

**SwissDRG 14.0
Planungsversion
(2023/2025)**

**Swiss
Diagnosis
Related
Groups
Version 14.0**

**Definitionshandbuch
Band 2
(DRGs G02A-I98Z)**

© 2024 by SwissDRG AG, Bern, Schweiz

Alle Rechte vorbehalten. Die Definitionshandbücher sind urheberrechtlich geschützt. Jede Verwertung ausserhalb der Nutzungsbedingungen der SwissDRG AG ist ohne vorherige schriftliche Zustimmung unzulässig.

SwissDRG-Version 14.0 Planungsversion (2023/2025)
Definitionshandbuch

Inhaltsverzeichnis

Band 1 (DRGs A01A-F98C)

Abbildungs- und Tabellenverzeichnis	VI
Begleit-Dokumente zum SwissDRG Definitionshandbuch 14.0 Planungsversion (2023/2025)	VII
Vorbemerkung	IX
Abkürzungsverzeichnis	X
Einleitung	1
1 Ziele	1
2 Hintergrund	2
3 SwissDRG-Klassifikation Version 14.0 Planungsversion (2023/2025)	3
3.1 DRG-Notation	4
3.2 Umgang mit Schweregraden	5
4 Gruppierung von Behandlungsepisoden in DRGs	6
4.1 Variablen für die Gruppierung	6
4.2 Überprüfung demografischer und klinischer Merkmale	6
4.3 MDC-Zuordnung	6
4.4 Prä-MDC-Verarbeitung	7
4.5 MDC-Partitionierung	7
4.6 Zuordnung zu Basis-DRGs	8
4.7 Zuordnung von CCL und PCCL	9
4.8 DRG-Zuordnung	9
4.9 Verschiedene Funktionen mit Einfluss auf die Gruppierung von Behandlungsepisoden	9
4.10 Fehler-DRGs und sonstige DRGs	9
5 Hinweise zur Anwendung des Definitionshandbuches	11
5.1 Anwendung des Handbuches	11
5.2 Symbole und Konventionen	17
6 Besonderheiten der SwissDRG-Version 14.0 Planungsversion (2023/2025)	19
6.1 Gültigkeit von Diagnose- und Prozedurenklassifikationen	19
6.2 Seitenkennzeichen	19
6.3 OR- und NonOR-Prozeduren	20
Prä-MDC Prä-MDC (DRGs A01A-B61F)	52
MDC 01 Krankheiten und Störungen des Nervensystems (DRGs B01A-B90B)	332

Band 1 (DRGs A01A-F98C) Fortsetzung

MDC 02	Krankheiten und Störungen des Auges (DRGs C01Z-C86Z)	530
MDC 03	Krankheiten und Störungen des Ohres, der Nase, des Mundes und des Halses (DRGs D01A-D87Z)	573
MDC 04	Krankheiten und Störungen der Atmungsorgane (DRGs E01A-E90C)	702
MDC 05	Krankheiten und Störungen des Kreislaufsystems (DRGs F01A-F98C)	912

Band 2 (DRGs G02A-I98Z)

MDC 06	Krankheiten und Störungen der Verdauungsorgane (DRGs G02A-G87B)	1
MDC 07	Krankheiten und Störungen an hepatobiliärem System und Pankreas (DRGs H01A-H87Z)	322
MDC 08	Krankheiten und Störungen an Muskel-Skelett-System und Bindegewebe (DRGs I02A-I98Z)	414

Band 3 (DRGs J01A-P67D)

MDC 09	Krankheiten und Störungen an Haut, Unterhaut und Mamma (DRGs J01A-J87Z)	1
MDC 10	Endokrine, Ernährungs- und Stoffwechselkrankheiten (DRGs K03Z-K87Z)	166
MDC 11	Krankheiten und Störungen der Harnorgane (DRGs L02Z-L87Z)	234
MDC 12	Krankheiten und Störungen der männlichen Geschlechtsorgane (DRGs M01Z-M86Z)	351
MDC 13	Krankheiten und Störungen der weiblichen Geschlechtsorgane (DRGs N01A-N86B)	402
MDC 14	Schwangerschaft, Geburt und Wochenbett (DRGs O01A-O65D)	472
MDC 15	Neugeborene (DRGs P02A-P67D)	540
	Schweres Problem beim Neugeborenen	859
	Mehrere schwere Probleme beim Neugeborenen	899

Band 4 (DRGs Q01Z-Z86Z)

MDC 16	Krankheiten des Blutes, der blutbildenden Organe und des Immunsystems (DRGs Q01Z-Q86B)	1
---------------	---	---

Band 4 (DRGs Q01Z-Z86Z) Fortsetzung

MDC 17	Hämatologische und solide Neubildungen (DRGs R01A-R65C)	24
MDC 18B	Infektiöse und parasitäre Krankheiten (DRGs T01A-T86B)	62
MDC 19	Psychische Krankheiten und Störungen (DRGs U01A-U66D)	104
MDC 20	Alkohol- und Drogengebrauch und alkohol- und drogeninduzierte psychische Störungen (DRGs V01Z-V02D)	127
MDC 21A	Polytrauma (DRGs W01A-W61C)	143
MDC 21B	Verletzungen, Vergiftungen und toxische Wirkungen von Drogen und Medikamenten (DRGs X01A-X86B)	292
MDC 22	Verbrennungen (DRGs Y02A-Y63Z)	465
MDC 23	Faktoren, die den Gesundheitszustand beeinflussen, und andere Inanspruchnahme des Gesundheitswesens (DRGs Z01Z-Z86B)	499
Globale Funktionen		526
	OR-Prozeduren ohne Bezug	526
	Aufwendige Konstellationen bei BNB	558
	Mehrzeitige_bestimmte OR- Prozeduren	677
	Bestimmte OR-Prozeduren	767
	Komplexe OR-Prozeduren	859
	Komplizierende Prozeduren	889
	Dialyse	905
	Polytrauma	911
	Eingriff an mehreren Lokalisationen	929
	Intensivmedizinische Komplexbehandlung > 980 / 1104 Aufwandspunkte	983
	Geriatrische Akutrehabilitation, ab 14 BHT	988
	Frührehabilitation, ab 14 BHT	992
	Intensivmedizinische Komplexbehandlung > 392 / 552 Aufwandspunkte	996
	Mehrzeitige komplexe OR-Prozeduren	1001
	Vierzeitige bestimmte OR-Prozeduren	1031
	Komplizierende Prozeduren Prä-MDC	1122
	Multiviszeraleingriff	1149
	Komplexe Vakuumbehandlung	1156
	Hochkomplexe Vakuumbehandlung	1235
	Hochaufwendige Konstellationen	1314
	Schwerste Verbrennungen	1320

Band 4 (DRGs Q01Z-Z86Z) Fortsetzung

Schwere Verbrennungen	1328
Frührehabilitation, ab 7 BHT	1343
Vierzeitige komplexe OR-Prozeduren	1347
Vakuumbehandlung	1377
Geriatrische Akutrehabilitation, ab 7 BHT	1618
Geriatrische Akutrehabilitation, ab 21 BHT	1622

Band 5 Anhänge

Anhang A	1
A Diagnosekode-/MDC-/DRG-Index	1
Anhang B	172
B Prozedurenkode-/MDC-/DRG-Index	172
Globale Prozedurentabellen	701
Funktionsübersicht	702
Eingriff an mehreren Lokalisationen	706
Anhang C	709
C CCs, CC-Ausschlüsse, CCL und PCCL-Berechnung	709
C.1 Einleitung	709
C.2 Komplikationen und Komorbiditäten	709
C.3 Komplikations- Komorbiditätslevel (CCL) und patientenbezogene Gesamtschweregrade (PCCL)	710
C.4 Beispiele	715
Anhang D	775
D Plausibilitäten	775
D.1 Einleitung	775
D.2 Demografische Merkmale	775
D.3 Klinische Merkmale	776
D.4 Warnkennzeichen und unumgehbare Fehler	778
D.5 Grouper-Status	778
Glossar	834
Quellenverzeichnis	834

Abbildungs- und Tabellenverzeichnis

Band 1 (DRGs A01A-F98C)

Abbildung 3.1	SwissDRG-Version 14.0 Planungsversion (2023/2025): Ein Überblick	3
Abbildung 5.1	MDC-Flussdiagramm in Abfragereihenfolge	12
Abbildung 5.2	MDC-Flussdiagramm mit Rangnummern	13
Tabelle 1.1	Liste der SwissDRGs	21
Tabelle 1.2	Gruppen der Erkrankungen und Störungen und zugehörige MDCs	48

Band 5 Anhänge

Abbildung C.1	Verfahren zur PCCL-Berechnung für Nicht-Neugeborene	711
Abbildung C.2	Verfahren zur PCCL-Berechnung für Neugeborene	712
Abbildung C.3	Formel zur Berechnung des patientenbezogenen Gesamtschweregrades (PCCL)	713
Tabelle C.1	Kombination von CCL-Werten zur Ermittlung des PCCL von 1 bis 6	714
Tabelle D.1	Datenelemente und zulässige Werte für demografische Merkmale	775
Tabelle D.2	Zulässige Werte für Diagnosen und Prozeduren	776
Tabelle D.3	Tabellen zur Überprüfung klinischer Merkmale	777
Tabelle D.4	Groupier-Status-Kodes (GST)	778
Tabelle D.5	Unzulässige Hauptdiagnosen	780
Tabelle D.6a	Alterskonflikt - Säugling	806
Tabelle D.6b	Alterskonflikt - Kleinkind	811
Tabelle D.6c	Alterskonflikt - Kind	812
Tabelle D.6d	Alterskonflikt - Kinder und Jugendliche	813
Tabelle D.6e	Alterskonflikt - Post-neonatal	816
Tabelle D.6f	Alterskonflikt - Älter als Säugling	819
Tabelle D.6g	Alterskonflikt - Pubertät	822
Tabelle D.6j	Alterskonflikt - Erwachsene	823
Tabelle D.6k	Alterskonflikt - Reife Erwachsene	832

MDC 06

Krankheiten und Störungen der Verdauungsorgane

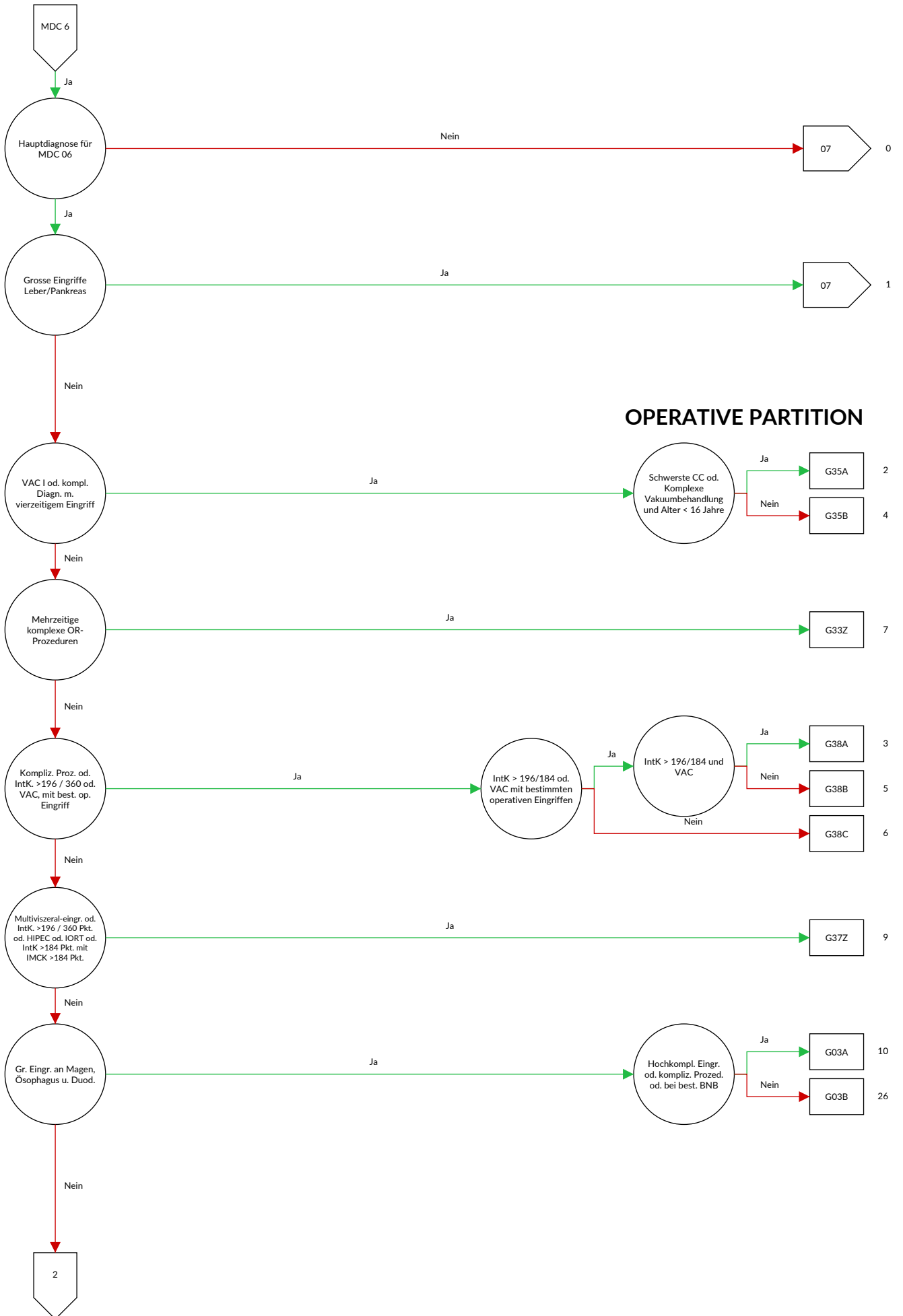

OPERATIVE PARTITION

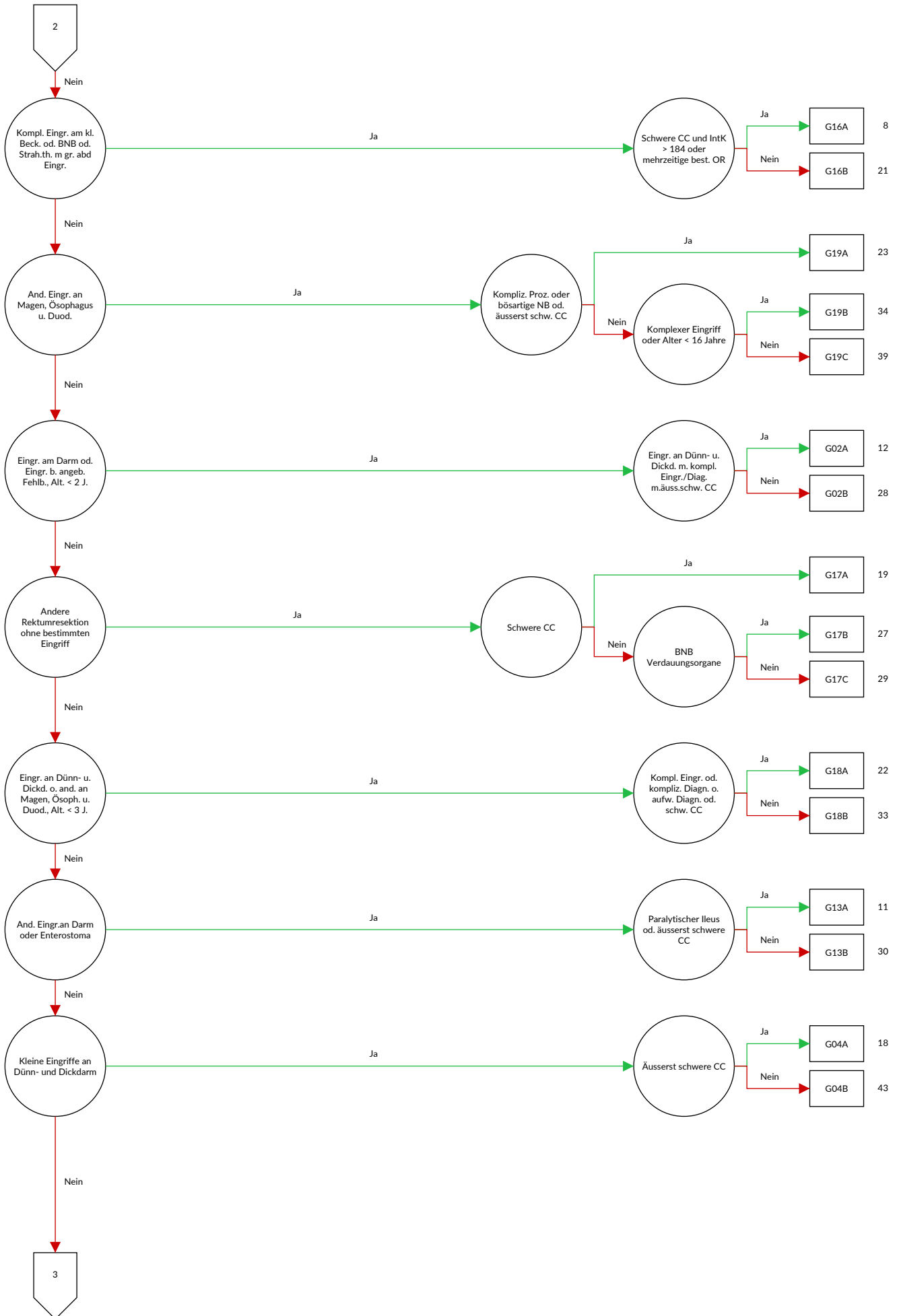

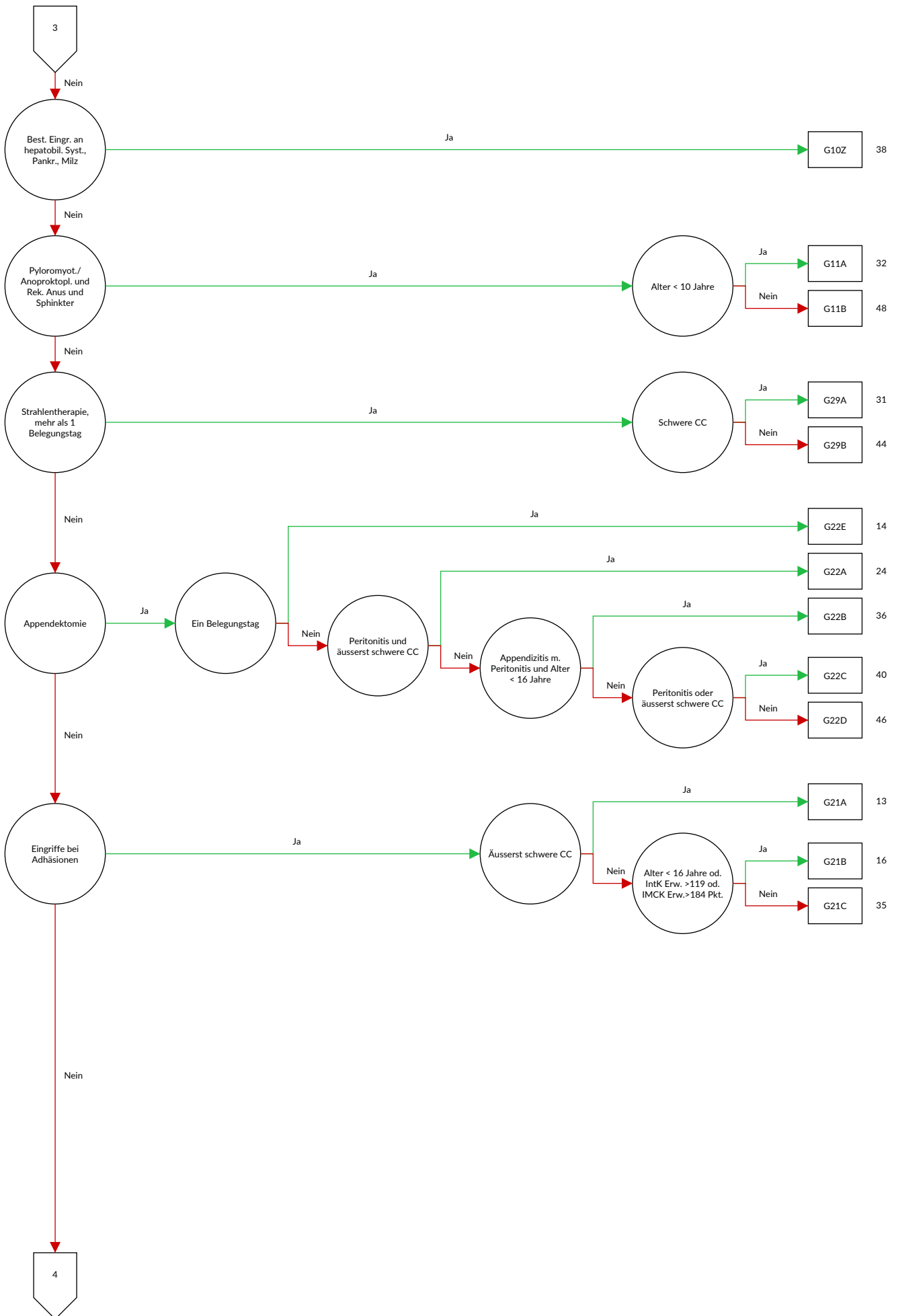

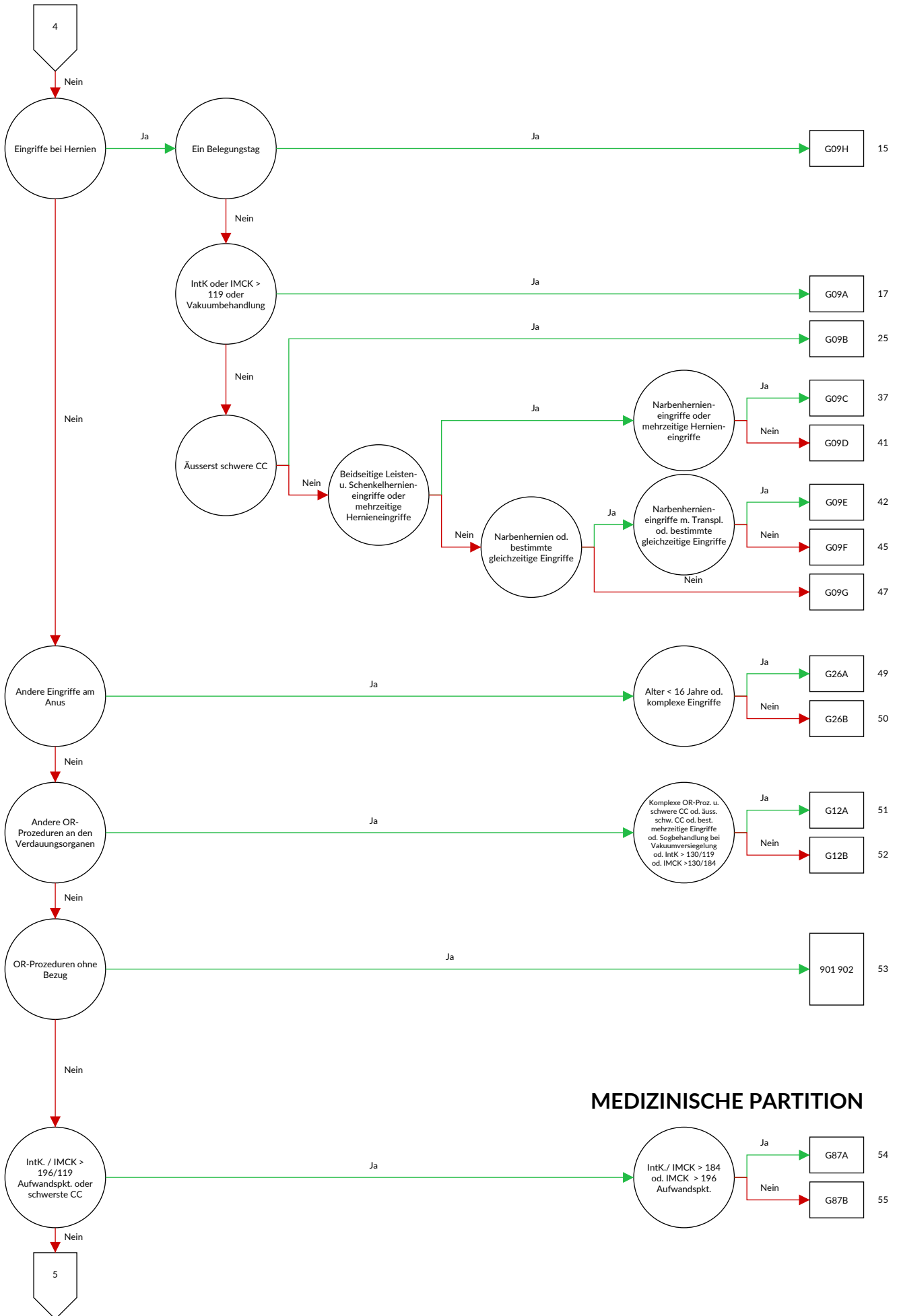

MEDIZINISCHE PARTITION

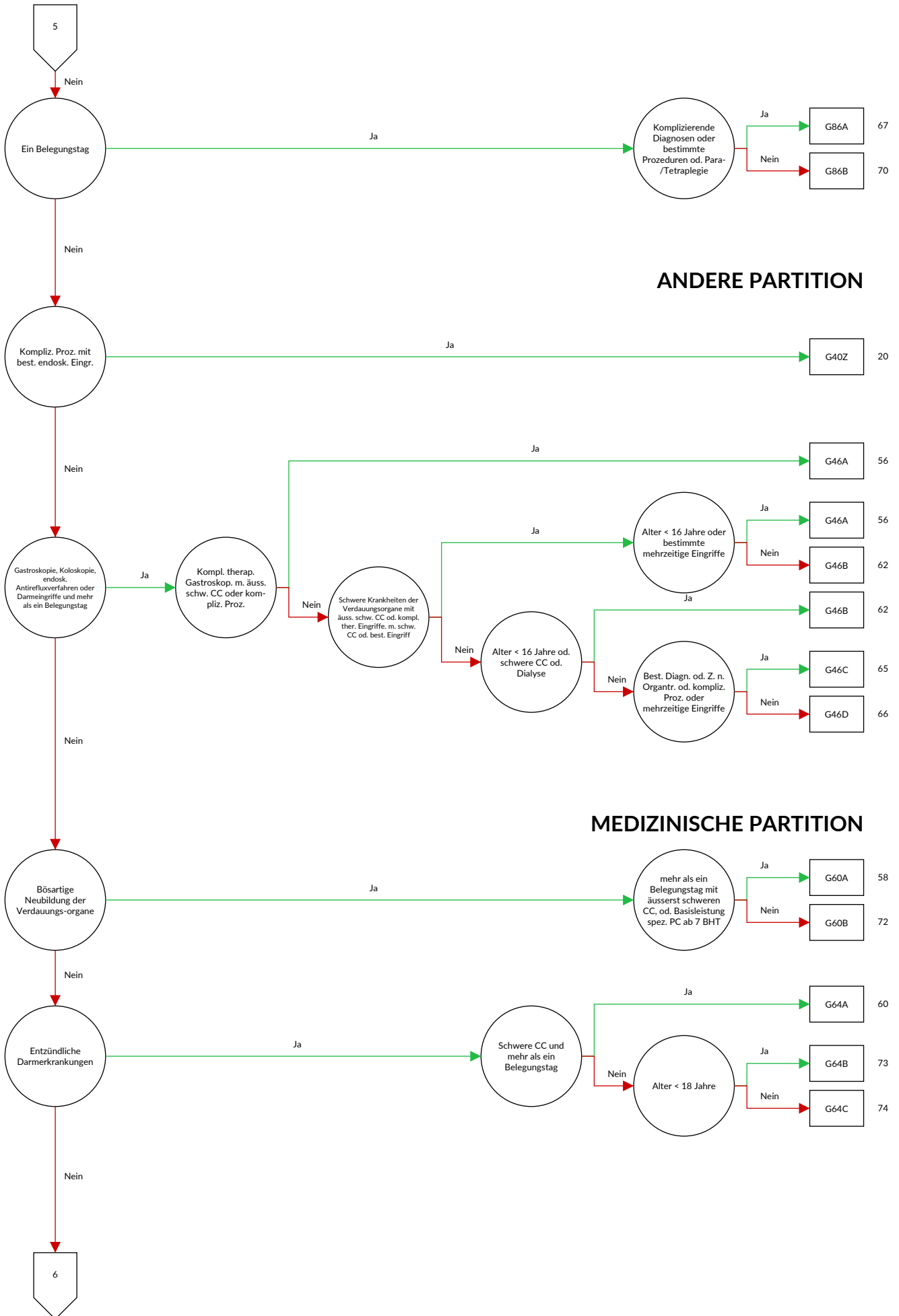

ANDERE PARTITION

MEDIZINISCHE PARTITION

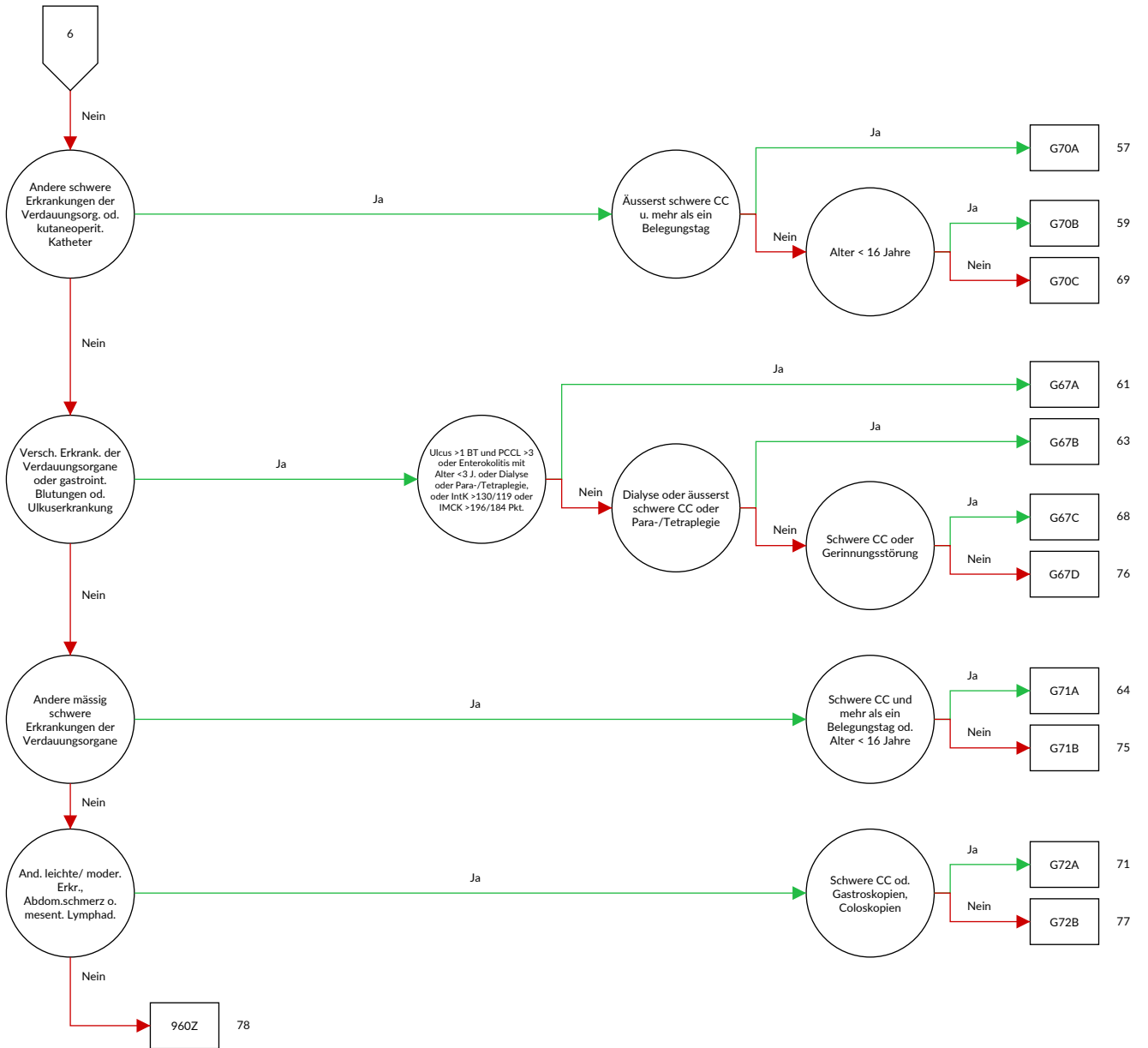

Entscheidungslogik MDC 06 Krankheiten und Störungen der Verdauungsorgane

Hauptdiagnose in Tabelle MDC06-0

Diagnose MDC06-0

A00.0	Cholera durch <i>Vibrio cholerae</i> O:1, Biovar cholerae	A18.3	Tuberkulose des Darmes, des Peritoneums und der Mesenteriallymphknoten
A00.1	Cholera durch <i>Vibrio cholerae</i> O:1, Biovar eltor		
A00.9	Cholera, nicht näher bezeichnet	A21.3	Gastrointestinale Tularämie
A02.0	Salmonellenenteritis	A22.2	Darmmilzbrand
A03.0	Shigellose durch <i>Shigella dysenteriae</i>	A42.1	Abdominale Aktinomykose
A03.1	Shigellose durch <i>Shigella flexneri</i>	A51.1	Analer Primäraffekt bei Syphilis
A03.2	Shigellose durch <i>Shigella boydii</i>	A54.6	Gonokokkeninfektion des Anus und des Rektums
A03.3	Shigellose durch <i>Shigella sonnei</i>	A56.3	Chlamydieninfektion des Anus und des Rektums
A03.8	Sonstige Shigellosen	B37.81	Candida-Ösophagitis
A03.9	Shigellose, nicht näher bezeichnet	B68.0	Befall durch <i>Taenia solium</i>
A04.0	Darminfektion durch enteropathogene <i>Escherichia coli</i>	B68.1	Befall durch <i>Taenia saginata</i>
		B68.9	Taeniasis, nicht näher bezeichnet
A04.1	Darminfektion durch enterotoxinbildende <i>Escherichia coli</i>	B69.8	Zystizerkose an sonstigen Lokalisationen
		B69.9	Zystizerkose, nicht näher bezeichnet
A04.2	Darminfektion durch enteroinvasive <i>Escherichia coli</i>	B70.0	Diphyllobothriose
A04.3	Darminfektion durch enterohämorrhagische <i>Escherichia coli</i>	B70.1	Sparganose
		B71.0	Hymenolepiasis
A04.4	Sonstige Darminfektionen durch <i>Escherichia coli</i>	B71.1	Dipylidiose
A04.5	Enteritis durch <i>Campylobacter</i>	B71.8	Sonstige näher bezeichnete Zestodeninfektionen
A04.6	Enteritis durch <i>Yersinia enterocolitica</i>	B71.9	Zestodeninfektion, nicht näher bezeichnet
A04.70	Enterokolitis durch <i>Clostridium difficile</i> ohne Megakolon, ohne sonstige Organkomplikationen	B76.0	Ankylostomiasis
		B76.1	Nekatoriasis
A04.71	Enterokolitis durch <i>Clostridium difficile</i> ohne Megakolon, mit sonstigen Organkomplikationen	B76.8	Sonstige Hakenwurm-Krankheiten
		B76.9	Hakenwurm-Krankheit, nicht näher bezeichnet
A04.72	Enterokolitis durch <i>Clostridium difficile</i> mit Megakolon, ohne sonstige Organkomplikationen	B77.0	Askaridose mit intestinalen Komplikationen
		B77.8	Askaridose mit sonstigen Komplikationen
A04.73	Enterokolitis durch <i>Clostridium difficile</i> mit Megakolon, mit sonstigen Organkomplikationen	B77.9	Askaridose, nicht näher bezeichnet
		B78.0	Strongyloidiasis des Darmes
A04.79	Enterokolitis durch <i>Clostridium difficile</i> , nicht näher bezeichnet	B78.1	Strongyloidiasis der Haut
		B78.7	Disseminierte Strongyloidiasis
A04.8	Sonstige näher bezeichnete bakterielle Darminfektionen	B78.9	Strongyloidiasis, nicht näher bezeichnet
		B79	Trichuriasis
A04.9	Bakterielle Darminfektion, nicht näher bezeichnet	B80	Enterobiasis
A05.0	Lebensmittelvergiftung durch Staphylokokken	B81.0	Anisakiasis
A05.2	Lebensmittelvergiftung durch <i>Clostridium perfringens</i> [<i>Clostridium welchii</i>]	B81.1	Intestinale Kapillariasis
		B81.2	Trichostrongyliasis
A05.3	Lebensmittelvergiftung durch <i>Vibrio parahaemolyticus</i>	B81.3	Intestinale Angiostrongyliasis
		B81.8	Sonstige näher bezeichnete intestinale Helminthosen
A05.4	Lebensmittelvergiftung durch <i>Bacillus cereus</i>		
A05.8	Sonstige näher bezeichnete bakteriell bedingte Lebensmittelvergiftungen	B82.0	Intestinale Helminthose, nicht näher bezeichnet
		B82.9	Intestinaler Parasitismus, nicht näher bezeichnet
A05.9	Bakteriell bedingte Lebensmittelvergiftung, nicht näher bezeichnet	C15.0	Bösartige Neubildung: Zervikaler Ösophagus
		C15.1	Bösartige Neubildung: Thorakaler Ösophagus
A06.0	Akute Amöbenruhr	C15.2	Bösartige Neubildung: Abdominaler Ösophagus
A06.1	Chronische intestinale Amöbiasis	C15.3	Bösartige Neubildung: Ösophagus, oberes Drittel
A06.2	Nichtdysenterische Kolitis durch Amöben	C15.4	Bösartige Neubildung: Ösophagus, mittleres Drittel
A07.0	Balantidiose	C15.5	Bösartige Neubildung: Ösophagus, unteres Drittel
A07.1	Giardiasis [Lambliasis]	C15.8	Bösartige Neubildung: Ösophagus, mehrere Teilbereiche überlappend
A07.2	Kryptosporidiose		
A07.3	Isosporose	C15.9	Bösartige Neubildung: Ösophagus, nicht näher bezeichnet
A07.8	Sonstige näher bezeichnete Darmkrankheiten durch Protozoen	C16.0	Bösartige Neubildung: Kardial
		C16.1	Bösartige Neubildung: Fundus ventriculi
A07.9	Darmkrankheit durch Protozoen, nicht näher bezeichnet	C16.2	Bösartige Neubildung: Corpus ventriculi
		C16.3	Bösartige Neubildung: Antrum pyloricum
A08.0	Enteritis durch Rotaviren	C16.4	Bösartige Neubildung: Pylorus
A08.1	Akute Gastroenteritis durch Norovirus	C16.5	Bösartige Neubildung: Kleine Krümmung des Magens, nicht näher bezeichnet
A08.2	Enteritis durch Adenoviren		
A08.3	Enteritis durch sonstige Viren	C16.6	Bösartige Neubildung: Große Krümmung des Magens, nicht näher bezeichnet
A08.4	Virusbedingte Darminfektion, nicht näher bezeichnet		
A08.5	Sonstige näher bezeichnete Darminfektionen	C16.8	Bösartige Neubildung: Magen, mehrere Teilbereiche überlappend
A09.0	Sonstige und nicht näher bezeichnete Gastroenteritis und Kolitis infektiösen Ursprungs		
		C16.9	Bösartige Neubildung: Magen, nicht näher bezeichnet
A09.9	Sonstige und nicht näher bezeichnete Gastroenteritis und Kolitis nicht näher bezeichneten Ursprungs	C17.0	Bösartige Neubildung: Duodenum

C17.1	Bösartige Neubildung: Jejunum	D12.7	Gutartige Neubildung: Rektosigmoid, Übergang
C17.2	Bösartige Neubildung: Ileum	D12.8	Gutartige Neubildung: Rektum
C17.3	Bösartige Neubildung: Meckel-Divertikel	D12.9	Gutartige Neubildung: Analkanal und Anus
C17.8	Bösartige Neubildung: Dünndarm, mehrere Teilbereiche überlappend	D13.0	Gutartige Neubildung: Ösophagus
C17.9	Bösartige Neubildung: Dünndarm, nicht näher bezeichnet	D13.1	Gutartige Neubildung: Magen
C18.0	Bösartige Neubildung: Zäkum	D13.2	Gutartige Neubildung: Duodenum
C18.1	Bösartige Neubildung: Appendix vermiformis	D13.3	Gutartige Neubildung: Sonstige und nicht näher bezeichnete Teile des Dünndarmes
C18.2	Bösartige Neubildung: Colon ascendens	D13.9	Gutartige Neubildung: Ungenau bezeichnete Lokalisationen innerhalb des Verdauungssystems
C18.3	Bösartige Neubildung: Flexura coli dextra [hepatica]	D17.5	Gutartige Neubildung des Fettgewebes der intraabdominalen Organe
C18.4	Bösartige Neubildung: Colon transversum	D18.04	Hämangiom: Verdauungssystem
C18.5	Bösartige Neubildung: Flexura coli sinistra [lienalis]	D19.1	Gutartige Neubildung: Mesotheliales Gewebe des Peritoneums
C18.6	Bösartige Neubildung: Colon descendens	D20.0	Gutartige Neubildung: Retroperitoneum
C18.7	Bösartige Neubildung: Colon sigmoideum	D20.1	Gutartige Neubildung: Peritoneum
C18.8	Bösartige Neubildung: Kolon, mehrere Teilbereiche überlappend	D21.4	Sonstige gutartige Neubildungen: Bindegewebe und andere Weichteilgewebe des Abdomens
C18.9	Bösartige Neubildung: Kolon, nicht näher bezeichnet	D37.1	Neubildung unsicheren oder unbekanntes Verhaltens: Magen
C19	Bösartige Neubildung am Rektosigmoid, Übergang	D37.2	Neubildung unsicheren oder unbekanntes Verhaltens: Dünndarm
C20	Bösartige Neubildung des Rektums	D37.3	Neubildung unsicheren oder unbekanntes Verhaltens: Appendix vermiformis
C21.0	Bösartige Neubildung: Anus, nicht näher bezeichnet	D37.4	Neubildung unsicheren oder unbekanntes Verhaltens: Kolon
C21.1	Bösartige Neubildung: Analkanal	D37.5	Neubildung unsicheren oder unbekanntes Verhaltens: Rektum
C21.2	Bösartige Neubildung: Kloakenregion	D37.78	Neubildung unsicheren oder unbekanntes Verhaltens: Sonstige Verdauungsorgane
C21.8	Bösartige Neubildung: Rektum, Anus und Analkanal, mehrere Teilbereiche überlappend	D37.9	Neubildung unsicheren oder unbekanntes Verhaltens: Verdauungsorgan, nicht näher bezeichnet
C26.0	Bösartige Neubildung: Intestinaltrakt, Teil nicht näher bezeichnet	D48.3	Neubildung unsicheren oder unbekanntes Verhaltens: Retroperitoneum
C26.8	Bösartige Neubildung: Verdauungssystem, mehrere Teilbereiche überlappend	D48.4	Neubildung unsicheren oder unbekanntes Verhaltens: Peritoneum
C26.9	Bösartige Neubildung: Ungenau bezeichnete Lokalisationen des Verdauungssystems	E16.4	Abnorme Gastrinsekretion
C45.1	Mesotheliom des Peritoneums	E73.0	Angeborener Laktasemangel
C47.4	Bösartige Neubildung: Periphere Nerven des Abdomens	E73.1	Sekundärer Laktasemangel
C48.0	Bösartige Neubildung: Retroperitoneum	E73.8	Sonstige Laktoseintoleranz
C48.1	Bösartige Neubildung: Näher bezeichnete Teile des Peritoneums	E73.9	Laktoseintoleranz, nicht näher bezeichnet
C48.2	Bösartige Neubildung: Peritoneum, nicht näher bezeichnet	E74.1	Störungen des Fruktosestoffwechsels
C48.8	Bösartige Neubildung: Retroperitoneum und Peritoneum, mehrere Teilbereiche überlappend	E74.3	Sonstige Störungen der intestinalen Kohlenhydratabsorption
C49.4	Bösartige Neubildung: Bindegewebe und andere Weichteilgewebe des Abdomens	E84.1	Zystische Fibrose mit Darmmanifestationen
C76.2	Bösartige Neubildung ungenau bezeichneter Lokalisationen: Abdomen	I77.4	Arteria-coeliaca-Kompressions-Syndrom
C78.4	Sekundäre bösartige Neubildung des Dünndarmes	I85.0	Ösophagusvarizen mit Blutung
C78.5	Sekundäre bösartige Neubildung des Dickdarmes und des Rektums	I85.9	Ösophagusvarizen ohne Blutung
C78.6	Sekundäre bösartige Neubildung des Retroperitoneums und des Peritoneums	I86.80	Dünndarmvarizen
C78.8	Sekundäre bösartige Neubildung sonstiger und nicht näher bezeichneter Verdauungsorgane	I86.81	Dickdarmvarizen
D00.1	Carcinoma in situ: Ösophagus	I86.82	Rektumvarizen
D00.2	Carcinoma in situ: Magen	I88.0	Unspezifische mesenteriale Lymphadenitis
D01.0	Carcinoma in situ: Kolon	I98.2	Ösophagus- und Magenvarizen bei anderenorts klassifizierten Krankheiten, ohne Angabe einer Blutung
D01.1	Carcinoma in situ: Rektosigmoid, Übergang	I98.3	Ösophagus- und Magenvarizen bei anderenorts klassifizierten Krankheiten, mit Angabe einer Blutung
D01.2	Carcinoma in situ: Rektum	K20	Ösophagitis
D01.3	Carcinoma in situ: Analkanal und Anus	K21.0	Gastroösophageale Refluxkrankheit mit Ösophagitis
D01.4	Carcinoma in situ: Sonstige und nicht näher bezeichnete Teile des Darmes	K21.9	Gastroösophageale Refluxkrankheit ohne Ösophagitis
D01.7	Carcinoma in situ: Sonstige näher bezeichnete Verdauungsorgane	K22.0	Achalasie der Kardia
D01.9	Carcinoma in situ: Verdauungsorgan, nicht näher bezeichnet	K22.1	Ösophagusulkus
D12.0	Gutartige Neubildung: Zäkum	K22.2	Ösophagusverschluss
D12.1	Gutartige Neubildung: Appendix vermiformis	K22.3	Perforation des Ösophagus
D12.2	Gutartige Neubildung: Colon ascendens	K22.4	Dyskinesie des Ösophagus
D12.3	Gutartige Neubildung: Colon transversum	K22.5	Divertikel des Ösophagus, erworben
D12.4	Gutartige Neubildung: Colon descendens	K22.6	Mallory-Weiss-Syndrom
D12.5	Gutartige Neubildung: Colon sigmoideum	K22.7	Barrett-Ösophagus
D12.6	Gutartige Neubildung: Kolon, nicht näher bezeichnet		

K22.80	Ösophagusfistel	K28.7	Ulcus pepticum jejuni: Chronisch, ohne Blutung oder Perforation
K22.81	Ösophagusblutung		
K22.88	Sonstige näher bezeichnete Krankheiten des Ösophagus	K28.9	Ulcus pepticum jejuni: Weder als akut noch als chronisch bezeichnet, ohne Blutung oder Perforation
K22.9	Krankheit des Ösophagus, nicht näher bezeichnet	K29.0	Akute hämorrhagische Gastritis
K23.0	Tuberkulose des Ösophagus {A18.8}	K29.1	Sonstige akute Gastritis
K23.8	Krankheiten des Ösophagus bei sonstigen anderenorts klassifizierten Krankheiten	K29.2	Alkoholgastritis
K25.0	Ulcus ventriculi: Akut, mit Blutung	K29.3	Chronische Oberflächengastritis
K25.1	Ulcus ventriculi: Akut, mit Perforation	K29.4	Chronische atrophische Gastritis
K25.2	Ulcus ventriculi: Akut, mit Blutung und Perforation	K29.5	Chronische Gastritis, nicht näher bezeichnet
K25.3	Ulcus ventriculi: Akut, ohne Blutung oder Perforation	K29.6	Sonstige Gastritis
K25.4	Ulcus ventriculi: Chronisch oder nicht näher bezeichnet, mit Blutung	K29.7	Gastritis, nicht näher bezeichnet
K25.5	Ulcus ventriculi: Chronisch oder nicht näher bezeichnet, mit Perforation	K29.8	Duodenitis
K25.6	Ulcus ventriculi: Chronisch oder nicht näher bezeichnet, mit Blutung und Perforation	K29.9	Gastroduodenitis, nicht näher bezeichnet
K25.7	Ulcus ventriculi: Chronisch, ohne Blutung oder Perforation	K30	Funktionelle Dyspepsie
K25.9	Ulcus ventriculi: Weder als akut noch als chronisch bezeichnet, ohne Blutung oder Perforation	K31.0	Akute Magendilatation
K26.0	Ulcus duodeni: Akut, mit Blutung	K31.10	Hypertrophische Pylorusstenose beim Erwachsenen
K26.1	Ulcus duodeni: Akut, mit Perforation	K31.11	Entzündliche Pylorusstenose beim Erwachsenen
K26.2	Ulcus duodeni: Akut, mit Blutung und Perforation	K31.12	Pylorusstenose beim Erwachsenen durch Kompression und Infiltration
K26.3	Ulcus duodeni: Akut, ohne Blutung oder Perforation		
K26.4	Ulcus duodeni: Chronisch oder nicht näher bezeichnet, mit Blutung	K31.18	Sonstige und nicht näher bezeichnete Magenausgangstenose beim Erwachsenen
K26.5	Ulcus duodeni: Chronisch oder nicht näher bezeichnet, mit Perforation	K31.2	Sanduhrförmige Striktur und Stenose des Magens
K26.6	Ulcus duodeni: Chronisch oder nicht näher bezeichnet, mit Blutung und Perforation	K31.3	Pylorospasmus, anderenorts nicht klassifiziert
K26.7	Ulcus duodeni: Chronisch, ohne Blutung oder Perforation	K31.4	Magendivertikel
K26.9	Ulcus duodeni: Weder als akut noch als chronisch bezeichnet, ohne Blutung oder Perforation	K31.5	Duodenalverschluss
K27.0	Ulcus pepticum, Lokalisation nicht näher bezeichnet: Akut, mit Blutung	K31.6	Fistel des Magens und des Duodenums
K27.1	Ulcus pepticum, Lokalisation nicht näher bezeichnet: Akut, mit Perforation	K31.7	Polyp des Magens und des Duodenums
K27.2	Ulcus pepticum, Lokalisation nicht näher bezeichnet: Akut, mit Blutung und Perforation	K31.81	Angiodysplasie des Magens und des Duodenums ohne Angabe einer Blutung
K27.3	Ulcus pepticum, Lokalisation nicht näher bezeichnet: Akut, ohne Blutung oder Perforation	K31.82	Angiodysplasie des Magens und des Duodenums mit Blutung
K27.4	Ulcus pepticum, Lokalisation nicht näher bezeichnet: Chronisch oder nicht näher bezeichnet, mit Blutung	K31.88	Sonstige näher bezeichnete Krankheiten des Magens und des Duodenums
K27.5	Ulcus pepticum, Lokalisation nicht näher bezeichnet: Chronisch oder nicht näher bezeichnet, mit Perforation	K31.9	Krankheit des Magens und des Duodenums, nicht näher bezeichnet
K27.6	Ulcus pepticum, Lokalisation nicht näher bezeichnet: Chronisch oder nicht näher bezeichnet, mit Blutung und Perforation	K35.2	Akute Appendizitis mit generalisierter Peritonitis
K27.7	Ulcus pepticum, Lokalisation nicht näher bezeichnet: Chronisch, ohne Blutung oder Perforation	K35.30	Akute Appendizitis mit lokalisierter Peritonitis ohne Perforation oder Ruptur
K27.9	Ulcus pepticum, Lokalisation nicht näher bezeichnet: Weder als akut noch als chronisch bezeichnet, ohne Blutung oder Perforation	K35.31	Akute Appendizitis mit lokalisierter Peritonitis mit Perforation oder Ruptur
K28.0	Ulcus pepticum jejuni: Akut, mit Blutung	K35.32	Akute Appendizitis mit Peritonealabszess
K28.1	Ulcus pepticum jejuni: Akut, mit Perforation	K35.8	Akute Appendizitis, nicht näher bezeichnet
K28.2	Ulcus pepticum jejuni: Akut, mit Blutung und Perforation	K36	Sonstige Appendizitis
K28.3	Ulcus pepticum jejuni: Akut, ohne Blutung oder Perforation	K37	Nicht näher bezeichnete Appendizitis
K28.4	Ulcus pepticum jejuni: Chronisch oder nicht näher bezeichnet, mit Blutung	K38.0	Hyperplasie der Appendix
K28.5	Ulcus pepticum jejuni: Chronisch oder nicht näher bezeichnet, mit Perforation	K38.1	Appendixkonkremente
K28.6	Ulcus pepticum jejuni: Chronisch oder nicht näher bezeichnet, mit Blutung und Perforation	K38.2	Appendixdivertikel
		K38.3	Appendixfistel
		K38.8	Sonstige näher bezeichnete Krankheiten der Appendix
		K38.9	Krankheit der Appendix, nicht näher bezeichnet
		K40.00	Doppelseitige Hernia inguinalis mit Einklemmung, ohne Gangrän: Nicht als Rezidivhernie bezeichnet
		K40.01	Doppelseitige Hernia inguinalis mit Einklemmung, ohne Gangrän: Rezidivhernie
		K40.10	Doppelseitige Hernia inguinalis mit Gangrän: Nicht als Rezidivhernie bezeichnet
		K40.11	Doppelseitige Hernia inguinalis mit Gangrän: Rezidivhernie
		K40.20	Doppelseitige Hernia inguinalis, ohne Einklemmung und ohne Gangrän: Nicht als Rezidivhernie bezeichnet
		K40.21	Doppelseitige Hernia inguinalis, ohne Einklemmung und ohne Gangrän: Rezidivhernie
		K40.30	Hernia inguinalis, einseitig oder ohne Seitenangabe, mit Einklemmung, ohne Gangrän: Nicht als Rezidivhernie bezeichnet
		K40.31	Hernia inguinalis, einseitig oder ohne Seitenangabe, mit Einklemmung, ohne Gangrän: Rezidivhernie

K40.40	Hernia inguinalis, einseitig oder ohne Seitenangabe, mit Gangrän: Nicht als Rezidivhernie bezeichnet	K45.1	Sonstige näher bezeichnete abdominale Hernien mit Gangrän
K40.41	Hernia inguinalis, einseitig oder ohne Seitenangabe, mit Gangrän: Rezidivhernie	K45.8	Sonstige näher bezeichnete abdominale Hernien ohne Einklemmung und ohne Gangrän
K40.90	Hernia inguinalis, einseitig oder ohne Seitenangabe, ohne Einklemmung und ohne Gangrän: Nicht als Rezidivhernie bezeichnet	K46.0	Nicht näher bezeichnete abdominale Hernie mit Einklemmung, ohne Gangrän
K40.91	Hernia inguinalis, einseitig oder ohne Seitenangabe, ohne Einklemmung und ohne Gangrän: Rezidivhernie	K46.1	Nicht näher bezeichnete abdominale Hernie mit Gangrän
K41.00	Doppelseitige Hernia femoralis mit Einklemmung, ohne Gangrän: Nicht als Rezidivhernie bezeichnet	K46.9	Nicht näher bezeichnete abdominale Hernie ohne Einklemmung und ohne Gangrän
K41.01	Doppelseitige Hernia femoralis mit Einklemmung, ohne Gangrän: Rezidivhernie	K50.0	Crohn-Krankheit des Dünndarmes
K41.10	Doppelseitige Hernia femoralis mit Gangrän: Nicht als Rezidivhernie bezeichnet	K50.1	Crohn-Krankheit des Dickdarmes
K41.11	Doppelseitige Hernia femoralis mit Gangrän: Rezidivhernie	K50.80	Crohn-Krankheit des Magens
K41.20	Doppelseitige Hernia femoralis ohne Einklemmung und ohne Gangrän: Nicht als Rezidivhernie bezeichnet	K50.81	Crohn-Krankheit der Speiseröhre
K41.21	Doppelseitige Hernia femoralis ohne Einklemmung und ohne Gangrän: Rezidivhernie	K50.82	Crohn-Krankheit der Speiseröhre und des Magen-Darm-Traktes, mehrere Teilbereiche betreffend
K41.30	Hernia femoralis, einseitig oder ohne Seitenangabe, mit Einklemmung, ohne Gangrän: Nicht als Rezidivhernie bezeichnet	K50.88	Sonstige Crohn-Krankheit
K41.31	Hernia femoralis, einseitig oder ohne Seitenangabe, mit Einklemmung, ohne Gangrän: Rezidivhernie	K50.9	Crohn-Krankheit, nicht näher bezeichnet
K41.40	Hernia femoralis, einseitig oder ohne Seitenangabe, mit Gangrän: Nicht als Rezidivhernie bezeichnet	K51.0	Ulzeröse (chronische) Pankolitis
K41.41	Hernia femoralis, einseitig oder ohne Seitenangabe, mit Gangrän: Rezidivhernie	K51.2	Ulzeröse (chronische) Proktitis
K41.90	Hernia femoralis, einseitig oder ohne Seitenangabe, ohne Einklemmung und ohne Gangrän: Nicht als Rezidivhernie bezeichnet	K51.3	Ulzeröse (chronische) Rektosigmoiditis
K41.91	Hernia femoralis, einseitig oder ohne Seitenangabe, ohne Einklemmung und ohne Gangrän: Rezidivhernie	K51.4	Inflammatorische Polypen des Kolons
K42.0	Hernia umbilicalis mit Einklemmung, ohne Gangrän	K51.5	Linksseitige Colitis
K42.1	Hernia umbilicalis mit Gangrän	K51.8	Sonstige Colitis ulcerosa
K42.9	Hernia umbilicalis ohne Einklemmung und ohne Gangrän	K51.9	Colitis ulcerosa, nicht näher bezeichnet
K43.0	Narbenhernie mit Einklemmung, ohne Gangrän	K52.0	Gastroenteritis und Kolitis durch Strahleneinwirkung
K43.1	Narbenhernie mit Gangrän	K52.1	Toxische Gastroenteritis und Kolitis
K43.2	Narbenhernie ohne Einklemmung und ohne Gangrän	K52.2	Allergische und alimentäre Gastroenteritis und Kolitis
K43.3	Parastomale Hernie mit Einklemmung, ohne Gangrän	K52.30	Pancolitis indeterminata
K43.4	Parastomale Hernie mit Gangrän	K52.31	Linksseitige Colitis indeterminata
K43.5	Parastomale Hernie ohne Einklemmung und ohne Gangrän	K52.32	Colitis indeterminata des Rektosigmoids
K43.60	Epigastrische Hernie mit Einklemmung, ohne Gangrän	K52.38	Sonstige Colitis indeterminata
K43.68	Sonstige Hernia ventralis mit Einklemmung, ohne Gangrän	K52.8	Sonstige näher bezeichnete nichtinfektiöse Gastroenteritis und Kolitis
K43.69	Nicht näher bezeichnete Hernia ventralis mit Einklemmung, ohne Gangrän	K52.9	Nichtinfektiöse Gastroenteritis und Kolitis, nicht näher bezeichnet
K43.70	Epigastrische Hernie mit Gangrän	K55.0	Akute Gefäßkrankheiten des Darmes
K43.78	Sonstige Hernia ventralis mit Gangrän	K55.1	Chronische Gefäßkrankheiten des Darmes
K43.79	Nicht näher bezeichnete Hernia ventralis mit Gangrän	K55.21	Angiodysplasie des Kolons: Ohne Angabe einer Blutung
K43.90	Epigastrische Hernie ohne Einklemmung und ohne Gangrän	K55.22	Angiodysplasie des Kolons: Mit Blutung
K43.98	Sonstige Hernia ventralis ohne Einklemmung und ohne Gangrän	K55.31	Angiodysplasie des Dünndarmes ohne Angabe einer Blutung
K43.99	Nicht näher bezeichnete Hernia ventralis ohne Einklemmung und ohne Gangrän	K55.32	Angiodysplasie des Dünndarmes mit Blutung
K44.0	Hernia diaphragmatica mit Einklemmung, ohne Gangrän	K55.8	Sonstige Gefäßkrankheiten des Darmes
K44.1	Hernia diaphragmatica mit Gangrän	K55.9	Gefäßkrankheit des Darmes, nicht näher bezeichnet
K44.9	Hernia diaphragmatica ohne Einklemmung und ohne Gangrän	K56.0	Paralytischer Ileus
K45.0	Sonstige näher bezeichnete abdominale Hernien mit Einklemmung, ohne Gangrän	K56.1	Invagination
		K56.2	Volvulus
		K56.3	Gallensteinileus
		K56.4	Sonstige Obturation des Darmes
		K56.5	Intestinale Adhäsionen [Briden] mit Obstruktion
		K56.6	Sonstige und nicht näher bezeichnete intestinale Obstruktion
		K56.7	Ileus, nicht näher bezeichnet
		K57.02	Divertikulitis des Dünndarmes mit Perforation und Abszess, ohne Angabe einer Blutung
		K57.03	Divertikulitis des Dünndarmes mit Perforation, Abszess und Blutung
		K57.10	Divertikulose des Dünndarmes ohne Perforation, Abszess oder Angabe einer Blutung
		K57.11	Divertikulose des Dünndarmes ohne Perforation und Abszess, mit Blutung
		K57.12	Divertikulitis des Dünndarmes ohne Perforation, Abszess oder Angabe einer Blutung
		K57.13	Divertikulitis des Dünndarmes ohne Perforation und Abszess, mit Blutung
		K57.22	Divertikulitis des Dickdarmes mit Perforation und Abszess, ohne Angabe einer Blutung

K57.23	Divertikulitis des Dickdarmes mit Perforation, Abszess und Blutung	K61.2	Anorektalabszess
K57.30	Divertikulose des Dickdarmes ohne Perforation, Abszess oder Angabe einer Blutung	K61.3	Ischiorektalabszess
K57.31	Divertikulose des Dickdarmes ohne Perforation oder Abszess, mit Blutung	K61.4	Intrasphinktäer Abszess
K57.32	Divertikulitis des Dickdarmes ohne Perforation, Abszess oder Angabe einer Blutung	K62.0	Analpolyp
K57.33	Divertikulitis des Dickdarmes ohne Perforation oder Abszess, mit Blutung	K62.1	Rektumpolyp
K57.42	Divertikulitis sowohl des Dünndarmes als auch des Dickdarmes mit Perforation und Abszess, ohne Angabe einer Blutung	K62.2	Analprolaps
K57.43	Divertikulitis sowohl des Dünndarmes als auch des Dickdarmes mit Perforation, Abszess und Blutung	K62.3	Rektumprolaps
K57.50	Divertikulose sowohl des Dünndarmes als auch des Dickdarmes ohne Perforation, Abszess oder Angabe einer Blutung	K62.4	Stenose des Anus und des Rektums
K57.51	Divertikulose sowohl des Dünndarmes als auch des Dickdarmes ohne Perforation oder Abszess, mit Blutung	K62.50	Hämorrhagie des Anus
K57.52	Divertikulitis sowohl des Dünndarmes als auch des Dickdarmes ohne Perforation, Abszess oder Angabe einer Blutung	K62.51	Hämorrhagie des Rektums
K57.53	Divertikulitis sowohl des Dünndarmes als auch des Dickdarmes ohne Perforation oder Abszess, mit Blutung	K62.59	Anorektale Hämorrhagie, Lokalisation nicht näher bezeichnet
K57.82	Divertikulitis des Darmes, Teil nicht näher bezeichnet, mit Perforation und Abszess, ohne Angabe einer Blutung	K62.6	Ulkus des Anus und des Rektums
K57.83	Divertikulitis des Darmes, Teil nicht näher bezeichnet, mit Perforation, Abszess und Blutung	K62.7	Strahlenproktitis
K57.90	Divertikulose des Darmes, Teil nicht näher bezeichnet, ohne Perforation, Abszess oder Angabe einer Blutung	K62.8	Sonstige näher bezeichnete Krankheiten des Anus und des Rektums
K57.91	Divertikulose des Darmes, Teil nicht näher bezeichnet, ohne Perforation oder Abszess, mit Blutung	K62.9	Krankheit des Anus und des Rektums, nicht näher bezeichnet
K57.92	Divertikulitis des Darmes, Teil nicht näher bezeichnet, ohne Perforation, Abszess oder Angabe einer Blutung	K63.0	Darmabszess
K57.93	Divertikulitis des Darmes, Teil nicht näher bezeichnet, ohne Perforation oder Abszess, mit Blutung	K63.1	Perforation des Darmes (nichttraumatisch)
K58.1	Reizdarmsyndrom, Diarrhoe-prädominant [RDS-D]	K63.2	Darmfistel
K58.2	Reizdarmsyndrom, Obstipations-prädominant [RDS-O]	K63.3	Darmulkus
K58.3	Reizdarmsyndrom mit wechselnden (gemischten) Stuhlgewohnheiten [RDS-M]	K63.4	Enteroptose
K58.8	Sonstiges und nicht näher bezeichnetes Reizdarmsyndrom	K63.5	Polyp des Kolons
K59.00	Obstipation bei Kolontransitstörung	K63.8	Sonstige näher bezeichnete Krankheiten des Darmes
K59.01	Obstipation bei Stuhleerungsstörung	K63.9	Darmkrankheit, nicht näher bezeichnet
K59.02	Medikamentös induzierte Obstipation	K64.0	Hämorrhoiden 1. Grades
K59.09	Sonstige und nicht näher bezeichnete Obstipation	K64.1	Hämorrhoiden 2. Grades
K59.1	Funktionelle Diarrhoe	K64.2	Hämorrhoiden 3. Grades
K59.2	Neurogene Darmstörung, anderenorts nicht klassifiziert	K64.3	Hämorrhoiden 4. Grades
K59.3	Megakolon, anderenorts nicht klassifiziert	K64.4	Marisken als Folgezustand von Hämorrhoiden
K59.4	Analspasmus	K64.5	Perianalvenenthrombose
K59.8	Sonstige näher bezeichnete funktionelle Darmstörungen	K64.8	Sonstige Hämorrhoiden
K59.9	Funktionelle Darmstörung, nicht näher bezeichnet	K64.9	Hämorrhoiden, nicht näher bezeichnet
K60.0	Akute Analfissur	K65.00	Spontane bakterielle Peritonitis [SBP] (akut)
K60.1	Chronische Analfissur	K65.09	Sonstige und nicht näher bezeichnete akute Peritonitis
K60.2	Analfissur, nicht näher bezeichnet	K65.8	Sonstige Peritonitis
K60.3	Analfistel	K65.9	Peritonitis, nicht näher bezeichnet
K60.4	Rektalfistel	K66.0	Peritoneale Adhäsionen
K60.5	Anorektalfistel	K66.1	Hämoperitoneum
K61.0	Analabszess	K66.8	Sonstige näher bezeichnete Krankheiten des Peritoneums
K61.1	Rektalabszess	K66.9	Krankheit des Peritoneums, nicht näher bezeichnet
		K67.0	Chlamydienperitonitis {A74.8}
		K67.1	Gonokokkenperitonitis {A54.8}
		K67.2	Syphilitische Peritonitis {A52.7}
		K67.3	Tuberkulöse Peritonitis {A18.3}
		K67.8	Sonstige Krankheiten des Peritoneums bei anderenorts klassifizierten Infektionskrankheiten
		K90.0	Zöliakie
		K90.1	Tropische Sprue
		K90.2	Syndrom der blinden Schlinge, anderenorts nicht klassifiziert
		K90.3	Pankreatogene Steatorrhoe
		K90.4	Malabsorption durch Intoleranz, anderenorts nicht klassifiziert
		K90.8	Sonstige intestinale Malabsorption
		K90.9	Intestinale Malabsorption, nicht näher bezeichnet
		K91.0	Erbrechen nach gastrointestinalem chirurgischem Eingriff
		K91.1	Syndrome des operierten Magens
		K91.2	Malabsorption nach chirurgischem Eingriff, anderenorts nicht klassifiziert
		K91.3	Postoperativer Darmverschluss
		K91.4	Funktionsstörung nach Kolostomie oder Enterostomie
		K91.80	Generalisierte Mukositis bei Immunkompromittierung
		K91.83	Insuffizienzen von Anastomosen und Nähten nach Operationen am sonstigen Verdauungstrakt

K91.88	Sonstige Krankheiten des Verdauungssystems nach medizinischen Maßnahmen, anderenorts nicht klassifiziert	Q40.2	Sonstige näher bezeichnete angeborene Fehlbildungen des Magens
K91.9	Krankheit des Verdauungssystems nach medizinischen Maßnahmen, nicht näher bezeichnet	Q40.3	Angeborene Fehlbildung des Magens, nicht näher bezeichnet
K92.0	Hämatemesis	Q40.8	Sonstige näher bezeichnete angeborene Fehlbildungen des oberen Verdauungstraktes
K92.1	Meläna	Q40.9	Angeborene Fehlbildung des oberen Verdauungstraktes, nicht näher bezeichnet
K92.2	Gastrointestinale Blutung, nicht näher bezeichnet	Q41.0	Angeborene(s) Fehlen, Atresie und Stenose des Duodenums
K92.8	Sonstige näher bezeichnete Krankheiten des Verdauungssystems	Q41.1	Angeborene(s) Fehlen, Atresie und Stenose des Jejunums
K92.9	Krankheit des Verdauungssystems, nicht näher bezeichnet	Q41.2	Angeborene(s) Fehlen, Atresie und Stenose des Ileums
K93.0	Tuberkulose des Darmes, des Peritoneums und der Mesenteriallymphknoten {A18.3}	Q41.8	Angeborene(s) Fehlen, Atresie und Stenose sonstiger näher bezeichneter Teile des Dünndarmes
K93.1	Megakolon bei Chagas-Krankheit {B57.3}	Q41.9	Angeborene(s) Fehlen, Atresie und Stenose des Dünndarmes, Teil nicht näher bezeichnet
K93.21	Stadium 1 der akuten Verdauungstrakt-Graft-versus-Host-Krankheit {T86.01}	Q42.0	Angeborene(s) Fehlen, Atresie und Stenose des Rektums mit Fistel
K93.22	Stadium 2 der akuten Verdauungstrakt-Graft-versus-Host-Krankheit {T86.02}	Q42.1	Angeborene(s) Fehlen, Atresie und Stenose des Rektums ohne Fistel
K93.23	Stadium 3 der akuten Verdauungstrakt-Graft-versus-Host-Krankheit {T86.02}	Q42.2	Angeborene(s) Fehlen, Atresie und Stenose des Anus mit Fistel
K93.24	Stadium 4 der akuten Verdauungstrakt-Graft-versus-Host-Krankheit {T86.02}	Q42.3	Angeborene(s) Fehlen, Atresie und Stenose des Anus ohne Fistel
K93.31	Stadium 1 der chronischen Verdauungstrakt-Graft-versus-Host-Krankheit {T86.05}, {T86.06}	Q42.8	Angeborene(s) Fehlen, Atresie und Stenose sonstiger Teile des Dickdarmes
K93.32	Stadium 2 der chronischen Verdauungstrakt-Graft-versus-Host-Krankheit {T86.06}	Q42.9	Angeborene(s) Fehlen, Atresie und Stenose des Dickdarmes, Teil nicht näher bezeichnet
K93.33	Stadium 3 der chronischen Verdauungstrakt-Graft-versus-Host-Krankheit {T86.07}	Q43.0	Meckel-Divertikel
K93.41	Stadium 1 der chronischen Mundschleimhaut-Graft-versus-Host-Krankheit {T86.05}, {T86.06}	Q43.1	Hirschsprung-Krankheit
K93.42	Stadium 2 der chronischen Mundschleimhaut-Graft-versus-Host-Krankheit {T86.06}	Q43.2	Sonstige angeborene Funktionsstörungen des Kolons
K93.43	Stadium 3 der chronischen Mundschleimhaut-Graft-versus-Host-Krankheit {T86.07}	Q43.3	Angeborene Fehlbildungen, die die Darmfixation betreffen
K93.8	Krankheiten sonstiger näher bezeichneter Verdauungsorgane bei anderenorts klassifizierten Krankheiten	Q43.40	Duplikatur des Dünndarmes
N80.5	Endometriose des Darmes	Q43.41	Duplikatur des Kolons
N82.2	Fistel zwischen Vagina und Dünndarm	Q43.42	Duplikatur des Rektums
N82.3	Fistel zwischen Vagina und Dickdarm	Q43.49	Duplikatur des Darmes, nicht näher bezeichnet
N82.4	Sonstige Fisteln zwischen weiblichem Genital- und Darmtrakt	Q43.5	Ektopia ani
P76.1	Transitorischer Ileus beim Neugeborenen	Q43.6	Angeborene Fistel des Rektums und des Anus
P76.2	Darmverschluss beim Neugeborenen durch eingedickte Milch	Q43.7	Kloakenpersistenz
P76.8	Sonstiger näher bezeichneter Darmverschluss beim Neugeborenen	Q43.8	Sonstige näher bezeichnete angeborene Fehlbildungen des Darmes
P76.9	Darmverschluss beim Neugeborenen, nicht näher bezeichnet	Q43.9	Angeborene Fehlbildung des Darmes, nicht näher bezeichnet
P77	Enterocolitis necroticans beim Fetus und Neugeborenen	Q45.8	Sonstige näher bezeichnete angeborene Fehlbildungen des Verdauungssystems
P78.0	Darmp perforation in der Perinatalperiode	Q45.9	Angeborene Fehlbildung des Verdauungssystems, nicht näher bezeichnet
P78.3	Nichtinfektiöse Diarrhoe beim Neugeborenen	Q79.2	Exomphalus
P78.8	Sonstige näher bezeichnete Krankheiten des Verdauungssystems in der Perinatalperiode	Q79.3	Gastroschisis
P78.9	Krankheit des Verdauungssystems in der Perinatalperiode, nicht näher bezeichnet	Q79.4	Bauchdeckenaplasie-Syndrom
Q39.0	Ösophagusatresie ohne Fistel	Q79.5	Sonstige angeborene Fehlbildungen der Bauchdecke
Q39.1	Ösophagusatresie mit Ösophagotrachealfistel	Q89.3	Situs inversus
Q39.2	Angeborene Ösophagotrachealfistel ohne Atresie	R10.0	Akutes Abdomen
Q39.3	Angeborene Ösophagusstenose und -striktur	R10.1	Schmerzen im Bereich des Oberbauches
Q39.4	Angeborene Ösophagusmembran	R10.3	Schmerzen mit Lokalisation in anderen Teilen des Unterbauches
Q39.5	Angeborene Dilatation des Ösophagus	R10.4	Sonstige und nicht näher bezeichnete Bauchschmerzen
Q39.6	Ösophagusdivertikel (angeboren)	R11	Übelkeit und Erbrechen
Q39.8	Sonstige angeborene Fehlbildungen des Ösophagus	R12	Sodbrennen
Q39.9	Angeborene Fehlbildung des Ösophagus, nicht näher bezeichnet	R13.0	Dysphagie mit Beaufsichtigungspflicht während der Nahrungsaufnahme
Q40.0	Angeborene hypertrophische Pylorusstenose	R13.1	Dysphagie bei absaugpflichtigem Tracheostoma mit (teilweise) geblockter Trachealkanüle
Q40.1	Angeborene Hiatushernie	R13.9	Sonstige und nicht näher bezeichnete Dysphagie
		R14	Flatulenz und verwandte Zustände
		R15	Stuhlinkontinenz

R19.0	Schwellung, Raumforderung und Knoten im Abdomen und Becken	S36.52	Verletzung: Colon transversum
R19.1	Abnorme Darmgeräusche	S36.53	Verletzung: Colon descendens
R19.2	Sichtbare Peristaltik	S36.54	Verletzung: Colon sigmoideum
R19.3	Bauchdeckenspannung	S36.59	Verletzung: Sonstige und mehrere Teile des Dickdarmes
R19.4	Veränderungen der Stuhlgewohnheiten	S36.6	Verletzung des Rektums
R19.5	Sonstige Stuhlveränderungen	S36.7	Verletzung mehrerer intraabdominaler Organe
R19.80	Abdominales Kompartmentsyndrom	S36.81	Verletzung: Peritoneum
R19.88	Sonstige näher bezeichnete Symptome, die das Verdauungssystem und das Abdomen betreffen	S36.82	Verletzung: Mesenterium
R85.0	Abnorme Befunde in Untersuchungsmaterialien aus Verdauungsorganen und Bauchhöhle: Abnormer Enzymwert	S36.9	Verletzung eines nicht näher bezeichneten intraabdominalen Organs
R85.1	Abnorme Befunde in Untersuchungsmaterialien aus Verdauungsorganen und Bauchhöhle: Abnormer Hormonwert	T18.1	Fremdkörper im Ösophagus
		T18.2	Fremdkörper im Magen
R85.2	Abnorme Befunde in Untersuchungsmaterialien aus Verdauungsorganen und Bauchhöhle: Abnormer Wert für sonstige Drogen, Arzneimittel und biologisch aktive Substanzen	T18.3	Fremdkörper im Dünndarm
		T18.4	Fremdkörper im Dickdarm
R85.3	Abnorme Befunde in Untersuchungsmaterialien aus Verdauungsorganen und Bauchhöhle: Abnormer Wert für Substanzen vorwiegend nichtmedizinischer Herkunft	T18.5	Fremdkörper in Anus und Rektum
		T18.8	Fremdkörper an sonstigen und mehreren Lokalisationen des Verdauungstraktes
R85.4	Abnorme Befunde in Untersuchungsmaterialien aus Verdauungsorganen und Bauchhöhle: Abnorme immunologische Befunde	T18.9	Fremdkörper im Verdauungstrakt, Teil nicht näher bezeichnet
		T28.1	Verbrennung des Ösophagus
R85.5	Abnorme Befunde in Untersuchungsmaterialien aus Verdauungsorganen und Bauchhöhle: Abnorme mikrobiologische Befunde	T28.2	Verbrennung sonstiger Teile des Verdauungstraktes
		T28.6	Verätzung des Ösophagus
R85.6	Abnorme Befunde in Untersuchungsmaterialien aus Verdauungsorganen und Bauchhöhle: Abnorme zytologische Befunde	T28.7	Verätzung sonstiger Teile des Verdauungstraktes
		T85.50	Mechanische Komplikation durch Prothesen, Implantate oder Transplantate im Ösophagus
R85.7	Abnorme Befunde in Untersuchungsmaterialien aus Verdauungsorganen und Bauchhöhle: Abnorme histologische Befunde	T85.51	Mechanische Komplikation durch Prothesen, Implantate oder Transplantate im sonstigen oberen Gastrointestinaltrakt
		T85.52	Mechanische Komplikation durch Prothesen, Implantate oder Transplantate im unteren Gastrointestinaltrakt
R85.8	Abnorme Befunde in Untersuchungsmaterialien aus Verdauungsorganen und Bauchhöhle: Sonstige abnorme Befunde	T85.53	Mechanische Komplikation durch Prothesen, Implantate oder Transplantate in den Gallenwegen
		T85.54	Mechanische Komplikation durch Prothesen, Implantate oder Transplantate im Pankreas
R85.9	Abnorme Befunde in Untersuchungsmaterialien aus Verdauungsorganen und Bauchhöhle: Nicht näher bezeichneter abnormer Befund	T85.59	Mechanische Komplikation durch gastrointestinale Prothesen, Implantate oder Transplantate, Lokalisation nicht näher bezeichnet
		T85.74	Infektion und entzündliche Reaktion durch perkutan-endoskopische Gastrostomie-Sonde [PEG-Sonde]
R93.3	Abnorme Befunde bei der bildgebenden Diagnostik sonstiger Teile des Verdauungstraktes	T85.76	Infektion und entzündliche Reaktion durch sonstige interne Prothesen, Implantate oder Transplantate im sonstigen Gastrointestinaltrakt
R93.5	Abnorme Befunde bei der bildgebenden Diagnostik sonstiger Abdominalregionen, einschließlich des Retroperitoneums	T91.5	Folgen einer Verletzung der intraabdominalen Organe und der Beckenorgane
S27.83	Verletzung: Ösophagus, Pars thoracica	U69.40	Rekurrenente Infektion mit Clostridium difficile
S36.3	Verletzung des Magens	Z43.1	Versorgung eines Gastrostomas
S36.40	Verletzung: Dünndarm, Teil nicht näher bezeichnet	Z43.2	Versorgung eines Ileostomas
S36.41	Verletzung: Duodenum	Z43.3	Versorgung eines Kolostomas
S36.49	Verletzung: Sonstiger und mehrere Teile des Dünndarmes	Z43.4	Versorgung anderer künstlicher Körperöffnungen des Verdauungstraktes
S36.50	Verletzung: Dickdarm, Teil nicht näher bezeichnet	Z46.5	Versorgen mit und Anpassen eines Ileostomas oder von sonstigen Vorrichtungen im Magen-Darm-Trakt
S36.51	Verletzung: Colon ascendens	Z90.3	Verlust von Teilen des Magens

ADRG G02**Eingriffe an Dün- und Dickdarm mit komplizierendem Eingriff oder Diagnose oder Eingriff bei angeborener Fehlbildung, Alter < 2 Jahre**

Prozedur in Tabelle G02-3 oder Prozedur in Tabelle G02-4 und Diagnose in Tabelle G02-1 oder (Definition der Basis-DRG (G18) oder Definition der Basis-DRG (G19)) und Prozedur in Tabelle G02-5 und Alter < 2 Jahre

DRG G02A**Eingriffe oder komplizierende Diagnose an Dün- und Dickdarm mit äusserst schweren CC**

(Prozedur in Tabelle G02-3 oder Prozedur in Tabelle G02-4) und Diagnose in Tabelle G02-2 und PCCL > 3

DRG G02B**Komplexer Eingriff oder mit anderem Eingriff an Magen, Ösophagus und Duodenum und angeborener Fehlbildung, Alter < 2 Jahre****Diagnose G02-1**

C78.6	Sekundäre bösartige Neubildung des Retroperitoneums und des Peritoneums	K65.00	Spontane bakterielle Peritonitis [SBP] (akut)
		K65.09	Sonstige und nicht näher bezeichnete akute Peritonitis
C78.7	Sekundäre bösartige Neubildung der Leber und der intrahepatischen Gallengänge	K65.8	Sonstige Peritonitis
K63.1	Perforation des Darmes (nichttraumatisch)	K65.9	Peritonitis, nicht näher bezeichnet

Diagnose G02-2

K50.0	Crohn-Krankheit des Dünndarmes	K51.5	Linksseitige Kolitis
K50.1	Crohn-Krankheit des Dickdarmes	K63.1	Perforation des Darmes (nichttraumatisch)
K50.80	Crohn-Krankheit des Magens	K63.2	Darmfistel
K50.81	Crohn-Krankheit der Speiseröhre	K65.00	Spontane bakterielle Peritonitis [SBP] (akut)
K50.82	Crohn-Krankheit der Speiseröhre und des Magen-Darm-Traktes, mehrere Teilbereiche betreffend	K65.09	Sonstige und nicht näher bezeichnete akute Peritonitis
K51.0	Ulzeröse (chronische) Pankolitis	K65.8	Sonstige Peritonitis
K51.2	Ulzeröse (chronische) Proktitis	K65.9	Peritonitis, nicht näher bezeichnet
K51.3	Ulzeröse (chronische) Rektosigmoiditis	K91.83	Insuffizienzen von Anastomosen und Nähten nach Operationen am sonstigen Verdauungstrakt
K51.4	Inflammatorische Polypen des Kolons		

Prozedur G02-3

45.61 ↔	Multiple Segmentresektion am Dünndarm	45.78.22 ↔	Multiple Segmentresektion, laparoskopisch
45.74.11 ↔	Resektion des Colon transversum, offen chirurgisch	45.79 ↔	Teilresektion am Dickdarm, sonstige
45.74.12 ↔	Resektion des Colon transversum, laparoskopisch	49.74 ↔	M. gracilis-Transposition bei Analinkontinenz
45.78.21 ↔	Multiple Segmentresektion, offen chirurgisch		

Prozedur G02-4

44.5X.00 ↔	Revision einer Magenanastomose, n.n.bez.	44.5X.43 ↔	Reversal nach biliopankreatischer Diversion (BPD), offen chirurgisch
44.5X.10 ↔	Revision einer Magenanastomose nach Billroth I und II-Operation	44.5X.44 ↔	Reversal nach biliopankreatischer Diversion (BPD), laparoskopisch
44.5X.21 ↔	Revision einer Magenanastomose nach Magenbypass oder mit intestinaler Interposition, offen chirurgisch	44.5X.51 ↔	Reversal nach Gastric Bypass, offen chirurgisch
44.5X.22 ↔	Revision einer Magenanastomose nach Magenbypass oder mit intestinaler Interposition, laparoskopisch	44.5X.52 ↔	Reversal nach Gastric Bypass, laparoskopisch
44.5X.33 ↔	Pouchrevision nach Gastric Bypass ohne Neuanlage, offen chirurgisch	44.5X.99 ↔	Revision einer Magenanastomose, sonstige
44.5X.34 ↔	Pouchrevision nach Gastric Bypass ohne Neuanlage, laparoskopisch	44.63.00 ↔	Verschluss einer anderen Magenfistel, n.n.bez.
44.5X.35 ↔	Pouchrevision nach Gastric Bypass mit Neuanlage, offen chirurgisch	44.63.11 ↔	Verschluss einer anderen Magenfistel, offen chirurgisch
44.5X.36 ↔	Pouchrevision nach Gastric Bypass mit Neuanlage, laparoskopisch	44.63.12 ↔	Verschluss einer anderen Magenfistel, laparoskopisch
44.5X.41 ↔	Revision nach biliopankreatischer Diversion [BPD], offen chirurgisch	44.63.99 ↔	Verschluss einer anderen Magenfistel, sonstige
44.5X.42 ↔	Revision nach biliopankreatischer Diversion [BPD], laparoskopisch	45.50 ↔	Isolation eines Darmsegments, n.n.bez.
		45.51 ↔	Isolation eines Dünndarmsegments
		45.52 ↔	Isolation eines Dickdarmsegments
		45.62 ↔	Sonstige Teilresektion am Dünndarm
		45.63.00 ↔	Totalexstirpation des Dünndarms, n.n.bez.
		45.63.99 ↔	Totalexstirpation des Dünndarms, sonstige
		45.70 ↔	Teilresektion am Dickdarm, n.n.bez.
		45.73.11 ↔	Hemikolektomie rechts, offen chirurgisch
		45.73.12 ↔	Hemikolektomie rechts, laparoskopisch

45.75.11 ↔ Hemikolektomie links, offen chirurgisch	45.89 ↔ Kolektomie und Proktokolektomie, sonstige
45.75.12 ↔ Hemikolektomie links, laparoskopisch	45.90 ↔ Intestinale Anastomose, n.n.bez.
45.75.21 ↔ Hemikolektomie links mit Sigmoidektomie, offen chirurgisch	45.91 ↔ Dünndarm-Dünndarm-Anastomose
45.75.22 ↔ Hemikolektomie links mit Sigmoidektomie, laparoskopisch	45.92.11 ↔ Dünndarm-Rektum-Anastomose mit Bildung eines Reservoirs [Pouch]
45.76.00 ↔ Sigmoidektomie, n.n.bez.	45.92.12 ↔ Dünndarm-Rektum-Anastomose ohne Bildung eines Reservoirs [Pouch]
45.76.09 ↔ Sigmoidektomie, sonstige	45.93 ↔ Dünndarm-Dickdarm-Anastomose
45.76.11 ↔ Sigmoidektomie, offen chirurgisch	45.94 ↔ Dickdarm-Dickdarm-Anastomose
45.76.21 ↔ Sigmoidektomie, laparoskopisch	45.95.11 ↔ Dünndarm-Anus-Anastomose mit Bildung eines Reservoirs
45.77.11 ↔ Erweiterte Hemikolektomie rechts, offen chirurgisch	45.95.12 ↔ Dünndarm-Anus-Anastomose ohne Bildung eines Reservoirs
45.77.12 ↔ Erweiterte Hemikolektomie rechts, laparoskopisch	45.95.21 ↔ Dickdarm-Anus-Anastomose
45.77.21 ↔ Erweiterte Hemikolektomie links, offen chirurgisch	45.96 ↔ Dickdarm-Rektum-Anastomose
45.77.22 ↔ Erweiterte Hemikolektomie links, laparoskopisch	45.97.11 ↔ Neuanlage einer Fusspunktanastomose am Dünndarm, offen chirurgisch
45.78.11 ↔ Segmentresektion, offen chirurgisch	45.97.12 ↔ Neuanlage einer Fusspunktanastomose am Dünndarm, laparoskopisch
45.78.12 ↔ Segmentresektion, laparoskopisch	45.98.13 ↔ Revision einer Anastomose zum Anus
45.78.21 ↔ Multiple Segmentresektion, offen chirurgisch	45.99 ↔ Intestinale Anastomose, sonstige
45.78.22 ↔ Multiple Segmentresektion, laparoskopisch	48.1 ↔ Proktostomie
45.79 ↔ Teilresektion am Dickdarm, sonstige	
45.80 ↔ Kolektomie und Proktokolektomie, n.n.bez.	
45.81.11 ↔ Kolektomie, offen chirurgisch	
45.81.12 ↔ Kolektomie, laparoskopisch	

Prozedur G02-5

02.34 ↔ Ventrikelshunt zu Bauchhöhle und Bauchorganen	38.85.23 ↔ Sonstiger chirurgischer Verschluss der V. subclavia
02.41.20 ↔ Spülung und Exploration eines Ventrikelshunts, peripherer Teil	39.52.00 ↔ Sonstige Korrektur eines Aneurysmas, n.n.bez.
02.42.20 ↔ Ersetzen eines Ventrikelshunts, peripherer Teil	39.52.11 ↔ Sonstige Korrektur eines Aneurysmas von intrakraniellen Blutgefässen
31.73 ↔ Verschluss einer anderen trachealen Fistel	39.52.19 ↔ Sonstige Korrektur eines Aneurysmas von Blutgefässen an Kopf und Hals, sonstige
32.41.15 ↔ Lobektomie an der Lunge, thorakoskopisch, ohne bronchoplastische sowie ohne angioplastische Erweiterung	39.52.20 ↔ Sonstige Korrektur eines Aneurysmas der Aorta, n.n.bez.
32.41.16 ↔ Lobektomie an der Lunge, thorakoskopisch, mit bronchoplastischer Erweiterung	39.52.21 ↔ Sonstige offen chirurgische Korrektur eines Aneurysmas der Aorta ascendens, des Aortenbogens und der thorakalen Aorta
32.41.17 ↔ Lobektomie an der Lunge, thorakoskopisch, mit angioplastischer Erweiterung	39.52.22 ↔ Sonstige offen chirurgische Korrektur eines Aneurysmas der Aorta abdominalis
32.41.18 ↔ Lobektomie an der Lunge, thorakoskopisch, mit bronchoplastischer sowie mit angioplastischer Erweiterung	39.54.00 ↔ Re-entry Operation, n.n.bez.
32.42.15 ↔ Lobektomie an der Lunge, offen chirurgisch, ohne bronchoplastische sowie ohne angioplastische Erweiterung	39.54.11 ↔ Re-entry Operation, thorakale Aorta, offen chirurgisch
32.42.16 ↔ Lobektomie an der Lunge, offen chirurgisch, mit bronchoplastischer Erweiterung	39.54.12 ↔ Re-entry Operation, thorakale Aorta, endovaskulärer Zugang
32.42.17 ↔ Lobektomie an der Lunge, offen chirurgisch, mit angioplastischer Erweiterung	39.54.21 ↔ Re-entry Operation, Aorta abdominalis, offen chirurgisch
32.42.18 ↔ Lobektomie an der Lunge, offen chirurgisch, mit bronchoplastischer sowie mit angioplastischer Erweiterung	39.54.22 ↔ Re-entry Operation, Aorta abdominalis, endovaskulärer Zugang
33.34.10 ↔ Thorakoplastik, partiell	42.51.00 ↔ Intrathorakale Ösophagoösophagostomie, n.n.bez.
33.34.20 ↔ Thorakoplastik, komplett	42.51.10 ↔ Intrathorakale Ösophagoösophagostomie, Rekonstruktion der Ösophaguspassage bei Atresie und Versorgung einer kongenitalen ösophagotrachealen Fistel
33.34.99 ↔ Thorakoplastik, sonstige	42.51.99 ↔ Intrathorakale Ösophagoösophagostomie, sonstige
33.39 ↔ Chirurgischer Lungenkollaps, sonstige	44.66.00 ↔ Sonstige Massnahmen zur Rekonstruktion der ösophagogastrischen Sphinkterfunktion, n.n.bez.
34.84 ↔ Sonstige plastische Rekonstruktion am Zwerchfell	44.66.11 ↔ Hiatusplastik bei bariatrischem Eingriff, offen chirurgisch
38.84.00 ↔ Sonstiger chirurgischer Verschluss der Aorta, n.n.bez.	44.67.00 ↔ Laparoskopische Massnahmen zur Rekonstruktion der ösophagogastrischen Sphinkterfunktion, n.n.bez.
38.84.10 ↔ Sonstiger chirurgischer Verschluss der thorakalen Aorta	44.67.10 ↔ Laparoskopische Massnahmen zur Rekonstruktion der ösophagogastrischen Sphinkterfunktion, Kardioplastik, laparoskopisch
38.84.20 ↔ Sonstiger chirurgischer Verschluss der Aorta abdominalis	44.67.20 ↔ Laparoskopische Massnahmen zur Rekonstruktion der ösophagogastrischen Sphinkterfunktion, (Hemi-)Fundoplikatio, laparoskopisch
38.85.00 ↔ Sonstiger chirurgischer Verschluss von anderen thorakalen Gefässen, n.n.bez.	45.61 ↔ Multiple Segmentresektion am Dünndarm
38.85.11 ↔ Sonstiger chirurgischer Verschluss der A. subclavia	45.62 ↔ Sonstige Teilresektion am Dünndarm
38.85.12 ↔ Sonstiger chirurgischer Verschluss der A. pulmonalis	45.63.00 ↔ Totalexstirpation des Dünndarms, n.n.bez.
38.85.13 ↔ Sonstiger chirurgischer Verschluss des Truncus brachiocephalicus	45.63.99 ↔ Totalexstirpation des Dünndarms, sonstige
38.85.21 ↔ Sonstiger chirurgischer Verschluss der V. cava superior	45.70 ↔ Teilresektion am Dickdarm, n.n.bez.
38.85.22 ↔ Sonstiger chirurgischer Verschluss der V. pulmonalis	

45.72.11 ↔	Ileozäkale Resektion, offen chirurgisch	46.43.12 ↔	Abtragung des vorverlagerten Teiles eines Kolostomas
45.72.12 ↔	Ileozäkale Resektion, laparoskopisch	46.43.20 ↔	Umwandlung eines Kolostomas in ein kontinentes Stoma
45.73.11 ↔	Hemikolektomie rechts, offen chirurgisch	46.51.10 ↔	Verschluss eines doppelläufigen Dünndarm-Stomas
45.73.12 ↔	Hemikolektomie rechts, laparoskopisch	46.51.20 ↔	Verschluss eines endständigen Dünndarm-Stomas
45.74.11 ↔	Resektion des Colon transversum, offen chirurgisch	46.52.10 ↔	Verschluss einer doppelläufigen Kolostomie
45.74.12 ↔	Resektion des Colon transversum, laparoskopisch	46.52.20 ↔	Verschluss einer endständigen Kolostomie
45.75.11 ↔	Hemikolektomie links, offen chirurgisch	48.1 ↔	Proktostomie
45.75.12 ↔	Hemikolektomie links, laparoskopisch	48.74 ↔	Rektorektostomie
45.75.21 ↔	Hemikolektomie links mit Sigmoidektomie, offen chirurgisch	49.77.11 ↔	Anoproktoplastik, offen chirurgisch
45.75.22 ↔	Hemikolektomie links mit Sigmoidektomie, laparoskopisch	49.77.12 ↔	Anoproktoplastik, perineal
45.76.00 ↔	Sigmoidektomie, n.n.bez.	49.77.13 ↔	Anoproktoplastik, laparoskopisch
45.76.09 ↔	Sigmoidektomie, sonstige	49.78.00 ↔	Rekonstruktion kongenitaler anorektaler Agenesien und Analatresien, n.n.bez.
45.76.11 ↔	Sigmoidektomie, offen chirurgisch	49.78.09 ↔	Rekonstruktion kongenitaler anorektaler Agenesien und Analatresien, sonstige
45.76.21 ↔	Sigmoidektomie, laparoskopisch	49.78.11 ↔	Anteriore Anorektoplastik, offen chirurgisch und perineal
45.77.11 ↔	Erweiterte Hemikolektomie rechts, offen chirurgisch	49.78.12 ↔	Posteriore sagittale Anorektoplastik [PSARP], offen chirurgisch und perineal
45.77.12 ↔	Erweiterte Hemikolektomie rechts, laparoskopisch	49.78.13 ↔	Posteriore sagittale Anorektoplastik [PSARP] mit Fistelverschluss zum Urogenitaltrakt, offen chirurgisch und perineal
45.77.21 ↔	Erweiterte Hemikolektomie links, offen chirurgisch	49.78.14 ↔	Posteriore sagittale Anorektoplastik [PSARP] mit Korrektur einer Fehlbildung der Vagina, offen chirurgisch und perineal
45.77.22 ↔	Erweiterte Hemikolektomie links, laparoskopisch	49.78.21 ↔	Abdominoperineale oder sakroabdominoperineale Durchzugsoperation bei kongenitalen anorektalen Agenesien und Analatresien
45.78.11 ↔	Segmentresektion, offen chirurgisch	49.78.31 ↔	Plastische Rekonstruktion des Anus bei kongenitalen anorektalen Agenesien und Analatresien, perineal
45.78.12 ↔	Segmentresektion, laparoskopisch	53.70 ↔	Operation einer Zwerchfellhernie, abdominaler Zugang, n.n.bez.
45.80 ↔	Kolektomie und Proktokolektomie, n.n.bez.	53.71.11 ↔	Operation einer Zwerchfellhernie, abdominaler Zugang, offen chirurgisch, ohne Implantation von Membranen und Netzen
45.81.11 ↔	Kolektomie, offen chirurgisch	53.71.21 ↔	Operation einer Zwerchfellhernie, abdominaler Zugang, offen chirurgisch, mit Implantation von Membranen und Netzen
45.81.12 ↔	Kolektomie, laparoskopisch	53.72.11 ↔	Operation einer Zwerchfellhernie, laparoskopisch, ohne Implantation von Membranen und Netzen
45.82.11 ↔	Proktokolektomie, offen chirurgisch	53.72.21 ↔	Operation einer Zwerchfellhernie, laparoskopisch, mit Implantation von Membranen und Netzen
45.82.12 ↔	Proktokolektomie, laparoskopisch	53.79 ↔	Operation einer Zwerchfellhernie, abdominaler Zugang, sonstige
45.89 ↔	Kolektomie und Proktokolektomie, sonstige	53.80 ↔	Operation einer Zwerchfellhernie, thorakaler und thorakoabdominaler Zugang, n.n.bez.
45.90 ↔	Intestinale Anastomose, n.n.bez.	53.82 ↔	Operation einer parasternalen Hernie
45.92.11 ↔	Dünndarm-Rektum-Anastomose mit Bildung eines Reservoirs [Pouch]	53.83.11 ↔	Operation einer Zwerchfellhernie, thorakaler Zugang, offen chirurgisch, ohne Implantation von Membranen und Netzen
45.92.12 ↔	Dünndarm-Rektum-Anastomose ohne Bildung eines Reservoirs [Pouch]	53.83.21 ↔	Operation einer Zwerchfellhernie, thorakaler Zugang, offen chirurgisch, mit Implantation von Membranen und Netzen
45.93 ↔	Dünndarm-Dickdarm-Anastomose	53.84.11 ↔	Operation einer Zwerchfellhernie, thorakoskopisch, ohne Implantation von Membranen und Netzen
45.94 ↔	Dickdarm-Dickdarm-Anastomose	53.84.21 ↔	Operation einer Zwerchfellhernie, thorakoskopisch, mit Implantation von Membranen und Netzen
45.95.11 ↔	Dünndarm-Anus-Anastomose mit Bildung eines Reservoirs	53.85.11 ↔	Operation einer Zwerchfellhernie, thorakoabdominaler Zugang, offen chirurgisch, ohne Implantation von Membranen und Netzen
45.95.12 ↔	Dünndarm-Anus-Anastomose ohne Bildung eines Reservoirs	53.85.21 ↔	Operation einer Zwerchfellhernie, thorakoabdominaler Zugang, offen chirurgisch, mit Implantation von Membranen und Netzen
45.95.21 ↔	Dickdarm-Anus-Anastomose	53.89 ↔	Operation einer Zwerchfellhernie, thorakaler und thorakoabdominaler Zugang, sonstige
45.96 ↔	Dickdarm-Rektum-Anastomose	54.62 ↔	Verzögerter Verschluss einer granulierenden Abdominalwunde
45.97.11 ↔	Neuanlage einer Fusspunktanastomose am Dünndarm, offen chirurgisch	54.67 ↔	Naht an Mesenterium, Omentum majus oder minus (nach Verletzung)
45.97.12 ↔	Neuanlage einer Fusspunktanastomose am Dünndarm, laparoskopisch		
45.98.13 ↔	Revision einer Anastomose zum Anus		
45.99 ↔	Intestinale Anastomose, sonstige		
46.02 ↔	Resektion eines exteriorisierten Dünndarmsegments		
46.04 ↔	Resektion eines exteriorisierten Dickdarmsegments		
46.10 ↔	Kolostomie, n.n.bez.		
46.12.11 ↔	Endständige Kolostomie, offen chirurgisch		
46.12.12 ↔	Endständige Kolostomie, laparoskopisch		
46.15.11 ↔	Doppelläufige Kolostomie, offen chirurgisch		
46.15.12 ↔	Doppelläufige Kolostomie, laparoskopisch		
46.19 ↔	Kolostomie, sonstige		
46.20 ↔	Jejunostomie und Ileostomie, n.n.bez.		
46.25.11 ↔	Endständige Jejunostomie und Ileostomie, offen chirurgisch		
46.25.12 ↔	Endständige Jejunostomie und Ileostomie, laparoskopisch		
46.26.11 ↔	Doppelläufige Jejunostomie und Ileostomie, offen chirurgisch		
46.26.12 ↔	Doppelläufige Jejunostomie und Ileostomie, laparoskopisch		
46.29 ↔	Jejunostomie und Ileostomie, sonstige		
46.2A ↔	Anlage einer Bishop-Koop-Anastomose		
46.33 ↔	Anlage eines Duodenostomie		
46.43.10 ↔	Plastische Erweiterung oder Einengung eines Kolostomas		
46.43.11 ↔	Neueinpflanzung eines Kolostomas		

54.71.10 ↔ Versorgung einer Gastroschisis, mit Transplantat oder Prothese

57.86 ↔ Plastische Rekonstruktion bei Ekstrophie der Harnblase

ADRG G03**Grosse Eingriffe an Magen, Ösophagus und Duodenum**

Prozedur in Tabelle G03-2

DRG G03A**Grosse Eingriffe an Magen, Ösophagus und Duodenum mit hochkomplexem Eingriff oder komplizierender Prozedur oder bei bestimmter bösartiger Neubildung**

Hauptdiagnose in Tabelle G03-1 oder Prozedur in Tabelle G03-3 oder Komplizierende Prozeduren

DRG G03B**Grosse Eingriffe an Magen, Ösophagus und Duodenum ausser bei bestimmter bösartiger Neubildung****Diagnose G03-1**

C15.0	Bösartige Neubildung: Zervikaler Ösophagus	C15.5	Bösartige Neubildung: Ösophagus, unteres Drittel
C15.1	Bösartige Neubildung: Thorakaler Ösophagus	C15.8	Bösartige Neubildung: Ösophagus, mehrere Teilbereiche überlappend
C15.2	Bösartige Neubildung: Abdominaler Ösophagus	C15.9	Bösartige Neubildung: Ösophagus, nicht näher bezeichnet
C15.3	Bösartige Neubildung: Ösophagus, oberes Drittel		
C15.4	Bösartige Neubildung: Ösophagus, mittleres Drittel		

Prozedur G03-2

42.41.20 ↔	Partielle Ösophagektomie mit Wiederherstellung der Kontinuität	42.66 ↔	Sonstige prästernale Ösophagokolostomie
42.42.00 ↔	Totale Ösophagektomie, n.n.bez.	42.68 ↔	Sonstige prästernale Ösophagusanastomose mit Interposition
42.42.10 ↔	Totale Ösophagektomie, ohne Wiederherstellung der Kontinuität	42.69 ↔	Prästernale Ösophagusanastomose, sonstige
42.42.20 ↔	Totale Ösophagektomie, mit Wiederherstellung der Kontinuität, transmediastinal	42.85 ↔	Plastische Rekonstruktion an einer Ösophagusstenose
42.42.21 ↔	Totale Ösophagektomie, mit Wiederherstellung der Kontinuität, thorakoabdominal	42.87 ↔	Sonstiges Transplantat am Ösophagus
42.42.29 ↔	Totale Ösophagektomie, mit Wiederherstellung der Kontinuität, sonstiger Zugang	43.6X.00 ↔	Partielle Gastrektomie mit Anastomose zum Duodenum, n.n.bez.
42.42.99 ↔	Totale Ösophagektomie, sonstige	43.6X.10 ↔	Pylorusresektion mit Anastomose zum Duodenum
42.51.00 ↔	Intrathorakale Ösophagoösophagostomie, n.n.bez.	43.6X.20 ↔	Billroth I
42.51.10 ↔	Intrathorakale Ösophagoösophagostomie, Rekonstruktion der Ösophaguspassage bei Atresie und Versorgung einer kongenitalen ösophagotrachealen Fistel	43.6X.99 ↔	Partielle Gastrektomie mit Anastomose zum Duodenum, sonstige
42.51.99 ↔	Intrathorakale Ösophagoösophagostomie, sonstige	43.81 ↔	Partielle Gastrektomie mit Dünndarmtransposition
42.52 ↔	Intrathorakale Ösophagogastrostomie	43.89.20 ↔	Biliopankreatische Diversion des Magens nach Scopinaro, offen chirurgisch
42.53 ↔	Intrathorakale Ösophagusanastomose mit Interposition von Dünndarm	43.89.21 ↔	Biliopankreatische Diversion des Magens nach Scopinaro, laparoskopisch
42.54 ↔	Sonstige intrathorakale Ösophagoenterostomie	43.89.30 ↔	Biliopankreatische Diversion des Magens mit Duodenal-Switch [BPD-DS], offen chirurgisch
42.55 ↔	Intrathorakale Ösophagusanastomose mit Interposition von Dickdarm	43.89.31 ↔	Biliopankreatische Diversion des Magens mit Duodenal-Switch [BPD-DS], laparoskopisch
42.56 ↔	Sonstige intrathorakale Ösophagokolostomie	43.91 ↔	Totale Gastrektomie mit intestinaler Interposition
42.58 ↔	Intrathorakale Ösophagusanastomose mit anderer Interposition	43.92 ↔	Ösophagoduodenostomie oder Ösophagojejunostomie mit vollständiger Gastrektomie
42.59 ↔	Intrathorakale Anastomose am Ösophagus, sonstige	43.99.00 ↔	Sonstige totale Gastrektomie, n.n.bez.
42.61 ↔	Prästernale Ösophagoösophagostomie	43.99.10 ↔	Restgastrektomie nach bariatrischem Voreingriff, offen chirurgisch
42.62 ↔	Prästernale Ösophagogastrostomie	43.99.11 ↔	Restgastrektomie nach bariatrischem Voreingriff, laparoskopisch
42.63 ↔	Prästernale Ösophagusanastomose mit Interposition von Dünndarm	43.99.99 ↔	Sonstige totale Gastrektomie, sonstige
42.64 ↔	Sonstige prästernale Ösophagoenterostomie		
42.65 ↔	Prästernale Ösophagusanastomose mit Interposition von Dickdarm		

Prozedur G03-3

42.40 ↔	Ösophagektomie, n.n.bez.	42.58 ↔	Intrathorakale Ösophagusanastomose mit anderer Interposition
42.41.20 ↔	Partielle Ösophagektomie mit Wiederherstellung der Kontinuität	42.59 ↔	Intrathorakale Anastomose am Ösophagus, sonstige
42.42.00 ↔	Totale Ösophagektomie, n.n.bez.	42.61 ↔	Prästernale Ösophagoösophagostomie
42.42.10 ↔	Totale Ösophagektomie, ohne Wiederherstellung der Kontinuität	42.62 ↔	Prästernale Ösophagogastrostomie
42.42.20 ↔	Totale Ösophagektomie, mit Wiederherstellung der Kontinuität, transmediastinal	42.63 ↔	Prästernale Ösophagusanastomose mit Interposition von Dünndarm
42.42.21 ↔	Totale Ösophagektomie, mit Wiederherstellung der Kontinuität, thorakoabdominal	42.64 ↔	Sonstige prästernale Ösophagoenterostomie
42.42.29 ↔	Totale Ösophagektomie, mit Wiederherstellung der Kontinuität, sonstiger Zugang	42.65 ↔	Prästernale Ösophagusanastomose mit Interposition von Dickdarm
42.42.99 ↔	Totale Ösophagektomie, sonstige	42.66 ↔	Sonstige prästernale Ösophagokolostomie
42.51.00 ↔	Intrathorakale Ösophagoösophagostomie, n.n.bez.	42.68 ↔	Sonstige prästernale Ösophagusanastomose mit Interposition
42.51.10 ↔	Intrathorakale Ösophagoösophagostomie, Rekonstruktion der Ösophaguspassage bei Atresie und Versorgung einer kongenitalen ösophagotrachealen Fistel	42.69 ↔	Prästernale Ösophagusanastomose, sonstige
42.51.99 ↔	Intrathorakale Ösophagoösophagostomie, sonstige	42.85 ↔	Plastische Rekonstruktion an einer Ösophagusstenose
42.52 ↔	Intrathorakale Ösophagogastrostomie	42.87 ↔	Sonstiges Transplantat am Ösophagus
42.53 ↔	Intrathorakale Ösophagusanastomose mit Interposition von Dünndarm	43.5 ↔	Partielle Gastrektomie mit Anastomose zum Ösophagus
42.54 ↔	Sonstige intrathorakale Ösophagoenterostomie	43.92 ↔	Ösophagoduodenostomie oder Ösophagojejunostomie mit vollständiger Gastrektomie
42.55 ↔	Intrathorakale Ösophagusanastomose mit Interposition von Dickdarm	52.50 ↔	Partielle Pankreatektomie, n.n.bez.
42.56 ↔	Sonstige intrathorakale Ösophagokolostomie	52.52.11 ↔	Distale Pankreatektomie, offen chirurgisch
		52.52.12 ↔	Distale Pankreatektomie, laparoskopisch
		52.59 ↔	Partielle Pankreatektomie, sonstige

ADRG G04**Kleine Eingriffe an Dünn- und Dickdarm**

Prozedur in Tabelle G04-1

DRG G04A**Kleine Eingriffe an Dünn- und Dickdarm mit äusserst schweren CC**

PCCL > 3

DRG G04B**Kleine Eingriffe an Dünn- und Dickdarm****Prozedur G04-1**

42.21 ↔	Operative Ösophagoskopie durch Inzision	46.99.52 ↔	Einlegen oder Wechsel einer nicht selbstexpandierenden Prothese am Darm, laparoskopisch
45.15 ↔	Offene Biopsie am Dünndarm	46.99.61 ↔	Einlegen oder Wechsel einer selbstexpandierenden Prothese am Darm, offen chirurgisch
45.26 ↔	Offene Biopsie am Dickdarm	46.99.62 ↔	Einlegen oder Wechsel einer selbstexpandierenden Prothese am Darm, laparoskopisch
45.41.21 ↔	Lokale Exzision von Läsion oder Gewebe im Dickdarm, laparoskopisch	46.99.71 ↔	Entfernen einer Prothese am Darm, offen chirurgisch
45.41.31 ↔	Lokale Exzision von Läsion oder Gewebe im Dickdarm, offen chirurgisch	46.99.72 ↔	Entfernen einer Prothese am Darm, laparoskopisch
46.51.00 ↔	Verschluss eines Dünndarm-Stomas, n.n.bez.	46.99.81 ↔	Durchtrennung der Laddschen Bänder, offen chirurgisch
46.51.10 ↔	Verschluss eines doppelläufigen Dünndarm-Stomas	46.99.82 ↔	Durchtrennung der Laddschen Bänder, laparoskopisch
46.51.20 ↔	Verschluss eines endständigen Dünndarm-Stomas	46.99.93 ↔	Verschluss Mesolücke bei innerer Hernie, offen chirurgisch
46.51.99 ↔	Verschluss eines Dünndarm-Stomas, sonstige	46.99.94 ↔	Verschluss Mesolücke bei innerer Hernie, laparoskopisch
46.52.10 ↔	Verschluss einer doppelläufigen Kolostomie	48.0 ↔	Proktotomie
46.52.20 ↔	Verschluss einer endständigen Kolostomie	48.21 ↔	Transabdominale Rektosigmoidoskopie
46.85.11 ↔	Bougierung des Darmes, offen chirurgisch	48.25 ↔	Offene Biopsie am Rektum
46.85.12 ↔	Bougierung des Darmes, laparoskopisch	56.84.00 ↔	Verschluss einer anderen Ureterfistel, n.n.bez.
46.85.21 ↔	Dilatation des Dünndarms, offen chirurgisch	56.84.10 ↔	Verschluss einer Ureter-Darm-Fistel, offen chirurgisch
46.85.22 ↔	Dilatation des Dünndarms, laparoskopisch	56.84.11 ↔	Verschluss einer Ureter-Darm-Fistel, laparoskopisch
46.85.31 ↔	Dilatation des Dickdarms, offen chirurgisch	56.84.20 ↔	Verschluss einer ureterovaginale Fistel, offen chirurgisch
46.85.32 ↔	Dilatation des Dickdarms, laparoskopisch		
46.91 ↔	Myotomie am Colon sigmoideum		
46.92 ↔	Myotomie am übrigen Kolon, ausser Sigmoid		
46.99.10 ↔	Dekompression des Darmes		
46.99.51 ↔	Einlegen oder Wechsel einer nicht selbstexpandierenden Prothese am Darm, offen chirurgisch		

56.84.21 ↔ Verschluss einer ureterovaginale Fistel, laparoskopisch	57.83 ↔ Verschluss einer vesikointestinalen Fistel
56.84.22 ↔ Verschluss einer ureterovaginale Fistel, vaginal	70.74 ↔ Verschluss einer vaginointestinalen Fistel
56.84.99 ↔ Verschluss einer anderen Ureterfistel, sonstige	70.75 ↔ Verschluss einer anderen Vaginalfistel
	71.72 ↔ Verschluss einer Fistel an Vulva oder Perineum

ADRG G09**Eingriffe bei Hernien**

Mindestens eine Prozedur in Tabelle G09-4

DRG G09A**Eingriffe bei Hernien mit intensivmedizinischer Komplexbehandlung /IMCK > 119 Aufwandspunkten oder Vakuumbehandlung**

Mindestens eine Prozedur in Tabelle G09-5 oder Vakuumbehandlung

DRG G09B**Eingriffe bei Hernien mit äusserst schweren CC**

PCCL > 3

DRG G09C**Beidseitige Eingriffe bei Leisten- und Schenkelhernien mit Narbenhernie, mehrzeitige Eingriffe oder bestimmte abdominelle Eingriffe**

(Beidseitige Prozedur in Tabelle G09-6 und (Diagnose in Tabelle G09-1 oder (Hauptdiagnose in Tabelle G09-2 und Nebendiagnose in Tabelle G09-2)) oder mindestens zwei Behandlungen, die mindestens einen Tag auseinander liegen in [mindestens zwei Prozeduren in Tabelle G09-4] oder Prozedur in Tabelle G09-7) und (Prozedur in Tabelle G09-8 oder mindestens zwei Behandlungen, die mindestens einen Tag auseinander liegen in [mindestens zwei Prozeduren in Tabelle G09-4] oder Prozedur in Tabelle G09-7)

DRG G09D**Beidseitige Eingriffe bei Leisten- und Schenkelhernien**

Beidseitige Prozedur in Tabelle G09-6 und (Diagnose in Tabelle G09-1 oder (Hauptdiagnose in Tabelle G09-2 und Nebendiagnose in Tabelle G09-2)) oder mindestens zwei Behandlungen, die mindestens einen Tag auseinander liegen in [mindestens zwei Prozeduren in Tabelle G09-4] oder Prozedur in Tabelle G09-7

DRG G09E**Eingriffe bei Narbenhernien mit Transplantat oder bestimmten gleichzeitigen Eingriff**

(Prozedur in Tabelle G09-8 oder mindestens zwei Behandlungen am gleichen Tag in [mindestens eine Prozedur in Tabelle G09-4 und Prozedur in Tabelle G09-9] und Nebendiagnose in Tabelle G09-3) und (Prozedur in Tabelle G09-10 oder mindestens zwei Behandlungen am gleichen Tag in [mindestens eine Prozedur in Tabelle G09-4 und Prozedur in Tabelle G09-9] und Nebendiagnose in Tabelle G09-3)

DRG G09F**Eingriffe bei Narbenhernien**

Prozedur in Tabelle G09-8 oder mindestens zwei Behandlungen am gleichen Tag in [mindestens eine Prozedur in Tabelle G09-4 und Prozedur in Tabelle G09-9] und Nebendiagnose in Tabelle G09-3

DRG G09G**Eingriffe bei Leisten- und Schenkelhernien****DRG G09H****Eingriffe bei Hernien, ein Belegungstag**

Verweildauer ist gleich 1 Tag

Diagnose G09-1

K40.00	Doppelseitige Hernia inguinalis mit Einklemmung, ohne Gangrän: Nicht als Rezidivhernie bezeichnet	K41.00	Doppelseitige Hernia femoralis mit Einklemmung, ohne Gangrän: Nicht als Rezidivhernie bezeichnet
K40.01	Doppelseitige Hernia inguinalis mit Einklemmung, ohne Gangrän: Rezidivhernie	K41.01	Doppelseitige Hernia femoralis mit Einklemmung, ohne Gangrän: Rezidivhernie
K40.10	Doppelseitige Hernia inguinalis mit Gangrän: Nicht als Rezidivhernie bezeichnet	K41.10	Doppelseitige Hernia femoralis mit Gangrän: Nicht als Rezidivhernie bezeichnet
K40.11	Doppelseitige Hernia inguinalis mit Gangrän: Rezidivhernie	K41.11	Doppelseitige Hernia femoralis mit Gangrän: Rezidivhernie
K40.20	Doppelseitige Hernia inguinalis, ohne Einklemmung und ohne Gangrän: Nicht als Rezidivhernie bezeichnet	K41.20	Doppelseitige Hernia femoralis ohne Einklemmung und ohne Gangrän: Nicht als Rezidivhernie bezeichnet
K40.21	Doppelseitige Hernia inguinalis, ohne Einklemmung und ohne Gangrän: Rezidivhernie	K41.21	Doppelseitige Hernia femoralis ohne Einklemmung und ohne Gangrän: Rezidivhernie

Prozedur G09-10

53.61.00 ↔	Operation einer Narbenhernie, mit Implantation von Membranen oder Netzen, n.n.bez.	53.62.21 ↔	Operation einer anderen Hernie der Bauchwand, mit Implantation von Membranen oder Netzen, laparoskopisch
53.61.09 ↔	Operation einer Narbenhernie, mit Implantation von Membranen oder Netzen, sonstige	53.69 ↔	Operation einer anderen Hernie der ventralen Bauchwand mit Implantation von Membranen oder Netzen, sonstige
53.61.11 ↔	Operation einer Narbenhernie, mit Implantation von Membranen oder Netzen, offen chirurgisch	54.71.10 ↔	Versorgung einer Gastroschisis, mit Transplantat oder Prothese
53.61.21 ↔	Operation einer Narbenhernie, mit Implantation von Membranen oder Netzen, laparoskopisch		
53.62.11 ↔	Operation einer anderen Hernie der Bauchwand, mit Implantation von Membranen oder Netzen, offen chirurgisch		

Diagnose G09-2

K40.30	Hernia inguinalis, einseitig oder ohne Seitenangabe, mit Einklemmung, ohne Gangrän: Nicht als Rezidivhernie bezeichnet	K41.30	Hernia femoralis, einseitig oder ohne Seitenangabe, mit Einklemmung, ohne Gangrän: Nicht als Rezidivhernie bezeichnet
K40.31	Hernia inguinalis, einseitig oder ohne Seitenangabe, mit Einklemmung, ohne Gangrän: Rezidivhernie	K41.31	Hernia femoralis, einseitig oder ohne Seitenangabe, mit Einklemmung, ohne Gangrän: Rezidivhernie
K40.40	Hernia inguinalis, einseitig oder ohne Seitenangabe, mit Gangrän: Nicht als Rezidivhernie bezeichnet	K41.40	Hernia femoralis, einseitig oder ohne Seitenangabe, mit Gangrän: Nicht als Rezidivhernie bezeichnet
K40.41	Hernia inguinalis, einseitig oder ohne Seitenangabe, mit Gangrän: Rezidivhernie	K41.41	Hernia femoralis, einseitig oder ohne Seitenangabe, mit Gangrän: Rezidivhernie
K40.90	Hernia inguinalis, einseitig oder ohne Seitenangabe, ohne Einklemmung und ohne Gangrän: Nicht als Rezidivhernie bezeichnet	K41.90	Hernia femoralis, einseitig oder ohne Seitenangabe, ohne Einklemmung und ohne Gangrän: Nicht als Rezidivhernie bezeichnet
K40.91	Hernia inguinalis, einseitig oder ohne Seitenangabe, ohne Einklemmung und ohne Gangrän: Rezidivhernie	K41.91	Hernia femoralis, einseitig oder ohne Seitenangabe, ohne Einklemmung und ohne Gangrän: Rezidivhernie

Diagnose G09-3

M62.08 Muskeldiastase: Sonstige

Prozedur G09-4

53.00 ↔	Operation einer Inguinalhernie, n.n.bez.	53.51.09 ↔	Operation einer Narbenhernie, ohne Implantation von Membranen oder Netzen, sonstige
53.06.11 ↔	Operation einer Inguinalhernie, offen chirurgisch, ohne Implantation von Membranen oder Netzen	53.51.11 ↔	Operation einer Narbenhernie, ohne Implantation von Membranen oder Netzen, offen chirurgisch
53.06.21 ↔	Operation einer Inguinalhernie, offen chirurgisch, mit Implantation von Membranen und Netzen	53.51.21 ↔	Operation einer Narbenhernie, ohne Implantation von Membranen oder Netzen, laparoskopisch
53.07.11 ↔	Operation einer Inguinalhernie, laparoskopisch, ohne Implantation von Membranen oder Netzen	53.52.11 ↔	Operation einer anderen Hernie der Bauchwand, ohne Implantation von Membranen oder Netzen, offen chirurgisch
53.07.21 ↔	Operation einer Inguinalhernie, laparoskopisch, mit Implantation von Membranen und Netzen	53.52.21 ↔	Operation einer anderen Hernie der Bauchwand, ohne Implantation von Membranen oder Netzen, laparoskopisch
53.09 ↔	Operation einer Inguinalhernie, sonstige	53.58 ↔	Operation einer anderen Hernie der Bauchwand, ohne Implantation von Membranen oder Netzen, sonstige
53.20 ↔	Operation einer Femoralhernie, n.n.bez.	53.61.00 ↔	Operation einer Narbenhernie, mit Implantation von Membranen oder Netzen, n.n.bez.
53.22.11 ↔	Operation einer Femoralhernie, offen chirurgisch, ohne Implantation von Membranen oder Netzen	53.61.09 ↔	Operation einer Narbenhernie, mit Implantation von Membranen oder Netzen, sonstige
53.22.21 ↔	Operation einer Femoralhernie, offen chirurgisch, mit Implantation von Membranen und Netzen	53.61.11 ↔	Operation einer Narbenhernie, mit Implantation von Membranen oder Netzen, offen chirurgisch
53.23.11 ↔	Operation einer Femoralhernie, laparoskopisch, ohne Implantation von Membranen oder Netzen	53.61.21 ↔	Operation einer Narbenhernie, mit Implantation von Membranen oder Netzen, laparoskopisch
53.23.21 ↔	Operation einer Femoralhernie, laparoskopisch, mit Implantation von Membranen und Netzen	53.62.11 ↔	Operation einer anderen Hernie der Bauchwand, mit Implantation von Membranen oder Netzen, offen chirurgisch
53.29 ↔	Operation einer Femoralhernie, sonstige	53.62.21 ↔	Operation einer anderen Hernie der Bauchwand, mit Implantation von Membranen oder Netzen, laparoskopisch
53.40 ↔	Operation einer Umbilikalhernie, n.n.bez.	53.69 ↔	Operation einer anderen Hernie der ventralen Bauchwand mit Implantation von Membranen oder Netzen, sonstige
53.42.11 ↔	Operation einer Umbilikalhernie, offen chirurgisch, ohne Implantation von Membranen oder Netzen		
53.42.21 ↔	Operation einer Umbilikalhernie, offen chirurgisch, mit Implantation von Membranen und Netzen		
53.43.11 ↔	Operation einer Umbilikalhernie, laparoskopisch, ohne Implantation von Membranen oder Netzen		
53.43.21 ↔	Operation einer Umbilikalhernie, laparoskopisch, mit Implantation von Membranen und Netzen		
53.49 ↔	Operation einer Umbilikalhernie, sonstige		
53.51.00 ↔	Operation einer Narbenhernie, ohne Implantation von Membranen oder Netzen, n.n.bez.		

53.9 ↔	Operation einer Hernie, sonstige	54.71.99 ↔	Versorgung einer Gastroschisis, sonstige
54.67 ↔	Naht an Mesenterium, Omentum majus oder minus (nach Verletzung)	54.73 ↔	Sonstige Rekonstruktion am Peritoneum
54.68 ↔	Naht an Peritoneum, sonstige	54.75 ↔	Sonstige Rekonstruktion am Mesenterium
54.71.00 ↔	Versorgung einer Gastroschisis, n.n.bez.	57.51 ↔	Exzision des Urachus
54.71.10 ↔	Versorgung einer Gastroschisis, mit Transplantat oder Prothese		

Prozedur G09-5

99.B7.12 †↔	Intensivmedizinische Komplexbehandlung, 120 bis 184 Aufwandspunkte	99.B8.12 †↔	IMC-Komplexbehandlung des Erwachsenen, 120 bis 184 Aufwandspunkte
99.B7.13 †↔	Intensivmedizinische Komplexbehandlung, 185 bis 360 Aufwandspunkte	99.B8.13 †↔	IMC-Komplexbehandlung des Erwachsenen, 185 bis 360 Aufwandspunkte
99.B7.14 †↔	Intensivmedizinische Komplexbehandlung, 361 bis 552 Aufwandspunkte	99.B8.14 †↔	IMC-Komplexbehandlung des Erwachsenen, 361 bis 552 Aufwandspunkte
99.B7.15 †↔	Intensivmedizinische Komplexbehandlung, 553 bis 828 Aufwandspunkte	99.B8.15 †↔	IMC-Komplexbehandlung des Erwachsenen, 553 bis 828 Aufwandspunkte
99.B7.16 †↔	Intensivmedizinische Komplexbehandlung, 829 bis 1104 Aufwandspunkte	99.B8.16 †↔	IMC-Komplexbehandlung des Erwachsenen, 829 bis 1104 Aufwandspunkte
99.B7.17 †↔	Intensivmedizinische Komplexbehandlung, 1105 bis 1380 Aufwandspunkte	99.B8.17 †↔	IMC-Komplexbehandlung des Erwachsenen, 1105 bis 1380 Aufwandspunkte
99.B7.18 †↔	Intensivmedizinische Komplexbehandlung, 1381 bis 1656 Aufwandspunkte	99.B8.18 †↔	IMC-Komplexbehandlung des Erwachsenen, 1381 bis 1656 Aufwandspunkte
99.B7.1A †↔	Intensivmedizinische Komplexbehandlung, 1657 bis 1932 Aufwandspunkte	99.B8.1A †↔	IMC-Komplexbehandlung des Erwachsenen, 1657 bis 1932 Aufwandspunkte
99.B7.1B †↔	Intensivmedizinische Komplexbehandlung, 1933 bis 2208 Aufwandspunkte	99.B8.1B †↔	IMC-Komplexbehandlung des Erwachsenen, 1933 bis 2208 Aufwandspunkte
99.B7.1C †↔	Intensivmedizinische Komplexbehandlung, 2209 bis 2484 Aufwandspunkte	99.B8.1C †↔	IMC-Komplexbehandlung des Erwachsenen, 2209 bis 2484 Aufwandspunkte
99.B7.1D †↔	Intensivmedizinische Komplexbehandlung, 2485 bis 2760 Aufwandspunkte	99.B8.1D †↔	IMC-Komplexbehandlung des Erwachsenen, 2485 bis 2760 Aufwandspunkte
99.B7.1E †↔	Intensivmedizinische Komplexbehandlung, 2761 bis 3220 Aufwandspunkte	99.B8.1E †↔	IMC-Komplexbehandlung des Erwachsenen, 2761 bis 3220 Aufwandspunkte
99.B7.1F †↔	Intensivmedizinische Komplexbehandlung, 3221 bis 3680 Aufwandspunkte	99.B8.1F †↔	IMC-Komplexbehandlung des Erwachsenen, 3221 bis 3680 Aufwandspunkte
99.B7.1G †↔	Intensivmedizinische Komplexbehandlung, 3681 bis 4600 Aufwandspunkte	99.B8.1G †↔	IMC-Komplexbehandlung des Erwachsenen, 3681 bis 4600 Aufwandspunkte
99.B7.1H †↔	Intensivmedizinische Komplexbehandlung, 4601 bis 5520 Aufwandspunkte	99.B8.1H †↔	IMC-Komplexbehandlung des Erwachsenen, 4601 bis 5520 Aufwandspunkte
99.B7.1I †↔	Intensivmedizinische Komplexbehandlung, 5521 bis 7360 Aufwandspunkte	99.B8.1I †↔	IMC-Komplexbehandlung des Erwachsenen, 5521 bis 7360 Aufwandspunkte
99.B7.1J †↔	Intensivmedizinische Komplexbehandlung, 7361 bis 9200 Aufwandspunkte	99.B8.1J †↔	IMC-Komplexbehandlung des Erwachsenen, 7361 bis 9200 Aufwandspunkte
99.B7.1K †↔	Intensivmedizinische Komplexbehandlung, 9201 bis 11040 Aufwandspunkte	99.B8.1K †↔	IMC-Komplexbehandlung des Erwachsenen, 9201 bis 11040 Aufwandspunkte
99.B7.1L †↔	Intensivmedizinische Komplexbehandlung, 11041 bis 13800 Aufwandspunkte	99.B8.1L †↔	IMC-Komplexbehandlung des Erwachsenen, 11041 bis 13800 Aufwandspunkte
99.B7.1M †↔	Intensivmedizinische Komplexbehandlung, 13801 bis 16560 Aufwandspunkte	99.B8.1M †↔	IMC-Komplexbehandlung des Erwachsenen, 13801 bis 16560 Aufwandspunkte
99.B7.1N †↔	Intensivmedizinische Komplexbehandlung, 16561 bis 19320 Aufwandspunkte	99.B8.1N †↔	IMC-Komplexbehandlung des Erwachsenen, 16561 bis 19320 Aufwandspunkte
99.B7.1O †↔	Intensivmedizinische Komplexbehandlung, 19321 und mehr Aufwandspunkte	99.B8.1O †↔	IMC-Komplexbehandlung des Erwachsenen, 19321 und mehr Aufwandspunkte

Prozedur G09-6

53.06.11 ↔	Operation einer Inguinalhernie, offen chirurgisch, ohne Implantation von Membranen oder Netzen	53.22.11 ↔	Operation einer Femoralhernie, offen chirurgisch, ohne Implantation von Membranen oder Netzen
53.06.21 ↔	Operation einer Inguinalhernie, offen chirurgisch, mit Implantation von Membranen und Netzen	53.22.21 ↔	Operation einer Femoralhernie, offen chirurgisch, mit Implantation von Membranen und Netzen
53.07.11 ↔	Operation einer Inguinalhernie, laparoskopisch, ohne Implantation von Membranen oder Netzen	53.23.11 ↔	Operation einer Femoralhernie, laparoskopisch, ohne Implantation von Membranen oder Netzen
53.07.21 ↔	Operation einer Inguinalhernie, laparoskopisch, mit Implantation von Membranen und Netzen	53.23.21 ↔	Operation einer Femoralhernie, laparoskopisch, mit Implantation von Membranen und Netzen
53.20 ↔	Operation einer Femoralhernie, n.n.bez.	53.29 ↔	Operation einer Femoralhernie, sonstige

Prozedur G09-7

34.82 ↔	Naht eines Zwerchfellrisses	47.19 ↔	Inzidente Appendektomie, sonstige
47.10 ↔	Inzidente Appendektomie, n.n.bez.	51.22.10 ↔	Cholezystektomie ohne operative Revision der Gallengänge
47.11 ↔	Inzidente Appendektomie, während einer Laparoskopie aus anderem Grund	51.22.11 ↔	Cholezystektomie mit operativer Revision der Gallengänge
47.12 ↔	Inzidente Appendektomie, während einer Laparotomie aus anderem Grund	86.83.1A ↔	Gewebereduktionsplastik am Bauch

Prozedur G09-8

53.51.00 ↔	Operation einer Narbenhernie, ohne Implantation von Membranen oder Netzen, n.n.bez.	53.61.09 ↔	Operation einer Narbenhernie, mit Implantation von Membranen oder Netzen, sonstige
53.51.09 ↔	Operation einer Narbenhernie, ohne Implantation von Membranen oder Netzen, sonstige	53.61.11 ↔	Operation einer Narbenhernie, mit Implantation von Membranen oder Netzen, offen chirurgisch
53.51.11 ↔	Operation einer Narbenhernie, ohne Implantation von Membranen oder Netzen, offen chirurgisch	53.61.21 ↔	Operation einer Narbenhernie, mit Implantation von Membranen oder Netzen, laparoskopisch
53.51.21 ↔	Operation einer Narbenhernie, ohne Implantation von Membranen oder Netzen, laparoskopisch	53.62.11 ↔	Operation einer anderen Hernie der Bauchwand, mit Implantation von Membranen oder Netzen, offen chirurgisch
53.52.11 ↔	Operation einer anderen Hernie der Bauchwand, ohne Implantation von Membranen oder Netzen, offen chirurgisch	53.62.21 ↔	Operation einer anderen Hernie der Bauchwand, mit Implantation von Membranen oder Netzen, laparoskopisch
53.52.21 ↔	Operation einer anderen Hernie der Bauchwand, ohne Implantation von Membranen oder Netzen, laparoskopisch	53.69 ↔	Operation einer anderen Hernie der ventralen Bauchwand mit Implantation von Membranen oder Netzen, sonstige
53.58 ↔	Operation einer anderen Hernie der Bauchwand, ohne Implantation von Membranen oder Netzen, sonstige	54.71.00 ↔	Versorgung einer Gastroschisis, n.n.bez.
53.61.00 ↔	Operation einer Narbenhernie, mit Implantation von Membranen oder Netzen, n.n.bez.	54.71.10 ↔	Versorgung einer Gastroschisis, mit Transplantat oder Prothese
		54.71.99 ↔	Versorgung einer Gastroschisis, sonstige

Prozedur G09-9

83.65.14 ↔	Sonstige Naht an Muskel oder Faszie, Brustwand, Bauch und Rücken
------------	--

ADRG G10**Bestimmte Eingriffe an hepatobiliärem System, Pankreas, Milz**

Prozedur in Tabelle G10-1

DRG G10Z**Bestimmte Eingriffe an hepatobiliärem System, Pankreas, Milz****Prozedur G10-1**

50.21.11 ↔	Fenestration einer oder mehrerer Leberzyste(n), offen chirurgisch	50.27.14 ↔	Lokale Destruktion von Läsion oder Gewebe der Leber, durch Laser, offen chirurgisch
50.21.12 ↔	Fenestration einer oder mehrerer Leberzyste(n), laparoskopisch	50.27.15 ↔	Lokale Destruktion von Läsion oder Gewebe der Leber, durch irreversible Elektroporation, offen chirurgisch
50.23.11 ↔	Lokale Leberexzision von 1-2 Herden, je bis zu 4 cm im Durchmesser, offen chirurgisch	50.27.19 ↔	Lokale Destruktion von Läsion oder Gewebe der Leber, offen chirurgisch, sonstige
50.23.12 ↔	Lokale Leberexzision von 1-2 Herden, mindestens 1 Herd über 4 cm im Durchmesser, offen chirurgisch	50.27.21 ↔	Lokale Destruktion von Läsion oder Gewebe der Leber, durch Alkoholinjektion, laparoskopisch
50.23.13 ↔	Lokale Leberexzision von 3 und mehr Herden, offen chirurgisch	50.27.22 ↔	Lokale Destruktion von Läsion oder Gewebe der Leber, durch Thermoablation, laparoskopisch
50.25.11 ↔	Lokale Leberexzision von 1-2 Herden, je bis zu 4 cm im Durchmesser, laparoskopisch	50.27.23 ↔	Lokale Destruktion von Läsion oder Gewebe der Leber, durch Kryotherapie, laparoskopisch
50.25.12 ↔	Lokale Leberexzision von 1-2 Herden, mindestens 1 Herd über 4 cm im Durchmesser, laparoskopisch	50.27.24 ↔	Lokale Destruktion von Läsion oder Gewebe der Leber, durch Laser, laparoskopisch
50.25.13 ↔	Lokale Leberexzision von 3 und mehr Herden, laparoskopisch	50.27.25 ↔	Lokale Destruktion von Läsion oder Gewebe der Leber, durch irreversible Elektroporation, laparoskopisch
50.27.11 ↔	Lokale Destruktion von Läsion oder Gewebe der Leber, durch Alkoholinjektion, offen chirurgisch	50.27.29 ↔	Lokale Destruktion von Läsion oder Gewebe der Leber, laparoskopisch, sonstige
50.27.12 ↔	Lokale Destruktion von Läsion oder Gewebe der Leber, durch hochfrequenzinduzierte Thermoablation, offen chirurgisch	50.2A.11 ↔	Leberzystenresektion, offen chirurgisch
50.27.13 ↔	Lokale Destruktion von Läsion oder Gewebe der Leber, durch Kryotherapie, offen chirurgisch	50.2A.12 ↔	Leberzystenresektion, laparoskopisch

- 06
- 50.2C.11 ↔ Bisegmentektomie links zur Lebend-Organ spende, offen chirurgisch
- 50.2C.12 ↔ Bisegmentektomie links zur Lebend-Organ spende, laparoskopisch
- 50.2C.13 ↔ Hemihepatektomie links zur Lebend-Organ spende, offen chirurgisch
- 50.2C.14 ↔ Hemihepatektomie links zur Lebend-Organ spende, laparoskopisch
- 50.2C.15 ↔ Hemihepatektomie rechts zur Lebend-Organ spende, offen chirurgisch
- 50.2C.16 ↔ Hemihepatektomie rechts zur Lebend-Organ spende, laparoskopisch
- 50.71 ↔ Totale Hepatektomie zur Lebend-Organ spende, offen chirurgisch
- 51.31 ↔ Anastomose zwischen Gallenblase und hepatischen Gängen
- 51.32 ↔ Anastomose zwischen Gallenblase und Darm
- 51.33 ↔ Anastomose zwischen Gallenblase und Pankreas
- 51.34 ↔ Anastomose zwischen Gallenblase und Magen
- 51.35 ↔ Sonstige Anastomose der Gallenblase
- 51.36 ↔ Choledochoenterostomie
- 51.37 ↔ Anastomose zwischen Ductus hepaticus und Gastrointestinaltrakt
- 51.38.11 ↔ Anastomose zwischen Gallenwegen und Gastrointestinaltrakt, offen chirurgisch
- 51.38.21 ↔ Anastomose zwischen Gallenwegen und Gastrointestinaltrakt, laparoskopisch
- 51.39 ↔ Sonstige Gallenganganastomose
- 51.43 ↔ Einsetzen eines choledochohepatischen Katheters zur Dekompression
- 51.69 ↔ Exzision eines anderen Gallengangs
- 51.71 ↔ Einfache Naht am Ductus choledochus
- 51.72 ↔ Choledochoplastik
- 51.79 ↔ Plastische Rekonstruktion des Ductus cysticus und der Ducti hepatici
- 51.94 ↔ Revision einer Gallenwegsanastomose
- 51.95.20 ↔ Entfernen einer Endoprothese aus dem Gallengang, offen chirurgisch
- 51.95.21 ↔ Entfernen einer Endoprothese aus dem Gallengang, laparoskopisch
- 51.9A.41 ↔ Laparoskopische Einlage oder Wechsel von nicht selbstexpandierendem Stent in den Gallengang, 1 Stent
- 51.9A.42 ↔ Laparoskopische Einlage oder Wechsel von nicht selbstexpandierenden Stents in den Gallengang, 2 und mehr Stents
- 51.9A.51 ↔ Laparoskopische Einlage oder Wechsel von selbstexpandierendem, nicht beschichtetem Stent in den Gallengang, 1 Stent
- 51.9A.52 ↔ Laparoskopische Einlage oder Wechsel von selbstexpandierenden, nicht beschichteten Stents in den Gallengang, 2 Stents
- 51.9A.53 ↔ Laparoskopische Einlage oder Wechsel von selbstexpandierenden, nicht beschichteten Stents in den Gallengang, 3 Stents
- 51.9A.54 ↔ Laparoskopische Einlage oder Wechsel von selbstexpandierenden, nicht beschichteten Stents in den Gallengang, 4 Stents
- 51.9A.55 ↔ Laparoskopische Einlage oder Wechsel von selbstexpandierenden, nicht beschichteten Stents in den Gallengang, 5 Stents
- 51.9A.56 ↔ Laparoskopische Einlage oder Wechsel von selbstexpandierenden, nicht beschichteten Stents in den Gallengang, 6 und mehr Stents
- 51.9A.61 ↔ Laparoskopische Einlage oder Wechsel von selbstexpandierendem, beschichtetem Stent in den Gallengang, 1 Stent
- 51.9A.62 ↔ Laparoskopische Einlage oder Wechsel von selbstexpandierenden, beschichteten Stents in den Gallengang, 2 Stents
- 51.9A.63 ↔ Laparoskopische Einlage oder Wechsel von selbstexpandierenden, beschichteten Stents in den Gallengang, 3 Stents
- 51.9A.64 ↔ Laparoskopische Einlage oder Wechsel von selbstexpandierenden, beschichteten Stents in den Gallengang, 4 Stents
- 51.9A.65 ↔ Laparoskopische Einlage oder Wechsel von selbstexpandierenden, beschichteten Stents in den Gallengang, 5 Stents
- 51.9A.66 ↔ Laparoskopische Einlage oder Wechsel von selbstexpandierenden, beschichteten Stents in den Gallengang, 6 und mehr Stents
- 51.9A.71 ↔ Offen chirurgische Einlage oder Wechsel von nicht selbstexpandierendem Stent in den Gallengang, 1 Stent
- 51.9A.72 ↔ Offen chirurgische Einlage oder Wechsel von nicht selbstexpandierenden Stents in den Gallengang, 2 und mehr Stents
- 51.9A.81 ↔ Offen chirurgische Einlage oder Wechsel von selbstexpandierendem, nicht beschichtetem Stent in den Gallengang, 1 Stent
- 51.9A.82 ↔ Offen chirurgische Einlage oder Wechsel von selbstexpandierenden, nicht beschichteten Stents in den Gallengang, 2 Stents
- 51.9A.83 ↔ Offen chirurgische Einlage oder Wechsel von selbstexpandierenden, nicht beschichteten Stents in den Gallengang, 3 Stents
- 51.9A.84 ↔ Offen chirurgische Einlage oder Wechsel von selbstexpandierenden, nicht beschichteten Stents in den Gallengang, 4 Stents
- 51.9A.85 ↔ Offen chirurgische Einlage oder Wechsel von selbstexpandierenden, nicht beschichteten Stents in den Gallengang, 5 Stents
- 51.9A.86 ↔ Offen chirurgische Einlage oder Wechsel von selbstexpandierenden, nicht beschichteten Stents in den Gallengang, 6 und mehr Stents
- 51.9A.A1 ↔ Offen chirurgische Einlage oder Wechsel von selbstexpandierendem, beschichtetem Stent in den Gallengang, 1 Stent
- 51.9A.A2 ↔ Offen chirurgische Einlage oder Wechsel von selbstexpandierenden, beschichteten Stents in den Gallengang, 2 Stents
- 51.9A.A3 ↔ Offen chirurgische Einlage oder Wechsel von selbstexpandierenden, beschichteten Stents in den Gallengang, 3 Stents
- 51.9A.A4 ↔ Offen chirurgische Einlage oder Wechsel von selbstexpandierenden, beschichteten Stents in den Gallengang, 4 Stents
- 51.9A.A5 ↔ Offen chirurgische Einlage oder Wechsel von selbstexpandierenden, beschichteten Stents in den Gallengang, 5 Stents
- 51.9A.A6 ↔ Offen chirurgische Einlage oder Wechsel von selbstexpandierenden, beschichteten Stents in den Gallengang, 6 und mehr Stents
- 52.01.12 ↔ Transgastrale Drainage einer Pankreaszyste, offen chirurgisch
- 52.01.13 ↔ Transgastrale Drainage einer Pankreaszyste, laparoskopisch
- 52.01.22 ↔ Transduodenale Drainage einer Pankreaszyste, offen chirurgisch
- 52.01.23 ↔ Transduodenale Drainage einer Pankreaszyste, laparoskopisch
- 52.3 ↔ Marsupialisation einer Pankreaszyste
- 52.4 ↔ Interne Drainage einer Pankreaszyste
- 52.50 ↔ Partielle Pankreatektomie, n.n.bez.
- 52.52.11 ↔ Distale Pankreatektomie, offen chirurgisch
- 52.52.12 ↔ Distale Pankreatektomie, laparoskopisch
- 52.59 ↔ Partielle Pankreatektomie, sonstige
- 52.95.10 ↔ Extraktion von Stein(en) aus dem Ductus pancreaticus, offen chirurgisch

52.95.11 ↔	Extraktion von Stein(en) aus dem Ductus pancreaticus, laparoskopisch	52.95.60 ↔	Plastische Rekonstruktion des Ductus pancreaticus, laparoskopisch
52.95.20 ↔	Dilatation des Ductus pancreaticus, laparoskopisch	52.95.70 ↔	Plastische Rekonstruktion des Pankreas
52.95.30 ↔	Einlage einer Drainage in den Pankreasgang, offen chirurgisch	52.95.90 ↔	Sonstige endoskopische Operation am Pankreas
52.95.31 ↔	Einlage einer Drainage in den Pankreasgang, laparoskopisch	52.96.11 ↔	Anastomose zwischen Pankreasgang und Gastrointestinaltrakt, offen chirurgisch
52.95.40 ↔	Einlage oder Wechsel eines nicht selbstexpandierenden Stents [Prothese] in den Pankreasgang, offen chirurgisch	52.96.21 ↔	Anastomose zwischen Pankreasgang und Gastrointestinaltrakt, laparoskopisch
52.95.41 ↔	Einlage oder Wechsel eines nicht selbstexpandierenden Stents [Prothese] in den Pankreasgang, laparoskopisch	52.99.00 ↔	Sonstige offene Operation am Pankreas, n.n.bez.
52.95.50 ↔	Einlage oder Wechsel eines selbstexpandierenden Stents [Prothese] in den Pankreasgang, offen chirurgisch	52.99.10 ↔	Sonstige offene Operation am Pankreas, Dilatation des Ductus pancreaticus
52.95.51 ↔	Einlage oder Wechsel eines selbstexpandierenden Stents [Prothese] in den Pankreasgang, laparoskopisch	52.99.20 ↔	Sonstige offene Operation am Pankreas, Plastische Rekonstruktion des Ductus pancreaticus
		52.99.99 ↔	Sonstige offene Operation am Pankreas, sonstige

ADRG G11**Pyloromyotomie oder Anoproktoplastik und Rekonstruktion von Anus und Sphinkter**

Mindestens eine Prozedur in Tabelle G11-1

DRG G11A**Pyloromyotomie oder Anoproktoplastik und Rekonstruktion von Anus und Sphinkter, Alter < 10 Jahre**

Alter < 10 Jahre

DRG G11B**Pyloromyotomie oder Anoproktoplastik und Rekonstruktion von Anus und Sphinkter, Alter > 9 Jahre****Prozedur G11-1**

43.3 ↔	Pyloromyotomie	49.78.12 ↔	Posteriore sagittale Anorektoplastik [PSARP], offen chirurgisch und perineal
48.92 ↔	Anorektale Myektomie	49.78.13 ↔	Posteriore sagittale Anorektoplastik [PSARP] mit Fistelverschluss zum Urogenitaltrakt, offen chirurgisch und perineal
49.70 ↔	Rekonstruktion am Anus, n.n.bez.	49.78.14 ↔	Posteriore sagittale Anorektoplastik [PSARP] mit Korrektur einer Fehlbildung der Vagina, offen chirurgisch und perineal
49.71 ↔	Naht einer Verletzung am Anus	49.78.21 ↔	Abdominoperineale oder sakroabdominoperineale Durchzugsoperation bei kongenitalen anorektalen Agenesien und Analatresien
49.72 ↔	Cerclage am Anus	49.78.31 ↔	Plastische Rekonstruktion des Anus bei kongenitalen anorektalen Agenesien und Analatresien, perineal
49.75 ↔	Implantation oder Revision eines künstlichen Analsphinkters	49.79 ↔	Rekonstruktion am Anus, sonstige
49.76 ↔	Entfernen eines künstlichen Analsphinkters	83.92 ↔	Einsetzen oder Ersetzen eines Skelettmuskelstimulators
49.77.11 ↔	Anoproktoplastik, offen chirurgisch		
49.77.12 ↔	Anoproktoplastik, perineal		
49.77.13 ↔	Anoproktoplastik, laparoskopisch		
49.78.00 ↔	Rekonstruktion kongenitaler anorektaler Agenesien und Analatresien, n.n.bez.		
49.78.09 ↔	Rekonstruktion kongenitaler anorektaler Agenesien und Analatresien, sonstige		
49.78.11 ↔	Anteriore Anorektoplastik, offen chirurgisch und perineal		

ADRG G12**Andere OR-Prozeduren an den Verdauungsorganen**

Mindestens eine Prozedur in Tabelle G12-1 oder Prozedur in Tabelle G12-2 und Prozedur in Tabelle G12-3

DRG G12A**Andere OR-Prozeduren an den Verdauungsorganen mit komplexer OR-Prozedur und schwere CC, oder äusserst schwere CC oder bestimmte mehrzeitige Eingriffe oder intensivmedizinische Komplexbehandlung > 130/119 oder IMCK > 130/184 Aufwandspunkten**

Prozedur in Tabelle G12-4 und PCCL > 2 oder PCCL > 3 oder mindestens zwei Prozeduren in Tabelle G12-5 und mindestens zwei Behandlungen, die mindestens einen Tag auseinander liegen in [mindestens zwei Prozeduren in Tabelle G12-5] oder Prozedur in Tabelle G12-6 und Prozedur in Tabelle G12-7 oder mindestens eine Prozedur in Tabelle G12-8

DRG G12B**Andere OR-Prozeduren an den Verdauungsorganen****Prozedur G12-1**

00.4B.11 ↔	PTKI an Arterien der oberen Extremität oder Schulter	34.3X.10 ↔	Exzision von Läsion oder Gewebe des Mediastinums
00.4B.12 ↔	PTKI an der Aorta	34.3X.21 ↔	Resektion von Läsion oder Gewebe des Mediastinums, ohne Resektion an mediastinalen Organen
00.4B.13 ↔	PTKI an Lungengefässen	34.3X.22 ↔	Resektion von Läsion oder Gewebe des Mediastinums, mit Lungenresektion oder Brustwandteilresektion
00.4B.14 ↔	PTKI an anderen thorakalen Arterien	34.3X.23 ↔	Resektion von Läsion oder Gewebe des Mediastinums, mit Perikardteilresektion
00.4B.15 ↔	PTKI an viszeralen Arterien	34.3X.24 ↔	Resektion von Läsion oder Gewebe des Mediastinums, mit prothetischem Gefässersatz
00.4B.16 ↔	PTKI an der A. renalis	34.3X.25 ↔	Resektion von Läsion oder Gewebe des Mediastinums, mit Lungenresektion und Gefässersatz
00.4B.17 ↔	PTKI an anderen abdominalen Arterien	34.3X.26 ↔	Resektion von Läsion oder Gewebe des Mediastinums, mit Lungenresektion und Perikardteilresektion
00.4B.18 ↔	PTKI an Oberschenkel- Arterien und A. poplitea	34.3X.27 ↔	Resektion von Läsion oder Gewebe des Mediastinums, mit Perikardteilresektion und Gefässersatz
00.4B.19 ↔	PTKI an Arterien an anderer Lokalisation	34.3X.28 ↔	Resektion von Läsion oder Gewebe des Mediastinums, mit Lungen- und Perikardteilresektion und Gefässersatz
00.4B.1A ↔	PTKI an Unterschenkel- Arterien	34.3X.29 ↔	Resektion von Läsion oder Gewebe des Mediastinums, sonstige
00.4B.21 ↔	PTKI an Venen der oberen Extremität oder Schulter	34.3X.30 ↔	Destruktion von Läsion oder Gewebe des Mediastinums
00.4B.22 ↔	PTKI an der V. Cava	34.3X.99 ↔	Exzision oder Destruktion von Läsion oder Gewebe des Mediastinums, sonstige
00.4B.23 ↔	PTKI an anderen thorakalen Venen	34.4X.10 ↔	Exzision einer Läsion an der Brustwand
00.4B.24 ↔	PTKI an Lebervenen	34.4X.21 ↔	Teilresektion einer Läsion an der Brustwand, ohne Rekonstruktion
00.4B.25 ↔	PTKI an viszeralen Venen	34.4X.22 ↔	Teilresektion einer Läsion an der Brustwand, mit Rekonstruktion
00.4B.26 ↔	PTKI an anderen abdominalen Venen	34.4X.31 ↔	Resektion einer Läsion an der Brustwand, komplette Resektion des Sternums, ohne Rekonstruktion
00.4B.27 ↔	PTKI an Oberschenkel- Venen	34.4X.32 ↔	Resektion einer Läsion an der Brustwand, komplette Resektion des Sternums, mit Rekonstruktion
00.4B.28 ↔	PTKI an Unterschenkel- Venen	34.4X.40 ↔	Destruktion einer Läsion an der Brustwand
00.4B.29 ↔	PTKI an Venen, sonstige	34.4X.99 ↔	Exzision oder Destruktion einer Läsion an der Brustwand, sonstige
00.4B.31 ↔	PTKI an der V. saphena magna	34.51.11 ↔	Radikale Pleurektomie und Dekortikation der Lunge und Brustwand ohne Perikard- oder Zwerchfellresektion, offen chirurgisch
00.4B.32 ↔	PTKI an der V. saphena parva	34.51.12 ↔	Radikale Pleurektomie und Dekortikation der Lunge und Brustwand mit Perikardresektion, offen chirurgisch
00.4B.33 ↔	PTKI an epifaszialen Seitenäste des Beines	34.51.13 ↔	Radikale Pleurektomie und Dekortikation der Lunge und Brustwand mit Zwerchfellresektion, offen chirurgisch
00.4B.34 ↔	PTKI an epifaszialen Armvenen	34.51.14 ↔	Radikale Pleurektomie und Dekortikation der Lunge und Brustwand mit Perikard- sowie Zwerchfellresektion, offen chirurgisch
00.4B.39 ↔	PTKI an epifaszialen Venen, sonstige		
00.4B.41 ↔	PTKI an künstlich angelegten Gefässen der oberen Extremität oder Schulter		
00.4B.42 ↔	PTKI an venösen oder Kunststoff- Dialyse-Shunts		
00.4B.43 ↔	PTKI an thorakalen künstlich angelegten Gefässen		
00.4B.44 ↔	PTKI an abdominalen künstlich angelegten Gefässen		
00.4B.45 ↔	PTKI an künstlich angelegten Gefässen am Oberschenkel und popliteal		
00.4B.46 ↔	PTKI an künstlich angelegten Gefässen am Unterschenkel		
00.4B.49 ↔	PTKI an künstlich angelegten Gefässen an anderer Lokalisation		
29.31 ↔	Krikopharyngeale Myotomie		
29.32.00 ↔	Pharyngeale Divertikulektomie, n.n.bez.		
29.32.10 ↔	Endoskopisches Divertikulostomie eines Zenker-Divertikels		
29.32.11 ↔	Divertikulektomie eines Zenker-Divertikels		
29.32.99 ↔	Pharyngeale Divertikulektomie, sonstige		
29.39 ↔	Exzision oder Destruktion von Läsion oder Gewebe am Pharynx, sonstige		
29.99 ↔	Sonstige Operationen am Pharynx, sonstige		
31.72 ↔	Verschluss einer äusseren trachealen Fistel		
33.33 ↔	Pneumoperitoneum für Lungenkollaps		
34.03 ↔	Wiedereröffnung einer Thorakotomie		
34.06 ↔	Thorakoskopische Drainage der Pleurahöhle		
34.20 ↔	Thorakoskopische Pleurabiopsie		
34.21.00 ↔	Transpleurale Thorakoskopie, n.n.bez.		
34.21.10 ↔	Transpleurale Thorakoskopie, Ersteingriff		
34.21.20 ↔	Transpleurale Thorakoskopie, Reeingriff		
34.21.99 ↔	Transpleurale Thorakoskopie, sonstige		

34.51.15 ↔	Partielle Pleurektomie und Dekortikation, offen chirurgisch	38.34.10 ↔	Resektion der Aorta ascendens und des Aortenbogens mit Anastomose
34.51.16 ↔	Subtotale Pleurektomie und Dekortikation, offen chirurgisch	38.34.20 ↔	Resektion der Aorta descendens mit Anastomose
34.51.99 ↔	Pleurektomie und Dekortikation der Lunge, offen chirurgisch, sonstige	38.34.30 ↔	Resektion der Aorta abdominalis mit Anastomose
34.52.11 ↔	Radikale Pleurektomie und Dekortikation der Lunge und Brustwand ohne Perikard- oder Zwerchfellresektion, thorakoskopisch	38.34.99 ↔	Resektion der Aorta mit Anastomose, sonstige
34.52.12 ↔	Radikale Pleurektomie und Dekortikation der Lunge und Brustwand mit Perikardresektion, thorakoskopisch	38.37.11 ↔	Resektion der V. cava inferior mit Anastomose
34.52.13 ↔	Radikale Pleurektomie und Dekortikation der Lunge und Brustwand mit Zwerchfellresektion, thorakoskopisch	38.37.12 ↔	Resektion der V. iliaca mit Anastomose
34.52.14 ↔	Radikale Pleurektomie und Dekortikation der Lunge und Brustwand mit Perikard- sowie Zwerchfellresektion, thorakoskopisch	38.37.19 ↔	Resektion von tiefen abdominalen Venen mit Anastomose, sonstige
34.52.15 ↔	Partielle Pleurektomie und Dekortikation, thorakoskopisch	38.37.99 ↔	Resektion von abdominalen Venen mit Anastomose, sonstige
34.52.16 ↔	Subtotale Pleurektomie und Dekortikation, thorakoskopisch	38.44.10 ↔	Resektion der Aorta abdominalis, suprarenal mit Ersatz
34.52.99 ↔	Pleurektomie und Dekortikation der Lunge, thorakoskopisch, sonstige	38.44.11 ↔	Resektion der Aorta abdominalis, infrarenal mit Ersatz
34.59.10 ↔	Sonstige Exzision an der Pleura, thorakoskopische Pleurektomie	38.44.12 ↔	Resektion der Aorta abdominalis, juxtarenal mit Ersatz
34.59.20 ↔	Sonstige Exzision an der Pleura, offen chirurgische Pleurektomie	38.44.99 ↔	Resektion der Aorta abdominalis mit Ersatz, sonstige
34.6X.11 ↔	Pleurodese, offen chirurgisch, ohne Dekortikation	38.46 ↔	Resektion von abdominalen Arterien mit Ersatz
34.6X.12 ↔	Pleurodese, offen chirurgisch, mit Dekortikation	38.47.11 ↔	Resektion der V. cava inferior mit Ersatz
34.6X.13 ↔	Pleurodese, offen chirurgisch, durch Poudrage	38.47.12 ↔	Resektion der V. iliaca mit Ersatz
34.6X.19 ↔	Pleurodese, offen chirurgisch, sonstige	38.47.19 ↔	Resektion von tiefen abdominalen Venen mit Ersatz, sonstige
34.6X.21 ↔	Pleurodese, thorakoskopisch, ohne Dekortikation	38.47.99 ↔	Resektion von abdominalen Venen mit Ersatz, sonstige
34.6X.22 ↔	Pleurodese, thorakoskopisch, mit Dekortikation	38.64.00 ↔	Sonstige Exzision der Aorta, n.n.bez.
34.6X.23 ↔	Pleurodese, thorakoskopisch, durch Poudrage	38.64.10 ↔	Sonstige Exzision der thorakalen Aorta
34.6X.29 ↔	Pleurodese, thorakoskopisch, sonstige	38.64.20 ↔	Sonstige Exzision der Aorta abdominalis
34.6X.99 ↔	Pleurodese, sonstige	38.64.99 ↔	Sonstige Exzision der Aorta, sonstige
38.06.00 ↔	Inzision von abdominalen Arterien, n.n.bez.	38.66.00 ↔	Sonstige Exzision von abdominalen Arterien, n.n.bez.
38.06.10 ↔	Inzision von viszerale Arterien, n.n.bez.	38.66.10 ↔	Sonstige Exzision von viszerale Arterien, n.n.bez.
38.06.11 ↔	Inzision des Truncus coeliacus	38.66.11 ↔	Sonstige Exzision des Truncus coeliacus
38.06.12 ↔	Inzision der A. gastrica	38.66.12 ↔	Sonstige Exzision der A. gastrica
38.06.13 ↔	Inzision der A. hepatica	38.66.13 ↔	Sonstige Exzision der A. hepatica
38.06.14 ↔	Inzision der A. lienalis	38.66.14 ↔	Sonstige Exzision der A. lienalis
38.06.15 ↔	Inzision der A. renalis	38.66.15 ↔	Sonstige Exzision der A. renalis
38.06.16 ↔	Inzision der A. mesenterialis	38.66.16 ↔	Sonstige Exzision der A. mesenterialis
38.06.17 ↔	Inzision der A. lumbalis	38.66.17 ↔	Sonstige Exzision der A. lumbalis
38.06.18 ↔	Inzision der A. iliaca	38.66.18 ↔	Sonstige Exzision der A. iliaca
38.06.19 ↔	Inzision von viszerale Arterien, sonstige	38.66.19 ↔	Sonstige Exzision viszerale Arterien, sonstige
38.06.99 ↔	Inzision von abdominalen Arterien, sonstige	38.66.99 ↔	Sonstige Exzision abdominalen Arterien, sonstige
38.07.00 ↔	Inzision von abdominalen Venen, n.n.bez.	38.67.00 ↔	Sonstige Exzision von abdominalen Venen, n.n.bez.
38.07.10 ↔	Inzision von tiefen abdominalen Venen, n.n.bez.	38.67.10 ↔	Sonstige Exzision von tiefen abdominalen Venen, n.n.bez.
38.07.11 ↔	Inzision der V. cava inferior	38.67.11 ↔	Sonstige Exzision der V. cava inferior
38.07.12 ↔	Inzision der V. iliaca	38.67.12 ↔	Sonstige Exzision der V. iliaca
38.07.19 ↔	Inzision von tiefen abdominalen Venen, sonstige	38.67.19 ↔	Sonstige Exzision von tiefen abdominalen Venen, sonstige
38.07.99 ↔	Inzision von abdominalen Venen, sonstige	38.67.99 ↔	Sonstige Exzision von abdominalen Venen, sonstige
38.14.10 ↔	Enderarteriektomie von Aorta ascendens und Aortenbogen	38.7X.21 ↔	Einsetzen eines Embolie-Protektionssystems in die Vena cava, perkutan-transluminal
38.14.20 ↔	Enderarteriektomie der Aorta descendens	38.86.00 ↔	Sonstiger chirurgischer Verschluss von abdominalen Arterien, n.n.bez.
38.14.30 ↔	Enderarteriektomie der Aorta abdominalis	38.86.10 ↔	Sonstiger chirurgischer Verschluss von viszerale Arterien, n.n.bez.
38.14.99 ↔	Enderarteriektomie der Aorta, sonstige	38.86.11 ↔	Sonstiger chirurgischer Verschluss des Truncus coeliacus
38.16.09 ↔	Enderarteriektomie und Endovenektomie von abdominalen Gefässen, sonstige	38.86.12 ↔	Sonstiger chirurgischer Verschluss der A. gastrica
38.16.11 ↔	Enderarteriektomie des Truncus coeliacus	38.86.13 ↔	Sonstiger chirurgischer Verschluss der A. hepatica
38.16.12 ↔	Enderarteriektomie der A. gastrica	38.86.14 ↔	Sonstiger chirurgischer Verschluss der A. lienalis
38.16.13 ↔	Enderarteriektomie der A. hepatica	38.86.15 ↔	Sonstiger chirurgischer Verschluss der A. renalis
38.16.14 ↔	Enderarteriektomie der A. lienalis	38.86.16 ↔	Sonstiger chirurgischer Verschluss der A. mesenterialis
38.16.15 ↔	Enderarteriektomie der A. renalis	38.86.17 ↔	Sonstiger chirurgischer Verschluss der A. iliaca
38.16.16 ↔	Enderarteriektomie der A. mesenterialis	38.86.19 ↔	Sonstiger chirurgischer Verschluss von viszerale Arterien, sonstige
38.16.17 ↔	Enderarteriektomie der A. lumbalis	38.86.99 ↔	Sonstiger chirurgischer Verschluss von abdominalen Arterien, sonstige
38.16.18 ↔	Enderarteriektomie der A. iliaca	38.87.00 ↔	Sonstiger chirurgischer Verschluss von abdominalen Venen, n.n.bez.
38.16.21 ↔	Endovenektomie an der Iliakalvene		

38.87.10 ↔	Sonstiger chirurgischer Verschluss von tiefen abdominalen Venen, n.n.bez.	39.50.00 ↔	Angioplastik oder Atherektomie an sonstigem(n) Nicht-Herzkranzgefäss(en), n.n.bez.
38.87.11 ↔	Sonstiger chirurgischer Verschluss der V. cava inferior	39.50.00 ↔	Angioplastik oder Atherektomie an sonstigem(n) Nicht-Herzkranzgefäss(en), n.n.bez.
38.87.12 ↔	Sonstiger chirurgischer Verschluss der V. iliaca communis und V. iliaca interna	39.50.10 ↔	Angioplastik oder Atherektomie an sonstigem(n) Nicht-Herzkranzgefäss(en) mit Ballon, n.n.bez.
38.87.19 ↔	Sonstiger chirurgischer Verschluss von tiefen abdominalen Venen, sonstige	39.50.10 ↔	Angioplastik oder Atherektomie an sonstigem(n) Nicht-Herzkranzgefäss(en) mit Ballon, n.n.bez.
38.87.99 ↔	Sonstiger chirurgischer Verschluss von abdominalen Venen, sonstige	39.50.11 ↔	Angioplastik oder Atherektomie an sonstigem(n) Nicht-Herzkranzgefäss(en) mit einfacher Ballon
39.26.10 ↔	Sonstiger intraabdominaler Gefäss-Shunt oder -Bypass, Viszeralarterien	39.50.11 ↔	Angioplastik oder Atherektomie an sonstigem(n) Nicht-Herzkranzgefäss(en) mit einfacher Ballon
39.26.11 ↔	Sonstiger intraabdominaler Gefäss-Shunt oder -Bypass, Aorta	39.50.12 ↔	Angioplastik oder Atherektomie an sonstigem(n) Nicht-Herzkranzgefäss(en) mit cutting Ballon
39.26.12 ↔	Sonstiger intraabdominaler Gefäss-Shunt oder -Bypass, A. renalis	39.50.12 ↔	Angioplastik oder Atherektomie an sonstigem(n) Nicht-Herzkranzgefäss(en) mit cutting Ballon
39.26.19 ↔	Sonstiger intraabdominaler Gefäss-Shunt oder -Bypass, sonstige Viszeralarterien	39.50.13 ↔	Angioplastik oder Atherektomie an sonstigem(n) Nicht-Herzkranzgefäss(en) mit Kryoplastie-Ballon
39.26.99 ↔	Sonstiger intraabdominaler Gefäss-Shunt oder -Bypass, sonstige	39.50.13 ↔	Angioplastik oder Atherektomie an sonstigem(n) Nicht-Herzkranzgefäss(en) mit Kryoplastie-Ballon
39.27.00 ↔	Arteriovenöser Shunt für Hämodialyse, n.n.bez.	39.50.14 ↔	Angioplastik oder Atherektomie an sonstigem(n) Nicht-Herzkranzgefäss(en) mit Drug eluting Ballon
39.27.09 ↔	Arteriovenöser Shunt für Hämodialyse, sonstige	39.50.14 ↔	Angioplastik oder Atherektomie an sonstigem(n) Nicht-Herzkranzgefäss(en) mit Drug eluting Ballon
39.27.11 ↔	Anlegen einer AV-Fistel mit allogem oder alloplastischem Material für Hämodialyse	39.50.15 ↔	Angioplastik oder Atherektomie an sonstigem(n) Nicht-Herzkranzgefäss(en) mittels Lithotripsie
39.27.12 ↔	Anlegen einer AV-Fistel mittels einer Hybridprothese aus zwei Komponenten, perkutan-transluminale Implantation der venösen Komponente sowie offen chirurgische Implantation des arteriellen Grafts	39.50.15 ↔	Angioplastik oder Atherektomie an sonstigem(n) Nicht-Herzkranzgefäss(en) mittels Lithotripsie
39.27.14 ↔	Anlegen einer AV-Fistel für Hämodialyse, offen chirurgisch	39.50.19 ↔	Angioplastik oder Atherektomie an sonstigem(n) Nicht-Herzkranzgefäss(en) mit sonstiger Ballon
39.27.15 ↔	Anlegen einer AV-Fistel für Hämodialyse, perkutan-transluminale	39.50.19 ↔	Angioplastik oder Atherektomie an sonstigem(n) Nicht-Herzkranzgefäss(en) mit sonstiger Ballon
39.31.10 ↔	Naht einer Arterie an Kopf und Hals, n.n.bez.	39.50.20 ↔	Angioplastik Blade- Laserangioplastie an sonstigem(n) Nicht-Herzkranzgefäss(en)
39.31.11 ↔	Naht einer intrakraniellen Arterie	39.50.20 ↔	Angioplastik Blade- Laserangioplastie an sonstigem(n) Nicht-Herzkranzgefäss(en)
39.31.19 ↔	Naht einer Arterie an Kopf und Hals, sonstige	39.50.21 ↔	Angioplastik Thrombektomie an sonstigem(n) Nicht-Herzkranzgefäss(en)
39.31.20 ↔	Naht einer Arterie des Oberarms, n.n.bez.	39.50.21 ↔	Angioplastik Thrombektomie an sonstigem(n) Nicht-Herzkranzgefäss(en)
39.31.21 ↔	Naht der A. axillaris	39.50.99 ↔	Angioplastik oder Atherektomie an sonstigem(n) Nicht-Herzkranzgefäss(en), sonstige
39.31.22 ↔	Naht der A. brachialis	39.50.99 ↔	Angioplastik oder Atherektomie an sonstigem(n) Nicht-Herzkranzgefäss(en), sonstige
39.31.29 ↔	Naht einer Arterie des Oberarms, sonstige	39.52.99 ↔	Sonstige Korrektur eines Aneurysmas, sonstige
39.31.30 ↔	Naht einer Arterie des Unterarms	39.55 ↔	Reimplantation eines aberrierenden Nierengefässes
39.31.40 ↔	Naht einer Arterie der Hand	39.59.30 ↔	Sonstige plastische Rekonstruktion von Gefässen an Kopf und Hals, n.n.bez.
39.31.50 ↔	Naht einer Arterie der unteren Extremität	39.59.31 ↔	Sonstige plastische Rekonstruktion eines intrakraniellen Gefässes
39.31.60 ↔	Naht der Aorta, n.n.bez.	39.59.32 ↔	Sonstige plastische Rekonstruktion der extrakraniellen A. vertebralis
39.31.61 ↔	Naht der thorakalen Aorta	39.59.33 ↔	Sonstige plastische Rekonstruktion von extrakraniellen Arterien an Kopf und Hals, sonstige
39.31.62 ↔	Naht der abdominalen Aorta	39.59.34 ↔	Sonstige plastische Rekonstruktion der V. jugularis
39.31.69 ↔	Naht der Aorta, sonstige	39.59.39 ↔	Sonstige plastische Rekonstruktion von Gefässen an Kopf und Hals, sonstige
39.31.70 ↔	Naht von sonstigen thorakalen Arterien, n.n.bez.	39.59.40 ↔	Sonstige plastische Rekonstruktion von Gefässen der oberen Extremität, n.n.bez.
39.31.71 ↔	Naht der A. pulmonalis	39.59.41 ↔	Sonstige plastische Rekonstruktion von Arterien der oberen Extremität
39.31.72 ↔	Naht des Truncus brachiocephalicus	39.59.42 ↔	Sonstige plastische Rekonstruktion der V. subclavia, V. axillaris und V. brachiocephalica
39.31.73 ↔	Naht der A. subclavia	39.59.48 ↔	Sonstige plastische Rekonstruktion von sonstigen tiefen Venen der oberen Extremität
39.31.79 ↔	Naht von thorakalen Arterien, sonstige	39.59.49 ↔	Sonstige plastische Rekonstruktion von Gefässen der oberen Extremität, sonstige
39.31.80 ↔	Naht von abdominalen Arterien, n.n.bez.	39.59.50 ↔	Sonstige plastische Rekonstruktion von thorakalen Gefässen, n.n.bez.
39.31.81 ↔	Naht des Truncus coeliacus	39.59.51 ↔	Sonstige plastische Rekonstruktion der thorakalen Aorta
39.31.82 ↔	Naht der A. gastrica		
39.31.83 ↔	Naht der A. hepatica		
39.31.84 ↔	Naht der A. lienalis		
39.31.85 ↔	Naht der A. renalis		
39.31.86 ↔	Naht der A. mesenterialis		
39.31.87 ↔	Naht der A. lumbalis		
39.31.88 ↔	Naht der A. iliaca		
39.31.89 ↔	Naht von abdominalen Arterien, sonstige		
39.42.11 ↔	Entfernen bei Wechsel eines arteriovenösen Shunts zur Hämodialyse		
39.42.12 ↔	Revision ohne Ersatz eines arteriovenösen Shunts zur Hämodialyse		
39.43 ↔	Verschluss eines arteriovenösen Shunts zur Hämodialyse		
39.49.10 ↔	Revision einer Gefässanastomose		
39.49.30 ↔	Ersatz eines kardialen Conduit		
39.49.30 ↔	Ersatz eines kardialen Conduit		

39.59.52 ↔	Sonstige plastische Rekonstruktion der A. pulmonalis	39.72.15 ↔	Selektive Embolisation von intrakraniellen Gefässen mit Plugs
39.59.53 ↔	Sonstige plastische Rekonstruktion von thorakalen Arterien, sonstige	39.72.16 ↔	Selektive Embolisation von intrakraniellen Gefässen mit Coils
39.59.54 ↔	Sonstige plastische Rekonstruktion der V. pulmonalis	39.72.17 ↔	Selektive Embolisation von intrakraniellen Gefässen mit Partikeln
39.59.55 ↔	Sonstige plastische Rekonstruktion der V. cava superior	39.72.18 ↔	Selektive Embolisation von intrakraniellen Gefässen mit embolisierenden Flüssigkeiten
39.59.59 ↔	Sonstige plastische Rekonstruktion von thorakalen Gefässen, sonstige	39.72.19 ↔	Selektive Embolisation von intrakraniellen Gefässen, sonstige
39.59.60 ↔	Sonstige plastische Rekonstruktion von abdominalen Arterien, n.n.bez.	39.72.1A ↔	Selektive Embolisation von intrakraniellen Gefässen mit embolisierenden (ablösbaren) Ballons
39.59.61 ↔	Sonstige plastische Rekonstruktion der abdominalen Aorta	39.72.1B ↔	Selektive Embolisation von intrakraniellen Gefässen mit Schirmen
39.59.62 ↔	Sonstige plastische Rekonstruktion des Truncus coeliacus	39.72.24 ↔	Selektive Embolisation von extrakraniellen Gefässen des Kopfes und des Halses mit adhäsivem Embolisat
39.59.63 ↔	Sonstige plastische Rekonstruktion der A. gastrica	39.72.25 ↔	Selektive Embolisation von extrakraniellen Gefässen des Kopfes und des Halses mit Plugs
39.59.64 ↔	Sonstige plastische Rekonstruktion A. hepatica	39.72.26 ↔	Selektive Embolisation von extrakraniellen Gefässen des Kopfes und des Halses mit Coils
39.59.65 ↔	Sonstige plastische Rekonstruktion der A. lienalis	39.72.27 ↔	Selektive Embolisation von extrakraniellen Gefässen des Kopfes und des Halses mit Partikeln
39.59.66 ↔	Sonstige plastische Rekonstruktion der A. renalis	39.72.28 ↔	Selektive Embolisation von extrakraniellen Gefässen des Kopfes und des Halses mit embolisierenden Flüssigkeiten
39.59.67 ↔	Sonstige plastische Rekonstruktion der A. mesenterica	39.72.29 ↔	Selektive Embolisation von extrakraniellen Gefässen des Kopfes und des Halses, sonstige
39.59.68 ↔	Sonstige plastische Rekonstruktion der A. iliaca	39.72.2A ↔	Selektive Embolisation von extrakraniellen Gefässen des Kopfes und des Halses mit embolisierenden (ablösbaren) Ballons
39.59.69 ↔	Sonstige plastische Rekonstruktion von abdominalen Arterien, sonstige	39.72.2B ↔	Selektive Embolisation von extrakraniellen Gefässen des Kopfes und des Halses mit Schirmen
39.59.70 ↔	Sonstige plastische Rekonstruktion von abdominalen Venen, n.n.bez.	39.73.00 ↔	Endovaskuläre Implantation eines Stent-Grafts [Stent-Prothesen] an der thorakalen und thorakoabdominalen Aorta, n.n.bez.
39.59.71 ↔	Sonstige plastische Rekonstruktion der V. cava inferior	39.73.09 ↔	Endovaskuläre Implantation eines Stent-Grafts [Stent-Prothesen] an der thorakalen und thorakoabdominalen Aorta, sonstige
39.59.72 ↔	Sonstige plastische Rekonstruktion der V. iliaca	39.73.31 ↔	Endovaskuläre Implantation in die Aorta thoracica von Stent-Grafts [Stent-Prothesen], ohne Öffnung
39.59.79 ↔	Sonstige plastische Rekonstruktion von abdominalen Venen, sonstige	39.73.32 ↔	Endovaskuläre Implantation in die Aorta thoracica von Stent-Grafts [Stent-Prothesen], mit 1 Öffnung
39.59.80 ↔	Sonstige plastische Rekonstruktion von Gefässen der unteren Extremität, n.n.bez.	39.73.33 ↔	Endovaskuläre Implantation in die Aorta thoracica von Stent-Grafts [Stent-Prothesen], mit 2 Öffnungen
39.59.81 ↔	Sonstige plastische Rekonstruktion von Arterien der unteren Extremität	39.73.34 ↔	Endovaskuläre Implantation in die Aorta thoracica von Stent-Grafts [Stent-Prothesen], mit 3 Öffnungen
39.59.82 ↔	Sonstige plastische Rekonstruktion der V. femoralis	39.73.35 ↔	Endovaskuläre Implantation in die Aorta thoracica von Stent-Grafts [Stent-Prothesen], mit 4 und mehr Öffnungen
39.59.83 ↔	Sonstige plastische Rekonstruktion der V. poplitea	39.73.36 ↔	Endovaskuläre Implantation in die Aorta thoracica von Stent-Grafts [Stent-Prothesen], mit Versorgung eines Gefässabganges in Parallelgraft-Technik
39.59.88 ↔	Sonstige plastische Rekonstruktion von sonstigen tiefen Venen der unteren Extremität	39.73.37 ↔	Endovaskuläre Implantation in die Aorta thoracica von Stent-Grafts [Stent-Prothesen], mit Versorgung von 2 und mehr Gefässabgängen in Parallelgraft-Technik
39.59.89 ↔	Sonstige plastische Rekonstruktion von Gefässen der unteren Extremität, sonstige	39.73.41 ↔	Endovaskuläre Implantation in die Aorta thoracoabdominalis von Stent-Grafts [Stent-Prothesen], ohne Öffnung
39.59.90 ↔	Sonstige plastische Rekonstruktion eines Gefässes, Venenklappenplastik	39.73.42 ↔	Endovaskuläre Implantation in die Aorta thoracoabdominalis von Stent-Grafts [Stent-Prothesen], mit 1 Öffnung
39.71.00 ↔	Endovaskuläre Implantation eines Stent-Grafts [Stent-Prothesen] an der abdominalen Aorta, n.n.bez.	39.73.43 ↔	Endovaskuläre Implantation in die Aorta thoracoabdominalis von Stent-Grafts [Stent-Prothesen], mit 2 Öffnungen
39.71.09 ↔	Endovaskuläre Implantation eines Stent-Grafts [Stent-Prothesen] an der abdominalen Aorta, sonstige	39.73.44 ↔	Endovaskuläre Implantation in die Aorta thoracoabdominalis von Stent-Grafts [Stent-Prothesen], mit 3 Öffnungen
39.71.21 ↔	Endovaskuläre Implantation in die Aorta abdominalis von Stent-Grafts [Stent-Prothesen], ohne Öffnung	39.73.45 ↔	Endovaskuläre Implantation in die Aorta thoracoabdominalis von Stent-Grafts [Stent-Prothesen], mit 4 und mehr Öffnungen
39.71.22 ↔	Endovaskuläre Implantation in die Aorta abdominalis von Stent-Grafts [Stent-Prothesen], mit 1 Öffnung		
39.71.23 ↔	Endovaskuläre Implantation in die Aorta abdominalis von Stent-Grafts [Stent-Prothesen], mit 2 Öffnungen		
39.71.24 ↔	Endovaskuläre Implantation in die Aorta abdominalis von Stent-Grafts [Stent-Prothesen], mit 3 Öffnungen		
39.71.25 ↔	Endovaskuläre Implantation in die Aorta abdominalis von Stent-Grafts [Stent-Prothesen], mit 4 und mehr Öffnungen		
39.71.31 ↔	Endovaskuläre Implantation in die Aorta abdominalis von Stent-Grafts [Stent-Prothesen], mit Versorgung eines Gefässabganges in Parallelgraft-Technik		
39.71.32 ↔	Endovaskuläre Implantation in die Aorta abdominalis von Stent-Grafts [Stent-Prothesen], mit Versorgung von zwei oder mehr Gefässabgängen in Parallelgraft-Technik		
39.72.09 ↔	Endovaskuläre plastische Rekonstruktion oder Okklusion von Gefässen am Kopf und Hals, sonstige		
39.72.14 ↔	Selektive Embolisation von intrakraniellen Gefässen mit adhäsivem Embolisat		

- 39.73.46 ↔ Endovaskuläre Implantation in die Aorta thoracoabdominalis von Stent-Grafts [Stent-Prothesen], mit Versorgung eines Gefässabganges in Parallelgraft-Technik
- 39.73.47 ↔ Endovaskuläre Implantation in die Aorta thoracoabdominalis von Stent-Grafts [Stent-Prothesen], mit Versorgung von 2 und mehr Gefässabgänge in Parallelgraft-Technik
- 39.75.01 ↔ Perkutan-transluminale Gefässintervention, sonstige Gefässe, Fremdkörperentfernung mit Bergekatheter, Körbchenkatheter, etc.
- 39.75.10 ↔ Perkutan-transluminale Gefässintervention, sonstige Gefässe, Kathetersysteme zu Rekanalisation von Totalverschlüssen
- 39.75.11 ↔ Perkutan-transluminale Gefässintervention, sonstige Gefässe, Rotationsthrömbektomie
- 39.75.11 ↔ Perkutan-transluminale Gefässintervention, sonstige Gefässe, Rotationsthrömbektomie
- 39.75.12 ↔ Perkutan-transluminale Gefässintervention, sonstige Gefässe, Laserangioplastie
- 39.75.13 ↔ Perkutan-transluminale Gefässintervention, sonstige Gefässe, Embolie-Protektionssystem (periphere oder viszerale Gefässe)
- 39.75.14 ↔ Perkutan-transluminale Gefässintervention, sonstige Gefässe, Atherektomie
- 39.75.15 ↔ Perkutan-transluminale Gefässintervention, sonstige Gefässe, selektive Thrombolyse
- 39.75.16 ↔ Perkutan-transluminale Gefässintervention sonstige Gefässe, selektive Thrombolyse, ultraschallunterstützt
- 39.75.30 ↔ Zerebrale Perfusionsaugmentation durch partielle endoaortale Ballonokklusion
- 39.76.10 ↔ Perkutane Ballonangioplastie an präzerebralem(en) (extrakraniell(en)) Gefäss(en)
- 39.76.11 ↔ Perkutane Angioplastik oder Atherektomie mittels Lithotripsie an präzerebralem(en) (extrakraniell(en)) Gefäss(en)
- 39.76.20 ↔ Perkutane Bladeangioplastie an präzerebralem(en) (extrakraniell(en)) Gefäss(en)
- 39.76.30 ↔ Perkutane Laserangioplastie an präzerebralem(en) (extrakraniell(en)) Gefäss(en)
- 39.76.40 ↔ Perkutane Atherektomie an präzerebralem(en) (extrakraniell(en)) Gefäss(en)
- 39.76.50 ↔ Perkutane selektive Thrombolyse an extrakraniellen Gefässen des Kopfes und Halses
- 39.76.61 ↔ Perkutane Rotationsthrömbektomie an präzerebralem(en) (extrakraniell(en)) Gefäss(en)
- 39.76.62 ↔ Perkutane stentgestützte Thrombektomie an extrakraniellen Gefässen
- 39.76.69 ↔ Perkutane Thrombektomie an präzerebralem(en) (extrakraniell(en)) Gefäss(en), sonstige
- 39.76.70 ↔ Perkutane endovaskuläre Fremdkörperentfernung aus extrakraniellen Gefässen des Kopfes und Halses
- 39.76.99 ↔ Perkutan-transluminale endovaskuläre Intervention an präzerebralem(en) (extrakraniell(en)) Gefäss(en), sonstige
- 39.77.50 ↔ Perkutane selektive Thrombolyse von intrakraniell(en) Gefäss(en)
- 39.77.70 ↔ Perkutane endovaskuläre Fremdkörperentfernung aus intrakraniell(en) Gefäss(en)
- 39.79.21 ↔ Coil-Embolisation oder -Verschluss von Gefässen der oberen Extremitäten
- 39.79.22 ↔ Coil-Embolisation oder -Verschluss der Aorta
- 39.79.24 ↔ Coil-Embolisation oder -Verschluss von thorakalen Gefässen
- 39.79.25 ↔ Coil-Embolisation oder -Verschluss von viszeralen Gefässen
- 39.79.26 ↔ Coil-Embolisation oder -Verschluss von abdominalen und pelvinen Gefässen
- 39.79.27 ↔ Coil-Embolisation oder -Verschluss von Gefässen der unteren Extremitäten
- 39.79.28 ↔ Coil-Embolisation oder -Verschluss von spinalen Gefässen
- 39.79.29 ↔ Coil-Embolisation oder -Verschluss von sonstigen Gefässen, sonstige
- 39.79.41 ↔ Selektive Embolisation mit ablösbaren Ballons von Gefässen der oberen Extremitäten
- 39.79.42 ↔ Selektive Embolisation mit ablösbaren Ballons der Aorta
- 39.79.44 ↔ Selektive Embolisation mit ablösbaren Ballons von thorakalen Gefässen
- 39.79.45 ↔ Selektive Embolisation mit ablösbaren Ballons von viszeralen Gefässen
- 39.79.46 ↔ Selektive Embolisation mit ablösbaren Ballons von abdominalen und pelvinen Gefässen
- 39.79.47 ↔ Selektive Embolisation mit ablösbaren Ballons von spinalen Gefässen
- 39.79.48 ↔ Selektive Embolisation mit ablösbaren Ballons von Gefässen der unteren Extremitäten
- 39.79.49 ↔ Selektive Embolisation mit ablösbaren Ballons von sonstigen Gefässen, sonstige
- 39.79.51 ↔ Selektive Embolisation mit Schirmen von Gefässen der oberen Extremitäten
- 39.79.52 ↔ Selektive Embolisation mit Schirmen der Aorta
- 39.79.54 ↔ Selektive Embolisation mit Schirmen von thorakalen Gefässen
- 39.79.55 ↔ Selektive Embolisation mit Schirmen von viszeralen Gefässen
- 39.79.56 ↔ Selektive Embolisation mit Schirmen von abdominalen und pelvinen Gefässen
- 39.79.57 ↔ Selektive Embolisation mit Schirmen von Gefässen der unteren Extremitäten
- 39.79.58 ↔ Selektive Embolisation mit Schirmen von spinalen Gefässen
- 39.79.59 ↔ Selektive Embolisation mit Schirmen von sonstigen Gefässen, sonstige
- 39.79.61 ↔ Selektive Embolisation mit Partikeln von Gefässen der oberen Extremitäten
- 39.79.62 ↔ Selektive Embolisation mit Partikeln der Aorta
- 39.79.64 ↔ Selektive Embolisation mit Partikeln von thorakalen Gefässen
- 39.79.65 ↔ Selektive Embolisation mit Partikeln von viszeralen Gefässen
- 39.79.66 ↔ Selektive Embolisation mit Partikeln von abdominalen und pelvinen Gefässen
- 39.79.67 ↔ Selektive Embolisation mit Partikeln von Gefässen der unteren Extremitäten
- 39.79.68 ↔ Selektive Embolisation mit Partikeln von spinalen Gefässen
- 39.79.69 ↔ Selektive Embolisation mit Partikeln von sonstigen Gefässen, sonstige
- 39.79.71 ↔ Kathetertechnischer Verschluss mittels Laser, an Arterien der oberen Extremitäten
- 39.79.72 ↔ Kathetertechnischer Verschluss mittels Laser, an der Aorta
- 39.79.74 ↔ Kathetertechnischer Verschluss mittels Laser, an thorakalen Gefässen
- 39.79.75 ↔ Kathetertechnischer Verschluss mittels Laser, an Gefässen der unteren Extremitäten
- 39.79.76 ↔ Kathetertechnischer Verschluss mittels Laser, an viszeralen Gefässen
- 39.79.77 ↔ Kathetertechnischer Verschluss mittels Laser, an abdominalen und pelvinen Gefässen
- 39.79.79 ↔ Kathetertechnischer Verschluss von Arterien mittels Laser, sonstige Gefässe, sonstige
- 39.79.81 ↔ Kathetertechnischer Verschluss mittels Radiofrequenz an Arterien der oberen Extremitäten
- 39.79.82 ↔ Kathetertechnischer Verschluss mittels Radiofrequenz an der Aorta
- 39.79.84 ↔ Kathetertechnischer Verschluss mittels Radiofrequenz an thorakalen Gefässen

39.79.85 ↔	Kathetertechnischer Verschluss mittels Radiofrequenz an Gefässen der unteren Extremitäten	39.7A.31 ↔	Endovaskuläre Implantation von Stent-Grafts [Stent-Prothesen] in die V. cava
39.79.86 ↔	Kathetertechnischer Verschluss mittels Radiofrequenz an viszerale Gefässen	39.7A.32 ↔	Endovaskuläre Implantation von Stent-Grafts [Stent-Prothesen] in die V. porta
39.79.87 ↔	Kathetertechnischer Verschluss mittels Radiofrequenz an abdominalen und pelvinen Gefässen	39.7A.41 ↔	Endovaskuläre Implantation von Stent-Grafts [Stent-Prothesen] in Nierengefässe
39.79.89 ↔	Kathetertechnischer Verschluss mittels Radiofrequenz an sonstigen Gefässen, sonstige	39.99.21 ↔	Operationen bei kongenitaler Anomalie des Aortenisthmus (Stenose) oder bei unterbrochenem Aortenbogen
39.79.91 ↔	Selektive Embolisation von Gefässen der oberen Extremitäten, sonstige	39.B1.09 ↔	(Perkutan-)transluminale Implantation von Stents ohne Medikamentenfreisetzung, sonstige
39.79.92 ↔	Selektive Embolisation der Aorta, sonstige	39.B1.09 ↔	(Perkutan-)transluminale Implantation von Stents ohne Medikamentenfreisetzung, sonstige
39.79.94 ↔	Selektive Embolisation von thorakalen Gefässen, sonstige	39.B1.11 ↔	(Perkutan-)transluminale Implantation von Stents ohne Medikamentenfreisetzung, intrakranielle Gefässe
39.79.95 ↔	Selektive Embolisation von viszerale Gefässen, sonstige	39.B1.22 ↔	(Perkutan-)transluminale Implantation von Stents ohne Medikamentenfreisetzung, A. carotis n.n.bez.
39.79.96 ↔	Selektive Embolisation von abdominalen und pelvinen Gefässen, sonstige	39.B1.23 ↔	(Perkutan-)transluminale Implantation von Stents ohne Medikamentenfreisetzung, A. carotis communis
39.79.97 ↔	Selektive Embolisation von Gefässen der unteren Extremitäten, sonstige	39.B1.25 ↔	(Perkutan-)transluminale Implantation von Stents ohne Medikamentenfreisetzung, A. carotis interna extrakraniell
39.79.98 ↔	Selektive Embolisation von spinalen Gefässen, sonstige	39.B1.26 ↔	(Perkutan-)transluminale Implantation von Stents ohne Medikamentenfreisetzung, A. carotis interna extrakraniell mit A. carotis communis
39.79.A1 ↔	Selektive Embolisation mit Plugs von Gefässen der oberen Extremitäten	39.B1.27 ↔	(Perkutan-)transluminale Implantation von Stents ohne Medikamentenfreisetzung, A. carotis externa
39.79.A2 ↔	Selektive Embolisation mit Plugs der Aorta	39.B1.28 ↔	(Perkutan-)transluminale Implantation von Stents ohne Medikamentenfreisetzung, A. vertebralis extrakraniell
39.79.A4 ↔	Selektive Embolisation mit Plugs von thorakalen Gefässen	39.B1.31 ↔	(Perkutan-)transluminale Implantation von Stents ohne Medikamentenfreisetzung, Gefässe von Schulter und Oberarm
39.79.A5 ↔	Selektive Embolisation mit Plugs von viszerale Gefässen	39.B1.31 ↔	(Perkutan-)transluminale Implantation von Stents ohne Medikamentenfreisetzung, Gefässe von Schulter und Oberarm
39.79.A6 ↔	Selektive Embolisation mit Plugs von abdominalen und pelvinen Gefässen	39.B1.51 ↔	(Perkutan-)transluminale Implantation von Stents ohne Medikamentenfreisetzung, Gefässe von Unterarm
39.79.A7 ↔	Selektive Embolisation mit Plugs von Gefässen der unteren Extremitäten	39.B1.51 ↔	(Perkutan-)transluminale Implantation von Stents ohne Medikamentenfreisetzung, Gefässe von Unterarm
39.79.A8 ↔	Selektive Embolisation mit Plugs von spinalen Gefässen	39.B1.71 ↔	(Perkutan-)transluminale Implantation von Stents ohne Medikamentenfreisetzung, Aorta
39.79.A9 ↔	Selektive Embolisation mit Plugs von sonstigen Gefässen, sonstige	39.B1.74 ↔	(Perkutan-)transluminale Implantation von Stents ohne Medikamentenfreisetzung, Aortenisthmus
39.79.B1 ↔	Selektive Embolisation mit embolisierenden Flüssigkeiten von Gefässen der oberen Extremitäten	39.B1.81 ↔	(Perkutan-)transluminale Implantation von Stents ohne Medikamentenfreisetzung, andere thorakale Gefässe
39.79.B2 ↔	Selektive Embolisation mit embolisierenden Flüssigkeiten der Aorta	39.B1.81 ↔	(Perkutan-)transluminale Implantation von Stents ohne Medikamentenfreisetzung, andere thorakale Gefässe
39.79.B4 ↔	Selektive Embolisation mit embolisierenden Flüssigkeiten von thorakalen Gefässen	39.B1.A4 ↔	(Perkutan-)transluminale Implantation von Stents ohne Medikamentenfreisetzung, A. pulmonalis
39.79.B5 ↔	Selektive Embolisation mit embolisierenden Flüssigkeiten von viszerale Gefässen	39.B1.C1 ↔	(Perkutan-)transluminale Implantation von Stents ohne Medikamentenfreisetzung, andere abdominale und pelvine Arterien
39.79.B6 ↔	Selektive Embolisation mit embolisierenden Flüssigkeiten von abdominalen und pelvinen Gefässen	39.B1.C3 ↔	(Perkutan-)transluminale Implantation von Stents ohne Medikamentenfreisetzung, A. iliaca
39.79.B7 ↔	Selektive Embolisation mit embolisierenden Flüssigkeiten von Gefässen der unteren Extremitäten	39.B1.D1 ↔	(Perkutan-)transluminale Implantation von Stents ohne Medikamentenfreisetzung, viszerale Gefässe
39.79.B8 ↔	Selektive Embolisation mit embolisierenden Flüssigkeiten von spinalen Gefässen	39.B1.G1 ↔	(Perkutan-)transluminale Implantation von Stents ohne Medikamentenfreisetzung, Arterien vom Oberschenkel
39.79.C1 ↔	Selektive Embolisation mit adhäsivem Embolisat von Gefässen der oberen Extremitäten	39.B1.G1 ↔	(Perkutan-)transluminale Implantation von Stents ohne Medikamentenfreisetzung, Arterien vom Oberschenkel
39.79.C2 ↔	Selektive Embolisation mit adhäsivem Embolisat der Aorta		
39.79.C4 ↔	Selektive Embolisation mit adhäsivem Embolisat von thorakalen Gefässen		
39.79.C5 ↔	Selektive Embolisation mit adhäsivem Embolisat von viszerale Gefässen		
39.79.C6 ↔	Selektive Embolisation mit adhäsivem Embolisat von abdominalen und pelvinen Gefässen		
39.79.C7 ↔	Selektive Embolisation mit adhäsivem Embolisat von Gefässen der unteren Extremitäten		
39.79.C8 ↔	Selektive Embolisation mit adhäsivem Embolisat von spinalen Gefässen		
39.7A.22 ↔	Endovaskuläre Implantation in Beckenarterie von Stent-Grafts [Stent-Prothesen], mit Versorgung eines Gefässabganges in Parallelgraft-Technik		

39.B1.H1 ↔	(Perkutan-)transluminale Implantation von Stents ohne Medikamentenfreisetzung, Gefäße vom Unterschenkel	39.B2.J3 ↔	(Perkutan-)transluminale Implantation von Stents mit Medikamentenfreisetzung, V. pulmonalis
39.B1.H1 ↔	(Perkutan-)transluminale Implantation von Stents ohne Medikamentenfreisetzung, Gefäße vom Unterschenkel	39.B2.J7 ↔	(Perkutan-)transluminale Implantation von Stents mit Medikamentenfreisetzung, V. cava
39.B1.J3 ↔	(Perkutan-)transluminale Implantation von Stents ohne Medikamentenfreisetzung, V. pulmonalis	39.B2.JB ↔	(Perkutan-)transluminale Implantation von Stents mit Medikamentenfreisetzung, andere abdominale und pelvine Venen
39.B1.J7 ↔	(Perkutan-)transluminale Implantation von Stents ohne Medikamentenfreisetzung, V. cava	39.B2.JF ↔	(Perkutan-)transluminale Implantation von Stents mit Medikamentenfreisetzung, Venen vom Oberschenkel
39.B1.JB ↔	(Perkutan-)transluminale Implantation von Stents ohne Medikamentenfreisetzung, andere abdominale und pelvine Venen	39.B2.JI ↔	(Perkutan-)transluminale Implantation von Stents mit Medikamentenfreisetzung, V. portae
39.B1.JF ↔	(Perkutan-)transluminale Implantation von Stents ohne Medikamentenfreisetzung, Venen vom Oberschenkel	39.B2.L1 ↔	(Perkutan-)transluminale Implantation von Stents mit Medikamentenfreisetzung, spinale Gefäße
39.B1.JF ↔	(Perkutan-)transluminale Implantation von Stents ohne Medikamentenfreisetzung, Venen vom Oberschenkel	39.B3.09 ↔	(Perkutan-)transluminale Implantation von gecoverten Stents ohne Medikamentenfreisetzung, sonstige
39.B1.JI ↔	(Perkutan-)transluminale Implantation von Stents ohne Medikamentenfreisetzung, V. portae	39.B3.09 ↔	(Perkutan-)transluminale Implantation von gecoverten Stents ohne Medikamentenfreisetzung, sonstige
39.B1.L1 ↔	(Perkutan-)transluminale Implantation von Stents ohne Medikamentenfreisetzung, spinale Gefäße	39.B3.11 ↔	(Perkutan-)transluminale Implantation von gecoverten Stents ohne Medikamentenfreisetzung, intrakranielle Gefäße
39.B2.09 ↔	(Perkutan-)transluminale Implantation von Stents mit Medikamentenfreisetzung, sonstige	39.B3.22 ↔	(Perkutan-)transluminale Implantation von gecoverten Stents ohne Medikamentenfreisetzung, A. carotis n.n.bez.
39.B2.09 ↔	(Perkutan-)transluminale Implantation von Stents mit Medikamentenfreisetzung, sonstige	39.B3.23 ↔	(Perkutan-)transluminale Implantation von gecoverten Stents ohne Medikamentenfreisetzung, A. carotis communis
39.B2.11 ↔	(Perkutan-)transluminale Implantation von Stents mit Medikamentenfreisetzung, intrakranielle Gefäße	39.B3.25 ↔	(Perkutan-)transluminale Implantation von gecoverten Stents ohne Medikamentenfreisetzung, A. carotis interna extrakraniell
39.B2.22 ↔	(Perkutan-)transluminale Implantation von Stents mit Medikamentenfreisetzung, A. carotis n.n.bez.	39.B3.26 ↔	(Perkutan-)transluminale Implantation von gecoverten Stents ohne Medikamentenfreisetzung, A. carotis interna extrakraniell mit A. carotis communis
39.B2.23 ↔	(Perkutan-)transluminale Implantation von Stents mit Medikamentenfreisetzung, A. carotis communis	39.B3.27 ↔	(Perkutan-)transluminale Implantation von gecoverten Stents ohne Medikamentenfreisetzung, A. carotis externa
39.B2.25 ↔	(Perkutan-)transluminale Implantation von Stents mit Medikamentenfreisetzung, A. carotis interna extrakraniell	39.B3.28 ↔	(Perkutan-)transluminale Implantation von gecoverten Stents ohne Medikamentenfreisetzung, A. vertebralis extrakraniell
39.B2.26 ↔	(Perkutan-)transluminale Implantation von Stents mit Medikamentenfreisetzung, A. carotis interna extrakraniell mit A. carotis communis	39.B3.31 ↔	(Perkutan-)transluminale Implantation von gecoverten Stents ohne Medikamentenfreisetzung, Gefäße von Schulter und Oberarm
39.B2.27 ↔	(Perkutan-)transluminale Implantation von Stents mit Medikamentenfreisetzung, A. carotis externa	39.B3.31 ↔	(Perkutan-)transluminale Implantation von gecoverten Stents ohne Medikamentenfreisetzung, Gefäße von Schulter und Oberarm
39.B2.28 ↔	(Perkutan-)transluminale Implantation von Stents mit Medikamentenfreisetzung, A. vertebralis extrakraniell	39.B3.51 ↔	(Perkutan-)transluminale Implantation von gecoverten Stents ohne Medikamentenfreisetzung, Gefäße von Unterarm
39.B2.31 ↔	(Perkutan-)transluminale Implantation von Stents mit Medikamentenfreisetzung, Gefäße von Schulter und Oberarm	39.B3.51 ↔	(Perkutan-)transluminale Implantation von gecoverten Stents ohne Medikamentenfreisetzung, Gefäße von Unterarm
39.B2.51 ↔	(Perkutan-)transluminale Implantation von Stents mit Medikamentenfreisetzung, Gefäße von Unterarm	39.B3.81 ↔	(Perkutan-)transluminale Implantation von gecoverten Stents ohne Medikamentenfreisetzung, andere thorakale Gefäße
39.B2.71 ↔	(Perkutan-)transluminale Implantation von Stents mit Medikamentenfreisetzung, Aorta	39.B3.81 ↔	(Perkutan-)transluminale Implantation von gecoverten Stents ohne Medikamentenfreisetzung, andere thorakale Gefäße
39.B2.74 ↔	(Perkutan-)transluminale Implantation von Stents mit Medikamentenfreisetzung, Aortenisthmus	39.B3.C1 ↔	(Perkutan-)transluminale Implantation von gecoverten Stents ohne Medikamentenfreisetzung, andere abdominale und pelvine Arterien
39.B2.81 ↔	(Perkutan-)transluminale Implantation von Stents mit Medikamentenfreisetzung, andere thorakale Gefäße	39.B3.C3 ↔	(Perkutan-)transluminale Implantation von gecoverten Stents ohne Medikamentenfreisetzung, A. iliaca
39.B2.A4 ↔	(Perkutan-)transluminale Implantation von Stents mit Medikamentenfreisetzung, A. pulmonalis	39.B3.D1 ↔	(Perkutan-)transluminale Implantation von gecoverten Stents ohne Medikamentenfreisetzung, viszerale Gefäße
39.B2.C1 ↔	(Perkutan-)transluminale Implantation von Stents mit Medikamentenfreisetzung, andere abdominale und pelvine Arterien		
39.B2.C3 ↔	(Perkutan-)transluminale Implantation von Stents mit Medikamentenfreisetzung, A. iliaca		
39.B2.D1 ↔	(Perkutan-)transluminale Implantation von Stents mit Medikamentenfreisetzung, viszerale Gefäße		
39.B2.G1 ↔	(Perkutan-)transluminale Implantation von Stents mit Medikamentenfreisetzung, Arterien vom Oberschenkel		
39.B2.H1 ↔	(Perkutan-)transluminale Implantation von Stents mit Medikamentenfreisetzung, Gefäße vom Unterschenkel		

- 39.B3.G1 ↔ (Perkutan-)transluminale Implantation von gecoverten Stents ohne Medikamentenfreisetzung, Arterien vom Oberschenkel
- 39.B3.G1 ↔ (Perkutan-)transluminale Implantation von gecoverten Stents ohne Medikamentenfreisetzung, Arterien vom Oberschenkel
- 39.B3.H1 ↔ (Perkutan-)transluminale Implantation von gecoverten Stents ohne Medikamentenfreisetzung, Gefäße vom Unterschenkel
- 39.B3.H1 ↔ (Perkutan-)transluminale Implantation von gecoverten Stents ohne Medikamentenfreisetzung, Gefäße vom Unterschenkel
- 39.B3.J7 ↔ (Perkutan-)transluminale Implantation von gecoverten Stents ohne Medikamentenfreisetzung, V. cava
- 39.B3.JB ↔ (Perkutan-)transluminale Implantation von gecoverten Stents ohne Medikamentenfreisetzung, andere abdominale und pelvine Venen
- 39.B3.JB ↔ (Perkutan-)transluminale Implantation von gecoverten Stents ohne Medikamentenfreisetzung, andere abdominale und pelvine Venen
- 39.B3.JF ↔ (Perkutan-)transluminale Implantation von gecoverten Stents ohne Medikamentenfreisetzung, Venen vom Oberschenkel
- 39.B3.JF ↔ (Perkutan-)transluminale Implantation von gecoverten Stents ohne Medikamentenfreisetzung, Venen vom Oberschenkel
- 39.B3.JI ↔ (Perkutan-)transluminale Implantation von gecoverten Stents ohne Medikamentenfreisetzung, V. portae
- 39.B3.L1 ↔ (Perkutan-)transluminale Implantation von gecoverten Stents ohne Medikamentenfreisetzung, spinale Gefäße
- 39.B4.09 ↔ (Perkutan-)transluminale Implantation von gecoverten Stents mit Medikamentenfreisetzung, sonstige
- 39.B4.09 ↔ (Perkutan-)transluminale Implantation von gecoverten Stents mit Medikamentenfreisetzung, sonstige
- 39.B4.11 ↔ (Perkutan-)transluminale Implantation von gecoverten Stents mit Medikamentenfreisetzung, intrakranielle Gefäße
- 39.B4.22 ↔ (Perkutan-)transluminale Implantation von gecoverten Stents mit Medikamentenfreisetzung, A. carotis n.n.bez.
- 39.B4.23 ↔ (Perkutan-)transluminale Implantation von gecoverten Stents mit Medikamentenfreisetzung, A. carotis communis
- 39.B4.25 ↔ (Perkutan-)transluminale Implantation von gecoverten Stents mit Medikamentenfreisetzung, A. carotis interna extrakraniell
- 39.B4.26 ↔ (Perkutan-)transluminale Implantation von gecoverten Stents mit Medikamentenfreisetzung, A. carotis interna extrakraniell mit A. carotis communis
- 39.B4.27 ↔ (Perkutan-)transluminale Implantation von gecoverten Stents mit Medikamentenfreisetzung, A. carotis externa
- 39.B4.28 ↔ (Perkutan-)transluminale Implantation von gecoverten Stents mit Medikamentenfreisetzung, A. vertebralis extrakraniell
- 39.B4.31 ↔ (Perkutan-)transluminale Implantation von gecoverten Stents mit Medikamentenfreisetzung, Gefäße von Schulter und Oberarm
- 39.B4.31 ↔ (Perkutan-)transluminale Implantation von gecoverten Stents mit Medikamentenfreisetzung, Gefäße von Schulter und Oberarm
- 39.B4.51 ↔ (Perkutan-)transluminale Implantation von gecoverten Stents mit Medikamentenfreisetzung, Gefäße von Unterarm
- 39.B4.51 ↔ (Perkutan-)transluminale Implantation von gecoverten Stents mit Medikamentenfreisetzung, Gefäße von Unterarm
- 39.B4.81 ↔ (Perkutan-)transluminale Implantation von gecoverten Stents mit Medikamentenfreisetzung, andere thorakale Gefäße
- 39.B4.81 ↔ (Perkutan-)transluminale Implantation von gecoverten Stents mit Medikamentenfreisetzung, andere thorakale Gefäße
- 39.B4.C1 ↔ (Perkutan-)transluminale Implantation von gecoverten Stents mit Medikamentenfreisetzung, andere abdominale und pelvine Arterien
- 39.B4.C3 ↔ (Perkutan-)transluminale Implantation von gecoverten Stents mit Medikamentenfreisetzung, A. iliaca
- 39.B4.D1 ↔ (Perkutan-)transluminale Implantation von gecoverten Stents mit Medikamentenfreisetzung, viszerale Gefäße
- 39.B4.G1 ↔ (Perkutan-)transluminale Implantation von gecoverten Stents mit Medikamentenfreisetzung, Arterien vom Oberschenkel
- 39.B4.G1 ↔ (Perkutan-)transluminale Implantation von gecoverten Stents mit Medikamentenfreisetzung, Arterien vom Oberschenkel
- 39.B4.H1 ↔ (Perkutan-)transluminale Implantation von gecoverten Stents mit Medikamentenfreisetzung, Gefäße vom Unterschenkel
- 39.B4.H1 ↔ (Perkutan-)transluminale Implantation von gecoverten Stents mit Medikamentenfreisetzung, Gefäße vom Unterschenkel
- 39.B4.J7 ↔ (Perkutan-)transluminale Implantation von gecoverten Stents mit Medikamentenfreisetzung, V. cava
- 39.B4.JB ↔ (Perkutan-)transluminale Implantation von gecoverten Stents mit Medikamentenfreisetzung, andere abdominale und pelvine Venen
- 39.B4.JB ↔ (Perkutan-)transluminale Implantation von gecoverten Stents mit Medikamentenfreisetzung, andere abdominale und pelvine Venen
- 39.B4.JF ↔ (Perkutan-)transluminale Implantation von gecoverten Stents mit Medikamentenfreisetzung, Venen vom Oberschenkel
- 39.B4.JF ↔ (Perkutan-)transluminale Implantation von gecoverten Stents mit Medikamentenfreisetzung, Venen vom Oberschenkel
- 39.B4.JI ↔ (Perkutan-)transluminale Implantation von gecoverten Stents mit Medikamentenfreisetzung, V. portae
- 39.B4.L1 ↔ (Perkutan-)transluminale Implantation von gecoverten Stents mit Medikamentenfreisetzung, spinale Gefäße
- 39.B5.09 ↔ (Perkutan-)transluminale Implantation von ungedeckten Cheatham-Platinum-Stents, sonstige
- 39.B5.09 ↔ (Perkutan-)transluminale Implantation von ungedeckten Cheatham-Platinum-Stents, sonstige
- 39.B5.11 ↔ (Perkutan-)transluminale Implantation von ungedeckten Cheatham-Platinum-Stents, intrakranielle Gefäße
- 39.B5.22 ↔ (Perkutan-)transluminale Implantation von ungedeckten Cheatham-Platinum-Stents, A. carotis n.n.bez.
- 39.B5.23 ↔ (Perkutan-)transluminale Implantation von ungedeckten Cheatham-Platinum-Stents, A. carotis communis
- 39.B5.25 ↔ (Perkutan-)transluminale Implantation von ungedeckten Cheatham-Platinum-Stents, A. carotis interna extrakraniell
- 39.B5.26 ↔ (Perkutan-)transluminale Implantation von ungedeckten Cheatham-Platinum-Stents, A. carotis interna extrakraniell mit A. carotis communis

39.B5.27 ↔	(Perkutan-)transluminale Implantation von ungedeckten Cheatham-Platinum-Stents, A. carotis externa	39.B6.11 ↔	(Perkutan-)transluminale Implantation von gedeckten Cheatham-Platinum-Stents, intrakranielle Gefäße
39.B5.31 ↔	(Perkutan-)transluminale Implantation von ungedeckten Cheatham-Platinum-Stents, Gefäße von Schulter und Oberarm	39.B6.22 ↔	(Perkutan-)transluminale Implantation von gedeckten Cheatham-Platinum-Stents, A. carotis n.n.bez.
39.B5.31 ↔	(Perkutan-)transluminale Implantation von ungedeckten Cheatham-Platinum-Stents, Gefäße von Schulter und Oberarm	39.B6.23 ↔	(Perkutan-)transluminale Implantation von gedeckten Cheatham-Platinum-Stents, A. carotis communis
39.B5.51 ↔	(Perkutan-)transluminale Implantation von ungedeckten Cheatham-Platinum-Stents, Gefäße von Unterarm	39.B6.25 ↔	(Perkutan-)transluminale Implantation von gedeckten Cheatham-Platinum-Stents, A. carotis interna extrakraniell
39.B5.51 ↔	(Perkutan-)transluminale Implantation von ungedeckten Cheatham-Platinum-Stents, Gefäße von Unterarm	39.B6.26 ↔	(Perkutan-)transluminale Implantation von gedeckten Cheatham-Platinum-Stents, A. carotis interna extrakraniell mit A. carotis communis
39.B5.71 ↔	(Perkutan-)transluminale Implantation von ungedeckten Cheatham-Platinum-Stents, Aorta	39.B6.27 ↔	(Perkutan-)transluminale Implantation von gedeckten Cheatham-Platinum-Stents, A. carotis externa
39.B5.74 ↔	(Perkutan-)transluminale Implantation von ungedeckten Cheatham-Platinum-Stents, Aortenisthmus	39.B6.31 ↔	(Perkutan-)transluminale Implantation von gedeckten Cheatham-Platinum-Stents, Gefäße von Schulter und Oberarm
39.B5.81 ↔	(Perkutan-)transluminale Implantation von ungedeckten Cheatham-Platinum-Stents, andere thorakale Gefäße	39.B6.31 ↔	(Perkutan-)transluminale Implantation von gedeckten Cheatham-Platinum-Stents, Gefäße von Schulter und Oberarm
39.B5.81 ↔	(Perkutan-)transluminale Implantation von ungedeckten Cheatham-Platinum-Stents, andere thorakale Gefäße	39.B6.51 ↔	(Perkutan-)transluminale Implantation von gedeckten Cheatham-Platinum-Stents, Gefäße von Unterarm
39.B5.C1 ↔	(Perkutan-)transluminale Implantation von ungedeckten Cheatham-Platinum-Stents, andere abdominale und pelvine Arterien	39.B6.51 ↔	(Perkutan-)transluminale Implantation von gedeckten Cheatham-Platinum-Stents, Gefäße von Unterarm
39.B5.C3 ↔	(Perkutan-)transluminale Implantation von ungedeckten Cheatham-Platinum-Stents, A. iliaca	39.B6.71 ↔	(Perkutan-)transluminale Implantation von gedeckten Cheatham-Platinum-Stents, Aorta
39.B5.D1 ↔	(Perkutan-)transluminale Implantation von ungedeckten Cheatham-Platinum-Stents, viszerale Gefäße	39.B6.74 ↔	(Perkutan-)transluminale Implantation von gedeckten Cheatham-Platinum-Stents, Aortenisthmus
39.B5.G1 ↔	(Perkutan-)transluminale Implantation von ungedeckten Cheatham-Platinum-Stents, Arterien vom Oberschenkel	39.B6.81 ↔	(Perkutan-)transluminale Implantation von gedeckten Cheatham-Platinum-Stents, andere thorakale Gefäße
39.B5.G1 ↔	(Perkutan-)transluminale Implantation von ungedeckten Cheatham-Platinum-Stents, Arterien vom Oberschenkel	39.B6.81 ↔	(Perkutan-)transluminale Implantation von gedeckten Cheatham-Platinum-Stents, andere thorakale Gefäße
39.B5.H1 ↔	(Perkutan-)transluminale Implantation von ungedeckten Cheatham-Platinum-Stents, Gefäße vom Unterschenkel	39.B6.C1 ↔	(Perkutan-)transluminale Implantation von gedeckten Cheatham-Platinum-Stents, andere abdominale und pelvine Arterien
39.B5.H1 ↔	(Perkutan-)transluminale Implantation von ungedeckten Cheatham-Platinum-Stents, Gefäße vom Unterschenkel	39.B6.C3 ↔	(Perkutan-)transluminale Implantation von gedeckten Cheatham-Platinum-Stents, A. iliaca
39.B5.J7 ↔	(Perkutan-)transluminale Implantation von ungedeckten Cheatham-Platinum-Stents, V. cava	39.B6.D1 ↔	(Perkutan-)transluminale Implantation von gedeckten Cheatham-Platinum-Stents, viszerale Gefäße
39.B5.JB ↔	(Perkutan-)transluminale Implantation von ungedeckten Cheatham-Platinum-Stents, andere abdominale und pelvine Venen	39.B6.G1 ↔	(Perkutan-)transluminale Implantation von gedeckten Cheatham-Platinum-Stents, Arterien vom Oberschenkel
39.B5.JB ↔	(Perkutan-)transluminale Implantation von ungedeckten Cheatham-Platinum-Stents, andere abdominale und pelvine Venen	39.B6.G1 ↔	(Perkutan-)transluminale Implantation von gedeckten Cheatham-Platinum-Stents, Arterien vom Oberschenkel
39.B5.JF ↔	(Perkutan-)transluminale Implantation von ungedeckten Cheatham-Platinum-Stents, Venen vom Oberschenkel	39.B6.H1 ↔	(Perkutan-)transluminale Implantation von gedeckten Cheatham-Platinum-Stents, Gefäße vom Unterschenkel
39.B5.JF ↔	(Perkutan-)transluminale Implantation von ungedeckten Cheatham-Platinum-Stents, Venen vom Oberschenkel	39.B6.H1 ↔	(Perkutan-)transluminale Implantation von gedeckten Cheatham-Platinum-Stents, Gefäße vom Unterschenkel
39.B5.JI ↔	(Perkutan-)transluminale Implantation von ungedeckten Cheatham-Platinum-Stents, V. portae	39.B6.J7 ↔	(Perkutan-)transluminale Implantation von gedeckten Cheatham-Platinum-Stents, V. cava
39.B5.L1 ↔	(Perkutan-)transluminale Implantation von ungedeckten Cheatham-Platinum-Stents, spinale Gefäße	39.B6.JB ↔	(Perkutan-)transluminale Implantation von gedeckten Cheatham-Platinum-Stents, andere abdominale und pelvine Venen
39.B6.09 ↔	(Perkutan-)transluminale Implantation von gedeckten Cheatham-Platinum-Stents, sonstige	39.B6.JB ↔	(Perkutan-)transluminale Implantation von gedeckten Cheatham-Platinum-Stents, andere abdominale und pelvine Venen
39.B6.09 ↔	(Perkutan-)transluminale Implantation von gedeckten Cheatham-Platinum-Stents, sonstige		

39.B6.JF ↔	(Perkutan-)transluminale Implantation von gecoverten Cheatham-Platinum-Stents, Venen vom Oberschenkel	39.B7.H1 ↔	(Perkutan-)transluminale Implantation von ungedeckten grosslumige Stents, Gefässe vom Unterschenkel
39.B6.JF ↔	(Perkutan-)transluminale Implantation von gecoverten Cheatham-Platinum-Stents, Venen vom Oberschenkel	39.B7.H1 ↔	(Perkutan-)transluminale Implantation von ungedeckten grosslumige Stents, Gefässe vom Unterschenkel
39.B6.JI ↔	(Perkutan-)transluminale Implantation von gecoverten Cheatham-Platinum-Stents, V. portae	39.B7.J3 ↔	(Perkutan-)transluminale Implantation von ungedeckten grosslumige Stents, V. pulmonalis
39.B6.L1 ↔	(Perkutan-)transluminale Implantation von gecoverten Cheatham-Platinum-Stents, spinale Gefässe	39.B7.J7 ↔	(Perkutan-)transluminale Implantation von ungedeckten grosslumige Stents, V. cava
39.B7.09 ↔	(Perkutan-)transluminale Implantation von ungedeckten grosslumige Stents, sonstige	39.B7.JB ↔	(Perkutan-)transluminale Implantation von ungedeckten grosslumige Stents, andere abdominale und pelvine Venen
39.B7.09 ↔	(Perkutan-)transluminale Implantation von ungedeckten grosslumige Stents, sonstige	39.B7.JB ↔	(Perkutan-)transluminale Implantation von ungedeckten grosslumige Stents, andere abdominale und pelvine Venen
39.B7.11 ↔	(Perkutan-)transluminale Implantation von ungedeckten grosslumige Stents, intrakranielle Gefässe	39.B7.JF ↔	(Perkutan-)transluminale Implantation von ungedeckten grosslumige Stents, Venen vom Oberschenkel
39.B7.22 ↔	(Perkutan-)transluminale Implantation von ungedeckten grosslumige Stents, A. carotis n.n.bez.	39.B7.JF ↔	(Perkutan-)transluminale Implantation von ungedeckten grosslumige Stents, Venen vom Oberschenkel
39.B7.23 ↔	(Perkutan-)transluminale Implantation von ungedeckten grosslumige Stents, A. carotis communis	39.B7.JI ↔	(Perkutan-)transluminale Implantation von ungedeckten grosslumige Stents, V. portae
39.B7.25 ↔	(Perkutan-)transluminale Implantation von ungedeckten grosslumige Stents, A. carotis interna extrakraniell	39.B7.L1 ↔	(Perkutan-)transluminale Implantation von ungedeckten grosslumige Stents, spinale Gefässe
39.B7.26 ↔	(Perkutan-)transluminale Implantation von ungedeckten grosslumige Stents, A. carotis interna extrakraniell mit A. carotis communis	39.B8.09 ↔	(Perkutan-)transluminale Implantation von gecoverten grosslumige Stents, sonstige
39.B7.27 ↔	(Perkutan-)transluminale Implantation von ungedeckten grosslumige Stents, A. carotis externa	39.B8.09 ↔	(Perkutan-)transluminale Implantation von gecoverten grosslumige Stents, sonstige
39.B7.28 ↔	(Perkutan-)transluminale Implantation von ungedeckten grosslumige Stents, A. vertebralis extrakraniell	39.B8.11 ↔	(Perkutan-)transluminale Implantation von gecoverten grosslumige Stents, intrakranielle Gefässe
39.B7.31 ↔	(Perkutan-)transluminale Implantation von ungedeckten grosslumige Stents, Gefässe von Schulter und Oberarm	39.B8.22 ↔	(Perkutan-)transluminale Implantation von gecoverten grosslumige Stents, A. carotis n.n.bez.
39.B7.31 ↔	(Perkutan-)transluminale Implantation von ungedeckten grosslumige Stents, Gefässe von Schulter und Oberarm	39.B8.23 ↔	(Perkutan-)transluminale Implantation von gecoverten grosslumige Stents, A. carotis communis
39.B7.51 ↔	(Perkutan-)transluminale Implantation von ungedeckten grosslumige Stents, Gefässe von Unterarm	39.B8.25 ↔	(Perkutan-)transluminale Implantation von gecoverten grosslumige Stents, A. carotis interna extrakraniell
39.B7.51 ↔	(Perkutan-)transluminale Implantation von ungedeckten grosslumige Stents, Gefässe von Unterarm	39.B8.26 ↔	(Perkutan-)transluminale Implantation von gecoverten grosslumige Stents, A. carotis interna extrakraniell mit A. carotis communis
39.B7.71 ↔	(Perkutan-)transluminale Implantation von ungedeckten grosslumige Stents, Aorta	39.B8.27 ↔	(Perkutan-)transluminale Implantation von gecoverten grosslumige Stents, A. carotis externa
39.B7.74 ↔	(Perkutan-)transluminale Implantation von ungedeckten grosslumige Stents, Aortenisthmus	39.B8.28 ↔	(Perkutan-)transluminale Implantation von gecoverten grosslumige Stents, A. vertebralis extrakraniell
39.B7.81 ↔	(Perkutan-)transluminale Implantation von ungedeckten grosslumige Stents, andere thorakale Gefässe	39.B8.31 ↔	(Perkutan-)transluminale Implantation von gecoverten grosslumige Stents, Gefässe von Schulter und Oberarm
39.B7.81 ↔	(Perkutan-)transluminale Implantation von ungedeckten grosslumige Stents, andere thorakale Gefässe	39.B8.31 ↔	(Perkutan-)transluminale Implantation von gecoverten grosslumige Stents, Gefässe von Schulter und Oberarm
39.B7.A4 ↔	(Perkutan-)transluminale Implantation von ungedeckten grosslumige Stents, A. pulmonalis	39.B8.51 ↔	(Perkutan-)transluminale Implantation von gecoverten grosslumige Stents, Gefässe von Unterarm
39.B7.C1 ↔	(Perkutan-)transluminale Implantation von ungedeckten grosslumige Stents, andere abdominale und pelvine Arterien	39.B8.51 ↔	(Perkutan-)transluminale Implantation von gecoverten grosslumige Stents, Gefässe von Unterarm
39.B7.C3 ↔	(Perkutan-)transluminale Implantation von ungedeckten grosslumige Stents, A. iliaca	39.B8.71 ↔	(Perkutan-)transluminale Implantation von gecoverten grosslumige Stents, Aorta
39.B7.D1 ↔	(Perkutan-)transluminale Implantation von ungedeckten grosslumige Stents, viszerale Gefässe	39.B8.74 ↔	(Perkutan-)transluminale Implantation von gecoverten grosslumige Stents, Aortenisthmus
39.B7.G1 ↔	(Perkutan-)transluminale Implantation von ungedeckten grosslumige Stents, Arterien vom Oberschenkel	39.B8.81 ↔	(Perkutan-)transluminale Implantation von gecoverten grosslumige Stents, andere thorakale Gefässe
39.B7.G1 ↔	(Perkutan-)transluminale Implantation von ungedeckten grosslumige Stents, Arterien vom Oberschenkel	39.B8.81 ↔	(Perkutan-)transluminale Implantation von gecoverten grosslumige Stents, andere thorakale Gefässe

39.B8.A4 ↔	(Perkutan-)transluminale Implantation von gecoverten grosslumige Stents, A. pulmonalis	39.BF.51 ↔	(Perkutan-)transluminale Implantation von selbstexpandierenden Mikrostents, Gefässe vom Unterarm
39.B8.C1 ↔	(Perkutan-)transluminale Implantation von gecoverten grosslumige Stents, andere abdominale und pelvine Arterien	39.BF.H1 ↔	(Perkutan-)transluminale Implantation von selbstexpandierenden Mikrostents, Gefässe vom Unterschenkel
39.B8.C3 ↔	(Perkutan-)transluminale Implantation von gecoverten grosslumige Stents, A. iliaca	39.BF.H1 ↔	(Perkutan-)transluminale Implantation von selbstexpandierenden Mikrostents, Gefässe vom Unterschenkel
39.B8.D1 ↔	(Perkutan-)transluminale Implantation von gecoverten grosslumige Stents, viszerale Gefässe	39.BG.09 ↔	(Perkutan-)transluminale Implantation von aus Einzeldrähnten verwobenen Nitinolstents, sonstige
39.B8.G1 ↔	(Perkutan-)transluminale Implantation von gecoverten grosslumige Stents, Arterien vom Oberschenkel	39.BG.09 ↔	(Perkutan-)transluminale Implantation von aus Einzeldrähnten verwobenen Nitinolstents, sonstige
39.B8.G1 ↔	(Perkutan-)transluminale Implantation von gecoverten grosslumige Stents, Arterien vom Oberschenkel	39.BG.31 ↔	(Perkutan-)transluminale Implantation von aus Einzeldrähnten verwobenen Nitinolstents, Gefässe von Schulter und Oberarm
39.B8.H1 ↔	(Perkutan-)transluminale Implantation von gecoverten grosslumige Stents, Gefässe vom Unterschenkel	39.BG.31 ↔	(Perkutan-)transluminale Implantation von aus Einzeldrähnten verwobenen Nitinolstents, Gefässe von Schulter und Oberarm
39.B8.H1 ↔	(Perkutan-)transluminale Implantation von gecoverten grosslumige Stents, Gefässe vom Unterschenkel	39.BG.81 ↔	(Perkutan-)transluminale Implantation von aus Einzeldrähnten verwobenen Nitinolstents, andere thorakale Gefässe
39.B8.J3 ↔	(Perkutan-)transluminale Implantation von gecoverten grosslumige Stents, V. pulmonalis	39.BG.81 ↔	(Perkutan-)transluminale Implantation von aus Einzeldrähnten verwobenen Nitinolstents, andere thorakale Gefässe
39.B8.J7 ↔	(Perkutan-)transluminale Implantation von gecoverten grosslumige Stents, V. cava	39.BG.C1 ↔	(Perkutan-)transluminale Implantation von aus Einzeldrähnten verwobenen Nitinolstents, andere abdominale und pelvine Arterien
39.B8.JB ↔	(Perkutan-)transluminale Implantation von gecoverten grosslumige Stents, andere abdominale und pelvine Venen	39.BG.C3 ↔	(Perkutan-)transluminale Implantation von aus Einzeldrähnten verwobenen Nitinolstents, A. iliaca
39.B8.JB ↔	(Perkutan-)transluminale Implantation von gecoverten grosslumige Stents, andere abdominale und pelvine Venen	39.BG.G1 ↔	(Perkutan-)transluminale Implantation von aus Einzeldrähnten verwobenen Nitinolstents, Arterien vom Oberschenkel
39.B8.JF ↔	(Perkutan-)transluminale Implantation von gecoverten grosslumige Stents, Venen vom Oberschenkel	39.BG.G1 ↔	(Perkutan-)transluminale Implantation von aus Einzeldrähnten verwobenen Nitinolstents, Arterien vom Oberschenkel
39.B8.JF ↔	(Perkutan-)transluminale Implantation von gecoverten grosslumige Stents, Venen vom Oberschenkel	39.BG.H1 ↔	(Perkutan-)transluminale Implantation von aus Einzeldrähnten verwobenen Nitinolstents, Gefässe vom Unterschenkel
39.B8.JI ↔	(Perkutan-)transluminale Implantation von gecoverten grosslumige Stents, V. portae	39.BG.H1 ↔	(Perkutan-)transluminale Implantation von aus Einzeldrähnten verwobenen Nitinolstents, Gefässe vom Unterschenkel
39.B8.L1 ↔	(Perkutan-)transluminale Implantation von gecoverten grosslumige Stents, spinale Gefässe	39.BH.09 ↔	(Perkutan-)transluminale Implantation von Stents zur Strömungslaminierung bei Aneurysmen, sonstige
39.BA.09 ↔	(Perkutan-)transluminale Implantation von ungecoverten Wachstumsstents, sonstige	39.BH.09 ↔	(Perkutan-)transluminale Implantation von Stents zur Strömungslaminierung bei Aneurysmen, sonstige
39.BA.09 ↔	(Perkutan-)transluminale Implantation von ungecoverten Wachstumsstents, sonstige	39.BH.11 ↔	(Perkutan-)transluminale Implantation von Stents zur Strömungslaminierung bei Aneurysmen, intrakranielle Gefässe
39.BA.A4 ↔	(Perkutan-)transluminale Implantation von ungecoverten Wachstumsstents, A. pulmonalis	39.BH.22 ↔	(Perkutan-)transluminale Implantation von Stents zur Strömungslaminierung bei Aneurysmen, A. carotis n.n.bez.
39.BA.J3 ↔	(Perkutan-)transluminale Implantation von ungecoverten Wachstumsstents, V. pulmonalis	39.BH.23 ↔	(Perkutan-)transluminale Implantation von Stents zur Strömungslaminierung bei Aneurysmen, A. carotis communis
39.BB.09 ↔	(Perkutan-)transluminale Implantation von gecoverten Wachstumsstents, sonstige	39.BH.25 ↔	(Perkutan-)transluminale Implantation von Stents zur Strömungslaminierung bei Aneurysmen, A. carotis interna extrakraniell
39.BB.09 ↔	(Perkutan-)transluminale Implantation von gecoverten Wachstumsstents, sonstige	39.BH.26 ↔	(Perkutan-)transluminale Implantation von Stents zur Strömungslaminierung bei Aneurysmen, A. carotis interna extrakraniell mit A. carotis communis
39.BB.A4 ↔	(Perkutan-)transluminale Implantation von gecoverten Wachstumsstents, A. pulmonalis	39.BH.27 ↔	(Perkutan-)transluminale Implantation von Stents zur Strömungslaminierung bei Aneurysmen, A. carotis externa
39.BB.J3 ↔	(Perkutan-)transluminale Implantation von gecoverten Wachstumsstents, V. pulmonalis	39.BH.28 ↔	(Perkutan-)transluminale Implantation von Stents zur Strömungslaminierung bei Aneurysmen, A. vertebralis extrakraniell
39.BE ↔	(Perkutan-)transluminale Implantation eines selbstexpandierenden Bifurkationsstents, intrakraniell	39.BH.31 ↔	(Perkutan-)transluminale Implantation von Stents zur Strömungslaminierung bei Aneurysmen, Gefässe von Schulter und Oberarm
39.BF.09 ↔	(Perkutan-)transluminale Implantation von selbstexpandierenden Mikrostents, sonstige		
39.BF.09 ↔	(Perkutan-)transluminale Implantation von selbstexpandierenden Mikrostents, sonstige		
39.BF.11 ↔	(Perkutan-)transluminale Implantation von selbstexpandierenden Mikrostents, intrakranielle Gefässe		
39.BF.51 ↔	(Perkutan-)transluminale Implantation von selbstexpandierenden Mikrostents, Gefässe vom Unterarm		

39.BH.31 ↔	(Perkutan-)transluminale Implantation von Stents zur Strömungslaminierung bei Aneurysmen, Gefäße von Schulter und Oberarm	40.22.20 ↔	Exzision eines mamma-internalymphknotens, offen chirurgisch
39.BH.51 ↔	(Perkutan-)transluminale Implantation von Stents zur Strömungslaminierung bei Aneurysmen, Gefäße von Unterarm	40.22.99 ↔	Exzision eines mamma-internalymphknotens, sonstige
39.BH.51 ↔	(Perkutan-)transluminale Implantation von Stents zur Strömungslaminierung bei Aneurysmen, Gefäße von Unterarm	40.23.10 ↔	Exzision eines axillären Lymphknotens, ohne Markierung
39.BH.71 ↔	(Perkutan-)transluminale Implantation von Stents zur Strömungslaminierung bei Aneurysmen, Aorta	40.23.11 ↔	Exzision eines axillären Lymphknotens, mit Radionuklidmarkierung oder Farbstoffmarkierung (Sentinel-Lymphnodektomie)
39.BH.74 ↔	(Perkutan-)transluminale Implantation von Stents zur Strömungslaminierung bei Aneurysmen, Aortenisthmus	40.23.99 ↔	Exzision eines axillären Lymphknotens, sonstige
39.BH.81 ↔	(Perkutan-)transluminale Implantation von Stents zur Strömungslaminierung bei Aneurysmen, andere thorakale Gefäße	40.24.10 ↔	Exzision eines inguinalen Lymphknotens, offen chirurgisch, ohne Markierung
39.BH.81 ↔	(Perkutan-)transluminale Implantation von Stents zur Strömungslaminierung bei Aneurysmen, andere thorakale Gefäße	40.24.11 ↔	Exzision eines inguinalen Lymphknotens, offen chirurgisch, mit Radionuklidmarkierung oder Farbstoffmarkierung (Sentinel-Lymphnodektomie)
39.BH.C1 ↔	(Perkutan-)transluminale Implantation von Stents zur Strömungslaminierung bei Aneurysmen, andere abdominale und pelvine Arterien	40.24.20 ↔	Exzision eines inguinalen Lymphknotens, laparoskopisch
39.BH.C3 ↔	(Perkutan-)transluminale Implantation von Stents zur Strömungslaminierung bei Aneurysmen, A. iliaca	40.24.99 ↔	Exzision eines inguinalen Lymphknotens, sonstige
39.BH.D1 ↔	(Perkutan-)transluminale Implantation von Stents zur Strömungslaminierung bei Aneurysmen, viszerale Gefäße	40.29.11 ↔	Exzision eines mediastinalen Lymphknotens, offen chirurgisch
39.BH.G1 ↔	(Perkutan-)transluminale Implantation von Stents zur Strömungslaminierung bei Aneurysmen, Arterien vom Oberschenkel	40.29.12 ↔	Exzision eines mediastinalen Lymphknotens, thorakoskopisch
39.BH.G1 ↔	(Perkutan-)transluminale Implantation von Stents zur Strömungslaminierung bei Aneurysmen, Arterien vom Oberschenkel	40.29.19 ↔	Exzision eines mediastinalen Lymphknotens, sonstige
39.BH.H1 ↔	(Perkutan-)transluminale Implantation von Stents zur Strömungslaminierung bei Aneurysmen, Gefäße vom Unterschenkel	40.29.20 ↔	Exzision eines paraaortalen Lymphknotens
39.BH.H1 ↔	(Perkutan-)transluminale Implantation von Stents zur Strömungslaminierung bei Aneurysmen, Gefäße vom Unterschenkel	40.29.30 ↔	Exzision eines iliakalen Lymphknotens
39.BH.J7 ↔	(Perkutan-)transluminale Implantation von Stents zur Strömungslaminierung bei Aneurysmen, V. cava	40.29.70 ↔	Exzision eines Lymphangioms oder Hygroma cysticum
39.BH.JB ↔	(Perkutan-)transluminale Implantation von Stents zur Strömungslaminierung bei Aneurysmen, andere abdominale und pelvine Venen	40.29.81 ↔	Exzision mehrerer abdominaler Lymphknotenstationen (mit Leberbiopsie), offen chirurgisch [Staging-Laparotomie]
39.BH.JF ↔	(Perkutan-)transluminale Implantation von Stents zur Strömungslaminierung bei Aneurysmen, Venen vom Oberschenkel	40.29.82 ↔	Exzision mehrerer abdominaler Lymphknotenstationen (mit Leberbiopsie), laparoskopisch [Staging-Laparoskopie]
39.BH.JF ↔	(Perkutan-)transluminale Implantation von Stents zur Strömungslaminierung bei Aneurysmen, Venen vom Oberschenkel	40.29.89 ↔	Exzision mehrerer abdominaler Lymphknotenstationen (mit Leberbiopsie), sonstige
39.BH.JI ↔	(Perkutan-)transluminale Implantation von Stents zur Strömungslaminierung bei Aneurysmen, V. portae	40.29.99 ↔	Einfache Exzision einer anderen lymphatischen Struktur, sonstige
39.BH.L1 ↔	(Perkutan-)transluminale Implantation von Stents zur Strömungslaminierung bei Aneurysmen, spinale Gefäße	40.3X.11 ↔	Regionale Lymphadenektomie als selbstständiger Eingriff, zervikal
40.11.10 ↔	Offene (Inzisions-) Biopsie eines mediastinalen, paraaortalen, iliakalen oder pelvinalen Lymphknotens	40.3X.12 ↔	Regionale Lymphadenektomie als selbstständiger Eingriff, axillär
40.11.11 ↔	Offene (Inzisions-) Biopsie eines zervikalen, supraklavikulären, axillären oder inguinalen Lymphknotens	40.3X.13 ↔	Regionale Lymphadenektomie als selbstständiger Eingriff, paraaortal, pelvin, obturatorisch oder iliakal
40.21.10 ↔	Exzision einzelner Lymphknoten und Lymphgefäße, zervikal, ohne Markierung	40.3X.14 ↔	Regionale Lymphadenektomie als selbstständiger Eingriff, inguinal, offen chirurgisch
40.21.11 ↔	Exzision einzelner Lymphknoten und Lymphgefäße, zervikal, mit Radionuklidmarkierung oder Farbstoffmarkierung (Sentinel-Lymphnodektomie)	40.3X.15 ↔	Regionale Lymphadenektomie als selbstständiger Eingriff, inguinale, laparoskopisch
40.21.99 ↔	Exzision eines tiefen zervikalen Lymphknotens, sonstige	40.3X.16 ↔	Regionale Lymphadenektomie als selbstständiger Eingriff, mediastinal und peribronchial
40.22.10 ↔	Exzision eines mamma-internalymphknotens, thorakoskopisch	40.3X.19 ↔	Regionale Lymphadenektomie als selbstständiger Eingriff, sonstige
		40.3X.21 ↔	Regionale Lymphadenektomie im Rahmen eines anderen Eingriffs, zervikal
		40.3X.22 ↔	Regionale Lymphadenektomie im Rahmen eines anderen Eingriffs, axillär
		40.3X.23 ↔	Regionale Lymphadenektomie im Rahmen eines anderen Eingriffs, paraaortal, pelvin oder iliakal
		40.3X.24 ↔	Regionale Lymphadenektomie im Rahmen eines anderen Eingriffs, obturatorisch
		40.3X.25 ↔	Regionale Lymphadenektomie im Rahmen eines anderen Eingriffs, inguinale
		40.3X.26 ↔	Regionale Lymphadenektomie im Rahmen eines anderen Eingriffs, mediastinal und peribronchial
		40.3X.29 ↔	Regionale Lymphadenektomie im Rahmen eines anderen Eingriffs, sonstige
		40.51.10 ↔	Radikale Exzision von axillären Lymphknoten als selbstständiger Eingriff
		40.51.11 ↔	Radikale Exzision von axillären Lymphknoten im Rahmen eines anderen Eingriffs

40.51.99 ↔ Radikale Exzision von axillären Lymphknoten, sonstige	42.81.22 ↔ Einsetzen und Wechsel von mehr als zwei nicht selbstexpandierenden Prothese (permanenter Tubus) in den Ösophagus, offen chirurgisch
40.52.10 ↔ Radikale Exzision von retroperitonealen (paraaortal, parakaval) und pelvinen Lymphknoten als selbstständiger Eingriff	42.81.30 ↔ Einsetzen und Wechsel von einer nicht selbstexpandierenden Prothese (permanenter Tubus) in den Ösophagus, laparoskopisch
40.52.11 ↔ Radikale Exzision von retroperitonealen (paraaortal, parakaval) und pelvinen Lymphknoten im Rahmen eines anderen Eingriffs	42.81.31 ↔ Einsetzen und Wechsel von zwei nicht selbstexpandierenden Prothesen (permanenter Tubus) in den Ösophagus, laparoskopisch
40.52.99 ↔ Radikale Exzision von periaortalen Lymphknoten, sonstige	42.81.32 ↔ Einsetzen und Wechsel von mehr als zwei nicht selbstexpandierenden Prothese (permanenter Tubus) in den Ösophagus, laparoskopisch
40.53.10 ↔ Radikale Exzision von iliakalen Lymphknoten als selbstständiger Eingriff	42.81.50 ↔ Einsetzen und Wechsel einer selbstexpandierenden Prothese (permanenter Tubus) in den Ösophagus, offen chirurgisch
40.53.11 ↔ Radikale Exzision von iliakalen Lymphknoten im Rahmen eines anderen Eingriffs	42.81.51 ↔ Einsetzen und Wechsel von zwei selbstexpandierenden Prothesen (permanenter Tubus) in den Ösophagus, offen chirurgisch
40.53.99 ↔ Radikale Exzision von iliakalen Lymphknoten, sonstige	42.81.52 ↔ Einsetzen und Wechsel von mehr als zwei selbstexpandierenden Prothesen (permanenter Tubus) in den Ösophagus, offen chirurgisch
40.54.10 ↔ Radikale Exzision von inguinalen Lymphknoten als selbstständiger Eingriff	42.81.60 ↔ Einsetzen und Wechsel einer selbstexpandierenden Prothese (permanenter Tubus) in den Ösophagus, laparoskopisch
40.54.11 ↔ Radikale Exzision von inguinalen Lymphknoten im Rahmen eines anderen Eingriffs	42.81.61 ↔ Einsetzen und Wechsel von zwei selbstexpandierenden Prothesen (permanenter Tubus) in den Ösophagus, laparoskopisch
40.54.99 ↔ Radikale Exzision von inguinalen Lymphknoten, sonstige	42.81.62 ↔ Einsetzen und Wechsel von mehr als zwei selbstexpandierenden Prothesen (permanenter Tubus) in den Ösophagus, laparoskopisch
40.59.11 ↔ Radikale Exzision mediastinaler Lymphknoten als selbstständiger Eingriff	42.91 ↔ Ligatur von Ösophagusvarizen
40.59.12 ↔ Radikale Exzision peribronchialer Lymphknoten als selbstständiger Eingriff	43.42.11 ↔ Lokale Exzision von Läsion oder Gewebe am Magen, offen chirurgisch
40.59.19 ↔ Radikale Exzision anderer Lymphknoten als selbstständiger Eingriff, sonstige	43.42.21 ↔ Lokale Exzision von Läsion oder Gewebe am Magen, laparoskopisch
40.59.21 ↔ Radikale Exzision mediastinaler Lymphknoten im Rahmen eines anderen Eingriffs	44.11 ↔ Transabdominale Gastroskopie
40.59.22 ↔ Radikale Exzision peribronchialer Lymphknoten im Rahmen eines anderen Eingriffs	44.44 ↔ Katheterembolisation zur Blutstillung in Magen oder Duodenum
40.59.29 ↔ Radikale Exzision anderer Lymphknoten im Rahmen eines anderen Eingriffs, sonstige	44.93 ↔ Einsetzen eines Magenballons
40.59.99 ↔ Radikale Exzision anderer Lymphknoten, sonstige	44.94 ↔ Entfernen eines Magenballons
40.71.11 ↔ Mikrochirurgische lymphovenöse Anastomosierung	44.95.00 ↔ Restriktive Magenoperation, n.n.bez.
40.71.21 ↔ Transplantation von Lymphknoten mit mikrovaskulärer Anastomose	44.95.09 ↔ Restriktive Magenoperation, sonstige
40.71.31 ↔ Transplantation von peripheren Lymphgefäßen mit mikrovaskulärer Anastomose	44.95.11 ↔ Gastric banding, offen chirurgisch
40.79 ↔ Plastische Rekonstruktion und Transplantation an lymphatischen Strukturen, sonstige	44.95.12 ↔ Gastric banding, laparoskopisch
40.9X.20 ↔ Inzision einer Lymphozele	44.96.00 ↔ Revision von restriktiven Magenoperationen, n.n.bez.
41.42.00 ↔ Exzision oder Destruktion von Läsion oder Gewebe der Milz, n.n.bez.	44.96.11 ↔ Bandreposition nach Gastric Banding, offen chirurgisch
41.42.10 ↔ Exzision von Läsion oder Gewebe der Milz	44.96.12 ↔ Bandreposition nach Gastric Banding, laparoskopisch
41.42.20 ↔ Destruktion von Läsion oder Gewebe der Milz	44.96.13 ↔ Bandwechsel nach Gastric Banding, offen chirurgisch
41.42.99 ↔ Exzision oder Destruktion von Läsion oder Gewebe der Milz, sonstige	44.96.14 ↔ Bandwechsel nach Gastric Banding, laparoskopisch
41.43 ↔ Partielle Splenektomie	44.96.16 ↔ Katheterreparation nach Gastric banding, mit intraabdominalem Eingriff, offen chirurgisch
41.5 ↔ Totale Splenektomie	44.96.17 ↔ Katheterreparation nach Gastric banding, mit intraabdominalem Eingriff, laparoskopisch
41.94 ↔ Milztransplantation	44.96.18 ↔ Portwechsel nach Gastric Banding
41.95.00 ↔ Plastische Rekonstruktion an der Milz, n.n.bez.	44.96.99 ↔ Revision von restriktiven Magenoperationen, sonstige
41.95.10 ↔ Plastische Rekonstruktion an der Milz, Naht	44.97.00 ↔ Entfernen von Vorrichtung(en) einer Magenrestriktion, n.n.bez.
41.95.99 ↔ Plastische Rekonstruktion an der Milz, sonstige	44.97.11 ↔ Entfernen von Magenband, offen chirurgisch
42.7X.11 ↔ Ösophagomyotomie, offen chirurgisch	44.97.12 ↔ Entfernen von Magenband, laparoskopisch
42.7X.12 ↔ Ösophagomyotomie, laparoskopisch	44.97.99 ↔ Entfernen von Vorrichtung(en) einer Magenrestriktion, sonstige
42.7X.21 ↔ Ösophagomyotomie, pharyngozerikal, offen chirurgisch	44.99.11 ↔ Bougierung am Magen, offen chirurgisch
42.7X.22 ↔ Ösophagomyotomie, pharyngozerikal, laparoskopisch	44.99.12 ↔ Bougierung am Magen, laparoskopisch
42.7X.31 ↔ Ösophago-Gastromyotomie, offen chirurgisch	44.99.21 ↔ Schlingenligatur und Clipping am Magen, offen chirurgisch
42.7X.32 ↔ Ösophago-Gastromyotomie, laparoskopisch	44.99.22 ↔ Schlingenligatur und Clipping am Magen, laparoskopisch
42.81.20 ↔ Einsetzen und Wechsel von einer nicht selbstexpandierenden Prothese (permanenter Tubus) in den Ösophagus, offen chirurgisch	
42.81.21 ↔ Einsetzen und Wechsel von zwei nicht selbstexpandierenden Prothesen (permanenter Tubus) in den Ösophagus, offen chirurgisch	

44.99.51 ↔	Einlegen oder Wechsel einer nicht selbstexpandierenden Prothese am Magen, offen chirurgisch	51.13 ↔	Offene Biopsie an Gallenblase oder Gallengängen
44.99.52 ↔	Einlegen oder Wechsel einer nicht selbstexpandierenden Prothese am Magen, laparoskopisch	51.21 ↔	Sonstige partielle Cholezystektomie
44.99.61 ↔	Einlegen oder Wechsel einer selbstexpandierenden Prothese am Magen, offen chirurgisch	51.22.00 ↔	Cholezystektomie, n.n.bez.
44.99.62 ↔	Einlegen oder Wechsel einer selbstexpandierenden Prothese am Magen, laparoskopisch	51.22.10 ↔	Cholezystektomie ohne operative Revision der Gallengänge
44.99.71 ↔	Entfernen einer Prothese aus dem Magen, offen chirurgisch	51.22.11 ↔	Cholezystektomie mit operativer Revision der Gallengänge
44.99.72 ↔	Entfernen einer Prothese aus dem Magen, laparoskopisch	51.22.12 ↔	Erweiterte Cholezystektomie
44.99.80 ↔	Implantation und Wechsel eines Magenschrittmachers (inkl. Sonden)	51.22.99 ↔	Cholezystektomie, sonstige
44.99.81 ↔	Revision ohne Ersatz eines Magenschrittmachers (inkl. Sonden)	51.23 ↔	Laparoskopische Cholezystektomie
44.99.91 ↔	Sonstige Operationen am Pylorus	51.24 ↔	Partielle laparoskopische Cholezystektomie
46.42.00 ↔	Plastische Rekonstruktion einer Parastomalhernie, n.n.bez.	51.31 ↔	Anastomose zwischen Gallenblase und hepatischen Gängen
46.42.09 ↔	Plastische Rekonstruktion einer Parastomalhernie, sonstige	51.41.00 ↔	Inzision des Ductus choledochus mit Steinentfernung, n.n.bez.
46.42.11 ↔	Plastische Rekonstruktion einer Parastomalhernie, offen chirurgisch, ohne Implantation von Membranen oder Netzen	51.41.09 ↔	Inzision des Ductus choledochus mit Steinentfernung, sonstige
46.42.12 ↔	Plastische Rekonstruktion einer Parastomalhernie, offen chirurgisch, mit Implantation von Membranen oder Netzen	51.41.11 ↔	Inzision des Ductus choledochus mit Steinentfernung, offen chirurgisch
46.42.21 ↔	Plastische Rekonstruktion einer Parastomalhernie, laparoskopisch, ohne Implantation von Membranen oder Netzen	51.41.21 ↔	Inzision des Ductus choledochus mit Steinentfernung, laparoskopisch
46.42.22 ↔	Plastische Rekonstruktion einer Parastomalhernie, laparoskopisch, mit Implantation von Membranen oder Netzen	51.42.00 ↔	Inzision des Ductus choledochus mit Behebung einer anderen Obstruktion, n.n.bez.
46.99.10 ↔	Dekompression des Darmes	51.42.09 ↔	Inzision des Ductus choledochus mit Behebung einer anderen Obstruktion, sonstige
46.99.51 ↔	Einlegen oder Wechsel einer nicht selbstexpandierenden Prothese am Darm, offen chirurgisch	51.42.11 ↔	Inzision des Ductus choledochus mit Behebung einer anderen Obstruktion, n.n.bez.
46.99.52 ↔	Einlegen oder Wechsel einer nicht selbstexpandierenden Prothese am Darm, laparoskopisch	51.42.21 ↔	Inzision des Ductus choledochus mit Behebung einer anderen Obstruktion, laparoskopisch
46.99.61 ↔	Einlegen oder Wechsel einer selbstexpandierenden Prothese am Darm, offen chirurgisch	51.43 ↔	Einsetzen eines choledochohepatischen Katheters zur Dekompression
46.99.62 ↔	Einlegen oder Wechsel einer selbstexpandierenden Prothese am Darm, laparoskopisch	51.44.00 ↔	Inzision des Ductus cysticus und der Ducti hepatici zur Steinentfernung, n.n.bez.
46.99.71 ↔	Entfernen einer Prothese am Darm, offen chirurgisch	51.44.09 ↔	Inzision des Ductus cysticus und der Ducti hepatici zur Steinentfernung, sonstige
46.99.72 ↔	Entfernen einer Prothese am Darm, laparoskopisch	51.44.11 ↔	Inzision des Ductus cysticus und der Ducti hepatici zur Steinentfernung, offen chirurgisch
46.99.81 ↔	Durchtrennung der Laddschen Bänder, offen chirurgisch	51.44.21 ↔	Inzision des Ductus cysticus und der Ducti hepatici zur Steinentfernung, laparoskopisch
46.99.82 ↔	Durchtrennung der Laddschen Bänder, laparoskopisch	51.49.00 ↔	Inzision des Ductus cysticus und der Ducti hepatici zur Behebung einer Obstruktion, n.n.bez.
46.99.93 ↔	Verschluss Mesolücke bei innerer Hernie, offen chirurgisch	51.49.09 ↔	Inzision des Ductus cysticus und der Ducti hepatici zur Behebung einer Obstruktion, sonstige
46.99.94 ↔	Verschluss Mesolücke bei innerer Hernie, laparoskopisch	51.49.11 ↔	Inzision des Ductus cysticus und der Ducti hepatici zur Behebung einer Obstruktion, offen chirurgisch
48.73 ↔	Verschluss einer anderen rektalen Fistel	51.49.21 ↔	Inzision des Ductus cysticus und der Ducti hepatici zur Behebung einer Obstruktion, laparoskopisch
48.74 ↔	Rektorektostomie	51.61 ↔	Exzision eines Zystikusrestes
48.76.00 ↔	Sonstige Rektopexie, n.n.bez.	51.62 ↔	Exzision der Ampulla Vateri (mit Reimplantation des Ductus choledochus)
48.76.10 ↔	Rektopexie durch Rectotomia posterior	51.63 ↔	Sonstige Exzision am Ductus choledochus
48.76.11 ↔	Extraanale Mukosaresektion (Rehn-Delorme)	51.63 ↔	Sonstige Exzision am Ductus choledochus
48.76.99 ↔	Sonstige Rektopexie, sonstige	51.69 ↔	Exzision eines anderen Gallengangs
50.12.00 ↔	Offene Biopsie an der Leber, n.n.bez.	51.71 ↔	Einfache Naht am Ductus choledochus
50.12.09 ↔	Offene Biopsie an der Leber, sonstige	51.72 ↔	Choledochoplastik
50.12.11 ↔	Biopsie an der Leber, durch Exzision, offen chirurgisch	51.79 ↔	Plastische Rekonstruktion des Ductus cysticus und der Ducti hepatici
50.12.12 ↔	Biopsie an der Leber, durch Nadelbiopsie, offen chirurgisch	51.81 ↔	Dilatation des Sphincter Oddii
50.14 ↔	Laparoskopische Leberbiopsie	51.81 ↔	Dilatation des Sphincter Oddii
51.02 ↔	Cholezystostomie durch Trokar	51.82 †↔	Pankreatische Spinkterotomie
51.03 ↔	Sonstige Cholezystostomie	51.83 ↔	Plastische Rekonstruktion des Sphincter pancreaticus
		51.89 ↔	Sonstige Operationen am Sphincter Oddii
		51.93 ↔	Verschluss einer anderen Gallenfistel
		51.94 ↔	Revision einer Gallenwegsanastomose
		51.95.20 ↔	Entfernen einer Endoprothese aus dem Gallengang, offen chirurgisch
		51.95.21 ↔	Entfernen einer Endoprothese aus dem Gallengang, laparoskopisch
		51.99.90 †↔	Sonstige endoskopische Operationen an den Gallenwegen

51.99.91 ‡↔	Sonstige Rekonstruktion der Gallenwegen	51.9A.A2 ↔	Offen chirurgische Einlage oder Wechsel von selbstexpandierenden, beschichteten Stents in den Gallengang, 2 Stents
51.99.99 ‡↔	Sonstige Operation an den Gallenwegen, sonstige	51.9A.A3 ↔	Offen chirurgische Einlage oder Wechsel von selbstexpandierenden, beschichteten Stents in den Gallengang, 3 Stents
51.9A.41 ↔	Laparoskopische Einlage oder Wechsel von nicht selbstexpandierendem Stent in den Gallengang, 1 Stent	51.9A.A4 ↔	Offen chirurgische Einlage oder Wechsel von selbstexpandierenden, beschichteten Stents in den Gallengang, 4 Stents
51.9A.42 ↔	Laparoskopische Einlage oder Wechsel von nicht selbstexpandierenden Stents in den Gallengang, 2 und mehr Stents	51.9A.A5 ↔	Offen chirurgische Einlage oder Wechsel von selbstexpandierenden, beschichteten Stents in den Gallengang, 5 Stents
51.9A.51 ↔	Laparoskopische Einlage oder Wechsel von selbstexpandierendem, nicht beschichtetem Stent in den Gallengang, 1 Stent	51.9A.A6 ↔	Offen chirurgische Einlage oder Wechsel von selbstexpandierenden, beschichteten Stents in den Gallengang, 6 und mehr Stents
51.9A.52 ↔	Laparoskopische Einlage oder Wechsel von selbstexpandierenden, nicht beschichteten Stents in den Gallengang, 2 Stents	52.12 ↔	Offene Biopsie am Pankreas
51.9A.53 ↔	Laparoskopische Einlage oder Wechsel von selbstexpandierenden, nicht beschichteten Stents in den Gallengang, 3 Stents	52.50 ↔	Partielle Pankreatektomie, n.n.bez.
51.9A.54 ↔	Laparoskopische Einlage oder Wechsel von selbstexpandierenden, nicht beschichteten Stents in den Gallengang, 4 Stents	52.52.11 ↔	Distale Pankreatektomie, offen chirurgisch
51.9A.55 ↔	Laparoskopische Einlage oder Wechsel von selbstexpandierenden, nicht beschichteten Stents in den Gallengang, 5 Stents	52.52.12 ↔	Distale Pankreatektomie, laparoskopisch
51.9A.56 ↔	Laparoskopische Einlage oder Wechsel von selbstexpandierenden, nicht beschichteten Stents in den Gallengang, 6 und mehr Stents	52.59 ↔	Partielle Pankreatektomie, sonstige
51.9A.61 ↔	Laparoskopische Einlage oder Wechsel von selbstexpandierendem, beschichtetem Stent in den Gallengang, 1 Stent	52.95.10 ↔	Extraktion von Stein(en) aus dem Ductus pancreaticus, offen chirurgisch
51.9A.62 ↔	Laparoskopische Einlage oder Wechsel von selbstexpandierenden, beschichteten Stents in den Gallengang, 2 Stents	52.95.11 ↔	Extraktion von Stein(en) aus dem Ductus pancreaticus, laparoskopisch
51.9A.63 ↔	Laparoskopische Einlage oder Wechsel von selbstexpandierenden, beschichteten Stents in den Gallengang, 3 Stents	52.95.20 ↔	Dilatation des Ductus pancreaticus, laparoskopisch
51.9A.64 ↔	Laparoskopische Einlage oder Wechsel von selbstexpandierenden, beschichteten Stents in den Gallengang, 4 Stents	52.95.30 ↔	Einlage einer Drainage in den Pankreasgang, offen chirurgisch
51.9A.65 ↔	Laparoskopische Einlage oder Wechsel von selbstexpandierenden, beschichteten Stents in den Gallengang, 5 Stents	52.95.31 ↔	Einlage einer Drainage in den Pankreasgang, laparoskopisch
51.9A.66 ↔	Laparoskopische Einlage oder Wechsel von selbstexpandierenden, beschichteten Stents in den Gallengang, 6 und mehr Stents	52.95.40 ↔	Einlage oder Wechsel eines nicht selbstexpandierenden Stents [Prothese] in den Pankreasgang, offen chirurgisch
51.9A.71 ↔	Offen chirurgische Einlage oder Wechsel von nicht selbstexpandierendem Stent in den Gallengang, 1 Stent	52.95.41 ↔	Einlage oder Wechsel eines nicht selbstexpandierenden Stents [Prothese] in den Pankreasgang, laparoskopisch
51.9A.72 ↔	Offen chirurgische Einlage oder Wechsel von nicht selbstexpandierenden Stents in den Gallengang, 2 und mehr Stents	52.95.50 ↔	Einlage oder Wechsel eines selbstexpandierenden Stents [Prothese] in den Pankreasgang, offen chirurgisch
51.9A.81 ↔	Offen chirurgische Einlage oder Wechsel von selbstexpandierendem, nicht beschichtetem Stent in den Gallengang, 1 Stent	52.95.51 ↔	Einlage oder Wechsel eines selbstexpandierenden Stents [Prothese] in den Pankreasgang, laparoskopisch
51.9A.82 ↔	Offen chirurgische Einlage oder Wechsel von selbstexpandierenden, nicht beschichteten Stents in den Gallengang, 2 Stents	52.95.60 ↔	Plastische Rekonstruktion des Ductus pancreaticus, laparoskopisch
51.9A.83 ↔	Offen chirurgische Einlage oder Wechsel von selbstexpandierenden, nicht beschichteten Stents in den Gallengang, 3 Stents	52.95.70 ↔	Plastische Rekonstruktion des Pankreas
51.9A.84 ↔	Offen chirurgische Einlage oder Wechsel von selbstexpandierenden, nicht beschichteten Stents in den Gallengang, 4 Stents	52.95.90 ↔	Sonstige endoskopische Operation am Pankreas
51.9A.85 ↔	Offen chirurgische Einlage oder Wechsel von selbstexpandierenden, nicht beschichteten Stents in den Gallengang, 5 Stents	52.99.00 ↔	Sonstige offene Operation am Pankreas, n.n.bez.
51.9A.86 ↔	Offen chirurgische Einlage oder Wechsel von selbstexpandierenden, nicht beschichteten Stents in den Gallengang, 6 und mehr Stents	52.99.10 ↔	Sonstige offene Operation am Pankreas, Dilatation des Ductus pancreaticus
51.9A.A1 ↔	Offen chirurgische Einlage oder Wechsel von selbstexpandierendem, beschichtetem Stent in den Gallengang, 1 Stent	52.99.20 ↔	Sonstige offene Operation am Pankreas, Plastische Rekonstruktion des Ductus pancreaticus
		52.99.99 ↔	Sonstige offene Operation am Pankreas, sonstige
		54.11 ↔	Probepanarotomie
		54.12.00 ↔	Relaparotomie, n.n.bez.
		54.12.11 ↔	Laparotomie zur Stillung einer postoperativen Blutung
		54.12.99 ↔	Relaparotomie, sonstige
		54.13 ↔	Laparotomie mit Drainage
		54.19 ↔	Laparotomie, sonstige
		54.21.10 ↔	Laparoskopie, Diagnostische Laparoskopie
		54.21.30 ↔	Laparoskopie, Laparoskopie mit Drainage
		54.21.99 ↔	Laparoskopie, sonstige
		54.23 ↔	Biopsie am Peritoneum
		54.25 ↔	Peritoneallavage
		54.3X.10 ↔	Omphalektomie
		54.4X.10 ↔	Exzision von Appendices epiploicae
		54.4X.11 ↔	Exzision von Mesenterium
		54.4X.12 ↔	Exzision von Omentum
		54.4X.99 ↔	Exzision oder Destruktion von Peritonealgewebe und Peritonealläsion, sonstige
		54.62 ↔	Verzögerter Verschluss einer granulierenden Abdominalwunde

54.65 ↔	Definitiver Verschluss eines temporären Bauchwandverschlusses	70.32.10 ↔	Lokale Exzision von Läsion oder Gewebe im Douglasraum
54.66 ↔	Naht einer Verletzung an der Bauchwand	70.32.11 ↔	Lokale Destruktion von Läsion oder Gewebe im Douglasraum
54.67 ↔	Naht an Mesenterium, Omentum majus oder minus (nach Verletzung)	70.32.11 ↔	Lokale Destruktion von Läsion oder Gewebe im Douglasraum
54.68 ↔	Naht an Peritoneum, sonstige	70.32.99 ↔	Lokale Exzision oder Destruktion von Läsion oder Gewebe im Douglasraum, sonstige
54.69 ↔	Naht an Bauchwand, sonstige	70.32.99 ↔	Lokale Exzision oder Destruktion von Läsion oder Gewebe im Douglasraum, sonstige
54.74 ↔	Sonstige Rekonstruktion am Omentum	70.73.99 ↔	Verschluss einer rektovaginalen Fistel, sonstige
54.92 ↔	Entfernen eines Fremdkörpers aus der Peritonealhöhle	70.92.00 ↔	Sonstige Operationen am Douglasraum, n.n.bez.
54.94 ↔	Formung eines peritoneovaskulären Shunts	70.92.10 ↔	Enteroelytrozelenplastik
54.99.31 ↔	Debulking über Laparotomie	70.92.99 ↔	Sonstige Operationen am Douglasraum, sonstige
54.99.40 ↔	Revision einer kutaneoperitonealen Fistel (Katheterverweilsystem)	70.93 ↔	Sonstige Operationen am Douglasraum mit Transplantat oder Prothese
54.99.50 ↔	Anlegen eines temporären Bauchwandverschlusses	78.11.10 ↔	Geschlossene Reposition einer Fraktur von Skapula und Klavikula mit Knochenfixation durch Fixateur externe
54.99.51 ↔	Eröffnen und Wiederanlegen eines temporären Bauchwandverschlusses	78.11.11 ↔	Offene Reposition einer einfachen Fraktur von Skapula und Klavikula mit Knochenfixation durch Fixateur externe
54.99.60 ↔	Lumbotomie	78.11.12 ↔	Offene Reposition einer Mehrfragmentfraktur von Klavikula und Skapula mit Knochenfixation durch Fixateur externe
54.99.61 ↔	Relumbotomie	78.11.20 ↔	Geschlossene Reposition einer Fraktur von Rippen und Sternum mit Knochenfixation durch Fixateur externe
54.99.81 ↔	Revision ohne Ersatz von Kathetern sowie automatischer, programmierbarer und wiederaufladbarer Pumpe zur kontinuierlichen Aszitesdrainage	78.11.21 ↔	Offene Reposition einer Fraktur von Rippen und Sternum mit Knochenfixation durch Fixateur externe
54.99.82 ↔	Behebung einer mechanischen Obstruktion von Kathetern einer automatischen, programmierbaren und wiederaufladbaren Pumpe zur kontinuierlichen Aszitesdrainage	78.11.99 ↔	Anlegen eines Fixateur externe an Skapula, Klavikula, Rippen und Sternum (inkl. Reposition von Frakturen), sonstige
54.99.84 ↔	Wechsel der Katheter einer automatischen, programmierbaren und wiederaufladbaren Pumpe zur kontinuierlichen Aszitesdrainage	78.12.10 ↔	Geschlossene Reposition einer proximalen Humerusfraktur mit Knochenfixation durch Fixateur externe
54.A1 ↔	Exzision und Destruktion von retroperitoneal gelegenem Gewebe	78.12.11 ↔	Offene Reposition einer proximalen Humerusfraktur mit Knochenfixation durch Fixateur externe
56.OX.10 ↔	Transurethrales Entfernen einer Obstruktion von Ureter und Nierenbecken, Entfernung eines Harnsteins	78.12.90 ↔	Geschlossene Reposition einer sonstigen Humerusfraktur mit Knochenfixation durch Fixateur externe
56.OX.11 ↔	Transurethrales Entfernen einer Obstruktion von Ureter und Nierenbecken, Entfernung eines Fremdkörpers	78.12.91 ↔	Offene Reposition einer sonstigen Humerusfraktur mit Knochenfixation durch Fixateur externe
56.OX.99 ↔	Transurethrales Entfernen einer Obstruktion von Ureter und Nierenbecken, sonstige	78.12.99 ↔	Anlegen eines Fixateur externe am Humerus (inkl. Reposition von Frakturen), sonstige
57.49.11 ↔	Sonstige transurethrale Destruktion von Läsion oder Gewebe der Harnblase	78.13.10 ↔	Geschlossene Reposition einer distalen Radiusfraktur mit Knochenfixation durch Fixateur externe
57.49.12 ↔	Sonstige transurethrale Resektion von Läsion oder Gewebe der Harnblase	78.13.11 ↔	Geschlossene Reposition einer sonstigen Radiusfraktur mit Knochenfixation durch Fixateur externe
57.49.99 ↔	Sonstige transurethrale Exzision oder Destruktion von Läsion oder Gewebe der Harnblase, sonstige	78.13.12 ↔	Offene Reposition einer distalen Radiusfraktur mit Knochenfixation durch Fixateur externe
59.00 ↔	Retroperitoneale Dissektion, n.n.bez.	78.13.13 ↔	Offene Reposition einer sonstigen Radiusfraktur mit Knochenfixation durch Fixateur externe
59.19 ↔	Sonstige Inzision am perivesikalen Gewebe	78.13.20 ↔	Geschlossene Reposition einer Ulnafraktur mit Knochenfixation durch Fixateur externe
59.91 ↔	Exzision am perirenalen oder perivesikalen Gewebe	78.13.99 ↔	Anlegen eines Fixateur externe an Radius und Ulna (inkl. Reposition von Frakturen), sonstige
59.92 ↔	Sonstige Operationen am perirenalen oder perivesikalen Gewebe	78.14.10 ↔	Geschlossene Reposition einer Fraktur an Karpalia und Metakarpalia mit Knochenfixation durch Fixateur externe
68.30 ↔	Subtotale Hysterektomie, n.n.bez.	78.14.11 ↔	Offene Reposition einer Fraktur an Karpalia und Metakarpalia mit Knochenfixation durch Fixateur externe
68.31 ↔	Subtotale Hysterektomie, laparoskopisch	78.14.99 ↔	Anlegen eines Fixateur externe an Karpalia und Metakarpalia (inkl. Reposition von Frakturen), sonstige
68.32 ↔	Subtotale Hysterektomie, offen chirurgisch	78.15.10 ↔	Offene Reposition einer Schenkelhalsfraktur und proximalen Femurfraktur mit Knochenfixation durch Fixateur externe
68.39 ↔	Subtotale Hysterektomie, sonstige		
68.40 ↔	Totale Hysterektomie, n.n.bez.		
68.41 ↔	Totale Hysterektomie, laparoskopisch		
68.42 ↔	Totale Hysterektomie, offen chirurgisch		
68.43 ↔	Totale Hysterektomie, vaginal		
68.44 ↔	Totale Hysterektomie, vaginal-laparoskopisch assistiert [LAVH]		
68.49 ↔	Totale Hysterektomie, sonstige		
69.19 ↔	Sonstige Exzision oder Destruktion an Uterus und uterinem Halteapparat		
70.12 ↔	Kuldotomie		
70.23 ↔	Biopsie am Douglasraum		
70.32.00 ↔	Lokale Exzision oder Destruktion von Läsion oder Gewebe im Douglasraum, n.n.bez.		
70.32.10 ↔	Lokale Exzision von Läsion oder Gewebe im Douglasraum		

78.15.20 ↔ Offene Reposition einer Femurschaftfraktur mit Knochenfixation durch Fixateur externe	78.18.14 ↔ Offene Reposition einer Mehrfragmentfraktur an sonstigen Tarsalia mit Knochenfixation durch Fixateur externe
78.15.30 ↔ Geschlossene Reposition einer distalen Femurfraktur mit Knochenfixation durch Fixateur externe	78.18.15 ↔ Offene Reposition einer Mehrfragmentfraktur an Metatarsalia mit Knochenfixation durch Fixateur externe
78.15.31 ↔ Offene Reposition einer distalen Femurfraktur mit Knochenfixation durch Fixateur externe	78.18.99 ↔ Anlegen eines Fixateur externe an Tarsalia und Metatarsalia (inkl. Reposition von Frakturen), sonstige
78.15.40 ↔ Geschlossene Reposition einer sonstigen Femurfraktur mit Knochenfixation durch Fixateur externe	78.19.10 ↔ Geschlossene Reposition einer Fraktur von Phalangen der Hand mit Knochenfixation durch Fixateur externe
78.15.99 ↔ Anlegen eines Fixateur externe am Femur (inkl. Reposition von Frakturen), sonstige	78.19.11 ↔ Offene Reposition einer Fraktur von Phalangen der Hand mit Knochenfixation durch Fixateur externe
78.16.10 ↔ Geschlossene Reposition einer Fraktur der Patella mit Knochenfixation durch Fixateur externe	78.19.20 ↔ Geschlossene Reposition einer Fraktur des Beckens mit Knochenfixation durch Fixateur externe
78.16.11 ↔ Offene Reposition einer Fraktur der Patella mit Knochenfixation durch Fixateur externe	78.19.21 ↔ Offene Reposition einer Fraktur des Acetabulums mit Knochenfixation / Transfixation durch Fixateur externe
78.16.99 ↔ Anlegen eines Fixateur externe an der Patella (inkl. Reposition von Frakturen), sonstige	78.19.22 ↔ Offene Reposition einer Fraktur sonstiger Teile des Beckens mit Knochenfixation durch Fixateur externe
78.17.10 ↔ Geschlossene Reposition einer Fraktur der proximalen Tibia mit Knochenfixation durch Fixateur externe	78.19.30 ↔ Geschlossene Reposition einer Fraktur von Phalangen des Fusses mit Knochenfixation durch Fixateur externe
78.17.11 ↔ Offene Reposition einer einfachen Fraktur der proximalen Tibia mit Knochenfixation durch Fixateur externe	78.19.31 ↔ Offene Reposition einer Fraktur von Phalangen des Fusses mit Knochenfixation durch Fixateur externe
78.17.12 ↔ Offene Reposition einer Mehrfragmentfraktur der proximalen Tibia mit Knochenfixation durch Fixateur externe	83.02.10 ↔ Myotomie, Kopf und Hals
78.17.13 ↔ Offene Reposition einer einfachen Tibiaschaftfraktur mit Knochenfixation durch Fixateur externe	83.02.11 ↔ Myotomie, Schulter und Axilla
78.17.14 ↔ Offene Reposition einer einfachen Fraktur der distalen Tibia mit Knochenfixation durch Fixateur externe	83.02.12 ↔ Myotomie, Oberarm und Ellenbogen
78.17.15 ↔ Geschlossene Reposition einer sonstigen Tibiafraktur mit Knochenfixation durch Fixateur externe	83.02.13 ↔ Myotomie, Unterarm
78.17.16 ↔ Offene Reposition einer Mehrfragmentfraktur sonstiger Teile der Tibia mit Knochenfixation durch Fixateur externe	83.02.14 ↔ Myotomie, Brustwand, Bauch und Rücken
78.17.20 ↔ Offene Reposition einer einfachen Fraktur der proximalen Fibula mit Knochenfixation durch Fixateur externe	83.02.15 ↔ Myotomie, Leisten- und Genitalregion und Gesäss
78.17.21 ↔ Offene Reposition einer Mehrfragmentfraktur der proximalen Fibula mit Knochenfixation durch Fixateur externe	83.02.16 ↔ Myotomie, Untere Extremität
78.17.22 ↔ Offene Reposition einer einfachen Fraktur des Fibulaschafts mit Knochenfixation durch Fixateur externe	83.02.19 ↔ Myotomie, Andere Lokalisation
78.17.23 ↔ Offene Reposition einer Mehrfragmentfraktur des Fibulaschafts mit Knochenfixation durch Fixateur externe	83.03.10 ↔ Bursotomie, Kopf und Hals
78.17.24 ↔ Geschlossene Reposition einer distalen Fibulafraktur mit Knochenfixation durch Fixateur externe	83.03.11 ↔ Bursotomie, Schulter und Axilla
78.17.25 ↔ Offene Reposition einer einfachen Fraktur der distalen Fibula mit Knochenfixation durch Fixateur externe	83.03.12 ↔ Bursotomie, Oberarm und Ellenbogen
78.17.26 ↔ Offene Reposition einer Mehrfragmentfraktur der distalen Fibula mit Knochenfixation durch Fixateur externe	83.03.13 ↔ Bursotomie, Unterarm
78.17.27 ↔ Geschlossene Reposition einer sonstigen Fibulafraktur mit Knochenfixation durch Fixateur externe	83.03.14 ↔ Bursotomie, Brustwand, Bauch und Rücken
78.17.99 ↔ Anlegen eines Fixateur externe an Tibia und Fibula (inkl. Reposition von Frakturen), sonstige	83.03.15 ↔ Bursotomie, Leisten- und Genitalregion und Gesäss
78.18.10 ↔ Geschlossene Reposition einer Kalkaneusfraktur mit Knochenfixation durch Fixateur externe	83.03.16 ↔ Bursotomie, Untere Extremität
78.18.11 ↔ Geschlossene Reposition einer Fraktur sonstiger Tarsalia und Metatarsalia mit Knochenfixation durch Fixateur externe	83.03.19 ↔ Bursotomie, Andere Lokalisation
78.18.12 ↔ Offene Reposition einer einfachen Fraktur an sonstigen Tarsalia und Metatarsalia mit Knochenfixation durch Fixateur externe	83.09.10 ↔ Fremdkörperentfernung aus Muskel, Sehne oder Faszie, Kopf und Hals
78.18.13 ↔ Offene Reposition einer Fraktur an Kalkaneus und Talus mit Knochenfixation durch Fixateur externe	83.09.11 ↔ Fremdkörperentfernung aus Muskel, Sehne oder Faszie, Schulter und Axilla
	83.09.12 ↔ Fremdkörperentfernung aus Muskel, Sehne oder Faszie, Oberarm und Ellenbogen
	83.09.13 ↔ Fremdkörperentfernung aus Muskel, Sehne oder Faszie, Unterarm
	83.09.14 ↔ Fremdkörperentfernung aus Muskel, Sehne oder Faszie, Brustwand, Bauch und Rücken
	83.09.15 ↔ Fremdkörperentfernung aus Muskel, Sehne oder Faszie, Leisten- und Genitalregion und Gesäss
	83.09.16 ↔ Fremdkörperentfernung aus Muskel, Sehne oder Faszie, Untere Extremität
	83.09.19 ↔ Fremdkörperentfernung aus Muskel, Sehne oder Faszie, Andere Lokalisation
	83.11 ↔ Tenotomie der Achillessehne
	83.12 ↔ Tenotomie der Hüft-Adduktoren
	83.13.10 ↔ Inzision einer Sehne, Kopf und Hals
	83.13.11 ↔ Inzision einer Sehne, Schulter und Axilla
	83.13.12 ↔ Inzision einer Sehne, Oberarm und Ellenbogen
	83.13.13 ↔ Inzision einer Sehne, Unterarm
	83.13.14 ↔ Inzision einer Sehne, Brustwand, Bauch und Rücken
	83.13.15 ↔ Inzision einer Sehne, Leisten- und Genitalregion und Gesäss
	83.13.16 ↔ Inzision einer Sehne, Untere Extremität
	83.13.20 ↔ Durchtrennung einer Sehne, Kopf und Hals
	83.13.21 ↔ Durchtrennung einer Sehne, Schulter und Axilla

83.13.22 ↔	Durchtrennung einer Sehne, Oberarm und Ellenbogen	83.32.19 ↔	Exzision einer Läsion an einem Muskel, Andere Lokalisation
83.13.23 ↔	Durchtrennung einer Sehne, Unterarm	83.39.10 ↔	Exzision einer Läsion an einer Sehne, Kopf und Hals
83.13.24 ↔	Durchtrennung einer Sehne, Brustwand, Bauch und Rücken	83.39.11 ↔	Exzision einer Läsion an einer Sehne, Schulter und Arm
83.13.25 ↔	Durchtrennung einer Sehne, Leisten- und genitalregion und Gesäss	83.39.12 ↔	Exzision einer Läsion an anderen Weichteilen, Exzision einer Läsion an einer Sehne, Brustwand, Bauch und Rücken
83.13.26 ↔	Durchtrennung einer Sehne, Untere Extremität	83.39.13 ↔	Exzision einer Läsion an einer Sehne, Leisten- und Genitalregion und Gesäss
83.14.10 ↔	Fasziotomie oder Aponeurotomie, Kopf und Hals	83.39.14 ↔	Exzision einer Läsion an einer Sehne, Untere Extremität
83.14.11 ↔	Fasziotomie oder Aponeurotomie, Schulter und Axilla	83.39.20 ↔	Exzision einer Läsion an einer Faszie, Kopf und Hals
83.14.12 ↔	Fasziotomie oder Aponeurotomie, Oberarm und Ellenbogen	83.39.21 ↔	Exzision einer Läsion an einer Faszie, Schulter und Arm
83.14.13 ↔	Fasziotomie oder Aponeurotomie, Unterarm	83.39.22 ↔	Exzision einer Läsion an einer Faszie, Brustwand, Bauch und Rücken
83.14.14 ↔	Fasziotomie oder Aponeurotomie, Brustwand, Bauch und Rücken	83.39.23 ↔	Exzision einer Läsion an einer Faszie, Leisten- und Genitalregion und Gesäss
83.14.15 ↔	Fasziotomie oder Aponeurotomie, Leisten- und Genitalregion und Gesäss	83.39.24 ↔	Exzision einer Läsion an einer Faszie, Untere Extremität
83.14.16 ↔	Fasziotomie oder Aponeurotomie, Untere Extremität	83.41 ↔	Exzision einer Sehne zur Transplantation
83.19.10 ↔	Durchtrennung eines Muskels, Kopf und Hals	83.42.10 ↔	Sonstige Tenonektomie, Kopf und Hals
83.19.11 ↔	Durchtrennung eines Muskels, Schulter und Axilla	83.42.11 ↔	Sonstige Tenonektomie, Schulter und Axilla
83.19.12 ↔	Durchtrennung eines Muskels, Oberarm und Ellenbogen	83.42.12 ↔	Sonstige Tenonektomie, Oberarm und Ellenbogen
83.19.13 ↔	Durchtrennung eines Muskels, Unterarm	83.42.13 ↔	Sonstige Tenonektomie, Unterarm
83.19.14 ↔	Durchtrennung eines Muskels, Brustwand, Bauch und Rücken	83.42.14 ↔	Sonstige Tenonektomie, Brustwand, Bauch und Rücken
83.19.15 ↔	Durchtrennung eines Muskels, Leisten- und Genitalregion und Gesäss	83.42.15 ↔	Sonstige Tenonektomie, Leisten- und Genitalregion und Gesäss
83.19.16 ↔	Durchtrennung eines Muskels, Untere Extremität	83.42.16 ↔	Sonstige Tenonektomie, Untere Extremität
83.19.20 ↔	Desinsertion von Muskel, Sehne und Faszie, Kopf und Hals	83.42.19 ↔	Sonstige Tenonektomie, Andere Lokalisation
83.19.21 ↔	Desinsertion von Muskel, Sehne und Faszie, Schulter und Axilla	83.44.00 ↔	Sonstige Fasziektomie, n.n.bez.
83.19.22 ↔	Desinsertion von Muskel, Sehne und Faszie, Oberarm und Ellenbogen	83.44.10 ↔	Sonstige Fasziektomie, Kopf und Hals
83.19.23 ↔	Desinsertion von Muskel, Sehne und Faszie, Unterarm	83.44.11 ↔	Sonstige Fasziektomie, Schulter und Axilla
83.19.24 ↔	Desinsertion von Muskel, Sehne und Faszie, Brustwand, Bauch und Rücken	83.44.12 ↔	Sonstige Fasziektomie, Oberarm und Ellenbogen
83.19.25 ↔	Desinsertion von Muskel, Sehne und Faszie, Leisten- und Genitalregion und Gesäss	83.44.13 ↔	Sonstige Fasziektomie, Unterarm
83.19.26 ↔	Desinsertion von Muskel, Sehne und Faszie, Untere Extremität	83.44.14 ↔	Sonstige Fasziektomie, Brustwand, Bauch und Rücken
83.21.21 ↔	Offene Biopsie am Muskel	83.44.15 ↔	Sonstige Fasziektomie, Leisten- und Genitalregion und Gesäss
83.21.30 ↔	Biopsie an den Weichteilen, Biopsie an einem Schleimbeutel	83.44.16 ↔	Sonstige Fasziektomie, Untere Extremität
83.31.10 ↔	Exzision einer Läsion an einer Sehnenscheide, Kopf und Hals	83.44.19 ↔	Sonstige Fasziektomie, Andere Lokalisation
83.31.11 ↔	Exzision einer Läsion an einer Sehnenscheide, Schulter und Axilla	83.44.99 ↔	Sonstige Fasziektomie, sonstige
83.31.12 ↔	Exzision einer Läsion an einer Sehnenscheide, Oberarm und Ellenbogen	83.45.10 ↔	Sonstige Myektomie, Kopf und Hals
83.31.13 ↔	Exzision einer Läsion an einer Sehnenscheide, Unterarm	83.45.11 ↔	Sonstige Myektomie, Schulter und Axilla
83.31.14 ↔	Exzision einer Läsion an einer Sehnenscheide, Brustwand, Bauch und Rücken	83.45.12 ↔	Sonstige Myektomie, Oberarm und Ellenbogen
83.31.15 ↔	Exzision einer Läsion an einer Sehnenscheide, Leisten- und Genitalregion und Gesäss	83.45.13 ↔	Sonstige Myektomie, Unterarm
83.31.16 ↔	Exzision einer Läsion an einer Sehnenscheide, Untere Extremität	83.45.14 ↔	Sonstige Myektomie, Brustwand, Bauch und Rücken
83.32.10 ↔	Exzision einer Läsion an einem Muskel, Kopf und Hals	83.45.15 ↔	Sonstige Myektomie, Leisten- und Genitalregion und Gesäss
83.32.11 ↔	Exzision einer Läsion an einem Muskel, Schulter und Arm	83.45.16 ↔	Sonstige Myektomie, Untere Extremität
83.32.12 ↔	Exzision einer Läsion an einem Muskel, Brustwand, Bauch und Rücken	83.45.19 ↔	Sonstige Myektomie, Andere Lokalisation
83.32.13 ↔	Exzision einer Läsion an einem Muskel, Leisten- und Genitalregion und Gesäss	83.49.10 ↔	Exzision einer Sehnenscheide, Kopf und Hals
83.32.14 ↔	Exzision einer Läsion an einem Muskel, Untere Extremität	83.49.11 ↔	Exzision einer Sehnenscheide, Schulter und Axilla
		83.49.12 ↔	Exzision einer Sehnenscheide, Oberarm und Ellenbogen
		83.49.13 ↔	Exzision einer Sehnenscheide, Unterarm
		83.49.14 ↔	Exzision einer Sehnenscheide, Brustwand und Rücken
		83.49.15 ↔	Exzision einer Sehnenscheide, Leisten- und Genitalregion und Gesäss
		83.49.16 ↔	Exzision einer Sehnenscheide, Untere Extremität
		83.49.20 ↔	Kompartmentresektion, Kopf und Hals
		83.49.21 ↔	Kompartmentresektion, Schulter und Axilla
		83.49.22 ↔	Kompartmentresektion, Oberarm und Ellenbogen
		83.49.23 ↔	Kompartmentresektion, Unterarm
		83.49.24 ↔	Kompartmentresektion, Brustwand, Bauch und Rücken
		83.49.25 ↔	Kompartmentresektion, Leisten- und Genitalregion und Gesäss

83.49.26 ↔	Kompartimentresektion, Untere Extremität	83.72.14 ↔	Sehnenrückverlagerung, Brustwand, Bauch und Rücken
83.49.29 ↔	Kompartimentresektion, Andere Lokalisation	83.72.15 ↔	Sehnenrückverlagerung, Leisten- und Genitalregion und Gesäss
83.49.30 ↔	Sonstige Exzision von Weichteilen, Kopf und Hals	83.72.16 ↔	Sehnenrückverlagerung, Untere Extremität
83.49.31 ↔	Sonstige Exzision von Weichteilen, Schulter und Axilla	83.73.10 ↔	Reinsertion einer Sehne, Kopf und Hals
83.49.32 ↔	Sonstige Exzision von Weichteilen, Oberarm und Ellenbogen	83.73.11 ↔	Reinsertion einer Sehne, Schulter und Axilla
83.49.33 ↔	Sonstige Exzision von Weichteilen, Unterarm	83.73.12 ↔	Reinsertion einer Sehne, Oberarm und Ellenbogen
83.49.34 ↔	Sonstige Exzision von Weichteilen, Brustwand, Bauch und Rücken	83.73.13 ↔	Reinsertion einer Sehne, Unterarm
83.49.35 ↔	Sonstige Exzision von Weichteilen, Leisten- und Genitalregion und Gesäss	83.73.14 ↔	Reinsertion einer Sehne, Brustwand, Bauch und Rücken
83.49.36 ↔	Sonstige Exzision von Weichteilen, Untere Extremität	83.73.15 ↔	Reinsertion einer Sehne, Leisten- und Genitalregion und Gesäss
83.49.39 ↔	Sonstige Exzision von Weichteilen, Andere Lokalisation	83.73.16 ↔	Reinsertion einer Sehne, Untere Extremität
83.5X.10 ↔	Bursektomie, Kopf und Hals	83.73.19 ↔	Reinsertion einer Sehne, Andere Lokalisation
83.5X.11 ↔	Bursektomie, Schulter und Axilla	83.74.10 ↔	Reinsertion eines Muskels, Kopf und Hals
83.5X.12 ↔	Bursektomie, Oberarm und Ellenbogen	83.74.11 ↔	Reinsertion eines Muskels, Schulter und Axilla
83.5X.13 ↔	Bursektomie, Unterarm	83.74.12 ↔	Reinsertion eines Muskels, Oberarm und Ellenbogen
83.5X.14 ↔	Bursektomie, Brustwand, Bauch und Rücken	83.74.13 ↔	Reinsertion eines Muskels, Unterarm
83.5X.15 ↔	Bursektomie, Leisten- und Genitalregion und Gesäss	83.74.14 ↔	Reinsertion eines Muskels, Brustwand, Bauch und Rücken
83.5X.16 ↔	Bursektomie, Untere Extremität	83.74.15 ↔	Reinsertion eines Muskels, Leisten- und Genitalregion
83.5X.19 ↔	Bursektomie, Andere Lokalisation	83.74.16 ↔	Reinsertion eines Muskels, Untere Extremität
83.61.11 ↔	Naht einer Sehnscheide, Schulter und Axilla	83.74.19 ↔	Reinsertion eines Muskels, Andere Lokalisation
83.61.12 ↔	Naht einer Sehnscheide, Oberarm und Ellenbogen	83.77.10 ↔	Muskeltransfer oder -transplantation, Kopf und Hals
83.61.13 ↔	Naht einer Sehnscheide, Unterarm	83.77.11 ↔	Muskeltransfer oder -transplantation, Schulter und Axilla
83.61.14 ↔	Naht einer Sehnscheide, Brustwand, Bauch und Rücken	83.77.12 ↔	Muskeltransfer oder -transplantation, Oberarm und Ellenbogen
83.61.15 ↔	Naht einer Sehnscheide, Leisten- und Genitalregion und Gesäss	83.77.13 ↔	Muskeltransfer oder -transplantation, Unterarm
83.61.16 ↔	Naht einer Sehnscheide, Untere Extremität	83.77.14 ↔	Muskeltransfer oder -transplantation, Brustwand, Bauch und Rücken
83.61.19 ↔	Naht einer Sehnscheide, Andere Lokalisation	83.77.15 ↔	Muskeltransfer oder -transplantation, Leisten- und Genitalregion und Gesäss
83.62.10 ↔	Sekundäre Naht einer Sehne, Kopf und Hals	83.77.16 ↔	Muskeltransfer oder -transplantation, Untere Extremität
83.62.11 ↔	Sekundäre Naht einer Sehne, Schulter und Axilla	83.77.19 ↔	Muskeltransfer oder -transplantation, Andere Lokalisation
83.62.12 ↔	Sekundäre Naht einer Sehne, Oberarm und Ellenbogen	83.85.10 ↔	Verlängerung von Muskel oder Sehne, Kopf und Hals
83.62.13 ↔	Sekundäre Naht einer Sehne, Unterarm	83.85.11 ↔	Verlängerung von Muskel oder Sehne, Schulter und Axilla
83.62.14 ↔	Sekundäre Naht einer Sehne, Brustwand, Bauch und Rücken	83.85.12 ↔	Verlängerung von Muskel oder Sehne, Oberarm und Ellenbogen
83.62.15 ↔	Sekundäre Naht einer Sehne, Leisten- und Genitalregion und Gesäss	83.85.13 ↔	Verlängerung von Muskel oder Sehne, Unterarm
83.62.16 ↔	Sekundäre Naht einer Sehne, Untere Extremität	83.85.14 ↔	Verlängerung von Muskel oder Sehne, Brustwand, Bauch und Rücken
83.62.19 ↔	Sekundäre Naht einer Sehne, Andere Lokalisation	83.85.15 ↔	Verlängerung von Muskel oder Sehne, Leisten- und Genitalregion und Gesäss
83.64.10 ↔	Sonstige Naht einer Sehne, Kopf und Hals	83.85.16 ↔	Verlängerung von Muskel oder Sehne, Untere Extremität
83.64.11 ↔	Sonstige Naht einer Sehne, Schulter und Axilla	83.85.19 ↔	Verlängerung von Muskel oder Sehne, Andere Lokalisation
83.64.12 ↔	Sonstige Naht einer Sehne, Oberarm und Ellenbogen	83.85.20 ↔	Verkürzung von Muskel oder Sehne, Kopf und Hals
83.64.13 ↔	Sonstige Naht einer Sehne, Unterarm	83.85.21 ↔	Verkürzung von Muskel oder Sehne, Schulter und Axilla
83.64.14 ↔	Sonstige Naht einer Sehne, Brustwand, Bauch und Rücken	83.85.22 ↔	Verkürzung von Muskel oder Sehne, Oberarm und Ellenbogen
83.64.15 ↔	Sonstige Naht einer Sehne, Leisten- und Genitalregion und Gesäss	83.85.23 ↔	Verkürzung von Muskel oder Sehne, Unterarm
83.64.16 ↔	Sonstige Naht einer Sehne, Untere Extremität	83.85.24 ↔	Verkürzung von Muskel oder Sehne, Brustwand, Bauch und Rücken
83.64.19 ↔	Sonstige Naht einer Sehne, Andere Lokalisation	83.85.25 ↔	Verkürzung von Muskel oder Sehne, Leisten- und Genitalregion und Gesäss
83.65.10 ↔	Sonstige Naht an Muskel oder Faszie, Kopf und Hals	83.85.26 ↔	Verkürzung von Muskel oder Sehne, Untere Extremität
83.65.11 ↔	Sonstige Naht an Muskel oder Faszie, Schulter und Axilla	83.85.29 ↔	Verkürzung von Muskel oder Sehne, Andere Lokalisation
83.65.12 ↔	Sonstige Naht an Muskel oder Faszie, Oberarm und Ellenbogen	83.86 ↔	Quadrizepssehnen-Rekonstruktion
83.65.13 ↔	Sonstige Naht an Muskel oder Faszie, Unterarm	83.87.10 ↔	Muskelplastik, Kopf und Hals
83.65.14 ↔	Sonstige Naht an Muskel oder Faszie, Brustwand, Bauch und Rücken	83.87.11 ↔	Muskelplastik, Schulter und Axilla
83.65.15 ↔	Sonstige Naht an Muskel oder Faszie, Leisten- und Genitalregion und Gesäss	83.87.12 ↔	Muskelplastik, Oberarm und Ellenbogen
83.65.16 ↔	Sonstige Naht an Muskel oder Faszie, Untere Extremität		
83.72.10 ↔	Sehnenrückverlagerung, Kopf und Hals		
83.72.11 ↔	Sehnenrückverlagerung, Schulter und Axilla		
83.72.12 ↔	Sehnenrückverlagerung, Oberarm und Ellenbogen		
83.72.13 ↔	Sehnenrückverlagerung, Unterarm		

83.87.13 ↔ Muskelplastik, Unterarm	83.89.15 ↔ Verlängerung, Verkürzung und Doppelung einer Faszie, Leisten- und Genitalregion und Gesäss
83.87.14 ↔ Muskelplastik, Brustwand, Bauch und Rücken	83.89.16 ↔ Verlängerung, Verkürzung und Doppelung einer Faszie, Untere Extremität
83.87.15 ↔ Muskelplastik, Leisten- und Genitalregion und Gesäss	83.89.20 ↔ Deckung eines Defekts an einer Faszie, Kopf und Hals
83.87.16 ↔ Muskelplastik, Untere Extremität	83.89.21 ↔ Deckung eines Defekts an einer Faszie, Schulter und Axilla
83.88.10 ↔ Augmentation einer Sehne, Kopf und Hals	83.89.22 ↔ Deckung eines Defekts an einer Faszie, Oberarm und Ellenbogen
83.88.11 ↔ Augmentation einer Sehne, Schulter und Axilla	83.89.23 ↔ Deckung eines Defekts an einer Faszie, Unterarm
83.88.12 ↔ Augmentation einer Sehne, Oberarm und Ellenbogen	83.89.24 ↔ Deckung eines Defekts an einer Faszie, Brustwand, Bauch und Rücken
83.88.13 ↔ Augmentation einer Sehne, Unterarm	83.89.25 ↔ Deckung eines Defekts an einer Faszie, Leisten- und Genitalregion und Gesäss
83.88.14 ↔ Augmentation einer Sehne, Brustwand, Bauch und Rücken	83.89.26 ↔ Deckung eines Defekts an einer Faszie, untere Extremität
83.88.15 ↔ Augmentation einer Sehne, Leisten- und Genitalregion und Gesäss	83.89.90 ↔ Sonstige plastische Operationen an der Faszie, Kopf und Hals
83.88.16 ↔ Augmentation einer Sehne, Untere Extremität	83.89.91 ↔ Sonstige plastische Operationen an der Faszie, Schulter und Axilla
83.88.19 ↔ Augmentation einer Sehne, Andere Lokalisation	83.89.92 ↔ Sonstige plastische Operationen an der Faszie, Oberarm und Ellenbogen
83.88.20 ↔ Sehnenersatzplastik, Kopf und Hals	83.89.93 ↔ Sonstige plastische Operationen an der Faszie, Unterarm
83.88.21 ↔ Sehnenersatzplastik, Schulter und Axilla	83.89.94 ↔ Sonstige plastische Operationen an der Faszie, Brustwand, Bauch und Rücken
83.88.22 ↔ Sehnenersatzplastik, Oberarm und Ellenbogen	83.89.95 ↔ Sonstige plastische Operationen an der Faszie, Leisten- und Genitalregion und Gesäss
83.88.23 ↔ Sehnenersatzplastik, Unterarm	83.89.96 ↔ Sonstige plastische Operationen an der Faszie, Untere Extremität
83.88.24 ↔ Sehnenersatzplastik, Brustwand, Bauch und Rücken	83.8A.30 ↔ Revision von einer sonstigen Lappenplastik mit mikrovasculärer Anastomosierung aus Muskel oder Faszie, Kopf und Hals
83.88.25 ↔ Sehnenersatzplastik, Leisten- und Genitalregion und Gesäss	83.8A.31 ↔ Revision von einer sonstigen Lappenplastik mit mikrovasculärer Anastomosierung aus Muskel oder Faszie, Schulter und Axilla
83.88.26 ↔ Sehnenersatzplastik, Untere Extremität	83.8A.32 ↔ Revision von einer sonstigen Lappenplastik mit mikrovasculärer Anastomosierung aus Muskel oder Faszie, Oberarm und Ellenbogen
83.88.29 ↔ Sehnenersatzplastik, Andere Lokalisation	83.8A.33 ↔ Revision von einer sonstigen Lappenplastik mit mikrovasculärer Anastomosierung aus Muskel oder Faszie, Unterarm
83.88.30 ↔ Schaffung eines Sehnentransplantatlagers, Kopf und Hals	83.8A.34 ↔ Revision von einer sonstigen Lappenplastik mit mikrovasculärer Anastomosierung aus Muskel oder Faszie, Brustwand, Bauch und Rücken
83.88.31 ↔ Schaffung eines Sehnentransplantatlagers, Schulter und Axilla	83.8A.35 ↔ Revision von einer sonstigen Lappenplastik mit mikrovasculärer Anastomosierung aus Muskel oder Faszie, Leisten- und Genitalregion und Gesäss
83.88.32 ↔ Schaffung eines Sehnentransplantatlagers, Oberarm und Ellenbogen	83.8A.36 ↔ Revision von einer sonstigen Lappenplastik mit mikrovasculärer Anastomosierung aus Muskel oder Faszie, Untere Extremität
83.88.33 ↔ Schaffung eines Sehnentransplantatlagers, Unterarm	83.8A.39 ↔ Revision von einer sonstigen Lappenplastik mit mikrovasculärer Anastomosierung aus Muskel oder Faszie, andere Lokalisation
83.88.34 ↔ Schaffung eines Sehnentransplantatlagers, Brustwand, Bauch und Rücken	83.91.10 ↔ Lösung von Adhäsionen von Muskel, Sehne, Faszie und Bursa, Kopf und Hals
83.88.35 ↔ Schaffung eines Sehnentransplantatlagers, Leisten- und Genitalregion und Gesäss	83.91.11 ↔ Lösung von Adhäsionen von Muskel, Sehne, Faszie und Bursa, Schulter und Axilla
83.88.36 ↔ Schaffung eines Sehnentransplantatlagers, Untere Extremität	83.91.12 ↔ Lösung von Adhäsionen von Muskel, Sehne, Faszie und Bursa, Oberarm und Ellenbogen
83.88.39 ↔ Schaffung eines Sehnentransplantatlagers, Andere Lokalisation	83.91.13 ↔ Lösung von Adhäsionen von Muskel, Sehne, Faszie und Bursa, Unterarm
83.88.40 ↔ Tenodese, Kopf und Hals	83.91.14 ↔ Lösung von Adhäsionen von Muskel, Sehne, Faszie und Bursa, Brustwand, Bauch und Rücken
83.88.41 ↔ Tenodese, Schulter und Axilla	83.91.15 ↔ Lösung von Adhäsionen von Muskel, Sehne, Faszie und Bursa, Leisten- und Genitalregion und Gesäss
83.88.42 ↔ Tenodese, Oberarm und Ellenbogen	83.91.16 ↔ Lösung von Adhäsionen von Muskel, Sehne, Faszie und Bursa, Untere Extremität
83.88.43 ↔ Tenodese, Unterarm	83.99.10 ↔ Andere Operationen an Sehnen, Kopf und Hals
83.88.44 ↔ Tenodese, Brustwand, Bauch und Rücken	83.99.11 ↔ Andere Operationen an Sehnen, Schulter und Axilla
83.88.45 ↔ Tenodese, Leisten- und Genitalregion und Gesäss	
83.88.46 ↔ Tenodese, Untere Extremität	
83.88.49 ↔ Tenodese, Andere Lokalisation	
83.88.90 ↔ Sonstige plastische Operationen an der Sehne, Kopf und Hals	
83.88.91 ↔ Sonstige plastische Operationen an der Sehne, Schulter und Axilla	
83.88.92 ↔ Sonstige plastische Operationen an der Sehne, Oberarm und Ellenbogen	
83.88.93 ↔ Sonstige plastische Operationen an der Sehne, Unterarm	
83.88.94 ↔ Sonstige plastische Operationen an der Sehne, Brustwand, Bauch und Rücken	
83.88.95 ↔ Sonstige plastische Operationen an der Sehne, Leisten- und Genitalregion und Gesäss	
83.88.96 ↔ Sonstige plastische Operationen an der Sehne, Untere Extremität	
83.89.10 ↔ Verlängerung, Verkürzung und Doppelung einer Faszie, Kopf und Hals	
83.89.11 ↔ Verlängerung, Verkürzung und Doppelung einer Faszie, Schulter und Axilla	
83.89.12 ↔ Verlängerung, Verkürzung und Doppelung einer Faszie, Oberarm und Ellenbogen	
83.89.13 ↔ Verlängerung, Verkürzung und Doppelung einer Faszie, Unterarm	
83.89.14 ↔ Verlängerung, Verkürzung und Doppelung einer Faszie, Brustwand, Bauch und Rücken	

83.99.12 ↔	Andere Operationen an Sehnen, Oberarm und Ellenbogen	86.6B.22 ↔	Autologe Spalthauttransplantation, grossflächig, am Hals
83.99.13 ↔	Andere Operationen an Sehnen, Unterarm	86.6B.23 ↔	Autologe Spalthauttransplantation, grossflächig, an Schulter und Axilla
83.99.14 ↔	Andere Operationen an Sehnen, Brustwand, Bauch und Rücken	86.6B.24 ↔	Autologe Spalthauttransplantation, grossflächig, an Oberarm und Ellenbogen
83.99.15 ↔	Andere Operationen an Sehnen, Leisten- und Genitalregion und Gesäss	86.6B.25 ↔	Autologe Spalthauttransplantation, grossflächig, am Unterarm
83.99.16 ↔	Andere Operationen an Sehnen, Untere Extremität	86.6B.27 ↔	Autologe Spalthauttransplantation, grossflächig, an Brustwand und Rücken
83.99.20 ↔	Andere Operationen an Muskel, Faszie und Bursa, Kopf und Hals	86.6B.28 ↔	Autologe Spalthauttransplantation, grossflächig, an Bauchregion und Leiste
83.99.21 ↔	Andere Operationen an Muskel, Faszie und Bursa, Schulter und Axilla	86.6B.28 ↔	Autologe Spalthauttransplantation, grossflächig, an Bauchregion und Leiste
83.99.22 ↔	Andere Operationen an Muskel, Faszie und Bursa, Oberarm und Ellenbogen	86.6B.2A ↔	Autologe Spalthauttransplantation, grossflächig, am Gesäss
83.99.23 ↔	Andere Operationen an Muskel, Faszie und Bursa, Unterarm	86.6B.2A ↔	Autologe Spalthauttransplantation, grossflächig, am Gesäss
83.99.24 ↔	Andere Operationen an Muskel, Faszie und Bursa, Brustwand, Bauch und Rücken	86.6B.2B ↔	Autologe Spalthauttransplantation, grossflächig, an Oberschenkel und Knie
83.99.25 ↔	Andere Operationen an Muskel, Faszie und Bursa, Leisten- und Genitalregion und Gesäss	86.6B.2C ↔	Autologe Spalthauttransplantation, grossflächig, am Unterschenkel
83.99.26 ↔	Andere Operationen an Muskel, Faszie und Bursa, Untere Extremität	86.6B.2D ↔	Autologe Spalthauttransplantation, grossflächig, am Fuss
83.99.30 ↔	Revision ohne Ersatz eines Skelettmuskelstimulators	86.7A.4E ↔	Verschiebe-Rotationsplastik, grossflächig, an anderer Lokalisation
85.2C.12 ↔	Chirurgisches Débridement an der Mamma durch Exzision in lokaler Infiltrationsanästhesie, Regional- oder Allgemeinanästhesie, grossflächig	86.7A.6E ↔	Transpositionsplastik (VY), grossflächig, an anderer Lokalisation
85.H2 ↔	Autologe Spalthauttransplantation an die Mamma	86.7A.8E ↔	Insellappenplastik, grossflächig, an anderer Lokalisation
85.K6.13 ↔	Revision von Haut-Muskel- und Haut-Fett-Lappenplastiken an der Mamma, mit Neuanlage und Korrektur der Gefässanastomose	86.7A.BE ↔	Z-Plastik, grossflächig, an anderer Lokalisation
86.2A.31 ↔	Chirurgisches Débridement, grosser Ausdehnung, am Kopf	86.7A.DE ↔	W-Plastik, grossflächig, an anderer Lokalisation
86.2A.36 ↔	Chirurgisches Débridement, grosser Ausdehnung, an der Hand	86.7B.18 ↔	Gestielte regionale Lappenplastik, an Bauchregion und Leiste
86.2A.3D ↔	Chirurgisches Débridement, grosser Ausdehnung, am Fuss	86.7B.1A ↔	Gestielte regionale Lappenplastik, am Gesäss
86.2A.3E ↔	Chirurgisches Débridement, grosser Ausdehnung, an anderer Lokalisation	86.7C.18 ↔	Gestielte Fernlappenplastik, an Bauchregion und Leiste
86.6A.18 ↔	Autologe Vollhauttransplantation, kleinflächig, an Bauchregion und Leiste	86.7C.1A ↔	Gestielte Fernlappenplastik, am Gesäss
86.6A.1A ↔	Autologe Vollhauttransplantation, kleinflächig, am Gesäss	86.7E.21 ↔	Revision von gestielter regionaler Lappenplastik, am Kopf
86.6A.28 ↔	Autologe Vollhauttransplantation, grossflächig, an Bauchregion und Leiste	86.7E.26 ↔	Revision von gestielter regionaler Lappenplastik, an der Hand
86.6A.2A ↔	Autologe Vollhauttransplantation, grossflächig, am Gesäss	86.7E.2D ↔	Revision von gestielter regionaler Lappenplastik, am Fuss
86.6B.11 ↔	Autologe Spalthauttransplantation, kleinflächig, am Kopf	86.7E.2E ↔	Revision von gestielter regionaler Lappenplastik, an anderer Lokalisation
86.6B.12 ↔	Autologe Spalthauttransplantation, kleinflächig, am Hals	86.7E.31 ↔	Revision von gestielter Fernlappenplastik, am Kopf
86.6B.13 ↔	Autologe Spalthauttransplantation, kleinflächig, an Schulter und Axilla	86.7E.36 ↔	Revision von gestielter Fernlappenplastik, an der Hand
86.6B.14 ↔	Autologe Spalthauttransplantation, kleinflächig, an Oberarm und Ellenbogen	86.7E.3D ↔	Revision von gestielter Fernlappenplastik, am Fuss
86.6B.15 ↔	Autologe Spalthauttransplantation, kleinflächig, am Unterarm	86.7E.3E ↔	Revision von gestielter Fernlappenplastik, an anderer Lokalisation
86.6B.17 ↔	Autologe Spalthauttransplantation, kleinflächig, an Brustwand und Rücken	86.7E.41 ↔	Revision von einer Plastik mit freien Lappen mit mikrovasculärer Anastomosierung, am Kopf
86.6B.18 ↔	Autologe Spalthauttransplantation, kleinflächig, an Bauchregion und Leiste	86.7E.46 ↔	Revision von einer Plastik mit freien Lappen mit mikrovasculärer Anastomosierung, an der Hand
86.6B.1A ↔	Autologe Spalthauttransplantation, kleinflächig, am Gesäss	86.7E.4D ↔	Revision von einer Plastik mit freien Lappen mit mikrovasculärer Anastomosierung, am Fuss
86.6B.1B ↔	Autologe Spalthauttransplantation, kleinflächig, an Oberschenkel und Knie	86.7E.4E ↔	Revision von einer Plastik mit freien Lappen mit mikrovasculärer Anastomosierung, an anderer Lokalisation
86.6B.1C ↔	Autologe Spalthauttransplantation, kleinflächig, am Unterschenkel	86.84.21 ↔	Korrektur einer Narbenkontraktur oder Bride am Kopf
86.6B.1D ↔	Autologe Spalthauttransplantation, kleinflächig, am Fuss	86.84.26 ↔	Korrektur einer Narbenkontraktur oder Bride an der Hand
86.6B.21 ↔	Autologe Spalthauttransplantation, grossflächig, am Kopf	86.84.2D ↔	Korrektur einer Narbenkontraktur oder Bride am Fuss
		86.84.2E ↔	Korrektur einer Narbenkontraktur oder Bride an anderer Lokalisation

- 86.88.I1 ↔ Operative Anlage oder Wechsel eines Systems zur Vakuumversiegelung in Regional- oder Allgemeinanästhesie, tiefreichend, an Knochen und Gelenken der Extremitäten
- 86.88.I2 ↔ Operative Anlage oder Wechsel eines Systems zur Vakuumversiegelung in Regional- oder Allgemeinanästhesie, tiefreichend, an Thorax, Mediastinum und Sternum
- 86.88.I3 ↔ Operative Anlage oder Wechsel eines Systems zur Vakuumversiegelung in Regional- oder Allgemeinanästhesie, am offenen Abdomen
- 86.88.I4 ↔ Operative Anlage oder Wechsel eines Systems zur Vakuumversiegelung in Regional- oder Allgemeinanästhesie, endorektal
- 86.88.I5 ↔ Operative Anlage oder Wechsel eines Systems zur Vakuumversiegelung in Regional- oder Allgemeinanästhesie, an Haut und Subkutangewebe
- 86.88.I6 ↔ Operative Anlage oder Wechsel eines Systems zur Vakuumversiegelung in Regional- oder Allgemeinanästhesie, an anderer Lokalisation
- 86.88.I7 ↔ Operative Anlage oder Wechsel eines Systems zur Vakuumversiegelung in Regional- oder Allgemeinanästhesie, tiefreichend, an Rücken (zervikal bis sakral)
- 86.88.I8 ↔ Operative Anlage oder Wechsel eines Systems zur Vakuumversiegelung in Regional- oder Allgemeinanästhesie, tiefreichend, an Becken, Vulva, Perineum
- 92.27.00 ↔ Implantation oder Einsetzen radioaktiver Elemente (Brachytherapie mit umschlossenen Radionukliden), Körperoberfläche, sonstiger oder n.n.bez. Applikationsort
- 92.27.10 ↔ Implantation oder Einsetzen radioaktiver Elemente (Brachytherapie mit umschlossenen Radionukliden), weibliche Geschlechtsorgane, n.n.bez.
- 92.27.11 ↔ Implantation oder Einsetzen radioaktiver Elemente (Brachytherapie mit umschlossenen Radionukliden), intrauterin
- 92.27.12 ↔ Implantation oder Einsetzen radioaktiver Elemente (Brachytherapie mit umschlossenen Radionukliden), intravaginal
- 92.27.13 ↔ Implantation oder Einsetzen radioaktiver Elemente (Brachytherapie mit umschlossenen Radionukliden), intrauterin und intravaginal kombiniert
- 92.27.21 ↔ Implantation oder Einsetzen radioaktiver Elemente (Brachytherapie mit umschlossenen Radionukliden), Körperoberfläche
- 92.27.22 ↔ Implantation oder Einsetzen radioaktiver Elemente (Brachytherapie mit umschlossenen Radionukliden), intrakavitär
- 92.27.23 ↔ Implantation oder Einsetzen radioaktiver Elemente (Brachytherapie mit umschlossenen Radionukliden), intraluminal
- 92.27.30 ↔ Implantation oder Einsetzen radioaktiver Elemente (Brachytherapie mit umschlossenen Radionukliden), Gefäß n.n.bez.
- 92.27.31 ↔ Implantation oder Einsetzen radioaktiver Elemente (Brachytherapie mit umschlossenen Radionukliden), Koronargefäß
- 92.27.39 ↔ Implantation oder Einsetzen radioaktiver Elemente (Brachytherapie mit umschlossenen Radionukliden), sonstiges Gefäß
- 92.27.40 ↔ Implantation oder Einsetzen radioaktiver Elemente (Brachytherapie mit umschlossenen Radionukliden), intraoperativ
- 92.27.70 ↔ Radioaktive Moulagen, n.n.bez.
- 92.27.71 ↔ Radioaktive Moulagen, Konstruktion und Applikation von oberflächlichen radioaktiven Moulagen
- 92.27.72 ↔ Radioaktive Moulagen, Konstruktion und Applikation von nicht auf der Körperoberfläche verwendeten Applikatoren
- 92.27.73 ↔ Radioaktive Moulagen, Konstruktion und Applikation von Augenapplikatoren
- 92.27.79 ↔ Radioaktive Moulagen, sonstige
- 92.28.00 ↔ Injektion, Instillation oder orale Gabe von Radioisotopen, n.n.bez.
- 92.28.09 ↔ Injektion, Instillation oder orale Gabe von Radioisotopen, sonstige
- 92.28.11 ↔ Therapie mit offenen Radionukliden bei Knochenmetastasen
- 92.28.14 ↔ Instillation von offenen Radionukliden in Gelenke
- 92.28.24 ↔ Selektive intravaskuläre Radiochemoembolisation mit I-131-Lipiodol
- 92.28.25 ↔ Selektive intravaskuläre Radionuklidtherapie [SIRT] durch Embolisation von Yttrium-90-markierten Mikrosphären
- 92.28.26 ↔ Selektive intravaskuläre Radionuklidtherapie [SIRT] durch Embolisation von Holmium-166 markierten Mikrosphären
- 92.28.33 ↔ Endovaskuläre Brachytherapie mit Rhenium-188
- 92.28.41 ↔ Radiojodtherapie bis 1,2 GBq I-131, ohne Gabe von rekombinantem Thyreotropin [rh-TSH]
- 92.28.42 ↔ Radiojodtherapie bis 1,2 GBq I-131, mit Gabe von rekombinantem Thyreotropin [rh-TSH]
- 92.28.43 ↔ Radiojodtherapie über 1,2 bis unter 5 GBq I-131, ohne Gabe von rekombinantem Thyreotropin [rh-TSH]
- 92.28.44 ↔ Radiojodtherapie über 1,2 bis unter 5 GBq I-131, mit Gabe von rekombinantem Thyreotropin [rh-TSH]
- 92.28.45 ↔ Radiojodtherapie mit 5 und mehr GBq I-131, ohne Gabe von rekombinantem Thyreotropin [rh-TSH]
- 92.28.46 ↔ Radiojodtherapie mit 5 und mehr GBq I-131, mit Gabe von rekombinantem Thyreotropin [rh-TSH]
- 92.28.51 ↔ Radioimmuntherapie mit 90Y-Ibritumomab-Tiuxetan, parenteral
- 92.28.52 ↔ Radioimmuntherapie mit Jod 131 [I-131] Tositumomab, parenteral
- 92.28.53 ↔ Radioimmuntherapie mit sonstigen Antikörpern, parenteral
- 92.28.64 ↔ Radiorezeptortherapie mit dem DOTA-konjugierten Somatostatin-Analogen TOC [Octreotide]
- 92.28.65 ↔ Radiorezeptortherapie mit dem DOTA-konjugierten Somatostatin-Analogen TATE [Octreotate]
- 92.28.66 ↔ Radiorezeptortherapie mit Somatostatin-Antagonisten
- 92.28.69 ↔ Radiotherapie mit kleinen Molekülen, sonstige
- 92.28.6B ↔ Radiorezeptortherapie mit 177Lu-PSMA I&T [177Lu-ITG-PSMA-1]
- 92.28.6C ↔ Radiorezeptortherapie mit sonstigen PSMA-Liganden
- 92.28.71 ↔ Gabe von Jod-131-MIBG [Metajodbenzylguanidin] parenteral
- 92.29.11 ↔ Interstitielle Brachytherapie mit Implantation von entfernbaren Strahlern in einer Ebene, niedrige Dosisleistung
- 92.29.12 ↔ Interstitielle Brachytherapie mit Implantation von entfernbaren Strahlern in einer Ebene, gepulste Dosisleistung [Pulsed dose rate]
- 92.29.13 ↔ Interstitielle Brachytherapie mit Implantation von entfernbaren Strahlern in einer Ebene, hohe Dosisleistung
- 92.29.19 ↔ Interstitielle Brachytherapie mit Implantation von entfernbaren Strahlern in einer Ebene, sonstige
- 92.29.21 ↔ Interstitielle Brachytherapie mit Volumenimplantation von entfernbaren Strahlern in mehreren Ebenen, niedrige Dosisleistung
- 92.29.22 ↔ Interstitielle Brachytherapie mit Volumenimplantation von entfernbaren Strahlern in mehreren Ebenen, gepulste Dosisleistung [Pulsed dose rate]

- 92.29.23 ↔ Interstitielle Brachytherapie mit Volumenimplantation von entfernbaren Strahlern in mehreren Ebenen, hohe Dosisleistung
- 92.29.24 ↔ Brachytherapie mit Implantation von entfernbaren Strahlern in mehreren Ebenen, hohe Dosisleistung, intraoperativ
- 92.29.29 ↔ Interstitielle Brachytherapie mit Volumenimplantation von entfernbaren Strahlern in mehreren Ebenen, sonstige
- 92.29.31 ↔ Interstitielle Brachytherapie mit Implantation von permanenten Strahlern, bis 10 Quellen
- 92.29.32 ↔ Interstitielle Brachytherapie mit Implantation von permanenten Strahlern, von 11 bis 15 Quellen
- 92.29.33 ↔ Interstitielle Brachytherapie mit Implantation von permanenten Strahlern, von 16 bis 20 Quellen
- 92.29.34 ↔ Interstitielle Brachytherapie mit Implantation von permanenten Strahlern, von 21 bis 25 Quellen
- 92.29.35 ↔ Interstitielle Brachytherapie mit Implantation von permanenten Strahlern, von 26 bis 30 Quellen
- 92.29.36 ↔ Interstitielle Brachytherapie mit Implantation von permanenten Strahlern, von 31 bis 35 Quellen
- 92.29.37 ↔ Interstitielle Brachytherapie mit Implantation von permanenten Strahlern, von 36 bis 40 Quellen
- 92.29.38 ↔ Interstitielle Brachytherapie mit Implantation von permanenten Strahlern, von 41 bis 45 Quellen
- 92.29.39 ↔ Interstitielle Brachytherapie mit Implantation von permanenten Strahlern, von 46 bis 50 Quellen
- 92.29.3A ↔ Interstitielle Brachytherapie mit Implantation von permanenten Strahlern, von 51 bis 55 Quellen
- 92.29.3B ↔ Interstitielle Brachytherapie mit Implantation von permanenten Strahlern, von 56 bis 60 Quellen
- 92.29.3C ↔ Interstitielle Brachytherapie mit Implantation von permanenten Strahlern, von 61 bis 65 Quellen
- 92.29.3D ↔ Interstitielle Brachytherapie mit Implantation von permanenten Strahlern, von 66 bis 70 Quellen
- 92.29.3E ↔ Interstitielle Brachytherapie mit Implantation von permanenten Strahlern, von 71 und mehr Quellen

Prozedur G12-2

- 86.2A.21 ‡↔ Chirurgisches Débridement, mittlerer Ausdehnung, am Kopf
- 86.2A.26 ‡↔ Chirurgisches Débridement, mittlerer Ausdehnung, an der Hand
- 86.2A.2D ‡↔ Chirurgisches Débridement, mittlerer Ausdehnung, am Fuss
- 86.2A.2E ‡↔ Chirurgisches Débridement, mittlerer Ausdehnung, an anderer Lokalisation

Prozedur G12-3

- 86.0B.11 ‡↔ Implantation eines Medikamententrägers an Haut und Subkutangewebe

Prozedur G12-4

- 38.14.10 ↔ Endarteriektomie von Aorta ascendens und Aortenbogen
- 38.14.20 ↔ Endarteriektomie der Aorta descendens
- 38.14.30 ↔ Endarteriektomie der Aorta abdominalis
- 38.16.11 ↔ Endarteriektomie des Truncus coeliacus
- 38.16.12 ↔ Endarteriektomie der A. gastrica
- 38.16.13 ↔ Endarteriektomie der A. hepatica
- 38.16.14 ↔ Endarteriektomie der A. lienalis
- 38.16.15 ↔ Endarteriektomie der A. renalis
- 38.16.16 ↔ Endarteriektomie der A. mesenterialis
- 38.16.17 ↔ Endarteriektomie der A. lumbalis
- 38.16.18 ↔ Endarteriektomie der A. iliaca
- 38.16.21 ↔ Endovenektomie an der Iliakalvene
- 38.34.10 ↔ Resektion der Aorta ascendens und des Aortenbogens mit Anastomose
- 38.34.20 ↔ Resektion der Aorta descendens mit Anastomose
- 38.34.30 ↔ Resektion der Aorta abdominalis mit Anastomose
- 38.34.99 ↔ Resektion der Aorta mit Anastomose, sonstige
- 38.37.11 ↔ Resektion der V. cava inferior mit Anastomose
- 38.37.12 ↔ Resektion der V. iliaca mit Anastomose
- 38.37.19 ↔ Resektion von tiefen abdominalen Venen mit Anastomose, sonstige
- 38.37.99 ↔ Resektion von abdominalen Venen mit Anastomose, sonstige
- 38.44.10 ↔ Resektion der Aorta abdominalis, suprarenal mit Ersatz
- 38.44.11 ↔ Resektion der Aorta abdominalis, infrarenal mit Ersatz
- 38.44.12 ↔ Resektion der Aorta abdominalis, juxtarenal mit Ersatz
- 38.44.99 ↔ Resektion der Aorta abdominalis mit Ersatz, sonstige
- 38.46 ↔ Resektion von abdominalen Arterien mit Ersatz
- 38.47.11 ↔ Resektion der V. cava inferior mit Ersatz
- 38.47.12 ↔ Resektion der V. iliaca mit Ersatz
- 38.47.19 ↔ Resektion von tiefen abdominalen Venen mit Ersatz, sonstige
- 38.47.99 ↔ Resektion von abdominalen Venen mit Ersatz, sonstige
- 38.64.10 ↔ Sonstige Exzision der thorakalen Aorta
- 38.64.20 ↔ Sonstige Exzision der Aorta abdominalis
- 38.66.11 ↔ Sonstige Exzision des Truncus coeliacus
- 38.66.12 ↔ Sonstige Exzision der A. gastrica
- 38.66.13 ↔ Sonstige Exzision der A. hepatica
- 38.66.14 ↔ Sonstige Exzision der A. lienalis
- 38.66.15 ↔ Sonstige Exzision der A. renalis
- 38.66.16 ↔ Sonstige Exzision der A. mesenterialis
- 38.66.17 ↔ Sonstige Exzision der A. lumbalis
- 38.66.18 ↔ Sonstige Exzision der A. iliaca
- 38.67.11 ↔ Sonstige Exzision der V. cava inferior
- 38.67.12 ↔ Sonstige Exzision der V. iliaca
- 39.26.10 ↔ Sonstiger intraabdominaler Gefäss-Shunt oder -Bypass, Viszeralarterien
- 39.26.11 ↔ Sonstiger intraabdominaler Gefäss-Shunt oder -Bypass, Aorta
- 39.26.12 ↔ Sonstiger intraabdominaler Gefäss-Shunt oder -Bypass, A. renalis
- 39.26.19 ↔ Sonstiger intraabdominaler Gefäss-Shunt oder -Bypass, sonstige Viszeralarterien
- 39.26.99 ↔ Sonstiger intraabdominaler Gefäss-Shunt oder -Bypass, sonstige
- 39.49.30 ↔ Ersatz eines kardialen Conduit
- 39.50.10 ↔ Angioplastik oder Atherektomie an sonstigem(n) Nicht-Herzkranzgefäss(en) mit Ballon, n.n.bez.
- 39.50.11 ↔ Angioplastik oder Atherektomie an sonstigem(n) Nicht-Herzkranzgefäss(en) mit einfacher Ballon
- 39.50.12 ↔ Angioplastik oder Atherektomie an sonstigem(n) Nicht-Herzkranzgefäss(en) mit cutting Ballon
- 39.50.13 ↔ Angioplastik oder Atherektomie an sonstigem(n) Nicht-Herzkranzgefäss(en) mit Kryoplastie-Ballon

39.50.14 ↔	Angioplastik oder Atherektomie an sonstigem(n) Nicht-Herzkranzgefäß(en) mit Drug eluting Ballon	39.B3.JF ↔	(Perkutan-)transluminale Implantation von gecoverten Stents ohne Medikamentenfreisetzung, Venen vom Oberschenkel
39.50.20 ↔	Angioplastik Blade- Laserangioplastie an sonstigem(n) Nicht-Herzkranzgefäß(en)	39.B4.09 ↔	(Perkutan-)transluminale Implantation von gecoverten Stents mit Medikamentenfreisetzung, sonstige
39.50.21 ↔	Angioplastik Thrombektomie an sonstigem(n) Nicht-Herzkranzgefäß(en)	39.B4.31 ↔	(Perkutan-)transluminale Implantation von gecoverten Stents mit Medikamentenfreisetzung, Gefäße von Schulter und Oberarm
39.50.99 ↔	Angioplastik oder Atherektomie an sonstigem(n) Nicht-Herzkranzgefäß(en), sonstige	39.B4.51 ↔	(Perkutan-)transluminale Implantation von gecoverten Stents mit Medikamentenfreisetzung, Gefäße von Unterarm
39.55 ↔	Reimplantation eines aberrierenden Nierengefäßes	39.B4.81 ↔	(Perkutan-)transluminale Implantation von gecoverten Stents mit Medikamentenfreisetzung, andere thorakale Gefäße
39.59.31 ↔	Sonstige plastische Rekonstruktion eines intrakraniellen Gefäßes	39.B4.G1 ↔	(Perkutan-)transluminale Implantation von gecoverten Stents mit Medikamentenfreisetzung, Arterien vom Oberschenkel
39.59.32 ↔	Sonstige plastische Rekonstruktion der extrakraniellen A. vertebralis	39.B4.H1 ↔	(Perkutan-)transluminale Implantation von gecoverten Stents mit Medikamentenfreisetzung, Gefäße vom Unterschenkel
39.59.34 ↔	Sonstige plastische Rekonstruktion der V. jugularis	39.B4.JB ↔	(Perkutan-)transluminale Implantation von gecoverten Stents mit Medikamentenfreisetzung, andere abdominale und pelvine Venen
39.59.41 ↔	Sonstige plastische Rekonstruktion von Arterien der oberen Extremität	39.B4.JF ↔	(Perkutan-)transluminale Implantation von gecoverten Stents mit Medikamentenfreisetzung, Venen vom Oberschenkel
39.59.42 ↔	Sonstige plastische Rekonstruktion der V. subclavia, V. axillaris und V. brachiocephalica	39.B5.09 ↔	(Perkutan-)transluminale Implantation von ungecoverten Cheatham-Platinum-Stents, sonstige
39.59.48 ↔	Sonstige plastische Rekonstruktion von sonstigen tiefen Venen der oberen Extremität	39.B5.31 ↔	(Perkutan-)transluminale Implantation von ungecoverten Cheatham-Platinum-Stents, Gefäße von Schulter und Oberarm
39.59.51 ↔	Sonstige plastische Rekonstruktion der thorakalen Aorta	39.B5.51 ↔	(Perkutan-)transluminale Implantation von ungecoverten Cheatham-Platinum-Stents, Gefäße von Unterarm
39.59.52 ↔	Sonstige plastische Rekonstruktion der A. pulmonalis	39.B5.81 ↔	(Perkutan-)transluminale Implantation von ungecoverten Cheatham-Platinum-Stents, andere thorakale Gefäße
39.59.54 ↔	Sonstige plastische Rekonstruktion der V. pulmonalis	39.B5.G1 ↔	(Perkutan-)transluminale Implantation von ungecoverten Cheatham-Platinum-Stents, Arterien vom Oberschenkel
39.59.55 ↔	Sonstige plastische Rekonstruktion der V. cava superior	39.B5.H1 ↔	(Perkutan-)transluminale Implantation von ungecoverten Cheatham-Platinum-Stents, Gefäße vom Unterschenkel
39.59.61 ↔	Sonstige plastische Rekonstruktion der abdominalen Aorta	39.B5.JB ↔	(Perkutan-)transluminale Implantation von ungecoverten Cheatham-Platinum-Stents, andere abdominale und pelvine Venen
39.59.62 ↔	Sonstige plastische Rekonstruktion des Truncus coeliacus	39.B5.JF ↔	(Perkutan-)transluminale Implantation von ungecoverten Cheatham-Platinum-Stents, Venen vom Oberschenkel
39.59.63 ↔	Sonstige plastische Rekonstruktion der A. gastrica	39.B6.09 ↔	(Perkutan-)transluminale Implantation von gecoverten Cheatham-Platinum-Stents, sonstige
39.59.64 ↔	Sonstige plastische Rekonstruktion A. hepatica	39.B6.31 ↔	(Perkutan-)transluminale Implantation von gecoverten Cheatham-Platinum-Stents, Gefäße von Schulter und Oberarm
39.59.65 ↔	Sonstige plastische Rekonstruktion der A. lienalis	39.B6.51 ↔	(Perkutan-)transluminale Implantation von gecoverten Cheatham-Platinum-Stents, Gefäße von Unterarm
39.59.66 ↔	Sonstige plastische Rekonstruktion der A. renalis	39.B6.81 ↔	(Perkutan-)transluminale Implantation von gecoverten Cheatham-Platinum-Stents, andere thorakale Gefäße
39.59.67 ↔	Sonstige plastische Rekonstruktion der A. mesenterica	39.B6.G1 ↔	(Perkutan-)transluminale Implantation von gecoverten Cheatham-Platinum-Stents, Arterien vom Oberschenkel
39.59.68 ↔	Sonstige plastische Rekonstruktion der A. iliaca	39.B6.H1 ↔	(Perkutan-)transluminale Implantation von gecoverten Cheatham-Platinum-Stents, Gefäße vom Unterschenkel
39.59.71 ↔	Sonstige plastische Rekonstruktion der V. cava inferior	39.B6.JB ↔	(Perkutan-)transluminale Implantation von gecoverten Cheatham-Platinum-Stents, andere abdominale und pelvine Venen
39.59.72 ↔	Sonstige plastische Rekonstruktion der V. iliaca		
39.59.81 ↔	Sonstige plastische Rekonstruktion von Arterien der unteren Extremität		
39.59.82 ↔	Sonstige plastische Rekonstruktion der V. femoralis		
39.59.83 ↔	Sonstige plastische Rekonstruktion der V. poplitea		
39.59.90 ↔	Sonstige plastische Rekonstruktion eines Gefäßes, Venenklappenplastik		
39.99.21 ↔	Operationen bei kongenitaler Anomalie des Aortenisthmus (Stenose) oder bei unterbrochenem Aortenbogen		
39.B3.09 ↔	(Perkutan-)transluminale Implantation von gecoverten Stents ohne Medikamentenfreisetzung, sonstige		
39.B3.31 ↔	(Perkutan-)transluminale Implantation von gecoverten Stents ohne Medikamentenfreisetzung, Gefäße von Schulter und Oberarm		
39.B3.51 ↔	(Perkutan-)transluminale Implantation von gecoverten Stents ohne Medikamentenfreisetzung, Gefäße von Unterarm		
39.B3.81 ↔	(Perkutan-)transluminale Implantation von gecoverten Stents ohne Medikamentenfreisetzung, andere thorakale Gefäße		
39.B3.G1 ↔	(Perkutan-)transluminale Implantation von gecoverten Stents ohne Medikamentenfreisetzung, Arterien vom Oberschenkel		
39.B3.H1 ↔	(Perkutan-)transluminale Implantation von gecoverten Stents ohne Medikamentenfreisetzung, Gefäße vom Unterschenkel		
39.B3.JB ↔	(Perkutan-)transluminale Implantation von gecoverten Stents ohne Medikamentenfreisetzung, andere abdominale und pelvine Venen		

39.B6.JF ↔	(Perkutan-)transluminale Implantation von gecoverten Cheatham-Platinum-Stents, Venen vom Oberschenkel	39.BH.31 ↔	(Perkutan-)transluminale Implantation von Stents zur Strömungslaminierung bei Aneurysmen, Gefässe von Schulter und Oberarm
39.B7.09 ↔	(Perkutan-)transluminale Implantation von ungedeckten grosslumige Stents, sonstige	39.BH.51 ↔	(Perkutan-)transluminale Implantation von Stents zur Strömungslaminierung bei Aneurysmen, Gefässe von Unterarm
39.B7.31 ↔	(Perkutan-)transluminale Implantation von ungedeckten grosslumige Stents, Gefässe von Schulter und Oberarm	39.BH.81 ↔	(Perkutan-)transluminale Implantation von Stents zur Strömungslaminierung bei Aneurysmen, andere thorakale Gefässe
39.B7.51 ↔	(Perkutan-)transluminale Implantation von ungedeckten grosslumige Stents, Gefässe von Unterarm	39.BH.G1 ↔	(Perkutan-)transluminale Implantation von Stents zur Strömungslaminierung bei Aneurysmen, Arterien vom Oberschenkel
39.B7.81 ↔	(Perkutan-)transluminale Implantation von ungedeckten grosslumige Stents, andere thorakale Gefässe	39.BH.H1 ↔	(Perkutan-)transluminale Implantation von Stents zur Strömungslaminierung bei Aneurysmen, Gefässe vom Unterschenkel
39.B7.G1 ↔	(Perkutan-)transluminale Implantation von ungedeckten grosslumige Stents, Arterien vom Oberschenkel	39.BH.JF ↔	(Perkutan-)transluminale Implantation von Stents zur Strömungslaminierung bei Aneurysmen, Venen vom Oberschenkel
39.B7.H1 ↔	(Perkutan-)transluminale Implantation von ungedeckten grosslumige Stents, Gefässe vom Unterschenkel	41.42.10 ↔	Exzision von Läsion oder Gewebe der Milz
39.B7.JB ↔	(Perkutan-)transluminale Implantation von ungedeckten grosslumige Stents, andere abdominale und pelvine Venen	41.42.20 ↔	Destruktion von Läsion oder Gewebe der Milz
39.B7.JF ↔	(Perkutan-)transluminale Implantation von ungedeckten grosslumige Stents, Venen vom Oberschenkel	41.43 ↔	Partielle Splenektomie
39.B8.09 ↔	(Perkutan-)transluminale Implantation von gecoverten grosslumige Stents, sonstige	41.5 ↔	Totale Splenektomie
39.B8.31 ↔	(Perkutan-)transluminale Implantation von gecoverten grosslumige Stents, Gefässe von Schulter und Oberarm	41.94 ↔	Milztransplantation
39.B8.51 ↔	(Perkutan-)transluminale Implantation von gecoverten grosslumige Stents, Gefässe von Unterarm	41.95.00 ↔	Plastische Rekonstruktion an der Milz, n.n.bez.
39.B8.81 ↔	(Perkutan-)transluminale Implantation von gecoverten grosslumige Stents, andere thorakale Gefässe	41.95.10 ↔	Plastische Rekonstruktion an der Milz, Naht
39.B8.G1 ↔	(Perkutan-)transluminale Implantation von gecoverten grosslumige Stents, Arterien vom Oberschenkel	41.95.99 ↔	Plastische Rekonstruktion an der Milz, sonstige
39.B8.H1 ↔	(Perkutan-)transluminale Implantation von gecoverten grosslumige Stents, Gefässe vom Unterschenkel	51.02 ↔	Cholezystostomie durch Trokar
39.B8.JB ↔	(Perkutan-)transluminale Implantation von gecoverten grosslumige Stents, andere abdominale und pelvine Venen	51.31 ↔	Anastomose zwischen Gallenblase und hepatischen Gängen
39.B8.JF ↔	(Perkutan-)transluminale Implantation von gecoverten grosslumige Stents, Venen vom Oberschenkel	51.41.11 ↔	Inzision des Ductus choledochus mit Steinentfernung, offen chirurgisch
39.BA.09 ↔	(Perkutan-)transluminale Implantation von ungedeckten Wachstumsstents, sonstige	51.42.11 ↔	Inzision des Ductus choledochus mit Behebung einer anderen Obstruktion, offen chirurgisch
39.BB.09 ↔	(Perkutan-)transluminale Implantation von gecoverten Wachstumsstents, sonstige	51.43 ↔	Einsetzen eines choledochohepatischen Katheters zur Dekompression
39.BG.09 ↔	(Perkutan-)transluminale Implantation von aus Einzeldrähnen verwobenen Nitinolstents, sonstige	51.44.11 ↔	Inzision des Ductus cysticus und der Ducti hepatici zur Steinentfernung, offen chirurgisch
39.BG.31 ↔	(Perkutan-)transluminale Implantation von aus Einzeldrähnen verwobenen Nitinolstents, Gefässe von Schulter und Oberarm	51.49.11 ↔	Inzision des Ductus cysticus und der Ducti hepatici zur Behebung einer Obstruktion, offen chirurgisch
39.BG.81 ↔	(Perkutan-)transluminale Implantation von aus Einzeldrähnen verwobenen Nitinolstents, andere thorakale Gefässe	51.62 ↔	Exzision der Ampulla Vateri (mit Reimplantation des Ductus choledochus)
39.BG.G1 ↔	(Perkutan-)transluminale Implantation von aus Einzeldrähnen verwobenen Nitinolstents, Arterien vom Oberschenkel	51.63 ↔	Sonstige Exzision am Ductus choledochus
39.BG.H1 ↔	(Perkutan-)transluminale Implantation von aus Einzeldrähnen verwobenen Nitinolstents, Gefässe vom Unterschenkel	51.72 ↔	Choledochoplastik
39.BH.09 ↔	(Perkutan-)transluminale Implantation von Stents zur Strömungslaminierung bei Aneurysmen, sonstige	51.79 ↔	Plastische Rekonstruktion des Ductus cysticus und der Ducti hepatici
		51.81 ↔	Dilatation des Sphincter Oddii
		51.83 ↔	Plastische Rekonstruktion des Sphincter pancreaticus
		51.94 ↔	Revision einer Gallenwegsanastomose
		51.95.20 ↔	Entfernen einer Endoprothese aus dem Gallengang, offen chirurgisch
		51.9A.41 ↔	Laparoskopische Einlage oder Wechsel von nicht selbstexpandierendem Stent in den Gallengang, 1 Stent
		51.9A.42 ↔	Laparoskopische Einlage oder Wechsel von nicht selbstexpandierenden Stents in den Gallengang, 2 und mehr Stents
		51.9A.51 ↔	Laparoskopische Einlage oder Wechsel von selbstexpandierendem, nicht beschichtetem Stent in den Gallengang, 1 Stent
		51.9A.52 ↔	Laparoskopische Einlage oder Wechsel von selbstexpandierenden, nicht beschichteten Stents in den Gallengang, 2 Stents
		51.9A.53 ↔	Laparoskopische Einlage oder Wechsel von selbstexpandierenden, nicht beschichteten Stents in den Gallengang, 3 Stents
		51.9A.54 ↔	Laparoskopische Einlage oder Wechsel von selbstexpandierenden, nicht beschichteten Stents in den Gallengang, 4 Stents

- 51.9A.55 ↔ Laparoskopische Einlage oder Wechsel von selbstexpandierenden, nicht beschichteten Stents in den Gallengang, 5 Stents
- 51.9A.56 ↔ Laparoskopische Einlage oder Wechsel von selbstexpandierenden, nicht beschichteten Stents in den Gallengang, 6 und mehr Stents
- 51.9A.61 ↔ Laparoskopische Einlage oder Wechsel von selbstexpandierendem, beschichtetem Stent in den Gallengang, 1 Stent
- 51.9A.62 ↔ Laparoskopische Einlage oder Wechsel von selbstexpandierenden, beschichteten Stents in den Gallengang, 2 Stents
- 51.9A.63 ↔ Laparoskopische Einlage oder Wechsel von selbstexpandierenden, beschichteten Stents in den Gallengang, 3 Stents
- 51.9A.64 ↔ Laparoskopische Einlage oder Wechsel von selbstexpandierenden, beschichteten Stents in den Gallengang, 4 Stents
- 51.9A.65 ↔ Laparoskopische Einlage oder Wechsel von selbstexpandierenden, beschichteten Stents in den Gallengang, 5 Stents
- 51.9A.66 ↔ Laparoskopische Einlage oder Wechsel von selbstexpandierenden, beschichteten Stents in den Gallengang, 6 und mehr Stents
- 51.9A.71 ↔ Offen chirurgische Einlage oder Wechsel von nicht selbstexpandierendem Stent in den Gallengang, 1 Stent
- 51.9A.72 ↔ Offen chirurgische Einlage oder Wechsel von nicht selbstexpandierenden Stents in den Gallengang, 2 und mehr Stents
- 51.9A.81 ↔ Offen chirurgische Einlage oder Wechsel von selbstexpandierendem, nicht beschichtetem Stent in den Gallengang, 1 Stent
- 51.9A.82 ↔ Offen chirurgische Einlage oder Wechsel von selbstexpandierenden, nicht beschichteten Stents in den Gallengang, 2 Stents
- 51.9A.83 ↔ Offen chirurgische Einlage oder Wechsel von selbstexpandierenden, nicht beschichteten Stents in den Gallengang, 3 Stents
- 51.9A.84 ↔ Offen chirurgische Einlage oder Wechsel von selbstexpandierenden, nicht beschichteten Stents in den Gallengang, 4 Stents
- 51.9A.85 ↔ Offen chirurgische Einlage oder Wechsel von selbstexpandierenden, nicht beschichteten Stents in den Gallengang, 5 Stents
- 51.9A.86 ↔ Offen chirurgische Einlage oder Wechsel von selbstexpandierenden, nicht beschichteten Stents in den Gallengang, 6 und mehr Stents
- 51.9A.A1 ↔ Offen chirurgische Einlage oder Wechsel von selbstexpandierendem, beschichtetem Stent in den Gallengang, 1 Stent
- 51.9A.A2 ↔ Offen chirurgische Einlage oder Wechsel von selbstexpandierenden, beschichteten Stents in den Gallengang, 2 Stents
- 51.9A.A3 ↔ Offen chirurgische Einlage oder Wechsel von selbstexpandierenden, beschichteten Stents in den Gallengang, 3 Stents
- 51.9A.A4 ↔ Offen chirurgische Einlage oder Wechsel von selbstexpandierenden, beschichteten Stents in den Gallengang, 4 Stents
- 51.9A.A5 ↔ Offen chirurgische Einlage oder Wechsel von selbstexpandierenden, beschichteten Stents in den Gallengang, 5 Stents
- 51.9A.A6 ↔ Offen chirurgische Einlage oder Wechsel von selbstexpandierenden, beschichteten Stents in den Gallengang, 6 und mehr Stents
- 52.50 ↔ Partielle Pankreatektomie, n.n.bez.
- 52.52.11 ↔ Distale Pankreatektomie, offen chirurgisch
- 52.52.12 ↔ Distale Pankreatektomie, laparoskopisch
- 52.59 ↔ Partielle Pankreatektomie, sonstige
- 52.95.10 ↔ Extraktion von Stein(en) aus dem Ductus pancreaticus, offen chirurgisch
- 52.95.30 ↔ Einlage einer Drainage in den Pankreasgang, offen chirurgisch
- 52.95.40 ↔ Einlage oder Wechsel eines nicht selbstexpandierenden Stents [Prothese] in den Pankreasgang, offen chirurgisch
- 52.95.41 ↔ Einlage oder Wechsel eines nicht selbstexpandierenden Stents [Prothese] in den Pankreasgang, laparoskopisch
- 52.95.50 ↔ Einlage oder Wechsel eines selbstexpandierenden Stents [Prothese] in den Pankreasgang, offen chirurgisch
- 52.95.51 ↔ Einlage oder Wechsel eines selbstexpandierenden Stents [Prothese] in den Pankreasgang, laparoskopisch
- 52.95.70 ↔ Plastische Rekonstruktion des Pankreas
- 52.99.00 ↔ Sonstige offene Operation am Pankreas, n.n.bez.
- 52.99.10 ↔ Sonstige offene Operation am Pankreas, Dilatation des Ductus pancreaticus
- 52.99.20 ↔ Sonstige offene Operation am Pankreas, Plastische Rekonstruktion des Ductus pancreaticus
- 52.99.99 ↔ Sonstige offene Operation am Pankreas, sonstige

Prozedur G12-5

- 01.12.00 ↔ Offene Biopsie an den Hirnhäuten, n.n.bez.
- 01.12.10 ↔ Stereotaktische offene Biopsie an den Hirnhäuten
- 01.12.99 ↔ Offene Biopsie an den Hirnhäuten, sonstige
- 01.13.10 ↔ Stereotaktische geschlossene [perkutane] [Nadel-] Biopsie am Gehirn
- 01.13.99 ↔ Geschlossene [perkutane] [Nadel-] Biopsie am Gehirn, sonstige
- 01.14.00 ↔ Offene Biopsie am Gehirn, n.n.bez.
- 01.14.10 ↔ Stereotaktische offene Biopsie am Gehirn
- 01.14.99 ↔ Offene Biopsie am Gehirn, sonstige
- 01.15 ↔ Biopsie am Schädel
- 01.18.10 ↔ Geschlossene Biopsie an intrakranielltem Blutgefäss
- 01.18.11 ↔ Stereotaktische geschlossene Biopsie an intrakranielltem Blutgefäss
- 01.18.19 ↔ Geschlossene Biopsie an intrakranielltem Blutgefäss, sonstige
- 01.18.20 ↔ Offene Biopsie an intrakranielltem Blutgefäss
- 01.18.21 ↔ Stereotaktische offene Biopsie an intrakranielltem Blutgefäss
- 01.18.29 ↔ Offene Biopsie an intrakranielltem Blutgefäss, sonstige
- 01.21 ↔ Inzision und Drainage an den kranialen Sinus
- 01.23.00 ↔ Rekraniotomie, n.n.bez.
- 01.23.10 ↔ Rekraniotomie mit Einbringen einer Drainage
- 01.23.20 ↔ Rekraniotomie mit Entfernen von alloplastischem Material oder Medikamententrägers aus dem Schädelknochen
- 01.23.21 ↔ Rekraniotomie mit Entfernen von alloplastischem Material oder Medikamententräger aus dem Epiduralraum
- 01.23.29 ↔ Rekraniotomie mit Entfernen von sonstigen Material
- 01.23.99 ↔ Rekraniotomie, sonstige
- 01.24.00 ↔ Sonstige Kraniotomie, n.n.bez.
- 01.24.10 ↔ Sonstige Kraniotomie mit Dekompression
- 01.24.11 ↔ Sonstige Kraniotomie zur Entleerung eines epiduralen Hämatoms
- 01.24.12 ↔ Sonstige Kraniotomie zur Entleerung eines epiduralen Empyems

01.24.13 ↔	Sonstige Kraniotomie, Einlegen von alloplastischem Material oder Medikamententrägers in den Schädelknochen oder Epiduralraum	01.32.00 ↔	Lobotomie und Traktotomie, n.n.bez.
01.24.14 ↔	Sonstige Kraniotomie, Entfernung von alloplastischem Material oder Medikamententrägers aus Schädelknochen oder Epiduralraum	01.32.10 ↔	Lobotomie und Traktotomie, Zingulotomie
01.24.15 ↔	Sonstige Kraniotomie, Entfernung eines Fremdkörpers aus Schädelknochen oder Epiduralraum	01.32.11 ↔	Lobotomie und Traktotomie, Subpiale Transsektion
01.24.16 ↔	Sonstige Kraniotomie, sonstige Drainage epiduraler Flüssigkeit oder aus sonstigen Gründen	01.32.12 ↔	Lobotomie und Traktotomie, Multiple Lobotomien
01.24.22 ↔	Stereotaktisch geführte Schädelöffnung über die Kalotte als Zugang	01.32.20 ↔	Lobotomie und Traktotomie, Stereotaktische Unterbrechung von Bahnsystemen
01.24.29 ↔	Kraniotomie der Kalotte als Zugang, sonstige	01.32.99 ↔	Lobotomie und Traktotomie, sonstige
01.24.31 ↔	Zugang zur Schädelbasis, transoral	01.39.10 ↔	Sonstige Inzision am Gehirn zur Entleerung eines intrazerebralen Hämatoms
01.24.32 ↔	Zugang zur Schädelbasis, transoral mit Spaltung des weichen Gaumens	01.39.11 ↔	Sonstige Inzision am Gehirn zur Entleerung eines intrazerebralen Abszesses
01.24.33 ↔	Zugang zur Schädelbasis, transoral mit Spaltung des weichen sowie harten Gaumens	01.39.19 ↔	Sonstige Inzision am Gehirn, Entleerung von sonstiger intrazerebraler Flüssigkeit
01.24.34 ↔	Zugang zur Schädelbasis, transsphenoidal	01.39.20 ↔	Sonstige Inzision am Gehirn, Stereotaktische Entleerung eines intrakraniellen Hämatoms
01.24.35 ↔	Zugang zur Schädelbasis, transethmoidal	01.39.21 ↔	Sonstige Inzision am Gehirn, Stereotaktische Entleerung eines intrakraniellen Abszesses
01.24.36 ↔	Zugang zur Schädelbasis, transmastoidal	01.39.29 ↔	Sonstige Inzision am Gehirn, Stereotaktische Entleerung sonstiger intrakranieller Flüssigkeit
01.24.37 ↔	Zugang zur Schädelbasis, translabyrinthär	01.39.30 ↔	Sonstige Inzision am Gehirn, Entfernung eines intrazerebralen Fremdkörpers
01.24.38 ↔	Zugang zur Schädelbasis, transpyramidal	01.39.40 ↔	Anlegen einer externen Drainage am Liquorsystem (z. B. ventrikulär, zisternal, subdural)
01.24.39 ↔	Zugang zur Schädelbasis, sonstige	01.39.41 ↔	Anlegen eines Reservoirs am Liquorsystem (z. B. ventrikulär, zisternal, subdural)
01.24.3A ↔	Zugang zur Schädelbasis, transkondylär	01.41 ↔	Operationen am Thalamus
01.24.3B ↔	Zugang zur Schädelbasis, transorbital	01.42 ↔	Operationen am Globus pallidum
01.24.3C ↔	Zugang zur Schädelbasis, mit Le-Fort-I-Osteotomie	01.51.00 ↔	Exzision und Destruktion von Läsion oder Gewebe an Gehirn und Hirnhäuten, n.n.bez.
01.24.3D ↔	Zugang zur Schädelbasis, transnasal-transcribiform	01.51.10 ↔	Exzision von Tumorgewebe an den Hirnhäuten mit Präparation von infiltriertem Nachbargewebe
01.24.3E ↔	Zugang zur Schädelbasis, transnasal-transclival	01.51.19 ↔	Exzision von Läsion oder Gewebe an den Hirnhäuten, sonstige
01.24.3F ↔	Zugang zur Schädelbasis, transoral-transclival	01.51.21 ↔	Exzision von hirneigenem intrazerebralen Tumorgewebe
01.24.3G ↔	Zugang zur Schädelbasis, transnasal-transpterygoidal	01.51.22 ↔	Exzision von nicht hirneigenem intrazerebralen Tumorgewebe
01.24.99 ↔	Sonstige Kraniotomie, sonstige	01.51.29 ↔	Exzision von Läsion oder Gewebe am Gehirn, sonstige
01.25.10 ↔	Sonstige Kraniektomie mit Dekompression	01.51.31 ↔	Destruktion von Läsion oder Gewebe an Hirnhäuten
01.25.11 ↔	Sonstige Kraniektomie zur Entleerung eines epiduralen Hämatoms	01.51.41 ↔	Destruktion von hirneigenem intrazerebralen Tumorgewebe
01.25.12 ↔	Sonstige Kraniektomie zur Entleerung eines epiduralen Empyems	01.51.42 ↔	Destruktion von nicht hirneigenem intrazerebralen Tumorgewebe
01.25.13 ↔	Sonstige Kraniektomie zur Entfernung eines Fremdkörpers aus Schädelknochen oder Epiduralraum	01.52.00 ↔	Hemisphärektomie, n.n.bez.
01.25.14 ↔	Sonstige Kraniektomie mit Einlegen von alloplastischem Material oder eines Medikamententrägers in den Schädelknochen oder Epiduralraum	01.52.10 ↔	Hemisphärektomie, hirneigenes intrazerebrales Tumorgewebe
01.25.19 ↔	Sonstige Kraniektomie zur Drainage epiduraler Flüssigkeit oder aus sonstigen Gründen	01.52.11 ↔	Hemisphärektomie, nicht hirneigenes intrazerebrales Tumorgewebe
01.25.20 ↔	Sonstige Kraniektomie, Rekraniektomie mit Einbringen einer Drainage	01.52.99 ↔	Hemisphärektomie, sonstige
01.25.21 ↔	Sonstige Kraniektomie, Rekraniektomie zur Entfernung von alloplastischem Material oder eines Medikamententrägers aus dem Schädelknochen oder Epiduralraum	01.53.00 ↔	Lobektomie am Gehirn, n.n.bez.
01.26 ↔	Einsetzen und Ersetzen eines Katheters in die Schädelhöhle oder Hirngewebe	01.53.10 ↔	Lobektomie am Gehirn, hirneigenes intrazerebrales Tumorgewebe
01.28 ↔	Einsetzen von intrakraniellen Katheter(n) via Bohrloch(löcher)	01.53.11 ↔	Lobektomie am Gehirn, nicht hirneigenes intrazerebrales Tumorgewebe
01.29.00 ↔	Revision ohne Ersatz von Katheter(n) aus Schädelhöhle oder Hirngewebe, n.n.bez.	01.53.99 ↔	Lobektomie am Gehirn, sonstige
01.29.10 ↔	Stereotaktische Revision ohne Ersatz von intrazerebralen Kathetern zur intraventrikulären Infusion	01.59 ↔	Sonstige Exzision und Destruktion an Gehirn und Hirnhäuten, sonstige
01.29.99 ↔	Revision ohne Ersatz von Katheter(n) aus Schädelhöhle oder Hirngewebe, sonstige	01.6X.10 ↔	Exzision und Destruktion von Tumorgewebe an der Schädelbasis
01.31.00 ↔	Inzision an den Hirnhäuten, n.n.bez.	01.6X.11 ↔	Exzision und Destruktion von Tumorgewebe an der Kalotte
01.31.10 ↔	Inzision an den Hirnhäuten zur Entleerung eines subduralen Hämatoms (Hygroms)	01.6X.20 ↔	Exzision und Destruktion vom sonstigem erkrankten Gewebe an der Schädelbasis
01.31.11 ↔	Inzision an den Hirnhäuten zur Entleerung eines subduralen Empyems	01.6X.21 ↔	Exzision und Destruktion von sonstigem erkrankten Gewebe an der Kalotte
01.31.20 ↔	Inzision an den Hirnhäuten zur Drainage von subduraler und subarachnoidaler Flüssigkeit	01.6X.22 ↔	Exzision und Destruktion von sonstigem erkrankten Gewebe an der Kalotte mit Hirnhäuten
		02.01 ↔	Eröffnen einer Schädelnaht
		02.02 ↔	Elevation von Frakturfragmenten vom Schädel
		02.03 ↔	Bildung eines Schädelknochenlappens

02.04.00 ↔	Knochen transplantation an den Schädel, n.n.bez.	02.51.15 ↔	Encephalo-galea-periost-synangiose [EGPS]
02.04.10 ↔	Knochen transplantation an den Schädel, Schädeldach	02.51.99 ↔	Synangiose, sonstige
02.04.99 ↔	Knochen transplantation an den Schädel, sonstige	02.91 ↔	Lösung von kortikalen Adhäsionen
02.05.00 ↔	Einsetzen einer Schädelknochenplatte, n.n.bez.	02.92 ↔	Plastische Rekonstruktion am Gehirn
02.05.10 ↔	Einsetzen eines CAD-Implantats an Hirnschädel ohne Beteiligung des Gesichtsschädels, einfacher Defekt	02.93.30 ↔	Implantation oder Wechsel der Elektroden zur intrakraniellen Neurostimulation, n.n.bez.
02.05.11 ↔	Einsetzen eines CAD-Implantats an Hirnschädel ohne Beteiligung des Gesichtsschädels, grosser oder komplexer Defekt	02.93.31 ↔	Implantation oder Wechsel von temporären Mikroelektroden zur monolokulären Ableitung und Stimulation
02.05.20 ↔	Einsetzen eines CAD-Implantats an Hirnschädel mit Beteiligung von Orbita, Temporalregion oder frontalem Sinus, bis zu 2 Regionen	02.93.32 ↔	Implantation oder Wechsel von temporären Mikroelektroden zur multilokulären Ableitung und Stimulation
02.05.30 ↔	Einsetzen eines CAD-Implantats an Hirnschädel mit Beteiligung multipler Regionen des Gesichtsschädels, ab 3 Regionen	02.93.33 ↔	Implantation oder Wechsel von permanenten Mikroelektroden zur monolokulären Ableitung und Stimulation
02.05.41 ↔	Wiedereinsetzen einer autologen Schädelknochenplatte	02.93.34 ↔	Implantation oder Wechsel von permanenten Mikroelektroden zur multilokulären Ableitung und Stimulation
02.05.99 ↔	Einsetzen einer Schädelknochenplatte, sonstige	02.93.39 ↔	Implantation oder Wechsel der Elektroden zur intrakraniellen Neurostimulation, sonstige
02.06.00 ↔	Sonstige Osteoplastik am Schädel, n.n.bez.	02.96 ↔	Einsetzen einer sphenoidalen Elektrode
02.06.10 ↔	Frontorbitale Kranioplastik zur Verlagerung	02.97.10 ↔	Implantation oder Wechsel eines Neurostimulators zur intrakraniellen Neurostimulation, n.n.bez.
02.06.20 ↔	Rekonstruktion des Gesichtsschädels ohne Beteiligung des Gesichtsschädels, mit einfachem Implantat (Knochenzement, alloplastisches Material)	02.97.11 ↔	Implantation oder Wechsel eines Neurostimulators zur intrakraniellen Neurostimulation, Einzelelektrodensystem, nicht wiederaufladbar
02.06.30 ↔	Rekonstruktion von Hirn- und Gesichtsschädel, mit einfachem Implantat (Knochenzement, alloplastisches Material)	02.97.12 ↔	Implantation oder Wechsel eines Neurostimulators zur intrakraniellen Neurostimulation, Mehrelektrodensystem, nicht wiederaufladbar
02.06.99 ↔	Sonstige Osteoplastik am Schädel, sonstige	02.97.14 ↔	Implantation oder Wechsel eines Neurostimulators zur intrakraniellen Neurostimulation, Mehrelektrodensystem, wiederaufladbar, omnidirektional
02.07 ↔	Entfernen einer Schädelknochenplatte	02.97.15 ↔	Implantation oder Wechsel eines Neurostimulators zur intrakraniellen Neurostimulation, Mehrelektrodensystem, wiederaufladbar, bidirektional
02.11 ↔	Einfache Naht an der Dura mater des Gehirns	02.97.19 ↔	Implantation oder Wechsel eines Neurostimulators zur intrakraniellen Neurostimulation, sonstige
02.12.00 ↔	Sonstige Rekonstruktion an den Hirnhäuten, n.n.bez.	02.99.10 ↔	Stereotaktische Eingriffe am Liquorsystem
02.12.10 ↔	Sonstige Rekonstruktion an den Hirnhäuten ohne Kranioplastik	02.99.11 ↔	Stereotaktische Implantation und Explantation von radioaktivem Material als selbstständiger Eingriff
02.12.20 ↔	Sonstige Rekonstruktion an den Hirnhäuten mit Kranioplastik	02.99.12 ↔	Stereotaktische Implantation von Gewebe an Schädel, Gehirn und Hirnhäuten
02.12.21 ↔	Sonstige Duraplastik mit Kranioplastik an der Konvexität	02.99.13 ↔	Stereotaktische Instillation von Medikamenten als selbstständiger Eingriff
02.12.22 ↔	Sonstige Duraplastik mit Kranioplastik am kraniozervikalen Übergang	02.99.14 ↔	Stereotaktische Implantation, Revision oder Wechsel von intrazerebralen Kathetern zur intraventrikulären Infusion
02.12.31 ↔	Duraplastik an der Frontobasis mit gestieltem Lappen	02.99.20 ↔	Umwandlung eines Liquorshunts (oder Hirnwasserableitung) in eine Mehrfachableitung
02.12.99 ↔	Sonstige Rekonstruktion an den Hirnhäuten, sonstige	02.99.29 ↔	Sonstige Revision und Entfernung von Liquorableitungen
02.13 ↔	Ligatur eines Gefässes der Hirnhäute	02.99.30 ↔	Implantation oder Wechsel einer intrakraniellen Messsonde
02.14 ↔	Exzision am Plexus chorioideus	02.99.31 ↔	Revision ohne Ersatz einer intrakraniellen Messsonde
02.2 ↔	Ventrikulostomie	02.99.40 ↔	Implantation oder Wechsel einer Neuroprothese
02.31 ↔	Ventrikelshunt zu Strukturen in Kopf und Hals	02.99.41 ↔	Revision ohne Ersatz einer Neuroprothese
02.32 ↔	Ventrikelshunt zum Kreislaufsystem	02.99.50 ↔	Implantation und Entfernung eines Katheter-Ballon-Systems zur intrazerebralen Brachytherapie
02.33 ↔	Ventrikelshunt zur Thoraxhöhle	02.9A.11 ↔	Implantation oder Wechsel eines Neurostimulators mit integrierten Elektroden zur Stimulation des Ganglion Sphenopalatinum [SPG]
02.34 ↔	Ventrikelshunt zu Bauchhöhle und Bauchorganen	03.03.21 ↔	Hemilaminektomie, 1 Segment
02.35 ↔	Ventrikelshunt zum Harnwegssystem	03.03.22 ↔	Hemilaminektomie, 2 Segmente
02.39 ↔	Sonstige Operationen zum Einrichten einer Ventrikeldrainage	03.03.23 ↔	Hemilaminektomie, 3 Segmente
02.41.00 ↔	Spülung und Exploration eines Ventrikelshunts, n.n.bez.	03.03.24 ↔	Hemilaminektomie, 4 Segmente
02.41.10 ↔	Spülung und Exploration eines Ventrikelshunts, zentraler Teil	03.03.25 ↔	Hemilaminektomie, 5 Segmente
02.41.20 ↔	Spülung und Exploration eines Ventrikelshunts, peripherer Teil	03.03.26 ↔	Hemilaminektomie, 6 Segmente
02.41.99 ↔	Spülung und Exploration eines Ventrikelshunts, sonstige	03.03.27 ↔	Hemilaminektomie, 7 Segmente
02.42.00 ↔	Ersetzen eines Ventrikelshunts, n.n.bez.		
02.42.10 ↔	Ersetzen eines Ventrikelshunts, zentraler Teil		
02.42.20 ↔	Ersetzen eines Ventrikelshunts, peripherer Teil		
02.42.99 ↔	Ersetzen eines Ventrikelshunts, sonstige		
02.43 ↔	Entfernen eines Ventrikelshunts		
02.51.00 ↔	Synangiose, n.n.bez.		
02.51.11 ↔	Encephalo-duro-arterio-synangiose [EDAS]		
02.51.12 ↔	Encephalo-duro-synangiose [EDS]		
02.51.14 ↔	Encephalo-myo-synangiose [EMS]		

03.03.28 ↔	Hemilaminektomie, 8 Segmente	03.6 ↔	Lösung von Adhäsionen an Rückenmark und Nervenwurzeln
03.03.2A ↔	Hemilaminektomie, 9 Segmente	03.71 ↔	Subarachnoido-peritonealer Shunt am Spinalkanal
03.03.2B ↔	Hemilaminektomie, 10 und mehr Segmente	03.72 ↔	Subarachnoido-ureteraler Shunt am Spinalkanal
03.03.31 ↔	Laminektomie, 1 Segment	03.79 ↔	Shunt am Spinalkanal, sonstige
03.03.32 ↔	Laminektomie, 2 Segmente	03.93.10 ↔	Implantation oder Wechsel der Elektrode(n) eines temporären epiduralen Neurostimulators, Einzelelektrodensystems, Teststimulation
03.03.33 ↔	Laminektomie, 3 Segmente	03.93.11 ↔	Implantation oder Wechsel der Elektrode(n) eines temporären epiduralen Neurostimulators, Mehrelektrodensystems, Teststimulation
03.03.34 ↔	Laminektomie, 4 Segmente	03.93.20 ↔	Implantation oder Wechsel der Elektrode(n) eines permanenten epiduralen Neurostimulators, Einzelelektrodensystems, Dauerstimulation, perkutan
03.03.35 ↔	Laminektomie, 5 Segmente	03.93.21 ↔	Implantation oder Wechsel der Elektrode(n) eines permanenten epiduralen Neurostimulators, Mehrelektrodensystems, Dauerstimulation, perkutan
03.03.36 ↔	Laminektomie, 6 Segmente	03.93.22 ↔	Implantation oder Wechsel der Elektrode(n) eines permanenten epiduralen Neurostimulators, Einzelelektrodensystems, Dauerstimulation, offen chirurgisch
03.03.37 ↔	Laminektomie, 7 Segmente	03.93.23 ↔	Implantation oder Wechsel der Elektrode(n) eines permanenten epiduralen Neurostimulators, Mehrelektrodensystems, Dauerstimulation, offen chirurgisch
03.03.38 ↔	Laminektomie, 8 Segmente	03.93.30 ↔	Implantation oder Wechsel einer subduralen Elektrode zur Vorderwurzelstimulation
03.03.3A ↔	Laminektomie, 9 Segmente	03.93.99 ↔	Implantation oder Wechsel der Elektrode(n) eines spinalen Neurostimulators, sonstige
03.03.3B ↔	Laminektomie, 10 und mehr Segmente	03.97 ↔	Revision eines Shunts an den Rückenmarkshäuten
03.05.11 ↔	Inzision des Spinalkanals zur Drainage epiduraler Flüssigkeit	03.98 ↔	Entfernen eines Shunts von den Rückenmarkshäuten
03.05.12 ↔	Inzision des Rückenmarks und der Rückenmarkshäute zur Drainage subduraler Flüssigkeit	03.99.19 ↔	Operation an intraspinalen Blutgefäßen, sonstige
03.05.13 ↔	Inzision des Rückenmarks und der Rückenmarkshäute zur Drainage intramedullärer Flüssigkeit	03.99.20 ↔	Operation am spinalen Liquorsystem, Anlegen eines subkutanen Reservoirs am spinalen Liquorsystem
03.05.21 ↔	Inzision des Spinalkanals zur Entleerung eines epiduralen Hämatoms oder Empyems	03.99.21 ↔	Operation am spinalen Liquorsystem, Revision eines subkutanen Reservoirs, eines Katheters oder einer Medikamentenpumpe zur intrathekalen und epiduralen Infusion
03.05.22 ↔	Inzision des Rückenmarks und der Rückenmarkshäute zur Entleerung eines subduralen Hämatoms oder Empyems	03.99.22 ↔	Operation am spinalen Liquorsystem, Entfernung eines subkutanen Reservoirs am spinalen Liquorsystem
03.05.23 ↔	Inzision des Rückenmarks und der Rückenmarkshäute zur Entleerung eines intramedullären Hämatoms oder Abszesses	03.99.40 ↔	Revision ohne Ersatz eines Katheters zur intrathekalen und epiduralen Infusion
03.09 ↔	Exploration und Dekompression an Strukturen des Spinalkanals, sonstige	03.9A.10 ↔	Implantation oder Wechsel eines Neurostimulators zur epiduralen Neurostimulation, n.n.bez.
03.1 ↔	Durchtrennung einer intraspinalen Nervenwurzel	03.9A.11 ↔	Implantation oder Wechsel eines Neurostimulators zur epiduralen Neurostimulation, Einzelelektrodensystem, nicht wiederaufladbar
03.21 ↔	Perkutane Chordotomie	03.9A.12 ↔	Implantation oder Wechsel eines Neurostimulators zur epiduralen Neurostimulation, Mehrelektrodensystem, nicht wiederaufladbar
03.29 ↔	Chordotomie, sonstige	03.9A.13 ↔	Implantation oder Wechsel eines Neurostimulators zur epiduralen Neurostimulation, Mehrelektrodensystem, wiederaufladbar
03.32.09 ↔	Biopsie an Rückenmark oder Rückenmarkshäuten, sonstige	03.9A.19 ↔	Implantation oder Wechsel eines Neurostimulators zur epiduralen Neurostimulation, sonstige
03.32.21 ↔	Offene Biopsie am Rückenmark	03.9A.21 ↔	Implantation oder Wechsel eines Neurostimulators zur Vorderwurzel-Neurostimulation
03.32.22 ↔	Offene Biopsie an Rückenmarkshäuten	03.9B.11 ↔	Implantation oder Wechsel einer vollständig implantierbaren Infusionspumpe zur intrathekalen und epiduralen Infusion mit programmierbarem variablem Tagesprofil
03.4X.10 ↔	Exzision oder Destruktion von Tumorgewebe an Rückenmark (intramedullär)	03.9B.12 ↔	Implantation oder Wechsel einer vollständig implantierbaren Infusionspumpe zur intrathekalen und epiduralen Infusion mit konstanter Flussrate
03.4X.11 ↔	Exzision oder Destruktion von Tumorgewebe an Rückenmarkshäuten und Knochen	03.9B.13 ↔	Implantation oder Wechsel einer vollständig implantierbaren Infusionspumpe zur intrathekalen und epiduralen Infusion mit integrierter elektronischer Okklusionsüberwachung
03.4X.12 ↔	Exzision oder Destruktion von Tumorgewebe an intraspinalen Nervenwurzeln und Ganglien		
03.4X.19 ↔	Exzision oder Destruktion von Tumorgewebe an Rückenmark oder Rückenmarkshäuten, sonstige		
03.4X.20 ↔	Exzision oder Destruktion einer sonstigen Läsion an Rückenmark (intramedullär)		
03.4X.21 ↔	Exzision oder Destruktion einer sonstigen Läsion an Rückenmarkshäuten		
03.4X.22 ↔	Exzision oder Destruktion einer sonstigen Läsion an intraspinalen Nervenwurzeln und Ganglien		
03.4X.29 ↔	Exzision oder Destruktion einer sonstigen Läsion an Rückenmark oder Rückenmarkshäuten, sonstige		
03.4X.99 ↔	Exzision oder Destruktion einer Läsion an Rückenmark oder Rückenmarkshäuten, sonstige		
03.51 ↔	Plastische Rekonstruktion an einer spinalen Meningozele		
03.52 ↔	Plastische Rekonstruktion an einer spinalen Myelomeningozele		
03.59.10 ↔	Sonstige plastische Rekonstruktion und Operationen an Strukturen des Spinalkanals, Verschluss einer Diastematomyelie		
03.59.11 ↔	Sonstige plastische Rekonstruktion und Operationen an Strukturen des Spinalkanals, Durchtrennung eines Filum terminale		
03.59.12 ↔	Sonstige plastische Rekonstruktion und Operationen an Strukturen des Spinalkanals, Verschluss einer spinalen Fistel		
03.59.13 ↔	Sonstige plastische Rekonstruktion und Operationen an Strukturen des Spinalkanals, Spinale Duraplastik		
03.59.99 ↔	Sonstige plastische Rekonstruktion und Operationen an Strukturen des Spinalkanals, sonstige		

03.9B.19 ↔	Implantation oder Wechsel einer vollständig implantierbaren Infusionspumpe zur intrathekalen und epiduralen Infusion, sonstige	04.3X.29 ↔	Epineurale Naht von sonstigen kranialen und peripheren Nerven, sekundär
04.01.00 ↔	Exzision eines Akustikusneurinoms, n.n.bez.	04.3X.30 ↔	Interfaszikuläre Naht von extrakraniellen Hirnnerven, primär
04.01.10 ↔	Exzision eines Akustikusneurinoms durch Kraniotomie	04.3X.31 ↔	Interfaszikuläre Naht des Plexus brachialis, primär
04.01.11 ↔	Exzision eines Akustikusneurinoms, translabyrinthärer Zugang	04.3X.32 ↔	Interfaszikuläre Naht von Nerven der Schulter, primär
04.01.99 ↔	Exzision eines Akustikusneurinoms, sonstige	04.3X.33 ↔	Interfaszikuläre Naht von Nerven am Arm, primär
04.02 ↔	Durchtrennung des N. trigeminus	04.3X.34 ↔	Interfaszikuläre Naht von Nerven an der Hand, primär
04.05.00 ↔	Exzision und Destruktion des Ganglion Gasseri, n.n.bez.	04.3X.35 ↔	Interfaszikuläre Naht von Nerven des Rumpfes, primär
04.05.10 ↔	Exzision des Ganglion Gasseri	04.3X.36 ↔	Interfaszikuläre Naht von Nerven des Beines (inkl. Plexus lumbosacralis, Leiste, Beckenboden), primär
04.05.20 ↔	Destruktion des Ganglion Gasseri	04.3X.37 ↔	Interfaszikuläre Naht von Nerven des Fusses, primär
04.05.99 ↔	Exzision und Destruktion des Ganglion Gasseri, sonstige	04.3X.39 ↔	Interfaszikuläre Naht von sonstigen kranialen und peripheren Nerven, primär
04.06.10 ↔	Exzision von intrakraniellen Ganglien	04.3X.40 ↔	Interfaszikuläre Naht von extrakraniellen Hirnnerven, sekundär
04.06.20 ↔	Exzision von sonstigen peripheren Ganglien	04.3X.41 ↔	Interfaszikuläre Naht des Plexus brachialis, sekundär
04.07.10 ↔	Exzision eines Nerven zur Transplantation	04.3X.42 ↔	Interfaszikuläre Naht von Nerven der Schulter, sekundär
04.07.11 ↔	Entfernung eines Nerventransplantates	04.3X.43 ↔	Interfaszikuläre Naht von Nerven am Arm, sekundär
04.07.20 ↔	Sonstige Exzision oder Avulsion von intrakraniellen Nerven	04.3X.44 ↔	Interfaszikuläre Naht von Nerven an der Hand, sekundär
04.07.30 ↔	Sonstige Exzision oder Avulsion von extrakraniellen Hirnnerven	04.3X.45 ↔	Interfaszikuläre Naht von Nerven des Rumpfes, sekundär
04.07.40 ↔	Sonstige Exzision oder Avulsion des Plexus brachialis	04.3X.46 ↔	Interfaszikuläre Naht von Nerven des Beines (inkl. Plexus lumbosacralis, Leiste, Beckenboden), sekundär
04.07.41 ↔	Sonstige Exzision oder Avulsion von Nerven der Schulter	04.3X.47 ↔	Interfaszikuläre Naht von Nerven des Fusses, sekundär
04.07.42 ↔	Sonstige Exzision oder Avulsion von Nerven des Armes und der Hand	04.3X.49 ↔	Interfaszikuläre Naht von sonstigen kranialen und peripheren Nerven, sekundär
04.07.43 ↔	Sonstige Exzision oder Avulsion von Nerven des Rumpfes und der unteren Extremität	04.3X.99 ↔	Naht an kranialen oder peripheren Nerven, sonstige
04.08.00 ↔	Optikusscheidenfensterung, n.n.bez.	04.41 ↔	Dekompression an der Wurzel des N. trigeminus
04.08.10 ↔	Sonstige Operationen am N. opticus	04.42.00 ↔	Sonstige Dekompression an kranialen Nerven, n.n.bez.
04.08.99 ↔	Optikusscheidenfensterung, sonstige	04.42.10 ↔	Sonstige Dekompression an kranialen Nerven, intrakraniell
04.2X.10 ↔	Destruktion von intrakraniellen Hirnnerven und Ganglien	04.42.20 ↔	Sonstige Dekompression an kranialen Nerven, extrakraniell
04.2X.20 ↔	Destruktion von extrakraniellen Hirnnerven	04.42.99 ↔	Sonstige Dekompression an kranialen Nerven, sonstige
04.2X.30 ↔	Destruktion des Plexus brachialis	04.49.00 ↔	Sonstige Dekompression oder Lösung von Adhäsionen an peripherem Nerv oder Ganglion, n.n.bez.
04.2X.31 ↔	Destruktion von Nerven der Schulter	04.49.10 ↔	Sonstige Dekompression oder Lösung von Adhäsionen am Plexus brachialis
04.2X.32 ↔	Destruktion von Nerven des Armes und der Hand	04.49.11 ↔	Sonstige Dekompression oder Lösung von Adhäsionen an Nerven der Schulter
04.2X.33 ↔	Destruktion von Nerven des Rumpfes und Plexus lumbosacralis	04.49.12 ↔	Sonstige Dekompression oder Lösung von Adhäsionen an Nerven des Armes
04.2X.34 ↔	Destruktion von Nerven des Beines und des Fusses	04.49.13 ↔	Sonstige Dekompression oder Lösung von Adhäsionen an Nerven der Hand
04.2X.39 ↔	Destruktion von sonstigen peripheren Nerven oder Ganglien	04.49.14 ↔	Sonstige Dekompression oder Lösung von Adhäsionen am Plexus lumbosacralis, Leiste und Beckenboden
04.2X.99 ↔	Destruktion von kranialen und peripheren Nerven und Ganglien, sonstige	04.49.15 ↔	Sonstige Dekompression oder Lösung von Adhäsionen an Nerven des Beines
04.3X.00 ↔	Naht an kranialen oder peripheren Nerven, n.n.bez.	04.49.16 ↔	Sonstige Dekompression oder Lösung von Adhäsionen an Nerven des Fusses
04.3X.10 ↔	Epineurale Naht von extrakraniellen Hirnnerven, primär	04.49.99 ↔	Sonstige Dekompression oder Lösung von Adhäsionen an sonstigen peripheren Nerven oder Ganglion, sonstige
04.3X.11 ↔	Epineurale Naht des Plexus brachialis, primär	04.51.00 ↔	Transplantation von kranialem oder peripherem Nerv, n.n.bez.
04.3X.12 ↔	Epineurale Naht von Nerven der Schulter, primär	04.51.09 ↔	Transplantation von kranialem oder peripherem Nerv, sonstige
04.3X.13 ↔	Epineurale Naht von Nerven am Arm, primär	04.51.10 ↔	Transplantation von extrakraniellen Hirnnerven
04.3X.14 ↔	Epineurale Naht von Nerven der Hand, primär		
04.3X.15 ↔	Epineurale Naht von Nerven des Rumpfes, primär		
04.3X.16 ↔	Epineurale Naht von Nerven des Beines (inkl. Plexus lumbosacralis, Leiste, Beckenboden), primär		
04.3X.17 ↔	Epineurale Naht von Nerven des Fusses, primär		
04.3X.19 ↔	Epineurale Naht von sonstigen kranialen oder peripheren Nerven, primär		
04.3X.20 ↔	Epineurale Naht von extrakraniellen Hirnnerven, sekundär		
04.3X.21 ↔	Epineurale Naht des Plexus brachialis, sekundär		
04.3X.22 ↔	Epineurale Naht von Nerven der Schulter, sekundär		
04.3X.23 ↔	Epineurale Naht von Nerven am Arm, sekundär		
04.3X.24 ↔	Epineurale Naht von Nerven an der Hand, sekundär		
04.3X.25 ↔	Epineurale Naht von Nerven des Rumpfes, sekundär		
04.3X.26 ↔	Epineurale Naht von Nerven des Beines (inkl. Plexus lumbosacralis, Leiste, Beckenboden), sekundär		
04.3X.27 ↔	Epineurale Naht von Nerven des Fusses, sekundär		

04.51.11 ↔	Transplantation von Plexus brachialis und Nerven der Schulter	04.76 ↔	Plastische Rekonstruktion einer alten traumatischen Verletzung an kranialen und peripheren Nerven
04.51.12 ↔	Transplantation von Nerven des Armes und der Hand	04.79.09 ↔	Sonstige Neuroplastik, sonstige
04.51.13 ↔	Transplantation von Nerven des Rumpfes und der unteren Extremität	04.79.10 ↔	Transplantation sowie Transposition eines extrakraniellen Hirnnerven mit epineuraler Naht
04.51.19 ↔	Transplantation von sonstigem kranialem oder peripherem Nerv	04.79.11 ↔	Transplantation sowie Transposition des Plexus brachialis mit epineuraler Naht
04.6X.00 ↔	Transposition von kranialen und peripheren Nerven, n.n.bez.	04.79.12 ↔	Transplantation sowie Transposition von Nerven der Schulter mit epineuraler Naht
04.6X.10 ↔	Transposition eines extrakraniellen Hirnnerven mit epineuraler primärer Naht	04.79.13 ↔	Transplantation sowie Transposition eines Nerven des Armes und der Hand mit epineuraler Naht
04.6X.11 ↔	Transposition eines extrakraniellen Hirnnerven mit epineuraler sekundärer Naht	04.79.14 ↔	Transplantation sowie Transposition von Nerven des Rumpfes und der unteren Extremität mit epineuraler Naht
04.6X.12 ↔	Transposition eines extrakraniellen Hirnnerven mit interfaszikulärer primärer und sekundärer Naht	04.79.19 ↔	Transplantation sowie Transposition eines sonstigen Nervens mit epineuraler Naht
04.6X.20 ↔	Transposition des Plexus brachialis mit epineuraler primärer Naht	04.79.20 ↔	Transplantation sowie Transposition eines Nerven mit interfaszikulärer Naht
04.6X.21 ↔	Transposition des Plexus brachialis mit epineuraler sekundärer Naht	04.79.21 ↔	Transplantation sowie Transposition eines extrakraniellen Hirnnerven mit interfaszikulärer Naht
04.6X.22 ↔	Transposition des Plexus brachialis mit interfaszikulärer primärer Naht	04.79.22 ↔	Transplantation sowie Transposition des Plexus brachialis mit interfaszikulärer Naht
04.6X.23 ↔	Transposition des Plexus brachialis mit interfaszikulärer sekundärer Naht	04.79.23 ↔	Transplantation sowie Transposition von Nerven der Schulter mit interfaszikulärer Naht
04.6X.30 ↔	Transposition eines Nerven der Schulter mit epineuraler primärer und sekundärer Naht	04.79.24 ↔	Transplantation sowie Transposition eines Nerven des Armes und der Hand mit interfaszikulärer Naht
04.6X.31 ↔	Transposition eines Nerven der Schulter mit interfaszikulärer primärer und sekundärer Naht	04.79.25 ↔	Transplantation sowie Transposition von Nerven des Rumpfes und der unteren Extremität mit interfaszikulärer Naht
04.6X.40 ↔	Transposition eines Nerven des Armes mit epineuraler primärer Naht	04.79.29 ↔	Transplantation sowie Transposition eines sonstigen Nerven mit interfaszikulärer Naht
04.6X.41 ↔	Transposition eines Nerven des Armes mit epineuraler sekundärer Naht	04.95.10 ↔	Implantation oder Wechsel eines Neurostimulators zur peripheren Neurostimulation, n.n.bez.
04.6X.42 ↔	Transposition eines Nerven des Armes mit interfaszikulärer primärer Naht	04.95.11 ↔	Implantation oder Wechsel eines Neurostimulators zur peripheren Neurostimulation, Einzelelektrodensystem, nicht wiederaufladbar
04.6X.43 ↔	Transposition eines Nerven des Armes mit interfaszikulärer sekundärer Naht	04.95.12 ↔	Implantation oder Wechsel eines Neurostimulators zur peripheren Neurostimulation, Mehrelektrodensystem, nicht wiederaufladbar
04.6X.50 ↔	Transposition eines Nerven des Rumpfes und der unteren Extremität mit epineuraler primärer und sekundärer Naht	04.95.13 ↔	Implantation oder Wechsel eines Neurostimulators zur peripheren Neurostimulation, Mehrelektrodensystem, wiederaufladbar
04.6X.51 ↔	Transposition eines Nerven des Rumpfes und der unteren Extremität mit interfaszikulärer primärer und sekundärer Naht	04.95.14 ↔	Implantation oder Wechsel eines Neurostimulators zur Vagusnervstimulation
04.6X.60 ↔	Transposition eines Nerven der Hand mit interfaszikulärer primärer und sekundärer Naht	04.95.15 ↔	Implantation oder Wechsel eines Neurostimulators zur peripheren Neurostimulation, Einzelelektrodensystem, wiederaufladbar
04.6X.70 ↔	Transposition mit Neurolyse und Dekompression eines extrakraniellen Hirnnerven	04.95.19 ↔	Implantation oder Wechsel eines Neurostimulators zur peripheren Neurostimulation, sonstige
04.6X.71 ↔	Transposition mit Neurolyse und Dekompression des Plexus brachialis oder eines Nerven der Schulter	05.21 ↔	Exzision des Ganglion sphenopalatinum
04.6X.72 ↔	Transposition mit Neurolyse und Dekompression eines Nerven des Armes	05.22 ↔	Zervikale Sympathektomie
04.6X.73 ↔	Transposition mit Neurolyse und Dekompression eines Nerven der Hand	05.23 ↔	Lumbale Sympathektomie
04.6X.74 ↔	Transposition mit Neurolyse und Dekompression eines Nerven des Rumpfes und der unteren Extremität	05.24 ↔	Präsakrale Sympathektomie
04.6X.75 ↔	Transposition von sonstigen kranialen und peripheren Nerven	05.25 ↔	Periarterielle Sympathektomie
04.6X.99 ↔	Transposition von kranialen und peripheren Nerven, sonstige	05.26 ↔	Thorakale Sympathektomie
04.71 ↔	Hypoglossio-faziale Anastomose	05.29 ↔	Sonstige Sympathektomie und Exzision eines Ganglions
04.72 ↔	Akzessorio-faziale Anastomose	05.81 ↔	Plastische Rekonstruktion an sympathischem Nerv oder Ganglion
04.73 ↔	Akzessorio-hypoglossale Anastomose	06.12 ↔	Offene Biopsie an der Schilddrüse
04.74.00 ↔	Sonstige Anastomose eines kranialen oder peripheren Nervs, n.n.bez.	06.13.12 ↔	Offene Biopsie an der Nebenschilddrüse
04.74.10 ↔	Fazio-faziale Nerven-Anastomose	06.2X.00 ↔	Unilaterale Hemithyreoidektomie, n.n.bez.
04.74.11 ↔	Interkosto-faszikuläre Nerven-Anastomose	06.2X.11 ↔	Unilaterale Hemithyreoidektomie, ohne Parathyreoidektomie
04.74.99 ↔	Sonstige Anastomose eines kranialen oder peripheren Nervs, sonstige	06.2X.12 ↔	Unilaterale Hemithyreoidektomie, mit Parathyreoidektomie
04.75 ↔	Revision einer früheren plastischen Rekonstruktion an einem kranialen oder peripheren Nerv	06.2X.99 ↔	Unilaterale Hemithyreoidektomie, sonstige
		06.31 ↔	Exzision von Läsion oder Gewebe der Schilddrüse
		06.33 ↔	Exzision eines Schilddrüsen Knotens
		06.34.11 ↔	Subtotale Resektion der Schilddrüse

06.34.12 ↔	Subtotale Resektion der Schilddrüse einseitig mit Exzision eines Knotens der Gegenseite	06.95.12 ↔	Vollständige Parathyreoidektomie, mit Replantation heterotop
06.34.13 ↔	Subtotale Resektion der Schilddrüse einseitig mit Hemithyreoidektomie der Gegenseite	06.95.20 ↔	Vollständige Parathyreoidektomie durch Sternotomie, mit Replantation, n.n.bez.
06.35 ↔	Reexploration der Schilddrüse mit partieller Resektion	06.95.21 ↔	Vollständige Parathyreoidektomie durch Sternotomie, mit Replantation orthotop
06.36 ↔	Resektion des Isthmus der Schilddrüse	06.95.22 ↔	Vollständige Parathyreoidektomie durch Sternotomie, mit Replantation heterotop
06.39 ↔	Partielle Thyreoidektomie, Exzision und Destruktion von Schilddrüsengewebe, sonstige	06.95.99 ↔	Reimplantation von Nebenschilddrüsengewebe, sonstige
06.4X.00 ↔	Vollständige [totale] Thyreoidektomie, n.n.bez.	06.98.00 ↔	Sonstige Operationen an der Schilddrüse, n.n.bez.
06.4X.10 ↔	Vollständige [totale] Thyreoidektomie ohne Parathyreoidektomie	06.98.10 ↔	Plastische Rekonstruktion der Schilddrüse
06.4X.11 ↔	Vollständige [totale] Thyreoidektomie mit Parathyreoidektomie	06.98.99 ↔	Sonstige Operationen an der Schilddrüse, sonstige
06.4X.99 ↔	Vollständige [totale] Thyreoidektomie, sonstige	06.99.00 ↔	Sonstige Operationen an der Nebenschilddrüse, n.n.bez.
06.50.00 ↔	Substernale Thyreoidektomie, n.n.bez.	06.99.10 ↔	Plastische Rekonstruktion der Nebenschilddrüse
06.50.10 ↔	Substernale Thyreoidektomie durch Sternotomie	06.99.99 ↔	Sonstige Operationen an der Nebenschilddrüse, sonstige
06.50.99 ↔	Substernale Thyreoidektomie, sonstige	07.12 ↔	Offene Biopsie an der Nebenniere
06.51.00 ↔	Partielle substernale Thyreoidektomie, n.n.bez.	07.13.10 ↔	Geschlossene [perkutane] [Nadel-] Biopsie an der Hypophyse durch transfrontalen Zugang
06.51.10 ↔	Partielle substernale Thyreoidektomie durch Sternotomie	07.13.11 ↔	Offene Biopsie an der Hypophyse durch transfrontalen Zugang
06.51.99 ↔	Partielle substernale Thyreoidektomie, sonstige	07.13.12 ↔	Stereotaktische Biopsie an der Hypophyse durch transfrontalen Zugang
06.52.00 ↔	Vollständige substernale Thyreoidektomie, n.n.bez.	07.13.99 ↔	Biopsie an der Hypophyse, transfrontaler Zugang, sonstige
06.52.10 ↔	Vollständige substernale Thyreoidektomie durch Sternotomie	07.14.10 ↔	Geschlossene [perkutane] [Nadel-] Biopsie an der Hypophyse durch transsphenoidalen Zugang
06.52.99 ↔	Vollständige substernale Thyreoidektomie, sonstige	07.14.11 ↔	Offene Biopsie an der Hypophyse durch transsphenoidalen Zugang
06.6X.00 ↔	Exzision einer Thyreoidea lingualis, n.n.bez.	07.14.12 ↔	Stereotaktische Biopsie an der Hypophyse durch transsphenoidalen Zugang
06.6X.10 ↔	Exzision einer Thyreoidea lingualis, transoral	07.14.99 ↔	Biopsie an der Hypophyse, transsphenoidaler Zugang, sonstige
06.6X.11 ↔	Exzision einer Thyreoidea lingualis, transzervikal, ohne Resektion des medialen Zungenbeines	07.16.11 ↔	Offene Biopsie am Thymus
06.6X.12 ↔	Exzision einer Thyreoidea lingualis, transzervikal, mit Resektion des medialen Zungenbeines	07.17.10 ↔	Geschlossene [perkutane] [Nadel-] Biopsie am Corpus pineale
06.6X.99 ↔	Exzision einer Thyreoidea lingualis, sonstige	07.17.11 ↔	Offene Biopsie am Corpus pineale
06.7X.00 ↔	Exzision des Ductus oder Tractus thyroglossus, n.n.bez.	07.17.12 ↔	Stereotaktische Biopsie am Corpus pineale
06.7X.10 ↔	Exzision einer medianen Halszyste, ohne Resektion des medialen Zungenbeines	07.17.99 ↔	Biopsie am Corpus pineale, sonstige
06.7X.11 ↔	Exzision einer medianen Halszyste, mit Resektion des medialen Zungenbeines	07.21 ↔	Exzision einer Läsion der Nebenniere
06.7X.12 ↔	Exzision einer medianen Halsfistel, ohne Resektion des medialen Zungenbeines	07.22.00 ↔	Einseitige Adrenalektomie, n.n.bez.
06.7X.13 ↔	Exzision einer medianen Halsfistel, mit Resektion des medialen Zungenbeines	07.22.10 ↔	Einseitige Adrenalektomie, ohne Ovarrektomie
06.7X.14 ↔	Sekundärer Eingriff zur Exzision des Ductus thyroglossus, mit Resektion des medialen Zungenbeines	07.22.11 ↔	Einseitige Adrenalektomie, mit Ovarrektomie
06.7X.15 ↔	Sekundärer Eingriff zur Exzision des Ductus thyroglossus, ohne Resektion des medialen Zungenbeines	07.22.12 ↔	Einseitige Adrenalektomie, Rest-Adrenalektomie
06.7X.99 ↔	Exzision des Ductus oder Tractus thyroglossus, sonstige	07.22.99 ↔	Einseitige Adrenalektomie, sonstige
06.81.00 ↔	Vollständige Parathyreoidektomie, n.n.bez.	07.29 ↔	Partielle Adrenalektomie, sonstige
06.81.10 ↔	Vollständige Parathyreoidektomie, ohne Replantation	07.3 ↔	Beidseitige Adrenalektomie
06.81.13 ↔	Vollständige Parathyreoidektomie durch Sternotomie, ohne Replantation	07.41 ↔	Inzision an einer Nebenniere
06.81.99 ↔	Vollständige Parathyreoidektomie, sonstige	07.42 ↔	Durchtrennung von afferenten Nerven der Nebennieren
06.89.00 ↔	Partielle Parathyreoidektomie, n.n.bez.	07.43 ↔	Ligatur von Gefäßen der Nebennieren
06.89.11 ↔	Reexploration mit partieller Parathyreoidektomie	07.44 ↔	Rekonstruktion an einer Nebenniere
06.89.13 ↔	Sonstige Operationen an der Nebenschilddrüse durch Sternotomie	07.45 ↔	Reimplantation von Gewebe der Nebennieren
06.89.99 ↔	Partielle Parathyreoidektomie, sonstige	07.51 ↔	Exploration im Gebiet des Corpus pineale
06.91 ↔	Durchtrennung des Isthmus thyreoideae	07.52 ↔	Inzision am Corpus pineale
06.94 ↔	Reimplantation von Schilddrüsengewebe	07.53 ↔	Partielle Exzision des Corpus pineale
06.95.00 ↔	Reimplantation von Nebenschilddrüsengewebe, n.n.bez.	07.54 ↔	Totale Exzision des Corpus pineale
06.95.10 ↔	Vollständige Parathyreoidektomie, mit Replantation, n.n.bez.	07.59 ↔	Operationen am Corpus pineale, sonstige
06.95.11 ↔	Vollständige Parathyreoidektomie, mit Replantation orthotop	07.61 ↔	Partielle Exzision der Hypophyse, transfrontaler Zugang
		07.62 ↔	Partielle Exzision an der Hypophyse, transsphenoidaler Zugang
		07.63 ↔	Partielle Exzision an der Hypophyse, nicht näher bezeichneter Zugang
		07.64 ↔	Totale Exzision der Hypophyse, transfrontaler Zugang
		07.65 ↔	Totale Exzision der Hypophyse, transsphenoidaler Zugang

07.68 ↔	Totale Exzision der Hypophyse, anderer näher bezeichneter Zugang	08.69.00 ↔	Sonstige plastische Rekonstruktion des Augenlids mit Lappen oder Transplantaten, n.n.bez.
07.69 ↔	Totale Exzision der Hypophyse, nicht näher bezeichneter Zugang	08.69.10 ↔	Plastische Rekonstruktion des Augenlids mit Knorpel
07.71 ↔	Exploration der Fossa hypophysialis	08.69.11 ↔	Plastische Rekonstruktion des Augenlids mit alloplastischem Material
07.72 ↔	Inzision an der Hypophyse	08.69.12 ↔	Plastische Rekonstruktion des Augenlids mit Verschiebe- und Rotationsplastik des Lides
07.79 ↔	Sonstige Operation an der Hypophyse, sonstige	08.69.13 ↔	Plastische Rekonstruktion des Augenlids mit Oberlidverlängerung
07.80 ↔	Thymektomie, n.n.bez.	08.69.99 ↔	Sonstige plastische Rekonstruktion des Augenlids mit Lappen oder Transplantaten, sonstige
07.81 ↔	Sonstige partielle Exzision am Thymus	08.71 ↔	Den Lidrand umfassende plastische Rekonstruktion des Augenlids, partielle Tiefe
07.82 ↔	Sonstige totale Exzision des Thymus	08.72 ↔	Sonstige plastische Rekonstruktion des Augenlids, partielle Tiefe
07.83 ↔	Thorakoskopische partielle Exzision am Thymus	08.73.00 ↔	Den Lidrand umfassende plastische Rekonstruktion des Augenlids, volle Tiefe, n.n.bez.
07.84 ↔	Thorakoskopische totale Exzision des Thymus	08.73.10 ↔	Verschiebepplastik der Lidkante
07.91 ↔	Exploration im Gebiet des Thymus	08.73.99 ↔	Den Lidrand umfassende plastische Rekonstruktion des Augenlids, volle Tiefe, sonstige
07.92 ↔	Sonstige Inzision am Thymus	08.74.00 ↔	Sonstige plastische Rekonstruktion des Augenlids, volle Tiefe, n.n.bez.
07.93 ↔	Plastische Rekonstruktion am Thymus	08.74.10 ↔	Oberlidverlängerung
07.94 ↔	Transplantation von Thymusgewebe	08.74.99 ↔	Sonstige plastische Rekonstruktion des Augenlids, volle Tiefe, sonstige
07.95 ↔	Thorakoskopische Inzision am Thymus	08.82 ↔	Versorgung einer Risswunde des Augenlids, den Lidrand umfassend, partielle Tiefe
07.98 ↔	Sonstige und nicht näher bezeichnete thorakoskopische Operationen am Thymus	08.83 ↔	Sonstige Versorgung einer Risswunde des Augenlids, partielle Tiefe
07.99 ↔	Sonstige und nicht näher bezeichnete Operationen am Thymus	08.84 ↔	Versorgung einer Risswunde des Augenlids, den Lidrand umfassend, volle Tiefe
08.31 ↔	Behebung einer Blepharoptose durch M. frontalis-Verfahren mit Naht	08.85 ↔	Sonstige Versorgung einer Risswunde des Augenlids, volle Tiefe
08.32 ↔	Behebung einer Blepharoptose durch M. frontalis-Verfahren mit Faszienschlinge	08.86 ↔	Rhytidektomie am Unterlid
08.33 ↔	Behebung einer Blepharoptose durch Resektion oder Verlagerung des M. levator palpebrae oder seiner Aponeurose	08.87 ↔	Rhytidektomie am Oberlid
08.34 ↔	Behebung einer Blepharoptose durch andere Verfahren am M. levator palpebrae	08.89.10 ↔	Plastische Rekonstruktion des Augenlids, medialer oder lateraler Lidwinkel
08.35 ↔	Behebung einer Blepharoptose durch Tarsoplastik	08.89.11 ↔	Plastische Rekonstruktion des Augenlids durch Hebung der Augenbraue
08.36 ↔	Behebung einer Blepharoptose durch andere Verfahren	08.89.12 ↔	Plastische Rekonstruktion des Augenlids durch Entfernung eines Fettgewebeprolapses der Orbita
08.37 ↔	Reduktion einer Ptosen-Überkorrektur	08.89.13 ↔	Plastische Rekonstruktion des Augenlids durch Oberflächenbehandlung mit Laser
08.38 ↔	Korrektur einer Lidretraktion	08.89.14 ↔	Plastische Rekonstruktion des Augenlids durch sonstige Oberlidverlängerung
08.41 ↔	Behebung von Entropium oder Ektropium durch Thermokauterisation	08.89.15 ↔	Plastische Rekonstruktion des Augenlids durch Unterlidverlängerung
08.42 ↔	Behebung von Entropium oder Ektropium durch Nahtverfahren	08.89.99 ↔	Sonstige plastische Rekonstruktion des Augenlids, sonstige
08.43 ↔	Behebung von Entropium oder Ektropium durch Keilresektion	09.71 ↔	Korrektur eines evertierten Tränenpünktchens
08.44.00 ↔	Behebung von Entropium oder Ektropium durch Lidplastik, n.n.bez.	09.72 ↔	Sonstige plastische Rekonstruktion am Tränenpünktchen
08.44.10 ↔	Behebung von Entropium oder Ektropium durch Lidplastik, horizontale Verkürzung des Augenlides	09.73 ↔	Plastische Rekonstruktion eines Canaliculus lacrimalis
08.44.99 ↔	Behebung von Entropium oder Ektropium durch Lidplastik, sonstige	09.81 ↔	Dakryozystorhinostomie
08.49.00 ↔	Sonstiger Eingriff zur Korrektur eines Entropiums oder Ektropiums, n.n.bez.	09.82 ↔	Konjunktivozystorhinostomie
08.49.10 ↔	Sonstiger Eingriff zur Korrektur eines Entropiums oder Ektropiums, Operation an den Lidretraktoren	09.83 ↔	Konjunktivozystorhinostomie mit Einsetzen von Tubus oder Stent
08.49.11 ↔	Sonstiger Eingriff zur Korrektur eines Entropiums oder Ektropiums, Reposition einer Lidlamelle	09.99 ↔	Sonstige Operation am Tränensystem, sonstige
08.49.99 ↔	Sonstiger Eingriff zur Korrektur eines Entropiums oder Ektropiums, sonstige	10.0 ↔	Entfernen eines subkonjunktivalen Fremdkörpers aus der Konjunktiva durch Inzision
08.51 ↔	Kanthotomie	10.31.10 ↔	Exzision von Läsion oder Gewebe der Konjunktiva mit Plastik
08.59.00 ↔	Sonstige Anpassung der Lidposition, n.n.bez.	10.31.99 ↔	Exzision von Läsion oder Gewebe der Konjunktiva, sonstige
08.59.10 ↔	Kanthoplastik, n.n.bez.	10.41.00 ↔	Plastische Rekonstruktion eines Symblepharons mit freiem Transplantat, n.n.bez.
08.59.11 ↔	Kanthopexie	10.41.10 ↔	Plastische Rekonstruktion eines Symblepharons mit freiem Transplantat, autogen
08.59.12 ↔	Korrekturoperation bei Epikanthus	10.41.11 ↔	Plastische Rekonstruktion eines Symblepharons mit freiem Transplantat, nicht autogen
08.59.99 ↔	Sonstige Anpassung der Lidposition, sonstige		
08.61.10 ↔	Plastische Rekonstruktion des Augenlids mit Hautlappen		
08.61.11 ↔	Plastische Rekonstruktion des Augenlids mit Hauttransplantat		
08.62 ↔	Plastische Rekonstruktion des Augenlids mit Schleimhautlappen oder -transplantat		
08.63 ↔	Plastische Rekonstruktion des Augenlids mit Haarfollikeltransplantat		
08.64 ↔	Plastische Rekonstruktion des Augenlids mit tarsokonjunktivalem Lappen		

10.41.99 ↔	Plastische Rekonstruktion eines Symblepharons mit freiem Transplantat, sonstige	11.72 ↔	Keratophakie
10.42.00 ↔	Konjunktivale Fornix-Rekonstruktion mit freiem Transplantat, n.n.bez.	11.73 ↔	Keratoprothese
10.42.10 ↔	Konjunktivale Fornix-Rekonstruktion mit freiem Transplantat, autogen	11.74 ↔	Thermokeratoplastik
10.42.11 ↔	Konjunktivale Fornix-Rekonstruktion mit freiem Transplantat, nicht autogen	11.75 ↔	Radiäre Keratotomie
10.42.99 ↔	Konjunktivale Fornix-Rekonstruktion mit freiem Transplantat, sonstige	11.76 ↔	Epikeratophakie
10.43 ↔	Sonstige Rekonstruktion der konjunktivalen Fornix	11.79.00 ↔	Sonstige rekonstruktive und refraktive Eingriffe an der Kornea, n.n.bez.
10.44.00 ↔	Sonstiges freies Transplantat an die Konjunktiva, n.n.bez.	11.79.10 ↔	Photorefraktive Keratektomie
10.44.10 ↔	Sonstiges freies Transplantat an die Konjunktiva, autogen	11.79.20 ↔	Implantation eines intrastromalen Ringsegmentes an der Kornea
10.44.11 ↔	Sonstiges freies Transplantat an die Konjunktiva, nicht autogen	11.79.99 ↔	Sonstige rekonstruktive und refraktive Eingriffe an der Kornea, sonstige
10.44.99 ↔	Sonstiges freies Transplantat an die Konjunktiva, sonstige	11.91 ↔	Tätowierung der Kornea
10.45.00 ↔	Limbusstammzelltransplantation, n.n.bez.	11.92 ↔	Entfernen eines künstlichen Korneaimplantats
10.45.09 ↔	Limbusstammzelltransplantation, sonstige	12.00 ↔	Entfernen eines intraokulären Fremdkörpers aus der vorderen Augenkammer, n.n.bez.
10.45.11 ↔	Autologe Limbusstammzelltransplantation mit in vitro kultivierten Limbusstammzellen	12.01 ↔	Entfernen eines intraokulären Fremdkörpers aus der vorderen Augenkammer mittels Magnet
10.49.00 ↔	Sonstige Konjunktivoplastik, n.n.bez.	12.02 ↔	Entfernen eines intraokulären Fremdkörpers aus der vorderen Augenkammer ohne Magnet
10.49.10 ↔	Sonstige Konjunktivoplastik, Tenonplastik	12.11 ↔	Iridotomie mit Transfixation
10.49.99 ↔	Sonstige Konjunktivoplastik, sonstige	12.12 ↔	Sonstige Iridotomie
10.6X.99 ↔	Versorgung einer Konjunktivaverletzung, sonstige	12.13 ↔	Exzision einer prolabierten Iris
11.0 ↔	Entfernen eines intrakornealen Fremdkörpers aus der Kornea mittels Magnet	12.14 ↔	Sonstige Iridektomie
11.1 ↔	Inzision der Kornea	12.31 ↔	Lösung von Goniosynechien
11.31 ↔	Transposition eines Pterygiums	12.32 ↔	Lösung von anderen vorderen Synechien
11.32 ↔	Exzision eines Pterygiums mit Korneatransplantat	12.33 ↔	Lösung von hinteren Synechien
11.39.00 ↔	Sonstige Exzision eines Pterygiums, n.n.bez.	12.34 ↔	Lösung von korneovitrealen Adhäsionen
11.39.10 ↔	Exzision eines Pterygiums mit (phototherapeutischer) Keratektomie	12.35 ↔	Koreplastik
11.39.11 ↔	Exzision eines Pterygiums mit sonstiger Bindehautplastik	12.36 ↔	Implantation und Wechsel einer Irisprothese
11.39.99 ↔	Sonstige Exzision eines Pterygiums, sonstige	12.39.00 ↔	Sonstige Iridoplastik, n.n.bez.
11.41 ↔	Mechanisches Entfernen von Korneaepithel	12.39.10 ↔	Iridoplastik durch Laser zur Erleichterung der intraokulären Zirkulation
11.42 ↔	Thermokauterisation einer Kornealäsion	12.39.99 ↔	Sonstige Iridoplastik, sonstige
11.43 ↔	Kryotherapie einer Kornealäsion	12.40 ↔	Entfernen einer Läsion der vorderen Augenkammer, n.n.bez.
11.49.00 ↔	Sonstiges Entfernen oder Destruktion einer Kornealäsion, n.n.bez.	12.41 ↔	Destruktion einer Irlisläsion ohne Exzision
11.49.10 ↔	Destruktion einer Kornealäsion, durch Laserkoagulation	12.42 ↔	Exzision einer Irlisläsion
11.49.20 ↔	Keratektomie einer Kornealäsion durch Phototherapie	12.43 ↔	Destruktion einer Läsion des Corpus ciliare, ohne Exzision
11.49.29 ↔	Sonstige Keratektomie einer Kornealäsion	12.44 ↔	Exzision einer Läsion des Corpus ciliare
11.49.99 ↔	Sonstiges Entfernen oder Destruktion einer Kornealäsion, sonstige	12.51 ↔	Goniotomie ohne Goniopunktion
11.51 ↔	Naht einer Korneaverletzung	12.52 ↔	Goniotomie ohne Goniopunktion
11.52 ↔	Korrektur einer postoperativen Wunddehiszenz an der Kornea	12.53 ↔	Goniotomie mit Goniopunktion
11.53 ↔	Versorgung einer Korneaverletzung oder -wunde mit Konjunktiva-Lappen	12.54 ↔	Trabekulotomie ab externo
11.59.00 ↔	Sonstige Rekonstruktion an der Kornea, n.n.bez.	12.55 ↔	Zyklodialyse
11.59.10 ↔	Rekonstruktion durch Deckung der Kornea, n.n.bez.	12.59.00 ↔	Sonstige Erleichterung der intraokulären Zirkulation, n.n.bez.
11.59.11 ↔	Rekonstruktion durch Deckung der Kornea durch eine Amnionmembran	12.59.10 ↔	Erleichterung der intraokulären Zirkulation durch Trabekuloplastik oder Gonioplastik
11.59.12 ↔	Rekonstruktion durch sonstige Deckung der Kornea	12.59.11 ↔	Erleichterung der intraokulären Zirkulation durch Aspiration und Kürettage am Trabekelwerk
11.59.99 ↔	Sonstige Rekonstruktion an der Kornea, sonstige	12.59.99 ↔	Sonstige Erleichterung der intraokulären Zirkulation, sonstige
11.60 ↔	Korneatransplantation, n.n.bez.	12.61.00 ↔	Trepanation der Sklera mit Iridektomie, n.n.bez.
11.61 ↔	Lamelläre Keratoplastik mit Autotransplantat	12.61.10 ↔	Gedechte Trepanation der Sklera mit Iridektomie
11.62 ↔	Sonstige lamelläre Keratoplastik	12.61.11 ↔	Nicht gedechte Trepanation der Sklera mit Iridektomie
11.63 ↔	Penetrierende Keratoplastik mit Autotransplantat	12.61.99 ↔	Trepanation der Sklera mit Iridektomie, sonstige
11.64 ↔	Sonstige penetrierende Keratoplastik	12.62 ↔	Thermokauterisation der Sklera mit Iridektomie
11.69.00 ↔	Sonstige Korneatransplantation, n.n.bez.	12.63 ↔	Iridenkleisis und Iridotaxis
11.69.10 ↔	Austausch-Keratoplastik	12.64.00 ↔	Trabekulektomie ab externo, n.n.bez.
11.69.20 ↔	Perforierende Korneatransplantation	12.64.10 ↔	Gedechte Trabekulektomie ab externo
11.69.99 ↔	Sonstige Korneatransplantation, sonstige	12.64.11 ↔	Nicht gedechte Trabekulektomie ab externo
11.71 ↔	Keratomileusis	12.64.99 ↔	Trabekulektomie ab externo, sonstige
		12.65 ↔	Sonstige Sklerafistulisierung mit Iridektomie
		12.66 ↔	Postoperative Revision einer Sklerafistulisierungs-Massnahme
		12.69.00 ↔	Sonstige Sklerafistulisierungs-Massnahme, n.n.bez.
		12.69.10 ↔	Filtrierende Operationen zur Senkung des Augeninnendrucks

12.69.99 ↔	Sonstige Sklerafistulisierungs-Massnahme, sonstige	13.72 ↔	Sekundäre Implantation einer Intraokularlinse
12.71 ↔	Zyklodiathermie	13.73 ↔	Implantation einer iristragenden Intraokularlinse
12.72 ↔	Zyklokryotherapie	13.79 ↔	Implantation einer Intraokularlinse, sonstige
12.73 ↔	Zyklophotokoagulation	13.8 ↔	Entfernen einer Intraokularlinse
12.74 ↔	Verkleinerung des Corpus ciliare, n.n.bez.	13.91 ↔	Implantation von intraokulärer teleskopischer Prothese
12.79.00 ↔	Sonstige Glaukomoperationen, n.n.bez.	13.92 ↔	Kapsulotomie an der Linse
12.79.10 ↔	Viskokanalostomie bei Glaukom	13.93 ↔	Verschluss eines Defekts an der Linse mit Gewebekleber
12.79.11 ↔	Tiefe Sklerektomie bei Glaukom	13.99 ↔	Sonstige Operationen an der Linse, sonstige
12.79.20 ↔	Implantation eines Glaukom-Drainage-Implantats	14.00 ↔	Entfernen eines Fremdkörpers aus der hinteren Augenkammer, n.n.bez.
12.79.99 ↔	Sonstige Glaukomoperationen, sonstige	14.01 ↔	Entfernen eines Fremdkörpers aus der hinteren Augenkammer mittels Magnet
12.81 ↔	Naht einer Sklaverletzung	14.02 ↔	Entfernen eines Fremdkörpers aus der hinteren Augenkammer ohne Magnet
12.82 ↔	Verschluss einer Sklerafistel	14.21 ↔	Destruktion einer chorioretinalen Läsion durch Diathermie
12.83 ↔	Revision einer Operationswunde der vorderen Augenkammer, n.a.klass.	14.22 ↔	Destruktion einer chorioretinalen Läsion durch Kryotherapie
12.84 ↔	Exzision oder Destruktion einer Skleraläsion	14.23 ↔	Destruktion einer chorioretinalen Läsion durch Xenon-Bogen-Photokoagulation
12.85 ↔	Versorgung eines skleralen Staphyloms mit Transplantat	14.24 ↔	Destruktion einer chorioretinalen Läsion durch Laser-Photokoagulation
12.86 ↔	Sonstige Versorgung eines skleralen Staphyloms	14.25 ↔	Destruktion einer chorioretinalen Läsion durch nicht näher bezeichnete Photokoagulation
12.87 ↔	Skleraverstärkung mit Transplantat	14.26 ↔	Destruktion einer chorioretinalen Läsion durch Radiotherapie
12.88 ↔	Sonstige Skleraverstärkung	14.27 ↔	Destruktion einer chorioretinalen Läsion durch Implantation einer Strahlenquelle
12.89 ↔	Operationen an der Sklera, sonstige	14.29 ↔	Destruktion einer chorioretinalen Läsion, sonstige
12.91.00 ↔	Therapeutische Evakuierung der vorderen Augenkammer, n.n.bez.	14.31 ↔	Versorgung eines Retinarisses durch Diathermie
12.91.10 ↔	Vorderkammerspülung, n.n.bez.	14.32 ↔	Versorgung eines Retinarisses durch Kryotherapie
12.91.11 ↔	Vorderkammerspülung mit Entfernung von Silikonöl	14.33 ↔	Versorgung eines Retinarisses durch Xenon-Bogen-Photokoagulation
12.91.19 ↔	Vorderkammerspülung, sonstige	14.34 ↔	Versorgung eines Retinarisses durch Laser-Photokoagulation
12.91.20 ↔	Parazentese der vorderen Augenkammer	14.35 ↔	Versorgung eines Retinarisses durch nicht näher bezeichnete Photokoagulation
12.91.99 ↔	Therapeutische Evakuierung der vorderen Augenkammer, sonstige	14.39.00 ↔	Sonstige Versorgung eines Retinarisses, n.n.bez.
12.92.09 ↔	Injektion in die vordere Augenkammer, sonstige	14.39.10 ↔	Versorgung eines Retinarisses durch schwere Flüssigkeiten
12.92.21 ↔	Injektion in die vordere Augenkammer, Luft	14.39.99 ↔	Sonstige Versorgung eines Retinarisses, sonstige
12.92.29 ↔	Injektion in die vordere Augenkammer, sonstiges Gas	14.41 ↔	Sklera-Cerclage mit Plombe
12.93 ↔	Exzision oder Destruktion einer Epithelwucherung in die vordere Augenkammer	14.49 ↔	Sonstige Sklera-Cerclage
12.97 ↔	Sonstige Operationen an der Iris	14.51 ↔	Behebung einer Amotio retinae durch Diathermie
12.98.00 ↔	Sonstige Operationen am Corpus ciliare, n.n.bez.	14.52 ↔	Behebung einer Amotio retinae durch Kryotherapie
12.98.10 ↔	Fixation des Ziliarkörpers	14.53 ↔	Behebung einer Amotio retinae durch Xenon-Bogen-Photokoagulation
12.98.99 ↔	Sonstige Operationen am Corpus ciliare, sonstige	14.54 ↔	Behebung einer Amotio retinae durch Laser-Photokoagulation
12.99.00 ↔	Sonstige Operationen an der vorderen Augenkammer, n.n.bez.	14.55 ↔	Behebung einer Amotio retinae durch nicht näher bezeichnete Photokoagulation
12.99.99 ↔	Sonstige Operationen an der vorderen Augenkammer, sonstige	14.59.00 ↔	Sonstige Verfahren zur Behebung einer Amotio retinae, n.n.bez.
13.00 ↔	Entfernen eines Fremdkörpers aus der Linse, n.n.bez.	14.59.10 ↔	Behebung einer Amotio retinae durch schwere Flüssigkeiten
13.01 ↔	Entfernen eines Fremdkörpers aus der Linse mittels Magnet	14.59.11 ↔	Behebung einer Amotio retinae durch Endotamponade (Gas)
13.02 ↔	Entfernen eines Fremdkörpers aus der Linse ohne Magnet	14.59.99 ↔	Sonstige Verfahren zur Behebung einer Amotio retinae, sonstige
13.11 ↔	Intrakapsuläre Exzision der Linse durch inferioren temporalen Zugang	14.6X.00 ↔	Entfernen von chirurgisch implantiertem Material aus der hinteren Augenkammer, n.n.bez.
13.19 ↔	Intrakapsuläre Exzision der Linse, sonstige	14.6X.10 ↔	Revision und Wechsel einer Sklera-Cerclage
13.2 ↔	Extrakapsuläre Exzision der Linse durch lineares Extraktionsverfahren	14.6X.20 ↔	Entfernung einer Sklera-Cerclage
13.3 ↔	Extrakapsuläre Exzision der Linse durch einfaches Aspirations- (und Irrigations-) Verfahren	14.6X.99 ↔	Entfernen von chirurgisch implantiertem Material aus der hinteren Augenkammer, sonstige
13.41 ↔	Phakoemulsifikation und Aspiration eines Katarakts	14.71.00 ↔	Entfernen des Glaskörpers durch anterioren Zugang, n.n.bez.
13.42 ↔	Mechanische Phakofragmentation und Aspiration eines Katarakts durch posterioren Zugang	14.71.10 ↔	Vordere Vitrektomie über Pars plana
13.43 ↔	Mechanische Phakofragmentation und andere Aspiration eines Katarakts	14.71.19 ↔	Sonstige Vitrektomie über Pars plana
13.51 ↔	Extrakapsuläre Exzision der Linse durch inferioren temporalen Zugang		
13.59 ↔	Sonstige extrakapsuläre Exzision der Linse, sonstige		
13.64 ↔	Diszision einer Sekundärmembran (nach Katarakt)		
13.65 ↔	Exzision einer Sekundärmembran (nach Katarakt)		
13.66 ↔	Mechanische Fragmentation einer Sekundärmembran (nach Katarakt)		
13.69 ↔	Sonstige Kataraktextraktion, sonstige		
13.71 ↔	Implantation einer Intraokularlinse anlässlich einer Kataraktextraktion, einzeitig		

14.71.99 ↔ Entfernen des Glaskörpers durch anterioren Zugang, sonstige	15.19.30 ↔ Myopexie an geraden Augenmuskeln
14.72 ↔ Sonstige Entfernen des Glaskörpers	15.19.40 ↔ Chirurgie der Abrollstrecke
14.73.00 ↔ Mechanische Vitrektomie durch anterioren Zugang, n.n.bez.	15.19.99 ↔ Sonstige Operationen an einem äusseren Augenmuskel mit temporärer Ablösung vom Augapfel, sonstige
14.73.10 ↔ Mechanische Vitrektomie durch anterioren Zugang, Pars-plana-Vitrektomie	15.21.00 ↔ Verlängerungsverfahren an einem äusseren Augenmuskel, n.n.bez.
14.73.19 ↔ Mechanische Vitrektomie durch sonstigen anterioren Zugang	15.21.10 ↔ Verlängerungsverfahren an einem einzelnen äusseren geraden Augenmuskel
14.73.99 ↔ Mechanische Vitrektomie durch anterioren Zugang, sonstige	15.21.11 ↔ Verlängerungsverfahren an einem einzelnen äusseren schrägen Augenmuskel
14.74 ↔ Sonstige mechanische Vitrektomie	15.21.99 ↔ Sonstige Verlängerungsverfahren an einem äusseren Augenmuskel
14.9X.00 ↔ Sonstige Operationen an Retina, Chorioidea und hinterer Augenkammer, n.n.bez.	15.22.00 ↔ Verkürzungsverfahren an äusseren Augenmuskeln, n.n.bez.
14.9X.10 ↔ Sonstige Operation an der Retina, Rotation der Netzhaut	15.22.10 ↔ Verkürzungsverfahren an einem einzelnen äusseren geraden Augenmuskel
14.9X.11 ↔ Einsetzen einer epiretinalen Netzhautprothese	15.22.11 ↔ Verkürzungsverfahren an einem einzelnen äusseren schrägen Augenmuskel
14.9X.12 ↔ Wechsel einer epiretinalen Netzhautprothese	15.22.99 ↔ Verkürzungsverfahren an einem einzelnen äusseren Augenmuskel, sonstige
14.9X.13 ↔ Entfernen einer epiretinalen Netzhautprothese	15.29.00 ↔ Sonstige Operationen an einem einzelnen äusseren Augenmuskel, n.n.bez.
14.9X.14 ↔ Einsetzen einer subretinalen Netzhautprothese	15.29.01 ↔ Sonstige Operationen an einem einzelnen äusseren geraden Augenmuskel
14.9X.15 ↔ Wechsel einer subretinalen Netzhautprothese	15.29.02 ↔ Sonstige Operationen an einem einzelnen äusseren schrägen Augenmuskel
14.9X.16 ↔ Entfernen einer subretinalen Netzhautprothese	15.29.09 ↔ Sonstige Operationen an einem einzelnen äusseren Augenmuskel, sonstige
14.9X.20 ↔ Fixierung von Markierungsplättchen für die Strahlentherapie an Retina, Chorioidea und hinterer Augenkammer	15.29.10 ↔ Adhäsiolyse an einem einzelnen äusseren Augenmuskel, n.n.bez.
14.9X.21 ↔ Entfernung von Markierungsplättchen für die Strahlentherapie an Retina, Chorioidea und hinterer Augenkammer	15.29.11 ↔ Adhäsiolyse an einem einzelnen äusseren geraden Augenmuskel
14.9X.22 ↔ Lagekorrektur eines strahlenden Applikators an Retina, Chorioidea und hinterer Augenkammer	15.29.12 ↔ Adhäsiolyse an einem einzelnen äusseren schrägen Augenmuskel
14.9X.23 ↔ Entfernung eines strahlenden Applikators an Retina, Chorioidea und hinterer Augenkammer	15.29.19 ↔ Adhäsiolyse an einem einzelnen äusseren Augenmuskel, sonstige
14.9X.99 ↔ Sonstige Operationen an Retina, Chorioidea und hinterer Augenkammer, sonstige	15.29.30 ↔ Absetzen eines einzelnen äusseren Augenmuskels, n.n.bez.
15.11.00 ↔ Rücklagerung eines äusseren Augenmuskels, n.n.bez.	15.29.31 ↔ Absetzen eines einzelnen äusseren geraden Augenmuskels
15.11.10 ↔ Rücklagerung eines äusseren geraden Augenmuskels	15.29.32 ↔ Absetzen eines einzelnen äusseren schrägen Augenmuskels
15.11.11 ↔ Rücklagerung eines äusseren schrägen Augenmuskels	15.29.39 ↔ Absetzen eines einzelnen äusseren Augenmuskels, sonstige
15.11.99 ↔ Rücklagerung eines äusseren Augenmuskels, sonstige	15.29.40 ↔ Refixation eines einzelnen äusseren Augenmuskels, n.n.bez.
15.12.00 ↔ Vorverlagerung von einem äusseren Augenmuskel, n.n.bez.	15.29.41 ↔ Refixation eines einzelnen äusseren geraden Augenmuskels
15.12.10 ↔ Vorverlagerung von einem äusseren geraden Augenmuskel	15.29.42 ↔ Refixation eines einzelnen äusseren schrägen Augenmuskels
15.12.11 ↔ Vorverlagerung von einem äusseren schrägen Augenmuskel	15.29.49 ↔ Refixation eines einzelnen äusseren Augenmuskels, sonstige
15.12.99 ↔ Vorverlagerung von einem äusseren Augenmuskel, sonstige	15.3X.00 ↔ Operationen an zwei oder mehreren äusseren Augenmuskeln mit temporärer Ablösung vom Augapfel, n.n.bez.
15.13.00 ↔ Resektion von einem äusseren Augenmuskel, n.n.bez.	15.3X.10 ↔ Operationen an zwei geraden Augenmuskeln mit temporärer Ablösung vom Augapfel
15.13.10 ↔ Resektion von einem äusseren Augenmuskel, an einem geraden Augenmuskel	15.3X.11 ↔ Operationen an mindestens drei schrägen Augenmuskeln mit temporärer Ablösung vom Augapfel
15.13.11 ↔ Resektion von einem äusseren Augenmuskel, an einem schrägen Augenmuskel	15.3X.12 ↔ Operationen an mindestens zwei geraden und mindestens zwei schrägen Augenmuskeln mit temporärer Ablösung vom Augapfel
15.13.99 ↔ Resektion von einem äusseren Augenmuskel, sonstige	15.3X.20 ↔ Myopexie an zwei geraden Augenmuskeln mit temporärer Ablösung vom Augapfel
15.19.00 ↔ Sonstige Operationen an einem äusseren Augenmuskel mit temporärer Ablösung vom Augapfel, n.n.bez.	15.3X.21 ↔ Myopexie an mindestens zwei geraden Augenmuskeln mit Operation an mindestens einem weiteren Augenmuskel mit temporärer Ablösung vom Augapfel
15.19.10 ↔ Verstärkende Eingriffe an Augenmuskeln, n.n.bez.	
15.19.11 ↔ Verstärkende Eingriffe an einem geraden Augenmuskel	
15.19.12 ↔ Verstärkende Eingriffe an einem schrägen Augenmuskel	
15.19.19 ↔ Sonstige Verstärkende Eingriffe an Augenmuskeln	
15.19.20 ↔ Schwächende Eingriffe an Augenmuskeln, n.n.bez.	
15.19.21 ↔ Schwächende Eingriffe an einem geraden Augenmuskeln	
15.19.22 ↔ Schwächende Eingriffe an einem schrägen Augenmuskeln	
15.19.29 ↔ Sonstige Schwächende Eingriffe an Augenmuskeln	

15.3X.99 ↔ Operationen an zwei oder mehreren äusseren Augenmuskeln mit temporärer Ablösung vom Augapfel, sonstige	16.59.99 ↔ Sonstige Exenteration der Orbita, sonstige
15.4X.00 ↔ Operationen an zwei oder mehreren äusseren Augenmuskeln ohne temporäre Ablösung von Augapfel, n.n.bez.	16.61.00 ↔ Sekundäres Einsetzen eines Augenimplantats, n.n.bez.
15.4X.10 ↔ Operation an zwei geraden Augenmuskeln ohne temporäre Ablösung von Augapfel	16.61.10 ↔ Sekundäres Einsetzen eines Augenimplantats, Haut-Fettgewebe-Transplantat
15.4X.11 ↔ Operation an mindestens drei schrägen Augenmuskeln ohne temporäre Ablösung von Augapfel	16.61.99 ↔ Sekundäres Einsetzen eines Augenimplantats, sonstige
15.4X.12 ↔ Sonstige Operation an mindestens zwei geraden und mindestens zwei schrägen Augenmuskeln ohne temporäre Ablösung von Augapfel	16.62.00 ↔ Revision und Reinsertion eines Augenimplantats, n.n.bez.
15.4X.20 ↔ Myopexie an zwei geraden Augenmuskeln ohne temporäre Ablösung von Augapfel	16.62.10 ↔ Revision eines Augenimplantats
15.4X.21 ↔ Myopexie an mindestens zwei geraden Augenmuskeln mit Operation an mindestens einem weiteren Augenmuskel ohne temporäre Ablösung von Augapfel	16.62.20 ↔ Wechsel eines Augenimplantats, Einführung eines Haut-Fettgewebe-Transplantates
15.4X.99 ↔ Operationen an zwei oder mehreren äusseren Augenmuskeln ohne temporäre Ablösung von Augapfel, sonstige	16.62.29 ↔ Sonstiger Wechsel eines Augenimplantats
15.5X.00 ↔ Transposition eines äusseren Augenmuskels, n.n.bez.	16.62.99 ↔ Revision und Reinsertion eines Augenimplantats, sonstige
15.5X.10 ↔ Transposition eines äusseren geraden Augenmuskels	16.63 ↔ Revision einer Eukleationstasche mit Transplantat
15.5X.11 ↔ Transposition eines äusseren schrägen Augenmuskels	16.64 ↔ Sonstige Revision einer Eukleationstasche
15.5X.99 ↔ Transposition eines äusseren Augenmuskels, sonstige	16.65.00 ↔ Sekundäres Transplantat in eine Exenterationshöhle, n.n.bez.
15.6 ↔ Revision einer Operation an den äusseren Augenmuskeln	16.65.10 ↔ Sekundäres Transplantat in eine Exenterationshöhle, Haut-Fettgewebe-Transplantat
15.7 ↔ Versorgung eines Traumas an einem äusseren Augenmuskel	16.65.99 ↔ Sekundäres Transplantat in eine Exenterationshöhle, sonstige
15.9 ↔ Sonstige Operationen an äusseren Augenmuskeln und Sehnen	16.66 ↔ Sonstige Revision einer Exenterationshöhle
16.01 ↔ Orbitotomie mit Knochenlappen	16.71 ↔ Entfernen eines Augenimplantats
16.02 ↔ Orbitotomie mit Einsetzen eines orbitalen Implantats	16.72 ↔ Entfernen eines Orbitaimplantats
16.09 ↔ Orbitotomie, sonstige	16.81 ↔ Versorgung einer Orbitawunde
16.1 ↔ Entfernen eines penetrierenden Fremdkörpers aus dem Auge, n.n.bez.	16.82 ↔ Versorgung einer Bulbusruptur
16.31 ↔ Entfernen des Augeninhalts mit gleichzeitigem Implantat in die Skleraschale	16.89 ↔ Versorgung einer Verletzung von Orbita und Augapfel, sonstige
16.39 ↔ Eviszeration des Augapfels, sonstige	16.92 ↔ Exzision einer Orbitaläsion
16.41 ↔ Eukleation des Augapfels mit gleichzeitigem Implantat in die Tenon-Kapsel mit Anheftung der Muskeln	16.98.10 ↔ Rekonstruktion der Orbita, n.n.bez.
16.42 ↔ Eukleation des Augapfels mit anderem gleichzeitigem Implantat	16.98.11 ↔ Rekonstruktion der Orbitawand mit mikrovaskulärem Lappen
16.49 ↔ Eukleation des Augapfels, sonstige	16.98.19 ↔ Sonstige Rekonstruktion der Orbitawand
16.51.00 ↔ Exenteration der Orbita mit Entfernen benachbarter Strukturen, n.n.bez.	16.98.20 ↔ Knöcherne Dekompression der Orbita
16.51.10 ↔ Exenteration der Orbita mit Entfernen benachbarter Strukturen, mit Erhalt der Lidhaut	16.98.21 ↔ Resektion von Fettgewebe aus der Orbita
16.51.11 ↔ Exenteration der Orbita mit Entfernen benachbarter Strukturen, ohne Erhalt der Lidhaut	18.32 ↔ Resektion der Ohrmuschel, total
16.51.99 ↔ Exenteration der Orbita mit Entfernen benachbarter Strukturen, sonstige	18.33 ↔ Exzision von Knorpel am äusseren Ohr zur Transplantation
16.52.00 ↔ Exenteration der Orbita mit therapeutischem Entfernen von Orbitaknochen, n.n.bez.	18.5 ↔ Chirurgische Korrektur abstehender Ohren
16.52.10 ↔ Exenteration der Orbita mit therapeutischem Entfernen von Orbitaknochen, mit Erhalt der Lidhaut	18.6X.00 ↔ Rekonstruktion des äusseren Gehörgangs, n.n.bez.
16.52.11 ↔ Exenteration der Orbita mit therapeutischem Entfernen von Orbitaknochen, ohne Erhalt der Lidhaut	18.6X.10 ↔ Erweiterung des äusseren Gehörgangs
16.52.99 ↔ Exenteration der Orbita mit therapeutischem Entfernen von Orbitaknochen, sonstige	18.6X.20 ↔ Rekonstruktion eines (bestehenden) äusseren Gehörgangs
16.59.00 ↔ Sonstige Exenteration der Orbita, n.n.bez.	18.6X.30 ↔ Konstruktion eines (nicht bestehenden) äusseren Gehörgangs
16.59.10 ↔ Sonstige Exenteration der Orbita, mit Erhalt der Lidhaut	18.6X.99 ↔ Rekonstruktion des äusseren Gehörgangs, sonstige
16.59.11 ↔ Sonstige Exenteration der Orbita, ohne Erhalt der Lidhaut	18.71.00 ↔ Ohrmuschelaufbau, n.n.bez.
	18.71.10 ↔ Ohrmuschelaufbau, partiell, n.n.bez.
	18.71.11 ↔ Ohrmuschelaufbau, partiell mit Gewebeexpander
	18.71.12 ↔ Ohrmuschelaufbau, partiell mit Galealappen
	18.71.13 ↔ Ohrmuschelaufbau, partiell mit Knorpeltransplantat
	18.71.14 ↔ Ohrmuschelaufbau, partiell mit mikrovaskulärem Lappen
	18.71.19 ↔ Ohrmuschelaufbau, partiell, sonstige
	18.71.20 ↔ Ohrmuschelaufbau, total, n.n.bez.
	18.71.21 ↔ Ohrmuschelaufbau, total mit Gewebeexpander
	18.71.22 ↔ Ohrmuschelaufbau, total mit Galealappen
	18.71.23 ↔ Ohrmuschelaufbau, total mit Knorpeltransplantat
	18.71.24 ↔ Ohrmuschelaufbau, total mit mikrovaskulärem Lappen
	18.71.29 ↔ Ohrmuschelaufbau, total, sonstige
	18.71.30 ↔ Implantation von alloplastischen Materialien beim Aufbau einer Ohrmuschel
	18.71.99 ↔ Ohrmuschelaufbau, sonstige
	18.72 ↔ Reinsertion eines amputierten Ohres
	19.0 ↔ Mobilisation des Stapes
	19.11 ↔ Stapedektomie und Stapesplastik mit Einpassen einer Stapesprothese

19.19.00 ↔	Sonstige Stapedektomie und Stapesplastiken, n.n.bez.	20.44.11 ↔	Mastoidektomie, subtotale Resektion des Felsenbeins [subtotale Petrosektomie], ohne Obliteration
19.19.10 ↔	Stapedotomie mit Einpassen einer autogenen Stapesprothese (Inkus-Stapedotomie)	20.44.12 ↔	Mastoidektomie, subtotale Resektion des Felsenbeins [subtotale Petrosektomie], mit Obliteration von Fettgewebe
19.19.11 ↔	Stapedotomie mit Einpassen einer alloplastischen Stapesprothese (Inkus-Stapedotomie)	20.44.13 ↔	Mastoidektomie, subtotale Resektion des Felsenbeins [subtotale Petrosektomie], mit Obliteration von Muskelgewebe
19.19.12 ↔	Malleo-Stapedotomie	20.44.14 ↔	Mastoidektomie, subtotale Resektion des Felsenbeins [subtotale Petrosektomie], mit Obliteration von Fett- sowie Muskelgewebe
19.19.99 ↔	Sonstige Stapedektomie und Stapesplastiken, sonstige	20.44.99 ↔	Mastoidektomie, subtotale Resektion des Felsenbeins [subtotale Petrosektomie], sonstige
19.21 ↔	Revision einer Stapedotomie, Stapedektomie und Stapesplastik mit Inkus-Ersatz	20.45.10 ↔	Mastoidektomie, partielle Resektion des Felsenbeins, n.n.bez.
19.29.00 ↔	Sonstige Revision einer Stapedotomie, Stapedektomie und Stapesplastik, n.n.bez.	20.45.11 ↔	Mastoidektomie, partielle Resektion des Felsenbeins, ohne Obliteration
19.29.10 ↔	Sonstige Revision einer Stapedotomie und Stapedektomie mit Stapesprothese	20.45.12 ↔	Mastoidektomie, partielle Resektion des Felsenbeins, mit Obliteration von Fettgewebe
19.29.11 ↔	Sonstige Revision einer Stapedotomie und Stapedektomie mit autogener Stapesprothese	20.45.13 ↔	Mastoidektomie, partielle Resektion des Felsenbeins, mit Obliteration von Muskelgewebe
19.29.12 ↔	Sonstige Revision einer Stapedotomie und Stapedektomie mit alloplastischer Stapesprothese	20.45.14 ↔	Mastoidektomie, partielle Resektion des Felsenbeins, mit Obliteration von Fett- sowie Muskelgewebe
19.29.13 ↔	Sonstige Revision einer Stapesplastik (ohne Inkus-Ersatz)	20.45.15 ↔	Styloidektomie
19.29.99 ↔	Sonstige Revision einer Stapedotomie, Stapedektomie und Stapesplastik, sonstige	20.45.99 ↔	Mastoidektomie, partielle Resektion des Felsenbeins, sonstige
19.3 ↔	Sonstige Operationen an den Gehörknöchelchen	20.49 ↔	Mastoidektomie, sonstige
19.4 ↔	Myringoplastik	20.61.00 ↔	(Initiale) Fenestration am Innenohr, n.n.bez.
19.52 ↔	Tympanoplastik Typ II	20.61.10 ↔	Fenestration am Innenohr, ohne Implantation einer Prothese (initiales Verfahren)
19.53 ↔	Tympanoplastik Typ III	20.61.99 ↔	(Initiale) Fenestration am Innenohr, sonstige
19.54 ↔	Tympanoplastik Typ IV	20.62.00 ↔	Revision einer Fenestration am Innenohr, n.n.bez.
19.55 ↔	Tympanoplastik Typ V	20.62.10 ↔	Revision einer Fenestration am Innenohr, ohne Implantation einer Prothese
19.56.00 ↔	Tympanoplastik und Ossikuloplastik, n.n.bez.	20.62.99 ↔	Revision einer Fenestration am Innenohr, sonstige
19.56.10 ↔	Tympanoplastik mit Antrotomie, Attikotomie, Attikoantrotomie oder Mastoidektomie, ohne Implantation einer Prothese oder mit Implantation eines autogenen Ossikels	20.71 ↔	Endolymphatischer Shunt
19.56.11 ↔	Tympanoplastik mit Antrotomie, Attikotomie, Attikoantrotomie oder Mastoidektomie, mit Implantation einer alloplastischen, allogenen oder xenogenen Prothese	20.79.10 ↔	Exzision einer Läsion am Labyrinth
19.56.20 ↔	Tympanoplastik mit Anlage einer Ohrdrakalhöhle (offene Kavität), ohne Implantation einer Prothese oder mit Implantation eines autogenen Ossikels	20.79.11 ↔	Kochleosaccotomie
19.56.21 ↔	Tympanoplastik mit Anlage einer Ohrdrakalhöhle (offene Kavität), mit Implantation einer alloplastischen, allogenen oder xenogenen Prothese	20.79.20 ↔	Labyrinthektomie, transtympanal
19.56.99 ↔	Tympanoplastik und Ossikuloplastik, sonstige	20.79.21 ↔	Labyrinthektomie, transmastoidal
19.6 ↔	Revision einer Tympanoplastik	20.79.22 ↔	Labyrinthdestruktion, transtympanal
19.9X.11 ↔	Verkleinerung einer Radikalhöhle	20.79.23 ↔	Labyrinthdestruktion, transmastoidal
19.9X.12 ↔	Rekonstruktion des Mittelohrs, Reimplantation, Rekonstruktion der hinteren Gehörgangswand	20.79.99 ↔	Sonstige Inzision, Exzision und Destruktion am Innenohr, sonstige
19.9X.13 ↔	Rekonstruktion des Mittelohrs	20.8 ↔	Operationen an der Tuba auditiva
19.9X.14 ↔	Verschluss einer Mastoid-Fistel	20.91 ↔	Tympanosympathektomie
19.9X.19 ↔	Mikrochirurgische Operationen am Mittelohr, sonstige	20.92 ↔	Revision einer Mastoidektomie
19.9X.99 ↔	Sonstige plastische Rekonstruktion am Mittelohr, sonstige	20.93 ↔	Plastische Rekonstruktion am runden und ovalen Fenster
20.21 ↔	Inzision am Mastoid	20.95.00 ↔	Implantation eines elektromagnetischen Hörapparates, n.n.bez.
20.22 ↔	Inzision an den Pyramidenzellen	20.95.10 ↔	Implantation oder Wechsel eines aktiven Hörapparates ohne Unterbrechung der Gehörknöchelchenkette
20.40 ↔	Mastoidektomie, n.n.bez.	20.95.11 ↔	Implantation oder Wechsel eines aktiven Hörapparates mit Unterbrechung der Gehörknöchelchenkette
20.41 ↔	Einfache Mastoidektomie	20.95.99 ↔	Implantation eines elektromagnetischen Hörapparates, sonstige
20.42 ↔	Radikale Mastoidektomie	20.96 ↔	Implantation oder Ersatz einer Kochleaprothese, n.n.bez.
20.43.00 ↔	Mastoidektomie, mit Freilegung des Fazialiskanals, n.n.bez.	20.97 ↔	Implantation oder Ersatz einer einkanaligen Kochleaprothese
20.43.11 ↔	Mastoidektomie, mit Freilegung des Fazialiskanals, ohne Dekompression des Nerven	20.98 ↔	Implantation oder Ersatz einer mehrkanaligen Kochleaprothese
20.43.12 ↔	Mastoidektomie, mit Freilegung des Fazialiskanals, mit Dekompression des Nerven	20.99.10 ↔	Implantation von Knochenverankerungen am Felsenbein, Mittel- oder Innenohr
20.43.99 ↔	Mastoidektomie, mit Freilegung des Fazialiskanals, sonstige	20.99.20 ↔	Verschluss einer Labyrinthfistel
20.44.00 ↔	Mastoidektomie, subtotale Resektion des Felsenbeins [subtotale Petrosektomie], n.n.bez.	20.99.30 ↔	Entfernung eines Kochleaimplantats oder implantierbaren Hörgerätes

21.04 ↔	Stillung einer Epistaxis durch Ligatur der Aa. ethmoidales	22.63.11 ↔	Ethmoidektomie, endonasal oder transmaxillär
21.05 ↔	Stillung einer Epistaxis durch (transantrale) Ligatur der A. maxillaris	22.63.99 ↔	Ethmoidektomie, sonstige
21.06 ↔	Stillung einer Epistaxis durch Ligatur der A. carotis externa	22.64 ↔	Sphenoidektomie
21.07 ↔	Stillung einer Epistaxis durch Exzision von nasaler Mukosa und Hauttransplantation an Septum und laterale Nasenwand	22.71 ↔	Verschluss einer Fistel eines Sinus paranasales
21.4X.00 ↔	Resektion der Nase, n.n.bez.	22.79.00 ↔	Sonstige Rekonstruktion eines Sinus paranasales, n.n.bez.
21.4X.12 ↔	Resektion der Nase, partiell	22.79.10 ↔	Rekonstruktion des Os frontale
21.4X.22 ↔	Resektion der Nase, subtotal	22.79.11 ↔	Rekonstruktion oder Kranialisierung einer Wand des Sinus frontalis
21.4X.32 ↔	Resektion der Nase, total	22.79.19 ↔	Sonstige Rekonstruktion eines Sinus paranasales, sonstige
21.4X.99 ↔	Resektion der Nase, sonstige	24.2X.10 ↔	Gingivoplastik mit Transplantat oder Implantat
21.82 ↔	Verschluss einer Nasenfistel	24.4X.00 ↔	Exzision einer Zahnläsion am Kiefer, n.n.bez.
21.83.00 ↔	Totale plastische Nasenrekonstruktion, n.n.bez.	24.4X.10 ↔	Exzision einer Zahnläsion am Kiefer mit Eröffnung von Kieferhöhle oder Nasenboden
21.83.10 ↔	Septorhinoplastik mit Korrektur des Knorpels oder des Knochens, mit lokalen autogenen Transplantaten	24.4X.11 ↔	Exzision einer Zahnläsion am Kiefer mit Nervendarstellung
21.83.11 ↔	Septorhinoplastik mit Korrektur des Knorpels oder des Knochens, mit distalen autogenen Transplantaten, allopathen oder xenogenen Transplantaten	24.5X.00 ↔	Alveoloplastik, n.n.bez.
21.83.12 ↔	Septorhinoplastik mit Korrektur des Knochens und des Knorpels	24.5X.10 ↔	Alveoloplastik mit Transplantat
21.83.20 ↔	Totale plastische Nasenrekonstruktion mit Implantation von alloplastischen Materialien	24.5X.99 ↔	Alveoloplastik, sonstige
21.83.99 ↔	Totale plastische Nasenrekonstruktion, sonstige	24.91.10 ↔	Vestibulumplastik
21.84 ↔	Revision einer Rhinoplastik	24.91.11 ↔	Mundbodensenkung
21.85 ↔	Augmentationsrhinoplastik	24.91.99 ↔	Extension oder Vertiefung des Sulcus buccolabialis oder lingualis, sonstige
21.86.00 ↔	Rhinoplastik der Nasenweichteile, n.n.bez.	25.2X.00 ↔	Partielle Glossektomie, n.n.bez.
21.86.10 ↔	Rhinoplastik der Nasenweichteile, äussere Nase	25.2X.09 ↔	Partielle Glossektomie, sonstige
21.86.11 ↔	Rhinoplastik mit lokalen oder distalen Lappen	25.2X.10 ↔	Partielle Glossektomie, transoraler Zugang, n.n.bez.
21.86.99 ↔	Rhinoplastik der Nasenweichteile, sonstige	25.2X.11 ↔	Partielle Glossektomie, transoraler Zugang, ohne Rekonstruktion
21.87 ↔	Sonstige Rhinoplastik	25.2X.12 ↔	Partielle Glossektomie, transoraler Zugang, Rekonstruktion mit lokaler Schleimhaut
21.89 ↔	Plastische Rekonstruktion und Operationen an der Nase, sonstige	25.2X.13 ↔	Partielle Glossektomie, transoraler Zugang, Rekonstruktion mit myokutanem Lappen
22.31 ↔	Radikale Operation des Sinus maxillaris	25.2X.14 ↔	Partielle Glossektomie, transoraler Zugang, Rekonstruktion mit freiem mikrovaskulär-anastomosierten Transplantat
22.41.00 ↔	Sinusotomie des Sinus frontalis, n.n.bez.	25.2X.19 ↔	Partielle Glossektomie, transoraler Zugang, mit sonstiger Rekonstruktion
22.41.10 ↔	Sinusotomie des Sinus frontalis von aussen	25.2X.20 ↔	Partielle Glossektomie, transmandibulärer Zugang, n.n.bez.
22.41.11 ↔	Sinusotomie des Sinus frontalis, endonasal	25.2X.21 ↔	Partielle Glossektomie, transmandibulärer Zugang, ohne Rekonstruktion
22.41.12 ↔	Sinusotomie des Sinus frontalis, Anlage einer Mediandrainage	25.2X.22 ↔	Partielle Glossektomie, transmandibulärer Zugang, Rekonstruktion mit lokaler Schleimhaut
22.41.99 ↔	Sinusotomie des Sinus frontalis, sonstige	25.2X.23 ↔	Partielle Glossektomie, transmandibulärer Zugang, Rekonstruktion mit myokutanem Lappen
22.42.00 ↔	Sinusektomie des Sinus frontalis, n.n.bez.	25.2X.24 ↔	Partielle Glossektomie, transmandibulärer Zugang, Rekonstruktion mit freiem mikrovaskulär-anastomosierten Transplantat
22.42.10 ↔	Osteoplastische Operation des Sinus frontalis mit Obliteration	25.2X.29 ↔	Partielle Glossektomie, transmandibulärer Zugang, mit sonstiger Rekonstruktion
22.42.11 ↔	Osteoplastische Operation des Sinus frontalis ohne Obliteration	25.2X.30 ↔	Pelviglossektomie, transoraler Zugang, n.n.bez.
22.42.99 ↔	Sinusektomie des Sinus frontalis, sonstige	25.2X.31 ↔	Pelviglossektomie, transoraler Zugang, ohne Rekonstruktion
22.52 ↔	Sphenoidotomie	25.2X.32 ↔	Pelviglossektomie, transoraler Zugang, Rekonstruktion mit lokaler Schleimhaut
22.60 ↔	Sonstige nasale Sinusektomie, n.n.bez.	25.2X.33 ↔	Pelviglossektomie, transoraler Zugang, Rekonstruktion mit myokutanem Lappen
22.61 ↔	Exzision einer Läsion am Sinus maxillaris durch den Zugang nach Caldwell-Luc	25.2X.34 ↔	Pelviglossektomie, transoraler Zugang, Rekonstruktion mit freiem mikrovaskulär-anastomosierten Transplantat
22.62.00 ↔	Exzision einer Läsion am Sinus maxillaris durch anderen Zugang, n.n.bez.	25.2X.39 ↔	Pelviglossektomie, transoraler Zugang, mit sonstiger Rekonstruktion
22.62.10 ↔	Exzision einer Läsion am Sinus maxillaris, endoskopisch, n.n.bez.	25.2X.40 ↔	Pelviglossektomie, transmandibulärer Zugang, n.n.bez.
22.62.11 ↔	Endonasale Resektion der medialen Wand des Sinus maxillaris	25.2X.41 ↔	Pelviglossektomie, transmandibulärer Zugang, ohne Rekonstruktion
22.62.19 ↔	Exzision einer Läsion am Sinus maxillaris, endoskopisch, sonstige	25.2X.42 ↔	Pelviglossektomie, transmandibulärer Zugang, Rekonstruktion mit lokaler Schleimhaut
22.62.20 ↔	Exzision einer Läsion am Sinus maxillaris, offen chirurgisch, n.n.bez.	25.2X.43 ↔	Pelviglossektomie, transmandibulärer Zugang, Rekonstruktion mit myokutanem Lappen
22.62.21 ↔	Mediale Resektion der Kieferhöhlenwand, offen chirurgisch		
22.62.29 ↔	Exzision einer Läsion am Sinus maxillaris, offen chirurgisch, sonstige		
22.62.99 ↔	Exzision einer Läsion am Sinus maxillaris durch anderen Zugang, sonstige		
22.63.00 ↔	Ethmoidektomie, n.n.bez.		
22.63.10 ↔	Ethmoidektomie von aussen		

25.2X.44 ↔ Pelviglossektomie, transmandibulärer Zugang, Rekonstruktion mit freiem mikrovaskulär-anastomosierten Transplantat	25.3X.51 ↔ Vollständige Pelviglossomandibulektomie, ohne Rekonstruktion
25.2X.49 ↔ Pelviglossektomie, transmandibulärer Zugang, mit sonstiger Rekonstruktion	25.3X.52 ↔ Vollständige Pelviglossomandibulektomie, Rekonstruktion mit lokaler Schleimhaut
25.2X.50 ↔ Pelviglossomandibulektomie, n.n.bez.	25.3X.53 ↔ Vollständige Pelviglossomandibulektomie, Rekonstruktion mit myokutanem Lappen
25.2X.51 ↔ Pelviglossomandibulektomie, ohne Rekonstruktion	25.3X.54 ↔ Vollständige Pelviglossomandibulektomie, Rekonstruktion mit freiem mikrovaskulär-anastomosierten Transplantat
25.2X.52 ↔ Pelviglossomandibulektomie, Rekonstruktion mit lokaler Schleimhaut	25.3X.59 ↔ Vollständige Pelviglossomandibulektomie, mit sonstiger Rekonstruktion
25.2X.53 ↔ Pelviglossomandibulektomie, Rekonstruktion mit myokutanem Lappen	25.4X.00 ↔ Radikale Glossektomie, n.n.bez.
25.2X.54 ↔ Pelviglossomandibulektomie, Rekonstruktion mit freiem mikrovaskulär-anastomosierten Transplantat	25.4X.10 ↔ Radikale Glossektomie, transoraler Zugang, n.n.bez.
25.2X.59 ↔ Pelviglossomandibulektomie, mit sonstiger Rekonstruktion	25.4X.11 ↔ Radikale Glossektomie, transoraler Zugang, ohne Rekonstruktion
25.3X.00 ↔ Vollständige Glossektomie, n.n.bez.	25.4X.12 ↔ Radikale Glossektomie, transoraler Zugang, Rekonstruktion mit lokaler Schleimhaut
25.3X.09 ↔ Vollständige Glossektomie, sonstige	25.4X.13 ↔ Radikale Glossektomie, transoraler Zugang, Rekonstruktion mit myokutanem Lappen
25.3X.10 ↔ Vollständige Glossektomie, transoraler Zugang, n.n.bez.	25.4X.14 ↔ Radikale Glossektomie, transoraler Zugang, Rekonstruktion mit freiem mikrovaskulär-anastomosierten Transplantat
25.3X.11 ↔ Vollständige Glossektomie, transoraler Zugang, ohne Rekonstruktion	25.4X.19 ↔ Radikale Glossektomie, transoraler Zugang, mit sonstiger Rekonstruktion
25.3X.12 ↔ Vollständige Glossektomie, transoraler Zugang, Rekonstruktion mit lokaler Schleimhaut	25.4X.20 ↔ Radikale Glossektomie, transmandibulärer Zugang, n.n.bez.
25.3X.13 ↔ Vollständige Glossektomie, transoraler Zugang, Rekonstruktion mit myokutanem Lappen	25.4X.21 ↔ Radikale Glossektomie, transmandibulärer Zugang, ohne Rekonstruktion
25.3X.14 ↔ Vollständige Glossektomie, transoraler Zugang, Rekonstruktion mit freiem mikrovaskulär-anastomosierten Transplantat	25.4X.22 ↔ Radikale Glossektomie, transmandibulärer Zugang, Rekonstruktion mit lokaler Schleimhaut
25.3X.19 ↔ Vollständige Glossektomie, transoraler Zugang, mit sonstiger Rekonstruktion	25.4X.23 ↔ Radikale Glossektomie, transmandibulärer Zugang, Rekonstruktion mit myokutanem Lappen
25.3X.20 ↔ Vollständige Glossektomie, transmandibulärer Zugang, n.n.bez.	25.4X.24 ↔ Radikale Glossektomie, transmandibulärer Zugang, Rekonstruktion mit freiem mikrovaskulär-anastomosierten Transplantat
25.3X.21 ↔ Vollständige Glossektomie, transmandibulärer Zugang, ohne Rekonstruktion	25.4X.29 ↔ Radikale Glossektomie, transmandibulärer Zugang, mit sonstiger Rekonstruktion
25.3X.22 ↔ Vollständige Glossektomie, transmandibulärer Zugang, Rekonstruktion mit lokaler Schleimhaut	25.4X.30 ↔ Radikale Pelviglossektomie, transoraler Zugang, n.n.bez.
25.3X.23 ↔ Vollständige Glossektomie, transmandibulärer Zugang, Rekonstruktion mit myokutanem Lappen	25.4X.31 ↔ Radikale Pelviglossektomie, transoraler Zugang, ohne Rekonstruktion
25.3X.24 ↔ Vollständige Glossektomie, transmandibulärer Zugang, Rekonstruktion mit freiem mikrovaskulär-anastomosierten Transplantat	25.4X.32 ↔ Radikale Pelviglossektomie, transoraler Zugang, Rekonstruktion mit lokaler Schleimhaut
25.3X.29 ↔ Vollständige Glossektomie, transmandibulärer Zugang, mit sonstiger Rekonstruktion	25.4X.33 ↔ Radikale Pelviglossektomie, transoraler Zugang, Rekonstruktion mit myokutanem Lappen
25.3X.30 ↔ Vollständige Pelviglossektomie, transoraler Zugang, n.n.bez.	25.4X.34 ↔ Radikale Pelviglossektomie, transoraler Zugang, Rekonstruktion mit freiem mikrovaskulär-anastomosierten Transplantat
25.3X.31 ↔ Vollständige Pelviglossektomie, transoraler Zugang, ohne Rekonstruktion	25.4X.39 ↔ Radikale Pelviglossektomie, transoraler Zugang, mit sonstiger Rekonstruktion
25.3X.32 ↔ Vollständige Pelviglossektomie, transoraler Zugang, Rekonstruktion mit lokaler Schleimhaut	25.4X.40 ↔ Radikale Pelviglossektomie, transmandibulärer Zugang, n.n.bez.
25.3X.33 ↔ Vollständige Pelviglossektomie, transoraler Zugang, Rekonstruktion mit myokutanem Lappen	25.4X.41 ↔ Radikale Pelviglossektomie, transmandibulärer Zugang, ohne Rekonstruktion
25.3X.34 ↔ Vollständige Pelviglossektomie, transoraler Zugang, Rekonstruktion mit freiem mikrovaskulär-anastomosierten Transplantat	25.4X.42 ↔ Radikale Pelviglossektomie, transmandibulärer Zugang, Rekonstruktion mit lokaler Schleimhaut
25.3X.39 ↔ Vollständige Pelviglossektomie, transoraler Zugang, mit sonstiger Rekonstruktion	25.4X.43 ↔ Radikale Pelviglossektomie, transmandibulärer Zugang, Rekonstruktion mit myokutanem Lappen
25.3X.40 ↔ Vollständige Pelviglossektomie, transmandibulärer Zugang, n.n.bez.	25.4X.44 ↔ Radikale Pelviglossektomie, transmandibulärer Zugang, Rekonstruktion mit freiem mikrovaskulär-anastomosierten Transplantat
25.3X.41 ↔ Vollständige Pelviglossektomie, transmandibulärer Zugang, ohne Rekonstruktion	25.4X.49 ↔ Radikale Pelviglossektomie, transmandibulärer Zugang, mit sonstiger Rekonstruktion
25.3X.42 ↔ Vollständige Pelviglossektomie, transmandibulärer Zugang, Rekonstruktion mit lokaler Schleimhaut	25.4X.50 ↔ Radikale Pelviglossomandibulektomie, n.n.bez.
25.3X.43 ↔ Vollständige Pelviglossektomie, transmandibulärer Zugang, Rekonstruktion mit myokutanem Lappen	25.4X.51 ↔ Radikale Pelviglossomandibulektomie, ohne Rekonstruktion
25.3X.44 ↔ Vollständige Pelviglossektomie, transmandibulärer Zugang, Rekonstruktion mit freiem mikrovaskulär-anastomosierten Transplantat	25.4X.52 ↔ Radikale Pelviglossomandibulektomie, Rekonstruktion mit lokaler Schleimhaut
25.3X.49 ↔ Vollständige Pelviglossektomie, transmandibulärer Zugang, mit sonstiger Rekonstruktion	25.4X.53 ↔ Radikale Pelviglossomandibulektomie, Rekonstruktion mit myokutanem Lappen
25.3X.50 ↔ Vollständige Pelviglossomandibulektomie, n.n.bez.	

25.4X.54 ↔ Radikale Pelviglossomandibulektomie, Rekonstruktion mit freiem mikrovaskulär-anastomosierten Transplantat	27.54.10 ↔ Lippenplastik einer (angeborenen) Lippenspalte
25.4X.59 ↔ Radikale Pelviglossomandibulektomie, mit sonstiger Rekonstruktion	27.54.11 ↔ Sekundäroperation einer (angeborenen) Lippenspalte
25.4X.99 ↔ Radikale Glossektomie, sonstige	27.54.99 ↔ Plastische Rekonstruktion einer (angeborenen) Lippenspalte, sonstige
25.59.00 ↔ Sonstige Zungenrekonstruktion und Zungenplastik, n.n.bez.	27.55.00 ↔ Vollhauttransplantat an Lippe und Mund, n.n.bez.
25.59.10 ↔ Plastische Rekonstruktion der Zunge, n.n.bez.	27.55.10 ↔ Kleinflächiges Vollhauttransplantat an Lippe und Mund
25.59.11 ↔ Reduktionsplastik der Zunge	27.55.20 ↔ Grossflächiges Vollhauttransplantat an Lippe und Mund
25.59.99 ↔ Sonstige Zungenrekonstruktion und Zungenplastik, sonstige	27.55.99 ↔ Vollhauttransplantat an Lippe und Mund, sonstige
26.21 ↔ Marsupialisation einer Speicheldrüsenzyste	27.56.10 ↔ Kleinflächiges Spalthauttransplantat an Lippe und Mund
26.29.00 ↔ Sonstige Exzision einer Läsion an einer Speicheldrüse, n.n.bez.	27.56.20 ↔ Grossflächiges Spalthauttransplantat an Lippe und Mund
26.29.10 ↔ Destruktion einer Speicheldrüse, n.n.bez.	27.56.30 ↔ Kleinflächige heterologe Hauttransplantation an die Lippe
26.29.99 ↔ Sonstige Exzision und Destruktion einer Läsion an einer Speicheldrüse, sonstige	27.56.40 ↔ Grossflächig heterologe Hauttransplantation an die Lippe
26.30 ↔ Sialoadenektomie, n.n.bez.	27.56.50 ↔ Kleinflächige homologe Hauttransplantation an die Lippe
26.31.00 ↔ Partielle Sialoadenektomie, n.n.bez.	27.56.60 ↔ Grossflächig homologe Hauttransplantation an die Lippe
26.31.10 ↔ Partielle Parotidektomie ohne intraoperatives Fazialismonitoring	27.56.99 ↔ Sonstiges Hauttransplantat an Lippe und Mund, sonstige
26.31.11 ↔ Partielle Parotidektomie mit intraoperatives Fazialismonitoring	27.57.10 ↔ Anbringen eines freien mikrovaskulär-anastomosierten Transplantats an Lippe und Mund
26.31.99 ↔ Partielle Sialoadenektomie, sonstige	27.57.11 ↔ Anbringen eines gestielten Fernlappens an Lippe und Mund
26.32.00 ↔ Vollständige Sialoadenektomie, n.n.bez.	27.57.99 ↔ Anbringen eines gestielten oder freien Lappens an Lippe und Mund, sonstige
26.32.10 ↔ Vollständige Parotidektomie mit Erhaltung des N. facialis, ohne intraoperatives Fazialismonitoring	27.58 ↔ Revision eines gestielten oder freien Lappens oder freien Hauttransplantates an Lippe und Mund
26.32.11 ↔ Vollständige Parotidektomie mit Erhaltung des N. facialis, mit intraoperatives Fazialismonitoring	27.59.20 ↔ Kleinflächige Weichteildeckung durch kultivierte Keratinozyten an der Lippe
26.32.20 ↔ Vollständige Parotidektomie mit Resektion und Rekonstruktion des N. facialis	27.59.21 ↔ Grossflächige Weichteildeckung durch kultivierte Keratinozyten an der Lippe
26.32.30 ↔ Vollständige Resektion Glandula submandibularis	27.59.30 ↔ Kleinflächige temporäre Weichteildeckung durch Kombination mehrerer Verfahren an der Lippe
26.32.99 ↔ Vollständige Sialoadenektomie, sonstige	27.59.31 ↔ Grossflächige temporäre Weichteildeckung durch Kombination mehrerer Verfahren an der Lippe
26.41.00 ↔ Naht einer Risswunde an einer Speicheldrüse, n.n.bez.	27.59.40 ↔ Sonstige plastische Rekonstruktion an Lippe und Mund mit freiem mikrovaskulär-anastomosierten Transplantat
26.41.10 ↔ Naht einer Risswunde an einem Speicheldrüsenang	27.59.41 ↔ Sonstige plastische Rekonstruktion an Lippe und Mund mit gestieltem Fernlappen
26.41.99 ↔ Naht einer Risswunde an einer Speicheldrüse, sonstige	27.59.60 ↔ Einsetzen eines Gewebeexpanders an der Lippe
26.42 ↔ Verschluss einer Speicheldrüsenfistel	27.59.99 ↔ Sonstige plastische Rekonstruktion an Lippe und Mund, sonstige
26.49.00 ↔ Sonstige plastische Rekonstruktion an Speicheldrüse oder -gang, n.n.bez.	27.62.00 ↔ Korrektur einer Gaumenspalte, n.n.bez.
26.49.10 ↔ Fistulisierung einer Speicheldrüse	27.62.10 ↔ Primäre plastische Rekonstruktion am knöchernen Gaumen ohne Knochentransplantat
26.49.11 ↔ Transplantation einer Speichelgangöffnung	27.62.11 ↔ Primäre plastische Rekonstruktion am knöchernen Gaumen mit Knochentransplantat
26.49.12 ↔ Verlagerung eines Speicheldrüsenausführungsganges	27.62.12 ↔ Primäre plastische Rekonstruktion am weichen Gaumen
26.49.99 ↔ Sonstige plastische Rekonstruktion an Speicheldrüse oder -gang, sonstige	27.62.20 ↔ Sekundäre plastische Rekonstruktion am knöchernen Gaumen ohne Knochentransplantat
27.31.00 ↔ Lokale Exzision oder Destruktion von Läsion oder Gewebe am knöchernen Gaumen, n.n.bez.	27.62.21 ↔ Sekundäre plastische Rekonstruktion am knöchernen Gaumen mit Knochentransplantat
27.31.10 ↔ Lokale Exzision von Läsion oder Gewebe am knöchernen Gaumen	27.62.22 ↔ Sekundäre plastische Rekonstruktion am weichen Gaumen
27.31.20 ↔ Partielle Exzision von Läsion oder Gewebe am knöchernen Gaumen	27.62.99 ↔ Korrektur einer Gaumenspalte, sonstige
27.31.30 ↔ Destruktion von Läsion oder Gewebe am knöchernen Gaumen	27.63.00 ↔ Revision der Korrektur einer Gaumenspalte, n.n.bez.
27.31.99 ↔ Lokale Exzision oder Destruktion von Läsion oder Gewebe am knöchernen Gaumen, sonstige	27.63.10 ↔ Revision der Korrektur einer Gaumenspalte, Kieferplastik
27.32.00 ↔ Ausgedehnte Exzision oder Destruktion von Läsion oder Gewebe am knöchernen Gaumen, n.n.bez.	27.63.11 ↔ Revision der Korrektur einer Gaumenspalte, Kieferplastik mit Osteoplastik
27.32.10 ↔ Totale transorale Exstirpation von Läsion oder Gewebe am knöchernen Gaumen	27.63.20 ↔ Revision der Korrektur einer Gaumenspalte, Sekundäroperation der Kieferspalte
27.32.11 ↔ Radikale transmandibuläre Exzision [En-bloc-Resektion] von Läsion oder Gewebe am knöchernen Gaumen	27.63.99 ↔ Revision der Korrektur einer Gaumenspalte, sonstige
27.32.12 ↔ Radikale transfazial Exzision [En-bloc-Resektion] von Läsion oder Gewebe am knöchernen Gaumen	27.64 ↔ Einsetzen eines Gaumenimplantats
27.32.99 ↔ Ausgedehnte Exzision oder Destruktion von Läsion oder Gewebe am knöchernen Gaumen, sonstige	
27.54.00 ↔ Plastische Rekonstruktion einer (angeborenen) Lippenspalte, n.n.bez.	

27.69.10 ↔	Plastische Rekonstruktion am weichen Gaumen	30.1X.11 ↔	Hemilaryngektomie, supraglottisch mit Zungengrundresektion
27.69.11 ↔	Plastische Rekonstruktion am knöchernen Gaumen	30.1X.99 ↔	Hemilaryngektomie, sonstige
27.69.99 ↔	Sonstige plastische Rekonstruktion am Gaumen, sonstige	30.21 ↔	Epiglottidektomie
27.73 ↔	Plastische Rekonstruktion an der Uvula	30.22.00 ↔	Chordektomie, n.n.bez.
27.79 ↔	Operationen an der Uvula, sonstige	30.22.10 ↔	Chordektomie, endolaryngeal
28.2X.00 ↔	Tonsillektomie ohne Adenoidektomie, n.n.bez.	30.22.11 ↔	Chordektomie, durch Thyreotomie
28.2X.10 ↔	Partielle Resektion der Tonsille [Tonsillotomie] ohne Adenoidektomie	30.22.99 ↔	Chordektomie, sonstige
28.2X.11 ↔	Totale Tonsillektomie ohne Adenoidektomie	30.29.00 ↔	Sonstige partielle Laryngektomie, n.n.bez.
28.2X.12 ↔	Abszessstonsillektomie	30.29.10 ↔	Cricohyoidoepiglottopexie [CHEP]
28.2X.99 ↔	Tonsillektomie ohne Adenoidektomie, sonstige	30.29.11 ↔	Cricohyoidopexie [CHP]
28.3X.00 ↔	Tonsillektomie mit Adenoidektomie, n.n.bez.	30.29.20 ↔	Partielle Larynx-Pharynx-Resektion
28.3X.10 ↔	Partielle Resektion der Tonsille [Tonsillotomie] mit Adenoidektomie	30.29.21 ↔	Partielle Laryngektomie frontale (Huet)
28.3X.11 ↔	Totale Tonsillektomie mit Adenoidektomie	30.29.22 ↔	Partielle Laryngektomie frontolaterale (Leroux-Robert)
28.3X.12 ↔	Abszessstonsillektomie mit Adenoidektomie	30.29.30 ↔	Arytenoidektomie
28.3X.99 ↔	Tonsillektomie mit Adenoidektomie, sonstige	30.29.99 ↔	Sonstige partielle Laryngektomie, sonstige
28.4 ↔	Exzision eines Tonsillenrestes	30.3X.00 ↔	Vollständige Laryngektomie, n.n.bez.
28.5X.00 ↔	Exzision der Zungengrundtonsille, n.n.bez.	30.3X.10 ↔	Vollständige Laryngektomie, ohne Rekonstruktion
28.5X.10 ↔	Exzision der Zungengrundtonsille, transoral	30.3X.11 ↔	Vollständige Laryngektomie, Rekonstruktion mit lokaler Schleimhaut
28.5X.11 ↔	Exzision der Zungengrundtonsille, durch Pharyngotomie	30.3X.12 ↔	Vollständige Laryngektomie, Rekonstruktion mit nicht vaskularisiertem Transplantat
28.5X.99 ↔	Exzision der Zungengrundtonsille, sonstige	30.3X.13 ↔	Vollständige Laryngektomie, Rekonstruktion mit gestieltem regionalen Lappen
28.6 ↔	Adenoidektomie ohne Tonsillektomie	30.3X.14 ↔	Vollständige Laryngektomie, Rekonstruktion mit gestieltem Fernlappen
28.91 ↔	Entfernen eines Fremdkörpers von Tonsillen und Adenoiden durch Inzision	30.3X.15 ↔	Vollständige Laryngektomie, Rekonstruktion mit freiem mikrovaskulär-anastomosierten Transplantat
28.92 ↔	Exzision einer Läsion an Tonsillen und Adenoiden	30.3X.16 ↔	Vollständige Laryngektomie, Rekonstruktion mit freiem Darmtransplantat
29.2X.00 ↔	Exzision von branchiogener Zyste oder Rest der Kiemenspalte, n.n.bez.	30.3X.17 ↔	Vollständige Laryngektomie, Rekonstruktion mit Magenhochzug
29.2X.10 ↔	Exzision einer lateralen Halszyste	30.3X.19 ↔	Vollständige Laryngektomie, sonstige Rekonstruktion
29.2X.11 ↔	Exzision von branchiogener Zyste oder Rest der Kiemenspalte als sekundär Eingriff	30.3X.99 ↔	Vollständige Laryngektomie, sonstige
29.2X.20 ↔	Operation an Kiemengangsresten, n.n.bez.	30.4X.00 ↔	Radikale Laryngektomie, n.n.bez.
29.2X.21 ↔	Operation an Kiemengangsresten, sekundärer Eingriff	30.4X.10 ↔	Radikale Laryngektomie, mit Pharyngektomie, ohne Rekonstruktion
29.2X.99 ↔	Exzision von branchiogener Zyste oder Rest der Kiemenspalte, sonstige	30.4X.11 ↔	Radikale Laryngektomie, mit Pharyngektomie, Rekonstruktion mit lokaler Schleimhaut
29.31 ↔	Krikopharyngeale Myotomie	30.4X.12 ↔	Radikale Laryngektomie, mit Pharyngektomie, Rekonstruktion mit nicht vaskularisiertem Transplantat
29.32.00 ↔	Pharyngeale Divertikulektomie, n.n.bez.	30.4X.13 ↔	Radikale Laryngektomie, mit Pharyngektomie, Rekonstruktion mit gestieltem regionalen Lappen
29.32.10 ↔	Endoskopisches Divertikulostomie eines Zenker-Divertikels	30.4X.14 ↔	Radikale Laryngektomie, mit Pharyngektomie, Rekonstruktion mit gestieltem Lappen
29.32.11 ↔	Divertikulektomie eines Zenker-Divertikels	30.4X.15 ↔	Radikale Laryngektomie, mit Pharyngektomie, Rekonstruktion mit freiem mikrovaskulär-anastomosierten Transplantat
29.32.99 ↔	Pharyngeale Divertikulektomie, sonstige	30.4X.16 ↔	Radikale Laryngektomie, mit Pharyngektomie, Rekonstruktion mit freiem Darmtransplantat
29.33.00 ↔	(Partielle) Pharyngektomie, n.n.bez.	30.4X.17 ↔	Radikale Laryngektomie, mit Pharyngektomie, Rekonstruktion mit Magenhochzug
29.33.10 ↔	Partielle Pharyngektomie, ohne Rekonstruktion	30.4X.19 ↔	Radikale Laryngektomie, mit Pharyngektomie, sonstige Rekonstruktion
29.33.11 ↔	Partielle Pharyngektomie, Rekonstruktion mit gestieltem regionalen oder Fernlappen	30.4X.20 ↔	Radikale Laryngektomie, mit Pharyngektomie und Schilddrüsenresektion, ohne Rekonstruktion
29.33.12 ↔	Partielle Pharyngektomie, Rekonstruktion mit freiem mikrovaskulär-anastomosierten Transplantat	30.4X.21 ↔	Radikale Laryngektomie, mit Pharyngektomie und Schilddrüsenresektion, Rekonstruktion mit lokaler Schleimhaut
29.33.20 ↔	Totale Pharyngektomie, Rekonstruktion mit gestieltem regionalen oder Fernlappen	30.4X.22 ↔	Radikale Laryngektomie, mit Pharyngektomie und Schilddrüsenresektion, Rekonstruktion mit nicht vaskularisiertem Transplantat
29.33.21 ↔	Totale Pharyngektomie, Rekonstruktion mit freiem mikrovaskulär-anastomosierten Transplantat, freiem Darmtransplantat oder Magenhochzug	30.4X.23 ↔	Radikale Laryngektomie, mit Pharyngektomie und Schilddrüsenresektion, Rekonstruktion mit gestieltem regionalen Lappen
29.33.99 ↔	(Partielle) Pharyngektomie, sonstige	30.4X.24 ↔	Radikale Laryngektomie, mit Pharyngektomie und Schilddrüsenresektion, Rekonstruktion mit gestieltem Lappen
29.4X.10 ↔	Plastische Rekonstruktion am Pharynx, mit lokaler Schleimhaut oder freiem Hautlappen		
29.4X.11 ↔	Plastische Rekonstruktion am Pharynx, mit gestieltem myokutanen Lappen		
29.4X.12 ↔	Plastische Rekonstruktion am Pharynx, mit mikrovaskulär anastomosiertem Transplantat, Darmtransplantat oder Magenhochzug		
29.4X.99 ↔	Plastische Rekonstruktion am Pharynx, sonstige		
29.52 ↔	Verschluss einer branchiogenen Fistel		
29.59 ↔	Sonstige plastische Rekonstruktion am Pharynx, sonstige		
29.99 ↔	Sonstige Operationen am Pharynx, sonstige		
30.1X.00 ↔	Hemilaryngektomie, n.n.bez.		
30.1X.10 ↔	Hemilaryngektomie, supraglottisch horizontal		

- 30.4X.25 ↔ Radikale Laryngektomie, mit Pharyngektomie und Schilddrüsenresektion, Rekonstruktion mit freiem mikrovaskulär-anastomosierten Transplantat
- 30.4X.26 ↔ Radikale Laryngektomie, mit Pharyngektomie und Schilddrüsenresektion, Rekonstruktion mit freiem Darmtransplantat
- 30.4X.27 ↔ Radikale Laryngektomie, mit Pharyngektomie und Schilddrüsenresektion, Rekonstruktion mit Magenhochzug
- 30.4X.29 ↔ Radikale Laryngektomie, mit Pharyngektomie und Schilddrüsenresektion, sonstige Rekonstruktion
- 30.4X.99 ↔ Radikale Laryngektomie, sonstige
- 31.61 ↔ Naht einer Rissverletzung am Larynx
- 31.62 ↔ Verschluss einer Larynxfistel
- 31.63 ↔ Revision einer Laryngostomie
- 31.64 ↔ Versorgung einer Larynxfraktur
- 31.69.10 ↔ Laryngoplastik, n.n.bez.
- 31.69.11 ↔ Medialisierung Laryngoplastik, n.n.bez.
- 31.69.12 ↔ Medialisierung Laryngoplastik, Thyroplastik Typ I
- 31.69.14 ↔ Medialisierung Laryngoplastik, externer Zugang
- 31.69.20 ↔ Erweiterungsplastik der Glottis (endolaryngeal)
- 31.69.30 ↔ Cricothyroïdopexie
- 31.69.31 ↔ Arytenoidopexie
- 31.69.40 ↔ Konstruktion / Revision einer Neoglottis
- 31.69.41 ↔ Plastische Rekonstruktion des Larynx
- 31.69.42 ↔ Plastische Rekonstruktion einer Stimmlippe
- 31.69.99 ↔ Sonstige plastische Rekonstruktion am Larynx, sonstige
- 31.71 ↔ Naht einer Rissverletzung an der Trachea
- 31.72 ↔ Verschluss einer äusseren trachealen Fistel
- 31.73 ↔ Verschluss einer anderen trachealen Fistel
- 31.75 ↔ Rekonstruktion der Trachea und Konstruktion eines künstlichen Larynx
- 31.79.00 ↔ Sonstige plastische Rekonstruktion an der Trachea, n.n.bez.
- 31.79.11 ↔ Plastische Rekonstruktion der Trachea (Tracheatransplantation)
- 31.79.12 ↔ Tracheopexie
- 31.79.13 ↔ End-zu-End-Anastomose der Trachea (bei Ruptur)
- 31.79.14 ↔ Cricotracheale Resektion
- 31.79.15 ↔ Sonstige (plastische) Rekonstruktion an der Trachea bei Trachealstenose
- 32.09.00 ↔ Sonstige lokale Exzision oder Destruktion von Läsion oder Gewebe an einem Bronchus, n.n.bez.
- 32.09.10 ↔ Sonstige lokale Exzision oder Destruktion von Läsion oder Gewebe an einem Bronchus, durch Thorakotomie
- 32.09.20 ↔ Sonstige lokale Exzision oder Destruktion von Läsion oder Gewebe an einem Bronchus, durch Thorakoskopie
- 32.09.99 ↔ Sonstige lokale Exzision oder Destruktion von Läsion oder Gewebe an einem Bronchus, sonstige
- 32.1X.10 ↔ Sonstige Exzision an einem Bronchus, Bifurkationsresektion
- 32.1X.20 ↔ Sonstige Exzision an einem Bronchus, Revision einer Bronchusstumpfsuffizienz
- 32.21 ↔ Plikatur einer Emphyseblase
- 32.22 ↔ Chirurgische Lungenvolumenreduktion
- 32.2A.09 ↔ Lokale Exzision und Destruktion von Läsion oder Gewebe an der Lunge, sonstige
- 32.2A.11 ↔ Lokale Exzision und Destruktion von Läsion oder Gewebe an der Lunge, offen chirurgisch
- 32.2A.12 ↔ Lokale Exzision und Destruktion von Läsion oder Gewebe an der Lunge, thorakoskopisch
- 32.31.11 ↔ Anatomische Segmentresektion der Lunge, thorakoskopisch, ohne bronchoplastische sowie ohne angioplastische Erweiterung
- 32.31.12 ↔ Anatomische Segmentresektion der Lunge, thorakoskopisch, mit bronchoplastischer Erweiterung
- 32.31.13 ↔ Anatomische Segmentresektion der Lunge, thorakoskopisch, mit angioplastischer Erweiterung
- 32.31.14 ↔ Anatomische Segmentresektion der Lunge, thorakoskopisch, mit bronchoplastischer sowie mit angioplastischer Erweiterung
- 32.32.11 ↔ Anatomische Segmentresektion der Lunge, offen chirurgisch, ohne bronchoplastische sowie ohne angioplastische Erweiterung
- 32.32.12 ↔ Anatomische Segmentresektion der Lunge, offen chirurgisch, mit bronchoplastischer Erweiterung
- 32.32.13 ↔ Anatomische Segmentresektion der Lunge, offen chirurgisch, mit angioplastischer Erweiterung
- 32.32.14 ↔ Anatomische Segmentresektion der Lunge, offen chirurgisch, mit bronchoplastischer sowie mit angioplastischer Erweiterung
- 32.39 ↔ Sonstige und nicht näher bezeichnete anatomische Segmentresektion der Lunge
- 32.40 ↔ Lobektomie an der Lunge, n.n.bez.
- 32.41.15 ↔ Lobektomie an der Lunge, thorakoskopisch, ohne bronchoplastische sowie ohne angioplastische Erweiterung
- 32.41.16 ↔ Lobektomie an der Lunge, thorakoskopisch, mit bronchoplastischer Erweiterung
- 32.41.17 ↔ Lobektomie an der Lunge, thorakoskopisch, mit angioplastischer Erweiterung
- 32.41.18 ↔ Lobektomie an der Lunge, thorakoskopisch, mit bronchoplastischer sowie mit angioplastischer Erweiterung
- 32.42.15 ↔ Lobektomie an der Lunge, offen chirurgisch, ohne bronchoplastische sowie ohne angioplastische Erweiterung
- 32.42.16 ↔ Lobektomie an der Lunge, offen chirurgisch, mit bronchoplastischer Erweiterung
- 32.42.17 ↔ Lobektomie an der Lunge, offen chirurgisch, mit angioplastischer Erweiterung
- 32.42.18 ↔ Lobektomie an der Lunge, offen chirurgisch, mit bronchoplastischer sowie mit angioplastischer Erweiterung
- 32.43.11 ↔ Lobektomie an der Lunge, erweitert, thorakoskopisch, ohne bronchoplastische sowie ohne angioplastische Erweiterung
- 32.43.12 ↔ Lobektomie an der Lunge, erweitert, thorakoskopisch, mit bronchoplastischer Erweiterung
- 32.43.13 ↔ Lobektomie an der Lunge, erweitert, thorakoskopisch, mit angioplastischer Erweiterung
- 32.43.14 ↔ Lobektomie an der Lunge, erweitert, thorakoskopisch, mit bronchoplastischer sowie mit angioplastischer Erweiterung
- 32.43.21 ↔ Lobektomie an der Lunge, erweitert, offen chirurgisch, ohne bronchoplastische sowie ohne angioplastische Erweiterung
- 32.43.22 ↔ Lobektomie an der Lunge, erweitert, offen chirurgisch, mit bronchoplastischer Erweiterung
- 32.43.23 ↔ Lobektomie an der Lunge, erweitert, offen chirurgisch, mit angioplastischer Erweiterung
- 32.43.24 ↔ Lobektomie an der Lunge, erweitert, offen chirurgisch, mit bronchoplastischer sowie mit angioplastischer Erweiterung
- 32.44.11 ↔ Bilobektomie an der Lunge, thorakoskopisch, ohne bronchoplastische sowie ohne angioplastische Erweiterung
- 32.44.12 ↔ Bilobektomie an der Lunge, thorakoskopisch, mit bronchoplastischer Erweiterung
- 32.44.13 ↔ Bilobektomie an der Lunge, thorakoskopisch, mit angioplastischer Erweiterung
- 32.44.14 ↔ Bilobektomie an der Lunge, thorakoskopisch, mit bronchoplastischer sowie mit angioplastischer Erweiterung

32.44.21 ↔	Bilobektomie an der Lunge, offen chirurgisch, ohne bronchoplastische sowie ohne angioplastische Erweiterung	34.3X.21 ↔	Resektion von Läsion oder Gewebe des Mediastinums, ohne Resektion an mediastinalen Organen
32.44.22 ↔	Bilobektomie an der Lunge, offen chirurgisch, mit bronchoplastischer Erweiterung	34.3X.22 ↔	Resektion von Läsion oder Gewebe des Mediastinums, mit Lungenresektion oder Brustwandteilresektion
32.44.23 ↔	Bilobektomie an der Lunge, offen chirurgisch, mit angioplastischer Erweiterung	34.3X.23 ↔	Resektion von Läsion oder Gewebe des Mediastinums, mit Perikardteilresektion
32.44.24 ↔	Bilobektomie an der Lunge, offen chirurgisch, mit bronchoplastischer sowie mit angioplastischer Erweiterung	34.3X.24 ↔	Resektion von Läsion oder Gewebe des Mediastinums, mit prothetischem Gefässersatz
32.49 ↔	Lobektomie an der Lunge, sonstige	34.3X.25 ↔	Resektion von Läsion oder Gewebe des Mediastinums, mit Lungenresektion und Gefässersatz
32.50.11 ↔	Pneumonektomie, thorakoskopisch, ohne bronchoplastische sowie ohne angioplastische Erweiterung	34.3X.26 ↔	Resektion von Läsion oder Gewebe des Mediastinums, mit Lungenresektion und Perikardteilresektion
32.50.12 ↔	Pneumonektomie, thorakoskopisch, mit bronchoplastischer Erweiterung	34.3X.27 ↔	Resektion von Läsion oder Gewebe des Mediastinums, mit Perikardteilresektion und Gefässersatz
32.50.13 ↔	Pneumonektomie, thorakoskopisch, mit angioplastischer Erweiterung	34.3X.28 ↔	Resektion von Läsion oder Gewebe des Mediastinums, mit Lungen- und Perikardteilresektion und Gefässersatz
32.50.14 ↔	Pneumonektomie, thorakoskopisch, mit bronchoplastischer sowie mit angioplastischer Erweiterung	34.4X.21 ↔	Teilresektion einer Läsion an der Brustwand, ohne Rekonstruktion
32.51.15 ↔	Pneumonektomie, offen chirurgisch, ohne bronchoplastische sowie ohne angioplastische Erweiterung	34.4X.22 ↔	Teilresektion einer Läsion an der Brustwand, mit Rekonstruktion
32.51.16 ↔	Pneumonektomie, offen chirurgisch, mit bronchoplastischer Erweiterung	34.4X.31 ↔	Resektion einer Läsion an der Brustwand, komplette Resektion des Sternums, ohne Rekonstruktion
32.51.17 ↔	Pneumonektomie, offen chirurgisch, mit angioplastischer Erweiterung	34.4X.32 ↔	Resektion einer Läsion an der Brustwand, komplette Resektion des Sternums, mit Rekonstruktion
32.51.18 ↔	Pneumonektomie, offen chirurgisch, mit bronchoplastischer sowie mit angioplastischer Erweiterung	34.51.00 ↔	Pleurektomie und Dekortikation der Lunge, offen chirurgisch, n.n.bez.
32.52.11 ↔	Pneumonektomie, erweitert, offen chirurgisch, ohne bronchoplastische sowie ohne angioplastische Erweiterung	34.51.11 ↔	Radikale Pleurektomie und Dekortikation der Lunge und Brustwand ohne Perikard- oder Zwerchfellresektion, offen chirurgisch
32.52.12 ↔	Pneumonektomie, erweitert, offen chirurgisch, mit bronchoplastischer Erweiterung	34.51.12 ↔	Radikale Pleurektomie und Dekortikation der Lunge und Brustwand mit Perikardresektion, offen chirurgisch
32.52.13 ↔	Pneumonektomie, erweitert, offen chirurgisch, mit angioplastischer Erweiterung	34.51.13 ↔	Radikale Pleurektomie und Dekortikation der Lunge und Brustwand mit Zwerchfellresektion, offen chirurgisch
32.52.14 ↔	Pneumonektomie, erweitert, offen chirurgisch, mit bronchoplastischer sowie mit angioplastischer Erweiterung	34.51.14 ↔	Radikale Pleurektomie und Dekortikation der Lunge und Brustwand mit Perikard- sowie Zwerchfellresektion, offen chirurgisch
32.59 ↔	Pneumonektomie, n.n.bez. und sonstige	34.51.15 ↔	Partielle Pleurektomie und Dekortikation, offen chirurgisch
32.6 ↔	Radikale Dissektion von Thoraxstrukturen	34.51.16 ↔	Subtotale Pleurektomie und Dekortikation, offen chirurgisch
33.20 ↔	Thorakoskopische Lungenbiopsie	34.51.99 ↔	Pleurektomie und Dekortikation der Lunge, offen chirurgisch, sonstige
33.25 ↔	Offene Bronchusbiopsie	34.52.00 ↔	Pleurektomie und Dekortikation der Lunge, thorakoskopisch, n.n.bez.
33.28 ↔	Offene Lungenbiopsie	34.52.11 ↔	Radikale Pleurektomie und Dekortikation der Lunge und Brustwand ohne Perikard- oder Zwerchfellresektion, thorakoskopisch
33.31 ↔	Destruktion des N. phrenicus für Lungenkollaps	34.52.12 ↔	Radikale Pleurektomie und Dekortikation der Lunge und Brustwand mit Perikardresektion, thorakoskopisch
33.33 ↔	Pneumoperitoneum für Lungenkollaps	34.52.13 ↔	Radikale Pleurektomie und Dekortikation der Lunge und Brustwand mit Zwerchfellresektion, thorakoskopisch
33.34.20 ↔	Thorakoplastik, komplett	34.52.14 ↔	Radikale Pleurektomie und Dekortikation der Lunge und Brustwand mit Perikard- sowie Zwerchfellresektion, thorakoskopisch
33.41 ↔	Naht eines Bronchusrisses	34.52.15 ↔	Partielle Pleurektomie und Dekortikation, thorakoskopisch
33.42 ↔	Verschluss einer Bronchusfistel	34.52.16 ↔	Subtotale Pleurektomie und Dekortikation, thorakoskopisch
33.43 ↔	Verschluss einer Lungenverletzung	34.52.99 ↔	Pleurektomie und Dekortikation der Lunge, thorakoskopisch, sonstige
33.50 ↔	Lungentransplantation, n.n.bez.		
33.51 ↔	Einseitige Lungentransplantation		
33.52 ↔	Beidseitige Lungentransplantation		
33.53 ↔	Lungen-Retransplantation während desselben stationären Aufenthaltes		
33.6X.00 ↔	Kombinierte Herz-Lungentransplantation, n.n.bez.		
33.6X.10 ↔	Kombinierte Herz-Lungen-Retransplantation während desselben stationären Aufenthaltes		
33.6X.99 ↔	Kombinierte Herz-Lungentransplantation, sonstige		
33.92 ↔	Ligatur eines Bronchus		
34.06 ↔	Thorakoskopische Drainage der Pleurahöhle		
34.1 ↔	Inzision des Mediastinums		
34.21.00 ↔	Transpleurale Thorakoskopie, n.n.bez.		
34.21.10 ↔	Transpleurale Thorakoskopie, Ersteingriff		
34.21.20 ↔	Transpleurale Thorakoskopie, Reeingriff		
34.21.99 ↔	Transpleurale Thorakoskopie, sonstige		
34.26 ↔	Offene Biopsie am Mediastinum		
34.27.20 ↔	Offene Biopsie am Zwerchfell		

34.59.10 ↔	Sonstige Exzision an der Pleura, thorakoskopische Pleurektomie	35.54 ↔	Korrektur von Endokardkissendefekten (AV-Kanal) mit Prothese
34.59.20 ↔	Sonstige Exzision an der Pleura, offen chirurgische Pleurektomie	35.55 ↔	Korrektur eines Ventrikelseptumdefekts mit Prothese, geschlossen
34.6X.11 ↔	Pleurodese, offen chirurgisch, ohne Dekortikation	35.60 ↔	Korrektur eines nicht bezeichneten Herzseptumdefekts mit Bio-Graft
34.6X.12 ↔	Pleurodese, offen chirurgisch, mit Dekortikation	35.61 ↔	Korrektur eines Vorhofseptumdefekts mit Bio-Graft
34.6X.13 ↔	Pleurodese, offen chirurgisch, durch Poudrage	35.62 ↔	Korrektur eines Ventrikelseptumdefekts mit Bio-Graft
34.6X.19 ↔	Pleurodese, offen chirurgisch, sonstige	35.63 ↔	Korrektur von Endokardkissendefekten (AV-Kanal) mit Bio-Graft
34.6X.21 ↔	Pleurodese, thorakoskopisch, ohne Dekortikation	35.70 ↔	Sonstige nicht näher bezeichnete Korrektur von nicht näher bezeichneten Herzseptumdefekten
34.6X.22 ↔	Pleurodese, thorakoskopisch, mit Dekortikation	35.71 ↔	Sonstige nicht näher bezeichnete Korrektur eines Vorhofseptumdefekts
34.6X.23 ↔	Pleurodese, thorakoskopisch, durch Poudrage	35.72.00 ↔	Korrektur eines Ventrikelseptumdefekts, n.n.bez.
34.6X.29 ↔	Pleurodese, thorakoskopisch, sonstige	35.72.10 ↔	Verschluss eines erworbenen Ventrikelseptumdefekts
34.6X.99 ↔	Pleurodese, sonstige	35.72.99 ↔	Korrektur eines Ventrikelseptumdefekts, sonstige
34.71 ↔	Naht einer Brustwandverletzung	35.73 ↔	Sonstige und nicht näher bezeichnete Korrektur von Endokardkissendefekten (AV-Kanal)
34.72 ↔	Verschluss einer Thorakostomie	35.81 ↔	Totalkorrektur einer Fallot-Tetralogie
34.73 ↔	Verschluss anderer Thoraxfisteln	35.82 ↔	Totalkorrektur von total falsch mündenden Pulmonalvenen
34.74 ↔	Korrektur einer Brustwanddeformität	35.83 ↔	Totale Rekonstruktion des Truncus arteriosus
34.75 ↔	Sekundärer Verschluss einer Thorakotomie und Sternotomie	35.84 ↔	Totalkorrektur der Transposition der grossen Gefässe, nicht andernorts klassifiziert
34.76 ↔	Plastische Rekonstruktion zur Stabilisierung der Brustwand, offen chirurgisch	35.85 ↔	Norwood-Typ-I-Operation
34.77 ↔	Knochen transplantation und Knochentransposition an der Brustwand	35.91 ↔	Interatriale Transposition des venösen Rückflusses
34.79 ↔	Plastische Rekonstruktion an der Brustwand, sonstige	35.92 ↔	Erzeugen eines Conduits zwischen rechtem Ventrikel und Pulmonalarterie
34.82 ↔	Naht eines Zwerchfellrisses	35.93 ↔	Erzeugen eines Conduits zwischen linkem Ventrikel und Aorta
34.83 ↔	Verschluss einer Zwerchfellfistel	35.94 ↔	Erzeugen eines Conduits zwischen Vorhof und Pulmonalarterie
34.85 ↔	Implantation eines Zwerchfellschrittmachers	35.95 ↔	Revision einer Korrekturoperation am Herzen
34.99.10 ↔	Entnahme von Rippenknorpel als Transplantat	35.98.11 ↔	Perkutan-transluminale Verschluss eines Vorhofseptumdefekts, mit 1 Verschlussdevice
35.31 ↔	Papillarmuskeloperation	35.98.12 ↔	Perkutan-transluminale Verschluss eines Vorhofseptumdefekts, mit 2 und mehr Verschlussdevices
35.32 ↔	Sehnenfaden-Operation	35.98.19 ↔	Perkutan-transluminale Verschluss eines Vorhofseptumdefekts, sonstige
35.34 ↔	Infundibulektomie	35.98.30 ↔	Perkutan-transluminale Verschluss eines Ventrikelseptumdefekts
35.35.00 ↔	Operationen an den Trabeculae carnae cordis, n.n.bez.	35.98.99 ↔	Sonstige Operationen an Herzsepten, sonstige
35.35.09 ↔	Operationen an den Trabeculae carnae cordis, sonstige	35.A1.00 ↔	Valvulotomie an der Aortenklappe, n.n.bez.
35.35.10 ↔	Subvalvuläre fibröse oder muskuläre Resektion an der Aortenklappe	35.A1.09 ↔	Valvulotomie an der Aortenklappe, sonstige
35.36.00 ↔	Supravalvuläre Resektion, Herzklappe, n.n.bez.	35.A1.11 ↔	Valvulotomie an der Aortenklappe über vollständige Sternotomie
35.36.09 ↔	Supravalvuläre Resektion, Herzklappe, sonstige	35.A1.12 ↔	Valvulotomie an der Aortenklappe über minimalinvasive Thorakotomie (partielle obere Sternotomie, laterale Thorakotomie)
35.36.11 ↔	Supravalvuläre Resektion, Aortenklappe	35.A1.13 ↔	Valvulotomie an der Aortenklappe, endovaskulärer Zugang
35.36.21 ↔	Supravalvuläre Resektion, Pulmonalklappe	35.A1.14 ↔	Valvulotomie an der Aortenklappe kathetergesteuert, transapikal
35.41.00 ↔	Vergrosserung eines bestehenden Vorhofseptumdefekts, n.n.bez.	35.A2.00 ↔	Valvulotomie an der Mitralklappe, n.n.bez.
35.41.10 ↔	Vergrosserung eines bestehenden Vorhofseptumdefekts, offen chirurgisch	35.A2.09 ↔	Valvulotomie an der Mitralklappe, sonstige
35.41.20 ↔	Vergrosserung eines bestehenden Vorhofseptumdefekts, perkutan-transluminale	35.A2.11 ↔	Valvulotomie an der Mitralklappe über vollständige Sternotomie
35.41.99 ↔	Vergrosserung eines bestehenden Vorhofseptumdefekts, sonstige	35.A2.12 ↔	Valvulotomie an der Mitralklappe über minimalinvasive Thorakotomie (partielle obere Sternotomie, laterale Thorakotomie)
35.42.00 ↔	Bildung von Herzseptumdefekten, n.n.bez.	35.A2.13 ↔	Valvulotomie an der Mitralklappe, endovaskulärer Zugang
35.42.09 ↔	Bildung von Herzseptumdefekten, sonstige	35.A2.14 ↔	Valvulotomie an der Mitralklappe kathetergesteuert, transapikal
35.42.10 ↔	Bildung von Herzseptumdefekten, offen chirurgisch	35.A3.00 ↔	Valvulotomie an der Pulmonalklappe, n.n.bez.
35.42.21 ↔	Bildung von Herzseptumdefekten, perkutan-transluminale, ohne Implantat	35.A3.09 ↔	Valvulotomie an der Pulmonalklappe, sonstige
35.42.22 ↔	Bildung von Herzseptumdefekten, perkutan-transluminale, mit Implantat		
35.43.00 ↔	Vergrosserung eines bestehenden Ventrikelseptumdefekts, n.n.bez.		
35.43.10 ↔	Vergrosserung eines bestehenden Ventrikelseptumdefekts, offen chirurgisch		
35.43.20 ↔	Vergrosserung eines bestehenden Ventrikelseptumdefekts, perkutan-transluminale		
35.43.99 ↔	Vergrosserung eines bestehenden Ventrikelseptumdefekts, sonstige		
35.50 ↔	Korrektur von nicht näher bezeichnetem Herzseptumdefekt mit Prothese		
35.51 ↔	Korrektur eines Vorhofseptumdefekts mit Prothese, offene Technik		
35.53 ↔	Korrektur eines Ventrikelseptumdefekts mit Prothese, offener Zugang		

35.A3.11 ↔	Valvulotomie an der Pulmonalklappe über vollständige Sternotomie	35.D2.22 ↔	Anuloplastik der Mitralklappe, transvenös
35.A3.12 ↔	Valvulotomie an der Pulmonalklappe über minimalinvasive Thorakotomie (partielle obere Sternotomie, laterale Thorakotomie)	35.D2.23 ↔	Anuloplastik der Mitralklappe, über den Koronarsinus
35.A3.13 ↔	Valvulotomie an der Pulmonalklappe, endovaskulärer Zugang	35.D3.00 ↔	Anuloplastik der Pulmonalklappe, n.n.bez.
35.A3.14 ↔	Valvulotomie an der Pulmonalklappe kathetergesteuert, transapikal	35.D3.09 ↔	Anuloplastik der Pulmonalklappe, sonstige
35.A4.00 ↔	Valvulotomie an der Trikuspidalklappe, n.n.bez.	35.D3.11 ↔	Anuloplastik der Pulmonalklappe über vollständige Sternotomie
35.A4.09 ↔	Valvulotomie an der Trikuspidalklappe, sonstige	35.D3.12 ↔	Anuloplastik der Pulmonalklappe über minimalinvasive Thorakotomie (partielle obere Sternotomie, laterale Thorakotomie)
35.A4.11 ↔	Valvulotomie an der Trikuspidalklappe über vollständige Sternotomie	35.D3.13 ↔	Anuloplastik der Pulmonalklappe, endovaskulärer Zugang
35.A4.12 ↔	Valvulotomie an der Trikuspidalklappe über minimalinvasive Thorakotomie (partielle obere Sternotomie, laterale Thorakotomie)	35.D3.14 ↔	Anuloplastik der Pulmonalklappe kathetergesteuert, transapikal
35.A4.13 ↔	Valvulotomie an der Trikuspidalklappe, endovaskulärer Zugang	35.D4.00 ↔	Anuloplastik der Trikuspidalklappe, n.n.bez.
35.A4.14 ↔	Valvulotomie an der Trikuspidalklappe kathetergesteuert, transapikal	35.D4.09 ↔	Anuloplastik der Trikuspidalklappe, sonstige
35.C1.00 ↔	Taschenrekonstruktion der Aortenklappe, n.n.bez.	35.D4.11 ↔	Anuloplastik der Trikuspidalklappe über vollständige Sternotomie
35.C1.09 ↔	Taschenrekonstruktion der Aortenklappe, sonstige	35.D4.12 ↔	Anuloplastik der Trikuspidalklappe über minimalinvasive Thorakotomie (partielle obere Sternotomie, laterale Thorakotomie)
35.C1.11 ↔	Taschenrekonstruktion der Aortenklappe über vollständige Sternotomie	35.D4.14 ↔	Anuloplastik der Trikuspidalklappe kathetergesteuert, transapikal
35.C1.12 ↔	Taschenrekonstruktion der Aortenklappe über minimalinvasive Thorakotomie (partielle obere Sternotomie, laterale Thorakotomie)	35.D4.21 ↔	Anuloplastik der Trikuspidalklappe, transarteriell
35.C2.00 ↔	Segelrekonstruktion der Mitralklappe, n.n.bez.	35.D4.22 ↔	Anuloplastik der Trikuspidalklappe, transvenös
35.C2.09 ↔	Segelrekonstruktion der Mitralklappe, sonstige	35.E1.11 ↔	Valvuloplastik der Aortenklappe über vollständige Sternotomie
35.C2.11 ↔	Segelrekonstruktion der Mitralklappe über vollständige Sternotomie	35.E1.12 ↔	Valvuloplastik der Aortenklappe über minimalinvasive Thorakotomie (partielle obere Sternotomie, laterale Thorakotomie)
35.C2.12 ↔	Segelrekonstruktion der Mitralklappe über minimalinvasive Thorakotomie (partielle obere Sternotomie, laterale Thorakotomie)	35.E2.11 ↔	Valvuloplastik der Mitralklappe über vollständige Sternotomie
35.C2.13 ↔	Segelrekonstruktion der Mitralklappe, endovaskulärer Zugang	35.E2.12 ↔	Valvuloplastik der Mitralklappe über minimalinvasive Thorakotomie (partielle obere Sternotomie, laterale Thorakotomie)
35.C3.00 ↔	Taschenrekonstruktion der Pulmonalklappe, n.n.bez.	35.E2.13 ↔	Valvuloplastik der Mitralklappe, endovaskulärer Zugang, transarteriell
35.C3.09 ↔	Taschenrekonstruktion der Pulmonalklappe, sonstige	35.E2.14 ↔	Valvuloplastik der Mitralklappe, endovaskulärer Zugang, transvenös
35.C3.11 ↔	Taschenrekonstruktion der Pulmonalklappe über vollständige Sternotomie	35.E3.11 ↔	Valvuloplastik der Pulmonalklappe über vollständige Sternotomie
35.C3.12 ↔	Taschenrekonstruktion der Pulmonalklappe über minimalinvasive Thorakotomie (partielle obere Sternotomie, laterale Thorakotomie)	35.E3.12 ↔	Valvuloplastik der Pulmonalklappe über minimalinvasive Thorakotomie (partielle obere Sternotomie, laterale Thorakotomie)
35.C4.00 ↔	Segelrekonstruktion der Trikuspidalklappe, n.n.bez.	35.E4.11 ↔	Valvuloplastik der Trikuspidalklappe über vollständige Sternotomie
35.C4.09 ↔	Segelrekonstruktion der Trikuspidalklappe, sonstige	35.E4.12 ↔	Valvuloplastik der Trikuspidalklappe über minimalinvasive Thorakotomie (partielle obere Sternotomie, laterale Thorakotomie)
35.C4.11 ↔	Segelrekonstruktion der Trikuspidalklappe über vollständige Sternotomie	35.F1.00 ↔	Aortenklappenersatz durch Herzklappenprothese oder klappentragende Gefäßprothese, n.n.bez.
35.C4.12 ↔	Segelrekonstruktion der Trikuspidalklappe über minimalinvasive Thorakotomie (partielle obere Sternotomie, laterale Thorakotomie)	35.F1.09 ↔	Aortenklappenersatz durch Herzklappenprothese oder klappentragende Gefäßprothese, sonstige
35.D1.00 ↔	Anuloplastik der Aortenklappe, n.n.bez.	35.F1.11 ↔	Aortenklappenersatz durch Allograft [Homograft], über vollständige Sternotomie
35.D1.09 ↔	Anuloplastik der Aortenklappe, sonstige	35.F1.12 ↔	Aortenklappenersatz durch Allograft [Homograft], über minimalinvasive Thorakotomie (partielle obere Sternotomie, laterale Thorakotomie)
35.D1.11 ↔	Anuloplastik der Aortenklappe über vollständige Sternotomie	35.F1.21 ↔	Aortenklappenersatz durch Xenograft (Bioprothese), über vollständige Sternotomie
35.D1.12 ↔	Anuloplastik der Aortenklappe über minimalinvasive Thorakotomie (partielle obere Sternotomie, laterale Thorakotomie)	35.F1.22 ↔	Aortenklappenersatz durch Xenograft (Bioprothese), über minimalinvasive Thorakotomie (partielle obere Sternotomie, laterale Thorakotomie)
35.D1.13 ↔	Anuloplastik der Aortenklappe, endovaskulärer Zugang	35.F1.23 ↔	Aortenklappenersatz durch Xenograft (Bioprothese), endovaskulärer Zugang
35.D1.14 ↔	Anuloplastik der Aortenklappe kathetergesteuert, transapikal	35.F1.24 ↔	Aortenklappenersatz durch Xenograft (Bioprothese), transapikal
35.D2.00 ↔	Anuloplastik der Mitralklappe, n.n.bez.	35.F1.25 ↔	Aortenklappenersatz durch Xenograft (Bioprothese), transapikal, mit Verwendung eines perkutanen apikalen Zugangs- und Verschlusssystems
35.D2.09 ↔	Anuloplastik der Mitralklappe, sonstige		
35.D2.11 ↔	Anuloplastik der Mitralklappe über vollständige Sternotomie		
35.D2.12 ↔	Anuloplastik der Mitralklappe über minimalinvasive Thorakotomie (partielle obere Sternotomie, laterale Thorakotomie)		
35.D2.14 ↔	Anuloplastik der Mitralklappe kathetergesteuert, transapikal		
35.D2.21 ↔	Anuloplastik der Mitralklappe, transarteriell		

- 35.F1.26 ↔ Aortenklappenersatz durch Xenograft (Bioprothese), endovaskulärer Zugang, transcavalärer Zugang
- 35.F1.31 ↔ Aortenklappenersatz durch Xenograft, stentless, über vollständige Sternotomie
- 35.F1.32 ↔ Aortenklappenersatz durch Xenograft, stentless, über minimalinvasive Thorakotomie (partielle obere Sternotomie, laterale Thorakotomie)
- 35.F1.33 ↔ Aortenklappenersatz durch Xenograft, stentless, endovaskulärer Zugang
- 35.F1.34 ↔ Aortenklappenersatz durch Xenograft, stentless, transapikal
- 35.F1.35 ↔ Aortenklappenersatz durch Xenograft, stentless, transapikal, mit Verwendung eines perkutanen apikalen Zugangs- und Verschlusssystems
- 35.F1.41 ↔ Aortenklappenersatz durch selbstexpandierendes Xenograft, nahtfrei, über vollständige Sternotomie
- 35.F1.42 ↔ Aortenklappenersatz durch selbstexpandierendes Xenograft, nahtfrei, über minimalinvasive Thorakotomie (partielle obere Sternotomie, laterale Thorakotomie)
- 35.F1.43 ↔ Aortenklappenersatz durch selbstexpandierendes Xenograft, nahtfrei, endovaskulärer Zugang
- 35.F1.44 ↔ Aortenklappenersatz durch selbstexpandierendes Xenograft, nahtfrei, transapikal
- 35.F1.45 ↔ Aortenklappenersatz durch selbstexpandierendes Xenograft, nahtfrei, transapikal, mit Verwendung eines perkutanen apikalen Zugangs- und Verschlusssystems
- 35.F1.51 ↔ Aortenklappenersatz durch mechanische Prothese, über vollständige Sternotomie
- 35.F1.52 ↔ Aortenklappenersatz durch mechanische Prothese, über minimalinvasive Thorakotomie (partielle obere Sternotomie, laterale Thorakotomie)
- 35.F1.61 ↔ Aortenklappenersatz durch klappentragende Gefäßprothese, biologisch, über vollständige Sternotomie
- 35.F1.62 ↔ Aortenklappenersatz durch klappentragende Gefäßprothese, biologisch, über minimalinvasive Thorakotomie (partielle obere Sternotomie, laterale Thorakotomie)
- 35.F1.71 ↔ Aortenklappenersatz durch klappentragende Gefäßprothese, mechanisch, über vollständige Sternotomie
- 35.F1.72 ↔ Aortenklappenersatz durch klappentragende Gefäßprothese, mechanisch, über minimalinvasive Thorakotomie (partielle obere Sternotomie, laterale Thorakotomie)
- 35.F1.81 ↔ Aortenklappenersatz durch dezellularisiertes Allograft [Homograft], über vollständige Sternotomie
- 35.F1.82 ↔ Aortenklappenersatz durch dezellularisiertes Allograft [Homograft], über minimalinvasive Thorakotomie (partielle obere Sternotomie, laterale Thorakotomie)
- 35.F1.A2 ↔ Aortenklappenersatz durch ballonexpandierendes Xenograft mit Fixierungsnähten, über minimalinvasive Thorakotomie (partielle obere Sternotomie, laterale Thorakotomie)
- 35.F1.B2 ↔ Aortenklappenersatz durch kalziumabweisendes Xenograft, über minimalinvasive Thorakotomie (partielle obere Sternotomie, laterale Thorakotomie)
- 35.F2.00 ↔ Mitralklappenersatz durch Herzklappenprothese, n.n.bez.
- 35.F2.09 ↔ Mitralklappenersatz durch Herzklappenprothese, sonstige
- 35.F2.11 ↔ Mitralklappenersatz durch Allograft [Homograft], über vollständige Sternotomie
- 35.F2.12 ↔ Mitralklappenersatz durch Allograft [Homograft], über minimalinvasive Thorakotomie (partielle obere Sternotomie, laterale Thorakotomie)
- 35.F2.21 ↔ Mitralklappenersatz durch Xenograft (Bioprothese), über vollständige Sternotomie
- 35.F2.22 ↔ Mitralklappenersatz durch Xenograft (Bioprothese), über minimalinvasive Thorakotomie (partielle obere Sternotomie, laterale Thorakotomie)
- 35.F2.23 ↔ Mitralklappenersatz durch Xenograft (Bioprothese), endovaskulärer Zugang
- 35.F2.24 ↔ Mitralklappenersatz durch Xenograft (Bioprothese), transapikal
- 35.F2.25 ↔ Mitralklappenersatz durch Xenograft (Bioprothese), transapikal mit Verwendung eines perkutanen apikalen Zugangs- und Verschlusssystems
- 35.F2.26 ↔ Mitralklappenersatz durch Xenograft (Bioprothese) mit transapikaler Verankerung
- 35.F2.31 ↔ Mitralklappenersatz durch Xenograft, stentless, über vollständige Sternotomie
- 35.F2.32 ↔ Mitralklappenersatz durch Xenograft, stentless, über minimalinvasive Thorakotomie (partielle obere Sternotomie, laterale Thorakotomie)
- 35.F2.33 ↔ Mitralklappenersatz durch Xenograft, stentless, endovaskulärer Zugang
- 35.F2.34 ↔ Mitralklappenersatz durch Xenograft, stentless, transapikal
- 35.F2.51 ↔ Mitralklappenersatz durch mechanische Prothese, über vollständige Sternotomie
- 35.F2.52 ↔ Mitralklappenersatz durch mechanische Prothese, über minimalinvasive Thorakotomie (partielle obere Sternotomie, laterale Thorakotomie)
- 35.F3.00 ↔ Pulmonalklappenersatz durch Herzklappenprothese oder klappentragende Gefäßprothese, n.n.bez.
- 35.F3.09 ↔ Pulmonalklappenersatz durch Herzklappenprothese oder klappentragende Gefäßprothese, sonstige
- 35.F3.11 ↔ Pulmonalklappenersatz durch Allograft [Homograft], über vollständige Sternotomie
- 35.F3.12 ↔ Pulmonalklappenersatz durch Allograft [Homograft], über minimalinvasive Thorakotomie (partielle obere Sternotomie, laterale Thorakotomie)
- 35.F3.21 ↔ Pulmonalklappenersatz durch Xenograft (Bioprothese), über vollständige Sternotomie
- 35.F3.22 ↔ Pulmonalklappenersatz durch Xenograft (Bioprothese), über minimalinvasive Thorakotomie (partielle obere Sternotomie, laterale Thorakotomie)
- 35.F3.23 ↔ Pulmonalklappenersatz durch Xenograft (Bioprothese), endovaskulärer Zugang
- 35.F3.24 ↔ Pulmonalklappenersatz durch Xenograft (Bioprothese), transapikal
- 35.F3.25 ↔ Pulmonalklappenersatz durch Xenograft (Bioprothese), transapikal, mit Verwendung eines perkutanen apikalen Zugangs- und Verschlusssystems
- 35.F3.31 ↔ Pulmonalklappenersatz durch Xenograft, stentless, über vollständige Sternotomie
- 35.F3.32 ↔ Pulmonalklappenersatz durch Xenograft, stentless, über minimalinvasive Thorakotomie (partielle obere Sternotomie, laterale Thorakotomie)
- 35.F3.33 ↔ Pulmonalklappenersatz durch Xenograft, stentless, endovaskulärer Zugang
- 35.F3.34 ↔ Pulmonalklappenersatz durch Xenograft, stentless, transapikal
- 35.F3.35 ↔ Pulmonalklappenersatz durch Xenograft, stentless, transapikal, mit Verwendung eines perkutanen apikalen Zugangs- und Verschlusssystems
- 35.F3.51 ↔ Pulmonalklappenersatz durch mechanische Prothese, über vollständige Sternotomie
- 35.F3.52 ↔ Pulmonalklappenersatz durch mechanische Prothese, über minimalinvasive Thorakotomie (partielle obere Sternotomie, laterale Thorakotomie)
- 35.F3.61 ↔ Pulmonalklappenersatz durch klappentragende Gefäßprothese, biologisch, über vollständige Sternotomie

35.F3.62 ↔	Pulmonalklappenersatz durch klappentragende Gefäßprothese, biologisch, über minimalinvasive Thorakotomie (partielle obere Sternotomie, laterale Thorakotomie)	35.G3.13 ↔	Revision eines Pulmonalklappenersatzes, endovaskulärer Zugang
35.F3.71 ↔	Pulmonalklappenersatz durch klappentragende Gefäßprothese, mechanisch, über vollständige Sternotomie	35.G3.14 ↔	Revision eines Pulmonalklappenersatzes, transapikal
35.F3.72 ↔	Pulmonalklappenersatz durch klappentragende Gefäßprothese, mechanisch, über minimalinvasive Thorakotomie (partielle obere Sternotomie, laterale Thorakotomie)	35.G4.11 ↔	Revision eines Trikuspidalklappenersatzes, über vollständige Sternotomie
35.F3.81 ↔	Pulmonalklappenersatz durch dezellularisiertes Allograft [Homograft], über vollständige Sternotomie	35.G4.12 ↔	Revision eines Trikuspidalklappenersatzes, über minimalinvasive Thorakotomie (partielle obere Sternotomie, laterale Thorakotomie)
35.F3.82 ↔	Pulmonalklappenersatz durch dezellularisiertes Allograft [Homograft], über minimalinvasive Thorakotomie (partielle obere Sternotomie, laterale Thorakotomie)	35.G4.13 ↔	Revision eines Trikuspidalklappenersatzes, endovaskulärer Zugang
35.F4.00 ↔	Trikuspidalklappenersatz durch Herzklappenprothese, n.n.bez.	35.G4.14 ↔	Revision eines Trikuspidalklappenersatzes, transapikal
35.F4.09 ↔	Trikuspidalklappenersatz durch Herzklappenprothese, sonstige	35.G9 ↔	Revision eines Herzklappenersatzes, sonstige
35.F4.11 ↔	Trikuspidalklappenersatz durch Allograft [Homograft], über vollständige Sternotomie	35.H1.00 ↔	Entfernen sowie Implantation einer neuen Aortenklappenprothese oder klappentragenden Gefäßprothese, n.n.bez.
35.F4.12 ↔	Trikuspidalklappenersatz durch Allograft [Homograft], über minimalinvasive Thorakotomie (partielle obere Sternotomie, laterale Thorakotomie)	35.H1.09 ↔	Entfernen sowie Implantation einer neuen Aortenklappenprothese oder klappentragenden Gefäßprothese, sonstige
35.F4.21 ↔	Trikuspidalklappenersatz durch Xenograft (Bioprothese), über vollständige Sternotomie	35.H1.11 ↔	Entfernen einer Aortenklappenprothese sowie Implantation eines Allografts [Homograft], über vollständige Sternotomie
35.F4.22 ↔	Trikuspidalklappenersatz durch Xenograft (Bioprothese), über minimalinvasive Thorakotomie (partielle obere Sternotomie, laterale Thorakotomie)	35.H1.12 ↔	Entfernen einer Aortenklappenprothese sowie Implantation eines Allografts [Homograft], über minimalinvasive Thorakotomie (partielle obere Sternotomie, laterale Thorakotomie)
35.F4.23 ↔	Trikuspidalklappenersatz durch Xenograft (Bioprothese), endovaskulärer Zugang	35.H1.21 ↔	Entfernen einer Aortenklappenprothese sowie Implantation eines Xenografts (Bioprothese), über vollständige Sternotomie
35.F4.24 ↔	Trikuspidalklappenersatz durch Xenograft (Bioprothese), transapikal	35.H1.22 ↔	Entfernen einer Aortenklappenprothese sowie Implantation eines Xenografts (Bioprothese), über minimalinvasive Thorakotomie (partielle obere Sternotomie, laterale Thorakotomie)
35.F4.31 ↔	Trikuspidalklappenersatz durch Xenograft, stentless, über vollständige Sternotomie	35.H1.31 ↔	Entfernen einer Aortenklappenprothese sowie Implantation eines Xenografts, stentless, über vollständige Sternotomie
35.F4.32 ↔	Trikuspidalklappenersatz durch Xenograft, stentless, über minimalinvasive Thorakotomie (partielle obere Sternotomie, laterale Thorakotomie)	35.H1.32 ↔	Entfernen einer Aortenklappenprothese sowie Implantation eines Xenografts, stentless, über minimalinvasive Thorakotomie (partielle obere Sternotomie, laterale Thorakotomie)
35.F4.33 ↔	Trikuspidalklappenersatz durch Xenograft, stentless, endovaskulärer Zugang	35.H1.41 ↔	Entfernen einer Aortenklappenprothese sowie Implantation eines selbstexpandierenden Xenografts, nahtfrei, über vollständige Sternotomie
35.F4.34 ↔	Trikuspidalklappenersatz durch Xenograft, stentless, transapikal	35.H1.42 ↔	Entfernen einer Aortenklappenprothese sowie Implantation eines selbstexpandierenden Xenografts, nahtfrei, über minimalinvasive Thorakotomie (partielle obere Sternotomie, laterale Thorakotomie)
35.F4.51 ↔	Trikuspidalklappenersatz durch mechanische Prothese, über vollständige Sternotomie	35.H1.51 ↔	Entfernen einer Aortenklappenprothese sowie Implantation einer mechanischen Prothese, über vollständige Sternotomie
35.F4.52 ↔	Trikuspidalklappenersatz durch mechanische Prothese, über minimalinvasive Thorakotomie (partielle obere Sternotomie, laterale Thorakotomie)	35.H1.52 ↔	Entfernen einer Aortenklappenprothese sowie Implantation einer mechanischen Prothese, über minimalinvasive Thorakotomie (partielle obere Sternotomie, laterale Thorakotomie)
35.G0 ↔	Revision eines Herzklappenersatzes, n.n.bez.	35.H1.61 ↔	Entfernen einer Aortenklappenprothese sowie Implantation einer klappentragenden Gefäßprothese, biologisch, über vollständige Sternotomie
35.G1.11 ↔	Revision eines Aortenklappenersatzes, über vollständige Sternotomie	35.H1.62 ↔	Entfernen einer Aortenklappenprothese sowie Implantation einer klappentragenden Gefäßprothese, biologisch, über minimalinvasive Thorakotomie (partielle obere Sternotomie, laterale Thorakotomie)
35.G1.12 ↔	Revision eines Aortenklappenersatzes, über minimalinvasive Thorakotomie (partielle obere Sternotomie, laterale Thorakotomie)	35.H1.71 ↔	Entfernen einer Aortenklappenprothese sowie Implantation einer klappentragenden Gefäßprothese, mechanisch, über vollständige Sternotomie
35.G1.13 ↔	Revision eines Aortenklappenersatzes, endovaskulärer Zugang		
35.G1.14 ↔	Revision eines Aortenklappenersatzes, transapikal		
35.G2.11 ↔	Revision eines Mitralklappenersatzes, über vollständige Sternotomie		
35.G2.12 ↔	Revision eines Mitralklappenersatzes, über minimalinvasive Thorakotomie (partielle obere Sternotomie, laterale Thorakotomie)		
35.G2.13 ↔	Revision eines Mitralklappenersatzes, endovaskulärer Zugang		
35.G2.14 ↔	Revision eines Mitralklappenersatzes, transapikal		
35.G3.11 ↔	Revision eines Pulmonalklappenersatzes, über vollständige Sternotomie		
35.G3.12 ↔	Revision eines Pulmonalklappenersatzes, über minimalinvasive Thorakotomie (partielle obere Sternotomie, laterale Thorakotomie)		

- 06
- 35.H1.72 ↔ Entfernen einer Aortenklappenprothese sowie Implantation einer klappentragenden Gefäßprothese, mechanisch, über minimalinvasive Thorakotomie (partielle obere Sternotomie, laterale Thorakotomie)
- 35.H1.81 ↔ Entfernen einer Aortenklappenprothese sowie Implantation eines dezellularisierten Allografts [Homograft], über vollständige Sternotomie
- 35.H1.82 ↔ Entfernen einer Aortenklappenprothese sowie Implantation eines dezellularisierten Allografts [Homograft], über minimalinvasive Thorakotomie (partielle obere Sternotomie, laterale Thorakotomie)
- 35.H1.A2 ↔ Entfernen einer Aortenklappenprothese sowie Implantation eines ballonexpandierendes Xenografts mit Fixierungsnähten, über minimalinvasive Thorakotomie (partielle obere Sternotomie, laterale Thorakotomie)
- 35.H1.B2 ↔ Entfernen einer Aortenklappenprothese sowie Implantation eines kalziumabweisenden Xenografts, über minimalinvasive Thorakotomie (partielle obere Sternotomie, laterale Thorakotomie)
- 35.H2.00 ↔ Entfernen sowie Implantation einer neuen Mitralklappenprothese, n.n.bez.
- 35.H2.09 ↔ Entfernen sowie Implantation einer neuen Mitralklappenprothese, sonstige
- 35.H2.11 ↔ Entfernen einer Mitralklappenprothese sowie Implantation eines Allografts [Homograft], über vollständige Sternotomie
- 35.H2.12 ↔ Entfernen einer Mitralklappenprothese sowie Implantation eines Allografts [Homograft], über minimalinvasive Thorakotomie (partielle obere Sternotomie, laterale Thorakotomie)
- 35.H2.21 ↔ Entfernen einer Mitralklappenprothese sowie Implantation eines Xenografts (Bioprothese), über vollständige Sternotomie
- 35.H2.22 ↔ Entfernen einer Mitralklappenprothese sowie Implantation eines Xenografts (Bioprothese), über minimalinvasive Thorakotomie (partielle obere Sternotomie, laterale Thorakotomie)
- 35.H2.23 ↔ Entfernen einer Mitralklappenprothese sowie Implantation eines Xenografts (Bioprothese), endovaskulärer Zugang
- 35.H2.24 ↔ Entfernen einer Mitralklappenprothese sowie Implantation eines Xenografts (Bioprothese), transapikal
- 35.H2.25 ↔ Entfernen einer Mitralklappenprothese sowie Implantation eines Xenografts (Bioprothese), transapikal mit Verwendung eines perkutanen apikalen Zugangs- und Verschlusssystems
- 35.H2.26 ↔ Entfernen einer Mitralklappenprothese sowie Implantation eines Xenografts (Bioprothese) mit transapikaler Verankerung
- 35.H2.31 ↔ Entfernen einer Mitralklappenprothese sowie Implantation eines Xenografts, stentless, über vollständige Sternotomie
- 35.H2.32 ↔ Entfernen einer Mitralklappenprothese sowie Implantation eines Xenografts, stentless, über minimalinvasive Thorakotomie (partielle obere Sternotomie, laterale Thorakotomie)
- 35.H2.33 ↔ Entfernen einer Mitralklappenprothese sowie Implantation eines Xenografts, stentless, endovaskulärer Zugang
- 35.H2.34 ↔ Entfernen einer Mitralklappenprothese sowie Implantation eines Xenografts, stentless, transapikal
- 35.H2.51 ↔ Entfernen einer Mitralklappenprothese sowie Implantation einer mechanischen Prothese, über vollständige Sternotomie
- 35.H2.52 ↔ Entfernen einer Mitralklappenprothese sowie Implantation einer mechanischen Prothese, über minimalinvasive Thorakotomie (partielle obere Sternotomie, laterale Thorakotomie)
- 35.H3.00 ↔ Entfernen sowie Implantation einer neuen Pulmonalklappenprothese oder klappentragenden Gefäßprothese, n.n.bez.
- 35.H3.09 ↔ Entfernen sowie Implantation einer neuen Pulmonalklappenprothese oder klappentragenden Gefäßprothese, sonstige
- 35.H3.11 ↔ Entfernen einer Pulmonalklappenprothese sowie Implantation eines Allografts [Homograft], über vollständige Sternotomie
- 35.H3.12 ↔ Entfernen einer Pulmonalklappenprothese sowie Implantation eines Allografts [Homograft], über minimalinvasive Thorakotomie (partielle obere Sternotomie, laterale Thorakotomie)
- 35.H3.21 ↔ Entfernen einer Pulmonalklappenprothese sowie Implantation eines Xenografts (Bioprothese), über vollständige Sternotomie
- 35.H3.22 ↔ Entfernen einer Pulmonalklappenprothese sowie Implantation eines Xenografts (Bioprothese), über minimalinvasive Thorakotomie (partielle obere Sternotomie, laterale Thorakotomie)
- 35.H3.31 ↔ Entfernen einer Pulmonalklappenprothese sowie Implantation eines Xenografts, stentless, über vollständige Sternotomie
- 35.H3.32 ↔ Entfernen einer Pulmonalklappenprothese sowie Implantation eines Xenografts, stentless, über minimalinvasive Thorakotomie (partielle obere Sternotomie, laterale Thorakotomie)
- 35.H3.51 ↔ Entfernen einer Pulmonalklappenprothese sowie Implantation einer mechanischen Prothese, über vollständige Sternotomie
- 35.H3.52 ↔ Entfernen einer Pulmonalklappenprothese sowie Implantation einer mechanischen Prothese, über minimalinvasive Thorakotomie (partielle obere Sternotomie, laterale Thorakotomie)
- 35.H3.61 ↔ Entfernen einer Pulmonalklappenprothese sowie Implantation einer klappentragenden Gefäßprothese, biologisch, über vollständige Sternotomie
- 35.H3.62 ↔ Entfernen einer Pulmonalklappenprothese sowie Implantation einer klappentragenden Gefäßprothese, biologisch, über minimalinvasive Thorakotomie (partielle obere Sternotomie, laterale Thorakotomie)
- 35.H3.71 ↔ Entfernen einer Pulmonalklappenprothese sowie Implantation einer klappentragenden Gefäßprothese, mechanisch, über vollständige Sternotomie
- 35.H3.72 ↔ Entfernen einer Pulmonalklappenprothese sowie Implantation einer klappentragenden Gefäßprothese, mechanisch, über minimalinvasive Thorakotomie (partielle obere Sternotomie, laterale Thorakotomie)
- 35.H3.81 ↔ Entfernen einer Pulmonalklappenprothese sowie Implantation eines dezellularisierten Allografts [Homograft], über vollständige Sternotomie
- 35.H3.82 ↔ Entfernen einer Pulmonalklappenprothese sowie Implantation eines dezellularisierten Allografts [Homograft], über minimalinvasive Thorakotomie (partielle obere Sternotomie, laterale Thorakotomie)
- 35.H4.00 ↔ Entfernen sowie Implantation einer neuen Trikuspidalklappenprothese, n.n.bez.
- 35.H4.09 ↔ Entfernen sowie Implantation einer neuen Trikuspidalklappenprothese, sonstige
- 35.H4.11 ↔ Entfernen einer Trikuspidalklappenprothese sowie Implantation eines Allografts [Homograft], über vollständige Sternotomie
- 35.H4.12 ↔ Entfernen einer Trikuspidalklappenprothese sowie Implantation eines Allografts [Homograft], über minimalinvasive Thorakotomie (partielle obere Sternotomie, laterale Thorakotomie)

- 35.H4.21 ↔ Entfernen einer Trikuspidalklappenprothese sowie Implantation eines Xenografts (Bioprothese), über vollständige Sternotomie
- 35.H4.22 ↔ Entfernen einer Trikuspidalklappenprothese sowie Implantation eines Xenografts (Bioprothese), über minimalinvasive Thorakotomie (partielle obere Sternotomie, laterale Thorakotomie)
- 35.H4.23 ↔ Entfernen einer Trikuspidalklappenprothese sowie Implantation eines Xenografts (Bioprothese), endovaskulärer Zugang
- 35.H4.31 ↔ Entfernen einer Trikuspidalklappenprothese sowie Implantation eines Xenografts, stentless, über vollständige Sternotomie
- 35.H4.32 ↔ Entfernen einer Trikuspidalklappenprothese sowie Implantation eines Xenografts, stentless, über minimalinvasive Thorakotomie (partielle obere Sternotomie, laterale Thorakotomie)
- 35.H4.33 ↔ Entfernen einer Trikuspidalklappenprothese sowie Implantation eines Xenografts, stentless, endovaskulärer Zugang
- 35.H4.51 ↔ Entfernen einer Trikuspidalklappenprothese sowie Implantation einer mechanischen Prothese, über vollständige Sternotomie
- 35.H4.52 ↔ Entfernen einer Trikuspidalklappenprothese sowie Implantation einer mechanischen Prothese, über minimalinvasive Thorakotomie (partielle obere Sternotomie, laterale Thorakotomie)
- 35.I1.11 ↔ Operation nach Brock
- 35.I2.11 ↔ Operation nach Ross
- 35.I3.11 ↔ Tirone David Operation
- 35.I3.12 ↔ Operation nach Yacoub
- 36.03.00 ↔ Koronarangioplastik am offenen Thorax, n.n.bez.
- 36.03.09 ↔ Koronarangioplastik am offenen Thorax, sonstige
- 36.03.11 ↔ Enderarteriektomie von Koronararterien, offen chirurgisch
- 36.03.12 ↔ Enderarteriektomie von Koronararterien mit Patch Graft, offen chirurgisch
- 36.03.21 ↔ Enderarteriektomie von Koronararterien, offen chirurgisch, mit Implantation von Stents ohne Medikamentenfreisetzung, in einer Koronararterie
- 36.03.22 ↔ Enderarteriektomie von Koronararterien, offen chirurgisch, mit Implantation von Stents ohne Medikamentenfreisetzung, in mehreren Koronararterien
- 36.03.31 ↔ Enderarteriektomie von Koronararterien, offen chirurgisch, mit Implantation von selbstexpandierenden Stents ohne Medikamentenfreisetzung, in einer Koronararterie
- 36.03.32 ↔ Enderarteriektomie von Koronararterien, offen chirurgisch, mit Implantation von selbstexpandierenden Stents ohne Medikamentenfreisetzung, in mehreren Koronararterien
- 36.03.41 ↔ Enderarteriektomie von Koronararterien, offen chirurgisch, mit Implantation eines Bifurkationsstents, ohne Medikamentenfreisetzung
- 36.03.51 ↔ Enderarteriektomie von Koronararterien, offen chirurgisch, mit Implantation von Stents mit Medikamentenfreisetzung, in einer Koronararterie
- 36.03.52 ↔ Enderarteriektomie von Koronararterien, offen chirurgisch, mit Implantation von Stents mit Medikamentenfreisetzung, in mehreren Koronararterien
- 36.03.61 ↔ Enderarteriektomie von Koronararterien, offen chirurgisch, mit Implantation von selbstexpandierenden Stents mit Medikamentenfreisetzung, in einer Koronararterie
- 36.03.62 ↔ Enderarteriektomie von Koronararterien, offen chirurgisch, mit Implantation von selbstexpandierenden Stents mit Medikamentenfreisetzung, in mehreren Koronararterien
- 36.03.71 ↔ Enderarteriektomie von Koronararterien, offen chirurgisch, mit Implantation eines Bifurkationsstents mit Medikamentenfreisetzung
- 36.03.81 ↔ Enderarteriektomie von Koronararterien, offen chirurgisch, mit Implantation von beschichteten Stents in einer Koronararterie
- 36.03.82 ↔ Enderarteriektomie von Koronararterien, offen chirurgisch, mit Implantation von beschichteten Stents in mehreren Koronararterien
- 36.09 ↔ Sonstige Koronararterien-Desobliteration
- 36.10 ↔ Aortokoronarer Bypass zur Myokard-Revaskularisation, n.n.bez.
- 36.11.00 ↔ Einfacher (aorto)koronarer Bypass, nach Technik und Material, n.n.bez.
- 36.11.21 ↔ Einfacher (aorto)koronarer Bypass, offen chirurgisch (Thorakotomie, Minithorakotomie, Sternotomie), mit autogener Arterie, A. radialis
- 36.11.22 ↔ Einfacher (aorto)koronarer Bypass, offen chirurgisch (Thorakotomie, Minithorakotomie, Sternotomie), mit autogener Arterie, A. mammaria interna (A. thoracica interna)
- 36.11.23 ↔ Einfacher (aorto)koronarer Bypass, offen chirurgisch (Thorakotomie, Minithorakotomie, Sternotomie), mit autogener Arterie, freies A. mammaria interna [A. thoracica interna] Transplantat [IMA-Transplantat]
- 36.11.24 ↔ Einfacher (aorto)koronarer Bypass, offen chirurgisch (Thorakotomie, Minithorakotomie, Sternotomie), mit autogener Arterie, A. abdominalis
- 36.11.25 ↔ Einfacher (aorto)koronarer Bypass, offen chirurgisch (Thorakotomie, Minithorakotomie, Sternotomie), mit autogener Arterie, sonstige Arterie
- 36.11.26 ↔ Einfacher (aorto)koronarer Bypass, offen chirurgisch (Thorakotomie, Minithorakotomie, Sternotomie), mit autogener Vene, ohne externes Stabilisierungsnetz
- 36.11.27 ↔ Einfacher (aorto)koronarer Bypass, offen chirurgisch (Thorakotomie, Minithorakotomie, Sternotomie), mit autogener Vene, mit externem Stabilisierungsnetz
- 36.11.28 ↔ Einfacher (aorto)koronarer Bypass, offen chirurgisch (Thorakotomie, Minithorakotomie, Sternotomie), mit Xenotransplantat
- 36.11.2A ↔ Einfacher (aorto)koronarer Bypass, offen chirurgisch (Thorakotomie, Minithorakotomie, Sternotomie), mit Gefäßprothese
- 36.11.31 ↔ Einfacher (aorto)koronarer Bypass, minimalinvasiv, mit autogener Arterie, A. radialis
- 36.11.32 ↔ Einfacher (aorto)koronarer Bypass, minimalinvasiv, mit autogener Arterie, A. mammaria interna (A. thoracica interna)
- 36.11.33 ↔ Einfacher (aorto)koronarer Bypass, minimalinvasiv, mit autogener Arterie, freies A. mammaria interna [A. thoracica interna] Transplantat [IMA-Transplantat]
- 36.11.34 ↔ Einfacher (aorto)koronarer Bypass, minimalinvasiv, mit autogener Arterie, A. abdominalis
- 36.11.35 ↔ Einfacher (aorto)koronarer Bypass, minimalinvasiv, mit autogener Arterie, sonstige Arterie
- 36.11.36 ↔ Einfacher (aorto)koronarer Bypass, minimalinvasiv, mit autogener Vene, ohne externes Stabilisierungsnetz
- 36.11.37 ↔ Einfacher (aorto)koronarer Bypass, minimalinvasiv, mit autogener Vene, mit externem Stabilisierungsnetz
- 36.11.38 ↔ Einfacher (aorto)koronarer Bypass, minimalinvasiv, mit Xenotransplantat
- 36.11.3A ↔ Einfacher (aorto)koronarer Bypass, minimalinvasiv, mit Gefäßprothese

- 06
- 36.11.99 ↔ Einfacher (aorto)koronarer Bypass, nach Technik und Material, sonstige
- 36.12.00 ↔ Zweifacher (aorto)koronarer Bypass, nach Technik und Material, n.n.bez.
- 36.12.21 ↔ Zweifacher (aorto)koronarer Bypass, offen chirurgisch (Thorakotomie, Minithorakotomie, Sternotomie), mit autogener Arterie, A. radialis
- 36.12.22 ↔ Zweifacher (aorto)koronarer Bypass, offen chirurgisch (Thorakotomie, Minithorakotomie, Sternotomie), mit autogener Arterie, A. mammaria interna (A. thoracica interna)
- 36.12.23 ↔ Zweifacher (aorto)koronarer Bypass, offen chirurgisch (Thorakotomie, Minithorakotomie, Sternotomie), mit autogener Arterie, freies A. mammaria interna [A. thoracica interna] Transplantat [IMA-Transplantat]
- 36.12.24 ↔ Zweifacher (aorto)koronarer Bypass, offen chirurgisch (Thorakotomie, Minithorakotomie, Sternotomie), mit autogener Arterie, A. abdominalis
- 36.12.25 ↔ Zweifacher (aorto)koronarer Bypass, offen chirurgisch (Thorakotomie, Minithorakotomie, Sternotomie), mit autogener Arterie, sonstige Arterie
- 36.12.26 ↔ Zweifacher (aorto)koronarer Bypass, offen chirurgisch (Thorakotomie, Minithorakotomie, Sternotomie), mit autogener Vene, ohne externes Stabilisierungsnetz
- 36.12.27 ↔ Zweifacher (aorto)koronarer Bypass, offen chirurgisch (Thorakotomie, Minithorakotomie, Sternotomie), mit autogener Vene, mit externem Stabilisierungsnetz
- 36.12.28 ↔ Zweifacher (aorto)koronarer Bypass, offen chirurgisch (Thorakotomie, Minithorakotomie, Sternotomie), mit Xenotransplantat
- 36.12.2A ↔ Zweifacher (aorto)koronarer Bypass, offen chirurgisch (Thorakotomie, Minithorakotomie, Sternotomie), mit Gefäßprothese
- 36.12.31 ↔ Zweifacher (aorto)koronarer Bypass, minimalinvasiv, mit autogener Arterie, A. radialis
- 36.12.32 ↔ Zweifacher (aorto)koronarer Bypass, minimalinvasiv, mit autogener Arterie, A. mammaria interna [A. thoracica interna]
- 36.12.33 ↔ Zweifacher (aorto)koronarer Bypass, minimalinvasiv, mit autogener Arterie, freies A. mammaria interna [A. thoracica interna] Transplantat [IMA-Transplantat]
- 36.12.34 ↔ Zweifacher (aorto)koronarer Bypass, minimalinvasiv, mit autogener Arterie, A. abdominalis
- 36.12.35 ↔ Zweifacher (aorto)koronarer Bypass, minimalinvasiv, mit autogener Arterie, sonstige Arterie
- 36.12.36 ↔ Zweifacher (aorto)koronarer Bypass, minimalinvasiv, mit autogener Vene, ohne externes Stabilisierungsnetz
- 36.12.37 ↔ Zweifacher (aorto)koronarer Bypass, minimalinvasiv, mit autogener Vene, mit externem Stabilisierungsnetz
- 36.12.38 ↔ Zweifacher (aorto)koronarer Bypass, minimalinvasiv, mit Xenotransplantat
- 36.12.3A ↔ Zweifacher (aorto)koronarer Bypass, minimalinvasiv, mit Gefäßprothese
- 36.12.99 ↔ Zweifacher (aorto)koronarer Bypass, nach Material und Technik, sonstige
- 36.13.00 ↔ Dreifacher (aorto)koronarer Bypass, nach Technik und Material, n.n.bez.
- 36.13.21 ↔ Dreifacher (aorto)koronarer Bypass, offen chirurgisch (Thorakotomie, Minithorakotomie, Sternotomie), mit autogener Arterie, A. radialis
- 36.13.22 ↔ Dreifacher (aorto)koronarer Bypass, offen chirurgisch (Thorakotomie, Minithorakotomie, Sternotomie), mit autogener Arterie, A. mammaria interna (A. thoracica interna)
- 36.13.23 ↔ Dreifacher (aorto)koronarer Bypass, offen chirurgisch (Thorakotomie, Minithorakotomie, Sternotomie), mit autogener Arterie, freies A. mammaria interna [A. thoracica interna] Transplantat [IMA-Transplantat]
- 36.13.24 ↔ Dreifacher (aorto)koronarer Bypass, offen chirurgisch (Thorakotomie, Minithorakotomie, Sternotomie), mit autogener Arterie, A. abdominalis
- 36.13.25 ↔ Dreifacher (aorto)koronarer Bypass, offen chirurgisch (Thorakotomie, Minithorakotomie, Sternotomie), mit autogener Arterie, sonstige Arterie
- 36.13.26 ↔ Dreifacher (aorto)koronarer Bypass, offen chirurgisch (Thorakotomie, Minithorakotomie, Sternotomie), mit autogener Vene, ohne externes Stabilisierungsnetz
- 36.13.27 ↔ Dreifacher (aorto)koronarer Bypass, offen chirurgisch (Thorakotomie, Minithorakotomie, Sternotomie), mit autogener Vene, mit externem Stabilisierungsnetz
- 36.13.28 ↔ Dreifacher (aorto)koronarer Bypass, offen chirurgisch (Thorakotomie, Minithorakotomie, Sternotomie), mit Xenotransplantat
- 36.13.2A ↔ Dreifacher (aorto)koronarer Bypass, offen chirurgisch (Thorakotomie, Minithorakotomie, Sternotomie), mit Gefäßprothese
- 36.13.31 ↔ Dreifacher (aorto)koronarer Bypass, minimalinvasiv, mit autogener Arterie, A. radialis
- 36.13.32 ↔ Dreifacher (aorto)koronarer Bypass, minimalinvasiv, mit autogener Arterie, A. mammaria interna (A. thoracica interna)
- 36.13.33 ↔ Dreifacher (aorto)koronarer Bypass, minimalinvasiv, mit autogener Arterie, freies A. mammaria interna [A. thoracica interna] Transplantat [IMA-Transplantat]
- 36.13.34 ↔ Dreifacher (aorto)koronarer Bypass, minimalinvasiv, mit autogener Arterie, A. abdominalis
- 36.13.35 ↔ Dreifacher (aorto)koronarer Bypass, minimalinvasiv, mit autogener Arterie, sonstige Arterie
- 36.13.36 ↔ Dreifacher (aorto)koronarer Bypass, minimalinvasiv, mit autogener Vene, ohne externes Stabilisierungsnetz
- 36.13.37 ↔ Dreifacher (aorto)koronarer Bypass, minimalinvasiv, mit autogener Vene, mit externem Stabilisierungsnetz
- 36.13.38 ↔ Dreifacher (aorto)koronarer Bypass, minimalinvasiv, mit Xenotransplantat
- 36.13.3A ↔ Dreifacher (aorto)koronarer Bypass, minimalinvasiv, mit Gefäßprothese
- 36.13.99 ↔ Dreifacher (aorto)koronarer Bypass, nach Technik und Material, sonstige
- 36.18.00 ↔ Vierfacher (aorto)koronarer Bypass, nach Technik und Material, n.n.bez.
- 36.18.11 ↔ Vierfacher (aorto)koronarer Bypass, offen chirurgisch (Thorakotomie, Minithorakotomie, Sternotomie), mit autogener Arterie, A. radialis
- 36.18.12 ↔ Vierfacher (aorto)koronarer Bypass, offen chirurgisch (Thorakotomie, Minithorakotomie, Sternotomie), mit autogener Arterie, A. mammaria interna [A. thoracica interna]
- 36.18.13 ↔ Vierfacher (aorto)koronarer Bypass, offen chirurgisch (Thorakotomie, Minithorakotomie, Sternotomie), mit autogener Arterie, freies A. mammaria interna [A. thoracica interna] Transplantat [IMA-Transplantat]
- 36.18.14 ↔ Vierfacher (aorto)koronarer Bypass, offen chirurgisch (Thorakotomie, Minithorakotomie, Sternotomie), mit autogener Arterie, A. abdominalis
- 36.18.15 ↔ Vierfacher (aorto)koronarer Bypass, offen chirurgisch (Thorakotomie, Minithorakotomie, Sternotomie), mit autogener Arterie, sonstige Arterie

- 36.18.16 ↔ Vierfacher (aorto)koronarer Bypass, offen chirurgisch (Thorakotomie, Minithorakotomie, Sternotomie), mit autogener Vene, ohne externes Stabilisierungsnetz
- 36.18.17 ↔ Vierfacher (aorto)koronarer Bypass, offen chirurgisch (Thorakotomie, Minithorakotomie, Sternotomie), mit autogener Vene, mit externem Stabilisierungsnetz
- 36.18.18 ↔ Vierfacher (aorto)koronarer Bypass, offen chirurgisch (Thorakotomie, Minithorakotomie, Sternotomie), mit Xenotransplantat
- 36.18.1A ↔ Vierfacher (aorto)koronarer Bypass, offen chirurgisch (Thorakotomie, Minithorakotomie, Sternotomie), mit Gefäßprothese
- 36.18.21 ↔ Vierfacher (aorto)koronarer Bypass, minimalinvasiv, mit autogener Arterie, A. radialis
- 36.18.22 ↔ Vierfacher (aorto)koronarer Bypass, minimalinvasiv, mit autogener Arterie, A. mammaria interna [A. thoracica interna]
- 36.18.23 ↔ Vierfacher (aorto)koronarer Bypass, minimalinvasiv, mit autogener Arterie, freies A. mammaria interna [A. thoracica interna] Transplantat [IMA-Transplantat]
- 36.18.24 ↔ Vierfacher (aorto)koronarer Bypass, minimalinvasiv, mit autogener Arterie, A. abdominalis
- 36.18.25 ↔ Vierfacher (aorto)koronarer Bypass, minimalinvasiv, mit autogener Arterie, sonstige Arterie
- 36.18.26 ↔ Vierfacher (aorto)koronarer Bypass, minimalinvasiv, mit autogener Vene, ohne externes Stabilisierungsnetz
- 36.18.27 ↔ Vierfacher (aorto)koronarer Bypass, minimalinvasiv, mit autogener Vene, mit externem Stabilisierungsnetz
- 36.18.28 ↔ Vierfacher (aorto)koronarer Bypass, minimalinvasiv, mit Xenotransplantat
- 36.18.2A ↔ Vierfacher (aorto)koronarer Bypass, minimalinvasiv, mit Gefäßprothese
- 36.18.99 ↔ Vierfacher (aorto)koronarer Bypass, nach Technik und Material, sonstige
- 36.19 ↔ Bypass-Anastomose zur Myokard-Revaskularisation, sonstige
- 36.1A.00 ↔ Fünffacher (aorto)koronarer Bypass, nach Technik und Material, n.n.bez.
- 36.1A.11 ↔ Fünffacher (aorto)koronarer Bypass, offen chirurgisch (Thorakotomie, Minithorakotomie, Sternotomie), mit autogener Arterie, A. radialis
- 36.1A.12 ↔ Fünffacher (aorto)koronarer Bypass, offen chirurgisch (Thorakotomie, Minithorakotomie, Sternotomie), mit autogener Arterie, A. mammaria interna [A. thoracica interna]
- 36.1A.13 ↔ Fünffacher (aorto)koronarer Bypass, offen chirurgisch (Thorakotomie, Minithorakotomie, Sternotomie), mit autogener Arterie, freies A. mammaria interna [A. thoracica interna] Transplantat [IMA-Transplantat]
- 36.1A.14 ↔ Fünffacher (aorto)koronarer Bypass, offen chirurgisch (Thorakotomie, Minithorakotomie, Sternotomie), mit autogener Arterie, A. abdominalis
- 36.1A.15 ↔ Fünffacher (aorto)koronarer Bypass, offen chirurgisch (Thorakotomie, Minithorakotomie, Sternotomie), mit autogener Arterie, sonstige Arterie
- 36.1A.16 ↔ Fünffacher (aorto)koronarer Bypass, offen chirurgisch (Thorakotomie, Minithorakotomie, Sternotomie), mit autogener Vene, ohne externes Stabilisierungsnetz
- 36.1A.17 ↔ Fünffacher (aorto)koronarer Bypass, offen chirurgisch (Thorakotomie, Minithorakotomie, Sternotomie), mit autogener Vene, mit externem Stabilisierungsnetz
- 36.1A.18 ↔ Fünffacher (aorto)koronarer Bypass, offen chirurgisch (Thorakotomie, Minithorakotomie, Sternotomie), mit Xenotransplantat
- 36.1A.1A ↔ Fünffacher (aorto)koronarer Bypass, offen chirurgisch (Thorakotomie, Minithorakotomie, Sternotomie), mit Gefäßprothese
- 36.1A.21 ↔ Fünffacher (aorto)koronarer Bypass, minimalinvasiv, mit autogener Arterie, A. radialis
- 36.1A.22 ↔ Fünffacher (aorto)koronarer Bypass, minimalinvasiv, mit autogener Arterie, A. mammaria interna [A. thoracica interna]
- 36.1A.23 ↔ Fünffacher (aorto)koronarer Bypass, minimalinvasiv, mit autogener Arterie, freies A. mammaria interna [A. thoracica interna] Transplantat [IMA-Transplantat]
- 36.1A.24 ↔ Fünffacher (aorto)koronarer Bypass, minimalinvasiv, mit autogener Arterie, A. abdominalis
- 36.1A.25 ↔ Fünffacher (aorto)koronarer Bypass, minimalinvasiv, mit autogener Arterie, sonstige Arterie
- 36.1A.26 ↔ Fünffacher (aorto)koronarer Bypass, minimalinvasiv, mit autogener Vene, ohne externes Stabilisierungsnetz
- 36.1A.27 ↔ Fünffacher (aorto)koronarer Bypass, minimalinvasiv, mit autogener Vene, mit externem Stabilisierungsnetz
- 36.1A.28 ↔ Fünffacher (aorto)koronarer Bypass, minimalinvasiv, mit Xenotransplantat
- 36.1A.2A ↔ Fünffacher (aorto)koronarer Bypass, minimalinvasiv, mit Gefäßprothese
- 36.1A.99 ↔ Fünffacher (aorto)koronarer Bypass, sonstige
- 36.1B.00 ↔ Sechs- und mehrfacher (aorto)koronarer Bypass, nach Technik und Material, n.n.bez.
- 36.1B.11 ↔ Sechs- und mehrfacher (aorto)koronarer Bypass, offen chirurgisch (Thorakotomie, Minithorakotomie, Sternotomie), mit autogener Arterie, A. radialis
- 36.1B.12 ↔ Sechs- und mehrfacher (aorto)koronarer Bypass, offen chirurgisch (Thorakotomie, Minithorakotomie, Sternotomie), mit autogener Arterie, A. mammaria interna [A. thoracica interna]
- 36.1B.13 ↔ Sechs- und mehrfacher (aorto)koronarer Bypass, offen chirurgisch (Thorakotomie, Minithorakotomie, Sternotomie), mit autogener Arterie, freies A. mammaria interna [A. thoracica interna] Transplantat [IMA-Transplantat]
- 36.1B.14 ↔ Sechs- und mehrfacher (aorto)koronarer Bypass, offen chirurgisch (Thorakotomie, Minithorakotomie, Sternotomie), mit autogener Arterie, A. abdominalis
- 36.1B.15 ↔ Sechs- und mehrfacher (aorto)koronarer Bypass, offen chirurgisch (Thorakotomie, Minithorakotomie, Sternotomie), mit autogener Arterie, sonstige Arterie
- 36.1B.16 ↔ Sechs- und mehrfacher (aorto)koronarer Bypass, offen chirurgisch (Thorakotomie, Minithorakotomie, Sternotomie), mit autogener Vene, ohne externes Stabilisierungsnetz
- 36.1B.17 ↔ Sechs- und mehrfacher (aorto)koronarer Bypass, offen chirurgisch (Thorakotomie, Minithorakotomie, Sternotomie), mit autogener Vene, mit externem Stabilisierungsnetz
- 36.1B.18 ↔ Sechs- und mehrfacher (aorto)koronarer Bypass, offen chirurgisch (Thorakotomie, Minithorakotomie, Sternotomie), mit Xenotransplantat
- 36.1B.1A ↔ Sechs- und mehrfacher (aorto)koronarer Bypass, offen chirurgisch (Thorakotomie, Minithorakotomie, Sternotomie), mit Gefäßprothese
- 36.1B.21 ↔ Sechs- und mehrfacher (aorto)koronarer Bypass, minimalinvasiv, mit autogener Arterie, A. radialis
- 36.1B.22 ↔ Sechs- und mehrfacher (aorto)koronarer Bypass, minimalinvasiv, mit autogener Arterie, A. mammaria interna [A. thoracica interna]
- 36.1B.23 ↔ Sechs- und mehrfacher (aorto)koronarer Bypass, minimalinvasiv, mit autogener Arterie, freies A. mammaria interna [A. thoracica interna] Transplantat [IMA-Transplantat]
- 36.1B.24 ↔ Sechs- und mehrfacher (aorto)koronarer Bypass, minimalinvasiv, mit autogener Arterie, A. abdominalis

- 06
- 36.1B.25 ↔ Sechs- und mehrfacher (aorto)koronarer Bypass, minimalinvasiv, mit autogener Arterie, sonstige Arterie
- 36.1B.26 ↔ Sechs- und mehrfacher (aorto)koronarer Bypass, minimalinvasiv, mit autogener Vene, ohne externes Stabilisierungsnetz
- 36.1B.27 ↔ Sechs- und mehrfacher (aorto)koronarer Bypass, minimalinvasiv, mit autogener Vene, mit externem Stabilisierungsnetz
- 36.1B.28 ↔ Sechs- und mehrfacher (aorto)koronarer Bypass, minimalinvasiv, mit Xenotransplantat
- 36.1B.2A ↔ Sechs- und mehrfacher (aorto)koronarer Bypass, minimalinvasiv, mit Gefäßprothese
- 36.1B.99 ↔ Sechs- und mehrfacher (aorto)koronarer Bypass, nach Technik und Material, sonstige
- 36.2 ↔ Myokard-Revaskularisation mit Arterien-Implantat
- 36.32 ↔ Sonstige transmyokardiale Revaskularisation
- 36.33 ↔ Endoskopische transmyokardiale Revaskularisation
- 36.39.10 ↔ Herz-Revaskularisation durch Koronararterienpatch
- 36.39.11 ↔ Revision eines Koronararterienbypass
- 36.39.12 ↔ Neuanlage eines Koronararterienbypass
- 36.39.13 ↔ Transposition von Koronararterien
- 36.91 ↔ Korrektur eines Koronargefäß-Aneurysmas
- 36.99.20 ↔ Operationen bei kongenitalen Anomalien der Herzgefäße
- 36.99.30 ↔ Rekonstruktion des Koronarostiums
- 36.99.40 ↔ Sympathektomie der Koronararterien
- 37.11 ↔ Kardiotomie
- 37.12.00 ↔ Perikardiotomie, n.n.bez.
- 37.12.09 ↔ Perikardiotomie, sonstige
- 37.12.11 ↔ Perikardiotomie, offen chirurgisch
- 37.12.12 ↔ Perikardiotomie, thorakoskopisch
- 37.24.20 ↔ Offene Perikardbiopsie
- 37.25.20 ↔ Transvasale Biopsie des Endokards, Myokards und Endomyokards
- 37.25.30 ↔ Herzbiopsie, offen
- 37.31.00 ↔ Perikardektomie, n.n.bez.
- 37.31.10 ↔ Perikardektomie, partiell
- 37.31.20 ↔ Perikardektomie, total
- 37.31.30 ↔ Adhäsionolyse am Perikard
- 37.31.99 ↔ Perikardektomie, sonstige
- 37.32 ↔ Aneurysmektomie am Herzen
- 37.33.00 ↔ Exzision oder Destruktion von anderer Läsion oder Gewebe des Herzens, offener Zugang, n.n.bez.
- 37.33.10 ↔ Exzision oder Destruktion am Reizleitungssystem, offener Zugang, n.n.bez.
- 37.33.11 ↔ Exzision oder Destruktion am Reizleitungssystem, offener Zugang, ablativ Massnahmen bei Tachyarrhythmie
- 37.33.19 ↔ Exzision oder Destruktion am Reizleitungssystem, offener Zugang, sonstige
- 37.33.20 ↔ Exzision von anderer Läsion oder Gewebe des Herzens, offener Zugang
- 37.33.30 ↔ Destruktion von anderer Läsion oder Gewebe des Herzens, offener Zugang
- 37.33.99 ↔ Exzision oder Destruktion von anderer Läsion oder Gewebe des Herzens, offener Zugang, sonstige
- 37.34.10 ↔ Ablation bei Tachyarrhythmie, n.n.bez.
- 37.34.11 ↔ Ablation bei Tachyarrhythmie, konventionelle Radiofrequenzablation
- 37.34.12 ↔ Ablation bei Tachyarrhythmie, gekühlte Radiofrequenzablation
- 37.34.13 ↔ Ablation bei Tachyarrhythmie, mit anderen Energiequellen
- 37.34.15 ↔ Ablation bei Tachyarrhythmie, Kryoablation
- 37.34.16 ↔ Ablation bei Tachyarrhythmie, multipolare phasenverschobene Radiofrequenzablation
- 37.34.19 ↔ Ablation bei Tachyarrhythmie, sonstige
- 37.34.1C ↔ Ablation bei Tachyarrhythmie, irreversible Elektroporation
- 37.34.31 ↔ Ablation bei Tachyarrhythmie mit Hilfe von 3D-Mappingverfahren
- 37.35 ↔ Partielle Ventrikulektomie
- 37.40 ↔ Plastische Rekonstruktion von Herz und Perikard, n.n.bez.
- 37.41 ↔ Implantation von prothetischem herzunterstützendem System am Herzen
- 37.42.11 ↔ Naht des Perikards (nach Verletzung)
- 37.42.21 ↔ Naht des Myokards (nach Verletzung)
- 37.43.11 ↔ Plastische Rekonstruktion des Myokardes mit myokardialem Verankerungssystem, offen chirurgisch
- 37.43.12 ↔ Plastische Rekonstruktion des Myokardes mit myokardialem Verankerungssystem, Hybrideingriff
- 37.49 ↔ Plastische Rekonstruktion am Herzen und Perikard, sonstige
- 37.51.00 ↔ Herztransplantation, n.n.bez.
- 37.51.10 ↔ Herztransplantation
- 37.51.20 ↔ Herz-Retransplantation während desselben stationären Aufenthaltes
- 37.51.99 ↔ Herztransplantation, sonstige
- 37.52 ↔ Implantation eines kompletten Herzersatzsystems
- 37.53 ↔ Ersatz oder Reparatur der thorakalen Einheit eines kompletten Herzersatzsystems
- 37.54 ↔ Ersatz oder Reparatur von sonstigen implantierbaren Bestandteilen eines kompletten Herzersatzsystems
- 37.6A.11 ↔ Implantation eines herzkreislaufunterstützenden Systems, mit Pumpe, ohne Gasaustauschfunktion, extrakorporal, linksventrikulär, offen chirurgisch thorakal (Thorakotomie, Minithorakotomie, Sternotomie)
- 37.6A.12 ↔ Implantation eines herzkreislaufunterstützenden Systems, mit Pumpe, ohne Gasaustauschfunktion, extrakorporal, rechtsventrikulär, offen chirurgisch thorakal (Thorakotomie, Minithorakotomie, Sternotomie)
- 37.6A.21 ↔ Implantation eines herzkreislaufunterstützenden Systems, mit Pumpe, ohne Gasaustauschfunktion, extrakorporal, biventrikulär, offen chirurgisch thorakal (Thorakotomie, Minithorakotomie, Sternotomie)
- 37.6A.35 ↔ Implantation eines herzkreislaufunterstützenden Systems, mit Pumpe, ohne Gasaustauschfunktion, intrakorporal, linksventrikulär, Hospital Set, offen chirurgisch thorakal (Thorakotomie, Minithorakotomie, Sternotomie)
- 37.6A.37 ↔ Implantation eines herzkreislaufunterstützenden Systems, mit Pumpe, ohne Gasaustauschfunktion, intrakorporal, rechtsventrikulär, Hospital Set, offen chirurgisch thorakal (Thorakotomie, Minithorakotomie, Sternotomie)
- 37.6A.3A ↔ Implantation eines herzkreislaufunterstützenden Systems, mit Pumpe, ohne Gasaustauschfunktion, intrakorporal, biventrikulär, Hospital Set, offen chirurgisch thorakal (Thorakotomie, Minithorakotomie, Sternotomie)
- 37.6A.48 ↔ Implantation eines herzkreislaufunterstützenden Systems, mit Pumpe, ohne Gasaustauschfunktion, intravasal (inkl. Intrakardial), rechtsventrikulär, offen chirurgisch thorakal (Thorakotomie, Minithorakotomie, Sternotomie)
- 37.6A.4A ↔ Implantation eines herzkreislaufunterstützenden Systems, mit Pumpe, ohne Gasaustauschfunktion, intravasal (inkl. intrakardial), linksventrikulär, offen chirurgisch thorakal (Thorakotomie, Minithorakotomie, Sternotomie), mit einer n.n.bez. potentiellen Pumpleistung

- 37.6A.4B ↔ Implantation eines herzkreislaufunterstützenden Systems, mit Pumpe, ohne Gasaustauschfunktion, intravasal (inkl. intrakardial), linksventrikulär, offen chirurgisch thorakal (Thorakotomie, Minithorakotomie, Sternotomie), mit einer potentiellen Pumpleistung bis maximal 2.5 l/min
- 37.6A.4C ↔ Implantation eines herzkreislaufunterstützenden Systems, mit Pumpe, ohne Gasaustauschfunktion, intravasal (inkl. intrakardial), linksventrikulär, offen chirurgisch thorakal (Thorakotomie, Minithorakotomie, Sternotomie), mit einer potentiellen Pumpleistung von mehr als 2.5 l/min bis weniger als 5.0 l/min
- 37.6A.4D ↔ Implantation eines herzkreislaufunterstützenden Systems, mit Pumpe, ohne Gasaustauschfunktion, intravasal (inkl. intrakardial), linksventrikulär, offen chirurgisch thorakal (Thorakotomie, Minithorakotomie, Sternotomie), mit einer potentiellen Pumpleistung von mindestens 5.0 l/min bis weniger als 5.5 l/min
- 37.6A.4E ↔ Implantation eines herzkreislaufunterstützenden Systems, mit Pumpe, ohne Gasaustauschfunktion, intravasal (inkl. intrakardial), linksventrikulär, offen chirurgisch thorakal (Thorakotomie, Minithorakotomie, Sternotomie), mit einer potentiellen Pumpleistung von 5.5 l/min und mehr
- 37.6A.4F ↔ Implantation eines herzkreislaufunterstützenden Systems, mit Pumpe, ohne Gasaustauschfunktion, intravasal (inkl. intrakardial), rechtsventrikulär, offen chirurgisch extra-thorakal (z. B. Gefäßfreilegung)
- 37.6A.4G ↔ Implantation eines herzkreislaufunterstützenden Systems, mit Pumpe, ohne Gasaustauschfunktion, intravasal (inkl. intrakardial), linksventrikulär, offen chirurgisch extra-thorakal (z. B. Gefäßfreilegung), mit einer n.n.bez. potentiellen Pumpleistung
- 37.6A.4H ↔ Implantation eines herzkreislaufunterstützenden Systems, mit Pumpe, ohne Gasaustauschfunktion, intravasal (inkl. intrakardial), linksventrikulär, offen chirurgisch extra-thorakal (z. B. Gefäßfreilegung), mit einer potentiellen Pumpleistung bis maximal 2.5 l/min
- 37.6A.4I ↔ Implantation eines herzkreislaufunterstützenden Systems, mit Pumpe, ohne Gasaustauschfunktion, intravasal (inkl. intrakardial), linksventrikulär, offen chirurgisch extra-thorakal (z. B. Gefäßfreilegung), mit einer potentiellen Pumpleistung von mehr als 2.5 l/min bis weniger als 5.0 l/min
- 37.6A.4J ↔ Implantation eines herzkreislaufunterstützenden Systems, mit Pumpe, ohne Gasaustauschfunktion, intravasal (inkl. intrakardial), linksventrikulär, offen chirurgisch extra-thorakal (z. B. Gefäßfreilegung), mit einer potentiellen Pumpleistung von mindestens 5.0 l/min bis weniger als 5.5 l/min
- 37.6A.4K ↔ Implantation eines herzkreislaufunterstützenden Systems, mit Pumpe, ohne Gasaustauschfunktion, intravasal (inkl. intrakardial), linksventrikulär, offen chirurgisch extra-thorakal (z. B. Gefäßfreilegung), mit einer potentiellen Pumpleistung von 5.5 l/min und mehr
- 37.6A.51 ↔ Implantation eines herzkreislauf- und lungenunterstützenden Systems, mit Pumpe, mit CO2-removal, extrakorporal, veno-venös, perkutan
- 37.6A.61 ↔ Implantation eines herzkreislauf- und lungenunterstützenden Systems, mit Pumpe, mit Oxygenator (inkl. CO2-removal), extrakorporal, veno-venös, offen chirurgisch extra-thorakal (z. B. Gefäßfreilegung)
- 37.6A.62 ↔ Implantation eines herzkreislauf- und lungenunterstützenden Systems, mit Pumpe, mit Oxygenator (inkl. CO2-removal), extrakorporal, veno-venös, perkutan
- 37.6A.71 ↔ Implantation eines herzkreislauf- und lungenunterstützenden Systems, mit Pumpe, mit Oxygenator (inkl. CO2-removal), extrakorporal, veno-arteriell oder veno-venoarteriell, offen chirurgisch thorakal (Thorakotomie, Minithorakotomie, Sternotomie)
- 37.6A.72 ↔ Implantation eines herzkreislauf- und lungenunterstützenden Systems, mit Pumpe, mit Oxygenator (inkl. CO2-removal), extrakorporal, veno-arteriell oder veno-venoarteriell, offen chirurgisch extra-thorakal (z. B. Gefäßfreilegung)
- 37.6A.73 ↔ Implantation eines herzkreislauf- und lungenunterstützenden Systems, mit Pumpe, mit Oxygenator (inkl. CO2-removal), extrakorporal, veno-arteriell oder veno-venoarteriell, perkutan
- 37.6A.81 ↔ Implantation einer intraaortale Ballonpumpe [IABP], offen chirurgisch
- 37.6C.11 ↔ Revision ohne Ersatz eines herzkreislaufunterstützenden Systems, mit Pumpe, ohne Gasaustauschfunktion, extrakorporal, linksventrikulär, offen chirurgisch thorakal (Thorakotomie, Minithorakotomie, Sternotomie)
- 37.6C.12 ↔ Revision ohne Ersatz eines herzkreislaufunterstützenden Systems, mit Pumpe, ohne Gasaustauschfunktion, extrakorporal, rechtsventrikulär, offen chirurgisch thorakal (Thorakotomie, Minithorakotomie, Sternotomie)
- 37.6C.21 ↔ Revision ohne Ersatz eines herzkreislaufunterstützenden Systems, mit Pumpe, ohne Gasaustauschfunktion, extrakorporal, biventrikulär, offen chirurgisch thorakal (Thorakotomie, Minithorakotomie, Sternotomie)
- 37.6C.31 ↔ Revision ohne Ersatz eines herzkreislaufunterstützenden Systems, mit Pumpe, ohne Gasaustauschfunktion, intrakorporal, linksventrikulär, offen chirurgisch thorakal (Thorakotomie, Minithorakotomie, Sternotomie)
- 37.6C.32 ↔ Revision ohne Ersatz eines herzkreislaufunterstützenden Systems, mit Pumpe, ohne Gasaustauschfunktion, intrakorporal, rechtsventrikulär, offen chirurgisch thorakal (Thorakotomie, Minithorakotomie, Sternotomie)
- 37.6C.33 ↔ Revision ohne Ersatz eines herzkreislaufunterstützenden Systems, mit Pumpe, ohne Gasaustauschfunktion, intrakorporal, biventrikulär, offen chirurgisch thorakal (Thorakotomie, Minithorakotomie, Sternotomie)
- 37.6C.61 ↔ Revision ohne Ersatz eines herzkreislauf- und lungenunterstützenden Systems, mit Pumpe, mit Oxygenator (inkl. CO2-removal), extrakorporal, veno-venös, offen chirurgisch extra-thorakal (z. B. Gefäßfreilegung)
- 37.6C.71 ↔ Revision ohne Ersatz eines herzkreislauf- und lungenunterstützenden Systems, mit Pumpe, mit Oxygenator (inkl. CO2-removal), extrakorporal, veno-arteriell oder veno-venoarteriell, offen chirurgisch thorakal (Thorakotomie, Minithorakotomie, Sternotomie)
- 37.6C.72 ↔ Revision ohne Ersatz eines herzkreislauf- und lungenunterstützenden Systems, mit Pumpe, mit Oxygenator (inkl. CO2-removal), extrakorporal, veno-arteriell oder veno-venoarteriell, offen chirurgisch extra-thorakal (z. B. Gefäßfreilegung)
- 37.6C.A1 ↔ Revision ohne Ersatz eines herzkreislauf- und lungenunterstützenden Systems, ohne Pumpe, mit CO2-removal, extrakorporal, arteriovenös, offen chirurgisch extra-thorakal (z. B. Gefäßfreilegung)
- 37.75.31 ↔ Revision ohne Ersatz einer transvenösen Ventrikelelektrode
- 37.75.32 ↔ Revision ohne Ersatz einer transvenösen Vorhof- und Ventrikelelektrode

37.75.33 ↔	Revision ohne Ersatz einer transvenösen Vorhofelektrode	37.8E.22 ↔	Implantation eines Einkammer-Defibrillators mit atrialem Sensing
37.75.34 ↔	Revision ohne Ersatz einer transvenösen Elektrode auf dem linken Ventrikel durch den Koronarsinus	37.8E.31 ↔	Implantation eines subkutanen Defibrillatorsystems
37.75.41 ↔	Revision ohne Ersatz einer Epikardelektrode	37.8E.99 ↔	Implantation eines Kardioverters oder Defibrillators, sonstige
37.75.99 ↔	Revision ohne Ersatz einer Elektrode am Herzen, sonstige	37.8F.00 ↔	Entfernen eines Kardioverters oder Defibrillators, n.n.bez.
37.7A.00 ↔	Implantation einer Elektrode am Herzen, n.n.bez.	37.8F.11 ↔	Entfernen eines Einkammer-Defibrillators
37.7A.11 ↔	Implantation einer transvenösen Ventrikelektrode	37.8F.12 ↔	Entfernen eines Zweikammer-Defibrillators
37.7A.12 ↔	Implantation einer transvenösen Ventrikelektrode mit atrialem Sensing	37.8F.21 ↔	Entfernen eines Resynchronisationsdefibrillators [CRT-D]
37.7A.13 ↔	Implantation einer transvenösen Vorhofelektrode	37.8F.22 ↔	Entfernen eines Einkammer-Defibrillators mit atrialem Sensing
37.7A.14 ↔	Implantation einer transvenösen Elektrode auf dem linken Ventrikel durch den Koronarsinus	37.8F.31 ↔	Entfernen eines subkutanen Defibrillatorsystems
37.7A.21 ↔	Implantation einer Elektrode am Epikard, durch Thorakotomie und Sternotomie, offen chirurgisch	37.8F.99 ↔	Entfernen eines Kardioverters oder Defibrillators, sonstige
37.7A.22 ↔	Implantation einer Elektrode am Epikard über einen subxyphoidalen Zugang, offen chirurgisch	37.90.09 ↔	Einsetzen von Vorrichtungen ins linke Herzohr, sonstige
37.7A.23 ↔	Implantation einer Elektrode am Epikard, thorakoskopisch	37.90.10 ↔	Perkutaner Verschluss des linken Vorhofsohrs
37.7A.31 ↔	Implantation einer transvenösen Schockelektrode	37.91 ↔	Offene Herzmassage
37.7A.32 ↔	Implantation einer subkutanen Schockelektrode	37.99.00 ↔	Sonstige Operationen an Herz und Perikard, n.n.bez.
37.7A.33 ↔	Implantation einer subkutanen Schockelektrode zur Verwendung mit einem subkutanen Defibrillatorsystem	37.99.20 ↔	Operationen bei kongenitalen Anomalien des Herzens, n.n.bez.
37.7A.51 ↔	Implantation eines Drucksensors am Herzen	37.99.21 ↔	Korrektur eines Double-outlet-right-ventricle vom Fallot-Typ
37.7A.99 ↔	Implantation einer Elektrode am Herzen, sonstige	37.99.22 ↔	Korrektur eines sonstigen Double-outlet-right-ventricle
37.8A.00 ↔	Implantation eines permanenten Herzschrittmachers, n.n.bez.	37.99.23 ↔	Operation an einem funktionell/morphologisch univentrikulären Herzen
37.8A.09 ↔	Implantation eines permanenten Herzschrittmachers, sonstige	37.99.24 ↔	Korrektur eines Cor triatriatum
37.8A.11 ↔	Implantation eines Einkammer-Schrittmachers	37.99.25 ↔	Korrektur eines Absent Pulmonary Valve Syndrom
37.8A.21 ↔	Implantation eines Zweikammer-Schrittmachers, ohne antitachykarde Stimulation	37.99.29 ↔	Operationen bei kongenitalen Anomalien des Herzens, sonstige
37.8A.22 ↔	Implantation eines Zweikammer-Schrittmachers, mit antitachykarder Stimulation	37.99.30 ↔	Ligatur eines Herzohres
37.8A.31 ↔	Implantation eines Resynchronisationsherzschrittmacher [CRT-P]	37.99.80 ↔	Reoperation an Herz und Perikard
37.8A.42 ↔	Implantation eines transvenösen, sondenlosen Herzschrittmachers, Einkammerstimulation	37.9A.00 ↔	Implantation eines herzmuskelstimulierenden Systems, n.n.bez.
37.8A.43 ↔	Implantation eines transvenösen, sondenlosen Herzschrittmachers, Zweikammerstimulation	37.9A.11 ↔	Implantation oder Wechsel eines myokardmodulierenden Systems [CCM]
37.8A.44 ↔	Implantation eines transvenösen, sondenlosen Herzschrittmachers, Einkammerstimulation mit AV-Synchronisation	37.9A.12 ↔	Entfernung oder Revision eines myokardmodulierenden Systems [CCM]
37.8B.00 ↔	Entfernen eines permanenten Herzschrittmachers, n.n.bez.	37.9A.99 ↔	Implantation eines herzmuskelstimulierenden Systems, sonstige
37.8B.09 ↔	Entfernen eines permanenten Herzschrittmachers, sonstige	37.9B.11 ↔	Entfernung von Implantaten am Herzen, über vollständige Sternotomie
37.8B.11 ↔	Entfernen eines Einkammer-Schrittmachers	37.9B.12 ↔	Entfernung von Implantaten am Herzen, über minimalinvasive Thorakotomie (partielle obere Sternotomie, laterale Thorakotomie)
37.8B.21 ↔	Entfernen eines Zweikammerschrittmachers, ohne antitachykarde Stimulation	38.01 ↔	Inzision von intrakraniellen Gefässen
37.8B.22 ↔	Entfernen eines Zweikammerschrittmachers, mit antitachykarder Stimulation	38.04.10 ↔	Inzision von Aorta ascendens und Aortenbogen
37.8B.31 ↔	Entfernen eines Resynchronisationsherzschrittmachers [CRT-P]	38.04.20 ↔	Inzision der Aorta descendens
37.8B.42 ↔	Entfernen eines transvenösen, sondenlosen Herzschrittmachers, Einkammerstimulation	38.04.30 ↔	Inzision der Aorta abdominalis
37.8B.43 ↔	Entfernen eines transvenösen, sondenlosen Herzschrittmachers, Zweikammerstimulation	38.05.00 ↔	Inzision von anderen thorakalen Gefässen, n.n.bez.
37.8B.44 ↔	Entfernen eines transvenösen, sondenlosen Herzschrittmachers, Einkammerstimulation mit AV-Synchronisation	38.05.10 ↔	Inzision von anderen thorakalen Arterien
37.8C ↔	Implantation eines Ereignisrekorders	38.05.20 ↔	Inzision von thorakalen Venen, n.n.bez.
37.8D ↔	Entfernen eines Ereignisrekorders	38.05.21 ↔	Inzision von thorakalen tiefen Venen
37.8E.00 ↔	Implantation eines Kardioverters oder Defibrillators, n.n.bez.	38.05.29 ↔	Inzision von thorakalen Venen, sonstige
37.8E.11 ↔	Implantation eines Einkammer-Defibrillators	38.06.11 ↔	Inzision des Truncus coeliacus
37.8E.12 ↔	Implantation eines Zweikammer-Defibrillators	38.07.11 ↔	Inzision der V. cava inferior
37.8E.21 ↔	Implantation eines Resynchronisationsdefibrillators [CRT-D]	38.11 ↔	Enderarteriektomie von intrakraniellen Gefässen
		38.12 ↔	Enderarteriektomie von anderen Gefässen an Kopf und Hals
		38.13 ↔	Enderarteriektomie von Gefässen der oberen Extremität
		38.14.10 ↔	Enderarteriektomie von Aorta ascendens und Aortenbogen
		38.14.20 ↔	Enderarteriektomie der Aorta descendens
		38.14.30 ↔	Enderarteriektomie der Aorta abdominalis
		38.14.99 ↔	Enderarteriektomie der Aorta, sonstige
		38.15.10 ↔	Enderarteriektomie der A. subclavia
		38.15.20 ↔	Enderarteriektomie des Truncus brachiocephalicus

38.15.30 ↔	Enderarteriektomie der A. pulmonalis	38.35.28 ↔	Resektion von thorakalen von sonstigen tiefen Venen mit Anastomose
38.15.40 ↔	Enderarteriektomie der V. pulmonalis	38.35.29 ↔	Resektion von thorakalen Venen mit Anastomose, sonstige
38.15.99 ↔	Enderarteriektomie der anderen thorakalen Gefäße, sonstige	38.35.99 ↔	Resektion von thorakalen Gefässen mit Anastomose, sonstige
38.16.09 ↔	Enderarteriektomie und Endovenektomie von abdominalen Gefässen, sonstige	38.36.11 ↔	Resektion des Truncus coeliacus mit Anastomose
38.16.11 ↔	Enderarteriektomie des Truncus coeliacus	38.36.12 ↔	Resektion der A. gastrica mit Anastomose
38.16.12 ↔	Enderarteriektomie der A. gastrica	38.36.13 ↔	Resektion der A. hepatica mit Anastomose
38.16.13 ↔	Enderarteriektomie der A. hepatica	38.36.14 ↔	Resektion der A. lienalis mit Anastomose
38.16.14 ↔	Enderarteriektomie der A. lienalis	38.36.15 ↔	Resektion der A. renalis mit Anastomose
38.16.15 ↔	Enderarteriektomie der A. renalis	38.36.16 ↔	Resektion der A. mesenterialis mit Anastomose
38.16.16 ↔	Enderarteriektomie der A. mesenterialis	38.36.17 ↔	Resektion der A. iliaca mit Anastomose
38.16.17 ↔	Enderarteriektomie der A. lumbalis	38.36.19 ↔	Resektion von viszerale Arterien mit Anastomose, sonstige
38.16.18 ↔	Enderarteriektomie der A. iliaca	38.36.99 ↔	Resektion von abdominalen Arterien mit Anastomose, sonstige
38.16.21 ↔	Endovenektomie an der Iliakalvene	38.37.11 ↔	Resektion der V. cava inferior mit Anastomose
38.18.09 ↔	Enderarteriektomie und Endovenektomie von Gefässen der unteren Extremität, sonstige	38.37.12 ↔	Resektion der V. iliaca mit Anastomose
38.18.10 ↔	Enderarteriektomie der A. femoralis (communis) (superficialis)	38.37.19 ↔	Resektion von tiefen abdominalen Venen mit Anastomose, sonstige
38.18.11 ↔	Enderarteriektomie der A. profunda femoris	38.37.99 ↔	Resektion von abdominalen Venen mit Anastomose, sonstige
38.18.12 ↔	Enderarteriektomie der A. poplitea	38.38.10 ↔	Resektion der A. femoralis mit Anastomose (communis) (superficialis)
38.18.21 ↔	Endovenektomie an der Femoralvene	38.38.11 ↔	Resektion der A. profunda femoris mit Anastomose
38.31 ↔	Resektion von intrakraniellen Gefässen mit Anastomose	38.38.12 ↔	Resektion der A. poplitea mit Anastomose
38.32.10 ↔	Resektion von extrakraniellen Arterien an Kopf und Hals mit Anastomose	38.38.99 ↔	Resektion von Arterien der unteren Extremität mit Anastomose, sonstige
38.32.21 ↔	Resektion der V. jugularis mit Anastomose	38.39.00 ↔	Resektion von Venen der unteren Extremität mit Anastomose, n.n.bez.
38.32.22 ↔	Resektion von oberflächlichen extrakraniellen Venen an Kopf und Hals mit Anastomose	38.39.10 ↔	Resektion von Venen der unteren Extremität mit Anastomose, tiefe Venen
38.32.99 ↔	Resektion von anderen Gefässen an Kopf und Hals mit Anastomose, sonstige	38.39.99 ↔	Resektion von Venen der unteren Extremität mit Anastomose, sonstige
38.33.00 ↔	Resektion von Gefässen der oberen Extremität mit Anastomose, n.n.bez.	38.41 ↔	Resektion von intrakraniellen Blutgefässen mit Ersatz
38.33.10 ↔	Resektion von Arterien der oberen Extremität mit Anastomose, n.n.bez.	38.42 ↔	Resektion von anderen Blutgefässen an Kopf und Hals mit Ersatz
38.33.11 ↔	Resektion von Arterien des Oberarms mit Anastomose	38.43.00 ↔	Resektion von Blutgefässen der oberen Extremität mit Ersatz, n.n.bez.
38.33.12 ↔	Resektion der A. ulnaris mit Anastomose	38.43.10 ↔	Resektion von Arterien der oberen Extremität mit Ersatz
38.33.13 ↔	Resektion von sonstigen Arterien des Unterarmes mit Anastomose	38.43.11 ↔	Resektion der A. axillaris mit Ersatz
38.33.14 ↔	Resektion von Arterien der Hand mit Anastomose	38.43.20 ↔	Resektion von Venen der oberen Extremität mit Ersatz, n.n.bez.
38.33.20 ↔	Resektion von Venen der oberen Extremität mit Anastomose, n.n.bez.	38.43.21 ↔	Resektion der V. axillaris mit Ersatz
38.33.21 ↔	Resektion der V. axillaris mit Anastomose	38.43.28 ↔	Resektion von sonstigen tiefen Venen der oberen Extremität mit Ersatz
38.33.22 ↔	Resektion von sonstigen tiefen Venen der oberen Extremität mit Anastomose	38.43.29 ↔	Resektion von Venen der oberen Extremität mit Ersatz, sonstige
38.33.23 ↔	Resektion von oberflächlichen Venen der oberen Extremität mit Anastomose	38.43.99 ↔	Resektion von Blutgefässen der oberen Extremität mit Ersatz, sonstige
38.33.99 ↔	Resektion von Gefässen der oberen Extremität mit Anastomose, sonstige	38.44.10 ↔	Resektion der Aorta abdominalis, suprarenal mit Ersatz
38.34.10 ↔	Resektion der Aorta ascendens und des Aortenbogens mit Anastomose	38.44.11 ↔	Resektion der Aorta abdominalis, infrarenal mit Ersatz
38.34.20 ↔	Resektion der Aorta descendens mit Anastomose	38.44.12 ↔	Resektion der Aorta abdominalis, juxtarenal mit Ersatz
38.34.30 ↔	Resektion der Aorta abdominalis mit Anastomose	38.44.99 ↔	Resektion der Aorta abdominalis mit Ersatz, sonstige
38.34.99 ↔	Resektion der Aorta mit Anastomose, sonstige	38.45.00 ↔	Resektion von thorakalen Blutgefässen mit Ersatz, n.n.bez.
38.35.00 ↔	Resektion von thorakalen Gefässen mit Anastomose, n.n.bez.	38.45.10 ↔	Resektion der thorakalen Aorta mit Ersatz, n.n.bez.
38.35.10 ↔	Resektion von thorakalen Arterien mit Anastomose, n.n.bez.	38.45.12 ↔	Resektion der Aorta thoracica mit Ersatz
38.35.11 ↔	Resektion der A. subclavia mit Anastomose	38.45.13 ↔	Resektion der Aorta thoracoabdominalis mit Ersatz
38.35.12 ↔	Resektion des Truncus brachiocephalicus mit Anastomose	38.45.14 ↔	Resektion der thorakalen Aorta und Ersatz mit Hybridprothese
38.35.13 ↔	Resektion der A. pulmonalis mit Anastomose	38.45.15 ↔	Resektion der Aorta ascendens mit Ersatz
38.35.19 ↔	Resektion von thorakalen Arterien mit Anastomose, sonstige	38.45.16 ↔	Resektion des Aortenbogens mit Ersatz
38.35.20 ↔	Resektion von thorakalen Venen mit Anastomose, n.n.bez.	38.45.17 ↔	Resektion der Aorta ascendens sowie des Aortenbogens mit Ersatz
38.35.21 ↔	Resektion der V. pulmonalis mit Anastomose		
38.35.22 ↔	Resektion der V. subclavia mit Anastomose		
38.35.23 ↔	Resektion der V. cava superior mit Anastomose		

38.45.19 ↔	Resektion der thorakalen Aorta mit Ersatz, sonstige	38.84.31 ↔	Ligatur des Ductus arteriosus apertus
38.45.20 ↔	Resektion sonstiger thorakaler Arterien mit Ersatz, n.n.bez.	38.85.11 ↔	Sonstiger chirurgischer Verschluss der A. subclavia
38.45.21 ↔	Resektion der A. pulmonalis mit Ersatz	38.85.12 ↔	Sonstiger chirurgischer Verschluss der A. pulmonalis
38.45.22 ↔	Resektion des Truncus brachiocephalicus mit Ersatz	38.85.13 ↔	Sonstiger chirurgischer Verschluss des Truncus brachiocephalicus
38.45.29 ↔	Resektion sonstiger thorakaler Arterien mit Ersatz	38.85.21 ↔	Sonstiger chirurgischer Verschluss der V. cava superior
38.45.30 ↔	Resektion thorakaler Venen mit Ersatz, n.n.bez.	38.85.22 ↔	Sonstiger chirurgischer Verschluss der V. pulmonalis
38.45.31 ↔	Resektion der V. cava superior mit Ersatz	38.85.23 ↔	Sonstiger chirurgischer Verschluss der V. subclavia
38.45.38 ↔	Resektion sonstiger tiefer thorakaler Venen mit Ersatz	38.86.00 ↔	Sonstiger chirurgischer Verschluss von abdominalen Arterien, n.n.bez.
38.45.39 ↔	Resektion thorakaler Venen mit Ersatz, sonstige	38.86.10 ↔	Sonstiger chirurgischer Verschluss von viszeralen Arterien, n.n.bez.
38.45.99 ↔	Resektion von thorakalen Blutgefässen mit Ersatz, sonstige	38.86.11 ↔	Sonstiger chirurgischer Verschluss des Truncus coeliacus
38.46 ↔	Resektion von abdominalen Arterien mit Ersatz	38.86.12 ↔	Sonstiger chirurgischer Verschluss der A. gastrica
38.47.11 ↔	Resektion der V. cava inferior mit Ersatz	38.86.13 ↔	Sonstiger chirurgischer Verschluss der A. hepatica
38.47.12 ↔	Resektion der V. iliaca mit Ersatz	38.86.14 ↔	Sonstiger chirurgischer Verschluss der A. lienalis
38.47.19 ↔	Resektion von tiefen abdominalen Venen mit Ersatz, sonstige	38.86.15 ↔	Sonstiger chirurgischer Verschluss der A. renalis
38.47.99 ↔	Resektion von abdominalen Venen mit Ersatz, sonstige	38.86.16 ↔	Sonstiger chirurgischer Verschluss der A. mesenterialis
38.48.10 ↔	Resektion der A. femoralis mit Ersatz (communis) (superficialis)	38.86.17 ↔	Sonstiger chirurgischer Verschluss der A. iliaca
38.48.11 ↔	Resektion der A. profunda femoris mit Ersatz	38.86.19 ↔	Sonstiger chirurgischer Verschluss von viszeralen Arterien, sonstige
38.48.12 ↔	Resektion der A. poplitea mit Ersatz	38.86.99 ↔	Sonstiger chirurgischer Verschluss von abdominalen Arterien, sonstige
38.48.13 ↔	Resektion von Arterien des Unterschenkels mit Ersatz	38.87.00 ↔	Sonstiger chirurgischer Verschluss von abdominalen Venen, n.n.bez.
38.48.99 ↔	Resektion von Arterien der unteren Extremität mit Ersatz, sonstige	38.87.10 ↔	Sonstiger chirurgischer Verschluss von tiefen abdominalen Venen, n.n.bez.
38.49.00 ↔	Resektion von Venen der unteren Extremität mit Ersatz, n.n.bez.	38.87.11 ↔	Sonstiger chirurgischer Verschluss der V. cava inferior
38.49.10 ↔	Resektion von tiefen Venen der unteren Extremität mit Ersatz	38.87.12 ↔	Sonstiger chirurgischer Verschluss der V. iliaca communis und V. iliaca interna
38.49.99 ↔	Resektion von Venen der unteren Extremität mit Ersatz, sonstige	38.87.19 ↔	Sonstiger chirurgischer Verschluss von tiefen abdominalen Venen, sonstige
38.66.00 ↔	Sonstige Exzision von abdominalen Arterien, n.n.bez.	38.87.99 ↔	Sonstiger chirurgischer Verschluss von abdominalen Venen, sonstige
38.66.10 ↔	Sonstige Exzision von viszeralen Arterien, n.n.bez.	39.0X.00 ↔	Shunt einer systemischen Arterie zur Pulmonalarterie, n.n.bez.
38.66.11 ↔	Sonstige Exzision des Truncus coeliacus	39.0X.10 ↔	Anastomose zwischen A. subclavia und A. pulmonalis [Blalock-Taussig]
38.66.12 ↔	Sonstige Exzision der A. gastrica	39.0X.11 ↔	Anastomose zwischen Aorta und A. pulmonalis dextra [Waterston-Coolley]
38.66.13 ↔	Sonstige Exzision der A. hepatica	39.0X.12 ↔	Anastomose zwischen Aorta descendens und A. pulmonalis sinistra [Potts-Smith]
38.66.14 ↔	Sonstige Exzision der A. lienalis	39.0X.13 ↔	Anastomose zwischen A. pulmonalis sinistra und A. pulmonalis dextra
38.66.15 ↔	Sonstige Exzision der A. renalis	39.0X.20 ↔	Prothesenshunt zwischen A. pulmonalis und Aorta, zentral
38.66.16 ↔	Sonstige Exzision der A. mesenterialis	39.0X.21 ↔	Prothesenshunt zwischen A. pulmonalis und Aorta, peripher
38.66.17 ↔	Sonstige Exzision der A. lumbalis	39.0X.23 ↔	Pulmonalarteriellies Banding
38.66.18 ↔	Sonstige Exzision der A. iliaca	39.0X.24 ↔	Shunt einer systemischen Arterie zur Pulmonalarterie, Damus-Kay-Stansel-Operation
38.66.19 ↔	Sonstige Exzision viszeraler Arterien, sonstige	39.0X.99 ↔	Shunt einer systemischen Arterie zur Pulmonalarterie, sonstige
38.66.99 ↔	Sonstige Exzision abdominaler Arterien, sonstige	39.10 ↔	Intraabdominaler venöser Shunt, n.n.bez.
38.68.00 ↔	Sonstige Exzision von Arterien der unteren Extremität, n.n.bez.	39.11.00 ↔	Anlage und Revision portosystemischer Shunt, TIPSS, n.n.bez.
38.68.10 ↔	Sonstige Exzision von Arterien des Oberschenkels	39.11.11 ↔	Anlage portosystemischer Shunt, Einsatz von perkutaner (Ballon-)Angioplastie
38.68.20 ↔	Sonstige Exzision von Arterien des Unterschenkels und des Fusses	39.11.12 ↔	Anlage portosystemischer Shunt, Perkutane Thrombolyse und Thrombektomie
38.68.99 ↔	Sonstige Exzision von Arterien der unteren Extremität, sonstige	39.11.13 ↔	Anlage portosystemischer Shunt, Einsatz von Stent
38.7X.10 ↔	Unterbrechung der Vena cava, offen chirurgisch, n.n.bez.	39.11.21 ↔	Revision portosystemischer Shunt, perkutaner Verschluss
38.7X.11 ↔	Einsetzen eines Embolie-Protektionssystems in die Vena cava, offen chirurgisch	39.11.22 ↔	Revision portosystemischer Shunt, Einsatz von Stenteinlage
38.7X.12 ↔	Entfernung eines Embolie-Protektionssystems in der Vena cava, offen chirurgisch	39.11.23 ↔	Revision portosystemischer Shunt, Einsatz von perkutaner Thrombektomie und Thrombolyse
38.7X.13 ↔	Ligatur oder Plikatur der Vena cava, offen chirurgisch		
38.7X.19 ↔	Unterbrechung der Vena cava, offen chirurgisch, sonstige		
38.84.00 ↔	Sonstiger chirurgischer Verschluss der Aorta, n.n.bez.		
38.84.09 ↔	Sonstiger chirurgischer Verschluss der Aorta, sonstige		
38.84.10 ↔	Sonstiger chirurgischer Verschluss der thorakalen Aorta		
38.84.20 ↔	Sonstiger chirurgischer Verschluss der Aorta abdominalis		

39.11.24 ↔	Revision portosystemischer Shunt, Durchführung von perkutaner Verkleinerung eines bestehenden portosystemischen Shunts	39.29.82 ↔	Temporärer intraoperativer Shunt, arteriovenös
39.11.99 ↔	Anlage und Revision portosystemischer Shunt, TIPSS, sonstige	39.29.89 ↔	Temporärer intraoperativer Shunt, sonstige
39.19 ↔	Intraabdominaler venöser Shunt, sonstige	39.29.99 ↔	Sonstiger (peripherer) Gefäss-Shunt oder -Bypass, sonstige
39.21.00 ↔	Anastomose von der V. cava zur A. pulmonalis, n.n.bez.	39.2A ↔	Intra-intrakranieller Gefäss-Bypass
39.21.10 ↔	Glenn-Operation an einem funktionell/morphologisch univentrikulären Herzen	39.31.10 ↔	Naht einer Arterie an Kopf und Hals, n.n.bez.
39.21.99 ↔	Anastomose von der V. cava zur A. pulmonalis, sonstige	39.31.11 ↔	Naht einer intrakraniellen Arterie
39.22.11 ↔	Bypass zwischen A. carotis und A. carotis	39.31.19 ↔	Naht einer Arterie an Kopf und Hals, sonstige
39.22.12 ↔	Bypass zwischen A. carotis und A. vertebralis	39.31.20 ↔	Naht einer Arterie des Oberarms, n.n.bez.
39.22.13 ↔	Bypass zwischen A. carotis und A. subclavia	39.31.21 ↔	Naht der A. axillaris
39.22.14 ↔	Bypass zwischen A. carotis und Aorta	39.31.22 ↔	Naht der A. brachialis
39.22.19 ↔	Bypass an der A. carotis, sonstige	39.31.29 ↔	Naht einer Arterie des Oberarms, sonstige
39.22.21 ↔	Bypass zwischen A. subclavia und Aorta	39.31.30 ↔	Naht einer Arterie des Unterarms
39.22.29 ↔	Bypass an der A. subclavia, sonstige	39.31.40 ↔	Naht einer Arterie der Hand
39.22.99 ↔	Bypass zwischen Aorta, A. subclavia und A. carotis, sonstige	39.31.50 ↔	Naht einer Arterie der unteren Extremität
39.23 ↔	Sonstiger intrathorakaler, vaskulärer Shunt oder Bypass	39.31.60 ↔	Naht der Aorta, n.n.bez.
39.24 ↔	Aorto-renaler Bypass	39.31.61 ↔	Naht der thorakalen Aorta
39.25.09 ↔	Gefäss-Bypass von der Aorta oder der A. iliaca zu weiteren Arterien der unteren Extremität, sonstige	39.31.62 ↔	Naht der abdominalen Aorta
39.25.11 ↔	Aorto-iliakaler Bypass	39.31.69 ↔	Naht der Aorta, sonstige
39.25.12 ↔	Aorto-femorale Bypass	39.31.70 ↔	Naht von sonstigen thorakalen Arterien, n.n.bez.
39.25.13 ↔	Aorto-poplitealer Bypass	39.31.71 ↔	Naht der A. pulmonalis
39.25.14 ↔	Aorto-cruraler Bypass	39.31.72 ↔	Naht des Truncus brachiocephalicus
39.25.15 ↔	Aorto-ilio-femorale Bypass	39.31.73 ↔	Naht der A. subclavia
39.25.16 ↔	Aorto-ilio-poplitealer Bypass	39.31.79 ↔	Naht von thorakalen Arterien, sonstige
39.25.21 ↔	Ilio-iliakaler Bypass	39.31.80 ↔	Naht von abdominalen Arterien, n.n.bez.
39.25.22 ↔	Ilio-femorale Bypass	39.31.81 ↔	Naht des Truncus coeliacus
39.25.23 ↔	Ilio-poplitealer Bypass	39.31.82 ↔	Naht der A. gastrica
39.25.24 ↔	Ilio-cruraler Bypass	39.31.83 ↔	Naht der A. hepatica
39.25.30 ↔	Obturator-Bypass (extraanatomisch)	39.31.84 ↔	Naht der A. lienalis
39.26.10 ↔	Sonstiger intraabdominaler Gefäss-Shunt oder -Bypass, Viszeralarterien	39.31.85 ↔	Naht der A. renalis
39.26.11 ↔	Sonstiger intraabdominaler Gefäss-Shunt oder -Bypass, Aorta	39.31.86 ↔	Naht der A. mesenterialis
39.26.12 ↔	Sonstiger intraabdominaler Gefäss-Shunt oder -Bypass, A. renalis	39.31.87 ↔	Naht der A. lumbalis
39.26.19 ↔	Sonstiger intraabdominaler Gefäss-Shunt oder -Bypass, sonstige Viszeralarterien	39.31.88 ↔	Naht der A. iliaca
39.26.99 ↔	Sonstiger intraabdominaler Gefäss-Shunt oder -Bypass, sonstige	39.31.89 ↔	Naht von abdominalen Arterien, sonstige
39.28 ↔	Extrakraniell-intrakranieller Gefäss-Bypass	39.32.11 ↔	Naht einer intrakraniellen Vene
39.29.10 ↔	Gefäss-Shunt oder Bypass an Arterien der unteren Extremität, n.n.bez.	39.32.19 ↔	Naht einer Vene an Kopf und Hals, sonstige
39.29.11 ↔	Femorofemorale Gefäss-Shunt oder -Bypass	39.32.30 ↔	Naht einer thorakalen Vene, n.n.bez.
39.29.12 ↔	Femoropopliteale Gefäss-Shunt oder -Bypass	39.32.31 ↔	Naht der V. cava superior
39.29.13 ↔	Femorocrurale Gefäss-Shunt oder -Bypass	39.32.32 ↔	Naht der V. brachiocephalica
39.29.14 ↔	Femoropedale Gefäss-Shunt oder -Bypass	39.32.39 ↔	Naht einer thorakalen Vene, sonstige
39.29.15 ↔	Popliteocrurale und popliteopedale Gefäss-Shunt oder -Bypass	39.32.40 ↔	Naht einer abdominalen Vene, n.n.bez.
39.29.16 ↔	Gefäss-Shunt oder Bypass an Arterien des Unterschenkels und des Fusses	39.32.41 ↔	Naht der V. cava inferior
39.29.19 ↔	Gefäss-Shunt oder Bypass an Arterien der unteren Extremität, sonstige	39.32.42 ↔	Naht der V. iliaca communis und V. iliaca interna
39.29.20 ↔	Gefäss-Shunt oder Bypass an Arterien der oberen Extremität	39.49.10 ↔	Revision einer Gefässanastomose
39.29.30 ↔	Sonstiger (peripherer) Gefäss-Shunt oder -Bypass, extraanatomisch, n.n.bez.	39.49.30 ↔	Ersatz eines kardialen Conduit
39.29.31 ↔	Subclaviafemorale Gefäss-Shunt oder Bypass	39.51.00 ↔	Aneurysma-Clipping, n.n.bez.
39.29.32 ↔	Axillofemorale Gefäss-Shunt oder Bypass	39.51.11 ↔	Aneurysma-Clipping intrakraniell
39.29.33 ↔	Femorofemorale Cross-over-Bypass	39.51.99 ↔	Aneurysma-Clipping, sonstige
39.29.39 ↔	Sonstiger (peripherer) Gefäss-Shunt oder -Bypass, extraanatomisch, sonstige	39.52.11 ↔	Sonstige Korrektur eines Aneurysmas von intrakraniellen Blutgefässen
39.29.40 ↔	Gefäss-Shunt oder -Bypass an Venen	39.52.19 ↔	Sonstige Korrektur eines Aneurysmas von Blutgefässen an Kopf und Hals, sonstige
39.29.81 ↔	Temporärer intraoperativer Shunt, arterioarteriell	39.52.20 ↔	Sonstige Korrektur eines Aneurysmas der Aorta, n.n.bez.
		39.52.21 ↔	Sonstige offen chirurgische Korrektur eines Aneurysmas der Aorta ascendens, des Aortenbogens und der thorakalen Aorta
		39.52.22 ↔	Sonstige offen chirurgische Korrektur eines Aneurysmas der Aorta abdominalis
		39.52.29 ↔	Sonstige Korrektur eines Aneurysmas der Aorta, sonstige
		39.53 ↔	Verschluss einer arteriovenösen Fistel
		39.54.11 ↔	Re-entry Operation, thorakale Aorta, offen chirurgisch
		39.54.12 ↔	Re-entry Operation, thorakale Aorta, endovaskulärer Zugang
		39.54.21 ↔	Re-entry Operation, Aorta abdominalis, offen chirurgisch
		39.54.22 ↔	Re-entry Operation, Aorta abdominalis, endovaskulärer Zugang
		39.55 ↔	Reimplantation eines abgeriegelten Nierengefässes

39.56.00 ↔	Plastische Rekonstruktion eines Blutgefässes mit Gewebe-Patch, n.n.bez.	39.57.00 ↔	Plastische Rekonstruktion eines Blutgefässes mit synthetischem Patch Graft, n.n.bez.
39.56.11 ↔	Plastische Rekonstruktion von intrakraniellen Gefässen mit Gewebe-Patch	39.57.11 ↔	Plastische Rekonstruktion von intrakraniellen Gefässen mit synthetischem Patch Graft
39.56.12 ↔	Plastische Rekonstruktion der V. jugularis mit Gewebe-Patch	39.57.12 ↔	Plastische Rekonstruktion von extrakraniellen Arterien an Kopf und Hals mit synthetischem Patch Graft
39.56.19 ↔	Plastische Rekonstruktion von Gefässen an Kopf und Hals mit Gewebe-Patch, sonstige	39.57.13 ↔	Plastische Rekonstruktion der V. jugularis mit synthetischem Patch Graft
39.56.20 ↔	Plastische Rekonstruktion von Gefässen der oberen Extremität mit Gewebe-Patch, n.n.bez.	39.57.19 ↔	Plastische Rekonstruktion von Gefässen an Kopf und Hals mit synthetischem Patch Graft, sonstige
39.56.21 ↔	Plastische Rekonstruktion von Arterien der oberen Extremität mit Gewebe-Patch	39.57.20 ↔	Plastische Rekonstruktion von Gefässen der oberen Extremität mit synthetischem Patch Graft, n.n.bez.
39.56.22 ↔	Plastische Rekonstruktion der V. subclavia, V. axillaris und V. brachiocephalica mit Gewebe-Patch	39.57.21 ↔	Plastische Rekonstruktion von Arterien der oberen Extremität mit synthetischem Patch Graft
39.56.23 ↔	Plastische Rekonstruktion von sonstigen tiefen Venen der oberen Extremitäten mit Gewebe-Patch	39.57.22 ↔	Plastische Rekonstruktion der V. subclavia, V. axillaris und V. brachiocephalica mit synthetischem Patch Graft
39.56.29 ↔	Plastische Rekonstruktion von Gefässen der oberen Extremität mit Gewebe-Patch, sonstige	39.57.23 ↔	Plastische Rekonstruktion von sonstigen tiefen Venen der oberen Extremitäten mit synthetischem Patch Graft
39.56.30 ↔	Plastische Rekonstruktion von thorakalen Gefässen mit Gewebe-Patch, n.n.bez.	39.57.29 ↔	Plastische Rekonstruktion von Gefässen der oberen Extremität mit synthetischem Patch Graft, sonstige
39.56.31 ↔	Plastische Rekonstruktion der thorakalen Aorta mit Gewebe-Patch	39.57.30 ↔	Plastische Rekonstruktion von thorakalen Gefässen mit synthetischem Patch Graft, n.n.bez.
39.56.32 ↔	Plastische Rekonstruktion der V. pulmonalis mit Gewebe-Patch	39.57.31 ↔	Plastische Rekonstruktion der thorakalen Aorta mit synthetischem Patch Graft
39.56.33 ↔	Plastische Rekonstruktion der V. cava superior mit Gewebe-Patch	39.57.32 ↔	Plastische Rekonstruktion der V. pulmonalis mit synthetischem Patch Graft
39.56.39 ↔	Plastische Rekonstruktion von thorakalen Gefässen mit Gewebe-Patch, sonstige	39.57.33 ↔	Plastische Rekonstruktion der V. cava superior mit synthetischem Patch Graft
39.56.40 ↔	Plastische Rekonstruktion abdominaler Arterien mit Gewebe-Patch, n.n.bez.	39.57.39 ↔	Plastische Rekonstruktion von thorakalen Gefässen mit synthetischem Patch Graft, sonstige
39.56.41 ↔	Plastische Rekonstruktion der abdominalen Aorta mit Gewebe-Patch	39.57.40 ↔	Plastische Rekonstruktion abdominaler Arterien mit synthetischem Patch Graft, n.n.bez.
39.56.42 ↔	Plastische Rekonstruktion des Truncus coeliacus mit Gewebe-Patch	39.57.41 ↔	Plastische Rekonstruktion der abdominalen Aorta mit synthetischem Patch Graft
39.56.43 ↔	Plastische Rekonstruktion der A. gastrica mit Gewebe-Patch	39.57.42 ↔	Plastische Rekonstruktion des Truncus coeliacus mit synthetischem Patch Graft
39.56.44 ↔	Plastische Rekonstruktion der A. hepatica mit Gewebe-Patch	39.57.43 ↔	Plastische Rekonstruktion der A. gastrica mit synthetischem Patch Graft
39.56.45 ↔	Plastische Rekonstruktion der A. lienalis mit Gewebe-Patch	39.57.44 ↔	Plastische Rekonstruktion der A. hepatica mit synthetischem Patch Graft
39.56.46 ↔	Plastische Rekonstruktion der A. renalis mit Gewebe-Patch	39.57.45 ↔	Plastische Rekonstruktion der A. lienalis mit synthetischem Patch Graft
39.56.47 ↔	Plastische Rekonstruktion der A. mesenterica mit Gewebe-Patch	39.57.46 ↔	Plastische Rekonstruktion der A. renalis mit synthetischem Patch Graft
39.56.48 ↔	Plastische Rekonstruktion der A. iliaca mit Gewebe-Patch	39.57.47 ↔	Plastische Rekonstruktion der A. mesenterica mit synthetischem Patch Graft
39.56.49 ↔	Plastische Rekonstruktion abdominaler Arterien mit Gewebe-Patch, sonstige	39.57.48 ↔	Plastische Rekonstruktion der A. iliaca mit synthetischem Patch Graft
39.56.50 ↔	Plastische Rekonstruktion abdominaler Venen mit Gewebe-Patch, n.n.bez.	39.57.49 ↔	Plastische Rekonstruktion abdominaler Arterien mit synthetischem Patch Graft, sonstige
39.56.51 ↔	Plastische Rekonstruktion der V. cava inferior mit Gewebe-Patch	39.57.50 ↔	Plastische Rekonstruktion abdominaler Venen mit synthetischem Patch Graft, n.n.bez.
39.56.52 ↔	Plastische Rekonstruktion der V. iliaca mit Gewebe-Patch	39.57.51 ↔	Plastische Rekonstruktion der V. cava inferior mit synthetischem Patch Graft
39.56.59 ↔	Plastische Rekonstruktion abdominaler Venen mit Gewebe-Patch, sonstige	39.57.52 ↔	Plastische Rekonstruktion der V. iliaca mit synthetischem Patch Graft
39.56.60 ↔	Plastische Rekonstruktion von Gefässen der unteren Extremität mit Gewebe-Patch, n.n.bez.	39.57.59 ↔	Plastische Rekonstruktion abdominaler Venen mit synthetischem Patch Graft, sonstige
39.56.61 ↔	Plastische Rekonstruktion von Arterien der unteren Extremität mit Gewebe-Patch	39.57.60 ↔	Plastische Rekonstruktion von Gefässen der unteren Extremität mit synthetischem Patch Graft, n.n.bez.
39.56.62 ↔	Plastische Rekonstruktion der V. femoralis und V. poplitea mit Gewebe-Patch	39.57.61 ↔	Plastische Rekonstruktion von Arterien der unteren Extremität mit synthetischem Patch Graft
39.56.63 ↔	Plastische Rekonstruktion von sonstigen tiefen Venen der unteren Extremitäten mit Gewebe-Patch	39.57.62 ↔	Plastische Rekonstruktion der V. femoralis und V. poplitea mit synthetischem Patch Graft
39.56.64 ↔	Plastische Rekonstruktion von oberflächlichen Venen des Oberschenkels mit Gewebe-Patch	39.57.63 ↔	Plastische Rekonstruktion von sonstigen tiefen Venen der unteren Extremitäten mit synthetischem Patch Graft
39.56.69 ↔	Plastische Rekonstruktion von Gefässen der unteren Extremität mit Gewebe-Patch, sonstige		
39.56.99 ↔	Plastische Rekonstruktion eines Blutgefässes mit Gewebe-Patch, sonstige		

39.57.64 ↔	Plastische Rekonstruktion von oberflächlichen Venen des Oberschenkels mit synthetischem Patch Graft	39.61.10 ↔	Konventionelle extrakorporelle Zirkulation [ECC] unter Normothermie (mehr als 35 °C)
39.57.69 ↔	Plastische Rekonstruktion von Gefäßen der unteren Extremität mit synthetischem Patch Graft, sonstige	39.61.11 ↔	Konventionelle extrakorporelle Zirkulation [ECC] unter milder Hypothermie (32 - 35 °C)
39.57.99 ↔	Plastische Rekonstruktion eines Blutgefäßes mit synthetischem Patch Graft, sonstige	39.61.12 ↔	Konventionelle extrakorporelle Zirkulation [ECC] unter moderater Hypothermie (26 bis unter 32 °C)
39.59.31 ↔	Sonstige plastische Rekonstruktion eines intrakraniellen Gefäßes	39.61.13 ↔	Konventionelle extrakorporelle Zirkulation [ECC] unter tiefer Hypothermie (20 bis unter 26 °C)
39.59.32 ↔	Sonstige plastische Rekonstruktion der extrakraniellen A. vertebralis	39.61.14 ↔	Konventionelle extrakorporelle Zirkulation [ECC] unter profunder Hypothermie (unter 20 °C)
39.59.33 ↔	Sonstige plastische Rekonstruktion von extrakraniellen Arterien an Kopf und Hals, sonstige	39.61.15 ↔	Konventionelle extrakorporelle Zirkulation [ECC] unter Hypothermie, unbekannte Temperatur
39.59.34 ↔	Sonstige plastische Rekonstruktion der V. jugularis	39.61.21 ↔	Minimalisierte extrakorporelle Zirkulation [ECC] unter Normothermie (mehr als 35 °C)
39.59.39 ↔	Sonstige plastische Rekonstruktion von Gefäßen an Kopf und Hals, sonstige	39.61.22 ↔	Minimalisierte extrakorporelle Zirkulation [ECC] unter milder Hypothermie (32 - 35 °C)
39.59.40 ↔	Sonstige plastische Rekonstruktion von Gefäßen der oberen Extremität, n.n.bez.	39.61.23 ↔	Minimalisierte extrakorporelle Zirkulation [ECC] unter moderater Hypothermie (26 bis unter 32 °C)
39.59.41 ↔	Sonstige plastische Rekonstruktion von Arterien der oberen Extremität	39.61.24 ↔	Minimalisierte extrakorporelle Zirkulation [ECC] unter tiefer Hypothermie (20 bis unter 26 °C)
39.59.42 ↔	Sonstige plastische Rekonstruktion der V. subclavia, V. axillaris und V. brachiocephalica	39.61.25 ↔	Minimalisierte extrakorporelle Zirkulation [ECC] unter profunder Hypothermie (unter 20 °C)
39.59.48 ↔	Sonstige plastische Rekonstruktion von sonstigen tiefen Venen der oberen Extremität	39.61.26 ↔	Minimalisierte extrakorporelle Zirkulation [ECC] unter Hypothermie, unbekannte Temperatur
39.59.49 ↔	Sonstige plastische Rekonstruktion von Gefäßen der oberen Extremität, sonstige	39.61.99 ↔	Extrakorporelle Zirkulation [ECC], sonstige
39.59.50 ↔	Sonstige plastische Rekonstruktion von thorakalen Gefäßen, n.n.bez.	39.66 ↔	Perkutaner kardiopulmonaler Bypass
39.59.51 ↔	Sonstige plastische Rekonstruktion der thorakalen Aorta	39.71.00 ↔	Endovaskuläre Implantation eines Stent-Grafts [Stent-Prothesen] an der abdominalen Aorta, n.n.bez.
39.59.52 ↔	Sonstige plastische Rekonstruktion der A. pulmonalis	39.71.09 ↔	Endovaskuläre Implantation eines Stent-Grafts [Stent-Prothesen] an der abdominalen Aorta, sonstige
39.59.53 ↔	Sonstige plastische Rekonstruktion von thorakalen Arterien, sonstige	39.71.21 ↔	Endovaskuläre Implantation in die Aorta abdominalis von Stent-Grafts [Stent-Prothesen], ohne Öffnung
39.59.54 ↔	Sonstige plastische Rekonstruktion der V. pulmonalis	39.71.22 ↔	Endovaskuläre Implantation in die Aorta abdominalis von Stent-Grafts [Stent-Prothesen], mit 1 Öffnung
39.59.55 ↔	Sonstige plastische Rekonstruktion der V. cava superior	39.71.23 ↔	Endovaskuläre Implantation in die Aorta abdominalis von Stent-Grafts [Stent-Prothesen], mit 2 Öffnungen
39.59.59 ↔	Sonstige plastische Rekonstruktion von thorakalen Gefäßen, sonstige	39.71.24 ↔	Endovaskuläre Implantation in die Aorta abdominalis von Stent-Grafts [Stent-Prothesen], mit 3 Öffnungen
39.59.60 ↔	Sonstige plastische Rekonstruktion von abdominalen Arterien, n.n.bez.	39.71.25 ↔	Endovaskuläre Implantation in die Aorta abdominalis von Stent-Grafts [Stent-Prothesen], mit 4 und mehr Öffnungen
39.59.61 ↔	Sonstige plastische Rekonstruktion der abdominalen Aorta	39.71.31 ↔	Endovaskuläre Implantation in die Aorta abdominalis von Stent-Grafts [Stent-Prothesen], mit Versorgung eines Gefäßabganges in Parallelgraft-Technik
39.59.62 ↔	Sonstige plastische Rekonstruktion des Truncus coeliacus	39.71.32 ↔	Endovaskuläre Implantation in die Aorta abdominalis von Stent-Grafts [Stent-Prothesen], mit Versorgung von zwei oder mehr Gefäßabgängen in Parallelgraft-Technik
39.59.63 ↔	Sonstige plastische Rekonstruktion der A. gastrica	39.72.09 ↔	Endovaskuläre plastische Rekonstruktion oder Okklusion von Gefäßen am Kopf und Hals, sonstige
39.59.64 ↔	Sonstige plastische Rekonstruktion A. hepatica	39.72.14 ↔	Selektive Embolisation von intrakraniellen Gefäßen mit adhäsivem Embolisat
39.59.65 ↔	Sonstige plastische Rekonstruktion der A. lienalis	39.72.15 ↔	Selektive Embolisation von intrakraniellen Gefäßen mit Plugs
39.59.66 ↔	Sonstige plastische Rekonstruktion der A. renalis	39.72.16 ↔	Selektive Embolisation von intrakraniellen Gefäßen mit Coils
39.59.67 ↔	Sonstige plastische Rekonstruktion der A. mesenterica	39.72.17 ↔	Selektive Embolisation von intrakraniellen Gefäßen mit Partikeln
39.59.68 ↔	Sonstige plastische Rekonstruktion der A. iliaca	39.72.18 ↔	Selektive Embolisation von intrakraniellen Gefäßen mit embolisierenden Flüssigkeiten
39.59.69 ↔	Sonstige plastische Rekonstruktion von abdominalen Arterien, sonstige	39.72.19 ↔	Selektive Embolisation von intrakraniellen Gefäßen, sonstige
39.59.70 ↔	Sonstige plastische Rekonstruktion von abdominalen Venen, n.n.bez.	39.72.1A ↔	Selektive Embolisation von intrakraniellen Gefäßen mit embolisierenden (ablösbaren) Ballons
39.59.71 ↔	Sonstige plastische Rekonstruktion der V. cava inferior	39.72.1B ↔	Selektive Embolisation von intrakraniellen Gefäßen mit Schirmen
39.59.72 ↔	Sonstige plastische Rekonstruktion der V. iliaca	39.72.24 ↔	Selektive Embolisation von extrakraniellen Gefäßen des Kopfes und des Halses mit adhäsivem Embolisat
39.59.79 ↔	Sonstige plastische Rekonstruktion von abdominalen Venen, sonstige		
39.59.80 ↔	Sonstige plastische Rekonstruktion von Gefäßen der unteren Extremität, n.n.bez.		
39.59.81 ↔	Sonstige plastische Rekonstruktion von Arterien der unteren Extremität		
39.59.82 ↔	Sonstige plastische Rekonstruktion der V. femoralis		
39.59.83 ↔	Sonstige plastische Rekonstruktion der V. poplitea		
39.59.88 ↔	Sonstige plastische Rekonstruktion von sonstigen tiefen Venen der unteren Extremität		
39.59.90 ↔	Sonstige plastische Rekonstruktion eines Gefäßes, Venenklappenplastik		
39.61.00 ↔	Extrakorporelle Zirkulation [ECC], n.n.bez.		

39.72.25 ↔	Selektive Embolisation von extrakraniellen Gefässen des Kopfes und des Halses mit Plugs	39.77.40 ↔	Perkutane Atherektomie an intrakraniell(n) Gefäss(en)
39.72.26 ↔	Selektive Embolisation von extrakraniellen Gefässen des Kopfes und des Halses mit Coils	39.77.50 ↔	Perkutane selektive Thrombolyse von intrakraniell(n) Gefäss(en)
39.72.27 ↔	Selektive Embolisation von extrakraniellen Gefässen des Kopfes und des Halses mit Partikeln	39.77.60 ↔	Perkutane Thrombektomie an intrakraniell(n) Gefäss(en), n.n.bez.
39.72.28 ↔	Selektive Embolisation von extrakraniellen Gefässen des Kopfes und des Halses mit embolisierenden Flüssigkeiten	39.77.61 ↔	Perkutane Rotationsthrombektomie an intrakraniell(n) Gefäss(en)
39.72.29 ↔	Selektive Embolisation von extrakraniellen Gefässen des Kopfes und des Halses, sonstige	39.77.62 ↔	Perkutane stentgestützte Thrombektomie an intrakraniell(n) Gefäss(en)
39.72.2A ↔	Selektive Embolisation von extrakraniellen Gefässen des Kopfes und des Halses mit embolisierenden (ablösbaren) Ballons	39.77.69 ↔	Perkutane Thrombektomie an intrakraniell(n) Gefäss(en), sonstige
39.72.2B ↔	Selektive Embolisation von extrakraniellen Gefässen des Kopfes und des Halses mit Schirmen	39.77.70 ↔	Perkutane endovaskuläre Fremdkörperentfernung aus intrakraniell(n) Gefäss(en)
39.73.00 ↔	Endovaskuläre Implantation eines Stent-Grafts [Stent-Prothesen] an der thorakalen und thoracoabdominalen Aorta, n.n.bez.	39.77.80 ↔	Perkutan-transluminale intraarterielle Spasmolyse bei zerebrovaskulären Vasospasmen
39.73.09 ↔	Endovaskuläre Implantation eines Stent-Grafts [Stent-Prothesen] an der thorakalen und thoracoabdominalen Aorta, sonstige	39.79.21 ↔	Coil-Embolisation oder -Verschluss von Gefässen der oberen Extremitäten
39.73.31 ↔	Endovaskuläre Implantation in die Aorta thoracica von Stent-Grafts [Stent-Prothesen], ohne Öffnung	39.79.22 ↔	Coil-Embolisation oder -Verschluss der Aorta
39.73.32 ↔	Endovaskuläre Implantation in die Aorta thoracica von Stent-Grafts [Stent-Prothesen], mit 1 Öffnung	39.79.24 ↔	Coil-Embolisation oder -Verschluss von thorakalen Gefässen
39.73.33 ↔	Endovaskuläre Implantation in die Aorta thoracica von Stent-Grafts [Stent-Prothesen], mit 2 Öffnungen	39.79.25 ↔	Coil-Embolisation oder -Verschluss von viszerale Gefässen
39.73.34 ↔	Endovaskuläre Implantation in die Aorta thoracica von Stent-Grafts [Stent-Prothesen], mit 3 Öffnungen	39.79.26 ↔	Coil-Embolisation oder -Verschluss von abdominalen und pelvinen Gefässen
39.73.35 ↔	Endovaskuläre Implantation in die Aorta thoracica von Stent-Grafts [Stent-Prothesen], mit 4 und mehr Öffnungen	39.79.27 ↔	Coil-Embolisation oder -Verschluss von Gefässen der unteren Extremitäten
39.73.36 ↔	Endovaskuläre Implantation in die Aorta thoracica von Stent-Grafts [Stent-Prothesen], mit Versorgung eines Gefässabganges in Parallelgraft-Technik	39.79.28 ↔	Coil-Embolisation oder -Verschluss von spinalen Gefässen
39.73.37 ↔	Endovaskuläre Implantation in die Aorta thoracica von Stent-Grafts [Stent-Prothesen], mit Versorgung von 2 und mehr Gefässabgänge in Parallelgraft-Technik	39.79.29 ↔	Coil-Embolisation oder -Verschluss von sonstigen Gefässen, sonstige
39.73.41 ↔	Endovaskuläre Implantation in die Aorta thoracoabdominalis von Stent-Grafts [Stent-Prothesen], ohne Öffnung	39.79.41 ↔	Selektive Embolisation mit ablösbaren Ballons von Gefässen der oberen Extremitäten
39.73.42 ↔	Endovaskuläre Implantation in die Aorta thoracoabdominalis von Stent-Grafts [Stent-Prothesen], mit 1 Öffnung	39.79.42 ↔	Selektive Embolisation mit ablösbaren Ballons der Aorta
39.73.43 ↔	Endovaskuläre Implantation in die Aorta thoracoabdominalis von Stent-Grafts [Stent-Prothesen], mit 2 Öffnungen	39.79.44 ↔	Selektive Embolisation mit ablösbaren Ballons von thorakalen Gefässen
39.73.44 ↔	Endovaskuläre Implantation in die Aorta thoracoabdominalis von Stent-Grafts [Stent-Prothesen], mit 3 Öffnungen	39.79.45 ↔	Selektive Embolisation mit ablösbaren Ballons von viszerale Gefässen
39.73.45 ↔	Endovaskuläre Implantation in die Aorta thoracoabdominalis von Stent-Grafts [Stent-Prothesen], mit 4 und mehr Öffnungen	39.79.46 ↔	Selektive Embolisation mit ablösbaren Ballons von abdominalen und pelvinen Gefässen
39.73.46 ↔	Endovaskuläre Implantation in die Aorta thoracoabdominalis von Stent-Grafts [Stent-Prothesen], mit Versorgung eines Gefässabganges in Parallelgraft-Technik	39.79.47 ↔	Selektive Embolisation mit ablösbaren Ballons von spinalen Gefässen
39.73.47 ↔	Endovaskuläre Implantation in die Aorta thoracoabdominalis von Stent-Grafts [Stent-Prothesen], mit Versorgung von 2 und mehr Gefässabgänge in Parallelgraft-Technik	39.79.48 ↔	Selektive Embolisation mit ablösbaren Ballons von Gefässen der unteren Extremitäten
39.76.62 ↔	Perkutane stentgestützte Thrombektomie an extrakraniellen Gefässen	39.79.49 ↔	Selektive Embolisation mit ablösbaren Ballons von sonstigen Gefässen, sonstige
39.77.10 ↔	Perkutane Ballonangioplastie an intrakraniell(n) Gefäss(en)	39.79.51 ↔	Selektive Embolisation mit Schirmen von Gefässen der oberen Extremitäten
39.77.20 ↔	Perkutane Bladeangioplastie an intrakraniell(n) Gefäss(en)	39.79.52 ↔	Selektive Embolisation mit Schirmen der Aorta
39.77.30 ↔	Perkutane Laserangioplastie an intrakraniell(n) Gefäss(en)	39.79.54 ↔	Selektive Embolisation mit Schirmen von thorakalen Gefässen
		39.79.55 ↔	Selektive Embolisation mit Schirmen von viszerale Gefässen
		39.79.56 ↔	Selektive Embolisation mit Schirmen von abdominalen und pelvinen Gefässen
		39.79.57 ↔	Selektive Embolisation mit Schirmen von Gefässen der unteren Extremitäten
		39.79.58 ↔	Selektive Embolisation mit Schirmen von spinalen Gefässen
		39.79.59 ↔	Selektive Embolisation mit Schirmen von sonstigen Gefässen, sonstige
		39.79.61 ↔	Selektive Embolisation mit Partikeln von Gefässen der oberen Extremitäten
		39.79.62 ↔	Selektive Embolisation mit Partikeln der Aorta
		39.79.64 ↔	Selektive Embolisation mit Partikeln von thorakalen Gefässen
		39.79.65 ↔	Selektive Embolisation mit Partikeln von viszerale Gefässen
		39.79.66 ↔	Selektive Embolisation mit Partikeln von abdominalen und pelvinen Gefässen

39.79.67 ↔	Selektive Embolisation mit Partikeln von Gefässen der unteren Extremitäten	39.79.B8 ↔	Selektive Embolisation mit embolisierenden Flüssigkeiten von spinalen Gefässen
39.79.68 ↔	Selektive Embolisation mit Partikeln von spinalen Gefässen	39.79.C1 ↔	Selektive Embolisation mit adhäsivem Embolisat von Gefässen der oberen Extremitäten
39.79.71 ↔	Kathetertechnischer Verschluss mittels Laser, an Arterien der oberen Extremitäten	39.79.C2 ↔	Selektive Embolisation mit adhäsivem Embolisat der Aorta
39.79.72 ↔	Kathetertechnischer Verschluss mittels Laser, an der Aorta	39.79.C4 ↔	Selektive Embolisation mit adhäsivem Embolisat von thorakalen Gefässen
39.79.74 ↔	Kathetertechnischer Verschluss mittels Laser, an thorakalen Gefässen	39.79.C5 ↔	Selektive Embolisation mit adhäsivem Embolisat von viszeralen Gefässen
39.79.75 ↔	Kathetertechnischer Verschluss mittels Laser, an Gefässen der unteren Extremitäten	39.79.C6 ↔	Selektive Embolisation mit adhäsivem Embolisat von abdominalen und pelvinen Gefässen
39.79.76 ↔	Kathetertechnischer Verschluss mittels Laser, an viszeralen Gefässen	39.79.C8 ↔	Selektive Embolisation mit adhäsivem Embolisat von spinalen Gefässen
39.79.77 ↔	Kathetertechnischer Verschluss mittels Laser, an abdominalen und pelvinen Gefässen	39.7A.09 ↔	Endovaskuläre Implantation von Stent-Grafts [Stent-Prothesen] in sonstige Gefässe, sonstige
39.79.79 ↔	Kathetertechnischer Verschluss von Arterien mittels Laser, sonstige Gefässe, sonstige	39.7A.11 ↔	Endovaskuläre Implantation, iliakal, 1 Stent-Prothese, ohne Seitenarm
39.79.81 ↔	Kathetertechnischer Verschluss mittels Radiofrequenz an Arterien der oberen Extremitäten	39.7A.12 ↔	Endovaskuläre Implantation, iliakal, 2 Stent-Prothesen, ohne Seitenarm
39.79.82 ↔	Kathetertechnischer Verschluss mittels Radiofrequenz an der Aorta	39.7A.13 ↔	Endovaskuläre Implantation, iliakal, 3 Stent-Prothesen, ohne Seitenarm
39.79.84 ↔	Kathetertechnischer Verschluss mittels Radiofrequenz an thorakalen Gefässen	39.7A.14 ↔	Endovaskuläre Implantation, iliakal, 4 Stent-Prothesen, ohne Seitenarm
39.79.85 ↔	Kathetertechnischer Verschluss mittels Radiofrequenz an Gefässen der unteren Extremitäten	39.7A.15 ↔	Endovaskuläre Implantation, iliakal, 5 Stent-Prothesen, ohne Seitenarm
39.79.86 ↔	Kathetertechnischer Verschluss mittels Radiofrequenz an viszeralen Gefässen	39.7A.16 ↔	Endovaskuläre Implantation, iliakal, 6 und mehr Stent-Prothesen, ohne Seitenarm
39.79.87 ↔	Kathetertechnischer Verschluss mittels Radiofrequenz an abdominalen und pelvinen Gefässen	39.7A.21 ↔	Endovaskuläre Implantation in Beckenarterien von Stent-Grafts [Stent-Prothesen], iliakal mit Seitenarm
39.79.89 ↔	Kathetertechnischer Verschluss mittels Radiofrequenz an sonstigen Gefässen, sonstige	39.7A.22 ↔	Endovaskuläre Implantation in Beckenarterie von Stent-Grafts [Stent-Prothesen], mit Versorgung eines Gefässabganges in Parallelgraft-Technik
39.79.91 ↔	Selektive Embolisation von Gefässen der oberen Extremitäten, sonstige	39.7A.31 ↔	Endovaskuläre Implantation von Stent-Grafts [Stent-Prothesen] in die V. cava
39.79.92 ↔	Selektive Embolisation der Aorta, sonstige	39.7A.32 ↔	Endovaskuläre Implantation von Stent-Grafts [Stent-Prothesen] in die V. porta
39.79.94 ↔	Selektive Embolisation von thorakalen Gefässen, sonstige	39.7A.41 ↔	Endovaskuläre Implantation von Stent-Grafts [Stent-Prothesen] in Nierengefässe
39.79.95 ↔	Selektive Embolisation von viszeralen Gefässen, sonstige	39.8X.10 ↔	Exploration des Glomus caroticum und anderer Paraganglien
39.79.96 ↔	Selektive Embolisation von abdominalen und pelvinen Gefässen, sonstige	39.8X.11 ↔	Exzision des Glomus caroticum und anderer Paraganglien
39.79.98 ↔	Selektive Embolisation von spinalen Gefässen, sonstige	39.8X.20 ↔	Implantation oder Ersetzen eines Impulsgenerators zur Aktivierung des Baroreflexes
39.79.A1 ↔	Selektive Embolisation mit Plugs von Gefässen der oberen Extremitäten	39.99.10 ↔	Aortopexie
39.79.A2 ↔	Selektive Embolisation mit Plugs der Aorta	39.99.20 ↔	Operationen bei kongenitalen Gefässanomalien, n.n.bez.
39.79.A4 ↔	Selektive Embolisation mit Plugs von thorakalen Gefässen	39.99.21 ↔	Operationen bei kongenitaler Anomalie des Aortenisthmus (Stenose) oder bei unterbrochenem Aortenbogen
39.79.A5 ↔	Selektive Embolisation mit Plugs von viszeralen Gefässen	39.99.22 ↔	Operationen bei kongenitalen Anomalien der A. oder V. pulmonalis oder bei A. lusoria
39.79.A6 ↔	Selektive Embolisation mit Plugs von abdominalen und pelvinen Gefässen	39.99.23 ↔	Operationen bei kongenitalen Anomalien der V. cava
39.79.A7 ↔	Selektive Embolisation mit Plugs von Gefässen der unteren Extremitäten	39.99.24 ↔	Operationen bei kongenitalen Kollateralgefässen und Unifokalisierung
39.79.A8 ↔	Selektive Embolisation mit Plugs von spinalen Gefässen	39.99.31 ↔	Katheterinterventioneller Verschluss des Ductus arteriosus Botalli, mit Coil
39.79.A9 ↔	Selektive Embolisation mit Plugs von sonstigen Gefässen, sonstige	39.99.32 ↔	Katheterinterventioneller Verschluss des Ductus arteriosus Botalli, mit Amplatz-Ductus-Occluder
39.79.B1 ↔	Selektive Embolisation mit embolisierenden Flüssigkeiten von Gefässen der oberen Extremitäten	39.99.38 ↔	Katheterinterventioneller Verschluss des Ductus arteriosus Botalli, sonstige
39.79.B2 ↔	Selektive Embolisation mit embolisierenden Flüssigkeiten der Aorta	39.99.39 ↔	Operationen bei sonstigen kongenitalen Gefässanomalien
39.79.B4 ↔	Selektive Embolisation mit embolisierenden Flüssigkeiten von thorakalen Gefässen	39.A1.21 ↔	Platzierung einer Elektrode zur direkten Stimulation des intrakardialen Leitungssystems (His Bundle Pacing)
39.79.B5 ↔	Selektive Embolisation mit embolisierenden Flüssigkeiten von viszeralen Gefässen	39.B1.11 ↔	(Perkutan-)transluminale Implantation von Stents ohne Medikamentenfreisetzung, intrakranielle Gefässe
39.79.B6 ↔	Selektive Embolisation mit embolisierenden Flüssigkeiten von abdominalen und pelvinen Gefässen		

39.B1.L1 ↔	(Perkutan-)transluminale Implantation von Stents ohne Medikamentenfreisetzung, spinale Gefäße	40.41.11 ↔	Selektive (funktionelle) Neck dissection, lateral (Region II-IV)
39.B2.11 ↔	(Perkutan-)transluminale Implantation von Stents mit Medikamentenfreisetzung, intrakranielle Gefäße	40.41.12 ↔	Selektive (funktionelle) Neck dissection, anterolateral (Region I-IV)
39.B2.L1 ↔	(Perkutan-)transluminale Implantation von Stents mit Medikamentenfreisetzung, spinale Gefäße	40.41.13 ↔	Selektive (funktionelle) Neck dissection, posterolateral (Region II-V)
39.B3.11 ↔	(Perkutan-)transluminale Implantation von gecoverten Stents ohne Medikamentenfreisetzung, intrakranielle Gefäße	40.41.14 ↔	Selektive (funktionelle) Neck dissection, central (Region VI)
39.B3.L1 ↔	(Perkutan-)transluminale Implantation von gecoverten Stents ohne Medikamentenfreisetzung, spinale Gefäße	40.41.20 ↔	Radikale Neck dissection (inkl. modifiziert)
39.B4.11 ↔	(Perkutan-)transluminale Implantation von gecoverten Stents mit Medikamentenfreisetzung, intrakranielle Gefäße	40.41.21 ↔	Erweiterte radikale Neck dissection
39.B4.L1 ↔	(Perkutan-)transluminale Implantation von gecoverten Stents mit Medikamentenfreisetzung, spinale Gefäße	40.41.99 ↔	Radikale Neck dissection, sonstige
39.B5.11 ↔	(Perkutan-)transluminale Implantation von ungecoverten Cheatham-Platinum-Stents, intrakranielle Gefäße	40.51.10 ↔	Radikale Exzision von axillären Lymphknoten als selbstständiger Eingriff
39.B5.L1 ↔	(Perkutan-)transluminale Implantation von ungecoverten Cheatham-Platinum-Stents, spinale Gefäße	40.51.11 ↔	Radikale Exzision von axillären Lymphknoten im Rahmen eines anderen Eingriffs
39.B6.11 ↔	(Perkutan-)transluminale Implantation von gecoverten Cheatham-Platinum-Stents, intrakranielle Gefäße	40.51.99 ↔	Radikale Exzision von axillären Lymphknoten, sonstige
39.B6.L1 ↔	(Perkutan-)transluminale Implantation von gecoverten Cheatham-Platinum-Stents, spinale Gefäße	40.52.10 ↔	Radikale Exzision von retroperitonealen (paraaortal, parakaval) und pelvinen Lymphknoten als selbstständiger Eingriff
39.B7.11 ↔	(Perkutan-)transluminale Implantation von ungecoverten grosslumige Stents, intrakranielle Gefäße	40.52.11 ↔	Radikale Exzision von retroperitonealen (paraaortal, parakaval) und pelvinen Lymphknoten im Rahmen eines anderen Eingriffs
39.B7.L1 ↔	(Perkutan-)transluminale Implantation von ungecoverten grosslumige Stents, spinale Gefäße	40.52.99 ↔	Radikale Exzision von periaortalen Lymphknoten, sonstige
39.B8.11 ↔	(Perkutan-)transluminale Implantation von gecoverten grosslumige Stents, intrakranielle Gefäße	40.53.10 ↔	Radikale Exzision von iliakalen Lymphknoten als selbstständiger Eingriff
39.B8.L1 ↔	(Perkutan-)transluminale Implantation von gecoverten grosslumige Stents, spinale Gefäße	40.53.11 ↔	Radikale Exzision von iliakalen Lymphknoten im Rahmen eines anderen Eingriffs
39.BE ↔	(Perkutan-)transluminale Implantation eines selbstexpandierenden Bifurkationsstents, intrakraniell	40.53.99 ↔	Radikale Exzision von iliakalen Lymphknoten, sonstige
39.BF.11 ↔	(Perkutan-)transluminale Implantation von selbstexpandierenden Mikrostenstents, intrakranielle Gefäße	40.54.10 ↔	Radikale Exzision von inguinalen Lymphknoten als selbstständiger Eingriff
39.BH.11 ↔	(Perkutan-)transluminale Implantation von Stents zur Strömungslaminierung bei Aneurysmen, intrakranielle Gefäße	40.54.11 ↔	Radikale Exzision von inguinalen Lymphknoten im Rahmen eines anderen Eingriffs
39.BH.L1 ↔	(Perkutan-)transluminale Implantation von Stents zur Strömungslaminierung bei Aneurysmen, spinale Gefäße	40.54.99 ↔	Radikale Exzision von inguinalen Lymphknoten, sonstige
39.D1.11 ↔	Implantation eines Drucksensors in die Pulmonalarterie	40.59.11 ↔	Radikale Exzision mediastinaler Lymphknoten als selbstständiger Eingriff
40.3X.11 ↔	Regionale Lymphadenektomie als selbstständiger Eingriff, zervikal	40.59.12 ↔	Radikale Exzision peribronchialer Lymphknoten als selbstständiger Eingriff
40.3X.12 ↔	Regionale Lymphadenektomie als selbstständiger Eingriff, axillär	40.59.19 ↔	Radikale Exzision anderer Lymphknoten als selbstständiger Eingriff, sonstige
40.3X.13 ↔	Regionale Lymphadenektomie als selbstständiger Eingriff, paraaortal, pelvin, obturatorisch oder iliakal	40.59.21 ↔	Radikale Exzision mediastinaler Lymphknoten im Rahmen eines anderen Eingriffs
40.3X.14 ↔	Regionale Lymphadenektomie als selbstständiger Eingriff, inguinal, offen chirurgisch	40.59.22 ↔	Radikale Exzision peribronchialer Lymphknoten im Rahmen eines anderen Eingriffs
40.3X.15 ↔	Regionale Lymphadenektomie als selbstständiger Eingriff, inguinale, laparoskopisch	40.59.29 ↔	Radikale Exzision anderer Lymphknoten im Rahmen eines anderen Eingriffs, sonstige
40.3X.16 ↔	Regionale Lymphadenektomie als selbstständiger Eingriff, mediastinal und peribronchial	40.59.99 ↔	Radikale Exzision anderer Lymphknoten, sonstige
40.3X.19 ↔	Regionale Lymphadenektomie als selbstständiger Eingriff, sonstige	40.62 ↔	Fistulierung des Ductus thoracicus
40.41.10 ↔	Selektive (funktionelle) Neck dissection, supraomohyoid (Region I-III)	40.63 ↔	Verschluss einer Fistel des Ductus thoracicus
		40.64 ↔	Ligatur des Ductus thoracicus
		40.71.11 ↔	Mikrochirurgische lymphovenöse Anastomosierung
		40.71.21 ↔	Transplantation von Lymphknoten mit mikrovaskulärer Anastomose
		40.71.31 ↔	Transplantation von peripheren Lymphgefäßen mit mikrovaskulärer Anastomose
		40.79 ↔	Plastische Rekonstruktion und Transplantation an lymphatischen Strukturen, sonstige
		40.9X.20 ↔	Inzision einer Lymphozele
		41.0B.09 ↔	Hämatopoetische Stammzelltransplantation, sonstige
		41.0B.11 ↔	Hämatopoetische Stammzelltransplantation aus dem Knochenmark, autolog
		41.0B.12 ↔	Hämatopoetische Stammzelltransplantation aus dem Knochenmark, allogene, verwandt, HLA-identisch
		41.0B.13 ↔	Hämatopoetische Stammzelltransplantation aus dem Knochenmark, allogene, verwandt, nicht-HLA-identisch

41.0B.14 ↔	Hämatopoetische Stammzelltransplantation aus dem Knochenmark, allogene, nicht-verwandt, HLA-identisch	42.41.20 ↔	Partielle Ösophagektomie mit Wiederherstellung der Kontinuität
41.0B.15 ↔	Hämatopoetische Stammzelltransplantation aus dem Knochenmark, allogene, nicht-verwandt, nicht-HLA-identisch	42.41.99 ↔	Partielle Ösophagektomie, sonstige
41.0B.21 ↔	Hämatopoetische Stammzelltransplantation aus dem peripheren Blut, autolog	42.42.00 ↔	Totale Ösophagektomie, n.n.bez.
41.0B.22 ↔	Hämatopoetische Stammzelltransplantation aus dem peripheren Blut, allogene, verwandt, HLA-identisch	42.42.10 ↔	Totale Ösophagektomie, ohne Wiederherstellung der Kontinuität
41.0B.23 ↔	Hämatopoetische Stammzelltransplantation aus dem peripheren Blut, allogene, verwandt, nicht-HLA-identisch	42.42.20 ↔	Totale Ösophagektomie, mit Wiederherstellung der Kontinuität, transmediastinal
41.0B.24 ↔	Hämatopoetische Stammzelltransplantation aus dem peripheren Blut, allogene, nicht-verwandt, HLA-identisch	42.42.21 ↔	Totale Ösophagektomie, mit Wiederherstellung der Kontinuität, thorakoabdominal
41.0B.25 ↔	Hämatopoetische Stammzelltransplantation aus dem peripheren Blut, allogene, nicht-verwandt, nicht-HLA-identisch	42.42.29 ↔	Totale Ösophagektomie, mit Wiederherstellung der Kontinuität, sonstiger Zugang
41.0B.31 ↔	Hämatopoetische Stammzelltransplantation aus Nabelschnurblut, autolog	42.42.99 ↔	Totale Ösophagektomie, sonstige
41.0B.32 ↔	Hämatopoetische Stammzelltransplantation aus Nabelschnurblut, allogene gerichtet, verwandt, HLA-identisch	42.51.00 ↔	Intrathorakale Ösophagoösophagostomie, n.n.bez.
41.0B.33 ↔	Hämatopoetische Stammzelltransplantation aus Nabelschnurblut, allogene gerichtet, verwandt, nicht-HLA-identisch	42.51.10 ↔	Intrathorakale Ösophagoösophagostomie, Rekonstruktion der Ösophaguspassage bei Atresie und Versorgung einer kongenitalen ösophagotrachealen Fistel
41.0B.34 ↔	Hämatopoetische Stammzelltransplantation aus Nabelschnurblut, allogene gerichtet, nicht-verwandt, HLA-identisch	42.51.99 ↔	Intrathorakale Ösophagoösophagostomie, sonstige
41.0B.35 ↔	Hämatopoetische Stammzelltransplantation aus Nabelschnurblut, allogene gerichtet, nicht-verwandt, nicht-HLA-identisch	42.52 ↔	Intrathorakale Ösophagogastrostomie
41.0F.13 ↔	Transplantation von CAR [chimeric antigen receptor] T-Zellen	42.53 ↔	Intrathorakale Ösophagusanastomose mit Interposition von Dünndarm
41.0F.14 ↔	Transplantation von TILs [tumor infiltrating lymphocytes]	42.54 ↔	Sonstige intrathorakale Ösophagoenterostomie
41.2 ↔	Splenotomie	42.55 ↔	Intrathorakale Ösophagusanastomose mit Interposition von Dickdarm
41.33 ↔	Offene Milzbiopsie	42.56 ↔	Sonstige intrathorakale Ösophagokolostomie
41.41 ↔	Marsupialisierung einer Milzzyste	42.58 ↔	Intrathorakale Ösophagusanastomose mit anderer Interposition
41.42.00 ↔	Exzision oder Destruktion von Läsion oder Gewebe der Milz, n.n.bez.	42.59 ↔	Intrathorakale Anastomose am Ösophagus, sonstige
41.42.10 ↔	Exzision von Läsion oder Gewebe der Milz	42.61 ↔	Prästernale Ösophagoösophagostomie
41.42.20 ↔	Destruktion von Läsion oder Gewebe der Milz	42.62 ↔	Prästernale Ösophagogastrostomie
41.42.99 ↔	Exzision oder Destruktion von Läsion oder Gewebe der Milz, sonstige	42.63 ↔	Prästernale Ösophagusanastomose mit Interposition von Dünndarm
41.43 ↔	Partielle Splenektomie	42.64 ↔	Sonstige prästernale Ösophagoenterostomie
41.5 ↔	Totale Splenektomie	42.65 ↔	Prästernale Ösophagusanastomose mit Interposition von Dickdarm
41.93 ↔	Exzision einer akzessorischen Milz	42.66 ↔	Sonstige prästernale Ösophagokolostomie
41.94 ↔	Milztransplantation	42.68 ↔	Sonstige prästernale Ösophagusanastomose mit Interposition
41.95.00 ↔	Plastische Rekonstruktion an der Milz, n.n.bez.	42.69 ↔	Prästernale Ösophagusanastomose, sonstige
41.95.10 ↔	Plastische Rekonstruktion an der Milz, Naht	42.7X.11 ↔	Ösophagomyotomie, offen chirurgisch
41.95.99 ↔	Plastische Rekonstruktion an der Milz, sonstige	42.7X.12 ↔	Ösophagomyotomie, laparoskopisch
41.99 ↔	Sonstige Operationen an der Milz	42.7X.21 ↔	Ösophagomyotomie, pharyngozerikal, offen chirurgisch
42.09.11 ↔	Anderer Inzision am Ösophagus, offen chirurgisch	42.7X.22 ↔	Ösophagomyotomie, pharyngozerikal, laparoskopisch
42.09.12 ↔	Anderer Inzision am Ösophagus, laparoskopisch	42.7X.31 ↔	Ösophago-Gastromyotomie, offen chirurgisch
42.10 ↔	Ösophagostomie, n.n.bez.	42.7X.32 ↔	Ösophago-Gastromyotomie, laparoskopisch
42.11 ↔	Zervikale Ösophagostomie	42.81.20 ↔	Einsetzen und Wechsel von einer nicht selbstexpandierenden Prothese (permanenter Tubus) in den Ösophagus, offen chirurgisch
42.12 ↔	Exteriorisierung einer ösophagealen Tasche	42.81.21 ↔	Einsetzen und Wechsel von zwei nicht selbstexpandierenden Prothesen (permanenter Tubus) in den Ösophagus, offen chirurgisch
42.19 ↔	Sonstige Fistulisierung des Ösophagus nach aussen	42.81.22 ↔	Einsetzen und Wechsel von mehr als zwei nicht selbstexpandierenden Prothesen (permanenter Tubus) in den Ösophagus, offen chirurgisch
42.21 ↔	Operative Ösophagoskopie durch Inzision	42.81.30 ↔	Einsetzen und Wechsel von einer nicht selbstexpandierenden Prothese (permanenter Tubus) in den Ösophagus, laparoskopisch
42.25 ↔	Offene Biopsie am Ösophagus	42.81.31 ↔	Einsetzen und Wechsel von zwei nicht selbstexpandierenden Prothesen (permanenter Tubus) in den Ösophagus, laparoskopisch
42.31 ↔	Lokale Exzision eines Ösophagus-Divertikels	42.81.32 ↔	Einsetzen und Wechsel von mehr als zwei nicht selbstexpandierenden Prothesen (permanenter Tubus) in den Ösophagus, laparoskopisch
42.32 ↔	Lokale Exzision von anderer Läsion oder Gewebe aus dem Ösophagus	42.81.50 ↔	Einsetzen und Wechsel einer selbstexpandierenden Prothese (permanenter Tubus) in den Ösophagus, offen chirurgisch
42.39 ↔	Sonstige Destruktion von Läsion oder Gewebe aus dem Ösophagus		
42.40 ↔	Ösophagektomie, n.n.bez.		
42.41.00 ↔	Partielle Ösophagektomie, n.n.bez.		
42.41.10 ↔	Partielle Ösophagektomie ohne Wiederherstellung der Kontinuität		

42.81.51 ↔	Einsetzen und Wechsel von zwei selbstexpandierenden Prothesen (permanenter Tubus) in den Ösophagus, offen chirurgisch	43.6X.99 ↔	Partielle Gastrektomie mit Anastomose zum Duodenum, sonstige
42.81.52 ↔	Einsetzen und Wechsel von mehr als zwei selbstexpandierenden Prothesen (permanenter Tubus) in den Ösophagus, offen chirurgisch	43.70 ↔	Partielle Gastrektomie mit Anastomose zum Jejunum und Ileum, n.n.bez.
42.81.60 ↔	Einsetzen und Wechsel einer selbstexpandierenden Prothese (permanenter Tubus) in den Ösophagus, laparoskopisch	43.71.11 ↔	Partielle Gastrektomie (2/3-Resektion) mit Anastomose zum Jejunum
42.81.61 ↔	Einsetzen und Wechsel von zwei selbstexpandierenden Prothesen (permanenter Tubus) in den Ösophagus, laparoskopisch	43.71.21 ↔	Partielle Gastrektomie (4/5-Resektion) mit Anastomose zum Jejunum
42.81.62 ↔	Einsetzen und Wechsel von mehr als zwei selbstexpandierenden Prothesen (permanenter Tubus) in den Ösophagus, laparoskopisch	43.72.11 ↔	Partielle Gastrektomie (2/3-Resektion) mit Anastomose zum Ileum
42.82 ↔	Naht einer Ösophagus-Verletzung	43.72.21 ↔	Partielle Gastrektomie (4/5-Resektion) mit Anastomose zum Ileum
42.83 ↔	Verschluss einer Ösophagostomie	43.79 ↔	Partielle Gastrektomie mit Anastomose zum Jejunum und Ileum, sonstige
42.85 ↔	Plastische Rekonstruktion an einer Ösophagusstenose	43.81 ↔	Partielle Gastrektomie mit Dünndarmtransposition
42.87 ↔	Sonstiges Transplantat am Ösophagus	43.89.00 ↔	Sonstige partielle Gastrektomie, n.n.bez.
42.88.00 ↔	Entfernung von Prothesen aus dem Ösophagus, n.n.bez.	43.89.09 ↔	Sonstige partielle Gastrektomie, sonstige
42.88.11 ↔	Entfernung von Prothesen aus dem Ösophagus, offen chirurgisch	43.89.10 ↔	Segmentresektion des Magens
42.88.12 ↔	Entfernung von Prothesen aus dem Ösophagus, laparoskopisch	43.89.20 ↔	Biliopankreatische Diversion des Magens nach Scopinaro, offen chirurgisch
42.88.99 ↔	Entfernung von Prothesen aus dem Ösophagus, sonstige	43.89.21 ↔	Biliopankreatische Diversion des Magens nach Scopinaro, laparoskopisch
42.91 ↔	Ligatur von Ösophagusvarizen	43.89.30 ↔	Biliopankreatische Diversion des Magens mit Duodenal-Switch [BPD-DS], offen chirurgisch
42.99.10 ↔	Sonstige Operation am Ösophagus, Sperroperation am Ösophagus	43.89.31 ↔	Biliopankreatische Diversion des Magens mit Duodenal-Switch [BPD-DS], laparoskopisch
42.99.35 ↔	Implantation eines Antirefluxsystems zur Unterstützung der ösophagealen Sphinkterfunktion, offen chirurgisch	43.89.40 ↔	Sleeve resection, offen chirurgisch
42.99.36 ↔	Implantation eines Antirefluxsystems zur Unterstützung der ösophagealen Sphinkterfunktion, laparoskopisch	43.89.41 ↔	Sleeve resection, laparoskopisch
42.99.37 ↔	Implantation einer Sonde eines Antirefluxsystems zur Unterstützung der ösophagealen Sphinkterfunktion, offen chirurgisch	43.89.42 ↔	Sleeve resection nach Magenband, offen chirurgisch
42.99.38 ↔	Implantation einer Sonde eines Antirefluxsystems zur Unterstützung der ösophagealen Sphinkterfunktion, laparoskopisch	43.89.43 ↔	Sleeve resection nach Magenband, laparoskopisch
42.99.3A ↔	Entfernen eines Antirefluxsystems zur Unterstützung der ösophagealen Sphinkterfunktion, offen chirurgisch	43.89.44 ↔	Re-sleeve resection, offen chirurgisch
42.99.3B ↔	Entfernen eines Antirefluxsystems zur Unterstützung der ösophagealen Sphinkterfunktion, laparoskopisch	43.89.45 ↔	Re-sleeve resection, laparoskopisch
42.99.3C ↔	Entfernen einer Sonde eines Antirefluxsystems zur Unterstützung der ösophagealen Sphinkterfunktion, offen chirurgisch	43.89.50 ↔	Duodenal-Switch nach Sleeve resection (Zweiteingriff), offen chirurgisch
42.99.3D ↔	Entfernen einer Sonde eines Antirefluxsystems zur Unterstützung der ösophagealen Sphinkterfunktion, laparoskopisch	43.89.51 ↔	Duodenal-Switch nach Sleeve resection (Zweiteingriff), laparoskopisch
42.99.3E ↔	Revision ohne Ersatz eines Antirefluxsystems zur Unterstützung der ösophagealen Sphinkterfunktion, offen chirurgisch	43.89.61 ↔	Partielle Gastrektomie mit Gastrostomie
42.99.3F ↔	Revision ohne Ersatz eines Antirefluxsystems zur Unterstützung der ösophagealen Sphinkterfunktion, laparoskopisch	43.91 ↔	Totale Gastrektomie mit intestinaler Interposition
42.99.42 ↔	Schlingenligatur und Clipping am Ösophagus, offen chirurgisch	43.92 ↔	Ösophagojejunostomie oder Ösophagojejunostomie mit vollständiger Gastrektomie
43.0 ↔	Gastrostomie	43.99.00 ↔	Sonstige totale Gastrektomie, n.n.bez.
43.3 ↔	Pyloromyotomie	43.99.10 ↔	Restgastrektomie nach bariatrischem Voreingriff, offen chirurgisch
43.5 ↔	Partielle Gastrektomie mit Anastomose zum Ösophagus	43.99.11 ↔	Restgastrektomie nach bariatrischem Voreingriff, laparoskopisch
43.6X.00 ↔	Partielle Gastrektomie mit Anastomose zum Duodenum, n.n.bez.	43.99.99 ↔	Sonstige totale Gastrektomie, sonstige
43.6X.10 ↔	Pylorusresektion mit Anastomose zum Duodenum	44.00 ↔	Vagotomie, n.n.bez.
43.6X.20 ↔	Billroth I	44.01 ↔	Trunkuläre Vagotomie
		44.02 ↔	Superselektive Vagotomie
		44.03 ↔	Sonstige selektive Vagotomie
		44.11 ↔	Transabdominale Gastroskopie
		44.15 ↔	Offene Biopsie am Magen
		44.21 ↔	Dilatation des Pylorus durch Inzision
		44.29 ↔	Pyloroplastik, sonstige
		44.31.00 ↔	Magenbypass, n.n.bez.
		44.31.09 ↔	Magenbypass, sonstige
		44.31.11 ↔	Proximaler Magenbypass, offen chirurgisch
		44.31.12 ↔	Proximaler Magenbypass, laparoskopisch
		44.31.13 ↔	Proximaler Magenbypass nach Sleeve resection, reversal Eingriff, offen chirurgisch
		44.31.14 ↔	Proximaler Magenbypass nach Sleeve resection, reversal Eingriff, laparoskopisch
		44.31.15 ↔	Proximaler Magenbypass nach Gastric Banding, nach bariatrischem Voreingriff, offen chirurgisch
		44.31.16 ↔	Proximaler Magenbypass nach Gastric Banding, nach bariatrischem Voreingriff, laparoskopisch
		44.31.21 ↔	Distaler Magenbypass, offen chirurgisch
		44.31.22 ↔	Distaler Magenbypass, laparoskopisch
		44.31.31 ↔	Omega-loop Gastric Bypass, offen chirurgisch
		44.31.32 ↔	Omega-loop Gastric Bypass, laparoskopisch

44.31.41 ↔	Roux-en-Y-Magenbypass, offen chirurgisch	44.68 ↔	Gastroplastik
44.31.42 ↔	Roux-en-Y-Magenbypass, laparoskopisch	44.69 ↔	Sonstige Rekonstruktion am Magen, sonstige
44.38 ↔	Gastroenterostomie ohne Gastrektomie, laparoskopisch	44.91 ↔	Offene Ligatur von Magenvarizen
44.39 ↔	Gastroenterostomie ohne Gastrektomie, sonstige	44.92 ↔	Intraoperative Manipulation am Magen
44.40 ↔	Übernähung eines peptischen Ulkus, n.n.bez.	44.93 ↔	Einsetzen eines Magenballons
44.41 ↔	Übernähung eines Ulcus ventriculi	44.94 ↔	Entfernen eines Magenballons
44.42 ↔	Übernähung eines Ulcus duodeni	44.95.00 ↔	Restriktive Magenoperation, n.n.bez.
44.49.10 ↔	Sklerosierung von Fundusvarizen, offen chirurgisch	44.95.09 ↔	Restriktive Magenoperation, sonstige
44.49.11 ↔	Sklerosierung von Fundusvarizen, laparoskopisch	44.95.11 ↔	Gastric banding, offen chirurgisch
44.49.20 ↔	Ligatur von Fundusvarizen, offen chirurgisch	44.95.12 ↔	Gastric banding, laparoskopisch
44.49.21 ↔	Ligatur von Fundusvarizen, laparoskopisch	44.95.21 ↔	Vertikale Gastroplastik, offen chirurgisch
44.49.30 ↔	Sperroperation am Fundus	44.95.22 ↔	Vertikale Gastroplastik, laparoskopisch
44.5X.00 ↔	Revision einer Magenanastomose, n.n.bez.	44.96.00 ↔	Revision von restriktiven Magenoperationen, n.n.bez.
44.5X.10 ↔	Revision einer Magenanastomose nach Billroth I und II-Operation	44.96.11 ↔	Bandreposition nach Gastric Banding, offen chirurgisch
44.5X.21 ↔	Revision einer Magenanastomose nach Magenbypass oder mit intestinaler Interposition, offen chirurgisch	44.96.12 ↔	Bandreposition nach Gastric Banding, laparoskopisch
44.5X.22 ↔	Revision einer Magenanastomose nach Magenbypass oder mit intestinaler Interposition, laparoskopisch	44.96.13 ↔	Bandwechsel nach Gastric Banding, offen chirurgisch
44.5X.33 ↔	Pouchrevision nach Gastric Bypass ohne Neuanlage, offen chirurgisch	44.96.14 ↔	Bandwechsel nach Gastric Banding, laparoskopisch
44.5X.34 ↔	Pouchrevision nach Gastric Bypass ohne Neuanlage, laparoskopisch	44.96.16 ↔	Katheterreparation nach Gastric banding, mit intraabdominalem Eingriff, offen chirurgisch
44.5X.35 ↔	Pouchrevision nach Gastric Bypass mit Neuanlage, offen chirurgisch	44.96.17 ↔	Katheterreparation nach Gastric banding, mit intraabdominalem Eingriff, laparoskopisch
44.5X.36 ↔	Pouchrevision nach Gastric Bypass mit Neuanlage, laparoskopisch	44.96.18 ↔	Portwechsel nach Gastric Banding
44.5X.41 ↔	Revision nach biliopankreatischer Diversion [BPD], offen chirurgisch	44.96.99 ↔	Revision von restriktiven Magenoperationen, sonstige
44.5X.42 ↔	Revision nach biliopankreatischer Diversion [BPD], laparoskopisch	44.97.00 ↔	Entfernen von Vorrichtung(en) einer Magenrestriktion, n.n.bez.
44.5X.43 ↔	Reversal nach biliopankreatischer Diversion (BPD), offen chirurgisch	44.97.11 ↔	Entfernen von Magenband, offen chirurgisch
44.5X.44 ↔	Reversal nach biliopankreatischer Diversion (BPD), laparoskopisch	44.97.12 ↔	Entfernen von Magenband, laparoskopisch
44.5X.51 ↔	Reversal nach Gastric Bypass, offen chirurgisch	44.97.99 ↔	Entfernen von Vorrichtung(en) einer Magenrestriktion, sonstige
44.5X.52 ↔	Reversal nach Gastric Bypass, laparoskopisch	44.99.11 ↔	Bougierung am Magen, offen chirurgisch
44.5X.99 ↔	Revision einer Magenanastomose, sonstige	44.99.12 ↔	Bougierung am Magen, laparoskopisch
44.61 ↔	Naht einer Magenverletzung	44.99.21 ↔	Schlingenligatur und Clipping am Magen, offen chirurgisch
44.63.00 ↔	Verschluss einer anderen Magenfistel, n.n.bez.	44.99.22 ↔	Schlingenligatur und Clipping am Magen, laparoskopisch
44.63.11 ↔	Verschluss einer anderen Magenfistel, offen chirurgisch	44.99.51 ↔	Einlegen oder Wechsel einer nicht selbstexpandierenden Prothese am Magen, offen chirurgisch
44.63.12 ↔	Verschluss einer anderen Magenfistel, laparoskopisch	44.99.52 ↔	Einlegen oder Wechsel einer nicht selbstexpandierenden Prothese am Magen, laparoskopisch
44.63.99 ↔	Verschluss einer anderen Magenfistel, sonstige	44.99.61 ↔	Einlegen oder Wechsel einer selbstexpandierenden Prothese am Magen, offen chirurgisch
44.64 ↔	Gastropexie	44.99.62 ↔	Einlegen oder Wechsel einer selbstexpandierenden Prothese am Magen, laparoskopisch
44.65.00 ↔	Ösophagogastroplastik, n.n.bez.	44.99.71 ↔	Entfernen einer Prothese aus dem Magen, offen chirurgisch
44.65.10 ↔	Ösophagogastroplastik, Kardioplastik, offen chirurgisch	44.99.72 ↔	Entfernen einer Prothese aus dem Magen, laparoskopisch
44.65.20 ↔	Ösophagogastroplastik, (Hemi-)Fundoplikatio, offen chirurgisch	44.99.80 ↔	Implantation und Wechsel eines Magenschrittmachers (inkl. Sonden)
44.65.99 ↔	Ösophagogastroplastik, sonstige	44.99.81 ↔	Revision ohne Ersatz eines Magenschrittmachers (inkl. Sonden)
44.66.00 ↔	Sonstige Massnahmen zur Rekonstruktion der ösophagogastrischen Sphinkterfunktion, n.n.bez.	44.99.91 ↔	Sonstige Operationen am Pylorus
44.66.11 ↔	Hiatusplastik bei bariatrischem Eingriff, offen chirurgisch	45.15 ↔	Offene Biopsie am Dünndarm
44.66.99 ↔	Sonstige Massnahmen zur Rekonstruktion der ösophagogastrischen Sphinkterfunktion, sonstige	45.26 ↔	Offene Biopsie am Dickdarm
44.67.00 ↔	Laparoskopische Massnahmen zur Rekonstruktion der ösophagogastrischen Sphinkterfunktion, n.n.bez.	45.50 ↔	Isolation eines Darmsegments, n.n.bez.
44.67.10 ↔	Laparoskopische Massnahmen zur Rekonstruktion der ösophagogastrischen Sphinkterfunktion, Kardioplastik, laparoskopisch	45.51 ↔	Isolation eines Dünndarmsegments
44.67.20 ↔	Laparoskopische Massnahmen zur Rekonstruktion der ösophagogastrischen Sphinkterfunktion, (Hemi-)Fundoplikatio, laparoskopisch	45.52 ↔	Isolation eines Dickdarmsegments
44.67.99 ↔	Laparoskopische Massnahmen zur Rekonstruktion der ösophagogastrischen Sphinkterfunktion, sonstige	45.61 ↔	Multiple Segmentresektion am Dünndarm
		45.62 ↔	Sonstige Teilresektion am Dünndarm
		45.63.00 ↔	Totalexstirpation des Dünndarms, n.n.bez.
		45.63.99 ↔	Totalexstirpation des Dünndarms, sonstige
		45.70 ↔	Teilresektion am Dickdarm, n.n.bez.
		45.72.11 ↔	Ileozäkale Resektion, offen chirurgisch
		45.72.12 ↔	Ileozäkale Resektion, laparoskopisch
		45.73.11 ↔	Hemikolektomie rechts, offen chirurgisch
		45.73.12 ↔	Hemikolektomie rechts, laparoskopisch

45.74.11 ↔	Resektion des Colon transversum, offen chirurgisch	46.41.00 ↔	Revision eines Dünndarm-Stomas, n.n.bez.
45.74.12 ↔	Resektion des Colon transversum, laparoskopisch	46.41.10 ↔	Plastische Erweiterung oder Einengung eines Dünndarm-Stomas
45.75.11 ↔	Hemikolektomie links, offen chirurgisch	46.41.11 ↔	Neueinpflanzung eines Dünndarm-Stomas
45.75.12 ↔	Hemikolektomie links, laparoskopisch	46.41.12 ↔	Abtragung des vorverlagerten Teiles eines Dünndarm-Stomas
45.75.21 ↔	Hemikolektomie links mit Sigmoidektomie, offen chirurgisch	46.41.20 ↔	Umwandlung eines Dünndarm-Stomas in ein kontinentes Stoma
45.75.22 ↔	Hemikolektomie links mit Sigmoidektomie, laparoskopisch	46.41.99 ↔	Revision eines Dünndarm-Stomas, sonstige
45.76.00 ↔	Sigmoidektomie, n.n.bez.	46.42.00 ↔	Plastische Rekonstruktion einer Parastomalhernie, n.n.bez.
45.76.09 ↔	Sigmoidektomie, sonstige	46.42.09 ↔	Plastische Rekonstruktion einer Parastomalhernie, sonstige
45.76.11 ↔	Sigmoidektomie, offen chirurgisch	46.42.11 ↔	Plastische Rekonstruktion einer Parastomalhernie, offen chirurgisch, ohne Implantation von Membranen oder Netzen
45.76.21 ↔	Sigmoidektomie, laparoskopisch	46.42.12 ↔	Plastische Rekonstruktion einer Parastomalhernie, offen chirurgisch, mit Implantation von Membranen oder Netzen
45.77.11 ↔	Erweiterte Hemikolektomie rechts, offen chirurgisch	46.42.21 ↔	Plastische Rekonstruktion einer Parastomalhernie, laparoskopisch, ohne Implantation von Membranen oder Netzen
45.77.12 ↔	Erweiterte Hemikolektomie rechts, laparoskopisch	46.42.22 ↔	Plastische Rekonstruktion einer Parastomalhernie, laparoskopisch, mit Implantation von Membranen oder Netzen
45.77.21 ↔	Erweiterte Hemikolektomie links, offen chirurgisch	46.43.00 ↔	Sonstige Revision eines künstlichen Dickdarstomas, n.n.bez.
45.77.22 ↔	Erweiterte Hemikolektomie links, laparoskopisch	46.43.10 ↔	Plastische Erweiterung oder Einengung eines Kolostomas
45.78.11 ↔	Segmentresektion, offen chirurgisch	46.43.11 ↔	Neueinpflanzung eines Kolostomas
45.78.12 ↔	Segmentresektion, laparoskopisch	46.43.12 ↔	Abtragung des vorverlagerten Teiles eines Kolostomas
45.78.21 ↔	Multiple Segmentresektion, offen chirurgisch	46.43.20 ↔	Umwandlung eines Kolostomas in ein kontinentes Stoma
45.78.22 ↔	Multiple Segmentresektion, laparoskopisch	46.43.99 ↔	Sonstige Revision eines künstlichen Dickdarstomas, sonstige
45.79 ↔	Teilresektion am Dickdarm, sonstige	46.51.00 ↔	Verschluss eines Dünndarm-Stomas, n.n.bez.
45.80 ↔	Kolektomie und Proktokolektomie, n.n.bez.	46.51.10 ↔	Verschluss eines doppelläufigen Dünndarm-Stomas
45.81.11 ↔	Kolektomie, offen chirurgisch	46.51.20 ↔	Verschluss eines endständigen Dünndarm-Stomas
45.81.12 ↔	Kolektomie, laparoskopisch	46.51.99 ↔	Verschluss eines Dünndarm-Stomas, sonstige
45.82.11 ↔	Proktokolektomie, offen chirurgisch	46.52.10 ↔	Verschluss einer doppelläufigen Kolostomie
45.82.12 ↔	Proktokolektomie, laparoskopisch	46.52.20 ↔	Verschluss einer endständigen Kolostomie
45.89 ↔	Kolektomie und Proktokolektomie, sonstige	46.71 ↔	Naht einer Duodenalverletzung
45.90 ↔	Intestinale Anastomose, n.n.bez.	46.72.11 ↔	Verschluss einer Duodenalfistel, offen chirurgisch
45.91 ↔	Dünndarm-Dünndarm-Anastomose	46.72.12 ↔	Verschluss einer Duodenalfistel, laparoskopisch
45.92.11 ↔	Dünndarm-Rektum-Anastomose mit Bildung eines Reservoirs [Pouch]	46.73 ↔	Naht einer Dünndarmverletzung, ausgenommen Duodenum
45.92.12 ↔	Dünndarm-Rektum-Anastomose ohne Bildung eines Reservoirs [Pouch]	46.74.11 ↔	Verschluss einer Dünndarmfistel, ausgenommen Duodenum, offen chirurgisch
45.93 ↔	Dünndarm-Dickdarm-Anastomose	46.74.12 ↔	Verschluss einer Dünndarmfistel, ausgenommen Duodenum, laparoskopisch
45.94 ↔	Dickdarm-Dickdarm-Anastomose	46.75 ↔	Naht einer Dickdarmerverletzung
45.95.11 ↔	Dünndarm-Anus-Anastomose mit Bildung eines Reservoirs	46.76.11 ↔	Verschluss einer Dickdarmerverletzung, offen chirurgisch
45.95.12 ↔	Dünndarm-Anus-Anastomose ohne Bildung eines Reservoirs	46.76.12 ↔	Verschluss einer Dickdarmerverletzung, laparoskopisch
45.95.21 ↔	Dickdarm-Anus-Anastomose	46.79.21 ↔	Verschluss einer sonstigen Darmfistel, offen chirurgisch
45.96 ↔	Dickdarm-Rektum-Anastomose	46.79.22 ↔	Verschluss einer sonstigen Darmfistel, laparoskopisch
45.97.11 ↔	Neuanlage einer Fusspunktanastomose am Dünndarm, offen chirurgisch	46.79.30 ↔	Erweiterungs- und Verschmälerungsplastik am Darm
45.97.12 ↔	Neuanlage einer Fusspunktanastomose am Dünndarm, laparoskopisch	46.79.31 ↔	Longitudinale Darmverlängerung nach Bianchi
45.98.11 ↔	Revision einer Dünndarmanastomose	46.79.32 ↔	Serielle transverse Enteroplastie [STEP]
45.98.12 ↔	Revision einer Dickdarmanastomose	46.79.39 ↔	Sonstige Darmverlängerung
45.98.13 ↔	Revision einer Anastomose zum Anus	46.79.40 ↔	Anlegen eines Reservoirs, Dünndarm
45.99 ↔	Intestinale Anastomose, sonstige	46.79.41 ↔	Anlegen eines Reservoirs, Dickdarm
46.02 ↔	Resektion eines exteriorisierten Dünndarmsegments	46.79.50 ↔	Revision eines Reservoirs, Dünndarm
46.04 ↔	Resektion eines exteriorisierten Dickdarmsegments	46.79.51 ↔	Revision eines Reservoirs, Dickdarm
46.10 ↔	Kolostomie, n.n.bez.	46.91 ↔	Myotomie am Colon sigmoideum
46.12.11 ↔	Endständige Kolostomie, offen chirurgisch	46.92 ↔	Myotomie am übrigen Kolon, ausser Sigmoid
46.12.12 ↔	Endständige Kolostomie, laparoskopisch	46.97.00 ↔	Darmtransplantation, n.n.bez.
46.15.11 ↔	Doppelläufige Kolostomie, offen chirurgisch	46.97.10 ↔	Darmtransplantation, Dünndarm-Retransplantation während desselben stationären Aufenthaltes
46.15.12 ↔	Doppelläufige Kolostomie, laparoskopisch		
46.19 ↔	Kolostomie, sonstige		
46.20 ↔	Jejunostomie und Ileostomie, n.n.bez.		
46.25.11 ↔	Endständige Jejunostomie und Ileostomie, offen chirurgisch		
46.25.12 ↔	Endständige Jejunostomie und Ileostomie, laparoskopisch		
46.26.11 ↔	Doppelläufige Jejunostomie und Ileostomie, offen chirurgisch		
46.26.12 ↔	Doppelläufige Jejunostomie und Ileostomie, laparoskopisch		
46.29 ↔	Jejunostomie und Ileostomie, sonstige		
46.2A ↔	Anlage einer Bishop-Koop-Anastomose		
46.33 ↔	Anlage eines Duodenostomie		
46.39 ↔	Sonstige Enterostomie, sonstige		
46.40 ↔	Revision eines intestinalen Stomas, n.n.bez.		

46.97.99 ↔	Darmtransplantation, sonstige	49.74 ↔	M. gracilis-Transposition bei Analinkontinenz
47.00 ↔	Appendektomie, n.n.bez.	49.75 ↔	Implantation oder Revision eines künstlichen Analsphinkters
47.01 ↔	Appendektomie, laparoskopisch	49.76 ↔	Entfernen eines künstlichen Analsphinkters
47.02 ↔	Appendektomie, offen chirurgisch	49.77.11 ↔	Anoproktoplastik, offen chirurgisch
47.09 ↔	Appendektomie, sonstige	49.77.12 ↔	Anoproktoplastik, perineal
47.11 ↔	Inzidente Appendektomie, während einer Laparoskopie aus anderem Grund	49.77.13 ↔	Anoproktoplastik, laparoskopisch
47.2 ↔	Drainage eines Appendixabszesses	49.78.00 ↔	Rekonstruktion kongenitaler anorektaler Agenesien und Analresien, n.n.bez.
47.9 ↔	Operationen an der Appendix, sonstige	49.78.09 ↔	Rekonstruktion kongenitaler anorektaler Agenesien und Analresien, sonstige
48.0 ↔	Proktotomie	49.78.11 ↔	Anteriore Anorektoplastik, offen chirurgisch und perineal
48.1 ↔	Proktostomie	49.78.12 ↔	Posteriore sagittale Anorektoplastik [PSARP], offen chirurgisch und perineal
48.21 ↔	Transabdominale Rektosigmoidoskopie	49.78.13 ↔	Posteriore sagittale Anorektoplastik [PSARP] mit Fistelverschluss zum Urogenitaltrakt, offen chirurgisch und perineal
48.25 ↔	Offene Biopsie am Rektum	49.78.14 ↔	Posteriore sagittale Anorektoplastik [PSARP] mit Korrektur einer Fehlbildung der Vagina, offen chirurgisch und perineal
48.41 ↔	Submuköse Rektumresektion nach Soave	49.78.21 ↔	Abdominoperineale oder sakroabdominoperineale Durchzugoperation bei kongenitalen anorektalen Agenesien und Analresien
48.49 ↔	Rektumresektion mit Durchzugsverfahren, sonstige	49.78.31 ↔	Plastische Rekonstruktion des Anus bei kongenitalen anorektalen Agenesien und Analresien, perineal
48.50 ↔	Rektumresektion ohne Sphinktererhaltung, n.n.bez.	49.79 ↔	Rekonstruktion am Anus, sonstige
48.51 ↔	Abdominoperineale Rektumresektion	50.0 ↔	Hepatotomie
48.53 ↔	Abdominosakrale, sakroperineale und perineale Rektumresektion	50.12.00 ↔	Offene Biopsie an der Leber, n.n.bez.
48.59 ↔	Rektumresektion ohne Sphinktererhaltung, sonstige	50.12.09 ↔	Offene Biopsie an der Leber, sonstige
48.65 ↔	Rektumresektion nach Duhamel	50.12.11 ↔	Biopsie an der Leber, durch Exzision, offen chirurgisch
48.66.00 ↔	Rektumresektion mit Sphinktererhaltung, n.n.bez.	50.12.12 ↔	Biopsie an der Leber, durch Nadelbiopsie, offen chirurgisch
48.66.09 ↔	Rektumresektion mit Sphinktererhaltung, sonstige	50.21.11 ↔	Fenestration einer oder mehrerer Leberzyste(n), offen chirurgisch
48.66.11 ↔	Manschettenresektion und tubuläre Resektion des Rektums, mit Anastomose, offen chirurgisch	50.21.12 ↔	Fenestration einer oder mehrerer Leberzyste(n), laparoskopisch
48.66.12 ↔	Manschettenresektion und tubuläre Resektion des Rektums, mit Enterostoma und Blindverschluss, offen chirurgisch	50.23.11 ↔	Lokale Leberexzision von 1-2 Herden, je bis zu 4 cm im Durchmesser, offen chirurgisch
48.66.13 ↔	Manschettenresektion und tubuläre Resektion des Rektums, mit Anastomose, laparoskopisch	50.23.12 ↔	Lokale Leberexzision von 1-2 Herden, mindestens 1 Herd über 4 cm im Durchmesser, offen chirurgisch
48.66.14 ↔	Manschettenresektion und tubuläre Resektion des Rektums, mit Enterostoma und Blindverschluss, laparoskopisch	50.23.13 ↔	Lokale Leberexzision von 3 und mehr Herden, offen chirurgisch
48.66.15 ↔	Manschettenresektion und tubuläre Resektion des Rektums, peranal	50.25.11 ↔	Lokale Leberexzision von 1-2 Herden, je bis zu 4 cm im Durchmesser, laparoskopisch
48.66.21 ↔	Anteriore Rektumresektion, mit Anastomose, offen chirurgisch	50.25.12 ↔	Lokale Leberexzision von 1-2 Herden, mindestens 1 Herd über 4 cm im Durchmesser, laparoskopisch
48.66.22 ↔	Anteriore Rektumresektion, mit Enterostoma und Blindverschluss, offen chirurgisch	50.25.13 ↔	Lokale Leberexzision von 3 und mehr Herden, laparoskopisch
48.66.23 ↔	Anteriore Rektumresektion, mit Anastomose, laparoskopisch	50.27.11 ↔	Lokale Destruktion von Läsion oder Gewebe der Leber, durch Alkoholinjektion, offen chirurgisch
48.66.24 ↔	Anteriore Rektumresektion, mit Enterostoma und Blindverschluss, laparoskopisch	50.27.12 ↔	Lokale Destruktion von Läsion oder Gewebe der Leber, durch hochfrequenzinduzierte Thermotherapie, offen chirurgisch
48.66.25 ↔	Anteriore Rektumresektion, peranal	50.27.13 ↔	Lokale Destruktion von Läsion oder Gewebe der Leber, durch Kryotherapie, offen chirurgisch
48.66.31 ↔	Tiefe anteriore Rektumresektion, mit Anastomose, offen chirurgisch	50.27.14 ↔	Lokale Destruktion von Läsion oder Gewebe der Leber, durch Laser, offen chirurgisch
48.66.32 ↔	Tiefe anteriore Rektumresektion, mit Enterostoma und Blindverschluss, offen chirurgisch	50.27.15 ↔	Lokale Destruktion von Läsion oder Gewebe der Leber, durch irreversible Elektroporation, offen chirurgisch
48.66.33 ↔	Tiefe anteriore Rektumresektion, mit Anastomose, laparoskopisch	50.27.19 ↔	Lokale Destruktion von Läsion oder Gewebe der Leber, offen chirurgisch, sonstige
48.66.34 ↔	Tiefe anteriore Rektumresektion, mit Enterostoma und Blindverschluss, laparoskopisch	50.27.21 ↔	Lokale Destruktion von Läsion oder Gewebe der Leber, durch Alkoholinjektion, laparoskopisch
48.66.35 ↔	Tiefe anteriore Rektumresektion, mit Anastomose, peranal	50.27.22 ↔	Lokale Destruktion von Läsion oder Gewebe der Leber, durch Thermotherapie, laparoskopisch
48.69 ↔	Sonstige Rektumresektion, sonstige	50.27.23 ↔	Lokale Destruktion von Läsion oder Gewebe der Leber, durch Kryotherapie, laparoskopisch
48.71 ↔	Naht einer Rektumverletzung		
48.72 ↔	Verschluss einer Proktostomie		
48.73 ↔	Verschluss einer anderen rektalen Fistel		
48.75.00 ↔	Abdominale Rektopexie, n.n.bez.		
48.75.09 ↔	Abdominale Rektopexie, sonstige		
48.75.11 ↔	Abdominale Rektopexie, offen chirurgisch		
48.75.21 ↔	Abdominale Rektopexie, laparoskopisch		
48.76.00 ↔	Sonstige Rektopexie, n.n.bez.		
48.76.10 ↔	Rektopexie durch Rectotomia posterior		
48.76.11 ↔	Extraanale Mukosaresektion (Rehn-Delorme)		
48.76.99 ↔	Sonstige Rektopexie, sonstige		
48.92 ↔	Anorektale Myektomie		
48.93 ↔	Verschluss einer perirektalen Fistel		
49.51 ↔	Links-laterale anale Sphinkterotomie		
49.52 ↔	Posteriore anale Sphinkterotomie		
49.59 ↔	Anale Sphinkterotomie, sonstige		

50.27.24 ↔	Lokale Destruktion von Läsion oder Gewebe der Leber, durch Laser, laparoskopisch	51.31 ↔	Anastomose zwischen Gallenblase und hepatischen Gängen
50.27.25 ↔	Lokale Destruktion von Läsion oder Gewebe der Leber, durch irreversible Elektroporation, laparoskopisch	51.32 ↔	Anastomose zwischen Gallenblase und Darm
50.27.29 ↔	Lokale Destruktion von Läsion oder Gewebe der Leber, laparoskopisch, sonstige	51.33 ↔	Anastomose zwischen Gallenblase und Pankreas
50.2A.11 ↔	Leberzystenresektion, offen chirurgisch	51.34 ↔	Anastomose zwischen Gallenblase und Magen
50.2A.12 ↔	Leberzystenresektion, laparoskopisch	51.35 ↔	Sonstige Anastomose der Gallenblase
50.2A.21 ↔	Bisegmentektomie links, offen chirurgisch	51.36 ↔	Choledochoenterostomie
50.2A.22 ↔	Bisegmentektomie links, laparoskopisch	51.37 ↔	Anastomose zwischen Ductus hepaticus und Gastrointestinaltrakt
50.2A.23 ↔	Hemihepatektomie links, offen chirurgisch	51.38.11 ↔	Anastomose zwischen Gallenwegen und Gastrointestinaltrakt, offen chirurgisch
50.2A.24 ↔	Hemihepatektomie links, laparoskopisch	51.38.21 ↔	Anastomose zwischen Gallenwegen und Gastrointestinaltrakt, laparoskopisch
50.2A.25 ↔	Erweiterte Hemihepatektomie links, offen chirurgisch	51.39 ↔	Sonstige Gallenganganastomose
50.2A.26 ↔	Erweiterte Hemihepatektomie links, laparoskopisch	51.41.00 ↔	Inzision des Ductus choledochus mit Steinentfernung, n.n.bez.
50.2A.27 ↔	Hemihepatektomie rechts, offen chirurgisch	51.41.09 ↔	Inzision des Ductus choledochus mit Steinentfernung, sonstige
50.2A.28 ↔	Hemihepatektomie rechts, laparoskopisch	51.41.11 ↔	Inzision des Ductus choledochus mit Steinentfernung, offen chirurgisch
50.2A.2A ↔	Erweiterte Hemihepatektomie rechts, offen chirurgisch	51.41.21 ↔	Inzision des Ductus choledochus mit Steinentfernung, laparoskopisch
50.2A.2B ↔	Erweiterte Hemihepatektomie rechts, laparoskopisch	51.42.00 ↔	Inzision des Ductus choledochus mit Behebung einer anderen Obstruktion, n.n.bez.
50.2A.2C ↔	Sonstige Resektion mehrerer zusammenhängender Segmente, offen chirurgisch	51.42.09 ↔	Inzision des Ductus choledochus mit Behebung einer anderen Obstruktion, sonstige
50.2A.2D ↔	Sonstige Resektion mehrerer zusammenhängender Segmente, laparoskopisch	51.42.11 ↔	Inzision des Ductus choledochus mit Behebung einer anderen Obstruktion, offen chirurgisch
50.2B.11 ↔	Transsektion der Leber und Ligatur von Portalvenenästen, ALPPS, Schritt 1, offen chirurgisch	51.42.21 ↔	Inzision des Ductus choledochus mit Behebung einer anderen Obstruktion, laparoskopisch
50.2B.12 ↔	Transsektion der Leber und Ligatur von Portalvenenästen, ALPPS, Schritt 1, laparoskopisch	51.43 ↔	Einsetzen eines choledochohepatischen Katheters zur Dekompression
50.2C.11 ↔	Bisegmentektomie links zur Lebend-Organspende, offen chirurgisch	51.44.00 ↔	Inzision des Ductus cysticus und der Ducti hepatici zur Steinentfernung, n.n.bez.
50.2C.12 ↔	Bisegmentektomie links zur Lebend-Organspende, laparoskopisch	51.44.09 ↔	Inzision des Ductus cysticus und der Ducti hepatici zur Steinentfernung, sonstige
50.2C.13 ↔	Hemihepatektomie links zur Lebend-Organspende, offen chirurgisch	51.44.11 ↔	Inzision des Ductus cysticus und der Ducti hepatici zur Steinentfernung, offen chirurgisch
50.2C.14 ↔	Hemihepatektomie links zur Lebend-Organspende, laparoskopisch	51.44.21 ↔	Inzision des Ductus cysticus und der Ducti hepatici zur Steinentfernung, laparoskopisch
50.2C.15 ↔	Hemihepatektomie rechts zur Lebend-Organspende, offen chirurgisch	51.49.00 ↔	Inzision des Ductus cysticus und der Ducti hepatici zur Behebung einer Obstruktion, n.n.bez.
50.2C.16 ↔	Hemihepatektomie rechts zur Lebend-Organspende, laparoskopisch	51.49.09 ↔	Inzision des Ductus cysticus und der Ducti hepatici zur Behebung einer Obstruktion, sonstige
50.50 ↔	Lebertransplantation, n.n.bez.	51.49.11 ↔	Inzision des Ductus cysticus und der Ducti hepatici zur Behebung einer Obstruktion, offen chirurgisch
50.52 ↔	Lebertransplantation, gesamtes Organ	51.49.21 ↔	Inzision des Ductus cysticus und der Ducti hepatici zur Behebung einer Obstruktion, laparoskopisch
50.53 ↔	Lebertransplantation, Split-Leber	51.61 ↔	Exzision eines Zystikusrestes
50.59 ↔	Lebertransplantation, sonstige	51.62 ↔	Exzision der Ampulla Vateri (mit Reimplantation des Ductus choledochus)
50.62 ↔	Verschluss einer Leberverletzung und Rekonstruktion, durch Naht	51.63 ↔	Sonstige Exzision am Ductus choledochus
50.63 ↔	Verschluss einer Leberverletzung und Rekonstruktion, durch Tamponade	51.69 ↔	Exzision eines anderen Gallengangs
50.69 ↔	Rekonstruktion an der Leber, sonstige	51.71 ↔	Einfache Naht am Ductus choledochus
50.71 ↔	Totale Hepatektomie zur Lebend-Organspende, offen chirurgisch	51.72 ↔	Choledochoplastik
50.99.10 ↔	Implantation und Wechsel eines Katheterverweilsystems in Leberarterie und Pfortader	51.79 ↔	Plastische Rekonstruktion des Ductus cysticus und der Ducti hepatici
50.99.11 ↔	Entfernung eines Katheterverweilsystems aus Leberarterie und Pfortader	51.81 ↔	Dilatation des Sphincter Oddii
51.02 ↔	Cholezystostomie durch Trokar	51.83 ↔	Plastische Rekonstruktion des Sphincter pancreaticus
51.03 ↔	Sonstige Cholezystostomie	51.89 ↔	Sonstige Operationen am Sphincter Oddii
51.04 ↔	Sonstige Cholezystotomie	51.91 ↔	Versorgung einer Gallenblasenverletzung
51.13 ↔	Offene Biopsie an Gallenblase oder Gallengängen	51.92 ↔	Verschluss einer Cholezystostomie
51.21 ↔	Sonstige partielle Cholezystektomie	51.93 ↔	Verschluss einer anderen Gallenfistel
51.22.00 ↔	Cholezystektomie, n.n.bez.	51.94 ↔	Revision einer Gallenwegsanastomose
51.22.10 ↔	Cholezystektomie ohne operative Revision der Gallengänge	51.95.20 ↔	Entfernen einer Endoprothese aus dem Gallengang, offen chirurgisch
51.22.11 ↔	Cholezystektomie mit operativer Revision der Gallengänge	51.95.21 ↔	Entfernen einer Endoprothese aus dem Gallengang, laparoskopisch
51.22.12 ↔	Erweiterte Cholezystektomie		
51.22.99 ↔	Cholezystektomie, sonstige		
51.23 ↔	Laparoskopische Cholezystektomie		
51.24 ↔	Partielle laparoskopische Cholezystektomie		

51.9A.41 ↔	Laparoskopische Einlage oder Wechsel von nicht selbstexpandierendem Stent in den Gallengang, 1 Stent	51.9A.A2 ↔	Offen chirurgische Einlage oder Wechsel von selbstexpandierenden, beschichteten Stents in den Gallengang, 2 Stents
51.9A.42 ↔	Laparoskopische Einlage oder Wechsel von nicht selbstexpandierenden Stents in den Gallengang, 2 und mehr Stents	51.9A.A3 ↔	Offen chirurgische Einlage oder Wechsel von selbstexpandierenden, beschichteten Stents in den Gallengang, 3 Stents
51.9A.51 ↔	Laparoskopische Einlage oder Wechsel von selbstexpandierendem, nicht beschichtetem Stent in den Gallengang, 1 Stent	51.9A.A4 ↔	Offen chirurgische Einlage oder Wechsel von selbstexpandierenden, beschichteten Stents in den Gallengang, 4 Stents
51.9A.52 ↔	Laparoskopische Einlage oder Wechsel von selbstexpandierenden, nicht beschichteten Stents in den Gallengang, 2 Stents	51.9A.A5 ↔	Offen chirurgische Einlage oder Wechsel von selbstexpandierenden, beschichteten Stents in den Gallengang, 5 Stents
51.9A.53 ↔	Laparoskopische Einlage oder Wechsel von selbstexpandierenden, nicht beschichteten Stents in den Gallengang, 3 Stents	51.9A.A6 ↔	Offen chirurgische Einlage oder Wechsel von selbstexpandierenden, beschichteten Stents in den Gallengang, 6 und mehr Stents
51.9A.54 ↔	Laparoskopische Einlage oder Wechsel von selbstexpandierenden, nicht beschichteten Stents in den Gallengang, 4 Stents	52.01.12 ↔	Transgastrale Drainage einer Pankreaszyste, offen chirurgisch
51.9A.55 ↔	Laparoskopische Einlage oder Wechsel von selbstexpandierenden, nicht beschichteten Stents in den Gallengang, 5 Stents	52.01.13 ↔	Transgastrale Drainage einer Pankreaszyste, laparoskopisch
51.9A.56 ↔	Laparoskopische Einlage oder Wechsel von selbstexpandierenden, nicht beschichteten Stents in den Gallengang, 6 und mehr Stents	52.01.22 ↔	Transduodenale Drainage einer Pankreaszyste, offen chirurgisch
51.9A.61 ↔	Laparoskopische Einlage oder Wechsel von selbstexpandierendem, beschichtetem Stent in den Gallengang, 1 Stent	52.01.23 ↔	Transduodenale Drainage einer Pankreaszyste, laparoskopisch
51.9A.62 ↔	Laparoskopische Einlage oder Wechsel von selbstexpandierenden, beschichteten Stents in den Gallengang, 2 Stents	52.09.00 ↔	Sonstige Pankreatotomie, n.n.bez.
51.9A.63 ↔	Laparoskopische Einlage oder Wechsel von selbstexpandierenden, beschichteten Stents in den Gallengang, 3 Stents	52.09.10 ↔	Sonstige Pankreatotomie, Inzision des Pankreas
51.9A.64 ↔	Laparoskopische Einlage oder Wechsel von selbstexpandierenden, beschichteten Stents in den Gallengang, 4 Stents	52.09.11 ↔	Sonstige Pankreatotomie, Inzision des Ductus pancreaticus
51.9A.65 ↔	Laparoskopische Einlage oder Wechsel von selbstexpandierenden, beschichteten Stents in den Gallengang, 5 Stents	52.09.99 ↔	Sonstige Pankreatotomie, sonstige
51.9A.66 ↔	Laparoskopische Einlage oder Wechsel von selbstexpandierenden, beschichteten Stents in den Gallengang, 6 und mehr Stents	52.12 ↔	Offene Biopsie am Pankreas
51.9A.71 ↔	Offen chirurgische Einlage oder Wechsel von nicht selbstexpandierendem Stent in den Gallengang, 1 Stent	52.22.00 ↔	Sonstige Exzision oder Destruktion von Läsion oder Gewebe an Pankreas und an Ductus pancreaticus, n.n.bez.
51.9A.72 ↔	Offen chirurgische Einlage oder Wechsel von nicht selbstexpandierenden Stents in den Gallengang, 2 und mehr Stents	52.22.99 ↔	Sonstige Exzision oder Destruktion von Läsion oder Gewebe an Pankreas und an Ductus pancreaticus, sonstige
51.9A.81 ↔	Offen chirurgische Einlage oder Wechsel von selbstexpandierendem, nicht beschichtetem Stent in den Gallengang, 1 Stent	52.3 ↔	Marsupialisation einer Pankreaszyste
51.9A.82 ↔	Offen chirurgische Einlage oder Wechsel von selbstexpandierenden, nicht beschichteten Stents in den Gallengang, 2 Stents	52.4 ↔	Interne Drainage einer Pankreaszyste
51.9A.83 ↔	Offen chirurgische Einlage oder Wechsel von selbstexpandierenden, nicht beschichteten Stents in den Gallengang, 3 Stents	52.50 ↔	Partielle Pankreatektomie, n.n.bez.
51.9A.84 ↔	Offen chirurgische Einlage oder Wechsel von selbstexpandierenden, nicht beschichteten Stents in den Gallengang, 4 Stents	52.51.10 ↔	Proximale Pankreatektomie, pyloruserhaltend
51.9A.85 ↔	Offen chirurgische Einlage oder Wechsel von selbstexpandierenden, nicht beschichteten Stents in den Gallengang, 5 Stents	52.51.20 ↔	Proximale Pankreatektomie, duodenumerhaltend
51.9A.86 ↔	Offen chirurgische Einlage oder Wechsel von selbstexpandierenden, nicht beschichteten Stents in den Gallengang, 6 und mehr Stents	52.51.31 ↔	Pankreatikoduodenale Resektion mit Teilresektion des Magens
51.9A.A1 ↔	Offen chirurgische Einlage oder Wechsel von selbstexpandierendem, beschichtetem Stent in den Gallengang, 1 Stent	52.52.11 ↔	Distale Pankreatektomie, offen chirurgisch
		52.52.12 ↔	Distale Pankreatektomie, laparoskopisch
		52.54 ↔	Segmentresektion am Pankreaskörper
		52.59 ↔	Partielle Pankreatektomie, sonstige
		52.60 ↔	Totale Pankreatektomie, n.n.bez.
		52.61 ↔	Totale Pankreatektomie mit partieller Gastrektomie
		52.62 ↔	Totale Pankreatektomie, pyloruserhaltend
		52.63 ↔	Totale Pankreatektomie, duodenumerhaltend
		52.69 ↔	Totale Pankreatektomie, sonstige
		52.82 ↔	Homotransplantat des Pankreas
		52.83.00 ↔	Heterotransplantat des Pankreas, n.n.bez.
		52.83.10 ↔	Heterotransplantat des Pankreas, Retransplantation eines Pankreassegmentes während desselben stationären Aufenthaltes
		52.83.11 ↔	Heterotransplantat des Pankreas, Retransplantation des Pankreas während desselben stationären Aufenthaltes
		52.83.99 ↔	Heterotransplantat des Pankreas, sonstige
		52.84 ↔	Autotransplantation von Langerhans-Zellen
		52.85 ↔	Allotransplantation von Langerhans-Zellen
		52.86 ↔	Transplantation von Langerhans-Zellen, n.n.bez.
		52.95.10 ↔	Extraktion von Stein(en) aus dem Ductus pancreaticus, offen chirurgisch
		52.95.11 ↔	Extraktion von Stein(en) aus dem Ductus pancreaticus, laparoskopisch
		52.95.20 ↔	Dilatation des Ductus pancreaticus, laparoskopisch
		52.95.30 ↔	Einlage einer Drainage in den Pankreasgang, offen chirurgisch

52.95.31 ↔	Einlage einer Drainage in den Pankreasgang, laparoskopisch	53.52.11 ↔	Operation einer anderen Hernie der Bauchwand, ohne Implantation von Membranen oder Netzen, offen chirurgisch
52.95.40 ↔	Einlage oder Wechsel eines nicht selbstexpandierenden Stents [Prothese] in den Pankreasgang, offen chirurgisch	53.52.21 ↔	Operation einer anderen Hernie der Bauchwand, ohne Implantation von Membranen oder Netzen, laparoskopisch
52.95.41 ↔	Einlage oder Wechsel eines nicht selbstexpandierenden Stents [Prothese] in den Pankreasgang, laparoskopisch	53.58 ↔	Operation einer anderen Hernie der Bauchwand, ohne Implantation von Membranen oder Netzen, sonstige
52.95.50 ↔	Einlage oder Wechsel eines selbstexpandierenden Stents [Prothese] in den Pankreasgang, offen chirurgisch	53.61.00 ↔	Operation einer Narbenhernie, mit Implantation von Membranen oder Netzen, n.n.bez.
52.95.51 ↔	Einlage oder Wechsel eines selbstexpandierenden Stents [Prothese] in den Pankreasgang, laparoskopisch	53.61.09 ↔	Operation einer Narbenhernie, mit Implantation von Membranen oder Netzen, sonstige
52.95.60 ↔	Plastische Rekonstruktion des Ductus pancreaticus, laparoskopisch	53.61.11 ↔	Operation einer Narbenhernie, mit Implantation von Membranen oder Netzen, offen chirurgisch
52.95.70 ↔	Plastische Rekonstruktion des Pankreas	53.61.21 ↔	Operation einer Narbenhernie, mit Implantation von Membranen oder Netzen, laparoskopisch
52.95.90 ↔	Sonstige endoskopische Operation am Pankreas	53.62.11 ↔	Operation einer anderen Hernie der Bauchwand, mit Implantation von Membranen oder Netzen, offen chirurgisch
52.95.A1 ↔	Entfernen eines Stents [Prothese] aus dem Pankreasgang, offen chirurgisch	53.62.21 ↔	Operation einer anderen Hernie der Bauchwand, mit Implantation von Membranen oder Netzen, laparoskopisch
52.95.A2 ↔	Entfernen eines Stents [Prothese] aus dem Pankreasgang, laparoskopisch	53.69 ↔	Operation einer anderen Hernie der ventralen Bauchwand mit Implantation von Membranen oder Netzen, sonstige
52.96.11 ↔	Anastomose zwischen Pankreasgang und Gastrointestinaltrakt, offen chirurgisch	53.70 ↔	Operation einer Zwerchfellhernie, abdominaler Zugang, n.n.bez.
52.96.21 ↔	Anastomose zwischen Pankreasgang und Gastrointestinaltrakt, laparoskopisch	53.71.11 ↔	Operation einer Zwerchfellhernie, abdominaler Zugang, offen chirurgisch, ohne Implantation von Membranen und Netzen
52.99.00 ↔	Operation offene Operation am Pankreas, n.n.bez.	53.71.21 ↔	Operation einer Zwerchfellhernie, abdominaler Zugang, offen chirurgisch, mit Implantation von Membranen und Netzen
52.99.10 ↔	Sonstige offene Operation am Pankreas, Dilatation des Ductus pancreaticus	53.72.11 ↔	Operation einer Zwerchfellhernie, laparoskopisch, ohne Implantation von Membranen und Netzen
52.99.20 ↔	Sonstige offene Operation am Pankreas, Plastische Rekonstruktion des Ductus pancreaticus	53.72.21 ↔	Operation einer Zwerchfellhernie, laparoskopisch, mit Implantation von Membranen und Netzen
52.99.99 ↔	Sonstige offene Operation am Pankreas, sonstige	53.79 ↔	Operation einer Zwerchfellhernie, abdominaler Zugang, sonstige
53.00 ↔	Operation einer Inguinalhernie, n.n.bez.	53.80 ↔	Operation einer Zwerchfellhernie, thorakaler und thorakoabdominaler Zugang, n.n.bez.
53.06.11 ↔	Operation einer Inguinalhernie, offen chirurgisch, ohne Implantation von Membranen oder Netzen	53.81 ↔	Plikatur des Zwerchfells
53.06.21 ↔	Operation einer Inguinalhernie, offen chirurgisch, mit Implantation von Membranen und Netzen	53.82 ↔	Operation einer parasternalen Hernie
53.07.11 ↔	Operation einer Inguinalhernie, laparoskopisch, ohne Implantation von Membranen oder Netzen	53.83.11 ↔	Operation einer Zwerchfellhernie, thorakaler Zugang, offen chirurgisch, ohne Implantation von Membranen und Netzen
53.07.21 ↔	Operation einer Inguinalhernie, laparoskopisch, mit Implantation von Membranen und Netzen	53.83.21 ↔	Operation einer Zwerchfellhernie, thorakaler Zugang, offen chirurgisch, mit Implantation von Membranen und Netzen
53.09 ↔	Operation einer Inguinalhernie, sonstige	53.84.11 ↔	Operation einer Zwerchfellhernie, thorakoskopisch, ohne Implantation von Membranen und Netzen
53.20 ↔	Operation einer Femoralhernie, n.n.bez.	53.84.21 ↔	Operation einer Zwerchfellhernie, thorakoskopisch, mit Implantation von Membranen und Netzen
53.22.11 ↔	Operation einer Femoralhernie, offen chirurgisch, ohne Implantation von Membranen oder Netzen	53.85.11 ↔	Operation einer Zwerchfellhernie, thorakoabdominaler Zugang, offen chirurgisch, ohne Implantation von Membranen und Netzen
53.22.21 ↔	Operation einer Femoralhernie, offen chirurgisch, mit Implantation von Membranen und Netzen	53.85.21 ↔	Operation einer Zwerchfellhernie, thorakoabdominaler Zugang, offen chirurgisch, mit Implantation von Membranen und Netzen
53.23.11 ↔	Operation einer Femoralhernie, laparoskopisch, ohne Implantation von Membranen oder Netzen	53.89 ↔	Operation einer Zwerchfellhernie, thorakaler und thorakoabdominaler Zugang, sonstige
53.23.21 ↔	Operation einer Femoralhernie, laparoskopisch, mit Implantation von Membranen und Netzen	53.9 ↔	Operation einer Hernie, sonstige
53.29 ↔	Operation einer Femoralhernie, sonstige	54.11 ↔	Probelaparotomie
53.40 ↔	Operation einer Umbilikalhernie, n.n.bez.	54.12.00 ↔	Relaparotomie, n.n.bez.
53.42.11 ↔	Operation einer Umbilikalhernie, offen chirurgisch, ohne Implantation von Membranen oder Netzen	54.12.11 ↔	Laparotomie zur Stillung einer postoperativen Blutung
53.42.21 ↔	Operation einer Umbilikalhernie, offen chirurgisch, mit Implantation von Membranen und Netzen	54.12.99 ↔	Relaparotomie, sonstige
53.43.11 ↔	Operation einer Umbilikalhernie, laparoskopisch, ohne Implantation von Membranen oder Netzen	54.13 ↔	Laparotomie mit Drainage
53.43.21 ↔	Operation einer Umbilikalhernie, laparoskopisch, mit Implantation von Membranen und Netzen	54.19 ↔	Laparotomie, sonstige
53.49 ↔	Operation einer Umbilikalhernie, sonstige	54.21.10 ↔	Laparoskopie, Diagnostische Laparoskopie
53.51.00 ↔	Operation einer Narbenhernie, ohne Implantation von Membranen oder Netzen, n.n.bez.		
53.51.09 ↔	Operation einer Narbenhernie, ohne Implantation von Membranen oder Netzen, sonstige		
53.51.11 ↔	Operation einer Narbenhernie, ohne Implantation von Membranen oder Netzen, offen chirurgisch		
53.51.21 ↔	Operation einer Narbenhernie, ohne Implantation von Membranen oder Netzen, laparoskopisch		

54.21.30 ↔	Laparoskopie, Laparoskopie mit Drainage	55.69.30 ↔	Sonstige Nierentransplantation, En-bloc-Transplantat
54.21.99 ↔	Laparoskopie, sonstige	55.69.40 ↔	Sonstige Nierentransplantation, Nieren-Retransplantation während desselben stationären Aufenthaltes
54.25 ↔	Peritoneallavage	55.69.99 ↔	Sonstige Nierentransplantation, sonstige
54.3X.10 ↔	Omphalektomie	55.7 ↔	Nephropexie
54.4X.11 ↔	Exzision von Mesenterium	55.81 ↔	Naht einer Rissverletzung an der Niere
54.4X.12 ↔	Exzision von Omentum	55.82 ↔	Verschluss einer Nephrostomie und Pyelostomie
54.4X.99 ↔	Exzision oder Destruktion von Peritonealgewebe und Peritonealläsion, sonstige	55.83 ↔	Verschluss von anderen Nierenfisteln
54.51 ↔	Lösung von peritonealen Adhäsionen, laparoskopisch	55.84 ↔	Reposition einer Nierenstiel-Torsion
54.62 ↔	Verzögerter Verschluss einer granulierenden Abdominalwunde	55.85 ↔	Symphysiotomie einer Hufeisenniere
54.71.00 ↔	Versorgung einer Gastroschisis, n.n.bez.	55.86 ↔	Anastomose an der Niere
54.71.10 ↔	Versorgung einer Gastroschisis, mit Transplantat oder Prothese	55.87 ↔	Plastische Rekonstruktion am pyeloureteralen Übergang
54.71.99 ↔	Versorgung einer Gastroschisis, sonstige	55.89 ↔	Sonstige plastische Rekonstruktion an der Niere, sonstige
54.73 ↔	Sonstige Rekonstruktion am Peritoneum	55.91 ↔	Nierendekapsulation
54.74 ↔	Sonstige Rekonstruktion am Omentum	55.99.10 ↔	Sonstige Operationen an der Niere, Revisionsoperation an der Niere
54.75 ↔	Sonstige Rekonstruktion am Mesenterium	56.2X.00 ↔	Ureterotomie, n.n.bez.
54.92 ↔	Entfernen eines Fremdkörpers aus der Peritonealhöhle	56.2X.10 ↔	Ureterotomie, perkutan-transrenal
54.94 ↔	Formung eines peritoneovaskulären Shunts	56.2X.11 ↔	Ureterotomie, perkutan-transrenal, mit Entfernung eines Harnsteins
54.99.31 ↔	Debulking über Laparotomie	56.2X.20 ↔	Ureterotomie, ureterorenoskopisch
54.99.40 ↔	Revision einer kutaneoperitonealen Fistel (Katheterverweilsystem)	56.2X.30 ↔	Ureterotomie, offen chirurgisch
54.99.50 ↔	Anlegen eines temporären Bauchwandverschlusses	56.2X.40 ↔	Ureterotomie, laparoskopisch
54.99.51 ↔	Eröffnen und Wiederanlegen eines temporären Bauchwandverschlusses	56.2X.99 ↔	Ureterotomie, sonstige
54.99.60 ↔	Lumbotomie	56.40 ↔	Ureterektomie, n.n.bez.
54.99.61 ↔	Relumbotomie	56.41.00 ↔	Partielle Ureterektomie, n.n.bez.
54.99.81 ↔	Revision ohne Ersatz von Kathetern sowie automatischer, programmierbarer und wiederaufladbarer Pumpe zur kontinuierlichen Aszitesdrainage	56.41.10 ↔	Partielle Ureterektomie, Resektion des Ureterostiums, perkutan-transvesikal
54.99.82 ↔	Behebung einer mechanischen Obstruktion von Kathetern einer automatischen, programmierbaren und wiederaufladbaren Pumpe zur kontinuierlichen Aszitesdrainage	56.41.11 ↔	Partielle Ureterektomie, Resektion des Ureterostiums, transurethral
54.99.84 ↔	Wechsel der Katheter einer automatischen, programmierbaren und wiederaufladbaren Pumpe zur kontinuierlichen Aszitesdrainage	56.41.12 ↔	Partielle Ureterektomie, Resektion des Ureterostiums, offen chirurgisch
54.A1 ↔	Exzision und Destruktion von retroperitoneal gelegenen Gewebe	56.41.20 ↔	Partielle Ureterektomie, offen chirurgisch
55.01.11 ↔	Nephrotomie, offen chirurgisch	56.41.21 ↔	Partielle Ureterektomie, laparoskopisch
55.01.12 ↔	Nephrotomie, offen chirurgisch zur Exploration	56.41.30 ↔	Partielle Ureterektomie, Resektion eines Ureterstumpfes
55.01.13 ↔	Nephrotomie, offen chirurgisch zur Punktion einer Zyste	56.41.40 ↔	Resektion einer Ureterozele, transurethral
55.02.11 ↔	Nephrostomie, offen chirurgisch	56.41.41 ↔	Resektion einer Ureterozele, offen chirurgisch
55.24 ↔	Offene Nierenbiopsie	56.41.49 ↔	Resektion einer Ureterozele, sonstiger Zugang
55.31 ↔	Marsupialisation einer Läsion an der Niere	56.41.99 ↔	Partielle Ureterektomie, sonstige
55.3A.11 ↔	Lokale Exzision und Destruktion von Läsion oder Gewebe an der Niere, offen chirurgisch	56.42 ↔	Totale Ureterektomie
55.3A.12 ↔	Lokale Exzision und Destruktion von Läsion oder Gewebe an der Niere, laparoskopisch	56.51.10 ↔	Aufbau einer kutanen Ureteroileostomie, Ureteroileokutaneostomie [Ileum-Conduit] oder Ureterokolokutaneostomie [Kolon-/Sigma-Conduit], offen chirurgisch
55.3A.13 ↔	Lokale Exzision und Destruktion von Läsion oder Gewebe an der Niere, ureterorenoskopisch	56.51.11 ↔	Aufbau einer kutanen Ureteroileostomie, Ureteroileokutaneostomie [Ileum-Conduit] oder Ureterokolokutaneostomie [Kolon-/Sigma-Conduit], laparoskopisch
55.3Y ↔	Lokale Exzision und Destruktion von Läsion oder Gewebe an der Niere, sonstige	56.51.12 ↔	Aufbau einer kutanen Ureteroileostomie, mit Darminterponat [Conduit] (nicht kontinentes Stoma), sonstiger Zugang
55.4 ↔	Partielle Nephrektomie	56.51.20 ↔	Aufbau einer kutanen Ureteroileostomie, Umwandlung einer anderen supravessikalen Harnableitung in eine kutane Ureteroileostomie
55.51.00 ↔	Nephroureterektomie, n.n.bez.	56.51.30 ↔	Aufbau einer kutanen Ureteroileostomie, mit Darmreservoir (kontinentes Stoma)
55.51.01 ↔	Nephroureterektomie, ausser zur Transplantation	56.52.00 ↔	Revision einer kutanen Ureteroileostomie, n.n.bez.
55.51.02 ↔	Nephrektomie zur Transplantation, Lebendspende	56.52.10 ↔	Revision einer kutanen Ureteroileostomie, mit Darminterponat [Conduit]
55.51.99 ↔	Nephroureterektomie, sonstige	56.52.20 ↔	Revision einer kutanen Ureteroileostomie, mit Darmreservoir (kontinentes Stoma)
55.52 ↔	Nephrektomie einer belassenen Niere	56.52.99 ↔	Revision einer kutanen Ureteroileostomie, sonstige
55.53 ↔	Entfernen einer transplantierten oder abgestossenen Niere	56.61.00 ↔	Aufbau einer anderen kutanen Ureterostomie, n.n.bez.
55.54 ↔	Beidseitige Nephrektomie		
55.61 ↔	Autotransplantation einer Niere		
55.69.00 ↔	Sonstige Nierentransplantation, n.n.bez.		
55.69.10 ↔	Sonstige Nierentransplantation, allogene		
55.69.20 ↔	Sonstige Nierentransplantation, syngene		

56.61.10 ↔	Aufbau einer anderen kutanen Ureterostomie, Ureterokutaneostomie und Transureterokutaneostomie, laparoskopisch	57.59.00 ↔	Offene Exzision oder Destruktion von anderer Läsion oder Gewebe an der Harnblase, n.n.bez.
56.61.20 ↔	Aufbau einer anderen kutanen Ureterostomie, Umwandlung einer anderen supravessikalen Harnableitung in eine kutane Ureterostomie	57.59.10 ↔	Offene Exzision oder Destruktion von anderer Läsion oder Gewebe an der Harnblase, Exzision, offen chirurgisch
56.61.99 ↔	Aufbau einer anderen kutanen Ureterostomie, sonstige	57.59.20 ↔	Offene Exzision oder Destruktion von anderer Läsion oder Gewebe an der Harnblase, Myektomie
56.62 ↔	Revision einer anderen kutanen Ureterostomie	57.59.99 ↔	Offene Exzision oder Destruktion von anderer Läsion oder Gewebe an der Harnblase, sonstige
56.71.00 ↔	Harnableitung in den Darm, n.n.bez.	57.6X.00 ↔	Partielle Zystektomie, n.n.bez.
56.71.10 ↔	Ureterosigmoideostomie mit Reservoirbildung, offen chirurgisch	57.6X.10 ↔	Partielle Zystektomie, ohne Ureterneimplantation, offen chirurgisch
56.71.11 ↔	Ureterosigmoideostomie mit Reservoirbildung, laparoskopisch	57.6X.11 ↔	Partielle Zystektomie, ohne Ureterneimplantation, laparoskopisch
56.71.20 ↔	Umwandlung einer anderen supravessikalen Harnableitung in eine Harnableitung in den Darm	57.6X.12 ↔	Partielle Zystektomie, mit einseitiger oder beidseitiger Ureterneimplantation, offen chirurgisch
56.71.99 ↔	Harnableitung in den Darm, sonstige	57.6X.13 ↔	Partielle Zystektomie, mit einseitiger oder beidseitiger Ureterneimplantation, laparoskopisch
56.72 ↔	Revision einer ureterointestinalen Anastomose	57.6X.20 ↔	Partielle Zystektomie, Supratrigonale oder subtotale Resektion, ohne Ureterneimplantation, offen chirurgisch
56.73 ↔	Nephrozystanastomose, n.n.bez.	57.6X.21 ↔	Partielle Zystektomie, Supratrigonale oder subtotale Resektion, ohne Ureterneimplantation, laparoskopisch
56.74.00 ↔	Ureterozystoneostomie, n.n.bez.	57.6X.22 ↔	Partielle Zystektomie, Supratrigonale oder subtotale Resektion mit einseitiger oder beidseitiger Ureterneimplantation, offen chirurgisch
56.74.10 ↔	Ureterozystoneostomie, Isolierte Antirefluxplastik (z. B. nach Lich-Gregoir), offen chirurgisch	57.6X.23 ↔	Partielle Zystektomie, Supratrigonale oder subtotale Resektion mit einseitiger oder beidseitiger Ureterneimplantation, laparoskopisch
56.74.11 ↔	Ureterozystoneostomie, isolierte Antirefluxplastik (z. B. nach Lich-Gregoir), laparoskopisch	57.6X.99 ↔	Partielle Zystektomie, sonstige
56.74.20 ↔	Ureterozystoneostomie, mit Uretermodellage	57.71.00 ↔	Radikale Zystektomie, n.n.bez.
56.74.99 ↔	Ureterozystoneostomie, sonstige	57.71.10 ↔	Radikale Zystektomie, ohne Urethrektomie, beim Mann, offen chirurgisch
56.75 ↔	Transureteroureterostomie	57.71.11 ↔	Radikale Zystektomie, ohne Urethrektomie, beim Mann, laparoskopisch
56.79 ↔	Sonstige Anastomose eines Ureters oder Harnableitung	57.71.20 ↔	Radikale Zystektomie, mit Urethrektomie, beim Mann, offen chirurgisch
56.81 ↔	Lösung von intraluminalen Adhäsionen im Ureter	57.71.21 ↔	Radikale Zystektomie, mit Urethrektomie, beim Mann, laparoskopisch
56.82 ↔	Naht einer Ureterverletzung	57.71.30 ↔	Radikale Zystektomie, ohne Urethrektomie, bei der Frau, offen chirurgisch
56.83 ↔	Verschluss einer Ureterostomie	57.71.31 ↔	Radikale Zystektomie, ohne Urethrektomie, bei der Frau, laparoskopisch
56.84.00 ↔	Verschluss einer anderen Ureterfistel, n.n.bez.	57.71.40 ↔	Radikale Zystektomie, mit Urethrektomie, bei der Frau, offen chirurgisch
56.84.10 ↔	Verschluss einer Ureter-Darm-Fistel, offen chirurgisch	57.71.41 ↔	Radikale Zystektomie, mit Urethrektomie, bei der Frau, laparoskopisch
56.84.11 ↔	Verschluss einer Ureter-Darm-Fistel, laparoskopisch	57.71.50 ↔	Radikale Zystektomie, Becken-Eviszeration [Exenteration] beim Mann, offen chirurgisch
56.84.20 ↔	Verschluss einer ureterovaginale Fistel, offen chirurgisch	57.71.51 ↔	Radikale Zystektomie, Becken-Eviszeration [Exenteration] beim Mann, laparoskopisch
56.84.21 ↔	Verschluss einer ureterovaginale Fistel, laparoskopisch	57.71.99 ↔	Radikale Zystektomie, sonstige
56.84.22 ↔	Verschluss einer ureterovaginale Fistel, vaginal	57.79.00 ↔	Sonstige totale Zystektomie, n.n.bez.
56.84.99 ↔	Verschluss einer anderen Ureterfistel, sonstige	57.79.10 ↔	Sonstige totale Zystektomie, Einfache Zystektomie, beim Mann, offen chirurgisch
56.85 ↔	Ureteropexie	57.79.11 ↔	Sonstige totale Zystektomie, Einfache Zystektomie, beim Mann, laparoskopisch
56.86 ↔	Entfernen einer Ureterligatur	57.79.20 ↔	Sonstige totale Zystektomie, Einfache Zystektomie, bei der Frau, offen chirurgisch
56.89 ↔	Plastische Rekonstruktion eines Ureters, sonstige	57.79.21 ↔	Sonstige totale Zystektomie, Einfache Zystektomie, bei der Frau, laparoskopisch
56.92 ↔	Implantation eines elektronischen Ureterstimulators	57.79.99 ↔	Sonstige totale Zystektomie, sonstige
56.93 ↔	Ersetzen eines elektronischen Ureterstimulators	57.81 ↔	Naht einer Harnblasenverletzung
56.94 ↔	Entfernen eines elektronischen Ureterstimulators	57.83 ↔	Verschluss einer vesikointestinalen Fistel
56.95 ↔	Ligatur an einem Ureter	57.84.00 ↔	Verschluss einer anderen Harnblasenfistel, n.n.bez.
57.12 ↔	Lösung von intraluminalen Adhäsionen mit Inzision an der Harnblase	57.84.10 ↔	Verschluss einer vesikovaginalen Fistel, offen chirurgisch (abdominal)
57.21 ↔	Vesikostomie	57.84.11 ↔	Verschluss einer vesikovaginalen Fistel, vaginal
57.22 ↔	Revision einer Vesikostomie	57.84.12 ↔	Verschluss einer vesikovaginalen Fistel, transvesikal
57.23.00 ↔	Appendikovesikostomie, n.n.bez.		
57.23.11 ↔	Anlegen einer Appendikovesikostomie		
57.23.12 ↔	Oberflächliche Revision einer Appendikovesikostomie		
57.23.13 ↔	Tiefe Revision einer Appendikovesikostomie		
57.23.99 ↔	Appendikovesikostomie, sonstige		
57.49.00 ↔	Sonstige transurethrale Exzision oder Destruktion von Läsion oder Gewebe der Harnblase, n.n.bez.		
57.49.11 ↔	Sonstige transurethrale Destruktion von Läsion oder Gewebe der Harnblase		
57.49.12 ↔	Sonstige transurethrale Resektion von Läsion oder Gewebe der Harnblase		
57.49.99 ↔	Sonstige transurethrale Exzision oder Destruktion von Läsion oder Gewebe der Harnblase, sonstige		
57.51 ↔	Exzision des Urachus		
57.58 ↔	Laparoskopische Exzision oder Destruktion von anderer Läsion oder Gewebe an der Harnblase		

- 57.84.13 ↔ Verschluss einer vesikovaginalen Fistel, laparoskopisch
- 57.84.20 ↔ Verschluss einer vesikokutanen Fistel, offen chirurgisch
- 57.84.21 ↔ Verschluss einer vesikokutanen Fistel, laparoskopisch
- 57.84.99 ↔ Verschluss einer anderen Harnblasenfistel, sonstige
- 57.85 ↔ Zystourethroplastik und plastische Rekonstruktion am Harnblasenhals
- 57.86 ↔ Plastische Rekonstruktion bei Ekstrophie der Harnblase
- 57.87.00 ↔ Rekonstruktion an der Harnblase, n.n.bez.
- 57.87.10 ↔ Rekonstruktion an der Harnblase, mit Ileum, Kolon oder Magen, offen chirurgisch
- 57.87.11 ↔ Rekonstruktion an der Harnblase, mit Ileum, Kolon oder Magen, laparoskopisch
- 57.87.20 ↔ Umwandlung einer anderen supravescikalen Harnableitung in eine Ersatzharnblase, offen chirurgisch
- 57.87.21 ↔ Umwandlung einer anderen supravescikalen Harnableitung in eine Ersatzharnblase, laparoskopisch
- 57.87.30 ↔ Reduktionsplastik der Harnblase, offen chirurgisch
- 57.87.31 ↔ Reduktionsplastik der Harnblase, laparoskopisch
- 57.87.40 ↔ Augmentation der Harnblase, offen chirurgisch
- 57.87.41 ↔ Augmentation der Harnblase, laparoskopisch
- 57.87.99 ↔ Rekonstruktion an der Harnblase, sonstige
- 57.88 ↔ Sonstige Anastomose an der Harnblase
- 57.89 ↔ Sonstige plastische Rekonstruktion an der Harnblase, sonstige
- 58.41 ↔ Naht einer Urethraverletzung
- 58.42 ↔ Verschluss einer Urethrostomie
- 58.43.00 ↔ Verschluss einer anderen Urethrafistel, n.n.bez.
- 58.43.10 ↔ Verschluss einer urethrovaginalen Fistel, offen chirurgisch (abdominal)
- 58.43.11 ↔ Verschluss einer urethrovaginalen Fistel, laparoskopisch
- 58.43.12 ↔ Verschluss einer urethrovaginalen Fistel, vaginal
- 58.43.20 ↔ Verschluss einer urethrokutanen Fistel
- 58.43.30 ↔ Verschluss einer urethrorektalen Fistel
- 58.43.99 ↔ Verschluss einer anderen Urethrafistel, sonstige
- 58.44 ↔ Reanastomose der Urethra
- 58.45.00 ↔ Plastische Rekonstruktion bei Hypospadie oder Epispadie, n.n.bez.
- 58.45.10 ↔ Plastische Rekonstruktion bei Hypospadie oder Epispadie, bei der Frau
- 58.45.20 ↔ Plastische Rekonstruktion bei Hypospadie oder Epispadie, beim Mann, Schaftaufrichtung und Chordektomie
- 58.45.21 ↔ Plastische Rekonstruktion bei Hypospadie oder Epispadie, beim Mann, sonstige Verfahren
- 58.45.99 ↔ Plastische Rekonstruktion bei Hypospadie oder Epispadie, sonstige
- 58.46.00 ↔ Sonstige Rekonstruktion der Urethra, n.n.bez.
- 58.46.10 ↔ Rekonstruktion des distalen Teils der Urethra nach Verletzung
- 58.46.11 ↔ Rekonstruktion der Pars prostatica oder der Pars membranacea der Urethra nach Verletzung
- 58.46.99 ↔ Sonstige Rekonstruktion der Urethra, sonstige
- 58.49.10 ↔ Einzeitige plastische Rekonstruktion der Urethra, mit Präputial- oder Penishaut
- 58.49.11 ↔ Einzeitige plastische Rekonstruktion der Urethra, mit Mund- oder Harnblasenschleimhaut, sonstige Rekonstruktion
- 58.49.20 ↔ Zweizeitige plastische Rekonstruktion der Urethra, erste Sitzung, mit Präputial- oder Penishaut
- 58.49.21 ↔ Zweizeitige plastische Rekonstruktion der Urethra, erste Sitzung, mit Mund- oder Harnblasenschleimhaut
- 58.49.29 ↔ Sonstige plastische Rekonstruktion der Urethra, zweizeitig, erste Sitzung, sonstige Rekonstruktion
- 58.49.30 ↔ Zweizeitige plastische Rekonstruktion der Urethra, zweite Sitzung, n.n.bez.
- 58.49.31 ↔ Zweizeitige plastische Rekonstruktion der Urethra, zweite Sitzung, mit Präputial- oder Penishaut
- 58.49.33 ↔ Zweizeitige plastische Rekonstruktion der Urethra, zweite Sitzung, mit Mund- oder Harnblasenschleimhaut
- 58.49.39 ↔ Zweizeitige plastische Rekonstruktion der Urethra, zweite Sitzung, sonstige
- 58.49.40 ↔ Revision einer plastischen Rekonstruktion an der Urethra
- 58.49.99 ↔ Sonstige plastische Rekonstruktion an der Urethra, sonstige
- 58.93.11 ↔ Implantation eines künstlichen Harnblasensphinkters
- 58.94.00 ↔ Adjustierbare Harninkontinenztherapie, n.n.bez.
- 58.94.11 ↔ Implantation eines Systems zur adjustierbaren Harninkontinenztherapie
- 58.94.21 ↔ Entfernen eines Systems zur adjustierbaren Harninkontinenztherapie
- 58.94.31 ↔ Revision ohne Ersatz eines Systems zur adjustierbaren Harninkontinenztherapie
- 58.94.99 ↔ Adjustierbare Harninkontinenztherapie, sonstige
- 59.00 ↔ Retroperitoneale Dissektion, n.n.bez.
- 59.02 ↔ Sonstige Lösung von perirenenalen oder periureteralen Adhäsionen
- 59.03.00 ↔ Laparoskopische Lösung von perirenenalen oder periureteralen Adhäsionen, n.n.bez.
- 59.03.10 ↔ Ureterolyse ohne intraperitoneale Verlagerung, laparoskopisch
- 59.03.11 ↔ Ureterolyse mit intraperitonealer Verlagerung, laparoskopisch
- 59.03.99 ↔ Laparoskopische Lösung von perirenenalen oder periureteralen Adhäsionen, sonstige
- 59.09 ↔ Sonstige Inzision am perirenenalen oder periureteralen Gewebe
- 59.11 ↔ Sonstige Lösung von perivesikalen Adhäsionen
- 59.12 ↔ Laparoskopische Lösung von perivesikalen Adhäsionen
- 59.21 ↔ Biopsie am perirenenalen oder perivesikalen Gewebe
- 59.3 ↔ Plikatur am urethrovaginalen Übergang
- 59.4 ↔ Suprapubische Schlingensuspension
- 59.5 ↔ Retropubische urethrale Suspension
- 59.6 ↔ Paraurethrale Suspension
- 59.71 ↔ Levatorplastik zur urethrovaginalen Suspension
- 59.72 ↔ Implantat-Injektion in Urethra und/oder Harnblasenhals
- 59.73.00 ↔ Transvaginale Suspension, n.n.bez.
- 59.73.10 ↔ Transvaginale Suspension mit alloplastischer Bänderinlage, n.n.bez.
- 59.73.11 ↔ Transvaginale Suspension mit alloplastischer Bänderinlage, spannungsfreies trans vaginales Band [TVT]
- 59.73.12 ↔ Transvaginale Suspension mit alloplastischer Bänderinlage, transobturatorisches Band [TOT]
- 59.73.19 ↔ Transvaginale Suspension mit alloplastischer Bänderinlage, sonstige
- 59.73.99 ↔ Transvaginale Suspension, sonstige
- 59.74 ↔ Suspensionsoperation beim Mann
- 59.79 ↔ Sonstige plastische Rekonstruktion bei Stressinkontinenz
- 59.91 ↔ Exzision am perirenenalen oder perivesikalen Gewebe
- 59.92 ↔ Sonstige Operationen am perirenenalen oder perivesikalen Gewebe
- 59.95 ↔ Desintegration eines Harnsteins mit Ultraschall
- 59.99 ↔ Sonstige Operationen an den Harnorganen, sonstige
- 60.0 ↔ Inzision an der Prostata
- 60.20 ↔ Transurethrale Prostatektomie, n.n.bez.
- 60.21.11 ↔ Transurethrale laserinduzierte Prostatektomie mit Kontakt beim Laser
- 60.21.12 ↔ Transurethrale laserinduzierte Prostatektomie ohne Kontakt beim Laser

60.22 ↔	Transurethrale Prostatektomie, Elektroresektion und Elektroverapisation von Prostatagewebe	62.3X.31 ↔	Einseitige Orchidektomie, Abdominalhoden, laparoskopisch
60.29 ↔	Transurethrale Prostatektomie, sonstige	62.3X.40 ↔	Einseitige Orchidektomie, radikal
60.3 ↔	Suprapubische Prostatektomie	62.3X.99 ↔	Einseitige Orchidektomie, sonstige
60.4 ↔	Retropubische Prostatektomie	62.41 ↔	Entfernen beider Hoden im gleichen Eingriff
60.5X.00 ↔	Radikale Prostatektomie, n.n.bez.	62.42 ↔	Entfernen eines belassenen Hodens
60.5X.10 ↔	Radikale Prostatektomie, laparoskopisch	62.5 ↔	Orchidopexie
60.5X.20 ↔	Radikale Prostatektomie, perineal	62.61 ↔	Naht einer Hodenverletzung
60.5X.30 ↔	Radikale Prostatektomie, retropubisch	62.69 ↔	Sonstige plastische Rekonstruktion am Hoden
60.5X.99 ↔	Radikale Prostatektomie, sonstige	62.99.20 ↔	Operative Verlagerung eines Abdominalhodens
60.61.00 ↔	Lokale Exzision einer Läsion an der Prostata, n.n.bez.	62.99.30 ↔	Entnahme von Hoden- oder Nebenhodengewebe zur Aufbereitung für die künstliche Insemination
60.61.10 ↔	Lokale Exzision einer Läsion an der Prostata, transurethral	63.1 ↔	Exzision einer Varikozele und Hydrocele funiculi
60.61.11 ↔	Lokale Exzision einer Läsion an der Prostata, suprapubisch-transvesikal	63.2 ↔	Exzision einer Epididymis-Zyste
60.61.12 ↔	Lokale Exzision einer Läsion an der Prostata, retropubisch	63.3 ↔	Exzision von anderer Läsion oder Gewebe an Funiculus spermaticus und Epididymis
60.61.13 ↔	Lokale Exzision einer Läsion an der Prostata, perineal	63.4 ↔	Epididymektomie
60.61.99 ↔	Lokale Exzision einer Läsion an der Prostata, sonstige	63.51 ↔	Naht eines Risses an Funiculus spermaticus und Epididymis
60.62 ↔	Perineale Prostatektomie	63.53 ↔	Transplantation eines Funiculus spermaticus
60.69 ↔	Sonstige Prostatektomie, sonstige	63.59 ↔	Plastische Rekonstruktion an Funiculus spermaticus und Epididymis, sonstige
60.72 ↔	Inzision an einer Vesicula seminalis	63.81 ↔	Naht einer Verletzung an Ductus deferens und Epididymis
60.73 ↔	Exzision einer Vesicula seminalis	63.82 ↔	Plastische Rekonstruktion eines chirurgisch durchtrennten Ductus deferens
60.79 ↔	Operationen an den Vesiculae seminales, sonstige	63.83 ↔	Epididymovasostomie
60.81 ↔	Inzision am periprostatistischem Gewebe	63.84 ↔	Entfernen einer Ligatur vom Ductus deferens
60.82 ↔	Exzision am periprostatistischem Gewebe	63.85 ↔	Entfernen eines Ventils vom Ductus deferens
60.93 ↔	Plastische Rekonstruktion an der Prostata	63.89 ↔	Plastische Rekonstruktion an Ductus deferens und Epididymis, sonstige
60.96 ↔	Transurethrale Destruktion von prostatistischem Gewebe durch Mikrowellenwärmetherapie	63.92 ↔	Epididymotomie
60.97 ↔	Sonstige transurethrale Destruktion von prostatistischem Gewebe durch sonstige Wärmetherapie	63.93 ↔	Inzision am Funiculus spermaticus
61.0X.00 ↔	Inzision und Drainage an Skrotum und Tunica vaginalis testis, n.n.bez.	63.94 ↔	Lösung von Adhäsionen am Funiculus spermaticus
61.0X.10 ↔	Inzision und Drainage an Skrotum und Tunica vaginalis testis, zur Fremdkörperentfernung	63.95 ↔	Einsetzen eines Ventils in den Ductus deferens
61.0X.99 ↔	Inzision und Drainage an Skrotum und Tunica vaginalis testis, sonstige	63.99 ↔	Sonstige Operationen an Funiculus spermaticus, Epididymis und Ductus deferens, sonstige
61.2 ↔	Exzision einer Hydrocele testis	64.3X.00 ↔	Amputation des Penis, n.n.bez.
61.3X.00 ↔	Exzision oder Destruktion von Läsion oder Gewebe am Skrotum, n.n.bez.	64.3X.10 ↔	Amputation des Penis, partiell
61.3X.10 ↔	Exzision oder Destruktion von Läsion oder Gewebe am Skrotum, partielle Resektion	64.3X.11 ↔	Amputation des Penis, total
61.3X.11 ↔	Exzision oder Destruktion von Läsion oder Gewebe am Skrotum, totale Resektion	64.3X.12 ↔	Amputation des Penis, Emaskulation
61.3X.12 ↔	Exzision oder Destruktion von Läsion oder Gewebe am Skrotum, radikale Resektion	64.3X.99 ↔	Amputation des Penis, sonstige
61.3X.99 ↔	Exzision oder Destruktion von Läsion oder Gewebe am Skrotum, sonstige	64.41 ↔	Naht einer Penisverletzung
61.42 ↔	Verschluss einer Fistel am Skrotum	64.42 ↔	Lösung einer Chorda des Penis
61.49 ↔	Plastische Rekonstruktion an Skrotum und Tunica vaginalis testis, sonstige	64.43 ↔	Konstruktion eines Penis
61.92 ↔	Exzision einer Läsion an der Tunica vaginalis testis, mit Ausnahme einer Hydrocele testis	64.44.00 ↔	Rekonstruktion des Penis, n.n.bez.
61.99 ↔	Sonstige Operationen an Skrotum und Tunica vaginalis testis, sonstige	64.44.10 ↔	Rekonstruktion des Penis, Streckung des Penisschaftes
62.0 ↔	Inzision am Hoden	64.44.11 ↔	Rekonstruktion des Penis, Korrektur einer penoskrotalen Transposition oder eines vergrabenen Penis (concealed penis oder buried penis)
62.2 ↔	Exzision oder Destruktion einer Läsion am Hoden	64.44.99 ↔	Rekonstruktion des Penis, sonstige
62.3X.00 ↔	Einseitige Orchidektomie, n.n.bez.	64.45 ↔	Reimplantation des Penis
62.3X.10 ↔	Einseitige Orchidektomie, skrotal, ohne Epididymektomie	64.51 ↔	Operation zur Geschlechtsumwandlung von weiblich zu männlich
62.3X.11 ↔	Einseitige Orchidektomie, skrotal, mit Epididymektomie	64.52 ↔	Operation zur Geschlechtsumwandlung von männlich zu weiblich
62.3X.20 ↔	Einseitige Orchidektomie, Inguinalhoden, ohne Epididymektomie	64.59 ↔	Operation zur Geschlechtsumwandlung, sonstige
62.3X.21 ↔	Einseitige Orchidektomie, Inguinalhoden, mit Epididymektomie	64.95 ↔	Einsetzen oder Ersetzen einer nicht-aufblasbaren Penisprothese
62.3X.30 ↔	Einseitige Orchidektomie, Abdominalhoden, offen chirurgisch	64.97 ↔	Einsetzen oder Ersetzen einer aufblasbaren Penisprothese
		64.98.20 ↔	Revaskularisierungsoperation oder venöse Sperroperation (bei erektiler Dysfunktion)
		64.98.30 ↔	Shuntoperation am Corpus cavernosum
		64.98.40 ↔	Revision einer internen Penisprothese
		65.01 ↔	Laparoskopische Ovariectomie
		65.09 ↔	Ovariectomie, sonstige
		65.21 ↔	Marsupialisation einer ovariellen Zyste
		65.22 ↔	Keilresektion am Ovar

65.23 ↔	Laparoskopische Marsupialisation einer ovariellen Zyste	66.74 ↔	Salpingouterostomie
65.24 ↔	Laparoskopische Keilresektion am Ovar	66.79.10 ↔	Sonstige plastische Rekonstruktion an der Tuba uterina, offen chirurgisch (abdominal)
65.25 ↔	Sonstige laparoskopische lokale Exzision oder Destruktion am Ovar	66.79.20 ↔	Sonstige plastische Rekonstruktion an der Tuba uterina, vaginal
65.29 ↔	Sonstige lokale Exzision oder Destruktion am Ovar	66.79.21 ↔	Sonstige plastische Rekonstruktion an der Tuba uterina, vaginal, laparoskopisch assistiert
65.30 ↔	Ovarektomie, n.n.bez.	66.79.30 ↔	Sonstige plastische Rekonstruktion an der Tuba uterina, laparoskopisch
65.31 ↔	Ovarektomie, laparoskopisch	66.79.99 ↔	Sonstige plastische Rekonstruktion an der Tuba uterina, sonstige
65.32 ↔	Ovarektomie, offen chirurgisch	66.93 ↔	Implantation oder Ersetzen einer Tuba uterina-Prothese
65.33 ↔	Ovarektomie, vaginal	66.94 ↔	Entfernen einer Tuba uterina-Prothese
65.34 ↔	Ovarektomie, vaginal-laparoskopisch assistiert	66.96 ↔	Dilatation einer Tuba uterina
65.39 ↔	Ovarektomie, sonstige	66.97 ↔	Fimbrienimplantation in die Uteruswand
65.40 ↔	Salpingoovarektomie, n.n.bez.	66.A1 ↔	Destruktion und Verschluss der Tubae uterinae, offen chirurgisch
65.41 ↔	Salpingoovarektomie, laparoskopisch	66.A2 ↔	Destruktion und Verschluss der Tubae uterinae, laparoskopisch
65.42 ↔	Salpingoovarektomie, offen chirurgisch	66.A3 ↔	Destruktion und Verschluss der Tubae uterinae, vaginal
65.43 ↔	Salpingoovarektomie, vaginal	66.A4 ↔	Destruktion und Verschluss der Tubae uterinae, vaginal-laparoskopisch assistiert
65.44 ↔	Salpingoovarektomie, vaginal-laparoskopisch assistiert	66.A9 ↔	Destruktion und Verschluss der Tubae uterinae, sonstige
65.49 ↔	Salpingoovarektomie, sonstige	66.B1 ↔	Exzision und Destruktion von Gewebe oder Läsion an der Tuba uterina, offen chirurgisch
65.71 ↔	Sonstige einfache Naht am Ovar	66.B2 ↔	Exzision und Destruktion von Gewebe oder Läsion an der Tuba uterina, vaginal
65.72 ↔	Sonstige Reimplantation eines Ovars	66.B3 ↔	Exzision und Destruktion von Gewebe oder Läsion an der Tuba uterina, vaginal-laparoskopisch assistiert
65.73 ↔	Sonstige Salpingoovarioplastik	66.B4 ↔	Exzision und Destruktion von Gewebe oder Läsion an der Tuba uterina, laparoskopisch
65.74 ↔	Laparoskopische einfache Naht am Ovar	66.B9 ↔	Exzision und Destruktion von Gewebe oder Läsion an der Tuba uterina, sonstige
65.75 ↔	Laparoskopische Reimplantation eines Ovars	67.4X.00 ↔	Zervixamputation, n.n.bez.
65.76 ↔	Laparoskopische Salpingoovarioplastik	67.4X.10 ↔	Radikale Zervixstumpfextirpation, n.n.bez.
65.79 ↔	Plastische Rekonstruktion am Ovar, sonstige	67.4X.11 ↔	Radikale Zervixstumpfextirpation, ohne Lymphadenektomie, offen chirurgisch (abdominal)
65.81.00 ↔	Laparoskopische Lösung von Adhäsionen an Ovar und Tuba uterina, n.n.bez.	67.4X.12 ↔	Radikale Zervixstumpfextirpation, ohne Lymphadenektomie, vaginal
65.81.10 ↔	Laparoskopische Lösung von Adhäsionen an Ovar und Tuba uterina am Peritoneum des weiblichen Beckens	67.4X.13 ↔	Radikale Zervixstumpfextirpation, ohne Lymphadenektomie, vaginal, laparoskopisch unterstützt
65.81.99 ↔	Laparoskopische Lösung von Adhäsionen an Ovar und Tuba uterina, sonstige	67.4X.14 ↔	Radikale Zervixstumpfextirpation, ohne Lymphadenektomie, laparoskopisch
65.89.00 ↔	Sonstige Lösung von Adhäsionen von Ovar und Tuba uterina, n.n.bez.	67.4X.20 ↔	Radikale Zervixstumpfextirpation, mit Lymphadenektomie, n.n.bez.
65.89.10 ↔	Sonstige Lösung von Adhäsionen von Ovar und Tuba uterina, offen chirurgisch	67.4X.21 ↔	Radikale Zervixstumpfextirpation, mit Lymphadenektomie, offen chirurgisch (abdominal)
65.89.11 ↔	Sonstige Lösung von Adhäsionen von Ovar und Tuba uterina, mit mikrochirurgischer Versorgung	67.4X.22 ↔	Radikale Zervixstumpfextirpation, mit Lymphadenektomie, vaginal
65.89.12 ↔	Sonstige Lösung von Adhäsionen von Ovar und Tuba uterina am Peritoneum des weiblichen Beckens, offen chirurgisch	67.4X.23 ↔	Radikale Zervixstumpfextirpation, mit Lymphadenektomie, vaginal, laparoskopisch unterstützt
65.89.13 ↔	Sonstige Lösung von Adhäsionen von Ovar und Tuba uterina am Peritoneum des weiblichen Beckens, mit mikrochirurgischer Versorgung	67.4X.24 ↔	Radikale Zervixstumpfextirpation, mit Lymphadenektomie, laparoskopisch
65.89.99 ↔	Sonstige Lösung von Adhäsionen von Ovar und Tuba uterina, sonstige	67.4X.29 ↔	Radikale Zervixstumpfextirpation, mit Lymphadenektomie, sonstige
65.92 ↔	Ovar-Transplantation	67.4X.30 ↔	Exzision eines Stumpfes an der Zervix
65.93 ↔	Manuelle Ruptur einer ovariellen Zyste	67.4X.99 ↔	Zervixamputation, sonstige
65.94 ↔	Denervation am Ovar	67.51 ↔	Transabdominale Cerclage der Zervix
65.95 ↔	Lösung einer Torsion am Ovar	67.61 ↔	Naht eines Zervixrisses
65.99 ↔	Sonstige Operationen am Ovar, sonstige	67.62 ↔	Verschluss einer zervikalen Fistel
66.03 ↔	Salpingotomie, offen chirurgisch	68.0 ↔	Hysterotomie
66.04 ↔	Salpingotomie, laparoskopisch	68.21.10 ↔	Durchtrennung von endometrialen Synechien, n.n.bez.
66.05 ↔	Salpingotomie, vaginal	68.21.11 ↔	Durchtrennung von endometrialen Synechien, hysteroskopisch
66.06 ↔	Salpingotomie, vaginal-laparoskopisch assistiert		
66.09 ↔	Salpingotomie, sonstige		
66.41.11 ↔	Totale Salpingektomie, offen chirurgisch		
66.41.21 ↔	Totale Salpingektomie, laparoskopisch		
66.41.31 ↔	Totale Salpingektomie, vaginal		
66.41.41 ↔	Totale Salpingektomie, vaginal-laparoskopisch assistiert		
66.42.11 ↔	Partielle Salpingektomie, offen chirurgisch		
66.42.21 ↔	Partielle Salpingektomie, laparoskopisch		
66.42.31 ↔	Partielle Salpingektomie, vaginal		
66.42.41 ↔	Partielle Salpingektomie, vaginal-laparoskopisch assistiert		
66.49 ↔	Salpingektomie, sonstige		
66.71 ↔	Einfache Naht an einer Tuba uterina		
66.72 ↔	Salpingoovariostomie		
66.73 ↔	Salpingosalpingostomie		

68.21.99 ↔	Durchtrennung von endometrialen Synechien, sonstige	69.49.21 ↔	Sonstige plastische Rekonstruktion am Uterus und Metroplastik, vaginal, laparoskopisch assistiert
68.22.00 ↔	Inzision oder Exzision eines kongenitalen uterinen Septums, n.n.bez.	69.49.30 ↔	Sonstige plastische Rekonstruktion am Uterus und Metroplastik, laparoskopisch
68.22.10 ↔	Inzision oder Exzision eines kongenitalen uterinen Septums, vaginal	69.49.99 ↔	Sonstige plastische Rekonstruktion am Uterus und Metroplastik, sonstige
68.22.11 ↔	Inzision oder Exzision eines kongenitalen uterinen Septums, hysteroskopisch, ohne Kontrolle	69.51 ↔	Aspirationscurettage am Uterus zur Beendigung einer Schwangerschaft
68.22.12 ↔	Inzision oder Exzision eines kongenitalen uterinen Septums, hysteroskopisch, laparoskopisch assistiert	69.52 ↔	Aspirationscurettage im Anschluss an Geburt oder Abort
68.22.13 ↔	Inzision oder Exzision eines kongenitalen uterinen Septums, hysteroskopisch, sonographisch assistiert	69.6 ↔	Chirurgische Massnahmen zur Provokation oder Regulation der Menstruation
68.22.99 ↔	Inzision oder Exzision eines kongenitalen uterinen Septums, sonstige	70.12 ↔	Kuldotomie
68.29.1G ↔	Exzision und Destruktion von Läsion oder Gewebe des Uterus, offen chirurgisch (abdominal)	70.13 ↔	Lösung von intraluminalen Adhäsionen der Vagina
68.29.1H ↔	Exzision und Destruktion von Läsion oder Gewebe des Uterus, vaginal, laparoskopisch assistiert	70.41 ↔	Kolpektomie, subtotal
68.29.1I ↔	Exzision und Destruktion von Läsion oder Gewebe des Uterus, laparoskopisch	70.42 ↔	Kolpektomie, total
68.29.46 ↔	Exzision und Destruktion eines oder mehrerer Myome am Uterus, offen chirurgisch (abdominal)	70.43 ↔	Kolpektomie, erweitert (radikal)
68.29.47 ↔	Exzision und Destruktion eines oder mehrerer Myome am Uterus, vaginal, laparoskopisch assistiert	70.49 ↔	Obliteration und subtotale oder totale Exstirpation der Vagina, sonstige
68.29.48 ↔	Exzision und Destruktion eines oder mehrerer Myome am Uterus, laparoskopisch	70.50 ↔	Raffung von Zystozele und Rektozele
68.29.4A ↔	Exzision und Destruktion eines oder mehrerer Myome am Uterus, transzervikal	70.51 ↔	Raffung einer Zystozele
68.29.4B ↔	Exzision und Destruktion eines oder mehrerer Myome am Uterus, transkutan	70.52.00 ↔	Raffung einer Rektozele, n.n.bez.
68.30 ↔	Subtotale Hysterektomie, n.n.bez.	70.52.10 ↔	Douglasplastik
68.31 ↔	Subtotale Hysterektomie, laparoskopisch	70.52.99 ↔	Raffung einer Rektozele, sonstige
68.32 ↔	Subtotale Hysterektomie, offen chirurgisch	70.53 ↔	Raffung einer Zystozele und Rektozele mit Transplantat oder Prothese
68.39 ↔	Subtotale Hysterektomie, sonstige	70.54 ↔	Korrektur einer Zystozele mit Transplantat oder Prothese
68.40 ↔	Totale Hysterektomie, n.n.bez.	70.55 ↔	Korrektur einer Rektozele mit Transplantat oder Prothese
68.41 ↔	Totale Hysterektomie, laparoskopisch	70.61.11 ↔	Konstruktion einer Vagina mit gestielter Haut des Penis (zur Geschlechtsumwandlung)
68.42 ↔	Totale Hysterektomie, offen chirurgisch	70.61.99 ↔	Konstruktion einer Vagina, sonstige
68.43 ↔	Totale Hysterektomie, vaginal	70.62 ↔	Rekonstruktion der Vagina
68.44 ↔	Totale Hysterektomie, vaginal-laparoskopisch assistiert [LAVH]	70.63 ↔	Konstruktion einer Vagina mit Transplantat oder Prothese
68.49 ↔	Totale Hysterektomie, sonstige	70.64 ↔	Rekonstruktion der Vagina mit Transplantat oder Prothese
68.60 ↔	Radikale Hysterektomie, n.n.bez.	70.72.10 ↔	Verschluss einer kolovaginalen Fistel, offen chirurgisch (abdominal)
68.61 ↔	Radikale Hysterektomie, laparoskopisch	70.72.20 ↔	Verschluss einer kolovaginalen Fistel, vaginal
68.62 ↔	Radikale Hysterektomie, offen chirurgisch	70.72.30 ↔	Verschluss einer kolovaginalen Fistel, laparoskopisch
68.63 ↔	Radikale Hysterektomie, vaginal	70.72.99 ↔	Verschluss einer kolovaginalen Fistel, sonstige
68.64 ↔	Radikale Hysterektomie, vaginal-laparoskopisch assistiert [LARVH]	70.73.10 ↔	Verschluss einer rektovaginalen Fistel, offen chirurgisch (abdominal)
68.6A ↔	Radikale Hysterektomie, sonstige	70.73.20 ↔	Verschluss einer rektovaginalen Fistel, vaginal
68.8 ↔	Becken-Eviszeration	70.73.30 ↔	Verschluss einer rektovaginalen Fistel, laparoskopisch
69.01 ↔	Dilatation und Curettage zur Beendigung einer Schwangerschaft	70.73.99 ↔	Verschluss einer rektovaginalen Fistel, sonstige
69.02 ↔	Dilatation und Curettage im Anschluss an Geburt oder Abort	70.74 ↔	Verschluss einer vaginointestinalen Fistel
69.19 ↔	Sonstige Exzision oder Destruktion an Uterus und uterinem Halteapparat	70.75 ↔	Verschluss einer anderen Vaginalfistel
69.21 ↔	Operation mit Interposition	70.77 ↔	Suspension und Fixation der Vagina
69.22 ↔	Sonstige uterine Suspensionsoperation	70.78 ↔	Suspension und Fixation der Vagina mit Transplantat oder Prothese
69.23 ↔	Plastische Rekonstruktion bei chronischer Inversio uteri mit vaginalem Zugang	70.79.10 ↔	Sonstige vaginale Kolporrhaphie mit Beckenbodenplastik
69.29 ↔	Sonstige plastische Rekonstruktion an Uterus und uterinem Halteapparat	70.8 ↔	Obliteration des Scheidengewölbes
69.3 ↔	Parazervikale Uterusdenervation	70.93 ↔	Sonstige Operationen am Douglasraum mit Transplantat oder Prothese
69.41 ↔	Naht eines Risses am Uterus	71.5 ↔	Radikale Vulvektomie
69.42 ↔	Verschluss einer Uterusfistel	71.61 ↔	Partielle Vulvektomie
69.49.00 ↔	Sonstige plastische Rekonstruktion am Uterus und Metroplastik, n.n.bez.	71.62 ↔	Totale Vulvektomie
69.49.10 ↔	Sonstige plastische Rekonstruktion am Uterus und Metroplastik, offen chirurgisch (abdominal)	71.72 ↔	Verschluss einer Fistel an Vulva oder Perineum
69.49.20 ↔	Sonstige plastische Rekonstruktion am Uterus und Metroplastik, vaginal	71.73 ↔	Konstruktion des Introitus vaginae
		73.94 ↔	Symphysiotomie zur Geburtserleichterung
		74.0X.00 ↔	Klassische Sectio caesarea, n.n.bez.
		74.0X.10 ↔	Klassische Sectio caesarea, primär
		74.0X.20 ↔	Klassische Sectio caesarea, sekundär
		74.0X.99 ↔	Klassische Sectio caesarea, sonstige
		74.1X.00 ↔	Tiefe zervikale Sectio caesarea, n.n.bez.
		74.1X.10 ↔	Tiefe zervikale Sectio caesarea, primär

74.1X.20 ↔	Tiefe zervikale Sectio caesarea, sekundär	76.31.21 ↔	Partielle Mandibulektomie, mit Kontinuitätsdurchtrennung und alloplastischer Rekonstruktion
74.1X.99 ↔	Tiefe zervikale Sectio caesarea, sonstige	76.31.29 ↔	Partielle Mandibulektomie mit sonstiger Rekonstruktion
74.2X.00 ↔	Extraperitoneale Sectio caesarea, n.n.bez.	76.31.99 ↔	Partielle Mandibulektomie, sonstige
74.2X.10 ↔	Extraperitoneale Sectio caesarea, primär	76.39.00 ↔	Partielle Ostektomie an anderen Gesichtsschädelknochen, n.n.bez.
74.2X.20 ↔	Extraperitoneale Sectio caesarea, sekundär	76.39.10 ↔	Partielle Ostektomie an anderen Gesichtsschädelknochen, Rekonstruktion mit mikrovasculär-anastomosiertem Transplantat
74.2X.99 ↔	Extraperitoneale Sectio caesarea, sonstige	76.39.11 ↔	Partielle Ostektomie an anderen Gesichtsschädelknochen, Rekonstruktion von Weich- und Hartgewebe
74.3 ↔	Entfernen einer extratubären, ektopischen Schwangerschaft	76.39.19 ↔	Partielle Ostektomie an anderen Gesichtsschädelknochen, sonstige Rekonstruktion
74.4X.00 ↔	Sectio caesarea eines anderen näher bezeichneten Typs, n.n.bez.	76.39.99 ↔	Partielle Ostektomie an anderen Gesichtsschädelknochen, sonstige
74.4X.10 ↔	Sectio caesarea eines anderen näher bezeichneten Typs, primär	76.41.00 ↔	Totale Mandibulektomie mit gleichzeitiger Rekonstruktion, n.n.bez.
74.4X.20 ↔	Sectio caesarea eines anderen näher bezeichneten Typs, sekundär	76.41.10 ↔	Totale Mandibulektomie mit gleichzeitiger Rekonstruktion, Rekonstruktion mit mikrovasculär-anastomosiertem Transplantat
74.4X.99 ↔	Sectio caesarea eines anderen näher bezeichneten Typs, sonstige	76.41.99 ↔	Totale Mandibulektomie mit gleichzeitiger Rekonstruktion, sonstige
74.99.00 ↔	Sonstige nicht näher bezeichnete Typen der Sectio caesarea, n.n.bez.	76.42 ↔	Sonstige totale Mandibulektomie
74.99.10 ↔	Sonstige nicht näher bezeichnete Typen der Sectio caesarea, primär	76.43.00 ↔	Sonstige Rekonstruktion der Mandibula, n.n.bez.
74.99.20 ↔	Sonstige nicht näher bezeichnete Typen der Sectio caesarea, sekundär	76.43.10 ↔	Sonstige Rekonstruktion der Mandibula mit mikrovasculär-anastomosiertem Transplantat
74.99.99 ↔	Sonstige nicht näher bezeichnete Typen der Sectio caesarea, sonstige	76.43.11 ↔	Einsetzen eines CAD-Implantats an Mandibula, zur plastischen Rekonstruktion eines einfachen Defekts
75.50 ↔	Naht eines frischen geburtsbedingten Uterusrisses, n.n.bez.	76.43.12 ↔	Einsetzen eines CAD-Implantats an Mandibula, zur plastischen Rekonstruktion eines grossen oder komplexen Defekts
75.51 ↔	Naht eines frischen geburtsbedingten Risses der Zervix	76.43.99 ↔	Sonstige Rekonstruktion der Mandibula, sonstige
75.52 ↔	Naht eines frischen geburtsbedingten Risses des Corpus uteri	76.44.00 ↔	Totale Ostektomie an anderen Gesichtsschädelknochen mit gleichzeitiger Rekonstruktion, n.n.bez.
75.93 ↔	Chirurgische Korrektur einer Inversio uteri	76.44.10 ↔	Totale Ostektomie an anderen Gesichtsschädelknochen, Rekonstruktion mit mikrovasculär-anastomosiertem Transplantat
75.C2 ↔	Ultraschallgesteuerte Shunteinlage beim Fetus	76.44.11 ↔	Totale Ostektomie an anderen Gesichtsschädelknochen, Rekonstruktion mit nicht vaskularisiertem Transplantat
75.C3 ↔	Ultraschallgesteuerte Destruktion von fetalem Gewebe	76.44.19 ↔	Totale Ostektomie an anderen Gesichtsschädelknochen mit sonstiger Rekonstruktion
75.C4 ↔	Ultraschallgesteuerte Embolisierung zur fetalen Therapie	76.44.99 ↔	Totale Ostektomie an anderen Gesichtsschädelknochen mit gleichzeitiger Rekonstruktion, sonstige
75.C8.11 ↔	Ultraschallgesteuerte Ballonkathetersprengung von Herzklappen	76.45 ↔	Sonstige totale Ostektomie an anderen Gesichtsschädelknochen
75.C8.99 ↔	Ultraschallgesteuerte Eingriffe am fetalen Herz, sonstige	76.46.00 ↔	Sonstige Rekonstruktion an anderen Gesichtsschädelknochen, n.n.bez.
75.C9 ↔	Ultraschallgesteuerte invasive fetale Therapien, sonstige	76.46.10 ↔	Sonstige Rekonstruktion an anderen Gesichtsschädelknochen mit mikrovasculär-anastomosiertem Transplantat
75.D1 ↔	Fetoskopische Destruktion und Exzision von fetalem Gewebe	76.46.99 ↔	Sonstige Rekonstruktion an anderen Gesichtsschädelknochen, sonstige
75.D2 ↔	Fetoskopische Einlage und Entfernen eines Trachea-Ballons	76.5X.00 ↔	Temporomandibuläre Arthroplastik, n.n.bez.
75.D9 ↔	Fetoskopische invasive fetalen Therapien, sonstige	76.5X.10 ↔	Kondylektomie am Kiefergelenk mit Rekonstruktion
75.E1 ↔	Chirurgischer Eingriff am offenen Uterus zur Exzision von Gewebe am Fetus	76.5X.19 ↔	Sonstige Kondylektomie am Kiefergelenk
75.E2 ↔	Chirurgischer Eingriff am offenen Uterus zur plastischen Rekonstruktion am Fetus	76.5X.20 ↔	Diskoplastik am Kiefergelenk mit Rekonstruktion
75.E9 ↔	Offen chirurgische fetale Eingriffe, sonstige	76.5X.29 ↔	Sonstige Diskoplastik am Kiefergelenk
76.01 ↔	Sequestrektomie an Gesichtsschädelknochen	76.5X.30 ↔	Exstirpation des Discus articularis am Kiefergelenk mit Rekonstruktion
76.09.10 ↔	Reosteotomie nach Frakturreposition	76.5X.39 ↔	Sonstige Exstirpation des Discus articularis am Kiefergelenk
76.2X.00 ↔	Lokale Exzision oder Destruktion von Läsion und Gewebe an Gesichtsschädelknochen, n.n.bez.	76.5X.40 ↔	Resektion am Tuberculum articulare des Kiefergelenks
76.2X.10 ↔	Dekortikation eines Gesichtsschädelknochens	76.5X.41 ↔	Plastische Rekonstruktion am Kiefergelenk
76.2X.11 ↔	Exzision von periostalem Gewebe an Gesichtsschädelknochen		
76.2X.20 ↔	Destruktion von Läsion und Gewebe an Gesichtsschädelknochen		
76.2X.31 ↔	Knochenentnahme an Gesichtsschädelknochen zur Transplantation		
76.2X.99 ↔	Lokale Exzision oder Destruktion von Läsion und Gewebe an Gesichtsschädelknochen, sonstige		
76.31.00 ↔	Partielle Mandibulektomie, n.n.bez.		
76.31.10 ↔	Partielle Mandibulektomie ohne Rekonstruktion		
76.31.20 ↔	Partielle Mandibulektomie, Rekonstruktion mit mikrovasculär-anastomosiertem Transplantat		

76.5X.42 ↔	Gelenkstabilisierung (bewegungseinschränkend) des Kiefergelenks	76.66.21 ↔	Osteotomie der Maxilla in der Le-Fort-I-Ebene in zwei Stücken mit Distraction
76.5X.50 ↔	Arthroskopische Entfernung eines freien Gelenkkörpers am Kiefergelenk	76.66.22 ↔	Osteotomie der Maxilla in der Le-Fort-I-Ebene in drei oder mehr Stücken mit Distraction
76.5X.59 ↔	Sonstige Entfernung eines freien Gelenkkörpers am Kiefergelenk	76.66.30 ↔	Plastische Rekonstruktion und Augmentation der Maxilla durch totale Auflagerungsplastik
76.5X.60 ↔	Implantation einer Endoprothese am Kiefergelenk	76.66.99 ↔	Totale Osteoplastik [Osteotomie] der Maxilla, sonstige
76.5X.61 ↔	Wechsel einer Endoprothese am Kiefergelenk	76.67 ↔	Reduktionsgenioplastik
76.5X.70 ↔	Implantation einer Totalendoprothese am Kiefergelenk mit vorgefertigten Komponenten	76.68 ↔	Augmentationsgenioplastik
76.5X.71 ↔	Implantation einer Totalendoprothese am Kiefergelenk mit CAD-CAM gefertigten Komponenten	76.69.10 ↔	Osteotomie zur Verlagerung des Mittelgesichts in der Le-Fort-II- oder Le-Fort-III-Ebene ohne Distraction
76.5X.90 ↔	Sonstige temporomandibuläre Arthroplastik oder Diskoplastik am Kiefergelenk	76.69.20 ↔	Osteotomie zur Verlagerung des Mittelgesichts in der Le-Fort-II-Ebene mit Distraction
76.5X.99 ↔	Temporomandibuläre Arthroplastik, sonstige	76.69.21 ↔	Osteotomie zur Verlagerung des Mittelgesichts in der Le-Fort-II-Ebene, kombiniert mit anderer Osteotomie mit Distraction
76.61.00 ↔	Geschlossene Osteoplastik [Osteotomie] am Ramus mandibulae, n.n.bez.	76.69.30 ↔	Osteotomie zur Verlagerung des Mittelgesichts in der Le-Fort-III-Ebene mit Distraction
76.61.10 ↔	Geschlossene Osteoplastik [Osteotomie] am Ramus mandibulae, ohne Distraction	76.69.40 ↔	Osteotomie zur Verlagerung des Mittelgesichts in der Le-Fort-III-Ebene, kombiniert mit Le-Fort-I-Ebene mit Distraction
76.61.20 ↔	Geschlossene Osteoplastik [Osteotomie] am Ramus mandibulae, mit Distraction	76.69.90 ↔	Sonstige Osteotomie zur Verlagerung des Mittelgesichts
76.61.99 ↔	Geschlossene Osteoplastik [Osteotomie] am Ramus mandibulae, sonstige	76.70 ↔	Reposition einer Gesichtsschädelfraktur, n.n.bez.
76.62.00 ↔	Offene Osteoplastik [Osteotomie] am Ramus mandibulae, n.n.bez.	76.72 ↔	Offene Reposition einer Jochbein- und Jochbogenfraktur
76.62.10 ↔	Offene Osteoplastik [Osteotomie] am Ramus mandibulae, ohne Distraction	76.74 ↔	Offene Reposition einer Maxillafraktur
76.62.20 ↔	Offene Osteoplastik [Osteotomie] am Ramus mandibulae, mit Distraction	76.76.00 ↔	Offene Reposition einer Mandibulafraktur, n.n.bez.
76.62.99 ↔	Offene Osteoplastik [Osteotomie] am Ramus mandibulae, sonstige	76.76.10 ↔	Offene Reposition einer Einfachfraktur des Corpus mandibulae
76.63.00 ↔	Osteoplastik [Osteotomie] am Corpus mandibulae, n.n.bez.	76.76.11 ↔	Offene Reposition einer Mehrfachfraktur des Corpus mandibulae
76.63.10 ↔	Osteoplastik [Osteotomie] im seitlichen Alveolarkambereich oder mit frontaler Kontinuitätsdurchtrennung der Mandibula ohne Distraction	76.76.20 ↔	Offene Reposition (von aussen) einer Einfach- oder Mehrfachfraktur des Ramus mandibulae
76.63.11 ↔	Osteoplastik [Osteotomie] im frontalen Alveolarkambereich oder mit Kontinuitätsdurchtrennung am horizontalen Mandibulaast ohne Distraction	76.76.21 ↔	Offene Reposition (transoral) einer Einfach- oder Mehrfachfraktur des Ramus mandibulae
76.63.12 ↔	Osteoplastik [Osteotomie] zur Kinnverlagerung ohne Distraction	76.76.30 ↔	Offene Reposition (transoral oder von aussen) einer Fraktur des Processus articularis mandibulae
76.63.20 ↔	Verlagerung des Alveolarfortsatzes durch horizontale Distraction nach Osteotomie	76.76.99 ↔	Offene Reposition einer Mandibulafraktur, sonstige
76.63.21 ↔	Verlagerung der Mandibula durch Distraction nach Osteotomie im horizontalen Mandibulaast	76.77.00 ↔	Offene Reposition einer Processus alveolaris-Fraktur, n.n.bez.
76.63.99 ↔	Osteoplastik [Osteotomie] am Corpus mandibulae, sonstige	76.77.10 ↔	Offene Reposition einer Processus alveolaris-Fraktur der Maxilla
76.64 ↔	Sonstige orthognathische Chirurgie an der Mandibula	76.77.11 ↔	Offene Reposition einer Processus alveolaris-Fraktur der Mandibula
76.65.00 ↔	Segmentale Osteoplastik [Osteotomie] der Maxilla, n.n.bez.	76.77.99 ↔	Offene Reposition einer Processus alveolaris-Fraktur, sonstige
76.65.10 ↔	Segmentale Osteoplastik [Osteotomie] der Maxilla, ohne Distraction	76.78.11 ↔	Endoskopische Reposition einer Stirnhöhlenvorderwandfraktur
76.65.20 ↔	Osteotomie der Maxilla im frontalen Alveolarkambereich, mit Distraction	76.78.21 ↔	Endoskopische Reposition einer Orbitafraktur
76.65.21 ↔	Osteotomie der Maxilla im seitlichen Alveolarkambereich, mit Distraction	76.79.00 ↔	Sonstige offene Reposition einer Gesichtsschädelfraktur, n.n.bez.
76.65.22 ↔	Osteotomie der Maxilla im frontalen und seitlichen Alveolarkambereich in mehreren Segmenten, mit Distraction	76.79.10 ↔	Sonstige offene Reposition einer Fraktur des Orbitadaches
76.65.99 ↔	Segmentale Osteoplastik [Osteotomie] der Maxilla, sonstige	76.79.11 ↔	Sonstige offene Reposition einer Fraktur der lateralen Orbitawand
76.66.00 ↔	Totale Osteoplastik [Osteotomie] der Maxilla, n.n.bez.	76.79.19 ↔	Sonstige offene Reposition einer sonstigen Orbitafraktur
76.66.10 ↔	Totale Osteoplastik [Osteotomie] der Maxilla ohne Distraction	76.79.20 ↔	Sonstige offene Reposition einer Stirnhöhlenwandfraktur
76.66.20 ↔	Osteotomie der Maxilla in der Le-Fort-I-Ebene in einem Stück mit Distraction	76.79.30 ↔	Sonstige offene Reposition einer nasoethmoidalen Mittelgesichtsfraktur
		76.79.31 ↔	Sonstige offene Reposition einer zentrolateralen Mittelgesichtsfraktur
		76.79.39 ↔	Sonstige offene Reposition einer sonstigen lateralen Mittelgesichtsfraktur
		76.79.40 ↔	Sonstige offene Reposition kombinierter Mittelgesichtsfrakturen (Mehrfachfraktur)

76.79.99 ↔	Sonstige offene Reposition einer Gesichtsschädelfraktur, sonstige	77.07.11 ↔	Sequestrektomie an Tibia und Fibula, mit Einlage eines Medikamententrägers
76.91.00 ↔	Knochentransplantat an Gesichtsschädelknochen, n.n.bez.	77.07.99 ↔	Sequestrektomie an Tibia und Fibula, sonstige
76.91.10 ↔	Transplantat an Gesichtsschädelknochen	77.08.10 ↔	Sequestrektomie an Tarsalia und Metatarsalia, ohne Einlage eines Medikamententrägers
76.91.11 ↔	Knochentransplantat an Gesichtsschädelknochen, gefässgestielt	77.08.11 ↔	Sequestrektomie an Tarsalia und Metatarsalia, mit Einlage eines Medikamententrägers
76.91.99 ↔	Knochentransplantat an Gesichtsschädelknochen, sonstige	77.08.99 ↔	Sequestrektomie an Tarsalia und Metatarsalia, sonstige
76.92.20 ↔	Einsetzen von CAD-Implantat an Gesichtsschädel ohne Beteiligung des Hirnschädels, bis zu 2 Regionen	77.09.00 ↔	Sequestrektomie an anderen näher bezeichneten Knochen, ohne Gesichtsschädelknochen, n.n.bez.
76.92.21 ↔	Einsetzen von CAD-Implantat an Gesichtsschädel ohne Beteiligung des Hirnschädels, ab 3 Regionen	77.09.10 ↔	Sequestrektomie an Phalangen der Hand, ohne Einlage eines Medikamententrägers
76.92.30 ↔	Einsetzen eines CAD-Implantats an Maxilla, zur plastischen Rekonstruktion eines einfachen Defekts	77.09.11 ↔	Sequestrektomie an Phalangen der Hand, mit Einlage eines Medikamententrägers
76.92.31 ↔	Einsetzen eines CAD-Implantats an Maxilla, zur plastischen Rekonstruktion eines grossen oder komplexen Defekts	77.11.10 ↔	Knocheninzision an Skapula und Klavikula, Exploration und Knochenbohrung
76.94 ↔	Offene Reposition einer Kiefergelenksluxation	77.11.11 ↔	Knocheninzision an Skapula und Klavikula, Fremdkörperentfernung
76.97 ↔	Entfernen von internem Osteosynthesematerial vom Gesichtsschädelknochen	77.11.12 ↔	Knocheninzision an Skapula und Klavikula, Einlage und Entfernung eines Medikamententrägers
77.00 ↔	Sequestrektomie, n.n.bez.	77.11.13 ↔	Knocheninzision an Skapula und Klavikula, Drainage
77.01.00 ↔	Sequestrektomie an Skapula, Klavikula, Rippen und Sternum, n.n.bez.	77.11.20 ↔	Knocheninzision an Rippen und Sternum, Exploration und Knochenbohrung
77.01.10 ↔	Sequestrektomie an Skapula und Klavikula, ohne Einlage eines Medikamententrägers	77.11.21 ↔	Knocheninzision an Rippen und Sternum, Fremdkörperentfernung
77.01.11 ↔	Sequestrektomie an Skapula und Klavikula, mit Einlage eines Medikamententrägers	77.11.22 ↔	Knocheninzision an Rippen und Sternum, Einlage und Entfernung eines Medikamententrägers
77.01.20 ↔	Sequestrektomie an Rippen und Sternum, ohne Einlage eines Medikamententrägers	77.11.23 ↔	Knocheninzision an Rippen und Sternum, Drainage
77.01.21 ↔	Sequestrektomie an Rippen und Sternum, mit Einlage eines Medikamententrägers	77.12.10 ↔	Sonstige Knocheninzision ohne Knochendurchtrennung am Humerus, Exploration und Knochenbohrung
77.01.99 ↔	Sequestrektomie an Skapula, Klavikula, Rippen und Sternum, sonstige	77.12.11 ↔	Sonstige Knocheninzision ohne Knochendurchtrennung am Humerus, Fremdkörperentfernung
77.02.00 ↔	Sequestrektomie am Humerus, n.n.bez.	77.12.12 ↔	Sonstige Knocheninzision ohne Knochendurchtrennung am Humerus, Einlage und Entfernung eines Medikamententrägers
77.02.10 ↔	Sequestrektomie am Humerus, ohne Einlage eines Medikamententrägers	77.12.13 ↔	Sonstige Knocheninzision ohne Knochendurchtrennung am Humerus, Drainage
77.02.11 ↔	Sequestrektomie am Humerus, mit Einlage eines Medikamententrägers	77.13.10 ↔	Sonstige Knocheninzision ohne Knochendurchtrennung an Radius und Ulna, Exploration und Knochenbohrung
77.02.99 ↔	Sequestrektomie am Humerus, sonstige	77.13.11 ↔	Sonstige Knocheninzision ohne Knochendurchtrennung an Radius und Ulna, Fremdkörperentfernung
77.03.00 ↔	Sequestrektomie an Radius und Ulna, n.n.bez.	77.13.12 ↔	Sonstige Knocheninzision ohne Knochendurchtrennung an Radius und Ulna, Einlage oder Entfernung eines Medikamententrägers
77.03.10 ↔	Sequestrektomie an Radius und Ulna, ohne Einlage eines Medikamententrägers	77.13.13 ↔	Sonstige Knocheninzision ohne Knochendurchtrennung an Radius und Ulna, Drainage
77.03.11 ↔	Sequestrektomie an Radius und Ulna, mit Einlage eines Medikamententrägers	77.14.10 ↔	Sonstige Knocheninzision ohne Knochendurchtrennung an Karpalia und Metakarpalia, Exploration und Knochenbohrung
77.03.99 ↔	Sequestrektomie an Radius und Ulna, sonstige	77.14.11 ↔	Sonstige Knocheninzision ohne Knochendurchtrennung an Karpalia und Metakarpalia, Fremdkörperentfernung
77.04.00 ↔	Sequestrektomie an Karpalia und Metakarpalia, n.n.bez.	77.14.12 ↔	Sonstige Knocheninzision ohne Knochendurchtrennung an Karpalia und Metakarpalia, Einlage und Entfernung eines Medikamententrägers
77.04.10 ↔	Sequestrektomie an Karpalia und Metakarpalia, ohne Einlage eines Medikamententrägers	77.14.13 ↔	Sonstige Knocheninzision ohne Knochendurchtrennung an Karpalia und Metakarpalia, Drainage
77.04.11 ↔	Sequestrektomie an Karpalia und Metakarpalia, mit Einlage eines Medikamententrägers	77.15.10 ↔	Sonstige Knocheninzision ohne Knochendurchtrennung am (sonstigen) Femur, Exploration und Knochenbohrung
77.04.99 ↔	Sequestrektomie an Karpalia und Metakarpalia, sonstige	77.15.11 ↔	Sonstige Knocheninzision ohne Knochendurchtrennung am Femur, Fremdkörperentfernung
77.05.00 ↔	Sequestrektomie an Femur, n.n.bez.		
77.05.10 ↔	Sequestrektomie an Femur, ohne Einlage eines Medikamententrägers		
77.05.11 ↔	Sequestrektomie an Femur, mit Einlage eines Medikamententrägers		
77.05.99 ↔	Sequestrektomie an Femur, sonstige		
77.06.00 ↔	Sequestrektomie an der Patella, n.n.bez.		
77.06.10 ↔	Sequestrektomie an der Patella, ohne Einlage eines Medikamententrägers		
77.06.11 ↔	Sequestrektomie an der Patella, mit Einlage eines Medikamententrägers		
77.06.99 ↔	Sequestrektomie an der Patella, sonstige		
77.07.00 ↔	Sequestrektomie an Tibia und Fibula, n.n.bez.		
77.07.10 ↔	Sequestrektomie an Tibia und Fibula, ohne Einlage eines Medikamententrägers		

77.15.12 ↔ Sonstige Knocheninzision ohne Knochendurchtrennung am Femur, Einlage und Entfernung eines Medikamententrägers	77.18.43 ↔ Sonstige Knocheninzision ohne Knochendurchtrennung an Metatarsalia, Einlage und Entfernung eines Medikamententrägers
77.15.13 ↔ Sonstige Knocheninzision ohne Knochendurchtrennung am Femur, Drainage	77.18.44 ↔ Sonstige Knocheninzision ohne Knochendurchtrennung an Metatarsalia, Drainage
77.15.20 ↔ Sonstige Knocheninzision ohne Knochendurchtrennung am Femur, Exploration und Knochenbohrung am Schenkelhals	77.19.10 ↔ Knocheninzision an Phalangen der Hand, Exploration und Knochenbohrung
77.16.10 ↔ Sonstige Knocheninzision ohne Knochendurchtrennung an der Patella, Exploration und Knochenbohrung	77.19.11 ↔ Knocheninzision an Phalangen der Hand, Fremdkörperentfernung
77.16.11 ↔ Sonstige Knocheninzision ohne Knochendurchtrennung an der Patella, Fremdkörperentfernung	77.19.12 ↔ Knocheninzision an Phalangen der Hand, Einlage und Entfernung eines Medikamententrägers
77.16.12 ↔ Sonstige Knocheninzision ohne Knochendurchtrennung an der Patella, Einlage und Entfernung eines Medikamententrägers	77.19.13 ↔ Knocheninzision an Phalangen der Hand, Drainage
77.16.13 ↔ Sonstige Knocheninzision ohne Knochendurchtrennung an der Patella, Drainage	77.19.19 ↔ Sonstige Knocheninzision an Phalangen der Hand
77.17.10 ↔ Sonstige Knocheninzision ohne Knochendurchtrennung an Tibia und Fibula, Exploration und Knochenbohrung	77.19.30 ↔ Knocheninzision am Beckenknochen, Exploration und Knochenbohrung
77.17.11 ↔ Sonstige Knocheninzision ohne Knochendurchtrennung an Tibia und Fibula, Fremdkörperentfernung	77.19.31 ↔ Knocheninzision am Beckenknochen, Fremdkörperentfernung
77.17.12 ↔ Sonstige Knocheninzision ohne Knochendurchtrennung an Tibia und Fibula, Einlage und Entfernung eines Medikamententrägers	77.19.32 ↔ Knocheninzision am Beckenknochen, Einlage und Entfernung von Medikamententrägern
77.17.13 ↔ Sonstige Knocheninzision ohne Knochendurchtrennung an Tibia und Fibula, Drainage	77.19.33 ↔ Knocheninzision am Beckenknochen, Drainage
77.18.11 ↔ Sonstige Knocheninzision ohne Knochendurchtrennung am Talus, Exploration und Knochenbohrung	77.19.39 ↔ Sonstige Knocheninzision am Beckenknochen
77.18.12 ↔ Sonstige Knocheninzision ohne Knochendurchtrennung am Talus, Fremdkörperentfernung	77.19.40 ↔ Knocheninzision an den Phalangen des Fusses, Exploration und Knochenbohrung
77.18.13 ↔ Sonstige Knocheninzision ohne Knochendurchtrennung am Talus, Einlage und Entfernung eines Medikamententrägers	77.19.41 ↔ Knocheninzision an den Phalangen des Fusses, Fremdkörperentfernung
77.18.14 ↔ Sonstige Knocheninzision ohne Knochendurchtrennung am Talus, Drainage	77.19.42 ↔ Knocheninzision an den Phalangen des Fusses, Einlage und Entfernung eines Medikamententrägers
77.18.21 ↔ Sonstige Knocheninzision ohne Knochendurchtrennung am Kalkaneus, Exploration und Knochenbohrung	77.19.43 ↔ Knocheninzision an den Phalangen des Fusses, Drainage
77.18.22 ↔ Sonstige Knocheninzision ohne Knochendurchtrennung am Kalkaneus, Fremdkörperentfernung	77.19.49 ↔ Sonstige Knocheninzision an den Phalangen des Fusses
77.18.23 ↔ Sonstige Knocheninzision ohne Knochendurchtrennung am Kalkaneus, Einlage und Entfernung eines Medikamententrägers	77.19.90 ↔ Knocheninzision an sonstigen näher bezeichneten Knochen, Exploration und Knochenbohrung
77.18.24 ↔ Sonstige Knocheninzision ohne Knochendurchtrennung am Kalkaneus, Drainage	77.19.91 ↔ Knocheninzision an sonstigen näher bezeichneten Knochen, Fremdkörperentfernung
77.18.31 ↔ Sonstige Knocheninzision ohne Knochendurchtrennung an sonstigen Tarsalia, Exploration und Knochenbohrung	77.19.92 ↔ Knocheninzision an sonstigen näher bezeichneten Knochen, Einlage und Entfernung eines Medikamententrägers
77.18.32 ↔ Sonstige Knocheninzision ohne Knochendurchtrennung an sonstigen Tarsalia, Fremdkörperentfernung	77.19.93 ↔ Knocheninzision an sonstigen näher bezeichneten Knochen, Drainage
77.18.33 ↔ Sonstige Knocheninzision ohne Knochendurchtrennung an sonstigen Tarsalia, Einlage und Entfernung eines Medikamententrägers	77.21.10 ↔ Keilosteotomie an Skapula
77.18.34 ↔ Sonstige Knocheninzision ohne Knochendurchtrennung an sonstigen Tarsalia, Drainage	77.21.11 ↔ Keilosteotomie an Klavikula
77.18.41 ↔ Sonstige Knocheninzision ohne Knochendurchtrennung an Metatarsalia, Exploration und Knochenbohrung	77.21.20 ↔ Keilosteotomie an einer Rippe
77.18.42 ↔ Sonstige Knocheninzision ohne Knochendurchtrennung an Metatarsalia, Fremdkörperentfernung	77.21.21 ↔ Keilosteotomie am Sternum
	77.22 ↔ Keilosteotomie am Humerus
	77.23 ↔ Keilosteotomie an Radius und Ulna
	77.24 ↔ Keilosteotomie an Karpalia und Metakarpalia
	77.25.00 ↔ Keilosteotomie am Femur, n.n.bez.
	77.25.10 ↔ Keilosteotomie am Schenkelhals
	77.25.20 ↔ Keilosteotomie am sonstigen Femur
	77.25.99 ↔ Keilosteotomie am Femur, sonstige
	77.27.00 ↔ Keilosteotomie an Tibia und Fibula, n.n.bez.
	77.27.10 ↔ Keilosteotomie an der Tibia
	77.27.20 ↔ Keilosteotomie an der Fibula
	77.27.99 ↔ Keilosteotomie an Tibia und Fibula, sonstige
	77.28.10 ↔ Keilosteotomie am Talus
	77.28.20 ↔ Keilosteotomie am Kalkaneus
	77.28.30 ↔ Keilosteotomie an sonstigen Tarsalia
	77.28.40 ↔ Keilosteotomie an Metatarsalia
	77.28.99 ↔ Keilosteotomie an Tarsalia und Metatarsalia, sonstige
	77.29.10 ↔ Keilosteotomie an Phalangen der Hand
	77.29.30 ↔ Keilosteotomie am Beckenknochen
	77.29.40 ↔ Keilosteotomie an Phalangen des Fusses
	77.31.10 ↔ Sonstige Knochendurchtrennung an Skapula
	77.31.11 ↔ Sonstige Knochendurchtrennung an Klavikula
	77.31.12 ↔ Komplexe (mehrdimensionale) Osteotomie (mit Achsenkorrektur) an Skapula
	77.31.13 ↔ Komplexe (mehrdimensionale) Osteotomie (mit Achsenkorrektur) an Klavikula
	77.31.20 ↔ Sonstige Knochendurchtrennung an der Rippe

77.31.21 ↔	Sonstige Knochendurchtrennung am Sternum	77.52 ↔	Plastische Rekonstruktion bei Hallux valgus und rigidus mit Exostosenresektion, Weichteilkorrektur und Arthrodesse
77.32.10 ↔	Kortikotomie bei Segmenttransport am Humerus	77.53 ↔	Plastische Rekonstruktion bei Hallux valgus und rigidus mit anderer Exostosenresektion und Weichteilkorrektur
77.33.00 ↔	Sonstige Knochendurchtrennung an Radius und Ulna, n.n.bez.	77.54 ↔	Resektion oder Korrekturosteotomie bei Digitus quintus varus
77.33.10 ↔	Kortikotomie bei Segmenttransport an Radius und Ulna	77.56 ↔	Plastische Rekonstruktion bei Hammerzehe
77.33.11 ↔	Komplexe (mehrdimensionale) Osteotomie (mit Achsenkorrektur) an Radius und Ulna	77.57 ↔	Plastische Rekonstruktion bei Krallenzehe
77.33.20 ↔	Knochendurchtrennung an distaler Ulna und Ulnaschaft	77.58 ↔	Sonstige Resektion, Arthrodesse und plastische Rekonstruktion an Zehen
77.33.99 ↔	Sonstige Knochendurchtrennung an Radius und Ulna, sonstige	77.5A ↔	Sonstige Exostosenresektion bei Hallux valgus und rigidus
77.34.10 ↔	Rotationsosteotomie an Karpalia und Metakarpalia	77.61.10 ↔	Lokale Resektion und Destruktion von Knochenläsion oder -gewebe an Skapula und Klavikula
77.34.11 ↔	Komplexe (mehrdimensionale) Osteotomie an Karpalia und Metakarpalia	77.61.11 ↔	Lokale Resektion und Destruktion von Knochenläsion oder -gewebe an einer Rippe
77.34.99 ↔	Sonstige Knochendurchtrennung an Karpalia und Metakarpalia, sonstige	77.61.12 ↔	Lokale Resektion und Destruktion von Knochenläsion oder -gewebe am Sternum
77.35.00 ↔	Sonstige Knochendurchtrennung am Femur, n.n.bez.	77.61.20 ↔	Débridement an Skapula und Klavikula
77.35.10 ↔	Rotationsosteotomie am Schenkelhals	77.62.20 ↔	Débridement am Humerus
77.35.11 ↔	Kortikotomie bei Segmenttransport am Schenkelhals	77.62.99 ↔	Lokale Resektion und Destruktion von Knochenläsion oder -gewebe am Humerus, sonstige
77.35.12 ↔	Komplexe (mehrdimensionale) Osteotomie (mit Achsenkorrektur) am Schenkelhals	77.63.20 ↔	Débridement an Radius und Ulna
77.35.19 ↔	Sonstige Knochendurchtrennung am Schenkelhals	77.63.99 ↔	Lokale Resektion und Destruktion von Knochenläsion oder -gewebe an Radius und Ulna, sonstige
77.35.20 ↔	Rotationsosteotomie an sonstigen Teilen des Femurs	77.64.20 ↔	Débridement an Karpalia und Metakarpalia
77.35.21 ↔	Kortikotomie bei Segmenttransport an sonstigen Teilen des Femurs	77.64.99 ↔	Lokale Resektion und Destruktion von Knochenläsion oder -gewebe an Karpalia und Metakarpalia, sonstige
77.35.22 ↔	Komplexe (mehrdimensionale) Osteotomie (mit Achsenkorrektur) an sonstigen Teilen des Femurs	77.65.20 ↔	Débridement am Femur
77.35.24 ↔	Trochanterosteotomie bei chirurgischer Hüftluxation	77.65.99 ↔	Lokale Resektion und Destruktion von Knochenläsion oder -gewebe am Femur, sonstige
77.35.99 ↔	Sonstige Knochendurchtrennung am Femur, sonstige	77.67.20 ↔	Débridement an Tibia
77.37.00 ↔	Sonstige Knochendurchtrennung an Tibia und Fibula, n.n.bez.	77.67.21 ↔	Débridement an Fibula
77.37.10 ↔	Rotationsosteotomie an der Tibia	77.68.10 ↔	Lokale Resektion und Destruktion von Knochenläsion oder -gewebe an Tarsalia
77.37.12 ↔	Kortikotomie bei Segmenttransport an der Tibia	77.68.11 ↔	Lokale Resektion und Destruktion von Knochenläsion oder -gewebe an Metatarsalia
77.37.13 ↔	Komplexe (mehrdimensionale) Osteotomie (mit Achsenkorrektur) an der Tibia	77.68.20 ↔	Débridement an Tarsalia
77.37.14 ↔	Valgisierende oder varisierende Osteotomie an der Tibia	77.68.21 ↔	Débridement an Metatarsalia
77.37.19 ↔	Sonstige Knochendurchtrennung an der Tibia	77.68.99 ↔	Lokale Resektion und Destruktion von Knochenläsion oder -gewebe an Tarsalia und Metatarsalia, sonstige
77.37.20 ↔	Rotationsosteotomie an der Fibula	77.69.10 ↔	Lokale Resektion und Destruktion von Knochenläsion oder -gewebe an Phalangen der Hand
77.37.21 ↔	Kortikotomie bei Segmenttransport an der Fibula	77.69.12 ↔	Lokale Resektion und Destruktion von Knochenläsion oder -gewebe am Becken
77.37.22 ↔	Komplexe (mehrdimensionale) Osteotomie (mit Achsenkorrektur) an der Fibula	77.69.13 ↔	Lokale Resektion und Destruktion von Knochenläsion oder -gewebe an Phalangen des Fusses
77.37.29 ↔	Sonstige Knochendurchtrennung an der Fibula	77.69.20 ↔	Débridement an Phalangen der Hand
77.37.99 ↔	Sonstige Knochendurchtrennung an Tibia und Fibula, sonstige	77.69.22 ↔	Débridement am Becken
77.38.10 ↔	Rotationsosteotomie an Tarsalia	77.69.23 ↔	Débridement an Phalangen des Fusses
77.38.11 ↔	Kortikotomie bei Segmenttransport an Tarsalia	77.81.11 ↔	Sonstige partielle Knochenresektion an einer Rippe
77.38.12 ↔	Komplexe (mehrdimensionale) Osteotomie (mit Achsenkorrektur) an Tarsalia	77.81.12 ↔	Sonstige partielle Knochenresektion am Sternum
77.38.13 ↔	Komplexe (mehrdimensionale) Osteotomie (mit Achsenkorrektur) an Metatarsalia	77.82 ↔	Sonstige partielle Knochenresektion am Humerus
77.38.19 ↔	Sonstige Knochendurchtrennung an Tarsalia	77.83 ↔	Sonstige partielle Knochenresektion an Radius und Ulna
77.38.29 ↔	Sonstige Knochendurchtrennung an Metatarsalia	77.84 ↔	Sonstige partielle Knochenresektion an Karpalia und Metakarpalia
77.38.99 ↔	Sonstige Knochendurchtrennung an Tarsalia und Metatarsalia, sonstige	77.85 ↔	Sonstige partielle Knochenresektion am Femur
77.39.10 ↔	Rotationsosteotomie an Phalangen der Hand	77.86 ↔	Sonstige partielle Knochenresektion aus der Patella
77.39.19 ↔	Sonstige Knochendurchtrennung an Phalangen der Hand	77.87.00 ↔	Sonstige partielle Knochenresektion an Tibia und Fibula, n.n.bez.
77.39.30 ↔	Rotationsosteotomie am Becken	77.87.10 ↔	Sonstige partielle Knochenresektion an Tibia
77.39.31 ↔	Kortikotomie bei Segmenttransport am Becken	77.87.11 ↔	Sonstige partielle Knochenresektion an Fibula
77.39.32 ↔	Komplexe (mehrdimensionale) Osteotomie (mit Achsenkorrektur) am Becken		
77.39.39 ↔	Sonstige Knochendurchtrennung am Becken		
77.39.40 ↔	Korrekturosteotomie an Phalangen des Fusses		
77.39.49 ↔	Sonstige Knochendurchtrennung an Phalangen des Fusses		
77.51 ↔	Plastische Rekonstruktion bei Hallux valgus und rigidus mit Exostosenresektion, Weichteilkorrektur und Osteotomie am Os metatarsale I		

77.87.99 ↔ Sonstige partielle Knochenresektion an Tibia und Fibula, sonstige	78.06.10 ↔ Knochentransplantation an der Patella, gefässgestielt mit mikrovaskulärer Anastomose
77.88 ↔ Sonstige partielle Knochenresektion an Tarsalia und Metatarsalia	78.06.20 ↔ Knochentransplantation an der Patella, gefässgestielt, ohne mikrovaskuläre Anastomose
77.89.10 ↔ Sonstige partielle Knochenresektion an Phalangen der Hand	78.07.10 ↔ Knochentransplantation an der Tibia, gefässgestielt mit mikrovaskulärer Anastomose
77.89.30 ↔ Sonstige partielle Knochenresektion am Becken	78.07.11 ↔ Knochentransplantation an der Tibia, gefässgestielt ohne mikrovaskuläre Anastomose
77.89.40 ↔ Sonstige partielle Knochenresektion an Phalangen des Fusses	78.07.13 ↔ Knorpel-Knochentransplantation an der Tibia, autogen und allogene
77.91.00 ↔ Totale Resektion von Skapula, Klavikula, Rippen und Sternum, n.n.bez.	78.07.20 ↔ Knochentransplantation an der Fibula, gefässgestielt mit mikrovaskulärer Anastomose
77.91.10 ↔ Totale Resektion von Skapula und Klavikula	78.07.21 ↔ Knochentransplantation an der Fibula, gefässgestielt ohne mikrovaskuläre Anastomose
77.91.11 ↔ Totale Resektion einer Rippe	78.07.23 ↔ Knorpel-Knochentransplantation an der Fibula, autogen und allogene
77.91.12 ↔ Totale Resektion einer Halsrippe	78.08.10 ↔ Knochentransplantation an Tarsalia und Metatarsalia, gefässgestielt mit mikrovaskulärer Anastomose
77.91.13 ↔ Totale Resektion des Sternums	78.08.11 ↔ Knochentransplantation an Tarsalia und Metatarsalia, gefässgestielt ohne mikrovaskulärer Anastomose
77.91.99 ↔ Totale Resektion von Skapula, Klavikula, Rippen und Sternum, sonstige	78.08.13 ↔ Knorpel-Knochentransplantation an Tarsalia und Metatarsalia, autogen und allogene
77.92 ↔ Totale Humerusresektion	78.09.10 ↔ Knochentransplantation an Phalangen der Hand, gefässgestielt mit mikrovaskulärer Anastomose
77.93 ↔ Totale Resektion von Radius und Ulna	78.09.11 ↔ Knochentransplantation an Phalangen der Hand, gefässgestielt ohne mikrovaskuläre Anastomose
77.94 ↔ Totale Resektion von Karpalia und Metakarpalia	78.09.13 ↔ Knorpel-Knochentransplantation an Phalangen der Hand, autogen und allogene
77.95 ↔ Totale Femur-Resektion	78.09.30 ↔ Knochentransplantation am Becken, gefässgestielt mit mikrovaskulärer Anastomose
77.96 ↔ Totale Patella-Resektion	78.09.31 ↔ Knochentransplantation am Becken, gefässgestielt ohne mikrovaskuläre Anastomose
77.97.00 ↔ Totale Resektion von Tibia und Fibula, n.n.bez.	78.09.33 ↔ Knorpel-Knochentransplantation am Becken, autogen und allogene
77.97.10 ↔ Totale Resektion von Tibia	78.09.40 ↔ Knochentransplantation an Phalangen des Fusses, gefässgestielt mit mikrovaskulärer Anastomose
77.97.11 ↔ Totale Resektion von Fibula	78.09.41 ↔ Knochentransplantation an Phalangen des Fusses, gefässgestielt ohne mikrovaskuläre Anastomose
77.97.99 ↔ Totale Resektion von Tibia und Fibula, sonstige	78.09.42 ↔ Knorpel-Knochentransplantation an Phalangen des Fusses, autogen und allogene
77.98.10 ↔ Totale Resektion von Tarsalia	78.09.90 ↔ Knochentransplantation an anderen näher bezeichneten Knochen, ausser Gesichtsschädelknochen, gefässgestielt mit mikrovaskulärer Anastomose
77.98.11 ↔ Totale Resektion von Metatarsalia	78.09.91 ↔ Knochentransplantation an anderen näher bezeichneten Knochen, ausser Gesichtsschädelknochen, gefässgestielt ohne mikrovaskuläre Anastomose
77.98.99 ↔ Totale Resektion von Tarsalia und Metatarsalia, sonstige	78.11.10 ↔ Geschlossene Reposition einer Fraktur von Skapula und Klavikula mit Knochenfixation durch Fixateur externe
77.99.10 ↔ Totale Knochenresektionen an Phalangen der Hand	78.11.11 ↔ Offene Reposition einer einfachen Fraktur von Skapula und Klavikula mit Knochenfixation durch Fixateur externe
77.99.30 ↔ Totale Knochenresektionen am Becken	78.11.12 ↔ Offene Reposition einer Mehrfragmentfraktur von Klavikula und Skapula mit Knochenfixation durch Fixateur externe
77.99.40 ↔ Totale Knochenresektionen an Phalangen des Fusses	78.11.20 ↔ Geschlossene Reposition einer Fraktur von Rippen und Sternum mit Knochenfixation durch Fixateur externe
78.01.10 ↔ Knochentransplantation an Skapula und Klavikula, gefässgestielt mit mikrovaskulärer Anastomose	78.11.21 ↔ Offene Reposition einer Fraktur von Rippen und Sternum mit Knochenfixation durch Fixateur externe
78.01.11 ↔ Knochentransplantation an Skapula und Klavikula, gefässgestielt ohne mikrovaskulärer Anastomose	78.11.99 ↔ Anlegen eines Fixateur externe an Skapula, Klavikula, Rippen und Sternum (inkl. Reposition von Frakturen), sonstige
78.01.13 ↔ Knorpel-Knochentransplantation an Skapula und Klavikula, autogen und allogene	78.12.10 ↔ Geschlossene Reposition einer proximalen Humerusfraktur mit Knochenfixation durch Fixateur externe
78.01.14 ↔ Knochentransplantation an Skapula und Klavikula, autogen, Spongiosa und kortikospongiöser Span	
78.01.15 ↔ Knochentransplantation an Skapula und Klavikula, allogene oder xenogene, Spongiosa und kortikospongiöser Span	
78.01.18 ↔ Knochentransplantation an Skapula und Klavikula, allogene oder xenogene, Röhrenknochen	
78.02.10 ↔ Knochentransplantation am Humerus, gefässgestielt mit mikrovaskulärer Anastomose	
78.02.11 ↔ Knochentransplantation am Humerus, gefässgestielt ohne mikrovaskuläre Anastomose	
78.02.13 ↔ Knorpel-Knochentransplantation am Humerus, autogen und allogene	
78.03.10 ↔ Knochentransplantation an Radius und Ulna, gefässgestielt mit mikrovaskulärer Anastomose	
78.03.11 ↔ Knochentransplantation an Radius und Ulna, gefässgestielt ohne mikrovaskulärer Anastomose	
78.03.13 ↔ Knorpel-Knochentransplantation an Radius und Ulna, autogen und allogene	
78.04.10 ↔ Knochentransplantation an Karpalia und Metakarpalia, gefässgestielt mit mikrovaskulärer Anastomose	
78.04.11 ↔ Knochentransplantation an Karpalia und Metakarpalia, gefässgestielt ohne mikrovaskuläre Anastomose	
78.04.13 ↔ Knorpel-Knochentransplantation an Karpalia und Metakarpalia, autogen und allogene	
78.05.10 ↔ Knochentransplantation am Femur, gefässgestielt mit mikrovaskulärer Anastomose	
78.05.11 ↔ Knochentransplantation am Femur, gefässgestielt, ohne mikrovaskuläre Anastomose	
78.05.13 ↔ Knorpel-Knochentransplantation am Femur, autogen und allogene	

78.12.11 ↔ Offene Reposition einer proximalen Humerusfraktur mit Knochenfixation durch Fixateur externe	78.17.21 ↔ Offene Reposition einer Mehrfragmentfraktur der proximalen Fibula mit Knochenfixation durch Fixateur externe
78.12.90 ↔ Geschlossene Reposition einer sonstigen Humerusfraktur mit Knochenfixation durch Fixateur externe	78.17.22 ↔ Offene Reposition einer einfachen Fraktur des Fibulaschafts mit Knochenfixation durch Fixateur externe
78.12.91 ↔ Offene Reposition einer sonstigen Humerusfraktur mit Knochenfixation durch Fixateur externe	78.17.23 ↔ Offene Reposition einer Mehrfragmentfraktur des Fibulaschafts mit Knochenfixation durch Fixateur externe
78.12.99 ↔ Anlegen eines Fixateur externe am Humerus (inkl. Reposition von Frakturen), sonstige	78.17.24 ↔ Geschlossene Reposition einer distalen Fibulafraktur mit Knochenfixation durch Fixateur externe
78.13.10 ↔ Geschlossene Reposition einer distalen Radiusfraktur mit Knochenfixation durch Fixateur externe	78.17.25 ↔ Offene Reposition einer einfachen Fraktur der distalen Fibula mit Knochenfixation durch Fixateur externe
78.13.11 ↔ Geschlossene Reposition einer sonstigen Radiusfraktur mit Knochenfixation durch Fixateur externe	78.17.26 ↔ Offene Reposition einer Mehrfragmentfraktur der distalen Fibula mit Knochenfixation durch Fixateur externe
78.13.12 ↔ Offene Reposition einer distalen Radiusfraktur mit Knochenfixation durch Fixateur externe	78.17.27 ↔ Geschlossene Reposition einer sonstigen Fibulafraktur mit Knochenfixation durch Fixateur externe
78.13.13 ↔ Offene Reposition einer sonstigen Radiusfraktur mit Knochenfixation durch Fixateur externe	78.17.99 ↔ Anlegen eines Fixateur externe an Tibia und Fibula (inkl. Reposition von Frakturen), sonstige
78.13.20 ↔ Geschlossene Reposition einer Ulnafraktur mit Knochenfixation durch Fixateur externe	78.18.11 ↔ Geschlossene Reposition einer Fraktur sonstiger Tarsalia und Metatarsalia mit Knochenfixation durch Fixateur externe
78.13.99 ↔ Anlegen eines Fixateur externe an Radius und Ulna (inkl. Reposition von Frakturen), sonstige	78.18.12 ↔ Offene Reposition einer einfachen Fraktur an sonstigen Tarsalia und Metatarsalia mit Knochenfixation durch Fixateur externe
78.14.10 ↔ Geschlossene Reposition einer Fraktur an Karpalia und Metakarpalia mit Knochenfixation durch Fixateur externe	78.18.13 ↔ Offene Reposition einer Fraktur an Kalkaneus und Talus mit Knochenfixation durch Fixateur externe
78.14.11 ↔ Offene Reposition einer Fraktur an Karpalia und Metakarpalia mit Knochenfixation durch Fixateur externe	78.18.14 ↔ Offene Reposition einer Mehrfragmentfraktur an sonstigen Tarsalia mit Knochenfixation durch Fixateur externe
78.14.99 ↔ Anlegen eines Fixateur externe an Karpalia und Metakarpalia (inkl. Reposition von Frakturen), sonstige	78.18.15 ↔ Offene Reposition einer Mehrfragmentfraktur an Metatarsalia mit Knochenfixation durch Fixateur externe
78.15.10 ↔ Offene Reposition einer Schenkelhalsfraktur und proximalen Femurfraktur mit Knochenfixation durch Fixateur externe	78.18.99 ↔ Anlegen eines Fixateur externe an Tarsalia und Metatarsalia (inkl. Reposition von Frakturen), sonstige
78.15.20 ↔ Offene Reposition einer Femurschaftfraktur mit Knochenfixation durch Fixateur externe	78.19.10 ↔ Geschlossene Reposition einer Fraktur von Phalangen der Hand mit Knochenfixation durch Fixateur externe
78.15.30 ↔ Geschlossene Reposition einer distalen Femurfraktur mit Knochenfixation durch Fixateur externe	78.19.11 ↔ Offene Reposition einer Fraktur von Phalangen der Hand mit Knochenfixation durch Fixateur externe
78.15.31 ↔ Offene Reposition einer distalen Femurfraktur mit Knochenfixation durch Fixateur externe	78.19.20 ↔ Geschlossene Reposition einer Fraktur des Beckens mit Knochenfixation durch Fixateur externe
78.15.40 ↔ Geschlossene Reposition einer sonstigen Femurfraktur mit Knochenfixation durch Fixateur externe	78.19.21 ↔ Offene Reposition einer Fraktur des Acetabulums mit Knochenfixation / Transfixation durch Fixateur externe
78.15.99 ↔ Anlegen eines Fixateur externe am Femur (inkl. Reposition von Frakturen), sonstige	78.19.22 ↔ Offene Reposition einer Fraktur sonstiger Teile des Beckens mit Knochenfixation durch Fixateur externe
78.16.10 ↔ Geschlossene Reposition einer Fraktur der Patella mit Knochenfixation durch Fixateur externe	78.19.30 ↔ Geschlossene Reposition einer Fraktur von Phalangen des Fusses mit Knochenfixation durch Fixateur externe
78.16.11 ↔ Offene Reposition einer Fraktur der Patella mit Knochenfixation durch Fixateur externe	78.19.31 ↔ Offene Reposition einer Fraktur von Phalangen des Fusses mit Knochenfixation durch Fixateur externe
78.17.10 ↔ Geschlossene Reposition einer Fraktur der proximalen Tibia mit Knochenfixation durch Fixateur externe	78.19.90 ↔ Geschlossene Reposition einer Fraktur sonstiger bezeichneter Knochen mit Knochenfixation durch Fixateur externe
78.17.11 ↔ Offene Reposition einer einfachen Fraktur der proximalen Tibia mit Knochenfixation durch Fixateur externe	78.19.91 ↔ Offene Reposition einer Fraktur sonstiger bezeichneter Knochen mit Knochenfixation durch Fixateur externe
78.17.12 ↔ Offene Reposition einer Mehrfragmentfraktur der proximalen Tibia mit Knochenfixation durch Fixateur externe	78.19.99 ↔ Anlegen eines Fixateur externe an andere näher bezeichnete Knochen, ausser Gesichtsschädelknochen (Inkl. Reposition von Frakturen), sonstige
78.17.13 ↔ Offene Reposition einer einfachen Tibiaschaftfraktur mit Knochenfixation durch Fixateur externe	78.21.00 ↔ Verkürzungssosteotomie an Skapula, Klavikula, n.n.bez.
78.17.14 ↔ Offene Reposition einer einfachen Fraktur der distalen Tibia mit Knochenfixation durch Fixateur externe	78.21.10 ↔ Temporäre Epiphyseodese an Skapula und Klavikula
78.17.15 ↔ Geschlossene Reposition einer sonstigen Tibiafraktur mit Knochenfixation durch Fixateur externe	78.21.11 ↔ Permanente Epiphyseodese an Skapula und Klavikula
78.17.16 ↔ Offene Reposition einer Mehrfragmentfraktur sonstiger Teile der Tibia mit Knochenfixation durch Fixateur externe	
78.17.20 ↔ Offene Reposition einer einfachen Fraktur der proximalen Fibula mit Knochenfixation durch Fixateur externe	

78.21.12 ↔	Therapeutische Epiphyseolyse an Skapula und Klavikula	78.29.42 ↔	Therapeutische Epiphyseolyse an Phalangen des Fusses
78.21.99 ↔	Verkürzungsosteotomie an Skapula, Klavikula, sonstige	78.29.49 ↔	Sonstige Verkürzungsosteotomie an Phalangen des Fusses
78.22.00 ↔	Verkürzungsosteotomie am Humerus, n.n.bez.	78.30 ↔	Verlängerungsosteotomie von Extremitäten, ohne Angabe der Lokalisation
78.22.10 ↔	Temporäre Epiphyseodese am Humerus	78.31 ↔	Verlängerungsosteotomie an Skapula und Klavikula
78.22.11 ↔	Permanente Epiphyseodese am Humerus	78.32 ↔	Verlängerungsosteotomie am Humerus
78.22.12 ↔	Therapeutische Epiphyseolyse am Humerus	78.33 ↔	Verlängerungsosteotomie an Radius und Ulna
78.22.99 ↔	Verkürzungsosteotomie am Humerus, sonstige	78.34 ↔	Verlängerungsosteotomie an Karpalia und Metakarpalia
78.23.00 ↔	Verkürzungsosteotomie an Radius und Ulna, n.n.bez.	78.35.00 ↔	Verlängerungsosteotomie am Femur, n.n.bez.
78.23.10 ↔	Temporäre Epiphyseodese an Radius und Ulna	78.35.10 ↔	Verlängerungsosteotomie am Schenkelhals
78.23.11 ↔	Permanente Epiphyseodese an Radius und Ulna	78.35.19 ↔	Verlängerungsosteotomie an sonstigen Teilen des Femur
78.23.12 ↔	Therapeutische Epiphyseolyse an Radius und Ulna	78.35.99 ↔	Verlängerungsosteotomie am Femur, sonstige
78.23.99 ↔	Verkürzungsosteotomie an Radius und Ulna, sonstige	78.37 ↔	Verlängerungsosteotomie an Tibia und Fibula
78.24.10 ↔	Temporäre Epiphyseodese an Karpalia und Metakarpalia	78.38.10 ↔	Verlängerungsosteotomie am Kalkaneus
78.24.11 ↔	Permanente Epiphyseodese an Karpalia und Metakarpalia	78.38.19 ↔	Verlängerungsosteotomie an sonstigen Tarsalia
78.24.12 ↔	Therapeutische Epiphyseolyse an Karpalia und Metakarpalia	78.38.20 ↔	Verlängerungsosteotomie an Metatarsalia
78.24.99 ↔	Verkürzungsosteotomie an Karpalia und Metakarpalia, sonstige	78.38.99 ↔	Verlängerungsosteotomie an Tarsalia und Metatarsalia, sonstige
78.25.00 ↔	Verkürzungsosteotomie am Femur, n.n.bez.	78.39.10 ↔	Verlängerungsosteotomie an Phalangen der Hand
78.25.10 ↔	Temporäre Epiphyseodese am Schenkelhals	78.39.20 ↔	Verlängerungsosteotomie am Becken
78.25.11 ↔	Permanente Epiphyseodese am Schenkelhals	78.39.30 ↔	Verlängerungsosteotomie an Phalangen des Fusses
78.25.12 ↔	Therapeutische Epiphyseolyse am Schenkelhals	78.39.99 ↔	Verlängerungsosteotomie an anderen näher bezeichneten Knochen, sonstige
78.25.19 ↔	Sonstige Verkürzungsosteotomie am Schenkelhals	78.41.00 ↔	Sonstige plastische Rekonstruktion an Skapula, Klavikula, Rippen und Sternum, n.n.bez.
78.25.20 ↔	Temporäre Epiphyseodese an sonstigen Teilen des Femur	78.41.10 ↔	Sonstige plastische Rekonstruktion an Skapula und Klavikula
78.25.21 ↔	Permanente Epiphyseodese an sonstigen Teilen des Femur	78.41.20 ↔	Sonstige plastische Rekonstruktion an Rippen und Sternum
78.25.22 ↔	Therapeutische Epiphyseolyse an sonstigen Teilen des Femur	78.41.30 ↔	Sonstige plastische Rekonstruktion an Skapula, Klavikula, Rippen und Sternum, Implantation von vertikalen expandierbaren prothetischen Titanrippen [VEPTR]
78.25.99 ↔	Verkürzungsosteotomie am Femur, sonstige	78.41.99 ↔	Sonstige plastische Rekonstruktion an Skapula, Klavikula, Rippen und Sternum, sonstige
78.27.00 ↔	Verkürzungsosteotomie an Tibia und Fibula, n.n.bez.	78.42 ↔	Sonstige plastische Rekonstruktion am Humerus
78.27.10 ↔	Temporäre Epiphyseodese an der Tibia	78.43 ↔	Sonstige plastische Rekonstruktion an Radius und Ulna
78.27.11 ↔	Permanente Epiphyseodese an der Tibia	78.44 ↔	Sonstige plastische Rekonstruktion an Karpalia und Metakarpalia
78.27.12 ↔	Therapeutische Epiphyseolyse an der Tibia	78.45 ↔	Sonstige plastische Rekonstruktion am Femur
78.27.19 ↔	Sonstige Verkürzungsosteotomie an der Tibia	78.47.00 ↔	Sonstige plastische Rekonstruktion an Tibia und Fibula, n.n.bez.
78.27.20 ↔	Temporäre Epiphyseodese an der Fibula	78.47.10 ↔	Sonstige plastische Rekonstruktion an Tibia
78.27.21 ↔	Permanente Epiphyseodese an der Fibula	78.47.20 ↔	Sonstige plastische Rekonstruktion an Fibula
78.27.22 ↔	Therapeutische Epiphyseolyse an der Fibula	78.47.99 ↔	Sonstige plastische Rekonstruktion an Tibia und Fibula, sonstige
78.27.29 ↔	Sonstige Verkürzungsosteotomie an der Fibula	78.48 ↔	Sonstige plastische Rekonstruktion an Tarsalia und Metatarsalia
78.27.99 ↔	Verkürzungsosteotomie an Tibia und Fibula, sonstige	78.49.12 ↔	Sonstige plastische Rekonstruktion am Becken
78.28.10 ↔	Temporäre Epiphyseodese an Tarsalia und Metatarsalia	78.49.13 ↔	Sonstige plastische Rekonstruktion an Phalangen des Fusses
78.28.11 ↔	Permanente Epiphyseodese an Tarsalia und Metatarsalia	78.51.00 ↔	Innere Knochenfixation ohne Reposition der Fraktur an Skapula, Klavikula, Rippen und Sternum, n.n.bez.
78.28.12 ↔	Therapeutische Epiphyseolyse an Tarsalia und Metatarsalia	78.51.99 ↔	Innere Knochenfixation ohne Reposition der Fraktur an Skapula, Klavikula, Rippen und Sternum, sonstige
78.28.20 ↔	Sonstige Verkürzungsosteotomie am Kalkaneus	78.52.00 ↔	Innere Knochenfixation ohne Reposition der Fraktur am Humerus, n.n.bez.
78.28.21 ↔	Sonstige Verkürzungsosteotomie an sonstigen Tarsalia	78.52.10 ↔	Revision von Osteosynthesematerial ohne Materialersatz am Humerus
78.28.22 ↔	Sonstige Verkürzungsosteotomie an Metatarsalia	78.52.99 ↔	Innere Knochenfixation ohne Reposition der Fraktur am Humerus, sonstige
78.28.99 ↔	Verkürzungsosteotomie an Tarsalia und Metatarsalia, sonstige	78.53.00 ↔	Innere Knochenfixation ohne Reposition der Fraktur an Radius und Ulna, n.n.bez.
78.29.10 ↔	Temporäre Epiphyseodese an Phalangen der Hand	78.53.10 ↔	Revision von Osteosynthesematerial ohne Materialersatz an Radius
78.29.11 ↔	Permanente Epiphyseodese an Phalangen der Hand		
78.29.12 ↔	Therapeutische Epiphyseolyse an Phalangen der Hand		
78.29.19 ↔	Sonstige Verkürzungsosteotomie an Phalangen der Hand		
78.29.30 ↔	Temporäre Epiphyseodese am Becken		
78.29.31 ↔	Permanente Epiphyseodese am Becken		
78.29.32 ↔	Therapeutische Epiphyseolyse am Becken		
78.29.39 ↔	Sonstige Verkürzungsosteotomie am Becken		
78.29.40 ↔	Temporäre Epiphyseodese an Phalangen des Fusses		
78.29.41 ↔	Permanente Epiphyseodese an Phalangen des Fusses		

78.53.20 ↔	Revision von Osteosynthesematerial ohne Materialersatz an Ulna	78.63.01 ↔	Knochenimplantatentfernung an Radius und Ulna, (intramedullärer) Draht, Schraube, Zuggurtung/Cerclage, (winkelstabile) Platte, Winkelplatte/Kondylenplatte, Marknagel, Verriegelungsnagel, Transfixationsnagel, Fixateur externe, Ringfixateur, (Blount-)Klammern
78.53.99 ↔	Innere Knochenfixation ohne Reposition der Fraktur an Radius und Ulna, sonstige	78.63.05 ↔	Knochenimplantatentfernung an Radius und Ulna, Entfernung eines Knochen(teil)ersatzes an Radius und Ulna
78.54.00 ↔	Innere Knochenfixation ohne Reposition der Fraktur an Karpalia und Metakarpalia, n.n.bez.	78.63.08 ↔	Knochenimplantatentfernung an Radius und Ulna (proximal / Schaft / distal), sonstiges
78.54.10 ↔	Revision von Osteosynthesematerial ohne Materialersatz an Karpalia und Metakarpalia	78.64.01 ↔	Knochenimplantatentfernung an Karpalia und Metakarpalia, (intramedullärer) Draht, Schraube, Zuggurtung/Cerclage, (winkelstabile) Platte, Fixateur externe, Ringfixateur, (Blount-)Klammern
78.54.99 ↔	Innere Knochenfixation ohne Reposition der Fraktur an Karpalia und Metakarpalia, sonstige	78.64.05 ↔	Knochenimplantatentfernung an Karpalia und Metakarpalia, Entfernung eines Knochen(teil)ersatzes an Karpalia und Metakarpalia
78.55.00 ↔	Innere Knochenfixation ohne Reposition der Fraktur am Femur, n.n.bez.	78.64.08 ↔	Knochenimplantatentfernung an Karpalia und Metakarpalia, sonstiges Osteosynthesematerial
78.55.10 ↔	Revision von Osteosynthesematerial ohne Materialersatz am Femur	78.65.01 ↔	Knochenimplantatentfernung am Femur, Draht, intramedullärer Draht, Schraube, Zuggurtung/Cerclage, (winkelstabile) Platte, Winkelplatte/Kondylenplatte, dynamische Kompressionsschraube, Marknagel, Fixateur externe, (Blount-)Klammern
78.55.99 ↔	Innere Knochenfixation ohne Reposition der Fraktur am Femur, sonstige	78.65.02 ↔	Knochenimplantatentfernung am Femur (Schenkelhals / proximal / distal, ausser Schaft), Marknagel mit Gelenkkomponente, Verriegelungsnagel, Transfixationsnagel
78.56.00 ↔	Innere Knochenfixation ohne Reposition der Fraktur an der Patella, n.n.bez.	78.65.03 ↔	Knochenimplantatentfernung am Femur (Schaft), Marknagel mit Gelenkkomponente
78.56.10 ↔	Revision von Osteosynthesematerial ohne Materialersatz an der Patella	78.65.04 ↔	Knochenimplantatentfernung am Femur (proximal / Schaft / distal, ausser Schenkelhals), Ringfixateur
78.56.99 ↔	Innere Knochenfixation ohne Reposition der Fraktur an der Patella, sonstige	78.65.05 ↔	Knochenimplantatentfernung am Femur, Entfernung eines Knochen(teil)ersatzes am Femur
78.57.00 ↔	Innere Knochenfixation ohne Reposition der Fraktur an Tibia und Fibula, n.n.bez.	78.65.08 ↔	Knochenimplantatentfernung am Femur, sonstiges Osteosynthesematerial
78.57.10 ↔	Revision von Osteosynthesematerial ohne Materialersatz an der Tibia	78.66.01 ↔	Knochenimplantatentfernung an der Patella, (intramedullärer) Draht, Schraube, Zuggurtung/Cerclage, Fixateur externe, (Blount-)Klammern
78.57.20 ↔	Revision von Osteosynthesematerial ohne Materialersatz an der Fibula	78.66.05 ↔	Knochenimplantatentfernung an der Patella, Entfernung eines Knochen(teil)ersatzes an der Patella
78.57.99 ↔	Innere Knochenfixation ohne Reposition der Fraktur an Tibia und Fibula, sonstige	78.66.08 ↔	Knochenimplantatentfernung an der Patella, sonstiges Osteosynthesematerial
78.58.10 ↔	Revision von Osteosynthesematerial ohne Materialersatz an Tarsalia und Metatarsalia	78.67.01 ↔	Knochenimplantatentfernung an Tibia und Fibula, (intramedullärer) Draht, Schraube, Zuggurtung/Cerclage, Fixateur externe, Ringfixateur, (Blount-)Klammern
78.58.99 ↔	Innere Knochenfixation ohne Reposition der Fraktur an Tarsalia und Metatarsalia, sonstige	78.67.05 ↔	Knochenimplantatentfernung an Tibia und Fibula, Entfernung eines Knochen(teil)ersatzes an Tibia und Fibula
78.59.10 ↔	Revision von Osteosynthesematerial ohne Materialersatz an Phalangen der Hand	78.67.11 ↔	Knochenimplantatentfernung an der Tibia, (winkelstabile) Platte, Winkelplatte / Kondylenplatte
78.59.30 ↔	Revision von Osteosynthesematerial ohne Materialersatz am Becken	78.67.12 ↔	Knochenimplantatentfernung an der Tibia, Marknagel, Verriegelungsnagel, Transfixationsnagel
78.59.40 ↔	Revision von Osteosynthesematerial ohne Materialersatz an Phalangen des Fusses	78.67.13 ↔	Knochenimplantatentfernung an der Tibia, dynamische Kompressionsschraube
78.60.05 ↔	Knochenimplantatentfernung, ohne Angabe der Lokalisation, Entfernung eines Knochen(teil)ersatzes	78.67.21 ↔	Knochenimplantatentfernung an der Fibula, (winkelstabile) Platte
78.60.08 ↔	Entfernung eines internen Verlängerungs- oder Knochen-transportsystems (motorisiert / nicht-motorisiert), jede Lokalisation	78.67.22 ↔	Knochenimplantatentfernung an der Fibula, Marknagel, Verriegelungsnagel, Transfixationsnagel
78.61.01 ↔	Knochenimplantatentfernung an Skapula und Klavikula, Draht, intramedullärer Draht, Schraube, Zuggurtung/Cerclage, Platte, winkelstabile Platte, Fixateur externe, (Blount-)Klammern	78.67.28 ↔	Knochenimplantatentfernung an Tibia und Fibula, sonstiges Osteosynthesematerial
78.61.05 ↔	Knochenimplantatentfernung an Skapula, Klavikula, Rippen und Sternum, Entfernung eines Knochen(teil)ersatzes an Skapula, Klavikula, Rippen und Sternum	78.68.01 ↔	Knochenimplantatentfernung an Tarsalia und Metatarsalia, (intramedullärer) Draht, Schraube, Zuggurtung/Cerclage, (winkelstabile) Platte, Fixateur externe, Ringfixateur, (Blount-)Klammern
78.61.08 ↔	Knochenimplantatentfernung an Skapula und Klavikula, sonstiges Osteosynthesematerial		
78.61.11 ↔	Knochenimplantatentfernung an Rippen und Sternum		
78.62.01 ↔	Knochenimplantatentfernung am Humerus, (intramedullärer) Draht, Schraube, Zuggurtung/Cerclage, (winkelstabile) Platte, Winkelplatte /Kondylenplatte, Marknagel, Verriegelungsnagel, Transfixationsnagel, Fixateur externe, Ringfixateur, (Blount-)Klammern		
78.62.02 ↔	Knochenimplantatentfernung am Humerus, dynamische Kompressionsschraube, Marknagel mit Gelenkkomponente		
78.62.05 ↔	Knochenimplantatentfernung am Humerus, Entfernung eines Knochen(teil)ersatzes am Humerus		
78.62.08 ↔	Knochenimplantatentfernung am Humerus: sonstiges Osteosynthesematerial		

78.68.05 ↔	Knochenimplantatentfernung an Tarsalia und Metatarsalia, Entfernung eines Knochen(teil)ersatzes an Talus und Kalkaneus	78.93 ↔	Einsetzen eines Knochenwachstumsstimulators an Radius und Ulna
78.68.06 ↔	Knochenimplantatentfernung an Tarsalia und Metatarsalia, Entfernung eines Knochen(teil)ersatzes an sonstigen Tarsalia und Metatarsalia	78.94 ↔	Einsetzen eines Knochenwachstumsstimulators an Karpalia und Metakarpalia
78.68.08 ↔	Knochenimplantatentfernung an Tarsalia und Metatarsalia, sonstiges Osteosynthesematerial	78.95 ↔	Einsetzen eines Knochenwachstumsstimulators am Femur
78.69.11 ↔	Knochenimplantatentfernung an Phalangen der Hand, (intra-medullärer) Draht, Schraube, Zuggurtung/Cerclage, (winkelstabile) Platte, Fixateur externe, (Blount-)Klammern	78.96 ↔	Einsetzen eines Knochenwachstumsstimulators an der Patella
78.69.15 ↔	Knochenimplantatentfernung an anderen näher bezeichneten Knochen, ausser Gesichtsschädelknochen, Entfernung eines Knochen(teil)ersatzes an Phalangen der Hand	78.97 ↔	Einsetzen eines Knochenwachstumsstimulators an Tibia und Fibula
78.69.18 ↔	Knochenimplantatentfernung an Phalangen der Hand, sonstiges Osteosynthesematerial	78.98 ↔	Einsetzen eines Knochenwachstumsstimulators an Tarsalia und Metatarsalia
78.69.21 ↔	Knochenimplantatentfernung am Becken, Draht, Schraube, Zuggurtung/Cerclage, Fixateur externe, Ringfixateur, (Blount-)Klammern	78.99 ↔	Einsetzen eines Knochenwachstumsstimulators an anderen näher bezeichneten Knochen, ausser Gesichtsschädelknochen
78.69.22 ↔	Knochenimplantatentfernung am Becken, (winkelstabile) Platte	79.11.00 ↔	Geschlossene Reposition einer Humerusfraktur mit innerer Knochenfixation, n.n.bez.
78.69.25 ↔	Knochenimplantatentfernung an anderen näher bezeichneten Knochen, ausser Gesichtsschädelknochen, Entfernung eines Knochen(teil)ersatzes am Becken	79.11.10 ↔	Geschlossene Reposition einer proximalen Humerusfraktur mit innerer Knochenfixation durch Marknagel / Verriegelungsnagel oder Winkelplatte / Kondylenplatte
78.69.28 ↔	Knochenimplantatentfernung am Becken, sonstiges Osteosynthesematerial	79.11.11 ↔	Geschlossene Reposition einer proximalen Humerusfraktur mit innerer Knochenfixation mittels minimalinvasiver ballonassistierter Technik
78.69.31 ↔	Knochenimplantatentfernung an Talus und Kalkaneus, (intra-medullärer) Draht, Schraube, Zuggurtung/Cerclage, (winkelstabile) Platte, Fixateur externe, Ringfixateur, (Blount-)Klammern	79.11.19 ↔	Geschlossene Reposition einer proximalen Humerusfraktur mit sonstiger innerer Knochenfixation (z. B. durch Schraube, Draht, Zuggurtung/Cerclage, winkelstabile Platte)
78.69.38 ↔	Knochenimplantatentfernung an Talus und Kalkaneus, sonstiges Osteosynthesematerial	79.11.20 ↔	Geschlossene Reposition einer sonstigen Humerusfraktur mit innerer Knochenfixation durch Marknagel / Verriegelungsnagel oder Winkelplatte / Kondylenplatte
78.69.41 ↔	Knochenimplantatentfernung an Phalangen des Fusses, (intra-medullärer) Draht, Schraube, Zuggurtung/Cerclage, (winkelstabile) Platte, Fixateur externe, (Blount-)Klammern	79.11.21 ↔	Geschlossene Reposition einer sonstigen Humerusfraktur mit innerer Knochenfixation mittels minimalinvasiver ballonassistierter Technik
78.69.45 ↔	Knochenimplantatentfernung an anderen näher bezeichneten Knochen, ausser Gesichtsschädelknochen, Entfernung eines Knochen(teil)ersatzes an Phalangen des Fusses	79.11.29 ↔	Geschlossene Reposition einer sonstigen Humerusfraktur mit sonstiger innerer Knochenfixation (z. B. durch Schraube, Draht, Zuggurtung/Cerclage, winkelstabile Platte)
78.69.48 ↔	Knochenimplantatentfernung an Phalangen des Fusses, sonstiges Osteosynthesematerial	79.11.99 ↔	Geschlossene Reposition einer Humerusfraktur mit innerer Knochenfixation, sonstige
78.69.51 ↔	Knochenimplantatentfernung an anderen näher bezeichneten Knochen, Draht, Zuggurtung/Cerclage, (Blount-)Klammern	79.12.00 ↔	Geschlossene Reposition einer Fraktur an Radius und Ulna mit innerer Knochenfixation, n.n.bez.
78.69.52 ↔	Knochenimplantatentfernung an anderen näher bezeichneten Knochen, Schraube, (winkelstabile) Platte, dynamische Kompressionsschraube, intra-medullärer Draht, Marknagel, Marknagel mit Gelenkkomponente, Verriegelungsnagel, Transfixationsnagel, Fixateur externe	79.12.10 ↔	Geschlossene Reposition einer distalen Radiusfraktur mit innerer Knochenfixation durch Draht oder Zuggurtung/Cerclage
78.69.53 ↔	Knochenimplantatentfernung an anderen näher bezeichneten Knochen, Winkelplatte/Kondylenplatte	79.12.11 ↔	Geschlossene Reposition einer distalen Radiusfraktur mit innerer Knochenfixation durch intra-medullären Draht
78.69.55 ↔	Knochenimplantatentfernung an anderen näher bezeichneten Knochen, ausser Gesichtsschädelknochen, Entfernung eines Knochen(teil)ersatzes an sonstigen näher bezeichneten Knochen	79.12.12 ↔	Geschlossene Reposition einer distalen Radiusfraktur mit innerer Knochenfixation durch Marknagel
78.69.58 ↔	Knochenimplantatentfernung an anderen näher bezeichneten Knochen, sonstiges Osteosynthesematerial	79.12.13 ↔	Geschlossene Reposition einer distalen Radiusfraktur mit innerer Knochenfixation mittels minimalinvasiver ballonassistierter Technik
78.69.71 ↔	Arthroskopische Entfernung von Osteosynthesematerial	79.12.19 ↔	Geschlossene Reposition einer distalen Radiusfraktur mit sonstiger innerer Knochenfixation (z. B. durch Schraube, Platte)
78.91 ↔	Einsetzen eines Knochenwachstumsstimulators an Skapula, Klavikula, Rippen und Sternum	79.12.20 ↔	Geschlossene Reposition einer sonstigen Radiusfraktur durch Draht oder Zuggurtung/Cerclage
78.92 ↔	Einsetzen eines Knochenwachstumsstimulators am Humerus	79.12.21 ↔	Geschlossene Reposition einer sonstigen Radiusfraktur mit innerer Knochenfixation durch intra-medullären Draht
		79.12.22 ↔	Geschlossene Reposition einer sonstigen Radiusfraktur mit innerer Knochenfixation durch Marknagel
		79.12.23 ↔	Geschlossene Reposition einer sonstigen Radiusfraktur mit innerer Knochenfixation mittels minimalinvasiver ballonassistierter Technik

79.12.29 ↔	Geschlossene Reposition einer sonstigen Radiusfraktur mit sonstiger innerer Knochenfixation (z. B. durch Schraube, Platte)	79.16.50 ↔	Geschlossene Reposition einer sonstigen Fibulafraktur mit innerer Knochenfixation durch Marknagel
79.12.30 ↔	Geschlossene Reposition einer Ulnafraktur mit innerer Knochenfixation durch Draht oder Zuggurtung/Cerclage	79.16.59 ↔	Geschlossene Reposition einer sonstigen Fibulafraktur mit sonstiger innerer Knochenfixation (z. B. durch Schraube, Platte, Draht)
79.12.31 ↔	Geschlossene Reposition einer Ulnafraktur mit innerer Knochenfixation durch intramedullären Draht	79.16.99 ↔	Geschlossene Reposition einer Fraktur an Tibia und Fibula mit innerer Knochenfixation, sonstige
79.12.32 ↔	Geschlossene Reposition einer Ulnafraktur mit innerer Knochenfixation durch Marknagel	79.17.10 ↔	Geschlossene Reposition einer Fraktur des Kalkaneus mit innerer Knochenfixation durch winkelstabile Platte
79.12.39 ↔	Geschlossene Reposition einer Ulnafraktur mit sonstiger innerer Knochenfixation (z. B. durch Schraube, Platte)	79.17.11 ↔	Geschlossene Reposition einer Fraktur des Kalkaneus mit innerer Knochenfixation mittels minimalinvasiver ballonassistierter Technik
79.12.99 ↔	Geschlossene Reposition einer Fraktur an Radius und Ulna mit innerer Knochenfixation, sonstige	79.17.19 ↔	Geschlossene Reposition einer Fraktur des Kalkaneus mit sonstiger innerer Knochenfixation (z. B. durch Schraube, Platte, Draht)
79.13.00 ↔	Geschlossene Reposition einer Fraktur an Karpalia und Metakarpalia mit innerer Knochenfixation, n.n.bez.	79.17.29 ↔	Geschlossene Reposition einer Fraktur an sonstigen Tarsalia und Metatarsalia mit innerer Knochenfixation (z. B. durch Schraube, (winkelstabile) Platte, Draht)
79.13.10 ↔	Geschlossene Reposition einer Fraktur an Karpalia und Metakarpalia mit innerer Knochenfixation durch winkelstabile Platte	79.17.99 ↔	Geschlossene Reposition einer Fraktur an Tarsalia und Metatarsalia mit innerer Knochenfixation, sonstige
79.13.19 ↔	Geschlossene Reposition einer Fraktur an Karpalia und Metakarpalia mit sonstiger innerer Knochenfixation (z. B. durch Schraube, Platte, Draht)	79.18 ↔	Geschlossene Reposition einer Zehenfraktur mit innerer Knochenfixation
79.13.99 ↔	Geschlossene Reposition einer Fraktur an Karpalia und Metakarpalia mit innerer Knochenfixation, sonstige	79.19.00 ↔	Geschlossene Reposition einer Fraktur anderer bezeichneter Knochen mit innerer Knochenfixation, n.n.bez.
79.14.00 ↔	Geschlossene Reposition einer Fingerfraktur mit innerer Knochenfixation, n.n.bez.	79.19.10 ↔	Geschlossene Reposition einer Fraktur von Klavikula und Skapula mit innerer Knochenfixation
79.14.10 ↔	Geschlossene Reposition einer Fingerfraktur mit innerer Knochenfixation durch winkelstabile Platte	79.19.11 ↔	Geschlossene Reposition einer Fraktur von Rippen mit innerer Fixation
79.14.19 ↔	Geschlossene Reposition einer Fingerfraktur mit sonstiger innerer Knochenfixation (z. B. durch Schraube, Platte, Draht)	79.19.12 ↔	Geschlossene Reposition einer Fraktur von Sternum mit innerer Fixation
79.14.99 ↔	Geschlossene Reposition einer Fingerfraktur mit innerer Knochenfixation, sonstige	79.19.20 ↔	Geschlossene Reposition einer Fraktur des Beckens mit innerer Knochenfixation
79.15.00 ↔	Geschlossene Reposition einer Femurfraktur mit innerer Knochenfixation, n.n.bez.	79.19.30 ↔	Geschlossene Reposition einer Fraktur der Patella mit innerer Knochenfixation
79.15.10 ↔	Geschlossene Reposition einer distalen Femurfraktur mit innerer Knochenfixation	79.19.99 ↔	Geschlossene Reposition einer Fraktur anderer bezeichneter Knochen mit innerer Knochenfixation, sonstige
79.15.20 ↔	Geschlossene Reposition einer sonstigen Femurfraktur mit innerer Knochenfixation	79.21.00 ↔	Offene Reposition einer Humerusfraktur ohne innere Knochenfixation, n.n.bez.
79.15.99 ↔	Geschlossene Reposition einer Femurfraktur mit innerer Knochenfixation, sonstige	79.21.10 ↔	Offene Reposition einer proximalen Humerusfraktur ohne innere Knochenfixation
79.16.00 ↔	Geschlossene Reposition einer Fraktur an Tibia und Fibula mit innerer Knochenfixation, n.n.bez.	79.21.11 ↔	Offene Reposition einer Humerusschaftfraktur ohne innere Knochenfixation
79.16.10 ↔	Geschlossene Reposition einer proximalen Tibiafraktur mit innerer Knochenfixation durch Marknagel	79.21.12 ↔	Offene Reposition einer distalen Humerusfraktur ohne innere Knochenfixation
79.16.11 ↔	Geschlossene Reposition einer proximalen Tibiafraktur mit innerer Knochenfixation mittels minimalinvasiver ballonassistierter Technik	79.21.99 ↔	Offene Reposition einer Humerusfraktur ohne innere Knochenfixation, sonstige
79.16.29 ↔	Geschlossene Reposition einer distalen Tibiafraktur mit sonstiger innerer Knochenfixation (z. B. durch Schraube, Platte, Draht)	79.22.00 ↔	Offene Reposition einer Fraktur an Radius und Ulna ohne innere Knochenfixation, n.n.bez.
79.16.30 ↔	Geschlossene Reposition einer sonstigen Tibiafraktur mit innerer Knochenfixation durch Marknagel	79.22.10 ↔	Offene Reposition einer distalen Radiusfraktur ohne innere Knochenfixation
79.16.31 ↔	Geschlossene Reposition einer sonstigen Tibiafraktur mit innerer Knochenfixation mittels minimalinvasiver ballonassistierter Technik	79.22.19 ↔	Offene Reposition einer sonstigen Radiusfraktur ohne innere Knochenfixation
79.16.39 ↔	Geschlossene Reposition einer sonstigen Tibiafraktur mit sonstiger innerer Knochenfixation (z. B. durch Schraube, Platte, Draht)	79.22.20 ↔	Offene Reposition einer Ulnafraktur ohne innere Knochenfixation
79.16.40 ↔	Geschlossene Reposition einer distalen Fibulafraktur mit innerer Knochenfixation durch Marknagel	79.22.99 ↔	Offene Reposition einer Fraktur an Radius und Ulna ohne innere Knochenfixation, sonstige
79.16.49 ↔	Geschlossene Reposition einer distalen Fibulafraktur mit sonstiger innerer Knochenfixation (z. B. durch Schraube, Platte, Draht)	79.23 ↔	Offene Reposition einer Fraktur an Karpalia und Metakarpalia ohne innere Knochenfixation
		79.24 ↔	Offene Reposition einer Fingerfraktur ohne innere Knochenfixation
		79.25 ↔	Offene Reposition einer Femurfraktur ohne innere Knochenfixation
		79.26.00 ↔	Offene Reposition einer Fraktur an Tibia und Fibula ohne innere Knochenfixation, n.n.bez.

79.26.10 ↔ Offene Reposition einer proximalen Tibiafraktur ohne innere Knochenfixation	79.32.29 ↔ Offene Reposition einer Ulnafraktur mit innerer Knochenfixation
79.26.11 ↔ Offene Reposition einer Tibiaschaftfraktur ohne innere Knochenfixation	79.32.99 ↔ Offene Reposition einer Fraktur an Radius und Ulna mit innerer Knochenfixation, sonstige
79.26.12 ↔ Offene Reposition einer distalen Tibiafraktur ohne innere Knochenfixation	79.33.00 ↔ Offene Reposition einer Fraktur an Karpalia und Metakarpalia mit innerer Knochenfixation, n.n.bez.
79.26.20 ↔ Offene Reposition einer proximalen Fibulafraktur ohne innere Knochenfixation	79.33.10 ↔ Offene Reposition einer Fraktur an Karpalia und Metakarpalia mit innerer Knochenfixation durch (Blount-)Klammern
79.26.21 ↔ Offene Reposition einer Fibulaschaftfraktur ohne innere Knochenfixation	79.33.19 ↔ Offene Reposition einer Fraktur an Karpalia und Metakarpalia mit sonstiger innerer Knochenfixation
79.26.22 ↔ Offene Reposition einer distalen Fibulafraktur ohne innere Knochenfixation	79.33.99 ↔ Offene Reposition einer Fraktur an Karpalia und Metakarpalia mit innerer Knochenfixation, sonstige
79.26.99 ↔ Offene Reposition einer Fraktur an Tibia und Fibula ohne innere Knochenfixation, sonstige	79.34 ↔ Offene Reposition einer Fingerfraktur mit innerer Knochenfixation
79.27.10 ↔ Offene Reposition einer Talus- und Kalkaneusfraktur ohne innere Knochenfixation	79.35.00 ↔ Offene Reposition einer Femurfraktur mit innerer Knochenfixation, n.n.bez.
79.27.11 ↔ Offene Reposition einer einfachen Fraktur sonstiger Tarsalia und Metatarsalia ohne innere Knochenfixation	79.35.10 ↔ Offene Reposition einer Hüftkopffraktur mit innerer Knochenfixation
79.27.12 ↔ Offene Reposition einer Mehrfragmentfraktur sonstiger Tarsalia und Metatarsalia ohne innere Knochenfixation	79.35.11 ↔ Offene Reposition einer Schenkelhalsfraktur und proximalen Femurfraktur mit innerer Knochenfixation
79.27.99 ↔ Offene Reposition einer Fraktur an Tarsalia und Metatarsalia ohne innere Knochenfixation, sonstige	79.35.12 ↔ Offene Reposition einer Femurschaftfraktur mit innerer Knochenfixation
79.28 ↔ Offene Reposition einer Zehenfraktur ohne innere Knochenfixation	79.35.13 ↔ Offene Reposition einer distalen Femurfraktur mit innerer Knochenfixation
79.29.00 ↔ Offene Reposition einer Fraktur anderer bezeichneter Knochen ohne innere Knochenfixation, n.n.bez.	79.35.99 ↔ Offene Reposition einer Femurfraktur mit innerer Knochenfixation, sonstige
79.29.10 ↔ Offene Reposition einer einfachen Fraktur der Klavikula und Skapula ohne innere Knochenfixation	79.36.00 ↔ Offene Reposition einer Fraktur an Tibia und Fibula mit innerer Knochenfixation, n.n.bez.
79.29.11 ↔ Offene Reposition einer Mehrfragmentfraktur der Klavikula und Skapula ohne innere Knochenfixation	79.36.10 ↔ Offene Reposition einer einfachen Fraktur der proximalen Tibia mit innerer Knochenfixation durch (Blount-)Klammern oder intramedullären Draht
79.29.20 ↔ Offene Reposition einer Fraktur des Beckens ohne innere Knochenfixation	79.36.11 ↔ Offene Reposition einer einfachen Fraktur der proximalen Tibia mit innerer Knochenfixation durch Schraube
79.29.30 ↔ Offene Reposition einer Fraktur der Patella ohne innere Knochenfixation	79.36.12 ↔ Offene Reposition einer einfachen Fraktur der proximalen Tibia mit sonstiger innerer Knochenfixation
79.29.99 ↔ Offene Reposition einer Fraktur anderer bezeichneter Knochen ohne innere Knochenfixation, sonstige	79.36.13 ↔ Offene Reposition einer Mehrfragmentfraktur der proximalen Tibia mit innerer Knochenfixation durch (Blount-)Klammern
79.31.00 ↔ Offene Reposition einer Humerusfraktur mit innerer Knochenfixation, n.n.bez.	79.36.14 ↔ Offene Reposition einer Mehrfragmentfraktur der proximalen Tibia mit sonstiger innerer Knochenfixation
79.31.10 ↔ Offene Reposition einer einfachen proximalen Humerusfraktur mit innerer Knochenfixation durch Marknagel, winkelstabiler Platte oder (Winkel-) Platte	79.36.20 ↔ Offene Reposition einer einfachen Tibiaschaftfraktur mit innerer Knochenfixation
79.31.11 ↔ Offene Reposition einer einfachen proximalen Humerusfraktur mit sonstiger innerer Knochenfixation (z. B. Schraube, Draht)	79.36.30 ↔ Offene Reposition einer einfachen Fraktur der distalen Tibia mit innerer Knochenfixation durch Marknagel oder winkelstabile Platte
79.31.12 ↔ Offene Reposition einer Mehrfragmentfraktur des proximalen Humerus mit innerer Knochenfixation	79.36.31 ↔ Offene Reposition einer einfachen Fraktur der distalen Tibia mit innerer Knochenfixation durch sonstige Platte
79.31.20 ↔ Offene Reposition einer einfachen Humerusschaftfraktur mit innerer Knochenfixation	79.36.32 ↔ Offene Reposition einer einfachen Fraktur der distalen Tibia mit sonstiger innerer Knochenfixation
79.31.30 ↔ Offene Reposition einer einfachen distalen Humerusfraktur mit innerer Knochenfixation durch Marknagel, winkelstabiler Platte oder (Winkel-) Platte	79.36.40 ↔ Offene Reposition einer Mehrfragmentfraktur sonstiger Teile der Tibia mit innerer Knochenfixation
79.31.31 ↔ Offene Reposition einer einfachen distalen Humerusfraktur mit sonstiger innerer Knochenfixation (z. B. Schraube, Draht)	79.36.50 ↔ Offene Reposition einer einfachen Fraktur der proximalen Fibula mit innerer Knochenfixation
79.31.90 ↔ Offene Reposition einer Mehrfragmentfraktur sonstiger Teile des Humerus mit innerer Knochenfixation	79.36.51 ↔ Offene Reposition einer Mehrfragmentfraktur der proximalen Fibula mit innerer Knochenfixation
79.31.99 ↔ Offene Reposition einer Humerusfraktur mit innerer Knochenfixation, sonstige	79.36.60 ↔ Offene Reposition einer einfachen Fibulaschaftfraktur mit innerer Knochenfixation durch Marknagel
79.32.00 ↔ Offene Reposition einer Fraktur an Radius und Ulna mit innerer Knochenfixation, n.n.bez.	79.36.61 ↔ Offene Reposition einer einfachen Fibulaschaftfraktur mit sonstiger innerer Knochenfixation
79.32.10 ↔ Offene Reposition einer distalen Radiusfraktur mit innerer Knochenfixation	79.36.62 ↔ Offene Reposition einer Mehrfragmentfraktur des Fibulaschafts mit innerer Knochenfixation durch (winkelstabile) Platte
79.32.19 ↔ Offene Reposition einer sonstigen Radiusfraktur mit innerer Knochenfixation	

79.36.63 ↔	Offene Reposition einer Mehrfragmentfraktur des Fibulaschafts mit sonstiger innerer Knochenfixation	79.56.00 ↔	Offene Reposition einer Epiphysendiastase an Tibia und Fibula, n.n.bez.
79.36.70 ↔	Offene Reposition einer einfachen Fraktur der distalen Fibula mit innerer Knochenfixation durch (Blount-)Klammern	79.56.10 ↔	Offene Reposition einer Epiphysendiastase an der proximalen Tibia
79.36.71 ↔	Offene Reposition einer einfachen Fraktur der distalen Fibula mit innerer Knochenfixation durch Platte	79.56.11 ↔	Offene Reposition einer Epiphysendiastase an der distale Tibia
79.36.72 ↔	Offene Reposition einer einfachen Fraktur der distalen Fibula mit sonstiger innerer Knochenfixation	79.56.20 ↔	Offene Reposition einer Epiphysendiastase an der proximalen Fibula
79.36.73 ↔	Offene Reposition einer Mehrfragmentfraktur der distalen Fibula mit innerer Knochenfixation	79.56.21 ↔	Offene Reposition einer Epiphysendiastase an der distalen Fibula
79.36.99 ↔	Offene Reposition einer Fraktur an Tibia und Fibula mit innerer Knochenfixation, sonstige	79.56.99 ↔	Offene Reposition einer Epiphysendiastase an Tibia und Fibula, sonstige
79.37.10 ↔	Offene Reposition einer Fraktur an Kalkaneus und Talus mit innerer Knochenfixation durch Platte	79.59.00 ↔	Offene Reposition einer Epiphysendiastase an anderen bezeichneten Knochen, n.n.bez.
79.37.11 ↔	Offene Reposition einer Fraktur an Kalkaneus und Talus mit sonstiger innerer Knochenfixation	79.59.10 ↔	Offene Reposition einer Epiphysendiastase an der Patella
79.37.20 ↔	Offene Reposition einer Mehrfragmentfraktur an sonstigen Tarsalia mit innerer Knochenfixation durch Platte	79.59.99 ↔	Offene Reposition einer Epiphysendiastase an anderen bezeichneten Knochen, sonstige
79.37.21 ↔	Offene Reposition einer Mehrfragmentfraktur an sonstigen Tarsalia mit sonstiger innerer Knochenfixation	79.61 ↔	Débridement einer offenen Humerusfraktur
79.37.30 ↔	Offene Reposition einer Mehrfragmentfraktur an Metatarsalia mit innerer Knochenfixation	79.62 ↔	Débridement einer offenen Fraktur an Radius und Ulna
79.37.40 ↔	Offene Reposition einer einfachen Fraktur an sonstigen Tarsalia und Metatarsalia mit innerer Knochenfixation	79.63 ↔	Débridement einer offenen Fraktur an Karpalia und Metakarpalia
79.37.99 ↔	Offene Reposition einer Fraktur an Tarsalia und Metatarsalia mit innerer Knochenfixation, sonstige	79.64 ↔	Débridement einer offenen Fingerfraktur
79.38 ↔	Offene Reposition einer Zehenfraktur mit innerer Knochenfixation	79.65 ↔	Débridement einer offenen Femurfraktur
79.39.00 ↔	Offene Reposition einer Fraktur anderer bezeichneter Knochen mit innerer Knochenfixation, n.n.bez.	79.66 ↔	Débridement einer offenen Fraktur an Tibia und Fibula
79.39.10 ↔	Offene Reposition einer einfachen Fraktur von Klavikula und Skapula mit innerer Knochenfixation	79.67 ↔	Débridement einer offenen Fraktur an Tarsalia und Metatarsalia
79.39.11 ↔	Offene Reposition einer Mehrfragmentfraktur von Klavikula und Skapula mit innerer Knochenfixation	79.68 ↔	Débridement einer offenen Zehenfraktur
79.39.12 ↔	Offene Reposition einer einfachen Fraktur von Rippen mit innerer Fixation	79.69 ↔	Débridement einer offenen Fraktur anderer näher bezeichneter Knochen, ausser Gesichtsschädelknochen
79.39.13 ↔	Offene Reposition einer einfachen Fraktur von Sternum mit innerer Fixation	79.81.00 ↔	Offene Reposition einer Luxation der Schulter, n.n.bez.
79.39.14 ↔	Offene Reposition einer Mehrfragmentfraktur von Rippen mit innerer Fixation	79.81.10 ↔	Offene Reposition einer Luxation im Humeroglenoidalgelenk
79.39.15 ↔	Offene Reposition einer Mehrfragmentfraktur von Sternum mit innerer Fixation	79.81.20 ↔	Offene Reposition einer Luxation im Akromioklavikulargelenk
79.39.20 ↔	Offene Reposition einer Fraktur des Acetabulums mit innerer Knochenfixation	79.81.99 ↔	Offene Reposition einer Luxation der Schulter, sonstige
79.39.29 ↔	Offene Reposition einer Fraktur sonstiger Teile des Beckens mit innerer Knochenfixation	79.82 ↔	Offene Reposition einer Luxation des Ellenbogens
79.39.40 ↔	Offene Reposition einer Fraktur der Patella mit innerer Knochenfixation	79.83.00 ↔	Offene Reposition einer Luxation des Handgelenks, n.n.bez.
79.39.99 ↔	Offene Reposition einer Fraktur anderer bezeichneter Knochen mit innerer Knochenfixation, sonstige	79.83.10 ↔	Offene Reposition einer Luxation des distales Radioulnargelenks
79.50 ↔	Offene Reposition einer Epiphysendiastase, ohne Angabe der Lokalisation	79.83.99 ↔	Offene Reposition einer Luxation des Handgelenks, sonstige
79.51 ↔	Offene Reposition einer Epiphysendiastase am Humerus	79.84 ↔	Offene Reposition einer Luxation von Hand und Fingern
79.52.00 ↔	Offene Reposition einer Epiphysendiastase an Radius und Ulna, n.n.bez.	79.85 ↔	Offene Reposition einer Luxation der Hüfte
79.52.10 ↔	Offene Reposition einer Epiphysendiastase am distalen Radius	79.86.00 ↔	Offene Reposition einer Luxation des Knies, n.n.bez.
79.52.20 ↔	Offene Reposition einer sonstigen Epiphysendiastase an Radius und Ulna	79.86.10 ↔	Offene Reposition einer Luxation des proximalen Tibiofibulargelenks
79.52.99 ↔	Offene Reposition einer Epiphysendiastase an Radius und Ulna, sonstige	79.86.19 ↔	Offene Reposition einer Luxation des Kniegelenks
79.55 ↔	Offene Reposition einer Epiphysendiastase am Femur	79.86.99 ↔	Offene Reposition einer Luxation des Knies, sonstige
		79.87.10 ↔	Offene Reposition einer Luxation des oberen Sprunggelenks
		79.87.20 ↔	Offene Reposition einer Luxation des unteren Sprunggelenks
		79.87.99 ↔	Offene Reposition einer Luxation des Sprunggelenks, sonstige
		79.88.10 ↔	Offene Reposition einer Luxation eines Zehengelenks
		79.88.20 ↔	Offene Reposition einer Luxation eines Metatarsophalangealgelenks
		79.88.99 ↔	Offene Reposition einer Luxation von Fuss und Zehen, sonstige
		79.89.00 ↔	Offene Reposition einer Luxation an anderer bezeichneter Lokalisation, n.n.bez.

79.89.10 ↔ Offene Reposition einer Luxation des Sternoklavikulargelenkes	7A.65.21 ↔ Implantation interkorporelles Implantat bei einem Implantatwechsel
79.89.20 ↔ Offene Reposition einer Luxation der Iliosakralgelenkes	7A.66.11 ↔ Implantation Facettengelenkprothese
79.89.30 ↔ Offene Reposition einer Luxation der Symphyse	7A.66.21 ↔ Implantation Facettengelenkprothese bei einem Prothesenwechsel
79.89.99 ↔ Offene Reposition einer Luxation an anderer bezeichneter Lokalisation, sonstige	7A.66.31 ↔ Entfernen Facettengelenkprothese
7A.21 ↔ Débridement an der Wirbelsäule	7A.66.41 ↔ Revision ohne Ersatz, Facettengelenkprothese
7A.27 ↔ Densresektion	7A.67.11 ↔ Implantation interspinöses Implantat
7A.28.11 ↔ Osteotomie an der Wirbelsäule, Grad I	7A.67.21 ↔ Implantation interspinöses Implantat bei einem Prothesenwechsel
7A.28.21 ↔ Osteotomie an der Wirbelsäule, Grad II	7A.71.11 ↔ Fusion von Wirbeln mit Stabilisierung der Wirbelsäule, Zugang dorsal und dorsolateral, 1 Segment
7A.28.31 ↔ Osteotomie an der Wirbelsäule, Grad III	7A.71.12 ↔ Fusion von Wirbeln mit Stabilisierung der Wirbelsäule, Zugang dorsal und dorsolateral, 2 Segmente
7A.28.41 ↔ Osteotomie an der Wirbelsäule, Grad IV	7A.71.13 ↔ Fusion von Wirbeln mit Stabilisierung der Wirbelsäule, Zugang dorsal und dorsolateral, 3 Segmente
7A.28.51 ↔ Osteotomie an der Wirbelsäule, Grad V	7A.71.14 ↔ Fusion von Wirbeln mit Stabilisierung der Wirbelsäule, Zugang dorsal und dorsolateral, 4 Segmente
7A.28.61 ↔ Osteotomie an der Wirbelsäule, Grad VI	7A.71.15 ↔ Fusion von Wirbeln mit Stabilisierung der Wirbelsäule, Zugang dorsal und dorsolateral, 5 Segmente
7A.29 ↔ Inzision und Exzision von Knochen und Gelenken der Wirbelsäule, sonstige	7A.71.16 ↔ Fusion von Wirbeln mit Stabilisierung der Wirbelsäule, Zugang dorsal und dorsolateral, 6 Segmente
7A.31 ↔ Destruktion von Bandscheibengewebe	7A.71.17 ↔ Fusion von Wirbeln mit Stabilisierung der Wirbelsäule, Zugang dorsal und dorsolateral, 7 Segmente
7A.32.11 ↔ Exzision einer Bandscheibe	7A.71.18 ↔ Fusion von Wirbeln mit Stabilisierung der Wirbelsäule, Zugang dorsal und dorsolateral, 8 Segmente
7A.32.12 ↔ Exzision von zwei Bandscheiben	7A.71.1A ↔ Fusion von Wirbeln mit Stabilisierung der Wirbelsäule, Zugang dorsal und dorsolateral, 9 Segmente
7A.32.13 ↔ Exzision von drei und mehr Bandscheiben	7A.71.1B ↔ Fusion von Wirbeln mit Stabilisierung der Wirbelsäule, Zugang dorsal und dorsolateral, 10 Segmente
7A.3A ↔ Diskusrekonstruktion mittels zellbasiertem Bandscheibenersatz	7A.71.1C ↔ Fusion von Wirbeln mit Stabilisierung der Wirbelsäule, Zugang dorsal und dorsolateral, 11 Segmente
7A.42.11 ↔ Osteosynthese einzelner Wirbel, 1 Wirbel	7A.71.1D ↔ Fusion von Wirbeln mit Stabilisierung der Wirbelsäule, Zugang dorsal und dorsolateral, 12 Segmente
7A.42.12 ↔ Osteosynthese einzelner Wirbel, 2 Wirbel	7A.71.1E ↔ Fusion von Wirbeln mit Stabilisierung der Wirbelsäule, Zugang dorsal und dorsolateral, 13 Segmente
7A.42.13 ↔ Osteosynthese einzelner Wirbel, 3 Wirbel	7A.71.1F ↔ Fusion von Wirbeln mit Stabilisierung der Wirbelsäule, Zugang dorsal und dorsolateral, 14 und mehr Segmente
7A.42.14 ↔ Osteosynthese einzelner Wirbel, 4 und mehr Wirbel	7A.71.21 ↔ Fusion von Wirbeln mit Stabilisierung der Wirbelsäule, Zugang ventral, 1 Segment
7A.43.11 ↔ Vertebroplastie, 1 Wirbelkörper	7A.71.22 ↔ Fusion von Wirbeln mit Stabilisierung der Wirbelsäule, Zugang ventral, 2 Segmente
7A.43.12 ↔ Vertebroplastie, 2 Wirbelkörper	7A.71.23 ↔ Fusion von Wirbeln mit Stabilisierung der Wirbelsäule, Zugang ventral, 3 Segmente
7A.43.13 ↔ Vertebroplastie, 3 Wirbelkörper	7A.71.24 ↔ Fusion von Wirbeln mit Stabilisierung der Wirbelsäule, Zugang ventral, 4 Segmente
7A.43.14 ↔ Vertebroplastie, 4 und mehr Wirbelkörper	7A.71.25 ↔ Fusion von Wirbeln mit Stabilisierung der Wirbelsäule, Zugang ventral, 5 Segmente
7A.44.21 ↔ Kyphoplastie mit Wirbelkörperaufrichtung durch aufblähbaren Ballon, 1 Wirbelkörper	7A.71.26 ↔ Fusion von Wirbeln mit Stabilisierung der Wirbelsäule, Zugang ventral, 6 Segmente
7A.44.22 ↔ Kyphoplastie mit Wirbelkörperaufrichtung durch aufblähbaren Ballon, 2 Wirbelkörper	7A.71.27 ↔ Fusion von Wirbeln mit Stabilisierung der Wirbelsäule, Zugang ventral, 7 Segmente
7A.44.23 ↔ Kyphoplastie mit Wirbelkörperaufrichtung durch aufblähbaren Ballon, 3 Wirbelkörper	7A.71.28 ↔ Fusion von Wirbeln mit Stabilisierung der Wirbelsäule, Zugang ventral, 8 Segmente
7A.44.24 ↔ Kyphoplastie mit Wirbelkörperaufrichtung durch aufblähbaren Ballon, 4 Wirbelkörper und mehr	7A.71.2A ↔ Fusion von Wirbeln mit Stabilisierung der Wirbelsäule, Zugang ventral, 9 Segmente
7A.44.31 ↔ Kyphoplastie mit Wirbelkörperaufrichtung durch aufrichtbares Implantat, 1 Wirbelkörper	
7A.44.32 ↔ Kyphoplastie mit Wirbelkörperaufrichtung durch aufrichtbares Implantat, 2 Wirbelkörper	
7A.44.33 ↔ Kyphoplastie mit Wirbelkörperaufrichtung durch aufrichtbares Implantat, 3 Wirbelkörper	
7A.44.34 ↔ Kyphoplastie mit Wirbelkörperaufrichtung durch aufrichtbares Implantat, 4 Wirbelkörper und mehr	
7A.44.91 ↔ Kyphoplastie durch sonstige Vorrichtung zur Wirbelkörperaufrichtung, 1 Wirbelkörper	
7A.44.92 ↔ Kyphoplastie durch sonstige Vorrichtung zur Wirbelkörperaufrichtung, 2 Wirbelkörper	
7A.44.93 ↔ Kyphoplastie durch sonstige Vorrichtung zur Wirbelkörperaufrichtung, 3 Wirbelkörper	
7A.44.94 ↔ Kyphoplastie durch sonstige Vorrichtung zur Wirbelkörperaufrichtung, 4 Wirbelkörper und mehr	
7A.51.12 ↔ Knochentransplantation an der Wirbelsäule, gefässgestielt mit mikrovaskulärer Anastomose	
7A.51.13 ↔ Knochentransplantation an der Wirbelsäule, gefässgestielt ohne mikrovaskuläre Anastomose	
7A.61.11 ↔ Implantation partielle Bandscheibenprothese	
7A.61.21 ↔ Implantation partielle Bandscheibenprothese bei einem Prothesenwechsel	
7A.62.11 ↔ Implantation totale Bandscheibenprothese	
7A.62.21 ↔ Implantation totale Bandscheibenprothese bei einem Prothesenwechsel	
7A.63.11 ↔ Implantation Wirbelkörperersatz	
7A.63.21 ↔ Implantation Wirbelkörperersatz bei einem Wechsel	
7A.64.11 ↔ Implantation Wirbelkörperersatzprothese	
7A.64.21 ↔ Implantation Wirbelkörperersatzprothese bei einem Prothesenwechsel	
7A.65.11 ↔ Implantation interkorporelles Implantat	

7A.73.2C ↔	Nicht-dynamische Stabilisierung der Wirbelsäule durch Osteosynthese ohne Fusion der Wirbel, Zugang ventral, 11 Segmente	7A.83 ↔	Revision ohne Ersatz von mitwachsenden oder expandierenden Systemen, Wirbelsäule
7A.73.2D ↔	Nicht-dynamische Stabilisierung der Wirbelsäule durch Osteosynthese ohne Fusion der Wirbel, Zugang ventral, 12 Segmente	7A.84 ↔	Entfernen von mitwachsenden oder expandierenden Systemen, Wirbelsäule
7A.73.2E ↔	Nicht-dynamische Stabilisierung der Wirbelsäule durch Osteosynthese ohne Fusion der Wirbel, Zugang ventral, 13 Segmente	7A.85 ↔	Revision ohne Ersatz von externen Fixationsvorrichtungen, Wirbelsäule
7A.73.2F ↔	Nicht-dynamische Stabilisierung der Wirbelsäule durch Osteosynthese ohne Fusion der Wirbel, Zugang ventral, 14 und mehr Segmente	7A.86 ↔	Entfernen von externen Fixationsvorrichtungen, Wirbelsäule
7A.74.11 ↔	Fusion von Wirbeln zur Stellungskorrektur, Zugang dorsal und dorsolateral, 1 Segment	7A.89 ↔	Revision ohne Ersatz und Entfernen von Osteosynthesematerial und weiterer Vorrichtungen, Wirbelsäule, sonstige
7A.74.12 ↔	Fusion von Wirbeln zur Stellungskorrektur, Zugang dorsal und dorsolateral, 2 Segmente	7A.A2 ↔	Implantation von mitwachsenden oder expandierenden Systemen, Wirbelsäule
7A.74.13 ↔	Fusion von Wirbeln zur Stellungskorrektur, Zugang dorsal und dorsolateral, 3 Segmente	7A.A3 ↔	Anbringen einer externen Fixationsvorrichtung an der Wirbelsäule
7A.74.14 ↔	Fusion von Wirbeln zur Stellungskorrektur, Zugang dorsal und dorsolateral, 4 Segmente	7A.A4.11 ↔	Verwendetes Osteosynthesematerial, Wirbelsäule, Platte(n), Hakenplatte(n)
7A.74.15 ↔	Fusion von Wirbeln zur Stellungskorrektur, Zugang dorsal und dorsolateral, 5 Segmente	7A.A4.12 ↔	Verwendetes Osteosynthesematerial, Wirbelsäule, Klammer(n)
7A.74.16 ↔	Fusion von Wirbeln zur Stellungskorrektur, Zugang dorsal und dorsolateral, 6 Segmente	7A.A4.13 ↔	Verwendetes Osteosynthesematerial, Wirbelsäule, Schraube(n)
7A.74.17 ↔	Fusion von Wirbeln zur Stellungskorrektur, Zugang dorsal und dorsolateral, 7 Segmente	7A.A4.14 ↔	Verwendetes Osteosynthesematerial, Wirbelsäule, Kirschner-Draht, Zuggurtung, Cerclage
7A.74.18 ↔	Fusion von Wirbeln zur Stellungskorrektur, Zugang dorsal und dorsolateral, 8 Segmente	7A.A4.15 ↔	Verwendetes Osteosynthesematerial, Wirbelsäule, Schrauben-Stab-System
7A.74.1A ↔	Fusion von Wirbeln zur Stellungskorrektur, Zugang dorsal und dorsolateral, 9 Segmente	7A.A4.16 ↔	Verwendetes Osteosynthesematerial, Wirbelsäule, Schrauben-Platten-System
7A.74.1B ↔	Fusion von Wirbeln zur Stellungskorrektur, Zugang dorsal und dorsolateral, 10 Segmente	7A.A4.19 ↔	Verwendetes Osteosynthesematerial, Wirbelsäule, sonstige
7A.74.1C ↔	Fusion von Wirbeln zur Stellungskorrektur, Zugang dorsal und dorsolateral, 11 Segmente	7A.A6 ↔	Verwenden von Pedikelschraube(n) an der Wirbelsäule
7A.74.1D ↔	Fusion von Wirbeln zur Stellungskorrektur, Zugang dorsal und dorsolateral, 12 Segmente	80.01.00 ↔	Arthrotomie zur Prothesenentfernung an der Schulter, n.n.bez.
7A.74.1E ↔	Fusion von Wirbeln zur Stellungskorrektur, Zugang dorsal und dorsolateral, 13 Segmente	80.01.09 ↔	Arthrotomie zur Prothesenentfernung an der Schulter, sonstige
7A.74.1F ↔	Fusion von Wirbeln zur Stellungskorrektur, Zugang dorsal und dorsolateral, 14 und mehr Segmente	80.01.21 ↔	Entfernen Totalendoprothese Schultergelenk, anatomisch
7A.74.21 ↔	Fusion von Wirbeln zur Stellungskorrektur, Zugang ventral, 1 Segment	80.01.22 ↔	Entfernen Totalendoprothese Schultergelenk, invers
7A.74.22 ↔	Fusion von Wirbeln zur Stellungskorrektur, Zugang ventral, 2 Segmente	80.01.23 ↔	Entfernen Totalendoprothese Schultergelenk, Sonderprothese
7A.74.23 ↔	Fusion von Wirbeln zur Stellungskorrektur, Zugang ventral, 3 Segmente	80.01.31 ↔	Entfernen Oberflächenersatzprothese
7A.74.24 ↔	Fusion von Wirbeln zur Stellungskorrektur, Zugang ventral, 4 Segmente	80.01.32 ↔	Entfernen Humeruskopfprothese
7A.74.25 ↔	Fusion von Wirbeln zur Stellungskorrektur, Zugang ventral, 5 Segmente	80.01.33 ↔	Entfernen Glenoidprothese
7A.74.26 ↔	Fusion von Wirbeln zur Stellungskorrektur, Zugang ventral, 6 Segmente	80.01.41 ↔	Entfernen Pfanne, Totalendoprothese Schultergelenk
7A.74.27 ↔	Fusion von Wirbeln zur Stellungskorrektur, Zugang ventral, 7 Segmente	80.01.42 ↔	Entfernen Pfanne sowie Inlay, Totalendoprothese Schultergelenk
7A.74.28 ↔	Fusion von Wirbeln zur Stellungskorrektur, Zugang ventral, 8 Segmente	80.01.43 ↔	Entfernen Inlay, Totalendoprothese Schultergelenk
7A.74.2A ↔	Fusion von Wirbeln zur Stellungskorrektur, Zugang ventral, 9 Segmente	80.01.44 ↔	Entfernen Inlay sowie Kopf, Totalendoprothese Schultergelenk
7A.74.2B ↔	Fusion von Wirbeln zur Stellungskorrektur, Zugang ventral, 10 Segmente	80.01.45 ↔	Entfernen Inlay, Kopf sowie Schaft, Totalendoprothese Schultergelenk
7A.74.2C ↔	Fusion von Wirbeln zur Stellungskorrektur, Zugang ventral, 11 Segmente	80.02 ↔	Arthrotomie zur Prothesenentfernung am Ellenbogen
7A.74.2D ↔	Fusion von Wirbeln zur Stellungskorrektur, Zugang ventral, 12 Segmente	80.03 ↔	Arthrotomie zur Prothesenentfernung am Handgelenk
7A.74.2E ↔	Fusion von Wirbeln zur Stellungskorrektur, Zugang ventral, 13 Segmente	80.04.00 ↔	Arthrotomie zur Prothesenentfernung an Hand und Fingern, n.n.bez.
7A.74.2F ↔	Fusion von Wirbeln zur Stellungskorrektur, Zugang ventral, 14 und mehr Segmente	80.04.10 ↔	Arthrotomie zur Prothesenentfernung an Hand und Fingern, Entfernung einer Daumensattelgelenkendoprothese
7A.81 ↔	Revision ohne Ersatz von Osteosynthesematerial, Wirbelsäule	80.04.11 ↔	Arthrotomie zur Prothesenentfernung an Hand und Fingern, Entfernung einer sonstigen Fingergelenkendoprothese
7A.82 ↔	Entfernen von Osteosynthesematerial, Wirbelsäule	80.04.99 ↔	Arthrotomie zur Prothesenentfernung an Hand und Fingern, sonstige
		80.05.00 ↔	Entfernen einer Hüftendoprothese, n.n.bez.
		80.05.15 ↔	Entfernen einer Totalendoprothese des Hüftgelenks
		80.05.16 ↔	Entfernen einer Totalendoprothese des Hüftgelenks, Sonderprothese

80.05.17 ↔ Entfernen von Schaft, sowie Kopf einer Hüftendoprothese	80.12.00 ↔ Sonstige Arthrotomie des Ellenbogens, n.n.bez.
80.05.18 ↔ Entfernen von Schaft, Kopf, sowie Inlay einer Hüftendoprothese	80.12.10 ↔ Arthroskopische Arthrotomie des Ellenbogens, Gelenkspülung mit Drainage
80.05.1A ↔ Entfernen des Inlays einer Hüftendoprothese	80.12.11 ↔ Arthroskopische Arthrotomie des Ellenbogens, Entfernung freier Gelenkkörper
80.05.1B ↔ Entfernen des Kopfes einer Hüftendoprothese	80.12.12 ↔ Arthroskopische Arthrotomie des Ellenbogens, Einlegen oder Entfernen eines Medikamententrägers
80.05.1C ↔ Entfernen von Kopf sowie Inlay einer Hüftendoprothese	80.12.20 ↔ Arthrotomie des Ellenbogens, Gelenkspülung mit Drainage
80.05.1D ↔ Entfernen von Kopf, Inlay sowie Pfanne einer Hüftendoprothese	80.12.21 ↔ Arthrotomie des Ellenbogens, Entfernung freier Gelenkkörper
80.05.1E ↔ Entfernen von Inlay sowie Pfanne einer Hüftendoprothese	80.12.99 ↔ Sonstige Arthrotomie des Ellenbogens, sonstige
80.05.1F ↔ Entfernen von Stütz-, resp. Pfannendachschale sowie Pfanne einer Hüftendoprothese	80.13.00 ↔ Sonstige Arthrotomie des Handgelenks, n.n.bez.
80.05.1G ↔ Entfernen von Stütz-, resp. Pfannendachschale, Pfanne sowie Kopf einer Hüftendoprothese	80.13.10 ↔ Arthroskopische Arthrotomie des Handgelenkes, Gelenkspülung mit Drainage
80.05.99 ↔ Entfernen einer Hüftendoprothese, sonstige	80.13.11 ↔ Arthroskopische Arthrotomie des Handgelenkes, Entfernung freier Gelenkkörper
80.06.00 ↔ Entfernen einer Knieendoprothese, n.n.bez.	80.13.12 ↔ Arthroskopische Arthrotomie des Handgelenkes, Einlegen oder Entfernen eines Medikamententrägers
80.06.11 ↔ Entfernen einer Standard-Totalendoprothese des Kniegelenks	80.13.20 ↔ Arthrotomie des Handgelenkes, Gelenkspülung mit Drainage
80.06.12 ↔ Entfernen einer Sonder-Totalendoprothese des Kniegelenks	80.13.21 ↔ Arthrotomie des Handgelenkes, Entfernung freier Gelenkkörper
80.06.13 ↔ Entfernen einer achsengeführten Totalendoprothese des Kniegelenks	80.13.99 ↔ Sonstige Arthrotomie des Handgelenks, sonstige
80.06.14 ↔ Entfernen einer unikondylären Schlittenprothese	80.14.00 ↔ Sonstige Arthrotomie von Hand und Fingern, n.n.bez.
80.06.15 ↔ Entfernen einer bikondylären Schlittenprothese	80.14.10 ↔ Arthrotomie von Hand und Fingern, Gelenkspülung mit Drainage
80.06.16 ↔ Entfernen eines kondylären Femurschildes mit Patella-Rückflächenersatz	80.14.99 ↔ Sonstige Arthrotomie von Hand und Fingern, sonstige
80.06.17 ↔ Entfernen eines Patella-Rückflächenersatz	80.15.00 ↔ Sonstige Arthrotomie der Hüfte, n.n.bez.
80.06.18 ↔ Entfernen des Inlays einer Knieendoprothese	80.15.10 ↔ Arthroskopische Arthrotomie der Hüfte, Gelenkspülung mit Drainage
80.06.1A ↔ Entfernen der Tibia- oder Femurkomponenten, sowie des Inlays einer unikondylären, resp. bikondylären Schlittenprothese oder einer Standard-Totalendoprothese des Knies	80.15.11 ↔ Arthroskopische Arthrotomie der Hüfte, Entfernung freier Gelenkkörper
80.06.1B ↔ Entfernen der Tibia- oder Femurkomponenten, sowie des Inlays einer Sonder-Totalendoprothese oder einer achsengeführten Totalendoprothese des Knies	80.15.12 ↔ Arthroskopische Arthrotomie der Hüfte, Einlegen oder Entfernen eines Medikamententrägers
80.06.1C ↔ Entfernen eines isolierten Ersatzes der femoralen Gleitfläche	80.15.20 ↔ Arthrotomie der Hüfte, Gelenkspülung mit Drainage
80.06.99 ↔ Entfernen einer Knieendoprothese, sonstige	80.15.21 ↔ Arthrotomie der Hüfte, Entfernung freier Gelenkkörper
80.07 ↔ Arthrotomie zur Prothesenentfernung am Sprunggelenk	80.15.99 ↔ Sonstige Arthrotomie der Hüfte, sonstige
80.08 ↔ Arthrotomie zur Prothesenentfernung an Fuss und Zehen	80.16.00 ↔ Sonstige Arthrotomie des Knies, n.n.bez.
80.09 ↔ Arthrotomie zur Prothesenentfernung an anderer bezeichneter Lokalisation	80.16.10 ↔ Arthroskopische Arthrotomie des Kniegelenks, Gelenkspülung mit Drainage
80.11.00 ↔ Sonstige Arthrotomie der Schulter, n.n.bez.	80.16.11 ↔ Arthroskopische Arthrotomie des Kniegelenks, Entfernung freier Gelenkkörper
80.11.10 ↔ Arthroskopische Arthrotomie des Humeroglenoidalgelenkes, Gelenkspülung mit Drainage	80.16.12 ↔ Arthroskopische Arthrotomie des Kniegelenks, Einlegen oder Entfernen eines Medikamententrägers
80.11.11 ↔ Arthroskopische Arthrotomie des Humeroglenoidalgelenkes, Entfernung freier Gelenkkörper	80.16.20 ↔ Arthrotomie des Kniegelenks, Gelenkspülung mit Drainage
80.11.12 ↔ Arthrotomie des Humeroglenoidalgelenkes, Gelenkspülung mit Drainage	80.16.21 ↔ Sonstige Arthrotomie des Knies, Arthrotomie des Kniegelenks, Entfernung freier Gelenkkörper
80.11.13 ↔ Arthrotomie des Humeroglenoidalgelenkes, Entfernung freier Gelenkkörper	80.16.99 ↔ Sonstige Arthrotomie des Knies, sonstige
80.11.19 ↔ Sonstige Arthrotomie des Humeroglenoidalgelenkes	80.17.10 ↔ Arthroskopische Arthrotomie des oberen Sprunggelenkes, Gelenkspülung mit Drainage
80.11.20 ↔ Arthroskopische Arthrotomie des Akromioklavikulargelenkes, Gelenkspülung mit Drainage	80.17.11 ↔ Arthroskopische Arthrotomie des oberen Sprunggelenkes, Entfernung freier Gelenkkörper
80.11.21 ↔ Arthroskopische Arthrotomie des Akromioklavikulargelenkes, Entfernung freier Gelenkkörper	80.17.12 ↔ Arthroskopische Arthrotomie des oberen Sprunggelenkes, Einlegen oder Entfernen eines Medikamententrägers
80.11.22 ↔ Arthrotomie des Akromioklavikulargelenkes, Gelenkspülung mit Drainage	80.17.20 ↔ Arthrotomie des oberen Sprunggelenkes, Gelenkspülung mit Drainage
80.11.23 ↔ Arthrotomie des Akromioklavikulargelenkes, Entfernung freier Gelenkkörper	80.17.21 ↔ Arthrotomie des oberen Sprunggelenkes, Entfernung freier Gelenkkörper
80.11.29 ↔ Sonstige Arthrotomie des Akromioklavikulargelenkes	80.17.29 ↔ Sonstige Arthrotomie des oberen Sprunggelenkes
80.11.99 ↔ Sonstige Arthrotomie der Schulter, sonstige	80.17.30 ↔ Arthroskopische Arthrotomie des unteren Sprunggelenkes, Gelenkspülung mit Drainage
	80.17.31 ↔ Arthroskopische Arthrotomie des unteren Sprunggelenkes, Entfernung freier Gelenkkörper

80.17.32 ↔ Arthroskopische Arthrotomie des unteren Sprunggelenkes, Einlegen oder Entfernen eines Medikamententrägers	80.71.00 ↔ Synovektomie an der Schulter, n.n.bez.
80.17.40 ↔ Arthrotomie des unteren Sprunggelenkes, Gelenkspülung und Drainage	80.71.10 ↔ Synovektomie am Humeroglenoidalgelenk
80.17.41 ↔ Arthrotomie des unteren Sprunggelenkes, Entfernung freier Gelenkkörper	80.71.11 ↔ Synovektomie am Akromioklavikulargelenk
80.17.49 ↔ Sonstige Arthrotomie des unteren Sprunggelenkes	80.71.99 ↔ Synovektomie an der Schulter, sonstige
80.17.99 ↔ Sonstige Arthrotomie des Sprunggelenkes, sonstige	80.72.00 ↔ Synovektomie am Ellenbogen, n.n.bez.
80.18.10 ↔ Arthroskopische Arthrotomie von Fuss und Zehen, Gelenkspülung mit Drainage	80.72.10 ↔ Arthroskopische Synovektomie am Ellenbogen
80.18.11 ↔ Arthroskopische Arthrotomie von Fuss und Zehen, Entfernung freier Gelenkkörper	80.72.20 ↔ Offene Synovektomie am Ellenbogen
80.18.12 ↔ Arthroskopische Arthrotomie von Fuss und Zehen, Einlegen oder Entfernen eines Medikamententrägers	80.72.99 ↔ Synovektomie am Ellenbogen, sonstige
80.18.20 ↔ Arthrotomie von Fuss und Zehen, Gelenkspülung mit Drainage	80.73.00 ↔ Synovektomie am Handgelenk, n.n.bez.
80.18.21 ↔ Arthrotomie von Fuss und Zehen, Entfernung freier Gelenkkörper	80.73.10 ↔ Arthroskopische Synovektomie am Handgelenk
80.18.99 ↔ Sonstige Arthrotomie von Fuss und Zehen, sonstige	80.73.20 ↔ Offene Synovektomie am Handgelenk
80.19.00 ↔ Sonstige Arthrotomie an anderer bezeichneter Lokalisation, n.n.bez.	80.73.99 ↔ Synovektomie am Handgelenk
80.19.10 ↔ Arthroskopische Arthrotomie des Sternoklavikulargelenkes, Gelenkspülung mit Drainage	80.75.00 ↔ Synovektomie an der Hüfte, n.n.bez.
80.19.11 ↔ Arthroskopische Arthrotomie des Sternoklavikulargelenkes, Entfernung freier Gelenkkörper	80.75.10 ↔ Arthroskopische Synovektomie an der Hüfte
80.19.12 ↔ Arthroskopische Arthrotomie des Sternoklavikulargelenkes, Einlegen oder Entfernen eines Medikamententrägers	80.75.20 ↔ Offene Synovektomie an der Hüfte
80.19.20 ↔ Arthrotomie des Sternoklavikulargelenkes, Gelenkspülung mit Drainage	80.75.99 ↔ Synovektomie an der Hüfte, sonstige
80.19.21 ↔ Arthrotomie des Sternoklavikulargelenkes, Entfernung freier Gelenkkörper	80.76.00 ↔ Synovektomie am Knie, n.n.bez.
80.19.29 ↔ Sonstige Arthrotomie des Sternoklavikulargelenkes	80.76.10 ↔ Arthroskopische Synovektomie am Kniegelenk
80.19.30 ↔ Arthroskopische Arthrotomie des Iliosakralgelenkes, Gelenkspülung mit Drainage	80.76.11 ↔ Arthroskopische Synovektomie am proximalen Tibiofibulargelenk
80.19.31 ↔ Arthroskopische Arthrotomie des Iliosakralgelenkes, Entfernung freier Gelenkkörper	80.76.20 ↔ Offene Synovektomie am Kniegelenk
80.19.32 ↔ Arthroskopische Arthrotomie des Iliosakralgelenkes, Einlegen oder Entfernen eines Medikamententrägers	80.76.21 ↔ Offene Synovektomie am proximalen Tibiofibulargelenk
80.19.40 ↔ Arthrotomie des Iliosakralgelenkes, Gelenkspülung mit Drainage	80.76.99 ↔ Synovektomie am Knie, sonstige
80.19.41 ↔ Arthrotomie des Iliosakralgelenkes, Entfernung freier Gelenkkörper	80.77.10 ↔ Arthroskopische Synovektomie am oberen Sprunggelenk
80.19.49 ↔ Sonstige Arthrotomie des Iliosakralgelenkes	80.77.11 ↔ Arthroskopische Synovektomie am unteren Sprunggelenk
80.19.52 ↔ Arthroskopische Arthrotomie an der Symphyse, Einlegen oder Entfernen eines Medikamententrägers	80.77.20 ↔ Offene Synovektomie am oberen Sprunggelenk
80.19.59 ↔ Sonstige Arthrotomie an der Symphyse	80.77.21 ↔ Offene Synovektomie am unteren Sprunggelenk
80.19.90 ↔ Arthroskopische Arthrotomie an anderer bezeichneter Lokalisation, Gelenkspülung mit Drainage	80.77.99 ↔ Synovektomie am Sprunggelenk, sonstige
80.19.91 ↔ Arthroskopische Arthrotomie an anderer bezeichneter Lokalisation, Entfernung freier Gelenkkörper	80.78.10 ↔ Arthroskopische Synovektomie am Tarsometatarsalgelenk
80.19.92 ↔ Arthroskopische Arthrotomie an anderer bezeichneter Lokalisation, Einlegen oder Entfernen eines Medikamententrägers	80.78.11 ↔ Arthroskopische Synovektomie am Metatarsophalangealgelenk
80.19.93 ↔ Arthrotomie an anderer bezeichneter Lokalisation, Gelenkspülung mit Drainage	80.78.19 ↔ Sonstige arthroskopische Synovektomie an Fuss und Zehen
80.19.94 ↔ Arthrotomie an anderer bezeichneter Lokalisation, Entfernung freier Gelenkkörper	80.78.20 ↔ Offene Synovektomie am Tarsometatarsalgelenk
80.19.99 ↔ Sonstige Arthrotomie an anderer bezeichneter Lokalisation, sonstige	80.78.21 ↔ Offene Synovektomie am Metatarsophalangealgelenk
80.6X.00 ↔ Meniskektomie am Knie, n.n.bez.	80.78.29 ↔ Sonstige offene Synovektomie an Fuss und Zehen
80.6X.10 ↔ Meniskektomie am Knie, arthroskopisch, partiell	80.78.99 ↔ Synovektomie an Fuss und Zehen, sonstige
80.6X.11 ↔ Meniskektomie am Knie, arthroskopisch, total	80.79.10 ↔ Arthroskopische Synovektomie am Sternoklavikulargelenk
80.6X.20 ↔ Meniskektomie am Knie, offen chirurgisch, partiell	80.79.11 ↔ Arthroskopische Synovektomie am Iliosakralgelenk
80.6X.21 ↔ Meniskektomie am Knie, offen chirurgisch, total	80.79.20 ↔ Offene Synovektomie am Sternoklavikulargelenk
80.6X.99 ↔ Meniskektomie am Knie, sonstige	80.79.21 ↔ Offene Synovektomie am Iliosakralgelenk
	80.79.22 ↔ Offene Synovektomie an der Symphyse
	80.81.10 ↔ Débridement am Humeroglenoidalgelenk
	80.81.11 ↔ Zystenexstirpation am Humeroglenoidalgelenk
	80.81.19 ↔ Sonstige lokale Exzision oder Destruktion am Humeroglenoidalgelenk
	80.81.20 ↔ Débridement am Akromioklavikulargelenk
	80.81.21 ↔ Zystenexstirpation am Akromioklavikulargelenk
	80.81.29 ↔ Sonstige lokale Exzision oder Destruktion am Akromioklavikulargelenk
	80.81.99 ↔ Sonstige lokale Exzision oder Destruktion einer Gelenkläsion an der Schulter, sonstige
	80.82.00 ↔ Sonstige lokale Exzision oder Destruktion einer Gelenkläsion am Ellenbogen, n.n.bez.
	80.82.10 ↔ Arthroskopische lokale Exzision oder Destruktion einer Gelenkläsion am Ellenbogen
	80.82.11 ↔ Débridement am Ellenbogengelenk
	80.82.12 ↔ Zystenexstirpation am Ellenbogengelenk
	80.82.99 ↔ Sonstige lokale Exzision oder Destruktion einer Gelenkläsion am Ellenbogen, sonstige
	80.83.00 ↔ Sonstige lokale Exzision oder Destruktion einer Gelenkläsion am Handgelenk, n.n.bez.
	80.83.10 ↔ Arthroskopische lokale Exzision oder Destruktion einer Gelenkläsion am Handgelenk
	80.83.11 ↔ Débridement am Handgelenk

80.83.12 ↔ Zystenexstirpation am Handgelenk	80.89.22 ↔ Zystenexstirpation am Iliosakralgelenk
80.83.99 ↔ Sonstige lokale Exzision oder Destruktion einer Gelenkläsion am Handgelenk, sonstige	80.89.29 ↔ Sonstige lokale Exzision oder Destruktion am Iliosakralgelenk
80.84.00 ↔ Sonstige lokale Exzision oder Destruktion einer Gelenkläsion an Hand und Finger, n.n.bez.	80.91.10 ↔ Arthroskopische Exzision am Humeroglenoidalgelenk
80.84.10 ↔ Débridement an Gelenken der Handwurzel	80.91.11 ↔ Sonstige Exzision am Humeroglenoidalgelenk
80.84.20 ↔ Débridement an sonstigen Gelenken der Hand und Finger	80.91.20 ↔ Arthroskopische Exzision am Akromioklavikulargelenk
80.84.99 ↔ Sonstige lokale Exzision oder Destruktion einer Gelenkläsion an Hand und Finger, sonstige	80.91.21 ↔ Sonstige Exzision am Akromioklavikulargelenk
80.85.00 ↔ Sonstige lokale Exzision oder Destruktion einer Gelenkläsion an der Hüfte, n.n.bez.	80.92.10 ↔ Arthroskopische Exzision am Ellenbogen
80.85.10 ↔ Arthroskopische lokale Exzision oder Destruktion einer Gelenkläsion an der Hüfte	80.92.11 ↔ Entnahme eines Knorpeltransplantates am Ellenbogengelenk
80.85.11 ↔ Débridement am Hüftgelenk	80.93.11 ↔ Entnahme eines Knorpeltransplantates am Handgelenk
80.85.12 ↔ Zystenexstirpation am Hüftgelenk	80.93.12 ↔ Resektion des Discus triangularis am Handgelenk
80.85.21 ↔ Taillierung, Osteochondroplastik am Schenkelhals, arthroskopisch	80.93.13 ↔ Exzision von Bändern am Handgelenk
80.85.22 ↔ Taillierung, Osteochondroplastik am Schenkelhals, offen chirurgisch	80.94.11 ↔ Exzision von Bändern an den Karpometakarpalgelenken
80.85.99 ↔ Sonstige lokale Exzision oder Destruktion einer Gelenkläsion an der Hüfte, sonstige	80.95.10 ↔ Arthroskopische Exzision am Hüftgelenk
80.86.00 ↔ Sonstige lokale Exzision oder Destruktion einer Gelenkläsion am Knie, n.n.bez.	80.95.11 ↔ Entnahme eines Knorpeltransplantates am Hüftgelenk
80.86.10 ↔ Arthroskopische lokale Exzision oder Destruktion am Kniegelenk	80.95.99 ↔ Sonstige Exzision am Hüftgelenk, sonstige
80.86.11 ↔ Débridement am Kniegelenk	80.96.10 ↔ Arthroskopische Exzision am Kniegelenk
80.86.12 ↔ Zystenexstirpation am Kniegelenk	80.96.20 ↔ Entnahme eines Knorpeltransplantates am Kniegelenk, arthroskopisch
80.86.13 ↔ Exzision eines Meniskusganglions am Kniegelenk	80.96.21 ↔ Entnahme eines Knorpeltransplantates am Kniegelenk, offen chirurgisch
80.86.99 ↔ Sonstige lokale Exzision oder Destruktion einer Gelenkläsion am Knie, sonstige	80.97.10 ↔ Arthroskopische Exzision am oberen Sprunggelenk
80.87.10 ↔ Arthroskopische lokale Exzision oder Destruktion einer Gelenkläsion am oberen Sprunggelenk	80.97.11 ↔ Sonstige Exzision am oberen Sprunggelenk
80.87.11 ↔ Débridement am oberen Sprunggelenk	80.97.20 ↔ Arthroskopische Exzision am unteren Sprunggelenk
80.87.12 ↔ Zystenexstirpation am oberen Sprunggelenk	80.97.21 ↔ Sonstige Exzision am unteren Sprunggelenk
80.87.19 ↔ Sonstige lokale Exzision oder Destruktion einer Gelenkläsion am oberen Sprunggelenk	80.97.30 ↔ Entnahme eines Knorpeltransplantates am Sprunggelenk
80.87.20 ↔ Arthroskopische lokale Exzision oder Destruktion einer Gelenkläsion am unteren Sprunggelenk	80.97.99 ↔ Sonstige Exzision am Sprunggelenk, sonstige
80.87.21 ↔ Débridement am unteren Sprunggelenk	80.98.10 ↔ Arthroskopische Exzision an Fuss- und Zehengelenken
80.87.22 ↔ Zystenexstirpation am unteren Sprunggelenk	80.98.11 ↔ Sonstige Exzision am Metatarsophalangealgelenk
80.87.29 ↔ Sonstige lokale Exzision oder Destruktion einer Gelenkläsion am unteren Sprunggelenk	80.98.12 ↔ Sonstige Exzision an sonstigen Fussgelenken
80.87.99 ↔ Sonstige lokale Exzision oder Destruktion einer Gelenkläsion am Sprunggelenk, sonstige	80.98.13 ↔ Sonstige Exzision an Zehengelenken
80.88.10 ↔ Arthroskopische lokale Exzision oder Destruktion einer Gelenkläsion an Fuss und Zehen	80.98.99 ↔ Sonstige Exzision an Fuss- und Zehengelenk, sonstige
80.88.20 ↔ Débridement am Metatarsophalangealgelenk	80.99.10 ↔ Arthroskopische Exzision am Sternoklavikulargelenk
80.88.21 ↔ Zystenexstirpation am Metatarsophalangealgelenk	80.99.11 ↔ Sonstige Exzision am Sternoklavikulargelenk
80.88.29 ↔ Sonstige lokale Exzision oder Destruktion am Metatarsophalangealgelenk	80.99.20 ↔ Arthroskopische Exzision am Iliosakralgelenk
80.88.30 ↔ Débridement an Zehengelenken	80.99.21 ↔ Sonstige Exzision am Iliosakralgelenk
80.88.40 ↔ Débridement an sonstigen Fussgelenken	80.99.30 ↔ Arthroskopische Exzision an der Symphyse
80.88.50 ↔ Zystenexstirpation an sonstigen Gelenken von Fuss und Zehen	80.99.31 ↔ Sonstige Exzision an der Symphyse
80.88.59 ↔ Sonstige lokale Exzision oder Destruktion an sonstigen Gelenken von Fuss und Zehen	81.11 ↔ Arthrodese am Sprunggelenk
80.88.99 ↔ Sonstige lokale Exzision oder Destruktion einer Gelenkläsion an Fuss und Zehen, sonstige	81.12.10 ↔ Arthrodese oberes Sprunggelenk mit unterem Sprunggelenk
80.89.00 ↔ Sonstige lokale Exzision oder Destruktion einer Gelenkläsion an anderer bezeichneter Lokalisation, n.n.bez.	81.12.11 ↔ Arthrodese oberes Sprunggelenk mit unterem Sprunggelenk und Chopartgelenk
80.89.10 ↔ Arthroskopische lokale Exzision oder Destruktion einer Gelenkläsion am Sternoklavikulargelenk	81.12.12 ↔ Arthrodese unteres Sprunggelenk, zwei Sprunggelenkskammern
80.89.11 ↔ Débridement am Sternoklavikulargelenk	81.12.13 ↔ Arthrodese unteres Sprunggelenk, drei Sprunggelenkskammern
80.89.12 ↔ Zystenexstirpation am Sternoklavikulargelenk	81.12.99 ↔ Arthrodese Double, sonstige
80.89.19 ↔ Sonstige lokale Exzision oder Destruktion am Sternoklavikulargelenk	81.13 ↔ Subtalare Arthrodese
80.89.20 ↔ Arthroskopische lokale Exzision oder Destruktion einer Gelenkläsion am Iliosakralgelenk	81.14 ↔ Mediotarsale Arthrodese
80.89.21 ↔ Débridement am Iliosakralgelenk	81.15 ↔ Tarsometatarsale Arthrodese
	81.16 ↔ Metatarsophalangeale Arthrodese
	81.17 ↔ Sonstige Arthrodese am Fuss
	81.18 ↔ Arthrorise am subtalaren Gelenk
	81.21 ↔ Hüft-Arthrodese
	81.22 ↔ Knie-Arthrodese
	81.23 ↔ Schulter-Arthrodese
	81.24 ↔ Ellenbogen-Arthrodese
	81.25.09 ↔ Arthrodese am Radiokarpalgelenk, sonstige
	81.25.11 ↔ Arthrodese am Radiokarpalgelenk, vollständig
	81.25.21 ↔ Arthrodese am Radiokarpalgelenk, Teilarthrodese
	81.26.09 ↔ Arthrodese am Karpometakarpalgelenk, sonstige

- 81.26.11 ↔ Arthrodese am Karpometakarpalgelenk, intrakarpale Arthrodese
- 81.27 ↔ Arthrodese am Metakarpophalangealgelenk
- 81.28 ↔ Interphalangeal-Arthrodese
- 81.29.10 ↔ Arthrodese am Iliosakralgelenk
- 81.29.20 ↔ Arthrodese an der Symphyse
- 81.29.99 ↔ Arthrodese an anderen näher bezeichneten Gelenken, sonstige
- 81.40.00 ↔ Rekonstruktion am Hüftgelenk, n.n.bez.
- 81.40.10 ↔ Refixation eines osteochondralen Fragmentes am Hüftgelenk, arthroskopisch
- 81.40.11 ↔ Refixation eines osteochondralen Fragmentes am Hüftgelenk, offen chirurgisch
- 81.40.18 ↔ Subchondrale Knocheneröffnung am Hüftgelenk, arthroskopisch
- 81.40.19 ↔ Subchondrale Knocheneröffnung am Hüftgelenk, offen chirurgisch
- 81.40.20 ↔ Subchondrale Knocheneröffnung am Hüftgelenk mit Einbringen eines azellulären Implantats, arthroskopisch
- 81.40.21 ↔ Subchondrale Knocheneröffnung am Hüftgelenk mit Einbringen eines azellulären Implantats, offen chirurgisch
- 81.40.30 ↔ Arthroplastik am Hüftgelenk mit Osteotomie des Beckens, sonstige Osteotomie
- 81.40.31 ↔ Arthroplastik am Hüftgelenk mit Osteotomie des Beckens, Tripelosteotomie
- 81.40.32 ↔ Pfannendachplastik am Hüftgelenk
- 81.40.33 ↔ Girdlestone-Resektion am Hüftgelenk, primär
- 81.40.34 ↔ Rekonstruktion des Labrum acetabulare, offen chirurgisch
- 81.40.35 ↔ Rekonstruktion des Labrum acetabulare, arthroskopisch
- 81.40.99 ↔ Rekonstruktion am Hüftgelenk, sonstige
- 81.42 ↔ Five-in-one Rekonstruktion am Kniegelenk
- 81.43 ↔ Rekonstruktion am Kniegelenk nach unhappy triad
- 81.44.10 ↔ Stabilisierung der Patella, Retinakulumspaltung, lateral
- 81.44.11 ↔ Stabilisierung der Patella, Retinakulumspaltung, lateral mit Zügelungsoperation
- 81.44.12 ↔ Stabilisierung der Patella, Verlagerung des Patellarsehnenansatzes
- 81.44.13 ↔ Stabilisierung der Patella, Verlagerung des Patellarsehnenansatzes mit Knochenspan
- 81.44.14 ↔ Stabilisierung der Patella mittels MPFL [Mediales Patello-Femorales Ligament]-Plastik
- 81.44.99 ↔ Stabilisierung der Patella, sonstige
- 81.45.10 ↔ Rekonstruktion des vorderen Kreuzbandes mit autogener Patellarsehne, arthroskopisch
- 81.45.11 ↔ Rekonstruktion des hinteren Kreuzbandes mit autogener Patellarsehne, arthroskopisch
- 81.45.12 ↔ Rekonstruktion des vorderen Kreuzbandes mit Semitendinosus- und/oder Gracilis-Sehne, arthroskopisch
- 81.45.13 ↔ Rekonstruktion des hinteren Kreuzbandes mit Semitendinosus- und/oder Gracilis-Sehne, arthroskopisch
- 81.45.14 ↔ Rekonstruktion des vorderen Kreuzbandes mit alloplastischem Bandersatz und alloplastischer Bandunterstützung, arthroskopisch
- 81.45.19 ↔ Sonstige Rekonstruktion an den Kreuzbändern, arthroskopisch
- 81.45.20 ↔ Rekonstruktion des vorderen Kreuzbandes mit autogener Patellarsehne, offen chirurgisch
- 81.45.21 ↔ Rekonstruktion des hinteren Kreuzbandes mit autogener Patellarsehne, offen chirurgisch
- 81.45.22 ↔ Rekonstruktion des vorderen Kreuzbandes mit Semitendinosus- und/oder Gracilis-Sehne, offen chirurgisch
- 81.45.23 ↔ Rekonstruktion des hinteren Kreuzbandes mit Semitendinosus- und/oder Gracilis-Sehne, offen chirurgisch
- 81.45.24 ↔ Rekonstruktion des vorderen Kreuzbandes mit alloplastischem Bandersatz und alloplastischer Bandunterstützung, offen chirurgisch
- 81.45.29 ↔ Sonstige Rekonstruktion an den Kreuzbändern, offen chirurgisch
- 81.45.99 ↔ Sonstige Rekonstruktion an den Kreuzbändern, sonstige
- 81.46 ↔ Sonstige Rekonstruktion am Kollateralband
- 81.47.10 ↔ Refixation eines osteochondralen Fragmentes am Kniegelenk
- 81.47.11 ↔ Refixation eines osteochondralen Fragmentes am Kniegelenk, arthroskopisch
- 81.47.14 ↔ Meniskusrefixation, offen chirurgisch
- 81.47.15 ↔ Meniskusrefixation, arthroskopisch
- 81.47.16 ↔ Meniskustransplantation
- 81.47.19 ↔ Knöcherner Refixation eines Kreuzbandes, offen chirurgisch
- 81.47.20 ↔ Knöcherner Refixation eines Kreuzbandes, arthroskopisch
- 81.47.23 ↔ Subchondrale Knocheneröffnung am Kniegelenk, offen chirurgisch
- 81.47.24 ↔ Subchondrale Knocheneröffnung am Kniegelenk, arthroskopisch
- 81.47.25 ↔ Subchondrale Knocheneröffnung am Kniegelenk mit Einbringen eines azellulären Implantats, arthroskopisch
- 81.47.27 ↔ Resektionsarthroplastik am Kniegelenk
- 81.47.28 ↔ Subchondrale Knocheneröffnung am Kniegelenk mit Einbringen eines azellulären Implantats, offen chirurgisch
- 81.47.30 ↔ Sonstige Refixation und Naht am Kapselbandapparat des Kniegelenks
- 81.47.31 ↔ Sonstige Bandplastik am Kniegelenk, offen chirurgisch
- 81.47.40 ↔ Sonstige Rekonstruktion am Kniegelenk, Patella und ihr Halteapparat
- 81.47.60 ↔ Trochleaplastik am Kniegelenk mit Arthrotomie, Osteotomie des distalen Femurs mit oder ohne subchondraler Spongiosoplastik
- 81.47.90 ↔ Sonstige Rekonstruktion am Kniegelenk, arthroskopisch
- 81.47.99 ↔ Sonstige Rekonstruktion am Kniegelenk, sonstige
- 81.49.10 ↔ Refixation eines osteochondralen Fragmentes, oberes Sprunggelenk, arthroskopisch
- 81.49.11 ↔ Refixation eines osteochondralen Fragmentes, oberes Sprunggelenk, offen chirurgisch
- 81.49.12 ↔ Refixation eines osteochondralen Fragmentes, unteres Sprunggelenk, arthroskopisch
- 81.49.13 ↔ Refixation eines osteochondralen Fragmentes, unteres Sprunggelenk, offen chirurgisch
- 81.49.26 ↔ Subchondrale Knocheneröffnung, oberes Sprunggelenk, arthroskopisch
- 81.49.27 ↔ Subchondrale Knocheneröffnung, oberes Sprunggelenk, offen chirurgisch
- 81.49.28 ↔ Subchondrale Knocheneröffnung, unteres Sprunggelenk, arthroskopisch
- 81.49.29 ↔ Subchondrale Knocheneröffnung, unteres Sprunggelenk, offen chirurgisch
- 81.49.30 ↔ Subchondrale Knocheneröffnung mit Einbringen eines azellulären Implantats, oberes Sprunggelenk, arthroskopisch
- 81.49.31 ↔ Subchondrale Knocheneröffnung mit Einbringen eines azellulären Implantats, unteres Sprunggelenk, arthroskopisch
- 81.49.32 ↔ Resektionsarthroplastik am Sprunggelenk
- 81.49.33 ↔ Refixation und Plastik am Kapselbandapparat des oberen Sprunggelenkes

81.49.34 ↔	Subchondrale Knocheneröffnung mit Einbringen eines azellulären Implantats, oberes Sprunggelenk, offen chirurgisch	81.54.23 ↔	Erstimplantation einer achsengeführten Totalendoprothese des Kniegelenks
81.49.35 ↔	Subchondrale Knocheneröffnung mit Einbringen eines azellulären Implantats, unteres Sprunggelenk, offen chirurgisch	81.54.24 ↔	Erstimplantation einer unikondylären Schlittenprothese am Kniegelenk
81.49.99 ↔	Sonstige Rekonstruktion am Sprunggelenk, sonstige	81.54.25 ↔	Erstimplantation einer bikondylären Schlittenprothese am Kniegelenk
81.51.00 ↔	Implantation einer Totalendoprothese des Hüftgelenks, n.n.bez.	81.54.26 ↔	Erstimplantation eines kondylären Femurschilds mit Patella-Rückflächenersatz
81.51.11 ↔	Erstimplantation einer Totalendoprothese des Hüftgelenks	81.54.31 ↔	Implantation einer Standard-Totalendoprothese des Kniegelenks bei einem Prothesenwechsel
81.51.12 ↔	Erstimplantation einer Totalendoprothese des Hüftgelenks, Sonderprothese	81.54.32 ↔	Implantation einer Sonder-Totalendoprothese des Kniegelenks bei einem Prothesenwechsel
81.51.13 ↔	Erstimplantation einer Oberflächenersatzprothese	81.54.33 ↔	Implantation einer achsengeführten Totalendoprothese des Kniegelenks bei einem Prothesenwechsel
81.51.19 ↔	Erstimplantation einer Totalendoprothese des Hüftgelenks, sonstige	81.54.34 ↔	Implantation einer unikondylären Schlittenprothese bei einem Prothesenwechsel
81.51.21 ↔	Implantation einer Totalendoprothese des Hüftgelenks bei einem Prothesenwechsel	81.54.35 ↔	Implantation einer bikondylären Schlittenprothese bei einem Prothesenwechsel
81.51.22 ↔	Implantation einer Totalendoprothese des Hüftgelenks, Sonderprothese bei einem Prothesenwechsel	81.54.39 ↔	Implantation einer Knieendoprothese bei einem Prothesenwechsel, sonstige
81.51.23 ↔	Implantation einer Oberflächenersatzprothese bei einem Prothesenwechsel	81.54.42 ↔	Implantation eines Patella-Rückflächenersatz bei einem Wechsel
81.51.29 ↔	Implantation einer Totalendoprothese des Hüftgelenks bei einem Prothesenwechsel, sonstige	81.54.43 ↔	Implantation des Inlays einer Knieprothese bei einem Wechsel
81.52.00 ↔	Implantation einer Teilprothese des Hüftgelenks, Implantation von Teilkomponenten einer Hüftendoprothese, n.n.bez.	81.54.44 ↔	Implantation der Tibia- oder Femurkomponenten, sowie des Inlays einer unikondylären, resp. bikondylären Schlittenprothese oder einer Standard-Totalendoprothese des Knies bei einem Wechsel
81.52.21 ↔	Erstimplantation einer Monokopfprothese	81.54.45 ↔	Implantation der Tibia- oder Femurkomponenten, sowie des Inlays einer Sonder-Totalendoprothese oder einer achsengeführten Totalendoprothese des Knies, bei einem Wechsel
81.52.22 ↔	Erstimplantation einer Duokopfprothese	81.54.46 ↔	Implantation eines isolierten Ersatzes der femoralen Gleitfläche bei einem Wechsel
81.52.29 ↔	Erstimplantation einer Teilprothese des Hüftgelenks, sonstige	81.54.47 ↔	Implantation eines kondylären Femurschilds mit Patella-Rückflächenersatz bei einem Wechsel
81.52.31 ↔	Erstimplantation einer Stütz- resp. Pfannendachschale einer Hüftendoprothese	81.54.49 ↔	Implantation von Teilkomponenten einer Knieendoprothese bei einem Wechsel, sonstige
81.52.39 ↔	Erstimplantation einer Teilkomponente einer Hüftendoprothese, sonstige	81.56 ↔	Totalprothese des oberen Sprunggelenks
81.52.41 ↔	Implantation einer Monokopfprothese bei einem Prothesenwechsel	81.57.10 ↔	Gelenkersatz an Fuss und Zehen, Fusswurzelendoprothese
81.52.42 ↔	Implantation einer Duokopfprothese bei einem Prothesenwechsel	81.57.11 ↔	Gelenkersatz an Fuss und Zehen, Vorfuss- oder Zehenendoprothese
81.52.49 ↔	Implantation einer Teilprothese des Hüftgelenks bei einem Prothesenwechsel, sonstige	81.57.99 ↔	Gelenkersatz an Fuss und Zehen, sonstige
81.52.51 ↔	Implantation einer Stütz- resp. Pfannendachschale einer Hüftendoprothese bei einem Wechsel	81.59.10 ↔	Revision des Gelenkersatzes der unteren Extremitäten, ohne Wechsel
81.52.52 ↔	Implantation des Inlays einer Hüftendoprothese bei einem Wechsel	81.59.11 ↔	Revision und Wechsel einer Sprunggelenkendoprothese
81.52.53 ↔	Implantation des Kopfs einer Hüftendoprothese bei einem Wechsel	81.59.12 ↔	Revision und Wechsel einer Fusswurzelendoprothese
81.52.54 ↔	Implantation von Kopf sowie Inlay einer Hüftendoprothese bei einem Wechsel	81.59.13 ↔	Revision und Wechsel einer Vorfuss- oder Zehenendoprothese
81.52.55 ↔	Implantation von Kopf, Inlay sowie Pfanne einer Hüftendoprothese bei einem Wechsel	81.71.00 ↔	Arthroplastik mit Implantat am Metakarpophalangeal- und Interphalangealgelenk, n.n.bez.
81.52.56 ↔	Implantation von Inlay sowie Pfanne einer Hüftendoprothese bei einem Wechsel	81.71.10 ↔	Implantation einer sonstigen Fingergelenkendoprothese
81.52.57 ↔	Implantation von Stütz- resp. Pfannendachschale sowie Pfanne einer Hüftendoprothese bei einem Wechsel	81.71.99 ↔	Arthroplastik mit Implantat am Metakarpophalangeal- und Interphalangealgelenk, sonstige
81.52.58 ↔	Implantation von Stütz- resp. Pfannendachschale, Pfanne sowie Kopf einer Hüftendoprothese bei einem Wechsel	81.72 ↔	Arthroplastik ohne Implantat am Metakarpophalangeal- und Interphalangealgelenk
81.52.59 ↔	Implantation von Teilkomponenten einer Hüftendoprothese bei einem Wechsel, sonstige	81.73 ↔	Totaler Handgelenkersatz
81.52.5A ↔	Implantation von Schaft sowie Kopf einer Hüftendoprothese bei einem Wechsel	81.74.00 ↔	Arthroplastik mit Implantat am Karpokarpal- oder Karpometakarpalgelenk, n.n.bez.
81.52.5B ↔	Implantation von Schaft, Kopf sowie Inlay einer Hüftendoprothese bei einem Wechsel	81.74.10 ↔	Implantation einer Daumensattelgelenkendoprothese
81.54.21 ↔	Erstimplantation einer Standard-Totalendoprothese des Kniegelenks	81.74.21 ↔	Arthroplastik mit Implantat am Radiokarpal- oder Karpokarpalgelenk
81.54.22 ↔	Erstimplantation einer Sonder-Totalendoprothese des Kniegelenks		

81.74.99 ↔ Arthroplastik mit Implantat am Karpokarpal- oder Karpometakarpalgelenk, sonstige	81.83.10 ↔ Refixation eines osteochondralen Fragmentes, Humeroglenoidalgelenk, arthroskopisch
81.75 ↔ Arthroplastik ohne Implantat am Karpokarpal- oder Karpometakarpalgelenk	81.83.11 ↔ Refixation eines osteochondralen Fragmentes, Humeroglenoidalgelenk, offen chirurgisch
81.80.00 ↔ Implantation Totalendoprothese Schultergelenk, n.n.bez.	81.83.12 ↔ Refixation eines osteochondralen Fragmentes, Akromioklavikulargelenk, arthroskopisch
81.80.09 ↔ Implantation Totalendoprothese Schultergelenk, sonstige	81.83.13 ↔ Refixation eines osteochondralen Fragmentes, Akromioklavikulargelenk, offen chirurgisch
81.80.11 ↔ Erstimplantation Totalendoprothese Schultergelenk, anatomisch	81.83.26 ↔ Subchondrale Knocheneröffnung, Humeroglenoidalgelenk, arthroskopisch
81.80.12 ↔ Erstimplantation Totalendoprothese Schultergelenk, invers	81.83.27 ↔ Subchondrale Knocheneröffnung, Humeroglenoidalgelenk, offen chirurgisch
81.80.13 ↔ Erstimplantation Totalendoprothese Schultergelenk, Sonderprothese	81.83.28 ↔ Subchondrale Knocheneröffnung, Akromioklavikulargelenk, arthroskopisch
81.80.21 ↔ Implantation Totalendoprothese Schultergelenk, anatomisch, bei Prothesenwechsel	81.83.29 ↔ Subchondrale Knocheneröffnung, Akromioklavikulargelenk, offen chirurgisch
81.80.22 ↔ Implantation Totalendoprothese Schultergelenk, invers, bei Prothesenwechsel	81.83.30 ↔ Subchondrale Knocheneröffnung mit Einbringen eines azellulären Implantats, Humeroglenoidalgelenk, arthroskopisch
81.80.23 ↔ Implantation Totalendoprothese Schultergelenk, Sonderprothese, bei Prothesenwechsel	81.83.31 ↔ Subchondrale Knocheneröffnung mit Einbringen eines azellulären Implantats, Akromioklavikulargelenk, arthroskopisch
81.81.00 ↔ Implantation Partielle Prothese Schultergelenk, n.n.bez.	81.83.35 ↔ Subchondrale Knocheneröffnung mit Einbringen eines azellulären Implantats, Humeroglenoidalgelenk, offen chirurgisch
81.81.09 ↔ Implantation Partielle Prothese Schultergelenk, sonstige	81.83.36 ↔ Subchondrale Knocheneröffnung mit Einbringen eines azellulären Implantats, Akromioklavikulargelenk, offen chirurgisch
81.81.11 ↔ Erstimplantation Oberflächenersatzprothese	81.83.40 ↔ Resektionsarthroplastik am Schultergelenk
81.81.12 ↔ Erstimplantation Humeruskopfprothese	81.83.51 ↔ Stabilisierung des Akromioklavikulargelenks durch Fixationsverfahren, arthroskopisch assistiert
81.81.13 ↔ Erstimplantation Glenoidprothese	81.83.99 ↔ Sonstiger Eingriff am Schultergelenk, sonstige
81.81.21 ↔ Implantation Oberflächenersatzprothese, bei Prothesenwechsel	81.84 ↔ Totalprothese des Ellenbogens
81.81.22 ↔ Implantation Humeruskopfprothese, bei Prothesenwechsel	81.85.00 ↔ Sonstige Rekonstruktion am Ellenbogen, n.n.bez.
81.81.23 ↔ Implantation Glenoidprothese, bei Prothesenwechsel	81.85.10 ↔ Refixation eines osteochondralen Fragmentes am Ellenbogen, arthroskopisch
81.81.31 ↔ Implantation Pfanne, Totalendoprothese Schultergelenk, bei Wechsel von Komponenten	81.85.11 ↔ Refixation eines osteochondralen Fragmentes am Ellenbogen, offen chirurgisch
81.81.32 ↔ Implantation Pfanne sowie Inlay, Totalendoprothese Schultergelenk, bei Wechsel von Komponenten	81.85.18 ↔ Subchondrale Knocheneröffnung am Ellenbogen, arthroskopisch
81.81.33 ↔ Implantation Inlay, Totalendoprothese Schultergelenk, bei Wechsel von Komponenten	81.85.19 ↔ Subchondrale Knocheneröffnung am Ellenbogen, offen chirurgisch
81.81.34 ↔ Implantation Inlay sowie Kopf, Totalendoprothese Schultergelenk, bei Wechsel von Komponenten	81.85.20 ↔ Subchondrale Knocheneröffnung am Ellenbogen mit Einbringen eines azellulären Implantats, arthroskopisch
81.81.35 ↔ Implantation Inlay, Kopf sowie Schaft, Totalendoprothese Schultergelenk, bei Wechsel von Komponenten	81.85.21 ↔ Resektionsarthroplastik am Ellenbogengelenk
81.82.00 ↔ Plastische Rekonstruktion und Refixation am Kapselbandapparat des Schultergelenks, n.n.bez.	81.85.22 ↔ Subchondrale Knocheneröffnung am Ellenbogen mit Einbringen eines azellulären Implantats, offen chirurgisch
81.82.09 ↔ Plastische Rekonstruktion und Refixation am Kapselbandapparat des Schultergelenks, sonstige	81.85.30 ↔ Prothetischer Ersatz der distalen Humerusgelenkfläche
81.82.31 ↔ Refixation des Labrum glenoidale, arthroskopisch	81.85.31 ↔ Sonstige Rekonstruktion am Ellenbogen, Radiuskopfprothese
81.82.32 ↔ Erweiterung des subakromialen Raumes, arthroskopisch	81.85.99 ↔ Sonstige Rekonstruktion am Ellenbogen, sonstige
81.82.33 ↔ Kapselraffung mit Fixation am Glenoid, arthroskopisch	81.93.10 ↔ Naht des Bandapparates der Klavikula
81.82.34 ↔ Implantation Ballon-Implantat als Abstandshalter am Schultergelenk, arthroskopisch	81.93.20 ↔ Naht des radiulnaren Ringbandes
81.82.35 ↔ Plastische Rekonstruktion der Rotatorenmanschette, arthroskopisch	81.93.21 ↔ Naht des distalen radiulnaren Bandapparates
81.82.41 ↔ Refixation des Labrum glenoidale, offen chirurgisch	81.93.30 ↔ Naht an Kapsel oder Ligament der oberen Extremitäten, Handwurzel und Mittelhand
81.82.42 ↔ Vordere und hintere Pfannenrandplastik, Schultergelenk, offen chirurgisch	81.93.99 ↔ Naht an Kapsel oder Ligament der oberen Extremitäten, sonstige
81.82.43 ↔ Vordere und hintere Kapselplastik, Schultergelenk, offen chirurgisch	81.94 ↔ Naht an Kapsel oder Ligament von Sprunggelenk oder Fuss
81.82.44 ↔ Akromioplastik mit Durchtrennung des Ligamentum coracoacromiale, offen chirurgisch	81.95.00 ↔ Naht an Kapsel oder Ligament der übrigen unteren Extremitäten, n.n.bez.
81.82.45 ↔ Plastische Rekonstruktion der Rotatorenmanschette, offen chirurgisch	81.95.09 ↔ Naht an Kapsel oder Ligament der übrigen unteren Extremitäten, sonstige
81.82.46 ↔ Plastische Rekonstruktion der Rotatorenmanschette, Transfer der Sehne des Musculus latissimus dorsi	81.95.10 ↔ Naht des vorderen Kreuzbandes des Knies, arthroskopisch
81.82.47 ↔ Plastische Rekonstruktion der Rotatorenmanschette, Transfer der Sehne des Musculus pectoralis major	81.95.11 ↔ Naht des vorderen Kreuzbandes des Knies, offen chirurgisch
81.83.00 ↔ Sonstiger Eingriff am Schultergelenk, n.n.bez.	

81.95.12 ↔ Naht des hinteren Kreuzbandes des Knies, arthroskopisch	81.96.32 ↔ Sonstige Rekonstruktion an Gelenken, Iliosakralgelenk, Refixation eines osteochondralen Fragmentes, offen chirurgisch
81.95.13 ↔ Naht des hinteren Kreuzbandes des Knies, offen chirurgisch	81.96.39 ↔ Sonstige Rekonstruktion an Gelenken, Iliosakralgelenk, sonstige
81.95.14 ↔ Naht des medialen Kapselbandapparates mit Einbezug des Meniskus, arthroskopisch	81.96.3A ↔ Sonstige Rekonstruktion an Gelenken, Iliosakralgelenk, Subchondrale Knocheneröffnung, arthroskopisch
81.95.15 ↔ Naht des medialen Kapselbandapparates mit Einbezug des Meniskus, offen chirurgisch	81.96.3B ↔ Sonstige Rekonstruktion an Gelenken, Iliosakralgelenk, subchondrale Knocheneröffnung, offen chirurgisch
81.95.16 ↔ Naht des lateralen Kapselbandapparates des Knies, arthroskopisch	81.96.3C ↔ Sonstige Rekonstruktion an Gelenken, Iliosakralgelenk, subchondrale Knocheneröffnung mit Einbringen eines azellulären Implantats, arthroskopisch
81.95.17 ↔ Naht des lateralen Kapselbandapparates des Knies, offen chirurgisch	81.96.3D ↔ Sonstige Rekonstruktion an Gelenken, Iliosakralgelenk, subchondrale Knocheneröffnung mit Einbringen eines azellulären Implantats, offen chirurgisch
81.95.18 ↔ Naht des dorsalen Kapselbandapparates des Knies, offen chirurgisch	81.96.41 ↔ Sonstige Rekonstruktion an Gelenken, Proximales Tibiofibulargelenk, Refixation eines osteochondralen Fragmentes, arthroskopisch
81.95.1A ↔ Naht des dorsalen Kapselbandapparates des Knies, arthroskopisch	81.96.42 ↔ Sonstige Rekonstruktion an Gelenken, Proximales Tibiofibulargelenk, Refixation eines osteochondralen Fragmentes, offen chirurgisch
81.95.21 ↔ Naht an Kapsel oder Ligament der Hüfte, offen chirurgisch	81.96.49 ↔ Sonstige Rekonstruktion an Gelenken, Proximales Tibiofibulargelenk, sonstige
81.95.22 ↔ Naht an Kapsel oder Ligament der Hüfte, arthroskopisch	81.96.4A ↔ Sonstige Rekonstruktion an Gelenken, Proximales Tibiofibulargelenk, Subchondrale Knocheneröffnung, arthroskopisch
81.96.10 ↔ Sonstige Rekonstruktion an Gelenken, Sternoklavikulargelenk, n.n.bez.	81.96.4B ↔ Sonstige Rekonstruktion an Gelenken, Proximales Tibiofibulargelenk, Subchondrale Knocheneröffnung, offen chirurgisch
81.96.11 ↔ Sonstige Rekonstruktion an Gelenken, Sternoklavikulargelenk, Refixation eines osteochondralen Fragmentes, arthroskopisch	81.96.4C ↔ Sonstige Rekonstruktion an Gelenken, Proximales Tibiofibulargelenk, Subchondrale Knocheneröffnung mit Einbringen eines azellulären Implantats, arthroskopisch
81.96.12 ↔ Sonstige Rekonstruktion an Gelenken, Sternoklavikulargelenk, Refixation eines osteochondralen Fragmentes, offen chirurgisch	81.96.4D ↔ Sonstige Rekonstruktion an Gelenken, Proximales Tibiofibulargelenk, Subchondrale Knocheneröffnung mit Einbringen eines azellulären Implantats, offen chirurgisch
81.96.19 ↔ Sonstige Rekonstruktion an Gelenken, Sternoklavikulargelenk, sonstige	81.96.51 ↔ Sonstige Rekonstruktion an Gelenken, Metatarsophalangealgelenk, Refixation eines osteochondralen Fragmentes, arthroskopisch
81.96.1A ↔ Sonstige Rekonstruktion an Gelenken, Sternoklavikulargelenk, Subchondrale Knocheneröffnung, arthroskopisch	81.96.52 ↔ Sonstige Rekonstruktion an Gelenken, Metatarsophalangealgelenk, Refixation eines osteochondralen Fragmentes, offen chirurgisch
81.96.1B ↔ Sonstige Rekonstruktion an Gelenken, Sternoklavikulargelenk, Subchondrale Knocheneröffnung, offen chirurgisch	81.96.59 ↔ Sonstige Rekonstruktion an Gelenken, Metatarsophalangealgelenk, sonstige
81.96.1C ↔ Sonstige Rekonstruktion an Gelenken, Sternoklavikulargelenk, Subchondrale Knocheneröffnung mit Einbringen eines azellulären Implantats, arthroskopisch	81.96.5A ↔ Sonstige Rekonstruktion an Gelenken, Metatarsophalangealgelenk, subchondrale Knocheneröffnung, arthroskopisch
81.96.1D ↔ Sonstige Rekonstruktion an Gelenken, Sternoklavikulargelenk, Subchondrale Knocheneröffnung mit Einbringen eines azellulären Implantats, offen chirurgisch	81.96.5B ↔ Sonstige Rekonstruktion an Gelenken, Metatarsophalangealgelenk, subchondrale Knocheneröffnung, offen chirurgisch
81.96.20 ↔ Sonstige Rekonstruktion an Gelenken, Handgelenk, n.n.bez.	81.96.5C ↔ Sonstige Rekonstruktion an Gelenken, Metatarsophalangealgelenk, subchondrale Knocheneröffnung mit Einbringen eines azellulären Implantats, arthroskopisch
81.96.21 ↔ Sonstige Rekonstruktion an Gelenken, Handgelenk, Refixation eines osteochondralen Fragmentes, arthroskopisch	81.96.5D ↔ Sonstige Rekonstruktion an Gelenken, Metatarsophalangealgelenk, subchondrale Knocheneröffnung mit Einbringen eines azellulären Implantats, offen chirurgisch
81.96.22 ↔ Sonstige Rekonstruktion an Gelenken, Handgelenk, Refixation eines osteochondralen Fragmentes, offen chirurgisch	81.96.61 ↔ Sonstige Rekonstruktion an Gelenken, Zehengelenk, Refixation eines osteochondralen Fragmentes, arthroskopisch
81.96.29 ↔ Sonstige Rekonstruktion an Gelenken, Handgelenk, sonstige	81.96.62 ↔ Sonstige Rekonstruktion an Gelenken, Zehengelenk, Refixation eines osteochondralen Fragmentes, offen chirurgisch
81.96.2A ↔ Sonstige Rekonstruktion an Gelenken, Handgelenk, Subchondrale Knocheneröffnung, arthroskopisch	81.96.69 ↔ Sonstige Rekonstruktion an Gelenken, Zehengelenk, sonstige
81.96.2B ↔ Sonstige Rekonstruktion an Gelenken, Handgelenk, Subchondrale Knocheneröffnung, offen chirurgisch	
81.96.2C ↔ Sonstige Rekonstruktion an Gelenken, Handgelenk, Subchondrale Knocheneröffnung mit Einbringen eines azellulären Implantats, arthroskopisch	
81.96.2D ↔ Sonstige Rekonstruktion an Gelenken, Handgelenk, Ulnakopfprothese	
81.96.2E ↔ Sonstige Rekonstruktion an Gelenken, Handgelenk, Subchondrale Knocheneröffnung mit Einbringen eines azellulären Implantats, offen chirurgisch	
81.96.30 ↔ Sonstige Rekonstruktion an Gelenken, Iliosakralgelenk, n.n.bez.	
81.96.31 ↔ Sonstige Rekonstruktion an Gelenken, Iliosakralgelenk, Refixation eines osteochondralen Fragmentes, arthroskopisch	

- 06
- 81.96.6A ↔ Sonstige Rekonstruktion an Gelenken, Zehengelenk, Subchondrale Knocheneröffnung, arthroskopisch
- 81.96.6B ↔ Sonstige Rekonstruktion an Gelenken, Zehengelenk, Subchondrale Knocheneröffnung, offen chirurgisch
- 81.96.6C ↔ Sonstige Rekonstruktion an Gelenken, Zehengelenk, Subchondrale Knocheneröffnung mit Einbringen eines azellulären Implantats, arthroskopisch
- 81.96.6D ↔ Sonstige Rekonstruktion an Gelenken, Zehengelenk, Subchondrale Knocheneröffnung mit Einbringen eines azellulären Implantats, offen chirurgisch
- 81.96.71 ↔ Sonstige Rekonstruktion an Gelenken, sonstige Gelenke des Fusses, Refixation eines osteochondralen Fragmentes, arthroskopisch
- 81.96.72 ↔ Sonstige Rekonstruktion an Gelenken, sonstige Gelenke des Fusses, Refixation eines osteochondralen Fragmentes, offen chirurgisch
- 81.96.79 ↔ Sonstige Rekonstruktion an Gelenken, sonstige Gelenke des Fusses, sonstige
- 81.96.7A ↔ Sonstige Rekonstruktion an Gelenken, sonstige Gelenke des Fusses, Subchondrale Knocheneröffnung, arthroskopisch
- 81.96.7B ↔ Sonstige Rekonstruktion an Gelenken, sonstige Gelenke des Fusses, subchondrale Knocheneröffnung, offen chirurgisch
- 81.96.7C ↔ Sonstige Rekonstruktion an Gelenken, sonstige Gelenke des Fusses, subchondrale Knocheneröffnung mit Einbringen eines azellulären Implantats, arthroskopisch
- 81.96.7D ↔ Sonstige Rekonstruktion an Gelenken, sonstige Gelenke des Fusses, subchondrale Knocheneröffnung mit Einbringen eines azellulären Implantats, offen chirurgisch
- 81.96.80 ↔ Sonstige Rekonstruktion an anderen näher bezeichneten Gelenken, n.n.bez.
- 81.96.81 ↔ Sonstige Rekonstruktion an anderen näher bezeichneten Gelenken, Refixation eines osteochondralen Fragmentes, arthroskopisch
- 81.96.82 ↔ Sonstige Rekonstruktion an anderen näher bezeichneten Gelenken, Refixation eines osteochondralen Fragmentes, offen chirurgisch
- 81.96.89 ↔ Sonstige Rekonstruktion an anderen näher bezeichneten Gelenken, sonstige
- 81.96.8A ↔ Sonstige Rekonstruktion an anderen näher bezeichneten Gelenken, subchondrale Knocheneröffnung, arthroskopisch
- 81.96.8B ↔ Sonstige Rekonstruktion an anderen näher bezeichneten Gelenken, subchondrale Knocheneröffnung, offen chirurgisch
- 81.96.8C ↔ Sonstige Rekonstruktion an anderen näher bezeichneten Gelenken, subchondrale Knocheneröffnung mit Einbringen eines azellulären Implantats, arthroskopisch
- 81.96.8D ↔ Sonstige Rekonstruktion an anderen näher bezeichneten Gelenken, subchondrale Knocheneröffnung mit Einbringen eines azellulären Implantats, offen chirurgisch
- 81.96.92 ↔ Sonstige gelenkrekonstruktive und gelenkplastische Eingriffe, Refixation am Kapselbandapparat anderer Gelenke
- 81.96.93 ↔ Sonstige gelenkrekonstruktive und gelenkplastische Eingriffe, Implantation/Entfernung eines Kollagenmeniskus
- 81.96.94 ↔ Sonstige gelenkrekonstruktive und gelenkplastische Eingriffe, Implantation/Entfernung eines Kollagenmeniskus, arthroskopisch
- 81.96.95 ↔ Sonstige gelenkrekonstruktive und gelenkplastische Eingriffe Implantation einer Endoprothese an Gelenken der oberen Extremität, sonstige
- 81.96.97 ↔ Sonstige gelenkrekonstruktive und gelenkplastische Eingriffe, Komplexe Erstimplantation und Wechselloperation einer Gelenkendoprothese in Verbindung mit Knochenersatz und dem Ersatz benachbarter Gelenke
- 81.96.98 ↔ Sonstige gelenkrekonstruktive und gelenkplastische Eingriffe, Resektionsarthroplastik am Handgelenk
- 81.96.9A ↔ Sonstige gelenkrekonstruktive und gelenkplastische Eingriffe, Resektionsarthroplastik an Gelenken des Fusses
- 81.96.9B ↔ Sonstige gelenkrekonstruktive und gelenkplastische Eingriffe, sonstige gelenkplastische Eingriffe
- 81.97.10 ↔ Revision einer Gelenkprothese an der oberen Extremität, ohne Wechsel
- 81.97.13 ↔ Revision und Wechsel einer Totalprothese des Ellenbogengelenks
- 81.97.14 ↔ Revision und Wechsel einer Radiuskopfprothese
- 81.97.15 ↔ Revision und Wechsel einer Handgelenkendoprothese
- 81.97.16 ↔ Revision und Wechsel einer Daumensattelgelenkendoprothese
- 81.97.17 ↔ Revision und Wechsel einer sonstigen Fingergelenkendoprothese
- 81.97.21 ↔ Revision ohne Ersatz, Schultergelenk, Totalendoprothese
- 81.97.22 ↔ Revision ohne Ersatz, Schultergelenk, Teilprothese
- 81.99.11 ↔ Arthroskopische Revision eines Gelenkes, Humeroglenoidalgelenk
- 81.99.12 ↔ Arthroskopische Revision eines Gelenkes, Akromioklavikulargelenk
- 81.99.13 ↔ Arthroskopische Revision eines Gelenkes, Sternoklavikulargelenk
- 81.99.14 ↔ Arthroskopische Revision eines Gelenkes, Ellenbogen
- 81.99.15 ↔ Arthroskopische Revision eines Gelenkes, Handgelenk
- 81.99.16 ↔ Arthroskopische Revision eines Gelenkes, Iliosakralgelenk
- 81.99.17 ↔ Arthroskopische Revision eines Gelenkes, Symphyse
- 81.99.18 ↔ Arthroskopische Revision eines Gelenkes, Hüftgelenk
- 81.99.1A ↔ Arthroskopische Revision eines Gelenkes, Kniegelenk
- 81.99.1B ↔ Arthroskopische Revision eines Gelenkes, Proximales Tibiofibulargelenk
- 81.99.1C ↔ Arthroskopische Revision eines Gelenkes, Oberes Sprunggelenk
- 81.99.1D ↔ Arthroskopische Revision eines Gelenkes, Unteres Sprunggelenk
- 81.99.1E ↔ Arthroskopische Revision eines Gelenkes, Fuss- und Zehengelenk sonstige
- 81.99.1F ↔ Arthroskopische Revision eines Gelenkes, Metatarsophalangealgelenk
- 81.99.1G ↔ Arthroskopische Revision eines Gelenkes, Zehengelenk
- 81.99.21 ↔ Offen chirurgische Revision eines Gelenkes, Humeroglenoidalgelenk
- 81.99.22 ↔ Offen chirurgische Revision eines Gelenkes, Akromioklavikulargelenk
- 81.99.23 ↔ Offen chirurgische Revision eines Gelenkes, Sternoklavikulargelenk
- 81.99.24 ↔ Offen chirurgische Revision eines Gelenkes, Ellenbogen
- 81.99.25 ↔ Offen chirurgische Revision eines Gelenkes, Handgelenk
- 81.99.26 ↔ Offen chirurgische Revision eines Gelenkes, Iliosakralgelenk
- 81.99.27 ↔ Offen chirurgische Revision eines Gelenkes, Symphyse
- 81.99.28 ↔ Offen chirurgische Revision eines Gelenkes, Hüftgelenk

81.99.29 ↔ Offen chirurgische Revision eines Gelenkes, sonstige	81.99.4E ↔ Offen chirurgische Operation am Gelenkknorpel, Fuss- und Zehengelenk sonstige
81.99.2A ↔ Offen chirurgische Revision eines Gelenkes, Kniegelenk	81.99.4F ↔ Offen chirurgische Operation am Gelenkknorpel, Metatarsophalangealgelenk
81.99.2B ↔ Offen chirurgische Revision eines Gelenkes, Proximales Tibiofibulargelenk	81.99.4G ↔ Offen chirurgische Operation am Gelenkknorpel, Zehengelenk
81.99.2C ↔ Offen chirurgische Revision eines Gelenkes, Oberes Sprunggelenk	81.99.51 ↔ Arthrorise und Temporäre Fixation eines Gelenkes, Humeroglenoidalgelenk
81.99.2D ↔ Offen chirurgische Revision eines Gelenkes, Unteres Sprunggelenk	81.99.52 ↔ Arthrorise und Temporäre Fixation eines Gelenkes, Akromioklavikulargelenk
81.99.2E ↔ Offen chirurgische Revision eines Gelenkes, Fuss- und Zehengelenk sonstige	81.99.53 ↔ Arthrorise und Temporäre Fixation eines Gelenkes, Sternoklavikulargelenk
81.99.2F ↔ Offen chirurgische Revision eines Gelenkes, Metatarsophalangealgelenk	81.99.54 ↔ Arthrorise und Temporäre Fixation eines Gelenkes, Ellenbogen
81.99.2G ↔ Offen chirurgische Revision eines Gelenkes, Zehengelenk	81.99.55 ↔ Arthrorise und Temporäre Fixation eines Gelenkes, Handgelenk
81.99.31 ↔ Arthroskopische Operation am Gelenkknorpel, Humeroglenoidalgelenk	81.99.56 ↔ Arthrorise und Temporäre Fixation eines Gelenkes, Iliosakralgelenk
81.99.32 ↔ Arthroskopische Operation am Gelenkknorpel, Akromioklavikulargelenk	81.99.57 ↔ Arthrorise und Temporäre Fixation eines Gelenkes, Symphyse
81.99.33 ↔ Arthroskopische Operation am Gelenkknorpel, Sternoklavikulargelenk	81.99.58 ↔ Arthrorise und Temporäre Fixation eines Gelenkes, Hüftgelenk
81.99.34 ↔ Arthroskopische Operation am Gelenkknorpel, Ellenbogen	81.99.5A ↔ Arthrorise und Temporäre Fixation eines Gelenkes, Kniegelenk
81.99.35 ↔ Arthroskopische Operation am Gelenkknorpel, Handgelenk	81.99.5B ↔ Arthrorise und Temporäre Fixation eines Gelenkes, Proximales Tibiofibulargelenk
81.99.36 ↔ Arthroskopische Operation am Gelenkknorpel, Iliosakralgelenk	81.99.5C ↔ Arthrorise und Temporäre Fixation eines Gelenkes, Oberes Sprunggelenk
81.99.37 ↔ Arthroskopische Operation am Gelenkknorpel, Symphyse	81.99.5D ↔ Arthrorise und Temporäre Fixation eines Gelenkes, Unteres Sprunggelenk
81.99.38 ↔ Arthroskopische Operation am Gelenkknorpel, Hüftgelenk	81.99.5E ↔ Arthrorise und Temporäre Fixation eines Gelenkes, Fuss und Zehen, sonstige
81.99.3A ↔ Arthroskopische Operation am Gelenkknorpel und an den Menisken, Kniegelenk	81.99.5F ↔ Arthrorise und Temporäre Fixation eines Gelenkes, Metatarsophalangealgelenk
81.99.3B ↔ Arthroskopische Operation am Gelenkknorpel, Proximales Tibiofibulargelenk	81.99.5G ↔ Arthrorise und Temporäre Fixation eines Gelenkes, Zehengelenk
81.99.3C ↔ Arthroskopische Operation am Gelenkknorpel, Oberes Sprunggelenk	81.99.81 ↔ Sonstige arthroskopische Operationen an Gelenken und Gelenkstrukturen, Handgelenk
81.99.3D ↔ Arthroskopische Operation am Gelenkknorpel, Unteres Sprunggelenk	81.99.82 ↔ Sonstige arthroskopische Operationen an Gelenken und Gelenkstrukturen, Kniegelenk
81.99.3E ↔ Arthroskopische Operation am Gelenkknorpel, Fuss- und Zehengelenk sonstige	81.99.83 ↔ Sonstige arthroskopische Operationen an Gelenken und Gelenkstrukturen, oberes Sprunggelenk
81.99.3F ↔ Arthroskopische Operation am Gelenkknorpel, Metatarsophalangealgelenk	81.99.91 ↔ Sonstige offen chirurgische Operationen an Gelenken und Gelenkknorpel, Humeroglenoidalgelenk
81.99.3G ↔ Arthroskopische Operation am Gelenkknorpel, Zehengelenk	81.99.92 ↔ Sonstige offen chirurgische Operationen an Gelenken und Gelenkknorpel, Akromioklavikulargelenk
81.99.41 ↔ Offen chirurgische Operation am Gelenkknorpel, Humeroglenoidalgelenk	81.99.93 ↔ Sonstige offen chirurgische Operationen an Gelenken und Gelenkknorpel, Sternoklavikulargelenk
81.99.42 ↔ Offen chirurgische Operation am Gelenkknorpel, Akromioklavikulargelenk	81.99.94 ↔ Sonstige offen chirurgische Operationen an Gelenken und Gelenkknorpel, Ellenbogen
81.99.43 ↔ Offen chirurgische Operation am Gelenkknorpel, Sternoklavikulargelenk	81.99.95 ↔ Sonstige offen chirurgische Operationen an Gelenken und Gelenkknorpel, proximales Radioulnargelenk
81.99.44 ↔ Offen chirurgische Operation am Gelenkknorpel, Ellenbogen	81.99.96 ↔ Sonstige offen chirurgische Operationen an Gelenken und Gelenkknorpel, Handgelenk
81.99.45 ↔ Offen chirurgische Operation am Gelenkknorpel, Handgelenk	81.99.97 ↔ Sonstige offen chirurgische Operationen an Gelenken und Gelenkknorpel, Iliosakralgelenk
81.99.46 ↔ Offen chirurgische Operation am Gelenkknorpel, Iliosakralgelenk	81.99.98 ↔ Sonstige offen chirurgische Operationen an Gelenken und Gelenkknorpel, Hüftgelenk
81.99.47 ↔ Offen chirurgische Operation am Gelenkknorpel, Symphyse	81.99.9A ↔ Sonstige offen chirurgische Operationen an Gelenken und Gelenkknorpel, Proximales Tibiofibulargelenk
81.99.48 ↔ Offen chirurgische Operation am Gelenkknorpel, Hüftgelenk	81.99.9B ↔ Sonstige offen chirurgische Operationen an Gelenken und Gelenkknorpel, Oberes Sprunggelenk
81.99.49 ↔ Offen chirurgische Operation am Gelenkknorpel, sonstige	81.99.9C ↔ Sonstige offen chirurgische Operationen an Gelenken und Gelenkknorpel, unteres Sprunggelenk
81.99.4A ↔ Offen chirurgische Operation am Gelenkknorpel und an den Menisken, Kniegelenk	81.99.9E ↔ Sonstige offen chirurgische Operationen an Gelenken und Gelenkknorpel, Fuss und Zehen, sonstige
81.99.4B ↔ Offen chirurgische Operation am Gelenkknorpel, Proximales Tibiofibulargelenk	
81.99.4C ↔ Offen chirurgische Operation am Gelenkknorpel, Oberes Sprunggelenk	
81.99.4D ↔ Offen chirurgische Operation am Gelenkknorpel, Unteres Sprunggelenk	

81.99.9F ↔ Sonstige offen chirurgische Operationen an Gelenken und Gelenknorpel, Metatarsophalangealgelenk	81.9A.2C ↔ Knorpeltransplantation und Implantation von in-vitro hergestellten Gewebekulturen, Kniegelenk, offen chirurgisch
81.99.9G ↔ Sonstige offen chirurgische Operationen an Gelenken und Gelenknorpel, Zehengelenk	81.9A.2D ↔ Knorpeltransplantation und Implantation von in-vitro hergestellten Gewebekulturen, Proximales Tibiofibulargelenk, offen chirurgisch
81.9A.11 ↔ Knorpeltransplantation und Implantation von in-vitro hergestellten Gewebekulturen, Humeroglenoidalgelenk, arthroskopisch	81.9A.2E ↔ Knorpeltransplantation und Implantation von in-vitro hergestellten Gewebekulturen, oberes Sprunggelenk, offen chirurgisch
81.9A.12 ↔ Knorpeltransplantation und Implantation von in-vitro hergestellten Gewebekulturen, Akromioklavikulargelenk, arthroskopisch	81.9A.2F ↔ Knorpeltransplantation und Implantation von in-vitro hergestellten Gewebekulturen, unteres Sprunggelenk, offen chirurgisch
81.9A.13 ↔ Knorpeltransplantation und Implantation von in-vitro hergestellten Gewebekulturen, Sternoklavikulargelenk, arthroskopisch	81.9A.2G ↔ Knorpeltransplantation und Implantation von in-vitro hergestellten Gewebekulturen, andere Tarsalgelenke und Tarsometatarsalgelenke, offen chirurgisch
81.9A.14 ↔ Knorpeltransplantation und Implantation von in-vitro hergestellten Gewebekulturen, Ellenbogen, arthroskopisch	81.9A.2H ↔ Knorpeltransplantation und Implantation von in-vitro hergestellten Gewebekulturen, Metatarsophalangealgelenk, offen chirurgisch
81.9A.16 ↔ Knorpeltransplantation und Implantation von in-vitro hergestellten Gewebekulturen, Handgelenk, arthroskopisch	81.9A.2I ↔ Knorpeltransplantation und Implantation von in-vitro hergestellten Gewebekulturen, Zehengelenk, offen chirurgisch
81.9A.1A ↔ Knorpeltransplantation und Implantation von in-vitro hergestellten Gewebekulturen, Iliosakralgelenk, arthroskopisch	81.9A.2J ↔ Knorpeltransplantation und Implantation von in-vitro hergestellten Gewebekulturen, sonstige Gelenke, offen chirurgisch
81.9A.1B ↔ Knorpeltransplantation und Implantation von in-vitro hergestellten Gewebekulturen, Hüftgelenk, arthroskopisch	81.9A.5C ↔ Knorpeltransplantation mit OATS [osteoarticular transfer system]-Verfahren, Mosaikplastik, am Kniegelenk, arthroskopisch
81.9A.1C ↔ Knorpeltransplantation und Implantation von in-vitro hergestellten Gewebekulturen, Kniegelenk, arthroskopisch	81.9A.6C ↔ Knorpeltransplantation mit OATS [osteoarticular transfer system]-Verfahren, Mosaikplastik, am Kniegelenk, offen chirurgisch
81.9A.1D ↔ Knorpeltransplantation und Implantation von in-vitro hergestellten Gewebekulturen, Proximales Tibiofibulargelenk, arthroskopisch	82.04 ↔ Inzision und Drainage von Palmar- oder Thenarraum
81.9A.1E ↔ Knorpeltransplantation und Implantation von in-vitro hergestellten Gewebekulturen, oberes Sprunggelenk, arthroskopisch	82.09.10 ↔ Sonstige Inzision an den Weichteilen der Hand, Sehnenfachspaltung an der Hand
81.9A.1F ↔ Knorpeltransplantation und Implantation von in-vitro hergestellten Gewebekulturen, unteres Sprunggelenk, arthroskopisch	82.11.10 ↔ Tenotomie der Hand, Handgelenk, perkutan
81.9A.1G ↔ Knorpeltransplantation und Implantation von in-vitro hergestellten Gewebekulturen, andere Tarsalgelenke und Tarsometatarsalgelenke, arthroskopisch	82.11.11 ↔ Tenotomie der Hand, Finger, perkutan
81.9A.1H ↔ Knorpeltransplantation und Implantation von in-vitro hergestellten Gewebekulturen, Metatarsophalangealgelenk, arthroskopisch	82.11.20 ↔ Tenotomie der Hand, offen chirurgisch
81.9A.1I ↔ Knorpeltransplantation und Implantation von in-vitro hergestellten Gewebekulturen, Zehengelenk, arthroskopisch	82.11.99 ↔ Tenotomie der Hand, sonstige
81.9A.1J ↔ Knorpeltransplantation und Implantation von in-vitro hergestellten Gewebekulturen, sonstige Gelenke, arthroskopisch	82.12 ↔ Fasziotomie der Hand
81.9A.21 ↔ Knorpeltransplantation und Implantation von in-vitro hergestellten Gewebekulturen, Humeroglenoidalgelenk, offen chirurgisch	82.19.10 ↔ Sonstige Durchtrennung von Weichteilen der Hand, Durchtrennung von Muskeln der Hand
81.9A.22 ↔ Knorpeltransplantation und Implantation von in-vitro hergestellten Gewebekulturen, Akromioklavikulargelenk, offen chirurgisch	82.19.99 ↔ Sonstige Durchtrennung von Weichteilen der Hand, sonstige
81.9A.23 ↔ Knorpeltransplantation und Implantation von in-vitro hergestellten Gewebekulturen, Sternoklavikulargelenk, offen chirurgisch	82.21 ↔ Exzision einer Läsion an einer Sehnnenscheide der Hand
81.9A.24 ↔ Knorpeltransplantation und Implantation von in-vitro hergestellten Gewebekulturen, Ellenbogen, offen chirurgisch	82.22 ↔ Exzision einer Läsion an einem Handmuskel
81.9A.26 ↔ Knorpeltransplantation und Implantation von in-vitro hergestellten Gewebekulturen, Handgelenk, offen chirurgisch	82.31 ↔ Bursektomie an der Hand
81.9A.2A ↔ Knorpeltransplantation und Implantation von in-vitro hergestellten Gewebekulturen, Iliosakralgelenk, offen chirurgisch	82.32 ↔ Exzision einer Handsehne zur Transplantation
81.9A.2B ↔ Knorpeltransplantation und Implantation von in-vitro hergestellten Gewebekulturen, Hüftgelenk, offen chirurgisch	82.34 ↔ Exzision von Muskel oder Faszie der Hand zur Transplantation
	82.35.10 ↔ Fasziektomie der Hohlhand
	82.35.11 ↔ Fasziektomie der Hand und Finger mit Neurolyse
	82.35.12 ↔ Fasziektomie der Hand und Finger mit Neurolyse und Arteriolyse
	82.35.13 ↔ Fasziektomie der Hand und Finger mit Arthrolyse
	82.35.99 ↔ Sonstige Fasziektomie der Hand, sonstige
	82.36 ↔ Sonstige Myektomie der Hand
	82.41 ↔ Naht an einer Sehnnenscheide der Hand
	82.42 ↔ Sekundäre Naht an einer Beugesehne der Hand
	82.43 ↔ Sekundäre Naht an einer anderen Sehne der Hand
	82.44 ↔ Sonstige Naht an einer Beugesehne der Hand
	82.45 ↔ Sonstige Naht an einer anderen Sehne der Hand
	82.46.10 ↔ Naht an einer Faszie der Hand
	82.46.20 ↔ Naht an einem Muskel der Hand
	82.46.99 ↔ Naht an Muskel oder Faszie der Hand, sonstige
	82.51.11 ↔ Verlängerung einer Sehne der Hand
	82.51.12 ↔ Vorverlagerung einer Sehne der Hand
	82.52.11 ↔ Verkürzung einer Sehne der Hand
	82.52.12 ↔ Rückverlagerung einer Sehne der Hand
	82.53 ↔ Reinsertion einer Sehne der Hand
	82.54 ↔ Reinsertion eines Muskels der Hand

82.55 ↔	Sonstige Längenänderung an Muskel oder Sehne der Hand	83.09.11 ↔	Fremdkörperentfernung aus Muskel, Sehne oder Faszie, Schulter und Axilla
82.56 ↔	Sonstiger Transfer oder Transplantation einer Sehne der Hand	83.09.12 ↔	Fremdkörperentfernung aus Muskel, Sehne oder Faszie, Oberarm und Ellenbogen
82.57.10 ↔	Sonstige Transposition einer Sehne der Hand, Transposition einer Beugesehne der Hand	83.09.13 ↔	Fremdkörperentfernung aus Muskel, Sehne oder Faszie, Unterarm
82.57.99 ↔	Sonstige Transposition einer Sehne der Hand, sonstige	83.09.14 ↔	Fremdkörperentfernung aus Muskel, Sehne oder Faszie, Brustwand, Bauch und Rücken
82.58 ↔	Sonstiger Transfer oder Transplantation eines Handmuskels	83.09.15 ↔	Fremdkörperentfernung aus Muskel, Sehne oder Faszie, Leisten- und Genitalregion und Gesäss
82.59 ↔	Sonstige Transposition eines Handmuskels	83.09.16 ↔	Fremdkörperentfernung aus Muskel, Sehne oder Faszie, Untere Extremität
82.61 ↔	Pollizisation mit Übertragung von Nerven und Blutversorgung	83.09.19 ↔	Fremdkörperentfernung aus Muskel, Sehne oder Faszie, Andere Lokalisation
82.69 ↔	Rekonstruktion des Daumens, sonstige	83.11 ↔	Tenotomie der Achillessehne
82.71 ↔	Rekonstruktion eines Ringbandes an der Hand	83.12 ↔	Tenotomie der Hüft-Adduktoren
82.72.00 ↔	Plastische Operation an der Hand mit Muskel- oder Faszien-Transplantat, n.n.bez.	83.13.10 ↔	Inzision einer Sehne, Kopf und Hals
82.72.10 ↔	Plastische Operation mit Muskel- oder Faszien-Transplantat an einem Finger	83.13.11 ↔	Inzision einer Sehne, Schulter und Axilla
82.72.11 ↔	Plastische Operation mit Muskel- oder Faszien-Transplantat an sonstigen Teilen der Hand	83.13.12 ↔	Inzision einer Sehne, Oberarm und Ellenbogen
82.72.21 ↔	Transplantation eines sonstigen Lappentransplantates mit mikrovaskulärer Anastomosierung aus Muskel oder Faszie an der Hand	83.13.13 ↔	Inzision einer Sehne, Unterarm
82.72.99 ↔	Plastische Operation an der Hand mit Muskel- oder Faszien-Transplantat, sonstiges	83.13.14 ↔	Inzision einer Sehne, Brustwand, Bauch und Rücken
82.79 ↔	Plastische Operation an der Hand mit anderem Transplantat oder Implantat	83.13.15 ↔	Inzision einer Sehne, Leisten- und Genitalregion und Gesäss
82.81 ↔	Transfer eines Fingers, ausgenommen Daumen	83.13.16 ↔	Inzision einer Sehne, Untere Extremität
82.82 ↔	Plastische Rekonstruktion einer Spalthand	83.13.20 ↔	Durchtrennung einer Sehne, Kopf und Hals
82.83 ↔	Plastische Rekonstruktion bei Makrodaktylie	83.13.21 ↔	Durchtrennung einer Sehne, Schulter und Axilla
82.84 ↔	Plastische Rekonstruktion bei Mallet-Finger	83.13.22 ↔	Durchtrennung einer Sehne, Oberarm und Ellenbogen
82.85 ↔	Sonstige Tenodese an der Hand	83.13.23 ↔	Durchtrennung einer Sehne, Unterarm
82.86.10 ↔	Tenoplastik von Beugesehnen der Hand	83.13.24 ↔	Durchtrennung einer Sehne, Brustwand, Bauch und Rücken
82.86.11 ↔	Schaffung eines Transplantlagers für Sehnen an der Hand	83.13.25 ↔	Durchtrennung einer Sehne, Leisten- und genitalregion und Gesäss
82.86.12 ↔	Revision ohne Ersatz eines Sehnenimplantats an der Hand	83.13.26 ↔	Durchtrennung einer Sehne, Untere Extremität
82.86.13 ↔	Wechsel eines Sehnenimplantats an der Hand	83.19.10 ↔	Durchtrennung eines Muskels, Kopf und Hals
82.86.99 ↔	Sonstige Tenoplastik an der Hand, sonstige	83.19.11 ↔	Durchtrennung eines Muskels, Schulter und Axilla
82.89.10 ↔	Sehnenscheidenplastik an der Hand	83.19.12 ↔	Durchtrennung eines Muskels, Oberarm und Ellenbogen
82.89.11 ↔	Knöcherner Refixation von Bänder der Handwurzel und Mittelhand	83.19.13 ↔	Durchtrennung eines Muskels, Unterarm
82.89.12 ↔	Knöcherner Refixation von sonstigen Bänder der Hand	83.19.14 ↔	Durchtrennung eines Muskels, Brustwand, Bauch und Rücken
82.89.13 ↔	Gelenkübergreifende Weichteildistraktion bei kongenitalen Anomalien der Hand	83.19.15 ↔	Durchtrennung eines Muskels, Leisten- und Genitalregion und Gesäss
82.89.14 ↔	Radialisation bei kongenitalen Anomalien der Hand	83.19.16 ↔	Durchtrennung eines Muskels, Untere Extremität
82.89.15 ↔	Resektion von Schnürringen mit plastischer Rekonstruktion bei kongenitalen Anomalien der Hand	83.19.20 ↔	Desinsertion von Muskel, Sehne und Faszie, Kopf und Hals
82.89.16 ↔	Transfer einer Zehe als Fingersersatz	83.19.21 ↔	Desinsertion von Muskel, Sehne und Faszie, Schulter und Axilla
83.02.10 ↔	Myotomie, Kopf und Hals	83.19.22 ↔	Desinsertion von Muskel, Sehne und Faszie, Oberarm und Ellenbogen
83.02.11 ↔	Myotomie, Schulter und Axilla	83.19.23 ↔	Desinsertion von Muskel, Sehne und Faszie, Unterarm
83.02.12 ↔	Myotomie, Oberarm und Ellenbogen	83.19.24 ↔	Desinsertion von Muskel, Sehne und Faszie, Brustwand, Bauch und Rücken
83.02.13 ↔	Myotomie, Unterarm	83.19.25 ↔	Desinsertion von Muskel, Sehne und Faszie, Leisten- und Genitalregion und Gesäss
83.02.14 ↔	Myotomie, Brustwand, Bauch und Rücken	83.19.26 ↔	Desinsertion von Muskel, Sehne und Faszie, Untere Extremität
83.02.15 ↔	Myotomie, Leisten- und Genitalregion und Gesäss	83.31.10 ↔	Exzision einer Läsion an einer Sehnenscheide, Kopf und Hals
83.02.16 ↔	Myotomie, Untere Extremität	83.31.11 ↔	Exzision einer Läsion an einer Sehnenscheide, Schulter und Axilla
83.02.19 ↔	Myotomie, Andere Lokalisation	83.31.12 ↔	Exzision einer Läsion an einer Sehnenscheide, Oberarm und Ellenbogen
83.03.10 ↔	Bursotomie, Kopf und Hals	83.31.13 ↔	Exzision einer Läsion an einer Sehnenscheide, Unterarm
83.03.11 ↔	Bursotomie, Schulter und Axilla	83.31.14 ↔	Exzision einer Läsion an einer Sehnenscheide, Brustwand, Bauch und Rücken
83.03.12 ↔	Bursotomie, Oberarm und Ellenbogen	83.31.15 ↔	Exzision einer Läsion an einer Sehnenscheide, Leisten- und Genitalregion und Gesäss
83.03.13 ↔	Bursotomie, Unterarm		
83.03.14 ↔	Bursotomie, Brustwand, Bauch und Rücken		
83.03.15 ↔	Bursotomie, Leisten- und Genitalregion und Gesäss		
83.03.16 ↔	Bursotomie, Untere Extremität		
83.03.19 ↔	Bursotomie, Andere Lokalisation		
83.09.10 ↔	Fremdkörperentfernung aus Muskel, Sehne oder Faszie, Kopf und Hals		

83.31.16 ↔	Exzision einer Läsion an einer Sehnscheide, Untere Extremität	83.61.15 ↔	Naht einer Sehnscheide, Leisten- und Genitalregion und Gesäss
83.41 ↔	Exzision einer Sehne zur Transplantation	83.61.16 ↔	Naht einer Sehnscheide, Untere Extremität
83.43.10 ↔	Entnahme eines myokutanen Lappens zur Transplantation	83.61.19 ↔	Naht einer Sehnscheide, Andere Lokalisation
83.43.11 ↔	Entnahme eines osteomyokutanen oder osteofasziokutanen Lappens zur Transplantation	83.62.10 ↔	Sekundäre Naht einer Sehne, Kopf und Hals
83.43.12 ↔	Entnahme eines sonstigen Lappentransplantates mit mikrovaskulärer Anastomosierung aus Muskel oder Faszie	83.62.11 ↔	Sekundäre Naht einer Sehne, Schulter und Axilla
83.43.99 ↔	Exzision von Muskel oder Faszie zur Transplantation, sonstige	83.62.12 ↔	Sekundäre Naht einer Sehne, Oberarm und Ellenbogen
83.44.10 ↔	Sonstige Fasziektomie, Kopf und Hals	83.62.13 ↔	Sekundäre Naht einer Sehne, Unterarm
83.44.11 ↔	Sonstige Fasziektomie, Schulter und Axilla	83.62.14 ↔	Sekundäre Naht einer Sehne, Brustwand, Bauch und Rücken
83.44.12 ↔	Sonstige Fasziektomie, Oberarm und Ellenbogen	83.62.15 ↔	Sekundäre Naht einer Sehne, Leisten- und Genitalregion und Gesäss
83.44.13 ↔	Sonstige Fasziektomie, Unterarm	83.62.16 ↔	Sekundäre Naht einer Sehne, Untere Extremität
83.44.14 ↔	Sonstige Fasziektomie, Brustwand, Bauch und Rücken	83.62.19 ↔	Sekundäre Naht einer Sehne, Andere Lokalisation
83.44.15 ↔	Sonstige Fasziektomie, Leisten- und Genitalregion und Gesäss	83.64.10 ↔	Sonstige Naht einer Sehne, Kopf und Hals
83.44.16 ↔	Sonstige Fasziektomie, Untere Extremität	83.64.11 ↔	Sonstige Naht einer Sehne, Schulter und Axilla
83.44.19 ↔	Sonstige Fasziektomie, Andere Lokalisation	83.64.12 ↔	Sonstige Naht einer Sehne, Oberarm und Ellenbogen
83.49.10 ↔	Exzision einer Sehnscheide, Kopf und Hals	83.64.13 ↔	Sonstige Naht einer Sehne, Unterarm
83.49.11 ↔	Exzision einer Sehnscheide, Schulter und Axilla	83.64.14 ↔	Sonstige Naht einer Sehne, Brustwand, Bauch und Rücken
83.49.12 ↔	Exzision einer Sehnscheide, Oberarm und Ellenbogen	83.64.15 ↔	Sonstige Naht einer Sehne, Leisten- und Genitalregion und Gesäss
83.49.13 ↔	Exzision einer Sehnscheide, Unterarm	83.64.16 ↔	Sonstige Naht einer Sehne, Untere Extremität
83.49.14 ↔	Exzision einer Sehnscheide, Brustwand und Rücken	83.64.19 ↔	Sonstige Naht einer Sehne, Andere Lokalisation
83.49.15 ↔	Exzision einer Sehnscheide, Leisten- und Genitalregion und Gesäss	83.71.10 ↔	Sehnenverlagerung, Kopf und Hals
83.49.16 ↔	Exzision einer Sehnscheide, Untere Extremität	83.71.11 ↔	Sehnenverlagerung, Schulter und Axilla
83.49.20 ↔	Kompartimentresektion, Kopf und Hals	83.71.12 ↔	Sehnenverlagerung, Oberarm und Ellenbogen
83.49.21 ↔	Kompartimentresektion, Schulter und Axilla	83.71.13 ↔	Sehnenverlagerung, Unterarm
83.49.22 ↔	Kompartimentresektion, Oberarm und Ellenbogen	83.71.14 ↔	Sehnenverlagerung, Brustwand, Bauch und Rücken
83.49.23 ↔	Kompartimentresektion, Unterarm	83.71.15 ↔	Sehnenverlagerung, Leisten- und Genitalregion und Gesäss
83.49.24 ↔	Kompartimentresektion, Brustwand, Bauch und Rücken	83.71.16 ↔	Sehnenverlagerung, Untere Extremität
83.49.25 ↔	Kompartimentresektion, Leisten- und Genitalregion und Gesäss	83.71.19 ↔	Sehnenverlagerung, Andere Lokalisation
83.49.26 ↔	Kompartimentresektion, Untere Extremität	83.71.99 ↔	Sehnenverlagerung, sonstige
83.49.29 ↔	Kompartimentresektion, Andere Lokalisation	83.72.10 ↔	Sehnenrückverlagerung, Kopf und Hals
83.49.30 ↔	Sonstige Exzision von Weichteilen, Kopf und Hals	83.72.11 ↔	Sehnenrückverlagerung, Schulter und Axilla
83.49.31 ↔	Sonstige Exzision von Weichteilen, Schulter und Axilla	83.72.12 ↔	Sehnenrückverlagerung, Oberarm und Ellenbogen
83.49.32 ↔	Sonstige Exzision von Weichteilen, Oberarm und Ellenbogen	83.72.13 ↔	Sehnenrückverlagerung, Unterarm
83.49.33 ↔	Sonstige Exzision von Weichteilen, Unterarm	83.72.14 ↔	Sehnenrückverlagerung, Brustwand, Bauch und Rücken
83.49.34 ↔	Sonstige Exzision von Weichteilen, Brustwand, Bauch und Rücken	83.72.15 ↔	Sehnenrückverlagerung, Leisten- und Genitalregion und Gesäss
83.49.35 ↔	Sonstige Exzision von Weichteilen, Leisten- und Genitalregion und Gesäss	83.72.16 ↔	Sehnenrückverlagerung, Untere Extremität
83.49.36 ↔	Sonstige Exzision von Weichteilen, Untere Extremität	83.73.10 ↔	Reinsertion einer Sehne, Kopf und Hals
83.49.39 ↔	Sonstige Exzision von Weichteilen, Andere Lokalisation	83.73.11 ↔	Reinsertion einer Sehne, Schulter und Axilla
83.5X.10 ↔	Bursektomie, Kopf und Hals	83.73.12 ↔	Reinsertion einer Sehne, Oberarm und Ellenbogen
83.5X.11 ↔	Bursektomie, Schulter und Axilla	83.73.13 ↔	Reinsertion einer Sehne, Unterarm
83.5X.12 ↔	Bursektomie, Oberarm und Ellenbogen	83.73.14 ↔	Reinsertion einer Sehne, Brustwand, Bauch und Rücken
83.5X.13 ↔	Bursektomie, Unterarm	83.73.15 ↔	Reinsertion einer Sehne, Leisten- und Genitalregion und Gesäss
83.5X.14 ↔	Bursektomie, Brustwand, Bauch und Rücken	83.73.16 ↔	Reinsertion einer Sehne, Untere Extremität
83.5X.15 ↔	Bursektomie, Leisten- und Genitalregion und Gesäss	83.73.19 ↔	Reinsertion einer Sehne, Andere Lokalisation
83.5X.16 ↔	Bursektomie, Untere Extremität	83.74.10 ↔	Reinsertion eines Muskels, Kopf und Hals
83.5X.19 ↔	Bursektomie, Andere Lokalisation	83.74.11 ↔	Reinsertion eines Muskels, Schulter und Axilla
83.61.10 ↔	Naht einer Sehnscheide, Kopf und Hals	83.74.12 ↔	Reinsertion eines Muskels, Oberarm und Ellenbogen
83.61.11 ↔	Naht einer Sehnscheide, Schulter und Axilla	83.74.13 ↔	Reinsertion eines Muskels, Unterarm
83.61.12 ↔	Naht einer Sehnscheide, Oberarm und Ellenbogen	83.74.14 ↔	Reinsertion eines Muskels, Brustwand, Bauch und Rücken
83.61.13 ↔	Naht einer Sehnscheide, Unterarm	83.74.15 ↔	Reinsertion eines Muskels, Leisten- und Genitalregion
83.61.14 ↔	Naht einer Sehnscheide, Brustwand, Bauch und Rücken	83.74.16 ↔	Reinsertion eines Muskels, Untere Extremität
		83.74.19 ↔	Reinsertion eines Muskels, Andere Lokalisation
		83.76.10 ↔	Sonstige Sehnenreposition, Kopf und Hals
		83.76.11 ↔	Sonstige Sehnenreposition, Schulter und Axilla
		83.76.12 ↔	Sonstige Sehnenreposition, Oberarm und Ellenbogen
		83.76.13 ↔	Sonstige Sehnenreposition, Unterarm

83.76.14 ↔	Sonstige Sehnentransposition, Brustwand und Rücken	83.82.32 ↔	Transplantation eines osteomyokutanen oder osteofasziokutanen Lappens, Oberarm und Ellenbogen
83.76.15 ↔	Sonstige Sehnentransposition, Leisten- und Genitalregion und Gesäss	83.82.33 ↔	Transplantation eines osteomyokutanen oder osteofasziokutanen Lappens, Unterarm
83.76.16 ↔	Sonstige Sehnentransposition, Untere Extremität	83.82.34 ↔	Transplantation eines osteomyokutanen oder osteofasziokutanen Lappens, Brustwand, Bauch und Rücken
83.76.19 ↔	Sonstige Sehnentransposition, Andere Lokalisation	83.82.35 ↔	Transplantation eines osteomyokutanen oder osteofasziokutanen Lappens, Leisten- und Genitalregion und Gesäss
83.77.10 ↔	Muskeltransfer oder -transplantation, Kopf und Hals	83.82.36 ↔	Transplantation eines osteomyokutanen oder osteofasziokutanen Lappens, Untere Extremität
83.77.11 ↔	Muskeltransfer oder -transplantation, Schulter und Axilla	83.82.39 ↔	Transplantation eines osteomyokutanen oder osteofasziokutanen Lappens, Andere Lokalisation
83.77.12 ↔	Muskeltransfer oder -transplantation, Oberarm und Ellenbogen	83.82.40 ↔	Transplantation eines sonstigen Lappentransplantates mit mikrovaskulärer Anastomosierung aus Muskel oder Faszie, Kopf und Hals
83.77.13 ↔	Muskeltransfer oder -transplantation, Unterarm	83.82.41 ↔	Transplantation eines sonstigen Lappentransplantates mit mikrovaskulärer Anastomosierung aus Muskel oder Faszie, Schulter und Axilla
83.77.14 ↔	Muskeltransfer oder -transplantation, Brustwand, Bauch und Rücken	83.82.42 ↔	Transplantation eines sonstigen Lappentransplantates mit mikrovaskulärer Anastomosierung aus Muskel oder Faszie, Oberarm und Ellenbogen
83.77.15 ↔	Muskeltransfer oder -transplantation, Leisten- und Genitalregion und Gesäss	83.82.43 ↔	Transplantation eines sonstigen Lappentransplantates mit mikrovaskulärer Anastomosierung aus Muskel oder Faszie, Unterarm
83.77.16 ↔	Muskeltransfer oder -transplantation, Untere Extremität	83.82.44 ↔	Transplantation eines sonstigen Lappentransplantates mit mikrovaskulärer Anastomosierung aus Muskel oder Faszie, Brustwand, Bauch und Rücken
83.77.19 ↔	Muskeltransfer oder -transplantation, Andere Lokalisation	83.82.45 ↔	Transplantation eines sonstigen Lappentransplantats mit mikrovaskulärer Anastomosierung aus Muskel oder Faszie, Leisten- und Genitalregion und Gesäss
83.78.10 ↔	Sehnentransfer, Kopf und Hals	83.82.46 ↔	Transplantation eines sonstigen Lappentransplantates mit mikrovaskulärer Anastomosierung aus Muskel oder Faszie, Untere Extremität
83.78.11 ↔	Sehnentransfer, Schulter und Axilla	83.82.47 ↔	Transplantation eines sonstigen Lappentransplantates mit mikrovaskulärer Anastomosierung aus Muskel oder Faszie, Andere Lokalisation
83.78.12 ↔	Sehnentransfer, Oberarm und Ellenbogen	83.83 ↔	Plastische Rekonstruktion eines Ringbandes
83.78.13 ↔	Sehnentransfer, Unterarm	83.84 ↔	Lösung eines Klumpfusses, n.a.klass.
83.78.14 ↔	Sehnentransfer, Brustwand, Bauch und Rücken	83.85.10 ↔	Verlängerung von Muskel oder Sehne, Kopf und Hals
83.78.15 ↔	Sehnentransfer, Leisten- und Genitalregion und Gesäss	83.85.11 ↔	Verlängerung von Muskel oder Sehne, Schulter und Axilla
83.78.16 ↔	Sehnentransfer, untere Extremität	83.85.12 ↔	Verlängerung von Muskel oder Sehne, Oberarm und Ellenbogen
83.78.19 ↔	Sehnentransfer, andere Lokalisation	83.85.13 ↔	Verlängerung von Muskel oder Sehne, Unterarm
83.79 ↔	Sonstige Muskeltransposition	83.85.14 ↔	Verlängerung von Muskel oder Sehne, Brustwand, Bauch und Rücken
83.81.10 ↔	Sehnentransplantation, Kopf und Hals	83.85.15 ↔	Verlängerung von Muskel oder Sehne, Leisten- und Genitalregion und Gesäss
83.81.11 ↔	Sehnentransplantation, Schulter und Axilla	83.85.16 ↔	Verlängerung von Muskel oder Sehne, Untere Extremität
83.81.12 ↔	Sehnentransplantation, Oberarm und Ellenbogen	83.85.19 ↔	Verlängerung von Muskel oder Sehne, Andere Lokalisation
83.81.13 ↔	Sehnentransplantation, Unterarm	83.85.20 ↔	Verkürzung von Muskel oder Sehne, Kopf und Hals
83.81.14 ↔	Sehnentransplantation, Brustwand, Bauch und Rücken	83.85.21 ↔	Verkürzung von Muskel oder Sehne, Schulter und Axilla
83.81.15 ↔	Sehnentransplantation, Leisten- und Genitalregion und Gesäss	83.85.22 ↔	Verkürzung von Muskel oder Sehne, Oberarm und Ellenbogen
83.81.16 ↔	Sehnentransplantation, Untere Extremität	83.85.23 ↔	Verkürzung von Muskel oder Sehne, Unterarm
83.81.19 ↔	Sehnentransplantation, Andere Lokalisation	83.85.24 ↔	Verkürzung von Muskel oder Sehne, Brustwand, Bauch und Rücken
83.82.10 ↔	Faszientransplantation, Kopf und Hals	83.85.25 ↔	Verkürzung von Muskel oder Sehne, Leisten- und Genitalregion und Gesäss
83.82.11 ↔	Faszientransplantation, Schulter und Axilla		
83.82.12 ↔	Faszientransplantation, Oberarm und Ellenbogen		
83.82.13 ↔	Faszientransplantation, Unterarm		
83.82.14 ↔	Faszientransplantation, Brustwand, Bauch und Rücken		
83.82.15 ↔	Faszientransplantation, Leisten- und Genitalregion und Gesäss		
83.82.16 ↔	Faszientransplantation, Untere Extremität		
83.82.19 ↔	Faszientransplantation, Andere Lokalisation		
83.82.20 ↔	Transplantation eines lokalen Muskel- oder Faszienlappens, Kopf und Hals		
83.82.21 ↔	Transplantation eines lokalen Muskel- oder Faszienlappens, Schulter und Axilla		
83.82.22 ↔	Transplantation eines lokalen Muskel- oder Faszienlappens, Oberarm und Ellenbogen		
83.82.23 ↔	Transplantation eines lokalen Muskel- oder Faszienlappens, Unterarm		
83.82.24 ↔	Transplantation eines lokalen Muskel- oder Faszienlappens, Brustwand, Bauch und Rücken		
83.82.25 ↔	Transplantation eines lokalen Muskel- oder Faszienlappens, Leisten- und Genitalregion und Gesäss		
83.82.26 ↔	Transplantation eines lokalen Muskel- oder Faszienlappens, Untere Extremität		
83.82.29 ↔	Transplantation eines lokalen Muskel- oder Faszienlappens, Andere Lokalisation		
83.82.30 ↔	Transplantation eines osteomyokutanen oder osteofasziokutanen Lappens, Kopf und Hals		
83.82.31 ↔	Transplantation eines osteomyokutanen oder osteofasziokutanen Lappens, Schulter und Axilla		

83.85.26 ↔ Verkürzung von Muskel oder Sehne, Untere Extremität	83.89.11 ↔ Verlängerung, Verkürzung und Doppelung einer Faszie, Schulter und Axilla
83.85.29 ↔ Verkürzung von Muskel oder Sehne, Andere Lokalisation	83.89.12 ↔ Verlängerung, Verkürzung und Doppelung einer Faszie, Oberarm und Ellenbogen
83.86 ↔ Quadrizepssehnen-Rekonstruktion	83.89.13 ↔ Verlängerung, Verkürzung und Doppelung einer Faszie, Unterarm
83.87.10 ↔ Muskelplastik, Kopf und Hals	83.89.14 ↔ Verlängerung, Verkürzung und Doppelung einer Faszie, Brustwand, Bauch und Rücken
83.87.11 ↔ Muskelplastik, Schulter und Axilla	83.89.15 ↔ Verlängerung, Verkürzung und Doppelung einer Faszie, Leisten- und Genitalregion und Gesäss
83.87.12 ↔ Muskelplastik, Oberarm und Ellenbogen	83.89.16 ↔ Verlängerung, Verkürzung und Doppelung einer Faszie, Untere Extremität
83.87.13 ↔ Muskelplastik, Unterarm	83.89.20 ↔ Deckung eines Defekts an einer Faszie, Kopf und Hals
83.87.14 ↔ Muskelplastik, Brustwand, Bauch und Rücken	83.89.21 ↔ Deckung eines Defekts an einer Faszie, Schulter und Axilla
83.87.15 ↔ Muskelplastik, Leisten- und Genitalregion und Gesäss	83.89.22 ↔ Deckung eines Defekts an einer Faszie, Oberarm und Ellenbogen
83.87.16 ↔ Muskelplastik, Untere Extremität	83.89.23 ↔ Deckung eines Defekts an einer Faszie, Unterarm
83.88.10 ↔ Augmentation einer Sehne, Kopf und Hals	83.89.24 ↔ Deckung eines Defekts an einer Faszie, Brustwand, Bauch und Rücken
83.88.11 ↔ Augmentation einer Sehne, Schulter und Axilla	83.89.25 ↔ Deckung eines Defekts an einer Faszie, Leisten- und Genitalregion und Gesäss
83.88.12 ↔ Augmentation einer Sehne, Oberarm und Ellenbogen	83.89.26 ↔ Deckung eines Defekts an einer Faszie, untere Extremität
83.88.13 ↔ Augmentation einer Sehne, Unterarm	83.89.90 ↔ Sonstige plastische Operationen an der Faszie, Kopf und Hals
83.88.14 ↔ Augmentation einer Sehne, Brustwand, Bauch und Rücken	83.89.91 ↔ Sonstige plastische Operationen an der Faszie, Schulter und Axilla
83.88.15 ↔ Augmentation einer Sehne, Leisten- und Genitalregion und Gesäss	83.89.92 ↔ Sonstige plastische Operationen an der Faszie, Oberarm und Ellenbogen
83.88.16 ↔ Augmentation einer Sehne, Untere Extremität	83.89.93 ↔ Sonstige plastische Operationen an der Faszie, Unterarm
83.88.19 ↔ Augmentation einer Sehne, Andere Lokalisation	83.89.94 ↔ Sonstige plastische Operationen an der Faszie, Brustwand, Bauch und Rücken
83.88.20 ↔ Sehnenersatzplastik, Kopf und Hals	83.89.95 ↔ Sonstige plastische Operationen an der Faszie, Leisten- und Genitalregion und Gesäss
83.88.21 ↔ Sehnenersatzplastik, Schulter und Axilla	83.89.96 ↔ Sonstige plastische Operationen an der Faszie, Untere Extremität
83.88.22 ↔ Sehnenersatzplastik, Oberarm und Ellenbogen	83.8A.30 ↔ Revision von einer sonstigen Lappenplastik mit mikrovasculärer Anastomosierung aus Muskel oder Faszie, Kopf und Hals
83.88.23 ↔ Sehnenersatzplastik, Unterarm	83.8A.31 ↔ Revision von einer sonstigen Lappenplastik mit mikrovasculärer Anastomosierung aus Muskel oder Faszie, Schulter und Axilla
83.88.24 ↔ Sehnenersatzplastik, Brustwand, Bauch und Rücken	83.8A.32 ↔ Revision von einer sonstigen Lappenplastik mit mikrovasculärer Anastomosierung aus Muskel oder Faszie, Oberarm und Ellenbogen
83.88.25 ↔ Sehnenersatzplastik, Leisten- und Genitalregion und Gesäss	83.8A.33 ↔ Revision von einer sonstigen Lappenplastik mit mikrovasculärer Anastomosierung aus Muskel oder Faszie, Unterarm
83.88.26 ↔ Sehnenersatzplastik, Untere Extremität	83.8A.34 ↔ Revision von einer sonstigen Lappenplastik mit mikrovasculärer Anastomosierung aus Muskel oder Faszie, Brustwand, Bauch und Rücken
83.88.29 ↔ Sehnenersatzplastik, Andere Lokalisation	83.8A.35 ↔ Revision von einer sonstigen Lappenplastik mit mikrovasculärer Anastomosierung aus Muskel oder Faszie, Leisten- und Genitalregion und Gesäss
83.88.30 ↔ Schaffung eines Sehnentransplantatlagers, Kopf und Hals	83.8A.36 ↔ Revision von einer sonstigen Lappenplastik mit mikrovasculärer Anastomosierung aus Muskel oder Faszie, Untere Extremität
83.88.31 ↔ Schaffung eines Sehnentransplantatlagers, Schulter und Axilla	83.8A.39 ↔ Revision von einer sonstigen Lappenplastik mit mikrovasculärer Anastomosierung aus Muskel oder Faszie, andere Lokalisation
83.88.32 ↔ Schaffung eines Sehnentransplantatlagers, Oberarm und Ellenbogen	83.91.10 ↔ Lösung von Adhäsionen von Muskel, Sehne, Faszie und Bursa, Kopf und Hals
83.88.33 ↔ Schaffung eines Sehnentransplantatlagers, Unterarm	83.91.11 ↔ Lösung von Adhäsionen von Muskel, Sehne, Faszie und Bursa, Schulter und Axilla
83.88.34 ↔ Schaffung eines Sehnentransplantatlagers, Brustwand, Bauch und Rücken	83.91.12 ↔ Lösung von Adhäsionen von Muskel, Sehne, Faszie und Bursa, Oberarm und Ellenbogen
83.88.35 ↔ Schaffung eines Sehnentransplantatlagers, Leisten- und Genitalregion und Gesäss	83.91.13 ↔ Lösung von Adhäsionen von Muskel, Sehne, Faszie und Bursa, Unterarm
83.88.36 ↔ Schaffung eines Sehnentransplantatlagers, Untere Extremität	
83.88.39 ↔ Schaffung eines Sehnentransplantatlagers, Andere Lokalisation	
83.88.40 ↔ Tenodese, Kopf und Hals	
83.88.41 ↔ Tenodese, Schulter und Axilla	
83.88.42 ↔ Tenodese, Oberarm und Ellenbogen	
83.88.43 ↔ Tenodese, Unterarm	
83.88.44 ↔ Tenodese, Brustwand, Bauch und Rücken	
83.88.45 ↔ Tenodese, Leisten- und Genitalregion und Gesäss	
83.88.46 ↔ Tenodese, Untere Extremität	
83.88.49 ↔ Tenodese, Andere Lokalisation	
83.88.90 ↔ Sonstige plastische Operationen an der Sehne, Kopf und Hals	
83.88.91 ↔ Sonstige plastische Operationen an der Sehne, Schulter und Axilla	
83.88.92 ↔ Sonstige plastische Operationen an der Sehne, Oberarm und Ellenbogen	
83.88.93 ↔ Sonstige plastische Operationen an der Sehne, Unterarm	
83.88.94 ↔ Sonstige plastische Operationen an der Sehne, Brustwand, Bauch und Rücken	
83.88.95 ↔ Sonstige plastische Operationen an der Sehne, Leisten- und Genitalregion und Gesäss	
83.88.96 ↔ Sonstige plastische Operationen an der Sehne, Untere Extremität	
83.89.10 ↔ Verlängerung, Verkürzung und Doppelung einer Faszie, Kopf und Hals	

83.91.14 ↔	Lösung von Adhäsionen von Muskel, Sehne, Faszie und Bursa, Brustwand, Bauch und Rücken	84.25 ↔	Zehen-Replantation
83.91.15 ↔	Lösung von Adhäsionen von Muskel, Sehne, Faszie und Bursa, Leisten- und Genitalregion und Gesäss	84.26 ↔	Fuss-Replantation
83.91.16 ↔	Lösung von Adhäsionen von Muskel, Sehne, Faszie und Bursa, Untere Extremität	84.27.11 ↔	Replantation im Kniebereich
83.99.10 ↔	Andere Operationen an Sehnen, Kopf und Hals	84.27.12 ↔	Replantation vom Unterschenkel
83.99.11 ↔	Andere Operationen an Sehnen, Schulter und Axilla	84.27.99 ↔	Replantation von Unterschenkel oder Sprunggelenk, sonstige
83.99.12 ↔	Andere Operationen an Sehnen, Oberarm und Ellenbogen	84.28 ↔	Oberschenkel-Replantation
83.99.13 ↔	Andere Operationen an Sehnen, Unterarm	84.29 ↔	Replantation einer Extremität, sonstige
83.99.14 ↔	Andere Operationen an Sehnen, Brustwand, Bauch und Rücken	84.3X.00 ↔	Revision eines Amputationsstumpfes, n.n.bez.
83.99.15 ↔	Andere Operationen an Sehnen, Leisten- und Genitalregion und Gesäss	84.3X.10 ↔	Revision eines Amputationsstumpfes, Schulter- und Oberarmregion
83.99.16 ↔	Andere Operationen an Sehnen, Untere Extremität	84.3X.11 ↔	Revision eines Amputationsstumpfes, Unterarmregion
83.99.20 ↔	Andere Operationen an Muskel, Faszie und Bursa, Kopf und Hals	84.3X.12 ↔	Revision eines Amputationsstumpfes, Handregion
83.99.21 ↔	Andere Operationen an Muskel, Faszie und Bursa, Schulter und Axilla	84.3X.13 ↔	Revision eines Amputationsstumpfes, untere Extremität
83.99.22 ↔	Andere Operationen an Muskel, Faszie und Bursa, Oberarm und Ellenbogen	84.3X.19 ↔	Revision eines Amputationsstumpfes, andere Lokalisation
83.99.23 ↔	Andere Operationen an Muskel, Faszie und Bursa, Unterarm	84.3X.99 ↔	Revision eines Amputationsstumpfes, sonstige
83.99.24 ↔	Andere Operationen an Muskel, Faszie und Bursa, Brustwand, Bauch und Rücken	84.53.00 ↔	Implantation von interner Verlängerungsvorrichtung der Extremitäten mit kinetischer Traktion, n.n.bez.
83.99.25 ↔	Andere Operationen an Muskel, Faszie und Bursa, Leisten- und Genitalregion und Gesäss	84.53.10 ↔	Implantation eines nicht motorisierten internen Verlängerungs- oder Knochentransportsystem
83.99.26 ↔	Andere Operationen an Muskel, Faszie und Bursa, Untere Extremität	84.53.11 ↔	Implantation eines motorisierten internen Verlängerungs- oder Knochentransportsystem
83.99.30 ↔	Revision ohne Ersatz eines Skelettmuskelstimulators	84.53.99 ↔	Implantation von interner Verlängerungsvorrichtung der Extremitäten mit kinetischer Traktion, sonstige
84.00 ↔	Amputation an der oberen Extremität, n.n.bez.	84.54 ↔	Implantation von sonstiger internen Verlängerungsvorrichtung der Extremitäten
84.01 ↔	Amputation und Exartikulation an einem Finger (ausgenommen am Daumen)	84.92 ↔	Trennung von eineiigen siamesischen Zwillingen
84.02 ↔	Amputation und Exartikulation am Daumen	84.93 ↔	Trennung von zweieiigen siamesischen Zwillingen
84.03.00 ↔	Hand-Amputation, n.n.bez.	84.99.14 ↔	Borggreve-Plastik
84.03.10 ↔	Komplette Hand-Amputation an Handwurzel oder Mittelhand	84.99.31 ↔	Transplantation von Vorderarm, Handgelenk oder Hand
84.03.99 ↔	Hand-Amputation, sonstige	85.24 ↔	Exzision von ektopischem Mammagewebe
84.04 ↔	Handgelenks-Exartikulation	85.25 ↔	Exzision einer Brustwarze
84.05 ↔	Vorderarm-Amputation	85.2C.12 ↔	Chirurgisches Débridement an der Mamma durch Exzision in lokaler Infiltrationsanästhesie, Regional- oder Allgemeinanästhesie, grossflächig
84.06 ↔	Ellenbogen-Exartikulation	85.6 ↔	Mastopexie
84.07 ↔	Oberarm-Amputation	85.A0 ↔	Mastektomie, n.n.bez.
84.08 ↔	Schultergelenk-Exartikulation	85.A1 ↔	Partielle Mastektomie
84.09 ↔	Interthorakoskopuläre Amputation	85.A2.11 ↔	Hautsparende Mastektomie mit kompletter Resektion des Drüsengewebes, ohne weitere Massnahmen
84.10 ↔	Amputation der unteren Extremität, n.n.bez.	85.A2.12 ↔	Hautsparende Mastektomie mit kompletter Resektion des Drüsengewebes, mit Straffung des Hautmantels
84.11 ↔	Zehenamputation	85.A3.11 ↔	Brustwarzenerhaltende Mastektomie mit kompletter Resektion des Drüsengewebes, ohne weitere Massnahmen
84.12 ↔	Amputation durch Fuss	85.A3.12 ↔	Brustwarzenerhaltende Mastektomie mit kompletter Resektion des Drüsengewebes, mit Straffung des Hautmantels
84.13 ↔	Exartikulation im Sprunggelenk	85.A4 ↔	Einfache Mastektomie
84.14 ↔	Transmalleoläre Amputation im Sprunggelenk	85.A5 ↔	Modifizierte radikale Mastektomie
84.15 ↔	Sonstige Unterschenkel-Amputation	85.A6.11 ↔	Radikale Mastektomie ohne Brustwandteilresektion
84.16 ↔	Knie-Exartikulation	85.A6.12 ↔	Radikale Mastektomie mit Brustwandteilresektion
84.17 ↔	Oberschenkel-Amputation	85.A7 ↔	Erweiterte radikale Mastektomie
84.18 ↔	Hüft-Exartikulation	85.A8 ↔	Mastektomie bei Gynäkomastie
84.19 ↔	Abdominopelvine Amputation	85.A9 ↔	Mastektomie, sonstige
84.20 ↔	Replantation einer Extremität, n.n.bez.	85.B ↔	Mammareduktionsplastik
84.21 ↔	Daumen-Replantation	85.D1 ↔	Intramammäre Injektion zur Augmentation
84.22 ↔	Finger-Replantation (ausser Daumen)	85.D2 ↔	Prothesenimplantation an der Mamma zur Augmentation
84.23.00 ↔	Replantation von Vorderarm, Handgelenk oder Hand, n.n.bez.	85.D9 ↔	Augmentationsmammoplastik, sonstige
84.23.10 ↔	Replantation von Vorderarm	85.E0 ↔	Prothesenimplantation an der Mamma, n.n.bez.
84.23.12 ↔	Replantation von der Mittelhand	85.E1 ↔	Prothesenimplantation an der Mamma, zur primären Rekonstruktion
84.23.13 ↔	Replantation vom Handgelenk	85.E2 ↔	Prothesenimplantation an der Mamma, zur sekundären Rekonstruktion
84.23.99 ↔	Replantation von Vorderarm, Handgelenk oder Hand, sonstige		
84.24.00 ↔	Replantation im Ellenbogenbereich oder Oberarm, n.n.bez.		
84.24.11 ↔	Replantation im Ellenbogenbereich		
84.24.12 ↔	Replantation vom Oberarm		
84.24.99 ↔	Replantation im Ellenbogenbereich oder Oberarm, sonstige		

85.E9 ↔	Prothesenimplantation an der Mamma, sonstige	86.41.15 ↔	Radikale und grossflächige Exzision von Läsion oder Gewebe an Haut und Subkutangewebe, ohne primären Wundverschluss, an Unterarm
85.F1 ↔	Revision ohne Ersatz eines Mammaimplantats	86.41.16 ↔	Radikale und grossflächige Exzision von Läsion oder Gewebe an Haut und Subkutangewebe, ohne primären Wundverschluss, an der Hand
85.F2.00 ↔	Entfernung eines Mammaimplantats, n.n.bez.	86.41.17 ↔	Radikale und grossflächige Exzision von Läsion oder Gewebe an Haut und Subkutangewebe, ohne primären Wundverschluss, an Brustwand und Rücken
85.F2.09 ↔	Entfernung eines Mammaimplantats, sonstige	86.41.18 ↔	Radikale und grossflächige Exzision von Läsion oder Gewebe an Haut und Subkutangewebe, ohne primären Wundverschluss, am Gesäss
85.F2.11 ↔	Entfernung eines Mammaimplantats, mit Kapsulotomie	86.41.1B ↔	Radikale und grossflächige Exzision von Läsion oder Gewebe an Haut und Subkutangewebe, ohne primären Wundverschluss, an Oberschenkel und Knie
85.F2.12 ↔	Entfernung eines Mammaimplantats, mit Kapsulektomie	86.41.1C ↔	Radikale und grossflächige Exzision von Läsion oder Gewebe an Haut und Subkutangewebe, ohne primären Wundverschluss, an Unterschenkel
85.G1 ↔	Naht an der Brustwarze (nach Verletzung)	86.41.1D ↔	Radikale und grossflächige Exzision von Läsion oder Gewebe an Haut und Subkutangewebe, ohne primären Wundverschluss, am Fuss
85.G2 ↔	Transposition einer Brustwarze	86.42.11 ↔	Radikale und grossflächige Exzision von Läsion oder Gewebe an Haut und Subkutangewebe, mit primärem Wundverschluss, am Kopf
85.G4.12 ↔	Plastische Rekonstruktion der Brustwarze mit lokalem Lappen	86.42.12 ↔	Radikale und grossflächige Exzision von Läsion oder Gewebe an Haut und Subkutangewebe, mit primärem Wundverschluss, am Hals
85.G5.12 ↔	Plastische Rekonstruktion des Warzenhofs mit lokalem Lappen	86.42.13 ↔	Radikale und grossflächige Exzision von Läsion oder Gewebe an Haut und Subkutangewebe, mit primärem Wundverschluss, an Schulter und Axilla
85.H1 ↔	Autologe Vollhauttransplantation an die Mamma	86.42.14 ↔	Radikale und grossflächige Exzision von Läsion oder Gewebe an Haut und Subkutangewebe, mit primärem Wundverschluss, an Oberarm und Ellenbogen
85.H2 ↔	Autologe Spalthauttransplantation an die Mamma	86.42.15 ↔	Radikale und grossflächige Exzision von Läsion oder Gewebe an Haut und Subkutangewebe, mit primärem Wundverschluss, an Unterarm
85.I1 ↔	Lappenplastik an Haut und Subkutangewebe der Mamma	86.42.16 ↔	Radikale und grossflächige Exzision von Läsion oder Gewebe an Haut und Subkutangewebe, mit primärem Wundverschluss, an der Hand
85.I2 ↔	Gestielte Lappenplastik an Haut und Subkutangewebe der Mamma	86.42.17 ↔	Radikale und grossflächige Exzision von Läsion oder Gewebe an Haut und Subkutangewebe, mit primärem Wundverschluss, an Brustwand und Rücken
85.J1 ↔	Temporäre Weichteildeckung an der Mamma	86.42.18 ↔	Radikale und grossflächige Exzision von Läsion oder Gewebe an Haut und Subkutangewebe, mit primärem Wundverschluss, an Bauchregion und Leiste
85.J2 ↔	Einsetzen eines Gewebeexpanders in die Mamma	86.42.1A ↔	Radikale und grossflächige Exzision von Läsion oder Gewebe an Haut und Subkutangewebe, mit primärem Wundverschluss, am Gesäss
85.K0 ↔	Plastische Operationen an der Mamma, n.n.bez.	86.42.1B ↔	Radikale und grossflächige Exzision von Läsion oder Gewebe an Haut und Subkutangewebe, mit primärem Wundverschluss, an Oberschenkel und Knie
85.K3.09 ↔	Plastische Rekonstruktion an der Mamma mit freiem Haut-Muskel-Lappen mit mikrovaskulärer Anastomosierung, sonstige	86.42.1C ↔	Radikale und grossflächige Exzision von Läsion oder Gewebe an Haut und Subkutangewebe, mit primärem Wundverschluss, an Unterschenkel
85.K3.11 ↔	Mammoplastik mit freiem Haut-Muskel-Transplantat	86.42.1D ↔	Radikale und grossflächige Exzision von Läsion oder Gewebe an Haut und Subkutangewebe, mit primärem Wundverschluss, am Fuss
85.K3.12 ↔	Mammoplastik mit muskulokutaner Gracilis-Lappenplastik	86.43.11 ↔	Radikale und grossflächige Exzision von Läsion oder Gewebe an Haut und Subkutangewebe, mit plastischer Deckung, am Kopf
85.K4.09 ↔	Plastische Rekonstruktion der Mamma mit freiem Haut-Fett-Lappen mit mikrovaskulärer Anastomosierung, sonstige		
85.K4.11 ↔	Mammoplastik mit Deep inferior epigastric perforator flap [DIEP]		
85.K4.12 ↔	Mammoplastik mit Superficial inferior epigastric artery flap [SIEA]		
85.K4.13 ↔	Mammoplastik mit Superior gluteal artery perforator flap [S-GAP]		
85.K4.14 ↔	Mammoplastik mit Inferior gluteal artery perforator flap [I-GAP]		
85.K4.15 ↔	Mammoplastik mit Profunda Artery Perforator Flap [PAP]		
85.K5 ↔	Mammoplastik mit gestieltem Haut-Muskel-Transplantat (myokutaner Lappen)		
85.K6.13 ↔	Revision von Haut-Muskel- und Haut-Fett-Lappenplastiken an der Mamma, mit Neuanlage und Korrektur der Gefässanastomose		
85.K9 ↔	Plastische Operationen an der Mamma, sonstige		
86.2A.31 ↔	Chirurgisches Débridement, grosser Ausdehnung, am Kopf		
86.2A.36 ↔	Chirurgisches Débridement, grosser Ausdehnung, an der Hand		
86.2A.3D ↔	Chirurgisches Débridement, grosser Ausdehnung, am Fuss		
86.2A.3E ↔	Chirurgisches Débridement, grosser Ausdehnung, an anderer Lokalisation		
86.41.11 ↔	Radikale und grossflächige Exzision von Läsion oder Gewebe an Haut und Subkutangewebe, ohne primären Wundverschluss, am Kopf		
86.41.12 ↔	Radikale und grossflächige Exzision von Läsion oder Gewebe an Haut und Subkutangewebe, ohne primären Wundverschluss, am Hals		
86.41.13 ↔	Radikale und grossflächige Exzision von Läsion oder Gewebe an Haut und Subkutangewebe, ohne primären Wundverschluss, an Schulter und Axilla		
86.41.14 ↔	Radikale und grossflächige Exzision von Läsion oder Gewebe an Haut und Subkutangewebe, ohne primären Wundverschluss, an Oberarm und Ellenbogen		

86.43.12 ↔	Radikale und grossflächige Exzision von Läsion oder Gewebe an Haut und Subkutangewebe, mit plastischer Deckung, am Hals	86.6A.28 ↔	Autologe Vollhauttransplantation, grossflächig, an Bauchregion und Leiste
86.43.13 ↔	Radikale und grossflächige Exzision von Läsion oder Gewebe an Haut und Subkutangewebe, mit plastischer Deckung, an Schulter und Axilla	86.6A.2A ↔	Autologe Vollhauttransplantation, grossflächig, am Gesäss
86.43.14 ↔	Radikale und grossflächige Exzision von Läsion oder Gewebe an Haut und Subkutangewebe, mit plastischer Deckung, an Oberarm und Ellenbogen	86.6A.2B ↔	Autologe Vollhauttransplantation, grossflächig, an Oberschenkel und Knie
86.43.15 ↔	Radikale und grossflächige Exzision von Läsion oder Gewebe an Haut und Subkutangewebe, mit plastischer Deckung, an Unterarm	86.6A.2C ↔	Autologe Vollhauttransplantation, grossflächig, am Unterschenkel
86.43.16 ↔	Radikale und grossflächige Exzision von Läsion oder Gewebe an Haut und Subkutangewebe, mit plastischer Deckung, an der Hand	86.6A.2D ↔	Autologe Vollhauttransplantation, grossflächig, am Fuss
86.43.17 ↔	Radikale und grossflächige Exzision von Läsion oder Gewebe an Haut und Subkutangewebe, mit plastischer Deckung, an Brustwand und Rücken	86.6B.11 ↔	Autologe Spalthauttransplantation, kleinflächig, am Kopf
86.43.18 ↔	Radikale und grossflächige Exzision von Läsion oder Gewebe an Haut und Subkutangewebe, mit plastischer Deckung, an Bauchregion und Leiste	86.6B.12 ↔	Autologe Spalthauttransplantation, kleinflächig, am Hals
86.43.1A ↔	Radikale und grossflächige Exzision von Läsion oder Gewebe an Haut und Subkutangewebe, mit plastischer Deckung, am Gesäss	86.6B.13 ↔	Autologe Spalthauttransplantation, kleinflächig, an Schulter und Axilla
86.43.1B ↔	Radikale und grossflächige Exzision von Läsion oder Gewebe an Haut und Subkutangewebe, mit plastischer Deckung, am Oberschenkel und Knie	86.6B.14 ↔	Autologe Spalthauttransplantation, kleinflächig, an Oberarm und Ellenbogen
86.43.1C ↔	Radikale und grossflächige Exzision von Läsion oder Gewebe an Haut und Subkutangewebe, mit plastischer Deckung, an Unterschenkel	86.6B.15 ↔	Autologe Spalthauttransplantation, kleinflächig, am Unterarm
86.43.1D ↔	Radikale und grossflächige Exzision von Läsion oder Gewebe an Haut und Subkutangewebe, mit plastischer Deckung, am Fuss	86.6B.16 ↔	Autologe Spalthauttransplantation, kleinflächig, an der Hand
86.6A.11 ↔	Autologe Vollhauttransplantation, kleinflächig, am Kopf	86.6B.17 ↔	Autologe Spalthauttransplantation, kleinflächig, an Brustwand und Rücken
86.6A.12 ↔	Autologe Vollhauttransplantation, kleinflächig, am Hals	86.6B.18 ↔	Autologe Spalthauttransplantation, kleinflächig, an Bauchregion und Leiste
86.6A.13 ↔	Autologe Vollhauttransplantation, kleinflächig, an Schulter und Axilla	86.6B.1A ↔	Autologe Spalthauttransplantation, kleinflächig, am Gesäss
86.6A.14 ↔	Autologe Vollhauttransplantation, kleinflächig, an Oberarm und Ellenbogen	86.6B.1B ↔	Autologe Spalthauttransplantation, kleinflächig, an Oberschenkel und Knie
86.6A.15 ↔	Autologe Vollhauttransplantation, kleinflächig, am Unterarm	86.6B.1C ↔	Autologe Spalthauttransplantation, kleinflächig, am Unterschenkel
86.6A.16 ↔	Autologe Vollhauttransplantation, kleinflächig, an der Hand	86.6B.1D ↔	Autologe Spalthauttransplantation, kleinflächig, am Fuss
86.6A.17 ↔	Autologe Vollhauttransplantation, kleinflächig, an Brustwand und Rücken	86.6B.21 ↔	Autologe Spalthauttransplantation, grossflächig, am Kopf
86.6A.18 ↔	Autologe Vollhauttransplantation, kleinflächig, an Bauchregion und Leiste	86.6B.22 ↔	Autologe Spalthauttransplantation, grossflächig, am Hals
86.6A.1A ↔	Autologe Vollhauttransplantation, kleinflächig, am Gesäss	86.6B.23 ↔	Autologe Spalthauttransplantation, grossflächig, an Schulter und Axilla
86.6A.1B ↔	Autologe Vollhauttransplantation, kleinflächig, an Oberschenkel und Knie	86.6B.24 ↔	Autologe Spalthauttransplantation, grossflächig, an Oberarm und Ellenbogen
86.6A.1C ↔	Autologe Vollhauttransplantation, kleinflächig, am Unterschenkel	86.6B.25 ↔	Autologe Spalthauttransplantation, grossflächig, am Unterarm
86.6A.1D ↔	Autologe Vollhauttransplantation, kleinflächig, am Fuss	86.6B.26 ↔	Autologe Spalthauttransplantation, grossflächig, an der Hand
86.6A.21 ↔	Autologe Vollhauttransplantation, grossflächig, am Kopf	86.6B.27 ↔	Autologe Spalthauttransplantation, grossflächig, an Brustwand und Rücken
86.6A.22 ↔	Autologe Vollhauttransplantation, grossflächig, am Hals	86.6B.28 ↔	Autologe Spalthauttransplantation, grossflächig, an Bauchregion und Leiste
86.6A.23 ↔	Autologe Vollhauttransplantation, grossflächig, an Schulter und Axilla	86.6B.2A ↔	Autologe Spalthauttransplantation, grossflächig, am Gesäss
86.6A.24 ↔	Autologe Vollhauttransplantation, grossflächig, an Oberarm und Ellenbogen	86.6B.2B ↔	Autologe Spalthauttransplantation, grossflächig, an Oberschenkel und Knie
86.6A.25 ↔	Autologe Vollhauttransplantation, grossflächig, am Unterarm	86.6B.2C ↔	Autologe Spalthauttransplantation, grossflächig, am Unterschenkel
86.6A.26 ↔	Autologe Vollhauttransplantation, grossflächig, an der Hand	86.6B.2D ↔	Autologe Spalthauttransplantation, grossflächig, am Fuss
86.6A.27 ↔	Autologe Vollhauttransplantation, grossflächig, an Brustwand und Rücken	86.6D.11 ↔	Revision einer freien Hauttransplantation und eines permanenten Hautersatzes, am Kopf
		86.6D.16 ↔	Revision einer freien Hauttransplantation und eines permanenten Hautersatzes, an der Hand
		86.6D.1D ↔	Revision einer freien Hauttransplantation und eines permanenten Hautersatzes, am Fuss
		86.6D.1E ↔	Revision einer freien Hauttransplantation und eines permanenten Hautersatzes, an anderer Lokalisation
		86.7A.31 ↔	Verschiebe-Rotationsplastik, kleinflächig, am Kopf
		86.7A.36 ↔	Verschiebe-Rotationsplastik, kleinflächig, an der Hand
		86.7A.3D ↔	Verschiebe-Rotationsplastik, kleinflächig, am Fuss

86.7A.3E ↔ Verschiebe-Rotationsplastik, kleinflächig, an anderer Lokalisation	86.7D.15 ↔ Plastik mit freiem Lappen mit mikrovaskulärer Anastomosierung, am Unterarm
86.7A.41 ↔ Verschiebe-Rotationsplastik, grossflächig, am Kopf	86.7D.16 ↔ Plastik mit freiem Lappen mit mikrovaskulärer Anastomosierung, an der Hand
86.7A.46 ↔ Verschiebe-Rotationsplastik, grossflächig, an der Hand	86.7D.17 ↔ Plastik mit freiem Lappen mit mikrovaskulärer Anastomosierung, an Brustwand und Rücken
86.7A.4D ↔ Verschiebe-Rotationsplastik, grossflächig, am Fuss	86.7D.18 ↔ Plastik mit freiem Lappen mit mikrovaskulärer Anastomosierung, an Bauchregion und Leiste
86.7A.4E ↔ Verschiebe-Rotationsplastik, grossflächig, an anderer Lokalisation	86.7D.1A ↔ Plastik mit freiem Lappen mit mikrovaskulärer Anastomosierung, am Gesäss
86.7A.51 ↔ Transpositionsplastik (VY), kleinflächig, am Kopf	86.7D.1B ↔ Plastik mit freiem Lappen mit mikrovaskulärer Anastomosierung, an Oberschenkel und Knie
86.7A.56 ↔ Transpositionsplastik (VY), kleinflächig, an der Hand	86.7D.1C ↔ Plastik mit freiem Lappen mit mikrovaskulärer Anastomosierung, am Unterschenkel
86.7A.5D ↔ Transpositionsplastik (VY), kleinflächig, am Fuss	86.7D.1D ↔ Plastik mit freiem Lappen mit mikrovaskulärer Anastomosierung, am Fuss
86.7A.5E ↔ Transpositionsplastik (VY), kleinflächig, an anderer Lokalisation	86.7E.21 ↔ Revision von gestielter regionaler Lappenplastik, am Kopf
86.7A.61 ↔ Transpositionsplastik (VY), grossflächig, am Kopf	86.7E.26 ↔ Revision von gestielter regionaler Lappenplastik, an der Hand
86.7A.66 ↔ Transpositionsplastik (VY), grossflächig, an der Hand	86.7E.2D ↔ Revision von gestielter regionaler Lappenplastik, am Fuss
86.7A.6D ↔ Transpositionsplastik (VY), grossflächig, am Fuss	86.7E.2E ↔ Revision von gestielter regionaler Lappenplastik, an anderer Lokalisation
86.7A.6E ↔ Transpositionsplastik (VY), grossflächig, an anderer Lokalisation	86.7E.31 ↔ Revision von gestielter Fernlappenplastik, am Kopf
86.7A.71 ↔ Insellappenplastik, kleinflächig, am Kopf	86.7E.36 ↔ Revision von gestielter Fernlappenplastik, an der Hand
86.7A.76 ↔ Insellappenplastik, kleinflächig, an der Hand	86.7E.3D ↔ Revision von gestielter Fernlappenplastik, am Fuss
86.7A.7D ↔ Insellappenplastik, kleinflächig, am Fuss	86.7E.3E ↔ Revision von gestielter Fernlappenplastik, an anderer Lokalisation
86.7A.7E ↔ Insellappenplastik, kleinflächig, an anderer Lokalisation	86.7E.41 ↔ Revision von einer Plastik mit freien Lappen mit mikrovaskulärer Anastomosierung, am Kopf
86.7A.81 ↔ Insellappenplastik, grossflächig, am Kopf	86.7E.46 ↔ Revision von einer Plastik mit freien Lappen mit mikrovaskulärer Anastomosierung, an der Hand
86.7A.86 ↔ Insellappenplastik, grossflächig, an der Hand	86.7E.4D ↔ Revision von einer Plastik mit freien Lappen mit mikrovaskulärer Anastomosierung, am Fuss
86.7A.8D ↔ Insellappenplastik, grossflächig, am Fuss	86.7E.4E ↔ Revision von einer Plastik mit freien Lappen mit mikrovaskulärer Anastomosierung, an anderer Lokalisation
86.7A.8E ↔ Insellappenplastik, grossflächig, an anderer Lokalisation	86.81 ↔ Straffungsoperation am Gesicht
86.7A.B6 ↔ Z-Plastik, grossflächig, an der Hand	86.82 ↔ Rhytidectomy am Gesicht
86.7A.D6 ↔ W-Plastik, grossflächig, an der Hand	86.83.11 ↔ Gewebereduktionsplastik an Kopf und Hals
86.7B.11 ↔ Gestielte regionale Lappenplastik, am Kopf	86.83.12 ↔ Gewebereduktionsplastik an Schulter und Oberarm
86.7B.12 ↔ Gestielte regionale Lappenplastik, am Hals	86.83.13 ↔ Gewebereduktionsplastik an Unterarm
86.7B.13 ↔ Gestielte regionale Lappenplastik, an Schulter und Axilla	86.83.14 ↔ Gewebereduktionsplastik an Hand
86.7B.14 ↔ Gestielte regionale Lappenplastik, an Oberarm und Ellenbogen	86.83.1A ↔ Gewebereduktionsplastik am Bauch
86.7B.15 ↔ Gestielte regionale Lappenplastik, am Unterarm	86.83.1B ↔ Gewebereduktionsplastik an Rücken oder Flanke
86.7B.16 ↔ Gestielte regionale Lappenplastik, an der Hand	86.83.1C ↔ Gewebereduktionsplastik gleichzeitig Bauch, Flanke sowie Rücken
86.7B.17 ↔ Gestielte regionale Lappenplastik, an Brustwand und Rücken	86.83.1D ↔ Gewebereduktionsplastik an der Leisten- und Genitalregion
86.7B.18 ↔ Gestielte regionale Lappenplastik, an Bauchregion und Leiste	86.83.1E ↔ Gewebereduktionsplastik am Gesäss
86.7B.1A ↔ Gestielte regionale Lappenplastik, am Gesäss	86.83.1F ↔ Gewebereduktionsplastik an Oberschenkel
86.7B.1B ↔ Gestielte regionale Lappenplastik, an Oberschenkel und Knie	86.83.1G ↔ Gewebereduktionsplastik an Unterschenkel und Fuss
86.7B.1C ↔ Gestielte regionale Lappenplastik, am Unterschenkel	86.85.30 ↔ Trennung einer kompletten Syndaktylie mit Verschiebeplastik, Kuppenplastik oder Seitenbandrekonstruktion, der Hand
86.7B.1D ↔ Gestielte regionale Lappenplastik, am Fuss	86.85.40 ↔ Trennung einer kompletten Syndaktylie mit Verschiebeplastik, Kuppenplastik oder Seitenbandrekonstruktion, des Fusses
86.7C.11 ↔ Gestielte Fernlappenplastik, am Kopf	86.85.50 ↔ Resektion gedoppelter Anteile bei Syndaktylie oder Polydaktylie mit Gelenkrekonstruktion, der Hand
86.7C.12 ↔ Gestielte Fernlappenplastik, am Hals	86.85.60 ↔ Resektion gedoppelter Anteile bei Syndaktylie oder Polydaktylie mit Gelenkrekonstruktion, des Fusses
86.7C.13 ↔ Gestielte Fernlappenplastik, an Schulter und Axilla	86.85.70 ↔ Korrektur einer Polysyndaktylie durch Fusion gedoppelter Anteile, der Hand
86.7C.14 ↔ Gestielte Fernlappenplastik, an Oberarm und Ellenbogen	86.85.80 ↔ Korrektur einer Polysyndaktylie durch Fusion gedoppelter Anteile, des Fusses
86.7C.15 ↔ Gestielte Fernlappenplastik, am Unterarm	86.88.D1 ↔ Temporäre Weichteildeckung durch alloplastisches Material, grossflächig, am Kopf
86.7C.16 ↔ Gestielte Fernlappenplastik, an der Hand	
86.7C.17 ↔ Gestielte Fernlappenplastik, an Brustwand und Rücken	
86.7C.18 ↔ Gestielte Fernlappenplastik, an Bauchregion und Leiste	
86.7C.1A ↔ Gestielte Fernlappenplastik, am Gesäss	
86.7C.1B ↔ Gestielte Fernlappenplastik, an Oberschenkel und Knie	
86.7C.1C ↔ Gestielte Fernlappenplastik, am Unterschenkel	
86.7C.1D ↔ Gestielte Fernlappenplastik, am Fuss	
86.7D.11 ↔ Plastik mit freiem Lappen mit mikrovaskulärer Anastomosierung, am Kopf	
86.7D.12 ↔ Plastik mit freiem Lappen mit mikrovaskulärer Anastomosierung, am Hals	
86.7D.13 ↔ Plastik mit freiem Lappen mit mikrovaskulärer Anastomosierung, an Schulter und Axilla	
86.7D.14 ↔ Plastik mit freiem Lappen mit mikrovaskulärer Anastomosierung, an Oberarm und Ellenbogen	

86.88.D6 ↔ Temporäre Weichteildeckung durch alloplastisches Material, grossflächig, an der Hand	86.8A.36 ↔ Weichteildeckung und Hautersatz mittels Applikation von Zellsuspension (Sprühtherapie) von autologen kultivierten Keratinozyten und Fibroblasten, kleinflächig, an der Hand
86.88.DD ↔ Temporäre Weichteildeckung durch alloplastisches Material, grossflächig, am Fuss	86.8A.3D ↔ Weichteildeckung und Hautersatz mittels Applikation von Zellsuspension (Sprühtherapie) von autologen kultivierten Keratinozyten und Fibroblasten, kleinflächig, am Fuss
86.88.DE ↔ Temporäre Weichteildeckung durch alloplastisches Material, grossflächig, an anderer Lokalisation	86.8A.3E ↔ Weichteildeckung und Hautersatz mittels Applikation von Zellsuspension (Sprühtherapie) von autologen kultivierten Keratinozyten und Fibroblasten, kleinflächig, an anderer Lokalisation
86.88.F1 ↔ Temporäre Weichteildeckung mittels allogener Haut, grossflächig, am Kopf	86.8A.41 ↔ Weichteildeckung und Hautersatz mittels Applikation von Zellsuspension (Sprühtherapie) von autologen kultivierten Keratinozyten und Fibroblasten, grossflächig, am Kopf
86.88.F6 ↔ Temporäre Weichteildeckung mittels allogener Haut, grossflächig, an der Hand	86.8A.46 ↔ Weichteildeckung und Hautersatz mittels Applikation von Zellsuspension (Sprühtherapie) von autologen kultivierten Keratinozyten und Fibroblasten, grossflächig, an der Hand
86.88.FD ↔ Temporäre Weichteildeckung mittels allogener Haut, grossflächig, am Fuss	86.8A.4D ↔ Weichteildeckung und Hautersatz mittels Applikation von Zellsuspension (Sprühtherapie) von autologen kultivierten Keratinozyten und Fibroblasten, grossflächig, am Fuss
86.88.FE ↔ Temporäre Weichteildeckung mittels allogener Haut, grossflächig, an anderer Lokalisation	86.8A.4E ↔ Weichteildeckung und Hautersatz mittels Applikation von Zellsuspension (Sprühtherapie) von autologen kultivierten Keratinozyten und Fibroblasten, grossflächig, an anderer Lokalisation
86.88.H1 ↔ Temporäre Weichteildeckung mittels xenogener Haut, grossflächig, am Kopf	86.91 ↔ Exzision von Haut zur Transplantation
86.88.H6 ↔ Temporäre Weichteildeckung mittels xenogener Haut, grossflächig, an der Hand	86.93.09 ↔ Einsetzen eines Gewebeexpanders, sonstige
86.88.HD ↔ Temporäre Weichteildeckung mittels xenogener Haut, grossflächig, am Fuss	86.93.21 ↔ Einsetzen eines Gewebeexpanders am Kopf
86.88.HE ↔ Temporäre Weichteildeckung mittels xenogener Haut, grossflächig, an anderer Lokalisation	86.93.26 ↔ Einsetzen eines Gewebeexpanders an der Hand
86.8A.11 ↔ Weichteildeckung und Hautersatz mittels kultivierten Keratinozyten mit Applikation als Blatt, kleinflächig, am Kopf	86.93.2D ↔ Einsetzen eines Gewebeexpanders am Fuss
86.8A.16 ↔ Weichteildeckung und Hautersatz mittels kultivierten Keratinozyten mit Applikation als Blatt, kleinflächig, an der Hand	86.93.2E ↔ Einsetzen eines Gewebeexpanders an anderer Lokalisation
86.8A.1D ↔ Weichteildeckung und Hautersatz mittels kultivierten Keratinozyten mit Applikation als Blatt, kleinflächig, am Fuss	86.A2.21 ↔ Temporäre Weichteildeckung durch hydrolytisch resorbierbare Membran, grossflächig, am Kopf
86.8A.1E ↔ Weichteildeckung und Hautersatz mittels kultivierten Keratinozyten mit Applikation als Blatt, kleinflächig, an anderer Lokalisation	86.A2.26 ↔ Temporäre Weichteildeckung durch hydrolytisch resorbierbare Membran, grossflächig, an der Hand
86.8A.21 ↔ Weichteildeckung und Hautersatz mittels kultivierten Keratinozyten mit Applikation als Blatt, grossflächig, am Kopf	86.A2.2D ↔ Temporäre Weichteildeckung durch hydrolytisch resorbierbare Membran, grossflächig, am Fuss
86.8A.26 ↔ Weichteildeckung und Hautersatz mittels kultivierten Keratinozyten mit Applikation als Blatt, grossflächig, an der Hand	86.A2.2E ↔ Temporäre Weichteildeckung durch hydrolytisch resorbierbare Membran, grossflächig, an anderer Lokalisation
86.8A.2D ↔ Weichteildeckung und Hautersatz mittels kultivierten Keratinozyten mit Applikation als Blatt, grossflächig, am Fuss	
86.8A.2E ↔ Weichteildeckung und Hautersatz mittels kultivierten Keratinozyten mit Applikation als Blatt, grossflächig, an anderer Lokalisation	
86.8A.31 ↔ Weichteildeckung und Hautersatz mittels Applikation von Zellsuspension (Sprühtherapie) von autologen kultivierten Keratinozyten und Fibroblasten, kleinflächig, am Kopf	

Prozedur G12-6

93.57.16 †↔ Kontinuierliche Sogbehandlung bei einer Vakuumversiegelung, mindestens 14 bis 20 Behandlungstage	93.57.1B †↔ Kontinuierliche Sogbehandlung bei einer Vakuumversiegelung, mindestens 42 bis 48 Behandlungstage
93.57.17 †↔ Kontinuierliche Sogbehandlung bei einer Vakuumversiegelung, mindestens 21 bis 27 Behandlungstage	93.57.1C †↔ Kontinuierliche Sogbehandlung bei einer Vakuumversiegelung, mindestens 49 bis 55 Behandlungstage
93.57.18 †↔ Kontinuierliche Sogbehandlung bei einer Vakuumversiegelung, mindestens 28 bis 34 Behandlungstage	93.57.1D †↔ Kontinuierliche Sogbehandlung bei einer Vakuumversiegelung, mindestens 56 bis 62 Behandlungstage
93.57.1A †↔ Kontinuierliche Sogbehandlung bei einer Vakuumversiegelung, mindestens 35 bis 41 Behandlungstage	93.57.1E †↔ Kontinuierliche Sogbehandlung bei einer Vakuumversiegelung, 63 und mehr Behandlungstage

Prozedur G12-7

- | | |
|---|---|
| <p>86.88.I1 ↔ Operative Anlage oder Wechsel eines Systems zur Vakuumversiegelung in Regional- oder Allgemeinanästhesie, tiefreichend, an Knochen und Gelenken der Extremitäten</p> <p>86.88.I2 ↔ Operative Anlage oder Wechsel eines Systems zur Vakuumversiegelung in Regional- oder Allgemeinanästhesie, tiefreichend, an Thorax, Mediastinum und Sternum</p> <p>86.88.I3 ↔ Operative Anlage oder Wechsel eines Systems zur Vakuumversiegelung in Regional- oder Allgemeinanästhesie, am offenen Abdomen</p> <p>86.88.I4 ↔ Operative Anlage oder Wechsel eines Systems zur Vakuumversiegelung in Regional- oder Allgemeinanästhesie, endorektal</p> | <p>86.88.I5 ↔ Operative Anlage oder Wechsel eines Systems zur Vakuumversiegelung in Regional- oder Allgemeinanästhesie, an Haut und Subkutangewebe</p> <p>86.88.I6 ↔ Operative Anlage oder Wechsel eines Systems zur Vakuumversiegelung in Regional- oder Allgemeinanästhesie, an anderer Lokalisation</p> <p>86.88.I7 ↔ Operative Anlage oder Wechsel eines Systems zur Vakuumversiegelung in Regional- oder Allgemeinanästhesie, tiefreichend, an Rücken (zervikal bis sakral)</p> <p>86.88.I8 ↔ Operative Anlage oder Wechsel eines Systems zur Vakuumversiegelung in Regional- oder Allgemeinanästhesie, tiefreichend, an Becken, Vulva, Perineum</p> |
|---|---|

Prozedur G12-8

- | | |
|--|---|
| <p>99.B7.12 ‡↔ Intensivmedizinische Komplexbehandlung, 120 bis 184 Aufwandspunkte</p> <p>99.B7.13 ‡↔ Intensivmedizinische Komplexbehandlung, 185 bis 360 Aufwandspunkte</p> <p>99.B7.14 ‡↔ Intensivmedizinische Komplexbehandlung, 361 bis 552 Aufwandspunkte</p> <p>99.B7.15 ‡↔ Intensivmedizinische Komplexbehandlung, 553 bis 828 Aufwandspunkte</p> <p>99.B7.16 ‡↔ Intensivmedizinische Komplexbehandlung, 829 bis 1104 Aufwandspunkte</p> <p>99.B7.17 ‡↔ Intensivmedizinische Komplexbehandlung, 1105 bis 1380 Aufwandspunkte</p> <p>99.B7.18 ‡↔ Intensivmedizinische Komplexbehandlung, 1381 bis 1656 Aufwandspunkte</p> <p>99.B7.1A ‡↔ Intensivmedizinische Komplexbehandlung, 1657 bis 1932 Aufwandspunkte</p> <p>99.B7.1B ‡↔ Intensivmedizinische Komplexbehandlung, 1933 bis 2208 Aufwandspunkte</p> <p>99.B7.1C ‡↔ Intensivmedizinische Komplexbehandlung, 2209 bis 2484 Aufwandspunkte</p> <p>99.B7.1D ‡↔ Intensivmedizinische Komplexbehandlung, 2485 bis 2760 Aufwandspunkte</p> <p>99.B7.1E ‡↔ Intensivmedizinische Komplexbehandlung, 2761 bis 3220 Aufwandspunkte</p> <p>99.B7.1F ‡↔ Intensivmedizinische Komplexbehandlung, 3221 bis 3680 Aufwandspunkte</p> <p>99.B7.1G ‡↔ Intensivmedizinische Komplexbehandlung, 3681 bis 4600 Aufwandspunkte</p> <p>99.B7.1H ‡↔ Intensivmedizinische Komplexbehandlung, 4601 bis 5520 Aufwandspunkte</p> <p>99.B7.1I ‡↔ Intensivmedizinische Komplexbehandlung, 5521 bis 7360 Aufwandspunkte</p> <p>99.B7.1J ‡↔ Intensivmedizinische Komplexbehandlung, 7361 bis 9200 Aufwandspunkte</p> <p>99.B7.1K ‡↔ Intensivmedizinische Komplexbehandlung, 9201 bis 11040 Aufwandspunkte</p> <p>99.B7.1L ‡↔ Intensivmedizinische Komplexbehandlung, 11041 bis 13800 Aufwandspunkte</p> <p>99.B7.1M ‡↔ Intensivmedizinische Komplexbehandlung, 13801 bis 16560 Aufwandspunkte</p> <p>99.B7.1N ‡↔ Intensivmedizinische Komplexbehandlung, 16561 bis 19320 Aufwandspunkte</p> <p>99.B7.1O ‡↔ Intensivmedizinische Komplexbehandlung, 19321 und mehr Aufwandspunkte</p> <p>99.B7.43 ‡↔ Intensivmedizinische Komplexbehandlung im Kindesalter (Basisprozedur), 131 bis 196 Aufwandspunkte</p> <p>99.B7.44 ‡↔ Intensivmedizinische Komplexbehandlung im Kindesalter (Basisprozedur), 197 bis 392 Aufwandspunkte</p> | <p>99.B7.45 ‡↔ Intensivmedizinische Komplexbehandlung im Kindesalter (Basisprozedur), 393 bis 588 Aufwandspunkte</p> <p>99.B7.46 ‡↔ Intensivmedizinische Komplexbehandlung im Kindesalter (Basisprozedur), 589 bis 784 Aufwandspunkte</p> <p>99.B7.47 ‡↔ Intensivmedizinische Komplexbehandlung im Kindesalter (Basisprozedur), 785 bis 980 Aufwandspunkte</p> <p>99.B7.48 ‡↔ Intensivmedizinische Komplexbehandlung im Kindesalter (Basisprozedur), 981 bis 1176 Aufwandspunkte</p> <p>99.B7.4A ‡↔ Intensivmedizinische Komplexbehandlung im Kindesalter (Basisprozedur), 1177 bis 1470 Aufwandspunkte</p> <p>99.B7.4B ‡↔ Intensivmedizinische Komplexbehandlung im Kindesalter (Basisprozedur), 1471 bis 1764 Aufwandspunkte</p> <p>99.B7.4C ‡↔ Intensivmedizinische Komplexbehandlung im Kindesalter (Basisprozedur), 1765 bis 2058 Aufwandspunkte</p> <p>99.B7.4D ‡↔ Intensivmedizinische Komplexbehandlung im Kindesalter (Basisprozedur), 2059 bis 2352 Aufwandspunkte</p> <p>99.B7.4E ‡↔ Intensivmedizinische Komplexbehandlung im Kindesalter (Basisprozedur), 2353 bis 2646 Aufwandspunkte</p> <p>99.B7.4F ‡↔ Intensivmedizinische Komplexbehandlung im Kindesalter (Basisprozedur), 2647 bis 2940 Aufwandspunkte</p> <p>99.B7.4G ‡↔ Intensivmedizinische Komplexbehandlung im Kindesalter (Basisprozedur), 2941 bis 3430 Aufwandspunkte</p> <p>99.B7.4H ‡↔ Intensivmedizinische Komplexbehandlung im Kindesalter (Basisprozedur), 3431 bis 3920 Aufwandspunkte</p> <p>99.B7.4I ‡↔ Intensivmedizinische Komplexbehandlung im Kindesalter (Basisprozedur), 3921 bis 4410 Aufwandspunkte</p> <p>99.B7.4J ‡↔ Intensivmedizinische Komplexbehandlung im Kindesalter (Basisprozedur), 4411 bis 4900 Aufwandspunkte</p> <p>99.B7.4K ‡↔ Intensivmedizinische Komplexbehandlung im Kindesalter (Basisprozedur), 4901 bis 5880 Aufwandspunkte</p> <p>99.B7.4L ‡↔ Intensivmedizinische Komplexbehandlung im Kindesalter (Basisprozedur), 5881 bis 6860 Aufwandspunkte</p> <p>99.B7.4M ‡↔ Intensivmedizinische Komplexbehandlung im Kindesalter (Basisprozedur), 6861 bis 7840 Aufwandspunkte</p> |
|--|---|

- 99.B7.4N †↔ Intensivmedizinische Komplexbehandlung im Kindesalter (Basisprozedur), 7841 bis 9800 Aufwandspunkte
- 99.B7.4O †↔ Intensivmedizinische Komplexbehandlung im Kindesalter (Basisprozedur), 9801 bis 11760 Aufwandspunkte
- 99.B7.4P †↔ Intensivmedizinische Komplexbehandlung im Kindesalter (Basisprozedur), 11761 bis 13720 Aufwandspunkte
- 99.B7.4Q †↔ Intensivmedizinische Komplexbehandlung im Kindesalter (Basisprozedur), 13721 bis 16660 Aufwandspunkte
- 99.B7.4R †↔ Intensivmedizinische Komplexbehandlung im Kindesalter (Basisprozedur), 16661 bis 19600 Aufwandspunkte
- 99.B7.4S †↔ Intensivmedizinische Komplexbehandlung im Kindesalter (Basisprozedur), 19601 und mehr Aufwandspunkte
- 99.B7.53 †↔ Intensivmedizinische Komplexbehandlung im Neugeborenenalter (Basisprozedur), 131 bis 196 Aufwandspunkte
- 99.B7.54 †↔ Intensivmedizinische Komplexbehandlung im Neugeborenenalter (Basisprozedur), 197 bis 392 Aufwandspunkte
- 99.B7.55 †↔ Intensivmedizinische Komplexbehandlung im Neugeborenenalter (Basisprozedur), 393 bis 588 Aufwandspunkte
- 99.B7.56 †↔ Intensivmedizinische Komplexbehandlung im Neugeborenenalter (Basisprozedur), 589 bis 784 Aufwandspunkte
- 99.B7.57 †↔ Intensivmedizinische Komplexbehandlung im Neugeborenenalter (Basisprozedur), 785 bis 980 Aufwandspunkte
- 99.B7.58 †↔ Intensivmedizinische Komplexbehandlung im Neugeborenenalter (Basisprozedur), 981 bis 1176 Aufwandspunkte
- 99.B7.5A †↔ Intensivmedizinische Komplexbehandlung im Neugeborenenalter (Basisprozedur), 1177 bis 1470 Aufwandspunkte
- 99.B7.5B †↔ Intensivmedizinische Komplexbehandlung im Neugeborenenalter (Basisprozedur), 1471 bis 1764 Aufwandspunkte
- 99.B7.5C †↔ Intensivmedizinische Komplexbehandlung im Neugeborenenalter (Basisprozedur), 1765 bis 2058 Aufwandspunkte
- 99.B7.5D †↔ Intensivmedizinische Komplexbehandlung im Neugeborenenalter (Basisprozedur), 2059 bis 2352 Aufwandspunkte
- 99.B7.5E †↔ Intensivmedizinische Komplexbehandlung im Neugeborenenalter (Basisprozedur), 2353 bis 2646 Aufwandspunkte
- 99.B7.5F †↔ Intensivmedizinische Komplexbehandlung im Neugeborenenalter (Basisprozedur), 2647 bis 2940 Aufwandspunkte
- 99.B7.5G †↔ Intensivmedizinische Komplexbehandlung im Neugeborenenalter (Basisprozedur), 2941 bis 3430 Aufwandspunkte
- 99.B7.5H †↔ Intensivmedizinische Komplexbehandlung im Neugeborenenalter (Basisprozedur), 3431 bis 3920 Aufwandspunkte
- 99.B7.5I †↔ Intensivmedizinische Komplexbehandlung im Neugeborenenalter (Basisprozedur), 3921 bis 4410 Aufwandspunkte
- 99.B7.5J †↔ Intensivmedizinische Komplexbehandlung im Neugeborenenalter (Basisprozedur), 4411 bis 4900 Aufwandspunkte
- 99.B7.5K †↔ Intensivmedizinische Komplexbehandlung im Neugeborenenalter (Basisprozedur), 4901 bis 5880 Aufwandspunkte
- 99.B7.5L †↔ Intensivmedizinische Komplexbehandlung im Neugeborenenalter (Basisprozedur), 5881 bis 6860 Aufwandspunkte
- 99.B7.5M †↔ Intensivmedizinische Komplexbehandlung im Neugeborenenalter (Basisprozedur), 6861 bis 7840 Aufwandspunkte
- 99.B7.5N †↔ Intensivmedizinische Komplexbehandlung im Neugeborenenalter (Basisprozedur), 7841 bis 9800 Aufwandspunkte
- 99.B7.5O †↔ Intensivmedizinische Komplexbehandlung im Neugeborenenalter (Basisprozedur), 9801 bis 11760 Aufwandspunkte
- 99.B7.5P †↔ Intensivmedizinische Komplexbehandlung im Neugeborenenalter (Basisprozedur), 11761 bis 13720 Aufwandspunkte
- 99.B7.5Q †↔ Intensivmedizinische Komplexbehandlung im Neugeborenenalter (Basisprozedur), 13721 bis 16660 Aufwandspunkte
- 99.B7.5R †↔ Intensivmedizinische Komplexbehandlung im Neugeborenenalter (Basisprozedur), 16661 bis 19600 Aufwandspunkte
- 99.B7.5S †↔ Intensivmedizinische Komplexbehandlung im Neugeborenenalter (Basisprozedur), 19601 und mehr Aufwandspunkte
- 99.B8.13 †↔ IMC-Komplexbehandlung des Erwachsenen, 185 bis 360 Aufwandspunkte
- 99.B8.14 †↔ IMC-Komplexbehandlung des Erwachsenen, 361 bis 552 Aufwandspunkte
- 99.B8.15 †↔ IMC-Komplexbehandlung des Erwachsenen, 553 bis 828 Aufwandspunkte
- 99.B8.16 †↔ IMC-Komplexbehandlung des Erwachsenen, 829 bis 1104 Aufwandspunkte
- 99.B8.17 †↔ IMC-Komplexbehandlung des Erwachsenen, 1105 bis 1380 Aufwandspunkte
- 99.B8.18 †↔ IMC-Komplexbehandlung des Erwachsenen, 1381 bis 1656 Aufwandspunkte
- 99.B8.1A †↔ IMC-Komplexbehandlung des Erwachsenen, 1657 bis 1932 Aufwandspunkte
- 99.B8.1B †↔ IMC-Komplexbehandlung des Erwachsenen, 1933 bis 2208 Aufwandspunkte
- 99.B8.1C †↔ IMC-Komplexbehandlung des Erwachsenen, 2209 bis 2484 Aufwandspunkte
- 99.B8.1D †↔ IMC-Komplexbehandlung des Erwachsenen, 2485 bis 2760 Aufwandspunkte
- 99.B8.1E †↔ IMC-Komplexbehandlung des Erwachsenen, 2761 bis 3220 Aufwandspunkte
- 99.B8.1F †↔ IMC-Komplexbehandlung des Erwachsenen, 3221 bis 3680 Aufwandspunkte
- 99.B8.1G †↔ IMC-Komplexbehandlung des Erwachsenen, 3681 bis 4600 Aufwandspunkte
- 99.B8.1H †↔ IMC-Komplexbehandlung des Erwachsenen, 4601 bis 5520 Aufwandspunkte
- 99.B8.1I †↔ IMC-Komplexbehandlung des Erwachsenen, 5521 bis 7360 Aufwandspunkte
- 99.B8.1J †↔ IMC-Komplexbehandlung des Erwachsenen, 7361 bis 9200 Aufwandspunkte
- 99.B8.1K †↔ IMC-Komplexbehandlung des Erwachsenen, 9201 bis 11040 Aufwandspunkte
- 99.B8.1L †↔ IMC-Komplexbehandlung des Erwachsenen, 11041 bis 13800 Aufwandspunkte
- 99.B8.1M †↔ IMC-Komplexbehandlung des Erwachsenen, 13801 bis 16560 Aufwandspunkte
- 99.B8.1N †↔ IMC-Komplexbehandlung des Erwachsenen, 16561 bis 19320 Aufwandspunkte
- 99.B8.1O †↔ IMC-Komplexbehandlung des Erwachsenen, 19321 und mehr Aufwandspunkte
- 99.B8.43 †↔ IMC-Komplexbehandlung im Kindesalter, 131 bis 196 Aufwandspunkte
- 99.B8.44 †↔ IMC-Komplexbehandlung im Kindesalter, 197 bis 392 Aufwandspunkte

99.B8.45 ‡↔ IMC-Komplexbehandlung im Kindesalter, 393 bis 588 Aufwandspunkte	99.B8.54 ‡↔ IMC-Komplexbehandlung im Neugeborenenalter, 197 bis 392 Aufwandspunkte
99.B8.46 ‡↔ IMC-Komplexbehandlung im Kindesalter, 589 bis 784 Aufwandspunkte	99.B8.55 ‡↔ IMC-Komplexbehandlung im Neugeborenenalter, 393 bis 588 Aufwandspunkte
99.B8.47 ‡↔ IMC-Komplexbehandlung im Kindesalter, 785 bis 980 Aufwandspunkte	99.B8.56 ‡↔ IMC-Komplexbehandlung im Neugeborenenalter, 589 bis 784 Aufwandspunkte
99.B8.48 ‡↔ IMC-Komplexbehandlung im Kindesalter, 981 bis 1176 Aufwandspunkte	99.B8.57 ‡↔ IMC-Komplexbehandlung im Neugeborenenalter, 785 bis 980 Aufwandspunkte
99.B8.4A ‡↔ IMC-Komplexbehandlung im Kindesalter, 1177 bis 1470 Aufwandspunkte	99.B8.58 ‡↔ IMC-Komplexbehandlung im Neugeborenenalter, 981 bis 1176 Aufwandspunkte
99.B8.4B ‡↔ IMC-Komplexbehandlung im Kindesalter, 1471 bis 1764 Aufwandspunkte	99.B8.5A ‡↔ IMC-Komplexbehandlung im Neugeborenenalter, 1177 bis 1470 Aufwandspunkte
99.B8.4C ‡↔ IMC-Komplexbehandlung im Kindesalter, 1765 bis 2058 Aufwandspunkte	99.B8.5B ‡↔ IMC-Komplexbehandlung im Neugeborenenalter, 1471 bis 1764 Aufwandspunkte
99.B8.4D ‡↔ IMC-Komplexbehandlung im Kindesalter, 2059 bis 2352 Aufwandspunkte	99.B8.5C ‡↔ IMC-Komplexbehandlung im Neugeborenenalter, 1765 bis 2058 Aufwandspunkte
99.B8.4E ‡↔ IMC-Komplexbehandlung im Kindesalter, 2353 bis 2646 Aufwandspunkte	99.B8.5D ‡↔ IMC-Komplexbehandlung im Neugeborenenalter, 2059 bis 2352 Aufwandspunkte
99.B8.4F ‡↔ IMC-Komplexbehandlung im Kindesalter, 2647 bis 2940 Aufwandspunkte	99.B8.5E ‡↔ IMC-Komplexbehandlung im Neugeborenenalter, 2353 bis 2646 Aufwandspunkte
99.B8.4G ‡↔ IMC-Komplexbehandlung im Kindesalter, 2941 bis 3430 Aufwandspunkte	99.B8.5F ‡↔ IMC-Komplexbehandlung im Neugeborenenalter, 2647 bis 2940 Aufwandspunkte
99.B8.4H ‡↔ IMC-Komplexbehandlung im Kindesalter, 3431 bis 3920 Aufwandspunkte	99.B8.5G ‡↔ IMC-Komplexbehandlung im Neugeborenenalter, 2941 bis 3430 Aufwandspunkte
99.B8.4I ‡↔ IMC-Komplexbehandlung im Kindesalter, 3921 bis 4410 Aufwandspunkte	99.B8.5H ‡↔ IMC-Komplexbehandlung im Neugeborenenalter, 3431 bis 3920 Aufwandspunkte
99.B8.4J ‡↔ IMC-Komplexbehandlung im Kindesalter, 4411 bis 4900 Aufwandspunkte	99.B8.5I ‡↔ IMC-Komplexbehandlung im Neugeborenenalter, 3921 bis 4410 Aufwandspunkte
99.B8.4K ‡↔ IMC-Komplexbehandlung im Kindesalter, 4901 bis 5880 Aufwandspunkte	99.B8.5J ‡↔ IMC-Komplexbehandlung im Neugeborenenalter, 4411 bis 4900 Aufwandspunkte
99.B8.4L ‡↔ IMC-Komplexbehandlung im Kindesalter, 5881 bis 6860 Aufwandspunkte	99.B8.5K ‡↔ IMC-Komplexbehandlung im Neugeborenenalter, 4901 bis 5880 Aufwandspunkte
99.B8.4M ‡↔ IMC-Komplexbehandlung im Kindesalter, 6861 bis 7840 Aufwandspunkte	99.B8.5L ‡↔ IMC-Komplexbehandlung im Neugeborenenalter, 5881 bis 6860 Aufwandspunkte
99.B8.4N ‡↔ IMC-Komplexbehandlung im Kindesalter, 7841 bis 9800 Aufwandspunkte	99.B8.5M ‡↔ IMC-Komplexbehandlung im Neugeborenenalter, 6861 bis 7840 Aufwandspunkte
99.B8.4O ‡↔ IMC-Komplexbehandlung im Kindesalter, 9801 bis 11760 Aufwandspunkte	99.B8.5N ‡↔ IMC-Komplexbehandlung im Neugeborenenalter, 7841 bis 9800 Aufwandspunkte
99.B8.4P ‡↔ IMC-Komplexbehandlung im Kindesalter, 11761 bis 13720 Aufwandspunkte	99.B8.5O ‡↔ IMC-Komplexbehandlung im Neugeborenenalter, 9801 bis 11760 Aufwandspunkte
99.B8.4Q ‡↔ IMC-Komplexbehandlung im Kindesalter, 13721 bis 16660 Aufwandspunkte	99.B8.5P ‡↔ IMC-Komplexbehandlung im Neugeborenenalter, 11761 bis 13720 Aufwandspunkte
99.B8.4R ‡↔ IMC-Komplexbehandlung im Kindesalter, 16661 bis 19600 Aufwandspunkte	99.B8.5Q ‡↔ IMC-Komplexbehandlung im Neugeborenenalter, 13721 bis 16660 Aufwandspunkte
99.B8.4S ‡↔ IMC-Komplexbehandlung im Kindesalter, 19601 und mehr Aufwandspunkte	99.B8.5R ‡↔ IMC-Komplexbehandlung im Neugeborenenalter, 16661 bis 19600 Aufwandspunkte
99.B8.53 ‡↔ IMC-Komplexbehandlung im Neugeborenenalter, 131 bis 196 Aufwandspunkte	99.B8.5S ‡↔ IMC-Komplexbehandlung im Neugeborenenalter, 19601 und mehr Aufwandspunkte

ADRG G13**Andere Eingriffe an Darm oder Enterostoma**

Prozedur in Tabelle G13-2

DRG G13A**Andere Eingriffe an Darm oder Enterostoma mit äusserst schweren CC oder bestimmter Diagnose**

Diagnose in Tabelle G13-1 oder PCCL > 3

DRG G13B**Andere Eingriffe an Darm oder Enterostoma****Diagnose G13-1**

K56.0 Paralytischer Ileus

Prozedur G13-2

46.02 ↔	Resektion eines exteriorisierten Dünndarmsegments	46.43.00 ↔	Sonstige Revision eines künstlichen Dickdarmsstomas, n.n.bez.
46.04 ↔	Resektion eines exteriorisierten Dickdarmsegments	46.43.10 ↔	Plastische Erweiterung oder Einengung eines Kolostomas
46.12.11 ↔	Endständige Kolostomie, offen chirurgisch	46.43.11 ↔	Neueinpflanzung eines Kolostomas
46.12.12 ↔	Endständige Kolostomie, laparoskopisch	46.43.12 ↔	Abtragung des vorverlagerten Teiles eines Kolostomas
46.15.11 ↔	Doppelläufige Kolostomie, offen chirurgisch	46.43.20 ↔	Umwandlung eines Kolostomas in ein kontinentes Stoma
46.15.12 ↔	Doppelläufige Kolostomie, laparoskopisch	46.43.99 ↔	Sonstige Revision eines künstlichen Dickdarmsstomas, sonstige
46.25.11 ↔	Endständige Jejunostomie und Ileostomie, offen chirurgisch	46.79.10 ↔	Naht einer sonstigen Darmverletzung
46.25.12 ↔	Endständige Jejunostomie und Ileostomie, laparoskopisch	46.79.21 ↔	Verschluss einer sonstigen Darmfistel, offen chirurgisch
46.26.11 ↔	Doppelläufige Jejunostomie und Ileostomie, offen chirurgisch	46.79.22 ↔	Verschluss einer sonstigen Darmfistel, laparoskopisch
46.26.12 ↔	Doppelläufige Jejunostomie und Ileostomie, laparoskopisch	46.79.30 ↔	Erweiterungs- und Verschmälerungsplastik am Darm
46.29 ↔	Jejunostomie und Ileostomie, sonstige	46.79.31 ↔	Longitudinale Darmverlängerung nach Bianchi
46.40 ↔	Revision eines intestinalen Stomas, n.n.bez.	46.79.32 ↔	Serielle transverse Enteroplastie [STEP]
46.41.00 ↔	Revision eines Dünndarm-Stomas, n.n.bez.	46.79.39 ↔	Sonstige Darmverlängerung
46.41.10 ↔	Plastische Erweiterung oder Einengung eines Dünndarm-Stomas	46.79.40 ↔	Anlegen eines Reservoirs, Dünndarm
46.41.11 ↔	Neueinpflanzung eines Dünndarm-Stomas	46.79.41 ↔	Anlegen eines Reservoirs, Dickdarm
46.41.12 ↔	Abtragung des vorverlagerten Teiles eines Dünndarm-Stomas	46.79.50 ↔	Revision eines Reservoirs, Dünndarm
46.41.20 ↔	Umwandlung eines Dünndarm-Stomas in ein kontinentes Stoma	46.79.51 ↔	Revision eines Reservoirs, Dickdarm
46.41.99 ↔	Revision eines Dünndarm-Stomas, sonstige	48.93 ↔	Verschluss einer perirektalen Fistel

ADRG G16**Komplexe Rektumresektion oder Eviszeration des kleinen Beckens oder Eingriff bei bösartiger Neubildung oder Strahlentherapie mit grossem abdominellen Eingriff**

Prozedur in Tabelle G16-2 oder (Prozedur in Tabelle G16-3 und Prozedur in Tabelle G16-4) oder Prozedur in Tabelle G16-5 oder (Definition der DRG (G18A) und Nebendiagnose in Tabelle G16-1) oder Prozedur in Tabelle G16-6 und mindestens eine Prozedur in Tabelle G16-7

DRG G16A**Komplexe Rektumresektion oder Eviszeration des kleinen Beckens oder Eingriff bei bösartiger Neubildung oder Strahlentherapie mit grossem abdominellen Eingriff, mit schweren CC und intensivmedizinischer Komplexbehandlung > 184 Aufwandspunkte oder mehrzeitige bestimmte OR-Prozedur**

PCCL > 2 und Prozedur in Tabelle G16-8 oder mindestens zwei Behandlungen, die mindestens einen Tag auseinander liegen in [mindestens zwei Prozeduren in Tabelle G16-9]

DRG G16B**Komplexe Rektumresektion oder Eviszeration des kleinen Beckens oder Eingriff bei bösartiger Neubildung oder Strahlentherapie mit grossem abdominellen Eingriff****Diagnose G16-1**

C15.0	Bösartige Neubildung: Zervikaler Ösophagus	C16.8	Bösartige Neubildung: Magen, mehrere Teilbereiche überlappend
C15.1	Bösartige Neubildung: Thorakaler Ösophagus	C16.9	Bösartige Neubildung: Magen, nicht näher bezeichnet
C15.2	Bösartige Neubildung: Abdominaler Ösophagus	C17.0	Bösartige Neubildung: Duodenum
C15.3	Bösartige Neubildung: Ösophagus, oberes Drittel	C17.1	Bösartige Neubildung: Jejunum
C15.4	Bösartige Neubildung: Ösophagus, mittleres Drittel	C17.2	Bösartige Neubildung: Ileum
C15.5	Bösartige Neubildung: Ösophagus, unteres Drittel	C17.3	Bösartige Neubildung: Meckel-Divertikel
C15.8	Bösartige Neubildung: Ösophagus, mehrere Teilbereiche überlappend	C17.8	Bösartige Neubildung: Dünndarm, mehrere Teilbereiche überlappend
C15.9	Bösartige Neubildung: Ösophagus, nicht näher bezeichnet	C17.9	Bösartige Neubildung: Dünndarm, nicht näher bezeichnet
C16.0	Bösartige Neubildung: Kardia	C18.0	Bösartige Neubildung: Zäkum
C16.1	Bösartige Neubildung: Fundus ventriculi	C18.1	Bösartige Neubildung: Appendix vermiformis
C16.2	Bösartige Neubildung: Corpus ventriculi	C18.2	Bösartige Neubildung: Colon ascendens
C16.3	Bösartige Neubildung: Antrum pyloricum	C18.3	Bösartige Neubildung: Flexura coli dextra [hepatica]
C16.4	Bösartige Neubildung: Pylorus	C18.4	Bösartige Neubildung: Colon transversum
C16.5	Bösartige Neubildung: Kleine Krümmung des Magens, nicht näher bezeichnet	C18.5	Bösartige Neubildung: Flexura coli sinistra [lienalis]
C16.6	Bösartige Neubildung: Große Krümmung des Magens, nicht näher bezeichnet	C18.6	Bösartige Neubildung: Colon descendens

C18.7	Bösartige Neubildung: Colon sigmoideum	C78.8	Sekundäre bösartige Neubildung sonstiger und nicht näher bezeichneter Verdauungsorgane
C18.8	Bösartige Neubildung: Kolon, mehrere Teilbereiche überlappend	D00.1	Carcinoma in situ: Ösophagus
C18.9	Bösartige Neubildung: Kolon, nicht näher bezeichnet	D00.2	Carcinoma in situ: Magen
C19	Bösartige Neubildung am Rektosigmoid, Übergang	D01.0	Carcinoma in situ: Kolon
C20	Bösartige Neubildung des Rektums	D01.1	Carcinoma in situ: Rektosigmoid, Übergang
C21.0	Bösartige Neubildung: Anus, nicht näher bezeichnet	D01.2	Carcinoma in situ: Rektum
C21.1	Bösartige Neubildung: Analkanal	D01.3	Carcinoma in situ: Analkanal und Anus
C21.2	Bösartige Neubildung: Kloakenregion	D01.4	Carcinoma in situ: Sonstige und nicht näher bezeichnete Teile des Darmes
C21.8	Bösartige Neubildung: Rektum, Anus und Analkanal, mehrere Teilbereiche überlappend	D01.7	Carcinoma in situ: Sonstige näher bezeichnete Verdauungsorgane
C26.0	Bösartige Neubildung: Intestinaltrakt, Teil nicht näher bezeichnet	D01.9	Carcinoma in situ: Verdauungsorgan, nicht näher bezeichnet
C26.8	Bösartige Neubildung: Verdauungssystem, mehrere Teilbereiche überlappend	D37.1	Neubildung unsicheren oder unbekanntes Verhaltens: Magen
C26.9	Bösartige Neubildung: Ungenau bezeichnete Lokalisationen des Verdauungssystems	D37.2	Neubildung unsicheren oder unbekanntes Verhaltens: Dünndarm
C45.1	Mesotheliom des Peritoneums	D37.3	Neubildung unsicheren oder unbekanntes Verhaltens: Appendix vermiformis
C47.4	Bösartige Neubildung: Periphere Nerven des Abdomens	D37.4	Neubildung unsicheren oder unbekanntes Verhaltens: Kolon
C48.0	Bösartige Neubildung: Retroperitoneum	D37.5	Neubildung unsicheren oder unbekanntes Verhaltens: Rektum
C48.1	Bösartige Neubildung: Näher bezeichnete Teile des Peritoneums	D37.78	Neubildung unsicheren oder unbekanntes Verhaltens: Sonstige Verdauungsorgane
C48.2	Bösartige Neubildung: Peritoneum, nicht näher bezeichnet	D37.9	Neubildung unsicheren oder unbekanntes Verhaltens: Verdauungsorgan, nicht näher bezeichnet
C48.8	Bösartige Neubildung: Retroperitoneum und Peritoneum, mehrere Teilbereiche überlappend	D48.3	Neubildung unsicheren oder unbekanntes Verhaltens: Retroperitoneum
C49.4	Bösartige Neubildung: Bindegewebe und andere Weichteilgewebe des Abdomens	D48.4	Neubildung unsicheren oder unbekanntes Verhaltens: Peritoneum
C76.2	Bösartige Neubildung ungenau bezeichneter Lokalisationen: Abdomen		
C78.4	Sekundäre bösartige Neubildung des Dünndarmes		
C78.5	Sekundäre bösartige Neubildung des Dickdarmes und des Rektums		
C78.6	Sekundäre bösartige Neubildung des Retroperitoneums und des Peritoneums		

Prozedur G16-2

45.82.11 ↔	Proktokolektomie, offen chirurgisch	48.66.24 ↔	Anteriore Rektumresektion, mit Enterostoma und Blindverschluss, laparoskopisch
45.82.12 ↔	Proktokolektomie, laparoskopisch	48.66.31 ↔	Tiefe anteriore Rektumresektion, mit Anastomose, offen chirurgisch
45.95.11 ↔	Dünndarm-Anus-Anastomose mit Bildung eines Reservoirs	48.66.32 ↔	Tiefe anteriore Rektumresektion, mit Enterostoma und Blindverschluss, offen chirurgisch
45.95.12 ↔	Dünndarm-Anus-Anastomose ohne Bildung eines Reservoirs	48.66.33 ↔	Tiefe anteriore Rektumresektion, mit Anastomose, laparoskopisch
45.95.21 ↔	Dickdarm-Anus-Anastomose	48.66.34 ↔	Tiefe anteriore Rektumresektion, mit Enterostoma und Blindverschluss, laparoskopisch
48.49 ↔	Rektumresektion mit Durchzugsverfahren, sonstige	48.66.35 ↔	Tiefe anteriore Rektumresektion, mit Anastomose, peranal
48.50 ↔	Rektumresektion ohne Sphinktererhaltung, n.n.bez.		
48.51 ↔	Abdominoperineale Rektumresektion		
48.53 ↔	Abdominosakrale, sakroperineale und perineale Rektumresektion		
48.59 ↔	Rektumresektion ohne Sphinktererhaltung, sonstige		
48.66.22 ↔	Anteriore Rektumresektion, mit Enterostoma und Blindverschluss, offen chirurgisch		

Prozedur G16-3

48.41 ↔	Submuköse Rektumresektion nach Soave	48.66.13 ↔	Manschettenresektion und tubuläre Resektion des Rektums, mit Anastomose, laparoskopisch
48.49 ↔	Rektumresektion mit Durchzugsverfahren, sonstige	48.66.14 ↔	Manschettenresektion und tubuläre Resektion des Rektums, mit Enterostoma und Blindverschluss, laparoskopisch
48.50 ↔	Rektumresektion ohne Sphinktererhaltung, n.n.bez.	48.66.15 ↔	Manschettenresektion und tubuläre Resektion des Rektums, peranal
48.59 ↔	Rektumresektion ohne Sphinktererhaltung, sonstige	48.66.21 ↔	Anteriore Rektumresektion, mit Anastomose, offen chirurgisch
48.65 ↔	Rektumresektion nach Duhamel	48.66.23 ↔	Anteriore Rektumresektion, mit Anastomose, laparoskopisch
48.66.00 ↔	Rektumresektion mit Sphinktererhaltung, n.n.bez.	48.66.25 ↔	Anteriore Rektumresektion, peranal
48.66.09 ↔	Rektumresektion mit Sphinktererhaltung, sonstige		
48.66.11 ↔	Manschettenresektion und tubuläre Resektion des Rektums, mit Anastomose, offen chirurgisch		
48.66.12 ↔	Manschettenresektion und tubuläre Resektion des Rektums, mit Enterostoma und Blindverschluss, offen chirurgisch		

- | | |
|---|---|
| 48.66.31 ↔ Tiefe anteriore Rektumresektion, mit Anastomose, offen chirurgisch | 48.66.35 ↔ Tiefe anteriore Rektumresektion, mit Anastomose, peranal |
| 48.66.33 ↔ Tiefe anteriore Rektumresektion, mit Anastomose, laparoskopisch | 48.69 ↔ Sonstige Rektumresektion, sonstige |

Prozedur G16-4

- | | |
|--|--|
| 41.42.00 ↔ Exzision oder Destruktion von Läsion oder Gewebe der Milz, n.n.bez. | 41.43 ↔ Partielle Splenektomie |
| 41.42.10 ↔ Exzision von Läsion oder Gewebe der Milz | 41.5 ↔ Totale Splenektomie |
| 41.42.20 ↔ Destruktion von Läsion oder Gewebe der Milz | 57.83 ↔ Verschluss einer vesikointestinalen Fistel |
| 41.42.99 ↔ Exzision oder Destruktion von Läsion oder Gewebe der Milz, sonstige | |

Prozedur G16-5

- | | |
|--|---|
| 57.71.00 ↔ Radikale Zystektomie, n.n.bez. | 57.71.51 ↔ Radikale Zystektomie, Becken-Eviszeration [Exenteration] beim Mann, laparoskopisch |
| 57.71.10 ↔ Radikale Zystektomie, ohne Urethrektomie, beim Mann, offen chirurgisch | 57.71.99 ↔ Radikale Zystektomie, sonstige |
| 57.71.11 ↔ Radikale Zystektomie, ohne Urethrektomie, beim Mann, laparoskopisch | 60.5X.00 ↔ Radikale Prostatektomie, n.n.bez. |
| 57.71.20 ↔ Radikale Zystektomie, mit Urethrektomie, beim Mann, offen chirurgisch | 60.5X.10 ↔ Radikale Prostatektomie, laparoskopisch |
| 57.71.21 ↔ Radikale Zystektomie, mit Urethrektomie, beim Mann, laparoskopisch | 60.5X.20 ↔ Radikale Prostatektomie, perineal |
| 57.71.30 ↔ Radikale Zystektomie, ohne Urethrektomie, bei der Frau, offen chirurgisch | 60.5X.30 ↔ Radikale Prostatektomie, retropubisch |
| 57.71.31 ↔ Radikale Zystektomie, ohne Urethrektomie, bei der Frau, laparoskopisch | 60.5X.99 ↔ Radikale Prostatektomie, sonstige |
| 57.71.40 ↔ Radikale Zystektomie, mit Urethrektomie, bei der Frau, offen chirurgisch | 68.60 ↔ Radikale Hysterektomie, n.n.bez. |
| 57.71.41 ↔ Radikale Zystektomie, mit Urethrektomie, bei der Frau, laparoskopisch | 68.61 ↔ Radikale Hysterektomie, laparoskopisch |
| 57.71.50 ↔ Radikale Zystektomie, Becken-Eviszeration [Exenteration] beim Mann, offen chirurgisch | 68.62 ↔ Radikale Hysterektomie, offen chirurgisch |
| | 68.63 ↔ Radikale Hysterektomie, vaginal |
| | 68.64 ↔ Radikale Hysterektomie, vaginal-laparoskopisch assistiert [LARVH] |
| | 68.6A ↔ Radikale Hysterektomie, sonstige |
| | 68.8 ↔ Becken-Eviszeration |

Prozedur G16-6

- | | |
|---|--|
| 92.20 ↔ Infusion von flüssigem Radioisotop | 92.24.04 ↔ Teleradiotherapie mit Photonen, Linearbeschleuniger, Intraoperative Strahlentherapie |
| 92.21.00 ↔ Oberflächenstrahlentherapie, n.n.bez. | 92.24.09 ↔ Teleradiotherapie mit Photonen, Linearbeschleuniger, sonstige |
| 92.21.01 ↔ Oberflächenstrahlentherapie, bis zu 2 Bestrahlungsfelder | 92.24.11 ↔ Teleradiotherapie mit Photonen, Linearbeschleuniger, mit bildgestützter Einstellung [IGRT], bis zu 2 Bestrahlungsfelder |
| 92.21.02 ↔ Oberflächenstrahlentherapie, mehr als 2 Bestrahlungsfelder | 92.24.12 ↔ Teleradiotherapie mit Photonen, Linearbeschleuniger, mit bildgestützter Einstellung [IGRT], mehr als 2 Bestrahlungsfelder |
| 92.22.00 ↔ Orthovoltstrahlentherapie, n.n.bez. | 92.24.13 ↔ Teleradiotherapie mit Photonen, Linearbeschleuniger, mit bildgestützter Einstellung [IGRT], 3D-geplante Bestrahlung |
| 92.22.01 ↔ Orthovoltstrahlentherapie, bis zu 2 Bestrahlungsfelder | 92.24.14 ↔ Teleradiotherapie mit Photonen, Linearbeschleuniger, mit bildgestützter Einstellung [IGRT], intensitätsmodulierte Radiotherapie |
| 92.22.02 ↔ Orthovoltstrahlentherapie, mehr als 2 Bestrahlungsfelder | 92.24.21 ↔ Teleradiotherapie mit Photonen, Linearbeschleuniger, ohne bildgestützte Einstellung, bis zu 2 Bestrahlungsfelder: |
| 92.22.11 ↔ Intraoperative Röntgenstrahlentherapie, bis 300 kV | 92.24.22 ↔ Teleradiotherapie mit Photonen, Linearbeschleuniger, ohne bildgestützte Einstellung, mehr als 2 Bestrahlungsfelder |
| 92.22.12 ↔ Intraoperative Röntgenstrahlentherapie, 300 kV - < 1 MV | 92.24.23 ↔ Teleradiotherapie mit Photonen, Linearbeschleuniger, ohne bildgestützte Einstellung, 3D-geplante Bestrahlung |
| 92.22.19 ↔ Intraoperative Röntgenstrahlentherapie, sonstige | 92.24.24 ↔ Teleradiotherapie mit Photonen, Linearbeschleuniger, ohne bildgestützte Einstellung, intensitätsmodulierte Radiotherapie |
| 92.23.00 ↔ Hochvoltstrahlentherapie, n.n.bez. | 92.24.30 ↔ Teleradiotherapie mit Photonen, hochkomplexe Radiotherapie mit spezialisierter Ausstattung |
| 92.23.01 ↔ Telekobaltgerät bis zu 2 Bestrahlungsfelder | |
| 92.23.02 ↔ Telekobaltgerät 3 bis 4 Bestrahlungsfelder | |
| 92.23.03 ↔ Telekobaltgerät mehr als 4 Bestrahlungsfelder oder 3D-geplante Bestrahlung | |
| 92.23.08 ↔ Hochvoltstrahlentherapie, andere Isotope | |
| 92.23.09 ↔ Telekobaltgerät, sonstige | |
| 92.24.00 ↔ Teleradiotherapie mit Photonen, Linearbeschleuniger, n.n.bez. | |
| 92.24.01 ↔ Teleradiotherapie mit Photonen, Linearbeschleuniger, Grossfeldbestrahlung | |
| 92.24.02 ↔ Teleradiotherapie mit Photonen, Linearbeschleuniger, Halbkörperbestrahlung | |
| 92.24.03 ↔ Teleradiotherapie mit Photonen, Linearbeschleuniger, Ganzkörperbestrahlung | |

92.25.00 ↔	Teleradiotherapie mit Elektronen, Linearbeschleuniger, n.n.bez.	92.27.31 ↔	Implantation oder Einsetzen radioaktiver Elemente (Brachytherapie mit umschlossenen Radionukliden), Koronargefäss
92.25.01 ↔	Teleradiotherapie mit Elektronen, Linearbeschleuniger, Grossfeldbestrahlung	92.27.39 ↔	Implantation oder Einsetzen radioaktiver Elemente (Brachytherapie mit umschlossenen Radionukliden), sonstiges Gefäss
92.25.02 ↔	Teleradiotherapie mit Elektronen, Linearbeschleuniger, Halbkörperbestrahlung	92.27.40 ↔	Implantation oder Einsetzen radioaktiver Elemente (Brachytherapie mit umschlossenen Radionukliden), intraoperativ
92.25.03 ↔	Teleradiotherapie mit Elektronen, Linearbeschleuniger, Ganzkörperbestrahlung	92.27.70 ↔	Radioaktive Moulagen, n.n.bez.
92.25.04 ↔	Teleradiotherapie mit Elektronen, Linearbeschleuniger, Intraoperative Strahlentherapie	92.27.71 ↔	Radioaktive Moulagen, Konstruktion und Applikation von oberflächlichen radioaktiven Moulagen
92.25.09 ↔	Teleradiotherapie mit Elektronen, Linearbeschleuniger, sonstige	92.27.72 ↔	Radioaktive Moulagen, Konstruktion und Applikation von nicht auf der Körperoberfläche verwendeten Applikatoren
92.25.11 ↔	Teleradiotherapie mit Elektronen, Linearbeschleuniger, mit bildgestützter Einstellung	92.27.73 ↔	Radioaktive Moulagen, Konstruktion und Applikation von Augenapplikatoren
92.25.12 ↔	Teleradiotherapie mit Elektronen, Linearbeschleuniger, mit bildgestützter Einstellung, bis zu 2 Bestrahlungsfelder	92.27.79 ↔	Radioaktive Moulagen, sonstige
92.25.13 ↔	Teleradiotherapie mit Elektronen, Linearbeschleuniger, mit bildgestützter Einstellung, mehr als 2 Bestrahlungsfelder	92.28.00 ↔	Injektion, Instillation oder orale Gabe von Radioisotopen, n.n.bez.
92.25.14 ↔	Teleradiotherapie mit Elektronen, Linearbeschleuniger, mit bildgestützter Einstellung, 3D-geplante Bestrahlung	92.28.09 ↔	Injektion, Instillation oder orale Gabe von Radioisotopen, sonstige
92.25.15 ↔	Teleradiotherapie mit Elektronen, Linearbeschleuniger, mit bildgestützter Einstellung, intensitätsmodulierte Radiotherapie	92.28.11 ↔	Therapie mit offenen Radionukliden bei Knochenmetastasen
92.25.21 ↔	Teleradiotherapie mit Elektronen, Linearbeschleuniger, ohne bildgestützte Einstellung, bis zu 2 Bestrahlungsfelder	92.28.14 ↔	Instillation von offenen Radionukliden in Gelenke
92.25.22 ↔	Teleradiotherapie mit Elektronen, Linearbeschleuniger, ohne bildgestützte Einstellung, mehr als 2 Bestrahlungsfelder	92.28.24 ↔	Selektive intravaskuläre Radiochemoembolisation mit I-131-Lipiodol
92.25.23 ↔	Teleradiotherapie mit Elektronen, Linearbeschleuniger, ohne bildgestützte Einstellung, 3D-geplante Bestrahlung	92.28.25 ↔	Selektive intravaskuläre Radionuklidtherapie [SIRT] durch Embolisation von Yttrium-90-markierten Mikrosphären
92.25.24 ↔	Teleradiotherapie mit Elektronen, Linearbeschleuniger, ohne bildgestützte Einstellung, intensitätsmodulierte Radiotherapie	92.28.26 ↔	Selektive intravaskuläre Radionuklidtherapie [SIRT] durch Embolisation von Holmium-166 markierten Mikrosphären
92.26.00 ↔	Teleradiotherapie mit anderen Partikelstrahlen, n.n.bez.	92.28.33 ↔	Endovaskuläre Brachytherapie mit Rhenium-188
92.26.99 ↔	Teleradiotherapie mit anderen Partikelstrahlen, sonstige	92.28.41 ↔	Radiojodtherapie bis 1,2 GBq I-131, ohne Gabe von rekombinantem Thyreotropin [rh-TSH]
92.27.00 ↔	Implantation oder Einsetzen radioaktiver Elemente (Brachytherapie mit umschlossenen Radionukliden), Körperoberfläche, sonstiger oder n.n.bez. Applikationsort	92.28.42 ↔	Radiojodtherapie bis 1,2 GBq I-131, mit Gabe von rekombinantem Thyreotropin [rh-TSH]
92.27.10 ↔	Implantation oder Einsetzen radioaktiver Elemente (Brachytherapie mit umschlossenen Radionukliden), weibliche Geschlechtsorgane, n.n.bez.	92.28.43 ↔	Radiojodtherapie über 1,2 bis unter 5 GBq I-131, ohne Gabe von rekombinantem Thyreotropin [rh-TSH]
92.27.11 ↔	Implantation oder Einsetzen radioaktiver Elemente (Brachytherapie mit umschlossenen Radionukliden), intrauterin	92.28.44 ↔	Radiojodtherapie über 1,2 bis unter 5 GBq I-131, mit Gabe von rekombinantem Thyreotropin [rh-TSH]
92.27.12 ↔	Implantation oder Einsetzen radioaktiver Elemente (Brachytherapie mit umschlossenen Radionukliden), intravaginal	92.28.45 ↔	Radiojodtherapie mit 5 und mehr GBq I-131, ohne Gabe von rekombinantem Thyreotropin [rh-TSH]
92.27.13 ↔	Implantation oder Einsetzen radioaktiver Elemente (Brachytherapie mit umschlossenen Radionukliden), intrauterin und intravaginal kombiniert	92.28.46 ↔	Radiojodtherapie mit 5 und mehr GBq I-131, mit Gabe von rekombinantem Thyreotropin [rh-TSH]
92.27.21 ↔	Implantation oder Einsetzen radioaktiver Elemente (Brachytherapie mit umschlossenen Radionukliden), Körperoberfläche	92.28.51 ↔	Radioimmuntherapie mit 90Y-Ibritumomab-Tiuxetan, parenteral
92.27.22 ↔	Implantation oder Einsetzen radioaktiver Elemente (Brachytherapie mit umschlossenen Radionukliden), intrakavitär	92.28.52 ↔	Radioimmuntherapie mit Jod 131 [I-131] Tositumomab, parenteral
92.27.23 ↔	Implantation oder Einsetzen radioaktiver Elemente (Brachytherapie mit umschlossenen Radionukliden), intraluminal	92.28.53 ↔	Radioimmuntherapie mit sonstigen Antikörpern, parenteral
92.27.30 ↔	Implantation oder Einsetzen radioaktiver Elemente (Brachytherapie mit umschlossenen Radionukliden), Gefäss n.n.bez.	92.28.64 ↔	Radiorezeptorthherapie mit dem DOTA-konjugierten Somatostatin-Analogen TOC [Octreotide]
		92.28.65 ↔	Radiorezeptorthherapie mit dem DOTA-konjugierten Somatostatin-Analogen TATE [Octreotate]
		92.28.66 ↔	Radiorezeptorthherapie mit Somatostatin-Antagonisten
		92.28.69 ↔	Radiotherapie mit kleinen Molekülen, sonstige
		92.28.6B ↔	Radiorezeptorthherapie mit 177Lu-PSMA I&T [177Lu-ITG-PSMA-1]
		92.28.6C ↔	Radiorezeptorthherapie mit sonstigen PSMA-Liganden
		92.28.71 ↔	Gabe von Jod-131-MIBG [Metajodbenzylguanidin] parenteral
		92.29.00 ↔	Brachytherapie mit umschlossenen Radionukliden, n.n.bez.
		92.29.09 ↔	Brachytherapie mit umschlossenen Radionukliden, sonstige

- 92.29.11 ↔ Interstitielle Brachytherapie mit Implantation von entfernbaren Strahlern in einer Ebene, niedrige Dosisleistung
- 92.29.12 ↔ Interstitielle Brachytherapie mit Implantation von entfernbaren Strahlern in einer Ebene, gepulste Dosisleistung [Pulsed dose rate]
- 92.29.13 ↔ Interstitielle Brachytherapie mit Implantation von entfernbaren Strahlern in einer Ebene, hohe Dosisleistung
- 92.29.19 ↔ Interstitielle Brachytherapie mit Implantation von entfernbaren Strahlern in einer Ebene, sonstige
- 92.29.21 ↔ Interstitielle Brachytherapie mit Volumenimplantation von entfernbaren Strahlern in mehreren Ebenen, niedrige Dosisleistung
- 92.29.22 ↔ Interstitielle Brachytherapie mit Volumenimplantation von entfernbaren Strahlern in mehreren Ebenen, gepulste Dosisleistung [Pulsed dose rate]
- 92.29.23 ↔ Interstitielle Brachytherapie mit Volumenimplantation von entfernbaren Strahlern in mehreren Ebenen, hohe Dosisleistung
- 92.29.24 ↔ Brachytherapie mit Implantation von entfernbaren Strahlern in mehreren Ebenen, hohe Dosisleistung, intraoperativ
- 92.29.29 ↔ Interstitielle Brachytherapie mit Volumenimplantation von entfernbaren Strahlern in mehreren Ebenen, sonstige
- 92.29.31 ↔ Interstitielle Brachytherapie mit Implantation von permanenten Strahlern, bis 10 Quellen
- 92.29.32 ↔ Interstitielle Brachytherapie mit Implantation von permanenten Strahlern, von 11 bis 15 Quellen
- 92.29.33 ↔ Interstitielle Brachytherapie mit Implantation von permanenten Strahlern, von 16 bis 20 Quellen
- 92.29.34 ↔ Interstitielle Brachytherapie mit Implantation von permanenten Strahlern, von 21 bis 25 Quellen
- 92.29.35 ↔ Interstitielle Brachytherapie mit Implantation von permanenten Strahlern, von 26 bis 30 Quellen
- 92.29.36 ↔ Interstitielle Brachytherapie mit Implantation von permanenten Strahlern, von 31 bis 35 Quellen
- 92.29.37 ↔ Interstitielle Brachytherapie mit Implantation von permanenten Strahlern, von 36 bis 40 Quellen
- 92.29.38 ↔ Interstitielle Brachytherapie mit Implantation von permanenten Strahlern, von 41 bis 45 Quellen
- 92.29.39 ↔ Interstitielle Brachytherapie mit Implantation von permanenten Strahlern, von 46 bis 50 Quellen
- 92.29.3A ↔ Interstitielle Brachytherapie mit Implantation von permanenten Strahlern, von 51 bis 55 Quellen
- 92.29.3B ↔ Interstitielle Brachytherapie mit Implantation von permanenten Strahlern, von 56 bis 60 Quellen
- 92.29.3C ↔ Interstitielle Brachytherapie mit Implantation von permanenten Strahlern, von 61 bis 65 Quellen
- 92.29.3D ↔ Interstitielle Brachytherapie mit Implantation von permanenten Strahlern, von 66 bis 70 Quellen
- 92.29.3E ↔ Interstitielle Brachytherapie mit Implantation von permanenten Strahlern, von 71 und mehr Quellen
- 92.29.40 ↔ Brachytherapie mit Oberflächenapplikatoren, n.n.bez.
- 92.29.49 ↔ Brachytherapie mit Oberflächenapplikatoren, sonstige
- 92.29.51 ↔ Entfernung von umschlossenen Radionukliden oder inaktiven Applikatoren unter Anästhesie
- 92.30.00 ↔ Stereotaktische Bestrahlung, einzeitig, n.n.bez.
- 92.30.01 ↔ Stereotaktische Bestrahlung, einzeitig, zerebral, n.n.bez.
- 92.30.02 ↔ Stereotaktische Bestrahlung, einzeitig, extrazerebral, n.n.bez.
- 92.30.20 ↔ Stereotaktische Bestrahlung, einzeitig, zerebral, intensitätsmodulierte Radiotherapie
- 92.30.21 ↔ Stereotaktische Bestrahlung, einzeitig, zerebral, intensitätsmodulierte Bogenbestrahlung [IMAT]
- 92.30.22 ↔ Stereotaktische Bestrahlung, einzeitig, zerebral, bildgestützte Einstellung
- 92.30.30 ↔ Stereotaktische Bestrahlung, einzeitig, extrazerebral, intensitätsmodulierte Radiotherapie
- 92.30.31 ↔ Stereotaktische Bestrahlung, einzeitig, extrazerebral, intensitätsmodulierte Bogenbestrahlung [IMAT]
- 92.30.32 ↔ Stereotaktische Bestrahlung, einzeitig, extrazerebral, bildgestützte Einstellung
- 92.30.99 ↔ Stereotaktische Bestrahlung, einzeitig, sonstige
- 92.31.00 ↔ Radiochirurgie mit Photonen n.n.bez., zerebral
- 92.31.10 ↔ Radiochirurgie mit Photonen n.n.bez., extrazerebral
- 92.32.00 ↔ Mehrquellige Photon-Radiochirurgie, n.n.bez.
- 92.32.01 ↔ Mehrquellige Photon-Radiochirurgie, Gamma-knife
- 92.33.00 ↔ Teilchen-Radiochirurgie, n.n.bez.
- 92.33.01 ↔ Andere Hochvoltstrahlentherapie, stereotaktische Bestrahlung, einzeitig, zerebral
- 92.33.11 ↔ Andere Hochvoltstrahlentherapie, stereotaktische Bestrahlung, einzeitig, extrazerebral
- 92.39.00 ↔ Sonstige stereotaktische Radiochirurgie, n.n.bez.
- 92.39.01 ↔ Andere Hochvoltstrahlentherapie, stereotaktische Bestrahlung, fraktioniert, zerebral, n.n.bez.
- 92.39.11 ↔ Andere Hochvoltstrahlentherapie, stereotaktische Bestrahlung, fraktioniert, extrazerebral, n.n.bez.
- 92.39.20 ↔ Andere Hochvoltstrahlentherapie, stereotaktische Bestrahlung, fraktioniert, zerebral, intensitätsmodulierte Radiotherapie
- 92.39.21 ↔ Andere Hochvoltstrahlentherapie, stereotaktische Bestrahlung, fraktioniert, zerebral, intensitätsmodulierte Bogenbestrahlung [IMAT]
- 92.39.22 ↔ Andere Hochvoltstrahlentherapie, stereotaktische Bestrahlung, fraktioniert, zerebral, bildgestützte Einstellung
- 92.39.29 ↔ Andere Hochvoltstrahlentherapie, stereotaktische Bestrahlung, fraktioniert, zerebral, sonstige
- 92.39.30 ↔ Andere Hochvoltstrahlentherapie, stereotaktische Bestrahlung, fraktioniert, extrazerebral, intensitätsmodulierte Radiotherapie
- 92.39.31 ↔ Andere Hochvoltstrahlentherapie, stereotaktische Bestrahlung, fraktioniert, extrazerebral, intensitätsmodulierte Bogenbestrahlung [IMAT]
- 92.39.32 ↔ Andere Hochvoltstrahlentherapie, stereotaktische Bestrahlung, fraktioniert, extrazerebral, bildgestützte Einstellung
- 92.39.39 ↔ Andere Hochvoltstrahlentherapie, stereotaktische Bestrahlung, fraktioniert, extrazerebral, sonstige
- 92.41 ↔ Intraoperative Strahlentherapie mit Elektronen

Prozedur G16-7

- 29.33.00 ↔ (Partielle) Pharyngektomie, n.n.bez.
- 29.33.10 ↔ Partielle Pharyngektomie, ohne Rekonstruktion
- 29.33.11 ↔ Partielle Pharyngektomie, Rekonstruktion mit gestieltem regionalen oder Fernlappen
- 29.33.12 ↔ Partielle Pharyngektomie, Rekonstruktion mit freiem mikrovaskulär-anastomosierten Transplantat
- 29.33.20 ↔ Totale Pharyngektomie, Rekonstruktion mit gestieltem regionalen oder Fernlappen
- 29.33.21 ↔ Totale Pharyngektomie, Rekonstruktion mit freiem mikrovaskulär-anastomosierten Transplantat, freiem Darmtransplantat oder Magenhochzug
- 29.33.99 ↔ (Partielle) Pharyngektomie, sonstige
- 31.73 ↔ Verschluss einer anderen trachealen Fistel
- 34.84 ↔ Sonstige plastische Rekonstruktion am Zwerchfell
- 37.31.00 ↔ Perikardektomie, n.n.bez.
- 37.31.10 ↔ Perikardektomie, partiell

37.31.20 ↔	Perikardektomie, total	38.45.38 ↔	Resektion sonstiger tiefer thorakaler Venen mit Ersatz
37.31.30 ↔	Adhäsionslyse am Perikard	38.45.39 ↔	Resektion thorakaler Venen mit Ersatz, sonstige
37.31.99 ↔	Perikardektomie, sonstige	38.45.99 ↔	Resektion von thorakalen Blutgefässen mit Ersatz, sonstige
38.04.00 ↔	Inzision der Aorta, n.n.bez.	38.47.11 ↔	Resektion der V. cava inferior mit Ersatz
38.04.10 ↔	Inzision von Aorta ascendens und Aortenbogen	38.47.12 ↔	Resektion der V. iliaca mit Ersatz
38.04.20 ↔	Inzision der Aorta descendens	38.47.19 ↔	Resektion von tiefen abdominalen Venen mit Ersatz, sonstige
38.04.30 ↔	Inzision der Aorta abdominalis	38.47.99 ↔	Resektion von abdominalen Venen mit Ersatz, sonstige
38.04.99 ↔	Inzision der Aorta, sonstige	38.64.00 ↔	Sonstige Exzision der Aorta, n.n.bez.
38.05.00 ↔	Inzision von anderen thorakalen Gefässen, n.n.bez.	38.64.10 ↔	Sonstige Exzision der thorakalen Aorta
38.05.10 ↔	Inzision von anderen thorakalen Arterien	38.64.20 ↔	Sonstige Exzision der Aorta abdominalis
38.05.20 ↔	Inzision von thorakalen Venen, n.n.bez.	38.64.99 ↔	Sonstige Exzision der Aorta, sonstige
38.05.21 ↔	Inzision von thorakalen tiefen Venen	38.65.10 ↔	Sonstige Exzision von thorakalen Arterien
38.05.29 ↔	Inzision von thorakalen Venen, sonstige	38.65.20 ↔	Sonstige Exzision von thorakalen Venen, n.n.bez.
38.05.99 ↔	Inzision von anderen thorakalen Gefässen, sonstige	38.65.21 ↔	Sonstige Exzision der V. cava superior
38.07.00 ↔	Inzision von abdominalen Venen, n.n.bez.	38.65.22 ↔	Sonstige Exzision von sonstigen tiefen thorakalen Venen
38.07.10 ↔	Inzision von tiefen abdominalen Venen, n.n.bez.	38.65.29 ↔	Sonstige Exzision von thorakalen Venen, sonstige
38.07.11 ↔	Inzision der V. cava inferior	38.65.99 ↔	Sonstige Exzision von thorakalen Gefässen, sonstige
38.07.12 ↔	Inzision der V. iliaca	38.85.00 ↔	Sonstiger chirurgischer Verschluss von anderen thorakalen Gefässen, n.n.bez.
38.07.19 ↔	Inzision von tiefen abdominalen Venen, sonstige	38.85.11 ↔	Sonstiger chirurgischer Verschluss der A. subclavia
38.07.99 ↔	Inzision von abdominalen Venen, sonstige	38.85.12 ↔	Sonstiger chirurgischer Verschluss der A. pulmonalis
38.35.00 ↔	Resektion von thorakalen Gefässen mit Anastomose, n.n.bez.	38.85.13 ↔	Sonstiger chirurgischer Verschluss des Truncus brachiocephalicus
38.35.10 ↔	Resektion von thorakalen Arterien mit Anastomose, n.n.bez.	38.85.21 ↔	Sonstiger chirurgischer Verschluss der V. cava superior
38.35.11 ↔	Resektion der A. subclavia mit Anastomose	38.85.22 ↔	Sonstiger chirurgischer Verschluss der V. pulmonalis
38.35.12 ↔	Resektion des Truncus brachiocephalicus mit Anastomose	38.85.23 ↔	Sonstiger chirurgischer Verschluss der V. subclavia
38.35.13 ↔	Resektion der A. pulmonalis mit Anastomose	38.85.99 ↔	Sonstiger chirurgischer Verschluss von anderen thorakalen Gefässen, sonstige
38.35.19 ↔	Resektion von thorakalen Arterien mit Anastomose, sonstige	39.10 ↔	Intraabdominaler venöser Shunt, n.n.bez.
38.35.20 ↔	Resektion von thorakalen Venen mit Anastomose, n.n.bez.	39.11.00 ↔	Anlage und Revision portosystemischer Shunt, TIPSS, n.n.bez.
38.35.21 ↔	Resektion der V. pulmonalis mit Anastomose	39.11.11 ↔	Anlage portosystemischer Shunt, Einsatz von perkutaner (Ballon-)Angioplastie
38.35.22 ↔	Resektion der V. subclavia mit Anastomose	39.11.12 ↔	Anlage portosystemischer Shunt, Perkutane Thrombolyse und Thrombektomie
38.35.23 ↔	Resektion der V. cava superior mit Anastomose	39.11.13 ↔	Anlage portosystemischer Shunt, Einsatz von Stent
38.35.28 ↔	Resektion von thorakalen von sonstigen tiefen Venen mit Anastomose	39.11.21 ↔	Revision portosystemischer Shunt, perkutaner Verschluss
38.35.29 ↔	Resektion von thorakalen Venen mit Anastomose, sonstige	39.11.22 ↔	Revision portosystemischer Shunt, Einsatz von Stenteinlage
38.35.99 ↔	Resektion von thorakalen Gefässen mit Anastomose, sonstige	39.11.23 ↔	Revision portosystemischer Shunt, Einsatz von perkutaner Thrombektomie und Thrombolyse
38.36.11 ↔	Resektion des Truncus coeliacus mit Anastomose	39.11.24 ↔	Revision portosystemischer Shunt, Durchführung von perkutaner Verkleinerung eines bestehenden portosystemischen Shunts
38.36.12 ↔	Resektion der A. gastrica mit Anastomose	39.11.99 ↔	Anlage und Revision portosystemischer Shunt, TIPSS, sonstige
38.36.13 ↔	Resektion der A. hepatica mit Anastomose	39.19 ↔	Intraabdominaler venöser Shunt, sonstige
38.36.14 ↔	Resektion der A. lienalis mit Anastomose	39.56.00 ↔	Plastische Rekonstruktion eines Blutgefässes mit Gewebe-Patch, n.n.bez.
38.36.15 ↔	Resektion der A. renalis mit Anastomose	39.56.11 ↔	Plastische Rekonstruktion von intrakraniellen Gefässen mit Gewebe-Patch
38.36.16 ↔	Resektion der A. mesenterialis mit Anastomose	39.56.12 ↔	Plastische Rekonstruktion der V. jugularis mit Gewebe-Patch
38.36.17 ↔	Resektion der A. iliaca mit Anastomose	39.56.19 ↔	Plastische Rekonstruktion von Gefässen an Kopf und Hals mit Gewebe-Patch, sonstige
38.36.19 ↔	Resektion von viszerale Arterien mit Anastomose, sonstige	39.56.20 ↔	Plastische Rekonstruktion von Gefässen der oberen Extremität mit Gewebe-Patch, n.n.bez.
38.36.99 ↔	Resektion von abdominalen Arterien mit Anastomose, sonstige	39.56.21 ↔	Plastische Rekonstruktion von Arterien der oberen Extremität mit Gewebe-Patch
38.45.00 ↔	Resektion von thorakalen Blutgefässen mit Ersatz, n.n.bez.	39.56.22 ↔	Plastische Rekonstruktion der V. subclavia, V. axillaris und V. brachiocephalica mit Gewebe-Patch
38.45.10 ↔	Resektion der thorakalen Aorta mit Ersatz, n.n.bez.	39.56.23 ↔	Plastische Rekonstruktion von sonstigen tiefen Venen der oberen Extremitäten mit Gewebe-Patch
38.45.12 ↔	Resektion der Aorta thoracica mit Ersatz		
38.45.13 ↔	Resektion der Aorta thoracoabdominalis mit Ersatz		
38.45.14 ↔	Resektion der thorakalen Aorta und Ersatz mit Hybridprothese		
38.45.15 ↔	Resektion der Aorta ascendens mit Ersatz		
38.45.16 ↔	Resektion des Aortenbogens mit Ersatz		
38.45.17 ↔	Resektion der Aorta ascendens sowie des Aortenbogens mit Ersatz		
38.45.19 ↔	Resektion der thorakalen Aorta mit Ersatz, sonstige		
38.45.20 ↔	Resektion sonstiger thorakaler Arterien mit Ersatz, n.n.bez.		
38.45.21 ↔	Resektion der A. pulmonalis mit Ersatz		
38.45.22 ↔	Resektion des Truncus brachiocephalicus mit Ersatz		
38.45.29 ↔	Resektion sonstiger thorakaler Arterien mit Ersatz		
38.45.30 ↔	Resektion thorakaler Venen mit Ersatz, n.n.bez.		
38.45.31 ↔	Resektion der V. cava superior mit Ersatz		

39.56.29 ↔	Plastische Rekonstruktion von Gefässen der oberen Extremität mit Gewebe-Patch, sonstige	39.57.22 ↔	Plastische Rekonstruktion der V. subclavia, V. axillaris und V. brachiocephalica mit synthetischem Patch Graft
39.56.30 ↔	Plastische Rekonstruktion von thorakalen Gefässen mit Gewebe-Patch, n.n.bez.	39.57.23 ↔	Plastische Rekonstruktion von sonstigen tiefen Venen der oberen Extremitäten mit synthetischem Patch Graft
39.56.31 ↔	Plastische Rekonstruktion der thorakalen Aorta mit Gewebe-Patch	39.57.29 ↔	Plastische Rekonstruktion von Gefässen der oberen Extremität mit synthetischem Patch Graft, sonstige
39.56.32 ↔	Plastische Rekonstruktion der V. pulmonalis mit Gewebe-Patch	39.57.30 ↔	Plastische Rekonstruktion von thorakalen Gefässen mit synthetischem Patch Graft, n.n.bez.
39.56.33 ↔	Plastische Rekonstruktion der V. cava superior mit Gewebe-Patch	39.57.31 ↔	Plastische Rekonstruktion der thorakalen Aorta mit synthetischem Patch Graft
39.56.39 ↔	Plastische Rekonstruktion von thorakalen Gefässen mit Gewebe-Patch, sonstige	39.57.32 ↔	Plastische Rekonstruktion der V. pulmonalis mit synthetischem Patch Graft
39.56.40 ↔	Plastische Rekonstruktion abdominaler Arterien mit Gewebe-Patch, n.n.bez.	39.57.33 ↔	Plastische Rekonstruktion der V. cava superior mit synthetischem Patch Graft
39.56.41 ↔	Plastische Rekonstruktion der abdominalen Aorta mit Gewebe-Patch	39.57.39 ↔	Plastische Rekonstruktion von thorakalen Gefässen mit synthetischem Patch Graft, sonstige
39.56.42 ↔	Plastische Rekonstruktion des Truncus coeliacus mit Gewebe-Patch	39.57.40 ↔	Plastische Rekonstruktion abdominaler Arterien mit synthetischem Patch Graft, n.n.bez.
39.56.43 ↔	Plastische Rekonstruktion der A. gastrica mit Gewebe-Patch	39.57.41 ↔	Plastische Rekonstruktion der abdominalen Aorta mit synthetischem Patch Graft
39.56.44 ↔	Plastische Rekonstruktion der A. hepatica mit Gewebe-Patch	39.57.42 ↔	Plastische Rekonstruktion des Truncus coeliacus mit synthetischem Patch Graft
39.56.45 ↔	Plastische Rekonstruktion der A. lienalis mit Gewebe-Patch	39.57.43 ↔	Plastische Rekonstruktion der A. gastrica mit synthetischem Patch Graft
39.56.46 ↔	Plastische Rekonstruktion der A. renalis mit Gewebe-Patch	39.57.44 ↔	Plastische Rekonstruktion der A. hepatica mit synthetischem Patch Graft
39.56.47 ↔	Plastische Rekonstruktion der A. mesenterica mit Gewebe-Patch	39.57.45 ↔	Plastische Rekonstruktion der A. lienalis mit synthetischem Patch Graft
39.56.48 ↔	Plastische Rekonstruktion der A. iliaca mit Gewebe-Patch	39.57.46 ↔	Plastische Rekonstruktion der A. renalis mit synthetischem Patch Graft
39.56.49 ↔	Plastische Rekonstruktion abdominaler Arterien mit Gewebe-Patch, sonstige	39.57.47 ↔	Plastische Rekonstruktion der A. mesenterica mit synthetischem Patch Graft
39.56.50 ↔	Plastische Rekonstruktion abdominaler Venen mit Gewebe-Patch, n.n.bez.	39.57.48 ↔	Plastische Rekonstruktion der A. iliaca mit synthetischem Patch Graft
39.56.51 ↔	Plastische Rekonstruktion der V. cava inferior mit Gewebe-Patch	39.57.49 ↔	Plastische Rekonstruktion abdominaler Arterien mit synthetischem Patch Graft, sonstige
39.56.52 ↔	Plastische Rekonstruktion der V. iliaca mit Gewebe-Patch	39.57.50 ↔	Plastische Rekonstruktion abdominaler Venen mit synthetischem Patch Graft, n.n.bez.
39.56.59 ↔	Plastische Rekonstruktion abdominaler Venen mit Gewebe-Patch, sonstige	39.57.51 ↔	Plastische Rekonstruktion der V. cava inferior mit synthetischem Patch Graft
39.56.60 ↔	Plastische Rekonstruktion von Gefässen der unteren Extremität mit Gewebe-Patch, n.n.bez.	39.57.52 ↔	Plastische Rekonstruktion der V. iliaca mit synthetischem Patch Graft
39.56.61 ↔	Plastische Rekonstruktion von Arterien der unteren Extremität mit Gewebe-Patch	39.57.59 ↔	Plastische Rekonstruktion abdominaler Venen mit synthetischem Patch Graft, sonstige
39.56.62 ↔	Plastische Rekonstruktion der V. femoralis und V. poplitea mit Gewebe-Patch	39.57.60 ↔	Plastische Rekonstruktion von Gefässen der unteren Extremität mit synthetischem Patch Graft, n.n.bez.
39.56.63 ↔	Plastische Rekonstruktion von sonstigen tiefen Venen der unteren Extremitäten mit Gewebe-Patch	39.57.61 ↔	Plastische Rekonstruktion von Arterien der unteren Extremität mit synthetischem Patch Graft
39.56.64 ↔	Plastische Rekonstruktion von oberflächlichen Venen des Oberschenkels mit Gewebe-Patch	39.57.62 ↔	Plastische Rekonstruktion der V. femoralis und V. poplitea mit synthetischem Patch Graft
39.56.69 ↔	Plastische Rekonstruktion von Gefässen der unteren Extremität mit Gewebe-Patch, sonstige	39.57.63 ↔	Plastische Rekonstruktion von sonstigen tiefen Venen der unteren Extremitäten mit synthetischem Patch Graft
39.56.99 ↔	Plastische Rekonstruktion eines Blutgefässes mit Gewebe-Patch, sonstige	39.57.64 ↔	Plastische Rekonstruktion von oberflächlichen Venen des Oberschenkels mit synthetischem Patch Graft
39.57.00 ↔	Plastische Rekonstruktion eines Blutgefässes mit synthetischem Patch Graft, n.n.bez.	39.57.69 ↔	Plastische Rekonstruktion von Gefässen der unteren Extremität mit synthetischem Patch Graft, sonstige
39.57.11 ↔	Plastische Rekonstruktion von intrakraniellen Gefässen mit synthetischem Patch Graft	39.57.99 ↔	Plastische Rekonstruktion eines Blutgefässes mit synthetischem Patch Graft, sonstige
39.57.12 ↔	Plastische Rekonstruktion von extrakraniellen Arterien an Kopf und Hals mit synthetischem Patch Graft	42.09.11 ↔	Andere Inzision am Ösophagus, offen chirurgisch
39.57.13 ↔	Plastische Rekonstruktion der V. jugularis mit synthetischem Patch Graft	42.09.12 ↔	Andere Inzision am Ösophagus, laparoskopisch
39.57.19 ↔	Plastische Rekonstruktion von Gefässen an Kopf und Hals mit synthetischem Patch Graft, sonstige	42.10 ↔	Ösophagostomie, n.n.bez.
39.57.20 ↔	Plastische Rekonstruktion von Gefässen der oberen Extremität mit synthetischem Patch Graft, n.n.bez.	42.11 ↔	Zervikale Ösophagostomie
39.57.21 ↔	Plastische Rekonstruktion von Arterien der oberen Extremität mit synthetischem Patch Graft	42.12 ↔	Exteriorisation einer ösophagealen Tasche
		42.19 ↔	Sonstige Fistulisierung des Ösophagus nach aussen
		42.25 ↔	Offene Biopsie am Ösophagus
		42.31 ↔	Lokale Exzision eines Ösophagus-Divertikels

42.32 ↔	Lokale Exzision von anderer Läsion oder Gewebe aus dem Ösophagus	43.6X.10 ↔	Pylorusresektion mit Anastomose zum Duodenum
42.39 ↔	Sonstige Destruktion von Läsion oder Gewebe aus dem Ösophagus	43.6X.20 ↔	Billroth I
42.40 ↔	Ösophagektomie, n.n.bez.	43.6X.99 ↔	Partielle Gastrektomie mit Anastomose zum Duodenum, sonstige
42.41.00 ↔	Partielle Ösophagektomie, n.n.bez.	43.70 ↔	Partielle Gastrektomie mit Anastomose zum Jejunum und Ileum, n.n.bez.
42.41.10 ↔	Partielle Ösophagektomie ohne Wiederherstellung der Kontinuität	43.71.11 ↔	Partielle Gastrektomie (2/3-Resektion) mit Anastomose zum Jejunum
42.41.20 ↔	Partielle Ösophagektomie mit Wiederherstellung der Kontinuität	43.71.21 ↔	Partielle Gastrektomie (4/5-Resektion) mit Anastomose zum Jejunum
42.41.99 ↔	Partielle Ösophagektomie, sonstige	43.72.11 ↔	Partielle Gastrektomie (2/3-Resektion) mit Anastomose zum Ileum
42.42.00 ↔	Totale Ösophagektomie, n.n.bez.	43.72.21 ↔	Partielle Gastrektomie (4/5-Resektion) mit Anastomose zum Ileum
42.42.10 ↔	Totale Ösophagektomie, ohne Wiederherstellung der Kontinuität	43.79 ↔	Partielle Gastrektomie mit Anastomose zum Jejunum und Ileum, sonstige
42.42.20 ↔	Totale Ösophagektomie, mit Wiederherstellung der Kontinuität, transmediastinal	43.89.00 ↔	Sonstige partielle Gastrektomie, n.n.bez.
42.42.21 ↔	Totale Ösophagektomie, mit Wiederherstellung der Kontinuität, thorakoabdominal	43.89.09 ↔	Sonstige partielle Gastrektomie, sonstige
42.42.29 ↔	Totale Ösophagektomie, mit Wiederherstellung der Kontinuität, sonstiger Zugang	43.89.10 ↔	Segmentresektion des Magens
42.42.99 ↔	Totale Ösophagektomie, sonstige	43.89.20 ↔	Biliopankreatische Diversion des Magens nach Scopinaro, offen chirurgisch
42.82 ↔	Naht einer Ösophagus-Verletzung	43.89.21 ↔	Biliopankreatische Diversion des Magens nach Scopinaro, laparoskopisch
42.83 ↔	Verschluss einer Ösophagostomie	43.89.30 ↔	Biliopankreatische Diversion des Magens mit Duodenal-Switch [BPD-DS], offen chirurgisch
42.88.00 ↔	Entfernung von Prothesen aus dem Ösophagus, n.n.bez.	43.89.31 ↔	Biliopankreatische Diversion des Magens mit Duodenal-Switch [BPD-DS], laparoskopisch
42.88.11 ↔	Entfernung von Prothesen aus dem Ösophagus, offen chirurgisch	43.89.40 ↔	Sleeve resection, offen chirurgisch
42.88.12 ↔	Entfernung von Prothesen aus dem Ösophagus, laparoskopisch	43.89.41 ↔	Sleeve resection, laparoskopisch
42.88.99 ↔	Entfernung von Prothesen aus dem Ösophagus, sonstige	43.89.42 ↔	Sleeve resection nach Magenband, offen chirurgisch
42.89 ↔	Sonstige Rekonstruktion am Ösophagus, sonstige	43.89.43 ↔	Sleeve resection nach Magenband, laparoskopisch
42.99.10 ↔	Sonstige Operation am Ösophagus, Sperroperation am Ösophagus	43.89.44 ↔	Re-sleeve resection, offen chirurgisch
42.99.35 ↔	Implantation eines Antirefluxsystems zur Unterstützung der ösophagealen Sphinkterfunktion, offen chirurgisch	43.89.45 ↔	Re-sleeve resection, laparoskopisch
42.99.36 ↔	Implantation eines Antirefluxsystems zur Unterstützung der ösophagealen Sphinkterfunktion, laparoskopisch	43.89.50 ↔	Duodenal-Switch nach Sleeve resection (Zweiteingriff), offen chirurgisch
42.99.37 ↔	Implantation einer Sonde eines Antirefluxsystems zur Unterstützung der ösophagealen Sphinkterfunktion, offen chirurgisch	43.89.51 ↔	Duodenal-Switch nach Sleeve resection (Zweiteingriff), laparoskopisch
42.99.38 ↔	Implantation einer Sonde eines Antirefluxsystems zur Unterstützung der ösophagealen Sphinkterfunktion, laparoskopisch	43.89.61 ↔	Partielle Gastrektomie mit Gastrogastrostomie
42.99.3A ↔	Entfernen eines Antirefluxsystems zur Unterstützung der ösophagealen Sphinkterfunktion, offen chirurgisch	44.00 ↔	Vagotomie, n.n.bez.
42.99.3B ↔	Entfernen eines Antirefluxsystems zur Unterstützung der ösophagealen Sphinkterfunktion, laparoskopisch	44.01 ↔	Trunkuläre Vagotomie
42.99.3C ↔	Entfernen einer Sonde eines Antirefluxsystems zur Unterstützung der ösophagealen Sphinkterfunktion, offen chirurgisch	44.02 ↔	Superselektive Vagotomie
42.99.3D ↔	Entfernen einer Sonde eines Antirefluxsystems zur Unterstützung der ösophagealen Sphinkterfunktion, laparoskopisch	44.03 ↔	Sonstige selektive Vagotomie
42.99.3E ↔	Revision ohne Ersatz eines Antirefluxsystems zur Unterstützung der ösophagealen Sphinkterfunktion, offen chirurgisch	44.15 ↔	Offene Biopsie am Magen
42.99.3F ↔	Revision ohne Ersatz eines Antirefluxsystems zur Unterstützung der ösophagealen Sphinkterfunktion, laparoskopisch	44.21 ↔	Dilatation des Pylorus durch Inzision
42.99.42 ↔	Schlingenligatur und Clipping am Ösophagus, offen chirurgisch	44.29 ↔	Pyloroplastik, sonstige
43.0 ↔	Gastrotomie	44.31.00 ↔	Magenbypass, n.n.bez.
43.5 ↔	Partielle Gastrektomie mit Anastomose zum Ösophagus	44.31.09 ↔	Magenbypass, sonstige
43.6X.00 ↔	Partielle Gastrektomie mit Anastomose zum Duodenum, n.n.bez.	44.31.11 ↔	Proximaler Magenbypass, offen chirurgisch
		44.31.12 ↔	Proximaler Magenbypass, laparoskopisch
		44.31.13 ↔	Proximaler Magenbypass nach Sleeve resection, reversal Eingriff, offen chirurgisch
		44.31.14 ↔	Proximaler Magenbypass nach Sleeve resection, reversal Eingriff, laparoskopisch
		44.31.15 ↔	Proximaler Magenbypass nach Gastric Banding, nach bariatrischem Voreingriff, offen chirurgisch
		44.31.16 ↔	Proximaler Magenbypass nach Gastric Banding, nach bariatrischem Voreingriff, laparoskopisch
		44.31.21 ↔	Distaler Magenbypass, offen chirurgisch
		44.31.22 ↔	Distaler Magenbypass, laparoskopisch
		44.31.31 ↔	Omega-loop Gastric Bypass, offen chirurgisch
		44.31.32 ↔	Omega-loop Gastric Bypass, laparoskopisch
		44.31.41 ↔	Roux-en-Y-Magenbypass, offen chirurgisch
		44.31.42 ↔	Roux-en-Y-Magenbypass, laparoskopisch
		44.38 ↔	Gastroenterostomie ohne Gastrektomie, laparoskopisch
		44.39 ↔	Gastroenterostomie ohne Gastrektomie, sonstige
		44.40 ↔	Übernähung eines peptischen Ulkus, n.n.bez.
		44.41 ↔	Übernähung eines Ulcus ventriculi
		44.42 ↔	Übernähung eines Ulcus duodeni
		44.49.10 ↔	Sklerosierung von Fundusvarizen, offen chirurgisch
		44.49.11 ↔	Sklerosierung von Fundusvarizen, laparoskopisch

44.49.20 ↔	Ligatur von Fundusvarizen, offen chirurgisch	44.65.20 ↔	Ösophagogastroplastik, (Hemi-)Fundoplikatio, offen chirurgisch
44.49.21 ↔	Ligatur von Fundusvarizen, laparoskopisch	44.65.99 ↔	Ösophagogastroplastik, sonstige
44.49.30 ↔	Sperroperation am Fundus	44.66.00 ↔	Sonstige Massnahmen zur Rekonstruktion der ösophagogastrischen Sphinkterfunktion, n.n.bez.
44.5X.00 ↔	Revision einer Magenanastomose, n.n.bez.	44.66.11 ↔	Hiatusplastik bei bariatrischem Eingriff, offen chirurgisch
44.5X.00 ↔	Revision einer Magenanastomose, n.n.bez.	44.66.99 ↔	Sonstige Massnahmen zur Rekonstruktion der ösophagogastrischen Sphinkterfunktion, sonstige
44.5X.10 ↔	Revision einer Magenanastomose nach Billroth I und II-Operation	44.67.00 ↔	Laparoskopische Massnahmen zur Rekonstruktion der ösophagogastrischen Sphinkterfunktion, n.n.bez.
44.5X.10 ↔	Revision einer Magenanastomose nach Billroth I und II-Operation	44.67.10 ↔	Laparoskopische Massnahmen zur Rekonstruktion der ösophagogastrischen Sphinkterfunktion, Kardioplastik, laparoskopisch
44.5X.21 ↔	Revision einer Magenanastomose nach Magenbypass oder mit intestinaler Interposition, offen chirurgisch	44.67.20 ↔	Laparoskopische Massnahmen zur Rekonstruktion der ösophagogastrischen Sphinkterfunktion, (Hemi-)Fundoplikatio, laparoskopisch
44.5X.21 ↔	Revision einer Magenanastomose nach Magenbypass oder mit intestinaler Interposition, offen chirurgisch	44.67.99 ↔	Laparoskopische Massnahmen zur Rekonstruktion der ösophagogastrischen Sphinkterfunktion, sonstige Gastroplastik
44.5X.22 ↔	Revision einer Magenanastomose nach Magenbypass oder mit intestinaler Interposition, laparoskopisch	44.68 ↔	Sonstige Rekonstruktion am Magen, sonstige
44.5X.22 ↔	Revision einer Magenanastomose nach Magenbypass oder mit intestinaler Interposition, laparoskopisch	44.69 ↔	Offene Ligatur von Magenvarizen
44.5X.33 ↔	Pouchrevision nach Gastric Bypass ohne Neuanlage, offen chirurgisch	44.91 ↔	Intraoperative Manipulation am Magen
44.5X.33 ↔	Pouchrevision nach Gastric Bypass ohne Neuanlage, offen chirurgisch	44.92 ↔	Vertikale Gastroplastik, offen chirurgisch
44.5X.34 ↔	Pouchrevision nach Gastric Bypass ohne Neuanlage, laparoskopisch	44.95.21 ↔	Vertikale Gastroplastik, laparoskopisch
44.5X.34 ↔	Pouchrevision nach Gastric Bypass ohne Neuanlage, laparoskopisch	44.95.22 ↔	Isolation eines Darmsegments, n.n.bez.
44.5X.34 ↔	Pouchrevision nach Gastric Bypass ohne Neuanlage, laparoskopisch	45.50 ↔	Isolation eines Dünndarmsegments
44.5X.35 ↔	Pouchrevision nach Gastric Bypass mit Neuanlage, offen chirurgisch	45.51 ↔	Isolation eines Dickdarmsegments
44.5X.35 ↔	Pouchrevision nach Gastric Bypass mit Neuanlage, offen chirurgisch	45.52 ↔	Multiple Segmentresektion am Dünndarm
44.5X.36 ↔	Pouchrevision nach Gastric Bypass mit Neuanlage, laparoskopisch	45.61 ↔	Sonstige Teilresektion am Dünndarm
44.5X.36 ↔	Pouchrevision nach Gastric Bypass mit Neuanlage, laparoskopisch	45.62 ↔	Totalexstirpation des Dünndarms, n.n.bez.
44.5X.41 ↔	Revision nach biliopankreatischer Diversion [BPD], offen chirurgisch	45.63.99 ↔	Totalexstirpation des Dünndarms, sonstige
44.5X.41 ↔	Revision nach biliopankreatischer Diversion [BPD], offen chirurgisch	45.70 ↔	Teilresektion am Dickdarm, n.n.bez.
44.5X.42 ↔	Revision nach biliopankreatischer Diversion [BPD], laparoskopisch	45.70 ↔	Teilresektion am Dickdarm, n.n.bez.
44.5X.42 ↔	Revision nach biliopankreatischer Diversion [BPD], laparoskopisch	45.72.11 ↔	Ileozäkale Resektion, offen chirurgisch
44.5X.42 ↔	Revision nach biliopankreatischer Diversion [BPD], laparoskopisch	45.72.12 ↔	Ileozäkale Resektion, laparoskopisch
44.5X.43 ↔	Reversal nach biliopankreatischer Diversion (BPD), offen chirurgisch	45.73.11 ↔	Hemikolektomie rechts, offen chirurgisch
44.5X.43 ↔	Reversal nach biliopankreatischer Diversion (BPD), offen chirurgisch	45.73.12 ↔	Hemikolektomie rechts, laparoskopisch
44.5X.44 ↔	Reversal nach biliopankreatischer Diversion (BPD), laparoskopisch	45.74.11 ↔	Resektion des Colon transversum, offen chirurgisch
44.5X.44 ↔	Reversal nach biliopankreatischer Diversion (BPD), laparoskopisch	45.74.12 ↔	Resektion des Colon transversum, laparoskopisch
44.5X.51 ↔	Reversal nach Gastric Bypass, offen chirurgisch	45.75.11 ↔	Hemikolektomie links, offen chirurgisch
44.5X.51 ↔	Reversal nach Gastric Bypass, offen chirurgisch	45.75.12 ↔	Hemikolektomie links, laparoskopisch
44.5X.52 ↔	Reversal nach Gastric Bypass, laparoskopisch	45.75.21 ↔	Hemikolektomie links mit Sigmoidektomie, offen chirurgisch
44.5X.52 ↔	Reversal nach Gastric Bypass, laparoskopisch	45.75.22 ↔	Hemikolektomie links mit Sigmoidektomie, laparoskopisch
44.5X.99 ↔	Revision einer Magenanastomose, sonstige	45.76.00 ↔	Sigmoidektomie, n.n.bez.
44.5X.99 ↔	Revision einer Magenanastomose, sonstige	45.76.09 ↔	Sigmoidektomie, sonstige
44.61 ↔	Naht einer Magenverletzung	45.76.11 ↔	Sigmoidektomie, offen chirurgisch
44.63.00 ↔	Verschluss einer anderen Magenfistel, n.n.bez.	45.76.21 ↔	Sigmoidektomie, laparoskopisch
44.63.11 ↔	Verschluss einer anderen Magenfistel, offen chirurgisch	45.77.11 ↔	Erweiterte Hemikolektomie rechts, offen chirurgisch
44.63.12 ↔	Verschluss einer anderen Magenfistel, laparoskopisch	45.77.12 ↔	Erweiterte Hemikolektomie rechts, laparoskopisch
44.63.99 ↔	Verschluss einer anderen Magenfistel, sonstige	45.77.12 ↔	Erweiterte Hemikolektomie rechts, laparoskopisch
44.64 ↔	Gastropexie	45.77.21 ↔	Erweiterte Hemikolektomie links, offen chirurgisch
44.65.00 ↔	Ösophagogastroplastik, n.n.bez.	45.77.21 ↔	Erweiterte Hemikolektomie links, offen chirurgisch
44.65.10 ↔	Ösophagogastroplastik, Kardioplastik, offen chirurgisch	45.77.22 ↔	Erweiterte Hemikolektomie links, laparoskopisch
		45.77.22 ↔	Erweiterte Hemikolektomie links, laparoskopisch
		45.78.11 ↔	Segmentresektion, offen chirurgisch
		45.78.11 ↔	Segmentresektion, offen chirurgisch
		45.78.12 ↔	Segmentresektion, laparoskopisch
		45.78.12 ↔	Segmentresektion, laparoskopisch
		45.78.21 ↔	Multiple Segmentresektion, offen chirurgisch
		45.78.21 ↔	Multiple Segmentresektion, offen chirurgisch
		45.78.21 ↔	Multiple Segmentresektion, offen chirurgisch
		45.78.22 ↔	Multiple Segmentresektion, laparoskopisch
		45.78.22 ↔	Multiple Segmentresektion, laparoskopisch
		45.79 ↔	Teilresektion am Dickdarm, sonstige
		45.79 ↔	Teilresektion am Dickdarm, sonstige
		45.79 ↔	Teilresektion am Dickdarm, sonstige

45.80 ↔	Kolektomie und Proktokolektomie, n.n.bez.	46.72.12 ↔	Verschluss einer Duodenalfistel, laparoskopisch
45.80 ↔	Kolektomie und Proktokolektomie, n.n.bez.	46.73 ↔	Naht einer Dünndarmverletzung, ausgenommen Duodenum
45.81.11 ↔	Kolektomie, offen chirurgisch	46.74.11 ↔	Verschluss einer Dünndarmfistel, ausgenommen Duodenum, offen chirurgisch
45.81.12 ↔	Kolektomie, laparoskopisch	46.74.12 ↔	Verschluss einer Dünndarmfistel, ausgenommen Duodenum, laparoskopisch
45.81.12 ↔	Kolektomie, laparoskopisch	46.75 ↔	Naht einer Dickdarmerkrankung
45.82.11 ↔	Proktokolektomie, offen chirurgisch	46.76.11 ↔	Verschluss einer Dickdarmerkrankung, offen chirurgisch
45.82.12 ↔	Proktokolektomie, laparoskopisch	46.76.12 ↔	Verschluss einer Dickdarmerkrankung, laparoskopisch
45.89 ↔	Kolektomie und Proktokolektomie, sonstige	46.79.10 ↔	Naht einer sonstigen Darmverletzung
45.89 ↔	Kolektomie und Proktokolektomie, sonstige	46.79.21 ↔	Verschluss einer sonstigen Darmfistel, offen chirurgisch
45.90 ↔	Intestinale Anastomose, n.n.bez.	46.79.22 ↔	Verschluss einer sonstigen Darmfistel, laparoskopisch
45.91 ↔	Dünndarm-Dünndarm-Anastomose	46.79.30 ↔	Erweiterungs- und Verschmälerungsplastik am Darm
45.92.11 ↔	Dünndarm-Rektum-Anastomose mit Bildung eines Reservoirs [Pouch]	46.79.31 ↔	Longitudinale Darmverlängerung nach Bianchi
45.92.12 ↔	Dünndarm-Rektum-Anastomose ohne Bildung eines Reservoirs [Pouch]	46.79.32 ↔	Serielle transverse Enteroplastie [STEP]
45.93 ↔	Dünndarm-Dickdarm-Anastomose	46.79.39 ↔	Sonstige Darmverlängerung
45.94 ↔	Dickdarm-Dickdarm-Anastomose	46.79.40 ↔	Anlegen eines Reservoirs, Dünndarm
45.95.11 ↔	Dünndarm-Anus-Anastomose mit Bildung eines Reservoirs	46.79.41 ↔	Anlegen eines Reservoirs, Dickdarm
45.95.11 ↔	Dünndarm-Anus-Anastomose mit Bildung eines Reservoirs	46.79.50 ↔	Revision eines Reservoirs, Dünndarm
45.95.12 ↔	Dünndarm-Anus-Anastomose ohne Bildung eines Reservoirs	46.79.51 ↔	Revision eines Reservoirs, Dickdarm
45.95.12 ↔	Dünndarm-Anus-Anastomose ohne Bildung eines Reservoirs	46.97.00 ↔	Darmtransplantation, n.n.bez.
45.95.21 ↔	Dickdarm-Anus-Anastomose	46.97.10 ↔	Darmtransplantation, Dünndarm-Retransplantation während desselben stationären Aufenthaltes
45.95.21 ↔	Dickdarm-Anus-Anastomose	48.1 ↔	Proktostomie
45.96 ↔	Dickdarm-Rektum-Anastomose	48.41 ↔	Submuköse Rektumresektion nach Soave
45.97.11 ↔	Neuanlage einer Fusspunktanastomose am Dünndarm, offen chirurgisch	48.49 ↔	Rektumresektion mit Durchzugsverfahren, sonstige
45.97.12 ↔	Neuanlage einer Fusspunktanastomose am Dünndarm, laparoskopisch	48.49 ↔	Rektumresektion mit Durchzugsverfahren, sonstige
45.98.11 ↔	Revision einer Dünndarmanastomose	48.50 ↔	Rektumresektion ohne Sphinktererhaltung, n.n.bez.
45.98.12 ↔	Revision einer Dickdarmanastomose	48.50 ↔	Rektumresektion ohne Sphinktererhaltung, n.n.bez.
45.98.13 ↔	Revision einer Anastomose zum Anus	48.51 ↔	Abdominoperineale Rektumresektion
45.99 ↔	Intestinale Anastomose, sonstige	48.53 ↔	Abdominosakrale, sakroperineale und perineale Rektumresektion
46.10 ↔	Kolostomie, n.n.bez.	48.59 ↔	Rektumresektion ohne Sphinktererhaltung, sonstige
46.12.11 ↔	Endständige Kolostomie, offen chirurgisch	48.59 ↔	Rektumresektion ohne Sphinktererhaltung, sonstige
46.12.12 ↔	Endständige Kolostomie, laparoskopisch	48.65 ↔	Rektumresektion nach Duhamel
46.15.11 ↔	Doppelläufige Kolostomie, offen chirurgisch	48.66.00 ↔	Rektumresektion mit Sphinktererhaltung, n.n.bez.
46.15.12 ↔	Doppelläufige Kolostomie, laparoskopisch	48.66.09 ↔	Rektumresektion mit Sphinktererhaltung, sonstige
46.19 ↔	Kolostomie, sonstige	48.66.11 ↔	Manschettenresektion und tubuläre Resektion des Rektums, mit Anastomose, offen chirurgisch
46.20 ↔	Jejunostomie und Ileostomie, n.n.bez.	48.66.12 ↔	Manschettenresektion und tubuläre Resektion des Rektums, mit Enterostoma und Blindverschluss, offen chirurgisch
46.25.11 ↔	Endständige Jejunostomie und Ileostomie, offen chirurgisch	48.66.13 ↔	Manschettenresektion und tubuläre Resektion des Rektums, mit Anastomose, laparoskopisch
46.25.12 ↔	Endständige Jejunostomie und Ileostomie, laparoskopisch	48.66.14 ↔	Manschettenresektion und tubuläre Resektion des Rektums, mit Enterostoma und Blindverschluss, laparoskopisch
46.26.11 ↔	Doppelläufige Jejunostomie und Ileostomie, offen chirurgisch	48.66.15 ↔	Manschettenresektion und tubuläre Resektion des Rektums, peranal
46.26.12 ↔	Doppelläufige Jejunostomie und Ileostomie, laparoskopisch	48.66.21 ↔	Anteriore Rektumresektion, mit Anastomose, offen chirurgisch
46.29 ↔	Jejunostomie und Ileostomie, sonstige	48.66.22 ↔	Anteriore Rektumresektion, mit Enterostoma und Blindverschluss, offen chirurgisch
46.2A ↔	Anlage einer Bishop-Koop-Anastomose	48.66.23 ↔	Anteriore Rektumresektion, mit Anastomose, laparoskopisch
46.33 ↔	Anlage eines Duodenostomie	48.66.24 ↔	Anteriore Rektumresektion, mit Enterostoma und Blindverschluss, laparoskopisch
46.39 ↔	Sonstige Enterostomie, sonstige	48.66.25 ↔	Anteriore Rektumresektion, peranal
46.43.00 ↔	Sonstige Revision eines künstlichen Dickdarms, n.n.bez.	48.66.31 ↔	Tiefe anteriore Rektumresektion, mit Anastomose, offen chirurgisch
46.43.10 ↔	Plastische Erweiterung oder Einengung eines Kolostomas	48.66.31 ↔	Tiefe anteriore Rektumresektion, mit Anastomose, offen chirurgisch
46.43.11 ↔	Neueinpflanzung eines Kolostomas	48.66.32 ↔	Tiefe anteriore Rektumresektion, mit Enterostoma und Blindverschluss, offen chirurgisch
46.43.12 ↔	Abtragung des vorverlagerten Teiles eines Kolostomas	48.66.33 ↔	Tiefe anteriore Rektumresektion, mit Anastomose, laparoskopisch
46.43.20 ↔	Umwandlung eines Kolostomas in ein kontinentes Stoma	48.66.33 ↔	Tiefe anteriore Rektumresektion, mit Anastomose, laparoskopisch
46.43.99 ↔	Sonstige Revision eines künstlichen Dickdarms, sonstige		
46.52.10 ↔	Verschluss einer doppelläufigen Kolostomie		
46.52.20 ↔	Verschluss einer endständigen Kolostomie		
46.71 ↔	Naht einer Duodenalverletzung		
46.72.11 ↔	Verschluss einer Duodenalfistel, offen chirurgisch		

48.66.34 ↔	Tiefe anteriore Rektumresektion, mit Enterostoma und Blindverschluss, laparoskopisch	53.81 ↔	Plikatur des Zwerchfells
48.66.35 ↔	Tiefe anteriore Rektumresektion, mit Anastomose, peranal	53.82 ↔	Operation einer parasternalen Hernie
48.66.35 ↔	Tiefe anteriore Rektumresektion, mit Anastomose, peranal	53.83.11 ↔	Operation einer Zwerchfellhernie, thorakaler Zugang, offen chirurgisch, ohne Implantation von Membranen und Netzen
48.69 ↔	Sonstige Rektumresektion, sonstige	53.83.21 ↔	Operation einer Zwerchfellhernie, thorakaler Zugang, offen chirurgisch, mit Implantation von Membranen und Netzen
48.71 ↔	Naht einer Rektumverletzung	53.84.11 ↔	Operation einer Zwerchfellhernie, thorakoskopisch, ohne Implantation von Membranen und Netzen
48.72 ↔	Verschluss einer Proktostomie	53.84.21 ↔	Operation einer Zwerchfellhernie, thorakoskopisch, mit Implantation von Membranen und Netzen
48.75.00 ↔	Abdominale Rektopexie, n.n.bez.	53.85.11 ↔	Operation einer Zwerchfellhernie, thorakoabdominaler Zugang, offen chirurgisch, ohne Implantation von Membranen und Netzen
48.75.09 ↔	Abdominale Rektopexie, sonstige	53.85.21 ↔	Operation einer Zwerchfellhernie, thorakoabdominaler Zugang, offen chirurgisch, mit Implantation von Membranen und Netzen
48.75.11 ↔	Abdominale Rektopexie, offen chirurgisch	53.89 ↔	Operation einer Zwerchfellhernie, thorakaler und thorakoabdominaler Zugang, sonstige
48.75.21 ↔	Abdominale Rektopexie, laparoskopisch	59.00 ↔	Retroperitoneale Dissektion, n.n.bez.
49.74 ↔	M. gracilis-Transposition bei Analinkontinenz	59.91 ↔	Exzision am perirenal oder perivesikalen Gewebe
52.99.00 ↔	Sonstige offene Operation am Pankreas, n.n.bez.	59.92 ↔	Sonstige Operationen am perirenal oder perivesikalen Gewebe
52.99.10 ↔	Sonstige offene Operation am Pankreas, Dilatation des Ductus pancreaticus	70.72.10 ↔	Verschluss einer kolovaginalen Fistel, offen chirurgisch (abdominal)
52.99.20 ↔	Sonstige offene Operation am Pankreas, Plastische Rekonstruktion des Ductus pancreaticus	70.72.20 ↔	Verschluss einer kolovaginalen Fistel, vaginal
52.99.99 ↔	Sonstige offene Operation am Pankreas, sonstige	70.72.30 ↔	Verschluss einer kolovaginalen Fistel, laparoskopisch
53.70 ↔	Operation einer Zwerchfellhernie, abdominaler Zugang, n.n.bez.	70.72.99 ↔	Verschluss einer kolovaginalen Fistel, sonstige
53.71.11 ↔	Operation einer Zwerchfellhernie, abdominaler Zugang, offen chirurgisch, ohne Implantation von Membranen und Netzen	70.73.10 ↔	Verschluss einer rektovaginalen Fistel, offen chirurgisch (abdominal)
53.71.21 ↔	Operation einer Zwerchfellhernie, abdominaler Zugang, offen chirurgisch, mit Implantation von Membranen und Netzen	70.73.20 ↔	Verschluss einer rektovaginalen Fistel, vaginal
53.72.11 ↔	Operation einer Zwerchfellhernie, laparoskopisch, ohne Implantation von Membranen und Netzen	70.73.30 ↔	Verschluss einer rektovaginalen Fistel, laparoskopisch
53.72.21 ↔	Operation einer Zwerchfellhernie, laparoskopisch, mit Implantation von Membranen und Netzen		
53.79 ↔	Operation einer Zwerchfellhernie, abdominaler Zugang, sonstige		
53.80 ↔	Operation einer Zwerchfellhernie, thorakaler und thorakoabdominaler Zugang, n.n.bez.		

Prozedur G16-8

99.B7.13 ‡↔	Intensivmedizinische Komplexbehandlung, 185 bis 360 Aufwandspunkte	99.B7.1F ‡↔	Intensivmedizinische Komplexbehandlung, 3221 bis 3680 Aufwandspunkte
99.B7.14 ‡↔	Intensivmedizinische Komplexbehandlung, 361 bis 552 Aufwandspunkte	99.B7.1G ‡↔	Intensivmedizinische Komplexbehandlung, 3681 bis 4600 Aufwandspunkte
99.B7.15 ‡↔	Intensivmedizinische Komplexbehandlung, 553 bis 828 Aufwandspunkte	99.B7.1H ‡↔	Intensivmedizinische Komplexbehandlung, 4601 bis 5520 Aufwandspunkte
99.B7.16 ‡↔	Intensivmedizinische Komplexbehandlung, 829 bis 1104 Aufwandspunkte	99.B7.1I ‡↔	Intensivmedizinische Komplexbehandlung, 5521 bis 7360 Aufwandspunkte
99.B7.17 ‡↔	Intensivmedizinische Komplexbehandlung, 1105 bis 1380 Aufwandspunkte	99.B7.1J ‡↔	Intensivmedizinische Komplexbehandlung, 7361 bis 9200 Aufwandspunkte
99.B7.18 ‡↔	Intensivmedizinische Komplexbehandlung, 1381 bis 1656 Aufwandspunkte	99.B7.1K ‡↔	Intensivmedizinische Komplexbehandlung, 9201 bis 11040 Aufwandspunkte
99.B7.1A ‡↔	Intensivmedizinische Komplexbehandlung, 1657 bis 1932 Aufwandspunkte	99.B7.1L ‡↔	Intensivmedizinische Komplexbehandlung, 11041 bis 13800 Aufwandspunkte
99.B7.1B ‡↔	Intensivmedizinische Komplexbehandlung, 1933 bis 2208 Aufwandspunkte	99.B7.1M ‡↔	Intensivmedizinische Komplexbehandlung, 13801 bis 16560 Aufwandspunkte
99.B7.1C ‡↔	Intensivmedizinische Komplexbehandlung, 2209 bis 2484 Aufwandspunkte	99.B7.1N ‡↔	Intensivmedizinische Komplexbehandlung, 16561 bis 19320 Aufwandspunkte
99.B7.1D ‡↔	Intensivmedizinische Komplexbehandlung, 2485 bis 2760 Aufwandspunkte	99.B7.1O ‡↔	Intensivmedizinische Komplexbehandlung, 19321 und mehr Aufwandspunkte
99.B7.1E ‡↔	Intensivmedizinische Komplexbehandlung, 2761 bis 3220 Aufwandspunkte		

Prozedur G16-9

01.12.00 ↔ Offene Biopsie an den Hirnhäuten, n.n.bez.	01.24.3F ↔ Zugang zur Schädelbasis, transoral-transclival
01.12.10 ↔ Stereotaktische offene Biopsie an den Hirnhäuten	01.24.3G ↔ Zugang zur Schädelbasis, transnasal-transpterygoidal
01.12.99 ↔ Offene Biopsie an den Hirnhäuten, sonstige	01.24.99 ↔ Sonstige Kraniotomie, sonstige
01.13.10 ↔ Stereotaktische geschlossene [perkutane] [Nadel-] Biopsie am Gehirn	01.25.10 ↔ Sonstige Kraniektomie mit Dekompression
01.13.99 ↔ Geschlossene [perkutane] [Nadel-] Biopsie am Gehirn, sonstige	01.25.11 ↔ Sonstige Kraniektomie zur Entleerung eines epiduralen Hämatoms
01.14.00 ↔ Offene Biopsie am Gehirn, n.n.bez.	01.25.12 ↔ Sonstige Kraniektomie zur Entleerung eines epiduralen Empyems
01.14.10 ↔ Stereotaktische offene Biopsie am Gehirn	01.25.13 ↔ Sonstige Kraniektomie zur Entfernung eines Fremdkörpers aus Schädelknochen oder Epiduralraum
01.14.99 ↔ Offene Biopsie am Gehirn, sonstige	01.25.14 ↔ Sonstige Kraniektomie mit Einlegen von alloplastischem Material oder eines Medikamententrägers in den Schädelknochen oder Epiduralraum
01.15 ↔ Biopsie am Schädel	01.25.19 ↔ Sonstige Kraniektomie zur Drainage epiduraler Flüssigkeit oder aus sonstigen Gründen
01.18.10 ↔ Geschlossene Biopsie an intrakraniellm Blutgefäss	01.25.20 ↔ Sonstige Kraniektomie, Rekraniektomie mit Einbringen einer Drainage
01.18.11 ↔ Stereotaktische geschlossene Biopsie an intrakraniellm Blutgefäss	01.25.21 ↔ Sonstige Kraniektomie, Rekraniektomie zur Entfernung von alloplastischem Material oder eines Medikamententrägers aus dem Schädelknochen oder Epiduralraum
01.18.19 ↔ Geschlossene Biopsie an intrakraniellm Blutgefäss, sonstige	01.26 ↔ Einsetzen und Ersetzen eines Katheters in die Schädelhöhle oder Hirngewebe
01.18.20 ↔ Offene Biopsie an intrakraniellm Blutgefäss	01.28 ↔ Einsetzen von intrakraniellen Katheter(n) via Bohrloch(löcher)
01.18.21 ↔ Stereotaktische offene Biopsie an intrakraniellm Blutgefäss	01.29.00 ↔ Revision ohne Ersatz von Katheter(n) aus Schädelhöhle oder Hirngewebe, n.n.bez.
01.18.29 ↔ Offene Biopsie an intrakraniellm Blutgefäss, sonstige	01.29.10 ↔ Stereotaktische Revision ohne Ersatz von intrazerebralen Kathetern zur intraventrikulären Infusion
01.21 ↔ Inzision und Drainage an den kranialen Sinus	01.29.99 ↔ Revision ohne Ersatz von Katheter(n) aus Schädelhöhle oder Hirngewebe, sonstige
01.23.00 ↔ Rekraniotomie, n.n.bez.	01.31.00 ↔ Inzision an den Hirnhäuten, n.n.bez.
01.23.10 ↔ Rekraniotomie mit Einbringen einer Drainage	01.31.10 ↔ Inzision an den Hirnhäuten zur Entleerung eines subduralen Hämatoms (Hygroms)
01.23.20 ↔ Rekraniotomie mit Entfernen von alloplastischem Material oder Medikamententrägers aus dem Schädelknochen	01.31.11 ↔ Inzision an den Hirnhäuten zur Entleerung eines subduralen Empyems
01.23.21 ↔ Rekraniotomie mit Entfernen von alloplastischem Material oder Medikamententräger aus dem Epiduralraum	01.31.20 ↔ Inzision an den Hirnhäuten zur Drainage von subduraler und subarachnoidaler Flüssigkeit
01.23.29 ↔ Rekraniotomie mit Entfernen von sonstigen Material	01.32.00 ↔ Lobotomie und Traktotomie, n.n.bez.
01.23.99 ↔ Rekraniotomie, sonstige	01.32.10 ↔ Lobotomie und Traktotomie, Zingulotomie
01.24.00 ↔ Sonstige Kraniotomie, n.n.bez.	01.32.11 ↔ Lobotomie und Traktotomie, Subpiale Transsektion
01.24.10 ↔ Sonstige Kraniotomie mit Dekompression	01.32.12 ↔ Lobotomie und Traktotomie, Multiple Lobotomien
01.24.11 ↔ Sonstige Kraniotomie zur Entleerung eines epiduralen Hämatoms	01.32.20 ↔ Lobotomie und Traktotomie, Stereotaktische Unterbrechung von Bahnsystemen
01.24.12 ↔ Sonstige Kraniotomie zur Entleerung eines epiduralen Empyems	01.32.99 ↔ Lobotomie und Traktotomie, sonstige
01.24.13 ↔ Sonstige Kraniotomie, Einlegen von alloplastischem Material oder Medikamententrägers in den Schädelknochen oder Epiduralraum	01.39.10 ↔ Sonstige Inzision am Gehirn zur Entleerung eines intrazerebralen Hämatoms
01.24.14 ↔ Sonstige Kraniotomie, Entfernung von alloplastischem Material oder Medikamententrägers aus Schädelknochen oder Epiduralraum	01.39.11 ↔ Sonstige Inzision am Gehirn zur Entleerung eines intrazerebralen Abszesses
01.24.15 ↔ Sonstige Kraniotomie, Entfernung eines Fremdkörpers aus Schädelknochen oder Epiduralraum	01.39.19 ↔ Sonstige Inzision am Gehirn, Entleerung von sonstiger intrazerebraler Flüssigkeit
01.24.16 ↔ Sonstige Kraniotomie, sonstige Drainage epiduraler Flüssigkeit oder aus sonstigen Gründen	01.39.20 ↔ Sonstige Inzision am Gehirn, Stereotaktische Entleerung eines intrakraniellen Hämatoms
01.24.22 ↔ Stereotaktisch geführte Schädelöffnung über die Kalotte als Zugang	01.39.21 ↔ Sonstige Inzision am Gehirn, Stereotaktische Entleerung eines intrakraniellen Abszesses
01.24.29 ↔ Kraniotomie der Kalotte als Zugang, sonstige	01.39.29 ↔ Sonstige Inzision am Gehirn, Stereotaktische Entleerung sonstiger intrakranieller Flüssigkeit
01.24.31 ↔ Zugang zur Schädelbasis, transoral	01.39.30 ↔ Sonstige Inzision am Gehirn, Entfernung eines intrazerebralen Fremdkörpers
01.24.32 ↔ Zugang zur Schädelbasis, transoral mit Spaltung des weichen Gaumens	01.39.40 ↔ Anlegen einer externen Drainage am Liquorsystem (z. B. ventrikulär, zisternal, subdural)
01.24.33 ↔ Zugang zur Schädelbasis, transoral mit Spaltung des weichen sowie harten Gaumens	01.39.41 ↔ Anlegen eines Reservoirs am Liquorsystem (z. B. ventrikulär, zisternal, subdural)
01.24.34 ↔ Zugang zur Schädelbasis, transsphenoidal	01.41 ↔ Operationen am Thalamus
01.24.35 ↔ Zugang zur Schädelbasis, transthemoidal	01.42 ↔ Operationen am Globus pallidum
01.24.36 ↔ Zugang zur Schädelbasis, transmastoïdal	
01.24.37 ↔ Zugang zur Schädelbasis, translabyrinthär	
01.24.38 ↔ Zugang zur Schädelbasis, transpyramidal	
01.24.39 ↔ Zugang zur Schädelbasis, sonstige	
01.24.3A ↔ Zugang zur Schädelbasis, transkondylär	
01.24.3B ↔ Zugang zur Schädelbasis, transorbital	
01.24.3C ↔ Zugang zur Schädelbasis, mit Le-Fort-I-Osteotomie	
01.24.3D ↔ Zugang zur Schädelbasis, transnasal-transcribiform	
01.24.3E ↔ Zugang zur Schädelbasis, transnasal-transclival	

01.51.00 ↔	Exzision und Destruktion von Läsion oder Gewebe an Gehirn und Hirnhäuten, n.n.bez.	02.06.30 ↔	Rekonstruktion von Hirn- und Gesichtsschädel, mit einfachem Implantat (Knochenzement, alloplastisches Material)
01.51.10 ↔	Exzision von Tumorgewebe an den Hirnhäuten mit Präparation von infiltriertem Nachbargewebe	02.06.99 ↔	Sonstige Osteoplastik am Schädel, sonstige
01.51.19 ↔	Exzision von Läsion oder Gewebe an den Hirnhäuten, sonstige	02.07 ↔	Entfernen einer Schädelknochenplatte
01.51.21 ↔	Exzision von hirneigenem intrazerebralen Tumorgewebe	02.11 ↔	Einfache Naht an der Dura mater des Gehirns
01.51.22 ↔	Exzision von nicht hirneigenem intrazerebralen Tumorgewebe	02.12.00 ↔	Sonstige Rekonstruktion an den Hirnhäuten, n.n.bez.
01.51.29 ↔	Exzision von Läsion oder Gewebe am Gehirn, sonstige	02.12.10 ↔	Sonstige Rekonstruktion an den Hirnhäuten ohne Kranioplastik
01.51.31 ↔	Destruktion von Läsion oder Gewebe an Hirnhäuten	02.12.20 ↔	Sonstige Rekonstruktion an den Hirnhäuten mit Kranioplastik
01.51.41 ↔	Destruktion von hirneigenem intrazerebralen Tumorgewebe	02.12.21 ↔	Sonstige Duraplastik mit Kranioplastik an der Konvexität
01.51.42 ↔	Destruktion von nicht hirneigenem intrazerebralen Tumorgewebe	02.12.22 ↔	Sonstige Duraplastik mit Kranioplastik am kraniozervikalen Übergang
01.52.00 ↔	Hemisphärektomie, n.n.bez.	02.12.31 ↔	Duraplastik an der Frontobasis mit gestieltem Lappen
01.52.10 ↔	Hemisphärektomie, hirneigenes intrazerebrales Tumorgewebe	02.12.99 ↔	Sonstige Rekonstruktion an den Hirnhäuten, sonstige
01.52.11 ↔	Hemisphärektomie, nicht hirneigenes intrazerebrales Tumorgewebe	02.13 ↔	Ligatur eines Gefässes der Hirnhäute
01.52.99 ↔	Hemisphärektomie, sonstige	02.14 ↔	Exzision am Plexus chorioideus
01.53.00 ↔	Lobektomie am Gehirn, n.n.bez.	02.2 ↔	Ventrikulostomie
01.53.10 ↔	Lobektomie am Gehirn, hirneigenes intrazerebrales Tumorgewebe	02.31 ↔	Ventrikelshunt zu Strukturen in Kopf und Hals
01.53.11 ↔	Lobektomie am Gehirn, nicht hirneigenes intrazerebrales Tumorgewebe	02.32 ↔	Ventrikelshunt zum Kreislaufsystem
01.53.99 ↔	Lobektomie am Gehirn, sonstige	02.33 ↔	Ventrikelshunt zur Thoraxhöhle
01.59 ↔	Sonstige Exzision und Destruktion an Gehirn und Hirnhäuten, sonstige	02.34 ↔	Ventrikelshunt zu Bauchhöhle und Bauchorganen
01.6X.10 ↔	Exzision und Destruktion von Tumorgewebe an der Schädelbasis	02.35 ↔	Ventrikelshunt zum Harnwegssystem
01.6X.11 ↔	Exzision und Destruktion von Tumorgewebe an der Kalotte	02.39 ↔	Sonstige Operationen zum Einrichten einer Ventrikeldrainage
01.6X.20 ↔	Exzision und Destruktion vom sonstigem erkrankten Gewebe an der Schädelbasis	02.41.00 ↔	Spülung und Exploration eines Ventrikelshunts, n.n.bez.
01.6X.21 ↔	Exzision und Destruktion von sonstigem erkrankten Gewebe an der Kalotte	02.41.10 ↔	Spülung und Exploration eines Ventrikelshunts, zentraler Teil
01.6X.22 ↔	Exzision und Destruktion von sonstigem erkrankten Gewebe an der Kalotte mit Hirnhäuten	02.41.20 ↔	Spülung und Exploration eines Ventrikelshunts, peripherer Teil
02.01 ↔	Eröffnen einer Schädelnaht	02.41.99 ↔	Spülung und Exploration eines Ventrikelshunts, sonstige
02.02 ↔	Elevation von Frakturfragmenten vom Schädel	02.42.00 ↔	Ersetzen eines Ventrikelshunts, n.n.bez.
02.03 ↔	Bildung eines Schädelknochenlappens	02.42.10 ↔	Ersetzen eines Ventrikelshunts, zentraler Teil
02.04.00 ↔	Knochentransplantation an den Schädel, n.n.bez.	02.42.20 ↔	Ersetzen eines Ventrikelshunts, peripherer Teil
02.04.10 ↔	Knochentransplantation an den Schädel, Schädeldach	02.42.99 ↔	Ersetzen eines Ventrikelshunts, sonstige
02.04.99 ↔	Knochentransplantation an den Schädel, sonstige	02.43 ↔	Entfernen eines Ventrikelshunts
02.05.00 ↔	Einsetzen einer Schädelknochenplatte, n.n.bez.	02.51.00 ↔	Synangiöse, n.n.bez.
02.05.10 ↔	Einsetzen eines CAD-Implantats an Hirnschädel ohne Beteiligung des Gesichtsschädels, einfacher Defekt	02.51.11 ↔	Encephalo-duro-arterio-synangiöse [EDAS]
02.05.11 ↔	Einsetzen eines CAD-Implantats an Hirnschädel ohne Beteiligung des Gesichtsschädels, grosser oder komplexer Defekt	02.51.12 ↔	Encephalo-duro-synangiöse [EDS]
02.05.20 ↔	Einsetzen eines CAD-Implantats an Hirnschädel mit Beteiligung von Orbita, Temporalregion oder frontalem Sinus, bis zu 2 Regionen	02.51.14 ↔	Encephalo-myo-synangiöse [EMS]
02.05.30 ↔	Einsetzen eines CAD-Implantats an Hirnschädel mit Beteiligung multipler Regionen des Gesichtsschädels, ab 3 Regionen	02.51.15 ↔	Encephalo-galea-periost-synangiöse [EGPS]
02.05.41 ↔	Wiedereinsetzen einer autologen Schädelknochenplatte	02.51.99 ↔	Synangiöse, sonstige
02.05.99 ↔	Einsetzen einer Schädelknochenplatte, sonstige	02.91 ↔	Lösung von kortikalen Adhäsionen
02.06.00 ↔	Sonstige Osteoplastik am Schädel, n.n.bez.	02.92 ↔	Plastische Rekonstruktion am Gehirn
02.06.10 ↔	Frontoorbitale Kranioplastik zur Verlagerung	02.93.30 ↔	Implantation oder Wechsel der Elektroden zur intrakraniellen Neurostimulation, n.n.bez.
02.06.20 ↔	Rekonstruktion des Hirnschädels ohne Beteiligung des Gesichtsschädels, mit einfachem Implantat (Knochenzement, alloplastisches Material)	02.93.31 ↔	Implantation oder Wechsel von temporären Mikroelektroden zur monolokulären Ableitung und Stimulation
		02.93.32 ↔	Implantation oder Wechsel von temporären Mikroelektroden zur multilokulären Ableitung und Stimulation
		02.93.33 ↔	Implantation oder Wechsel von permanenten Mikroelektroden zur monolokulären Ableitung und Stimulation
		02.93.34 ↔	Implantation oder Wechsel von permanenten Mikroelektroden zur multilokulären Ableitung und Stimulation
		02.93.39 ↔	Implantation oder Wechsel der Elektroden zur intrakraniellen Neurostimulation, sonstige
		02.96 ↔	Einsetzen einer sphenoidalen Elektrode
		02.97.10 ↔	Implantation oder Wechsel eines Neurostimulators zur intrakraniellen Neurostimulation, n.n.bez.

02.97.11 ↔	Implantation oder Wechsel eines Neurostimulators zur intrakraniellen Neurostimulation, Einzelelektrodensystem, nicht wiederaufladbar	03.05.22 ↔	Inzision des Rückenmarks und der Rückenmarkshäute zur Entleerung eines subduralen Hämatoms oder Empyems
02.97.12 ↔	Implantation oder Wechsel eines Neurostimulators zur intrakraniellen Neurostimulation, Mehrelektrodensystem, nicht wiederaufladbar	03.05.23 ↔	Inzision des Rückenmarks und der Rückenmarkshäute zur Entleerung eines intramedullären Hämatoms oder Abszesses
02.97.14 ↔	Implantation oder Wechsel eines Neurostimulators zur intrakraniellen Neurostimulation, Mehrelektrodensystem, wiederaufladbar, omnidirektional	03.09 ↔	Exploration und Dekompression an Strukturen des Spinalkanals, sonstige
02.97.15 ↔	Implantation oder Wechsel eines Neurostimulators zur intrakraniellen Neurostimulation, Mehrelektrodensystem, wiederaufladbar, bidirektional	03.1 ↔	Durchtrennung einer intraspinalen Nervenwurzel
02.97.19 ↔	Implantation oder Wechsel eines Neurostimulators zur intrakraniellen Neurostimulation, sonstige	03.21 ↔	Perkutane Chordotomie
02.99.10 ↔	Stereotaktische Eingriffe am Liquorsystem	03.29 ↔	Chordotomie, sonstige
02.99.11 ↔	Stereotaktische Implantation und Explantation von radioaktivem Material als selbstständiger Eingriff	03.32.09 ↔	Biopsie an Rückenmark oder Rückenmarkshäuten, sonstige
02.99.12 ↔	Stereotaktische Implantation von Gewebe an Schädel, Gehirn und Hirnhäuten	03.32.21 ↔	Offene Biopsie am Rückenmark
02.99.13 ↔	Stereotaktische Instillation von Medikamenten als selbstständiger Eingriff	03.32.22 ↔	Offene Biopsie an Rückenmarkshäuten
02.99.14 ↔	Stereotaktische Implantation, Revision oder Wechsel von intrazerebralen Kathetern zur intraventrikulären Infusion	03.4X.10 ↔	Exzision oder Destruktion von Tumorgewebe an Rückenmark (intramedullär)
02.99.20 ↔	Umwandlung eines Liquorshunts (oder Hirnwasserableitung) in eine Mehrfachableitung	03.4X.11 ↔	Exzision oder Destruktion von Tumorgewebe an Rückenmarkshäuten und Knochen
02.99.29 ↔	Sonstige Revision und Entfernung von Liquorableitungen	03.4X.12 ↔	Exzision oder Destruktion von Tumorgewebe an intraspinalen Nervenwurzeln und Ganglien
02.99.30 ↔	Implantation oder Wechsel einer intrakraniellen Messsonde	03.4X.19 ↔	Exzision oder Destruktion von Tumorgewebe an Rückenmark oder Rückenmarkshäuten, sonstige
02.99.31 ↔	Revision ohne Ersatz einer intrakraniellen Messsonde	03.4X.20 ↔	Exzision oder Destruktion einer sonstigen Läsion an Rückenmark (intramedullär)
02.99.40 ↔	Implantation oder Wechsel einer Neuroprothese	03.4X.21 ↔	Exzision oder Destruktion einer sonstigen Läsion an Rückenmarkshäuten
02.99.41 ↔	Revision ohne Ersatz einer Neuroprothese	03.4X.22 ↔	Exzision oder Destruktion einer sonstigen Läsion an intraspinalen Nervenwurzeln und Ganglien
02.99.50 ↔	Implantation und Entfernung eines Katheter-Ballon-Systems zur intrazerebralen Brachytherapie	03.4X.29 ↔	Exzision oder Destruktion einer sonstigen Läsion an Rückenmark oder Rückenmarkshäuten, sonstige
02.9A.11 ↔	Implantation oder Wechsel eines Neurostimulators mit integrierten Elektroden zur Stimulation des Ganglion Sphenopalatinum [SPG]	03.4X.99 ↔	Exzision oder Destruktion einer Läsion an Rückenmark oder Rückenmarkshäuten, sonstige
03.03.21 ↔	Hemilaminektomie, 1 Segment	03.51 ↔	Plastische Rekonstruktion an einer spinalen Meningozele
03.03.22 ↔	Hemilaminektomie, 2 Segmente	03.52 ↔	Plastische Rekonstruktion an einer spinalen Myelomenigozele
03.03.23 ↔	Hemilaminektomie, 3 Segmente	03.59.10 ↔	Sonstige plastische Rekonstruktion und Operationen an Strukturen des Spinalkanals, Verschluss einer Diastematomyelie
03.03.24 ↔	Hemilaminektomie, 4 Segmente	03.59.11 ↔	Sonstige plastische Rekonstruktion und Operationen an Strukturen des Spinalkanals, Durchtrennung eines Filum terminale
03.03.25 ↔	Hemilaminektomie, 5 Segmente	03.59.12 ↔	Sonstige plastische Rekonstruktion und Operationen an Strukturen des Spinalkanals, Verschluss einer spinalen Fistel
03.03.26 ↔	Hemilaminektomie, 6 Segmente	03.59.13 ↔	Sonstige plastische Rekonstruktion und Operationen an Strukturen des Spinalkanals, Spinale Duraplastik
03.03.27 ↔	Hemilaminektomie, 7 Segmente	03.59.99 ↔	Sonstige plastische Rekonstruktion und Operationen an Strukturen des Spinalkanals, sonstige
03.03.28 ↔	Hemilaminektomie, 8 Segmente	03.6 ↔	Lösung von Adhäsionen an Rückenmark und Nervenwurzeln
03.03.2A ↔	Hemilaminektomie, 9 Segmente	03.71 ↔	Subarachnoido-peritonealer Shunt am Spinalkanal
03.03.2B ↔	Hemilaminektomie, 10 und mehr Segmente	03.72 ↔	Subarachnoido-ureteraler Shunt am Spinalkanal
03.03.31 ↔	Laminektomie, 1 Segment	03.79 ↔	Shunt am Spinalkanal, sonstige
03.03.32 ↔	Laminektomie, 2 Segmente	03.93.10 ↔	Implantation oder Wechsel der Elektrode(n) eines temporären epiduralen Neurostimulators, Einzelelektrodensystems, Teststimulation
03.03.33 ↔	Laminektomie, 3 Segmente	03.93.11 ↔	Implantation oder Wechsel der Elektrode(n) eines temporären epiduralen Neurostimulators, Mehrelektrodensystems, Teststimulation
03.03.34 ↔	Laminektomie, 4 Segmente	03.93.20 ↔	Implantation oder Wechsel der Elektrode(n) eines permanenten epiduralen Neurostimulators, Einzelelektrodensystems, Dauerstimulation, perkutan
03.03.35 ↔	Laminektomie, 5 Segmente	03.93.21 ↔	Implantation oder Wechsel der Elektrode(n) eines permanenten epiduralen Neurostimulators, Mehrelektrodensystems, Dauerstimulation, perkutan
03.03.36 ↔	Laminektomie, 6 Segmente		
03.03.37 ↔	Laminektomie, 7 Segmente		
03.03.38 ↔	Laminektomie, 8 Segmente		
03.03.3A ↔	Laminektomie, 9 Segmente		
03.03.3B ↔	Laminektomie, 10 und mehr Segmente		
03.05.11 ↔	Inzision des Spinalkanals zur Drainage epiduraler Flüssigkeit		
03.05.12 ↔	Inzision des Rückenmarks und der Rückenmarkshäute zur Drainage subduraler Flüssigkeit		
03.05.13 ↔	Inzision des Rückenmarks und der Rückenmarkshäute zur Drainage intramedullärer Flüssigkeit		
03.05.21 ↔	Inzision des Spinalkanals zur Entleerung eines epiduralen Hämatoms oder Empyems		

03.93.22 ↔	Implantation oder Wechsel der Elektrode(n) eines permanenten epiduralen Neurostimulators, Einzelelektrodensystems, Dauerstimulation, offen chirurgisch	04.07.11 ↔	Entfernung eines Nerventransplantates
03.93.23 ↔	Implantation oder Wechsel der Elektrode(n) eines permanenten epiduralen Neurostimulators, Mehrelektrodensystems, Dauerstimulation, offen chirurgisch	04.07.20 ↔	Sonstige Exzision oder Avulsion von intrakraniellen Nerven
03.93.30 ↔	Implantation oder Wechsel einer subduralen Elektrode zur Vorderwurzelstimulation	04.07.30 ↔	Sonstige Exzision oder Avulsion von extrakraniellen Hirnnerven
03.93.99 ↔	Implantation oder Wechsel der Elektrode(n) eines spinalen Neurostimulators, sonstige	04.07.40 ↔	Sonstige Exzision oder Avulsion des Plexus brachialis
03.97 ↔	Revision eines Shunts an den Rückenmarkshäuten	04.07.41 ↔	Sonstige Exzision oder Avulsion von Nerven der Schulter
03.98 ↔	Entfernen eines Shunts von den Rückenmarkshäuten	04.07.42 ↔	Sonstige Exzision oder Avulsion von Nerven des Armes und der Hand
03.99.19 ↔	Operation an intraspinalen Blutgefäßen, sonstige	04.07.43 ↔	Sonstige Exzision oder Avulsion von Nerven des Rumpfes und der unteren Extremität
03.99.20 ↔	Operation am spinalen Liquorsystem, Anlegen eines subkutanen Reservoirs am spinalen Liquorsystem	04.08.00 ↔	Optikusscheidenfensterung, n.n.bez.
03.99.21 ↔	Operation am spinalen Liquorsystem, Revision eines subkutanen Reservoirs, eines Katheters oder einer Medikamentenpumpe zur intrathekalen und epiduralen Infusion	04.08.10 ↔	Sonstige Operationen am N. opticus
03.99.22 ↔	Operation am spinalen Liquorsystem, Entfernung eines subkutanen Reservoirs am spinalen Liquorsystem	04.08.99 ↔	Optikusscheidenfensterung, sonstige
03.99.40 ↔	Revision ohne Ersatz eines Katheters zur intrathekalen und epiduralen Infusion	04.2X.10 ↔	Destruktion von intrakraniellen Hirnnerven und Ganglien
03.9A.10 ↔	Implantation oder Wechsel eines Neurostimulators zur epiduralen Neurostimulation, n.n.bez.	04.2X.20 ↔	Destruktion von extrakraniellen Hirnnerven
03.9A.11 ↔	Implantation oder Wechsel eines Neurostimulators zur epiduralen Neurostimulation, Einzelelektrodensystem, nicht wiederaufladbar	04.2X.30 ↔	Destruktion des Plexus brachialis
03.9A.12 ↔	Implantation oder Wechsel eines Neurostimulators zur epiduralen Neurostimulation, Mehrelektrodensystem, nicht wiederaufladbar	04.2X.31 ↔	Destruktion von Nerven der Schulter
03.9A.13 ↔	Implantation oder Wechsel eines Neurostimulators zur epiduralen Neurostimulation, Mehrelektrodensystem, wiederaufladbar	04.2X.32 ↔	Destruktion von Nerven des Armes und der Hand
03.9A.19 ↔	Implantation oder Wechsel eines Neurostimulators zur epiduralen Neurostimulation, sonstige	04.2X.33 ↔	Destruktion von Nerven des Rumpfes und Plexus lumbosacralis
03.9A.21 ↔	Implantation oder Wechsel eines Neurostimulators zur Vorderwurzel-Neurostimulation	04.2X.34 ↔	Destruktion von Nerven des Beines und des Fusses
03.9B.11 ↔	Implantation oder Wechsel einer vollständig implantierbaren Infusionspumpe zur intrathekalen und epiduralen Infusion mit programmierbarem variablem Tagesprofil	04.2X.39 ↔	Destruktion von sonstigen peripheren Nerven oder Ganglien
03.9B.12 ↔	Implantation oder Wechsel einer vollständig implantierbaren Infusionspumpe zur intrathekalen und epiduralen Infusion mit konstanter Flussrate	04.2X.99 ↔	Destruktion von kranialen und peripheren Nerven und Ganglien, sonstige
03.9B.13 ↔	Implantation oder Wechsel einer vollständig implantierbaren Infusionspumpe zur intrathekalen und epiduralen Infusion mit integrierter elektronischer Okklusionsüberwachung	04.3X.00 ↔	Naht an kranialen oder peripheren Nerven, n.n.bez.
03.9B.19 ↔	Implantation oder Wechsel einer vollständig implantierbaren Infusionspumpe zur intrathekalen und epiduralen Infusion, sonstige	04.3X.10 ↔	Epineurale Naht von extrakraniellen Hirnnerven, primär
04.01.00 ↔	Exzision eines Akustikusneurinoms, n.n.bez.	04.3X.11 ↔	Epineurale Naht des Plexus brachialis, primär
04.01.10 ↔	Exzision eines Akustikusneurinoms durch Kraniotomie	04.3X.12 ↔	Epineurale Naht von Nerven der Schulter, primär
04.01.11 ↔	Exzision eines Akustikusneurinoms, translabrynthärer Zugang	04.3X.13 ↔	Epineurale Naht von Nerven am Arm, primär
04.01.99 ↔	Exzision eines Akustikusneurinoms, sonstige	04.3X.14 ↔	Epineurale Naht von Nerven der Hand, primär
04.02 ↔	Durchtrennung des N. trigeminus	04.3X.15 ↔	Epineurale Naht von Nerven des Rumpfes, primär
04.05.00 ↔	Exzision und Destruktion des Ganglion Gasseri, n.n.bez.	04.3X.16 ↔	Epineurale Naht von Nerven des Beines (inkl. Plexus lumbosacralis, Leiste, Beckenboden), primär
04.05.10 ↔	Exzision des Ganglion Gasseri	04.3X.17 ↔	Epineurale Naht von Nerven des Fusses, primär
04.05.20 ↔	Destruktion des Ganglion Gasseri	04.3X.19 ↔	Epineurale Naht von sonstigen kranialen oder peripheren Nerven, primär
04.05.99 ↔	Exzision und Destruktion des Ganglion Gasseri, sonstige	04.3X.20 ↔	Epineurale Naht von extrakraniellen Hirnnerven, sekundär
04.06.10 ↔	Exzision von intrakraniellen Ganglien	04.3X.21 ↔	Epineurale Naht des Plexus brachialis, sekundär
04.06.20 ↔	Exzision von sonstigen peripheren Ganglien	04.3X.22 ↔	Epineurale Naht von Nerven der Schulter, sekundär
04.07.10 ↔	Exzision eines Nerven zur Transplantation	04.3X.23 ↔	Epineurale Naht von Nerven am Arm, sekundär
		04.3X.24 ↔	Epineurale Naht von Nerven an der Hand, sekundär
		04.3X.25 ↔	Epineurale Naht von Nerven des Rumpfes, sekundär
		04.3X.26 ↔	Epineurale Naht von Nerven des Beines (inkl. Plexus lumbosacralis, Leiste, Beckenboden), sekundär
		04.3X.27 ↔	Epineurale Naht von Nerven des Fusses, sekundär
		04.3X.29 ↔	Epineurale Naht von sonstigen kranialen und peripheren Nerven, sekundär
		04.3X.30 ↔	Interfaszikuläre Naht von extrakraniellen Hirnnerven, primär
		04.3X.31 ↔	Interfaszikuläre Naht des Plexus brachialis, primär
		04.3X.32 ↔	Interfaszikuläre Naht von Nerven der Schulter, primär
		04.3X.33 ↔	Interfaszikuläre Naht von Nerven am Arm, primär
		04.3X.34 ↔	Interfaszikuläre Naht von Nerven an der Hand, primär
		04.3X.35 ↔	Interfaszikuläre Naht von Nerven des Rumpfes, primär
		04.3X.36 ↔	Interfaszikuläre Naht von Nerven des Beines (inkl. Plexus lumbosacralis, Leiste, Beckenboden), primär
		04.3X.37 ↔	Interfaszikuläre Naht von Nerven des Fusses, primär
		04.3X.39 ↔	Interfaszikuläre Naht von sonstigen kranialen und peripheren Nerven, primär
		04.3X.40 ↔	Interfaszikuläre Naht von extrakraniellen Hirnnerven, sekundär
		04.3X.41 ↔	Interfaszikuläre Naht des Plexus brachialis, sekundär

04.3X.42 ↔	Interfaszikuläre Naht von Nerven der Schulter, sekundär	04.6X.22 ↔	Transposition des Plexus brachialis mit interfaszikulärer primärer Naht
04.3X.43 ↔	Interfaszikuläre Naht von Nerven am Arm, sekundär	04.6X.23 ↔	Transposition des Plexus brachialis mit interfaszikulärer sekundärer Naht
04.3X.44 ↔	Interfaszikuläre Naht von Nerven an der Hand, sekundär	04.6X.30 ↔	Transposition eines Nerven der Schulter mit epineuraler primärer und sekundärer Naht
04.3X.45 ↔	Interfaszikuläre Naht von Nerven des Rumpfes, sekundär	04.6X.31 ↔	Transposition eines Nerven der Schulter mit interfaszikulärer primärer und sekundärer Naht
04.3X.46 ↔	Interfaszikuläre Naht von Nerven des Beines (inkl. Plexus lumbosacralis, Leiste, Beckenboden), sekundär	04.6X.40 ↔	Transposition eines Nerven des Armes mit epineuraler primärer Naht
04.3X.47 ↔	Interfaszikuläre Naht von Nerven des Fusses, sekundär	04.6X.41 ↔	Transposition eines Nerven des Armes mit epineuraler sekundärer Naht
04.3X.49 ↔	Interfaszikuläre Naht von sonstigen kranialen und peripheren Nerven, sekundär	04.6X.42 ↔	Transposition eines Nerven des Armes mit interfaszikulärer primärer Naht
04.3X.99 ↔	Naht an kranialen oder peripheren Nerven, sonstige	04.6X.43 ↔	Transposition eines Nerven des Armes mit interfaszikulärer sekundärer Naht
04.41 ↔	Dekompression an der Wurzel des N. trigeminus	04.6X.50 ↔	Transposition eines Nerven des Rumpfes und der unteren Extremität mit epineuraler primärer und sekundärer Naht
04.42.00 ↔	Sonstige Dekompression an kranialen Nerven, n.n.bez.	04.6X.51 ↔	Transposition eines Nerven des Rumpfes und der unteren Extremität mit interfaszikulärer primärer und sekundärer Naht
04.42.10 ↔	Sonstige Dekompression an kranialen Nerven, intrakraniell	04.6X.60 ↔	Transposition eines Nerven der Hand mit interfaszikulärer primärer und sekundärer Naht
04.42.20 ↔	Sonstige Dekompression an kranialen Nerven, extrakraniell	04.6X.70 ↔	Transposition mit Neurolyse und Dekompression eines extrakraniellen Hirnnerven
04.42.99 ↔	Sonstige Dekompression an kranialen Nerven, sonstige	04.6X.71 ↔	Transposition mit Neurolyse und Dekompression des Plexus brachialis oder eines Nerven der Schulter
04.49.00 ↔	Sonstige Dekompression oder Lösung von Adhäsionen an peripherem Nerv oder Ganglion, n.n.bez.	04.6X.72 ↔	Transposition mit Neurolyse und Dekompression eines Nerven des Armes
04.49.10 ↔	Sonstige Dekompression oder Lösung von Adhäsionen am Plexus brachialis	04.6X.73 ↔	Transposition mit Neurolyse und Dekompression eines Nerven der Hand
04.49.11 ↔	Sonstige Dekompression oder Lösung von Adhäsionen an Nerven der Schulter	04.6X.74 ↔	Transposition mit Neurolyse und Dekompression eines Nerven des Rumpfes und der unteren Extremität
04.49.12 ↔	Sonstige Dekompression oder Lösung von Adhäsionen an Nerven des Armes	04.6X.75 ↔	Transposition von sonstigen kranialen und peripheren Nerven
04.49.13 ↔	Sonstige Dekompression oder Lösung von Adhäsionen an Nerven der Hand	04.6X.99 ↔	Transposition von kranialen und peripheren Nerven, sonstige
04.49.14 ↔	Sonstige Dekompression oder Lösung von Adhäsionen am Plexus lumbosacralis, Leiste und Beckenboden	04.71 ↔	Hypoglosso-faziale Anastomose
04.49.15 ↔	Sonstige Dekompression oder Lösung von Adhäsionen an Nerven des Beines	04.72 ↔	Akzessorio-faziale Anastomose
04.49.16 ↔	Sonstige Dekompression oder Lösung von Adhäsionen an Nerven des Fusses	04.73 ↔	Akzessorio-hypoglossale Anastomose
04.49.99 ↔	Sonstige Dekompression oder Lösung von Adhäsionen an sonstigen peripheren Nerven oder Ganglion, sonstige	04.74.00 ↔	Sonstige Anastomose eines kranialen oder peripheren Nerven, n.n.bez.
04.51.00 ↔	Transplantation von kranialem oder peripherem Nerv, n.n.bez.	04.74.10 ↔	Fazio-faziale Nerven-Anastomose
04.51.09 ↔	Transplantation von kranialem oder peripherem Nerv, sonstige	04.74.11 ↔	Interkosto-faszikuläre Nerven-Anastomose
04.51.10 ↔	Transplantation von extrakraniellen Hirnnerven	04.74.99 ↔	Sonstige Anastomose eines kranialen oder peripheren Nerven, sonstige
04.51.11 ↔	Transplantation von Plexus brachialis und Nerven der Schulter	04.75 ↔	Revision einer früheren plastischen Rekonstruktion an einem kranialen oder peripheren Nerv
04.51.12 ↔	Transplantation von Nerven des Armes und der Hand	04.76 ↔	Plastische Rekonstruktion einer alten traumatischen Verletzung an kranialen und peripheren Nerven
04.51.13 ↔	Transplantation von Nerven des Rumpfes und der unteren Extremität	04.79.09 ↔	Sonstige Neuroplastik, sonstige
04.51.19 ↔	Transplantation von sonstigem kranialem oder peripherem Nerv	04.79.10 ↔	Transplantation sowie Transposition eines extrakraniellen Hirnnerven mit epineuraler Naht
04.6X.00 ↔	Transposition von kranialen und peripheren Nerven, n.n.bez.	04.79.11 ↔	Transplantation sowie Transposition des Plexus brachialis mit epineuraler Naht
04.6X.10 ↔	Transposition eines extrakraniellen Hirnnerven mit epineuraler primärer Naht	04.79.12 ↔	Transplantation sowie Transposition von Nerven der Schulter mit epineuraler Naht
04.6X.11 ↔	Transposition eines extrakraniellen Hirnnerven mit epineuraler sekundärer Naht	04.79.13 ↔	Transplantation sowie Transposition eines Nerven des Armes und der Hand mit epineuraler Naht
04.6X.12 ↔	Transposition eines extrakraniellen Hirnnerven mit interfaszikulärer primärer und sekundärer Naht	04.79.14 ↔	Transplantation sowie Transposition von Nerven des Rumpfes und der unteren Extremität mit epineuraler Naht
04.6X.20 ↔	Transposition des Plexus brachialis mit epineuraler primärer Naht	04.79.19 ↔	Transplantation sowie Transposition eines sonstigen Nervens mit epineuraler Naht
04.6X.21 ↔	Transposition des Plexus brachialis mit epineuraler sekundärer Naht	04.79.20 ↔	Transplantation sowie Transposition eines Nerven mit interfaszikulärer Naht
		04.79.21 ↔	Transplantation sowie Transposition eines extrakraniellen Hirnnerven mit interfaszikulärer Naht

04.79.22 ↔	Transplantation sowie Transposition des Plexus brachialis mit interfaszikulärer Naht	06.51.99 ↔	Partielle substernale Thyreoidektomie, sonstige
04.79.23 ↔	Transplantation sowie Transposition von Nerven der Schulter mit interfaszikulärer Naht	06.52.00 ↔	Vollständige substernale Thyreoidektomie, n.n.bez.
04.79.24 ↔	Transplantation sowie Transposition eines Nerven des Armes und der Hand mit interfaszikulärer Naht	06.52.10 ↔	Vollständige substernale Thyreoidektomie durch Sternotomie
04.79.25 ↔	Transplantation sowie Transposition von Nerven des Rumpfes und der unteren Extremität mit interfaszikulärer Naht	06.52.99 ↔	Vollständige substernale Thyreoidektomie, sonstige
04.79.29 ↔	Transplantation sowie Transposition eines sonstigen Nerven mit interfaszikulärer Naht	06.6X.00 ↔	Exzision einer Thyreoidea lingualis, n.n.bez.
04.95.10 ↔	Implantation oder Wechsel eines Neurostimulators zur peripheren Neurostimulation, n.n.bez.	06.6X.10 ↔	Exzision einer Thyreoidea lingualis, transoral
04.95.11 ↔	Implantation oder Wechsel eines Neurostimulators zur peripheren Neurostimulation, Einzelelektrodensystem, nicht wiederaufladbar	06.6X.11 ↔	Exzision einer Thyreoidea lingualis, transzervikal, ohne Resektion des medialen Zungenbeines
04.95.12 ↔	Implantation oder Wechsel eines Neurostimulators zur peripheren Neurostimulation, Mehrelektrodensystem, nicht wiederaufladbar	06.6X.12 ↔	Exzision einer Thyreoidea lingualis, transzervikal, mit Resektion des medialen Zungenbeines
04.95.13 ↔	Implantation oder Wechsel eines Neurostimulators zur peripheren Neurostimulation, Mehrelektrodensystem, wiederaufladbar	06.6X.99 ↔	Exzision einer Thyreoidea lingualis, sonstige
04.95.14 ↔	Implantation oder Wechsel eines Neurostimulators zur Vagusnervstimulation	06.7X.00 ↔	Exzision des Ductus oder Tractus thyreoglossus, n.n.bez.
04.95.15 ↔	Implantation oder Wechsel eines Neurostimulators zur peripheren Neurostimulation, Einzelelektrodensystem, wiederaufladbar	06.7X.10 ↔	Exzision einer medianen Halszyste, ohne Resektion des medialen Zungenbeines
04.95.19 ↔	Implantation oder Wechsel eines Neurostimulators zur peripheren Neurostimulation, sonstige	06.7X.11 ↔	Exzision einer medianen Halszyste, mit Resektion des medialen Zungenbeines
05.21 ↔	Exzision des Ganglion sphenopalatinum	06.7X.12 ↔	Exzision einer medianen Halsfistel, ohne Resektion des medialen Zungenbeines
05.22 ↔	Zervikale Sympathektomie	06.7X.13 ↔	Exzision einer medianen Halsfistel, mit Resektion des medialen Zungenbeines
05.23 ↔	Lumbale Sympathektomie	06.7X.14 ↔	Sekundärer Eingriff zur Exzision des Ductus thyreoglossus, mit Resektion des medialen Zungenbeines
05.24 ↔	Präsakrale Sympathektomie	06.7X.15 ↔	Sekundärer Eingriff zur Exzision des Ductus thyreoglossus, ohne Resektion des medialen Zungenbeines
05.25 ↔	Periarterielle Sympathektomie	06.7X.99 ↔	Exzision des Ductus oder Tractus thyreoglossus, sonstige
05.26 ↔	Thorakale Sympathektomie	06.81.00 ↔	Vollständige Parathyreoidektomie, n.n.bez.
05.29 ↔	Sonstige Sympathektomie und Exzision eines Ganglions	06.81.10 ↔	Vollständige Parathyreoidektomie, ohne Replantation
05.81 ↔	Plastische Rekonstruktion an sympathischem Nerv oder Ganglion	06.81.13 ↔	Vollständige Parathyreoidektomie durch Sternotomie, ohne Replantation
06.12 ↔	Offene Biopsie an der Schilddrüse	06.81.99 ↔	Vollständige Parathyreoidektomie, sonstige
06.13.12 ↔	Offene Biopsie an der Nebenschilddrüse	06.89.00 ↔	Partielle Parathyreoidektomie, n.n.bez.
06.2X.00 ↔	Unilaterale Hemithyreoidektomie, n.n.bez.	06.89.11 ↔	Reexploration mit partieller Parathyreoidektomie
06.2X.11 ↔	Unilaterale Hemithyreoidektomie, ohne Parathyreoidektomie	06.89.13 ↔	Sonstige Operationen an der Nebenschilddrüse durch Sternotomie
06.2X.12 ↔	Unilaterale Hemithyreoidektomie, mit Parathyreoidektomie	06.89.99 ↔	Partielle Parathyreoidektomie, sonstige
06.2X.99 ↔	Unilaterale Hemithyreoidektomie, sonstige	06.91 ↔	Durchtrennung des Isthmus thyroideae
06.31 ↔	Exzision von Läsion oder Gewebe der Schilddrüse	06.94 ↔	Reimplantation von Schilddrüsengewebe
06.33 ↔	Exzision eines Schilddrüsen Knotens	06.95.00 ↔	Reimplantation von Nebenschilddrüsengewebe, n.n.bez.
06.34.11 ↔	Subtotale Resektion der Schilddrüse	06.95.10 ↔	Vollständige Parathyreoidektomie, mit Replantation, n.n.bez.
06.34.12 ↔	Subtotale Resektion der Schilddrüse einseitig mit Exzision eines Knotens der Gegenseite	06.95.11 ↔	Vollständige Parathyreoidektomie, mit Replantation orthotop
06.34.13 ↔	Subtotale Resektion der Schilddrüse einseitig mit Hemithyreoidektomie der Gegenseite	06.95.12 ↔	Vollständige Parathyreoidektomie, mit Replantation heterotop
06.35 ↔	Reexploration der Schilddrüse mit partieller Resektion	06.95.20 ↔	Vollständige Parathyreoidektomie durch Sternotomie, mit Replantation, n.n.bez.
06.36 ↔	Resektion des Isthmus der Schilddrüse	06.95.21 ↔	Vollständige Parathyreoidektomie durch Sternotomie, mit Replantation orthotop
06.39 ↔	Partielle Thyreoidektomie, Exzision und Destruktion von Schilddrüsengewebe, sonstige	06.95.22 ↔	Vollständige Parathyreoidektomie durch Sternotomie, mit Replantation heterotop
06.4X.00 ↔	Vollständige [totale] Thyreoidektomie, n.n.bez.	06.95.99 ↔	Reimplantation von Nebenschilddrüsengewebe, sonstige
06.4X.10 ↔	Vollständige [totale] Thyreoidektomie ohne Parathyreoidektomie	06.98.00 ↔	Sonstige Operationen an der Schilddrüse, n.n.bez.
06.4X.11 ↔	Vollständige [totale] Thyreoidektomie mit Parathyreoidektomie	06.98.10 ↔	Plastische Rekonstruktion der Schilddrüse
06.4X.99 ↔	Vollständige [totale] Thyreoidektomie, sonstige	06.98.99 ↔	Sonstige Operationen an der Schilddrüse, sonstige
06.50.00 ↔	Substernale Thyreoidektomie, n.n.bez.	06.99.00 ↔	Sonstige Operationen an der Nebenschilddrüse, n.n.bez.
06.50.10 ↔	Substernale Thyreoidektomie durch Sternotomie	06.99.10 ↔	Plastische Rekonstruktion der Nebenschilddrüse
06.50.99 ↔	Substernale Thyreoidektomie, sonstige	06.99.99 ↔	Sonstige Operationen an der Nebenschilddrüse, sonstige
06.51.00 ↔	Partielle substernale Thyreoidektomie, n.n.bez.	07.12 ↔	Offene Biopsie an der Nebenniere
06.51.10 ↔	Partielle substernale Thyreoidektomie durch Sternotomie	07.13.10 ↔	Geschlossene [perkutane] [Nadel-] Biopsie an der Hypophyse durch transfrontalen Zugang

07.13.11 ↔	Offene Biopsie an der Hypophyse durch transfrontalen Zugang	08.31 ↔	Behebung einer Blepharoptose durch M. frontalis-Verfahren mit Naht
07.13.12 ↔	Stereotaktische Biopsie an der Hypophyse durch transfrontalen Zugang	08.32 ↔	Behebung einer Blepharoptose durch M. frontalis-Verfahren mit FaszienSchlinge
07.13.99 ↔	Biopsie an der Hypophyse, transfrontaler Zugang, sonstige	08.33 ↔	Behebung einer Blepharoptose durch Resektion oder Verlagerung des M. levator palpebrae oder seiner Aponeurose
07.14.10 ↔	Geschlossene [perkutane] [Nadel-] Biopsie an der Hypophyse durch transsphänoidalen Zugang	08.34 ↔	Behebung einer Blepharoptose durch andere Verfahren am M. levator palpebrae
07.14.11 ↔	Offene Biopsie an der Hypophyse durch transsphänoidalen Zugang	08.35 ↔	Behebung einer Blepharoptose durch Tarsoplastik
07.14.12 ↔	Stereotaktische Biopsie an der Hypophyse durch transsphänoidalen Zugang	08.36 ↔	Behebung einer Blepharoptose durch andere Verfahren
07.14.99 ↔	Biopsie an der Hypophyse, transsphänoidaler Zugang, sonstige	08.37 ↔	Reduktion einer Ptosen-Überkorrektur
07.16.11 ↔	Offene Biopsie am Thymus	08.38 ↔	Korrektur einer Lidretraktion
07.17.10 ↔	Geschlossene [perkutane] [Nadel-] Biopsie am Corpus pineale	08.41 ↔	Behebung von Entropium oder Ektropium durch Thermokauterisation
07.17.11 ↔	Offene Biopsie am Corpus pineale	08.42 ↔	Behebung von Entropium oder Ektropium durch Nahtverfahren
07.17.12 ↔	Stereotaktische Biopsie am Corpus pineale	08.43 ↔	Behebung von Entropium oder Ektropium durch Keilresektion
07.17.99 ↔	Biopsie am Corpus pineale, sonstige	08.44.00 ↔	Behebung von Entropium oder Ektropium durch Lidplastik, n.n.bez.
07.21 ↔	Exzision einer Läsion der Nebenniere	08.44.10 ↔	Behebung von Entropium oder Ektropium durch Lidplastik, horizontale Verkürzung des Augenlides
07.22.00 ↔	Einseitige Adrenalectomie, n.n.bez.	08.44.99 ↔	Behebung von Entropium oder Ektropium durch Lidplastik, sonstige
07.22.10 ↔	Einseitige Adrenalectomie, ohne Ovarektomie	08.49.00 ↔	Sonstiger Eingriff zur Korrektur eines Entropiums oder Ektropiums, n.n.bez.
07.22.11 ↔	Einseitige Adrenalectomie, mit Ovarektomie	08.49.10 ↔	Sonstiger Eingriff zur Korrektur eines Entropiums oder Ektropiums, Operation an den Lidretraktoren
07.22.12 ↔	Einseitige Adrenalectomie, Rest-Adrenalectomie	08.49.11 ↔	Sonstiger Eingriff zur Korrektur eines Entropiums oder Ektropiums, Reposition einer Lidlamelle
07.22.99 ↔	Einseitige Adrenalectomie, sonstige	08.49.99 ↔	Sonstiger Eingriff zur Korrektur eines Entropiums oder Ektropiums, sonstige
07.29 ↔	Partielle Adrenalectomie, sonstige	08.51 ↔	Kanthotomie
07.3 ↔	Beidseitige Adrenalectomie	08.59.00 ↔	Sonstige Anpassung der Lidposition, n.n.bez.
07.41 ↔	Inzision an einer Nebenniere	08.59.10 ↔	Kanthoplastik, n.n.bez.
07.42 ↔	Durchtrennung von afferenten Nerven der Nebennieren	08.59.11 ↔	Kanthopexie
07.43 ↔	Ligatur von Gefäßen der Nebennieren	08.59.12 ↔	Korrekturoperation bei Epikanthus
07.44 ↔	Rekonstruktion an einer Nebenniere	08.59.99 ↔	Sonstige Anpassung der Lidposition, sonstige
07.45 ↔	Reimplantation von Gewebe der Nebennieren	08.61.10 ↔	Plastische Rekonstruktion des Augenlids mit Hautlappen
07.51 ↔	Exploration im Gebiet des Corpus pineale	08.61.11 ↔	Plastische Rekonstruktion des Augenlids mit Hauttransplantat
07.52 ↔	Inzision am Corpus pineale	08.62 ↔	Plastische Rekonstruktion des Augenlids mit Schleimhautlappen oder -transplantat
07.53 ↔	Partielle Exzision des Corpus pineale	08.63 ↔	Plastische Rekonstruktion des Augenlids mit Haarfollikeltransplantat
07.54 ↔	Totale Exzision des Corpus pineale	08.64 ↔	Plastische Rekonstruktion des Augenlids mit tarsokonjunktivalem Lappen
07.59 ↔	Operationen am Corpus pineale, sonstige	08.69.00 ↔	Sonstige plastische Rekonstruktion des Augenlids mit Lappen oder Transplantaten, n.n.bez.
07.61 ↔	Partielle Exzision der Hypophyse, transfrontaler Zugang	08.69.10 ↔	Plastische Rekonstruktion des Augenlids mit Knorpel
07.62 ↔	Partielle Exzision an der Hypophyse, transsphänoidaler Zugang	08.69.11 ↔	Plastische Rekonstruktion des Augenlids mit alloplastischem Material
07.63 ↔	Partielle Exzision an der Hypophyse, nicht näher bezeichneter Zugang	08.69.12 ↔	Plastische Rekonstruktion des Augenlids mit Verschiebe- und Rotationsplastik des Lides
07.64 ↔	Totale Exzision der Hypophyse, transfrontaler Zugang	08.69.13 ↔	Plastische Rekonstruktion des Augenlids mit Oberlidverlängerung
07.65 ↔	Totale Exzision der Hypophyse, transsphänoidaler Zugang	08.69.99 ↔	Sonstige plastische Rekonstruktion des Augenlids mit Lappen oder Transplantaten, sonstige
07.68 ↔	Totale Exzision der Hypophyse, anderer näher bezeichneter Zugang	08.71 ↔	Den Lidrand umfassende plastische Rekonstruktion des Augenlids, partielle Tiefe
07.69 ↔	Totale Exzision der Hypophyse, nicht näher bezeichneter Zugang	08.72 ↔	Sonstige plastische Rekonstruktion des Augenlids, partielle Tiefe
07.71 ↔	Exploration der Fossa hypophysialis	08.73.00 ↔	Den Lidrand umfassende plastische Rekonstruktion des Augenlids, volle Tiefe, n.n.bez.
07.72 ↔	Inzision an der Hypophyse	08.73.10 ↔	Verschiebeplastik der Lidkante
07.79 ↔	Sonstige Operation an der Hypophyse, sonstige	08.73.99 ↔	Den Lidrand umfassende plastische Rekonstruktion des Augenlids, volle Tiefe, sonstige
07.80 ↔	Thymektomie, n.n.bez.		
07.81 ↔	Sonstige partielle Exzision am Thymus		
07.82 ↔	Sonstige totale Exzision des Thymus		
07.83 ↔	Thorakoskopische partielle Exzision am Thymus		
07.84 ↔	Thorakoskopische totale Exzision des Thymus		
07.91 ↔	Exploration im Gebiet des Thymus		
07.92 ↔	Sonstige Inzision am Thymus		
07.93 ↔	Plastische Rekonstruktion am Thymus		
07.94 ↔	Transplantation von Thymusgewebe		
07.95 ↔	Thorakoskopische Inzision am Thymus		
07.98 ↔	Sonstige und nicht näher bezeichnete thorakoskopische Operationen am Thymus		
07.99 ↔	Sonstige und nicht näher bezeichnete Operationen am Thymus		

08.74.00 ↔	Sonstige plastische Rekonstruktion des Augenlids, volle Tiefe, n.n.bez.	10.45.09 ↔	Limbusstammzelltransplantation, sonstige
08.74.10 ↔	Oberlidverlängerung	10.45.11 ↔	Autologe Limbusstammzelltransplantation mit in vitro kultivierten Limbusstammzellen
08.74.99 ↔	Sonstige plastische Rekonstruktion des Augenlids, volle Tiefe, sonstige	10.49.00 ↔	Sonstige Konjunktivaplastik, n.n.bez.
08.82 ↔	Versorgung einer Risswunde des Augenlids, den Lidrand umfassend, partielle Tiefe	10.49.10 ↔	Sonstige Konjunktivaplastik, Tenonplastik
08.83 ↔	Sonstige Versorgung einer Risswunde des Augenlids, partielle Tiefe	10.49.99 ↔	Sonstige Konjunktivaplastik, sonstige
08.84 ↔	Versorgung einer Risswunde des Augenlids, den Lidrand umfassend, volle Tiefe	10.6X.99 ↔	Versorgung einer Konjunktivaverletzung, sonstige
08.85 ↔	Sonstige Versorgung einer Risswunde des Augenlids, volle Tiefe	11.0 ↔	Entfernen eines intrakornealen Fremdkörpers aus der Kornea mittels Magnet
08.86 ↔	Rhytidektomie am Unterlid	11.1 ↔	Inzision der Kornea
08.87 ↔	Rhytidektomie am Oberlid	11.31 ↔	Transposition eines Pterygiums
08.89.10 ↔	Plastische Rekonstruktion des Augenlids, medialer oder lateraler Lidwinkel	11.32 ↔	Exzision eines Pterygiums mit Korneatransplantat
08.89.11 ↔	Plastische Rekonstruktion des Augenlids durch Hebung der Augenbraue	11.39.00 ↔	Sonstige Exzision eines Pterygiums, n.n.bez.
08.89.12 ↔	Plastische Rekonstruktion des Augenlids durch Entfernung eines Fettgewebeprolapses der Orbita	11.39.10 ↔	Exzision eines Pterygiums mit (phototherapeutischer) Keratektomie
08.89.13 ↔	Plastische Rekonstruktion des Augenlids durch Oberflächenbehandlung mit Laser	11.39.11 ↔	Exzision eines Pterygiums mit sonstiger Bindehautplastik
08.89.14 ↔	Plastische Rekonstruktion des Augenlids durch sonstige Oberlidverlängerung	11.39.99 ↔	Sonstige Exzision eines Pterygiums, sonstige
08.89.15 ↔	Plastische Rekonstruktion des Augenlids durch Unterlidverlängerung	11.41 ↔	Mechanisches Entfernen von Korneaepithel
08.89.99 ↔	Sonstige plastische Rekonstruktion des Augenlids, sonstige	11.42 ↔	Thermokauterisation einer Kornealäsion
09.71 ↔	Korrektur eines evertierten Tränenpünktchens	11.43 ↔	Kryotherapie einer Kornealäsion
09.72 ↔	Sonstige plastische Rekonstruktion am Tränenpünktchen	11.49.00 ↔	Sonstiges Entfernen oder Destruktion einer Kornealäsion, n.n.bez.
09.73 ↔	Plastische Rekonstruktion eines Canaliculus lacrimalis	11.49.10 ↔	Destruktion einer Kornealäsion, durch Laserkoagulation
09.81 ↔	Dakryozystorhinostomie	11.49.20 ↔	Keratektomie einer Kornealäsion durch Phototherapie
09.82 ↔	Konjunktivozystorhinostomie	11.49.29 ↔	Sonstige Keratektomie einer Kornealäsion
09.83 ↔	Konjunktivozystorhinostomie mit Einsetzen von Tubus oder Stent	11.49.99 ↔	Sonstiges Entfernen oder Destruktion einer Kornealäsion, sonstige
09.99 ↔	Sonstige Operation am Tränensystem, sonstige	11.51 ↔	Naht einer Korneaverletzung
10.0 ↔	Entfernen eines subkonjunktivalen Fremdkörpers aus der Konjunktiva durch Inzision	11.52 ↔	Korrektur einer postoperativen Wunddehiszenz an der Kornea
10.31.10 ↔	Exzision von Läsion oder Gewebe der Konjunktiva mit Plastik	11.53 ↔	Versorgung einer Korneaverletzung oder -wunde mit Konjunktiva-Lappen
10.31.99 ↔	Exzision von Läsion oder Gewebe der Konjunktiva, sonstige	11.59.00 ↔	Sonstige Rekonstruktion an der Kornea, n.n.bez.
10.41.00 ↔	Plastische Rekonstruktion eines Symblepharons mit freiem Transplantat, n.n.bez.	11.59.10 ↔	Rekonstruktion durch Deckung der Kornea, n.n.bez.
10.41.10 ↔	Plastische Rekonstruktion eines Symblepharons mit freiem Transplantat, autogen	11.59.11 ↔	Rekonstruktion durch Deckung der Kornea durch eine Amnionmembran
10.41.11 ↔	Plastische Rekonstruktion eines Symblepharons mit freiem Transplantat, nicht autogen	11.59.12 ↔	Rekonstruktion durch sonstige Deckung der Kornea
10.41.99 ↔	Plastische Rekonstruktion eines Symblepharons mit freiem Transplantat, sonstige	11.59.99 ↔	Sonstige Rekonstruktion an der Kornea, sonstige
10.42.00 ↔	Konjunktivale Fornix-Rekonstruktion mit freiem Transplantat, n.n.bez.	11.60 ↔	Korneatransplantation, n.n.bez.
10.42.10 ↔	Konjunktivale Fornix-Rekonstruktion mit freiem Transplantat, autogen	11.61 ↔	Lamelläre Keratoplastik mit Autotransplantat
10.42.11 ↔	Konjunktivale Fornix-Rekonstruktion mit freiem Transplantat, nicht autogen	11.62 ↔	Sonstige lamelläre Keratoplastik
10.42.99 ↔	Konjunktivale Fornix-Rekonstruktion mit freiem Transplantat, sonstige	11.63 ↔	Penetrierende Keratoplastik mit Autotransplantat
10.43 ↔	Sonstige Rekonstruktion der konjunktivalen Fornix	11.64 ↔	Sonstige penetrierende Keratoplastik
10.44.00 ↔	Sonstiges freies Transplantat an die Konjunktiva, n.n.bez.	11.69.00 ↔	Sonstige Korneatransplantation, n.n.bez.
10.44.10 ↔	Sonstiges freies Transplantat an die Konjunktiva, autogen	11.69.10 ↔	Austausch-Keratoplastik
10.44.11 ↔	Sonstiges freies Transplantat an die Konjunktiva, nicht autogen	11.69.20 ↔	Perforierende Korneatransplantation
10.44.99 ↔	Sonstiges freies Transplantat an die Konjunktiva, sonstige	11.69.99 ↔	Sonstige Korneatransplantation, sonstige
10.45.00 ↔	Limbusstammzelltransplantation, n.n.bez.	11.71 ↔	Keratomileusis
		11.72 ↔	Keratophakie
		11.73 ↔	Keratoprothese
		11.74 ↔	Thermokeratoplastik
		11.75 ↔	Radiäre Keratotomie
		11.76 ↔	Epikeratophakie
		11.79.00 ↔	Sonstige rekonstruktive und refraktive Eingriffe an der Kornea, n.n.bez.
		11.79.10 ↔	Photorefraktive Keratektomie
		11.79.20 ↔	Implantation eines intrastromalen Ringsegmentes an der Kornea
		11.79.99 ↔	Sonstige rekonstruktive und refraktive Eingriffe an der Kornea, sonstige
		11.91 ↔	Tätowierung der Kornea
		11.92 ↔	Entfernen eines künstlichen Korneaimplantats
		12.00 ↔	Entfernen eines intraokulären Fremdkörpers aus der vorderen Augenkammer, n.n.bez.
		12.01 ↔	Entfernen eines intraokulären Fremdkörpers aus der vorderen Augenkammer mittels Magnet
		12.02 ↔	Entfernen eines intraokulären Fremdkörpers aus der vorderen Augenkammer ohne Magnet

12.11 ↔	Iridotomie mit Transfixation	12.89 ↔	Operationen an der Sklera, sonstige
12.12 ↔	Sonstige Iridotomie	12.91.00 ↔	Therapeutische Evakuierung der vorderen Augenkammer, n.n.bez.
12.13 ↔	Exzision einer prolabierten Iris	12.91.10 ↔	Vorderkammerspülung, n.n.bez.
12.14 ↔	Sonstige Iridektomie	12.91.11 ↔	Vorderkammerspülung mit Entfernung von Silikonöl
12.31 ↔	Lösung von Goniosynechien	12.91.19 ↔	Vorderkammerspülung, sonstige
12.32 ↔	Lösung von anderen vorderen Synechien	12.91.20 ↔	Parazentese der vorderen Augenkammer
12.33 ↔	Lösung von hinteren Synechien	12.91.99 ↔	Therapeutische Evakuierung der vorderen Augenkammer, sonstige
12.34 ↔	Lösung von korneovitrealen Adhäsionen	12.92.09 ↔	Injektion in die vordere Augenkammer, sonstige
12.35 ↔	Koreplastik	12.92.21 ↔	Injektion in die vordere Augenkammer, Luft
12.36 ↔	Implantation und Wechsel einer Irisprothese	12.92.29 ↔	Injektion in die vordere Augenkammer, sonstiges Gas
12.39.00 ↔	Sonstige Iridoplastik, n.n.bez.	12.93 ↔	Exzision oder Destruktion einer Epitheleinwucherung in die vordere Augenkammer
12.39.10 ↔	Iridoplastik durch Laser zur Erleichterung der intraokulären Zirkulation	12.97 ↔	Sonstige Operationen an der Iris
12.39.99 ↔	Sonstige Iridoplastik, sonstige	12.98.00 ↔	Sonstige Operationen am Corpus ciliare, n.n.bez.
12.40 ↔	Entfernen einer Läsion der vorderen Augenkammer, n.n.bez.	12.98.10 ↔	Fixation des Ziliarkörpers
12.41 ↔	Destruktion einer Irläsion ohne Exzision	12.98.99 ↔	Sonstige Operationen am Corpus ciliare, sonstige
12.42 ↔	Exzision einer Irläsion	12.99.00 ↔	Sonstige Operationen an der vorderen Augenkammer, n.n.bez.
12.43 ↔	Destruktion einer Läsion des Corpus ciliare, ohne Exzision	12.99.99 ↔	Sonstige Operationen an der vorderen Augenkammer, sonstige
12.44 ↔	Exzision einer Läsion des Corpus ciliare	13.00 ↔	Entfernen eines Fremdkörpers aus der Linse, n.n.bez.
12.51 ↔	Goniotomie ohne Goniopunktion	13.01 ↔	Entfernen eines Fremdkörpers aus der Linse mittels Magnet
12.52 ↔	Goniotomie ohne Goniopunktion	13.02 ↔	Entfernen eines Fremdkörpers aus der Linse ohne Magnet
12.53 ↔	Goniotomie mit Goniopunktion	13.11 ↔	Intrakapsuläre Extraktion der Linse durch inferioren temporalen Zugang
12.54 ↔	Trabekulotomie ab externo	13.19 ↔	Intrakapsuläre Extraktion der Linse, sonstige
12.55 ↔	Zyklodialyse	13.2 ↔	Extrakapsuläre Extraktion der Linse durch lineares Extraktionsverfahren
12.59.00 ↔	Sonstige Erleichterung der intraokulären Zirkulation, n.n.bez.	13.3 ↔	Extrakapsuläre Extraktion der Linse durch einfaches Aspirations- (und Irrigations-) Verfahren
12.59.10 ↔	Erleichterung der intraokulären Zirkulation durch Trabekuloplastik oder Gonioplastik	13.41 ↔	Phakoemulsifikation und Aspiration eines Katarakts
12.59.11 ↔	Erleichterung der intraokulären Zirkulation durch Aspiration und Kürettage am Trabekelwerk	13.42 ↔	Mechanische Phakofragmentation und Aspiration eines Katarakts durch posterioren Zugang
12.59.99 ↔	Sonstige Erleichterung der intraokulären Zirkulation, sonstige	13.43 ↔	Mechanische Phakofragmentation und andere Aspiration eines Katarakts
12.61.00 ↔	Trepanation der Sklera mit Iridektomie, n.n.bez.	13.51 ↔	Extrakapsuläre Extraktion der Linse durch inferioren temporalen Zugang
12.61.10 ↔	Gedeckte Trepanation der Sklera mit Iridektomie	13.59 ↔	Sonstige extrakapsuläre Extraktion der Linse, sonstige
12.61.11 ↔	Nicht gedeckte Trepanation der Sklera mit Iridektomie	13.64 ↔	Diszision einer Sekundärmembran (nach Katarakt)
12.61.99 ↔	Trepanation der Sklera mit Iridektomie, sonstige	13.65 ↔	Exzision einer Sekundärmembran (nach Katarakt)
12.62 ↔	Thermokauterisation der Sklera mit Iridektomie	13.66 ↔	Mechanische Fragmentation einer Sekundärmembran (nach Katarakt)
12.63 ↔	Iridenkleisis und Iridotaxis	13.69 ↔	Sonstige Kataraktextraktion, sonstige
12.64.00 ↔	Trabekulektomie ab externo, n.n.bez.	13.71 ↔	Implantation einer Intraokularlinse anlässlich einer Kataraktextraktion, einseitig
12.64.10 ↔	Gedeckte Trabekulektomie ab externo	13.72 ↔	Sekundäre Implantation einer Intraokularlinse
12.64.11 ↔	Nicht gedeckte Trabekulektomie ab externo	13.73 ↔	Implantation einer iristragenden Intraokularlinse
12.64.99 ↔	Trabekulektomie ab externo, sonstige	13.79 ↔	Implantation einer Intraokularlinse, sonstige
12.65 ↔	Sonstige Sklerafistulisierung mit Iridektomie	13.8 ↔	Entfernen einer Intraokularlinse
12.66 ↔	Postoperative Revision einer Sklerafistulisierungs-Massnahme	13.91 ↔	Implantation von intraokulärer teleskopischer Prothese
12.69.00 ↔	Sonstige Sklerafistulisierungs-Massnahme, n.n.bez.	13.92 ↔	Kapsulotomie an der Linse
12.69.10 ↔	Filternde Operationen zur Senkung des Augeninnendrucks	13.93 ↔	Verschluss eines Defekts an der Linse mit Gewebekleber
12.69.99 ↔	Sonstige Sklerafistulisierungs-Massnahme, sonstige	13.99 ↔	Sonstige Operationen an der Linse, sonstige
12.71 ↔	Zyklodiatthermie	14.00 ↔	Entfernen eines Fremdkörpers aus der hinteren Augenkammer, n.n.bez.
12.72 ↔	Zyklokryotherapie	14.01 ↔	Entfernen eines Fremdkörpers aus der hinteren Augenkammer mittels Magnet
12.73 ↔	Zyklophotokoagulation	14.02 ↔	Entfernen eines Fremdkörpers aus der hinteren Augenkammer ohne Magnet
12.74 ↔	Verkleinerung des Corpus ciliare, n.n.bez.	14.21 ↔	Destruktion einer chorioretinalen Läsion durch Diathermie
12.79.00 ↔	Sonstige Glaukomoperationen, n.n.bez.	14.22 ↔	Destruktion einer chorioretinalen Läsion durch Kryotherapie
12.79.10 ↔	Viskokanalostomie bei Glaukom		
12.79.11 ↔	Tiefe Sklerektomie bei Glaukom		
12.79.20 ↔	Implantation eines Glaukom-Drainage-Implantats		
12.79.99 ↔	Sonstige Glaukomoperationen, sonstige		
12.81 ↔	Naht einer Skleraverletzung		
12.82 ↔	Verschluss einer Sklerafistel		
12.83 ↔	Revision einer Operationswunde der vorderen Augenkammer, n.a.klass.		
12.84 ↔	Exzision oder Destruktion einer Skleraläsion		
12.85 ↔	Versorgung eines skleralen Staphyloms mit Transplantat		
12.86 ↔	Sonstige Versorgung eines skleralen Staphyloms		
12.87 ↔	Skleraverstärkung mit Transplantat		
12.88 ↔	Sonstige Skleraverstärkung		

14.23 ↔	Destruktion einer chorioretinalen Läsion durch Xenon-Bogen-Photokoagulation	14.9X.15 ↔	Wechsel einer subretinalen Netzhautprothese
14.24 ↔	Destruktion einer chorioretinalen Läsion durch Laser-Photokoagulation	14.9X.16 ↔	Entfernen einer subretinalen Netzhautprothese
14.25 ↔	Destruktion einer chorioretinalen Läsion durch nicht näher bezeichnete Photokoagulation	14.9X.20 ↔	Fixierung von Markierungsplättchen für die Strahlentherapie an Retina, Chorioidea und hinterer Augenkammer
14.26 ↔	Destruktion einer chorioretinalen Läsion durch Radiotherapie	14.9X.21 ↔	Entfernung von Markierungsplättchen für die Strahlentherapie an Retina, Chorioidea und hinterer Augenkammer
14.27 ↔	Destruktion einer chorioretinalen Läsion durch Implantation einer Strahlenquelle	14.9X.22 ↔	Lagekorrektur eines strahlenden Applikators an Retina, Chorioidea und hinterer Augenkammer
14.29 ↔	Destruktion einer chorioretinalen Läsion, sonstige	14.9X.23 ↔	Entfernung eines strahlenden Applikators an Retina, Chorioidea und hinterer Augenkammer
14.31 ↔	Versorgung eines Retinarisses durch Diathermie	14.9X.99 ↔	Sonstige Operationen an Retina, Chorioidea und hinterer Augenkammer, sonstige
14.32 ↔	Versorgung eines Retinarisses durch Kryotherapie	15.11.00 ↔	Rücklagerung eines äusseren Augenmuskels, n.n.bez.
14.33 ↔	Versorgung eines Retinarisses durch Xenon-Bogen-Photokoagulation	15.11.10 ↔	Rücklagerung eines äusseren geraden Augenmuskels
14.34 ↔	Versorgung eines Retinarisses durch Laser-Photokoagulation	15.11.11 ↔	Rücklagerung eines äusseren schrägen Augenmuskels
14.35 ↔	Versorgung eines Retinarisses durch nicht näher bezeichnete Photokoagulation	15.11.99 ↔	Rücklagerung eines äusseren Augenmuskels, sonstige
14.39.00 ↔	Sonstige Versorgung eines Retinarisses, n.n.bez.	15.12.00 ↔	Vorverlagerung von einem äusseren Augenmuskel, n.n.bez.
14.39.10 ↔	Versorgung eines Retinarisses durch schwere Flüssigkeiten	15.12.10 ↔	Vorverlagerung von einem äusseren geraden Augenmuskel
14.39.99 ↔	Sonstige Versorgung eines Retinarisses, sonstige	15.12.11 ↔	Vorverlagerung von einem äusseren schrägen Augenmuskel
14.41 ↔	Sklera-Cerclage mit Plombe	15.12.99 ↔	Vorverlagerung von einem äusseren Augenmuskel, sonstige
14.49 ↔	Sonstige Sklera-Cerclage	15.13.00 ↔	Resektion von einem äusseren Augenmuskel, n.n.bez.
14.51 ↔	Behebung einer Amotio retinae durch Diathermie	15.13.10 ↔	Resektion von einem äusseren Augenmuskel, an einem geraden Augenmuskel
14.52 ↔	Behebung einer Amotio retinae durch Kryotherapie	15.13.11 ↔	Resektion von einem äusseren Augenmuskel, an einem schrägen Augenmuskel
14.53 ↔	Behebung einer Amotio retinae durch Xenon-Bogen-Photokoagulation	15.13.99 ↔	Resektion von einem äusseren Augenmuskel, sonstige
14.54 ↔	Behebung einer Amotio retinae durch Laser-Photokoagulation	15.19.00 ↔	Sonstige Operationen an einem äusseren Augenmuskel mit temporärer Ablösung vom Augapfel, n.n.bez.
14.55 ↔	Behebung einer Amotio retinae durch nicht näher bezeichnete Photokoagulation	15.19.10 ↔	Verstärkende Eingriffe an Augenmuskeln, n.n.bez.
14.59.00 ↔	Sonstige Verfahren zur Behebung einer Amotio retinae, n.n.bez.	15.19.11 ↔	Verstärkende Eingriffe an einem geraden Augenmuskel
14.59.10 ↔	Behebung einer Amotio retinae durch schwere Flüssigkeiten	15.19.12 ↔	Verstärkende Eingriffe an einem schrägen Augenmuskel
14.59.11 ↔	Behebung einer Amotio retinae durch Endotamponade (Gas)	15.19.19 ↔	Sonstige Verstärkende Eingriffe an Augenmuskeln
14.59.99 ↔	Sonstige Verfahren zur Behebung einer Amotio retinae, sonstige	15.19.20 ↔	Schwächende Eingriffe an Augenmuskeln, n.n.bez.
14.6X.00 ↔	Entfernen von chirurgisch implantiertem Material aus der hinteren Augenkammer, n.n.bez.	15.19.21 ↔	Schwächende Eingriffe an einem geraden Augenmuskeln
14.6X.10 ↔	Revision und Wechsel einer Sklera-Cerclage	15.19.22 ↔	Schwächende Eingriffe an einem schrägen Augenmuskeln
14.6X.20 ↔	Entfernung einer Sklera-Cerclage	15.19.29 ↔	Sonstige Schwächende Eingriffe an Augenmuskeln
14.6X.99 ↔	Entfernen von chirurgisch implantiertem Material aus der hinteren Augenkammer, sonstige	15.19.30 ↔	Myopexie an geraden Augenmuskeln
14.71.00 ↔	Entfernen des Glaskörpers durch anterioren Zugang, n.n.bez.	15.19.40 ↔	Chirurgie der Abrollstrecke
14.71.10 ↔	Vordere Vitrektomie über Pars plana	15.19.99 ↔	Sonstige Operationen an einem äusseren Augenmuskel mit temporärer Ablösung vom Augapfel, sonstige
14.71.19 ↔	Sonstige Vitrektomie über Pars plana	15.21.00 ↔	Verlängerungsverfahren an einem äusseren Augenmuskel, n.n.bez.
14.71.99 ↔	Entfernen des Glaskörpers durch anterioren Zugang, sonstige	15.21.10 ↔	Verlängerungsverfahren an einem einzelnen äusseren geraden Augenmuskel
14.72 ↔	Sonstiges Entfernen des Glaskörpers	15.21.11 ↔	Verlängerungsverfahren an einem einzelnen äusseren schrägen Augenmuskel
14.73.00 ↔	Mechanische Vitrektomie durch anterioren Zugang, n.n.bez.	15.21.99 ↔	Sonstige Verlängerungsverfahren an einem äusseren Augenmuskel
14.73.10 ↔	Mechanische Vitrektomie durch anterioren Zugang, Pars-plana-Vitrektomie	15.22.00 ↔	Verkürzungsverfahren an äusseren Augenmuskeln, n.n.bez.
14.73.19 ↔	Mechanische Vitrektomie durch sonstigen anterioren Zugang	15.22.10 ↔	Verkürzungsverfahren an einem einzelnen äusseren geraden Augenmuskel
14.73.99 ↔	Mechanische Vitrektomie durch anterioren Zugang, sonstige	15.22.11 ↔	Verkürzungsverfahren an einem einzelnen äusseren schrägen Augenmuskel
14.74 ↔	Sonstige mechanische Vitrektomie		
14.9X.00 ↔	Sonstige Operationen an Retina, Chorioidea und hinterer Augenkammer, n.n.bez.		
14.9X.10 ↔	Sonstige Operation an der Retina, Rotation der Netzhaut		
14.9X.11 ↔	Einsetzen einer epiretinalen Netzhautprothese		
14.9X.12 ↔	Wechsel einer epiretinalen Netzhautprothese		
14.9X.13 ↔	Entfernen einer epiretinalen Netzhautprothese		
14.9X.14 ↔	Einsetzen einer subretinalen Netzhautprothese		

- 06
- 15.22.99 ↔ Verkürzungsverfahren an einem einzelnen äusseren Augenmuskel, sonstige
- 15.29.00 ↔ Sonstige Operationen an einem einzelnen äusseren Augenmuskel, n.n.bez.
- 15.29.01 ↔ Sonstige Operationen an einem einzelnen äusseren geraden Augenmuskel
- 15.29.02 ↔ Sonstige Operationen an einem einzelnen äusseren schrägen Augenmuskel
- 15.29.09 ↔ Sonstige Operationen an einem einzelnen äusseren Augenmuskel, sonstige
- 15.29.10 ↔ Adhäsiolyse an einem einzelnen äusseren Augenmuskel, n.n.bez.
- 15.29.11 ↔ Adhäsiolyse an einem einzelnen äusseren geraden Augenmuskel
- 15.29.12 ↔ Adhäsiolyse an einem einzelnen äusseren schrägen Augenmuskel
- 15.29.19 ↔ Adhäsiolyse an einem einzelnen äusseren Augenmuskel, sonstige
- 15.29.30 ↔ Absetzen eines einzelnen äusseren Augenmuskels, n.n.bez.
- 15.29.31 ↔ Absetzen eines einzelnen äusseren geraden Augenmuskels
- 15.29.32 ↔ Absetzen eines einzelnen äusseren schrägen Augenmuskels
- 15.29.39 ↔ Absetzen eines einzelnen äusseren Augenmuskels, sonstige
- 15.29.40 ↔ Refixation eines einzelnen äusseren Augenmuskels, n.n.bez.
- 15.29.41 ↔ Refixation eines einzelnen äusseren geraden Augenmuskels
- 15.29.42 ↔ Refixation eines einzelnen äusseren schrägen Augenmuskels
- 15.29.49 ↔ Refixation eines einzelnen äusseren Augenmuskels, sonstige
- 15.3X.00 ↔ Operationen an zwei oder mehreren äusseren Augenmuskeln mit temporärer Ablösung vom Augapfel, n.n.bez.
- 15.3X.10 ↔ Operationen an zwei geraden Augenmuskeln mit temporärer Ablösung vom Augapfel
- 15.3X.11 ↔ Operationen an mindestens drei schrägen Augenmuskeln mit temporärer Ablösung vom Augapfel
- 15.3X.12 ↔ Operationen an mindestens zwei geraden und mindestens zwei schrägen Augenmuskeln mit temporärer Ablösung vom Augapfel
- 15.3X.20 ↔ Myopexie an zwei geraden Augenmuskeln mit temporärer Ablösung vom Augapfel
- 15.3X.21 ↔ Myopexie an mindestens zwei geraden Augenmuskeln mit Operation an mindestens einem weiteren Augenmuskel mit temporärer Ablösung vom Augapfel
- 15.3X.99 ↔ Operationen an zwei oder mehreren äusseren Augenmuskeln mit temporärer Ablösung vom Augapfel, sonstige
- 15.4X.00 ↔ Operationen an zwei oder mehreren äusseren Augenmuskeln ohne temporäre Ablösung von Augapfel, n.n.bez.
- 15.4X.10 ↔ Operation an zwei geraden Augenmuskeln ohne temporäre Ablösung von Augapfel
- 15.4X.11 ↔ Operation an mindestens drei schrägen Augenmuskeln ohne temporäre Ablösung von Augapfel
- 15.4X.12 ↔ Sonstige Operation an mindestens zwei geraden und mindestens zwei schrägen Augenmuskeln ohne temporäre Ablösung von Augapfel
- 15.4X.20 ↔ Myopexie an zwei geraden Augenmuskeln ohne temporäre Ablösung von Augapfel
- 15.4X.21 ↔ Myopexie an mindestens zwei geraden Augenmuskeln mit Operation an mindestens einem weiteren Augenmuskel ohne temporäre Ablösung von Augapfel
- 15.4X.99 ↔ Operationen an zwei oder mehreren äusseren Augenmuskeln ohne temporäre Ablösung von Augapfel, sonstige
- 15.5X.00 ↔ Transposition eines äusseren Augenmuskels, n.n.bez.
- 15.5X.10 ↔ Transposition eines äusseren geraden Augenmuskels
- 15.5X.11 ↔ Transposition eines äusseren schrägen Augenmuskels
- 15.5X.99 ↔ Transposition eines äusseren Augenmuskels, sonstige
- 15.6 ↔ Revision einer Operation an den äusseren Augenmuskeln
- 15.7 ↔ Versorgung eines Traumas an einem äusseren Augenmuskel
- 15.9 ↔ Sonstige Operationen an äusseren Augenmuskeln und Sehnen
- 16.01 ↔ Orbitotomie mit Knochenlappen
- 16.02 ↔ Orbitotomie mit Einsetzen eines orbitalen Implantats
- 16.09 ↔ Orbitotomie, sonstige
- 16.1 ↔ Entfernen eines penetrierenden Fremdkörpers aus dem Auge, n.n.bez.
- 16.31 ↔ Entfernen des Augeninhalts mit gleichzeitigem Implantat in die Skleraschale
- 16.39 ↔ Eviszeration des Augapfels, sonstige
- 16.41 ↔ Enukleation des Augapfels mit gleichzeitigem Implantat in die Tenon-Kapsel mit Anheftung der Muskeln
- 16.42 ↔ Enukleation des Augapfels mit anderem gleichzeitigem Implantat
- 16.49 ↔ Enukleation des Augapfels, sonstige
- 16.51.00 ↔ Exenteration der Orbita mit Entfernen benachbarter Strukturen, n.n.bez.
- 16.51.10 ↔ Exenteration der Orbita mit Entfernen benachbarter Strukturen, mit Erhalt der Lidhaut
- 16.51.11 ↔ Exenteration der Orbita mit Entfernen benachbarter Strukturen, ohne Erhalt der Lidhaut
- 16.51.99 ↔ Exenteration der Orbita mit Entfernen benachbarter Strukturen, sonstige
- 16.52.00 ↔ Exenteration der Orbita mit therapeutischem Entfernen von Orbitaknochen, n.n.bez.
- 16.52.10 ↔ Exenteration der Orbita mit therapeutischem Entfernen von Orbitaknochen, mit Erhalt der Lidhaut
- 16.52.11 ↔ Exenteration der Orbita mit therapeutischem Entfernen von Orbitaknochen, ohne Erhalt der Lidhaut
- 16.52.99 ↔ Exenteration der Orbita mit therapeutischem Entfernen von Orbitaknochen, sonstige
- 16.59.00 ↔ Sonstige Exenteration der Orbita, n.n.bez.
- 16.59.10 ↔ Sonstige Exenteration der Orbita, mit Erhalt der Lidhaut
- 16.59.11 ↔ Sonstige Exenteration der Orbita, ohne Erhalt der Lidhaut
- 16.59.99 ↔ Sonstige Exenteration der Orbita, sonstige
- 16.61.00 ↔ Sekundäres Einsetzen eines Augenimplantats, n.n.bez.
- 16.61.10 ↔ Sekundäres Einsetzen eines Augenimplantats, Haut-Fettgewebe-Transplantat
- 16.61.99 ↔ Sekundäres Einsetzen eines Augenimplantats, sonstige
- 16.62.00 ↔ Revision und Reinsertion eines Augenimplantats, n.n.bez.
- 16.62.10 ↔ Revision eines Augenimplantats
- 16.62.20 ↔ Wechsel eines Augenimplantats, Einführung eines Haut-Fettgewebe-Transplantates
- 16.62.29 ↔ Sonstiger Wechsel eines Augenimplantats
- 16.62.99 ↔ Revision und Reinsertion eines Augenimplantats, sonstige
- 16.63 ↔ Revision einer Enukleationstasche mit Transplantat
- 16.64 ↔ Sonstige Revision einer Enukleationstasche
- 16.65.00 ↔ Sekundäres Transplantat in eine Exenterationshöhle, n.n.bez.

16.65.10 ↔	Sekundäres Transplantat in eine Exenterationshöhle, Haut-Fettgewebe-Transplantat	19.29.13 ↔	Sonstige Revision einer Stapesplastik (ohne Inkus-Ersatz)
16.65.99 ↔	Sekundäres Transplantat in eine Exenterationshöhle, sonstige	19.29.99 ↔	Sonstige Revision einer Stapedotomie, Stapedektomie und Stapesplastik, sonstige
16.66 ↔	Sonstige Revision einer Exenterationshöhle	19.3 ↔	Sonstige Operationen an den Gehörknöchelchen
16.71 ↔	Entfernen eines Augenimplantats	19.4 ↔	Myringoplastik
16.72 ↔	Entfernen eines Orbitaimplantats	19.52 ↔	Tympanoplastik Typ II
16.81 ↔	Versorgung einer Orbitawunde	19.53 ↔	Tympanoplastik Typ III
16.82 ↔	Versorgung einer Bulbusruptur	19.54 ↔	Tympanoplastik Typ IV
16.89 ↔	Versorgung einer Verletzung von Orbita und Augapfel, sonstige	19.55 ↔	Tympanoplastik Typ V
16.92 ↔	Exzision einer Orbitaläsion	19.56.00 ↔	Tympanoplastik und Ossikuloplastik, n.n.bez.
16.98.10 ↔	Rekonstruktion der Orbita, n.n.bez.	19.56.10 ↔	Tympanoplastik mit Antrotomie, Attikotomie, Attikoantrotomie oder Mastoidektomie, ohne Implantation einer Prothese oder mit Implantation eines autogenen Ossikels
16.98.11 ↔	Rekonstruktion der Orbitawand mit mikrovaskulärem Lappen	19.56.11 ↔	Tympanoplastik mit Antrotomie, Attikotomie, Attikoantrotomie oder Mastoidektomie, mit Implantation einer alloplastischen, allogenen oder xenogenen Prothese
16.98.19 ↔	Sonstige Rekonstruktion der Orbitawand	19.56.20 ↔	Tympanoplastik mit Anlage einer Ohrradikalhöhle (offene Kavität), ohne Implantation einer Prothese oder mit Implantation eines autogenen Ossikels
16.98.20 ↔	Knöcherne Dekompression der Orbita	19.56.21 ↔	Tympanoplastik mit Anlage einer Ohrradikalhöhle (offene Kavität), mit Implantation einer alloplastischen, allogenen oder xenogenen Prothese
16.98.21 ↔	Resektion von Fettgewebe aus der Orbita	19.56.99 ↔	Tympanoplastik und Ossikuloplastik, sonstige
18.32 ↔	Resektion der Ohrmuschel, total	19.6 ↔	Revision einer Tympanoplastik
18.33 ↔	Exzision von Knorpel am äusseren Ohr zur Transplantation	19.9X.11 ↔	Verkleinerung einer Radikalhöhle
18.5 ↔	Chirurgische Korrektur abstehender Ohren	19.9X.12 ↔	Rekonstruktion des Mittelohrs, Reimplantation, Rekonstruktion der hinteren Gehörgangswand
18.6X.00 ↔	Rekonstruktion des äusseren Gehörgangs, n.n.bez.	19.9X.13 ↔	Rekonstruktion des Mittelohrs
18.6X.10 ↔	Erweiterung des äusseren Gehörgangs	19.9X.14 ↔	Verschluss einer Mastoid-Fistel
18.6X.20 ↔	Rekonstruktion eines (bestehenden) äusseren Gehörgangs	19.9X.19 ↔	Mikrochirurgische Operationen am Mittelohr, sonstige
18.6X.30 ↔	Rekonstruktion eines (nicht bestehenden) äusseren Gehörgangs	19.9X.99 ↔	Sonstige plastische Rekonstruktion am Mittelohr, sonstige
18.6X.99 ↔	Rekonstruktion des äusseren Gehörgangs, sonstige	20.21 ↔	Inzision am Mastoid
18.71.00 ↔	Ohrmuschelaufbau, n.n.bez.	20.22 ↔	Inzision an den Pyramidenzellen
18.71.10 ↔	Ohrmuschelaufbau, partiell, n.n.bez.	20.40 ↔	Mastoidektomie, n.n.bez.
18.71.11 ↔	Ohrmuschelaufbau, partiell mit Gewebeexpander	20.41 ↔	Einfache Mastoidektomie
18.71.12 ↔	Ohrmuschelaufbau, partiell mit Galealappen	20.42 ↔	Radikale Mastoidektomie
18.71.13 ↔	Ohrmuschelaufbau, partiell mit Knorpeltransplantat	20.43.00 ↔	Mastoidektomie, mit Freilegung des Fazialiskanals, n.n.bez.
18.71.14 ↔	Ohrmuschelaufbau, partiell mit mikrovaskulärem Lappen	20.43.11 ↔	Mastoidektomie, mit Freilegung des Fazialiskanals, ohne Dekompression des Nerven
18.71.19 ↔	Ohrmuschelaufbau, partiell, sonstige	20.43.12 ↔	Mastoidektomie, mit Freilegung des Fazialiskanals, mit Dekompression des Nerven
18.71.20 ↔	Ohrmuschelaufbau, total, n.n.bez.	20.43.99 ↔	Mastoidektomie, mit Freilegung des Fazialiskanals, sonstige
18.71.21 ↔	Ohrmuschelaufbau, total mit Gewebeexpander	20.44.00 ↔	Mastoidektomie, subtotale Resektion des Felsenbeins [subtotale Petrosektomie], n.n.bez.
18.71.22 ↔	Ohrmuschelaufbau, total mit Galealappen	20.44.11 ↔	Mastoidektomie, subtotale Resektion des Felsenbeins [subtotale Petrosektomie], ohne Obliteration
18.71.23 ↔	Ohrmuschelaufbau, total mit Knorpeltransplantat	20.44.12 ↔	Mastoidektomie, subtotale Resektion des Felsenbeins [subtotale Petrosektomie], mit Obliteration von Fettgewebe
18.71.24 ↔	Ohrmuschelaufbau, total mit mikrovaskulärem Lappen	20.44.13 ↔	Mastoidektomie, subtotale Resektion des Felsenbeins [subtotale Petrosektomie], mit Obliteration von Muskelgewebe
18.71.29 ↔	Ohrmuschelaufbau, total, sonstige	20.44.14 ↔	Mastoidektomie, subtotale Resektion des Felsenbeins [subtotale Petrosektomie], mit Obliteration von Fett- sowie Muskelgewebe
18.71.30 ↔	Implantation von alloplastischen Materialien beim Aufbau einer Ohrmuschel	20.44.99 ↔	Mastoidektomie, subtotale Resektion des Felsenbeins [subtotale Petrosektomie], sonstige
18.71.99 ↔	Ohrmuschelaufbau, sonstige	20.45.10 ↔	Mastoidektomie, partielle Resektion des Felsenbeins, n.n.bez.
18.72 ↔	Reinsertion eines amputierten Ohres	20.45.11 ↔	Mastoidektomie, partielle Resektion des Felsenbeins, ohne Obliteration
19.0 ↔	Mobilisation des Stapes	20.45.12 ↔	Mastoidektomie, partielle Resektion des Felsenbeins, mit Obliteration von Fettgewebe
19.11 ↔	Stapedektomie und Stapesplastik mit Einpassen einer Stapesprothese		
19.19.00 ↔	Sonstige Stapedektomie und Stapesplastiken, n.n.bez.		
19.19.10 ↔	Stapedotomie mit Einpassen einer autogenen Stapesprothese (Inkus-Stapedotomie)		
19.19.11 ↔	Stapedotomie mit Einpassen einer alloplastischen Stapesprothese (Inkus-Stapedotomie)		
19.19.12 ↔	Malleo-Stapedotomie		
19.19.99 ↔	Sonstige Stapedektomie und Stapesplastiken, sonstige		
19.21 ↔	Revision einer Stapedotomie, Stapedektomie und Stapesplastik mit Inkus-Ersatz		
19.29.00 ↔	Sonstige Revision einer Stapedotomie, Stapedektomie und Stapesplastik, n.n.bez.		
19.29.10 ↔	Sonstige Revision einer Stapedotomie und Stapedektomie mit Stapesprothese		
19.29.11 ↔	Sonstige Revision einer Stapedotomie und Stapedektomie mit autogener Stapesprothese		
19.29.12 ↔	Sonstige Revision einer Stapedotomie und Stapedektomie mit alloplastischer Stapesprothese		

20.45.13 ↔	Mastoidektomie, partielle Resektion des Felsenbeins, mit Obliteration von Muskelgewebe	21.83.11 ↔	Septorhinoplastik mit Korrektur des Knorpels oder des Knochens, mit distalen autogenen Transplantaten, allogenen oder xenogenen Transplantaten
20.45.14 ↔	Mastoidektomie, partielle Resektion des Felsenbeins, mit Obliteration von Fett- sowie Muskelgewebe	21.83.12 ↔	Septorhinoplastik mit Korrektur des Knochens und des Knorpels
20.45.15 ↔	Styloidektomie	21.83.20 ↔	Totale plastische Nasenrekonstruktion mit Implantation von alloplastischen Materialien
20.45.99 ↔	Mastoidektomie, partielle Resektion des Felsenbeins, sonstige	21.83.99 ↔	Totale plastische Nasenrekonstruktion, sonstige
20.49 ↔	Mastoidektomie, sonstige	21.84 ↔	Revision einer Rhinoplastik
20.61.00 ↔	(Initiale) Fenestration am Innenohr, n.n.bez.	21.85 ↔	Augmentationsrhinoplastik
20.61.10 ↔	Fenestration am Innenohr, ohne Implantation einer Prothese (initiales Verfahren)	21.86.00 ↔	Rhinoplastik der Nasenweichteile, n.n.bez.
20.61.99 ↔	(Initiale) Fenestration am Innenohr, sonstige	21.86.10 ↔	Rhinoplastik der Nasenweichteile, äussere Nase
20.62.00 ↔	Revision einer Fenestration am Innenohr, n.n.bez.	21.86.11 ↔	Rhinoplastik mit lokalen oder distalen Lappen
20.62.10 ↔	Revision einer Fenestration am Innenohr, ohne Implantation einer Prothese	21.86.99 ↔	Rhinoplastik der Nasenweichteile, sonstige
20.62.99 ↔	Revision einer Fenestration am Innenohr, sonstige	21.87 ↔	Sonstige Rhinoplastik
20.71 ↔	Endolymphatischer Shunt	21.89 ↔	Plastische Rekonstruktion und Operationen an der Nase, sonstige
20.79.10 ↔	Exzision einer Läsion am Labyrinth	22.31 ↔	Radikale Operation des Sinus maxillaris
20.79.11 ↔	Kochleosacotomie	22.41.00 ↔	Sinusotomie des Sinus frontalis, n.n.bez.
20.79.20 ↔	Labyrinthektomie, transtympanal	22.41.10 ↔	Sinusotomie des Sinus frontalis von aussen
20.79.21 ↔	Labyrinthektomie, transmastoidal	22.41.11 ↔	Sinusotomie des Sinus frontalis, endonasal
20.79.22 ↔	Labyrinthdestruktion, transtympanal	22.41.12 ↔	Sinusotomie des Sinus frontalis, Anlage einer Mediandrainage
20.79.23 ↔	Labyrinthdestruktion, transmastoidal	22.41.99 ↔	Sinusotomie des Sinus frontalis, sonstige
20.79.99 ↔	Sonstige Inzision, Exzision und Destruktion am Innenohr, sonstige	22.42.00 ↔	Sinusektomie des Sinus frontalis, n.n.bez.
20.8 ↔	Operationen an der Tuba auditiva	22.42.10 ↔	Osteoplastische Operation des Sinus frontalis mit Obliteration
20.91 ↔	Tympanosympathektomie	22.42.11 ↔	Osteoplastische Operation des Sinus frontalis ohne Obliteration
20.92 ↔	Revision einer Mastoidektomie	22.42.99 ↔	Sinusektomie des Sinus frontalis, sonstige
20.93 ↔	Plastische Rekonstruktion am runden und ovalen Fenster	22.52 ↔	Sphenoidotomie
20.95.00 ↔	Implantation eines elektromagnetischen Hörapparates, n.n.bez.	22.60 ↔	Sonstige nasale Sinusektomie, n.n.bez.
20.95.10 ↔	Implantation oder Wechsel eines aktiven Hörapparates ohne Unterbrechung der Gehörknöchelchenkette	22.61 ↔	Exzision einer Läsion am Sinus maxillaris durch den Zugang nach Caldwell-Luc
20.95.11 ↔	Implantation oder Wechsel eines aktiven Hörapparates mit Unterbrechung der Gehörknöchelchenkette	22.62.00 ↔	Exzision einer Läsion am Sinus maxillaris durch anderen Zugang, n.n.bez.
20.95.99 ↔	Implantation eines elektromagnetischen Hörapparates, sonstige	22.62.10 ↔	Exzision einer Läsion am Sinus maxillaris, endoskopisch, n.n.bez.
20.96 ↔	Implantation oder Ersatz einer Kochleaprothese, n.n.bez.	22.62.11 ↔	Endonasale Resektion der medialen Wand des Sinus maxillaris
20.97 ↔	Implantation oder Ersatz einer einkanalen Kochleaprothese	22.62.19 ↔	Exzision einer Läsion am Sinus maxillaris, endoskopisch, sonstige
20.98 ↔	Implantation oder Ersatz einer mehrkanalen Kochleaprothese	22.62.20 ↔	Exzision einer Läsion am Sinus maxillaris, offen chirurgisch, n.n.bez.
20.99.10 ↔	Implantation von Knochenverankerungen am Felsenbein, Mittel- oder Innenohr	22.62.21 ↔	Mediale Resektion der Kieferhöhlenwand, offen chirurgisch
20.99.20 ↔	Verschluss einer Labyrinthfistel	22.62.29 ↔	Exzision einer Läsion am Sinus maxillaris, offen chirurgisch, sonstige
20.99.30 ↔	Entfernung eines Kochleaimplantats oder implantierbaren Hörgerätes	22.62.99 ↔	Exzision einer Läsion am Sinus maxillaris durch anderen Zugang, sonstige
21.04 ↔	Stillung einer Epistaxis durch Ligatur der Aa. ethmoidales	22.63.00 ↔	Ethmoidektomie, n.n.bez.
21.05 ↔	Stillung einer Epistaxis durch (transantrale) Ligatur der A. maxillaris	22.63.10 ↔	Ethmoidektomie von aussen
21.06 ↔	Stillung einer Epistaxis durch Ligatur der A. carotis externa	22.63.11 ↔	Ethmoidektomie, endonasal oder transmaxillär
21.07 ↔	Stillung einer Epistaxis durch Exzision von nasaler Mukosa und Hauttransplantation an Septum und laterale Nasenwand	22.63.99 ↔	Ethmoidektomie, sonstige
21.4X.00 ↔	Resektion der Nase, n.n.bez.	22.64 ↔	Sphenoidektomie
21.4X.12 ↔	Resektion der Nase, partiell	22.71 ↔	Verschluss einer Fistel eines Sinus paranasales
21.4X.22 ↔	Resektion der Nase, subtotal	22.79.00 ↔	Sonstige Rekonstruktion eines Sinus paranasales, n.n.bez.
21.4X.32 ↔	Resektion der Nase, total	22.79.10 ↔	Rekonstruktion des Os frontale
21.4X.99 ↔	Resektion der Nase, sonstige	22.79.11 ↔	Rekonstruktion oder Kranialisierung einer Wand des Sinus frontalis
21.82 ↔	Verschluss einer Nasenfistel	22.79.19 ↔	Sonstige Rekonstruktion eines Sinus paranasales, sonstige
21.83.00 ↔	Totale plastische Nasenrekonstruktion, n.n.bez.	24.2X.10 ↔	Gingivoplastik mit Transplantat oder Implantat
21.83.10 ↔	Septorhinoplastik mit Korrektur des Knorpels oder des Knochens, mit lokalen autogenen Transplantaten	24.4X.00 ↔	Exzision einer Zahnläsion am Kiefer, n.n.bez.
		24.4X.10 ↔	Exzision einer Zahnläsion am Kiefer mit Eröffnung von Kieferhöhle oder Nasenboden
		24.4X.11 ↔	Exzision einer Zahnläsion am Kiefer mit Nervendarstellung
		24.5X.00 ↔	Alveoloplastik, n.n.bez.

24.5X.10 ↔ Alveoloplastik mit Transplantat	25.3X.10 ↔ Vollständige Glossektomie, transoraler Zugang, n.n.bez.
24.5X.99 ↔ Alveoloplastik, sonstige	25.3X.11 ↔ Vollständige Glossektomie, transoraler Zugang, ohne Rekonstruktion
24.91.10 ↔ Vestibulumplastik	25.3X.12 ↔ Vollständige Glossektomie, transoraler Zugang, Rekonstruktion mit lokaler Schleimhaut
24.91.11 ↔ Mundbodensenkung	25.3X.13 ↔ Vollständige Glossektomie, transoraler Zugang, Rekonstruktion mit myokutanem Lappen
24.91.99 ↔ Extension oder Vertiefung des Sulcus buccolabialis oder lingualis, sonstige	25.3X.14 ↔ Vollständige Glossektomie, transoraler Zugang, Rekonstruktion mit freiem mikrovaskulär- anastomosierten Transplantat
25.2X.00 ↔ Partielle Glossektomie, n.n.bez.	25.3X.19 ↔ Vollständige Glossektomie, transoraler Zugang, mit sonstiger Rekonstruktion
25.2X.09 ↔ Partielle Glossektomie, sonstige	25.3X.20 ↔ Vollständige Glossektomie, transmandibulärer Zugang, n.n.bez.
25.2X.10 ↔ Partielle Glossektomie, transoraler Zugang, n.n.bez.	25.3X.21 ↔ Vollständige Glossektomie, transmandibulärer Zugang, ohne Rekonstruktion
25.2X.11 ↔ Partielle Glossektomie, transoraler Zugang, ohne Rekonstruktion	25.3X.22 ↔ Vollständige Glossektomie, transmandibulärer Zugang, Rekonstruktion mit lokaler Schleimhaut
25.2X.12 ↔ Partielle Glossektomie, transoraler Zugang, Rekonstruktion mit lokaler Schleimhaut	25.3X.23 ↔ Vollständige Glossektomie, transmandibulärer Zugang, Rekonstruktion mit myokutanem Lappen
25.2X.13 ↔ Partielle Glossektomie, transoraler Zugang, Rekonstruktion mit myokutanem Lappen	25.3X.24 ↔ Vollständige Glossektomie, transmandibulärer Zugang, Rekonstruktion mit freiem mikrovaskulär- anastomosierten Transplantat
25.2X.14 ↔ Partielle Glossektomie, transoraler Zugang, Rekonstruktion mit freiem mikrovaskulär- anastomosierten Transplantat	25.3X.29 ↔ Vollständige Glossektomie, transmandibulärer Zugang, mit sonstiger Rekonstruktion
25.2X.19 ↔ Partielle Glossektomie, transoraler Zugang, mit sonstiger Rekonstruktion	25.3X.30 ↔ Vollständige Pelviglossektomie, transoraler Zugang, n.n.bez.
25.2X.20 ↔ Partielle Glossektomie, transmandibulärer Zugang, n.n.bez.	25.3X.31 ↔ Vollständige Pelviglossektomie, transoraler Zugang, ohne Rekonstruktion
25.2X.21 ↔ Partielle Glossektomie, transmandibulärer Zugang, ohne Rekonstruktion	25.3X.32 ↔ Vollständige Pelviglossektomie, transoraler Zugang, Rekonstruktion mit lokaler Schleimhaut
25.2X.22 ↔ Partielle Glossektomie, transmandibulärer Zugang, Rekonstruktion mit lokaler Schleimhaut	25.3X.33 ↔ Vollständige Pelviglossektomie, transoraler Zugang, Rekonstruktion mit myokutanem Lappen
25.2X.23 ↔ Partielle Glossektomie, transmandibulärer Zugang, Rekonstruktion mit myokutanem Lappen	25.3X.34 ↔ Vollständige Pelviglossektomie, transoraler Zugang, Rekonstruktion mit freiem mikrovaskulär- anastomosierten Transplantat
25.2X.24 ↔ Partielle Glossektomie, transmandibulärer Zugang, Rekonstruktion mit freiem mikrovaskulär- anastomosierten Transplantat	25.3X.39 ↔ Vollständige Pelviglossektomie, transoraler Zugang, mit sonstiger Rekonstruktion
25.2X.29 ↔ Partielle Glossektomie, transmandibulärer Zugang, mit sonstiger Rekonstruktion	25.3X.40 ↔ Vollständige Pelviglossektomie, transmandibulärer Zugang, n.n.bez.
25.2X.30 ↔ Pelviglossektomie, transoraler Zugang, n.n.bez.	25.3X.41 ↔ Vollständige Pelviglossektomie, transmandibulärer Zugang, ohne Rekonstruktion
25.2X.31 ↔ Pelviglossektomie, transoraler Zugang, ohne Rekonstruktion	25.3X.42 ↔ Vollständige Pelviglossektomie, transmandibulärer Zugang, Rekonstruktion mit lokaler Schleimhaut
25.2X.32 ↔ Pelviglossektomie, transoraler Zugang, Rekonstruktion mit lokaler Schleimhaut	25.3X.43 ↔ Vollständige Pelviglossektomie, transmandibulärer Zugang, Rekonstruktion mit myokutanem Lappen
25.2X.33 ↔ Pelviglossektomie, transoraler Zugang, Rekonstruktion mit myokutanem Lappen	25.3X.44 ↔ Vollständige Pelviglossektomie, transmandibulärer Zugang, Rekonstruktion mit freiem mikrovaskulär- anastomosierten Transplantat
25.2X.34 ↔ Pelviglossektomie, transoraler Zugang, Rekonstruktion mit freiem mikrovaskulär- anastomosierten Transplantat	25.3X.49 ↔ Vollständige Pelviglossektomie, transmandibulärer Zugang, mit sonstiger Rekonstruktion
25.2X.39 ↔ Pelviglossektomie, transoraler Zugang, mit sonstiger Rekonstruktion	25.3X.50 ↔ Vollständige Pelviglossomandibulektomie, n.n.bez.
25.2X.40 ↔ Pelviglossektomie, transmandibulärer Zugang, n.n.bez.	25.3X.51 ↔ Vollständige Pelviglossomandibulektomie, ohne Rekonstruktion
25.2X.41 ↔ Pelviglossektomie, transmandibulärer Zugang, ohne Rekonstruktion	25.3X.52 ↔ Vollständige Pelviglossomandibulektomie, Rekonstruktion mit lokaler Schleimhaut
25.2X.42 ↔ Pelviglossektomie, transmandibulärer Zugang, Rekonstruktion mit lokaler Schleimhaut	25.3X.53 ↔ Vollständige Pelviglossomandibulektomie, Rekonstruktion mit myokutanem Lappen
25.2X.43 ↔ Pelviglossektomie, transmandibulärer Zugang, Rekonstruktion mit myokutanem Lappen	25.3X.54 ↔ Vollständige Pelviglossomandibulektomie, Rekonstruktion mit freiem mikrovaskulär- anastomosierten Transplantat
25.2X.44 ↔ Pelviglossektomie, transmandibulärer Zugang, Rekonstruktion mit freiem mikrovaskulär- anastomosierten Transplantat	25.3X.59 ↔ Vollständige Pelviglossomandibulektomie, mit sonstiger Rekonstruktion
25.2X.49 ↔ Pelviglossektomie, transmandibulärer Zugang, mit sonstiger Rekonstruktion	25.4X.00 ↔ Radikale Glossektomie, n.n.bez.
25.2X.50 ↔ Pelviglossomandibulektomie, n.n.bez.	25.4X.10 ↔ Radikale Glossektomie, transoraler Zugang, n.n.bez.
25.2X.51 ↔ Pelviglossomandibulektomie, ohne Rekonstruktion	25.4X.11 ↔ Radikale Glossektomie, transoraler Zugang, ohne Rekonstruktion
25.2X.52 ↔ Pelviglossomandibulektomie, Rekonstruktion mit lokaler Schleimhaut	25.4X.12 ↔ Radikale Glossektomie, transoraler Zugang, Rekonstruktion mit lokaler Schleimhaut
25.2X.53 ↔ Pelviglossomandibulektomie, Rekonstruktion mit myokutanem Lappen	
25.2X.54 ↔ Pelviglossomandibulektomie, Rekonstruktion mit freiem mikrovaskulär-anastomosierten Transplantat	
25.2X.59 ↔ Pelviglossomandibulektomie, mit sonstiger Rekonstruktion	
25.3X.00 ↔ Vollständige Glossektomie, n.n.bez.	
25.3X.09 ↔ Vollständige Glossektomie, sonstige	

25.4X.13 ↔	Radikale Glossektomie, transoraler Zugang, Rekonstruktion mit myokutanem Lappen	26.30 ↔	Sialoadenektomie, n.n.bez.
25.4X.14 ↔	Radikale Glossektomie, transoraler Zugang, Rekonstruktion mit freiem mikrovaskulär-anastomosierten Transplantat	26.31.00 ↔	Partielle Sialoadenektomie, n.n.bez.
25.4X.19 ↔	Radikale Glossektomie, transoraler Zugang, mit sonstiger Rekonstruktion	26.31.10 ↔	Partielle Parotidektomie ohne intraoperatives Fazialismonitoring
25.4X.20 ↔	Radikale Glossektomie, transmandibulärer Zugang, n.n.bez.	26.31.11 ↔	Partielle Parotidektomie mit intraoperatives Fazialismonitoring
25.4X.21 ↔	Radikale Glossektomie, transmandibulärer Zugang, ohne Rekonstruktion	26.31.99 ↔	Partielle Sialoadenektomie, sonstige
25.4X.22 ↔	Radikale Glossektomie, transmandibulärer Zugang, Rekonstruktion mit lokaler Schleimhaut	26.32.00 ↔	Vollständige Sialoadenektomie, n.n.bez.
25.4X.23 ↔	Radikale Glossektomie, transmandibulärer Zugang, Rekonstruktion mit myokutanem Lappen	26.32.10 ↔	Vollständige Parotidektomie mit Erhaltung des N. facialis, ohne intraoperatives Fazialismonitoring
25.4X.24 ↔	Radikale Glossektomie, transmandibulärer Zugang, Rekonstruktion mit freiem mikrovaskulär-anastomosierten Transplantat	26.32.11 ↔	Vollständige Parotidektomie mit Erhaltung des N. facialis, mit intraoperatives Fazialismonitoring
25.4X.29 ↔	Radikale Glossektomie, transmandibulärer Zugang, mit sonstiger Rekonstruktion	26.32.20 ↔	Vollständige Parotidektomie mit Resektion und Rekonstruktion des N. facialis
25.4X.30 ↔	Radikale Pelviglossektomie, transoraler Zugang, n.n.bez.	26.32.30 ↔	Vollständige Resektion Glandula submandibularis
25.4X.31 ↔	Radikale Pelviglossektomie, transoraler Zugang, ohne Rekonstruktion	26.32.99 ↔	Vollständige Sialoadenektomie, sonstige
25.4X.32 ↔	Radikale Pelviglossektomie, transoraler Zugang, Rekonstruktion mit lokaler Schleimhaut	26.41.00 ↔	Naht einer Risswunde an einer Speicheldrüse, n.n.bez.
25.4X.33 ↔	Radikale Pelviglossektomie, transoraler Zugang, Rekonstruktion mit myokutanem Lappen	26.41.10 ↔	Naht einer Risswunde an einem Speicheldrüsengang
25.4X.34 ↔	Radikale Pelviglossektomie, transoraler Zugang, Rekonstruktion mit freiem mikrovaskulär-anastomosierten Transplantat	26.41.99 ↔	Naht einer Risswunde an einer Speicheldrüse, sonstige
25.4X.39 ↔	Radikale Pelviglossektomie, transoraler Zugang, mit sonstiger Rekonstruktion	26.42 ↔	Verschluss einer Speicheldrüsenfistel
25.4X.40 ↔	Radikale Pelviglossektomie, transmandibulärer Zugang, n.n.bez.	26.49.00 ↔	Sonstige plastische Rekonstruktion an Speicheldrüse oder -gang, n.n.bez.
25.4X.41 ↔	Radikale Pelviglossektomie, transmandibulärer Zugang, ohne Rekonstruktion	26.49.10 ↔	Fistulisierung einer Speicheldrüse
25.4X.42 ↔	Radikale Pelviglossektomie, transmandibulärer Zugang, Rekonstruktion mit lokaler Schleimhaut	26.49.11 ↔	Transplantation einer Speichelgangöffnung
25.4X.43 ↔	Radikale Pelviglossektomie, transmandibulärer Zugang, Rekonstruktion mit myokutanem Lappen	26.49.12 ↔	Verlagerung eines Speicheldrüsenausführungsganges
25.4X.44 ↔	Radikale Pelviglossektomie, transmandibulärer Zugang, Rekonstruktion mit freiem mikrovaskulär-anastomosierten Transplantat	26.49.99 ↔	Sonstige plastische Rekonstruktion an Speicheldrüse oder -gang, sonstige
25.4X.49 ↔	Radikale Pelviglossektomie, transmandibulärer Zugang, mit sonstiger Rekonstruktion	27.31.00 ↔	Lokale Exzision oder Destruktion von Läsion oder Gewebe am knöchernen Gaumen, n.n.bez.
25.4X.50 ↔	Radikale Pelviglossomandibulektomie, n.n.bez.	27.31.10 ↔	Lokale Exzision von Läsion oder Gewebe am knöchernen Gaumen
25.4X.51 ↔	Radikale Pelviglossomandibulektomie, ohne Rekonstruktion	27.31.20 ↔	Partielle Exzision von Läsion oder Gewebe am knöchernen Gaumen
25.4X.52 ↔	Radikale Pelviglossomandibulektomie, Rekonstruktion mit lokaler Schleimhaut	27.31.30 ↔	Destruktion von Läsion oder Gewebe am knöchernen Gaumen
25.4X.53 ↔	Radikale Pelviglossomandibulektomie, Rekonstruktion mit myokutanem Lappen	27.31.99 ↔	Lokale Exzision oder Destruktion von Läsion oder Gewebe am knöchernen Gaumen, sonstige
25.4X.54 ↔	Radikale Pelviglossomandibulektomie, Rekonstruktion mit freiem mikrovaskulär-anastomosierten Transplantat	27.32.00 ↔	Ausgedehnte Exzision oder Destruktion von Läsion oder Gewebe am knöchernen Gaumen, n.n.bez.
25.4X.59 ↔	Radikale Pelviglossomandibulektomie, mit sonstiger Rekonstruktion	27.32.10 ↔	Totale transorale Exstirpation von Läsion oder Gewebe am knöchernen Gaumen
25.4X.99 ↔	Radikale Glossektomie, sonstige	27.32.11 ↔	Radikale transmandibuläre Exzision [En-bloc-Resektion] von Läsion oder Gewebe am knöchernen Gaumen
25.59.00 ↔	Sonstige Zungenrekonstruktion und Zungenplastik, n.n.bez.	27.32.12 ↔	Radikale transfazial Exzision [En-bloc-Resektion] von Läsion oder Gewebe am knöchernen Gaumen
25.59.10 ↔	Plastische Rekonstruktion der Zunge, n.n.bez.	27.32.99 ↔	Ausgedehnte Exzision oder Destruktion von Läsion oder Gewebe am knöchernen Gaumen, sonstige
25.59.11 ↔	Reduktionsplastik der Zunge	27.54.00 ↔	Plastische Rekonstruktion einer (angeborenen) Lippenspalte, n.n.bez.
25.59.99 ↔	Sonstige Zungenrekonstruktion und Zungenplastik, sonstige	27.54.10 ↔	Lippenplastik einer (angeborenen) Lippenspalte
26.21 ↔	Marsupialisation einer Speicheldrüsenzyste	27.54.11 ↔	Sekundäroperation einer (angeborenen) Lippenspalte
26.29.00 ↔	Sonstige Exzision einer Läsion an einer Speicheldrüse, n.n.bez.	27.54.99 ↔	Plastische Rekonstruktion einer (angeborenen) Lippenspalte, sonstige
26.29.10 ↔	Destruktion einer Speicheldrüse, n.n.bez.	27.55.00 ↔	Vollhauttransplantat an Lippe und Mund, n.n.bez.
26.29.99 ↔	Sonstige Exzision und Destruktion einer Läsion an einer Speicheldrüse, sonstige	27.55.10 ↔	Kleinflächiges Vollhauttransplantat an Lippe und Mund
		27.55.20 ↔	Grossflächiges Vollhauttransplantat an Lippe und Mund
		27.55.99 ↔	Vollhauttransplantat an Lippe und Mund, sonstige
		27.56.10 ↔	Kleinflächiges Spalthauttransplantat an Lippe und Mund
		27.56.20 ↔	Grossflächiges Spalthauttransplantat an Lippe und Mund
		27.56.30 ↔	Kleinflächige heterologe Hauttransplantation an die Lippe
		27.56.40 ↔	Grossflächig heterologe Hauttransplantation an die Lippe

27.56.50 ↔	Kleinflächige homologe Hauttransplantation an die Lippe	28.4 ↔	Exzision eines Tonsillenrestes
27.56.60 ↔	Grossflächig homologe Hauttransplantation an die Lippe	28.5X.00 ↔	Exzision der Zungengrundtonsille, n.n.bez.
27.56.99 ↔	Sonstiges Hauttransplantat an Lippe und Mund, sonstige	28.5X.10 ↔	Exzision der Zungengrundtonsille, transoral
27.57.10 ↔	Anbringen eines freien mikrovaskulär-anastomosierten Transplantats an Lippe und Mund	28.5X.11 ↔	Exzision der Zungengrundtonsille, durch Pharyngotomie
27.57.11 ↔	Anbringen eines gestielten Fernlappens an Lippe und Mund	28.5X.99 ↔	Exzision der Zungengrundtonsille, sonstige
27.57.99 ↔	Anbringen eines gestielten oder freien Lappens an Lippe und Mund, sonstige	28.6 ↔	Adenoidektomie ohne Tonsillektomie
27.58 ↔	Revision eines gestielten oder freien Lappens oder freien Hauttransplantates an Lippe und Mund	28.91 ↔	Entfernen eines Fremdkörpers von Tonsillen und Adenoiden durch Inzision
27.59.20 ↔	Kleinflächige Weichteildeckung durch kultivierte Keratinozyten an der Lippe	28.92 ↔	Exzision einer Läsion an Tonsillen und Adenoiden
27.59.21 ↔	Grossflächige Weichteildeckung durch kultivierte Keratinozyten an der Lippe	29.2X.00 ↔	Exzision von branchiogener Zyste oder Rest der Kiemenspalte, n.n.bez.
27.59.30 ↔	Kleinflächige temporäre Weichteildeckung durch Kombination mehrerer Verfahren an der Lippe	29.2X.10 ↔	Exzision einer lateralen Halszyste
27.59.31 ↔	Grossflächige temporäre Weichteildeckung durch Kombination mehrerer Verfahren an der Lippe	29.2X.11 ↔	Exzision von branchiogener Zyste oder Rest der Kiemenspalte als sekundär Eingriff
27.59.40 ↔	Sonstige plastische Rekonstruktion an Lippe und Mund mit freiem mikrovaskulär-anastomosierten Transplantat	29.2X.20 ↔	Operation an Kiemengangsresten, n.n.bez.
27.59.41 ↔	Sonstige plastische Rekonstruktion an Lippe und Mund mit gestieltem Fernlappen	29.2X.21 ↔	Operation an Kiemengangsresten, sekundärer Eingriff
27.59.60 ↔	Einsetzen eines Gewebeexpanders an der Lippe	29.2X.99 ↔	Exzision von branchiogener Zyste oder Rest der Kiemenspalte, sonstige
27.59.99 ↔	Sonstige plastische Rekonstruktion an Lippe und Mund, sonstige	29.31 ↔	Krikopharyngeale Myotomie
27.62.00 ↔	Korrektur einer Gaumenspalte, n.n.bez.	29.32.00 ↔	Pharyngeale Divertikulektomie, n.n.bez.
27.62.10 ↔	Primäre plastische Rekonstruktion am knöchernen Gaumen ohne Knochentransplantat	29.32.10 ↔	Endoskopisches Divertikulostomie eines Zenker-Divertikels
27.62.11 ↔	Primäre plastische Rekonstruktion am knöchernen Gaumen mit Knochentransplantat	29.32.11 ↔	Divertikulektomie eines Zenker-Divertikels
27.62.12 ↔	Primäre plastische Rekonstruktion am weichen Gaumen	29.32.99 ↔	Pharyngeale Divertikulektomie, sonstige
27.62.20 ↔	Sekundäre plastische Rekonstruktion am knöchernen Gaumen ohne Knochentransplantat	29.33.00 ↔	(Partielle) Pharyngektomie, n.n.bez.
27.62.21 ↔	Sekundäre plastische Rekonstruktion am knöchernen Gaumen mit Knochentransplantat	29.33.10 ↔	Partielle Pharyngektomie, ohne Rekonstruktion
27.62.22 ↔	Sekundäre plastische Rekonstruktion am weichen Gaumen	29.33.11 ↔	Partielle Pharyngektomie, Rekonstruktion mit gestieltem regionalen oder Fernlappen
27.62.99 ↔	Korrektur einer Gaumenspalte, sonstige	29.33.12 ↔	Partielle Pharyngektomie, Rekonstruktion mit freiem mikrovaskulär-anastomosierten Transplantat
27.63.00 ↔	Revision der Korrektur einer Gaumenspalte, n.n.bez.	29.33.20 ↔	Totale Pharyngektomie, Rekonstruktion mit gestieltem regionalen oder Fernlappen
27.63.10 ↔	Revision der Korrektur einer Gaumenspalte, Kieferplastik	29.33.21 ↔	Totale Pharyngektomie, Rekonstruktion mit freiem mikrovaskulär-anastomosierten Transplantat, freiem Darmtransplantat oder Magenhochzug
27.63.11 ↔	Revision der Korrektur einer Gaumenspalte, Kieferplastik mit Osteoplastik	29.33.99 ↔	(Partielle) Pharyngektomie, sonstige
27.63.20 ↔	Revision der Korrektur einer Gaumenspalte, Sekundäroperation der Kieferspalte	29.4X.10 ↔	Plastische Rekonstruktion am Pharynx, mit lokaler Schleimhaut oder freiem Hautlappen
27.63.99 ↔	Revision der Korrektur einer Gaumenspalte, sonstige	29.4X.11 ↔	Plastische Rekonstruktion am Pharynx, mit gestieltem myokutanen Lappen
27.64 ↔	Einsetzen eines Gaumenimplantats	29.4X.12 ↔	Plastische Rekonstruktion am Pharynx, mit mikrovaskulär anastomosiertem Transplantat, Darmtransplantat oder Magenhochzug
27.69.10 ↔	Plastische Rekonstruktion am weichen Gaumen	29.4X.99 ↔	Plastische Rekonstruktion am Pharynx, sonstige
27.69.11 ↔	Plastische Rekonstruktion am knöchernen Gaumen	29.52 ↔	Verschluss einer branchiogenen Fistel
27.69.99 ↔	Sonstige plastische Rekonstruktion am Gaumen, sonstige	29.59 ↔	Sonstige plastische Rekonstruktion am Pharynx, sonstige
27.73 ↔	Plastische Rekonstruktion an der Uvula	29.99 ↔	Sonstige Operationen am Pharynx, sonstige
27.79 ↔	Operationen an der Uvula, sonstige	30.1X.00 ↔	Hemilaryngektomie, n.n.bez.
28.2X.00 ↔	Tonsillektomie ohne Adenoidektomie, n.n.bez.	30.1X.10 ↔	Hemilaryngektomie, supraglottisch horizontal
28.2X.10 ↔	Partielle Resektion der Tonsille [Tonsillotomie] ohne Adenoidektomie	30.1X.11 ↔	Hemilaryngektomie, supraglottisch mit Zungengrundresektion
28.2X.11 ↔	Totale Tonsillektomie ohne Adenoidektomie	30.1X.99 ↔	Hemilaryngektomie, sonstige
28.2X.12 ↔	Abszessonsillektomie	30.21 ↔	Epiglottidektomie
28.2X.99 ↔	Tonsillektomie ohne Adenoidektomie, sonstige	30.22.00 ↔	Chordektomie, n.n.bez.
28.3X.00 ↔	Tonsillektomie mit Adenoidektomie, n.n.bez.	30.22.10 ↔	Chordektomie, endolaryngeal
28.3X.10 ↔	Partielle Resektion der Tonsille [Tonsillotomie] mit Adenoidektomie	30.22.11 ↔	Chordektomie, durch Thyreotomie
28.3X.11 ↔	Totale Tonsillektomie mit Adenoidektomie	30.22.99 ↔	Chordektomie, sonstige
28.3X.12 ↔	Abszessonsillektomie mit Adenoidektomie	30.29.00 ↔	Sonstige partielle Laryngektomie, n.n.bez.
28.3X.99 ↔	Tonsillektomie mit Adenoidektomie, sonstige	30.29.10 ↔	Cricohyoidoepiglottopexie [CHEP]
		30.29.11 ↔	Cricohyoidopexie [CHP]
		30.29.20 ↔	Partielle Larynx-Pharynx-Resektion
		30.29.21 ↔	Partielle Laryngektomie frontale (Huet)
		30.29.22 ↔	Partielle Laryngektomie frontolaterale (Leroux-Robert)
		30.29.30 ↔	Arytenoidektomie
		30.29.99 ↔	Sonstige partielle Laryngektomie, sonstige
		30.3X.00 ↔	Vollständige Laryngektomie, n.n.bez.
		30.3X.10 ↔	Vollständige Laryngektomie, ohne Rekonstruktion

30.3X.11 ↔ Vollständige Laryngektomie, Rekonstruktion mit lokaler Schleimhaut	31.69.14 ↔ Medialisierung Laryngoplastik, externer Zugang
30.3X.12 ↔ Vollständige Laryngektomie, Rekonstruktion mit nicht vaskularisiertem Transplantat	31.69.20 ↔ Erweiterungsplastik der Glottis (endolaryngeal)
30.3X.13 ↔ Vollständige Laryngektomie, Rekonstruktion mit gestieltem regionalen Lappen	31.69.30 ↔ Cricothyroidopexie
30.3X.14 ↔ Vollständige Laryngektomie, Rekonstruktion mit gestieltem Fernlappen	31.69.31 ↔ Arytenoidopexie
30.3X.15 ↔ Vollständige Laryngektomie, Rekonstruktion mit freiem mikrovaskulär-anastomosierten Transplantat	31.69.40 ↔ Konstruktion / Revision einer Neoglottis
30.3X.16 ↔ Vollständige Laryngektomie, Rekonstruktion mit freiem Darmtransplantat	31.69.41 ↔ Plastische Rekonstruktion des Larynx
30.3X.17 ↔ Vollständige Laryngektomie, Rekonstruktion mit Magenhochzug	31.69.42 ↔ Plastische Rekonstruktion einer Stimmlippe
30.3X.19 ↔ Vollständige Laryngektomie, sonstige Rekonstruktion	31.69.99 ↔ Sonstige plastische Rekonstruktion am Larynx, sonstige
30.3X.99 ↔ Vollständige Laryngektomie, sonstige	31.71 ↔ Naht einer Rissverletzung an der Trachea
30.4X.00 ↔ Radikale Laryngektomie, n.n.bez.	31.72 ↔ Verschluss einer äusseren trachealen Fistel
30.4X.10 ↔ Radikale Laryngektomie, mit Pharyngektomie, ohne Rekonstruktion	31.73 ↔ Verschluss einer anderen trachealen Fistel
30.4X.11 ↔ Radikale Laryngektomie, mit Pharyngektomie, Rekonstruktion mit lokaler Schleimhaut	31.75 ↔ Rekonstruktion der Trachea und Konstruktion eines künstlichen Larynx
30.4X.12 ↔ Radikale Laryngektomie, mit Pharyngektomie, Rekonstruktion mit nicht vaskularisiertem Transplantat	31.79.00 ↔ Sonstige plastische Rekonstruktion an der Trachea, n.n.bez.
30.4X.13 ↔ Radikale Laryngektomie, mit Pharyngektomie, Rekonstruktion mit gestieltem regionalen Lappen	31.79.11 ↔ Plastische Rekonstruktion der Trachea (Tracheatransplantation)
30.4X.14 ↔ Radikale Laryngektomie, mit Pharyngektomie, Rekonstruktion mit gestieltem Lappen	31.79.12 ↔ Tracheopexie
30.4X.15 ↔ Radikale Laryngektomie, mit Pharyngektomie, Rekonstruktion mit freiem mikrovaskulär-anastomosierten Transplantat	31.79.13 ↔ End-zu-End-Anastomose der Trachea (bei Ruptur)
30.4X.16 ↔ Radikale Laryngektomie, mit Pharyngektomie, Rekonstruktion mit freiem Darmtransplantat	31.79.14 ↔ Cricotracheale Resektion
30.4X.17 ↔ Radikale Laryngektomie, mit Pharyngektomie, Rekonstruktion mit Magenhochzug	31.79.15 ↔ Sonstige (plastische) Rekonstruktion an der Trachea bei Trachealstenose
30.4X.19 ↔ Radikale Laryngektomie, mit Pharyngektomie, sonstige Rekonstruktion	32.09.00 ↔ Sonstige lokale Exzision oder Destruktion von Läsion oder Gewebe an einem Bronchus, n.n.bez.
30.4X.20 ↔ Radikale Laryngektomie, mit Pharyngektomie und Schilddrüsenresektion, ohne Rekonstruktion	32.09.10 ↔ Sonstige lokale Exzision oder Destruktion von Läsion oder Gewebe an einem Bronchus, durch Thorakotomie
30.4X.21 ↔ Radikale Laryngektomie, mit Pharyngektomie und Schilddrüsenresektion, Rekonstruktion mit lokaler Schleimhaut	32.09.20 ↔ Sonstige lokale Exzision oder Destruktion von Läsion oder Gewebe an einem Bronchus, durch Thorakoskopie
30.4X.22 ↔ Radikale Laryngektomie, mit Pharyngektomie und Schilddrüsenresektion, Rekonstruktion mit nicht vaskularisiertem Transplantat	32.09.99 ↔ Sonstige lokale Exzision oder Destruktion von Läsion oder Gewebe an einem Bronchus, sonstige
30.4X.23 ↔ Radikale Laryngektomie, mit Pharyngektomie und Schilddrüsenresektion, Rekonstruktion mit gestieltem regionalen Lappen	32.1X.10 ↔ Sonstige Exzision an einem Bronchus, Bifurkationsresektion
30.4X.24 ↔ Radikale Laryngektomie, mit Pharyngektomie und Schilddrüsenresektion, Rekonstruktion mit gestieltem Lappen	32.1X.20 ↔ Sonstige Exzision an einem Bronchus, Revision einer Bronchusstumpfsuffizienz
30.4X.25 ↔ Radikale Laryngektomie, mit Pharyngektomie und Schilddrüsenresektion, Rekonstruktion mit freiem mikrovaskulär-anastomosierten Transplantat	32.21 ↔ Plikatur einer Emphyseblase
30.4X.26 ↔ Radikale Laryngektomie, mit Pharyngektomie und Schilddrüsenresektion, Rekonstruktion mit freiem Darmtransplantat	32.22 ↔ Chirurgische Lungenvolumenreduktion
30.4X.27 ↔ Radikale Laryngektomie, mit Pharyngektomie und Schilddrüsenresektion, Rekonstruktion mit Magenhochzug	32.2A.09 ↔ Lokale Exzision und Destruktion von Läsion oder Gewebe an der Lunge, sonstige
30.4X.29 ↔ Radikale Laryngektomie, mit Pharyngektomie und Schilddrüsenresektion, sonstige Rekonstruktion	32.2A.11 ↔ Lokale Exzision und Destruktion von Läsion oder Gewebe an der Lunge, offen chirurgisch
30.4X.99 ↔ Radikale Laryngektomie, sonstige	32.2A.12 ↔ Lokale Exzision und Destruktion von Läsion oder Gewebe an der Lunge, thorakoskopisch
31.61 ↔ Naht einer Rissverletzung am Larynx	32.31.11 ↔ Anatomische Segmentresektion der Lunge, thorakoskopisch, ohne bronchoplastische sowie ohne angioplastische Erweiterung
31.62 ↔ Verschluss einer Larynxfistel	32.31.12 ↔ Anatomische Segmentresektion der Lunge, thorakoskopisch, mit bronchoplastischer Erweiterung
31.63 ↔ Revision einer Laryngostomie	32.31.13 ↔ Anatomische Segmentresektion der Lunge, thorakoskopisch, mit angioplastischer Erweiterung
31.64 ↔ Versorgung einer Larynxfraktur	32.31.14 ↔ Anatomische Segmentresektion der Lunge, thorakoskopisch, mit bronchoplastischer sowie mit angioplastischer Erweiterung
31.69.10 ↔ Laryngoplastik, n.n.bez.	32.32.11 ↔ Anatomische Segmentresektion der Lunge, offen chirurgisch, ohne bronchoplastische sowie ohne angioplastische Erweiterung
31.69.11 ↔ Medialisierung Laryngoplastik, n.n.bez.	32.32.12 ↔ Anatomische Segmentresektion der Lunge, offen chirurgisch, mit bronchoplastischer Erweiterung
31.69.12 ↔ Medialisierung Laryngoplastik, Thyroplastik Typ I	32.32.13 ↔ Anatomische Segmentresektion der Lunge, offen chirurgisch, mit angioplastischer Erweiterung
	32.32.14 ↔ Anatomische Segmentresektion der Lunge, offen chirurgisch, mit bronchoplastischer sowie mit angioplastischer Erweiterung
	32.39 ↔ Sonstige und nicht näher bezeichnete anatomische Segmentresektion der Lunge
	32.40 ↔ Lobektomie an der Lunge, n.n.bez.

32.41.15 ↔	Lobektomie an der Lunge, thorakoskopisch, ohne bronchoplastische sowie ohne angioplastische Erweiterung	32.50.14 ↔	Pneumonektomie, thorakoskopisch, mit bronchoplastischer sowie mit angioplastischer Erweiterung
32.41.16 ↔	Lobektomie an der Lunge, thorakoskopisch, mit bronchoplastischer Erweiterung	32.51.15 ↔	Pneumonektomie, offen chirurgisch, ohne bronchoplastische sowie ohne angioplastische Erweiterung
32.41.17 ↔	Lobektomie an der Lunge, thorakoskopisch, mit angioplastischer Erweiterung	32.51.16 ↔	Pneumonektomie, offen chirurgisch, mit bronchoplastischer Erweiterung
32.41.18 ↔	Lobektomie an der Lunge, thorakoskopisch, mit bronchoplastischer sowie mit angioplastischer Erweiterung	32.51.17 ↔	Pneumonektomie, offen chirurgisch, mit angioplastischer Erweiterung
32.42.15 ↔	Lobektomie an der Lunge, offen chirurgisch, ohne bronchoplastische sowie ohne angioplastische Erweiterung	32.51.18 ↔	Pneumonektomie, offen chirurgisch, mit bronchoplastischer sowie mit angioplastischer Erweiterung
32.42.16 ↔	Lobektomie an der Lunge, offen chirurgisch, mit bronchoplastischer Erweiterung	32.52.11 ↔	Pneumonektomie, erweitert, offen chirurgisch, ohne bronchoplastische sowie ohne angioplastische Erweiterung
32.42.17 ↔	Lobektomie an der Lunge, offen chirurgisch, mit angioplastischer Erweiterung	32.52.12 ↔	Pneumonektomie, erweitert, offen chirurgisch, mit bronchoplastischer Erweiterung
32.42.18 ↔	Lobektomie an der Lunge, offen chirurgisch, mit bronchoplastischer sowie mit angioplastischer Erweiterung	32.52.13 ↔	Pneumonektomie, erweitert, offen chirurgisch, mit angioplastischer Erweiterung
32.43.11 ↔	Lobektomie an der Lunge, erweitert, thorakoskopisch, ohne bronchoplastische sowie ohne angioplastische Erweiterung	32.52.14 ↔	Pneumonektomie, erweitert, offen chirurgisch, mit bronchoplastischer sowie mit angioplastischer Erweiterung
32.43.12 ↔	Lobektomie an der Lunge, erweitert, thorakoskopisch, mit bronchoplastischer Erweiterung	32.59 ↔	Pneumonektomie, n.n.bez. und sonstige
32.43.13 ↔	Lobektomie an der Lunge, erweitert, thorakoskopisch, mit angioplastischer Erweiterung	32.6 ↔	Radikale Dissektion von Thoraxstrukturen
32.43.14 ↔	Lobektomie an der Lunge, erweitert, thorakoskopisch, mit bronchoplastischer sowie mit angioplastischer Erweiterung	33.20 ↔	Thorakoskopische Lungenbiopsie
32.43.21 ↔	Lobektomie an der Lunge, erweitert, offen chirurgisch, ohne bronchoplastische sowie ohne angioplastische Erweiterung	33.25 ↔	Offene Bronchusbiopsie
32.43.22 ↔	Lobektomie an der Lunge, erweitert, offen chirurgisch, mit bronchoplastischer Erweiterung	33.28 ↔	Offene Lungenbiopsie
32.43.23 ↔	Lobektomie an der Lunge, erweitert, offen chirurgisch, mit angioplastischer Erweiterung	33.31 ↔	Destruktion des N. phrenicus für Lungenkollaps
32.43.24 ↔	Lobektomie an der Lunge, erweitert, offen chirurgisch, mit bronchoplastischer sowie mit angioplastischer Erweiterung	33.33 ↔	Pneumoperitoneum für Lungenkollaps
32.44.11 ↔	Bilobektomie an der Lunge, thorakoskopisch, ohne bronchoplastische sowie ohne angioplastische Erweiterung	33.34.20 ↔	Thorakoplastik, komplett
32.44.12 ↔	Bilobektomie an der Lunge, thorakoskopisch, mit bronchoplastischer Erweiterung	33.41 ↔	Naht eines Bronchusrisses
32.44.13 ↔	Bilobektomie an der Lunge, thorakoskopisch, mit angioplastischer Erweiterung	33.42 ↔	Verschluss einer Bronchusfistel
32.44.14 ↔	Bilobektomie an der Lunge, thorakoskopisch, mit bronchoplastischer sowie mit angioplastischer Erweiterung	33.43 ↔	Verschluss einer Lungenverletzung
32.44.21 ↔	Bilobektomie an der Lunge, offen chirurgisch, ohne bronchoplastische sowie ohne angioplastische Erweiterung	33.50 ↔	Lungentransplantation, n.n.bez.
32.44.22 ↔	Bilobektomie an der Lunge, offen chirurgisch, mit bronchoplastischer Erweiterung	33.51 ↔	Einseitige Lungentransplantation
32.44.23 ↔	Bilobektomie an der Lunge, offen chirurgisch, mit angioplastischer Erweiterung	33.52 ↔	Beidseitige Lungentransplantation
32.44.24 ↔	Bilobektomie an der Lunge, offen chirurgisch, mit bronchoplastischer sowie mit angioplastischer Erweiterung	33.53 ↔	Lungen-Retransplantation während desselben stationären Aufenthaltes
32.49 ↔	Lobektomie an der Lunge, sonstige	33.6X.00 ↔	Kombinierte Herz-Lungentransplantation, n.n.bez.
32.50.11 ↔	Pneumonektomie, thorakoskopisch, ohne bronchoplastische sowie ohne angioplastische Erweiterung	33.6X.10 ↔	Kombinierte Herz-Lungen-Retransplantation während desselben stationären Aufenthaltes
32.50.12 ↔	Pneumonektomie, thorakoskopisch, mit bronchoplastischer Erweiterung	33.6X.99 ↔	Kombinierte Herz-Lungentransplantation, sonstige
32.50.13 ↔	Pneumonektomie, thorakoskopisch, mit angioplastischer Erweiterung	33.92 ↔	Ligatur eines Bronchus
		34.06 ↔	Thorakoskopische Drainage der Pleurahöhle
		34.1 ↔	Inzision des Mediastinums
		34.21.00 ↔	Transpleurale Thorakoskopie, n.n.bez.
		34.21.10 ↔	Transpleurale Thorakoskopie, Ersteingriff
		34.21.20 ↔	Transpleurale Thorakoskopie, Reeingriff
		34.21.99 ↔	Transpleurale Thorakoskopie, sonstige
		34.26 ↔	Offene Biopsie am Mediastinum
		34.27.20 ↔	Offene Biopsie am Zwerchfell
		34.3X.21 ↔	Resektion von Läsion oder Gewebe des Mediastinums, ohne Resektion an mediastinalen Organen
		34.3X.22 ↔	Resektion von Läsion oder Gewebe des Mediastinums, mit Lungenresektion oder Brustwandteilresektion
		34.3X.23 ↔	Resektion von Läsion oder Gewebe des Mediastinums, mit Perikardteilresektion
		34.3X.24 ↔	Resektion von Läsion oder Gewebe des Mediastinums, mit prothetischem Gefässersatz
		34.3X.25 ↔	Resektion von Läsion oder Gewebe des Mediastinums, mit Lungenresektion und Gefässersatz
		34.3X.26 ↔	Resektion von Läsion oder Gewebe des Mediastinums, mit Lungenresektion und Perikardteilresektion
		34.3X.27 ↔	Resektion von Läsion oder Gewebe des Mediastinums, mit Perikardteilresektion und Gefässersatz

34.3X.28 ↔	Resektion von Läsion oder Gewebe des Mediastinums, mit Lungen- und Perikardteilresektion und Gefässersatz	34.76 ↔	Plastische Rekonstruktion zur Stabilisierung der Brustwand, offen chirurgisch
34.4X.21 ↔	Teilresektion einer Läsion an der Brustwand, ohne Rekonstruktion	34.77 ↔	Knochen transplantation und Knochen transposition an der Brustwand
34.4X.22 ↔	Teilresektion einer Läsion an der Brustwand, mit Rekonstruktion	34.79 ↔	Plastische Rekonstruktion an der Brustwand, sonstige
34.4X.31 ↔	Resektion einer Läsion an der Brustwand, komplette Resektion des Sternums, ohne Rekonstruktion	34.82 ↔	Naht eines Zwerchfellrisses
34.4X.32 ↔	Resektion einer Läsion an der Brustwand, komplette Resektion des Sternums, mit Rekonstruktion	34.83 ↔	Verschluss einer Zwerchfellfistel
34.51.00 ↔	Pleurektomie und Dekortikation der Lunge, offen chirurgisch, n.n.bez.	34.85 ↔	Implantation eines Zwerchfellschrittmachers
34.51.11 ↔	Radikale Pleurektomie und Dekortikation der Lunge und Brustwand ohne Perikard- oder Zwerchfellresektion, offen chirurgisch	34.99.10 ↔	Entnahme von Rippenknorpel als Transplantat
34.51.12 ↔	Radikale Pleurektomie und Dekortikation der Lunge und Brustwand mit Perikardresektion, offen chirurgisch	35.31 ↔	Papillarmuskelopoperation
34.51.13 ↔	Radikale Pleurektomie und Dekortikation der Lunge und Brustwand mit Zwerchfellresektion, offen chirurgisch	35.32 ↔	Sehnenfaden-Operation
34.51.14 ↔	Radikale Pleurektomie und Dekortikation der Lunge und Brustwand mit Perikard- sowie Zwerchfellresektion, offen chirurgisch	35.34 ↔	Infundibulektomie
34.51.15 ↔	Partielle Pleurektomie und Dekortikation, offen chirurgisch	35.35.00 ↔	Operationen an den Trabeculae carnae cordis, n.n.bez.
34.51.16 ↔	Subtotale Pleurektomie und Dekortikation, offen chirurgisch	35.35.09 ↔	Operationen an den Trabeculae carnae cordis, sonstige
34.51.99 ↔	Pleurektomie und Dekortikation der Lunge, offen chirurgisch, sonstige	35.35.10 ↔	Subvalvuläre fibröse oder muskuläre Resektion an der Aortenklappe
34.52.00 ↔	Pleurektomie und Dekortikation der Lunge, thorakoskopisch, n.n.bez.	35.36.00 ↔	Supravalvuläre Resektion, Herzklappe, n.n.bez.
34.52.11 ↔	Radikale Pleurektomie und Dekortikation der Lunge und Brustwand ohne Perikard- oder Zwerchfellresektion, thorakoskopisch	35.36.09 ↔	Supravalvuläre Resektion, Herzklappe, sonstige
34.52.12 ↔	Radikale Pleurektomie und Dekortikation der Lunge und Brustwand mit Perikardresektion, thorakoskopisch	35.36.11 ↔	Supravalvuläre Resektion, Aortenklappe
34.52.13 ↔	Radikale Pleurektomie und Dekortikation der Lunge und Brustwand mit Zwerchfellresektion, thorakoskopisch	35.36.21 ↔	Supravalvuläre Resektion, Pulmonalklappe
34.52.14 ↔	Radikale Pleurektomie und Dekortikation der Lunge und Brustwand mit Perikard- sowie Zwerchfellresektion, thorakoskopisch	35.41.00 ↔	Vergrößerung eines bestehenden Vorhofseptumdefekts, n.n.bez.
34.52.15 ↔	Partielle Pleurektomie und Dekortikation, thorakoskopisch	35.41.10 ↔	Vergrößerung eines bestehenden Vorhofseptumdefekts, offen chirurgisch
34.52.16 ↔	Subtotale Pleurektomie und Dekortikation, thorakoskopisch	35.41.20 ↔	Vergrößerung eines bestehenden Vorhofseptumdefekts, perkutan-transluminal
34.52.99 ↔	Pleurektomie und Dekortikation der Lunge, thorakoskopisch, sonstige	35.41.99 ↔	Vergrößerung eines bestehenden Vorhofseptumdefekts, sonstige
34.59.10 ↔	Sonstige Exzision an der Pleura, thorakoskopische Pleurektomie	35.42.00 ↔	Bildung von Herzseptumdefekten, n.n.bez.
34.59.20 ↔	Sonstige Exzision an der Pleura, offen chirurgische Pleurektomie	35.42.09 ↔	Bildung von Herzseptumdefekten, sonstige
34.6X.11 ↔	Pleurodese, offen chirurgisch, ohne Dekortikation	35.42.10 ↔	Bildung von Herzseptumdefekten, offen chirurgisch
34.6X.12 ↔	Pleurodese, offen chirurgisch, mit Dekortikation	35.42.21 ↔	Bildung von Herzseptumdefekten, perkutan-transluminal, ohne Implantat
34.6X.13 ↔	Pleurodese, offen chirurgisch, durch Poudrage	35.42.22 ↔	Bildung von Herzseptumdefekten, perkutan-transluminal, mit Implantat
34.6X.19 ↔	Pleurodese, offen chirurgisch, sonstige	35.43.00 ↔	Vergrößerung eines bestehenden Ventrikelseptumdefekts, n.n.bez.
34.6X.21 ↔	Pleurodese, thorakoskopisch, ohne Dekortikation	35.43.10 ↔	Vergrößerung eines bestehenden Ventrikelseptumdefekts, offen chirurgisch
34.6X.22 ↔	Pleurodese, thorakoskopisch, mit Dekortikation	35.43.20 ↔	Vergrößerung eines bestehenden Ventrikelseptumdefekts, perkutan-transluminal
34.6X.23 ↔	Pleurodese, thorakoskopisch, durch Poudrage	35.43.99 ↔	Vergrößerung eines bestehenden Ventrikelseptumdefekts, sonstige
34.6X.29 ↔	Pleurodese, thorakoskopisch, sonstige	35.50 ↔	Korrektur von nicht näher bezeichnetem Herzseptumdefekt mit Prothese
34.6X.99 ↔	Pleurodese, sonstige	35.51 ↔	Korrektur eines Vorhofseptumdefekts mit Prothese, offene Technik
34.71 ↔	Naht einer Brustwandverletzung	35.53 ↔	Korrektur eines Ventrikelseptumdefekts mit Prothese, offener Zugang
34.72 ↔	Verschluss einer Thorakostomie	35.54 ↔	Korrektur von Endokardkissendefekten (AV-Kanal) mit Prothese
34.73 ↔	Verschluss anderer Thoraxfisteln	35.55 ↔	Korrektur eines Ventrikelseptumdefekts mit Prothese, geschlossen
34.74 ↔	Korrektur einer Brustwanddeformität	35.60 ↔	Korrektur eines nicht bezeichneten Herzseptumdefekts mit Bio-Graft
34.75 ↔	Sekundärer Verschluss einer Thorakotomie und Sternotomie	35.61 ↔	Korrektur eines Vorhofseptumdefekts mit Bio-Graft
		35.62 ↔	Korrektur eines Ventrikelseptumdefekts mit Bio-Graft
		35.63 ↔	Korrektur von Endokardkissendefekten (AV-Kanal) mit Bio-Graft
		35.70 ↔	Sonstige nicht näher bezeichnete Korrektur von nicht näher bezeichneten Herzseptumdefekten
		35.71 ↔	Sonstige nicht näher bezeichnete Korrektur eines Vorhofseptumdefekts
		35.72.00 ↔	Korrektur eines Ventrikelseptumdefekts, n.n.bez.
		35.72.10 ↔	Verschluss eines erworbenen Ventrikelseptumdefekts
		35.72.99 ↔	Korrektur eines Ventrikelseptumdefekts, sonstige

35.73 ↔	Sonstige und nicht näher bezeichnete Korrektur von Endokardkissendefekten (AV-Kanal)	35.C1.00 ↔	Taschenrekonstruktion der Aortenklappe, n.n.bez.
35.81 ↔	Totalkorrektur einer Fallot-Tetralogie	35.C1.09 ↔	Taschenrekonstruktion der Aortenklappe, sonstige
35.82 ↔	Totalkorrektur von total falsch mündenden Pulmonalvenen	35.C1.11 ↔	Taschenrekonstruktion der Aortenklappe über vollständige Sternotomie
35.83 ↔	Totale Rekonstruktion des Truncus arteriosus	35.C1.12 ↔	Taschenrekonstruktion der Aortenklappe über minimalinvasive Thorakotomie (partielle obere Sternotomie, laterale Thorakotomie)
35.84 ↔	Totalkorrektur der Transposition der grossen Gefässe, nicht andernorts klassifiziert	35.C2.00 ↔	Segelrekonstruktion der Mitralklappe, n.n.bez.
35.85 ↔	Norwood-Typ-I-Operation	35.C2.09 ↔	Segelrekonstruktion der Mitralklappe, sonstige
35.91 ↔	Interatriale Transposition des venösen Rückflusses	35.C2.11 ↔	Segelrekonstruktion der Mitralklappe über vollständige Sternotomie
35.92 ↔	Erzeugen eines Conduits zwischen rechtem Ventrikel und Pulmonalarterie	35.C2.12 ↔	Segelrekonstruktion der Mitralklappe über minimalinvasive Thorakotomie (partielle obere Sternotomie, laterale Thorakotomie)
35.93 ↔	Erzeugen eines Conduits zwischen linkem Ventrikel und Aorta	35.C2.13 ↔	Segelrekonstruktion der Mitralklappe, endovaskulärer Zugang
35.94 ↔	Erzeugen eines Conduits zwischen Vorhof und Pulmonalarterie	35.C3.00 ↔	Taschenrekonstruktion der Pulmonalklappe, n.n.bez.
35.95 ↔	Revision einer Korrekturoperation am Herzen	35.C3.09 ↔	Taschenrekonstruktion der Pulmonalklappe, sonstige
35.98.11 ↔	Perkutan-transluminaler Verschluss eines Vorhofseptumdefekts, mit 1 Verschlussdevice	35.C3.11 ↔	Taschenrekonstruktion der Pulmonalklappe über vollständige Sternotomie
35.98.12 ↔	Perkutan-transluminaler Verschluss eines Vorhofseptumdefekts, mit 2 und mehr Verschlussdevices	35.C3.12 ↔	Taschenrekonstruktion der Pulmonalklappe über minimalinvasive Thorakotomie (partielle obere Sternotomie, laterale Thorakotomie)
35.98.19 ↔	Perkutan-transluminaler Verschluss eines Vorhofseptumdefekts, sonstige	35.C4.00 ↔	Segelrekonstruktion der Trikuspidalklappe, n.n.bez.
35.98.30 ↔	Perkutan-transluminaler Verschluss eines Ventrikelseptumdefekts	35.C4.09 ↔	Segelrekonstruktion der Trikuspidalklappe, sonstige
35.98.99 ↔	Sonstige Operationen an Herzsepten, sonstige	35.C4.11 ↔	Segelrekonstruktion der Trikuspidalklappe über vollständige Sternotomie
35.A1.00 ↔	Valvulotomie an der Aortenklappe, n.n.bez.	35.C4.12 ↔	Segelrekonstruktion der Trikuspidalklappe über minimalinvasive Thorakotomie (partielle obere Sternotomie, laterale Thorakotomie)
35.A1.09 ↔	Valvulotomie an der Aortenklappe, sonstige	35.D1.00 ↔	Anuloplastik der Aortenklappe, n.n.bez.
35.A1.11 ↔	Valvulotomie an der Aortenklappe über vollständige Sternotomie	35.D1.09 ↔	Anuloplastik der Aortenklappe, sonstige
35.A1.12 ↔	Valvulotomie an der Aortenklappe über minimalinvasive Thorakotomie (partielle obere Sternotomie, laterale Thorakotomie)	35.D1.11 ↔	Anuloplastik der Aortenklappe über vollständige Sternotomie
35.A1.13 ↔	Valvulotomie an der Aortenklappe, endovaskulärer Zugang	35.D1.12 ↔	Anuloplastik der Aortenklappe über minimalinvasive Thorakotomie (partielle obere Sternotomie, laterale Thorakotomie)
35.A1.14 ↔	Valvulotomie an der Aortenklappe kathetergesteuert, transapikal	35.D1.13 ↔	Anuloplastik der Aortenklappe, endovaskulärer Zugang
35.A2.00 ↔	Valvulotomie an der Mitralklappe, n.n.bez.	35.D1.14 ↔	Anuloplastik der Aortenklappe kathetergesteuert, transapikal
35.A2.09 ↔	Valvulotomie an der Mitralklappe, sonstige	35.D2.00 ↔	Anuloplastik der Mitralklappe, n.n.bez.
35.A2.11 ↔	Valvulotomie an der Mitralklappe über vollständige Sternotomie	35.D2.09 ↔	Anuloplastik der Mitralklappe, sonstige
35.A2.12 ↔	Valvulotomie an der Mitralklappe über minimalinvasive Thorakotomie (partielle obere Sternotomie, laterale Thorakotomie)	35.D2.11 ↔	Anuloplastik der Mitralklappe über vollständige Sternotomie
35.A2.13 ↔	Valvulotomie an der Mitralklappe, endovaskulärer Zugang	35.D2.12 ↔	Anuloplastik der Mitralklappe über minimalinvasive Thorakotomie (partielle obere Sternotomie, laterale Thorakotomie)
35.A2.14 ↔	Valvulotomie an der Mitralklappe kathetergesteuert, transapikal	35.D2.14 ↔	Anuloplastik der Mitralklappe kathetergesteuert, transapikal
35.A3.00 ↔	Valvulotomie an der Pulmonalklappe, n.n.bez.	35.D2.21 ↔	Anuloplastik der Mitralklappe, transarteriell
35.A3.09 ↔	Valvulotomie an der Pulmonalklappe, sonstige	35.D2.22 ↔	Anuloplastik der Mitralklappe, transvenös
35.A3.11 ↔	Valvulotomie an der Pulmonalklappe über vollständige Sternotomie	35.D2.23 ↔	Anuloplastik der Mitralklappe, über den Koronarsinus
35.A3.12 ↔	Valvulotomie an der Pulmonalklappe über minimalinvasive Thorakotomie (partielle obere Sternotomie, laterale Thorakotomie)	35.D3.00 ↔	Anuloplastik der Pulmonalklappe, n.n.bez.
35.A3.13 ↔	Valvulotomie an der Pulmonalklappe, endovaskulärer Zugang	35.D3.09 ↔	Anuloplastik der Pulmonalklappe, sonstige
35.A3.14 ↔	Valvulotomie an der Pulmonalklappe kathetergesteuert, transapikal	35.D3.11 ↔	Anuloplastik der Pulmonalklappe über vollständige Sternotomie
35.A4.00 ↔	Valvulotomie an der Trikuspidalklappe, n.n.bez.	35.D3.12 ↔	Anuloplastik der Pulmonalklappe über minimalinvasive Thorakotomie (partielle obere Sternotomie, laterale Thorakotomie)
35.A4.09 ↔	Valvulotomie an der Trikuspidalklappe, sonstige	35.D3.13 ↔	Anuloplastik der Pulmonalklappe, endovaskulärer Zugang
35.A4.11 ↔	Valvulotomie an der Trikuspidalklappe über vollständige Sternotomie	35.D3.14 ↔	Anuloplastik der Pulmonalklappe kathetergesteuert, transapikal
35.A4.12 ↔	Valvulotomie an der Trikuspidalklappe über minimalinvasive Thorakotomie (partielle obere Sternotomie, laterale Thorakotomie)	35.D4.00 ↔	Anuloplastik der Trikuspidalklappe, n.n.bez.
35.A4.13 ↔	Valvulotomie an der Trikuspidalklappe, endovaskulärer Zugang	35.D4.09 ↔	Anuloplastik der Trikuspidalklappe, sonstige
35.A4.14 ↔	Valvulotomie an der Trikuspidalklappe kathetergesteuert, transapikal	35.D4.11 ↔	Anuloplastik der Trikuspidalklappe über vollständige Sternotomie

- 35.D4.12 ↔ Anuloplastik der Trikuspidalklappe über minimalinvasive Thorakotomie (partielle obere Sternotomie, laterale Thorakotomie)
- 35.D4.14 ↔ Anuloplastik der Trikuspidalklappe kathetergesteuert, transapikal
- 35.D4.21 ↔ Anuloplastik der Trikuspidalklappe, transarteriell
- 35.D4.22 ↔ Anuloplastik der Trikuspidalklappe, transvenös
- 35.E1.11 ↔ Valvuloplastik der Aortenklappe über vollständige Sternotomie
- 35.E1.12 ↔ Valvuloplastik der Aortenklappe über minimalinvasive Thorakotomie (partielle obere Sternotomie, laterale Thorakotomie)
- 35.E2.11 ↔ Valvuloplastik der Mitralklappe über vollständige Sternotomie
- 35.E2.12 ↔ Valvuloplastik der Mitralklappe über minimalinvasive Thorakotomie (partielle obere Sternotomie, laterale Thorakotomie)
- 35.E2.13 ↔ Valvuloplastik der Mitralklappe, endovaskulärer Zugang, transarteriell
- 35.E2.14 ↔ Valvuloplastik der Mitralklappe, endovaskulärer Zugang, transvenös
- 35.E3.11 ↔ Valvuloplastik der Pulmonalklappe über vollständige Sternotomie
- 35.E3.12 ↔ Valvuloplastik der Pulmonalklappe über minimalinvasive Thorakotomie (partielle obere Sternotomie, laterale Thorakotomie)
- 35.E4.11 ↔ Valvuloplastik der Trikuspidalklappe über vollständige Sternotomie
- 35.E4.12 ↔ Valvuloplastik der Trikuspidalklappe über minimalinvasive Thorakotomie (partielle obere Sternotomie, laterale Thorakotomie)
- 35.F1.00 ↔ Aortenklappenersatz durch Herzklappenprothese oder klappentragende Gefäßprothese, n.n.bez.
- 35.F1.09 ↔ Aortenklappenersatz durch Herzklappenprothese oder klappentragende Gefäßprothese, sonstige
- 35.F1.11 ↔ Aortenklappenersatz durch Allograft [Homograft], über vollständige Sternotomie
- 35.F1.12 ↔ Aortenklappenersatz durch Allograft [Homograft], über minimalinvasive Thorakotomie (partielle obere Sternotomie, laterale Thorakotomie)
- 35.F1.21 ↔ Aortenklappenersatz durch Xenograft (Bioprothese), über vollständige Sternotomie
- 35.F1.22 ↔ Aortenklappenersatz durch Xenograft (Bioprothese), über minimalinvasive Thorakotomie (partielle obere Sternotomie, laterale Thorakotomie)
- 35.F1.23 ↔ Aortenklappenersatz durch Xenograft (Bioprothese), endovaskulärer Zugang
- 35.F1.24 ↔ Aortenklappenersatz durch Xenograft (Bioprothese), transapikal
- 35.F1.25 ↔ Aortenklappenersatz durch Xenograft (Bioprothese), transapikal, mit Verwendung eines perkutanen apikalen Zugangs- und Verschlussystems
- 35.F1.26 ↔ Aortenklappenersatz durch Xenograft (Bioprothese), endovaskulärer Zugang, transcavalärer Zugang
- 35.F1.31 ↔ Aortenklappenersatz durch Xenograft, stentless, über vollständige Sternotomie
- 35.F1.32 ↔ Aortenklappenersatz durch Xenograft, stentless, über minimalinvasive Thorakotomie (partielle obere Sternotomie, laterale Thorakotomie)
- 35.F1.33 ↔ Aortenklappenersatz durch Xenograft, stentless, endovaskulärer Zugang
- 35.F1.34 ↔ Aortenklappenersatz durch Xenograft, stentless, transapikal
- 35.F1.35 ↔ Aortenklappenersatz durch Xenograft, stentless, transapikal, mit Verwendung eines perkutanen apikalen Zugangs- und Verschlussystems
- 35.F1.41 ↔ Aortenklappenersatz durch selbstexpandierendes Xenograft, nahtfrei, über vollständige Sternotomie
- 35.F1.42 ↔ Aortenklappenersatz durch selbstexpandierendes Xenograft, nahtfrei, über minimalinvasive Thorakotomie (partielle obere Sternotomie, laterale Thorakotomie)
- 35.F1.43 ↔ Aortenklappenersatz durch selbstexpandierendes Xenograft, nahtfrei, endovaskulärer Zugang
- 35.F1.44 ↔ Aortenklappenersatz durch selbstexpandierendes Xenograft, nahtfrei, transapikal
- 35.F1.45 ↔ Aortenklappenersatz durch selbstexpandierendes Xenograft, nahtfrei, transapikal, mit Verwendung eines perkutanen apikalen Zugangs- und Verschlussystems
- 35.F1.51 ↔ Aortenklappenersatz durch mechanische Prothese, über vollständige Sternotomie
- 35.F1.52 ↔ Aortenklappenersatz durch mechanische Prothese, über minimalinvasive Thorakotomie (partielle obere Sternotomie, laterale Thorakotomie)
- 35.F1.61 ↔ Aortenklappenersatz durch klappentragende Gefäßprothese, biologisch, über vollständige Sternotomie
- 35.F1.62 ↔ Aortenklappenersatz durch klappentragende Gefäßprothese, biologisch, über minimalinvasive Thorakotomie (partielle obere Sternotomie, laterale Thorakotomie)
- 35.F1.71 ↔ Aortenklappenersatz durch klappentragende Gefäßprothese, mechanisch, über vollständige Sternotomie
- 35.F1.72 ↔ Aortenklappenersatz durch klappentragende Gefäßprothese, mechanisch, über minimalinvasive Thorakotomie (partielle obere Sternotomie, laterale Thorakotomie)
- 35.F1.81 ↔ Aortenklappenersatz durch dezellularisiertes Allograft [Homograft], über vollständige Sternotomie
- 35.F1.82 ↔ Aortenklappenersatz durch dezellularisiertes Allograft [Homograft], über minimalinvasive Thorakotomie (partielle obere Sternotomie, laterale Thorakotomie)
- 35.F1.A2 ↔ Aortenklappenersatz durch ballonexpandierendes Xenograft mit Fixierungsnähten, über minimalinvasive Thorakotomie (partielle obere Sternotomie, laterale Thorakotomie)
- 35.F1.B2 ↔ Aortenklappenersatz durch kalziumabweisendes Xenograft, über minimalinvasive Thorakotomie (partielle obere Sternotomie, laterale Thorakotomie)
- 35.F2.00 ↔ Mitralklappenersatz durch Herzklappenprothese, n.n.bez.
- 35.F2.09 ↔ Mitralklappenersatz durch Herzklappenprothese, sonstige
- 35.F2.11 ↔ Mitralklappenersatz durch Allograft [Homograft], über vollständige Sternotomie
- 35.F2.12 ↔ Mitralklappenersatz durch Allograft [Homograft], über minimalinvasive Thorakotomie (partielle obere Sternotomie, laterale Thorakotomie)
- 35.F2.21 ↔ Mitralklappenersatz durch Xenograft (Bioprothese), über vollständige Sternotomie
- 35.F2.22 ↔ Mitralklappenersatz durch Xenograft (Bioprothese), über minimalinvasive Thorakotomie (partielle obere Sternotomie, laterale Thorakotomie)
- 35.F2.23 ↔ Mitralklappenersatz durch Xenograft (Bioprothese), endovaskulärer Zugang
- 35.F2.24 ↔ Mitralklappenersatz durch Xenograft (Bioprothese), transapikal
- 35.F2.25 ↔ Mitralklappenersatz durch Xenograft (Bioprothese), transapikal mit Verwendung eines perkutanen apikalen Zugangs- und Verschlussystems
- 35.F2.26 ↔ Mitralklappenersatz durch Xenograft (Bioprothese) mit transapikaler Verankerung
- 35.F2.31 ↔ Mitralklappenersatz durch Xenograft, stentless, über vollständige Sternotomie

- 35.F2.32 ↔ Mitralklappenersatz durch Xenograft, stentless, über minimalinvasive Thorakotomie (partielle obere Sternotomie, laterale Thorakotomie)
- 35.F2.33 ↔ Mitralklappenersatz durch Xenograft, stentless, endovaskulärer Zugang
- 35.F2.34 ↔ Mitralklappenersatz durch Xenograft, stentless, transapikal
- 35.F2.51 ↔ Mitralklappenersatz durch mechanische Prothese, über vollständige Sternotomie
- 35.F2.52 ↔ Mitralklappenersatz durch mechanische Prothese, über minimalinvasive Thorakotomie (partielle obere Sternotomie, laterale Thorakotomie)
- 35.F3.00 ↔ Pulmonalklappenersatz durch Herzklappenprothese oder klappentragende Gefässprothese, n.n.bez.
- 35.F3.09 ↔ Pulmonalklappenersatz durch Herzklappenprothese oder klappentragende Gefässprothese, sonstige
- 35.F3.11 ↔ Pulmonalklappenersatz durch Allograft [Homograft], über vollständige Sternotomie
- 35.F3.12 ↔ Pulmonalklappenersatz durch Allograft [Homograft], über minimalinvasive Thorakotomie (partielle obere Sternotomie, laterale Thorakotomie)
- 35.F3.21 ↔ Pulmonalklappenersatz durch Xenograft (Bioprothese), über vollständige Sternotomie
- 35.F3.22 ↔ Pulmonalklappenersatz durch Xenograft (Bioprothese), über minimalinvasive Thorakotomie (partielle obere Sternotomie, laterale Thorakotomie)
- 35.F3.23 ↔ Pulmonalklappenersatz durch Xenograft (Bioprothese), endovaskulärer Zugang
- 35.F3.24 ↔ Pulmonalklappenersatz durch Xenograft (Bioprothese), transapikal
- 35.F3.25 ↔ Pulmonalklappenersatz durch Xenograft (Bioprothese), transapikal, mit Verwendung eines perkutanen apikalen Zugangs- und Verschlussystems
- 35.F3.31 ↔ Pulmonalklappenersatz durch Xenograft, stentless, über vollständige Sternotomie
- 35.F3.32 ↔ Pulmonalklappenersatz durch Xenograft, stentless, über minimalinvasive Thorakotomie (partielle obere Sternotomie, laterale Thorakotomie)
- 35.F3.33 ↔ Pulmonalklappenersatz durch Xenograft, stentless, endovaskulärer Zugang
- 35.F3.34 ↔ Pulmonalklappenersatz durch Xenograft, stentless, transapikal
- 35.F3.35 ↔ Pulmonalklappenersatz durch Xenograft, stentless, transapikal, mit Verwendung eines perkutanen apikalen Zugangs- und Verschlussystems
- 35.F3.51 ↔ Pulmonalklappenersatz durch mechanische Prothese, über vollständige Sternotomie
- 35.F3.52 ↔ Pulmonalklappenersatz durch mechanische Prothese, über minimalinvasive Thorakotomie (partielle obere Sternotomie, laterale Thorakotomie)
- 35.F3.61 ↔ Pulmonalklappenersatz durch klappentragende Gefässprothese, biologisch, über vollständige Sternotomie
- 35.F3.62 ↔ Pulmonalklappenersatz durch klappentragende Gefässprothese, biologisch, über minimalinvasive Thorakotomie (partielle obere Sternotomie, laterale Thorakotomie)
- 35.F3.71 ↔ Pulmonalklappenersatz durch klappentragende Gefässprothese, mechanisch, über vollständige Sternotomie
- 35.F3.72 ↔ Pulmonalklappenersatz durch klappentragende Gefässprothese, mechanisch, über minimalinvasive Thorakotomie (partielle obere Sternotomie, laterale Thorakotomie)
- 35.F3.81 ↔ Pulmonalklappenersatz durch dezellularisiertes Allograft [Homograft], über vollständige Sternotomie
- 35.F3.82 ↔ Pulmonalklappenersatz durch dezellularisiertes Allograft [Homograft], über minimalinvasive Thorakotomie (partielle obere Sternotomie, laterale Thorakotomie)
- 35.F4.00 ↔ Trikuspidalklappenersatz durch Herzklappenprothese, n.n.bez.
- 35.F4.09 ↔ Trikuspidalklappenersatz durch Herzklappenprothese, sonstige
- 35.F4.11 ↔ Trikuspidalklappenersatz durch Allograft [Homograft], über vollständige Sternotomie
- 35.F4.12 ↔ Trikuspidalklappenersatz durch Allograft [Homograft], über minimalinvasive Thorakotomie (partielle obere Sternotomie, laterale Thorakotomie)
- 35.F4.21 ↔ Trikuspidalklappenersatz durch Xenograft (Bioprothese), über vollständige Sternotomie
- 35.F4.22 ↔ Trikuspidalklappenersatz durch Xenograft (Bioprothese), über minimalinvasive Thorakotomie (partielle obere Sternotomie, laterale Thorakotomie)
- 35.F4.23 ↔ Trikuspidalklappenersatz durch Xenograft (Bioprothese), endovaskulärer Zugang
- 35.F4.24 ↔ Trikuspidalklappenersatz durch Xenograft (Bioprothese), transapikal
- 35.F4.31 ↔ Trikuspidalklappenersatz durch Xenograft, stentless, über vollständige Sternotomie
- 35.F4.32 ↔ Trikuspidalklappenersatz durch Xenograft, stentless, über minimalinvasive Thorakotomie (partielle obere Sternotomie, laterale Thorakotomie)
- 35.F4.33 ↔ Trikuspidalklappenersatz durch Xenograft, stentless, endovaskulärer Zugang
- 35.F4.34 ↔ Trikuspidalklappenersatz durch Xenograft, stentless, transapikal
- 35.F4.51 ↔ Trikuspidalklappenersatz durch mechanische Prothese, über vollständige Sternotomie
- 35.F4.52 ↔ Trikuspidalklappenersatz durch mechanische Prothese, über minimalinvasive Thorakotomie (partielle obere Sternotomie, laterale Thorakotomie)
- 35.G0 ↔ Revision eines Herzklappenersatzes, n.n.bez.
- 35.G1.11 ↔ Revision eines Aortenklappenersatzes, über vollständige Sternotomie
- 35.G1.12 ↔ Revision eines Aortenklappenersatzes, über minimalinvasive Thorakotomie (partielle obere Sternotomie, laterale Thorakotomie)
- 35.G1.13 ↔ Revision eines Aortenklappenersatzes, endovaskulärer Zugang
- 35.G1.14 ↔ Revision eines Aortenklappenersatzes, transapikal
- 35.G2.11 ↔ Revision eines Mitralklappenersatzes, über vollständige Sternotomie
- 35.G2.12 ↔ Revision eines Mitralklappenersatzes, über minimalinvasive Thorakotomie (partielle obere Sternotomie, laterale Thorakotomie)
- 35.G2.13 ↔ Revision eines Mitralklappenersatzes, endovaskulärer Zugang
- 35.G2.14 ↔ Revision eines Mitralklappenersatzes, transapikal
- 35.G3.11 ↔ Revision eines Pulmonalklappenersatzes, über vollständige Sternotomie
- 35.G3.12 ↔ Revision eines Pulmonalklappenersatzes, über minimalinvasive Thorakotomie (partielle obere Sternotomie, laterale Thorakotomie)
- 35.G3.13 ↔ Revision eines Pulmonalklappenersatzes, endovaskulärer Zugang
- 35.G3.14 ↔ Revision eines Pulmonalklappenersatzes, transapikal
- 35.G4.11 ↔ Revision eines Trikuspidalklappenersatzes, über vollständige Sternotomie
- 35.G4.12 ↔ Revision eines Trikuspidalklappenersatzes, über minimalinvasive Thorakotomie (partielle obere Sternotomie, laterale Thorakotomie)
- 35.G4.13 ↔ Revision eines Trikuspidalklappenersatzes, endovaskulärer Zugang
- 35.G4.14 ↔ Revision eines Trikuspidalklappenersatzes, transapikal
- 35.G9 ↔ Revision eines Herzklappenersatzes, sonstige
- 35.H1.00 ↔ Entfernen sowie Implantation einer neuen Aortenklappenprothese oder klappentragenden Gefässprothese, n.n.bez.

- 06
- 35.H1.09 ↔ Entfernen sowie Implantation einer neuen Aortenklappenprothese oder klappentragenden Gefäßprothese, sonstige
- 35.H1.11 ↔ Entfernen einer Aortenklappenprothese sowie Implantation eines Allografts [Homograft], über vollständige Sternotomie
- 35.H1.12 ↔ Entfernen einer Aortenklappenprothese sowie Implantation eines Allografts [Homograft], über minimalinvasive Thorakotomie (partielle obere Sternotomie, laterale Thorakotomie)
- 35.H1.21 ↔ Entfernen einer Aortenklappenprothese sowie Implantation eines Xenografts (Bioprothese), über vollständige Sternotomie
- 35.H1.22 ↔ Entfernen einer Aortenklappenprothese sowie Implantation eines Xenografts (Bioprothese), über minimalinvasive Thorakotomie (partielle obere Sternotomie, laterale Thorakotomie)
- 35.H1.31 ↔ Entfernen einer Aortenklappenprothese sowie Implantation eines Xenografts, stentless, über vollständige Sternotomie
- 35.H1.32 ↔ Entfernen einer Aortenklappenprothese sowie Implantation eines Xenografts, stentless, über minimalinvasive Thorakotomie (partielle obere Sternotomie, laterale Thorakotomie)
- 35.H1.41 ↔ Entfernen einer Aortenklappenprothese sowie Implantation eines selbstexpandierenden Xenografts, nahtfrei, über vollständige Sternotomie
- 35.H1.42 ↔ Entfernen einer Aortenklappenprothese sowie Implantation eines selbstexpandierenden Xenografts, nahtfrei, über minimalinvasive Thorakotomie (partielle obere Sternotomie, laterale Thorakotomie)
- 35.H1.51 ↔ Entfernen einer Aortenklappenprothese sowie Implantation einer mechanischen Prothese, über vollständige Sternotomie
- 35.H1.52 ↔ Entfernen einer Aortenklappenprothese sowie Implantation einer mechanischen Prothese, über minimalinvasive Thorakotomie (partielle obere Sternotomie, laterale Thorakotomie)
- 35.H1.61 ↔ Entfernen einer Aortenklappenprothese sowie Implantation einer klappentragenden Gefäßprothese, biologisch, über vollständige Sternotomie
- 35.H1.62 ↔ Entfernen einer Aortenklappenprothese sowie Implantation einer klappentragenden Gefäßprothese, biologisch, über minimalinvasive Thorakotomie (partielle obere Sternotomie, laterale Thorakotomie)
- 35.H1.71 ↔ Entfernen einer Aortenklappenprothese sowie Implantation einer klappentragenden Gefäßprothese, mechanisch, über vollständige Sternotomie
- 35.H1.72 ↔ Entfernen einer Aortenklappenprothese sowie Implantation einer klappentragenden Gefäßprothese, mechanisch, über minimalinvasive Thorakotomie (partielle obere Sternotomie, laterale Thorakotomie)
- 35.H1.81 ↔ Entfernen einer Aortenklappenprothese sowie Implantation eines dezellularisierten Allografts [Homograft], über vollständige Sternotomie
- 35.H1.82 ↔ Entfernen einer Aortenklappenprothese sowie Implantation eines dezellularisierten Allografts [Homograft], über minimalinvasive Thorakotomie (partielle obere Sternotomie, laterale Thorakotomie)
- 35.H1.A2 ↔ Entfernen einer Aortenklappenprothese sowie Implantation eines ballonexpandierenden Xenografts mit Fixierungsnähten, über minimalinvasive Thorakotomie (partielle obere Sternotomie, laterale Thorakotomie)
- 35.H1.B2 ↔ Entfernen einer Aortenklappenprothese sowie Implantation eines kalziumabweisenden Xenografts, über minimalinvasive Thorakotomie (partielle obere Sternotomie, laterale Thorakotomie)
- 35.H2.00 ↔ Entfernen sowie Implantation einer neuen Mitralklappenprothese, n.n.bez.
- 35.H2.09 ↔ Entfernen sowie Implantation einer neuen Mitralklappenprothese, sonstige
- 35.H2.11 ↔ Entfernen einer Mitralklappenprothese sowie Implantation eines Allografts [Homograft], über vollständige Sternotomie
- 35.H2.12 ↔ Entfernen einer Mitralklappenprothese sowie Implantation eines Allografts [Homograft], über minimalinvasive Thorakotomie (partielle obere Sternotomie, laterale Thorakotomie)
- 35.H2.21 ↔ Entfernen einer Mitralklappenprothese sowie Implantation eines Xenografts (Bioprothese), über vollständige Sternotomie
- 35.H2.22 ↔ Entfernen einer Mitralklappenprothese sowie Implantation eines Xenografts (Bioprothese), über minimalinvasive Thorakotomie (partielle obere Sternotomie, laterale Thorakotomie)
- 35.H2.23 ↔ Entfernen einer Mitralklappenprothese sowie Implantation eines Xenografts (Bioprothese), endovaskulärer Zugang
- 35.H2.24 ↔ Entfernen einer Mitralklappenprothese sowie Implantation eines Xenografts (Bioprothese), transapikal
- 35.H2.25 ↔ Entfernen einer Mitralklappenprothese sowie Implantation eines Xenografts (Bioprothese), transapikal mit Verwendung eines perkutanen apikalen Zugangs- und Verschlusssystems
- 35.H2.26 ↔ Entfernen einer Mitralklappenprothese sowie Implantation eines Xenografts (Bioprothese) mit transapikaler Verankerung
- 35.H2.31 ↔ Entfernen einer Mitralklappenprothese sowie Implantation eines Xenografts, stentless, über vollständige Sternotomie
- 35.H2.32 ↔ Entfernen einer Mitralklappenprothese sowie Implantation eines Xenografts, stentless, über minimalinvasive Thorakotomie (partielle obere Sternotomie, laterale Thorakotomie)
- 35.H2.33 ↔ Entfernen einer Mitralklappenprothese sowie Implantation eines Xenografts, stentless, endovaskulärer Zugang
- 35.H2.34 ↔ Entfernen einer Mitralklappenprothese sowie Implantation eines Xenografts, stentless, transapikal
- 35.H2.51 ↔ Entfernen einer Mitralklappenprothese sowie Implantation einer mechanischen Prothese, über vollständige Sternotomie
- 35.H2.52 ↔ Entfernen einer Mitralklappenprothese sowie Implantation einer mechanischen Prothese, über minimalinvasive Thorakotomie (partielle obere Sternotomie, laterale Thorakotomie)
- 35.H3.00 ↔ Entfernen sowie Implantation einer neuen Pulmonalklappenprothese oder klappentragenden Gefäßprothese, n.n.bez.
- 35.H3.09 ↔ Entfernen sowie Implantation einer neuen Pulmonalklappenprothese oder klappentragenden Gefäßprothese, sonstige
- 35.H3.11 ↔ Entfernen einer Pulmonalklappenprothese sowie Implantation eines Allografts [Homograft], über vollständige Sternotomie
- 35.H3.12 ↔ Entfernen einer Pulmonalklappenprothese sowie Implantation eines Allografts [Homograft], über minimalinvasive Thorakotomie (partielle obere Sternotomie, laterale Thorakotomie)
- 35.H3.21 ↔ Entfernen einer Pulmonalklappenprothese sowie Implantation eines Xenografts (Bioprothese), über vollständige Sternotomie

- 35.H3.22 ↔ Entfernen einer Pulmonalklappenprothese sowie Implantation eines Xenografts (Bioprothese), über minimalinvasive Thorakotomie (partielle obere Sternotomie, laterale Thorakotomie)
- 35.H3.31 ↔ Entfernen einer Pulmonalklappenprothese sowie Implantation eines Xenografts, stentless, über vollständige Sternotomie
- 35.H3.32 ↔ Entfernen einer Pulmonalklappenprothese sowie Implantation eines Xenografts, stentless, über minimalinvasive Thorakotomie (partielle obere Sternotomie, laterale Thorakotomie)
- 35.H3.51 ↔ Entfernen einer Pulmonalklappenprothese sowie Implantation einer mechanischen Prothese, über vollständige Sternotomie
- 35.H3.52 ↔ Entfernen einer Pulmonalklappenprothese sowie Implantation einer mechanischen Prothese, über minimalinvasive Thorakotomie (partielle obere Sternotomie, laterale Thorakotomie)
- 35.H3.61 ↔ Entfernen einer Pulmonalklappenprothese sowie Implantation einer klappentragenden Gefäßprothese, biologisch, über vollständige Sternotomie
- 35.H3.62 ↔ Entfernen einer Pulmonalklappenprothese sowie Implantation einer klappentragenden Gefäßprothese, biologisch, über minimalinvasive Thorakotomie (partielle obere Sternotomie, laterale Thorakotomie)
- 35.H3.71 ↔ Entfernen einer Pulmonalklappenprothese sowie Implantation einer klappentragenden Gefäßprothese, mechanisch, über vollständige Sternotomie
- 35.H3.72 ↔ Entfernen einer Pulmonalklappenprothese sowie Implantation einer klappentragenden Gefäßprothese, mechanisch, über minimalinvasive Thorakotomie (partielle obere Sternotomie, laterale Thorakotomie)
- 35.H3.81 ↔ Entfernen einer Pulmonalklappenprothese sowie Implantation eines dezellularisierten Allografts [Homograft], über vollständige Sternotomie
- 35.H3.82 ↔ Entfernen einer Pulmonalklappenprothese sowie Implantation eines dezellularisierten Allografts [Homograft], über minimalinvasive Thorakotomie (partielle obere Sternotomie, laterale Thorakotomie)
- 35.H4.00 ↔ Entfernen sowie Implantation einer neuen Trikuspidalklappenprothese, n.n.bez.
- 35.H4.09 ↔ Entfernen sowie Implantation einer neuen Trikuspidalklappenprothese, sonstige
- 35.H4.11 ↔ Entfernen einer Trikuspidalklappenprothese sowie Implantation eines Allografts [Homograft], über vollständige Sternotomie
- 35.H4.12 ↔ Entfernen einer Trikuspidalklappenprothese sowie Implantation eines Allografts [Homograft], über minimalinvasive Thorakotomie (partielle obere Sternotomie, laterale Thorakotomie)
- 35.H4.21 ↔ Entfernen einer Trikuspidalklappenprothese sowie Implantation eines Xenografts (Bioprothese), über vollständige Sternotomie
- 35.H4.22 ↔ Entfernen einer Trikuspidalklappenprothese sowie Implantation eines Xenografts (Bioprothese), über minimalinvasive Thorakotomie (partielle obere Sternotomie, laterale Thorakotomie)
- 35.H4.23 ↔ Entfernen einer Trikuspidalklappenprothese sowie Implantation eines Xenografts (Bioprothese), endovaskulärer Zugang
- 35.H4.31 ↔ Entfernen einer Trikuspidalklappenprothese sowie Implantation eines Xenografts, stentless, über vollständige Sternotomie
- 35.H4.32 ↔ Entfernen einer Trikuspidalklappenprothese sowie Implantation eines Xenografts, stentless, über minimalinvasive Thorakotomie (partielle obere Sternotomie, laterale Thorakotomie)
- 35.H4.33 ↔ Entfernen einer Trikuspidalklappenprothese sowie Implantation eines Xenografts, stentless, endovaskulärer Zugang
- 35.H4.51 ↔ Entfernen einer Trikuspidalklappenprothese sowie Implantation einer mechanischen Prothese, über vollständige Sternotomie
- 35.H4.52 ↔ Entfernen einer Trikuspidalklappenprothese sowie Implantation einer mechanischen Prothese, über minimalinvasive Thorakotomie (partielle obere Sternotomie, laterale Thorakotomie)
- 35.I1.11 ↔ Operation nach Brock
- 35.I2.11 ↔ Operation nach Ross
- 35.I3.11 ↔ Tirone David Operation
- 35.I3.12 ↔ Operation nach Yacoub
- 36.03.00 ↔ Koronarangioplastik am offenen Thorax, n.n.bez.
- 36.03.09 ↔ Koronarangioplastik am offenen Thorax, sonstige
- 36.03.11 ↔ Enderarteriektomie von Koronararterien, offen chirurgisch
- 36.03.12 ↔ Enderarteriektomie von Koronararterien mit Patch Graft, offen chirurgisch
- 36.03.21 ↔ Enderarteriektomie von Koronararterien, offen chirurgisch, mit Implantation von Stents ohne Medikamentenfreisetzung, in einer Koronararterie
- 36.03.22 ↔ Enderarteriektomie von Koronararterien, offen chirurgisch, mit Implantation von Stents ohne Medikamentenfreisetzung, in mehreren Koronararterien
- 36.03.31 ↔ Enderarteriektomie von Koronararterien, offen chirurgisch, mit Implantation von selbstexpandierenden Stents ohne Medikamentenfreisetzung, in einer Koronararterie
- 36.03.32 ↔ Enderarteriektomie von Koronararterien, offen chirurgisch, mit Implantation von selbstexpandierenden Stents ohne Medikamentenfreisetzung, in mehreren Koronararterien
- 36.03.41 ↔ Enderarteriektomie von Koronararterien, offen chirurgisch, mit Implantation eines Bifurkationsstents, ohne Medikamentenfreisetzung
- 36.03.51 ↔ Enderarteriektomie von Koronararterien, offen chirurgisch, mit Implantation von Stents mit Medikamentenfreisetzung, in einer Koronararterie
- 36.03.52 ↔ Enderarteriektomie von Koronararterien, offen chirurgisch, mit Implantation von Stents mit Medikamentenfreisetzung, in mehreren Koronararterien
- 36.03.61 ↔ Enderarteriektomie von Koronararterien, offen chirurgisch, mit Implantation von selbstexpandierenden Stents mit Medikamentenfreisetzung, in einer Koronararterie
- 36.03.62 ↔ Enderarteriektomie von Koronararterien, offen chirurgisch, mit Implantation von selbstexpandierenden Stents mit Medikamentenfreisetzung, in mehreren Koronararterien
- 36.03.71 ↔ Enderarteriektomie von Koronararterien, offen chirurgisch, mit Implantation eines Bifurkationsstents mit Medikamentenfreisetzung
- 36.03.81 ↔ Enderarteriektomie von Koronararterien, offen chirurgisch, mit Implantation von beschichteten Stents in einer Koronararterie
- 36.03.82 ↔ Enderarteriektomie von Koronararterien, offen chirurgisch, mit Implantation von beschichteten Stents in mehreren Koronararterien
- 36.09 ↔ Sonstige Koronararterien-Desobliteration
- 36.10 ↔ Aortokoronarer Bypass zur Myokard-Revaskularisation, n.n.bez.
- 36.11.00 ↔ Einfacher (aorto)koronarer Bypass, nach Technik und Material, n.n.bez.

- 06
- 36.11.21 ↔ Einfacher (aorto)koronarer Bypass, offen chirurgisch (Thorakotomie, Minithorakotomie, Sternotomie), mit autogener Arterie, A. radialis
- 36.11.22 ↔ Einfacher (aorto)koronarer Bypass, offen chirurgisch (Thorakotomie, Minithorakotomie, Sternotomie), mit autogener Arterie, A. mammaria interna (A. thoracica interna)
- 36.11.23 ↔ Einfacher (aorto)koronarer Bypass, offen chirurgisch (Thorakotomie, Minithorakotomie, Sternotomie), mit autogener Arterie, freies A. mammaria interna [A. thoracica interna] Transplantat [IMA-Transplantat]
- 36.11.24 ↔ Einfacher (aorto)koronarer Bypass, offen chirurgisch (Thorakotomie, Minithorakotomie, Sternotomie), mit autogener Arterie, A. abdominalis
- 36.11.25 ↔ Einfacher (aorto)koronarer Bypass, offen chirurgisch (Thorakotomie, Minithorakotomie, Sternotomie), mit autogener Arterie, sonstige Arterie
- 36.11.26 ↔ Einfacher (aorto)koronarer Bypass, offen chirurgisch (Thorakotomie, Minithorakotomie, Sternotomie), mit autogener Vene, ohne externes Stabilisierungsnetz
- 36.11.27 ↔ Einfacher (aorto)koronarer Bypass, offen chirurgisch (Thorakotomie, Minithorakotomie, Sternotomie), mit autogener Vene, mit externem Stabilisierungsnetz
- 36.11.28 ↔ Einfacher (aorto)koronarer Bypass, offen chirurgisch (Thorakotomie, Minithorakotomie, Sternotomie), mit Xenotransplantat
- 36.11.2A ↔ Einfacher (aorto)koronarer Bypass, offen chirurgisch (Thorakotomie, Minithorakotomie, Sternotomie), mit Gefäßprothese
- 36.11.31 ↔ Einfacher (aorto)koronarer Bypass, minimalinvasiv, mit autogener Arterie, A. radialis
- 36.11.32 ↔ Einfacher (aorto)koronarer Bypass, minimalinvasiv, mit autogener Arterie, A. mammaria interna (A. thoracica interna)
- 36.11.33 ↔ Einfacher (aorto)koronarer Bypass, minimalinvasiv, mit autogener Arterie, freies A. mammaria interna [A. thoracica interna] Transplantat [IMA-Transplantat]
- 36.11.34 ↔ Einfacher (aorto)koronarer Bypass, minimalinvasiv, mit autogener Arterie, A. abdominalis
- 36.11.35 ↔ Einfacher (aorto)koronarer Bypass, minimalinvasiv, mit autogener Arterie, sonstige Arterie
- 36.11.36 ↔ Einfacher (aorto)koronarer Bypass, minimalinvasiv, mit autogener Vene, ohne externes Stabilisierungsnetz
- 36.11.37 ↔ Einfacher (aorto)koronarer Bypass, minimalinvasiv, mit autogener Vene, mit externem Stabilisierungsnetz
- 36.11.38 ↔ Einfacher (aorto)koronarer Bypass, minimalinvasiv, mit Xenotransplantat
- 36.11.3A ↔ Einfacher (aorto)koronarer Bypass, minimalinvasiv, mit Gefäßprothese
- 36.11.99 ↔ Einfacher (aorto)koronarer Bypass, nach Technik und Material, sonstige
- 36.12.00 ↔ Zweifacher (aorto)koronarer Bypass, nach Technik und Material, n.n.bez.
- 36.12.21 ↔ Zweifacher (aorto)koronarer Bypass, offen chirurgisch (Thorakotomie, Minithorakotomie, Sternotomie), mit autogener Arterie, A. radialis
- 36.12.22 ↔ Zweifacher (aorto)koronarer Bypass, offen chirurgisch (Thorakotomie, Minithorakotomie, Sternotomie), mit autogener Arterie, A. mammaria interna (A. thoracica interna)
- 36.12.23 ↔ Zweifacher (aorto)koronarer Bypass, offen chirurgisch (Thorakotomie, Minithorakotomie, Sternotomie), mit autogener Arterie, freies A. mammaria interna [A. thoracica interna] Transplantat [IMA-Transplantat]
- 36.12.24 ↔ Zweifacher (aorto)koronarer Bypass, offen chirurgisch (Thorakotomie, Minithorakotomie, Sternotomie), mit autogener Arterie, A. abdominalis
- 36.12.25 ↔ Zweifacher (aorto)koronarer Bypass, offen chirurgisch (Thorakotomie, Minithorakotomie, Sternotomie), mit autogener Arterie, sonstige Arterie
- 36.12.26 ↔ Zweifacher (aorto)koronarer Bypass, offen chirurgisch (Thorakotomie, Minithorakotomie, Sternotomie), mit autogener Vene, ohne externes Stabilisierungsnetz
- 36.12.27 ↔ Zweifacher (aorto)koronarer Bypass, offen chirurgisch (Thorakotomie, Minithorakotomie, Sternotomie), mit autogener Vene, mit externem Stabilisierungsnetz
- 36.12.28 ↔ Zweifacher (aorto)koronarer Bypass, offen chirurgisch (Thorakotomie, Minithorakotomie, Sternotomie), mit Xenotransplantat
- 36.12.2A ↔ Zweifacher (aorto)koronarer Bypass, offen chirurgisch (Thorakotomie, Minithorakotomie, Sternotomie), mit Gefäßprothese
- 36.12.31 ↔ Zweifacher (aorto)koronarer Bypass, minimalinvasiv, mit autogener Arterie, A. radialis
- 36.12.32 ↔ Zweifacher (aorto)koronarer Bypass, minimalinvasiv, mit autogener Arterie, A. mammaria interna [A. thoracica interna]
- 36.12.33 ↔ Zweifacher (aorto)koronarer Bypass, minimalinvasiv, mit autogener Arterie, freies A. mammaria interna [A. thoracica interna] Transplantat [IMA-Transplantat]
- 36.12.34 ↔ Zweifacher (aorto)koronarer Bypass, minimalinvasiv, mit autogener Arterie, A. abdominalis
- 36.12.35 ↔ Zweifacher (aorto)koronarer Bypass, minimalinvasiv, mit autogener Arterie, sonstige Arterie
- 36.12.36 ↔ Zweifacher (aorto)koronarer Bypass, minimalinvasiv, mit autogener Vene, ohne externes Stabilisierungsnetz
- 36.12.37 ↔ Zweifacher (aorto)koronarer Bypass, minimalinvasiv, mit autogener Vene, mit externem Stabilisierungsnetz
- 36.12.38 ↔ Zweifacher (aorto)koronarer Bypass, minimalinvasiv, mit Xenotransplantat
- 36.12.3A ↔ Zweifacher (aorto)koronarer Bypass, minimalinvasiv, mit Gefäßprothese
- 36.12.99 ↔ Zweifacher (aorto)koronarer Bypass, nach Material und Technik, sonstige
- 36.13.00 ↔ Dreifacher (aorto)koronarer Bypass, nach Technik und Material, n.n.bez.
- 36.13.21 ↔ Dreifacher (aorto)koronarer Bypass, offen chirurgisch (Thorakotomie, Minithorakotomie, Sternotomie), mit autogener Arterie, A. radialis
- 36.13.22 ↔ Dreifacher (aorto)koronarer Bypass, offen chirurgisch (Thorakotomie, Minithorakotomie, Sternotomie), mit autogener Arterie, A. mammaria interna (A. thoracica interna)
- 36.13.23 ↔ Dreifacher (aorto)koronarer Bypass, offen chirurgisch (Thorakotomie, Minithorakotomie, Sternotomie), mit autogener Arterie, freies A. mammaria interna [A. thoracica interna] Transplantat [IMA-Transplantat]
- 36.13.24 ↔ Dreifacher (aorto)koronarer Bypass, offen chirurgisch (Thorakotomie, Minithorakotomie, Sternotomie), mit autogener Arterie, A. abdominalis
- 36.13.25 ↔ Dreifacher (aorto)koronarer Bypass, offen chirurgisch (Thorakotomie, Minithorakotomie, Sternotomie), mit autogener Arterie, sonstige Arterie
- 36.13.26 ↔ Dreifacher (aorto)koronarer Bypass, offen chirurgisch (Thorakotomie, Minithorakotomie, Sternotomie), mit autogener Vene, ohne externes Stabilisierungsnetz
- 36.13.27 ↔ Dreifacher (aorto)koronarer Bypass, offen chirurgisch (Thorakotomie, Minithorakotomie, Sternotomie), mit autogener Vene, mit externem Stabilisierungsnetz

- 36.13.28 ↔ Dreifacher (aorto)koronarer Bypass, offen chirurgisch (Thorakotomie, Minithorakotomie, Sternotomie), mit Xenotransplantat
- 36.13.2A ↔ Dreifacher (aorto)koronarer Bypass, offen chirurgisch (Thorakotomie, Minithorakotomie, Sternotomie), mit Gefäßprothese
- 36.13.31 ↔ Dreifacher (aorto)koronarer Bypass, minimalinvasiv, mit autogener Arterie, A. radialis
- 36.13.32 ↔ Dreifacher (aorto)koronarer Bypass, minimalinvasiv, mit autogener Arterie, A. mammaria interna [A. thoracica interna]
- 36.13.33 ↔ Dreifacher (aorto)koronarer Bypass, minimalinvasiv, mit autogener Arterie, freies A. mammaria interna [A. thoracica interna] Transplantat [IMA-Transplantat]
- 36.13.34 ↔ Dreifacher (aorto)koronarer Bypass, minimalinvasiv, mit autogener Arterie, A. abdominalis
- 36.13.35 ↔ Dreifacher (aorto)koronarer Bypass, minimalinvasiv, mit autogener Arterie, sonstige Arterie
- 36.13.36 ↔ Dreifacher (aorto)koronarer Bypass, minimalinvasiv, mit autogener Vene, ohne externes Stabilisierungsnetz
- 36.13.37 ↔ Dreifacher (aorto)koronarer Bypass, minimalinvasiv, mit autogener Vene, mit externem Stabilisierungsnetz
- 36.13.38 ↔ Dreifacher (aorto)koronarer Bypass, minimalinvasiv, mit Xenotransplantat
- 36.13.3A ↔ Dreifacher (aorto)koronarer Bypass, minimalinvasiv, mit Gefäßprothese
- 36.13.99 ↔ Dreifacher (aorto)koronarer Bypass, nach Technik und Material, sonstige
- 36.18.00 ↔ Vierfacher (aorto)koronarer Bypass, nach Technik und Material, n.n.bez.
- 36.18.11 ↔ Vierfacher (aorto)koronarer Bypass, offen chirurgisch (Thorakotomie, Minithorakotomie, Sternotomie), mit autogener Arterie, A. radialis
- 36.18.12 ↔ Vierfacher (aorto)koronarer Bypass, offen chirurgisch (Thorakotomie, Minithorakotomie, Sternotomie), mit autogener Arterie, A. mammaria interna [A. thoracica interna]
- 36.18.13 ↔ Vierfacher (aorto)koronarer Bypass, offen chirurgisch (Thorakotomie, Minithorakotomie, Sternotomie), mit autogener Arterie, freies A. mammaria interna [A. thoracica interna] Transplantat [IMA-Transplantat]
- 36.18.14 ↔ Vierfacher (aorto)koronarer Bypass, offen chirurgisch (Thorakotomie, Minithorakotomie, Sternotomie), mit autogener Arterie, A. abdominalis
- 36.18.15 ↔ Vierfacher (aorto)koronarer Bypass, offen chirurgisch (Thorakotomie, Minithorakotomie, Sternotomie), mit autogener Arterie, sonstige Arterie
- 36.18.16 ↔ Vierfacher (aorto)koronarer Bypass, offen chirurgisch (Thorakotomie, Minithorakotomie, Sternotomie), mit autogener Vene, ohne externes Stabilisierungsnetz
- 36.18.17 ↔ Vierfacher (aorto)koronarer Bypass, offen chirurgisch (Thorakotomie, Minithorakotomie, Sternotomie), mit autogener Vene, mit externem Stabilisierungsnetz
- 36.18.18 ↔ Vierfacher (aorto)koronarer Bypass, offen chirurgisch (Thorakotomie, Minithorakotomie, Sternotomie), mit Xenotransplantat
- 36.18.1A ↔ Vierfacher (aorto)koronarer Bypass, offen chirurgisch (Thorakotomie, Minithorakotomie, Sternotomie), mit Gefäßprothese
- 36.18.21 ↔ Vierfacher (aorto)koronarer Bypass, minimalinvasiv, mit autogener Arterie, A. radialis
- 36.18.22 ↔ Vierfacher (aorto)koronarer Bypass, minimalinvasiv, mit autogener Arterie, A. mammaria interna [A. thoracica interna]
- 36.18.23 ↔ Vierfacher (aorto)koronarer Bypass, minimalinvasiv, mit autogener Arterie, freies A. mammaria interna [A. thoracica interna] Transplantat [IMA-Transplantat]
- 36.18.24 ↔ Vierfacher (aorto)koronarer Bypass, minimalinvasiv, mit autogener Arterie, A. abdominalis
- 36.18.25 ↔ Vierfacher (aorto)koronarer Bypass, minimalinvasiv, mit autogener Arterie, sonstige Arterie
- 36.18.26 ↔ Vierfacher (aorto)koronarer Bypass, minimalinvasiv, mit autogener Vene, ohne externes Stabilisierungsnetz
- 36.18.27 ↔ Vierfacher (aorto)koronarer Bypass, minimalinvasiv, mit autogener Vene, mit externem Stabilisierungsnetz
- 36.18.28 ↔ Vierfacher (aorto)koronarer Bypass, minimalinvasiv, mit Xenotransplantat
- 36.18.2A ↔ Vierfacher (aorto)koronarer Bypass, minimalinvasiv, mit Gefäßprothese
- 36.18.99 ↔ Vierfacher (aorto)koronarer Bypass, nach Technik und Material, sonstige
- 36.19 ↔ Bypass-Anastomose zur Myokard-Revaskularisation, sonstige
- 36.1A.00 ↔ Fünffacher (aorto)koronarer Bypass, nach Technik und Material, n.n.bez.
- 36.1A.11 ↔ Fünffacher (aorto)koronarer Bypass, offen chirurgisch (Thorakotomie, Minithorakotomie, Sternotomie), mit autogener Arterie, A. radialis
- 36.1A.12 ↔ Fünffacher (aorto)koronarer Bypass, offen chirurgisch (Thorakotomie, Minithorakotomie, Sternotomie), mit autogener Arterie, A. mammaria interna [A. thoracica interna]
- 36.1A.13 ↔ Fünffacher (aorto)koronarer Bypass, offen chirurgisch (Thorakotomie, Minithorakotomie, Sternotomie), mit autogener Arterie, freies A. mammaria interna [A. thoracica interna] Transplantat [IMA-Transplantat]
- 36.1A.14 ↔ Fünffacher (aorto)koronarer Bypass, offen chirurgisch (Thorakotomie, Minithorakotomie, Sternotomie), mit autogener Arterie, A. abdominalis
- 36.1A.15 ↔ Fünffacher (aorto)koronarer Bypass, offen chirurgisch (Thorakotomie, Minithorakotomie, Sternotomie), mit autogener Arterie, sonstige Arterie
- 36.1A.16 ↔ Fünffacher (aorto)koronarer Bypass, offen chirurgisch (Thorakotomie, Minithorakotomie, Sternotomie), mit autogener Vene, ohne externes Stabilisierungsnetz
- 36.1A.17 ↔ Fünffacher (aorto)koronarer Bypass, offen chirurgisch (Thorakotomie, Minithorakotomie, Sternotomie), mit autogener Vene, mit externem Stabilisierungsnetz
- 36.1A.18 ↔ Fünffacher (aorto)koronarer Bypass, offen chirurgisch (Thorakotomie, Minithorakotomie, Sternotomie), mit Xenotransplantat
- 36.1A.1A ↔ Fünffacher (aorto)koronarer Bypass, offen chirurgisch (Thorakotomie, Minithorakotomie, Sternotomie), mit Gefäßprothese
- 36.1A.21 ↔ Fünffacher (aorto)koronarer Bypass, minimalinvasiv, mit autogener Arterie, A. radialis
- 36.1A.22 ↔ Fünffacher (aorto)koronarer Bypass, minimalinvasiv, mit autogener Arterie, A. mammaria interna [A. thoracica interna]
- 36.1A.23 ↔ Fünffacher (aorto)koronarer Bypass, minimalinvasiv, mit autogener Arterie, freies A. mammaria interna [A. thoracica interna] Transplantat [IMA-Transplantat]
- 36.1A.24 ↔ Fünffacher (aorto)koronarer Bypass, minimalinvasiv, mit autogener Arterie, A. abdominalis
- 36.1A.25 ↔ Fünffacher (aorto)koronarer Bypass, minimalinvasiv, mit autogener Arterie, sonstige Arterie
- 36.1A.26 ↔ Fünffacher (aorto)koronarer Bypass, minimalinvasiv, mit autogener Vene, ohne externes Stabilisierungsnetz

36.1A.27 ↔	Fünffacher (aorto)koronarer Bypass, minimalinvasiv, mit autogener Vene, mit externem Stabilisierungsnetz	36.39.10 ↔	Herz-Revaskularisation durch Koronararterienpatch
36.1A.28 ↔	Fünffacher (aorto)koronarer Bypass, minimalinvasiv, mit Xenotransplantat	36.39.11 ↔	Revision eines Koronararterienbypass
36.1A.2A ↔	Fünffacher (aorto)koronarer Bypass, minimalinvasiv, mit Gefäßprothese	36.39.12 ↔	Neuanlage eines Koronararterienbypass
36.1A.99 ↔	Fünffacher (aorto)koronarer Bypass, sonstige	36.39.13 ↔	Transposition von Koronararterien
36.1B.00 ↔	Sechs- und mehrfacher (aorto)koronarer Bypass, nach Technik und Material, n.n.bez.	36.91 ↔	Korrektur eines Koronargefäß-Aneurysmas
36.1B.11 ↔	Sechs- und mehrfacher (aorto)koronarer Bypass, offen chirurgisch (Thorakotomie, Minithorakotomie, Sternotomie), mit autogener Arterie, A. radialis	36.99.20 ↔	Operationen bei kongenitalen Anomalien der Herzgefäße
36.1B.12 ↔	Sechs- und mehrfacher (aorto)koronarer Bypass, offen chirurgisch (Thorakotomie, Minithorakotomie, Sternotomie), mit autogener Arterie, A. mammaria interna [A. thoracica interna]	36.99.30 ↔	Rekonstruktion des Koronarostiums
36.1B.13 ↔	Sechs- und mehrfacher (aorto)koronarer Bypass, offen chirurgisch (Thorakotomie, Minithorakotomie, Sternotomie), mit autogener Arterie, freies A. mammaria interna [A. thoracica interna] Transplantat [IMA-Transplantat]	36.99.40 ↔	Sympathektomie der Koronararterien
36.1B.14 ↔	Sechs- und mehrfacher (aorto)koronarer Bypass, offen chirurgisch (Thorakotomie, Minithorakotomie, Sternotomie), mit autogener Arterie, A. abdominalis	37.11 ↔	Kardiotomie
36.1B.15 ↔	Sechs- und mehrfacher (aorto)koronarer Bypass, offen chirurgisch (Thorakotomie, Minithorakotomie, Sternotomie), mit autogener Arterie, sonstige Arterie	37.12.00 ↔	Perikardiotomie, n.n.bez.
36.1B.16 ↔	Sechs- und mehrfacher (aorto)koronarer Bypass, offen chirurgisch (Thorakotomie, Minithorakotomie, Sternotomie), mit autogener Vene, ohne externes Stabilisierungsnetz	37.12.09 ↔	Perikardiotomie, sonstige
36.1B.17 ↔	Sechs- und mehrfacher (aorto)koronarer Bypass, offen chirurgisch (Thorakotomie, Minithorakotomie, Sternotomie), mit autogener Vene, mit externem Stabilisierungsnetz	37.12.11 ↔	Perikardiotomie, offen chirurgisch
36.1B.18 ↔	Sechs- und mehrfacher (aorto)koronarer Bypass, offen chirurgisch (Thorakotomie, Minithorakotomie, Sternotomie), mit Xenotransplantat	37.12.12 ↔	Perikardiotomie, thorakoskopisch
36.1B.1A ↔	Sechs- und mehrfacher (aorto)koronarer Bypass, offen chirurgisch (Thorakotomie, Minithorakotomie, Sternotomie), mit Gefäßprothese	37.24.20 ↔	Offene Perikardbiopsie
36.1B.21 ↔	Sechs- und mehrfacher (aorto)koronarer Bypass, minimalinvasiv, mit autogener Arterie, A. radialis	37.25.20 ↔	Transvasale Biopsie des Endokards, Myokards und Endomyokards
36.1B.22 ↔	Sechs- und mehrfacher (aorto)koronarer Bypass, minimalinvasiv, mit autogener Arterie, A. mammaria interna [A. thoracica interna]	37.25.30 ↔	Herzbiopsie, offen
36.1B.23 ↔	Sechs- und mehrfacher (aorto)koronarer Bypass, minimalinvasiv, mit autogener Arterie, freies A. mammaria interna [A. thoracica interna] Transplantat [IMA-Transplantat]	37.31.00 ↔	Perikardektomie, n.n.bez.
36.1B.24 ↔	Sechs- und mehrfacher (aorto)koronarer Bypass, minimalinvasiv, mit autogener Arterie, A. abdominalis	37.31.10 ↔	Perikardektomie, partiell
36.1B.25 ↔	Sechs- und mehrfacher (aorto)koronarer Bypass, minimalinvasiv, mit autogener Arterie, sonstige Arterie	37.31.20 ↔	Perikardektomie, total
36.1B.26 ↔	Sechs- und mehrfacher (aorto)koronarer Bypass, minimalinvasiv, mit autogener Vene, ohne externes Stabilisierungsnetz	37.31.30 ↔	Adhäsiolyse am Perikard
36.1B.27 ↔	Sechs- und mehrfacher (aorto)koronarer Bypass, minimalinvasiv, mit autogener Vene, mit externem Stabilisierungsnetz	37.31.99 ↔	Perikardektomie, sonstige
36.1B.28 ↔	Sechs- und mehrfacher (aorto)koronarer Bypass, minimalinvasiv, mit Xenotransplantat	37.32 ↔	Aneurysmektomie am Herzen
36.1B.2A ↔	Sechs- und mehrfacher (aorto)koronarer Bypass, minimalinvasiv, mit Gefäßprothese	37.33.00 ↔	Exzision oder Destruktion von anderer Läsion oder Gewebe des Herzens, offener Zugang, n.n.bez.
36.1B.99 ↔	Sechs- und mehrfacher (aorto)koronarer Bypass, nach Technik und Material, sonstige	37.33.10 ↔	Exzision oder Destruktion am Reizleitungssystem, offener Zugang, n.n.bez.
36.2 ↔	Myokard-Revaskularisation mit Arterien-Implantat	37.33.11 ↔	Exzision oder Destruktion am Reizleitungssystem, offener Zugang, ablativ Massnahmen bei Tachyarrhythmie
36.32 ↔	Sonstige transmyokardiale Revaskularisation	37.33.19 ↔	Exzision oder Destruktion am Reizleitungssystem, offener Zugang, sonstige
36.33 ↔	Endoskopische transmyokardiale Revaskularisation	37.33.20 ↔	Exzision von anderer Läsion oder Gewebe des Herzens, offener Zugang
		37.33.30 ↔	Destruktion von anderer Läsion oder Gewebe des Herzens, offener Zugang
		37.33.99 ↔	Exzision oder Destruktion von anderer Läsion oder Gewebe des Herzens, offener Zugang, sonstige
		37.34.10 ↔	Ablation bei Tachyarrhythmie, n.n.bez.
		37.34.11 ↔	Ablation bei Tachyarrhythmie, konventionelle Radiofrequenzablation
		37.34.12 ↔	Ablation bei Tachyarrhythmie, gekühlte Radiofrequenzablation
		37.34.13 ↔	Ablation bei Tachyarrhythmie, mit anderen Energiequellen
		37.34.15 ↔	Ablation bei Tachyarrhythmie, Kryoablation
		37.34.16 ↔	Ablation bei Tachyarrhythmie, multipolare phasenverschobene Radiofrequenzablation
		37.34.19 ↔	Ablation bei Tachyarrhythmie, sonstige
		37.34.1C ↔	Ablation bei Tachyarrhythmie, irreversible Elektroporation
		37.34.31 ↔	Ablation bei Tachyarrhythmie mit Hilfe von 3D-Mappingverfahren
		37.35 ↔	Partielle Ventrikulektomie
		37.40 ↔	Plastische Rekonstruktion von Herz und Perikard, n.n.bez.
		37.41 ↔	Implantation von prothetischem herzunterstützendem System am Herzen
		37.42.11 ↔	Naht des Perikards (nach Verletzung)
		37.42.21 ↔	Naht des Myokards (nach Verletzung)
		37.43.11 ↔	Plastische Rekonstruktion des Myokardes mit myokardialen Verankerungssystem, offen chirurgisch
		37.43.12 ↔	Plastische Rekonstruktion des Myokardes mit myokardialen Verankerungssystem, Hybrideingriff
		37.49 ↔	Plastische Rekonstruktion am Herzen und Perikard, sonstige
		37.51.00 ↔	Herztransplantation, n.n.bez.
		37.51.10 ↔	Herztransplantation

- 37.51.20 ↔ Herz-Retransplantation während desselben stationären Aufenthaltes
- 37.51.99 ↔ Herztransplantation, sonstige
- 37.52 ↔ Implantation eines kompletten Herzersatzsystems
- 37.53 ↔ Ersatz oder Reparatur der thorakalen Einheit eines kompletten Herzersatzsystems
- 37.54 ↔ Ersatz oder Reparatur von sonstigen implantierbaren Bestandteilen eines kompletten Herzersatzsystems
- 37.6A.11 ↔ Implantation eines herzkreislaufunterstützenden Systems, mit Pumpe, ohne Gasaustauschfunktion, extrakorporal, linksventrikulär, offen chirurgisch thorakal (Thorakotomie, Minithorakotomie, Sternotomie)
- 37.6A.12 ↔ Implantation eines herzkreislaufunterstützenden Systems, mit Pumpe, ohne Gasaustauschfunktion, extrakorporal, rechtsventrikulär, offen chirurgisch thorakal (Thorakotomie, Minithorakotomie, Sternotomie)
- 37.6A.21 ↔ Implantation eines herzkreislaufunterstützenden Systems, mit Pumpe, ohne Gasaustauschfunktion, extrakorporal, biventrikulär, offen chirurgisch thorakal (Thorakotomie, Minithorakotomie, Sternotomie)
- 37.6A.35 ↔ Implantation eines herzkreislaufunterstützenden Systems, mit Pumpe, ohne Gasaustauschfunktion, intrakorporal, linksventrikulär, Hospital Set, offen chirurgisch thorakal (Thorakotomie, Minithorakotomie, Sternotomie)
- 37.6A.37 ↔ Implantation eines herzkreislaufunterstützenden Systems, mit Pumpe, ohne Gasaustauschfunktion, intrakorporal, rechtsventrikulär, Hospital Set, offen chirurgisch thorakal (Thorakotomie, Minithorakotomie, Sternotomie)
- 37.6A.3A ↔ Implantation eines herzkreislaufunterstützenden Systems, mit Pumpe, ohne Gasaustauschfunktion, intrakorporal, biventrikulär, Hospital Set, offen chirurgisch thorakal (Thorakotomie, Minithorakotomie, Sternotomie)
- 37.6A.48 ↔ Implantation eines herzkreislaufunterstützenden Systems, mit Pumpe, ohne Gasaustauschfunktion, intravasal (inkl. Intrakardial), rechtsventrikulär, offen chirurgisch thorakal (Thorakotomie, Minithorakotomie, Sternotomie)
- 37.6A.4A ↔ Implantation eines herzkreislaufunterstützenden Systems, mit Pumpe, ohne Gasaustauschfunktion, intravasal (inkl. intrakardial), linksventrikulär, offen chirurgisch thorakal (Thorakotomie, Minithorakotomie, Sternotomie), mit einer n.n.bez. potentiellen Pumpleistung
- 37.6A.4B ↔ Implantation eines herzkreislaufunterstützenden Systems, mit Pumpe, ohne Gasaustauschfunktion, intravasal (inkl. intrakardial), linksventrikulär, offen chirurgisch thorakal (Thorakotomie, Minithorakotomie, Sternotomie), mit einer potentiellen Pumpleistung bis maximal 2.5 l/min
- 37.6A.4C ↔ Implantation eines herzkreislaufunterstützenden Systems, mit Pumpe, ohne Gasaustauschfunktion, intravasal (inkl. intrakardial), linksventrikulär, offen chirurgisch thorakal (Thorakotomie, Minithorakotomie, Sternotomie), mit einer potentiellen Pumpleistung von mehr als 2.5 l/min bis weniger als 5.0 l/min
- 37.6A.4D ↔ Implantation eines herzkreislaufunterstützenden Systems, mit Pumpe, ohne Gasaustauschfunktion, intravasal (inkl. intrakardial), linksventrikulär, offen chirurgisch thorakal (Thorakotomie, Minithorakotomie, Sternotomie), mit einer potentiellen Pumpleistung von mindestens 5.0 l/min bis weniger als 5.5 l/min
- 37.6A.4E ↔ Implantation eines herzkreislaufunterstützenden Systems, mit Pumpe, ohne Gasaustauschfunktion, intravasal (inkl. intrakardial), linksventrikulär, offen chirurgisch thorakal (Thorakotomie, Minithorakotomie, Sternotomie), mit einer potentiellen Pumpleistung von 5.5 l/min und mehr
- 37.6A.4F ↔ Implantation eines herzkreislaufunterstützenden Systems, mit Pumpe, ohne Gasaustauschfunktion, intravasal (inkl. Intrakardial), rechtsventrikulär, offen chirurgisch extra-thorakal (z. B. Gefässfreilegung)
- 37.6A.4G ↔ Implantation eines herzkreislaufunterstützenden Systems, mit Pumpe, ohne Gasaustauschfunktion, intravasal (inkl. intrakardial), linksventrikulär, offen chirurgisch extra-thorakal (z. B. Gefässfreilegung), mit einer n.n.bez. potentiellen Pumpleistung
- 37.6A.4H ↔ Implantation eines herzkreislaufunterstützenden Systems, mit Pumpe, ohne Gasaustauschfunktion, intravasal (inkl. intrakardial), linksventrikulär, offen chirurgisch extra-thorakal (z. B. Gefässfreilegung), mit einer potentiellen Pumpleistung bis maximal 2.5 l/min
- 37.6A.4I ↔ Implantation eines herzkreislaufunterstützenden Systems, mit Pumpe, ohne Gasaustauschfunktion, intravasal (inkl. intrakardial), linksventrikulär, offen chirurgisch extra-thorakal (z. B. Gefässfreilegung), mit einer potentiellen Pumpleistung von mehr als 2.5 l/min bis weniger als 5.0 l/min
- 37.6A.4J ↔ Implantation eines herzkreislaufunterstützenden Systems, mit Pumpe, ohne Gasaustauschfunktion, intravasal (inkl. intrakardial), linksventrikulär, offen chirurgisch extra-thorakal (z. B. Gefässfreilegung), mit einer potentiellen Pumpleistung von mindestens 5.0 l/min bis weniger als 5.5 l/min
- 37.6A.4K ↔ Implantation eines herzkreislaufunterstützenden Systems, mit Pumpe, ohne Gasaustauschfunktion, intravasal (inkl. intrakardial), linksventrikulär, offen chirurgisch extra-thorakal (z. B. Gefässfreilegung), mit einer potentiellen Pumpleistung von 5.5 l/min und mehr
- 37.6A.51 ↔ Implantation eines herzkreislauf- und lungenunterstützenden Systems, mit Pumpe, mit CO₂-removal, extrakorporal, veno-venös, perkutan
- 37.6A.61 ↔ Implantation eines herzkreislauf- und lungenunterstützenden Systems, mit Pumpe, mit Oxygenator (inkl. CO₂-removal), extrakorporal, veno-venös, offen chirurgisch extra-thorakal (z. B. Gefässfreilegung)
- 37.6A.62 ↔ Implantation eines herzkreislauf- und lungenunterstützenden Systems, mit Pumpe, mit Oxygenator (inkl. CO₂-removal), extrakorporal, veno-venös, perkutan
- 37.6A.71 ↔ Implantation eines herzkreislauf- und lungenunterstützenden Systems, mit Pumpe, mit Oxygenator (inkl. CO₂-removal), extrakorporal, veno-arteriell oder veno-venoarteriell, offen chirurgisch thorakal (Thorakotomie, Minithorakotomie, Sternotomie)
- 37.6A.72 ↔ Implantation eines herzkreislauf- und lungenunterstützenden Systems, mit Pumpe, mit Oxygenator (inkl. CO₂-removal), extrakorporal, veno-arteriell oder veno-venoarteriell, offen chirurgisch extra-thorakal (z. B. Gefässfreilegung)
- 37.6A.73 ↔ Implantation eines herzkreislauf- und lungenunterstützenden Systems, mit Pumpe, mit Oxygenator (inkl. CO₂-removal), extrakorporal, veno-arteriell oder veno-venoarteriell, perkutan
- 37.6A.81 ↔ Implantation einer intraaortale Ballonpumpe [IABP], offen chirurgisch

- 37.6C.11 ↔ Revision ohne Ersatz eines herzkreislaufunterstützenden Systems, mit Pumpe, ohne Gasaustauschfunktion, extrakorporal, linksventrikulär, offen chirurgisch thorakal (Thorakotomie, Minithorakotomie, Sternotomie)
- 37.6C.12 ↔ Revision ohne Ersatz eines herzkreislaufunterstützenden Systems, mit Pumpe, ohne Gasaustauschfunktion, extrakorporal, rechtsventrikulär, offen chirurgisch thorakal (Thorakotomie, Minithorakotomie, Sternotomie)
- 37.6C.21 ↔ Revision ohne Ersatz eines herzkreislaufunterstützenden Systems, mit Pumpe, ohne Gasaustauschfunktion, extrakorporal, biventrikulär, offen chirurgisch thorakal (Thorakotomie, Minithorakotomie, Sternotomie)
- 37.6C.31 ↔ Revision ohne Ersatz eines herzkreislaufunterstützenden Systems, mit Pumpe, ohne Gasaustauschfunktion, intrakorporal, linksventrikulär, offen chirurgisch thorakal (Thorakotomie, Minithorakotomie, Sternotomie)
- 37.6C.32 ↔ Revision ohne Ersatz eines herzkreislaufunterstützenden Systems, mit Pumpe, ohne Gasaustauschfunktion, intrakorporal, rechtsventrikulär, offen chirurgisch thorakal (Thorakotomie, Minithorakotomie, Sternotomie)
- 37.6C.33 ↔ Revision ohne Ersatz eines herzkreislaufunterstützenden Systems, mit Pumpe, ohne Gasaustauschfunktion, intrakorporal, biventrikulär, offen chirurgisch thorakal (Thorakotomie, Minithorakotomie, Sternotomie)
- 37.6C.61 ↔ Revision ohne Ersatz eines herzkreislauf- und lungenunterstützenden Systems, mit Pumpe, mit Oxygenator (inkl. CO₂-removal), extrakorporal, veno-venös, offen chirurgisch extra-thorakal (z. B. Gefäßfreilegung)
- 37.6C.71 ↔ Revision ohne Ersatz eines herzkreislauf- und lungenunterstützenden Systems, mit Pumpe, mit Oxygenator (inkl. CO₂-removal), extrakorporal, veno-arteriell oder veno-venoarteriell, offen chirurgisch thorakal (Thorakotomie, Minithorakotomie, Sternotomie)
- 37.6C.72 ↔ Revision ohne Ersatz eines herzkreislauf- und lungenunterstützenden Systems, mit Pumpe, mit Oxygenator (inkl. CO₂-removal), extrakorporal, veno-arteriell oder veno-venoarteriell, offen chirurgisch extra-thorakal (z. B. Gefäßfreilegung)
- 37.6C.A1 ↔ Revision ohne Ersatz eines herzkreislauf- und lungenunterstützenden Systems, ohne Pumpe, mit CO₂-removal, extrakorporal, arteriovenös, offen chirurgisch extra-thorakal (z. B. Gefäßfreilegung)
- 37.75.31 ↔ Revision ohne Ersatz einer transvenösen Ventrikelelektrode
- 37.75.32 ↔ Revision ohne Ersatz einer transvenösen Vorhof- und Ventrikelelektrode
- 37.75.33 ↔ Revision ohne Ersatz einer transvenösen Vorhofelektrode
- 37.75.34 ↔ Revision ohne Ersatz einer transvenösen Elektrode auf dem linken Ventrikel durch den Koronarsinus
- 37.75.41 ↔ Revision ohne Ersatz einer Epikardelektrode
- 37.75.99 ↔ Revision ohne Ersatz einer Elektrode am Herzen, sonstige
- 37.7A.00 ↔ Implantation einer Elektrode am Herzen, n.n.bez.
- 37.7A.11 ↔ Implantation einer transvenösen Ventrikelelektrode
- 37.7A.12 ↔ Implantation einer transvenösen Ventrikelelektrode mit atrialem Sensing
- 37.7A.13 ↔ Implantation einer transvenösen Vorhofelektrode
- 37.7A.14 ↔ Implantation einer transvenösen Elektrode auf dem linken Ventrikel durch den Koronarsinus
- 37.7A.21 ↔ Implantation einer Elektrode am Epikard, durch Thorakotomie und Sternotomie, offen chirurgisch
- 37.7A.22 ↔ Implantation einer Elektrode am Epikard über einen subxyphoidalen Zugang, offen chirurgisch
- 37.7A.23 ↔ Implantation einer Elektrode am Epikard, thorakoskopisch
- 37.7A.31 ↔ Implantation einer transvenösen Schockelektrode
- 37.7A.32 ↔ Implantation einer subkutanen Schockelektrode
- 37.7A.33 ↔ Implantation einer subkutanen Schockelektrode zur Verwendung mit einem subkutanen Defibrillatorsystem
- 37.7A.51 ↔ Implantation eines Drucksensors am Herzen
- 37.7A.99 ↔ Implantation einer Elektrode am Herzen, sonstige
- 37.8A.00 ↔ Implantation eines permanenten Herzschrittmachers, n.n.bez.
- 37.8A.09 ↔ Implantation eines permanenten Herzschrittmachers, sonstige
- 37.8A.11 ↔ Implantation eines Einkammer-Schrittmachers
- 37.8A.21 ↔ Implantation eines Zweikammer-Schrittmachers, ohne antitachykarde Stimulation
- 37.8A.22 ↔ Implantation eines Zweikammer-Schrittmachers, mit antitachykarder Stimulation
- 37.8A.31 ↔ Implantation eines Resynchronisationsherzschrittmacher [CRT-P]
- 37.8A.42 ↔ Implantation eines transvenösen, sondenlosen Herzschrittmachers, Einkammerstimulation
- 37.8A.43 ↔ Implantation eines transvenösen, sondenlosen Herzschrittmachers, Zweikammerstimulation
- 37.8A.44 ↔ Implantation eines transvenösen, sondenlosen Herzschrittmachers, Einkammerstimulation mit AV-Synchronisation
- 37.8B.00 ↔ Entfernen eines permanenten Herzschrittmachers, n.n.bez.
- 37.8B.09 ↔ Entfernen eines permanenten Herzschrittmachers, sonstige
- 37.8B.11 ↔ Entfernen eines Einkammer-Schrittmachers
- 37.8B.21 ↔ Entfernen eines Zweikammerschrittmachers, ohne antitachykarde Stimulation
- 37.8B.22 ↔ Entfernen eines Zweikammerschrittmachers, mit antitachykarder Stimulation
- 37.8B.31 ↔ Entfernen eines Resynchronisationsherzschrittmachers [CRT-P]
- 37.8B.42 ↔ Entfernen eines transvenösen, sondenlosen Herzschrittmachers, Einkammerstimulation
- 37.8B.43 ↔ Entfernen eines transvenösen, sondenlosen Herzschrittmachers, Zweikammerstimulation
- 37.8B.44 ↔ Entfernen eines transvenösen, sondenlosen Herzschrittmachers, Einkammerstimulation mit AV-Synchronisation
- 37.8C ↔ Implantation eines Ereignisrekorders
- 37.8D ↔ Entfernen eines Ereignisrekorders
- 37.8E.00 ↔ Implantation eines Kardioverters oder Defibrillators, n.n.bez.
- 37.8E.11 ↔ Implantation eines Einkammer-Defibrillators
- 37.8E.12 ↔ Implantation eines Zweikammer-Defibrillators
- 37.8E.21 ↔ Implantation eines Resynchronisationsdefibrillators [CRT-D]
- 37.8E.22 ↔ Implantation eines Einkammer-Defibrillators mit atrialem Sensing
- 37.8E.31 ↔ Implantation eines subkutanen Defibrillatorsystems
- 37.8E.99 ↔ Implantation eines Kardioverters oder Defibrillators, sonstige
- 37.8F.00 ↔ Entfernen eines Kardioverters oder Defibrillators, n.n.bez.
- 37.8F.11 ↔ Entfernen eines Einkammer-Defibrillators
- 37.8F.12 ↔ Entfernen eines Zweikammer-Defibrillators
- 37.8F.21 ↔ Entfernen eines Resynchronisationsdefibrillators [CRT-D]
- 37.8F.22 ↔ Entfernen eines Einkammer-Defibrillators mit atrialem Sensing
- 37.8F.31 ↔ Entfernen eines subkutanen Defibrillatorsystems
- 37.8F.99 ↔ Entfernen eines Kardioverters oder Defibrillators, sonstige

37.90.09 ↔	Einsetzen von Vorrichtungen ins linke Herzohr, sonstige	38.18.09 ↔	Endarteriektomie und Endovenektomie von Gefässen der unteren Extremität, sonstige
37.90.10 ↔	Perkutaner Verschluss des linken Vorhofsohrs	38.18.10 ↔	Endarteriektomie der A. femoralis (communis) (superficialis)
37.91 ↔	Offene Herzmassage	38.18.11 ↔	Endarteriektomie der A. profunda femoris
37.99.00 ↔	Sonstige Operationen an Herz und Perikard, n.n.bez.	38.18.12 ↔	Endarteriektomie der A. poplitea
37.99.20 ↔	Operationen bei kongenitalen Anomalien des Herzens, n.n.bez.	38.18.21 ↔	Endovenektomie an der Femoralvene
37.99.21 ↔	Korrektur eines Double-outlet-right-ventricle vom Fallot-Typ	38.31 ↔	Resektion von intrakraniellen Gefässen mit Anastomose
37.99.22 ↔	Korrektur eines sonstigen Double-outlet-right-ventricle	38.32.10 ↔	Resektion von extrakraniellen Arterien an Kopf und Hals mit Anastomose
37.99.23 ↔	Operation an einem funktionell/morphologisch univentrikulären Herzen	38.32.21 ↔	Resektion der V. jugularis mit Anastomose
37.99.24 ↔	Korrektur eines Cor triatriatum	38.32.22 ↔	Resektion von oberflächlichen extrakraniellen Venen an Kopf und Hals mit Anastomose
37.99.25 ↔	Korrektur eines Absent Pulmonary Valve Syndrom	38.32.99 ↔	Resektion von anderen Gefässen an Kopf und Hals mit Anastomose, sonstige
37.99.29 ↔	Operationen bei kongenitalen Anomalien des Herzens, sonstige	38.33.00 ↔	Resektion von Gefässen der oberen Extremität mit Anastomose, n.n.bez.
37.99.30 ↔	Ligatur eines Herzohres	38.33.10 ↔	Resektion von Arterien der oberen Extremität mit Anastomose, n.n.bez.
37.99.80 ↔	Reoperation an Herz und Perikard	38.33.11 ↔	Resektion von Arterien des Oberarms mit Anastomose
37.9A.00 ↔	Implantation eines herzmuskelstimulierenden Systems, n.n.bez.	38.33.12 ↔	Resektion der A. ulnaris mit Anastomose
37.9A.11 ↔	Implantation oder Wechsel eines myokardmodulierenden Systems [CCM]	38.33.13 ↔	Resektion von sonstigen Arterien des Unterarms mit Anastomose
37.9A.12 ↔	Entfernung oder Revision eines myokardmodulierenden Systems [CCM]	38.33.14 ↔	Resektion von Arterien der Hand mit Anastomose
37.9A.99 ↔	Implantation eines herzmuskelstimulierenden Systems, sonstige	38.33.20 ↔	Resektion von Venen der oberen Extremität mit Anastomose, n.n.bez.
37.9B.11 ↔	Entfernung von Implantaten am Herzen, über vollständige Sternotomie	38.33.21 ↔	Resektion der V. axillaris mit Anastomose
37.9B.12 ↔	Entfernung von Implantaten am Herzen, über minimalinvasive Thorakotomie (partielle obere Sternotomie, laterale Thorakotomie)	38.33.22 ↔	Resektion von sonstigen tiefen Venen der oberen Extremität mit Anastomose
38.01 ↔	Inzision von intrakraniellen Gefässen	38.33.23 ↔	Resektion von oberflächlichen Venen der oberen Extremität mit Anastomose
38.04.10 ↔	Inzision von Aorta ascendens und Aortenbogen	38.33.99 ↔	Resektion von Gefässen der oberen Extremität mit Anastomose, sonstige
38.04.20 ↔	Inzision der Aorta descendens	38.34.10 ↔	Resektion der Aorta ascendens und des Aortenbogens mit Anastomose
38.04.30 ↔	Inzision der Aorta abdominalis	38.34.20 ↔	Resektion der Aorta descendens mit Anastomose
38.05.00 ↔	Inzision von anderen thorakalen Gefässen, n.n.bez.	38.34.30 ↔	Resektion der Aorta abdominalis mit Anastomose
38.05.10 ↔	Inzision von anderen thorakalen Arterien	38.34.99 ↔	Resektion der Aorta mit Anastomose, sonstige
38.05.20 ↔	Inzision von thorakalen Venen, n.n.bez.	38.35.00 ↔	Resektion von thorakalen Gefässen mit Anastomose, n.n.bez.
38.05.21 ↔	Inzision von thorakalen tiefen Venen	38.35.10 ↔	Resektion von thorakalen Arterien mit Anastomose, n.n.bez.
38.05.29 ↔	Inzision von thorakalen Venen, sonstige	38.35.11 ↔	Resektion der A. subclavia mit Anastomose
38.06.11 ↔	Inzision des Truncus coeliacus	38.35.12 ↔	Resektion des Truncus brachiocephalicus mit Anastomose
38.07.11 ↔	Inzision der V. cava inferior	38.35.13 ↔	Resektion der A. pulmonalis mit Anastomose
38.11 ↔	Endarteriektomie von intrakraniellen Gefässen	38.35.19 ↔	Resektion von thorakalen Arterien mit Anastomose, sonstige
38.12 ↔	Endarteriektomie von anderen Gefässen an Kopf und Hals	38.35.20 ↔	Resektion von thorakalen Venen mit Anastomose, n.n.bez.
38.13 ↔	Endarteriektomie von Gefässen der oberen Extremität	38.35.21 ↔	Resektion der V. pulmonalis mit Anastomose
38.14.10 ↔	Endarteriektomie von Aorta ascendens und Aortenbogen	38.35.22 ↔	Resektion der V. subclavia mit Anastomose
38.14.20 ↔	Endarteriektomie der Aorta descendens	38.35.23 ↔	Resektion der V. cava superior mit Anastomose
38.14.30 ↔	Endarteriektomie der Aorta abdominalis	38.35.28 ↔	Resektion von thorakalen von sonstigen tiefen Venen mit Anastomose
38.14.99 ↔	Endarteriektomie der Aorta, sonstige	38.35.29 ↔	Resektion von thorakalen Venen mit Anastomose, sonstige
38.15.10 ↔	Endarteriektomie der A. subclavia	38.35.99 ↔	Resektion von thorakalen Gefässen mit Anastomose, sonstige
38.15.20 ↔	Endarteriektomie des Truncus brachiocephalicus	38.36.11 ↔	Resektion des Truncus coeliacus mit Anastomose
38.15.30 ↔	Endarteriektomie der A. pulmonalis	38.36.12 ↔	Resektion der A. gastrica mit Anastomose
38.15.40 ↔	Endarteriektomie der V. pulmonalis	38.36.13 ↔	Resektion der A. hepatica mit Anastomose
38.15.99 ↔	Endarteriektomie der anderen thorakalen Gefässe, sonstige	38.36.14 ↔	Resektion der A. lienalis mit Anastomose
38.16.09 ↔	Endarteriektomie und Endovenektomie von abdominalen Gefässen, sonstige	38.36.15 ↔	Resektion der A. renalis mit Anastomose
38.16.11 ↔	Endarteriektomie des Truncus coeliacus	38.36.16 ↔	Resektion der A. mesenterialis mit Anastomose
38.16.12 ↔	Endarteriektomie der A. gastrica	38.36.17 ↔	Resektion der A. iliaca mit Anastomose
38.16.13 ↔	Endarteriektomie der A. hepatica	38.36.19 ↔	Resektion von viszerale Arterien mit Anastomose, sonstige
38.16.14 ↔	Endarteriektomie der A. lienalis		
38.16.15 ↔	Endarteriektomie der A. renalis		
38.16.16 ↔	Endarteriektomie der A. mesenterialis		
38.16.17 ↔	Endarteriektomie der A. lumbalis		
38.16.18 ↔	Endarteriektomie der A. iliaca		
38.16.21 ↔	Endovenektomie an der Iliakalvene		

38.36.99 ↔ Resektion von abdominalen Arterien mit Anastomose, sonstige	38.47.12 ↔ Resektion der V. iliaca mit Ersatz
38.37.11 ↔ Resektion der V. cava inferior mit Anastomose	38.47.19 ↔ Resektion von tiefen abdominalen Venen mit Ersatz, sonstige
38.37.12 ↔ Resektion der V. iliaca mit Anastomose	38.47.99 ↔ Resektion von abdominalen Venen mit Ersatz, sonstige
38.37.19 ↔ Resektion von tiefen abdominalen Venen mit Anastomose, sonstige	38.48.10 ↔ Resektion der A. femoralis mit Ersatz (communis) (superficialis)
38.37.99 ↔ Resektion von abdominalen Venen mit Anastomose, sonstige	38.48.11 ↔ Resektion der A. profunda femoris mit Ersatz
38.38.10 ↔ Resektion der A. femoralis mit Anastomose (communis) (superficialis)	38.48.12 ↔ Resektion der A. poplitea mit Ersatz
38.38.11 ↔ Resektion der A. profunda femoris mit Anastomose	38.48.13 ↔ Resektion von Arterien des Unterschenkels mit Ersatz
38.38.12 ↔ Resektion der A. poplitea mit Anastomose	38.48.99 ↔ Resektion von Arterien der unteren Extremität mit Ersatz, sonstige
38.38.99 ↔ Resektion von Arterien der unteren Extremität mit Anastomose, sonstige	38.49.00 ↔ Resektion von Venen der unteren Extremität mit Ersatz, n.n.bez.
38.39.00 ↔ Resektion von Venen der unteren Extremität mit Anastomose, n.n.bez.	38.49.10 ↔ Resektion von tiefen Venen der unteren Extremität mit Ersatz
38.39.10 ↔ Resektion von Venen der unteren Extremität mit Anastomose, tiefe Venen	38.49.99 ↔ Resektion von Venen der unteren Extremität mit Ersatz, sonstige
38.39.99 ↔ Resektion von Venen der unteren Extremität mit Anastomose, sonstige	38.66.00 ↔ Sonstige Exzision von abdominalen Arterien, n.n.bez.
38.41 ↔ Resektion von intrakraniellen Blutgefässen mit Ersatz	38.66.10 ↔ Sonstige Exzision von viszeralen Arterien, n.n.bez.
38.42 ↔ Resektion von anderen Blutgefässen an Kopf und Hals mit Ersatz	38.66.11 ↔ Sonstige Exzision des Truncus coeliacus
38.43.00 ↔ Resektion von Blutgefässen der oberen Extremität mit Ersatz, n.n.bez.	38.66.12 ↔ Sonstige Exzision der A. gastrica
38.43.10 ↔ Resektion von Arterien der oberen Extremität mit Ersatz	38.66.13 ↔ Sonstige Exzision der A. hepatica
38.43.11 ↔ Resektion der A. axillaris mit Ersatz	38.66.14 ↔ Sonstige Exzision der A. lienalis
38.43.20 ↔ Resektion von Venen der oberen Extremität mit Ersatz, n.n.bez.	38.66.15 ↔ Sonstige Exzision der A. renalis
38.43.21 ↔ Resektion der V. axillaris mit Ersatz	38.66.16 ↔ Sonstige Exzision der A. mesenterialis
38.43.28 ↔ Resektion von sonstigen tiefen Venen der oberen Extremität mit Ersatz	38.66.17 ↔ Sonstige Exzision der A. lumbalis
38.43.29 ↔ Resektion von Venen der oberen Extremität mit Ersatz, sonstige	38.66.18 ↔ Sonstige Exzision der A. iliaca
38.43.99 ↔ Resektion von Blutgefässen der oberen Extremität mit Ersatz, sonstige	38.66.19 ↔ Sonstige Exzision viszeraler Arterien, sonstige
38.44.10 ↔ Resektion der Aorta abdominalis, suprarenal mit Ersatz	38.66.99 ↔ Sonstige Exzision abdominaler Arterien, sonstige
38.44.11 ↔ Resektion der Aorta abdominalis, infrarenal mit Ersatz	38.68.00 ↔ Sonstige Exzision von Arterien der unteren Extremität, n.n.bez.
38.44.12 ↔ Resektion der Aorta abdominalis, juxtarenal mit Ersatz	38.68.10 ↔ Sonstige Exzision von Arterien des Oberschenkels
38.44.99 ↔ Resektion der Aorta abdominalis mit Ersatz, sonstige	38.68.20 ↔ Sonstige Exzision von Arterien des Unterschenkels und des Fusses
38.45.00 ↔ Resektion von thorakalen Blutgefässen mit Ersatz, n.n.bez.	38.68.99 ↔ Sonstige Exzision von Arterien der unteren Extremität, sonstige
38.45.10 ↔ Resektion der thorakalen Aorta mit Ersatz, n.n.bez.	38.7X.10 ↔ Unterbrechung der Vena cava, offen chirurgisch, n.n.bez.
38.45.12 ↔ Resektion der Aorta thoracica mit Ersatz	38.7X.11 ↔ Einsetzen eines Embolie-Protektionssystems in die Vena cava, offen chirurgisch
38.45.13 ↔ Resektion der Aorta thoracoabdominalis mit Ersatz	38.7X.12 ↔ Entfernung eines Embolie-Protektionssystems in der Vena cava, offen chirurgisch
38.45.14 ↔ Resektion der thorakalen Aorta und Ersatz mit Hybridprothese	38.7X.13 ↔ Ligatur oder Plikatur der Vena cava, offen chirurgisch
38.45.15 ↔ Resektion der Aorta ascendens mit Ersatz	38.7X.19 ↔ Unterbrechung der Vena cava, offen chirurgisch, sonstige
38.45.16 ↔ Resektion des Aortenbogens mit Ersatz	38.84.00 ↔ Sonstiger chirurgischer Verschluss der Aorta, n.n.bez.
38.45.17 ↔ Resektion der Aorta ascendens sowie des Aortenbogens mit Ersatz	38.84.09 ↔ Sonstiger chirurgischer Verschluss der Aorta, sonstige
38.45.19 ↔ Resektion der thorakalen Aorta mit Ersatz, sonstige	38.84.10 ↔ Sonstiger chirurgischer Verschluss der thorakalen Aorta
38.45.20 ↔ Resektion sonstiger thorakaler Arterien mit Ersatz, n.n.bez.	38.84.20 ↔ Sonstiger chirurgischer Verschluss der Aorta abdominalis
38.45.21 ↔ Resektion der A. pulmonalis mit Ersatz	38.84.31 ↔ Ligatur des Ductus arteriosus apertus
38.45.22 ↔ Resektion des Truncus brachiocephalicus mit Ersatz	38.85.11 ↔ Sonstiger chirurgischer Verschluss der A. subclavia
38.45.29 ↔ Resektion sonstiger thorakaler Arterien mit Ersatz	38.85.12 ↔ Sonstiger chirurgischer Verschluss der A. pulmonalis
38.45.30 ↔ Resektion thorakaler Venen mit Ersatz, n.n.bez.	38.85.13 ↔ Sonstiger chirurgischer Verschluss des Truncus brachiocephalicus
38.45.31 ↔ Resektion der V. cava superior mit Ersatz	38.85.21 ↔ Sonstiger chirurgischer Verschluss der V. cava superior
38.45.38 ↔ Resektion sonstiger tiefer thorakaler Venen mit Ersatz	38.85.22 ↔ Sonstiger chirurgischer Verschluss der V. pulmonalis
38.45.39 ↔ Resektion thorakaler Venen mit Ersatz, sonstige	38.85.23 ↔ Sonstiger chirurgischer Verschluss der V. subclavia
38.45.99 ↔ Resektion von thorakalen Blutgefässen mit Ersatz, sonstige	38.86.00 ↔ Sonstiger chirurgischer Verschluss von abdominalen Arterien, n.n.bez.
38.46 ↔ Resektion von abdominalen Arterien mit Ersatz	38.86.10 ↔ Sonstiger chirurgischer Verschluss von viszeralen Arterien, n.n.bez.
38.47.11 ↔ Resektion der V. cava inferior mit Ersatz	38.86.11 ↔ Sonstiger chirurgischer Verschluss des Truncus coeliacus

38.86.12 ↔	Sonstiger chirurgischer Verschluss der A. gastrica	39.22.14 ↔	Bypass zwischen A. carotis und Aorta
38.86.13 ↔	Sonstiger chirurgischer Verschluss der A. hepatica	39.22.19 ↔	Bypass an der A. carotis, sonstige
38.86.14 ↔	Sonstiger chirurgischer Verschluss der A. lienalis	39.22.21 ↔	Bypass zwischen A. subclavia und Aorta
38.86.15 ↔	Sonstiger chirurgischer Verschluss der A. renalis	39.22.29 ↔	Bypass an der A. subclavia, sonstige
38.86.16 ↔	Sonstiger chirurgischer Verschluss der A. mesenterialis	39.22.99 ↔	Bypass zwischen Aorta, A. subclavia und A. carotis, sonstige
38.86.17 ↔	Sonstiger chirurgischer Verschluss der A. iliaca	39.23 ↔	Sonstiger intrathorakaler, vaskulärer Shunt oder Bypass
38.86.19 ↔	Sonstiger chirurgischer Verschluss von viszerale Arterien, sonstige	39.24 ↔	Aorto-renaler Bypass
38.86.99 ↔	Sonstiger chirurgischer Verschluss von abdominalen Arterien, sonstige	39.25.09 ↔	Gefäss-Bypass von der Aorta oder der A. iliaca zu weiteren Arterien der unteren Extremität, sonstige
38.87.00 ↔	Sonstiger chirurgischer Verschluss von abdominalen Venen, n.n.bez.	39.25.11 ↔	Aorto-iliakaler Bypass
38.87.10 ↔	Sonstiger chirurgischer Verschluss von tiefen abdominalen Venen, n.n.bez.	39.25.12 ↔	Aorto-femorale Bypass
38.87.11 ↔	Sonstiger chirurgischer Verschluss der V. cava inferior	39.25.13 ↔	Aorto-popliteale Bypass
38.87.12 ↔	Sonstiger chirurgischer Verschluss der V. iliaca communis und V. iliaca interna	39.25.14 ↔	Aorto-crurale Bypass
38.87.19 ↔	Sonstiger chirurgischer Verschluss von tiefen abdominalen Venen, sonstige	39.25.15 ↔	Aorto-ilio-femorale Bypass
38.87.99 ↔	Sonstiger chirurgischer Verschluss von abdominalen Venen, sonstige	39.25.16 ↔	Aorto-ilio-popliteale Bypass
39.0X.00 ↔	Shunt einer systemischen Arterie zur Pulmonalarterie, n.n.bez.	39.25.21 ↔	Ilio-iliakaler Bypass
39.0X.10 ↔	Anastomose zwischen A. subclavia und A. pulmonalis [Blalock-Taussig]	39.25.22 ↔	Ilio-femorale Bypass
39.0X.11 ↔	Anastomose zwischen Aorta und A. pulmonalis dextra [Waterston-Cooley]	39.25.23 ↔	Ilio-popliteale Bypass
39.0X.12 ↔	Anastomose zwischen Aorta descendens und A. pulmonalis sinistra [Potts-Smith]	39.25.24 ↔	Ilio-crurale Bypass
39.0X.13 ↔	Anastomose zwischen A. pulmonalis sinistra und A. pulmonalis dextra	39.25.30 ↔	Obturator-Bypass (extraanatomisch)
39.0X.20 ↔	Prothesenshunt zwischen A. pulmonalis und Aorta, zentral	39.26.10 ↔	Sonstiger intraabdominaler Gefäss-Shunt oder -Bypass, Viszeralarterien
39.0X.21 ↔	Prothesenshunt zwischen A. pulmonalis und Aorta, peripher	39.26.11 ↔	Sonstiger intraabdominaler Gefäss-Shunt oder -Bypass, Aorta
39.0X.23 ↔	Pulmonalarterielles Banding	39.26.12 ↔	Sonstiger intraabdominaler Gefäss-Shunt oder -Bypass, A. renalis
39.0X.24 ↔	Shunt einer systemischen Arterie zur Pulmonalarterie, Damus-Kay-Stansel-Operation	39.26.19 ↔	Sonstiger intraabdominaler Gefäss-Shunt oder -Bypass, sonstige Viszeralarterien
39.0X.99 ↔	Shunt einer systemischen Arterie zur Pulmonalarterie, sonstige	39.26.99 ↔	Sonstiger intraabdominaler Gefäss-Shunt oder -Bypass, sonstige
39.10 ↔	Intraabdominaler venöser Shunt, n.n.bez.	39.28 ↔	Extrakraniell-intrakranieller Gefäss-Bypass
39.11.00 ↔	Anlage und Revision portosystemischer Shunt, TIPSS, n.n.bez.	39.29.10 ↔	Gefäss-Shunt oder Bypass an Arterien der unteren Extremität, n.n.bez.
39.11.11 ↔	Anlage portosystemischer Shunt, Einsatz von perkutaner (Ballon-)Angioplastie	39.29.11 ↔	Femorofemorale Gefäss-Shunt oder -Bypass
39.11.12 ↔	Anlage portosystemischer Shunt, Perkutane Thrombolyse und Thrombektomie	39.29.12 ↔	Femoropopliteale Gefäss-Shunt oder -Bypass
39.11.13 ↔	Anlage portosystemischer Shunt, Einsatz von Stent	39.29.13 ↔	Femorocrurale Gefäss-Shunt oder -Bypass
39.11.21 ↔	Revision portosystemischer Shunt, perkutaner Verschluss	39.29.14 ↔	Femoropedale Gefäss-Shunt oder -Bypass
39.11.22 ↔	Revision portosystemischer Shunt, Einsatz von Stenteinlage	39.29.15 ↔	Popliteocrurale und popliteopedale Gefäss-Shunt oder -Bypass
39.11.23 ↔	Revision portosystemischer Shunt, Einsatz von perkutaner Thrombektomie und Thrombolyse	39.29.16 ↔	Gefäss-Shunt oder Bypass an Arterien des Unterschenkels und des Fusses
39.11.24 ↔	Revision portosystemischer Shunt, Durchführung von perkutaner Verkleinerung eines bestehenden portosystemischen Shunts	39.29.19 ↔	Gefäss-Shunt oder Bypass an Arterien der unteren Extremität, sonstige
39.11.99 ↔	Anlage und Revision portosystemischer Shunt, TIPSS, sonstige	39.29.20 ↔	Gefäss-Shunt oder Bypass an Arterien der oberen Extremität
39.19 ↔	Intraabdominaler venöser Shunt, sonstige	39.29.30 ↔	Sonstiger (peripherer) Gefäss-Shunt oder -Bypass, extraanatomisch, n.n.bez.
39.21.00 ↔	Anastomose von der V. cava zur A. pulmonalis, n.n.bez.	39.29.31 ↔	Subclaviafemorale Gefäss-Shunt oder Bypass
39.21.10 ↔	Glenn-Operation an einem funktionell/morphologisch univentrikulären Herzen	39.29.32 ↔	Axillofemorale Gefäss-Shunt oder Bypass
39.21.99 ↔	Anastomose von der V. cava zur A. pulmonalis, sonstige	39.29.33 ↔	Femorofemorale Cross-over-Bypass
39.22.11 ↔	Bypass zwischen A. carotis und A. carotis	39.29.39 ↔	Sonstiger (peripherer) Gefäss-Shunt oder -Bypass, extraanatomisch, sonstige
39.22.12 ↔	Bypass zwischen A. carotis und A. vertebralis	39.29.40 ↔	Gefäss-Shunt oder -Bypass an Venen
39.22.13 ↔	Bypass zwischen A. carotis und A. subclavia	39.29.81 ↔	Temporärer intraoperativer Shunt, arterioarteriell
		39.29.82 ↔	Temporärer intraoperativer Shunt, arteriovenös
		39.29.89 ↔	Temporärer intraoperativer Shunt, sonstige
		39.29.99 ↔	Sonstiger (peripherer) Gefäss-Shunt oder -Bypass, sonstige
		39.2A ↔	Intra-intrakranieller Gefäss-Bypass
		39.31.10 ↔	Naht einer Arterie an Kopf und Hals, n.n.bez.
		39.31.11 ↔	Naht einer intrakraniellen Arterie
		39.31.19 ↔	Naht einer Arterie an Kopf und Hals, sonstige
		39.31.20 ↔	Naht einer Arterie des Oberarms, n.n.bez.
		39.31.21 ↔	Naht der A. axillaris
		39.31.22 ↔	Naht der A. brachialis
		39.31.29 ↔	Naht einer Arterie des Oberarms, sonstige
		39.31.30 ↔	Naht einer Arterie des Unterarms
		39.31.40 ↔	Naht einer Arterie der Hand
		39.31.50 ↔	Naht einer Arterie der unteren Extremität

39.31.60 ↔	Naht der Aorta, n.n.bez.	39.56.23 ↔	Plastische Rekonstruktion von sonstigen tiefen Venen der oberen Extremitäten mit Gewebe-Patch
39.31.61 ↔	Naht der thorakalen Aorta	39.56.29 ↔	Plastische Rekonstruktion von Gefässen der oberen Extremität mit Gewebe-Patch, sonstige
39.31.62 ↔	Naht der abdominalen Aorta	39.56.30 ↔	Plastische Rekonstruktion von thorakalen Gefässen mit Gewebe-Patch, n.n.bez.
39.31.69 ↔	Naht der Aorta, sonstige	39.56.31 ↔	Plastische Rekonstruktion der thorakalen Aorta mit Gewebe-Patch
39.31.70 ↔	Naht von sonstigen thorakalen Arterien, n.n.bez.	39.56.32 ↔	Plastische Rekonstruktion der V. pulmonalis mit Gewebe-Patch
39.31.71 ↔	Naht der A. pulmonalis	39.56.33 ↔	Plastische Rekonstruktion der V. cava superior mit Gewebe-Patch
39.31.72 ↔	Naht des Truncus brachiocephalicus	39.56.39 ↔	Plastische Rekonstruktion von thorakalen Gefässen mit Gewebe-Patch, sonstige
39.31.73 ↔	Naht der A. subclavia	39.56.40 ↔	Plastische Rekonstruktion abdominaler Arterien mit Gewebe-Patch, n.n.bez.
39.31.79 ↔	Naht von thorakalen Arterien, sonstige	39.56.41 ↔	Plastische Rekonstruktion der abdominalen Aorta mit Gewebe-Patch
39.31.80 ↔	Naht von abdominalen Arterien, n.n.bez.	39.56.42 ↔	Plastische Rekonstruktion des Truncus coeliacus mit Gewebe-Patch
39.31.81 ↔	Naht des Truncus coeliacus	39.56.43 ↔	Plastische Rekonstruktion der A. gastrica mit Gewebe-Patch
39.31.82 ↔	Naht der A. gastrica	39.56.44 ↔	Plastische Rekonstruktion der A. hepatica mit Gewebe-Patch
39.31.83 ↔	Naht der A. hepatica	39.56.45 ↔	Plastische Rekonstruktion der A. lienalis mit Gewebe-Patch
39.31.84 ↔	Naht der A. lienalis	39.56.46 ↔	Plastische Rekonstruktion der A. renalis mit Gewebe-Patch
39.31.85 ↔	Naht der A. renalis	39.56.47 ↔	Plastische Rekonstruktion der A. mesenterica mit Gewebe-Patch
39.31.86 ↔	Naht der A. mesenterialis	39.56.48 ↔	Plastische Rekonstruktion der A. iliaca mit Gewebe-Patch
39.31.87 ↔	Naht der A. lumbalis	39.56.49 ↔	Plastische Rekonstruktion abdominaler Arterien mit Gewebe-Patch, sonstige
39.31.88 ↔	Naht der A. iliaca	39.56.50 ↔	Plastische Rekonstruktion abdominaler Venen mit Gewebe-Patch, n.n.bez.
39.31.89 ↔	Naht von abdominalen Arterien, sonstige	39.56.51 ↔	Plastische Rekonstruktion der V. cava inferior mit Gewebe-Patch
39.32.11 ↔	Naht einer intrakraniellen Vene	39.56.52 ↔	Plastische Rekonstruktion der V. iliaca mit Gewebe-Patch
39.32.19 ↔	Naht einer Vene an Kopf und Hals, sonstige	39.56.59 ↔	Plastische Rekonstruktion abdominaler Venen mit Gewebe-Patch, sonstige
39.32.30 ↔	Naht einer thorakalen Vene, n.n.bez.	39.56.60 ↔	Plastische Rekonstruktion von Gefässen der unteren Extremität mit Gewebe-Patch, n.n.bez.
39.32.31 ↔	Naht der V. cava superior	39.56.61 ↔	Plastische Rekonstruktion von Arterien der unteren Extremität mit Gewebe-Patch
39.32.32 ↔	Naht der V. brachiocephalica	39.56.62 ↔	Plastische Rekonstruktion der V. femoralis und V. poplitea mit Gewebe-Patch
39.32.39 ↔	Naht einer thorakalen Vene, sonstige	39.56.63 ↔	Plastische Rekonstruktion von sonstigen tiefen Venen der unteren Extremitäten mit Gewebe-Patch
39.32.40 ↔	Naht einer abdominalen Vene, n.n.bez.	39.56.64 ↔	Plastische Rekonstruktion von oberflächlichen Venen des Oberschenkels mit Gewebe-Patch
39.32.41 ↔	Naht der V. cava inferior	39.56.69 ↔	Plastische Rekonstruktion von Gefässen der unteren Extremität mit Gewebe-Patch, sonstige
39.32.42 ↔	Naht der V. iliaca communis und V. iliaca interna	39.56.99 ↔	Plastische Rekonstruktion eines Blutgefässes mit Gewebe-Patch, sonstige
39.49.10 ↔	Revision einer Gefässanastomose	39.57.00 ↔	Plastische Rekonstruktion eines Blutgefässes mit synthetischem Patch Graft, n.n.bez.
39.49.30 ↔	Ersatz eines kardialen Conduit	39.57.11 ↔	Plastische Rekonstruktion von intrakraniellen Gefässen mit synthetischem Patch Graft
39.51.00 ↔	Aneurysma-Clipping, n.n.bez.	39.57.12 ↔	Plastische Rekonstruktion von extrakraniellen Arterien an Kopf und Hals mit synthetischem Patch Graft
39.51.11 ↔	Aneurysma-Clipping intrakraniell	39.57.13 ↔	Plastische Rekonstruktion der V. jugularis mit synthetischem Patch Graft
39.51.99 ↔	Aneurysma-Clipping, sonstige	39.57.19 ↔	Plastische Rekonstruktion von Gefässen an Kopf und Hals mit synthetischem Patch Graft, sonstige
39.52.11 ↔	Sonstige Korrektur eines Aneurysmas von intrakraniellen Blutgefässen	39.57.20 ↔	Plastische Rekonstruktion von Gefässen der oberen Extremität mit synthetischem Patch Graft, n.n.bez.
39.52.19 ↔	Sonstige Korrektur eines Aneurysmas von Blutgefässen an Kopf und Hals, sonstige	39.57.21 ↔	Plastische Rekonstruktion von Arterien der oberen Extremität mit synthetischem Patch Graft
39.52.20 ↔	Sonstige Korrektur eines Aneurysmas der Aorta, n.n.bez.		
39.52.21 ↔	Sonstige offen chirurgische Korrektur eines Aneurysmas der Aorta ascendens, des Aortenbogens und der thorakalen Aorta		
39.52.22 ↔	Sonstige offen chirurgische Korrektur eines Aneurysmas der Aorta abdominalis		
39.52.29 ↔	Sonstige Korrektur eines Aneurysmas der Aorta, sonstige		
39.53 ↔	Verschluss einer arteriovenösen Fistel		
39.54.11 ↔	Re-entry Operation, thorakale Aorta, offen chirurgisch		
39.54.12 ↔	Re-entry Operation, thorakale Aorta, endovaskulärer Zugang		
39.54.21 ↔	Re-entry Operation, Aorta abdominalis, offen chirurgisch		
39.54.22 ↔	Re-entry Operation, Aorta abdominalis, endovaskulärer Zugang		
39.55 ↔	Reimplantation eines aberrierenden Nierengefässes		
39.56.00 ↔	Plastische Rekonstruktion eines Blutgefässes mit Gewebe-Patch, n.n.bez.		
39.56.11 ↔	Plastische Rekonstruktion von intrakraniellen Gefässen mit Gewebe-Patch		
39.56.12 ↔	Plastische Rekonstruktion der V. jugularis mit Gewebe-Patch		
39.56.19 ↔	Plastische Rekonstruktion von Gefässen an Kopf und Hals mit Gewebe-Patch, sonstige		
39.56.20 ↔	Plastische Rekonstruktion von Gefässen der oberen Extremität mit Gewebe-Patch, n.n.bez.		
39.56.21 ↔	Plastische Rekonstruktion von Arterien der oberen Extremität mit Gewebe-Patch		
39.56.22 ↔	Plastische Rekonstruktion der V. subclavia, V. axillaris und V. brachiocephalica mit Gewebe-Patch		

39.57.22 ↔	Plastische Rekonstruktion der V. subclavia, V. axillaris und V. brachiocephalica mit synthetischem Patch Graft	39.59.40 ↔	Sonstige plastische Rekonstruktion von Gefässen der oberen Extremität, n.n.bez.
39.57.23 ↔	Plastische Rekonstruktion von sonstigen tiefen Venen der oberen Extremitäten mit synthetischem Patch Graft	39.59.41 ↔	Sonstige plastische Rekonstruktion von Arterien der oberen Extremität
39.57.29 ↔	Plastische Rekonstruktion von Gefässen der oberen Extremität mit synthetischem Patch Graft, sonstige	39.59.42 ↔	Sonstige plastische Rekonstruktion der V. subclavia, V. axillaris und V. brachiocephalica
39.57.30 ↔	Plastische Rekonstruktion von thorakalen Gefässen mit synthetischem Patch Graft, n.n.bez.	39.59.48 ↔	Sonstige plastische Rekonstruktion von sonstigen tiefen Venen der oberen Extremität
39.57.31 ↔	Plastische Rekonstruktion der thorakalen Aorta mit synthetischem Patch Graft	39.59.49 ↔	Sonstige plastische Rekonstruktion von Gefässen der oberen Extremität, sonstige
39.57.32 ↔	Plastische Rekonstruktion der V. pulmonalis mit synthetischem Patch Graft	39.59.50 ↔	Sonstige plastische Rekonstruktion von thorakalen Gefässen, n.n.bez.
39.57.33 ↔	Plastische Rekonstruktion der V. cava superior mit synthetischem Patch Graft	39.59.51 ↔	Sonstige plastische Rekonstruktion der thorakalen Aorta
39.57.39 ↔	Plastische Rekonstruktion von thorakalen Gefässen mit synthetischem Patch Graft, sonstige	39.59.52 ↔	Sonstige plastische Rekonstruktion der A. pulmonalis
39.57.40 ↔	Plastische Rekonstruktion abdominalen Arterien mit synthetischem Patch Graft, n.n.bez.	39.59.53 ↔	Sonstige plastische Rekonstruktion von thorakalen Arterien, sonstige
39.57.41 ↔	Plastische Rekonstruktion der abdominalen Aorta mit synthetischem Patch Graft	39.59.54 ↔	Sonstige plastische Rekonstruktion der V. pulmonalis
39.57.42 ↔	Plastische Rekonstruktion des Truncus coeliacus mit synthetischem Patch Graft	39.59.55 ↔	Sonstige plastische Rekonstruktion der V. cava superior
39.57.43 ↔	Plastische Rekonstruktion der A. gastrica mit synthetischem Patch Graft	39.59.59 ↔	Sonstige plastische Rekonstruktion von thorakalen Gefässen, sonstige
39.57.44 ↔	Plastische Rekonstruktion der A. hepatica mit synthetischem Patch Graft	39.59.60 ↔	Sonstige plastische Rekonstruktion von abdominalen Arterien, n.n.bez.
39.57.45 ↔	Plastische Rekonstruktion der A. lienalis mit synthetischem Patch Graft	39.59.61 ↔	Sonstige plastische Rekonstruktion der abdominalen Aorta
39.57.46 ↔	Plastische Rekonstruktion der A. renalis mit synthetischem Patch Graft	39.59.62 ↔	Sonstige plastische Rekonstruktion des Truncus coeliacus
39.57.47 ↔	Plastische Rekonstruktion der A. mesenterica mit synthetischem Patch Graft	39.59.63 ↔	Sonstige plastische Rekonstruktion der A. gastrica
39.57.48 ↔	Plastische Rekonstruktion der A. iliaca mit synthetischem Patch Graft	39.59.64 ↔	Sonstige plastische Rekonstruktion A. hepatica
39.57.49 ↔	Plastische Rekonstruktion abdominalen Arterien mit synthetischem Patch Graft, sonstige	39.59.65 ↔	Sonstige plastische Rekonstruktion der A. lienalis
39.57.50 ↔	Plastische Rekonstruktion abdominalen Venen mit synthetischem Patch Graft, n.n.bez.	39.59.66 ↔	Sonstige plastische Rekonstruktion der A. renalis
39.57.51 ↔	Plastische Rekonstruktion der V. cava inferior mit synthetischem Patch Graft	39.59.67 ↔	Sonstige plastische Rekonstruktion der A. mesenterica
39.57.52 ↔	Plastische Rekonstruktion der V. iliaca mit synthetischem Patch Graft	39.59.68 ↔	Sonstige plastische Rekonstruktion der A. iliaca
39.57.59 ↔	Plastische Rekonstruktion abdominalen Venen mit synthetischem Patch Graft, sonstige	39.59.69 ↔	Sonstige plastische Rekonstruktion von abdominalen Arterien, sonstige
39.57.60 ↔	Plastische Rekonstruktion von Gefässen der unteren Extremität mit synthetischem Patch Graft, n.n.bez.	39.59.70 ↔	Sonstige plastische Rekonstruktion von abdominalen Venen, n.n.bez.
39.57.61 ↔	Plastische Rekonstruktion von Arterien der unteren Extremität mit synthetischem Patch Graft	39.59.71 ↔	Sonstige plastische Rekonstruktion der V. cava inferior
39.57.62 ↔	Plastische Rekonstruktion der V. femoralis und V. poplitea mit synthetischem Patch Graft	39.59.72 ↔	Sonstige plastische Rekonstruktion der V. iliaca
39.57.63 ↔	Plastische Rekonstruktion von sonstigen tiefen Venen der unteren Extremitäten mit synthetischem Patch Graft	39.59.79 ↔	Sonstige plastische Rekonstruktion von abdominalen Venen, sonstige
39.57.64 ↔	Plastische Rekonstruktion von oberflächlichen Venen des Oberschenkels mit synthetischem Patch Graft	39.59.80 ↔	Sonstige plastische Rekonstruktion von Gefässen der unteren Extremität, n.n.bez.
39.57.69 ↔	Plastische Rekonstruktion von Gefässen der unteren Extremität mit synthetischem Patch Graft, sonstige	39.59.81 ↔	Sonstige plastische Rekonstruktion von Arterien der unteren Extremität
39.57.99 ↔	Plastische Rekonstruktion eines Blutgefässes mit synthetischem Patch Graft, sonstige	39.59.82 ↔	Sonstige plastische Rekonstruktion der V. femoralis
39.59.31 ↔	Sonstige plastische Rekonstruktion eines intrakraniellen Gefässes	39.59.83 ↔	Sonstige plastische Rekonstruktion der V. poplitea
39.59.32 ↔	Sonstige plastische Rekonstruktion der extrakraniellen A. vertebralis	39.59.88 ↔	Sonstige plastische Rekonstruktion von sonstigen tiefen Venen der unteren Extremität
39.59.33 ↔	Sonstige plastische Rekonstruktion von extrakraniellen Arterien an Kopf und Hals, sonstige	39.59.90 ↔	Sonstige plastische Rekonstruktion eines Gefässes, Venenklappenplastik
39.59.34 ↔	Sonstige plastische Rekonstruktion der V. jugularis	39.61.00 ↔	Extrakorporelle Zirkulation [ECC], n.n.bez.
39.59.39 ↔	Sonstige plastische Rekonstruktion von Gefässen an Kopf und Hals, sonstige	39.61.10 ↔	Konventionelle extrakorporelle Zirkulation [ECC] unter Normothermie (mehr als 35 °C)
		39.61.11 ↔	Konventionelle extrakorporelle Zirkulation [ECC] unter milder Hypothermie (32 - 35 °C)
		39.61.12 ↔	Konventionelle extrakorporelle Zirkulation [ECC] unter moderater Hypothermie (26 bis unter 32 °C)
		39.61.13 ↔	Konventionelle extrakorporelle Zirkulation [ECC] unter tiefer Hypothermie (20 bis unter 26 °C)
		39.61.14 ↔	Konventionelle extrakorporelle Zirkulation [ECC] unter profunder Hypothermie (unter 20 °C)
		39.61.15 ↔	Konventionelle extrakorporelle Zirkulation [ECC] unter Hypothermie, unbekannte Temperatur
		39.61.21 ↔	Minimalisierte extrakorporelle Zirkulation [ECC] unter Normothermie (mehr als 35 °C)
		39.61.22 ↔	Minimalisierte extrakorporelle Zirkulation [ECC] unter milder Hypothermie (32 - 35 °C)

- 39.61.23 ↔ Minimalisierte extrakorporelle Zirkulation [ECC] unter moderater Hypothermie (26 bis unter 32 °C)
- 39.61.24 ↔ Minimalisierte extrakorporelle Zirkulation [ECC] unter tiefer Hypothermie (20 bis unter 26 °C)
- 39.61.25 ↔ Minimalisierte extrakorporelle Zirkulation [ECC] unter profunder Hypothermie (unter 20 °C)
- 39.61.26 ↔ Minimalisierte extrakorporelle Zirkulation [ECC] unter Hypothermie, unbekannte Temperatur
- 39.61.99 ↔ Extrakorporelle Zirkulation [ECC], sonstige
- 39.66 ↔ Perkutaner kardiopulmonaler Bypass
- 39.71.00 ↔ Endovaskuläre Implantation eines Stent-Grafts [Stent-Prothesen] an der abdominalen Aorta, n.n.bez.
- 39.71.09 ↔ Endovaskuläre Implantation eines Stent-Grafts [Stent-Prothesen] an der abdominalen Aorta, sonstige
- 39.71.21 ↔ Endovaskuläre Implantation in die Aorta abdominalis von Stent-Grafts [Stent-Prothesen], ohne Öffnung
- 39.71.22 ↔ Endovaskuläre Implantation in die Aorta abdominalis von Stent-Grafts [Stent-Prothesen], mit 1 Öffnung
- 39.71.23 ↔ Endovaskuläre Implantation in die Aorta abdominalis von Stent-Grafts [Stent-Prothesen], mit 2 Öffnungen
- 39.71.24 ↔ Endovaskuläre Implantation in die Aorta abdominalis von Stent-Grafts [Stent-Prothesen], mit 3 Öffnungen
- 39.71.25 ↔ Endovaskuläre Implantation in die Aorta abdominalis von Stent-Grafts [Stent-Prothesen], mit 4 und mehr Öffnungen
- 39.71.31 ↔ Endovaskuläre Implantation in die Aorta abdominalis von Stent-Grafts [Stent-Prothesen], mit Versorgung eines Gefässabganges in Parallelgraft-Technik
- 39.71.32 ↔ Endovaskuläre Implantation in die Aorta abdominalis von Stent-Grafts [Stent-Prothesen], mit Versorgung von zwei oder mehr Gefässabgängen in Parallelgraft-Technik
- 39.72.09 ↔ Endovaskuläre plastische Rekonstruktion oder Okklusion von Gefässen am Kopf und Hals, sonstige
- 39.72.14 ↔ Selektive Embolisation von intrakraniellen Gefässen mit adhäsivem Embolisat
- 39.72.15 ↔ Selektive Embolisation von intrakraniellen Gefässen mit Plugs
- 39.72.16 ↔ Selektive Embolisation von intrakraniellen Gefässen mit Coils
- 39.72.17 ↔ Selektive Embolisation von intrakraniellen Gefässen mit Partikeln
- 39.72.18 ↔ Selektive Embolisation von intrakraniellen Gefässen mit embolisierenden Flüssigkeiten
- 39.72.19 ↔ Selektive Embolisation von intrakraniellen Gefässen, sonstige
- 39.72.1A ↔ Selektive Embolisation von intrakraniellen Gefässen mit embolisierenden (ablösbaren) Ballons
- 39.72.1B ↔ Selektive Embolisation von intrakraniellen Gefässen mit Schirmen
- 39.72.24 ↔ Selektive Embolisation von extrakraniellen Gefässen des Kopfes und des Halses mit adhäsivem Embolisat
- 39.72.25 ↔ Selektive Embolisation von extrakraniellen Gefässen des Kopfes und des Halses mit Plugs
- 39.72.26 ↔ Selektive Embolisation von extrakraniellen Gefässen des Kopfes und des Halses mit Coils
- 39.72.27 ↔ Selektive Embolisation von extrakraniellen Gefässen des Kopfes und des Halses mit Partikeln
- 39.72.28 ↔ Selektive Embolisation von extrakraniellen Gefässen des Kopfes und des Halses mit embolisierenden Flüssigkeiten
- 39.72.29 ↔ Selektive Embolisation von extrakraniellen Gefässen des Kopfes und des Halses, sonstige
- 39.72.2A ↔ Selektive Embolisation von extrakraniellen Gefässen des Kopfes und des Halses mit embolisierenden (ablösbaren) Ballons
- 39.72.2B ↔ Selektive Embolisation von extrakraniellen Gefässen des Kopfes und des Halses mit Schirmen
- 39.73.00 ↔ Endovaskuläre Implantation eines Stent-Grafts [Stent-Prothesen] an der thorakalen und thorakoabdominalen Aorta, n.n.bez.
- 39.73.09 ↔ Endovaskuläre Implantation eines Stent-Grafts [Stent-Prothesen] an der thorakalen und thorakoabdominalen Aorta, sonstige
- 39.73.31 ↔ Endovaskuläre Implantation in die Aorta thoracica von Stent-Grafts [Stent-Prothesen], ohne Öffnung
- 39.73.32 ↔ Endovaskuläre Implantation in die Aorta thoracica von Stent-Grafts [Stent-Prothesen], mit 1 Öffnung
- 39.73.33 ↔ Endovaskuläre Implantation in die Aorta thoracica von Stent-Grafts [Stent-Prothesen], mit 2 Öffnungen
- 39.73.34 ↔ Endovaskuläre Implantation in die Aorta thoracica von Stent-Grafts [Stent-Prothesen], mit 3 Öffnungen
- 39.73.35 ↔ Endovaskuläre Implantation in die Aorta thoracica von Stent-Grafts [Stent-Prothesen], mit 4 und mehr Öffnungen
- 39.73.36 ↔ Endovaskuläre Implantation in die Aorta thoracica von Stent-Grafts [Stent-Prothesen], mit Versorgung eines Gefässabganges in Parallelgraft-Technik
- 39.73.37 ↔ Endovaskuläre Implantation in die Aorta thoracica von Stent-Grafts [Stent-Prothesen], mit Versorgung von 2 und mehr Gefässabgängen in Parallelgraft-Technik
- 39.73.41 ↔ Endovaskuläre Implantation in die Aorta thoracoabdominalis von Stent-Grafts [Stent-Prothesen], ohne Öffnung
- 39.73.42 ↔ Endovaskuläre Implantation in die Aorta thoracoabdominalis von Stent-Grafts [Stent-Prothesen], mit 1 Öffnung
- 39.73.43 ↔ Endovaskuläre Implantation in die Aorta thoracoabdominalis von Stent-Grafts [Stent-Prothesen], mit 2 Öffnungen
- 39.73.44 ↔ Endovaskuläre Implantation in die Aorta thoracoabdominalis von Stent-Grafts [Stent-Prothesen], mit 3 Öffnungen
- 39.73.45 ↔ Endovaskuläre Implantation in die Aorta thoracoabdominalis von Stent-Grafts [Stent-Prothesen], mit 4 und mehr Öffnungen
- 39.73.46 ↔ Endovaskuläre Implantation in die Aorta thoracoabdominalis von Stent-Grafts [Stent-Prothesen], mit Versorgung eines Gefässabganges in Parallelgraft-Technik
- 39.73.47 ↔ Endovaskuläre Implantation in die Aorta thoracoabdominalis von Stent-Grafts [Stent-Prothesen], mit Versorgung von 2 und mehr Gefässabgängen in Parallelgraft-Technik
- 39.76.62 ↔ Perkutane stentgestützte Thrombektomie an extrakraniellen Gefässen
- 39.77.10 ↔ Perkutane Ballonangioplastie an intrakraniell(en) Gefäss(en)
- 39.77.20 ↔ Perkutane Bladeangioplastie an intrakraniell(en) Gefäss(en)
- 39.77.30 ↔ Perkutane Laserangioplastie an intrakraniell(en) Gefäss(en)
- 39.77.40 ↔ Perkutane Atherektomie an intrakraniell(en) Gefäss(en)
- 39.77.50 ↔ Perkutane selektive Thrombolyse von intrakraniell(en) Gefäss(en)
- 39.77.60 ↔ Perkutane Thrombektomie an intrakraniell(en) Gefäss(en), n.n.bez.
- 39.77.61 ↔ Perkutane Rotationsthrombektomie an intrakraniell(en) Gefäss(en)
- 39.77.62 ↔ Perkutane stentgestützte Thrombektomie an intrakraniell(en) Gefäss(en)
- 39.77.69 ↔ Perkutane Thrombektomie an intrakraniell(en) Gefäss(en), sonstige
- 39.77.70 ↔ Perkutane endovaskuläre Fremdkörperentfernung aus intrakraniell(en) Gefäss(en)
- 39.77.80 ↔ Perkutan-transluminale intraarterielle Spasmolyse bei zerebrovaskulären Vasospasmen

39.79.21 ↔	Coil-Embolisation oder -Verschluss von Gefässen der oberen Extremitäten	39.79.79 ↔	Kathetertechnischer Verschluss von Arterien mittels Laser, sonstige Gefässe, sonstige
39.79.22 ↔	Coil-Embolisation oder -Verschluss der Aorta	39.79.81 ↔	Kathetertechnischer Verschluss mittels Radiofrequenz an Arterien der oberen Extremitäten
39.79.24 ↔	Coil-Embolisation oder -Verschluss von thorakalen Gefässen	39.79.82 ↔	Kathetertechnischer Verschluss mittels Radiofrequenz an der Aorta
39.79.25 ↔	Coil-Embolisation oder -Verschluss von viszerale Gefässen	39.79.84 ↔	Kathetertechnischer Verschluss mittels Radiofrequenz an thorakalen Gefässen
39.79.26 ↔	Coil-Embolisation oder -Verschluss von abdominalen und pelvinen Gefässen	39.79.85 ↔	Kathetertechnischer Verschluss mittels Radiofrequenz an Gefässen der unteren Extremitäten
39.79.27 ↔	Coil-Embolisation oder -Verschluss von Gefässen der unteren Extremitäten	39.79.86 ↔	Kathetertechnischer Verschluss mittels Radiofrequenz an viszerale Gefässen
39.79.28 ↔	Coil-Embolisation oder -Verschluss von spinalen Gefässen	39.79.87 ↔	Kathetertechnischer Verschluss mittels Radiofrequenz an abdominalen und pelvinen Gefässen
39.79.29 ↔	Coil-Embolisation oder -Verschluss von sonstigen Gefässen, sonstige	39.79.89 ↔	Kathetertechnischer Verschluss mittels Radiofrequenz an sonstigen Gefässen, sonstige
39.79.41 ↔	Selektive Embolisation mit ablösbaren Ballons von Gefässen der oberen Extremitäten	39.79.91 ↔	Selektive Embolisation von Gefässen der oberen Extremitäten, sonstige
39.79.42 ↔	Selektive Embolisation mit ablösbaren Ballons der Aorta	39.79.92 ↔	Selektive Embolisation der Aorta, sonstige
39.79.44 ↔	Selektive Embolisation mit ablösbaren Ballons von thorakalen Gefässen	39.79.94 ↔	Selektive Embolisation von thorakalen Gefässen, sonstige
39.79.45 ↔	Selektive Embolisation mit ablösbaren Ballons von viszerale Gefässen	39.79.95 ↔	Selektive Embolisation von viszerale Gefässen, sonstige
39.79.46 ↔	Selektive Embolisation mit ablösbaren Ballons von abdominalen und pelvinen Gefässen	39.79.96 ↔	Selektive Embolisation von abdominalen und pelvinen Gefässen, sonstige
39.79.47 ↔	Selektive Embolisation mit ablösbaren Ballons von spinalen Gefässen	39.79.98 ↔	Selektive Embolisation von spinalen Gefässen, sonstige
39.79.48 ↔	Selektive Embolisation mit ablösbaren Ballons von Gefässen der unteren Extremitäten	39.79.A1 ↔	Selektive Embolisation mit Plugs von Gefässen der oberen Extremitäten
39.79.49 ↔	Selektive Embolisation mit ablösbaren Ballons von sonstigen Gefässen, sonstige	39.79.A2 ↔	Selektive Embolisation mit Plugs der Aorta
39.79.51 ↔	Selektive Embolisation mit Schirmen von Gefässen der oberen Extremitäten	39.79.A4 ↔	Selektive Embolisation mit Plugs von thorakalen Gefässen
39.79.52 ↔	Selektive Embolisation mit Schirmen der Aorta	39.79.A5 ↔	Selektive Embolisation mit Plugs von viszerale Gefässen
39.79.54 ↔	Selektive Embolisation mit Schirmen von thorakalen Gefässen	39.79.A6 ↔	Selektive Embolisation mit Plugs von abdominalen und pelvinen Gefässen
39.79.55 ↔	Selektive Embolisation mit Schirmen von viszerale Gefässen	39.79.A7 ↔	Selektive Embolisation mit Plugs von Gefässen der unteren Extremitäten
39.79.56 ↔	Selektive Embolisation mit Schirmen von abdominalen und pelvinen Gefässen	39.79.A8 ↔	Selektive Embolisation mit Plugs von spinalen Gefässen
39.79.57 ↔	Selektive Embolisation mit Schirmen von Gefässen der unteren Extremitäten	39.79.A9 ↔	Selektive Embolisation mit Plugs von sonstigen Gefässen, sonstige
39.79.58 ↔	Selektive Embolisation mit Schirmen von spinalen Gefässen	39.79.B1 ↔	Selektive Embolisation mit embolisierenden Flüssigkeiten von Gefässen der oberen Extremitäten
39.79.59 ↔	Selektive Embolisation mit Schirmen von sonstigen Gefässen, sonstige	39.79.B2 ↔	Selektive Embolisation mit embolisierenden Flüssigkeiten der Aorta
39.79.61 ↔	Selektive Embolisation mit Partikeln von Gefässen der oberen Extremitäten	39.79.B4 ↔	Selektive Embolisation mit embolisierenden Flüssigkeiten von thorakalen Gefässen
39.79.62 ↔	Selektive Embolisation mit Partikeln der Aorta	39.79.B5 ↔	Selektive Embolisation mit embolisierenden Flüssigkeiten von viszerale Gefässen
39.79.64 ↔	Selektive Embolisation mit Partikeln von thorakalen Gefässen	39.79.B6 ↔	Selektive Embolisation mit embolisierenden Flüssigkeiten von abdominalen und pelvinen Gefässen
39.79.65 ↔	Selektive Embolisation mit Partikeln von viszerale Gefässen	39.79.B8 ↔	Selektive Embolisation mit embolisierenden Flüssigkeiten von spinalen Gefässen
39.79.66 ↔	Selektive Embolisation mit Partikeln von abdominalen und pelvinen Gefässen	39.79.C1 ↔	Selektive Embolisation mit adhäsivem Embolisat von Gefässen der oberen Extremitäten
39.79.67 ↔	Selektive Embolisation mit Partikeln von Gefässen der unteren Extremitäten	39.79.C2 ↔	Selektive Embolisation mit adhäsivem Embolisat der Aorta
39.79.68 ↔	Selektive Embolisation mit Partikeln von spinalen Gefässen	39.79.C4 ↔	Selektive Embolisation mit adhäsivem Embolisat von thorakalen Gefässen
39.79.71 ↔	Kathetertechnischer Verschluss mittels Laser, an Arterien der oberen Extremitäten	39.79.C5 ↔	Selektive Embolisation mit adhäsivem Embolisat von viszerale Gefässen
39.79.72 ↔	Kathetertechnischer Verschluss mittels Laser, an der Aorta	39.79.C6 ↔	Selektive Embolisation mit adhäsivem Embolisat von abdominalen und pelvinen Gefässen
39.79.74 ↔	Kathetertechnischer Verschluss mittels Laser, an thorakalen Gefässen	39.79.C8 ↔	Selektive Embolisation mit adhäsivem Embolisat von spinalen Gefässen
39.79.75 ↔	Kathetertechnischer Verschluss mittels Laser, an Gefässen der unteren Extremitäten	39.7A.09 ↔	Endovaskuläre Implantation von Stent-Grafts [Stent-Prothesen] in sonstige Gefässe, sonstige
39.79.76 ↔	Kathetertechnischer Verschluss mittels Laser, an viszerale Gefässen		
39.79.77 ↔	Kathetertechnischer Verschluss mittels Laser, an abdominalen und pelvinen Gefässen		

- 39.7A.11 ↔ Endovaskuläre Implantation, iliakal, 1 Stent-Prothese, ohne Seitenarm
- 39.7A.12 ↔ Endovaskuläre Implantation, iliakal, 2 Stent-Prothesen, ohne Seitenarm
- 39.7A.13 ↔ Endovaskuläre Implantation, iliakal, 3 Stent-Prothesen, ohne Seitenarm
- 39.7A.14 ↔ Endovaskuläre Implantation, iliakal, 4 Stent-Prothesen, ohne Seitenarm
- 39.7A.15 ↔ Endovaskuläre Implantation, iliakal, 5 Stent-Prothesen, ohne Seitenarm
- 39.7A.16 ↔ Endovaskuläre Implantation, iliakal, 6 und mehr Stent-Prothesen, ohne Seitenarm
- 39.7A.21 ↔ Endovaskuläre Implantation in Beckenarterien von Stent-Grafts [Stent-Prothesen], iliakal mit Seitenarm
- 39.7A.22 ↔ Endovaskuläre Implantation in Beckenarterie von Stent-Grafts [Stent-Prothesen], mit Versorgung eines Gefässabganges in Parallelgraft-Technik
- 39.7A.31 ↔ Endovaskuläre Implantation von Stent-Grafts [Stent-Prothesen] in die V. cava
- 39.7A.32 ↔ Endovaskuläre Implantation von Stent-Grafts [Stent-Prothesen] in die V. porta
- 39.7A.41 ↔ Endovaskuläre Implantation von Stent-Grafts [Stent-Prothesen] in Nierengefäße
- 39.8X.10 ↔ Exploration des Glomus caroticum und anderer Paraganglien
- 39.8X.11 ↔ Exzision des Glomus caroticum und anderer Paraganglien
- 39.8X.20 ↔ Implantation oder Ersetzen eines Impulsgenerators zur Aktivierung des Baroreflexes
- 39.99.10 ↔ Aortopexie
- 39.99.20 ↔ Operationen bei kongenitalen Gefässanomalien, n.n.bez.
- 39.99.21 ↔ Operationen bei kongenitaler Anomalie des Aortenisthmus (Stenose) oder bei unterbrochenem Aortenbogen
- 39.99.22 ↔ Operationen bei kongenitalen Anomalien der A. oder V. pulmonalis oder bei A. lusoria
- 39.99.23 ↔ Operationen bei kongenitalen Anomalien der V. cava
- 39.99.24 ↔ Operationen bei kongenitalen Kollateralgefässen und Unifokalisierung
- 39.99.31 ↔ Katheterinterventioneller Verschluss des Ductus arteriosus Botalli, mit Coil
- 39.99.32 ↔ Katheterinterventioneller Verschluss des Ductus arteriosus Botalli, mit Amplatz-Ductus-Occluder
- 39.99.38 ↔ Katheterinterventioneller Verschluss des Ductus arteriosus Botalli, sonstige
- 39.99.39 ↔ Operationen bei sonstigen kongenitalen Gefässanomalien
- 39.A1.21 ↔ Platzierung einer Elektrode zur direkten Stimulation des intrakardialen Leitungssystems (His Bundle Pacing)
- 39.B1.11 ↔ (Perkutan-)transluminale Implantation von Stents ohne Medikamentenfreisetzung, intrakranielle Gefäße
- 39.B1.L1 ↔ (Perkutan-)transluminale Implantation von Stents ohne Medikamentenfreisetzung, spinale Gefäße
- 39.B2.11 ↔ (Perkutan-)transluminale Implantation von Stents mit Medikamentenfreisetzung, intrakranielle Gefäße
- 39.B2.L1 ↔ (Perkutan-)transluminale Implantation von Stents mit Medikamentenfreisetzung, spinale Gefäße
- 39.B3.11 ↔ (Perkutan-)transluminale Implantation von gecoverten Stents ohne Medikamentenfreisetzung, intrakranielle Gefäße
- 39.B3.L1 ↔ (Perkutan-)transluminale Implantation von gecoverten Stents ohne Medikamentenfreisetzung, spinale Gefäße
- 39.B4.11 ↔ (Perkutan-)transluminale Implantation von gecoverten Stents mit Medikamentenfreisetzung, intrakranielle Gefäße
- 39.B4.L1 ↔ (Perkutan-)transluminale Implantation von gecoverten Stents mit Medikamentenfreisetzung, spinale Gefäße
- 39.B5.11 ↔ (Perkutan-)transluminale Implantation von ungecoverten Cheatham-Platinum-Stents, intrakranielle Gefäße
- 39.B5.L1 ↔ (Perkutan-)transluminale Implantation von ungecoverten Cheatham-Platinum-Stents, spinale Gefäße
- 39.B6.11 ↔ (Perkutan-)transluminale Implantation von gecoverten Cheatham-Platinum-Stents, intrakranielle Gefäße
- 39.B6.L1 ↔ (Perkutan-)transluminale Implantation von gecoverten Cheatham-Platinum-Stents, spinale Gefäße
- 39.B7.11 ↔ (Perkutan-)transluminale Implantation von ungecoverten grosslumige Stents, intrakranielle Gefäße
- 39.B7.L1 ↔ (Perkutan-)transluminale Implantation von ungecoverten grosslumige Stents, spinale Gefäße
- 39.B8.11 ↔ (Perkutan-)transluminale Implantation von gecoverten grosslumige Stents, intrakranielle Gefäße
- 39.B8.L1 ↔ (Perkutan-)transluminale Implantation von gecoverten grosslumige Stents, spinale Gefäße
- 39.BE ↔ (Perkutan-)transluminale Implantation eines selbstexpandierenden Bifurkationsstents, intrakraniell
- 39.BF.11 ↔ (Perkutan-)transluminale Implantation von selbstexpandierenden Mikrostents, intrakranielle Gefäße
- 39.BH.11 ↔ (Perkutan-)transluminale Implantation von Stents zur Strömungslaminierung bei Aneurysmen, intrakranielle Gefäße
- 39.BH.L1 ↔ (Perkutan-)transluminale Implantation von Stents zur Strömungslaminierung bei Aneurysmen, spinale Gefäße
- 39.D1.11 ↔ Implantation eines Drucksensors in die Pulmonalarterie
- 40.3X.11 ↔ Regionale Lymphadenektomie als selbstständiger Eingriff, zervikal
- 40.3X.12 ↔ Regionale Lymphadenektomie als selbstständiger Eingriff, axillär
- 40.3X.13 ↔ Regionale Lymphadenektomie als selbstständiger Eingriff, paraaortal, pelvin, obturatorisch oder iliakal
- 40.3X.14 ↔ Regionale Lymphadenektomie als selbstständiger Eingriff, inguinal, offen chirurgisch
- 40.3X.15 ↔ Regionale Lymphadenektomie als selbstständiger Eingriff, inguinale, laparoskopisch
- 40.3X.16 ↔ Regionale Lymphadenektomie als selbstständiger Eingriff, mediastinal und peribronchial
- 40.3X.19 ↔ Regionale Lymphadenektomie als selbstständiger Eingriff, sonstige
- 40.41.10 ↔ Selektive (funktionelle) Neck dissection, supraomohyoid (Region I-III)
- 40.41.11 ↔ Selektive (funktionelle) Neck dissection, lateral (Region II-IV)
- 40.41.12 ↔ Selektive (funktionelle) Neck dissection, anterolateral (Region I-IV)
- 40.41.13 ↔ Selektive (funktionelle) Neck dissection, posterolateral (Region II-V)
- 40.41.14 ↔ Selektive (funktionelle) Neck dissection, central (Region VI)
- 40.41.20 ↔ Radikale Neck dissection (inkl. modifiziert)
- 40.41.21 ↔ Erweiterte radikale Neck dissection
- 40.41.99 ↔ Radikale Neck dissection, sonstige
- 40.51.10 ↔ Radikale Exzision von axillären Lymphknoten als selbstständiger Eingriff
- 40.51.11 ↔ Radikale Exzision von axillären Lymphknoten im Rahmen eines anderen Eingriffs

40.51.99 ↔ Radikale Exzision von axillären Lymphknoten, sonstige	41.0B.25 ↔ Hämatopoetische Stammzelltransplantation aus dem peripheren Blut, allogene, nicht-verwandt, nicht-HLA-identisch
40.52.10 ↔ Radikale Exzision von retroperitonealen (paraaortal, parakaval) und pelvinalen Lymphknoten als selbstständiger Eingriff	41.0B.31 ↔ Hämatopoetische Stammzelltransplantation aus Nabelschnurblut, autolog
40.52.11 ↔ Radikale Exzision von retroperitonealen (paraaortal, parakaval) und pelvinalen Lymphknoten im Rahmen eines anderen Eingriffs	41.0B.32 ↔ Hämatopoetische Stammzelltransplantation aus Nabelschnurblut, allogene gerichtet, verwandt, HLA-identisch
40.52.99 ↔ Radikale Exzision von periaortalen Lymphknoten, sonstige	41.0B.33 ↔ Hämatopoetische Stammzelltransplantation aus Nabelschnurblut, allogene gerichtet, verwandt, nicht-HLA-identisch
40.53.10 ↔ Radikale Exzision von iliakalen Lymphknoten als selbstständiger Eingriff	41.0B.34 ↔ Hämatopoetische Stammzelltransplantation aus Nabelschnurblut, allogene gerichtet, nicht-verwandt, HLA-identisch
40.53.11 ↔ Radikale Exzision von iliakalen Lymphknoten im Rahmen eines anderen Eingriffs	41.0B.35 ↔ Hämatopoetische Stammzelltransplantation aus Nabelschnurblut, allogene gerichtet, nicht-verwandt, nicht-HLA-identisch
40.53.99 ↔ Radikale Exzision von iliakalen Lymphknoten, sonstige	41.0F.13 ↔ Transplantation von CAR [chimeric antigen receptor] T-Zellen
40.54.10 ↔ Radikale Exzision von inguinalen Lymphknoten als selbstständiger Eingriff	41.0F.14 ↔ Transplantation von TILs [tumor infiltrating lymphocytes]
40.54.11 ↔ Radikale Exzision von inguinalen Lymphknoten im Rahmen eines anderen Eingriffs	41.2 ↔ Splenotomie
40.54.99 ↔ Radikale Exzision von inguinalen Lymphknoten, sonstige	41.33 ↔ Offene Milzbiopsie
40.59.11 ↔ Radikale Exzision mediastinaler Lymphknoten als selbstständiger Eingriff	41.41 ↔ Marsupialisation einer Milzzyste
40.59.12 ↔ Radikale Exzision peribronchialer Lymphknoten als selbstständiger Eingriff	41.42.00 ↔ Exzision oder Destruktion von Läsion oder Gewebe der Milz, n.n.bez.
40.59.19 ↔ Radikale Exzision anderer Lymphknoten als selbstständiger Eingriff, sonstige	41.42.10 ↔ Exzision von Läsion oder Gewebe der Milz
40.59.21 ↔ Radikale Exzision mediastinaler Lymphknoten im Rahmen eines anderen Eingriffs	41.42.20 ↔ Destruktion von Läsion oder Gewebe der Milz
40.59.22 ↔ Radikale Exzision peribronchialer Lymphknoten im Rahmen eines anderen Eingriffs	41.42.99 ↔ Exzision oder Destruktion von Läsion oder Gewebe der Milz, sonstige
40.59.29 ↔ Radikale Exzision anderer Lymphknoten im Rahmen eines anderen Eingriffs, sonstige	41.43 ↔ Partielle Splenektomie
40.59.99 ↔ Radikale Exzision anderer Lymphknoten, sonstige	41.5 ↔ Totale Splenektomie
40.62 ↔ Fistulierung des Ductus thoracicus	41.93 ↔ Exzision einer akzessorischen Milz
40.63 ↔ Verschluss einer Fistel des Ductus thoracicus	41.94 ↔ Milztransplantation
40.64 ↔ Ligatur des Ductus thoracicus	41.95.00 ↔ Plastische Rekonstruktion an der Milz, n.n.bez.
40.71.11 ↔ Mikrochirurgische lymphovenöse Anastomosierung	41.95.10 ↔ Plastische Rekonstruktion an der Milz, Naht
40.71.21 ↔ Transplantation von Lymphknoten mit mikrovaskulärer Anastomose	41.95.99 ↔ Plastische Rekonstruktion an der Milz, sonstige
40.71.31 ↔ Transplantation von peripheren Lymphgefäßen mit mikrovaskulärer Anastomose	41.99 ↔ Sonstige Operationen an der Milz
40.79 ↔ Plastische Rekonstruktion und Transplantation an lymphatischen Strukturen, sonstige	42.09.11 ↔ Andere Inzision am Ösophagus, offen chirurgisch
40.9X.20 ↔ Inzision einer Lymphozele	42.09.12 ↔ Andere Inzision am Ösophagus, laparoskopisch
41.0B.09 ↔ Hämatopoetische Stammzelltransplantation, sonstige	42.10 ↔ Ösophagostomie, n.n.bez.
41.0B.11 ↔ Hämatopoetische Stammzelltransplantation aus dem Knochenmark, autolog	42.11 ↔ Zervikale Ösophagostomie
41.0B.12 ↔ Hämatopoetische Stammzelltransplantation aus dem Knochenmark, allogene, verwandt, HLA-identisch	42.12 ↔ Exteriorisation einer ösophagealen Tasche
41.0B.13 ↔ Hämatopoetische Stammzelltransplantation aus dem Knochenmark, allogene, verwandt, nicht-HLA-identisch	42.19 ↔ Sonstige Fistulisierung des Ösophagus nach aussen
41.0B.14 ↔ Hämatopoetische Stammzelltransplantation aus dem Knochenmark, allogene, nicht-verwandt, HLA-identisch	42.21 ↔ Operative Ösophagoskopie durch Inzision
41.0B.15 ↔ Hämatopoetische Stammzelltransplantation aus dem Knochenmark, allogene, nicht-verwandt, nicht-HLA-identisch	42.25 ↔ Offene Biopsie am Ösophagus
41.0B.21 ↔ Hämatopoetische Stammzelltransplantation aus dem peripheren Blut, autolog	42.31 ↔ Lokale Exzision eines Ösophagus-Divertikels
41.0B.22 ↔ Hämatopoetische Stammzelltransplantation aus dem peripheren Blut, allogene, verwandt, HLA-identisch	42.32 ↔ Lokale Exzision von anderer Läsion oder Gewebe aus dem Ösophagus
41.0B.23 ↔ Hämatopoetische Stammzelltransplantation aus dem peripheren Blut, allogene, verwandt, nicht-HLA-identisch	42.39 ↔ Sonstige Destruktion von Läsion oder Gewebe aus dem Ösophagus
41.0B.24 ↔ Hämatopoetische Stammzelltransplantation aus dem peripheren Blut, allogene, nicht-verwandt, HLA-identisch	42.40 ↔ Ösophagektomie, n.n.bez.
	42.41.00 ↔ Partielle Ösophagektomie, n.n.bez.
	42.41.10 ↔ Partielle Ösophagektomie ohne Wiederherstellung der Kontinuität
	42.41.20 ↔ Partielle Ösophagektomie mit Wiederherstellung der Kontinuität
	42.41.99 ↔ Partielle Ösophagektomie, sonstige
	42.42.00 ↔ Totale Ösophagektomie, n.n.bez.
	42.42.10 ↔ Totale Ösophagektomie, ohne Wiederherstellung der Kontinuität
	42.42.20 ↔ Totale Ösophagektomie, mit Wiederherstellung der Kontinuität, transmediastinal
	42.42.21 ↔ Totale Ösophagektomie, mit Wiederherstellung der Kontinuität, thorakoabdominal
	42.42.29 ↔ Totale Ösophagektomie, mit Wiederherstellung der Kontinuität, sonstiger Zugang
	42.42.99 ↔ Totale Ösophagektomie, sonstige
	42.51.00 ↔ Intrathorakale Ösophagoösophagostomie, n.n.bez.

42.51.10 ↔	Intrathorakale Ösophagoösophagostomie, Rekonstruktion der Ösophaguspassage bei Atresie und Versorgung einer kongenitalen ösophago-trachealen Fistel	42.83 ↔	Verschluss einer Ösophagostomie
42.51.99 ↔	Intrathorakale Ösophagoösophagostomie, sonstige	42.85 ↔	Plastische Rekonstruktion an einer Ösophagusstenose
42.52 ↔	Intrathorakale Ösophagogastrostomie	42.87 ↔	Sonstiges Transplantat am Ösophagus
42.53 ↔	Intrathorakale Ösophagusanastomose mit Interposition von Dünndarm	42.88.00 ↔	Entfernung von Prothesen aus dem Ösophagus, n.n.bez.
42.54 ↔	Sonstige intrathorakale Ösophagoenterostomie	42.88.11 ↔	Entfernung von Prothesen aus dem Ösophagus, offen chirurgisch
42.55 ↔	Intrathorakale Ösophagusanastomose mit Interposition von Dickdarm	42.88.12 ↔	Entfernung von Prothesen aus dem Ösophagus, laparoskopisch
42.56 ↔	Sonstige intrathorakale Ösophagokolostomie	42.88.99 ↔	Entfernung von Prothesen aus dem Ösophagus, sonstige
42.58 ↔	Intrathorakale Ösophagusanastomose mit anderer Interposition	42.91 ↔	Ligatur von Ösophagusvarizen
42.59 ↔	Intrathorakale Anastomose am Ösophagus, sonstige	42.99.10 ↔	Sonstige Operation am Ösophagus, Sperroperation am Ösophagus
42.61 ↔	Prästernale Ösophagoösophagostomie	42.99.35 ↔	Implantation eines Antirefluxsystems zur Unterstützung der ösophagealen Sphinkterfunktion, offen chirurgisch
42.62 ↔	Prästernale Ösophagogastrostomie	42.99.36 ↔	Implantation eines Antirefluxsystems zur Unterstützung der ösophagealen Sphinkterfunktion, laparoskopisch
42.63 ↔	Prästernale Ösophagusanastomose mit Interposition von Dünndarm	42.99.37 ↔	Implantation einer Sonde eines Antirefluxsystems zur Unterstützung der ösophagealen Sphinkterfunktion, offen chirurgisch
42.64 ↔	Sonstige prästernale Ösophagoenterostomie	42.99.38 ↔	Implantation einer Sonde eines Antirefluxsystems zur Unterstützung der ösophagealen Sphinkterfunktion, laparoskopisch
42.65 ↔	Prästernale Ösophagusanastomose mit Interposition von Dickdarm	42.99.3A ↔	Entfernen eines Antirefluxsystems zur Unterstützung der ösophagealen Sphinkterfunktion, offen chirurgisch
42.66 ↔	Sonstige prästernale Ösophagokolostomie	42.99.3B ↔	Entfernen eines Antirefluxsystems zur Unterstützung der ösophagealen Sphinkterfunktion, laparoskopisch
42.68 ↔	Sonstige prästernale Ösophagusanastomose mit Interposition	42.99.3C ↔	Entfernen einer Sonde eines Antirefluxsystems zur Unterstützung der ösophagealen Sphinkterfunktion, offen chirurgisch
42.69 ↔	Prästernale Ösophagusanastomose, sonstige	42.99.3D ↔	Entfernen einer Sonde eines Antirefluxsystems zur Unterstützung der ösophagealen Sphinkterfunktion, laparoskopisch
42.7X.11 ↔	Ösophagomyotomie, offen chirurgisch	42.99.3E ↔	Revision ohne Ersatz eines Antirefluxsystems zur Unterstützung der ösophagealen Sphinkterfunktion, offen chirurgisch
42.7X.12 ↔	Ösophagomyotomie, laparoskopisch	42.99.3F ↔	Revision ohne Ersatz eines Antirefluxsystems zur Unterstützung der ösophagealen Sphinkterfunktion, laparoskopisch
42.7X.21 ↔	Ösophagomyotomie, pharyngo-zervikal, offen chirurgisch	42.99.42 ↔	Schlingenligatur und Clipping am Ösophagus, offen chirurgisch
42.7X.22 ↔	Ösophagomyotomie, pharyngo-zervikal, laparoskopisch	43.0 ↔	Gastrotomie
42.7X.31 ↔	Ösophago-Gastromyotomie, offen chirurgisch	43.3 ↔	Pyloromyotomie
42.7X.32 ↔	Ösophago-Gastromyotomie, laparoskopisch	43.5 ↔	Partielle Gastrektomie mit Anastomose zum Ösophagus
42.81.20 ↔	Einsetzen und Wechsel von einer nicht selbstexpandierenden Prothese (permanenter Tubus) in den Ösophagus, offen chirurgisch	43.6X.00 ↔	Partielle Gastrektomie mit Anastomose zum Duodenum, n.n.bez.
42.81.21 ↔	Einsetzen und Wechsel von zwei nicht selbstexpandierenden Prothesen (permanenter Tubus) in den Ösophagus, offen chirurgisch	43.6X.10 ↔	Pylorusresektion mit Anastomose zum Duodenum
42.81.22 ↔	Einsetzen und Wechsel von mehr als zwei nicht selbstexpandierenden Prothesen (permanenter Tubus) in den Ösophagus, offen chirurgisch	43.6X.20 ↔	Billroth I
42.81.30 ↔	Einsetzen und Wechsel von einer nicht selbstexpandierenden Prothese (permanenter Tubus) in den Ösophagus, laparoskopisch	43.6X.99 ↔	Partielle Gastrektomie mit Anastomose zum Duodenum, sonstige
42.81.31 ↔	Einsetzen und Wechsel von zwei nicht selbstexpandierenden Prothesen (permanenter Tubus) in den Ösophagus, laparoskopisch	43.70 ↔	Partielle Gastrektomie mit Anastomose zum Jejunum und Ileum, n.n.bez.
42.81.32 ↔	Einsetzen und Wechsel von mehr als zwei nicht selbstexpandierenden Prothesen (permanenter Tubus) in den Ösophagus, laparoskopisch	43.71.11 ↔	Partielle Gastrektomie (2/3-Resektion) mit Anastomose zum Jejunum
42.81.50 ↔	Einsetzen und Wechsel einer selbstexpandierenden Prothese (permanenter Tubus) in den Ösophagus, offen chirurgisch	43.71.21 ↔	Partielle Gastrektomie (4/5-Resektion) mit Anastomose zum Jejunum
42.81.51 ↔	Einsetzen und Wechsel von zwei selbstexpandierenden Prothesen (permanenter Tubus) in den Ösophagus, offen chirurgisch	43.72.11 ↔	Partielle Gastrektomie (2/3-Resektion) mit Anastomose zum Ileum
42.81.52 ↔	Einsetzen und Wechsel von mehr als zwei selbstexpandierenden Prothesen (permanenter Tubus) in den Ösophagus, offen chirurgisch	43.72.21 ↔	Partielle Gastrektomie (4/5-Resektion) mit Anastomose zum Ileum
42.81.60 ↔	Einsetzen und Wechsel einer selbstexpandierenden Prothese (permanenter Tubus) in den Ösophagus, laparoskopisch	43.79 ↔	Partielle Gastrektomie mit Anastomose zum Jejunum und Ileum, sonstige
42.81.61 ↔	Einsetzen und Wechsel von zwei selbstexpandierenden Prothesen (permanenter Tubus) in den Ösophagus, laparoskopisch	43.81 ↔	Partielle Gastrektomie mit Dünndarmtransposition
42.81.62 ↔	Einsetzen und Wechsel von mehr als zwei selbstexpandierenden Prothesen (permanenter Tubus) in den Ösophagus, laparoskopisch	43.89.00 ↔	Sonstige partielle Gastrektomie, n.n.bez.
42.82 ↔	Naht einer Ösophagus-Verletzung		

43.89.09 ↔ Sonstige partielle Gastrektomie, sonstige	44.5X.21 ↔ Revision einer Magenanastomose nach Magenbypass oder mit intestinaler Interposition, offen chirurgisch
43.89.10 ↔ Segmentresektion des Magens	44.5X.22 ↔ Revision einer Magenanastomose nach Magenbypass oder mit intestinaler Interposition, laparoskopisch
43.89.20 ↔ Biliopankreatische Diversion des Magens nach Scopinaro, offen chirurgisch	44.5X.33 ↔ Pouchrevision nach Gastric Bypass ohne Neuanlage, offen chirurgisch
43.89.21 ↔ Biliopankreatische Diversion des Magens nach Scopinaro, laparoskopisch	44.5X.34 ↔ Pouchrevision nach Gastric Bypass ohne Neuanlage, laparoskopisch
43.89.30 ↔ Biliopankreatische Diversion des Magens mit Duodenal-Switch [BPD-DS], offen chirurgisch	44.5X.35 ↔ Pouchrevision nach Gastric Bypass mit Neuanlage, offen chirurgisch
43.89.31 ↔ Biliopankreatische Diversion des Magens mit Duodenal-Switch [BPD-DS], laparoskopisch	44.5X.36 ↔ Pouchrevision nach Gastric Bypass mit Neuanlage, laparoskopisch
43.89.40 ↔ Sleeve resection, offen chirurgisch	44.5X.41 ↔ Revision nach biliopankreatischer Diversion [BPD], offen chirurgisch
43.89.41 ↔ Sleeve resection, laparoskopisch	44.5X.42 ↔ Revision nach biliopankreatischer Diversion [BPD], laparoskopisch
43.89.42 ↔ Sleeve resection nach Magenband, offen chirurgisch	44.5X.43 ↔ Reversal nach biliopankreatischer Diversion (BPD), offen chirurgisch
43.89.43 ↔ Sleeve resection nach Magenband, laparoskopisch	44.5X.44 ↔ Reversal nach biliopankreatischer Diversion (BPD), laparoskopisch
43.89.44 ↔ Re-sleeve resection, offen chirurgisch	44.5X.51 ↔ Reversal nach Gastric Bypass, offen chirurgisch
43.89.45 ↔ Re-sleeve resection, laparoskopisch	44.5X.52 ↔ Reversal nach Gastric Bypass, laparoskopisch
43.89.50 ↔ Duodenal-Switch nach Sleeve resection (Zweiteingriff), offen chirurgisch	44.5X.99 ↔ Revision einer Magenanastomose, sonstige
43.89.51 ↔ Duodenal-Switch nach Sleeve resection (Zweiteingriff), laparoskopisch	44.61 ↔ Naht einer Magenverletzung
43.89.61 ↔ Partielle Gastrektomie mit Gastrogastrostomie	44.63.00 ↔ Verschluss einer anderen Magenfistel, n.n.bez.
43.91 ↔ Totale Gastrektomie mit intestinaler Interposition	44.63.11 ↔ Verschluss einer anderen Magenfistel, offen chirurgisch
43.92 ↔ Ösophagoduodenostomie oder Ösophagojejunostomie mit vollständiger Gastrektomie	44.63.12 ↔ Verschluss einer anderen Magenfistel, laparoskopisch
43.99.00 ↔ Sonstige totale Gastrektomie, n.n.bez.	44.63.99 ↔ Verschluss einer anderen Magenfistel, sonstige
43.99.10 ↔ Restgastrektomie nach bariatrischem Voreingriff, offen chirurgisch	44.64 ↔ Gastropexie
43.99.11 ↔ Restgastrektomie nach bariatrischem Voreingriff, laparoskopisch	44.65.00 ↔ Ösophagogastroplastik, n.n.bez.
43.99.99 ↔ Sonstige totale Gastrektomie, sonstige	44.65.10 ↔ Ösophagogastroplastik, Kardioplastik, offen chirurgisch
44.00 ↔ Vagotomie, n.n.bez.	44.65.20 ↔ Ösophagogastroplastik, (Hemi-)Fundoplikatio, offen chirurgisch
44.01 ↔ Trunkuläre Vagotomie	44.65.99 ↔ Ösophagogastroplastik, sonstige
44.02 ↔ Superselektive Vagotomie	44.66.00 ↔ Sonstige Massnahmen zur Rekonstruktion der ösophagogastrischen Sphinkterfunktion, n.n.bez.
44.03 ↔ Sonstige selektive Vagotomie	44.66.11 ↔ Hiatusplastik bei bariatrischem Eingriff, offen chirurgisch
44.11 ↔ Transabdominale Gastroskopie	44.66.99 ↔ Sonstige Massnahmen zur Rekonstruktion der ösophagogastrischen Sphinkterfunktion, sonstige
44.15 ↔ Offene Biopsie am Magen	44.67.00 ↔ Laparoskopische Massnahmen zur Rekonstruktion der ösophagogastrischen Sphinkterfunktion, n.n.bez.
44.21 ↔ Dilatation des Pylorus durch Inzision	44.67.10 ↔ Laparoskopische Massnahmen zur Rekonstruktion der ösophagogastrischen Sphinkterfunktion, Kardioplastik, laparoskopisch
44.29 ↔ Pyloroplastik, sonstige	44.67.20 ↔ Laparoskopische Massnahmen zur Rekonstruktion der ösophagogastrischen Sphinkterfunktion, (Hemi-)Fundoplikatio, laparoskopisch
44.31.00 ↔ Magenbypass, n.n.bez.	44.67.99 ↔ Laparoskopische Massnahmen zur Rekonstruktion der ösophagogastrischen Sphinkterfunktion, sonstige Gastroplastik
44.31.09 ↔ Magenbypass, sonstige	44.68 ↔ Sonstige Rekonstruktion am Magen, sonstige
44.31.11 ↔ Proximaler Magenbypass, offen chirurgisch	44.69 ↔ Offene Ligatur von Magenvarizen
44.31.12 ↔ Proximaler Magenbypass, laparoskopisch	44.92 ↔ Intraoperative Manipulation am Magen
44.31.13 ↔ Proximaler Magenbypass nach Sleeve resection, reversal Eingriff, offen chirurgisch	44.93 ↔ Einsetzen eines Magenballons
44.31.14 ↔ Proximaler Magenbypass nach Sleeve resection, reversal Eingriff, laparoskopisch	44.94 ↔ Entfernen eines Magenballons
44.31.15 ↔ Proximaler Magenbypass nach Gastric Banding, nach bariatrischem Voreingriff, offen chirurgisch	44.95.00 ↔ Restriktive Magenoperation, n.n.bez.
44.31.16 ↔ Proximaler Magenbypass nach Gastric Banding, nach bariatrischem Voreingriff, laparoskopisch	44.95.09 ↔ Restriktive Magenoperation, sonstige
44.31.21 ↔ Distaler Magenbypass, offen chirurgisch	44.95.11 ↔ Gastric banding, offen chirurgisch
44.31.22 ↔ Distaler Magenbypass, laparoskopisch	44.95.12 ↔ Gastric banding, laparoskopisch
44.31.31 ↔ Omega-loop Gastric Bypass, offen chirurgisch	44.95.21 ↔ Vertikale Gastroplastik, offen chirurgisch
44.31.32 ↔ Omega-loop Gastric Bypass, laparoskopisch	44.95.22 ↔ Vertikale Gastroplastik, laparoskopisch
44.31.41 ↔ Roux-en-Y-Magenbypass, offen chirurgisch	44.96.00 ↔ Revision von restriktiven Magenoperationen, n.n.bez.
44.31.42 ↔ Roux-en-Y-Magenbypass, laparoskopisch	44.96.11 ↔ Bandreposition nach Gastric Banding, offen chirurgisch
44.38 ↔ Gastroenterostomie ohne Gastrektomie, laparoskopisch	
44.39 ↔ Gastroenterostomie ohne Gastrektomie, sonstige	
44.40 ↔ Übernähung eines peptischen Ulkus, n.n.bez.	
44.41 ↔ Übernähung eines Ulcus ventriculi	
44.42 ↔ Übernähung eines Ulcus duodeni	
44.49.10 ↔ Sklerosierung von Fundusvarizen, offen chirurgisch	
44.49.11 ↔ Sklerosierung von Fundusvarizen, laparoskopisch	
44.49.20 ↔ Ligatur von Fundusvarizen, offen chirurgisch	
44.49.21 ↔ Ligatur von Fundusvarizen, laparoskopisch	
44.49.30 ↔ Sperroperation am Fundus	
44.5X.00 ↔ Revision einer Magenanastomose, n.n.bez.	
44.5X.10 ↔ Revision einer Magenanastomose nach Billroth I und II-Operation	

- 44.96.12 ↔ Bandreposition nach Gastric Banding, laparoskopisch
44.96.13 ↔ Bandwechsel nach Gastric Banding, offen chirurgisch
44.96.14 ↔ Bandwechsel nach Gastric Banding, laparoskopisch
44.96.16 ↔ Katheterreparation nach Gastric banding, mit intraabdominalem Eingriff, offen chirurgisch
44.96.17 ↔ Katheterreparation nach Gastric banding, mit intraabdominalem Eingriff, laparoskopisch
44.96.18 ↔ Portwechsel nach Gastric Banding
44.96.99 ↔ Revision von restriktiven Magenoperationen, sonstige
44.97.00 ↔ Entfernen von Vorrichtung(en) einer Magenrestriktion, n.n.bez.
44.97.11 ↔ Entfernen von Magenband, offen chirurgisch
44.97.12 ↔ Entfernen von Magenband, laparoskopisch
44.97.99 ↔ Entfernen von Vorrichtung(en) einer Magenrestriktion, sonstige
44.99.11 ↔ Bougierung am Magen, offen chirurgisch
44.99.12 ↔ Bougierung am Magen, laparoskopisch
44.99.21 ↔ Schlingenligatur und Clipping am Magen, offen chirurgisch
44.99.22 ↔ Schlingenligatur und Clipping am Magen, laparoskopisch
44.99.51 ↔ Einlegen oder Wechsel einer nicht selbstexpandierenden Prothese am Magen, offen chirurgisch
44.99.52 ↔ Einlegen oder Wechsel einer nicht selbstexpandierenden Prothese am Magen, laparoskopisch
44.99.61 ↔ Einlegen oder Wechsel einer selbstexpandierenden Prothese am Magen, offen chirurgisch
44.99.62 ↔ Einlegen oder Wechsel einer selbstexpandierenden Prothese am Magen, laparoskopisch
44.99.71 ↔ Entfernen einer Prothese aus dem Magen, offen chirurgisch
44.99.72 ↔ Entfernen einer Prothese aus dem Magen, laparoskopisch
44.99.80 ↔ Implantation und Wechsel eines Magenschrümmers (inkl. Sonden)
44.99.81 ↔ Revision ohne Ersatz eines Magenschrümmers (inkl. Sonden)
44.99.91 ↔ Sonstige Operationen am Pylorus
45.15 ↔ Offene Biopsie am Dünndarm
45.26 ↔ Offene Biopsie am Dickdarm
45.50 ↔ Isolation eines Darmsegments, n.n.bez.
45.51 ↔ Isolation eines Dünndarmsegments
45.52 ↔ Isolation eines Dickdarmsegments
45.61 ↔ Multiple Segmentresektion am Dünndarm
45.62 ↔ Sonstige Teilresektion am Dünndarm
45.63.00 ↔ Totalexstirpation des Dünndarms, n.n.bez.
45.63.99 ↔ Totalexstirpation des Dünndarms, sonstige
45.70 ↔ Teilresektion am Dickdarm, n.n.bez.
45.72.11 ↔ Ileozäkale Resektion, offen chirurgisch
45.72.12 ↔ Ileozäkale Resektion, laparoskopisch
45.73.11 ↔ Hemikolektomie rechts, offen chirurgisch
45.73.12 ↔ Hemikolektomie rechts, laparoskopisch
45.74.11 ↔ Resektion des Colon transversum, offen chirurgisch
45.74.12 ↔ Resektion des Colon transversum, laparoskopisch
45.75.11 ↔ Hemikolektomie links, offen chirurgisch
45.75.12 ↔ Hemikolektomie links, laparoskopisch
45.75.21 ↔ Hemikolektomie links mit Sigmoidektomie, offen chirurgisch
45.75.22 ↔ Hemikolektomie links mit Sigmoidektomie, laparoskopisch
45.76.00 ↔ Sigmoidektomie, n.n.bez.
45.76.09 ↔ Sigmoidektomie, sonstige
45.76.11 ↔ Sigmoidektomie, offen chirurgisch
45.76.21 ↔ Sigmoidektomie, laparoskopisch
45.77.11 ↔ Erweiterte Hemikolektomie rechts, offen chirurgisch
45.77.12 ↔ Erweiterte Hemikolektomie rechts, laparoskopisch
45.77.21 ↔ Erweiterte Hemikolektomie links, offen chirurgisch
45.77.22 ↔ Erweiterte Hemikolektomie links, laparoskopisch
45.78.11 ↔ Segmentresektion, offen chirurgisch
45.78.12 ↔ Segmentresektion, laparoskopisch
45.78.21 ↔ Multiple Segmentresektion, offen chirurgisch
45.78.22 ↔ Multiple Segmentresektion, laparoskopisch
45.79 ↔ Teilresektion am Dickdarm, sonstige
45.80 ↔ Kolektomie und Proktokolektomie, n.n.bez.
45.81.11 ↔ Kolektomie, offen chirurgisch
45.81.12 ↔ Kolektomie, laparoskopisch
45.82.11 ↔ Proktokolektomie, offen chirurgisch
45.82.12 ↔ Proktokolektomie, laparoskopisch
45.89 ↔ Kolektomie und Proktokolektomie, sonstige
45.90 ↔ Intestinale Anastomose, n.n.bez.
45.91 ↔ Dünndarm-Dünndarm-Anastomose
45.92.11 ↔ Dünndarm-Rektum-Anastomose mit Bildung eines Reservoirs [Pouch]
45.92.12 ↔ Dünndarm-Rektum-Anastomose ohne Bildung eines Reservoirs [Pouch]
45.93 ↔ Dünndarm-Dickdarm-Anastomose
45.94 ↔ Dickdarm-Dickdarm-Anastomose
45.95.11 ↔ Dünndarm-Anus-Anastomose mit Bildung eines Reservoirs
45.95.12 ↔ Dünndarm-Anus-Anastomose ohne Bildung eines Reservoirs
45.95.21 ↔ Dickdarm-Anus-Anastomose
45.96 ↔ Dickdarm-Rektum-Anastomose
45.97.11 ↔ Neuanlage einer Fusspunktanastomose am Dünndarm, offen chirurgisch
45.97.12 ↔ Neuanlage einer Fusspunktanastomose am Dünndarm, laparoskopisch
45.98.11 ↔ Revision einer Dünndarmanastomose
45.98.12 ↔ Revision einer Dickdarmanastomose
45.98.13 ↔ Revision einer Anastomose zum Anus
45.99 ↔ Intestinale Anastomose, sonstige
46.02 ↔ Resektion eines exteriorisierten Dünndarmsegments
46.04 ↔ Resektion eines exteriorisierten Dickdarmsegments
46.10 ↔ Kolostomie, n.n.bez.
46.12.11 ↔ Endständige Kolostomie, offen chirurgisch
46.12.12 ↔ Endständige Kolostomie, laparoskopisch
46.15.11 ↔ Doppelläufige Kolostomie, offen chirurgisch
46.15.12 ↔ Doppelläufige Kolostomie, laparoskopisch
46.19 ↔ Kolostomie, sonstige
46.20 ↔ Jejunostomie und Ileostomie, n.n.bez.
46.25.11 ↔ Endständige Jejunostomie und Ileostomie, offen chirurgisch
46.25.12 ↔ Endständige Jejunostomie und Ileostomie, laparoskopisch
46.26.11 ↔ Doppelläufige Jejunostomie und Ileostomie, offen chirurgisch
46.26.12 ↔ Doppelläufige Jejunostomie und Ileostomie, laparoskopisch
46.29 ↔ Jejunostomie und Ileostomie, sonstige
46.2A ↔ Anlage einer Bishop-Koop-Anastomose
46.33 ↔ Anlage eines Duodenostomie
46.39 ↔ Sonstige Enterostomie, sonstige
46.40 ↔ Revision eines intestinalen Stomas, n.n.bez.
46.41.00 ↔ Revision eines Dünndarm-Stomas, n.n.bez.
46.41.10 ↔ Plastische Erweiterung oder Einengung eines Dünndarm-Stomas
46.41.11 ↔ Neueinpflanzung eines Dünndarm-Stomas
46.41.12 ↔ Abtragung des vorverlagerten Teiles eines Dünndarm-Stomas
46.41.20 ↔ Umwandlung eines Dünndarm-Stomas in ein kontinentes Stoma
46.41.99 ↔ Revision eines Dünndarm-Stomas, sonstige
46.42.00 ↔ Plastische Rekonstruktion einer Parastomalhernie, n.n.bez.
46.42.09 ↔ Plastische Rekonstruktion einer Parastomalhernie, sonstige
46.42.11 ↔ Plastische Rekonstruktion einer Parastomalhernie, offen chirurgisch, ohne Implantation von Membranen oder Netzen

46.42.12 ↔	Plastische Rekonstruktion einer Parastomalhernie, offen chirurgisch, mit Implantation von Membranen oder Netzen	48.51 ↔	Abdominoperineale Rektumresektion
46.42.21 ↔	Plastische Rekonstruktion einer Parastomalhernie, laparoskopisch, ohne Implantation von Membranen oder Netzen	48.53 ↔	Abdominosakrale, sakroperineale und perineale Rektumresektion
46.42.22 ↔	Plastische Rekonstruktion einer Parastomalhernie, laparoskopisch, mit Implantation von Membranen oder Netzen	48.59 ↔	Rektumresektion ohne Sphinktererhaltung, sonstige
46.43.00 ↔	Sonstige Revision eines künstlichen Dickdarstomas, n.n.bez.	48.65 ↔	Rektumresektion nach Duhamel
46.43.10 ↔	Plastische Erweiterung oder Einengung eines Kolostomas	48.66.00 ↔	Rektumresektion mit Sphinktererhaltung, n.n.bez.
46.43.11 ↔	Neueinpflanzung eines Kolostomas	48.66.09 ↔	Rektumresektion mit Sphinktererhaltung, sonstige
46.43.12 ↔	Abtragung des vorverlagerten Teiles eines Kolostomas	48.66.11 ↔	Manschettenresektion und tubuläre Resektion des Rektums, mit Anastomose, offen chirurgisch
46.43.20 ↔	Umwandlung eines Kolostomas in ein kontinentes Stoma	48.66.12 ↔	Manschettenresektion und tubuläre Resektion des Rektums, mit Enterostoma und Blindverschluss, offen chirurgisch
46.43.99 ↔	Sonstige Revision eines künstlichen Dickdarstomas, sonstige	48.66.13 ↔	Manschettenresektion und tubuläre Resektion des Rektums, mit Anastomose, laparoskopisch
46.51.00 ↔	Verschluss eines Dünndarm-Stomas, n.n.bez.	48.66.14 ↔	Manschettenresektion und tubuläre Resektion des Rektums, mit Enterostoma und Blindverschluss, laparoskopisch
46.51.10 ↔	Verschluss eines doppelläufigen Dünndarm-Stomas	48.66.15 ↔	Manschettenresektion und tubuläre Resektion des Rektums, peranal
46.51.20 ↔	Verschluss eines endständigen Dünndarm-Stomas	48.66.21 ↔	Anteriore Rektumresektion, mit Anastomose, offen chirurgisch
46.51.99 ↔	Verschluss eines Dünndarm-Stomas, sonstige	48.66.22 ↔	Anteriore Rektumresektion, mit Enterostoma und Blindverschluss, offen chirurgisch
46.52.10 ↔	Verschluss einer doppelläufigen Kolostomie	48.66.23 ↔	Anteriore Rektumresektion, mit Anastomose, laparoskopisch
46.52.20 ↔	Verschluss einer endständigen Kolostomie	48.66.24 ↔	Anteriore Rektumresektion, mit Enterostoma und Blindverschluss, laparoskopisch
46.71 ↔	Naht einer Duodenalverletzung	48.66.25 ↔	Anteriore Rektumresektion, peranal
46.72.11 ↔	Verschluss einer Duodenalfistel, offen chirurgisch	48.66.31 ↔	Tiefe anteriore Rektumresektion, mit Anastomose, offen chirurgisch
46.72.12 ↔	Verschluss einer Duodenalfistel, laparoskopisch	48.66.32 ↔	Tiefe anteriore Rektumresektion, mit Enterostoma und Blindverschluss, offen chirurgisch
46.73 ↔	Naht einer Dünndarmverletzung, ausgenommen Duodenum	48.66.33 ↔	Tiefe anteriore Rektumresektion, mit Anastomose, laparoskopisch
46.74.11 ↔	Verschluss einer Dünndarmfistel, ausgenommen Duodenum, offen chirurgisch	48.66.34 ↔	Tiefe anteriore Rektumresektion, mit Enterostoma und Blindverschluss, laparoskopisch
46.74.12 ↔	Verschluss einer Dünndarmfistel, ausgenommen Duodenum, laparoskopisch	48.66.35 ↔	Tiefe anteriore Rektumresektion, mit Anastomose, peranal
46.75 ↔	Naht einer Dickdarmlverletzung	48.69 ↔	Sonstige Rektumresektion, sonstige
46.76.11 ↔	Verschluss einer Dickdarmlfistel, offen chirurgisch	48.71 ↔	Naht einer Rektumverletzung
46.76.12 ↔	Verschluss einer Dickdarmlfistel, laparoskopisch	48.72 ↔	Verschluss einer Proktostomie
46.79.21 ↔	Verschluss einer sonstigen Darmfistel, offen chirurgisch	48.73 ↔	Verschluss einer anderen rektalen Fistel
46.79.22 ↔	Verschluss einer sonstigen Darmfistel, laparoskopisch	48.75.00 ↔	Abdominale Rektopexie, n.n.bez.
46.79.30 ↔	Erweiterungs- und Versmalerungsplastik am Darm	48.75.09 ↔	Abdominale Rektopexie, sonstige
46.79.31 ↔	Longitudinale Darmverlängerung nach Bianchi	48.75.11 ↔	Abdominale Rektopexie, offen chirurgisch
46.79.32 ↔	Serielle transverse Enteroplastie [STEP]	48.75.21 ↔	Abdominale Rektopexie, laparoskopisch
46.79.39 ↔	Sonstige Darmverlängerung	48.76.00 ↔	Sonstige Rektopexie, n.n.bez.
46.79.40 ↔	Anlegen eines Reservoirs, Dünndarm	48.76.10 ↔	Rektopexie durch Rectotomia posterior
46.79.41 ↔	Anlegen eines Reservoirs, Dickdarm	48.76.11 ↔	Extraanale Mukosaresektion (Rehn-Delorme)
46.79.50 ↔	Revision eines Reservoirs, Dünndarm	48.76.99 ↔	Sonstige Rektopexie, sonstige
46.79.51 ↔	Revision eines Reservoirs, Dickdarm	48.92 ↔	Anorektale Myektomie
46.91 ↔	Myotomie am Colon sigmoideum	48.93 ↔	Verschluss einer perirektalen Fistel
46.92 ↔	Myotomie am übrigen Kolon, ausser Sigmoid	49.51 ↔	Links-laterale anale Sphinkterotomie
46.97.00 ↔	Darmtransplantation, n.n.bez.	49.52 ↔	Posteriore anale Sphinkterotomie
46.97.10 ↔	Darmtransplantation, Dünndarm-Retransplantation während desselben stationären Aufenthaltes	49.59 ↔	Anale Sphinkterotomie, sonstige
46.97.99 ↔	Darmtransplantation, sonstige	49.74 ↔	M. gracilis-Transposition bei Analinkontinenz
47.00 ↔	Appendektomie, n.n.bez.	49.75 ↔	Implantation oder Revision eines künstlichen Analsphinkters
47.01 ↔	Appendektomie, laparoskopisch	49.76 ↔	Entfernen eines künstlichen Analsphinkters
47.02 ↔	Appendektomie, offen chirurgisch	49.77.11 ↔	Anoproktoplastik, offen chirurgisch
47.09 ↔	Appendektomie, sonstige	49.77.12 ↔	Anoproktoplastik, perineal
47.11 ↔	Inzidente Appendektomie, während einer Laparoskopie aus anderem Grund	49.77.13 ↔	Anoproktoplastik, laparoskopisch
47.2 ↔	Drainage eines Appendixabszesses	49.78.00 ↔	Rekonstruktion kongenitaler anorektaler Agnesien und Analatresien, n.n.bez.
47.9 ↔	Operationen an der Appendix, sonstige	49.78.09 ↔	Rekonstruktion kongenitaler anorektaler Agnesien und Analatresien, sonstige
48.0 ↔	Proktotomie	49.78.11 ↔	Anteriore Anorektoplastik, offen chirurgisch und perineal
48.1 ↔	Proktostomie	49.78.12 ↔	Posteriore sagittale Anorektoplastik [PSARP], offen chirurgisch und perineal
48.21 ↔	Transabdominale Rektosigmoidoskopie		
48.25 ↔	Offene Biopsie am Rektum		
48.41 ↔	Submuköse Rektumresektion nach Soave		
48.49 ↔	Rektumresektion mit Durchzugsverfahren, sonstige		
48.50 ↔	Rektumresektion ohne Sphinktererhaltung, n.n.bez.		

49.78.13 ↔	Posteriore sagittale Anorektoplastik [PSARP] mit Fistelverschluss zum Urogenitaltrakt, offen chirurgisch und perineal	50.2A.27 ↔	Hemihepatektomie rechts, offen chirurgisch
49.78.14 ↔	Posteriore sagittale Anorektoplastik [PSARP] mit Korrektur einer Fehlbildung der Vagina, offen chirurgisch und perineal	50.2A.28 ↔	Hemihepatektomie rechts, laparoskopisch
49.78.21 ↔	Abdominoperineale oder sakroabdominoperineale Durchzugsoperation bei kongenitalen anorektalen Agnesien und Analatresien	50.2A.2A ↔	Erweiterte Hemihepatektomie rechts, offen chirurgisch
49.78.31 ↔	Plastische Rekonstruktion des Anus bei kongenitalen anorektalen Agnesien und Analatresien, perineal	50.2A.2B ↔	Erweiterte Hemihepatektomie rechts, laparoskopisch
49.79 ↔	Rekonstruktion am Anus, sonstige	50.2A.2C ↔	Sonstige Resektion mehrerer zusammenhängender Segmente, offen chirurgisch
50.0 ↔	Hepatotomie	50.2A.2D ↔	Sonstige Resektion mehrerer zusammenhängender Segmente, laparoskopisch
50.12.00 ↔	Offene Biopsie an der Leber, n.n.bez.	50.2B.11 ↔	Transsektion der Leber und Ligatur von Portalvenenästen, ALPPS, Schritt 1, offen chirurgisch
50.12.09 ↔	Offene Biopsie an der Leber, sonstige	50.2B.12 ↔	Transsektion der Leber und Ligatur von Portalvenenästen, ALPPS, Schritt 1, laparoskopisch
50.12.11 ↔	Biopsie an der Leber, durch Exzision, offen chirurgisch	50.2C.11 ↔	Bisegmentektomie links zur Lebend-Organ spende, offen chirurgisch
50.12.12 ↔	Biopsie an der Leber, durch Nadelbiopsie, offen chirurgisch	50.2C.12 ↔	Bisegmentektomie links zur Lebend-Organ spende, laparoskopisch
50.21.11 ↔	Fenestration einer oder mehrerer Leberzyste(n), offen chirurgisch	50.2C.13 ↔	Hemihepatektomie links zur Lebend-Organ spende, offen chirurgisch
50.21.12 ↔	Fenestration einer oder mehrerer Leberzyste(n), laparoskopisch	50.2C.14 ↔	Hemihepatektomie links zur Lebend-Organ spende, laparoskopisch
50.23.11 ↔	Lokale Leberexzision von 1-2 Herden, je bis zu 4 cm im Durchmesser, offen chirurgisch	50.2C.15 ↔	Hemihepatektomie rechts zur Lebend-Organ spende, offen chirurgisch
50.23.12 ↔	Lokale Leberexzision von 1-2 Herden, mindestens 1 Herd über 4 cm im Durchmesser, offen chirurgisch	50.2C.16 ↔	Hemihepatektomie rechts zur Lebend-Organ spende, laparoskopisch
50.23.13 ↔	Lokale Leberexzision von 3 und mehr Herden, offen chirurgisch	50.50 ↔	Lebertransplantation, n.n.bez.
50.25.11 ↔	Lokale Leberexzision von 1-2 Herden, je bis zu 4 cm im Durchmesser, laparoskopisch	50.52 ↔	Lebertransplantation, gesamtes Organ
50.25.12 ↔	Lokale Leberexzision von 1-2 Herden, mindestens 1 Herd über 4 cm im Durchmesser, laparoskopisch	50.53 ↔	Lebertransplantation, Split-Leber
50.25.13 ↔	Lokale Leberexzision von 3 und mehr Herden, laparoskopisch	50.59 ↔	Lebertransplantation, sonstige
50.27.11 ↔	Lokale Destruktion von Läsion oder Gewebe der Leber, durch Alkoholinjektion, offen chirurgisch	50.62 ↔	Verschluss einer Leberverletzung und Rekonstruktion, durch Naht
50.27.12 ↔	Lokale Destruktion von Läsion oder Gewebe der Leber, durch hochfrequenzinduzierte Thermotherapie, offen chirurgisch	50.63 ↔	Verschluss einer Leberverletzung und Rekonstruktion, durch Tamponade
50.27.13 ↔	Lokale Destruktion von Läsion oder Gewebe der Leber, durch Kryotherapie, offen chirurgisch	50.69 ↔	Rekonstruktion an der Leber, sonstige
50.27.14 ↔	Lokale Destruktion von Läsion oder Gewebe der Leber, durch Laser, offen chirurgisch	50.71 ↔	Totale Hepatektomie zur Lebend-Organ spende, offen chirurgisch
50.27.15 ↔	Lokale Destruktion von Läsion oder Gewebe der Leber, durch irreversible Elektroporation, offen chirurgisch	50.99.10 ↔	Implantation und Wechsel eines Katheterverweilsystems in Leberarterie und Pfortader
50.27.19 ↔	Lokale Destruktion von Läsion oder Gewebe der Leber, offen chirurgisch, sonstige	50.99.11 ↔	Entfernung eines Katheterverweilsystems aus Leberarterie und Pfortader
50.27.21 ↔	Lokale Destruktion von Läsion oder Gewebe der Leber, durch Alkoholinjektion, laparoskopisch	51.02 ↔	Cholezystostomie durch Trokar
50.27.22 ↔	Lokale Destruktion von Läsion oder Gewebe der Leber, durch Thermotherapie, laparoskopisch	51.03 ↔	Sonstige Cholezystostomie
50.27.23 ↔	Lokale Destruktion von Läsion oder Gewebe der Leber, durch Kryotherapie, laparoskopisch	51.04 ↔	Sonstige Cholezystostomie
50.27.24 ↔	Lokale Destruktion von Läsion oder Gewebe der Leber, durch Laser, laparoskopisch	51.13 ↔	Offene Biopsie an Gallenblase oder Gallengängen
50.27.25 ↔	Lokale Destruktion von Läsion oder Gewebe der Leber, durch irreversible Elektroporation, laparoskopisch	51.21 ↔	Sonstige partielle Cholezystektomie
50.27.29 ↔	Lokale Destruktion von Läsion oder Gewebe der Leber, laparoskopisch, sonstige	51.22.00 ↔	Cholezystektomie, n.n.bez.
50.2A.11 ↔	Leberzystenresektion, offen chirurgisch	51.22.10 ↔	Cholezystektomie ohne operative Revision der Gallengänge
50.2A.12 ↔	Leberzystenresektion, laparoskopisch	51.22.11 ↔	Cholezystektomie mit operativer Revision der Gallengänge
50.2A.21 ↔	Bisegmentektomie links, offen chirurgisch	51.22.12 ↔	Erweiterte Cholezystektomie
50.2A.22 ↔	Bisegmentektomie links, laparoskopisch	51.22.99 ↔	Cholezystektomie, sonstige
50.2A.23 ↔	Hemihepatektomie links, offen chirurgisch	51.23 ↔	Laparoskopische Cholezystektomie
50.2A.24 ↔	Hemihepatektomie links, laparoskopisch	51.24 ↔	Partielle laparoskopische Cholezystektomie
50.2A.25 ↔	Erweiterte Hemihepatektomie links, offen chirurgisch	51.31 ↔	Anastomose zwischen Gallenblase und hepatischen Gängen
50.2A.26 ↔	Erweiterte Hemihepatektomie links, laparoskopisch	51.32 ↔	Anastomose zwischen Gallenblase und Darm
		51.33 ↔	Anastomose zwischen Gallenblase und Pankreas
		51.34 ↔	Anastomose zwischen Gallenblase und Magen
		51.35 ↔	Sonstige Anastomose der Gallenblase
		51.36 ↔	Choledochostomie
		51.37 ↔	Anastomose zwischen Ductus hepaticus und Gastrointestinaltrakt
		51.38.11 ↔	Anastomose zwischen Gallenwegen und Gastrointestinaltrakt, offen chirurgisch
		51.38.21 ↔	Anastomose zwischen Gallenwegen und Gastrointestinaltrakt, laparoskopisch
		51.39 ↔	Sonstige Gallenganganastomose
		51.41.00 ↔	Inzision des Ductus choledochus mit Steinentfernung, n.n.bez.

51.41.09 ↔	Inzision des Ductus choledochus mit Steinentfernung, sonstige	51.9A.55 ↔	Laparoskopische Einlage oder Wechsel von selbstexpandierenden, nicht beschichteten Stents in den Gallengang, 5 Stents
51.41.11 ↔	Inzision des Ductus choledochus mit Steinentfernung, offen chirurgisch	51.9A.56 ↔	Laparoskopische Einlage oder Wechsel von selbstexpandierenden, nicht beschichteten Stents in den Gallengang, 6 und mehr Stents
51.41.21 ↔	Inzision des Ductus choledochus mit Steinentfernung, laparoskopisch	51.9A.61 ↔	Laparoskopische Einlage oder Wechsel von selbstexpandierendem, beschichtetem Stent in den Gallengang, 1 Stent
51.42.00 ↔	Inzision des Ductus choledochus mit Behebung einer anderen Obstruktion, n.n.bez.	51.9A.62 ↔	Laparoskopische Einlage oder Wechsel von selbstexpandierenden, beschichteten Stents in den Gallengang, 2 Stents
51.42.09 ↔	Inzision des Ductus choledochus mit Behebung einer anderen Obstruktion, sonstige	51.9A.63 ↔	Laparoskopische Einlage oder Wechsel von selbstexpandierenden, beschichteten Stents in den Gallengang, 3 Stents
51.42.11 ↔	Inzision des Ductus choledochus mit Behebung einer anderen Obstruktion, offen chirurgisch	51.9A.64 ↔	Laparoskopische Einlage oder Wechsel von selbstexpandierenden, beschichteten Stents in den Gallengang, 4 Stents
51.42.21 ↔	Inzision des Ductus choledochus mit Behebung einer anderen Obstruktion, laparoskopisch	51.9A.65 ↔	Laparoskopische Einlage oder Wechsel von selbstexpandierenden, beschichteten Stents in den Gallengang, 5 Stents
51.43 ↔	Einsetzen eines choledochohepatischen Katheters zur Dekompression	51.9A.66 ↔	Laparoskopische Einlage oder Wechsel von selbstexpandierenden, beschichteten Stents in den Gallengang, 6 und mehr Stents
51.44.00 ↔	Inzision des Ductus cysticus und der Ducti hepatici zur Steinentfernung, n.n.bez.	51.9A.71 ↔	Offen chirurgische Einlage oder Wechsel von nicht selbstexpandierendem Stent in den Gallengang, 1 Stent
51.44.09 ↔	Inzision des Ductus cysticus und der Ducti hepatici zur Steinentfernung, sonstige	51.9A.72 ↔	Offen chirurgische Einlage oder Wechsel von nicht selbstexpandierenden Stents in den Gallengang, 2 und mehr Stents
51.44.11 ↔	Inzision des Ductus cysticus und der Ducti hepatici zur Steinentfernung, offen chirurgisch	51.9A.81 ↔	Offen chirurgische Einlage oder Wechsel von selbstexpandierendem, nicht beschichtetem Stent in den Gallengang, 1 Stent
51.44.21 ↔	Inzision des Ductus cysticus und der Ducti hepatici zur Steinentfernung, laparoskopisch	51.9A.82 ↔	Offen chirurgische Einlage oder Wechsel von selbstexpandierenden, nicht beschichteten Stents in den Gallengang, 2 Stents
51.49.00 ↔	Inzision des Ductus cysticus und der Ducti hepatici zur Behebung einer Obstruktion, n.n.bez.	51.9A.83 ↔	Offen chirurgische Einlage oder Wechsel von selbstexpandierenden, nicht beschichteten Stents in den Gallengang, 3 Stents
51.49.09 ↔	Inzision des Ductus cysticus und der Ducti hepatici zur Behebung einer Obstruktion, sonstige	51.9A.84 ↔	Offen chirurgische Einlage oder Wechsel von selbstexpandierenden, nicht beschichteten Stents in den Gallengang, 4 Stents
51.49.11 ↔	Inzision des Ductus cysticus und der Ducti hepatici zur Behebung einer Obstruktion, offen chirurgisch	51.9A.85 ↔	Offen chirurgische Einlage oder Wechsel von selbstexpandierenden, nicht beschichteten Stents in den Gallengang, 5 Stents
51.49.21 ↔	Inzision des Ductus cysticus und der Ducti hepatici zur Behebung einer Obstruktion, laparoskopisch	51.9A.86 ↔	Offen chirurgische Einlage oder Wechsel von selbstexpandierenden, nicht beschichteten Stents in den Gallengang, 6 und mehr Stents
51.61 ↔	Exzision eines Zystikusrestes	51.9A.A1 ↔	Offen chirurgische Einlage oder Wechsel von selbstexpandierendem, beschichtetem Stent in den Gallengang, 1 Stent
51.62 ↔	Exzision der Ampulla Vateri (mit Reimplantation des Ductus choledochus)	51.9A.A2 ↔	Offen chirurgische Einlage oder Wechsel von selbstexpandierenden, beschichteten Stents in den Gallengang, 2 Stents
51.63 ↔	Sonstige Exzision am Ductus choledochus	51.9A.A3 ↔	Offen chirurgische Einlage oder Wechsel von selbstexpandierenden, beschichteten Stents in den Gallengang, 3 Stents
51.69 ↔	Exzision eines anderen Gallengangs	51.9A.A4 ↔	Offen chirurgische Einlage oder Wechsel von selbstexpandierenden, beschichteten Stents in den Gallengang, 4 Stents
51.71 ↔	Einfache Naht am Ductus choledochus	51.9A.A5 ↔	Offen chirurgische Einlage oder Wechsel von selbstexpandierenden, beschichteten Stents in den Gallengang, 5 Stents
51.72 ↔	Choledochoplastik	51.9A.A6 ↔	Offen chirurgische Einlage oder Wechsel von selbstexpandierenden, beschichteten Stents in den Gallengang, 6 und mehr Stents
51.79 ↔	Plastische Rekonstruktion des Ductus cysticus und der Ducti hepatici	52.01.12 ↔	Transgastrale Drainage einer Pankreaszyste, offen chirurgisch
51.81 ↔	Dilatation des Sphincter Oddii	52.01.13 ↔	Transgastrale Drainage einer Pankreaszyste, laparoskopisch
51.83 ↔	Plastische Rekonstruktion des Sphincter pancreaticus		
51.89 ↔	Sonstige Operationen am Sphincter Oddii		
51.91 ↔	Versorgung einer Gallenblasenverletzung		
51.92 ↔	Verschluss einer Cholezystostomie		
51.93 ↔	Verschluss einer anderen Gallenfistel		
51.94 ↔	Revision einer Gallenwegsanastomose		
51.95.20 ↔	Entfernen einer Endoprothese aus dem Gallengang, offen chirurgisch		
51.95.21 ↔	Entfernen einer Endoprothese aus dem Gallengang, laparoskopisch		
51.9A.41 ↔	Laparoskopische Einlage oder Wechsel von nicht selbstexpandierendem Stent in den Gallengang, 1 Stent		
51.9A.42 ↔	Laparoskopische Einlage oder Wechsel von nicht selbstexpandierenden Stents in den Gallengang, 2 und mehr Stents		
51.9A.51 ↔	Laparoskopische Einlage oder Wechsel von selbstexpandierendem, nicht beschichtetem Stent in den Gallengang, 1 Stent		
51.9A.52 ↔	Laparoskopische Einlage oder Wechsel von selbstexpandierenden, nicht beschichteten Stents in den Gallengang, 2 Stents		
51.9A.53 ↔	Laparoskopische Einlage oder Wechsel von selbstexpandierenden, nicht beschichteten Stents in den Gallengang, 3 Stents		
51.9A.54 ↔	Laparoskopische Einlage oder Wechsel von selbstexpandierenden, nicht beschichteten Stents in den Gallengang, 4 Stents		

52.01.22 ↔	Transduodenale Drainage einer Pankreaszyste, offen chirurgisch	52.95.A2 ↔	Entfernen eines Stents [Prothese] aus dem Pankreasgang, laparoskopisch
52.01.23 ↔	Transduodenale Drainage einer Pankreaszyste, laparoskopisch	52.96.11 ↔	Anastomose zwischen Pankreasgang und Gastrointestinaltrakt, offen chirurgisch
52.09.00 ↔	Sonstige Pankreatotomie, n.n.bez.	52.96.21 ↔	Anastomose zwischen Pankreasgang und Gastrointestinaltrakt, laparoskopisch
52.09.10 ↔	Sonstige Pankreatotomie, Inzision des Pankreas	52.99.00 ↔	Sonstige offene Operation am Pankreas, n.n.bez.
52.09.11 ↔	Sonstige Pankreatotomie, Inzision des Ductus pancreaticus	52.99.10 ↔	Sonstige offene Operation am Pankreas, Dilatation des Ductus pancreaticus
52.09.99 ↔	Sonstige Pankreatotomie, sonstige	52.99.20 ↔	Sonstige offene Operation am Pankreas, Plastische Rekonstruktion des Ductus pancreaticus
52.12 ↔	Offene Biopsie am Pankreas	52.99.99 ↔	Sonstige offene Operation am Pankreas, sonstige
52.22.00 ↔	Sonstige Exzision oder Destruktion von Läsion oder Gewebe an Pankreas und an Ductus pancreaticus, n.n.bez.	53.00 ↔	Operation einer Inguinalhernie, n.n.bez.
52.22.99 ↔	Sonstige Exzision oder Destruktion von Läsion oder Gewebe an Pankreas und an Ductus pancreaticus, sonstige	53.06.11 ↔	Operation einer Inguinalhernie, offen chirurgisch, ohne Implantation von Membranen oder Netzen
52.3 ↔	Marsupialisation einer Pankreaszyste	53.06.21 ↔	Operation einer Inguinalhernie, offen chirurgisch, mit Implantation von Membranen und Netzen
52.4 ↔	Interne Drainage einer Pankreaszyste	53.07.11 ↔	Operation einer Inguinalhernie, laparoskopisch, ohne Implantation von Membranen oder Netzen
52.50 ↔	Partielle Pankreatektomie, n.n.bez.	53.07.21 ↔	Operation einer Inguinalhernie, laparoskopisch, mit Implantation von Membranen und Netzen
52.51.10 ↔	Proximale Pankreatektomie, pyloruserhaltend	53.09 ↔	Operation einer Inguinalhernie, sonstige
52.51.20 ↔	Proximale Pankreatektomie, duodenumhaltend	53.20 ↔	Operation einer Femoralhernie, n.n.bez.
52.51.31 ↔	Pankreatikoduodenale Resektion mit Teilresektion des Magens	53.22.11 ↔	Operation einer Femoralhernie, offen chirurgisch, ohne Implantation von Membranen oder Netzen
52.52.11 ↔	Distale Pankreatektomie, offen chirurgisch	53.22.21 ↔	Operation einer Femoralhernie, offen chirurgisch, mit Implantation von Membranen und Netzen
52.52.12 ↔	Distale Pankreatektomie, laparoskopisch	53.23.11 ↔	Operation einer Femoralhernie, laparoskopisch, ohne Implantation von Membranen oder Netzen
52.54 ↔	Segmentresektion am Pankreaskörper	53.23.21 ↔	Operation einer Femoralhernie, laparoskopisch, mit Implantation von Membranen und Netzen
52.59 ↔	Partielle Pankreatektomie, sonstige	53.29 ↔	Operation einer Femoralhernie, sonstige
52.60 ↔	Totale Pankreatektomie, n.n.bez.	53.40 ↔	Operation einer Umbilikalhernie, n.n.bez.
52.61 ↔	Totale Pankreatektomie mit partieller Gastrektomie	53.42.11 ↔	Operation einer Umbilikalhernie, offen chirurgisch, ohne Implantation von Membranen oder Netzen
52.62 ↔	Totale Pankreatektomie, pyloruserhaltend	53.42.21 ↔	Operation einer Umbilikalhernie, offen chirurgisch, mit Implantation von Membranen und Netzen
52.63 ↔	Totale Pankreatektomie, duodenumhaltend	53.43.11 ↔	Operation einer Umbilikalhernie, laparoskopisch, ohne Implantation von Membranen oder Netzen
52.69 ↔	Totale Pankreatektomie, sonstige	53.43.21 ↔	Operation einer Umbilikalhernie, laparoskopisch, mit Implantation von Membranen und Netzen
52.82 ↔	Homotransplantat des Pankreas	53.49 ↔	Operation einer Umbilikalhernie, sonstige
52.83.00 ↔	Heterotransplantat des Pankreas, n.n.bez.	53.51.00 ↔	Operation einer Narbenhernie, ohne Implantation von Membranen oder Netzen, n.n.bez.
52.83.10 ↔	Heterotransplantat des Pankreas, Retransplantation eines Pankreassegmentes während desselben stationären Aufenthaltes	53.51.09 ↔	Operation einer Narbenhernie, ohne Implantation von Membranen oder Netzen, sonstige
52.83.11 ↔	Heterotransplantat des Pankreas, Retransplantation des Pankreas während desselben stationären Aufenthaltes	53.51.11 ↔	Operation einer Narbenhernie, ohne Implantation von Membranen oder Netzen, offen chirurgisch
52.83.99 ↔	Heterotransplantat des Pankreas, sonstige	53.51.21 ↔	Operation einer Narbenhernie, ohne Implantation von Membranen oder Netzen, laparoskopisch
52.84 ↔	Autotransplantation von Langerhans-Zellen	53.52.11 ↔	Operation einer anderen Hernie der Bauchwand, ohne Implantation von Membranen oder Netzen, offen chirurgisch
52.85 ↔	Allotransplantation von Langerhans-Zellen	53.52.21 ↔	Operation einer anderen Hernie der Bauchwand, ohne Implantation von Membranen oder Netzen, laparoskopisch
52.86 ↔	Transplantation von Langerhans-Zellen, n.n.bez.	53.58 ↔	Operation einer anderen Hernie der Bauchwand, ohne Implantation von Membranen oder Netzen, sonstige
52.95.10 ↔	Extraktion von Stein(en) aus dem Ductus pancreaticus, offen chirurgisch	53.61.00 ↔	Operation einer Narbenhernie, mit Implantation von Membranen oder Netzen, n.n.bez.
52.95.11 ↔	Extraktion von Stein(en) aus dem Ductus pancreaticus, laparoskopisch	53.61.09 ↔	Operation einer Narbenhernie, mit Implantation von Membranen oder Netzen, sonstige
52.95.20 ↔	Dilatation des Ductus pancreaticus, laparoskopisch	53.61.11 ↔	Operation einer Narbenhernie, mit Implantation von Membranen oder Netzen, offen chirurgisch
52.95.30 ↔	Einlage einer Drainage in den Pankreasgang, offen chirurgisch	53.61.12 ↔	Operation einer Narbenhernie, mit Implantation von Membranen oder Netzen, laparoskopisch
52.95.31 ↔	Einlage einer Drainage in den Pankreasgang, laparoskopisch	53.62.11 ↔	Operation einer anderen Hernie der Bauchwand, mit Implantation von Membranen oder Netzen, offen chirurgisch
52.95.40 ↔	Einlage oder Wechsel eines nicht selbstexpandierenden Stents [Prothese] in den Pankreasgang, offen chirurgisch		
52.95.41 ↔	Einlage oder Wechsel eines nicht selbstexpandierenden Stents [Prothese] in den Pankreasgang, laparoskopisch		
52.95.50 ↔	Einlage oder Wechsel eines selbstexpandierenden Stents [Prothese] in den Pankreasgang, offen chirurgisch		
52.95.51 ↔	Einlage oder Wechsel eines selbstexpandierenden Stents [Prothese] in den Pankreasgang, laparoskopisch		
52.95.60 ↔	Plastische Rekonstruktion des Ductus pancreaticus, laparoskopisch		
52.95.70 ↔	Plastische Rekonstruktion des Pankreas		
52.95.90 ↔	Sonstige endoskopische Operation am Pankreas		
52.95.A1 ↔	Entfernen eines Stents [Prothese] aus dem Pankreasgang, offen chirurgisch		

53.62.21 ↔	Operation einer anderen Hernie der Bauchwand, mit Implantation von Membranen oder Netzen, laparoskopisch	54.75 ↔	Sonstige Rekonstruktion am Mesenterium
53.69 ↔	Operation einer anderen Hernie der ventralen Bauchwand mit Implantation von Membranen oder Netzen, sonstige	54.92 ↔	Entfernen eines Fremdkörpers aus der Peritonealhöhle
53.70 ↔	Operation einer Zwerchfellhernie, abdominaler Zugang, n.n.bez.	54.94 ↔	Formung eines peritoneovaskulären Shunts
53.71.11 ↔	Operation einer Zwerchfellhernie, abdominaler Zugang, offen chirurgisch, ohne Implantation von Membranen und Netzen	54.99.31 ↔	Debulking über Laparotomie
53.71.21 ↔	Operation einer Zwerchfellhernie, abdominaler Zugang, offen chirurgisch, mit Implantation von Membranen und Netzen	54.99.40 ↔	Revision einer kutaneoperitonealen Fistel (Katheterverweilsystem)
53.72.11 ↔	Operation einer Zwerchfellhernie, laparoskopisch, ohne Implantation von Membranen und Netzen	54.99.50 ↔	Anlegen eines temporären Bauchwandverschlusses
53.72.21 ↔	Operation einer Zwerchfellhernie, laparoskopisch, mit Implantation von Membranen und Netzen	54.99.51 ↔	Eröffnen und Wiederanlegen eines temporären Bauchwandverschlusses
53.79 ↔	Operation einer Zwerchfellhernie, abdominaler Zugang, sonstige	54.99.60 ↔	Lumbotomie
53.80 ↔	Operation einer Zwerchfellhernie, thorakaler und thorakoabdominaler Zugang, n.n.bez.	54.99.61 ↔	Relumbotomie
53.81 ↔	Plikatur des Zwerchfells	54.99.81 ↔	Revision ohne Ersatz von Kathetern sowie automatischer, programmierbarer und wiederaufladbarer Pumpe zur kontinuierlichen Aszitesdrainage
53.82 ↔	Operation einer parasternalen Hernie	54.99.82 ↔	Behebung einer mechanischen Obstruktion von Kathetern einer automatischen, programmierbaren und wiederaufladbaren Pumpe zur kontinuierlichen Aszitesdrainage
53.83.11 ↔	Operation einer Zwerchfellhernie, thorakaler Zugang, offen chirurgisch, ohne Implantation von Membranen und Netzen	54.99.84 ↔	Wechsel der Katheter einer automatischen, programmierbaren und wiederaufladbaren Pumpe zur kontinuierlichen Aszitesdrainage
53.83.21 ↔	Operation einer Zwerchfellhernie, thorakaler Zugang, offen chirurgisch, mit Implantation von Membranen und Netzen	54.A1 ↔	Exzision und Destruktion von retroperitoneal gelegenen Gewebe
53.84.11 ↔	Operation einer Zwerchfellhernie, thorakoskopisch, ohne Implantation von Membranen und Netzen	55.01.11 ↔	Nephrotomie, offen chirurgisch
53.84.21 ↔	Operation einer Zwerchfellhernie, thorakoskopisch, mit Implantation von Membranen und Netzen	55.01.12 ↔	Nephrotomie, offen chirurgisch zur Exploration
53.85.11 ↔	Operation einer Zwerchfellhernie, thorakoabdominaler Zugang, offen chirurgisch, ohne Implantation von Membranen und Netzen	55.01.13 ↔	Nephrotomie, offen chirurgisch zur Punktion einer Zyste
53.85.21 ↔	Operation einer Zwerchfellhernie, thorakoabdominaler Zugang, offen chirurgisch, mit Implantation von Membranen und Netzen	55.02.11 ↔	Nephrostomie, offen chirurgisch
53.89 ↔	Operation einer Zwerchfellhernie, thorakaler und thorakoabdominaler Zugang, sonstige	55.24 ↔	Offene Nierenbiopsie
53.9 ↔	Operation einer Hernie, sonstige	55.31 ↔	Marsupialisation einer Läsion an der Niere
54.11 ↔	Probelaparotomie	55.3A.11 ↔	Lokale Exzision und Destruktion von Läsion oder Gewebe an der Niere, offen chirurgisch
54.12.00 ↔	Relaparotomie, n.n.bez.	55.3A.12 ↔	Lokale Exzision und Destruktion von Läsion oder Gewebe an der Niere, laparoskopisch
54.12.11 ↔	Laparotomie zur Stillung einer postoperativen Blutung	55.3A.13 ↔	Lokale Exzision und Destruktion von Läsion oder Gewebe an der Niere, ureterorenoskopisch
54.12.99 ↔	Relaparotomie, sonstige	55.3Y ↔	Lokale Exzision und Destruktion von Läsion oder Gewebe an der Niere, sonstige
54.13 ↔	Laparotomie mit Drainage	55.4 ↔	Partielle Nephrektomie
54.19 ↔	Laparotomie, sonstige	55.51.00 ↔	Nephroureterektomie, n.n.bez.
54.21.10 ↔	Laparoskopie, Diagnostische Laparoskopie	55.51.01 ↔	Nephroureterektomie, ausser zur Transplantation
54.21.30 ↔	Laparoskopie, Laparoskopie mit Drainage	55.51.02 ↔	Nephrektomie zur Transplantation, Lebendspende
54.21.99 ↔	Laparoskopie, sonstige	55.51.99 ↔	Nephroureterektomie, sonstige
54.25 ↔	Peritoneallavage	55.52 ↔	Nephrektomie einer belassenen Niere
54.3X.10 ↔	Omphalektomie	55.53 ↔	Entfernen einer transplantierten oder abgestossenen Niere
54.4X.11 ↔	Exzision von Mesenterium	55.54 ↔	Beidseitige Nephrektomie
54.4X.12 ↔	Exzision von Omentum	55.61 ↔	Autotransplantation einer Niere
54.4X.99 ↔	Exzision oder Destruktion von Peritonealgewebe und Peritonealläsion, sonstige	55.69.00 ↔	Sonstige Nierentransplantation, n.n.bez.
54.51 ↔	Lösung von peritonealen Adhäsionen, laparoskopisch	55.69.10 ↔	Sonstige Nierentransplantation, allogene
54.52 ↔	Lösung von peritonealen Adhäsionen, offen chirurgisch	55.69.20 ↔	Sonstige Nierentransplantation, syngene
54.59 ↔	Lösung von peritonealen Adhäsionen, sonstige	55.69.30 ↔	Sonstige Nierentransplantation, En-bloc-Transplantat
54.62 ↔	Verzögerter Verschluss einer granulierenden Abdominalwunde	55.69.40 ↔	Sonstige Nierentransplantation, Nieren- Retransplantation während desselben stationären Aufenthaltes
54.71.00 ↔	Versorgung einer Gastroschisis, n.n.bez.	55.69.99 ↔	Sonstige Nierentransplantation, sonstige
54.71.10 ↔	Versorgung einer Gastroschisis, mit Transplantat oder Prothese	55.7 ↔	Nephropexie
54.71.99 ↔	Versorgung einer Gastroschisis, sonstige	55.81 ↔	Naht einer Rissverletzung an der Niere
54.73 ↔	Sonstige Rekonstruktion am Peritoneum	55.82 ↔	Verschluss einer Nephrostomie und Pyelostomie
54.74 ↔	Sonstige Rekonstruktion am Omentum	55.83 ↔	Verschluss von anderen Nierenfisteln
		55.84 ↔	Reposition einer Nierenstiel-Torsion
		55.85 ↔	Symphysiotomie einer Hufeisenniere
		55.86 ↔	Anastomose an der Niere
		55.87 ↔	Plastische Rekonstruktion am pyeloureteralen Übergang
		55.89 ↔	Sonstige plastische Rekonstruktion an der Niere, sonstige
		55.91 ↔	Nierendekapsulation

55.99.10 ↔ Sonstige Operationen an der Niere, Revisionsoperation an der Niere	56.74.10 ↔ Ureterozystoneostomie, Isolierte Antirefluxplastik (z. B. nach Lich-Gregoir), offen chirurgisch
56.2X.00 ↔ Ureterotomie, n.n.bez.	56.74.11 ↔ Ureterozystoneostomie, isolierte Antirefluxplastik (z. B. nach Lich-Gregoir), laparoskopisch
56.2X.10 ↔ Ureterotomie, perkutan-transrenal	56.74.20 ↔ Ureterozystoneostomie, mit Uretermodellage
56.2X.11 ↔ Ureterotomie, perkutan-transrenal, mit Entfernung eines Harnsteins	56.74.99 ↔ Ureterozystoneostomie, sonstige
56.2X.20 ↔ Ureterotomie, ureterorenoskopisch	56.75 ↔ Transureteroureterostomie
56.2X.30 ↔ Ureterotomie, offen chirurgisch	56.79 ↔ Sonstige Anastomose eines Ureters oder Harnableitung
56.2X.40 ↔ Ureterotomie, laparoskopisch	56.81 ↔ Lösung von intraluminalen Adhäsionen im Ureter
56.2X.99 ↔ Ureterotomie, sonstige	56.82 ↔ Naht einer Ureterverletzung
56.40 ↔ Ureterektomie, n.n.bez.	56.83 ↔ Verschluss einer Ureterostomie
56.41.00 ↔ Partielle Ureterektomie, n.n.bez.	56.84.00 ↔ Verschluss einer anderen Ureterfistel, n.n.bez.
56.41.10 ↔ Partielle Ureterektomie, Resektion des Ureterostiums, perkutan-transvesikal	56.84.10 ↔ Verschluss einer Ureter-Darm-Fistel, offen chirurgisch
56.41.11 ↔ Partielle Ureterektomie, Resektion des Ureterostiums, transurethral	56.84.11 ↔ Verschluss einer Ureter-Darm-Fistel, laparoskopisch
56.41.12 ↔ Partielle Ureterektomie, Resektion des Ureterostiums, offen chirurgisch	56.84.20 ↔ Verschluss einer ureterovaginale Fistel, offen chirurgisch
56.41.20 ↔ Partielle Ureterektomie, offen chirurgisch	56.84.21 ↔ Verschluss einer ureterovaginale Fistel, laparoskopisch
56.41.21 ↔ Partielle Ureterektomie, laparoskopisch	56.84.22 ↔ Verschluss einer ureterovaginale Fistel, vaginal
56.41.30 ↔ Partielle Ureterektomie, Resektion eines Ureterstumpfes	56.84.99 ↔ Verschluss einer anderen Ureterfistel, sonstige
56.41.40 ↔ Resektion einer Ureterozele, transurethral	56.85 ↔ Ureteropexie
56.41.41 ↔ Resektion einer Ureterozele, offen chirurgisch	56.86 ↔ Entfernen einer Ureterligatur
56.41.49 ↔ Resektion einer Ureterozele, sonstiger Zugang	56.89 ↔ Plastische Rekonstruktion eines Ureters, sonstige
56.41.99 ↔ Partielle Ureterektomie, sonstige	56.92 ↔ Implantation eines elektronischen Ureterstimulators
56.42 ↔ Totale Ureterektomie	56.93 ↔ Ersetzen eines elektronischen Ureterstimulators
56.51.10 ↔ Aufbau einer kutanen Ureteroileostomie, Ureteroileokutaneostomie [Ileum-Conduit] oder Ureterokolokutaneostomie [Kolon-/Sigma-Conduit], offen chirurgisch	56.94 ↔ Entfernen eines elektronischen Ureterstimulators
56.51.11 ↔ Aufbau einer kutanen Ureteroileostomie, Ureteroileokutaneostomie [Ileum-Conduit] oder Ureterokolokutaneostomie [Kolon-/Sigma-Conduit], laparoskopisch	56.95 ↔ Ligatur an einem Ureter
56.51.12 ↔ Aufbau einer kutanen Ureteroileostomie, mit Darminterponat [Conduit] (nicht kontinentes Stoma), sonstiger Zugang	57.12 ↔ Lösung von intraluminalen Adhäsionen mit Inzision an der Harnblase
56.51.20 ↔ Aufbau einer kutanen Ureteroileostomie, Umwandlung einer anderen supravessikalen Harnableitung in eine kutane Ureteroileostomie	57.21 ↔ Vesikostomie
56.51.30 ↔ Aufbau einer kutanen Ureteroileostomie, mit Darmreservoir (kontinentes Stoma)	57.22 ↔ Revision einer Vesikostomie
56.52.00 ↔ Revision einer kutanen Ureteroileostomie, n.n.bez.	57.23.00 ↔ Appendikovesikostomie, n.n.bez.
56.52.10 ↔ Revision einer kutanen Ureteroileostomie, mit Darminterponat [Conduit]	57.23.11 ↔ Anlegen einer Appendikovesikostomie
56.52.20 ↔ Revision einer kutanen Ureteroileostomie, mit Darmreservoir (kontinentes Stoma)	57.23.12 ↔ Oberflächliche Revision einer Appendikovesikostomie
56.52.99 ↔ Revision einer kutanen Ureteroileostomie, sonstige	57.23.13 ↔ Tiefe Revision einer Appendikovesikostomie
56.61.00 ↔ Aufbau einer anderen kutanen Ureterostomie, n.n.bez.	57.23.99 ↔ Appendikovesikostomie, sonstige
56.61.10 ↔ Aufbau einer anderen kutanen Ureterostomie, Ureterokutaneostomie und Transureterokutaneostomie, laparoskopisch	57.41 ↔ Transurethrale Lösung von intraluminalen Adhäsionen
56.61.20 ↔ Aufbau einer anderen kutanen Ureterostomie, Umwandlung einer anderen supravessikalen Harnableitung in eine kutane Ureterostomie	57.49.00 ↔ Sonstige transurethrale Exzision oder Destruktion von Läsion oder Gewebe der Harnblase, n.n.bez.
56.61.99 ↔ Aufbau einer anderen kutanen Ureterostomie, sonstige	57.49.11 ↔ Sonstige transurethrale Destruktion von Läsion oder Gewebe der Harnblase
56.62 ↔ Revision einer anderen kutanen Ureterostomie	57.49.12 ↔ Sonstige transurethrale Resektion von Läsion oder Gewebe der Harnblase
56.71.00 ↔ Harnableitung in den Darm, n.n.bez.	57.49.99 ↔ Sonstige transurethrale Exzision oder Destruktion von Läsion oder Gewebe der Harnblase, sonstige
56.71.10 ↔ Ureterosigmoideostomie mit Reservoirbildung, offen chirurgisch	57.51 ↔ Exzision des Urachus
56.71.11 ↔ Ureterosigmoideostomie mit Reservoirbildung, laparoskopisch	57.58 ↔ Laparoskopische Exzision oder Destruktion von anderer Läsion oder Gewebe an der Harnblase
56.71.20 ↔ Umwandlung einer anderen supravessikalen Harnableitung in eine Harnableitung in den Darm	57.59.00 ↔ Offene Exzision oder Destruktion von anderer Läsion oder Gewebe an der Harnblase, n.n.bez.
56.71.99 ↔ Harnableitung in den Darm, sonstige	57.59.10 ↔ Offene Exzision oder Destruktion von anderer Läsion oder Gewebe an der Harnblase, Exzision, offen chirurgisch
56.72 ↔ Revision einer ureterointestinalen Anastomose	57.59.20 ↔ Offene Exzision oder Destruktion von anderer Läsion oder Gewebe an der Harnblase, Myektomie
56.73 ↔ Nephrozystanastomose, n.n.bez.	57.59.99 ↔ Offene Exzision oder Destruktion von anderer Läsion oder Gewebe an der Harnblase, sonstige
56.74.00 ↔ Ureterozystoneostomie, n.n.bez.	57.6X.00 ↔ Partielle Zystektomie, n.n.bez.
	57.6X.10 ↔ Partielle Zystektomie, ohne Ureterneointplantation, offen chirurgisch
	57.6X.11 ↔ Partielle Zystektomie, ohne Ureterneointplantation, laparoskopisch
	57.6X.12 ↔ Partielle Zystektomie, mit einseitiger oder beidseitiger Ureterneointplantation, offen chirurgisch
	57.6X.13 ↔ Partielle Zystektomie, mit einseitiger oder beidseitiger Ureterneointplantation, laparoskopisch

57.6X.20 ↔	Partielle Zystektomie, Supratrigonale oder subtotale Resektion, ohne Ureterneointplantation, offen chirurgisch	57.87.21 ↔	Umwandlung einer anderen supravvesikalen Harnableitung in eine Ersatzharnblase, laparoskopisch
57.6X.21 ↔	Partielle Zystektomie, Supratrigonale oder subtotale Resektion, ohne Ureterneointplantation, laparoskopisch	57.87.30 ↔	Reduktionsplastik der Harnblase, offen chirurgisch
57.6X.22 ↔	Partielle Zystektomie, Supratrigonale oder subtotale Resektion mit einseitiger oder beidseitiger Ureterneointplantation, offen chirurgisch	57.87.31 ↔	Reduktionsplastik der Harnblase, laparoskopisch
57.6X.23 ↔	Partielle Zystektomie, Supratrigonale oder subtotale Resektion mit einseitiger oder beidseitiger Ureterneointplantation, laparoskopisch	57.87.40 ↔	Augmentation der Harnblase, offen chirurgisch
57.6X.99 ↔	Partielle Zystektomie, sonstige	57.87.41 ↔	Augmentation der Harnblase, laparoskopisch
57.71.00 ↔	Radikale Zystektomie, n.n.bez.	57.87.99 ↔	Rekonstruktion an der Harnblase, sonstige
57.71.10 ↔	Radikale Zystektomie, ohne Urethrektomie, beim Mann, offen chirurgisch	57.88 ↔	Sonstige Anastomose an der Harnblase
57.71.11 ↔	Radikale Zystektomie, ohne Urethrektomie, beim Mann, laparoskopisch	57.89 ↔	Sonstige plastische Rekonstruktion an der Harnblase, sonstige
57.71.20 ↔	Radikale Zystektomie, mit Urethrektomie, beim Mann, offen chirurgisch	58.41 ↔	Naht einer Urethraverletzung
57.71.21 ↔	Radikale Zystektomie, mit Urethrektomie, beim Mann, laparoskopisch	58.42 ↔	Verschluss einer Urethrostomie
57.71.30 ↔	Radikale Zystektomie, ohne Urethrektomie, bei der Frau, offen chirurgisch	58.43.00 ↔	Verschluss einer anderen Urethrafistel, n.n.bez.
57.71.31 ↔	Radikale Zystektomie, ohne Urethrektomie, bei der Frau, laparoskopisch	58.43.10 ↔	Verschluss einer urethrovaginalen Fistel, offen chirurgisch (abdominal)
57.71.40 ↔	Radikale Zystektomie, mit Urethrektomie, bei der Frau, offen chirurgisch	58.43.11 ↔	Verschluss einer urethrovaginalen Fistel, laparoskopisch
57.71.41 ↔	Radikale Zystektomie, mit Urethrektomie, bei der Frau, laparoskopisch	58.43.12 ↔	Verschluss einer urethrovaginalen Fistel, vaginal
57.71.50 ↔	Radikale Zystektomie, Becken-Eviszeration [Exenteration] beim Mann, offen chirurgisch	58.43.20 ↔	Verschluss einer urethrokutanen Fistel
57.71.51 ↔	Radikale Zystektomie, Becken-Eviszeration [Exenteration] beim Mann, laparoskopisch	58.43.30 ↔	Verschluss einer urethrorektalen Fistel
57.71.99 ↔	Radikale Zystektomie, sonstige	58.43.99 ↔	Verschluss einer anderen Urethrafistel, sonstige
57.79.00 ↔	Sonstige totale Zystektomie, n.n.bez.	58.44 ↔	Reanastomose der Urethra
57.79.10 ↔	Sonstige totale Zystektomie, Einfache Zystektomie, beim Mann, offen chirurgisch	58.45.00 ↔	Plastische Rekonstruktion bei Hypospadie oder Epispadie, n.n.bez.
57.79.11 ↔	Sonstige totale Zystektomie, Einfache Zystektomie, beim Mann, laparoskopisch	58.45.10 ↔	Plastische Rekonstruktion bei Hypospadie oder Epispadie, bei der Frau
57.79.20 ↔	Sonstige totale Zystektomie, Einfache Zystektomie, bei der Frau, offen chirurgisch	58.45.20 ↔	Plastische Rekonstruktion bei Hypospadie oder Epispadie, beim Mann, Schaftaufrichtung und Chordektomie
57.79.21 ↔	Sonstige totale Zystektomie, Einfache Zystektomie, bei der Frau, laparoskopisch	58.45.21 ↔	Plastische Rekonstruktion bei Hypospadie oder Epispadie, beim Mann, sonstige Verfahren
57.79.99 ↔	Sonstige totale Zystektomie, sonstige	58.45.99 ↔	Plastische Rekonstruktion bei Hypospadie oder Epispadie, sonstige
57.81 ↔	Naht einer Harnblasenverletzung	58.46.00 ↔	Sonstige Rekonstruktion der Urethra, n.n.bez.
57.83 ↔	Verschluss einer vesikointestinalen Fistel	58.46.10 ↔	Rekonstruktion des distalen Teils der Urethra nach Verletzung
57.84.00 ↔	Verschluss einer anderen Harnblasenfistel, n.n.bez.	58.46.11 ↔	Rekonstruktion der Pars prostatica oder der Pars membranacea der Urethra nach Verletzung
57.84.10 ↔	Verschluss einer vesikovaginalen Fistel, offen chirurgisch (abdominal)	58.46.99 ↔	Sonstige Rekonstruktion der Urethra, sonstige
57.84.11 ↔	Verschluss einer vesikovaginalen Fistel, vaginal	58.49.10 ↔	Einzeitige plastische Rekonstruktion der Urethra, mit Präputial- oder Penishaut
57.84.12 ↔	Verschluss einer vesikovaginalen Fistel, transvesikal	58.49.11 ↔	Einzeitige plastische Rekonstruktion der Urethra, mit Mund- oder Harnblasenschleimhaut, sonstige Rekonstruktion
57.84.13 ↔	Verschluss einer vesikovaginalen Fistel, laparoskopisch	58.49.20 ↔	Zweizeitige plastische Rekonstruktion der Urethra, erste Sitzung, mit Präputial- oder Penishaut
57.84.20 ↔	Verschluss einer vesikokutanen Fistel, offen chirurgisch	58.49.21 ↔	Zweizeitige plastische Rekonstruktion der Urethra, erste Sitzung, mit Mund- oder Harnblasenschleimhaut
57.84.21 ↔	Verschluss einer vesikokutanen Fistel, laparoskopisch	58.49.29 ↔	Sonstige plastische Rekonstruktion der Urethra, zweizeitig, erste Sitzung, sonstige Rekonstruktion
57.84.99 ↔	Verschluss einer anderen Harnblasenfistel, sonstige	58.49.30 ↔	Zweizeitige plastische Rekonstruktion der Urethra, zweite Sitzung, n.n.bez.
57.85 ↔	Zystourethroplastik und plastische Rekonstruktion am Harnblasenhals	58.49.31 ↔	Zweizeitige plastische Rekonstruktion der Urethra, zweite Sitzung, mit Präputial- oder Penishaut
57.86 ↔	Plastische Rekonstruktion bei Ekstrophie der Harnblase	58.49.33 ↔	Zweizeitige plastische Rekonstruktion der Urethra, zweite Sitzung, mit Mund- oder Harnblasenschleimhaut
57.87.00 ↔	Rekonstruktion an der Harnblase, n.n.bez.	58.49.39 ↔	Zweizeitige plastische Rekonstruktion der Urethra, zweite Sitzung, sonstige
57.87.10 ↔	Rekonstruktion an der Harnblase, mit Ileum, Kolon oder Magen, offen chirurgisch	58.49.40 ↔	Revision einer plastischen Rekonstruktion an der Urethra
57.87.11 ↔	Rekonstruktion an der Harnblase, mit Ileum, Kolon oder Magen, laparoskopisch	58.49.99 ↔	Sonstige plastische Rekonstruktion an der Urethra, sonstige
57.87.20 ↔	Umwandlung einer anderen supravvesikalen Harnableitung in eine Ersatzharnblase, offen chirurgisch	58.93.11 ↔	Implantation eines künstlichen Harnblasensphinkters
		58.94.00 ↔	Adjustierbare Harninkontinenztherapie, n.n.bez.
		58.94.11 ↔	Implantation eines Systems zur adjustierbaren Harninkontinenztherapie
		58.94.21 ↔	Entfernen eines Systems zur adjustierbaren Harninkontinenztherapie

58.94.31 ↔	Revision ohne Ersatz eines Systems zur adjustierbaren Harninkontinenztherapie	60.61.99 ↔	Lokale Exzision einer Läsion an der Prostata, sonstige
58.94.99 ↔	Adjustierbare Harninkontinenztherapie, sonstige	60.62 ↔	Perineale Prostatektomie
59.00 ↔	Retroperitoneale Dissektion, n.n.bez.	60.69 ↔	Sonstige Prostatektomie, sonstige
59.02 ↔	Sonstige Lösung von perirenal oder periureteralen Adhäsionen	60.72 ↔	Inzision an einer Vesicula seminalis
59.03.00 ↔	Laparoskopische Lösung von perirenal oder periureteralen Adhäsionen, n.n.bez.	60.73 ↔	Exzision einer Vesicula seminalis
59.03.10 ↔	Ureterolyse ohne intraperitoneale Verlagerung, laparoskopisch	60.79 ↔	Operationen an den Vesiculae seminales, sonstige
59.03.11 ↔	Ureterolyse mit intraperitonealer Verlagerung, laparoskopisch	60.81 ↔	Inzision am periprostatichen Gewebe
59.03.99 ↔	Laparoskopische Lösung von perirenal oder periureteralen Adhäsionen, sonstige	60.82 ↔	Exzision am periprostatichen Gewebe
59.09 ↔	Sonstige Inzision am perirenal oder periureteralen Gewebe	60.93 ↔	Plastische Rekonstruktion an der Prostata
59.11 ↔	Sonstige Lösung von perivesikalen Adhäsionen	60.96 ↔	Transurethrale Destruktion von prostatichem Gewebe durch Mikrowellenwärmetherapie
59.12 ↔	Laparoskopische Lösung von perivesikalen Adhäsionen	60.97 ↔	Sonstige transurethrale Destruktion von prostatichem Gewebe durch sonstige Wärmetherapie
59.21 ↔	Biopsie am perirenal oder perivesikalen Gewebe	61.0X.00 ↔	Inzision und Drainage an Skrotum und Tunica vaginalis testis, n.n.bez.
59.3 ↔	Plikatur am urethrovesikalen Übergang	61.0X.10 ↔	Inzision und Drainage an Skrotum und Tunica vaginalis testis, zur Fremdkörperentfernung
59.4 ↔	Suprapubische Schlingensuspension	61.0X.99 ↔	Inzision und Drainage an Skrotum und Tunica vaginalis testis, sonstige
59.5 ↔	Retropubische urethrale Suspension	61.2 ↔	Exzision einer Hydrocele testis
59.6 ↔	Paraurethrale Suspension	61.3X.00 ↔	Exzision oder Destruktion von Läsion oder Gewebe am Skrotum, n.n.bez.
59.71 ↔	Levatorplastik zur urethrovesikalen Suspension	61.3X.10 ↔	Exzision oder Destruktion von Läsion oder Gewebe am Skrotum, partielle Resektion
59.72 ↔	Implantat-Injektion in Urethra und/oder Harnblasenhals	61.3X.11 ↔	Exzision oder Destruktion von Läsion oder Gewebe am Skrotum, totale Resektion
59.73.00 ↔	Transvaginale Suspension, n.n.bez.	61.3X.12 ↔	Exzision oder Destruktion von Läsion oder Gewebe am Skrotum, radikale Resektion
59.73.10 ↔	Transvaginale Suspension mit alloplastischer Bandeinlage, n.n.bez.	61.3X.99 ↔	Exzision oder Destruktion von Läsion oder Gewebe am Skrotum, sonstige
59.73.11 ↔	Transvaginale Suspension mit alloplastischer Bandeinlage, spannungsfreies transvaginales Band [TVT]	61.42 ↔	Verschluss einer Fistel am Skrotum
59.73.12 ↔	Transvaginale Suspension mit alloplastischer Bandeinlage, transobturatorisches Band [TOT]	61.49 ↔	Plastische Rekonstruktion an Skrotum und Tunica vaginalis testis, sonstige
59.73.19 ↔	Transvaginale Suspension mit alloplastischer Bandeinlage, sonstige	61.92 ↔	Exzision einer Läsion an der Tunica vaginalis testis, mit Ausnahme einer Hydrocele testis
59.73.99 ↔	Transvaginale Suspension, sonstige	61.99 ↔	Sonstige Operationen an Skrotum und Tunica vaginalis testis, sonstige
59.74 ↔	Suspensionsoperation beim Mann	62.0 ↔	Inzision am Hoden
59.79 ↔	Sonstige plastische Rekonstruktion bei Stressinkontinenz	62.2 ↔	Exzision oder Destruktion einer Läsion am Hoden
59.91 ↔	Exzision am perirenal oder perivesikalen Gewebe	62.3X.00 ↔	Einseitige Orchidektomie, n.n.bez.
59.92 ↔	Sonstige Operationen am perirenal oder perivesikalen Gewebe	62.3X.10 ↔	Einseitige Orchidektomie, skrotal, ohne Epididymektomie
59.95 ↔	Desintegration eines Harnsteins mit Ultraschall	62.3X.11 ↔	Einseitige Orchidektomie, skrotal, mit Epididymektomie
59.99 ↔	Sonstige Operationen an den Harnorganen, sonstige	62.3X.20 ↔	Einseitige Orchidektomie, Inguinalhoden, ohne Epididymektomie
60.0 ↔	Inzision an der Prostata	62.3X.21 ↔	Einseitige Orchidektomie, Inguinalhoden, mit Epididymektomie
60.20 ↔	Transurethrale Prostatektomie, n.n.bez.	62.3X.30 ↔	Einseitige Orchidektomie, Abdominalhoden, offen chirurgisch
60.21.11 ↔	Transurethrale laserinduzierte Prostatektomie mit Kontakt beim Laser	62.3X.31 ↔	Einseitige Orchidektomie, Abdominalhoden, laparoskopisch
60.21.12 ↔	Transurethrale laserinduzierte Prostatektomie ohne Kontakt beim Laser	62.3X.40 ↔	Einseitige Orchidektomie, radikal
60.22 ↔	Transurethrale Prostatektomie, Elektroresektion und Elektrovaporisation von Prostatagewebe	62.3X.99 ↔	Einseitige Orchidektomie, sonstige
60.29 ↔	Transurethrale Prostatektomie, sonstige	62.41 ↔	Entfernen beider Hoden im gleichen Eingriff
60.3 ↔	Suprapubische Prostatektomie	62.42 ↔	Entfernen eines belassenen Hodens
60.4 ↔	Retropubische Prostatektomie	62.5 ↔	Orchidopexie
60.5X.00 ↔	Radikale Prostatektomie, n.n.bez.	62.61 ↔	Naht einer Hodenverletzung
60.5X.10 ↔	Radikale Prostatektomie, laparoskopisch	62.69 ↔	Sonstige plastische Rekonstruktion am Hoden
60.5X.20 ↔	Radikale Prostatektomie, perineal	62.99.20 ↔	Operative Verlagerung eines Abdominalhodens
60.5X.30 ↔	Radikale Prostatektomie, retropubisch	62.99.30 ↔	Entnahme von Hoden- oder Nebenhodengewebe zur Aufbereitung für die künstliche Insemination
60.5X.99 ↔	Radikale Prostatektomie, sonstige	63.1 ↔	Exzision einer Varikozele und Hydrocele funiculi
60.61.00 ↔	Lokale Exzision einer Läsion an der Prostata, n.n.bez.	63.2 ↔	Exzision einer Epididymis-Zyste
60.61.10 ↔	Lokale Exzision einer Läsion an der Prostata, transurethral	63.3 ↔	Exzision von anderer Läsion oder Gewebe an Funiculus spermaticus und Epididymis
60.61.11 ↔	Lokale Exzision einer Läsion an der Prostata, suprapubisch-transvesikal	63.4 ↔	Epididymektomie
60.61.12 ↔	Lokale Exzision einer Läsion an der Prostata, retropubisch	63.51 ↔	Naht eines Risses an Funiculus spermaticus und Epididymis
60.61.13 ↔	Lokale Exzision einer Läsion an der Prostata, perineal		

63.53 ↔	Transplantation eines Funiculus spermaticus	65.72 ↔	Sonstige Reimplantation eines Ovars
63.59 ↔	Plastische Rekonstruktion an Funiculus spermaticus und Epididymis, sonstige	65.73 ↔	Sonstige Salpingoovarioplastik
63.81 ↔	Naht einer Verletzung an Ductus deferens und Epididymis	65.74 ↔	Laparoskopische einfache Naht am Ovar
63.82 ↔	Plastische Rekonstruktion eines chirurgisch durchtrennten Ductus deferens	65.75 ↔	Laparoskopische Reimplantation eines Ovars
63.83 ↔	Epididymovasostomie	65.76 ↔	Laparoskopische Salpingoovarioplastik
63.84 ↔	Entfernen einer Ligatur vom Ductus deferens	65.79 ↔	Plastische Rekonstruktion am Ovar, sonstige
63.85 ↔	Entfernen eines Ventils vom Ductus deferens	65.81.00 ↔	Laparoskopische Lösung von Adhäsionen an Ovar und Tuba uterina, n.n.bez.
63.89 ↔	Plastische Rekonstruktion an Ductus deferens und Epididymis, sonstige	65.81.10 ↔	Laparoskopische Lösung von Adhäsionen an Ovar und Tuba uterina am Peritoneum des weiblichen Beckens
63.92 ↔	Epididymotomie	65.81.99 ↔	Laparoskopische Lösung von Adhäsionen an Ovar und Tuba uterina, sonstige
63.93 ↔	Inzision am Funiculus spermaticus	65.89.00 ↔	Sonstige Lösung von Adhäsionen von Ovar und Tuba uterina, n.n.bez.
63.94 ↔	Lösung von Adhäsionen am Funiculus spermaticus	65.89.10 ↔	Sonstige Lösung von Adhäsionen von Ovar und Tuba uterina, offen chirurgisch
63.95 ↔	Einsetzen eines Ventils in den Ductus deferens	65.89.11 ↔	Sonstige Lösung von Adhäsionen von Ovar und Tuba uterina, mit mikrochirurgischer Versorgung
63.99 ↔	Sonstige Operationen an Funiculus spermaticus, Epididymis und Ductus deferens, sonstige	65.89.12 ↔	Sonstige Lösung von Adhäsionen von Ovar und Tuba uterina am Peritoneum des weiblichen Beckens, offen chirurgisch
64.3X.00 ↔	Amputation des Penis, n.n.bez.	65.89.13 ↔	Sonstige Lösung von Adhäsionen von Ovar und Tuba uterina am Peritoneum des weiblichen Beckens, mit mikrochirurgischer Versorgung
64.3X.10 ↔	Amputation des Penis, partiell	65.89.99 ↔	Sonstige Lösung von Adhäsionen von Ovar und Tuba uterina, sonstige
64.3X.11 ↔	Amputation des Penis, total	65.92 ↔	Ovar-Transplantation
64.3X.12 ↔	Amputation des Penis, Emaskulation	65.93 ↔	Manuelle Ruptur einer ovariellen Zyste
64.3X.99 ↔	Amputation des Penis, sonstige	65.94 ↔	Denervation am Ovar
64.41 ↔	Naht einer Penisverletzung	65.95 ↔	Lösung einer Torsion am Ovar
64.42 ↔	Lösung einer Chorda des Penis	65.99 ↔	Sonstige Operationen am Ovar, sonstige
64.43 ↔	Konstruktion eines Penis	66.03 ↔	Salpingotomie, offen chirurgisch
64.44.00 ↔	Rekonstruktion des Penis, n.n.bez.	66.04 ↔	Salpingotomie, laparoskopisch
64.44.10 ↔	Rekonstruktion des Penis, Streckung des Penischaftes	66.05 ↔	Salpingotomie, vaginal
64.44.11 ↔	Rekonstruktion des Penis, Korrektur einer penoskrotalen Transposition oder eines vergrabenen Penis (concealed penis oder buried penis)	66.06 ↔	Salpingotomie, vaginal-laparoskopisch assistiert
64.44.99 ↔	Rekonstruktion des Penis, sonstige	66.09 ↔	Salpingotomie, sonstige
64.45 ↔	Reimplantation des Penis	66.41.11 ↔	Totale Salpingektomie, offen chirurgisch
64.51 ↔	Operation zur Geschlechtsumwandlung von weiblich zu männlich	66.41.21 ↔	Totale Salpingektomie, laparoskopisch
64.52 ↔	Operation zur Geschlechtsumwandlung von männlich zu weiblich	66.41.31 ↔	Totale Salpingektomie, vaginal
64.59 ↔	Operation zur Geschlechtsumwandlung, sonstige	66.41.41 ↔	Totale Salpingektomie, vaginal-laparoskopisch assistiert
64.95 ↔	Einsetzen oder Ersetzen einer nicht-aufblasbaren Penisprothese	66.42.11 ↔	Partielle Salpingektomie, offen chirurgisch
64.97 ↔	Einsetzen oder Ersetzen einer aufblasbaren Penisprothese	66.42.21 ↔	Partielle Salpingektomie, laparoskopisch
64.98.20 ↔	Revaskularisierungsoperation oder venöse Sperroperation (bei erektiler Dysfunktion)	66.42.31 ↔	Partielle Salpingektomie, vaginal
64.98.30 ↔	Shuntoperation am Corpus cavernosum	66.42.41 ↔	Partielle Salpingektomie, vaginal-laparoskopisch assistiert
64.98.40 ↔	Revision einer internen Penisprothese	66.49 ↔	Salpingektomie, sonstige
65.01 ↔	Laparoskopische Ovariectomie	66.71 ↔	Einfache Naht an einer Tuba uterina
65.09 ↔	Ovariectomie, sonstige	66.72 ↔	Salpingoovariostomie
65.21 ↔	Marsupialisation einer ovariellen Zyste	66.73 ↔	Salpingosalpingostomie
65.22 ↔	Keilresektion am Ovar	66.74 ↔	Salpingouterostomie
65.23 ↔	Laparoskopische Marsupialisation einer ovariellen Zyste	66.79.10 ↔	Sonstige plastische Rekonstruktion an der Tuba uterina, offen chirurgisch (abdominal)
65.24 ↔	Laparoskopische Keilresektion am Ovar	66.79.20 ↔	Sonstige plastische Rekonstruktion an der Tuba uterina, vaginal
65.25 ↔	Sonstige laparoskopische lokale Exzision oder Destruktion am Ovar	66.79.21 ↔	Sonstige plastische Rekonstruktion an der Tuba uterina, vaginal, laparoskopisch assistiert
65.29 ↔	Sonstige lokale Exzision oder Destruktion am Ovar	66.79.30 ↔	Sonstige plastische Rekonstruktion an der Tuba uterina, laparoskopisch
65.30 ↔	Ovarektomie, n.n.bez.	66.79.99 ↔	Sonstige plastische Rekonstruktion an der Tuba uterina, sonstige
65.31 ↔	Ovarektomie, laparoskopisch	66.93 ↔	Implantation oder Ersetzen einer Tuba uterina-Prothese
65.32 ↔	Ovarektomie, offen chirurgisch	66.94 ↔	Entfernen einer Tuba uterina-Prothese
65.33 ↔	Ovarektomie, vaginal	66.96 ↔	Dilatation einer Tuba uterina
65.34 ↔	Ovarektomie, vaginal-laparoskopisch assistiert	66.97 ↔	Fimbrienimplantation in die Uteruswand
65.39 ↔	Ovarektomie, sonstige	66.A1 ↔	Destruktion und Verschluss der Tubae uterinae, offen chirurgisch
65.40 ↔	Salpingoovarektomie, n.n.bez.	66.A2 ↔	Destruktion und Verschluss der Tubae uterinae, laparoskopisch
65.41 ↔	Salpingoovarektomie, laparoskopisch		
65.42 ↔	Salpingoovarektomie, offen chirurgisch		
65.43 ↔	Salpingoovarektomie, vaginal		
65.44 ↔	Salpingoovarektomie, vaginal-laparoskopisch assistiert		
65.49 ↔	Salpingoovarektomie, sonstige		
65.71 ↔	Sonstige einfache Naht am Ovar		

66.A3 ↔	Destruktion und Verschluss der Tubae uterinae, vaginal	68.29.46 ↔	Exzision und Destruktion eines oder mehrerer Myome am Uterus, offen chirurgisch (abdominal)
66.A4 ↔	Destruktion und Verschluss der Tubae uterinae, vaginal-laparoskopisch assistiert	68.29.47 ↔	Exzision und Destruktion eines oder mehrerer Myome am Uterus, vaginal, laparoskopisch assistiert
66.A9 ↔	Destruktion und Verschluss der Tubae uterinae, sonstige	68.29.48 ↔	Exzision und Destruktion eines oder mehrerer Myome am Uterus, laparoskopisch
66.B1 ↔	Exzision und Destruktion von Gewebe oder Läsion an der Tuba uterina, offen chirurgisch	68.29.4A ↔	Exzision und Destruktion eines oder mehrerer Myome am Uterus, transzervikal
66.B2 ↔	Exzision und Destruktion von Gewebe oder Läsion an der Tuba uterina, vaginal	68.29.4B ↔	Exzision und Destruktion eines oder mehrerer Myome am Uterus, transkutan
66.B3 ↔	Exzision und Destruktion von Gewebe oder Läsion an der Tuba uterina, vaginal-laparoskopisch assistiert	68.30 ↔	Subtotale Hysterektomie, n.n.bez.
66.B4 ↔	Exzision und Destruktion von Gewebe oder Läsion an der Tuba uterina, laparoskopisch	68.31 ↔	Subtotale Hysterektomie, laparoskopisch
66.B9 ↔	Exzision und Destruktion von Gewebe oder Läsion an der Tuba uterina, sonstige	68.32 ↔	Subtotale Hysterektomie, offen chirurgisch
67.4X.00 ↔	Zervixamputation, n.n.bez.	68.39 ↔	Subtotale Hysterektomie, sonstige
67.4X.10 ↔	Radikale Zervixstumpfextirpation, n.n.bez.	68.40 ↔	Totale Hysterektomie, n.n.bez.
67.4X.11 ↔	Radikale Zervixstumpfextirpation, ohne Lymphadenektomie, offen chirurgisch (abdominal)	68.41 ↔	Totale Hysterektomie, laparoskopisch
67.4X.12 ↔	Radikale Zervixstumpfextirpation, ohne Lymphadenektomie, vaginal	68.42 ↔	Totale Hysterektomie, offen chirurgisch
67.4X.13 ↔	Radikale Zervixstumpfextirpation, ohne Lymphadenektomie, vaginal, laparoskopisch unterstützt	68.43 ↔	Totale Hysterektomie, vaginal
67.4X.14 ↔	Radikale Zervixstumpfextirpation, ohne Lymphadenektomie, laparoskopisch	68.44 ↔	Totale Hysterektomie, vaginal-laparoskopisch assistiert [LAVH]
67.4X.20 ↔	Radikale Zervixstumpfextirpation, mit Lymphadenektomie, n.n.bez.	68.49 ↔	Totale Hysterektomie, sonstige
67.4X.21 ↔	Radikale Zervixstumpfextirpation, mit Lymphadenektomie, offen chirurgisch (abdominal)	68.60 ↔	Radikale Hysterektomie, n.n.bez.
67.4X.22 ↔	Radikale Zervixstumpfextirpation, mit Lymphadenektomie, vaginal	68.61 ↔	Radikale Hysterektomie, laparoskopisch
67.4X.23 ↔	Radikale Zervixstumpfextirpation, mit Lymphadenektomie, vaginal, laparoskopisch unterstützt	68.62 ↔	Radikale Hysterektomie, offen chirurgisch
67.4X.24 ↔	Radikale Zervixstumpfextirpation, mit Lymphadenektomie, laparoskopisch	68.63 ↔	Radikale Hysterektomie, vaginal
67.4X.29 ↔	Radikale Zervixstumpfextirpation, mit Lymphadenektomie, sonstige	68.64 ↔	Radikale Hysterektomie, vaginal-laparoskopisch assistiert [LARVH]
67.4X.30 ↔	Exzision eines Stumpfes an der Zervix	68.6A ↔	Radikale Hysterektomie, sonstige
67.4X.99 ↔	Zervixamputation, sonstige	68.8 ↔	Becken-Eviszeration
67.51 ↔	Transabdominale Cerclage der Zervix	69.01 ↔	Dilatation und Curettage zur Beendigung einer Schwangerschaft
67.61 ↔	Naht eines Zervixrisses	69.02 ↔	Dilatation und Curettage im Anschluss an Geburt oder Abort
67.62 ↔	Verschluss einer zervikalen Fistel	69.19 ↔	Sonstige Exzision oder Destruktion an Uterus und uterinem Halteapparat
68.0 ↔	Hysterotomie	69.21 ↔	Operation mit Interposition
68.21.10 ↔	Durchtrennung von endometrialen Synechien, n.n.bez.	69.22 ↔	Sonstige uterine Suspensionsoperation
68.21.11 ↔	Durchtrennung von endometrialen Synechien, hysteroskopisch	69.23 ↔	Plastische Rekonstruktion bei chronischer Inversio uteri mit vaginalem Zugang
68.21.99 ↔	Durchtrennung von endometrialen Synechien, sonstige	69.29 ↔	Sonstige plastische Rekonstruktion an Uterus und uterinem Halteapparat
68.22.00 ↔	Inzision oder Exzision eines kongenitalen uterinen Septums, n.n.bez.	69.3 ↔	Parazervikale Uterusdenervation
68.22.10 ↔	Inzision oder Exzision eines kongenitalen uterinen Septums, vaginal	69.41 ↔	Naht eines Risses am Uterus
68.22.11 ↔	Inzision oder Exzision eines kongenitalen uterinen Septums, hysteroskopisch, ohne Kontrolle	69.42 ↔	Verschluss einer Uterusfistel
68.22.12 ↔	Inzision oder Exzision eines kongenitalen uterinen Septums, hysteroskopisch, laparoskopisch assistiert	69.49.00 ↔	Sonstige plastische Rekonstruktion am Uterus und Metroplastik, n.n.bez.
68.22.13 ↔	Inzision oder Exzision eines kongenitalen uterinen Septums, hysteroskopisch, sonographisch assistiert	69.49.10 ↔	Sonstige plastische Rekonstruktion am Uterus und Metroplastik, offen chirurgisch (abdominal)
68.22.99 ↔	Inzision oder Exzision eines kongenitalen uterinen Septums, sonstige	69.49.20 ↔	Sonstige plastische Rekonstruktion am Uterus und Metroplastik, vaginal
68.29.1G ↔	Exzision und Destruktion von Läsion oder Gewebe des Uterus, offen chirurgisch (abdominal)	69.49.21 ↔	Sonstige plastische Rekonstruktion am Uterus und Metroplastik, vaginal, laparoskopisch assistiert
68.29.1H ↔	Exzision und Destruktion von Läsion oder Gewebe des Uterus, vaginal, laparoskopisch assistiert	69.49.30 ↔	Sonstige plastische Rekonstruktion am Uterus und Metroplastik, laparoskopisch
68.29.1I ↔	Exzision und Destruktion von Läsion oder Gewebe des Uterus, laparoskopisch	69.49.99 ↔	Sonstige plastische Rekonstruktion am Uterus und Metroplastik, sonstige
		69.51 ↔	Aspirationscurettage am Uterus zur Beendigung einer Schwangerschaft
		69.52 ↔	Aspirationscurettage im Anschluss an Geburt oder Abort
		69.6 ↔	Chirurgische Massnahmen zur Provokation oder Regulation der Menstruation
		70.12 ↔	Kuldotomie
		70.13 ↔	Lösung von intraluminalen Adhäsionen der Vagina
		70.41 ↔	Kolpektomie, subtotal
		70.42 ↔	Kolpektomie, total
		70.43 ↔	Kolpektomie, erweitert (radikal)
		70.49 ↔	Obliteration und subtotale oder totale Exstirpation der Vagina, sonstige
		70.50 ↔	Raffung von Zystozele und Rektozele
		70.51 ↔	Raffung einer Zystozele

70.52.00 ↔ Raffung einer Rektozele, n.n.bez.	74.99.20 ↔ Sonstige nicht näher bezeichnete Typen der Sectio caesarea, sekundär
70.52.10 ↔ Douglasplastik	74.99.99 ↔ Sonstige nicht näher bezeichnete Typen der Sectio caesarea, sonstige
70.52.99 ↔ Raffung einer Rektozele, sonstige	75.50 ↔ Naht eines frischen geburtsbedingten Uterusrisses, n.n.bez.
70.53 ↔ Raffung einer Zystozele und Rektozele mit Transplantat oder Prothese	75.51 ↔ Naht eines frischen geburtsbedingten Risses der Zervix
70.54 ↔ Korrektur einer Zystozele mit Transplantat oder Prothese	75.52 ↔ Naht eines frischen geburtsbedingten Risses des Corpus uteri
70.55 ↔ Korrektur einer Rektozele mit Transplantat oder Prothese	75.93 ↔ Chirurgische Korrektur einer Inversio uteri
70.61.11 ↔ Konstruktion einer Vagina mit gestielter Haut des Penis (zur Geschlechtsumwandlung)	75.C2 ↔ Ultraschallgesteuerte Shunteinlage beim Fetus
70.61.99 ↔ Konstruktion einer Vagina, sonstige	75.C3 ↔ Ultraschallgesteuerte Destruktion von fetalem Gewebe
70.62 ↔ Rekonstruktion der Vagina	75.C4 ↔ Ultraschallgesteuerte Embolisation zur fetalen Therapie
70.63 ↔ Konstruktion einer Vagina mit Transplantat oder Prothese	75.C8.11 ↔ Ultraschallgesteuerte Ballonkathetersprengung von Herzklappen
70.64 ↔ Rekonstruktion der Vagina mit Transplantat oder Prothese	75.C8.99 ↔ Ultraschallgesteuerte Eingriffe am fetalen Herz, sonstige
70.72.10 ↔ Verschluss einer kolovaginalen Fistel, offen chirurgisch (abdominal)	75.C9 ↔ Ultraschallgesteuerte invasive fetale Therapien, sonstige
70.72.20 ↔ Verschluss einer kolovaginalen Fistel, vaginal	75.D1 ↔ Fetoskopische Destruktion und Exzision von fetalem Gewebe
70.72.30 ↔ Verschluss einer kolovaginalen Fistel, laparoskopisch	75.D2 ↔ Fetoskopische Einlage und Entfernen eines Trachea-Ballons
70.72.99 ↔ Verschluss einer kolovaginalen Fistel, sonstige	75.D9 ↔ Fetoskopische invasive fetalen Therapien, sonstige
70.73.10 ↔ Verschluss einer rektovaginalen Fistel, offen chirurgisch (abdominal)	75.E1 ↔ Chirurgischer Eingriff am offenen Uterus zur Exzision von Gewebe am Fetus
70.73.20 ↔ Verschluss einer rektovaginalen Fistel, vaginal	75.E2 ↔ Chirurgischer Eingriff am offenen Uterus zur plastischen Rekonstruktion am Fetus
70.73.30 ↔ Verschluss einer rektovaginalen Fistel, laparoskopisch	75.E9 ↔ Offen chirurgische fetale Eingriffe, sonstige
70.73.99 ↔ Verschluss einer rektovaginalen Fistel, sonstige	76.01 ↔ Sequestrektomie an Gesichtsschädelknochen
70.74 ↔ Verschluss einer vaginointestinalen Fistel	76.09.10 ↔ Reosteotomie nach Frakturereposition
70.75 ↔ Verschluss einer anderen Vaginalfistel	76.2X.00 ↔ Lokale Exzision oder Destruktion von Läsion und Gewebe an Gesichtsschädelknochen, n.n.bez.
70.77 ↔ Suspension und Fixation der Vagina	76.2X.10 ↔ Dekortikation eines Gesichtsschädelknochens
70.78 ↔ Suspension und Fixation der Vagina mit Transplantat oder Prothese	76.2X.11 ↔ Exzision von periostalem Gewebe an Gesichtsschädelknochen
70.79.10 ↔ Sonstige vaginale Kolporrhaphie mit Beckenbodenplastik	76.2X.20 ↔ Destruktion von Läsion und Gewebe an Gesichtsschädelknochen
70.8 ↔ Obliteration des Scheidengewölbes	76.2X.31 ↔ Knochenentnahme an Gesichtsschädelknochen zur Transplantation
70.93 ↔ Sonstige Operationen am Douglasraum mit Transplantat oder Prothese	76.2X.99 ↔ Lokale Exzision oder Destruktion von Läsion und Gewebe an Gesichtsschädelknochen, sonstige
71.01 ↔ Lösung von Adhäsionen an der Vulva	76.31.00 ↔ Partielle Mandibulektomie, n.n.bez.
71.5 ↔ Radikale Vulvektomie	76.31.10 ↔ Partielle Mandibulektomie ohne Rekonstruktion
71.61 ↔ Partielle Vulvektomie	76.31.20 ↔ Partielle Mandibulektomie, Rekonstruktion mit mikrovaskulär-anastomosiertem Transplantat
71.62 ↔ Totale Vulvektomie	76.31.21 ↔ Partielle Mandibulektomie, mit Kontinuitätsdurchtrennung und alloplastischer Rekonstruktion
71.72 ↔ Verschluss einer Fistel an Vulva oder Perineum	76.31.29 ↔ Partielle Mandibulektomie mit sonstiger Rekonstruktion
71.73 ↔ Konstruktion des Introitus vaginae	76.31.99 ↔ Partielle Mandibulektomie, sonstige
73.94 ↔ Symphysiotomie zur Geburtserleichterung	76.39.00 ↔ Partielle Ostektomie an anderen Gesichtsschädelknochen, n.n.bez.
74.0X.00 ↔ Klassische Sectio caesarea, n.n.bez.	76.39.10 ↔ Partielle Ostektomie an anderen Gesichtsschädelknochen, Rekonstruktion mit mikrovaskulär-anastomosiertem Transplantat
74.0X.10 ↔ Klassische Sectio caesarea, primär	76.39.11 ↔ Partielle Ostektomie an anderen Gesichtsschädelknochen, Rekonstruktion von Weich- und Hartgewebe
74.0X.20 ↔ Klassische Sectio caesarea, sekundär	76.39.19 ↔ Partielle Ostektomie an anderen Gesichtsschädelknochen, sonstige Rekonstruktion
74.0X.99 ↔ Klassische Sectio caesarea, sonstige	76.39.99 ↔ Partielle Ostektomie an anderen Gesichtsschädelknochen, sonstige
74.1X.00 ↔ Tiefe zervikale Sectio caesarea, n.n.bez.	76.41.00 ↔ Totale Mandibulektomie mit gleichzeitiger Rekonstruktion, n.n.bez.
74.1X.10 ↔ Tiefe zervikale Sectio caesarea, primär	
74.1X.20 ↔ Tiefe zervikale Sectio caesarea, sekundär	
74.1X.99 ↔ Tiefe zervikale Sectio caesarea, sonstige	
74.2X.00 ↔ Extraperitoneale Sectio caesarea, n.n.bez.	
74.2X.10 ↔ Extraperitoneale Sectio caesarea, primär	
74.2X.20 ↔ Extraperitoneale Sectio caesarea, sekundär	
74.2X.99 ↔ Extraperitoneale Sectio caesarea, sonstige	
74.3 ↔ Entfernen einer extratubären, ektopischen Schwangerschaft	
74.4X.00 ↔ Sectio caesarea eines anderen näher bezeichneten Typs, n.n.bez.	
74.4X.10 ↔ Sectio caesarea eines anderen näher bezeichneten Typs, primär	
74.4X.20 ↔ Sectio caesarea eines anderen näher bezeichneten Typs, sekundär	
74.4X.99 ↔ Sectio caesarea eines anderen näher bezeichneten Typs, sonstige	
74.99.00 ↔ Sonstige nicht näher bezeichnete Typen der Sectio caesarea, n.n.bez.	
74.99.10 ↔ Sonstige nicht näher bezeichnete Typen der Sectio caesarea, primär	

76.41.10 ↔	Totale Mandibulektomie mit gleichzeitiger Rekonstruktion, Rekonstruktion mit mikrovaskulär-anastomosiertem Transplantat	76.61.20 ↔	Geschlossene Osteoplastik [Osteotomie] am Ramus mandibulae, mit Distraction
76.41.99 ↔	Totale Mandibulektomie mit gleichzeitiger Rekonstruktion, sonstige	76.61.99 ↔	Geschlossene Osteoplastik [Osteotomie] am Ramus mandibulae, sonstige
76.42 ↔	Sonstige totale Mandibulektomie	76.62.00 ↔	Offene Osteoplastik [Osteotomie] am Ramus mandibulae, n.n.bez.
76.43.00 ↔	Sonstige Rekonstruktion der Mandibula, n.n.bez.	76.62.10 ↔	Offene Osteoplastik [Osteotomie] am Ramus mandibulae, ohne Distraction
76.43.10 ↔	Sonstige Rekonstruktion der Mandibula mit mikrovaskulär-anastomosiertem Transplantat	76.62.20 ↔	Offene Osteoplastik [Osteotomie] am Ramus mandibulae, mit Distraction
76.43.11 ↔	Einsetzen eines CAD-Implantats an Mandibula, zur plastischen Rekonstruktion eines einfachen Defekts	76.62.99 ↔	Offene Osteoplastik [Osteotomie] am Ramus mandibulae, sonstige
76.43.12 ↔	Einsetzen eines CAD-Implantats an Mandibula, zur plastischen Rekonstruktion eines grossen oder komplexen Defekts	76.63.00 ↔	Osteoplastik [Osteotomie] am Corpus mandibulae, n.n.bez.
76.43.99 ↔	Sonstige Rekonstruktion der Mandibula, sonstige	76.63.10 ↔	Osteoplastik [Osteotomie] im seitlichen Alveolarkambereich oder mit frontaler Kontinuitätsdurchtrennung der Mandibula ohne Distraction
76.44.00 ↔	Totale Ostektomie an anderen Gesichtsschädelknochen mit gleichzeitiger Rekonstruktion, n.n.bez.	76.63.11 ↔	Osteoplastik [Osteotomie] im frontalen Alveolarkambereich oder mit Kontinuitätsdurchtrennung am horizontalen Mandibulaast ohne Distraction
76.44.10 ↔	Totale Ostektomie an anderen Gesichtsschädelknochen, Rekonstruktion mit mikrovaskulär-anastomosiertem Transplantat	76.63.12 ↔	Osteoplastik [Osteotomie] zur Kinnverlagerung ohne Distraction
76.44.11 ↔	Totale Ostektomie an anderen Gesichtsschädelknochen, Rekonstruktion mit nicht vaskularisiertem Transplantat	76.63.20 ↔	Verlagerung des Alveolarfortsatzes durch horizontale Distraction nach Osteotomie
76.44.19 ↔	Totale Ostektomie an anderen Gesichtsschädelknochen mit sonstiger Rekonstruktion	76.63.21 ↔	Verlagerung der Mandibula durch Distraction nach Osteotomie im horizontalen Mandibulaast
76.44.99 ↔	Totale Ostektomie an anderen Gesichtsschädelknochen mit gleichzeitiger Rekonstruktion, sonstige	76.63.99 ↔	Osteoplastik [Osteotomie] am Corpus mandibulae, sonstige
76.45 ↔	Sonstige totale Ostektomie an anderen Gesichtsschädelknochen	76.64 ↔	Sonstige orthognathische Chirurgie an der Mandibula
76.46.00 ↔	Sonstige Rekonstruktion an anderen Gesichtsschädelknochen, n.n.bez.	76.65.00 ↔	Segmentale Osteoplastik [Osteotomie] der Maxilla, n.n.bez.
76.46.10 ↔	Sonstige Rekonstruktion an anderen Gesichtsschädelknochen mit mikrovaskulär-anastomosiertem Transplantat	76.65.10 ↔	Segmentale Osteoplastik [Osteotomie] der Maxilla, ohne Distraction
76.46.99 ↔	Sonstige Rekonstruktion an anderen Gesichtsschädelknochen, sonstige	76.65.20 ↔	Osteotomie der Maxilla im frontalen Alveolarkambereich, mit Distraction
76.5X.00 ↔	Temporomandibuläre Arthroplastik, n.n.bez.	76.65.21 ↔	Osteotomie der Maxilla im seitlichen Alveolarkambereich, mit Distraction
76.5X.10 ↔	Kondylektomie am Kiefergelenk mit Rekonstruktion	76.65.22 ↔	Osteotomie der Maxilla im frontalen und seitlichen Alveolarkambereich in mehreren Segmenten, mit Distraction
76.5X.19 ↔	Sonstige Kondylektomie am Kiefergelenk	76.65.99 ↔	Segmentale Osteoplastik [Osteotomie] der Maxilla, sonstige
76.5X.20 ↔	Diskoplastik am Kiefergelenk mit Rekonstruktion	76.66.00 ↔	Totale Osteoplastik [Osteotomie] der Maxilla, n.n.bez.
76.5X.29 ↔	Sonstige Diskoplastik am Kiefergelenk	76.66.10 ↔	Totale Osteoplastik [Osteotomie] der Maxilla ohne Distraction
76.5X.30 ↔	Exstirpation des Discus articularis am Kiefergelenk mit Rekonstruktion	76.66.20 ↔	Osteotomie der Maxilla in der Le-Fort-I-Ebene in einem Stück mit Distraction
76.5X.39 ↔	Sonstige Exstirpation des Discus articularis am Kiefergelenk	76.66.21 ↔	Osteotomie der Maxilla in der Le-Fort-I-Ebene in zwei Stücken mit Distraction
76.5X.40 ↔	Resektion am Tuberculum articulare des Kiefergelenks	76.66.22 ↔	Osteotomie der Maxilla in der Le-Fort-I-Ebene in drei oder mehr Stücken mit Distraction
76.5X.41 ↔	Plastische Rekonstruktion am Kiefergelenk	76.66.30 ↔	Plastische Rekonstruktion und Augmentation der Maxilla durch totale Auflagerungsplastik
76.5X.42 ↔	Gelenkstabilisierung (bewegungseinschränkend) des Kiefergelenks	76.66.99 ↔	Totale Osteoplastik [Osteotomie] der Maxilla, sonstige
76.5X.50 ↔	Arthroskopische Entfernung eines freien Gelenkkörpers am Kiefergelenk	76.67 ↔	Reduktionsgenioplastik
76.5X.59 ↔	Sonstige Entfernung eines freien Gelenkkörpers am Kiefergelenk	76.68 ↔	Augmentationsgenioplastik
76.5X.60 ↔	Implantation einer Endoprothese am Kiefergelenk	76.69.10 ↔	Osteotomie zur Verlagerung des Mittelgesichts in der Le-Fort-II- oder Le-Fort-III-Ebene ohne Distraction
76.5X.61 ↔	Wechsel einer Endoprothese am Kiefergelenk	76.69.20 ↔	Osteotomie zur Verlagerung des Mittelgesichts in der Le-Fort-II-Ebene mit Distraction
76.5X.70 ↔	Implantation einer Totalendoprothese am Kiefergelenk mit vorgefertigten Komponenten	76.69.21 ↔	Osteotomie zur Verlagerung des Mittelgesichts in der Le-Fort-II-Ebene, kombiniert mit anderer Osteotomie mit Distraction
76.5X.71 ↔	Implantation einer Totalendoprothese am Kiefergelenk mit CAD-CAM gefertigten Komponenten	76.69.30 ↔	Osteotomie zur Verlagerung des Mittelgesichts in der Le-Fort-III-Ebene mit Distraction
76.5X.90 ↔	Sonstige temporomandibuläre Arthroplastik oder Diskoplastik am Kiefergelenk		
76.5X.99 ↔	Temporomandibuläre Arthroplastik, sonstige		
76.61.00 ↔	Geschlossene Osteoplastik [Osteotomie] am Ramus mandibulae, n.n.bez.		
76.61.10 ↔	Geschlossene Osteoplastik [Osteotomie] am Ramus mandibulae, ohne Distraction		

76.69.40 ↔	Osteotomie zur Verlagerung des Mittelgesichts in der Le-Fort-III-Ebene, kombiniert mit Le-Fort-I-Ebene mit Distraction	76.97 ↔	Entfernen von internem Osteosynthesematerial vom Gesichtsschädelknochen
76.69.90 ↔	Sonstige Osteotomie zur Verlagerung des Mittelgesichts	77.00 ↔	Sequestrektomie, n.n.bez.
76.70 ↔	Reposition einer Gesichtsschädelfraktur, n.n.bez.	77.01.00 ↔	Sequestrektomie an Skapula, Klavikula, Rippen und Sternum, n.n.bez.
76.72 ↔	Offene Reposition einer Jochbein- und Jochbogenfraktur	77.01.10 ↔	Sequestrektomie an Skapula und Klavikula, ohne Einlage eines Medikamententrägers
76.74 ↔	Offene Reposition einer Maxillafraktur	77.01.11 ↔	Sequestrektomie an Skapula und Klavikula, mit Einlage eines Medikamententrägers
76.76.00 ↔	Offene Reposition einer Mandibulafraktur, n.n.bez.	77.01.20 ↔	Sequestrektomie an Rippen und Sternum, ohne Einlage eines Medikamententrägers
76.76.10 ↔	Offene Reposition einer Einfachfraktur des Corpus mandibulae	77.01.21 ↔	Sequestrektomie an Rippen und Sternum, mit Einlage eines Medikamententrägers
76.76.11 ↔	Offene Reposition einer Mehrfachfraktur des Corpus mandibulae	77.01.99 ↔	Sequestrektomie an Skapula, Klavikula, Rippen und Sternum, sonstige
76.76.20 ↔	Offene Reposition (von aussen) einer Einfach- oder Mehrfachfraktur des Ramus mandibulae	77.02.00 ↔	Sequestrektomie am Humerus, n.n.bez.
76.76.21 ↔	Offene Reposition (transoral) einer Einfach- oder Mehrfachfraktur des Ramus mandibulae	77.02.10 ↔	Sequestrektomie am Humerus, ohne Einlage eines Medikamententrägers
76.76.30 ↔	Offene Reposition (transoral oder von aussen) einer Fraktur des Processus articularis mandibulae	77.02.11 ↔	Sequestrektomie am Humerus, mit Einlage eines Medikamententrägers
76.76.99 ↔	Offene Reposition einer Mandibulafraktur, sonstige	77.02.99 ↔	Sequestrektomie am Humerus, sonstige
76.77.00 ↔	Offene Reposition einer Processus alveolaris-Fraktur, n.n.bez.	77.03.00 ↔	Sequestrektomie an Radius und Ulna, n.n.bez.
76.77.10 ↔	Offene Reposition einer Processus alveolaris-Fraktur der Maxilla	77.03.10 ↔	Sequestrektomie an Radius und Ulna, ohne Einlage eines Medikamententrägers
76.77.11 ↔	Offene Reposition einer Processus alveolaris-Fraktur der Mandibula	77.03.11 ↔	Sequestrektomie an Radius und Ulna, mit Einlage eines Medikamententrägers
76.77.99 ↔	Offene Reposition einer Processus alveolaris-Fraktur, sonstige	77.03.99 ↔	Sequestrektomie an Radius und Ulna, sonstige
76.78.11 ↔	Endoskopische Reposition einer Stirnhöhlenvorderwandfraktur	77.04.00 ↔	Sequestrektomie an Karpalia und Metakarpalia, n.n.bez.
76.78.21 ↔	Endoskopische Reposition einer Orbitafraktur	77.04.10 ↔	Sequestrektomie an Karpalia und Metakarpalia, ohne Einlage eines Medikamententrägers
76.79.00 ↔	Sonstige offene Reposition einer Gesichtsschädelfraktur, n.n.bez.	77.04.11 ↔	Sequestrektomie an Karpalia und Metakarpalia, mit Einlage eines Medikamententrägers
76.79.10 ↔	Sonstige offene Reposition einer Fraktur des Orbitadaches	77.04.99 ↔	Sequestrektomie an Karpalia und Metakarpalia, sonstige
76.79.11 ↔	Sonstige offene Reposition einer Fraktur der lateralen Orbitawand	77.05.00 ↔	Sequestrektomie an Femur, n.n.bez.
76.79.19 ↔	Sonstige offene Reposition einer sonstigen Orbitafraktur	77.05.10 ↔	Sequestrektomie an Femur, ohne Einlage eines Medikamententrägers
76.79.20 ↔	Sonstige offene Reposition einer Stirnhöhlenwandfraktur	77.05.11 ↔	Sequestrektomie an Femur, mit Einlage eines Medikamententrägers
76.79.30 ↔	Sonstige offene Reposition einer nasoethmoidalen Mittelgesichtsfraktur	77.05.99 ↔	Sequestrektomie an Femur, sonstige
76.79.31 ↔	Sonstige offene Reposition einer zentrolateralen Mittelgesichtsfraktur	77.06.00 ↔	Sequestrektomie an der Patella, n.n.bez.
76.79.39 ↔	Sonstige offene Reposition einer sonstigen lateralen Mittelgesichtsfraktur	77.06.10 ↔	Sequestrektomie an der Patella, ohne Einlage eines Medikamententrägers
76.79.40 ↔	Sonstige offene Reposition kombinierter Mittelgesichtsfrakturen (Mehrfachfraktur)	77.06.11 ↔	Sequestrektomie an der Patella, mit Einlage eines Medikamententrägers
76.79.99 ↔	Sonstige offene Reposition einer Gesichtsschädelfraktur, sonstige	77.06.99 ↔	Sequestrektomie an der Patella, sonstige
76.91.00 ↔	Knochentransplantat an Gesichtsschädelknochen, n.n.bez.	77.07.00 ↔	Sequestrektomie an Tibia und Fibula, n.n.bez.
76.91.10 ↔	Transplantat an Gesichtsschädelknochen	77.07.10 ↔	Sequestrektomie an Tibia und Fibula, ohne Einlage eines Medikamententrägers
76.91.11 ↔	Knochentransplantat an Gesichtsschädelknochen, gefässgestielt	77.07.11 ↔	Sequestrektomie an Tibia und Fibula, mit Einlage eines Medikamententrägers
76.91.99 ↔	Knochentransplantat an Gesichtsschädelknochen, sonstige	77.07.99 ↔	Sequestrektomie an Tibia und Fibula, sonstige
76.92.20 ↔	Einsetzen von CAD-Implantat an Gesichtsschädel ohne Beteiligung des Hirnschädels, bis zu 2 Regionen	77.08.10 ↔	Sequestrektomie an Tarsalia und Metatarsalia, ohne Einlage eines Medikamententrägers
76.92.21 ↔	Einsetzen von CAD-Implantat an Gesichtsschädel ohne Beteiligung des Hirnschädels, ab 3 Regionen	77.08.11 ↔	Sequestrektomie an Tarsalia und Metatarsalia, mit Einlage eines Medikamententrägers
76.92.30 ↔	Einsetzen eines CAD-Implantats an Maxilla, zur plastischen Rekonstruktion eines einfachen Defekts	77.08.99 ↔	Sequestrektomie an Tarsalia und Metatarsalia, sonstige
76.92.31 ↔	Einsetzen eines CAD-Implantats an Maxilla, zur plastischen Rekonstruktion eines grossen oder komplexen Defekts	77.09.00 ↔	Sequestrektomie an anderen näher bezeichneten Knochen, ohne Gesichtsschädelknochen, n.n.bez.
76.94 ↔	Offene Reposition einer Kiefergelenksluxation	77.09.10 ↔	Sequestrektomie an Phalangen der Hand, ohne Einlage eines Medikamententrägers
		77.09.11 ↔	Sequestrektomie an Phalangen der Hand, mit Einlage eines Medikamententrägers
		77.11.10 ↔	Knocheninzision an Skapula und Klavikula, Exploration und Knochenbohrung
		77.11.11 ↔	Knocheninzision an Skapula und Klavikula, Fremdkörperentfernung
		77.11.12 ↔	Knocheninzision an Skapula und Klavikula, Einlage und Entfernung eines Medikamententrägers

77.11.13 ↔ Knocheninzision an Skapula und Klavikula, Drainage	77.17.10 ↔ Sonstige Knocheninzision ohne Knochendurchtrennung an Tibia und Fibula, Exploration und Knochenbohrung
77.11.20 ↔ Knocheninzision an Rippen und Sternum, Exploration und Knochenbohrung	77.17.11 ↔ Sonstige Knocheninzision ohne Knochendurchtrennung an Tibia und Fibula, Fremdkörperentfernung
77.11.21 ↔ Knocheninzision an Rippen und Sternum, Fremdkörperentfernung	77.17.12 ↔ Sonstige Knocheninzision ohne Knochendurchtrennung an Tibia und Fibula, Einlage und Entfernung eines Medikamententrägers
77.11.22 ↔ Knocheninzision an Rippen und Sternum, Einlage und Entfernung eines Medikamententrägers	77.17.13 ↔ Sonstige Knocheninzision ohne Knochendurchtrennung an Tibia und Fibula, Drainage
77.11.23 ↔ Knocheninzision an Rippen und Sternum, Drainage	77.18.11 ↔ Sonstige Knocheninzision ohne Knochendurchtrennung am Talus, Exploration und Knochenbohrung
77.12.10 ↔ Sonstige Knocheninzision ohne Knochendurchtrennung am Humerus, Exploration und Knochenbohrung	77.18.12 ↔ Sonstige Knocheninzision ohne Knochendurchtrennung am Talus, Fremdkörperentfernung
77.12.11 ↔ Sonstige Knocheninzision ohne Knochendurchtrennung am Humerus, Fremdkörperentfernung	77.18.13 ↔ Sonstige Knocheninzision ohne Knochendurchtrennung am Talus, Einlage und Entfernung eines Medikamententrägers
77.12.12 ↔ Sonstige Knocheninzision ohne Knochendurchtrennung am Humerus, Einlage und Entfernung eines Medikamententrägers	77.18.14 ↔ Sonstige Knocheninzision ohne Knochendurchtrennung am Talus, Drainage
77.12.13 ↔ Sonstige Knocheninzision ohne Knochendurchtrennung am Humerus, Drainage	77.18.21 ↔ Sonstige Knocheninzision ohne Knochendurchtrennung am Kalkaneus, Exploration und Knochenbohrung
77.13.10 ↔ Sonstige Knocheninzision ohne Knochendurchtrennung an Radius und Ulna, Exploration und Knochenbohrung	77.18.22 ↔ Sonstige Knocheninzision ohne Knochendurchtrennung am Kalkaneus, Fremdkörperentfernung
77.13.11 ↔ Sonstige Knocheninzision ohne Knochendurchtrennung an Radius und Ulna, Fremdkörperentfernung	77.18.23 ↔ Sonstige Knocheninzision ohne Knochendurchtrennung am Kalkaneus, Einlage und Entfernung eines Medikamententrägers
77.13.12 ↔ Sonstige Knocheninzision ohne Knochendurchtrennung an Radius und Ulna, Einlage oder Entfernung eines Medikamententrägers	77.18.24 ↔ Sonstige Knocheninzision ohne Knochendurchtrennung am Kalkaneus, Drainage
77.13.13 ↔ Sonstige Knocheninzision ohne Knochendurchtrennung an Radius und Ulna, Drainage	77.18.31 ↔ Sonstige Knocheninzision ohne Knochendurchtrennung an sonstigen Tarsalia, Exploration und Knochenbohrung
77.14.10 ↔ Sonstige Knocheninzision ohne Knochendurchtrennung an Karpalia und Metakarpalia, Exploration und Knochenbohrung	77.18.32 ↔ Sonstige Knocheninzision ohne Knochendurchtrennung an sonstigen Tarsalia, Fremdkörperentfernung
77.14.11 ↔ Sonstige Knocheninzision ohne Knochendurchtrennung an Karpalia und Metakarpalia, Fremdkörperentfernung	77.18.33 ↔ Sonstige Knocheninzision ohne Knochendurchtrennung an sonstigen Tarsalia, Einlage und Entfernung eines Medikamententrägers
77.14.12 ↔ Sonstige Knocheninzision ohne Knochendurchtrennung an Karpalia und Metakarpalia, Einlage und Entfernung eines Medikamententrägers	77.18.34 ↔ Sonstige Knocheninzision ohne Knochendurchtrennung an sonstigen Tarsalia, Drainage
77.14.13 ↔ Sonstige Knocheninzision ohne Knochendurchtrennung an Karpalia und Metakarpalia, Drainage	77.18.41 ↔ Sonstige Knocheninzision ohne Knochendurchtrennung an Metatarsalia, Exploration und Knochenbohrung
77.15.10 ↔ Sonstige Knocheninzision ohne Knochendurchtrennung am (sonstigen) Femur, Exploration und Knochenbohrung	77.18.42 ↔ Sonstige Knocheninzision ohne Knochendurchtrennung an Metatarsalia, Fremdkörperentfernung
77.15.11 ↔ Sonstige Knocheninzision ohne Knochendurchtrennung am Femur, Fremdkörperentfernung	77.18.43 ↔ Sonstige Knocheninzision ohne Knochendurchtrennung an Metatarsalia, Einlage und Entfernung eines Medikamententrägers
77.15.12 ↔ Sonstige Knocheninzision ohne Knochendurchtrennung am Femur, Einlage und Entfernung eines Medikamententrägers	77.18.44 ↔ Sonstige Knocheninzision ohne Knochendurchtrennung an Metatarsalia, Drainage
77.15.13 ↔ Sonstige Knocheninzision ohne Knochendurchtrennung am Femur, Drainage	77.19.10 ↔ Knocheninzision an Phalangen der Hand, Exploration und Knochenbohrung
77.15.20 ↔ Sonstige Knocheninzision ohne Knochendurchtrennung am Femur, Exploration und Knochenbohrung am Schenkelhals	77.19.11 ↔ Knocheninzision an Phalangen der Hand, Fremdkörperentfernung
77.16.10 ↔ Sonstige Knocheninzision ohne Knochendurchtrennung an der Patella, Exploration und Knochenbohrung	77.19.12 ↔ Knocheninzision an Phalangen der Hand, Einlage und Entfernung eines Medikamententrägers
77.16.11 ↔ Sonstige Knocheninzision ohne Knochendurchtrennung an der Patella, Fremdkörperentfernung	77.19.13 ↔ Knocheninzision an Phalangen der Hand, Drainage
77.16.12 ↔ Sonstige Knocheninzision ohne Knochendurchtrennung an der Patella, Einlage und Entfernung eines Medikamententrägers	77.19.19 ↔ Sonstige Knocheninzision an Phalangen der Hand
77.16.13 ↔ Sonstige Knocheninzision ohne Knochendurchtrennung an der Patella, Drainage	77.19.30 ↔ Knocheninzision am Beckenknochen, Exploration und Knochenbohrung
	77.19.31 ↔ Knocheninzision am Beckenknochen, Fremdkörperentfernung
	77.19.32 ↔ Knocheninzision am Beckenknochen, Einlage und Entfernung von Medikamententrägern

- 77.19.33 ↔ Knocheninzision am Beckenknochen, Drainage
77.19.39 ↔ Sonstige Knocheninzision am Beckenknochen
77.19.40 ↔ Knocheninzision an den Phalangen des Fusses, Exploration und Knochenbohrung
77.19.41 ↔ Knocheninzision an den Phalangen des Fusses, Fremdkörperentfernung
77.19.42 ↔ Knocheninzision an den Phalangen des Fusses, Einlage und Entfernung eines Medikamententrägers
77.19.43 ↔ Knocheninzision an den Phalangen des Fusses, Drainage
77.19.49 ↔ Sonstige Knocheninzision an den Phalangen des Fusses
77.19.90 ↔ Knocheninzision an sonstigen näher bezeichneten Knochen, Exploration und Knochenbohrung
77.19.91 ↔ Knocheninzision an sonstigen näher bezeichneten Knochen, Fremdkörperentfernung
77.19.92 ↔ Knocheninzision an sonstigen näher bezeichneten Knochen, Einlage und Entfernung eines Medikamententrägers
77.19.93 ↔ Knocheninzision an sonstigen näher bezeichneten Knochen, Drainage
77.21.10 ↔ Keilosteotomie an Skapula
77.21.11 ↔ Keilosteotomie an Klavikula
77.21.20 ↔ Keilosteotomie an einer Rippe
77.21.21 ↔ Keilosteotomie am Sternum
77.22 ↔ Keilosteotomie am Humerus
77.23 ↔ Keilosteotomie an Radius und Ulna
77.24 ↔ Keilosteotomie an Karpalia und Metakarpalia
77.25.00 ↔ Keilosteotomie am Femur, n.n.bez.
77.25.10 ↔ Keilosteotomie am Schenkelhals
77.25.20 ↔ Keilosteotomie am sonstigen Femur
77.25.99 ↔ Keilosteotomie am Femur, sonstige
77.27.00 ↔ Keilosteotomie an Tibia und Fibula, n.n.bez.
77.27.10 ↔ Keilosteotomie an der Tibia
77.27.20 ↔ Keilosteotomie an der Fibula
77.27.99 ↔ Keilosteotomie an Tibia und Fibula, sonstige
77.28.10 ↔ Keilosteotomie am Talus
77.28.20 ↔ Keilosteotomie am Kalkaneus
77.28.30 ↔ Keilosteotomie an sonstigen Tarsalia
77.28.40 ↔ Keilosteotomie an Metatarsalia
77.28.99 ↔ Keilosteotomie an Tarsalia und Metatarsalia, sonstige
77.29.10 ↔ Keilosteotomie an Phalangen der Hand
77.29.30 ↔ Keilosteotomie am Beckenknochen
77.29.40 ↔ Keilosteotomie an Phalangen des Fusses
77.31.10 ↔ Sonstige Knochendurchtrennung an Skapula
77.31.11 ↔ Sonstige Knochendurchtrennung an Klavikula
77.31.12 ↔ Komplexe (mehrdimensionale) Osteotomie (mit Achsenkorrektur) an Skapula
77.31.13 ↔ Komplexe (mehrdimensionale) Osteotomie (mit Achsenkorrektur) an Klavikula
77.31.20 ↔ Sonstige Knochendurchtrennung an der Rippe
77.31.21 ↔ Sonstige Knochendurchtrennung am Sternum
77.32.10 ↔ Kortikotomie bei Segmenttransport am Humerus
77.33.00 ↔ Sonstige Knochendurchtrennung an Radius und Ulna, n.n.bez.
77.33.10 ↔ Kortikotomie bei Segmenttransport an Radius und Ulna
77.33.11 ↔ Komplexe (mehrdimensionale) Osteotomie (mit Achsenkorrektur) an Radius und Ulna
77.33.20 ↔ Knochendurchtrennung an distaler Ulna und Ulnaschaft
77.33.99 ↔ Sonstige Knochendurchtrennung an Radius und Ulna, sonstige
77.34.10 ↔ Rotationsosteotomie an Karpalia und Metakarpalia
77.34.11 ↔ Komplexe (mehrdimensionale) Osteotomie an Karpalia und Metakarpalia
77.34.99 ↔ Sonstige Knochendurchtrennung an Karpalia und Metakarpalia, sonstige
77.35.00 ↔ Sonstige Knochendurchtrennung am Femur, n.n.bez.
77.35.10 ↔ Rotationsosteotomie am Schenkelhals
77.35.11 ↔ Kortikotomie bei Segmenttransport am Schenkelhals
77.35.12 ↔ Komplexe (mehrdimensionale) Osteotomie (mit Achsenkorrektur) am Schenkelhals
77.35.19 ↔ Sonstige Knochendurchtrennung am Schenkelhals
77.35.20 ↔ Rotationsosteotomie an sonstigen Teilen des Femurs
77.35.21 ↔ Kortikotomie bei Segmenttransport an sonstigen Teilen des Femurs
77.35.22 ↔ Komplexe (mehrdimensionale) Osteotomie (mit Achsenkorrektur) an sonstigen Teilen des Femurs
77.35.24 ↔ Trochanterosteotomie bei chirurgischer Hüftluxation
77.35.99 ↔ Sonstige Knochendurchtrennung am Femur, sonstige
77.37.00 ↔ Sonstige Knochendurchtrennung an Tibia und Fibula, n.n.bez.
77.37.10 ↔ Rotationsosteotomie an der Tibia
77.37.12 ↔ Kortikotomie bei Segmenttransport an der Tibia
77.37.13 ↔ Komplexe (mehrdimensionale) Osteotomie (mit Achsenkorrektur) an der Tibia
77.37.14 ↔ Valgisierende oder varisierende Osteotomie an der Tibia
77.37.19 ↔ Sonstige Knochendurchtrennung an der Tibia
77.37.20 ↔ Rotationsosteotomie an der Fibula
77.37.21 ↔ Kortikotomie bei Segmenttransport an der Fibula
77.37.22 ↔ Komplexe (mehrdimensionale) Osteotomie (mit Achsenkorrektur) an der Fibula
77.37.29 ↔ Sonstige Knochendurchtrennung an der Fibula
77.37.99 ↔ Sonstige Knochendurchtrennung an Tibia und Fibula, sonstige
77.38.10 ↔ Rotationsosteotomie an Tarsalia
77.38.11 ↔ Kortikotomie bei Segmenttransport an Tarsalia
77.38.12 ↔ Komplexe (mehrdimensionale) Osteotomie (mit Achsenkorrektur) an Tarsalia
77.38.13 ↔ Komplexe (mehrdimensionale) Osteotomie (mit Achsenkorrektur) an Metatarsalia
77.38.19 ↔ Sonstige Knochendurchtrennung an Tarsalia
77.38.29 ↔ Sonstige Knochendurchtrennung an Metatarsalia
77.38.99 ↔ Sonstige Knochendurchtrennung an Tarsalia und Metatarsalia, sonstige
77.39.10 ↔ Rotationsosteotomie an Phalangen der Hand
77.39.19 ↔ Sonstige Knochendurchtrennung an Phalangen der Hand
77.39.30 ↔ Rotationsosteotomie am Becken
77.39.31 ↔ Kortikotomie bei Segmenttransport am Becken
77.39.32 ↔ Komplexe (mehrdimensionale) Osteotomie (mit Achsenkorrektur) am Becken
77.39.39 ↔ Sonstige Knochendurchtrennung am Becken
77.39.40 ↔ Korrekturosteotomie an Phalangen des Fusses
77.39.49 ↔ Sonstige Knochendurchtrennung an Phalangen des Fusses
77.51 ↔ Plastische Rekonstruktion bei Hallux valgus und rigidus mit Exostosenresektion, Weichteilkorrektur und Osteotomie am Os metatarsale I
77.52 ↔ Plastische Rekonstruktion bei Hallux valgus und rigidus mit Exostosenresektion, Weichteilkorrektur und Arthrodeese
77.53 ↔ Plastische Rekonstruktion bei Hallux valgus und rigidus mit anderer Exostosenresektion und Weichteilkorrektur
77.54 ↔ Resektion oder Korrekturosteotomie bei Digitus quintus varus
77.56 ↔ Plastische Rekonstruktion bei Hammerzehe
77.57 ↔ Plastische Rekonstruktion bei Krallenzehe
77.58 ↔ Sonstige Resektion, Arthrodeese und plastische Rekonstruktion an Zehen
77.5A ↔ Sonstige Exostosenresektion bei Hallux valgus und rigidus
77.61.10 ↔ Lokale Resektion und Destruktion von Knochenläsion oder -gewebe an Skapula und Klavikula
77.61.11 ↔ Lokale Resektion und Destruktion von Knochenläsion oder -gewebe an einer Rippe

77.61.12 ↔	Lokale Resektion und Destruktion von Knochenläsion oder -gewebe am Sternum	77.96 ↔	Totale Patella-Resektion
77.61.20 ↔	Débridement an Skapula und Klavikula	77.97.00 ↔	Totale Resektion von Tibia und Fibula, n.n.bez.
77.62.20 ↔	Débridement am Humerus	77.97.10 ↔	Totale Resektion von Tibia
77.62.99 ↔	Lokale Resektion und Destruktion von Knochenläsion oder -gewebe am Humerus, sonstige	77.97.11 ↔	Totale Resektion von Fibula
77.63.20 ↔	Débridement an Radius und Ulna	77.97.99 ↔	Totale Resektion von Tibia und Fibula, sonstige
77.63.99 ↔	Lokale Resektion und Destruktion von Knochenläsion oder -gewebe an Radius und Ulna, sonstige	77.98.10 ↔	Totale Resektion von Tarsalia
77.64.20 ↔	Débridement an Karpalia und Metakarpalia	77.98.11 ↔	Totale Resektion von Metatarsalia
77.64.99 ↔	Lokale Resektion und Destruktion von Knochenläsion oder -gewebe an Karpalia und Metakarpalia, sonstige	77.98.99 ↔	Totale Resektion von Tarsalia und Metatarsalia, sonstige
77.65.20 ↔	Débridement am Femur	77.99.10 ↔	Totale Knochenresektionen an Phalangen der Hand
77.65.99 ↔	Lokale Resektion und Destruktion von Knochenläsion oder -gewebe am Femur, sonstige	77.99.30 ↔	Totale Knochenresektionen am Becken
77.68.10 ↔	Lokale Resektion und Destruktion von Knochenläsion oder -gewebe an Tarsalia	77.99.40 ↔	Totale Knochenresektionen an Phalangen des Fusses
77.68.11 ↔	Lokale Resektion und Destruktion von Knochenläsion oder -gewebe an Metatarsalia	78.01.10 ↔	Knochen transplantation an Skapula und Klavikula, gefässgestielt mit mikrovaskulärer Anastomose
77.68.20 ↔	Débridement an Tarsalia	78.01.11 ↔	Knochen transplantation an Skapula und Klavikula, gefässgestielt ohne mikrovaskulärer Anastomose
77.68.21 ↔	Débridement an Metatarsalia	78.01.13 ↔	Knorpel-Knochen transplantation an Skapula und Klavikula, autogen und allogene
77.68.99 ↔	Lokale Resektion und Destruktion von Knochenläsion oder -gewebe an Tarsalia und Metatarsalia, sonstige	78.01.14 ↔	Knochen transplantation an Skapula und Klavikula, autogen, Spongiosa und kortikospöngöser Span
77.69.10 ↔	Lokale Resektion und Destruktion von Knochenläsion oder -gewebe an Phalangen der Hand	78.01.15 ↔	Knochen transplantation an Skapula und Klavikula, allogene oder xenogene, Spongiosa und kortikospöngöser Span
77.69.12 ↔	Lokale Resektion und Destruktion von Knochenläsion oder -gewebe am Becken	78.01.18 ↔	Knochen transplantation an Skapula und Klavikula, allogene oder xenogene, Röhrenknochen
77.69.13 ↔	Lokale Resektion und Destruktion von Knochenläsion oder -gewebe an Phalangen des Fusses	78.02.10 ↔	Knochen transplantation am Humerus, gefässgestielt mit mikrovaskulärer Anastomose
77.69.20 ↔	Débridement an Phalangen der Hand	78.02.11 ↔	Knochen transplantation am Humerus, gefässgestielt ohne mikrovaskuläre Anastomose
77.69.22 ↔	Débridement am Becken	78.02.13 ↔	Knorpel-Knochen transplantation am Humerus, autogen und allogene
77.69.23 ↔	Débridement an Phalangen des Fusses	78.03.10 ↔	Knochen transplantation an Radius und Ulna, gefässgestielt mit mikrovaskulärer Anastomose
77.81.11 ↔	Sonstige partielle Knochenresektion an einer Rippe	78.03.11 ↔	Knochen transplantation an Radius und Ulna, gefässgestielt ohne mikrovaskulärer Anastomose
77.81.12 ↔	Sonstige partielle Knochenresektion am Sternum	78.03.13 ↔	Knorpel-Knochen transplantation an Radius und Ulna, autogen und allogene
77.82 ↔	Sonstige partielle Knochenresektion am Humerus	78.04.10 ↔	Knochen transplantation an Karpalia und Metakarpalia, gefässgestielt mit mikrovaskulärer Anastomose
77.83 ↔	Sonstige partielle Knochenresektion an Radius und Ulna	78.04.11 ↔	Knochen transplantation an Karpalia und Metakarpalia, gefässgestielt ohne mikrovaskuläre Anastomose
77.84 ↔	Sonstige partielle Knochenresektion an Karpalia und Metakarpalia	78.04.13 ↔	Knorpel-Knochen transplantation an Karpalia und Metakarpalia, autogen und allogene
77.85 ↔	Sonstige partielle Knochenresektion am Femur	78.05.10 ↔	Knochen transplantation am Femur, gefässgestielt mit mikrovaskulärer Anastomose
77.86 ↔	Sonstige partielle Knochenresektion aus der Patella	78.05.11 ↔	Knochen transplantation am Femur, gefässgestielt, ohne mikrovaskuläre Anastomose
77.87.00 ↔	Sonstige partielle Knochenresektion an Tibia und Fibula, n.n.bez.	78.05.13 ↔	Knorpel-Knochen transplantation am Femur, autogen und allogene
77.87.10 ↔	Sonstige partielle Knochenresektion an Tibia	78.06.10 ↔	Knochen transplantation an der Patella, gefässgestielt mit mikrovaskulärer Anastomose
77.87.11 ↔	Sonstige partielle Knochenresektion an Fibula	78.06.20 ↔	Knochen transplantation an der Patella, gefässgestielt, ohne mikrovaskuläre Anastomose
77.87.99 ↔	Sonstige partielle Knochenresektion an Tibia und Fibula, sonstige	78.07.10 ↔	Knochen transplantation an der Tibia, gefässgestielt mit mikrovaskulärer Anastomose
77.88 ↔	Sonstige partielle Knochenresektion an Tarsalia und Metatarsalia	78.07.11 ↔	Knochen transplantation an der Tibia, gefässgestielt ohne mikrovaskuläre Anastomose
77.89.10 ↔	Sonstige partielle Knochenresektion an Phalangen der Hand	78.07.13 ↔	Knorpel-Knochen transplantation an der Tibia, autogen und allogene
77.89.30 ↔	Sonstige partielle Knochenresektion am Becken	78.07.20 ↔	Knochen transplantation an der Fibula, gefässgestielt mit mikrovaskulärer Anastomose
77.89.40 ↔	Sonstige partielle Knochenresektion an Phalangen des Fusses	78.07.21 ↔	Knochen transplantation an der Fibula, gefässgestielt ohne mikrovaskuläre Anastomose
77.91.00 ↔	Totale Resektion von Skapula, Klavikula, Rippen und Sternum, n.n.bez.	78.07.23 ↔	Knorpel-Knochen transplantation an der Fibula, autogen und allogene
77.91.10 ↔	Totale Resektion von Skapula und Klavikula	78.08.10 ↔	Knochen transplantation an Tarsalia und Metatarsalia, gefässgestielt mit mikrovaskulärer Anastomose
77.91.11 ↔	Totale Resektion einer Rippe		
77.91.12 ↔	Totale Resektion einer Halsrippe		
77.91.13 ↔	Totale Resektion des Sternums		
77.91.99 ↔	Totale Resektion von Skapula, Klavikula, Rippen und Sternum, sonstige		
77.92 ↔	Totale Humerusresektion		
77.93 ↔	Totale Resektion von Radius und Ulna		
77.94 ↔	Totale Resektion von Karpalia und Metakarpalia		
77.95 ↔	Totale Femur-Resektion		

78.08.11 ↔	Knochentransplantation an Tarsalia und Metatarsalia, gefässgestielt ohne mikrovaskulärer Anastomose	78.13.99 ↔	Anlegen eines Fixateur externe an Radius und Ulna (inkl. Reposition von Frakturen), sonstige
78.08.13 ↔	Knorpel-Knochentransplantation an Tarsalia und Metatarsalia, autogen und allogenen	78.14.10 ↔	Geschlossene Reposition einer Fraktur an Karpalia und Metakarpalia mit Knochenfixation durch Fixateur externe
78.09.10 ↔	Knochentransplantation an Phalangen der Hand, gefässgestielt mit mikrovaskulärer Anastomose	78.14.11 ↔	Offene Reposition einer Fraktur an Karpalia und Metakarpalia mit Knochenfixation durch Fixateur externe
78.09.11 ↔	Knochentransplantation an Phalangen der Hand, gefässgestielt ohne mikrovaskuläre Anastomose	78.14.99 ↔	Anlegen eines Fixateur externe an Karpalia und Metakarpalia (inkl. Reposition von Frakturen), sonstige
78.09.13 ↔	Knorpel-Knochentransplantation an Phalangen der Hand, autogen und allogenen	78.15.10 ↔	Offene Reposition einer Schenkelhalsfraktur und proximalen Femurfraktur mit Knochenfixation durch Fixateur externe
78.09.30 ↔	Knochentransplantation am Becken, gefässgestielt mit mikrovaskulärer Anastomose	78.15.20 ↔	Offene Reposition einer Femurschaftfraktur mit Knochenfixation durch Fixateur externe
78.09.31 ↔	Knochentransplantation am Becken, gefässgestielt ohne mikrovaskuläre Anastomose	78.15.30 ↔	Geschlossene Reposition einer distalen Femurfraktur mit Knochenfixation durch Fixateur externe
78.09.33 ↔	Knorpel-Knochentransplantation am Becken, autogen und allogenen	78.15.31 ↔	Offene Reposition einer distalen Femurfraktur mit Knochenfixation durch Fixateur externe
78.09.40 ↔	Knochentransplantation an Phalangen des Fusses, gefässgestielt mit mikrovaskulärer Anastomose	78.15.40 ↔	Geschlossene Reposition einer sonstigen Femurfraktur mit Knochenfixation durch Fixateur externe
78.09.41 ↔	Knochentransplantation an Phalangen des Fusses, gefässgestielt ohne mikrovaskuläre Anastomose	78.15.99 ↔	Anlegen eines Fixateur externe am Femur (inkl. Reposition von Frakturen), sonstige
78.09.42 ↔	Knorpel-Knochentransplantation an Phalangen des Fusses, autogen und allogenen	78.16.10 ↔	Geschlossene Reposition einer Fraktur der Patella mit Knochenfixation durch Fixateur externe
78.09.90 ↔	Knochentransplantation an anderen näher bezeichneten Knochen, ausser Gesichtsschädelknochen, gefässgestielt mit mikrovaskulärer Anastomose	78.16.11 ↔	Offene Reposition einer Fraktur der Patella mit Knochenfixation durch Fixateur externe
78.09.91 ↔	Knochentransplantation an anderen näher bezeichneten Knochen, ausser Gesichtsschädelknochen, gefässgestielt ohne mikrovaskuläre Anastomose	78.17.10 ↔	Geschlossene Reposition einer Fraktur der proximalen Tibia mit Knochenfixation durch Fixateur externe
78.11.10 ↔	Geschlossene Reposition einer Fraktur von Skapula und Klavikula mit Knochenfixation durch Fixateur externe	78.17.11 ↔	Offene Reposition einer einfachen Fraktur der proximalen Tibia mit Knochenfixation durch Fixateur externe
78.11.11 ↔	Offene Reposition einer einfachen Fraktur von Skapula und Klavikula mit Knochenfixation durch Fixateur externe	78.17.12 ↔	Offene Reposition einer Mehrfragmentfraktur der proximalen Tibia mit Knochenfixation durch Fixateur externe
78.11.12 ↔	Offene Reposition einer Mehrfragmentfraktur von Klavikula und Skapula mit Knochenfixation durch Fixateur externe	78.17.13 ↔	Offene Reposition einer einfachen Tibiaschaftfraktur mit Knochenfixation durch Fixateur externe
78.11.20 ↔	Geschlossene Reposition einer Fraktur von Rippen und Sternum mit Knochenfixation durch Fixateur externe	78.17.14 ↔	Offene Reposition einer einfachen Fraktur der distalen Tibia mit Knochenfixation durch Fixateur externe
78.11.21 ↔	Offene Reposition einer Fraktur von Rippen und Sternum mit Knochenfixation durch Fixateur externe	78.17.15 ↔	Geschlossene Reposition einer sonstigen Tibiafraktur mit Knochenfixation durch Fixateur externe
78.11.99 ↔	Anlegen eines Fixateur externe an Skapula, Klavikula, Rippen und Sternum (inkl. Reposition von Frakturen), sonstige	78.17.16 ↔	Offene Reposition einer Mehrfragmentfraktur sonstiger Teile der Tibia mit Knochenfixation durch Fixateur externe
78.12.10 ↔	Geschlossene Reposition einer proximalen Humerusfraktur mit Knochenfixation durch Fixateur externe	78.17.20 ↔	Offene Reposition einer einfachen Fraktur der proximalen Fibula mit Knochenfixation durch Fixateur externe
78.12.11 ↔	Offene Reposition einer proximalen Humerusfraktur mit Knochenfixation durch Fixateur externe	78.17.21 ↔	Offene Reposition einer Mehrfragmentfraktur der proximalen Fibula mit Knochenfixation durch Fixateur externe
78.12.90 ↔	Geschlossene Reposition einer sonstigen Humerusfraktur mit Knochenfixation durch Fixateur externe	78.17.22 ↔	Offene Reposition einer einfachen Fraktur des Fibulaschafts mit Knochenfixation durch Fixateur externe
78.12.91 ↔	Offene Reposition einer sonstigen Humerusfraktur mit Knochenfixation durch Fixateur externe	78.17.23 ↔	Offene Reposition einer Mehrfragmentfraktur des Fibulaschafts mit Knochenfixation durch Fixateur externe
78.12.99 ↔	Anlegen eines Fixateur externe am Humerus (inkl. Reposition von Frakturen), sonstige	78.17.24 ↔	Geschlossene Reposition einer distalen Fibulafraktur mit Knochenfixation durch Fixateur externe
78.13.10 ↔	Geschlossene Reposition einer distalen Radiusfraktur mit Knochenfixation durch Fixateur externe	78.17.25 ↔	Offene Reposition einer einfachen Fraktur der distalen Fibula mit Knochenfixation durch Fixateur externe
78.13.11 ↔	Geschlossene Reposition einer sonstigen Radiusfraktur mit Knochenfixation durch Fixateur externe	78.17.26 ↔	Offene Reposition einer Mehrfragmentfraktur der distalen Fibula mit Knochenfixation durch Fixateur externe
78.13.12 ↔	Offene Reposition einer distalen Radiusfraktur mit Knochenfixation durch Fixateur externe	78.17.27 ↔	Geschlossene Reposition einer sonstigen Fibulafraktur mit Knochenfixation durch Fixateur externe
78.13.13 ↔	Offene Reposition einer sonstigen Radiusfraktur mit Knochenfixation durch Fixateur externe		
78.13.20 ↔	Geschlossene Reposition einer Ulnafraktur mit Knochenfixation durch Fixateur externe		

78.17.99 ↔ Anlegen eines Fixateur externe an Tibia und Fibula (inkl. Reposition von Frakturen), sonstige	78.24.12 ↔ Therapeutische Epiphyseolyse an Karpalia und Metakarpalia
78.18.11 ↔ Geschlossene Reposition einer Fraktur sonstiger Tarsalia und Metatarsalia mit Knochenfixation durch Fixateur externe	78.24.99 ↔ Verkürzungsosteotomie an Karpalia und Metakarpalia, sonstige
78.18.12 ↔ Offene Reposition einer einfachen Fraktur an sonstigen Tarsalia und Metatarsalia mit Knochenfixation durch Fixateur externe	78.25.00 ↔ Verkürzungsosteotomie am Femur, n.n.bez.
78.18.13 ↔ Offene Reposition einer Fraktur an Kalkaneus und Talus mit Knochenfixation durch Fixateur externe	78.25.10 ↔ Temporäre Epiphyseodese am Schenkelhals
78.18.14 ↔ Offene Reposition einer Mehrfragmentfraktur an sonstigen Tarsalia mit Knochenfixation durch Fixateur externe	78.25.11 ↔ Permanente Epiphyseodese am Schenkelhals
78.18.15 ↔ Offene Reposition einer Mehrfragmentfraktur an Metatarsalia mit Knochenfixation durch Fixateur externe	78.25.12 ↔ Therapeutische Epiphyseolyse am Schenkelhals
78.18.99 ↔ Anlegen eines Fixateur externe an Tarsalia und Metatarsalia (inkl. Reposition von Frakturen), sonstige	78.25.19 ↔ Sonstige Verkürzungsosteotomie am Schenkelhals
78.19.10 ↔ Geschlossene Reposition einer Fraktur von Phalangen der Hand mit Knochenfixation durch Fixateur externe	78.25.20 ↔ Temporäre Epiphyseodese an sonstigen Teilen des Femur
78.19.11 ↔ Offene Reposition einer Fraktur von Phalangen der Hand mit Knochenfixation durch Fixateur externe	78.25.21 ↔ Permanente Epiphyseodese an sonstigen Teilen des Femur
78.19.20 ↔ Geschlossene Reposition einer Fraktur des Beckens mit Knochenfixation durch Fixateur externe	78.25.22 ↔ Therapeutische Epiphyseolyse an sonstigen Teilen des Femur
78.19.21 ↔ Offene Reposition einer Fraktur des Acetabulums mit Knochenfixation / Transfixation durch Fixateur externe	78.25.99 ↔ Verkürzungsosteotomie am Femur, sonstige
78.19.22 ↔ Offene Reposition einer Fraktur sonstiger Teile des Beckens mit Knochenfixation durch Fixateur externe	78.27.00 ↔ Verkürzungsosteotomie an Tibia und Fibula, n.n.bez.
78.19.30 ↔ Geschlossene Reposition einer Fraktur von Phalangen des Fusses mit Knochenfixation durch Fixateur externe	78.27.10 ↔ Temporäre Epiphyseodese an der Tibia
78.19.31 ↔ Offene Reposition einer Fraktur von Phalangen des Fusses mit Knochenfixation durch Fixateur externe	78.27.11 ↔ Permanente Epiphyseodese an der Tibia
78.19.90 ↔ Geschlossene Reposition einer Fraktur sonstiger bezeichneter Knochen mit Knochenfixation durch Fixateur externe	78.27.12 ↔ Therapeutische Epiphyseolyse an der Tibia
78.19.91 ↔ Offene Reposition einer Fraktur sonstiger bezeichneter Knochen mit Knochenfixation durch Fixateur externe	78.27.19 ↔ Sonstige Verkürzungsosteotomie an der Tibia
78.19.99 ↔ Anlegen eines Fixateur externe an andere näher bezeichnete Knochen, ausser Gesichtsschädelknochen (Inkl. Reposition von Frakturen), sonstige	78.27.20 ↔ Temporäre Epiphyseodese an der Fibula
78.21.00 ↔ Verkürzungsosteotomie an Skapula, Klavikula, n.n.bez.	78.27.21 ↔ Permanente Epiphyseodese an der Fibula
78.21.10 ↔ Temporäre Epiphyseodese an Skapula und Klavikula	78.27.22 ↔ Therapeutische Epiphyseolyse an der Fibula
78.21.11 ↔ Permanente Epiphyseodese an Skapula und Klavikula	78.27.29 ↔ Sonstige Verkürzungsosteotomie an der Fibula
78.21.12 ↔ Therapeutische Epiphyseolyse an Skapula und Klavikula	78.27.99 ↔ Verkürzungsosteotomie an Tibia und Fibula, sonstige
78.21.99 ↔ Verkürzungsosteotomie an Skapula, Klavikula, sonstige	78.28.10 ↔ Temporäre Epiphyseodese an Tarsalia und Metatarsalia
78.22.00 ↔ Verkürzungsosteotomie am Humerus, n.n.bez.	78.28.11 ↔ Permanente Epiphyseodese an Tarsalia und Metatarsalia
78.22.10 ↔ Temporäre Epiphyseodese am Humerus	78.28.12 ↔ Therapeutische Epiphyseolyse an Tarsalia und Metatarsalia
78.22.11 ↔ Permanente Epiphyseodese am Humerus	78.28.20 ↔ Sonstige Verkürzungsosteotomie am Kalkaneus
78.22.12 ↔ Therapeutische Epiphyseolyse am Humerus	78.28.21 ↔ Sonstige Verkürzungsosteotomie an sonstigen Tarsalia
78.22.99 ↔ Verkürzungsosteotomie am Humerus, sonstige	78.28.22 ↔ Sonstige Verkürzungsosteotomie an Metatarsalia
78.23.00 ↔ Verkürzungsosteotomie an Radius und Ulna, n.n.bez.	78.28.99 ↔ Verkürzungsosteotomie an Tarsalia und Metatarsalia, sonstige
78.23.10 ↔ Temporäre Epiphyseodese an Radius und Ulna	78.29.10 ↔ Temporäre Epiphyseodese an Phalangen der Hand
78.23.11 ↔ Permanente Epiphyseodese an Radius und Ulna	78.29.11 ↔ Permanente Epiphyseodese an Phalangen der Hand
78.23.12 ↔ Therapeutische Epiphyseolyse an Radius und Ulna	78.29.12 ↔ Therapeutische Epiphyseolyse an Phalangen der Hand
78.23.99 ↔ Verkürzungsosteotomie an Radius und Ulna, sonstige	78.29.19 ↔ Sonstige Verkürzungsosteotomie an Phalangen der Hand
78.24.10 ↔ Temporäre Epiphyseodese an Karpalia und Metakarpalia	78.29.30 ↔ Temporäre Epiphyseodese am Becken
78.24.11 ↔ Permanente Epiphyseodese an Karpalia und Metakarpalia	78.29.31 ↔ Permanente Epiphyseodese am Becken
	78.29.32 ↔ Therapeutische Epiphyseolyse am Becken
	78.29.39 ↔ Sonstige Verkürzungsosteotomie am Becken
	78.29.40 ↔ Temporäre Epiphyseodese an Phalangen des Fusses
	78.29.41 ↔ Permanente Epiphyseodese an Phalangen des Fusses
	78.29.42 ↔ Therapeutische Epiphyseolyse an Phalangen des Fusses
	78.29.49 ↔ Sonstige Verkürzungsosteotomie an Phalangen des Fusses
	78.30 ↔ Verlängerungsosteotomie von Extremitäten, ohne Angabe der Lokalisation
	78.31 ↔ Verlängerungsosteotomie an Skapula und Klavikula
	78.32 ↔ Verlängerungsosteotomie am Humerus
	78.33 ↔ Verlängerungsosteotomie an Radius und Ulna
	78.34 ↔ Verlängerungsosteotomie an Karpalia und Metakarpalia
	78.35.00 ↔ Verlängerungsosteotomie am Femur, n.n.bez.
	78.35.10 ↔ Verlängerungsosteotomie am Schenkelhals
	78.35.19 ↔ Verlängerungsosteotomie an sonstigen Teilen des Femur
	78.35.99 ↔ Verlängerungsosteotomie am Femur, sonstige
	78.37 ↔ Verlängerungsosteotomie an Tibia und Fibula
	78.38.10 ↔ Verlängerungsosteotomie am Kalkaneus
	78.38.19 ↔ Verlängerungsosteotomie an sonstigen Tarsalia
	78.38.20 ↔ Verlängerungsosteotomie an Metatarsalia

78.38.99 ↔ Verlängerungsosteotomie an Tarsalia und Metatarsalia, sonstige	78.56.99 ↔ Innere Knochenfixation ohne Reposition der Fraktur an der Patella, sonstige
78.39.10 ↔ Verlängerungsosteotomie an Phalangen der Hand	78.57.00 ↔ Innere Knochenfixation ohne Reposition der Fraktur an Tibia und Fibula, n.n.bez.
78.39.20 ↔ Verlängerungsosteotomie am Becken	78.57.10 ↔ Revision von Osteosynthesematerial ohne Materialersatz an der Tibia
78.39.30 ↔ Verlängerungsosteotomie an Phalangen des Fusses	78.57.20 ↔ Revision von Osteosynthesematerial ohne Materialersatz an der Fibula
78.39.99 ↔ Verlängerungsosteotomie an anderen näher bezeichneten Knochen, sonstige	78.57.99 ↔ Innere Knochenfixation ohne Reposition der Fraktur an Tibia und Fibula, sonstige
78.41.00 ↔ Sonstige plastische Rekonstruktion an Skapula, Klavikula, Rippen und Sternum, n.n.bez.	78.58.10 ↔ Revision von Osteosynthesematerial ohne Materialersatz an Tarsalia und Metatarsalia
78.41.10 ↔ Sonstige plastische Rekonstruktion an Skapula und Klavikula	78.58.99 ↔ Innere Knochenfixation ohne Reposition der Fraktur an Tarsalia und Metatarsalia, sonstige
78.41.20 ↔ Sonstige plastische Rekonstruktion an Rippen und Sternum	78.59.10 ↔ Revision von Osteosynthesematerial ohne Materialersatz an Phalangen der Hand
78.41.30 ↔ Sonstige plastische Rekonstruktion an Skapula, Klavikula, Rippen und Sternum, Implantation von vertikalen expandierbaren prothetischen Titanrippen [VEPTR]	78.59.30 ↔ Revision von Osteosynthesematerial ohne Materialersatz am Becken
78.41.99 ↔ Sonstige plastische Rekonstruktion an Skapula, Klavikula, Rippen und Sternum, sonstige	78.59.40 ↔ Revision von Osteosynthesematerial ohne Materialersatz an Phalangen des Fusses
78.42 ↔ Sonstige plastische Rekonstruktion am Humerus	78.60.05 ↔ Knochenimplantatentfernung, ohne Angabe der Lokalisation, Entfernung eines Knochen(teil)ersatzes
78.43 ↔ Sonstige plastische Rekonstruktion an Radius und Ulna	78.60.08 ↔ Entfernung eines internen Verlängerungs- oder Knochentransportsystems (motorisiert / nicht-motorisiert), jede Lokalisation
78.44 ↔ Sonstige plastische Rekonstruktion an Karpalia und Metakarpalia	78.61.01 ↔ Knochenimplantatentfernung an Skapula und Klavikula, Draht, intramedullärer Draht, Schraube, Zuggurtung/Cerclage, Platte, winkelstabile Platte, Fixateur externe, (Blount-)Klammern
78.45 ↔ Sonstige plastische Rekonstruktion am Femur	78.61.05 ↔ Knochenimplantatentfernung an Skapula, Klavikula, Rippen und Sternum, Entfernung eines Knochen(teil)ersatzes an Skapula, Klavikula, Rippen und Sternum
78.47.00 ↔ Sonstige plastische Rekonstruktion an Tibia und Fibula, n.n.bez.	78.61.08 ↔ Knochenimplantatentfernung an Skapula und Klavikula, sonstiges Osteosynthesematerial
78.47.10 ↔ Sonstige plastische Rekonstruktion an Tibia	78.61.11 ↔ Knochenimplantatentfernung an Rippen und Sternum
78.47.20 ↔ Sonstige plastische Rekonstruktion an Fibula	78.62.01 ↔ Knochenimplantatentfernung am Humerus, (intramedullärer) Draht, Schraube, Zuggurtung/Cerclage, (winkelstabile) Platte, Winkelplatte /Kondylenplatte, Marknagel, Verriegelungsnagel, Transfixationsnagel, Fixateur externe, Ringfixateur, (Blount-)Klammern
78.47.99 ↔ Sonstige plastische Rekonstruktion an Tibia und Fibula, sonstige	78.62.02 ↔ Knochenimplantatentfernung am Humerus, dynamische Kompressionsschraube, Marknagel mit Gelenkkomponente
78.48 ↔ Sonstige plastische Rekonstruktion an Tarsalia und Metatarsalia	78.62.05 ↔ Knochenimplantatentfernung am Humerus, Entfernung eines Knochen(teil)ersatzes am Humerus
78.49.12 ↔ Sonstige plastische Rekonstruktion am Becken	78.62.08 ↔ Knochenimplantatentfernung am Humerus: sonstiges Osteosynthesematerial
78.49.13 ↔ Sonstige plastische Rekonstruktion an Phalangen des Fusses	78.63.01 ↔ Knochenimplantatentfernung an Radius und Ulna, (intramedullärer) Draht, Schraube, Zuggurtung/Cerclage, (winkelstabile) Platte, Winkelplatte/Kondylenplatte, Marknagel, Verriegelungsnagel, Transfixationsnagel, Fixateur externe, Ringfixateur, (Blount-)Klammern
78.51.00 ↔ Innere Knochenfixation ohne Reposition der Fraktur an Skapula, Klavikula, Rippen und Sternum, n.n.bez.	78.63.05 ↔ Knochenimplantatentfernung an Radius und Ulna, Entfernung eines Knochen(teil)ersatzes an Radius und Ulna
78.51.99 ↔ Innere Knochenfixation ohne Reposition der Fraktur an Skapula, Klavikula, Rippen und Sternum, sonstige	78.63.08 ↔ Knochenimplantatentfernung an Radius und Ulna (proximal / Schaft / distal), sonstiges
78.52.00 ↔ Innere Knochenfixation ohne Reposition der Fraktur am Humerus, n.n.bez.	78.64.01 ↔ Knochenimplantatentfernung an Karpalia und Metakarpalia, (intramedullärer) Draht, Schraube, Zuggurtung/Cerclage, (winkelstabile) Platte, Fixateur externe, Ringfixateur, (Blount-)Klammern
78.52.10 ↔ Revision von Osteosynthesematerial ohne Materialersatz am Humerus	78.64.05 ↔ Knochenimplantatentfernung an Karpalia und Metakarpalia, Entfernung eines Knochen(teil)ersatzes an Karpalia und Metakarpalia
78.52.99 ↔ Innere Knochenfixation ohne Reposition der Fraktur am Humerus, sonstige	78.64.08 ↔ Knochenimplantatentfernung an Karpalia und Metakarpalia, sonstiges Osteosynthesematerial
78.53.00 ↔ Innere Knochenfixation ohne Reposition der Fraktur an Radius und Ulna, n.n.bez.	
78.53.10 ↔ Revision von Osteosynthesematerial ohne Materialersatz an Radius	
78.53.20 ↔ Revision von Osteosynthesematerial ohne Materialersatz an Ulna	
78.53.99 ↔ Innere Knochenfixation ohne Reposition der Fraktur an Radius und Ulna, sonstige	
78.54.00 ↔ Innere Knochenfixation ohne Reposition der Fraktur an Karpalia und Metakarpalia, n.n.bez.	
78.54.10 ↔ Revision von Osteosynthesematerial ohne Materialersatz an Karpalia und Metakarpalia	
78.54.99 ↔ Innere Knochenfixation ohne Reposition der Fraktur an Karpalia und Metakarpalia, sonstige	
78.55.00 ↔ Innere Knochenfixation ohne Reposition der Fraktur am Femur, n.n.bez.	
78.55.10 ↔ Revision von Osteosynthesematerial ohne Materialersatz am Femur	
78.55.99 ↔ Innere Knochenfixation ohne Reposition der Fraktur am Femur, sonstige	
78.56.00 ↔ Innere Knochenfixation ohne Reposition der Fraktur an der Patella, n.n.bez.	
78.56.10 ↔ Revision von Osteosynthesematerial ohne Materialersatz an der Patella	

78.65.01 ↔ Knochenimplantatentfernung am Femur, Draht, intramedullärer Draht, Schraube, Zuggurtung/Cerclage, (winkelstabile) Platte, Winkelplatte/Kondylenplatte, dynamische Kompressionschraube, Marknagel, Fixateur externe, (Blount-)Klammern	78.69.22 ↔ Knochenimplantatentfernung am Becken, (winkelstabile) Platte
78.65.02 ↔ Knochenimplantatentfernung am Femur (Schenkelhals / proximal / distal, ausser Schaft), Marknagel mit Gelenkkomponente, Verriegelungsnagel, Transfixationsnagel	78.69.25 ↔ Knochenimplantatentfernung an anderen näher bezeichneten Knochen, ausser Gesichtsschädelknochen, Entfernung eines Knochen(teil)ersatzes am Becken
78.65.03 ↔ Knochenimplantatentfernung am Femur (Schaft), Marknagel mit Gelenkkomponente	78.69.28 ↔ Knochenimplantatentfernung am Becken, sonstiges Osteosynthesematerial
78.65.04 ↔ Knochenimplantatentfernung am Femur (proximal / Schaft / distal, ausser Schenkelhals), Ringfixateur	78.69.31 ↔ Knochenimplantatentfernung an Talus und Kalkaneus, (intramedullärer) Draht, Schraube, Zuggurtung/Cerclage, (winkelstabile) Platte, Fixateur externe, Ringfixateur, (Blount-)Klammern
78.65.05 ↔ Knochenimplantatentfernung am Femur, Entfernung eines Knochen(teil)ersatzes am Femur	78.69.38 ↔ Knochenimplantatentfernung an Talus und Kalkaneus, sonstiges Osteosynthesematerial
78.65.08 ↔ Knochenimplantatentfernung am Femur, sonstiges Osteosynthesematerial	78.69.41 ↔ Knochenimplantatentfernung an Phalangen des Fusses, (intramedullärer) Draht, Schraube, Zuggurtung/Cerclage, (winkelstabile) Platte, Fixateur externe, (Blount-)Klammern
78.66.01 ↔ Knochenimplantatentfernung an der Patella, (intramedullärer) Draht, Schraube, Zuggurtung/Cerclage, Fixateur externe, (Blount-)Klammern	78.69.45 ↔ Knochenimplantatentfernung an anderen näher bezeichneten Knochen, ausser Gesichtsschädelknochen, Entfernung eines Knochen(teil)ersatzes an Phalangen des Fusses
78.66.05 ↔ Knochenimplantatentfernung an der Patella, Entfernung eines Knochen(teil)ersatzes an der Patella	78.69.48 ↔ Knochenimplantatentfernung an Phalangen des Fusses, sonstiges Osteosynthesematerial
78.66.08 ↔ Knochenimplantatentfernung an der Patella, sonstiges Osteosynthesematerial	78.69.51 ↔ Knochenimplantatentfernung an anderen näher bezeichneten Knochen, Draht, Zuggurtung/Cerclage, (Blount-)Klammern
78.67.01 ↔ Knochenimplantatentfernung an Tibia und Fibula, (intramedullärer) Draht, Schraube, Zuggurtung/Cerclage, Fixateur externe, Ringfixateur, (Blount-)Klammern	78.69.52 ↔ Knochenimplantatentfernung an anderen näher bezeichneten Knochen, Schraube, (winkelstabile) Platte, dynamische Kompressionschraube, intramedullärer Draht, Marknagel, Marknagel mit Gelenkkomponente, Verriegelungsnagel, Transfixationsnagel, Fixateur externe
78.67.05 ↔ Knochenimplantatentfernung an Tibia und Fibula, Entfernung eines Knochen(teil)ersatzes an Tibia und Fibula	78.69.53 ↔ Knochenimplantatentfernung an anderen näher bezeichneten Knochen, Winkelplatte/Kondylenplatte
78.67.11 ↔ Knochenimplantatentfernung an der Tibia, (winkelstabile) Platte, Winkelplatte / Kondylenplatte	78.69.55 ↔ Knochenimplantatentfernung an anderen näher bezeichneten Knochen, ausser Gesichtsschädelknochen, Entfernung eines Knochen(teil)ersatzes an sonstigen näher bezeichneten Knochen
78.67.12 ↔ Knochenimplantatentfernung an der Tibia, Marknagel, Verriegelungsnagel, Transfixationsnagel	78.69.58 ↔ Knochenimplantatentfernung an anderen näher bezeichneten Knochen, sonstiges Osteosynthesematerial
78.67.13 ↔ Knochenimplantatentfernung an der Tibia, dynamische Kompressionschraube	78.69.71 ↔ Arthroskopische Entfernung von Osteosynthesematerial
78.67.21 ↔ Knochenimplantatentfernung an der Fibula, (winkelstabile) Platte	78.91 ↔ Einsetzen eines Knochenwachstumsstimulators an Skapula, Klavikula, Rippen und Sternum
78.67.22 ↔ Knochenimplantatentfernung an der Fibula, Marknagel, Verriegelungsnagel, Transfixationsnagel	78.92 ↔ Einsetzen eines Knochenwachstumsstimulators am Humerus
78.67.28 ↔ Knochenimplantatentfernung an Tibia und Fibula, sonstiges Osteosynthesematerial	78.93 ↔ Einsetzen eines Knochenwachstumsstimulators an Radius und Ulna
78.68.01 ↔ Knochenimplantatentfernung an Tarsalia und Metatarsalia, (intramedullärer) Draht, Schraube, Zuggurtung/Cerclage, (winkelstabile) Platte, Fixateur externe, Ringfixateur, (Blount-)Klammern	78.94 ↔ Einsetzen eines Knochenwachstumsstimulators an Karpalia und Metakarpalia
78.68.05 ↔ Knochenimplantatentfernung an Tarsalia und Metatarsalia, Entfernung eines Knochen(teil)ersatzes an Talus und Kalkaneus	78.95 ↔ Einsetzen eines Knochenwachstumsstimulators am Femur
78.68.06 ↔ Knochenimplantatentfernung an Tarsalia und Metatarsalia, Entfernung eines Knochen(teil)ersatzes an sonstigen Tarsalia und Metatarsalia	78.96 ↔ Einsetzen eines Knochenwachstumsstimulators an der Patella
78.68.08 ↔ Knochenimplantatentfernung an Tarsalia und Metatarsalia, sonstiges Osteosynthesematerial	78.97 ↔ Einsetzen eines Knochenwachstumsstimulators an Tibia und Fibula
78.69.11 ↔ Knochenimplantatentfernung an Phalangen der Hand, (intramedullärer) Draht, Schraube, Zuggurtung/Cerclage, (winkelstabile) Platte, Fixateur externe, (Blount-)Klammern	78.98 ↔ Einsetzen eines Knochenwachstumsstimulators an Tarsalia und Metatarsalia
78.69.15 ↔ Knochenimplantatentfernung an anderen näher bezeichneten Knochen, ausser Gesichtsschädelknochen, Entfernung eines Knochen(teil)ersatzes an Phalangen der Hand	78.99 ↔ Einsetzen eines Knochenwachstumsstimulators an anderen näher bezeichneten Knochen, ausser Gesichtsschädelknochen
78.69.18 ↔ Knochenimplantatentfernung an Phalangen der Hand, sonstiges Osteosynthesematerial	79.11.00 ↔ Geschlossene Reposition einer Humerusfraktur mit innerer Knochenfixation, n.n.bez.
78.69.21 ↔ Knochenimplantatentfernung am Becken, Draht, Schraube, Zuggurtung/Cerclage, Fixateur externe, Ringfixateur, (Blount-)Klammern	79.11.10 ↔ Geschlossene Reposition einer proximalen Humerusfraktur mit innerer Knochenfixation durch Marknagel / Verriegelungsnagel oder Winkelplatte / Kondylenplatte

79.11.11 ↔	Geschlossene Reposition einer proximalen Humerusfraktur mit innerer Knochenfixation mittels minimalinvasiver ballonassistierter Technik	79.13.19 ↔	Geschlossene Reposition einer Fraktur an Karpalia und Metakarpalia mit sonstiger innerer Knochenfixation (z. B. durch Schraube, Platte, Draht)
79.11.19 ↔	Geschlossene Reposition einer proximalen Humerusfraktur mit sonstiger innerer Knochenfixation (z. B. durch Schraube, Draht, Zuggurtung/Cerclage, winkelstabile Platte)	79.13.99 ↔	Geschlossene Reposition einer Fraktur an Karpalia und Metakarpalia mit innerer Knochenfixation, sonstige
79.11.20 ↔	Geschlossene Reposition einer sonstigen Humerusfraktur mit innerer Knochenfixation durch Marknagel / Verriegelungsnagel oder Winkelplatte / Kondylenplatte	79.14.00 ↔	Geschlossene Reposition einer Fingerfraktur mit innerer Knochenfixation, n.n.bez.
79.11.21 ↔	Geschlossene Reposition einer sonstigen Humerusfraktur mit innerer Knochenfixation mittels minimalinvasiver ballonassistierter Technik	79.14.10 ↔	Geschlossene Reposition einer Fingerfraktur mit innerer Knochenfixation durch winkelstabile Platte
79.11.29 ↔	Geschlossene Reposition einer sonstigen Humerusfraktur mit sonstiger innerer Knochenfixation (z. B. durch Schraube, Draht, Zuggurtung/Cerclage, winkelstabile Platte)	79.14.19 ↔	Geschlossene Reposition einer Fingerfraktur mit sonstiger innerer Knochenfixation (z. B. durch Schraube, Platte, Draht)
79.11.99 ↔	Geschlossene Reposition einer Humerusfraktur mit innerer Knochenfixation, sonstige	79.14.99 ↔	Geschlossene Reposition einer Fingerfraktur mit innerer Knochenfixation, sonstige
79.12.00 ↔	Geschlossene Reposition einer Fraktur an Radius und Ulna mit innerer Knochenfixation, n.n.bez.	79.15.00 ↔	Geschlossene Reposition einer Femurfraktur mit innerer Knochenfixation, n.n.bez.
79.12.10 ↔	Geschlossene Reposition einer distalen Radiusfraktur mit innerer Knochenfixation durch Draht oder Zuggurtung/Cerclage	79.15.10 ↔	Geschlossene Reposition einer distalen Femurfraktur mit innerer Knochenfixation
79.12.11 ↔	Geschlossene Reposition einer distalen Radiusfraktur mit innerer Knochenfixation durch intramedullären Draht	79.15.20 ↔	Geschlossene Reposition einer sonstigen Femurfraktur mit innerer Knochenfixation
79.12.12 ↔	Geschlossene Reposition einer distalen Radiusfraktur mit innerer Knochenfixation durch Marknagel	79.15.99 ↔	Geschlossene Reposition einer Femurfraktur mit innerer Knochenfixation, sonstige
79.12.13 ↔	Geschlossene Reposition einer distalen Radiusfraktur mit innerer Knochenfixation mittels minimalinvasiver ballonassistierter Technik	79.16.00 ↔	Geschlossene Reposition einer Fraktur an Tibia und Fibula mit innerer Knochenfixation, n.n.bez.
79.12.19 ↔	Geschlossene Reposition einer distalen Radiusfraktur mit sonstiger innerer Knochenfixation (z. B. durch Schraube, Platte)	79.16.10 ↔	Geschlossene Reposition einer proximalen Tibiafraktur mit innerer Knochenfixation durch Marknagel
79.12.20 ↔	Geschlossene Reposition einer sonstigen Radiusfraktur durch Draht oder Zuggurtung/Cerclage	79.16.11 ↔	Geschlossene Reposition einer proximalen Tibiafraktur mit innerer Knochenfixation mittels minimalinvasiver ballonassistierter Technik
79.12.21 ↔	Geschlossene Reposition einer sonstigen Radiusfraktur mit innerer Knochenfixation durch intramedullären Draht	79.16.29 ↔	Geschlossene Reposition einer distalen Tibiafraktur mit sonstiger innerer Knochenfixation (z. B. durch Schraube, Platte, Draht)
79.12.22 ↔	Geschlossene Reposition einer sonstigen Radiusfraktur mit innerer Knochenfixation durch Marknagel	79.16.30 ↔	Geschlossene Reposition einer sonstigen Tibiafraktur mit innerer Knochenfixation durch Marknagel
79.12.23 ↔	Geschlossene Reposition einer sonstigen Radiusfraktur mit innerer Knochenfixation mittels minimalinvasiver ballonassistierter Technik	79.16.31 ↔	Geschlossene Reposition einer sonstigen Tibiafraktur mit innerer Knochenfixation mittels minimalinvasiver ballonassistierter Technik
79.12.29 ↔	Geschlossene Reposition einer sonstigen Radiusfraktur mit sonstiger innerer Knochenfixation (z. B. durch Schraube, Platte)	79.16.39 ↔	Geschlossene Reposition einer sonstigen Tibiafraktur mit sonstiger innerer Knochenfixation (z. B. durch Schraube, Platte, Draht)
79.12.30 ↔	Geschlossene Reposition einer Ulnafraktur mit innerer Knochenfixation durch Draht oder Zuggurtung/Cerclage	79.16.40 ↔	Geschlossene Reposition einer distalen Fibulafraktur mit innerer Knochenfixation durch Marknagel
79.12.31 ↔	Geschlossene Reposition einer Ulnafraktur mit innerer Knochenfixation durch intramedullären Draht	79.16.49 ↔	Geschlossene Reposition einer distalen Fibulafraktur mit sonstiger innerer Knochenfixation (z. B. durch Schraube, Platte, Draht)
79.12.32 ↔	Geschlossene Reposition einer Ulnafraktur mit innerer Knochenfixation durch Marknagel	79.16.50 ↔	Geschlossene Reposition einer sonstigen Fibulafraktur mit innerer Knochenfixation durch Marknagel
79.12.39 ↔	Geschlossene Reposition einer Ulnafraktur mit sonstiger innerer Knochenfixation (z. B. durch Schraube, Platte)	79.16.59 ↔	Geschlossene Reposition einer sonstigen Fibulafraktur mit sonstiger innerer Knochenfixation (z. B. durch Schraube, Platte, Draht)
79.12.99 ↔	Geschlossene Reposition einer Fraktur an Radius und Ulna mit innerer Knochenfixation, sonstige	79.16.99 ↔	Geschlossene Reposition einer Fraktur an Tibia und Fibula mit innerer Knochenfixation, sonstige
79.13.00 ↔	Geschlossene Reposition einer Fraktur an Karpalia und Metakarpalia mit innerer Knochenfixation, n.n.bez.	79.17.10 ↔	Geschlossene Reposition einer Fraktur des Kalkaneus mit innerer Knochenfixation durch winkelstabile Platte
79.13.10 ↔	Geschlossene Reposition einer Fraktur an Karpalia und Metakarpalia mit innerer Knochenfixation durch winkelstabile Platte	79.17.11 ↔	Geschlossene Reposition einer Fraktur des Kalkaneus mit innerer Knochenfixation mittels minimalinvasiver ballonassistierter Technik
		79.17.19 ↔	Geschlossene Reposition einer Fraktur des Kalkaneus mit sonstiger innerer Knochenfixation (z. B. durch Schraube, Platte, Draht)
		79.17.29 ↔	Geschlossene Reposition einer Fraktur an sonstigen Tarsalia und Metatarsalia mit innerer Knochenfixation (z. B. durch Schraube, (winkelstabile) Platte, Draht)
		79.17.99 ↔	Geschlossene Reposition einer Fraktur an Tarsalia und Metatarsalia mit innerer Knochenfixation, sonstige

79.18 ↔	Geschlossene Reposition einer Zehenfraktur mit innerer Knochenfixation	79.28 ↔	Offene Reposition einer Zehenfraktur ohne innere Knochenfixation
79.19.00 ↔	Geschlossene Reposition einer Fraktur anderer bezeichneter Knochen mit innerer Knochenfixation, n.n.bez.	79.29.00 ↔	Offene Reposition einer Fraktur anderer bezeichneter Knochen ohne innere Knochenfixation, n.n.bez.
79.19.10 ↔	Geschlossene Reposition einer Fraktur von Klavikula und Skapula mit innerer Knochenfixation	79.29.10 ↔	Offene Reposition einer einfachen Fraktur der Klavikula und Skapula ohne innere Knochenfixation
79.19.11 ↔	Geschlossene Reposition einer Fraktur von Rippen mit innerer Fixation	79.29.11 ↔	Offene Reposition einer Mehrfragmentfraktur der Klavikula und Skapula ohne innere Knochenfixation
79.19.12 ↔	Geschlossene Reposition einer Fraktur von Sternum mit innerer Fixation	79.29.20 ↔	Offene Reposition einer Fraktur des Beckens ohne innere Knochenfixation
79.19.20 ↔	Geschlossene Reposition einer Fraktur des Beckens mit innerer Knochenfixation	79.29.30 ↔	Offene Reposition einer Fraktur der Patella ohne innere Knochenfixation
79.19.30 ↔	Geschlossene Reposition einer Fraktur der Patella mit innerer Knochenfixation	79.29.99 ↔	Offene Reposition einer Fraktur anderer bezeichneter Knochen ohne innere Knochenfixation, sonstige
79.19.99 ↔	Geschlossene Reposition einer Fraktur anderer bezeichneter Knochen mit innerer Knochenfixation, sonstige	79.31.00 ↔	Offene Reposition einer Humerusfraktur mit innerer Knochenfixation, n.n.bez.
79.21.00 ↔	Offene Reposition einer Humerusfraktur ohne innere Knochenfixation, n.n.bez.	79.31.10 ↔	Offene Reposition einer einfachen proximalen Humerusfraktur mit innerer Knochenfixation durch Marknagel, winkelstabiler Platte oder (Winkel-) Platte
79.21.10 ↔	Offene Reposition einer proximalen Humerusfraktur ohne innere Knochenfixation	79.31.11 ↔	Offene Reposition einer einfachen proximalen Humerusfraktur mit sonstiger innerer Knochenfixation (z. B. Schraube, Draht)
79.21.11 ↔	Offene Reposition einer Humerusschaftfraktur ohne innere Knochenfixation	79.31.12 ↔	Offene Reposition einer Mehrfragmentfraktur des proximalen Humerus mit innerer Knochenfixation
79.21.12 ↔	Offene Reposition einer distalen Humerusfraktur ohne innere Knochenfixation	79.31.20 ↔	Offene Reposition einer einfachen Humerusschaftfraktur mit innerer Knochenfixation
79.21.99 ↔	Offene Reposition einer Humerusfraktur ohne innere Knochenfixation, sonstige	79.31.30 ↔	Offene Reposition einer einfachen distalen Humerusfraktur mit innerer Knochenfixation durch Marknagel, winkelstabiler Platte oder (Winkel-) Platte
79.22.00 ↔	Offene Reposition einer Fraktur an Radius und Ulna ohne innere Knochenfixation, n.n.bez.	79.31.31 ↔	Offene Reposition einer einfachen distalen Humerusfraktur mit sonstiger innerer Knochenfixation (z. B. Schraube, Draht)
79.22.10 ↔	Offene Reposition einer distalen Radiusfraktur ohne innere Knochenfixation	79.31.90 ↔	Offene Reposition einer Mehrfragmentfraktur sonstiger Teile des Humerus mit innerer Knochenfixation
79.22.19 ↔	Offene Reposition einer sonstigen Radiusfraktur ohne innere Knochenfixation	79.31.99 ↔	Offene Reposition einer Humerusfraktur mit innerer Knochenfixation, sonstige
79.22.20 ↔	Offene Reposition einer Ulnafraktur ohne innere Knochenfixation	79.32.00 ↔	Offene Reposition einer Fraktur an Radius und Ulna mit innerer Knochenfixation, n.n.bez.
79.22.99 ↔	Offene Reposition einer Fraktur an Radius und Ulna ohne innere Knochenfixation, sonstige	79.32.10 ↔	Offene Reposition einer distalen Radiusfraktur mit innerer Knochenfixation
79.23 ↔	Offene Reposition einer Fraktur an Karpalia und Metakarpalia ohne innere Knochenfixation	79.32.19 ↔	Offene Reposition einer sonstigen Radiusfraktur mit innerer Knochenfixation
79.24 ↔	Offene Reposition einer Fingerfraktur ohne innere Knochenfixation	79.32.29 ↔	Offene Reposition einer Ulnafraktur mit innerer Knochenfixation
79.25 ↔	Offene Reposition einer Femurfraktur ohne innere Knochenfixation	79.32.99 ↔	Offene Reposition einer Fraktur an Radius und Ulna mit innerer Knochenfixation, sonstige
79.26.00 ↔	Offene Reposition einer Fraktur an Tibia und Fibula ohne innere Knochenfixation, n.n.bez.	79.33.00 ↔	Offene Reposition einer Fraktur an Karpalia und Metakarpalia mit innerer Knochenfixation, n.n.bez.
79.26.10 ↔	Offene Reposition einer proximalen Tibiafraktur ohne innere Knochenfixation	79.33.10 ↔	Offene Reposition einer Fraktur an Karpalia und Metakarpalia mit innerer Knochenfixation durch (Blount-)Klammern
79.26.11 ↔	Offene Reposition einer Tibiaschaftfraktur ohne innere Knochenfixation	79.33.19 ↔	Offene Reposition einer Fraktur an Karpalia und Metakarpalia mit sonstiger innerer Knochenfixation
79.26.12 ↔	Offene Reposition einer distalen Tibiafraktur ohne innere Knochenfixation	79.33.99 ↔	Offene Reposition einer Fraktur an Karpalia und Metakarpalia mit innerer Knochenfixation, sonstige
79.26.20 ↔	Offene Reposition einer proximalen Fibulafraktur ohne innere Knochenfixation	79.34 ↔	Offene Reposition einer Fingerfraktur mit innerer Knochenfixation
79.26.21 ↔	Offene Reposition einer Fibulaschaftfraktur ohne innere Knochenfixation	79.35.00 ↔	Offene Reposition einer Femurfraktur mit innerer Knochenfixation, n.n.bez.
79.26.22 ↔	Offene Reposition einer distalen Fibulafraktur ohne innere Knochenfixation	79.35.10 ↔	Offene Reposition einer Hüftkopffraktur mit innerer Knochenfixation
79.26.99 ↔	Offene Reposition einer Fraktur an Tibia und Fibula ohne innere Knochenfixation, sonstige	79.35.11 ↔	Offene Reposition einer Schenkelhalsfraktur und proximalen Femurfraktur mit innerer Knochenfixation
79.27.10 ↔	Offene Reposition einer Talus- und Kalkaneusfraktur ohne innere Knochenfixation	79.35.12 ↔	Offene Reposition einer Femurschaftfraktur mit innerer Knochenfixation
79.27.11 ↔	Offene Reposition einer einfachen Fraktur sonstiger Tarsalia und Metatarsalia ohne innere Knochenfixation		
79.27.12 ↔	Offene Reposition einer Mehrfragmentfraktur sonstiger Tarsalia und Metatarsalia ohne innere Knochenfixation		
79.27.99 ↔	Offene Reposition einer Fraktur an Tarsalia und Metatarsalia ohne innere Knochenfixation, sonstige		

79.35.13 ↔	Offene Reposition einer distalen Femurfraktur mit innerer Knochenfixation	79.37.30 ↔	Offene Reposition einer Mehrfragmentfraktur an Metatarsalia mit innerer Knochenfixation
79.35.99 ↔	Offene Reposition einer Femurfraktur mit innerer Knochenfixation, sonstige	79.37.40 ↔	Offene Reposition einer einfachen Fraktur an sonstigen Tarsalia und Metatarsalia mit innerer Knochenfixation
79.36.00 ↔	Offene Reposition einer Fraktur an Tibia und Fibula mit innerer Knochenfixation, n.n.bez.	79.37.99 ↔	Offene Reposition einer Fraktur an Tarsalia und Metatarsalia mit innerer Knochenfixation, sonstige
79.36.10 ↔	Offene Reposition einer einfachen Fraktur der proximalen Tibia mit innerer Knochenfixation durch (Blount-)Klammern oder intramedullären Draht	79.38 ↔	Offene Reposition einer Zehenfraktur mit innerer Knochenfixation
79.36.11 ↔	Offene Reposition einer einfachen Fraktur der proximalen Tibia mit innerer Knochenfixation durch Schraube	79.39.00 ↔	Offene Reposition einer Fraktur anderer bezeichneter Knochen mit innerer Knochenfixation, n.n.bez.
79.36.12 ↔	Offene Reposition einer einfachen Fraktur der proximalen Tibia mit sonstiger innerer Knochenfixation	79.39.10 ↔	Offene Reposition einer einfachen Fraktur von Klavikula und Skapula mit innerer Knochenfixation
79.36.13 ↔	Offene Reposition einer Mehrfragmentfraktur der proximalen Tibia mit innerer Knochenfixation durch (Blount-)Klammern	79.39.11 ↔	Offene Reposition einer Mehrfragmentfraktur von Klavikula und Skapula mit innerer Knochenfixation
79.36.14 ↔	Offene Reposition einer Mehrfragmentfraktur der proximalen Tibia mit sonstiger innerer Knochenfixation	79.39.12 ↔	Offene Reposition einer einfachen Fraktur von Rippen mit innerer Fixation
79.36.20 ↔	Offene Reposition einer einfachen Tibiaschaftfraktur mit innerer Knochenfixation	79.39.13 ↔	Offene Reposition einer einfachen Fraktur von Sternum mit innerer Fixation
79.36.30 ↔	Offene Reposition einer einfachen Fraktur der distalen Tibia mit innerer Knochenfixation durch Marknagel oder winkelstabile Platte	79.39.14 ↔	Offene Reposition einer Mehrfragmentfraktur von Rippen mit innerer Fixation
79.36.31 ↔	Offene Reposition einer einfachen Fraktur der distalen Tibia mit innerer Knochenfixation durch sonstige Platte	79.39.15 ↔	Offene Reposition einer Mehrfragmentfraktur von Sternum mit innerer Fixation
79.36.32 ↔	Offene Reposition einer einfachen Fraktur der distalen Tibia mit sonstiger innerer Knochenfixation	79.39.20 ↔	Offene Reposition einer Fraktur des Acetabulums mit innerer Knochenfixation
79.36.40 ↔	Offene Reposition einer Mehrfragmentfraktur sonstiger Teile der Tibia mit innerer Knochenfixation	79.39.29 ↔	Offene Reposition einer Fraktur sonstiger Teile des Beckens mit innerer Knochenfixation
79.36.50 ↔	Offene Reposition einer einfachen Fraktur der proximalen Fibula mit innerer Knochenfixation	79.39.40 ↔	Offene Reposition einer Fraktur der Patella mit innerer Knochenfixation
79.36.51 ↔	Offene Reposition einer Mehrfragmentfraktur der proximalen Fibula mit innerer Knochenfixation	79.39.99 ↔	Offene Reposition einer Fraktur anderer bezeichneter Knochen mit innerer Knochenfixation, sonstige
79.36.60 ↔	Offene Reposition einer einfachen Fibulaschaftfraktur mit innerer Knochenfixation durch Marknagel	79.50 ↔	Offene Reposition einer Epiphysendiastase, ohne Angabe der Lokalisation
79.36.61 ↔	Offene Reposition einer einfachen Fibulaschaftfraktur mit sonstiger innerer Knochenfixation	79.51 ↔	Offene Reposition einer Epiphysendiastase am Humerus
79.36.62 ↔	Offene Reposition einer Mehrfragmentfraktur des Fibulaschafts mit innerer Knochenfixation durch (winkelstabile) Platte	79.52.00 ↔	Offene Reposition einer Epiphysendiastase an Radius und Ulna, n.n.bez.
79.36.63 ↔	Offene Reposition einer Mehrfragmentfraktur des Fibulaschafts mit sonstiger innerer Knochenfixation	79.52.10 ↔	Offene Reposition einer Epiphysendiastase am distalen Radius
79.36.70 ↔	Offene Reposition einer einfachen Fraktur der distalen Fibula mit innerer Knochenfixation durch (Blount-)Klammern	79.52.20 ↔	Offene Reposition einer sonstigen Epiphysendiastase an Radius und Ulna
79.36.71 ↔	Offene Reposition einer einfachen Fraktur der distalen Fibula mit innerer Knochenfixation durch Platte	79.52.99 ↔	Offene Reposition einer Epiphysendiastase an Radius und Ulna, sonstige
79.36.72 ↔	Offene Reposition einer einfachen Fraktur der distalen Fibula mit sonstiger innerer Knochenfixation	79.55 ↔	Offene Reposition einer Epiphysendiastase am Femur
79.36.73 ↔	Offene Reposition einer Mehrfragmentfraktur der distalen Fibula mit innerer Knochenfixation	79.56.00 ↔	Offene Reposition einer Epiphysendiastase an Tibia und Fibula, n.n.bez.
79.36.99 ↔	Offene Reposition einer Fraktur an Tibia und Fibula mit innerer Knochenfixation, sonstige	79.56.10 ↔	Offene Reposition einer Epiphysendiastase an der proximalen Tibia
79.37.10 ↔	Offene Reposition einer Fraktur an Kalkaneus und Talus mit innerer Knochenfixation durch Platte	79.56.11 ↔	Offene Reposition einer Epiphysendiastase an der distalen Tibia
79.37.11 ↔	Offene Reposition einer Fraktur an Kalkaneus und Talus mit sonstiger innerer Knochenfixation	79.56.20 ↔	Offene Reposition einer Epiphysendiastase an der proximalen Fibula
79.37.20 ↔	Offene Reposition einer Mehrfragmentfraktur an sonstigen Tarsalia mit innerer Knochenfixation durch Platte	79.56.21 ↔	Offene Reposition einer Epiphysendiastase an der distalen Fibula
79.37.21 ↔	Offene Reposition einer Mehrfragmentfraktur an sonstigen Tarsalia mit sonstiger innerer Knochenfixation	79.56.99 ↔	Offene Reposition einer Epiphysendiastase an Tibia und Fibula, sonstige
		79.59.00 ↔	Offene Reposition einer Epiphysendiastase an anderen bezeichneten Knochen, n.n.bez.
		79.59.10 ↔	Offene Reposition einer Epiphysendiastase an der Patella
		79.59.99 ↔	Offene Reposition einer Epiphysendiastase an anderen bezeichneten Knochen, sonstige
		79.61 ↔	Débridement einer offenen Humerusfraktur
		79.62 ↔	Débridement einer offenen Fraktur an Radius und Ulna
		79.63 ↔	Débridement einer offenen Fraktur an Karpalia und Metakarpalia
		79.64 ↔	Débridement einer offenen Fingerfraktur

79.65 ↔	Débridement einer offenen Femurfraktur	7A.42.13 ↔	Osteosynthese einzelner Wirbel, 3 Wirbel
79.66 ↔	Débridement einer offenen Fraktur an Tibia und Fibula	7A.42.14 ↔	Osteosynthese einzelner Wirbel, 4 und mehr Wirbel
79.67 ↔	Débridement einer offenen Fraktur an Tarsalia und Metatarsalia	7A.43.11 ↔	Vertebroplastie, 1 Wirbelkörper
79.68 ↔	Débridement einer offenen Zehenfraktur	7A.43.12 ↔	Vertebroplastie, 2 Wirbelkörper
79.69 ↔	Débridement einer offenen Fraktur anderer näher bezeichneter Knochen, ausser Gesichtsschädelknochen	7A.43.13 ↔	Vertebroplastie, 3 Wirbelkörper
79.81.00 ↔	Offene Reposition einer Luxation der Schulter, n.n.bez.	7A.43.14 ↔	Vertebroplastie, 4 und mehr Wirbelkörper
79.81.10 ↔	Offene Reposition einer Luxation im Humeroglenoidalgelenk	7A.44.21 ↔	Kyphoplastie mit Wirbelkörperaufrichtung durch aufblähbaren Ballon, 1 Wirbelkörper
79.81.20 ↔	Offene Reposition einer Luxation im Akromioklavikulargelenk	7A.44.22 ↔	Kyphoplastie mit Wirbelkörperaufrichtung durch aufblähbaren Ballon, 2 Wirbelkörper
79.81.99 ↔	Offene Reposition einer Luxation der Schulter, sonstige	7A.44.23 ↔	Kyphoplastie mit Wirbelkörperaufrichtung durch aufblähbaren Ballon, 3 Wirbelkörper
79.82 ↔	Offene Reposition einer Luxation des Ellenbogens	7A.44.24 ↔	Kyphoplastie mit Wirbelkörperaufrichtung durch aufblähbaren Ballon, 4 Wirbelkörper und mehr
79.83.00 ↔	Offene Reposition einer Luxation des Handgelenks, n.n.bez.	7A.44.31 ↔	Kyphoplastie mit Wirbelkörperaufrichtung durch aufrichtbares Implantat, 1 Wirbelkörper
79.83.10 ↔	Offene Reposition einer Luxation des distales Radioulnargelenks	7A.44.32 ↔	Kyphoplastie mit Wirbelkörperaufrichtung durch aufrichtbares Implantat, 2 Wirbelkörper
79.83.99 ↔	Offene Reposition einer Luxation des Handgelenks, sonstige	7A.44.33 ↔	Kyphoplastie mit Wirbelkörperaufrichtung durch aufrichtbares Implantat, 3 Wirbelkörper
79.84 ↔	Offene Reposition einer Luxation von Hand und Fingern	7A.44.34 ↔	Kyphoplastie mit Wirbelkörperaufrichtung durch aufrichtbares Implantat, 4 Wirbelkörper und mehr
79.85 ↔	Offene Reposition einer Luxation der Hüfte	7A.44.91 ↔	Kyphoplastie durch sonstige Vorrichtung zur Wirbelkörperaufrichtung, 1 Wirbelkörper
79.86.00 ↔	Offene Reposition einer Luxation des Knies, n.n.bez.	7A.44.92 ↔	Kyphoplastie durch sonstige Vorrichtung zur Wirbelkörperaufrichtung, 2 Wirbelkörper
79.86.10 ↔	Offene Reposition einer Luxation des proximalen Tibiofibulargelenks	7A.44.93 ↔	Kyphoplastie durch sonstige Vorrichtung zur Wirbelkörperaufrichtung, 3 Wirbelkörper
79.86.19 ↔	Offene Reposition einer Luxation des Kniegelenks	7A.44.94 ↔	Kyphoplastie durch sonstige Vorrichtung zur Wirbelkörperaufrichtung, 4 Wirbelkörper und mehr
79.86.99 ↔	Offene Reposition einer Luxation des Knies, sonstige	7A.51.12 ↔	Knochentransplantation an der Wirbelsäule, gefässgestielt mit mikrovaskulärer Anastomose
79.87.10 ↔	Offene Reposition einer Luxation des oberen Sprunggelenkes	7A.51.13 ↔	Knochentransplantation an der Wirbelsäule, gefässgestielt ohne mikrovaskuläre Anastomose
79.87.20 ↔	Offene Reposition einer Luxation des unteren Sprunggelenkes	7A.61.11 ↔	Implantation partielle Bandscheibenprothese
79.87.99 ↔	Offene Reposition einer Luxation des Sprunggelenkes, sonstige	7A.61.21 ↔	Implantation partielle Bandscheibenprothese bei einem Prothesenwechsel
79.88.10 ↔	Offene Reposition einer Luxation eines Zehengelenkes	7A.62.11 ↔	Implantation totale Bandscheibenprothese
79.88.20 ↔	Offene Reposition einer Luxation eines Metatarsophalangealgelenkes	7A.62.21 ↔	Implantation totale Bandscheibenprothese bei einem Prothesenwechsel
79.88.99 ↔	Offene Reposition einer Luxation von Fuss und Zehen, sonstige	7A.63.11 ↔	Implantation Wirbelkörperersatz
79.89.00 ↔	Offene Reposition einer Luxation an anderer bezeichneter Lokalisation, n.n.bez.	7A.63.21 ↔	Implantation Wirbelkörperersatz bei einem Wechsel
79.89.10 ↔	Offene Reposition einer Luxation des Sternoklavikulargelenkes	7A.64.11 ↔	Implantation Wirbelkörperersatzprothese
79.89.20 ↔	Offene Reposition einer Luxation der Iliosakralgelenkes	7A.64.21 ↔	Implantation Wirbelkörperersatzprothese bei einem Prothesenwechsel
79.89.30 ↔	Offene Reposition einer Luxation der Symphyse	7A.65.11 ↔	Implantation interkorporelles Implantat
79.89.99 ↔	Offene Reposition einer Luxation an anderer bezeichneter Lokalisation, sonstige	7A.65.21 ↔	Implantation interkorporelles Implantat bei einem Implantatwechsel
7A.21 ↔	Débridement an der Wirbelsäule	7A.66.11 ↔	Implantation Facettengelenkprothese
7A.27 ↔	Densresektion	7A.66.21 ↔	Implantation Facettengelenkprothese bei einem Prothesenwechsel
7A.28.11 ↔	Osteotomie an der Wirbelsäule, Grad I	7A.66.31 ↔	Entfernen Facettengelenkprothese
7A.28.21 ↔	Osteotomie an der Wirbelsäule, Grad II	7A.66.41 ↔	Revision ohne Ersatz, Facettengelenkprothese
7A.28.31 ↔	Osteotomie an der Wirbelsäule, Grad III	7A.67.11 ↔	Implantation interspinöses Implantat
7A.28.41 ↔	Osteotomie an der Wirbelsäule, Grad IV	7A.67.21 ↔	Implantation interspinöses Implantat bei einem Prothesenwechsel
7A.28.51 ↔	Osteotomie an der Wirbelsäule, Grad V	7A.71.11 ↔	Fusion von Wirbeln mit Stabilisierung der Wirbelsäule, Zugang dorsal und dorsolateral, 1 Segment
7A.28.61 ↔	Osteotomie an der Wirbelsäule, Grad VI	7A.71.12 ↔	Fusion von Wirbeln mit Stabilisierung der Wirbelsäule, Zugang dorsal und dorsolateral, 2 Segmente
7A.29 ↔	Inzision und Exzision von Knochen und Gelenken der Wirbelsäule, sonstige	7A.71.13 ↔	Fusion von Wirbeln mit Stabilisierung der Wirbelsäule, Zugang dorsal und dorsolateral, 3 Segmente
7A.31 ↔	Destruktion von Bandscheibengewebe	7A.71.14 ↔	Fusion von Wirbeln mit Stabilisierung der Wirbelsäule, Zugang dorsal und dorsolateral, 4 Segmente
7A.32.11 ↔	Exzision einer Bandscheibe	7A.71.15 ↔	Fusion von Wirbeln mit Stabilisierung der Wirbelsäule, Zugang dorsal und dorsolateral, 5 Segmente
7A.32.12 ↔	Exzision von zwei Bandscheiben		
7A.32.13 ↔	Exzision von drei und mehr Bandscheiben		
7A.3A ↔	Diskusrekonstruktion mittels zellbasiertem Bandscheibenersatz		
7A.42.11 ↔	Osteosynthese einzelner Wirbel, 1 Wirbel		
7A.42.12 ↔	Osteosynthese einzelner Wirbel, 2 Wirbel		

- 06
- 7A.73.1C ↔ Nicht-dynamische Stabilisierung der Wirbelsäule durch Osteosynthese ohne Fusion der Wirbel, Zugang dorsal und dorsolateral, 11 Segmente
- 7A.73.1D ↔ Nicht-dynamische Stabilisierung der Wirbelsäule durch Osteosynthese ohne Fusion der Wirbel, Zugang dorsal und dorsolateral, 12 Segmente
- 7A.73.1E ↔ Nicht-dynamische Stabilisierung der Wirbelsäule durch Osteosynthese ohne Fusion der Wirbel, Zugang dorsal und dorsolateral, 13 Segmente
- 7A.73.1F ↔ Nicht-dynamische Stabilisierung der Wirbelsäule durch Osteosynthese ohne Fusion der Wirbel, Zugang dorsal und dorsolateral, 14 und mehr Segmente
- 7A.73.21 ↔ Nicht-dynamische Stabilisierung der Wirbelsäule durch Osteosynthese ohne Fusion der Wirbel, Zugang ventral, 1 Segment
- 7A.73.22 ↔ Nicht-dynamische Stabilisierung der Wirbelsäule durch Osteosynthese ohne Fusion der Wirbel, Zugang ventral, 2 Segmente
- 7A.73.23 ↔ Nicht-dynamische Stabilisierung der Wirbelsäule durch Osteosynthese ohne Fusion der Wirbel, Zugang ventral, 3 Segmente
- 7A.73.24 ↔ Nicht-dynamische Stabilisierung der Wirbelsäule durch Osteosynthese ohne Fusion der Wirbel, Zugang ventral, 4 Segmente
- 7A.73.25 ↔ Nicht-dynamische Stabilisierung der Wirbelsäule durch Osteosynthese ohne Fusion der Wirbel, Zugang ventral, 5 Segmente
- 7A.73.26 ↔ Nicht-dynamische Stabilisierung der Wirbelsäule durch Osteosynthese ohne Fusion der Wirbel, Zugang ventral, 6 Segmente
- 7A.73.27 ↔ Nicht-dynamische Stabilisierung der Wirbelsäule durch Osteosynthese ohne Fusion der Wirbel, Zugang ventral, 7 Segmente
- 7A.73.28 ↔ Nicht-dynamische Stabilisierung der Wirbelsäule durch Osteosynthese ohne Fusion der Wirbel, Zugang ventral, 8 Segmente
- 7A.73.2A ↔ Nicht-dynamische Stabilisierung der Wirbelsäule durch Osteosynthese ohne Fusion der Wirbel, Zugang ventral, 9 Segmente
- 7A.73.2B ↔ Nicht-dynamische Stabilisierung der Wirbelsäule durch Osteosynthese ohne Fusion der Wirbel, Zugang ventral, 10 Segmente
- 7A.73.2C ↔ Nicht-dynamische Stabilisierung der Wirbelsäule durch Osteosynthese ohne Fusion der Wirbel, Zugang ventral, 11 Segmente
- 7A.73.2D ↔ Nicht-dynamische Stabilisierung der Wirbelsäule durch Osteosynthese ohne Fusion der Wirbel, Zugang ventral, 12 Segmente
- 7A.73.2E ↔ Nicht-dynamische Stabilisierung der Wirbelsäule durch Osteosynthese ohne Fusion der Wirbel, Zugang ventral, 13 Segmente
- 7A.73.2F ↔ Nicht-dynamische Stabilisierung der Wirbelsäule durch Osteosynthese ohne Fusion der Wirbel, Zugang ventral, 14 und mehr Segmente
- 7A.74.11 ↔ Fusion von Wirbeln zur Stellungskorrektur, Zugang dorsal und dorsolateral, 1 Segment
- 7A.74.12 ↔ Fusion von Wirbeln zur Stellungskorrektur, Zugang dorsal und dorsolateral, 2 Segmente
- 7A.74.13 ↔ Fusion von Wirbeln zur Stellungskorrektur, Zugang dorsal und dorsolateral, 3 Segmente
- 7A.74.14 ↔ Fusion von Wirbeln zur Stellungskorrektur, Zugang dorsal und dorsolateral, 4 Segmente
- 7A.74.15 ↔ Fusion von Wirbeln zur Stellungskorrektur, Zugang dorsal und dorsolateral, 5 Segmente
- 7A.74.16 ↔ Fusion von Wirbeln zur Stellungskorrektur, Zugang dorsal und dorsolateral, 6 Segmente
- 7A.74.17 ↔ Fusion von Wirbeln zur Stellungskorrektur, Zugang dorsal und dorsolateral, 7 Segmente
- 7A.74.18 ↔ Fusion von Wirbeln zur Stellungskorrektur, Zugang dorsal und dorsolateral, 8 Segmente
- 7A.74.1A ↔ Fusion von Wirbeln zur Stellungskorrektur, Zugang dorsal und dorsolateral, 9 Segmente
- 7A.74.1B ↔ Fusion von Wirbeln zur Stellungskorrektur, Zugang dorsal und dorsolateral, 10 Segmente
- 7A.74.1C ↔ Fusion von Wirbeln zur Stellungskorrektur, Zugang dorsal und dorsolateral, 11 Segmente
- 7A.74.1D ↔ Fusion von Wirbeln zur Stellungskorrektur, Zugang dorsal und dorsolateral, 12 Segmente
- 7A.74.1E ↔ Fusion von Wirbeln zur Stellungskorrektur, Zugang dorsal und dorsolateral, 13 Segmente
- 7A.74.1F ↔ Fusion von Wirbeln zur Stellungskorrektur, Zugang dorsal und dorsolateral, 14 und mehr Segmente
- 7A.74.21 ↔ Fusion von Wirbeln zur Stellungskorrektur, Zugang ventral, 1 Segment
- 7A.74.22 ↔ Fusion von Wirbeln zur Stellungskorrektur, Zugang ventral, 2 Segmente
- 7A.74.23 ↔ Fusion von Wirbeln zur Stellungskorrektur, Zugang ventral, 3 Segmente
- 7A.74.24 ↔ Fusion von Wirbeln zur Stellungskorrektur, Zugang ventral, 4 Segmente
- 7A.74.25 ↔ Fusion von Wirbeln zur Stellungskorrektur, Zugang ventral, 5 Segmente
- 7A.74.26 ↔ Fusion von Wirbeln zur Stellungskorrektur, Zugang ventral, 6 Segmente
- 7A.74.27 ↔ Fusion von Wirbeln zur Stellungskorrektur, Zugang ventral, 7 Segmente
- 7A.74.28 ↔ Fusion von Wirbeln zur Stellungskorrektur, Zugang ventral, 8 Segmente
- 7A.74.2A ↔ Fusion von Wirbeln zur Stellungskorrektur, Zugang ventral, 9 Segmente
- 7A.74.2B ↔ Fusion von Wirbeln zur Stellungskorrektur, Zugang ventral, 10 Segmente
- 7A.74.2C ↔ Fusion von Wirbeln zur Stellungskorrektur, Zugang ventral, 11 Segmente
- 7A.74.2D ↔ Fusion von Wirbeln zur Stellungskorrektur, Zugang ventral, 12 Segmente
- 7A.74.2E ↔ Fusion von Wirbeln zur Stellungskorrektur, Zugang ventral, 13 Segmente
- 7A.74.2F ↔ Fusion von Wirbeln zur Stellungskorrektur, Zugang ventral, 14 und mehr Segmente
- 7A.81 ↔ Revision ohne Ersatz von Osteosynthesematerial, Wirbelsäule
- 7A.82 ↔ Entfernen von Osteosynthesematerial, Wirbelsäule
- 7A.83 ↔ Revision ohne Ersatz von mitwachsenden oder expandierenden Systemen, Wirbelsäule
- 7A.84 ↔ Entfernen von mitwachsenden oder expandierenden Systemen, Wirbelsäule
- 7A.85 ↔ Revision ohne Ersatz von externen Fixationsvorrichtungen, Wirbelsäule
- 7A.86 ↔ Entfernen von externen Fixationsvorrichtungen, Wirbelsäule
- 7A.89 ↔ Revision ohne Ersatz und Entfernen von Osteosynthesematerial und weiterer Vorrichtungen, Wirbelsäule, sonstige
- 7A.A2 ↔ Implantation von mitwachsenden oder expandierenden Systemen, Wirbelsäule
- 7A.A3 ↔ Anbringen einer externen Fixationsvorrichtung an der Wirbelsäule
- 7A.A4.11 ↔ Verwendetes Osteosynthesematerial, Wirbelsäule, Platte(n), Hakenplatte(n)
- 7A.A4.12 ↔ Verwendetes Osteosynthesematerial, Wirbelsäule, Klammer(n)
- 7A.A4.13 ↔ Verwendetes Osteosynthesematerial, Wirbelsäule, Schraube(n)
- 7A.A4.14 ↔ Verwendetes Osteosynthesematerial, Wirbelsäule, Kirschner-Draht, Zuggurtung, Cerclage
- 7A.A4.15 ↔ Verwendetes Osteosynthesematerial, Wirbelsäule, Schrauben-Stab-System
- 7A.A4.16 ↔ Verwendetes Osteosynthesematerial, Wirbelsäule, Schrauben-Platten-System

7A.A4.19 ↔	Verwendetes Osteosynthesematerial, Wirbelsäule, sonstige	80.06.17 ↔	Entfernen eines Patella-Rückflächenersatz
7A.A6 ↔	Verwenden von Pedikelschraube(n) an der Wirbelsäule	80.06.18 ↔	Entfernen des Inlays einer Knieendoprothese
80.01.00 ↔	Arthrotomie zur Prothesenentfernung an der Schulter, n.n.bez.	80.06.1A ↔	Entfernen der Tibia- oder Femurkomponenten, sowie des Inlays einer unikondylären, resp. bikondylären Schlittenprothese oder einer Standard-Totalendoprothese des Knies
80.01.09 ↔	Arthrotomie zur Prothesenentfernung an der Schulter, sonstige	80.06.1B ↔	Entfernen der Tibia- oder Femurkomponenten, sowie des Inlays einer Sonder-Totalendoprothese oder einer achsengeführten Totalendoprothese des Knies
80.01.21 ↔	Entfernen Totalendoprothese Schultergelenk, anatomisch	80.06.1C ↔	Entfernen eines isolierten Ersatzes der femoralen Gleitfläche
80.01.22 ↔	Entfernen Totalendoprothese Schultergelenk, invers	80.06.99 ↔	Entfernen einer Knieendoprothese, sonstige
80.01.23 ↔	Entfernen Totalendoprothese Schultergelenk, Sonderprothese	80.07 ↔	Arthrotomie zur Prothesenentfernung am Sprunggelenk
80.01.31 ↔	Entfernen Oberflächenersatzprothese	80.08 ↔	Arthrotomie zur Prothesenentfernung an Fuss und Zehen
80.01.32 ↔	Entfernen Humeruskopfprothese	80.09 ↔	Arthrotomie zur Prothesenentfernung an anderer bezeichneter Lokalisation
80.01.33 ↔	Entfernen Glenoidprothese	80.11.00 ↔	Sonstige Arthrotomie der Schulter, n.n.bez.
80.01.41 ↔	Entfernen Pfanne, Totalendoprothese Schultergelenk	80.11.10 ↔	Arthroskopische Arthrotomie des Humeroglenoidalgelenkes, Gelenkspülung mit Drainage
80.01.42 ↔	Entfernen Pfanne sowie Inlay, Totalendoprothese Schultergelenk	80.11.11 ↔	Arthroskopische Arthrotomie des Humeroglenoidalgelenkes, Entfernung freier Gelenkkörper
80.01.43 ↔	Entfernen Inlay, Totalendoprothese Schultergelenk	80.11.12 ↔	Arthrotomie des Humeroglenoidalgelenkes, Gelenkspülung mit Drainage
80.01.44 ↔	Entfernen Inlay sowie Kopf, Totalendoprothese Schultergelenk	80.11.13 ↔	Arthrotomie des Humeroglenoidalgelenkes, Entfernung freier Gelenkkörper
80.01.45 ↔	Entfernen Inlay, Kopf sowie Schaft, Totalendoprothese Schultergelenk	80.11.19 ↔	Sonstige Arthrotomie des Humeroglenoidalgelenkes
80.02 ↔	Arthrotomie zur Prothesenentfernung am Ellenbogen	80.11.20 ↔	Arthroskopische Arthrotomie des Akromioklavikulargelenkes, Gelenkspülung mit Drainage
80.03 ↔	Arthrotomie zur Prothesenentfernung am Handgelenk	80.11.21 ↔	Arthroskopische Arthrotomie des Akromioklavikulargelenkes, Entfernung freier Gelenkkörper
80.04.00 ↔	Arthrotomie zur Prothesenentfernung an Hand und Fingern, n.n.bez.	80.11.22 ↔	Arthrotomie des Akromioklavikulargelenkes, Gelenkspülung mit Drainage
80.04.10 ↔	Arthrotomie zur Prothesenentfernung an Hand und Fingern, Entfernung einer Daumensattelgelenkendoprothese	80.11.23 ↔	Arthrotomie des Akromioklavikulargelenkes, Entfernung freier Gelenkkörper
80.04.11 ↔	Arthrotomie zur Prothesenentfernung an Hand und Fingern, Entfernung einer sonstigen Fingergelenkendoprothese	80.11.29 ↔	Sonstige Arthrotomie des Akromioklavikulargelenkes
80.04.99 ↔	Arthrotomie zur Prothesenentfernung an Hand und Fingern, sonstige	80.11.99 ↔	Sonstige Arthrotomie der Schulter, sonstige
80.05.00 ↔	Entfernen einer Hüftendoprothese, n.n.bez.	80.12.00 ↔	Sonstige Arthrotomie des Ellenbogens, n.n.bez.
80.05.15 ↔	Entfernen einer Totalendoprothese des Hüftgelenks	80.12.10 ↔	Arthroskopische Arthrotomie des Ellenbogens, Gelenkspülung mit Drainage
80.05.16 ↔	Entfernen einer Totalendoprothese des Hüftgelenks, Sonderprothese	80.12.11 ↔	Arthroskopische Arthrotomie des Ellenbogens, Entfernung freier Gelenkkörper
80.05.17 ↔	Entfernen von Schaft, sowie Kopf einer Hüftendoprothese	80.12.12 ↔	Arthroskopische Arthrotomie des Ellenbogens, Einlegen oder Entfernen eines Medikamententrägers
80.05.18 ↔	Entfernen von Schaft, Kopf, sowie Inlay einer Hüftendoprothese	80.12.20 ↔	Arthrotomie des Ellenbogens, Gelenkspülung mit Drainage
80.05.1A ↔	Entfernen des Inlays einer Hüftendoprothese	80.12.21 ↔	Arthrotomie des Ellenbogens, Entfernung freier Gelenkkörper
80.05.1B ↔	Entfernen des Kopfes einer Hüftendoprothese	80.12.99 ↔	Sonstige Arthrotomie des Ellenbogens, sonstige
80.05.1C ↔	Entfernen von Kopf sowie Inlay einer Hüftendoprothese	80.13.00 ↔	Sonstige Arthrotomie des Handgelenks, n.n.bez.
80.05.1D ↔	Entfernen von Kopf, Inlay sowie Pfanne einer Hüftendoprothese	80.13.10 ↔	Arthroskopische Arthrotomie des Handgelenkes, Gelenkspülung mit Drainage
80.05.1E ↔	Entfernen von Inlay sowie Pfanne einer Hüftendoprothese	80.13.11 ↔	Arthroskopische Arthrotomie des Handgelenkes, Entfernung freier Gelenkkörper
80.05.1F ↔	Entfernen von Stütz-, resp. Pfannendachschale sowie Pfanne einer Hüftendoprothese	80.13.12 ↔	Arthroskopische Arthrotomie des Handgelenkes, Einlegen oder Entfernen eines Medikamententrägers
80.05.1G ↔	Entfernen von Stütz-, resp. Pfannendachschale, Pfanne sowie Kopf einer Hüftendoprothese	80.13.20 ↔	Arthrotomie des Handgelenkes, Gelenkspülung mit Drainage
80.05.99 ↔	Entfernen einer Hüftendoprothese, sonstige	80.13.21 ↔	Arthrotomie des Handgelenkes, Entfernung freier Gelenkkörper
80.06.00 ↔	Entfernen einer Knieendoprothese, n.n.bez.	80.13.99 ↔	Sonstige Arthrotomie des Handgelenks, sonstige
80.06.11 ↔	Entfernen einer Standard-Totalendoprothese des Kniegelenks	80.14.00 ↔	Sonstige Arthrotomie von Hand und Fingern, n.n.bez.
80.06.12 ↔	Entfernen einer Sonder-Totalendoprothese des Kniegelenks	80.14.10 ↔	Arthrotomie von Hand und Fingern, Gelenkspülung mit Drainage
80.06.13 ↔	Entfernen einer achsengeführten Totalendoprothese des Kniegelenks		
80.06.14 ↔	Entfernen einer unikondylären Schlittenprothese		
80.06.15 ↔	Entfernen einer bikondylären Schlittenprothese		
80.06.16 ↔	Entfernen eines kondylären Femurschildes mit Patella-Rückflächenersatz		

80.14.99 ↔ Sonstige Arthrotomie von Hand und Fingern, sonstige	80.19.12 ↔ Arthroskopische Arthrotomie des Sternoklavikulargelenkes, Einlegen oder Entfernen eines Medikamententrägers
80.15.00 ↔ Sonstige Arthrotomie der Hüfte, n.n.bez.	80.19.20 ↔ Arthrotomie des Sternoklavikulargelenkes, Gelenkspülung mit Drainage
80.15.10 ↔ Arthroskopische Arthrotomie der Hüfte, Gelenkspülung mit Drainage	80.19.21 ↔ Arthrotomie des Sternoklavikulargelenkes, Entfernung freier Gelenkkörper
80.15.11 ↔ Arthroskopische Arthrotomie der Hüfte, Entfernung freier Gelenkkörper	80.19.29 ↔ Sonstige Arthrotomie des Sternoklavikulargelenkes
80.15.12 ↔ Arthroskopische Arthrotomie der Hüfte, Einlegen oder Entfernen eines Medikamententrägers	80.19.30 ↔ Arthroskopische Arthrotomie des Iliosakralgelenkes, Gelenkspülung mit Drainage
80.15.20 ↔ Arthrotomie der Hüfte, Gelenkspülung mit Drainage	80.19.31 ↔ Arthroskopische Arthrotomie des Iliosakralgelenkes, Entfernung freier Gelenkkörper
80.15.21 ↔ Arthrotomie der Hüfte, Entfernung freier Gelenkkörper	80.19.32 ↔ Arthroskopische Arthrotomie des Iliosakralgelenkes, Einlegen oder Entfernen eines Medikamententrägers
80.15.99 ↔ Sonstige Arthrotomie der Hüfte, sonstige	80.19.40 ↔ Arthrotomie des Iliosakralgelenkes, Gelenkspülung mit Drainage
80.16.00 ↔ Sonstige Arthrotomie des Knies, n.n.bez.	80.19.41 ↔ Arthrotomie des Iliosakralgelenkes, Entfernung freier Gelenkkörper
80.16.10 ↔ Arthroskopische Arthrotomie des Kniegelenks, Gelenkspülung mit Drainage	80.19.49 ↔ Sonstige Arthrotomie des Iliosakralgelenkes
80.16.11 ↔ Arthroskopische Arthrotomie des Kniegelenks, Entfernung freier Gelenkkörper	80.19.52 ↔ Arthroskopische Arthrotomie an der Symphyse, Einlegen oder Entfernen eines Medikamententrägers
80.16.12 ↔ Arthroskopische Arthrotomie des Kniegelenks, Einlegen oder Entfernen eines Medikamententrägers	80.19.59 ↔ Sonstige Arthrotomie an der Symphyse
80.16.20 ↔ Arthrotomie des Kniegelenks, Gelenkspülung mit Drainage	80.19.90 ↔ Arthroskopische Arthrotomie an anderer bezeichneter Lokalisation, Gelenkspülung mit Drainage
80.16.21 ↔ Sonstige Arthrotomie des Knies, Arthrotomie des Kniegelenks, Entfernung freier Gelenkkörper	80.19.91 ↔ Arthroskopische Arthrotomie an anderer bezeichneter Lokalisation, Entfernung freier Gelenkkörper
80.16.99 ↔ Sonstige Arthrotomie des Knies, sonstige	80.19.92 ↔ Arthroskopische Arthrotomie an anderer bezeichneter Lokalisation, Einlegen oder Entfernen eines Medikamententrägers
80.17.10 ↔ Arthroskopische Arthrotomie des oberen Sprunggelenkes, Gelenkspülung mit Drainage	80.19.93 ↔ Arthrotomie an anderer bezeichneter Lokalisation, Gelenkspülung mit Drainage
80.17.11 ↔ Arthroskopische Arthrotomie des oberen Sprunggelenkes, Entfernung freier Gelenkkörper	80.19.94 ↔ Arthrotomie an anderer bezeichneter Lokalisation, Entfernung freier Gelenkkörper
80.17.12 ↔ Arthroskopische Arthrotomie des oberen Sprunggelenkes, Einlegen oder Entfernen eines Medikamententrägers	80.19.99 ↔ Sonstige Arthrotomie an anderer bezeichneter Lokalisation, sonstige
80.17.20 ↔ Arthrotomie des oberen Sprunggelenkes, Gelenkspülung mit Drainage	80.6X.00 ↔ Menishektomie am Knie, n.n.bez.
80.17.21 ↔ Arthrotomie des oberen Sprunggelenkes, Entfernung freier Gelenkkörper	80.6X.10 ↔ Menishektomie am Knie, arthroskopisch, partiell
80.17.29 ↔ Sonstige Arthrotomie des oberen Sprunggelenkes	80.6X.11 ↔ Menishektomie am Knie, arthroskopisch, total
80.17.30 ↔ Arthroskopische Arthrotomie des unteren Sprunggelenkes, Gelenkspülung mit Drainage	80.6X.20 ↔ Menishektomie am Knie, offen chirurgisch, partiell
80.17.31 ↔ Arthroskopische Arthrotomie des unteren Sprunggelenkes, Entfernung freier Gelenkkörper	80.6X.21 ↔ Menishektomie am Knie, offen chirurgisch, total
80.17.32 ↔ Arthroskopische Arthrotomie des unteren Sprunggelenkes, Einlegen oder Entfernen eines Medikamententrägers	80.6X.99 ↔ Menishektomie am Knie, sonstige
80.17.40 ↔ Arthrotomie des unteren Sprunggelenkes, Gelenkspülung und Drainage	80.71.00 ↔ Synovektomie an der Schulter, n.n.bez.
80.17.41 ↔ Arthrotomie des unteren Sprunggelenkes, Entfernung freier Gelenkkörper	80.71.10 ↔ Synovektomie am Humeroglenoidalgelenk
80.17.49 ↔ Sonstige Arthrotomie des unteren Sprunggelenkes	80.71.11 ↔ Synovektomie am Akromioklavikulargelenk
80.17.99 ↔ Sonstige Arthrotomie des Sprunggelenks, sonstige	80.71.99 ↔ Synovektomie an der Schulter, sonstige
80.18.10 ↔ Arthroskopische Arthrotomie von Fuss und Zehen, Gelenkspülung mit Drainage	80.72.00 ↔ Synovektomie am Ellenbogen, n.n.bez.
80.18.11 ↔ Arthroskopische Arthrotomie von Fuss und Zehen, Entfernung freier Gelenkkörper	80.72.10 ↔ Arthroskopische Synovektomie am Ellenbogen
80.18.12 ↔ Arthroskopische Arthrotomie von Fuss und Zehen, Einlegen oder Entfernen eines Medikamententrägers	80.72.20 ↔ Offene Synovektomie am Ellenbogen
80.18.20 ↔ Arthrotomie von Fuss und Zehen, Gelenkspülung mit Drainage	80.72.99 ↔ Synovektomie am Ellenbogen, sonstige
80.18.21 ↔ Arthrotomie von Fuss und Zehen, Entfernung freier Gelenkkörper	80.73.00 ↔ Synovektomie am Handgelenk, n.n.bez.
80.18.99 ↔ Sonstige Arthrotomie von Fuss und Zehen, sonstige	80.73.10 ↔ Arthroskopische Synovektomie am Handgelenk
80.19.00 ↔ Sonstige Arthrotomie an anderer bezeichneter Lokalisation, n.n.bez.	80.73.20 ↔ Offene Synovektomie am Handgelenk
80.19.10 ↔ Arthroskopische Arthrotomie des Sternoklavikulargelenkes, Gelenkspülung mit Drainage	80.73.99 ↔ Synovektomie am Handgelenk, sonstige
80.19.11 ↔ Arthroskopische Arthrotomie des Sternoklavikulargelenkes, Entfernung freier Gelenkkörper	80.75.00 ↔ Synovektomie an der Hüfte, n.n.bez.
	80.75.10 ↔ Arthroskopische Synovektomie an der Hüfte
	80.75.20 ↔ Offene Synovektomie an der Hüfte
	80.75.99 ↔ Synovektomie an der Hüfte, sonstige
	80.76.00 ↔ Synovektomie am Knie, n.n.bez.
	80.76.10 ↔ Arthroskopische Synovektomie am Kniegelenk
	80.76.11 ↔ Arthroskopische Synovektomie am proximalen Tibiofibulargelenk
	80.76.20 ↔ Offene Synovektomie am Kniegelenk
	80.76.21 ↔ Offene Synovektomie am proximalen Tibiofibulargelenk
	80.76.99 ↔ Synovektomie am Knie, sonstige
	80.77.10 ↔ Arthroskopische Synovektomie am oberen Sprunggelenk
	80.77.11 ↔ Arthroskopische Synovektomie am unteren Sprunggelenk

80.77.20 ↔ Offene Synovektomie am oberen Sprunggelenk	80.86.13 ↔ Exzision eines Meniskusganglions am Kniegelenk
80.77.21 ↔ Offene Synovektomie am unteren Sprunggelenk	80.86.99 ↔ Sonstige lokale Exzision oder Destruktion einer Gelenkläsion am Knie, sonstige
80.77.99 ↔ Synovektomie am Sprunggelenk, sonstige	80.87.10 ↔ Arthroskopische lokale Exzision oder Destruktion einer Gelenkläsion am oberen Sprunggelenk
80.78.10 ↔ Arthroskopische Synovektomie am Tarsometatarsalgelenk	80.87.11 ↔ Débridement am oberen Sprunggelenk
80.78.11 ↔ Arthroskopische Synovektomie am Metatarsophalangealgelenk	80.87.12 ↔ Zystenexstirpation am oberen Sprunggelenk
80.78.19 ↔ Sonstige arthroskopische Synovektomie an Fuss und Zehen	80.87.19 ↔ Sonstige lokale Exzision oder Destruktion einer Gelenkläsion am oberen Sprunggelenk
80.78.20 ↔ Offene Synovektomie am Tarsometatarsalgelenk	80.87.20 ↔ Arthroskopische lokale Exzision oder Destruktion einer Gelenkläsion am unteren Sprunggelenk
80.78.21 ↔ Offene Synovektomie am Metatarsophalangealgelenk	80.87.21 ↔ Débridement am unteren Sprunggelenk
80.78.29 ↔ Sonstige offene Synovektomie an Fuss und Zehen	80.87.22 ↔ Zystenexstirpation am unteren Sprunggelenk
80.78.99 ↔ Synovektomie an Fuss und Zehen, sonstige	80.87.29 ↔ Sonstige lokale Exzision oder Destruktion einer Gelenkläsion am unteren Sprunggelenk
80.79.10 ↔ Arthroskopische Synovektomie am Sternoklavikulargelenk	80.87.99 ↔ Sonstige lokale Exzision oder Destruktion einer Gelenkläsion am Sprunggelenk, sonstige
80.79.11 ↔ Arthroskopische Synovektomie am Iliosakralgelenk	80.88.10 ↔ Arthroskopische lokale Exzision oder Destruktion einer Gelenkläsion an Fuss und Zehen
80.79.20 ↔ Offene Synovektomie am Sternoklavikulargelenk	80.88.20 ↔ Débridement am Metatarsophalangealgelenk
80.79.21 ↔ Offene Synovektomie am Iliosakralgelenk	80.88.21 ↔ Zystenexstirpation am Metatarsophalangealgelenk
80.79.22 ↔ Offene Synovektomie an der Symphyse	80.88.29 ↔ Sonstige lokale Exzision oder Destruktion am Metatarsophalangealgelenk
80.81.10 ↔ Débridement am Humeroglenoidalgelenk	80.88.30 ↔ Débridement an Zehengelenken
80.81.11 ↔ Zystenexstirpation am Humeroglenoidalgelenk	80.88.40 ↔ Débridement an sonstigen Fussgelenken
80.81.19 ↔ Sonstige lokale Exzision oder Destruktion am Humeroglenoidalgelenk	80.88.50 ↔ Zystenexstirpation an sonstigen Gelenken von Fuss und Zehen
80.81.20 ↔ Débridement am Akromioklavikulargelenk	80.88.59 ↔ Sonstige lokale Exzision oder Destruktion an sonstigen Gelenken von Fuss und Zehen
80.81.21 ↔ Zystenexstirpation am Akromioklavikulargelenk	80.88.99 ↔ Sonstige lokale Exzision oder Destruktion einer Gelenkläsion an Fuss und Zehen, sonstige
80.81.29 ↔ Sonstige lokale Exzision oder Destruktion am Akromioklavikulargelenk	80.89.00 ↔ Sonstige lokale Exzision oder Destruktion einer Gelenkläsion an anderer bezeichneter Lokalisation, n.n.bez.
80.81.99 ↔ Sonstige lokale Exzision oder Destruktion einer Gelenkläsion an der Schulter, sonstige	80.89.10 ↔ Arthroskopische lokale Exzision oder Destruktion einer Gelenkläsion am Sternoklavikulargelenk
80.82.00 ↔ Sonstige lokale Exzision oder Destruktion einer Gelenkläsion am Ellenbogen, n.n.bez.	80.89.11 ↔ Débridement am Sternoklavikulargelenk
80.82.10 ↔ Arthroskopische lokale Exzision oder Destruktion einer Gelenkläsion am Ellenbogen	80.89.12 ↔ Zystenexstirpation am Sternoklavikulargelenk
80.82.11 ↔ Débridement am Ellenbogengelenk	80.89.19 ↔ Sonstige lokale Exzision oder Destruktion am Sternoklavikulargelenk
80.82.12 ↔ Zystenexstirpation am Ellenbogengelenk	80.89.20 ↔ Arthroskopische lokale Exzision oder Destruktion einer Gelenkläsion am Iliosakralgelenk
80.82.99 ↔ Sonstige lokale Exzision oder Destruktion einer Gelenkläsion am Ellenbogen, sonstige	80.89.21 ↔ Débridement am Iliosakralgelenk
80.83.00 ↔ Sonstige lokale Exzision oder Destruktion einer Gelenkläsion am Handgelenk, n.n.bez.	80.89.22 ↔ Zystenexstirpation am Iliosakralgelenk
80.83.10 ↔ Arthroskopische lokale Exzision oder Destruktion einer Gelenkläsion am Handgelenk	80.89.29 ↔ Sonstige lokale Exzision oder Destruktion am Iliosakralgelenk
80.83.11 ↔ Débridement am Handgelenk	80.91.10 ↔ Arthroskopische Exzision am Humeroglenoidalgelenk
80.83.12 ↔ Zystenexstirpation am Handgelenk	80.91.11 ↔ Sonstige Exzision am Humeroglenoidalgelenk
80.83.99 ↔ Sonstige lokale Exzision oder Destruktion einer Gelenkläsion am Handgelenk, sonstige	80.91.20 ↔ Arthroskopische Exzision am Akromioklavikulargelenk
80.84.00 ↔ Sonstige lokale Exzision oder Destruktion einer Gelenkläsion an Hand und Finger, n.n.bez.	80.91.21 ↔ Sonstige Exzision am Akromioklavikulargelenk
80.84.10 ↔ Débridement an Gelenken der Handwurzel	80.92.10 ↔ Arthroskopische Exzision am Ellenbogen
80.84.20 ↔ Débridement an sonstigen Gelenken der Hand und Finger	80.92.11 ↔ Entnahme eines Knorpeltransplantates am Ellenbogengelenk
80.84.99 ↔ Sonstige lokale Exzision oder Destruktion einer Gelenkläsion an Hand und Finger, sonstige	80.93.11 ↔ Entnahme eines Knorpeltransplantates am Handgelenk
80.85.00 ↔ Sonstige lokale Exzision oder Destruktion einer Gelenkläsion an der Hüfte, n.n.bez.	80.93.12 ↔ Resektion des Discus triangularis am Handgelenk
80.85.10 ↔ Arthroskopische lokale Exzision oder Destruktion einer Gelenkläsion an der Hüfte	80.93.13 ↔ Exzision von Bändern am Handgelenk
80.85.11 ↔ Débridement am Hüftgelenk	80.94.11 ↔ Exzision von Bändern an den Karpometakarpalgelenken
80.85.12 ↔ Zystenexstirpation am Hüftgelenk	80.95.10 ↔ Arthroskopische Exzision am Hüftgelenk
80.85.21 ↔ Taillierung, Osteochondroplastik am Schenkelhals, arthroskopisch	80.95.11 ↔ Entnahme eines Knorpeltransplantates am Hüftgelenk
80.85.22 ↔ Taillierung, Osteochondroplastik am Schenkelhals, offen chirurgisch	80.95.99 ↔ Sonstige Exzision am Hüftgelenk, sonstige
80.85.99 ↔ Sonstige lokale Exzision oder Destruktion einer Gelenkläsion an der Hüfte, sonstige	80.96.10 ↔ Arthroskopische Exzision am Kniegelenk
80.86.00 ↔ Sonstige lokale Exzision oder Destruktion einer Gelenkläsion am Knie, n.n.bez.	80.96.20 ↔ Entnahme eines Knorpeltransplantates am Kniegelenk, arthroskopisch
80.86.10 ↔ Arthroskopische lokale Exzision oder Destruktion am Kniegelenk	80.96.21 ↔ Entnahme eines Knorpeltransplantates am Kniegelenk, offen chirurgisch
80.86.11 ↔ Débridement am Kniegelenk	80.97.10 ↔ Arthroskopische Exzision am oberen Sprunggelenk
80.86.12 ↔ Zystenexstirpation am Kniegelenk	

80.97.11 ↔ Sonstige Exzision am oberen Sprunggelenk	81.40.33 ↔ Girdlestone-Resektion am Hüftgelenk, primär
80.97.20 ↔ Arthroskopische Exzision am unteren Sprunggelenk	81.40.34 ↔ Rekonstruktion des Labrum acetabulare, offen chirurgisch
80.97.21 ↔ Sonstige Exzision am unteren Sprunggelenk	81.40.35 ↔ Rekonstruktion des Labrum acetabulare, arthroskopisch
80.97.30 ↔ Entnahme eines Knorpeltransplantates am Sprunggelenk	81.40.99 ↔ Rekonstruktion am Hüftgelenk, sonstige
80.97.99 ↔ Sonstige Exzision am Sprunggelenk, sonstige	81.42 ↔ Five-in-one Rekonstruktion am Kniegelenk
80.98.10 ↔ Arthroskopische Exzision an Fuss- und Zehengelenken	81.43 ↔ Rekonstruktion am Kniegelenk nach unhappy triad
80.98.11 ↔ Sonstige Exzision am Metatarsophalangealgelenk	81.44.10 ↔ Stabilisierung der Patella, Retinakulumspaltung, lateral
80.98.12 ↔ Sonstige Exzision an sonstigen Fussgelenken	81.44.11 ↔ Stabilisierung der Patella, Retinakulumspaltung, lateral mit Zügelungsoperation
80.98.13 ↔ Sonstige Exzision an Zehengelenken	81.44.12 ↔ Stabilisierung der Patella, Verlagerung des Patellarsehnenansatzes
80.98.99 ↔ Sonstige Exzision an Fuss- und Zehengelenk, sonstige	81.44.13 ↔ Stabilisierung der Patella, Verlagerung des Patellarsehnenansatzes mit Knochenspan
80.99.10 ↔ Arthroskopische Exzision am Sternoklavikulargelenk	81.44.14 ↔ Stabilisierung der Patella mittels MPFL [Mediales Patello-Femorales Ligament]-Plastik
80.99.11 ↔ Sonstige Exzision am Sternoklavikulargelenk	81.44.99 ↔ Stabilisierung der Patella, sonstige
80.99.20 ↔ Arthroskopische Exzision am Iliosakralgelenk	81.45.10 ↔ Rekonstruktion des vorderen Kreuzbandes mit autogener Patellarsehne, arthroskopisch
80.99.21 ↔ Sonstige Exzision am Iliosakralgelenk	81.45.11 ↔ Rekonstruktion des hinteren Kreuzbandes mit autogener Patellarsehne, arthroskopisch
80.99.30 ↔ Arthroskopische Exzision an der Symphyse	81.45.12 ↔ Rekonstruktion des vorderen Kreuzbandes mit Semitendinosus- und/oder Gracilis-Sehne, arthroskopisch
80.99.31 ↔ Sonstige Exzision an der Symphyse	81.45.13 ↔ Rekonstruktion des hinteren Kreuzbandes mit Semitendinosus- und/oder Gracilis-Sehne, arthroskopisch
81.11 ↔ Arthrodeese am Sprunggelenk	81.45.14 ↔ Rekonstruktion des vorderen Kreuzbandes mit alloplastischem Bandersatz und alloplastischer Bandunterstützung, arthroskopisch
81.12.10 ↔ Arthrodeese oberes Sprunggelenk mit unterem Sprunggelenk	81.45.19 ↔ Sonstige Rekonstruktion an den Kreuzbändern, arthroskopisch
81.12.11 ↔ Arthrodeese oberes Sprunggelenk mit unterem Sprunggelenk und Chopartgelenk	81.45.20 ↔ Rekonstruktion des vorderen Kreuzbandes mit autogener Patellarsehne, offen chirurgisch
81.12.12 ↔ Arthrodeese unteres Sprunggelenk, zwei Sprunggelenkskammern	81.45.21 ↔ Rekonstruktion des hinteren Kreuzbandes mit autogener Patellarsehne, offen chirurgisch
81.12.13 ↔ Arthrodeese unteres Sprunggelenk, drei Sprunggelenkskammern	81.45.22 ↔ Rekonstruktion des vorderen Kreuzbandes mit Semitendinosus- und/oder Gracilis-Sehne, offen chirurgisch
81.12.99 ↔ Arthrodeese Double, sonstige	81.45.23 ↔ Rekonstruktion des hinteren Kreuzbandes mit Semitendinosus- und/oder Gracilis-Sehne, offen chirurgisch
81.13 ↔ Subtalare Arthrodeese	81.45.24 ↔ Rekonstruktion des vorderen Kreuzbandes mit alloplastischem Bandersatz und alloplastischer Bandunterstützung, offen chirurgisch
81.14 ↔ Mediotarsale Arthrodeese	81.45.29 ↔ Sonstige Rekonstruktion an den Kreuzbändern, offen chirurgisch
81.15 ↔ Tarsometatarsale Arthrodeese	81.45.99 ↔ Sonstige Rekonstruktion an den Kreuzbändern, sonstige
81.16 ↔ Metatarsophalangeale Arthrodeese	81.46 ↔ Sonstige Rekonstruktion am Kollateralband
81.17 ↔ Sonstige Arthrodeese am Fuss	81.47.10 ↔ Refixation eines osteochondralen Fragmentes am Kniegelenk
81.18 ↔ Arthrorise am subtalaren Gelenk	81.47.11 ↔ Refixation eines osteochondralen Fragmentes am Kniegelenk, arthroskopisch
81.21 ↔ Hüft-Arthrodeese	81.47.14 ↔ Meniskusrefixation, offen chirurgisch
81.22 ↔ Knie-Arthrodeese	81.47.15 ↔ Meniskusrefixation, arthroskopisch
81.23 ↔ Schulter-Arthrodeese	81.47.16 ↔ Meniskustransplantation
81.24 ↔ Ellenbogen-Arthrodeese	81.47.19 ↔ Knöcherne Refixation eines Kreuzbandes, offen chirurgisch
81.25.09 ↔ Arthrodeese am Radiokarpalgelenk, sonstige	81.47.20 ↔ Knöcherne Refixation eines Kreuzbandes, arthroskopisch
81.25.11 ↔ Arthrodeese am Radiokarpalgelenk, vollständig	81.47.23 ↔ Subchondrale Knocheneröffnung am Kniegelenk, offen chirurgisch
81.25.21 ↔ Arthrodeese am Radiokarpalgelenk, Teilarthrodese	81.47.24 ↔ Subchondrale Knocheneröffnung am Kniegelenk, arthroskopisch
81.26.09 ↔ Arthrodeese am Karpometakarpalgelenk, sonstige	81.47.25 ↔ Subchondrale Knocheneröffnung am Kniegelenk mit Einbringen eines azellulären Implantats, arthroskopisch
81.26.11 ↔ Arthrodeese am Karpometakarpalgelenk, intrakarpale Arthrodeese	81.47.27 ↔ Resektionsarthroplastik am Kniegelenk
81.27 ↔ Arthrodeese am Metakarpophalangealgelenk	
81.28 ↔ Interphalangeal-Arthrodeese	
81.29.10 ↔ Arthrodeese am Iliosakralgelenk	
81.29.20 ↔ Arthrodeese an der Symphyse	
81.29.99 ↔ Arthrodeese an anderen näher bezeichneten Gelenken, sonstige	
81.40.00 ↔ Rekonstruktion am Hüftgelenk, n.n.bez.	
81.40.10 ↔ Refixation eines osteochondralen Fragmentes am Hüftgelenk, arthroskopisch	
81.40.11 ↔ Refixation eines osteochondralen Fragmentes am Hüftgelenk, offen chirurgisch	
81.40.18 ↔ Subchondrale Knocheneröffnung am Hüftgelenk, arthroskopisch	
81.40.19 ↔ Subchondrale Knocheneröffnung am Hüftgelenk, offen chirurgisch	
81.40.20 ↔ Subchondrale Knocheneröffnung am Hüftgelenk mit Einbringen eines azellulären Implantats, arthroskopisch	
81.40.21 ↔ Subchondrale Knocheneröffnung am Hüftgelenk mit Einbringen eines azellulären Implantats, offen chirurgisch	
81.40.30 ↔ Arthroplastik am Hüftgelenk mit Osteotomie des Beckens, sonstige Osteotomie	
81.40.31 ↔ Arthroplastik am Hüftgelenk mit Osteotomie des Beckens, Tripelosteotomie	
81.40.32 ↔ Pfannendachplastik am Hüftgelenk	

- 81.47.28 ↔ Subchondrale Knocheneröffnung am Kniegelenk mit Einbringen eines azellulären Implantats, offen chirurgisch
- 81.47.30 ↔ Sonstige Refixation und Naht am Kapselbandapparat des Kniegelenks
- 81.47.31 ↔ Sonstige Bandplastik am Kniegelenk, offen chirurgisch
- 81.47.40 ↔ Sonstige Rekonstruktion am Kniegelenk, Patella und ihr Halteapparat
- 81.47.60 ↔ Trochleaplastik am Kniegelenk mit Arthrotomie, Osteotomie des distalen Femurs mit oder ohne subchondraler Spongiosaplastik
- 81.47.90 ↔ Sonstige Rekonstruktion am Kniegelenk, arthroskopisch
- 81.47.99 ↔ Sonstige Rekonstruktion am Kniegelenk, sonstige
- 81.49.10 ↔ Refixation eines osteochondralen Fragmentes, oberes Sprunggelenk, arthroskopisch
- 81.49.11 ↔ Refixation eines osteochondralen Fragmentes, oberes Sprunggelenk, offen chirurgisch
- 81.49.12 ↔ Refixation eines osteochondralen Fragmentes, unteres Sprunggelenk, arthroskopisch
- 81.49.13 ↔ Refixation eines osteochondralen Fragmentes, unteres Sprunggelenk, offen chirurgisch
- 81.49.26 ↔ Subchondrale Knocheneröffnung, oberes Sprunggelenk, arthroskopisch
- 81.49.27 ↔ Subchondrale Knocheneröffnung, oberes Sprunggelenk, offen chirurgisch
- 81.49.28 ↔ Subchondrale Knocheneröffnung, unteres Sprunggelenk, arthroskopisch
- 81.49.29 ↔ Subchondrale Knocheneröffnung, unteres Sprunggelenk, offen chirurgisch
- 81.49.30 ↔ Subchondrale Knocheneröffnung mit Einbringen eines azellulären Implantats, oberes Sprunggelenk, arthroskopisch
- 81.49.31 ↔ Subchondrale Knocheneröffnung mit Einbringen eines azellulären Implantats, unteres Sprunggelenk, arthroskopisch
- 81.49.32 ↔ Resektionsarthroplastik am Sprunggelenk
- 81.49.33 ↔ Refixation und Plastik am Kapselbandapparat des oberen Sprunggelenks
- 81.49.34 ↔ Subchondrale Knocheneröffnung mit Einbringen eines azellulären Implantats, oberes Sprunggelenk, offen chirurgisch
- 81.49.35 ↔ Subchondrale Knocheneröffnung mit Einbringen eines azellulären Implantats, unteres Sprunggelenk, offen chirurgisch
- 81.49.99 ↔ Sonstige Rekonstruktion am Sprunggelenk, sonstige
- 81.51.00 ↔ Implantation einer Totalendoprothese des Hüftgelenks, n.n.bez.
- 81.51.11 ↔ Erstimplantation einer Totalendoprothese des Hüftgelenks
- 81.51.12 ↔ Erstimplantation einer Totalendoprothese des Hüftgelenks, Sonderprothese
- 81.51.13 ↔ Erstimplantation einer Oberflächenersatzprothese
- 81.51.19 ↔ Erstimplantation einer Totalendoprothese des Hüftgelenks, sonstige
- 81.51.21 ↔ Implantation einer Totalendoprothese des Hüftgelenks bei einem Prothesenwechsel
- 81.51.22 ↔ Implantation einer Totalendoprothese des Hüftgelenks, Sonderprothese bei einem Prothesenwechsel
- 81.51.23 ↔ Implantation einer Oberflächenersatzprothese bei einem Prothesenwechsel
- 81.51.29 ↔ Implantation einer Totalendoprothese des Hüftgelenks bei einem Prothesenwechsel, sonstige
- 81.52.00 ↔ Implantation einer Teilprothese des Hüftgelenks, Implantation von Teilkomponenten einer Hüftendoprothese, n.n.bez.
- 81.52.21 ↔ Erstimplantation einer Monokopfprothese
- 81.52.22 ↔ Erstimplantation einer Duokopfprothese
- 81.52.29 ↔ Erstimplantation einer Teilprothese des Hüftgelenks, sonstige
- 81.52.31 ↔ Erstimplantation einer Stütz- resp. Pfannendachschale einer Hüftendoprothese
- 81.52.39 ↔ Erstimplantation einer Teilkomponente einer Hüftendoprothese, sonstige
- 81.52.41 ↔ Implantation einer Monokopfprothese bei einem Prothesenwechsel
- 81.52.42 ↔ Implantation einer Duokopfprothese bei einem Prothesenwechsel
- 81.52.49 ↔ Implantation einer Teilprothese des Hüftgelenks bei einem Prothesenwechsel, sonstige
- 81.52.51 ↔ Implantation einer Stütz- resp. Pfannendachschale einer Hüftendoprothese bei einem Wechsel
- 81.52.52 ↔ Implantation des Inlays einer Hüftendoprothese bei einem Wechsel
- 81.52.53 ↔ Implantation des Kopfs einer Hüftendoprothese bei einem Wechsel
- 81.52.54 ↔ Implantation von Kopf sowie Inlay einer Hüftendoprothese bei einem Wechsel
- 81.52.55 ↔ Implantation von Kopf, Inlay sowie Pfanne einer Hüftendoprothese bei einem Wechsel
- 81.52.56 ↔ Implantation von Inlay sowie Pfanne einer Hüftendoprothese bei einem Wechsel
- 81.52.57 ↔ Implantation von Stütz- resp. Pfannendachschale sowie Pfanne einer Hüftendoprothese bei einem Wechsel
- 81.52.58 ↔ Implantation von Stütz- resp. Pfannendachschale, Pfanne sowie Kopf einer Hüftendoprothese bei einem Wechsel
- 81.52.59 ↔ Implantation von Teilkomponenten einer Hüftendoprothese bei einem Wechsel, sonstige
- 81.52.5A ↔ Implantation von Schaft sowie Kopf einer Hüftendoprothese bei einem Wechsel
- 81.52.5B ↔ Implantation von Schaft, Kopf sowie Inlay einer Hüftendoprothese bei einem Wechsel
- 81.54.21 ↔ Erstimplantation einer Standard-Totalendoprothese des Kniegelenks
- 81.54.22 ↔ Erstimplantation einer Sonder-Totalendoprothese des Kniegelenks
- 81.54.23 ↔ Erstimplantation einer achsengeführten Totalendoprothese des Kniegelenks
- 81.54.24 ↔ Erstimplantation einer unikondylären Schlittenprothese am Kniegelenk
- 81.54.25 ↔ Erstimplantation einer bikondylären Schlittenprothese am Kniegelenk
- 81.54.26 ↔ Erstimplantation eines kondylären Femurschilds mit Patella-Rückflächenersatz
- 81.54.31 ↔ Implantation einer Standard-Totalendoprothese des Kniegelenks bei einem Prothesenwechsel
- 81.54.32 ↔ Implantation einer Sonder-Totalendoprothese des Kniegelenks bei einem Prothesenwechsel
- 81.54.33 ↔ Implantation einer achsengeführten Totalendoprothese des Kniegelenks bei einem Prothesenwechsel
- 81.54.34 ↔ Implantation einer unikondylären Schlittenprothese bei einem Prothesenwechsel
- 81.54.35 ↔ Implantation einer bikondylären Schlittenprothese bei einem Prothesenwechsel
- 81.54.39 ↔ Implantation einer Knieendoprothese bei einem Prothesenwechsel, sonstige
- 81.54.42 ↔ Implantation eines Patella-Rückflächenersatz bei einem Wechsel
- 81.54.43 ↔ Implantation des Inlays einer Knieprothese bei einem Wechsel
- 81.54.44 ↔ Implantation der Tibia- oder Femurkomponenten, sowie des Inlays einer unikondylären, resp. bikondylären Schlittenprothese oder einer Standard-Totalendoprothese des Knies bei einem Wechsel

- 81.54.45 ↔ Implantation der Tibia- oder Femurkomponenten, sowie des Inlays einer Sonder-Totalendoprothese oder einer achsengeführten Totalendoprothese des Knies, bei einem Wechsel
- 81.54.46 ↔ Implantation eines isolierten Ersatzes der femoralen Gleitfläche bei einem Wechsel
- 81.54.47 ↔ Implantation eines kondylären Femurschildes mit Patella-Rückflächenersatz bei einem Wechsel
- 81.54.49 ↔ Implantation von Teilkomponenten einer Knieendoprothese bei einem Wechsel, sonstige
- 81.56 ↔ Totalprothese des oberen Sprunggelenks
- 81.57.10 ↔ Gelenkersatz an Fuss und Zehen, Fusswurzelendoprothese
- 81.57.11 ↔ Gelenkersatz an Fuss und Zehen, Vorfuss- oder Zehenendoprothese
- 81.57.99 ↔ Gelenkersatz an Fuss und Zehen, sonstige
- 81.59.10 ↔ Revision des Gelenkersatzes der unteren Extremitäten, ohne Wechsel
- 81.59.11 ↔ Revision und Wechsel einer Sprunggelenkendoprothese
- 81.59.12 ↔ Revision und Wechsel einer Fusswurzelendoprothese
- 81.59.13 ↔ Revision und Wechsel einer Vorfuss-oder Zehenendoprothese
- 81.71.00 ↔ Arthroplastik mit Implantat am Metakarpophalangeal- und Interphalangealgelenk, n.n.bez.
- 81.71.10 ↔ Implantation einer sonstigen Fingergelenkendoprothese
- 81.71.99 ↔ Arthroplastik mit Implantat am Metakarpophalangeal- und Interphalangealgelenk, sonstige
- 81.72 ↔ Arthroplastik ohne Implantat am Metakarpophalangeal- und Interphalangealgelenk
- 81.73 ↔ Totaler Handgelenkersatz
- 81.74.00 ↔ Arthroplastik mit Implantat am Karpokarpal- oder Karpometakarpalgelenk, n.n.bez.
- 81.74.10 ↔ Implantation einer Daumensattelgelenkendoprothese
- 81.74.21 ↔ Arthroplastik mit Implantat am Radiokarpal- oder Karpokarpalgelenk
- 81.74.99 ↔ Arthroplastik mit Implantat am Karpokarpal- oder Karpometakarpalgelenk, sonstige
- 81.75 ↔ Arthroplastik ohne Implantat am Karpokarpal- oder Karpometakarpalgelenk
- 81.80.00 ↔ Implantation Totalendoprothese Schultergelenk, n.n.bez.
- 81.80.09 ↔ Implantation Totalendoprothese Schultergelenk, sonstige
- 81.80.11 ↔ Erstimplantation Totalendoprothese Schultergelenk, anatomisch
- 81.80.12 ↔ Erstimplantation Totalendoprothese Schultergelenk, invers
- 81.80.13 ↔ Erstimplantation Totalendoprothese Schultergelenk, Sonderprothese
- 81.80.21 ↔ Implantation Totalendoprothese Schultergelenk, anatomisch, bei Prothesenwechsel
- 81.80.22 ↔ Implantation Totalendoprothese Schultergelenk, invers, bei Prothesenwechsel
- 81.80.23 ↔ Implantation Totalendoprothese Schultergelenk, Sonderprothese, bei Prothesenwechsel
- 81.81.00 ↔ Implantation Partielle Prothese Schultergelenk, n.n.bez.
- 81.81.09 ↔ Implantation Partielle Prothese Schultergelenk, sonstige
- 81.81.11 ↔ Erstimplantation Oberflächenersatzprothese
- 81.81.12 ↔ Erstimplantation Humeruskopfprothese
- 81.81.13 ↔ Erstimplantation Glenoidprothese
- 81.81.21 ↔ Implantation Oberflächenersatzprothese, bei Prothesenwechsel
- 81.81.22 ↔ Implantation Humeruskopfprothese, bei Prothesenwechsel
- 81.81.23 ↔ Implantation Glenoidprothese, bei Prothesenwechsel
- 81.81.31 ↔ Implantation Pfanne, Totalendoprothese Schultergelenk, bei Wechsel von Komponenten
- 81.81.32 ↔ Implantation Pfanne sowie Inlay, Totalendoprothese Schultergelenk, bei Wechsel von Komponenten
- 81.81.33 ↔ Implantation Inlay, Totalendoprothese Schultergelenk, bei Wechsel von Komponenten
- 81.81.34 ↔ Implantation Inlay sowie Kopf, Totalendoprothese Schultergelenk, bei Wechsel von Komponenten
- 81.81.35 ↔ Implantation Inlay, Kopf sowie Schaft, Totalendoprothese Schultergelenk, bei Wechsel von Komponenten
- 81.82.00 ↔ Plastische Rekonstruktion und Refixation am Kapselbandapparat des Schultergelenks, n.n.bez.
- 81.82.09 ↔ Plastische Rekonstruktion und Refixation am Kapselbandapparat des Schultergelenks, sonstige
- 81.82.31 ↔ Refixation des Labrum glenoidale, arthroskopisch
- 81.82.32 ↔ Erweiterung des subakromialen Raumes, arthroskopisch
- 81.82.33 ↔ Kapselraffung mit Fixation am Glenoid, arthroskopisch
- 81.82.34 ↔ Implantation Ballon-Implantat als Abstandshalter am Schultergelenk, arthroskopisch
- 81.82.35 ↔ Plastische Rekonstruktion der Rotatorenmanschette, arthroskopisch
- 81.82.41 ↔ Refixation des Labrum glenoidale, offen chirurgisch
- 81.82.42 ↔ Vordere und hintere Pfannenrandplastik, Schultergelenk, offen chirurgisch
- 81.82.43 ↔ Vordere und hintere Kapselplastik, Schultergelenk, offen chirurgisch
- 81.82.44 ↔ Akromioplastik mit Durchtrennung des Ligamentum coracoacromiale, offen chirurgisch
- 81.82.45 ↔ Plastische Rekonstruktion der Rotatorenmanschette, offen chirurgisch
- 81.82.46 ↔ Plastische Rekonstruktion der Rotatorenmanschette, Transfer der Sehne des Musculus latissimus dorsi
- 81.82.47 ↔ Plastische Rekonstruktion der Rotatorenmanschette, Transfer der Sehne des Musculus pectoralis major
- 81.83.00 ↔ Sonstiger Eingriff am Schultergelenk, n.n.bez.
- 81.83.10 ↔ Refixation eines osteochondralen Fragmentes, Humeroglenoidalgelenk, arthroskopisch
- 81.83.11 ↔ Refixation eines osteochondralen Fragmentes, Humeroglenoidalgelenk, offen chirurgisch
- 81.83.12 ↔ Refixation eines osteochondralen Fragmentes, Akromioklavikulargelenk, arthroskopisch
- 81.83.13 ↔ Refixation eines osteochondralen Fragmentes, Akromioklavikulargelenk, offen chirurgisch
- 81.83.26 ↔ Subchondrale Knocheneröffnung, Humeroglenoidalgelenk, arthroskopisch
- 81.83.27 ↔ Subchondrale Knocheneröffnung, Humeroglenoidalgelenk, offen chirurgisch
- 81.83.28 ↔ Subchondrale Knocheneröffnung, Akromioklavikulargelenk, arthroskopisch
- 81.83.29 ↔ Subchondrale Knocheneröffnung, Akromioklavikulargelenk, offen chirurgisch
- 81.83.30 ↔ Subchondrale Knocheneröffnung mit Einbringen eines azellulären Implantats, Humeroglenoidalgelenk, arthroskopisch
- 81.83.31 ↔ Subchondrale Knocheneröffnung mit Einbringen eines azellulären Implantats, Akromioklavikulargelenk, arthroskopisch
- 81.83.35 ↔ Subchondrale Knocheneröffnung mit Einbringen eines azellulären Implantats, Humeroglenoidalgelenk, offen chirurgisch
- 81.83.36 ↔ Subchondrale Knocheneröffnung mit Einbringen eines azellulären Implantats, Akromioklavikulargelenk, offen chirurgisch
- 81.83.40 ↔ Resektionsarthroplastik am Schultergelenk

81.83.51 ↔	Stabilisierung des Akromioklavikulargelenks durch Fixationsverfahren, arthroskopisch assistiert	81.96.19 ↔	Sonstige Rekonstruktion an Gelenken, Sternoklavikulargelenk, sonstige
81.83.99 ↔	Sonstiger Eingriff am Schultergelenk, sonstige	81.96.1A ↔	Sonstige Rekonstruktion an Gelenken, Sternoklavikulargelenk, Subchondrale Knocheneröffnung, arthroskopisch
81.84 ↔	Totalprothese des Ellenbogens	81.96.1B ↔	Sonstige Rekonstruktion an Gelenken, Sternoklavikulargelenk, Subchondrale Knocheneröffnung, offen chirurgisch
81.85.00 ↔	Sonstige Rekonstruktion am Ellenbogen, n.n.bez.	81.96.1C ↔	Sonstige Rekonstruktion an Gelenken, Sternoklavikulargelenk, Subchondrale Knocheneröffnung mit Einbringen eines azellulären Implantats, arthroskopisch
81.85.10 ↔	Refixation eines osteochondralen Fragmentes am Ellenbogen, arthroskopisch	81.96.1D ↔	Sonstige Rekonstruktion an Gelenken, Sternoklavikulargelenk, Subchondrale Knocheneröffnung mit Einbringen eines azellulären Implantats, offen chirurgisch
81.85.11 ↔	Refixation eines osteochondralen Fragmentes am Ellenbogen, offen chirurgisch	81.96.20 ↔	Sonstige Rekonstruktion an Gelenken, Handgelenk, n.n.bez.
81.85.18 ↔	Subchondrale Knocheneröffnung am Ellenbogen, arthroskopisch	81.96.21 ↔	Sonstige Rekonstruktion an Gelenken, Handgelenk, Refixation eines osteochondralen Fragmentes, arthroskopisch
81.85.19 ↔	Subchondrale Knocheneröffnung am Ellenbogen, offen chirurgisch	81.96.22 ↔	Sonstige Rekonstruktion an Gelenken, Handgelenk, Refixation eines osteochondralen Fragmentes, offen chirurgisch
81.85.20 ↔	Subchondrale Knocheneröffnung am Ellenbogen mit Einbringen eines azellulären Implantats, arthroskopisch	81.96.29 ↔	Sonstige Rekonstruktion an Gelenken, Handgelenk, sonstige
81.85.21 ↔	Resektionsarthroplastik am Ellenbogengelenk	81.96.2A ↔	Sonstige Rekonstruktion an Gelenken, Handgelenk, Subchondrale Knocheneröffnung, arthroskopisch
81.85.22 ↔	Subchondrale Knocheneröffnung am Ellenbogen mit Einbringen eines azellulären Implantats, offen chirurgisch	81.96.2B ↔	Sonstige Rekonstruktion an Gelenken, Handgelenk, Subchondrale Knocheneröffnung, offen chirurgisch
81.85.30 ↔	Prothetischer Ersatz der distalen Humerusgelenkfläche	81.96.2C ↔	Sonstige Rekonstruktion an Gelenken, Handgelenk, Subchondrale Knocheneröffnung mit Einbringen eines azellulären Implantats, arthroskopisch
81.85.31 ↔	Sonstige Rekonstruktion am Ellenbogen, Radiuskopfprothese	81.96.2D ↔	Sonstige Rekonstruktion an Gelenken, Handgelenk, Ulnakopfprothese
81.85.99 ↔	Sonstige Rekonstruktion am Ellenbogen, sonstige	81.96.2E ↔	Sonstige Rekonstruktion an Gelenken, Handgelenk, Subchondrale Knocheneröffnung mit Einbringen eines azellulären Implantats, offen chirurgisch
81.93.10 ↔	Naht des Bandapparates der Klavikula	81.96.30 ↔	Sonstige Rekonstruktion an Gelenken, Iliosakralgelenk, n.n.bez.
81.93.20 ↔	Naht des radioulnaren Ringbandes	81.96.31 ↔	Sonstige Rekonstruktion an Gelenken, Iliosakralgelenk, Refixation eines osteochondralen Fragmentes, arthroskopisch
81.93.21 ↔	Naht des distalen radioulnaren Bandapparates	81.96.32 ↔	Sonstige Rekonstruktion an Gelenken, Iliosakralgelenk, Refixation eines osteochondralen Fragmentes, offen chirurgisch
81.93.30 ↔	Naht an Kapsel oder Ligament der oberen Extremitäten, Handwurzel und Mittelhand	81.96.39 ↔	Sonstige Rekonstruktion an Gelenken, Iliosakralgelenk, sonstige
81.93.99 ↔	Naht an Kapsel oder Ligament der oberen Extremitäten, sonstige	81.96.3A ↔	Sonstige Rekonstruktion an Gelenken, Iliosakralgelenk, Subchondrale Knocheneröffnung, arthroskopisch
81.94 ↔	Naht an Kapsel oder Ligament von Sprunggelenk oder Fuss	81.96.3B ↔	Sonstige Rekonstruktion an Gelenken, Iliosakralgelenk, subchondrale Knocheneröffnung, offen chirurgisch
81.95.00 ↔	Naht an Kapsel oder Ligament der übrigen unteren Extremitäten, n.n.bez.	81.96.3C ↔	Sonstige Rekonstruktion an Gelenken, Iliosakralgelenk, subchondrale Knocheneröffnung mit Einbringen eines azellulären Implantats, arthroskopisch
81.95.09 ↔	Naht an Kapsel oder Ligament der übrigen unteren Extremitäten, sonstige	81.96.3D ↔	Sonstige Rekonstruktion an Gelenken, Iliosakralgelenk, subchondrale Knocheneröffnung mit Einbringen eines azellulären Implantats, offen chirurgisch
81.95.10 ↔	Naht des vorderen Kreuzbandes des Knies, arthroskopisch	81.96.41 ↔	Sonstige Rekonstruktion an Gelenken, Proximales Tibiofibulargelenk, Refixation eines osteochondralen Fragmentes, arthroskopisch
81.95.11 ↔	Naht des vorderen Kreuzbandes des Knies, offen chirurgisch	81.96.42 ↔	Sonstige Rekonstruktion an Gelenken, Proximales Tibiofibulargelenk, Refixation eines osteochondralen Fragmentes, offen chirurgisch
81.95.12 ↔	Naht des hinteren Kreuzbandes des Knies, arthroskopisch	81.96.49 ↔	Sonstige Rekonstruktion an Gelenken, Proximales Tibiofibulargelenk, sonstige
81.95.13 ↔	Naht des hinteren Kreuzbandes des Knies, offen chirurgisch		
81.95.14 ↔	Naht des medialen Kapselbandapparates mit Einbezug des Meniskus, arthroskopisch		
81.95.15 ↔	Naht des medialen Kapselbandapparates mit Einbezug des Meniskus, offen chirurgisch		
81.95.16 ↔	Naht des lateralen Kapselbandapparates des Knies, arthroskopisch		
81.95.17 ↔	Naht des lateralen Kapselbandapparates des Knies, offen chirurgisch		
81.95.18 ↔	Naht des dorsalen Kapselbandapparates des Knies, offen chirurgisch		
81.95.1A ↔	Naht des dorsalen Kapselbandapparates des Knies, arthroskopisch		
81.95.21 ↔	Naht an Kapsel oder Ligament der Hüfte, offen chirurgisch		
81.95.22 ↔	Naht an Kapsel oder Ligament der Hüfte, arthroskopisch		
81.96.10 ↔	Sonstige Rekonstruktion an Gelenken, Sternoklavikulargelenk, n.n.bez.		
81.96.11 ↔	Sonstige Rekonstruktion an Gelenken, Sternoklavikulargelenk, Refixation eines osteochondralen Fragmentes, arthroskopisch		
81.96.12 ↔	Sonstige Rekonstruktion an Gelenken, Sternoklavikulargelenk, Refixation eines osteochondralen Fragmentes, offen chirurgisch		

81.96.4A ↔ Sonstige Rekonstruktion an Gelenken, Proximales Tibiofibulargelenk, Subchondrale Knocheneröffnung, arthroskopisch	81.96.7C ↔ Sonstige Rekonstruktion an Gelenken, sonstige Gelenke des Fusses, subchondrale Knocheneröffnung mit Einbringen eines azellulären Implantats, arthroskopisch
81.96.4B ↔ Sonstige Rekonstruktion an Gelenken, Proximales Tibiofibulargelenk, Subchondrale Knocheneröffnung, offen chirurgisch	81.96.7D ↔ Sonstige Rekonstruktion an Gelenken, sonstige Gelenke des Fusses, subchondrale Knocheneröffnung mit Einbringen eines azellulären Implantats, offen chirurgisch
81.96.4C ↔ Sonstige Rekonstruktion an Gelenken, Proximales Tibiofibulargelenk, Subchondrale Knocheneröffnung mit Einbringen eines azellulären Implantats, arthroskopisch	81.96.80 ↔ Sonstige Rekonstruktion an anderen näher bezeichneten Gelenken, n.n.bez.
81.96.4D ↔ Sonstige Rekonstruktion an Gelenken, Proximales Tibiofibulargelenk, Subchondrale Knocheneröffnung mit Einbringen eines azellulären Implantats, offen chirurgisch	81.96.81 ↔ Sonstige Rekonstruktion an anderen näher bezeichneten Gelenken, Refixation eines osteochondralen Fragmentes, arthroskopisch
81.96.51 ↔ Sonstige Rekonstruktion an Gelenken, Metatarsophalangealgelenk, Refixation eines osteochondralen Fragmentes, arthroskopisch	81.96.82 ↔ Sonstige Rekonstruktion an anderen näher bezeichneten Gelenken, Refixation eines osteochondralen Fragmentes, offen chirurgisch
81.96.52 ↔ Sonstige Rekonstruktion an Gelenken, Metatarsophalangealgelenk, Refixation eines osteochondralen Fragmentes, offen chirurgisch	81.96.89 ↔ Sonstige Rekonstruktion an anderen näher bezeichneten Gelenken, sonstige
81.96.59 ↔ Sonstige Rekonstruktion an Gelenken, Metatarsophalangealgelenk, sonstige	81.96.8A ↔ Sonstige Rekonstruktion an anderen näher bezeichneten Gelenken, subchondrale Knocheneröffnung, arthroskopisch
81.96.5A ↔ Sonstige Rekonstruktion an Gelenken, Metatarsophalangealgelenk, subchondrale Knocheneröffnung, arthroskopisch	81.96.8B ↔ Sonstige Rekonstruktion an anderen näher bezeichneten Gelenken, subchondrale Knocheneröffnung, offen chirurgisch
81.96.5B ↔ Sonstige Rekonstruktion an Gelenken, Metatarsophalangealgelenk, subchondrale Knocheneröffnung, offen chirurgisch	81.96.8C ↔ Sonstige Rekonstruktion an anderen näher bezeichneten Gelenken, subchondrale Knocheneröffnung mit Einbringen eines azellulären Implantats, arthroskopisch
81.96.5C ↔ Sonstige Rekonstruktion an Gelenken, Metatarsophalangealgelenk, subchondrale Knocheneröffnung mit Einbringen eines azellulären Implantats, arthroskopisch	81.96.8D ↔ Sonstige Rekonstruktion an anderen näher bezeichneten Gelenken, subchondrale Knocheneröffnung mit Einbringen eines azellulären Implantats, offen chirurgisch
81.96.5D ↔ Sonstige Rekonstruktion an Gelenken, Metatarsophalangealgelenk, subchondrale Knocheneröffnung mit Einbringen eines azellulären Implantats, offen chirurgisch	81.96.92 ↔ Sonstige gelenkrekonstruktive und gelenkplastische Eingriffe, Refixation am Kapselbandapparat anderer Gelenke
81.96.61 ↔ Sonstige Rekonstruktion an Gelenken, Zehengelenk, Refixation eines osteochondralen Fragmentes, arthroskopisch	81.96.93 ↔ Sonstige gelenkrekonstruktive und gelenkplastische Eingriffe, Implantation/Entfernung eines Kollagenmeniskus
81.96.62 ↔ Sonstige Rekonstruktion an Gelenken, Zehengelenk, Refixation eines osteochondralen Fragmentes, offen chirurgisch	81.96.94 ↔ Sonstige gelenkrekonstruktive und gelenkplastische Eingriffe, Implantation/Entfernung eines Kollagenmeniskus, arthroskopisch
81.96.69 ↔ Sonstige Rekonstruktion an Gelenken, Zehengelenk, sonstige	81.96.95 ↔ Sonstige gelenkrekonstruktive und gelenkplastische Eingriffe Implantation einer Endoprothese an Gelenken der oberen Extremität, sonstige
81.96.6A ↔ Sonstige Rekonstruktion an Gelenken, Zehengelenk, Subchondrale Knocheneröffnung, arthroskopisch	81.96.97 ↔ Sonstige gelenkrekonstruktive und gelenkplastische Eingriffe, Komplexe Erstimplantation und Wechselloperation einer Gelenkendoprothese in Verbindung mit Knochenersatz und dem Ersatz benachbarter Gelenke
81.96.6B ↔ Sonstige Rekonstruktion an Gelenken, Zehengelenk, Subchondrale Knocheneröffnung, offen chirurgisch	81.96.98 ↔ Sonstige gelenkrekonstruktive und gelenkplastische Eingriffe, Resektionsarthroplastik am Handgelenk
81.96.6C ↔ Sonstige Rekonstruktion an Gelenken, Zehengelenk, Subchondrale Knocheneröffnung mit Einbringen eines azellulären Implantats, arthroskopisch	81.96.9A ↔ Sonstige gelenkrekonstruktive und gelenkplastische Eingriffe, Resektionsarthroplastik an Gelenken des Fusses
81.96.6D ↔ Sonstige Rekonstruktion an Gelenken, Zehengelenk, Subchondrale Knocheneröffnung mit Einbringen eines azellulären Implantats, offen chirurgisch	81.96.9B ↔ Sonstige gelenkrekonstruktive und gelenkplastische Eingriffe, sonstige gelenkplastische Eingriffe
81.96.71 ↔ Sonstige Rekonstruktion an Gelenken, sonstige Gelenke des Fusses, Refixation eines osteochondralen Fragmentes, arthroskopisch	81.97.10 ↔ Revision einer Gelenkprothese an der oberen Extremität, ohne Wechsel
81.96.72 ↔ Sonstige Rekonstruktion an Gelenken, sonstige Gelenke des Fusses, Refixation eines osteochondralen Fragmentes, offen chirurgisch	81.97.13 ↔ Revision und Wechsel einer Totalprothese des Ellenbogengelenks
81.96.79 ↔ Sonstige Rekonstruktion an Gelenken, sonstige Gelenke des Fusses, sonstige	81.97.14 ↔ Revision und Wechsel einer Radiuskopfprothese
81.96.7A ↔ Sonstige Rekonstruktion an Gelenken, sonstige Gelenke des Fusses, Subchondrale Knocheneröffnung, arthroskopisch	81.97.15 ↔ Revision und Wechsel einer Handgelenkendoprothese
81.96.7B ↔ Sonstige Rekonstruktion an Gelenken, sonstige Gelenke des Fusses, subchondrale Knocheneröffnung, offen chirurgisch	81.97.16 ↔ Revision und Wechsel einer Daumensattelgelenkendoprothese
	81.97.17 ↔ Revision und Wechsel einer sonstigen Fingergelenkendoprothese
	81.97.21 ↔ Revision ohne Ersatz, Schultergelenk, Totalendoprothese
	81.97.22 ↔ Revision ohne Ersatz, Schultergelenk, Teilprothese

81.99.11 ↔ Arthroskopische Revision eines Gelenkes, Humero Glenoidalgelenk	81.99.36 ↔ Arthroskopische Operation am Gelenkknorpel, Iliosakralgelenk
81.99.12 ↔ Arthroskopische Revision eines Gelenkes, Akromioklavikulargelenk	81.99.37 ↔ Arthroskopische Operation am Gelenkknorpel, Symphyse
81.99.13 ↔ Arthroskopische Revision eines Gelenkes, Sternoklavikulargelenk	81.99.38 ↔ Arthroskopische Operation am Gelenkknorpel, Hüftgelenk
81.99.14 ↔ Arthroskopische Revision eines Gelenkes, Ellenbogen	81.99.3A ↔ Arthroskopische Operation am Gelenkknorpel und an den Menisken, Kniegelenk
81.99.15 ↔ Arthroskopische Revision eines Gelenkes, Handgelenk	81.99.3B ↔ Arthroskopische Operation am Gelenkknorpel, Proximales Tibiofibulargelenk
81.99.16 ↔ Arthroskopische Revision eines Gelenkes, Iliosakralgelenk	81.99.3C ↔ Arthroskopische Operation am Gelenkknorpel, Oberes Sprunggelenk
81.99.17 ↔ Arthroskopische Revision eines Gelenkes, Symphyse	81.99.3D ↔ Arthroskopische Operation am Gelenkknorpel, Unteres Sprunggelenk
81.99.18 ↔ Arthroskopische Revision eines Gelenkes, Hüftgelenk	81.99.3E ↔ Arthroskopische Operation am Gelenkknorpel, Fuss- und Zehengelenk sonstige
81.99.1A ↔ Arthroskopische Revision eines Gelenkes, Kniegelenk	81.99.3F ↔ Arthroskopische Operation am Gelenkknorpel, Metatarsophalangealgelenk
81.99.1B ↔ Arthroskopische Revision eines Gelenkes, Proximales Tibiofibulargelenk	81.99.3G ↔ Arthroskopische Operation am Gelenkknorpel, Zehengelenk
81.99.1C ↔ Arthroskopische Revision eines Gelenkes, Oberes Sprunggelenk	81.99.41 ↔ Offen chirurgische Operation am Gelenkknorpel, Humero Glenoidalgelenk
81.99.1D ↔ Arthroskopische Revision eines Gelenkes, Unteres Sprunggelenk	81.99.42 ↔ Offen chirurgische Operation am Gelenkknorpel, Akromioklavikulargelenk
81.99.1E ↔ Arthroskopische Revision eines Gelenkes, Fuss- und Zehengelenk sonstige	81.99.43 ↔ Offen chirurgische Operation am Gelenkknorpel, Sternoklavikulargelenk
81.99.1F ↔ Arthroskopische Revision eines Gelenkes, Metatarsophalangealgelenk	81.99.44 ↔ Offen chirurgische Operation am Gelenkknorpel, Ellenbogen
81.99.1G ↔ Arthroskopische Revision eines Gelenkes, Zehengelenk	81.99.45 ↔ Offen chirurgische Operation am Gelenkknorpel, Handgelenk
81.99.21 ↔ Offen chirurgische Revision eines Gelenkes, Humero Glenoidalgelenk	81.99.46 ↔ Offen chirurgische Operation am Gelenkknorpel, Iliosakralgelenk
81.99.22 ↔ Offen chirurgische Revision eines Gelenkes, Akromioklavikulargelenk	81.99.47 ↔ Offen chirurgische Operation am Gelenkknorpel, Symphyse
81.99.23 ↔ Offen chirurgische Revision eines Gelenkes, Sternoklavikulargelenk	81.99.48 ↔ Offen chirurgische Operation am Gelenkknorpel, Hüftgelenk
81.99.24 ↔ Offen chirurgische Revision eines Gelenkes, Ellenbogen	81.99.49 ↔ Offen chirurgische Operation am Gelenkknorpel, sonstige
81.99.25 ↔ Offen chirurgische Revision eines Gelenkes, Handgelenk	81.99.4A ↔ Offen chirurgische Operation am Gelenkknorpel und an den Menisken, Kniegelenk
81.99.26 ↔ Offen chirurgische Revision eines Gelenkes, Iliosakralgelenk	81.99.4B ↔ Offen chirurgische Operation am Gelenkknorpel, Proximales Tibiofibulargelenk
81.99.27 ↔ Offen chirurgische Revision eines Gelenkes, Symphyse	81.99.4C ↔ Offen chirurgische Operation am Gelenkknorpel, Oberes Sprunggelenk
81.99.28 ↔ Offen chirurgische Revision eines Gelenkes, Hüftgelenk	81.99.4D ↔ Offen chirurgische Operation am Gelenkknorpel, Unteres Sprunggelenk
81.99.29 ↔ Offen chirurgische Revision eines Gelenkes, sonstige	81.99.4E ↔ Offen chirurgische Operation am Gelenkknorpel, Fuss- und Zehengelenk sonstige
81.99.2A ↔ Offen chirurgische Revision eines Gelenkes, Kniegelenk	81.99.4F ↔ Offen chirurgische Operation am Gelenkknorpel, Metatarsophalangealgelenk
81.99.2B ↔ Offen chirurgische Revision eines Gelenkes, Proximales Tibiofibulargelenk	81.99.4G ↔ Offen chirurgische Operation am Gelenkknorpel, Zehengelenk
81.99.2C ↔ Offen chirurgische Revision eines Gelenkes, Oberes Sprunggelenk	81.99.51 ↔ Arthrorise und Temporäre Fixation eines Gelenkes, Humero Glenoidalgelenk
81.99.2D ↔ Offen chirurgische Revision eines Gelenkes, Unteres Sprunggelenk	81.99.52 ↔ Arthrorise und Temporäre Fixation eines Gelenkes, Akromioklavikulargelenk
81.99.2E ↔ Offen chirurgische Revision eines Gelenkes, Fuss- und Zehengelenk sonstige	81.99.53 ↔ Arthrorise und Temporäre Fixation eines Gelenkes, Sternoklavikulargelenk
81.99.2F ↔ Offen chirurgische Revision eines Gelenkes, Metatarsophalangealgelenk	81.99.54 ↔ Arthrorise und Temporäre Fixation eines Gelenkes, Ellenbogen
81.99.2G ↔ Offen chirurgische Revision eines Gelenkes, Zehengelenk	81.99.55 ↔ Arthrorise und Temporäre Fixation eines Gelenkes, Handgelenk
81.99.31 ↔ Arthroskopische Operation am Gelenkknorpel, Humero Glenoidalgelenk	81.99.56 ↔ Arthrorise und Temporäre Fixation eines Gelenkes, Iliosakralgelenk
81.99.32 ↔ Arthroskopische Operation am Gelenkknorpel, Akromioklavikulargelenk	81.99.57 ↔ Arthrorise und Temporäre Fixation eines Gelenkes, Symphyse
81.99.33 ↔ Arthroskopische Operation am Gelenkknorpel, Sternoklavikulargelenk	81.99.58 ↔ Arthrorise und Temporäre Fixation eines Gelenkes, Hüftgelenk
81.99.34 ↔ Arthroskopische Operation am Gelenkknorpel, Ellenbogen	81.99.5A ↔ Arthrorise und Temporäre Fixation eines Gelenkes, Kniegelenk
81.99.35 ↔ Arthroskopische Operation am Gelenkknorpel, Handgelenk	

81.99.5B ↔ Arthrorise und Temporäre Fixation eines Gelenkes, Proximales Tibiofibulargelenk	81.9A.1B ↔ Knorpeltransplantation und Implantation von in-vitro hergestellten Gewebekulturen, Hüftgelenk, arthroskopisch
81.99.5C ↔ Arthrorise und Temporäre Fixation eines Gelenkes, Oberes Sprunggelenk	81.9A.1C ↔ Knorpeltransplantation und Implantation von in-vitro hergestellten Gewebekulturen, Kniegelenk, arthroskopisch
81.99.5D ↔ Arthrorise und Temporäre Fixation eines Gelenkes, Unteres Sprunggelenk	81.9A.1D ↔ Knorpeltransplantation und Implantation von in-vitro hergestellten Gewebekulturen, Proximales Tibiofibulargelenk, arthroskopisch
81.99.5E ↔ Arthrorise und Temporäre Fixation eines Gelenkes, Fuss und Zehen, sonstige	81.9A.1E ↔ Knorpeltransplantation und Implantation von in-vitro hergestellten Gewebekulturen, oberes Sprunggelenk, arthroskopisch
81.99.5F ↔ Arthrorise und Temporäre Fixation eines Gelenkes, Metatarsophalangealgelenk	81.9A.1F ↔ Knorpeltransplantation und Implantation von in-vitro hergestellten Gewebekulturen, unteres Sprunggelenk, arthroskopisch
81.99.5G ↔ Arthrorise und Temporäre Fixation eines Gelenkes, Zehengelenk	81.9A.1G ↔ Knorpeltransplantation und Implantation von in-vitro hergestellten Gewebekulturen, andere Tarsalgelenke und Tarsometatarsalgelenke, arthroskopisch
81.99.81 ↔ Sonstige arthroskopische Operationen an Gelenken und Gelenkstrukturen, Handgelenk	81.9A.1H ↔ Knorpeltransplantation und Implantation von in-vitro hergestellten Gewebekulturen, Metatarsophalangealgelenk, arthroskopisch
81.99.82 ↔ Sonstige arthroskopische Operationen an Gelenken und Gelenkstrukturen, Kniegelenk	81.9A.1I ↔ Knorpeltransplantation und Implantation von in-vitro hergestellten Gewebekulturen, Zehengelenk, arthroskopisch
81.99.83 ↔ Sonstige arthroskopische Operationen an Gelenken und Gelenkstrukturen, oberes Sprunggelenk	81.9A.1J ↔ Knorpeltransplantation und Implantation von in-vitro hergestellten Gewebekulturen, sonstige Gelenke, arthroskopisch
81.99.91 ↔ Sonstige offen chirurgische Operationen an Gelenken und Gelenkknorpel, Humeroglenoidalgelenk	81.9A.21 ↔ Knorpeltransplantation und Implantation von in-vitro hergestellten Gewebekulturen, Humeroglenoidalgelenk, offen chirurgisch
81.99.92 ↔ Sonstige offen chirurgische Operationen an Gelenken und Gelenkknorpel, Akromioklavikulargelenk	81.9A.22 ↔ Knorpeltransplantation und Implantation von in-vitro hergestellten Gewebekulturen, Akromioklavikulargelenk, offen chirurgisch
81.99.93 ↔ Sonstige offen chirurgische Operationen an Gelenken und Gelenkknorpel, Sternoklavikulargelenk	81.9A.23 ↔ Knorpeltransplantation und Implantation von in-vitro hergestellten Gewebekulturen, Sternoklavikulargelenk, offen chirurgisch
81.99.94 ↔ Sonstige offen chirurgische Operationen an Gelenken und Gelenkknorpel, Ellenbogen	81.9A.24 ↔ Knorpeltransplantation und Implantation von in-vitro hergestellten Gewebekulturen, Ellenbogen, offen chirurgisch
81.99.95 ↔ Sonstige offen chirurgische Operationen an Gelenken und Gelenkknorpel, proximales Radioulnargelenk	81.9A.26 ↔ Knorpeltransplantation und Implantation von in-vitro hergestellten Gewebekulturen, Handgelenk, offen chirurgisch
81.99.96 ↔ Sonstige offen chirurgische Operationen an Gelenken und Gelenkknorpel, Handgelenk	81.9A.2A ↔ Knorpeltransplantation und Implantation von in-vitro hergestellten Gewebekulturen, Iliosakralgelenk, offen chirurgisch
81.99.97 ↔ Sonstige offen chirurgische Operationen an Gelenken und Gelenkknorpel, Iliosakralgelenk	81.9A.2B ↔ Knorpeltransplantation und Implantation von in-vitro hergestellten Gewebekulturen, Hüftgelenk, offen chirurgisch
81.99.98 ↔ Sonstige offen chirurgische Operationen an Gelenken und Gelenkknorpel, Hüftgelenk	81.9A.2C ↔ Knorpeltransplantation und Implantation von in-vitro hergestellten Gewebekulturen, Kniegelenk, offen chirurgisch
81.99.9A ↔ Sonstige offen chirurgische Operationen an Gelenken und Gelenkknorpel, Proximales Tibiofibulargelenk	81.9A.2D ↔ Knorpeltransplantation und Implantation von in-vitro hergestellten Gewebekulturen, Proximales Tibiofibulargelenk, offen chirurgisch
81.99.9B ↔ Sonstige offen chirurgische Operationen an Gelenken und Gelenkknorpel, Oberes Sprunggelenk	81.9A.2E ↔ Knorpeltransplantation und Implantation von in-vitro hergestellten Gewebekulturen, oberes Sprunggelenk, offen chirurgisch
81.99.9C ↔ Sonstige offen chirurgische Operationen an Gelenken und Gelenkknorpel, unteres Sprunggelenk	81.9A.2F ↔ Knorpeltransplantation und Implantation von in-vitro hergestellten Gewebekulturen, unteres Sprunggelenk, offen chirurgisch
81.99.9E ↔ Sonstige offen chirurgische Operationen an Gelenken und Gelenkknorpel, Fuss und Zehen, sonstige	81.9A.2G ↔ Knorpeltransplantation und Implantation von in-vitro hergestellten Gewebekulturen, andere Tarsalgelenke und Tarsometatarsalgelenke, offen chirurgisch
81.99.9F ↔ Sonstige offen chirurgische Operationen an Gelenken und Gelenkknorpel, Metatarsophalangealgelenk	81.9A.2H ↔ Knorpeltransplantation und Implantation von in-vitro hergestellten Gewebekulturen, Metatarsophalangealgelenk, offen chirurgisch
81.99.9G ↔ Sonstige offen chirurgische Operationen an Gelenken und Gelenkknorpel, Zehengelenk	81.9A.2I ↔ Knorpeltransplantation und Implantation von in-vitro hergestellten Gewebekulturen, Zehengelenk, offen chirurgisch
81.9A.11 ↔ Knorpeltransplantation und Implantation von in-vitro hergestellten Gewebekulturen, Humeroglenoidalgelenk, arthroskopisch	
81.9A.12 ↔ Knorpeltransplantation und Implantation von in-vitro hergestellten Gewebekulturen, Akromioklavikulargelenk, arthroskopisch	
81.9A.13 ↔ Knorpeltransplantation und Implantation von in-vitro hergestellten Gewebekulturen, Sternoklavikulargelenk, arthroskopisch	
81.9A.14 ↔ Knorpeltransplantation und Implantation von in-vitro hergestellten Gewebekulturen, Ellenbogen, arthroskopisch	
81.9A.16 ↔ Knorpeltransplantation und Implantation von in-vitro hergestellten Gewebekulturen, Handgelenk, arthroskopisch	
81.9A.1A ↔ Knorpeltransplantation und Implantation von in-vitro hergestellten Gewebekulturen, Iliosakralgelenk, arthroskopisch	

81.9A.2J ↔ Knorpeltransplantation und Implantation von in-vitro hergestellten Gewebekulturen, sonstige Gelenke, offen chirurgisch	82.72.21 ↔ Transplantation eines sonstigen Lappentransplantates mit mikrovasculärer Anastomosierung aus Muskel oder Faszie an der Hand
81.9A.5C ↔ Knorpeltransplantation mit OATS [osteoarticular transfer system]-Verfahren, Mosaikplastik, am Kniegelenk, arthroskopisch	82.72.99 ↔ Plastische Operation an der Hand mit Muskel- oder Faszien-Transplantat, sonstiges
81.9A.6C ↔ Knorpeltransplantation mit OATS [osteoarticular transfer system]-Verfahren, Mosaikplastik, am Kniegelenk, offen chirurgisch	82.79 ↔ Plastische Operation an der Hand mit anderem Transplantat oder Implantat
82.04 ↔ Inzision und Drainage von Palmar- oder Thenarraum	82.81 ↔ Transfer eines Fingers, ausgenommen Daumen
82.09.10 ↔ Sonstige Inzision an den Weichteilen der Hand, Sehnenfachspaltung an der Hand	82.82 ↔ Plastische Rekonstruktion einer Spalthand
82.11.10 ↔ Tenotomie der Hand, Handgelenk, perkutan	82.83 ↔ Plastische Rekonstruktion bei Makrodaktylie
82.11.11 ↔ Tenotomie der Hand, Finger, perkutan	82.84 ↔ Plastische Rekonstruktion bei Mallet-Finger
82.11.20 ↔ Tenotomie der Hand, offen chirurgisch	82.85 ↔ Sonstige Tenodese an der Hand
82.11.99 ↔ Tenotomie der Hand, sonstige	82.86.10 ↔ Tenoplastik von Beugesehnen der Hand
82.12 ↔ Fasziotomie der Hand	82.86.11 ↔ Schaffung eines Transplantlagers für Sehnen an der Hand
82.19.10 ↔ Sonstige Durchtrennung von Weichteilen der Hand, Durchtrennung von Muskeln der Hand	82.86.12 ↔ Revision ohne Ersatz eines Sehnenimplantats an der Hand
82.19.99 ↔ Sonstige Durchtrennung von Weichteilen der Hand, sonstige	82.86.13 ↔ Wechsel eines Sehnenimplantats an der Hand
82.21 ↔ Exzision einer Läsion an einer Sehnen Scheide der Hand	82.86.99 ↔ Sonstige Tenoplastik an der Hand, sonstige
82.22 ↔ Exzision einer Läsion an einem Handmuskel	82.89.10 ↔ Sehnscheidenplastik an der Hand
82.31 ↔ Bursotomie an der Hand	82.89.11 ↔ Knöcherner Refixation von Bänder der Handwurzel und Mittelhand
82.32 ↔ Exzision einer Handsehne zur Transplantation	82.89.12 ↔ Knöcherner Refixation von sonstigen Bänder der Hand
82.34 ↔ Exzision von Muskel oder Faszie der Hand zur Transplantation	82.89.13 ↔ Gelenkübergreifende Weichteildistraktion bei kongenitalen Anomalien der Hand
82.35.10 ↔ Fasziektomie der Hohlhand	82.89.14 ↔ Radialisation bei kongenitalen Anomalien der Hand
82.35.11 ↔ Fasziektomie der Hand und Finger mit Neurolyse	82.89.15 ↔ Resektion von Schnürringen mit plastischer Rekonstruktion bei kongenitalen Anomalien der Hand
82.35.12 ↔ Fasziektomie der Hand und Finger mit Neurolyse und Arteriolyse	82.89.16 ↔ Transfer einer Zehe als Fingerersatz
82.35.13 ↔ Fasziektomie der Hand und Finger mit Arthrolyse	83.02.10 ↔ Myotomie, Kopf und Hals
82.35.99 ↔ Sonstige Fasziektomie der Hand, sonstige	83.02.11 ↔ Myotomie, Schulter und Axilla
82.36 ↔ Sonstige Myektomie der Hand	83.02.12 ↔ Myotomie, Oberarm und Ellenbogen
82.41 ↔ Naht an einer Sehnen Scheide der Hand	83.02.13 ↔ Myotomie, Unterarm
82.42 ↔ Sekundäre Naht an einer Beugesehne der Hand	83.02.14 ↔ Myotomie, Brustwand, Bauch und Rücken
82.43 ↔ Sekundäre Naht an einer anderen Sehne der Hand	83.02.15 ↔ Myotomie, Leisten- und Genitalregion und Gesäss
82.44 ↔ Sonstige Naht an einer Beugesehne der Hand	83.02.16 ↔ Myotomie, Untere Extremität
82.45 ↔ Sonstige Naht an einer anderen Sehne der Hand	83.02.19 ↔ Myotomie, Andere Lokalisation
82.46.10 ↔ Naht an einer Faszie der Hand	83.03.10 ↔ Bursotomie, Kopf und Hals
82.46.20 ↔ Naht an einem Muskel der Hand	83.03.11 ↔ Bursotomie, Schulter und Axilla
82.46.99 ↔ Naht an Muskel oder Faszie der Hand, sonstige	83.03.12 ↔ Bursotomie, Oberarm und Ellenbogen
82.51.11 ↔ Verlängerung einer Sehne der Hand	83.03.13 ↔ Bursotomie, Unterarm
82.51.12 ↔ Vorverlagerung einer Sehne der Hand	83.03.14 ↔ Bursotomie, Brustwand, Bauch und Rücken
82.52.11 ↔ Verkürzung einer Sehne der Hand	83.03.15 ↔ Bursotomie, Leisten- und Genitalregion und Gesäss
82.52.12 ↔ Rückverlagerung einer Sehne der Hand	83.03.16 ↔ Bursotomie, Untere Extremität
82.53 ↔ Reinsertion einer Sehne der Hand	83.03.19 ↔ Bursotomie, Andere Lokalisation
82.54 ↔ Reinsertion eines Muskels der Hand	83.09.10 ↔ Fremdkörperentfernung aus Muskel, Sehne oder Faszie, Kopf und Hals
82.55 ↔ Sonstige Längenänderung an Muskel oder Sehne der Hand	83.09.11 ↔ Fremdkörperentfernung aus Muskel, Sehne oder Faszie, Schulter und Axilla
82.56 ↔ Sonstiger Transfer oder Transplantation einer Sehne der Hand	83.09.12 ↔ Fremdkörperentfernung aus Muskel, Sehne oder Faszie, Oberarm und Ellenbogen
82.57.10 ↔ Sonstige Transposition einer Sehne der Hand, Transposition einer Beugesehne der Hand	83.09.13 ↔ Fremdkörperentfernung aus Muskel, Sehne oder Faszie, Unterarm
82.57.99 ↔ Sonstige Transposition einer Sehne der Hand, sonstige	83.09.14 ↔ Fremdkörperentfernung aus Muskel, Sehne oder Faszie, Brustwand, Bauch und Rücken
82.58 ↔ Sonstiger Transfer oder Transplantation eines Handmuskels	83.09.15 ↔ Fremdkörperentfernung aus Muskel, Sehne oder Faszie, Leisten- und Genitalregion und Gesäss
82.59 ↔ Sonstige Transposition eines Handmuskels	83.09.16 ↔ Fremdkörperentfernung aus Muskel, Sehne oder Faszie, Untere Extremität
82.61 ↔ Pollizisation mit Übertragung von Nerven und Blutversorgung	83.09.19 ↔ Fremdkörperentfernung aus Muskel, Sehne oder Faszie, Andere Lokalisation
82.69 ↔ Rekonstruktion des Daumens, sonstige	83.11 ↔ Tenotomie der Achillessehne
82.71 ↔ Rekonstruktion eines Ringbandes an der Hand	83.12 ↔ Tenotomie der Hüft-Adduktoren
82.72.00 ↔ Plastische Operation an der Hand mit Muskel- oder Faszien-Transplantat, n.n.bez.	83.13.10 ↔ Inzision einer Sehne, Kopf und Hals
82.72.10 ↔ Plastische Operation mit Muskel- oder Faszien-Transplantat an einem Finger	83.13.11 ↔ Inzision einer Sehne, Schulter und Axilla
82.72.11 ↔ Plastische Operation mit Muskel- oder Faszien-Transplantat an sonstigen Teilen der Hand	83.13.12 ↔ Inzision einer Sehne, Oberarm und Ellenbogen
	83.13.13 ↔ Inzision einer Sehne, Unterarm
	83.13.14 ↔ Inzision einer Sehne, Brustwand, Bauch und Rücken

83.13.15 ↔	Inzision einer Sehne, Leisten- und Genitalregion und Gesäss	83.49.20 ↔	Kompartmentresektion, Kopf und Hals
83.13.16 ↔	Inzision einer Sehne, Untere Extremität	83.49.21 ↔	Kompartmentresektion, Schulter und Axilla
83.13.20 ↔	Durchtrennung einer Sehne, Kopf und Hals	83.49.22 ↔	Kompartmentresektion, Oberarm und Ellenbogen
83.13.21 ↔	Durchtrennung einer Sehne, Schulter und Axilla	83.49.23 ↔	Kompartmentresektion, Unterarm
83.13.22 ↔	Durchtrennung einer Sehne, Oberarm und Ellenbogen	83.49.24 ↔	Kompartmentresektion, Brustwand, Bauch und Rücken
83.13.23 ↔	Durchtrennung einer Sehne, Unterarm	83.49.25 ↔	Kompartmentresektion, Leisten- und Genitalregion und Gesäss
83.13.24 ↔	Durchtrennung einer Sehne, Brustwand, Bauch und Rücken	83.49.26 ↔	Kompartmentresektion, Untere Extremität
83.13.25 ↔	Durchtrennung einer Sehne, Leisten- und Genitalregion und Gesäss	83.49.29 ↔	Kompartmentresektion, Andere Lokalisation
83.13.26 ↔	Durchtrennung einer Sehne, Untere Extremität	83.49.30 ↔	Sonstige Exzision von Weichteilen, Kopf und Hals
83.19.10 ↔	Durchtrennung eines Muskels, Kopf und Hals	83.49.31 ↔	Sonstige Exzision von Weichteilen, Schulter und Axilla
83.19.11 ↔	Durchtrennung eines Muskels, Schulter und Axilla	83.49.32 ↔	Sonstige Exzision von Weichteilen, Oberarm und Ellenbogen
83.19.12 ↔	Durchtrennung eines Muskels, Oberarm und Ellenbogen	83.49.33 ↔	Sonstige Exzision von Weichteilen, Unterarm
83.19.13 ↔	Durchtrennung eines Muskels, Unterarm	83.49.34 ↔	Sonstige Exzision von Weichteilen, Brustwand, Bauch und Rücken
83.19.14 ↔	Durchtrennung eines Muskels, Brustwand, Bauch und Rücken	83.49.35 ↔	Sonstige Exzision von Weichteilen, Leisten- und Genitalregion und Gesäss
83.19.15 ↔	Durchtrennung eines Muskels, Leisten- und Genitalregion und Gesäss	83.49.36 ↔	Sonstige Exzision von Weichteilen, Untere Extremität
83.19.16 ↔	Durchtrennung eines Muskels, Untere Extremität	83.49.39 ↔	Sonstige Exzision von Weichteilen, Andere Lokalisation
83.19.20 ↔	Desinsertion von Muskel, Sehne und Faszie, Kopf und Hals	83.5X.10 ↔	Bursektomie, Kopf und Hals
83.19.21 ↔	Desinsertion von Muskel, Sehne und Faszie, Schulter und Axilla	83.5X.11 ↔	Bursektomie, Schulter und Axilla
83.19.22 ↔	Desinsertion von Muskel, Sehne und Faszie, Oberarm und Ellenbogen	83.5X.12 ↔	Bursektomie, Oberarm und Ellenbogen
83.19.23 ↔	Desinsertion von Muskel, Sehne und Faszie, Unterarm	83.5X.13 ↔	Bursektomie, Unterarm
83.19.24 ↔	Desinsertion von Muskel, Sehne und Faszie, Brustwand, Bauch und Rücken	83.5X.14 ↔	Bursektomie, Brustwand, Bauch und Rücken
83.19.25 ↔	Desinsertion von Muskel, Sehne und Faszie, Leisten- und Genitalregion und Gesäss	83.5X.15 ↔	Bursektomie, Leisten- und Genitalregion und Gesäss
83.19.26 ↔	Desinsertion von Muskel, Sehne und Faszie, Untere Extremität	83.5X.16 ↔	Bursektomie, Untere Extremität
83.31.10 ↔	Exzision einer Läsion an einer Sehnenscheide, Kopf und Hals	83.5X.19 ↔	Bursektomie, Andere Lokalisation
83.31.11 ↔	Exzision einer Läsion an einer Sehnenscheide, Schulter und Axilla	83.61.10 ↔	Naht einer Sehnenscheide, Kopf und Hals
83.31.12 ↔	Exzision einer Läsion an einer Sehnenscheide, Oberarm und Ellenbogen	83.61.11 ↔	Naht einer Sehnenscheide, Schulter und Axilla
83.31.13 ↔	Exzision einer Läsion an einer Sehnenscheide, Unterarm	83.61.12 ↔	Naht einer Sehnenscheide, Oberarm und Ellenbogen
83.31.14 ↔	Exzision einer Läsion an einer Sehnenscheide, Brustwand, Bauch und Rücken	83.61.13 ↔	Naht einer Sehnenscheide, Unterarm
83.31.15 ↔	Exzision einer Läsion an einer Sehnenscheide, Leisten- und Genitalregion und Gesäss	83.61.14 ↔	Naht einer Sehnenscheide, Brustwand, Bauch und Rücken
83.31.16 ↔	Exzision einer Läsion an einer Sehnenscheide, Untere Extremität	83.61.15 ↔	Naht einer Sehnenscheide, Leisten- und Genitalregion und Gesäss
83.41 ↔	Exzision einer Sehne zur Transplantation	83.61.16 ↔	Naht einer Sehnenscheide, Untere Extremität
83.43.10 ↔	Entnahme eines myokutanen Lappens zur Transplantation	83.61.19 ↔	Naht einer Sehnenscheide, Andere Lokalisation
83.43.11 ↔	Entnahme eines osteomyokutanen oder osteofasziokutanen Lappens zur Transplantation	83.62.10 ↔	Sekundäre Naht einer Sehne, Kopf und Hals
83.43.12 ↔	Entnahme eines sonstigen Lappentransplantates mit mikrovaskulärer Anastomosierung aus Muskel oder Faszie	83.62.11 ↔	Sekundäre Naht einer Sehne, Schulter und Axilla
83.43.99 ↔	Exzision von Muskel oder Faszie zur Transplantation, sonstige	83.62.12 ↔	Sekundäre Naht einer Sehne, Oberarm und Ellenbogen
83.49.10 ↔	Exzision einer Sehnenscheide, Kopf und Hals	83.62.13 ↔	Sekundäre Naht einer Sehne, Unterarm
83.49.11 ↔	Exzision einer Sehnenscheide, Schulter und Axilla	83.62.14 ↔	Sekundäre Naht einer Sehne, Brustwand, Bauch und Rücken
83.49.12 ↔	Exzision einer Sehnenscheide, Oberarm und Ellenbogen	83.62.15 ↔	Sekundäre Naht einer Sehne, Leisten- und Genitalregion und Gesäss
83.49.13 ↔	Exzision einer Sehnenscheide, Unterarm	83.62.16 ↔	Sekundäre Naht einer Sehne, Untere Extremität
83.49.14 ↔	Exzision einer Sehnenscheide, Brustwand und Rücken	83.62.19 ↔	Sekundäre Naht einer Sehne, Andere Lokalisation
83.49.15 ↔	Exzision einer Sehnenscheide, Leisten- und Genitalregion und Gesäss	83.64.10 ↔	Sonstige Naht einer Sehne, Kopf und Hals
83.49.16 ↔	Exzision einer Sehnenscheide, Untere Extremität	83.64.11 ↔	Sonstige Naht einer Sehne, Schulter und Axilla
		83.64.12 ↔	Sonstige Naht einer Sehne, Oberarm und Ellenbogen
		83.64.13 ↔	Sonstige Naht einer Sehne, Unterarm
		83.64.14 ↔	Sonstige Naht einer Sehne, Brustwand, Bauch und Rücken
		83.64.15 ↔	Sonstige Naht einer Sehne, Leisten- und Genitalregion und Gesäss
		83.64.16 ↔	Sonstige Naht einer Sehne, Untere Extremität
		83.64.19 ↔	Sonstige Naht einer Sehne, Andere Lokalisation
		83.71.10 ↔	Sehnenvorverlagerung, Kopf und Hals
		83.71.11 ↔	Sehnenvorverlagerung, Schulter und Axilla
		83.71.12 ↔	Sehnenvorverlagerung, Oberarm und Ellenbogen
		83.71.13 ↔	Sehnenvorverlagerung, Unterarm
		83.71.14 ↔	Sehnenvorverlagerung, Brustwand, Bauch und Rücken
		83.71.15 ↔	Sehnenvorverlagerung, Leisten- und Genitalregion und Gesäss

83.71.16 ↔	Sehnenverlagerung, Untere Extremität	83.81.14 ↔	Sehnentransplantation, Brustwand, Bauch und Rücken
83.71.19 ↔	Sehnenverlagerung, Andere Lokalisation	83.81.15 ↔	Sehnentransplantation, Leisten- und Genitalregion und Gesäss
83.71.99 ↔	Sehnenverlagerung, sonstige	83.81.16 ↔	Sehnentransplantation, Untere Extremität
83.72.10 ↔	Sehnenrückverlagerung, Kopf und Hals	83.81.19 ↔	Sehnentransplantation, Andere Lokalisation
83.72.11 ↔	Sehnenrückverlagerung, Schulter und Axilla	83.82.10 ↔	Faszientransplantation, Kopf und Hals
83.72.12 ↔	Sehnenrückverlagerung, Oberarm und Ellenbogen	83.82.11 ↔	Faszientransplantation, Schulter und Axilla
83.72.13 ↔	Sehnenrückverlagerung, Unterarm	83.82.12 ↔	Faszientransplantation, Oberarm und Ellenbogen
83.72.14 ↔	Sehnenrückverlagerung, Brustwand, Bauch und Rücken	83.82.13 ↔	Faszientransplantation, Unterarm
83.72.15 ↔	Sehnenrückverlagerung, Leisten- und Genitalregion und Gesäss	83.82.14 ↔	Faszientransplantation, Brustwand, Bauch und Rücken
83.72.16 ↔	Sehnenrückverlagerung, Untere Extremität	83.82.15 ↔	Faszientransplantation, Leisten- und Genitalregion und Gesäss
83.73.10 ↔	Reinsertion einer Sehne, Kopf und Hals	83.82.16 ↔	Faszientransplantation, Untere Extremität
83.73.11 ↔	Reinsertion einer Sehne, Schulter und Axilla	83.82.19 ↔	Faszientransplantation, Andere Lokalisation
83.73.12 ↔	Reinsertion einer Sehne, Oberarm und Ellenbogen	83.82.20 ↔	Transplantation eines lokalen Muskel- oder Faszienlappens, Kopf und Hals
83.73.13 ↔	Reinsertion einer Sehne, Unterarm	83.82.21 ↔	Transplantation eines lokalen Muskel- oder Faszienlappens, Schulter und Axilla
83.73.14 ↔	Reinsertion einer Sehne, Brustwand, Bauch und Rücken	83.82.22 ↔	Transplantation eines lokalen Muskel- oder Faszienlappens, Oberarm und Ellenbogen
83.73.15 ↔	Reinsertion einer Sehne, Leisten- und Genitalregion und Gesäss	83.82.23 ↔	Transplantation eines lokalen Muskel- oder Faszienlappens, Unterarm
83.73.16 ↔	Reinsertion einer Sehne, Untere Extremität	83.82.24 ↔	Transplantation eines lokalen Muskel- oder Faszienlappens, Brustwand, Bauch und Rücken
83.73.19 ↔	Reinsertion einer Sehne, Andere Lokalisation	83.82.25 ↔	Transplantation eines lokalen Muskel- oder Faszienlappens, Leisten- und Genitalregion und Gesäss
83.74.10 ↔	Reinsertion eines Muskels, Kopf und Hals	83.82.26 ↔	Transplantation eines lokalen Muskel- oder Faszienlappens, Untere Extremität
83.74.11 ↔	Reinsertion eines Muskels, Schulter und Axilla	83.82.29 ↔	Transplantation eines lokalen Muskel- oder Faszienlappens, Andere Lokalisation
83.74.12 ↔	Reinsertion eines Muskels, Oberarm und Ellenbogen	83.82.30 ↔	Transplantation eines osteomyokutanen oder osteofasziokutanen Lappens, Kopf und Hals
83.74.13 ↔	Reinsertion eines Muskels, Unterarm	83.82.31 ↔	Transplantation eines osteomyokutanen oder osteofasziokutanen Lappens, Schulter und Axilla
83.74.14 ↔	Reinsertion eines Muskels, Brustwand, Bauch und Rücken	83.82.32 ↔	Transplantation eines osteomyokutanen oder osteofasziokutanen Lappens, Oberarm und Ellenbogen
83.74.15 ↔	Reinsertion eines Muskels, Leisten- und Genitalregion	83.82.33 ↔	Transplantation eines osteomyokutanen oder osteofasziokutanen Lappens, Unterarm
83.74.16 ↔	Reinsertion eines Muskels, Untere Extremität	83.82.34 ↔	Transplantation eines osteomyokutanen oder osteofasziokutanen Lappens, Brustwand, Bauch und Rücken
83.74.19 ↔	Reinsertion eines Muskels, Andere Lokalisation	83.82.35 ↔	Transplantation eines osteomyokutanen oder osteofasziokutanen Lappens, Leisten- und Genitalregion und Gesäss
83.76.10 ↔	Sonstige Sehnentransposition, Kopf und Hals	83.82.36 ↔	Transplantation eines osteomyokutanen oder osteofasziokutanen Lappens, Untere Extremität
83.76.11 ↔	Sonstige Sehnentransposition, Schulter und Axilla	83.82.39 ↔	Transplantation eines osteomyokutanen oder osteofasziokutanen Lappens, Andere Lokalisation
83.76.12 ↔	Sonstige Sehnentransposition, Oberarm und Ellenbogen	83.82.40 ↔	Transplantation eines sonstigen Lappentransplantates mit mikrovaskulärer Anastomosierung aus Muskel oder Faszie, Kopf und Hals
83.76.13 ↔	Sonstige Sehnentransposition, Unterarm	83.82.41 ↔	Transplantation eines sonstigen Lappentransplantates mit mikrovaskulärer Anastomosierung aus Muskel oder Faszie, Schulter und Axilla
83.76.14 ↔	Sonstige Sehnentransposition, Brustwand und Rücken	83.82.42 ↔	Transplantation eines sonstigen Lappentransplantates mit mikrovaskulärer Anastomosierung aus Muskel oder Faszie, Oberarm und Ellenbogen
83.76.15 ↔	Sonstige Sehnentransposition, Leisten- und Genitalregion und Gesäss	83.82.43 ↔	Transplantation eines sonstigen Lappentransplantates mit mikrovaskulärer Anastomosierung aus Muskel oder Faszie, Unterarm
83.76.16 ↔	Sonstige Sehnentransposition, Untere Extremität	83.82.44 ↔	Transplantation eines sonstigen Lappentransplantates mit mikrovaskulärer Anastomosierung aus Muskel oder Faszie, Brustwand, Bauch und Rücken
83.76.19 ↔	Sonstige Sehnentransposition, Andere Lokalisation		
83.77.10 ↔	Muskeltransfer oder -transplantation, Kopf und Hals		
83.77.11 ↔	Muskeltransfer oder -transplantation, Schulter und Axilla		
83.77.12 ↔	Muskeltransfer oder -transplantation, Oberarm und Ellenbogen		
83.77.13 ↔	Muskeltransfer oder -transplantation, Unterarm		
83.77.14 ↔	Muskeltransfer oder -transplantation, Brustwand, Bauch und Rücken		
83.77.15 ↔	Muskeltransfer oder -transplantation, Leisten- und Genitalregion und Gesäss		
83.77.16 ↔	Muskeltransfer oder -transplantation, Untere Extremität		
83.77.19 ↔	Muskeltransfer oder -transplantation, Andere Lokalisation		
83.78.10 ↔	Sehnentransfer, Kopf und Hals		
83.78.11 ↔	Sehnentransfer, Schulter und Axilla		
83.78.12 ↔	Sehnentransfer, Oberarm und Ellenbogen		
83.78.13 ↔	Sehnentransfer, Unterarm		
83.78.14 ↔	Sehnentransfer, Brustwand, Bauch und Rücken		
83.78.15 ↔	Sehnentransfer, Leisten- und Genitalregion und Gesäss		
83.78.16 ↔	Sehnentransfer, untere Extremität		
83.78.19 ↔	Sehnentransfer, andere Lokalisation		
83.79 ↔	Sonstige Muskeltransposition		
83.81.10 ↔	Sehnentransplantation, Kopf und Hals		
83.81.11 ↔	Sehnentransplantation, Schulter und Axilla		
83.81.12 ↔	Sehnentransplantation, Oberarm und Ellenbogen		
83.81.13 ↔	Sehnentransplantation, Unterarm		

83.82.45 ↔	Transplantation eines sonstigen Lappentransplantats mit mikrovaskulärer Anastomosierung aus Muskel oder Faszie, Leisten- und Genitalregion und Gesäss	83.88.31 ↔	Schaffung eines Sehnen-Transplantatlagers, Schulter und Axilla
83.82.46 ↔	Transplantation eines sonstigen Lappentransplantates mit mikrovaskulärer Anastomosierung aus Muskel oder Faszie, Untere Extremität	83.88.32 ↔	Schaffung eines Sehnen-Transplantatlagers, Oberarm und Ellenbogen
83.82.47 ↔	Transplantation eines sonstigen Lappentransplantates mit mikrovaskulärer Anastomosierung aus Muskel oder Faszie, Andere Lokalisation	83.88.33 ↔	Schaffung eines Sehnen-Transplantatlagers, Unterarm
83.83 ↔	Plastische Rekonstruktion eines Ringbandes	83.88.34 ↔	Schaffung eines Sehnen-Transplantatlagers, Brustwand, Bauch und Rücken
83.84 ↔	Lösung eines Klumpfusses, n.a.klass.	83.88.35 ↔	Schaffung eines Sehnen-Transplantatlagers, Leisten- und Genitalregion und Gesäss
83.85.10 ↔	Verlängerung von Muskel oder Sehne, Kopf und Hals	83.88.36 ↔	Schaffung eines Sehnen-Transplantatlagers, Untere Extremität
83.85.11 ↔	Verlängerung von Muskel oder Sehne, Schulter und Axilla	83.88.39 ↔	Schaffung eines Sehnen-Transplantatlagers, Andere Lokalisation
83.85.12 ↔	Verlängerung von Muskel oder Sehne, Oberarm und Ellenbogen	83.88.40 ↔	Tenodese, Kopf und Hals
83.85.13 ↔	Verlängerung von Muskel oder Sehne, Unterarm	83.88.41 ↔	Tenodese, Schulter und Axilla
83.85.14 ↔	Verlängerung von Muskel oder Sehne, Brustwand, Bauch und Rücken	83.88.42 ↔	Tenodese, Oberarm und Ellenbogen
83.85.15 ↔	Verlängerung von Muskel oder Sehne, Leisten- und Genitalregion und Gesäss	83.88.43 ↔	Tenodese, Unterarm
83.85.16 ↔	Verlängerung von Muskel oder Sehne, Untere Extremität	83.88.44 ↔	Tenodese, Brustwand, Bauch und Rücken
83.85.19 ↔	Verlängerung von Muskel oder Sehne, Andere Lokalisation	83.88.45 ↔	Tenodese, Leisten- und Genitalregion und Gesäss
83.85.20 ↔	Verkürzung von Muskel oder Sehne, Kopf und Hals	83.88.46 ↔	Tenodese, Untere Extremität
83.85.21 ↔	Verkürzung von Muskel oder Sehne, Schulter und Axilla	83.88.49 ↔	Tenodese, Andere Lokalisation
83.85.22 ↔	Verkürzung von Muskel oder Sehne, Oberarm und Ellenbogen	83.88.90 ↔	Sonstige plastische Operationen an der Sehne, Kopf und Hals
83.85.23 ↔	Verkürzung von Muskel oder Sehne, Unterarm	83.88.91 ↔	Sonstige plastische Operationen an der Sehne, Schulter und Axilla
83.85.24 ↔	Verkürzung von Muskel oder Sehne, Brustwand, Bauch und Rücken	83.88.92 ↔	Sonstige plastische Operationen an der Sehne, Oberarm und Ellenbogen
83.85.25 ↔	Verkürzung von Muskel oder Sehne, Leisten- und Genitalregion und Gesäss	83.88.93 ↔	Sonstige plastische Operationen an der Sehne, Unterarm
83.85.26 ↔	Verkürzung von Muskel oder Sehne, Untere Extremität	83.88.94 ↔	Sonstige plastische Operationen an der Sehne, Brustwand, Bauch und Rücken
83.85.29 ↔	Verkürzung von Muskel oder Sehne, Andere Lokalisation	83.88.95 ↔	Sonstige plastische Operationen an der Sehne, Leisten- und Genitalregion und Gesäss
83.86 ↔	Quadrizepssehnen-Rekonstruktion	83.88.96 ↔	Sonstige plastische Operationen an der Sehne, Untere Extremität
83.87.10 ↔	Muskelplastik, Kopf und Hals	83.89.10 ↔	Verlängerung, Verkürzung und Doppelung einer Faszie, Kopf und Hals
83.87.11 ↔	Muskelplastik, Schulter und Axilla	83.89.11 ↔	Verlängerung, Verkürzung und Doppelung einer Faszie, Schulter und Axilla
83.87.12 ↔	Muskelplastik, Oberarm und Ellenbogen	83.89.12 ↔	Verlängerung, Verkürzung und Doppelung einer Faszie, Oberarm und Ellenbogen
83.87.13 ↔	Muskelplastik, Unterarm	83.89.13 ↔	Verlängerung, Verkürzung und Doppelung einer Faszie, Unterarm
83.87.14 ↔	Muskelplastik, Brustwand, Bauch und Rücken	83.89.14 ↔	Verlängerung, Verkürzung und Doppelung einer Faszie, Brustwand, Bauch und Rücken
83.87.15 ↔	Muskelplastik, Leisten- und Genitalregion und Gesäss	83.89.15 ↔	Verlängerung, Verkürzung und Doppelung einer Faszie, Leisten- und Genitalregion und Gesäss
83.87.16 ↔	Muskelplastik, Untere Extremität	83.89.16 ↔	Verlängerung, Verkürzung und Doppelung einer Faszie, Untere Extremität
83.88.10 ↔	Augmentation einer Sehne, Kopf und Hals	83.89.20 ↔	Deckung eines Defekts an einer Faszie, Kopf und Hals
83.88.11 ↔	Augmentation einer Sehne, Schulter und Axilla	83.89.21 ↔	Deckung eines Defekts an einer Faszie, Schulter und Axilla
83.88.12 ↔	Augmentation einer Sehne, Oberarm und Ellenbogen	83.89.22 ↔	Deckung eines Defekts an einer Faszie, Oberarm und Ellenbogen
83.88.13 ↔	Augmentation einer Sehne, Unterarm	83.89.23 ↔	Deckung eines Defekts an einer Faszie, Unterarm
83.88.14 ↔	Augmentation einer Sehne, Brustwand, Bauch und Rücken	83.89.24 ↔	Deckung eines Defekts an einer Faszie, Brustwand, Bauch und Rücken
83.88.15 ↔	Augmentation einer Sehne, Leisten- und Genitalregion und Gesäss	83.89.25 ↔	Deckung eines Defekts an einer Faszie, Leisten- und Genitalregion und Gesäss
83.88.16 ↔	Augmentation einer Sehne, Untere Extremität	83.89.26 ↔	Deckung eines Defekts an einer Faszie, untere Extremität
83.88.19 ↔	Augmentation einer Sehne, Andere Lokalisation	83.89.90 ↔	Sonstige plastische Operationen an der Faszie, Kopf und Hals
83.88.20 ↔	Sehnenersatzplastik, Kopf und Hals	83.89.91 ↔	Sonstige plastische Operationen an der Faszie, Schulter und Axilla
83.88.21 ↔	Sehnenersatzplastik, Schulter und Axilla	83.89.92 ↔	Sonstige plastische Operationen an der Faszie, Oberarm und Ellenbogen
83.88.22 ↔	Sehnenersatzplastik, Oberarm und Ellenbogen	83.89.93 ↔	Sonstige plastische Operationen an der Faszie, Unterarm
83.88.23 ↔	Sehnenersatzplastik, Unterarm		
83.88.24 ↔	Sehnenersatzplastik, Brustwand, Bauch und Rücken		
83.88.25 ↔	Sehnenersatzplastik, Leisten- und Genitalregion und Gesäss		
83.88.26 ↔	Sehnenersatzplastik, Untere Extremität		
83.88.29 ↔	Sehnenersatzplastik, Andere Lokalisation		
83.88.30 ↔	Schaffung eines Sehnen-Transplantatlagers, Kopf und Hals		

83.89.94 ↔	Sonstige plastische Operationen an der Faszie, Brustwand, Bauch und Rücken	84.01 ↔	Amputation und Exartikulation an einem Finger (ausgenommen am Daumen)
83.89.95 ↔	Sonstige plastische Operationen an der Faszie, Leisten- und Genitalregion und Gesäss	84.02 ↔	Amputation und Exartikulation am Daumen
83.89.96 ↔	Sonstige plastische Operationen an der Faszie, Untere Extremität	84.03.00 ↔	Hand-Amputation, n.n.bez.
83.8A.30 ↔	Revision von einer sonstigen Lappenplastik mit mikrovaskulärer Anastomosierung aus Muskel oder Faszie, Kopf und Hals	84.03.10 ↔	Komplette Hand-Amputation an Handwurzel oder Mittelhand
83.8A.31 ↔	Revision von einer sonstigen Lappenplastik mit mikrovaskulärer Anastomosierung aus Muskel oder Faszie, Schulter und Axilla	84.03.99 ↔	Hand-Amputation, sonstige
83.8A.32 ↔	Revision von einer sonstigen Lappenplastik mit mikrovaskulärer Anastomosierung aus Muskel oder Faszie, Oberarm und Ellenbogen	84.04 ↔	Handgelenks-Exartikulation
83.8A.33 ↔	Revision von einer sonstigen Lappenplastik mit mikrovaskulärer Anastomosierung aus Muskel oder Faszie, Unterarm	84.05 ↔	Vorderarm-Amputation
83.8A.34 ↔	Revision von einer sonstigen Lappenplastik mit mikrovaskulärer Anastomosierung aus Muskel oder Faszie, Brustwand, Bauch und Rücken	84.06 ↔	Ellenbogen-Exartikulation
83.8A.35 ↔	Revision von einer sonstigen Lappenplastik mit mikrovaskulärer Anastomosierung aus Muskel oder Faszie, Leisten- und Genitalregion und Gesäss	84.07 ↔	Oberarm-Amputation
83.8A.36 ↔	Revision von einer sonstigen Lappenplastik mit mikrovaskulärer Anastomosierung aus Muskel oder Faszie, Untere Extremität	84.08 ↔	Schultergelenk-Exartikulation
83.8A.39 ↔	Revision von einer sonstigen Lappenplastik mit mikrovaskulärer Anastomosierung aus Muskel oder Faszie, andere Lokalisation	84.09 ↔	Interthorakoskapuläre Amputation
83.91.10 ↔	Lösung von Adhäsionen von Muskel, Sehne, Faszie und Bursa, Kopf und Hals	84.10 ↔	Amputation der unteren Extremität, n.n.bez.
83.91.11 ↔	Lösung von Adhäsionen von Muskel, Sehne, Faszie und Bursa, Schulter und Axilla	84.11 ↔	Zehenamputation
83.91.12 ↔	Lösung von Adhäsionen von Muskel, Sehne, Faszie und Bursa, Oberarm und Ellenbogen	84.12 ↔	Amputation durch Fuss
83.91.13 ↔	Lösung von Adhäsionen von Muskel, Sehne, Faszie und Bursa, Unterarm	84.13 ↔	Exartikulation im Sprunggelenk
83.91.14 ↔	Lösung von Adhäsionen von Muskel, Sehne, Faszie und Bursa, Brustwand, Bauch und Rücken	84.14 ↔	Transmalleoläre Amputation im Sprunggelenk
83.91.15 ↔	Lösung von Adhäsionen von Muskel, Sehne, Faszie und Bursa, Leisten- und Genitalregion und Gesäss	84.15 ↔	Sonstige Unterschenkel-Amputation
83.91.16 ↔	Lösung von Adhäsionen von Muskel, Sehne, Faszie und Bursa, Untere Extremität	84.16 ↔	Knie-Exartikulation
83.99.10 ↔	Anderere Operationen an Sehnen, Kopf und Hals	84.17 ↔	Oberschenkel-Amputation
83.99.11 ↔	Anderere Operationen an Sehnen, Schulter und Axilla	84.18 ↔	Hüft-Exartikulation
83.99.12 ↔	Anderere Operationen an Sehnen, Oberarm und Ellenbogen	84.19 ↔	Abdominopelvine Amputation
83.99.13 ↔	Anderere Operationen an Sehnen, Unterarm	84.20 ↔	Replantation einer Extremität, n.n.bez.
83.99.14 ↔	Anderere Operationen an Sehnen, Brustwand, Bauch und Rücken	84.21 ↔	Daumen-Replantation
83.99.15 ↔	Anderere Operationen an Sehnen, Leisten- und Genitalregion und Gesäss	84.22 ↔	Finger-Replantation (ausser Daumen)
83.99.16 ↔	Anderere Operationen an Sehnen, Untere Extremität	84.23.00 ↔	Replantation von Vorderarm, Handgelenk oder Hand, n.n.bez.
83.99.20 ↔	Anderere Operationen an Muskel, Faszie und Bursa, Kopf und Hals	84.23.10 ↔	Replantation von Vorderarm
83.99.21 ↔	Anderere Operationen an Muskel, Faszie und Bursa, Schulter und Axilla	84.23.12 ↔	Replantation von der Mittelhand
83.99.22 ↔	Anderere Operationen an Muskel, Faszie und Bursa, Oberarm und Ellenbogen	84.23.13 ↔	Replantation vom Handgelenk
83.99.23 ↔	Anderere Operationen an Muskel, Faszie und Bursa, Unterarm	84.23.99 ↔	Replantation von Vorderarm, Handgelenk oder Hand, sonstige
83.99.24 ↔	Anderere Operationen an Muskel, Faszie und Bursa, Brustwand, Bauch und Rücken	84.24.00 ↔	Replantation im Ellenbogenbereich oder Oberarm, n.n.bez.
83.99.25 ↔	Anderere Operationen an Muskel, Faszie und Bursa, Leisten- und Genitalregion und Gesäss	84.24.11 ↔	Replantation im Ellenbogenbereich
83.99.26 ↔	Anderere Operationen an Muskel, Faszie und Bursa, Untere Extremität	84.24.12 ↔	Replantation vom Oberarm
83.99.30 ↔	Revision ohne Ersatz eines Skelettmuskelstimulators	84.24.99 ↔	Replantation im Ellenbogenbereich oder Oberarm, sonstige
84.00 ↔	Amputation an der oberen Extremität, n.n.bez.	84.25 ↔	Zehen-Replantation
		84.26 ↔	Fuss-Replantation
		84.27.11 ↔	Replantation im Kniebereich
		84.27.12 ↔	Replantation vom Unterschenkel
		84.27.99 ↔	Replantation von Unterschenkel oder Sprunggelenk, sonstige
		84.28 ↔	Oberschenkel-Replantation
		84.29 ↔	Replantation einer Extremität, sonstige
		84.3X.00 ↔	Revision eines Amputationsstumpfes, n.n.bez.
		84.3X.10 ↔	Revision eines Amputationsstumpfes, Schulter- und Oberarmregion
		84.3X.11 ↔	Revision eines Amputationsstumpfes, Unterarmregion
		84.3X.12 ↔	Revision eines Amputationsstumpfes, Handregion
		84.3X.13 ↔	Revision eines Amputationsstumpfes, untere Extremität
		84.3X.19 ↔	Revision eines Amputationsstumpfes, andere Lokalisation
		84.3X.99 ↔	Revision eines Amputationsstumpfes, sonstige
		84.53.00 ↔	Implantation von interner Verlängerungsvorrichtung der Extremitäten mit kinetischer Traktion, n.n.bez.
		84.53.10 ↔	Implantation eines nicht motorisierten internen Verlängerungs- oder Knochentransportsystem
		84.53.11 ↔	Implantation eines motorisierten internen Verlängerungs- oder Knochentransportsystem
		84.53.99 ↔	Implantation von interner Verlängerungsvorrichtung der Extremitäten mit kinetischer Traktion, sonstige
		84.54 ↔	Implantation von sonstiger internen Verlängerungsvorrichtung der Extremitäten
		84.92 ↔	Trennung von eineiigen siamesischen Zwillingen
		84.93 ↔	Trennung von zweieiigen siamesischen Zwillingen
		84.99.14 ↔	Borggreve-Plastik

84.99.31 ↔	Transplantation von Vorderarm, Handgelenk oder Hand	85.K4.11 ↔	Mammoplastik mit Deep inferior epigastric perforator flap [DIEP]
85.24 ↔	Exzision von ektopischem Mammagewebe	85.K4.12 ↔	Mammoplastik mit Superficial inferior epigastric artery flap [SIEA]
85.25 ↔	Exzision einer Brustwarze	85.K4.13 ↔	Mammoplastik mit Superior gluteal artery perforator flap [S-GAP]
85.2C.12 ↔	Chirurgisches Débridement an der Mamma durch Exzision in lokaler Infiltrationsanästhesie, Regional- oder Allgemeinanästhesie, grossflächig	85.K4.14 ↔	Mammoplastik mit Inferior gluteal artery perforator flap [I-GAP]
85.6 ↔	Mastopexie	85.K4.15 ↔	Mammoplastik mit Profunda Artery Perforator Flap [PAP]
85.A0 ↔	Mastektomie, n.n.bez.	85.K5 ↔	Mammoplastik mit gestieltem Haut-Muskel-Transplantat (myokutaner Lappen)
85.A1 ↔	Partielle Mastektomie	85.K6.13 ↔	Revision von Haut-Muskel- und Haut-Fett-Lappenplastiken an der Mamma, mit Neuanlage und Korrektur der Gefässanastomose
85.A2.11 ↔	Hautsparende Mastektomie mit kompletter Resektion des Drüsengewebes, ohne weitere Massnahmen	85.K9 ↔	Plastische Operationen an der Mamma, sonstige
85.A2.12 ↔	Hautsparende Mastektomie mit kompletter Resektion des Drüsengewebes, mit Straffung des Hautmantels	86.2A.31 ↔	Chirurgisches Débridement, grosser Ausdehnung, am Kopf
85.A3.11 ↔	Brustwarzenerhaltende Mastektomie mit kompletter Resektion des Drüsengewebes, ohne weitere Massnahmen	86.2A.36 ↔	Chirurgisches Débridement, grosser Ausdehnung, an der Hand
85.A3.12 ↔	Brustwarzenerhaltende Mastektomie mit kompletter Resektion des Drüsengewebes, mit Straffung des Hautmantels	86.2A.3D ↔	Chirurgisches Débridement, grosser Ausdehnung, am Fuss
85.A4 ↔	Einfache Mastektomie	86.2A.3E ↔	Chirurgisches Débridement, grosser Ausdehnung, an anderer Lokalisation
85.A5 ↔	Modifizierte radikale Mastektomie	86.41.11 ↔	Radikale und grossflächige Exzision von Läsion oder Gewebe an Haut und Subkutangewebe, ohne primären Wundverschluss, am Kopf
85.A6.11 ↔	Radikale Mastektomie ohne Brustwandteilresektion	86.41.12 ↔	Radikale und grossflächige Exzision von Läsion oder Gewebe an Haut und Subkutangewebe, ohne primären Wundverschluss, am Hals
85.A6.12 ↔	Radikale Mastektomie mit Brustwandteilresektion	86.41.13 ↔	Radikale und grossflächige Exzision von Läsion oder Gewebe an Haut und Subkutangewebe, ohne primären Wundverschluss, an Schulter und Axilla
85.A7 ↔	Erweiterte radikale Mastektomie	86.41.14 ↔	Radikale und grossflächige Exzision von Läsion oder Gewebe an Haut und Subkutangewebe, ohne primären Wundverschluss, an Oberarm und Ellenbogen
85.A8 ↔	Mastektomie bei Gynäkomastie	86.41.15 ↔	Radikale und grossflächige Exzision von Läsion oder Gewebe an Haut und Subkutangewebe, ohne primären Wundverschluss, an Unterarm
85.A9 ↔	Mastektomie, sonstige	86.41.16 ↔	Radikale und grossflächige Exzision von Läsion oder Gewebe an Haut und Subkutangewebe, ohne primären Wundverschluss, an der Hand
85.B ↔	Mammareduktionsplastik	86.41.17 ↔	Radikale und grossflächige Exzision von Läsion oder Gewebe an Haut und Subkutangewebe, ohne primären Wundverschluss, an Brustwand und Rücken
85.D1 ↔	Intramammäre Injektion zur Augmentation	86.41.18 ↔	Radikale und grossflächige Exzision von Läsion oder Gewebe an Haut und Subkutangewebe, ohne primären Wundverschluss, an Bauchregion und Leiste
85.D2 ↔	Prothesenimplantation an der Mamma zur Augmentation	86.41.1A ↔	Radikale und grossflächige Exzision von Läsion oder Gewebe an Haut und Subkutangewebe, ohne primären Wundverschluss, am Gesäss
85.D9 ↔	Augmentationsmammoplastik, sonstige	86.41.1B ↔	Radikale und grossflächige Exzision von Läsion oder Gewebe an Haut und Subkutangewebe, ohne primären Wundverschluss, an Oberschenkel und Knie
85.E0 ↔	Prothesenimplantation an der Mamma, n.n.bez.	86.41.1C ↔	Radikale und grossflächige Exzision von Läsion oder Gewebe an Haut und Subkutangewebe, ohne primären Wundverschluss, an Unterschenkel
85.E1 ↔	Prothesenimplantation an der Mamma, zur primären Rekonstruktion	86.41.1D ↔	Radikale und grossflächige Exzision von Läsion oder Gewebe an Haut und Subkutangewebe, ohne primären Wundverschluss, am Fuss
85.E2 ↔	Prothesenimplantation an der Mamma, zur sekundären Rekonstruktion	86.42.11 ↔	Radikale und grossflächige Exzision von Läsion oder Gewebe an Haut und Subkutangewebe, mit primärem Wundverschluss, am Kopf
85.E9 ↔	Prothesenimplantation an der Mamma, sonstige	86.42.12 ↔	Radikale und grossflächige Exzision von Läsion oder Gewebe an Haut und Subkutangewebe, mit primärem Wundverschluss, am Hals
85.F1 ↔	Revision ohne Ersatz eines Mammaimplantats		
85.F2.00 ↔	Entfernung eines Mammaimplantats, n.n.bez.		
85.F2.09 ↔	Entfernung eines Mammaimplantats, sonstige		
85.F2.11 ↔	Entfernung eines Mammaimplantats, mit Kapsulotomie		
85.F2.12 ↔	Entfernung eines Mammaimplantats, mit Kapsulektomie		
85.G1 ↔	Naht an der Brustwarze (nach Verletzung)		
85.G2 ↔	Transposition einer Brustwarze		
85.G4.12 ↔	Plastische Rekonstruktion der Brustwarze mit lokalem Lappen		
85.G5.12 ↔	Plastische Rekonstruktion des Warzenhofs mit lokalem Lappen		
85.H1 ↔	Autologe Vollhauttransplantation an die Mamma		
85.H2 ↔	Autologe Spalthauttransplantation an die Mamma		
85.I1 ↔	Lappenplastik an Haut und Subkutangewebe der Mamma		
85.I2 ↔	Gestielte Lappenplastik an Haut und Subkutangewebe der Mamma		
85.J1 ↔	Temporäre Weichteildeckung an der Mamma		
85.J2 ↔	Einsetzen eines Gewebeexpanders in die Mamma		
85.K0 ↔	Plastische Operationen an der Mamma, n.n.bez.		
85.K3.09 ↔	Plastische Rekonstruktion an der Mamma mit freiem Haut-Muskel-Lappen mit mikrovaskulärer Anastomosierung, sonstige		
85.K3.11 ↔	Mammoplastik mit freiem Haut-Muskel-Transplantat		
85.K3.12 ↔	Mammoplastik mit muskulokutaner Gracilis-Lappenplastik		
85.K4.09 ↔	Plastische Rekonstruktion der Mamma mit freiem Haut-Fett-Lappen mit mikrovaskulärer Anastomosierung, sonstige		

86.42.13 ↔	Radikale und grossflächige Exzision von Läsion oder Gewebe an Haut und Subkutangewebe, mit primärem Wundverschluss, an Schulter und Axilla	86.6A.11 ↔	Autologe Vollhauttransplantation, kleinflächig, am Kopf
86.42.14 ↔	Radikale und grossflächige Exzision von Läsion oder Gewebe an Haut und Subkutangewebe, mit primärem Wundverschluss, an Oberarm und Ellenbogen	86.6A.12 ↔	Autologe Vollhauttransplantation, kleinflächig, am Hals
86.42.15 ↔	Radikale und grossflächige Exzision von Läsion oder Gewebe an Haut und Subkutangewebe, mit primärem Wundverschluss, an Unterarm	86.6A.13 ↔	Autologe Vollhauttransplantation, kleinflächig, an Schulter und Axilla
86.42.16 ↔	Radikale und grossflächige Exzision von Läsion oder Gewebe an Haut und Subkutangewebe, mit primärem Wundverschluss, an der Hand	86.6A.14 ↔	Autologe Vollhauttransplantation, kleinflächig, an Oberarm und Ellenbogen
86.42.17 ↔	Radikale und grossflächige Exzision von Läsion oder Gewebe an Haut und Subkutangewebe, mit primärem Wundverschluss, an Brustwand und Rücken	86.6A.15 ↔	Autologe Vollhauttransplantation, kleinflächig, am Unterarm
86.42.18 ↔	Radikale und grossflächige Exzision von Läsion oder Gewebe an Haut und Subkutangewebe, mit primärem Wundverschluss, an Bauchregion und Leiste	86.6A.16 ↔	Autologe Vollhauttransplantation, kleinflächig, an der Hand
86.42.1A ↔	Radikale und grossflächige Exzision von Läsion oder Gewebe an Haut und Subkutangewebe, mit primärem Wundverschluss, am Gesäss	86.6A.17 ↔	Autologe Vollhauttransplantation, kleinflächig, an Brustwand und Rücken
86.42.1B ↔	Radikale und grossflächige Exzision von Läsion oder Gewebe an Haut und Subkutangewebe, mit primärem Wundverschluss, an Oberschenkel und Knie	86.6A.18 ↔	Autologe Vollhauttransplantation, kleinflächig, an Bauchregion und Leiste
86.42.1C ↔	Radikale und grossflächige Exzision von Läsion oder Gewebe an Haut und Subkutangewebe, mit primärem Wundverschluss, an Unterschenkel	86.6A.1A ↔	Autologe Vollhauttransplantation, kleinflächig, am Gesäss
86.42.1D ↔	Radikale und grossflächige Exzision von Läsion oder Gewebe an Haut und Subkutangewebe, mit primärem Wundverschluss, am Fuss	86.6A.1B ↔	Autologe Vollhauttransplantation, kleinflächig, an Oberschenkel und Knie
86.43.11 ↔	Radikale und grossflächige Exzision von Läsion oder Gewebe an Haut und Subkutangewebe, mit plastischer Deckung, am Kopf	86.6A.1C ↔	Autologe Vollhauttransplantation, kleinflächig, am Unterschenkel
86.43.12 ↔	Radikale und grossflächige Exzision von Läsion oder Gewebe an Haut und Subkutangewebe, mit plastischer Deckung, am Hals	86.6A.1D ↔	Autologe Vollhauttransplantation, kleinflächig, am Fuss
86.43.13 ↔	Radikale und grossflächige Exzision von Läsion oder Gewebe an Haut und Subkutangewebe, mit plastischer Deckung, an Schulter und Axilla	86.6A.21 ↔	Autologe Vollhauttransplantation, grossflächig, am Kopf
86.43.14 ↔	Radikale und grossflächige Exzision von Läsion oder Gewebe an Haut und Subkutangewebe, mit plastischer Deckung, an Oberarm und Ellenbogen	86.6A.22 ↔	Autologe Vollhauttransplantation, grossflächig, am Hals
86.43.15 ↔	Radikale und grossflächige Exzision von Läsion oder Gewebe an Haut und Subkutangewebe, mit plastischer Deckung, an Unterarm	86.6A.23 ↔	Autologe Vollhauttransplantation, grossflächig, an Schulter und Axilla
86.43.16 ↔	Radikale und grossflächige Exzision von Läsion oder Gewebe an Haut und Subkutangewebe, mit plastischer Deckung, an der Hand	86.6A.24 ↔	Autologe Vollhauttransplantation, grossflächig, an Oberarm und Ellenbogen
86.43.17 ↔	Radikale und grossflächige Exzision von Läsion oder Gewebe an Haut und Subkutangewebe, mit plastischer Deckung, an Brustwand und Rücken	86.6A.25 ↔	Autologe Vollhauttransplantation, grossflächig, am Unterarm
86.43.18 ↔	Radikale und grossflächige Exzision von Läsion oder Gewebe an Haut und Subkutangewebe, mit plastischer Deckung, an Bauchregion und Leiste	86.6A.26 ↔	Autologe Vollhauttransplantation, grossflächig, an der Hand
86.43.1A ↔	Radikale und grossflächige Exzision von Läsion oder Gewebe an Haut und Subkutangewebe, mit plastischer Deckung, am Gesäss	86.6A.27 ↔	Autologe Vollhauttransplantation, grossflächig, an Brustwand und Rücken
86.43.1B ↔	Radikale und grossflächige Exzision von Läsion oder Gewebe an Haut und Subkutangewebe, mit plastischer Deckung, an Oberschenkel und Knie	86.6A.28 ↔	Autologe Vollhauttransplantation, grossflächig, an Bauchregion und Leiste
86.43.1C ↔	Radikale und grossflächige Exzision von Läsion oder Gewebe an Haut und Subkutangewebe, mit plastischer Deckung, an Unterschenkel	86.6A.2A ↔	Autologe Vollhauttransplantation, grossflächig, am Gesäss
86.43.1D ↔	Radikale und grossflächige Exzision von Läsion oder Gewebe an Haut und Subkutangewebe, mit plastischer Deckung, am Fuss	86.6A.2B ↔	Autologe Vollhauttransplantation, grossflächig, an Oberschenkel und Knie
		86.6A.2C ↔	Autologe Vollhauttransplantation, grossflächig, am Unterschenkel
		86.6A.2D ↔	Autologe Vollhauttransplantation, grossflächig, am Fuss
		86.6B.11 ↔	Autologe Spalthauttransplantation, kleinflächig, am Kopf
		86.6B.12 ↔	Autologe Spalthauttransplantation, kleinflächig, am Hals
		86.6B.13 ↔	Autologe Spalthauttransplantation, kleinflächig, an Schulter und Axilla
		86.6B.14 ↔	Autologe Spalthauttransplantation, kleinflächig, an Oberarm und Ellenbogen
		86.6B.15 ↔	Autologe Spalthauttransplantation, kleinflächig, am Unterarm
		86.6B.16 ↔	Autologe Spalthauttransplantation, kleinflächig, an der Hand
		86.6B.17 ↔	Autologe Spalthauttransplantation, kleinflächig, an Brustwand und Rücken
		86.6B.18 ↔	Autologe Spalthauttransplantation, kleinflächig, an Bauchregion und Leiste
		86.6B.1A ↔	Autologe Spalthauttransplantation, kleinflächig, am Gesäss
		86.6B.1B ↔	Autologe Spalthauttransplantation, kleinflächig, an Oberschenkel und Knie
		86.6B.1C ↔	Autologe Spalthauttransplantation, kleinflächig, am Unterschenkel

86.6B.1D ↔ Autologe Spalthauttransplantation, kleinflächig, am Fuss	86.7B.13 ↔ Gestielte regionale Lappenplastik, an Schulter und Axilla
86.6B.21 ↔ Autologe Spalthauttransplantation, grossflächig, am Kopf	86.7B.14 ↔ Gestielte regionale Lappenplastik, an Oberarm und Ellenbogen
86.6B.22 ↔ Autologe Spalthauttransplantation, grossflächig, am Hals	86.7B.15 ↔ Gestielte regionale Lappenplastik, am Unterarm
86.6B.23 ↔ Autologe Spalthauttransplantation, grossflächig, an Schulter und Axilla	86.7B.16 ↔ Gestielte regionale Lappenplastik, an der Hand
86.6B.24 ↔ Autologe Spalthauttransplantation, grossflächig, an Oberarm und Ellenbogen	86.7B.17 ↔ Gestielte regionale Lappenplastik, an Brustwand und Rücken
86.6B.25 ↔ Autologe Spalthauttransplantation, grossflächig, am Unterarm	86.7B.18 ↔ Gestielte regionale Lappenplastik, an Bauchregion und Leiste
86.6B.26 ↔ Autologe Spalthauttransplantation, grossflächig, an der Hand	86.7B.1A ↔ Gestielte regionale Lappenplastik, am Gesäss
86.6B.27 ↔ Autologe Spalthauttransplantation, grossflächig, an Brustwand und Rücken	86.7B.1B ↔ Gestielte regionale Lappenplastik, an Oberschenkel und Knie
86.6B.28 ↔ Autologe Spalthauttransplantation, grossflächig, an Bauchregion und Leiste	86.7B.1C ↔ Gestielte regionale Lappenplastik, am Unterschenkel
86.6B.2A ↔ Autologe Spalthauttransplantation, grossflächig, am Gesäss	86.7B.1D ↔ Gestielte regionale Lappenplastik, am Fuss
86.6B.2B ↔ Autologe Spalthauttransplantation, grossflächig, an Oberschenkel und Knie	86.7C.11 ↔ Gestielte Fernlappenplastik, am Kopf
86.6B.2C ↔ Autologe Spalthauttransplantation, grossflächig, am Unterschenkel	86.7C.12 ↔ Gestielte Fernlappenplastik, am Hals
86.6B.2D ↔ Autologe Spalthauttransplantation, grossflächig, am Fuss	86.7C.13 ↔ Gestielte Fernlappenplastik, an Schulter und Axilla
86.6D.11 ↔ Revision einer freien Hauttransplantation und eines permanenten Hautersatzes, am Kopf	86.7C.14 ↔ Gestielte Fernlappenplastik, an Oberarm und Ellenbogen
86.6D.16 ↔ Revision einer freien Hauttransplantation und eines permanenten Hautersatzes, an der Hand	86.7C.15 ↔ Gestielte Fernlappenplastik, am Unterarm
86.6D.1D ↔ Revision einer freien Hauttransplantation und eines permanenten Hautersatzes, am Fuss	86.7C.16 ↔ Gestielte Fernlappenplastik, an der Hand
86.6D.1E ↔ Revision einer freien Hauttransplantation und eines permanenten Hautersatzes, an anderer Lokalisation	86.7C.17 ↔ Gestielte Fernlappenplastik, an Brustwand und Rücken
86.7A.31 ↔ Verschiebe-Rotationsplastik, kleinflächig, am Kopf	86.7C.18 ↔ Gestielte Fernlappenplastik, an Bauchregion und Leiste
86.7A.36 ↔ Verschiebe-Rotationsplastik, kleinflächig, an der Hand	86.7C.1A ↔ Gestielte Fernlappenplastik, am Gesäss
86.7A.3D ↔ Verschiebe-Rotationsplastik, kleinflächig, am Fuss	86.7C.1B ↔ Gestielte Fernlappenplastik, an Oberschenkel und Knie
86.7A.3E ↔ Verschiebe-Rotationsplastik, kleinflächig, an anderer Lokalisation	86.7C.1C ↔ Gestielte Fernlappenplastik, am Unterschenkel
86.7A.41 ↔ Verschiebe-Rotationsplastik, grossflächig, am Kopf	86.7C.1D ↔ Gestielte Fernlappenplastik, am Fuss
86.7A.46 ↔ Verschiebe-Rotationsplastik, grossflächig, an der Hand	86.7D.11 ↔ Plastik mit freiem Lappen mit mikrovaskulärer Anastomosierung, am Kopf
86.7A.4D ↔ Verschiebe-Rotationsplastik, grossflächig, am Fuss	86.7D.12 ↔ Plastik mit freiem Lappen mit mikrovaskulärer Anastomosierung, am Hals
86.7A.4E ↔ Verschiebe-Rotationsplastik, grossflächig, an anderer Lokalisation	86.7D.13 ↔ Plastik mit freiem Lappen mit mikrovaskulärer Anastomosierung, an Schulter und Axilla
86.7A.51 ↔ Transpositionsplastik (VY), kleinflächig, am Kopf	86.7D.14 ↔ Plastik mit freiem Lappen mit mikrovaskulärer Anastomosierung, an Oberarm und Ellenbogen
86.7A.56 ↔ Transpositionsplastik (VY), kleinflächig, an der Hand	86.7D.15 ↔ Plastik mit freiem Lappen mit mikrovaskulärer Anastomosierung, am Unterarm
86.7A.5D ↔ Transpositionsplastik (VY), kleinflächig, am Fuss	86.7D.16 ↔ Plastik mit freiem Lappen mit mikrovaskulärer Anastomosierung, an der Hand
86.7A.5E ↔ Transpositionsplastik (VY), kleinflächig, an anderer Lokalisation	86.7D.17 ↔ Plastik mit freiem Lappen mit mikrovaskulärer Anastomosierung, an Brustwand und Rücken
86.7A.61 ↔ Transpositionsplastik (VY), grossflächig, am Kopf	86.7D.18 ↔ Plastik mit freiem Lappen mit mikrovaskulärer Anastomosierung, an Bauchregion und Leiste
86.7A.66 ↔ Transpositionsplastik (VY), grossflächig, an der Hand	86.7D.1A ↔ Plastik mit freiem Lappen mit mikrovaskulärer Anastomosierung, am Gesäss
86.7A.6D ↔ Transpositionsplastik (VY), grossflächig, am Fuss	86.7D.1B ↔ Plastik mit freiem Lappen mit mikrovaskulärer Anastomosierung, an Oberschenkel und Knie
86.7A.6E ↔ Transpositionsplastik (VY), grossflächig, an anderer Lokalisation	86.7D.1C ↔ Plastik mit freiem Lappen mit mikrovaskulärer Anastomosierung, am Unterschenkel
86.7A.71 ↔ Insellappenplastik, kleinflächig, am Kopf	86.7D.1D ↔ Plastik mit freiem Lappen mit mikrovaskulärer Anastomosierung, am Fuss
86.7A.76 ↔ Insellappenplastik, kleinflächig, an der Hand	86.7E.21 ↔ Revision von gestielter regionaler Lappenplastik, am Kopf
86.7A.7D ↔ Insellappenplastik, kleinflächig, am Fuss	86.7E.26 ↔ Revision von gestielter regionaler Lappenplastik, an der Hand
86.7A.7E ↔ Insellappenplastik, kleinflächig, an anderer Lokalisation	86.7E.2D ↔ Revision von gestielter regionaler Lappenplastik, am Fuss
86.7A.81 ↔ Insellappenplastik, grossflächig, am Kopf	86.7E.2E ↔ Revision von gestielter regionaler Lappenplastik, an anderer Lokalisation
86.7A.86 ↔ Insellappenplastik, grossflächig, an der Hand	86.7E.31 ↔ Revision von gestielter Fernlappenplastik, am Kopf
86.7A.8D ↔ Insellappenplastik, grossflächig, am Fuss	86.7E.36 ↔ Revision von gestielter Fernlappenplastik, an der Hand
86.7A.8E ↔ Insellappenplastik, grossflächig, an anderer Lokalisation	86.7E.3D ↔ Revision von gestielter Fernlappenplastik, am Fuss
86.7A.B6 ↔ Z-Plastik, grossflächig, an der Hand	86.7E.3E ↔ Revision von gestielter Fernlappenplastik, an anderer Lokalisation
86.7A.D6 ↔ W-Plastik, grossflächig, an der Hand	86.7E.41 ↔ Revision von einer Plastik mit freien Lappen mit mikrovaskulärer Anastomosierung, am Kopf
86.7B.11 ↔ Gestielte regionale Lappenplastik, am Kopf	
86.7B.12 ↔ Gestielte regionale Lappenplastik, am Hals	

- 86.7E.46 ↔ Revision von einer Plastik mit freien Lappen mit mikrovaskulärer Anastomosierung, an der Hand
- 86.7E.4D ↔ Revision von einer Plastik mit freien Lappen mit mikrovaskulärer Anastomosierung, am Fuss
- 86.7E.4E ↔ Revision von einer Plastik mit freien Lappen mit mikrovaskulärer Anastomosierung, an anderer Lokalisation
- 86.81 ↔ Straffungsoperation am Gesicht
- 86.82 ↔ Rhytidektomie am Gesicht
- 86.83.11 ↔ Gewebereduktionsplastik an Kopf und Hals
- 86.83.12 ↔ Gewebereduktionsplastik an Schulter und Oberarm
- 86.83.13 ↔ Gewebereduktionsplastik an Unterarm
- 86.83.14 ↔ Gewebereduktionsplastik an Hand
- 86.83.1A ↔ Gewebereduktionsplastik am Bauch
- 86.83.1B ↔ Gewebereduktionsplastik an Rücken oder Flanke
- 86.83.1C ↔ Gewebereduktionsplastik gleichzeitig Bauch, Flanke sowie Rücken
- 86.83.1D ↔ Gewebereduktionsplastik an der Leisten- und Genitalregion
- 86.83.1E ↔ Gewebereduktionsplastik am Gesäss
- 86.83.1F ↔ Gewebereduktionsplastik an Oberschenkel
- 86.83.1G ↔ Gewebereduktionsplastik an Unterschenkel und Fuss
- 86.85.30 ↔ Trennung einer kompletten Syndaktylie mit Verschiebeplastik, Kuppenplastik oder Seitenbandrekonstruktion, der Hand
- 86.85.40 ↔ Trennung einer kompletten Syndaktylie mit Verschiebeplastik, Kuppenplastik oder Seitenbandrekonstruktion, des Fusses
- 86.85.50 ↔ Resektion gedoppelter Anteile bei Syndaktylie oder Polydaktylie mit Gelenkrekonstruktion, der Hand
- 86.85.60 ↔ Resektion gedoppelter Anteile bei Syndaktylie oder Polydaktylie mit Gelenkrekonstruktion, des Fusses
- 86.85.70 ↔ Korrektur einer Polysyndaktylie durch Fusion gedoppelter Anteile, der Hand
- 86.85.80 ↔ Korrektur einer Polysyndaktylie durch Fusion gedoppelter Anteile, des Fusses
- 86.88.D1 ↔ Temporäre Weichteildeckung durch alloplastisches Material, grossflächig, am Kopf
- 86.88.D6 ↔ Temporäre Weichteildeckung durch alloplastisches Material, grossflächig, an der Hand
- 86.88.DD ↔ Temporäre Weichteildeckung durch alloplastisches Material, grossflächig, am Fuss
- 86.88.DE ↔ Temporäre Weichteildeckung durch alloplastisches Material, grossflächig, an anderer Lokalisation
- 86.88.F1 ↔ Temporäre Weichteildeckung mittels allogener Haut, grossflächig, am Kopf
- 86.88.F6 ↔ Temporäre Weichteildeckung mittels allogener Haut, grossflächig, an der Hand
- 86.88.FD ↔ Temporäre Weichteildeckung mittels allogener Haut, grossflächig, am Fuss
- 86.88.FE ↔ Temporäre Weichteildeckung mittels allogener Haut, grossflächig, an anderer Lokalisation
- 86.88.H1 ↔ Temporäre Weichteildeckung mittels xenogener Haut, grossflächig, am Kopf
- 86.88.H6 ↔ Temporäre Weichteildeckung mittels xenogener Haut, grossflächig, an der Hand
- 86.88.HD ↔ Temporäre Weichteildeckung mittels xenogener Haut, grossflächig, am Fuss
- 86.88.HE ↔ Temporäre Weichteildeckung mittels xenogener Haut, grossflächig, an anderer Lokalisation
- 86.8A.11 ↔ Weichteildeckung und Hautersatz mittels kultivierten Keratinozyten mit Applikation als Blatt, kleinflächig, am Kopf
- 86.8A.16 ↔ Weichteildeckung und Hautersatz mittels kultivierten Keratinozyten mit Applikation als Blatt, kleinflächig, an der Hand
- 86.8A.1D ↔ Weichteildeckung und Hautersatz mittels kultivierten Keratinozyten mit Applikation als Blatt, kleinflächig, am Fuss
- 86.8A.1E ↔ Weichteildeckung und Hautersatz mittels kultivierten Keratinozyten mit Applikation als Blatt, kleinflächig, an anderer Lokalisation
- 86.8A.21 ↔ Weichteildeckung und Hautersatz mittels kultivierten Keratinozyten mit Applikation als Blatt, grossflächig, am Kopf
- 86.8A.26 ↔ Weichteildeckung und Hautersatz mittels kultivierten Keratinozyten mit Applikation als Blatt, grossflächig, an der Hand
- 86.8A.2D ↔ Weichteildeckung und Hautersatz mittels kultivierten Keratinozyten mit Applikation als Blatt, grossflächig, am Fuss
- 86.8A.2E ↔ Weichteildeckung und Hautersatz mittels kultivierten Keratinozyten mit Applikation als Blatt, grossflächig, an anderer Lokalisation
- 86.8A.31 ↔ Weichteildeckung und Hautersatz mittels Applikation von Zellsuspension (Sprühtherapie) von autologen kultivierten Keratinozyten und Fibroblasten, kleinflächig, am Kopf
- 86.8A.36 ↔ Weichteildeckung und Hautersatz mittels Applikation von Zellsuspension (Sprühtherapie) von autologen kultivierten Keratinozyten und Fibroblasten, kleinflächig, an der Hand
- 86.8A.3D ↔ Weichteildeckung und Hautersatz mittels Applikation von Zellsuspension (Sprühtherapie) von autologen kultivierten Keratinozyten und Fibroblasten, kleinflächig, am Fuss
- 86.8A.3E ↔ Weichteildeckung und Hautersatz mittels Applikation von Zellsuspension (Sprühtherapie) von autologen kultivierten Keratinozyten und Fibroblasten, kleinflächig, an anderer Lokalisation
- 86.8A.41 ↔ Weichteildeckung und Hautersatz mittels Applikation von Zellsuspension (Sprühtherapie) von autologen kultivierten Keratinozyten und Fibroblasten, grossflächig, am Kopf
- 86.8A.46 ↔ Weichteildeckung und Hautersatz mittels Applikation von Zellsuspension (Sprühtherapie) von autologen kultivierten Keratinozyten und Fibroblasten, grossflächig, an der Hand
- 86.8A.4D ↔ Weichteildeckung und Hautersatz mittels Applikation von Zellsuspension (Sprühtherapie) von autologen kultivierten Keratinozyten und Fibroblasten, grossflächig, am Fuss
- 86.8A.4E ↔ Weichteildeckung und Hautersatz mittels Applikation von Zellsuspension (Sprühtherapie) von autologen kultivierten Keratinozyten und Fibroblasten, grossflächig, an anderer Lokalisation
- 86.91 ↔ Exzision von Haut zur Transplantation
- 86.93.09 ↔ Einsetzen eines Gewebeexpanders, sonstige
- 86.93.21 ↔ Einsetzen eines Gewebeexpanders am Kopf
- 86.93.26 ↔ Einsetzen eines Gewebeexpanders an der Hand
- 86.93.2D ↔ Einsetzen eines Gewebeexpanders am Fuss
- 86.93.2E ↔ Einsetzen eines Gewebeexpanders an anderer Lokalisation
- 86.A2.21 ↔ Temporäre Weichteildeckung durch hydrolytisch resorbierbare Membran, grossflächig, am Kopf
- 86.A2.26 ↔ Temporäre Weichteildeckung durch hydrolytisch resorbierbare Membran, grossflächig, an der Hand
- 86.A2.2D ↔ Temporäre Weichteildeckung durch hydrolytisch resorbierbare Membran, grossflächig, am Fuss
- 86.A2.2E ↔ Temporäre Weichteildeckung durch hydrolytisch resorbierbare Membran, grossflächig, an anderer Lokalisation
- 92.20 ↔ Infusion von flüssigem Radioisotop
- 92.21.00 ↔ Oberflächenstrahlentherapie, n.n.bez.
- 92.21.01 ↔ Oberflächenstrahlentherapie, bis zu 2 Bestrahlungsfelder
- 92.21.02 ↔ Oberflächenstrahlentherapie, mehr als 2 Bestrahlungsfelder
- 92.22.00 ↔ Orthovoltstrahlentherapie, n.n.bez.

92.22.01 ↔ Orthovoltstrahlentherapie, bis zu 2 Bestrahlungsfelder	92.25.13 ↔ Teleradiotherapie mit Elektronen, Linearbeschleuniger, mit bildgestützter Einstellung, mehr als 2 Bestrahlungsfelder
92.22.02 ↔ Orthovoltstrahlentherapie, mehr als 2 Bestrahlungsfelder	92.25.14 ↔ Teleradiotherapie mit Elektronen, Linearbeschleuniger, mit bildgestützter Einstellung, 3D-geplante Bestrahlung
92.22.11 ↔ Intraoperative Röntgenstrahlentherapie, bis 300 kV	92.25.15 ↔ Teleradiotherapie mit Elektronen, Linearbeschleuniger, mit bildgestützter Einstellung, intensitätsmodulierte Radiotherapie
92.22.12 ↔ Intraoperative Röntgenstrahlentherapie, 300 kV - < 1 MV	92.25.21 ↔ Teleradiotherapie mit Elektronen, Linearbeschleuniger, ohne bildgestützte Einstellung, bis zu 2 Bestrahlungsfelder
92.22.19 ↔ Intraoperative Röntgenstrahlentherapie, sonstige	92.25.22 ↔ Teleradiotherapie mit Elektronen, Linearbeschleuniger, ohne bildgestützte Einstellung, mehr als 2 Bestrahlungsfelder
92.23.00 ↔ Hochvoltstrahlentherapie, n.n.bez.	92.25.23 ↔ Teleradiotherapie mit Elektronen, Linearbeschleuniger, ohne bildgestützte Einstellung, 3D-geplante Bestrahlung
92.23.01 ↔ Telekobaltgerät bis zu 2 Bestrahlungsfelder	92.25.24 ↔ Teleradiotherapie mit Elektronen, Linearbeschleuniger, ohne bildgestützte Einstellung, intensitätsmodulierte Radiotherapie
92.23.02 ↔ Telekobaltgerät 3 bis 4 Bestrahlungsfelder	92.26.00 ↔ Teleradiotherapie mit anderen Partikelstrahlen, n.n.bez.
92.23.03 ↔ Telekobaltgerät mehr als 4 Bestrahlungsfelder oder 3D-geplante Bestrahlung	92.26.99 ↔ Teleradiotherapie mit anderen Partikelstrahlen, sonstige
92.23.08 ↔ Hochvoltstrahlentherapie, andere Isotope	92.27.00 ↔ Implantation oder Einsetzen radioaktiver Elemente (Brachytherapie mit umschlossenen Radionukliden), Körperoberfläche, sonstiger oder n.n.bez. Applikationsort
92.23.09 ↔ Telekobaltgerät, sonstige	92.27.10 ↔ Implantation oder Einsetzen radioaktiver Elemente (Brachytherapie mit umschlossenen Radionukliden), weibliche Geschlechtsorgane, n.n.bez.
92.24.00 ↔ Teleradiotherapie mit Photonen, Linearbeschleuniger, n.n.bez.	92.27.11 ↔ Implantation oder Einsetzen radioaktiver Elemente (Brachytherapie mit umschlossenen Radionukliden), intrauterin
92.24.01 ↔ Teleradiotherapie mit Photonen, Linearbeschleuniger, Grossfeldbestrahlung	92.27.12 ↔ Implantation oder Einsetzen radioaktiver Elemente (Brachytherapie mit umschlossenen Radionukliden), intravaginal
92.24.02 ↔ Teleradiotherapie mit Photonen, Linearbeschleuniger, Halbkörperbestrahlung	92.27.13 ↔ Implantation oder Einsetzen radioaktiver Elemente (Brachytherapie mit umschlossenen Radionukliden), intrauterin und intravaginal kombiniert
92.24.03 ↔ Teleradiotherapie mit Photonen, Linearbeschleuniger, Ganzkörperbestrahlung	92.27.21 ↔ Implantation oder Einsetzen radioaktiver Elemente (Brachytherapie mit umschlossenen Radionukliden), Körperoberfläche
92.24.04 ↔ Teleradiotherapie mit Photonen, Linearbeschleuniger, Intraoperative Strahlentherapie	92.27.22 ↔ Implantation oder Einsetzen radioaktiver Elemente (Brachytherapie mit umschlossenen Radionukliden), intrakavitär
92.24.09 ↔ Teleradiotherapie mit Photonen, Linearbeschleuniger, sonstige	92.27.23 ↔ Implantation oder Einsetzen radioaktiver Elemente (Brachytherapie mit umschlossenen Radionukliden), intraluminal
92.24.11 ↔ Teleradiotherapie mit Photonen, Linearbeschleuniger, mit bildgestützter Einstellung [IGRT], bis zu 2 Bestrahlungsfelder	92.27.30 ↔ Implantation oder Einsetzen radioaktiver Elemente (Brachytherapie mit umschlossenen Radionukliden), Gefäss n.n.bez.
92.24.12 ↔ Teleradiotherapie mit Photonen, Linearbeschleuniger, mit bildgestützter Einstellung [IGRT], mehr als 2 Bestrahlungsfelder	92.27.31 ↔ Implantation oder Einsetzen radioaktiver Elemente (Brachytherapie mit umschlossenen Radionukliden), Koronargefäss
92.24.13 ↔ Teleradiotherapie mit Photonen, Linearbeschleuniger, mit bildgestützter Einstellung [IGRT], 3D-geplante Bestrahlung	92.27.39 ↔ Implantation oder Einsetzen radioaktiver Elemente (Brachytherapie mit umschlossenen Radionukliden), sonstiges Gefäss
92.24.14 ↔ Teleradiotherapie mit Photonen, Linearbeschleuniger, mit bildgestützter Einstellung [IGRT], intensitätsmodulierte Radiotherapie	92.27.40 ↔ Implantation oder Einsetzen radioaktiver Elemente (Brachytherapie mit umschlossenen Radionukliden), intraoperativ
92.24.21 ↔ Teleradiotherapie mit Photonen, Linearbeschleuniger, ohne bildgestützte Einstellung, bis zu 2 Bestrahlungsfelder:	92.27.70 ↔ Radioaktive Moulagen, n.n.bez.
92.24.22 ↔ Teleradiotherapie mit Photonen, Linearbeschleuniger, ohne bildgestützte Einstellung, mehr als 2 Bestrahlungsfelder	92.27.71 ↔ Radioaktive Moulagen, Konstruktion und Applikation von oberflächlichen radioaktiven Moulagen
92.24.23 ↔ Teleradiotherapie mit Photonen, Linearbeschleuniger, ohne bildgestützte Einstellung, 3D-geplante Bestrahlung	92.27.72 ↔ Radioaktive Moulagen, Konstruktion und Applikation von nicht auf der Körperoberfläche verwendeten Applikatoren
92.24.24 ↔ Teleradiotherapie mit Photonen, Linearbeschleuniger, ohne bildgestützte Einstellung, intensitätsmodulierte Radiotherapie	92.27.73 ↔ Radioaktive Moulagen, Konstruktion und Applikation von Augenapplikatoren
92.24.30 ↔ Teleradiotherapie mit Photonen, hochkomplexe Radiotherapie mit spezialisierter Ausstattung	92.27.79 ↔ Radioaktive Moulagen, sonstige
92.25.00 ↔ Teleradiotherapie mit Elektronen, Linearbeschleuniger, n.n.bez.	
92.25.01 ↔ Teleradiotherapie mit Elektronen, Linearbeschleuniger, Grossfeldbestrahlung	
92.25.02 ↔ Teleradiotherapie mit Elektronen, Linearbeschleuniger, Halbkörperbestrahlung	
92.25.03 ↔ Teleradiotherapie mit Elektronen, Linearbeschleuniger, Ganzkörperbestrahlung	
92.25.04 ↔ Teleradiotherapie mit Elektronen, Linearbeschleuniger, Intraoperative Strahlentherapie	
92.25.09 ↔ Teleradiotherapie mit Elektronen, Linearbeschleuniger, sonstige	
92.25.11 ↔ Teleradiotherapie mit Elektronen, Linearbeschleuniger, mit bildgestützter Einstellung	
92.25.12 ↔ Teleradiotherapie mit Elektronen, Linearbeschleuniger, mit bildgestützter Einstellung, bis zu 2 Bestrahlungsfelder	

- 92.28.00 ↔ Injektion, Instillation oder orale Gabe von Radioisotopen, n.n.bez.
- 92.28.09 ↔ Injektion, Instillation oder orale Gabe von Radioisotopen, sonstige
- 92.28.11 ↔ Therapie mit offenen Radionukliden bei Knochenmetastasen
- 92.28.14 ↔ Instillation von offenen Radionukliden in Gelenke
- 92.28.24 ↔ Selektive intravaskuläre Radiochemoembolisation mit I-131-Lipiodol
- 92.28.25 ↔ Selektive intravaskuläre Radionuklidtherapie [SIRT] durch Embolisation von Yttrium-90-markierten Mikrosphären
- 92.28.26 ↔ Selektive intravaskuläre Radionuklidtherapie [SIRT] durch Embolisation von Holmium-166 markierten Mikrosphären
- 92.28.33 ↔ Endovaskuläre Brachytherapie mit Rhenium-188
- 92.28.41 ↔ Radiojodtherapie bis 1,2 GBq I-131, ohne Gabe von rekombinantem Thyreotropin [rh-TSH]
- 92.28.42 ↔ Radiojodtherapie bis 1,2 GBq I-131, mit Gabe von rekombinantem Thyreotropin [rh-TSH]
- 92.28.43 ↔ Radiojodtherapie über 1,2 bis unter 5 GBq I-131, ohne Gabe von rekombinantem Thyreotropin [rh-TSH]
- 92.28.44 ↔ Radiojodtherapie über 1,2 bis unter 5 GBq I-131, mit Gabe von rekombinantem Thyreotropin [rh-TSH]
- 92.28.45 ↔ Radiojodtherapie mit 5 und mehr GBq I-131, ohne Gabe von rekombinantem Thyreotropin [rh-TSH]
- 92.28.46 ↔ Radiojodtherapie mit 5 und mehr GBq I-131, mit Gabe von rekombinantem Thyreotropin [rh-TSH]
- 92.28.51 ↔ Radioimmuntherapie mit 90Y-Ibritumomab-Tiuxetan, parenteral
- 92.28.52 ↔ Radioimmuntherapie mit Jod 131 [I-131] Tositumomab, parenteral
- 92.28.53 ↔ Radioimmuntherapie mit sonstigen Antikörpern, parenteral
- 92.28.64 ↔ Radiorezeptortherapie mit dem DOTA-konjugierten Somatostatin-Analogon TOC [Octreotide]
- 92.28.65 ↔ Radiorezeptortherapie mit dem DOTA-konjugierten Somatostatin-Analogon TATE [Octreotate]
- 92.28.66 ↔ Radiorezeptortherapie mit Somatostatin-Antagonisten
- 92.28.69 ↔ Radiotherapie mit kleinen Molekülen, sonstige
- 92.28.6B ↔ Radiorezeptortherapie mit ¹⁷⁷Lu-PSMA I&T [¹⁷⁷Lu-ITG-PSMA-1]
- 92.28.6C ↔ Radiorezeptortherapie mit sonstigen PSMA-Liganden
- 92.28.71 ↔ Gabe von Jod-131-MIBG [Metajodbenzylguanidin] parenteral
- 92.29.00 ↔ Brachytherapie mit umschlossenen Radionukliden, n.n.bez.
- 92.29.09 ↔ Brachytherapie mit umschlossenen Radionukliden, sonstige
- 92.29.11 ↔ Interstitielle Brachytherapie mit Implantation von entfernbaren Strahlern in einer Ebene, niedrige Dosisleistung
- 92.29.12 ↔ Interstitielle Brachytherapie mit Implantation von entfernbaren Strahlern in einer Ebene, gepulste Dosisleistung [Pulsed dose rate]
- 92.29.13 ↔ Interstitielle Brachytherapie mit Implantation von entfernbaren Strahlern in einer Ebene, hohe Dosisleistung
- 92.29.19 ↔ Interstitielle Brachytherapie mit Implantation von entfernbaren Strahlern in einer Ebene, sonstige
- 92.29.21 ↔ Interstitielle Brachytherapie mit Volumenimplantation von entfernbaren Strahlern in mehreren Ebenen, niedrige Dosisleistung
- 92.29.22 ↔ Interstitielle Brachytherapie mit Volumenimplantation von entfernbaren Strahlern in mehreren Ebenen, gepulste Dosisleistung [Pulsed dose rate]
- 92.29.23 ↔ Interstitielle Brachytherapie mit Volumenimplantation von entfernbaren Strahlern in mehreren Ebenen, hohe Dosisleistung
- 92.29.24 ↔ Brachytherapie mit Implantation von entfernbaren Strahlern in mehreren Ebenen, hohe Dosisleistung, intraoperativ
- 92.29.29 ↔ Interstitielle Brachytherapie mit Volumenimplantation von entfernbaren Strahlern in mehreren Ebenen, sonstige
- 92.29.31 ↔ Interstitielle Brachytherapie mit Implantation von permanenten Strahlern, bis 10 Quellen
- 92.29.32 ↔ Interstitielle Brachytherapie mit Implantation von permanenten Strahlern, von 11 bis 15 Quellen
- 92.29.33 ↔ Interstitielle Brachytherapie mit Implantation von permanenten Strahlern, von 16 bis 20 Quellen
- 92.29.34 ↔ Interstitielle Brachytherapie mit Implantation von permanenten Strahlern, von 21 bis 25 Quellen
- 92.29.35 ↔ Interstitielle Brachytherapie mit Implantation von permanenten Strahlern, von 26 bis 30 Quellen
- 92.29.36 ↔ Interstitielle Brachytherapie mit Implantation von permanenten Strahlern, von 31 bis 35 Quellen
- 92.29.37 ↔ Interstitielle Brachytherapie mit Implantation von permanenten Strahlern, von 36 bis 40 Quellen
- 92.29.38 ↔ Interstitielle Brachytherapie mit Implantation von permanenten Strahlern, von 41 bis 45 Quellen
- 92.29.39 ↔ Interstitielle Brachytherapie mit Implantation von permanenten Strahlern, von 46 bis 50 Quellen
- 92.29.3A ↔ Interstitielle Brachytherapie mit Implantation von permanenten Strahlern, von 51 bis 55 Quellen
- 92.29.3B ↔ Interstitielle Brachytherapie mit Implantation von permanenten Strahlern, von 56 bis 60 Quellen
- 92.29.3C ↔ Interstitielle Brachytherapie mit Implantation von permanenten Strahlern, von 61 bis 65 Quellen
- 92.29.3D ↔ Interstitielle Brachytherapie mit Implantation von permanenten Strahlern, von 66 bis 70 Quellen
- 92.29.3E ↔ Interstitielle Brachytherapie mit Implantation von permanenten Strahlern, von 71 und mehr Quellen
- 92.29.40 ↔ Brachytherapie mit Oberflächenapplikatoren, n.n.bez.
- 92.29.49 ↔ Brachytherapie mit Oberflächenapplikatoren, sonstige
- 92.29.51 ↔ Entfernung von umschlossenen Radionukliden oder inaktiven Applikatoren unter Anästhesie
- 92.30.00 ↔ Stereotaktische Bestrahlung, einzeitig, n.n.bez.
- 92.30.01 ↔ Stereotaktische Bestrahlung, einzeitig, zerebral, n.n.bez.
- 92.30.02 ↔ Stereotaktische Bestrahlung, einzeitig, extrazerebral, n.n.bez.
- 92.30.20 ↔ Stereotaktische Bestrahlung, einzeitig, zerebral, intensitätsmodulierte Radiotherapie
- 92.30.21 ↔ Stereotaktische Bestrahlung, einzeitig, zerebral, intensitätsmodulierte Bogenbestrahlung [IMAT]
- 92.30.22 ↔ Stereotaktische Bestrahlung, einzeitig, zerebral, bildgestützte Einstellung
- 92.30.30 ↔ Stereotaktische Bestrahlung, einzeitig, extrazerebral, intensitätsmodulierte Radiotherapie
- 92.30.31 ↔ Stereotaktische Bestrahlung, einzeitig, extrazerebral, intensitätsmodulierte Bogenbestrahlung [IMAT]
- 92.30.32 ↔ Stereotaktische Bestrahlung, einzeitig, extrazerebral, bildgestützte Einstellung
- 92.30.99 ↔ Stereotaktische Bestrahlung, einzeitig, sonstige
- 92.31.00 ↔ Radiochirurgie mit Photonen n.n.bez., zerebral
- 92.31.10 ↔ Radiochirurgie mit Photonen n.n.bez., extrazerebral
- 92.32.00 ↔ Mehrquellige Photon-Radiochirurgie, n.n.bez.
- 92.32.01 ↔ Mehrquellige Photon-Radiochirurgie, Gamma-knife
- 92.33.00 ↔ Teilchen-Radiochirurgie, n.n.bez.
- 92.33.01 ↔ Andere Hochvoltstrahlentherapie, stereotaktische Bestrahlung, einzeitig, zerebral
- 92.33.11 ↔ Andere Hochvoltstrahlentherapie, stereotaktische Bestrahlung, einzeitig, extrazerebral
- 92.39.00 ↔ Sonstige stereotaktische Radiochirurgie, n.n.bez.

92.39.01 ↔	Andere Hochvoltstrahlentherapie, stereotaktische Bestrahlung, fraktioniert, zerebral, n.n.bez.	92.39.30 ↔	Andere Hochvoltstrahlentherapie, stereotaktische Bestrahlung, fraktioniert, extrazerebral, intensitätsmodulierte Radiotherapie
92.39.11 ↔	Andere Hochvoltstrahlentherapie, stereotaktische Bestrahlung, fraktioniert, extrazerebral, n.n.bez.	92.39.31 ↔	Andere Hochvoltstrahlentherapie, stereotaktische Bestrahlung, fraktioniert, extrazerebral, intensitätsmodulierte Bogenbestrahlung [IMAT]
92.39.20 ↔	Andere Hochvoltstrahlentherapie, stereotaktische Bestrahlung, fraktioniert, zerebral, intensitätsmodulierte Radiotherapie	92.39.32 ↔	Andere Hochvoltstrahlentherapie, stereotaktische Bestrahlung, fraktioniert, extrazerebral, bildgestützte Einstellung
92.39.21 ↔	Andere Hochvoltstrahlentherapie, stereotaktische Bestrahlung, fraktioniert, zerebral, intensitätsmodulierte Bogenbestrahlung [IMAT]	92.39.39 ↔	Andere Hochvoltstrahlentherapie, stereotaktische Bestrahlung, fraktioniert, extrazerebral, sonstige
92.39.22 ↔	Andere Hochvoltstrahlentherapie, stereotaktische Bestrahlung, fraktioniert, zerebral, bildgestützte Einstellung	92.41 ↔	Intraoperative Strahlentherapie mit Elektronen
92.39.29 ↔	Andere Hochvoltstrahlentherapie, stereotaktische Bestrahlung, fraktioniert, zerebral, sonstige		

ADRG G17**Andere Rektumresektion ohne bestimmten Eingriff**

Prozedur in Tabelle G17-2

DRG G17A**Andere Rektumresektion ohne bestimmten Eingriff mit schweren CC**

PCCL > 2

DRG G17B**Andere Rektumresektion ohne bestimmten Eingriff bei bösartigen Neubildung an den Verdauungsorganen**

Diagnose in Tabelle G17-1

DRG G17C**Andere Rektumresektion ohne bestimmten Eingriff****Diagnose G17-1**

C15.0	Bösartige Neubildung: Zervikaler Ösophagus	C18.4	Bösartige Neubildung: Colon transversum
C15.1	Bösartige Neubildung: Thorakaler Ösophagus	C18.5	Bösartige Neubildung: Flexura coli sinistra [lientalis]
C15.2	Bösartige Neubildung: Abdominaler Ösophagus	C18.6	Bösartige Neubildung: Colon descendens
C15.3	Bösartige Neubildung: Ösophagus, oberes Drittel	C18.7	Bösartige Neubildung: Colon sigmoideum
C15.4	Bösartige Neubildung: Ösophagus, mittleres Drittel	C18.8	Bösartige Neubildung: Kolon, mehrere Teilbereiche überlappend
C15.5	Bösartige Neubildung: Ösophagus, unteres Drittel	C18.9	Bösartige Neubildung: Kolon, nicht näher bezeichnet
C15.8	Bösartige Neubildung: Ösophagus, mehrere Teilbereiche überlappend	C19	Bösartige Neubildung am Rektosigmoid, Übergang
C15.9	Bösartige Neubildung: Ösophagus, nicht näher bezeichnet	C20	Bösartige Neubildung des Rektums
C16.0	Bösartige Neubildung: Kardia	C21.0	Bösartige Neubildung: Anus, nicht näher bezeichnet
C16.1	Bösartige Neubildung: Fundus ventriculi	C21.1	Bösartige Neubildung: Analkanal
C16.2	Bösartige Neubildung: Corpus ventriculi	C21.2	Bösartige Neubildung: Kloakenregion
C16.3	Bösartige Neubildung: Antrum pyloricum	C21.8	Bösartige Neubildung: Rektum, Anus und Analkanal, mehrere Teilbereiche überlappend
C16.4	Bösartige Neubildung: Pylorus	C26.0	Bösartige Neubildung: Intestinaltrakt, Teil nicht näher bezeichnet
C16.5	Bösartige Neubildung: Kleine Krümmung des Magens, nicht näher bezeichnet	C26.8	Bösartige Neubildung: Verdauungssystem, mehrere Teilbereiche überlappend
C16.6	Bösartige Neubildung: Große Krümmung des Magens, nicht näher bezeichnet	C26.9	Bösartige Neubildung: Ungenau bezeichnete Lokalisationen des Verdauungssystems
C16.8	Bösartige Neubildung: Magen, mehrere Teilbereiche überlappend	C45.1	Mesotheliom des Peritoneums
C16.9	Bösartige Neubildung: Magen, nicht näher bezeichnet	C47.4	Bösartige Neubildung: Periphere Nerven des Abdomens
C17.0	Bösartige Neubildung: Duodenum	C48.0	Bösartige Neubildung: Retroperitoneum
C17.1	Bösartige Neubildung: Jejunum	C48.1	Bösartige Neubildung: Näher bezeichnete Teile des Peritoneums
C17.2	Bösartige Neubildung: Ileum	C48.2	Bösartige Neubildung: Peritoneum, nicht näher bezeichnet
C17.3	Bösartige Neubildung: Meckel-Divertikel	C48.8	Bösartige Neubildung: Retroperitoneum und Peritoneum, mehrere Teilbereiche überlappend
C17.8	Bösartige Neubildung: Dünndarm, mehrere Teilbereiche überlappend	C49.4	Bösartige Neubildung: Bindegewebe und andere Weichteilgewebe des Abdomens
C17.9	Bösartige Neubildung: Dünndarm, nicht näher bezeichnet	C76.2	Bösartige Neubildung ungenau bezeichneter Lokalisationen: Abdomen
C18.0	Bösartige Neubildung: Zäkum	C78.4	Sekundäre bösartige Neubildung des Dünndarmes
C18.1	Bösartige Neubildung: Appendix vermiformis		
C18.2	Bösartige Neubildung: Colon ascendens		
C18.3	Bösartige Neubildung: Flexura coli dextra [hepatica]		

C78.5	Sekundäre bösartige Neubildung des Dickdarmes und des Rektums	D37.2	Neubildung unsicheren oder unbekanntem Verhaltens: Dünndarm
C78.6	Sekundäre bösartige Neubildung des Retroperitoneums und des Peritoneums	D37.3	Neubildung unsicheren oder unbekanntem Verhaltens: Appendix vermiformis
C78.8	Sekundäre bösartige Neubildung sonstiger und nicht näher bezeichneter Verdauungsorgane	D37.4	Neubildung unsicheren oder unbekanntem Verhaltens: Kolon
D00.1	Carcinoma in situ: Ösophagus	D37.5	Neubildung unsicheren oder unbekanntem Verhaltens: Rektum
D00.2	Carcinoma in situ: Magen	D37.78	Neubildung unsicheren oder unbekanntem Verhaltens: Sonstige Verdauungsorgane
D01.0	Carcinoma in situ: Kolon	D37.9	Neubildung unsicheren oder unbekanntem Verhaltens: Verdauungsorgan, nicht näher bezeichnet
D01.1	Carcinoma in situ: Rektosigmoid, Übergang	D48.3	Neubildung unsicheren oder unbekanntem Verhaltens: Retroperitoneum
D01.2	Carcinoma in situ: Rektum	D48.4	Neubildung unsicheren oder unbekanntem Verhaltens: Peritoneum
D01.3	Carcinoma in situ: Analkanal und Anus		
D01.4	Carcinoma in situ: Sonstige und nicht näher bezeichnete Teile des Darmes		
D01.7	Carcinoma in situ: Sonstige näher bezeichnete Verdauungsorgane		
D01.9	Carcinoma in situ: Verdauungsorgan, nicht näher bezeichnet		
D37.1	Neubildung unsicheren oder unbekanntem Verhaltens: Magen		

Prozedur G17-2

48.41 ↔	Submuköse Rektumresektion nach Soave	48.66.15 ↔	Manschettenresektion und tubuläre Resektion des Rektums, peranal
48.49 ↔	Rektumresektion mit Durchzugsverfahren, sonstige	48.66.21 ↔	Anteriore Rektumresektion, mit Anastomose, offen chirurgisch
48.50 ↔	Rektumresektion ohne Sphinktererhaltung, n.n.bez.	48.66.23 ↔	Anteriore Rektumresektion, mit Anastomose, laparoskopisch
48.59 ↔	Rektumresektion ohne Sphinktererhaltung, sonstige	48.66.25 ↔	Anteriore Rektumresektion, peranal
48.65 ↔	Rektumresektion nach Duhamel	48.66.31 ↔	Tiefe anteriore Rektumresektion, mit Anastomose, offen chirurgisch
48.66.00 ↔	Rektumresektion mit Sphinktererhaltung, n.n.bez.	48.66.33 ↔	Tiefe anteriore Rektumresektion, mit Anastomose, laparoskopisch
48.66.09 ↔	Rektumresektion mit Sphinktererhaltung, sonstige	48.66.35 ↔	Tiefe anteriore Rektumresektion, mit Anastomose, peranal
48.66.11 ↔	Manschettenresektion und tubuläre Resektion des Rektums, mit Anastomose, offen chirurgisch	48.69 ↔	Sonstige Rektumresektion, sonstige
48.66.12 ↔	Manschettenresektion und tubuläre Resektion des Rektums, mit Enterostoma und Blindverschluss, offen chirurgisch		
48.66.13 ↔	Manschettenresektion und tubuläre Resektion des Rektums, mit Anastomose, laparoskopisch		
48.66.14 ↔	Manschettenresektion und tubuläre Resektion des Rektums, mit Enterostoma und Blindverschluss, laparoskopisch		

ADRG G18

Eingriffe an Dün- und Dickdarm oder anderer Eingriff an Magen, Ösophagus und Duodenum ohne Strahlentherapie, ausser bei bösartiger Neubildung, Alter < 3 Jahre, ohne Eingriff bei angeborener Fehlbildung oder Alter > 1 Jahr

Mindestens eine Prozedur in Tabelle G18-3 oder (Prozedur in Tabelle G18-4 und Alter < 3 Jahre)

DRG G18A

Eingriffe an Dün- und Dickdarm oder anderer Eingriff an Magen, Ösophagus u. Duodenum ohne Strahlentherapie, mit hochkomplexem Eingriff oder komplizierender Diagnose oder Prozedur oder schwere CC

Mindestens eine Prozedur in Tabelle G18-3 und Diagnose in Tabelle G18-1 oder Prozedur in Tabelle G18-5 oder mindestens eine Diagnose in Tabelle G18-2 oder Prozedur in Tabelle G18-6 oder PCCL > 2 oder Komplizierende Prozeduren

DRG G18B

Eingriffe an Dün- und Dickdarm oder anderer Eingriff an Magen, Ösophagus und Duodenum ohne Strahlentherapie

Diagnose G18-1

Q39.0	Ösophagusatresie ohne Fistel	Q39.8	Sonstige angeborene Fehlbildungen des Ösophagus
Q39.1	Ösophagusatresie mit Ösophagotrachealfistel	Q39.9	Angeborene Fehlbildung des Ösophagus, nicht näher bezeichnet
Q39.2	Angeborene Ösophagotrachealfistel ohne Atresie	Q40.0	Angeborene hypertrophische Pylorusstenose
Q39.3	Angeborene Ösophagusstenose und -striktur	Q40.1	Angeborene Hiatushernie
Q39.4	Angeborene Ösophagusmembran	Q40.2	Sonstige näher bezeichnete angeborene Fehlbildungen des Magens
Q39.5	Angeborene Dilatation des Ösophagus		
Q39.6	Ösophagusdivertikel (angeboren)		

Q40.3	Angeborene Fehlbildung des Magens, nicht näher bezeichnet	Q43.1	Hirschsprung-Krankheit
Q40.8	Sonstige näher bezeichnete angeborene Fehlbildungen des oberen Verdauungstraktes	Q43.2	Sonstige angeborene Funktionsstörungen des Kolons
Q40.9	Angeborene Fehlbildung des oberen Verdauungstraktes, nicht näher bezeichnet	Q43.3	Angeborene Fehlbildungen, die die Darmfixation betreffen
Q41.0	Angeborene(s) Fehlen, Atresie und Stenose des Duodenums	Q43.40	Duplikatur des Dünndarmes
Q41.1	Angeborene(s) Fehlen, Atresie und Stenose des Jejunums	Q43.41	Duplikatur des Kolons
Q41.2	Angeborene(s) Fehlen, Atresie und Stenose des Ileums	Q43.42	Duplikatur des Rektums
Q41.8	Angeborene(s) Fehlen, Atresie und Stenose sonstiger näher bezeichneter Teile des Dünndarmes	Q43.49	Duplikatur des Darmes, nicht näher bezeichnet
Q41.9	Angeborene(s) Fehlen, Atresie und Stenose des Dünndarmes, Teil nicht näher bezeichnet	Q43.5	Ektopia ani
Q42.0	Angeborene(s) Fehlen, Atresie und Stenose des Rektums mit Fistel	Q43.6	Angeborene Fistel des Rektums und des Anus
Q42.1	Angeborene(s) Fehlen, Atresie und Stenose des Rektums ohne Fistel	Q43.7	Kloakenpersistenz
Q42.2	Angeborene(s) Fehlen, Atresie und Stenose des Anus mit Fistel	Q43.8	Sonstige näher bezeichnete angeborene Fehlbildungen des Darmes
Q42.3	Angeborene(s) Fehlen, Atresie und Stenose des Anus ohne Fistel	Q43.9	Angeborene Fehlbildung des Darmes, nicht näher bezeichnet
Q42.8	Angeborene(s) Fehlen, Atresie und Stenose sonstiger Teile des Dickdarmes	Q45.8	Sonstige näher bezeichnete angeborene Fehlbildungen des Verdauungssystems
Q42.9	Angeborene(s) Fehlen, Atresie und Stenose des Dickdarmes, Teil nicht näher bezeichnet	Q45.9	Angeborene Fehlbildung des Verdauungssystems, nicht näher bezeichnet
		Q79.2	Exomphalus
		Q79.3	Gastroschisis
		Q79.4	Bauchdeckenaplasie-Syndrom
		Q79.5	Sonstige angeborene Fehlbildungen der Bauchdecke
		Q89.3	Situs inversus

Diagnose G18-2

Q00.0	Anenzephalie	Q22.1	Angeborene Pulmonalklappenstenose
Q00.1	Kraniorhachischisis	Q22.2	Angeborene Pulmonalklappeninsuffizienz
Q00.2	Inienzephalie	Q22.4	Angeborene Trikuspidalklappenstenose
Q01.0	Frontale Enzephalozele	Q22.5	Ebstein-Anomalie
Q01.1	Nasofrontale Enzephalozele	Q22.6	Hypoplastisches Rechtsherzsyndrom
Q01.2	Okzipitale Enzephalozele	Q23.0	Angeborene Aortenklappenstenose
Q01.8	Enzephalozele sonstiger Lokalisationen	Q23.1	Angeborene Aortenklappeninsuffizienz
Q01.9	Enzephalozele, nicht näher bezeichnet	Q23.2	Angeborene Mitralklappenstenose
Q02	Mikrozephalie	Q23.3	Angeborene Mitralklappeninsuffizienz
Q03.0	Fehlbildungen des Aquaeductus cerebri	Q23.4	Hypoplastisches Linksherzsyndrom
Q03.1	Atresie der Apertura mediana [Foramen Magendii] oder der Aperturæ laterales [Foramina Luschkae] des vierten Ventrikels	Q24.3	Infundibuläre Pulmonalstenose
Q03.8	Sonstiger angeborener Hydrozephalus	Q24.4	Angeborene subvalvuläre Aortenstenose
Q03.9	Angeborener Hydrozephalus, nicht näher bezeichnet	Q25.2	Atresie der Aorta
Q04.0	Angeborene Fehlbildungen des Corpus callosum	Q25.3	Stenose der Aorta (angeboren)
Q04.1	Arrhinenzephalie	Q25.5	Atresie der A. pulmonalis
Q04.2	Holoprosenzephalie-Syndrom	Q25.6	Stenose der A. pulmonalis (angeboren)
Q04.3	Sonstige Reduktionsdeformitäten des Gehirns	Q26.0	Angeborene Stenose der V. cava
Q04.4	Septooptische Dysplasie	Q26.2	Totale Fehleinmündung der Lungenvenen
Q04.5	Megalenzephalie	Q26.3	Partielle Fehleinmündung der Lungenvenen
Q05.0	Zervikale Spina bifida mit Hydrozephalus	Q39.0	Ösophagusatresie ohne Fistel
Q05.1	Thorakale Spina bifida mit Hydrozephalus	Q39.1	Ösophagusatresie mit Ösophagotrachealfistel
Q05.2	Lumbale Spina bifida mit Hydrozephalus	Q39.2	Angeborene Ösophagotrachealfistel ohne Atresie
Q05.3	Sakrale Spina bifida mit Hydrozephalus	Q39.3	Angeborene Ösophagusstenose und -striktur
Q05.4	Nicht näher bezeichnete Spina bifida mit Hydrozephalus	Q43.1	Hirschsprung-Krankheit
Q07.0	Arnold-Chiari-Syndrom	Q44.2	Atresie der Gallengänge
Q20.0	Truncus arteriosus communis	Q44.3	Angeborene Stenose und Striktur der Gallengänge
Q20.1	Rechter Doppelausstromventrikel [Double outlet right ventricle]	Q60.1	Nierenagenesie, beidseitig
Q20.2	Linker Doppelausstromventrikel [Double outlet left ventricle]	Q60.4	Nierenhypoplasie, beidseitig
Q20.3	Diskordante ventrikuloarterielle Verbindung	Q60.6	Potter-Syndrom
Q20.4	Doppeleinströmventrikel [Double inlet ventricle]	Q79.0	Angeborene Zwerchfellhernie
Q20.5	Diskordante atrioventrikuläre Verbindung	Q79.2	Exomphalus
Q20.6	Vorhofisomerismus	Q79.3	Gastroschisis
Q21.3	Fallot-Tetralogie	Q86.0	Alkohol-Embryopathie (mit Dismorphien)
Q22.0	Pulmonalklappenatresie	Q87.0	Angeborene Fehlbildungssyndrome mit vorwiegender Beteiligung des Gesichtes
		Q87.1	Angeborene Fehlbildungssyndrome, die vorwiegend mit Kleinwuchs einhergehen
		Q87.2	Angeborene Fehlbildungssyndrome mit vorwiegender Beteiligung der Extremitäten

Q87.3	Angeborene Fehlbildungssyndrome mit vermehrtem Gewebewachstum im frühen Kindesalter	Q91.4	Trisomie 13, meiotische Non-disjunction
Q87.4	Marfan-Syndrom	Q91.5	Trisomie 13, Mosaik (mitotische Non-disjunction)
Q87.5	Sonstige angeborene Fehlbildungssyndrome mit sonstigen Skelettveränderungen	Q91.6	Trisomie 13, Translokation
Q87.8	Sonstige näher bezeichnete angeborene Fehlbildungssyndrome, anderenorts nicht klassifiziert	Q91.7	Patau-Syndrom, nicht näher bezeichnet
Q89.4	Siamesische Zwillinge	Q92.0	Vollständige Trisomie, meiotische Non-disjunction
Q90.0	Trisomie 21, meiotische Non-disjunction	Q92.1	Vollständige Trisomie, Mosaik (mitotische Non-disjunction)
Q90.1	Trisomie 21, Mosaik (mitotische Non-disjunction)	Q92.2	Partielle Trisomie, Majorform
Q90.2	Trisomie 21, Translokation	Q92.3	Partielle Trisomie, Minorform
Q90.9	Down-Syndrom, nicht näher bezeichnet	Z94.0	Zustand nach Nierentransplantation
Q91.0	Trisomie 18, meiotische Non-disjunction	Z94.1	Zustand nach Herztransplantation
Q91.1	Trisomie 18, Mosaik (mitotische Non-disjunction)	Z94.2	Zustand nach Lungentransplantation
Q91.2	Trisomie 18, Translokation	Z94.3	Zustand nach Herz-Lungen-Transplantation
Q91.3	Edwards-Syndrom, nicht näher bezeichnet	Z94.4	Zustand nach Lebertransplantation
		Z94.81	Zustand nach hämatopoetischer Stammzelltransplantation mit gegenwärtiger Immunsuppression

Prozedur G18-3

44.5X.00 ↔	Revision einer Magenanastomose, n.n.bez.	45.75.22 ↔	Hemikolektomie links mit Sigmoidektomie, laparoskopisch
44.5X.10 ↔	Revision einer Magenanastomose nach Billroth I und II-Operation	45.76.00 ↔	Sigmoidektomie, n.n.bez.
44.5X.21 ↔	Revision einer Magenanastomose nach Magenbypass oder mit intestinaler Interposition, offen chirurgisch	45.76.09 ↔	Sigmoidektomie, sonstige
44.5X.22 ↔	Revision einer Magenanastomose nach Magenbypass oder mit intestinaler Interposition, laparoskopisch	45.76.11 ↔	Sigmoidektomie, offen chirurgisch
44.5X.33 ↔	Pouchrevision nach Gastric Bypass ohne Neuanlage, offen chirurgisch	45.76.21 ↔	Sigmoidektomie, laparoskopisch
44.5X.34 ↔	Pouchrevision nach Gastric Bypass ohne Neuanlage, laparoskopisch	45.77.11 ↔	Erweiterte Hemikolektomie rechts, offen chirurgisch
44.5X.35 ↔	Pouchrevision nach Gastric Bypass mit Neuanlage, offen chirurgisch	45.77.11 ↔	Erweiterte Hemikolektomie rechts, offen chirurgisch
44.5X.36 ↔	Pouchrevision nach Gastric Bypass mit Neuanlage, laparoskopisch	45.77.12 ↔	Erweiterte Hemikolektomie rechts, laparoskopisch
44.5X.41 ↔	Revision nach biliopankreatischer Diversion [BPD], offen chirurgisch	45.77.12 ↔	Erweiterte Hemikolektomie rechts, laparoskopisch
44.5X.42 ↔	Revision nach biliopankreatischer Diversion [BPD], laparoskopisch	45.77.21 ↔	Erweiterte Hemikolektomie links, offen chirurgisch
44.5X.43 ↔	Reversal nach biliopankreatischer Diversion (BPD), offen chirurgisch	45.77.21 ↔	Erweiterte Hemikolektomie links, offen chirurgisch
44.5X.44 ↔	Reversal nach biliopankreatischer Diversion (BPD), laparoskopisch	45.77.22 ↔	Erweiterte Hemikolektomie links, laparoskopisch
44.5X.51 ↔	Reversal nach Gastric Bypass, offen chirurgisch	45.77.22 ↔	Erweiterte Hemikolektomie links, laparoskopisch
44.5X.52 ↔	Reversal nach Gastric Bypass, laparoskopisch	45.78.11 ↔	Segmentresektion, offen chirurgisch
44.5X.99 ↔	Revision einer Magenanastomose, sonstige	45.78.11 ↔	Segmentresektion, offen chirurgisch
44.63.00 ↔	Verschluss einer anderen Magenfistel, n.n.bez.	45.78.12 ↔	Segmentresektion, laparoskopisch
44.63.11 ↔	Verschluss einer anderen Magenfistel, offen chirurgisch	45.78.12 ↔	Segmentresektion, laparoskopisch
44.63.12 ↔	Verschluss einer anderen Magenfistel, laparoskopisch	45.78.12 ↔	Segmentresektion, laparoskopisch
44.63.99 ↔	Verschluss einer anderen Magenfistel, sonstige	45.78.21 ↔	Multiple Segmentresektion, offen chirurgisch
45.50 ↔	Isolation eines Darmsegments, n.n.bez.	45.78.21 ↔	Multiple Segmentresektion, offen chirurgisch
45.51 ↔	Isolation eines Dünndarmsegments	45.78.22 ↔	Multiple Segmentresektion, laparoskopisch
45.52 ↔	Isolation eines Dickdarmsegments	45.78.22 ↔	Multiple Segmentresektion, laparoskopisch
45.62 ↔	Sonstige Teilresektion am Dünndarm	45.79 ↔	Teilresektion am Dickdarm, sonstige
45.63.00 ↔	Totalexstirpation des Dünndarms, n.n.bez.	45.79 ↔	Teilresektion am Dickdarm, sonstige
45.63.99 ↔	Totalexstirpation des Dünndarms, sonstige	45.80 ↔	Kolektomie und Proktokolektomie, n.n.bez.
45.70 ↔	Teilresektion am Dickdarm, n.n.bez.	45.80 ↔	Kolektomie und Proktokolektomie, n.n.bez.
45.70 ↔	Teilresektion am Dickdarm, n.n.bez.	45.81.11 ↔	Kolektomie, offen chirurgisch
45.72.11 ↔	Ileozäkale Resektion, offen chirurgisch	45.81.11 ↔	Kolektomie, offen chirurgisch
45.72.12 ↔	Ileozäkale Resektion, laparoskopisch	45.81.12 ↔	Kolektomie, laparoskopisch
45.73.11 ↔	Hemikolektomie rechts, offen chirurgisch	45.81.12 ↔	Kolektomie, laparoskopisch
45.73.12 ↔	Hemikolektomie rechts, laparoskopisch	45.89 ↔	Kolektomie und Proktokolektomie, sonstige
45.75.11 ↔	Hemikolektomie links, offen chirurgisch	45.89 ↔	Kolektomie und Proktokolektomie, sonstige
45.75.12 ↔	Hemikolektomie links, laparoskopisch	45.90 ↔	Intestinale Anastomose, n.n.bez.
45.75.21 ↔	Hemikolektomie links mit Sigmoidektomie, offen chirurgisch	45.91 ↔	Dünndarm-Dünndarm-Anastomose
		45.92.11 ↔	Dünndarm-Rektum-Anastomose mit Bildung eines Reservoirs [Pouch]
		45.92.12 ↔	Dünndarm-Rektum-Anastomose ohne Bildung eines Reservoirs [Pouch]
		45.93 ↔	Dünndarm-Dickdarm-Anastomose
		45.94 ↔	Dickdarm-Dickdarm-Anastomose
		45.95.11 ↔	Dünndarm-Anus-Anastomose mit Bildung eines Reservoirs
		45.95.12 ↔	Dünndarm-Anus-Anastomose ohne Bildung eines Reservoirs
		45.95.21 ↔	Dickdarm-Anus-Anastomose
		45.96 ↔	Dickdarm-Rektum-Anastomose
		45.97.11 ↔	Neuanlage einer Fusspunktanastomose am Dünndarm, offen chirurgisch
		45.97.12 ↔	Neuanlage einer Fusspunktanastomose am Dünndarm, laparoskopisch

45.98.11 ↔	Revision einer Dünndarmanastomose	46.74.11 ↔	Verschluss einer Dünndarmfistel, ausgenommen Duodenum, offen chirurgisch
45.98.12 ↔	Revision einer Dickdarmanastomose	46.74.12 ↔	Verschluss einer Dünndarmfistel, ausgenommen Duodenum, laparoskopisch
45.98.13 ↔	Revision einer Anastomose zum Anus	46.75 ↔	Naht einer Dickdarmerverletzung
45.99 ↔	Intestinale Anastomose, sonstige	46.76.11 ↔	Verschluss einer Dickdarmerverletzung, offen chirurgisch
46.10 ↔	Kolostomie, n.n.bez.	46.76.12 ↔	Verschluss einer Dickdarmerverletzung, laparoskopisch
46.12.11 ↔	Endständige Kolostomie, offen chirurgisch	46.79.10 ↔	Naht einer sonstigen Darmerverletzung
46.12.12 ↔	Endständige Kolostomie, laparoskopisch	46.79.21 ↔	Verschluss einer sonstigen Darmerverletzung, offen chirurgisch
46.15.11 ↔	Doppelläufige Kolostomie, offen chirurgisch	46.79.22 ↔	Verschluss einer sonstigen Darmerverletzung, laparoskopisch
46.15.12 ↔	Doppelläufige Kolostomie, laparoskopisch	46.79.30 ↔	Erweiterungs- und Verschmälerungsplastik am Darm
46.19 ↔	Kolostomie, sonstige	46.79.31 ↔	Longitudinale Darmverlängerung nach Bianchi
46.20 ↔	Jejunostomie und Ileostomie, n.n.bez.	46.79.32 ↔	Serielle transverse Enteroplastie [STEP]
46.25.11 ↔	Endständige Jejunostomie und Ileostomie, offen chirurgisch	46.79.39 ↔	Sonstige Darmverlängerung
46.25.12 ↔	Endständige Jejunostomie und Ileostomie, laparoskopisch	46.79.40 ↔	Anlegen eines Reservoirs, Dünndarm
46.26.11 ↔	Doppelläufige Jejunostomie und Ileostomie, offen chirurgisch	46.79.41 ↔	Anlegen eines Reservoirs, Dickdarm
46.26.12 ↔	Doppelläufige Jejunostomie und Ileostomie, laparoskopisch	46.79.50 ↔	Revision eines Reservoirs, Dünndarm
46.29 ↔	Jejunostomie und Ileostomie, sonstige	46.79.51 ↔	Revision eines Reservoirs, Dickdarm
46.2A ↔	Anlage einer Bishop-Koop-Anastomose	46.97.00 ↔	Darmtransplantation, n.n.bez.
46.33 ↔	Anlage eines Duodenostomie	46.97.10 ↔	Darmtransplantation, Dünndarm-Retransplantation während desselben stationären Aufenthaltes
46.39 ↔	Sonstige Enterostomie, sonstige	48.1 ↔	Proktostomie
46.43.00 ↔	Sonstige Revision eines künstlichen Dickdarmerstomas, n.n.bez.	48.71 ↔	Naht einer Rektumverletzung
46.43.10 ↔	Plastische Erweiterung oder Einengung eines Kolostomas	48.72 ↔	Verschluss einer Proktostomie
46.43.11 ↔	Neueinpflanzung eines Kolostomas	48.75.00 ↔	Abdominale Rektopexie, n.n.bez.
46.43.12 ↔	Abtragung des vorverlagerten Teiles eines Kolostomas	48.75.09 ↔	Abdominale Rektopexie, sonstige
46.43.20 ↔	Umwandlung eines Kolostomas in ein kontinentes Stoma	48.75.11 ↔	Abdominale Rektopexie, offen chirurgisch
46.43.99 ↔	Sonstige Revision eines künstlichen Dickdarmerstomas, sonstige	48.75.21 ↔	Abdominale Rektopexie, laparoskopisch
46.52.10 ↔	Verschluss einer doppelläufigen Kolostomie	70.72.10 ↔	Verschluss einer kolovaginalen Fistel, offen chirurgisch (abdominal)
46.52.20 ↔	Verschluss einer endständigen Kolostomie	70.72.20 ↔	Verschluss einer kolovaginalen Fistel, vaginal
46.71 ↔	Naht einer Duodenalverletzung	70.72.30 ↔	Verschluss einer kolovaginalen Fistel, laparoskopisch
46.72.11 ↔	Verschluss einer Duodenalfistel, offen chirurgisch	70.72.99 ↔	Verschluss einer kolovaginalen Fistel, sonstige
46.72.12 ↔	Verschluss einer Duodenalfistel, laparoskopisch	70.73.10 ↔	Verschluss einer rektovaginalen Fistel, offen chirurgisch (abdominal)
46.73 ↔	Naht einer Dünndarmerverletzung, ausgenommen Duodenum	70.73.20 ↔	Verschluss einer rektovaginalen Fistel, vaginal
		70.73.30 ↔	Verschluss einer rektovaginalen Fistel, laparoskopisch

Prozedur G18-4

29.33.00 ↔	(Partielle) Pharyngektomie, n.n.bez.	38.05.20 ↔	Inzision von thorakalen Venen, n.n.bez.
29.33.10 ↔	Partielle Pharyngektomie, ohne Rekonstruktion	38.05.21 ↔	Inzision von thorakalen tiefen Venen
29.33.11 ↔	Partielle Pharyngektomie, Rekonstruktion mit gestieltem regionalen oder Fernlappen	38.05.29 ↔	Inzision von thorakalen Venen, sonstige
29.33.12 ↔	Partielle Pharyngektomie, Rekonstruktion mit freiem mikrovasculär-anastomosierten Transplantat	38.05.99 ↔	Inzision von anderen thorakalen Gefäßen, sonstige
29.33.20 ↔	Totale Pharyngektomie, Rekonstruktion mit gestieltem regionalen oder Fernlappen	38.07.00 ↔	Inzision von abdominalen Venen, n.n.bez.
29.33.21 ↔	Totale Pharyngektomie, Rekonstruktion mit freiem mikrovasculär-anastomosierten Transplantat, freiem Darmtransplantat oder Magenhochzug	38.07.10 ↔	Inzision von tiefen abdominalen Venen, n.n.bez.
29.33.99 ↔	(Partielle) Pharyngektomie, sonstige	38.07.11 ↔	Inzision der V. cava inferior
31.73 ↔	Verschluss einer anderen trachealen Fistel	38.07.12 ↔	Inzision der V. iliaca
34.84 ↔	Sonstige plastische Rekonstruktion am Zwerchfell	38.07.19 ↔	Inzision von tiefen abdominalen Venen, sonstige
37.31.00 ↔	Perikardektomie, n.n.bez.	38.07.99 ↔	Inzision von abdominalen Venen, sonstige
37.31.10 ↔	Perikardektomie, partiell	38.35.00 ↔	Resektion von thorakalen Gefäßen mit Anastomose, n.n.bez.
37.31.20 ↔	Perikardektomie, total	38.35.10 ↔	Resektion von thorakalen Arterien mit Anastomose, n.n.bez.
37.31.30 ↔	Adhäsiolyse am Perikard	38.35.11 ↔	Resektion der A. subclavia mit Anastomose
37.31.99 ↔	Perikardektomie, sonstige	38.35.12 ↔	Resektion des Truncus brachiocephalicus mit Anastomose
38.04.00 ↔	Inzision der Aorta, n.n.bez.	38.35.13 ↔	Resektion der A. pulmonalis mit Anastomose
38.04.10 ↔	Inzision von Aorta ascendens und Aortenbogen	38.35.19 ↔	Resektion von thorakalen Arterien mit Anastomose, sonstige
38.04.20 ↔	Inzision der Aorta descendens	38.35.20 ↔	Resektion von thorakalen Venen mit Anastomose, n.n.bez.
38.04.30 ↔	Inzision der Aorta abdominalis	38.35.21 ↔	Resektion der V. pulmonalis mit Anastomose
38.04.99 ↔	Inzision der Aorta, sonstige	38.35.22 ↔	Resektion der V. subclavia mit Anastomose
38.05.00 ↔	Inzision von anderen thorakalen Gefäßen, n.n.bez.	38.35.23 ↔	Resektion der V. cava superior mit Anastomose
38.05.10 ↔	Inzision von anderen thorakalen Arterien		

38.35.28 ↔	Resektion von thorakalen von sonstigen tiefen Venen mit Anastomose	39.11.00 ↔	Anlage und Revision portosystemischer Shunt, TIPSS, n.n.bez.
38.35.29 ↔	Resektion von thorakalen Venen mit Anastomose, sonstige	39.11.11 ↔	Anlage portosystemischer Shunt, Einsatz von perkutaner (Ballon-)Angioplastie
38.35.99 ↔	Resektion von thorakalen Gefässen mit Anastomose, sonstige	39.11.12 ↔	Anlage portosystemischer Shunt, Perkutane Thrombolyse und Thrombektomie
38.36.11 ↔	Resektion des Truncus coeliacus mit Anastomose	39.11.13 ↔	Anlage portosystemischer Shunt, Einsatz von Stent
38.36.12 ↔	Resektion der A. gastrica mit Anastomose	39.11.21 ↔	Revision portosystemischer Shunt, perkutaner Verschluss
38.36.13 ↔	Resektion der A. hepatica mit Anastomose	39.11.22 ↔	Revision portosystemischer Shunt, Einsatz von Stenteinlage
38.36.14 ↔	Resektion der A. lienalis mit Anastomose	39.11.23 ↔	Revision portosystemischer Shunt, Einsatz von perkutaner Thrombektomie und Thrombolyse
38.36.15 ↔	Resektion der A. renalis mit Anastomose	39.11.24 ↔	Revision portosystemischer Shunt, Durchführung von perkutaner Verkleinerung eines bestehenden portosystemischen Shunts
38.36.16 ↔	Resektion der A. mesenterialis mit Anastomose	39.11.99 ↔	Anlage und Revision portosystemischer Shunt, TIPSS, sonstige
38.36.17 ↔	Resektion der A. iliaca mit Anastomose	39.19 ↔	Intraabdominaler venöser Shunt, sonstige
38.36.19 ↔	Resektion von viszerale Arterien mit Anastomose, sonstige	39.56.00 ↔	Plastische Rekonstruktion eines Blutgefässes mit Gewebe-Patch, n.n.bez.
38.36.99 ↔	Resektion von abdominalen Arterien mit Anastomose, sonstige	39.56.11 ↔	Plastische Rekonstruktion von intrakraniellen Gefässen mit Gewebe-Patch
38.45.00 ↔	Resektion von thorakalen Blutgefässen mit Ersatz, n.n.bez.	39.56.12 ↔	Plastische Rekonstruktion der V. jugularis mit Gewebe-Patch
38.45.10 ↔	Resektion der thorakalen Aorta mit Ersatz, n.n.bez.	39.56.19 ↔	Plastische Rekonstruktion von Gefässen an Kopf und Hals mit Gewebe-Patch, sonstige
38.45.12 ↔	Resektion der Aorta thoracica mit Ersatz	39.56.20 ↔	Plastische Rekonstruktion von Gefässen der oberen Extremität mit Gewebe-Patch, n.n.bez.
38.45.13 ↔	Resektion der Aorta thoracoabdominalis mit Ersatz	39.56.21 ↔	Plastische Rekonstruktion von Arterien der oberen Extremität mit Gewebe-Patch
38.45.14 ↔	Resektion der thorakalen Aorta und Ersatz mit Hybridprothese	39.56.22 ↔	Plastische Rekonstruktion der V. subclavia, V. axillaris und V. brachiocephalica mit Gewebe-Patch
38.45.15 ↔	Resektion der Aorta ascendens mit Ersatz	39.56.23 ↔	Plastische Rekonstruktion von sonstigen tiefen Venen der oberen Extremitäten mit Gewebe-Patch
38.45.16 ↔	Resektion des Aortenbogens mit Ersatz	39.56.29 ↔	Plastische Rekonstruktion von Gefässen der oberen Extremität mit Gewebe-Patch, sonstige
38.45.17 ↔	Resektion der Aorta ascendens sowie des Aortenbogens mit Ersatz	39.56.30 ↔	Plastische Rekonstruktion von thorakalen Gefässen mit Gewebe-Patch, n.n.bez.
38.45.19 ↔	Resektion der thorakalen Aorta mit Ersatz, sonstige	39.56.31 ↔	Plastische Rekonstruktion der thorakalen Aorta mit Gewebe-Patch
38.45.20 ↔	Resektion sonstiger thorakaler Arterien mit Ersatz, n.n.bez.	39.56.32 ↔	Plastische Rekonstruktion der V. pulmonalis mit Gewebe-Patch
38.45.21 ↔	Resektion der A. pulmonalis mit Ersatz	39.56.33 ↔	Plastische Rekonstruktion der V. cava superior mit Gewebe-Patch
38.45.22 ↔	Resektion des Truncus brachiocephalicus mit Ersatz	39.56.39 ↔	Plastische Rekonstruktion von thorakalen Gefässen mit Gewebe-Patch, sonstige
38.45.29 ↔	Resektion sonstiger thorakaler Arterien mit Ersatz	39.56.40 ↔	Plastische Rekonstruktion abdominaler Arterien mit Gewebe-Patch, n.n.bez.
38.45.30 ↔	Resektion thorakaler Venen mit Ersatz, n.n.bez.	39.56.41 ↔	Plastische Rekonstruktion der abdominalen Aorta mit Gewebe-Patch
38.45.31 ↔	Resektion der V. cava superior mit Ersatz	39.56.42 ↔	Plastische Rekonstruktion des Truncus coeliacus mit Gewebe-Patch
38.45.38 ↔	Resektion sonstiger tiefer thorakaler Venen mit Ersatz	39.56.43 ↔	Plastische Rekonstruktion der A. gastrica mit Gewebe-Patch
38.45.39 ↔	Resektion thorakaler Venen mit Ersatz, sonstige	39.56.44 ↔	Plastische Rekonstruktion der A. hepatica mit Gewebe-Patch
38.45.99 ↔	Resektion von thorakalen Blutgefässen mit Ersatz, sonstige	39.56.45 ↔	Plastische Rekonstruktion der A. lienalis mit Gewebe-Patch
38.47.11 ↔	Resektion der V. cava inferior mit Ersatz	39.56.46 ↔	Plastische Rekonstruktion der A. renalis mit Gewebe-Patch
38.47.12 ↔	Resektion der V. iliaca mit Ersatz	39.56.47 ↔	Plastische Rekonstruktion der A. mesenterica mit Gewebe-Patch
38.47.19 ↔	Resektion von tiefen abdominalen Venen mit Ersatz, sonstige	39.56.48 ↔	Plastische Rekonstruktion der A. iliaca mit Gewebe-Patch
38.47.99 ↔	Resektion von abdominalen Venen mit Ersatz, sonstige	39.56.49 ↔	Plastische Rekonstruktion abdominaler Arterien mit Gewebe-Patch, sonstige
38.64.00 ↔	Sonstige Exzision der Aorta, n.n.bez.	39.56.50 ↔	Plastische Rekonstruktion abdominaler Venen mit Gewebe-Patch, n.n.bez.
38.64.10 ↔	Sonstige Exzision der thorakalen Aorta	39.56.51 ↔	Plastische Rekonstruktion der V. cava inferior mit Gewebe-Patch
38.64.20 ↔	Sonstige Exzision der Aorta abdominalis		
38.64.99 ↔	Sonstige Exzision der Aorta, sonstige		
38.65.10 ↔	Sonstige Exzision von thorakalen Arterien		
38.65.20 ↔	Sonstige Exzision von thorakalen Venen, n.n.bez.		
38.65.21 ↔	Sonstige Exzision der V. cava superior		
38.65.22 ↔	Sonstige Exzision von sonstigen tiefen thorakalen Venen		
38.65.29 ↔	Sonstige Exzision von thorakalen Venen, sonstige		
38.65.99 ↔	Sonstige Exzision von thorakalen Gefässen, sonstige		
38.85.00 ↔	Sonstiger chirurgischer Verschluss von anderen thorakalen Gefässen, n.n.bez.		
38.85.11 ↔	Sonstiger chirurgischer Verschluss der A. subclavia		
38.85.12 ↔	Sonstiger chirurgischer Verschluss der A. pulmonalis		
38.85.13 ↔	Sonstiger chirurgischer Verschluss des Truncus brachiocephalicus		
38.85.21 ↔	Sonstiger chirurgischer Verschluss der V. cava superior		
38.85.22 ↔	Sonstiger chirurgischer Verschluss der V. pulmonalis		
38.85.23 ↔	Sonstiger chirurgischer Verschluss der V. subclavia		
38.85.99 ↔	Sonstiger chirurgischer Verschluss von anderen thorakalen Gefässen, sonstige		
39.10 ↔	Intraabdominaler venöser Shunt, n.n.bez.		

- 39.56.52 ↔ Plastische Rekonstruktion der V. iliaca mit Gewebe-Patch
- 39.56.59 ↔ Plastische Rekonstruktion abdominaler Venen mit Gewebe-Patch, sonstige
- 39.56.60 ↔ Plastische Rekonstruktion von Gefässen der unteren Extremität mit Gewebe-Patch, n.n.bez.
- 39.56.61 ↔ Plastische Rekonstruktion von Arterien der unteren Extremität mit Gewebe-Patch
- 39.56.62 ↔ Plastische Rekonstruktion der V. femoralis und V. poplitea mit Gewebe-Patch
- 39.56.63 ↔ Plastische Rekonstruktion von sonstigen tiefen Venen der unteren Extremitäten mit Gewebe-Patch
- 39.56.64 ↔ Plastische Rekonstruktion von oberflächlichen Venen des Oberschenkels mit Gewebe-Patch
- 39.56.69 ↔ Plastische Rekonstruktion von Gefässen der unteren Extremität mit Gewebe-Patch, sonstige
- 39.56.99 ↔ Plastische Rekonstruktion eines Blutgefässes mit Gewebe-Patch, sonstige
- 39.57.00 ↔ Plastische Rekonstruktion eines Blutgefässes mit synthetischem Patch Graft, n.n.bez.
- 39.57.11 ↔ Plastische Rekonstruktion von intrakraniellen Gefässen mit synthetischem Patch Graft
- 39.57.12 ↔ Plastische Rekonstruktion von extrakraniellen Arterien an Kopf und Hals mit synthetischem Patch Graft
- 39.57.13 ↔ Plastische Rekonstruktion der V. jugularis mit synthetischem Patch Graft
- 39.57.19 ↔ Plastische Rekonstruktion von Gefässen an Kopf und Hals mit synthetischem Patch Graft, sonstige
- 39.57.20 ↔ Plastische Rekonstruktion von Gefässen der oberen Extremität mit synthetischem Patch Graft, n.n.bez.
- 39.57.21 ↔ Plastische Rekonstruktion von Arterien der oberen Extremität mit synthetischem Patch Graft
- 39.57.22 ↔ Plastische Rekonstruktion der V. subclavia, V. axillaris und V. brachiocephalica mit synthetischem Patch Graft
- 39.57.23 ↔ Plastische Rekonstruktion von sonstigen tiefen Venen der oberen Extremitäten mit synthetischem Patch Graft
- 39.57.29 ↔ Plastische Rekonstruktion von Gefässen der oberen Extremität mit synthetischem Patch Graft, sonstige
- 39.57.30 ↔ Plastische Rekonstruktion von thorakalen Gefässen mit synthetischem Patch Graft, n.n.bez.
- 39.57.31 ↔ Plastische Rekonstruktion der thorakalen Aorta mit synthetischem Patch Graft
- 39.57.32 ↔ Plastische Rekonstruktion der V. pulmonalis mit synthetischem Patch Graft
- 39.57.33 ↔ Plastische Rekonstruktion der V. cava superior mit synthetischem Patch Graft
- 39.57.39 ↔ Plastische Rekonstruktion von thorakalen Gefässen mit synthetischem Patch Graft, sonstige
- 39.57.40 ↔ Plastische Rekonstruktion abdominaler Arterien mit synthetischem Patch Graft, n.n.bez.
- 39.57.41 ↔ Plastische Rekonstruktion der abdominalen Aorta mit synthetischem Patch Graft
- 39.57.42 ↔ Plastische Rekonstruktion des Truncus coeliacus mit synthetischem Patch Graft
- 39.57.43 ↔ Plastische Rekonstruktion der A. gastrica mit synthetischem Patch Graft
- 39.57.44 ↔ Plastische Rekonstruktion der A. hepatica mit synthetischem Patch Graft
- 39.57.45 ↔ Plastische Rekonstruktion der A. lienalis mit synthetischem Patch Graft
- 39.57.46 ↔ Plastische Rekonstruktion der A. renalis mit synthetischem Patch Graft
- 39.57.47 ↔ Plastische Rekonstruktion der A. mesenterica mit synthetischem Patch Graft
- 39.57.48 ↔ Plastische Rekonstruktion der A. iliaca mit synthetischem Patch Graft
- 39.57.49 ↔ Plastische Rekonstruktion abdominaler Arterien mit synthetischem Patch Graft, sonstige
- 39.57.50 ↔ Plastische Rekonstruktion abdominaler Venen mit synthetischem Patch Graft, n.n.bez.
- 39.57.51 ↔ Plastische Rekonstruktion der V. cava inferior mit synthetischem Patch Graft
- 39.57.52 ↔ Plastische Rekonstruktion der V. iliaca mit synthetischem Patch Graft
- 39.57.59 ↔ Plastische Rekonstruktion abdominaler Venen mit synthetischem Patch Graft, sonstige
- 39.57.60 ↔ Plastische Rekonstruktion von Gefässen der unteren Extremität mit synthetischem Patch Graft, n.n.bez.
- 39.57.61 ↔ Plastische Rekonstruktion von Arterien der unteren Extremität mit synthetischem Patch Graft
- 39.57.62 ↔ Plastische Rekonstruktion der V. femoralis und V. poplitea mit synthetischem Patch Graft
- 39.57.63 ↔ Plastische Rekonstruktion von sonstigen tiefen Venen der unteren Extremitäten mit synthetischem Patch Graft
- 39.57.64 ↔ Plastische Rekonstruktion von oberflächlichen Venen des Oberschenkels mit synthetischem Patch Graft
- 39.57.69 ↔ Plastische Rekonstruktion von Gefässen der unteren Extremität mit synthetischem Patch Graft, sonstige
- 39.57.99 ↔ Plastische Rekonstruktion eines Blutgefässes mit synthetischem Patch Graft, sonstige
- 42.09.11 ↔ Andere Inzision am Ösophagus, offen chirurgisch
- 42.09.12 ↔ Andere Inzision am Ösophagus, laparoskopisch
- 42.10 ↔ Ösophagostomie, n.n.bez.
- 42.11 ↔ Zervikale Ösophagostomie
- 42.12 ↔ Exteriorisation einer ösophagealen Tasche
- 42.19 ↔ Sonstige Fistulisierung des Ösophagus nach aussen
- 42.25 ↔ Offene Biopsie am Ösophagus
- 42.31 ↔ Lokale Exzision eines Ösophagus-Divertikels
- 42.32 ↔ Lokale Exzision von anderer Läsion oder Gewebe aus dem Ösophagus
- 42.39 ↔ Sonstige Destruktion von Läsion oder Gewebe aus dem Ösophagus
- 42.40 ↔ Ösophagektomie, n.n.bez.
- 42.41.00 ↔ Partielle Ösophagektomie, n.n.bez.
- 42.41.10 ↔ Partielle Ösophagektomie ohne Wiederherstellung der Kontinuität
- 42.41.20 ↔ Partielle Ösophagektomie mit Wiederherstellung der Kontinuität
- 42.41.99 ↔ Partielle Ösophagektomie, sonstige
- 42.42.00 ↔ Totale Ösophagektomie, n.n.bez.
- 42.42.10 ↔ Totale Ösophagektomie, ohne Wiederherstellung der Kontinuität
- 42.42.20 ↔ Totale Ösophagektomie, mit Wiederherstellung der Kontinuität, transmediastinal
- 42.42.21 ↔ Totale Ösophagektomie, mit Wiederherstellung der Kontinuität, thorakoabdominal
- 42.42.29 ↔ Totale Ösophagektomie, mit Wiederherstellung der Kontinuität, sonstiger Zugang
- 42.42.99 ↔ Totale Ösophagektomie, sonstige
- 42.82 ↔ Naht einer Ösophagus-Verletzung
- 42.83 ↔ Verschluss einer Ösophagostomie
- 42.88.00 ↔ Entfernung von Prothesen aus dem Ösophagus, n.n.bez.
- 42.88.11 ↔ Entfernung von Prothesen aus dem Ösophagus, offen chirurgisch
- 42.88.12 ↔ Entfernung von Prothesen aus dem Ösophagus, laparoskopisch
- 42.88.99 ↔ Entfernung von Prothesen aus dem Ösophagus, sonstige
- 42.89 ↔ Sonstige Rekonstruktion am Ösophagus, sonstige
- 42.99.10 ↔ Sonstige Operation am Ösophagus, Sperroperation am Ösophagus
- 42.99.35 ↔ Implantation eines Antirefluxsystems zur Unterstützung der ösophagealen Sphinkterfunktion, offen chirurgisch

42.99.36 ↔	Implantation eines Antirefluxsystems zur Unterstützung der ösophagealen Sphinkterfunktion, laparoskopisch	43.89.61 ↔	Partielle Gastrektomie mit Gastrogastrostomie
42.99.37 ↔	Implantation einer Sonde eines Antirefluxsystems zur Unterstützung der ösophagealen Sphinkterfunktion, offen chirurgisch	44.00 ↔	Vagotomie, n.n.bez.
42.99.38 ↔	Implantation einer Sonde eines Antirefluxsystems zur Unterstützung der ösophagealen Sphinkterfunktion, laparoskopisch	44.01 ↔	Trunkuläre Vagotomie
42.99.3A ↔	Entfernen eines Antirefluxsystems zur Unterstützung der ösophagealen Sphinkterfunktion, offen chirurgisch	44.02 ↔	Superselektive Vagotomie
42.99.3B ↔	Entfernen eines Antirefluxsystems zur Unterstützung der ösophagealen Sphinkterfunktion, laparoskopisch	44.03 ↔	Sonstige selektive Vagotomie
42.99.3C ↔	Entfernen einer Sonde eines Antirefluxsystems zur Unterstützung der ösophagealen Sphinkterfunktion, offen chirurgisch	44.15 ↔	Offene Biopsie am Magen
42.99.3D ↔	Entfernen einer Sonde eines Antirefluxsystems zur Unterstützung der ösophagealen Sphinkterfunktion, laparoskopisch	44.21 ↔	Dilatation des Pylorus durch Inzision
42.99.3E ↔	Revision ohne Ersatz eines Antirefluxsystems zur Unterstützung der ösophagealen Sphinkterfunktion, offen chirurgisch	44.29 ↔	Pyloroplastik, sonstige
42.99.3F ↔	Revision ohne Ersatz eines Antirefluxsystems zur Unterstützung der ösophagealen Sphinkterfunktion, laparoskopisch	44.31.00 ↔	Magenbypass, n.n.bez.
42.99.42 ↔	Schlingenligatur und Clipping am Ösophagus, offen chirurgisch	44.31.09 ↔	Magenbypass, sonstige
43.0 ↔	Gastrotomie	44.31.11 ↔	Proximaler Magenbypass, offen chirurgisch
43.5 ↔	Partielle Gastrektomie mit Anastomose zum Ösophagus	44.31.12 ↔	Proximaler Magenbypass, laparoskopisch
43.6X.00 ↔	Partielle Gastrektomie mit Anastomose zum Duodenum, n.n.bez.	44.31.13 ↔	Proximaler Magenbypass nach Sleeve resection, reversal Eingriff, offen chirurgisch
43.6X.10 ↔	Pylorusresektion mit Anastomose zum Duodenum	44.31.14 ↔	Proximaler Magenbypass nach Sleeve resection, reversal Eingriff, laparoskopisch
43.6X.20 ↔	Billroth I	44.31.15 ↔	Proximaler Magenbypass nach Gastric Banding, nach bariatrischem Voreingriff, offen chirurgisch
43.6X.99 ↔	Partielle Gastrektomie mit Anastomose zum Duodenum, sonstige	44.31.16 ↔	Proximaler Magenbypass nach Gastric Banding, nach bariatrischem Voreingriff, laparoskopisch
43.70 ↔	Partielle Gastrektomie mit Anastomose zum Jejunum und Ileum, n.n.bez.	44.31.21 ↔	Distaler Magenbypass, offen chirurgisch
43.71.11 ↔	Partielle Gastrektomie (2/3-Resektion) mit Anastomose zum Jejunum	44.31.22 ↔	Distaler Magenbypass, laparoskopisch
43.71.21 ↔	Partielle Gastrektomie (4/5-Resektion) mit Anastomose zum Jejunum	44.31.31 ↔	Omega-loop Gastric Bypass, offen chirurgisch
43.72.11 ↔	Partielle Gastrektomie (2/3-Resektion) mit Anastomose zum Ileum	44.31.32 ↔	Omega-loop Gastric Bypass, laparoskopisch
43.72.21 ↔	Partielle Gastrektomie (4/5-Resektion) mit Anastomose zum Ileum	44.31.41 ↔	Roux-en-Y-Magenbypass, offen chirurgisch
43.79 ↔	Partielle Gastrektomie mit Anastomose zum Jejunum und Ileum, sonstige	44.31.42 ↔	Roux-en-Y-Magenbypass, laparoskopisch
43.89.00 ↔	Sonstige partielle Gastrektomie, n.n.bez.	44.38 ↔	Gastroenterostomie ohne Gastrektomie, laparoskopisch
43.89.09 ↔	Sonstige partielle Gastrektomie, sonstige	44.39 ↔	Gastroenterostomie ohne Gastrektomie, sonstige
43.89.10 ↔	Segmentresektion des Magens	44.40 ↔	Übernähung eines peptischen Ulkus, n.n.bez.
43.89.20 ↔	Biliopankreatische Diversion des Magens nach Scopinaro, offen chirurgisch	44.41 ↔	Übernähung eines Ulcus ventriculi
43.89.21 ↔	Biliopankreatische Diversion des Magens nach Scopinaro, laparoskopisch	44.42 ↔	Übernähung eines Ulcus duodeni
43.89.30 ↔	Biliopankreatische Diversion des Magens mit Duodenal-Switch [BPD-DS], offen chirurgisch	44.49.10 ↔	Sklerosierung von Fundusvarizen, offen chirurgisch
43.89.31 ↔	Biliopankreatische Diversion des Magens mit Duodenal-Switch [BPD-DS], laparoskopisch	44.49.11 ↔	Sklerosierung von Fundusvarizen, laparoskopisch
43.89.40 ↔	Sleeve resection, laparoskopisch	44.49.20 ↔	Ligatur von Fundusvarizen, offen chirurgisch
43.89.41 ↔	Sleeve resection nach Magenband, offen chirurgisch	44.49.21 ↔	Ligatur von Fundusvarizen, laparoskopisch
43.89.42 ↔	Sleeve resection nach Magenband, laparoskopisch	44.49.30 ↔	Sperroperation am Fundus
43.89.43 ↔	Re-sleeve resection, offen chirurgisch	44.5X.00 ↔	Revision einer Magenanastomose, n.n.bez.
43.89.44 ↔	Re-sleeve resection, laparoskopisch	44.5X.10 ↔	Revision einer Magenanastomose nach Billroth I und II-Operation
43.89.45 ↔	Duodenal-Switch nach Sleeve resection (Zweiteingriff), offen chirurgisch	44.5X.21 ↔	Revision einer Magenanastomose nach Magenbypass oder mit intestinaler Interposition, offen chirurgisch
43.89.50 ↔	Duodenal-Switch nach Sleeve resection (Zweiteingriff), laparoskopisch	44.5X.22 ↔	Revision einer Magenanastomose nach Magenbypass oder mit intestinaler Interposition, laparoskopisch
43.89.51 ↔	Duodenal-Switch nach Sleeve resection (Zweiteingriff), laparoskopisch	44.5X.33 ↔	Pouchrevision nach Gastric Bypass ohne Neuanlage, offen chirurgisch
		44.5X.34 ↔	Pouchrevision nach Gastric Bypass ohne Neuanlage, laparoskopisch
		44.5X.35 ↔	Pouchrevision nach Gastric Bypass mit Neuanlage, offen chirurgisch
		44.5X.36 ↔	Pouchrevision nach Gastric Bypass mit Neuanlage, laparoskopisch
		44.5X.41 ↔	Revision nach biliopankreatischer Diversion [BPD], offen chirurgisch
		44.5X.42 ↔	Revision nach biliopankreatischer Diversion [BPD], laparoskopisch
		44.5X.43 ↔	Reversal nach biliopankreatischer Diversion (BPD), offen chirurgisch
		44.5X.44 ↔	Reversal nach biliopankreatischer Diversion (BPD), laparoskopisch
		44.5X.51 ↔	Reversal nach Gastric Bypass, offen chirurgisch
		44.5X.52 ↔	Reversal nach Gastric Bypass, laparoskopisch
		44.5X.99 ↔	Revision einer Magenanastomose, sonstige
		44.61 ↔	Naht einer Magenverletzung
		44.64 ↔	Gastroptexie
		44.65.00 ↔	Ösophagogastroplastik, n.n.bez.
		44.65.10 ↔	Ösophagogastroplastik, Kardioplastik, offen chirurgisch

44.65.20 ↔	Ösophagogastroplastik, (Hemi-)Fundoplikatio, offen chirurgisch	53.71.21 ↔	Operation einer Zwerchfellhernie, abdominaler Zugang, offen chirurgisch, mit Implantation von Membranen und Netzen
44.65.99 ↔	Ösophagogastroplastik, sonstige	53.72.11 ↔	Operation einer Zwerchfellhernie, laparoskopisch, ohne Implantation von Membranen und Netzen
44.66.00 ↔	Sonstige Massnahmen zur Rekonstruktion der ösophagogastrischen Sphinkterfunktion, n.n.bez.	53.72.21 ↔	Operation einer Zwerchfellhernie, laparoskopisch, mit Implantation von Membranen und Netzen
44.66.11 ↔	Hiatusplastik bei bariatrischem Eingriff, offen chirurgisch	53.79 ↔	Operation einer Zwerchfellhernie, abdominaler Zugang, sonstige
44.66.99 ↔	Sonstige Massnahmen zur Rekonstruktion der ösophagogastrischen Sphinkterfunktion, sonstige	53.80 ↔	Operation einer Zwerchfellhernie, thorakaler und thorakoabdominaler Zugang, n.n.bez.
44.67.00 ↔	Laparoskopische Massnahmen zur Rekonstruktion der ösophagogastrischen Sphinkterfunktion, n.n.bez.	53.81 ↔	Plikatur des Zwerchfells
44.67.10 ↔	Laparoskopische Massnahmen zur Rekonstruktion der ösophagogastrischen Sphinkterfunktion, Kardioplastik, laparoskopisch	53.82 ↔	Operation einer parasternalen Hernie
44.67.20 ↔	Laparoskopische Massnahmen zur Rekonstruktion der ösophagogastrischen Sphinkterfunktion, (Hemi-)Fundoplikatio, laparoskopisch	53.83.11 ↔	Operation einer Zwerchfellhernie, thorakaler Zugang, offen chirurgisch, ohne Implantation von Membranen und Netzen
44.67.99 ↔	Laparoskopische Massnahmen zur Rekonstruktion der ösophagogastrischen Sphinkterfunktion, sonstige	53.83.21 ↔	Operation einer Zwerchfellhernie, thorakaler Zugang, offen chirurgisch, mit Implantation von Membranen und Netzen
44.68 ↔	Gastroplastik	53.84.11 ↔	Operation einer Zwerchfellhernie, thorakoskopisch, ohne Implantation von Membranen und Netzen
44.69 ↔	Sonstige Rekonstruktion am Magen, sonstige	53.84.21 ↔	Operation einer Zwerchfellhernie, thorakoskopisch, mit Implantation von Membranen und Netzen
44.91 ↔	Offene Ligatur von Magenvarizen	53.85.11 ↔	Operation einer Zwerchfellhernie, thorakoabdominaler Zugang, offen chirurgisch, ohne Implantation von Membranen und Netzen
44.92 ↔	Intraoperative Manipulation am Magen	53.85.21 ↔	Operation einer Zwerchfellhernie, thorakoabdominaler Zugang, offen chirurgisch, mit Implantation von Membranen und Netzen
44.95.21 ↔	Vertikale Gastroplastik, offen chirurgisch	53.89 ↔	Operation einer Zwerchfellhernie, thorakaler und thorakoabdominaler Zugang, sonstige
44.95.22 ↔	Vertikale Gastroplastik, laparoskopisch		
52.99.00 ↔	Sonstige offene Operation am Pankreas, n.n.bez.		
52.99.10 ↔	Sonstige offene Operation am Pankreas, Dilatation des Ductus pancreaticus		
52.99.20 ↔	Sonstige offene Operation am Pankreas, Plastische Rekonstruktion des Ductus pancreaticus		
52.99.99 ↔	Sonstige offene Operation am Pankreas, sonstige		
53.70 ↔	Operation einer Zwerchfellhernie, abdominaler Zugang, n.n.bez.		
53.71.11 ↔	Operation einer Zwerchfellhernie, abdominaler Zugang, offen chirurgisch, ohne Implantation von Membranen und Netzen		

Prozedur G18-5

50.2A.11 ↔	Leberzystenresektion, offen chirurgisch	50.2A.12 ↔	Leberzystenresektion, laparoskopisch
------------	---	------------	--------------------------------------

Prozedur G18-6

07.22.00 ↔	Einseitige Adrenalectomie, n.n.bez.	38.34.30 ↔	Resektion der Aorta abdominalis mit Anastomose
07.22.10 ↔	Einseitige Adrenalectomie, ohne Ovarektomie	38.34.99 ↔	Resektion der Aorta mit Anastomose, sonstige
07.22.11 ↔	Einseitige Adrenalectomie, mit Ovarektomie	38.36.11 ↔	Resektion des Truncus coeliacus mit Anastomose
07.22.12 ↔	Einseitige Adrenalectomie, Rest-Adrenalectomie	38.36.12 ↔	Resektion der A. gastrica mit Anastomose
07.22.99 ↔	Einseitige Adrenalectomie, sonstige	38.36.13 ↔	Resektion der A. hepatica mit Anastomose
07.29 ↔	Partielle Adrenalectomie, sonstige	38.36.14 ↔	Resektion der A. lienalis mit Anastomose
07.3 ↔	Beidseitige Adrenalectomie	38.36.15 ↔	Resektion der A. renalis mit Anastomose
38.14.10 ↔	Enderarteriektomie von Aorta ascendens und Aortenbogen	38.36.16 ↔	Resektion der A. mesenterialis mit Anastomose
38.14.20 ↔	Enderarteriektomie der Aorta descendens	38.36.17 ↔	Resektion der A. iliaca mit Anastomose
38.14.30 ↔	Enderarteriektomie der Aorta abdominalis	38.36.19 ↔	Resektion von viszerale Arterien mit Anastomose, sonstige
38.14.99 ↔	Enderarteriektomie der Aorta, sonstige	38.36.99 ↔	Resektion von abdominalen Arterien mit Anastomose, sonstige
38.16.09 ↔	Enderarteriektomie und Endovenektomie von abdominalen Gefässen, sonstige	38.37.11 ↔	Resektion der V. cava inferior mit Anastomose
38.16.11 ↔	Enderarteriektomie des Truncus coeliacus	38.37.12 ↔	Resektion der V. iliaca mit Anastomose
38.16.12 ↔	Enderarteriektomie der A. gastrica	38.37.19 ↔	Resektion von tiefen abdominalen Venen mit Anastomose, sonstige
38.16.13 ↔	Enderarteriektomie der A. hepatica	38.37.99 ↔	Resektion von abdominalen Venen mit Anastomose, sonstige
38.16.14 ↔	Enderarteriektomie der A. lienalis	38.44.10 ↔	Resektion der Aorta abdominalis, suprarenal mit Ersatz
38.16.15 ↔	Enderarteriektomie der A. renalis	38.44.11 ↔	Resektion der Aorta abdominalis, infrarenal mit Ersatz
38.16.16 ↔	Enderarteriektomie der A. mesenterialis	38.44.12 ↔	Resektion der Aorta abdominalis, juxtarenal mit Ersatz
38.16.17 ↔	Enderarteriektomie der A. lumbalis	38.44.99 ↔	Resektion der Aorta abdominalis mit Ersatz, sonstige
38.16.18 ↔	Enderarteriektomie der A. iliaca		
38.16.21 ↔	Endovenektomie an der Iliakalvene		
38.34.10 ↔	Resektion der Aorta ascendens und des Aortenbogens mit Anastomose		
38.34.20 ↔	Resektion der Aorta descendens mit Anastomose		

38.46 ↔	Resektion von abdominalen Arterien mit Ersatz	50.2C.11 ↔	Bisegmentektomie links zur Lebend-Organ spende, offen chirurgisch
38.47.11 ↔	Resektion der V. cava inferior mit Ersatz	50.2C.12 ↔	Bisegmentektomie links zur Lebend-Organ spende, laparoskopisch
38.47.12 ↔	Resektion der V. iliaca mit Ersatz	50.2C.13 ↔	Hemihepatektomie links zur Lebend-Organ spende, offen chirurgisch
38.47.19 ↔	Resektion von tiefen abdominalen Venen mit Ersatz, sonstige	50.2C.14 ↔	Hemihepatektomie links zur Lebend-Organ spende, laparoskopisch
38.47.99 ↔	Resektion von abdominalen Venen mit Ersatz, sonstige	50.2C.15 ↔	Hemihepatektomie rechts zur Lebend-Organ spende, offen chirurgisch
38.7X.10 ↔	Unterbrechung der Vena cava, offen chirurgisch, n.n.bez.	50.2C.16 ↔	Hemihepatektomie rechts zur Lebend-Organ spende, laparoskopisch
38.7X.11 ↔	Einsetzen eines Embolie-Protektionssystems in die Vena cava, offen chirurgisch	50.71 ↔	Totale Hepatektomie zur Lebend-Organ spende, offen chirurgisch
38.7X.12 ↔	Entfernung eines Embolie-Protektionssystems in der Vena cava, offen chirurgisch	54.74 ↔	Sonstige Rekonstruktion am Omentum
38.7X.13 ↔	Ligatur oder Plikatur der Vena cava, offen chirurgisch	55.4 ↔	Partielle Nephrektomie
38.7X.19 ↔	Unterbrechung der Vena cava, offen chirurgisch, sonstige	55.51.00 ↔	Nephroureterektomie, n.n.bez.
38.84.00 ↔	Sonstiger chirurgischer Verschluss der Aorta, n.n.bez.	55.51.01 ↔	Nephroureterektomie, ausser zur Transplantation
38.84.09 ↔	Sonstiger chirurgischer Verschluss der Aorta, sonstige	55.51.99 ↔	Nephroureterektomie, sonstige
38.84.10 ↔	Sonstiger chirurgischer Verschluss der thorakalen Aorta	55.52 ↔	Nephrektomie einer belassenen Niere
38.84.20 ↔	Sonstiger chirurgischer Verschluss der Aorta abdominalis	55.53 ↔	Entfernen einer transplantierten oder abgestossenen Niere
39.99.21 ↔	Operationen bei kongenitaler Anomalie des Aortenisthmus (Stenose) oder bei unterbrochenem Aortenbogen	55.54 ↔	Beidseitige Nephrektomie
41.43 ↔	Partielle Splenektomie	56.51.00 ↔	Aufbau einer kutanen Ureteroileostomie, n.n.bez.
41.5 ↔	Totale Splenektomie	56.51.10 ↔	Aufbau einer kutanen Ureteroileostomie, Ureteroileokutaneostomie [Ileum-Conduit] oder Ureterokolokutaneostomie [Kolon-/Sigma-Conduit], offen chirurgisch
50.23.11 ↔	Lokale Leberexzision von 1-2 Herden, je bis zu 4 cm im Durchmesser, offen chirurgisch	56.51.11 ↔	Aufbau einer kutanen Ureteroileostomie, Ureteroileokutaneostomie [Ileum-Conduit] oder Ureterokolokutaneostomie [Kolon-/Sigma-Conduit], laparoskopisch
50.23.12 ↔	Lokale Leberexzision von 1-2 Herden, mindestens 1 Herd über 4 cm im Durchmesser, offen chirurgisch	56.51.12 ↔	Aufbau einer kutanen Ureteroileostomie, mit Darminterponat [Conduit] (nicht kontinentes Stoma), sonstiger Zugang
50.23.13 ↔	Lokale Leberexzision von 3 und mehr Herden, offen chirurgisch	56.51.20 ↔	Aufbau einer kutanen Ureteroileostomie, Umwandlung einer anderen supravescikalen Harnableitung in eine kutane Ureteroileostomie
50.25.11 ↔	Lokale Leberexzision von 1-2 Herden, je bis zu 4 cm im Durchmesser, laparoskopisch	56.51.30 ↔	Aufbau einer kutanen Ureteroileostomie, mit Darmreservoir (kontinentes Stoma)
50.25.12 ↔	Lokale Leberexzision von 1-2 Herden, mindestens 1 Herd über 4 cm im Durchmesser, laparoskopisch	56.51.99 ↔	Aufbau einer kutanen Ureteroileostomie, sonstige
50.25.13 ↔	Lokale Leberexzision von 3 und mehr Herden, laparoskopisch	56.52.00 ↔	Revision einer kutanen Ureteroileostomie, n.n.bez.
50.27.11 ↔	Lokale Destruktion von Läsion oder Gewebe der Leber, durch Alkoholinjektion, offen chirurgisch	56.52.10 ↔	Revision einer kutanen Ureteroileostomie, mit Darminterponat [Conduit]
50.27.12 ↔	Lokale Destruktion von Läsion oder Gewebe der Leber, durch hochfrequenzinduzierte Thermotherapie, offen chirurgisch	56.52.20 ↔	Revision einer kutanen Ureteroileostomie, mit Darmreservoir (kontinentes Stoma)
50.27.13 ↔	Lokale Destruktion von Läsion oder Gewebe der Leber, durch Kryotherapie, offen chirurgisch	56.52.99 ↔	Revision einer kutanen Ureteroileostomie, sonstige
50.27.14 ↔	Lokale Destruktion von Läsion oder Gewebe der Leber, durch Laser, offen chirurgisch	56.61.00 ↔	Aufbau einer anderen kutanen Ureterostomie, n.n.bez.
50.27.15 ↔	Lokale Destruktion von Läsion oder Gewebe der Leber, durch irreversible Elektroporation, offen chirurgisch	56.61.10 ↔	Aufbau einer anderen kutanen Ureterostomie, Ureterokutaneostomie und Transureterokutaneostomie, laparoskopisch
50.27.19 ↔	Lokale Destruktion von Läsion oder Gewebe der Leber, offen chirurgisch, sonstige	56.61.20 ↔	Aufbau einer anderen kutanen Ureterostomie, Umwandlung einer anderen supravescikalen Harnableitung in eine kutane Ureterostomie
50.27.21 ↔	Lokale Destruktion von Läsion oder Gewebe der Leber, durch Alkoholinjektion, laparoskopisch	56.61.99 ↔	Aufbau einer anderen kutanen Ureterostomie, sonstige
50.27.22 ↔	Lokale Destruktion von Läsion oder Gewebe der Leber, durch Thermotherapie, laparoskopisch	56.62 ↔	Revision einer anderen kutanen Ureterostomie
50.27.23 ↔	Lokale Destruktion von Läsion oder Gewebe der Leber, durch Kryotherapie, laparoskopisch	56.71.00 ↔	Harnableitung in den Darm, n.n.bez.
50.27.24 ↔	Lokale Destruktion von Läsion oder Gewebe der Leber, durch Laser, laparoskopisch	56.71.10 ↔	Ureterosigmoideostomie mit Reservoirbildung, offen chirurgisch
50.27.25 ↔	Lokale Destruktion von Läsion oder Gewebe der Leber, durch irreversible Elektroporation, laparoskopisch	56.71.11 ↔	Ureterosigmoideostomie mit Reservoirbildung, laparoskopisch
50.27.29 ↔	Lokale Destruktion von Läsion oder Gewebe der Leber, laparoskopisch, sonstige	56.71.20 ↔	Umwandlung einer anderen supravescikalen Harnableitung in eine Harnableitung in den Darm
50.2A.11 ↔	Leberzystenresektion, offen chirurgisch	56.71.99 ↔	Harnableitung in den Darm, sonstige
50.2A.12 ↔	Leberzystenresektion, laparoskopisch	56.72 ↔	Revision einer ureterointestinalen Anastomose
		57.6X.00 ↔	Partielle Zystektomie, n.n.bez.
		57.6X.10 ↔	Partielle Zystektomie, ohne Ureterneointegration, offen chirurgisch

57.6X.11 ↔	Partielle Zystektomie, ohne Ureterneimplantation, laparoskopisch	57.71.41 ↔	Radikale Zystektomie, mit Urethrektomie, bei der Frau, laparoskopisch
57.6X.12 ↔	Partielle Zystektomie, mit einseitiger oder beidseitiger Ureterneimplantation, offen chirurgisch	57.71.50 ↔	Radikale Zystektomie, Becken-Eviszeration [Exenteration] beim Mann, offen chirurgisch
57.6X.13 ↔	Partielle Zystektomie, mit einseitiger oder beidseitiger Ureterneimplantation, laparoskopisch	57.71.51 ↔	Radikale Zystektomie, Becken-Eviszeration [Exenteration] beim Mann, laparoskopisch
57.6X.20 ↔	Partielle Zystektomie, Supratrigonale oder subtotale Resektion, ohne Ureterneimplantation, offen chirurgisch	57.71.99 ↔	Radikale Zystektomie, sonstige
57.6X.21 ↔	Partielle Zystektomie, Supratrigonale oder subtotale Resektion, ohne Ureterneimplantation, laparoskopisch	57.79.00 ↔	Sonstige totale Zystektomie, n.n.bez.
57.6X.22 ↔	Partielle Zystektomie, Supratrigonale oder subtotale Resektion mit einseitiger oder beidseitiger Ureterneimplantation, offen chirurgisch	57.79.10 ↔	Sonstige totale Zystektomie, Einfache Zystektomie, beim Mann, offen chirurgisch
57.6X.23 ↔	Partielle Zystektomie, Supratrigonale oder subtotale Resektion mit einseitiger oder beidseitiger Ureterneimplantation, laparoskopisch	57.79.11 ↔	Sonstige totale Zystektomie, Einfache Zystektomie, beim Mann, laparoskopisch
57.6X.99 ↔	Partielle Zystektomie, sonstige	57.79.20 ↔	Sonstige totale Zystektomie, Einfache Zystektomie, bei der Frau, offen chirurgisch
57.71.00 ↔	Radikale Zystektomie, n.n.bez.	57.79.21 ↔	Sonstige totale Zystektomie, Einfache Zystektomie, bei der Frau, laparoskopisch
57.71.10 ↔	Radikale Zystektomie, ohne Urethrektomie, beim Mann, offen chirurgisch	57.79.99 ↔	Sonstige totale Zystektomie, sonstige
57.71.11 ↔	Radikale Zystektomie, ohne Urethrektomie, beim Mann, laparoskopisch	57.86 ↔	Plastische Rekonstruktion bei Ekstrophie der Harnblase
57.71.20 ↔	Radikale Zystektomie, mit Urethrektomie, beim Mann, offen chirurgisch	57.87.00 ↔	Rekonstruktion an der Harnblase, n.n.bez.
57.71.21 ↔	Radikale Zystektomie, mit Urethrektomie, beim Mann, laparoskopisch	57.87.10 ↔	Rekonstruktion an der Harnblase, mit Ileum, Kolon oder Magen, offen chirurgisch
57.71.30 ↔	Radikale Zystektomie, ohne Urethrektomie, bei der Frau, offen chirurgisch	57.87.11 ↔	Rekonstruktion an der Harnblase, mit Ileum, Kolon oder Magen, laparoskopisch
57.71.31 ↔	Radikale Zystektomie, ohne Urethrektomie, bei der Frau, laparoskopisch	57.87.20 ↔	Umwandlung einer anderen supravescikalen Harnableitung in eine Ersatzharnblase, offen chirurgisch
57.71.40 ↔	Radikale Zystektomie, mit Urethrektomie, bei der Frau, offen chirurgisch	57.87.21 ↔	Umwandlung einer anderen supravescikalen Harnableitung in eine Ersatzharnblase, laparoskopisch
		57.87.30 ↔	Reduktionsplastik der Harnblase, offen chirurgisch
		57.87.31 ↔	Reduktionsplastik der Harnblase, laparoskopisch
		57.87.40 ↔	Augmentation der Harnblase, offen chirurgisch
		57.87.41 ↔	Augmentation der Harnblase, laparoskopisch
		57.87.99 ↔	Rekonstruktion an der Harnblase, sonstige

ADRG G19**Andere Eingriffe an Magen, Ösophagus und Duodenum**

Prozedur in Tabelle G19-2

DRG G19A**Andere Eingriffe an Magen, Ösophagus und Duodenum mit komplizierender Prozedur oder bei bösartiger Neubildung oder mit äusserst schweren CC**

Diagnose in Tabelle G19-1 oder Komplizierende Prozeduren oder Prozedur in Tabelle G19-3 oder PCCL > 3

DRG G19B**Andere Eingriffe an Magen, Ösophagus und Duodenum ausser bei bösartiger Neubildung, mit komplexem Eingriff oder Alter < 16 Jahre**

Jede Prozedur in Tabelle G19-2 ausser G19-4 oder Alter < 16 Jahre

DRG G19C**Andere Eingriffe an Magen, Ösophagus und Duodenum ausser bei bösartiger Neubildung, Alter > 15 Jahre****Diagnose G19-1**

C15.0	Bösartige Neubildung: Zervikaler Ösophagus	C16.2	Bösartige Neubildung: Corpus ventriculi
C15.1	Bösartige Neubildung: Thorakaler Ösophagus	C16.3	Bösartige Neubildung: Antrum pyloricum
C15.2	Bösartige Neubildung: Abdominaler Ösophagus	C16.4	Bösartige Neubildung: Pylorus
C15.3	Bösartige Neubildung: Ösophagus, oberes Drittel	C16.5	Bösartige Neubildung: Kleine Krümmung des Magens, nicht näher bezeichnet
C15.4	Bösartige Neubildung: Ösophagus, mittleres Drittel	C16.6	Bösartige Neubildung: Große Krümmung des Magens, nicht näher bezeichnet
C15.5	Bösartige Neubildung: Ösophagus, unteres Drittel	C16.8	Bösartige Neubildung: Magen, mehrere Teilbereiche überlappend
C15.8	Bösartige Neubildung: Ösophagus, mehrere Teilbereiche überlappend	C16.9	Bösartige Neubildung: Magen, nicht näher bezeichnet
C15.9	Bösartige Neubildung: Ösophagus, nicht näher bezeichnet	C17.0	Bösartige Neubildung: Duodenum
C16.0	Bösartige Neubildung: Kardie		
C16.1	Bösartige Neubildung: Fundus ventriculi		

C17.1	Bösartige Neubildung: Jejunum	C76.2	Bösartige Neubildung ungenau bezeichneter Lokalisationen: Abdomen
C17.2	Bösartige Neubildung: Ileum	C78.4	Sekundäre bösartige Neubildung des Dünndarmes
C17.3	Bösartige Neubildung: Meckel-Divertikel	C78.5	Sekundäre bösartige Neubildung des Dickdarmes und des Rektums
C17.8	Bösartige Neubildung: Dünndarm, mehrere Teilbereiche überlappend	C78.6	Sekundäre bösartige Neubildung des Retroperitoneums und des Peritoneums
C17.9	Bösartige Neubildung: Dünndarm, nicht näher bezeichnet	C78.8	Sekundäre bösartige Neubildung sonstiger und nicht näher bezeichneter Verdauungsorgane
C18.0	Bösartige Neubildung: Zäkum	D00.1	Carcinoma in situ: Ösophagus
C18.1	Bösartige Neubildung: Appendix vermiformis	D00.2	Carcinoma in situ: Magen
C18.2	Bösartige Neubildung: Colon ascendens	D01.0	Carcinoma in situ: Kolon
C18.3	Bösartige Neubildung: Flexura coli dextra [hepatica]	D01.1	Carcinoma in situ: Rektosigmoid, Übergang
C18.4	Bösartige Neubildung: Colon transversum	D01.2	Carcinoma in situ: Rektum
C18.5	Bösartige Neubildung: Flexura coli sinistra [lienalis]	D01.3	Carcinoma in situ: Analkanal und Anus
C18.6	Bösartige Neubildung: Colon descendens	D01.4	Carcinoma in situ: Sonstige und nicht näher bezeichnete Teile des Darmes
C18.7	Bösartige Neubildung: Colon sigmoideum	D01.7	Carcinoma in situ: Sonstige näher bezeichnete Verdauungsorgane
C18.8	Bösartige Neubildung: Kolon, mehrere Teilbereiche überlappend	D01.9	Carcinoma in situ: Verdauungsorgan, nicht näher bezeichnet
C18.9	Bösartige Neubildung: Kolon, nicht näher bezeichnet	D37.1	Neubildung unsicheren oder unbekanntem Verhaltens: Magen
C19	Bösartige Neubildung am Rektosigmoid, Übergang	D37.2	Neubildung unsicheren oder unbekanntem Verhaltens: Dünndarm
C20	Bösartige Neubildung des Rektums	D37.3	Neubildung unsicheren oder unbekanntem Verhaltens: Appendix vermiformis
C21.0	Bösartige Neubildung: Anus, nicht näher bezeichnet	D37.4	Neubildung unsicheren oder unbekanntem Verhaltens: Kolon
C21.1	Bösartige Neubildung: Analkanal	D37.5	Neubildung unsicheren oder unbekanntem Verhaltens: Rektum
C21.2	Bösartige Neubildung: Kloakenregion	D37.78	Neubildung unsicheren oder unbekanntem Verhaltens: Sonstige Verdauungsorgane
C21.8	Bösartige Neubildung: Rektum, Anus und Analkanal, mehrere Teilbereiche überlappend	D37.9	Neubildung unsicheren oder unbekanntem Verhaltens: Verdauungsorgan, nicht näher bezeichnet
C26.0	Bösartige Neubildung: Intestinaltrakt, Teil nicht näher bezeichnet	D48.3	Neubildung unsicheren oder unbekanntem Verhaltens: Retroperitoneum
C26.8	Bösartige Neubildung: Verdauungssystem, mehrere Teilbereiche überlappend	D48.4	Neubildung unsicheren oder unbekanntem Verhaltens: Peritoneum
C26.9	Bösartige Neubildung: Ungenau bezeichnete Lokalisationen des Verdauungssystems		
C45.1	Mesotheliom des Peritoneums		
C47.4	Bösartige Neubildung: Periphere Nerven des Abdomens		
C48.0	Bösartige Neubildung: Retroperitoneum		
C48.1	Bösartige Neubildung: Näher bezeichnete Teile des Peritoneums		
C48.2	Bösartige Neubildung: Peritoneum, nicht näher bezeichnet		
C48.8	Bösartige Neubildung: Retroperitoneum und Peritoneum, mehrere Teilbereiche überlappend		
C49.4	Bösartige Neubildung: Bindegewebe und andere Weichteilgewebe des Abdomens		

Prozedur G19-2

29.33.00 ↔	(Partielle) Pharyngektomie, n.n.bez.	38.05.00 ↔	Inzision von anderen thorakalen Gefässen, n.n.bez.
29.33.10 ↔	Partielle Pharyngektomie, ohne Rekonstruktion	38.05.10 ↔	Inzision von anderen thorakalen Arterien
29.33.11 ↔	Partielle Pharyngektomie, Rekonstruktion mit gestieltem regionalen oder Fernlappen	38.05.20 ↔	Inzision von thorakalen Venen, n.n.bez.
29.33.12 ↔	Partielle Pharyngektomie, Rekonstruktion mit freiem mikrovaskulär-anastomosierten Transplantat	38.05.21 ↔	Inzision von thorakalen tiefen Venen
29.33.20 ↔	Totale Pharyngektomie, Rekonstruktion mit gestieltem regionalen oder Fernlappen	38.05.29 ↔	Inzision von thorakalen Venen, sonstige
29.33.21 ↔	Totale Pharyngektomie, Rekonstruktion mit freiem mikrovaskulär-anastomosierten Transplantat, freiem Darmtransplantat oder Magenhochzug	38.05.99 ↔	Inzision von anderen thorakalen Gefässen, sonstige
29.33.99 ↔	(Partielle) Pharyngektomie, sonstige	38.07.00 ↔	Inzision von abdominalen Venen, n.n.bez.
31.73 ↔	Verschluss einer anderen trachealen Fistel	38.07.10 ↔	Inzision von tiefen abdominalen Venen, n.n.bez.
34.84 ↔	Sonstige plastische Rekonstruktion am Zwerchfell	38.07.11 ↔	Inzision der V. cava inferior
37.31.00 ↔	Perikardektomie, n.n.bez.	38.07.12 ↔	Inzision der V. iliaca
37.31.10 ↔	Perikardektomie, partiell	38.07.19 ↔	Inzision von tiefen abdominalen Venen, sonstige
37.31.20 ↔	Perikardektomie, total	38.07.99 ↔	Inzision von abdominalen Venen, sonstige
37.31.30 ↔	Adhäsionolyse am Perikard	38.35.00 ↔	Resektion von thorakalen Gefässen mit Anastomose, n.n.bez.
37.31.99 ↔	Perikardektomie, sonstige	38.35.10 ↔	Resektion von thorakalen Arterien mit Anastomose, n.n.bez.
38.04.00 ↔	Inzision der Aorta, n.n.bez.	38.35.11 ↔	Resektion der A. subclavia mit Anastomose
38.04.10 ↔	Inzision von Aorta ascendens und Aortenbogen	38.35.12 ↔	Resektion des Truncus brachiocephalicus mit Anastomose
38.04.20 ↔	Inzision der Aorta descendens	38.35.13 ↔	Resektion der A. pulmonalis mit Anastomose
38.04.30 ↔	Inzision der Aorta abdominalis	38.35.19 ↔	Resektion von thorakalen Arterien mit Anastomose, sonstige
38.04.99 ↔	Inzision der Aorta, sonstige	38.35.20 ↔	Resektion von thorakalen Venen mit Anastomose, n.n.bez.

38.35.21 ↔	Resektion der V. pulmonalis mit Anastomose	38.85.99 ↔	Sonstiger chirurgischer Verschluss von anderen thorakalen Gefässen, sonstige
38.35.22 ↔	Resektion der V. subclavia mit Anastomose	39.10 ↔	Intraabdominaler venöser Shunt, n.n.bez.
38.35.23 ↔	Resektion der V. cava superior mit Anastomose	39.11.00 ↔	Anlage und Revision portosystemischer Shunt, TIPSS, n.n.bez.
38.35.28 ↔	Resektion von thorakalen von sonstigen tiefen Venen mit Anastomose	39.11.11 ↔	Anlage portosystemischer Shunt, Einsatz von perkutaner (Ballon-)Angioplastie
38.35.29 ↔	Resektion von thorakalen Venen mit Anastomose, sonstige	39.11.12 ↔	Anlage portosystemischer Shunt, Perkutane Thrombolyse und Thrombektomie
38.35.99 ↔	Resektion von thorakalen Gefässen mit Anastomose, sonstige	39.11.13 ↔	Anlage portosystemischer Shunt, Einsatz von Stent
38.36.11 ↔	Resektion des Truncus coeliacus mit Anastomose	39.11.21 ↔	Revision portosystemischer Shunt, perkutaner Verschluss
38.36.12 ↔	Resektion der A. gastrica mit Anastomose	39.11.22 ↔	Revision portosystemischer Shunt, Einsatz von Stenteinlage
38.36.13 ↔	Resektion der A. hepatica mit Anastomose	39.11.23 ↔	Revision portosystemischer Shunt, Einsatz von perkutaner Thrombektomie und Thrombolyse
38.36.14 ↔	Resektion der A. lienalis mit Anastomose	39.11.24 ↔	Revision portosystemischer Shunt, Durchführung von perkutaner Verkleinerung eines bestehenden portosystemischen Shunts
38.36.15 ↔	Resektion der A. renalis mit Anastomose	39.11.99 ↔	Anlage und Revision portosystemischer Shunt, TIPSS, sonstige
38.36.16 ↔	Resektion der A. mesenterialis mit Anastomose	39.19 ↔	Intraabdominaler venöser Shunt, sonstige
38.36.17 ↔	Resektion der A. iliaca mit Anastomose	39.56.00 ↔	Plastische Rekonstruktion eines Blutgefässes mit Gewebe-Patch, n.n.bez.
38.36.19 ↔	Resektion von viszerale Arterien mit Anastomose, sonstige	39.56.11 ↔	Plastische Rekonstruktion von intrakraniellen Gefässen mit Gewebe-Patch
38.36.99 ↔	Resektion von abdominalen Arterien mit Anastomose, sonstige	39.56.12 ↔	Plastische Rekonstruktion der V. jugularis mit Gewebe-Patch
38.45.00 ↔	Resektion von thorakalen Blutgefässen mit Ersatz, n.n.bez.	39.56.19 ↔	Plastische Rekonstruktion von Gefässen an Kopf und Hals mit Gewebe-Patch, sonstige
38.45.10 ↔	Resektion der thorakalen Aorta mit Ersatz, n.n.bez.	39.56.20 ↔	Plastische Rekonstruktion von Gefässen der oberen Extremität mit Gewebe-Patch, n.n.bez.
38.45.12 ↔	Resektion der Aorta thoracica mit Ersatz	39.56.21 ↔	Plastische Rekonstruktion von Arterien der oberen Extremität mit Gewebe-Patch
38.45.13 ↔	Resektion der Aorta thoracoabdominalis mit Ersatz	39.56.22 ↔	Plastische Rekonstruktion der V. subclavia, V. axillaris und V. brachiocephalica mit Gewebe-Patch
38.45.14 ↔	Resektion der thorakalen Aorta und Ersatz mit Hybridprothese	39.56.23 ↔	Plastische Rekonstruktion von sonstigen tiefen Venen der oberen Extremitäten mit Gewebe-Patch
38.45.15 ↔	Resektion der Aorta ascendens mit Ersatz	39.56.29 ↔	Plastische Rekonstruktion von Gefässen der oberen Extremität mit Gewebe-Patch, sonstige
38.45.16 ↔	Resektion des Aortenbogens mit Ersatz	39.56.30 ↔	Plastische Rekonstruktion von thorakalen Gefässen mit Gewebe-Patch, n.n.bez.
38.45.17 ↔	Resektion der Aorta ascendens sowie des Aortenbogens mit Ersatz	39.56.31 ↔	Plastische Rekonstruktion der thorakalen Aorta mit Gewebe-Patch
38.45.19 ↔	Resektion der thorakalen Aorta mit Ersatz, sonstige	39.56.32 ↔	Plastische Rekonstruktion der V. pulmonalis mit Gewebe-Patch
38.45.20 ↔	Resektion sonstiger thorakaler Arterien mit Ersatz, n.n.bez.	39.56.33 ↔	Plastische Rekonstruktion der V. cava superior mit Gewebe-Patch
38.45.21 ↔	Resektion der A. pulmonalis mit Ersatz	39.56.39 ↔	Plastische Rekonstruktion von thorakalen Gefässen mit Gewebe-Patch, sonstige
38.45.22 ↔	Resektion des Truncus brachiocephalicus mit Ersatz	39.56.40 ↔	Plastische Rekonstruktion abdominaler Arterien mit Gewebe-Patch, n.n.bez.
38.45.29 ↔	Resektion sonstiger thorakaler Arterien mit Ersatz	39.56.41 ↔	Plastische Rekonstruktion der abdominalen Aorta mit Gewebe-Patch
38.45.30 ↔	Resektion thorakaler Venen mit Ersatz, n.n.bez.	39.56.42 ↔	Plastische Rekonstruktion des Truncus coeliacus mit Gewebe-Patch
38.45.31 ↔	Resektion der V. cava superior mit Ersatz	39.56.43 ↔	Plastische Rekonstruktion der A. gastrica mit Gewebe-Patch
38.45.38 ↔	Resektion sonstiger tiefer thorakaler Venen mit Ersatz	39.56.44 ↔	Plastische Rekonstruktion der A. hepatica mit Gewebe-Patch
38.45.39 ↔	Resektion thorakaler Venen mit Ersatz, sonstige	39.56.45 ↔	Plastische Rekonstruktion der A. lienalis mit Gewebe-Patch
38.45.99 ↔	Resektion von thorakalen Blutgefässen mit Ersatz, sonstige	39.56.46 ↔	Plastische Rekonstruktion der A. renalis mit Gewebe-Patch
38.47.11 ↔	Resektion der V. cava inferior mit Ersatz	39.56.47 ↔	Plastische Rekonstruktion der A. mesenterica mit Gewebe-Patch
38.47.12 ↔	Resektion der V. iliaca mit Ersatz	39.56.48 ↔	Plastische Rekonstruktion der A. iliaca mit Gewebe-Patch
38.47.19 ↔	Resektion von tiefen abdominalen Venen mit Ersatz, sonstige	39.56.49 ↔	Plastische Rekonstruktion abdominaler Arterien mit Gewebe-Patch, sonstige
38.47.99 ↔	Resektion von abdominalen Venen mit Ersatz, sonstige		
38.64.00 ↔	Sonstige Exzision der Aorta, n.n.bez.		
38.64.10 ↔	Sonstige Exzision der thorakalen Aorta		
38.64.20 ↔	Sonstige Exzision der Aorta abdominalis		
38.64.99 ↔	Sonstige Exzision der Aorta, sonstige		
38.65.10 ↔	Sonstige Exzision von thorakalen Arterien		
38.65.20 ↔	Sonstige Exzision von thorakalen Venen, n.n.bez.		
38.65.21 ↔	Sonstige Exzision der V. cava superior		
38.65.22 ↔	Sonstige Exzision von sonstigen tiefen thorakalen Venen		
38.65.29 ↔	Sonstige Exzision von thorakalen Venen, sonstige		
38.65.99 ↔	Sonstige Exzision von thorakalen Gefässen, sonstige		
38.85.00 ↔	Sonstiger chirurgischer Verschluss von anderen thorakalen Gefässen, n.n.bez.		
38.85.11 ↔	Sonstiger chirurgischer Verschluss der A. subclavia		
38.85.12 ↔	Sonstiger chirurgischer Verschluss der A. pulmonalis		
38.85.13 ↔	Sonstiger chirurgischer Verschluss des Truncus brachiocephalicus		
38.85.21 ↔	Sonstiger chirurgischer Verschluss der V. cava superior		
38.85.22 ↔	Sonstiger chirurgischer Verschluss der V. pulmonalis		
38.85.23 ↔	Sonstiger chirurgischer Verschluss der V. subclavia		

39.56.50 ↔	Plastische Rekonstruktion abdominaler Venen mit Gewebe-Patch, n.n.bez.	39.57.48 ↔	Plastische Rekonstruktion der A. iliaca mit synthetischem Patch Graft
39.56.51 ↔	Plastische Rekonstruktion der V. cava inferior mit Gewebe-Patch	39.57.49 ↔	Plastische Rekonstruktion abdominaler Arterien mit synthetischem Patch Graft, sonstige
39.56.52 ↔	Plastische Rekonstruktion der V. iliaca mit Gewebe-Patch	39.57.50 ↔	Plastische Rekonstruktion abdominaler Venen mit synthetischem Patch Graft, n.n.bez.
39.56.59 ↔	Plastische Rekonstruktion abdominaler Venen mit Gewebe-Patch, sonstige	39.57.51 ↔	Plastische Rekonstruktion der V. cava inferior mit synthetischem Patch Graft
39.56.60 ↔	Plastische Rekonstruktion von Gefässen der unteren Extremität mit Gewebe-Patch, n.n.bez.	39.57.52 ↔	Plastische Rekonstruktion der V. iliaca mit synthetischem Patch Graft
39.56.61 ↔	Plastische Rekonstruktion von Arterien der unteren Extremität mit Gewebe-Patch	39.57.59 ↔	Plastische Rekonstruktion abdominaler Venen mit synthetischem Patch Graft, sonstige
39.56.62 ↔	Plastische Rekonstruktion der V. femoralis und V. poplitea mit Gewebe-Patch	39.57.60 ↔	Plastische Rekonstruktion von Gefässen der unteren Extremität mit synthetischem Patch Graft, n.n.bez.
39.56.63 ↔	Plastische Rekonstruktion von sonstigen tiefen Venen der unteren Extremitäten mit Gewebe-Patch	39.57.61 ↔	Plastische Rekonstruktion von Arterien der unteren Extremität mit synthetischem Patch Graft
39.56.64 ↔	Plastische Rekonstruktion von oberflächlichen Venen des Oberschenkels mit Gewebe-Patch	39.57.62 ↔	Plastische Rekonstruktion der V. femoralis und V. poplitea mit synthetischem Patch Graft
39.56.69 ↔	Plastische Rekonstruktion von Gefässen der unteren Extremität mit Gewebe-Patch, sonstige	39.57.63 ↔	Plastische Rekonstruktion von sonstigen tiefen Venen der unteren Extremitäten mit synthetischem Patch Graft
39.56.99 ↔	Plastische Rekonstruktion eines Blutgefässes mit Gewebe-Patch, sonstige	39.57.64 ↔	Plastische Rekonstruktion von oberflächlichen Venen des Oberschenkels mit synthetischem Patch Graft
39.57.00 ↔	Plastische Rekonstruktion eines Blutgefässes mit synthetischem Patch Graft, n.n.bez.	39.57.69 ↔	Plastische Rekonstruktion von Gefässen der unteren Extremität mit synthetischem Patch Graft, sonstige
39.57.11 ↔	Plastische Rekonstruktion von intrakraniellen Gefässen mit synthetischem Patch Graft	39.57.99 ↔	Plastische Rekonstruktion eines Blutgefässes mit synthetischem Patch Graft, sonstige
39.57.12 ↔	Plastische Rekonstruktion von extrakraniellen Arterien an Kopf und Hals mit synthetischem Patch Graft	42.09.11 ↔	Andere Inzision am Ösophagus, offen chirurgisch
39.57.13 ↔	Plastische Rekonstruktion der V. jugularis mit synthetischem Patch Graft	42.09.12 ↔	Andere Inzision am Ösophagus, laparoskopisch
39.57.19 ↔	Plastische Rekonstruktion von Gefässen an Kopf und Hals mit synthetischem Patch Graft, sonstige	42.10 ↔	Ösophagostomie, n.n.bez.
39.57.20 ↔	Plastische Rekonstruktion von Gefässen der oberen Extremität mit synthetischem Patch Graft, n.n.bez.	42.11 ↔	Zervikale Ösophagostomie
39.57.21 ↔	Plastische Rekonstruktion von Arterien der oberen Extremität mit synthetischem Patch Graft	42.12 ↔	Exteriorisation einer ösophagealen Tasche
39.57.22 ↔	Plastische Rekonstruktion der V. subclavia, V. axillaris und V. brachiocephalica mit synthetischem Patch Graft	42.19 ↔	Sonstige Fistulisierung des Ösophagus nach aussen
39.57.23 ↔	Plastische Rekonstruktion von sonstigen tiefen Venen der oberen Extremitäten mit synthetischem Patch Graft	42.25 ↔	Offene Biopsie am Ösophagus
39.57.29 ↔	Plastische Rekonstruktion von Gefässen der oberen Extremität mit synthetischem Patch Graft, sonstige	42.31 ↔	Lokale Exzision eines Ösophagus-Divertikels
39.57.30 ↔	Plastische Rekonstruktion von thorakalen Gefässen mit synthetischem Patch Graft, n.n.bez.	42.32 ↔	Lokale Exzision von anderer Läsion oder Gewebe aus dem Ösophagus
39.57.31 ↔	Plastische Rekonstruktion der thorakalen Aorta mit synthetischem Patch Graft	42.39 ↔	Sonstige Destruktion von Läsion oder Gewebe aus dem Ösophagus
39.57.32 ↔	Plastische Rekonstruktion der V. pulmonalis mit synthetischem Patch Graft	42.40 ↔	Ösophagektomie, n.n.bez.
39.57.33 ↔	Plastische Rekonstruktion der V. cava superior mit synthetischem Patch Graft	42.41.00 ↔	Partielle Ösophagektomie, n.n.bez.
39.57.39 ↔	Plastische Rekonstruktion von thorakalen Gefässen mit synthetischem Patch Graft, sonstige	42.41.10 ↔	Partielle Ösophagektomie ohne Wiederherstellung der Kontinuität
39.57.40 ↔	Plastische Rekonstruktion abdominaler Arterien mit synthetischem Patch Graft, n.n.bez.	42.41.20 ↔	Partielle Ösophagektomie mit Wiederherstellung der Kontinuität
39.57.41 ↔	Plastische Rekonstruktion der abdominalen Aorta mit synthetischem Patch Graft	42.41.99 ↔	Partielle Ösophagektomie, sonstige
39.57.42 ↔	Plastische Rekonstruktion des Truncus coeliacus mit synthetischem Patch Graft	42.42.00 ↔	Totale Ösophagektomie, n.n.bez.
39.57.43 ↔	Plastische Rekonstruktion der A. gastrica mit synthetischem Patch Graft	42.42.10 ↔	Totale Ösophagektomie, ohne Wiederherstellung der Kontinuität
39.57.44 ↔	Plastische Rekonstruktion der A. hepatica mit synthetischem Patch Graft	42.42.20 ↔	Totale Ösophagektomie, mit Wiederherstellung der Kontinuität, transmediastinal
39.57.45 ↔	Plastische Rekonstruktion der A. lienalis mit synthetischem Patch Graft	42.42.21 ↔	Totale Ösophagektomie, mit Wiederherstellung der Kontinuität, thorakoabdominal
39.57.46 ↔	Plastische Rekonstruktion der A. renalis mit synthetischem Patch Graft	42.42.29 ↔	Totale Ösophagektomie, mit Wiederherstellung der Kontinuität, sonstiger Zugang
39.57.47 ↔	Plastische Rekonstruktion der A. mesenterica mit synthetischem Patch Graft	42.42.99 ↔	Totale Ösophagektomie, sonstige
		42.82 ↔	Naht einer Ösophagus-Verletzung
		42.83 ↔	Verschluss einer Ösophagostomie
		42.88.00 ↔	Entfernung von Prothesen aus dem Ösophagus, n.n.bez.
		42.88.11 ↔	Entfernung von Prothesen aus dem Ösophagus, offen chirurgisch
		42.88.12 ↔	Entfernung von Prothesen aus dem Ösophagus, laparoskopisch
		42.88.99 ↔	Entfernung von Prothesen aus dem Ösophagus, sonstige
		42.89 ↔	Sonstige Rekonstruktion am Ösophagus, sonstige
		42.99.10 ↔	Sonstige Operation am Ösophagus, Sperroperation am Ösophagus

42.99.35 ↔	Implantation eines Antirefluxsystems zur Unterstützung der ösophagealen Sphinkterfunktion, offen chirurgisch	43.89.50 ↔	Duodenal-Switch nach Sleeve resection (Zweiteingriff), offen chirurgisch
42.99.36 ↔	Implantation eines Antirefluxsystems zur Unterstützung der ösophagealen Sphinkterfunktion, laparoskopisch	43.89.51 ↔	Duodenal-Switch nach Sleeve resection (Zweiteingriff), laparoskopisch
42.99.37 ↔	Implantation einer Sonde eines Antirefluxsystems zur Unterstützung der ösophagealen Sphinkterfunktion, offen chirurgisch	43.89.61 ↔	Partielle Gastrektomie mit Gastrogastrostomie
42.99.38 ↔	Implantation einer Sonde eines Antirefluxsystems zur Unterstützung der ösophagealen Sphinkterfunktion, laparoskopisch	44.00 ↔	Vagotomie, n.n.bez.
42.99.3A ↔	Entfernen eines Antirefluxsystems zur Unterstützung der ösophagealen Sphinkterfunktion, offen chirurgisch	44.01 ↔	Trunkuläre Vagotomie
42.99.3B ↔	Entfernen eines Antirefluxsystems zur Unterstützung der ösophagealen Sphinkterfunktion, laparoskopisch	44.02 ↔	Superselektive Vagotomie
42.99.3C ↔	Entfernen einer Sonde eines Antirefluxsystems zur Unterstützung der ösophagealen Sphinkterfunktion, offen chirurgisch	44.03 ↔	Sonstige selektive Vagotomie
42.99.3D ↔	Entfernen einer Sonde eines Antirefluxsystems zur Unterstützung der ösophagealen Sphinkterfunktion, laparoskopisch	44.15 ↔	Offene Biopsie am Magen
42.99.3E ↔	Revision ohne Ersatz eines Antirefluxsystems zur Unterstützung der ösophagealen Sphinkterfunktion, offen chirurgisch	44.21 ↔	Dilatation des Pylorus durch Inzision
42.99.3F ↔	Revision ohne Ersatz eines Antirefluxsystems zur Unterstützung der ösophagealen Sphinkterfunktion, laparoskopisch	44.29 ↔	Pyloroplastik, sonstige
42.99.42 ↔	Schlingenligatur und Clipping am Ösophagus, offen chirurgisch	44.31.00 ↔	Magenbypass, n.n.bez.
43.0 ↔	Gastrotomie	44.31.09 ↔	Magenbypass, sonstige
43.5 ↔	Partielle Gastrektomie mit Anastomose zum Ösophagus	44.31.11 ↔	Proximaler Magenbypass, offen chirurgisch
43.6X.00 ↔	Partielle Gastrektomie mit Anastomose zum Duodenum, n.n.bez.	44.31.12 ↔	Proximaler Magenbypass, laparoskopisch
43.6X.10 ↔	Pylorusresektion mit Anastomose zum Duodenum	44.31.13 ↔	Proximaler Magenbypass nach Sleeve resection, reversal Eingriff, offen chirurgisch
43.6X.20 ↔	Billroth I	44.31.14 ↔	Proximaler Magenbypass nach Sleeve resection, reversal Eingriff, laparoskopisch
43.6X.99 ↔	Partielle Gastrektomie mit Anastomose zum Duodenum, sonstige	44.31.15 ↔	Proximaler Magenbypass nach Gastric Banding, nach bariatrischem Voreingriff, offen chirurgisch
43.70 ↔	Partielle Gastrektomie mit Anastomose zum Jejunum und Ileum, n.n.bez.	44.31.16 ↔	Proximaler Magenbypass nach Gastric Banding, nach bariatrischem Voreingriff, laparoskopisch
43.71.11 ↔	Partielle Gastrektomie (2/3-Resektion) mit Anastomose zum Jejunum	44.31.21 ↔	Distaler Magenbypass, offen chirurgisch
43.71.21 ↔	Partielle Gastrektomie (4/5-Resektion) mit Anastomose zum Jejunum	44.31.22 ↔	Distaler Magenbypass, laparoskopisch
43.72.11 ↔	Partielle Gastrektomie (2/3-Resektion) mit Anastomose zum Ileum	44.31.31 ↔	Omega-loop Gastric Bypass, offen chirurgisch
43.72.21 ↔	Partielle Gastrektomie (4/5-Resektion) mit Anastomose zum Ileum	44.31.32 ↔	Omega-loop Gastric Bypass, laparoskopisch
43.79 ↔	Partielle Gastrektomie mit Anastomose zum Jejunum und Ileum, sonstige	44.31.41 ↔	Roux-en-Y-Magenbypass, offen chirurgisch
43.89.00 ↔	Sonstige partielle Gastrektomie, n.n.bez.	44.31.42 ↔	Roux-en-Y-Magenbypass, laparoskopisch
43.89.09 ↔	Sonstige partielle Gastrektomie, sonstige	44.38 ↔	Gastroenterostomie ohne Gastrektomie, laparoskopisch
43.89.10 ↔	Segmentresektion des Magens	44.39 ↔	Gastroenterostomie ohne Gastrektomie, sonstige
43.89.20 ↔	Biliopankreatische Diversion des Magens nach Scopinaro, offen chirurgisch	44.40 ↔	Übernähung eines peptischen Ulkus, n.n.bez.
43.89.21 ↔	Biliopankreatische Diversion des Magens nach Scopinaro, laparoskopisch	44.41 ↔	Übernähung eines Ulcus ventriculi
43.89.30 ↔	Biliopankreatische Diversion des Magens mit Duodenal-Switch [BPD-DS], offen chirurgisch	44.42 ↔	Übernähung eines Ulcus duodeni
43.89.31 ↔	Biliopankreatische Diversion des Magens mit Duodenal-Switch [BPD-DS], laparoskopisch	44.49.10 ↔	Sklerosierung von Fundusvarizen, offen chirurgisch
43.89.40 ↔	Sleeve resection, offen chirurgisch	44.49.11 ↔	Sklerosierung von Fundusvarizen, laparoskopisch
43.89.41 ↔	Sleeve resection, laparoskopisch	44.49.20 ↔	Ligatur von Fundusvarizen, offen chirurgisch
43.89.42 ↔	Sleeve resection nach Magenband, offen chirurgisch	44.49.21 ↔	Ligatur von Fundusvarizen, laparoskopisch
43.89.43 ↔	Sleeve resection nach Magenband, laparoskopisch	44.49.30 ↔	Sperroperation am Fundus
43.89.44 ↔	Re-sleeve resection, offen chirurgisch	44.5X.00 ↔	Revision einer Magenanastomose, n.n.bez.
43.89.45 ↔	Re-sleeve resection, laparoskopisch	44.5X.10 ↔	Revision einer Magenanastomose nach Billroth I und II-Operation
		44.5X.21 ↔	Revision einer Magenanastomose nach Magenbypass oder mit intestinaler Interposition, offen chirurgisch
		44.5X.22 ↔	Revision einer Magenanastomose nach Magenbypass oder mit intestinaler Interposition, laparoskopisch
		44.5X.33 ↔	Pouchrevision nach Gastric Bypass ohne Neuanlage, offen chirurgisch
		44.5X.34 ↔	Pouchrevision nach Gastric Bypass ohne Neuanlage, laparoskopisch
		44.5X.35 ↔	Pouchrevision nach Gastric Bypass mit Neuanlage, offen chirurgisch
		44.5X.36 ↔	Pouchrevision nach Gastric Bypass mit Neuanlage, laparoskopisch
		44.5X.41 ↔	Revision nach biliopankreatischer Diversion [BPD], offen chirurgisch
		44.5X.42 ↔	Revision nach biliopankreatischer Diversion [BPD], laparoskopisch
		44.5X.43 ↔	Reversal nach biliopankreatischer Diversion (BPD), offen chirurgisch
		44.5X.44 ↔	Reversal nach biliopankreatischer Diversion (BPD), laparoskopisch
		44.5X.51 ↔	Reversal nach Gastric Bypass, offen chirurgisch
		44.5X.52 ↔	Reversal nach Gastric Bypass, laparoskopisch
		44.5X.99 ↔	Revision einer Magenanastomose, sonstige
		44.61 ↔	Naht einer Magenverletzung
		44.64 ↔	Gastropexie

44.65.00 ↔	Ösophagogastroplastik, n.n.bez.	53.71.11 ↔	Operation einer Zwerchfellhernie, abdominaler Zugang, offen chirurgisch, ohne Implantation von Membranen und Netzen
44.65.10 ↔	Ösophagogastroplastik, Kardioplastik, offen chirurgisch	53.71.21 ↔	Operation einer Zwerchfellhernie, abdominaler Zugang, offen chirurgisch, mit Implantation von Membranen und Netzen
44.65.20 ↔	Ösophagogastroplastik, (Hemi-)Fundoplikatio, offen chirurgisch	53.72.11 ↔	Operation einer Zwerchfellhernie, laparoskopisch, ohne Implantation von Membranen und Netzen
44.65.99 ↔	Ösophagogastroplastik, sonstige	53.72.21 ↔	Operation einer Zwerchfellhernie, laparoskopisch, mit Implantation von Membranen und Netzen
44.66.00 ↔	Sonstige Massnahmen zur Rekonstruktion der ösophagogastrischen Sphinkterfunktion, n.n.bez.	53.79 ↔	Operation einer Zwerchfellhernie, abdominaler Zugang, sonstige
44.66.11 ↔	Hiatusplastik bei bariatrischem Eingriff, offen chirurgisch	53.80 ↔	Operation einer Zwerchfellhernie, thorakaler und thorakoabdominaler Zugang, n.n.bez.
44.66.99 ↔	Sonstige Massnahmen zur Rekonstruktion der ösophagogastrischen Sphinkterfunktion, sonstige	53.81 ↔	Plikatur des Zwerchfells
44.67.00 ↔	Laparoskopische Massnahmen zur Rekonstruktion der ösophagogastrischen Sphinkterfunktion, n.n.bez.	53.82 ↔	Operation einer parasternalen Hernie
44.67.10 ↔	Laparoskopische Massnahmen zur Rekonstruktion der ösophagogastrischen Sphinkterfunktion, Kardioplastik, laparoskopisch	53.83.11 ↔	Operation einer Zwerchfellhernie, thorakaler Zugang, offen chirurgisch, ohne Implantation von Membranen und Netzen
44.67.20 ↔	Laparoskopische Massnahmen zur Rekonstruktion der ösophagogastrischen Sphinkterfunktion, (Hemi-)Fundoplikatio, laparoskopisch	53.83.21 ↔	Operation einer Zwerchfellhernie, thorakaler Zugang, offen chirurgisch, mit Implantation von Membranen und Netzen
44.67.99 ↔	Laparoskopische Massnahmen zur Rekonstruktion der ösophagogastrischen Sphinkterfunktion, sonstige	53.84.11 ↔	Operation einer Zwerchfellhernie, thorakoskopisch, ohne Implantation von Membranen und Netzen
44.68 ↔	Gastroplastik	53.84.21 ↔	Operation einer Zwerchfellhernie, thorakoskopisch, mit Implantation von Membranen und Netzen
44.69 ↔	Sonstige Rekonstruktion am Magen, sonstige	53.85.11 ↔	Operation einer Zwerchfellhernie, thorakoabdominaler Zugang, offen chirurgisch, ohne Implantation von Membranen und Netzen
44.91 ↔	Offene Ligatur von Magenvarizen	53.85.21 ↔	Operation einer Zwerchfellhernie, thorakoabdominaler Zugang, offen chirurgisch, mit Implantation von Membranen und Netzen
44.92 ↔	Intraoperative Manipulation am Magen	53.89 ↔	Operation einer Zwerchfellhernie, thorakaler und thorakoabdominaler Zugang, sonstige
44.95.21 ↔	Vertikale Gastroplastik, offen chirurgisch		
44.95.22 ↔	Vertikale Gastroplastik, laparoskopisch		
52.99.00 ↔	Sonstige offene Operation am Pankreas, n.n.bez.		
52.99.10 ↔	Sonstige offene Operation am Pankreas, Dilatation des Ductus pancreaticus		
52.99.20 ↔	Sonstige offene Operation am Pankreas, Plastische Rekonstruktion des Ductus pancreaticus		
52.99.99 ↔	Sonstige offene Operation am Pankreas, sonstige		
53.70 ↔	Operation einer Zwerchfellhernie, abdominaler Zugang, n.n.bez.		

Prozedur G19-3

- 42.99.38 ↔ Implantation einer Sonde eines Antirefluxsystems zur Unterstützung der ösophagealen Sphinkterfunktion, laparoskopisch

Prozedur G19-4

44.67.00 ↔	Laparoskopische Massnahmen zur Rekonstruktion der ösophagogastrischen Sphinkterfunktion, n.n.bez.	44.96.16 ↔	Katheterreparation nach Gastric banding, mit intraabdominalem Eingriff, offen chirurgisch
44.67.10 ↔	Laparoskopische Massnahmen zur Rekonstruktion der ösophagogastrischen Sphinkterfunktion, Kardioplastik, laparoskopisch	44.96.17 ↔	Katheterreparation nach Gastric banding, mit intraabdominalem Eingriff, laparoskopisch
44.67.20 ↔	Laparoskopische Massnahmen zur Rekonstruktion der ösophagogastrischen Sphinkterfunktion, (Hemi-)Fundoplikatio, laparoskopisch	44.96.18 ↔	Portwechsel nach Gastric Banding
44.67.99 ↔	Laparoskopische Massnahmen zur Rekonstruktion der ösophagogastrischen Sphinkterfunktion, sonstige	44.96.99 ↔	Revision von restriktiven Magenoperationen, sonstige
44.68 ↔	Gastroplastik	44.97.00 ↔	Entfernen von Vorrichtung(en) einer Magenrestriktion, n.n.bez.
44.95.00 ↔	Restriktive Magenoperation, n.n.bez.	44.97.11 ↔	Entfernen von Magenband, offen chirurgisch
44.95.09 ↔	Restriktive Magenoperation, sonstige	44.97.12 ↔	Entfernen von Magenband, laparoskopisch
44.95.11 ↔	Gastric banding, offen chirurgisch	44.97.99 ↔	Entfernen von Vorrichtung(en) einer Magenrestriktion, sonstige
44.95.12 ↔	Gastric banding, laparoskopisch	53.70 ↔	Operation einer Zwerchfellhernie, abdominaler Zugang, n.n.bez.
44.95.21 ↔	Vertikale Gastroplastik, offen chirurgisch	53.71.11 ↔	Operation einer Zwerchfellhernie, abdominaler Zugang, offen chirurgisch, ohne Implantation von Membranen und Netzen
44.95.22 ↔	Vertikale Gastroplastik, laparoskopisch	53.71.21 ↔	Operation einer Zwerchfellhernie, abdominaler Zugang, offen chirurgisch, mit Implantation von Membranen und Netzen
44.96.00 ↔	Revision von restriktiven Magenoperationen, n.n.bez.	53.72.11 ↔	Operation einer Zwerchfellhernie, laparoskopisch, ohne Implantation von Membranen und Netzen
44.96.11 ↔	Bandreposition nach Gastric Banding, offen chirurgisch		
44.96.12 ↔	Bandreposition nach Gastric Banding, laparoskopisch		
44.96.13 ↔	Bandwechsel nach Gastric Banding, offen chirurgisch		
44.96.14 ↔	Bandwechsel nach Gastric Banding, laparoskopisch		

53.72.21 ↔	Operation einer Zwerchfellhernie, laparoskopisch, mit Implantation von Membranen und Netzen	53.84.11 ↔	Operation einer Zwerchfellhernie, thorakoskopisch, ohne Implantation von Membranen und Netzen
53.79 ↔	Operation einer Zwerchfellhernie, abdominaler Zugang, sonstige	53.84.21 ↔	Operation einer Zwerchfellhernie, thorakoskopisch, mit Implantation von Membranen und Netzen
53.80 ↔	Operation einer Zwerchfellhernie, thorakaler und thorakoabdominaler Zugang, n.n.bez.	53.85.11 ↔	Operation einer Zwerchfellhernie, thorakoabdominaler Zugang, offen chirurgisch, ohne Implantation von Membranen und Netzen
53.81 ↔	Plikatur des Zwerchfells	53.85.21 ↔	Operation einer Zwerchfellhernie, thorakoabdominaler Zugang, offen chirurgisch, mit Implantation von Membranen und Netzen
53.82 ↔	Operation einer parasternalen Hernie	53.89 ↔	Operation einer Zwerchfellhernie, thorakaler und thorakoabdominaler Zugang, sonstige
53.83.11 ↔	Operation einer Zwerchfellhernie, thorakaler Zugang, offen chirurgisch, ohne Implantation von Membranen und Netzen		
53.83.21 ↔	Operation einer Zwerchfellhernie, thorakaler Zugang, offen chirurgisch, mit Implantation von Membranen und Netzen		

ADRG G21**Eingriff bei Adhäsionen**

Prozedur in Tabelle G21-1

DRG G21A**Eingriff bei Adhäsionen mit äusserst schweren CC**

PCCL > 3

DRG G21B**Eingriff bei Adhäsionen und Alter < 16 Jahre oder bestimmter Eingriff mit intensivmedizinischer Komplexbehandlung > 119 Aufwandspunkten oder IMCK > 184 Aufwandspunkte**

Alter < 16 Jahre oder Prozedur in Tabelle G21-1 und mindestens eine Prozedur in Tabelle G21-2

DRG G21C**Eingriff bei Adhäsionen und Alter > 15 Jahre****Prozedur G21-1**

54.51 ↔	Lösung von peritonealen Adhäsionen, laparoskopisch	65.81.10 ↔	Laparoskopische Lösung von Adhäsionen an Ovar und Tuba uterina am Peritoneum des weiblichen Beckens
54.52 ↔	Lösung von peritonealen Adhäsionen, offen chirurgisch	65.81.99 ↔	Laparoskopische Lösung von Adhäsionen an Ovar und Tuba uterina, sonstige
54.59 ↔	Lösung von peritonealen Adhäsionen, sonstige	65.89.00 ↔	Sonstige Lösung von Adhäsionen von Ovar und Tuba uterina, n.n.bez.
56.81 ↔	Lösung von intraluminalen Adhäsionen im Ureter	65.89.10 ↔	Sonstige Lösung von Adhäsionen von Ovar und Tuba uterina, offen chirurgisch
57.12 ↔	Lösung von intraluminalen Adhäsionen mit Inzision an der Harnblase	65.89.11 ↔	Sonstige Lösung von Adhäsionen von Ovar und Tuba uterina, mit mikrochirurgischer Versorgung
57.41 ↔	Transurethrale Lösung von intraluminalen Adhäsionen	65.89.12 ↔	Sonstige Lösung von Adhäsionen von Ovar und Tuba uterina am Peritoneum des weiblichen Beckens, offen chirurgisch
59.02 ↔	Sonstige Lösung von perirenal oder periureteralen Adhäsionen	65.89.13 ↔	Sonstige Lösung von Adhäsionen von Ovar und Tuba uterina am Peritoneum des weiblichen Beckens, mit mikrochirurgischer Versorgung
59.03.00 ↔	Laparoskopische Lösung von perirenal oder periureteralen Adhäsionen, n.n.bez.	65.89.99 ↔	Sonstige Lösung von Adhäsionen von Ovar und Tuba uterina, sonstige
59.03.99 ↔	Laparoskopische Lösung von perirenal oder periureteralen Adhäsionen, sonstige	70.13 ↔	Lösung von intraluminalen Adhäsionen der Vagina
59.11 ↔	Sonstige Lösung von perivesikalen Adhäsionen	71.01 ↔	Lösung von Adhäsionen an der Vulva
59.12 ↔	Laparoskopische Lösung von perivesikalen Adhäsionen		
63.94 ↔	Lösung von Adhäsionen am Funiculus spermaticus		
65.81.00 ↔	Laparoskopische Lösung von Adhäsionen an Ovar und Tuba uterina, n.n.bez.		

Prozedur G21-2

99.B7.12 ‡↔	Intensivmedizinische Komplexbehandlung, 120 bis 184 Aufwandspunkte	99.B7.17 ‡↔	Intensivmedizinische Komplexbehandlung, 1105 bis 1380 Aufwandspunkte
99.B7.13 ‡↔	Intensivmedizinische Komplexbehandlung, 185 bis 360 Aufwandspunkte	99.B7.18 ‡↔	Intensivmedizinische Komplexbehandlung, 1381 bis 1656 Aufwandspunkte
99.B7.14 ‡↔	Intensivmedizinische Komplexbehandlung, 361 bis 552 Aufwandspunkte	99.B7.1A ‡↔	Intensivmedizinische Komplexbehandlung, 1657 bis 1932 Aufwandspunkte
99.B7.15 ‡↔	Intensivmedizinische Komplexbehandlung, 553 bis 828 Aufwandspunkte	99.B7.1B ‡↔	Intensivmedizinische Komplexbehandlung, 1933 bis 2208 Aufwandspunkte
99.B7.16 ‡↔	Intensivmedizinische Komplexbehandlung, 829 bis 1104 Aufwandspunkte	99.B7.1C ‡↔	Intensivmedizinische Komplexbehandlung, 2209 bis 2484 Aufwandspunkte

99.B7.1D †↔ Intensivmedizinische Komplexbehandlung, 2485 bis 2760 Aufwandspunkte	99.B8.18 †↔ IMC-Komplexbehandlung des Erwachsenen, 1381 bis 1656 Aufwandspunkte
99.B7.1E †↔ Intensivmedizinische Komplexbehandlung, 2761 bis 3220 Aufwandspunkte	99.B8.1A †↔ IMC-Komplexbehandlung des Erwachsenen, 1657 bis 1932 Aufwandspunkte
99.B7.1F †↔ Intensivmedizinische Komplexbehandlung, 3221 bis 3680 Aufwandspunkte	99.B8.1B †↔ IMC-Komplexbehandlung des Erwachsenen, 1933 bis 2208 Aufwandspunkte
99.B7.1G †↔ Intensivmedizinische Komplexbehandlung, 3681 bis 4600 Aufwandspunkte	99.B8.1C †↔ IMC-Komplexbehandlung des Erwachsenen, 2209 bis 2484 Aufwandspunkte
99.B7.1H †↔ Intensivmedizinische Komplexbehandlung, 4601 bis 5520 Aufwandspunkte	99.B8.1D †↔ IMC-Komplexbehandlung des Erwachsenen, 2485 bis 2760 Aufwandspunkte
99.B7.1I †↔ Intensivmedizinische Komplexbehandlung, 5521 bis 7360 Aufwandspunkte	99.B8.1E †↔ IMC-Komplexbehandlung des Erwachsenen, 2761 bis 3220 Aufwandspunkte
99.B7.1J †↔ Intensivmedizinische Komplexbehandlung, 7361 bis 9200 Aufwandspunkte	99.B8.1F †↔ IMC-Komplexbehandlung des Erwachsenen, 3221 bis 3680 Aufwandspunkte
99.B7.1K †↔ Intensivmedizinische Komplexbehandlung, 9201 bis 11040 Aufwandspunkte	99.B8.1G †↔ IMC-Komplexbehandlung des Erwachsenen, 3681 bis 4600 Aufwandspunkte
99.B7.1L †↔ Intensivmedizinische Komplexbehandlung, 11041 bis 13800 Aufwandspunkte	99.B8.1H †↔ IMC-Komplexbehandlung des Erwachsenen, 4601 bis 5520 Aufwandspunkte
99.B7.1M †↔ Intensivmedizinische Komplexbehandlung, 13801 bis 16560 Aufwandspunkte	99.B8.1I †↔ IMC-Komplexbehandlung des Erwachsenen, 5521 bis 7360 Aufwandspunkte
99.B7.1N †↔ Intensivmedizinische Komplexbehandlung, 16561 bis 19320 Aufwandspunkte	99.B8.1J †↔ IMC-Komplexbehandlung des Erwachsenen, 7361 bis 9200 Aufwandspunkte
99.B7.1O †↔ Intensivmedizinische Komplexbehandlung, 19321 und mehr Aufwandspunkte	99.B8.1K †↔ IMC-Komplexbehandlung des Erwachsenen, 9201 bis 11040 Aufwandspunkte
99.B8.13 †↔ IMC-Komplexbehandlung des Erwachsenen, 185 bis 360 Aufwandspunkte	99.B8.1L †↔ IMC-Komplexbehandlung des Erwachsenen, 11041 bis 13800 Aufwandspunkte
99.B8.14 †↔ IMC-Komplexbehandlung des Erwachsenen, 361 bis 552 Aufwandspunkte	99.B8.1M †↔ IMC-Komplexbehandlung des Erwachsenen, 13801 bis 16560 Aufwandspunkte
99.B8.15 †↔ IMC-Komplexbehandlung des Erwachsenen, 553 bis 828 Aufwandspunkte	99.B8.1N †↔ IMC-Komplexbehandlung des Erwachsenen, 16561 bis 19320 Aufwandspunkte
99.B8.16 †↔ IMC-Komplexbehandlung des Erwachsenen, 829 bis 1104 Aufwandspunkte	99.B8.1O †↔ IMC-Komplexbehandlung des Erwachsenen, 19321 und mehr Aufwandspunkte
99.B8.17 †↔ IMC-Komplexbehandlung des Erwachsenen, 1105 bis 1380 Aufwandspunkte	

ADRG G22**Appendektomie**

Prozedur in Tabelle G22-3 oder (Prozedur in Tabelle G22-4 und nur OR-Prozeduren aus Tabelle G22-4)

DRG G22A**Appendektomie bei Peritonitis mit äusserst schweren CC**

Hauptdiagnose in Tabelle G22-1 und PCCL > 3

DRG G22B**Appendektomie bei bestimmter Peritonitis und Alter < 16 Jahre**

Hauptdiagnose in Tabelle G22-2 und Alter < 16 Jahre

DRG G22C**Appendektomie bei Peritonitis oder äusserst schwere CC**

Hauptdiagnose in Tabelle G22-1 oder PCCL > 3

DRG G22D**Appendektomie****DRG G22E****Appendektomie, ein Belegungstag**

Verweildauer ist gleich 1 Tag

Diagnose G22-1

K35.2	Akute Appendizitis mit generalisierter Peritonitis	K65.09	Sonstige und nicht näher bezeichnete akute Peritonitis
K35.31	Akute Appendizitis mit lokalisierter Peritonitis mit Perforation oder Ruptur	K65.8	Sonstige Peritonitis
K35.32	Akute Appendizitis mit Peritonealabszess	K65.9	Peritonitis, nicht näher bezeichnet
K65.00	Spontane bakterielle Peritonitis [SBP] (akut)		

Diagnose G22-2

K35.2	Akute Appendizitis mit generalisierter Peritonitis	K35.32	Akute Appendizitis mit Peritonealabszess
K35.31	Akute Appendizitis mit lokalisierter Peritonitis mit Perforation oder Ruptur		

Prozedur G22-3

47.00 ↔	Appendektomie, n.n.bez.	47.11 ↔	Inzidente Appendektomie, während einer Laparoskopie aus anderem Grund
47.01 ↔	Appendektomie, laparoskopisch	47.2 ↔	Drainage eines Appendixabszesses
47.02 ↔	Appendektomie, offen chirurgisch	47.9 ↔	Operationen an der Appendix, sonstige
47.09 ↔	Appendektomie, sonstige		

Prozedur G22-4

47.10 ↔	Inzidente Appendektomie, n.n.bez.	47.12 ↔	Inzidente Appendektomie, während einer Laparotomie aus anderem Grund
47.11 ↔	Inzidente Appendektomie, während einer Laparoskopie aus anderem Grund	47.19 ↔	Inzidente Appendektomie, sonstige

ADRG G26**Andere Eingriffe am Anus**

Mindestens eine Prozedur in Tabelle G26-1

DRG G26A**Andere Eingriffe am Anus mit komplexem Eingriff oder Alter < 16 Jahre**

Alter < 16 Jahre oder Prozedur in Tabelle G26-2

DRG G26B**Andere Eingriffe am Anus, Alter > 15 Jahre****Prozedur G26-1**

48.81 ↔	Inzision am Perirektalgewebe	49.51 ↔	Links-laterale anale Sphinkterotomie
48.82 ↔	Exzision von Perirektalgewebe	49.52 ↔	Posteriore anale Sphinkterotomie
49.11 ↔	Anale Fistulotomie	49.59 ↔	Anale Sphinkterotomie, sonstige
49.12 ↔	Anale Fistulektomie	49.6 ↔	Exzision am Anus
49.43 ↔	Kauterisierung von Hämorrhoiden	49.73.00 ↔	Verschluss einer Analfistel, n.n.bez.
49.44 ↔	Destruktion von Hämorrhoiden durch Kryotherapie	49.73.11 ↔	Verschluss einer Analfistel durch Schleimhautlappen
49.45 ↔	Ligatur von Hämorrhoiden	49.73.12 ↔	Verschluss einer Analfistel mittels Implantat
49.46.00 ↔	Exzision von Hämorrhoiden, n.n.bez.	49.73.99 ↔	Verschluss einer Analfistel, sonstige
49.46.10 ↔	Exzision von Hämorrhoiden, Stapler-Hämorrhoidopexie	61.OX.00 ↔	Inzision und Drainage an Skrotum und Tunica vaginalis testis, n.n.bez.
49.46.11 ↔	Exzision von Hämorrhoiden, Ligatur einer A. haemorrhoidalis	61.OX.10 ↔	Inzision und Drainage an Skrotum und Tunica vaginalis testis, zur Fremdkörperentfernung
49.46.12 ↔	Exzision von Hämorrhoiden mit plastischer Rekonstruktion	61.OX.99 ↔	Inzision und Drainage an Skrotum und Tunica vaginalis testis, sonstige
49.46.99 ↔	Exzision von Hämorrhoiden, sonstige		

Prozedur G26-2

49.73.11 ↔	Verschluss einer Analfistel durch Schleimhautlappen	49.73.99 ↔	Verschluss einer Analfistel, sonstige
49.73.12 ↔	Verschluss einer Analfistel mittels Implantat		

ADRG G29**Andere Strahlentherapie bei Krankheiten und Störungen der Verdauungsorgane, mehr als ein Belegungstag**

Prozedur in Tabelle G29-1 und Verweildauer > 1 Tag

DRG G29A**Andere Strahlentherapie bei Krankheiten und Störungen der Verdauungsorgane mit schweren CC, mehr als ein Belegungstag**

PCCL > 2

DRG G29B**Andere Strahlentherapie bei Krankheiten und Störungen der Verdauungsorgane, mehr als ein Belegungstag****Prozedur G29-1**

92.20 ↔	Infusion von flüssigem Radioisotop	92.24.30 ↔	Teleradiotherapie mit Photonen, hochkomplexe Radiotherapie mit spezialisierter Ausstattung
92.21.00 ↔	Oberflächenstrahlentherapie, n.n.bez.	92.25.00 ↔	Teleradiotherapie mit Elektronen, Linearbeschleuniger, n.n.bez.
92.21.01 ↔	Oberflächenstrahlentherapie, bis zu 2 Bestrahlungsfelder	92.25.01 ↔	Teleradiotherapie mit Elektronen, Linearbeschleuniger, Grossfeldbestrahlung
92.21.02 ↔	Oberflächenstrahlentherapie, mehr als 2 Bestrahlungsfelder	92.25.02 ↔	Teleradiotherapie mit Elektronen, Linearbeschleuniger, Halbkörperbestrahlung
92.22.00 ↔	Orthovoltstrahlentherapie, n.n.bez.	92.25.03 ↔	Teleradiotherapie mit Elektronen, Linearbeschleuniger, Ganzkörperbestrahlung
92.22.01 ↔	Orthovoltstrahlentherapie, bis zu 2 Bestrahlungsfelder	92.25.04 ↔	Teleradiotherapie mit Elektronen, Linearbeschleuniger, Intraoperative Strahlentherapie
92.22.02 ↔	Orthovoltstrahlentherapie, mehr als 2 Bestrahlungsfelder	92.25.09 ↔	Teleradiotherapie mit Elektronen, Linearbeschleuniger, sonstige
92.22.11 ↔	Intraoperative Röntgenstrahlentherapie, bis 300 kV	92.25.11 ↔	Teleradiotherapie mit Elektronen, Linearbeschleuniger, mit bildgestützter Einstellung
92.22.12 ↔	Intraoperative Röntgenstrahlentherapie, 300 kV - < 1 MV	92.25.12 ↔	Teleradiotherapie mit Elektronen, Linearbeschleuniger, mit bildgestützter Einstellung, bis zu 2 Bestrahlungsfelder
92.22.19 ↔	Intraoperative Röntgenstrahlentherapie, sonstige	92.25.13 ↔	Teleradiotherapie mit Elektronen, Linearbeschleuniger, mit bildgestützter Einstellung, mehr als 2 Bestrahlungsfelder
92.23.00 ↔	Hochvoltstrahlentherapie, n.n.bez.	92.25.14 ↔	Teleradiotherapie mit Elektronen, Linearbeschleuniger, mit bildgestützter Einstellung, 3D-geplante Bestrahlung
92.23.01 ↔	Telekobaltgerät bis zu 2 Bestrahlungsfelder	92.25.15 ↔	Teleradiotherapie mit Elektronen, Linearbeschleuniger, mit bildgestützter Einstellung, intensitätsmodulierte Radiotherapie
92.23.02 ↔	Telekobaltgerät 3 bis 4 Bestrahlungsfelder	92.25.21 ↔	Teleradiotherapie mit Elektronen, Linearbeschleuniger, ohne bildgestützte Einstellung, bis zu 2 Bestrahlungsfelder
92.23.03 ↔	Telekobaltgerät mehr als 4 Bestrahlungsfelder oder 3D-geplante Bestrahlung	92.25.22 ↔	Teleradiotherapie mit Elektronen, Linearbeschleuniger, ohne bildgestützte Einstellung, mehr als 2 Bestrahlungsfelder
92.23.08 ↔	Hochvoltstrahlentherapie, andere Isotope	92.25.23 ↔	Teleradiotherapie mit Elektronen, Linearbeschleuniger, ohne bildgestützte Einstellung, 3D-geplante Bestrahlung
92.23.09 ↔	Telekobaltgerät, sonstige	92.25.24 ↔	Teleradiotherapie mit Elektronen, Linearbeschleuniger, ohne bildgestützte Einstellung, intensitätsmodulierte Radiotherapie
92.24.00 ↔	Teleradiotherapie mit Photonen, Linearbeschleuniger, n.n.bez.	92.26.00 ↔	Teleradiotherapie mit anderen Partikelstrahlen, n.n.bez.
92.24.01 ↔	Teleradiotherapie mit Photonen, Linearbeschleuniger, Grossfeldbestrahlung	92.26.99 ↔	Teleradiotherapie mit anderen Partikelstrahlen, sonstige
92.24.02 ↔	Teleradiotherapie mit Photonen, Linearbeschleuniger, Halbkörperbestrahlung	92.27.00 ↔	Implantation oder Einsetzen radioaktiver Elemente (Brachytherapie mit umschlossenen Radionukliden), Körperoberfläche, sonstiger oder n.n.bez. Applikationsort
92.24.03 ↔	Teleradiotherapie mit Photonen, Linearbeschleuniger, Ganzkörperbestrahlung	92.27.10 ↔	Implantation oder Einsetzen radioaktiver Elemente (Brachytherapie mit umschlossenen Radionukliden), weibliche Geschlechtsorgane, n.n.bez.
92.24.04 ↔	Teleradiotherapie mit Photonen, Linearbeschleuniger, Intraoperative Strahlentherapie	92.27.11 ↔	Implantation oder Einsetzen radioaktiver Elemente (Brachytherapie mit umschlossenen Radionukliden), intrauterin
92.24.09 ↔	Teleradiotherapie mit Photonen, Linearbeschleuniger, sonstige	92.27.12 ↔	Implantation oder Einsetzen radioaktiver Elemente (Brachytherapie mit umschlossenen Radionukliden), intravaginal
92.24.11 ↔	Teleradiotherapie mit Photonen, Linearbeschleuniger, mit bildgestützter Einstellung [IGRT], bis zu 2 Bestrahlungsfelder		
92.24.12 ↔	Teleradiotherapie mit Photonen, Linearbeschleuniger, mit bildgestützter Einstellung [IGRT], mehr als 2 Bestrahlungsfelder		
92.24.13 ↔	Teleradiotherapie mit Photonen, Linearbeschleuniger, mit bildgestützter Einstellung [IGRT], 3D-geplante Bestrahlung		
92.24.14 ↔	Teleradiotherapie mit Photonen, Linearbeschleuniger, mit bildgestützter Einstellung [IGRT], intensitätsmodulierte Radiotherapie		
92.24.21 ↔	Teleradiotherapie mit Photonen, Linearbeschleuniger, ohne bildgestützte Einstellung, bis zu 2 Bestrahlungsfelder:		
92.24.22 ↔	Teleradiotherapie mit Photonen, Linearbeschleuniger, ohne bildgestützte Einstellung, mehr als 2 Bestrahlungsfelder		
92.24.23 ↔	Teleradiotherapie mit Photonen, Linearbeschleuniger, ohne bildgestützte Einstellung, 3D-geplante Bestrahlung		
92.24.24 ↔	Teleradiotherapie mit Photonen, Linearbeschleuniger, ohne bildgestützte Einstellung, intensitätsmodulierte Radiotherapie		

- 06
- 92.27.13 ↔ Implantation oder Einsetzen radioaktiver Elemente (Brachytherapie mit umschlossenen Radionukliden), intrauterin und intravaginal kombiniert
- 92.27.21 ↔ Implantation oder Einsetzen radioaktiver Elemente (Brachytherapie mit umschlossenen Radionukliden), Körperoberfläche
- 92.27.22 ↔ Implantation oder Einsetzen radioaktiver Elemente (Brachytherapie mit umschlossenen Radionukliden), intrakavitär
- 92.27.23 ↔ Implantation oder Einsetzen radioaktiver Elemente (Brachytherapie mit umschlossenen Radionukliden), intraluminal
- 92.27.30 ↔ Implantation oder Einsetzen radioaktiver Elemente (Brachytherapie mit umschlossenen Radionukliden), Gefäss n.n.bez.
- 92.27.31 ↔ Implantation oder Einsetzen radioaktiver Elemente (Brachytherapie mit umschlossenen Radionukliden), Koronargefäss
- 92.27.39 ↔ Implantation oder Einsetzen radioaktiver Elemente (Brachytherapie mit umschlossenen Radionukliden), sonstiges Gefäss
- 92.27.40 ↔ Implantation oder Einsetzen radioaktiver Elemente (Brachytherapie mit umschlossenen Radionukliden), intraoperativ
- 92.27.70 ↔ Radioaktive Moulagen, n.n.bez.
- 92.27.71 ↔ Radioaktive Moulagen, Konstruktion und Applikation von oberflächlichen radioaktiven Moulagen
- 92.27.72 ↔ Radioaktive Moulagen, Konstruktion und Applikation von nicht auf der Körperoberfläche verwendeten Applikatoren
- 92.27.73 ↔ Radioaktive Moulagen, Konstruktion und Applikation von Augenapplikatoren
- 92.27.79 ↔ Radioaktive Moulagen, sonstige
- 92.28.00 ↔ Injektion, Instillation oder orale Gabe von Radioisotopen, n.n.bez.
- 92.28.09 ↔ Injektion, Instillation oder orale Gabe von Radioisotopen, sonstige
- 92.28.11 ↔ Therapie mit offenen Radionukliden bei Knochenmetastasen
- 92.28.14 ↔ Instillation von offenen Radionukliden in Gelenke
- 92.28.24 ↔ Selektive intravaskuläre Radiochemoembolisation mit I-131-Lipiodol
- 92.28.25 ↔ Selektive intravaskuläre Radionuklidtherapie [SIRT] durch Embolisation von Yttrium-90-markierten Mikrosphären
- 92.28.26 ↔ Selektive intravaskuläre Radionuklidtherapie [SIRT] durch Embolisation von Holmium-166 markierten Mikrosphären
- 92.28.33 ↔ Endovaskuläre Brachytherapie mit Rhenium-188
- 92.28.41 ↔ Radiojodtherapie bis 1,2 GBq I-131, ohne Gabe von rekombinantem Thyreotropin [rh-TSH]
- 92.28.42 ↔ Radiojodtherapie bis 1,2 GBq I-131, mit Gabe von rekombinantem Thyreotropin [rh-TSH]
- 92.28.43 ↔ Radiojodtherapie über 1,2 bis unter 5 GBq I-131, ohne Gabe von rekombinantem Thyreotropin [rh-TSH]
- 92.28.44 ↔ Radiojodtherapie über 1,2 bis unter 5 GBq I-131, mit Gabe von rekombinantem Thyreotropin [rh-TSH]
- 92.28.45 ↔ Radiojodtherapie mit 5 und mehr GBq I-131, ohne Gabe von rekombinantem Thyreotropin [rh-TSH]
- 92.28.46 ↔ Radiojodtherapie mit 5 und mehr GBq I-131, mit Gabe von rekombinantem Thyreotropin [rh-TSH]
- 92.28.51 ↔ Radioimmuntherapie mit 90Y-Ibritumomab-Tiuxetan, parenteral
- 92.28.52 ↔ Radioimmuntherapie mit Jod 131 [I-131] Tositumomab, parenteral
- 92.28.53 ↔ Radioimmuntherapie mit sonstigen Antikörpern, parenteral
- 92.28.64 ↔ Radiorezeptortherapie mit dem DOTA-konjugierten Somatostatin-Analogon TOC [Octreotide]
- 92.28.65 ↔ Radiorezeptortherapie mit dem DOTA-konjugierten Somatostatin-Analogon TATE [Octreotate]
- 92.28.66 ↔ Radiorezeptortherapie mit Somatostatin-Antagonisten
- 92.28.69 ↔ Radiotherapie mit kleinen Molekülen, sonstige
- 92.28.6B ↔ Radiorezeptortherapie mit 177Lu-PSMA I&T [177Lu-ITG-PSMA-1]
- 92.28.6C ↔ Radiorezeptortherapie mit sonstigen PSMA-Liganden
- 92.28.71 ↔ Gabe von Jod-131-MIBG [Metajodbenzylguanidin] parenteral
- 92.29.00 ↔ Brachytherapie mit umschlossenen Radionukliden, n.n.bez.
- 92.29.09 ↔ Brachytherapie mit umschlossenen Radionukliden, sonstige
- 92.29.11 ↔ Interstitielle Brachytherapie mit Implantation von entfernbaren Strahlern in einer Ebene, niedrige Dosisleistung
- 92.29.12 ↔ Interstitielle Brachytherapie mit Implantation von entfernbaren Strahlern in einer Ebene, gepulste Dosisleistung [Pulsed dose rate]
- 92.29.13 ↔ Interstitielle Brachytherapie mit Implantation von entfernbaren Strahlern in einer Ebene, hohe Dosisleistung
- 92.29.19 ↔ Interstitielle Brachytherapie mit Implantation von entfernbaren Strahlern in einer Ebene, sonstige
- 92.29.21 ↔ Interstitielle Brachytherapie mit Volumenimplantation von entfernbaren Strahlern in mehreren Ebenen, niedrige Dosisleistung
- 92.29.22 ↔ Interstitielle Brachytherapie mit Volumenimplantation von entfernbaren Strahlern in mehreren Ebenen, gepulste Dosisleistung [Pulsed dose rate]
- 92.29.23 ↔ Interstitielle Brachytherapie mit Volumenimplantation von entfernbaren Strahlern in mehreren Ebenen, hohe Dosisleistung
- 92.29.24 ↔ Interstitielle Brachytherapie mit Implantation von entfernbaren Strahlern in mehreren Ebenen, hohe Dosisleistung, intraoperativ
- 92.29.29 ↔ Interstitielle Brachytherapie mit Volumenimplantation von entfernbaren Strahlern in mehreren Ebenen, sonstige
- 92.29.31 ↔ Interstitielle Brachytherapie mit Implantation von permanenten Strahlern, bis 10 Quellen
- 92.29.32 ↔ Interstitielle Brachytherapie mit Implantation von permanenten Strahlern, von 11 bis 15 Quellen
- 92.29.33 ↔ Interstitielle Brachytherapie mit Implantation von permanenten Strahlern, von 16 bis 20 Quellen
- 92.29.34 ↔ Interstitielle Brachytherapie mit Implantation von permanenten Strahlern, von 21 bis 25 Quellen
- 92.29.35 ↔ Interstitielle Brachytherapie mit Implantation von permanenten Strahlern, von 26 bis 30 Quellen
- 92.29.36 ↔ Interstitielle Brachytherapie mit Implantation von permanenten Strahlern, von 31 bis 35 Quellen
- 92.29.37 ↔ Interstitielle Brachytherapie mit Implantation von permanenten Strahlern, von 36 bis 40 Quellen
- 92.29.38 ↔ Interstitielle Brachytherapie mit Implantation von permanenten Strahlern, von 41 bis 45 Quellen
- 92.29.39 ↔ Interstitielle Brachytherapie mit Implantation von permanenten Strahlern, von 46 bis 50 Quellen
- 92.29.3A ↔ Interstitielle Brachytherapie mit Implantation von permanenten Strahlern, von 51 bis 55 Quellen
- 92.29.3B ↔ Interstitielle Brachytherapie mit Implantation von permanenten Strahlern, von 56 bis 60 Quellen
- 92.29.3C ↔ Interstitielle Brachytherapie mit Implantation von permanenten Strahlern, von 61 bis 65 Quellen
- 92.29.3D ↔ Interstitielle Brachytherapie mit Implantation von permanenten Strahlern, von 66 bis 70 Quellen
- 92.29.3E ↔ Interstitielle Brachytherapie mit Implantation von permanenten Strahlern, von 71 und mehr Quellen

92.29.40 ↔	Brachytherapie mit Oberflächenapplikatoren, n.n.bez.	92.33.11 ↔	Andere Hochvoltstrahlentherapie, stereotaktische Bestrahlung, einzeitig, extrazerebral
92.29.49 ↔	Brachytherapie mit Oberflächenapplikatoren, sonstige	92.39.00 ↔	Sonstige stereotaktische Radiochirurgie, n.n.bez.
92.29.51 ↔	Entfernung von umschlossenen Radionukliden oder inaktiven Applikatoren unter Anästhesie	92.39.01 ↔	Andere Hochvoltstrahlentherapie, stereotaktische Bestrahlung, fraktioniert, zerebral, n.n.bez.
92.30.00 ↔	Stereotaktische Bestrahlung, einzeitig, n.n.bez.	92.39.11 ↔	Andere Hochvoltstrahlentherapie, stereotaktische Bestrahlung, fraktioniert, zerebral, n.n.bez.
92.30.01 ↔	Stereotaktische Bestrahlung, einzeitig, zerebral, n.n.bez.	92.39.20 ↔	Andere Hochvoltstrahlentherapie, stereotaktische Bestrahlung, fraktioniert, zerebral, intensitätsmodulierte Radiotherapie
92.30.02 ↔	Stereotaktische Bestrahlung, einzeitig, extrazerebral, n.n.bez.	92.39.21 ↔	Andere Hochvoltstrahlentherapie, stereotaktische Bestrahlung, fraktioniert, zerebral, intensitätsmodulierte Bogenbestrahlung [IMAT]
92.30.20 ↔	Stereotaktische Bestrahlung, einzeitig, zerebral, intensitätsmodulierte Radiotherapie	92.39.22 ↔	Andere Hochvoltstrahlentherapie, stereotaktische Bestrahlung, fraktioniert, zerebral, bildgestützte Einstellung
92.30.21 ↔	Stereotaktische Bestrahlung, einzeitig, zerebral, intensitätsmodulierte Bogenbestrahlung [IMAT]	92.39.29 ↔	Andere Hochvoltstrahlentherapie, stereotaktische Bestrahlung, fraktioniert, zerebral, sonstige
92.30.22 ↔	Stereotaktische Bestrahlung, einzeitig, zerebral, bildgestützte Einstellung	92.39.30 ↔	Andere Hochvoltstrahlentherapie, stereotaktische Bestrahlung, fraktioniert, extrazerebral, intensitätsmodulierte Radiotherapie
92.30.30 ↔	Stereotaktische Bestrahlung, einzeitig, extrazerebral, intensitätsmodulierte Radiotherapie	92.39.31 ↔	Andere Hochvoltstrahlentherapie, stereotaktische Bestrahlung, fraktioniert, extrazerebral, intensitätsmodulierte Bogenbestrahlung [IMAT]
92.30.31 ↔	Stereotaktische Bestrahlung, einzeitig, extrazerebral, intensitätsmodulierte Bogenbestrahlung [IMAT]	92.39.32 ↔	Andere Hochvoltstrahlentherapie, stereotaktische Bestrahlung, fraktioniert, extrazerebral, bildgestützte Einstellung
92.30.32 ↔	Stereotaktische Bestrahlung, einzeitig, extrazerebral, bildgestützte Einstellung	92.39.39 ↔	Andere Hochvoltstrahlentherapie, stereotaktische Bestrahlung, fraktioniert, extrazerebral, sonstige
92.30.99 ↔	Stereotaktische Bestrahlung, einzeitig, sonstige	92.41 ↔	Intraoperative Strahlentherapie mit Elektronen
92.31.00 ↔	Radiochirurgie mit Photonen n.n.bez., zerebral		
92.31.10 ↔	Radiochirurgie mit Photonen n.n.bez., extrazerebral		
92.32.00 ↔	Mehrquellige Photon-Radiochirurgie, n.n.bez.		
92.32.01 ↔	Mehrquellige Photon-Radiochirurgie, Gamma-knife		
92.33.00 ↔	Teilchen-Radiochirurgie, n.n.bez.		
92.33.01 ↔	Andere Hochvoltstrahlentherapie, stereotaktische Bestrahlung, einzeitig, zerebral		

ADRG G33**Mehrzeitige komplexe OR-Prozeduren bei Krankheiten und Störungen der Verdauungsorgane**

Mindestens zwei Behandlungen, die mindestens einen Tag auseinander liegen in [Prozedur in Tabelle G33-1 und Prozedur in Tabelle G33-2] oder mindestens zwei Behandlungen, die mindestens einen Tag auseinander liegen in [Prozedur in Tabelle G33-3 und Prozedur in Tabelle G33-4]

DRG G33Z**Mehrzeitige komplexe OR-Prozeduren bei Krankheiten und Störungen der Verdauungsorgane****Prozedur G33-1**

45.50 ↔	Isolation eines Darmsegments, n.n.bez.	45.77.21 ↔	Erweiterte Hemikolektomie links, offen chirurgisch
45.51 ↔	Isolation eines Dünndarmsegments	45.77.22 ↔	Erweiterte Hemikolektomie links, laparoskopisch
45.52 ↔	Isolation eines Dickdarmsegments	45.78.11 ↔	Segmentresektion, offen chirurgisch
45.61 ↔	Multiple Segmentresektion am Dünndarm	45.78.12 ↔	Segmentresektion, laparoskopisch
45.62 ↔	Sonstige Teilresektion am Dünndarm	45.78.21 ↔	Multiple Segmentresektion, offen chirurgisch
45.63.00 ↔	Totalexstirpation des Dünndarms, n.n.bez.	45.78.22 ↔	Multiple Segmentresektion, laparoskopisch
45.63.99 ↔	Totalexstirpation des Dünndarms, sonstige	45.79 ↔	Teilresektion am Dickdarm, sonstige
45.70 ↔	Teilresektion am Dickdarm, n.n.bez.	45.80 ↔	Kolektomie und Proktokolektomie, n.n.bez.
45.73.11 ↔	Hemikolektomie rechts, offen chirurgisch	45.81.11 ↔	Kolektomie, offen chirurgisch
45.73.12 ↔	Hemikolektomie rechts, laparoskopisch	45.81.12 ↔	Kolektomie, laparoskopisch
45.74.11 ↔	Resektion des Colon transversum, offen chirurgisch	45.82.11 ↔	Proktokolektomie, offen chirurgisch
45.74.12 ↔	Resektion des Colon transversum, laparoskopisch	45.82.12 ↔	Proktokolektomie, laparoskopisch
45.75.11 ↔	Hemikolektomie links, offen chirurgisch	45.89 ↔	Kolektomie und Proktokolektomie, sonstige
45.75.12 ↔	Hemikolektomie links, laparoskopisch	45.90 ↔	Intestinale Anastomose, n.n.bez.
45.75.21 ↔	Hemikolektomie links mit Sigmoidektomie, offen chirurgisch	45.91 ↔	Dünndarm-Dünndarm-Anastomose
45.75.22 ↔	Hemikolektomie links mit Sigmoidektomie, laparoskopisch	45.92.11 ↔	Dünndarm-Rektum-Anastomose mit Bildung eines Reservoirs [Pouch]
45.76.00 ↔	Sigmoidektomie, n.n.bez.	45.92.12 ↔	Dünndarm-Rektum-Anastomose ohne Bildung eines Reservoirs [Pouch]
45.76.09 ↔	Sigmoidektomie, sonstige	45.93 ↔	Dünndarm-Dickdarm-Anastomose
45.76.11 ↔	Sigmoidektomie, offen chirurgisch	45.94 ↔	Dickdarm-Dickdarm-Anastomose
45.76.21 ↔	Sigmoidektomie, laparoskopisch	45.95.11 ↔	Dünndarm-Anus-Anastomose mit Bildung eines Reservoirs
45.77.11 ↔	Erweiterte Hemikolektomie rechts, offen chirurgisch		
45.77.12 ↔	Erweiterte Hemikolektomie rechts, laparoskopisch		

45.95.12 ↔	Dünndarm-Anus-Anastomose ohne Bildung eines Reservoirs	48.66.14 ↔	Manschettenresektion und tubuläre Resektion des Rektums, mit Enterostoma und Blindverschluss, laparoskopisch
45.95.21 ↔	Dickdarm-Anus-Anastomose	48.66.15 ↔	Manschettenresektion und tubuläre Resektion des Rektums, peranal
45.96 ↔	Dickdarm-Rektum-Anastomose	48.66.21 ↔	Anteriore Rektumresektion, mit Anastomose, offen chirurgisch
45.97.11 ↔	Neuanlage einer Fusspunktanastomose am Dünndarm, offen chirurgisch	48.66.22 ↔	Anteriore Rektumresektion, mit Enterostoma und Blindverschluss, offen chirurgisch
45.97.12 ↔	Neuanlage einer Fusspunktanastomose am Dünndarm, laparoskopisch	48.66.23 ↔	Anteriore Rektumresektion, mit Anastomose, laparoskopisch
45.98.13 ↔	Revision einer Anastomose zum Anus	48.66.24 ↔	Anteriore Rektumresektion, mit Enterostoma und Blindverschluss, laparoskopisch
45.99 ↔	Intestinale Anastomose, sonstige	48.66.25 ↔	Anteriore Rektumresektion, peranal
48.1 ↔	Proktostomie	48.66.31 ↔	Tiefe anteriore Rektumresektion, mit Anastomose, offen chirurgisch
48.41 ↔	Submuköse Rektumresektion nach Soave	48.66.32 ↔	Tiefe anteriore Rektumresektion, mit Enterostoma und Blindverschluss, offen chirurgisch
48.49 ↔	Rektumresektion mit Durchzugsverfahren, sonstige	48.66.33 ↔	Tiefe anteriore Rektumresektion, mit Anastomose, laparoskopisch
48.50 ↔	Rektumresektion ohne Sphinktererhaltung, n.n.bez.	48.66.34 ↔	Tiefe anteriore Rektumresektion, mit Enterostoma und Blindverschluss, laparoskopisch
48.51 ↔	Abdominoperineale Rektumresektion	48.66.35 ↔	Tiefe anteriore Rektumresektion, mit Anastomose, peranal
48.53 ↔	Abdominosakrale, sakroperineale und perineale Rektumresektion	48.69 ↔	Sonstige Rektumresektion, sonstige
48.59 ↔	Rektumresektion ohne Sphinktererhaltung, sonstige	48.74 ↔	Rektorektostomie
48.65 ↔	Rektumresektion nach Duhamel	49.74 ↔	M. gracilis-Transposition bei Analinkontinenz
48.66.00 ↔	Rektumresektion mit Sphinktererhaltung, n.n.bez.		
48.66.09 ↔	Rektumresektion mit Sphinktererhaltung, sonstige		
48.66.11 ↔	Manschettenresektion und tubuläre Resektion des Rektums, mit Anastomose, offen chirurgisch		
48.66.12 ↔	Manschettenresektion und tubuläre Resektion des Rektums, mit Enterostoma und Blindverschluss, offen chirurgisch		
48.66.13 ↔	Manschettenresektion und tubuläre Resektion des Rektums, mit Anastomose, laparoskopisch		

Prozedur G33-2

42.40 ↔	Ösophagektomie, n.n.bez.	42.65 ↔	Prästernale Ösophagusanastomose mit Interposition von Dickdarm
42.41.00 ↔	Partielle Ösophagektomie, n.n.bez.	42.66 ↔	Sonstige prästernale Ösophagokolostomie
42.41.10 ↔	Partielle Ösophagektomie ohne Wiederherstellung der Kontinuität	42.68 ↔	Sonstige prästernale Ösophagusanastomose mit Interposition
42.41.20 ↔	Partielle Ösophagektomie mit Wiederherstellung der Kontinuität	42.69 ↔	Prästernale Ösophagusanastomose, sonstige
42.41.99 ↔	Partielle Ösophagektomie, sonstige	42.85 ↔	Plastische Rekonstruktion an einer Ösophagusstenose
42.42.00 ↔	Totale Ösophagektomie, n.n.bez.	42.87 ↔	Sonstiges Transplantat am Ösophagus
42.42.10 ↔	Totale Ösophagektomie, ohne Wiederherstellung der Kontinuität	43.5 ↔	Partielle Gastrektomie mit Anastomose zum Ösophagus
42.42.20 ↔	Totale Ösophagektomie, mit Wiederherstellung der Kontinuität, transmediastinal	43.6X.00 ↔	Partielle Gastrektomie mit Anastomose zum Duodenum, n.n.bez.
42.42.21 ↔	Totale Ösophagektomie, mit Wiederherstellung der Kontinuität, thorakoabdominal	43.6X.10 ↔	Pylorusresektion mit Anastomose zum Duodenum
42.42.29 ↔	Totale Ösophagektomie, mit Wiederherstellung der Kontinuität, sonstiger Zugang	43.6X.20 ↔	Billroth I
42.42.99 ↔	Totale Ösophagektomie, sonstige	43.6X.99 ↔	Partielle Gastrektomie mit Anastomose zum Duodenum, sonstige
42.51.00 ↔	Intrathorakale Ösophagoösophagostomie, n.n.bez.	43.70 ↔	Partielle Gastrektomie mit Anastomose zum Jejunum und Ileum, n.n.bez.
42.51.10 ↔	Intrathorakale Ösophagoösophagostomie, Rekonstruktion der Ösophaguspassage bei Atresie und Versorgung einer kongenitalen ösophago-trachealen Fistel	43.71.11 ↔	Partielle Gastrektomie (2/3-Resektion) mit Anastomose zum Jejunum
42.51.99 ↔	Intrathorakale Ösophagoösophagostomie, sonstige	43.71.21 ↔	Partielle Gastrektomie (4/5-Resektion) mit Anastomose zum Jejunum
42.52 ↔	Intrathorakale Ösophagogastrostomie	43.72.11 ↔	Partielle Gastrektomie (2/3-Resektion) mit Anastomose zum Ileum
42.53 ↔	Intrathorakale Ösophagusanastomose mit Interposition von Dünndarm	43.72.21 ↔	Partielle Gastrektomie (4/5-Resektion) mit Anastomose zum Ileum
42.54 ↔	Sonstige intrathorakale Ösophagoenterostomie	43.79 ↔	Partielle Gastrektomie mit Anastomose zum Jejunum und Ileum, sonstige
42.55 ↔	Intrathorakale Ösophagusanastomose mit Interposition von Dickdarm	43.81 ↔	Partielle Gastrektomie mit Dünndarmtransposition
42.56 ↔	Sonstige intrathorakale Ösophagokolostomie	43.89.00 ↔	Sonstige partielle Gastrektomie, n.n.bez.
42.58 ↔	Intrathorakale Ösophagusanastomose mit anderer Interposition	43.89.09 ↔	Sonstige partielle Gastrektomie, sonstige
42.59 ↔	Intrathorakale Anastomose am Ösophagus, sonstige	43.89.10 ↔	Segmentresektion des Magens
42.61 ↔	Prästernale Ösophagoösophagostomie	43.89.20 ↔	Biliopankreatische Diversion des Magens nach Scopinaro, offen chirurgisch
42.62 ↔	Prästernale Ösophagogastrostomie	43.89.21 ↔	Biliopankreatische Diversion des Magens nach Scopinaro, laparoskopisch
42.63 ↔	Prästernale Ösophagusanastomose mit Interposition von Dünndarm	43.89.30 ↔	Biliopankreatische Diversion des Magens mit Duodenal-Switch [BPD-DS], offen chirurgisch
42.64 ↔	Sonstige prästernale Ösophagoenterostomie		

43.89.31 ↔	Biliopankreatische Diversion des Magens mit Duodenal-Switch [BPD-DS], laparoskopisch	43.99.99 ↔	Sonstige totale Gastrektomie, sonstige
43.89.40 ↔	Sleeve resection, offen chirurgisch	44.31.00 ↔	Magenbypass, n.n.bez.
43.89.41 ↔	Sleeve resection, laparoskopisch	44.31.09 ↔	Magenbypass, sonstige
43.89.42 ↔	Sleeve resection nach Magenband, offen chirurgisch	44.31.11 ↔	Proximaler Magenbypass, offen chirurgisch
43.89.43 ↔	Sleeve resection nach Magenband, laparoskopisch	44.31.12 ↔	Proximaler Magenbypass, laparoskopisch
43.89.44 ↔	Re-sleeve resection, offen chirurgisch	44.31.13 ↔	Proximaler Magenbypass nach Sleeve resection, reversal Eingriff, offen chirurgisch
43.89.45 ↔	Re-sleeve resection, laparoskopisch	44.31.14 ↔	Proximaler Magenbypass nach Sleeve resection, reversal Eingriff, laparoskopisch
43.89.50 ↔	Duodenal-Switch nach Sleeve resection (Zweiteingriff), offen chirurgisch	44.31.15 ↔	Proximaler Magenbypass nach Gastric Banding, nach bariatrischem Voreingriff, offen chirurgisch
43.89.51 ↔	Duodenal-Switch nach Sleeve resection (Zweiteingriff), laparoskopisch	44.31.16 ↔	Proximaler Magenbypass nach Gastric Banding, nach bariatrischem Voreingriff, laparoskopisch
43.89.61 ↔	Partielle Gastrektomie mit Gastrogastronomie	44.31.21 ↔	Distaler Magenbypass, offen chirurgisch
43.91 ↔	Totale Gastrektomie mit intestinaler Interposition	44.31.22 ↔	Distaler Magenbypass, laparoskopisch
43.92 ↔	Ösophagoduodenostomie oder Ösophagojejunostomie mit vollständiger Gastrektomie	44.31.31 ↔	Omega-loop Gastric Bypass, offen chirurgisch
43.99.00 ↔	Sonstige totale Gastrektomie, n.n.bez.	44.31.32 ↔	Omega-loop Gastric Bypass, laparoskopisch
43.99.10 ↔	Restgastrektomie nach bariatrischem Voreingriff, offen chirurgisch	44.31.41 ↔	Roux-en-Y-Magenbypass, offen chirurgisch
43.99.11 ↔	Restgastrektomie nach bariatrischem Voreingriff, laparoskopisch	44.31.42 ↔	Roux-en-Y-Magenbypass, laparoskopisch
		44.38 ↔	Gastroenterostomie ohne Gastrektomie, laparoskopisch
		44.39 ↔	Gastroenterostomie ohne Gastrektomie, sonstige

Prozedur G33-3

01.23.00 ↔	Rekraniotomie, n.n.bez.	01.39.21 ↔	Sonstige Inzision am Gehirn, Stereotaktische Entleerung eines intrakraniellen Abszesses
01.23.10 ↔	Rekraniotomie mit Einbringen einer Drainage	01.39.29 ↔	Sonstige Inzision am Gehirn, Stereotaktische Entleerung sonstiger intrakranieller Flüssigkeit
01.23.20 ↔	Rekraniotomie mit Entfernen von alloplastischem Material oder Medikamententrägers aus dem Schädelknochen	01.39.30 ↔	Sonstige Inzision am Gehirn, Entfernung eines intrazerebralen Fremdkörpers
01.23.21 ↔	Rekraniotomie mit Entfernen von alloplastischem Material oder Medikamententräger aus dem Epiduralraum	01.39.40 ↔	Anlegen einer externen Drainage am Liquorsystem (z. B. ventrikulär, zisternal, subdural)
01.23.29 ↔	Rekraniotomie mit Entfernen von sonstigen Material	01.39.41 ↔	Anlegen eines Reservoirs am Liquorsystem (z. B. ventrikulär, zisternal, subdural)
01.23.99 ↔	Rekraniotomie, sonstige	01.39.42 ↔	Entfernen eines Reservoirs am Liquorsystem (z. B. ventrikulär, zisternal, subdural)
01.26 ↔	Einsetzen und Ersetzen eines Katheters in die Schädelhöhle oder Hirngewebe	01.39.99 ↔	Sonstige Inzision am Gehirn, sonstige
01.28 ↔	Einsetzen von intrakraniellen Katheter(n) via Bohrloch(löcher)	01.41 ↔	Operationen am Thalamus
01.29.00 ↔	Revision ohne Ersatz von Katheter(n) aus Schädelhöhle oder Hirngewebe, n.n.bez.	01.42 ↔	Operationen am Globus pallidum
01.29.10 ↔	Stereotaktische Revision ohne Ersatz von intrazerebralen Kathetern zur intraventrikulären Infusion	01.51.00 ↔	Exzision und Destruktion von Läsion oder Gewebe an Gehirn und Hirnhäuten, n.n.bez.
01.29.99 ↔	Revision ohne Ersatz von Katheter(n) aus Schädelhöhle oder Hirngewebe, sonstige	01.51.10 ↔	Exzision von Tumorgewebe an den Hirnhäuten mit Präparation von infiltriertem Nachbargewebe
01.31.00 ↔	Inzision an den Hirnhäuten, n.n.bez.	01.51.19 ↔	Exzision von Läsion oder Gewebe an den Hirnhäuten, sonstige
01.31.10 ↔	Inzision an den Hirnhäuten zur Entleerung eines subduralen Hämatoms (Hygroms)	01.51.21 ↔	Exzision von hirneigenem intrazerebralen Tumorgewebe
01.31.11 ↔	Inzision an den Hirnhäuten zur Entleerung eines subduralen Empyems	01.51.22 ↔	Exzision von nicht hirneigenem intrazerebralen Tumorgewebe
01.31.20 ↔	Inzision an den Hirnhäuten zur Drainage von subduraler und subarachnoidaler Flüssigkeit	01.51.29 ↔	Exzision von Läsion oder Gewebe am Gehirn, sonstige
01.31.99 ↔	Inzision an den Hirnhäuten, sonstige	01.51.31 ↔	Destruktion von Läsion oder Gewebe an Hirnhäuten
01.32.00 ↔	Lobotomie und Traktotomie, n.n.bez.	01.51.41 ↔	Destruktion von hirneigenem intrazerebralen Tumorgewebe
01.32.10 ↔	Lobotomie und Traktotomie, Zingulotomie	01.51.42 ↔	Destruktion von nicht hirneigenem intrazerebralen Tumorgewebe
01.32.11 ↔	Lobotomie und Traktotomie, Subpiale Transsektion	01.51.49 ↔	Destruktion von Läsion oder Gewebe am Gehirn, sonstige
01.32.12 ↔	Lobotomie und Traktotomie, Multiple Lobotomien	01.52.00 ↔	Hemisphärektomie, n.n.bez.
01.32.20 ↔	Lobotomie und Traktotomie, Stereotaktische Unterbrechung von Bahnsystemen	01.52.10 ↔	Hemisphärektomie, hirneigenes intrazerebrales Tumorgewebe
01.32.99 ↔	Lobotomie und Traktotomie, sonstige	01.52.11 ↔	Hemisphärektomie, nicht hirneigenes intrazerebrales Tumorgewebe
01.39.00 ↔	Sonstige Inzision am Gehirn, n.n.bez.	01.52.99 ↔	Hemisphärektomie, sonstige
01.39.10 ↔	Sonstige Inzision am Gehirn zur Entleerung eines intrazerebralen Hämatoms	01.53.00 ↔	Lobektomie am Gehirn, n.n.bez.
01.39.11 ↔	Sonstige Inzision am Gehirn zur Entleerung eines intrazerebralen Abszesses	01.53.10 ↔	Lobektomie am Gehirn, hirneigenes intrazerebrales Tumorgewebe
01.39.19 ↔	Sonstige Inzision am Gehirn, Entleerung von sonstiger intrazerebraler Flüssigkeit	01.53.11 ↔	Lobektomie am Gehirn, nicht hirneigenes intrazerebrales Tumorgewebe
01.39.20 ↔	Sonstige Inzision am Gehirn, Stereotaktische Entleerung eines intrakraniellen Hämatoms		

01.53.99 ↔ Lobektomie am Gehirn, sonstige	02.51.00 ↔ Syngangiose, n.n.bez.
01.59 ↔ Sonstige Exzision und Destruktion an Gehirn und Hirnhäuten, sonstige	02.51.11 ↔ Encephalo-duro-arterio-syngangiose [EDAS]
01.6X.10 ↔ Exzision und Destruktion von Tumorgewebe an der Schädelbasis	02.51.12 ↔ Encephalo-duro-syngangiose [EDS]
01.6X.11 ↔ Exzision und Destruktion von Tumorgewebe an der Kalotte	02.51.14 ↔ Encephalo-myo-syngangiose [EMS]
01.6X.20 ↔ Exzision und Destruktion vom sonstigem erkrankten Gewebe an der Schädelbasis	02.51.15 ↔ Encephalo-galea-periost-syngangiose [EGPS]
01.6X.21 ↔ Exzision und Destruktion von sonstigem erkrankten Gewebe an der Kalotte	02.51.99 ↔ Syngangiose, sonstige
01.6X.22 ↔ Exzision und Destruktion von sonstigem erkrankten Gewebe an der Kalotte mit Hirnhäuten	02.91 ↔ Lösung von kortikalen Adhäsionen
02.01 ↔ Eröffnen einer Schädelnaht	02.92 ↔ Plastische Rekonstruktion am Gehirn
02.02 ↔ Elevation von Frakturfragmenten vom Schädel	02.93.30 ↔ Implantation oder Wechsel der Elektroden zur intrakraniellen Neurostimulation, n.n.bez.
02.03 ↔ Bildung eines Schädelknochenlappens	02.93.31 ↔ Implantation oder Wechsel von temporären Mikroelektroden zur monolokulären Ableitung und Stimulation
02.04.00 ↔ Knochentransplantation an den Schädel, n.n.bez.	02.93.32 ↔ Implantation oder Wechsel von temporären Mikroelektroden zur multilokulären Ableitung und Stimulation
02.04.10 ↔ Knochentransplantation an den Schädel, Schädeldach	02.93.33 ↔ Implantation oder Wechsel von permanenten Mikroelektroden zur monolokulären Ableitung und Stimulation
02.04.99 ↔ Knochentransplantation an den Schädel, sonstige	02.93.34 ↔ Implantation oder Wechsel von permanenten Mikroelektroden zur multilokulären Ableitung und Stimulation
02.05.00 ↔ Einsetzen einer Schädelknochenplatte, n.n.bez.	02.93.39 ↔ Implantation oder Wechsel der Elektroden zur intrakraniellen Neurostimulation, sonstige
02.05.10 ↔ Einsetzen eines CAD-Implantats an Hirnschädel ohne Beteiligung des Gesichtsschädels, einfacher Defekt	02.93.40 ↔ Revision ohne Ersatz der Elektroden zur intrakraniellen Neurostimulation, n.n.bez.
02.05.11 ↔ Einsetzen eines CAD-Implantats an Hirnschädel ohne Beteiligung des Gesichtsschädels, grosser oder komplexer Defekt	02.93.41 ↔ Revision ohne Ersatz der Elektroden zur intrakraniellen Neurostimulation, stereotaktisch, permanentes Einzelelektrodensystem zur Dauerstimulation
02.05.20 ↔ Einsetzen eines CAD-Implantats an Hirnschädel mit Beteiligung von Orbita, Temporalregion oder frontalem Sinus, bis zu 2 Regionen	02.93.42 ↔ Revision ohne Ersatz der Elektroden zur intrakraniellen Neurostimulation, stereotaktisch, permanentes Mehrelektrodensystem zur Dauerstimulation
02.05.30 ↔ Einsetzen eines CAD-Implantats an Hirnschädel mit Beteiligung multipler Regionen des Gesichtsschädels, ab 3 Regionen	02.93.49 ↔ Revision ohne Ersatz der Elektroden zur intrakraniellen Neurostimulation, sonstige
02.05.41 ↔ Wiedereinsetzen einer autologen Schädelknochenplatte	02.93.51 ↔ Entfernen der Elektroden zur intrakraniellen Neurostimulation
02.05.99 ↔ Einsetzen einer Schädelknochenplatte, sonstige	02.96 ↔ Einsetzen einer sphenoidalen Elektrode
02.06.00 ↔ Sonstige Osteoplastik am Schädel, n.n.bez.	02.99.10 ↔ Stereotaktische Eingriffe am Liquorsystem
02.06.10 ↔ Frontoorbitale Kranioplastik zur Verlagerung	02.99.11 ↔ Stereotaktische Implantation und Explantation von radioaktivem Material als selbstständiger Eingriff
02.06.20 ↔ Rekonstruktion des Hirnschädels ohne Beteiligung des Gesichtsschädels, mit einfachem Implantat (Knochenzement, alloplastisches Material)	02.99.12 ↔ Stereotaktische Implantation von Gewebe an Schädel, Gehirn und Hirnhäuten
02.06.30 ↔ Rekonstruktion von Hirn- und Gesichtsschädel, mit einfachem Implantat (Knochenzement, alloplastisches Material)	02.99.13 ↔ Stereotaktische Instillation von Medikamenten als selbstständiger Eingriff
02.06.99 ↔ Sonstige Osteoplastik am Schädel, sonstige	02.99.14 ↔ Stereotaktische Implantation, Revision oder Wechsel von intrazerebralen Kathetern zur intraventrikulären Infusion
02.07 ↔ Entfernen einer Schädelknochenplatte	02.99.20 ↔ Umwandlung eines Liquorshunts (oder Hirnwasserableitung) in eine Mehrfachableitung
02.11 ↔ Einfache Naht an der Dura mater des Gehirns	02.99.29 ↔ Sonstige Revision und Entfernung von Liquorableitungen
02.12.00 ↔ Sonstige Rekonstruktion an den Hirnhäuten, n.n.bez.	02.99.30 ↔ Implantation oder Wechsel einer intrakraniellen Messsonde
02.12.10 ↔ Sonstige Rekonstruktion an den Hirnhäuten ohne Kranioplastik	02.99.31 ↔ Revision ohne Ersatz einer intrakraniellen Messsonde
02.12.20 ↔ Sonstige Rekonstruktion an den Hirnhäuten mit Kranioplastik	02.99.40 ↔ Implantation oder Wechsel einer Neuroprothese
02.12.21 ↔ Sonstige Duraplastik mit Kranioplastik an der Konvexität	02.99.41 ↔ Revision ohne Ersatz einer Neuroprothese
02.12.22 ↔ Sonstige Duraplastik mit Kranioplastik am kraniozervikalen Übergang	02.99.50 ↔ Implantation und Entfernung eines Katheter-Ballon-Systems zur intrazerebralen Brachytherapie
02.12.31 ↔ Duraplastik an der Frontobasis mit gestieltem Lappen	02.99.90 ↔ Sonstige stereotaktische Operationen an Schädel, Gehirn und Hirnhäuten
02.12.99 ↔ Sonstige Rekonstruktion an den Hirnhäuten, sonstige	04.01.00 ↔ Exzision eines Akustikusneurinoms, n.n.bez.
02.13 ↔ Ligatur eines Gefässes der Hirnhäute	04.01.10 ↔ Exzision eines Akustikusneurinoms durch Kraniotomie
02.14 ↔ Exzision am Plexus chorioideus	04.01.11 ↔ Exzision eines Akustikusneurinoms, translabyrinthärer Zugang
02.2 ↔ Ventrikulostomie	04.01.99 ↔ Exzision eines Akustikusneurinoms, sonstige
02.31 ↔ Ventrikelshunt zu Strukturen in Kopf und Hals	04.41 ↔ Dekompression an der Wurzel des N. trigeminus
02.32 ↔ Ventrikelshunt zum Kreislaufsystem	07.51 ↔ Exploration im Gebiet des Corpus pineale
02.33 ↔ Ventrikelshunt zur Thoraxhöhle	
02.34 ↔ Ventrikelshunt zu Bauchhöhle und Bauchorganen	
02.35 ↔ Ventrikelshunt zum Harnwegssystem	
02.39 ↔ Sonstige Operationen zum Einrichten einer Ventrikeldrainage	
02.43 ↔ Entfernen eines Ventrikelschunts	

07.52 ↔	Inzision am Corpus pineale	18.71.23 ↔	Ohrmuschelenaufbau, total mit Knorpeltransplantat
07.53 ↔	Partielle Exzision des Corpus pineale	18.71.24 ↔	Ohrmuschelenaufbau, total mit mikrovaskulärem Lappen
07.54 ↔	Totale Exzision des Corpus pineale	18.71.29 ↔	Ohrmuschelenaufbau, total, sonstige
07.59 ↔	Operationen am Corpus pineale, sonstige	18.71.30 ↔	Implantation von alloplastischen Materialien beim Aufbau einer Ohrmuschel
07.61 ↔	Partielle Exzision der Hypophyse, transfrontaler Zugang	18.71.99 ↔	Ohrmuschelenaufbau, sonstige
07.62 ↔	Partielle Exzision an der Hypophyse, transsphenoidaler Zugang	25.2X.00 ↔	Partielle Glossektomie, n.n.bez.
07.63 ↔	Partielle Exzision an der Hypophyse, nicht näher bezeichneter Zugang	25.2X.09 ↔	Partielle Glossektomie, sonstige
07.64 ↔	Totale Exzision der Hypophyse, transfrontaler Zugang	25.2X.10 ↔	Partielle Glossektomie, transoraler Zugang, n.n.bez.
07.65 ↔	Totale Exzision der Hypophyse, transsphenoidaler Zugang	25.2X.11 ↔	Partielle Glossektomie, transoraler Zugang, ohne Rekonstruktion
07.68 ↔	Totale Exzision der Hypophyse, anderer näher bezeichneter Zugang	25.2X.12 ↔	Partielle Glossektomie, transoraler Zugang, Rekonstruktion mit lokaler Schleimhaut
07.69 ↔	Totale Exzision der Hypophyse, nicht näher bezeichneter Zugang	25.2X.13 ↔	Partielle Glossektomie, transoraler Zugang, Rekonstruktion mit myokutanem Lappen
07.71 ↔	Exploration der Fossa hypophysialis	25.2X.14 ↔	Partielle Glossektomie, transoraler Zugang, Rekonstruktion mit freiem mikrovaskulär-anastomosierten Transplantat
07.72 ↔	Inzision an der Hypophyse	25.2X.19 ↔	Partielle Glossektomie, transoraler Zugang, mit sonstiger Rekonstruktion
07.79 ↔	Sonstige Operation an der Hypophyse, sonstige	25.2X.20 ↔	Partielle Glossektomie, transmandibulärer Zugang, n.n.bez.
07.80 ↔	Thymektomie, n.n.bez.	25.2X.21 ↔	Partielle Glossektomie, transmandibulärer Zugang, ohne Rekonstruktion
07.81 ↔	Sonstige partielle Exzision am Thymus	25.2X.22 ↔	Partielle Glossektomie, transmandibulärer Zugang, Rekonstruktion mit lokaler Schleimhaut
07.82 ↔	Sonstige totale Exzision des Thymus	25.2X.23 ↔	Partielle Glossektomie, transmandibulärer Zugang, Rekonstruktion mit myokutanem Lappen
07.83 ↔	Thorakoskopische partielle Exzision am Thymus	25.2X.24 ↔	Partielle Glossektomie, transmandibulärer Zugang, Rekonstruktion mit freiem mikrovaskulär-anastomosierten Transplantat
07.84 ↔	Thorakoskopische totale Exzision des Thymus	25.2X.29 ↔	Partielle Glossektomie, transmandibulärer Zugang, mit sonstiger Rekonstruktion
07.91 ↔	Exploration im Gebiet des Thymus	25.2X.30 ↔	Pelviglossektomie, transoraler Zugang, n.n.bez.
07.93 ↔	Plastische Rekonstruktion am Thymus	25.2X.31 ↔	Pelviglossektomie, transoraler Zugang, ohne Rekonstruktion
07.95 ↔	Thorakoskopische Inzision am Thymus	25.2X.32 ↔	Pelviglossektomie, transoraler Zugang, Rekonstruktion mit lokaler Schleimhaut
07.98 ↔	Sonstige und nicht näher bezeichnete thorakoskopische Operationen am Thymus	25.2X.33 ↔	Pelviglossektomie, transoraler Zugang, Rekonstruktion mit myokutanem Lappen
16.01 ↔	Orbitotomie mit Knochenlappen	25.2X.34 ↔	Pelviglossektomie, transmandibulärer Zugang, Rekonstruktion mit freiem mikrovaskulär-anastomosierten Transplantat
16.02 ↔	Orbitotomie mit Einsetzen eines orbitalen Implantats	25.2X.39 ↔	Pelviglossektomie, transoraler Zugang, mit sonstiger Rekonstruktion
16.09 ↔	Orbitotomie, sonstige	25.2X.40 ↔	Pelviglossektomie, transmandibulärer Zugang, n.n.bez.
16.51.00 ↔	Exenteration der Orbita mit Entfernen benachbarter Strukturen, n.n.bez.	25.2X.41 ↔	Pelviglossektomie, transmandibulärer Zugang, ohne Rekonstruktion
16.51.10 ↔	Exenteration der Orbita mit Entfernen benachbarter Strukturen, mit Erhalt der Lidhaut	25.2X.42 ↔	Pelviglossektomie, transmandibulärer Zugang, Rekonstruktion mit lokaler Schleimhaut
16.51.11 ↔	Exenteration der Orbita mit Entfernen benachbarter Strukturen, ohne Erhalt der Lidhaut	25.2X.43 ↔	Pelviglossektomie, transmandibulärer Zugang, Rekonstruktion mit myokutanem Lappen
16.51.99 ↔	Exenteration der Orbita mit Entfernen benachbarter Strukturen, sonstige	25.2X.44 ↔	Pelviglossektomie, transmandibulärer Zugang, Rekonstruktion mit freiem mikrovaskulär-anastomosierten Transplantat
16.52.00 ↔	Exenteration der Orbita mit therapeutischem Entfernen von Orbitaknochen, n.n.bez.	25.2X.49 ↔	Pelviglossektomie, transmandibulärer Zugang, mit sonstiger Rekonstruktion
16.52.10 ↔	Exenteration der Orbita mit therapeutischem Entfernen von Orbitaknochen, mit Erhalt der Lidhaut	25.2X.50 ↔	Pelviglossomandibulektomie, n.n.bez.
16.52.11 ↔	Exenteration der Orbita mit therapeutischem Entfernen von Orbitaknochen, ohne Erhalt der Lidhaut	25.2X.51 ↔	Pelviglossomandibulektomie, ohne Rekonstruktion
16.52.99 ↔	Exenteration der Orbita mit therapeutischem Entfernen von Orbitaknochen, sonstige	25.2X.52 ↔	Pelviglossomandibulektomie, Rekonstruktion mit lokaler Schleimhaut
16.59.00 ↔	Sonstige Exenteration der Orbita, n.n.bez.	25.2X.53 ↔	Pelviglossomandibulektomie, Rekonstruktion mit myokutanem Lappen
16.59.10 ↔	Sonstige Exenteration der Orbita, mit Erhalt der Lidhaut	25.2X.54 ↔	Pelviglossomandibulektomie, Rekonstruktion mit freiem mikrovaskulär-anastomosierten Transplantat
16.59.11 ↔	Sonstige Exenteration der Orbita, ohne Erhalt der Lidhaut	25.2X.59 ↔	Pelviglossomandibulektomie, mit sonstiger Rekonstruktion
16.59.99 ↔	Sonstige Exenteration der Orbita, sonstige	25.3X.00 ↔	Vollständige Glossektomie, n.n.bez.
16.63 ↔	Revision einer Eukleationstasche mit Transplantat	25.3X.09 ↔	Vollständige Glossektomie, sonstige
16.64 ↔	Sonstige Revision einer Eukleationstasche		
16.66 ↔	Sonstige Revision einer Exenterationshöhle		
18.71.00 ↔	Ohrmuschelenaufbau, n.n.bez.		
18.71.10 ↔	Ohrmuschelenaufbau, partiell, n.n.bez.		
18.71.11 ↔	Ohrmuschelenaufbau, partiell mit Gewebeexpander		
18.71.12 ↔	Ohrmuschelenaufbau, partiell mit Galealappen		
18.71.13 ↔	Ohrmuschelenaufbau, partiell mit Knorpeltransplantat		
18.71.14 ↔	Ohrmuschelenaufbau, partiell mit mikrovaskulärem Lappen		
18.71.19 ↔	Ohrmuschelenaufbau, partiell, sonstige		
18.71.20 ↔	Ohrmuschelenaufbau, total, n.n.bez.		
18.71.21 ↔	Ohrmuschelenaufbau, total mit Gewebeexpander		
18.71.22 ↔	Ohrmuschelenaufbau, total mit Galealappen		

25.3X.10 ↔ Vollständige Glossektomie, transoraler Zugang, n.n.bez.	25.4X.13 ↔ Radikale Glossektomie, transoraler Zugang, Rekonstruktion mit myokutanem Lappen
25.3X.11 ↔ Vollständige Glossektomie, transoraler Zugang, ohne Rekonstruktion	25.4X.14 ↔ Radikale Glossektomie, transoraler Zugang, Rekonstruktion mit freiem mikrovaskulär-anastomosierten Transplantat
25.3X.12 ↔ Vollständige Glossektomie, transoraler Zugang, Rekonstruktion mit lokaler Schleimhaut	25.4X.19 ↔ Radikale Glossektomie, transoraler Zugang, mit sonstiger Rekonstruktion
25.3X.13 ↔ Vollständige Glossektomie, transoraler Zugang, Rekonstruktion mit myokutanem Lappen	25.4X.20 ↔ Radikale Glossektomie, transmandibulärer Zugang, n.n.bez.
25.3X.14 ↔ Vollständige Glossektomie, transoraler Zugang, Rekonstruktion mit freiem mikrovaskulär-anastomosierten Transplantat	25.4X.21 ↔ Radikale Glossektomie, transmandibulärer Zugang, ohne Rekonstruktion
25.3X.19 ↔ Vollständige Glossektomie, transoraler Zugang, mit sonstiger Rekonstruktion	25.4X.22 ↔ Radikale Glossektomie, transmandibulärer Zugang, Rekonstruktion mit lokaler Schleimhaut
25.3X.20 ↔ Vollständige Glossektomie, transmandibulärer Zugang, n.n.bez.	25.4X.23 ↔ Radikale Glossektomie, transmandibulärer Zugang, Rekonstruktion mit myokutanem Lappen
25.3X.21 ↔ Vollständige Glossektomie, transmandibulärer Zugang, ohne Rekonstruktion	25.4X.24 ↔ Radikale Glossektomie, transmandibulärer Zugang, Rekonstruktion mit freiem mikrovaskulär-anastomosierten Transplantat
25.3X.22 ↔ Vollständige Glossektomie, transmandibulärer Zugang, Rekonstruktion mit lokaler Schleimhaut	25.4X.29 ↔ Radikale Glossektomie, transmandibulärer Zugang, mit sonstiger Rekonstruktion
25.3X.23 ↔ Vollständige Glossektomie, transmandibulärer Zugang, Rekonstruktion mit myokutanem Lappen	25.4X.30 ↔ Radikale Pelviglossektomie, transoraler Zugang, n.n.bez.
25.3X.24 ↔ Vollständige Glossektomie, transmandibulärer Zugang, Rekonstruktion mit freiem mikrovaskulär-anastomosierten Transplantat	25.4X.31 ↔ Radikale Pelviglossektomie, transoraler Zugang, ohne Rekonstruktion
25.3X.29 ↔ Vollständige Glossektomie, transmandibulärer Zugang, mit sonstiger Rekonstruktion	25.4X.32 ↔ Radikale Pelviglossektomie, transoraler Zugang, Rekonstruktion mit lokaler Schleimhaut
25.3X.30 ↔ Vollständige Pelviglossektomie, transoraler Zugang, n.n.bez.	25.4X.33 ↔ Radikale Pelviglossektomie, transoraler Zugang, Rekonstruktion mit myokutanem Lappen
25.3X.31 ↔ Vollständige Pelviglossektomie, transoraler Zugang, ohne Rekonstruktion	25.4X.34 ↔ Radikale Pelviglossektomie, transoraler Zugang, Rekonstruktion mit freiem mikrovaskulär-anastomosierten Transplantat
25.3X.32 ↔ Vollständige Pelviglossektomie, transoraler Zugang, Rekonstruktion mit lokaler Schleimhaut	25.4X.39 ↔ Radikale Pelviglossektomie, transoraler Zugang, mit sonstiger Rekonstruktion
25.3X.33 ↔ Vollständige Pelviglossektomie, transoraler Zugang, Rekonstruktion mit myokutanem Lappen	25.4X.40 ↔ Radikale Pelviglossektomie, transmandibulärer Zugang, n.n.bez.
25.3X.34 ↔ Vollständige Pelviglossektomie, transoraler Zugang, Rekonstruktion mit freiem mikrovaskulär-anastomosierten Transplantat	25.4X.41 ↔ Radikale Pelviglossektomie, transmandibulärer Zugang, ohne Rekonstruktion
25.3X.39 ↔ Vollständige Pelviglossektomie, transoraler Zugang, mit sonstiger Rekonstruktion	25.4X.42 ↔ Radikale Pelviglossektomie, transmandibulärer Zugang, Rekonstruktion mit lokaler Schleimhaut
25.3X.40 ↔ Vollständige Pelviglossektomie, transmandibulärer Zugang, n.n.bez.	25.4X.43 ↔ Radikale Pelviglossektomie, transmandibulärer Zugang, Rekonstruktion mit myokutanem Lappen
25.3X.41 ↔ Vollständige Pelviglossektomie, transmandibulärer Zugang, ohne Rekonstruktion	25.4X.44 ↔ Radikale Pelviglossektomie, transmandibulärer Zugang, Rekonstruktion mit freiem mikrovaskulär-anastomosierten Transplantat
25.3X.42 ↔ Vollständige Pelviglossektomie, transmandibulärer Zugang, Rekonstruktion mit lokaler Schleimhaut	25.4X.49 ↔ Radikale Pelviglossektomie, transmandibulärer Zugang, mit sonstiger Rekonstruktion
25.3X.43 ↔ Vollständige Pelviglossektomie, transmandibulärer Zugang, Rekonstruktion mit myokutanem Lappen	25.4X.50 ↔ Radikale Pelviglossomandibulektomie, n.n.bez.
25.3X.44 ↔ Vollständige Pelviglossektomie, transmandibulärer Zugang, Rekonstruktion mit freiem mikrovaskulär-anastomosierten Transplantat	25.4X.51 ↔ Radikale Pelviglossomandibulektomie, ohne Rekonstruktion
25.3X.49 ↔ Vollständige Pelviglossektomie, transmandibulärer Zugang, mit sonstiger Rekonstruktion	25.4X.52 ↔ Radikale Pelviglossomandibulektomie, Rekonstruktion mit lokaler Schleimhaut
25.3X.50 ↔ Vollständige Pelviglossomandibulektomie, n.n.bez.	25.4X.53 ↔ Radikale Pelviglossomandibulektomie, Rekonstruktion mit myokutanem Lappen
25.3X.51 ↔ Vollständige Pelviglossomandibulektomie, ohne Rekonstruktion	25.4X.54 ↔ Radikale Pelviglossomandibulektomie, Rekonstruktion mit freiem mikrovaskulär-anastomosierten Transplantat
25.3X.52 ↔ Vollständige Pelviglossomandibulektomie, Rekonstruktion mit lokaler Schleimhaut	25.4X.59 ↔ Radikale Pelviglossomandibulektomie, mit sonstiger Rekonstruktion
25.3X.53 ↔ Vollständige Pelviglossomandibulektomie, Rekonstruktion mit myokutanem Lappen	25.4X.99 ↔ Radikale Glossektomie, sonstige
25.3X.54 ↔ Vollständige Pelviglossomandibulektomie, Rekonstruktion mit freiem mikrovaskulär-anastomosierten Transplantat	29.31 ↔ Krikopharyngeale Myotomie
25.3X.59 ↔ Vollständige Pelviglossomandibulektomie, mit sonstiger Rekonstruktion	29.32.00 ↔ Pharyngeale Divertikulektomie, n.n.bez.
25.4X.00 ↔ Radikale Glossektomie, n.n.bez.	29.32.10 ↔ Endoskopisches Divertikulostomie eines Zenker-Divertikels
25.4X.10 ↔ Radikale Glossektomie, transoraler Zugang, n.n.bez.	29.32.11 ↔ Divertikulektomie eines Zenker-Divertikels
25.4X.11 ↔ Radikale Glossektomie, transoraler Zugang, ohne Rekonstruktion	29.32.99 ↔ Pharyngeale Divertikulektomie, sonstige
25.4X.12 ↔ Radikale Glossektomie, transoraler Zugang, Rekonstruktion mit lokaler Schleimhaut	29.33.00 ↔ Partielle Pharyngektomie, n.n.bez.
	29.33.10 ↔ Partielle Pharyngektomie, ohne Rekonstruktion
	29.33.11 ↔ Partielle Pharyngektomie, Rekonstruktion mit gestieltem regionalen oder Fernlappen
	29.33.12 ↔ Partielle Pharyngektomie, Rekonstruktion mit freiem mikrovaskulär-anastomosierten Transplantat

29.33.20 ↔	Totale Pharyngektomie, Rekonstruktion mit gestieltem regionalen oder Fernlappen	32.42.18 ↔	Lobektomie an der Lunge, offen chirurgisch, mit bronchoplastischer sowie mit angioplastischer Erweiterung
29.33.21 ↔	Totale Pharyngektomie, Rekonstruktion mit freiem mikrovaskulär-anastomosierten Transplantat, freiem Darmtransplantat oder Magenhochzug	32.43.11 ↔	Lobektomie an der Lunge, erweitert, thorakoskopisch, ohne bronchoplastische sowie ohne angioplastische Erweiterung
29.33.99 ↔	(Partielle) Pharyngektomie, sonstige	32.43.12 ↔	Lobektomie an der Lunge, erweitert, thorakoskopisch, mit bronchoplastischer Erweiterung
29.4X.10 ↔	Plastische Rekonstruktion am Pharynx, mit lokaler Schleimhaut oder freiem Hautlappen	32.43.13 ↔	Lobektomie an der Lunge, erweitert, thorakoskopisch, mit angioplastischer Erweiterung
29.4X.11 ↔	Plastische Rekonstruktion am Pharynx, mit gestieltem myokutanen Lappen	32.43.14 ↔	Lobektomie an der Lunge, erweitert, thorakoskopisch, mit bronchoplastischer sowie mit angioplastischer Erweiterung
29.4X.12 ↔	Plastische Rekonstruktion am Pharynx, mit mikrovaskulär anastomosiertem Transplantat, Darmtransplantat oder Magenhochzug	32.43.21 ↔	Lobektomie an der Lunge, erweitert, offen chirurgisch, ohne bronchoplastische sowie ohne angioplastische Erweiterung
32.09.10 ↔	Sonstige lokale Exzision oder Destruktion von Läsion oder Gewebe an einem Bronchus, durch Thorakotomie	32.43.22 ↔	Lobektomie an der Lunge, erweitert, offen chirurgisch, mit bronchoplastischer Erweiterung
32.09.20 ↔	Sonstige lokale Exzision oder Destruktion von Läsion oder Gewebe an einem Bronchus, durch Thorakoskopie	32.43.23 ↔	Lobektomie an der Lunge, erweitert, offen chirurgisch, mit angioplastischer Erweiterung
32.1X.10 ↔	Sonstige Exzision an einem Bronchus, Bifurkationsresektion	32.43.24 ↔	Lobektomie an der Lunge, erweitert, offen chirurgisch, mit bronchoplastischer sowie mit angioplastischer Erweiterung
32.1X.20 ↔	Sonstige Exzision an einem Bronchus, Revision einer Bronchusstumpfsuffizienz	32.44.11 ↔	Bilobektomie an der Lunge, thorakoskopisch, ohne bronchoplastische sowie ohne angioplastische Erweiterung
32.21 ↔	Plikatur einer Emphysemlase	32.44.12 ↔	Bilobektomie an der Lunge, thorakoskopisch, mit bronchoplastischer Erweiterung
32.22 ↔	Chirurgische Lungenvolumenreduktion	32.44.13 ↔	Bilobektomie an der Lunge, thorakoskopisch, mit angioplastischer Erweiterung
32.2A.11 ↔	Lokale Exzision und Destruktion von Läsion oder Gewebe an der Lunge, offen chirurgisch	32.44.14 ↔	Bilobektomie an der Lunge, thorakoskopisch, mit bronchoplastischer sowie mit angioplastischer Erweiterung
32.2A.12 ↔	Lokale Exzision und Destruktion von Läsion oder Gewebe an der Lunge, thorakoskopisch	32.44.21 ↔	Bilobektomie an der Lunge, offen chirurgisch, ohne bronchoplastische sowie ohne angioplastische Erweiterung
32.31.11 ↔	Anatomische Segmentresektion der Lunge, thorakoskopisch, ohne bronchoplastische sowie ohne angioplastische Erweiterung	32.44.22 ↔	Bilobektomie an der Lunge, offen chirurgisch, mit bronchoplastischer Erweiterung
32.31.12 ↔	Anatomische Segmentresektion der Lunge, thorakoskopisch, mit bronchoplastischer Erweiterung	32.44.23 ↔	Bilobektomie an der Lunge, offen chirurgisch, mit angioplastischer Erweiterung
32.31.13 ↔	Anatomische Segmentresektion der Lunge, thorakoskopisch, mit angioplastischer Erweiterung	32.44.24 ↔	Bilobektomie an der Lunge, offen chirurgisch, mit bronchoplastischer sowie mit angioplastischer Erweiterung
32.31.14 ↔	Anatomische Segmentresektion der Lunge, thorakoskopisch, mit bronchoplastischer sowie mit angioplastischer Erweiterung	32.49 ↔	Lobektomie an der Lunge, sonstige
32.32.11 ↔	Anatomische Segmentresektion der Lunge, offen chirurgisch, ohne bronchoplastische sowie ohne angioplastische Erweiterung	32.50.11 ↔	Pneumonektomie, thorakoskopisch, ohne bronchoplastische sowie ohne angioplastische Erweiterung
32.32.12 ↔	Anatomische Segmentresektion der Lunge, offen chirurgisch, mit bronchoplastischer Erweiterung	32.50.12 ↔	Pneumonektomie, thorakoskopisch, mit bronchoplastischer Erweiterung
32.32.13 ↔	Anatomische Segmentresektion der Lunge, offen chirurgisch, mit angioplastischer Erweiterung	32.50.13 ↔	Pneumonektomie, thorakoskopisch, mit angioplastischer Erweiterung
32.32.14 ↔	Anatomische Segmentresektion der Lunge, offen chirurgisch, mit bronchoplastischer sowie mit angioplastischer Erweiterung	32.50.14 ↔	Pneumonektomie, thorakoskopisch, mit bronchoplastischer sowie mit angioplastischer Erweiterung
32.39 ↔	Sonstige und nicht näher bezeichnete anatomische Segmentresektion der Lunge	32.51.15 ↔	Pneumonektomie, offen chirurgisch, ohne bronchoplastische sowie ohne angioplastische Erweiterung
32.40 ↔	Lobektomie an der Lunge, n.n.bez.	32.51.16 ↔	Pneumonektomie, offen chirurgisch, mit bronchoplastischer Erweiterung
32.41.15 ↔	Lobektomie an der Lunge, thorakoskopisch, ohne bronchoplastische sowie ohne angioplastische Erweiterung	32.51.17 ↔	Pneumonektomie, offen chirurgisch, mit angioplastischer Erweiterung
32.41.16 ↔	Lobektomie an der Lunge, thorakoskopisch, mit bronchoplastischer Erweiterung	32.51.18 ↔	Pneumonektomie, offen chirurgisch, mit bronchoplastischer sowie mit angioplastischer Erweiterung
32.41.17 ↔	Lobektomie an der Lunge, thorakoskopisch, mit angioplastischer Erweiterung	32.52.11 ↔	Pneumonektomie, erweitert, offen chirurgisch, ohne bronchoplastische sowie ohne angioplastische Erweiterung
32.41.18 ↔	Lobektomie an der Lunge, thorakoskopisch, mit bronchoplastischer sowie mit angioplastischer Erweiterung	32.52.12 ↔	Pneumonektomie, erweitert, offen chirurgisch, mit bronchoplastischer Erweiterung
32.42.15 ↔	Lobektomie an der Lunge, offen chirurgisch, ohne bronchoplastische sowie ohne angioplastische Erweiterung		
32.42.16 ↔	Lobektomie an der Lunge, offen chirurgisch, mit bronchoplastischer Erweiterung		
32.42.17 ↔	Lobektomie an der Lunge, offen chirurgisch, mit angioplastischer Erweiterung		

32.52.13 ↔	Pneumonektomie, erweitert, offen chirurgisch, mit angioplastischer Erweiterung	34.52.13 ↔	Radikale Pleurektomie und Dekortikation der Lunge und Brustwand mit Zwerchfellresektion, thorakoskopisch
32.52.14 ↔	Pneumonektomie, erweitert, offen chirurgisch, mit bronchoplastischer sowie mit angioplastischer Erweiterung	34.52.14 ↔	Radikale Pleurektomie und Dekortikation der Lunge und Brustwand mit Perikard- sowie Zwerchfellresektion, thorakoskopisch
32.59 ↔	Pneumonektomie, n.n.bez. und sonstige	34.52.15 ↔	Partielle Pleurektomie und Dekortikation, thorakoskopisch
32.6 ↔	Radikale Dissektion von Thoraxstrukturen	34.52.16 ↔	Subtotale Pleurektomie und Dekortikation, thorakoskopisch
33.20 ↔	Thorakoskopische Lungenbiopsie	34.52.99 ↔	Pleurektomie und Dekortikation der Lunge, thorakoskopisch, sonstige
33.34.10 ↔	Thorakoplastik, partiell	34.59.10 ↔	Sonstige Exzision an der Pleura, thorakoskopische Pleurektomie
33.34.20 ↔	Thorakoplastik, komplett	34.59.20 ↔	Sonstige Exzision an der Pleura, offen chirurgische Pleurektomie
33.39 ↔	Chirurgischer Lungenkollaps, sonstige	34.6X.11 ↔	Pleurodese, offen chirurgisch, ohne Dekortikation
33.41 ↔	Naht eines Bronchusrisse	34.6X.12 ↔	Pleurodese, offen chirurgisch, mit Dekortikation
33.42 ↔	Verschluss einer Bronchusfistel	34.6X.13 ↔	Pleurodese, offen chirurgisch, durch Poudrage
33.43 ↔	Verschluss einer Lungenverletzung	34.6X.19 ↔	Pleurodese, offen chirurgisch, sonstige
33.92 ↔	Ligatur eines Bronchus	34.6X.21 ↔	Pleurodese, thorakoskopisch, ohne Dekortikation
34.02 ↔	Probethorakotomie	34.6X.22 ↔	Pleurodese, thorakoskopisch, mit Dekortikation
34.03 ↔	Wiedereröffnung einer Thorakotomie	34.6X.23 ↔	Pleurodese, thorakoskopisch, durch Poudrage
34.3X.22 ↔	Resektion von Läsion oder Gewebe des Mediastinums, mit Lungenresektion oder Brustwandteilresektion	34.6X.29 ↔	Pleurodese, thorakoskopisch, sonstige
34.3X.23 ↔	Resektion von Läsion oder Gewebe des Mediastinums, mit Perikardteilresektion	34.6X.99 ↔	Pleurodese, sonstige
34.3X.24 ↔	Resektion von Läsion oder Gewebe des Mediastinums, mit prothetischem Gefässersatz	34.71 ↔	Naht einer Brustwandverletzung
34.3X.25 ↔	Resektion von Läsion oder Gewebe des Mediastinums, mit Lungenresektion und Gefässersatz	34.73 ↔	Verschluss anderer Thoraxfisteln
34.3X.26 ↔	Resektion von Läsion oder Gewebe des Mediastinums, mit Lungenresektion und Perikardteilresektion	34.74 ↔	Korrektur einer Brustwanddeformität
34.3X.27 ↔	Resektion von Läsion oder Gewebe des Mediastinums, mit Perikardteilresektion und Gefässersatz	34.76 ↔	Plastische Rekonstruktion zur Stabilisierung der Brustwand, offen chirurgisch
34.3X.28 ↔	Resektion von Läsion oder Gewebe des Mediastinums, mit Lungen- und Perikardteilresektion und Gefässersatz	34.77 ↔	Knochen transplantation und Knochen transposition an der Brustwand
34.4X.22 ↔	Teilresektion einer Läsion an der Brustwand, mit Rekonstruktion	34.79 ↔	Plastische Rekonstruktion an der Brustwand, sonstige
34.4X.31 ↔	Resektion einer Läsion an der Brustwand, komplette Resektion des Sternums, ohne Rekonstruktion	34.81 ↔	Exzision von Läsion oder Gewebe am Zwerchfell
34.4X.32 ↔	Resektion einer Läsion an der Brustwand, komplette Resektion des Sternums, mit Rekonstruktion	34.82 ↔	Naht eines Zwerchfellrisse
34.51.00 ↔	Pleurektomie und Dekortikation der Lunge, offen chirurgisch, n.n.bez.	34.83 ↔	Verschluss einer Zwerchfellfistel
34.51.11 ↔	Radikale Pleurektomie und Dekortikation der Lunge und Brustwand ohne Perikard- oder Zwerchfellresektion, offen chirurgisch	34.84 ↔	Sonstige plastische Rekonstruktion am Zwerchfell
34.51.12 ↔	Radikale Pleurektomie und Dekortikation der Lunge und Brustwand mit Perikardresektion, offen chirurgisch	35.31 ↔	Papillarmuskeloperation
34.51.13 ↔	Radikale Pleurektomie und Dekortikation der Lunge und Brustwand mit Zwerchfellresektion, offen chirurgisch	35.32 ↔	Sehnenfaden-Operation
34.51.14 ↔	Radikale Pleurektomie und Dekortikation der Lunge und Brustwand mit Perikard- sowie Zwerchfellresektion, offen chirurgisch	35.34 ↔	Infundibulektomie
34.51.15 ↔	Partielle Pleurektomie und Dekortikation, offen chirurgisch	35.35.00 ↔	Operationen an den Trabeculae carneae cordis, n.n.bez.
34.51.16 ↔	Subtotale Pleurektomie und Dekortikation, offen chirurgisch	35.35.09 ↔	Operationen an den Trabeculae carneae cordis, sonstige
34.51.99 ↔	Pleurektomie und Dekortikation der Lunge, offen chirurgisch, sonstige	35.35.10 ↔	Subvalvuläre fibröse oder muskuläre Resektion an der Aortenklappe
34.52.00 ↔	Pleurektomie und Dekortikation der Lunge, thorakoskopisch, n.n.bez.	35.36.00 ↔	Supravalvuläre Resektion, Herzklappe, n.n.bez.
34.52.11 ↔	Radikale Pleurektomie und Dekortikation der Lunge und Brustwand ohne Perikard- oder Zwerchfellresektion, thorakoskopisch	35.36.09 ↔	Supravalvuläre Resektion, Herzklappe, sonstige
34.52.12 ↔	Radikale Pleurektomie und Dekortikation der Lunge und Brustwand mit Perikardresektion, thorakoskopisch	35.36.11 ↔	Supravalvuläre Resektion, Aortenklappe
		35.36.21 ↔	Supravalvuläre Resektion, Pulmonalklappe
		35.41.00 ↔	Vergrößerung eines bestehenden Vorhofseptumdefekts, n.n.bez.
		35.41.10 ↔	Vergrößerung eines bestehenden Vorhofseptumdefekts, offen chirurgisch
		35.41.20 ↔	Vergrößerung eines bestehenden Vorhofseptumdefekts, perkutan-transluminal
		35.41.99 ↔	Vergrößerung eines bestehenden Vorhofseptumdefekts, sonstige
		35.42.00 ↔	Bildung von Herzseptumdefekten, n.n.bez.
		35.42.09 ↔	Bildung von Herzseptumdefekten, sonstige
		35.42.10 ↔	Bildung von Herzseptumdefekten, offen chirurgisch
		35.42.21 ↔	Bildung von Herzseptumdefekten, perkutan-transluminal, ohne Implantat
		35.42.22 ↔	Bildung von Herzseptumdefekten, perkutan-transluminal, mit Implantat
		35.43.00 ↔	Vergrößerung eines bestehenden Ventrikelseptumdefekts, n.n.bez.
		35.43.10 ↔	Vergrößerung eines bestehenden Ventrikelseptumdefekts, offen chirurgisch

35.43.20 ↔	Vergrößerung eines bestehenden Ventrikelseptumdefekts, perkutan-transluminal	35.C1.12 ↔	Taschenrekonstruktion der Aortenklappe über minimalinvasive Thorakotomie (partielle obere Sternotomie, laterale Thorakotomie)
35.43.99 ↔	Vergrößerung eines bestehenden Ventrikelseptumdefekts, sonstige	35.C2.11 ↔	Segelrekonstruktion der Mitralklappe über vollständige Sternotomie
35.50 ↔	Korrektur von nicht näher bezeichnetem Herzseptumdefekt mit Prothese	35.C2.12 ↔	Segelrekonstruktion der Mitralklappe über minimalinvasive Thorakotomie (partielle obere Sternotomie, laterale Thorakotomie)
35.51 ↔	Korrektur eines Vorhofseptumdefekts mit Prothese, offene Technik	35.C3.11 ↔	Taschenrekonstruktion der Pulmonalklappe über vollständige Sternotomie
35.53 ↔	Korrektur eines Ventrikelseptumdefekts mit Prothese, offener Zugang	35.C3.12 ↔	Taschenrekonstruktion der Pulmonalklappe über minimalinvasive Thorakotomie (partielle obere Sternotomie, laterale Thorakotomie)
35.54 ↔	Korrektur von Endokardkissendefekten (AV-Kanal) mit Prothese	35.C4.11 ↔	Segelrekonstruktion der Trikuspidalklappe über vollständige Sternotomie
35.60 ↔	Korrektur eines nicht bezeichneten Herzseptumdefekts mit Bio-Graft	35.C4.12 ↔	Segelrekonstruktion der Trikuspidalklappe über minimalinvasive Thorakotomie (partielle obere Sternotomie, laterale Thorakotomie)
35.61 ↔	Korrektur eines Vorhofseptumdefekts mit Bio-Graft	35.D1.00 ↔	Anuloplastik der Aortenklappe, n.n.bez.
35.62 ↔	Korrektur eines Ventrikelseptumdefekts mit Bio-Graft	35.D1.09 ↔	Anuloplastik der Aortenklappe, sonstige
35.63 ↔	Korrektur von Endokardkissendefekten (AV-Kanal) mit Bio-Graft	35.D1.11 ↔	Anuloplastik der Aortenklappe über vollständige Sternotomie
35.70 ↔	Sonstige nicht näher bezeichnete Korrektur von nicht näher bezeichneten Herzseptumdefekten	35.D1.12 ↔	Anuloplastik der Aortenklappe über minimalinvasive Thorakotomie (partielle obere Sternotomie, laterale Thorakotomie)
35.71 ↔	Sonstige nicht näher bezeichnete Korrektur eines Vorhofseptumdefekts	35.D1.13 ↔	Anuloplastik der Aortenklappe, endovaskulärer Zugang
35.72.00 ↔	Korrektur eines Ventrikelseptumdefekts, n.n.bez.	35.D1.14 ↔	Anuloplastik der Aortenklappe kathetergesteuert, transapikal
35.72.10 ↔	Verschluss eines erworbenen Ventrikelseptumdefekts	35.D2.00 ↔	Anuloplastik der Mitralklappe, n.n.bez.
35.72.99 ↔	Korrektur eines Ventrikelseptumdefekts, sonstige	35.D2.09 ↔	Anuloplastik der Mitralklappe, sonstige
35.73 ↔	Sonstige und nicht näher bezeichnete Korrektur von Endokardkissendefekten (AV-Kanal)	35.D2.11 ↔	Anuloplastik der Mitralklappe über vollständige Sternotomie
35.81 ↔	Totalkorrektur einer Fallot-Tetralogie	35.D2.12 ↔	Anuloplastik der Mitralklappe über minimalinvasive Thorakotomie (partielle obere Sternotomie, laterale Thorakotomie)
35.82 ↔	Totalkorrektur von total falsch mündenden Pulmonalvenen	35.D2.14 ↔	Anuloplastik der Mitralklappe kathetergesteuert, transapikal
35.83 ↔	Totale Rekonstruktion des Truncus arteriosus	35.D3.00 ↔	Anuloplastik der Pulmonalklappe, n.n.bez.
35.84 ↔	Totalkorrektur der Transposition der grossen Gefässe, nicht andernorts klassifiziert	35.D3.09 ↔	Anuloplastik der Pulmonalklappe, sonstige
35.85 ↔	Norwood-Typ-I-Operation	35.D3.11 ↔	Anuloplastik der Pulmonalklappe über vollständige Sternotomie
35.91 ↔	Interatriale Transposition des venösen Rückflusses	35.D3.12 ↔	Anuloplastik der Pulmonalklappe über minimalinvasive Thorakotomie (partielle obere Sternotomie, laterale Thorakotomie)
35.92 ↔	Erzeugen eines Conduits zwischen rechtem Ventrikel und Pulmonalarterie	35.D3.13 ↔	Anuloplastik der Pulmonalklappe, endovaskulärer Zugang
35.93 ↔	Erzeugen eines Conduits zwischen linkem Ventrikel und Aorta	35.D3.14 ↔	Anuloplastik der Pulmonalklappe kathetergesteuert, transapikal
35.94 ↔	Erzeugen eines Conduits zwischen Vorhof und Pulmonalarterie	35.D4.00 ↔	Anuloplastik der Trikuspidalklappe, n.n.bez.
35.95 ↔	Revision einer Korrekturoperation am Herzen	35.D4.09 ↔	Anuloplastik der Trikuspidalklappe, sonstige
35.98.19 ↔	Perkutan-transluminaler Verschluss eines Vorhofseptumdefekts, sonstige	35.D4.11 ↔	Anuloplastik der Trikuspidalklappe über vollständige Sternotomie
35.98.30 ↔	Perkutan-transluminaler Verschluss eines Ventrikelseptumdefekts	35.D4.12 ↔	Anuloplastik der Trikuspidalklappe über minimalinvasive Thorakotomie (partielle obere Sternotomie, laterale Thorakotomie)
35.98.99 ↔	Sonstige Operationen an Herzsepten, sonstige	35.D4.14 ↔	Anuloplastik der Trikuspidalklappe kathetergesteuert, transapikal
35.A1.11 ↔	Valvulotomie an der Aortenklappe über vollständige Sternotomie	35.D4.21 ↔	Anuloplastik der Trikuspidalklappe, transarteriell
35.A1.12 ↔	Valvulotomie an der Aortenklappe über minimalinvasive Thorakotomie (partielle obere Sternotomie, laterale Thorakotomie)	35.D4.22 ↔	Anuloplastik der Trikuspidalklappe, transvenös
35.A2.11 ↔	Valvulotomie an der Mitralklappe über vollständige Sternotomie	35.E1.11 ↔	Valvuloplastik der Aortenklappe über vollständige Sternotomie
35.A2.12 ↔	Valvulotomie an der Mitralklappe über minimalinvasive Thorakotomie (partielle obere Sternotomie, laterale Thorakotomie)	35.E1.12 ↔	Valvuloplastik der Aortenklappe über minimalinvasive Thorakotomie (partielle obere Sternotomie, laterale Thorakotomie)
35.A3.11 ↔	Valvulotomie an der Pulmonalklappe über vollständige Sternotomie	35.E2.11 ↔	Valvuloplastik der Mitralklappe über vollständige Sternotomie
35.A3.12 ↔	Valvulotomie an der Pulmonalklappe über minimalinvasive Thorakotomie (partielle obere Sternotomie, laterale Thorakotomie)	35.E2.12 ↔	Valvuloplastik der Mitralklappe über minimalinvasive Thorakotomie (partielle obere Sternotomie, laterale Thorakotomie)
35.A4.11 ↔	Valvulotomie an der Trikuspidalklappe über vollständige Sternotomie		
35.A4.12 ↔	Valvulotomie an der Trikuspidalklappe über minimalinvasive Thorakotomie (partielle obere Sternotomie, laterale Thorakotomie)		
35.C1.11 ↔	Taschenrekonstruktion der Aortenklappe über vollständige Sternotomie		

35.E3.11 ↔	Valvuloplastik der Pulmonalklappe über vollständige Sternotomie	35.F1.81 ↔	Aortenklappenersatz durch dezellularisiertes Allograft [Homograft], über vollständige Sternotomie
35.E3.12 ↔	Valvuloplastik der Pulmonalklappe über minimalinvasive Thorakotomie (partielle obere Sternotomie, laterale Thorakotomie)	35.F1.82 ↔	Aortenklappenersatz durch dezellularisiertes Allograft [Homograft], über minimalinvasive Thorakotomie (partielle obere Sternotomie, laterale Thorakotomie)
35.E4.11 ↔	Valvuloplastik der Trikuspidalklappe über vollständige Sternotomie	35.F1.A2 ↔	Aortenklappenersatz durch ballonexpandierendes Xenograft mit Fixierungsnähten, über minimalinvasive Thorakotomie (partielle obere Sternotomie, laterale Thorakotomie)
35.E4.12 ↔	Valvuloplastik der Trikuspidalklappe über minimalinvasive Thorakotomie (partielle obere Sternotomie, laterale Thorakotomie)	35.F1.B2 ↔	Aortenklappenersatz durch kalziumabweisendes Xenograft, über minimalinvasive Thorakotomie (partielle obere Sternotomie, laterale Thorakotomie)
35.F1.00 ↔	Aortenklappenersatz durch Herzklappenprothese oder klappentragende Gefässprothese, n.n.bez.	35.F2.00 ↔	Mitralklappenersatz durch Herzklappenprothese, n.n.bez.
35.F1.09 ↔	Aortenklappenersatz durch Herzklappenprothese oder klappentragende Gefässprothese, sonstige	35.F2.09 ↔	Mitralklappenersatz durch Herzklappenprothese, sonstige
35.F1.11 ↔	Aortenklappenersatz durch Allograft [Homograft], über vollständige Sternotomie	35.F2.11 ↔	Mitralklappenersatz durch Allograft [Homograft], über vollständige Sternotomie
35.F1.12 ↔	Aortenklappenersatz durch Allograft [Homograft], über minimalinvasive Thorakotomie (partielle obere Sternotomie, laterale Thorakotomie)	35.F2.12 ↔	Mitralklappenersatz durch Allograft [Homograft], über minimalinvasive Thorakotomie (partielle obere Sternotomie, laterale Thorakotomie)
35.F1.21 ↔	Aortenklappenersatz durch Xenograft (Bioprothese), über vollständige Sternotomie	35.F2.21 ↔	Mitralklappenersatz durch Xenograft (Bioprothese), über vollständige Sternotomie
35.F1.22 ↔	Aortenklappenersatz durch Xenograft (Bioprothese), über minimalinvasive Thorakotomie (partielle obere Sternotomie, laterale Thorakotomie)	35.F2.22 ↔	Mitralklappenersatz durch Xenograft (Bioprothese), über minimalinvasive Thorakotomie (partielle obere Sternotomie, laterale Thorakotomie)
35.F1.24 ↔	Aortenklappenersatz durch Xenograft (Bioprothese), transapikal	35.F2.31 ↔	Mitralklappenersatz durch Xenograft, stentless, über vollständige Sternotomie
35.F1.25 ↔	Aortenklappenersatz durch Xenograft (Bioprothese), transapikal, mit Verwendung eines perkutanen apikalen Zugangs- und Verschlusssystems	35.F2.32 ↔	Mitralklappenersatz durch Xenograft, stentless, über minimalinvasive Thorakotomie (partielle obere Sternotomie, laterale Thorakotomie)
35.F1.31 ↔	Aortenklappenersatz durch Xenograft, stentless, über vollständige Sternotomie	35.F2.51 ↔	Mitralklappenersatz durch mechanische Prothese, über vollständige Sternotomie
35.F1.32 ↔	Aortenklappenersatz durch Xenograft, stentless, über minimalinvasive Thorakotomie (partielle obere Sternotomie, laterale Thorakotomie)	35.F2.52 ↔	Mitralklappenersatz durch mechanische Prothese, über minimalinvasive Thorakotomie (partielle obere Sternotomie, laterale Thorakotomie)
35.F1.34 ↔	Aortenklappenersatz durch Xenograft, stentless, transapikal	35.F3.00 ↔	Pulmonalklappenersatz durch Herzklappenprothese oder klappentragende Gefässprothese, n.n.bez.
35.F1.35 ↔	Aortenklappenersatz durch Xenograft, stentless, transapikal, mit Verwendung eines perkutanen apikalen Zugangs- und Verschlusssystems	35.F3.09 ↔	Pulmonalklappenersatz durch Herzklappenprothese oder klappentragende Gefässprothese, sonstige
35.F1.41 ↔	Aortenklappenersatz durch selbstexpandierendes Xenograft, nahtfrei, über vollständige Sternotomie	35.F3.11 ↔	Pulmonalklappenersatz durch Allograft [Homograft], über vollständige Sternotomie
35.F1.42 ↔	Aortenklappenersatz durch selbstexpandierendes Xenograft, nahtfrei, über minimalinvasive Thorakotomie (partielle obere Sternotomie, laterale Thorakotomie)	35.F3.12 ↔	Pulmonalklappenersatz durch Allograft [Homograft], über minimalinvasive Thorakotomie (partielle obere Sternotomie, laterale Thorakotomie)
35.F1.44 ↔	Aortenklappenersatz durch selbstexpandierendes Xenograft, nahtfrei, transapikal	35.F3.21 ↔	Pulmonalklappenersatz durch Xenograft (Bioprothese), über vollständige Sternotomie
35.F1.45 ↔	Aortenklappenersatz durch selbstexpandierendes Xenograft, nahtfrei, transapikal, mit Verwendung eines perkutanen apikalen Zugangs- und Verschlusssystems	35.F3.22 ↔	Pulmonalklappenersatz durch Xenograft (Bioprothese), über minimalinvasive Thorakotomie (partielle obere Sternotomie, laterale Thorakotomie)
35.F1.51 ↔	Aortenklappenersatz durch mechanische Prothese, über vollständige Sternotomie	35.F3.31 ↔	Pulmonalklappenersatz durch Xenograft, stentless, über vollständige Sternotomie
35.F1.52 ↔	Aortenklappenersatz durch mechanische Prothese, über minimalinvasive Thorakotomie (partielle obere Sternotomie, laterale Thorakotomie)	35.F3.32 ↔	Pulmonalklappenersatz durch Xenograft, stentless, über minimalinvasive Thorakotomie (partielle obere Sternotomie, laterale Thorakotomie)
35.F1.61 ↔	Aortenklappenersatz durch klappentragende Gefässprothese, biologisch, über vollständige Sternotomie	35.F3.51 ↔	Pulmonalklappenersatz durch mechanische Prothese, über vollständige Sternotomie
35.F1.62 ↔	Aortenklappenersatz durch klappentragende Gefässprothese, biologisch, über minimalinvasive Thorakotomie (partielle obere Sternotomie, laterale Thorakotomie)	35.F3.52 ↔	Pulmonalklappenersatz durch mechanische Prothese, über minimalinvasive Thorakotomie (partielle obere Sternotomie, laterale Thorakotomie)
35.F1.71 ↔	Aortenklappenersatz durch klappentragende Gefässprothese, mechanisch, über vollständige Sternotomie	35.F3.61 ↔	Pulmonalklappenersatz durch klappentragende Gefässprothese, biologisch, über vollständige Sternotomie
35.F1.72 ↔	Aortenklappenersatz durch klappentragende Gefässprothese, mechanisch, über minimalinvasive Thorakotomie (partielle obere Sternotomie, laterale Thorakotomie)	35.F3.62 ↔	Pulmonalklappenersatz durch klappentragende Gefässprothese, biologisch, über minimalinvasive Thorakotomie (partielle obere Sternotomie, laterale Thorakotomie)
		35.F3.71 ↔	Pulmonalklappenersatz durch klappentragende Gefässprothese, mechanisch, über vollständige Sternotomie

35.F3.72 ↔	Pulmonalklappenersatz durch klappentragende Gefässprothese, mechanisch, über minimalinvasive Thorakotomie (partielle obere Sternotomie, laterale Thorakotomie)	35.G4.12 ↔	Revision eines Trikuspidalklappenersatzes, über minimalinvasive Thorakotomie (partielle obere Sternotomie, laterale Thorakotomie)
35.F3.81 ↔	Pulmonalklappenersatz durch dezellularisiertes Allograft [Homograft], über vollständige Sternotomie	35.G4.13 ↔	Revision eines Trikuspidalklappenersatzes, endovaskulärer Zugang
35.F3.82 ↔	Pulmonalklappenersatz durch dezellularisiertes Allograft [Homograft], über minimalinvasive Thorakotomie (partielle obere Sternotomie, laterale Thorakotomie)	35.G4.14 ↔	Revision eines Trikuspidalklappenersatzes, transapikal
35.F4.00 ↔	Trikuspidalklappenersatz durch Herzklappenprothese, n.n.bez.	35.G9 ↔	Revision eines Herzklappenersatzes, sonstige
35.F4.09 ↔	Trikuspidalklappenersatz durch Herzklappenprothese, sonstige	35.H1.00 ↔	Entfernen sowie Implantation einer neuen Aortenklappenprothese oder klappentragenden Gefässprothese, n.n.bez.
35.F4.11 ↔	Trikuspidalklappenersatz durch Allograft [Homograft], über vollständige Sternotomie	35.H1.09 ↔	Entfernen sowie Implantation einer neuen Aortenklappenprothese oder klappentragenden Gefässprothese, sonstige
35.F4.12 ↔	Trikuspidalklappenersatz durch Allograft [Homograft], über minimalinvasive Thorakotomie (partielle obere Sternotomie, laterale Thorakotomie)	35.H1.11 ↔	Entfernen einer Aortenklappenprothese sowie Implantation eines Allografts [Homograft], über vollständige Sternotomie
35.F4.21 ↔	Trikuspidalklappenersatz durch Xenograft (Bioprothese), über vollständige Sternotomie	35.H1.12 ↔	Entfernen einer Aortenklappenprothese sowie Implantation eines Allografts [Homograft], über minimalinvasive Thorakotomie (partielle obere Sternotomie, laterale Thorakotomie)
35.F4.22 ↔	Trikuspidalklappenersatz durch Xenograft (Bioprothese), über minimalinvasive Thorakotomie (partielle obere Sternotomie, laterale Thorakotomie)	35.H1.21 ↔	Entfernen einer Aortenklappenprothese sowie Implantation eines Xenografts (Bioprothese), über vollständige Sternotomie
35.F4.23 ↔	Trikuspidalklappenersatz durch Xenograft (Bioprothese), endovaskulärer Zugang	35.H1.22 ↔	Entfernen einer Aortenklappenprothese sowie Implantation eines Xenografts (Bioprothese), über minimalinvasive Thorakotomie (partielle obere Sternotomie, laterale Thorakotomie)
35.F4.24 ↔	Trikuspidalklappenersatz durch Xenograft (Bioprothese), transapikal	35.H1.31 ↔	Entfernen einer Aortenklappenprothese sowie Implantation eines Xenografts, stentless, über vollständige Sternotomie
35.F4.31 ↔	Trikuspidalklappenersatz durch Xenograft, stentless, über vollständige Sternotomie	35.H1.32 ↔	Entfernen einer Aortenklappenprothese sowie Implantation eines Xenografts, stentless, über minimalinvasive Thorakotomie (partielle obere Sternotomie, laterale Thorakotomie)
35.F4.32 ↔	Trikuspidalklappenersatz durch Xenograft, stentless, über minimalinvasive Thorakotomie (partielle obere Sternotomie, laterale Thorakotomie)	35.H1.41 ↔	Entfernen einer Aortenklappenprothese sowie Implantation eines selbstexpandierenden Xenografts, nahtfrei, über vollständige Sternotomie
35.F4.33 ↔	Trikuspidalklappenersatz durch Xenograft, stentless, endovaskulärer Zugang	35.H1.42 ↔	Entfernen einer Aortenklappenprothese sowie Implantation eines selbstexpandierenden Xenografts, nahtfrei, über minimalinvasive Thorakotomie (partielle obere Sternotomie, laterale Thorakotomie)
35.F4.34 ↔	Trikuspidalklappenersatz durch Xenograft, stentless, transapikal	35.H1.51 ↔	Entfernen einer Aortenklappenprothese sowie Implantation einer mechanischen Prothese, über vollständige Sternotomie
35.F4.51 ↔	Trikuspidalklappenersatz durch mechanische Prothese, über vollständige Sternotomie	35.H1.52 ↔	Entfernen einer Aortenklappenprothese sowie Implantation einer mechanischen Prothese, über minimalinvasive Thorakotomie (partielle obere Sternotomie, laterale Thorakotomie)
35.F4.52 ↔	Trikuspidalklappenersatz durch mechanische Prothese, über minimalinvasive Thorakotomie (partielle obere Sternotomie, laterale Thorakotomie)	35.H1.61 ↔	Entfernen einer Aortenklappenprothese sowie Implantation einer klappentragenden Gefässprothese, biologisch, über vollständige Sternotomie
35.G0 ↔	Revision eines Herzklappenersatzes, n.n.bez.	35.H1.62 ↔	Entfernen einer Aortenklappenprothese sowie Implantation einer klappentragenden Gefässprothese, biologisch, über minimalinvasive Thorakotomie (partielle obere Sternotomie, laterale Thorakotomie)
35.G1.11 ↔	Revision eines Aortenklappenersatzes, über vollständige Sternotomie	35.H1.71 ↔	Entfernen einer Aortenklappenprothese sowie Implantation einer klappentragenden Gefässprothese, mechanisch, über vollständige Sternotomie
35.G1.12 ↔	Revision eines Aortenklappenersatzes, über minimalinvasive Thorakotomie (partielle obere Sternotomie, laterale Thorakotomie)	35.H1.72 ↔	Entfernen einer Aortenklappenprothese sowie Implantation einer klappentragenden Gefässprothese, mechanisch, über minimalinvasive Thorakotomie (partielle obere Sternotomie, laterale Thorakotomie)
35.G1.13 ↔	Revision eines Aortenklappenersatzes, endovaskulärer Zugang	35.H1.81 ↔	Entfernen einer Aortenklappenprothese sowie Implantation eines dezellularisierten Allografts [Homograft], über vollständige Sternotomie
35.G1.14 ↔	Revision eines Aortenklappenersatzes, transapikal		
35.G2.11 ↔	Revision eines Mitralklappenersatzes, über vollständige Sternotomie		
35.G2.12 ↔	Revision eines Mitralklappenersatzes, über minimalinvasive Thorakotomie (partielle obere Sternotomie, laterale Thorakotomie)		
35.G2.13 ↔	Revision eines Mitralklappenersatzes, endovaskulärer Zugang		
35.G2.14 ↔	Revision eines Mitralklappenersatzes, transapikal		
35.G3.11 ↔	Revision eines Pulmonalklappenersatzes, über vollständige Sternotomie		
35.G3.12 ↔	Revision eines Pulmonalklappenersatzes, über minimalinvasive Thorakotomie (partielle obere Sternotomie, laterale Thorakotomie)		
35.G3.13 ↔	Revision eines Pulmonalklappenersatzes, endovaskulärer Zugang		
35.G3.14 ↔	Revision eines Pulmonalklappenersatzes, transapikal		
35.G4.11 ↔	Revision eines Trikuspidalklappenersatzes, über vollständige Sternotomie		

- 06
- 35.H1.82 ↔ Entfernen einer Aortenklappenprothese sowie Implantation eines dezellularisierten Allografts [Homograft], über minimalinvasive Thorakotomie (partielle obere Sternotomie, laterale Thorakotomie)
- 35.H1.A2 ↔ Entfernen einer Aortenklappenprothese sowie Implantation eines ballonexpandierendes Xenografts mit Fixierungsnähten, über minimalinvasive Thorakotomie (partielle obere Sternotomie, laterale Thorakotomie)
- 35.H1.B2 ↔ Entfernen einer Aortenklappenprothese sowie Implantation eines kalziumabweisenden Xenografts, über minimalinvasive Thorakotomie (partielle obere Sternotomie, laterale Thorakotomie)
- 35.H2.00 ↔ Entfernen sowie Implantation einer neuen Mitralklappenprothese, n.n.bez.
- 35.H2.09 ↔ Entfernen sowie Implantation einer neuen Mitralklappenprothese, sonstige
- 35.H2.11 ↔ Entfernen einer Mitralklappenprothese sowie Implantation eines Allografts [Homograft], über vollständige Sternotomie
- 35.H2.12 ↔ Entfernen einer Mitralklappenprothese sowie Implantation eines Allografts [Homograft], über minimalinvasive Thorakotomie (partielle obere Sternotomie, laterale Thorakotomie)
- 35.H2.21 ↔ Entfernen einer Mitralklappenprothese sowie Implantation eines Xenografts (Bioprothese), über vollständige Sternotomie
- 35.H2.22 ↔ Entfernen einer Mitralklappenprothese sowie Implantation eines Xenografts (Bioprothese), über minimalinvasive Thorakotomie (partielle obere Sternotomie, laterale Thorakotomie)
- 35.H2.23 ↔ Entfernen einer Mitralklappenprothese sowie Implantation eines Xenografts (Bioprothese), endovaskulärer Zugang
- 35.H2.24 ↔ Entfernen einer Mitralklappenprothese sowie Implantation eines Xenografts (Bioprothese), transapikal
- 35.H2.25 ↔ Entfernen einer Mitralklappenprothese sowie Implantation eines Xenografts (Bioprothese), transapikal mit Verwendung eines perkutanen apikalen Zugangs- und Verschlusssystems
- 35.H2.26 ↔ Entfernen einer Mitralklappenprothese sowie Implantation eines Xenografts (Bioprothese) mit transapikaler Verankerung
- 35.H2.31 ↔ Entfernen einer Mitralklappenprothese sowie Implantation eines Xenografts, stentless, über vollständige Sternotomie
- 35.H2.32 ↔ Entfernen einer Mitralklappenprothese sowie Implantation eines Xenografts, stentless, über minimalinvasive Thorakotomie (partielle obere Sternotomie, laterale Thorakotomie)
- 35.H2.33 ↔ Entfernen einer Mitralklappenprothese sowie Implantation eines Xenografts, stentless, endovaskulärer Zugang
- 35.H2.34 ↔ Entfernen einer Mitralklappenprothese sowie Implantation eines Xenografts, stentless, transapikal
- 35.H2.51 ↔ Entfernen einer Mitralklappenprothese sowie Implantation einer mechanischen Prothese, über vollständige Sternotomie
- 35.H2.52 ↔ Entfernen einer Mitralklappenprothese sowie Implantation einer mechanischen Prothese, über minimalinvasive Thorakotomie (partielle obere Sternotomie, laterale Thorakotomie)
- 35.H3.00 ↔ Entfernen sowie Implantation einer neuen Pulmonalklappenprothese oder klappentragenden Gefäßprothese, n.n.bez.
- 35.H3.09 ↔ Entfernen sowie Implantation einer neuen Pulmonalklappenprothese oder klappentragenden Gefäßprothese, sonstige
- 35.H3.11 ↔ Entfernen einer Pulmonalklappenprothese sowie Implantation eines Allografts [Homograft], über vollständige Sternotomie
- 35.H3.12 ↔ Entfernen einer Pulmonalklappenprothese sowie Implantation eines Allografts [Homograft], über minimalinvasive Thorakotomie (partielle obere Sternotomie, laterale Thorakotomie)
- 35.H3.21 ↔ Entfernen einer Pulmonalklappenprothese sowie Implantation eines Xenografts (Bioprothese), über vollständige Sternotomie
- 35.H3.22 ↔ Entfernen einer Pulmonalklappenprothese sowie Implantation eines Xenografts (Bioprothese), über minimalinvasive Thorakotomie (partielle obere Sternotomie, laterale Thorakotomie)
- 35.H3.31 ↔ Entfernen einer Pulmonalklappenprothese sowie Implantation eines Xenografts, stentless, über vollständige Sternotomie
- 35.H3.32 ↔ Entfernen einer Pulmonalklappenprothese sowie Implantation eines Xenografts, stentless, über minimalinvasive Thorakotomie (partielle obere Sternotomie, laterale Thorakotomie)
- 35.H3.51 ↔ Entfernen einer Pulmonalklappenprothese sowie Implantation einer mechanischen Prothese, über vollständige Sternotomie
- 35.H3.52 ↔ Entfernen einer Pulmonalklappenprothese sowie Implantation einer mechanischen Prothese, über minimalinvasive Thorakotomie (partielle obere Sternotomie, laterale Thorakotomie)
- 35.H3.61 ↔ Entfernen einer Pulmonalklappenprothese sowie Implantation einer klappentragenden Gefäßprothese, biologisch, über vollständige Sternotomie
- 35.H3.62 ↔ Entfernen einer Pulmonalklappenprothese sowie Implantation einer klappentragenden Gefäßprothese, biologisch, über minimalinvasive Thorakotomie (partielle obere Sternotomie, laterale Thorakotomie)
- 35.H3.71 ↔ Entfernen einer Pulmonalklappenprothese sowie Implantation einer klappentragenden Gefäßprothese, mechanisch, über vollständige Sternotomie
- 35.H3.72 ↔ Entfernen einer Pulmonalklappenprothese sowie Implantation einer klappentragenden Gefäßprothese, mechanisch, über minimalinvasive Thorakotomie (partielle obere Sternotomie, laterale Thorakotomie)
- 35.H3.81 ↔ Entfernen einer Pulmonalklappenprothese sowie Implantation eines dezellularisierten Allografts [Homograft], über vollständige Sternotomie
- 35.H3.82 ↔ Entfernen einer Pulmonalklappenprothese sowie Implantation eines dezellularisierten Allografts [Homograft], über minimalinvasive Thorakotomie (partielle obere Sternotomie, laterale Thorakotomie)
- 35.H4.00 ↔ Entfernen sowie Implantation einer neuen Trikuspidalklappenprothese, n.n.bez.
- 35.H4.09 ↔ Entfernen sowie Implantation einer neuen Trikuspidalklappenprothese, sonstige
- 35.H4.11 ↔ Entfernen einer Trikuspidalklappenprothese sowie Implantation eines Allografts [Homograft], über vollständige Sternotomie
- 35.H4.12 ↔ Entfernen einer Trikuspidalklappenprothese sowie Implantation eines Allografts [Homograft], über minimalinvasive Thorakotomie (partielle obere Sternotomie, laterale Thorakotomie)
- 35.H4.21 ↔ Entfernen einer Trikuspidalklappenprothese sowie Implantation eines Xenografts (Bioprothese), über vollständige Sternotomie
- 35.H4.22 ↔ Entfernen einer Trikuspidalklappenprothese sowie Implantation eines Xenografts (Bioprothese), über minimalinvasive Thorakotomie (partielle obere Sternotomie, laterale Thorakotomie)

35.H4.23 ↔ Entfernen einer Trikuspidalklappenprothese sowie Implantation eines Xenografts (Bioprothese), endovaskulärer Zugang	36.03.82 ↔ Endarteriektomie von Koronararterien, offen chirurgisch, mit Implantation von beschichteten Stents in mehreren Koronararterien
35.H4.31 ↔ Entfernen einer Trikuspidalklappenprothese sowie Implantation eines Xenografts, stentless, über vollständige Sternotomie	36.09 ↔ Sonstige Koronararterien-Desobliteration
35.H4.32 ↔ Entfernen einer Trikuspidalklappenprothese sowie Implantation eines Xenografts, stentless, über minimalinvasive Thorakotomie (partielle obere Sternotomie, laterale Thorakotomie)	36.10 ↔ Aortokoronarer Bypass zur Myokard-Revaskularisation, n.n.bez.
35.H4.33 ↔ Entfernen einer Trikuspidalklappenprothese sowie Implantation eines Xenografts, stentless, endovaskulärer Zugang	36.11.00 ↔ Einfacher (aorto)koronarer Bypass, nach Technik und Material, n.n.bez.
35.H4.51 ↔ Entfernen einer Trikuspidalklappenprothese sowie Implantation einer mechanischen Prothese, über vollständige Sternotomie	36.11.21 ↔ Einfacher (aorto)koronarer Bypass, offen chirurgisch (Thorakotomie, Minithorakotomie, Sternotomie), mit autogener Arterie, A. radialis
35.H4.52 ↔ Entfernen einer Trikuspidalklappenprothese sowie Implantation einer mechanischen Prothese, über minimalinvasive Thorakotomie (partielle obere Sternotomie, laterale Thorakotomie)	36.11.22 ↔ Einfacher (aorto)koronarer Bypass, offen chirurgisch (Thorakotomie, Minithorakotomie, Sternotomie), mit autogener Arterie, A. mammaria interna (A. thoracica interna)
35.I2.11 ↔ Operation nach Ross	36.11.23 ↔ Einfacher (aorto)koronarer Bypass, offen chirurgisch (Thorakotomie, Minithorakotomie, Sternotomie), mit autogener Arterie, freies A. mammaria interna [A. thoracica interna] Transplantat [IMA-Transplantat]
35.I3.11 ↔ Tirone David Operation	36.11.24 ↔ Einfacher (aorto)koronarer Bypass, offen chirurgisch (Thorakotomie, Minithorakotomie, Sternotomie), mit autogener Arterie, A. abdominalis
35.I3.12 ↔ Operation nach Yacoub	36.11.25 ↔ Einfacher (aorto)koronarer Bypass, offen chirurgisch (Thorakotomie, Minithorakotomie, Sternotomie), mit autogener Arterie, sonstige Arterie
36.03.00 ↔ Koronarangioplastik am offenen Thorax, n.n.bez.	36.11.26 ↔ Einfacher (aorto)koronarer Bypass, offen chirurgisch (Thorakotomie, Minithorakotomie, Sternotomie), mit autogener Vene, ohne externes Stabilisierungsnetz
36.03.09 ↔ Koronarangioplastik am offenen Thorax, sonstige	36.11.27 ↔ Einfacher (aorto)koronarer Bypass, offen chirurgisch (Thorakotomie, Minithorakotomie, Sternotomie), mit autogener Vene, mit externem Stabilisierungsnetz
36.03.11 ↔ Endarteriektomie von Koronararterien, offen chirurgisch	36.11.28 ↔ Einfacher (aorto)koronarer Bypass, offen chirurgisch (Thorakotomie, Minithorakotomie, Sternotomie), mit Xenotransplantat
36.03.12 ↔ Endarteriektomie von Koronararterien mit Patch Graft, offen chirurgisch	36.11.2A ↔ Einfacher (aorto)koronarer Bypass, offen chirurgisch (Thorakotomie, Minithorakotomie, Sternotomie), mit Gefäßprothese
36.03.21 ↔ Endarteriektomie von Koronararterien, offen chirurgisch, mit Implantation von Stents ohne Medikamentenfreisetzung, in einer Koronararterie	36.11.31 ↔ Einfacher (aorto)koronarer Bypass, minimalinvasiv, mit autogener Arterie, A. radialis
36.03.22 ↔ Endarteriektomie von Koronararterien, offen chirurgisch, mit Implantation von Stents ohne Medikamentenfreisetzung, in mehreren Koronararterien	36.11.32 ↔ Einfacher (aorto)koronarer Bypass, minimalinvasiv, mit autogener Arterie, A. mammaria interna (A. thoracica interna)
36.03.31 ↔ Endarteriektomie von Koronararterien, offen chirurgisch, mit Implantation von selbstexpandierenden Stents ohne Medikamentenfreisetzung, in einer Koronararterie	36.11.33 ↔ Einfacher (aorto)koronarer Bypass, minimalinvasiv, mit autogener Arterie, freies A. mammaria interna [A. thoracica interna] Transplantat [IMA-Transplantat]
36.03.32 ↔ Endarteriektomie von Koronararterien, offen chirurgisch, mit Implantation von selbstexpandierenden Stents ohne Medikamentenfreisetzung, in mehreren Koronararterien	36.11.34 ↔ Einfacher (aorto)koronarer Bypass, minimalinvasiv, mit autogener Arterie, A. abdominalis
36.03.41 ↔ Endarteriektomie von Koronararterien, offen chirurgisch, mit Implantation eines Bifurkationsstents, ohne Medikamentenfreisetzung	36.11.35 ↔ Einfacher (aorto)koronarer Bypass, minimalinvasiv, mit autogener Arterie, sonstige Arterie
36.03.51 ↔ Endarteriektomie von Koronararterien, offen chirurgisch, mit Implantation von Stents mit Medikamentenfreisetzung, in einer Koronararterie	36.11.36 ↔ Einfacher (aorto)koronarer Bypass, minimalinvasiv, mit autogener Vene, ohne externes Stabilisierungsnetz
36.03.52 ↔ Endarteriektomie von Koronararterien, offen chirurgisch, mit Implantation von Stents mit Medikamentenfreisetzung, in mehreren Koronararterien	36.11.37 ↔ Einfacher (aorto)koronarer Bypass, minimalinvasiv, mit autogener Vene, mit externem Stabilisierungsnetz
36.03.61 ↔ Endarteriektomie von Koronararterien, offen chirurgisch, mit Implantation von selbstexpandierenden Stents mit Medikamentenfreisetzung, in einer Koronararterie	36.11.38 ↔ Einfacher (aorto)koronarer Bypass, minimalinvasiv, mit Xenotransplantat
36.03.62 ↔ Endarteriektomie von Koronararterien, offen chirurgisch, mit Implantation von selbstexpandierenden Stents mit Medikamentenfreisetzung, in mehreren Koronararterien	36.11.3A ↔ Einfacher (aorto)koronarer Bypass, minimalinvasiv, mit Gefäßprothese
36.03.71 ↔ Endarteriektomie von Koronararterien, offen chirurgisch, mit Implantation eines Bifurkationsstents mit Medikamentenfreisetzung	36.11.99 ↔ Einfacher (aorto)koronarer Bypass, nach Technik und Material, sonstige
36.03.81 ↔ Endarteriektomie von Koronararterien, offen chirurgisch, mit Implantation von beschichteten Stents in einer Koronararterie	36.12.00 ↔ Zweifacher (aorto)koronarer Bypass, nach Technik und Material, n.n.bez.
	36.12.21 ↔ Zweifacher (aorto)koronarer Bypass, offen chirurgisch (Thorakotomie, Minithorakotomie, Sternotomie), mit autogener Arterie, A. radialis
	36.12.22 ↔ Zweifacher (aorto)koronarer Bypass, offen chirurgisch (Thorakotomie, Minithorakotomie, Sternotomie), mit autogener Arterie, A. mammaria interna (A. thoracica interna)

- 06
- 36.12.23 ↔ Zweifacher (aorto)koronarer Bypass, offen chirurgisch (Thorakotomie, Minithorakotomie, Sternotomie), mit autogener Arterie, freies A. mammaria interna [A. thoracica interna] Transplantat [IMA-Transplantat]
- 36.12.24 ↔ Zweifacher (aorto)koronarer Bypass, offen chirurgisch (Thorakotomie, Minithorakotomie, Sternotomie), mit autogener Arterie, A. abdominalis
- 36.12.25 ↔ Zweifacher (aorto)koronarer Bypass, offen chirurgisch (Thorakotomie, Minithorakotomie, Sternotomie), mit autogener Arterie, sonstige Arterie
- 36.12.26 ↔ Zweifacher (aorto)koronarer Bypass, offen chirurgisch (Thorakotomie, Minithorakotomie, Sternotomie), mit autogener Vene, ohne externes Stabilisierungsnetz
- 36.12.27 ↔ Zweifacher (aorto)koronarer Bypass, offen chirurgisch (Thorakotomie, Minithorakotomie, Sternotomie), mit autogener Vene, mit externem Stabilisierungsnetz
- 36.12.28 ↔ Zweifacher (aorto)koronarer Bypass, offen chirurgisch (Thorakotomie, Minithorakotomie, Sternotomie), mit Xenotransplantat
- 36.12.2A ↔ Zweifacher (aorto)koronarer Bypass, offen chirurgisch (Thorakotomie, Minithorakotomie, Sternotomie), mit Gefäßprothese
- 36.12.31 ↔ Zweifacher (aorto)koronarer Bypass, minimalinvasiv, mit autogener Arterie, A. radialis
- 36.12.32 ↔ Zweifacher (aorto)koronarer Bypass, minimalinvasiv, mit autogener Arterie, A. mammaria interna [A. thoracica interna]
- 36.12.33 ↔ Zweifacher (aorto)koronarer Bypass, minimalinvasiv, mit autogener Arterie, freies A. mammaria interna [A. thoracica interna] Transplantat [IMA-Transplantat]
- 36.12.34 ↔ Zweifacher (aorto)koronarer Bypass, minimalinvasiv, mit autogener Arterie, A. abdominalis
- 36.12.35 ↔ Zweifacher (aorto)koronarer Bypass, minimalinvasiv, mit autogener Arterie, sonstige Arterie
- 36.12.36 ↔ Zweifacher (aorto)koronarer Bypass, minimalinvasiv, mit autogener Vene, ohne externes Stabilisierungsnetz
- 36.12.37 ↔ Zweifacher (aorto)koronarer Bypass, minimalinvasiv, mit autogener Vene, mit externem Stabilisierungsnetz
- 36.12.38 ↔ Zweifacher (aorto)koronarer Bypass, minimalinvasiv, mit Xenotransplantat
- 36.12.3A ↔ Zweifacher (aorto)koronarer Bypass, minimalinvasiv, mit Gefäßprothese
- 36.12.99 ↔ Zweifacher (aorto)koronarer Bypass, nach Technik und Technik, sonstige
- 36.13.00 ↔ Dreifacher (aorto)koronarer Bypass, nach Technik und Material, n.n.bez.
- 36.13.21 ↔ Dreifacher (aorto)koronarer Bypass, offen chirurgisch (Thorakotomie, Minithorakotomie, Sternotomie), mit autogener Arterie, A. radialis
- 36.13.22 ↔ Dreifacher (aorto)koronarer Bypass, offen chirurgisch (Thorakotomie, Minithorakotomie, Sternotomie), mit autogener Arterie, A. mammaria interna (A. thoracica interna)
- 36.13.23 ↔ Dreifacher (aorto)koronarer Bypass, offen chirurgisch (Thorakotomie, Minithorakotomie, Sternotomie), mit autogener Arterie, freies A. mammaria interna [A. thoracica interna] Transplantat [IMA-Transplantat]
- 36.13.24 ↔ Dreifacher (aorto)koronarer Bypass, offen chirurgisch (Thorakotomie, Minithorakotomie, Sternotomie), mit autogener Arterie, A. abdominalis
- 36.13.25 ↔ Dreifacher (aorto)koronarer Bypass, offen chirurgisch (Thorakotomie, Minithorakotomie, Sternotomie), mit autogener Arterie, sonstige Arterie
- 36.13.26 ↔ Dreifacher (aorto)koronarer Bypass, offen chirurgisch (Thorakotomie, Minithorakotomie, Sternotomie), mit autogener Vene, ohne externes Stabilisierungsnetz
- 36.13.27 ↔ Dreifacher (aorto)koronarer Bypass, offen chirurgisch (Thorakotomie, Minithorakotomie, Sternotomie), mit autogener Vene, mit externem Stabilisierungsnetz
- 36.13.28 ↔ Dreifacher (aorto)koronarer Bypass, offen chirurgisch (Thorakotomie, Minithorakotomie, Sternotomie), mit Xenotransplantat
- 36.13.2A ↔ Dreifacher (aorto)koronarer Bypass, offen chirurgisch (Thorakotomie, Minithorakotomie, Sternotomie), mit Gefäßprothese
- 36.13.31 ↔ Dreifacher (aorto)koronarer Bypass, minimalinvasiv, mit autogener Arterie, A. radialis
- 36.13.32 ↔ Dreifacher (aorto)koronarer Bypass, minimalinvasiv, mit autogener Arterie, A. mammaria interna (A. thoracica interna)
- 36.13.33 ↔ Dreifacher (aorto)koronarer Bypass, minimalinvasiv, mit autogener Arterie, freies A. mammaria interna [A. thoracica interna] Transplantat [IMA-Transplantat]
- 36.13.34 ↔ Dreifacher (aorto)koronarer Bypass, minimalinvasiv, mit autogener Arterie, A. abdominalis
- 36.13.35 ↔ Dreifacher (aorto)koronarer Bypass, minimalinvasiv, mit autogener Arterie, sonstige Arterie
- 36.13.36 ↔ Dreifacher (aorto)koronarer Bypass, minimalinvasiv, mit autogener Vene, ohne externes Stabilisierungsnetz
- 36.13.37 ↔ Dreifacher (aorto)koronarer Bypass, minimalinvasiv, mit autogener Vene, mit externem Stabilisierungsnetz
- 36.13.38 ↔ Dreifacher (aorto)koronarer Bypass, minimalinvasiv, mit Xenotransplantat
- 36.13.3A ↔ Dreifacher (aorto)koronarer Bypass, minimalinvasiv, mit Gefäßprothese
- 36.13.99 ↔ Dreifacher (aorto)koronarer Bypass, nach Technik und Material, sonstige
- 36.18.00 ↔ Vierfacher (aorto)koronarer Bypass, nach Technik und Material, n.n.bez.
- 36.18.11 ↔ Vierfacher (aorto)koronarer Bypass, offen chirurgisch (Thorakotomie, Minithorakotomie, Sternotomie), mit autogener Arterie, A. radialis
- 36.18.12 ↔ Vierfacher (aorto)koronarer Bypass, offen chirurgisch (Thorakotomie, Minithorakotomie, Sternotomie), mit autogener Arterie, A. mammaria interna [A. thoracica interna]
- 36.18.13 ↔ Vierfacher (aorto)koronarer Bypass, offen chirurgisch (Thorakotomie, Minithorakotomie, Sternotomie), mit autogener Arterie, freies A. mammaria interna [A. thoracica interna] Transplantat [IMA-Transplantat]
- 36.18.14 ↔ Vierfacher (aorto)koronarer Bypass, offen chirurgisch (Thorakotomie, Minithorakotomie, Sternotomie), mit autogener Arterie, A. abdominalis
- 36.18.15 ↔ Vierfacher (aorto)koronarer Bypass, offen chirurgisch (Thorakotomie, Minithorakotomie, Sternotomie), mit autogener Arterie, sonstige Arterie
- 36.18.16 ↔ Vierfacher (aorto)koronarer Bypass, offen chirurgisch (Thorakotomie, Minithorakotomie, Sternotomie), mit autogener Vene, ohne externes Stabilisierungsnetz
- 36.18.17 ↔ Vierfacher (aorto)koronarer Bypass, offen chirurgisch (Thorakotomie, Minithorakotomie, Sternotomie), mit autogener Vene, mit externem Stabilisierungsnetz
- 36.18.18 ↔ Vierfacher (aorto)koronarer Bypass, offen chirurgisch (Thorakotomie, Minithorakotomie, Sternotomie), mit Xenotransplantat

- 36.18.1A ↔ Vierfacher (aorto)koronarer Bypass, offen chirurgisch (Thorakotomie, Minithorakotomie, Sternotomie), mit Gefäßprothese
- 36.18.21 ↔ Vierfacher (aorto)koronarer Bypass, minimalinvasiv, mit autogener Arterie, A. radialis
- 36.18.22 ↔ Vierfacher (aorto)koronarer Bypass, minimalinvasiv, mit autogener Arterie, A. mammaria interna [A. thoracica interna]
- 36.18.23 ↔ Vierfacher (aorto)koronarer Bypass, minimalinvasiv, mit autogener Arterie, freies A. mammaria interna [A. thoracica interna] Transplantat [IMA-Transplantat]
- 36.18.24 ↔ Vierfacher (aorto)koronarer Bypass, minimalinvasiv, mit autogener Arterie, A. abdominalis
- 36.18.25 ↔ Vierfacher (aorto)koronarer Bypass, minimalinvasiv, mit autogener Arterie, sonstige Arterie
- 36.18.26 ↔ Vierfacher (aorto)koronarer Bypass, minimalinvasiv, mit autogener Vene, ohne externes Stabilisierungsnetz
- 36.18.27 ↔ Vierfacher (aorto)koronarer Bypass, minimalinvasiv, mit autogener Vene, mit externem Stabilisierungsnetz
- 36.18.28 ↔ Vierfacher (aorto)koronarer Bypass, minimalinvasiv, mit Xenotransplantat
- 36.18.2A ↔ Vierfacher (aorto)koronarer Bypass, minimalinvasiv, mit Gefäßprothese
- 36.18.99 ↔ Vierfacher (aorto)koronarer Bypass, nach Technik und Material, sonstige
- 36.19 ↔ Bypass-Anastomose zur Myokard-Revaskularisation, sonstige
- 36.1A.00 ↔ Fünffacher (aorto)koronarer Bypass, nach Technik und Material, n.n.bez.
- 36.1A.11 ↔ Fünffacher (aorto)koronarer Bypass, offen chirurgisch (Thorakotomie, Minithorakotomie, Sternotomie), mit autogener Arterie, A. radialis
- 36.1A.12 ↔ Fünffacher (aorto)koronarer Bypass, offen chirurgisch (Thorakotomie, Minithorakotomie, Sternotomie), mit autogener Arterie, A. mammaria interna [A. thoracica interna]
- 36.1A.13 ↔ Fünffacher (aorto)koronarer Bypass, offen chirurgisch (Thorakotomie, Minithorakotomie, Sternotomie), mit autogener Arterie, freies A. mammaria interna [A. thoracica interna] Transplantat [IMA-Transplantat]
- 36.1A.14 ↔ Fünffacher (aorto)koronarer Bypass, offen chirurgisch (Thorakotomie, Minithorakotomie, Sternotomie), mit autogener Arterie, A. abdominalis
- 36.1A.15 ↔ Fünffacher (aorto)koronarer Bypass, offen chirurgisch (Thorakotomie, Minithorakotomie, Sternotomie), mit autogener Arterie, sonstige Arterie
- 36.1A.16 ↔ Fünffacher (aorto)koronarer Bypass, offen chirurgisch (Thorakotomie, Minithorakotomie, Sternotomie), mit autogener Vene, ohne externes Stabilisierungsnetz
- 36.1A.17 ↔ Fünffacher (aorto)koronarer Bypass, offen chirurgisch (Thorakotomie, Minithorakotomie, Sternotomie), mit autogener Vene, mit externem Stabilisierungsnetz
- 36.1A.18 ↔ Fünffacher (aorto)koronarer Bypass, offen chirurgisch (Thorakotomie, Minithorakotomie, Sternotomie), mit Xenotransplantat
- 36.1A.1A ↔ Fünffacher (aorto)koronarer Bypass, offen chirurgisch (Thorakotomie, Minithorakotomie, Sternotomie), mit Gefäßprothese
- 36.1A.21 ↔ Fünffacher (aorto)koronarer Bypass, minimalinvasiv, mit autogener Arterie, A. radialis
- 36.1A.22 ↔ Fünffacher (aorto)koronarer Bypass, minimalinvasiv, mit autogener Arterie, A. mammaria interna [A. thoracica interna]
- 36.1A.23 ↔ Fünffacher (aorto)koronarer Bypass, minimalinvasiv, mit autogener Arterie, freies A. mammaria interna [A. thoracica interna] Transplantat [IMA-Transplantat]
- 36.1A.24 ↔ Fünffacher (aorto)koronarer Bypass, minimalinvasiv, mit autogener Arterie, A. abdominalis
- 36.1A.25 ↔ Fünffacher (aorto)koronarer Bypass, minimalinvasiv, mit autogener Arterie, sonstige Arterie
- 36.1A.26 ↔ Fünffacher (aorto)koronarer Bypass, minimalinvasiv, mit autogener Vene, ohne externes Stabilisierungsnetz
- 36.1A.27 ↔ Fünffacher (aorto)koronarer Bypass, minimalinvasiv, mit autogener Vene, mit externem Stabilisierungsnetz
- 36.1A.28 ↔ Fünffacher (aorto)koronarer Bypass, minimalinvasiv, mit Xenotransplantat
- 36.1A.2A ↔ Fünffacher (aorto)koronarer Bypass, minimalinvasiv, mit Gefäßprothese
- 36.1A.99 ↔ Fünffacher (aorto)koronarer Bypass, sonstige
- 36.1B.00 ↔ Sechs- und mehrfacher (aorto)koronarer Bypass, nach Technik und Material, n.n.bez.
- 36.1B.11 ↔ Sechs- und mehrfacher (aorto)koronarer Bypass, offen chirurgisch (Thorakotomie, Minithorakotomie, Sternotomie), mit autogener Arterie, A. radialis
- 36.1B.12 ↔ Sechs- und mehrfacher (aorto)koronarer Bypass, offen chirurgisch (Thorakotomie, Minithorakotomie, Sternotomie), mit autogener Arterie, A. mammaria interna [A. thoracica interna]
- 36.1B.13 ↔ Sechs- und mehrfacher (aorto)koronarer Bypass, offen chirurgisch (Thorakotomie, Minithorakotomie, Sternotomie), mit autogener Arterie, freies A. mammaria interna [A. thoracica interna] Transplantat [IMA-Transplantat]
- 36.1B.14 ↔ Sechs- und mehrfacher (aorto)koronarer Bypass, offen chirurgisch (Thorakotomie, Minithorakotomie, Sternotomie), mit autogener Arterie, A. abdominalis
- 36.1B.15 ↔ Sechs- und mehrfacher (aorto)koronarer Bypass, offen chirurgisch (Thorakotomie, Minithorakotomie, Sternotomie), mit autogener Arterie, sonstige Arterie
- 36.1B.16 ↔ Sechs- und mehrfacher (aorto)koronarer Bypass, offen chirurgisch (Thorakotomie, Minithorakotomie, Sternotomie), mit autogener Vene, ohne externes Stabilisierungsnetz
- 36.1B.17 ↔ Sechs- und mehrfacher (aorto)koronarer Bypass, offen chirurgisch (Thorakotomie, Minithorakotomie, Sternotomie), mit autogener Vene, mit externem Stabilisierungsnetz
- 36.1B.18 ↔ Sechs- und mehrfacher (aorto)koronarer Bypass, offen chirurgisch (Thorakotomie, Minithorakotomie, Sternotomie), mit Xenotransplantat
- 36.1B.1A ↔ Sechs- und mehrfacher (aorto)koronarer Bypass, offen chirurgisch (Thorakotomie, Minithorakotomie, Sternotomie), mit Gefäßprothese
- 36.1B.21 ↔ Sechs- und mehrfacher (aorto)koronarer Bypass, minimalinvasiv, mit autogener Arterie, A. radialis
- 36.1B.22 ↔ Sechs- und mehrfacher (aorto)koronarer Bypass, minimalinvasiv, mit autogener Arterie, A. mammaria interna [A. thoracica interna]
- 36.1B.23 ↔ Sechs- und mehrfacher (aorto)koronarer Bypass, minimalinvasiv, mit autogener Arterie, freies A. mammaria interna [A. thoracica interna] Transplantat [IMA-Transplantat]
- 36.1B.24 ↔ Sechs- und mehrfacher (aorto)koronarer Bypass, minimalinvasiv, mit autogener Arterie, A. abdominalis
- 36.1B.25 ↔ Sechs- und mehrfacher (aorto)koronarer Bypass, minimalinvasiv, mit autogener Arterie, sonstige Arterie
- 36.1B.26 ↔ Sechs- und mehrfacher (aorto)koronarer Bypass, minimalinvasiv, mit autogener Vene, ohne externes Stabilisierungsnetz
- 36.1B.27 ↔ Sechs- und mehrfacher (aorto)koronarer Bypass, minimalinvasiv, mit autogener Vene, mit externem Stabilisierungsnetz
- 36.1B.28 ↔ Sechs- und mehrfacher (aorto)koronarer Bypass, minimalinvasiv, mit Xenotransplantat

- 06
- 36.1B.2A ↔ Sechs- und mehrfacher (aorto)koronarer Bypass, minimalinvasiv, mit Gefässprothese
- 36.1B.99 ↔ Sechs- und mehrfacher (aorto)koronarer Bypass, nach Technik und Material, sonstige
- 36.32 ↔ Sonstige transmyokardiale Revaskularisation
- 36.33 ↔ Endoskopische transmyokardiale Revaskularisation
- 36.39.00 ↔ Sonstige Herz-Revaskularisation, n.n.bez.
- 36.39.10 ↔ Herz-Revaskularisation durch Koronararterienpatch
- 36.39.11 ↔ Revision eines Koronararterienbypass
- 36.39.12 ↔ Neuanlage eines Koronararterienbypass
- 36.39.13 ↔ Transposition von Koronararterien
- 36.39.99 ↔ Sonstige Herz-Revaskularisation, sonstige
- 37.11 ↔ Kardiotomie
- 37.12.00 ↔ Perikardiotomie, n.n.bez.
- 37.12.09 ↔ Perikardiotomie, sonstige
- 37.12.11 ↔ Perikardiotomie, offen chirurgisch
- 37.12.12 ↔ Perikardiotomie, thorakoskopisch
- 37.31.00 ↔ Perikardektomie, n.n.bez.
- 37.31.10 ↔ Perikardektomie, partiell
- 37.31.20 ↔ Perikardektomie, total
- 37.31.30 ↔ Adhäsiolyse am Perikard
- 37.31.99 ↔ Perikardektomie, sonstige
- 37.32 ↔ Aneurysmektomie am Herzen
- 37.33.00 ↔ Exzision oder Destruktion von anderer Läsion oder Gewebe des Herzens, offener Zugang, n.n.bez.
- 37.33.10 ↔ Exzision oder Destruktion am Reizleitungssystem, offener Zugang, n.n.bez.
- 37.33.11 ↔ Exzision oder Destruktion am Reizleitungssystem, offener Zugang, ablativ Massnahmen bei Tachyarrhythmie
- 37.33.19 ↔ Exzision oder Destruktion am Reizleitungssystem, offener Zugang, sonstige
- 37.33.20 ↔ Exzision von anderer Läsion oder Gewebe des Herzens, offener Zugang
- 37.33.30 ↔ Destruktion von anderer Läsion oder Gewebe des Herzens, offener Zugang
- 37.33.99 ↔ Exzision oder Destruktion von anderer Läsion oder Gewebe des Herzens, offener Zugang, sonstige
- 37.35 ↔ Partielle Ventrikulektomie
- 37.41 ↔ Implantation von prothetischem herzunterstützendem System am Herzen
- 37.52 ↔ Implantation eines kompletten Herzersatzsystems
- 37.53 ↔ Ersatz oder Reparatur der thorakalen Einheit eines kompletten Herzersatzsystems
- 37.54 ↔ Ersatz oder Reparatur von sonstigen implantierbaren Bestandteilen eines kompletten Herzersatzsystems
- 37.6A.11 ↔ Implantation eines herzkreislaufunterstützenden Systems, mit Pumpe, ohne Gasaustauschfunktion, extrakorporal, linksventrikulär, offen chirurgisch thorakal (Thorakotomie, Minithorakotomie, Sternotomie)
- 37.6A.12 ↔ Implantation eines herzkreislaufunterstützenden Systems, mit Pumpe, ohne Gasaustauschfunktion, extrakorporal, rechtsventrikulär, offen chirurgisch thorakal (Thorakotomie, Minithorakotomie, Sternotomie)
- 37.6A.21 ↔ Implantation eines herzkreislaufunterstützenden Systems, mit Pumpe, ohne Gasaustauschfunktion, extrakorporal, biventrikulär, offen chirurgisch thorakal (Thorakotomie, Minithorakotomie, Sternotomie)
- 37.6A.35 ↔ Implantation eines herzkreislaufunterstützenden Systems, mit Pumpe, ohne Gasaustauschfunktion, intrakorporal, linksventrikulär, Hospital Set, offen chirurgisch thorakal (Thorakotomie, Minithorakotomie, Sternotomie)
- 37.6A.37 ↔ Implantation eines herzkreislaufunterstützenden Systems, mit Pumpe, ohne Gasaustauschfunktion, intrakorporal, rechtsventrikulär, Hospital Set, offen chirurgisch thorakal (Thorakotomie, Minithorakotomie, Sternotomie)
- 37.6A.3A ↔ Implantation eines herzkreislaufunterstützenden Systems, mit Pumpe, ohne Gasaustauschfunktion, intrakorporal, biventrikulär, Hospital Set, offen chirurgisch thorakal (Thorakotomie, Minithorakotomie, Sternotomie)
- 37.6A.51 ↔ Implantation eines herzkreislauf- und lungenunterstützenden Systems, mit Pumpe, mit CO2-removal, extrakorporal, veno-venös, perkutan
- 37.6A.61 ↔ Implantation eines herzkreislauf- und lungenunterstützenden Systems, mit Pumpe, mit Oxygenator (inkl. CO2-removal), extrakorporal, veno-venös, offen chirurgisch extra-thorakal (z. B. Gefässfreilegung)
- 37.6A.62 ↔ Implantation eines herzkreislauf- und lungenunterstützenden Systems, mit Pumpe, mit Oxygenator (inkl. CO2-removal), extrakorporal, veno-venös, perkutan
- 37.6A.71 ↔ Implantation eines herzkreislauf- und lungenunterstützenden Systems, mit Pumpe, mit Oxygenator (inkl. CO2-removal), extrakorporal, veno-arteriell oder veno-venoarteriell, offen chirurgisch thorakal (Thorakotomie, Minithorakotomie, Sternotomie)
- 37.6A.72 ↔ Implantation eines herzkreislauf- und lungenunterstützenden Systems, mit Pumpe, mit Oxygenator (inkl. CO2-removal), extrakorporal, veno-arteriell oder veno-venoarteriell, offen chirurgisch extra-thorakal (z. B. Gefässfreilegung)
- 37.6A.73 ↔ Implantation eines herzkreislauf- und lungenunterstützenden Systems, mit Pumpe, mit Oxygenator (inkl. CO2-removal), extrakorporal, veno-arteriell oder veno-venoarteriell, perkutan
- 37.6C.11 ↔ Revision ohne Ersatz eines herzkreislaufunterstützenden Systems, mit Pumpe, ohne Gasaustauschfunktion, extrakorporal, linksventrikulär, offen chirurgisch thorakal (Thorakotomie, Minithorakotomie, Sternotomie)
- 37.6C.12 ↔ Revision ohne Ersatz eines herzkreislaufunterstützenden Systems, mit Pumpe, ohne Gasaustauschfunktion, extrakorporal, rechtsventrikulär, offen chirurgisch thorakal (Thorakotomie, Minithorakotomie, Sternotomie)
- 37.6C.21 ↔ Revision ohne Ersatz eines herzkreislaufunterstützenden Systems, mit Pumpe, ohne Gasaustauschfunktion, extrakorporal, biventrikulär, offen chirurgisch thorakal (Thorakotomie, Minithorakotomie, Sternotomie)
- 37.6C.31 ↔ Revision ohne Ersatz eines herzkreislaufunterstützenden Systems, mit Pumpe, ohne Gasaustauschfunktion, intrakorporal, linksventrikulär, offen chirurgisch thorakal (Thorakotomie, Minithorakotomie, Sternotomie)
- 37.6C.32 ↔ Revision ohne Ersatz eines herzkreislaufunterstützenden Systems, mit Pumpe, ohne Gasaustauschfunktion, intrakorporal, rechtsventrikulär, offen chirurgisch thorakal (Thorakotomie, Minithorakotomie, Sternotomie)
- 37.6C.33 ↔ Revision ohne Ersatz eines herzkreislaufunterstützenden Systems, mit Pumpe, ohne Gasaustauschfunktion, intrakorporal, biventrikulär, offen chirurgisch thorakal (Thorakotomie, Minithorakotomie, Sternotomie)
- 37.6C.61 ↔ Revision ohne Ersatz eines herzkreislauf- und lungenunterstützenden Systems, mit Pumpe, mit Oxygenator (inkl. CO2-removal), extrakorporal, veno-venös, offen chirurgisch extra-thorakal (z. B. Gefässfreilegung)

37.6C.71 ↔	Revision ohne Ersatz eines herzkreislauf- und lungenunterstützenden Systems, mit Pumpe, mit Oxygenator (inkl. CO2-removal), extrakorporal, veno-arteriell oder veno-venoarteriell, offen chirurgisch thorakal (Thorakotomie, Minithorakotomie, Sternotomie)	38.15.10 ↔	Endarteriektomie der A. subclavia
37.6C.72 ↔	Revision ohne Ersatz eines herzkreislauf- und lungenunterstützenden Systems, mit Pumpe, mit Oxygenator (inkl. CO2-removal), extrakorporal, veno-arteriell oder veno-venoarteriell, offen chirurgisch extra-thorakal (z. B. Gefässfreilegung)	38.15.20 ↔	Endarteriektomie des Truncus brachiocephalicus
37.6C.A1 ↔	Revision ohne Ersatz eines herzkreislauf- und lungenunterstützenden Systems, ohne Pumpe, mit CO2-removal, extrakorporal, arteriovenös, offen chirurgisch extra-thorakal (z. B. Gefässfreilegung)	38.15.30 ↔	Endarteriektomie der A. pulmonalis
37.8A.00 ↔	Implantation eines permanenten Herzschrittmachers, n.n.bez.	38.15.40 ↔	Endarteriektomie der V. pulmonalis
37.8A.09 ↔	Implantation eines permanenten Herzschrittmachers, sonstige	38.15.99 ↔	Endarteriektomie der anderen thorakalen Gefässe, sonstige
37.8A.11 ↔	Implantation eines Einkammer-Schrittmachers	38.31 ↔	Resektion von intrakraniellen Gefässen mit Anastomose
37.8A.21 ↔	Implantation eines Zweikammer-Schrittmachers, ohne antitachykarde Stimulation	38.34.10 ↔	Resektion der Aorta ascendens und des Aortenbogens mit Anastomose
37.8A.22 ↔	Implantation eines Zweikammer-Schrittmachers, mit antitachykarder Stimulation	38.34.20 ↔	Resektion der Aorta descendens mit Anastomose
37.8A.31 ↔	Implantation eines Resynchronisationsherzschrittmacher [CRT-P]	38.34.30 ↔	Resektion der Aorta abdominalis mit Anastomose
37.8A.42 ↔	Implantation eines transvenösen, sondenlosen Herzschrittmachers, Einkammerstimulation	38.34.99 ↔	Resektion der Aorta mit Anastomose, sonstige
37.8A.43 ↔	Implantation eines transvenösen, sondenlosen Herzschrittmachers, Zweikammerstimulation	38.35.00 ↔	Resektion von thorakalen Gefässen mit Anastomose, n.n.bez.
37.8A.44 ↔	Implantation eines transvenösen, sondenlosen Herzschrittmachers, Einkammerstimulation mit AV-Synchronisation	38.35.10 ↔	Resektion von thorakalen Arterien mit Anastomose, n.n.bez.
37.8E.00 ↔	Implantation eines Kardioverters oder Defibrillators, n.n.bez.	38.35.11 ↔	Resektion der A. subclavia mit Anastomose
37.8E.11 ↔	Implantation eines Einkammer-Defibrillators	38.35.12 ↔	Resektion des Truncus brachiocephalicus mit Anastomose
37.8E.12 ↔	Implantation eines Zweikammer-Defibrillators	38.35.13 ↔	Resektion der A. pulmonalis mit Anastomose
37.8E.21 ↔	Implantation eines Resynchronisationsdefibrillators [CRT-D]	38.35.19 ↔	Resektion von thorakalen Arterien mit Anastomose, sonstige
37.8E.22 ↔	Implantation eines Einkammer-Defibrillators mit atrialem Sensing	38.35.20 ↔	Resektion von thorakalen Venen mit Anastomose, n.n.bez.
37.8E.31 ↔	Implantation eines subkutanen Defibrillatorsystems	38.35.21 ↔	Resektion der V. pulmonalis mit Anastomose
37.8E.99 ↔	Implantation eines Kardioverters oder Defibrillators, sonstige	38.35.22 ↔	Resektion der V. subclavia mit Anastomose
37.91 ↔	Offene Herzmassage	38.35.23 ↔	Resektion der V. cava superior mit Anastomose
37.99.00 ↔	Sonstige Operationen an Herz und Perikard, n.n.bez.	38.35.28 ↔	Resektion von thorakalen von sonstigen tiefen Venen mit Anastomose
37.99.20 ↔	Operationen bei kongenitalen Anomalien des Herzens, n.n.bez.	38.35.29 ↔	Resektion von thorakalen Venen mit Anastomose, sonstige
37.99.21 ↔	Korrektur eines Double-outlet-right-ventricle vom Fallot-Typ	38.35.99 ↔	Resektion von thorakalen Gefässen mit Anastomose, sonstige
37.99.22 ↔	Korrektur eines sonstigen Double-outlet-right-ventricle	38.36.11 ↔	Resektion des Truncus coeliacus mit Anastomose
37.99.23 ↔	Operation an einem funktionell/morphologisch univentrikulären Herzen	38.36.12 ↔	Resektion der A. gastrica mit Anastomose
37.99.24 ↔	Korrektur eines Cor triatriatum	38.36.13 ↔	Resektion der A. hepatica mit Anastomose
37.99.25 ↔	Korrektur eines Absent Pulmonary Valve Syndrom	38.36.14 ↔	Resektion der A. lienalis mit Anastomose
37.99.29 ↔	Operationen bei kongenitalen Anomalien des Herzens, sonstige	38.36.15 ↔	Resektion der A. renalis mit Anastomose
37.99.30 ↔	Ligatur eines Herzohres	38.36.16 ↔	Resektion der A. mesenterialis mit Anastomose
37.99.99 ↔	Sonstige Operationen an Herz und Perikard, sonstige	38.36.17 ↔	Resektion der A. iliaca mit Anastomose
37.9A.00 ↔	Implantation eines herzmuskelstimulierenden Systems, n.n.bez.	38.36.19 ↔	Resektion von viszeralen Arterien mit Anastomose, sonstige
37.9A.11 ↔	Implantation oder Wechsel eines myokardmodulierenden Systems [CCM]	38.36.99 ↔	Resektion von abdominalen Arterien mit Anastomose, sonstige
37.9A.99 ↔	Implantation eines herzmuskelstimulierenden Systems, sonstige	38.41 ↔	Resektion von intrakraniellen Blutgefässen mit Ersatz
37.9B.11 ↔	Entfernung von Implantaten am Herzen, über vollständige Sternotomie	38.45.00 ↔	Resektion von thorakalen Blutgefässen mit Ersatz, n.n.bez.
37.9B.12 ↔	Entfernung von Implantaten am Herzen, über minimalinvasive Thorakotomie (partielle obere Sternotomie, laterale Thorakotomie)	38.45.10 ↔	Resektion der thorakalen Aorta mit Ersatz, n.n.bez.
		38.45.12 ↔	Resektion der Aorta thoracica mit Ersatz
		38.45.13 ↔	Resektion der Aorta thoracoabdominalis mit Ersatz
		38.45.14 ↔	Resektion der thorakalen Aorta und Ersatz mit Hybridprothese
		38.45.15 ↔	Resektion der Aorta ascendens mit Ersatz
		38.45.16 ↔	Resektion des Aortenbogens mit Ersatz
		38.45.17 ↔	Resektion der Aorta ascendens sowie des Aortenbogens mit Ersatz
		38.45.19 ↔	Resektion der thorakalen Aorta mit Ersatz, sonstige
		38.45.20 ↔	Resektion sonstiger thorakaler Arterien mit Ersatz, n.n.bez.
		38.45.21 ↔	Resektion der A. pulmonalis mit Ersatz
		38.45.22 ↔	Resektion des Truncus brachiocephalicus mit Ersatz
		38.45.29 ↔	Resektion sonstiger thorakaler Arterien mit Ersatz
		38.45.30 ↔	Resektion thorakaler Venen mit Ersatz, n.n.bez.
		38.45.31 ↔	Resektion der V. cava superior mit Ersatz
		38.45.38 ↔	Resektion sonstiger tiefer thorakaler Venen mit Ersatz
		38.45.39 ↔	Resektion thorakaler Venen mit Ersatz, sonstige
		38.45.99 ↔	Resektion von thorakalen Blutgefässen mit Ersatz, sonstige

38.47.11 ↔	Resektion der V. cava inferior mit Ersatz	39.21.99 ↔	Anastomose von der V. cava zur A. pulmonalis, sonstige
38.47.12 ↔	Resektion der V. iliaca mit Ersatz	39.28 ↔	Extrakraniell-intrakranieller Gefäss-Bypass
38.47.19 ↔	Resektion von tiefen abdominalen Venen mit Ersatz, sonstige	39.2A ↔	Intra-intrakranieller Gefäss-Bypass
38.47.99 ↔	Resektion von abdominalen Venen mit Ersatz, sonstige	39.31.11 ↔	Naht einer intrakraniellen Arterie
38.64.00 ↔	Sonstige Exzision der Aorta, n.n.bez.	39.31.21 ↔	Naht der A. axillaris
38.64.10 ↔	Sonstige Exzision der thorakalen Aorta	39.31.22 ↔	Naht der A. brachialis
38.64.20 ↔	Sonstige Exzision der Aorta abdominalis	39.31.60 ↔	Naht der Aorta, n.n.bez.
38.64.99 ↔	Sonstige Exzision der Aorta, sonstige	39.31.61 ↔	Naht der thorakalen Aorta
38.65.21 ↔	Sonstige Exzision der V. cava superior	39.31.62 ↔	Naht der abdominalen Aorta
38.84.00 ↔	Sonstiger chirurgischer Verschluss der Aorta, n.n.bez.	39.31.69 ↔	Naht der Aorta, sonstige
38.84.09 ↔	Sonstiger chirurgischer Verschluss der Aorta, sonstige	39.31.71 ↔	Naht der A. pulmonalis
38.84.10 ↔	Sonstiger chirurgischer Verschluss der thorakalen Aorta	39.31.72 ↔	Naht des Truncus brachiocephalicus
38.84.20 ↔	Sonstiger chirurgischer Verschluss der Aorta abdominalis	39.31.73 ↔	Naht der A. subclavia
38.85.11 ↔	Sonstiger chirurgischer Verschluss der A. subclavia	39.49.30 ↔	Ersatz eines kardialen Conduit
38.85.12 ↔	Sonstiger chirurgischer Verschluss der A. pulmonalis	39.51.11 ↔	Aneurysma-Clipping intrakraniell
38.85.13 ↔	Sonstiger chirurgischer Verschluss des Truncus brachiocephalicus	39.52.11 ↔	Sonstige Korrektur eines Aneurysmas von intrakraniellen Blutgefässen
38.85.21 ↔	Sonstiger chirurgischer Verschluss der V. cava superior	39.52.19 ↔	Sonstige Korrektur eines Aneurysmas von Blutgefässen an Kopf und Hals, sonstige
38.85.22 ↔	Sonstiger chirurgischer Verschluss der V. pulmonalis	39.52.20 ↔	Sonstige Korrektur eines Aneurysmas der Aorta, n.n.bez.
38.85.23 ↔	Sonstiger chirurgischer Verschluss der V. subclavia	39.52.21 ↔	Sonstige offen chirurgische Korrektur eines Aneurysmas der Aorta ascendens, des Aortenbogens und der thorakalen Aorta
39.0X.00 ↔	Shunt einer systemischen Arterie zur Pulmonalarterie, n.n.bez.	39.52.22 ↔	Sonstige offen chirurgische Korrektur eines Aneurysmas der Aorta abdominalis
39.0X.10 ↔	Anastomose zwischen A. subclavia und A. pulmonalis [Blalock-Taussig]	39.52.29 ↔	Sonstige Korrektur eines Aneurysmas der Aorta, sonstige
39.0X.11 ↔	Anastomose zwischen Aorta und A. pulmonalis dextra [Waterston-Cooley]	39.53 ↔	Verschluss einer arteriovenösen Fistel
39.0X.12 ↔	Anastomose zwischen Aorta descendens und A. pulmonalis sinistra [Potts-Smith]	39.54.11 ↔	Re-entry Operation, thorakale Aorta, offen chirurgisch
39.0X.13 ↔	Anastomose zwischen A. pulmonalis sinistra und A. pulmonalis dextra	39.54.12 ↔	Re-entry Operation, thorakale Aorta, endovaskulärer Zugang
39.0X.20 ↔	Prothesenshunt zwischen A. pulmonalis und Aorta, zentral	39.54.21 ↔	Re-entry Operation, Aorta abdominalis, offen chirurgisch
39.0X.21 ↔	Prothesenshunt zwischen A. pulmonalis und Aorta, peripher	39.54.22 ↔	Re-entry Operation, Aorta abdominalis, endovaskulärer Zugang
39.0X.23 ↔	Pulmonalarterielles Banding	39.57.00 ↔	Plastische Rekonstruktion eines Blutgefässes mit synthetischem Patch Graft, n.n.bez.
39.0X.24 ↔	Shunt einer systemischen Arterie zur Pulmonalarterie, Damus-Kay-Stansel-Operation	39.57.11 ↔	Plastische Rekonstruktion von intrakraniellen Gefässen mit synthetischem Patch Graft
39.0X.99 ↔	Shunt einer systemischen Arterie zur Pulmonalarterie, sonstige	39.57.12 ↔	Plastische Rekonstruktion von extrakraniellen Arterien an Kopf und Hals mit synthetischem Patch Graft
39.10 ↔	Intraabdominaler venöser Shunt, n.n.bez.	39.57.13 ↔	Plastische Rekonstruktion der V. jugularis mit synthetischem Patch Graft
39.11.00 ↔	Anlage und Revision portosystemischer Shunt, TIPSS, n.n.bez.	39.57.19 ↔	Plastische Rekonstruktion von Gefässen an Kopf und Hals mit synthetischem Patch Graft, sonstige
39.11.11 ↔	Anlage portosystemischer Shunt, Einsatz von perkutaner (Ballon-)Angioplastie	39.57.20 ↔	Plastische Rekonstruktion von Gefässen der oberen Extremität mit synthetischem Patch Graft, n.n.bez.
39.11.12 ↔	Anlage portosystemischer Shunt, Perkutane Thrombolyse und Thrombektomie	39.57.21 ↔	Plastische Rekonstruktion von Arterien der oberen Extremität mit synthetischem Patch Graft
39.11.13 ↔	Anlage portosystemischer Shunt, Einsatz von Stent	39.57.22 ↔	Plastische Rekonstruktion der V. subclavia, V. axillaris und V. brachiocephalica mit synthetischem Patch Graft
39.11.21 ↔	Revision portosystemischer Shunt, perkutaner Verschluss	39.57.23 ↔	Plastische Rekonstruktion von sonstigen tiefen Venen der oberen Extremitäten mit synthetischem Patch Graft
39.11.22 ↔	Revision portosystemischer Shunt, Einsatz von Stenteinlage	39.57.29 ↔	Plastische Rekonstruktion von Gefässen der oberen Extremität mit synthetischem Patch Graft, sonstige
39.11.23 ↔	Revision portosystemischer Shunt, Einsatz von perkutaner Thrombektomie und Thrombolyse	39.57.30 ↔	Plastische Rekonstruktion von thorakalen Gefässen mit synthetischem Patch Graft, n.n.bez.
39.11.24 ↔	Revision portosystemischer Shunt, Durchführung von perkutaner Verkleinerung eines bestehenden portosystemischen Shunts	39.57.31 ↔	Plastische Rekonstruktion der thorakalen Aorta mit synthetischem Patch Graft
39.11.99 ↔	Anlage und Revision portosystemischer Shunt, TIPSS, sonstige	39.57.32 ↔	Plastische Rekonstruktion der V. pulmonalis mit synthetischem Patch Graft
39.19 ↔	Intraabdominaler venöser Shunt, sonstige	39.57.33 ↔	Plastische Rekonstruktion der V. cava superior mit synthetischem Patch Graft
39.21.00 ↔	Anastomose von der V. cava zur A. pulmonalis, n.n.bez.	39.57.39 ↔	Plastische Rekonstruktion von thorakalen Gefässen mit synthetischem Patch Graft, sonstige
39.21.10 ↔	Glenn-Operation an einem funktionell/morphologisch univentrikulären Herzen		

39.57.40 ↔	Plastische Rekonstruktion abdominaler Arterien mit synthetischem Patch Graft, n.n.bez.	50.27.15 ↔	Lokale Destruktion von Läsion oder Gewebe der Leber, durch irreversible Elektroporation, offen chirurgisch
39.57.41 ↔	Plastische Rekonstruktion der abdominalen Aorta mit synthetischem Patch Graft	50.27.19 ↔	Lokale Destruktion von Läsion oder Gewebe der Leber, offen chirurgisch, sonstige
39.57.42 ↔	Plastische Rekonstruktion des Truncus coeliacus mit synthetischem Patch Graft	50.27.21 ↔	Lokale Destruktion von Läsion oder Gewebe der Leber, durch Alkoholinjektion, laparoskopisch
39.59.51 ↔	Sonstige plastische Rekonstruktion der thorakalen Aorta	50.27.22 ↔	Lokale Destruktion von Läsion oder Gewebe der Leber, durch Thermotherapie, laparoskopisch
39.59.52 ↔	Sonstige plastische Rekonstruktion der A. pulmonalis	50.27.23 ↔	Lokale Destruktion von Läsion oder Gewebe der Leber, durch Kryotherapie, laparoskopisch
39.59.53 ↔	Sonstige plastische Rekonstruktion von thorakalen Arterien, sonstige	50.27.24 ↔	Lokale Destruktion von Läsion oder Gewebe der Leber, durch Laser, laparoskopisch
39.59.54 ↔	Sonstige plastische Rekonstruktion der V. pulmonalis	50.27.25 ↔	Lokale Destruktion von Läsion oder Gewebe der Leber, durch irreversible Elektroporation, laparoskopisch
39.59.55 ↔	Sonstige plastische Rekonstruktion der V. cava superior	50.27.29 ↔	Lokale Destruktion von Läsion oder Gewebe der Leber, laparoskopisch, sonstige
39.59.61 ↔	Sonstige plastische Rekonstruktion der abdominalen Aorta	50.2A.11 ↔	Leberzystenresektion, offen chirurgisch
39.59.62 ↔	Sonstige plastische Rekonstruktion des Truncus coeliacus	50.2A.12 ↔	Leberzystenresektion, laparoskopisch
39.59.71 ↔	Sonstige plastische Rekonstruktion der V. cava inferior	50.2C.11 ↔	Bisegmentektomie links zur Lebend-Organ spende, offen chirurgisch
39.66 ↔	Perkutane kardiopulmonale Bypass	50.2C.12 ↔	Bisegmentektomie links zur Lebend-Organ spende, laparoskopisch
39.99.21 ↔	Operationen bei kongenitaler Anomalie des Aortenisthmus (Stenose) oder bei unterbrochenem Aortenbogen	50.2C.13 ↔	Hemihepatektomie links zur Lebend-Organ spende, offen chirurgisch
40.51.10 ↔	Radikale Exzision von axillären Lymphknoten als selbstständiger Eingriff	50.2C.14 ↔	Hemihepatektomie links zur Lebend-Organ spende, laparoskopisch
40.52.10 ↔	Radikale Exzision von retroperitonealen (paraaortal, parakaval) und pelvinalen Lymphknoten als selbstständiger Eingriff	50.2C.15 ↔	Hemihepatektomie rechts zur Lebend-Organ spende, offen chirurgisch
40.53.10 ↔	Radikale Exzision von iliakalen Lymphknoten als selbstständiger Eingriff	50.2C.16 ↔	Hemihepatektomie rechts zur Lebend-Organ spende, laparoskopisch
40.54.10 ↔	Radikale Exzision von inguinalen Lymphknoten als selbstständiger Eingriff	50.62 ↔	Verschluss einer Leberverletzung und Rekonstruktion, durch Naht
40.59.11 ↔	Radikale Exzision mediastinaler Lymphknoten als selbstständiger Eingriff	50.63 ↔	Verschluss einer Leberverletzung und Rekonstruktion, durch Tamponade
40.59.12 ↔	Radikale Exzision peribronchialer Lymphknoten als selbstständiger Eingriff	50.71 ↔	Totale Hepatektomie zur Lebend-Organ spende, offen chirurgisch
40.59.19 ↔	Radikale Exzision anderer Lymphknoten als selbstständiger Eingriff, sonstige	51.31 ↔	Anastomose zwischen Gallenblase und hepatischen Gängen
40.62 ↔	Fistulierung des Ductus thoracicus	51.32 ↔	Anastomose zwischen Gallenblase und Darm
40.63 ↔	Verschluss einer Fistel des Ductus thoracicus	51.33 ↔	Anastomose zwischen Gallenblase und Pankreas
40.64 ↔	Ligatur des Ductus thoracicus	51.34 ↔	Anastomose zwischen Gallenblase und Magen
40.69 ↔	Operationen am Ductus thoracicus, sonstige	51.35 ↔	Sonstige Anastomose der Gallenblase
50.0 ↔	Hepatotomie	51.36 ↔	Choledochoenterostomie
50.21.11 ↔	Fenestration einer oder mehrerer Leberzyste(n), offen chirurgisch	51.37 ↔	Anastomose zwischen Ductus hepaticus und Gastrointestinaltrakt
50.21.12 ↔	Fenestration einer oder mehrerer Leberzyste(n), laparoskopisch	51.38.11 ↔	Anastomose zwischen Gallenwegen und Gastrointestinaltrakt, offen chirurgisch
50.23.11 ↔	Lokale Leberexzision von 1-2 Herden, je bis zu 4 cm im Durchmesser, offen chirurgisch	51.38.21 ↔	Anastomose zwischen Gallenwegen und Gastrointestinaltrakt, laparoskopisch
50.23.12 ↔	Lokale Leberexzision von 1-2 Herden, mindestens 1 Herd über 4 cm im Durchmesser, offen chirurgisch	51.39 ↔	Sonstige Gallenganganastomose
50.23.13 ↔	Lokale Leberexzision von 3 und mehr Herden, offen chirurgisch	51.43 ↔	Einsetzen eines choledochohepatischen Katheters zur Dekompression
50.25.11 ↔	Lokale Leberexzision von 1-2 Herden, je bis zu 4 cm im Durchmesser, laparoskopisch	51.69 ↔	Exzision eines anderen Gallengangs
50.25.12 ↔	Lokale Leberexzision von 1-2 Herden, mindestens 1 Herd über 4 cm im Durchmesser, laparoskopisch	51.71 ↔	Einfache Naht am Ductus choledochus
50.25.13 ↔	Lokale Leberexzision von 3 und mehr Herden, laparoskopisch	51.72 ↔	Choledochoplastik
50.27.11 ↔	Lokale Destruktion von Läsion oder Gewebe der Leber, durch Alkoholinjektion, offen chirurgisch	51.79 ↔	Plastische Rekonstruktion des Ductus cysticus und der Ducti hepatici
50.27.12 ↔	Lokale Destruktion von Läsion oder Gewebe der Leber, durch hochfrequenzinduzierte Thermotherapie, offen chirurgisch	51.94 ↔	Revision einer Gallenwegsanastomose
50.27.13 ↔	Lokale Destruktion von Läsion oder Gewebe der Leber, durch Kryotherapie, offen chirurgisch	51.95.20 ↔	Entfernen einer Endoprothese aus dem Gallengang, offen chirurgisch
50.27.14 ↔	Lokale Destruktion von Läsion oder Gewebe der Leber, durch Laser, offen chirurgisch	51.95.21 ↔	Entfernen einer Endoprothese aus dem Gallengang, laparoskopisch
		51.9A.41 ↔	Laparoskopische Einlage oder Wechsel von nicht selbstexpandierendem Stent in den Gallengang, 1 Stent
		51.9A.42 ↔	Laparoskopische Einlage oder Wechsel von nicht selbstexpandierenden Stents in den Gallengang, 2 und mehr Stents

51.9A.51 ↔	Laparoskopische Einlage oder Wechsel von selbstexpandierendem, nicht beschichtetem Stent in den Gallengang, 1 Stent	51.9A.A4 ↔	Offen chirurgische Einlage oder Wechsel von selbstexpandierenden, beschichteten Stents in den Gallengang, 4 Stents
51.9A.52 ↔	Laparoskopische Einlage oder Wechsel von selbstexpandierenden, nicht beschichteten Stents in den Gallengang, 2 Stents	51.9A.A5 ↔	Offen chirurgische Einlage oder Wechsel von selbstexpandierenden, beschichteten Stents in den Gallengang, 5 Stents
51.9A.53 ↔	Laparoskopische Einlage oder Wechsel von selbstexpandierenden, nicht beschichteten Stents in den Gallengang, 3 Stents	51.9A.A6 ↔	Offen chirurgische Einlage oder Wechsel von selbstexpandierenden, beschichteten Stents in den Gallengang, 6 und mehr Stents
51.9A.54 ↔	Laparoskopische Einlage oder Wechsel von selbstexpandierenden, nicht beschichteten Stents in den Gallengang, 4 Stents	52.01.12 ↔	Transgastrale Drainage einer Pankreaszyste, offen chirurgisch
51.9A.55 ↔	Laparoskopische Einlage oder Wechsel von selbstexpandierenden, nicht beschichteten Stents in den Gallengang, 5 Stents	52.01.13 ↔	Transgastrale Drainage einer Pankreaszyste, laparoskopisch
51.9A.56 ↔	Laparoskopische Einlage oder Wechsel von selbstexpandierenden, nicht beschichteten Stents in den Gallengang, 6 und mehr Stents	52.01.22 ↔	Transduodenale Drainage einer Pankreaszyste, offen chirurgisch
51.9A.61 ↔	Laparoskopische Einlage oder Wechsel von selbstexpandierendem, beschichtetem Stent in den Gallengang, 1 Stent	52.01.23 ↔	Transduodenale Drainage einer Pankreaszyste, laparoskopisch
51.9A.62 ↔	Laparoskopische Einlage oder Wechsel von selbstexpandierenden, beschichteten Stents in den Gallengang, 2 Stents	52.09.00 ↔	Sonstige Pankreatotomie, n.n.bez.
51.9A.63 ↔	Laparoskopische Einlage oder Wechsel von selbstexpandierenden, beschichteten Stents in den Gallengang, 3 Stents	52.09.10 ↔	Sonstige Pankreatotomie, Inzision des Pankreas
51.9A.64 ↔	Laparoskopische Einlage oder Wechsel von selbstexpandierenden, beschichteten Stents in den Gallengang, 4 Stents	52.09.11 ↔	Sonstige Pankreatotomie, Inzision des Ductus pancreaticus
51.9A.65 ↔	Laparoskopische Einlage oder Wechsel von selbstexpandierenden, beschichteten Stents in den Gallengang, 5 Stents	52.09.99 ↔	Sonstige Pankreatotomie, sonstige
51.9A.66 ↔	Laparoskopische Einlage oder Wechsel von selbstexpandierenden, beschichteten Stents in den Gallengang, 6 und mehr Stents	52.22.00 ↔	Sonstige Exzision oder Destruktion von Läsion oder Gewebe an Pankreas und an Ductus pancreaticus, n.n.bez.
51.9A.71 ↔	Offen chirurgische Einlage oder Wechsel von nicht selbstexpandierendem Stent in den Gallengang, 1 Stent	52.22.99 ↔	Sonstige Exzision oder Destruktion von Läsion oder Gewebe an Pankreas und an Ductus pancreaticus, sonstige
51.9A.72 ↔	Offen chirurgische Einlage oder Wechsel von nicht selbstexpandierenden Stents in den Gallengang, 2 und mehr Stents	52.3 ↔	Marsupialisation einer Pankreaszyste
51.9A.81 ↔	Offen chirurgische Einlage oder Wechsel von selbstexpandierendem, nicht beschichtetem Stent in den Gallengang, 1 Stent	52.4 ↔	Interne Drainage einer Pankreaszyste
51.9A.82 ↔	Offen chirurgische Einlage oder Wechsel von selbstexpandierenden, nicht beschichteten Stents in den Gallengang, 2 Stents	52.50 ↔	Partielle Pankreatektomie, n.n.bez.
51.9A.83 ↔	Offen chirurgische Einlage oder Wechsel von selbstexpandierenden, nicht beschichteten Stents in den Gallengang, 3 Stents	52.52.11 ↔	Distale Pankreatektomie, offen chirurgisch
51.9A.84 ↔	Offen chirurgische Einlage oder Wechsel von selbstexpandierenden, nicht beschichteten Stents in den Gallengang, 4 Stents	52.52.12 ↔	Distale Pankreatektomie, laparoskopisch
51.9A.85 ↔	Offen chirurgische Einlage oder Wechsel von selbstexpandierenden, nicht beschichteten Stents in den Gallengang, 5 Stents	52.59 ↔	Partielle Pankreatektomie, sonstige
51.9A.86 ↔	Offen chirurgische Einlage oder Wechsel von selbstexpandierenden, nicht beschichteten Stents in den Gallengang, 6 und mehr Stents	52.95.10 ↔	Extraktion von Stein(en) aus dem Ductus pancreaticus, offen chirurgisch
51.9A.A1 ↔	Offen chirurgische Einlage oder Wechsel von selbstexpandierendem, beschichtetem Stent in den Gallengang, 1 Stent	52.95.11 ↔	Extraktion von Stein(en) aus dem Ductus pancreaticus, laparoskopisch
51.9A.A2 ↔	Offen chirurgische Einlage oder Wechsel von selbstexpandierenden, beschichteten Stents in den Gallengang, 2 Stents	52.95.20 ↔	Dilatation des Ductus pancreaticus, laparoskopisch
51.9A.A3 ↔	Offen chirurgische Einlage oder Wechsel von selbstexpandierenden, beschichteten Stents in den Gallengang, 3 Stents	52.95.30 ↔	Einlage einer Drainage in den Pankreasgang, offen chirurgisch
		52.95.31 ↔	Einlage einer Drainage in den Pankreasgang, laparoskopisch
		52.95.40 ↔	Einlage oder Wechsel eines nicht selbstexpandierenden Stents [Prothese] in den Pankreasgang, offen chirurgisch
		52.95.41 ↔	Einlage oder Wechsel eines nicht selbstexpandierenden Stents [Prothese] in den Pankreasgang, laparoskopisch
		52.95.50 ↔	Einlage oder Wechsel eines selbstexpandierenden Stents [Prothese] in den Pankreasgang, offen chirurgisch
		52.95.51 ↔	Einlage oder Wechsel eines selbstexpandierenden Stents [Prothese] in den Pankreasgang, laparoskopisch
		52.95.60 ↔	Plastische Rekonstruktion des Ductus pancreaticus, laparoskopisch
		52.95.70 ↔	Plastische Rekonstruktion des Pankreas
		52.95.90 ↔	Sonstige endoskopische Operation am Pankreas
		52.95.A1 ↔	Entfernen eines Stents [Prothese] aus dem Pankreasgang, offen chirurgisch
		52.95.A2 ↔	Entfernen eines Stents [Prothese] aus dem Pankreasgang, laparoskopisch
		52.96.11 ↔	Anastomose zwischen Pankreasgang und Gastrointestinaltrakt, offen chirurgisch
		52.96.21 ↔	Anastomose zwischen Pankreasgang und Gastrointestinaltrakt, laparoskopisch
		52.99.00 ↔	Sonstige offene Operation am Pankreas, n.n.bez.
		52.99.10 ↔	Sonstige offene Operation am Pankreas, Dilatation des Ductus pancreaticus

52.99.20 ↔	Sonstige offene Operation am Pankreas, Plastische Rekonstruktion des Ductus pancreaticus	57.87.21 ↔	Umwandlung einer anderen supravvesikalen Harnableitung in eine Ersatzharnblase, laparoskopisch
52.99.99 ↔	Sonstige offene Operation am Pankreas, sonstige	57.87.30 ↔	Reduktionsplastik der Harnblase, offen chirurgisch
53.70 ↔	Operation einer Zwerchfellhernie, abdominaler Zugang, n.n.bez.	57.87.31 ↔	Reduktionsplastik der Harnblase, laparoskopisch
53.71.11 ↔	Operation einer Zwerchfellhernie, abdominaler Zugang, offen chirurgisch, ohne Implantation von Membranen und Netzen	57.87.40 ↔	Augmentation der Harnblase, offen chirurgisch
53.71.21 ↔	Operation einer Zwerchfellhernie, abdominaler Zugang, offen chirurgisch, mit Implantation von Membranen und Netzen	57.87.41 ↔	Augmentation der Harnblase, laparoskopisch
53.72.11 ↔	Operation einer Zwerchfellhernie, laparoskopisch, ohne Implantation von Membranen und Netzen	57.87.99 ↔	Rekonstruktion an der Harnblase, sonstige
53.72.21 ↔	Operation einer Zwerchfellhernie, laparoskopisch, mit Implantation von Membranen und Netzen	68.8 ↔	Becken-Eviszeration
53.79 ↔	Operation einer Zwerchfellhernie, abdominaler Zugang, sonstige	71.5 ↔	Radikale Vulvektomie
53.80 ↔	Operation einer Zwerchfellhernie, thorakaler und thorakoabdominaler Zugang, n.n.bez.	76.44.00 ↔	Totale Ostektomie an anderen Gesichtsschädelknochen mit gleichzeitiger Rekonstruktion, n.n.bez.
53.81 ↔	Plikatur des Zwerchfells	76.44.10 ↔	Totale Ostektomie an anderen Gesichtsschädelknochen, Rekonstruktion mit mikrovasculär-anastomosiertem Transplantat
53.82 ↔	Operation einer parasternalen Hernie	76.44.11 ↔	Totale Ostektomie an anderen Gesichtsschädelknochen, Rekonstruktion mit nicht vaskularisiertem Transplantat
53.83.11 ↔	Operation einer Zwerchfellhernie, thorakaler Zugang, offen chirurgisch, ohne Implantation von Membranen und Netzen	76.44.19 ↔	Totale Ostektomie an anderen Gesichtsschädelknochen mit sonstiger Rekonstruktion
53.83.21 ↔	Operation einer Zwerchfellhernie, thorakaler Zugang, offen chirurgisch, mit Implantation von Membranen und Netzen	76.44.99 ↔	Totale Ostektomie an anderen Gesichtsschädelknochen mit gleichzeitiger Rekonstruktion, sonstige
53.84.11 ↔	Operation einer Zwerchfellhernie, thorakoskopisch, ohne Implantation von Membranen und Netzen	76.46.00 ↔	Sonstige Rekonstruktion an anderen Gesichtsschädelknochen, n.n.bez.
53.84.21 ↔	Operation einer Zwerchfellhernie, thorakoskopisch, mit Implantation von Membranen und Netzen	76.46.10 ↔	Sonstige Rekonstruktion an anderen Gesichtsschädelknochen mit mikrovasculär-anastomosiertem Transplantat
53.85.11 ↔	Operation einer Zwerchfellhernie, thorakoabdominaler Zugang, offen chirurgisch, ohne Implantation von Membranen und Netzen	76.46.99 ↔	Sonstige Rekonstruktion an anderen Gesichtsschädelknochen, sonstige
53.85.21 ↔	Operation einer Zwerchfellhernie, thorakoabdominaler Zugang, offen chirurgisch, mit Implantation von Membranen und Netzen	76.92.20 ↔	Einsetzen von CAD-Implantat an Gesichtsschädel ohne Beteiligung des Hirnschädels, bis zu 2 Regionen
53.89 ↔	Operation einer Zwerchfellhernie, thorakaler und thorakoabdominaler Zugang, sonstige	76.92.21 ↔	Einsetzen von CAD-Implantat an Gesichtsschädel ohne Beteiligung des Hirnschädels, ab 3 Regionen
54.94 ↔	Formung eines peritoneovaskulären Shunts	76.92.30 ↔	Einsetzen eines CAD-Implantats an Maxilla, zur plastischen Rekonstruktion eines einfachen Defekts
57.71.00 ↔	Radikale Zystektomie, n.n.bez.	76.92.31 ↔	Einsetzen eines CAD-Implantats an Maxilla, zur plastischen Rekonstruktion eines grossen oder komplexen Defekts
57.71.10 ↔	Radikale Zystektomie, ohne Urethrektomie, beim Mann, offen chirurgisch	77.91.00 ↔	Totale Resektion von Skapula, Klavikula, Rippen und Sternum, n.n.bez.
57.71.11 ↔	Radikale Zystektomie, ohne Urethrektomie, beim Mann, laparoskopisch	77.91.10 ↔	Totale Resektion von Skapula und Klavikula
57.71.20 ↔	Radikale Zystektomie, mit Urethrektomie, beim Mann, offen chirurgisch	77.91.11 ↔	Totale Resektion einer Rippe
57.71.21 ↔	Radikale Zystektomie, mit Urethrektomie, beim Mann, laparoskopisch	77.91.12 ↔	Totale Resektion einer Halsrippe
57.71.30 ↔	Radikale Zystektomie, ohne Urethrektomie, bei der Frau, offen chirurgisch	77.91.13 ↔	Totale Resektion des Sternums
57.71.31 ↔	Radikale Zystektomie, ohne Urethrektomie, bei der Frau, laparoskopisch	77.91.99 ↔	Totale Resektion von Skapula, Klavikula, Rippen und Sternum, sonstige
57.71.40 ↔	Radikale Zystektomie, mit Urethrektomie, bei der Frau, offen chirurgisch	78.41.30 ↔	Sonstige plastische Rekonstruktion an Skapula, Klavikula, Rippen und Sternum, Implantation von vertikalen expandierbaren prothetischen Titanrippen [VEPTR]
57.71.41 ↔	Radikale Zystektomie, mit Urethrektomie, bei der Frau, laparoskopisch	7A.42.11 ↔	Osteosynthese einzelner Wirbel, 1 Wirbel
57.71.50 ↔	Radikale Zystektomie, Becken-Eviszeration [Exenteration] beim Mann, offen chirurgisch	7A.42.12 ↔	Osteosynthese einzelner Wirbel, 2 Wirbel
57.71.51 ↔	Radikale Zystektomie, Becken-Eviszeration [Exenteration] beim Mann, laparoskopisch	7A.42.13 ↔	Osteosynthese einzelner Wirbel, 3 Wirbel
57.71.99 ↔	Radikale Zystektomie, sonstige	7A.42.14 ↔	Osteosynthese einzelner Wirbel, 4 und mehr Wirbel
57.87.00 ↔	Rekonstruktion an der Harnblase, n.n.bez.	7A.43.11 ↔	Vertebroplastie, 1 Wirbelkörper
57.87.10 ↔	Rekonstruktion an der Harnblase, mit Ileum, Kolon oder Magen, offen chirurgisch	7A.43.12 ↔	Vertebroplastie, 2 Wirbelkörper
57.87.11 ↔	Rekonstruktion an der Harnblase, mit Ileum, Kolon oder Magen, laparoskopisch	7A.43.13 ↔	Vertebroplastie, 3 Wirbelkörper
57.87.20 ↔	Umwandlung einer anderen supravvesikalen Harnableitung in eine Ersatzharnblase, offen chirurgisch	7A.43.14 ↔	Vertebroplastie, 4 und mehr Wirbelkörper
		7A.44.21 ↔	Kyphoplastie mit Wirbelkörperaufrichtung durch aufblähbaren Ballon, 1 Wirbelkörper
		7A.44.22 ↔	Kyphoplastie mit Wirbelkörperaufrichtung durch aufblähbaren Ballon, 2 Wirbelkörper
		7A.44.23 ↔	Kyphoplastie mit Wirbelkörperaufrichtung durch aufblähbaren Ballon, 3 Wirbelkörper
		7A.44.24 ↔	Kyphoplastie mit Wirbelkörperaufrichtung durch aufblähbaren Ballon, 4 Wirbelkörper und mehr

- 06
- 7A.44.31 ↔ Kyphoplastie mit Wirbelkörperaufrichtung durch aufrichtbares Implantat, 1 Wirbelkörper
- 7A.44.32 ↔ Kyphoplastie mit Wirbelkörperaufrichtung durch aufrichtbares Implantat, 2 Wirbelkörper
- 7A.44.33 ↔ Kyphoplastie mit Wirbelkörperaufrichtung durch aufrichtbares Implantat, 3 Wirbelkörper
- 7A.44.34 ↔ Kyphoplastie mit Wirbelkörperaufrichtung durch aufrichtbares Implantat, 4 Wirbelkörper und mehr
- 7A.44.91 ↔ Kyphoplastie durch sonstige Vorrichtung zur Wirbelkörperaufrichtung, 1 Wirbelkörper
- 7A.44.92 ↔ Kyphoplastie durch sonstige Vorrichtung zur Wirbelkörperaufrichtung, 2 Wirbelkörper
- 7A.44.93 ↔ Kyphoplastie durch sonstige Vorrichtung zur Wirbelkörperaufrichtung, 3 Wirbelkörper
- 7A.44.94 ↔ Kyphoplastie durch sonstige Vorrichtung zur Wirbelkörperaufrichtung, 4 Wirbelkörper und mehr
- 7A.63.11 ↔ Implantation Wirbelkörperersatz
- 7A.63.21 ↔ Implantation Wirbelkörperersatz bei einem Wechsel
- 7A.64.11 ↔ Implantation Wirbelkörperersatzprothese
- 7A.64.21 ↔ Implantation Wirbelkörperersatzprothese bei einem Prothesenwechsel
- 7A.65.11 ↔ Implantation interkorporelles Implantat
- 7A.65.21 ↔ Implantation interkorporelles Implantat bei einem Implantatwechsel
- 7A.71.11 ↔ Fusion von Wirbeln mit Stabilisierung der Wirbelsäule, Zugang dorsal und dorsolateral, 1 Segment
- 7A.71.12 ↔ Fusion von Wirbeln mit Stabilisierung der Wirbelsäule, Zugang dorsal und dorsolateral, 2 Segmente
- 7A.71.13 ↔ Fusion von Wirbeln mit Stabilisierung der Wirbelsäule, Zugang dorsal und dorsolateral, 3 Segmente
- 7A.71.14 ↔ Fusion von Wirbeln mit Stabilisierung der Wirbelsäule, Zugang dorsal und dorsolateral, 4 Segmente
- 7A.71.15 ↔ Fusion von Wirbeln mit Stabilisierung der Wirbelsäule, Zugang dorsal und dorsolateral, 5 Segmente
- 7A.71.16 ↔ Fusion von Wirbeln mit Stabilisierung der Wirbelsäule, Zugang dorsal und dorsolateral, 6 Segmente
- 7A.71.17 ↔ Fusion von Wirbeln mit Stabilisierung der Wirbelsäule, Zugang dorsal und dorsolateral, 7 Segmente
- 7A.71.18 ↔ Fusion von Wirbeln mit Stabilisierung der Wirbelsäule, Zugang dorsal und dorsolateral, 8 Segmente
- 7A.71.1A ↔ Fusion von Wirbeln mit Stabilisierung der Wirbelsäule, Zugang dorsal und dorsolateral, 9 Segmente
- 7A.71.1B ↔ Fusion von Wirbeln mit Stabilisierung der Wirbelsäule, Zugang dorsal und dorsolateral, 10 Segmente
- 7A.71.1C ↔ Fusion von Wirbeln mit Stabilisierung der Wirbelsäule, Zugang dorsal und dorsolateral, 11 Segmente
- 7A.71.1D ↔ Fusion von Wirbeln mit Stabilisierung der Wirbelsäule, Zugang dorsal und dorsolateral, 12 Segmente
- 7A.71.1E ↔ Fusion von Wirbeln mit Stabilisierung der Wirbelsäule, Zugang dorsal und dorsolateral, 13 Segmente
- 7A.71.1F ↔ Fusion von Wirbeln mit Stabilisierung der Wirbelsäule, Zugang dorsal und dorsolateral, 14 und mehr Segmente
- 7A.71.21 ↔ Fusion von Wirbeln mit Stabilisierung der Wirbelsäule, Zugang ventral, 1 Segment
- 7A.71.22 ↔ Fusion von Wirbeln mit Stabilisierung der Wirbelsäule, Zugang ventral, 2 Segmente
- 7A.71.23 ↔ Fusion von Wirbeln mit Stabilisierung der Wirbelsäule, Zugang ventral, 3 Segmente
- 7A.71.24 ↔ Fusion von Wirbeln mit Stabilisierung der Wirbelsäule, Zugang ventral, 4 Segmente
- 7A.71.25 ↔ Fusion von Wirbeln mit Stabilisierung der Wirbelsäule, Zugang ventral, 5 Segmente
- 7A.71.26 ↔ Fusion von Wirbeln mit Stabilisierung der Wirbelsäule, Zugang ventral, 6 Segmente
- 7A.71.27 ↔ Fusion von Wirbeln mit Stabilisierung der Wirbelsäule, Zugang ventral, 7 Segmente
- 7A.71.28 ↔ Fusion von Wirbeln mit Stabilisierung der Wirbelsäule, Zugang ventral, 8 Segmente
- 7A.71.2A ↔ Fusion von Wirbeln mit Stabilisierung der Wirbelsäule, Zugang ventral, 9 Segmente
- 7A.71.2B ↔ Fusion von Wirbeln mit Stabilisierung der Wirbelsäule, Zugang ventral, 10 Segmente
- 7A.71.2C ↔ Fusion von Wirbeln mit Stabilisierung der Wirbelsäule, Zugang ventral, 11 Segmente
- 7A.71.2D ↔ Fusion von Wirbeln mit Stabilisierung der Wirbelsäule, Zugang ventral, 12 Segmente
- 7A.71.2E ↔ Fusion von Wirbeln mit Stabilisierung der Wirbelsäule, Zugang ventral, 13 Segmente
- 7A.71.2F ↔ Fusion von Wirbeln mit Stabilisierung der Wirbelsäule, Zugang ventral, 14 und mehr Segmente
- 7A.72.11 ↔ Dynamische Stabilisierung der Wirbelsäule, Zugang dorsal und dorsolateral, 1 Segment
- 7A.72.12 ↔ Dynamische Stabilisierung der Wirbelsäule, Zugang dorsal und dorsolateral, 2 Segmente
- 7A.72.13 ↔ Dynamische Stabilisierung der Wirbelsäule, Zugang dorsal und dorsolateral, 3 Segmente
- 7A.72.14 ↔ Dynamische Stabilisierung der Wirbelsäule, Zugang dorsal und dorsolateral, 4 Segmente
- 7A.72.15 ↔ Dynamische Stabilisierung der Wirbelsäule, Zugang dorsal und dorsolateral, 5 Segmente
- 7A.72.16 ↔ Dynamische Stabilisierung der Wirbelsäule, Zugang dorsal und dorsolateral, 6 Segmente
- 7A.72.17 ↔ Dynamische Stabilisierung der Wirbelsäule, Zugang dorsal und dorsolateral, 7 Segmente
- 7A.72.18 ↔ Dynamische Stabilisierung der Wirbelsäule, Zugang dorsal und dorsolateral, 8 Segmente
- 7A.72.1A ↔ Dynamische Stabilisierung der Wirbelsäule, Zugang dorsal und dorsolateral, 9 Segmente
- 7A.72.1B ↔ Dynamische Stabilisierung der Wirbelsäule, Zugang dorsal und dorsolateral, 10 Segmente
- 7A.72.1C ↔ Dynamische Stabilisierung der Wirbelsäule, Zugang dorsal und dorsolateral, 11 Segmente
- 7A.72.1D ↔ Dynamische Stabilisierung der Wirbelsäule, Zugang dorsal und dorsolateral, 12 Segmente
- 7A.72.1E ↔ Dynamische Stabilisierung der Wirbelsäule, Zugang dorsal und dorsolateral, 13 Segmente
- 7A.72.1F ↔ Dynamische Stabilisierung der Wirbelsäule, Zugang dorsal und dorsolateral, 14 und mehr Segmente
- 7A.72.21 ↔ Dynamische Stabilisierung der Wirbelsäule, Zugang ventral, 1 Segment
- 7A.72.22 ↔ Dynamische Stabilisierung der Wirbelsäule, Zugang ventral, 2 Segmente
- 7A.72.23 ↔ Dynamische Stabilisierung der Wirbelsäule, Zugang ventral, 3 Segmente
- 7A.72.24 ↔ Dynamische Stabilisierung der Wirbelsäule, Zugang ventral, 4 Segmente
- 7A.72.25 ↔ Dynamische Stabilisierung der Wirbelsäule, Zugang ventral, 5 Segmente
- 7A.72.26 ↔ Dynamische Stabilisierung der Wirbelsäule, Zugang ventral, 6 Segmente
- 7A.72.27 ↔ Dynamische Stabilisierung der Wirbelsäule, Zugang ventral, 7 Segmente
- 7A.72.28 ↔ Dynamische Stabilisierung der Wirbelsäule, Zugang ventral, 8 Segmente
- 7A.72.2A ↔ Dynamische Stabilisierung der Wirbelsäule, Zugang ventral, 9 Segmente

7A.74.2B ↔ Fusion von Wirbeln zur Stellungskorrektur, Zugang ventral, 10 Segmente	81.52.42 ↔ Implantation einer Duokopfprothese bei einem Prothesenwechsel
7A.74.2C ↔ Fusion von Wirbeln zur Stellungskorrektur, Zugang ventral, 11 Segmente	81.52.49 ↔ Implantation einer Teilprothese des Hüftgelenks bei einem Prothesenwechsel, sonstige
7A.74.2D ↔ Fusion von Wirbeln zur Stellungskorrektur, Zugang ventral, 12 Segmente	81.52.51 ↔ Implantation einer Stütz- resp. Pfannendachschale einer Hüftendoprothese bei einem Wechsel
7A.74.2E ↔ Fusion von Wirbeln zur Stellungskorrektur, Zugang ventral, 13 Segmente	81.52.52 ↔ Implantation des Inlays einer Hüftendoprothese bei einem Wechsel
7A.74.2F ↔ Fusion von Wirbeln zur Stellungskorrektur, Zugang ventral, 14 und mehr Segmente	81.52.53 ↔ Implantation des Kopfs einer Hüftendoprothese bei einem Wechsel
7A.A2 ↔ Implantation von mitwachsenden oder expandierenden Systemen, Wirbelsäule	81.52.54 ↔ Implantation von Kopf sowie Inlay einer Hüftendoprothese bei einem Wechsel
7A.A3 ↔ Anbringen einer externen Fixationsvorrichtung an der Wirbelsäule	81.52.55 ↔ Implantation von Kopf, Inlay sowie Pfanne einer Hüftendoprothese bei einem Wechsel
7A.A4.11 ↔ Verwendetes Osteosynthesematerial, Wirbelsäule, Platte(n), Hakenplatte(n)	81.52.56 ↔ Implantation von Inlay sowie Pfanne einer Hüftendoprothese bei einem Wechsel
7A.A4.12 ↔ Verwendetes Osteosynthesematerial, Wirbelsäule, Klammer(n)	81.52.57 ↔ Implantation von Stütz- resp. Pfannendachschale sowie Pfanne einer Hüftendoprothese bei einem Wechsel
7A.A4.13 ↔ Verwendetes Osteosynthesematerial, Wirbelsäule, Schraube(n)	81.52.58 ↔ Implantation von Stütz- resp. Pfannendachschale, Pfanne sowie Kopf einer Hüftendoprothese bei einem Wechsel
7A.A4.14 ↔ Verwendetes Osteosynthesematerial, Wirbelsäule, Kirschner-Draht, Zuggurtung, Cerclage	81.52.59 ↔ Implantation von Teilkomponenten einer Hüftendoprothese bei einem Wechsel, sonstige
7A.A4.15 ↔ Verwendetes Osteosynthesematerial, Wirbelsäule, Schrauben-Stab-System	81.52.5A ↔ Implantation von Schaft sowie Kopf einer Hüftendoprothese bei einem Wechsel
7A.A4.16 ↔ Verwendetes Osteosynthesematerial, Wirbelsäule, Schrauben-Platten-System	81.52.5B ↔ Implantation von Schaft, Kopf sowie Inlay einer Hüftendoprothese bei einem Wechsel
7A.A4.19 ↔ Verwendetes Osteosynthesematerial, Wirbelsäule, sonstige	81.53 ↔ Revision ohne Ersatz einer Hüftendoprothese
81.11 ↔ Arthrodesen am Sprunggelenk	81.54.21 ↔ Erstimplantation einer Standard-Totalendoprothese des Kniegelenks
81.12.10 ↔ Arthrodesen oberes Sprunggelenk mit unterem Sprunggelenk	81.54.22 ↔ Erstimplantation einer Sonder-Totalendoprothese des Kniegelenks
81.12.11 ↔ Arthrodesen oberes Sprunggelenk mit unterem Sprunggelenk und Chopartgelenk	81.54.23 ↔ Erstimplantation einer achsengeführten Totalendoprothese des Kniegelenks
81.12.12 ↔ Arthrodesen unteres Sprunggelenk, zwei Sprunggelenkskammern	81.54.24 ↔ Erstimplantation einer unikondylären Schlittenprothese am Kniegelenk
81.12.13 ↔ Arthrodesen unteres Sprunggelenk, drei Sprunggelenkskammern	81.54.25 ↔ Erstimplantation einer bikondylären Schlittenprothese am Kniegelenk
81.12.99 ↔ Arthrodesen Double, sonstige	81.54.26 ↔ Erstimplantation eines kondylären Femurschildes mit Patella-Rückflächenersatz
81.22 ↔ Knie-Arthrodesen	81.54.31 ↔ Implantation einer Standard-Totalendoprothese des Kniegelenks bei einem Prothesenwechsel
81.51.00 ↔ Implantation einer Totalendoprothese des Hüftgelenks, n.n.bez.	81.54.32 ↔ Implantation einer Sonder-Totalendoprothese des Kniegelenks bei einem Prothesenwechsel
81.51.11 ↔ Erstimplantation einer Totalendoprothese des Hüftgelenks	81.54.33 ↔ Implantation einer achsengeführten Totalendoprothese des Kniegelenks bei einem Prothesenwechsel
81.51.12 ↔ Erstimplantation einer Totalendoprothese des Hüftgelenks, Sonderprothese	81.54.34 ↔ Implantation einer unikondylären Schlittenprothese bei einem Prothesenwechsel
81.51.13 ↔ Erstimplantation einer Oberflächenersatzprothese	81.54.35 ↔ Implantation einer bikondylären Schlittenprothese bei einem Prothesenwechsel
81.51.19 ↔ Erstimplantation einer Totalendoprothese des Hüftgelenks, sonstige	81.54.39 ↔ Implantation einer Knieendoprothese bei einem Prothesenwechsel, sonstige
81.51.21 ↔ Implantation einer Totalendoprothese des Hüftgelenks bei einem Prothesenwechsel	81.54.42 ↔ Implantation eines Patella-Rückflächenersatz bei einem Wechsel
81.51.22 ↔ Implantation einer Totalendoprothese des Hüftgelenks, Sonderprothese bei einem Prothesenwechsel	81.54.43 ↔ Implantation des Inlays einer Knieprothese bei einem Wechsel
81.51.23 ↔ Implantation einer Oberflächenersatzprothese bei einem Prothesenwechsel	81.54.44 ↔ Implantation der Tibia- oder Femurkomponenten, sowie des Inlays einer unikondylären, resp. bikondylären Schlittenprothese oder einer Standard-Totalendoprothese des Knies bei einem Wechsel
81.51.29 ↔ Implantation einer Totalendoprothese des Hüftgelenks bei einem Prothesenwechsel, sonstige	81.54.45 ↔ Implantation der Tibia- oder Femurkomponenten, sowie des Inlays einer Sonder-Totalendoprothese oder einer achsengeführten Totalendoprothese des Knies, bei einem Wechsel
81.52.00 ↔ Implantation einer Teilprothese des Hüftgelenks, Implantation von Teilkomponenten einer Hüftendoprothese, n.n.bez.	81.54.46 ↔ Implantation eines isolierten Ersatzes der femoralen Gleitfläche bei einem Wechsel
81.52.21 ↔ Erstimplantation einer Monokopfprothese	81.54.47 ↔ Implantation eines kondylären Femurschildes mit Patella-Rückflächenersatz bei einem Wechsel
81.52.22 ↔ Erstimplantation einer Duokopfprothese	
81.52.29 ↔ Erstimplantation einer Teilprothese des Hüftgelenks, sonstige	
81.52.31 ↔ Erstimplantation einer Stütz- resp. Pfannendachschale einer Hüftendoprothese	
81.52.39 ↔ Erstimplantation einer Teilkomponente einer Hüftendoprothese, sonstige	
81.52.41 ↔ Implantation einer Monokopfprothese bei einem Prothesenwechsel	

81.54.49 ↔	Implantation von Teilkomponenten einer Knieendoprothese bei einem Wechsel, sonstige	92.39.21 ↔	Andere Hochvoltstrahlentherapie, stereotaktische Bestrahlung, fraktioniert, zerebral, intensitätsmodulierte Bogenbestrahlung [IMAT]
81.55 ↔	Revision ohne Ersatz einer Knieendoprothese	92.39.22 ↔	Andere Hochvoltstrahlentherapie, stereotaktische Bestrahlung, fraktioniert, zerebral, bildgestützte Einstellung
81.56 ↔	Totalprothese des oberen Sprunggelenks	92.39.29 ↔	Andere Hochvoltstrahlentherapie, stereotaktische Bestrahlung, fraktioniert, zerebral, sonstige
81.59.10 ↔	Revision des Gelenkersatzes der unteren Extremitäten, ohne Wechsel	92.39.30 ↔	Andere Hochvoltstrahlentherapie, stereotaktische Bestrahlung, fraktioniert, extrazerebral, intensitätsmodulierte Radiotherapie
81.59.11 ↔	Revision und Wechsel einer Sprunggelenkendoprothese	92.39.31 ↔	Andere Hochvoltstrahlentherapie, stereotaktische Bestrahlung, fraktioniert, extrazerebral, intensitätsmodulierte Bogenbestrahlung [IMAT]
81.59.12 ↔	Revision und Wechsel einer Fusswurzelendoprothese	92.39.32 ↔	Andere Hochvoltstrahlentherapie, stereotaktische Bestrahlung, fraktioniert, extrazerebral, bildgestützte Einstellung
81.59.13 ↔	Revision und Wechsel einer Vorfuss-oder Zehenendoprothese	92.39.39 ↔	Andere Hochvoltstrahlentherapie, stereotaktische Bestrahlung, fraktioniert, extrazerebral, sonstige
92.39.00 ↔	Sonstige stereotaktische Radiochirurgie, n.n.bez.		
92.39.01 ↔	Andere Hochvoltstrahlentherapie, stereotaktische Bestrahlung, fraktioniert, zerebral, n.n.bez.		
92.39.11 ↔	Andere Hochvoltstrahlentherapie, stereotaktische Bestrahlung, fraktioniert, extrazerebral, n.n.bez.		
92.39.20 ↔	Andere Hochvoltstrahlentherapie, stereotaktische Bestrahlung, fraktioniert, zerebral, intensitätsmodulierte Radiotherapie		

Prozedur G33-4

42.40 ↔	Ösophagektomie, n.n.bez.	43.5 ↔	Partielle Gastrektomie mit Anastomose zum Ösophagus
42.41.00 ↔	Partielle Ösophagektomie, n.n.bez.	43.6X.00 ↔	Partielle Gastrektomie mit Anastomose zum Duodenum, n.n.bez.
42.41.10 ↔	Partielle Ösophagektomie ohne Wiederherstellung der Kontinuität	43.6X.10 ↔	Pylorusresektion mit Anastomose zum Duodenum Billroth I
42.41.20 ↔	Partielle Ösophagektomie mit Wiederherstellung der Kontinuität	43.6X.20 ↔	Partielle Gastrektomie mit Anastomose zum Duodenum, sonstige
42.41.99 ↔	Partielle Ösophagektomie, sonstige	43.6X.99 ↔	Partielle Gastrektomie mit Anastomose zum Jejunum und Ileum, n.n.bez.
42.42.00 ↔	Totale Ösophagektomie, n.n.bez.	43.71.11 ↔	Partielle Gastrektomie (2/3-Resektion) mit Anastomose zum Jejunum
42.42.10 ↔	Totale Ösophagektomie, ohne Wiederherstellung der Kontinuität	43.71.21 ↔	Partielle Gastrektomie (4/5-Resektion) mit Anastomose zum Jejunum
42.42.20 ↔	Totale Ösophagektomie, mit Wiederherstellung der Kontinuität, transmediastinal	43.72.11 ↔	Partielle Gastrektomie (2/3-Resektion) mit Anastomose zum Ileum
42.42.21 ↔	Totale Ösophagektomie, mit Wiederherstellung der Kontinuität, thorakoabdominal	43.72.21 ↔	Partielle Gastrektomie (4/5-Resektion) mit Anastomose zum Ileum
42.42.29 ↔	Totale Ösophagektomie, mit Wiederherstellung der Kontinuität, sonstiger Zugang	43.79 ↔	Partielle Gastrektomie mit Anastomose zum Jejunum und Ileum, sonstige
42.42.99 ↔	Totale Ösophagektomie, sonstige	43.81 ↔	Partielle Gastrektomie mit Dünndarmtransposition
42.51.00 ↔	Intrathorakale Ösophagoösophagostomie, n.n.bez.	43.89.00 ↔	Sonstige partielle Gastrektomie, n.n.bez.
42.51.10 ↔	Intrathorakale Ösophagoösophagostomie, Rekonstruktion der Ösophaguspassage bei Atresie und Versorgung einer kongenitalen ösophagotrachealen Fistel	43.89.09 ↔	Sonstige partielle Gastrektomie, sonstige
42.51.99 ↔	Intrathorakale Ösophagoösophagostomie, sonstige	43.89.10 ↔	Segmentresektion des Magens
42.52 ↔	Intrathorakale Ösophagogastrostomie	43.89.20 ↔	Biliopankreatische Diversion des Magens nach Scopinaro, offen chirurgisch
42.53 ↔	Intrathorakale Ösophagusanastomose mit Interposition von Dünndarm	43.89.21 ↔	Biliopankreatische Diversion des Magens nach Scopinaro, laparoskopisch
42.54 ↔	Sonstige intrathorakale Ösophagoenterostomie	43.89.30 ↔	Biliopankreatische Diversion des Magens mit Duodenal-Switch [BPD-DS], offen chirurgisch
42.55 ↔	Intrathorakale Ösophagusanastomose mit Interposition von Dickdarm	43.89.31 ↔	Biliopankreatische Diversion des Magens mit Duodenal-Switch [BPD-DS], laparoskopisch
42.56 ↔	Sonstige intrathorakale Ösophagokolostomie	43.89.40 ↔	Sleeve resection, offen chirurgisch
42.58 ↔	Intrathorakale Ösophagusanastomose mit anderer Interposition	43.89.41 ↔	Sleeve resection, laparoskopisch
42.59 ↔	Intrathorakale Anastomose am Ösophagus, sonstige	43.89.42 ↔	Sleeve resection nach Magenband, offen chirurgisch
42.61 ↔	Prästernale Ösophagoösophagostomie	43.89.43 ↔	Sleeve resection nach Magenband, laparoskopisch
42.62 ↔	Prästernale Ösophagogastrostomie	43.89.44 ↔	Re-sleeve resection, offen chirurgisch
42.63 ↔	Prästernale Ösophagusanastomose mit Interposition von Dünndarm	43.89.45 ↔	Re-sleeve resection, laparoskopisch
42.64 ↔	Sonstige prästernale Ösophagoenterostomie	43.89.50 ↔	Duodenal-Switch nach Sleeve resection (Zweiteingriff), offen chirurgisch
42.65 ↔	Prästernale Ösophagusanastomose mit Interposition von Dickdarm	43.89.51 ↔	Duodenal-Switch nach Sleeve resection (Zweiteingriff), laparoskopisch
42.66 ↔	Sonstige prästernale Ösophagokolostomie	43.89.61 ↔	Partielle Gastrektomie mit Gastrogastrostomie
42.68 ↔	Sonstige prästernale Ösophagusanastomose mit Interposition	43.91 ↔	Totale Gastrektomie mit intestinaler Interposition
42.69 ↔	Prästernale Ösophagusanastomose, sonstige	43.92 ↔	Ösophagoduodenostomie oder Ösophagojejunostomie mit vollständiger Gastrektomie
42.85 ↔	Plastische Rekonstruktion an einer Ösophagusstenose		
42.87 ↔	Sonstiges Transplantat am Ösophagus		

43.99.00 ↔ Sonstige totale Gastrektomie, n.n.bez.	45.91 ↔ Dünndarm-Dünndarm-Anastomose
43.99.10 ↔ Restgastrektomie nach bariatrischem Voreingriff, offen chirurgisch	45.92.11 ↔ Dünndarm-Rektum-Anastomose mit Bildung eines Reservoirs [Pouch]
43.99.11 ↔ Restgastrektomie nach bariatrischem Voreingriff, laparoskopisch	45.92.12 ↔ Dünndarm-Rektum-Anastomose ohne Bildung eines Reservoirs [Pouch]
43.99.99 ↔ Sonstige totale Gastrektomie, sonstige	45.93 ↔ Dünndarm-Dickdarm-Anastomose
44.31.00 ↔ Magenbypass, n.n.bez.	45.94 ↔ Dickdarm-Dickdarm-Anastomose
44.31.09 ↔ Magenbypass, sonstige	45.95.11 ↔ Dünndarm-Anus-Anastomose mit Bildung eines Reservoirs
44.31.11 ↔ Proximaler Magenbypass, offen chirurgisch	45.95.12 ↔ Dünndarm-Anus-Anastomose ohne Bildung eines Reservoirs
44.31.12 ↔ Proximaler Magenbypass, laparoskopisch	45.95.21 ↔ Dickdarm-Anus-Anastomose
44.31.13 ↔ Proximaler Magenbypass nach Sleeve resection, reversal Eingriff, offen chirurgisch	45.96 ↔ Dickdarm-Rektum-Anastomose
44.31.14 ↔ Proximaler Magenbypass nach Sleeve resection, reversal Eingriff, laparoskopisch	45.97.11 ↔ Neuanlage einer Fusspunktanastomose am Dünndarm, offen chirurgisch
44.31.15 ↔ Proximaler Magenbypass nach Gastric Banding, nach bariatrischem Voreingriff, offen chirurgisch	45.97.12 ↔ Neuanlage einer Fusspunktanastomose am Dünndarm, laparoskopisch
44.31.16 ↔ Proximaler Magenbypass nach Gastric Banding, nach bariatrischem Voreingriff, laparoskopisch	45.98.13 ↔ Revision einer Anastomose zum Anus
44.31.21 ↔ Distaler Magenbypass, offen chirurgisch	45.99 ↔ Intestinale Anastomose, sonstige
44.31.22 ↔ Distaler Magenbypass, laparoskopisch	48.1 ↔ Proktostomie
44.31.31 ↔ Omega-loop Gastric Bypass, offen chirurgisch	48.41 ↔ Submuköse Rektumresektion nach Soave
44.31.32 ↔ Omega-loop Gastric Bypass, laparoskopisch	48.49 ↔ Rektumresektion mit Durchzugsverfahren, sonstige
44.31.41 ↔ Roux-en-Y-Magenbypass, offen chirurgisch	48.50 ↔ Rektumresektion ohne Sphinktererhaltung, n.n.bez.
44.31.42 ↔ Roux-en-Y-Magenbypass, laparoskopisch	48.51 ↔ Abdominoperineale Rektumresektion
44.38 ↔ Gastroenterostomie ohne Gastrektomie, laparoskopisch	48.53 ↔ Abdominosakrale, sakroperineale und perineale Rektumresektion
44.39 ↔ Gastroenterostomie ohne Gastrektomie, sonstige	48.59 ↔ Rektumresektion ohne Sphinktererhaltung, sonstige
45.50 ↔ Isolation eines Darmsegments, n.n.bez.	48.65 ↔ Rektumresektion nach Duhamel
45.51 ↔ Isolation eines Dünndarmsegments	48.66.00 ↔ Rektumresektion mit Sphinktererhaltung, n.n.bez.
45.52 ↔ Isolation eines Dickdarmsegments	48.66.09 ↔ Rektumresektion mit Sphinktererhaltung, sonstige
45.61 ↔ Multiple Segmentresektion am Dünndarm	48.66.11 ↔ Manschettenresektion und tubuläre Resektion des Rektums, mit Anastomose, offen chirurgisch
45.62 ↔ Sonstige Teilresektion am Dünndarm	48.66.12 ↔ Manschettenresektion und tubuläre Resektion des Rektums, mit Enterostoma und Blindverschluss, offen chirurgisch
45.63.00 ↔ Totalexstirpation des Dünndarms, n.n.bez.	48.66.13 ↔ Manschettenresektion und tubuläre Resektion des Rektums, mit Anastomose, laparoskopisch
45.63.99 ↔ Totalexstirpation des Dünndarms, sonstige	48.66.14 ↔ Manschettenresektion und tubuläre Resektion des Rektums, mit Enterostoma und Blindverschluss, laparoskopisch
45.70 ↔ Teilresektion am Dickdarm, n.n.bez.	48.66.15 ↔ Manschettenresektion und tubuläre Resektion des Rektums, peranal
45.73.11 ↔ Hemikolektomie rechts, offen chirurgisch	48.66.21 ↔ Anteriore Rektumresektion, mit Anastomose, offen chirurgisch
45.73.12 ↔ Hemikolektomie rechts, laparoskopisch	48.66.22 ↔ Anteriore Rektumresektion, mit Enterostoma und Blindverschluss, offen chirurgisch
45.74.11 ↔ Resektion des Colon transversum, offen chirurgisch	48.66.23 ↔ Anteriore Rektumresektion, mit Anastomose, laparoskopisch
45.74.12 ↔ Resektion des Colon transversum, laparoskopisch	48.66.24 ↔ Anteriore Rektumresektion, mit Enterostoma und Blindverschluss, laparoskopisch
45.75.11 ↔ Hemikolektomie links, offen chirurgisch	48.66.25 ↔ Anteriore Rektumresektion, peranal
45.75.12 ↔ Hemikolektomie links, laparoskopisch	48.66.31 ↔ Tiefe anteriore Rektumresektion, mit Anastomose, offen chirurgisch
45.75.21 ↔ Hemikolektomie links mit Sigmoidektomie, offen chirurgisch	48.66.32 ↔ Tiefe anteriore Rektumresektion, mit Enterostoma und Blindverschluss, offen chirurgisch
45.75.22 ↔ Hemikolektomie links mit Sigmoidektomie, laparoskopisch	48.66.33 ↔ Tiefe anteriore Rektumresektion, mit Anastomose, laparoskopisch
45.76.00 ↔ Sigmoidektomie, n.n.bez.	48.66.34 ↔ Tiefe anteriore Rektumresektion, mit Enterostoma und Blindverschluss, laparoskopisch
45.76.09 ↔ Sigmoidektomie, sonstige	48.66.35 ↔ Tiefe anteriore Rektumresektion, mit Anastomose, peranal
45.76.11 ↔ Sigmoidektomie, offen chirurgisch	48.69 ↔ Sonstige Rektumresektion, sonstige
45.76.21 ↔ Sigmoidektomie, laparoskopisch	48.74 ↔ Rektorektostomie
45.77.11 ↔ Erweiterte Hemikolektomie rechts, offen chirurgisch	49.74 ↔ M. gracilis-Transposition bei Analinkontinenz
45.77.12 ↔ Erweiterte Hemikolektomie rechts, laparoskopisch	
45.77.21 ↔ Erweiterte Hemikolektomie links, offen chirurgisch	
45.77.22 ↔ Erweiterte Hemikolektomie links, laparoskopisch	
45.78.11 ↔ Segmentresektion, offen chirurgisch	
45.78.12 ↔ Segmentresektion, laparoskopisch	
45.78.21 ↔ Multiple Segmentresektion, offen chirurgisch	
45.78.22 ↔ Multiple Segmentresektion, laparoskopisch	
45.79 ↔ Teilresektion am Dickdarm, sonstige	
45.80 ↔ Kolektomie und Proktokolektomie, n.n.bez.	
45.81.11 ↔ Kolektomie, offen chirurgisch	
45.81.12 ↔ Kolektomie, laparoskopisch	
45.82.11 ↔ Proktokolektomie, offen chirurgisch	
45.82.12 ↔ Proktokolektomie, laparoskopisch	
45.89 ↔ Kolektomie und Proktokolektomie, sonstige	
45.90 ↔ Intestinale Anastomose, n.n.bez.	

ADRG G35**Komplexe Vakuumbehandlung bei Krankheiten und Störungen der Verdauungsorgane oder komplexe Diagnose mit komplexem Eingriff**

Komplexe Vakuumbehandlung oder Diagnose in Tabelle G35-1 und Vierzeitige bestimmte OR-Prozeduren

DRG G35A**Komplexe Vakuumbehandlung bei Krankheiten und Störungen der Verdauungsorgane oder komplexe Diagnose mit komplexem Eingriff, mit schwersten CC**

PCCL > 4 oder Komplexe Vakuumbehandlung und Alter < 16 Jahre

DRG G35B**Komplexe Vakuumbehandlung bei Krankheiten und Störungen der Verdauungsorgane oder komplexe Diagnose mit komplexem Eingriff****Diagnose G35-1**

K22.3	Perforation des Ösophagus	K65.09	Sonstige und nicht näher bezeichnete akute Peritonitis
K25.1	Ulcus ventriculi: Akut, mit Perforation	K65.8	Sonstige Peritonitis
K25.2	Ulcus ventriculi: Akut, mit Blutung und Perforation	K72.0	Akutes und subakutes Leberversagen, anderenorts nicht klassifiziert
K26.1	Ulcus duodeni: Akut, mit Perforation	K72.10	Akut-auf-chronisches Leberversagen, anderenorts nicht klassifiziert
K26.2	Ulcus duodeni: Akut, mit Blutung und Perforation	K83.2	Perforation des Gallenganges
K28.1	Ulcus pepticum jejuni: Akut, mit Perforation	K85.01	Idiopathische akute Pankreatitis: Mit Organkomplikation
K28.2	Ulcus pepticum jejuni: Akut, mit Blutung und Perforation	K85.11	Biliäre akute Pankreatitis: Mit Organkomplikation
K31.6	Fistel des Magens und des Duodenums	K85.21	Alkoholinduzierte akute Pankreatitis: Mit Organkomplikation
K56.0	Paralytischer Ileus	K85.31	Medikamenten-induzierte akute Pankreatitis: Mit Organkomplikation
K57.02	Divertikulitis des Dünndarmes mit Perforation und Abszess, ohne Angabe einer Blutung	K85.81	Sonstige akute Pankreatitis: Mit Organkomplikation
K57.03	Divertikulitis des Dünndarmes mit Perforation, Abszess und Blutung	K91.3	Postoperativer Darmverschluss
K57.22	Divertikulitis des Dickdarmes mit Perforation und Abszess, ohne Angabe einer Blutung	K91.80	Generalisierte Mukositis bei Immunkompromittierung
K57.23	Divertikulitis des Dickdarmes mit Perforation, Abszess und Blutung	K91.83	Insuffizienzen von Anastomosen und Nähten nach Operationen am sonstigen Verdauungstrakt
K57.42	Divertikulitis sowohl des Dünndarmes als auch des Dickdarmes mit Perforation und Abszess, ohne Angabe einer Blutung	N82.0	Vesikovaginalfistel
K57.43	Divertikulitis sowohl des Dünndarmes als auch des Dickdarmes mit Perforation, Abszess und Blutung	N82.2	Fistel zwischen Vagina und Dünndarm
K63.1	Perforation des Darmes (nichttraumatisch)	N82.3	Fistel zwischen Vagina und Dickdarm
K63.2	Darmfistel	N82.4	Sonstige Fisteln zwischen weiblichem Genital- und Darmtrakt
K65.00	Spontane bakterielle Peritonitis [SBP] (akut)		

ADRG G37**Multiviszeraleingriff bei Krankheiten und Störungen der Verdauungsorgane oder intensivmedizinische Komplexbehandlung > 196/360 Aufwandspunkte oder bestimmte IntK mit IMCK Aufwandspunkten oder bestimmte intraoperative Therapie**

Multiviszeraleingriff oder mindestens eine Prozedur in Tabelle G37-1 oder mindestens eine Prozedur in Tabelle G37-2 oder (Prozedur in Tabelle G37-3 und Prozedur in Tabelle G37-4)

DRG G37Z**Multiviszeraleingriff bei Krankheiten und Störungen der Verdauungsorgane oder intensivmedizinische Komplexbehandlung > 196/360 Aufwandspunkte oder bestimmte IntK mit IMCK Aufwandspunkten oder bestimmte intraoperative Therapie****Prozedur G37-1**

99.B7.14 ‡↔	Intensivmedizinische Komplexbehandlung, 361 bis 552 Aufwandspunkte	99.B7.17 ‡↔	Intensivmedizinische Komplexbehandlung, 1105 bis 1380 Aufwandspunkte
99.B7.15 ‡↔	Intensivmedizinische Komplexbehandlung, 553 bis 828 Aufwandspunkte	99.B7.18 ‡↔	Intensivmedizinische Komplexbehandlung, 1381 bis 1656 Aufwandspunkte
99.B7.16 ‡↔	Intensivmedizinische Komplexbehandlung, 829 bis 1104 Aufwandspunkte	99.B7.1A ‡↔	Intensivmedizinische Komplexbehandlung, 1657 bis 1932 Aufwandspunkte

99.B7.1B †↔ Intensivmedizinische Komplexbehandlung, 1933 bis 2208 Aufwandspunkte	99.B7.4J †↔ Intensivmedizinische Komplexbehandlung im Kindesalter (Basisprozedur), 4411 bis 4900 Aufwandspunkte
99.B7.1C †↔ Intensivmedizinische Komplexbehandlung, 2209 bis 2484 Aufwandspunkte	99.B7.4K †↔ Intensivmedizinische Komplexbehandlung im Kindesalter (Basisprozedur), 4901 bis 5880 Aufwandspunkte
99.B7.1D †↔ Intensivmedizinische Komplexbehandlung, 2485 bis 2760 Aufwandspunkte	99.B7.4L †↔ Intensivmedizinische Komplexbehandlung im Kindesalter (Basisprozedur), 5881 bis 6860 Aufwandspunkte
99.B7.1E †↔ Intensivmedizinische Komplexbehandlung, 2761 bis 3220 Aufwandspunkte	99.B7.4M †↔ Intensivmedizinische Komplexbehandlung im Kindesalter (Basisprozedur), 6861 bis 7840 Aufwandspunkte
99.B7.1F †↔ Intensivmedizinische Komplexbehandlung, 3221 bis 3680 Aufwandspunkte	99.B7.4N †↔ Intensivmedizinische Komplexbehandlung im Kindesalter (Basisprozedur), 7841 bis 9800 Aufwandspunkte
99.B7.1G †↔ Intensivmedizinische Komplexbehandlung, 3681 bis 4600 Aufwandspunkte	99.B7.4O †↔ Intensivmedizinische Komplexbehandlung im Kindesalter (Basisprozedur), 9801 bis 11760 Aufwandspunkte
99.B7.1H †↔ Intensivmedizinische Komplexbehandlung, 4601 bis 5520 Aufwandspunkte	99.B7.4P †↔ Intensivmedizinische Komplexbehandlung im Kindesalter (Basisprozedur), 11761 bis 13720 Aufwandspunkte
99.B7.1I †↔ Intensivmedizinische Komplexbehandlung, 5521 bis 7360 Aufwandspunkte	99.B7.4Q †↔ Intensivmedizinische Komplexbehandlung im Kindesalter (Basisprozedur), 13721 bis 16660 Aufwandspunkte
99.B7.1J †↔ Intensivmedizinische Komplexbehandlung, 7361 bis 9200 Aufwandspunkte	99.B7.4R †↔ Intensivmedizinische Komplexbehandlung im Kindesalter (Basisprozedur), 16661 bis 19600 Aufwandspunkte
99.B7.1K †↔ Intensivmedizinische Komplexbehandlung, 9201 bis 11040 Aufwandspunkte	99.B7.4S †↔ Intensivmedizinische Komplexbehandlung im Kindesalter (Basisprozedur), 19601 und mehr Aufwandspunkte
99.B7.1L †↔ Intensivmedizinische Komplexbehandlung, 11041 bis 13800 Aufwandspunkte	99.B7.54 †↔ Intensivmedizinische Komplexbehandlung im Neugeborenenalter (Basisprozedur), 197 bis 392 Aufwandspunkte
99.B7.1M †↔ Intensivmedizinische Komplexbehandlung, 13801 bis 16560 Aufwandspunkte	99.B7.55 †↔ Intensivmedizinische Komplexbehandlung im Neugeborenenalter (Basisprozedur), 393 bis 588 Aufwandspunkte
99.B7.1N †↔ Intensivmedizinische Komplexbehandlung, 16561 bis 19320 Aufwandspunkte	99.B7.56 †↔ Intensivmedizinische Komplexbehandlung im Neugeborenenalter (Basisprozedur), 589 bis 784 Aufwandspunkte
99.B7.1O †↔ Intensivmedizinische Komplexbehandlung, 19321 und mehr Aufwandspunkte	99.B7.57 †↔ Intensivmedizinische Komplexbehandlung im Neugeborenenalter (Basisprozedur), 785 bis 980 Aufwandspunkte
99.B7.44 †↔ Intensivmedizinische Komplexbehandlung im Kindesalter (Basisprozedur), 197 bis 392 Aufwandspunkte	99.B7.58 †↔ Intensivmedizinische Komplexbehandlung im Neugeborenenalter (Basisprozedur), 981 bis 1176 Aufwandspunkte
99.B7.45 †↔ Intensivmedizinische Komplexbehandlung im Kindesalter (Basisprozedur), 393 bis 588 Aufwandspunkte	99.B7.5A †↔ Intensivmedizinische Komplexbehandlung im Neugeborenenalter (Basisprozedur), 1177 bis 1470 Aufwandspunkte
99.B7.46 †↔ Intensivmedizinische Komplexbehandlung im Kindesalter (Basisprozedur), 589 bis 784 Aufwandspunkte	99.B7.5B †↔ Intensivmedizinische Komplexbehandlung im Neugeborenenalter (Basisprozedur), 1471 bis 1764 Aufwandspunkte
99.B7.47 †↔ Intensivmedizinische Komplexbehandlung im Kindesalter (Basisprozedur), 785 bis 980 Aufwandspunkte	99.B7.5C †↔ Intensivmedizinische Komplexbehandlung im Neugeborenenalter (Basisprozedur), 1765 bis 2058 Aufwandspunkte
99.B7.48 †↔ Intensivmedizinische Komplexbehandlung im Kindesalter (Basisprozedur), 981 bis 1176 Aufwandspunkte	99.B7.5D †↔ Intensivmedizinische Komplexbehandlung im Neugeborenenalter (Basisprozedur), 2059 bis 2352 Aufwandspunkte
99.B7.4A †↔ Intensivmedizinische Komplexbehandlung im Kindesalter (Basisprozedur), 1177 bis 1470 Aufwandspunkte	99.B7.5E †↔ Intensivmedizinische Komplexbehandlung im Neugeborenenalter (Basisprozedur), 2353 bis 2646 Aufwandspunkte
99.B7.4B †↔ Intensivmedizinische Komplexbehandlung im Kindesalter (Basisprozedur), 1471 bis 1764 Aufwandspunkte	99.B7.5F †↔ Intensivmedizinische Komplexbehandlung im Neugeborenenalter (Basisprozedur), 2647 bis 2940 Aufwandspunkte
99.B7.4C †↔ Intensivmedizinische Komplexbehandlung im Kindesalter (Basisprozedur), 1765 bis 2058 Aufwandspunkte	99.B7.4G †↔ Intensivmedizinische Komplexbehandlung im Kindesalter (Basisprozedur), 2941 bis 3430 Aufwandspunkte
99.B7.4D †↔ Intensivmedizinische Komplexbehandlung im Kindesalter (Basisprozedur), 2059 bis 2352 Aufwandspunkte	99.B7.4H †↔ Intensivmedizinische Komplexbehandlung im Kindesalter (Basisprozedur), 3431 bis 3920 Aufwandspunkte
99.B7.4E †↔ Intensivmedizinische Komplexbehandlung im Kindesalter (Basisprozedur), 2353 bis 2646 Aufwandspunkte	99.B7.4I †↔ Intensivmedizinische Komplexbehandlung im Kindesalter (Basisprozedur), 3921 bis 4410 Aufwandspunkte
99.B7.4F †↔ Intensivmedizinische Komplexbehandlung im Kindesalter (Basisprozedur), 2647 bis 2940 Aufwandspunkte	

- 99.B7.5I †↔ Intensivmedizinische Komplexbehandlung im Neugeborenenalter (Basisprozedur), 3921 bis 4410 Aufwandspunkte
- 99.B7.5J †↔ Intensivmedizinische Komplexbehandlung im Neugeborenenalter (Basisprozedur), 4411 bis 4900 Aufwandspunkte
- 99.B7.5K †↔ Intensivmedizinische Komplexbehandlung im Neugeborenenalter (Basisprozedur), 4901 bis 5880 Aufwandspunkte
- 99.B7.5L †↔ Intensivmedizinische Komplexbehandlung im Neugeborenenalter (Basisprozedur), 5881 bis 6860 Aufwandspunkte
- 99.B7.5M †↔ Intensivmedizinische Komplexbehandlung im Neugeborenenalter (Basisprozedur), 6861 bis 7840 Aufwandspunkte
- 99.B7.5N †↔ Intensivmedizinische Komplexbehandlung im Neugeborenenalter (Basisprozedur), 7841 bis 9800 Aufwandspunkte
- 99.B7.5O †↔ Intensivmedizinische Komplexbehandlung im Neugeborenenalter (Basisprozedur), 9801 bis 11760 Aufwandspunkte
- 99.B7.5P †↔ Intensivmedizinische Komplexbehandlung im Neugeborenenalter (Basisprozedur), 11761 bis 13720 Aufwandspunkte
- 99.B7.5Q †↔ Intensivmedizinische Komplexbehandlung im Neugeborenenalter (Basisprozedur), 13721 bis 16660 Aufwandspunkte
- 99.B7.5R †↔ Intensivmedizinische Komplexbehandlung im Neugeborenenalter (Basisprozedur), 16661 bis 19600 Aufwandspunkte
- 99.B7.5S †↔ Intensivmedizinische Komplexbehandlung im Neugeborenenalter (Basisprozedur), 19601 und mehr Aufwandspunkte

Prozedur G37-2

- 92.22.11 ↔ Intraoperative Röntgenstrahlentherapie, bis 300 kV
- 92.22.12 ↔ Intraoperative Röntgenstrahlentherapie, 300 kV - < 1 MV
- 92.22.19 ↔ Intraoperative Röntgenstrahlentherapie, sonstige
- 92.24.04 ↔ Teleradiotherapie mit Photonen, Linearbeschleuniger, Intraoperative Strahlentherapie
- 92.27.40 ↔ Implantation oder Einsetzen radioaktiver Elemente (Brachytherapie mit umschlossenen Radionukliden), intraoperativ
- 92.29.24 ↔ Brachytherapie mit Implantation von entfernbaren Strahlern in mehreren Ebenen, hohe Dosisleistung, intraoperativ
- 92.41 ↔ Intraoperative Strahlentherapie mit Elektronen
- 99.25.21 †↔ Hypertherme intraperitoneale Chemotherapie [HIPEC]

Prozedur G37-3

- 99.B7.13 †↔ Intensivmedizinische Komplexbehandlung, 185 bis 360 Aufwandspunkte
- 99.B7.14 †↔ Intensivmedizinische Komplexbehandlung, 361 bis 552 Aufwandspunkte
- 99.B7.15 †↔ Intensivmedizinische Komplexbehandlung, 553 bis 828 Aufwandspunkte
- 99.B7.16 †↔ Intensivmedizinische Komplexbehandlung, 829 bis 1104 Aufwandspunkte
- 99.B7.17 †↔ Intensivmedizinische Komplexbehandlung, 1105 bis 1380 Aufwandspunkte
- 99.B7.18 †↔ Intensivmedizinische Komplexbehandlung, 1381 bis 1656 Aufwandspunkte
- 99.B7.1A †↔ Intensivmedizinische Komplexbehandlung, 1657 bis 1932 Aufwandspunkte
- 99.B7.1B †↔ Intensivmedizinische Komplexbehandlung, 1933 bis 2208 Aufwandspunkte
- 99.B7.1C †↔ Intensivmedizinische Komplexbehandlung, 2209 bis 2484 Aufwandspunkte
- 99.B7.1D †↔ Intensivmedizinische Komplexbehandlung, 2485 bis 2760 Aufwandspunkte
- 99.B7.1E †↔ Intensivmedizinische Komplexbehandlung, 2761 bis 3220 Aufwandspunkte
- 99.B7.1F †↔ Intensivmedizinische Komplexbehandlung, 3221 bis 3680 Aufwandspunkte
- 99.B7.1G †↔ Intensivmedizinische Komplexbehandlung, 3681 bis 4600 Aufwandspunkte
- 99.B7.1H †↔ Intensivmedizinische Komplexbehandlung, 4601 bis 5520 Aufwandspunkte
- 99.B7.1I †↔ Intensivmedizinische Komplexbehandlung, 5521 bis 7360 Aufwandspunkte
- 99.B7.1J †↔ Intensivmedizinische Komplexbehandlung, 7361 bis 9200 Aufwandspunkte
- 99.B7.1K †↔ Intensivmedizinische Komplexbehandlung, 9201 bis 11040 Aufwandspunkte
- 99.B7.1L †↔ Intensivmedizinische Komplexbehandlung, 11041 bis 13800 Aufwandspunkte
- 99.B7.1M †↔ Intensivmedizinische Komplexbehandlung, 13801 bis 16560 Aufwandspunkte
- 99.B7.1N †↔ Intensivmedizinische Komplexbehandlung, 16561 bis 19320 Aufwandspunkte
- 99.B7.1O †↔ Intensivmedizinische Komplexbehandlung, 19321 und mehr Aufwandspunkte

Prozedur G37-4

- 99.B8.13 †↔ IMC-Komplexbehandlung des Erwachsenen, 185 bis 360 Aufwandspunkte
- 99.B8.14 †↔ IMC-Komplexbehandlung des Erwachsenen, 361 bis 552 Aufwandspunkte
- 99.B8.15 †↔ IMC-Komplexbehandlung des Erwachsenen, 553 bis 828 Aufwandspunkte
- 99.B8.16 †↔ IMC-Komplexbehandlung des Erwachsenen, 829 bis 1104 Aufwandspunkte
- 99.B8.17 †↔ IMC-Komplexbehandlung des Erwachsenen, 1105 bis 1380 Aufwandspunkte
- 99.B8.18 †↔ IMC-Komplexbehandlung des Erwachsenen, 1381 bis 1656 Aufwandspunkte
- 99.B8.1A †↔ IMC-Komplexbehandlung des Erwachsenen, 1657 bis 1932 Aufwandspunkte
- 99.B8.1B †↔ IMC-Komplexbehandlung des Erwachsenen, 1933 bis 2208 Aufwandspunkte
- 99.B8.1C †↔ IMC-Komplexbehandlung des Erwachsenen, 2209 bis 2484 Aufwandspunkte
- 99.B8.1D †↔ IMC-Komplexbehandlung des Erwachsenen, 2485 bis 2760 Aufwandspunkte

99.B8.1E ‡↔ IMC-Komplexbehandlung des Erwachsenen, 2761 bis 3220 Aufwandspunkte	99.B8.1K ‡↔ IMC-Komplexbehandlung des Erwachsenen, 9201 bis 11040 Aufwandspunkte
99.B8.1F ‡↔ IMC-Komplexbehandlung des Erwachsenen, 3221 bis 3680 Aufwandspunkte	99.B8.1L ‡↔ IMC-Komplexbehandlung des Erwachsenen, 11041 bis 13800 Aufwandspunkte
99.B8.1G ‡↔ IMC-Komplexbehandlung des Erwachsenen, 3681 bis 4600 Aufwandspunkte	99.B8.1M ‡↔ IMC-Komplexbehandlung des Erwachsenen, 13801 bis 16560 Aufwandspunkte
99.B8.1H ‡↔ IMC-Komplexbehandlung des Erwachsenen, 4601 bis 5520 Aufwandspunkte	99.B8.1N ‡↔ IMC-Komplexbehandlung des Erwachsenen, 16561 bis 19320 Aufwandspunkte
99.B8.1I ‡↔ IMC-Komplexbehandlung des Erwachsenen, 5521 bis 7360 Aufwandspunkte	99.B8.1O ‡↔ IMC-Komplexbehandlung des Erwachsenen, 19321 und mehr Aufwandspunkte
99.B8.1J ‡↔ IMC-Komplexbehandlung des Erwachsenen, 7361 bis 9200 Aufwandspunkte	

ADRG G38**Komplizierende Prozeduren oder intensivmedizinische Komplexbehandlung > 196/360 Aufwandspunkte oder Vakuumbehandlung, mit bestimmtem operativen Eingriff bei Krankheiten und Störungen der Verdauungsorgane**

(Komplizierende Prozeduren oder mindestens eine Prozedur in Tabelle G38-1 oder Vakuumbehandlung) und (Definition der DRG (G02A) oder Definition der DRG (G02B) oder Definition der DRG (G33Z) oder Definition der Basis-DRG (G16) oder Definition der DRG (G03A) oder Definition der Basis-DRG (G17) oder Definition der DRG (G19A) oder Definition der DRG (G10Z) oder Definition der DRG (G03B) oder Definition der DRG (G18A) oder Definition der DRG (G04A) oder Definition der DRG (G04B))

DRG G38A**Intensivmedizinische Komplexbehandlung > 196/184 Aufwandspunkte mit Vakuumbehandlung mit bestimmtem operativen Eingriff bei Krankheiten und Störungen der Verdauungsorgane**

(Mindestens eine Prozedur in Tabelle G38-2 oder Vakuumbehandlung und (Definition der DRG (G02A) oder Definition der DRG (G02B) oder Definition der DRG (G33Z) oder Definition der Basis-DRG (G16) oder Definition der DRG (G03A) oder Definition der Basis-DRG (G17) oder Definition der DRG (G19A) oder Definition der DRG (G10Z) oder Definition der DRG (G03B) oder Definition der DRG (G18A) oder Definition der DRG (G04A))) und (mindestens eine Prozedur in Tabelle G38-2 und Vakuumbehandlung)

DRG G38B**Intensivmedizinische Komplexbehandlung > 196/184 Aufwandspunkte oder Vakuumbehandlung mit bestimmtem operativen Eingriff bei Krankheiten und Störungen der Verdauungsorgane**

Mindestens eine Prozedur in Tabelle G38-2 oder Vakuumbehandlung und (Definition der DRG (G02A) oder Definition der DRG (G02B) oder Definition der DRG (G33Z) oder Definition der Basis-DRG (G16) oder Definition der DRG (G03A) oder Definition der Basis-DRG (G17) oder Definition der DRG (G19A) oder Definition der DRG (G10Z) oder Definition der DRG (G03B) oder Definition der DRG (G18A) oder Definition der DRG (G04A))

DRG G38C**Komplizierende Prozeduren mit bestimmtem operativen Eingriff bei Krankheiten und Störungen der Verdauungsorgane****Prozedur G38-1**

99.B7.14 ‡↔ Intensivmedizinische Komplexbehandlung, 361 bis 552 Aufwandspunkte	99.B7.1E ‡↔ Intensivmedizinische Komplexbehandlung, 2761 bis 3220 Aufwandspunkte
99.B7.15 ‡↔ Intensivmedizinische Komplexbehandlung, 553 bis 828 Aufwandspunkte	99.B7.1F ‡↔ Intensivmedizinische Komplexbehandlung, 3221 bis 3680 Aufwandspunkte
99.B7.16 ‡↔ Intensivmedizinische Komplexbehandlung, 829 bis 1104 Aufwandspunkte	99.B7.1G ‡↔ Intensivmedizinische Komplexbehandlung, 3681 bis 4600 Aufwandspunkte
99.B7.17 ‡↔ Intensivmedizinische Komplexbehandlung, 1105 bis 1380 Aufwandspunkte	99.B7.1H ‡↔ Intensivmedizinische Komplexbehandlung, 4601 bis 5520 Aufwandspunkte
99.B7.18 ‡↔ Intensivmedizinische Komplexbehandlung, 1381 bis 1656 Aufwandspunkte	99.B7.1I ‡↔ Intensivmedizinische Komplexbehandlung, 5521 bis 7360 Aufwandspunkte
99.B7.1A ‡↔ Intensivmedizinische Komplexbehandlung, 1657 bis 1932 Aufwandspunkte	99.B7.1J ‡↔ Intensivmedizinische Komplexbehandlung, 7361 bis 9200 Aufwandspunkte
99.B7.1B ‡↔ Intensivmedizinische Komplexbehandlung, 1933 bis 2208 Aufwandspunkte	99.B7.1K ‡↔ Intensivmedizinische Komplexbehandlung, 9201 bis 11040 Aufwandspunkte
99.B7.1C ‡↔ Intensivmedizinische Komplexbehandlung, 2209 bis 2484 Aufwandspunkte	99.B7.1L ‡↔ Intensivmedizinische Komplexbehandlung, 11041 bis 13800 Aufwandspunkte
99.B7.1D ‡↔ Intensivmedizinische Komplexbehandlung, 2485 bis 2760 Aufwandspunkte	99.B7.1M ‡↔ Intensivmedizinische Komplexbehandlung, 13801 bis 16560 Aufwandspunkte

- 99.B7.1N †↔ Intensivmedizinische Komplexbehandlung, 16561 bis 19320 Aufwandspunkte
- 99.B7.1O †↔ Intensivmedizinische Komplexbehandlung, 19321 und mehr Aufwandspunkte
- 99.B7.44 †↔ Intensivmedizinische Komplexbehandlung im Kindesalter (Basisprozedur), 197 bis 392 Aufwandspunkte
- 99.B7.45 †↔ Intensivmedizinische Komplexbehandlung im Kindesalter (Basisprozedur), 393 bis 588 Aufwandspunkte
- 99.B7.46 †↔ Intensivmedizinische Komplexbehandlung im Kindesalter (Basisprozedur), 589 bis 784 Aufwandspunkte
- 99.B7.47 †↔ Intensivmedizinische Komplexbehandlung im Kindesalter (Basisprozedur), 785 bis 980 Aufwandspunkte
- 99.B7.48 †↔ Intensivmedizinische Komplexbehandlung im Kindesalter (Basisprozedur), 981 bis 1176 Aufwandspunkte
- 99.B7.4A †↔ Intensivmedizinische Komplexbehandlung im Kindesalter (Basisprozedur), 1177 bis 1470 Aufwandspunkte
- 99.B7.4B †↔ Intensivmedizinische Komplexbehandlung im Kindesalter (Basisprozedur), 1471 bis 1764 Aufwandspunkte
- 99.B7.4C †↔ Intensivmedizinische Komplexbehandlung im Kindesalter (Basisprozedur), 1765 bis 2058 Aufwandspunkte
- 99.B7.4D †↔ Intensivmedizinische Komplexbehandlung im Kindesalter (Basisprozedur), 2059 bis 2352 Aufwandspunkte
- 99.B7.4E †↔ Intensivmedizinische Komplexbehandlung im Kindesalter (Basisprozedur), 2353 bis 2646 Aufwandspunkte
- 99.B7.4F †↔ Intensivmedizinische Komplexbehandlung im Kindesalter (Basisprozedur), 2647 bis 2940 Aufwandspunkte
- 99.B7.4G †↔ Intensivmedizinische Komplexbehandlung im Kindesalter (Basisprozedur), 2941 bis 3430 Aufwandspunkte
- 99.B7.4H †↔ Intensivmedizinische Komplexbehandlung im Kindesalter (Basisprozedur), 3431 bis 3920 Aufwandspunkte
- 99.B7.4I †↔ Intensivmedizinische Komplexbehandlung im Kindesalter (Basisprozedur), 3921 bis 4410 Aufwandspunkte
- 99.B7.4J †↔ Intensivmedizinische Komplexbehandlung im Kindesalter (Basisprozedur), 4411 bis 4900 Aufwandspunkte
- 99.B7.4K †↔ Intensivmedizinische Komplexbehandlung im Kindesalter (Basisprozedur), 4901 bis 5880 Aufwandspunkte
- 99.B7.4L †↔ Intensivmedizinische Komplexbehandlung im Kindesalter (Basisprozedur), 5881 bis 6860 Aufwandspunkte
- 99.B7.4M †↔ Intensivmedizinische Komplexbehandlung im Kindesalter (Basisprozedur), 6861 bis 7840 Aufwandspunkte
- 99.B7.4N †↔ Intensivmedizinische Komplexbehandlung im Kindesalter (Basisprozedur), 7841 bis 9800 Aufwandspunkte
- 99.B7.4O †↔ Intensivmedizinische Komplexbehandlung im Kindesalter (Basisprozedur), 9801 bis 11760 Aufwandspunkte
- 99.B7.4P †↔ Intensivmedizinische Komplexbehandlung im Kindesalter (Basisprozedur), 11761 bis 13720 Aufwandspunkte
- 99.B7.4Q †↔ Intensivmedizinische Komplexbehandlung im Kindesalter (Basisprozedur), 13721 bis 16660 Aufwandspunkte
- 99.B7.4R †↔ Intensivmedizinische Komplexbehandlung im Kindesalter (Basisprozedur), 16661 bis 19600 Aufwandspunkte
- 99.B7.4S †↔ Intensivmedizinische Komplexbehandlung im Kindesalter (Basisprozedur), 19601 und mehr Aufwandspunkte
- 99.B7.54 †↔ Intensivmedizinische Komplexbehandlung im Neugeborenenalter (Basisprozedur), 197 bis 392 Aufwandspunkte
- 99.B7.55 †↔ Intensivmedizinische Komplexbehandlung im Neugeborenenalter (Basisprozedur), 393 bis 588 Aufwandspunkte
- 99.B7.56 †↔ Intensivmedizinische Komplexbehandlung im Neugeborenenalter (Basisprozedur), 589 bis 784 Aufwandspunkte
- 99.B7.57 †↔ Intensivmedizinische Komplexbehandlung im Neugeborenenalter (Basisprozedur), 785 bis 980 Aufwandspunkte
- 99.B7.58 †↔ Intensivmedizinische Komplexbehandlung im Neugeborenenalter (Basisprozedur), 981 bis 1176 Aufwandspunkte
- 99.B7.5A †↔ Intensivmedizinische Komplexbehandlung im Neugeborenenalter (Basisprozedur), 1177 bis 1470 Aufwandspunkte
- 99.B7.5B †↔ Intensivmedizinische Komplexbehandlung im Neugeborenenalter (Basisprozedur), 1471 bis 1764 Aufwandspunkte
- 99.B7.5C †↔ Intensivmedizinische Komplexbehandlung im Neugeborenenalter (Basisprozedur), 1765 bis 2058 Aufwandspunkte
- 99.B7.5D †↔ Intensivmedizinische Komplexbehandlung im Neugeborenenalter (Basisprozedur), 2059 bis 2352 Aufwandspunkte
- 99.B7.5E †↔ Intensivmedizinische Komplexbehandlung im Neugeborenenalter (Basisprozedur), 2353 bis 2646 Aufwandspunkte
- 99.B7.5F †↔ Intensivmedizinische Komplexbehandlung im Neugeborenenalter (Basisprozedur), 2647 bis 2940 Aufwandspunkte
- 99.B7.5G †↔ Intensivmedizinische Komplexbehandlung im Neugeborenenalter (Basisprozedur), 2941 bis 3430 Aufwandspunkte
- 99.B7.5H †↔ Intensivmedizinische Komplexbehandlung im Neugeborenenalter (Basisprozedur), 3431 bis 3920 Aufwandspunkte
- 99.B7.5I †↔ Intensivmedizinische Komplexbehandlung im Neugeborenenalter (Basisprozedur), 3921 bis 4410 Aufwandspunkte
- 99.B7.5J †↔ Intensivmedizinische Komplexbehandlung im Neugeborenenalter (Basisprozedur), 4411 bis 4900 Aufwandspunkte
- 99.B7.5K †↔ Intensivmedizinische Komplexbehandlung im Neugeborenenalter (Basisprozedur), 4901 bis 5880 Aufwandspunkte
- 99.B7.5L †↔ Intensivmedizinische Komplexbehandlung im Neugeborenenalter (Basisprozedur), 5881 bis 6860 Aufwandspunkte
- 99.B7.5M †↔ Intensivmedizinische Komplexbehandlung im Neugeborenenalter (Basisprozedur), 6861 bis 7840 Aufwandspunkte
- 99.B7.5N †↔ Intensivmedizinische Komplexbehandlung im Neugeborenenalter (Basisprozedur), 7841 bis 9800 Aufwandspunkte
- 99.B7.5O †↔ Intensivmedizinische Komplexbehandlung im Neugeborenenalter (Basisprozedur), 9801 bis 11760 Aufwandspunkte
- 99.B7.5P †↔ Intensivmedizinische Komplexbehandlung im Neugeborenenalter (Basisprozedur), 11761 bis 13720 Aufwandspunkte

- 99.B7.5Q †↔ Intensivmedizinische Komplexbehandlung im Neugeborenenalter (Basisprozedur), 13721 bis 16660 Aufwandspunkte
- 99.B7.5R †↔ Intensivmedizinische Komplexbehandlung im Neugeborenenalter (Basisprozedur), 16661 bis 19600 Aufwandspunkte

- 99.B7.5S †↔ Intensivmedizinische Komplexbehandlung im Neugeborenenalter (Basisprozedur), 19601 und mehr Aufwandspunkte

Prozedur G38-2

- 99.B7.13 †↔ Intensivmedizinische Komplexbehandlung, 185 bis 360 Aufwandspunkte
- 99.B7.14 †↔ Intensivmedizinische Komplexbehandlung, 361 bis 552 Aufwandspunkte
- 99.B7.15 †↔ Intensivmedizinische Komplexbehandlung, 553 bis 828 Aufwandspunkte
- 99.B7.16 †↔ Intensivmedizinische Komplexbehandlung, 829 bis 1104 Aufwandspunkte
- 99.B7.17 †↔ Intensivmedizinische Komplexbehandlung, 1105 bis 1380 Aufwandspunkte
- 99.B7.18 †↔ Intensivmedizinische Komplexbehandlung, 1381 bis 1656 Aufwandspunkte
- 99.B7.1A †↔ Intensivmedizinische Komplexbehandlung, 1657 bis 1932 Aufwandspunkte
- 99.B7.1B †↔ Intensivmedizinische Komplexbehandlung, 1933 bis 2208 Aufwandspunkte
- 99.B7.1C †↔ Intensivmedizinische Komplexbehandlung, 2209 bis 2484 Aufwandspunkte
- 99.B7.1D †↔ Intensivmedizinische Komplexbehandlung, 2485 bis 2760 Aufwandspunkte
- 99.B7.1E †↔ Intensivmedizinische Komplexbehandlung, 2761 bis 3220 Aufwandspunkte
- 99.B7.1F †↔ Intensivmedizinische Komplexbehandlung, 3221 bis 3680 Aufwandspunkte
- 99.B7.1G †↔ Intensivmedizinische Komplexbehandlung, 3681 bis 4600 Aufwandspunkte
- 99.B7.1H †↔ Intensivmedizinische Komplexbehandlung, 4601 bis 5520 Aufwandspunkte
- 99.B7.1I †↔ Intensivmedizinische Komplexbehandlung, 5521 bis 7360 Aufwandspunkte
- 99.B7.1J †↔ Intensivmedizinische Komplexbehandlung, 7361 bis 9200 Aufwandspunkte
- 99.B7.1K †↔ Intensivmedizinische Komplexbehandlung, 9201 bis 11040 Aufwandspunkte
- 99.B7.1L †↔ Intensivmedizinische Komplexbehandlung, 11041 bis 13800 Aufwandspunkte
- 99.B7.1M †↔ Intensivmedizinische Komplexbehandlung, 13801 bis 16560 Aufwandspunkte
- 99.B7.1N †↔ Intensivmedizinische Komplexbehandlung, 16561 bis 19320 Aufwandspunkte
- 99.B7.1O †↔ Intensivmedizinische Komplexbehandlung, 19321 und mehr Aufwandspunkte
- 99.B7.4A †↔ Intensivmedizinische Komplexbehandlung im Kindesalter (Basisprozedur), 197 bis 392 Aufwandspunkte
- 99.B7.45 †↔ Intensivmedizinische Komplexbehandlung im Kindesalter (Basisprozedur), 393 bis 588 Aufwandspunkte
- 99.B7.46 †↔ Intensivmedizinische Komplexbehandlung im Kindesalter (Basisprozedur), 589 bis 784 Aufwandspunkte
- 99.B7.47 †↔ Intensivmedizinische Komplexbehandlung im Kindesalter (Basisprozedur), 785 bis 980 Aufwandspunkte
- 99.B7.48 †↔ Intensivmedizinische Komplexbehandlung im Kindesalter (Basisprozedur), 981 bis 1176 Aufwandspunkte
- 99.B7.4A †↔ Intensivmedizinische Komplexbehandlung im Kindesalter (Basisprozedur), 1177 bis 1470 Aufwandspunkte
- 99.B7.4B †↔ Intensivmedizinische Komplexbehandlung im Kindesalter (Basisprozedur), 1471 bis 1764 Aufwandspunkte
- 99.B7.4C †↔ Intensivmedizinische Komplexbehandlung im Kindesalter (Basisprozedur), 1765 bis 2058 Aufwandspunkte
- 99.B7.4D †↔ Intensivmedizinische Komplexbehandlung im Kindesalter (Basisprozedur), 2059 bis 2352 Aufwandspunkte
- 99.B7.4E †↔ Intensivmedizinische Komplexbehandlung im Kindesalter (Basisprozedur), 2353 bis 2646 Aufwandspunkte
- 99.B7.4F †↔ Intensivmedizinische Komplexbehandlung im Kindesalter (Basisprozedur), 2647 bis 2940 Aufwandspunkte
- 99.B7.4G †↔ Intensivmedizinische Komplexbehandlung im Kindesalter (Basisprozedur), 2941 bis 3430 Aufwandspunkte
- 99.B7.4H †↔ Intensivmedizinische Komplexbehandlung im Kindesalter (Basisprozedur), 3431 bis 3920 Aufwandspunkte
- 99.B7.4I †↔ Intensivmedizinische Komplexbehandlung im Kindesalter (Basisprozedur), 3921 bis 4410 Aufwandspunkte
- 99.B7.4J †↔ Intensivmedizinische Komplexbehandlung im Kindesalter (Basisprozedur), 4411 bis 4900 Aufwandspunkte
- 99.B7.4K †↔ Intensivmedizinische Komplexbehandlung im Kindesalter (Basisprozedur), 4901 bis 5880 Aufwandspunkte
- 99.B7.4L †↔ Intensivmedizinische Komplexbehandlung im Kindesalter (Basisprozedur), 5881 bis 6860 Aufwandspunkte
- 99.B7.4M †↔ Intensivmedizinische Komplexbehandlung im Kindesalter (Basisprozedur), 6861 bis 7840 Aufwandspunkte
- 99.B7.4N †↔ Intensivmedizinische Komplexbehandlung im Kindesalter (Basisprozedur), 7841 bis 9800 Aufwandspunkte
- 99.B7.4O †↔ Intensivmedizinische Komplexbehandlung im Kindesalter (Basisprozedur), 9801 bis 11760 Aufwandspunkte
- 99.B7.4P †↔ Intensivmedizinische Komplexbehandlung im Kindesalter (Basisprozedur), 11761 bis 13720 Aufwandspunkte
- 99.B7.4Q †↔ Intensivmedizinische Komplexbehandlung im Kindesalter (Basisprozedur), 13721 bis 16660 Aufwandspunkte
- 99.B7.4R †↔ Intensivmedizinische Komplexbehandlung im Kindesalter (Basisprozedur), 16661 bis 19600 Aufwandspunkte
- 99.B7.4S †↔ Intensivmedizinische Komplexbehandlung im Kindesalter (Basisprozedur), 19601 und mehr Aufwandspunkte
- 99.B7.54 †↔ Intensivmedizinische Komplexbehandlung im Neugeborenenalter (Basisprozedur), 197 bis 392 Aufwandspunkte
- 99.B7.55 †↔ Intensivmedizinische Komplexbehandlung im Neugeborenenalter (Basisprozedur), 393 bis 588 Aufwandspunkte

99.B7.56 ‡↔ Intensivmedizinische Komplexbehandlung im Neugeborenenalter (Basisprozedur), 589 bis 784 Aufwandspunkte	99.B7.51 ‡↔ Intensivmedizinische Komplexbehandlung im Neugeborenenalter (Basisprozedur), 3921 bis 4410 Aufwandspunkte
99.B7.57 ‡↔ Intensivmedizinische Komplexbehandlung im Neugeborenenalter (Basisprozedur), 785 bis 980 Aufwandspunkte	99.B7.5J ‡↔ Intensivmedizinische Komplexbehandlung im Neugeborenenalter (Basisprozedur), 4411 bis 4900 Aufwandspunkte
99.B7.58 ‡↔ Intensivmedizinische Komplexbehandlung im Neugeborenenalter (Basisprozedur), 981 bis 1176 Aufwandspunkte	99.B7.5K ‡↔ Intensivmedizinische Komplexbehandlung im Neugeborenenalter (Basisprozedur), 4901 bis 5880 Aufwandspunkte
99.B7.5A ‡↔ Intensivmedizinische Komplexbehandlung im Neugeborenenalter (Basisprozedur), 1177 bis 1470 Aufwandspunkte	99.B7.5L ‡↔ Intensivmedizinische Komplexbehandlung im Neugeborenenalter (Basisprozedur), 5881 bis 6860 Aufwandspunkte
99.B7.5B ‡↔ Intensivmedizinische Komplexbehandlung im Neugeborenenalter (Basisprozedur), 1471 bis 1764 Aufwandspunkte	99.B7.5M ‡↔ Intensivmedizinische Komplexbehandlung im Neugeborenenalter (Basisprozedur), 6861 bis 7840 Aufwandspunkte
99.B7.5C ‡↔ Intensivmedizinische Komplexbehandlung im Neugeborenenalter (Basisprozedur), 1765 bis 2058 Aufwandspunkte	99.B7.5N ‡↔ Intensivmedizinische Komplexbehandlung im Neugeborenenalter (Basisprozedur), 7841 bis 9800 Aufwandspunkte
99.B7.5D ‡↔ Intensivmedizinische Komplexbehandlung im Neugeborenenalter (Basisprozedur), 2059 bis 2352 Aufwandspunkte	99.B7.5O ‡↔ Intensivmedizinische Komplexbehandlung im Neugeborenenalter (Basisprozedur), 9801 bis 11760 Aufwandspunkte
99.B7.5E ‡↔ Intensivmedizinische Komplexbehandlung im Neugeborenenalter (Basisprozedur), 2353 bis 2646 Aufwandspunkte	99.B7.5P ‡↔ Intensivmedizinische Komplexbehandlung im Neugeborenenalter (Basisprozedur), 11761 bis 13720 Aufwandspunkte
99.B7.5F ‡↔ Intensivmedizinische Komplexbehandlung im Neugeborenenalter (Basisprozedur), 2647 bis 2940 Aufwandspunkte	99.B7.5Q ‡↔ Intensivmedizinische Komplexbehandlung im Neugeborenenalter (Basisprozedur), 13721 bis 16660 Aufwandspunkte
99.B7.5G ‡↔ Intensivmedizinische Komplexbehandlung im Neugeborenenalter (Basisprozedur), 2941 bis 3430 Aufwandspunkte	99.B7.5R ‡↔ Intensivmedizinische Komplexbehandlung im Neugeborenenalter (Basisprozedur), 16661 bis 19600 Aufwandspunkte
99.B7.5H ‡↔ Intensivmedizinische Komplexbehandlung im Neugeborenenalter (Basisprozedur), 3431 bis 3920 Aufwandspunkte	99.B7.5S ‡↔ Intensivmedizinische Komplexbehandlung im Neugeborenenalter (Basisprozedur), 19601 und mehr Aufwandspunkte

ADRG G40**Komplizierende Prozeduren mit bestimmtem endoskopischen Eingriff bei Krankheiten und Störungen der Verdauungsorgane**

Komplizierende Prozeduren und (Definition der Basis-DRG (G46))

DRG G40Z**Komplizierende Prozeduren mit bestimmtem endoskopischen Eingriff bei Krankheiten und Störungen der Verdauungsorgane****ADRG G46****Bestimmte endoskopische Eingriffe, mehr als ein Belegungstag**

(Mindestens eine Prozedur in Tabelle G46-5 oder mindestens eine Prozedur in Tabelle G46-6 oder Prozedur in Tabelle G46-7 oder Prozedur in Tabelle G46-8) und Verweildauer > 1 Tag

DRG G46A**Komplexe Gastroskopie oder Koloskopie mit äusserst schweren CC oder komplizierender Proz. bei schwerer Erkrankung, oder bestimmte Diagnose und Alter < 16 Jahre, oder komplexe Gastroskopie/Koloskopie mit schweren CC oder bestimmter endoskopischer Eingriff mit äusserst schweren CC, Alter < 16 Jahre oder mehrzeitiger Eingriff, mehr als ein Belegungstag**

Hauptdiagnose in Tabelle G46-1 und (mindestens eine Prozedur in Tabelle G46-9 und PCCL > 3 oder Komplizierende Prozeduren) oder Hauptdiagnose in Tabelle G46-2 und Alter < 16 Jahre oder (Hauptdiagnose in Tabelle G46-1 und (mindestens eine Prozedur in Tabelle G46-10 und PCCL > 3 oder mindestens eine Prozedur in Tabelle G46-9 und (Prozedur in Tabelle G46-11 oder PCCL > 2)) oder Prozedur in Tabelle G46-12 oder Prozedur in Tabelle G46-13) und (Alter < 16 Jahre oder mindestens zwei Behandlungen, die mindestens einen Tag auseinander liegen in [mindestens zwei Prozeduren in Tabelle G46-9])

DRG G46B**Komplexe Gastroskopie/Koloskopie mit schweren CC oder bestimmter endoskopischer Eingriff mit äusserst schweren CC oder aufwendiger endoskopischer Eingriff, oder Alter < 16 Jahre oder schwere CC oder Dialyse, mehr als ein Belegungstag**

Hauptdiagnose in Tabelle G46-1 und (mindestens eine Prozedur in Tabelle G46-10 und PCCL > 3 oder mindestens eine Prozedur in Tabelle G46-9 und (Prozedur in Tabelle G46-11 oder PCCL > 2)) oder Prozedur in Tabelle G46-12 oder Prozedur in Tabelle G46-13 oder Alter < 16 Jahre oder PCCL > 2 oder Dialyse

DRG G46C**Gastroskopie oder Koloskopie mit bestimmtem Eingriff oder entzündliche Darmerkrankung oder komplizierender Prozedur oder mehrzeitige Eingriffe oder Zustand nach Organtransplantation, mehr als ein Belegungstag**

Diagnose in Tabelle G46-3 oder Nebendiagnose in Tabelle G46-4 oder Komplizierende Prozeduren oder Diagnose in Tabelle G46-2 oder Prozedur in Tabelle G46-14 oder mindestens zwei Behandlungen, die mindestens einen Tag auseinander liegen in [mindestens zwei Prozeduren in Tabelle G46-9]

DRG G46D**Gastroskopie oder Koloskopie oder endoskopische Antirefluxverfahren, mehr als ein Belegungstag****Diagnose G46-1**

C15.0	Bösartige Neubildung: Zervikaler Ösophagus	C21.0	Bösartige Neubildung: Anus, nicht näher bezeichnet
C15.1	Bösartige Neubildung: Thorakaler Ösophagus	C21.1	Bösartige Neubildung: Analkanal
C15.2	Bösartige Neubildung: Abdominaler Ösophagus	C21.2	Bösartige Neubildung: Kloakenregion
C15.3	Bösartige Neubildung: Ösophagus, oberes Drittel	C21.8	Bösartige Neubildung: Rektum, Anus und Analkanal, mehrere Teilbereiche überlappend
C15.4	Bösartige Neubildung: Ösophagus, mittleres Drittel	C26.0	Bösartige Neubildung: Intestinaltrakt, Teil nicht näher bezeichnet
C15.5	Bösartige Neubildung: Ösophagus, unteres Drittel	C26.8	Bösartige Neubildung: Verdauungssystem, mehrere Teilbereiche überlappend
C15.8	Bösartige Neubildung: Ösophagus, mehrere Teilbereiche überlappend	C26.9	Bösartige Neubildung: Ungenau bezeichnete Lokalisationen des Verdauungssystems
C15.9	Bösartige Neubildung: Ösophagus, nicht näher bezeichnet	C45.1	Mesotheliom des Peritoneums
C16.0	Bösartige Neubildung: Kardias	C48.1	Bösartige Neubildung: Näher bezeichnete Teile des Peritoneums
C16.1	Bösartige Neubildung: Fundus ventriculi	C48.2	Bösartige Neubildung: Peritoneum, nicht näher bezeichnet
C16.2	Bösartige Neubildung: Corpus ventriculi	C48.8	Bösartige Neubildung: Retroperitoneum und Peritoneum, mehrere Teilbereiche überlappend
C16.3	Bösartige Neubildung: Antrum pyloricum	C76.2	Bösartige Neubildung ungenau bezeichneter Lokalisationen: Abdomen
C16.4	Bösartige Neubildung: Pylorus	C78.4	Sekundäre bösartige Neubildung des Dünndarmes
C16.5	Bösartige Neubildung: Kleine Krümmung des Magens, nicht näher bezeichnet	C78.5	Sekundäre bösartige Neubildung des Dickdarmes und des Rektums
C16.6	Bösartige Neubildung: Große Krümmung des Magens, nicht näher bezeichnet	C78.6	Sekundäre bösartige Neubildung des Retroperitoneums und des Peritoneums
C16.8	Bösartige Neubildung: Magen, mehrere Teilbereiche überlappend	C78.8	Sekundäre bösartige Neubildung sonstiger und nicht näher bezeichneter Verdauungsorgane
C16.9	Bösartige Neubildung: Magen, nicht näher bezeichnet	D00.1	Carcinoma in situ: Ösophagus
C17.0	Bösartige Neubildung: Duodenum	D00.2	Carcinoma in situ: Magen
C17.1	Bösartige Neubildung: Jejunum	D01.0	Carcinoma in situ: Kolon
C17.2	Bösartige Neubildung: Ileum	D01.1	Carcinoma in situ: Rektosigmoid, Übergang
C17.3	Bösartige Neubildung: Meckel-Divertikel	D01.2	Carcinoma in situ: Rektum
C17.8	Bösartige Neubildung: Dünndarm, mehrere Teilbereiche überlappend	D01.3	Carcinoma in situ: Analkanal und Anus
C17.9	Bösartige Neubildung: Dünndarm, nicht näher bezeichnet	D01.4	Carcinoma in situ: Sonstige und nicht näher bezeichnete Teile des Darmes
C18.0	Bösartige Neubildung: Zäkum	D01.7	Carcinoma in situ: Sonstige näher bezeichnete Verdauungsorgane
C18.1	Bösartige Neubildung: Appendix vermiformis	D01.9	Carcinoma in situ: Verdauungsorgan, nicht näher bezeichnet
C18.2	Bösartige Neubildung: Colon ascendens	I85.0	Ösophagusvarizen mit Blutung
C18.3	Bösartige Neubildung: Flexura coli dextra [hepatica]	K22.6	Mallory-Weiss-Syndrom
C18.4	Bösartige Neubildung: Colon transversum	K25.0	Ulcus ventriculi: Akut, mit Blutung
C18.5	Bösartige Neubildung: Flexura coli sinistra [lienalis]	K25.1	Ulcus ventriculi: Akut, mit Perforation
C18.6	Bösartige Neubildung: Colon descendens	K25.2	Ulcus ventriculi: Akut, mit Blutung und Perforation
C18.7	Bösartige Neubildung: Colon sigmoideum		
C18.8	Bösartige Neubildung: Kolon, mehrere Teilbereiche überlappend		
C18.9	Bösartige Neubildung: Kolon, nicht näher bezeichnet		
C19	Bösartige Neubildung am Rektosigmoid, Übergang		
C20	Bösartige Neubildung des Rektums		

K25.4	Ulcus ventriculi: Chronisch oder nicht näher bezeichnet, mit Blutung	K29.0	Akute hämorrhagische Gastritis
K25.5	Ulcus ventriculi: Chronisch oder nicht näher bezeichnet, mit Perforation	K31.82	Angiodysplasie des Magens und des Duodenums mit Blutung
K25.6	Ulcus ventriculi: Chronisch oder nicht näher bezeichnet, mit Blutung und Perforation	K55.22	Angiodysplasie des Kolons: Mit Blutung
K26.0	Ulcus duodeni: Akut, mit Blutung	K55.32	Angiodysplasie des Dünndarmes mit Blutung
K26.1	Ulcus duodeni: Akut, mit Perforation	K57.03	Divertikulitis des Dünndarmes mit Perforation, Abszess und Blutung
K26.2	Ulcus duodeni: Akut, mit Blutung und Perforation	K57.11	Divertikuloze des Dünndarmes ohne Perforation und Abszess, mit Blutung
K26.4	Ulcus duodeni: Chronisch oder nicht näher bezeichnet, mit Blutung	K57.13	Divertikulitis des Dünndarmes ohne Perforation und Abszess, mit Blutung
K26.5	Ulcus duodeni: Chronisch oder nicht näher bezeichnet, mit Perforation	K57.23	Divertikulitis des Dickdarmes mit Perforation, Abszess und Blutung
K26.6	Ulcus duodeni: Chronisch oder nicht näher bezeichnet, mit Blutung und Perforation	K57.31	Divertikuloze des Dickdarmes ohne Perforation oder Abszess, mit Blutung
K27.0	Ulcus pepticum, Lokalisation nicht näher bezeichnet: Akut, mit Blutung	K57.33	Divertikulitis des Dickdarmes ohne Perforation oder Abszess, mit Blutung
K27.1	Ulcus pepticum, Lokalisation nicht näher bezeichnet: Akut, mit Perforation	K57.43	Divertikulitis sowohl des Dünndarmes als auch des Dickdarmes mit Perforation, Abszess und Blutung
K27.2	Ulcus pepticum, Lokalisation nicht näher bezeichnet: Akut, mit Blutung und Perforation	K57.51	Divertikuloze sowohl des Dünndarmes als auch des Dickdarmes ohne Perforation oder Abszess, mit Blutung
K27.4	Ulcus pepticum, Lokalisation nicht näher bezeichnet: Chronisch oder nicht näher bezeichnet, mit Blutung	K57.53	Divertikulitis sowohl des Dünndarmes als auch des Dickdarmes ohne Perforation oder Abszess, mit Blutung
K27.5	Ulcus pepticum, Lokalisation nicht näher bezeichnet: Chronisch oder nicht näher bezeichnet, mit Perforation	K57.83	Divertikulitis des Darmes, Teil nicht näher bezeichnet, mit Perforation, Abszess und Blutung
K27.6	Ulcus pepticum, Lokalisation nicht näher bezeichnet: Chronisch oder nicht näher bezeichnet, mit Blutung und Perforation	K57.91	Divertikuloze des Darmes, Teil nicht näher bezeichnet, ohne Perforation oder Abszess, mit Blutung
K28.0	Ulcus pepticum jejuni: Akut, mit Blutung	K57.93	Divertikulitis des Darmes, Teil nicht näher bezeichnet, ohne Perforation oder Abszess, mit Blutung
K28.1	Ulcus pepticum jejuni: Akut, mit Perforation	K92.0	Hämatemesis
K28.2	Ulcus pepticum jejuni: Akut, mit Blutung und Perforation	K92.1	Meläna
K28.4	Ulcus pepticum jejuni: Chronisch oder nicht näher bezeichnet, mit Blutung	K92.2	Gastrointestinale Blutung, nicht näher bezeichnet
K28.5	Ulcus pepticum jejuni: Chronisch oder nicht näher bezeichnet, mit Perforation	P76.2	Darmverschluss beim Neugeborenen durch eingedickte Milch
K28.6	Ulcus pepticum jejuni: Chronisch oder nicht näher bezeichnet, mit Blutung und Perforation		

Prozedur G46-10

42.22 †↔	Ösophagoskopie durch ein künstliches Stoma	45.13.30 †↔	Enteroskopie einfach
42.23 †↔	Sonstige Ösophagoskopie	45.13.31 †↔	Enteroskopie Ballonassistent
42.24 †↔	Geschlossene [endoskopische] Biopsie am Ösophagus	45.14 †↔	Geschlossene [endoskopische] Biopsie am Dünndarm
42.92 †↔	Dilatation des Ösophagus	45.16 †↔	Ösophagogastrroduodenoskopie [EGD] mit geschlossener Biopsie
42.99.20 †↔	Sonstige Operation am Ösophagus, Antirefluxverfahren am Ösophagus, endoskopisch	45.17 †↔	Diagnostische Intestinoskopie (Endoskopie des tiefen Jejunums und Ileums)
43.11 †↔	Perkutane [endoskopische] Gastrostomie [PEG]	50.11.09 †↔	Geschlossene [Aspirations-] [Nadel-] Biopsie an der Leber, sonstige
44.13 †↔	Sonstige Gastroskopie	50.11.11 †↔	Nadelbiopsie an der Leber, perkutan
44.14 †↔	Geschlossene [endoskopische] Biopsie am Magen	50.11.12 †↔	Feinnadelbiopsie an der Leber, endosonographisch
44.22 †↔	Endoskopische Dilatation des Pylorus	50.96 †↔	Drainage eines Leberabszesses, perkutan
45.04 †↔	Perkutane [endoskopische] Jejunostomie [PEJ]	98.02 †↔	Entfernen eines intraluminalen Fremdkörpers vom Ösophagus ohne Inzision
45.05 †↔	Konversion einer perkutanen [endoskopischen] Gastrostomie [PEG] in eine perkutane [endoskopische] Jejunostomie [PEJ]	98.03 †↔	Entfernen eines intraluminalen Fremdkörpers von Magen und Dünndarm ohne Inzision
45.13.10 †↔	Ösophagogastrroduodenoskopie		
45.13.20 †↔	Telemetrische Kapselendoskopie des Dünndarms		

Prozedur G46-11

93.92.10 †↔ Intravenöse Anästhesie
 93.92.11 †↔ Inhalationsanästhesie

93.92.12 †↔ Balancierte Anästhesie

Prozedur G46-12

44.95.31 †↔ Schlauchmagen-Gastroplastik, endoskopisch

Prozedur G46-13

45.13.20 †↔ Telemetrische Kapselendoskopie des Dünndarms

Prozedur G46-14

45.28.10 †↔ Telemetrische Kapselendoskopie des Dickdarm	46.99.50 †↔ Einlegen oder Wechsel einer nicht selbstexpandierenden Prothese am Darm, endoskopisch
46.74.00 †↔ Verschluss einer Dünndarmfistel, ausgenommen Duodenum, n.n.bez.	46.99.60 †↔ Einlegen oder Wechsel einer selbstexpandierenden Prothese am Darm, endoskopisch
46.74.10 †↔ Verschluss einer Dünndarmfistel, ausgenommen Duodenum, endoskopisch	46.99.63 †↔ Einlegen oder Wechsel einer selbstexpandierenden Dünndarmschlauchprothese, endoskopisch
46.74.99 †↔ Verschluss einer Dünndarmfistel, ausgenommen Duodenum, sonstige	

Diagnose G46-2

K50.0 Crohn-Krankheit des Dünndarmes	K51.0 Ulzeröse (chronische) Pankolitis
K50.1 Crohn-Krankheit des Dickdarmes	K51.2 Ulzeröse (chronische) Proktitis
K50.80 Crohn-Krankheit des Magens	K51.3 Ulzeröse (chronische) Rektosigmoiditis
K50.81 Crohn-Krankheit der Speiseröhre	K51.4 Inflammatorische Polypen des Kolons
K50.82 Crohn-Krankheit der Speiseröhre und des Magen-Darm-Traktes, mehrere Teilbereiche betreffend	K51.5 Linksseitige Kolitis
K50.88 Sonstige Crohn-Krankheit	K51.8 Sonstige Colitis ulcerosa
K50.9 Crohn-Krankheit, nicht näher bezeichnet	K51.9 Colitis ulcerosa, nicht näher bezeichnet

Diagnose G46-3

A04.3 Darminfektion durch enterohämorrhagische Escherichia coli	A04.73 Enterokolitis durch Clostridium difficile mit Megakolon, mit sonstigen Organkomplikationen
A04.4 Sonstige Darminfektionen durch Escherichia coli	A04.79 Enterokolitis durch Clostridium difficile, nicht näher bezeichnet
A04.5 Enteritis durch Campylobacter	B25.0 Pneumonie durch Zytomegalieviren {J17.1}
A04.6 Enteritis durch Yersinia enterocolitica	B25.1 Hepatitis durch Zytomegalieviren {K77.0}
A04.70 Enterokolitis durch Clostridium difficile ohne Megakolon, ohne sonstige Organkomplikationen	B25.2 Pankreatitis durch Zytomegalieviren {K87.1}
A04.71 Enterokolitis durch Clostridium difficile ohne Megakolon, mit sonstigen Organkomplikationen	B25.80 Infektion des Verdauungstraktes durch Zytomegalieviren
A04.72 Enterokolitis durch Clostridium difficile mit Megakolon, ohne sonstige Organkomplikationen	B25.88 Sonstige Zytomegalie
	B25.9 Zytomegalie, nicht näher bezeichnet

Diagnose G46-4

Z94.0 Zustand nach Nierentransplantation	Z94.4 Zustand nach Lebertransplantation
Z94.1 Zustand nach Herztransplantation	Z94.81 Zustand nach hämatopoetischer Stammzelltransplantation mit gegenwärtiger Immunsuppression
Z94.2 Zustand nach Lungentransplantation	
Z94.3 Zustand nach Herz-Lungen-Transplantation	

Prozedur G46-5

42.22 †↔ Ösophagoskopie durch ein künstliches Stoma	42.33.21 †↔ Endoskopische Exzision oder Destruktion von Läsion oder Gewebe am Ösophagus, Photodynamische Therapie
42.23 †↔ Sonstige Ösophagoskopie	42.33.22 †↔ Endoskopische Exzision oder Destruktion von Läsion oder Gewebe am Ösophagus, Laser
42.24 †↔ Geschlossene [endoskopische] Biopsie am Ösophagus	42.33.23 †↔ Endoskopische Exzision oder Destruktion von Läsion oder Gewebe am Ösophagus, Radiofrequenzablation
42.33.10 †↔ Endoskopische Mukosaresektion Ösophagus	42.33.29 †↔ Endoskopische Exzision oder Destruktion von Läsion oder Gewebe am Ösophagus, sonstige Verfahren
42.33.11 †↔ Endoskopische submukosale Dissektion Ösophagus	
42.33.20 †↔ Endoskopische Exzision oder Destruktion von Läsion oder Gewebe am Ösophagus, Elektro-, Thermo- und Kryoablation	

42.33.30 †↔	Endoskopisches Einbringen eines strahlenden Applikators am Ösophagus	44.99.70 †↔	Entfernen einer Prothese aus dem Magen, endoskopisch
42.7X.10 †↔	Ösophagomyotomie, endoskopisch	44.99.90 †↔	Sonstige endoskopische Magenoperationen
42.7X.20 †↔	Ösophagomyotomie, pharyngozerikal, endoskopisch	45.00 †↔	Inzision am Darm, n.n.bez.
42.7X.30 †↔	Ösophago-Gastromyotomie, endoskopisch	45.04 †↔	Perkutane [endoskopische] Jejunostomie [PEJ]
42.81.00 †↔	Einsetzen eines permanenten Tubus in den Ösophagus, n.n.bez.	45.05 †↔	Konversion einer perkutanen [endoskopischen] Gastrostomie [PEG] in eine perkutane [endoskopische] Jejunostomie [PEJ]
42.81.10 †↔	Einsetzen und Wechsel einer nicht selbstexpandierenden Prothese (permanenten Tubus) in den Ösophagus, endoskopisch	45.13.10 †↔	Ösophagogastroduodenoskopie
42.81.11 †↔	Einsetzen und Wechsel von zwei nicht selbstexpandierenden Prothesen (permanenten Tubus) in den Ösophagus, endoskopisch	45.13.20 †↔	Telemetrische Kapselendoskopie des Dünndarms
42.81.12 †↔	Einsetzen und Wechsel von mehr als zwei nicht selbstexpandierenden Prothesen (permanenten Tubus) in den Ösophagus, endoskopisch	45.13.30 †↔	Enteroskopie einfach
42.81.40 †↔	Einsetzen und Wechsel einer selbstexpandierenden Prothese (permanenten Tubus) in den Ösophagus, endoskopisch	45.13.31 †↔	Enteroskopie Ballonassistent
42.81.41 †↔	Einsetzen und Wechsel von zwei selbstexpandierenden Prothesen (permanenten Tubus) in den Ösophagus, endoskopisch	45.14 †↔	Geschlossene [endoskopische] Biopsie am Dünndarm
42.81.42 †↔	Einsetzen und Wechsel von mehr als zwei selbstexpandierenden Prothesen (permanenten Tubus) in den Ösophagus, endoskopisch	45.16 †↔	Ösophagogastroduodenoskopie [EGD] mit geschlossener Biopsie
42.81.99 †↔	Einsetzen eines permanenten Tubus in den Ösophagus, sonstige	45.17 †↔	Diagnostische Intestinoskopie (Endoskopie des tiefen Jejunums und Ileums)
42.88.10 †↔	Entfernung von Prothesen aus dem Ösophagus, endoskopisch	45.30.00 †↔	Endoskopische Exzision oder Destruktion einer Läsion im Duodenum, n.n.bez.
42.92 †↔	Dilatation des Ösophagus	45.30.10 †↔	Endoskopische Mukosaresektion im Duodenum
42.99.20 †↔	Sonstige Operation am Ösophagus, Antirefluxverfahren am Ösophagus, endoskopisch	45.30.11 †↔	Endoskopische Exzision einer Läsion im Duodenum
42.99.20 †↔	Sonstige Operation am Ösophagus, Antirefluxverfahren am Ösophagus, endoskopisch	45.30.20 †↔	Endoskopische Destruktion einer Läsion im Duodenum, Elektro-, Thermo- oder Kryokoagulation
42.99.41 †↔	Schlingenligatur und Clipping am Ösophagus, endoskopisch	45.30.29 †↔	Sonstige endoskopische Destruktion einer Läsion im Duodenum
43.11 †↔	Perkutane [endoskopische] Gastrostomie [PEG]	45.30.99 †↔	Endoskopische Exzision oder Destruktion einer Läsion im Duodenum, sonstige
43.41.10 †↔	Endoskopische Mukosaresektion Magen	46.72.00 †↔	Verschluss einer Duodenalfistel, n.n.bez.
43.41.11 †↔	Endoskopische submukosale Dissektion Magen	46.72.10 †↔	Verschluss einer Duodenalfistel, endoskopisch
43.41.20 †↔	Endoskopische Destruktion von Läsion oder Gewebe am Magen, Elektro-, Radiofrequenz-, Thermo- oder Kryokoagulation	46.72.99 †↔	Verschluss einer Duodenalfistel, sonstige
43.41.29 †↔	Endoskopische Exzision oder Destruktion von Läsion oder Gewebe am Magen, sonstige Verfahren	46.74.00 †↔	Verschluss einer Dünndarmfistel, ausgenommen Duodenum, n.n.bez.
44.13 †↔	Sonstige Gastroskopie	46.74.10 †↔	Verschluss einer Dünndarmfistel, ausgenommen Duodenum, endoskopisch
44.14 †↔	Geschlossene [endoskopische] Biopsie am Magen	46.74.99 †↔	Verschluss einer Dünndarmfistel, ausgenommen Duodenum, sonstige
44.22 †↔	Endoskopische Dilatation des Pylorus	46.99.20 †↔	Schlingenligatur und Clipping am Darm, endoskopisch
44.33 †↔	Gastroenterostomie ohne Gastrektomie, endoskopisch	46.99.30 †↔	Injektion am Darm, endoskopisch
44.43.00 †↔	Endoskopische Blutstillung in Magen oder Duodenum, n.n.bez.	46.99.63 †↔	Einlegen oder Wechsel einer selbstexpandierenden Dünndarmschlauchprothese, endoskopisch
44.43.10 †↔	Endoskopische Sklerosierung von Fundusvarizen	50.11.09 †↔	Geschlossene [Aspirations-] [Nadel-] Biopsie an der Leber, sonstige
44.43.20 †↔	Endoskopische Ligatur von Fundusvarizen	50.11.11 †↔	Nadelbiopsie an der Leber, perkutan
44.43.99 †↔	Endoskopische Blutstillung in Magen oder Duodenum, sonstige	50.11.12 †↔	Feinnadelbiopsie an der Leber, endosonographisch
44.63.10 †↔	Verschluss einer anderen Magenfistel, endoskopisch	50.96 †↔	Drainage eines Leberabszesses, perkutan
44.95.31 †↔	Schlauchmagen-Gastroplastik, endoskopisch	52.01.00 †↔	Drainage einer Pankreaszyste durch Katheter, n.n.bez.
44.96.15 †↔	Katheterreparation nach Gastric banding, ohne intraabdominalem Eingriff	52.01.11 †↔	Transgastrale Drainage einer Pankreaszyste, endoskopisch
44.99.00 †↔	Sonstige Magenoperationen, n.n.bez.	52.01.21 †↔	Transduodenale Drainage einer Pankreaszyste, endoskopisch
44.99.10 †↔	Bougierung am Magen, endoskopisch	52.01.99 †↔	Drainage einer Pankreaszyste durch Katheter, sonstige
44.99.20 †↔	Schlingenligatur und Clipping am Magen, endoskopisch	52.09.21 †↔	Transgastrale Punktion einer Pankreas(pseudo)zyste, endosonographisch
44.99.30 †↔	Injektion am Magen, endoskopisch	52.09.22 †↔	Transduodenale Punktion einer Pankreas(pseudo)zyste, endosonographisch
44.99.50 †↔	Einlegen oder Wechsel einer nicht selbstexpandierenden Prothese am Magen, endoskopisch	52.11.12 †↔	Feinnadelbiopsie am Pankreas, endosonographisch
44.99.60 †↔	Einlegen oder Wechsel einer selbstexpandierenden Prothese am Magen, endoskopisch	97.02 †↔	Ersetzen eines Gastrostomietubus
		97.03 †↔	Ersetzen von Sonde oder Enterostomievorrichtung im Dünndarm
		98.02 †↔	Entfernen eines intraluminalen Fremdkörpers vom Ösophagus ohne Inzision
		98.03 †↔	Entfernen eines intraluminalen Fremdkörpers von Magen und Dünndarm ohne Inzision

Prozedur G46-6

44.43.00 †↔	Endoskopische Blutstillung in Magen oder Duodenum, n.n.bez.	46.76.00 †↔	Verschluss einer Dickdarmfistel, n.n.bez.
44.43.10 †↔	Endoskopische Sklerosierung von Fundusvarizen	46.76.10 †↔	Verschluss einer Dickdarmfistel, endoskopisch
44.43.20 †↔	Endoskopische Ligatur von Fundusvarizen	46.76.99 †↔	Verschluss einer Dickdarmfistel, sonstige
44.43.99 †↔	Endoskopische Blutstillung in Magen oder Duodenum, sonstige	46.79.00 †↔	Sonstige Rekonstruktion am Darm, n.n.bez.
45.11 †↔	Transabdominale Endoskopie am Dünndarm	46.79.20 †↔	Verschluss einer sonstigen Darmfistel, endoskopisch
45.12 †↔	Endoskopie am Dünndarm durch ein künstliches Stoma	46.85.10 †↔	Bougierung des Darmes, endoskopisch
45.13.30 †↔	Enteroskopie einfach	46.85.20 †↔	Dilatation des Dünndarms, endoskopisch
45.13.31 †↔	Enteroskopie Ballonassistent	46.85.30 †↔	Dilatation des Dickdarms, endoskopisch
45.17 †↔	Diagnostische Intestinoskopie (Endoskopie des tiefen Jejunums und Ileums)	46.85.99 †↔	Dilatation des Darmes, sonstige
45.21 †↔	Transabdominale Endoskopie an Dickdarm	46.99.00 †↔	Sonstige Operationen am Darm, n.n.bez.
45.22 †↔	Endoskopie am Dickdarm durch ein künstliches Stoma	46.99.50 †↔	Einlegen oder Wechsel einer nicht selbstexpandierenden Prothese am Darm, endoskopisch
45.23 †↔	Koloskopie	46.99.60 †↔	Einlegen oder Wechsel einer selbstexpandierenden Prothese am Darm, endoskopisch
45.24 †↔	Flexible Sigmoidoskopie	46.99.63 †↔	Einlegen oder Wechsel einer selbstexpandierenden Dünndarmschlauchprothese, endoskopisch
45.25 †↔	Geschlossene [endoskopische] Biopsie am Dickdarm	46.99.70 †↔	Entfernen einer Prothese am Darm, endoskopisch
45.28.10 †↔	Telemetrische Kapselendoskopie des Dickdarm	48.22 †↔	Rektosigmoidoskopie durch ein künstliches Stoma
45.28.20 †↔	Endoskopische Laser-Endomikroskopie am Dickdarm	48.24 †↔	Geschlossene [endoskopische] Biopsie am Rektum
45.35.11 †↔	Endoskopische Exzision einer Läsion im Dünndarm, ausgenommen Duodenum	48.26 †↔	Biopsie am Perirektalgewebe
45.35.21 †↔	Endoskopische Destruktion einer Läsion im Dünndarm, ausgenommen Duodenum	48.31 †↔	Radikale Elektrokoagulation von rektaler Läsion oder Gewebe
45.41.00 †↔	Lokale Exzision von Läsion oder Gewebe im Dickdarm, n.n.bez.	48.32 †↔	Sonstige Elektrokoagulation von rektaler Läsion oder Gewebe
45.41.09 †↔	Lokale Exzision von Läsion oder Gewebe im Dickdarm, sonstige	48.33 †↔	Laserablation von rektaler Läsion oder Gewebe
45.41.11 †↔	Lokale Exzision von Läsion oder Gewebe im Dickdarm, endoskopisch, ohne weitere Massnahmen	48.34 †↔	Kryochirurgische Destruktion von rektaler Läsion oder Gewebe
45.41.12 †↔	Endoskopische Mukosaresektion Dickdarm	49.22 †↔	Biopsie am Perianalgewebe
45.41.13 †↔	Endoskopische submukosale Dissektion Dickdarm	49.23 †↔	Biopsie am Anus
45.41.14 †↔	Endoskopische Vollwandresektion Dickdarm	98.04 †↔	Entfernen eines intraluminalen Fremdkörpers vom Dickdarm ohne Inzision
45.41.15 †↔	Endoskopische Polypektomie Dickdarm	98.05 †↔	Entfernen eines intraluminalen Fremdkörpers von Rektum und Anus ohne Inzision

Prozedur G46-7

46.99.60 †↔ Einlegen oder Wechsel einer selbstexpandierenden Prothese am Darm, endoskopisch

Prozedur G46-8

48.35.10 †↔	Lokale Schlingenresektion, submuköse Exzision oder Vollwandexzision (lokal, Segment) von rektaler Läsion oder Gewebe, endoskopisch	49.01 †↔	Inzision eines Perianalabszesses
48.35.11 †↔	Lokale Schlingenresektion, submuköse Exzision oder Vollwandexzision (lokal) von rektaler Läsion oder Gewebe, sonstiger Zugang (transanal, endoskopisch-mikrochirurgisch)	49.02 †↔	Sonstige Inzision am Perianalgewebe
		49.03 †↔	Exzision von Marisken
		49.04 †↔	Sonstige Exzision am Perianalgewebe
		49.31 †↔	Endoskopische Exzision oder Destruktion von Läsion oder Gewebe am Anus

Prozedur G46-9

42.33.10 †↔	Endoskopische Mukosaresektion Ösophagus	42.33.30 †↔	Endoskopisches Einbringen eines strahlenden Applikators am Ösophagus
42.33.11 †↔	Endoskopische submukosale Dissektion Ösophagus	42.7X.10 †↔	Ösophagomyotomie, endoskopisch
42.33.20 †↔	Endoskopische Exzision oder Destruktion von Läsion oder Gewebe am Ösophagus, Elektro-, Thermo- und Kryoablation	42.7X.20 †↔	Ösophagomyotomie, pharyngozerkival, endoskopisch
42.33.21 †↔	Endoskopische Exzision oder Destruktion von Läsion oder Gewebe am Ösophagus, Photodynamische Therapie	42.7X.30 †↔	Ösophago-Gastromyotomie, endoskopisch
42.33.22 †↔	Endoskopische Exzision oder Destruktion von Läsion oder Gewebe am Ösophagus, Laser	42.81.00 †↔	Einsetzen eines permanenten Tubus in den Ösophagus, n.n.bez.
42.33.23 †↔	Endoskopische Exzision oder Destruktion von Läsion oder Gewebe am Ösophagus, Radiofrequenzablation	42.81.10 †↔	Einsetzen und Wechsel einer nicht selbstexpandierenden Prothese (permanenter Tubus) in den Ösophagus, endoskopisch
42.33.29 †↔	Endoskopische Exzision oder Destruktion von Läsion oder Gewebe am Ösophagus, sonstige Verfahren	42.81.11 †↔	Einsetzen und Wechsel von zwei nicht selbstexpandierenden Prothesen (permanenter Tubus) in den Ösophagus, endoskopisch

42.81.12 †↔	Einsetzen und Wechsel von mehr als zwei nicht selbstexpandierenden Prothesen (permanenter Tubus) in den Ösophagus, endoskopisch	45.30.10 †↔	Endoskopische Mukosaresektion im Duodenum
42.81.40 †↔	Einsetzen und Wechsel einer selbstexpandierenden Prothese (permanenter Tubus) in den Ösophagus, endoskopisch	45.30.11 †↔	Endoskopische Exzision einer Läsion im Duodenum
42.81.41 †↔	Einsetzen und Wechsel von zwei selbstexpandierenden Prothesen (permanenter Tubus) in den Ösophagus, endoskopisch	45.30.20 †↔	Endoskopische Destruktion einer Läsion im Duodenum, Elektro-, Thermo- oder Kryokoagulation
42.81.42 †↔	Einsetzen und Wechsel von mehr als zwei selbstexpandierenden Prothesen (permanenter Tubus) in den Ösophagus, endoskopisch	45.30.29 †↔	Sonstige endoskopische Destruktion einer Läsion im Duodenum
42.81.99 †↔	Einsetzen eines permanenten Tubus in den Ösophagus, sonstige	45.30.99 †↔	Endoskopische Exzision oder Destruktion einer Läsion im Duodenum, sonstige
42.88.10 †↔	Entfernung von Prothesen aus dem Ösophagus, endoskopisch	45.41.12 †↔	Endoskopische Mukosaresektion Dickdarm
42.99.20 †↔	Sonstige Operation am Ösophagus, Antirefluxverfahren am Ösophagus, endoskopisch	45.41.13 †↔	Endoskopische submukosale Dissektion Dickdarm
42.99.41 †↔	Schlingenligatur und Clipping am Ösophagus, endoskopisch	46.72.00 †↔	Verschluss einer Duodenalfistel, n.n.bez.
43.41.10 †↔	Endoskopische Mukosaresektion Magen	46.72.10 †↔	Verschluss einer Duodenalfistel, endoskopisch
43.41.11 †↔	Endoskopische submukosale Dissektion Magen	46.72.99 †↔	Verschluss einer Duodenalfistel, sonstige
43.41.20 †↔	Endoskopische Destruktion von Läsion oder Gewebe am Magen, Elektro-, Radiofrequenz-, Thermo- oder Kryokoagulation	46.74.00 †↔	Verschluss einer Dünndarmfistel, ausgenommen Duodenum, n.n.bez.
43.41.29 †↔	Endoskopische Exzision oder Destruktion von Läsion oder Gewebe am Magen, sonstige Verfahren	46.74.10 †↔	Verschluss einer Dünndarmfistel, ausgenommen Duodenum, endoskopisch
44.33 †↔	Gastroenterostomie ohne Gastrektomie, endoskopisch	46.74.99 †↔	Verschluss einer Dünndarmfistel, ausgenommen Duodenum, sonstige
44.43.00 †↔	Endoskopische Blutstillung in Magen oder Duodenum, n.n.bez.	46.76.00 †↔	Verschluss einer Dickdarmfistel, n.n.bez.
44.43.10 †↔	Endoskopische Sklerosierung von Fundusvarizen	46.76.10 †↔	Verschluss einer Dickdarmfistel, endoskopisch
44.43.20 †↔	Endoskopische Ligatur von Fundusvarizen	46.76.99 †↔	Verschluss einer Dickdarmfistel, sonstige
44.43.99 †↔	Endoskopische Blutstillung in Magen oder Duodenum, sonstige	46.79.00 †↔	Sonstige Rekonstruktion am Darm, n.n.bez.
44.63.10 †↔	Verschluss einer anderen Magenfistel, endoskopisch	46.79.20 †↔	Verschluss einer sonstigen Darmfistel, endoskopisch
44.95.31 †↔	Schlauchmagen-Gastroplastik, endoskopisch	46.85.10 †↔	Bougierung des Darmes, endoskopisch
44.96.15 †↔	Katheterreparation nach Gastric banding, ohne intraabdominalem Eingriff	46.85.20 †↔	Dilatation des Dünndarms, endoskopisch
44.99.00 †↔	Sonstige Magenoperationen, n.n.bez.	46.85.30 †↔	Dilatation des Dickdarms, endoskopisch
44.99.10 †↔	Bougierung am Magen, endoskopisch	46.85.99 †↔	Dilatation des Darms, sonstige
44.99.20 †↔	Schlingenligatur und Clipping am Magen, endoskopisch	46.99.00 †↔	Sonstige Operationen am Darm, n.n.bez.
44.99.30 †↔	Injektion am Magen, endoskopisch	46.99.20 †↔	Schlingenligatur und Clipping am Darm, endoskopisch
44.99.50 †↔	Einlegen oder Wechsel einer nicht selbstexpandierenden Prothese am Magen, endoskopisch	46.99.30 †↔	Injektion am Darm, endoskopisch
44.99.60 †↔	Einlegen oder Wechsel einer selbstexpandierenden Prothese am Magen, endoskopisch	46.99.50 †↔	Einlegen oder Wechsel einer nicht selbstexpandierenden Prothese am Darm, endoskopisch
44.99.70 †↔	Entfernen einer Prothese aus dem Magen, endoskopisch	46.99.60 †↔	Einlegen oder Wechsel einer selbstexpandierenden Prothese am Darm, endoskopisch
44.99.90 †↔	Sonstige endoskopische Magenoperationen	46.99.63 †↔	Einlegen oder Wechsel einer selbstexpandierenden Dünndarmschlauchprothese, endoskopisch
45.00 †↔	Inzision am Darm, n.n.bez.	46.99.63 †↔	Einlegen oder Wechsel einer selbstexpandierenden Dünndarmschlauchprothese, endoskopisch
45.11 †↔	Transabdominale Endoskopie am Dünndarm	46.99.70 †↔	Entfernen einer Prothese am Darm, endoskopisch
45.12 †↔	Endoskopie am Dünndarm durch ein künstliches Stoma	48.31 †↔	Radikale Elektrokoagulation von rektaler Läsion oder Gewebe
45.13.30 †↔	Enteroskopie einfach	48.32 †↔	Sonstige Elektrokoagulation von rektaler Läsion oder Gewebe
45.13.31 †↔	Enteroskopie Ballonassistent	48.33 †↔	Laserablation von rektaler Läsion oder Gewebe
45.17 †↔	Diagnostische Intestinoskopie (Endoskopie des tiefen Jejunums und Ileums)	48.34 †↔	Kryochirurgische Destruktion von rektaler Läsion oder Gewebe
45.21 †↔	Transabdominale Endoskopie an Dickdarm	52.01.00 †↔	Drainage einer Pankreaszyste durch Katheter, n.n.bez.
45.22 †↔	Endoskopie am Dickdarm durch ein künstliches Stoma	52.01.11 †↔	Transgastrale Drainage einer Pankreaszyste, endoskopisch
45.28.10 †↔	Telemetrische Kapselendoskopie des Dickdarm	52.01.21 †↔	Transduodenale Drainage einer Pankreaszyste, endoskopisch
45.28.20 †↔	Endoskopische Laser-Endomikroskopie am Dickdarm	52.01.99 †↔	Drainage einer Pankreaszyste durch Katheter, sonstige
45.30.00 †↔	Endoskopische Exzision oder Destruktion einer Läsion im Duodenum, n.n.bez.	52.09.21 †↔	Transgastrale Punktion einer Pankreas(pseudo)zyste, endosonographisch
		52.09.22 †↔	Transduodenale Punktion einer Pankreas(pseudo)zyste, endosonographisch
		52.11.12 †↔	Feinnadelbiopsie am Pankreas, endosonographisch
		97.02 †↔	Ersetzen eines Gastrostomietubus
		97.03 †↔	Ersetzen von Sonde oder Enterostomievorrichtung im Dünndarm

ADRG G60**Bösartige Neubildung der Verdauungsorgane**

Hauptdiagnose in Tabelle G60-1

DRG G60A**Bösartige Neubildung der Verdauungsorgane mit bestimmter Prozedur oder äusserst schwere CC und mehr als ein Belegungstag**

Verweildauer > 1 Tag und PCCL > 3 oder Prozedur in Tabelle G60-2

DRG G60B**Bösartige Neubildung der Verdauungsorgane****Diagnose G60-1**

C15.0	Bösartige Neubildung: Zervikaler Ösophagus	C45.1	Mesotheliom des Peritoneums
C15.1	Bösartige Neubildung: Thorakaler Ösophagus	C47.4	Bösartige Neubildung: Periphere Nerven des Abdomens
C15.2	Bösartige Neubildung: Abdominaler Ösophagus	C48.0	Bösartige Neubildung: Retroperitoneum
C15.3	Bösartige Neubildung: Ösophagus, oberes Drittel	C48.1	Bösartige Neubildung: Näher bezeichnete Teile des Peritoneums
C15.4	Bösartige Neubildung: Ösophagus, mittleres Drittel	C48.2	Bösartige Neubildung: Peritoneum, nicht näher bezeichnet
C15.5	Bösartige Neubildung: Ösophagus, unteres Drittel	C48.8	Bösartige Neubildung: Retroperitoneum und Peritoneum, mehrere Teilbereiche überlappend
C15.8	Bösartige Neubildung: Ösophagus, mehrere Teilbereiche überlappend	C49.4	Bösartige Neubildung: Bindegewebe und andere Weichteilgewebe des Abdomens
C15.9	Bösartige Neubildung: Ösophagus, nicht näher bezeichnet	C76.2	Bösartige Neubildung ungenau bezeichneter Lokalisationen: Abdomen
C16.0	Bösartige Neubildung: Kardial	C78.4	Sekundäre bösartige Neubildung des Dünndarmes
C16.1	Bösartige Neubildung: Fundus ventriculi	C78.5	Sekundäre bösartige Neubildung des Dickdarmes und des Rektums
C16.2	Bösartige Neubildung: Corpus ventriculi	C78.6	Sekundäre bösartige Neubildung des Retroperitoneums und des Peritoneums
C16.3	Bösartige Neubildung: Antrum pyloricum	C78.8	Sekundäre bösartige Neubildung sonstiger und nicht näher bezeichneter Verdauungsorgane
C16.4	Bösartige Neubildung: Pylorus	D00.1	Carcinoma in situ: Ösophagus
C16.5	Bösartige Neubildung: Kleine Krümmung des Magens, nicht näher bezeichnet	D00.2	Carcinoma in situ: Magen
C16.6	Bösartige Neubildung: Große Krümmung des Magens, nicht näher bezeichnet	D01.0	Carcinoma in situ: Kolon
C16.8	Bösartige Neubildung: Magen, mehrere Teilbereiche überlappend	D01.1	Carcinoma in situ: Rektosigmoid, Übergang
C16.9	Bösartige Neubildung: Magen, nicht näher bezeichnet	D01.2	Carcinoma in situ: Rektum
C17.0	Bösartige Neubildung: Duodenum	D01.3	Carcinoma in situ: Analkanal und Anus
C17.1	Bösartige Neubildung: Jejunum	D01.4	Carcinoma in situ: Sonstige und nicht näher bezeichnete Teile des Darmes
C17.2	Bösartige Neubildung: Ileum	D01.7	Carcinoma in situ: Sonstige näher bezeichnete Verdauungsorgane
C17.3	Bösartige Neubildung: Meckel-Divertikel	D01.9	Carcinoma in situ: Verdauungsorgan, nicht näher bezeichnet
C17.8	Bösartige Neubildung: Dünndarm, mehrere Teilbereiche überlappend	D37.1	Neubildung unsicheren oder unbekanntes Verhaltens: Magen
C17.9	Bösartige Neubildung: Dünndarm, nicht näher bezeichnet	D37.2	Neubildung unsicheren oder unbekanntes Verhaltens: Dünndarm
C18.0	Bösartige Neubildung: Zäkum	D37.3	Neubildung unsicheren oder unbekanntes Verhaltens: Appendix vermiformis
C18.1	Bösartige Neubildung: Appendix vermiformis	D37.4	Neubildung unsicheren oder unbekanntes Verhaltens: Kolon
C18.2	Bösartige Neubildung: Colon ascendens	D37.5	Neubildung unsicheren oder unbekanntes Verhaltens: Rektum
C18.3	Bösartige Neubildung: Flexura coli dextra [hepatica]	D37.78	Neubildung unsicheren oder unbekanntes Verhaltens: Sonstige Verdauungsorgane
C18.4	Bösartige Neubildung: Colon transversum	D37.9	Neubildung unsicheren oder unbekanntes Verhaltens: Verdauungsorgan, nicht näher bezeichnet
C18.5	Bösartige Neubildung: Flexura coli sinistra [lienalis]	D48.3	Neubildung unsicheren oder unbekanntes Verhaltens: Retroperitoneum
C18.6	Bösartige Neubildung: Colon descendens	D48.4	Neubildung unsicheren oder unbekanntes Verhaltens: Peritoneum
C18.7	Bösartige Neubildung: Colon sigmoideum		
C18.8	Bösartige Neubildung: Kolon, mehrere Teilbereiche überlappend		
C18.9	Bösartige Neubildung: Kolon, nicht näher bezeichnet		
C19	Bösartige Neubildung am Rektosigmoid, Übergang		
C20	Bösartige Neubildung des Rektums		
C21.0	Bösartige Neubildung: Anus, nicht näher bezeichnet		
C21.1	Bösartige Neubildung: Analkanal		
C21.2	Bösartige Neubildung: Kloakenregion		
C21.8	Bösartige Neubildung: Rektum, Anus und Analkanal, mehrere Teilbereiche überlappend		
C26.0	Bösartige Neubildung: Intestinaltrakt, Teil nicht näher bezeichnet		
C26.8	Bösartige Neubildung: Verdauungssystem, mehrere Teilbereiche überlappend		
C26.9	Bösartige Neubildung: Ungenau bezeichnete Lokalisationen des Verdauungssystems		

Prozedur G60-2

93.8B.12 †↔ Basisleistung «Spezialisierte Palliative Care»,
mindestens 7 bis 13 Behandlungstage
93.8B.13 †↔ Basisleistung «Spezialisierte Palliative Care»,
mindestens 14 bis 20 Behandlungstage

93.8B.14 †↔ Basisleistung «Spezialisierte Palliative Care»,
mindestens 21 bis 27 Behandlungstage

93.8B.15 †↔ Basisleistung «Spezialisierte Palliative Care», 28 und
mehr Behandlungstage

ADRG G64**Entzündliche Darmerkrankung**

Hauptdiagnose in Tabelle G64-1

DRG G64A**Entzündliche Darmerkrankung mit schweren CC und mehr als ein Belegungstag**

PCCL > 2 und Verweildauer > 1 Tag

DRG G64B**Entzündliche Darmerkrankung, Alter < 18 Jahre**

Alter < 18 Jahre

DRG G64C**Entzündliche Darmerkrankung, mehr als ein Belegungstag, Alter > 17 Jahre****Diagnose G64-1**

K50.0	Crohn-Krankheit des Dünndarmes	K51.0	Ulzeröse (chronische) Pankolitis
K50.1	Crohn-Krankheit des Dickdarmes	K51.2	Ulzeröse (chronische) Proktitis
K50.80	Crohn-Krankheit des Magens	K51.3	Ulzeröse (chronische) Rektosigmoiditis
K50.81	Crohn-Krankheit der Speiseröhre	K51.4	Inflammatorische Polypen des Kolons
K50.82	Crohn-Krankheit der Speiseröhre und des Magen- Darm-Traktes, mehrere Teilbereiche betreffend	K51.5	Linksseitige Kolitis
K50.88	Sonstige Crohn-Krankheit	K51.8	Sonstige Colitis ulcerosa
K50.9	Crohn-Krankheit, nicht näher bezeichnet	K51.9	Colitis ulcerosa, nicht näher bezeichnet

ADRG G67**Verschiedene Erkrankungen der Verdauungsorgane oder gastrointestinale Blutung oder Ulkuserkrankung**

Hauptdiagnose in Tabelle G67-1

DRG G67A**Ulkuserkrankung mit gastrointest. Blutung, mehr als ein Belegungstag und äusserst schwere CC, oder bestimmte Diagnose mit Dialyse oder Alter < 3 Jahre oder Para-/Tetraplegie, oder intensivmedizinischer Komplexbehandlung > 130/119 oder IMCK > 196/184 Aufwandspunkte**

Hauptdiagnose in Tabelle G67-2 und Verweildauer > 1 Tag und PCCL > 3 oder Hauptdiagnose in Tabelle G67-3 und (Dialyse oder Alter < 3 Jahre oder Diagnose in Tabelle G67-4) oder mindestens eine Prozedur in Tabelle G67-6

DRG G67B**Verschiedene Erkrankungen der Verdauungsorgane oder gastrointestinale Blutung oder Ulkuserkrankung, mit äusserst schweren CC oder mehr als ein Belegungstag mit Dialyse oder Para-/Tetraplegie**

PCCL > 3 oder (Dialyse oder Diagnose in Tabelle G67-4) und Verweildauer > 1 Tag

DRG G67C**Verschiedene Erkrankungen der Verdauungsorgane oder gastrointestinale Blutung oder Ulkuserkrankung mit schweren CC oder Gerinnungsstörung**

PCCL > 2 oder Diagnose in Tabelle G67-5

DRG G67D**Verschiedene Erkrankungen der Verdauungsorgane oder gastrointestinale Blutung oder Ulkuserkrankung, mehr als ein Belegungstag****Diagnose G67-1**

A00.0	Cholera durch <i>Vibrio cholerae</i> O:1, Biovar cholerae	A02.0	Salmonellenenteritis
A00.1	Cholera durch <i>Vibrio cholerae</i> O:1, Biovar eltor	A03.0	Shigellose durch <i>Shigella dysenteriae</i>
A00.9	Cholera, nicht näher bezeichnet	A03.1	Shigellose durch <i>Shigella flexneri</i>

A03.2	Shigellose durch <i>Shigella boydii</i>	B76.0	Ankylostomiasis
A03.3	Shigellose durch <i>Shigella sonnei</i>	B76.1	Nekatoriasis
A03.8	Sonstige Shigellosen	B76.8	Sonstige Hakenwurm-Krankheiten
A03.9	Shigellose, nicht näher bezeichnet	B76.9	Hakenwurm-Krankheit, nicht näher bezeichnet
A04.0	Darminfektion durch enteropathogene <i>Escherichia coli</i>	B77.0	Askaridose mit intestinalen Komplikationen
A04.1	Darminfektion durch enterotoxinbildende <i>Escherichia coli</i>	B77.8	Askaridose mit sonstigen Komplikationen
A04.2	Darminfektion durch enteroinvasive <i>Escherichia coli</i>	B77.9	Askaridose, nicht näher bezeichnet
A04.3	Darminfektion durch enterohämorrhagische <i>Escherichia coli</i>	B78.0	Strongyloidiasis des Darmes
A04.4	Sonstige Darminfektionen durch <i>Escherichia coli</i>	B78.1	Strongyloidiasis der Haut
A04.5	Enteritis durch <i>Campylobacter</i>	B78.7	Disseminierte Strongyloidiasis
A04.6	Enteritis durch <i>Yersinia enterocolitica</i>	B78.9	Strongyloidiasis, nicht näher bezeichnet
A04.70	Enterokolitis durch <i>Clostridium difficile</i> ohne Megakolon, ohne sonstige Organkomplikationen	B79	Trichuriasis
A04.71	Enterokolitis durch <i>Clostridium difficile</i> ohne Megakolon, mit sonstigen Organkomplikationen	B80	Enterobiasis
A04.72	Enterokolitis durch <i>Clostridium difficile</i> mit Megakolon, ohne sonstige Organkomplikationen	B81.0	Anisakiasis
A04.73	Enterokolitis durch <i>Clostridium difficile</i> mit Megakolon, mit sonstigen Organkomplikationen	B81.1	Intestinale Kapillariasis
A04.77	Enterokolitis durch <i>Clostridium difficile</i> mit Megakolon, ohne sonstige Organkomplikationen	B81.2	Trichostrongyliasis
A04.78	Enterokolitis durch <i>Clostridium difficile</i> mit Megakolon, mit sonstigen Organkomplikationen	B81.3	Intestinale Angiostrongyliasis
A04.79	Enterokolitis durch <i>Clostridium difficile</i> , nicht näher bezeichnet	B81.8	Sonstige näher bezeichnete intestinale Helminthosen
A04.8	Sonstige näher bezeichnete bakterielle Darminfektionen	B82.0	Intestinale Helminthose, nicht näher bezeichnet
A04.9	Bakterielle Darminfektion, nicht näher bezeichnet	B82.9	Intestinaler Parasitismus, nicht näher bezeichnet
A05.0	Lebensmittelvergiftung durch Staphylokokken	D18.04	Hämangiom: Verdauungssystem
A05.2	Lebensmittelvergiftung durch <i>Clostridium perfringens</i> [<i>Clostridium welchii</i>]	E16.4	Abnorme Gastrinsekretion
A05.3	Lebensmittelvergiftung durch <i>Vibrio parahaemolyticus</i>	E73.0	Angeborener Laktasemangel
A05.4	Lebensmittelvergiftung durch <i>Bacillus cereus</i>	I77.4	Arteria-coeliaca-Kompressions-Syndrom
A05.8	Sonstige näher bezeichnete bakteriell bedingte Lebensmittelvergiftungen	I85.0	Ösophagusvarizen mit Blutung
A05.9	Bakteriell bedingte Lebensmittelvergiftung, nicht näher bezeichnet	K22.0	Achalasie der Kardie
A06.0	Akute Amöbenruhr	K22.1	Ösophagusulkus
A06.1	Chronische intestinale Amöbiasis	K22.2	Ösophagusverschluss
A06.2	Nichtdysenterische Kolitis durch Amöben	K22.3	Perforation des Ösophagus
A07.0	Balantidiose	K22.3	Perforation des Ösophagus
A07.1	Giardiasis [Lambliasis]	K22.4	Dyskinesie des Ösophagus
A07.2	Kryptosporidiose	K22.5	Divertikel des Ösophagus, erworben
A07.3	Isosporose	K22.6	Mallory-Weiss-Syndrom
A07.8	Sonstige näher bezeichnete Darmkrankheiten durch Protozoen	K22.7	Barrett-Ösophagus
A07.9	Darmkrankheit durch Protozoen, nicht näher bezeichnet	K25.0	Ulcus ventriculi: Akut, mit Blutung
A08.0	Enteritis durch Rotaviren	K25.1	Ulcus ventriculi: Akut, mit Perforation
A08.1	Akute Gastroenteritis durch Norovirus	K25.2	Ulcus ventriculi: Akut, mit Blutung und Perforation
A08.2	Enteritis durch Adenoviren	K25.3	Ulcus ventriculi: Akut, ohne Blutung oder Perforation
A08.3	Enteritis durch sonstige Viren	K25.4	Ulcus ventriculi: Chronisch oder nicht näher bezeichnet, mit Blutung
A08.4	Virusbedingte Darminfektion, nicht näher bezeichnet	K25.5	Ulcus ventriculi: Chronisch oder nicht näher bezeichnet, mit Perforation
A08.5	Sonstige näher bezeichnete Darminfektionen	K25.6	Ulcus ventriculi: Chronisch oder nicht näher bezeichnet, mit Blutung und Perforation
A09.0	Sonstige und nicht näher bezeichnete Gastroenteritis und Kolitis infektiösen Ursprungs	K25.7	Ulcus ventriculi: Chronisch, ohne Blutung oder Perforation
A09.9	Sonstige und nicht näher bezeichnete Gastroenteritis und Kolitis nicht näher bezeichneten Ursprungs	K25.9	Ulcus ventriculi: Weder als akut noch als chronisch bezeichnet, ohne Blutung oder Perforation
B37.81	<i>Candida</i> -Ösophagitis	K26.0	Ulcus duodeni: Akut, mit Blutung
B68.0	Befall durch <i>Taenia solium</i>	K26.1	Ulcus duodeni: Akut, mit Perforation
B68.1	Befall durch <i>Taenia saginata</i>	K26.2	Ulcus duodeni: Akut, mit Blutung und Perforation
B68.9	Taeniasis, nicht näher bezeichnet	K26.3	Ulcus duodeni: Akut, ohne Blutung oder Perforation
B69.8	Zystizerkose an sonstigen Lokalisationen	K26.4	Ulcus duodeni: Chronisch oder nicht näher bezeichnet, mit Blutung
B69.9	Zystizerkose, nicht näher bezeichnet	K26.5	Ulcus duodeni: Chronisch oder nicht näher bezeichnet, mit Perforation
B70.0	Diphyllobothriose	K26.6	Ulcus duodeni: Chronisch oder nicht näher bezeichnet, mit Blutung und Perforation
B70.1	Sparganose	K26.7	Ulcus duodeni: Chronisch, ohne Blutung oder Perforation
B71.0	Hymenolepiasis	K26.9	Ulcus duodeni: Weder als akut noch als chronisch bezeichnet, ohne Blutung oder Perforation
B71.1	Dipylidiose	K27.0	Ulcus pepticum, Lokalisation nicht näher bezeichnet: Akut, mit Blutung
B71.8	Sonstige näher bezeichnete Zestodeninfektionen	K27.1	Ulcus pepticum, Lokalisation nicht näher bezeichnet: Akut, mit Perforation
B71.9	Zestodeninfektion, nicht näher bezeichnet	K27.2	Ulcus pepticum, Lokalisation nicht näher bezeichnet: Akut, mit Blutung und Perforation

K27.3	Ulcus pepticum, Lokalisation nicht näher bezeichnet: Akut, ohne Blutung oder Perforation	K57.22	Divertikulitis des Dickdarmes mit Perforation und Abszess, ohne Angabe einer Blutung
K27.4	Ulcus pepticum, Lokalisation nicht näher bezeichnet: Chronisch oder nicht näher bezeichnet, mit Blutung	K57.23	Divertikulitis des Dickdarmes mit Perforation, Abszess und Blutung
K27.5	Ulcus pepticum, Lokalisation nicht näher bezeichnet: Chronisch oder nicht näher bezeichnet, mit Perforation	K57.30	Divertikulose des Dickdarmes ohne Perforation, Abszess oder Angabe einer Blutung
K27.6	Ulcus pepticum, Lokalisation nicht näher bezeichnet: Chronisch oder nicht näher bezeichnet, mit Blutung und Perforation	K57.31	Divertikulose des Dickdarmes ohne Perforation oder Abszess, mit Blutung
K27.7	Ulcus pepticum, Lokalisation nicht näher bezeichnet: Chronisch, ohne Blutung oder Perforation	K57.32	Divertikulitis des Dickdarmes ohne Perforation, Abszess oder Angabe einer Blutung
K27.9	Ulcus pepticum, Lokalisation nicht näher bezeichnet: Weder als akut noch als chronisch bezeichnet, ohne Blutung oder Perforation	K57.33	Divertikulitis des Dickdarmes ohne Perforation oder Abszess, mit Blutung
K28.0	Ulcus pepticum jejuni: Akut, mit Blutung	K57.42	Divertikulitis sowohl des Dünndarmes als auch des Dickdarmes mit Perforation und Abszess, ohne Angabe einer Blutung
K28.1	Ulcus pepticum jejuni: Akut, mit Perforation	K57.43	Divertikulitis sowohl des Dünndarmes als auch des Dickdarmes mit Perforation, Abszess und Blutung
K28.2	Ulcus pepticum jejuni: Akut, mit Blutung und Perforation	K57.50	Divertikulose sowohl des Dünndarmes als auch des Dickdarmes ohne Perforation, Abszess oder Angabe einer Blutung
K28.3	Ulcus pepticum jejuni: Akut, ohne Blutung oder Perforation	K57.51	Divertikulose sowohl des Dünndarmes als auch des Dickdarmes ohne Perforation oder Abszess, mit Blutung
K28.4	Ulcus pepticum jejuni: Chronisch oder nicht näher bezeichnet, mit Blutung	K57.52	Divertikulitis sowohl des Dünndarmes als auch des Dickdarmes ohne Perforation, Abszess oder Angabe einer Blutung
K28.5	Ulcus pepticum jejuni: Chronisch oder nicht näher bezeichnet, mit Perforation	K57.53	Divertikulitis sowohl des Dünndarmes als auch des Dickdarmes ohne Perforation oder Abszess, mit Blutung
K28.6	Ulcus pepticum jejuni: Chronisch oder nicht näher bezeichnet, mit Blutung und Perforation	K57.82	Divertikulitis des Darmes, Teil nicht näher bezeichnet, mit Perforation und Abszess, ohne Angabe einer Blutung
K28.7	Ulcus pepticum jejuni: Chronisch, ohne Blutung oder Perforation	K57.83	Divertikulitis des Darmes, Teil nicht näher bezeichnet, mit Perforation, Abszess und Blutung
K28.9	Ulcus pepticum jejuni: Weder als akut noch als chronisch bezeichnet, ohne Blutung oder Perforation	K57.90	Divertikulose des Darmes, Teil nicht näher bezeichnet, ohne Perforation, Abszess oder Angabe einer Blutung
K29.0	Akute hämorrhagische Gastritis	K57.91	Divertikulose des Darmes, Teil nicht näher bezeichnet, ohne Perforation oder Abszess, mit Blutung
K31.0	Akute Magendilatation	K57.92	Divertikulitis des Darmes, Teil nicht näher bezeichnet, ohne Perforation, Abszess oder Angabe einer Blutung
K31.10	Hypertrophische Pylorusstenose beim Erwachsenen	K57.93	Divertikulitis des Darmes, Teil nicht näher bezeichnet, ohne Perforation oder Abszess, mit Blutung
K31.11	Entzündliche Pylorusstenose beim Erwachsenen	K59.2	Neurogene Darmstörung, anderenorts nicht klassifiziert
K31.12	Pylorusstenose beim Erwachsenen durch Kompression und Infiltration	K59.4	Analspasmus
K31.18	Sonstige und nicht näher bezeichnete Magenausgangstenose beim Erwachsenen	K62.50	Hämorrhagie des Anus
K31.2	Sanduhrförmige Strikturen und Stenosen des Magens	K62.51	Hämorrhagie des Rektums
K31.3	Pylorospasmus, anderenorts nicht klassifiziert	K62.59	Anorektale Hämorrhagie, Lokalisation nicht näher bezeichnet
K31.4	Magendivertikel	K90.0	Zöliakie
K31.5	Duodenalverschluss	K90.1	Tropische Sprue
K31.6	Fistel des Magens und des Duodenums	K90.2	Syndrom der blinden Schlinge, anderenorts nicht klassifiziert
K31.7	Polyp des Magens und des Duodenums	K90.3	Pankreatogene Steatorrhoe
K31.81	Angiodysplasie des Magens und des Duodenums ohne Angabe einer Blutung	K92.0	Hämatemesis
K31.82	Angiodysplasie des Magens und des Duodenums mit Blutung	K92.1	Meläna
K44.0	Hernia diaphragmatica mit Einklemmung, ohne Gangrän	K92.2	Gastrointestinale Blutung, nicht näher bezeichnet
K52.30	Pancolitis indeterminata	N80.5	Endometriose des Darmes
K52.31	Linksseitige Colitis indeterminata	Q43.0	Meckel-Divertikel
K52.32	Colitis indeterminata des Rektosigmoids	R13.0	Dysphagie mit Beaufsichtigungspflicht während der Nahrungsaufnahme
K52.38	Sonstige Colitis indeterminata	R13.1	Dysphagie bei absaugpflichtigem Tracheostoma mit (teilweise) geblockter Trachealkanüle
K55.22	Angiodysplasie des Kolons: Mit Blutung		
K57.02	Divertikulitis des Dünndarmes mit Perforation und Abszess, ohne Angabe einer Blutung		
K57.03	Divertikulitis des Dünndarmes mit Perforation, Abszess und Blutung		
K57.10	Divertikulose des Dünndarmes ohne Perforation, Abszess oder Angabe einer Blutung		
K57.11	Divertikulose des Dünndarmes ohne Perforation und Abszess, mit Blutung		
K57.12	Divertikulitis des Dünndarmes ohne Perforation, Abszess oder Angabe einer Blutung		
K57.13	Divertikulitis des Dünndarmes ohne Perforation und Abszess, mit Blutung		

Diagnose G67-2

I85.0	Ösophagusvarizen mit Blutung	K27.1	Ulcus pepticum, Lokalisation nicht näher bezeichnet: Akut, mit Perforation
K22.3	Perforation des Ösophagus	K27.2	Ulcus pepticum, Lokalisation nicht näher bezeichnet: Akut, mit Blutung und Perforation
K25.0	Ulcus ventriculi: Akut, mit Blutung	K27.4	Ulcus pepticum, Lokalisation nicht näher bezeichnet: Chronisch oder nicht näher bezeichnet, mit Blutung
K25.1	Ulcus ventriculi: Akut, mit Perforation	K27.5	Ulcus pepticum, Lokalisation nicht näher bezeichnet: Chronisch oder nicht näher bezeichnet, mit Perforation
K25.2	Ulcus ventriculi: Akut, mit Blutung und Perforation	K27.6	Ulcus pepticum, Lokalisation nicht näher bezeichnet: Chronisch oder nicht näher bezeichnet, mit Blutung und Perforation
K25.4	Ulcus ventriculi: Chronisch oder nicht näher bezeichnet, mit Blutung	K28.0	Ulcus pepticum jejunum: Akut, mit Blutung
K25.5	Ulcus ventriculi: Chronisch oder nicht näher bezeichnet, mit Perforation	K28.1	Ulcus pepticum jejunum: Akut, mit Perforation
K25.6	Ulcus ventriculi: Chronisch oder nicht näher bezeichnet, mit Blutung und Perforation	K28.2	Ulcus pepticum jejunum: Akut, mit Blutung und Perforation
K26.0	Ulcus duodeni: Akut, mit Blutung	K28.4	Ulcus pepticum jejunum: Chronisch oder nicht näher bezeichnet, mit Blutung
K26.1	Ulcus duodeni: Akut, mit Perforation	K28.5	Ulcus pepticum jejunum: Chronisch oder nicht näher bezeichnet, mit Perforation
K26.2	Ulcus duodeni: Akut, mit Blutung und Perforation	K28.6	Ulcus pepticum jejunum: Chronisch oder nicht näher bezeichnet, mit Blutung und Perforation
K26.4	Ulcus duodeni: Chronisch oder nicht näher bezeichnet, mit Blutung		
K26.5	Ulcus duodeni: Chronisch oder nicht näher bezeichnet, mit Perforation		
K26.6	Ulcus duodeni: Chronisch oder nicht näher bezeichnet, mit Blutung und Perforation		
K27.0	Ulcus pepticum, Lokalisation nicht näher bezeichnet: Akut, mit Blutung		

Diagnose G67-3

A04.70	Enterokolitis durch Clostridium difficile ohne Megakolon, ohne sonstige Organkomplikationen	A04.73	Enterokolitis durch Clostridium difficile mit Megakolon, mit sonstigen Organkomplikationen
A04.71	Enterokolitis durch Clostridium difficile ohne Megakolon, mit sonstigen Organkomplikationen	A04.79	Enterokolitis durch Clostridium difficile, nicht näher bezeichnet
A04.72	Enterokolitis durch Clostridium difficile mit Megakolon, ohne sonstige Organkomplikationen		

Diagnose G67-4

G04.1	Humane T-Zell-lymphotrope Virus-assoziierte Myelopathie	G82.30	Schlaffe Tetraparese und Tetraplegie: Akute komplette Querschnittlähmung nichttraumatischer Genese
G82.00	Schlaffe Paraparese und Paraplegie: Akute komplette Querschnittlähmung nichttraumatischer Genese	G82.31	Schlaffe Tetraparese und Tetraplegie: Akute unvollständige Querschnittlähmung nichttraumatischer Genese
G82.01	Schlaffe Paraparese und Paraplegie: Akute unvollständige Querschnittlähmung nichttraumatischer Genese	G82.32	Schlaffe Tetraparese und Tetraplegie: Chronische komplette Querschnittlähmung
G82.02	Schlaffe Paraparese und Paraplegie: Chronische komplette Querschnittlähmung	G82.33	Schlaffe Tetraparese und Tetraplegie: Chronische unvollständige Querschnittlähmung
G82.03	Schlaffe Paraparese und Paraplegie: Chronische unvollständige Querschnittlähmung	G82.40	Spastische Tetraparese und Tetraplegie: Akute komplette Querschnittlähmung nichttraumatischer Genese
G82.10	Spastische Paraparese und Paraplegie: Akute komplette Querschnittlähmung nichttraumatischer Genese	G82.41	Spastische Tetraparese und Tetraplegie: Akute unvollständige Querschnittlähmung nichttraumatischer Genese
G82.11	Spastische Paraparese und Paraplegie: Akute unvollständige Querschnittlähmung nichttraumatischer Genese	G82.42	Spastische Tetraparese und Tetraplegie: Chronische komplette Querschnittlähmung
G82.12	Spastische Paraparese und Paraplegie: Chronische komplette Querschnittlähmung	G82.43	Spastische Tetraparese und Tetraplegie: Chronische unvollständige Querschnittlähmung
G82.13	Spastische Paraparese und Paraplegie: Chronische unvollständige Querschnittlähmung	G82.50	Tetraparese und Tetraplegie, nicht näher bezeichnet: Akute komplette Querschnittlähmung nichttraumatischer Genese
G82.20	Paraparese und Paraplegie, nicht näher bezeichnet: Akute komplette Querschnittlähmung nichttraumatischer Genese	G82.51	Tetraparese und Tetraplegie, nicht näher bezeichnet: Akute unvollständige Querschnittlähmung nichttraumatischer Genese
G82.21	Paraparese und Paraplegie, nicht näher bezeichnet: Akute unvollständige Querschnittlähmung nichttraumatischer Genese	G82.52	Tetraparese und Tetraplegie, nicht näher bezeichnet: Chronische komplette Querschnittlähmung
G82.22	Paraparese und Paraplegie, nicht näher bezeichnet: Chronische komplette Querschnittlähmung	G82.53	Tetraparese und Tetraplegie, nicht näher bezeichnet: Chronische unvollständige Querschnittlähmung
G82.23	Paraparese und Paraplegie, nicht näher bezeichnet: Chronische unvollständige Querschnittlähmung	G83.5	Locked-in-Syndrom
		G93.80	Apallisches Syndrom

P11.50	Geburtsverletzung der Wirbelsäule und des Rückenmarkes: Mit akuter Querschnittlähmung	S34.18	Sonstige Verletzung des lumbalen Rückenmarkes
P11.51	Geburtsverletzung der Wirbelsäule und des Rückenmarkes: Mit chronischer Querschnittlähmung	S34.38	Sonstige und nicht näher bezeichnete Verletzungen der Cauda equina
P91.80	Locked-in-Syndrom und apallisches Syndrom beim Neugeborenen		

Diagnose G67-5

D65.0	Erworbene Afibrinogenämie	D68.4	Erworbener Mangel an Gerinnungsfaktoren
D65.1	Disseminierte intravasale Gerinnung [DIG, DIC]	D68.5	Primäre Thrombophilie
D65.2	Erworbene Fibrinolyseblutung	D68.6	Sonstige Thrombophilien
D66	Hereditärer Faktor-VIII-Mangel	D68.8	Sonstige näher bezeichnete Koagulopathien
D67	Hereditärer Faktor-IX-Mangel	D69.1	Qualitative Thrombozytendefekte
D68.00	Hereditäres Willebrand-Jürgens-Syndrom	D69.3	Idiopathische thrombozytopenische Purpura
D68.01	Erworbenes Willebrand-Jürgens-Syndrom	D69.40	Sonstige primäre Thrombozytopenie, als transfusionsrefraktär bezeichnet
D68.09	Willebrand-Jürgens-Syndrom, nicht näher bezeichnet	D69.41	Sonstige primäre Thrombozytopenie, nicht als transfusionsrefraktär bezeichnet
D68.1	Hereditärer Faktor-XI-Mangel	D69.52	Heparin-induzierte Thrombozytopenie Typ I
D68.20	Hereditärer Faktor-I-Mangel	D69.53	Heparin-induzierte Thrombozytopenie Typ II
D68.21	Hereditärer Faktor-II-Mangel	D69.57	Sonstige sekundäre Thrombozytopenien, als transfusionsrefraktär bezeichnet
D68.22	Hereditärer Faktor-V-Mangel	D69.58	Sonstige sekundäre Thrombozytopenien, nicht als transfusionsrefraktär bezeichnet
D68.23	Hereditärer Faktor-VII-Mangel	D69.80	Hämorrhagische Diathese durch Thrombozytenaggregationshemmer
D68.24	Hereditärer Faktor-X-Mangel	D69.88	Sonstige näher bezeichnete hämorrhagische Diathesen
D68.25	Hereditärer Faktor-XII-Mangel	D82.0	Wiskott-Aldrich-Syndrom
D68.26	Hereditärer Faktor-XIII-Mangel	M31.1	Thrombotische Mikroangiopathie
D68.28	Hereditärer Mangel an sonstigen Gerinnungsfaktoren	P53	Hämorrhagische Krankheit beim Fetus und Neugeborenen
D68.31	Hämorrhagische Diathese durch Vermehrung von Antikörpern gegen Faktor VIII	P60	Disseminierte intravasale Gerinnung beim Fetus und Neugeborenen
D68.32	Hämorrhagische Diathese durch Vermehrung von Antikörpern gegen sonstige Gerinnungsfaktoren	P61.0	Transitorische Thrombozytopenie beim Neugeborenen
D68.33	Hämorrhagische Diathese durch Cumarine (Vitamin-K-Antagonisten)		
D68.34	Hämorrhagische Diathese durch Heparine		
D68.35	Hämorrhagische Diathese durch sonstige Antikoagulanzen		
D68.38	Sonstige hämorrhagische Diathese durch sonstige und nicht näher bezeichnete Antikörper		

Prozedur G67-6

99.B7.12 †↔	Intensivmedizinische Komplexbehandlung, 120 bis 184 Aufwandspunkte	99.B7.1G †↔	Intensivmedizinische Komplexbehandlung, 3681 bis 4600 Aufwandspunkte
99.B7.13 †↔	Intensivmedizinische Komplexbehandlung, 185 bis 360 Aufwandspunkte	99.B7.1H †↔	Intensivmedizinische Komplexbehandlung, 4601 bis 5520 Aufwandspunkte
99.B7.14 †↔	Intensivmedizinische Komplexbehandlung, 361 bis 552 Aufwandspunkte	99.B7.1I †↔	Intensivmedizinische Komplexbehandlung, 5521 bis 7360 Aufwandspunkte
99.B7.15 †↔	Intensivmedizinische Komplexbehandlung, 553 bis 828 Aufwandspunkte	99.B7.1J †↔	Intensivmedizinische Komplexbehandlung, 7361 bis 9200 Aufwandspunkte
99.B7.16 †↔	Intensivmedizinische Komplexbehandlung, 829 bis 1104 Aufwandspunkte	99.B7.1K †↔	Intensivmedizinische Komplexbehandlung, 9201 bis 11040 Aufwandspunkte
99.B7.17 †↔	Intensivmedizinische Komplexbehandlung, 1105 bis 1380 Aufwandspunkte	99.B7.1L †↔	Intensivmedizinische Komplexbehandlung, 11041 bis 13800 Aufwandspunkte
99.B7.18 †↔	Intensivmedizinische Komplexbehandlung, 1381 bis 1656 Aufwandspunkte	99.B7.1M †↔	Intensivmedizinische Komplexbehandlung, 13801 bis 16560 Aufwandspunkte
99.B7.1A †↔	Intensivmedizinische Komplexbehandlung, 1657 bis 1932 Aufwandspunkte	99.B7.1N †↔	Intensivmedizinische Komplexbehandlung, 16561 bis 19320 Aufwandspunkte
99.B7.1B †↔	Intensivmedizinische Komplexbehandlung, 1933 bis 2208 Aufwandspunkte	99.B7.1O †↔	Intensivmedizinische Komplexbehandlung, 19321 und mehr Aufwandspunkte
99.B7.1C †↔	Intensivmedizinische Komplexbehandlung, 2209 bis 2484 Aufwandspunkte	99.B7.43 †↔	Intensivmedizinische Komplexbehandlung im Kindesalter (Basisprozedur), 131 bis 196 Aufwandspunkte
99.B7.1D †↔	Intensivmedizinische Komplexbehandlung, 2485 bis 2760 Aufwandspunkte	99.B7.44 †↔	Intensivmedizinische Komplexbehandlung im Kindesalter (Basisprozedur), 197 bis 392 Aufwandspunkte
99.B7.1E †↔	Intensivmedizinische Komplexbehandlung, 2761 bis 3220 Aufwandspunkte	99.B7.45 †↔	Intensivmedizinische Komplexbehandlung im Kindesalter (Basisprozedur), 393 bis 588 Aufwandspunkte
99.B7.1F †↔	Intensivmedizinische Komplexbehandlung, 3221 bis 3680 Aufwandspunkte		

- 99.B7.46 †↔ Intensivmedizinische Komplexbehandlung im Kindesalter (Basisprozedur), 589 bis 784 Aufwandspunkte
- 99.B7.47 †↔ Intensivmedizinische Komplexbehandlung im Kindesalter (Basisprozedur), 785 bis 980 Aufwandspunkte
- 99.B7.48 †↔ Intensivmedizinische Komplexbehandlung im Kindesalter (Basisprozedur), 981 bis 1176 Aufwandspunkte
- 99.B7.4A †↔ Intensivmedizinische Komplexbehandlung im Kindesalter (Basisprozedur), 1177 bis 1470 Aufwandspunkte
- 99.B7.4B †↔ Intensivmedizinische Komplexbehandlung im Kindesalter (Basisprozedur), 1471 bis 1764 Aufwandspunkte
- 99.B7.4C †↔ Intensivmedizinische Komplexbehandlung im Kindesalter (Basisprozedur), 1765 bis 2058 Aufwandspunkte
- 99.B7.4D †↔ Intensivmedizinische Komplexbehandlung im Kindesalter (Basisprozedur), 2059 bis 2352 Aufwandspunkte
- 99.B7.4E †↔ Intensivmedizinische Komplexbehandlung im Kindesalter (Basisprozedur), 2353 bis 2646 Aufwandspunkte
- 99.B7.4F †↔ Intensivmedizinische Komplexbehandlung im Kindesalter (Basisprozedur), 2647 bis 2940 Aufwandspunkte
- 99.B7.4G †↔ Intensivmedizinische Komplexbehandlung im Kindesalter (Basisprozedur), 2941 bis 3430 Aufwandspunkte
- 99.B7.4H †↔ Intensivmedizinische Komplexbehandlung im Kindesalter (Basisprozedur), 3431 bis 3920 Aufwandspunkte
- 99.B7.4I †↔ Intensivmedizinische Komplexbehandlung im Kindesalter (Basisprozedur), 3921 bis 4410 Aufwandspunkte
- 99.B7.4J †↔ Intensivmedizinische Komplexbehandlung im Kindesalter (Basisprozedur), 4411 bis 4900 Aufwandspunkte
- 99.B7.4K †↔ Intensivmedizinische Komplexbehandlung im Kindesalter (Basisprozedur), 4901 bis 5880 Aufwandspunkte
- 99.B7.4L †↔ Intensivmedizinische Komplexbehandlung im Kindesalter (Basisprozedur), 5881 bis 6860 Aufwandspunkte
- 99.B7.4M †↔ Intensivmedizinische Komplexbehandlung im Kindesalter (Basisprozedur), 6861 bis 7840 Aufwandspunkte
- 99.B7.4N †↔ Intensivmedizinische Komplexbehandlung im Kindesalter (Basisprozedur), 7841 bis 9800 Aufwandspunkte
- 99.B7.4O †↔ Intensivmedizinische Komplexbehandlung im Kindesalter (Basisprozedur), 9801 bis 11760 Aufwandspunkte
- 99.B7.4P †↔ Intensivmedizinische Komplexbehandlung im Kindesalter (Basisprozedur), 11761 bis 13720 Aufwandspunkte
- 99.B7.4Q †↔ Intensivmedizinische Komplexbehandlung im Kindesalter (Basisprozedur), 13721 bis 16660 Aufwandspunkte
- 99.B7.4R †↔ Intensivmedizinische Komplexbehandlung im Kindesalter (Basisprozedur), 16661 bis 19600 Aufwandspunkte
- 99.B7.4S †↔ Intensivmedizinische Komplexbehandlung im Kindesalter (Basisprozedur), 19601 und mehr Aufwandspunkte
- 99.B7.53 †↔ Intensivmedizinische Komplexbehandlung im Neugeborenenalter (Basisprozedur), 131 bis 196 Aufwandspunkte
- 99.B7.54 †↔ Intensivmedizinische Komplexbehandlung im Neugeborenenalter (Basisprozedur), 197 bis 392 Aufwandspunkte
- 99.B7.55 †↔ Intensivmedizinische Komplexbehandlung im Neugeborenenalter (Basisprozedur), 393 bis 588 Aufwandspunkte
- 99.B7.56 †↔ Intensivmedizinische Komplexbehandlung im Neugeborenenalter (Basisprozedur), 589 bis 784 Aufwandspunkte
- 99.B7.57 †↔ Intensivmedizinische Komplexbehandlung im Neugeborenenalter (Basisprozedur), 785 bis 980 Aufwandspunkte
- 99.B7.58 †↔ Intensivmedizinische Komplexbehandlung im Neugeborenenalter (Basisprozedur), 981 bis 1176 Aufwandspunkte
- 99.B7.5A †↔ Intensivmedizinische Komplexbehandlung im Neugeborenenalter (Basisprozedur), 1177 bis 1470 Aufwandspunkte
- 99.B7.5B †↔ Intensivmedizinische Komplexbehandlung im Neugeborenenalter (Basisprozedur), 1471 bis 1764 Aufwandspunkte
- 99.B7.5C †↔ Intensivmedizinische Komplexbehandlung im Neugeborenenalter (Basisprozedur), 1765 bis 2058 Aufwandspunkte
- 99.B7.5D †↔ Intensivmedizinische Komplexbehandlung im Neugeborenenalter (Basisprozedur), 2059 bis 2352 Aufwandspunkte
- 99.B7.5E †↔ Intensivmedizinische Komplexbehandlung im Neugeborenenalter (Basisprozedur), 2353 bis 2646 Aufwandspunkte
- 99.B7.5F †↔ Intensivmedizinische Komplexbehandlung im Neugeborenenalter (Basisprozedur), 2647 bis 2940 Aufwandspunkte
- 99.B7.5G †↔ Intensivmedizinische Komplexbehandlung im Neugeborenenalter (Basisprozedur), 2941 bis 3430 Aufwandspunkte
- 99.B7.5H †↔ Intensivmedizinische Komplexbehandlung im Neugeborenenalter (Basisprozedur), 3431 bis 3920 Aufwandspunkte
- 99.B7.5I †↔ Intensivmedizinische Komplexbehandlung im Neugeborenenalter (Basisprozedur), 3921 bis 4410 Aufwandspunkte
- 99.B7.5J †↔ Intensivmedizinische Komplexbehandlung im Neugeborenenalter (Basisprozedur), 4411 bis 4900 Aufwandspunkte
- 99.B7.5K †↔ Intensivmedizinische Komplexbehandlung im Neugeborenenalter (Basisprozedur), 4901 bis 5880 Aufwandspunkte
- 99.B7.5L †↔ Intensivmedizinische Komplexbehandlung im Neugeborenenalter (Basisprozedur), 5881 bis 6860 Aufwandspunkte
- 99.B7.5M †↔ Intensivmedizinische Komplexbehandlung im Neugeborenenalter (Basisprozedur), 6861 bis 7840 Aufwandspunkte
- 99.B7.5N †↔ Intensivmedizinische Komplexbehandlung im Neugeborenenalter (Basisprozedur), 7841 bis 9800 Aufwandspunkte
- 99.B7.5O †↔ Intensivmedizinische Komplexbehandlung im Neugeborenenalter (Basisprozedur), 9801 bis 11760 Aufwandspunkte
- 99.B7.5P †↔ Intensivmedizinische Komplexbehandlung im Neugeborenenalter (Basisprozedur), 11761 bis 13720 Aufwandspunkte
- 99.B7.5Q †↔ Intensivmedizinische Komplexbehandlung im Neugeborenenalter (Basisprozedur), 13721 bis 16660 Aufwandspunkte
- 99.B7.5R †↔ Intensivmedizinische Komplexbehandlung im Neugeborenenalter (Basisprozedur), 16661 bis 19600 Aufwandspunkte

- 99.B7.5S †↔ Intensivmedizinische Komplexbehandlung im Neugeborenenalter (Basisprozedur), 19601 und mehr Aufwandspunkte
- 99.B8.13 †↔ IMC-Komplexbehandlung des Erwachsenen, 185 bis 360 Aufwandspunkte
- 99.B8.14 †↔ IMC-Komplexbehandlung des Erwachsenen, 361 bis 552 Aufwandspunkte
- 99.B8.15 †↔ IMC-Komplexbehandlung des Erwachsenen, 553 bis 828 Aufwandspunkte
- 99.B8.16 †↔ IMC-Komplexbehandlung des Erwachsenen, 829 bis 1104 Aufwandspunkte
- 99.B8.17 †↔ IMC-Komplexbehandlung des Erwachsenen, 1105 bis 1380 Aufwandspunkte
- 99.B8.18 †↔ IMC-Komplexbehandlung des Erwachsenen, 1381 bis 1656 Aufwandspunkte
- 99.B8.1A †↔ IMC-Komplexbehandlung des Erwachsenen, 1657 bis 1932 Aufwandspunkte
- 99.B8.1B †↔ IMC-Komplexbehandlung des Erwachsenen, 1933 bis 2208 Aufwandspunkte
- 99.B8.1C †↔ IMC-Komplexbehandlung des Erwachsenen, 2209 bis 2484 Aufwandspunkte
- 99.B8.1D †↔ IMC-Komplexbehandlung des Erwachsenen, 2485 bis 2760 Aufwandspunkte
- 99.B8.1E †↔ IMC-Komplexbehandlung des Erwachsenen, 2761 bis 3220 Aufwandspunkte
- 99.B8.1F †↔ IMC-Komplexbehandlung des Erwachsenen, 3221 bis 3680 Aufwandspunkte
- 99.B8.1G †↔ IMC-Komplexbehandlung des Erwachsenen, 3681 bis 4600 Aufwandspunkte
- 99.B8.1H †↔ IMC-Komplexbehandlung des Erwachsenen, 4601 bis 5520 Aufwandspunkte
- 99.B8.1I †↔ IMC-Komplexbehandlung des Erwachsenen, 5521 bis 7360 Aufwandspunkte
- 99.B8.1J †↔ IMC-Komplexbehandlung des Erwachsenen, 7361 bis 9200 Aufwandspunkte
- 99.B8.1K †↔ IMC-Komplexbehandlung des Erwachsenen, 9201 bis 11040 Aufwandspunkte
- 99.B8.1L †↔ IMC-Komplexbehandlung des Erwachsenen, 11041 bis 13800 Aufwandspunkte
- 99.B8.1M †↔ IMC-Komplexbehandlung des Erwachsenen, 13801 bis 16560 Aufwandspunkte
- 99.B8.1N †↔ IMC-Komplexbehandlung des Erwachsenen, 16561 bis 19320 Aufwandspunkte
- 99.B8.1O †↔ IMC-Komplexbehandlung des Erwachsenen, 19321 und mehr Aufwandspunkte
- 99.B8.44 †↔ IMC-Komplexbehandlung im Kindesalter, 197 bis 392 Aufwandspunkte
- 99.B8.45 †↔ IMC-Komplexbehandlung im Kindesalter, 393 bis 588 Aufwandspunkte
- 99.B8.46 †↔ IMC-Komplexbehandlung im Kindesalter, 589 bis 784 Aufwandspunkte
- 99.B8.47 †↔ IMC-Komplexbehandlung im Kindesalter, 785 bis 980 Aufwandspunkte
- 99.B8.48 †↔ IMC-Komplexbehandlung im Kindesalter, 981 bis 1176 Aufwandspunkte
- 99.B8.4A †↔ IMC-Komplexbehandlung im Kindesalter, 1177 bis 1470 Aufwandspunkte
- 99.B8.4B †↔ IMC-Komplexbehandlung im Kindesalter, 1471 bis 1764 Aufwandspunkte
- 99.B8.4C †↔ IMC-Komplexbehandlung im Kindesalter, 1765 bis 2058 Aufwandspunkte
- 99.B8.4D †↔ IMC-Komplexbehandlung im Kindesalter, 2059 bis 2352 Aufwandspunkte
- 99.B8.4E †↔ IMC-Komplexbehandlung im Kindesalter, 2353 bis 2646 Aufwandspunkte
- 99.B8.4F †↔ IMC-Komplexbehandlung im Kindesalter, 2647 bis 2940 Aufwandspunkte
- 99.B8.4G †↔ IMC-Komplexbehandlung im Kindesalter, 2941 bis 3430 Aufwandspunkte
- 99.B8.4H †↔ IMC-Komplexbehandlung im Kindesalter, 3431 bis 3920 Aufwandspunkte
- 99.B8.4I †↔ IMC-Komplexbehandlung im Kindesalter, 3921 bis 4410 Aufwandspunkte
- 99.B8.4J †↔ IMC-Komplexbehandlung im Kindesalter, 4411 bis 4900 Aufwandspunkte
- 99.B8.4K †↔ IMC-Komplexbehandlung im Kindesalter, 4901 bis 5880 Aufwandspunkte
- 99.B8.4L †↔ IMC-Komplexbehandlung im Kindesalter, 5881 bis 6860 Aufwandspunkte
- 99.B8.4M †↔ IMC-Komplexbehandlung im Kindesalter, 6861 bis 7840 Aufwandspunkte
- 99.B8.4N †↔ IMC-Komplexbehandlung im Kindesalter, 7841 bis 9800 Aufwandspunkte
- 99.B8.4O †↔ IMC-Komplexbehandlung im Kindesalter, 9801 bis 11760 Aufwandspunkte
- 99.B8.4P †↔ IMC-Komplexbehandlung im Kindesalter, 11761 bis 13720 Aufwandspunkte
- 99.B8.4Q †↔ IMC-Komplexbehandlung im Kindesalter, 13721 bis 16660 Aufwandspunkte
- 99.B8.4R †↔ IMC-Komplexbehandlung im Kindesalter, 16661 bis 19600 Aufwandspunkte
- 99.B8.4S †↔ IMC-Komplexbehandlung im Kindesalter, 19601 und mehr Aufwandspunkte
- 99.B8.54 †↔ IMC-Komplexbehandlung im Neugeborenenalter, 197 bis 392 Aufwandspunkte
- 99.B8.55 †↔ IMC-Komplexbehandlung im Neugeborenenalter, 393 bis 588 Aufwandspunkte
- 99.B8.56 †↔ IMC-Komplexbehandlung im Neugeborenenalter, 589 bis 784 Aufwandspunkte
- 99.B8.57 †↔ IMC-Komplexbehandlung im Neugeborenenalter, 785 bis 980 Aufwandspunkte
- 99.B8.58 †↔ IMC-Komplexbehandlung im Neugeborenenalter, 981 bis 1176 Aufwandspunkte
- 99.B8.5A †↔ IMC-Komplexbehandlung im Neugeborenenalter, 1177 bis 1470 Aufwandspunkte
- 99.B8.5B †↔ IMC-Komplexbehandlung im Neugeborenenalter, 1471 bis 1764 Aufwandspunkte
- 99.B8.5C †↔ IMC-Komplexbehandlung im Neugeborenenalter, 1765 bis 2058 Aufwandspunkte
- 99.B8.5D †↔ IMC-Komplexbehandlung im Neugeborenenalter, 2059 bis 2352 Aufwandspunkte
- 99.B8.5E †↔ IMC-Komplexbehandlung im Neugeborenenalter, 2353 bis 2646 Aufwandspunkte
- 99.B8.5F †↔ IMC-Komplexbehandlung im Neugeborenenalter, 2647 bis 2940 Aufwandspunkte
- 99.B8.5G †↔ IMC-Komplexbehandlung im Neugeborenenalter, 2941 bis 3430 Aufwandspunkte
- 99.B8.5H †↔ IMC-Komplexbehandlung im Neugeborenenalter, 3431 bis 3920 Aufwandspunkte
- 99.B8.5I †↔ IMC-Komplexbehandlung im Neugeborenenalter, 3921 bis 4410 Aufwandspunkte
- 99.B8.5J †↔ IMC-Komplexbehandlung im Neugeborenenalter, 4411 bis 4900 Aufwandspunkte
- 99.B8.5K †↔ IMC-Komplexbehandlung im Neugeborenenalter, 4901 bis 5880 Aufwandspunkte
- 99.B8.5L †↔ IMC-Komplexbehandlung im Neugeborenenalter, 5881 bis 6860 Aufwandspunkte
- 99.B8.5M †↔ IMC-Komplexbehandlung im Neugeborenenalter, 6861 bis 7840 Aufwandspunkte
- 99.B8.5N †↔ IMC-Komplexbehandlung im Neugeborenenalter, 7841 bis 9800 Aufwandspunkte
- 99.B8.5O †↔ IMC-Komplexbehandlung im Neugeborenenalter, 9801 bis 11760 Aufwandspunkte
- 99.B8.5P †↔ IMC-Komplexbehandlung im Neugeborenenalter, 11761 bis 13720 Aufwandspunkte
- 99.B8.5Q †↔ IMC-Komplexbehandlung im Neugeborenenalter, 13721 bis 16660 Aufwandspunkte
- 99.B8.5R †↔ IMC-Komplexbehandlung im Neugeborenenalter, 16661 bis 19600 Aufwandspunkte
- 99.B8.5S †↔ IMC-Komplexbehandlung im Neugeborenenalter, 19601 und mehr Aufwandspunkte

ADRG G70**Andere schwere Erkrankungen der Verdauungsorgane oder kutaneoperitonealer Katheter**

Hauptdiagnose in Tabelle G70-1 oder Prozedur in Tabelle G70-2

DRG G70A**Andere schwere Erkrankungen der Verdauungsorgane oder kutaneoperitonealer Katheter mit äusserst schweren CC und mehr als ein Belegungstag**

PCCL > 3 und Verweildauer > 1 Tag

DRG G70B**Andere schwere Erkrankungen der Verdauungsorgane oder kutaneoperitonealer Katheter, Alter < 16 Jahre**

Alter < 16 Jahre

DRG G70C**Andere schwere Erkrankungen der Verdauungsorgane oder kutaneoperitonealer Katheter, Alter > 15 Jahre****Diagnose G70-1**

K35.32	Akute Appendizitis mit Peritonealabszess	P78.0	Darmperforation in der Perinatalperiode
K55.0	Akute Gefäßkrankheiten des Darmes	Q42.2	Angeborene(s) Fehlen, Atresie und Stenose des Anus mit Fistel
K55.1	Chronische Gefäßkrankheiten des Darmes	Q42.3	Angeborene(s) Fehlen, Atresie und Stenose des Anus ohne Fistel
K63.0	Darmabszess	T85.50	Mechanische Komplikation durch Prothesen, Implantate oder Transplantate im Ösophagus
K63.1	Perforation des Darmes (nichttraumatisch)	T85.51	Mechanische Komplikation durch Prothesen, Implantate oder Transplantate im sonstigen oberen Gastrointestinaltrakt
K63.2	Darmfistel	T85.52	Mechanische Komplikation durch Prothesen, Implantate oder Transplantate im unteren Gastrointestinaltrakt
K63.3	Darmulkus	T85.53	Mechanische Komplikation durch Prothesen, Implantate oder Transplantate in den Gallenwegen
K65.00	Spontane bakterielle Peritonitis [SBP] (akut)	T85.54	Mechanische Komplikation durch Prothesen, Implantate oder Transplantate im Pankreas
K65.09	Sonstige und nicht näher bezeichnete akute Peritonitis	T85.59	Mechanische Komplikation durch gastrointestinale Prothesen, Implantate oder Transplantate, Lokalisation nicht näher bezeichnet
K65.8	Sonstige Peritonitis	T85.76	Infektion und entzündliche Reaktion durch sonstige interne Prothesen, Implantate oder Transplantate im sonstigen Gastrointestinaltrakt
K65.9	Peritonitis, nicht näher bezeichnet		
K91.1	Syndrome des operierten Magens		
K91.2	Malabsorption nach chirurgischem Eingriff, anderenorts nicht klassifiziert		
K91.3	Postoperativer Darmverschluss		
K91.4	Funktionsstörung nach Kolostomie oder Enterostomie		
K91.80	Generalisierte Mukositis bei Immunkompromittierung		
K91.83	Insuffizienzen von Anastomosen und Nähten nach Operationen am sonstigen Verdauungstrakt		
K91.88	Sonstige Krankheiten des Verdauungssystems nach medizinischen Maßnahmen, anderenorts nicht klassifiziert		

Prozedur G70-2

54.93 †↔ Formung einer kutaneoperitonealen Fistel

ADRG G71**Andere mässig schwere Erkrankungen der Verdauungsorgane**

Hauptdiagnose in Tabelle G71-1

DRG G71A**Andere mässig schwere Erkrankungen der Verdauungsorgane mit schweren CC und mehr als ein Belegungstag, oder Alter < 16 Jahre**

PCCL > 2 und Verweildauer > 1 Tag oder Alter < 16 Jahre

DRG G71B

Andere mässig schwere Erkrankungen der Verdauungsorgane, Alter > 15 Jahre, mehr als ein Belegungstag

Diagnose G71-1

A18.3	Tuberkulose des Darmes, des Peritoneums und der Mesenteriallymphknoten	K40.40	Hernia inguinalis, einseitig oder ohne Seitenangabe, mit Gangrän: Nicht als Rezidivhernie bezeichnet
A21.3	Gastrointestinale Tularämie	K40.41	Hernia inguinalis, einseitig oder ohne Seitenangabe, mit Gangrän: Rezidivhernie
A22.2	Darmmilzbrand	K40.90	Hernia inguinalis, einseitig oder ohne Seitenangabe, ohne Einklemmung und ohne Gangrän: Nicht als Rezidivhernie bezeichnet
A42.1	Abdominale Aktinomykose	K40.91	Hernia inguinalis, einseitig oder ohne Seitenangabe, ohne Einklemmung und ohne Gangrän: Rezidivhernie
A51.1	Analer Primäraffekt bei Syphilis	K40.91	Hernia inguinalis, einseitig oder ohne Seitenangabe, ohne Einklemmung und ohne Gangrän: Rezidivhernie
A54.6	Gonokokkeninfektion des Anus und des Rektums	K41.00	Doppelseitige Hernia femoralis mit Einklemmung, ohne Gangrän: Nicht als Rezidivhernie bezeichnet
A56.3	Chlamydieninfektion des Anus und des Rektums	K41.01	Doppelseitige Hernia femoralis mit Einklemmung, ohne Gangrän: Rezidivhernie
D12.0	Gutartige Neubildung: Zäkum	K41.10	Doppelseitige Hernia femoralis mit Gangrän: Nicht als Rezidivhernie bezeichnet
D12.1	Gutartige Neubildung: Appendix vermiformis	K41.11	Doppelseitige Hernia femoralis mit Gangrän: Rezidivhernie
D12.2	Gutartige Neubildung: Colon ascendens	K41.20	Doppelseitige Hernia femoralis ohne Einklemmung und ohne Gangrän: Nicht als Rezidivhernie bezeichnet
D12.3	Gutartige Neubildung: Colon transversum	K41.21	Doppelseitige Hernia femoralis ohne Einklemmung und ohne Gangrän: Rezidivhernie
D12.4	Gutartige Neubildung: Colon descendens	K41.30	Hernia femoralis, einseitig oder ohne Seitenangabe, mit Einklemmung, ohne Gangrän: Nicht als Rezidivhernie bezeichnet
D12.5	Gutartige Neubildung: Colon sigmoideum	K41.31	Hernia femoralis, einseitig oder ohne Seitenangabe, mit Einklemmung, ohne Gangrän: Rezidivhernie
D12.6	Gutartige Neubildung: Kolon, nicht näher bezeichnet	K41.40	Hernia femoralis, einseitig oder ohne Seitenangabe, mit Gangrän: Nicht als Rezidivhernie bezeichnet
D12.7	Gutartige Neubildung: Rektosigmoid, Übergang	K41.41	Hernia femoralis, einseitig oder ohne Seitenangabe, mit Gangrän: Rezidivhernie
D12.8	Gutartige Neubildung: Rektum	K41.90	Hernia femoralis, einseitig oder ohne Seitenangabe, ohne Einklemmung und ohne Gangrän: Nicht als Rezidivhernie bezeichnet
D12.9	Gutartige Neubildung: Analkanal und Anus	K41.91	Hernia femoralis, einseitig oder ohne Seitenangabe, ohne Einklemmung und ohne Gangrän: Rezidivhernie
D13.0	Gutartige Neubildung: Ösophagus	K42.0	Hernia umbilicalis mit Einklemmung, ohne Gangrän
D13.1	Gutartige Neubildung: Magen	K42.1	Hernia umbilicalis mit Gangrän
D13.2	Gutartige Neubildung: Duodenum	K42.9	Hernia umbilicalis ohne Einklemmung und ohne Gangrän
D13.3	Gutartige Neubildung: Sonstige und nicht näher bezeichnete Teile des Dünndarmes	K43.0	Narbenhernie mit Einklemmung, ohne Gangrän
D13.9	Gutartige Neubildung: Ungenau bezeichnete Lokalisationen innerhalb des Verdauungssystems	K43.1	Narbenhernie mit Gangrän
D17.5	Gutartige Neubildung des Fettgewebes der intraabdominalen Organe	K43.2	Narbenhernie ohne Einklemmung und ohne Gangrän
D19.1	Gutartige Neubildung: Mesotheliales Gewebe des Peritoneums	K43.3	Parastomale Hernie mit Einklemmung, ohne Gangrän
D20.0	Gutartige Neubildung: Retroperitoneum	K43.4	Parastomale Hernie mit Gangrän
D20.1	Gutartige Neubildung: Peritoneum	K43.5	Parastomale Hernie ohne Einklemmung und ohne Gangrän
D21.4	Sonstige gutartige Neubildungen: Bindegewebe und andere Weichteilgewebe des Abdomens	K43.60	Epigastrische Hernie mit Einklemmung, ohne Gangrän
E84.1	Zystische Fibrose mit Darmmanifestationen	K43.68	Sonstige Hernia ventralis mit Einklemmung, ohne Gangrän
I85.9	Ösophagusvarizen ohne Blutung	K43.69	Nicht näher bezeichnete Hernia ventralis mit Einklemmung, ohne Gangrän
I86.80	Dünndarmvarizen	K43.70	Epigastrische Hernie mit Gangrän
I86.81	Dickdarmvarizen	K43.78	Sonstige Hernia ventralis mit Gangrän
I86.82	Rektumvarizen	K43.79	Nicht näher bezeichnete Hernia ventralis mit Gangrän
K35.2	Akute Appendizitis mit generalisierter Peritonitis	K43.90	Epigastrische Hernie ohne Einklemmung und ohne Gangrän
K35.31	Akute Appendizitis mit lokalisierter Peritonitis mit Perforation oder Ruptur	K43.98	Sonstige Hernia ventralis ohne Einklemmung und ohne Gangrän
K38.0	Hyperplasie der Appendix	K43.99	Nicht näher bezeichnete Hernia ventralis ohne Einklemmung und ohne Gangrän
K38.1	Appendixkonkremente		
K38.2	Appendixdivertikel		
K38.3	Appendixfistel		
K40.00	Doppelseitige Hernia inguinalis mit Einklemmung, ohne Gangrän: Nicht als Rezidivhernie bezeichnet		
K40.01	Doppelseitige Hernia inguinalis mit Einklemmung, ohne Gangrän: Rezidivhernie		
K40.10	Doppelseitige Hernia inguinalis mit Gangrän: Nicht als Rezidivhernie bezeichnet		
K40.11	Doppelseitige Hernia inguinalis mit Gangrän: Rezidivhernie		
K40.20	Doppelseitige Hernia inguinalis, ohne Einklemmung und ohne Gangrän: Nicht als Rezidivhernie bezeichnet		
K40.21	Doppelseitige Hernia inguinalis, ohne Einklemmung und ohne Gangrän: Rezidivhernie		
K40.30	Hernia inguinalis, einseitig oder ohne Seitenangabe, mit Einklemmung, ohne Gangrän: Nicht als Rezidivhernie bezeichnet		
K40.31	Hernia inguinalis, einseitig oder ohne Seitenangabe, mit Einklemmung, ohne Gangrän: Rezidivhernie		

K44.1	Hernia diaphragmatica mit Gangrän	P77	Enterocolitis necroticans beim Fetus und Neugeborenen
K45.0	Sonstige näher bezeichnete abdominale Hernien mit Einklemmung, ohne Gangrän	P78.3	Nichtinfektiöse Diarrhoe beim Neugeborenen
K45.1	Sonstige näher bezeichnete abdominale Hernien mit Gangrän	P78.8	Sonstige näher bezeichnete Krankheiten des Verdauungssystems in der Perinatalperiode
K45.8	Sonstige näher bezeichnete abdominale Hernien ohne Einklemmung und ohne Gangrän	P78.9	Krankheit des Verdauungssystems in der Perinatalperiode, nicht näher bezeichnet
K46.0	Nicht näher bezeichnete abdominale Hernie mit Einklemmung, ohne Gangrän	Q39.0	Ösophagusatresie ohne Fistel
K46.1	Nicht näher bezeichnete abdominale Hernie mit Gangrän	Q39.1	Ösophagusatresie mit Ösophagotrachealfistel
K46.9	Nicht näher bezeichnete abdominale Hernie ohne Einklemmung und ohne Gangrän	Q39.2	Angeborene Ösophagotrachealfistel ohne Atresie
K52.0	Gastroenteritis und Kolitis durch Strahleneinwirkung	Q39.3	Angeborene Ösophagusstenose und -striktur
K52.1	Toxische Gastroenteritis und Kolitis	Q39.4	Angeborene Ösophagusmembran
K55.21	Angiodysplasie des Kolons: Ohne Angabe einer Blutung	Q39.5	Angeborene Dilatation des Ösophagus
K55.31	Angiodysplasie des Dünndarmes ohne Angabe einer Blutung	Q39.6	Ösophagusdivertikel (angeboren)
K55.32	Angiodysplasie des Dünndarmes mit Blutung	Q39.8	Sonstige angeborene Fehlbildungen des Ösophagus
K55.8	Sonstige Gefäßkrankheiten des Darmes	Q39.9	Angeborene Fehlbildung des Ösophagus, nicht näher bezeichnet
K55.9	Gefäßkrankheit des Darmes, nicht näher bezeichnet	Q40.0	Angeborene hypertrophische Pylorusstenose
K59.3	Megakolon, anderenorts nicht klassifiziert	Q40.1	Angeborene Hiatushernie
K60.0	Akute Analfissur	Q40.2	Sonstige näher bezeichnete angeborene Fehlbildungen des Magens
K60.1	Chronische Analfissur	Q40.3	Angeborene Fehlbildung des Magens, nicht näher bezeichnet
K60.2	Analfissur, nicht näher bezeichnet	Q40.8	Sonstige näher bezeichnete angeborene Fehlbildungen des oberen Verdauungstraktes
K60.3	Analfistel	Q40.9	Angeborene Fehlbildung des oberen Verdauungstraktes, nicht näher bezeichnet
K60.4	Rektalfistel	Q41.0	Angeborene(s) Fehlen, Atresie und Stenose des Duodenums
K60.5	Anorektalfistel	Q41.1	Angeborene(s) Fehlen, Atresie und Stenose des Jejunums
K61.0	Analabszess	Q41.2	Angeborene(s) Fehlen, Atresie und Stenose des Ileums
K61.1	Rektalabszess	Q41.8	Angeborene(s) Fehlen, Atresie und Stenose sonstiger näher bezeichneter Teile des Dünndarmes
K61.2	Anorektalabszess	Q41.9	Angeborene(s) Fehlen, Atresie und Stenose des Dünndarmes, Teil nicht näher bezeichnet
K61.3	Ischiorektalabszess	Q42.0	Angeborene(s) Fehlen, Atresie und Stenose des Rektums mit Fistel
K61.4	Intrasphinktäer Abszess	Q42.1	Angeborene(s) Fehlen, Atresie und Stenose des Rektums ohne Fistel
K62.0	Analpolyp	Q42.8	Angeborene(s) Fehlen, Atresie und Stenose sonstiger Teile des Dickdarmes
K62.1	Rektumpolyp	Q42.9	Angeborene(s) Fehlen, Atresie und Stenose des Dickdarmes, Teil nicht näher bezeichnet
K62.2	Analprolaps	Q43.1	Hirschsprung-Krankheit
K62.3	Rektumprolaps	Q43.2	Sonstige angeborene Funktionsstörungen des Kolons
K62.4	Stenose des Anus und des Rektums	Q43.3	Angeborene Fehlbildungen, die die Darmfixation betreffen
K62.6	Ulkus des Anus und des Rektums	Q43.40	Duplikatur des Dünndarmes
K62.7	Strahlenproktitis	Q43.41	Duplikatur des Kolons
K62.8	Sonstige näher bezeichnete Krankheiten des Anus und des Rektums	Q43.42	Duplikatur des Rektums
K62.9	Krankheit des Anus und des Rektums, nicht näher bezeichnet	Q43.49	Duplikatur des Darmes, nicht näher bezeichnet
K63.4	Enteroptose	Q43.5	Ektopia ani
K63.5	Polyp des Kolons	Q43.6	Angeborene Fistel des Rektums und des Anus
K63.8	Sonstige näher bezeichnete Krankheiten des Darmes	Q43.7	Kloakenpersistenz
K63.9	Darmkrankheit, nicht näher bezeichnet	Q43.8	Sonstige näher bezeichnete angeborene Fehlbildungen des Darmes
K64.0	Hämorrhoiden 1. Grades	Q43.9	Angeborene Fehlbildung des Darmes, nicht näher bezeichnet
K64.3	Hämorrhoiden 4. Grades	Q45.8	Sonstige näher bezeichnete angeborene Fehlbildungen des Verdauungssystems
K66.0	Peritoneale Adhäsionen	Q45.9	Angeborene Fehlbildung des Verdauungssystems, nicht näher bezeichnet
K66.1	Hämoperitoneum	Q79.2	Exomphalus
K66.8	Sonstige näher bezeichnete Krankheiten des Peritoneums	Q79.3	Gastroschisis
K66.9	Krankheit des Peritoneums, nicht näher bezeichnet	Q79.4	Bauchdeckenaplasie-Syndrom
K91.9	Krankheit des Verdauungssystems nach medizinischen Maßnahmen, nicht näher bezeichnet	Q79.5	Sonstige angeborene Fehlbildungen der Bauchdecke
K92.8	Sonstige näher bezeichnete Krankheiten des Verdauungssystems	Q89.3	Situs inversus
K92.9	Krankheit des Verdauungssystems, nicht näher bezeichnet	R19.3	Bauchdeckenspannung
N82.2	Fistel zwischen Vagina und Dünndarm		
N82.3	Fistel zwischen Vagina und Dickdarm		
N82.4	Sonstige Fisteln zwischen weiblichem Genital- und Darmtrakt		
P76.1	Transitorischer Ileus beim Neugeborenen		
P76.8	Sonstiger näher bezeichneter Darmverschluss beim Neugeborenen		
P76.9	Darmverschluss beim Neugeborenen, nicht näher bezeichnet		

S27.83	Verletzung: Ösophagus, Pars thoracica	S36.82	Verletzung: Mesenterium
S36.3	Verletzung des Magens	S36.9	Verletzung eines nicht näher bezeichneten intraabdominalen Organs
S36.40	Verletzung: Dünndarm, Teil nicht näher bezeichnet	T28.1	Verbrennung des Ösophagus
S36.41	Verletzung: Duodenum	T28.2	Verbrennung sonstiger Teile des Verdauungstraktes
S36.49	Verletzung: Sonstiger und mehrere Teile des Dünndarmes	T28.6	Verätzung des Ösophagus
S36.50	Verletzung: Dickdarm, Teil nicht näher bezeichnet	T28.7	Verätzung sonstiger Teile des Verdauungstraktes
S36.51	Verletzung: Colon ascendens	T85.74	Infektion und entzündliche Reaktion durch perkutan-endoskopische Gastrostomie-Sonde [PEG-Sonde]
S36.52	Verletzung: Colon transversum	Z43.1	Versorgung eines Gastrostomas
S36.53	Verletzung: Colon descendens	Z43.2	Versorgung eines Ileostomas
S36.54	Verletzung: Colon sigmoideum	Z43.3	Versorgung eines Kolostomas
S36.59	Verletzung: Sonstige und mehrere Teile des Dickdarmes	Z43.4	Versorgung anderer künstlicher Körperöffnungen des Verdauungstraktes
S36.6	Verletzung des Rektums	Z46.5	Versorgen mit und Anpassen eines Ileostomas oder von sonstigen Vorrichtungen im Magen-Darm-Trakt
S36.7	Verletzung mehrerer intraabdominaler Organe		
S36.81	Verletzung: Peritoneum		

ADRG G72**Andere leichte bis moderate Erkrankungen der Verdauungsorgane oder Abdominalschmerz oder mesenteriale Lymphadenitis**

Hauptdiagnose in Tabelle G72-1

DRG G72A**Andere leichte bis moderate Erkrankungen der Verdauungsorgane oder Abdominalschmerz oder mesenteriale Lymphadenitis mit bestimmtem Eingriff oder schwere CC**

PCCL > 2 oder mindestens eine Prozedur in Tabelle G72-2

DRG G72B**Andere leichte bis moderate Erkrankungen der Verdauungsorgane oder Abdominalschmerz oder mesenteriale Lymphadenitis, mehr als ein Belegungstag****Diagnose G72-1**

E73.1	Sekundärer Laktasemangel	K38.8	Sonstige näher bezeichnete Krankheiten der Appendix
E73.8	Sonstige Laktoseintoleranz	K38.9	Krankheit der Appendix, nicht näher bezeichnet
E73.9	Laktoseintoleranz, nicht näher bezeichnet	K44.9	Hernia diaphragmatica ohne Einklemmung und ohne Gangrän
E74.1	Störungen des Fruktosestoffwechsels	K52.2	Allergische und alimentäre Gastroenteritis und Kolitis
E74.3	Sonstige Störungen der intestinalen Kohlenhydratabsorption	K52.8	Sonstige näher bezeichnete nichtinfektiöse Gastroenteritis und Kolitis
I88.0	Unspezifische mesenteriale Lymphadenitis	K52.9	Nichtinfektiöse Gastroenteritis und Kolitis, nicht näher bezeichnet
K20	Ösophagitis	K56.0	Paralytischer Ileus
K21.0	Gastroösophageale Refluxkrankheit mit Ösophagitis	K56.1	Invagination
K21.9	Gastroösophageale Refluxkrankheit ohne Ösophagitis	K56.2	Volvulus
K22.80	Ösophagusfistel	K56.3	Gallensteinileus
K22.81	Ösophagusblutung	K56.4	Sonstige Obturation des Darmes
K22.88	Sonstige näher bezeichnete Krankheiten des Ösophagus	K56.5	Intestinale Adhäsionen [Briden] mit Obstruktion
K22.9	Krankheit des Ösophagus, nicht näher bezeichnet	K56.6	Sonstige und nicht näher bezeichnete intestinale Obstruktion
K29.1	Sonstige akute Gastritis	K56.7	Ileus, nicht näher bezeichnet
K29.2	Alkoholgastritis	K58.1	Reizdarmsyndrom, Diarrhoe-prädominant [RDS-D]
K29.3	Chronische Oberflächengastritis	K58.2	Reizdarmsyndrom, Obstipations-prädominant [RDS-O]
K29.4	Chronische atrophische Gastritis	K58.3	Reizdarmsyndrom mit wechselnden (gemischten) Stuhlgewohnheiten [RDS-M]
K29.5	Chronische Gastritis, nicht näher bezeichnet	K58.8	Sonstiges und nicht näher bezeichnetes Reizdarmsyndrom
K29.6	Sonstige Gastritis	K59.00	Obstipation bei Kolontransitstörung
K29.7	Gastritis, nicht näher bezeichnet	K59.01	Obstipation bei Stuhlentleerungsstörung
K29.8	Duodenitis	K59.02	Medikamentös induzierte Obstipation
K29.9	Gastroduodenitis, nicht näher bezeichnet	K59.09	Sonstige und nicht näher bezeichnete Obstipation
K30	Funktionelle Dyspepsie	K59.1	Funktionelle Diarrhoe
K31.88	Sonstige näher bezeichnete Krankheiten des Magens und des Duodenums	K59.8	Sonstige näher bezeichnete funktionelle Darmstörungen
K31.9	Krankheit des Magens und des Duodenums, nicht näher bezeichnet	K59.9	Funktionelle Darmstörung, nicht näher bezeichnet
K35.30	Akute Appendizitis mit lokalisierter Peritonitis ohne Perforation oder Ruptur		
K35.8	Akute Appendizitis, nicht näher bezeichnet		
K36	Sonstige Appendizitis		
K37	Nicht näher bezeichnete Appendizitis		

K64.1	Hämorrhoiden 2. Grades	R85.2	Abnorme Befunde in Untersuchungsmaterialien aus Verdauungsorganen und Bauchhöhle: Abnormer Wert für sonstige Drogen, Arzneimittel und biologisch aktive Substanzen
K64.2	Hämorrhoiden 3. Grades		
K64.4	Marisken als Folgezustand von Hämorrhoiden	R85.3	Abnorme Befunde in Untersuchungsmaterialien aus Verdauungsorganen und Bauchhöhle: Abnormer Wert für Substanzen vorwiegend nichtmedizinischer Herkunft
K64.5	Perianalvenenthrombose		
K64.8	Sonstige Hämorrhoiden	R85.4	Abnorme Befunde in Untersuchungsmaterialien aus Verdauungsorganen und Bauchhöhle: Abnorme immunologische Befunde
K64.9	Hämorrhoiden, nicht näher bezeichnet	R85.5	Abnorme Befunde in Untersuchungsmaterialien aus Verdauungsorganen und Bauchhöhle: Abnorme mikrobiologische Befunde
K90.4	Malabsorption durch Intoleranz, anderenorts nicht klassifiziert	R85.6	Abnorme Befunde in Untersuchungsmaterialien aus Verdauungsorganen und Bauchhöhle: Abnorme zytologische Befunde
K90.8	Sonstige intestinale Malabsorption	R85.7	Abnorme Befunde in Untersuchungsmaterialien aus Verdauungsorganen und Bauchhöhle: Abnorme histologische Befunde
K90.9	Intestinale Malabsorption, nicht näher bezeichnet	R85.8	Abnorme Befunde in Untersuchungsmaterialien aus Verdauungsorganen und Bauchhöhle: Sonstige abnorme Befunde
K91.0	Erbrechen nach gastrointestinalem chirurgischem Eingriff	R85.9	Abnorme Befunde in Untersuchungsmaterialien aus Verdauungsorganen und Bauchhöhle: Nicht näher bezeichneter abnormer Befund
P76.2	Darmverschluss beim Neugeborenen durch eingedickte Milch	R93.3	Abnorme Befunde bei der bildgebenden Diagnostik sonstiger Teile des Verdauungstraktes
R10.0	Akutes Abdomen	R93.5	Abnorme Befunde bei der bildgebenden Diagnostik sonstiger Abdominalregionen, einschließlich des Retroperitoneums
R10.1	Schmerzen im Bereich des Oberbauches	T18.1	Fremdkörper im Ösophagus
R10.3	Schmerzen mit Lokalisation in anderen Teilen des Unterbauches	T18.2	Fremdkörper im Magen
R10.4	Sonstige und nicht näher bezeichnete Bauchschmerzen	T18.3	Fremdkörper im Dünndarm
R11	Übelkeit und Erbrechen	T18.4	Fremdkörper im Dickdarm
R12	Sodbrennen	T18.5	Fremdkörper in Anus und Rektum
R13.9	Sonstige und nicht näher bezeichnete Dysphagie	T18.8	Fremdkörper an sonstigen und mehreren Lokalisationen des Verdauungstraktes
R14	Flatulenz und verwandte Zustände	T18.9	Fremdkörper im Verdauungstrakt, Teil nicht näher bezeichnet
R15	Stuhlinkontinenz		
R19.0	Schwellung, Raumforderung und Knoten im Abdomen und Becken		
R19.1	Abnorme Darmgeräusche		
R19.2	Sichtbare Peristaltik		
R19.4	Veränderungen der Stuhlgewohnheiten		
R19.5	Sonstige Stuhlveränderungen		
R19.80	Abdominales Kompartmentsyndrom		
R19.88	Sonstige näher bezeichnete Symptome, die das Verdauungssystem und das Abdomen betreffen		
R85.0	Abnorme Befunde in Untersuchungsmaterialien aus Verdauungsorganen und Bauchhöhle: Abnormer Enzymwert		
R85.1	Abnorme Befunde in Untersuchungsmaterialien aus Verdauungsorganen und Bauchhöhle: Abnormer Hormonwert		

Prozedur G72-2

42.22 †↔	Ösophagoskopie durch ein künstliches Stoma	42.81.10 †↔	Einsetzen und Wechsel einer nicht selbstexpandierenden Prothese (permanenter Tubus) in den Ösophagus, endoskopisch
42.23 †↔	Sonstige Ösophagoskopie	42.81.11 †↔	Einsetzen und Wechsel von zwei nicht selbstexpandierenden Prothesen (permanenter Tubus) in den Ösophagus, endoskopisch
42.24 †↔	Geschlossene [endoskopische] Biopsie am Ösophagus	42.81.12 †↔	Einsetzen und Wechsel von mehr als zwei nicht selbstexpandierenden Prothesen (permanenter Tubus) in den Ösophagus, endoskopisch
42.33.10 †↔	Endoskopische Mukosaresektion Ösophagus	42.81.40 †↔	Einsetzen und Wechsel einer selbstexpandierenden Prothese (permanenter Tubus) in den Ösophagus, endoskopisch
42.33.11 †↔	Endoskopische submukosale Dissektion Ösophagus	42.81.41 †↔	Einsetzen und Wechsel von zwei selbstexpandierenden Prothesen (permanenter Tubus) in den Ösophagus, endoskopisch
42.33.20 †↔	Endoskopische Exzision oder Destruktion von Läsion oder Gewebe am Ösophagus, Elektro-, Thermo- und Kryoablation	42.81.42 †↔	Einsetzen und Wechsel von mehr als zwei selbstexpandierenden Prothesen (permanenter Tubus) in den Ösophagus, endoskopisch
42.33.21 †↔	Endoskopische Exzision oder Destruktion von Läsion oder Gewebe am Ösophagus, Photodynamische Therapie	42.81.99 †↔	Einsetzen eines permanenten Tubus in den Ösophagus, sonstige
42.33.22 †↔	Endoskopische Exzision oder Destruktion von Läsion oder Gewebe am Ösophagus, Laser	42.88.10 †↔	Entfernung von Prothesen aus dem Ösophagus, endoskopisch
42.33.23 †↔	Endoskopische Exzision oder Destruktion von Läsion oder Gewebe am Ösophagus, Radiofrequenzablation	42.92 †↔	Dilatation des Ösophagus
42.33.29 †↔	Endoskopische Exzision oder Destruktion von Läsion oder Gewebe am Ösophagus, sonstige Verfahren	42.99.20 †↔	Sonstige Operation am Ösophagus, Antirefluxverfahren am Ösophagus, endoskopisch
42.33.30 †↔	Endoskopisches Einbringen eines strahlenden Applikators am Ösophagus	42.99.41 †↔	Schlingenligatur und Clipping am Ösophagus, endoskopisch
42.7X.10 †↔	Ösophagomyotomie, endoskopisch		
42.7X.20 †↔	Ösophagomyotomie, pharyngozerkival, endoskopisch		
42.7X.30 †↔	Ösophago-Gastromyotomie, endoskopisch		
42.81.00 †↔	Einsetzen eines permanenten Tubus in den Ösophagus, n.n.bez.		

43.11 †↔	Perkutane [endoskopische] Gastrostomie [PEG]	45.28.20 †↔	Endoskopische Laser-Endomikroskopie am Dickdarm
43.41.10 †↔	Endoskopische Mukosaresektion Magen	45.30.00 †↔	Endoskopische Exzision oder Destruktion einer Läsion im Duodenum, n.n.bez.
43.41.11 †↔	Endoskopische submukosale Dissektion Magen	45.30.10 †↔	Endoskopische Mukosaresektion im Duodenum
43.41.20 †↔	Endoskopische Destruktion von Läsion oder Gewebe am Magen, Elektro-, Radiofrequenz-, Thermo- oder Kryokoagulation	45.30.11 †↔	Endoskopische Exzision einer Läsion im Duodenum
43.41.29 †↔	Endoskopische Exzision oder Destruktion von Läsion oder Gewebe am Magen, sonstige Verfahren	45.30.20 †↔	Endoskopische Destruktion einer Läsion im Duodenum, Elektro-, Thermo- oder Kryokoagulation
44.13 †↔	Sonstige Gastroskopie	45.30.29 †↔	Sonstige endoskopische Destruktion einer Läsion im Duodenum
44.14 †↔	Geschlossene [endoskopische] Biopsie am Magen	45.30.99 †↔	Endoskopische Exzision oder Destruktion einer Läsion im Duodenum, sonstige
44.22 †↔	Endoskopische Dilatation des Pylorus	45.35.11 †↔	Endoskopische Exzision einer Läsion im Dünndarm, ausgenommen Duodenum
44.33 †↔	Gastroenterostomie ohne Gastrektomie, endoskopisch	45.35.21 †↔	Endoskopische Destruktion einer Läsion im Dünndarm, ausgenommen Duodenum
44.43.00 †↔	Endoskopische Blutstillung in Magen oder Duodenum, n.n.bez.	45.41.00 †↔	Lokale Exzision von Läsion oder Gewebe im Dickdarm, n.n.bez.
44.43.00 †↔	Endoskopische Blutstillung in Magen oder Duodenum, n.n.bez.	45.41.09 †↔	Lokale Exzision von Läsion oder Gewebe im Dickdarm, sonstige
44.43.10 †↔	Endoskopische Sklerosierung von Fundusvarizen	45.41.11 †↔	Lokale Exzision von Läsion oder Gewebe im Dickdarm, endoskopisch, ohne weitere Massnahmen
44.43.10 †↔	Endoskopische Sklerosierung von Fundusvarizen	45.41.12 †↔	Endoskopische Mukosaresektion Dickdarm
44.43.20 †↔	Endoskopische Ligatur von Fundusvarizen	45.41.13 †↔	Endoskopische submukosale Dissektion Dickdarm
44.43.20 †↔	Endoskopische Ligatur von Fundusvarizen	45.41.14 †↔	Endoskopische Vollwandresektion Dickdarm
44.43.99 †↔	Endoskopische Blutstillung in Magen oder Duodenum, sonstige	45.41.15 †↔	Endoskopische Polypektomie Dickdarm
44.43.99 †↔	Endoskopische Blutstillung in Magen oder Duodenum, sonstige	46.72.00 †↔	Verschluss einer Duodenalfistel, n.n.bez.
44.63.10 †↔	Verschluss einer anderen Magenfistel, endoskopisch	46.72.10 †↔	Verschluss einer Duodenalfistel, endoskopisch
44.95.31 †↔	Schlauchmagen-Gastroplastik, endoskopisch	46.72.99 †↔	Verschluss einer Duodenalfistel, sonstige
44.96.15 †↔	Katheterreparation nach Gastric banding, ohne intraabdominalem Eingriff	46.74.00 †↔	Verschluss einer Dünndarmfistel, ausgenommen Duodenum, n.n.bez.
44.99.00 †↔	Sonstige Magenoperationen, n.n.bez.	46.74.10 †↔	Verschluss einer Dünndarmfistel, ausgenommen Duodenum, endoskopisch
44.99.10 †↔	Bougierung am Magen, endoskopisch	46.74.99 †↔	Verschluss einer Dünndarmfistel, ausgenommen Duodenum, sonstige
44.99.20 †↔	Schlingenligatur und Clipping am Magen, endoskopisch	46.76.00 †↔	Verschluss einer Dickdarmfistel, n.n.bez.
44.99.30 †↔	Injektion am Magen, endoskopisch	46.76.10 †↔	Verschluss einer Dickdarmfistel, endoskopisch
44.99.50 †↔	Einlegen oder Wechsel einer nicht selbstexpandierenden Prothese am Magen, endoskopisch	46.76.99 †↔	Verschluss einer Dickdarmfistel, sonstige
44.99.60 †↔	Einlegen oder Wechsel einer selbstexpandierenden Prothese am Magen, endoskopisch	46.79.00 †↔	Sonstige Rekonstruktion am Darm, n.n.bez.
44.99.70 †↔	Entfernen einer Prothese aus dem Magen, endoskopisch	46.79.20 †↔	Verschluss einer sonstigen Darmfistel, endoskopisch
44.99.90 †↔	Sonstige endoskopische Magenoperationen	46.85.10 †↔	Bougierung des Darmes, endoskopisch
45.00 †↔	Inzision am Darm, n.n.bez.	46.85.20 †↔	Dilatation des Dünndarms, endoskopisch
45.04 †↔	Perkutane [endoskopische] Jejunostomie [PEJ]	46.85.30 †↔	Dilatation des Dickdarms, endoskopisch
45.05 †↔	Konversion einer perkutanen [endoskopischen] Gastrostomie [PEG] in eine perkutane [endoskopische] Jejunostomie [PEJ]	46.85.99 †↔	Dilatation des Darms, sonstige
45.11 †↔	Transabdominale Endoskopie am Dünndarm	46.99.00 †↔	Sonstige Operationen am Darm, n.n.bez.
45.12 †↔	Endoskopie am Dünndarm durch ein künstliches Stoma	46.99.20 †↔	Schlingenligatur und Clipping am Darm, endoskopisch
45.13.10 †↔	Ösophagogastroduodenoskopie	46.99.30 †↔	Injektion am Darm, endoskopisch
45.13.20 †↔	Telemetrische Kapselendoskopie des Dünndarms	46.99.50 †↔	Einlegen oder Wechsel einer nicht selbstexpandierenden Prothese am Darm, endoskopisch
45.13.30 †↔	Enteroskopie einfach	46.99.60 †↔	Einlegen oder Wechsel einer selbstexpandierenden Prothese am Darm, endoskopisch
45.13.30 †↔	Enteroskopie einfach	46.99.63 †↔	Einlegen oder Wechsel einer selbstexpandierenden Dünndarmschlauchprothese, endoskopisch
45.13.31 †↔	Enteroskopie Ballonassistent	46.99.63 †↔	Einlegen oder Wechsel einer selbstexpandierenden Dünndarmschlauchprothese, endoskopisch
45.13.31 †↔	Enteroskopie Ballonassistent	46.99.70 †↔	Entfernen einer Prothese am Darm, endoskopisch
45.14 †↔	Geschlossene [endoskopische] Biopsie am Dünndarm	48.22 †↔	Rektosigmoidoskopie durch ein künstliches Stoma
45.16 †↔	Ösophagogastroduodenoskopie [EGD] mit geschlossener Biopsie	48.24 †↔	Geschlossene [endoskopische] Biopsie am Rektum
45.17 †↔	Diagnostische Intestinoskopie (Endoskopie des tiefen Jejunums und Ileums)	48.26 †↔	Biopsie am Perirektalgewebe
45.17 †↔	Diagnostische Intestinoskopie (Endoskopie des tiefen Jejunums und Ileums)	48.31 †↔	Radikale Elektrokoagulation von rektaler Läsion oder Gewebe
45.21 †↔	Transabdominale Endoskopie an Dickdarm	48.32 †↔	Sonstige Elektrokoagulation von rektaler Läsion oder Gewebe
45.22 †↔	Endoskopie am Dickdarm durch ein künstliches Stoma	48.33 †↔	Laserablation von rektaler Läsion oder Gewebe
45.23 †↔	Koloskopie	48.34 †↔	Kryochirurgische Destruktion von rektaler Läsion oder Gewebe
45.24 †↔	Flexible Sigmoidoskopie	49.22 †↔	Biopsie am Perianalgewebe
45.25 †↔	Geschlossene [endoskopische] Biopsie am Dickdarm	49.23 †↔	Biopsie am Anus
45.28.10 †↔	Telemetrische Kapselendoskopie des Dickdarm	50.11.09 †↔	Geschlossene [Aspirations-] [Nadel-] Biopsie an der Leber, sonstige

50.11.11 †↔	Nadelbiopsie an der Leber, perkutan	52.11.12 †↔	Feinnadelbiopsie am Pankreas, endosonographisch
50.11.12 †↔	Feinnadelbiopsie an der Leber, endosonographisch	97.02 †↔	Ersetzen eines Gastrostomietubus
50.96 †↔	Drainage eines Leberabszesses, perkutan	97.03 †↔	Ersetzen von Sonde oder Enterostomievorrichtung im Dünndarm
52.01.00 †↔	Drainage einer Pankreaszyste durch Katheter, n.n.bez.	98.02 †↔	Entfernen eines intraluminalen Fremdkörpers vom Ösophagus ohne Inzision
52.01.11 †↔	Transgastrale Drainage einer Pankreaszyste, endoskopisch	98.03 †↔	Entfernen eines intraluminalen Fremdkörpers von Magen und Dünndarm ohne Inzision
52.01.21 †↔	Transduodenale Drainage einer Pankreaszyste, endoskopisch	98.04 †↔	Entfernen eines intraluminalen Fremdkörpers vom Dickdarm ohne Inzision
52.01.99 †↔	Drainage einer Pankreaszyste durch Katheter, sonstige	98.05 †↔	Entfernen eines intraluminalen Fremdkörpers von Rektum und Anus ohne Inzision
52.09.21 †↔	Transgastrale Punktion einer Pankreas(pseudo)zyste, endosonographisch		
52.09.22 †↔	Transduodenale Punktion einer Pankreas(pseudo)zyste, endosonographisch		

ADRG G86**Krankheiten und Störungen der Verdauungsorgane, ein Belegungstag**

Verweildauer ist gleich 1 Tag

DRG G86A**Krankheiten und Störungen der Verdauungsorgane mit komplizierender Diagnose oder Para-/Tetraplegie oder bestimmter Eingriff, ein Belegungstag**

Hauptdiagnose in Tabelle G86-1 oder mindestens eine Prozedur in Tabelle G86-3 oder Nebendiagnose in Tabelle G86-2 oder mindestens eine Prozedur in Tabelle G86-4

DRG G86B**Krankheiten und Störungen der Verdauungsorgane, ein Belegungstag****Diagnose G86-1**

K61.0	Analabszess	K61.3	Ischiorektalabszess
K61.1	Rektalabszess	K61.4	Intrasphinktäer Abszess
K61.2	Anorektalabszess		

Diagnose G86-2

G04.1	Humane T-Zell-lymphotrope Virus-assoziierte Myelopathie	G82.30	Schlaffe Tetraparese und Tetraplegie: Akute komplette Querschnittlähmung nichttraumatischer Genese
G82.00	Schlaffe Paraparese und Paraplegie: Akute komplette Querschnittlähmung nichttraumatischer Genese	G82.31	Schlaffe Tetraparese und Tetraplegie: Akute inkomplette Querschnittlähmung nichttraumatischer Genese
G82.01	Schlaffe Paraparese und Paraplegie: Akute inkomplette Querschnittlähmung nichttraumatischer Genese	G82.32	Schlaffe Tetraparese und Tetraplegie: Chronische komplette Querschnittlähmung
G82.02	Schlaffe Paraparese und Paraplegie: Chronische komplette Querschnittlähmung	G82.33	Schlaffe Tetraparese und Tetraplegie: Chronische inkomplette Querschnittlähmung
G82.03	Schlaffe Paraparese und Paraplegie: Chronische inkomplette Querschnittlähmung	G82.40	Spastische Tetraparese und Tetraplegie: Akute komplette Querschnittlähmung nichttraumatischer Genese
G82.10	Spastische Paraparese und Paraplegie: Akute komplette Querschnittlähmung nichttraumatischer Genese	G82.41	Spastische Tetraparese und Tetraplegie: Akute inkomplette Querschnittlähmung nichttraumatischer Genese
G82.11	Spastische Paraparese und Paraplegie: Akute inkomplette Querschnittlähmung nichttraumatischer Genese	G82.42	Spastische Tetraparese und Tetraplegie: Chronische komplette Querschnittlähmung
G82.12	Spastische Paraparese und Paraplegie: Chronische komplette Querschnittlähmung	G82.43	Spastische Tetraparese und Tetraplegie: Chronische inkomplette Querschnittlähmung
G82.13	Spastische Paraparese und Paraplegie: Chronische inkomplette Querschnittlähmung	G82.50	Tetraparese und Tetraplegie, nicht näher bezeichnet: Akute komplette Querschnittlähmung nichttraumatischer Genese
G82.20	Paraparese und Paraplegie, nicht näher bezeichnet: Akute komplette Querschnittlähmung nichttraumatischer Genese	G82.51	Tetraparese und Tetraplegie, nicht näher bezeichnet: Akute inkomplette Querschnittlähmung nichttraumatischer Genese
G82.21	Paraparese und Paraplegie, nicht näher bezeichnet: Akute inkomplette Querschnittlähmung nichttraumatischer Genese	G82.52	Tetraparese und Tetraplegie, nicht näher bezeichnet: Chronische komplette Querschnittlähmung
G82.22	Paraparese und Paraplegie, nicht näher bezeichnet: Chronische komplette Querschnittlähmung	G82.53	Tetraparese und Tetraplegie, nicht näher bezeichnet: Chronische inkomplette Querschnittlähmung
G82.23	Paraparese und Paraplegie, nicht näher bezeichnet: Chronische inkomplette Querschnittlähmung	G83.5	Locked-in-Syndrom
		G93.80	Apallisches Syndrom

P11.50	Geburtsverletzung der Wirbelsäule und des Rückenmarkes: Mit akuter Querschnittlähmung	S34.18	Sonstige Verletzung des lumbalen Rückenmarkes
P11.51	Geburtsverletzung der Wirbelsäule und des Rückenmarkes: Mit chronischer Querschnittlähmung	S34.38	Sonstige und nicht näher bezeichnete Verletzungen der Cauda equina
P91.80	Locked-in-Syndrom und apallisches Syndrom beim Neugeborenen		

Prozedur G86-3

42.33.10 †↔	Endoskopische Mukosaresektion Ösophagus	44.43.99 †↔	Endoskopische Blutstillung in Magen oder Duodenum, sonstige
42.33.11 †↔	Endoskopische submukosale Dissektion Ösophagus	44.63.10 †↔	Verschluss einer anderen Magenfistel, endoskopisch
42.33.20 †↔	Endoskopische Exzision oder Destruktion von Läsion oder Gewebe am Ösophagus, Elektro-, Thermo- und Kryoablation	44.95.31 †↔	Schlauchmagen-Gastroplastik, endoskopisch
42.33.21 †↔	Endoskopische Exzision oder Destruktion von Läsion oder Gewebe am Ösophagus, Photodynamische Therapie	44.96.15 †↔	Katheterreparation nach Gastric banding, ohne intraabdominalem Eingriff
42.33.22 †↔	Endoskopische Exzision oder Destruktion von Läsion oder Gewebe am Ösophagus, Laser	44.99.00 †↔	Sonstige Magenoperationen, n.n.bez.
42.33.23 †↔	Endoskopische Exzision oder Destruktion von Läsion oder Gewebe am Ösophagus, Radiofrequenzablation	44.99.10 †↔	Bougierung am Magen, endoskopisch
42.33.29 †↔	Endoskopische Exzision oder Destruktion von Läsion oder Gewebe am Ösophagus, sonstige Verfahren	44.99.20 †↔	Schlingenligatur und Clipping am Magen, endoskopisch
42.33.30 †↔	Endoskopisches Einbringen eines strahlenden Applikators am Ösophagus	44.99.30 †↔	Injektion am Magen, endoskopisch
42.7X.10 †↔	Ösophagomyotomie, endoskopisch	44.99.50 †↔	Einlegen oder Wechsel einer nicht selbstexpandierenden Prothese am Magen, endoskopisch
42.7X.20 †↔	Ösophagomyotomie, pharyngozerikal, endoskopisch	44.99.60 †↔	Einlegen oder Wechsel einer selbstexpandierenden Prothese am Magen, endoskopisch
42.7X.30 †↔	Ösophago-Gastromyotomie, endoskopisch	44.99.70 †↔	Entfernen einer Prothese aus dem Magen, endoskopisch
42.81.00 †↔	Einsetzen eines permanenten Tubus in den Ösophagus, n.n.bez.	44.99.90 †↔	Sonstige endoskopische Magenoperationen
42.81.10 †↔	Einsetzen und Wechsel einer nicht selbstexpandierenden Prothese (permanenter Tubus) in den Ösophagus, endoskopisch	45.00 †↔	Inzision am Darm, n.n.bez.
42.81.11 †↔	Einsetzen und Wechsel von zwei nicht selbstexpandierenden Prothesen (permanenter Tubus) in den Ösophagus, endoskopisch	45.30.00 †↔	Endoskopische Exzision oder Destruktion einer Läsion im Duodenum, n.n.bez.
42.81.12 †↔	Einsetzen und Wechsel von mehr als zwei nicht selbstexpandierenden Prothesen (permanenter Tubus) in den Ösophagus, endoskopisch	45.30.10 †↔	Endoskopische Mukosaresektion im Duodenum
42.81.40 †↔	Einsetzen und Wechsel einer selbstexpandierenden Prothese (permanenter Tubus) in den Ösophagus, endoskopisch	45.30.11 †↔	Endoskopische Exzision einer Läsion im Duodenum
42.81.41 †↔	Einsetzen und Wechsel von zwei selbstexpandierenden Prothesen (permanenter Tubus) in den Ösophagus, endoskopisch	45.30.20 †↔	Endoskopische Destruktion einer Läsion im Duodenum, Elektro-, Thermo- oder Kryokoagulation
42.81.42 †↔	Einsetzen und Wechsel von mehr als zwei selbstexpandierenden Prothesen (permanenter Tubus) in den Ösophagus, endoskopisch	45.30.29 †↔	Sonstige endoskopische Destruktion einer Läsion im Duodenum
42.81.99 †↔	Einsetzen eines permanenten Tubus in den Ösophagus, sonstige	45.30.99 †↔	Endoskopische Exzision oder Destruktion einer Läsion im Duodenum, sonstige
42.88.10 †↔	Entfernung von Prothesen aus dem Ösophagus, endoskopisch	46.72.00 †↔	Verschluss einer Duodenalfistel, n.n.bez.
42.99.20 †↔	Sonstige Operation am Ösophagus, Antirefluxverfahren am Ösophagus, endoskopisch	46.72.10 †↔	Verschluss einer Duodenalfistel, endoskopisch
42.99.41 †↔	Schlingenligatur und Clipping am Ösophagus, endoskopisch	46.72.99 †↔	Verschluss einer Duodenalfistel, sonstige
43.41.10 †↔	Endoskopische Mukosaresektion Magen	46.74.00 †↔	Verschluss einer Dünndarmfistel, ausgenommen Duodenum, n.n.bez.
43.41.11 †↔	Endoskopische submukosale Dissektion Magen	46.74.10 †↔	Verschluss einer Dünndarmfistel, ausgenommen Duodenum, endoskopisch
43.41.20 †↔	Endoskopische Destruktion von Läsion oder Gewebe am Magen, Elektro-, Radiofrequenz-, Thermo- oder Kryokoagulation	46.74.99 †↔	Verschluss einer Dünndarmfistel, ausgenommen Duodenum, sonstige
43.41.29 †↔	Endoskopische Exzision oder Destruktion von Läsion oder Gewebe am Magen, sonstige Verfahren	46.99.20 †↔	Schlingenligatur und Clipping am Darm, endoskopisch
44.33 †↔	Gastroenterostomie ohne Gastrektomie, endoskopisch	46.99.30 †↔	Injektion am Darm, endoskopisch
44.43.00 †↔	Endoskopische Blutstillung in Magen oder Duodenum, n.n.bez.	46.99.63 †↔	Einlegen oder Wechsel einer selbstexpandierenden Dünndarmschlauchprothese, endoskopisch
44.43.10 †↔	Endoskopische Sklerosierung von Fundusvarizen	48.35.10 †↔	Lokale Schlingenresektion, submuköse Exzision oder Vollwandexzision (lokal, Segment) von rektaler Läsion oder Gewebe, endoskopisch
44.43.20 †↔	Endoskopische Ligatur von Fundusvarizen	48.35.11 †↔	Lokale Schlingenresektion, submuköse Exzision oder Vollwandexzision (lokal) von rektaler Läsion oder Gewebe, sonstiger Zugang (transanal, endoskopisch-mikrochirurgisch)
		49.01 †↔	Inzision eines Perianalabszesses
		49.02 †↔	Sonstige Inzision am Perianalgewebe
		49.03 †↔	Exzision von Marisken
		49.04 †↔	Sonstige Exzision am Perianalgewebe
		49.31 †↔	Endoskopische Exzision oder Destruktion von Läsion oder Gewebe am Anus
		49.39 †↔	Lokale Exzision oder Destruktion von anderer Läsion oder Gewebe am Anus, sonstige
		52.01.00 †↔	Drainage einer Pankreaszyste durch Katheter, n.n.bez.

52.01.11 †↔	Transgastrale Drainage einer Pankreaszyste, endoskopisch	52.09.22 †↔	Transduodenale Punktion einer Pankreas(pseudo)zyste, endosonographisch
52.01.21 †↔	Transduodenale Drainage einer Pankreaszyste, endoskopisch	52.11.12 †↔	Feinnadelbiopsie am Pankreas, endosonographisch
52.01.99 †↔	Drainage einer Pankreaszyste durch Katheter, sonstige	97.02 †↔	Ersetzen eines Gastrostomietubus
52.09.21 †↔	Transgastrale Punktion einer Pankreas(pseudo)zyste, endosonographisch	97.03 †↔	Ersetzen von Sonde oder Enterostomievorrichtung im Dünndarm

Prozedur G86-4

42.22 †↔	Ösophagoskopie durch ein künstliches Stoma	45.25 †↔	Geschlossene [endoskopische] Biopsie am Dickdarm
42.23 †↔	Sonstige Ösophagoskopie	45.35.11 †↔	Endoskopische Exzision einer Läsion im Dünndarm, ausgenommen Duodenum
42.24 †↔	Geschlossene [endoskopische] Biopsie am Ösophagus	45.35.21 †↔	Endoskopische Destruktion einer Läsion im Dünndarm, ausgenommen Duodenum
42.92 †↔	Dilatation des Ösophagus	45.41.00 †↔	Lokale Exzision von Läsion oder Gewebe im Dickdarm, n.n.bez.
43.11 †↔	Perkutane [endoskopische] Gastrostomie [PEG]	45.41.09 †↔	Lokale Exzision von Läsion oder Gewebe im Dickdarm, sonstige
44.13 †↔	Sonstige Gastroskopie	45.41.11 †↔	Lokale Exzision von Läsion oder Gewebe im Dickdarm, endoskopisch, ohne weitere Massnahmen
44.14 †↔	Geschlossene [endoskopische] Biopsie am Magen	45.41.14 †↔	Endoskopische Vollwandresektion Dickdarm
44.22 †↔	Endoskopische Dilatation des Pylorus	45.41.15 †↔	Endoskopische Polypektomie Dickdarm
44.43.00 †↔	Endoskopische Blutstillung in Magen oder Duodenum, n.n.bez.	48.22 †↔	Rektosigmoidoskopie durch ein künstliches Stoma
44.43.10 †↔	Endoskopische Sklerosierung von Fundusvarizen	48.24 †↔	Geschlossene [endoskopische] Biopsie am Rektum
44.43.20 †↔	Endoskopische Ligatur von Fundusvarizen	48.26 †↔	Biopsie am Perirektalgewebe
44.43.99 †↔	Endoskopische Blutstillung in Magen oder Duodenum, sonstige	49.22 †↔	Biopsie am Perianalgewebe
45.04 †↔	Perkutane [endoskopische] Jejunostomie [PEJ]	49.23 †↔	Biopsie am Anus
45.05 †↔	Konversion einer perkutanen [endoskopischen] Gastrostomie [PEG] in eine perkutane [endoskopische] Jejunostomie [PEJ]	50.11.09 †↔	Geschlossene [Aspirations-] [Nadel-] Biopsie an der Leber, sonstige
45.13.10 †↔	Ösophagogastroduodenoskopie	50.11.11 †↔	Nadelbiopsie an der Leber, perkutan
45.13.20 †↔	Telemetrische Kapselendoskopie des Dünndarms	50.11.12 †↔	Feinnadelbiopsie an der Leber, endosonographisch
45.13.30 †↔	Enteroskopie einfach	50.96 †↔	Drainage eines Leberabszesses, perkutan
45.13.31 †↔	Enteroskopie Ballonassistent	98.02 †↔	Entfernen eines intraluminalen Fremdkörpers vom Ösophagus ohne Inzision
45.14 †↔	Geschlossene [endoskopische] Biopsie am Dünndarm	98.03 †↔	Entfernen eines intraluminalen Fremdkörpers von Magen und Dünndarm ohne Inzision
45.16 †↔	Ösophagogastroduodenoskopie [EGD] mit geschlossener Biopsie	98.04 †↔	Entfernen eines intraluminalen Fremdkörpers vom Dickdarm ohne Inzision
45.17 †↔	Diagnostische Intestinoskopie (Endoskopie des tiefen Jejunums und Ileums)	98.05 †↔	Entfernen eines intraluminalen Fremdkörpers von Rektum und Anus ohne Inzision
45.23 †↔	Koloskopie		
45.24 †↔	Flexible Sigmoidoskopie		

ADRG G87

Krankheiten und Störungen der Verdauungsorgane mit intensivmedizinischer Komplexbehandlung/IMCK > 119 Aufwandspunkten oder IMCK > 196 Aufwandspunkte oder schwerste CC

Mindestens eine Prozedur in Tabelle G87-1 oder PCCL > 4

DRG G87A

Krankheiten und Störungen der Verdauungsorgane mit intensivmedizinische Komplexbehandlung/IMCK > 184 Aufwandspunkten oder IMCK > 196 Aufwandspunkte

Mindestens eine Prozedur in Tabelle G87-2

DRG G87B

Krankheiten und Störungen der Verdauungsorgane mit intensivmedizinische Komplexbehandlung/IMCK > 119 bis 184 Aufwandspunkten oder schwerste CC

Prozedur G87-1

99.B7.12 †↔	Intensivmedizinische Komplexbehandlung, 120 bis 184 Aufwandspunkte	99.B7.15 †↔	Intensivmedizinische Komplexbehandlung, 553 bis 828 Aufwandspunkte
99.B7.13 †↔	Intensivmedizinische Komplexbehandlung, 185 bis 360 Aufwandspunkte	99.B7.16 †↔	Intensivmedizinische Komplexbehandlung, 829 bis 1104 Aufwandspunkte
99.B7.14 †↔	Intensivmedizinische Komplexbehandlung, 361 bis 552 Aufwandspunkte	99.B7.17 †↔	Intensivmedizinische Komplexbehandlung, 1105 bis 1380 Aufwandspunkte

99.B7.18 †↔ Intensivmedizinische Komplexbehandlung, 1381 bis 1656 Aufwandspunkte	99.B8.1M †↔ IMC-Komplexbehandlung des Erwachsenen, 13801 bis 16560 Aufwandspunkte
99.B7.1A †↔ Intensivmedizinische Komplexbehandlung, 1657 bis 1932 Aufwandspunkte	99.B8.1N †↔ IMC-Komplexbehandlung des Erwachsenen, 16561 bis 19320 Aufwandspunkte
99.B7.1B †↔ Intensivmedizinische Komplexbehandlung, 1933 bis 2208 Aufwandspunkte	99.B8.1O †↔ IMC-Komplexbehandlung des Erwachsenen, 19321 und mehr Aufwandspunkte
99.B7.1C †↔ Intensivmedizinische Komplexbehandlung, 2209 bis 2484 Aufwandspunkte	99.B8.44 †↔ IMC-Komplexbehandlung im Kindesalter, 197 bis 392 Aufwandspunkte
99.B7.1D †↔ Intensivmedizinische Komplexbehandlung, 2485 bis 2760 Aufwandspunkte	99.B8.45 †↔ IMC-Komplexbehandlung im Kindesalter, 393 bis 588 Aufwandspunkte
99.B7.1E †↔ Intensivmedizinische Komplexbehandlung, 2761 bis 3220 Aufwandspunkte	99.B8.46 †↔ IMC-Komplexbehandlung im Kindesalter, 589 bis 784 Aufwandspunkte
99.B7.1F †↔ Intensivmedizinische Komplexbehandlung, 3221 bis 3680 Aufwandspunkte	99.B8.47 †↔ IMC-Komplexbehandlung im Kindesalter, 785 bis 980 Aufwandspunkte
99.B7.1G †↔ Intensivmedizinische Komplexbehandlung, 3681 bis 4600 Aufwandspunkte	99.B8.48 †↔ IMC-Komplexbehandlung im Kindesalter, 981 bis 1176 Aufwandspunkte
99.B7.1H †↔ Intensivmedizinische Komplexbehandlung, 4601 bis 5520 Aufwandspunkte	99.B8.4A †↔ IMC-Komplexbehandlung im Kindesalter, 1177 bis 1470 Aufwandspunkte
99.B7.1I †↔ Intensivmedizinische Komplexbehandlung, 5521 bis 7360 Aufwandspunkte	99.B8.4B †↔ IMC-Komplexbehandlung im Kindesalter, 1471 bis 1764 Aufwandspunkte
99.B7.1J †↔ Intensivmedizinische Komplexbehandlung, 7361 bis 9200 Aufwandspunkte	99.B8.4C †↔ IMC-Komplexbehandlung im Kindesalter, 1765 bis 2058 Aufwandspunkte
99.B7.1K †↔ Intensivmedizinische Komplexbehandlung, 9201 bis 11040 Aufwandspunkte	99.B8.4D †↔ IMC-Komplexbehandlung im Kindesalter, 2059 bis 2352 Aufwandspunkte
99.B7.1L †↔ Intensivmedizinische Komplexbehandlung, 11041 bis 13800 Aufwandspunkte	99.B8.4E †↔ IMC-Komplexbehandlung im Kindesalter, 2353 bis 2646 Aufwandspunkte
99.B7.1M †↔ Intensivmedizinische Komplexbehandlung, 13801 bis 16560 Aufwandspunkte	99.B8.4F †↔ IMC-Komplexbehandlung im Kindesalter, 2647 bis 2940 Aufwandspunkte
99.B7.1N †↔ Intensivmedizinische Komplexbehandlung, 16561 bis 19320 Aufwandspunkte	99.B8.4G †↔ IMC-Komplexbehandlung im Kindesalter, 2941 bis 3430 Aufwandspunkte
99.B7.1O †↔ Intensivmedizinische Komplexbehandlung, 19321 und mehr Aufwandspunkte	99.B8.4H †↔ IMC-Komplexbehandlung im Kindesalter, 3431 bis 3920 Aufwandspunkte
99.B8.12 †↔ IMC-Komplexbehandlung des Erwachsenen, 120 bis 184 Aufwandspunkte	99.B8.4I †↔ IMC-Komplexbehandlung im Kindesalter, 3921 bis 4410 Aufwandspunkte
99.B8.13 †↔ IMC-Komplexbehandlung des Erwachsenen, 185 bis 360 Aufwandspunkte	99.B8.4J †↔ IMC-Komplexbehandlung im Kindesalter, 4411 bis 4900 Aufwandspunkte
99.B8.14 †↔ IMC-Komplexbehandlung des Erwachsenen, 361 bis 552 Aufwandspunkte	99.B8.4K †↔ IMC-Komplexbehandlung im Kindesalter, 4901 bis 5880 Aufwandspunkte
99.B8.15 †↔ IMC-Komplexbehandlung des Erwachsenen, 553 bis 828 Aufwandspunkte	99.B8.4L †↔ IMC-Komplexbehandlung im Kindesalter, 5881 bis 6860 Aufwandspunkte
99.B8.16 †↔ IMC-Komplexbehandlung des Erwachsenen, 829 bis 1104 Aufwandspunkte	99.B8.4M †↔ IMC-Komplexbehandlung im Kindesalter, 6861 bis 7840 Aufwandspunkte
99.B8.17 †↔ IMC-Komplexbehandlung des Erwachsenen, 1105 bis 1380 Aufwandspunkte	99.B8.4N †↔ IMC-Komplexbehandlung im Kindesalter, 7841 bis 9800 Aufwandspunkte
99.B8.18 †↔ IMC-Komplexbehandlung des Erwachsenen, 1381 bis 1656 Aufwandspunkte	99.B8.4O †↔ IMC-Komplexbehandlung im Kindesalter, 9801 bis 11760 Aufwandspunkte
99.B8.1A †↔ IMC-Komplexbehandlung des Erwachsenen, 1657 bis 1932 Aufwandspunkte	99.B8.4P †↔ IMC-Komplexbehandlung im Kindesalter, 11761 bis 13720 Aufwandspunkte
99.B8.1B †↔ IMC-Komplexbehandlung des Erwachsenen, 1933 bis 2208 Aufwandspunkte	99.B8.4Q †↔ IMC-Komplexbehandlung im Kindesalter, 13721 bis 16660 Aufwandspunkte
99.B8.1C †↔ IMC-Komplexbehandlung des Erwachsenen, 2209 bis 2484 Aufwandspunkte	99.B8.4R †↔ IMC-Komplexbehandlung im Kindesalter, 16661 bis 19600 Aufwandspunkte
99.B8.1D †↔ IMC-Komplexbehandlung des Erwachsenen, 2485 bis 2760 Aufwandspunkte	99.B8.4S †↔ IMC-Komplexbehandlung im Kindesalter, 19601 und mehr Aufwandspunkte
99.B8.1E †↔ IMC-Komplexbehandlung des Erwachsenen, 2761 bis 3220 Aufwandspunkte	99.B8.54 †↔ IMC-Komplexbehandlung im Neugeborenenalter, 197 bis 392 Aufwandspunkte
99.B8.1F †↔ IMC-Komplexbehandlung des Erwachsenen, 3221 bis 3680 Aufwandspunkte	99.B8.55 †↔ IMC-Komplexbehandlung im Neugeborenenalter, 393 bis 588 Aufwandspunkte
99.B8.1G †↔ IMC-Komplexbehandlung des Erwachsenen, 3681 bis 4600 Aufwandspunkte	99.B8.56 †↔ IMC-Komplexbehandlung im Neugeborenenalter, 589 bis 784 Aufwandspunkte
99.B8.1H †↔ IMC-Komplexbehandlung des Erwachsenen, 4601 bis 5520 Aufwandspunkte	99.B8.57 †↔ IMC-Komplexbehandlung im Neugeborenenalter, 785 bis 980 Aufwandspunkte
99.B8.1I †↔ IMC-Komplexbehandlung des Erwachsenen, 5521 bis 7360 Aufwandspunkte	99.B8.58 †↔ IMC-Komplexbehandlung im Neugeborenenalter, 981 bis 1176 Aufwandspunkte
99.B8.1J †↔ IMC-Komplexbehandlung des Erwachsenen, 7361 bis 9200 Aufwandspunkte	99.B8.5A †↔ IMC-Komplexbehandlung im Neugeborenenalter, 1177 bis 1470 Aufwandspunkte
99.B8.1K †↔ IMC-Komplexbehandlung des Erwachsenen, 9201 bis 11040 Aufwandspunkte	99.B8.5B †↔ IMC-Komplexbehandlung im Neugeborenenalter, 1471 bis 1764 Aufwandspunkte
99.B8.1L †↔ IMC-Komplexbehandlung des Erwachsenen, 11041 bis 13800 Aufwandspunkte	99.B8.5C †↔ IMC-Komplexbehandlung im Neugeborenenalter, 1765 bis 2058 Aufwandspunkte

99.B8.5D ‡↔ IMC-Komplexbehandlung im Neugeborenenalter, 2059 bis 2352 Aufwandspunkte	99.B8.5L ‡↔ IMC-Komplexbehandlung im Neugeborenenalter, 5881 bis 6860 Aufwandspunkte
99.B8.5E ‡↔ IMC-Komplexbehandlung im Neugeborenenalter, 2353 bis 2646 Aufwandspunkte	99.B8.5M ‡↔ IMC-Komplexbehandlung im Neugeborenenalter, 6861 bis 7840 Aufwandspunkte
99.B8.5F ‡↔ IMC-Komplexbehandlung im Neugeborenenalter, 2647 bis 2940 Aufwandspunkte	99.B8.5N ‡↔ IMC-Komplexbehandlung im Neugeborenenalter, 7841 bis 9800 Aufwandspunkte
99.B8.5G ‡↔ IMC-Komplexbehandlung im Neugeborenenalter, 2941 bis 3430 Aufwandspunkte	99.B8.5O ‡↔ IMC-Komplexbehandlung im Neugeborenenalter, 9801 bis 11760 Aufwandspunkte
99.B8.5H ‡↔ IMC-Komplexbehandlung im Neugeborenenalter, 3431 bis 3920 Aufwandspunkte	99.B8.5P ‡↔ IMC-Komplexbehandlung im Neugeborenenalter, 11761 bis 13720 Aufwandspunkte
99.B8.5I ‡↔ IMC-Komplexbehandlung im Neugeborenenalter, 3921 bis 4410 Aufwandspunkte	99.B8.5Q ‡↔ IMC-Komplexbehandlung im Neugeborenenalter, 13721 bis 16660 Aufwandspunkte
99.B8.5J ‡↔ IMC-Komplexbehandlung im Neugeborenenalter, 4411 bis 4900 Aufwandspunkte	99.B8.5R ‡↔ IMC-Komplexbehandlung im Neugeborenenalter, 16661 bis 19600 Aufwandspunkte
99.B8.5K ‡↔ IMC-Komplexbehandlung im Neugeborenenalter, 4901 bis 5880 Aufwandspunkte	99.B8.5S ‡↔ IMC-Komplexbehandlung im Neugeborenenalter, 19601 und mehr Aufwandspunkte

Prozedur G87-2

99.B7.13 ‡↔ Intensivmedizinische Komplexbehandlung, 185 bis 360 Aufwandspunkte	99.B8.17 ‡↔ IMC-Komplexbehandlung des Erwachsenen, 1105 bis 1380 Aufwandspunkte
99.B7.14 ‡↔ Intensivmedizinische Komplexbehandlung, 361 bis 552 Aufwandspunkte	99.B8.18 ‡↔ IMC-Komplexbehandlung des Erwachsenen, 1381 bis 1656 Aufwandspunkte
99.B7.15 ‡↔ Intensivmedizinische Komplexbehandlung, 553 bis 828 Aufwandspunkte	99.B8.1A ‡↔ IMC-Komplexbehandlung des Erwachsenen, 1657 bis 1932 Aufwandspunkte
99.B7.16 ‡↔ Intensivmedizinische Komplexbehandlung, 829 bis 1104 Aufwandspunkte	99.B8.1B ‡↔ IMC-Komplexbehandlung des Erwachsenen, 1933 bis 2208 Aufwandspunkte
99.B7.17 ‡↔ Intensivmedizinische Komplexbehandlung, 1105 bis 1380 Aufwandspunkte	99.B8.1C ‡↔ IMC-Komplexbehandlung des Erwachsenen, 2209 bis 2484 Aufwandspunkte
99.B7.18 ‡↔ Intensivmedizinische Komplexbehandlung, 1381 bis 1656 Aufwandspunkte	99.B8.1D ‡↔ IMC-Komplexbehandlung des Erwachsenen, 2485 bis 2760 Aufwandspunkte
99.B7.1A ‡↔ Intensivmedizinische Komplexbehandlung, 1657 bis 1932 Aufwandspunkte	99.B8.1E ‡↔ IMC-Komplexbehandlung des Erwachsenen, 2761 bis 3220 Aufwandspunkte
99.B7.1B ‡↔ Intensivmedizinische Komplexbehandlung, 1933 bis 2208 Aufwandspunkte	99.B8.1F ‡↔ IMC-Komplexbehandlung des Erwachsenen, 3221 bis 3680 Aufwandspunkte
99.B7.1C ‡↔ Intensivmedizinische Komplexbehandlung, 2209 bis 2484 Aufwandspunkte	99.B8.1G ‡↔ IMC-Komplexbehandlung des Erwachsenen, 3681 bis 4600 Aufwandspunkte
99.B7.1D ‡↔ Intensivmedizinische Komplexbehandlung, 2485 bis 2760 Aufwandspunkte	99.B8.1H ‡↔ IMC-Komplexbehandlung des Erwachsenen, 4601 bis 5520 Aufwandspunkte
99.B7.1E ‡↔ Intensivmedizinische Komplexbehandlung, 2761 bis 3220 Aufwandspunkte	99.B8.1I ‡↔ IMC-Komplexbehandlung des Erwachsenen, 5521 bis 7360 Aufwandspunkte
99.B7.1F ‡↔ Intensivmedizinische Komplexbehandlung, 3221 bis 3680 Aufwandspunkte	99.B8.1J ‡↔ IMC-Komplexbehandlung des Erwachsenen, 7361 bis 9200 Aufwandspunkte
99.B7.1G ‡↔ Intensivmedizinische Komplexbehandlung, 3681 bis 4600 Aufwandspunkte	99.B8.1K ‡↔ IMC-Komplexbehandlung des Erwachsenen, 9201 bis 11040 Aufwandspunkte
99.B7.1H ‡↔ Intensivmedizinische Komplexbehandlung, 4601 bis 5520 Aufwandspunkte	99.B8.1L ‡↔ IMC-Komplexbehandlung des Erwachsenen, 11041 bis 13800 Aufwandspunkte
99.B7.1I ‡↔ Intensivmedizinische Komplexbehandlung, 5521 bis 7360 Aufwandspunkte	99.B8.1M ‡↔ IMC-Komplexbehandlung des Erwachsenen, 13801 bis 16560 Aufwandspunkte
99.B7.1J ‡↔ Intensivmedizinische Komplexbehandlung, 7361 bis 9200 Aufwandspunkte	99.B8.1N ‡↔ IMC-Komplexbehandlung des Erwachsenen, 16561 bis 19320 Aufwandspunkte
99.B7.1K ‡↔ Intensivmedizinische Komplexbehandlung, 9201 bis 11040 Aufwandspunkte	99.B8.1O ‡↔ IMC-Komplexbehandlung des Erwachsenen, 19321 und mehr Aufwandspunkte
99.B7.1L ‡↔ Intensivmedizinische Komplexbehandlung, 11041 bis 13800 Aufwandspunkte	99.B8.44 ‡↔ IMC-Komplexbehandlung im Kindesalter, 197 bis 392 Aufwandspunkte
99.B7.1M ‡↔ Intensivmedizinische Komplexbehandlung, 13801 bis 16560 Aufwandspunkte	99.B8.45 ‡↔ IMC-Komplexbehandlung im Kindesalter, 393 bis 588 Aufwandspunkte
99.B7.1N ‡↔ Intensivmedizinische Komplexbehandlung, 16561 bis 19320 Aufwandspunkte	99.B8.46 ‡↔ IMC-Komplexbehandlung im Kindesalter, 589 bis 784 Aufwandspunkte
99.B7.1O ‡↔ Intensivmedizinische Komplexbehandlung, 19321 und mehr Aufwandspunkte	99.B8.47 ‡↔ IMC-Komplexbehandlung im Kindesalter, 785 bis 980 Aufwandspunkte
99.B8.13 ‡↔ IMC-Komplexbehandlung des Erwachsenen, 185 bis 360 Aufwandspunkte	99.B8.48 ‡↔ IMC-Komplexbehandlung im Kindesalter, 981 bis 1176 Aufwandspunkte
99.B8.14 ‡↔ IMC-Komplexbehandlung des Erwachsenen, 361 bis 552 Aufwandspunkte	99.B8.4A ‡↔ IMC-Komplexbehandlung im Kindesalter, 1177 bis 1470 Aufwandspunkte
99.B8.15 ‡↔ IMC-Komplexbehandlung des Erwachsenen, 553 bis 828 Aufwandspunkte	99.B8.4B ‡↔ IMC-Komplexbehandlung im Kindesalter, 1471 bis 1764 Aufwandspunkte
99.B8.16 ‡↔ IMC-Komplexbehandlung des Erwachsenen, 829 bis 1104 Aufwandspunkte	99.B8.4C ‡↔ IMC-Komplexbehandlung im Kindesalter, 1765 bis 2058 Aufwandspunkte

99.B8.4D †↔ IMC-Komplexbehandlung im Kindesalter, 2059 bis 2352 Aufwandspunkte	99.B8.58 †↔ IMC-Komplexbehandlung im Neugeborenenalter, 981 bis 1176 Aufwandspunkte
99.B8.4E †↔ IMC-Komplexbehandlung im Kindesalter, 2353 bis 2646 Aufwandspunkte	99.B8.5A †↔ IMC-Komplexbehandlung im Neugeborenenalter, 1177 bis 1470 Aufwandspunkte
99.B8.4F †↔ IMC-Komplexbehandlung im Kindesalter, 2647 bis 2940 Aufwandspunkte	99.B8.5B †↔ IMC-Komplexbehandlung im Neugeborenenalter, 1471 bis 1764 Aufwandspunkte
99.B8.4G †↔ IMC-Komplexbehandlung im Kindesalter, 2941 bis 3430 Aufwandspunkte	99.B8.5C †↔ IMC-Komplexbehandlung im Neugeborenenalter, 1765 bis 2058 Aufwandspunkte
99.B8.4H †↔ IMC-Komplexbehandlung im Kindesalter, 3431 bis 3920 Aufwandspunkte	99.B8.5D †↔ IMC-Komplexbehandlung im Neugeborenenalter, 2059 bis 2352 Aufwandspunkte
99.B8.4I †↔ IMC-Komplexbehandlung im Kindesalter, 3921 bis 4410 Aufwandspunkte	99.B8.5E †↔ IMC-Komplexbehandlung im Neugeborenenalter, 2353 bis 2646 Aufwandspunkte
99.B8.4J †↔ IMC-Komplexbehandlung im Kindesalter, 4411 bis 4900 Aufwandspunkte	99.B8.5F †↔ IMC-Komplexbehandlung im Neugeborenenalter, 2647 bis 2940 Aufwandspunkte
99.B8.4K †↔ IMC-Komplexbehandlung im Kindesalter, 4901 bis 5880 Aufwandspunkte	99.B8.5G †↔ IMC-Komplexbehandlung im Neugeborenenalter, 2941 bis 3430 Aufwandspunkte
99.B8.4L †↔ IMC-Komplexbehandlung im Kindesalter, 5881 bis 6860 Aufwandspunkte	99.B8.5H †↔ IMC-Komplexbehandlung im Neugeborenenalter, 3431 bis 3920 Aufwandspunkte
99.B8.4M †↔ IMC-Komplexbehandlung im Kindesalter, 6861 bis 7840 Aufwandspunkte	99.B8.5I †↔ IMC-Komplexbehandlung im Neugeborenenalter, 3921 bis 4410 Aufwandspunkte
99.B8.4N †↔ IMC-Komplexbehandlung im Kindesalter, 7841 bis 9800 Aufwandspunkte	99.B8.5J †↔ IMC-Komplexbehandlung im Neugeborenenalter, 4411 bis 4900 Aufwandspunkte
99.B8.4O †↔ IMC-Komplexbehandlung im Kindesalter, 9801 bis 11760 Aufwandspunkte	99.B8.5K †↔ IMC-Komplexbehandlung im Neugeborenenalter, 4901 bis 5880 Aufwandspunkte
99.B8.4P †↔ IMC-Komplexbehandlung im Kindesalter, 11761 bis 13720 Aufwandspunkte	99.B8.5L †↔ IMC-Komplexbehandlung im Neugeborenenalter, 5881 bis 6860 Aufwandspunkte
99.B8.4Q †↔ IMC-Komplexbehandlung im Kindesalter, 13721 bis 16660 Aufwandspunkte	99.B8.5M †↔ IMC-Komplexbehandlung im Neugeborenenalter, 6861 bis 7840 Aufwandspunkte
99.B8.4R †↔ IMC-Komplexbehandlung im Kindesalter, 16661 bis 19600 Aufwandspunkte	99.B8.5N †↔ IMC-Komplexbehandlung im Neugeborenenalter, 7841 bis 9800 Aufwandspunkte
99.B8.4S †↔ IMC-Komplexbehandlung im Kindesalter, 19601 und mehr Aufwandspunkte	99.B8.5O †↔ IMC-Komplexbehandlung im Neugeborenenalter, 9801 bis 11760 Aufwandspunkte
99.B8.54 †↔ IMC-Komplexbehandlung im Neugeborenenalter, 197 bis 392 Aufwandspunkte	99.B8.5P †↔ IMC-Komplexbehandlung im Neugeborenenalter, 11761 bis 13720 Aufwandspunkte
99.B8.55 †↔ IMC-Komplexbehandlung im Neugeborenenalter, 393 bis 588 Aufwandspunkte	99.B8.5Q †↔ IMC-Komplexbehandlung im Neugeborenenalter, 13721 bis 16660 Aufwandspunkte
99.B8.56 †↔ IMC-Komplexbehandlung im Neugeborenenalter, 589 bis 784 Aufwandspunkte	99.B8.5R †↔ IMC-Komplexbehandlung im Neugeborenenalter, 16661 bis 19600 Aufwandspunkte
99.B8.57 †↔ IMC-Komplexbehandlung im Neugeborenenalter, 785 bis 980 Aufwandspunkte	99.B8.5S †↔ IMC-Komplexbehandlung im Neugeborenenalter, 19601 und mehr Aufwandspunkte

ADRG 901, 902**DRGs 901A, 901B, 901C, 901D, 902Z****OR-Prozeduren ohne Bezug**

OR-Prozeduren ohne Bezug

MDC 07

Krankheiten und Störungen an hepatobiliärem System und Pankreas



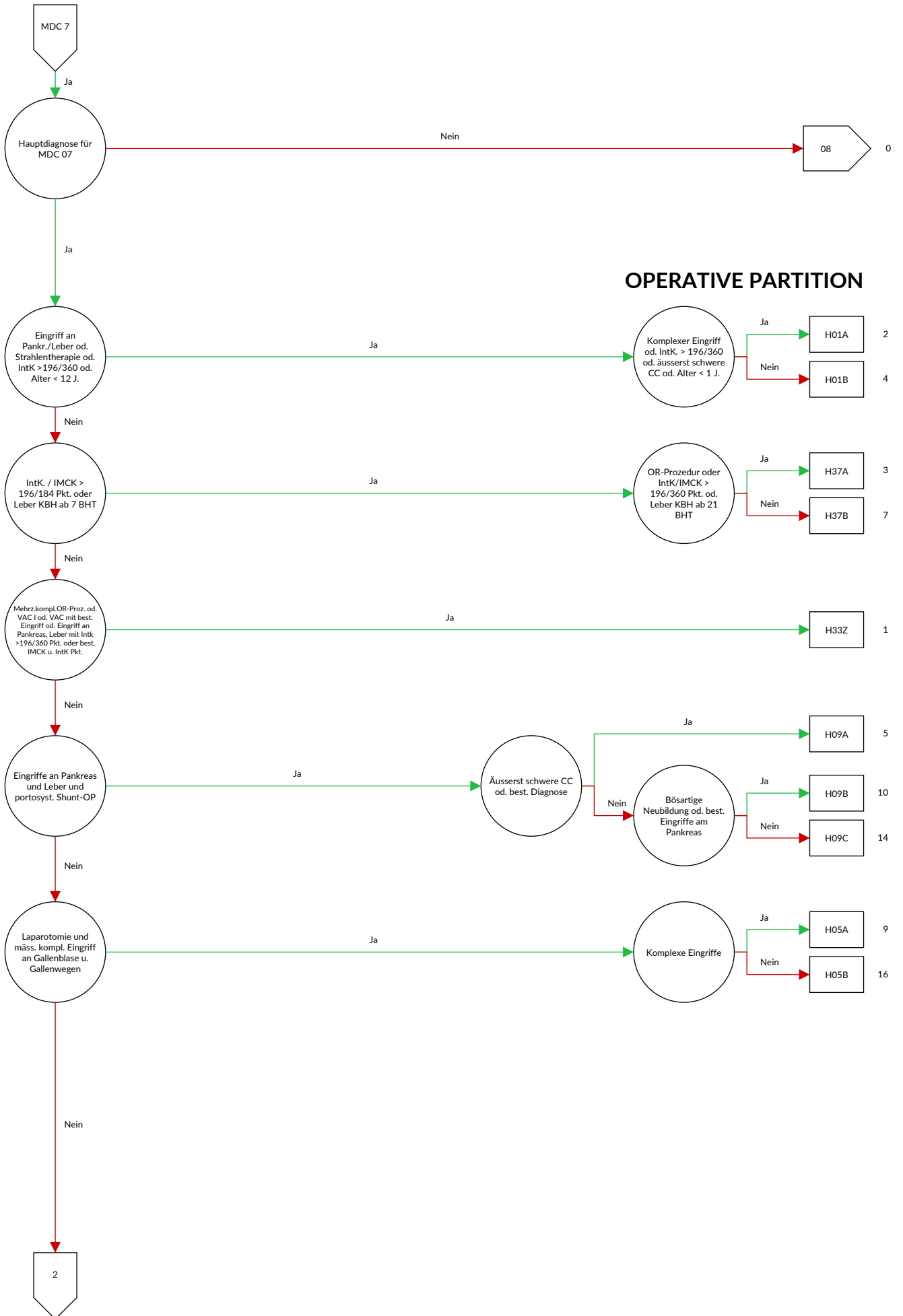

OPERATIVE PARTITION

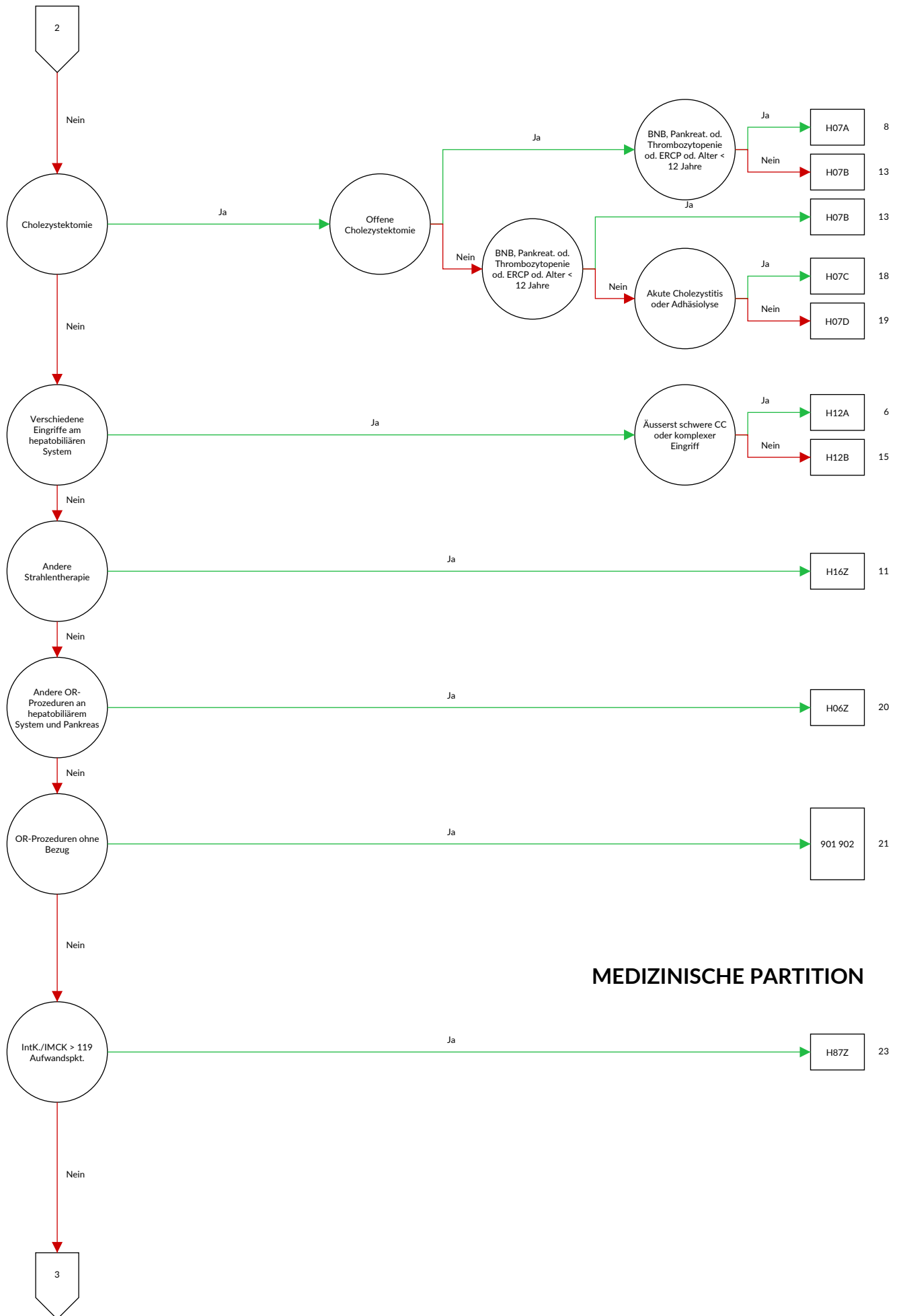

MEDIZINISCHE PARTITION

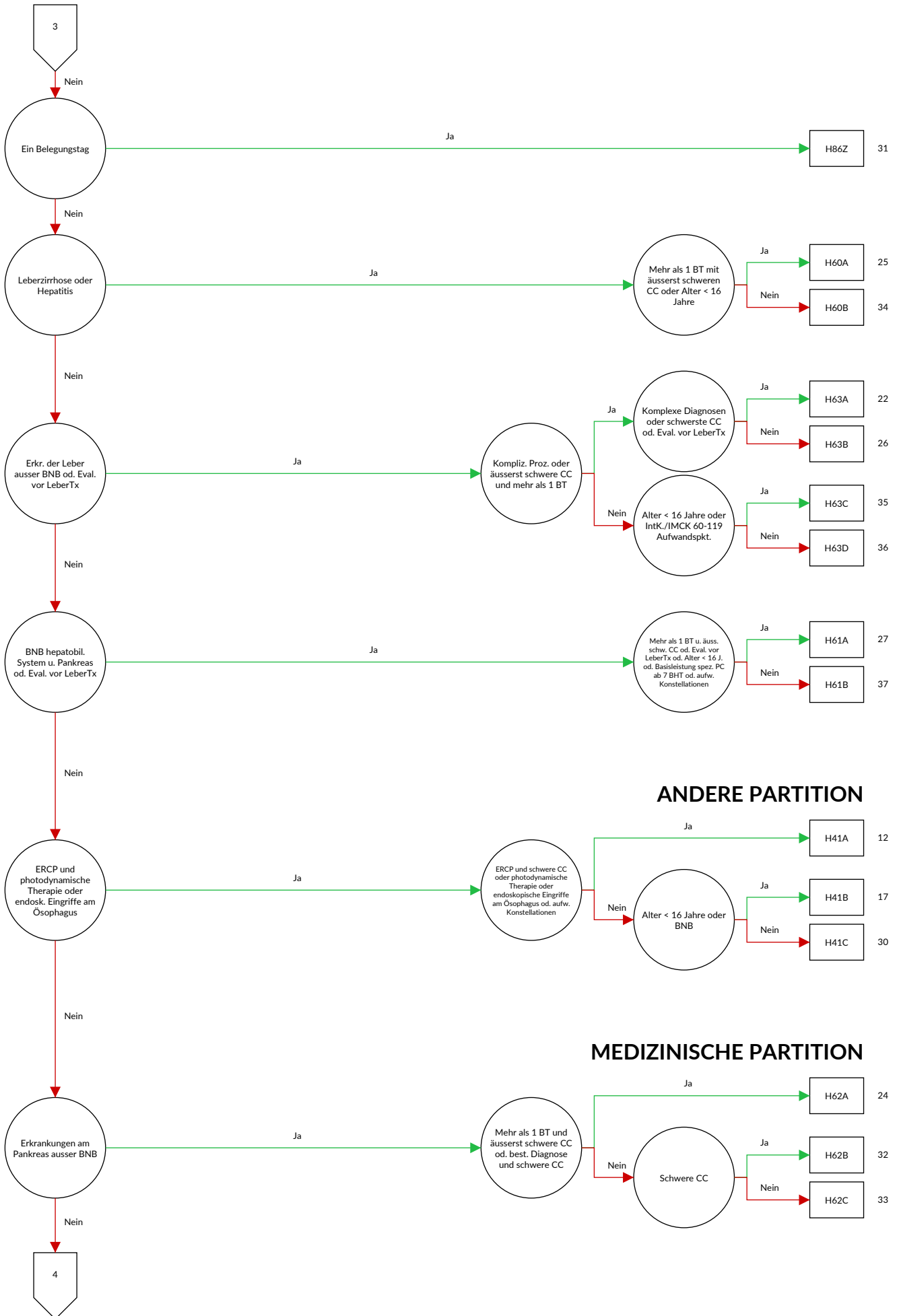

ANDERE PARTITION

MEDIZINISCHE PARTITION

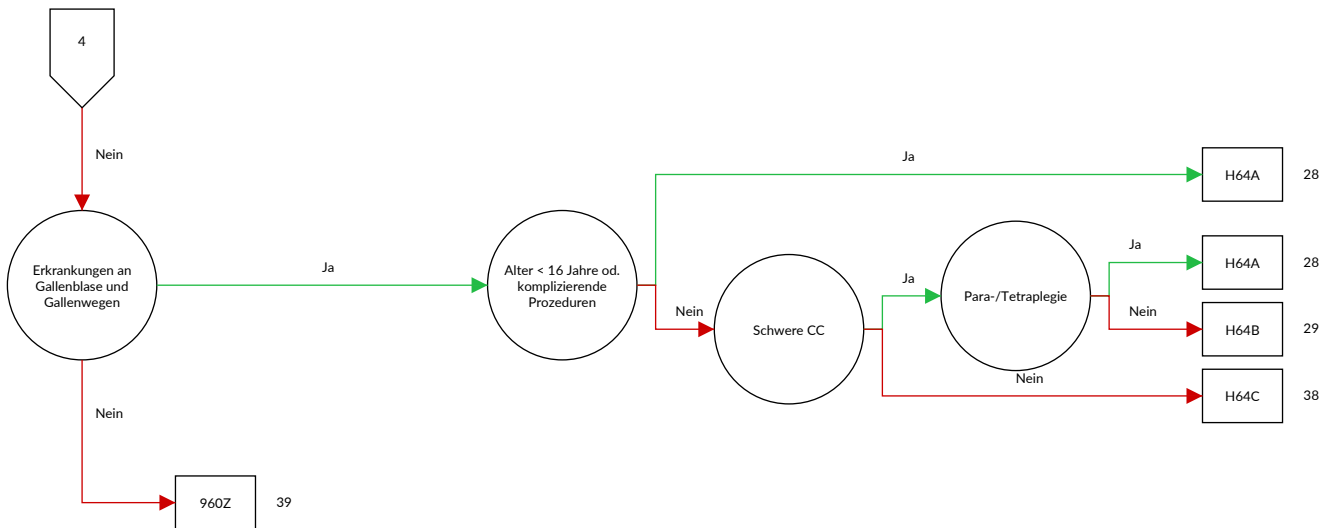

Entscheidungslogik MDC 07 Krankheiten und Störungen an hepatobiliärem System und Pankreas

Hauptdiagnose in Tabelle MDC07-0

Diagnose MDC07-0

A06.4	Leberabszess durch Amöben {K77.0}	C25.2	Bösartige Neubildung: Pankreasschwanz
B15.0	Virushepatitis A mit Coma hepaticum	C25.3	Bösartige Neubildung: Ductus pancreaticus
B15.9	Virushepatitis A ohne Coma hepaticum	C25.4	Bösartige Neubildung: Endokriner Drüsenanteil des Pankreas
B16.0	Akute Virushepatitis B mit Delta-Virus (Begleitinfektion) und mit Coma hepaticum	C25.7	Bösartige Neubildung: Sonstige Teile des Pankreas
B16.1	Akute Virushepatitis B mit Delta-Virus (Begleitinfektion) ohne Coma hepaticum	C25.8	Bösartige Neubildung: Pankreas, mehrere Teilbereiche überlappend
B16.2	Akute Virushepatitis B ohne Delta-Virus mit Coma hepaticum	C25.9	Bösartige Neubildung: Pankreas, nicht näher bezeichnet
B16.9	Akute Virushepatitis B ohne Delta-Virus und ohne Coma hepaticum	C78.7	Sekundäre bösartige Neubildung der Leber und der intrahepatischen Gallengänge
B17.0	Akute Delta-Virus- (Super-) Infektion eines Hepatitis-B- (Virus-) Trägers	D01.5	Carcinoma in situ: Leber, Gallenblase und Gallengänge
B17.1	Akute Virushepatitis C	D13.4	Gutartige Neubildung: Leber
B17.2	Akute Virushepatitis E	D13.5	Gutartige Neubildung: Extrahepatische Gallengänge und Gallenblase
B17.8	Sonstige näher bezeichnete akute Virushepatitis		Gutartige Neubildung: Pankreas
B17.9	Akute Virushepatitis, nicht näher bezeichnet	D13.6	Gutartige Neubildung: Endokriner Drüsenanteil des Pankreas
B18.0	Chronische Virushepatitis B mit Delta-Virus	D13.7	Hämangiom: Hepatobiliäres System und Pankreas
B18.11	Chronische Virushepatitis B ohne Delta-Virus, Phase 1	D18.03	Neubildung unsicheren oder unbekanntes Verhaltens: Leber, Gallenblase und Gallengänge
B18.12	Chronische Virushepatitis B ohne Delta-Virus, Phase 2	D37.6	Neubildung unsicheren oder unbekanntes Verhaltens: Pankreas
B18.13	Chronische Virushepatitis B ohne Delta-Virus, Phase 3	D37.70	Gilbert-Meulengracht-Syndrom
B18.14	Chronische Virushepatitis B ohne Delta-Virus, Phase 4	E80.4	Crigler-Najjar-Syndrom
B18.19	Chronische Virushepatitis B ohne Delta-Virus, Phase nicht näher bezeichnet	E80.5	Sonstige Störungen des Bilirubinstoffwechsels
B18.2	Chronische Virushepatitis C	E80.6	Störung des Bilirubinstoffwechsels, nicht näher bezeichnet
B18.8	Sonstige chronische Virushepatitis	E80.7	Pfortaderthrombose
B18.9	Chronische Virushepatitis, nicht näher bezeichnet	I81	Budd-Chiari-Syndrom
B19.0	Nicht näher bezeichnete Virushepatitis mit hepatischem Koma	I82.0	Alkoholische Fettleber
B19.9	Nicht näher bezeichnete Virushepatitis ohne hepatisches Koma	K70.0	Alkoholische Hepatitis
B26.3	Mumps-Pankreatitis {K87.1}	K70.1	Alkoholische Fibrose und Sklerose der Leber
B58.1	Hepatitis durch Toxoplasmen {K77.0}	K70.2	Alkoholische Leberzirrhose
B65.1	Schistosomiasis durch Schistosoma mansoni [Darmbilharziose]	K70.3	Akutes und subakutes alkoholisches Leberversagen
B66.0	Opisthorchiasis	K70.40	Chronisches alkoholisches Leberversagen
B66.1	Clonorchiasis	K70.41	Akut-auf-chronisches alkoholisches Leberversagen
B66.3	Fascioliasis	K70.42	Sonstiges und nicht näher bezeichnetes alkoholisches Leberversagen
B66.5	Fasciolopsiasis	K70.48	Alkoholische Leberkrankheit, nicht näher bezeichnet
B67.0	Echinococcus-granulosus-Infektion [zystische Echinokokkose] der Leber	K70.9	Toxische Leberkrankheit mit Cholestase
B67.5	Echinococcus-multilocularis-Infektion [alveoläre Echinokokkose] der Leber	K71.0	Toxische Leberkrankheit mit Lebernekrose
B67.8	Nicht näher bezeichnete Echinokokkose der Leber	K71.1	Toxische Leberkrankheit mit akuter Hepatitis
C22.0	Leberzellkarzinom	K71.2	Toxische Leberkrankheit mit chronisch-persistierender Hepatitis
C22.1	Intrahepatisches Gallengangskarzinom	K71.3	Toxische Leberkrankheit mit chronischer lobulärer Hepatitis
C22.2	Hepatoblastom	K71.4	Toxische Leberkrankheit mit chronisch-aktiver Hepatitis
C22.3	Angiosarkom der Leber	K71.5	Toxische Leberkrankheit mit Hepatitis, anderenorts nicht klassifiziert
C22.4	Sonstige Sarkome der Leber	K71.6	Toxische Leberkrankheit mit Fibrose und Zirrhose der Leber
C22.7	Sonstige näher bezeichnete Karzinome der Leber	K71.7	Toxische Leberkrankheit mit Fibrose und Zirrhose der Leber
C22.9	Bösartige Neubildung: Leber, nicht näher bezeichnet	K71.80	Toxische veno-okklusive Leberkrankheit
C23	Bösartige Neubildung der Gallenblase	K71.88	Toxische Leberkrankheit mit sonstigen Affektionen der Leber
C24.0	Bösartige Neubildung: Extrahepatischer Gallengang	K71.9	Toxische Leberkrankheit, nicht näher bezeichnet
C24.1	Bösartige Neubildung: Ampulla hepatopancreatica [Ampulla Vateri]	K72.0	Akutes und subakutes Leberversagen, anderenorts nicht klassifiziert
C24.8	Bösartige Neubildung: Gallenwege, mehrere Teilbereiche überlappend	K72.10	Akut-auf-chronisches Leberversagen, anderenorts nicht klassifiziert
C24.9	Bösartige Neubildung: Gallenwege, nicht näher bezeichnet	K72.18	Sonstiges und nicht näher bezeichnetes chronisches Leberversagen, anderenorts nicht klassifiziert
C25.0	Bösartige Neubildung: Pankreaskopf	K72.71	Hepatische Enzephalopathie Grad 1
C25.1	Bösartige Neubildung: Pankreaskörper		

K72.72	Hepatische Enzephalopathie Grad 2	K80.11	Gallenblasenstein mit sonstiger Cholezystitis: Mit Gallenwegsobstruktion
K72.73	Hepatische Enzephalopathie Grad 3	K80.20	Gallenblasenstein ohne Cholezystitis: Ohne Angabe einer Gallenwegsobstruktion
K72.74	Hepatische Enzephalopathie Grad 4	K80.21	Gallenblasenstein ohne Cholezystitis: Mit Gallenwegsobstruktion
K72.79	Hepatische Enzephalopathie, Grad nicht näher bezeichnet	K80.30	Gallengangsstein mit Cholangitis: Ohne Angabe einer Gallenwegsobstruktion
K72.9	Leberversagen, nicht näher bezeichnet	K80.31	Gallengangsstein mit Cholangitis: Mit Gallenwegsobstruktion
K73.0	Chronische persistierende Hepatitis, anderenorts nicht klassifiziert	K80.40	Gallengangsstein mit Cholezystitis: Ohne Angabe einer Gallenwegsobstruktion
K73.1	Chronische lobuläre Hepatitis, anderenorts nicht klassifiziert	K80.41	Gallengangsstein mit Cholezystitis: Mit Gallenwegsobstruktion
K73.2	Chronische aktive Hepatitis, anderenorts nicht klassifiziert	K80.50	Gallengangsstein ohne Cholangitis oder Cholezystitis: Ohne Angabe einer Gallenwegsobstruktion
K73.8	Sonstige chronische Hepatitis, anderenorts nicht klassifiziert	K80.51	Gallengangsstein ohne Cholangitis oder Cholezystitis: Mit Gallenwegsobstruktion
K73.9	Chronische Hepatitis, nicht näher bezeichnet	K80.80	Sonstige Cholelithiasis: Ohne Angabe einer Gallenwegsobstruktion
K74.0	Leberfibrose	K80.81	Sonstige Cholelithiasis: Mit Gallenwegsobstruktion
K74.1	Lebersklerose	K81.0	Akute Cholezystitis
K74.2	Leberfibrose mit Lebersklerose	K81.1	Chronische Cholezystitis
K74.3	Primäre biliäre Cholangitis	K81.8	Sonstige Formen der Cholezystitis
K74.4	Sekundäre biliäre Zirrhose	K81.9	Cholezystitis, nicht näher bezeichnet
K74.5	Biliäre Zirrhose, nicht näher bezeichnet	K82.0	Verschluss der Gallenblase
K74.6	Sonstige und nicht näher bezeichnete Zirrhose der Leber	K82.1	Hydrops der Gallenblase
K74.70	Leberzirrhose, Stadium Child-Pugh A	K82.2	Perforation der Gallenblase
K74.71	Leberzirrhose, Stadium Child-Pugh B	K82.3	Gallenblasenfistel
K74.72	Leberzirrhose, Stadium Child-Pugh C	K82.4	Cholesteatose der Gallenblase
K75.0	Leberabszess	K82.8	Sonstige näher bezeichnete Krankheiten der Gallenblase
K75.1	Phlebitis der Pfortader	K82.9	Krankheit der Gallenblase, nicht näher bezeichnet
K75.2	Unspezifische reaktive Hepatitis	K83.00	Primär sklerosierende Cholangitis
K75.3	Granulomatöse Hepatitis, anderenorts nicht klassifiziert	K83.01	Sekundär sklerosierende Cholangitis
K75.4	Autoimmune Hepatitis	K83.08	Sonstige Cholangitis
K75.8	Sonstige näher bezeichnete entzündliche Leberkrankheiten	K83.09	Cholangitis, nicht näher bezeichnet
K75.9	Entzündliche Leberkrankheit, nicht näher bezeichnet	K83.1	Verschluss des Gallenganges
K76.0	Fettleber [fettige Degeneration], anderenorts nicht klassifiziert	K83.2	Perforation des Gallenganges
K76.1	Chronische Stauungsleber	K83.3	Fistel des Gallenganges
K76.2	Zentrale hämorrhagische Lebernekrose	K83.4	Spasmus des Sphinkter Oddi
K76.3	Leberinfarkt	K83.5	Biliäre Zyste
K76.4	Peliosis hepatis	K83.8	Sonstige näher bezeichnete Krankheiten der Gallenwege
K76.5	Veno-okklusive Leberkrankheit	K83.9	Krankheit der Gallenwege, nicht näher bezeichnet
K76.6	Portale Hypertonie	K85.00	Idiopathische akute Pankreatitis: Ohne Angabe einer Organkomplikation
K76.7	Hepatorenales Syndrom	K85.01	Idiopathische akute Pankreatitis: Mit Organkomplikation
K76.8	Sonstige näher bezeichnete Krankheiten der Leber	K85.10	Biliäre akute Pankreatitis: Ohne Angabe einer Organkomplikation
K76.9	Leberkrankheit, nicht näher bezeichnet	K85.11	Biliäre akute Pankreatitis: Mit Organkomplikation
K77.0	Leberkrankheiten bei anderenorts klassifizierten infektiösen und parasitären Krankheiten	K85.20	Alkoholinduzierte akute Pankreatitis: Ohne Angabe einer Organkomplikation
K77.11	Stadium 1 der akuten Leber-Graft-versus-Host-Krankheit {T86.01}	K85.21	Alkoholinduzierte akute Pankreatitis: Mit Organkomplikation
K77.12	Stadium 2 der akuten Leber-Graft-versus-Host-Krankheit {T86.02}	K85.30	Medikamenten-induzierte akute Pankreatitis: Ohne Angabe einer Organkomplikation
K77.13	Stadium 3 der akuten Leber-Graft-versus-Host-Krankheit {T86.02}	K85.31	Medikamenten-induzierte akute Pankreatitis: Mit Organkomplikation
K77.14	Stadium 4 der akuten Leber-Graft-versus-Host-Krankheit {T86.02}	K85.80	Sonstige akute Pankreatitis: Ohne Angabe einer Organkomplikation
K77.21	Stadium 1 der chronischen Leber-Graft-versus-Host-Krankheit {T86.05}, {T86.06}	K85.81	Sonstige akute Pankreatitis: Mit Organkomplikation
K77.22	Stadium 2 der chronischen Leber-Graft-versus-Host-Krankheit {T86.06}	K85.90	Akute Pankreatitis, nicht näher bezeichnet: Ohne Angabe einer Organkomplikation
K77.23	Stadium 3 der chronischen Leber-Graft-versus-Host-Krankheit {T86.07}	K85.91	Akute Pankreatitis, nicht näher bezeichnet: Mit Organkomplikation
K77.8	Leberkrankheiten bei sonstigen anderenorts klassifizierten Krankheiten	K86.0	Alkoholinduzierte chronische Pankreatitis
K80.00	Gallenblasenstein mit akuter Cholezystitis: Ohne Angabe einer Gallenwegsobstruktion	K86.1	Sonstige chronische Pankreatitis
K80.01	Gallenblasenstein mit akuter Cholezystitis: Mit Gallenwegsobstruktion	K86.2	Pankreaszyste
K80.10	Gallenblasenstein mit sonstiger Cholezystitis: Ohne Angabe einer Gallenwegsobstruktion		

K86.3	Pseudozyste des Pankreas	R16.2	Hepatomegalie verbunden mit Splenomegalie, anderenorts nicht klassifiziert
K86.80	Pankreasgangstein ohne Pankreasgangstenose	R17.0	Hyperbilirubinämie mit Angabe von Gelbsucht, anderenorts nicht klassifiziert
K86.81	Pankreasgangstein mit Pankreasgangstenose	R17.9	Hyperbilirubinämie ohne Angabe von Gelbsucht, anderenorts nicht klassifiziert
K86.82	Sonstige Pankreasgangstenose	R82.2	Bilirubinurie
K86.83	Exokrine Pankreasinsuffizienz	R93.2	Abnorme Befunde bei der bildgebenden Diagnostik der Leber und der Gallenwege
K86.84	Pankreatoduodenale Fistel	R94.5	Abnorme Ergebnisse von Leberfunktionsprüfungen
K86.88	Sonstige näher bezeichnete Krankheiten des Pankreas	S36.10	Verletzung der Leber, nicht näher bezeichnet
K86.9	Krankheit des Pankreas, nicht näher bezeichnet	S36.11	Prellung und Hämatom der Leber
K87.0	Krankheiten der Gallenblase und der Gallenwege bei anderenorts klassifizierten Krankheiten	S36.12	Rissverletzung der Leber, nicht näher bezeichnet
K87.1	Krankheiten des Pankreas bei anderenorts klassifizierten Krankheiten	S36.13	Leichte Rissverletzung der Leber
K91.5	Postcholezystektomie-Syndrom	S36.14	Mittelschwere Rissverletzung der Leber
K91.81	Insuffizienzen von Anastomosen und Nähten nach Operationen an Gallenblase und Gallenwegen	S36.15	Schwere Rissverletzung der Leber
K91.82	Insuffizienzen von Anastomosen und Nähten nach Operationen am Pankreas	S36.16	Sonstige Verletzungen der Leber
P35.3	Angeborene Virushepatitis	S36.17	Verletzung: Gallenblase
P59.1	Gallepfropf-Syndrom	S36.18	Verletzung: Gallengang
P59.2	Neugeborenenikterus durch sonstige und nicht näher bezeichnete Leberzellschädigung	S36.20	Verletzung des Pankreas: Teil nicht näher bezeichnet
P59.3	Neugeborenenikterus durch Muttermilch-Inhibitor	S36.21	Verletzung des Pankreas: Kopf
Q44.0	Agenesie, Aplasie und Hypoplasie der Gallenblase	S36.22	Verletzung des Pankreas: Körper
Q44.1	Sonstige angeborene Fehlbildungen der Gallenblase	S36.23	Verletzung des Pankreas: Schwanz
Q44.2	Atresie der Gallengänge	S36.29	Verletzung des Pankreas: Sonstige und mehrere Teile
Q44.3	Angeborene Stenose und Striktur der Gallengänge	T85.75	Infektion und entzündliche Reaktion durch interne Prothesen, Implantate oder Transplantate im hepatobiliären System und im Pankreas
Q44.4	Choledochuszyste	T86.40	Akute Funktionsverschlechterung eines Lebertransplantates
Q44.5	Sonstige angeborene Fehlbildungen der Gallengänge	T86.41	Chronische Funktionsverschlechterung eines Lebertransplantates
Q44.6	Zystische Leberkrankheit [Zystenleber]	T86.49	Sonstige und nicht näher bezeichnete Funktionsstörung, Versagen und Abstoßung eines Lebertransplantates
Q44.7	Sonstige angeborene Fehlbildungen der Leber	T86.82	Versagen und Abstoßung: Pankreastransplantat
Q45.0	Agenesie, Aplasie und Hypoplasie des Pankreas	Z94.4	Zustand nach Lebertransplantation
Q45.1	Pancreas anulare		
Q45.2	Angeborene Pankreaszyste		
Q45.3	Sonstige angeborene Fehlbildungen des Pankreas und des Ductus pancreaticus		
R16.0	Hepatomegalie, anderenorts nicht klassifiziert		

ADRG H01**Eingriffe an Pankreas und Leber und portosystemische Shuntoperationen mit grossem Eingriff oder Strahlentherapie oder intensivmedizinischer Komplexbehandlung > 196/360 Aufwandspunkte oder Alter < 12 Jahre**

Prozedur in Tabelle H01-1 und (Prozedur in Tabelle H01-2 oder mindestens eine Prozedur in Tabelle H01-3 oder Alter < 12 Jahre)

DRG H01A**Eingriffe an Pankreas und Leber mit komplexem Eingriff oder intensivmedizinischer Komplexbehandlung > 196/360 Aufwandspunkte oder äusserst schwere CC oder Alter < 1 Jahr**

Mindestens eine Prozedur in Tabelle H01-4 oder PCCL > 3 oder Alter < 1 Jahr

DRG H01B**Eingriffe an Pankreas und Leber und portosystemische Shuntoperationen mit grossem Eingriff oder Strahlentherapie, Alter > 0 Jahre****Prozedur H01-1**

- | | | | |
|------------|--|------------|---|
| 39.10 ↔ | Intraabdominaler venöser Shunt, n.n.bez. | 50.27.19 ↔ | Lokale Destruktion von Läsion oder Gewebe der Leber, offen chirurgisch, sonstige |
| 39.11.00 ↔ | Anlage und Revision portosystemischer Shunt, TIPSS, n.n.bez. | 50.27.21 ↔ | Lokale Destruktion von Läsion oder Gewebe der Leber, durch Alkoholinjektion, laparoskopisch |
| 39.11.11 ↔ | Anlage portosystemischer Shunt, Einsatz von perkutaner (Ballon-)Angioplastie | 50.27.22 ↔ | Lokale Destruktion von Läsion oder Gewebe der Leber, durch Thermoerapie, laparoskopisch |
| 39.11.12 ↔ | Anlage portosystemischer Shunt, Perkutane Thrombolyse und Thrombektomie | 50.27.23 ↔ | Lokale Destruktion von Läsion oder Gewebe der Leber, durch Kryotherapie, laparoskopisch |
| 39.11.13 ↔ | Anlage portosystemischer Shunt, Einsatz von Stent | 50.27.24 ↔ | Lokale Destruktion von Läsion oder Gewebe der Leber, durch Laser, laparoskopisch |
| 39.11.21 ↔ | Revision portosystemischer Shunt, perkutaner Verschluss | 50.27.25 ↔ | Lokale Destruktion von Läsion oder Gewebe der Leber, durch irreversible Elektroporation, laparoskopisch |
| 39.11.22 ↔ | Revision portosystemischer Shunt, Einsatz von Stenteinlage | 50.27.29 ↔ | Lokale Destruktion von Läsion oder Gewebe der Leber, laparoskopisch, sonstige |
| 39.11.23 ↔ | Revision portosystemischer Shunt, Einsatz von perkutaner Thrombektomie und Thrombolyse | 50.2A.11 ↔ | Leberzystenresektion, offen chirurgisch |
| 39.11.24 ↔ | Revision portosystemischer Shunt, Durchführung von perkutaner Verkleinerung eines bestehenden portosystemischen Shunts | 50.2A.12 ↔ | Leberzystenresektion, laparoskopisch |
| 39.11.99 ↔ | Anlage und Revision portosystemischer Shunt, TIPSS, sonstige | 50.2A.21 ↔ | Bisegmentektomie links, offen chirurgisch |
| 39.19 ↔ | Intraabdominaler venöser Shunt, sonstige | 50.2A.22 ↔ | Bisegmentektomie links, laparoskopisch |
| 45.91 ↔ | Dünndarm-Dünndarm-Anastomose | 50.2A.23 ↔ | Hemihepatektomie links, offen chirurgisch |
| 50.0 ↔ | Hepatotomie | 50.2A.24 ↔ | Hemihepatektomie links, laparoskopisch |
| 50.21.11 ↔ | Fenestration einer oder mehrerer Leberzyste(n), offen chirurgisch | 50.2A.25 ↔ | Erweiterte Hemihepatektomie links, offen chirurgisch |
| 50.21.12 ↔ | Fenestration einer oder mehrerer Leberzyste(n), laparoskopisch | 50.2A.26 ↔ | Erweiterte Hemihepatektomie links, laparoskopisch |
| 50.23.11 ↔ | Lokale Leberexzision von 1-2 Herden, je bis zu 4 cm im Durchmesser, offen chirurgisch | 50.2A.27 ↔ | Hemihepatektomie rechts, offen chirurgisch |
| 50.23.12 ↔ | Lokale Leberexzision von 1-2 Herden, mindestens 1 Herd über 4 cm im Durchmesser, offen chirurgisch | 50.2A.28 ↔ | Hemihepatektomie rechts, laparoskopisch |
| 50.23.13 ↔ | Lokale Leberexzision von 3 und mehr Herden, offen chirurgisch | 50.2A.2A ↔ | Erweiterte Hemihepatektomie rechts, offen chirurgisch |
| 50.25.11 ↔ | Lokale Leberexzision von 1-2 Herden, je bis zu 4 cm im Durchmesser, laparoskopisch | 50.2A.2B ↔ | Erweiterte Hemihepatektomie rechts, laparoskopisch |
| 50.25.12 ↔ | Lokale Leberexzision von 1-2 Herden, mindestens 1 Herd über 4 cm im Durchmesser, laparoskopisch | 50.2A.2C ↔ | Sonstige Resektion mehrerer zusammenhängender Segmente, offen chirurgisch |
| 50.25.13 ↔ | Lokale Leberexzision von 3 und mehr Herden, laparoskopisch | 50.2A.2D ↔ | Sonstige Resektion mehrerer zusammenhängender Segmente, laparoskopisch |
| 50.27.11 ↔ | Lokale Destruktion von Läsion oder Gewebe der Leber, durch Alkoholinjektion, offen chirurgisch | 50.2B.11 ↔ | Transsektion der Leber und Ligatur von Portalvenenästen, ALPPS, Schritt 1, offen chirurgisch |
| 50.27.12 ↔ | Lokale Destruktion von Läsion oder Gewebe der Leber, durch hochfrequenzinduzierte Thermoerapie, offen chirurgisch | 50.2B.12 ↔ | Transsektion der Leber und Ligatur von Portalvenenästen, ALPPS, Schritt 1, laparoskopisch |
| 50.27.13 ↔ | Lokale Destruktion von Läsion oder Gewebe der Leber, durch Kryotherapie, offen chirurgisch | 50.2C.11 ↔ | Bisegmentektomie links zur Lebend-Organspende, offen chirurgisch |
| 50.27.14 ↔ | Lokale Destruktion von Läsion oder Gewebe der Leber, durch Laser, offen chirurgisch | 50.2C.12 ↔ | Bisegmentektomie links zur Lebend-Organspende, laparoskopisch |
| 50.27.15 ↔ | Lokale Destruktion von Läsion oder Gewebe der Leber, durch irreversible Elektroporation, offen chirurgisch | 50.2C.13 ↔ | Hemihepatektomie links zur Lebend-Organspende, offen chirurgisch |
| | | 50.2C.14 ↔ | Hemihepatektomie links zur Lebend-Organspende, laparoskopisch |
| | | 50.2C.15 ↔ | Hemihepatektomie rechts zur Lebend-Organspende, offen chirurgisch |
| | | 50.2C.16 ↔ | Hemihepatektomie rechts zur Lebend-Organspende, laparoskopisch |

50.62 ↔	Verschluss einer Leberverletzung und Rekonstruktion, durch Naht	51.9A.82 ↔	Offen chirurgische Einlage oder Wechsel von selbstexpandierenden, nicht beschichteten Stents in den Gallengang, 2 Stents
50.63 ↔	Verschluss einer Leberverletzung und Rekonstruktion, durch Tamponade	51.9A.83 ↔	Offen chirurgische Einlage oder Wechsel von selbstexpandierenden, nicht beschichteten Stents in den Gallengang, 3 Stents
50.71 ↔	Totale Hepatektomie zur Lebend-Organspende, offen chirurgisch	51.9A.84 ↔	Offen chirurgische Einlage oder Wechsel von selbstexpandierenden, nicht beschichteten Stents in den Gallengang, 4 Stents
51.31 ↔	Anastomose zwischen Gallenblase und hepatischen Gängen	51.9A.85 ↔	Offen chirurgische Einlage oder Wechsel von selbstexpandierenden, nicht beschichteten Stents in den Gallengang, 5 Stents
51.32 ↔	Anastomose zwischen Gallenblase und Darm	51.9A.86 ↔	Offen chirurgische Einlage oder Wechsel von selbstexpandierenden, nicht beschichteten Stents in den Gallengang, 6 und mehr Stents
51.33 ↔	Anastomose zwischen Gallenblase und Pankreas	51.9A.A1 ↔	Offen chirurgische Einlage oder Wechsel von selbstexpandierendem, beschichtetem Stent in den Gallengang, 1 Stent
51.34 ↔	Anastomose zwischen Gallenblase und Magen	51.9A.A2 ↔	Offen chirurgische Einlage oder Wechsel von selbstexpandierenden, beschichteten Stents in den Gallengang, 2 Stents
51.36 ↔	Choledochoenterostomie	51.9A.A3 ↔	Offen chirurgische Einlage oder Wechsel von selbstexpandierenden, beschichteten Stents in den Gallengang, 3 Stents
51.37 ↔	Anastomose zwischen Ductus hepaticus und Gastrointestinaltrakt	51.9A.A4 ↔	Offen chirurgische Einlage oder Wechsel von selbstexpandierenden, beschichteten Stents in den Gallengang, 4 Stents
51.95.20 ↔	Entfernen einer Endoprothese aus dem Gallengang, offen chirurgisch	51.9A.A5 ↔	Offen chirurgische Einlage oder Wechsel von selbstexpandierenden, beschichteten Stents in den Gallengang, 5 Stents
51.95.21 ↔	Entfernen einer Endoprothese aus dem Gallengang, laparoskopisch	51.9A.A6 ↔	Offen chirurgische Einlage oder Wechsel von selbstexpandierenden, beschichteten Stents in den Gallengang, 6 und mehr Stents
51.9A.41 ↔	Laparoskopische Einlage oder Wechsel von nicht selbstexpandierendem Stent in den Gallengang, 1 Stent	52.01.12 ↔	Transgastrale Drainage einer Pankreaszyste, offen chirurgisch
51.9A.42 ↔	Laparoskopische Einlage oder Wechsel von nicht selbstexpandierenden Stents in den Gallengang, 2 und mehr Stents	52.01.13 ↔	Transgastrale Drainage einer Pankreaszyste, laparoskopisch
51.9A.51 ↔	Laparoskopische Einlage oder Wechsel von selbstexpandierendem, nicht beschichtetem Stent in den Gallengang, 1 Stent	52.01.22 ↔	Transduodenale Drainage einer Pankreaszyste, offen chirurgisch
51.9A.52 ↔	Laparoskopische Einlage oder Wechsel von selbstexpandierenden, nicht beschichteten Stents in den Gallengang, 2 Stents	52.01.23 ↔	Transduodenale Drainage einer Pankreaszyste, laparoskopisch
51.9A.53 ↔	Laparoskopische Einlage oder Wechsel von selbstexpandierenden, nicht beschichteten Stents in den Gallengang, 3 Stents	52.09.00 ↔	Sonstige Pankreatotomie, n.n.bez.
51.9A.54 ↔	Laparoskopische Einlage oder Wechsel von selbstexpandierenden, nicht beschichteten Stents in den Gallengang, 4 Stents	52.09.10 ↔	Sonstige Pankreatotomie, Inzision des Pankreas
51.9A.55 ↔	Laparoskopische Einlage oder Wechsel von selbstexpandierenden, nicht beschichteten Stents in den Gallengang, 5 Stents	52.09.11 ↔	Sonstige Pankreatotomie, Inzision des Ductus pancreaticus
51.9A.56 ↔	Laparoskopische Einlage oder Wechsel von selbstexpandierenden, nicht beschichteten Stents in den Gallengang, 6 und mehr Stents	52.09.99 ↔	Sonstige Pankreatotomie, sonstige
51.9A.61 ↔	Laparoskopische Einlage oder Wechsel von selbstexpandierendem, beschichtetem Stent in den Gallengang, 1 Stent	52.22.00 ↔	Sonstige Exzision oder Destruktion von Läsion oder Gewebe an Pankreas und an Ductus pancreaticus, n.n.bez.
51.9A.62 ↔	Laparoskopische Einlage oder Wechsel von selbstexpandierenden, beschichteten Stents in den Gallengang, 2 Stents	52.22.99 ↔	Sonstige Exzision oder Destruktion von Läsion oder Gewebe an Pankreas und an Ductus pancreaticus, sonstige
51.9A.63 ↔	Laparoskopische Einlage oder Wechsel von selbstexpandierenden, beschichteten Stents in den Gallengang, 3 Stents	52.3 ↔	Marsupialisation einer Pankreaszyste
51.9A.64 ↔	Laparoskopische Einlage oder Wechsel von selbstexpandierenden, beschichteten Stents in den Gallengang, 4 Stents	52.4 ↔	Interne Drainage einer Pankreaszyste
51.9A.65 ↔	Laparoskopische Einlage oder Wechsel von selbstexpandierenden, beschichteten Stents in den Gallengang, 5 Stents	52.50 ↔	Partielle Pankreatektomie, n.n.bez.
51.9A.66 ↔	Laparoskopische Einlage oder Wechsel von selbstexpandierenden, beschichteten Stents in den Gallengang, 6 und mehr Stents	52.51.10 ↔	Proximale Pankreatektomie, pyloruserhaltend
51.9A.71 ↔	Offen chirurgische Einlage oder Wechsel von nicht selbstexpandierendem Stent in den Gallengang, 1 Stent	52.51.20 ↔	Proximale Pankreatektomie, duodenumerhaltend
51.9A.72 ↔	Offen chirurgische Einlage oder Wechsel von nicht selbstexpandierenden Stents in den Gallengang, 2 und mehr Stents	52.51.31 ↔	Pankreatikoduodenale Resektion mit Teilresektion des Magens
51.9A.81 ↔	Offen chirurgische Einlage oder Wechsel von selbstexpandierendem, nicht beschichtetem Stent in den Gallengang, 1 Stent	52.52.11 ↔	Distale Pankreatektomie, offen chirurgisch
		52.52.12 ↔	Distale Pankreatektomie, laparoskopisch
		52.54 ↔	Segmentresektion am Pankreaskörper
		52.59 ↔	Partielle Pankreatektomie, sonstige
		52.60 ↔	Totale Pankreatektomie, n.n.bez.
		52.61 ↔	Totale Pankreatektomie mit partieller Gastrektomie
		52.62 ↔	Totale Pankreatektomie, pyloruserhaltend
		52.63 ↔	Totale Pankreatektomie, duodenumerhaltend
		52.69 ↔	Totale Pankreatektomie, sonstige
		52.82 ↔	Homotransplantat des Pankreas
		52.83.00 ↔	Heterotransplantat des Pankreas, n.n.bez.

- 52.83.10 ↔ Heterotransplantat des Pankreas, Retransplantation eines Pankreassegmentes während desselben stationären Aufenthaltes
- 52.83.11 ↔ Heterotransplantat des Pankreas, Retransplantation des Pankreas während desselben stationären Aufenthaltes
- 52.83.99 ↔ Heterotransplantat des Pankreas, sonstige
- 52.95.10 ↔ Extraktion von Stein(en) aus dem Ductus pancreaticus, offen chirurgisch
- 52.95.11 ↔ Extraktion von Stein(en) aus dem Ductus pancreaticus, laparoskopisch
- 52.95.20 ↔ Dilatation des Ductus pancreaticus, laparoskopisch
- 52.95.30 ↔ Einlage einer Drainage in den Pankreasgang, offen chirurgisch
- 52.95.31 ↔ Einlage einer Drainage in den Pankreasgang, laparoskopisch
- 52.95.40 ↔ Einlage oder Wechsel eines nicht selbstexpandierenden Stents [Prothese] in den Pankreasgang, offen chirurgisch
- 52.95.41 ↔ Einlage oder Wechsel eines nicht selbstexpandierenden Stents [Prothese] in den Pankreasgang, laparoskopisch
- 52.95.50 ↔ Einlage oder Wechsel eines selbstexpandierenden Stents [Prothese] in den Pankreasgang, offen chirurgisch
- 52.95.51 ↔ Einlage oder Wechsel eines selbstexpandierenden Stents [Prothese] in den Pankreasgang, laparoskopisch
- 52.95.60 ↔ Plastische Rekonstruktion des Ductus pancreaticus, laparoskopisch
- 52.95.70 ↔ Plastische Rekonstruktion des Pankreas
- 52.95.90 ↔ Sonstige endoskopische Operation am Pankreas
- 52.95.A1 ↔ Entfernen eines Stents [Prothese] aus dem Pankreasgang, offen chirurgisch
- 52.95.A2 ↔ Entfernen eines Stents [Prothese] aus dem Pankreasgang, laparoskopisch
- 52.96.11 ↔ Anastomose zwischen Pankreasgang und Gastrointestinaltrakt, offen chirurgisch
- 52.96.21 ↔ Anastomose zwischen Pankreasgang und Gastrointestinaltrakt, laparoskopisch
- 52.99.00 ↔ Sonstige offene Operation am Pankreas, n.n.bez.
- 52.99.10 ↔ Sonstige offene Operation am Pankreas, Dilatation des Ductus pancreaticus
- 52.99.20 ↔ Sonstige offene Operation am Pankreas, Plastische Rekonstruktion des Ductus pancreaticus
- 52.99.99 ↔ Sonstige offene Operation am Pankreas, sonstige
- 54.94 ↔ Formung eines peritoneovaskulären Shunts

Prozedur H01-2

- 50.2A.21 ↔ Bisegmentektomie links, offen chirurgisch
- 50.2A.22 ↔ Bisegmentektomie links, laparoskopisch
- 50.2A.23 ↔ Hemihepatektomie links, offen chirurgisch
- 50.2A.24 ↔ Hemihepatektomie links, laparoskopisch
- 50.2A.25 ↔ Erweiterte Hemihepatektomie links, offen chirurgisch
- 50.2A.26 ↔ Erweiterte Hemihepatektomie links, laparoskopisch
- 50.2A.27 ↔ Hemihepatektomie rechts, offen chirurgisch
- 50.2A.28 ↔ Hemihepatektomie rechts, laparoskopisch
- 50.2A.2A ↔ Erweiterte Hemihepatektomie rechts, offen chirurgisch
- 50.2A.2B ↔ Erweiterte Hemihepatektomie rechts, laparoskopisch
- 50.2A.2C ↔ Sonstige Resektion mehrerer zusammenhängender Segmente, offen chirurgisch
- 50.2A.2D ↔ Sonstige Resektion mehrerer zusammenhängender Segmente, laparoskopisch
- 50.2B.11 ↔ Transsektion der Leber und Ligatur von Portalvenenästen, ALPPS, Schritt 1, offen chirurgisch
- 50.2B.12 ↔ Transsektion der Leber und Ligatur von Portalvenenästen, ALPPS, Schritt 1, laparoskopisch
- 52.51.10 ↔ Proximale Pankreatektomie, pyloruserhaltend
- 52.51.20 ↔ Proximale Pankreatektomie, duodenumhaltend
- 52.51.31 ↔ Pankreatikoduodenale Resektion mit Teilresektion des Magens
- 52.54 ↔ Segmentresektion am Pankreaskörper
- 52.60 ↔ Totale Pankreatektomie, n.n.bez.
- 52.61 ↔ Totale Pankreatektomie mit partieller Gastrektomie
- 52.62 ↔ Totale Pankreatektomie, pyloruserhaltend
- 52.63 ↔ Totale Pankreatektomie, duodenumhaltend
- 52.69 ↔ Totale Pankreatektomie, sonstige

Prozedur H01-3

- 92.20 ↔ Infusion von flüssigem Radioisotop
- 92.21.00 ↔ Oberflächenstrahlentherapie, n.n.bez.
- 92.21.01 ↔ Oberflächenstrahlentherapie, bis zu 2 Bestrahlungsfelder
- 92.21.02 ↔ Oberflächenstrahlentherapie, mehr als 2 Bestrahlungsfelder
- 92.22.00 ↔ Orthovoltstrahlentherapie, n.n.bez.
- 92.22.01 ↔ Orthovoltstrahlentherapie, bis zu 2 Bestrahlungsfelder
- 92.22.02 ↔ Orthovoltstrahlentherapie, mehr als 2 Bestrahlungsfelder
- 92.22.11 ↔ Intraoperative Röntgenstrahlentherapie, bis 300 kV
- 92.22.12 ↔ Intraoperative Röntgenstrahlentherapie, 300 kV - < 1 MV
- 92.22.19 ↔ Intraoperative Röntgenstrahlentherapie, sonstige
- 92.23.00 ↔ Hochvoltstrahlentherapie, n.n.bez.
- 92.23.01 ↔ Telekobaltgerät bis zu 2 Bestrahlungsfelder
- 92.23.02 ↔ Telekobaltgerät 3 bis 4 Bestrahlungsfelder
- 92.23.03 ↔ Telekobaltgerät mehr als 4 Bestrahlungsfelder oder 3D-geplante Bestrahlung
- 92.23.08 ↔ Hochvoltstrahlentherapie, andere Isotope
- 92.23.09 ↔ Telekobaltgerät, sonstige
- 92.24.00 ↔ Teleradiotherapie mit Photonen, Linearbeschleuniger, n.n.bez.
- 92.24.01 ↔ Teleradiotherapie mit Photonen, Linearbeschleuniger, Grossfeldbestrahlung
- 92.24.02 ↔ Teleradiotherapie mit Photonen, Linearbeschleuniger, Halbkörperbestrahlung
- 92.24.03 ↔ Teleradiotherapie mit Photonen, Linearbeschleuniger, Ganzkörperbestrahlung
- 92.24.04 ↔ Teleradiotherapie mit Photonen, Linearbeschleuniger, Intraoperative Strahlentherapie
- 92.24.09 ↔ Teleradiotherapie mit Photonen, Linearbeschleuniger, sonstige
- 92.24.11 ↔ Teleradiotherapie mit Photonen, Linearbeschleuniger, mit bildgestützter Einstellung [IGRT], bis zu 2 Bestrahlungsfelder
- 92.24.12 ↔ Teleradiotherapie mit Photonen, Linearbeschleuniger, mit bildgestützter Einstellung [IGRT], mehr als 2 Bestrahlungsfelder
- 92.24.13 ↔ Teleradiotherapie mit Photonen, Linearbeschleuniger, mit bildgestützter Einstellung [IGRT], 3D-geplante Bestrahlung

92.24.14 ↔	Teleradiotherapie mit Photonen, Linearbeschleuniger, mit bildgestützter Einstellung [IGRT], intensitätsmodulierte Radiotherapie	92.27.12 ↔	Implantation oder Einsetzen radioaktiver Elemente (Brachytherapie mit umschlossenen Radionukliden), intravaginal
92.24.21 ↔	Teleradiotherapie mit Photonen, Linearbeschleuniger, ohne bildgestützte Einstellung, bis zu 2 Bestrahlungsfelder:	92.27.13 ↔	Implantation oder Einsetzen radioaktiver Elemente (Brachytherapie mit umschlossenen Radionukliden), intrauterin und intravaginal kombiniert
92.24.22 ↔	Teleradiotherapie mit Photonen, Linearbeschleuniger, ohne bildgestützte Einstellung, mehr als 2 Bestrahlungsfelder	92.27.21 ↔	Implantation oder Einsetzen radioaktiver Elemente (Brachytherapie mit umschlossenen Radionukliden), Körperoberfläche
92.24.23 ↔	Teleradiotherapie mit Photonen, Linearbeschleuniger, ohne bildgestützte Einstellung, 3D-geplante Bestrahlung	92.27.22 ↔	Implantation oder Einsetzen radioaktiver Elemente (Brachytherapie mit umschlossenen Radionukliden), intrakavitär
92.24.24 ↔	Teleradiotherapie mit Photonen, Linearbeschleuniger, ohne bildgestützte Einstellung, intensitätsmodulierte Radiotherapie	92.27.23 ↔	Implantation oder Einsetzen radioaktiver Elemente (Brachytherapie mit umschlossenen Radionukliden), intraluminal
92.24.30 ↔	Teleradiotherapie mit Photonen, hochkomplexe Radiotherapie mit spezialisierter Ausstattung	92.27.30 ↔	Implantation oder Einsetzen radioaktiver Elemente (Brachytherapie mit umschlossenen Radionukliden), Gefäss n.n.bez.
92.25.00 ↔	Teleradiotherapie mit Elektronen, Linearbeschleuniger, n.n.bez.	92.27.31 ↔	Implantation oder Einsetzen radioaktiver Elemente (Brachytherapie mit umschlossenen Radionukliden), Koronargefäss
92.25.01 ↔	Teleradiotherapie mit Elektronen, Linearbeschleuniger, Grossfeldbestrahlung	92.27.39 ↔	Implantation oder Einsetzen radioaktiver Elemente (Brachytherapie mit umschlossenen Radionukliden), sonstiges Gefäss
92.25.02 ↔	Teleradiotherapie mit Elektronen, Linearbeschleuniger, Halbkörperbestrahlung	92.27.40 ↔	Implantation oder Einsetzen radioaktiver Elemente (Brachytherapie mit umschlossenen Radionukliden), intraoperativ
92.25.03 ↔	Teleradiotherapie mit Elektronen, Linearbeschleuniger, Ganzkörperbestrahlung	92.27.70 ↔	Radioaktive Moulagen, n.n.bez.
92.25.04 ↔	Teleradiotherapie mit Elektronen, Linearbeschleuniger, Intraoperative Strahlentherapie	92.27.71 ↔	Radioaktive Moulagen, Konstruktion und Applikation von oberflächlichen radioaktiven Moulagen
92.25.09 ↔	Teleradiotherapie mit Elektronen, Linearbeschleuniger, sonstige	92.27.72 ↔	Radioaktive Moulagen, Konstruktion und Applikation von nicht auf der Körperoberfläche verwendeten Applikatoren
92.25.11 ↔	Teleradiotherapie mit Elektronen, Linearbeschleuniger, mit bildgestützter Einstellung	92.27.73 ↔	Radioaktive Moulagen, Konstruktion und Applikation von Augenapplikatoren
92.25.12 ↔	Teleradiotherapie mit Elektronen, Linearbeschleuniger, mit bildgestützter Einstellung, bis zu 2 Bestrahlungsfelder	92.27.79 ↔	Radioaktive Moulagen, sonstige
92.25.13 ↔	Teleradiotherapie mit Elektronen, Linearbeschleuniger, mit bildgestützter Einstellung, mehr als 2 Bestrahlungsfelder	92.28.00 ↔	Injektion, Instillation oder orale Gabe von Radioisotopen, n.n.bez.
92.25.14 ↔	Teleradiotherapie mit Elektronen, Linearbeschleuniger, mit bildgestützter Einstellung, 3D-geplante Bestrahlung	92.28.09 ↔	Injektion, Instillation oder orale Gabe von Radioisotopen, sonstige
92.25.15 ↔	Teleradiotherapie mit Elektronen, Linearbeschleuniger, mit bildgestützter Einstellung, intensitätsmodulierte Radiotherapie	92.28.11 ↔	Therapie mit offenen Radionukliden bei Knochenmetastasen
92.25.21 ↔	Teleradiotherapie mit Elektronen, Linearbeschleuniger, ohne bildgestützte Einstellung, bis zu 2 Bestrahlungsfelder	92.28.14 ↔	Instillation von offenen Radionukliden in Gelenke
92.25.22 ↔	Teleradiotherapie mit Elektronen, Linearbeschleuniger, ohne bildgestützte Einstellung, mehr als 2 Bestrahlungsfelder	92.28.24 ↔	Selektive intravaskuläre Radiochemoembolisation mit I-131-Lipiodol
92.25.23 ↔	Teleradiotherapie mit Elektronen, Linearbeschleuniger, ohne bildgestützte Einstellung, 3D-geplante Bestrahlung	92.28.25 ↔	Selektive intravaskuläre Radionuklidtherapie [SIRT] durch Embolisation von Yttrium-90-markierten Mikrosphären
92.25.24 ↔	Teleradiotherapie mit Elektronen, Linearbeschleuniger, ohne bildgestützte Einstellung, intensitätsmodulierte Radiotherapie	92.28.26 ↔	Selektive intravaskuläre Radionuklidtherapie [SIRT] durch Embolisation von Holmium-166 markierten Mikrosphären
92.26.00 ↔	Teleradiotherapie mit anderen Partikelstrahlen, n.n.bez.	92.28.33 ↔	Endovaskuläre Brachytherapie mit Rhenium-188
92.26.99 ↔	Teleradiotherapie mit anderen Partikelstrahlen, sonstige	92.28.41 ↔	Radiojodtherapie bis 1,2 GBq I-131, ohne Gabe von rekombinantem Thyreotropin [rh-TSH]
92.27.00 ↔	Implantation oder Einsetzen radioaktiver Elemente (Brachytherapie mit umschlossenen Radionukliden), Körperoberfläche, sonstiger oder n.n.bez. Applikationsort	92.28.42 ↔	Radiojodtherapie bis 1,2 GBq I-131, mit Gabe von rekombinantem Thyreotropin [rh-TSH]
92.27.10 ↔	Implantation oder Einsetzen radioaktiver Elemente (Brachytherapie mit umschlossenen Radionukliden), weibliche Geschlechtsorgane, n.n.bez.	92.28.43 ↔	Radiojodtherapie über 1,2 bis unter 5 GBq I-131, ohne Gabe von rekombinantem Thyreotropin [rh-TSH]
92.27.11 ↔	Implantation oder Einsetzen radioaktiver Elemente (Brachytherapie mit umschlossenen Radionukliden), intrauterin	92.28.44 ↔	Radiojodtherapie über 1,2 bis unter 5 GBq I-131, mit Gabe von rekombinantem Thyreotropin [rh-TSH]
		92.28.45 ↔	Radiojodtherapie mit 5 und mehr GBq I-131, ohne Gabe von rekombinantem Thyreotropin [rh-TSH]
		92.28.46 ↔	Radiojodtherapie mit 5 und mehr GBq I-131, mit Gabe von rekombinantem Thyreotropin [rh-TSH]
		92.28.51 ↔	Radioimmuntherapie mit 90Y-Ibritumomab-Tiuxetan, parenteral
		92.28.52 ↔	Radioimmuntherapie mit Jod 131 [I-131] Tositumomab, parenteral
		92.28.53 ↔	Radioimmuntherapie mit sonstigen Antikörpern, parenteral

92.28.64 ↔	Radiorezeptortherapie mit dem DOTA-konjugierten Somatostatin-Analogon TOC [Octreotide]	92.29.3E ↔	Interstitielle Brachytherapie mit Implantation von permanenten Strahlern, von 71 und mehr Quellen
92.28.65 ↔	Radiorezeptortherapie mit dem DOTA-konjugierten Somatostatin-Analogon TATE [Octreotate]	92.29.40 ↔	Brachytherapie mit Oberflächenapplikatoren, n.n.bez.
92.28.66 ↔	Radiorezeptortherapie mit Somatostatin-Antagonisten	92.29.49 ↔	Brachytherapie mit Oberflächenapplikatoren, sonstige
92.28.69 ↔	Radiotherapie mit kleinen Molekülen, sonstige	92.29.51 ↔	Entfernung von umschlossenen Radionukliden oder inaktiven Applikatoren unter Anästhesie
92.28.6B ↔	Radiorezeptortherapie mit ¹⁷⁷ Lu-PSMA I&T [¹⁷⁷ Lu-ITG-PSMA-1]	92.30.00 ↔	Stereotaktische Bestrahlung, einzeitig, n.n.bez.
92.28.6C ↔	Radiorezeptortherapie mit sonstigen PSMA-Liganden	92.30.01 ↔	Stereotaktische Bestrahlung, einzeitig, zerebral, n.n.bez.
92.28.71 ↔	Gabe von Jod-131-MIBG [Metajodbenzylguanidin] parenteral	92.30.02 ↔	Stereotaktische Bestrahlung, einzeitig, extrazerebral, n.n.bez.
92.29.00 ↔	Brachytherapie mit umschlossenen Radionukliden, n.n.bez.	92.30.20 ↔	Stereotaktische Bestrahlung, einzeitig, zerebral, intensitätsmodulierte Radiotherapie
92.29.09 ↔	Brachytherapie mit umschlossenen Radionukliden, sonstige	92.30.21 ↔	Stereotaktische Bestrahlung, einzeitig, zerebral, intensitätsmodulierte Bogenbestrahlung [IMAT]
92.29.11 ↔	Interstitielle Brachytherapie mit Implantation von entfernbaren Strahlern in einer Ebene, niedrige Dosisleistung	92.30.22 ↔	Stereotaktische Bestrahlung, einzeitig, zerebral, bildgestützte Einstellung
92.29.12 ↔	Interstitielle Brachytherapie mit Implantation von entfernbaren Strahlern in einer Ebene, gepulste Dosisleistung [Pulsed dose rate]	92.30.30 ↔	Stereotaktische Bestrahlung, einzeitig, extrazerebral, intensitätsmodulierte Radiotherapie
92.29.13 ↔	Interstitielle Brachytherapie mit Implantation von entfernbaren Strahlern in einer Ebene, hohe Dosisleistung	92.30.31 ↔	Stereotaktische Bestrahlung, einzeitig, extrazerebral, intensitätsmodulierte Bogenbestrahlung [IMAT]
92.29.19 ↔	Interstitielle Brachytherapie mit Implantation von entfernbaren Strahlern in einer Ebene, sonstige	92.30.32 ↔	Stereotaktische Bestrahlung, einzeitig, extrazerebral, bildgestützte Einstellung
92.29.21 ↔	Interstitielle Brachytherapie mit Volumenimplantation von entfernbaren Strahlern in mehreren Ebenen, niedrige Dosisleistung	92.30.99 ↔	Stereotaktische Bestrahlung, einzeitig, sonstige
92.29.22 ↔	Interstitielle Brachytherapie mit Volumenimplantation von entfernbaren Strahlern in mehreren Ebenen, gepulste Dosisleistung [Pulsed dose rate]	92.31.00 ↔	Radiochirurgie mit Photonen n.n.bez., zerebral
92.29.23 ↔	Interstitielle Brachytherapie mit Volumenimplantation von entfernbaren Strahlern in mehreren Ebenen, hohe Dosisleistung	92.31.10 ↔	Radiochirurgie mit Photonen n.n.bez., extrazerebral
92.29.24 ↔	Brachytherapie mit Implantation von entfernbaren Strahlern in mehreren Ebenen, hohe Dosisleistung, intraoperativ	92.32.00 ↔	Mehrquellige Photon-Radiochirurgie, n.n.bez.
92.29.29 ↔	Interstitielle Brachytherapie mit Volumenimplantation von entfernbaren Strahlern in mehreren Ebenen, sonstige	92.32.01 ↔	Mehrquellige Photon-Radiochirurgie, Gamma-knife
92.29.31 ↔	Interstitielle Brachytherapie mit Implantation von permanenten Strahlern, bis 10 Quellen	92.33.00 ↔	Teilchen-Radiochirurgie, n.n.bez.
92.29.32 ↔	Interstitielle Brachytherapie mit Implantation von permanenten Strahlern, von 11 bis 15 Quellen	92.33.01 ↔	Anderer Hochvoltstrahlentherapie, stereotaktische Bestrahlung, einzeitig, zerebral
92.29.33 ↔	Interstitielle Brachytherapie mit Implantation von permanenten Strahlern, von 16 bis 20 Quellen	92.33.11 ↔	Anderer Hochvoltstrahlentherapie, stereotaktische Bestrahlung, einzeitig, extrazerebral
92.29.34 ↔	Interstitielle Brachytherapie mit Implantation von permanenten Strahlern, von 21 bis 25 Quellen	92.39.00 ↔	Sonstige stereotaktische Radiochirurgie, n.n.bez.
92.29.35 ↔	Interstitielle Brachytherapie mit Implantation von permanenten Strahlern, von 26 bis 30 Quellen	92.39.01 ↔	Anderer Hochvoltstrahlentherapie, stereotaktische Bestrahlung, fraktioniert, zerebral, n.n.bez.
92.29.36 ↔	Interstitielle Brachytherapie mit Implantation von permanenten Strahlern, von 31 bis 35 Quellen	92.39.11 ↔	Anderer Hochvoltstrahlentherapie, stereotaktische Bestrahlung, fraktioniert, extrazerebral, n.n.bez.
92.29.37 ↔	Interstitielle Brachytherapie mit Implantation von permanenten Strahlern, von 36 bis 40 Quellen	92.39.20 ↔	Anderer Hochvoltstrahlentherapie, stereotaktische Bestrahlung, fraktioniert, zerebral, intensitätsmodulierte Radiotherapie
92.29.38 ↔	Interstitielle Brachytherapie mit Implantation von permanenten Strahlern, von 41 bis 45 Quellen	92.39.21 ↔	Anderer Hochvoltstrahlentherapie, stereotaktische Bestrahlung, fraktioniert, zerebral, intensitätsmodulierte Bogenbestrahlung [IMAT]
92.29.39 ↔	Interstitielle Brachytherapie mit Implantation von permanenten Strahlern, von 46 bis 50 Quellen	92.39.22 ↔	Anderer Hochvoltstrahlentherapie, stereotaktische Bestrahlung, fraktioniert, zerebral, bildgestützte Einstellung
92.29.3A ↔	Interstitielle Brachytherapie mit Implantation von permanenten Strahlern, von 51 bis 55 Quellen	92.39.29 ↔	Anderer Hochvoltstrahlentherapie, stereotaktische Bestrahlung, fraktioniert, zerebral, sonstige
92.29.3B ↔	Interstitielle Brachytherapie mit Implantation von permanenten Strahlern, von 56 bis 60 Quellen	92.39.30 ↔	Anderer Hochvoltstrahlentherapie, stereotaktische Bestrahlung, fraktioniert, extrazerebral, intensitätsmodulierte Radiotherapie
92.29.3C ↔	Interstitielle Brachytherapie mit Implantation von permanenten Strahlern, von 61 bis 65 Quellen	92.39.31 ↔	Anderer Hochvoltstrahlentherapie, stereotaktische Bestrahlung, fraktioniert, extrazerebral, intensitätsmodulierte Bogenbestrahlung [IMAT]
92.29.3D ↔	Interstitielle Brachytherapie mit Implantation von permanenten Strahlern, von 66 bis 70 Quellen	92.39.32 ↔	Anderer Hochvoltstrahlentherapie, stereotaktische Bestrahlung, fraktioniert, extrazerebral, bildgestützte Einstellung
		92.39.39 ↔	Anderer Hochvoltstrahlentherapie, stereotaktische Bestrahlung, fraktioniert, extrazerebral, sonstige
		92.41 ↔	Intraoperative Strahlentherapie mit Elektronen
		99.B7.14 ↔	Intensivmedizinische Komplexbehandlung, 361 bis 552 Aufwandspunkte
		99.B7.15 ↔	Intensivmedizinische Komplexbehandlung, 553 bis 828 Aufwandspunkte
		99.B7.16 ↔	Intensivmedizinische Komplexbehandlung, 829 bis 1104 Aufwandspunkte
		99.B7.17 ↔	Intensivmedizinische Komplexbehandlung, 1105 bis 1380 Aufwandspunkte

99.B7.18 †↔ Intensivmedizinische Komplexbehandlung, 1381 bis 1656 Aufwandspunkte	99.B7.4I †↔ Intensivmedizinische Komplexbehandlung im Kindesalter (Basisprozedur), 3921 bis 4410 Aufwandspunkte
99.B7.1A †↔ Intensivmedizinische Komplexbehandlung, 1657 bis 1932 Aufwandspunkte	99.B7.4J †↔ Intensivmedizinische Komplexbehandlung im Kindesalter (Basisprozedur), 4411 bis 4900 Aufwandspunkte
99.B7.1B †↔ Intensivmedizinische Komplexbehandlung, 1933 bis 2208 Aufwandspunkte	99.B7.4K †↔ Intensivmedizinische Komplexbehandlung im Kindesalter (Basisprozedur), 4901 bis 5880 Aufwandspunkte
99.B7.1C †↔ Intensivmedizinische Komplexbehandlung, 2209 bis 2484 Aufwandspunkte	99.B7.4L †↔ Intensivmedizinische Komplexbehandlung im Kindesalter (Basisprozedur), 5881 bis 6860 Aufwandspunkte
99.B7.1D †↔ Intensivmedizinische Komplexbehandlung, 2485 bis 2760 Aufwandspunkte	99.B7.4M †↔ Intensivmedizinische Komplexbehandlung im Kindesalter (Basisprozedur), 6861 bis 7840 Aufwandspunkte
99.B7.1E †↔ Intensivmedizinische Komplexbehandlung, 2761 bis 3220 Aufwandspunkte	99.B7.4N †↔ Intensivmedizinische Komplexbehandlung im Kindesalter (Basisprozedur), 7841 bis 9800 Aufwandspunkte
99.B7.1F †↔ Intensivmedizinische Komplexbehandlung, 3221 bis 3680 Aufwandspunkte	99.B7.4O †↔ Intensivmedizinische Komplexbehandlung im Kindesalter (Basisprozedur), 9801 bis 11760 Aufwandspunkte
99.B7.1G †↔ Intensivmedizinische Komplexbehandlung, 3681 bis 4600 Aufwandspunkte	99.B7.4P †↔ Intensivmedizinische Komplexbehandlung im Kindesalter (Basisprozedur), 11761 bis 13720 Aufwandspunkte
99.B7.1H †↔ Intensivmedizinische Komplexbehandlung, 4601 bis 5520 Aufwandspunkte	99.B7.4Q †↔ Intensivmedizinische Komplexbehandlung im Kindesalter (Basisprozedur), 13721 bis 16660 Aufwandspunkte
99.B7.1I †↔ Intensivmedizinische Komplexbehandlung, 5521 bis 7360 Aufwandspunkte	99.B7.4R †↔ Intensivmedizinische Komplexbehandlung im Kindesalter (Basisprozedur), 16661 bis 19600 Aufwandspunkte
99.B7.1J †↔ Intensivmedizinische Komplexbehandlung, 7361 bis 9200 Aufwandspunkte	99.B7.4S †↔ Intensivmedizinische Komplexbehandlung im Kindesalter (Basisprozedur), 19601 und mehr Aufwandspunkte
99.B7.1K †↔ Intensivmedizinische Komplexbehandlung, 9201 bis 11040 Aufwandspunkte	99.B7.54 †↔ Intensivmedizinische Komplexbehandlung im Neugeborenenalter (Basisprozedur), 197 bis 392 Aufwandspunkte
99.B7.1L †↔ Intensivmedizinische Komplexbehandlung, 11041 bis 13800 Aufwandspunkte	99.B7.55 †↔ Intensivmedizinische Komplexbehandlung im Neugeborenenalter (Basisprozedur), 393 bis 588 Aufwandspunkte
99.B7.1M †↔ Intensivmedizinische Komplexbehandlung, 13801 bis 16560 Aufwandspunkte	99.B7.56 †↔ Intensivmedizinische Komplexbehandlung im Neugeborenenalter (Basisprozedur), 589 bis 784 Aufwandspunkte
99.B7.1N †↔ Intensivmedizinische Komplexbehandlung, 16561 bis 19320 Aufwandspunkte	99.B7.57 †↔ Intensivmedizinische Komplexbehandlung im Neugeborenenalter (Basisprozedur), 785 bis 980 Aufwandspunkte
99.B7.1O †↔ Intensivmedizinische Komplexbehandlung, 19321 und mehr Aufwandspunkte	99.B7.58 †↔ Intensivmedizinische Komplexbehandlung im Neugeborenenalter (Basisprozedur), 981 bis 1176 Aufwandspunkte
99.B7.44 †↔ Intensivmedizinische Komplexbehandlung im Kindesalter (Basisprozedur), 197 bis 392 Aufwandspunkte	99.B7.5A †↔ Intensivmedizinische Komplexbehandlung im Neugeborenenalter (Basisprozedur), 1177 bis 1470 Aufwandspunkte
99.B7.45 †↔ Intensivmedizinische Komplexbehandlung im Kindesalter (Basisprozedur), 393 bis 588 Aufwandspunkte	99.B7.4B †↔ Intensivmedizinische Komplexbehandlung im Kindesalter (Basisprozedur), 1471 bis 1764 Aufwandspunkte
99.B7.46 †↔ Intensivmedizinische Komplexbehandlung im Kindesalter (Basisprozedur), 589 bis 784 Aufwandspunkte	99.B7.4C †↔ Intensivmedizinische Komplexbehandlung im Kindesalter (Basisprozedur), 1765 bis 2058 Aufwandspunkte
99.B7.47 †↔ Intensivmedizinische Komplexbehandlung im Kindesalter (Basisprozedur), 785 bis 980 Aufwandspunkte	99.B7.4D †↔ Intensivmedizinische Komplexbehandlung im Kindesalter (Basisprozedur), 2059 bis 2352 Aufwandspunkte
99.B7.48 †↔ Intensivmedizinische Komplexbehandlung im Kindesalter (Basisprozedur), 981 bis 1176 Aufwandspunkte	99.B7.4E †↔ Intensivmedizinische Komplexbehandlung im Kindesalter (Basisprozedur), 2353 bis 2646 Aufwandspunkte
99.B7.4A †↔ Intensivmedizinische Komplexbehandlung im Kindesalter (Basisprozedur), 1177 bis 1470 Aufwandspunkte	99.B7.4F †↔ Intensivmedizinische Komplexbehandlung im Kindesalter (Basisprozedur), 2647 bis 2940 Aufwandspunkte
99.B7.4B †↔ Intensivmedizinische Komplexbehandlung im Kindesalter (Basisprozedur), 1471 bis 1764 Aufwandspunkte	99.B7.4G †↔ Intensivmedizinische Komplexbehandlung im Kindesalter (Basisprozedur), 2941 bis 3430 Aufwandspunkte
99.B7.4C †↔ Intensivmedizinische Komplexbehandlung im Kindesalter (Basisprozedur), 1765 bis 2058 Aufwandspunkte	99.B7.4H †↔ Intensivmedizinische Komplexbehandlung im Kindesalter (Basisprozedur), 3431 bis 3920 Aufwandspunkte
99.B7.4D †↔ Intensivmedizinische Komplexbehandlung im Kindesalter (Basisprozedur), 2059 bis 2352 Aufwandspunkte	
99.B7.4E †↔ Intensivmedizinische Komplexbehandlung im Kindesalter (Basisprozedur), 2353 bis 2646 Aufwandspunkte	
99.B7.4F †↔ Intensivmedizinische Komplexbehandlung im Kindesalter (Basisprozedur), 2647 bis 2940 Aufwandspunkte	
99.B7.4G †↔ Intensivmedizinische Komplexbehandlung im Kindesalter (Basisprozedur), 2941 bis 3430 Aufwandspunkte	
99.B7.4H †↔ Intensivmedizinische Komplexbehandlung im Kindesalter (Basisprozedur), 3431 bis 3920 Aufwandspunkte	

- 99.B7.5H ‡↔ Intensivmedizinische Komplexbehandlung im Neugeborenenalter (Basisprozedur), 3431 bis 3920 Aufwandspunkte
- 99.B7.5I ‡↔ Intensivmedizinische Komplexbehandlung im Neugeborenenalter (Basisprozedur), 3921 bis 4410 Aufwandspunkte
- 99.B7.5J ‡↔ Intensivmedizinische Komplexbehandlung im Neugeborenenalter (Basisprozedur), 4411 bis 4900 Aufwandspunkte
- 99.B7.5K ‡↔ Intensivmedizinische Komplexbehandlung im Neugeborenenalter (Basisprozedur), 4901 bis 5880 Aufwandspunkte
- 99.B7.5L ‡↔ Intensivmedizinische Komplexbehandlung im Neugeborenenalter (Basisprozedur), 5881 bis 6860 Aufwandspunkte
- 99.B7.5M ‡↔ Intensivmedizinische Komplexbehandlung im Neugeborenenalter (Basisprozedur), 6861 bis 7840 Aufwandspunkte
- 99.B7.5N ‡↔ Intensivmedizinische Komplexbehandlung im Neugeborenenalter (Basisprozedur), 7841 bis 9800 Aufwandspunkte
- 99.B7.5O ‡↔ Intensivmedizinische Komplexbehandlung im Neugeborenenalter (Basisprozedur), 9801 bis 11760 Aufwandspunkte
- 99.B7.5P ‡↔ Intensivmedizinische Komplexbehandlung im Neugeborenenalter (Basisprozedur), 11761 bis 13720 Aufwandspunkte
- 99.B7.5Q ‡↔ Intensivmedizinische Komplexbehandlung im Neugeborenenalter (Basisprozedur), 13721 bis 16660 Aufwandspunkte
- 99.B7.5R ‡↔ Intensivmedizinische Komplexbehandlung im Neugeborenenalter (Basisprozedur), 16661 bis 19600 Aufwandspunkte
- 99.B7.5S ‡↔ Intensivmedizinische Komplexbehandlung im Neugeborenenalter (Basisprozedur), 19601 und mehr Aufwandspunkte

Prozedur H01-4

- 34.84 ↔ Sonstige plastische Rekonstruktion am Zwerchfell
- 38.16.09 ↔ Endarteriektomie und Endovenektomie von abdominalen Gefässen, sonstige
- 38.16.11 ↔ Endarteriektomie des Truncus coeliacus
- 38.16.12 ↔ Endarteriektomie der A. gastrica
- 38.16.13 ↔ Endarteriektomie der A. hepatica
- 38.16.14 ↔ Endarteriektomie der A. lienalis
- 38.16.15 ↔ Endarteriektomie der A. renalis
- 38.16.16 ↔ Endarteriektomie der A. mesenterialis
- 38.16.17 ↔ Endarteriektomie der A. lumbalis
- 38.16.18 ↔ Endarteriektomie der A. iliaca
- 38.16.21 ↔ Endovenektomie an der Iliakalvene
- 38.36.11 ↔ Resektion des Truncus coeliacus mit Anastomose
- 38.36.12 ↔ Resektion der A. gastrica mit Anastomose
- 38.36.13 ↔ Resektion der A. hepatica mit Anastomose
- 38.36.14 ↔ Resektion der A. lienalis mit Anastomose
- 38.36.15 ↔ Resektion der A. renalis mit Anastomose
- 38.36.16 ↔ Resektion der A. mesenterialis mit Anastomose
- 38.36.17 ↔ Resektion der A. iliaca mit Anastomose
- 38.36.19 ↔ Resektion von viszerale Arterien mit Anastomose, sonstige
- 38.36.99 ↔ Resektion von abdominalen Arterien mit Anastomose, sonstige
- 38.37.11 ↔ Resektion der V. cava inferior mit Anastomose
- 38.37.12 ↔ Resektion der V. iliaca mit Anastomose
- 38.37.19 ↔ Resektion von tiefen abdominalen Venen mit Anastomose, sonstige
- 38.37.99 ↔ Resektion von abdominalen Venen mit Anastomose, sonstige
- 38.46 ↔ Resektion von abdominalen Arterien mit Ersatz
- 38.47.11 ↔ Resektion der V. cava inferior mit Ersatz
- 38.47.12 ↔ Resektion der V. iliaca mit Ersatz
- 38.47.19 ↔ Resektion von tiefen abdominalen Venen mit Ersatz, sonstige
- 38.47.99 ↔ Resektion von abdominalen Venen mit Ersatz, sonstige
- 50.2B.11 ↔ Transsektion der Leber und Ligatur von Portalvenenästen, ALPPS, Schritt 1, offen chirurgisch
- 50.2B.12 ↔ Transsektion der Leber und Ligatur von Portalvenenästen, ALPPS, Schritt 1, laparoskopisch
- 52.96.11 ↔ Anastomose zwischen Pankreasgang und Gastrointestinaltrakt, offen chirurgisch
- 52.96.21 ↔ Anastomose zwischen Pankreasgang und Gastrointestinaltrakt, laparoskopisch
- 55.51.00 ↔ Nephroureterektomie, n.n.bez.
- 55.51.01 ↔ Nephroureterektomie, ausser zur Transplantation
- 55.51.99 ↔ Nephroureterektomie, sonstige
- 99.B7.14 ‡↔ Intensivmedizinische Komplexbehandlung, 361 bis 552 Aufwandspunkte
- 99.B7.15 ‡↔ Intensivmedizinische Komplexbehandlung, 553 bis 828 Aufwandspunkte
- 99.B7.16 ‡↔ Intensivmedizinische Komplexbehandlung, 829 bis 1104 Aufwandspunkte
- 99.B7.17 ‡↔ Intensivmedizinische Komplexbehandlung, 1105 bis 1380 Aufwandspunkte
- 99.B7.18 ‡↔ Intensivmedizinische Komplexbehandlung, 1381 bis 1656 Aufwandspunkte
- 99.B7.1A ‡↔ Intensivmedizinische Komplexbehandlung, 1657 bis 1932 Aufwandspunkte
- 99.B7.1B ‡↔ Intensivmedizinische Komplexbehandlung, 1933 bis 2208 Aufwandspunkte
- 99.B7.1C ‡↔ Intensivmedizinische Komplexbehandlung, 2209 bis 2484 Aufwandspunkte
- 99.B7.1D ‡↔ Intensivmedizinische Komplexbehandlung, 2485 bis 2760 Aufwandspunkte
- 99.B7.1E ‡↔ Intensivmedizinische Komplexbehandlung, 2761 bis 3220 Aufwandspunkte
- 99.B7.1F ‡↔ Intensivmedizinische Komplexbehandlung, 3221 bis 3680 Aufwandspunkte
- 99.B7.1G ‡↔ Intensivmedizinische Komplexbehandlung, 3681 bis 4600 Aufwandspunkte
- 99.B7.1H ‡↔ Intensivmedizinische Komplexbehandlung, 4601 bis 5520 Aufwandspunkte
- 99.B7.1I ‡↔ Intensivmedizinische Komplexbehandlung, 5521 bis 7360 Aufwandspunkte
- 99.B7.1J ‡↔ Intensivmedizinische Komplexbehandlung, 7361 bis 9200 Aufwandspunkte
- 99.B7.1K ‡↔ Intensivmedizinische Komplexbehandlung, 9201 bis 11040 Aufwandspunkte
- 99.B7.1L ‡↔ Intensivmedizinische Komplexbehandlung, 11041 bis 13800 Aufwandspunkte
- 99.B7.1M ‡↔ Intensivmedizinische Komplexbehandlung, 13801 bis 16560 Aufwandspunkte
- 99.B7.1N ‡↔ Intensivmedizinische Komplexbehandlung, 16561 bis 19320 Aufwandspunkte
- 99.B7.1O ‡↔ Intensivmedizinische Komplexbehandlung, 19321 und mehr Aufwandspunkte
- 99.B7.44 ‡↔ Intensivmedizinische Komplexbehandlung im Kindesalter (Basisprozedur), 197 bis 392 Aufwandspunkte
- 99.B7.45 ‡↔ Intensivmedizinische Komplexbehandlung im Kindesalter (Basisprozedur), 393 bis 588 Aufwandspunkte
- 99.B7.46 ‡↔ Intensivmedizinische Komplexbehandlung im Kindesalter (Basisprozedur), 589 bis 784 Aufwandspunkte

- 99.B7.47 †↔ Intensivmedizinische Komplexbehandlung im Kindesalter (Basisprozedur), 785 bis 980 Aufwandspunkte
- 99.B7.48 †↔ Intensivmedizinische Komplexbehandlung im Kindesalter (Basisprozedur), 981 bis 1176 Aufwandspunkte
- 99.B7.4A †↔ Intensivmedizinische Komplexbehandlung im Kindesalter (Basisprozedur), 1177 bis 1470 Aufwandspunkte
- 99.B7.4B †↔ Intensivmedizinische Komplexbehandlung im Kindesalter (Basisprozedur), 1471 bis 1764 Aufwandspunkte
- 99.B7.4C †↔ Intensivmedizinische Komplexbehandlung im Kindesalter (Basisprozedur), 1765 bis 2058 Aufwandspunkte
- 99.B7.4D †↔ Intensivmedizinische Komplexbehandlung im Kindesalter (Basisprozedur), 2059 bis 2352 Aufwandspunkte
- 99.B7.4E †↔ Intensivmedizinische Komplexbehandlung im Kindesalter (Basisprozedur), 2353 bis 2646 Aufwandspunkte
- 99.B7.4F †↔ Intensivmedizinische Komplexbehandlung im Kindesalter (Basisprozedur), 2647 bis 2940 Aufwandspunkte
- 99.B7.4G †↔ Intensivmedizinische Komplexbehandlung im Kindesalter (Basisprozedur), 2941 bis 3430 Aufwandspunkte
- 99.B7.4H †↔ Intensivmedizinische Komplexbehandlung im Kindesalter (Basisprozedur), 3431 bis 3920 Aufwandspunkte
- 99.B7.4I †↔ Intensivmedizinische Komplexbehandlung im Kindesalter (Basisprozedur), 3921 bis 4410 Aufwandspunkte
- 99.B7.4J †↔ Intensivmedizinische Komplexbehandlung im Kindesalter (Basisprozedur), 4411 bis 4900 Aufwandspunkte
- 99.B7.4K †↔ Intensivmedizinische Komplexbehandlung im Kindesalter (Basisprozedur), 4901 bis 5880 Aufwandspunkte
- 99.B7.4L †↔ Intensivmedizinische Komplexbehandlung im Kindesalter (Basisprozedur), 5881 bis 6860 Aufwandspunkte
- 99.B7.4M †↔ Intensivmedizinische Komplexbehandlung im Kindesalter (Basisprozedur), 6861 bis 7840 Aufwandspunkte
- 99.B7.4N †↔ Intensivmedizinische Komplexbehandlung im Kindesalter (Basisprozedur), 7841 bis 9800 Aufwandspunkte
- 99.B7.4O †↔ Intensivmedizinische Komplexbehandlung im Kindesalter (Basisprozedur), 9801 bis 11760 Aufwandspunkte
- 99.B7.4P †↔ Intensivmedizinische Komplexbehandlung im Kindesalter (Basisprozedur), 11761 bis 13720 Aufwandspunkte
- 99.B7.4Q †↔ Intensivmedizinische Komplexbehandlung im Kindesalter (Basisprozedur), 13721 bis 16660 Aufwandspunkte
- 99.B7.4R †↔ Intensivmedizinische Komplexbehandlung im Kindesalter (Basisprozedur), 16661 bis 19600 Aufwandspunkte
- 99.B7.4S †↔ Intensivmedizinische Komplexbehandlung im Kindesalter (Basisprozedur), 19601 und mehr Aufwandspunkte
- 99.B7.54 †↔ Intensivmedizinische Komplexbehandlung im Neugeborenenalter (Basisprozedur), 197 bis 392 Aufwandspunkte
- 99.B7.55 †↔ Intensivmedizinische Komplexbehandlung im Neugeborenenalter (Basisprozedur), 393 bis 588 Aufwandspunkte
- 99.B7.56 †↔ Intensivmedizinische Komplexbehandlung im Neugeborenenalter (Basisprozedur), 589 bis 784 Aufwandspunkte
- 99.B7.57 †↔ Intensivmedizinische Komplexbehandlung im Neugeborenenalter (Basisprozedur), 785 bis 980 Aufwandspunkte
- 99.B7.58 †↔ Intensivmedizinische Komplexbehandlung im Neugeborenenalter (Basisprozedur), 981 bis 1176 Aufwandspunkte
- 99.B7.5A †↔ Intensivmedizinische Komplexbehandlung im Neugeborenenalter (Basisprozedur), 1177 bis 1470 Aufwandspunkte
- 99.B7.5B †↔ Intensivmedizinische Komplexbehandlung im Neugeborenenalter (Basisprozedur), 1471 bis 1764 Aufwandspunkte
- 99.B7.5C †↔ Intensivmedizinische Komplexbehandlung im Neugeborenenalter (Basisprozedur), 1765 bis 2058 Aufwandspunkte
- 99.B7.5D †↔ Intensivmedizinische Komplexbehandlung im Neugeborenenalter (Basisprozedur), 2059 bis 2352 Aufwandspunkte
- 99.B7.5E †↔ Intensivmedizinische Komplexbehandlung im Neugeborenenalter (Basisprozedur), 2353 bis 2646 Aufwandspunkte
- 99.B7.5F †↔ Intensivmedizinische Komplexbehandlung im Neugeborenenalter (Basisprozedur), 2647 bis 2940 Aufwandspunkte
- 99.B7.5G †↔ Intensivmedizinische Komplexbehandlung im Neugeborenenalter (Basisprozedur), 2941 bis 3430 Aufwandspunkte
- 99.B7.5H †↔ Intensivmedizinische Komplexbehandlung im Neugeborenenalter (Basisprozedur), 3431 bis 3920 Aufwandspunkte
- 99.B7.5I †↔ Intensivmedizinische Komplexbehandlung im Neugeborenenalter (Basisprozedur), 3921 bis 4410 Aufwandspunkte
- 99.B7.5J †↔ Intensivmedizinische Komplexbehandlung im Neugeborenenalter (Basisprozedur), 4411 bis 4900 Aufwandspunkte
- 99.B7.5K †↔ Intensivmedizinische Komplexbehandlung im Neugeborenenalter (Basisprozedur), 4901 bis 5880 Aufwandspunkte
- 99.B7.5L †↔ Intensivmedizinische Komplexbehandlung im Neugeborenenalter (Basisprozedur), 5881 bis 6860 Aufwandspunkte
- 99.B7.5M †↔ Intensivmedizinische Komplexbehandlung im Neugeborenenalter (Basisprozedur), 6861 bis 7840 Aufwandspunkte
- 99.B7.5N †↔ Intensivmedizinische Komplexbehandlung im Neugeborenenalter (Basisprozedur), 7841 bis 9800 Aufwandspunkte
- 99.B7.5O †↔ Intensivmedizinische Komplexbehandlung im Neugeborenenalter (Basisprozedur), 9801 bis 11760 Aufwandspunkte
- 99.B7.5P †↔ Intensivmedizinische Komplexbehandlung im Neugeborenenalter (Basisprozedur), 11761 bis 13720 Aufwandspunkte
- 99.B7.5Q †↔ Intensivmedizinische Komplexbehandlung im Neugeborenenalter (Basisprozedur), 13721 bis 16660 Aufwandspunkte
- 99.B7.5R †↔ Intensivmedizinische Komplexbehandlung im Neugeborenenalter (Basisprozedur), 16661 bis 19600 Aufwandspunkte
- 99.B7.5S †↔ Intensivmedizinische Komplexbehandlung im Neugeborenenalter (Basisprozedur), 19601 und mehr Aufwandspunkte

ADRG H05**Laparotomie und mässig komplexe Eingriffe an Gallenblase und Gallenwegen**

Prozedur in Tabelle H05-1 oder Prozedur in Tabelle H05-2 oder Prozedur in Tabelle H05-3

DRG H05A**Laparotomie und mässig komplexe Eingriffe an Gallenblase und Gallenwegen mit komplexem Eingriff**

Prozedur in Tabelle H05-3

DRG H05B**Laparotomie und mässig komplexe Eingriffe an Gallenblase und Gallenwegen****Prozedur H05-1**

54.11 ↔	Probepaparotomie	54.12.99 ↔	Relaparotomie, sonstige
54.12.00 ↔	Relaparotomie, n.n.bez.	54.13 ↔	Laparotomie mit Drainage
54.12.11 ↔	Laparotomie zur Stillung einer postoperativen Blutung	54.19 ↔	Laparotomie, sonstige

Prozedur H05-2

51.02 ↔	Cholezystostomie durch Trokar	51.49.11 ↔	Inzision des Ductus cysticus und der Ducti hepatici zur Behebung einer Obstruktion, offen chirurgisch
51.03 ↔	Sonstige Cholezystostomie	51.49.21 ↔	Inzision des Ductus cysticus und der Ducti hepatici zur Behebung einer Obstruktion, laparoskopisch
51.04 ↔	Sonstige Cholezystostomie	51.61 ↔	Exzision eines Zystikusrestes
51.41.11 ↔	Inzision des Ductus choledochus mit Steinentfernung, offen chirurgisch	51.62 ↔	Exzision der Ampulla Vateri (mit Reimplantation des Ductus choledochus)
51.41.21 ↔	Inzision des Ductus choledochus mit Steinentfernung, laparoskopisch	51.63 ↔	Sonstige Exzision am Ductus choledochus
51.42.11 ↔	Inzision des Ductus choledochus mit Behebung einer anderen Obstruktion, offen chirurgisch	51.81 ↔	Dilatation des Sphincter Oddii
51.42.21 ↔	Inzision des Ductus choledochus mit Behebung einer anderen Obstruktion, laparoskopisch	51.83 ↔	Plastische Rekonstruktion des Sphincter pancreaticus
51.44.11 ↔	Inzision des Ductus cysticus und der Ducti hepatici zur Steinentfernung, offen chirurgisch	51.89 ↔	Sonstige Operationen am Sphincter Oddii
51.44.21 ↔	Inzision des Ductus cysticus und der Ducti hepatici zur Steinentfernung, laparoskopisch	51.91 ↔	Versorgung einer Gallenblasenverletzung
		51.92 ↔	Verschluss einer Cholezystostomie
		51.93 ↔	Verschluss einer anderen Gallenfistel

Prozedur H05-3

51.31 ↔	Anastomose zwischen Gallenblase und hepatischen Gängen	51.38.21 ↔	Anastomose zwischen Gallenwegen und Gastrointestinaltrakt, laparoskopisch
51.32 ↔	Anastomose zwischen Gallenblase und Darm	51.39 ↔	Sonstige Gallenganganastomose
51.34 ↔	Anastomose zwischen Gallenblase und Magen	51.43 ↔	Einsetzen eines choledochohepatischen Katheters zur Dekompression
51.35 ↔	Sonstige Anastomose der Gallenblase	51.69 ↔	Exzision eines anderen Gallengangs
51.36 ↔	Choledochoenterostomie	51.72 ↔	Choledochoplastik
51.37 ↔	Anastomose zwischen Ductus hepaticus und Gastrointestinaltrakt	51.94 ↔	Revision einer Gallenwegsanastomose
51.38.11 ↔	Anastomose zwischen Gallenwegen und Gastrointestinaltrakt, offen chirurgisch	57.88 ↔	Sonstige Anastomose an der Harnblase

ADRG H06**Andere OR-Prozeduren an hepatobiliärem System und Pankreas**

Mindestens eine Prozedur in Tabelle H06-1 oder Prozedur in Tabelle H06-2 und Prozedur in Tabelle H06-3

DRG H06Z**Andere OR-Prozeduren an hepatobiliärem System und Pankreas****Prozedur H06-1**

00.4B.11 ↔	PTKI an Arterien der oberen Extremität oder Schulter	00.4B.17 ↔	PTKI an anderen abdominalen Arterien
00.4B.12 ↔	PTKI an der Aorta	00.4B.18 ↔	PTKI an Oberschenkel- Arterien und A. poplitea
00.4B.13 ↔	PTKI an Lungengefässen	00.4B.19 ↔	PTKI an Arterien an anderer Lokalisation
00.4B.14 ↔	PTKI an anderen thorakalen Arterien	00.4B.1A ↔	PTKI an Unterschenkel- Arterien
00.4B.15 ↔	PTKI an viszerale Arterien	00.4B.21 ↔	PTKI an Venen der oberen Extremität oder Schulter
00.4B.16 ↔	PTKI an der A. renalis	00.4B.22 ↔	PTKI an der V. Cava
		00.4B.23 ↔	PTKI an anderen thorakalen Venen

00.4B.24 ↔	PTKI an Lebervenen	38.86.10 ↔	Sonstiger chirurgischer Verschluss von viszeralen Arterien, n.n.bez.
00.4B.25 ↔	PTKI an viszeralen Venen	38.86.11 ↔	Sonstiger chirurgischer Verschluss des Truncus coeliacus
00.4B.26 ↔	PTKI an anderen abdominalen Venen	38.86.12 ↔	Sonstiger chirurgischer Verschluss der A. gastrica
00.4B.27 ↔	PTKI an Oberschenkel- Venen	38.86.13 ↔	Sonstiger chirurgischer Verschluss der A. hepatica
00.4B.28 ↔	PTKI an Unterschenkel- Venen	38.86.14 ↔	Sonstiger chirurgischer Verschluss der A. lienalis
00.4B.29 ↔	PTKI an Venen, sonstige	38.86.15 ↔	Sonstiger chirurgischer Verschluss der A. renalis
00.4B.31 ↔	PTKI an der V. saphena magna	38.86.16 ↔	Sonstiger chirurgischer Verschluss der A. mesenterialis
00.4B.32 ↔	PTKI an der V. saphena parva	38.86.17 ↔	Sonstiger chirurgischer Verschluss der A. iliaca
00.4B.33 ↔	PTKI an epifaszialen Seitenäste des Beines	38.86.19 ↔	Sonstiger chirurgischer Verschluss von viszeralen Arterien, sonstige
00.4B.34 ↔	PTKI an epifaszialen Armevenen	38.86.99 ↔	Sonstiger chirurgischer Verschluss von abdominalen Arterien, sonstige
00.4B.39 ↔	PTKI an epifaszialen Venen, sonstige	38.87.11 ↔	Sonstiger chirurgischer Verschluss der V. cava inferior
00.4B.41 ↔	PTKI an künstlich angelegten Gefässen der oberen Extremität oder Schulter	38.87.12 ↔	Sonstiger chirurgischer Verschluss der V. iliaca communis und V. iliaca interna
00.4B.42 ↔	PTKI an venösen oder Kunststoff- Dialyse-Shunts	38.87.19 ↔	Sonstiger chirurgischer Verschluss von tiefen abdominalen Venen, sonstige
00.4B.43 ↔	PTKI an thorakalen künstlich angelegten Gefässen	38.87.99 ↔	Sonstiger chirurgischer Verschluss von abdominalen Venen, sonstige
00.4B.44 ↔	PTKI an abdominalen künstlich angelegten Gefässen	39.26.10 ↔	Sonstiger intraabdominaler Gefäss-Shunt oder -Bypass, Viszeralarterien
00.4B.45 ↔	PTKI an künstlich angelegten Gefässen am Oberschenkel und popliteal	39.26.11 ↔	Sonstiger intraabdominaler Gefäss-Shunt oder -Bypass, Aorta
00.4B.46 ↔	PTKI an künstlich angelegten Gefässen am Unterschenkel	39.26.12 ↔	Sonstiger intraabdominaler Gefäss-Shunt oder -Bypass, A. renalis
00.4B.49 ↔	PTKI an künstlich angelegten Gefässen an anderer Lokalisation	39.26.19 ↔	Sonstiger intraabdominaler Gefäss-Shunt oder -Bypass, sonstige Viszeralarterien
03.21 ↔	Perkutane Chordotomie	39.26.99 ↔	Sonstiger intraabdominaler Gefäss-Shunt oder -Bypass, sonstige
03.29 ↔	Chordotomie, sonstige	39.27.00 ↔	Arteriovenöser Shunt für Hämodialyse, n.n.bez.
33.33 ↔	Pneumoperitoneum für Lungenkollaps	39.27.09 ↔	Arteriovenöser Shunt für Hämodialyse, sonstige
34.03 ↔	Wiedereröffnung einer Thorakotomie	39.27.11 ↔	Anlegen einer AV-Fistel mit allogenum oder alloplastischem Material für Hämodialyse
34.06 ↔	Thorakoskopische Drainage der Pleurahöhle	39.27.12 ↔	Anlegen einer AV-Fistel mittels einer Hybridprothese aus zwei Komponenten, perkutan-transluminale Implantation der venösen Komponente sowie offen chirurgische Implantation des arteriellen Grafts
34.20 ↔	Thorakoskopische Pleurabiopsie	39.27.14 ↔	Anlegen einer AV-Fistel für Hämodialyse, offen chirurgisch
34.21.00 ↔	Transpleurale Thorakoskopie, n.n.bez.	39.27.15 ↔	Anlegen einer AV-Fistel für Hämodialyse, perkutan-transluminal
34.21.10 ↔	Transpleurale Thorakoskopie, Ersteingriff	39.29.10 ↔	Gefäss-Shunt oder Bypass an Arterien der unteren Extremität, n.n.bez.
34.21.20 ↔	Transpleurale Thorakoskopie, Reeingriff	39.29.11 ↔	Femorofemorale Gefäss-Shunt oder -Bypass
34.21.99 ↔	Transpleurale Thorakoskopie, sonstige	39.29.12 ↔	Femoropopliteale Gefäss-Shunt oder -Bypass
38.06.00 ↔	Inzision von abdominalen Arterien, n.n.bez.	39.29.13 ↔	Femorocruraler Gefäss-Shunt oder -Bypass
38.06.10 ↔	Inzision von viszeralen Arterien, n.n.bez.	39.29.14 ↔	Femoropedaler Gefäss-Shunt oder -Bypass
38.06.11 ↔	Inzision des Truncus coeliacus	39.29.15 ↔	Popliteocruraler und popliteopedaler Gefäss-Shunt oder -Bypass
38.06.12 ↔	Inzision der A. gastrica	39.29.16 ↔	Gefäss-Shunt oder Bypass an Arterien des Unterschenkels und des Fusses
38.06.13 ↔	Inzision der A. hepatica	39.29.19 ↔	Gefäss-Shunt oder Bypass an Arterien der unteren Extremität, sonstige
38.06.14 ↔	Inzision der A. lienalis	39.29.20 ↔	Gefäss-Shunt oder Bypass an Arterien der oberen Extremität
38.06.15 ↔	Inzision der A. renalis	39.29.30 ↔	Sonstiger (peripherer) Gefäss-Shunt oder -Bypass, extraanatomisch, n.n.bez.
38.06.16 ↔	Inzision der A. mesenterialis	39.29.31 ↔	Subclaviafemorale Gefäss-Shunt oder Bypass
38.06.17 ↔	Inzision der A. lumbalis	39.29.32 ↔	Axillofemorale Gefäss-Shunt oder Bypass
38.06.18 ↔	Inzision der A. iliaca	39.29.33 ↔	Femorofemorale Cross-over-Bypass
38.06.19 ↔	Inzision von viszeralen Arterien, sonstige	39.29.39 ↔	Sonstiger (peripherer) Gefäss-Shunt oder -Bypass, extraanatomisch, sonstige
38.06.99 ↔	Inzision von abdominalen Arterien, sonstige	39.29.40 ↔	Gefäss-Shunt oder -Bypass an Venen
38.16.09 ↔	Enderarteriektomie und Endovenektomie von abdominalen Gefässen, sonstige	39.29.81 ↔	Temporärer intraoperativer Shunt, arterioarteriell
38.16.11 ↔	Enderarteriektomie des Truncus coeliacus	39.29.82 ↔	Temporärer intraoperativer Shunt, arteriovenös
38.16.12 ↔	Enderarteriektomie der A. gastrica	39.29.89 ↔	Temporärer intraoperativer Shunt, sonstige
38.16.13 ↔	Enderarteriektomie der A. hepatica		
38.16.14 ↔	Enderarteriektomie der A. lienalis		
38.16.15 ↔	Enderarteriektomie der A. renalis		
38.16.16 ↔	Enderarteriektomie der A. mesenterialis		
38.16.17 ↔	Enderarteriektomie der A. lumbalis		
38.16.18 ↔	Enderarteriektomie der A. iliaca		
38.16.21 ↔	Endovenektomie an der Iliakalvene		
38.36.11 ↔	Resektion des Truncus coeliacus mit Anastomose		
38.36.12 ↔	Resektion der A. gastrica mit Anastomose		
38.36.13 ↔	Resektion der A. hepatica mit Anastomose		
38.36.14 ↔	Resektion der A. lienalis mit Anastomose		
38.36.15 ↔	Resektion der A. renalis mit Anastomose		
38.36.16 ↔	Resektion der A. mesenterialis mit Anastomose		
38.36.17 ↔	Resektion der A. iliaca mit Anastomose		
38.36.19 ↔	Resektion von viszeralen Arterien mit Anastomose, sonstige		
38.36.99 ↔	Resektion von abdominalen Arterien mit Anastomose, sonstige		
38.46 ↔	Resektion von abdominalen Arterien mit Ersatz		
38.7X.21 ↔	Einsetzen eines Embolie-Protektionssystems in die Vena cava, perkutan-transluminal		
38.86.00 ↔	Sonstiger chirurgischer Verschluss von abdominalen Arterien, n.n.bez.		

39.29.99 ↔ Sonstiger (peripherer) Gefäss-Shunt oder -Bypass, sonstige	39.56.46 ↔ Plastische Rekonstruktion der A. renalis mit Gewebe-Patch
39.42.11 ↔ Entfernen bei Wechsel eines arteriovenösen Shunts zur Hämodialyse	39.56.47 ↔ Plastische Rekonstruktion der A. mesenterica mit Gewebe-Patch
39.42.12 ↔ Revision ohne Ersatz eines arteriovenösen Shunts zur Hämodialyse	39.56.48 ↔ Plastische Rekonstruktion der A. iliaca mit Gewebe-Patch
39.43 ↔ Verschluss eines arteriovenösen Shunts zur Hämodialyse	39.56.49 ↔ Plastische Rekonstruktion abdominaler Arterien mit Gewebe-Patch, sonstige
39.50.00 ↔ Angioplastik oder Atherektomie an sonstigem(n) Nicht-Herzkranzgefäss(en), n.n.bez.	39.56.50 ↔ Plastische Rekonstruktion abdominaler Venen mit Gewebe-Patch, n.n.bez.
39.50.10 ↔ Angioplastik oder Atherektomie an sonstigem(n) Nicht-Herzkranzgefäss(en) mit Ballon, n.n.bez.	39.56.51 ↔ Plastische Rekonstruktion der V. cava inferior mit Gewebe-Patch
39.50.11 ↔ Angioplastik oder Atherektomie an sonstigem(n) Nicht-Herzkranzgefäss(en) mit einfacher Ballon	39.56.52 ↔ Plastische Rekonstruktion der V. iliaca mit Gewebe-Patch
39.50.12 ↔ Angioplastik oder Atherektomie an sonstigem(n) Nicht-Herzkranzgefäss(en) mit cutting Ballon	39.56.59 ↔ Plastische Rekonstruktion abdominaler Venen mit Gewebe-Patch, sonstige
39.50.13 ↔ Angioplastik oder Atherektomie an sonstigem(n) Nicht-Herzkranzgefäss(en) mit Kryoplastie-Ballon	39.56.60 ↔ Plastische Rekonstruktion von Gefässen der unteren Extremität mit Gewebe-Patch, n.n.bez.
39.50.14 ↔ Angioplastik oder Atherektomie an sonstigem(n) Nicht-Herzkranzgefäss(en) mit Drug eluting Ballon	39.56.61 ↔ Plastische Rekonstruktion von Arterien der unteren Extremität mit Gewebe-Patch
39.50.15 ↔ Angioplastik oder Atherektomie an sonstigem(n) Nicht-Herzkranzgefäss(en) mittels Lithotripsie	39.56.62 ↔ Plastische Rekonstruktion der V. femoralis und V. poplitea mit Gewebe-Patch
39.50.19 ↔ Angioplastik oder Atherektomie an sonstigem(n) Nicht-Herzkranzgefäss(en) mit sonstiger Ballon	39.56.63 ↔ Plastische Rekonstruktion von sonstigen tiefen Venen der unteren Extremitäten mit Gewebe-Patch
39.50.20 ↔ Angioplastik Blade- Laserangioplastie an sonstigem(n) Nicht-Herzkranzgefäss(en)	39.56.64 ↔ Plastische Rekonstruktion von oberflächlichen Venen des Oberschenkels mit Gewebe-Patch
39.50.21 ↔ Angioplastik Thrombektomie an sonstigem(n) Nicht-Herzkranzgefäss(en)	39.56.69 ↔ Plastische Rekonstruktion von Gefässen der unteren Extremität mit Gewebe-Patch, sonstige
39.50.99 ↔ Angioplastik oder Atherektomie an sonstigem(n) Nicht-Herzkranzgefäss(en), sonstige	39.56.99 ↔ Plastische Rekonstruktion eines Blutgefässes mit Gewebe-Patch, sonstige
39.52.99 ↔ Sonstige Korrektur eines Aneurysmas, sonstige	39.57.00 ↔ Plastische Rekonstruktion eines Blutgefässes mit synthetischem Patch Graft, n.n.bez.
39.56.00 ↔ Plastische Rekonstruktion eines Blutgefässes mit Gewebe-Patch, n.n.bez.	39.57.11 ↔ Plastische Rekonstruktion von intrakraniellen Gefässen mit synthetischem Patch Graft
39.56.11 ↔ Plastische Rekonstruktion von intrakraniellen Gefässen mit Gewebe-Patch	39.57.12 ↔ Plastische Rekonstruktion von extrakraniellen Arterien an Kopf und Hals mit synthetischem Patch Graft
39.56.12 ↔ Plastische Rekonstruktion der V. jugularis mit Gewebe-Patch	39.57.13 ↔ Plastische Rekonstruktion der V. jugularis mit synthetischem Patch Graft
39.56.19 ↔ Plastische Rekonstruktion von Gefässen an Kopf und Hals mit Gewebe-Patch, sonstige	39.57.19 ↔ Plastische Rekonstruktion von Gefässen an Kopf und Hals mit synthetischem Patch Graft, sonstige
39.56.20 ↔ Plastische Rekonstruktion von Gefässen der oberen Extremität mit Gewebe-Patch, n.n.bez.	39.57.20 ↔ Plastische Rekonstruktion von Gefässen der oberen Extremität mit synthetischem Patch Graft, n.n.bez.
39.56.21 ↔ Plastische Rekonstruktion von Arterien der oberen Extremität mit Gewebe-Patch	39.57.21 ↔ Plastische Rekonstruktion von Arterien der oberen Extremität mit synthetischem Patch Graft
39.56.22 ↔ Plastische Rekonstruktion der V. subclavia, V. axillaris und V. brachiocephalica mit Gewebe-Patch	39.57.22 ↔ Plastische Rekonstruktion der V. subclavia, V. axillaris und V. brachiocephalica mit synthetischem Patch Graft
39.56.23 ↔ Plastische Rekonstruktion von sonstigen tiefen Venen der oberen Extremitäten mit Gewebe-Patch	39.57.23 ↔ Plastische Rekonstruktion von sonstigen tiefen Venen der oberen Extremitäten mit synthetischem Patch Graft
39.56.29 ↔ Plastische Rekonstruktion von Gefässen der oberen Extremität mit Gewebe-Patch, sonstige	39.57.29 ↔ Plastische Rekonstruktion von Gefässen der oberen Extremität mit synthetischem Patch Graft, sonstige
39.56.30 ↔ Plastische Rekonstruktion von thorakalen Gefässen mit Gewebe-Patch, n.n.bez.	39.57.30 ↔ Plastische Rekonstruktion von thorakalen Gefässen mit synthetischem Patch Graft, n.n.bez.
39.56.31 ↔ Plastische Rekonstruktion der thorakalen Aorta mit Gewebe-Patch	39.57.31 ↔ Plastische Rekonstruktion der thorakalen Aorta mit synthetischem Patch Graft
39.56.32 ↔ Plastische Rekonstruktion der V. pulmonalis mit Gewebe-Patch	39.57.32 ↔ Plastische Rekonstruktion der V. pulmonalis mit synthetischem Patch Graft
39.56.33 ↔ Plastische Rekonstruktion der V. cava superior mit Gewebe-Patch	39.57.33 ↔ Plastische Rekonstruktion der V. cava superior mit synthetischem Patch Graft
39.56.39 ↔ Plastische Rekonstruktion von thorakalen Gefässen mit Gewebe-Patch, sonstige	39.57.39 ↔ Plastische Rekonstruktion von thorakalen Gefässen mit synthetischem Patch Graft, sonstige
39.56.40 ↔ Plastische Rekonstruktion abdominaler Arterien mit Gewebe-Patch, n.n.bez.	39.57.40 ↔ Plastische Rekonstruktion abdominaler Arterien mit synthetischem Patch Graft, n.n.bez.
39.56.41 ↔ Plastische Rekonstruktion der abdominalen Aorta mit Gewebe-Patch	39.57.41 ↔ Plastische Rekonstruktion der abdominalen Aorta mit synthetischem Patch Graft
39.56.42 ↔ Plastische Rekonstruktion des Truncus coeliacus mit Gewebe-Patch	39.57.42 ↔ Plastische Rekonstruktion des Truncus coeliacus mit synthetischem Patch Graft
39.56.43 ↔ Plastische Rekonstruktion der A. gastrica mit Gewebe-Patch	39.57.43 ↔ Plastische Rekonstruktion der A. gastrica mit synthetischem Patch Graft
39.56.44 ↔ Plastische Rekonstruktion der A. hepatica mit Gewebe-Patch	
39.56.45 ↔ Plastische Rekonstruktion der A. lienalis mit Gewebe-Patch	

39.57.44 ↔	Plastische Rekonstruktion der A. hepatica mit synthetischem Patch Graft	39.72.18 ↔	Selektive Embolisation von intrakraniellen Gefässen mit embolisierenden Flüssigkeiten
39.57.45 ↔	Plastische Rekonstruktion der A. lienalis mit synthetischem Patch Graft	39.72.19 ↔	Selektive Embolisation von intrakraniellen Gefässen, sonstige
39.57.46 ↔	Plastische Rekonstruktion der A. renalis mit synthetischem Patch Graft	39.72.1A ↔	Selektive Embolisation von intrakraniellen Gefässen mit embolisierenden (ablösbaren) Ballons
39.57.47 ↔	Plastische Rekonstruktion der A. mesenterica mit synthetischem Patch Graft	39.72.1B ↔	Selektive Embolisation von intrakraniellen Gefässen mit Schirmen
39.57.48 ↔	Plastische Rekonstruktion der A. iliaca mit synthetischem Patch Graft	39.72.24 ↔	Selektive Embolisation von extrakraniellen Gefässen des Kopfes und des Halses mit adhäsivem Embolisat
39.57.49 ↔	Plastische Rekonstruktion abdominaler Arterien mit synthetischem Patch Graft, sonstige	39.72.25 ↔	Selektive Embolisation von extrakraniellen Gefässen des Kopfes und des Halses mit Plugs
39.57.50 ↔	Plastische Rekonstruktion abdominaler Venen mit synthetischem Patch Graft, n.n.bez.	39.72.26 ↔	Selektive Embolisation von extrakraniellen Gefässen des Kopfes und des Halses mit Coils
39.57.51 ↔	Plastische Rekonstruktion der V. cava inferior mit synthetischem Patch Graft	39.72.27 ↔	Selektive Embolisation von extrakraniellen Gefässen des Kopfes und des Halses mit Partikeln
39.57.52 ↔	Plastische Rekonstruktion der V. iliaca mit synthetischem Patch Graft	39.72.28 ↔	Selektive Embolisation von extrakraniellen Gefässen des Kopfes und des Halses mit embolisierenden Flüssigkeiten
39.57.59 ↔	Plastische Rekonstruktion abdominaler Venen mit synthetischem Patch Graft, sonstige	39.72.29 ↔	Selektive Embolisation von extrakraniellen Gefässen des Kopfes und des Halses, sonstige
39.57.60 ↔	Plastische Rekonstruktion von Gefässen der unteren Extremität mit synthetischem Patch Graft, n.n.bez.	39.72.2A ↔	Selektive Embolisation von extrakraniellen Gefässen des Kopfes und des Halses mit embolisierenden (ablösbaren) Ballons
39.57.61 ↔	Plastische Rekonstruktion von Arterien der unteren Extremität mit synthetischem Patch Graft	39.72.2B ↔	Selektive Embolisation von extrakraniellen Gefässen des Kopfes und des Halses mit Schirmen
39.57.62 ↔	Plastische Rekonstruktion der V. femoralis und V. poplitea mit synthetischem Patch Graft	39.73.00 ↔	Endovaskuläre Implantation eines Stent-Grafts [Stent-Prothesen] an der thorakalen und thorakoabdominalen Aorta, n.n.bez.
39.57.63 ↔	Plastische Rekonstruktion von sonstigen tiefen Venen der unteren Extremitäten mit synthetischem Patch Graft	39.73.09 ↔	Endovaskuläre Implantation eines Stent-Grafts [Stent-Prothesen] an der thorakalen und thorakoabdominalen Aorta, sonstige
39.57.64 ↔	Plastische Rekonstruktion von oberflächlichen Venen des Oberschenkels mit synthetischem Patch Graft	39.73.31 ↔	Endovaskuläre Implantation in die Aorta thoracica von Stent-Grafts [Stent-Prothesen], ohne Öffnung
39.57.69 ↔	Plastische Rekonstruktion von Gefässen der unteren Extremität mit synthetischem Patch Graft, sonstige	39.73.32 ↔	Endovaskuläre Implantation in die Aorta thoracica von Stent-Grafts [Stent-Prothesen], mit 1 Öffnung
39.57.99 ↔	Plastische Rekonstruktion eines Blutgefässes mit synthetischem Patch Graft, sonstige	39.73.33 ↔	Endovaskuläre Implantation in die Aorta thoracica von Stent-Grafts [Stent-Prothesen], mit 2 Öffnungen
39.71.00 ↔	Endovaskuläre Implantation eines Stent-Grafts [Stent-Prothesen] an der abdominalen Aorta, n.n.bez.	39.73.34 ↔	Endovaskuläre Implantation in die Aorta thoracica von Stent-Grafts [Stent-Prothesen], mit 3 Öffnungen
39.71.09 ↔	Endovaskuläre Implantation eines Stent-Grafts [Stent-Prothesen] an der abdominalen Aorta, sonstige	39.73.35 ↔	Endovaskuläre Implantation in die Aorta thoracica von Stent-Grafts [Stent-Prothesen], mit 4 und mehr Öffnungen
39.71.21 ↔	Endovaskuläre Implantation in die Aorta abdominalis von Stent-Grafts [Stent-Prothesen], ohne Öffnung	39.73.36 ↔	Endovaskuläre Implantation in die Aorta thoracica von Stent-Grafts [Stent-Prothesen], mit Versorgung eines Gefässabganges in Parallelgraft-Technik
39.71.22 ↔	Endovaskuläre Implantation in die Aorta abdominalis von Stent-Grafts [Stent-Prothesen], mit 1 Öffnung	39.73.37 ↔	Endovaskuläre Implantation in die Aorta thoracica von Stent-Grafts [Stent-Prothesen], mit Versorgung von 2 und mehr Gefässabgängen in Parallelgraft-Technik
39.71.23 ↔	Endovaskuläre Implantation in die Aorta abdominalis von Stent-Grafts [Stent-Prothesen], mit 2 Öffnungen	39.73.41 ↔	Endovaskuläre Implantation in die Aorta thoracoabdominalis von Stent-Grafts [Stent-Prothesen], ohne Öffnung
39.71.24 ↔	Endovaskuläre Implantation in die Aorta abdominalis von Stent-Grafts [Stent-Prothesen], mit 3 Öffnungen	39.73.42 ↔	Endovaskuläre Implantation in die Aorta thoracoabdominalis von Stent-Grafts [Stent-Prothesen], mit 1 Öffnung
39.71.25 ↔	Endovaskuläre Implantation in die Aorta abdominalis von Stent-Grafts [Stent-Prothesen], mit 4 und mehr Öffnungen	39.73.43 ↔	Endovaskuläre Implantation in die Aorta thoracoabdominalis von Stent-Grafts [Stent-Prothesen], mit 2 Öffnungen
39.71.31 ↔	Endovaskuläre Implantation in die Aorta abdominalis von Stent-Grafts [Stent-Prothesen], mit Versorgung eines Gefässabganges in Parallelgraft-Technik	39.73.44 ↔	Endovaskuläre Implantation in die Aorta thoracoabdominalis von Stent-Grafts [Stent-Prothesen], mit 3 Öffnungen
39.71.32 ↔	Endovaskuläre Implantation in die Aorta abdominalis von Stent-Grafts [Stent-Prothesen], mit Versorgung von zwei oder mehr Gefässabgängen in Parallelgraft-Technik	39.73.45 ↔	Endovaskuläre Implantation in die Aorta thoracoabdominalis von Stent-Grafts [Stent-Prothesen], mit 4 und mehr Öffnungen
39.72.09 ↔	Endovaskuläre plastische Rekonstruktion oder Okklusion von Gefässen am Kopf und Hals, sonstige	39.73.46 ↔	Endovaskuläre Implantation in die Aorta thoracoabdominalis von Stent-Grafts [Stent-Prothesen], mit Versorgung eines Gefässabganges in Parallelgraft-Technik
39.72.14 ↔	Selektive Embolisation von intrakraniellen Gefässen mit adhäsivem Embolisat		
39.72.15 ↔	Selektive Embolisation von intrakraniellen Gefässen mit Plugs		
39.72.16 ↔	Selektive Embolisation von intrakraniellen Gefässen mit Coils		
39.72.17 ↔	Selektive Embolisation von intrakraniellen Gefässen mit Partikeln		

- 39.73.47 ↔ Endovaskuläre Implantation in die Aorta thoracoabdominalis von Stent-Grafts [Stent-Prothesen], mit Versorgung von 2 und mehr Gefässabgänge in Parallelgraft-Technik
- 39.75.01 ↔ Perkutan-transluminale Gefässintervention, sonstige Gefässe, Fremdkörperentfernung mit Bergekatheter, Körbchenkatheter, etc.
- 39.75.10 ↔ Perkutan-transluminale Gefässintervention, sonstige Gefässe, Kathetersysteme zu Rekanalisation von Totalverschlüssen
- 39.75.11 ↔ Perkutan-transluminale Gefässintervention, sonstige Gefässe, Rotationsthrombektomie
- 39.75.12 ↔ Perkutan-transluminale Gefässintervention, sonstige Gefässe, Laserangioplastie
- 39.75.13 ↔ Perkutan-transluminale Gefässintervention, sonstige Gefässe, Embolie-Protektionssystem (periphere oder viszerale Gefässe)
- 39.75.14 ↔ Perkutan-transluminale Gefässintervention, sonstige Gefässe, Atherektomie
- 39.75.15 ↔ Perkutan-transluminale Gefässintervention, sonstige Gefässe, selektive Thrombolysse
- 39.75.16 ↔ Perkutan-transluminale Gefässintervention sonstige Gefässe, selektive Thrombolysse, ultraschallunterstützt
- 39.75.30 ↔ Zerebrale Perfusionsaugmentation durch partielle endoarterielle Ballonokklusion
- 39.76.10 ↔ Perkutane Ballonangioplastie an präzerebralem(en) (extrakraniell(en)) Gefäss(en)
- 39.76.11 ↔ Perkutane Angioplastik oder Atherektomie mittels Lithotripsie an präzerebralem(en) (extrakraniell(en)) Gefäss(en)
- 39.76.20 ↔ Perkutane Bladeangioplastie an präzerebralem(en) (extrakraniell(en)) Gefäss(en)
- 39.76.30 ↔ Perkutane Laserangioplastie an präzerebralem(en) (extrakraniell(en)) Gefäss(en)
- 39.76.40 ↔ Perkutane Atherektomie an präzerebralem(en) (extrakraniell(en)) Gefäss(en)
- 39.76.50 ↔ Perkutane selektive Thrombolysse an extrakraniellen Gefässen des Kopfes und Halses
- 39.76.61 ↔ Perkutane Rotationsthrombektomie an präzerebralem(en) (extrakraniell(en)) Gefäss(en)
- 39.76.62 ↔ Perkutane stentgestützte Thrombektomie an extrakraniellen Gefässen
- 39.76.69 ↔ Perkutane Thrombektomie an präzerebralem(en) (extrakraniell(en)) Gefäss(en), sonstige
- 39.76.70 ↔ Perkutane endovaskuläre Fremdkörperentfernung aus extrakraniellen Gefässen des Kopfes und Halses
- 39.76.99 ↔ Perkutan-transluminale endovaskuläre Intervention an präzerebralem(en) (extrakraniell(en)) Gefäss(en), sonstige
- 39.77.50 ↔ Perkutane selektive Thrombolysse von intrakraniell(en) Gefäss(en)
- 39.77.70 ↔ Perkutane endovaskuläre Fremdkörperentfernung aus intrakraniell(en) Gefäss(en)
- 39.79.21 ↔ Coil-Embolisation oder -Verschluss von Gefässen der oberen Extremitäten
- 39.79.22 ↔ Coil-Embolisation oder -Verschluss der Aorta
- 39.79.24 ↔ Coil-Embolisation oder -Verschluss von thorakalen Gefässen
- 39.79.25 ↔ Coil-Embolisation oder -Verschluss von viszeralen Gefässen
- 39.79.26 ↔ Coil-Embolisation oder -Verschluss von abdominalen und pelvinen Gefässen
- 39.79.27 ↔ Coil-Embolisation oder -Verschluss von Gefässen der unteren Extremitäten
- 39.79.28 ↔ Coil-Embolisation oder -Verschluss von spinalen Gefässen
- 39.79.29 ↔ Coil-Embolisation oder -Verschluss von sonstigen Gefässen, sonstige
- 39.79.41 ↔ Selektive Embolisation mit ablösbaren Ballons von Gefässen der oberen Extremitäten
- 39.79.42 ↔ Selektive Embolisation mit ablösbaren Ballons der Aorta
- 39.79.44 ↔ Selektive Embolisation mit ablösbaren Ballons von thorakalen Gefässen
- 39.79.45 ↔ Selektive Embolisation mit ablösbaren Ballons von viszeralen Gefässen
- 39.79.46 ↔ Selektive Embolisation mit ablösbaren Ballons von abdominalen und pelvinen Gefässen
- 39.79.47 ↔ Selektive Embolisation mit ablösbaren Ballons von spinalen Gefässen
- 39.79.48 ↔ Selektive Embolisation mit ablösbaren Ballons von Gefässen der unteren Extremitäten
- 39.79.49 ↔ Selektive Embolisation mit ablösbaren Ballons von sonstigen Gefässen, sonstige
- 39.79.51 ↔ Selektive Embolisation mit Schirmen von Gefässen der oberen Extremitäten
- 39.79.52 ↔ Selektive Embolisation mit Schirmen der Aorta
- 39.79.54 ↔ Selektive Embolisation mit Schirmen von thorakalen Gefässen
- 39.79.55 ↔ Selektive Embolisation mit Schirmen von viszeralen Gefässen
- 39.79.56 ↔ Selektive Embolisation mit Schirmen von abdominalen und pelvinen Gefässen
- 39.79.57 ↔ Selektive Embolisation mit Schirmen von Gefässen der unteren Extremitäten
- 39.79.58 ↔ Selektive Embolisation mit Schirmen von spinalen Gefässen
- 39.79.59 ↔ Selektive Embolisation mit Schirmen von sonstigen Gefässen, sonstige
- 39.79.61 ↔ Selektive Embolisation mit Partikeln von Gefässen der oberen Extremitäten
- 39.79.62 ↔ Selektive Embolisation mit Partikeln der Aorta
- 39.79.64 ↔ Selektive Embolisation mit Partikeln von thorakalen Gefässen
- 39.79.65 ↔ Selektive Embolisation mit Partikeln von viszeralen Gefässen
- 39.79.66 ↔ Selektive Embolisation mit Partikeln von abdominalen und pelvinen Gefässen
- 39.79.67 ↔ Selektive Embolisation mit Partikeln von Gefässen der unteren Extremitäten
- 39.79.68 ↔ Selektive Embolisation mit Partikeln von spinalen Gefässen
- 39.79.69 ↔ Selektive Embolisation mit Partikeln von sonstigen Gefässen, sonstige
- 39.79.71 ↔ Kathetertechnischer Verschluss mittels Laser, an Arterien der oberen Extremitäten
- 39.79.72 ↔ Kathetertechnischer Verschluss mittels Laser, an der Aorta
- 39.79.74 ↔ Kathetertechnischer Verschluss mittels Laser, an thorakalen Gefässen
- 39.79.75 ↔ Kathetertechnischer Verschluss mittels Laser, an Gefässen der unteren Extremitäten
- 39.79.76 ↔ Kathetertechnischer Verschluss mittels Laser, an viszeralen Gefässen
- 39.79.77 ↔ Kathetertechnischer Verschluss mittels Laser, an abdominalen und pelvinen Gefässen
- 39.79.79 ↔ Kathetertechnischer Verschluss von Arterien mittels Laser, sonstige Gefässe, sonstige
- 39.79.81 ↔ Kathetertechnischer Verschluss mittels Radiofrequenz an Arterien der oberen Extremitäten
- 39.79.82 ↔ Kathetertechnischer Verschluss mittels Radiofrequenz an der Aorta
- 39.79.84 ↔ Kathetertechnischer Verschluss mittels Radiofrequenz an thorakalen Gefässen
- 39.79.85 ↔ Kathetertechnischer Verschluss mittels Radiofrequenz an Gefässen der unteren Extremitäten
- 39.79.86 ↔ Kathetertechnischer Verschluss mittels Radiofrequenz an viszeralen Gefässen

39.79.87 ↔	Kathetertechnischer Verschluss mittels Radiofrequenz an abdominalen und pelvinen Gefässen	39.7A.14 ↔	Endovaskuläre Implantation, iliakal, 4 Stent-Prothesen, ohne Seitenarm
39.79.89 ↔	Kathetertechnischer Verschluss mittels Radiofrequenz an sonstigen Gefässen, sonstige	39.7A.15 ↔	Endovaskuläre Implantation, iliakal, 5 Stent-Prothesen, ohne Seitenarm
39.79.91 ↔	Selektive Embolisation von Gefässen der oberen Extremitäten, sonstige	39.7A.16 ↔	Endovaskuläre Implantation, iliakal, 6 und mehr Stent-Prothesen, ohne Seitenarm
39.79.92 ↔	Selektive Embolisation der Aorta, sonstige	39.7A.21 ↔	Endovaskuläre Implantation in Beckenarterien von Stent-Grafts [Stent-Prothesen], iliakal mit Seitenarm
39.79.94 ↔	Selektive Embolisation von thorakalen Gefässen, sonstige	39.7A.22 ↔	Endovaskuläre Implantation in Beckenarterie von Stent-Grafts [Stent-Prothesen], mit Versorgung eines Gefässabganges in Parallelgraft-Technik
39.79.95 ↔	Selektive Embolisation von viszeralen Gefässen, sonstige	39.7A.31 ↔	Endovaskuläre Implantation von Stent-Grafts [Stent-Prothesen] in die V. cava
39.79.96 ↔	Selektive Embolisation von abdominalen und pelvinen Gefässen, sonstige	39.7A.32 ↔	Endovaskuläre Implantation von Stent-Grafts [Stent-Prothesen] in die V. porta
39.79.97 ↔	Selektive Embolisation von Gefässen der unteren Extremitäten, sonstige	39.7A.41 ↔	Endovaskuläre Implantation von Stent-Grafts [Stent-Prothesen] in Nierengefässe
39.79.98 ↔	Selektive Embolisation von spinalen Gefässen, sonstige	39.B1.09 ↔	(Perkutan-)transluminale Implantation von Stents ohne Medikamentenfreisetzung, sonstige
39.79.A1 ↔	Selektive Embolisation mit Plugs von Gefässen der oberen Extremitäten	39.B1.11 ↔	(Perkutan-)transluminale Implantation von Stents ohne Medikamentenfreisetzung, intrakranielle Gefässe
39.79.A2 ↔	Selektive Embolisation mit Plugs der Aorta	39.B1.22 ↔	(Perkutan-)transluminale Implantation von Stents ohne Medikamentenfreisetzung, A. carotis n.n.bez.
39.79.A4 ↔	Selektive Embolisation mit Plugs von thorakalen Gefässen	39.B1.23 ↔	(Perkutan-)transluminale Implantation von Stents ohne Medikamentenfreisetzung, A. carotis communis
39.79.A5 ↔	Selektive Embolisation mit Plugs von viszeralen Gefässen	39.B1.25 ↔	(Perkutan-)transluminale Implantation von Stents ohne Medikamentenfreisetzung, A. carotis interna extrakraniell
39.79.A6 ↔	Selektive Embolisation mit Plugs von abdominalen und pelvinen Gefässen	39.B1.26 ↔	(Perkutan-)transluminale Implantation von Stents ohne Medikamentenfreisetzung, A. carotis interna extrakraniell mit A. carotis communis
39.79.A7 ↔	Selektive Embolisation mit Plugs von Gefässen der unteren Extremitäten	39.B1.27 ↔	(Perkutan-)transluminale Implantation von Stents ohne Medikamentenfreisetzung, A. carotis externa
39.79.A8 ↔	Selektive Embolisation mit Plugs von spinalen Gefässen	39.B1.28 ↔	(Perkutan-)transluminale Implantation von Stents ohne Medikamentenfreisetzung, A. vertebralis extrakraniell
39.79.A9 ↔	Selektive Embolisation mit Plugs von sonstigen Gefässen, sonstige	39.B1.31 ↔	(Perkutan-)transluminale Implantation von Stents ohne Medikamentenfreisetzung, Gefässe von Schulter und Oberarm
39.79.B1 ↔	Selektive Embolisation mit embolisierenden Flüssigkeiten von Gefässen der oberen Extremitäten	39.B1.51 ↔	(Perkutan-)transluminale Implantation von Stents ohne Medikamentenfreisetzung, Gefässe von Unterarm
39.79.B2 ↔	Selektive Embolisation mit embolisierenden Flüssigkeiten der Aorta	39.B1.71 ↔	(Perkutan-)transluminale Implantation von Stents ohne Medikamentenfreisetzung, Aorta
39.79.B4 ↔	Selektive Embolisation mit embolisierenden Flüssigkeiten von thorakalen Gefässen	39.B1.74 ↔	(Perkutan-)transluminale Implantation von Stents ohne Medikamentenfreisetzung, Aortenisthmus
39.79.B5 ↔	Selektive Embolisation mit embolisierenden Flüssigkeiten von viszeralen Gefässen	39.B1.81 ↔	(Perkutan-)transluminale Implantation von Stents ohne Medikamentenfreisetzung, andere thorakale Gefässe
39.79.B6 ↔	Selektive Embolisation mit embolisierenden Flüssigkeiten von abdominalen und pelvinen Gefässen	39.B1.A4 ↔	(Perkutan-)transluminale Implantation von Stents ohne Medikamentenfreisetzung, A. pulmonalis
39.79.B7 ↔	Selektive Embolisation mit embolisierenden Flüssigkeiten von Gefässen der unteren Extremitäten	39.B1.C1 ↔	(Perkutan-)transluminale Implantation von Stents ohne Medikamentenfreisetzung, andere abdominale und pelvine Arterien
39.79.B8 ↔	Selektive Embolisation mit embolisierenden Flüssigkeiten von spinalen Gefässen	39.B1.C3 ↔	(Perkutan-)transluminale Implantation von Stents ohne Medikamentenfreisetzung, A. iliaca
39.79.C1 ↔	Selektive Embolisation mit adhäsivem Embolisat von Gefässen der oberen Extremitäten	39.B1.D1 ↔	(Perkutan-)transluminale Implantation von Stents ohne Medikamentenfreisetzung, viszerale Gefässe
39.79.C2 ↔	Selektive Embolisation mit adhäsivem Embolisat der Aorta	39.B1.G1 ↔	(Perkutan-)transluminale Implantation von Stents ohne Medikamentenfreisetzung, Arterien vom Oberschenkel
39.79.C4 ↔	Selektive Embolisation mit adhäsivem Embolisat von thorakalen Gefässen	39.B1.H1 ↔	(Perkutan-)transluminale Implantation von Stents ohne Medikamentenfreisetzung, Gefässe vom Unterschenkel
39.79.C5 ↔	Selektive Embolisation mit adhäsivem Embolisat von viszeralen Gefässen	39.B1.J3 ↔	(Perkutan-)transluminale Implantation von Stents ohne Medikamentenfreisetzung, V. pulmonalis
39.79.C6 ↔	Selektive Embolisation mit adhäsivem Embolisat von abdominalen und pelvinen Gefässen	39.B1.J7 ↔	(Perkutan-)transluminale Implantation von Stents ohne Medikamentenfreisetzung, V. cava
39.79.C7 ↔	Selektive Embolisation mit adhäsivem Embolisat von Gefässen der unteren Extremitäten		
39.79.C8 ↔	Selektive Embolisation mit adhäsivem Embolisat von spinalen Gefässen		
39.7A.09 ↔	Endovaskuläre Implantation von Stent-Grafts [Stent-Prothesen] in sonstige Gefässe, sonstige		
39.7A.11 ↔	Endovaskuläre Implantation, iliakal, 1 Stent-Prothese, ohne Seitenarm		
39.7A.12 ↔	Endovaskuläre Implantation, iliakal, 2 Stent-Prothesen, ohne Seitenarm		
39.7A.13 ↔	Endovaskuläre Implantation, iliakal, 3 Stent-Prothesen, ohne Seitenarm		

39.B1.JB ↔	(Perkutan-)transluminale Implantation von Stents ohne Medikamentenfreisetzung, andere abdominale und pelvine Venen	39.B3.09 ↔	(Perkutan-)transluminale Implantation von gecoverten Stents ohne Medikamentenfreisetzung, sonstige
39.B1.JF ↔	(Perkutan-)transluminale Implantation von Stents ohne Medikamentenfreisetzung, Venen vom Oberschenkel	39.B3.11 ↔	(Perkutan-)transluminale Implantation von gecoverten Stents ohne Medikamentenfreisetzung, intrakranielle Gefäße
39.B1.JI ↔	(Perkutan-)transluminale Implantation von Stents ohne Medikamentenfreisetzung, V. portae	39.B3.22 ↔	(Perkutan-)transluminale Implantation von gecoverten Stents ohne Medikamentenfreisetzung, A. carotis n.n.bez.
39.B1.L1 ↔	(Perkutan-)transluminale Implantation von Stents ohne Medikamentenfreisetzung, spinale Gefäße	39.B3.23 ↔	(Perkutan-)transluminale Implantation von gecoverten Stents ohne Medikamentenfreisetzung, A. carotis communis
39.B2.09 ↔	(Perkutan-)transluminale Implantation von Stents mit Medikamentenfreisetzung, sonstige	39.B3.25 ↔	(Perkutan-)transluminale Implantation von gecoverten Stents ohne Medikamentenfreisetzung, A. carotis interna extrakraniell
39.B2.11 ↔	(Perkutan-)transluminale Implantation von Stents mit Medikamentenfreisetzung, intrakranielle Gefäße	39.B3.26 ↔	(Perkutan-)transluminale Implantation von gecoverten Stents ohne Medikamentenfreisetzung, A. carotis interna extrakraniell mit A. carotis communis
39.B2.22 ↔	(Perkutan-)transluminale Implantation von Stents mit Medikamentenfreisetzung, A. carotis n.n.bez.	39.B3.27 ↔	(Perkutan-)transluminale Implantation von gecoverten Stents ohne Medikamentenfreisetzung, A. carotis externa
39.B2.23 ↔	(Perkutan-)transluminale Implantation von Stents mit Medikamentenfreisetzung, A. carotis communis	39.B3.28 ↔	(Perkutan-)transluminale Implantation von gecoverten Stents ohne Medikamentenfreisetzung, A. vertebralis extrakraniell
39.B2.25 ↔	(Perkutan-)transluminale Implantation von Stents mit Medikamentenfreisetzung, A. carotis interna extrakraniell	39.B3.31 ↔	(Perkutan-)transluminale Implantation von gecoverten Stents ohne Medikamentenfreisetzung, Gefäße von Schulter und Oberarm
39.B2.26 ↔	(Perkutan-)transluminale Implantation von Stents mit Medikamentenfreisetzung, A. carotis interna extrakraniell mit A. carotis communis	39.B3.51 ↔	(Perkutan-)transluminale Implantation von gecoverten Stents ohne Medikamentenfreisetzung, Gefäße von Unterarm
39.B2.27 ↔	(Perkutan-)transluminale Implantation von Stents mit Medikamentenfreisetzung, A. carotis externa	39.B3.81 ↔	(Perkutan-)transluminale Implantation von gecoverten Stents ohne Medikamentenfreisetzung, andere thorakale Gefäße
39.B2.28 ↔	(Perkutan-)transluminale Implantation von Stents mit Medikamentenfreisetzung, A. vertebralis extrakraniell	39.B3.C1 ↔	(Perkutan-)transluminale Implantation von gecoverten Stents ohne Medikamentenfreisetzung, andere abdominale und pelvine Arterien
39.B2.31 ↔	(Perkutan-)transluminale Implantation von Stents mit Medikamentenfreisetzung, Gefäße von Schulter und Oberarm	39.B3.C3 ↔	(Perkutan-)transluminale Implantation von gecoverten Stents ohne Medikamentenfreisetzung, A. iliaca
39.B2.51 ↔	(Perkutan-)transluminale Implantation von Stents mit Medikamentenfreisetzung, Gefäße von Unterarm	39.B3.D1 ↔	(Perkutan-)transluminale Implantation von gecoverten Stents ohne Medikamentenfreisetzung, viszerale Gefäße
39.B2.71 ↔	(Perkutan-)transluminale Implantation von Stents mit Medikamentenfreisetzung, Aorta	39.B3.G1 ↔	(Perkutan-)transluminale Implantation von gecoverten Stents ohne Medikamentenfreisetzung, Arterien vom Oberschenkel
39.B2.74 ↔	(Perkutan-)transluminale Implantation von Stents mit Medikamentenfreisetzung, Aortenisthmus	39.B3.H1 ↔	(Perkutan-)transluminale Implantation von gecoverten Stents ohne Medikamentenfreisetzung, Gefäße vom Unterschenkel
39.B2.81 ↔	(Perkutan-)transluminale Implantation von Stents mit Medikamentenfreisetzung, andere thorakale Gefäße	39.B3.J7 ↔	(Perkutan-)transluminale Implantation von gecoverten Stents ohne Medikamentenfreisetzung, V. cava
39.B2.A4 ↔	(Perkutan-)transluminale Implantation von Stents mit Medikamentenfreisetzung, A. pulmonalis	39.B3.JB ↔	(Perkutan-)transluminale Implantation von gecoverten Stents ohne Medikamentenfreisetzung, andere abdominale und pelvine Venen
39.B2.C1 ↔	(Perkutan-)transluminale Implantation von Stents mit Medikamentenfreisetzung, andere abdominale und pelvine Arterien	39.B3.JF ↔	(Perkutan-)transluminale Implantation von gecoverten Stents ohne Medikamentenfreisetzung, Venen vom Oberschenkel
39.B2.C3 ↔	(Perkutan-)transluminale Implantation von Stents mit Medikamentenfreisetzung, A. iliaca	39.B3.JI ↔	(Perkutan-)transluminale Implantation von gecoverten Stents ohne Medikamentenfreisetzung, V. portae
39.B2.D1 ↔	(Perkutan-)transluminale Implantation von Stents mit Medikamentenfreisetzung, viszerale Gefäße	39.B3.L1 ↔	(Perkutan-)transluminale Implantation von gecoverten Stents ohne Medikamentenfreisetzung, spinale Gefäße
39.B2.G1 ↔	(Perkutan-)transluminale Implantation von Stents mit Medikamentenfreisetzung, Arterien vom Oberschenkel	39.B4.09 ↔	(Perkutan-)transluminale Implantation von gecoverten Stents mit Medikamentenfreisetzung, sonstige
39.B2.H1 ↔	(Perkutan-)transluminale Implantation von Stents mit Medikamentenfreisetzung, Gefäße vom Unterschenkel	39.B4.11 ↔	(Perkutan-)transluminale Implantation von gecoverten Stents mit Medikamentenfreisetzung, intrakranielle Gefäße
39.B2.J3 ↔	(Perkutan-)transluminale Implantation von Stents mit Medikamentenfreisetzung, V. pulmonalis		
39.B2.J7 ↔	(Perkutan-)transluminale Implantation von Stents mit Medikamentenfreisetzung, V. cava		
39.B2.JB ↔	(Perkutan-)transluminale Implantation von Stents mit Medikamentenfreisetzung, andere abdominale und pelvine Venen		
39.B2.JF ↔	(Perkutan-)transluminale Implantation von Stents mit Medikamentenfreisetzung, Venen vom Oberschenkel		
39.B2.JI ↔	(Perkutan-)transluminale Implantation von Stents mit Medikamentenfreisetzung, V. portae		
39.B2.L1 ↔	(Perkutan-)transluminale Implantation von Stents mit Medikamentenfreisetzung, spinale Gefäße		

- 39.B4.22 ↔ (Perkutan-)transluminale Implantation von gecoverten Stents mit Medikamentenfreisetzung, A. carotis n.n.bez.
- 39.B4.23 ↔ (Perkutan-)transluminale Implantation von gecoverten Stents mit Medikamentenfreisetzung, A. carotis communis
- 39.B4.25 ↔ (Perkutan-)transluminale Implantation von gecoverten Stents mit Medikamentenfreisetzung, A. carotis interna extrakraniell
- 39.B4.26 ↔ (Perkutan-)transluminale Implantation von gecoverten Stents mit Medikamentenfreisetzung, A. carotis interna extrakraniell mit A. carotis communis
- 39.B4.27 ↔ (Perkutan-)transluminale Implantation von gecoverten Stents mit Medikamentenfreisetzung, A. carotis externa
- 39.B4.28 ↔ (Perkutan-)transluminale Implantation von gecoverten Stents mit Medikamentenfreisetzung, A. vertebralis extrakraniell
- 39.B4.31 ↔ (Perkutan-)transluminale Implantation von gecoverten Stents mit Medikamentenfreisetzung, Gefäße von Schulter und Oberarm
- 39.B4.51 ↔ (Perkutan-)transluminale Implantation von gecoverten Stents mit Medikamentenfreisetzung, Gefäße von Unterarm
- 39.B4.81 ↔ (Perkutan-)transluminale Implantation von gecoverten Stents mit Medikamentenfreisetzung, andere thorakale Gefäße
- 39.B4.C1 ↔ (Perkutan-)transluminale Implantation von gecoverten Stents mit Medikamentenfreisetzung, andere abdominale und pelvine Arterien
- 39.B4.C3 ↔ (Perkutan-)transluminale Implantation von gecoverten Stents mit Medikamentenfreisetzung, A. iliaca
- 39.B4.D1 ↔ (Perkutan-)transluminale Implantation von gecoverten Stents mit Medikamentenfreisetzung, viszerale Gefäße
- 39.B4.G1 ↔ (Perkutan-)transluminale Implantation von gecoverten Stents mit Medikamentenfreisetzung, Arterien vom Oberschenkel
- 39.B4.H1 ↔ (Perkutan-)transluminale Implantation von gecoverten Stents mit Medikamentenfreisetzung, Gefäße vom Unterschenkel
- 39.B4.J7 ↔ (Perkutan-)transluminale Implantation von gecoverten Stents mit Medikamentenfreisetzung, V. cava
- 39.B4.JB ↔ (Perkutan-)transluminale Implantation von gecoverten Stents mit Medikamentenfreisetzung, andere abdominale und pelvine Venen
- 39.B4.JF ↔ (Perkutan-)transluminale Implantation von gecoverten Stents mit Medikamentenfreisetzung, Venen vom Oberschenkel
- 39.B4.JI ↔ (Perkutan-)transluminale Implantation von gecoverten Stents mit Medikamentenfreisetzung, V. portae
- 39.B4.L1 ↔ (Perkutan-)transluminale Implantation von gecoverten Stents mit Medikamentenfreisetzung, spinale Gefäße
- 39.B5.09 ↔ (Perkutan-)transluminale Implantation von ungecoverten Cheatham-Platinum-Stents, sonstige
- 39.B5.11 ↔ (Perkutan-)transluminale Implantation von ungecoverten Cheatham-Platinum-Stents, intrakranielle Gefäße
- 39.B5.22 ↔ (Perkutan-)transluminale Implantation von ungecoverten Cheatham-Platinum-Stents, A. carotis n.n.bez.
- 39.B5.23 ↔ (Perkutan-)transluminale Implantation von ungecoverten Cheatham-Platinum-Stents, A. carotis communis
- 39.B5.25 ↔ (Perkutan-)transluminale Implantation von ungecoverten Cheatham-Platinum-Stents, A. carotis interna extrakraniell
- 39.B5.26 ↔ (Perkutan-)transluminale Implantation von ungecoverten Cheatham-Platinum-Stents, A. carotis interna extrakraniell mit A. carotis communis
- 39.B5.27 ↔ (Perkutan-)transluminale Implantation von ungecoverten Cheatham-Platinum-Stents, A. carotis externa
- 39.B5.31 ↔ (Perkutan-)transluminale Implantation von ungecoverten Cheatham-Platinum-Stents, Gefäße von Schulter und Oberarm
- 39.B5.51 ↔ (Perkutan-)transluminale Implantation von ungecoverten Cheatham-Platinum-Stents, Gefäße von Unterarm
- 39.B5.71 ↔ (Perkutan-)transluminale Implantation von ungecoverten Cheatham-Platinum-Stents, Aorta
- 39.B5.74 ↔ (Perkutan-)transluminale Implantation von ungecoverten Cheatham-Platinum-Stents, Aortenisthmus
- 39.B5.81 ↔ (Perkutan-)transluminale Implantation von ungecoverten Cheatham-Platinum-Stents, andere thorakale Gefäße
- 39.B5.C1 ↔ (Perkutan-)transluminale Implantation von ungecoverten Cheatham-Platinum-Stents, andere abdominale und pelvine Arterien
- 39.B5.C3 ↔ (Perkutan-)transluminale Implantation von ungecoverten Cheatham-Platinum-Stents, A. iliaca
- 39.B5.D1 ↔ (Perkutan-)transluminale Implantation von ungecoverten Cheatham-Platinum-Stents, viszerale Gefäße
- 39.B5.G1 ↔ (Perkutan-)transluminale Implantation von ungecoverten Cheatham-Platinum-Stents, Arterien vom Oberschenkel
- 39.B5.H1 ↔ (Perkutan-)transluminale Implantation von ungecoverten Cheatham-Platinum-Stents, Gefäße vom Unterschenkel
- 39.B5.J7 ↔ (Perkutan-)transluminale Implantation von ungecoverten Cheatham-Platinum-Stents, V. cava
- 39.B5.JB ↔ (Perkutan-)transluminale Implantation von ungecoverten Cheatham-Platinum-Stents, andere abdominale und pelvine Venen
- 39.B5.JF ↔ (Perkutan-)transluminale Implantation von ungecoverten Cheatham-Platinum-Stents, Venen vom Oberschenkel
- 39.B5.JI ↔ (Perkutan-)transluminale Implantation von ungecoverten Cheatham-Platinum-Stents, V. portae
- 39.B5.L1 ↔ (Perkutan-)transluminale Implantation von ungecoverten Cheatham-Platinum-Stents, spinale Gefäße
- 39.B6.09 ↔ (Perkutan-)transluminale Implantation von gecoverten Cheatham-Platinum-Stents, sonstige
- 39.B6.11 ↔ (Perkutan-)transluminale Implantation von gecoverten Cheatham-Platinum-Stents, intrakranielle Gefäße
- 39.B6.22 ↔ (Perkutan-)transluminale Implantation von gecoverten Cheatham-Platinum-Stents, A. carotis n.n.bez.
- 39.B6.23 ↔ (Perkutan-)transluminale Implantation von gecoverten Cheatham-Platinum-Stents, A. carotis communis
- 39.B6.25 ↔ (Perkutan-)transluminale Implantation von gecoverten Cheatham-Platinum-Stents, A. carotis interna extrakraniell
- 39.B6.26 ↔ (Perkutan-)transluminale Implantation von gecoverten Cheatham-Platinum-Stents, A. carotis interna extrakraniell mit A. carotis communis
- 39.B6.27 ↔ (Perkutan-)transluminale Implantation von gecoverten Cheatham-Platinum-Stents, A. carotis externa
- 39.B6.31 ↔ (Perkutan-)transluminale Implantation von gecoverten Cheatham-Platinum-Stents, Gefäße von Schulter und Oberarm

- 39.B6.51 ↔ (Perkutan-)transluminale Implantation von gecoverten Cheatham-Platinum-Stents, Gefässe von Unterarm
- 39.B6.71 ↔ (Perkutan-)transluminale Implantation von gecoverten Cheatham-Platinum-Stents, Aorta
- 39.B6.74 ↔ (Perkutan-)transluminale Implantation von gecoverten Cheatham-Platinum-Stents, Aortenisthmus
- 39.B6.81 ↔ (Perkutan-)transluminale Implantation von gecoverten Cheatham-Platinum-Stents, andere thorakale Gefässe
- 39.B6.C1 ↔ (Perkutan-)transluminale Implantation von gecoverten Cheatham-Platinum-Stents, andere abdominale und pelvine Arterien
- 39.B6.C3 ↔ (Perkutan-)transluminale Implantation von gecoverten Cheatham-Platinum-Stents, A. iliaca
- 39.B6.D1 ↔ (Perkutan-)transluminale Implantation von gecoverten Cheatham-Platinum-Stents, viszerale Gefässe
- 39.B6.G1 ↔ (Perkutan-)transluminale Implantation von gecoverten Cheatham-Platinum-Stents, Arterien vom Oberschenkel
- 39.B6.H1 ↔ (Perkutan-)transluminale Implantation von gecoverten Cheatham-Platinum-Stents, Gefässe vom Unterschenkel
- 39.B6.J7 ↔ (Perkutan-)transluminale Implantation von gecoverten Cheatham-Platinum-Stents, V. cava
- 39.B6.JB ↔ (Perkutan-)transluminale Implantation von gecoverten Cheatham-Platinum-Stents, andere abdominale und pelvine Venen
- 39.B6.JF ↔ (Perkutan-)transluminale Implantation von gecoverten Cheatham-Platinum-Stents, Venen vom Oberschenkel
- 39.B6.JI ↔ (Perkutan-)transluminale Implantation von gecoverten Cheatham-Platinum-Stents, V. portae
- 39.B6.L1 ↔ (Perkutan-)transluminale Implantation von gecoverten Cheatham-Platinum-Stents, spinale Gefässe
- 39.B7.09 ↔ (Perkutan-)transluminale Implantation von ungecoverten grosslumige Stents, sonstige
- 39.B7.11 ↔ (Perkutan-)transluminale Implantation von ungecoverten grosslumige Stents, intrakranielle Gefässe
- 39.B7.22 ↔ (Perkutan-)transluminale Implantation von ungecoverten grosslumige Stents, A. carotis n.n.bez.
- 39.B7.23 ↔ (Perkutan-)transluminale Implantation von ungecoverten grosslumige Stents, A. carotis communis
- 39.B7.25 ↔ (Perkutan-)transluminale Implantation von ungecoverten grosslumige Stents, A. carotis interna extrakraniell
- 39.B7.26 ↔ (Perkutan-)transluminale Implantation von ungecoverten grosslumige Stents, A. carotis interna extrakraniell mit A. carotis communis
- 39.B7.27 ↔ (Perkutan-)transluminale Implantation von ungecoverten grosslumige Stents, A. carotis externa
- 39.B7.28 ↔ (Perkutan-)transluminale Implantation von ungecoverten grosslumige Stents, A. vertebralis extrakraniell
- 39.B7.31 ↔ (Perkutan-)transluminale Implantation von ungecoverten grosslumige Stents, Gefässe von Schulter und Oberarm
- 39.B7.51 ↔ (Perkutan-)transluminale Implantation von ungecoverten grosslumige Stents, Gefässe von Unterarm
- 39.B7.71 ↔ (Perkutan-)transluminale Implantation von ungecoverten grosslumige Stents, Aorta
- 39.B7.74 ↔ (Perkutan-)transluminale Implantation von ungecoverten grosslumige Stents, Aortenisthmus
- 39.B7.81 ↔ (Perkutan-)transluminale Implantation von ungecoverten grosslumige Stents, andere thorakale Gefässe
- 39.B7.A4 ↔ (Perkutan-)transluminale Implantation von ungecoverten grosslumige Stents, A. pulmonalis
- 39.B7.C1 ↔ (Perkutan-)transluminale Implantation von ungecoverten grosslumige Stents, andere abdominale und pelvine Arterien
- 39.B7.C3 ↔ (Perkutan-)transluminale Implantation von ungecoverten grosslumige Stents, A. iliaca
- 39.B7.D1 ↔ (Perkutan-)transluminale Implantation von ungecoverten grosslumige Stents, viszerale Gefässe
- 39.B7.G1 ↔ (Perkutan-)transluminale Implantation von ungecoverten grosslumige Stents, Arterien vom Oberschenkel
- 39.B7.H1 ↔ (Perkutan-)transluminale Implantation von ungecoverten grosslumige Stents, Gefässe vom Unterschenkel
- 39.B7.J3 ↔ (Perkutan-)transluminale Implantation von ungecoverten grosslumige Stents, V. pulmonalis
- 39.B7.J7 ↔ (Perkutan-)transluminale Implantation von ungecoverten grosslumige Stents, V. cava
- 39.B7.JB ↔ (Perkutan-)transluminale Implantation von ungecoverten grosslumige Stents, andere abdominale und pelvine Venen
- 39.B7.JF ↔ (Perkutan-)transluminale Implantation von ungecoverten grosslumige Stents, Venen vom Oberschenkel
- 39.B7.JI ↔ (Perkutan-)transluminale Implantation von ungecoverten grosslumige Stents, V. portae
- 39.B7.L1 ↔ (Perkutan-)transluminale Implantation von ungecoverten grosslumige Stents, spinale Gefässe
- 39.B8.09 ↔ (Perkutan-)transluminale Implantation von gecoverten grosslumige Stents, sonstige
- 39.B8.11 ↔ (Perkutan-)transluminale Implantation von gecoverten grosslumige Stents, intrakranielle Gefässe
- 39.B8.22 ↔ (Perkutan-)transluminale Implantation von gecoverten grosslumige Stents, A. carotis n.n.bez.
- 39.B8.23 ↔ (Perkutan-)transluminale Implantation von gecoverten grosslumige Stents, A. carotis communis
- 39.B8.25 ↔ (Perkutan-)transluminale Implantation von gecoverten grosslumige Stents, A. carotis interna extrakraniell
- 39.B8.26 ↔ (Perkutan-)transluminale Implantation von gecoverten grosslumige Stents, A. carotis interna extrakraniell mit A. carotis communis
- 39.B8.27 ↔ (Perkutan-)transluminale Implantation von gecoverten grosslumige Stents, A. carotis externa
- 39.B8.28 ↔ (Perkutan-)transluminale Implantation von gecoverten grosslumige Stents, A. vertebralis extrakraniell
- 39.B8.31 ↔ (Perkutan-)transluminale Implantation von gecoverten grosslumige Stents, Gefässe von Schulter und Oberarm
- 39.B8.51 ↔ (Perkutan-)transluminale Implantation von gecoverten grosslumige Stents, Gefässe von Unterarm
- 39.B8.71 ↔ (Perkutan-)transluminale Implantation von gecoverten grosslumige Stents, Aorta
- 39.B8.74 ↔ (Perkutan-)transluminale Implantation von gecoverten grosslumige Stents, Aortenisthmus
- 39.B8.81 ↔ (Perkutan-)transluminale Implantation von gecoverten grosslumige Stents, andere thorakale Gefässe
- 39.B8.A4 ↔ (Perkutan-)transluminale Implantation von gecoverten grosslumige Stents, A. pulmonalis
- 39.B8.C1 ↔ (Perkutan-)transluminale Implantation von gecoverten grosslumige Stents, andere abdominale und pelvine Arterien

- 39.B8.C3 ↔ (Perkutan-)transluminale Implantation von gecoverten grosslumige Stents, A. iliaca
- 39.B8.D1 ↔ (Perkutan-)transluminale Implantation von gecoverten grosslumige Stents, viszerale Gefässe
- 39.B8.G1 ↔ (Perkutan-)transluminale Implantation von gecoverten grosslumige Stents, Arterien vom Oberschenkel
- 39.B8.H1 ↔ (Perkutan-)transluminale Implantation von gecoverten grosslumige Stents, Gefässe vom Unterschenkel
- 39.B8.J3 ↔ (Perkutan-)transluminale Implantation von gecoverten grosslumige Stents, V. pulmonalis
- 39.B8.J7 ↔ (Perkutan-)transluminale Implantation von gecoverten grosslumige Stents, V. cava
- 39.B8.JB ↔ (Perkutan-)transluminale Implantation von gecoverten grosslumige Stents, andere abdominale und pelvine Venen
- 39.B8.JF ↔ (Perkutan-)transluminale Implantation von gecoverten grosslumige Stents, Venen vom Oberschenkel
- 39.B8.JI ↔ (Perkutan-)transluminale Implantation von gecoverten grosslumige Stents, V. portae
- 39.B8.L1 ↔ (Perkutan-)transluminale Implantation von gecoverten grosslumige Stents, spinale Gefässe
- 39.BA.09 ↔ (Perkutan-)transluminale Implantation von ungecoverten Wachstumsstents, sonstige
- 39.BA.A4 ↔ (Perkutan-)transluminale Implantation von ungecoverten Wachstumsstents, A. pulmonalis
- 39.BA.J3 ↔ (Perkutan-)transluminale Implantation von ungecoverten Wachstumsstents, V. pulmonalis
- 39.BB.09 ↔ (Perkutan-)transluminale Implantation von gecoverten Wachstumsstents, sonstige
- 39.BB.A4 ↔ (Perkutan-)transluminale Implantation von gecoverten Wachstumsstents, A. pulmonalis
- 39.BB.J3 ↔ (Perkutan-)transluminale Implantation von gecoverten Wachstumsstents, V. pulmonalis
- 39.BE ↔ (Perkutan-)transluminale Implantation eines selbstexpandierenden Bifurkationsstents, intrakraniell
- 39.BF.09 ↔ (Perkutan-)transluminale Implantation von selbstexpandierenden Mikrostents, sonstige
- 39.BF.11 ↔ (Perkutan-)transluminale Implantation von selbstexpandierenden Mikrostents, intrakranielle Gefässe
- 39.BF.51 ↔ (Perkutan-)transluminale Implantation von selbstexpandierenden Mikrostents, Gefässe vom Unterarm
- 39.BF.H1 ↔ (Perkutan-)transluminale Implantation von selbstexpandierenden Mikrostents, Gefässe vom Unterschenkel
- 39.BG.09 ↔ (Perkutan-)transluminale Implantation von aus Einzeldrähnten verwobenen Nitinolstents, sonstige
- 39.BG.31 ↔ (Perkutan-)transluminale Implantation von aus Einzeldrähnten verwobenen Nitinolstents, Gefässe von Schulter und Oberarm
- 39.BG.81 ↔ (Perkutan-)transluminale Implantation von aus Einzeldrähnten verwobenen Nitinolstents, andere thorakale Gefässe
- 39.BG.C1 ↔ (Perkutan-)transluminale Implantation von aus Einzeldrähnten verwobenen Nitinolstents, andere abdominale und pelvine Arterien
- 39.BG.C3 ↔ (Perkutan-)transluminale Implantation von aus Einzeldrähnten verwobenen Nitinolstents, A. iliaca
- 39.BG.G1 ↔ (Perkutan-)transluminale Implantation von aus Einzeldrähnten verwobenen Nitinolstents, Arterien vom Oberschenkel
- 39.BG.H1 ↔ (Perkutan-)transluminale Implantation von aus Einzeldrähnten verwobenen Nitinolstents, Gefässe vom Unterschenkel
- 39.BH.09 ↔ (Perkutan-)transluminale Implantation von Stents zur Strömungslaminierung bei Aneurysmen, sonstige
- 39.BH.11 ↔ (Perkutan-)transluminale Implantation von Stents zur Strömungslaminierung bei Aneurysmen, intrakranielle Gefässe
- 39.BH.22 ↔ (Perkutan-)transluminale Implantation von Stents zur Strömungslaminierung bei Aneurysmen, A. carotis n.n.bez.
- 39.BH.23 ↔ (Perkutan-)transluminale Implantation von Stents zur Strömungslaminierung bei Aneurysmen, A. carotis communis
- 39.BH.25 ↔ (Perkutan-)transluminale Implantation von Stents zur Strömungslaminierung bei Aneurysmen, A. carotis interna extrakraniell
- 39.BH.26 ↔ (Perkutan-)transluminale Implantation von Stents zur Strömungslaminierung bei Aneurysmen, A. carotis interna extrakraniell mit A. carotis communis
- 39.BH.27 ↔ (Perkutan-)transluminale Implantation von Stents zur Strömungslaminierung bei Aneurysmen, A. carotis externa
- 39.BH.28 ↔ (Perkutan-)transluminale Implantation von Stents zur Strömungslaminierung bei Aneurysmen, A. vertebralis extrakraniell
- 39.BH.31 ↔ (Perkutan-)transluminale Implantation von Stents zur Strömungslaminierung bei Aneurysmen, Gefässe von Schulter und Oberarm
- 39.BH.51 ↔ (Perkutan-)transluminale Implantation von Stents zur Strömungslaminierung bei Aneurysmen, Gefässe von Unterarm
- 39.BH.71 ↔ (Perkutan-)transluminale Implantation von Stents zur Strömungslaminierung bei Aneurysmen, Aorta
- 39.BH.74 ↔ (Perkutan-)transluminale Implantation von Stents zur Strömungslaminierung bei Aneurysmen, Aortenisthmus
- 39.BH.81 ↔ (Perkutan-)transluminale Implantation von Stents zur Strömungslaminierung bei Aneurysmen, andere thorakale Gefässe
- 39.BH.C1 ↔ (Perkutan-)transluminale Implantation von Stents zur Strömungslaminierung bei Aneurysmen, andere abdominale und pelvine Arterien
- 39.BH.C3 ↔ (Perkutan-)transluminale Implantation von Stents zur Strömungslaminierung bei Aneurysmen, A. iliaca
- 39.BH.D1 ↔ (Perkutan-)transluminale Implantation von Stents zur Strömungslaminierung bei Aneurysmen, viszerale Gefässe
- 39.BH.G1 ↔ (Perkutan-)transluminale Implantation von Stents zur Strömungslaminierung bei Aneurysmen, Arterien vom Oberschenkel
- 39.BH.H1 ↔ (Perkutan-)transluminale Implantation von Stents zur Strömungslaminierung bei Aneurysmen, Gefässe vom Unterschenkel
- 39.BH.J7 ↔ (Perkutan-)transluminale Implantation von Stents zur Strömungslaminierung bei Aneurysmen, V. cava
- 39.BH.JB ↔ (Perkutan-)transluminale Implantation von Stents zur Strömungslaminierung bei Aneurysmen, andere abdominale und pelvine Venen
- 39.BH.JF ↔ (Perkutan-)transluminale Implantation von Stents zur Strömungslaminierung bei Aneurysmen, Venen vom Oberschenkel
- 39.BH.JI ↔ (Perkutan-)transluminale Implantation von Stents zur Strömungslaminierung bei Aneurysmen, V. portae
- 39.BH.L1 ↔ (Perkutan-)transluminale Implantation von Stents zur Strömungslaminierung bei Aneurysmen, spinale Gefässe
- 40.11.10 ↔ Offene (Inzisions-) Biopsie eines mediastinalen, paraaortalen, iliakalen oder pelvinen Lymphknotens
- 40.11.11 ↔ Offene (Inzisions-) Biopsie eines zervikalen, supraclaviculären, axillären oder inguinalen Lymphknotens
- 42.81.20 ↔ Einsetzen und Wechsel von einer nicht selbstexpandierenden Prothese (permanenter Tubus) in den Ösophagus, offen chirurgisch

42.81.21 ↔ Einsetzen und Wechsel von zwei nicht selbstexpandierenden Prothesen (permanenter Tubus) in den Ösophagus, offen chirurgisch	42.99.3F ↔ Revision ohne Ersatz eines Antirefluxsystems zur Unterstützung der ösophagealen Sphinkterfunktion, laparoskopisch
42.81.22 ↔ Einsetzen und Wechsel von mehr als zwei nicht selbstexpandierenden Prothese (permanenter Tubus) in den Ösophagus, offen chirurgisch	43.0 ↔ Gastrotomie
42.81.30 ↔ Einsetzen und Wechsel von einer nicht selbstexpandierenden Prothese (permanenter Tubus) in den Ösophagus, laparoskopisch	43.89.09 ↔ Sonstige partielle Gastrektomie, sonstige
42.81.31 ↔ Einsetzen und Wechsel von zwei nicht selbstexpandierenden Prothesen (permanenter Tubus) in den Ösophagus, laparoskopisch	43.89.61 ↔ Partielle Gastrektomie mit Gastrogastrostomie
42.81.32 ↔ Einsetzen und Wechsel von mehr als zwei nicht selbstexpandierenden Prothese (permanenter Tubus) in den Ösophagus, laparoskopisch	44.44 ↔ Katheterembolisation zur Blutstillung in Magen oder Duodenum
42.81.50 ↔ Einsetzen und Wechsel einer selbstexpandierenden Prothese (permanenter Tubus) in den Ösophagus, offen chirurgisch	44.49.10 ↔ Sklerosierung von Fundusvarizen, offen chirurgisch
42.81.51 ↔ Einsetzen und Wechsel von zwei selbstexpandierenden Prothesen (permanenter Tubus) in den Ösophagus, offen chirurgisch	44.49.11 ↔ Sklerosierung von Fundusvarizen, laparoskopisch
42.81.52 ↔ Einsetzen und Wechsel von mehr als zwei selbstexpandierenden Prothesen (permanenter Tubus) in den Ösophagus, offen chirurgisch	44.49.20 ↔ Ligatur von Fundusvarizen, offen chirurgisch
42.81.60 ↔ Einsetzen und Wechsel einer selbstexpandierenden Prothese (permanenter Tubus) in den Ösophagus, laparoskopisch	44.49.21 ↔ Ligatur von Fundusvarizen, laparoskopisch
42.81.61 ↔ Einsetzen und Wechsel von zwei selbstexpandierenden Prothesen (permanenter Tubus) in den Ösophagus, laparoskopisch	44.49.30 ↔ Sperroperation am Fundus
42.81.62 ↔ Einsetzen und Wechsel von mehr als zwei selbstexpandierenden Prothesen (permanenter Tubus) in den Ösophagus, laparoskopisch	44.5X.00 ↔ Revision einer Magenanastomose, n.n.bez.
42.88.00 ↔ Entfernung von Prothesen aus dem Ösophagus, n.n.bez.	44.5X.10 ↔ Revision einer Magenanastomose nach Billroth I und II-Operation
42.88.11 ↔ Entfernung von Prothesen aus dem Ösophagus, offen chirurgisch	44.5X.21 ↔ Revision einer Magenanastomose nach Magenbypass oder mit intestinaler Interposition, offen chirurgisch
42.88.12 ↔ Entfernung von Prothesen aus dem Ösophagus, laparoskopisch	44.5X.22 ↔ Revision einer Magenanastomose nach Magenbypass oder mit intestinaler Interposition, laparoskopisch
42.88.99 ↔ Entfernung von Prothesen aus dem Ösophagus, sonstige	44.5X.33 ↔ Pouchrevision nach Gastric Bypass ohne Neuanlage, offen chirurgisch
42.91 ↔ Ligatur von Ösophagusvarizen	44.5X.34 ↔ Pouchrevision nach Gastric Bypass ohne Neuanlage, laparoskopisch
42.99.10 ↔ Sonstige Operation am Ösophagus, Sperroperation am Ösophagus	44.5X.35 ↔ Pouchrevision nach Gastric Bypass mit Neuanlage, offen chirurgisch
42.99.35 ↔ Implantation eines Antirefluxsystems zur Unterstützung der ösophagealen Sphinkterfunktion, offen chirurgisch	44.5X.36 ↔ Pouchrevision nach Gastric Bypass mit Neuanlage, laparoskopisch
42.99.36 ↔ Implantation eines Antirefluxsystems zur Unterstützung der ösophagealen Sphinkterfunktion, laparoskopisch	44.5X.41 ↔ Revision nach biliopankreatischer Diversion [BPD], offen chirurgisch
42.99.37 ↔ Implantation einer Sonde eines Antirefluxsystems zur Unterstützung der ösophagealen Sphinkterfunktion, offen chirurgisch	44.5X.42 ↔ Revision nach biliopankreatischer Diversion [BPD], laparoskopisch
42.99.38 ↔ Implantation einer Sonde eines Antirefluxsystems zur Unterstützung der ösophagealen Sphinkterfunktion, laparoskopisch	44.5X.43 ↔ Reversal nach biliopankreatischer Diversion (BPD), offen chirurgisch
42.99.3A ↔ Entfernen eines Antirefluxsystems zur Unterstützung der ösophagealen Sphinkterfunktion, offen chirurgisch	44.5X.44 ↔ Reversal nach biliopankreatischer Diversion (BPD), laparoskopisch
42.99.3B ↔ Entfernen eines Antirefluxsystems zur Unterstützung der ösophagealen Sphinkterfunktion, laparoskopisch	44.5X.51 ↔ Reversal nach Gastric Bypass, offen chirurgisch
42.99.3C ↔ Entfernen einer Sonde eines Antirefluxsystems zur Unterstützung der ösophagealen Sphinkterfunktion, offen chirurgisch	44.5X.52 ↔ Reversal nach Gastric Bypass, laparoskopisch
42.99.3D ↔ Entfernen einer Sonde eines Antirefluxsystems zur Unterstützung der ösophagealen Sphinkterfunktion, laparoskopisch	44.5X.99 ↔ Revision einer Magenanastomose, sonstige
42.99.3E ↔ Revision ohne Ersatz eines Antirefluxsystems zur Unterstützung der ösophagealen Sphinkterfunktion, offen chirurgisch	44.91 ↔ Offene Ligatur von Magenvarizen
	44.92 ↔ Intraoperative Manipulation am Magen
	46.97.00 ↔ Darmtransplantation, n.n.bez.
	46.97.10 ↔ Darmtransplantation, Dünndarm-Retransplantation während desselben stationären Aufenthaltes
	46.99.10 ↔ Dekompression des Darmes
	46.99.51 ↔ Einlegen oder Wechsel einer nicht selbstexpandierenden Prothese am Darm, offen chirurgisch
	46.99.52 ↔ Einlegen oder Wechsel einer nicht selbstexpandierenden Prothese am Darm, laparoskopisch
	46.99.61 ↔ Einlegen oder Wechsel einer selbstexpandierenden Prothese am Darm, offen chirurgisch
	46.99.62 ↔ Einlegen oder Wechsel einer selbstexpandierenden Prothese am Darm, laparoskopisch
	46.99.71 ↔ Entfernen einer Prothese am Darm, offen chirurgisch
	46.99.72 ↔ Entfernen einer Prothese am Darm, laparoskopisch
	46.99.81 ↔ Durchtrennung der Laddschen Bänder, offen chirurgisch
	46.99.82 ↔ Durchtrennung der Laddschen Bänder, laparoskopisch
	46.99.93 ↔ Verschluss Mesolücke bei innerer Hernie, offen chirurgisch
	46.99.94 ↔ Verschluss Mesolücke bei innerer Hernie, laparoskopisch
	51.71 ↔ Einfache Naht am Ductus choledochus
	51.79 ↔ Plastische Rekonstruktion des Ductus cysticus und der Ducti hepatici
	53.00 ↔ Operation einer Inguinalhernie, n.n.bez.

53.06.11 ↔	Operation einer Inguinalhernie, offen chirurgisch, ohne Implantation von Membranen oder Netzen	57.12 ↔	Lösung von intraluminalen Adhäsionen mit Inzision an der Harnblase
53.06.21 ↔	Operation einer Inguinalhernie, offen chirurgisch, mit Implantation von Membranen und Netzen	57.41 ↔	Transurethrale Lösung von intraluminalen Adhäsionen
53.07.11 ↔	Operation einer Inguinalhernie, laparoskopisch, ohne Implantation von Membranen oder Netzen	59.00 ↔	Retroperitoneale Dissektion, n.n.bez.
53.07.21 ↔	Operation einer Inguinalhernie, laparoskopisch, mit Implantation von Membranen und Netzen	59.02 ↔	Sonstige Lösung von perirenal oder periureteralen Adhäsionen
53.09 ↔	Operation einer Inguinalhernie, sonstige	59.03.00 ↔	Laparoskopische Lösung von perirenal oder periureteralen Adhäsionen, n.n.bez.
53.20 ↔	Operation einer Femoralhernie, n.n.bez.	59.03.99 ↔	Laparoskopische Lösung von perirenal oder periureteralen Adhäsionen, sonstige
53.22.11 ↔	Operation einer Femoralhernie, offen chirurgisch, ohne Implantation von Membranen oder Netzen	59.11 ↔	Sonstige Lösung von perivesikalen Adhäsionen
53.22.21 ↔	Operation einer Femoralhernie, offen chirurgisch, mit Implantation von Membranen und Netzen	59.12 ↔	Laparoskopische Lösung von perivesikalen Adhäsionen
53.23.11 ↔	Operation einer Femoralhernie, laparoskopisch, ohne Implantation von Membranen oder Netzen	59.19 ↔	Sonstige Inzision am perivesikalen Gewebe
53.23.21 ↔	Operation einer Femoralhernie, laparoskopisch, mit Implantation von Membranen und Netzen	59.91 ↔	Exzision am perirenal oder perivesikalen Gewebe
53.29 ↔	Operation einer Femoralhernie, sonstige	59.92 ↔	Sonstige Operationen am perirenal oder perivesikalen Gewebe
54.12.00 ↔	Relaparotomie, n.n.bez.	63.94 ↔	Lösung von Adhäsionen am Funiculus spermaticus
54.12.11 ↔	Laparotomie zur Stillung einer postoperativen Blutung	65.81.00 ↔	Laparoskopische Lösung von Adhäsionen an Ovar und Tuba uterina, n.n.bez.
54.12.99 ↔	Relaparotomie, sonstige	65.81.10 ↔	Laparoskopische Lösung von Adhäsionen an Ovar und Tuba uterina am Peritoneum des weiblichen Beckens
54.13 ↔	Laparotomie mit Drainage	65.81.99 ↔	Laparoskopische Lösung von Adhäsionen an Ovar und Tuba uterina, sonstige
54.19 ↔	Laparotomie, sonstige	65.89.00 ↔	Sonstige Lösung von Adhäsionen von Ovar und Tuba uterina, n.n.bez.
54.25 ↔	Peritoneallavage	65.89.10 ↔	Sonstige Lösung von Adhäsionen von Ovar und Tuba uterina, offen chirurgisch
54.3X.10 ↔	Omphalektomie	65.89.11 ↔	Sonstige Lösung von Adhäsionen von Ovar und Tuba uterina, mit mikrochirurgischer Versorgung
54.4X.10 ↔	Exzision von Appendices epiploicae	65.89.12 ↔	Sonstige Lösung von Adhäsionen von Ovar und Tuba uterina am Peritoneum des weiblichen Beckens, offen chirurgisch
54.4X.11 ↔	Exzision von Mesenterium	65.89.13 ↔	Sonstige Lösung von Adhäsionen von Ovar und Tuba uterina am Peritoneum des weiblichen Beckens, mit mikrochirurgischer Versorgung
54.4X.12 ↔	Exzision von Omentum	65.89.99 ↔	Sonstige Lösung von Adhäsionen von Ovar und Tuba uterina, sonstige
54.4X.99 ↔	Exzision oder Destruktion von Peritonealgewebe und Peritonealläsion, sonstige	70.13 ↔	Lösung von intraluminalen Adhäsionen der Vagina
54.51 ↔	Lösung von peritonealen Adhäsionen, laparoskopisch	71.01 ↔	Lösung von Adhäsionen an der Vulva
54.52 ↔	Lösung von peritonealen Adhäsionen, offen chirurgisch	83.02.10 ↔	Myotomie, Kopf und Hals
54.59 ↔	Lösung von peritonealen Adhäsionen, sonstige	83.02.11 ↔	Myotomie, Schulter und Axilla
54.62 ↔	Verzögerter Verschluss einer granulierenden Abdominalwunde	83.02.12 ↔	Myotomie, Oberarm und Ellenbogen
54.65 ↔	Definitiver Verschluss eines temporären Bauchwandverschlusses	83.02.13 ↔	Myotomie, Unterarm
54.66 ↔	Naht einer Verletzung an der Bauchwand	83.02.14 ↔	Myotomie, Brustwand, Bauch und Rücken
54.67 ↔	Naht an Mesenterium, Omentum majus oder minus (nach Verletzung)	83.02.15 ↔	Myotomie, Leisten- und Genitalregion und Gesäss
54.68 ↔	Naht an Peritoneum, sonstige	83.02.16 ↔	Myotomie, Untere Extremität
54.69 ↔	Naht an Bauchwand, sonstige	83.02.19 ↔	Myotomie, Andere Lokalisation
54.73 ↔	Sonstige Rekonstruktion am Peritoneum	83.03.10 ↔	Bursotomie, Kopf und Hals
54.74 ↔	Sonstige Rekonstruktion am Omentum	83.03.11 ↔	Bursotomie, Schulter und Axilla
54.75 ↔	Sonstige Rekonstruktion am Mesenterium	83.03.12 ↔	Bursotomie, Oberarm und Ellenbogen
54.99.31 ↔	Debulking über Laparotomie	83.03.13 ↔	Bursotomie, Unterarm
54.99.40 ↔	Revision einer kutaneoperitonealen Fistel (Katheterverweilsystem)	83.03.14 ↔	Bursotomie, Brustwand, Bauch und Rücken
54.99.50 ↔	Anlegen eines temporären Bauchwandverschlusses	83.03.15 ↔	Bursotomie, Leisten- und Genitalregion und Gesäss
54.99.51 ↔	Eröffnen und Wiederanlegen eines temporären Bauchwandverschlusses	83.03.16 ↔	Bursotomie, Untere Extremität
54.99.60 ↔	Lumbotomie	83.03.19 ↔	Bursotomie, Andere Lokalisation
54.99.61 ↔	Relumbotomie	83.09.10 ↔	Fremdkörperentfernung aus Muskel, Sehne oder Faszie, Kopf und Hals
54.99.81 ↔	Revision ohne Ersatz von Kathetern sowie automatischer, programmierbarer und wiederaufladbarer Pumpe zur kontinuierlichen Aszitesdrainage	83.09.11 ↔	Fremdkörperentfernung aus Muskel, Sehne oder Faszie, Schulter und Axilla
54.99.82 ↔	Behebung einer mechanischen Obstruktion von Kathetern einer automatischen, programmierbaren und wiederaufladbaren Pumpe zur kontinuierlichen Aszitesdrainage	83.09.12 ↔	Fremdkörperentfernung aus Muskel, Sehne oder Faszie, Oberarm und Ellenbogen
54.99.84 ↔	Wechsel der Katheter einer automatischen, programmierbaren und wiederaufladbaren Pumpe zur kontinuierlichen Aszitesdrainage	83.09.13 ↔	Fremdkörperentfernung aus Muskel, Sehne oder Faszie, Unterarm
54.A1 ↔	Exzision und Destruktion von retroperitoneal gelegenen Gewebe	83.09.14 ↔	Fremdkörperentfernung aus Muskel, Sehne oder Faszie, Brustwand, Bauch und Rücken
56.81 ↔	Lösung von intraluminalen Adhäsionen im Ureter	83.09.15 ↔	Fremdkörperentfernung aus Muskel, Sehne oder Faszie, Leisten- und Genitalregion und Gesäss

83.09.16 ↔ Fremdkörperentfernung aus Muskel, Sehne oder Faszie, Untere Extremität	83.31.14 ↔ Exzision einer Läsion an einer Sehnenscheide, Brustwand, Bauch und Rücken
83.09.19 ↔ Fremdkörperentfernung aus Muskel, Sehne oder Faszie, Andere Lokalisation	83.31.15 ↔ Exzision einer Läsion an einer Sehnenscheide, Leisten- und Genitalregion und Gesäss
83.11 ↔ Tenotomie der Achillessehne	83.31.16 ↔ Exzision einer Läsion an einer Sehnenscheide, Untere Extremität
83.12 ↔ Tenotomie der Hüft-Adduktoren	83.32.10 ↔ Exzision einer Läsion an einem Muskel, Kopf und Hals
83.13.10 ↔ Inzision einer Sehne, Kopf und Hals	83.32.11 ↔ Exzision einer Läsion an einem Muskel, Schulter und Arm
83.13.11 ↔ Inzision einer Sehne, Schulter und Axilla	83.32.12 ↔ Exzision einer Läsion an einem Muskel, Brustwand, Bauch und Rücken
83.13.12 ↔ Inzision einer Sehne, Oberarm und Ellenbogen	83.32.13 ↔ Exzision einer Läsion an einem Muskel, Leisten- und Genitalregion und Gesäss
83.13.13 ↔ Inzision einer Sehne, Unterarm	83.32.14 ↔ Exzision einer Läsion an einem Muskel, Untere Extremität
83.13.14 ↔ Inzision einer Sehne, Brustwand, Bauch und Rücken	83.32.19 ↔ Exzision einer Läsion an einem Muskel, Andere Lokalisation
83.13.15 ↔ Inzision einer Sehne, Leisten- und Genitalregion und Gesäss	83.39.10 ↔ Exzision einer Läsion an einer Sehne, Kopf und Hals
83.13.16 ↔ Inzision einer Sehne, Untere Extremität	83.39.11 ↔ Exzision einer Läsion an einer Sehne, Schulter und Arm
83.13.20 ↔ Durchtrennung einer Sehne, Kopf und Hals	83.39.12 ↔ Exzision einer Läsion an anderen Weichteilen, Exzision einer Läsion an einer Sehne, Brustwand, Bauch und Rücken
83.13.21 ↔ Durchtrennung einer Sehne, Schulter und Axilla	83.39.13 ↔ Exzision einer Läsion an einer Sehne, Leisten- und Genitalregion und Gesäss
83.13.22 ↔ Durchtrennung einer Sehne, Oberarm und Ellenbogen	83.39.14 ↔ Exzision einer Läsion an einer Sehne, Untere Extremität
83.13.23 ↔ Durchtrennung einer Sehne, Unterarm	83.39.20 ↔ Exzision einer Läsion an einer Faszie, Kopf und Hals
83.13.24 ↔ Durchtrennung einer Sehne, Brustwand, Bauch und Rücken	83.39.21 ↔ Exzision einer Läsion an einer Faszie, Schulter und Arm
83.13.25 ↔ Durchtrennung einer Sehne, Leisten- und genitalregion und Gesäss	83.39.22 ↔ Exzision einer Läsion an einer Faszie, Brustwand, Bauch und Rücken
83.13.26 ↔ Durchtrennung einer Sehne, Untere Extremität	83.39.23 ↔ Exzision einer Läsion an einer Faszie, Leisten- und Genitalregion und Gesäss
83.14.10 ↔ Fasziotomie oder Aponeurotomie, Kopf und Hals	83.39.24 ↔ Exzision einer Läsion an einer Faszie, Untere Extremität
83.14.11 ↔ Fasziotomie oder Aponeurotomie, Schulter und Axilla	83.41 ↔ Exzision einer Sehne zur Transplantation
83.14.12 ↔ Fasziotomie oder Aponeurotomie, Oberarm und Ellenbogen	83.42.10 ↔ Sonstige Tenonektomie, Kopf und Hals
83.14.13 ↔ Fasziotomie oder Aponeurotomie, Unterarm	83.42.11 ↔ Sonstige Tenonektomie, Schulter und Axilla
83.14.14 ↔ Fasziotomie oder Aponeurotomie, Brustwand, Bauch und Rücken	83.42.12 ↔ Sonstige Tenonektomie, Oberarm und Ellenbogen
83.14.15 ↔ Fasziotomie oder Aponeurotomie, Leisten- und Genitalregion und Gesäss	83.42.13 ↔ Sonstige Tenonektomie, Unterarm
83.14.16 ↔ Fasziotomie oder Aponeurotomie, Untere Extremität	83.42.14 ↔ Sonstige Tenonektomie, Brustwand, Bauch und Rücken
83.19.10 ↔ Durchtrennung eines Muskels, Kopf und Hals	83.42.15 ↔ Sonstige Tenonektomie, Leisten- und Genitalregion und Gesäss
83.19.11 ↔ Durchtrennung eines Muskels, Schulter und Axilla	83.42.16 ↔ Sonstige Tenonektomie, Untere Extremität
83.19.12 ↔ Durchtrennung eines Muskels, Oberarm und Ellenbogen	83.42.19 ↔ Sonstige Tenonektomie, Andere Lokalisation
83.19.13 ↔ Durchtrennung eines Muskels, Unterarm	83.44.00 ↔ Sonstige Fasziektomie, n.n.bez.
83.19.14 ↔ Durchtrennung eines Muskels, Brustwand, Bauch und Rücken	83.44.10 ↔ Sonstige Fasziektomie, Kopf und Hals
83.19.15 ↔ Durchtrennung eines Muskels, Leisten- und Genitalregion und Gesäss	83.44.11 ↔ Sonstige Fasziektomie, Schulter und Axilla
83.19.16 ↔ Durchtrennung eines Muskels, Untere Extremität	83.44.12 ↔ Sonstige Fasziektomie, Oberarm und Ellenbogen
83.19.20 ↔ Desinsertion von Muskel, Sehne und Faszie, Kopf und Hals	83.44.13 ↔ Sonstige Fasziektomie, Unterarm
83.19.21 ↔ Desinsertion von Muskel, Sehne und Faszie, Schulter und Axilla	83.44.14 ↔ Sonstige Fasziektomie, Brustwand, Bauch und Rücken
83.19.22 ↔ Desinsertion von Muskel, Sehne und Faszie, Oberarm und Ellenbogen	83.44.15 ↔ Sonstige Fasziektomie, Leisten- und Genitalregion und Gesäss
83.19.23 ↔ Desinsertion von Muskel, Sehne und Faszie, Unterarm	83.44.16 ↔ Sonstige Fasziektomie, Untere Extremität
83.19.24 ↔ Desinsertion von Muskel, Sehne und Faszie, Brustwand, Bauch und Rücken	83.44.19 ↔ Sonstige Fasziektomie, Andere Lokalisation
83.19.25 ↔ Desinsertion von Muskel, Sehne und Faszie, Leisten- und Genitalregion und Gesäss	83.44.99 ↔ Sonstige Fasziektomie, sonstige
83.19.26 ↔ Desinsertion von Muskel, Sehne und Faszie, Untere Extremität	83.45.10 ↔ Sonstige Myektomie, Kopf und Hals
83.21.21 ↔ Offene Biopsie am Muskel	83.45.11 ↔ Sonstige Myektomie, Schulter und Axilla
83.21.30 ↔ Biopsie an den Weichteilen, Biopsie an einem Schleimbeutel	83.45.12 ↔ Sonstige Myektomie, Oberarm und Ellenbogen
83.31.10 ↔ Exzision einer Läsion an einer Sehnenscheide, Kopf und Hals	83.45.13 ↔ Sonstige Myektomie, Unterarm
83.31.11 ↔ Exzision einer Läsion an einer Sehnenscheide, Schulter und Axilla	83.45.14 ↔ Sonstige Myektomie, Brustwand, Bauch und Rücken
83.31.12 ↔ Exzision einer Läsion an einer Sehnenscheide, Oberarm und Ellenbogen	83.45.15 ↔ Sonstige Myektomie, Leisten- und Genitalregion und Gesäss
83.31.13 ↔ Exzision einer Läsion an einer Sehnenscheide, Unterarm	83.45.16 ↔ Sonstige Myektomie, Untere Extremität
	83.45.19 ↔ Sonstige Myektomie, Andere Lokalisation
	83.49.10 ↔ Exzision einer Sehnenscheide, Kopf und Hals
	83.49.11 ↔ Exzision einer Sehnenscheide, Schulter und Axilla

83.49.12 ↔	Exzision einer Sehnscheide, Oberarm und Ellenbogen	83.65.11 ↔	Sonstige Naht an Muskel oder Faszie, Schulter und Axilla
83.49.13 ↔	Exzision einer Sehnscheide, Unterarm	83.65.12 ↔	Sonstige Naht an Muskel oder Faszie, Oberarm und Ellenbogen
83.49.14 ↔	Exzision einer Sehnscheide, Brustwand und Rücken	83.65.13 ↔	Sonstige Naht an Muskel oder Faszie, Unterarm
83.49.15 ↔	Exzision einer Sehnscheide, Leisten- und Genitalregion und Gesäss	83.65.14 ↔	Sonstige Naht an Muskel oder Faszie, Brustwand, Bauch und Rücken
83.49.16 ↔	Exzision einer Sehnscheide, Untere Extremität	83.65.15 ↔	Sonstige Naht an Muskel oder Faszie, Leisten- und Genitalregion und Gesäss
83.49.20 ↔	Kompartimentresektion, Kopf und Hals	83.65.16 ↔	Sonstige Naht an Muskel oder Faszie, Untere Extremität
83.49.21 ↔	Kompartimentresektion, Schulter und Axilla	83.72.10 ↔	Sehnenrückverlagerung, Kopf und Hals
83.49.22 ↔	Kompartimentresektion, Oberarm und Ellenbogen	83.72.11 ↔	Sehnenrückverlagerung, Schulter und Axilla
83.49.23 ↔	Kompartimentresektion, Unterarm	83.72.12 ↔	Sehnenrückverlagerung, Oberarm und Ellenbogen
83.49.24 ↔	Kompartimentresektion, Brustwand, Bauch und Rücken	83.72.13 ↔	Sehnenrückverlagerung, Unterarm
83.49.25 ↔	Kompartimentresektion, Leisten- und Genitalregion und Gesäss	83.72.14 ↔	Sehnenrückverlagerung, Brustwand, Bauch und Rücken
83.49.26 ↔	Kompartimentresektion, Untere Extremität	83.72.15 ↔	Sehnenrückverlagerung, Leisten- und Genitalregion und Gesäss
83.49.29 ↔	Kompartimentresektion, Andere Lokalisation	83.72.16 ↔	Sehnenrückverlagerung, Untere Extremität
83.49.30 ↔	Sonstige Exzision von Weichteilen, Kopf und Hals	83.73.10 ↔	Reinsertion einer Sehne, Kopf und Hals
83.49.31 ↔	Sonstige Exzision von Weichteilen, Schulter und Axilla	83.73.11 ↔	Reinsertion einer Sehne, Schulter und Axilla
83.49.32 ↔	Sonstige Exzision von Weichteilen, Oberarm und Ellenbogen	83.73.12 ↔	Reinsertion einer Sehne, Oberarm und Ellenbogen
83.49.33 ↔	Sonstige Exzision von Weichteilen, Unterarm	83.73.13 ↔	Reinsertion einer Sehne, Unterarm
83.49.34 ↔	Sonstige Exzision von Weichteilen, Brustwand, Bauch und Rücken	83.73.14 ↔	Reinsertion einer Sehne, Brustwand, Bauch und Rücken
83.49.35 ↔	Sonstige Exzision von Weichteilen, Leisten- und Genitalregion und Gesäss	83.73.15 ↔	Reinsertion einer Sehne, Leisten- und Genitalregion und Gesäss
83.49.36 ↔	Sonstige Exzision von Weichteilen, Untere Extremität	83.73.16 ↔	Reinsertion einer Sehne, Untere Extremität
83.49.39 ↔	Sonstige Exzision von Weichteilen, Andere Lokalisation	83.73.19 ↔	Reinsertion einer Sehne, Andere Lokalisation
83.5X.10 ↔	Bursektomie, Kopf und Hals	83.74.10 ↔	Reinsertion eines Muskels, Kopf und Hals
83.5X.11 ↔	Bursektomie, Schulter und Axilla	83.74.11 ↔	Reinsertion eines Muskels, Schulter und Axilla
83.5X.12 ↔	Bursektomie, Oberarm und Ellenbogen	83.74.12 ↔	Reinsertion eines Muskels, Oberarm und Ellenbogen
83.5X.13 ↔	Bursektomie, Unterarm	83.74.13 ↔	Reinsertion eines Muskels, Unterarm
83.5X.14 ↔	Bursektomie, Brustwand, Bauch und Rücken	83.74.14 ↔	Reinsertion eines Muskels, Brustwand, Bauch und Rücken
83.5X.15 ↔	Bursektomie, Leisten- und Genitalregion und Gesäss	83.74.15 ↔	Reinsertion eines Muskels, Leisten- und Genitalregion
83.5X.16 ↔	Bursektomie, Untere Extremität	83.74.16 ↔	Reinsertion eines Muskels, Untere Extremität
83.5X.19 ↔	Bursektomie, Andere Lokalisation	83.74.19 ↔	Reinsertion eines Muskels, Andere Lokalisation
83.61.11 ↔	Naht einer Sehnscheide, Schulter und Axilla	83.77.10 ↔	Muskeltransfer oder -transplantation, Kopf und Hals
83.61.12 ↔	Naht einer Sehnscheide, Oberarm und Ellenbogen	83.77.11 ↔	Muskeltransfer oder -transplantation, Schulter und Axilla
83.61.13 ↔	Naht einer Sehnscheide, Unterarm	83.77.12 ↔	Muskeltransfer oder -transplantation, Oberarm und Ellenbogen
83.61.14 ↔	Naht einer Sehnscheide, Brustwand, Bauch und Rücken	83.77.13 ↔	Muskeltransfer oder -transplantation, Unterarm
83.61.15 ↔	Naht einer Sehnscheide, Leisten- und Genitalregion und Gesäss	83.77.14 ↔	Muskeltransfer oder -transplantation, Brustwand, Bauch und Rücken
83.61.16 ↔	Naht einer Sehnscheide, Untere Extremität	83.77.15 ↔	Muskeltransfer oder -transplantation, Leisten- und Genitalregion und Gesäss
83.61.19 ↔	Naht einer Sehnscheide, Andere Lokalisation	83.77.16 ↔	Muskeltransfer oder -transplantation, Untere Extremität
83.62.10 ↔	Sekundäre Naht einer Sehne, Kopf und Hals	83.77.19 ↔	Muskeltransfer oder -transplantation, Andere Lokalisation
83.62.11 ↔	Sekundäre Naht einer Sehne, Schulter und Axilla	83.85.10 ↔	Verlängerung von Muskel oder Sehne, Kopf und Hals
83.62.12 ↔	Sekundäre Naht einer Sehne, Oberarm und Ellenbogen	83.85.11 ↔	Verlängerung von Muskel oder Sehne, Schulter und Axilla
83.62.13 ↔	Sekundäre Naht einer Sehne, Unterarm	83.85.12 ↔	Verlängerung von Muskel oder Sehne, Oberarm und Ellenbogen
83.62.14 ↔	Sekundäre Naht einer Sehne, Brustwand, Bauch und Rücken	83.85.13 ↔	Verlängerung von Muskel oder Sehne, Unterarm
83.62.15 ↔	Sekundäre Naht einer Sehne, Leisten- und Genitalregion und Gesäss	83.85.14 ↔	Verlängerung von Muskel oder Sehne, Brustwand, Bauch und Rücken
83.62.16 ↔	Sekundäre Naht einer Sehne, Untere Extremität	83.85.15 ↔	Verlängerung von Muskel oder Sehne, Leisten- und Genitalregion und Gesäss
83.62.19 ↔	Sekundäre Naht einer Sehne, Andere Lokalisation	83.85.16 ↔	Verlängerung von Muskel oder Sehne, Untere Extremität
83.64.10 ↔	Sonstige Naht einer Sehne, Kopf und Hals	83.85.19 ↔	Verlängerung von Muskel oder Sehne, Andere Lokalisation
83.64.11 ↔	Sonstige Naht einer Sehne, Schulter und Axilla	83.85.20 ↔	Verkürzung von Muskel oder Sehne, Kopf und Hals
83.64.12 ↔	Sonstige Naht einer Sehne, Oberarm und Ellenbogen	83.85.21 ↔	Verkürzung von Muskel oder Sehne, Schulter und Axilla
83.64.13 ↔	Sonstige Naht einer Sehne, Unterarm		
83.64.14 ↔	Sonstige Naht einer Sehne, Brustwand, Bauch und Rücken		
83.64.15 ↔	Sonstige Naht einer Sehne, Leisten- und Genitalregion und Gesäss		
83.64.16 ↔	Sonstige Naht einer Sehne, Untere Extremität		
83.64.19 ↔	Sonstige Naht einer Sehne, Andere Lokalisation		
83.65.10 ↔	Sonstige Naht an Muskel oder Faszie, Kopf und Hals		

83.85.22 ↔ Verkürzung von Muskel oder Sehne, Oberarm und Ellenbogen	83.88.94 ↔ Sonstige plastische Operationen an der Sehne, Brustwand, Bauch und Rücken
83.85.23 ↔ Verkürzung von Muskel oder Sehne, Unterarm	83.88.95 ↔ Sonstige plastische Operationen an der Sehne, Leisten- und Genitalregion und Gesäss
83.85.24 ↔ Verkürzung von Muskel oder Sehne, Brustwand, Bauch und Rücken	83.88.96 ↔ Sonstige plastische Operationen an der Sehne, Untere Extremität
83.85.25 ↔ Verkürzung von Muskel oder Sehne, Leisten- und Genitalregion und Gesäss	83.89.10 ↔ Verlängerung, Verkürzung und Doppelung einer Faszie, Kopf und Hals
83.85.26 ↔ Verkürzung von Muskel oder Sehne, Untere Extremität	83.89.11 ↔ Verlängerung, Verkürzung und Doppelung einer Faszie, Schulter und Axilla
83.85.29 ↔ Verkürzung von Muskel oder Sehne, Andere Lokalisation	83.89.12 ↔ Verlängerung, Verkürzung und Doppelung einer Faszie, Oberarm und Ellenbogen
83.86 ↔ Quadrizepssehnen-Rekonstruktion	83.89.13 ↔ Verlängerung, Verkürzung und Doppelung einer Faszie, Unterarm
83.87.10 ↔ Muskelplastik, Kopf und Hals	83.89.14 ↔ Verlängerung, Verkürzung und Doppelung einer Faszie, Brustwand, Bauch und Rücken
83.87.11 ↔ Muskelplastik, Schulter und Axilla	83.89.15 ↔ Verlängerung, Verkürzung und Doppelung einer Faszie, Leisten- und Genitalregion und Gesäss
83.87.12 ↔ Muskelplastik, Oberarm und Ellenbogen	83.89.16 ↔ Verlängerung, Verkürzung und Doppelung einer Faszie, Untere Extremität
83.87.13 ↔ Muskelplastik, Unterarm	83.89.20 ↔ Deckung eines Defekts an einer Faszie, Kopf und Hals
83.87.14 ↔ Muskelplastik, Brustwand, Bauch und Rücken	83.89.21 ↔ Deckung eines Defekts an einer Faszie, Schulter und Axilla
83.87.15 ↔ Muskelplastik, Leisten- und Genitalregion und Gesäss	83.89.22 ↔ Deckung eines Defekts an einer Faszie, Oberarm und Ellenbogen
83.87.16 ↔ Muskelplastik, Untere Extremität	83.89.23 ↔ Deckung eines Defekts an einer Faszie, Unterarm
83.88.10 ↔ Augmentation einer Sehne, Kopf und Hals	83.89.24 ↔ Deckung eines Defekts an einer Faszie, Brustwand, Bauch und Rücken
83.88.11 ↔ Augmentation einer Sehne, Schulter und Axilla	83.89.25 ↔ Deckung eines Defekts an einer Faszie, Leisten- und Genitalregion und Gesäss
83.88.12 ↔ Augmentation einer Sehne, Oberarm und Ellenbogen	83.89.26 ↔ Deckung eines Defekts an einer Faszie, untere Extremität
83.88.13 ↔ Augmentation einer Sehne, Unterarm	83.89.90 ↔ Sonstige plastische Operationen an der Faszie, Kopf und Hals
83.88.14 ↔ Augmentation einer Sehne, Brustwand, Bauch und Rücken	83.89.91 ↔ Sonstige plastische Operationen an der Faszie, Schulter und Axilla
83.88.15 ↔ Augmentation einer Sehne, Leisten- und Genitalregion und Gesäss	83.89.92 ↔ Sonstige plastische Operationen an der Faszie, Oberarm und Ellenbogen
83.88.16 ↔ Augmentation einer Sehne, Untere Extremität	83.89.93 ↔ Sonstige plastische Operationen an der Faszie, Unterarm
83.88.19 ↔ Augmentation einer Sehne, Andere Lokalisation	83.89.94 ↔ Sonstige plastische Operationen an der Faszie, Brustwand, Bauch und Rücken
83.88.20 ↔ Sehnenersatzplastik, Kopf und Hals	83.89.95 ↔ Sonstige plastische Operationen an der Faszie, Leisten- und Genitalregion und Gesäss
83.88.21 ↔ Sehnenersatzplastik, Schulter und Axilla	83.89.96 ↔ Sonstige plastische Operationen an der Faszie, Untere Extremität
83.88.22 ↔ Sehnenersatzplastik, Oberarm und Ellenbogen	83.91.10 ↔ Lösung von Adhäsionen von Muskel, Sehne, Faszie und Bursa, Kopf und Hals
83.88.23 ↔ Sehnenersatzplastik, Unterarm	83.91.11 ↔ Lösung von Adhäsionen von Muskel, Sehne, Faszie und Bursa, Schulter und Axilla
83.88.24 ↔ Sehnenersatzplastik, Brustwand, Bauch und Rücken	83.91.12 ↔ Lösung von Adhäsionen von Muskel, Sehne, Faszie und Bursa, Oberarm und Ellenbogen
83.88.25 ↔ Sehnenersatzplastik, Leisten- und Genitalregion und Gesäss	83.91.13 ↔ Lösung von Adhäsionen von Muskel, Sehne, Faszie und Bursa, Unterarm
83.88.26 ↔ Sehnenersatzplastik, Untere Extremität	83.91.14 ↔ Lösung von Adhäsionen von Muskel, Sehne, Faszie und Bursa, Brustwand, Bauch und Rücken
83.88.29 ↔ Sehnenersatzplastik, Andere Lokalisation	83.91.15 ↔ Lösung von Adhäsionen von Muskel, Sehne, Faszie und Bursa, Leisten- und Genitalregion und Gesäss
83.88.30 ↔ Schaffung eines Sehnentransplantatlagers, Kopf und Hals	83.91.16 ↔ Lösung von Adhäsionen von Muskel, Sehne, Faszie und Bursa, Untere Extremität
83.88.31 ↔ Schaffung eines Sehnentransplantatlagers, Schulter und Axilla	83.99.10 ↔ Andere Operationen an Sehnen, Kopf und Hals
83.88.32 ↔ Schaffung eines Sehnentransplantatlagers, Oberarm und Ellenbogen	83.99.11 ↔ Andere Operationen an Sehnen, Schulter und Axilla
83.88.33 ↔ Schaffung eines Sehnentransplantatlagers, Unterarm	83.99.12 ↔ Andere Operationen an Sehnen, Oberarm und Ellenbogen
83.88.34 ↔ Schaffung eines Sehnentransplantatlagers, Brustwand, Bauch und Rücken	83.99.13 ↔ Andere Operationen an Sehnen, Unterarm
83.88.35 ↔ Schaffung eines Sehnentransplantatlagers, Leisten- und Genitalregion und Gesäss	83.99.14 ↔ Andere Operationen an Sehnen, Brustwand, Bauch und Rücken
83.88.36 ↔ Schaffung eines Sehnentransplantatlagers, Untere Extremität	83.99.15 ↔ Andere Operationen an Sehnen, Leisten- und Genitalregion und Gesäss
83.88.39 ↔ Schaffung eines Sehnentransplantatlagers, Andere Lokalisation	83.99.16 ↔ Andere Operationen an Sehnen, Untere Extremität
83.88.40 ↔ Tenodese, Kopf und Hals	
83.88.41 ↔ Tenodese, Schulter und Axilla	
83.88.42 ↔ Tenodese, Oberarm und Ellenbogen	
83.88.43 ↔ Tenodese, Unterarm	
83.88.44 ↔ Tenodese, Brustwand, Bauch und Rücken	
83.88.45 ↔ Tenodese, Leisten- und Genitalregion und Gesäss	
83.88.46 ↔ Tenodese, Untere Extremität	
83.88.49 ↔ Tenodese, Andere Lokalisation	
83.88.90 ↔ Sonstige plastische Operationen an der Sehne, Kopf und Hals	
83.88.91 ↔ Sonstige plastische Operationen an der Sehne, Schulter und Axilla	
83.88.92 ↔ Sonstige plastische Operationen an der Sehne, Oberarm und Ellenbogen	
83.88.93 ↔ Sonstige plastische Operationen an der Sehne, Unterarm	

83.99.20 ↔	Andere Operationen an Muskel, Faszie und Bursa, Kopf und Hals	86.6B.24 ↔	Autologe Spalthauttransplantation, grossflächig, an Oberarm und Ellenbogen
83.99.21 ↔	Andere Operationen an Muskel, Faszie und Bursa, Schulter und Axilla	86.6B.25 ↔	Autologe Spalthauttransplantation, grossflächig, am Unterarm
83.99.22 ↔	Andere Operationen an Muskel, Faszie und Bursa, Oberarm und Ellenbogen	86.6B.27 ↔	Autologe Spalthauttransplantation, grossflächig, an Brustwand und Rücken
83.99.23 ↔	Andere Operationen an Muskel, Faszie und Bursa, Unterarm	86.6B.28 ↔	Autologe Spalthauttransplantation, grossflächig, an Bauchregion und Leiste
83.99.24 ↔	Andere Operationen an Muskel, Faszie und Bursa, Brustwand, Bauch und Rücken	86.6B.2A ↔	Autologe Spalthauttransplantation, grossflächig, am Gesäss
83.99.25 ↔	Andere Operationen an Muskel, Faszie und Bursa, Leisten- und Genitalregion und Gesäss	86.6B.2B ↔	Autologe Spalthauttransplantation, grossflächig, an Oberschenkel und Knie
83.99.26 ↔	Andere Operationen an Muskel, Faszie und Bursa, Untere Extremität	86.6B.2C ↔	Autologe Spalthauttransplantation, grossflächig, am Unterschenkel
83.99.30 ↔	Revision ohne Ersatz eines Skelettmuskelstimulators	86.6B.2D ↔	Autologe Spalthauttransplantation, grossflächig, am Fuss
85.2C.12 ↔	Chirurgisches Débridement an der Mamma durch Exzision in lokaler Infiltrationsanästhesie, Regional- oder Allgemeinanästhesie, grossflächig	86.84.21 ↔	Korrektur einer Narbenkontraktur oder Bride am Kopf
85.H2 ↔	Autologe Spalthauttransplantation an die Mamma	86.84.26 ↔	Korrektur einer Narbenkontraktur oder Bride an der Hand
86.2A.31 ↔	Chirurgisches Débridement, grosser Ausdehnung, am Kopf	86.84.2D ↔	Korrektur einer Narbenkontraktur oder Bride am Fuss
86.2A.36 ↔	Chirurgisches Débridement, grosser Ausdehnung, an der Hand	86.84.2E ↔	Korrektur einer Narbenkontraktur oder Bride an anderer Lokalisation
86.2A.3D ↔	Chirurgisches Débridement, grosser Ausdehnung, am Fuss	86.88.11 ↔	Operative Anlage oder Wechsel eines Systems zur Vakuumversiegelung in Regional- oder Allgemeinanästhesie, tiefreichend, an Knochen und Gelenken der Extremitäten
86.2A.3E ↔	Chirurgisches Débridement, grosser Ausdehnung, an anderer Lokalisation	86.88.12 ↔	Operative Anlage oder Wechsel eines Systems zur Vakuumversiegelung in Regional- oder Allgemeinanästhesie, tiefreichend, an Thorax, Mediastinum und Sternum
86.6B.11 ↔	Autologe Spalthauttransplantation, kleinflächig, am Kopf	86.88.13 ↔	Operative Anlage oder Wechsel eines Systems zur Vakuumversiegelung in Regional- oder Allgemeinanästhesie, am offenen Abdomen
86.6B.12 ↔	Autologe Spalthauttransplantation, kleinflächig, am Hals	86.88.14 ↔	Operative Anlage oder Wechsel eines Systems zur Vakuumversiegelung in Regional- oder Allgemeinanästhesie, endorektal
86.6B.13 ↔	Autologe Spalthauttransplantation, kleinflächig, an Schulter und Axilla	86.88.15 ↔	Operative Anlage oder Wechsel eines Systems zur Vakuumversiegelung in Regional- oder Allgemeinanästhesie, an Haut und Subkutangewebe
86.6B.14 ↔	Autologe Spalthauttransplantation, kleinflächig, an Oberarm und Ellenbogen	86.88.16 ↔	Operative Anlage oder Wechsel eines Systems zur Vakuumversiegelung in Regional- oder Allgemeinanästhesie, an anderer Lokalisation
86.6B.15 ↔	Autologe Spalthauttransplantation, kleinflächig, am Unterarm	86.88.17 ↔	Operative Anlage oder Wechsel eines Systems zur Vakuumversiegelung in Regional- oder Allgemeinanästhesie, tiefreichend, an Rücken (zervikal bis sakral)
86.6B.17 ↔	Autologe Spalthauttransplantation, kleinflächig, an Brustwand und Rücken	86.88.18 ↔	Operative Anlage oder Wechsel eines Systems zur Vakuumversiegelung in Regional- oder Allgemeinanästhesie, tiefreichend, an Becken, Vulva, Perineum
86.6B.18 ↔	Autologe Spalthauttransplantation, kleinflächig, an Bauchregion und Leiste		
86.6B.1A ↔	Autologe Spalthauttransplantation, kleinflächig, am Gesäss		
86.6B.1B ↔	Autologe Spalthauttransplantation, kleinflächig, an Oberschenkel und Knie		
86.6B.1C ↔	Autologe Spalthauttransplantation, kleinflächig, am Unterschenkel		
86.6B.1D ↔	Autologe Spalthauttransplantation, kleinflächig, am Fuss		
86.6B.21 ↔	Autologe Spalthauttransplantation, grossflächig, am Kopf		
86.6B.22 ↔	Autologe Spalthauttransplantation, grossflächig, am Hals		
86.6B.23 ↔	Autologe Spalthauttransplantation, grossflächig, an Schulter und Axilla		

Prozedur H06-2

86.2A.21 †↔	Chirurgisches Débridement, mittlerer Ausdehnung, am Kopf	86.2A.2D †↔	Chirurgisches Débridement, mittlerer Ausdehnung, am Fuss
86.2A.26 †↔	Chirurgisches Débridement, mittlerer Ausdehnung, an der Hand	86.2A.2E †↔	Chirurgisches Débridement, mittlerer Ausdehnung, an anderer Lokalisation

Prozedur H06-3

86.0B.11 ⇆ Implantation eines Medikamententrägers an Haut und Subkutangewebe

ADRG H07**Cholezystektomie**

Mindestens eine Prozedur in Tabelle H07-4

DRG H07A**Bestimmte Cholezystektomie mit bösartiger Neubildung oder komplexer Diagnose oder ERCP oder Alter < 12 Jahre**

(Prozedur in Tabelle H07-5) und (Hauptdiagnose in Tabelle H07-1 oder Nebendiagnose in Tabelle H07-2 oder Prozedur in Tabelle H07-6 oder Alter < 12 Jahre)

DRG H07B**Bestimmte Cholezystektomie mit Alter > 11 Jahre, oder Cholezystektomie bei bösartiger Neubildung oder komplexer Diagnose oder ERCP oder Alter < 12 Jahre**

Prozedur in Tabelle H07-5 oder Hauptdiagnose in Tabelle H07-1 oder Nebendiagnose in Tabelle H07-2 oder Prozedur in Tabelle H07-6 oder Alter < 12 Jahre

DRG H07C**Cholezystektomie bei akuter Cholezystitis oder peritoneale Adhäsion, Alter > 11 Jahre**

Hauptdiagnose in Tabelle H07-3 oder Prozedur in Tabelle H07-7

DRG H07D**Cholezystektomie, Alter > 11 Jahre****Diagnose H07-1**

C22.0	Leberzellkarzinom	K85.10	Biliäre akute Pankreatitis: Ohne Angabe einer Organkomplikation
C22.1	Intrahepatisches Gallengangskarzinom		
C22.2	Hepatoblastom	K85.11	Biliäre akute Pankreatitis: Mit Organkomplikation
C22.3	Angiosarkom der Leber	K85.20	Alkoholinduzierte akute Pankreatitis: Ohne Angabe einer Organkomplikation
C22.4	Sonstige Sarkome der Leber		
C22.7	Sonstige näher bezeichnete Karzinome der Leber	K85.21	Alkoholinduzierte akute Pankreatitis: Mit Organkomplikation
C22.9	Bösartige Neubildung: Leber, nicht näher bezeichnet		
C23	Bösartige Neubildung der Gallenblase	K85.30	Medikamenten-induzierte akute Pankreatitis: Ohne Angabe einer Organkomplikation
C24.0	Bösartige Neubildung: Extrahepatischer Gallengang		
C24.1	Bösartige Neubildung: Ampulla hepatopancreatica [Ampulla Vateri]	K85.31	Medikamenten-induzierte akute Pankreatitis: Mit Organkomplikation
C24.8	Bösartige Neubildung: Gallenwege, mehrere Teilbereiche überlappend	K85.80	Sonstige akute Pankreatitis: Ohne Angabe einer Organkomplikation
C24.9	Bösartige Neubildung: Gallenwege, nicht näher bezeichnet	K85.81	Sonstige akute Pankreatitis: Mit Organkomplikation
C25.0	Bösartige Neubildung: Pankreaskopf	K85.90	Akute Pankreatitis, nicht näher bezeichnet: Ohne Angabe einer Organkomplikation
C25.1	Bösartige Neubildung: Pankreaskörper	K85.91	Akute Pankreatitis, nicht näher bezeichnet: Mit Organkomplikation
C25.2	Bösartige Neubildung: Pankreasschwanz		
C25.3	Bösartige Neubildung: Ductus pancreaticus	K86.0	Alkoholinduzierte chronische Pankreatitis
C25.4	Bösartige Neubildung: Endokriner Drüsenanteil des Pankreas	K86.1	Sonstige chronische Pankreatitis
C25.7	Bösartige Neubildung: Sonstige Teile des Pankreas	K86.2	Pankreaszyste
C25.8	Bösartige Neubildung: Pankreas, mehrere Teilbereiche überlappend	K86.3	Pseudozyste des Pankreas
C25.9	Bösartige Neubildung: Pankreas, nicht näher bezeichnet	K86.80	Pankreasgangstein ohne Pankreasgangstenose
C78.7	Sekundäre bösartige Neubildung der Leber und der intrahepatischen Gallengänge	K86.81	Pankreasgangstein mit Pankreasgangstenose
K85.00	Idiopathische akute Pankreatitis: Ohne Angabe einer Organkomplikation	K86.82	Sonstige Pankreasgangstenose
K85.01	Idiopathische akute Pankreatitis: Mit Organkomplikation	K86.83	Exokrine Pankreasinsuffizienz
		K86.84	Pankreatoduodenale Fistel
		K86.88	Sonstige näher bezeichnete Krankheiten des Pankreas
		K86.9	Krankheit des Pankreas, nicht näher bezeichnet

Diagnose H07-2

D69.53 Heparin-induzierte Thrombozytopenie Typ II

Diagnose H07-3

K80.00	Gallenblasenstein mit akuter Cholezystitis: Ohne Angabe einer Gallenwegsobstruktion	K81.0	Akute Cholezystitis
K80.01	Gallenblasenstein mit akuter Cholezystitis: Mit Gallenwegsobstruktion		

Prozedur H07-4

51.21 ↔	Sonstige partielle Cholezystektomie	51.22.12 ↔	Erweiterte Cholezystektomie
51.22.00 ↔	Cholezystektomie, n.n.bez.	51.22.99 ↔	Cholezystektomie, sonstige
51.22.10 ↔	Cholezystektomie ohne operative Revision der Gallengänge	51.23 ↔	Laparoskopische Cholezystektomie
51.22.11 ↔	Cholezystektomie mit operativer Revision der Gallengänge	51.24 ↔	Partielle laparoskopische Cholezystektomie

Prozedur H07-5

51.21 ↔	Sonstige partielle Cholezystektomie	51.22.11 ↔	Cholezystektomie mit operativer Revision der Gallengänge
51.22.00 ↔	Cholezystektomie, n.n.bez.	51.22.12 ↔	Erweiterte Cholezystektomie
51.22.10 ↔	Cholezystektomie ohne operative Revision der Gallengänge	51.22.99 ↔	Cholezystektomie, sonstige

Prozedur H07-6

51.10 †↔	Endoskopische retrograde Cholangiopankreatikographie [ERCP]	51.87.28 †↔	Endoskopische Einlage oder Wechsel von selbstexpandierenden, nicht beschichteten, Stents in den Gallengang, 6 und mehr Stents
51.11 †↔	Endoskopische retrograde Cholangiographie [ERC]	51.87.30 †↔	Endoskopische Einlage oder Wechsel von selbstexpandierendem, beschichtetem, Stent in den Gallengang, 1 Stent
51.84 †↔	Endoskopische Dilatation von Gallengang und Ampulla Vateri	51.87.31 †↔	Endoskopische Einlage oder Wechsel von selbstexpandierenden, beschichteten, Stents in den Gallengang, 2 Stents
51.85 †↔	Endoskopische Sphinkterotomie und Papillotomie	51.87.33 †↔	Endoskopische Einlage oder Wechsel von selbstexpandierenden, beschichteten, Stents in den Gallengang, 3 Stents
51.86 †↔	Endoskopisches Einsetzen eines nasobiliären Drainage-Katheters	51.87.34 †↔	Endoskopische Einlage oder Wechsel von selbstexpandierenden, beschichteten, Stents in den Gallengang, 4 Stents
51.87.00 †↔	Endoskopische Einlage oder Wechsel von Stent in den Gallengang, n.n.bez.	51.87.35 †↔	Endoskopische Einlage oder Wechsel von selbstexpandierenden, beschichteten, Stents in den Gallengang, 5 Stents
51.87.09 †↔	Endoskopische Einlage oder Wechsel von Stent in den Gallengang, sonstige	51.87.36 †↔	Endoskopische Einlage oder Wechsel von selbstexpandierenden, beschichteten, Stents in den Gallengang, 6 und mehr Stents
51.87.10 †↔	Endoskopische Einlage oder Wechsel von nicht selbstexpandierendem Stent in den Gallengang, 1 Stent	51.88 †↔	Endoskopische Extraktion von Stein(en) aus den Gallenwegen
51.87.13 †↔	Endoskopische Einlage oder Wechsel von nicht selbstexpandierenden Stents in den Gallengang, 2 und mehr Stents	51.9A.00 †↔	Einlage oder Wechsel von Stent in den Gallengang, n.n.bez.
51.87.23 †↔	Endoskopische Einlage oder Wechsel von selbstexpandierendem, nicht beschichtetem, Stent in den Gallengang, 1 Stent	51.9A.09 †↔	Einlage oder Wechsel von Stent in den Gallengang, sonstige
51.87.24 †↔	Endoskopische Einlage oder Wechsel von selbstexpandierenden, nicht beschichteten, Stents in den Gallengang, 2 Stents	52.13 †↔	Endoskopische retrograde Pankreatographie [ERP]
51.87.25 †↔	Endoskopische Einlage oder Wechsel von selbstexpandierenden, nicht beschichteten, Stents in den Gallengang, 3 Stents		
51.87.26 †↔	Endoskopische Einlage oder Wechsel von selbstexpandierenden, nicht beschichteten, Stents in den Gallengang, 4 Stents		
51.87.27 †↔	Endoskopische Einlage oder Wechsel von selbstexpandierenden, nicht beschichteten, Stents in den Gallengang, 5 Stents		

Prozedur H07-7

54.51 ↔	Lösung von peritonealen Adhäsionen, laparoskopisch	65.81.10 ↔	Laparoskopische Lösung von Adhäsionen an Ovar und Tuba uterina am Peritoneum des weiblichen Beckens
54.52 ↔	Lösung von peritonealen Adhäsionen, offen chirurgisch	65.81.99 ↔	Laparoskopische Lösung von Adhäsionen an Ovar und Tuba uterina, sonstige
54.59 ↔	Lösung von peritonealen Adhäsionen, sonstige	65.89.00 ↔	Sonstige Lösung von Adhäsionen von Ovar und Tuba uterina, n.n.bez.
56.81 ↔	Lösung von intraluminalen Adhäsionen im Ureter	65.89.10 ↔	Sonstige Lösung von Adhäsionen von Ovar und Tuba uterina, offen chirurgisch
57.12 ↔	Lösung von intraluminalen Adhäsionen mit Inzision an der Harnblase	65.89.11 ↔	Sonstige Lösung von Adhäsionen von Ovar und Tuba uterina, mit mikrochirurgischer Versorgung
57.41 ↔	Transurethrale Lösung von intraluminalen Adhäsionen	65.89.12 ↔	Sonstige Lösung von Adhäsionen von Ovar und Tuba uterina am Peritoneum des weiblichen Beckens, offen chirurgisch
59.02 ↔	Sonstige Lösung von perirenalen oder periureteralen Adhäsionen	65.89.13 ↔	Sonstige Lösung von Adhäsionen von Ovar und Tuba uterina am Peritoneum des weiblichen Beckens, mit mikrochirurgischer Versorgung
59.03.00 ↔	Laparoskopische Lösung von perirenaln oder periureteralen Adhäsionen, n.n.bez.	65.89.99 ↔	Sonstige Lösung von Adhäsionen von Ovar und Tuba uterina, sonstige
59.03.99 ↔	Laparoskopische Lösung von perirenaln oder periureteralen Adhäsionen, sonstige	70.13 ↔	Lösung von intraluminalen Adhäsionen der Vagina
59.11 ↔	Sonstige Lösung von perivesikalen Adhäsionen	71.01 ↔	Lösung von Adhäsionen an der Vulva
59.12 ↔	Laparoskopische Lösung von perivesikalen Adhäsionen		
63.94 ↔	Lösung von Adhäsionen am Funiculus spermaticus		
65.81.00 ↔	Laparoskopische Lösung von Adhäsionen an Ovar und Tuba uterina, n.n.bez.		

ADRG H09**Eingriffe an Pankreas und Leber und portosystemische Shuntoperationen**

Prozedur in Tabelle H09-3

DRG H09A**Eingriffe an Pankreas und Leber und portosystemische Shuntoperationen mit äusserst schweren CC oder bestimmter Diagnose**

PCCL > 3 oder Hauptdiagnose in Tabelle H09-1

DRG H09B**Eingriffe an Pankreas und Leber und portosystemische Shuntoperationen bei bösartiger Neubildung oder mit bestimmtem Pankreaseingriff**

Hauptdiagnose in Tabelle H09-2 oder Prozedur in Tabelle H09-4

DRG H09C**Eingriffe an Pankreas und Leber und portosystemische Shuntoperationen****Diagnose H09-1**

K86.80	Pankreasgangstein ohne Pankreasgangstenose	K86.83	Exokrine Pankreasinsuffizienz
K86.81	Pankreasgangstein mit Pankreasgangstenose	K86.84	Pankreatoduodenale Fistel
K86.82	Sonstige Pankreasgangstenose		

Diagnose H09-2

C22.0	Leberzellkarzinom	C25.2	Bösartige Neubildung: Pankreasschwanz
C22.1	Intrahepatisches Gallengangskarzinom	C25.3	Bösartige Neubildung: Ductus pancreaticus
C22.2	Hepatoblastom	C25.4	Bösartige Neubildung: Endokriner Drüsenanteil des Pankreas
C22.3	Angiosarkom der Leber	C25.7	Bösartige Neubildung: Sonstige Teile des Pankreas
C22.4	Sonstige Sarkome der Leber	C25.8	Bösartige Neubildung: Pankreas, mehrere Teilbereiche überlappend
C22.7	Sonstige näher bezeichnete Karzinome der Leber	C25.9	Bösartige Neubildung: Pankreas, nicht näher bezeichnet
C22.9	Bösartige Neubildung: Leber, nicht näher bezeichnet	C78.7	Sekundäre bösartige Neubildung der Leber und der intrahepatischen Gallengänge
C23	Bösartige Neubildung der Gallenblase	D01.5	Carcinoma in situ: Leber, Gallenblase und Gallengänge
C24.0	Bösartige Neubildung: Extrahepatischer Gallengang	D37.6	Neubildung unsicheren oder unbekanntem Verhaltens: Leber, Gallenblase und Gallengänge
C24.1	Bösartige Neubildung: Ampulla hepatopancreatica [Ampulla Vateri]	D37.70	Neubildung unsicheren oder unbekanntem Verhaltens: Pankreas
C24.8	Bösartige Neubildung: Gallenwege, mehrere Teilbereiche überlappend		
C24.9	Bösartige Neubildung: Gallenwege, nicht näher bezeichnet		
C25.0	Bösartige Neubildung: Pankreaskopf		
C25.1	Bösartige Neubildung: Pankreaskörper		

Prozedur H09-3

- 39.10 ↔ Intraabdominaler venöser Shunt, n.n.bez.
39.11.00 ↔ Anlage und Revision portosystemischer Shunt, TIPSS, n.n.bez.
39.11.11 ↔ Anlage portosystemischer Shunt, Einsatz von perkutaner (Ballon-)Angioplastie
39.11.12 ↔ Anlage portosystemischer Shunt, Perkutane Thrombolyse und Thrombektomie
39.11.13 ↔ Anlage portosystemischer Shunt, Einsatz von Stent
39.11.21 ↔ Revision portosystemischer Shunt, perkutaner Verschluss
39.11.22 ↔ Revision portosystemischer Shunt, Einsatz von Stenteinlage
39.11.23 ↔ Revision portosystemischer Shunt, Einsatz von perkutaner Thrombektomie und Thrombolyse
39.11.24 ↔ Revision portosystemischer Shunt, Durchführung von perkutaner Verkleinerung eines bestehenden portosystemischen Shunts
39.11.99 ↔ Anlage und Revision portosystemischer Shunt, TIPSS, sonstige
39.19 ↔ Intraabdominaler venöser Shunt, sonstige
45.91 ↔ Dünndarm-Dünndarm-Anastomose
50.0 ↔ Hepatotomie
50.21.11 ↔ Fenestration einer oder mehrerer Leberzyste(n), offen chirurgisch
50.21.12 ↔ Fenestration einer oder mehrerer Leberzyste(n), laparoskopisch
50.23.11 ↔ Lokale Leberexzision von 1-2 Herden, je bis zu 4 cm im Durchmesser, offen chirurgisch
50.23.12 ↔ Lokale Leberexzision von 1-2 Herden, mindestens 1 Herd über 4 cm im Durchmesser, offen chirurgisch
50.23.13 ↔ Lokale Leberexzision von 3 und mehr Herden, offen chirurgisch
50.25.11 ↔ Lokale Leberexzision von 1-2 Herden, je bis zu 4 cm im Durchmesser, laparoskopisch
50.25.12 ↔ Lokale Leberexzision von 1-2 Herden, mindestens 1 Herd über 4 cm im Durchmesser, laparoskopisch
50.25.13 ↔ Lokale Leberexzision von 3 und mehr Herden, laparoskopisch
50.27.11 ↔ Lokale Destruktion von Läsion oder Gewebe der Leber, durch Alkoholinjektion, offen chirurgisch
50.27.12 ↔ Lokale Destruktion von Läsion oder Gewebe der Leber, durch hochfrequenzinduzierte Thermotherapie, offen chirurgisch
50.27.13 ↔ Lokale Destruktion von Läsion oder Gewebe der Leber, durch Kryotherapie, offen chirurgisch
50.27.14 ↔ Lokale Destruktion von Läsion oder Gewebe der Leber, durch Laser, offen chirurgisch
50.27.15 ↔ Lokale Destruktion von Läsion oder Gewebe der Leber, durch irreversible Elektroporation, offen chirurgisch
50.27.19 ↔ Lokale Destruktion von Läsion oder Gewebe der Leber, offen chirurgisch, sonstige
50.27.21 ↔ Lokale Destruktion von Läsion oder Gewebe der Leber, durch Alkoholinjektion, laparoskopisch
50.27.22 ↔ Lokale Destruktion von Läsion oder Gewebe der Leber, durch Thermotherapie, laparoskopisch
50.27.23 ↔ Lokale Destruktion von Läsion oder Gewebe der Leber, durch Kryotherapie, laparoskopisch
50.27.24 ↔ Lokale Destruktion von Läsion oder Gewebe der Leber, durch Laser, laparoskopisch
50.27.25 ↔ Lokale Destruktion von Läsion oder Gewebe der Leber, durch irreversible Elektroporation, laparoskopisch
50.27.29 ↔ Lokale Destruktion von Läsion oder Gewebe der Leber, laparoskopisch, sonstige
50.2A.11 ↔ Leberzystenresektion, offen chirurgisch
50.2A.12 ↔ Leberzystenresektion, laparoskopisch
50.2A.21 ↔ Bisegmentektomie links, offen chirurgisch
50.2A.22 ↔ Bisegmentektomie links, laparoskopisch
50.2A.23 ↔ Hemihepatektomie links, offen chirurgisch
50.2A.24 ↔ Hemihepatektomie links, laparoskopisch
50.2A.25 ↔ Erweiterte Hemihepatektomie links, offen chirurgisch
50.2A.26 ↔ Erweiterte Hemihepatektomie links, laparoskopisch
50.2A.27 ↔ Hemihepatektomie rechts, offen chirurgisch
50.2A.28 ↔ Hemihepatektomie rechts, laparoskopisch
50.2A.2A ↔ Erweiterte Hemihepatektomie rechts, offen chirurgisch
50.2A.2B ↔ Erweiterte Hemihepatektomie rechts, laparoskopisch
50.2A.2C ↔ Sonstige Resektion mehrerer zusammenhängender Segmente, offen chirurgisch
50.2A.2D ↔ Sonstige Resektion mehrerer zusammenhängender Segmente, laparoskopisch
50.2B.11 ↔ Transsektion der Leber und Ligatur von Portalvenenästen, ALPPS, Schritt 1, offen chirurgisch
50.2B.12 ↔ Transsektion der Leber und Ligatur von Portalvenenästen, ALPPS, Schritt 1, laparoskopisch
50.2C.11 ↔ Bisegmentektomie links zur Lebend-Organ spende, offen chirurgisch
50.2C.12 ↔ Bisegmentektomie links zur Lebend-Organ spende, laparoskopisch
50.2C.13 ↔ Hemihepatektomie links zur Lebend-Organ spende, offen chirurgisch
50.2C.14 ↔ Hemihepatektomie links zur Lebend-Organ spende, laparoskopisch
50.2C.15 ↔ Hemihepatektomie rechts zur Lebend-Organ spende, offen chirurgisch
50.2C.16 ↔ Hemihepatektomie rechts zur Lebend-Organ spende, laparoskopisch
50.62 ↔ Verschluss einer Leberverletzung und Rekonstruktion, durch Naht
50.63 ↔ Verschluss einer Leberverletzung und Rekonstruktion, durch Tamponade
50.71 ↔ Totale Hepatektomie zur Lebend-Organ spende, offen chirurgisch
51.31 ↔ Anastomose zwischen Gallenblase und hepatischen Gängen
51.32 ↔ Anastomose zwischen Gallenblase und Darm
51.33 ↔ Anastomose zwischen Gallenblase und Pankreas
51.34 ↔ Anastomose zwischen Gallenblase und Magen
51.36 ↔ Choledochoenterostomie
51.37 ↔ Anastomose zwischen Ductus hepaticus und Gastrointestinaltrakt
51.95.20 ↔ Entfernen einer Endoprothese aus dem Gallengang, offen chirurgisch
51.95.21 ↔ Entfernen einer Endoprothese aus dem Gallengang, laparoskopisch
51.9A.41 ↔ Laparoskopische Einlage oder Wechsel von nicht selbstexpandierendem Stent in den Gallengang, 1 Stent
51.9A.42 ↔ Laparoskopische Einlage oder Wechsel von nicht selbstexpandierenden Stents in den Gallengang, 2 und mehr Stents
51.9A.51 ↔ Laparoskopische Einlage oder Wechsel von selbstexpandierendem, nicht beschichtetem Stent in den Gallengang, 1 Stent
51.9A.52 ↔ Laparoskopische Einlage oder Wechsel von selbstexpandierenden, nicht beschichteten Stents in den Gallengang, 2 Stents
51.9A.53 ↔ Laparoskopische Einlage oder Wechsel von selbstexpandierenden, nicht beschichteten Stents in den Gallengang, 3 Stents
51.9A.54 ↔ Laparoskopische Einlage oder Wechsel von selbstexpandierenden, nicht beschichteten Stents in den Gallengang, 4 Stents

51.9A.55 ↔	Laparoskopische Einlage oder Wechsel von selbstexpandierenden, nicht beschichteten Stents in den Gallengang, 5 Stents	52.01.22 ↔	Transduodenale Drainage einer Pankreaszyste, offen chirurgisch
51.9A.56 ↔	Laparoskopische Einlage oder Wechsel von selbstexpandierenden, nicht beschichteten Stents in den Gallengang, 6 und mehr Stents	52.01.23 ↔	Transduodenale Drainage einer Pankreaszyste, laparoskopisch
51.9A.61 ↔	Laparoskopische Einlage oder Wechsel von selbstexpandierendem, beschichtetem Stent in den Gallengang, 1 Stent	52.09.00 ↔	Sonstige Pankreatotomie, n.n.bez.
51.9A.62 ↔	Laparoskopische Einlage oder Wechsel von selbstexpandierenden, beschichteten Stents in den Gallengang, 2 Stents	52.09.10 ↔	Sonstige Pankreatotomie, Inzision des Pankreas
51.9A.63 ↔	Laparoskopische Einlage oder Wechsel von selbstexpandierenden, beschichteten Stents in den Gallengang, 3 Stents	52.09.11 ↔	Sonstige Pankreatotomie, Inzision des Ductus pancreaticus
51.9A.64 ↔	Laparoskopische Einlage oder Wechsel von selbstexpandierenden, beschichteten Stents in den Gallengang, 4 Stents	52.09.99 ↔	Sonstige Pankreatotomie, sonstige
51.9A.65 ↔	Laparoskopische Einlage oder Wechsel von selbstexpandierenden, beschichteten Stents in den Gallengang, 5 Stents	52.22.00 ↔	Sonstige Exzision oder Destruktion von Läsion oder Gewebe an Pankreas und an Ductus pancreaticus, n.n.bez.
51.9A.66 ↔	Laparoskopische Einlage oder Wechsel von selbstexpandierenden, beschichteten Stents in den Gallengang, 6 und mehr Stents	52.22.99 ↔	Sonstige Exzision oder Destruktion von Läsion oder Gewebe an Pankreas und an Ductus pancreaticus, sonstige
51.9A.71 ↔	Offen chirurgische Einlage oder Wechsel von nicht selbstexpandierendem Stent in den Gallengang, 1 Stent	52.3 ↔	Marsupialisation einer Pankreaszyste
51.9A.72 ↔	Offen chirurgische Einlage oder Wechsel von nicht selbstexpandierenden Stents in den Gallengang, 2 und mehr Stents	52.4 ↔	Interne Drainage einer Pankreaszyste
51.9A.81 ↔	Offen chirurgische Einlage oder Wechsel von selbstexpandierendem, nicht beschichtetem Stent in den Gallengang, 1 Stent	52.50 ↔	Partielle Pankreatektomie, n.n.bez.
51.9A.82 ↔	Offen chirurgische Einlage oder Wechsel von selbstexpandierenden, nicht beschichteten Stents in den Gallengang, 2 Stents	52.51.10 ↔	Proximale Pankreatektomie, pyloruserhaltend
51.9A.83 ↔	Offen chirurgische Einlage oder Wechsel von selbstexpandierenden, nicht beschichteten Stents in den Gallengang, 3 Stents	52.51.20 ↔	Proximale Pankreatektomie, duodenumhaltend
51.9A.84 ↔	Offen chirurgische Einlage oder Wechsel von selbstexpandierenden, nicht beschichteten Stents in den Gallengang, 4 Stents	52.51.31 ↔	Pankreatikoduodenale Resektion mit Teilresektion des Magens
51.9A.85 ↔	Offen chirurgische Einlage oder Wechsel von selbstexpandierenden, nicht beschichteten Stents in den Gallengang, 5 Stents	52.52.11 ↔	Distale Pankreatektomie, offen chirurgisch
51.9A.86 ↔	Offen chirurgische Einlage oder Wechsel von selbstexpandierenden, nicht beschichteten Stents in den Gallengang, 6 und mehr Stents	52.52.12 ↔	Distale Pankreatektomie, laparoskopisch
51.9A.A1 ↔	Offen chirurgische Einlage oder Wechsel von selbstexpandierendem, beschichtetem Stent in den Gallengang, 1 Stent	52.54 ↔	Segmentresektion am Pankreaskörper
51.9A.A2 ↔	Offen chirurgische Einlage oder Wechsel von selbstexpandierenden, beschichteten Stents in den Gallengang, 2 Stents	52.59 ↔	Partielle Pankreatektomie, sonstige
51.9A.A3 ↔	Offen chirurgische Einlage oder Wechsel von selbstexpandierenden, beschichteten Stents in den Gallengang, 3 Stents	52.60 ↔	Totale Pankreatektomie, n.n.bez.
51.9A.A4 ↔	Offen chirurgische Einlage oder Wechsel von selbstexpandierenden, beschichteten Stents in den Gallengang, 4 Stents	52.61 ↔	Totale Pankreatektomie mit partieller Gastrektomie
51.9A.A5 ↔	Offen chirurgische Einlage oder Wechsel von selbstexpandierenden, beschichteten Stents in den Gallengang, 5 Stents	52.62 ↔	Totale Pankreatektomie, pyloruserhaltend
51.9A.A6 ↔	Offen chirurgische Einlage oder Wechsel von selbstexpandierenden, beschichteten Stents in den Gallengang, 6 und mehr Stents	52.63 ↔	Totale Pankreatektomie, duodenumhaltend
52.01.12 ↔	Transgastrale Drainage einer Pankreaszyste, offen chirurgisch	52.69 ↔	Totale Pankreatektomie, sonstige
52.01.13 ↔	Transgastrale Drainage einer Pankreaszyste, laparoskopisch	52.82 ↔	Homotransplantat des Pankreas
		52.83.00 ↔	Heterotransplantat des Pankreas, n.n.bez.
		52.83.10 ↔	Heterotransplantat des Pankreas, Retransplantation eines Pankreassegmentes während desselben stationären Aufenthaltes
		52.83.11 ↔	Heterotransplantat des Pankreas, Retransplantation des Pankreas während desselben stationären Aufenthaltes
		52.83.99 ↔	Heterotransplantat des Pankreas, sonstige
		52.95.10 ↔	Extraktion von Stein(en) aus dem Ductus pancreaticus, offen chirurgisch
		52.95.11 ↔	Extraktion von Stein(en) aus dem Ductus pancreaticus, laparoskopisch
		52.95.20 ↔	Dilatation des Ductus pancreaticus, laparoskopisch
		52.95.30 ↔	Einlage einer Drainage in den Pankreasgang, offen chirurgisch
		52.95.31 ↔	Einlage einer Drainage in den Pankreasgang, laparoskopisch
		52.95.40 ↔	Einlage oder Wechsel eines nicht selbstexpandierenden Stents [Prothese] in den Pankreasgang, offen chirurgisch
		52.95.41 ↔	Einlage oder Wechsel eines nicht selbstexpandierenden Stents [Prothese] in den Pankreasgang, laparoskopisch
		52.95.50 ↔	Einlage oder Wechsel eines selbstexpandierenden Stents [Prothese] in den Pankreasgang, offen chirurgisch
		52.95.51 ↔	Einlage oder Wechsel eines selbstexpandierenden Stents [Prothese] in den Pankreasgang, laparoskopisch
		52.95.60 ↔	Plastische Rekonstruktion des Ductus pancreaticus, laparoskopisch
		52.95.70 ↔	Plastische Rekonstruktion des Pankreas
		52.95.90 ↔	Sonstige endoskopische Operation am Pankreas
		52.95.A1 ↔	Entfernen eines Stents [Prothese] aus dem Pankreasgang, offen chirurgisch
		52.95.A2 ↔	Entfernen eines Stents [Prothese] aus dem Pankreasgang, laparoskopisch
		52.96.11 ↔	Anastomose zwischen Pankreasgang und Gastrointestinaltrakt, offen chirurgisch

52.96.21 ↔	Anastomose zwischen Pankreasgang und Gastrointestinaltrakt, laparoskopisch	52.99.20 ↔	Sonstige offene Operation am Pankreas, Plastische Rekonstruktion des Ductus pancreaticus
52.99.00 ↔	Sonstige offene Operation am Pankreas, n.n.bez.	52.99.99 ↔	Sonstige offene Operation am Pankreas, sonstige
52.99.10 ↔	Sonstige offene Operation am Pankreas, Dilatation des Ductus pancreaticus	54.94 ↔	Formung eines peritoneovaskulären Shunts

Prozedur H09-4

52.50 ↔	Partielle Pankreatektomie, n.n.bez.	52.54 ↔	Segmentresektion am Pankreaskörper
52.52.11 ↔	Distale Pankreatektomie, offen chirurgisch	52.59 ↔	Partielle Pankreatektomie, sonstige
52.52.12 ↔	Distale Pankreatektomie, laparoskopisch		

ADRG H12**Verschiedene Eingriffe am hepatobiliären System**

Mindestens eine Prozedur in Tabelle H12-1 und keine Prozedur in Tabelle H12-2

DRG H12A**Verschiedene Eingriffe am hepatobiliären System mit äusserst schweren CC oder komplexem Eingriff**

PCCL > 3 oder Prozedur in Tabelle H12-3

DRG H12B**Verschiedene Eingriffe am hepatobiliären System****Prozedur H12-1**

40.21.10 ↔	Exzision einzelner Lymphknoten und Lymphgefässe, zervikal, ohne Markierung	44.31.13 ↔	Proximaler Magenbypass nach Sleeve resection, reversal Eingriff, offen chirurgisch
40.21.99 ↔	Exzision eines tiefen zervikalen Lymphknotens, sonstige	44.31.14 ↔	Proximaler Magenbypass nach Sleeve resection, reversal Eingriff, laparoskopisch
40.22.10 ↔	Exzision eines mamma-internalen Lymphknotens, thorakoskopisch	44.31.15 ↔	Proximaler Magenbypass nach Gastric Banding, nach bariatrischem Voreingriff, offen chirurgisch
40.22.20 ↔	Exzision eines mamma-internalen Lymphknotens, offen chirurgisch	44.31.16 ↔	Proximaler Magenbypass nach Gastric Banding, nach bariatrischem Voreingriff, laparoskopisch
40.22.99 ↔	Exzision eines mamma-internalen Lymphknotens, sonstige	44.31.21 ↔	Distaler Magenbypass, offen chirurgisch
40.23.10 ↔	Exzision eines axillären Lymphknotens, ohne Markierung	44.31.22 ↔	Distaler Magenbypass, laparoskopisch
40.23.99 ↔	Exzision eines axillären Lymphknotens, sonstige	44.31.31 ↔	Omega-loop Gastric Bypass, offen chirurgisch
40.24.10 ↔	Exzision eines inguinalen Lymphknotens, offen chirurgisch, ohne Markierung	44.31.32 ↔	Omega-loop Gastric Bypass, laparoskopisch
40.24.20 ↔	Exzision eines inguinalen Lymphknotens, laparoskopisch	44.31.41 ↔	Roux-en-Y-Magenbypass, offen chirurgisch
40.24.99 ↔	Exzision eines inguinalen Lymphknotens, sonstige	44.31.42 ↔	Roux-en-Y-Magenbypass, laparoskopisch
40.29.11 ↔	Exzision eines mediastinalen Lymphknotens, offen chirurgisch	44.38 ↔	Gastroenterostomie ohne Gastrektomie, laparoskopisch
40.29.12 ↔	Exzision eines mediastinalen Lymphknotens, thorakoskopisch	44.39 ↔	Gastroenterostomie ohne Gastrektomie, sonstige
40.29.19 ↔	Exzision eines mediastinalen Lymphknotens, sonstige	50.12.00 ↔	Offene Biopsie an der Leber, n.n.bez.
40.29.20 ↔	Exzision eines paraaortalen Lymphknotens	50.12.09 ↔	Offene Biopsie an der Leber, sonstige
40.29.30 ↔	Exzision eines iliakalen Lymphknotens	50.12.11 ↔	Biopsie an der Leber, durch Exzision, offen chirurgisch
40.29.70 ↔	Exzision eines Lymphangioms oder Hygroma cysticum	50.12.12 ↔	Biopsie an der Leber, durch Nadelbiopsie, offen chirurgisch
40.29.81 ↔	Exzision mehrerer abdominaler Lymphknotenstationen (mit Leberbiopsie), offen chirurgisch [Staging-Laparotomie]	50.14 ↔	Laparoskopische Leberbiopsie
40.29.82 ↔	Exzision mehrerer abdominaler Lymphknotenstationen (mit Leberbiopsie), laparoskopisch [Staging-Laparoskopie]	50.69 ↔	Rekonstruktion an der Leber, sonstige
40.29.89 ↔	Exzision mehrerer abdominaler Lymphknotenstationen (mit Leberbiopsie), sonstige	50.99.10 ↔	Implantation und Wechsel eines Katheterverweilsystems in Leberarterie und Pfortader
40.29.99 ↔	Einfache Exzision einer anderen lymphatischen Struktur, sonstige	50.99.11 ↔	Entfernung eines Katheterverweilsystems aus Leberarterie und Pfortader
44.11 ↔	Transabdominale Gastroskopie	51.13 ↔	Offene Biopsie an Gallenblase oder Gallengängen
44.31.00 ↔	Magenbypass, n.n.bez.	51.41.00 ↔	Inzision des Ductus choledochus mit Steinentfernung, n.n.bez.
44.31.09 ↔	Magenbypass, sonstige	51.41.09 ↔	Inzision des Ductus choledochus mit Steinentfernung, sonstige
44.31.11 ↔	Proximaler Magenbypass, offen chirurgisch	51.42.00 ↔	Inzision des Ductus choledochus mit Behebung einer anderen Obstruktion, n.n.bez.
44.31.12 ↔	Proximaler Magenbypass, laparoskopisch	51.42.09 ↔	Inzision des Ductus choledochus mit Behebung einer anderen Obstruktion, sonstige
		51.44.00 ↔	Inzision des Ductus cysticus und der Ducti hepatici zur Steinentfernung, n.n.bez.
		51.44.09 ↔	Inzision des Ductus cysticus und der Ducti hepatici zur Steinentfernung, sonstige

51.49.00 ↔	Inzision des Ductus cysticus und der Ducti hepatici zur Behebung einer Obstruktion, n.n.bez.	54.21.30 ↔	Laparoskopie, Laparoskopie mit Drainage
51.49.09 ↔	Inzision des Ductus cysticus und der Ducti hepatici zur Behebung einer Obstruktion, sonstige	54.21.99 ↔	Laparoskopie, sonstige
52.12 ↔	Offene Biopsie am Pankreas	54.23 ↔	Biopsie am Peritoneum
54.21.10 ↔	Laparoskopie, Diagnostische Laparoskopie	54.92 ↔	Entfernen eines Fremdkörpers aus der Peritonealhöhle

Prozedur H12-2

51.23 ↔	Laparoskopische Cholezystektomie	51.24 ↔	Partielle laparoskopische Cholezystektomie
---------	----------------------------------	---------	--

Prozedur H12-3

44.31.00 ↔	Magenbypass, n.n.bez.	44.31.21 ↔	Distaler Magenbypass, offen chirurgisch
44.31.09 ↔	Magenbypass, sonstige	44.31.22 ↔	Distaler Magenbypass, laparoskopisch
44.31.11 ↔	Proximaler Magenbypass, offen chirurgisch	44.31.31 ↔	Omega-loop Gastric Bypass, offen chirurgisch
44.31.12 ↔	Proximaler Magenbypass, laparoskopisch	44.31.32 ↔	Omega-loop Gastric Bypass, laparoskopisch
44.31.13 ↔	Proximaler Magenbypass nach Sleeve resection, reversal Eingriff, offen chirurgisch	44.31.41 ↔	Roux-en-Y-Magenbypass, offen chirurgisch
44.31.14 ↔	Proximaler Magenbypass nach Sleeve resection, reversal Eingriff, laparoskopisch	44.31.42 ↔	Roux-en-Y-Magenbypass, laparoskopisch
44.31.15 ↔	Proximaler Magenbypass nach Gastric Banding, nach bariatrischem Voreingriff, offen chirurgisch	44.38 ↔	Gastroenterostomie ohne Gastrektomie, laparoskopisch
44.31.16 ↔	Proximaler Magenbypass nach Gastric Banding, nach bariatrischem Voreingriff, laparoskopisch	44.39 ↔	Gastroenterostomie ohne Gastrektomie, sonstige

ADRG H16**Andere Strahlentherapie bei Krankheiten und Störungen an hepatobiliärem System und Pankreas**

Prozedur in Tabelle H16-1

DRG H16Z**Andere Strahlentherapie bei Krankheiten und Störungen an hepatobiliärem System und Pankreas****Prozedur H16-1**

92.20 ↔	Infusion von flüssigem Radioisotop	92.24.04 ↔	Teleradiotherapie mit Photonen, Linearbeschleuniger, Intraoperative Strahlentherapie
92.21.00 ↔	Oberflächenstrahlentherapie, n.n.bez.	92.24.09 ↔	Teleradiotherapie mit Photonen, Linearbeschleuniger, sonstige
92.21.01 ↔	Oberflächenstrahlentherapie, bis zu 2 Bestrahlungsfelder	92.24.11 ↔	Teleradiotherapie mit Photonen, Linearbeschleuniger, mit bildgestützter Einstellung [IGRT], bis zu 2 Bestrahlungsfelder
92.21.02 ↔	Oberflächenstrahlentherapie, mehr als 2 Bestrahlungsfelder	92.24.12 ↔	Teleradiotherapie mit Photonen, Linearbeschleuniger, mit bildgestützter Einstellung [IGRT], mehr als 2 Bestrahlungsfelder
92.22.00 ↔	Orthovoltstrahlentherapie, n.n.bez.	92.24.13 ↔	Teleradiotherapie mit Photonen, Linearbeschleuniger, mit bildgestützter Einstellung [IGRT], 3D-geplante Bestrahlung
92.22.01 ↔	Orthovoltstrahlentherapie, bis zu 2 Bestrahlungsfelder	92.24.14 ↔	Teleradiotherapie mit Photonen, Linearbeschleuniger, mit bildgestützter Einstellung [IGRT], intensitätsmodulierte Radiotherapie
92.22.02 ↔	Orthovoltstrahlentherapie, mehr als 2 Bestrahlungsfelder	92.24.21 ↔	Teleradiotherapie mit Photonen, Linearbeschleuniger, ohne bildgestützte Einstellung, bis zu 2 Bestrahlungsfelder:
92.22.11 ↔	Intraoperative Röntgenstrahlentherapie, bis 300 kV	92.24.22 ↔	Teleradiotherapie mit Photonen, Linearbeschleuniger, ohne bildgestützte Einstellung, mehr als 2 Bestrahlungsfelder
92.22.12 ↔	Intraoperative Röntgenstrahlentherapie, 300 kV - < 1 MV	92.24.23 ↔	Teleradiotherapie mit Photonen, Linearbeschleuniger, ohne bildgestützte Einstellung, 3D-geplante Bestrahlung
92.22.19 ↔	Intraoperative Röntgenstrahlentherapie, sonstige	92.24.24 ↔	Teleradiotherapie mit Photonen, Linearbeschleuniger, ohne bildgestützte Einstellung, intensitätsmodulierte Radiotherapie
92.23.00 ↔	Hochvoltstrahlentherapie, n.n.bez.	92.24.30 ↔	Teleradiotherapie mit Photonen, hochkomplexe Radiotherapie mit spezialisierter Ausstattung
92.23.01 ↔	Telekobaltgerät bis zu 2 Bestrahlungsfelder		
92.23.02 ↔	Telekobaltgerät 3 bis 4 Bestrahlungsfelder		
92.23.03 ↔	Telekobaltgerät mehr als 4 Bestrahlungsfelder oder 3D-geplante Bestrahlung		
92.23.08 ↔	Hochvoltstrahlentherapie, andere Isotope		
92.23.09 ↔	Telekobaltgerät, sonstige		
92.24.00 ↔	Teleradiotherapie mit Photonen, Linearbeschleuniger, n.n.bez.		
92.24.01 ↔	Teleradiotherapie mit Photonen, Linearbeschleuniger, Grossfeldbestrahlung		
92.24.02 ↔	Teleradiotherapie mit Photonen, Linearbeschleuniger, Halbkörperbestrahlung		
92.24.03 ↔	Teleradiotherapie mit Photonen, Linearbeschleuniger, Ganzkörperbestrahlung		

- 92.25.00 ↔ Teleradiotherapie mit Elektronen, Linearbeschleuniger, n.n.bez.
- 92.25.01 ↔ Teleradiotherapie mit Elektronen, Linearbeschleuniger, Grossfeldbestrahlung
- 92.25.02 ↔ Teleradiotherapie mit Elektronen, Linearbeschleuniger, Halbkörperbestrahlung
- 92.25.03 ↔ Teleradiotherapie mit Elektronen, Linearbeschleuniger, Ganzkörperbestrahlung
- 92.25.04 ↔ Teleradiotherapie mit Elektronen, Linearbeschleuniger, Intraoperative Strahlentherapie
- 92.25.09 ↔ Teleradiotherapie mit Elektronen, Linearbeschleuniger, sonstige
- 92.25.11 ↔ Teleradiotherapie mit Elektronen, Linearbeschleuniger, mit bildgestützter Einstellung
- 92.25.12 ↔ Teleradiotherapie mit Elektronen, Linearbeschleuniger, mit bildgestützter Einstellung, bis zu 2 Bestrahlungsfelder
- 92.25.13 ↔ Teleradiotherapie mit Elektronen, Linearbeschleuniger, mit bildgestützter Einstellung, mehr als 2 Bestrahlungsfelder
- 92.25.14 ↔ Teleradiotherapie mit Elektronen, Linearbeschleuniger, mit bildgestützter Einstellung, 3D-geplante Bestrahlung
- 92.25.15 ↔ Teleradiotherapie mit Elektronen, Linearbeschleuniger, mit bildgestützter Einstellung, intensitätsmodulierte Radiotherapie
- 92.25.21 ↔ Teleradiotherapie mit Elektronen, Linearbeschleuniger, ohne bildgestützte Einstellung, bis zu 2 Bestrahlungsfelder
- 92.25.22 ↔ Teleradiotherapie mit Elektronen, Linearbeschleuniger, ohne bildgestützte Einstellung, mehr als 2 Bestrahlungsfelder
- 92.25.23 ↔ Teleradiotherapie mit Elektronen, Linearbeschleuniger, ohne bildgestützte Einstellung, 3D-geplante Bestrahlung
- 92.25.24 ↔ Teleradiotherapie mit Elektronen, Linearbeschleuniger, ohne bildgestützte Einstellung, intensitätsmodulierte Radiotherapie
- 92.26.00 ↔ Teleradiotherapie mit anderen Partikelstrahlen, n.n.bez.
- 92.26.99 ↔ Teleradiotherapie mit anderen Partikelstrahlen, sonstige
- 92.27.00 ↔ Implantation oder Einsetzen radioaktiver Elemente (Brachytherapie mit umschlossenen Radionukliden), Körperoberfläche, sonstiger oder n.n.bez. Applikationsort
- 92.27.10 ↔ Implantation oder Einsetzen radioaktiver Elemente (Brachytherapie mit umschlossenen Radionukliden), weibliche Geschlechtsorgane, n.n.bez.
- 92.27.11 ↔ Implantation oder Einsetzen radioaktiver Elemente (Brachytherapie mit umschlossenen Radionukliden), intrauterin
- 92.27.12 ↔ Implantation oder Einsetzen radioaktiver Elemente (Brachytherapie mit umschlossenen Radionukliden), intravaginal
- 92.27.13 ↔ Implantation oder Einsetzen radioaktiver Elemente (Brachytherapie mit umschlossenen Radionukliden), intrauterin und intravaginal kombiniert
- 92.27.21 ↔ Implantation oder Einsetzen radioaktiver Elemente (Brachytherapie mit umschlossenen Radionukliden), Körperoberfläche
- 92.27.22 ↔ Implantation oder Einsetzen radioaktiver Elemente (Brachytherapie mit umschlossenen Radionukliden), intrakavitär
- 92.27.23 ↔ Implantation oder Einsetzen radioaktiver Elemente (Brachytherapie mit umschlossenen Radionukliden), intraluminal
- 92.27.30 ↔ Implantation oder Einsetzen radioaktiver Elemente (Brachytherapie mit umschlossenen Radionukliden), Gefäss n.n.bez.
- 92.27.31 ↔ Implantation oder Einsetzen radioaktiver Elemente (Brachytherapie mit umschlossenen Radionukliden), Koronargefäss
- 92.27.39 ↔ Implantation oder Einsetzen radioaktiver Elemente (Brachytherapie mit umschlossenen Radionukliden), sonstiges Gefäss
- 92.27.40 ↔ Implantation oder Einsetzen radioaktiver Elemente (Brachytherapie mit umschlossenen Radionukliden), intraoperativ
- 92.27.70 ↔ Radioaktive Moulagen, n.n.bez.
- 92.27.71 ↔ Radioaktive Moulagen, Konstruktion und Applikation von oberflächlichen radioaktiven Moulagen
- 92.27.72 ↔ Radioaktive Moulagen, Konstruktion und Applikation von nicht auf der Körperoberfläche verwendeten Applikatoren
- 92.27.73 ↔ Radioaktive Moulagen, Konstruktion und Applikation von Augenapplikatoren
- 92.27.79 ↔ Radioaktive Moulagen, sonstige
- 92.28.00 ↔ Injektion, Instillation oder orale Gabe von Radioisotopen, n.n.bez.
- 92.28.09 ↔ Injektion, Instillation oder orale Gabe von Radioisotopen, sonstige
- 92.28.11 ↔ Therapie mit offenen Radionukliden bei Knochenmetastasen
- 92.28.14 ↔ Instillation von offenen Radionukliden in Gelenke
- 92.28.24 ↔ Selektive intravaskuläre Radiochemoembolisation mit I-131-Lipiodol
- 92.28.25 ↔ Selektive intravaskuläre Radionuklidtherapie [SIRT] durch Embolisation von Yttrium-90-markierten Mikrosphären
- 92.28.26 ↔ Selektive intravaskuläre Radionuklidtherapie [SIRT] durch Embolisation von Holmium-166 markierten Mikrosphären
- 92.28.33 ↔ Endovaskuläre Brachytherapie mit Rhenium-188
- 92.28.41 ↔ Radiojodtherapie bis 1,2 GBq I-131, ohne Gabe von rekombinantem Thyreotropin [rh-TSH]
- 92.28.42 ↔ Radiojodtherapie bis 1,2 GBq I-131, mit Gabe von rekombinantem Thyreotropin [rh-TSH]
- 92.28.43 ↔ Radiojodtherapie über 1,2 bis unter 5 GBq I-131, ohne Gabe von rekombinantem Thyreotropin [rh-TSH]
- 92.28.44 ↔ Radiojodtherapie über 1,2 bis unter 5 GBq I-131, mit Gabe von rekombinantem Thyreotropin [rh-TSH]
- 92.28.45 ↔ Radiojodtherapie mit 5 und mehr GBq I-131, ohne Gabe von rekombinantem Thyreotropin [rh-TSH]
- 92.28.46 ↔ Radiojodtherapie mit 5 und mehr GBq I-131, mit Gabe von rekombinantem Thyreotropin [rh-TSH]
- 92.28.51 ↔ Radioimmuntherapie mit 90Y-Ibritumomab-Tiuxetan, parenteral
- 92.28.52 ↔ Radioimmuntherapie mit Jod 131 [I-131] Tositumomab, parenteral
- 92.28.53 ↔ Radioimmuntherapie mit sonstigen Antikörpern, parenteral
- 92.28.64 ↔ Radiorezeptorthherapie mit dem DOTA-konjugierten Somatostatin-Analogen TOC [Octreotide]
- 92.28.65 ↔ Radiorezeptorthherapie mit dem DOTA-konjugierten Somatostatin-Analogen TATE [Octreotate]
- 92.28.66 ↔ Radiorezeptorthherapie mit Somatostatin-Antagonisten
- 92.28.69 ↔ Radiotherapie mit kleinen Molekülen, sonstige
- 92.28.6B ↔ Radiorezeptorthherapie mit 177Lu-PSMA I&T [177Lu-ITG-PSMA-1]
- 92.28.6C ↔ Radiorezeptorthherapie mit sonstigen PSMA-Liganden
- 92.28.71 ↔ Gabe von Jod-131-MIBG [Metajodbenzylguanidin] parenteral
- 92.29.00 ↔ Brachytherapie mit umschlossenen Radionukliden, n.n.bez.
- 92.29.09 ↔ Brachytherapie mit umschlossenen Radionukliden, sonstige

- 92.29.11 ↔ Interstitielle Brachytherapie mit Implantation von entfernbaren Strahlern in einer Ebene, niedrige Dosisleistung
- 92.29.12 ↔ Interstitielle Brachytherapie mit Implantation von entfernbaren Strahlern in einer Ebene, gepulste Dosisleistung [Pulsed dose rate]
- 92.29.13 ↔ Interstitielle Brachytherapie mit Implantation von entfernbaren Strahlern in einer Ebene, hohe Dosisleistung
- 92.29.19 ↔ Interstitielle Brachytherapie mit Implantation von entfernbaren Strahlern in einer Ebene, sonstige
- 92.29.21 ↔ Interstitielle Brachytherapie mit Volumenimplantation von entfernbaren Strahlern in mehreren Ebenen, niedrige Dosisleistung
- 92.29.22 ↔ Interstitielle Brachytherapie mit Volumenimplantation von entfernbaren Strahlern in mehreren Ebenen, gepulste Dosisleistung [Pulsed dose rate]
- 92.29.23 ↔ Interstitielle Brachytherapie mit Volumenimplantation von entfernbaren Strahlern in mehreren Ebenen, hohe Dosisleistung
- 92.29.24 ↔ Brachytherapie mit Implantation von entfernbaren Strahlern in mehreren Ebenen, hohe Dosisleistung, intraoperativ
- 92.29.29 ↔ Interstitielle Brachytherapie mit Volumenimplantation von entfernbaren Strahlern in mehreren Ebenen, sonstige
- 92.29.31 ↔ Interstitielle Brachytherapie mit Implantation von permanenten Strahlern, bis 10 Quellen
- 92.29.32 ↔ Interstitielle Brachytherapie mit Implantation von permanenten Strahlern, von 11 bis 15 Quellen
- 92.29.33 ↔ Interstitielle Brachytherapie mit Implantation von permanenten Strahlern, von 16 bis 20 Quellen
- 92.29.34 ↔ Interstitielle Brachytherapie mit Implantation von permanenten Strahlern, von 21 bis 25 Quellen
- 92.29.35 ↔ Interstitielle Brachytherapie mit Implantation von permanenten Strahlern, von 26 bis 30 Quellen
- 92.29.36 ↔ Interstitielle Brachytherapie mit Implantation von permanenten Strahlern, von 31 bis 35 Quellen
- 92.29.37 ↔ Interstitielle Brachytherapie mit Implantation von permanenten Strahlern, von 36 bis 40 Quellen
- 92.29.38 ↔ Interstitielle Brachytherapie mit Implantation von permanenten Strahlern, von 41 bis 45 Quellen
- 92.29.39 ↔ Interstitielle Brachytherapie mit Implantation von permanenten Strahlern, von 46 bis 50 Quellen
- 92.29.3A ↔ Interstitielle Brachytherapie mit Implantation von permanenten Strahlern, von 51 bis 55 Quellen
- 92.29.3B ↔ Interstitielle Brachytherapie mit Implantation von permanenten Strahlern, von 56 bis 60 Quellen
- 92.29.3C ↔ Interstitielle Brachytherapie mit Implantation von permanenten Strahlern, von 61 bis 65 Quellen
- 92.29.3D ↔ Interstitielle Brachytherapie mit Implantation von permanenten Strahlern, von 66 bis 70 Quellen
- 92.29.3E ↔ Interstitielle Brachytherapie mit Implantation von permanenten Strahlern, von 71 und mehr Quellen
- 92.29.40 ↔ Brachytherapie mit Oberflächenapplikatoren, n.n.bez.
- 92.29.49 ↔ Brachytherapie mit Oberflächenapplikatoren, sonstige
- 92.29.51 ↔ Entfernung von umschlossenen Radionukliden oder inaktiven Applikatoren unter Anästhesie
- 92.30.00 ↔ Stereotaktische Bestrahlung, einzeitig, n.n.bez.
- 92.30.01 ↔ Stereotaktische Bestrahlung, einzeitig, zerebral, n.n.bez.
- 92.30.02 ↔ Stereotaktische Bestrahlung, einzeitig, extrazerebral, n.n.bez.
- 92.30.20 ↔ Stereotaktische Bestrahlung, einzeitig, zerebral, intensitätsmodulierte Radiotherapie
- 92.30.21 ↔ Stereotaktische Bestrahlung, einzeitig, zerebral, intensitätsmodulierte Bogenbestrahlung [IMAT]
- 92.30.22 ↔ Stereotaktische Bestrahlung, einzeitig, zerebral, bildgestützte Einstellung
- 92.30.30 ↔ Stereotaktische Bestrahlung, einzeitig, extrazerebral, intensitätsmodulierte Radiotherapie
- 92.30.31 ↔ Stereotaktische Bestrahlung, einzeitig, extrazerebral, intensitätsmodulierte Bogenbestrahlung [IMAT]
- 92.30.32 ↔ Stereotaktische Bestrahlung, einzeitig, extrazerebral, bildgestützte Einstellung
- 92.30.99 ↔ Stereotaktische Bestrahlung, einzeitig, sonstige
- 92.31.00 ↔ Radiochirurgie mit Photonen n.n.bez., zerebral
- 92.31.10 ↔ Radiochirurgie mit Photonen n.n.bez., extrazerebral
- 92.32.00 ↔ Mehrquellige Photon-Radiochirurgie, n.n.bez.
- 92.32.01 ↔ Mehrquellige Photon-Radiochirurgie, Gamma-knife
- 92.33.00 ↔ Teilchen-Radiochirurgie, n.n.bez.
- 92.33.01 ↔ Andere Hochvoltstrahlentherapie, stereotaktische Bestrahlung, einzeitig, zerebral
- 92.33.11 ↔ Andere Hochvoltstrahlentherapie, stereotaktische Bestrahlung, einzeitig, extrazerebral
- 92.39.00 ↔ Sonstige stereotaktische Radiochirurgie, n.n.bez.
- 92.39.01 ↔ Andere Hochvoltstrahlentherapie, stereotaktische Bestrahlung, fraktioniert, zerebral, n.n.bez.
- 92.39.11 ↔ Andere Hochvoltstrahlentherapie, stereotaktische Bestrahlung, fraktioniert, extrazerebral, n.n.bez.
- 92.39.20 ↔ Andere Hochvoltstrahlentherapie, stereotaktische Bestrahlung, fraktioniert, zerebral, intensitätsmodulierte Radiotherapie
- 92.39.21 ↔ Andere Hochvoltstrahlentherapie, stereotaktische Bestrahlung, fraktioniert, zerebral, intensitätsmodulierte Bogenbestrahlung [IMAT]
- 92.39.22 ↔ Andere Hochvoltstrahlentherapie, stereotaktische Bestrahlung, fraktioniert, zerebral, bildgestützte Einstellung
- 92.39.29 ↔ Andere Hochvoltstrahlentherapie, stereotaktische Bestrahlung, fraktioniert, zerebral, sonstige
- 92.39.30 ↔ Andere Hochvoltstrahlentherapie, stereotaktische Bestrahlung, fraktioniert, extrazerebral, intensitätsmodulierte Radiotherapie
- 92.39.31 ↔ Andere Hochvoltstrahlentherapie, stereotaktische Bestrahlung, fraktioniert, extrazerebral, intensitätsmodulierte Bogenbestrahlung [IMAT]
- 92.39.32 ↔ Andere Hochvoltstrahlentherapie, stereotaktische Bestrahlung, fraktioniert, extrazerebral, bildgestützte Einstellung
- 92.39.39 ↔ Andere Hochvoltstrahlentherapie, stereotaktische Bestrahlung, fraktioniert, extrazerebral, sonstige
- 92.41 ↔ Intraoperative Strahlentherapie mit Elektronen

ADRG H33**Mehrzeitige komplexe OR-Prozeduren oder komplexe Vakuumbehandlung oder VAC mit bestimmtem Eingriff oder Eingriff an Pankreas oder Leber mit intensivmedizinischer Komplexbehandlung > 196/360 Aufwandspunkten oder bestimmte IntK mit IMCK Aufwandspunkten**

Mehrzeitige komplexe OR-Prozeduren und Prozedur in mindestens zwei der Tabellen H33-1, H33-2, H33-3, H33-4, H33-5, H33-6 oder mindestens zwei Behandlungen, die mindestens einen Tag auseinander liegen in [mindestens zwei Prozeduren in Tabelle H33-7] oder Komplexe Vakuumbehandlung oder Vakuumbehandlung und (Definition der DRG (H01A) oder Definition der DRG (H01B) oder Definition der

DRG (H05A) oder Definition der DRG (H05B)) oder Definition der Basis-DRG (H01) und mindestens eine Prozedur in Tabelle H33-8 oder Prozedur in mindestens zwei der Tabellen H33-9, H33-10

DRG H33Z

Mehrzeitige komplexe OR-Prozeduren oder komplexe Vakuumbehandlung oder VAC mit bestimmtem Eingriff oder Eingriff an Pankreas oder Leber mit intensivmedizinischer Komplexbehandlung > 196/360 Aufwandspunkten oder bestimmte IntK mit IMCK Aufwandspunkten

Prozedur H33-1

51.32 ↔	Anastomose zwischen Gallenblase und Darm	51.38.11 ↔	Anastomose zwischen Gallenwegen und Gastrointestinaltrakt, offen chirurgisch
51.34 ↔	Anastomose zwischen Gallenblase und Magen	51.38.21 ↔	Anastomose zwischen Gallenwegen und Gastrointestinaltrakt, laparoskopisch
51.35 ↔	Sonstige Anastomose der Gallenblase	51.39 ↔	Sonstige Gallenganganastomose
51.36 ↔	Choledochoenterostomie		
51.37 ↔	Anastomose zwischen Ductus hepaticus und Gastrointestinaltrakt		

Prozedur H33-10

99.B8.13 ‡↔ IMC-Komplexbehandlung des Erwachsenen, 185 bis 360 Aufwandspunkte

Prozedur H33-2

50.0 ↔	Hepatotomie	50.27.29 ↔	Lokale Destruktion von Läsion oder Gewebe der Leber, laparoskopisch, sonstige
50.21.11 ↔	Fenestration einer oder mehrerer Leberzyste(n), offen chirurgisch	50.2A.11 ↔	Leberzystenresektion, offen chirurgisch
50.21.12 ↔	Fenestration einer oder mehrerer Leberzyste(n), laparoskopisch	50.2A.12 ↔	Leberzystenresektion, laparoskopisch
50.23.11 ↔	Lokale Leberexzision von 1-2 Herden, je bis zu 4 cm im Durchmesser, offen chirurgisch	50.2A.21 ↔	Bisegmentektomie links, offen chirurgisch
50.23.12 ↔	Lokale Leberexzision von 1-2 Herden, mindestens 1 Herd über 4 cm im Durchmesser, offen chirurgisch	50.2A.22 ↔	Bisegmentektomie links, laparoskopisch
50.23.13 ↔	Lokale Leberexzision von 3 und mehr Herden, offen chirurgisch	50.2A.23 ↔	Hemihepatektomie links, offen chirurgisch
50.25.11 ↔	Lokale Leberexzision von 1-2 Herden, je bis zu 4 cm im Durchmesser, laparoskopisch	50.2A.24 ↔	Hemihepatektomie links, laparoskopisch
50.25.12 ↔	Lokale Leberexzision von 1-2 Herden, mindestens 1 Herd über 4 cm im Durchmesser, laparoskopisch	50.2A.25 ↔	Erweiterte Hemihepatektomie links, offen chirurgisch
50.25.13 ↔	Lokale Leberexzision von 3 und mehr Herden, laparoskopisch	50.2A.26 ↔	Erweiterte Hemihepatektomie links, laparoskopisch
50.27.11 ↔	Lokale Destruktion von Läsion oder Gewebe der Leber, durch Alkoholinjektion, offen chirurgisch	50.2A.27 ↔	Hemihepatektomie rechts, offen chirurgisch
50.27.12 ↔	Lokale Destruktion von Läsion oder Gewebe der Leber, durch hochfrequenzinduzierte Thermotherapie, offen chirurgisch	50.2A.28 ↔	Hemihepatektomie rechts, laparoskopisch
50.27.13 ↔	Lokale Destruktion von Läsion oder Gewebe der Leber, durch Kryotherapie, offen chirurgisch	50.2A.2A ↔	Erweiterte Hemihepatektomie rechts, offen chirurgisch
50.27.14 ↔	Lokale Destruktion von Läsion oder Gewebe der Leber, durch Laser, offen chirurgisch	50.2A.2B ↔	Erweiterte Hemihepatektomie rechts, laparoskopisch
50.27.15 ↔	Lokale Destruktion von Läsion oder Gewebe der Leber, durch irreversible Elektroporation, offen chirurgisch	50.2A.2C ↔	Sonstige Resektion mehrerer zusammenhängender Segmente, offen chirurgisch
50.27.19 ↔	Lokale Destruktion von Läsion oder Gewebe der Leber, offen chirurgisch, sonstige	50.2A.2D ↔	Sonstige Resektion mehrerer zusammenhängender Segmente, laparoskopisch
50.27.21 ↔	Lokale Destruktion von Läsion oder Gewebe der Leber, durch Alkoholinjektion, laparoskopisch	50.2B.11 ↔	Transsektion der Leber und Ligatur von Portalvenenästen, ALPPS, Schritt 1, offen chirurgisch
50.27.22 ↔	Lokale Destruktion von Läsion oder Gewebe der Leber, durch Thermotherapie, laparoskopisch	50.2B.12 ↔	Transsektion der Leber und Ligatur von Portalvenenästen, ALPPS, Schritt 1, laparoskopisch
50.27.23 ↔	Lokale Destruktion von Läsion oder Gewebe der Leber, durch Kryotherapie, laparoskopisch	50.2C.11 ↔	Bisegmentektomie links zur Lebend-Organ spende, offen chirurgisch
50.27.24 ↔	Lokale Destruktion von Läsion oder Gewebe der Leber, durch Laser, laparoskopisch	50.2C.12 ↔	Bisegmentektomie links zur Lebend-Organ spende, laparoskopisch
50.27.25 ↔	Lokale Destruktion von Läsion oder Gewebe der Leber, durch irreversible Elektroporation, laparoskopisch	50.2C.13 ↔	Hemihepatektomie links zur Lebend-Organ spende, offen chirurgisch
		50.2C.14 ↔	Hemihepatektomie links zur Lebend-Organ spende, laparoskopisch
		50.2C.15 ↔	Hemihepatektomie rechts zur Lebend-Organ spende, offen chirurgisch
		50.2C.16 ↔	Hemihepatektomie rechts zur Lebend-Organ spende, laparoskopisch
		50.62 ↔	Verschluss einer Leberverletzung und Rekonstruktion, durch Naht
		50.63 ↔	Verschluss einer Leberverletzung und Rekonstruktion, durch Tamponade
		50.71 ↔	Totale Hepatektomie zur Lebend-Organ spende, offen chirurgisch

Prozedur H33-3

51.33 ↔	Anastomose zwischen Gallenblase und Pankreas	52.95.11 ↔	Extraktion von Stein(en) aus dem Ductus pancreaticus, laparoskopisch
52.01.12 ↔	Transgastrale Drainage einer Pankreaszyste, offen chirurgisch	52.95.20 ↔	Dilatation des Ductus pancreaticus, laparoskopisch
52.01.13 ↔	Transgastrale Drainage einer Pankreaszyste, laparoskopisch	52.95.30 ↔	Einlage einer Drainage in den Pankreasgang, offen chirurgisch
52.01.22 ↔	Transduodenale Drainage einer Pankreaszyste, offen chirurgisch	52.95.31 ↔	Einlage einer Drainage in den Pankreasgang, laparoskopisch
52.01.23 ↔	Transduodenale Drainage einer Pankreaszyste, laparoskopisch	52.95.40 ↔	Einlage oder Wechsel eines nicht selbstexpandierenden Stents [Prothese] in den Pankreasgang, offen chirurgisch
52.09.00 ↔	Sonstige Pankreatotomie, n.n.bez.	52.95.41 ↔	Einlage oder Wechsel eines nicht selbstexpandierenden Stents [Prothese] in den Pankreasgang, laparoskopisch
52.09.10 ↔	Sonstige Pankreatotomie, Inzision des Pankreas	52.95.50 ↔	Einlage oder Wechsel eines selbstexpandierenden Stents [Prothese] in den Pankreasgang, offen chirurgisch
52.09.11 ↔	Sonstige Pankreatotomie, Inzision des Ductus pancreaticus	52.95.51 ↔	Einlage oder Wechsel eines selbstexpandierenden Stents [Prothese] in den Pankreasgang, laparoskopisch
52.09.99 ↔	Sonstige Pankreatotomie, sonstige	52.95.60 ↔	Plastische Rekonstruktion des Ductus pancreaticus, laparoskopisch
52.22.00 ↔	Sonstige Exzision oder Destruktion von Läsion oder Gewebe an Pankreas und an Ductus pancreaticus, n.n.bez.	52.95.70 ↔	Plastische Rekonstruktion des Pankreas
52.22.99 ↔	Sonstige Exzision oder Destruktion von Läsion oder Gewebe an Pankreas und an Ductus pancreaticus, sonstige	52.95.90 ↔	Sonstige endoskopische Operation am Pankreas
52.3 ↔	Marsupialisation einer Pankreaszyste	52.95.A1 ↔	Entfernen eines Stents [Prothese] aus dem Pankreasgang, offen chirurgisch
52.4 ↔	Interne Drainage einer Pankreaszyste	52.95.A2 ↔	Entfernen eines Stents [Prothese] aus dem Pankreasgang, laparoskopisch
52.50 ↔	Partielle Pankreatektomie, n.n.bez.	52.96.11 ↔	Anastomose zwischen Pankreasgang und Gastrointestinaltrakt, offen chirurgisch
52.51.10 ↔	Proximale Pankreatektomie, pyloruserhaltend	52.96.21 ↔	Anastomose zwischen Pankreasgang und Gastrointestinaltrakt, laparoskopisch
52.51.20 ↔	Proximale Pankreatektomie, duodenumhaltend	52.99.00 ↔	Sonstige offene Operation am Pankreas, n.n.bez.
52.51.31 ↔	Pankreatikoduodenale Resektion mit Teilresektion des Magens	52.99.10 ↔	Sonstige offene Operation am Pankreas, Dilatation des Ductus pancreaticus
52.52.11 ↔	Distale Pankreatektomie, offen chirurgisch	52.99.20 ↔	Sonstige offene Operation am Pankreas, Plastische Rekonstruktion des Ductus pancreaticus
52.52.12 ↔	Distale Pankreatektomie, laparoskopisch	52.99.99 ↔	Sonstige offene Operation am Pankreas, sonstige
52.54 ↔	Segmentresektion am Pankreaskörper		
52.59 ↔	Partielle Pankreatektomie, sonstige		
52.60 ↔	Totale Pankreatektomie, n.n.bez.		
52.61 ↔	Totale Pankreatektomie mit partieller Gastrektomie		
52.62 ↔	Totale Pankreatektomie, pyloruserhaltend		
52.63 ↔	Totale Pankreatektomie, duodenumhaltend		
52.69 ↔	Totale Pankreatektomie, sonstige		
52.95.10 ↔	Extraktion von Stein(en) aus dem Ductus pancreaticus, offen chirurgisch		

Prozedur H33-4

31.73 ↔	Verschluss einer anderen trachealen Fistel	42.42.29 ↔	Totale Ösophagektomie, mit Wiederherstellung der Kontinuität, sonstiger Zugang
42.09.11 ↔	Anderer Inzision am Ösophagus, offen chirurgisch	42.42.99 ↔	Totale Ösophagektomie, sonstige
42.09.12 ↔	Anderer Inzision am Ösophagus, laparoskopisch	42.51.00 ↔	Intrathorakale Ösophagoösophagostomie, n.n.bez.
42.10 ↔	Ösophagostomie, n.n.bez.	42.51.10 ↔	Intrathorakale Ösophagoösophagostomie, Rekonstruktion der Ösophaguspassage bei Atresie und Versorgung einer kongenitalen ösophagotrachealen Fistel
42.11 ↔	Zervikale Ösophagostomie	42.51.99 ↔	Intrathorakale Ösophagoösophagostomie, sonstige
42.12 ↔	Exteriorisation einer ösophagealen Tasche	42.52 ↔	Intrathorakale Ösophagogastrostomie
42.19 ↔	Sonstige Fistulisierung des Ösophagus nach aussen	42.53 ↔	Intrathorakale Ösophagusanastomose mit Interposition von Dünndarm
42.31 ↔	Lokale Exzision eines Ösophagus-Divertikels	42.54 ↔	Sonstige intrathorakale Ösophagoenterostomie
42.32 ↔	Lokale Exzision von anderer Läsion oder Gewebe aus dem Ösophagus	42.55 ↔	Intrathorakale Ösophagusanastomose mit Interposition von Dickdarm
42.39 ↔	Sonstige Destruktion von Läsion oder Gewebe aus dem Ösophagus	42.56 ↔	Sonstige intrathorakale Ösophagokolostomie
42.40 ↔	Ösophagektomie, n.n.bez.	42.58 ↔	Intrathorakale Ösophagusanastomose mit anderer Interposition
42.41.00 ↔	Partielle Ösophagektomie, n.n.bez.	42.59 ↔	Intrathorakale Anastomose am Ösophagus, sonstige
42.41.10 ↔	Partielle Ösophagektomie ohne Wiederherstellung der Kontinuität	42.61 ↔	Prästernale Ösophagoösophagostomie
42.41.20 ↔	Partielle Ösophagektomie mit Wiederherstellung der Kontinuität	42.62 ↔	Prästernale Ösophagogastrostomie
42.41.99 ↔	Partielle Ösophagektomie, sonstige	42.63 ↔	Prästernale Ösophagusanastomose mit Interposition von Dünndarm
42.42.00 ↔	Totale Ösophagektomie, n.n.bez.	42.64 ↔	Sonstige prästernale Ösophagoenterostomie
42.42.10 ↔	Totale Ösophagektomie, ohne Wiederherstellung der Kontinuität	42.65 ↔	Prästernale Ösophagusanastomose mit Interposition von Dickdarm
42.42.20 ↔	Totale Ösophagektomie, mit Wiederherstellung der Kontinuität, transmediastinal	42.66 ↔	Sonstige prästernale Ösophagokolostomie
42.42.21 ↔	Totale Ösophagektomie, mit Wiederherstellung der Kontinuität, thorakoabdominal		

42.68 ↔	Sonstige prästernale Ösophagusanastomose mit Interposition	42.99.37 ↔	Implantation einer Sonde eines Antirefluxsystems zur Unterstützung der ösophagealen Sphinkterfunktion, offen chirurgisch
42.69 ↔	Prästernale Ösophagusanastomose, sonstige	42.99.38 ↔	Implantation einer Sonde eines Antirefluxsystems zur Unterstützung der ösophagealen Sphinkterfunktion, laparoskopisch
42.7X.11 ↔	Ösophagomyotomie, offen chirurgisch	42.99.3A ↔	Entfernen eines Antirefluxsystems zur Unterstützung der ösophagealen Sphinkterfunktion, offen chirurgisch
42.7X.12 ↔	Ösophagomyotomie, laparoskopisch	42.99.3B ↔	Entfernen eines Antirefluxsystems zur Unterstützung der ösophagealen Sphinkterfunktion, laparoskopisch
42.7X.21 ↔	Ösophagomyotomie, pharyngozerikal, offen chirurgisch	42.99.3C ↔	Entfernen einer Sonde eines Antirefluxsystems zur Unterstützung der ösophagealen Sphinkterfunktion, offen chirurgisch
42.7X.22 ↔	Ösophagomyotomie, pharyngozerikal, laparoskopisch	42.99.3D ↔	Entfernen einer Sonde eines Antirefluxsystems zur Unterstützung der ösophagealen Sphinkterfunktion, laparoskopisch
42.7X.31 ↔	Ösophago-Gastromyotomie, offen chirurgisch	42.99.3E ↔	Revision ohne Ersatz eines Antirefluxsystems zur Unterstützung der ösophagealen Sphinkterfunktion, offen chirurgisch
42.7X.32 ↔	Ösophago-Gastromyotomie, laparoskopisch	42.99.3F ↔	Revision ohne Ersatz eines Antirefluxsystems zur Unterstützung der ösophagealen Sphinkterfunktion, laparoskopisch
42.81.20 ↔	Einsetzen und Wechsel von einer nicht selbstexpandierenden Prothese (permanenter Tubus) in den Ösophagus, offen chirurgisch	43.0 ↔	Gastrotomie
42.81.21 ↔	Einsetzen und Wechsel von zwei nicht selbstexpandierenden Prothesen (permanenter Tubus) in den Ösophagus, offen chirurgisch	43.5 ↔	Partielle Gastrektomie mit Anastomose zum Ösophagus
42.81.22 ↔	Einsetzen und Wechsel von mehr als zwei nicht selbstexpandierenden Prothesen (permanenter Tubus) in den Ösophagus, offen chirurgisch	43.6X.00 ↔	Partielle Gastrektomie mit Anastomose zum Duodenum, n.n.bez.
42.81.30 ↔	Einsetzen und Wechsel von einer nicht selbstexpandierenden Prothese (permanenter Tubus) in den Ösophagus, laparoskopisch	43.6X.10 ↔	Pylorusresektion mit Anastomose zum Duodenum Billroth I
42.81.31 ↔	Einsetzen und Wechsel von zwei nicht selbstexpandierenden Prothesen (permanenter Tubus) in den Ösophagus, laparoskopisch	43.6X.20 ↔	Partielle Gastrektomie mit Anastomose zum Duodenum, sonstige
42.81.32 ↔	Einsetzen und Wechsel von mehr als zwei nicht selbstexpandierenden Prothesen (permanenter Tubus) in den Ösophagus, laparoskopisch	43.6X.99 ↔	Partielle Gastrektomie mit Anastomose zum Jejunum und Ileum, n.n.bez.
42.81.50 ↔	Einsetzen und Wechsel einer selbstexpandierenden Prothese (permanenter Tubus) in den Ösophagus, offen chirurgisch	43.71.11 ↔	Partielle Gastrektomie (2/3-Resektion) mit Anastomose zum Jejunum
42.81.51 ↔	Einsetzen und Wechsel von zwei selbstexpandierenden Prothesen (permanenter Tubus) in den Ösophagus, offen chirurgisch	43.71.21 ↔	Partielle Gastrektomie (4/5-Resektion) mit Anastomose zum Jejunum
42.81.52 ↔	Einsetzen und Wechsel von mehr als zwei selbstexpandierenden Prothesen (permanenter Tubus) in den Ösophagus, offen chirurgisch	43.72.11 ↔	Partielle Gastrektomie (2/3-Resektion) mit Anastomose zum Ileum
42.81.60 ↔	Einsetzen und Wechsel einer selbstexpandierenden Prothese (permanenter Tubus) in den Ösophagus, laparoskopisch	43.72.21 ↔	Partielle Gastrektomie (4/5-Resektion) mit Anastomose zum Ileum
42.81.61 ↔	Einsetzen und Wechsel von zwei selbstexpandierenden Prothesen (permanenter Tubus) in den Ösophagus, laparoskopisch	43.79 ↔	Partielle Gastrektomie mit Anastomose zum Jejunum und Ileum, sonstige
42.81.62 ↔	Einsetzen und Wechsel von mehr als zwei selbstexpandierenden Prothesen (permanenter Tubus) in den Ösophagus, laparoskopisch	43.81 ↔	Partielle Gastrektomie mit Dünndarmtransposition
42.82 ↔	Naht einer Ösophagus-Verletzung	43.89.00 ↔	Sonstige partielle Gastrektomie, n.n.bez.
42.83 ↔	Verschluss einer Ösophagostomie	43.89.09 ↔	Sonstige partielle Gastrektomie, sonstige
42.85 ↔	Plastische Rekonstruktion an einer Ösophagusstenose	43.89.10 ↔	Segmentresektion des Magens
42.87 ↔	Sonstiges Transplantat am Ösophagus	43.89.20 ↔	Biliopankreatische Diversion des Magens nach Scopinaro, offen chirurgisch
42.88.00 ↔	Entfernung von Prothesen aus dem Ösophagus, n.n.bez.	43.89.21 ↔	Biliopankreatische Diversion des Magens nach Scopinaro, laparoskopisch
42.88.11 ↔	Entfernung von Prothesen aus dem Ösophagus, offen chirurgisch	43.89.30 ↔	Biliopankreatische Diversion des Magens mit Duodenal-Switch [BPD-DS], offen chirurgisch
42.88.12 ↔	Entfernung von Prothesen aus dem Ösophagus, laparoskopisch	43.89.31 ↔	Biliopankreatische Diversion des Magens mit Duodenal-Switch [BPD-DS], laparoskopisch
42.88.99 ↔	Entfernung von Prothesen aus dem Ösophagus, sonstige	43.89.40 ↔	Sleeve resection, offen chirurgisch
42.89 ↔	Sonstige Rekonstruktion am Ösophagus, sonstige	43.89.41 ↔	Sleeve resection, laparoskopisch
42.91 ↔	Ligatur von Ösophagusvarizen	43.89.42 ↔	Sleeve resection nach Magenband, offen chirurgisch
42.99.10 ↔	Sonstige Operation am Ösophagus, Sperroperation am Ösophagus	43.89.43 ↔	Sleeve resection nach Magenband, laparoskopisch
42.99.35 ↔	Implantation eines Antirefluxsystems zur Unterstützung der ösophagealen Sphinkterfunktion, offen chirurgisch	43.89.44 ↔	Re-sleeve resection, offen chirurgisch
42.99.36 ↔	Implantation eines Antirefluxsystems zur Unterstützung der ösophagealen Sphinkterfunktion, laparoskopisch	43.89.45 ↔	Re-sleeve resection, laparoskopisch
		43.89.50 ↔	Duodenal-Switch nach Sleeve resection (Zweiteingriff), offen chirurgisch
		43.89.51 ↔	Duodenal-Switch nach Sleeve resection (Zweiteingriff), laparoskopisch
		43.89.61 ↔	Partielle Gastrektomie mit Gastrogastrostomie
		43.91 ↔	Totale Gastrektomie mit intestinaler Interposition

43.92 ↔	Ösophagoduodenostomie oder Ösophagojejunostomie mit vollständiger Gastrektomie	44.5X.99 ↔	Revision einer Magenanastomose, sonstige
43.99.00 ↔	Sonstige totale Gastrektomie, n.n.bez.	44.61 ↔	Naht einer Magenverletzung
43.99.10 ↔	Restgastrektomie nach bariatrischem Voreingriff, offen chirurgisch	44.63.00 ↔	Verschluss einer anderen Magenfistel, n.n.bez.
43.99.11 ↔	Restgastrektomie nach bariatrischem Voreingriff, laparoskopisch	44.63.11 ↔	Verschluss einer anderen Magenfistel, offen chirurgisch
43.99.99 ↔	Sonstige totale Gastrektomie, sonstige	44.63.12 ↔	Verschluss einer anderen Magenfistel, laparoskopisch
44.00 ↔	Vagotomie, n.n.bez.	44.63.99 ↔	Verschluss einer anderen Magenfistel, sonstige
44.01 ↔	Trunkuläre Vagotomie	44.64 ↔	Gastropexie
44.02 ↔	Superselektive Vagotomie	44.65.00 ↔	Ösophagogastroplastik, n.n.bez.
44.03 ↔	Sonstige selektive Vagotomie	44.65.10 ↔	Ösophagogastroplastik, Kardioplastik, offen chirurgisch
44.21 ↔	Dilatation des Pylorus durch Inzision	44.65.20 ↔	Ösophagogastroplastik, (Hemi-)Fundoplikatio, offen chirurgisch
44.29 ↔	Pyloroplastik, sonstige	44.65.99 ↔	Ösophagogastroplastik, sonstige
44.31.00 ↔	Magenbypass, n.n.bez.	44.66.00 ↔	Sonstige Massnahmen zur Rekonstruktion der ösophagogastrischen Sphinkterfunktion, n.n.bez.
44.31.09 ↔	Magenbypass, sonstige	44.66.11 ↔	Hiatusplastik bei bariatrischem Eingriff, offen chirurgisch
44.31.11 ↔	Proximaler Magenbypass, offen chirurgisch	44.66.99 ↔	Sonstige Massnahmen zur Rekonstruktion der ösophagogastrischen Sphinkterfunktion, sonstige
44.31.12 ↔	Proximaler Magenbypass, laparoskopisch	44.67.00 ↔	Laparoskopische Massnahmen zur Rekonstruktion der ösophagogastrischen Sphinkterfunktion, n.n.bez.
44.31.13 ↔	Proximaler Magenbypass nach Sleeve resection, reversal Eingriff, offen chirurgisch	44.67.10 ↔	Laparoskopische Massnahmen zur Rekonstruktion der ösophagogastrischen Sphinkterfunktion, Kardioplastik, laparoskopisch
44.31.14 ↔	Proximaler Magenbypass nach Sleeve resection, reversal Eingriff, laparoskopisch	44.67.20 ↔	Laparoskopische Massnahmen zur Rekonstruktion der ösophagogastrischen Sphinkterfunktion, (Hemi-)Fundoplikatio, laparoskopisch
44.31.15 ↔	Proximaler Magenbypass nach Gastric Banding, nach bariatrischem Voreingriff, offen chirurgisch	44.67.99 ↔	Laparoskopische Massnahmen zur Rekonstruktion der ösophagogastrischen Sphinkterfunktion, sonstige
44.31.16 ↔	Proximaler Magenbypass nach Gastric Banding, nach bariatrischem Voreingriff, laparoskopisch	44.68 ↔	Gastroplastik
44.31.21 ↔	Distaler Magenbypass, offen chirurgisch	44.69 ↔	Sonstige Rekonstruktion am Magen, sonstige
44.31.22 ↔	Distaler Magenbypass, laparoskopisch	44.91 ↔	Offene Ligatur von Magenvarizen
44.31.31 ↔	Omega-loop Gastric Bypass, offen chirurgisch	44.92 ↔	Intraoperative Manipulation am Magen
44.31.32 ↔	Omega-loop Gastric Bypass, laparoskopisch	44.93 ↔	Einsetzen eines Magenballons
44.31.41 ↔	Roux-en-Y-Magenbypass, offen chirurgisch	44.94 ↔	Entfernen eines Magenballons
44.31.42 ↔	Roux-en-Y-Magenbypass, laparoskopisch	44.95.00 ↔	Restriktive Magenoperation, n.n.bez.
44.38 ↔	Gastroenterostomie ohne Gastrektomie, laparoskopisch	44.95.09 ↔	Restriktive Magenoperation, sonstige
44.39 ↔	Gastroenterostomie ohne Gastrektomie, sonstige	44.95.11 ↔	Gastric banding, offen chirurgisch
44.40 ↔	Übernähung eines peptischen Ulkus, n.n.bez.	44.95.12 ↔	Gastric banding, laparoskopisch
44.41 ↔	Übernähung eines Ulcus ventriculi	44.95.21 ↔	Vertikale Gastroplastik, offen chirurgisch
44.42 ↔	Übernähung eines Ulcus duodeni	44.95.22 ↔	Vertikale Gastroplastik, laparoskopisch
44.49.10 ↔	Sklerosierung von Fundusvarizen, offen chirurgisch	44.96.00 ↔	Revision von restriktiven Magenoperationen, n.n.bez.
44.49.11 ↔	Sklerosierung von Fundusvarizen, laparoskopisch	44.96.11 ↔	Bandreposition nach Gastric Banding, offen chirurgisch
44.49.20 ↔	Ligatur von Fundusvarizen, offen chirurgisch	44.96.12 ↔	Bandreposition nach Gastric Banding, laparoskopisch
44.49.21 ↔	Ligatur von Fundusvarizen, laparoskopisch	44.96.13 ↔	Bandwechsel nach Gastric Banding, offen chirurgisch
44.49.30 ↔	Sperroperation am Fundus	44.96.14 ↔	Bandwechsel nach Gastric Banding, laparoskopisch
44.5X.00 ↔	Revision einer Magenanastomose, n.n.bez.	44.96.16 ↔	Katheterreparation nach Gastric banding, mit intraabdominalem Eingriff, offen chirurgisch
44.5X.10 ↔	Revision einer Magenanastomose nach Billroth I und II-Operation	44.96.17 ↔	Katheterreparation nach Gastric banding, mit intraabdominalem Eingriff, laparoskopisch
44.5X.21 ↔	Revision einer Magenanastomose nach Magenbypass oder mit intestinaler Interposition, offen chirurgisch	44.96.18 ↔	Portwechsel nach Gastric Banding
44.5X.22 ↔	Revision einer Magenanastomose nach Magenbypass oder mit intestinaler Interposition, laparoskopisch	44.96.99 ↔	Revision von restriktiven Magenoperationen, sonstige
44.5X.33 ↔	Pouchrevision nach Gastric Bypass ohne Neuanlage, offen chirurgisch	44.97.00 ↔	Entfernen von Vorrichtung(en) einer Magenrestriktion, n.n.bez.
44.5X.34 ↔	Pouchrevision nach Gastric Bypass ohne Neuanlage, laparoskopisch	44.97.11 ↔	Entfernen von Magenband, offen chirurgisch
44.5X.35 ↔	Pouchrevision nach Gastric Bypass mit Neuanlage, offen chirurgisch	44.97.12 ↔	Entfernen von Magenband, laparoskopisch
44.5X.36 ↔	Pouchrevision nach Gastric Bypass mit Neuanlage, laparoskopisch	44.97.99 ↔	Entfernen von Vorrichtung(en) einer Magenrestriktion, sonstige
44.5X.41 ↔	Revision nach biliopankreatischer Diversion [BPD], offen chirurgisch	44.99.11 ↔	Bougierung am Magen, offen chirurgisch
44.5X.42 ↔	Revision nach biliopankreatischer Diversion [BPD], laparoskopisch	44.99.12 ↔	Bougierung am Magen, laparoskopisch
44.5X.43 ↔	Reversal nach biliopankreatischer Diversion (BPD), offen chirurgisch	44.99.21 ↔	Schlingenligatur und Clipping am Magen, offen chirurgisch
44.5X.44 ↔	Reversal nach biliopankreatischer Diversion (BPD), laparoskopisch	44.99.22 ↔	Schlingenligatur und Clipping am Magen, laparoskopisch
44.5X.51 ↔	Reversal nach Gastric Bypass, offen chirurgisch		
44.5X.52 ↔	Reversal nach Gastric Bypass, laparoskopisch		

- 44.99.51 ↔ Einlegen oder Wechsel einer nicht selbstexpandierenden Prothese am Magen, offen chirurgisch
- 44.99.52 ↔ Einlegen oder Wechsel einer nicht selbstexpandierenden Prothese am Magen, laparoskopisch
- 44.99.61 ↔ Einlegen oder Wechsel einer selbstexpandierenden Prothese am Magen, offen chirurgisch
- 44.99.62 ↔ Einlegen oder Wechsel einer selbstexpandierenden Prothese am Magen, laparoskopisch
- 44.99.71 ↔ Entfernen einer Prothese aus dem Magen, offen chirurgisch
- 44.99.72 ↔ Entfernen einer Prothese aus dem Magen, laparoskopisch
- 44.99.80 ↔ Implantation und Wechsel eines Magenschrittmachers (inkl. Sonden)
- 44.99.81 ↔ Revision ohne Ersatz eines Magenschrittmachers (inkl. Sonden)
- 44.99.91 ↔ Sonstige Operationen am Pylorus
- 45.50 ↔ Isolation eines Darmsegments, n.n.bez.
- 45.51 ↔ Isolation eines Dünndarmsegments
- 45.52 ↔ Isolation eines Dickdarmsegments
- 45.61 ↔ Multiple Segmentresektion am Dünndarm
- 45.62 ↔ Sonstige Teilresektion am Dünndarm
- 45.63.00 ↔ Totalexstirpation des Dünndarms, n.n.bez.
- 45.63.99 ↔ Totalexstirpation des Dünndarms, sonstige
- 45.70 ↔ Teilresektion am Dickdarm, n.n.bez.
- 45.73.11 ↔ Hemikolektomie rechts, offen chirurgisch
- 45.73.12 ↔ Hemikolektomie rechts, laparoskopisch
- 45.74.11 ↔ Resektion des Colon transversum, offen chirurgisch
- 45.74.12 ↔ Resektion des Colon transversum, laparoskopisch
- 45.75.11 ↔ Hemikolektomie links, offen chirurgisch
- 45.75.12 ↔ Hemikolektomie links, laparoskopisch
- 45.75.21 ↔ Hemikolektomie links mit Sigmoidektomie, offen chirurgisch
- 45.75.22 ↔ Hemikolektomie links mit Sigmoidektomie, laparoskopisch
- 45.76.00 ↔ Sigmoidektomie, n.n.bez.
- 45.76.09 ↔ Sigmoidektomie, sonstige
- 45.76.11 ↔ Sigmoidektomie, offen chirurgisch
- 45.76.21 ↔ Sigmoidektomie, laparoskopisch
- 45.77.11 ↔ Erweiterte Hemikolektomie rechts, offen chirurgisch
- 45.77.12 ↔ Erweiterte Hemikolektomie rechts, laparoskopisch
- 45.77.21 ↔ Erweiterte Hemikolektomie links, offen chirurgisch
- 45.77.22 ↔ Erweiterte Hemikolektomie links, laparoskopisch
- 45.78.11 ↔ Segmentresektion, offen chirurgisch
- 45.78.12 ↔ Segmentresektion, laparoskopisch
- 45.78.21 ↔ Multiple Segmentresektion, offen chirurgisch
- 45.78.22 ↔ Multiple Segmentresektion, laparoskopisch
- 45.79 ↔ Teilresektion am Dickdarm, sonstige
- 45.80 ↔ Kolektomie und Proktokolektomie, n.n.bez.
- 45.81.11 ↔ Kolektomie, offen chirurgisch
- 45.81.12 ↔ Kolektomie, laparoskopisch
- 45.82.11 ↔ Proktokolektomie, offen chirurgisch
- 45.82.12 ↔ Proktokolektomie, laparoskopisch
- 45.89 ↔ Kolektomie und Proktokolektomie, sonstige
- 45.90 ↔ Intestinale Anastomose, n.n.bez.
- 45.91 ↔ Dünndarm-Dünndarm-Anastomose
- 45.92.11 ↔ Dünndarm-Rektum-Anastomose mit Bildung eines Reservoirs [Pouch]
- 45.92.12 ↔ Dünndarm-Rektum-Anastomose ohne Bildung eines Reservoirs [Pouch]
- 45.93 ↔ Dünndarm-Dickdarm-Anastomose
- 45.94 ↔ Dickdarm-Dickdarm-Anastomose
- 45.95.11 ↔ Dünndarm-Anus-Anastomose mit Bildung eines Reservoirs
- 45.95.12 ↔ Dünndarm-Anus-Anastomose ohne Bildung eines Reservoirs
- 45.95.21 ↔ Dickdarm-Anus-Anastomose
- 45.96 ↔ Dickdarm-Rektum-Anastomose
- 45.97.11 ↔ Neuanlage einer Fusspunktanastomose am Dünndarm, offen chirurgisch
- 45.97.12 ↔ Neuanlage einer Fusspunktanastomose am Dünndarm, laparoskopisch
- 45.98.13 ↔ Revision einer Anastomose zum Anus
- 45.99 ↔ Intestinale Anastomose, sonstige
- 46.12.11 ↔ Endständige Kolostomie, offen chirurgisch
- 46.12.12 ↔ Endständige Kolostomie, laparoskopisch
- 46.15.11 ↔ Doppelläufige Kolostomie, offen chirurgisch
- 46.15.12 ↔ Doppelläufige Kolostomie, laparoskopisch
- 46.25.11 ↔ Endständige Jejunostomie und Ileostomie, offen chirurgisch
- 46.25.12 ↔ Endständige Jejunostomie und Ileostomie, laparoskopisch
- 46.26.11 ↔ Doppelläufige Jejunostomie und Ileostomie, offen chirurgisch
- 46.26.12 ↔ Doppelläufige Jejunostomie und Ileostomie, laparoskopisch
- 46.29 ↔ Jejunostomie und Ileostomie, sonstige
- 46.2A ↔ Anlage einer Bishop-Koop-Anastomose
- 46.33 ↔ Anlage eines Duodenostomie
- 46.39 ↔ Sonstige Enterostomie, sonstige
- 46.99.10 ↔ Dekompression des Darmes
- 46.99.51 ↔ Einlegen oder Wechsel einer nicht selbstexpandierenden Prothese am Darm, offen chirurgisch
- 46.99.52 ↔ Einlegen oder Wechsel einer nicht selbstexpandierenden Prothese am Darm, laparoskopisch
- 46.99.61 ↔ Einlegen oder Wechsel einer selbstexpandierenden Prothese am Darm, offen chirurgisch
- 46.99.62 ↔ Einlegen oder Wechsel einer selbstexpandierenden Prothese am Darm, laparoskopisch
- 46.99.71 ↔ Entfernen einer Prothese am Darm, offen chirurgisch
- 46.99.72 ↔ Entfernen einer Prothese am Darm, laparoskopisch
- 46.99.81 ↔ Durchtrennung der Laddschen Bänder, offen chirurgisch
- 46.99.82 ↔ Durchtrennung der Laddschen Bänder, laparoskopisch
- 46.99.93 ↔ Verschluss Mesolücke bei innerer Hernie, offen chirurgisch
- 46.99.94 ↔ Verschluss Mesolücke bei innerer Hernie, laparoskopisch
- 48.1 ↔ Proktostomie
- 48.41 ↔ Submuköse Rektumresektion nach Soave
- 48.49 ↔ Rektumresektion mit Durchzugsverfahren, sonstige
- 48.50 ↔ Rektumresektion ohne Sphinktererhaltung, n.n.bez.
- 48.51 ↔ Abdominoperineale Rektumresektion
- 48.53 ↔ Abdominosakrale, sakroperineale und perineale Rektumresektion
- 48.59 ↔ Rektumresektion ohne Sphinktererhaltung, sonstige
- 48.65 ↔ Rektumresektion nach Duhamel
- 48.66.00 ↔ Rektumresektion mit Sphinktererhaltung, n.n.bez.
- 48.66.09 ↔ Rektumresektion mit Sphinktererhaltung, sonstige
- 48.66.11 ↔ Manschettenresektion und tubuläre Resektion des Rektums, mit Anastomose, offen chirurgisch
- 48.66.12 ↔ Manschettenresektion und tubuläre Resektion des Rektums, mit Enterostoma und Blindverschluss, offen chirurgisch
- 48.66.13 ↔ Manschettenresektion und tubuläre Resektion des Rektums, mit Anastomose, laparoskopisch
- 48.66.14 ↔ Manschettenresektion und tubuläre Resektion des Rektums, mit Enterostoma und Blindverschluss, laparoskopisch
- 48.66.15 ↔ Manschettenresektion und tubuläre Resektion des Rektums, peranal
- 48.66.21 ↔ Anteriore Rektumresektion, mit Anastomose, offen chirurgisch
- 48.66.22 ↔ Anteriore Rektumresektion, mit Enterostoma und Blindverschluss, offen chirurgisch

48.66.23 ↔ Anteriore Rektumresektion, mit Anastomose, laparoskopisch	48.66.33 ↔ Tiefe anteriore Rektumresektion, mit Anastomose, laparoskopisch
48.66.24 ↔ Anteriore Rektumresektion, mit Enterostoma und Blindverschluss, laparoskopisch	48.66.34 ↔ Tiefe anteriore Rektumresektion, mit Enterostoma und Blindverschluss, laparoskopisch
48.66.25 ↔ Anteriore Rektumresektion, peranal	48.66.35 ↔ Tiefe anteriore Rektumresektion, mit Anastomose, peranal
48.66.31 ↔ Tiefe anteriore Rektumresektion, mit Anastomose, offen chirurgisch	48.69 ↔ Sonstige Rektumresektion, sonstige
48.66.32 ↔ Tiefe anteriore Rektumresektion, mit Enterostoma und Blindverschluss, offen chirurgisch	48.74 ↔ Rektorektostomie
	49.74 ↔ M. gracilis-Transposition bei Analinkontinenz

Prozedur H33-5

01.23.00 ↔ Rekraniotomie, n.n.bez.	01.41 ↔ Operationen am Thalamus
01.23.10 ↔ Rekraniotomie mit Einbringen einer Drainage	01.42 ↔ Operationen am Globus pallidum
01.23.20 ↔ Rekraniotomie mit Entfernen von alloplastischem Material oder Medikamententrägers aus dem Schädelknochen	01.51.00 ↔ Exzision und Destruktion von Läsion oder Gewebe an Gehirn und Hirnhäuten, n.n.bez.
01.23.21 ↔ Rekraniotomie mit Entfernen von alloplastischem Material oder Medikamententräger aus dem Epiduralraum	01.51.10 ↔ Exzision von Tumorgewebe an den Hirnhäuten mit Präparation von infiltriertem Nachbargewebe
01.23.29 ↔ Rekraniotomie mit Entfernen von sonstigen Material	01.51.19 ↔ Exzision von Läsion oder Gewebe an den Hirnhäuten, sonstige
01.23.99 ↔ Rekraniotomie, sonstige	01.51.21 ↔ Exzision von hirneigenem intrazerebralen Tumorgewebe
01.26 ↔ Einsetzen und Ersetzen eines Katheters in die Schädelhöhle oder Hirngewebe	01.51.22 ↔ Exzision von nicht hirneigenem intrazerebralen Tumorgewebe
01.28 ↔ Einsetzen von intrakraniellen Katheter(n) via Bohrloch(löcher)	01.51.29 ↔ Exzision von Läsion oder Gewebe am Gehirn, sonstige
01.29.00 ↔ Revision ohne Ersatz von Katheter(n) aus Schädelhöhle oder Hirngewebe, n.n.bez.	01.51.31 ↔ Destruktion von Läsion oder Gewebe an Hirnhäuten
01.29.10 ↔ Stereotaktische Revision ohne Ersatz von intrazerebralen Kathetern zur intraventrikulären Infusion	01.51.41 ↔ Destruktion von hirneigenem intrazerebralen Tumorgewebe
01.29.99 ↔ Revision ohne Ersatz von Katheter(n) aus Schädelhöhle oder Hirngewebe, sonstige	01.51.42 ↔ Destruktion von nicht hirneigenem intrazerebralen Tumorgewebe
01.31.00 ↔ Inzision an den Hirnhäuten, n.n.bez.	01.51.49 ↔ Destruktion von Läsion oder Gewebe am Gehirn, sonstige
01.31.10 ↔ Inzision an den Hirnhäuten zur Entleerung eines subduralen Hämatoms (Hygroms)	01.52.00 ↔ Hemisphärektomie, n.n.bez.
01.31.11 ↔ Inzision an den Hirnhäuten zur Entleerung eines subduralen Empyems	01.52.10 ↔ Hemisphärektomie, hirneigenes intrazerebrales Tumorgewebe
01.31.20 ↔ Inzision an den Hirnhäuten zur Drainage von subduraler und subarachnoidaler Flüssigkeit	01.52.11 ↔ Hemisphärektomie, nicht hirneigenes intrazerebrales Tumorgewebe
01.31.99 ↔ Inzision an den Hirnhäuten, sonstige	01.52.99 ↔ Hemisphärektomie, sonstige
01.32.00 ↔ Lobotomie und Traktotomie, n.n.bez.	01.53.00 ↔ Lobektomie am Gehirn, n.n.bez.
01.32.10 ↔ Lobotomie und Traktotomie, Zingulotomie	01.53.10 ↔ Lobektomie am Gehirn, hirneigenes intrazerebrales Tumorgewebe
01.32.11 ↔ Lobotomie und Traktotomie, Subpiale Transsektion	01.53.11 ↔ Lobektomie am Gehirn, nicht hirneigenes intrazerebrales Tumorgewebe
01.32.12 ↔ Lobotomie und Traktotomie, Multiple Lobotomien	01.53.99 ↔ Lobektomie am Gehirn, sonstige
01.32.20 ↔ Lobotomie und Traktotomie, Stereotaktische Unterbrechung von Bahnsystemen	01.59 ↔ Sonstige Exzision und Destruktion an Gehirn und Hirnhäuten, sonstige
01.32.99 ↔ Lobotomie und Traktotomie, sonstige	01.6X.10 ↔ Exzision und Destruktion von Tumorgewebe an der Schädelbasis
01.39.00 ↔ Sonstige Inzision am Gehirn, n.n.bez.	01.6X.11 ↔ Exzision und Destruktion von Tumorgewebe an der Kalotte
01.39.10 ↔ Sonstige Inzision am Gehirn zur Entleerung eines intrazerebralen Hämatoms	01.6X.20 ↔ Exzision und Destruktion vom sonstigem erkrankten Gewebe an der Schädelbasis
01.39.11 ↔ Sonstige Inzision am Gehirn zur Entleerung eines intrazerebralen Abszesses	01.6X.21 ↔ Exzision und Destruktion von sonstigem erkrankten Gewebe an der Kalotte
01.39.19 ↔ Sonstige Inzision am Gehirn, Entleerung von sonstiger intrazerebraler Flüssigkeit	01.6X.22 ↔ Exzision und Destruktion von sonstigem erkrankten Gewebe an der Kalotte mit Hirnhäuten
01.39.20 ↔ Sonstige Inzision am Gehirn, Stereotaktische Entleerung eines intrakraniellen Hämatoms	02.01 ↔ Eröffnen einer Schädelnaht
01.39.21 ↔ Sonstige Inzision am Gehirn, Stereotaktische Entleerung eines intrakraniellen Abszesses	02.02 ↔ Elevation von Frakturfragmenten vom Schädel
01.39.29 ↔ Sonstige Inzision am Gehirn, Stereotaktische Entleerung sonstiger intrakranieller Flüssigkeit	02.03 ↔ Bildung eines Schädelknochenlappens
01.39.30 ↔ Sonstige Inzision am Gehirn, Entfernung eines intrazerebralen Fremdkörpers	02.04.00 ↔ Knochentransplantation an den Schädel, n.n.bez.
01.39.40 ↔ Anlegen einer externen Drainage am Liquorsystem (z. B. ventrikulär, zisternal, subdural)	02.04.10 ↔ Knochentransplantation an den Schädel, Schädeldach
01.39.41 ↔ Anlegen eines Reservoirs am Liquorsystem (z. B. ventrikulär, zisternal, subdural)	02.04.99 ↔ Knochentransplantation an den Schädel, sonstige
01.39.42 ↔ Entfernen eines Reservoirs am Liquorsystem (z. B. ventrikulär, zisternal, subdural)	02.05.00 ↔ Einsetzen einer Schädelknochenplatte, n.n.bez.
01.39.99 ↔ Sonstige Inzision am Gehirn, sonstige	02.05.10 ↔ Einsetzen eines CAD-Implantats an Hirnschädel ohne Beteiligung des Gesichtsschädels, einfacher Defekt

02.05.11 ↔	Einsetzen eines CAD-Implantats an Hirnschädel ohne Beteiligung des Gesichtsschädels, grosser oder komplexer Defekt	02.93.40 ↔	Revision ohne Ersatz der Elektroden zur intrakraniellen Neurostimulation, n.n.bez.
02.05.20 ↔	Einsetzen eines CAD-Implantats an Hirnschädel mit Beteiligung von Orbita, Temporalregion oder frontalem Sinus, bis zu 2 Regionen	02.93.41 ↔	Revision ohne Ersatz der Elektroden zur intrakraniellen Neurostimulation, stereotaktisch, permanentes Einzelelektrodensystem zur Dauerstimulation
02.05.30 ↔	Einsetzen eines CAD-Implantats an Hirnschädel mit Beteiligung multipler Regionen des Gesichtsschädels, ab 3 Regionen	02.93.42 ↔	Revision ohne Ersatz der Elektroden zur intrakraniellen Neurostimulation, stereotaktisch, permanentes Mehrelektrodensystem zur Dauerstimulation
02.05.41 ↔	Wiedereinsetzen einer autologen Schädelknochenplatte	02.93.49 ↔	Revision ohne Ersatz der Elektroden zur intrakraniellen Neurostimulation, sonstige
02.05.99 ↔	Einsetzen einer Schädelknochenplatte, sonstige	02.93.51 ↔	Entfernen der Elektroden zur intrakraniellen Neurostimulation
02.06.00 ↔	Sonstige Osteoplastik am Schädel, n.n.bez.	02.96 ↔	Einsetzen einer sphenoidalen Elektrode
02.06.10 ↔	Frontoorbitale Kranioplastik zur Verlagerung	02.99.10 ↔	Stereotaktische Eingriffe am Liquorsystem
02.06.20 ↔	Rekonstruktion des Hirnschädels ohne Beteiligung des Gesichtsschädels, mit einfachem Implantat (Knochenzement, alloplastisches Material)	02.99.11 ↔	Stereotaktische Implantation und Explantation von radioaktivem Material als selbstständiger Eingriff
02.06.30 ↔	Rekonstruktion von Hirn- und Gesichtsschädel, mit einfachem Implantat (Knochenzement, alloplastisches Material)	02.99.12 ↔	Stereotaktische Implantation von Gewebe an Schädel, Gehirn und Hirnhäuten
02.06.99 ↔	Sonstige Osteoplastik am Schädel, sonstige	02.99.13 ↔	Stereotaktische Instillation von Medikamenten als selbstständiger Eingriff
02.07 ↔	Entfernen einer Schädelknochenplatte	02.99.14 ↔	Stereotaktische Implantation, Revision oder Wechsel von intrazerebralen Kathetern zur intraventrikulären Infusion
02.11 ↔	Einfache Naht an der Dura mater des Gehirns	02.99.20 ↔	Umwandlung eines Liquorshunts (oder Hirnwasserableitung) in eine Mehrfachableitung
02.12.00 ↔	Sonstige Rekonstruktion an den Hirnhäuten, n.n.bez.	02.99.29 ↔	Sonstige Revision und Entfernung von Liquorableitungen
02.12.10 ↔	Sonstige Rekonstruktion an den Hirnhäuten ohne Kranioplastik	02.99.30 ↔	Implantation oder Wechsel einer intrakraniellen Messsonde
02.12.20 ↔	Sonstige Rekonstruktion an den Hirnhäuten mit Kranioplastik	02.99.31 ↔	Revision ohne Ersatz einer intrakraniellen Messsonde
02.12.21 ↔	Sonstige Duraplastik mit Kranioplastik an der Konvexität	02.99.40 ↔	Implantation oder Wechsel einer Neuroprothese
02.12.22 ↔	Sonstige Duraplastik mit Kranioplastik am kraniozervikalen Übergang	02.99.41 ↔	Revision ohne Ersatz einer Neuroprothese
02.12.31 ↔	Duraplastik an der Frontobasis mit gestieltem Lappen	02.99.50 ↔	Implantation und Entfernung eines Katheter-Ballon-Systems zur intrazerebralen Brachytherapie
02.12.99 ↔	Sonstige Rekonstruktion an den Hirnhäuten, sonstige	02.99.90 ↔	Sonstige stereotaktische Operationen an Schädel, Gehirn und Hirnhäuten
02.13 ↔	Ligatur eines Gefässes der Hirnhäute	04.01.00 ↔	Exzision eines Akustikusneurinoms, n.n.bez.
02.14 ↔	Exzision am Plexus chorioideus	04.01.10 ↔	Exzision eines Akustikusneurinoms durch Kraniotomie
02.2 ↔	Ventrikulostomie	04.01.11 ↔	Exzision eines Akustikusneurinoms, translabyrinthärer Zugang
02.31 ↔	Ventrikelshunt zu Strukturen in Kopf und Hals	04.01.99 ↔	Exzision eines Akustikusneurinoms, sonstige
02.32 ↔	Ventrikelshunt zum Kreislaufsystem	04.41 ↔	Dekompression an der Wurzel des N. trigeminus
02.33 ↔	Ventrikelshunt zur Thoraxhöhle	07.51 ↔	Exploration im Gebiet des Corpus pineale
02.34 ↔	Ventrikelshunt zu Bauchhöhle und Bauchorganen	07.52 ↔	Inzision am Corpus pineale
02.35 ↔	Ventrikelshunt zum Harnwegssystem	07.53 ↔	Partielle Exzision des Corpus pineale
02.39 ↔	Sonstige Operationen zum Einrichten einer Ventrikeldrainage	07.54 ↔	Totale Exzision des Corpus pineale
02.43 ↔	Entfernen eines Ventrikelshunts	07.59 ↔	Operationen am Corpus pineale, sonstige
02.51.00 ↔	Syngangiose, n.n.bez.	07.61 ↔	Partielle Exzision der Hypophyse, transfrontaler Zugang
02.51.11 ↔	Encephalo-duro-arterio-syngangiose [EDAS]	07.62 ↔	Partielle Exzision an der Hypophyse, transsphenoidaler Zugang
02.51.12 ↔	Encephalo-duro-syngangiose [EDS]	07.63 ↔	Partielle Exzision an der Hypophyse, nicht näher bezeichneter Zugang
02.51.14 ↔	Encephalo-myo-syngangiose [EMS]	07.64 ↔	Totale Exzision der Hypophyse, transfrontaler Zugang
02.51.15 ↔	Encephalo-galea-periost-syngangiose [EGPS]	07.65 ↔	Totale Exzision der Hypophyse, transsphenoidaler Zugang
02.51.99 ↔	Syngangiose, sonstige	07.68 ↔	Totale Exzision der Hypophyse, anderer näher bezeichneter Zugang
02.91 ↔	Lösung von kortikalen Adhäsionen	07.69 ↔	Totale Exzision der Hypophyse, nicht näher bezeichneter Zugang
02.92 ↔	Plastische Rekonstruktion am Gehirn	07.71 ↔	Exploration der Fossa hypophysialis
02.93.30 ↔	Implantation oder Wechsel der Elektroden zur intrakraniellen Neurostimulation, n.n.bez.	07.72 ↔	Inzision an der Hypophyse
02.93.31 ↔	Implantation oder Wechsel von temporären Mikroelektroden zur monolokulären Ableitung und Stimulation	07.79 ↔	Sonstige Operation an der Hypophyse, sonstige
02.93.32 ↔	Implantation oder Wechsel von temporären Mikroelektroden zur multilokulären Ableitung und Stimulation	07.80 ↔	Thymektomie, n.n.bez.
02.93.33 ↔	Implantation oder Wechsel von permanenten Mikroelektroden zur monolokulären Ableitung und Stimulation	07.81 ↔	Sonstige partielle Exzision am Thymus
02.93.34 ↔	Implantation oder Wechsel von permanenten Mikroelektroden zur multilokulären Ableitung und Stimulation	07.82 ↔	Sonstige totale Exzision des Thymus
02.93.39 ↔	Implantation oder Wechsel der Elektroden zur intrakraniellen Neurostimulation, sonstige		

07.83 ↔	Thorakoskopische partielle Exzision am Thymus	25.2X.20 ↔	Partielle Glossektomie, transmandibulärer Zugang, n.n.bez.
07.84 ↔	Thorakoskopische totale Exzision des Thymus	25.2X.21 ↔	Partielle Glossektomie, transmandibulärer Zugang, ohne Rekonstruktion
07.91 ↔	Exploration im Gebiet des Thymus	25.2X.22 ↔	Partielle Glossektomie, transmandibulärer Zugang, Rekonstruktion mit lokaler Schleimhaut
07.92 ↔	Sonstige Inzision am Thymus	25.2X.23 ↔	Partielle Glossektomie, transmandibulärer Zugang, Rekonstruktion mit myokutanem Lappen
07.93 ↔	Plastische Rekonstruktion am Thymus	25.2X.24 ↔	Partielle Glossektomie, transmandibulärer Zugang, Rekonstruktion mit freiem mikrovaskulär-anastomosierten Transplantat
07.95 ↔	Thorakoskopische Inzision am Thymus	25.2X.29 ↔	Partielle Glossektomie, transmandibulärer Zugang, mit sonstiger Rekonstruktion
07.98 ↔	Sonstige und nicht näher bezeichnete thorakoskopische Operationen am Thymus	25.2X.30 ↔	Pelviglossektomie, transoraler Zugang, n.n.bez.
07.99 ↔	Sonstige und nicht näher bezeichnete Operationen am Thymus	25.2X.31 ↔	Pelviglossektomie, transoraler Zugang, ohne Rekonstruktion
16.01 ↔	Orbitotomie mit Knochenlappen	25.2X.32 ↔	Pelviglossektomie, transoraler Zugang, Rekonstruktion mit lokaler Schleimhaut
16.02 ↔	Orbitotomie mit Einsetzen eines orbitalen Implantats	25.2X.33 ↔	Pelviglossektomie, transoraler Zugang, Rekonstruktion mit myokutanem Lappen
16.09 ↔	Orbitotomie, sonstige	25.2X.34 ↔	Pelviglossektomie, transoraler Zugang, Rekonstruktion mit freiem mikrovaskulär-anastomosierten Transplantat
16.51.00 ↔	Exenteration der Orbita mit Entfernen benachbarter Strukturen, n.n.bez.	25.2X.39 ↔	Pelviglossektomie, transoraler Zugang, mit sonstiger Rekonstruktion
16.51.10 ↔	Exenteration der Orbita mit Entfernen benachbarter Strukturen, mit Erhalt der Lidhaut	25.2X.40 ↔	Pelviglossektomie, transmandibulärer Zugang, n.n.bez.
16.51.11 ↔	Exenteration der Orbita mit Entfernen benachbarter Strukturen, ohne Erhalt der Lidhaut	25.2X.41 ↔	Pelviglossektomie, transmandibulärer Zugang, ohne Rekonstruktion
16.51.99 ↔	Exenteration der Orbita mit Entfernen benachbarter Strukturen, sonstige	25.2X.42 ↔	Pelviglossektomie, transmandibulärer Zugang, Rekonstruktion mit lokaler Schleimhaut
16.52.00 ↔	Exenteration der Orbita mit therapeutischem Entfernen von Orbitaknochen, n.n.bez.	25.2X.43 ↔	Pelviglossektomie, transmandibulärer Zugang, Rekonstruktion mit myokutanem Lappen
16.52.10 ↔	Exenteration der Orbita mit therapeutischem Entfernen von Orbitaknochen, mit Erhalt der Lidhaut	25.2X.44 ↔	Pelviglossektomie, transmandibulärer Zugang, Rekonstruktion mit freiem mikrovaskulär-anastomosierten Transplantat
16.52.11 ↔	Exenteration der Orbita mit therapeutischem Entfernen von Orbitaknochen, ohne Erhalt der Lidhaut	25.2X.49 ↔	Pelviglossektomie, transmandibulärer Zugang, mit sonstiger Rekonstruktion
16.52.99 ↔	Exenteration der Orbita mit therapeutischem Entfernen von Orbitaknochen, sonstige	25.2X.50 ↔	Pelviglossomandibulektomie, n.n.bez.
16.59.00 ↔	Sonstige Exenteration der Orbita, n.n.bez.	25.2X.51 ↔	Pelviglossomandibulektomie, ohne Rekonstruktion
16.59.10 ↔	Sonstige Exenteration der Orbita, mit Erhalt der Lidhaut	25.2X.52 ↔	Pelviglossomandibulektomie, Rekonstruktion mit lokaler Schleimhaut
16.59.11 ↔	Sonstige Exenteration der Orbita, ohne Erhalt der Lidhaut	25.2X.53 ↔	Pelviglossomandibulektomie, Rekonstruktion mit myokutanem Lappen
16.59.99 ↔	Sonstige Exenteration der Orbita, sonstige	25.2X.54 ↔	Pelviglossomandibulektomie, Rekonstruktion mit freiem mikrovaskulär-anastomosierten Transplantat
16.63 ↔	Revision einer Enukeleationstasche mit Transplantat	25.2X.59 ↔	Pelviglossomandibulektomie, mit sonstiger Rekonstruktion
16.64 ↔	Sonstige Revision einer Enukeleationstasche	25.3X.00 ↔	Vollständige Glossektomie, n.n.bez.
16.66 ↔	Sonstige Revision einer Exenterationshöhle	25.3X.09 ↔	Vollständige Glossektomie, sonstige
18.71.00 ↔	Ohrmuschelaufbau, n.n.bez.	25.3X.10 ↔	Vollständige Glossektomie, transoraler Zugang, n.n.bez.
18.71.10 ↔	Ohrmuschelaufbau, partiell, n.n.bez.	25.3X.11 ↔	Vollständige Glossektomie, transoraler Zugang, ohne Rekonstruktion
18.71.11 ↔	Ohrmuschelaufbau, partiell mit Gewebeexpander	25.3X.12 ↔	Vollständige Glossektomie, transoraler Zugang, Rekonstruktion mit lokaler Schleimhaut
18.71.12 ↔	Ohrmuschelaufbau, partiell mit Galealappen	25.3X.13 ↔	Vollständige Glossektomie, transoraler Zugang, Rekonstruktion mit myokutanem Lappen
18.71.13 ↔	Ohrmuschelaufbau, partiell mit Knorpeltransplantat	25.3X.14 ↔	Vollständige Glossektomie, transoraler Zugang, Rekonstruktion mit freiem mikrovaskulär-anastomosierten Transplantat
18.71.14 ↔	Ohrmuschelaufbau, partiell mit mikrovaskulärem Lappen	25.3X.19 ↔	Vollständige Glossektomie, transoraler Zugang, mit sonstiger Rekonstruktion
18.71.19 ↔	Ohrmuschelaufbau, partiell, sonstige	25.3X.20 ↔	Vollständige Glossektomie, transmandibulärer Zugang, n.n.bez.
18.71.20 ↔	Ohrmuschelaufbau, total, n.n.bez.	25.3X.21 ↔	Vollständige Glossektomie, transmandibulärer Zugang, ohne Rekonstruktion
18.71.21 ↔	Ohrmuschelaufbau, total mit Gewebeexpander	25.3X.22 ↔	Vollständige Glossektomie, transmandibulärer Zugang, Rekonstruktion mit lokaler Schleimhaut
18.71.22 ↔	Ohrmuschelaufbau, total mit Galealappen	25.3X.23 ↔	Vollständige Glossektomie, transmandibulärer Zugang, Rekonstruktion mit myokutanem Lappen
18.71.23 ↔	Ohrmuschelaufbau, total mit Knorpeltransplantat		
18.71.24 ↔	Ohrmuschelaufbau, total mit mikrovaskulärem Lappen		
18.71.29 ↔	Ohrmuschelaufbau, total, sonstige		
18.71.30 ↔	Implantation von alloplastischen Materialien beim Aufbau einer Ohrmuschel		
18.71.99 ↔	Ohrmuschelaufbau, sonstige		
25.2X.00 ↔	Partielle Glossektomie, n.n.bez.		
25.2X.09 ↔	Partielle Glossektomie, sonstige		
25.2X.10 ↔	Partielle Glossektomie, transoraler Zugang, n.n.bez.		
25.2X.11 ↔	Partielle Glossektomie, transoraler Zugang, ohne Rekonstruktion		
25.2X.12 ↔	Partielle Glossektomie, transoraler Zugang, Rekonstruktion mit lokaler Schleimhaut		
25.2X.13 ↔	Partielle Glossektomie, transoraler Zugang, Rekonstruktion mit myokutanem Lappen		
25.2X.14 ↔	Partielle Glossektomie, transoraler Zugang, Rekonstruktion mit freiem mikrovaskulär-anastomosierten Transplantat		
25.2X.19 ↔	Partielle Glossektomie, transoraler Zugang, mit sonstiger Rekonstruktion		

25.3X.24 ↔	Vollständige Glossektomie, transmandibulärer Zugang, Rekonstruktion mit freiem mikrovaskulär-anastomosierten Transplantat	25.4X.31 ↔	Radikale Pelviglossektomie, transoraler Zugang, ohne Rekonstruktion
25.3X.29 ↔	Vollständige Glossektomie, transmandibulärer Zugang, mit sonstiger Rekonstruktion	25.4X.32 ↔	Radikale Pelviglossektomie, transoraler Zugang, Rekonstruktion mit lokaler Schleimhaut
25.3X.30 ↔	Vollständige Pelviglossektomie, transoraler Zugang, n.n.bez.	25.4X.33 ↔	Radikale Pelviglossektomie, transoraler Zugang, Rekonstruktion mit myokutanem Lappen
25.3X.31 ↔	Vollständige Pelviglossektomie, transoraler Zugang, ohne Rekonstruktion	25.4X.34 ↔	Radikale Pelviglossektomie, transoraler Zugang, Rekonstruktion mit freiem mikrovaskulär-anastomosierten Transplantat
25.3X.32 ↔	Vollständige Pelviglossektomie, transoraler Zugang, Rekonstruktion mit lokaler Schleimhaut	25.4X.39 ↔	Radikale Pelviglossektomie, transoraler Zugang, mit sonstiger Rekonstruktion
25.3X.33 ↔	Vollständige Pelviglossektomie, transoraler Zugang, Rekonstruktion mit myokutanem Lappen	25.4X.40 ↔	Radikale Pelviglossektomie, transmandibulärer Zugang, n.n.bez.
25.3X.34 ↔	Vollständige Pelviglossektomie, transoraler Zugang, Rekonstruktion mit freiem mikrovaskulär-anastomosierten Transplantat	25.4X.41 ↔	Radikale Pelviglossektomie, transmandibulärer Zugang, ohne Rekonstruktion
25.3X.39 ↔	Vollständige Pelviglossektomie, transoraler Zugang, mit sonstiger Rekonstruktion	25.4X.42 ↔	Radikale Pelviglossektomie, transmandibulärer Zugang, Rekonstruktion mit lokaler Schleimhaut
25.3X.40 ↔	Vollständige Pelviglossektomie, transmandibulärer Zugang, n.n.bez.	25.4X.43 ↔	Radikale Pelviglossektomie, transmandibulärer Zugang, Rekonstruktion mit myokutanem Lappen
25.3X.41 ↔	Vollständige Pelviglossektomie, transmandibulärer Zugang, ohne Rekonstruktion	25.4X.44 ↔	Radikale Pelviglossektomie, transmandibulärer Zugang, Rekonstruktion mit freiem mikrovaskulär-anastomosierten Transplantat
25.3X.42 ↔	Vollständige Pelviglossektomie, transmandibulärer Zugang, Rekonstruktion mit lokaler Schleimhaut	25.4X.49 ↔	Radikale Pelviglossektomie, transmandibulärer Zugang, mit sonstiger Rekonstruktion
25.3X.43 ↔	Vollständige Pelviglossektomie, transmandibulärer Zugang, Rekonstruktion mit myokutanem Lappen	25.4X.50 ↔	Radikale Pelviglossomandibulektomie, n.n.bez.
25.3X.44 ↔	Vollständige Pelviglossektomie, transmandibulärer Zugang, Rekonstruktion mit freiem mikrovaskulär-anastomosierten Transplantat	25.4X.51 ↔	Radikale Pelviglossomandibulektomie, ohne Rekonstruktion
25.3X.49 ↔	Vollständige Pelviglossektomie, transmandibulärer Zugang, mit sonstiger Rekonstruktion	25.4X.52 ↔	Radikale Pelviglossomandibulektomie, Rekonstruktion mit lokaler Schleimhaut
25.3X.50 ↔	Vollständige Pelviglossomandibulektomie, n.n.bez.	25.4X.53 ↔	Radikale Pelviglossomandibulektomie, Rekonstruktion mit myokutanem Lappen
25.3X.51 ↔	Vollständige Pelviglossomandibulektomie, ohne Rekonstruktion	25.4X.54 ↔	Radikale Pelviglossomandibulektomie, Rekonstruktion mit freiem mikrovaskulär-anastomosierten Transplantat
25.3X.52 ↔	Vollständige Pelviglossomandibulektomie, Rekonstruktion mit lokaler Schleimhaut	25.4X.59 ↔	Radikale Pelviglossomandibulektomie, mit sonstiger Rekonstruktion
25.3X.53 ↔	Vollständige Pelviglossomandibulektomie, Rekonstruktion mit myokutanem Lappen	25.4X.99 ↔	Radikale Glossektomie, sonstige
25.3X.54 ↔	Vollständige Pelviglossomandibulektomie, Rekonstruktion mit freiem mikrovaskulär-anastomosierten Transplantat	29.31 ↔	Krikopharyngeale Myotomie
25.3X.59 ↔	Vollständige Pelviglossomandibulektomie, mit sonstiger Rekonstruktion	29.32.00 ↔	Pharyngeale Divertikulektomie, n.n.bez.
25.4X.00 ↔	Radikale Glossektomie, n.n.bez.	29.32.10 ↔	Endoskopisches Divertikulostomie eines Zenker-Divertikels
25.4X.10 ↔	Radikale Glossektomie, transoraler Zugang, n.n.bez.	29.32.11 ↔	Divertikulektomie eines Zenker-Divertikels
25.4X.11 ↔	Radikale Glossektomie, transoraler Zugang, ohne Rekonstruktion	29.32.99 ↔	Pharyngeale Divertikulektomie, sonstige
25.4X.12 ↔	Radikale Glossektomie, transoraler Zugang, Rekonstruktion mit lokaler Schleimhaut	29.33.00 ↔	(Partielle) Pharyngektomie, n.n.bez.
25.4X.13 ↔	Radikale Glossektomie, transoraler Zugang, Rekonstruktion mit myokutanem Lappen	29.33.10 ↔	Partielle Pharyngektomie, ohne Rekonstruktion
25.4X.14 ↔	Radikale Glossektomie, transoraler Zugang, Rekonstruktion mit freiem mikrovaskulär-anastomosierten Transplantat	29.33.11 ↔	Partielle Pharyngektomie, Rekonstruktion mit gestieltem regionalen oder Fernlappen
25.4X.19 ↔	Radikale Glossektomie, transoraler Zugang, mit sonstiger Rekonstruktion	29.33.12 ↔	Partielle Pharyngektomie, Rekonstruktion mit freiem mikrovaskulär-anastomosierten Transplantat
25.4X.20 ↔	Radikale Glossektomie, transmandibulärer Zugang, n.n.bez.	29.33.20 ↔	Totale Pharyngektomie, Rekonstruktion mit gestieltem regionalen oder Fernlappen
25.4X.21 ↔	Radikale Glossektomie, transmandibulärer Zugang, ohne Rekonstruktion	29.33.21 ↔	Totale Pharyngektomie, Rekonstruktion mit freiem mikrovaskulär-anastomosierten Transplantat, freiem Darmtransplantat oder Magenhochzug
25.4X.22 ↔	Radikale Glossektomie, transmandibulärer Zugang, Rekonstruktion mit lokaler Schleimhaut	29.33.99 ↔	(Partielle) Pharyngektomie, sonstige
25.4X.23 ↔	Radikale Glossektomie, transmandibulärer Zugang, Rekonstruktion mit myokutanem Lappen	29.39 ↔	Exzision oder Destruktion von Läsion oder Gewebe am Pharynx, sonstige
25.4X.24 ↔	Radikale Glossektomie, transmandibulärer Zugang, Rekonstruktion mit freiem mikrovaskulär-anastomosierten Transplantat	29.4X.10 ↔	Plastische Rekonstruktion am Pharynx, mit lokaler Schleimhaut oder freiem Hautlappen
25.4X.29 ↔	Radikale Glossektomie, transmandibulärer Zugang, mit sonstiger Rekonstruktion	29.4X.11 ↔	Plastische Rekonstruktion am Pharynx, mit gestieltem myokutanen Lappen
25.4X.30 ↔	Radikale Pelviglossektomie, transoraler Zugang, n.n.bez.	29.4X.12 ↔	Plastische Rekonstruktion am Pharynx, mit mikrovaskulär anastomosiertem Transplantat, Darmtransplantat oder Magenhochzug
		29.4X.99 ↔	Plastische Rekonstruktion am Pharynx, sonstige
		29.99 ↔	Sonstige Operationen am Pharynx, sonstige
		31.73 ↔	Verschluss einer anderen trachealen Fistel
		32.09.00 ↔	Sonstige lokale Exzision oder Destruktion von Läsion oder Gewebe an einem Bronchus, n.n.bez.

32.09.10 ↔	Sonstige lokale Exzision oder Destruktion von Läsion oder Gewebe an einem Bronchus, durch Thorakotomie	32.43.13 ↔	Lobektomie an der Lunge, erweitert, thorakoskopisch, mit angioplastischer Erweiterung
32.09.20 ↔	Sonstige lokale Exzision oder Destruktion von Läsion oder Gewebe an einem Bronchus, durch Thorakoskopie	32.43.14 ↔	Lobektomie an der Lunge, erweitert, thorakoskopisch, mit bronchoplastischer sowie mit angioplastischer Erweiterung
32.09.99 ↔	Sonstige lokale Exzision oder Destruktion von Läsion oder Gewebe an einem Bronchus, sonstige	32.43.21 ↔	Lobektomie an der Lunge, erweitert, offen chirurgisch, ohne bronchoplastische sowie ohne angioplastische Erweiterung
32.1X.10 ↔	Sonstige Exzision an einem Bronchus, Bifurkationsresektion	32.43.22 ↔	Lobektomie an der Lunge, erweitert, offen chirurgisch, mit bronchoplastischer Erweiterung
32.1X.20 ↔	Sonstige Exzision an einem Bronchus, Revision einer Bronchusstumpfsuffizienz	32.43.23 ↔	Lobektomie an der Lunge, erweitert, offen chirurgisch, mit angioplastischer Erweiterung
32.21 ↔	Plikatur einer Emphyseblase	32.43.24 ↔	Lobektomie an der Lunge, erweitert, offen chirurgisch, mit bronchoplastischer sowie mit angioplastischer Erweiterung
32.22 ↔	Chirurgische Lungenvolumenreduktion	32.44.11 ↔	Bilobektomie an der Lunge, thorakoskopisch, ohne bronchoplastische sowie ohne angioplastische Erweiterung
32.2A.09 ↔	Lokale Exzision und Destruktion von Läsion oder Gewebe an der Lunge, sonstige	32.44.12 ↔	Bilobektomie an der Lunge, thorakoskopisch, mit bronchoplastischer Erweiterung
32.2A.11 ↔	Lokale Exzision und Destruktion von Läsion oder Gewebe an der Lunge, offen chirurgisch	32.44.13 ↔	Bilobektomie an der Lunge, thorakoskopisch, mit angioplastischer Erweiterung
32.2A.12 ↔	Lokale Exzision und Destruktion von Läsion oder Gewebe an der Lunge, thorakoskopisch	32.44.14 ↔	Bilobektomie an der Lunge, thorakoskopisch, mit bronchoplastischer sowie mit angioplastischer Erweiterung
32.31.11 ↔	Anatomische Segmentresektion der Lunge, thorakoskopisch, ohne bronchoplastische sowie ohne angioplastische Erweiterung	32.44.21 ↔	Bilobektomie an der Lunge, offen chirurgisch, ohne bronchoplastische sowie ohne angioplastische Erweiterung
32.31.12 ↔	Anatomische Segmentresektion der Lunge, thorakoskopisch, mit bronchoplastischer Erweiterung	32.44.22 ↔	Bilobektomie an der Lunge, offen chirurgisch, mit bronchoplastischer Erweiterung
32.31.13 ↔	Anatomische Segmentresektion der Lunge, thorakoskopisch, mit angioplastischer Erweiterung	32.44.23 ↔	Bilobektomie an der Lunge, offen chirurgisch, mit angioplastischer Erweiterung
32.31.14 ↔	Anatomische Segmentresektion der Lunge, thorakoskopisch, mit bronchoplastischer sowie mit angioplastischer Erweiterung	32.44.24 ↔	Bilobektomie an der Lunge, offen chirurgisch, mit bronchoplastischer sowie mit angioplastischer Erweiterung
32.32.11 ↔	Anatomische Segmentresektion der Lunge, offen chirurgisch, ohne bronchoplastische sowie ohne angioplastische Erweiterung	32.49 ↔	Lobektomie an der Lunge, sonstige
32.32.12 ↔	Anatomische Segmentresektion der Lunge, offen chirurgisch, mit bronchoplastischer Erweiterung	32.50.11 ↔	Pneumonektomie, thorakoskopisch, ohne bronchoplastische sowie ohne angioplastische Erweiterung
32.32.13 ↔	Anatomische Segmentresektion der Lunge, offen chirurgisch, mit angioplastischer Erweiterung	32.50.12 ↔	Pneumonektomie, thorakoskopisch, mit bronchoplastischer Erweiterung
32.32.14 ↔	Anatomische Segmentresektion der Lunge, offen chirurgisch, mit bronchoplastischer sowie mit angioplastischer Erweiterung	32.50.13 ↔	Pneumonektomie, thorakoskopisch, mit angioplastischer Erweiterung
32.39 ↔	Sonstige und nicht näher bezeichnete anatomische Segmentresektion der Lunge	32.50.14 ↔	Pneumonektomie, thorakoskopisch, mit bronchoplastischer sowie mit angioplastischer Erweiterung
32.40 ↔	Lobektomie an der Lunge, n.n.bez.	32.51.15 ↔	Pneumonektomie, offen chirurgisch, ohne bronchoplastische sowie ohne angioplastische Erweiterung
32.41.15 ↔	Lobektomie an der Lunge, thorakoskopisch, ohne bronchoplastische sowie ohne angioplastische Erweiterung	32.51.16 ↔	Pneumonektomie, offen chirurgisch, mit bronchoplastischer Erweiterung
32.41.16 ↔	Lobektomie an der Lunge, thorakoskopisch, mit bronchoplastischer Erweiterung	32.51.17 ↔	Pneumonektomie, offen chirurgisch, mit angioplastischer Erweiterung
32.41.17 ↔	Lobektomie an der Lunge, thorakoskopisch, mit angioplastischer Erweiterung	32.51.18 ↔	Pneumonektomie, offen chirurgisch, mit bronchoplastischer sowie mit angioplastischer Erweiterung
32.41.18 ↔	Lobektomie an der Lunge, thorakoskopisch, mit bronchoplastischer sowie mit angioplastischer Erweiterung	32.52.11 ↔	Pneumonektomie, erweitert, offen chirurgisch, ohne bronchoplastische sowie ohne angioplastische Erweiterung
32.42.15 ↔	Lobektomie an der Lunge, offen chirurgisch, ohne bronchoplastische sowie ohne angioplastische Erweiterung	32.52.12 ↔	Pneumonektomie, erweitert, offen chirurgisch, mit bronchoplastischer Erweiterung
32.42.16 ↔	Lobektomie an der Lunge, offen chirurgisch, mit bronchoplastischer Erweiterung	32.52.13 ↔	Pneumonektomie, erweitert, offen chirurgisch, mit angioplastischer Erweiterung
32.42.17 ↔	Lobektomie an der Lunge, offen chirurgisch, mit angioplastischer Erweiterung	32.52.14 ↔	Pneumonektomie, erweitert, offen chirurgisch, mit bronchoplastischer sowie mit angioplastischer Erweiterung
32.42.18 ↔	Lobektomie an der Lunge, offen chirurgisch, mit bronchoplastischer sowie mit angioplastischer Erweiterung	32.59 ↔	Pneumonektomie, n.n.bez. und sonstige
32.43.11 ↔	Lobektomie an der Lunge, erweitert, thorakoskopisch, ohne bronchoplastische sowie ohne angioplastische Erweiterung	32.6 ↔	Radikale Dissektion von Thoraxstrukturen
32.43.12 ↔	Lobektomie an der Lunge, erweitert, thorakoskopisch, mit bronchoplastischer Erweiterung	33.20 ↔	Thorakoskopische Lungenbiopsie
		33.34.10 ↔	Thorakoplastik, partiell
		33.34.20 ↔	Thorakoplastik, komplett

33.34.99 ↔ Thorakoplastik, sonstige	34.52.12 ↔ Radikale Pleurektomie und Dekortikation der Lunge und Brustwand mit Perikardresektion, thorakoskopisch
33.39 ↔ Chirurgischer Lungenkollaps, sonstige	34.52.13 ↔ Radikale Pleurektomie und Dekortikation der Lunge und Brustwand mit Zwerchfellresektion, thorakoskopisch
33.41 ↔ Naht eines Bronchusrisse	34.52.14 ↔ Radikale Pleurektomie und Dekortikation der Lunge und Brustwand mit Perikard- sowie Zwerchfellresektion, thorakoskopisch
33.42 ↔ Verschluss einer Bronchusfistel	34.52.15 ↔ Partielle Pleurektomie und Dekortikation, thorakoskopisch
33.43 ↔ Verschluss einer Lungenverletzung	34.52.16 ↔ Subtotale Pleurektomie und Dekortikation, thorakoskopisch
33.92 ↔ Ligatur eines Bronchus	34.52.99 ↔ Pleurektomie und Dekortikation der Lunge, thorakoskopisch, sonstige
34.02 ↔ Probethorakotomie	34.59.10 ↔ Sonstige Exzision an der Pleura, thorakoskopische Pleurektomie
34.03 ↔ Wiedereröffnung einer Thorakotomie	34.59.20 ↔ Sonstige Exzision an der Pleura, offen chirurgische Pleurektomie
34.3X.10 ↔ Exzision von Läsion oder Gewebe des Mediastinums	34.6X.11 ↔ Pleurodese, offen chirurgisch, ohne Dekortikation
34.3X.21 ↔ Resektion von Läsion oder Gewebe des Mediastinums, ohne Resektion an mediastinalen Organen	34.6X.12 ↔ Pleurodese, offen chirurgisch, mit Dekortikation
34.3X.22 ↔ Resektion von Läsion oder Gewebe des Mediastinums, mit Lungenresektion oder Brustwandteilresektion	34.6X.13 ↔ Pleurodese, offen chirurgisch, durch Poudrage
34.3X.23 ↔ Resektion von Läsion oder Gewebe des Mediastinums, mit Perikardteilresektion	34.6X.19 ↔ Pleurodese, offen chirurgisch, sonstige
34.3X.24 ↔ Resektion von Läsion oder Gewebe des Mediastinums, mit prothetischem Gefässersatz	34.6X.21 ↔ Pleurodese, thorakoskopisch, ohne Dekortikation
34.3X.25 ↔ Resektion von Läsion oder Gewebe des Mediastinums, mit Lungenresektion und Gefässersatz	34.6X.22 ↔ Pleurodese, thorakoskopisch, mit Dekortikation
34.3X.26 ↔ Resektion von Läsion oder Gewebe des Mediastinums, mit Lungenresektion und Perikardteilresektion	34.6X.23 ↔ Pleurodese, thorakoskopisch, durch Poudrage
34.3X.27 ↔ Resektion von Läsion oder Gewebe des Mediastinums, mit Perikardteilresektion und Gefässersatz	34.6X.29 ↔ Pleurodese, thorakoskopisch, sonstige
34.3X.28 ↔ Resektion von Läsion oder Gewebe des Mediastinums, mit Lungen- und Perikardteilresektion und Gefässersatz	34.6X.99 ↔ Pleurodese, sonstige
34.3X.29 ↔ Resektion von Läsion oder Gewebe des Mediastinums, sonstige	34.71 ↔ Naht einer Brustwandverletzung
34.3X.30 ↔ Destruktion von Läsion oder Gewebe des Mediastinums	34.72 ↔ Verschluss einer Thorakostomie
34.3X.99 ↔ Exzision oder Destruktion von Läsion oder Gewebe des Mediastinums, sonstige	34.73 ↔ Verschluss anderer Thoraxfisteln
34.4X.10 ↔ Exzision einer Läsion an der Brustwand	34.74 ↔ Korrektur einer Brustwanddeformität
34.4X.21 ↔ Teilresektion einer Läsion an der Brustwand, ohne Rekonstruktion	34.75 ↔ Sekundärer Verschluss einer Thorakotomie und Sternotomie
34.4X.22 ↔ Teilresektion einer Läsion an der Brustwand, mit Rekonstruktion	34.76 ↔ Plastische Rekonstruktion zur Stabilisierung der Brustwand, offen chirurgisch
34.4X.31 ↔ Resektion einer Läsion an der Brustwand, komplette Resektion des Sternums, ohne Rekonstruktion	34.77 ↔ Knochentransplantation und Knochenposition an der Brustwand
34.4X.32 ↔ Resektion einer Läsion an der Brustwand, komplette Resektion des Sternums, mit Rekonstruktion	34.79 ↔ Plastische Rekonstruktion an der Brustwand, sonstige
34.51.00 ↔ Pleurektomie und Dekortikation der Lunge, offen chirurgisch, n.n.bez.	34.81 ↔ Exzision von Läsion oder Gewebe am Zwerchfell
34.51.11 ↔ Radikale Pleurektomie und Dekortikation der Lunge und Brustwand ohne Perikard- oder Zwerchfellresektion, offen chirurgisch	34.82 ↔ Naht eines Zwerchfellrisse
34.51.12 ↔ Radikale Pleurektomie und Dekortikation der Lunge und Brustwand mit Perikardresektion, offen chirurgisch	34.83 ↔ Verschluss einer Zwerchfellfistel
34.51.13 ↔ Radikale Pleurektomie und Dekortikation der Lunge und Brustwand mit Zwerchfellresektion, offen chirurgisch	34.84 ↔ Sonstige plastische Rekonstruktion am Zwerchfell
34.51.14 ↔ Radikale Pleurektomie und Dekortikation der Lunge und Brustwand mit Perikard- sowie Zwerchfellresektion, offen chirurgisch	35.31 ↔ Papillarmuskeloperation
34.51.15 ↔ Partielle Pleurektomie und Dekortikation, offen chirurgisch	35.32 ↔ Sehnenfaden-Operation
34.51.16 ↔ Subtotale Pleurektomie und Dekortikation, offen chirurgisch	35.34 ↔ Infundibulektomie
34.51.99 ↔ Pleurektomie und Dekortikation der Lunge, offen chirurgisch, sonstige	35.35.00 ↔ Operationen an den Trabeculae carneae cordis, n.n.bez.
34.52.00 ↔ Pleurektomie und Dekortikation der Lunge, thorakoskopisch, n.n.bez.	35.35.09 ↔ Operationen an den Trabeculae carneae cordis, sonstige
34.52.11 ↔ Radikale Pleurektomie und Dekortikation der Lunge und Brustwand ohne Perikard- oder Zwerchfellresektion, thorakoskopisch	35.35.10 ↔ Subvalvuläre fibröse oder muskuläre Resektion an der Aortenklappe
	35.36.00 ↔ Supravalvuläre Resektion, Herzklappe, n.n.bez.
	35.36.09 ↔ Supravalvuläre Resektion, Herzklappe, sonstige
	35.36.11 ↔ Supravalvuläre Resektion, Aortenklappe
	35.36.21 ↔ Supravalvuläre Resektion, Pulmonalklappe
	35.41.00 ↔ Vergrößerung eines bestehenden Vorhofseptumdefekts, n.n.bez.
	35.41.10 ↔ Vergrößerung eines bestehenden Vorhofseptumdefekts, offen chirurgisch
	35.41.20 ↔ Vergrößerung eines bestehenden Vorhofseptumdefekts, perkutan-transluminal
	35.41.99 ↔ Vergrößerung eines bestehenden Vorhofseptumdefekts, sonstige
	35.42.00 ↔ Bildung von Herzseptumdefekten, n.n.bez.
	35.42.09 ↔ Bildung von Herzseptumdefekten, sonstige
	35.42.10 ↔ Bildung von Herzseptumdefekten, offen chirurgisch
	35.42.21 ↔ Bildung von Herzseptumdefekten, perkutan-transluminal, ohne Implantat

35.42.22 ↔	Bildung von Herzseptumdefekten, perkutan-transluminal, mit Implantat	35.A4.11 ↔	Valvulotomie an der Trikuspidalklappe über vollständige Sternotomie
35.43.00 ↔	Vergrosserung eines bestehenden Ventrikelseptumdefekts, n.n.bez.	35.A4.12 ↔	Valvulotomie an der Trikuspidalklappe über minimalinvasive Thorakotomie (partielle obere Sternotomie, laterale Thorakotomie)
35.43.10 ↔	Vergrosserung eines bestehenden Ventrikelseptumdefekts, offen chirurgisch	35.C1.11 ↔	Taschenrekonstruktion der Aortenklappe über vollständige Sternotomie
35.43.20 ↔	Vergrosserung eines bestehenden Ventrikelseptumdefekts, perkutan-transluminal	35.C1.12 ↔	Taschenrekonstruktion der Aortenklappe über minimalinvasive Thorakotomie (partielle obere Sternotomie, laterale Thorakotomie)
35.43.99 ↔	Vergrosserung eines bestehenden Ventrikelseptumdefekts, sonstige	35.C2.11 ↔	Segelrekonstruktion der Mitralklappe über vollständige Sternotomie
35.50 ↔	Korrektur von nicht näher bezeichnetem Herzseptumdefekt mit Prothese	35.C2.12 ↔	Segelrekonstruktion der Mitralklappe über minimalinvasive Thorakotomie (partielle obere Sternotomie, laterale Thorakotomie)
35.51 ↔	Korrektur eines Vorhofseptumdefekts mit Prothese, offene Technik	35.C3.11 ↔	Taschenrekonstruktion der Pulmonalklappe über vollständige Sternotomie
35.53 ↔	Korrektur eines Ventrikelseptumdefekts mit Prothese, offener Zugang	35.C3.12 ↔	Taschenrekonstruktion der Pulmonalklappe über minimalinvasive Thorakotomie (partielle obere Sternotomie, laterale Thorakotomie)
35.54 ↔	Korrektur von Endokardkissendefekten (AV-Kanal) mit Prothese	35.C4.11 ↔	Segelrekonstruktion der Trikuspidalklappe über vollständige Sternotomie
35.60 ↔	Korrektur eines nicht bezeichneten Herzseptumdefekts mit Bio-Graft	35.C4.12 ↔	Segelrekonstruktion der Trikuspidalklappe über minimalinvasive Thorakotomie (partielle obere Sternotomie, laterale Thorakotomie)
35.61 ↔	Korrektur eines Vorhofseptumdefekts mit Bio-Graft	35.D1.00 ↔	Anuloplastik der Aortenklappe, n.n.bez.
35.62 ↔	Korrektur eines Ventrikelseptumdefekts mit Bio-Graft	35.D1.09 ↔	Anuloplastik der Aortenklappe, sonstige
35.63 ↔	Korrektur von Endokardkissendefekten (AV-Kanal) mit Bio-Graft	35.D1.11 ↔	Anuloplastik der Aortenklappe über vollständige Sternotomie
35.70 ↔	Sonstige nicht näher bezeichnete Korrektur von nicht näher bezeichneten Herzseptumdefekten	35.D1.12 ↔	Anuloplastik der Aortenklappe über minimalinvasive Thorakotomie (partielle obere Sternotomie, laterale Thorakotomie)
35.71 ↔	Sonstige nicht näher bezeichnete Korrektur eines Vorhofseptumdefekts	35.D1.13 ↔	Anuloplastik der Aortenklappe, endovaskulärer Zugang
35.72.00 ↔	Korrektur eines Ventrikelseptumdefekts, n.n.bez.	35.D1.14 ↔	Anuloplastik der Aortenklappe kathetergesteuert, transapikal
35.72.10 ↔	Verschluss eines erworbenen Ventrikelseptumdefekts	35.D2.00 ↔	Anuloplastik der Mitralklappe, n.n.bez.
35.72.99 ↔	Korrektur eines Ventrikelseptumdefekts, sonstige	35.D2.09 ↔	Anuloplastik der Mitralklappe, sonstige
35.73 ↔	Sonstige und nicht näher bezeichnete Korrektur von Endokardkissendefekten (AV-Kanal)	35.D2.11 ↔	Anuloplastik der Mitralklappe über vollständige Sternotomie
35.81 ↔	Totalkorrektur einer Fallot-Tetralogie	35.D2.12 ↔	Anuloplastik der Mitralklappe über minimalinvasive Thorakotomie (partielle obere Sternotomie, laterale Thorakotomie)
35.82 ↔	Totalkorrektur von total falsch mündenden Pulmonalvenen	35.D2.14 ↔	Anuloplastik der Mitralklappe kathetergesteuert, transapikal
35.83 ↔	Totale Rekonstruktion des Truncus arteriosus	35.D3.00 ↔	Anuloplastik der Pulmonalklappe, n.n.bez.
35.84 ↔	Totalkorrektur der Transposition der grossen Gefässe, nicht andernorts klassifiziert	35.D3.09 ↔	Anuloplastik der Pulmonalklappe, sonstige
35.85 ↔	Norwood-Typ-I-Operation	35.D3.11 ↔	Anuloplastik der Pulmonalklappe über vollständige Sternotomie
35.91 ↔	Interatriale Transposition des venösen Rückflusses	35.D3.12 ↔	Anuloplastik der Pulmonalklappe über minimalinvasive Thorakotomie (partielle obere Sternotomie, laterale Thorakotomie)
35.92 ↔	Erzeugen eines Conduits zwischen rechtem Ventrikel und Pulmonalarterie	35.D3.13 ↔	Anuloplastik der Pulmonalklappe, endovaskulärer Zugang
35.93 ↔	Erzeugen eines Conduits zwischen linkem Ventrikel und Aorta	35.D3.14 ↔	Anuloplastik der Pulmonalklappe kathetergesteuert, transapikal
35.94 ↔	Erzeugen eines Conduits zwischen Vorhof und Pulmonalarterie	35.D4.00 ↔	Anuloplastik der Trikuspidalklappe, n.n.bez.
35.95 ↔	Revision einer Korrekturoperation am Herzen	35.D4.09 ↔	Anuloplastik der Trikuspidalklappe, sonstige
35.98.19 ↔	Perkutan-transluminaler Verschluss eines Vorhofseptumdefekts, sonstige	35.D4.11 ↔	Anuloplastik der Trikuspidalklappe über vollständige Sternotomie
35.98.30 ↔	Perkutan-transluminaler Verschluss eines Ventrikelseptumdefekts	35.D4.12 ↔	Anuloplastik der Trikuspidalklappe über minimalinvasive Thorakotomie (partielle obere Sternotomie, laterale Thorakotomie)
35.98.99 ↔	Sonstige Operationen an Herzsepten, sonstige	35.D4.14 ↔	Anuloplastik der Trikuspidalklappe kathetergesteuert, transapikal
35.A1.11 ↔	Valvulotomie an der Aortenklappe über vollständige Sternotomie	35.D4.21 ↔	Anuloplastik der Trikuspidalklappe, transarteriell
35.A1.12 ↔	Valvulotomie an der Aortenklappe über minimalinvasive Thorakotomie (partielle obere Sternotomie, laterale Thorakotomie)	35.D4.22 ↔	Anuloplastik der Trikuspidalklappe, transvenös
35.A2.11 ↔	Valvulotomie an der Mitralklappe über vollständige Sternotomie	35.E1.11 ↔	Valvuloplastik der Aortenklappe über vollständige Sternotomie
35.A2.12 ↔	Valvulotomie an der Mitralklappe über minimalinvasive Thorakotomie (partielle obere Sternotomie, laterale Thorakotomie)		
35.A3.11 ↔	Valvulotomie an der Pulmonalklappe über vollständige Sternotomie		
35.A3.12 ↔	Valvulotomie an der Pulmonalklappe über minimalinvasive Thorakotomie (partielle obere Sternotomie, laterale Thorakotomie)		

35.E1.12 ↔	Valvuloplastik der Aortenklappe über minimalinvasive Thorakotomie (partielle obere Sternotomie, laterale Thorakotomie)	35.F1.71 ↔	Aortenklappenersatz durch klappentragende Gefäßprothese, mechanisch, über vollständige Sternotomie
35.E2.11 ↔	Valvuloplastik der Mitralklappe über vollständige Sternotomie	35.F1.72 ↔	Aortenklappenersatz durch klappentragende Gefäßprothese, mechanisch, über minimalinvasive Thorakotomie (partielle obere Sternotomie, laterale Thorakotomie)
35.E2.12 ↔	Valvuloplastik der Mitralklappe über minimalinvasive Thorakotomie (partielle obere Sternotomie, laterale Thorakotomie)	35.F1.81 ↔	Aortenklappenersatz durch dezellularisiertes Allograft [Homograft], über vollständige Sternotomie
35.E3.11 ↔	Valvuloplastik der Pulmonalklappe über vollständige Sternotomie	35.F1.82 ↔	Aortenklappenersatz durch dezellularisiertes Allograft [Homograft], über minimalinvasive Thorakotomie (partielle obere Sternotomie, laterale Thorakotomie)
35.E3.12 ↔	Valvuloplastik der Pulmonalklappe über minimalinvasive Thorakotomie (partielle obere Sternotomie, laterale Thorakotomie)	35.F1.A2 ↔	Aortenklappenersatz durch ballonexpandierendes Xenograft mit Fixierungsnähten, über minimalinvasive Thorakotomie (partielle obere Sternotomie, laterale Thorakotomie)
35.E4.11 ↔	Valvuloplastik der Trikuspidalklappe über vollständige Sternotomie	35.F1.B2 ↔	Aortenklappenersatz durch kalziumabweisendes Xenograft, über minimalinvasive Thorakotomie (partielle obere Sternotomie, laterale Thorakotomie)
35.E4.12 ↔	Valvuloplastik der Trikuspidalklappe über minimalinvasive Thorakotomie (partielle obere Sternotomie, laterale Thorakotomie)	35.F2.00 ↔	Mitralklappenersatz durch Herzklappenprothese, n.n.bez.
35.F1.00 ↔	Aortenklappenersatz durch Herzklappenprothese oder klappentragende Gefäßprothese, n.n.bez.	35.F2.09 ↔	Mitralklappenersatz durch Herzklappenprothese, sonstige
35.F1.09 ↔	Aortenklappenersatz durch Herzklappenprothese oder klappentragende Gefäßprothese, sonstige	35.F2.11 ↔	Mitralklappenersatz durch Allograft [Homograft], über vollständige Sternotomie
35.F1.11 ↔	Aortenklappenersatz durch Allograft [Homograft], über vollständige Sternotomie	35.F2.12 ↔	Mitralklappenersatz durch Allograft [Homograft], über minimalinvasive Thorakotomie (partielle obere Sternotomie, laterale Thorakotomie)
35.F1.12 ↔	Aortenklappenersatz durch Allograft [Homograft], über minimalinvasive Thorakotomie (partielle obere Sternotomie, laterale Thorakotomie)	35.F2.21 ↔	Mitralklappenersatz durch Xenograft (Bioprothese), über vollständige Sternotomie
35.F1.21 ↔	Aortenklappenersatz durch Xenograft (Bioprothese), über vollständige Sternotomie	35.F2.22 ↔	Mitralklappenersatz durch Xenograft (Bioprothese), über minimalinvasive Thorakotomie (partielle obere Sternotomie, laterale Thorakotomie)
35.F1.22 ↔	Aortenklappenersatz durch Xenograft (Bioprothese), über minimalinvasive Thorakotomie (partielle obere Sternotomie, laterale Thorakotomie)	35.F2.31 ↔	Mitralklappenersatz durch Xenograft, stentless, über vollständige Sternotomie
35.F1.24 ↔	Aortenklappenersatz durch Xenograft (Bioprothese), transapikal	35.F2.32 ↔	Mitralklappenersatz durch Xenograft, stentless, über minimalinvasive Thorakotomie (partielle obere Sternotomie, laterale Thorakotomie)
35.F1.25 ↔	Aortenklappenersatz durch Xenograft (Bioprothese), transapikal, mit Verwendung eines perkutanen apikalen Zugangs- und Verschlusssystems	35.F2.51 ↔	Mitralklappenersatz durch mechanische Prothese, über vollständige Sternotomie
35.F1.31 ↔	Aortenklappenersatz durch Xenograft, stentless, über vollständige Sternotomie	35.F2.52 ↔	Mitralklappenersatz durch mechanische Prothese, über minimalinvasive Thorakotomie (partielle obere Sternotomie, laterale Thorakotomie)
35.F1.32 ↔	Aortenklappenersatz durch Xenograft, stentless, über minimalinvasive Thorakotomie (partielle obere Sternotomie, laterale Thorakotomie)	35.F3.00 ↔	Pulmonalklappenersatz durch Herzklappenprothese oder klappentragende Gefäßprothese, n.n.bez.
35.F1.34 ↔	Aortenklappenersatz durch Xenograft, stentless, transapikal	35.F3.09 ↔	Pulmonalklappenersatz durch Herzklappenprothese oder klappentragende Gefäßprothese, sonstige
35.F1.35 ↔	Aortenklappenersatz durch Xenograft, stentless, transapikal, mit Verwendung eines perkutanen apikalen Zugangs- und Verschlusssystems	35.F3.11 ↔	Pulmonalklappenersatz durch Allograft [Homograft], über vollständige Sternotomie
35.F1.41 ↔	Aortenklappenersatz durch selbstexpandierendes Xenograft, nahtfrei, über vollständige Sternotomie	35.F3.12 ↔	Pulmonalklappenersatz durch Allograft [Homograft], über minimalinvasive Thorakotomie (partielle obere Sternotomie, laterale Thorakotomie)
35.F1.42 ↔	Aortenklappenersatz durch selbstexpandierendes Xenograft, nahtfrei, über minimalinvasive Thorakotomie (partielle obere Sternotomie, laterale Thorakotomie)	35.F3.21 ↔	Pulmonalklappenersatz durch Xenograft (Bioprothese), über vollständige Sternotomie
35.F1.44 ↔	Aortenklappenersatz durch selbstexpandierendes Xenograft, nahtfrei, transapikal	35.F3.22 ↔	Pulmonalklappenersatz durch Xenograft (Bioprothese), über minimalinvasive Thorakotomie (partielle obere Sternotomie, laterale Thorakotomie)
35.F1.45 ↔	Aortenklappenersatz durch selbstexpandierendes Xenograft, nahtfrei, transapikal, mit Verwendung eines perkutanen apikalen Zugangs- und Verschlusssystems	35.F3.31 ↔	Pulmonalklappenersatz durch Xenograft, stentless, über vollständige Sternotomie
35.F1.51 ↔	Aortenklappenersatz durch mechanische Prothese, über vollständige Sternotomie	35.F3.32 ↔	Pulmonalklappenersatz durch Xenograft, stentless, über minimalinvasive Thorakotomie (partielle obere Sternotomie, laterale Thorakotomie)
35.F1.52 ↔	Aortenklappenersatz durch mechanische Prothese, über minimalinvasive Thorakotomie (partielle obere Sternotomie, laterale Thorakotomie)	35.F3.51 ↔	Pulmonalklappenersatz durch mechanische Prothese, über vollständige Sternotomie
35.F1.61 ↔	Aortenklappenersatz durch klappentragende Gefäßprothese, biologisch, über vollständige Sternotomie	35.F3.52 ↔	Pulmonalklappenersatz durch mechanische Prothese, über minimalinvasive Thorakotomie (partielle obere Sternotomie, laterale Thorakotomie)
35.F1.62 ↔	Aortenklappenersatz durch klappentragende Gefäßprothese, biologisch, über minimalinvasive Thorakotomie (partielle obere Sternotomie, laterale Thorakotomie)	35.F3.61 ↔	Pulmonalklappenersatz durch klappentragende Gefäßprothese, biologisch, über vollständige Sternotomie

- 35.F3.62 ↔ Pulmonalklappenersatz durch klappentragende Gefäßprothese, biologisch, über minimalinvasive Thorakotomie (partielle obere Sternotomie, laterale Thorakotomie)
- 35.F3.71 ↔ Pulmonalklappenersatz durch klappentragende Gefäßprothese, mechanisch, über vollständige Sternotomie
- 35.F3.72 ↔ Pulmonalklappenersatz durch klappentragende Gefäßprothese, mechanisch, über minimalinvasive Thorakotomie (partielle obere Sternotomie, laterale Thorakotomie)
- 35.F3.81 ↔ Pulmonalklappenersatz durch dezellularisiertes Allograft [Homograft], über vollständige Sternotomie
- 35.F3.82 ↔ Pulmonalklappenersatz durch dezellularisiertes Allograft [Homograft], über minimalinvasive Thorakotomie (partielle obere Sternotomie, laterale Thorakotomie)
- 35.F4.00 ↔ Trikuspidalklappenersatz durch Herzklappenprothese, n.n.bez.
- 35.F4.09 ↔ Trikuspidalklappenersatz durch Herzklappenprothese, sonstige
- 35.F4.11 ↔ Trikuspidalklappenersatz durch Allograft [Homograft], über vollständige Sternotomie
- 35.F4.12 ↔ Trikuspidalklappenersatz durch Allograft [Homograft], über minimalinvasive Thorakotomie (partielle obere Sternotomie, laterale Thorakotomie)
- 35.F4.21 ↔ Trikuspidalklappenersatz durch Xenograft (Bioprothese), über vollständige Sternotomie
- 35.F4.22 ↔ Trikuspidalklappenersatz durch Xenograft (Bioprothese), über minimalinvasive Thorakotomie (partielle obere Sternotomie, laterale Thorakotomie)
- 35.F4.23 ↔ Trikuspidalklappenersatz durch Xenograft (Bioprothese), endovaskulärer Zugang
- 35.F4.24 ↔ Trikuspidalklappenersatz durch Xenograft (Bioprothese), transapikal
- 35.F4.31 ↔ Trikuspidalklappenersatz durch Xenograft, stentless, über vollständige Sternotomie
- 35.F4.32 ↔ Trikuspidalklappenersatz durch Xenograft, stentless, über minimalinvasive Thorakotomie (partielle obere Sternotomie, laterale Thorakotomie)
- 35.F4.33 ↔ Trikuspidalklappenersatz durch Xenograft, stentless, endovaskulärer Zugang
- 35.F4.34 ↔ Trikuspidalklappenersatz durch Xenograft, stentless, transapikal
- 35.F4.51 ↔ Trikuspidalklappenersatz durch mechanische Prothese, über vollständige Sternotomie
- 35.F4.52 ↔ Trikuspidalklappenersatz durch mechanische Prothese, über minimalinvasive Thorakotomie (partielle obere Sternotomie, laterale Thorakotomie)
- 35.G0 ↔ Revision eines Herzklappenersatzes, n.n.bez.
- 35.G1.11 ↔ Revision eines Aortenklappenersatzes, über vollständige Sternotomie
- 35.G1.12 ↔ Revision eines Aortenklappenersatzes, über minimalinvasive Thorakotomie (partielle obere Sternotomie, laterale Thorakotomie)
- 35.G1.13 ↔ Revision eines Aortenklappenersatzes, endovaskulärer Zugang
- 35.G1.14 ↔ Revision eines Aortenklappenersatzes, transapikal
- 35.G2.11 ↔ Revision eines Mitralklappenersatzes, über vollständige Sternotomie
- 35.G2.12 ↔ Revision eines Mitralklappenersatzes, über minimalinvasive Thorakotomie (partielle obere Sternotomie, laterale Thorakotomie)
- 35.G2.13 ↔ Revision eines Mitralklappenersatzes, endovaskulärer Zugang
- 35.G2.14 ↔ Revision eines Mitralklappenersatzes, transapikal
- 35.G3.11 ↔ Revision eines Pulmonalklappenersatzes, über vollständige Sternotomie
- 35.G3.12 ↔ Revision eines Pulmonalklappenersatzes, über minimalinvasive Thorakotomie (partielle obere Sternotomie, laterale Thorakotomie)
- 35.G3.13 ↔ Revision eines Pulmonalklappenersatzes, endovaskulärer Zugang
- 35.G3.14 ↔ Revision eines Pulmonalklappenersatzes, transapikal
- 35.G4.11 ↔ Revision eines Trikuspidalklappenersatzes, über vollständige Sternotomie
- 35.G4.12 ↔ Revision eines Trikuspidalklappenersatzes, über minimalinvasive Thorakotomie (partielle obere Sternotomie, laterale Thorakotomie)
- 35.G4.13 ↔ Revision eines Trikuspidalklappenersatzes, endovaskulärer Zugang
- 35.G4.14 ↔ Revision eines Trikuspidalklappenersatzes, transapikal
- 35.G9 ↔ Revision eines Herzklappenersatzes, sonstige
- 35.H1.00 ↔ Entfernen sowie Implantation einer neuen Aortenklappenprothese oder klappentragenden Gefäßprothese, n.n.bez.
- 35.H1.09 ↔ Entfernen sowie Implantation einer neuen Aortenklappenprothese oder klappentragenden Gefäßprothese, sonstige
- 35.H1.11 ↔ Entfernen einer Aortenklappenprothese sowie Implantation eines Allografts [Homograft], über vollständige Sternotomie
- 35.H1.12 ↔ Entfernen einer Aortenklappenprothese sowie Implantation eines Allografts [Homograft], über minimalinvasive Thorakotomie (partielle obere Sternotomie, laterale Thorakotomie)
- 35.H1.21 ↔ Entfernen einer Aortenklappenprothese sowie Implantation eines Xenografts (Bioprothese), über vollständige Sternotomie
- 35.H1.22 ↔ Entfernen einer Aortenklappenprothese sowie Implantation eines Xenografts (Bioprothese), über minimalinvasive Thorakotomie (partielle obere Sternotomie, laterale Thorakotomie)
- 35.H1.31 ↔ Entfernen einer Aortenklappenprothese sowie Implantation eines Xenografts, stentless, über vollständige Sternotomie
- 35.H1.32 ↔ Entfernen einer Aortenklappenprothese sowie Implantation eines Xenografts, stentless, über minimalinvasive Thorakotomie (partielle obere Sternotomie, laterale Thorakotomie)
- 35.H1.41 ↔ Entfernen einer Aortenklappenprothese sowie Implantation eines selbstexpandierenden Xenografts, nahtfrei, über vollständige Sternotomie
- 35.H1.42 ↔ Entfernen einer Aortenklappenprothese sowie Implantation eines selbstexpandierenden Xenografts, nahtfrei, über minimalinvasive Thorakotomie (partielle obere Sternotomie, laterale Thorakotomie)
- 35.H1.51 ↔ Entfernen einer Aortenklappenprothese sowie Implantation einer mechanischen Prothese, über vollständige Sternotomie
- 35.H1.52 ↔ Entfernen einer Aortenklappenprothese sowie Implantation einer mechanischen Prothese, über minimalinvasive Thorakotomie (partielle obere Sternotomie, laterale Thorakotomie)
- 35.H1.61 ↔ Entfernen einer Aortenklappenprothese sowie Implantation einer klappentragenden Gefäßprothese, biologisch, über vollständige Sternotomie
- 35.H1.62 ↔ Entfernen einer Aortenklappenprothese sowie Implantation einer klappentragenden Gefäßprothese, biologisch, über minimalinvasive Thorakotomie (partielle obere Sternotomie, laterale Thorakotomie)
- 35.H1.71 ↔ Entfernen einer Aortenklappenprothese sowie Implantation einer klappentragenden Gefäßprothese, mechanisch, über vollständige Sternotomie

- 35.H1.72 ↔ Entfernen einer Aortenklappenprothese sowie Implantation einer klappentragenden Gefäßprothese, mechanisch, über minimalinvasive Thorakotomie (partielle obere Sternotomie, laterale Thorakotomie)
- 35.H1.81 ↔ Entfernen einer Aortenklappenprothese sowie Implantation eines dezellularisierten Allografts [Homograft], über vollständige Sternotomie
- 35.H1.82 ↔ Entfernen einer Aortenklappenprothese sowie Implantation eines dezellularisierten Allografts [Homograft], über minimalinvasive Thorakotomie (partielle obere Sternotomie, laterale Thorakotomie)
- 35.H1.A2 ↔ Entfernen einer Aortenklappenprothese sowie Implantation eines ballonexpandierendes Xenografts mit Fixierungsnähten, über minimalinvasive Thorakotomie (partielle obere Sternotomie, laterale Thorakotomie)
- 35.H1.B2 ↔ Entfernen einer Aortenklappenprothese sowie Implantation eines kalziumabweisenden Xenografts, über minimalinvasive Thorakotomie (partielle obere Sternotomie, laterale Thorakotomie)
- 35.H2.00 ↔ Entfernen sowie Implantation einer neuen Mitralklappenprothese, n.n.bez.
- 35.H2.09 ↔ Entfernen sowie Implantation einer neuen Mitralklappenprothese, sonstige
- 35.H2.11 ↔ Entfernen einer Mitralklappenprothese sowie Implantation eines Allografts [Homograft], über vollständige Sternotomie
- 35.H2.12 ↔ Entfernen einer Mitralklappenprothese sowie Implantation eines Allografts [Homograft], über minimalinvasive Thorakotomie (partielle obere Sternotomie, laterale Thorakotomie)
- 35.H2.21 ↔ Entfernen einer Mitralklappenprothese sowie Implantation eines Xenografts (Bioprothese), über vollständige Sternotomie
- 35.H2.22 ↔ Entfernen einer Mitralklappenprothese sowie Implantation eines Xenografts (Bioprothese), über minimalinvasive Thorakotomie (partielle obere Sternotomie, laterale Thorakotomie)
- 35.H2.23 ↔ Entfernen einer Mitralklappenprothese sowie Implantation eines Xenografts (Bioprothese), endovaskulärer Zugang
- 35.H2.24 ↔ Entfernen einer Mitralklappenprothese sowie Implantation eines Xenografts (Bioprothese), transapikal
- 35.H2.25 ↔ Entfernen einer Mitralklappenprothese sowie Implantation eines Xenografts (Bioprothese), transapikal mit Verwendung eines perkutanen apikalen Zugangs- und Verschlussystems
- 35.H2.26 ↔ Entfernen einer Mitralklappenprothese sowie Implantation eines Xenografts (Bioprothese) mit transapikaler Verankerung
- 35.H2.31 ↔ Entfernen einer Mitralklappenprothese sowie Implantation eines Xenografts, stentless, über vollständige Sternotomie
- 35.H2.32 ↔ Entfernen einer Mitralklappenprothese sowie Implantation eines Xenografts, stentless, über minimalinvasive Thorakotomie (partielle obere Sternotomie, laterale Thorakotomie)
- 35.H2.33 ↔ Entfernen einer Mitralklappenprothese sowie Implantation eines Xenografts, stentless, endovaskulärer Zugang
- 35.H2.34 ↔ Entfernen einer Mitralklappenprothese sowie Implantation eines Xenografts, stentless, transapikal
- 35.H2.51 ↔ Entfernen einer Mitralklappenprothese sowie Implantation einer mechanischen Prothese, über vollständige Sternotomie
- 35.H2.52 ↔ Entfernen einer Mitralklappenprothese sowie Implantation einer mechanischen Prothese, über minimalinvasive Thorakotomie (partielle obere Sternotomie, laterale Thorakotomie)
- 35.H3.00 ↔ Entfernen sowie Implantation einer neuen Pulmonalklappenprothese oder klappentragenden Gefäßprothese, n.n.bez.
- 35.H3.09 ↔ Entfernen sowie Implantation einer neuen Pulmonalklappenprothese oder klappentragenden Gefäßprothese, sonstige
- 35.H3.11 ↔ Entfernen einer Pulmonalklappenprothese sowie Implantation eines Allografts [Homograft], über vollständige Sternotomie
- 35.H3.12 ↔ Entfernen einer Pulmonalklappenprothese sowie Implantation eines Allografts [Homograft], über minimalinvasive Thorakotomie (partielle obere Sternotomie, laterale Thorakotomie)
- 35.H3.21 ↔ Entfernen einer Pulmonalklappenprothese sowie Implantation eines Xenografts (Bioprothese), über vollständige Sternotomie
- 35.H3.22 ↔ Entfernen einer Pulmonalklappenprothese sowie Implantation eines Xenografts (Bioprothese), über minimalinvasive Thorakotomie (partielle obere Sternotomie, laterale Thorakotomie)
- 35.H3.31 ↔ Entfernen einer Pulmonalklappenprothese sowie Implantation eines Xenografts, stentless, über vollständige Sternotomie
- 35.H3.32 ↔ Entfernen einer Pulmonalklappenprothese sowie Implantation eines Xenografts, stentless, über minimalinvasive Thorakotomie (partielle obere Sternotomie, laterale Thorakotomie)
- 35.H3.51 ↔ Entfernen einer Pulmonalklappenprothese sowie Implantation einer mechanischen Prothese, über vollständige Sternotomie
- 35.H3.52 ↔ Entfernen einer Pulmonalklappenprothese sowie Implantation einer mechanischen Prothese, über minimalinvasive Thorakotomie (partielle obere Sternotomie, laterale Thorakotomie)
- 35.H3.61 ↔ Entfernen einer Pulmonalklappenprothese sowie Implantation einer klappentragenden Gefäßprothese, biologisch, über vollständige Sternotomie
- 35.H3.62 ↔ Entfernen einer Pulmonalklappenprothese sowie Implantation einer klappentragenden Gefäßprothese, biologisch, über minimalinvasive Thorakotomie (partielle obere Sternotomie, laterale Thorakotomie)
- 35.H3.71 ↔ Entfernen einer Pulmonalklappenprothese sowie Implantation einer klappentragenden Gefäßprothese, mechanisch, über vollständige Sternotomie
- 35.H3.72 ↔ Entfernen einer Pulmonalklappenprothese sowie Implantation einer klappentragenden Gefäßprothese, mechanisch, über minimalinvasive Thorakotomie (partielle obere Sternotomie, laterale Thorakotomie)
- 35.H3.81 ↔ Entfernen einer Pulmonalklappenprothese sowie Implantation eines dezellularisierten Allografts [Homograft], über vollständige Sternotomie
- 35.H3.82 ↔ Entfernen einer Pulmonalklappenprothese sowie Implantation eines dezellularisierten Allografts [Homograft], über minimalinvasive Thorakotomie (partielle obere Sternotomie, laterale Thorakotomie)
- 35.H4.00 ↔ Entfernen sowie Implantation einer neuen Trikuspidalklappenprothese, n.n.bez.
- 35.H4.09 ↔ Entfernen sowie Implantation einer neuen Trikuspidalklappenprothese, sonstige
- 35.H4.11 ↔ Entfernen einer Trikuspidalklappenprothese sowie Implantation eines Allografts [Homograft], über vollständige Sternotomie
- 35.H4.12 ↔ Entfernen einer Trikuspidalklappenprothese sowie Implantation eines Allografts [Homograft], über minimalinvasive Thorakotomie (partielle obere Sternotomie, laterale Thorakotomie)

- 35.H4.21 ↔ Entfernen einer Trikuspidalklappenprothese sowie Implantation eines Xenografts (Bioprothese), über vollständige Sternotomie
- 35.H4.22 ↔ Entfernen einer Trikuspidalklappenprothese sowie Implantation eines Xenografts (Bioprothese), über minimalinvasive Thorakotomie (partielle obere Sternotomie, laterale Thorakotomie)
- 35.H4.23 ↔ Entfernen einer Trikuspidalklappenprothese sowie Implantation eines Xenografts (Bioprothese), endovaskulärer Zugang
- 35.H4.31 ↔ Entfernen einer Trikuspidalklappenprothese sowie Implantation eines Xenografts, stentless, über vollständige Sternotomie
- 35.H4.32 ↔ Entfernen einer Trikuspidalklappenprothese sowie Implantation eines Xenografts, stentless, über minimalinvasive Thorakotomie (partielle obere Sternotomie, laterale Thorakotomie)
- 35.H4.33 ↔ Entfernen einer Trikuspidalklappenprothese sowie Implantation eines Xenografts, stentless, endovaskulärer Zugang
- 35.H4.51 ↔ Entfernen einer Trikuspidalklappenprothese sowie Implantation einer mechanischen Prothese, über vollständige Sternotomie
- 35.H4.52 ↔ Entfernen einer Trikuspidalklappenprothese sowie Implantation einer mechanischen Prothese, über minimalinvasive Thorakotomie (partielle obere Sternotomie, laterale Thorakotomie)
- 35.I2.11 ↔ Operation nach Ross
- 35.I3.11 ↔ Tirone David Operation
- 35.I3.12 ↔ Operation nach Yacoub
- 36.03.00 ↔ Koronarangioplastik am offenen Thorax, n.n.bez.
- 36.03.09 ↔ Koronarangioplastik am offenen Thorax, sonstige
- 36.03.11 ↔ Endarteriektomie von Koronararterien, offen chirurgisch
- 36.03.12 ↔ Endarteriektomie von Koronararterien mit Patch Graft, offen chirurgisch
- 36.03.21 ↔ Endarteriektomie von Koronararterien, offen chirurgisch, mit Implantation von Stents ohne Medikamentenfreisetzung, in einer Koronararterie
- 36.03.22 ↔ Endarteriektomie von Koronararterien, offen chirurgisch, mit Implantation von Stents ohne Medikamentenfreisetzung, in mehreren Koronararterien
- 36.03.31 ↔ Endarteriektomie von Koronararterien, offen chirurgisch, mit Implantation von selbstexpandierenden Stents ohne Medikamentenfreisetzung, in einer Koronararterie
- 36.03.32 ↔ Endarteriektomie von Koronararterien, offen chirurgisch, mit Implantation von selbstexpandierenden Stents ohne Medikamentenfreisetzung, in mehreren Koronararterien
- 36.03.41 ↔ Endarteriektomie von Koronararterien, offen chirurgisch, mit Implantation eines Bifurkationsstents, ohne Medikamentenfreisetzung
- 36.03.51 ↔ Endarteriektomie von Koronararterien, offen chirurgisch, mit Implantation von Stents mit Medikamentenfreisetzung, in einer Koronararterie
- 36.03.52 ↔ Endarteriektomie von Koronararterien, offen chirurgisch, mit Implantation von Stents mit Medikamentenfreisetzung, in mehreren Koronararterien
- 36.03.61 ↔ Endarteriektomie von Koronararterien, offen chirurgisch, mit Implantation von selbstexpandierenden Stents mit Medikamentenfreisetzung, in einer Koronararterie
- 36.03.62 ↔ Endarteriektomie von Koronararterien, offen chirurgisch, mit Implantation von selbstexpandierenden Stents mit Medikamentenfreisetzung, in mehreren Koronararterien
- 36.03.71 ↔ Endarteriektomie von Koronararterien, offen chirurgisch, mit Implantation eines Bifurkationsstents mit Medikamentenfreisetzung
- 36.03.81 ↔ Endarteriektomie von Koronararterien, offen chirurgisch, mit Implantation von beschichteten Stents in einer Koronararterie
- 36.03.82 ↔ Endarteriektomie von Koronararterien, offen chirurgisch, mit Implantation von beschichteten Stents in mehreren Koronararterien
- 36.09 ↔ Sonstige Koronararterien-Desobliteration
- 36.10 ↔ Aortokoronarer Bypass zur Myokard-Revaskularisation, n.n.bez.
- 36.11.00 ↔ Einfacher (aorto)koronarer Bypass, nach Technik und Material, n.n.bez.
- 36.11.21 ↔ Einfacher (aorto)koronarer Bypass, offen chirurgisch (Thorakotomie, Minithorakotomie, Sternotomie), mit autogener Arterie, A. radialis
- 36.11.22 ↔ Einfacher (aorto)koronarer Bypass, offen chirurgisch (Thorakotomie, Minithorakotomie, Sternotomie), mit autogener Arterie, A. mammaria interna (A. thoracica interna)
- 36.11.23 ↔ Einfacher (aorto)koronarer Bypass, offen chirurgisch (Thorakotomie, Minithorakotomie, Sternotomie), mit autogener Arterie, freies A. mammaria interna [A. thoracica interna] Transplantat [IMA-Transplantat]
- 36.11.24 ↔ Einfacher (aorto)koronarer Bypass, offen chirurgisch (Thorakotomie, Minithorakotomie, Sternotomie), mit autogener Arterie, A. abdominalis
- 36.11.25 ↔ Einfacher (aorto)koronarer Bypass, offen chirurgisch (Thorakotomie, Minithorakotomie, Sternotomie), mit autogener Arterie, sonstige Arterie
- 36.11.26 ↔ Einfacher (aorto)koronarer Bypass, offen chirurgisch (Thorakotomie, Minithorakotomie, Sternotomie), mit autogener Vene, ohne externes Stabilisierungsnetz
- 36.11.27 ↔ Einfacher (aorto)koronarer Bypass, offen chirurgisch (Thorakotomie, Minithorakotomie, Sternotomie), mit autogener Vene, mit externem Stabilisierungsnetz
- 36.11.28 ↔ Einfacher (aorto)koronarer Bypass, offen chirurgisch (Thorakotomie, Minithorakotomie, Sternotomie), mit Xenotransplantat
- 36.11.2A ↔ Einfacher (aorto)koronarer Bypass, offen chirurgisch (Thorakotomie, Minithorakotomie, Sternotomie), mit Gefäßprothese
- 36.11.31 ↔ Einfacher (aorto)koronarer Bypass, minimalinvasiv, mit autogener Arterie, A. radialis
- 36.11.32 ↔ Einfacher (aorto)koronarer Bypass, minimalinvasiv, mit autogener Arterie, A. mammaria interna (A. thoracica interna)
- 36.11.33 ↔ Einfacher (aorto)koronarer Bypass, minimalinvasiv, mit autogener Arterie, freies A. mammaria interna [A. thoracica interna] Transplantat [IMA-Transplantat]
- 36.11.34 ↔ Einfacher (aorto)koronarer Bypass, minimalinvasiv, mit autogener Arterie, A. abdominalis
- 36.11.35 ↔ Einfacher (aorto)koronarer Bypass, minimalinvasiv, mit autogener Arterie, sonstige Arterie
- 36.11.36 ↔ Einfacher (aorto)koronarer Bypass, minimalinvasiv, mit autogener Vene, ohne externes Stabilisierungsnetz
- 36.11.37 ↔ Einfacher (aorto)koronarer Bypass, minimalinvasiv, mit autogener Vene, mit externem Stabilisierungsnetz
- 36.11.38 ↔ Einfacher (aorto)koronarer Bypass, minimalinvasiv, mit Xenotransplantat
- 36.11.3A ↔ Einfacher (aorto)koronarer Bypass, minimalinvasiv, mit Gefäßprothese
- 36.11.99 ↔ Einfacher (aorto)koronarer Bypass, nach Technik und Material, sonstige
- 36.12.00 ↔ Zweifacher (aorto)koronarer Bypass, nach Technik und Material, n.n.bez.

- 36.12.21 ↔ Zweifacher (aorto)koronarer Bypass, offen chirurgisch (Thorakotomie, Minithorakotomie, Sternotomie), mit autogener Arterie, A. radialis
- 36.12.22 ↔ Zweifacher (aorto)koronarer Bypass, offen chirurgisch (Thorakotomie, Minithorakotomie, Sternotomie), mit autogener Arterie, A. mammaria interna (A. thoracica interna)
- 36.12.23 ↔ Zweifacher (aorto)koronarer Bypass, offen chirurgisch (Thorakotomie, Minithorakotomie, Sternotomie), mit autogener Arterie, freies A. mammaria interna [A. thoracica interna] Transplantat [IMA-Transplantat]
- 36.12.24 ↔ Zweifacher (aorto)koronarer Bypass, offen chirurgisch (Thorakotomie, Minithorakotomie, Sternotomie), mit autogener Arterie, A. abdominalis
- 36.12.25 ↔ Zweifacher (aorto)koronarer Bypass, offen chirurgisch (Thorakotomie, Minithorakotomie, Sternotomie), mit autogener Arterie, sonstige Arterie
- 36.12.26 ↔ Zweifacher (aorto)koronarer Bypass, offen chirurgisch (Thorakotomie, Minithorakotomie, Sternotomie), mit autogener Vene, ohne externes Stabilisierungsnetz
- 36.12.27 ↔ Zweifacher (aorto)koronarer Bypass, offen chirurgisch (Thorakotomie, Minithorakotomie, Sternotomie), mit autogener Vene, mit externem Stabilisierungsnetz
- 36.12.28 ↔ Zweifacher (aorto)koronarer Bypass, offen chirurgisch (Thorakotomie, Minithorakotomie, Sternotomie), mit Xenotransplantat
- 36.12.2A ↔ Zweifacher (aorto)koronarer Bypass, offen chirurgisch (Thorakotomie, Minithorakotomie, Sternotomie), mit Gefäßprothese
- 36.12.31 ↔ Zweifacher (aorto)koronarer Bypass, minimalinvasiv, mit autogener Arterie, A. radialis
- 36.12.32 ↔ Zweifacher (aorto)koronarer Bypass, minimalinvasiv, mit autogener Arterie, A. mammaria interna [A. thoracica interna]
- 36.12.33 ↔ Zweifacher (aorto)koronarer Bypass, minimalinvasiv, mit autogener Arterie, freies A. mammaria interna [A. thoracica interna] Transplantat [IMA-Transplantat]
- 36.12.34 ↔ Zweifacher (aorto)koronarer Bypass, minimalinvasiv, mit autogener Arterie, A. abdominalis
- 36.12.35 ↔ Zweifacher (aorto)koronarer Bypass, minimalinvasiv, mit autogener Arterie, sonstige Arterie
- 36.12.36 ↔ Zweifacher (aorto)koronarer Bypass, minimalinvasiv, mit autogener Vene, ohne externes Stabilisierungsnetz
- 36.12.37 ↔ Zweifacher (aorto)koronarer Bypass, minimalinvasiv, mit autogener Vene, mit externem Stabilisierungsnetz
- 36.12.38 ↔ Zweifacher (aorto)koronarer Bypass, minimalinvasiv, mit Xenotransplantat
- 36.12.3A ↔ Zweifacher (aorto)koronarer Bypass, minimalinvasiv, mit Gefäßprothese
- 36.12.99 ↔ Zweifacher (aorto)koronarer Bypass, nach Material und Technik, sonstige
- 36.13.00 ↔ Dreifacher (aorto)koronarer Bypass, nach Technik und Material, n.n.bez.
- 36.13.21 ↔ Dreifacher (aorto)koronarer Bypass, offen chirurgisch (Thorakotomie, Minithorakotomie, Sternotomie), mit autogener Arterie, A. radialis
- 36.13.22 ↔ Dreifacher (aorto)koronarer Bypass, offen chirurgisch (Thorakotomie, Minithorakotomie, Sternotomie), mit autogener Arterie, A. mammaria interna (A. thoracica interna)
- 36.13.23 ↔ Dreifacher (aorto)koronarer Bypass, offen chirurgisch (Thorakotomie, Minithorakotomie, Sternotomie), mit autogener Arterie, freies A. mammaria interna [A. thoracica interna] Transplantat [IMA-Transplantat]
- 36.13.24 ↔ Dreifacher (aorto)koronarer Bypass, offen chirurgisch (Thorakotomie, Minithorakotomie, Sternotomie), mit autogener Arterie, A. abdominalis
- 36.13.25 ↔ Dreifacher (aorto)koronarer Bypass, offen chirurgisch (Thorakotomie, Minithorakotomie, Sternotomie), mit autogener Arterie, sonstige Arterie
- 36.13.26 ↔ Dreifacher (aorto)koronarer Bypass, offen chirurgisch (Thorakotomie, Minithorakotomie, Sternotomie), mit autogener Vene, ohne externes Stabilisierungsnetz
- 36.13.27 ↔ Dreifacher (aorto)koronarer Bypass, offen chirurgisch (Thorakotomie, Minithorakotomie, Sternotomie), mit autogener Vene, mit externem Stabilisierungsnetz
- 36.13.28 ↔ Dreifacher (aorto)koronarer Bypass, offen chirurgisch (Thorakotomie, Minithorakotomie, Sternotomie), mit Xenotransplantat
- 36.13.2A ↔ Dreifacher (aorto)koronarer Bypass, offen chirurgisch (Thorakotomie, Minithorakotomie, Sternotomie), mit Gefäßprothese
- 36.13.31 ↔ Dreifacher (aorto)koronarer Bypass, minimalinvasiv, mit autogener Arterie, A. radialis
- 36.13.32 ↔ Dreifacher (aorto)koronarer Bypass, minimalinvasiv, mit autogener Arterie, A. mammaria interna (A. thoracica interna)
- 36.13.33 ↔ Dreifacher (aorto)koronarer Bypass, minimalinvasiv, mit autogener Arterie, freies A. mammaria interna [A. thoracica interna] Transplantat [IMA-Transplantat]
- 36.13.34 ↔ Dreifacher (aorto)koronarer Bypass, minimalinvasiv, mit autogener Arterie, A. abdominalis
- 36.13.35 ↔ Dreifacher (aorto)koronarer Bypass, minimalinvasiv, mit autogener Arterie, sonstige Arterie
- 36.13.36 ↔ Dreifacher (aorto)koronarer Bypass, minimalinvasiv, mit autogener Vene, ohne externes Stabilisierungsnetz
- 36.13.37 ↔ Dreifacher (aorto)koronarer Bypass, minimalinvasiv, mit autogener Vene, mit externem Stabilisierungsnetz
- 36.13.38 ↔ Dreifacher (aorto)koronarer Bypass, minimalinvasiv, mit Xenotransplantat
- 36.13.3A ↔ Dreifacher (aorto)koronarer Bypass, minimalinvasiv, mit Gefäßprothese
- 36.13.99 ↔ Dreifacher (aorto)koronarer Bypass, nach Technik und Material, sonstige
- 36.18.00 ↔ Vierfacher (aorto)koronarer Bypass, nach Technik und Material, n.n.bez.
- 36.18.11 ↔ Vierfacher (aorto)koronarer Bypass, offen chirurgisch (Thorakotomie, Minithorakotomie, Sternotomie), mit autogener Arterie, A. radialis
- 36.18.12 ↔ Vierfacher (aorto)koronarer Bypass, offen chirurgisch (Thorakotomie, Minithorakotomie, Sternotomie), mit autogener Arterie, A. mammaria interna [A. thoracica interna]
- 36.18.13 ↔ Vierfacher (aorto)koronarer Bypass, offen chirurgisch (Thorakotomie, Minithorakotomie, Sternotomie), mit autogener Arterie, freies A. mammaria interna [A. thoracica interna] Transplantat [IMA-Transplantat]
- 36.18.14 ↔ Vierfacher (aorto)koronarer Bypass, offen chirurgisch (Thorakotomie, Minithorakotomie, Sternotomie), mit autogener Arterie, A. abdominalis
- 36.18.15 ↔ Vierfacher (aorto)koronarer Bypass, offen chirurgisch (Thorakotomie, Minithorakotomie, Sternotomie), mit autogener Arterie, sonstige Arterie
- 36.18.16 ↔ Vierfacher (aorto)koronarer Bypass, offen chirurgisch (Thorakotomie, Minithorakotomie, Sternotomie), mit autogener Vene, ohne externes Stabilisierungsnetz

- 36.18.17 ↔ Vierfacher (aorto)koronarer Bypass, offen chirurgisch (Thorakotomie, Minithorakotomie, Sternotomie), mit autogener Vene, mit externem Stabilisierungsnetz
- 36.18.18 ↔ Vierfacher (aorto)koronarer Bypass, offen chirurgisch (Thorakotomie, Minithorakotomie, Sternotomie), mit Xenotransplantat
- 36.18.1A ↔ Vierfacher (aorto)koronarer Bypass, offen chirurgisch (Thorakotomie, Minithorakotomie, Sternotomie), mit Gefäßprothese
- 36.18.21 ↔ Vierfacher (aorto)koronarer Bypass, minimalinvasiv, mit autogener Arterie, A. radialis
- 36.18.22 ↔ Vierfacher (aorto)koronarer Bypass, minimalinvasiv, mit autogener Arterie, A. mammaria interna [A. thoracica interna]
- 36.18.23 ↔ Vierfacher (aorto)koronarer Bypass, minimalinvasiv, mit autogener Arterie, freies A. mammaria interna [A. thoracica interna] Transplantat [IMA-Transplantat]
- 36.18.24 ↔ Vierfacher (aorto)koronarer Bypass, minimalinvasiv, mit autogener Arterie, A. abdominalis
- 36.18.25 ↔ Vierfacher (aorto)koronarer Bypass, minimalinvasiv, mit autogener Arterie, sonstige Arterie
- 36.18.26 ↔ Vierfacher (aorto)koronarer Bypass, minimalinvasiv, mit autogener Vene, ohne externes Stabilisierungsnetz
- 36.18.27 ↔ Vierfacher (aorto)koronarer Bypass, minimalinvasiv, mit autogener Vene, mit externem Stabilisierungsnetz
- 36.18.28 ↔ Vierfacher (aorto)koronarer Bypass, minimalinvasiv, mit Xenotransplantat
- 36.18.2A ↔ Vierfacher (aorto)koronarer Bypass, minimalinvasiv, mit Gefäßprothese
- 36.18.99 ↔ Vierfacher (aorto)koronarer Bypass, nach Technik und Material, sonstige
- 36.19 ↔ Bypass-Anastomose zur Myokard-Revaskularisation, sonstige
- 36.1A.00 ↔ Fünffacher (aorto)koronarer Bypass, nach Technik und Material, n.n.bez.
- 36.1A.11 ↔ Fünffacher (aorto)koronarer Bypass, offen chirurgisch (Thorakotomie, Minithorakotomie, Sternotomie), mit autogener Arterie, A. radialis
- 36.1A.12 ↔ Fünffacher (aorto)koronarer Bypass, offen chirurgisch (Thorakotomie, Minithorakotomie, Sternotomie), mit autogener Arterie, A. mammaria interna [A. thoracica interna]
- 36.1A.13 ↔ Fünffacher (aorto)koronarer Bypass, offen chirurgisch (Thorakotomie, Minithorakotomie, Sternotomie), mit autogener Arterie, freies A. mammaria interna [A. thoracica interna] Transplantat [IMA-Transplantat]
- 36.1A.14 ↔ Fünffacher (aorto)koronarer Bypass, offen chirurgisch (Thorakotomie, Minithorakotomie, Sternotomie), mit autogener Arterie, A. abdominalis
- 36.1A.15 ↔ Fünffacher (aorto)koronarer Bypass, offen chirurgisch (Thorakotomie, Minithorakotomie, Sternotomie), mit autogener Arterie, sonstige Arterie
- 36.1A.16 ↔ Fünffacher (aorto)koronarer Bypass, offen chirurgisch (Thorakotomie, Minithorakotomie, Sternotomie), mit autogener Vene, ohne externes Stabilisierungsnetz
- 36.1A.17 ↔ Fünffacher (aorto)koronarer Bypass, offen chirurgisch (Thorakotomie, Minithorakotomie, Sternotomie), mit autogener Vene, mit externem Stabilisierungsnetz
- 36.1A.18 ↔ Fünffacher (aorto)koronarer Bypass, offen chirurgisch (Thorakotomie, Minithorakotomie, Sternotomie), mit Xenotransplantat
- 36.1A.1A ↔ Fünffacher (aorto)koronarer Bypass, offen chirurgisch (Thorakotomie, Minithorakotomie, Sternotomie), mit Gefäßprothese
- 36.1A.21 ↔ Fünffacher (aorto)koronarer Bypass, minimalinvasiv, mit autogener Arterie, A. radialis
- 36.1A.22 ↔ Fünffacher (aorto)koronarer Bypass, minimalinvasiv, mit autogener Arterie, A. mammaria interna [A. thoracica interna]
- 36.1A.23 ↔ Fünffacher (aorto)koronarer Bypass, minimalinvasiv, mit autogener Arterie, freies A. mammaria interna [A. thoracica interna] Transplantat [IMA-Transplantat]
- 36.1A.24 ↔ Fünffacher (aorto)koronarer Bypass, minimalinvasiv, mit autogener Arterie, A. abdominalis
- 36.1A.25 ↔ Fünffacher (aorto)koronarer Bypass, minimalinvasiv, mit autogener Arterie, sonstige Arterie
- 36.1A.26 ↔ Fünffacher (aorto)koronarer Bypass, minimalinvasiv, mit autogener Vene, ohne externes Stabilisierungsnetz
- 36.1A.27 ↔ Fünffacher (aorto)koronarer Bypass, minimalinvasiv, mit autogener Vene, mit externem Stabilisierungsnetz
- 36.1A.28 ↔ Fünffacher (aorto)koronarer Bypass, minimalinvasiv, mit Xenotransplantat
- 36.1A.2A ↔ Fünffacher (aorto)koronarer Bypass, minimalinvasiv, mit Gefäßprothese
- 36.1A.99 ↔ Fünffacher (aorto)koronarer Bypass, sonstige
- 36.1B.00 ↔ Sechs- und mehrfacher (aorto)koronarer Bypass, nach Technik und Material, n.n.bez.
- 36.1B.11 ↔ Sechs- und mehrfacher (aorto)koronarer Bypass, offen chirurgisch (Thorakotomie, Minithorakotomie, Sternotomie), mit autogener Arterie, A. radialis
- 36.1B.12 ↔ Sechs- und mehrfacher (aorto)koronarer Bypass, offen chirurgisch (Thorakotomie, Minithorakotomie, Sternotomie), mit autogener Arterie, A. mammaria interna [A. thoracica interna]
- 36.1B.13 ↔ Sechs- und mehrfacher (aorto)koronarer Bypass, offen chirurgisch (Thorakotomie, Minithorakotomie, Sternotomie), mit autogener Arterie, freies A. mammaria interna [A. thoracica interna] Transplantat [IMA-Transplantat]
- 36.1B.14 ↔ Sechs- und mehrfacher (aorto)koronarer Bypass, offen chirurgisch (Thorakotomie, Minithorakotomie, Sternotomie), mit autogener Arterie, A. abdominalis
- 36.1B.15 ↔ Sechs- und mehrfacher (aorto)koronarer Bypass, offen chirurgisch (Thorakotomie, Minithorakotomie, Sternotomie), mit autogener Arterie, sonstige Arterie
- 36.1B.16 ↔ Sechs- und mehrfacher (aorto)koronarer Bypass, offen chirurgisch (Thorakotomie, Minithorakotomie, Sternotomie), mit autogener Vene, ohne externes Stabilisierungsnetz
- 36.1B.17 ↔ Sechs- und mehrfacher (aorto)koronarer Bypass, offen chirurgisch (Thorakotomie, Minithorakotomie, Sternotomie), mit autogener Vene, mit externem Stabilisierungsnetz
- 36.1B.18 ↔ Sechs- und mehrfacher (aorto)koronarer Bypass, offen chirurgisch (Thorakotomie, Minithorakotomie, Sternotomie), mit Xenotransplantat
- 36.1B.1A ↔ Sechs- und mehrfacher (aorto)koronarer Bypass, offen chirurgisch (Thorakotomie, Minithorakotomie, Sternotomie), mit Gefäßprothese
- 36.1B.21 ↔ Sechs- und mehrfacher (aorto)koronarer Bypass, minimalinvasiv, mit autogener Arterie, A. radialis
- 36.1B.22 ↔ Sechs- und mehrfacher (aorto)koronarer Bypass, minimalinvasiv, mit autogener Arterie, A. mammaria interna [A. thoracica interna]
- 36.1B.23 ↔ Sechs- und mehrfacher (aorto)koronarer Bypass, minimalinvasiv, mit autogener Arterie, freies A. mammaria interna [A. thoracica interna] Transplantat [IMA-Transplantat]
- 36.1B.24 ↔ Sechs- und mehrfacher (aorto)koronarer Bypass, minimalinvasiv, mit autogener Arterie, A. abdominalis
- 36.1B.25 ↔ Sechs- und mehrfacher (aorto)koronarer Bypass, minimalinvasiv, mit autogener Arterie, sonstige Arterie

- 36.1B.26 ↔ Sechs- und mehrfacher (aorto)koronarer Bypass, minimalinvasiv, mit autogener Vene, ohne externes Stabilisierungsnetz
- 36.1B.27 ↔ Sechs- und mehrfacher (aorto)koronarer Bypass, minimalinvasiv, mit autogener Vene, mit externem Stabilisierungsnetz
- 36.1B.28 ↔ Sechs- und mehrfacher (aorto)koronarer Bypass, minimalinvasiv, mit Xenotransplantat
- 36.1B.2A ↔ Sechs- und mehrfacher (aorto)koronarer Bypass, minimalinvasiv, mit Gefäßprothese
- 36.1B.99 ↔ Sechs- und mehrfacher (aorto)koronarer Bypass, nach Technik und Material, sonstige
- 36.32 ↔ Sonstige transmyokardiale Revaskularisation
- 36.33 ↔ Endoskopische transmyokardiale Revaskularisation
- 36.39.00 ↔ Sonstige Herz-Revaskularisation, n.n.bez.
- 36.39.10 ↔ Herz-Revaskularisation durch Koronararterienpatch
- 36.39.11 ↔ Revision eines Koronararterienbypass
- 36.39.12 ↔ Neuanlage eines Koronararterienbypass
- 36.39.13 ↔ Transposition von Koronararterien
- 36.39.99 ↔ Sonstige Herz-Revaskularisation, sonstige
- 37.11 ↔ Kardiotomie
- 37.12.00 ↔ Perikardiotomie, n.n.bez.
- 37.12.09 ↔ Perikardiotomie, sonstige
- 37.12.11 ↔ Perikardiotomie, offen chirurgisch
- 37.12.12 ↔ Perikardiotomie, thorakoskopisch
- 37.31.00 ↔ Perikardektomie, n.n.bez.
- 37.31.10 ↔ Perikardektomie, partiell
- 37.31.20 ↔ Perikardektomie, total
- 37.31.30 ↔ Adhäsionolyse am Perikard
- 37.31.99 ↔ Perikardektomie, sonstige
- 37.32 ↔ Aneurysmektomie am Herzen
- 37.33.00 ↔ Exzision oder Destruktion von anderer Läsion oder Gewebe des Herzens, offener Zugang, n.n.bez.
- 37.33.10 ↔ Exzision oder Destruktion am Reizleitungssystem, offener Zugang, n.n.bez.
- 37.33.11 ↔ Exzision oder Destruktion am Reizleitungssystem, offener Zugang, ablativ Massnahmen bei Tachyarrhythmie
- 37.33.19 ↔ Exzision oder Destruktion am Reizleitungssystem, offener Zugang, sonstige
- 37.33.20 ↔ Exzision von anderer Läsion oder Gewebe des Herzens, offener Zugang
- 37.33.30 ↔ Destruktion von anderer Läsion oder Gewebe des Herzens, offener Zugang
- 37.33.99 ↔ Exzision oder Destruktion von anderer Läsion oder Gewebe des Herzens, offener Zugang, sonstige
- 37.35 ↔ Partielle Ventrikulektomie
- 37.41 ↔ Implantation von prothetischem herzunterstützendem System am Herzen
- 37.52 ↔ Implantation eines kompletten Herzersatzsystems
- 37.53 ↔ Ersatz oder Reparatur der thorakalen Einheit eines kompletten Herzersatzsystems
- 37.54 ↔ Ersatz oder Reparatur von sonstigen implantierbaren Bestandteilen eines kompletten Herzersatzsystems
- 37.6A.11 ↔ Implantation eines herzkreislaufunterstützenden Systems, mit Pumpe, ohne Gasaustauschfunktion, extrakorporal, linksventrikulär, offen chirurgisch thorakal (Thorakotomie, Minithorakotomie, Sternotomie)
- 37.6A.12 ↔ Implantation eines herzkreislaufunterstützenden Systems, mit Pumpe, ohne Gasaustauschfunktion, extrakorporal, rechtsventrikulär, offen chirurgisch thorakal (Thorakotomie, Minithorakotomie, Sternotomie)
- 37.6A.21 ↔ Implantation eines herzkreislaufunterstützenden Systems, mit Pumpe, ohne Gasaustauschfunktion, extrakorporal, biventrikulär, offen chirurgisch thorakal (Thorakotomie, Minithorakotomie, Sternotomie)
- 37.6A.35 ↔ Implantation eines herzkreislaufunterstützenden Systems, mit Pumpe, ohne Gasaustauschfunktion, intrakorporal, linksventrikulär, Hospital Set, offen chirurgisch thorakal (Thorakotomie, Minithorakotomie, Sternotomie)
- 37.6A.37 ↔ Implantation eines herzkreislaufunterstützenden Systems, mit Pumpe, ohne Gasaustauschfunktion, intrakorporal, rechtsventrikulär, Hospital Set, offen chirurgisch thorakal (Thorakotomie, Minithorakotomie, Sternotomie)
- 37.6A.3A ↔ Implantation eines herzkreislaufunterstützenden Systems, mit Pumpe, ohne Gasaustauschfunktion, intrakorporal, biventrikulär, Hospital Set, offen chirurgisch thorakal (Thorakotomie, Minithorakotomie, Sternotomie)
- 37.6A.51 ↔ Implantation eines herzkreislauf- und lungenunterstützenden Systems, mit Pumpe, mit CO2-removal, extrakorporal, veno-venös, perkutan
- 37.6A.61 ↔ Implantation eines herzkreislauf- und lungenunterstützenden Systems, mit Pumpe, mit Oxygenator (inkl. CO2-removal), extrakorporal, veno-venös, offen chirurgisch extra-thorakal (z. B. Gefässfreilegung)
- 37.6A.62 ↔ Implantation eines herzkreislauf- und lungenunterstützenden Systems, mit Pumpe, mit Oxygenator (inkl. CO2-removal), extrakorporal, veno-venös, perkutan
- 37.6A.71 ↔ Implantation eines herzkreislauf- und lungenunterstützenden Systems, mit Pumpe, mit Oxygenator (inkl. CO2-removal), extrakorporal, veno-arteriell oder veno-venoarteriell, offen chirurgisch thorakal (Thorakotomie, Minithorakotomie, Sternotomie)
- 37.6A.72 ↔ Implantation eines herzkreislauf- und lungenunterstützenden Systems, mit Pumpe, mit Oxygenator (inkl. CO2-removal), extrakorporal, veno-arteriell oder veno-venoarteriell, offen chirurgisch extra-thorakal (z. B. Gefässfreilegung)
- 37.6A.73 ↔ Implantation eines herzkreislauf- und lungenunterstützenden Systems, mit Pumpe, mit Oxygenator (inkl. CO2-removal), extrakorporal, veno-arteriell oder veno-venoarteriell, perkutan
- 37.6B.11 ↔ Entfernen eines herzkreislaufunterstützenden Systems, mit Pumpe, ohne Gasaustauschfunktion, extrakorporal, linksventrikulär, offen chirurgisch thorakal (Thorakotomie, Minithorakotomie, Sternotomie)
- 37.6B.12 ↔ Entfernen eines herzkreislaufunterstützenden Systems, mit Pumpe, ohne Gasaustauschfunktion, extrakorporal, rechtsventrikulär, offen chirurgisch thorakal (Thorakotomie, Minithorakotomie, Sternotomie)
- 37.6B.21 ↔ Entfernen eines herzkreislaufunterstützenden Systems, mit Pumpe, ohne Gasaustauschfunktion, extrakorporal, biventrikulär, offen chirurgisch thorakal (Thorakotomie, Minithorakotomie, Sternotomie)
- 37.6B.31 ↔ Entfernen eines herzkreislaufunterstützenden Systems, mit Pumpe, ohne Gasaustauschfunktion, intrakorporal, linksventrikulär, offen chirurgisch thorakal (Thorakotomie, Minithorakotomie, Sternotomie)
- 37.6B.32 ↔ Entfernen eines herzkreislaufunterstützenden Systems, mit Pumpe, ohne Gasaustauschfunktion, intrakorporal, rechtsventrikulär, offen chirurgisch thorakal (Thorakotomie, Minithorakotomie, Sternotomie)

- 37.6B.33 ↔ Entfernen eines herzkreislaufunterstützenden Systems, mit Pumpe, ohne Gasaustauschfunktion, intrakorporal, biventrikulär, offen chirurgisch thorakal (Thorakotomie, Minithorakotomie, Sternotomie)
- 37.6B.43 ↔ Entfernen eines herzkreislaufunterstützenden Systems, mit Pumpe, ohne Gasaustauschfunktion, intravasal (inkl. Intrakardial), linksventrikulär, offen chirurgisch thorakal (Thorakotomie, Minithorakotomie, Sternotomie)
- 37.6B.44 ↔ Entfernen eines herzkreislaufunterstützenden Systems, mit Pumpe, ohne Gasaustauschfunktion, intravasal (inkl. Intrakardial), rechtsventrikulär, offen chirurgisch thorakal (Thorakotomie, Minithorakotomie, Sternotomie)
- 37.6B.45 ↔ Entfernen eines herzkreislaufunterstützenden Systems, mit Pumpe, ohne Gasaustauschfunktion, intravasal (inkl. Intrakardial), linksventrikulär, offen chirurgisch extra-thorakal (z. B. Gefässfreilegung)
- 37.6B.46 ↔ Entfernen eines herzkreislaufunterstützenden Systems, mit Pumpe, ohne Gasaustauschfunktion, intravasal (inkl. Intrakardial), rechtsventrikulär, offen chirurgisch extra-thorakal (z. B. Gefässfreilegung)
- 37.6B.61 ↔ Entfernen eines herzkreislauf- und lungenunterstützenden Systems, mit Pumpe, mit Oxygenator (inkl. CO₂-removal), extrakorporal, veno-venös, offen chirurgisch extra-thorakal (z. B. Gefässfreilegung)
- 37.6B.71 ↔ Entfernen eines herzkreislauf- und lungenunterstützenden Systems, mit Pumpe, mit Oxygenator (inkl. CO₂-removal), extrakorporal, veno-arteriell oder veno-venoarteriell, offen chirurgisch thorakal (Thorakotomie, Minithorakotomie, Sternotomie)
- 37.6B.72 ↔ Entfernen eines herzkreislauf- und lungenunterstützenden Systems, mit Pumpe, mit Oxygenator (inkl. CO₂-removal), extrakorporal, veno-arteriell oder veno-venoarteriell, offen chirurgisch extra-thorakal (z. B. Gefässfreilegung)
- 37.6B.81 ↔ Entfernen einer intraaortale Ballonpumpe [IABP], offen chirurgisch
- 37.6B.A1 ↔ Entfernen eines herzkreislauf- und lungenunterstützenden Systems, ohne Pumpe, mit CO₂-removal, extrakorporal, arteriovenös, offen chirurgisch extra-thorakal (z. B. Gefässfreilegung)
- 37.6C.11 ↔ Revision ohne Ersatz eines herzkreislaufunterstützenden Systems, mit Pumpe, ohne Gasaustauschfunktion, extrakorporal, linksventrikulär, offen chirurgisch thorakal (Thorakotomie, Minithorakotomie, Sternotomie)
- 37.6C.12 ↔ Revision ohne Ersatz eines herzkreislaufunterstützenden Systems, mit Pumpe, ohne Gasaustauschfunktion, extrakorporal, rechtsventrikulär, offen chirurgisch thorakal (Thorakotomie, Minithorakotomie, Sternotomie)
- 37.6C.21 ↔ Revision ohne Ersatz eines herzkreislaufunterstützenden Systems, mit Pumpe, ohne Gasaustauschfunktion, extrakorporal, biventrikulär, offen chirurgisch thorakal (Thorakotomie, Minithorakotomie, Sternotomie)
- 37.6C.31 ↔ Revision ohne Ersatz eines herzkreislaufunterstützenden Systems, mit Pumpe, ohne Gasaustauschfunktion, intrakorporal, linksventrikulär, offen chirurgisch thorakal (Thorakotomie, Minithorakotomie, Sternotomie)
- 37.6C.32 ↔ Revision ohne Ersatz eines herzkreislaufunterstützenden Systems, mit Pumpe, ohne Gasaustauschfunktion, intrakorporal, rechtsventrikulär, offen chirurgisch thorakal (Thorakotomie, Minithorakotomie, Sternotomie)
- 37.6C.33 ↔ Revision ohne Ersatz eines herzkreislaufunterstützenden Systems, mit Pumpe, ohne Gasaustauschfunktion, intrakorporal, biventrikulär, offen chirurgisch thorakal (Thorakotomie, Minithorakotomie, Sternotomie)
- 37.6C.61 ↔ Revision ohne Ersatz eines herzkreislauf- und lungenunterstützenden Systems, mit Pumpe, mit Oxygenator (inkl. CO₂-removal), extrakorporal, veno-venös, offen chirurgisch extra-thorakal (z. B. Gefässfreilegung)
- 37.6C.71 ↔ Revision ohne Ersatz eines herzkreislauf- und lungenunterstützenden Systems, mit Pumpe, mit Oxygenator (inkl. CO₂-removal), extrakorporal, veno-arteriell oder veno-venoarteriell, offen chirurgisch thorakal (Thorakotomie, Minithorakotomie, Sternotomie)
- 37.6C.72 ↔ Revision ohne Ersatz eines herzkreislauf- und lungenunterstützenden Systems, mit Pumpe, mit Oxygenator (inkl. CO₂-removal), extrakorporal, veno-arteriell oder veno-venoarteriell, offen chirurgisch extra-thorakal (z. B. Gefässfreilegung)
- 37.6C.A1 ↔ Revision ohne Ersatz eines herzkreislauf- und lungenunterstützenden Systems, ohne Pumpe, mit CO₂-removal, extrakorporal, arteriovenös, offen chirurgisch extra-thorakal (z. B. Gefässfreilegung)
- 37.8A.00 ↔ Implantation eines permanenten Herzschrittmachers, n.n.bez.
- 37.8A.09 ↔ Implantation eines permanenten Herzschrittmachers, sonstige
- 37.8A.11 ↔ Implantation eines Einkammer-Schrittmachers
- 37.8A.21 ↔ Implantation eines Zweikammer-Schrittmachers, ohne antitachykarde Stimulation
- 37.8A.22 ↔ Implantation eines Zweikammer-Schrittmachers, mit antitachykarder Stimulation
- 37.8A.31 ↔ Implantation eines Resynchronisationsherzschrittmacher [CRT-P]
- 37.8A.42 ↔ Implantation eines transvenösen, sondenlosen Herzschrittmachers, Einkammerstimulation
- 37.8A.43 ↔ Implantation eines transvenösen, sondenlosen Herzschrittmachers, Zweikammerstimulation
- 37.8A.44 ↔ Implantation eines transvenösen, sondenlosen Herzschrittmachers, Einkammerstimulation mit AV-Synchronisation
- 37.8E.00 ↔ Implantation eines Kardioverters oder Defibrillators, n.n.bez.
- 37.8E.11 ↔ Implantation eines Einkammer-Defibrillators
- 37.8E.12 ↔ Implantation eines Zweikammer-Defibrillators
- 37.8E.21 ↔ Implantation eines Resynchronisationsdefibrillators [CRT-D]
- 37.8E.22 ↔ Implantation eines Einkammer-Defibrillators mit atrialem Sensing
- 37.8E.31 ↔ Implantation eines subkutanen Defibrillatorsystems
- 37.8E.99 ↔ Implantation eines Kardioverters oder Defibrillators, sonstige
- 37.91 ↔ Offene Herzmassage
- 37.99.00 ↔ Sonstige Operationen an Herz und Perikard, n.n.bez.
- 37.99.20 ↔ Operationen bei kongenitalen Anomalien des Herzens, n.n.bez.
- 37.99.21 ↔ Korrektur eines Double-outlet-right-ventricle vom Fallot-Typ
- 37.99.22 ↔ Korrektur eines sonstigen Double-outlet-right-ventricle
- 37.99.23 ↔ Operation an einem funktionell/morphologisch univentrikulären Herzen
- 37.99.24 ↔ Korrektur eines Cor triatriatum
- 37.99.25 ↔ Korrektur eines Absent Pulmonary Valve Syndrom
- 37.99.29 ↔ Operationen bei kongenitalen Anomalien des Herzens, sonstige
- 37.99.30 ↔ Ligatur eines Herzohres
- 37.99.80 ↔ Reoperation an Herz und Perikard
- 37.99.99 ↔ Sonstige Operationen an Herz und Perikard, sonstige

37.9A.00 ↔	Implantation eines herzmuskelstimulierenden Systems, n.n.bez.	38.36.99 ↔	Resektion von abdominalen Arterien mit Anastomose, sonstige
37.9A.11 ↔	Implantation oder Wechsel eines myokardmodulierenden Systems [CCM]	38.41 ↔	Resektion von intrakraniellen Blutgefässen mit Ersatz
37.9A.99 ↔	Implantation eines herzmuskelstimulierenden Systems, sonstige	38.45.00 ↔	Resektion von thorakalen Blutgefässen mit Ersatz, n.n.bez.
37.9B.11 ↔	Entfernung von Implantaten am Herzen, über vollständige Sternotomie	38.45.10 ↔	Resektion der thorakalen Aorta mit Ersatz, n.n.bez.
37.9B.12 ↔	Entfernung von Implantaten am Herzen, über minimalinvasive Thorakotomie (partielle obere Sternotomie, laterale Thorakotomie)	38.45.12 ↔	Resektion der Aorta thoracica mit Ersatz
38.04.00 ↔	Inzision der Aorta, n.n.bez.	38.45.13 ↔	Resektion der Aorta thoracoabdominalis mit Ersatz
38.04.10 ↔	Inzision von Aorta ascendens und Aortenbogen	38.45.14 ↔	Resektion der thorakalen Aorta und Ersatz mit Hybridprothese
38.04.20 ↔	Inzision der Aorta descendens	38.45.15 ↔	Resektion der Aorta ascendens mit Ersatz
38.04.30 ↔	Inzision der Aorta abdominalis	38.45.16 ↔	Resektion des Aortenbogens mit Ersatz
38.04.99 ↔	Inzision der Aorta, sonstige	38.45.17 ↔	Resektion der Aorta ascendens sowie des Aortenbogens mit Ersatz
38.05.00 ↔	Inzision von anderen thorakalen Gefässen, n.n.bez.	38.45.19 ↔	Resektion der thorakalen Aorta mit Ersatz, sonstige
38.05.10 ↔	Inzision von anderen thorakalen Arterien	38.45.20 ↔	Resektion sonstiger thorakaler Arterien mit Ersatz, n.n.bez.
38.05.20 ↔	Inzision von thorakalen Venen, n.n.bez.	38.45.21 ↔	Resektion der A. pulmonalis mit Ersatz
38.05.21 ↔	Inzision von thorakalen tiefen Venen	38.45.22 ↔	Resektion des Truncus brachiocephalicus mit Ersatz
38.05.29 ↔	Inzision von thorakalen Venen, sonstige	38.45.29 ↔	Resektion sonstiger thorakaler Arterien mit Ersatz
38.05.99 ↔	Inzision von anderen thorakalen Gefässen, sonstige	38.45.30 ↔	Resektion thorakaler Venen mit Ersatz, n.n.bez.
38.07.00 ↔	Inzision von abdominalen Venen, n.n.bez.	38.45.31 ↔	Resektion der V. cava superior mit Ersatz
38.07.10 ↔	Inzision von tiefen abdominalen Venen, n.n.bez.	38.45.38 ↔	Resektion sonstiger tiefer thorakaler Venen mit Ersatz
38.07.11 ↔	Inzision der V. cava inferior	38.45.39 ↔	Resektion thorakaler Venen mit Ersatz, sonstige
38.07.12 ↔	Inzision der V. iliaca	38.45.99 ↔	Resektion von thorakalen Blutgefässen mit Ersatz, sonstige
38.07.19 ↔	Inzision von tiefen abdominalen Venen, sonstige	38.47.11 ↔	Resektion der V. cava inferior mit Ersatz
38.07.99 ↔	Inzision von abdominalen Venen, sonstige	38.47.12 ↔	Resektion der V. iliaca mit Ersatz
38.15.10 ↔	Enderarteriektomie der A. subclavia	38.47.19 ↔	Resektion von tiefen abdominalen Venen mit Ersatz, sonstige
38.15.20 ↔	Enderarteriektomie des Truncus brachiocephalicus	38.47.99 ↔	Resektion von abdominalen Venen mit Ersatz, sonstige
38.15.30 ↔	Enderarteriektomie der A. pulmonalis	38.61 ↔	Sonstige Exzision von intrakraniellen Gefässen
38.15.40 ↔	Enderarteriektomie der V. pulmonalis	38.64.00 ↔	Sonstige Exzision der Aorta, n.n.bez.
38.15.99 ↔	Enderarteriektomie der anderen thorakalen Gefässe, sonstige	38.64.10 ↔	Sonstige Exzision der thorakalen Aorta
38.31 ↔	Resektion von intrakraniellen Gefässen mit Anastomose	38.64.20 ↔	Sonstige Exzision der Aorta abdominalis
38.34.10 ↔	Resektion der Aorta ascendens und des Aortenbogens mit Anastomose	38.64.99 ↔	Sonstige Exzision der Aorta, sonstige
38.34.20 ↔	Resektion der Aorta descendens mit Anastomose	38.65.10 ↔	Sonstige Exzision von thorakalen Arterien
38.34.30 ↔	Resektion der Aorta abdominalis mit Anastomose	38.65.20 ↔	Sonstige Exzision von thorakalen Venen, n.n.bez.
38.34.99 ↔	Resektion der Aorta mit Anastomose, sonstige	38.65.21 ↔	Sonstige Exzision der V. cava superior
38.35.00 ↔	Resektion von thorakalen Gefässen mit Anastomose, n.n.bez.	38.65.22 ↔	Sonstige Exzision von sonstigen tiefen thorakalen Venen
38.35.10 ↔	Resektion von thorakalen Arterien mit Anastomose, n.n.bez.	38.65.29 ↔	Sonstige Exzision von thorakalen Venen, sonstige
38.35.11 ↔	Resektion der A. subclavia mit Anastomose	38.65.99 ↔	Sonstige Exzision von thorakalen Gefässen, sonstige
38.35.12 ↔	Resektion des Truncus brachiocephalicus mit Anastomose	38.81 ↔	Sonstiger chirurgischer Verschluss von intrakraniellen Gefässen
38.35.13 ↔	Resektion der A. pulmonalis mit Anastomose	38.84.00 ↔	Sonstiger chirurgischer Verschluss der Aorta, n.n.bez.
38.35.19 ↔	Resektion von thorakalen Arterien mit Anastomose, sonstige	38.84.09 ↔	Sonstiger chirurgischer Verschluss der Aorta, sonstige
38.35.20 ↔	Resektion von thorakalen Venen mit Anastomose, n.n.bez.	38.84.10 ↔	Sonstiger chirurgischer Verschluss der thorakalen Aorta
38.35.21 ↔	Resektion der V. pulmonalis mit Anastomose	38.84.20 ↔	Sonstiger chirurgischer Verschluss der Aorta abdominalis
38.35.22 ↔	Resektion der V. subclavia mit Anastomose	38.85.00 ↔	Sonstiger chirurgischer Verschluss von anderen thorakalen Gefässen, n.n.bez.
38.35.23 ↔	Resektion der V. cava superior mit Anastomose	38.85.11 ↔	Sonstiger chirurgischer Verschluss der A. subclavia
38.35.28 ↔	Resektion von thorakalen von sonstigen tiefen Venen mit Anastomose	38.85.12 ↔	Sonstiger chirurgischer Verschluss der A. pulmonalis
38.35.29 ↔	Resektion von thorakalen Venen mit Anastomose, sonstige	38.85.13 ↔	Sonstiger chirurgischer Verschluss des Truncus brachiocephalicus
38.35.99 ↔	Resektion von thorakalen Gefässen mit Anastomose, sonstige	38.85.21 ↔	Sonstiger chirurgischer Verschluss der V. cava superior
38.36.11 ↔	Resektion des Truncus coeliacus mit Anastomose	38.85.22 ↔	Sonstiger chirurgischer Verschluss der V. pulmonalis
38.36.12 ↔	Resektion der A. gastrica mit Anastomose	38.85.23 ↔	Sonstiger chirurgischer Verschluss der V. subclavia
38.36.13 ↔	Resektion der A. hepatica mit Anastomose	38.85.99 ↔	Sonstiger chirurgischer Verschluss von anderen thorakalen Gefässen, sonstige
38.36.14 ↔	Resektion der A. lienalis mit Anastomose	39.0X.00 ↔	Shunt einer systemischen Arterie zur Pulmonalarterie, n.n.bez.
38.36.15 ↔	Resektion der A. renalis mit Anastomose		
38.36.16 ↔	Resektion der A. mesenterialis mit Anastomose		
38.36.17 ↔	Resektion der A. iliaca mit Anastomose		
38.36.19 ↔	Resektion von viszerale Arterien mit Anastomose, sonstige		

39.0X.10 ↔	Anastomose zwischen A. subclavia und A. pulmonalis [Blalock-Taussig]	39.31.87 ↔	Naht der A. lumbalis
39.0X.11 ↔	Anastomose zwischen Aorta und A. pulmonalis dextra [Waterston-Cooley]	39.31.88 ↔	Naht der A. iliaca
39.0X.12 ↔	Anastomose zwischen Aorta descendens und A. pulmonalis sinistra [Potts-Smith]	39.31.89 ↔	Naht von abdominalen Arterien, sonstige
39.0X.13 ↔	Anastomose zwischen A. pulmonalis sinistra und A. pulmonalis dextra	39.49.10 ↔	Revision einer Gefässanastomose
39.0X.20 ↔	Prothesenshunt zwischen A. pulmonalis und Aorta, zentral	39.49.30 ↔	Ersatz eines kardialen Conduit
39.0X.21 ↔	Prothesenshunt zwischen A. pulmonalis und Aorta, peripher	39.51.00 ↔	Aneurysma-Clipping, n.n.bez.
39.0X.23 ↔	Pulmonalarterielles Banding	39.51.11 ↔	Aneurysma-Clipping intrakraniell
39.0X.24 ↔	Shunt einer systemischen Arterie zur Pulmonalarterie, Damus-Kay-Stansel-Operation	39.51.99 ↔	Aneurysma-Clipping, sonstige
39.0X.99 ↔	Shunt einer systemischen Arterie zur Pulmonalarterie, sonstige	39.52.00 ↔	Sonstige Korrektur eines Aneurysmas, n.n.bez.
39.10 ↔	Intraabdominaler venöser Shunt, n.n.bez.	39.52.11 ↔	Sonstige Korrektur eines Aneurysmas von intrakraniellen Blutgefässen
39.11.00 ↔	Anlage und Revision portosystemischer Shunt, TIPSS, n.n.bez.	39.52.19 ↔	Sonstige Korrektur eines Aneurysmas von Blutgefässen an Kopf und Hals, sonstige
39.11.11 ↔	Anlage portosystemischer Shunt, Einsatz von perkutaner (Ballon-)Angioplastie	39.52.20 ↔	Sonstige Korrektur eines Aneurysmas der Aorta, n.n.bez.
39.11.12 ↔	Anlage portosystemischer Shunt, Perkutane Thrombolyse und Thrombektomie	39.52.21 ↔	Sonstige offen chirurgische Korrektur eines Aneurysmas der Aorta ascendens, des Aortenbogens und der thorakalen Aorta
39.11.13 ↔	Anlage portosystemischer Shunt, Einsatz von Stent	39.52.22 ↔	Sonstige offen chirurgische Korrektur eines Aneurysmas der Aorta abdominalis
39.11.21 ↔	Revision portosystemischer Shunt, perkutaner Verschluss	39.52.29 ↔	Sonstige Korrektur eines Aneurysmas der Aorta, sonstige
39.11.22 ↔	Revision portosystemischer Shunt, Einsatz von Stenteinlage	39.53 ↔	Verschluss einer arteriovenösen Fistel
39.11.23 ↔	Revision portosystemischer Shunt, Einsatz von perkutaner Thrombektomie und Thrombolyse	39.54.00 ↔	Re-entry Operation, n.n.bez.
39.11.24 ↔	Revision portosystemischer Shunt, Durchführung von perkutaner Verkleinerung eines bestehenden portosystemischen Shunts	39.54.09 ↔	Re-entry Operation, sonstige
39.11.99 ↔	Anlage und Revision portosystemischer Shunt, TIPSS, sonstige	39.54.11 ↔	Re-entry Operation, thorakale Aorta, offen chirurgisch
39.19 ↔	Intraabdominaler venöser Shunt, sonstige	39.54.12 ↔	Re-entry Operation, thorakale Aorta, endovaskulärer Zugang
39.21.00 ↔	Anastomose von der V. cava zur A. pulmonalis, n.n.bez.	39.54.21 ↔	Re-entry Operation, Aorta abdominalis, offen chirurgisch
39.21.10 ↔	Glenn-Operation an einem funktionell/morphologisch univentrikulären Herzen	39.54.22 ↔	Re-entry Operation, Aorta abdominalis, endovaskulärer Zugang
39.21.99 ↔	Anastomose von der V. cava zur A. pulmonalis, sonstige	39.54.91 ↔	Re-entry Operation, sonstige Gefässe, offen chirurgisch
39.28 ↔	Extrakraniell-intrakranieller Gefäss-Bypass	39.54.92 ↔	Re-entry Operation, sonstige Gefässe, endovaskulärer Zugang
39.2A ↔	Intra-intrakranieller Gefäss-Bypass	39.56.00 ↔	Plastische Rekonstruktion eines Blutgefässes mit Gewebe-Patch, n.n.bez.
39.31.10 ↔	Naht einer Arterie an Kopf und Hals, n.n.bez.	39.56.11 ↔	Plastische Rekonstruktion von intrakraniellen Gefässen mit Gewebe-Patch
39.31.11 ↔	Naht einer intrakraniellen Arterie	39.56.12 ↔	Plastische Rekonstruktion der V. jugularis mit Gewebe-Patch
39.31.19 ↔	Naht einer Arterie an Kopf und Hals, sonstige	39.56.19 ↔	Plastische Rekonstruktion von Gefässen an Kopf und Hals mit Gewebe-Patch, sonstige
39.31.20 ↔	Naht einer Arterie des Oberarms, n.n.bez.	39.56.20 ↔	Plastische Rekonstruktion von Gefässen der oberen Extremität mit Gewebe-Patch, n.n.bez.
39.31.21 ↔	Naht der A. axillaris	39.56.21 ↔	Plastische Rekonstruktion von Arterien der oberen Extremität mit Gewebe-Patch
39.31.22 ↔	Naht der A. brachialis	39.56.22 ↔	Plastische Rekonstruktion der V. subclavia, V. axillaris und V. brachiocephalica mit Gewebe-Patch
39.31.29 ↔	Naht einer Arterie des Oberarms, sonstige	39.56.23 ↔	Plastische Rekonstruktion von sonstigen tiefen Venen der oberen Extremitäten mit Gewebe-Patch
39.31.30 ↔	Naht einer Arterie des Unterarms	39.56.29 ↔	Plastische Rekonstruktion von Gefässen der oberen Extremität mit Gewebe-Patch, sonstige
39.31.40 ↔	Naht einer Arterie der Hand	39.56.30 ↔	Plastische Rekonstruktion von thorakalen Gefässen mit Gewebe-Patch, n.n.bez.
39.31.50 ↔	Naht einer Arterie der unteren Extremität	39.56.31 ↔	Plastische Rekonstruktion der thorakalen Aorta mit Gewebe-Patch
39.31.60 ↔	Naht der Aorta, n.n.bez.	39.56.32 ↔	Plastische Rekonstruktion der V. pulmonalis mit Gewebe-Patch
39.31.61 ↔	Naht der thorakalen Aorta	39.56.33 ↔	Plastische Rekonstruktion der V. cava superior mit Gewebe-Patch
39.31.62 ↔	Naht der abdominalen Aorta	39.56.39 ↔	Plastische Rekonstruktion von thorakalen Gefässen mit Gewebe-Patch, sonstige
39.31.69 ↔	Naht der Aorta, sonstige	39.56.40 ↔	Plastische Rekonstruktion abdominalen Arterien mit Gewebe-Patch, n.n.bez.
39.31.70 ↔	Naht von sonstigen thorakalen Arterien, n.n.bez.	39.56.41 ↔	Plastische Rekonstruktion der abdominalen Aorta mit Gewebe-Patch
39.31.71 ↔	Naht der A. pulmonalis	39.56.42 ↔	Plastische Rekonstruktion des Truncus coeliacus mit Gewebe-Patch
39.31.72 ↔	Naht des Truncus brachiocephalicus		
39.31.73 ↔	Naht der A. subclavia		
39.31.79 ↔	Naht von thorakalen Arterien, sonstige		
39.31.80 ↔	Naht von abdominalen Arterien, n.n.bez.		
39.31.81 ↔	Naht des Truncus coeliacus		
39.31.82 ↔	Naht der A. gastrica		
39.31.83 ↔	Naht der A. hepatica		
39.31.84 ↔	Naht der A. lienalis		
39.31.85 ↔	Naht der A. renalis		
39.31.86 ↔	Naht der A. mesenterialis		

- 39.56.43 ↔ Plastische Rekonstruktion der A. gastrica mit Gewebe-Patch
- 39.56.44 ↔ Plastische Rekonstruktion der A. hepatica mit Gewebe-Patch
- 39.56.45 ↔ Plastische Rekonstruktion der A. lienalis mit Gewebe-Patch
- 39.56.46 ↔ Plastische Rekonstruktion der A. renalis mit Gewebe-Patch
- 39.56.47 ↔ Plastische Rekonstruktion der A. mesenterica mit Gewebe-Patch
- 39.56.48 ↔ Plastische Rekonstruktion der A. iliaca mit Gewebe-Patch
- 39.56.49 ↔ Plastische Rekonstruktion abdominaler Arterien mit Gewebe-Patch, sonstige
- 39.56.50 ↔ Plastische Rekonstruktion abdominaler Venen mit Gewebe-Patch, n.n.bez.
- 39.56.51 ↔ Plastische Rekonstruktion der V. cava inferior mit Gewebe-Patch
- 39.56.52 ↔ Plastische Rekonstruktion der V. iliaca mit Gewebe-Patch
- 39.56.59 ↔ Plastische Rekonstruktion abdominaler Venen mit Gewebe-Patch, sonstige
- 39.56.60 ↔ Plastische Rekonstruktion von Gefässen der unteren Extremität mit Gewebe-Patch, n.n.bez.
- 39.56.61 ↔ Plastische Rekonstruktion von Arterien der unteren Extremität mit Gewebe-Patch
- 39.56.62 ↔ Plastische Rekonstruktion der V. femoralis und V. poplitea mit Gewebe-Patch
- 39.56.63 ↔ Plastische Rekonstruktion von sonstigen tiefen Venen der unteren Extremitäten mit Gewebe-Patch
- 39.56.64 ↔ Plastische Rekonstruktion von oberflächlichen Venen des Oberschenkels mit Gewebe-Patch
- 39.56.69 ↔ Plastische Rekonstruktion von Gefässen der unteren Extremität mit Gewebe-Patch, sonstige
- 39.56.99 ↔ Plastische Rekonstruktion eines Blutgefässes mit Gewebe-Patch, sonstige
- 39.57.00 ↔ Plastische Rekonstruktion eines Blutgefässes mit synthetischem Patch Graft, n.n.bez.
- 39.57.11 ↔ Plastische Rekonstruktion von intrakraniellen Gefässen mit synthetischem Patch Graft
- 39.57.12 ↔ Plastische Rekonstruktion von extrakraniellen Arterien an Kopf und Hals mit synthetischem Patch Graft
- 39.57.13 ↔ Plastische Rekonstruktion der V. jugularis mit synthetischem Patch Graft
- 39.57.19 ↔ Plastische Rekonstruktion von Gefässen an Kopf und Hals mit synthetischem Patch Graft, sonstige
- 39.57.20 ↔ Plastische Rekonstruktion von Gefässen der oberen Extremität mit synthetischem Patch Graft, n.n.bez.
- 39.57.21 ↔ Plastische Rekonstruktion von Arterien der oberen Extremität mit synthetischem Patch Graft
- 39.57.22 ↔ Plastische Rekonstruktion der V. subclavia, V. axillaris und V. brachiocephalica mit synthetischem Patch Graft
- 39.57.23 ↔ Plastische Rekonstruktion von sonstigen tiefen Venen der oberen Extremitäten mit synthetischem Patch Graft
- 39.57.29 ↔ Plastische Rekonstruktion von Gefässen der oberen Extremität mit synthetischem Patch Graft, sonstige
- 39.57.30 ↔ Plastische Rekonstruktion von thorakalen Gefässen mit synthetischem Patch Graft, n.n.bez.
- 39.57.31 ↔ Plastische Rekonstruktion der thorakalen Aorta mit synthetischem Patch Graft
- 39.57.32 ↔ Plastische Rekonstruktion der V. pulmonalis mit synthetischem Patch Graft
- 39.57.33 ↔ Plastische Rekonstruktion der V. cava superior mit synthetischem Patch Graft
- 39.57.39 ↔ Plastische Rekonstruktion von thorakalen Gefässen mit synthetischem Patch Graft, sonstige
- 39.57.40 ↔ Plastische Rekonstruktion abdominaler Arterien mit synthetischem Patch Graft, n.n.bez.
- 39.57.41 ↔ Plastische Rekonstruktion der abdominalen Aorta mit synthetischem Patch Graft
- 39.57.42 ↔ Plastische Rekonstruktion des Truncus coeliacus mit synthetischem Patch Graft
- 39.57.43 ↔ Plastische Rekonstruktion der A. gastrica mit synthetischem Patch Graft
- 39.57.44 ↔ Plastische Rekonstruktion der A. hepatica mit synthetischem Patch Graft
- 39.57.45 ↔ Plastische Rekonstruktion der A. lienalis mit synthetischem Patch Graft
- 39.57.46 ↔ Plastische Rekonstruktion der A. renalis mit synthetischem Patch Graft
- 39.57.47 ↔ Plastische Rekonstruktion der A. mesenterica mit synthetischem Patch Graft
- 39.57.48 ↔ Plastische Rekonstruktion der A. iliaca mit synthetischem Patch Graft
- 39.57.49 ↔ Plastische Rekonstruktion abdominaler Arterien mit synthetischem Patch Graft, sonstige
- 39.57.50 ↔ Plastische Rekonstruktion abdominaler Venen mit synthetischem Patch Graft, n.n.bez.
- 39.57.51 ↔ Plastische Rekonstruktion der V. cava inferior mit synthetischem Patch Graft
- 39.57.52 ↔ Plastische Rekonstruktion der V. iliaca mit synthetischem Patch Graft
- 39.57.59 ↔ Plastische Rekonstruktion abdominaler Venen mit synthetischem Patch Graft, sonstige
- 39.57.60 ↔ Plastische Rekonstruktion von Gefässen der unteren Extremität mit synthetischem Patch Graft, n.n.bez.
- 39.57.61 ↔ Plastische Rekonstruktion von Arterien der unteren Extremität mit synthetischem Patch Graft
- 39.57.62 ↔ Plastische Rekonstruktion der V. femoralis und V. poplitea mit synthetischem Patch Graft
- 39.57.63 ↔ Plastische Rekonstruktion von sonstigen tiefen Venen der unteren Extremitäten mit synthetischem Patch Graft
- 39.57.64 ↔ Plastische Rekonstruktion von oberflächlichen Venen des Oberschenkels mit synthetischem Patch Graft
- 39.57.69 ↔ Plastische Rekonstruktion von Gefässen der unteren Extremität mit synthetischem Patch Graft, sonstige
- 39.57.99 ↔ Plastische Rekonstruktion eines Blutgefässes mit synthetischem Patch Graft, sonstige
- 39.59.30 ↔ Sonstige plastische Rekonstruktion von Gefässen an Kopf und Hals, n.n.bez.
- 39.59.31 ↔ Sonstige plastische Rekonstruktion eines intrakraniellen Gefässes
- 39.59.32 ↔ Sonstige plastische Rekonstruktion der extrakraniellen A. vertebralis
- 39.59.33 ↔ Sonstige plastische Rekonstruktion von extrakraniellen Arterien an Kopf und Hals, sonstige
- 39.59.34 ↔ Sonstige plastische Rekonstruktion der V. jugularis
- 39.59.39 ↔ Sonstige plastische Rekonstruktion von Gefässen an Kopf und Hals, sonstige
- 39.59.40 ↔ Sonstige plastische Rekonstruktion von Gefässen der oberen Extremität, n.n.bez.
- 39.59.41 ↔ Sonstige plastische Rekonstruktion von Arterien der oberen Extremität
- 39.59.42 ↔ Sonstige plastische Rekonstruktion der V. subclavia, V. axillaris und V. brachiocephalica
- 39.59.48 ↔ Sonstige plastische Rekonstruktion von sonstigen tiefen Venen der oberen Extremität
- 39.59.49 ↔ Sonstige plastische Rekonstruktion von Gefässen der oberen Extremität, sonstige
- 39.59.50 ↔ Sonstige plastische Rekonstruktion von thorakalen Gefässen, n.n.bez.
- 39.59.51 ↔ Sonstige plastische Rekonstruktion der thorakalen Aorta
- 39.59.52 ↔ Sonstige plastische Rekonstruktion der A. pulmonalis
- 39.59.53 ↔ Sonstige plastische Rekonstruktion von thorakalen Arterien, sonstige
- 39.59.54 ↔ Sonstige plastische Rekonstruktion der V. pulmonalis

39.59.55 ↔ Sonstige plastische Rekonstruktion der V. cava superior	40.51.11 ↔ Radikale Exzision von axillären Lymphknoten im Rahmen eines anderen Eingriffs
39.59.59 ↔ Sonstige plastische Rekonstruktion von thorakalen Gefäßen, sonstige	40.51.99 ↔ Radikale Exzision von axillären Lymphknoten, sonstige
39.59.60 ↔ Sonstige plastische Rekonstruktion von abdominalen Arterien, n.n.bez.	40.52.10 ↔ Radikale Exzision von retroperitonealen (paraaortal, parakaval) und pelvinen Lymphknoten als selbstständiger Eingriff
39.59.61 ↔ Sonstige plastische Rekonstruktion der abdominalen Aorta	40.52.11 ↔ Radikale Exzision von retroperitonealen (paraaortal, parakaval) und pelvinen Lymphknoten im Rahmen eines anderen Eingriffs
39.59.62 ↔ Sonstige plastische Rekonstruktion des Truncus coeliacus	40.52.99 ↔ Radikale Exzision von periaortalen Lymphknoten, sonstige
39.59.63 ↔ Sonstige plastische Rekonstruktion der A. gastrica	40.53.10 ↔ Radikale Exzision von iliakalen Lymphknoten als selbstständiger Eingriff
39.59.64 ↔ Sonstige plastische Rekonstruktion A. hepatica	40.53.11 ↔ Radikale Exzision von iliakalen Lymphknoten im Rahmen eines anderen Eingriffs
39.59.65 ↔ Sonstige plastische Rekonstruktion der A. lienalis	40.53.99 ↔ Radikale Exzision von iliakalen Lymphknoten, sonstige
39.59.66 ↔ Sonstige plastische Rekonstruktion der A. renalis	40.54.10 ↔ Radikale Exzision von inguinalen Lymphknoten als selbstständiger Eingriff
39.59.67 ↔ Sonstige plastische Rekonstruktion der A. mesenterica	40.54.11 ↔ Radikale Exzision von inguinalen Lymphknoten im Rahmen eines anderen Eingriffs
39.59.68 ↔ Sonstige plastische Rekonstruktion der A. iliaca	40.54.99 ↔ Radikale Exzision von inguinalen Lymphknoten, sonstige
39.59.69 ↔ Sonstige plastische Rekonstruktion von abdominalen Arterien, sonstige	40.59.11 ↔ Radikale Exzision mediastinaler Lymphknoten als selbstständiger Eingriff
39.59.70 ↔ Sonstige plastische Rekonstruktion von abdominalen Venen, n.n.bez.	40.59.12 ↔ Radikale Exzision peribronchialer Lymphknoten als selbstständiger Eingriff
39.59.71 ↔ Sonstige plastische Rekonstruktion der V. cava inferior	40.59.19 ↔ Radikale Exzision anderer Lymphknoten als selbstständiger Eingriff, sonstige
39.59.72 ↔ Sonstige plastische Rekonstruktion der V. iliaca	40.59.21 ↔ Radikale Exzision mediastinaler Lymphknoten im Rahmen eines anderen Eingriffs
39.59.79 ↔ Sonstige plastische Rekonstruktion von abdominalen Venen, sonstige	40.59.22 ↔ Radikale Exzision peribronchialer Lymphknoten im Rahmen eines anderen Eingriffs
39.59.80 ↔ Sonstige plastische Rekonstruktion von Gefäßen der unteren Extremität, n.n.bez.	40.59.29 ↔ Radikale Exzision anderer Lymphknoten im Rahmen eines anderen Eingriffs, sonstige
39.59.81 ↔ Sonstige plastische Rekonstruktion von Arterien der unteren Extremität	40.59.99 ↔ Radikale Exzision anderer Lymphknoten, sonstige
39.59.82 ↔ Sonstige plastische Rekonstruktion der V. femoralis	40.62 ↔ Fistulierung des Ductus thoracicus
39.59.83 ↔ Sonstige plastische Rekonstruktion der V. poplitea	40.63 ↔ Verschluss einer Fistel des Ductus thoracicus
39.59.88 ↔ Sonstige plastische Rekonstruktion von sonstigen tiefen Venen der unteren Extremität	40.64 ↔ Ligatur des Ductus thoracicus
39.59.89 ↔ Sonstige plastische Rekonstruktion von Gefäßen der unteren Extremität, sonstige	40.69 ↔ Operationen am Ductus thoracicus, sonstige
39.59.90 ↔ Sonstige plastische Rekonstruktion eines Gefäßes, Venenklappenplastik	53.70 ↔ Operation einer Zwerchfellhernie, abdominaler Zugang, n.n.bez.
39.61.00 ↔ Extrakorporelle Zirkulation [ECC], n.n.bez.	53.71.11 ↔ Operation einer Zwerchfellhernie, abdominaler Zugang, offen chirurgisch, ohne Implantation von Membranen und Netzen
39.61.10 ↔ Konventionelle extrakorporelle Zirkulation [ECC] unter Normothermie (mehr als 35 °C)	53.71.21 ↔ Operation einer Zwerchfellhernie, abdominaler Zugang, offen chirurgisch, mit Implantation von Membranen und Netzen
39.61.11 ↔ Konventionelle extrakorporelle Zirkulation [ECC] unter milder Hypothermie (32 - 35 °C)	53.72.11 ↔ Operation einer Zwerchfellhernie, laparoskopisch, ohne Implantation von Membranen und Netzen
39.61.12 ↔ Konventionelle extrakorporelle Zirkulation [ECC] unter moderater Hypothermie (26 bis unter 32 °C)	53.72.21 ↔ Operation einer Zwerchfellhernie, laparoskopisch, mit Implantation von Membranen und Netzen
39.61.13 ↔ Konventionelle extrakorporelle Zirkulation [ECC] unter tiefer Hypothermie (20 bis unter 26 °C)	53.79 ↔ Operation einer Zwerchfellhernie, abdominaler Zugang, sonstige
39.61.14 ↔ Konventionelle extrakorporelle Zirkulation [ECC] unter profunder Hypothermie (unter 20 °C)	53.80 ↔ Operation einer Zwerchfellhernie, thorakaler und thorakoabdominaler Zugang, n.n.bez.
39.61.15 ↔ Konventionelle extrakorporelle Zirkulation [ECC] unter Hypothermie, unbekannte Temperatur	53.81 ↔ Plikatur des Zwerchfells
39.61.21 ↔ Minimalisierte extrakorporelle Zirkulation [ECC] unter Normothermie (mehr als 35 °C)	53.82 ↔ Operation einer parasternalen Hernie
39.61.22 ↔ Minimalisierte extrakorporelle Zirkulation [ECC] unter milder Hypothermie (32 - 35 °C)	53.83.11 ↔ Operation einer Zwerchfellhernie, thorakaler Zugang, offen chirurgisch, ohne Implantation von Membranen und Netzen
39.61.23 ↔ Minimalisierte extrakorporelle Zirkulation [ECC] unter moderater Hypothermie (26 bis unter 32 °C)	53.83.21 ↔ Operation einer Zwerchfellhernie, thorakaler Zugang, offen chirurgisch, mit Implantation von Membranen und Netzen
39.61.24 ↔ Minimalisierte extrakorporelle Zirkulation [ECC] unter tiefer Hypothermie (20 bis unter 26 °C)	53.84.11 ↔ Operation einer Zwerchfellhernie, thorakoskopisch, ohne Implantation von Membranen und Netzen
39.61.25 ↔ Minimalisierte extrakorporelle Zirkulation [ECC] unter profunder Hypothermie (unter 20 °C)	53.84.21 ↔ Operation einer Zwerchfellhernie, thorakoskopisch, mit Implantation von Membranen und Netzen
39.61.26 ↔ Minimalisierte extrakorporelle Zirkulation [ECC] unter Hypothermie, unbekannte Temperatur	
39.61.99 ↔ Extrakorporelle Zirkulation [ECC], sonstige	
39.66 ↔ Perkutaner kardiopulmonaler Bypass	
39.99.21 ↔ Operationen bei kongenitaler Anomalie des Aortenisthmus (Stenose) oder bei unterbrochenem Aortenbogen	
40.51.10 ↔ Radikale Exzision von axillären Lymphknoten als selbstständiger Eingriff	

53.85.11 ↔	Operation einer Zwerchfellhernie, thorakoabdominaler Zugang, offen chirurgisch, ohne Implantation von Membranen und Netzen	76.92.20 ↔	Einsetzen von CAD-Implantat an Gesichtsschädel ohne Beteiligung des Hirnschädels, bis zu 2 Regionen
53.85.21 ↔	Operation einer Zwerchfellhernie, thorakoabdominaler Zugang, offen chirurgisch, mit Implantation von Membranen und Netzen	76.92.21 ↔	Einsetzen von CAD-Implantat an Gesichtsschädel ohne Beteiligung des Hirnschädels, ab 3 Regionen
53.89 ↔	Operation einer Zwerchfellhernie, thorakaler und thorakoabdominaler Zugang, sonstige	76.92.30 ↔	Einsetzen eines CAD-Implantats an Maxilla, zur plastischen Rekonstruktion eines einfachen Defekts
54.94 ↔	Formung eines peritoneovaskulären Shunts	76.92.31 ↔	Einsetzen eines CAD-Implantats an Maxilla, zur plastischen Rekonstruktion eines grossen oder komplexen Defekts
57.71.00 ↔	Radikale Zystektomie, n.n.bez.	77.91.00 ↔	Totale Resektion von Skapula, Klavikula, Rippen und Sternum, n.n.bez.
57.71.10 ↔	Radikale Zystektomie, ohne Urethrektomie, beim Mann, offen chirurgisch	77.91.10 ↔	Totale Resektion von Skapula und Klavikula
57.71.11 ↔	Radikale Zystektomie, ohne Urethrektomie, beim Mann, laparoskopisch	77.91.11 ↔	Totale Resektion einer Rippe
57.71.20 ↔	Radikale Zystektomie, mit Urethrektomie, beim Mann, offen chirurgisch	77.91.12 ↔	Totale Resektion einer Halsrippe
57.71.21 ↔	Radikale Zystektomie, mit Urethrektomie, beim Mann, laparoskopisch	77.91.13 ↔	Totale Resektion des Sternums
57.71.30 ↔	Radikale Zystektomie, ohne Urethrektomie, bei der Frau, offen chirurgisch	77.91.99 ↔	Totale Resektion von Skapula, Klavikula, Rippen und Sternum, sonstige
57.71.31 ↔	Radikale Zystektomie, ohne Urethrektomie, bei der Frau, laparoskopisch	78.41.30 ↔	Sonstige plastische Rekonstruktion an Skapula, Klavikula, Rippen und Sternum, Implantation von vertikalen expandierbaren prothetischen Titanrippen [VEPTR]
57.71.40 ↔	Radikale Zystektomie, mit Urethrektomie, bei der Frau, offen chirurgisch	7A.42.11 ↔	Osteosynthese einzelner Wirbel, 1 Wirbel
57.71.41 ↔	Radikale Zystektomie, mit Urethrektomie, bei der Frau, laparoskopisch	7A.42.12 ↔	Osteosynthese einzelner Wirbel, 2 Wirbel
57.71.50 ↔	Radikale Zystektomie, Becken-Eviszeration [Exenteration] beim Mann, offen chirurgisch	7A.42.13 ↔	Osteosynthese einzelner Wirbel, 3 Wirbel
57.71.51 ↔	Radikale Zystektomie, Becken-Eviszeration [Exenteration] beim Mann, laparoskopisch	7A.42.14 ↔	Osteosynthese einzelner Wirbel, 4 und mehr Wirbel
57.71.99 ↔	Radikale Zystektomie, sonstige	7A.43.11 ↔	Vertebroplastie, 1 Wirbelkörper
57.87.00 ↔	Rekonstruktion an der Harnblase, n.n.bez.	7A.43.12 ↔	Vertebroplastie, 2 Wirbelkörper
57.87.10 ↔	Rekonstruktion an der Harnblase, mit Ileum, Kolon oder Magen, offen chirurgisch	7A.43.13 ↔	Vertebroplastie, 3 Wirbelkörper
57.87.11 ↔	Rekonstruktion an der Harnblase, mit Ileum, Kolon oder Magen, laparoskopisch	7A.43.14 ↔	Vertebroplastie, 4 und mehr Wirbelkörper
57.87.20 ↔	Umwandlung einer anderen supravasikalen Harnableitung in eine Ersatzharnblase, offen chirurgisch	7A.44.21 ↔	Kyphoplastie mit Wirbelkörperaufrichtung durch aufblähbaren Ballon, 1 Wirbelkörper
57.87.21 ↔	Umwandlung einer anderen supravasikalen Harnableitung in eine Ersatzharnblase, laparoskopisch	7A.44.22 ↔	Kyphoplastie mit Wirbelkörperaufrichtung durch aufblähbaren Ballon, 2 Wirbelkörper
57.87.30 ↔	Reduktionsplastik der Harnblase, offen chirurgisch	7A.44.23 ↔	Kyphoplastie mit Wirbelkörperaufrichtung durch aufblähbaren Ballon, 3 Wirbelkörper
57.87.31 ↔	Reduktionsplastik der Harnblase, laparoskopisch	7A.44.24 ↔	Kyphoplastie mit Wirbelkörperaufrichtung durch aufblähbaren Ballon, 4 Wirbelkörper und mehr
57.87.40 ↔	Augmentation der Harnblase, offen chirurgisch	7A.44.31 ↔	Kyphoplastie mit Wirbelkörperaufrichtung durch aufrichtbares Implantat, 1 Wirbelkörper
57.87.41 ↔	Augmentation der Harnblase, laparoskopisch	7A.44.32 ↔	Kyphoplastie mit Wirbelkörperaufrichtung durch aufrichtbares Implantat, 2 Wirbelkörper
57.87.99 ↔	Rekonstruktion an der Harnblase, sonstige	7A.44.33 ↔	Kyphoplastie mit Wirbelkörperaufrichtung durch aufrichtbares Implantat, 3 Wirbelkörper
68.8 ↔	Becken-Eviszeration	7A.44.34 ↔	Kyphoplastie mit Wirbelkörperaufrichtung durch aufrichtbares Implantat, 4 Wirbelkörper und mehr
71.5 ↔	Radikale Vulvektomie	7A.44.91 ↔	Kyphoplastie durch sonstige Vorrichtung zur Wirbelkörperaufrichtung, 1 Wirbelkörper
76.44.00 ↔	Totale Ostektomie an anderen Gesichtsschädelknochen mit gleichzeitiger Rekonstruktion, n.n.bez.	7A.44.92 ↔	Kyphoplastie durch sonstige Vorrichtung zur Wirbelkörperaufrichtung, 2 Wirbelkörper
76.44.10 ↔	Totale Ostektomie an anderen Gesichtsschädelknochen, Rekonstruktion mit mikrovaskulär-anastomosiertem Transplantat	7A.44.93 ↔	Kyphoplastie durch sonstige Vorrichtung zur Wirbelkörperaufrichtung, 3 Wirbelkörper
76.44.11 ↔	Totale Ostektomie an anderen Gesichtsschädelknochen, Rekonstruktion mit nicht vaskularisiertem Transplantat	7A.44.94 ↔	Kyphoplastie durch sonstige Vorrichtung zur Wirbelkörperaufrichtung, 4 Wirbelkörper und mehr
76.44.19 ↔	Totale Ostektomie an anderen Gesichtsschädelknochen mit sonstiger Rekonstruktion	7A.63.11 ↔	Implantation Wirbelkörperersatz
76.44.99 ↔	Totale Ostektomie an anderen Gesichtsschädelknochen mit gleichzeitiger Rekonstruktion, sonstige	7A.63.21 ↔	Implantation Wirbelkörperersatz bei einem Wechsel
76.46.00 ↔	Sonstige Rekonstruktion an anderen Gesichtsschädelknochen, n.n.bez.	7A.64.11 ↔	Implantation Wirbelkörperersatzprothese
76.46.10 ↔	Sonstige Rekonstruktion an anderen Gesichtsschädelknochen mit mikrovaskulär-anastomosiertem Transplantat	7A.64.21 ↔	Implantation Wirbelkörperersatzprothese bei einem Prothesenwechsel
76.46.99 ↔	Sonstige Rekonstruktion an anderen Gesichtsschädelknochen, sonstige	7A.65.11 ↔	Implantation interkorporelles Implantat
		7A.65.21 ↔	Implantation interkorporelles Implantat bei einem Implantatwechsel
		7A.71.11 ↔	Fusion von Wirbeln mit Stabilisierung der Wirbelsäule, Zugang dorsal und dorsolateral, 1 Segment
		7A.71.12 ↔	Fusion von Wirbeln mit Stabilisierung der Wirbelsäule, Zugang dorsal und dorsolateral, 2 Segmente
		7A.71.13 ↔	Fusion von Wirbeln mit Stabilisierung der Wirbelsäule, Zugang dorsal und dorsolateral, 3 Segmente

- 7A.73.1A ↔ Nicht-dynamische Stabilisierung der Wirbelsäule durch Osteosynthese ohne Fusion der Wirbel, Zugang dorsal und dorsolateral, 9 Segmente
- 7A.73.1B ↔ Nicht-dynamische Stabilisierung der Wirbelsäule durch Osteosynthese ohne Fusion der Wirbel, Zugang dorsal und dorsolateral, 10 Segmente
- 7A.73.1C ↔ Nicht-dynamische Stabilisierung der Wirbelsäule durch Osteosynthese ohne Fusion der Wirbel, Zugang dorsal und dorsolateral, 11 Segmente
- 7A.73.1D ↔ Nicht-dynamische Stabilisierung der Wirbelsäule durch Osteosynthese ohne Fusion der Wirbel, Zugang dorsal und dorsolateral, 12 Segmente
- 7A.73.1E ↔ Nicht-dynamische Stabilisierung der Wirbelsäule durch Osteosynthese ohne Fusion der Wirbel, Zugang dorsal und dorsolateral, 13 Segmente
- 7A.73.1F ↔ Nicht-dynamische Stabilisierung der Wirbelsäule durch Osteosynthese ohne Fusion der Wirbel, Zugang dorsal und dorsolateral, 14 und mehr Segmente
- 7A.73.21 ↔ Nicht-dynamische Stabilisierung der Wirbelsäule durch Osteosynthese ohne Fusion der Wirbel, Zugang ventral, 1 Segment
- 7A.73.22 ↔ Nicht-dynamische Stabilisierung der Wirbelsäule durch Osteosynthese ohne Fusion der Wirbel, Zugang ventral, 2 Segmente
- 7A.73.23 ↔ Nicht-dynamische Stabilisierung der Wirbelsäule durch Osteosynthese ohne Fusion der Wirbel, Zugang ventral, 3 Segmente
- 7A.73.24 ↔ Nicht-dynamische Stabilisierung der Wirbelsäule durch Osteosynthese ohne Fusion der Wirbel, Zugang ventral, 4 Segmente
- 7A.73.25 ↔ Nicht-dynamische Stabilisierung der Wirbelsäule durch Osteosynthese ohne Fusion der Wirbel, Zugang ventral, 5 Segmente
- 7A.73.26 ↔ Nicht-dynamische Stabilisierung der Wirbelsäule durch Osteosynthese ohne Fusion der Wirbel, Zugang ventral, 6 Segmente
- 7A.73.27 ↔ Nicht-dynamische Stabilisierung der Wirbelsäule durch Osteosynthese ohne Fusion der Wirbel, Zugang ventral, 7 Segmente
- 7A.73.28 ↔ Nicht-dynamische Stabilisierung der Wirbelsäule durch Osteosynthese ohne Fusion der Wirbel, Zugang ventral, 8 Segmente
- 7A.73.2A ↔ Nicht-dynamische Stabilisierung der Wirbelsäule durch Osteosynthese ohne Fusion der Wirbel, Zugang ventral, 9 Segmente
- 7A.73.2B ↔ Nicht-dynamische Stabilisierung der Wirbelsäule durch Osteosynthese ohne Fusion der Wirbel, Zugang ventral, 10 Segmente
- 7A.73.2C ↔ Nicht-dynamische Stabilisierung der Wirbelsäule durch Osteosynthese ohne Fusion der Wirbel, Zugang ventral, 11 Segmente
- 7A.73.2D ↔ Nicht-dynamische Stabilisierung der Wirbelsäule durch Osteosynthese ohne Fusion der Wirbel, Zugang ventral, 12 Segmente
- 7A.73.2E ↔ Nicht-dynamische Stabilisierung der Wirbelsäule durch Osteosynthese ohne Fusion der Wirbel, Zugang ventral, 13 Segmente
- 7A.73.2F ↔ Nicht-dynamische Stabilisierung der Wirbelsäule durch Osteosynthese ohne Fusion der Wirbel, Zugang ventral, 14 und mehr Segmente
- 7A.74.11 ↔ Fusion von Wirbeln zur Stellungskorrektur, Zugang dorsal und dorsolateral, 1 Segment
- 7A.74.12 ↔ Fusion von Wirbeln zur Stellungskorrektur, Zugang dorsal und dorsolateral, 2 Segmente
- 7A.74.13 ↔ Fusion von Wirbeln zur Stellungskorrektur, Zugang dorsal und dorsolateral, 3 Segmente
- 7A.74.14 ↔ Fusion von Wirbeln zur Stellungskorrektur, Zugang dorsal und dorsolateral, 4 Segmente
- 7A.74.15 ↔ Fusion von Wirbeln zur Stellungskorrektur, Zugang dorsal und dorsolateral, 5 Segmente
- 7A.74.16 ↔ Fusion von Wirbeln zur Stellungskorrektur, Zugang dorsal und dorsolateral, 6 Segmente
- 7A.74.17 ↔ Fusion von Wirbeln zur Stellungskorrektur, Zugang dorsal und dorsolateral, 7 Segmente
- 7A.74.18 ↔ Fusion von Wirbeln zur Stellungskorrektur, Zugang dorsal und dorsolateral, 8 Segmente
- 7A.74.1A ↔ Fusion von Wirbeln zur Stellungskorrektur, Zugang dorsal und dorsolateral, 9 Segmente
- 7A.74.1B ↔ Fusion von Wirbeln zur Stellungskorrektur, Zugang dorsal und dorsolateral, 10 Segmente
- 7A.74.1C ↔ Fusion von Wirbeln zur Stellungskorrektur, Zugang dorsal und dorsolateral, 11 Segmente
- 7A.74.1D ↔ Fusion von Wirbeln zur Stellungskorrektur, Zugang dorsal und dorsolateral, 12 Segmente
- 7A.74.1E ↔ Fusion von Wirbeln zur Stellungskorrektur, Zugang dorsal und dorsolateral, 13 Segmente
- 7A.74.1F ↔ Fusion von Wirbeln zur Stellungskorrektur, Zugang dorsal und dorsolateral, 14 und mehr Segmente
- 7A.74.21 ↔ Fusion von Wirbeln zur Stellungskorrektur, Zugang ventral, 1 Segment
- 7A.74.22 ↔ Fusion von Wirbeln zur Stellungskorrektur, Zugang ventral, 2 Segmente
- 7A.74.23 ↔ Fusion von Wirbeln zur Stellungskorrektur, Zugang ventral, 3 Segmente
- 7A.74.24 ↔ Fusion von Wirbeln zur Stellungskorrektur, Zugang ventral, 4 Segmente
- 7A.74.25 ↔ Fusion von Wirbeln zur Stellungskorrektur, Zugang ventral, 5 Segmente
- 7A.74.26 ↔ Fusion von Wirbeln zur Stellungskorrektur, Zugang ventral, 6 Segmente
- 7A.74.27 ↔ Fusion von Wirbeln zur Stellungskorrektur, Zugang ventral, 7 Segmente
- 7A.74.28 ↔ Fusion von Wirbeln zur Stellungskorrektur, Zugang ventral, 8 Segmente
- 7A.74.2A ↔ Fusion von Wirbeln zur Stellungskorrektur, Zugang ventral, 9 Segmente
- 7A.74.2B ↔ Fusion von Wirbeln zur Stellungskorrektur, Zugang ventral, 10 Segmente
- 7A.74.2C ↔ Fusion von Wirbeln zur Stellungskorrektur, Zugang ventral, 11 Segmente
- 7A.74.2D ↔ Fusion von Wirbeln zur Stellungskorrektur, Zugang ventral, 12 Segmente
- 7A.74.2E ↔ Fusion von Wirbeln zur Stellungskorrektur, Zugang ventral, 13 Segmente
- 7A.74.2F ↔ Fusion von Wirbeln zur Stellungskorrektur, Zugang ventral, 14 und mehr Segmente
- 7A.A2 ↔ Implantation von mitwachsenden oder expandierenden Systemen, Wirbelsäule
- 7A.A3 ↔ Anbringen einer externen Fixationsvorrichtung an der Wirbelsäule
- 7A.A4.11 ↔ Verwendetes Osteosynthesematerial, Wirbelsäule, Platte(n), Hakenplatte(n)
- 7A.A4.12 ↔ Verwendetes Osteosynthesematerial, Wirbelsäule, Klammer(n)
- 7A.A4.13 ↔ Verwendetes Osteosynthesematerial, Wirbelsäule, Schraube(n)
- 7A.A4.14 ↔ Verwendetes Osteosynthesematerial, Wirbelsäule, Kirschner-Draht, Zuggurtung, Cerclage
- 7A.A4.15 ↔ Verwendetes Osteosynthesematerial, Wirbelsäule, Schrauben-Stab-System
- 7A.A4.16 ↔ Verwendetes Osteosynthesematerial, Wirbelsäule, Schrauben-Platten-System
- 7A.A4.19 ↔ Verwendetes Osteosynthesematerial, Wirbelsäule, sonstige
- 81.11 ↔ Arthrodesse am Sprunggelenk
- 81.12.10 ↔ Arthrodesse oberes Sprunggelenk mit unterem Sprunggelenk
- 81.12.11 ↔ Arthrodesse oberes Sprunggelenk mit unterem Sprunggelenk und Chopartgelenk
- 81.12.12 ↔ Arthrodesse unteres Sprunggelenk, zwei Sprunggelenkskammern

81.12.13 ↔ Arthrodesse unteres Sprunggelenk, drei Sprunggelenkscammern	81.54.24 ↔ Erstimplantation einer unikondylären Schlittenprothese am Kniegelenk
81.12.99 ↔ Arthrodesse Double, sonstige	81.54.25 ↔ Erstimplantation einer bikondylären Schlittenprothese am Kniegelenk
81.22 ↔ Knie-Arthrodesse	81.54.26 ↔ Erstimplantation eines kondylären Femurschildes mit Patella-Rückflächenersatz
81.51.00 ↔ Implantation einer Totalendoprothese des Hüftgelenks, n.n.bez.	81.54.31 ↔ Implantation einer Standard-Totalendoprothese des Kniegelenks bei einem Prothesenwechsel
81.51.11 ↔ Erstimplantation einer Totalendoprothese des Hüftgelenks	81.54.32 ↔ Implantation einer Sonder-Totalendoprothese des Kniegelenks bei einem Prothesenwechsel
81.51.12 ↔ Erstimplantation einer Totalendoprothese des Hüftgelenks, Sonderprothese	81.54.33 ↔ Implantation einer achsengeführten Totalendoprothese des Kniegelenks bei einem Prothesenwechsel
81.51.13 ↔ Erstimplantation einer Oberflächenersatzprothese	81.54.34 ↔ Implantation einer unikondylären Schlittenprothese bei einem Prothesenwechsel
81.51.19 ↔ Erstimplantation einer Totalendoprothese des Hüftgelenks, sonstige	81.54.35 ↔ Implantation einer bikondylären Schlittenprothese bei einem Prothesenwechsel
81.51.21 ↔ Implantation einer Totalendoprothese des Hüftgelenks bei einem Prothesenwechsel	81.54.39 ↔ Implantation einer Knieendoprothese bei einem Prothesenwechsel, sonstige
81.51.22 ↔ Implantation einer Totalendoprothese des Hüftgelenks, Sonderprothese bei einem Prothesenwechsel	81.54.42 ↔ Implantation eines Patella-Rückflächenersatz bei einem Wechsel
81.51.23 ↔ Implantation einer Oberflächenersatzprothese bei einem Prothesenwechsel	81.54.43 ↔ Implantation des Inlays einer Knieprothese bei einem Wechsel
81.51.29 ↔ Implantation einer Totalendoprothese des Hüftgelenks bei einem Prothesenwechsel, sonstige	81.54.44 ↔ Implantation der Tibia- oder Femurkomponenten, sowie des Inlays einer unikondylären, resp. bikondylären Schlittenprothese oder einer Standard-Totalendoprothese des Knies bei einem Wechsel
81.52.00 ↔ Implantation einer Teilprothese des Hüftgelenks, Implantation von Teilkomponenten einer Hüftendoprothese, n.n.bez.	81.54.45 ↔ Implantation der Tibia- oder Femurkomponenten, sowie des Inlays einer Sonder-Totalendoprothese oder einer achsengeführten Totalendoprothese des Knies, bei einem Wechsel
81.52.21 ↔ Erstimplantation einer Monokopfprothese	81.54.46 ↔ Implantation eines isolierten Ersatzes der femoralen Gleitfläche bei einem Wechsel
81.52.22 ↔ Erstimplantation einer Duokopfprothese	81.54.47 ↔ Implantation eines kondylären Femurschildes mit Patella-Rückflächenersatz bei einem Wechsel
81.52.29 ↔ Erstimplantation einer Teilprothese des Hüftgelenks, sonstige	81.54.49 ↔ Implantation von Teilkomponenten einer Knieendoprothese bei einem Wechsel, sonstige
81.52.31 ↔ Erstimplantation einer Stütz- resp. Pfannendachschale einer Hüftendoprothese	81.55 ↔ Revision ohne Ersatz einer Knieendoprothese
81.52.39 ↔ Erstimplantation einer Teilkomponente einer Hüftendoprothese, sonstige	81.56 ↔ Totalprothese des oberen Sprunggelenks
81.52.41 ↔ Implantation einer Monokopfprothese bei einem Prothesenwechsel	81.59.10 ↔ Revision des Gelenkersatzes der unteren Extremitäten, ohne Wechsel
81.52.42 ↔ Implantation einer Duokopfprothese bei einem Prothesenwechsel	81.59.11 ↔ Revision und Wechsel einer Sprunggelenkendoprothese
81.52.49 ↔ Implantation einer Teilprothese des Hüftgelenks bei einem Prothesenwechsel, sonstige	81.59.12 ↔ Revision und Wechsel einer Fusswurzelendoprothese
81.52.51 ↔ Implantation einer Stütz- resp. Pfannendachschale einer Hüftendoprothese bei einem Wechsel	81.59.13 ↔ Revision und Wechsel einer Vorfuss-oder Zehenendoprothese
81.52.52 ↔ Implantation des Inlays einer Hüftendoprothese bei einem Wechsel	92.39.00 ↔ Sonstige stereotaktische Radiochirurgie, n.n.bez.
81.52.53 ↔ Implantation des Kopfs einer Hüftendoprothese bei einem Wechsel	92.39.01 ↔ Andere Hochvoltstrahlentherapie, stereotaktische Bestrahlung, fraktioniert, zerebral, n.n.bez.
81.52.54 ↔ Implantation von Kopf sowie Inlay einer Hüftendoprothese bei einem Wechsel	92.39.11 ↔ Andere Hochvoltstrahlentherapie, stereotaktische Bestrahlung, fraktioniert, extrazerebral, n.n.bez.
81.52.55 ↔ Implantation von Kopf, Inlay sowie Pfanne einer Hüftendoprothese bei einem Wechsel	92.39.20 ↔ Andere Hochvoltstrahlentherapie, stereotaktische Bestrahlung, fraktioniert, zerebral, intensitätsmodulierte Radiotherapie
81.52.56 ↔ Implantation von Inlay sowie Pfanne einer Hüftendoprothese bei einem Wechsel	92.39.21 ↔ Andere Hochvoltstrahlentherapie, stereotaktische Bestrahlung, fraktioniert, zerebral, intensitätsmodulierte Bogenbestrahlung [IMAT]
81.52.57 ↔ Implantation von Stütz- resp. Pfannendachschale sowie Pfanne einer Hüftendoprothese bei einem Wechsel	92.39.22 ↔ Andere Hochvoltstrahlentherapie, stereotaktische Bestrahlung, fraktioniert, zerebral, bildgestützte Einstellung
81.52.58 ↔ Implantation von Stütz- resp. Pfannendachschale, Pfanne sowie Kopf einer Hüftendoprothese bei einem Wechsel	92.39.29 ↔ Andere Hochvoltstrahlentherapie, stereotaktische Bestrahlung, fraktioniert, zerebral, sonstige
81.52.59 ↔ Implantation von Teilkomponenten einer Hüftendoprothese bei einem Wechsel, sonstige	92.39.30 ↔ Andere Hochvoltstrahlentherapie, stereotaktische Bestrahlung, fraktioniert, extrazerebral, intensitätsmodulierte Radiotherapie
81.52.5A ↔ Implantation von Schaft sowie Kopf einer Hüftendoprothese bei einem Wechsel	92.39.31 ↔ Andere Hochvoltstrahlentherapie, stereotaktische Bestrahlung, fraktioniert, extrazerebral, intensitätsmodulierte Bogenbestrahlung [IMAT]
81.52.5B ↔ Implantation von Schaft, Kopf sowie Inlay einer Hüftendoprothese bei einem Wechsel	
81.53 ↔ Revision ohne Ersatz einer Hüftendoprothese	
81.54.21 ↔ Erstimplantation einer Standard-Totalendoprothese des Kniegelenks	
81.54.22 ↔ Erstimplantation einer Sonder-Totalendoprothese des Kniegelenks	
81.54.23 ↔ Erstimplantation einer achsengeführten Totalendoprothese des Kniegelenks	

- 92.39.32 ↔ Andere Hochvoltstrahlentherapie, stereotaktische Bestrahlung, fraktioniert, extrazerebral, bildgestützte Einstellung
- 92.39.39 ↔ Andere Hochvoltstrahlentherapie, stereotaktische Bestrahlung, fraktioniert, extrazerebral, sonstige

Prozedur H33-6

- 40.21.10 ↔ Exzision einzelner Lymphknoten und Lymphgefäße, zervikal, ohne Markierung
- 40.21.99 ↔ Exzision eines tiefen zervikalen Lymphknotens, sonstige
- 40.22.10 ↔ Exzision eines mamma-internalen Lymphknotens, thorakoskopisch
- 40.22.20 ↔ Exzision eines mamma-internalen Lymphknotens, offen chirurgisch
- 40.22.99 ↔ Exzision eines mamma-internalen Lymphknotens, sonstige
- 40.23.10 ↔ Exzision eines axillären Lymphknotens, ohne Markierung
- 40.23.99 ↔ Exzision eines axillären Lymphknotens, sonstige
- 40.24.10 ↔ Exzision eines inguinalen Lymphknotens, offen chirurgisch, ohne Markierung
- 40.24.20 ↔ Exzision eines inguinalen Lymphknotens, laparoskopisch
- 40.24.99 ↔ Exzision eines inguinalen Lymphknotens, sonstige
- 40.29.11 ↔ Exzision eines mediastinalen Lymphknotens, offen chirurgisch
- 40.29.12 ↔ Exzision eines mediastinalen Lymphknotens, thorakoskopisch
- 40.29.19 ↔ Exzision eines mediastinalen Lymphknotens, sonstige
- 40.29.20 ↔ Exzision eines paraaortalen Lymphknotens
- 40.29.30 ↔ Exzision eines iliakalen Lymphknotens
- 40.29.70 ↔ Exzision eines Lymphangioms oder Hygroma cysticum
- 40.29.81 ↔ Exzision mehrerer abdominalen Lymphknotenstationen (mit Leberbiopsie), offen chirurgisch [Staging-Laparotomie]
- 40.29.82 ↔ Exzision mehrerer abdominalen Lymphknotenstationen (mit Leberbiopsie), laparoskopisch [Staging-Laparoskopie]
- 40.29.89 ↔ Exzision mehrerer abdominalen Lymphknotenstationen (mit Leberbiopsie), sonstige
- 40.29.99 ↔ Einfache Exzision einer anderen lymphatischen Struktur, sonstige

Prozedur H33-7

- 50.0 ↔ Hepatotomie
- 50.21.11 ↔ Fenestration einer oder mehrerer Leberzyste(n), offen chirurgisch
- 50.21.12 ↔ Fenestration einer oder mehrerer Leberzyste(n), laparoskopisch
- 50.23.11 ↔ Lokale Leberexzision von 1-2 Herden, je bis zu 4 cm im Durchmesser, offen chirurgisch
- 50.23.12 ↔ Lokale Leberexzision von 1-2 Herden, mindestens 1 Herd über 4 cm im Durchmesser, offen chirurgisch
- 50.23.13 ↔ Lokale Leberexzision von 3 und mehr Herden, offen chirurgisch
- 50.27.11 ↔ Lokale Destruktion von Läsion oder Gewebe der Leber, durch Alkoholinjektion, offen chirurgisch
- 50.27.12 ↔ Lokale Destruktion von Läsion oder Gewebe der Leber, durch hochfrequenzinduzierte Thermotherapie, offen chirurgisch
- 50.27.13 ↔ Lokale Destruktion von Läsion oder Gewebe der Leber, durch Kryotherapie, offen chirurgisch
- 50.27.14 ↔ Lokale Destruktion von Läsion oder Gewebe der Leber, durch Laser, offen chirurgisch
- 50.27.15 ↔ Lokale Destruktion von Läsion oder Gewebe der Leber, durch irreversible Elektroporation, offen chirurgisch
- 50.27.19 ↔ Lokale Destruktion von Läsion oder Gewebe der Leber, offen chirurgisch, sonstige
- 50.2A.11 ↔ Leberzystenresektion, offen chirurgisch
- 50.2A.12 ↔ Leberzystenresektion, laparoskopisch
- 50.2A.21 ↔ Bisegmentektomie links, offen chirurgisch
- 50.2A.22 ↔ Bisegmentektomie links, laparoskopisch
- 50.2A.23 ↔ Hemihepatektomie links, offen chirurgisch
- 50.2A.24 ↔ Hemihepatektomie links, laparoskopisch
- 50.2A.25 ↔ Erweiterte Hemihepatektomie links, offen chirurgisch
- 50.2A.26 ↔ Erweiterte Hemihepatektomie links, laparoskopisch
- 50.2A.27 ↔ Hemihepatektomie rechts, offen chirurgisch
- 50.2A.28 ↔ Hemihepatektomie rechts, laparoskopisch
- 50.2A.2A ↔ Erweiterte Hemihepatektomie rechts, offen chirurgisch
- 50.2A.2B ↔ Erweiterte Hemihepatektomie rechts, laparoskopisch
- 50.2A.2C ↔ Sonstige Resektion mehrerer zusammenhängender Segmente, offen chirurgisch
- 50.2A.2D ↔ Sonstige Resektion mehrerer zusammenhängender Segmente, laparoskopisch
- 50.2B.11 ↔ Transsektion der Leber und Ligatur von Portalvenenästen, ALPPS, Schritt 1, offen chirurgisch
- 50.2B.12 ↔ Transsektion der Leber und Ligatur von Portalvenenästen, ALPPS, Schritt 1, laparoskopisch
- 50.2C.11 ↔ Bisegmentektomie links zur Lebend-Organ spende, offen chirurgisch
- 50.2C.12 ↔ Bisegmentektomie links zur Lebend-Organ spende, laparoskopisch
- 50.2C.13 ↔ Hemihepatektomie links zur Lebend-Organ spende, offen chirurgisch
- 50.2C.14 ↔ Hemihepatektomie links zur Lebend-Organ spende, laparoskopisch
- 50.2C.15 ↔ Hemihepatektomie rechts zur Lebend-Organ spende, offen chirurgisch
- 50.2C.16 ↔ Hemihepatektomie rechts zur Lebend-Organ spende, laparoskopisch
- 50.62 ↔ Verschluss einer Leberverletzung und Rekonstruktion, durch Naht
- 50.63 ↔ Verschluss einer Leberverletzung und Rekonstruktion, durch Tamponade
- 50.71 ↔ Totale Hepatektomie zur Lebend-Organ spende, offen chirurgisch
- 51.32 ↔ Anastomose zwischen Gallenblase und Darm
- 51.33 ↔ Anastomose zwischen Gallenblase und Pankreas
- 51.34 ↔ Anastomose zwischen Gallenblase und Magen
- 51.35 ↔ Sonstige Anastomose der Gallenblase
- 51.36 ↔ Choledochointerostomie
- 51.37 ↔ Anastomose zwischen Ductus hepaticus und Gastrointestinaltrakt
- 51.38.11 ↔ Anastomose zwischen Gallenwegen und Gastrointestinaltrakt, offen chirurgisch
- 51.38.21 ↔ Anastomose zwischen Gallenwegen und Gastrointestinaltrakt, laparoskopisch
- 51.39 ↔ Sonstige Gallenganganastomose
- 52.01.12 ↔ Transgastrale Drainage einer Pankreaszyste, offen chirurgisch

52.01.13 ↔	Transgastrale Drainage einer Pankreaszyste, laparoskopisch	52.95.31 ↔	Einlage einer Drainage in den Pankreasgang, laparoskopisch
52.01.22 ↔	Transduodenale Drainage einer Pankreaszyste, offen chirurgisch	52.95.40 ↔	Einlage oder Wechsel eines nicht selbstexpandierenden Stents [Prothese] in den Pankreasgang, offen chirurgisch
52.01.23 ↔	Transduodenale Drainage einer Pankreaszyste, laparoskopisch	52.95.41 ↔	Einlage oder Wechsel eines nicht selbstexpandierenden Stents [Prothese] in den Pankreasgang, laparoskopisch
52.3 ↔	Marsupialisation einer Pankreaszyste	52.95.50 ↔	Einlage oder Wechsel eines selbstexpandierenden Stents [Prothese] in den Pankreasgang, offen chirurgisch
52.4 ↔	Interne Drainage einer Pankreaszyste	52.95.51 ↔	Einlage oder Wechsel eines selbstexpandierenden Stents [Prothese] in den Pankreasgang, laparoskopisch
52.50 ↔	Partielle Pankreatektomie, n.n.bez.	52.95.60 ↔	Plastische Rekonstruktion des Ductus pancreaticus, laparoskopisch
52.51.10 ↔	Proximale Pankreatektomie, pyloruserhaltend	52.95.70 ↔	Plastische Rekonstruktion des Pankreas
52.51.20 ↔	Proximale Pankreatektomie, duodenumhaltend	52.95.90 ↔	Sonstige endoskopische Operation am Pankreas
52.51.31 ↔	Pankreatikoduodenale Resektion mit Teilresektion des Magens	52.96.11 ↔	Anastomose zwischen Pankreasgang und Gastrointestinaltrakt, offen chirurgisch
52.52.11 ↔	Distale Pankreatektomie, offen chirurgisch	52.96.21 ↔	Anastomose zwischen Pankreasgang und Gastrointestinaltrakt, laparoskopisch
52.52.12 ↔	Distale Pankreatektomie, laparoskopisch	52.99.00 ↔	Sonstige offene Operation am Pankreas, n.n.bez.
52.54 ↔	Segmentresektion am Pankreaskörper	52.99.10 ↔	Sonstige offene Operation am Pankreas, Dilatation des Ductus pancreaticus
52.59 ↔	Partielle Pankreatektomie, sonstige	52.99.20 ↔	Sonstige offene Operation am Pankreas, Plastische Rekonstruktion des Ductus pancreaticus
52.60 ↔	Totale Pankreatektomie, n.n.bez.	52.99.99 ↔	Sonstige offene Operation am Pankreas, sonstige
52.61 ↔	Totale Pankreatektomie mit partieller Gastrektomie		
52.62 ↔	Totale Pankreatektomie, pyloruserhaltend		
52.63 ↔	Totale Pankreatektomie, duodenumhaltend		
52.69 ↔	Totale Pankreatektomie, sonstige		
52.95.10 ↔	Extraktion von Stein(en) aus dem Ductus pancreaticus, offen chirurgisch		
52.95.11 ↔	Extraktion von Stein(en) aus dem Ductus pancreaticus, laparoskopisch		
52.95.20 ↔	Dilatation des Ductus pancreaticus, laparoskopisch		
52.95.30 ↔	Einlage einer Drainage in den Pankreasgang, offen chirurgisch		

Prozedur H33-8

99.B7.14 ‡↔	Intensivmedizinische Komplexbehandlung, 361 bis 552 Aufwandspunkte	99.B7.10 ‡↔	Intensivmedizinische Komplexbehandlung, 19321 und mehr Aufwandspunkte
99.B7.15 ‡↔	Intensivmedizinische Komplexbehandlung, 553 bis 828 Aufwandspunkte	99.B7.44 ‡↔	Intensivmedizinische Komplexbehandlung im Kindesalter (Basisprozedur), 197 bis 392 Aufwandspunkte
99.B7.16 ‡↔	Intensivmedizinische Komplexbehandlung, 829 bis 1104 Aufwandspunkte	99.B7.45 ‡↔	Intensivmedizinische Komplexbehandlung im Kindesalter (Basisprozedur), 393 bis 588 Aufwandspunkte
99.B7.17 ‡↔	Intensivmedizinische Komplexbehandlung, 1105 bis 1380 Aufwandspunkte	99.B7.46 ‡↔	Intensivmedizinische Komplexbehandlung im Kindesalter (Basisprozedur), 589 bis 784 Aufwandspunkte
99.B7.18 ‡↔	Intensivmedizinische Komplexbehandlung, 1381 bis 1656 Aufwandspunkte	99.B7.47 ‡↔	Intensivmedizinische Komplexbehandlung im Kindesalter (Basisprozedur), 785 bis 980 Aufwandspunkte
99.B7.1A ‡↔	Intensivmedizinische Komplexbehandlung, 1657 bis 1932 Aufwandspunkte	99.B7.48 ‡↔	Intensivmedizinische Komplexbehandlung im Kindesalter (Basisprozedur), 981 bis 1176 Aufwandspunkte
99.B7.1B ‡↔	Intensivmedizinische Komplexbehandlung, 1933 bis 2208 Aufwandspunkte	99.B7.4A ‡↔	Intensivmedizinische Komplexbehandlung im Kindesalter (Basisprozedur), 1177 bis 1470 Aufwandspunkte
99.B7.1C ‡↔	Intensivmedizinische Komplexbehandlung, 2209 bis 2484 Aufwandspunkte	99.B7.4B ‡↔	Intensivmedizinische Komplexbehandlung im Kindesalter (Basisprozedur), 1471 bis 1764 Aufwandspunkte
99.B7.1D ‡↔	Intensivmedizinische Komplexbehandlung, 2485 bis 2760 Aufwandspunkte	99.B7.4C ‡↔	Intensivmedizinische Komplexbehandlung im Kindesalter (Basisprozedur), 1765 bis 2058 Aufwandspunkte
99.B7.1E ‡↔	Intensivmedizinische Komplexbehandlung, 2761 bis 3220 Aufwandspunkte	99.B7.4D ‡↔	Intensivmedizinische Komplexbehandlung im Kindesalter (Basisprozedur), 2059 bis 2352 Aufwandspunkte
99.B7.1F ‡↔	Intensivmedizinische Komplexbehandlung, 3221 bis 3680 Aufwandspunkte	99.B7.4E ‡↔	Intensivmedizinische Komplexbehandlung im Kindesalter (Basisprozedur), 2353 bis 2646 Aufwandspunkte
99.B7.1G ‡↔	Intensivmedizinische Komplexbehandlung, 3681 bis 4600 Aufwandspunkte	99.B7.4F ‡↔	Intensivmedizinische Komplexbehandlung im Kindesalter (Basisprozedur), 2647 bis 2940 Aufwandspunkte
99.B7.1H ‡↔	Intensivmedizinische Komplexbehandlung, 4601 bis 5520 Aufwandspunkte	99.B7.4G ‡↔	Intensivmedizinische Komplexbehandlung im Kindesalter (Basisprozedur), 2941 bis 3430 Aufwandspunkte
99.B7.1I ‡↔	Intensivmedizinische Komplexbehandlung, 5521 bis 7360 Aufwandspunkte		
99.B7.1J ‡↔	Intensivmedizinische Komplexbehandlung, 7361 bis 9200 Aufwandspunkte		
99.B7.1K ‡↔	Intensivmedizinische Komplexbehandlung, 9201 bis 11040 Aufwandspunkte		
99.B7.1L ‡↔	Intensivmedizinische Komplexbehandlung, 11041 bis 13800 Aufwandspunkte		
99.B7.1M ‡↔	Intensivmedizinische Komplexbehandlung, 13801 bis 16560 Aufwandspunkte		
99.B7.1N ‡↔	Intensivmedizinische Komplexbehandlung, 16561 bis 19320 Aufwandspunkte		

- 99.B7.4H †↔ Intensivmedizinische Komplexbehandlung im Kindesalter (Basisprozedur), 3431 bis 3920 Aufwandspunkte
- 99.B7.4I †↔ Intensivmedizinische Komplexbehandlung im Kindesalter (Basisprozedur), 3921 bis 4410 Aufwandspunkte
- 99.B7.4J †↔ Intensivmedizinische Komplexbehandlung im Kindesalter (Basisprozedur), 4411 bis 4900 Aufwandspunkte
- 99.B7.4K †↔ Intensivmedizinische Komplexbehandlung im Kindesalter (Basisprozedur), 4901 bis 5880 Aufwandspunkte
- 99.B7.4L †↔ Intensivmedizinische Komplexbehandlung im Kindesalter (Basisprozedur), 5881 bis 6860 Aufwandspunkte
- 99.B7.4M †↔ Intensivmedizinische Komplexbehandlung im Kindesalter (Basisprozedur), 6861 bis 7840 Aufwandspunkte
- 99.B7.4N †↔ Intensivmedizinische Komplexbehandlung im Kindesalter (Basisprozedur), 7841 bis 9800 Aufwandspunkte
- 99.B7.4O †↔ Intensivmedizinische Komplexbehandlung im Kindesalter (Basisprozedur), 9801 bis 11760 Aufwandspunkte
- 99.B7.4P †↔ Intensivmedizinische Komplexbehandlung im Kindesalter (Basisprozedur), 11761 bis 13720 Aufwandspunkte
- 99.B7.4Q †↔ Intensivmedizinische Komplexbehandlung im Kindesalter (Basisprozedur), 13721 bis 16660 Aufwandspunkte
- 99.B7.4R †↔ Intensivmedizinische Komplexbehandlung im Kindesalter (Basisprozedur), 16661 bis 19600 Aufwandspunkte
- 99.B7.4S †↔ Intensivmedizinische Komplexbehandlung im Kindesalter (Basisprozedur), 19601 und mehr Aufwandspunkte
- 99.B7.54 †↔ Intensivmedizinische Komplexbehandlung im Neugeborenenalter (Basisprozedur), 197 bis 392 Aufwandspunkte
- 99.B7.55 †↔ Intensivmedizinische Komplexbehandlung im Neugeborenenalter (Basisprozedur), 393 bis 588 Aufwandspunkte
- 99.B7.56 †↔ Intensivmedizinische Komplexbehandlung im Neugeborenenalter (Basisprozedur), 589 bis 784 Aufwandspunkte
- 99.B7.57 †↔ Intensivmedizinische Komplexbehandlung im Neugeborenenalter (Basisprozedur), 785 bis 980 Aufwandspunkte
- 99.B7.58 †↔ Intensivmedizinische Komplexbehandlung im Neugeborenenalter (Basisprozedur), 981 bis 1176 Aufwandspunkte
- 99.B7.5A †↔ Intensivmedizinische Komplexbehandlung im Neugeborenenalter (Basisprozedur), 1177 bis 1470 Aufwandspunkte
- 99.B7.5B †↔ Intensivmedizinische Komplexbehandlung im Neugeborenenalter (Basisprozedur), 1471 bis 1764 Aufwandspunkte
- 99.B7.5C †↔ Intensivmedizinische Komplexbehandlung im Neugeborenenalter (Basisprozedur), 1765 bis 2058 Aufwandspunkte
- 99.B7.5D †↔ Intensivmedizinische Komplexbehandlung im Neugeborenenalter (Basisprozedur), 2059 bis 2352 Aufwandspunkte
- 99.B7.5E †↔ Intensivmedizinische Komplexbehandlung im Neugeborenenalter (Basisprozedur), 2353 bis 2646 Aufwandspunkte
- 99.B7.5F †↔ Intensivmedizinische Komplexbehandlung im Neugeborenenalter (Basisprozedur), 2647 bis 2940 Aufwandspunkte
- 99.B7.5G †↔ Intensivmedizinische Komplexbehandlung im Neugeborenenalter (Basisprozedur), 2941 bis 3430 Aufwandspunkte
- 99.B7.5H †↔ Intensivmedizinische Komplexbehandlung im Neugeborenenalter (Basisprozedur), 3431 bis 3920 Aufwandspunkte
- 99.B7.5I †↔ Intensivmedizinische Komplexbehandlung im Neugeborenenalter (Basisprozedur), 3921 bis 4410 Aufwandspunkte
- 99.B7.5J †↔ Intensivmedizinische Komplexbehandlung im Neugeborenenalter (Basisprozedur), 4411 bis 4900 Aufwandspunkte
- 99.B7.5K †↔ Intensivmedizinische Komplexbehandlung im Neugeborenenalter (Basisprozedur), 4901 bis 5880 Aufwandspunkte
- 99.B7.5L †↔ Intensivmedizinische Komplexbehandlung im Neugeborenenalter (Basisprozedur), 5881 bis 6860 Aufwandspunkte
- 99.B7.5M †↔ Intensivmedizinische Komplexbehandlung im Neugeborenenalter (Basisprozedur), 6861 bis 7840 Aufwandspunkte
- 99.B7.5N †↔ Intensivmedizinische Komplexbehandlung im Neugeborenenalter (Basisprozedur), 7841 bis 9800 Aufwandspunkte
- 99.B7.5O †↔ Intensivmedizinische Komplexbehandlung im Neugeborenenalter (Basisprozedur), 9801 bis 11760 Aufwandspunkte
- 99.B7.5P †↔ Intensivmedizinische Komplexbehandlung im Neugeborenenalter (Basisprozedur), 11761 bis 13720 Aufwandspunkte
- 99.B7.5Q †↔ Intensivmedizinische Komplexbehandlung im Neugeborenenalter (Basisprozedur), 13721 bis 16660 Aufwandspunkte
- 99.B7.5R †↔ Intensivmedizinische Komplexbehandlung im Neugeborenenalter (Basisprozedur), 16661 bis 19600 Aufwandspunkte
- 99.B7.5S †↔ Intensivmedizinische Komplexbehandlung im Neugeborenenalter (Basisprozedur), 19601 und mehr Aufwandspunkte

Prozedur H33-9

- 99.B7.13 †↔ Intensivmedizinische Komplexbehandlung, 185 bis 360 Aufwandspunkte

ADRG H37**Krankheiten und Störungen an hepatobiliärem System und Pankreas mit intensivmedizinischer Komplexbehandlung/IMCK > 196/184 Aufwandspunkten oder Komplexbehandlung bei Leberzirrhose ab 7 Behandlungstage**

Mindestens eine Prozedur in Tabelle H37-1 oder Prozedur in Tabelle H37-2

DRG H37A**Krankheiten und Störungen an hepatobiliärem System und Pankreas mit intensivmedizinischer Komplexbehandlung/IMCK > 196/360 Aufwandspunkten, oder intensivmedizinischer Komplexbehandlung/IMCK > 184 Aufwandspunkte mit OR-Prozedur oder Komplexbehandlung bei Leberzirrhose ab 21 Behandlungstage**

OR-Prozedur oder mindestens eine Prozedur in Tabelle H37-3

DRG H37B**Krankheiten und Störungen an hepatobiliärem System und Pankreas mit intensivmedizinischer Komplexbehandlung/IMCK > 196/184 Aufwandspunkten oder Komplexbehandlung bei Leberzirrhose ab 7 Behandlungstage****Prozedur H37-1**

99.B7.13 †↔ Intensivmedizinische Komplexbehandlung, 185 bis 360 Aufwandspunkte	99.B7.46 †↔ Intensivmedizinische Komplexbehandlung im Kindesalter (Basisprozedur), 589 bis 784 Aufwandspunkte
99.B7.14 †↔ Intensivmedizinische Komplexbehandlung, 361 bis 552 Aufwandspunkte	99.B7.47 †↔ Intensivmedizinische Komplexbehandlung im Kindesalter (Basisprozedur), 785 bis 980 Aufwandspunkte
99.B7.15 †↔ Intensivmedizinische Komplexbehandlung, 553 bis 828 Aufwandspunkte	99.B7.48 †↔ Intensivmedizinische Komplexbehandlung im Kindesalter (Basisprozedur), 981 bis 1176 Aufwandspunkte
99.B7.16 †↔ Intensivmedizinische Komplexbehandlung, 829 bis 1104 Aufwandspunkte	99.B7.4A †↔ Intensivmedizinische Komplexbehandlung im Kindesalter (Basisprozedur), 1177 bis 1470 Aufwandspunkte
99.B7.17 †↔ Intensivmedizinische Komplexbehandlung, 1105 bis 1380 Aufwandspunkte	99.B7.4B †↔ Intensivmedizinische Komplexbehandlung im Kindesalter (Basisprozedur), 1471 bis 1764 Aufwandspunkte
99.B7.18 †↔ Intensivmedizinische Komplexbehandlung, 1381 bis 1656 Aufwandspunkte	99.B7.4C †↔ Intensivmedizinische Komplexbehandlung im Kindesalter (Basisprozedur), 1765 bis 2058 Aufwandspunkte
99.B7.1A †↔ Intensivmedizinische Komplexbehandlung, 1657 bis 1932 Aufwandspunkte	99.B7.4D †↔ Intensivmedizinische Komplexbehandlung im Kindesalter (Basisprozedur), 2059 bis 2352 Aufwandspunkte
99.B7.1B †↔ Intensivmedizinische Komplexbehandlung, 1933 bis 2208 Aufwandspunkte	99.B7.4E †↔ Intensivmedizinische Komplexbehandlung im Kindesalter (Basisprozedur), 2353 bis 2646 Aufwandspunkte
99.B7.1C †↔ Intensivmedizinische Komplexbehandlung, 2209 bis 2484 Aufwandspunkte	99.B7.4F †↔ Intensivmedizinische Komplexbehandlung im Kindesalter (Basisprozedur), 2647 bis 2940 Aufwandspunkte
99.B7.1D †↔ Intensivmedizinische Komplexbehandlung, 2485 bis 2760 Aufwandspunkte	99.B7.4G †↔ Intensivmedizinische Komplexbehandlung im Kindesalter (Basisprozedur), 2941 bis 3430 Aufwandspunkte
99.B7.1E †↔ Intensivmedizinische Komplexbehandlung, 2761 bis 3220 Aufwandspunkte	99.B7.4H †↔ Intensivmedizinische Komplexbehandlung im Kindesalter (Basisprozedur), 3431 bis 3920 Aufwandspunkte
99.B7.1F †↔ Intensivmedizinische Komplexbehandlung, 3221 bis 3680 Aufwandspunkte	99.B7.4I †↔ Intensivmedizinische Komplexbehandlung im Kindesalter (Basisprozedur), 3921 bis 4410 Aufwandspunkte
99.B7.1G †↔ Intensivmedizinische Komplexbehandlung, 3681 bis 4600 Aufwandspunkte	99.B7.4J †↔ Intensivmedizinische Komplexbehandlung im Kindesalter (Basisprozedur), 4411 bis 4900 Aufwandspunkte
99.B7.1H †↔ Intensivmedizinische Komplexbehandlung, 4601 bis 5520 Aufwandspunkte	99.B7.4K †↔ Intensivmedizinische Komplexbehandlung im Kindesalter (Basisprozedur), 4901 bis 5880 Aufwandspunkte
99.B7.1I †↔ Intensivmedizinische Komplexbehandlung, 5521 bis 7360 Aufwandspunkte	99.B7.4L †↔ Intensivmedizinische Komplexbehandlung im Kindesalter (Basisprozedur), 5881 bis 6860 Aufwandspunkte
99.B7.1J †↔ Intensivmedizinische Komplexbehandlung, 7361 bis 9200 Aufwandspunkte	99.B7.4M †↔ Intensivmedizinische Komplexbehandlung im Kindesalter (Basisprozedur), 6861 bis 7840 Aufwandspunkte
99.B7.1K †↔ Intensivmedizinische Komplexbehandlung, 9201 bis 11040 Aufwandspunkte	
99.B7.1L †↔ Intensivmedizinische Komplexbehandlung, 11041 bis 13800 Aufwandspunkte	
99.B7.1M †↔ Intensivmedizinische Komplexbehandlung, 13801 bis 16560 Aufwandspunkte	
99.B7.1N †↔ Intensivmedizinische Komplexbehandlung, 16561 bis 19320 Aufwandspunkte	
99.B7.1O †↔ Intensivmedizinische Komplexbehandlung, 19321 und mehr Aufwandspunkte	
99.B7.44 †↔ Intensivmedizinische Komplexbehandlung im Kindesalter (Basisprozedur), 197 bis 392 Aufwandspunkte	
99.B7.45 †↔ Intensivmedizinische Komplexbehandlung im Kindesalter (Basisprozedur), 393 bis 588 Aufwandspunkte	

- 99.B7.4N †↔ Intensivmedizinische Komplexbehandlung im Kindesalter (Basisprozedur), 7841 bis 9800 Aufwandspunkte
- 99.B7.4O †↔ Intensivmedizinische Komplexbehandlung im Kindesalter (Basisprozedur), 9801 bis 11760 Aufwandspunkte
- 99.B7.4P †↔ Intensivmedizinische Komplexbehandlung im Kindesalter (Basisprozedur), 11761 bis 13720 Aufwandspunkte
- 99.B7.4Q †↔ Intensivmedizinische Komplexbehandlung im Kindesalter (Basisprozedur), 13721 bis 16660 Aufwandspunkte
- 99.B7.4R †↔ Intensivmedizinische Komplexbehandlung im Kindesalter (Basisprozedur), 16661 bis 19600 Aufwandspunkte
- 99.B7.4S †↔ Intensivmedizinische Komplexbehandlung im Kindesalter (Basisprozedur), 19601 und mehr Aufwandspunkte
- 99.B7.54 †↔ Intensivmedizinische Komplexbehandlung im Neugeborenenalter (Basisprozedur), 197 bis 392 Aufwandspunkte
- 99.B7.55 †↔ Intensivmedizinische Komplexbehandlung im Neugeborenenalter (Basisprozedur), 393 bis 588 Aufwandspunkte
- 99.B7.56 †↔ Intensivmedizinische Komplexbehandlung im Neugeborenenalter (Basisprozedur), 589 bis 784 Aufwandspunkte
- 99.B7.57 †↔ Intensivmedizinische Komplexbehandlung im Neugeborenenalter (Basisprozedur), 785 bis 980 Aufwandspunkte
- 99.B7.58 †↔ Intensivmedizinische Komplexbehandlung im Neugeborenenalter (Basisprozedur), 981 bis 1176 Aufwandspunkte
- 99.B7.5A †↔ Intensivmedizinische Komplexbehandlung im Neugeborenenalter (Basisprozedur), 1177 bis 1470 Aufwandspunkte
- 99.B7.5B †↔ Intensivmedizinische Komplexbehandlung im Neugeborenenalter (Basisprozedur), 1471 bis 1764 Aufwandspunkte
- 99.B7.5C †↔ Intensivmedizinische Komplexbehandlung im Neugeborenenalter (Basisprozedur), 1765 bis 2058 Aufwandspunkte
- 99.B7.5D †↔ Intensivmedizinische Komplexbehandlung im Neugeborenenalter (Basisprozedur), 2059 bis 2352 Aufwandspunkte
- 99.B7.5E †↔ Intensivmedizinische Komplexbehandlung im Neugeborenenalter (Basisprozedur), 2353 bis 2646 Aufwandspunkte
- 99.B7.5F †↔ Intensivmedizinische Komplexbehandlung im Neugeborenenalter (Basisprozedur), 2647 bis 2940 Aufwandspunkte
- 99.B7.5G †↔ Intensivmedizinische Komplexbehandlung im Neugeborenenalter (Basisprozedur), 2941 bis 3430 Aufwandspunkte
- 99.B7.5H †↔ Intensivmedizinische Komplexbehandlung im Neugeborenenalter (Basisprozedur), 3431 bis 3920 Aufwandspunkte
- 99.B7.5I †↔ Intensivmedizinische Komplexbehandlung im Neugeborenenalter (Basisprozedur), 3921 bis 4410 Aufwandspunkte
- 99.B7.5J †↔ Intensivmedizinische Komplexbehandlung im Neugeborenenalter (Basisprozedur), 4411 bis 4900 Aufwandspunkte
- 99.B7.5K †↔ Intensivmedizinische Komplexbehandlung im Neugeborenenalter (Basisprozedur), 4901 bis 5880 Aufwandspunkte
- 99.B7.5L †↔ Intensivmedizinische Komplexbehandlung im Neugeborenenalter (Basisprozedur), 5881 bis 6860 Aufwandspunkte
- 99.B7.5M †↔ Intensivmedizinische Komplexbehandlung im Neugeborenenalter (Basisprozedur), 6861 bis 7840 Aufwandspunkte
- 99.B7.5N †↔ Intensivmedizinische Komplexbehandlung im Neugeborenenalter (Basisprozedur), 7841 bis 9800 Aufwandspunkte
- 99.B7.5O †↔ Intensivmedizinische Komplexbehandlung im Neugeborenenalter (Basisprozedur), 9801 bis 11760 Aufwandspunkte
- 99.B7.5P †↔ Intensivmedizinische Komplexbehandlung im Neugeborenenalter (Basisprozedur), 11761 bis 13720 Aufwandspunkte
- 99.B7.5Q †↔ Intensivmedizinische Komplexbehandlung im Neugeborenenalter (Basisprozedur), 13721 bis 16660 Aufwandspunkte
- 99.B7.5R †↔ Intensivmedizinische Komplexbehandlung im Neugeborenenalter (Basisprozedur), 16661 bis 19600 Aufwandspunkte
- 99.B7.5S †↔ Intensivmedizinische Komplexbehandlung im Neugeborenenalter (Basisprozedur), 19601 und mehr Aufwandspunkte
- 99.B8.13 †↔ IMC-Komplexbehandlung des Erwachsenen, 185 bis 360 Aufwandspunkte
- 99.B8.14 †↔ IMC-Komplexbehandlung des Erwachsenen, 361 bis 552 Aufwandspunkte
- 99.B8.15 †↔ IMC-Komplexbehandlung des Erwachsenen, 553 bis 828 Aufwandspunkte
- 99.B8.16 †↔ IMC-Komplexbehandlung des Erwachsenen, 829 bis 1104 Aufwandspunkte
- 99.B8.17 †↔ IMC-Komplexbehandlung des Erwachsenen, 1105 bis 1380 Aufwandspunkte
- 99.B8.18 †↔ IMC-Komplexbehandlung des Erwachsenen, 1381 bis 1656 Aufwandspunkte
- 99.B8.1A †↔ IMC-Komplexbehandlung des Erwachsenen, 1657 bis 1932 Aufwandspunkte
- 99.B8.1B †↔ IMC-Komplexbehandlung des Erwachsenen, 1933 bis 2208 Aufwandspunkte
- 99.B8.1C †↔ IMC-Komplexbehandlung des Erwachsenen, 2209 bis 2484 Aufwandspunkte
- 99.B8.1D †↔ IMC-Komplexbehandlung des Erwachsenen, 2485 bis 2760 Aufwandspunkte
- 99.B8.1E †↔ IMC-Komplexbehandlung des Erwachsenen, 2761 bis 3220 Aufwandspunkte
- 99.B8.1F †↔ IMC-Komplexbehandlung des Erwachsenen, 3221 bis 3680 Aufwandspunkte
- 99.B8.1G †↔ IMC-Komplexbehandlung des Erwachsenen, 3681 bis 4600 Aufwandspunkte
- 99.B8.1H †↔ IMC-Komplexbehandlung des Erwachsenen, 4601 bis 5520 Aufwandspunkte
- 99.B8.1I †↔ IMC-Komplexbehandlung des Erwachsenen, 5521 bis 7360 Aufwandspunkte
- 99.B8.1J †↔ IMC-Komplexbehandlung des Erwachsenen, 7361 bis 9200 Aufwandspunkte
- 99.B8.1K †↔ IMC-Komplexbehandlung des Erwachsenen, 9201 bis 11040 Aufwandspunkte
- 99.B8.1L †↔ IMC-Komplexbehandlung des Erwachsenen, 11041 bis 13800 Aufwandspunkte
- 99.B8.1M †↔ IMC-Komplexbehandlung des Erwachsenen, 13801 bis 16560 Aufwandspunkte
- 99.B8.1N †↔ IMC-Komplexbehandlung des Erwachsenen, 16561 bis 19320 Aufwandspunkte
- 99.B8.1O †↔ IMC-Komplexbehandlung des Erwachsenen, 19321 und mehr Aufwandspunkte
- 99.B8.44 †↔ IMC-Komplexbehandlung im Kindesalter, 197 bis 392 Aufwandspunkte
- 99.B8.45 †↔ IMC-Komplexbehandlung im Kindesalter, 393 bis 588 Aufwandspunkte
- 99.B8.46 †↔ IMC-Komplexbehandlung im Kindesalter, 589 bis 784 Aufwandspunkte
- 99.B8.47 †↔ IMC-Komplexbehandlung im Kindesalter, 785 bis 980 Aufwandspunkte

- 99.B8.48 †↔ IMC-Komplexbehandlung im Kindesalter, 981 bis 1176 Aufwandspunkte
- 99.B8.4A †↔ IMC-Komplexbehandlung im Kindesalter, 1177 bis 1470 Aufwandspunkte
- 99.B8.4B †↔ IMC-Komplexbehandlung im Kindesalter, 1471 bis 1764 Aufwandspunkte
- 99.B8.4C †↔ IMC-Komplexbehandlung im Kindesalter, 1765 bis 2058 Aufwandspunkte
- 99.B8.4D †↔ IMC-Komplexbehandlung im Kindesalter, 2059 bis 2352 Aufwandspunkte
- 99.B8.4E †↔ IMC-Komplexbehandlung im Kindesalter, 2353 bis 2646 Aufwandspunkte
- 99.B8.4F †↔ IMC-Komplexbehandlung im Kindesalter, 2647 bis 2940 Aufwandspunkte
- 99.B8.4G †↔ IMC-Komplexbehandlung im Kindesalter, 2941 bis 3430 Aufwandspunkte
- 99.B8.4H †↔ IMC-Komplexbehandlung im Kindesalter, 3431 bis 3920 Aufwandspunkte
- 99.B8.4I †↔ IMC-Komplexbehandlung im Kindesalter, 3921 bis 4410 Aufwandspunkte
- 99.B8.4J †↔ IMC-Komplexbehandlung im Kindesalter, 4411 bis 4900 Aufwandspunkte
- 99.B8.4K †↔ IMC-Komplexbehandlung im Kindesalter, 4901 bis 5880 Aufwandspunkte
- 99.B8.4L †↔ IMC-Komplexbehandlung im Kindesalter, 5881 bis 6860 Aufwandspunkte
- 99.B8.4M †↔ IMC-Komplexbehandlung im Kindesalter, 6861 bis 7840 Aufwandspunkte
- 99.B8.4N †↔ IMC-Komplexbehandlung im Kindesalter, 7841 bis 9800 Aufwandspunkte
- 99.B8.4O †↔ IMC-Komplexbehandlung im Kindesalter, 9801 bis 11760 Aufwandspunkte
- 99.B8.4P †↔ IMC-Komplexbehandlung im Kindesalter, 11761 bis 13720 Aufwandspunkte
- 99.B8.4Q †↔ IMC-Komplexbehandlung im Kindesalter, 13721 bis 16660 Aufwandspunkte
- 99.B8.4R †↔ IMC-Komplexbehandlung im Kindesalter, 16661 bis 19600 Aufwandspunkte
- 99.B8.4S †↔ IMC-Komplexbehandlung im Kindesalter, 19601 und mehr Aufwandspunkte
- 99.B8.54 †↔ IMC-Komplexbehandlung im Neugeborenenalter, 197 bis 392 Aufwandspunkte
- 99.B8.55 †↔ IMC-Komplexbehandlung im Neugeborenenalter, 393 bis 588 Aufwandspunkte
- 99.B8.56 †↔ IMC-Komplexbehandlung im Neugeborenenalter, 589 bis 784 Aufwandspunkte
- 99.B8.57 †↔ IMC-Komplexbehandlung im Neugeborenenalter, 785 bis 980 Aufwandspunkte
- 99.B8.58 †↔ IMC-Komplexbehandlung im Neugeborenenalter, 981 bis 1176 Aufwandspunkte
- 99.B8.5A †↔ IMC-Komplexbehandlung im Neugeborenenalter, 1177 bis 1470 Aufwandspunkte
- 99.B8.5B †↔ IMC-Komplexbehandlung im Neugeborenenalter, 1471 bis 1764 Aufwandspunkte
- 99.B8.5C †↔ IMC-Komplexbehandlung im Neugeborenenalter, 1765 bis 2058 Aufwandspunkte
- 99.B8.5D †↔ IMC-Komplexbehandlung im Neugeborenenalter, 2059 bis 2352 Aufwandspunkte
- 99.B8.5E †↔ IMC-Komplexbehandlung im Neugeborenenalter, 2353 bis 2646 Aufwandspunkte
- 99.B8.5F †↔ IMC-Komplexbehandlung im Neugeborenenalter, 2647 bis 2940 Aufwandspunkte
- 99.B8.5G †↔ IMC-Komplexbehandlung im Neugeborenenalter, 2941 bis 3430 Aufwandspunkte
- 99.B8.5H †↔ IMC-Komplexbehandlung im Neugeborenenalter, 3431 bis 3920 Aufwandspunkte
- 99.B8.5I †↔ IMC-Komplexbehandlung im Neugeborenenalter, 3921 bis 4410 Aufwandspunkte
- 99.B8.5J †↔ IMC-Komplexbehandlung im Neugeborenenalter, 4411 bis 4900 Aufwandspunkte
- 99.B8.5K †↔ IMC-Komplexbehandlung im Neugeborenenalter, 4901 bis 5880 Aufwandspunkte
- 99.B8.5L †↔ IMC-Komplexbehandlung im Neugeborenenalter, 5881 bis 6860 Aufwandspunkte
- 99.B8.5M †↔ IMC-Komplexbehandlung im Neugeborenenalter, 6861 bis 7840 Aufwandspunkte
- 99.B8.5N †↔ IMC-Komplexbehandlung im Neugeborenenalter, 7841 bis 9800 Aufwandspunkte
- 99.B8.5O †↔ IMC-Komplexbehandlung im Neugeborenenalter, 9801 bis 11760 Aufwandspunkte
- 99.B8.5P †↔ IMC-Komplexbehandlung im Neugeborenenalter, 11761 bis 13720 Aufwandspunkte
- 99.B8.5Q †↔ IMC-Komplexbehandlung im Neugeborenenalter, 13721 bis 16660 Aufwandspunkte
- 99.B8.5R †↔ IMC-Komplexbehandlung im Neugeborenenalter, 16661 bis 19600 Aufwandspunkte
- 99.B8.5S †↔ IMC-Komplexbehandlung im Neugeborenenalter, 19601 und mehr Aufwandspunkte

Prozedur H37-2

- 50.92 †↔ Extrakorporelle Leberassistierung
- 99.B1.17 †↔ Leberkomplexbehandlung, mindestens 7 bis 13 Behandlungstage
- 99.B1.18 †↔ Leberkomplexbehandlung, mindestens 14 bis 20 Behandlungstage
- 99.B1.1A †↔ Leberkomplexbehandlung, mindestens 21 bis 27 Behandlungstage
- 99.B1.1B †↔ Leberkomplexbehandlung, mindestens 28 bis 34 Behandlungstage
- 99.B1.1C †↔ Leberkomplexbehandlung, mindestens 35 bis 41 Behandlungstage
- 99.B1.1D †↔ Leberkomplexbehandlung, mindestens 42 bis 48 Behandlungstage
- 99.B1.1E †↔ Leberkomplexbehandlung, mindestens 49 bis 55 Behandlungstage
- 99.B1.1F †↔ Leberkomplexbehandlung, mindestens 56 bis 83 Behandlungstage
- 99.B1.1G †↔ Leberkomplexbehandlung, mindestens 84 bis 111 Behandlungstage
- 99.B1.1H †↔ Leberkomplexbehandlung, 112 und mehr Behandlungstage

Prozedur H37-3

- 99.B1.1A †↔ Leberkomplexbehandlung, mindestens 21 bis 27 Behandlungstage
- 99.B1.1B †↔ Leberkomplexbehandlung, mindestens 28 bis 34 Behandlungstage
- 99.B1.1C †↔ Leberkomplexbehandlung, mindestens 35 bis 41 Behandlungstage
- 99.B1.1D †↔ Leberkomplexbehandlung, mindestens 42 bis 48 Behandlungstage
- 99.B1.1E †↔ Leberkomplexbehandlung, mindestens 49 bis 55 Behandlungstage
- 99.B1.1F †↔ Leberkomplexbehandlung, mindestens 56 bis 83 Behandlungstage
- 99.B1.1G †↔ Leberkomplexbehandlung, mindestens 84 bis 111 Behandlungstage
- 99.B1.1H †↔ Leberkomplexbehandlung, 112 und mehr Behandlungstage

99.B7.14 †↔ Intensivmedizinische Komplexbehandlung, 361 bis 552 Aufwandspunkte	99.B7.4F †↔ Intensivmedizinische Komplexbehandlung im Kindesalter (Basisprozedur), 2647 bis 2940 Aufwandspunkte
99.B7.15 †↔ Intensivmedizinische Komplexbehandlung, 553 bis 828 Aufwandspunkte	99.B7.4G †↔ Intensivmedizinische Komplexbehandlung im Kindesalter (Basisprozedur), 2941 bis 3430 Aufwandspunkte
99.B7.16 †↔ Intensivmedizinische Komplexbehandlung, 829 bis 1104 Aufwandspunkte	99.B7.4H †↔ Intensivmedizinische Komplexbehandlung im Kindesalter (Basisprozedur), 3431 bis 3920 Aufwandspunkte
99.B7.17 †↔ Intensivmedizinische Komplexbehandlung, 1105 bis 1380 Aufwandspunkte	99.B7.4I †↔ Intensivmedizinische Komplexbehandlung im Kindesalter (Basisprozedur), 3921 bis 4410 Aufwandspunkte
99.B7.18 †↔ Intensivmedizinische Komplexbehandlung, 1381 bis 1656 Aufwandspunkte	99.B7.4J †↔ Intensivmedizinische Komplexbehandlung im Kindesalter (Basisprozedur), 4411 bis 4900 Aufwandspunkte
99.B7.1A †↔ Intensivmedizinische Komplexbehandlung, 1657 bis 1932 Aufwandspunkte	99.B7.4K †↔ Intensivmedizinische Komplexbehandlung im Kindesalter (Basisprozedur), 4901 bis 5880 Aufwandspunkte
99.B7.1B †↔ Intensivmedizinische Komplexbehandlung, 1933 bis 2208 Aufwandspunkte	99.B7.4L †↔ Intensivmedizinische Komplexbehandlung im Kindesalter (Basisprozedur), 5881 bis 6860 Aufwandspunkte
99.B7.1C †↔ Intensivmedizinische Komplexbehandlung, 2209 bis 2484 Aufwandspunkte	99.B7.4M †↔ Intensivmedizinische Komplexbehandlung im Kindesalter (Basisprozedur), 6861 bis 7840 Aufwandspunkte
99.B7.1D †↔ Intensivmedizinische Komplexbehandlung, 2485 bis 2760 Aufwandspunkte	99.B7.4N †↔ Intensivmedizinische Komplexbehandlung im Kindesalter (Basisprozedur), 7841 bis 9800 Aufwandspunkte
99.B7.1E †↔ Intensivmedizinische Komplexbehandlung, 2761 bis 3220 Aufwandspunkte	99.B7.4O †↔ Intensivmedizinische Komplexbehandlung im Kindesalter (Basisprozedur), 9801 bis 11760 Aufwandspunkte
99.B7.1F †↔ Intensivmedizinische Komplexbehandlung, 3221 bis 3680 Aufwandspunkte	99.B7.4P †↔ Intensivmedizinische Komplexbehandlung im Kindesalter (Basisprozedur), 11761 bis 13720 Aufwandspunkte
99.B7.1G †↔ Intensivmedizinische Komplexbehandlung, 3681 bis 4600 Aufwandspunkte	99.B7.4Q †↔ Intensivmedizinische Komplexbehandlung im Kindesalter (Basisprozedur), 13721 bis 16660 Aufwandspunkte
99.B7.1H †↔ Intensivmedizinische Komplexbehandlung, 4601 bis 5520 Aufwandspunkte	99.B7.4R †↔ Intensivmedizinische Komplexbehandlung im Kindesalter (Basisprozedur), 16661 bis 19600 Aufwandspunkte
99.B7.1I †↔ Intensivmedizinische Komplexbehandlung, 5521 bis 7360 Aufwandspunkte	99.B7.4S †↔ Intensivmedizinische Komplexbehandlung im Kindesalter (Basisprozedur), 19601 und mehr Aufwandspunkte
99.B7.1J †↔ Intensivmedizinische Komplexbehandlung, 7361 bis 9200 Aufwandspunkte	99.B7.54 †↔ Intensivmedizinische Komplexbehandlung im Neugeborenenalter (Basisprozedur), 197 bis 392 Aufwandspunkte
99.B7.1K †↔ Intensivmedizinische Komplexbehandlung, 9201 bis 11040 Aufwandspunkte	99.B7.55 †↔ Intensivmedizinische Komplexbehandlung im Neugeborenenalter (Basisprozedur), 393 bis 588 Aufwandspunkte
99.B7.1L †↔ Intensivmedizinische Komplexbehandlung, 11041 bis 13800 Aufwandspunkte	99.B7.56 †↔ Intensivmedizinische Komplexbehandlung im Neugeborenenalter (Basisprozedur), 589 bis 784 Aufwandspunkte
99.B7.1M †↔ Intensivmedizinische Komplexbehandlung, 13801 bis 16560 Aufwandspunkte	99.B7.57 †↔ Intensivmedizinische Komplexbehandlung im Neugeborenenalter (Basisprozedur), 785 bis 980 Aufwandspunkte
99.B7.1N †↔ Intensivmedizinische Komplexbehandlung, 16561 bis 19320 Aufwandspunkte	99.B7.58 †↔ Intensivmedizinische Komplexbehandlung im Neugeborenenalter (Basisprozedur), 981 bis 1176 Aufwandspunkte
99.B7.1O †↔ Intensivmedizinische Komplexbehandlung, 19321 und mehr Aufwandspunkte	99.B7.5A †↔ Intensivmedizinische Komplexbehandlung im Neugeborenenalter (Basisprozedur), 1177 bis 1470 Aufwandspunkte
99.B7.44 †↔ Intensivmedizinische Komplexbehandlung im Kindesalter (Basisprozedur), 197 bis 392 Aufwandspunkte	99.B7.5B †↔ Intensivmedizinische Komplexbehandlung im Neugeborenenalter (Basisprozedur), 1471 bis 1764 Aufwandspunkte
99.B7.45 †↔ Intensivmedizinische Komplexbehandlung im Kindesalter (Basisprozedur), 393 bis 588 Aufwandspunkte	99.B7.5C †↔ Intensivmedizinische Komplexbehandlung im Neugeborenenalter (Basisprozedur), 1765 bis 2058 Aufwandspunkte
99.B7.46 †↔ Intensivmedizinische Komplexbehandlung im Kindesalter (Basisprozedur), 589 bis 784 Aufwandspunkte	99.B7.5D †↔ Intensivmedizinische Komplexbehandlung im Neugeborenenalter (Basisprozedur), 2059 bis 2352 Aufwandspunkte
99.B7.47 †↔ Intensivmedizinische Komplexbehandlung im Kindesalter (Basisprozedur), 785 bis 980 Aufwandspunkte	99.B7.5E †↔ Intensivmedizinische Komplexbehandlung im Neugeborenenalter (Basisprozedur), 2353 bis 2646 Aufwandspunkte
99.B7.48 †↔ Intensivmedizinische Komplexbehandlung im Kindesalter (Basisprozedur), 981 bis 1176 Aufwandspunkte	
99.B7.4A †↔ Intensivmedizinische Komplexbehandlung im Kindesalter (Basisprozedur), 1177 bis 1470 Aufwandspunkte	
99.B7.4B †↔ Intensivmedizinische Komplexbehandlung im Kindesalter (Basisprozedur), 1471 bis 1764 Aufwandspunkte	
99.B7.4C †↔ Intensivmedizinische Komplexbehandlung im Kindesalter (Basisprozedur), 1765 bis 2058 Aufwandspunkte	
99.B7.4D †↔ Intensivmedizinische Komplexbehandlung im Kindesalter (Basisprozedur), 2059 bis 2352 Aufwandspunkte	
99.B7.4E †↔ Intensivmedizinische Komplexbehandlung im Kindesalter (Basisprozedur), 2353 bis 2646 Aufwandspunkte	

- 99.B7.5E †↔ Intensivmedizinische Komplexbehandlung im Neugeborenenalter (Basisprozedur), 2353 bis 2646 Aufwandspunkte
- 99.B7.5F †↔ Intensivmedizinische Komplexbehandlung im Neugeborenenalter (Basisprozedur), 2647 bis 2940 Aufwandspunkte
- 99.B7.5G †↔ Intensivmedizinische Komplexbehandlung im Neugeborenenalter (Basisprozedur), 2941 bis 3430 Aufwandspunkte
- 99.B7.5H †↔ Intensivmedizinische Komplexbehandlung im Neugeborenenalter (Basisprozedur), 3431 bis 3920 Aufwandspunkte
- 99.B7.5I †↔ Intensivmedizinische Komplexbehandlung im Neugeborenenalter (Basisprozedur), 3921 bis 4410 Aufwandspunkte
- 99.B7.5J †↔ Intensivmedizinische Komplexbehandlung im Neugeborenenalter (Basisprozedur), 4411 bis 4900 Aufwandspunkte
- 99.B7.5K †↔ Intensivmedizinische Komplexbehandlung im Neugeborenenalter (Basisprozedur), 4901 bis 5880 Aufwandspunkte
- 99.B7.5L †↔ Intensivmedizinische Komplexbehandlung im Neugeborenenalter (Basisprozedur), 5881 bis 6860 Aufwandspunkte
- 99.B7.5M †↔ Intensivmedizinische Komplexbehandlung im Neugeborenenalter (Basisprozedur), 6861 bis 7840 Aufwandspunkte
- 99.B7.5N †↔ Intensivmedizinische Komplexbehandlung im Neugeborenenalter (Basisprozedur), 7841 bis 9800 Aufwandspunkte
- 99.B7.5O †↔ Intensivmedizinische Komplexbehandlung im Neugeborenenalter (Basisprozedur), 9801 bis 11760 Aufwandspunkte
- 99.B7.5P †↔ Intensivmedizinische Komplexbehandlung im Neugeborenenalter (Basisprozedur), 11761 bis 13720 Aufwandspunkte
- 99.B7.5Q †↔ Intensivmedizinische Komplexbehandlung im Neugeborenenalter (Basisprozedur), 13721 bis 16660 Aufwandspunkte
- 99.B7.5R †↔ Intensivmedizinische Komplexbehandlung im Neugeborenenalter (Basisprozedur), 16661 bis 19600 Aufwandspunkte
- 99.B7.5S †↔ Intensivmedizinische Komplexbehandlung im Neugeborenenalter (Basisprozedur), 19601 und mehr Aufwandspunkte
- 99.B8.14 †↔ IMC-Komplexbehandlung des Erwachsenen, 361 bis 552 Aufwandspunkte
- 99.B8.15 †↔ IMC-Komplexbehandlung des Erwachsenen, 553 bis 828 Aufwandspunkte
- 99.B8.16 †↔ IMC-Komplexbehandlung des Erwachsenen, 829 bis 1104 Aufwandspunkte
- 99.B8.17 †↔ IMC-Komplexbehandlung des Erwachsenen, 1105 bis 1380 Aufwandspunkte
- 99.B8.18 †↔ IMC-Komplexbehandlung des Erwachsenen, 1381 bis 1656 Aufwandspunkte
- 99.B8.1A †↔ IMC-Komplexbehandlung des Erwachsenen, 1657 bis 1932 Aufwandspunkte
- 99.B8.1B †↔ IMC-Komplexbehandlung des Erwachsenen, 1933 bis 2208 Aufwandspunkte
- 99.B8.1C †↔ IMC-Komplexbehandlung des Erwachsenen, 2209 bis 2484 Aufwandspunkte
- 99.B8.1D †↔ IMC-Komplexbehandlung des Erwachsenen, 2485 bis 2760 Aufwandspunkte
- 99.B8.1E †↔ IMC-Komplexbehandlung des Erwachsenen, 2761 bis 3220 Aufwandspunkte
- 99.B8.1F †↔ IMC-Komplexbehandlung des Erwachsenen, 3221 bis 3680 Aufwandspunkte
- 99.B8.1G †↔ IMC-Komplexbehandlung des Erwachsenen, 3681 bis 4600 Aufwandspunkte
- 99.B8.1H †↔ IMC-Komplexbehandlung des Erwachsenen, 4601 bis 5520 Aufwandspunkte
- 99.B8.1I †↔ IMC-Komplexbehandlung des Erwachsenen, 5521 bis 7360 Aufwandspunkte
- 99.B8.1J †↔ IMC-Komplexbehandlung des Erwachsenen, 7361 bis 9200 Aufwandspunkte
- 99.B8.1K †↔ IMC-Komplexbehandlung des Erwachsenen, 9201 bis 11040 Aufwandspunkte
- 99.B8.1L †↔ IMC-Komplexbehandlung des Erwachsenen, 11041 bis 13800 Aufwandspunkte
- 99.B8.1M †↔ IMC-Komplexbehandlung des Erwachsenen, 13801 bis 16560 Aufwandspunkte
- 99.B8.1N †↔ IMC-Komplexbehandlung des Erwachsenen, 16561 bis 19320 Aufwandspunkte
- 99.B8.1O †↔ IMC-Komplexbehandlung des Erwachsenen, 19321 und mehr Aufwandspunkte
- 99.B8.44 †↔ IMC-Komplexbehandlung im Kindesalter, 197 bis 392 Aufwandspunkte
- 99.B8.45 †↔ IMC-Komplexbehandlung im Kindesalter, 393 bis 588 Aufwandspunkte
- 99.B8.46 †↔ IMC-Komplexbehandlung im Kindesalter, 589 bis 784 Aufwandspunkte
- 99.B8.47 †↔ IMC-Komplexbehandlung im Kindesalter, 785 bis 980 Aufwandspunkte
- 99.B8.48 †↔ IMC-Komplexbehandlung im Kindesalter, 981 bis 1176 Aufwandspunkte
- 99.B8.4A †↔ IMC-Komplexbehandlung im Kindesalter, 1177 bis 1470 Aufwandspunkte
- 99.B8.4B †↔ IMC-Komplexbehandlung im Kindesalter, 1471 bis 1764 Aufwandspunkte
- 99.B8.4C †↔ IMC-Komplexbehandlung im Kindesalter, 1765 bis 2058 Aufwandspunkte
- 99.B8.4D †↔ IMC-Komplexbehandlung im Kindesalter, 2059 bis 2352 Aufwandspunkte
- 99.B8.4E †↔ IMC-Komplexbehandlung im Kindesalter, 2353 bis 2646 Aufwandspunkte
- 99.B8.4F †↔ IMC-Komplexbehandlung im Kindesalter, 2647 bis 2940 Aufwandspunkte
- 99.B8.4G †↔ IMC-Komplexbehandlung im Kindesalter, 2941 bis 3430 Aufwandspunkte
- 99.B8.4H †↔ IMC-Komplexbehandlung im Kindesalter, 3431 bis 3920 Aufwandspunkte
- 99.B8.4I †↔ IMC-Komplexbehandlung im Kindesalter, 3921 bis 4410 Aufwandspunkte
- 99.B8.4J †↔ IMC-Komplexbehandlung im Kindesalter, 4411 bis 4900 Aufwandspunkte
- 99.B8.4K †↔ IMC-Komplexbehandlung im Kindesalter, 4901 bis 5880 Aufwandspunkte
- 99.B8.4L †↔ IMC-Komplexbehandlung im Kindesalter, 5881 bis 6860 Aufwandspunkte
- 99.B8.4M †↔ IMC-Komplexbehandlung im Kindesalter, 6861 bis 7840 Aufwandspunkte
- 99.B8.4N †↔ IMC-Komplexbehandlung im Kindesalter, 7841 bis 9800 Aufwandspunkte
- 99.B8.4O †↔ IMC-Komplexbehandlung im Kindesalter, 9801 bis 11760 Aufwandspunkte
- 99.B8.4P †↔ IMC-Komplexbehandlung im Kindesalter, 11761 bis 13720 Aufwandspunkte
- 99.B8.4Q †↔ IMC-Komplexbehandlung im Kindesalter, 13721 bis 16660 Aufwandspunkte
- 99.B8.4R †↔ IMC-Komplexbehandlung im Kindesalter, 16661 bis 19600 Aufwandspunkte
- 99.B8.4S †↔ IMC-Komplexbehandlung im Kindesalter, 19601 und mehr Aufwandspunkte
- 99.B8.54 †↔ IMC-Komplexbehandlung im Neugeborenenalter, 197 bis 392 Aufwandspunkte
- 99.B8.55 †↔ IMC-Komplexbehandlung im Neugeborenenalter, 393 bis 588 Aufwandspunkte
- 99.B8.56 †↔ IMC-Komplexbehandlung im Neugeborenenalter, 589 bis 784 Aufwandspunkte
- 99.B8.57 †↔ IMC-Komplexbehandlung im Neugeborenenalter, 785 bis 980 Aufwandspunkte

99.B8.58 †↔ IMC-Komplexbehandlung im Neugeborenenalter, 981 bis 1176 Aufwandspunkte	99.B8.5J †↔ IMC-Komplexbehandlung im Neugeborenenalter, 4411 bis 4900 Aufwandspunkte
99.B8.5A †↔ IMC-Komplexbehandlung im Neugeborenenalter, 1177 bis 1470 Aufwandspunkte	99.B8.5K †↔ IMC-Komplexbehandlung im Neugeborenenalter, 4901 bis 5880 Aufwandspunkte
99.B8.5B †↔ IMC-Komplexbehandlung im Neugeborenenalter, 1471 bis 1764 Aufwandspunkte	99.B8.5L †↔ IMC-Komplexbehandlung im Neugeborenenalter, 5881 bis 6860 Aufwandspunkte
99.B8.5C †↔ IMC-Komplexbehandlung im Neugeborenenalter, 1765 bis 2058 Aufwandspunkte	99.B8.5M †↔ IMC-Komplexbehandlung im Neugeborenenalter, 6861 bis 7840 Aufwandspunkte
99.B8.5D †↔ IMC-Komplexbehandlung im Neugeborenenalter, 2059 bis 2352 Aufwandspunkte	99.B8.5N †↔ IMC-Komplexbehandlung im Neugeborenenalter, 7841 bis 9800 Aufwandspunkte
99.B8.5E †↔ IMC-Komplexbehandlung im Neugeborenenalter, 2353 bis 2646 Aufwandspunkte	99.B8.5O †↔ IMC-Komplexbehandlung im Neugeborenenalter, 9801 bis 11760 Aufwandspunkte
99.B8.5F †↔ IMC-Komplexbehandlung im Neugeborenenalter, 2647 bis 2940 Aufwandspunkte	99.B8.5P †↔ IMC-Komplexbehandlung im Neugeborenenalter, 11761 bis 13720 Aufwandspunkte
99.B8.5G †↔ IMC-Komplexbehandlung im Neugeborenenalter, 2941 bis 3430 Aufwandspunkte	99.B8.5Q †↔ IMC-Komplexbehandlung im Neugeborenenalter, 13721 bis 16660 Aufwandspunkte
99.B8.5H †↔ IMC-Komplexbehandlung im Neugeborenenalter, 3431 bis 3920 Aufwandspunkte	99.B8.5R †↔ IMC-Komplexbehandlung im Neugeborenenalter, 16661 bis 19600 Aufwandspunkte
99.B8.5I †↔ IMC-Komplexbehandlung im Neugeborenenalter, 3921 bis 4410 Aufwandspunkte	99.B8.5S †↔ IMC-Komplexbehandlung im Neugeborenenalter, 19601 und mehr Aufwandspunkte

ADRG H41**ERCP und photodynamische Therapie oder endoskopische Eingriffe am Ösophagus**

Mindestens eine Prozedur in Tabelle H41-3 oder Prozedur in Tabelle H41-4 und Nebendiagnose in Tabelle H41-1

DRG H41A**ERCP mit schweren CC oder photodynamische Therapie oder endoskopische Eingriffe am Ösophagus oder aufwendige Konstellationen bei BNB**

Mindestens eine Prozedur in Tabelle H41-5 und PCCL > 2 oder Prozedur in Tabelle H41-6 oder Prozedur in Tabelle H41-4 und Nebendiagnose in Tabelle H41-1 oder Aufwendige Konstellationen bei BNB

DRG H41B**ERCP bei bösartiger Neubildung oder Alter < 16 Jahre**

Alter < 16 Jahre oder Hauptdiagnose in Tabelle H41-2

DRG H41C**ERCP, Alter > 15 Jahre****Diagnose H41-1**

I85.0	Ösophagusvarizen mit Blutung	I98.3	Ösophagus- und Magenvarizen bei anderenorts klassifizierten Krankheiten, mit Angabe einer Blutung
-------	------------------------------	-------	---

Diagnose H41-2

C22.0	Leberzellkarzinom	C25.2	Bösartige Neubildung: Pankreasschwanz
C22.1	Intrahepatisches Gallengangskarzinom	C25.3	Bösartige Neubildung: Ductus pancreaticus
C22.2	Hepatoblastom	C25.4	Bösartige Neubildung: Endokriner Drüsenanteil des Pankreas
C22.3	Angiosarkom der Leber	C25.7	Bösartige Neubildung: Sonstige Teile des Pankreas
C22.4	Sonstige Sarkome der Leber	C25.8	Bösartige Neubildung: Pankreas, mehrere Teilbereiche überlappend
C22.7	Sonstige näher bezeichnete Karzinome der Leber	C25.9	Bösartige Neubildung: Pankreas, nicht näher bezeichnet
C22.9	Bösartige Neubildung: Leber, nicht näher bezeichnet	C78.7	Sekundäre bösartige Neubildung der Leber und der intrahepatischen Gallengänge
C23	Bösartige Neubildung der Gallenblase	D01.5	Carcinoma in situ: Leber, Gallenblase und Gallengänge
C24.0	Bösartige Neubildung: Extrahepatischer Gallengang	D37.6	Neubildung unsicheren oder unbekanntem Verhaltens: Leber, Gallenblase und Gallengänge
C24.1	Bösartige Neubildung: Ampulla hepatopancreatica [Ampulla Vateri]	D37.70	Neubildung unsicheren oder unbekanntem Verhaltens: Pankreas
C24.8	Bösartige Neubildung: Gallenwege, mehrere Teilbereiche überlappend		
C24.9	Bösartige Neubildung: Gallenwege, nicht näher bezeichnet		
C25.0	Bösartige Neubildung: Pankreaskopf		
C25.1	Bösartige Neubildung: Pankreaskörper		

Prozedur H41-3

50.13.10 †↔	Transvenöse oder transarterielle [Nadel-] Biopsie an der Leber	51.87.00 †↔	Endoskopische Einlage oder Wechsel von Stent in den Gallengang, n.n.bez.
50.13.99 †↔	Transjuguläre Leberbiopsie, sonstige	51.87.09 †↔	Endoskopische Einlage oder Wechsel von Stent in den Gallengang, sonstige
50.20 †↔	Lokale Exzision oder Destruktion von Gewebe oder Läsion der Leber und partielle Hepatektomie, n.n.bez.	51.87.10 †↔	Endoskopische Einlage oder Wechsel von nicht selbstexpandierendem Stent in den Gallengang, 1 Stent
50.27.31 †↔	Lokale Destruktion von Läsion oder Gewebe der Leber, durch Alkoholinjektion, perkutan	51.87.13 †↔	Endoskopische Einlage oder Wechsel von nicht selbstexpandierenden Stents in den Gallengang, 2 und mehr Stents
50.27.32 †↔	Lokale Destruktion von Läsion oder Gewebe der Leber, durch Thermotherapie, perkutan	51.87.23 †↔	Endoskopische Einlage oder Wechsel von selbstexpandierendem, nicht beschichtetem, Stent in den Gallengang, 1 Stent
50.27.33 †↔	Lokale Destruktion von Läsion oder Gewebe der Leber, durch Kryotherapie, perkutan	51.87.24 †↔	Endoskopische Einlage oder Wechsel von selbstexpandierenden, nicht beschichteten, Stents in den Gallengang, 2 Stents
50.27.34 †↔	Lokale Destruktion von Läsion oder Gewebe der Leber, durch Laser, perkutan	51.87.25 †↔	Endoskopische Einlage oder Wechsel von selbstexpandierenden, nicht beschichteten, Stents in den Gallengang, 3 Stents
50.27.35 †↔	Lokale Destruktion von Läsion oder Gewebe der Leber, durch irreversible Elektroporation, perkutan	51.87.26 †↔	Endoskopische Einlage oder Wechsel von selbstexpandierenden, nicht beschichteten, Stents in den Gallengang, 4 Stents
50.27.39 †↔	Lokale Destruktion von Läsion oder Gewebe der Leber, perkutan, sonstige	51.87.27 †↔	Endoskopische Einlage oder Wechsel von selbstexpandierenden, nicht beschichteten, Stents in den Gallengang, 5 Stents
50.29 †↔	Lokale Exzision oder Destruktion von Gewebe oder Läsion der Leber und partielle Hepatektomie, sonstige	51.87.28 †↔	Endoskopische Einlage oder Wechsel von selbstexpandierenden, nicht beschichteten, Stents in den Gallengang, 6 und mehr Stents
50.95 †↔	Implantation eines Markers oder Tracers zur Lokalisation bzw. Steuerung der therapeutischen Intervention an der Leber, perkutan	51.87.30 †↔	Endoskopische Einlage oder Wechsel von selbstexpandierendem, beschichtetem, Stent in den Gallengang, 1 Stent
51.10 †↔	Endoskopische retrograde Cholangiopankreatikographie [ERCP]	51.87.31 †↔	Endoskopische Einlage oder Wechsel von selbstexpandierenden, beschichteten, Stents in den Gallengang, 2 Stents
51.11 †↔	Endoskopische retrograde Cholangiographie [ERC]	51.87.33 †↔	Endoskopische Einlage oder Wechsel von selbstexpandierenden, beschichteten, Stents in den Gallengang, 3 Stents
51.12 †↔	Perkutane Biopsie an Gallenblase oder Gallenwegen	51.87.34 †↔	Endoskopische Einlage oder Wechsel von selbstexpandierenden, beschichteten, Stents in den Gallengang, 4 Stents
51.14 †↔	Sonstige geschlossene [endoskopische] Biopsie an Gallengang oder Sphincter Oddii	51.87.35 †↔	Endoskopische Einlage oder Wechsel von selbstexpandierenden, beschichteten, Stents in den Gallengang, 5 Stents
51.16.00 †↔	Perkutane Endoskopie der Gallenwege, n.n.bez.	51.87.36 †↔	Endoskopische Einlage oder Wechsel von selbstexpandierenden, beschichteten, Stents in den Gallengang, 6 und mehr Stents
51.16.10 †↔	Perkutan-transhepatische Endoskopie der Gallenwege	51.88 †↔	Endoskopische Extraktion von Stein(en) aus den Gallenwegen
51.16.99 †↔	Perkutane Endoskopie der Gallenwege, sonstige	51.95.00 †↔	Entfernen einer Endoprothese aus dem Gallengang, n.n.bez.
51.38.00 †↔	Anastomose zwischen Gallenwegen und Gastrointestinaltrakt, n.n.bez.	51.95.00 †↔	Entfernen einer Endoprothese aus dem Gallengang, n.n.bez.
51.38.09 †↔	Anastomose zwischen Gallenwegen und Gastrointestinaltrakt, sonstige	51.95.10 †↔	Entfernen einer Endoprothese aus dem Gallengang, endoskopisch
51.38.31 †↔	Anastomose zwischen Gallenwegen und Gastrointestinaltrakt, endoskopisch	51.95.10 †↔	Entfernen einer Endoprothese aus dem Gallengang, endoskopisch
51.64.00 †↔	Endoskopische Exzision oder Destruktion einer Läsion oder Gewebe aus Gallenwegen oder Sphincter Oddii, n.n.bez.	51.95.11 †↔	Entfernen einer Endoprothese aus dem Gallengang, perkutan-transhepatisch
51.64.10 †↔	Endoskopische Exzision oder Destruktion einer Läsion oder Gewebe aus Gallenwegen oder Sphincter Oddii, Elektro-, Thermo- und Kryoablation	51.95.11 †↔	Entfernen einer Endoprothese aus dem Gallengang, perkutan-transhepatisch
51.64.11 †↔	Endoskopische Exzision oder Destruktion einer Läsion oder Gewebe aus Gallenwegen oder Sphincter Oddii, photodynamische Therapie	51.95.99 †↔	Entfernen einer Endoprothese aus dem Gallengang, sonstige
51.64.11 †↔	Endoskopische Exzision oder Destruktion einer Läsion oder Gewebe aus Gallenwegen oder Sphincter Oddii, photodynamische Therapie	51.95.99 †↔	Entfernen einer Endoprothese aus dem Gallengang, sonstige
51.64.12 †↔	Endoskopische Exzision oder Destruktion einer Läsion oder Gewebe aus Gallenwegen oder Sphincter Oddii, Laser	51.97 †↔	Perkutane (transhepatische) Extraktion von Stein(en) aus den Gallenwegen
51.64.19 †↔	Endoskopische Exzision oder Destruktion einer Läsion oder Gewebe aus Gallenwegen oder Sphincter Oddii, sonstige Verfahren		
51.64.99 †↔	Endoskopische Exzision oder Destruktion einer Läsion oder Gewebe aus Gallenwegen oder Sphincter Oddii, sonstige		
51.82 †↔	Pankreatische Sphinkterotomie		
51.84 †↔	Endoskopische Dilatation von Gallengang und Ampulla Vateri		
51.85 †↔	Endoskopische Sphinkterotomie und Papillotomie		
51.86 †↔	Endoskopisches Einsetzen eines nasobiliären Drainage-Katheters		

51.98.10 †↔	Sonstige perkutane Massnahmen an den Gallenwegen, Perkutane Inzision an den Gallenwegen	51.9A.36 †↔	Perkutan-transhepatische Einlage oder Wechsel von selbstexpandierenden, beschichteten Stents in den Gallengang, 6 und mehr Stents
51.98.10 †↔	Sonstige perkutane Massnahmen an den Gallenwegen, Perkutane Inzision an den Gallenwegen	52.01.00 †↔	Drainage einer Pankreaszyste durch Katheter, n.n.bez.
51.98.12 †↔	Sonstige perkutane Massnahmen an den Gallenwegen, Perkutan-transhepatische Einlage einer Drainage in den Gallengang	52.01.11 †↔	Transgastrale Drainage einer Pankreaszyste, endoskopisch
51.98.12 †↔	Sonstige perkutane Massnahmen an den Gallenwegen, Perkutan-transhepatische Einlage einer Drainage in den Gallengang	52.01.21 †↔	Transduodenale Drainage einer Pankreaszyste, endoskopisch
51.99.90 †↔	Sonstige endoskopische Operationen an den Gallenwegen	52.01.99 †↔	Drainage einer Pankreaszyste durch Katheter, sonstige
51.99.90 †↔	Sonstige endoskopische Operationen an den Gallenwegen	52.09.21 †↔	Transgastrale Punktion einer Pankreas(pseudo)zyste, endosonographisch
51.99.91 †↔	Sonstige Rekonstruktion der Gallenwegen	52.09.22 †↔	Transduodenale Punktion einer Pankreas(pseudo)zyste, endosonographisch
51.99.99 †↔	Sonstige Operation an den Gallenwegen, sonstige	52.11.09 †↔	Geschlossene [Aspirations-] [Nadel-] Biopsie am Pankreas, sonstige
51.9A.00 †↔	Einlage oder Wechsel von Stent in den Gallengang, n.n.bez.	52.11.11 †↔	Nadelbiopsie am Pankreas, perkutan
51.9A.09 †↔	Einlage oder Wechsel von Stent in den Gallengang, sonstige	52.11.12 †↔	Feinnadelbiopsie am Pankreas, endosonographisch
51.9A.11 †↔	Perkutan-transhepatische Einlage oder Wechsel von nicht selbstexpandierendem Stent in den Gallengang, 1 Stent	52.13 †↔	Endoskopische retrograde Pankreatographie [ERP]
51.9A.12 †↔	Perkutan-transhepatische Einlage oder Wechsel von nicht selbstexpandierenden Stents in den Gallengang, 2 und mehr Stents	52.14 †↔	Geschlossene [endoskopische] Biopsie am Ductus pancreaticus
51.9A.21 †↔	Perkutan-transhepatische Einlage oder Wechsel von selbstexpandierendem, nicht beschichtetem Stent in den Gallengang, 1 Stent	52.21 †↔	Endoskopische Exzision oder Destruktion von Läsion oder Gewebe am Ductus pancreaticus
51.9A.22 †↔	Perkutan-transhepatische Einlage oder Wechsel von selbstexpandierenden, nicht beschichteten Stents in den Gallengang, 2 Stents	52.22.11 †↔	Transgastrale Nekrosektomie, endoskopisch
51.9A.23 †↔	Perkutan-transhepatische Einlage oder Wechsel von selbstexpandierenden, nicht beschichteten Stents in den Gallengang, 3 Stents	52.22.12 †↔	Transduodenale Nekrosektomie, endoskopisch
51.9A.24 †↔	Perkutan-transhepatische Einlage oder Wechsel von selbstexpandierenden, nicht beschichteten Stents in den Gallengang, 4 Stents	52.93.00 †↔	Endoskopische Einlage, Wechsel oder Entfernen von Stent [Prothese] in den oder aus dem Ductus pancreaticus, n.n.bez.
51.9A.25 †↔	Perkutan-transhepatische Einlage oder Wechsel von selbstexpandierenden, nicht beschichteten Stents in den Gallengang, 5 Stents	52.93.10 †↔	Endoskopische Einlage und Wechsel eines nicht selbstexpandierenden Stents [Prothese] in den Ductus pancreaticus
51.9A.26 †↔	Perkutan-transhepatische Einlage oder Wechsel von selbstexpandierenden, nicht beschichteten Stents in den Gallengang, 6 und mehr Stents	52.93.20 †↔	Endoskopische Einlage und Wechsel eines selbstexpandierenden Stents [Prothese] in den Ductus pancreaticus
51.9A.31 †↔	Perkutan-transhepatische Einlage oder Wechsel von selbstexpandierendem, beschichtetem Stent in den Gallengang, 1 Stent	52.93.30 †↔	Endoskopisches Entfernen von Stent [Prothese] aus dem Ductus pancreaticus
51.9A.32 †↔	Perkutan-transhepatische Einlage oder Wechsel von selbstexpandierenden, beschichteten Stents in den Gallengang, 2 Stents	52.93.99 †↔	Endoskopische Einlage, Wechsel oder Entfernen von Stent [Prothese] in den oder aus dem Ductus pancreaticus, sonstige
51.9A.33 †↔	Perkutan-transhepatische Einlage oder Wechsel von selbstexpandierenden, beschichteten Stents in den Gallengang, 3 Stents	52.94 †↔	Endoskopische Extraktion von Stein(en) aus dem Ductus pancreaticus
51.9A.34 †↔	Perkutan-transhepatische Einlage oder Wechsel von selbstexpandierenden, beschichteten Stents in den Gallengang, 4 Stents	52.96.00 †↔	Anastomose des Pankreas, n.n.bez.
51.9A.35 †↔	Perkutan-transhepatische Einlage oder Wechsel von selbstexpandierenden, beschichteten Stents in den Gallengang, 5 Stents	52.96.09 †↔	Anastomose des Pankreas, sonstige
		52.96.31 †↔	Anastomose zwischen Pankreasgang und Gastrointestinaltrakt, endoskopisch
		52.97 †↔	Endoskopisches Einsetzen eines nasopankreatischen Drainagekatheters
		52.98 †↔	Endoskopische Dilatation des Ductus pancreaticus
		54.22.10 †↔	Geschlossene [Nadel-] Biopsie an Bauchwand oder Nabel
		54.22.99 †↔	Biopsie an Bauchwand oder Nabel, sonstige
		97.55 †↔	Entfernen eines T-Drain, eines anderen Gallengangtubus oder eines Leberdrains
		97.56 †↔	Entfernen eines Pankreastubus oder Drains
		98.52 †↔	Extrakorporelle Stosswellen-Lithotripsie [ESWL] von Gallenblase und/oder Gallengang
		98.53 †↔	Extrakorporelle Stosswellen-Lithotripsie [ESWL] von Pankreas
		98.59 †↔	Extrakorporelle Stosswellen-Lithotripsie [ESWL] anderer Lokalisationen

Prozedur H41-4

- 42.33.10 †↔ Endoskopische Mukosaresektion Ösophagus
 42.33.11 †↔ Endoskopische submukosale Dissektion Ösophagus
 42.33.20 †↔ Endoskopische Exzision oder Destruktion von Läsion oder Gewebe am Ösophagus, Elektro-, Thermo- und Kryoablation
 42.33.21 †↔ Endoskopische Exzision oder Destruktion von Läsion oder Gewebe am Ösophagus, Photodynamische Therapie
 42.33.22 †↔ Endoskopische Exzision oder Destruktion von Läsion oder Gewebe am Ösophagus, Laser
 42.33.23 †↔ Endoskopische Exzision oder Destruktion von Läsion oder Gewebe am Ösophagus, Radiofrequenzablation
 42.33.29 †↔ Endoskopische Exzision oder Destruktion von Läsion oder Gewebe am Ösophagus, sonstige Verfahren
 42.33.30 †↔ Endoskopisches Einbringen eines strahlenden Applikators am Ösophagus
 42.7X.10 †↔ Ösophagomyotomie, endoskopisch
 42.7X.20 †↔ Ösophagomyotomie, pharyngozerikal, endoskopisch
 42.7X.30 †↔ Ösophago-Gastromyotomie, endoskopisch
 42.81.00 †↔ Einsetzen eines permanenten Tubus in den Ösophagus, n.n.bez.
 42.81.10 †↔ Einsetzen und Wechsel einer nicht selbstexpandierenden Prothese (permanenter Tubus) in den Ösophagus, endoskopisch
 42.81.11 †↔ Einsetzen und Wechsel von zwei nicht selbstexpandierenden Prothesen (permanenter Tubus) in den Ösophagus, endoskopisch
 42.81.12 †↔ Einsetzen und Wechsel von mehr als zwei nicht selbstexpandierenden Prothesen (permanenter Tubus) in den Ösophagus, endoskopisch
 42.81.40 †↔ Einsetzen und Wechsel einer selbstexpandierenden Prothese (permanenter Tubus) in den Ösophagus, endoskopisch
 42.81.41 †↔ Einsetzen und Wechsel von zwei selbstexpandierenden Prothesen (permanenter Tubus) in den Ösophagus, endoskopisch
 42.81.99 †↔ Einsetzen eines permanenten Tubus in den Ösophagus, sonstige
 42.88.10 †↔ Entfernung von Prothesen aus dem Ösophagus, endoskopisch
 42.99.20 †↔ Sonstige Operation am Ösophagus, Antirefluxverfahren am Ösophagus, endoskopisch
 42.99.41 †↔ Schlingenligatur und Clipping am Ösophagus, endoskopisch

Prozedur H41-5

- 50.13.10 †↔ Transvenöse oder transarterielle [Nadel-] Biopsie an der Leber
 50.13.99 †↔ Transjuguläre Leberbiopsie, sonstige
 50.20 †↔ Lokale Exzision oder Destruktion von Gewebe oder Läsion der Leber und partielle Hepatektomie, n.n.bez.
 50.27.31 †↔ Lokale Destruktion von Läsion oder Gewebe der Leber, durch Alkoholinjektion, perkutan
 50.27.32 †↔ Lokale Destruktion von Läsion oder Gewebe der Leber, durch Thermotherapie, perkutan
 50.27.33 †↔ Lokale Destruktion von Läsion oder Gewebe der Leber, durch Kryotherapie, perkutan
 50.27.34 †↔ Lokale Destruktion von Läsion oder Gewebe der Leber, durch Laser, perkutan
 50.27.35 †↔ Lokale Destruktion von Läsion oder Gewebe der Leber, durch irreversible Elektroporation, perkutan
 50.27.39 †↔ Lokale Destruktion von Läsion oder Gewebe der Leber, perkutan, sonstige
 50.29 †↔ Lokale Exzision oder Destruktion von Gewebe oder Läsion der Leber und partielle Hepatektomie, sonstige
 50.95 †↔ Implantation eines Markers oder Tracers zur Lokalisation bzw. Steuerung der therapeutischen Intervention an der Leber, perkutan
 51.10 †↔ Endoskopische retrograde Cholangiopankreatikographie [ERCP]
 51.10 †↔ Endoskopische retrograde Cholangiopankreatikographie [ERCP]
 51.11 †↔ Endoskopische retrograde Cholangiographie [ERC]
 51.16.00 †↔ Perkutane Endoskopie der Gallenwege, n.n.bez.
 51.16.10 †↔ Perkutan-transhepatische Endoskopie der Gallenwege
 51.16.99 †↔ Perkutane Endoskopie der Gallenwege, sonstige
 51.82 †↔ Pankreatische Sphinkterotomie
 51.85 †↔ Endoskopische Sphinkterotomie und Papillotomie
 51.86 †↔ Endoskopisches Einsetzen eines nasobiliären Drainage-Katheters
 51.87.00 †↔ Endoskopische Einlage oder Wechsel von Stent in den Gallengang, n.n.bez.
 51.87.09 †↔ Endoskopische Einlage oder Wechsel von Stent in den Gallengang, sonstige
 51.87.10 †↔ Endoskopische Einlage oder Wechsel von nicht selbstexpandierendem Stent in den Gallengang, 1 Stent
 51.87.13 †↔ Endoskopische Einlage oder Wechsel von nicht selbstexpandierenden Stents in den Gallengang, 2 und mehr Stents
 51.87.23 †↔ Endoskopische Einlage oder Wechsel von selbstexpandierendem, nicht beschichtetem, Stent in den Gallengang, 1 Stent
 51.87.24 †↔ Endoskopische Einlage oder Wechsel von selbstexpandierenden, nicht beschichteten, Stents in den Gallengang, 2 Stents
 51.87.25 †↔ Endoskopische Einlage oder Wechsel von selbstexpandierenden, nicht beschichteten, Stents in den Gallengang, 3 Stents
 51.87.26 †↔ Endoskopische Einlage oder Wechsel von selbstexpandierenden, nicht beschichteten, Stents in den Gallengang, 4 Stents
 51.87.27 †↔ Endoskopische Einlage oder Wechsel von selbstexpandierenden, nicht beschichteten, Stents in den Gallengang, 5 Stents
 51.87.28 †↔ Endoskopische Einlage oder Wechsel von selbstexpandierenden, nicht beschichteten, Stents in den Gallengang, 6 und mehr Stents
 51.87.30 †↔ Endoskopische Einlage oder Wechsel von selbstexpandierendem, beschichtetem, Stent in den Gallengang, 1 Stent
 51.87.31 †↔ Endoskopische Einlage oder Wechsel von selbstexpandierenden, beschichteten, Stents in den Gallengang, 2 Stents
 51.87.33 †↔ Endoskopische Einlage oder Wechsel von selbstexpandierenden, beschichteten, Stents in den Gallengang, 3 Stents
 51.87.34 †↔ Endoskopische Einlage oder Wechsel von selbstexpandierenden, beschichteten, Stents in den Gallengang, 4 Stents

51.87.35 †↔	Endoskopische Einlage oder Wechsel von selbstexpandierenden, beschichteten, Stents in den Gallengang, 5 Stents	51.9A.33 †↔	Perkutan-transhepatische Einlage oder Wechsel von selbstexpandierenden, beschichteten Stents in den Gallengang, 3 Stents
51.87.36 †↔	Endoskopische Einlage oder Wechsel von selbstexpandierenden, beschichteten, Stents in den Gallengang, 6 und mehr Stents	51.9A.34 †↔	Perkutan-transhepatische Einlage oder Wechsel von selbstexpandierenden, beschichteten Stents in den Gallengang, 4 Stents
51.88 †↔	Endoskopische Extraktion von Stein(en) aus den Gallenwegen	51.9A.35 †↔	Perkutan-transhepatische Einlage oder Wechsel von selbstexpandierenden, beschichteten Stents in den Gallengang, 5 Stents
51.95.00 †↔	Entfernen einer Endoprothese aus dem Gallengang, n.n.bez.	51.9A.36 †↔	Perkutan-transhepatische Einlage oder Wechsel von selbstexpandierenden, beschichteten Stents in den Gallengang, 6 und mehr Stents
51.95.10 †↔	Entfernen einer Endoprothese aus dem Gallengang, endoskopisch	52.01.00 †↔	Drainage einer Pankreaszyste durch Katheter, n.n.bez.
51.95.11 †↔	Entfernen einer Endoprothese aus dem Gallengang, perkutan-transhepatisch	52.01.11 †↔	Transgastrale Drainage einer Pankreaszyste, endoskopisch
51.95.99 †↔	Entfernen einer Endoprothese aus dem Gallengang, sonstige	52.01.21 †↔	Transduodenale Drainage einer Pankreaszyste, endoskopisch
51.97 †↔	Perkutane (transhepatische) Extraktion von Stein(en) aus den Gallenwegen	52.01.99 †↔	Drainage einer Pankreaszyste durch Katheter, sonstige
51.98.10 †↔	Sonstige perkutane Massnahmen an den Gallenwegen, Perkutane Inzision an den Gallenwegen	52.09.21 †↔	Transgastrale Punktion einer Pankreas(pseudo)zyste, endosonographisch
51.98.12 †↔	Sonstige perkutane Massnahmen an den Gallenwegen, Perkutan-transhepatische Einlage einer Drainage in den Gallengang	52.09.22 †↔	Transduodenale Punktion einer Pankreas(pseudo)zyste, endosonographisch
51.99.90 †↔	Sonstige endoskopische Operationen an den Gallenwegen	52.11.12 †↔	Feinnadelbiopsie am Pankreas, endosonographisch
51.99.91 †↔	Sonstige Rekonstruktion der Gallenwegen	52.13 †↔	Endoskopische retrograde Pankreatographie [ERP]
51.99.99 †↔	Sonstige Operation an den Gallenwegen, sonstige	52.21 †↔	Endoskopische Exzision oder Destruktion von Läsion oder Gewebe am Ductus pancreaticus
51.9A.00 †↔	Einlage oder Wechsel von Stent in den Gallengang, n.n.bez.	52.22.11 †↔	Transgastrale Nekrosektomie, endoskopisch
51.9A.09 †↔	Einlage oder Wechsel von Stent in den Gallengang, sonstige	52.22.12 †↔	Transduodenale Nekrosektomie, endoskopisch
51.9A.11 †↔	Perkutan-transhepatische Einlage oder Wechsel von nicht selbstexpandierendem Stent in den Gallengang, 1 Stent	52.93.00 †↔	Endoskopische Einlage, Wechsel oder Entfernen von Stent [Prothese] in den oder aus dem Ductus pancreaticus, n.n.bez.
51.9A.12 †↔	Perkutan-transhepatische Einlage oder Wechsel von nicht selbstexpandierenden Stents in den Gallengang, 2 und mehr Stents	52.93.10 †↔	Endoskopische Einlage und Wechsel eines nicht selbstexpandierenden Stents [Prothese] in den Ductus pancreaticus
51.9A.21 †↔	Perkutan-transhepatische Einlage oder Wechsel von selbstexpandierendem, nicht beschichtetem Stent in den Gallengang, 1 Stent	52.93.20 †↔	Endoskopische Einlage und Wechsel eines selbstexpandierenden Stents [Prothese] in den Ductus pancreaticus
51.9A.22 †↔	Perkutan-transhepatische Einlage oder Wechsel von selbstexpandierenden, nicht beschichteten Stents in den Gallengang, 2 Stents	52.93.30 †↔	Endoskopisches Entfernen von Stent [Prothese] aus dem Ductus pancreaticus
51.9A.23 †↔	Perkutan-transhepatische Einlage oder Wechsel von selbstexpandierenden, nicht beschichteten Stents in den Gallengang, 3 Stents	52.93.99 †↔	Endoskopische Einlage, Wechsel oder Entfernen von Stent [Prothese] in den oder aus dem Ductus pancreaticus, sonstige
51.9A.24 †↔	Perkutan-transhepatische Einlage oder Wechsel von selbstexpandierenden, nicht beschichteten Stents in den Gallengang, 4 Stents	52.94 †↔	Endoskopische Extraktion von Stein(en) aus dem Ductus pancreaticus
51.9A.25 †↔	Perkutan-transhepatische Einlage oder Wechsel von selbstexpandierenden, nicht beschichteten Stents in den Gallengang, 5 Stents	52.96.00 †↔	Anastomose des Pankreas, n.n.bez.
51.9A.26 †↔	Perkutan-transhepatische Einlage oder Wechsel von selbstexpandierenden, nicht beschichteten Stents in den Gallengang, 6 und mehr Stents	52.96.09 †↔	Anastomose des Pankreas, sonstige
51.9A.31 †↔	Perkutan-transhepatische Einlage oder Wechsel von selbstexpandierendem, beschichtetem Stent in den Gallengang, 1 Stent	52.96.31 †↔	Anastomose zwischen Pankreasgang und Gastrointestinaltrakt, endoskopisch
51.9A.32 †↔	Perkutan-transhepatische Einlage oder Wechsel von selbstexpandierenden, beschichteten Stents in den Gallengang, 2 Stents	52.97 †↔	Endoskopisches Einsetzen eines nasopankreatischen Drainagekatheters
		52.98 †↔	Endoskopische Dilatation des Ductus pancreaticus
		97.56 †↔	Entfernen eines Pankreastubus oder Drains
		98.52 †↔	Extrakorporelle Stosswellen-Lithotripsie [ESWL] von Gallenblase und/oder Gallengang
		98.53 †↔	Extrakorporelle Stosswellen-Lithotripsie [ESWL] von Pankreas
		98.59 †↔	Extrakorporelle Stosswellen-Lithotripsie [ESWL] anderer Lokalisationen

Prozedur H41-6

51.64.11 ‡↔ Endoskopische Exzision oder Destruktion einer Läsion oder Gewebe aus Gallenwegen oder Sphincter Oddii, photodynamische Therapie

ADRG H60**Leberzirrhose**

Hauptdiagnose in Tabelle H60-1

DRG H60A**Leberzirrhose mit äusserst schweren CC und mehr als ein Belegungstag, oder Alter < 16 Jahre**

PCCL > 3 und Verweildauer > 1 Tag oder Alter < 16 Jahre

DRG H60B**Leberzirrhose, Alter > 15 Jahre****Diagnose H60-1**

K70.1	Alkoholische Hepatitis	K71.7	Toxische Leberkrankheit mit Fibrose und Zirrhose der Leber
K70.2	Alkoholische Fibrose und Sklerose der Leber	K74.0	Leberfibrose
K70.3	Alkoholische Leberzirrhose	K74.2	Leberfibrose mit Lebersklerose
K70.40	Akutes und subakutes alkoholisches Leberversagen	K74.3	Primäre biliäre Cholangitis
K70.41	Chronisches alkoholisches Leberversagen	K74.4	Sekundäre biliäre Zirrhose
K70.42	Akut-auf-chronisches alkoholisches Leberversagen	K74.5	Biliäre Zirrhose, nicht näher bezeichnet
K70.48	Sonstiges und nicht näher bezeichnetes alkoholisches Leberversagen	K74.6	Sonstige und nicht näher bezeichnete Zirrhose der Leber
K70.9	Alkoholische Leberkrankheit, nicht näher bezeichnet		

ADRG H61**Bösartige Neubildung an hepatobiliärem System und Pankreas oder Evaluationsaufenthalt vor Lebertransplantation**

Hauptdiagnose in Tabelle H61-1 oder Prozedur in Tabelle H61-2

DRG H61A**Bösartige Neubildung an hepatobiliärem System und Pankreas, mehr als ein Belegungstag mit äusserst schweren CC oder bestimmter Prozedur, oder Evaluationsaufenthalt vor Lebertransplantation oder Alter < 16 Jahre oder komplizierende Prozedur oder aufwendige Konstellationen bei BNB**

Verweildauer > 1 Tag und (PCCL > 3 oder Prozedur in Tabelle H61-3) oder mindestens eine Prozedur in Tabelle H61-4 oder Alter < 16 Jahre oder Komplizierende Prozeduren oder Aufwendige Konstellationen bei BNB

DRG H61B**Bösartige Neubildung an hepatobiliärem System und Pankreas****Diagnose H61-1**

C22.0	Leberzellkarzinom	C25.2	Bösartige Neubildung: Pankreasschwanz
C22.1	Intrahepatisches Gallengangskarzinom	C25.3	Bösartige Neubildung: Ductus pancreaticus
C22.2	Hepatoblastom	C25.4	Bösartige Neubildung: Endokriner Drüsenanteil des Pankreas
C22.3	Angiosarkom der Leber	C25.7	Bösartige Neubildung: Sonstige Teile des Pankreas
C22.4	Sonstige Sarkome der Leber	C25.8	Bösartige Neubildung: Pankreas, mehrere Teilbereiche überlappend
C22.7	Sonstige näher bezeichnete Karzinome der Leber	C25.9	Bösartige Neubildung: Pankreas, nicht näher bezeichnet
C22.9	Bösartige Neubildung: Leber, nicht näher bezeichnet	C78.7	Sekundäre bösartige Neubildung der Leber und der intrahepatischen Gallengänge
C23	Bösartige Neubildung der Gallenblase	D01.5	Carcinoma in situ: Leber, Gallenblase und Gallengänge
C24.0	Bösartige Neubildung: Extrahepatischer Gallengang	D37.6	Neubildung unsicheren oder unbekanntes Verhaltens: Leber, Gallenblase und Gallengänge
C24.1	Bösartige Neubildung: Ampulla hepatopancreatica [Ampulla Vateri]	D37.70	Neubildung unsicheren oder unbekanntes Verhaltens: Pankreas
C24.8	Bösartige Neubildung: Gallenwege, mehrere Teilbereiche überlappend		
C24.9	Bösartige Neubildung: Gallenwege, nicht näher bezeichnet		
C25.0	Bösartige Neubildung: Pankreaskopf		
C25.1	Bösartige Neubildung: Pankreaskörper		

Prozedur H61-2

54.93 †↔	Formung einer kutaneoperitonealen Fistel	89.07.44 †↔	Re-Evaluation, mit Aufnahme oder Verbleib einer Patientin / eines Patienten auf eine(r) Warteliste zur Lebertransplantation
89.07.14 †↔	Vollständige Evaluation, ohne Aufnahme einer Patientin / eines Patienten auf eine Warteliste zur Lebertransplantation	89.07.55 †↔	Re-Evaluation, mit Herausnahme einer Patientin / eines Patienten aus einer Warteliste zur Lebertransplantation
89.07.34 †↔	Vollständige Evaluation, mit Aufnahme einer Patientin / eines Patienten auf eine Warteliste zur Lebertransplantation		

Prozedur H61-3

44.43.00 †↔	Endoskopische Blutstillung in Magen oder Duodenum, n.n.bez.	45.41.09 †↔	Lokale Exzision von Läsion oder Gewebe im Dickdarm, sonstige
44.43.10 †↔	Endoskopische Sklerosierung von Fundusvarizen	45.41.11 †↔	Lokale Exzision von Läsion oder Gewebe im Dickdarm, endoskopisch, ohne weitere Massnahmen
44.43.20 †↔	Endoskopische Ligatur von Fundusvarizen	45.41.14 †↔	Endoskopische Vollwandresektion Dickdarm
44.43.99 †↔	Endoskopische Blutstillung in Magen oder Duodenum, sonstige	45.41.15 †↔	Endoskopische Polypektomie Dickdarm
45.23 †↔	Koloskopie	48.22 †↔	Rektosigmoidoskopie durch ein künstliches Stoma
45.24 †↔	Flexible Sigmoidoskopie	48.24 †↔	Geschlossene [endoskopische] Biopsie am Rektum
45.25 †↔	Geschlossene [endoskopische] Biopsie am Dickdarm	48.26 †↔	Biopsie am Perirektalgewebe
45.35.11 †↔	Endoskopische Exzision einer Läsion im Dünndarm, ausgenommen Duodenum	49.22 †↔	Biopsie am Perianalgewebe
45.35.21 †↔	Endoskopische Destruktion einer Läsion im Dünndarm, ausgenommen Duodenum	49.23 †↔	Biopsie am Anus
45.41.00 †↔	Lokale Exzision von Läsion oder Gewebe im Dickdarm, n.n.bez.	98.04 †↔	Entfernen eines intraluminalen Fremdkörpers vom Dickdarm ohne Inzision
		98.05 †↔	Entfernen eines intraluminalen Fremdkörpers von Rektum und Anus ohne Inzision

Prozedur H61-4

54.93 †↔	Formung einer kutaneoperitonealen Fistel	93.8B.12 †↔	Basisleistung «Spezialisierte Palliative Care», mindestens 7 bis 13 Behandlungstage
89.07.14 †↔	Vollständige Evaluation, ohne Aufnahme einer Patientin / eines Patienten auf eine Warteliste zur Lebertransplantation	93.8B.13 †↔	Basisleistung «Spezialisierte Palliative Care», mindestens 14 bis 20 Behandlungstage
89.07.34 †↔	Vollständige Evaluation, mit Aufnahme einer Patientin / eines Patienten auf eine Warteliste zur Lebertransplantation	93.8B.14 †↔	Basisleistung «Spezialisierte Palliative Care», mindestens 21 bis 27 Behandlungstage
89.07.44 †↔	Re-Evaluation, mit Aufnahme oder Verbleib einer Patientin / eines Patienten auf eine(r) Warteliste zur Lebertransplantation	93.8B.15 †↔	Basisleistung «Spezialisierte Palliative Care», 28 und mehr Behandlungstage
89.07.55 †↔	Re-Evaluation, mit Herausnahme einer Patientin / eines Patienten aus einer Warteliste zur Lebertransplantation		

ADRG H62**Erkrankungen des Pankreas ausser bösartige Neubildung**

Hauptdiagnose in Tabelle H62-1

DRG H62A**Erkrankungen des Pankreas ausser bösartige Neubildung mit äusserst schweren CC und mehr als ein Belegungstag, oder schwere CC mit bestimmter Diagnose**

Verweildauer > 1 Tag und PCCL > 3 oder PCCL > 2 und Hauptdiagnose in Tabelle H62-2

DRG H62B**Erkrankungen des Pankreas ausser bösartige Neubildung mit schweren CC**

PCCL > 2

DRG H62C**Erkrankungen des Pankreas ausser bösartige Neubildung****Diagnose H62-1**

B26.3	Mumps-Pankreatitis {K87.1}	K85.01	Idiopathische akute Pankreatitis: Mit Organkomplikation
D13.6	Gutartige Neubildung: Pankreas	K85.10	Biliäre akute Pankreatitis: Ohne Angabe einer Organkomplikation
D13.7	Gutartige Neubildung: Endokriner Drüsenanteil des Pankreas	K85.11	Biliäre akute Pankreatitis: Mit Organkomplikation
K85.00	Idiopathische akute Pankreatitis: Ohne Angabe einer Organkomplikation		

K85.20	Alkoholinduzierte akute Pankreatitis: Ohne Angabe einer Organkomplikation	K86.82	Sonstige Pankreasgangstenose
K85.21	Alkoholinduzierte akute Pankreatitis: Mit Organkomplikation	K86.83	Exokrine Pankreasinsuffizienz
K85.30	Medikamenten-induzierte akute Pankreatitis: Ohne Angabe einer Organkomplikation	K86.84	Pankreatoduodenale Fistel
K85.31	Medikamenten-induzierte akute Pankreatitis: Mit Organkomplikation	K86.88	Sonstige näher bezeichnete Krankheiten des Pankreas
K85.80	Sonstige akute Pankreatitis: Ohne Angabe einer Organkomplikation	K86.9	Krankheit des Pankreas, nicht näher bezeichnet
K85.81	Sonstige akute Pankreatitis: Mit Organkomplikation	K91.82	Insuffizienzen von Anastomosen und Nähten nach Operationen am Pankreas
K85.90	Akute Pankreatitis, nicht näher bezeichnet: Ohne Angabe einer Organkomplikation	Q45.0	Agenesie, Aplasie und Hypoplasie des Pankreas
K85.91	Akute Pankreatitis, nicht näher bezeichnet: Mit Organkomplikation	Q45.1	Pancreas anulare
K86.0	Alkoholinduzierte chronische Pankreatitis	Q45.2	Angeborene Pankreaszyste
K86.1	Sonstige chronische Pankreatitis	Q45.3	Sonstige angeborene Fehlbildungen des Pankreas und des Ductus pancreaticus
K86.2	Pankreaszyste	S36.20	Verletzung des Pankreas: Teil nicht näher bezeichnet
K86.3	Pseudozyste des Pankreas	S36.21	Verletzung des Pankreas: Kopf
K86.80	Pankreasgangstein ohne Pankreasgangstenose	S36.22	Verletzung des Pankreas: Körper
K86.81	Pankreasgangstein mit Pankreasgangstenose	S36.23	Verletzung des Pankreas: Schwanz
		S36.29	Verletzung des Pankreas: Sonstige und mehrere Teile
		T86.82	Versagen und Abstoßung: Pankreastransplantat

Diagnose H62-2

K85.01	Idiopathische akute Pankreatitis: Mit Organkomplikation	K85.31	Medikamenten-induzierte akute Pankreatitis: Mit Organkomplikation
K85.11	Biliäre akute Pankreatitis: Mit Organkomplikation	K85.81	Sonstige akute Pankreatitis: Mit Organkomplikation
K85.21	Alkoholinduzierte akute Pankreatitis: Mit Organkomplikation		

ADRG H63

Erkrankungen der Leber ausser bösartige Neubildung, Leberzirrhose und bestimmte nichtinfektiöse Hepatitiden oder Evaluationsaufenthalt vor Lebertransplantation

Hauptdiagnose in Tabelle H63-1 oder Prozedur in Tabelle H63-3

DRG H63A

Erkrankungen der Leber ausser bösartige Neubildung, Leberzirrhose und bestimmte nichtinfektiöse Hepatitiden mehr als ein Belegungstag mit komplizierender Prozedur oder äusserst schweren CC mit Evaluationsaufenthalt vor Lebertransplantation oder schwerste CC oder komplexen Diagnosen

((PCCL > 3 oder Komplizierende Prozeduren) und Verweildauer > 1 Tag) und (mindestens eine Diagnose in Tabelle H63-2 oder PCCL > 4 oder Prozedur in Tabelle H63-3)

DRG H63B

Erkrankungen der Leber ausser bösartige Neubildung, Leberzirrhose und bestimmte nichtinfektiöse Hepatitiden mehr als ein Belegungstag mit komplizierender Prozedur oder äusserst schweren CC

(PCCL > 3 oder Komplizierende Prozeduren) und Verweildauer > 1 Tag

DRG H63C

Erkrankungen der Leber ausser bösartige Neubildung, Leberzirrhose und bestimmte nichtinfektiöse Hepatitiden oder Evaluationsaufenthalt vor Lebertransplantation, Alter < 16 Jahre oder intensivmedizinischer Komplexbehandlung/IMCK 60-119 Aufwandspunkte

Alter < 16 Jahre oder Prozedur in Tabelle H63-4

DRG H63D

Erkrankungen der Leber ausser bösartige Neubildung, Leberzirrhose und bestimmte nichtinfektiöse Hepatitiden oder Evaluationsaufenthalt vor Lebertransplantation, Alter > 15 Jahre

Diagnose H63-1

A06.4	Leberabszess durch Amöben {K77.0}	B16.0	Akute Virushepatitis B mit Delta-Virus (Begleitinfektion) und mit Coma hepaticum
B15.0	Virushepatitis A mit Coma hepaticum	B16.1	Akute Virushepatitis B mit Delta-Virus (Begleitinfektion) ohne Coma hepaticum
B15.9	Virushepatitis A ohne Coma hepaticum		

B16.2	Akute Virushepatitis B ohne Delta-Virus mit Coma hepaticum	K72.10	Akut-auf-chronisches Leberversagen, anderenorts nicht klassifiziert
B16.9	Akute Virushepatitis B ohne Delta-Virus und ohne Coma hepaticum	K72.18	Sonstiges und nicht näher bezeichnetes chronisches Leberversagen, anderenorts nicht klassifiziert
B17.0	Akute Delta-Virus- (Super-) Infektion eines Hepatitis-B- (Virus-) Trägers	K72.9 K73.0	Leberversagen, nicht näher bezeichnet Chronische persistierende Hepatitis, anderenorts nicht klassifiziert
B17.1	Akute Virushepatitis C		Chronische persistierende Hepatitis, anderenorts nicht klassifiziert
B17.2	Akute Virushepatitis E	K73.1	Chronische lobuläre Hepatitis, anderenorts nicht klassifiziert
B17.8	Sonstige näher bezeichnete akute Virushepatitis		Chronische aktive Hepatitis, anderenorts nicht klassifiziert
B17.9	Akute Virushepatitis, nicht näher bezeichnet	K73.2	Chronische aktive Hepatitis, anderenorts nicht klassifiziert
B18.0	Chronische Virushepatitis B mit Delta-Virus		Sonstige chronische Hepatitis, anderenorts nicht klassifiziert
B18.11	Chronische Virushepatitis B ohne Delta-Virus, Phase 1	K73.8	Chronische Hepatitis, nicht näher bezeichnet
B18.12	Chronische Virushepatitis B ohne Delta-Virus, Phase 2	K73.9 K74.1	Lebersklerose
B18.13	Chronische Virushepatitis B ohne Delta-Virus, Phase 3	K75.0	Leberabszess
B18.14	Chronische Virushepatitis B ohne Delta-Virus, Phase 4	K75.1 K75.2 K75.3	Phlebitis der Pfortader Unspezifische reaktive Hepatitis Granulomatöse Hepatitis, anderenorts nicht klassifiziert
B18.19	Chronische Virushepatitis B ohne Delta-Virus, Phase nicht näher bezeichnet	K75.4	Autoimmune Hepatitis
B18.2	Chronische Virushepatitis C	K75.8	Sonstige näher bezeichnete entzündliche Leberkrankheiten
B18.8	Sonstige chronische Virushepatitis		Entzündliche Leberkrankheit, nicht näher bezeichnet
B18.9	Chronische Virushepatitis, nicht näher bezeichnet	K75.9	Fettleber [fettige Degeneration], anderenorts nicht klassifiziert
B19.0	Nicht näher bezeichnete Virushepatitis mit hepatischem Koma	K76.0	Chronische Stauungsleber
B19.9	Nicht näher bezeichnete Virushepatitis ohne hepatisches Koma	K76.1 K76.2	Zentrale hämorrhagische Lebernekrose
B58.1	Hepatitis durch Toxoplasmen {K77.0}	K76.3	Leberinfarkt
B65.1	Schistosomiasis durch Schistosoma mansoni [Darmbilharziose]	K76.4	Peliosis hepatis
B66.0	Opisthorchiasis	K76.5	Veno-okklusive Leberkrankheit
B66.1	Clonorchiasis	K76.6	Portale Hypertonie
B66.3	Fascioliasis	K76.7	Hepatorenales Syndrom
B66.5	Fasciolopsiasis	K76.8	Sonstige näher bezeichnete Krankheiten der Leber
B67.0	Echinococcus-granulosus-Infektion [zystische Echinokokkose] der Leber	K76.9 P35.3	Leberkrankheit, nicht näher bezeichnet Angeborene Virushepatitis
B67.5	Echinococcus-multilocularis-Infektion [alveoläre Echinokokkose] der Leber	P59.1 P59.2	Gallepfropf-Syndrom Neugeborenenikterus durch sonstige und nicht näher bezeichnete Leberzellschädigung
B67.8	Nicht näher bezeichnete Echinokokkose der Leber	P59.3	Neugeborenenikterus durch Muttermilch-Inhibitor
D13.4	Gutartige Neubildung: Leber	Q44.0	Agenesie, Aplasie und Hypoplasie der Gallenblase
D13.5	Gutartige Neubildung: Extrahepatische Gallengänge und Gallenblase	Q44.1 Q44.4	Sonstige angeborene Fehlbildungen der Gallenblase Choledochuszyste
D18.03	Hämangiom: Hepatobiliäres System und Pankreas	Q44.5	Sonstige angeborene Fehlbildungen der Gallengänge
E80.4	Gilbert-Meulengracht-Syndrom	Q44.6	Zystische Leberkrankheit [Zystenleber]
E80.5	Crigler-Najjar-Syndrom	Q44.7	Sonstige angeborene Fehlbildungen der Leber
E80.6	Sonstige Störungen des Bilirubinstoffwechsels	R16.0	Hepatomegalie, anderenorts nicht klassifiziert
E80.7	Störung des Bilirubinstoffwechsels, nicht näher bezeichnet	R16.2	Hepatomegalie verbunden mit Splenomegalie, anderenorts nicht klassifiziert
I81	Pfortaderthrombose	R17.0	Hyperbilirubinämie mit Angabe von Gelbsucht, anderenorts nicht klassifiziert
I82.0	Budd-Chiari-Syndrom		Hyperbilirubinämie ohne Angabe von Gelbsucht, anderenorts nicht klassifiziert
K70.0	Alkoholische Fettleber	R17.9	Hyperbilirubinämie ohne Angabe von Gelbsucht, anderenorts nicht klassifiziert
K71.0	Toxische Leberkrankheit mit Cholestase		Bilirubinurie
K71.1	Toxische Leberkrankheit mit Lebernekrose	R82.2	Abnorme Ergebnisse von Leberfunktionsprüfungen
K71.2	Toxische Leberkrankheit mit akuter Hepatitis	R94.5	Verletzung der Leber, nicht näher bezeichnet
K71.3	Toxische Leberkrankheit mit chronisch-persistierender Hepatitis	S36.10 S36.11	Prellung und Hämatom der Leber
K71.4	Toxische Leberkrankheit mit chronischer lobulärer Hepatitis	S36.12	Rissverletzung der Leber, nicht näher bezeichnet
K71.5	Toxische Leberkrankheit mit chronisch-aktiver Hepatitis	S36.13	Leichte Rissverletzung der Leber
K71.6	Toxische Leberkrankheit mit Hepatitis, anderenorts nicht klassifiziert	S36.14 S36.15 S36.16	Mittelschwere Rissverletzung der Leber Schwere Rissverletzung der Leber Sonstige Verletzungen der Leber
K71.80	Toxische veno-okklusive Leberkrankheit	T86.40	Akute Funktionsverschlechterung eines Lebertransplantates
K71.88	Toxische Leberkrankheit mit sonstigen Affektionen der Leber	T86.41	Chronische Funktionsverschlechterung eines Lebertransplantates
K71.9	Toxische Leberkrankheit, nicht näher bezeichnet	T86.49	Sonstige und nicht näher bezeichnete Funktionsstörung, Versagen und Abstoßung eines Lebertransplantates
K72.0	Akutes und subakutes Leberversagen, anderenorts nicht klassifiziert	Z94.4	Zustand nach Lebertransplantation

Diagnose H63-2

A02.1	Salmonellensepsis	D68.20	Hereditärer Faktor-I-Mangel
A20.7	Pestsepsis	D68.21	Hereditärer Faktor-II-Mangel
A22.7	Milzbrandsepsis	D68.22	Hereditärer Faktor-V-Mangel
A26.7	Erysipelothrix-Sepsis	D68.23	Hereditärer Faktor-VII-Mangel
A32.7	Listeriensepsis	D68.24	Hereditärer Faktor-X-Mangel
A39.1	Waterhouse-Friderichsen-Syndrom {E35.1}	D68.25	Hereditärer Faktor-XII-Mangel
A39.2	Akute Meningokokkensepsis	D68.26	Hereditärer Faktor-XIII-Mangel
A39.3	Chronische Meningokokkensepsis	D68.28	Hereditärer Mangel an sonstigen Gerinnungsfaktoren
A39.4	Meningokokkensepsis, nicht näher bezeichnet	D68.31	Hämorrhagische Diathese durch Vermehrung von Antikörpern gegen Faktor VIII
A40.0	Sepsis durch Streptokokken, Gruppe A	D68.32	Hämorrhagische Diathese durch Vermehrung von Antikörpern gegen sonstige Gerinnungsfaktoren
A40.1	Sepsis durch Streptokokken, Gruppe B	D68.38	Sonstige hämorrhagische Diathese durch sonstige und nicht näher bezeichnete Antikörper
A40.2	Sepsis durch Streptokokken, Gruppe D, und Enterokokken	D68.4	Erworbener Mangel an Gerinnungsfaktoren
A40.3	Sepsis durch Streptococcus pneumoniae	D68.5	Primäre Thrombophilie
A40.8	Sonstige Sepsis durch Streptokokken	D69.1	Qualitative Thrombozytendefekte
A41.0	Sepsis durch Staphylococcus aureus	D69.3	Idiopathische thrombozytopenische Purpura
A41.1	Sepsis durch sonstige näher bezeichnete Staphylokokken	D69.40	Sonstige primäre Thrombozytopenie, als transfusionsrefraktär bezeichnet
A41.2	Sepsis durch nicht näher bezeichnete Staphylokokken	D69.41	Sonstige primäre Thrombozytopenie, nicht als transfusionsrefraktär bezeichnet
A41.3	Sepsis durch Haemophilus influenzae	D69.52	Heparin-induzierte Thrombozytopenie Typ I
A41.4	Sepsis durch Anaerobier	D69.53	Heparin-induzierte Thrombozytopenie Typ II
A41.51	Sepsis: Escherichia coli [E. coli]	D69.57	Sonstige sekundäre Thrombozytopenien, als transfusionsrefraktär bezeichnet
A41.52	Sepsis: Pseudomonas	D69.58	Sonstige sekundäre Thrombozytopenien, nicht als transfusionsrefraktär bezeichnet
A41.58	Sepsis: Sonstige gramnegative Erreger	D82.0	Wiskott-Aldrich-Syndrom
A41.8	Sonstige näher bezeichnete Sepsis	M31.1	Thrombotische Mikroangiopathie
A42.7	Aktinomykotische Sepsis	P53	Hämorrhagische Krankheit beim Fetus und Neugeborenen
B37.7	Candida-Sepsis	P60	Disseminierte intravasale Gerinnung beim Fetus und Neugeborenen
D65.0	Erworbene Afibrinogenämie	P61.0	Transitorische Thrombozytopenie beim Neugeborenen
D65.1	Disseminierte intravasale Gerinnung [DIG, DIC]	R57.2	Septischer Schock
D65.2	Erworbene Fibrinolyseblutung		
D66	Hereditärer Faktor-VIII-Mangel		
D67	Hereditärer Faktor-IX-Mangel		
D68.00	Hereditäres Willebrand-Jürgens-Syndrom		
D68.01	Erworbenes Willebrand-Jürgens-Syndrom		
D68.09	Willebrand-Jürgens-Syndrom, nicht näher bezeichnet		
D68.1	Hereditärer Faktor-XI-Mangel		

Prozedur H63-3

54.93 †↔	Formung einer kutaneoperitonealen Fistel	89.07.44 †↔	Re-Evaluation, mit Aufnahme oder Verbleib einer Patientin / eines Patienten auf eine(r) Warteliste zur Lebertransplantation
89.07.14 †↔	Vollständige Evaluation, ohne Aufnahme einer Patientin / eines Patienten auf eine Warteliste zur Lebertransplantation	89.07.55 †↔	Re-Evaluation, mit Herausnahme einer Patientin / eines Patienten aus einer Warteliste zur Lebertransplantation
89.07.34 †↔	Vollständige Evaluation, mit Aufnahme einer Patientin / eines Patienten auf eine Warteliste zur Lebertransplantation		

Prozedur H63-4

99.B7.11 †↔	Intensivmedizinische Komplexbehandlung, 60 bis 119 Aufwandspunkte	99.B8.11 †↔	IMC-Komplexbehandlung des Erwachsenen, 60 bis 119 Aufwandspunkte
-------------	---	-------------	--

ADRG H64**Erkrankungen von Gallenblase und Gallenwegen**

Hauptdiagnose in Tabelle H64-1

DRG H64A**Erkrankungen von Gallenblase und Gallenwegen mit komplizierender Prozedur oder Alter < 16 Jahre, oder schwere CC mit Para-/Tetraplegie**

Alter < 16 Jahre oder Komplizierende Prozeduren oder (PCCL > 2) und (Diagnose in Tabelle H64-2)

DRG H64B**Erkrankungen von Gallenblase und Gallenwegen mit schweren CC**

PCCL > 2

DRG H64C**Erkrankungen von Gallenblase und Gallenwegen****Diagnose H64-1**

K80.00	Gallenblasenstein mit akuter Cholezystitis: Ohne Angabe einer Gallenwegsobstruktion	K82.0	Verschluss der Gallenblase
K80.01	Gallenblasenstein mit akuter Cholezystitis: Mit Gallenwegsobstruktion	K82.1	Hydrops der Gallenblase
K80.10	Gallenblasenstein mit sonstiger Cholezystitis: Ohne Angabe einer Gallenwegsobstruktion	K82.2	Perforation der Gallenblase
K80.11	Gallenblasenstein mit sonstiger Cholezystitis: Mit Gallenwegsobstruktion	K82.3	Gallenblasenfistel
K80.20	Gallenblasenstein ohne Cholezystitis: Ohne Angabe einer Gallenwegsobstruktion	K82.4	Cholesteatose der Gallenblase
K80.21	Gallenblasenstein ohne Cholezystitis: Mit Gallenwegsobstruktion	K82.8	Sonstige näher bezeichnete Krankheiten der Gallenblase
K80.30	Gallengangsstein mit Cholangitis: Ohne Angabe einer Gallenwegsobstruktion	K82.9	Krankheit der Gallenblase, nicht näher bezeichnet
K80.31	Gallengangsstein mit Cholangitis: Mit Gallenwegsobstruktion	K83.00	Primär sklerosierende Cholangitis
K80.40	Gallengangsstein mit Cholezystitis: Ohne Angabe einer Gallenwegsobstruktion	K83.01	Sekundär sklerosierende Cholangitis
K80.41	Gallengangsstein mit Cholezystitis: Mit Gallenwegsobstruktion	K83.08	Sonstige Cholangitis
K80.50	Gallengangsstein ohne Cholangitis oder Cholezystitis: Ohne Angabe einer Gallenwegsobstruktion	K83.09	Cholangitis, nicht näher bezeichnet
K80.51	Gallengangsstein ohne Cholangitis oder Cholezystitis: Mit Gallenwegsobstruktion	K83.1	Verschluss des Gallenganges
K80.80	Sonstige Cholelithiasis: Ohne Angabe einer Gallenwegsobstruktion	K83.2	Perforation des Gallenganges
K80.81	Sonstige Cholelithiasis: Mit Gallenwegsobstruktion	K83.3	Fistel des Gallenganges
K81.0	Akute Cholezystitis	K83.4	Spasmus des Sphinkter Oddi
K81.1	Chronische Cholezystitis	K83.5	Biliäre Zyste
K81.8	Sonstige Formen der Cholezystitis	K83.8	Sonstige näher bezeichnete Krankheiten der Gallenwege
K81.9	Cholezystitis, nicht näher bezeichnet	K83.9	Krankheit der Gallenwege, nicht näher bezeichnet
		K91.5	Postcholezystektomie-Syndrom
		K91.81	Insuffizienzen von Anastomosen und Nähten nach Operationen an Gallenblase und Gallenwegen
		Q44.2	Atresie der Gallengänge
		Q44.3	Angeborene Stenose und Strikturen der Gallengänge
		R93.2	Abnorme Befunde bei der bildgebenden Diagnostik der Leber und der Gallenwege
		S36.17	Verletzung: Gallenblase
		S36.18	Verletzung: Gallengang
		T85.75	Infektion und entzündliche Reaktion durch interne Prothesen, Implantate oder Transplantate im hepatobiliären System und im Pankreas

Diagnose H64-2

G04.1	Humane T-Zell-lymphotrope Virus-assoziierte Myelopathie	G82.13	Spastische Paraparese und Paraplegie: Chronische inkomplette Querschnittlähmung
G82.00	Schlaffe Paraparese und Paraplegie: Akute komplette Querschnittlähmung nichttraumatischer Genese	G82.20	Paraparese und Paraplegie, nicht näher bezeichnet: Akute komplette Querschnittlähmung nichttraumatischer Genese
G82.01	Schlaffe Paraparese und Paraplegie: Akute inkomplette Querschnittlähmung nichttraumatischer Genese	G82.21	Paraparese und Paraplegie, nicht näher bezeichnet: Akute inkomplette Querschnittlähmung nichttraumatischer Genese
G82.02	Schlaffe Paraparese und Paraplegie: Chronische komplette Querschnittlähmung	G82.22	Paraparese und Paraplegie, nicht näher bezeichnet: Chronische komplette Querschnittlähmung
G82.03	Schlaffe Paraparese und Paraplegie: Chronische inkomplette Querschnittlähmung	G82.23	Paraparese und Paraplegie, nicht näher bezeichnet: Chronische inkomplette Querschnittlähmung
G82.10	Spastische Paraparese und Paraplegie: Akute komplette Querschnittlähmung nichttraumatischer Genese	G82.30	Schlaffe Tetraparese und Tetraplegie: Akute komplette Querschnittlähmung nichttraumatischer Genese
G82.11	Spastische Paraparese und Paraplegie: Akute inkomplette Querschnittlähmung nichttraumatischer Genese	G82.31	Schlaffe Tetraparese und Tetraplegie: Akute inkomplette Querschnittlähmung nichttraumatischer Genese
G82.12	Spastische Paraparese und Paraplegie: Chronische komplette Querschnittlähmung	G82.32	Schlaffe Tetraparese und Tetraplegie: Chronische komplette Querschnittlähmung

G82.33	Schlaffe Tetraparese und Tetraplegie: Chronische inkomplette Querschnittlähmung	G82.52	Tetraparese und Tetraplegie, nicht näher bezeichnet: Chronische komplette Querschnittlähmung
G82.40	Spastische Tetraparese und Tetraplegie: Akute komplette Querschnittlähmung nichttraumatischer Genese	G82.53	Tetraparese und Tetraplegie, nicht näher bezeichnet: Chronische inkomplette Querschnittlähmung
G82.41	Spastische Tetraparese und Tetraplegie: Akute inkomplette Querschnittlähmung nichttraumatischer Genese	G83.5	Locked-in-Syndrom
G82.42	Spastische Tetraparese und Tetraplegie: Chronische komplette Querschnittlähmung	G93.80	Apallisches Syndrom
G82.43	Spastische Tetraparese und Tetraplegie: Chronische inkomplette Querschnittlähmung	P11.50	Geburtsverletzung der Wirbelsäule und des Rückenmarkes: Mit akuter Querschnittlähmung
G82.50	Tetraparese und Tetraplegie, nicht näher bezeichnet: Akute komplette Querschnittlähmung nichttraumatischer Genese	P11.51	Geburtsverletzung der Wirbelsäule und des Rückenmarkes: Mit chronischer Querschnittlähmung
G82.51	Tetraparese und Tetraplegie, nicht näher bezeichnet: Akute inkomplette Querschnittlähmung nichttraumatischer Genese	P91.80	Locked-in-Syndrom und apallisches Syndrom beim Neugeborenen
		S34.18	Sonstige Verletzung des lumbalen Rückenmarkes
		S34.38	Sonstige und nicht näher bezeichnete Verletzungen der Cauda equina

ADRG H86**Krankheiten und Störungen an hepatobiliärem System und Pankreas, ein Belegungstag**

Verweildauer ist gleich 1 Tag

DRG H86Z**Krankheiten und Störungen an hepatobiliärem System und Pankreas, ein Belegungstag****ADRG H87****Krankheiten und Störungen an hepatobiliärem System und Pankreas mit intensivmedizinischer Komplexbehandlung/IMCK > 119 Aufwandspunkten**

Mindestens eine Prozedur in Tabelle H87-1

DRG H87Z**Krankheiten und Störungen an hepatobiliärem System und Pankreas mit intensivmedizinischer Komplexbehandlung/IMCK > 119 Aufwandspunkten****Prozedur H87-1**

99.B7.12 †↔	Intensivmedizinische Komplexbehandlung, 120 bis 184 Aufwandspunkte	99.B7.1H †↔	Intensivmedizinische Komplexbehandlung, 4601 bis 5520 Aufwandspunkte
99.B7.13 †↔	Intensivmedizinische Komplexbehandlung, 185 bis 360 Aufwandspunkte	99.B7.1I †↔	Intensivmedizinische Komplexbehandlung, 5521 bis 7360 Aufwandspunkte
99.B7.14 †↔	Intensivmedizinische Komplexbehandlung, 361 bis 552 Aufwandspunkte	99.B7.1J †↔	Intensivmedizinische Komplexbehandlung, 7361 bis 9200 Aufwandspunkte
99.B7.15 †↔	Intensivmedizinische Komplexbehandlung, 553 bis 828 Aufwandspunkte	99.B7.1K †↔	Intensivmedizinische Komplexbehandlung, 9201 bis 11040 Aufwandspunkte
99.B7.16 †↔	Intensivmedizinische Komplexbehandlung, 829 bis 1104 Aufwandspunkte	99.B7.1L †↔	Intensivmedizinische Komplexbehandlung, 11041 bis 13800 Aufwandspunkte
99.B7.17 †↔	Intensivmedizinische Komplexbehandlung, 1105 bis 1380 Aufwandspunkte	99.B7.1M †↔	Intensivmedizinische Komplexbehandlung, 13801 bis 16560 Aufwandspunkte
99.B7.18 †↔	Intensivmedizinische Komplexbehandlung, 1381 bis 1656 Aufwandspunkte	99.B7.1N †↔	Intensivmedizinische Komplexbehandlung, 16561 bis 19320 Aufwandspunkte
99.B7.1A †↔	Intensivmedizinische Komplexbehandlung, 1657 bis 1932 Aufwandspunkte	99.B7.1O †↔	Intensivmedizinische Komplexbehandlung, 19321 und mehr Aufwandspunkte
99.B7.1B †↔	Intensivmedizinische Komplexbehandlung, 1933 bis 2208 Aufwandspunkte	99.B8.12 †↔	IMC-Komplexbehandlung des Erwachsenen, 120 bis 184 Aufwandspunkte
99.B7.1C †↔	Intensivmedizinische Komplexbehandlung, 2209 bis 2484 Aufwandspunkte	99.B8.13 †↔	IMC-Komplexbehandlung des Erwachsenen, 185 bis 360 Aufwandspunkte
99.B7.1D †↔	Intensivmedizinische Komplexbehandlung, 2485 bis 2760 Aufwandspunkte	99.B8.14 †↔	IMC-Komplexbehandlung des Erwachsenen, 361 bis 552 Aufwandspunkte
99.B7.1E †↔	Intensivmedizinische Komplexbehandlung, 2761 bis 3220 Aufwandspunkte	99.B8.15 †↔	IMC-Komplexbehandlung des Erwachsenen, 553 bis 828 Aufwandspunkte
99.B7.1F †↔	Intensivmedizinische Komplexbehandlung, 3221 bis 3680 Aufwandspunkte	99.B8.16 †↔	IMC-Komplexbehandlung des Erwachsenen, 829 bis 1104 Aufwandspunkte
99.B7.1G †↔	Intensivmedizinische Komplexbehandlung, 3681 bis 4600 Aufwandspunkte	99.B8.17 †↔	IMC-Komplexbehandlung des Erwachsenen, 1105 bis 1380 Aufwandspunkte

99.B8.18 †↔ IMC-Komplexbehandlung des Erwachsenen, 1381 bis 1656 Aufwandspunkte	99.B8.1H †↔ IMC-Komplexbehandlung des Erwachsenen, 4601 bis 5520 Aufwandspunkte
99.B8.1A †↔ IMC-Komplexbehandlung des Erwachsenen, 1657 bis 1932 Aufwandspunkte	99.B8.1I †↔ IMC-Komplexbehandlung des Erwachsenen, 5521 bis 7360 Aufwandspunkte
99.B8.1B †↔ IMC-Komplexbehandlung des Erwachsenen, 1933 bis 2208 Aufwandspunkte	99.B8.1J †↔ IMC-Komplexbehandlung des Erwachsenen, 7361 bis 9200 Aufwandspunkte
99.B8.1C †↔ IMC-Komplexbehandlung des Erwachsenen, 2209 bis 2484 Aufwandspunkte	99.B8.1K †↔ IMC-Komplexbehandlung des Erwachsenen, 9201 bis 11040 Aufwandspunkte
99.B8.1D †↔ IMC-Komplexbehandlung des Erwachsenen, 2485 bis 2760 Aufwandspunkte	99.B8.1L †↔ IMC-Komplexbehandlung des Erwachsenen, 11041 bis 13800 Aufwandspunkte
99.B8.1E †↔ IMC-Komplexbehandlung des Erwachsenen, 2761 bis 3220 Aufwandspunkte	99.B8.1M †↔ IMC-Komplexbehandlung des Erwachsenen, 13801 bis 16560 Aufwandspunkte
99.B8.1F †↔ IMC-Komplexbehandlung des Erwachsenen, 3221 bis 3680 Aufwandspunkte	99.B8.1N †↔ IMC-Komplexbehandlung des Erwachsenen, 16561 bis 19320 Aufwandspunkte
99.B8.1G †↔ IMC-Komplexbehandlung des Erwachsenen, 3681 bis 4600 Aufwandspunkte	99.B8.1O †↔ IMC-Komplexbehandlung des Erwachsenen, 19321 und mehr Aufwandspunkte

ADRG 901, 902**OR-Prozeduren ohne Bezug**

OR-Prozeduren ohne Bezug

DRGs 901A, 901B, 901C, 901D, 902Z

MDC 08

Krankheiten und Störungen an Muskel-Skelett-System und Bindegewebe



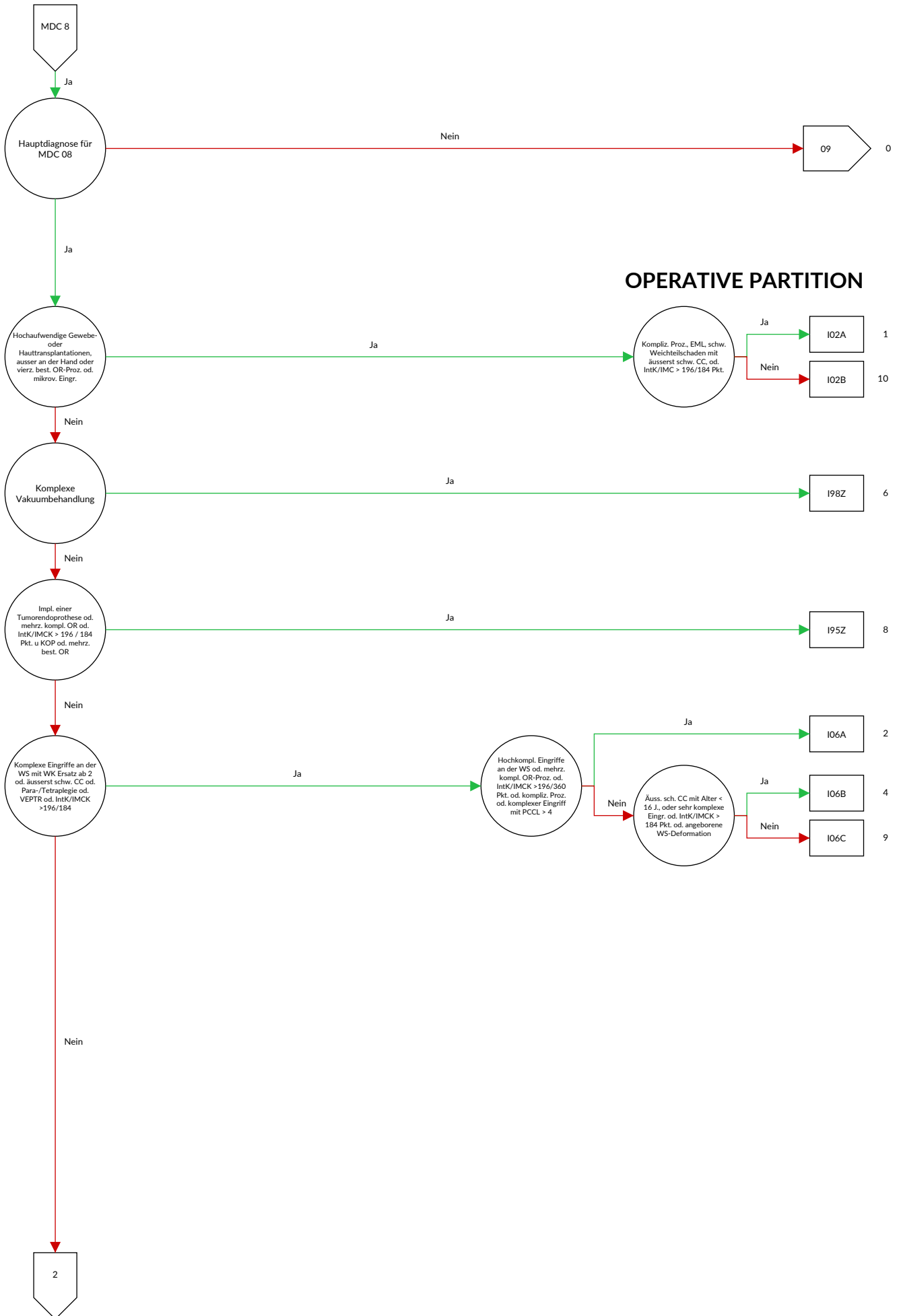

OPERATIVE PARTITION

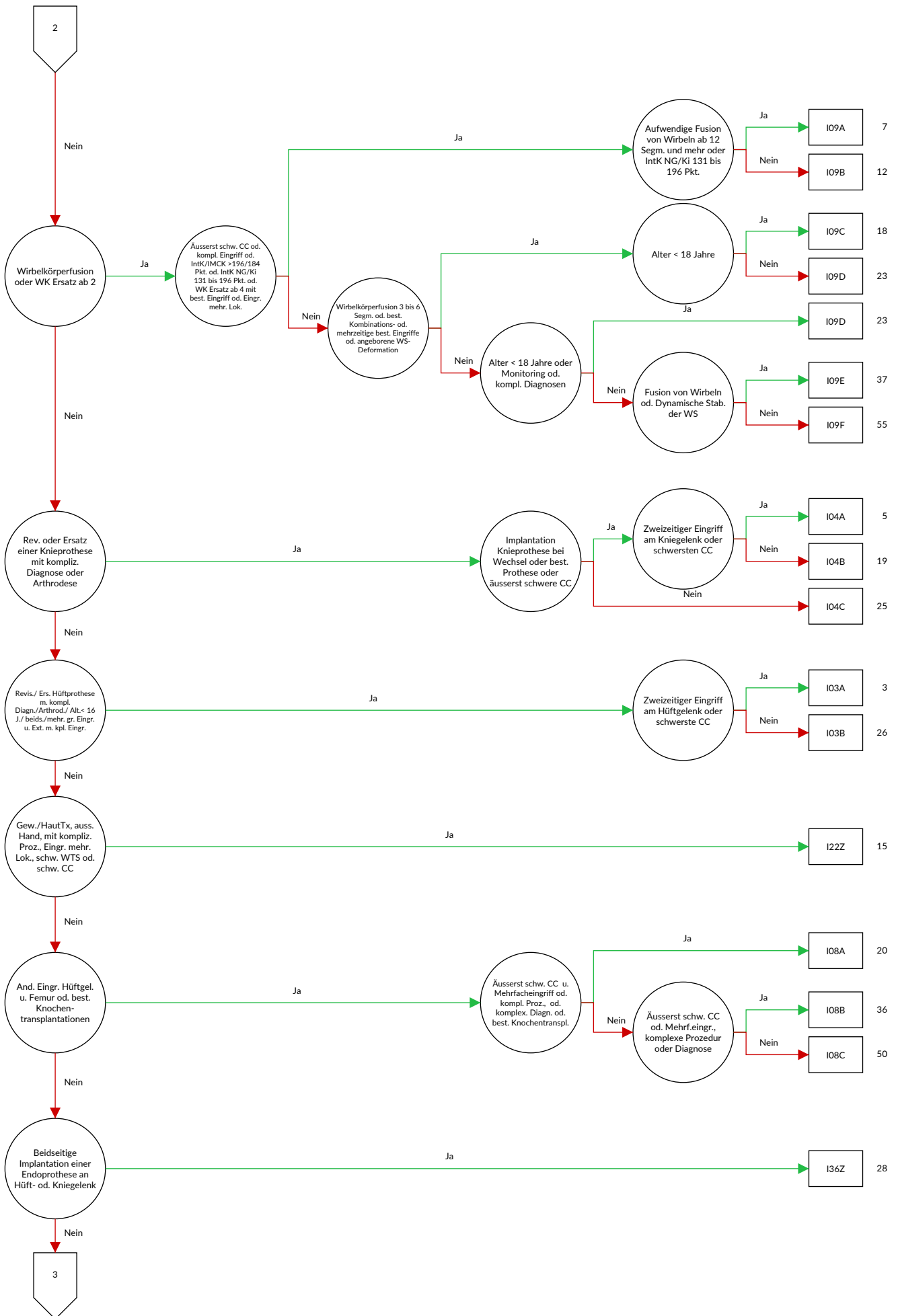

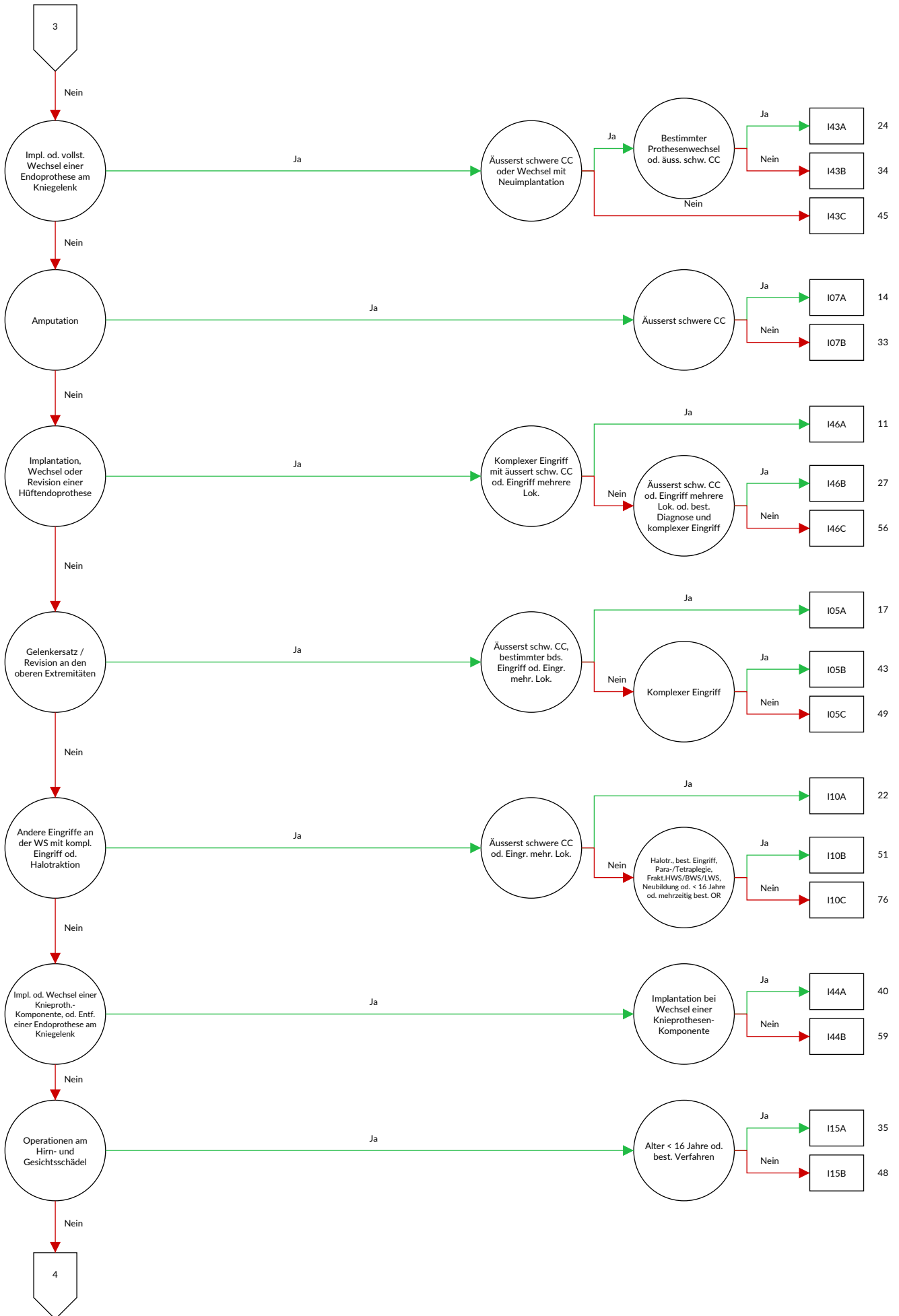

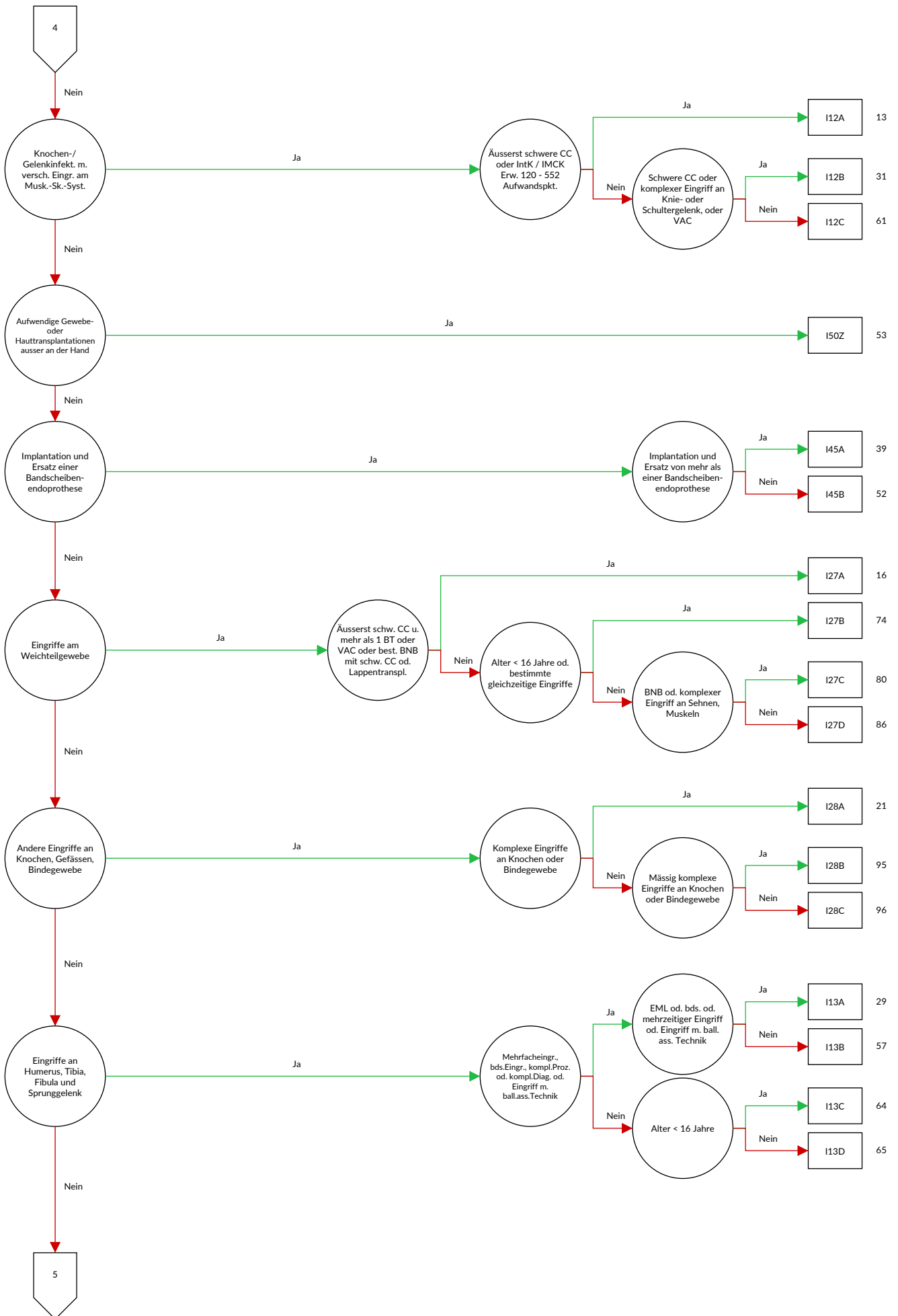

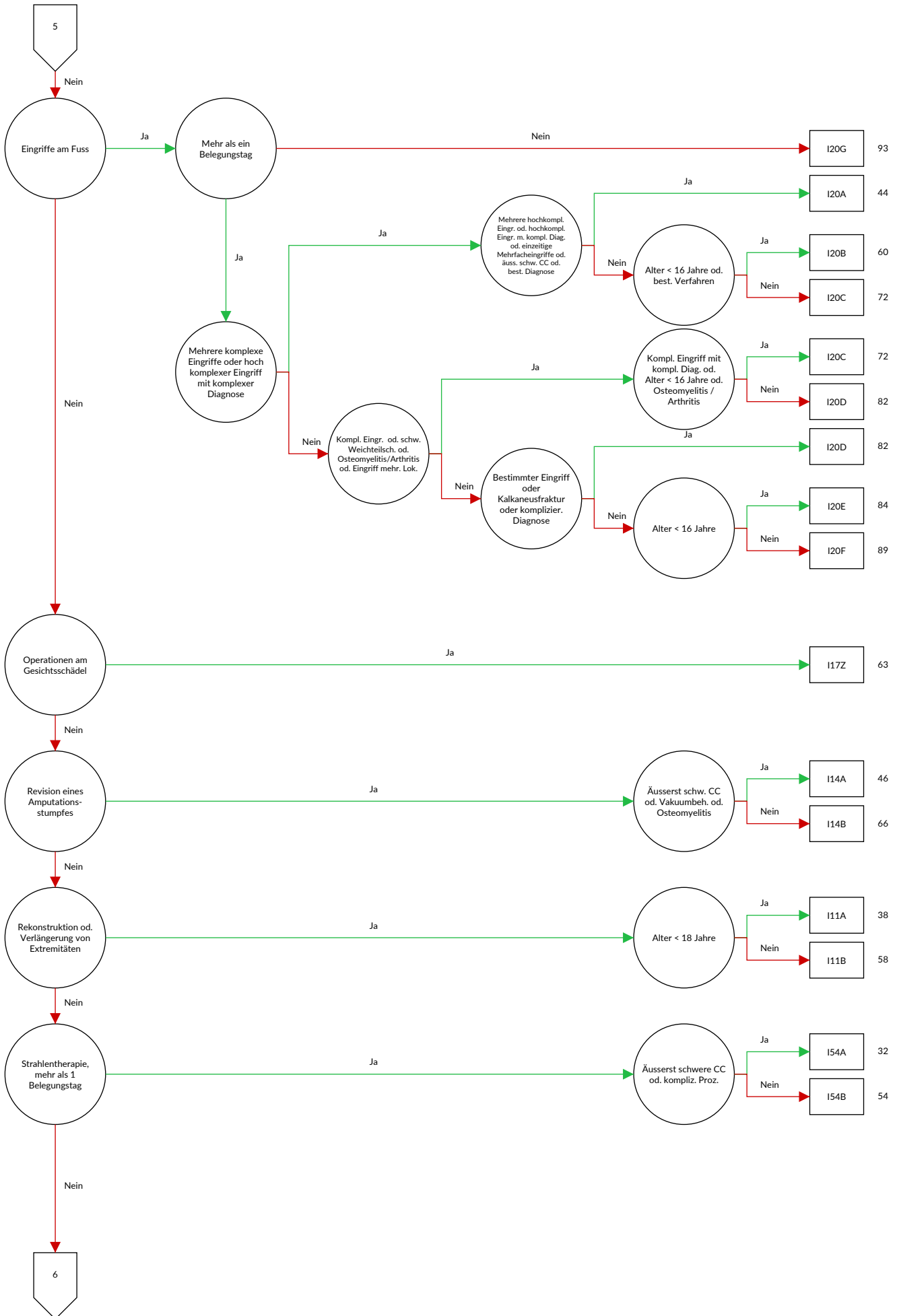

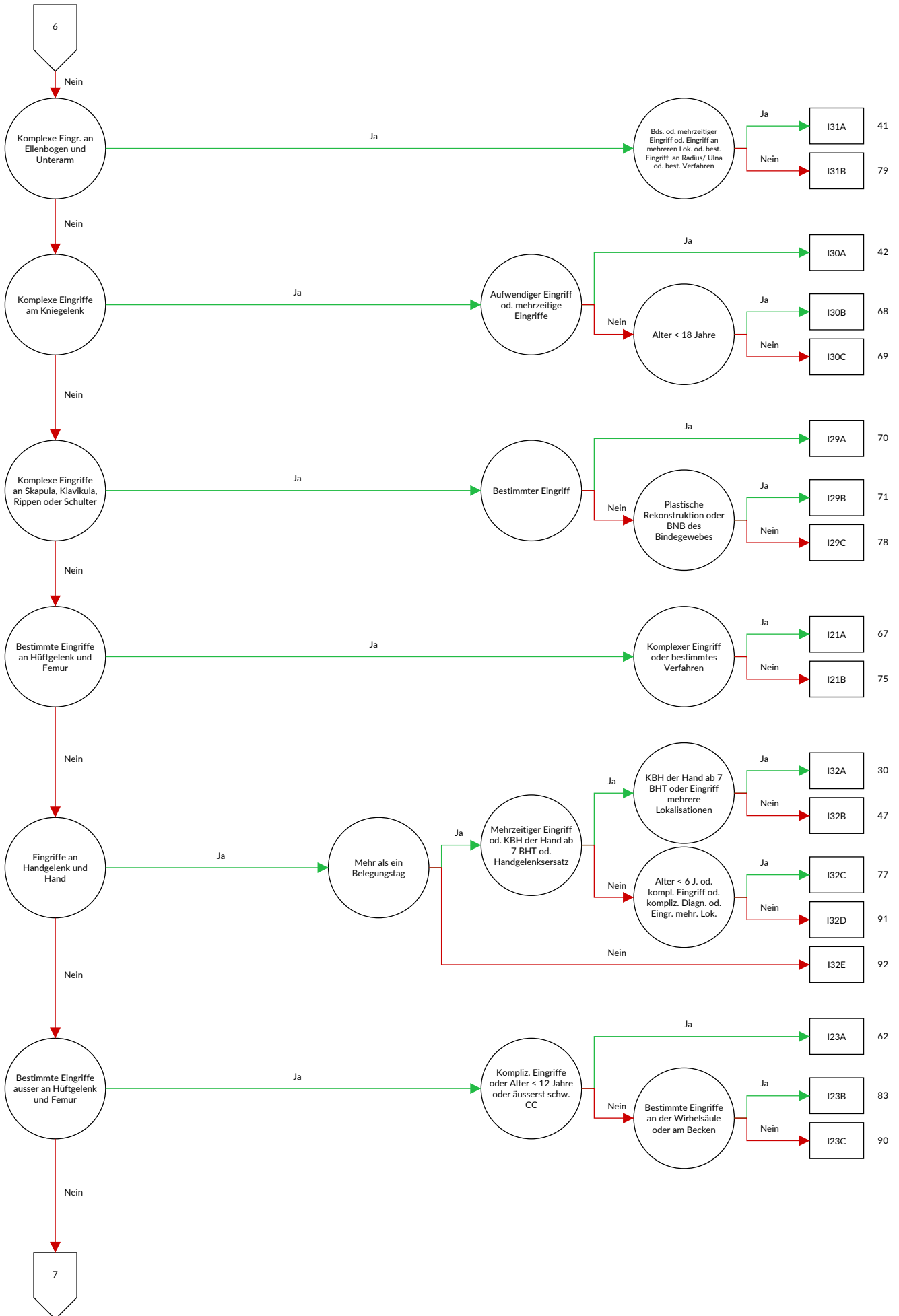

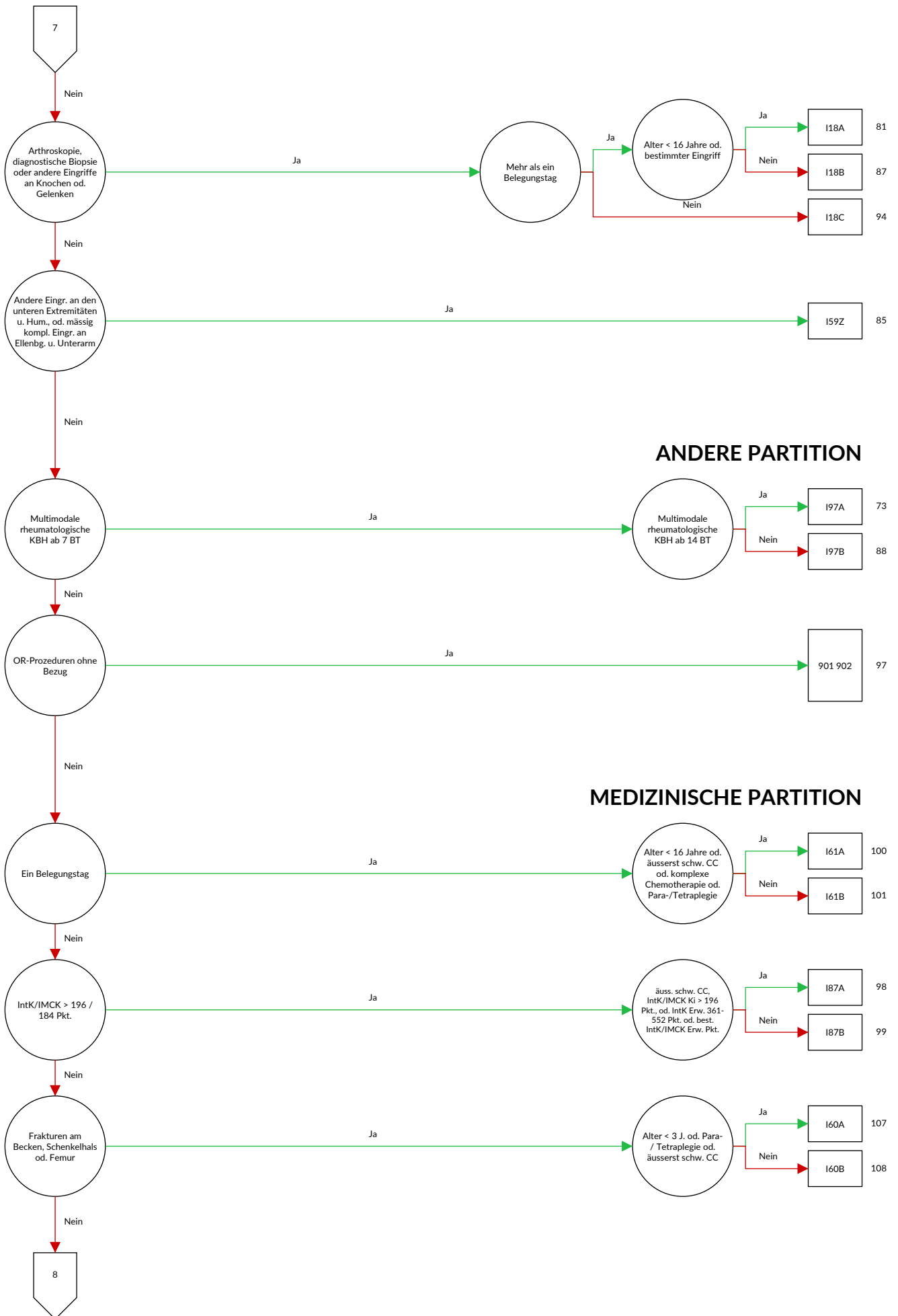

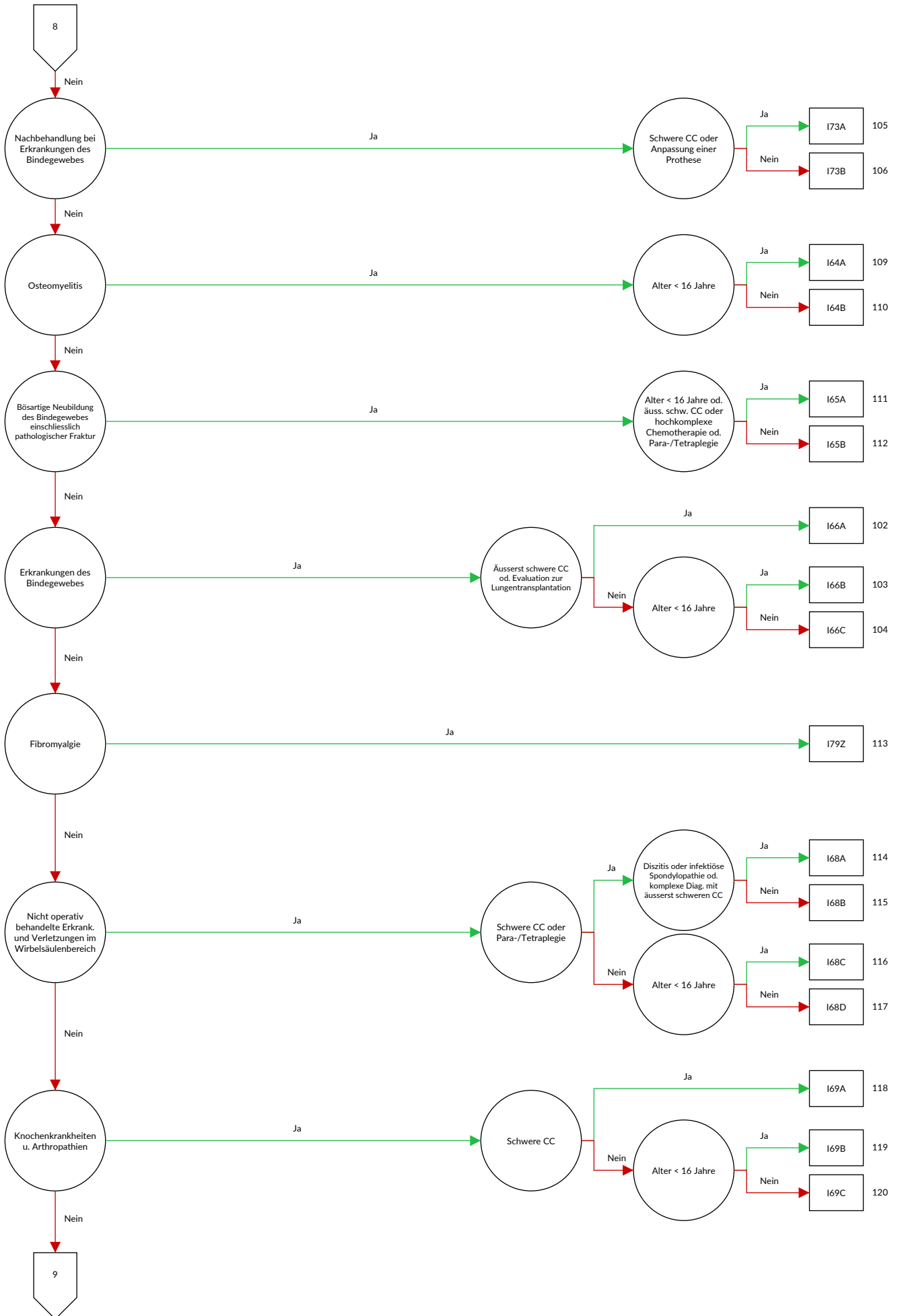

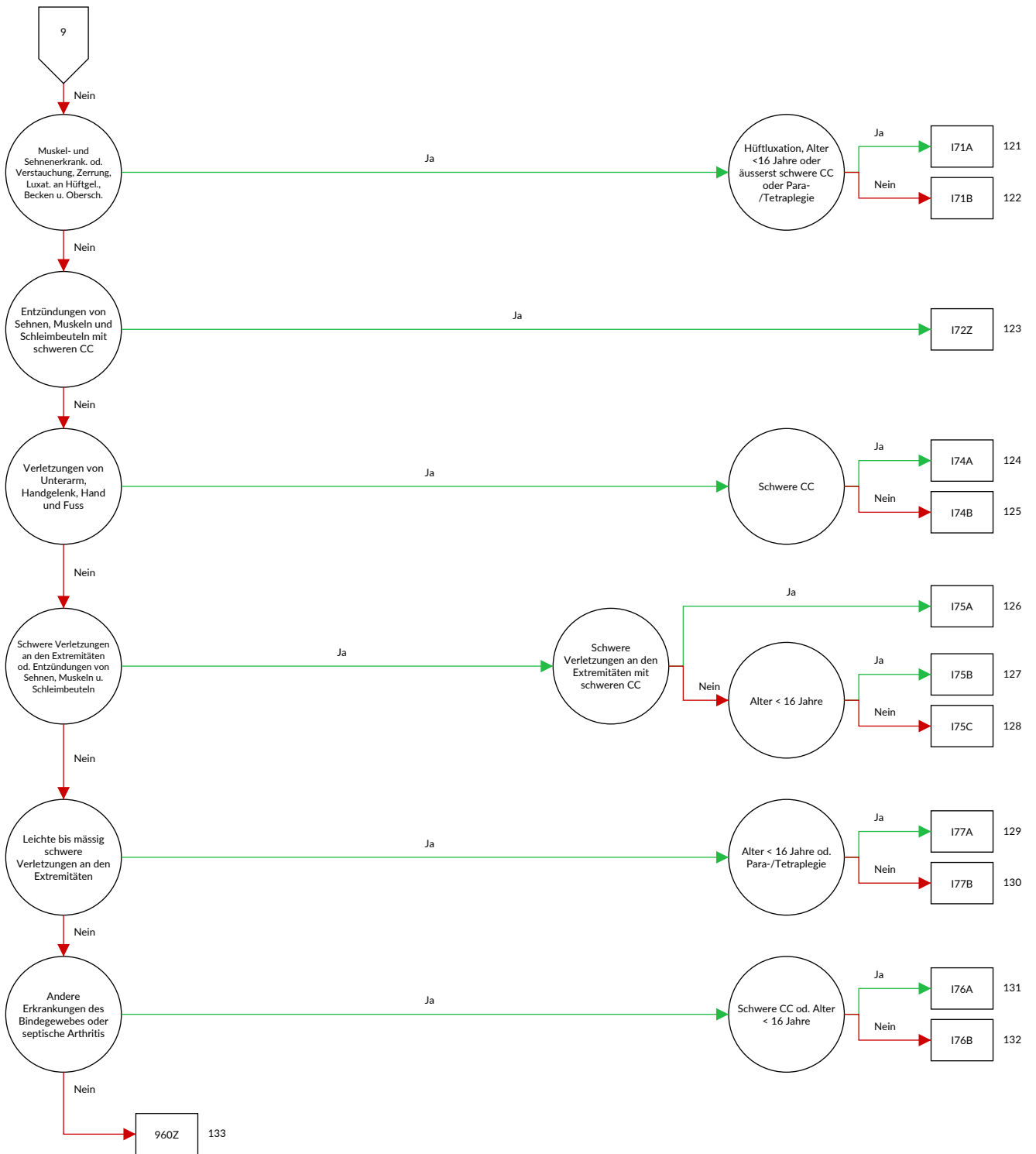

Entscheidungslogik MDC 08 Krankheiten und Störungen an Muskel-Skelett-System und Bindegewebe

Hauptdiagnose in Tabelle MDC08-0

Diagnose MDC08-0

A18.0	Tuberkulose der Knochen und Gelenke	C49.6	Bösartige Neubildung: Bindegewebe und andere Weichteilgewebe des Rumpfes, nicht näher bezeichnet
A54.4	Gonokokkeninfektion des Muskel-Skelett-Systems		
A66.6	Knochen- und Gelenkveränderungen bei Frambösie		
B90.2	Folgezustände einer Tuberkulose der Knochen und der Gelenke	C49.8	Bösartige Neubildung: Bindegewebe und andere Weichteilgewebe, mehrere Teilbereiche überlappend
C40.0	Bösartige Neubildung des Knochens und des Gelenkknorpels: Skapula und lange Knochen der oberen Extremität	C49.9	Bösartige Neubildung: Bindegewebe und andere Weichteilgewebe, nicht näher bezeichnet
C40.1	Bösartige Neubildung des Knochens und des Gelenkknorpels: Kurze Knochen der oberen Extremität	C79.5	Sekundäre bösartige Neubildung des Knochens und des Knochenmarkes
C40.2	Bösartige Neubildung des Knochens und des Gelenkknorpels: Lange Knochen der unteren Extremität	D16.0	Gutartige Neubildung des Knochens und des Gelenkknorpels: Skapula und lange Knochen der oberen Extremität
C40.3	Bösartige Neubildung des Knochens und des Gelenkknorpels: Kurze Knochen der unteren Extremität	D16.1	Gutartige Neubildung des Knochens und des Gelenkknorpels: Kurze Knochen der oberen Extremität
C40.8	Bösartige Neubildung: Knochen und Gelenkknorpel der Extremitäten, mehrere Teilbereiche überlappend	D16.2	Gutartige Neubildung des Knochens und des Gelenkknorpels: Lange Knochen der unteren Extremität
C40.9	Bösartige Neubildung: Knochen und Gelenkknorpel einer Extremität, nicht näher bezeichnet	D16.3	Gutartige Neubildung des Knochens und des Gelenkknorpels: Kurze Knochen der unteren Extremität
C41.2	Bösartige Neubildung des Knochens und des Gelenkknorpels: Wirbelsäule	D16.41	Gutartige Neubildung des Knochens und des Gelenkknorpels: Kraniofazial
C41.30	Bösartige Neubildung des Knochens und des Gelenkknorpels: Rippen	D16.42	Gutartige Neubildung des Knochens und des Gelenkknorpels: Maxillofazial
C41.31	Bösartige Neubildung des Knochens und des Gelenkknorpels: Sternum	D16.6	Gutartige Neubildung des Knochens und des Gelenkknorpels: Wirbelsäule
C41.32	Bösartige Neubildung des Knochens und des Gelenkknorpels: Klavikula	D16.8	Gutartige Neubildung des Knochens und des Gelenkknorpels: Knöchernes Becken
C41.4	Bösartige Neubildung des Knochens und des Gelenkknorpels: Beckenknochen	D16.9	Gutartige Neubildung: Knochen und Gelenkknorpel, nicht näher bezeichnet
C41.8	Bösartige Neubildung: Knochen und Gelenkknorpel, mehrere Teilbereiche überlappend	D21.1	Sonstige gutartige Neubildungen: Bindegewebe und andere Weichteilgewebe der oberen Extremität, einschließlich Schulter
C41.9	Bösartige Neubildung: Knochen und Gelenkknorpel, nicht näher bezeichnet	D21.2	Sonstige gutartige Neubildungen: Bindegewebe und andere Weichteilgewebe der unteren Extremität, einschließlich Hüfte
C45.7	Mesotheliom sonstiger Lokalisationen		
C45.9	Mesotheliom, nicht näher bezeichnet		
C47.0	Bösartige Neubildung: Periphere Nerven des Kopfes, des Gesichtes und des Halses	D21.5	Sonstige gutartige Neubildungen: Bindegewebe und andere Weichteilgewebe des Beckens
C47.1	Bösartige Neubildung: Periphere Nerven der oberen Extremität, einschließlich Schulter	D21.6	Sonstige gutartige Neubildungen: Bindegewebe und andere Weichteilgewebe des Rumpfes, nicht näher bezeichnet
C47.2	Bösartige Neubildung: Periphere Nerven der unteren Extremität, einschließlich Hüfte	D21.9	Sonstige gutartige Neubildungen: Bindegewebe und andere Weichteilgewebe, nicht näher bezeichnet
C47.5	Bösartige Neubildung: Periphere Nerven des Beckens	D48.0	Neubildung unsicheren oder unbekanntes Verhaltens: Knochen und Gelenkknorpel
C47.6	Bösartige Neubildung: Periphere Nerven des Rumpfes, nicht näher bezeichnet	D48.1	Neubildung unsicheren oder unbekanntes Verhaltens: Bindegewebe und andere Weichteilgewebe
C47.8	Bösartige Neubildung: Periphere Nerven und autonomes Nervensystem, mehrere Teilbereiche überlappend	D48.2	Neubildung unsicheren oder unbekanntes Verhaltens: Periphere Nerven und autonomes Nervensystem
C47.9	Bösartige Neubildung: Periphere Nerven und autonomes Nervensystem, nicht näher bezeichnet		
C49.0	Bösartige Neubildung: Bindegewebe und andere Weichteilgewebe des Kopfes, des Gesichtes und des Halses	E55.0	Floride Rachitis
C49.1	Bösartige Neubildung: Bindegewebe und andere Weichteilgewebe der oberen Extremität, einschließlich Schulter	E64.3	Folgen der Rachitis
C49.2	Bösartige Neubildung: Bindegewebe und andere Weichteilgewebe der unteren Extremität, einschließlich Hüfte	E85.0	Nichtneuropathische hereditäre Amyloidose
C49.5	Bösartige Neubildung: Bindegewebe und andere Weichteilgewebe des Beckens	E85.1	Neuropathische hereditäre Amyloidose
		E85.2	Hereditäre Amyloidose, nicht näher bezeichnet
		E85.3	Sekundäre systemische Amyloidose
		E85.4	Organbegrenzte Amyloidose
		E85.8	Sonstige Amyloidose
		E85.9	Amyloidose, nicht näher bezeichnet
		G90.70	Komplexes regionales Schmerzsyndrom der oberen Extremität, sonstiger und nicht näher bezeichneter Typ

G90.71	Komplexes regionales Schmerzsyndrom der unteren Extremität, sonstiger und nicht näher bezeichneter Typ	M00.26	Arthritis und Polyarthritis durch sonstige Streptokokken: Unterschenkel
G90.79	Komplexes regionales Schmerzsyndrom, sonstiger und nicht näher bezeichneter Typ, Lokalisation nicht näher bezeichnet	M00.27	Arthritis und Polyarthritis durch sonstige Streptokokken: Knöchel und Fuß
H19.3	Keratitis und Keratokonjunktivitis bei sonstigen anderenorts klassifizierten Krankheiten	M00.28	Arthritis und Polyarthritis durch sonstige Streptokokken: Sonstige
H42.0	Glaukom bei endokrinen, Ernährungs- und Stoffwechselkrankheiten	M00.29	Arthritis und Polyarthritis durch sonstige Streptokokken: Nicht näher bezeichnete Lokalisation
I00	Rheumatisches Fieber ohne Angabe einer Herzbeteiligung	M00.80	Arthritis und Polyarthritis durch sonstige näher bezeichnete bakterielle Erreger: Mehrere Lokalisationen
I68.0	Zerebrale Amyloidangiopathie [E85.-]	M00.81	Arthritis und Polyarthritis durch sonstige näher bezeichnete bakterielle Erreger: Schulterregion
I73.0	Raynaud-Syndrom	M00.82	Arthritis und Polyarthritis durch sonstige näher bezeichnete bakterielle Erreger: Oberarm
I77.6	Arteriitis, nicht näher bezeichnet	M00.83	Arthritis und Polyarthritis durch sonstige näher bezeichnete bakterielle Erreger: Unterarm
L40.5	Psoriasis-Arthropathie {M07.0-M07.3}, {M09.0-}	M00.84	Arthritis und Polyarthritis durch sonstige näher bezeichnete bakterielle Erreger: Hand
L87.1	Reaktive perforierende Kollagenose	M00.85	Arthritis und Polyarthritis durch sonstige näher bezeichnete bakterielle Erreger: Beckenregion und Oberschenkel
L94.4	Gottron-Papeln	M00.86	Arthritis und Polyarthritis durch sonstige näher bezeichnete bakterielle Erreger: Unterschenkel
M00.00	Arthritis und Polyarthritis durch Staphylokokken: Mehrere Lokalisationen	M00.87	Arthritis und Polyarthritis durch sonstige näher bezeichnete bakterielle Erreger: Knöchel und Fuß
M00.01	Arthritis und Polyarthritis durch Staphylokokken: Schulterregion	M00.88	Arthritis und Polyarthritis durch sonstige näher bezeichnete bakterielle Erreger: Sonstige
M00.02	Arthritis und Polyarthritis durch Staphylokokken: Oberarm	M00.89	Arthritis und Polyarthritis durch sonstige näher bezeichnete bakterielle Erreger: Nicht näher bezeichnete Lokalisation
M00.03	Arthritis und Polyarthritis durch Staphylokokken: Unterarm	M00.90	Eitrige Arthritis, nicht näher bezeichnet: Mehrere Lokalisationen
M00.04	Arthritis und Polyarthritis durch Staphylokokken: Hand	M00.91	Eitrige Arthritis, nicht näher bezeichnet: Schulterregion
M00.05	Arthritis und Polyarthritis durch Staphylokokken: Beckenregion und Oberschenkel	M00.92	Eitrige Arthritis, nicht näher bezeichnet: Oberarm
M00.06	Arthritis und Polyarthritis durch Staphylokokken: Unterschenkel	M00.93	Eitrige Arthritis, nicht näher bezeichnet: Unterarm
M00.07	Arthritis und Polyarthritis durch Staphylokokken: Knöchel und Fuß	M00.94	Eitrige Arthritis, nicht näher bezeichnet: Hand
M00.08	Arthritis und Polyarthritis durch Staphylokokken: Sonstige	M00.95	Eitrige Arthritis, nicht näher bezeichnet: Beckenregion und Oberschenkel
M00.09	Arthritis und Polyarthritis durch Staphylokokken: Nicht näher bezeichnete Lokalisation	M00.96	Eitrige Arthritis, nicht näher bezeichnet: Unterschenkel
M00.10	Arthritis und Polyarthritis durch Pneumokokken: Mehrere Lokalisationen	M00.97	Eitrige Arthritis, nicht näher bezeichnet: Knöchel und Fuß
M00.11	Arthritis und Polyarthritis durch Pneumokokken: Schulterregion	M00.98	Eitrige Arthritis, nicht näher bezeichnet: Sonstige
M00.12	Arthritis und Polyarthritis durch Pneumokokken: Oberarm	M00.99	Eitrige Arthritis, nicht näher bezeichnet: Nicht näher bezeichnete Lokalisation
M00.13	Arthritis und Polyarthritis durch Pneumokokken: Unterarm	M01.00	Arthritis durch Meningokokken {A39.8}: Mehrere Lokalisationen
M00.14	Arthritis und Polyarthritis durch Pneumokokken: Hand	M01.01	Arthritis durch Meningokokken {A39.8}: Schulterregion
M00.15	Arthritis und Polyarthritis durch Pneumokokken: Beckenregion und Oberschenkel	M01.02	Arthritis durch Meningokokken {A39.8}: Oberarm
M00.16	Arthritis und Polyarthritis durch Pneumokokken: Unterschenkel	M01.03	Arthritis durch Meningokokken {A39.8}: Unterarm
M00.17	Arthritis und Polyarthritis durch Pneumokokken: Knöchel und Fuß	M01.04	Arthritis durch Meningokokken {A39.8}: Hand
M00.18	Arthritis und Polyarthritis durch Pneumokokken: Sonstige	M01.05	Arthritis durch Meningokokken {A39.8}: Beckenregion und Oberschenkel
M00.19	Arthritis und Polyarthritis durch Pneumokokken: Nicht näher bezeichnete Lokalisation	M01.06	Arthritis durch Meningokokken {A39.8}: Unterschenkel
M00.20	Arthritis und Polyarthritis durch sonstige Streptokokken: Mehrere Lokalisationen	M01.07	Arthritis durch Meningokokken {A39.8}: Knöchel und Fuß
M00.21	Arthritis und Polyarthritis durch sonstige Streptokokken: Schulterregion	M01.08	Arthritis durch Meningokokken {A39.8}: Sonstige
M00.22	Arthritis und Polyarthritis durch sonstige Streptokokken: Oberarm	M01.09	Arthritis durch Meningokokken {A39.8}: Nicht näher bezeichnete Lokalisation
M00.23	Arthritis und Polyarthritis durch sonstige Streptokokken: Unterarm	M01.10	Tuberkulöse Arthritis {A18.0}: Mehrere Lokalisationen
M00.24	Arthritis und Polyarthritis durch sonstige Streptokokken: Hand	M01.11	Tuberkulöse Arthritis {A18.0}: Schulterregion
M00.25	Arthritis und Polyarthritis durch sonstige Streptokokken: Beckenregion und Oberschenkel	M01.12	Tuberkulöse Arthritis {A18.0}: Oberarm
		M01.13	Tuberkulöse Arthritis {A18.0}: Unterarm
		M01.14	Tuberkulöse Arthritis {A18.0}: Hand
		M01.15	Tuberkulöse Arthritis {A18.0}: Beckenregion und Oberschenkel

M01.16	Tuberkulöse Arthritis {A18.0}: Unterschenkel	M01.59	Arthritis bei sonstigen anderenorts klassifizierten Viruskrankheiten: Nicht näher bezeichnete Lokalisation
M01.17	Tuberkulöse Arthritis {A18.0}: Knöchel und Fuß	M01.60	Arthritis bei Mykosen {B35-B49}: Mehrere Lokalisationen
M01.18	Tuberkulöse Arthritis {A18.0}: Sonstige	M01.61	Arthritis bei Mykosen {B35-B49}: Schulterregion
M01.19	Tuberkulöse Arthritis {A18.0}: Nicht näher bezeichnete Lokalisation	M01.62	Arthritis bei Mykosen {B35-B49}: Oberarm
M01.20	Arthritis bei Lyme-Krankheit {A69.2}: Mehrere Lokalisationen	M01.63	Arthritis bei Mykosen {B35-B49}: Unterarm
M01.21	Arthritis bei Lyme-Krankheit {A69.2}: Schulterregion	M01.64	Arthritis bei Mykosen {B35-B49}: Hand
M01.22	Arthritis bei Lyme-Krankheit {A69.2}: Oberarm	M01.65	Arthritis bei Mykosen {B35-B49}: Beckenregion und Oberschenkel
M01.23	Arthritis bei Lyme-Krankheit {A69.2}: Unterarm	M01.66	Arthritis bei Mykosen {B35-B49}: Unterschenkel
M01.24	Arthritis bei Lyme-Krankheit {A69.2}: Hand	M01.67	Arthritis bei Mykosen {B35-B49}: Knöchel und Fuß
M01.25	Arthritis bei Lyme-Krankheit {A69.2}: Beckenregion und Oberschenkel	M01.68	Arthritis bei Mykosen {B35-B49}: Sonstige
M01.26	Arthritis bei Lyme-Krankheit {A69.2}: Unterschenkel	M01.69	Arthritis bei Mykosen {B35-B49}: Nicht näher bezeichnete Lokalisation
M01.27	Arthritis bei Lyme-Krankheit {A69.2}: Knöchel und Fuß	M01.80	Arthritis bei sonstigen anderenorts klassifizierten infektiösen und parasitären Krankheiten: Mehrere Lokalisationen
M01.28	Arthritis bei Lyme-Krankheit {A69.2}: Sonstige	M01.81	Arthritis bei sonstigen anderenorts klassifizierten infektiösen und parasitären Krankheiten: Schulterregion
M01.29	Arthritis bei Lyme-Krankheit {A69.2}: Nicht näher bezeichnete Lokalisation	M01.82	Arthritis bei sonstigen anderenorts klassifizierten infektiösen und parasitären Krankheiten: Oberarm
M01.30	Arthritis bei sonstigen anderenorts klassifizierten bakteriellen Krankheiten: Mehrere Lokalisationen	M01.83	Arthritis bei sonstigen anderenorts klassifizierten infektiösen und parasitären Krankheiten: Unterarm
M01.31	Arthritis bei sonstigen anderenorts klassifizierten bakteriellen Krankheiten: Schulterregion	M01.84	Arthritis bei sonstigen anderenorts klassifizierten infektiösen und parasitären Krankheiten: Hand
M01.32	Arthritis bei sonstigen anderenorts klassifizierten bakteriellen Krankheiten: Oberarm	M01.85	Arthritis bei sonstigen anderenorts klassifizierten infektiösen und parasitären Krankheiten: Beckenregion und Oberschenkel
M01.33	Arthritis bei sonstigen anderenorts klassifizierten bakteriellen Krankheiten: Unterarm	M01.86	Arthritis bei sonstigen anderenorts klassifizierten infektiösen und parasitären Krankheiten: Unterschenkel
M01.34	Arthritis bei sonstigen anderenorts klassifizierten bakteriellen Krankheiten: Hand	M01.87	Arthritis bei sonstigen anderenorts klassifizierten infektiösen und parasitären Krankheiten: Knöchel und Fuß
M01.35	Arthritis bei sonstigen anderenorts klassifizierten bakteriellen Krankheiten: Beckenregion und Oberschenkel	M01.88	Arthritis bei sonstigen anderenorts klassifizierten infektiösen und parasitären Krankheiten: Sonstige
M01.36	Arthritis bei sonstigen anderenorts klassifizierten bakteriellen Krankheiten: Unterschenkel	M01.89	Arthritis bei sonstigen anderenorts klassifizierten infektiösen und parasitären Krankheiten: Nicht näher bezeichnete Lokalisation
M01.37	Arthritis bei sonstigen anderenorts klassifizierten bakteriellen Krankheiten: Knöchel und Fuß	M02.00	Arthritis nach intestinalem Bypass: Mehrere Lokalisationen
M01.38	Arthritis bei sonstigen anderenorts klassifizierten bakteriellen Krankheiten: Sonstige	M02.01	Arthritis nach intestinalem Bypass: Schulterregion
M01.39	Arthritis bei sonstigen anderenorts klassifizierten bakteriellen Krankheiten: Nicht näher bezeichnete Lokalisation	M02.02	Arthritis nach intestinalem Bypass: Oberarm
M01.40	Arthritis bei Röteln {B06.8}: Mehrere Lokalisationen	M02.03	Arthritis nach intestinalem Bypass: Unterarm
M01.41	Arthritis bei Röteln {B06.8}: Schulterregion	M02.04	Arthritis nach intestinalem Bypass: Hand
M01.42	Arthritis bei Röteln {B06.8}: Oberarm	M02.05	Arthritis nach intestinalem Bypass: Beckenregion und Oberschenkel
M01.43	Arthritis bei Röteln {B06.8}: Unterarm	M02.06	Arthritis nach intestinalem Bypass: Unterschenkel
M01.44	Arthritis bei Röteln {B06.8}: Hand	M02.07	Arthritis nach intestinalem Bypass: Knöchel und Fuß
M01.45	Arthritis bei Röteln {B06.8}: Beckenregion und Oberschenkel	M02.08	Arthritis nach intestinalem Bypass: Sonstige
M01.46	Arthritis bei Röteln {B06.8}: Unterschenkel	M02.09	Arthritis nach intestinalem Bypass: Nicht näher bezeichnete Lokalisation
M01.47	Arthritis bei Röteln {B06.8}: Knöchel und Fuß	M02.10	Postenteritische Arthritis: Mehrere Lokalisationen
M01.48	Arthritis bei Röteln {B06.8}: Sonstige	M02.11	Postenteritische Arthritis: Schulterregion
M01.49	Arthritis bei Röteln {B06.8}: Nicht näher bezeichnete Lokalisation	M02.12	Postenteritische Arthritis: Oberarm
M01.50	Arthritis bei sonstigen anderenorts klassifizierten Viruskrankheiten: Mehrere Lokalisationen	M02.13	Postenteritische Arthritis: Unterarm
M01.51	Arthritis bei sonstigen anderenorts klassifizierten Viruskrankheiten: Schulterregion	M02.14	Postenteritische Arthritis: Hand
M01.52	Arthritis bei sonstigen anderenorts klassifizierten Viruskrankheiten: Oberarm	M02.15	Postenteritische Arthritis: Beckenregion und Oberschenkel
M01.53	Arthritis bei sonstigen anderenorts klassifizierten Viruskrankheiten: Unterarm	M02.16	Postenteritische Arthritis: Unterschenkel
M01.54	Arthritis bei sonstigen anderenorts klassifizierten Viruskrankheiten: Hand	M02.17	Postenteritische Arthritis: Knöchel und Fuß
M01.55	Arthritis bei sonstigen anderenorts klassifizierten Viruskrankheiten: Beckenregion und Oberschenkel	M02.18	Postenteritische Arthritis: Sonstige
M01.56	Arthritis bei sonstigen anderenorts klassifizierten Viruskrankheiten: Unterschenkel	M02.19	Postenteritische Arthritis: Nicht näher bezeichnete Lokalisation
M01.57	Arthritis bei sonstigen anderenorts klassifizierten Viruskrankheiten: Knöchel und Fuß	M02.20	Arthritis nach Impfung: Mehrere Lokalisationen
M01.58	Arthritis bei sonstigen anderenorts klassifizierten Viruskrankheiten: Sonstige	M02.21	Arthritis nach Impfung: Schulterregion
		M02.22	Arthritis nach Impfung: Oberarm
		M02.23	Arthritis nach Impfung: Unterarm

M02.24	Arthritis nach Impfung: Hand	M03.60	Reaktive Arthritis bei sonstigen anderenorts klassifizierten Krankheiten: Mehrere Lokalisationen
M02.25	Arthritis nach Impfung: Beckenregion und Oberschenkel	M03.61	Reaktive Arthritis bei sonstigen anderenorts klassifizierten Krankheiten: Schulterregion
M02.26	Arthritis nach Impfung: Unterschenkel	M03.62	Reaktive Arthritis bei sonstigen anderenorts klassifizierten Krankheiten: Oberarm
M02.27	Arthritis nach Impfung: Knöchel und Fuß	M03.63	Reaktive Arthritis bei sonstigen anderenorts klassifizierten Krankheiten: Unterarm
M02.28	Arthritis nach Impfung: Sonstige	M03.64	Reaktive Arthritis bei sonstigen anderenorts klassifizierten Krankheiten: Hand
M02.29	Arthritis nach Impfung: Nicht näher bezeichnete Lokalisation	M03.65	Reaktive Arthritis bei sonstigen anderenorts klassifizierten Krankheiten: Beckenregion und Oberschenkel
M02.30	Reiter-Krankheit: Mehrere Lokalisationen	M03.66	Reaktive Arthritis bei sonstigen anderenorts klassifizierten Krankheiten: Unterschenkel
M02.31	Reiter-Krankheit: Schulterregion	M03.67	Reaktive Arthritis bei sonstigen anderenorts klassifizierten Krankheiten: Knöchel und Fuß
M02.32	Reiter-Krankheit: Oberarm	M03.68	Reaktive Arthritis bei sonstigen anderenorts klassifizierten Krankheiten: Sonstige
M02.33	Reiter-Krankheit: Unterarm	M03.69	Reaktive Arthritis bei sonstigen anderenorts klassifizierten Krankheiten: Nicht näher bezeichnete Lokalisation
M02.34	Reiter-Krankheit: Hand	M05.00	Felty-Syndrom: Mehrere Lokalisationen
M02.35	Reiter-Krankheit: Beckenregion und Oberschenkel	M05.01	Felty-Syndrom: Schulterregion
M02.36	Reiter-Krankheit: Unterschenkel	M05.02	Felty-Syndrom: Oberarm
M02.37	Reiter-Krankheit: Knöchel und Fuß	M05.03	Felty-Syndrom: Unterarm
M02.38	Reiter-Krankheit: Sonstige	M05.04	Felty-Syndrom: Hand
M02.39	Reiter-Krankheit: Nicht näher bezeichnete Lokalisation	M05.05	Felty-Syndrom: Beckenregion und Oberschenkel
M02.80	Sonstige reaktive Arthritiden: Mehrere Lokalisationen	M05.06	Felty-Syndrom: Unterschenkel
M02.81	Sonstige reaktive Arthritiden: Schulterregion	M05.07	Felty-Syndrom: Knöchel und Fuß
M02.82	Sonstige reaktive Arthritiden: Oberarm	M05.08	Felty-Syndrom: Sonstige
M02.83	Sonstige reaktive Arthritiden: Unterarm	M05.09	Felty-Syndrom: Nicht näher bezeichnete Lokalisation
M02.84	Sonstige reaktive Arthritiden: Hand	M05.20	Vaskulitis bei seropositiver chronischer Polyarthritiden: Mehrere Lokalisationen
M02.85	Sonstige reaktive Arthritiden: Beckenregion und Oberschenkel	M05.21	Vaskulitis bei seropositiver chronischer Polyarthritiden: Schulterregion
M02.86	Sonstige reaktive Arthritiden: Unterschenkel	M05.22	Vaskulitis bei seropositiver chronischer Polyarthritiden: Oberarm
M02.87	Sonstige reaktive Arthritiden: Knöchel und Fuß	M05.23	Vaskulitis bei seropositiver chronischer Polyarthritiden: Unterarm
M02.88	Sonstige reaktive Arthritiden: Sonstige	M05.24	Vaskulitis bei seropositiver chronischer Polyarthritiden: Hand
M02.89	Sonstige reaktive Arthritiden: Nicht näher bezeichnete Lokalisation	M05.25	Vaskulitis bei seropositiver chronischer Polyarthritiden: Beckenregion und Oberschenkel
M02.90	Reaktive Arthritis, nicht näher bezeichnet: Mehrere Lokalisationen	M05.26	Vaskulitis bei seropositiver chronischer Polyarthritiden: Unterschenkel
M02.91	Reaktive Arthritis, nicht näher bezeichnet: Schulterregion	M05.27	Vaskulitis bei seropositiver chronischer Polyarthritiden: Knöchel und Fuß
M02.92	Reaktive Arthritis, nicht näher bezeichnet: Oberarm	M05.28	Vaskulitis bei seropositiver chronischer Polyarthritiden: Sonstige
M02.93	Reaktive Arthritis, nicht näher bezeichnet: Unterarm	M05.29	Vaskulitis bei seropositiver chronischer Polyarthritiden: Nicht näher bezeichnete Lokalisation
M02.94	Reaktive Arthritis, nicht näher bezeichnet: Hand	M05.30	Seropositive chronische Polyarthritiden mit Beteiligung sonstiger Organe und Organsysteme: Mehrere Lokalisationen
M02.95	Reaktive Arthritis, nicht näher bezeichnet: Beckenregion und Oberschenkel	M05.31	Seropositive chronische Polyarthritiden mit Beteiligung sonstiger Organe und Organsysteme: Schulterregion
M02.96	Reaktive Arthritis, nicht näher bezeichnet: Unterschenkel	M05.32	Seropositive chronische Polyarthritiden mit Beteiligung sonstiger Organe und Organsysteme: Oberarm
M02.97	Reaktive Arthritis, nicht näher bezeichnet: Knöchel und Fuß	M05.33	Seropositive chronische Polyarthritiden mit Beteiligung sonstiger Organe und Organsysteme: Unterarm
M02.98	Reaktive Arthritis, nicht näher bezeichnet: Sonstige	M05.34	Seropositive chronische Polyarthritiden mit Beteiligung sonstiger Organe und Organsysteme: Hand
M02.99	Reaktive Arthritis, nicht näher bezeichnet: Nicht näher bezeichnete Lokalisation	M05.35	Seropositive chronische Polyarthritiden mit Beteiligung sonstiger Organe und Organsysteme: Beckenregion und Oberschenkel
M03.20	Sonstige postinfektiöse Arthritiden bei anderenorts klassifizierten Krankheiten: Mehrere Lokalisationen	M05.36	Seropositive chronische Polyarthritiden mit Beteiligung sonstiger Organe und Organsysteme: Unterschenkel
M03.21	Sonstige postinfektiöse Arthritiden bei anderenorts klassifizierten Krankheiten: Schulterregion	M05.37	Seropositive chronische Polyarthritiden mit Beteiligung sonstiger Organe und Organsysteme: Knöchel und Fuß
M03.22	Sonstige postinfektiöse Arthritiden bei anderenorts klassifizierten Krankheiten: Oberarm		
M03.23	Sonstige postinfektiöse Arthritiden bei anderenorts klassifizierten Krankheiten: Unterarm		
M03.24	Sonstige postinfektiöse Arthritiden bei anderenorts klassifizierten Krankheiten: Hand		
M03.25	Sonstige postinfektiöse Arthritiden bei anderenorts klassifizierten Krankheiten: Beckenregion und Oberschenkel		
M03.26	Sonstige postinfektiöse Arthritiden bei anderenorts klassifizierten Krankheiten: Unterschenkel		
M03.27	Sonstige postinfektiöse Arthritiden bei anderenorts klassifizierten Krankheiten: Knöchel und Fuß		
M03.28	Sonstige postinfektiöse Arthritiden bei anderenorts klassifizierten Krankheiten: Sonstige		
M03.29	Sonstige postinfektiöse Arthritiden bei anderenorts klassifizierten Krankheiten: Nicht näher bezeichnete Lokalisation		

M05.38	Seropositive chronische Polyarthrititis mit Beteiligung sonstiger Organe und Organsysteme: Sonstige	M06.19	Adulte Form der Still-Krankheit: Nicht näher bezeichnete Lokalisation
M05.39	Seropositive chronische Polyarthrititis mit Beteiligung sonstiger Organe und Organsysteme: Nicht näher bezeichnete Lokalisation	M06.20	Bursitis bei chronischer Polyarthrititis: Mehrere Lokalisationen
M05.80	Sonstige seropositive chronische Polyarthrititis: Mehrere Lokalisationen	M06.21	Bursitis bei chronischer Polyarthrititis: Schulterregion
M05.81	Sonstige seropositive chronische Polyarthrititis: Schulterregion	M06.22	Bursitis bei chronischer Polyarthrititis: Oberarm
M05.82	Sonstige seropositive chronische Polyarthrititis: Oberarm	M06.23	Bursitis bei chronischer Polyarthrititis: Unterarm
M05.83	Sonstige seropositive chronische Polyarthrititis: Unterarm	M06.24	Bursitis bei chronischer Polyarthrititis: Hand
M05.84	Sonstige seropositive chronische Polyarthrititis: Hand	M06.25	Bursitis bei chronischer Polyarthrititis: Beckenregion und Oberschenkel
M05.85	Sonstige seropositive chronische Polyarthrititis: Beckenregion und Oberschenkel	M06.26	Bursitis bei chronischer Polyarthrititis: Unterschenkel
M05.86	Sonstige seropositive chronische Polyarthrititis: Unterschenkel	M06.27	Bursitis bei chronischer Polyarthrititis: Knöchel und Fuß
M05.87	Sonstige seropositive chronische Polyarthrititis: Knöchel und Fuß	M06.28	Bursitis bei chronischer Polyarthrititis: Sonstige
M05.88	Sonstige seropositive chronische Polyarthrititis: Sonstige	M06.29	Bursitis bei chronischer Polyarthrititis: Nicht näher bezeichnete Lokalisation
M05.89	Sonstige seropositive chronische Polyarthrititis: Nicht näher bezeichnete Lokalisation	M06.30	Rheumaknoten: Mehrere Lokalisationen
M05.90	Seropositive chronische Polyarthrititis, nicht näher bezeichnet: Mehrere Lokalisationen	M06.31	Rheumaknoten: Schulterregion
M05.91	Seropositive chronische Polyarthrititis, nicht näher bezeichnet: Schulterregion	M06.32	Rheumaknoten: Oberarm
M05.92	Seropositive chronische Polyarthrititis, nicht näher bezeichnet: Oberarm	M06.33	Rheumaknoten: Unterarm
M05.93	Seropositive chronische Polyarthrititis, nicht näher bezeichnet: Unterarm	M06.34	Rheumaknoten: Hand
M05.94	Seropositive chronische Polyarthrititis, nicht näher bezeichnet: Hand	M06.35	Rheumaknoten: Beckenregion und Oberschenkel
M05.95	Seropositive chronische Polyarthrititis, nicht näher bezeichnet: Beckenregion und Oberschenkel	M06.36	Rheumaknoten: Unterschenkel
M05.96	Seropositive chronische Polyarthrititis, nicht näher bezeichnet: Unterschenkel	M06.37	Rheumaknoten: Knöchel und Fuß
M05.97	Seropositive chronische Polyarthrititis, nicht näher bezeichnet: Knöchel und Fuß	M06.38	Rheumaknoten: Sonstige
M05.98	Seropositive chronische Polyarthrititis, nicht näher bezeichnet: Sonstige	M06.39	Rheumaknoten: Nicht näher bezeichnete Lokalisation
M05.99	Seropositive chronische Polyarthrititis, nicht näher bezeichnet: Nicht näher bezeichnete Lokalisation	M06.40	Entzündliche Polyarthropathie: Mehrere Lokalisationen
M06.00	Seronegative chronische Polyarthrititis: Mehrere Lokalisationen	M06.41	Entzündliche Polyarthropathie: Schulterregion
M06.01	Seronegative chronische Polyarthrititis: Schulterregion	M06.42	Entzündliche Polyarthropathie: Oberarm
M06.02	Seronegative chronische Polyarthrititis: Oberarm	M06.43	Entzündliche Polyarthropathie: Unterarm
M06.03	Seronegative chronische Polyarthrititis: Unterarm	M06.44	Entzündliche Polyarthropathie: Hand
M06.04	Seronegative chronische Polyarthrititis: Hand	M06.45	Entzündliche Polyarthropathie: Beckenregion und Oberschenkel
M06.05	Seronegative chronische Polyarthrititis: Beckenregion und Oberschenkel	M06.46	Entzündliche Polyarthropathie: Unterschenkel
M06.06	Seronegative chronische Polyarthrititis: Unterschenkel	M06.47	Entzündliche Polyarthropathie: Knöchel und Fuß
M06.07	Seronegative chronische Polyarthrititis: Knöchel und Fuß	M06.48	Entzündliche Polyarthropathie: Sonstige
M06.08	Seronegative chronische Polyarthrititis: Sonstige	M06.49	Entzündliche Polyarthropathie: Nicht näher bezeichnete Lokalisation
M06.09	Seronegative chronische Polyarthrititis: Nicht näher bezeichnete Lokalisation	M06.80	Sonstige näher bezeichnete chronische Polyarthrititis: Mehrere Lokalisationen
M06.10	Adulte Form der Still-Krankheit: Mehrere Lokalisationen	M06.81	Sonstige näher bezeichnete chronische Polyarthrititis: Schulterregion
M06.11	Adulte Form der Still-Krankheit: Schulterregion	M06.82	Sonstige näher bezeichnete chronische Polyarthrititis: Oberarm
M06.12	Adulte Form der Still-Krankheit: Oberarm	M06.83	Sonstige näher bezeichnete chronische Polyarthrititis: Unterarm
M06.13	Adulte Form der Still-Krankheit: Unterarm	M06.84	Sonstige näher bezeichnete chronische Polyarthrititis: Hand
M06.14	Adulte Form der Still-Krankheit: Hand	M06.85	Sonstige näher bezeichnete chronische Polyarthrititis: Beckenregion und Oberschenkel
M06.15	Adulte Form der Still-Krankheit: Beckenregion und Oberschenkel	M06.86	Sonstige näher bezeichnete chronische Polyarthrititis: Unterschenkel
M06.16	Adulte Form der Still-Krankheit: Unterschenkel	M06.87	Sonstige näher bezeichnete chronische Polyarthrititis: Knöchel und Fuß
M06.17	Adulte Form der Still-Krankheit: Knöchel und Fuß	M06.88	Sonstige näher bezeichnete chronische Polyarthrititis: Sonstige
M06.18	Adulte Form der Still-Krankheit: Sonstige	M06.89	Sonstige näher bezeichnete chronische Polyarthrititis: Nicht näher bezeichnete Lokalisation
		M06.90	Chronische Polyarthrititis, nicht näher bezeichnet: Mehrere Lokalisationen
		M06.91	Chronische Polyarthrititis, nicht näher bezeichnet: Schulterregion
		M06.92	Chronische Polyarthrititis, nicht näher bezeichnet: Oberarm
		M06.93	Chronische Polyarthrititis, nicht näher bezeichnet: Unterarm
		M06.94	Chronische Polyarthrititis, nicht näher bezeichnet: Hand

M06.95	Chronische Polyarthritis, nicht näher bezeichnet: Beckenregion und Oberschenkel	M07.53	Arthritis bei Colitis ulcerosa {K51.-}: Unterarm
M06.96	Chronische Polyarthritis, nicht näher bezeichnet: Unterschenkel	M07.54	Arthritis bei Colitis ulcerosa {K51.-}: Hand
M06.97	Chronische Polyarthritis, nicht näher bezeichnet: Knöchel und Fuß	M07.55	Arthritis bei Colitis ulcerosa {K51.-}: Beckenregion und Oberschenkel
M06.98	Chronische Polyarthritis, nicht näher bezeichnet: Sonstige	M07.56	Arthritis bei Colitis ulcerosa {K51.-}: Unterschenkel
M06.99	Chronische Polyarthritis, nicht näher bezeichnet: Nicht näher bezeichnete Lokalisation	M07.57	Arthritis bei Colitis ulcerosa {K51.-}: Knöchel und Fuß
M07.00	Distale interphalangeale Arthritis psoriatica {L40.5}: Mehrere Lokalisationen	M07.58	Arthritis bei Colitis ulcerosa {K51.-}: Sonstige
M07.04	Distale interphalangeale Arthritis psoriatica {L40.5}: Hand	M07.59	Arthritis bei Colitis ulcerosa {K51.-}: Nicht näher bezeichnete Lokalisation
M07.07	Distale interphalangeale Arthritis psoriatica {L40.5}: Knöchel und Fuß	M07.60	Sonstige Arthritiden bei gastrointestinalen Grundkrankheiten: Mehrere Lokalisationen
M07.09	Distale interphalangeale Arthritis psoriatica {L40.5}: Nicht näher bezeichnete Lokalisation	M07.61	Sonstige Arthritiden bei gastrointestinalen Grundkrankheiten: Schulterregion
M07.10	Arthritis mutilans {L40.5}: Mehrere Lokalisationen	M07.62	Sonstige Arthritiden bei gastrointestinalen Grundkrankheiten: Oberarm
M07.11	Arthritis mutilans {L40.5}: Schulterregion	M07.63	Sonstige Arthritiden bei gastrointestinalen Grundkrankheiten: Unterarm
M07.12	Arthritis mutilans {L40.5}: Oberarm	M07.64	Sonstige Arthritiden bei gastrointestinalen Grundkrankheiten: Hand
M07.13	Arthritis mutilans {L40.5}: Unterarm	M07.65	Sonstige Arthritiden bei gastrointestinalen Grundkrankheiten: Beckenregion und Oberschenkel
M07.14	Arthritis mutilans {L40.5}: Hand	M07.66	Sonstige Arthritiden bei gastrointestinalen Grundkrankheiten: Unterschenkel
M07.15	Arthritis mutilans {L40.5}: Beckenregion und Oberschenkel	M07.67	Sonstige Arthritiden bei gastrointestinalen Grundkrankheiten: Knöchel und Fuß
M07.16	Arthritis mutilans {L40.5}: Unterschenkel	M07.68	Sonstige Arthritiden bei gastrointestinalen Grundkrankheiten: Sonstige
M07.17	Arthritis mutilans {L40.5}: Knöchel und Fuß	M07.69	Sonstige Arthritiden bei gastrointestinalen Grundkrankheiten: Nicht näher bezeichnete Lokalisation
M07.18	Arthritis mutilans {L40.5}: Sonstige		
M07.19	Arthritis mutilans {L40.5}: Nicht näher bezeichnete Lokalisation		
M07.2	Spondylitis psoriatica {L40.5}		
M07.30	Sonstige psoriatische Arthritiden {L40.5}: Mehrere Lokalisationen	M08.00	Juvenile chronische Polyarthritis, adulter Typ: Mehrere Lokalisationen
M07.31	Sonstige psoriatische Arthritiden {L40.5}: Schulterregion	M08.01	Juvenile chronische Polyarthritis, adulter Typ: Schulterregion
M07.32	Sonstige psoriatische Arthritiden {L40.5}: Oberarm	M08.02	Juvenile chronische Polyarthritis, adulter Typ: Oberarm
M07.33	Sonstige psoriatische Arthritiden {L40.5}: Unterarm	M08.03	Juvenile chronische Polyarthritis, adulter Typ: Unterarm
M07.34	Sonstige psoriatische Arthritiden {L40.5}: Hand		
M07.35	Sonstige psoriatische Arthritiden {L40.5}: Beckenregion und Oberschenkel	M08.04	Juvenile chronische Polyarthritis, adulter Typ: Hand
M07.36	Sonstige psoriatische Arthritiden {L40.5}: Unterschenkel	M08.05	Juvenile chronische Polyarthritis, adulter Typ: Beckenregion und Oberschenkel
M07.37	Sonstige psoriatische Arthritiden {L40.5}: Knöchel und Fuß	M08.06	Juvenile chronische Polyarthritis, adulter Typ: Unterschenkel
M07.38	Sonstige psoriatische Arthritiden {L40.5}: Sonstige	M08.07	Juvenile chronische Polyarthritis, adulter Typ: Knöchel und Fuß
M07.39	Sonstige psoriatische Arthritiden {L40.5}: Nicht näher bezeichnete Lokalisation	M08.08	Juvenile chronische Polyarthritis, adulter Typ: Sonstige
M07.40	Arthritis bei Crohn-Krankheit [Enteritis regionalis] {K50.-}: Mehrere Lokalisationen	M08.09	Juvenile chronische Polyarthritis, adulter Typ: Nicht näher bezeichnete Lokalisation
M07.41	Arthritis bei Crohn-Krankheit [Enteritis regionalis] {K50.-}: Schulterregion	M08.10	Juvenile Spondylitis ankylosans: Mehrere Lokalisationen
M07.42	Arthritis bei Crohn-Krankheit [Enteritis regionalis] {K50.-}: Oberarm	M08.11	Juvenile Spondylitis ankylosans: Schulterregion
M07.43	Arthritis bei Crohn-Krankheit [Enteritis regionalis] {K50.-}: Unterarm	M08.12	Juvenile Spondylitis ankylosans: Oberarm
M07.44	Arthritis bei Crohn-Krankheit [Enteritis regionalis] {K50.-}: Hand	M08.13	Juvenile Spondylitis ankylosans: Unterarm
M07.45	Arthritis bei Crohn-Krankheit [Enteritis regionalis] {K50.-}: Beckenregion und Oberschenkel	M08.14	Juvenile Spondylitis ankylosans: Hand
M07.46	Arthritis bei Crohn-Krankheit [Enteritis regionalis] {K50.-}: Unterschenkel	M08.15	Juvenile Spondylitis ankylosans: Beckenregion und Oberschenkel
M07.47	Arthritis bei Crohn-Krankheit [Enteritis regionalis] {K50.-}: Knöchel und Fuß	M08.16	Juvenile Spondylitis ankylosans: Unterschenkel
M07.48	Arthritis bei Crohn-Krankheit [Enteritis regionalis] {K50.-}: Sonstige	M08.17	Juvenile Spondylitis ankylosans: Knöchel und Fuß
M07.49	Arthritis bei Crohn-Krankheit [Enteritis regionalis] {K50.-}: Nicht näher bezeichnete Lokalisation	M08.18	Juvenile Spondylitis ankylosans: Sonstige
M07.50	Arthritis bei Colitis ulcerosa {K51.-}: Mehrere Lokalisationen	M08.19	Juvenile Spondylitis ankylosans: Nicht näher bezeichnete Lokalisation
M07.51	Arthritis bei Colitis ulcerosa {K51.-}: Schulterregion	M08.20	Juvenile chronische Arthritis, systemisch beginnende Form: Mehrere Lokalisationen
M07.52	Arthritis bei Colitis ulcerosa {K51.-}: Oberarm	M08.21	Juvenile chronische Arthritis, systemisch beginnende Form: Schulterregion
		M08.22	Juvenile chronische Arthritis, systemisch beginnende Form: Oberarm
		M08.23	Juvenile chronische Arthritis, systemisch beginnende Form: Unterarm

M08.24	Juvenile chronische Arthritis, systemisch beginnende Form: Hand	M08.97	Juvenile Arthritis, nicht näher bezeichnet: Knöchel und Fuß
M08.25	Juvenile chronische Arthritis, systemisch beginnende Form: Beckenregion und Oberschenkel	M08.98	Juvenile Arthritis, nicht näher bezeichnet: Sonstige
M08.26	Juvenile chronische Arthritis, systemisch beginnende Form: Unterschenkel	M08.99	Juvenile Arthritis, nicht näher bezeichnet: Nicht näher bezeichnete Lokalisation
M08.27	Juvenile chronische Arthritis, systemisch beginnende Form: Knöchel und Fuß	M09.00	Juvenile Arthritis bei Psoriasis {L40.5}: Mehrere Lokalisationen
M08.28	Juvenile chronische Arthritis, systemisch beginnende Form: Sonstige	M09.01	Juvenile Arthritis bei Psoriasis {L40.5}: Schulterregion
M08.29	Juvenile chronische Arthritis, systemisch beginnende Form: Nicht näher bezeichnete Lokalisation	M09.02	Juvenile Arthritis bei Psoriasis {L40.5}: Oberarm
M08.3	Juvenile chronische Arthritis (seronegativ), polyartikuläre Form	M09.03	Juvenile Arthritis bei Psoriasis {L40.5}: Unterarm
M08.40	Juvenile chronische Arthritis, oligoartikuläre Form: Mehrere Lokalisationen	M09.04	Juvenile Arthritis bei Psoriasis {L40.5}: Hand
M08.41	Juvenile chronische Arthritis, oligoartikuläre Form: Schulterregion	M09.05	Juvenile Arthritis bei Psoriasis {L40.5}: Beckenregion und Oberschenkel
M08.42	Juvenile chronische Arthritis, oligoartikuläre Form: Oberarm	M09.06	Juvenile Arthritis bei Psoriasis {L40.5}: Unterschenkel
M08.43	Juvenile chronische Arthritis, oligoartikuläre Form: Unterarm	M09.07	Juvenile Arthritis bei Psoriasis {L40.5}: Knöchel und Fuß
M08.44	Juvenile chronische Arthritis, oligoartikuläre Form: Hand	M09.08	Juvenile Arthritis bei Psoriasis {L40.5}: Sonstige
M08.45	Juvenile chronische Arthritis, oligoartikuläre Form: Beckenregion und Oberschenkel	M09.09	Juvenile Arthritis bei Psoriasis {L40.5}: Nicht näher bezeichnete Lokalisation
M08.46	Juvenile chronische Arthritis, oligoartikuläre Form: Unterschenkel	M09.10	Juvenile Arthritis bei Crohn-Krankheit [Enteritis regionalis] {K50.-}: Mehrere Lokalisationen
M08.47	Juvenile chronische Arthritis, oligoartikuläre Form: Knöchel und Fuß	M09.11	Juvenile Arthritis bei Crohn-Krankheit [Enteritis regionalis] {K50.-}: Schulterregion
M08.48	Juvenile chronische Arthritis, oligoartikuläre Form: Sonstige	M09.12	Juvenile Arthritis bei Crohn-Krankheit [Enteritis regionalis] {K50.-}: Oberarm
M08.49	Juvenile chronische Arthritis, oligoartikuläre Form: Nicht näher bezeichnete Lokalisation	M09.13	Juvenile Arthritis bei Crohn-Krankheit [Enteritis regionalis] {K50.-}: Unterarm
M08.70	Vaskulitis bei juveniler Arthritis: Mehrere Lokalisationen	M09.14	Juvenile Arthritis bei Crohn-Krankheit [Enteritis regionalis] {K50.-}: Hand
M08.71	Vaskulitis bei juveniler Arthritis: Schulterregion	M09.15	Juvenile Arthritis bei Crohn-Krankheit [Enteritis regionalis] {K50.-}: Beckenregion und Oberschenkel
M08.72	Vaskulitis bei juveniler Arthritis: Oberarm	M09.16	Juvenile Arthritis bei Crohn-Krankheit [Enteritis regionalis] {K50.-}: Unterschenkel
M08.73	Vaskulitis bei juveniler Arthritis: Unterarm	M09.17	Juvenile Arthritis bei Crohn-Krankheit [Enteritis regionalis] {K50.-}: Knöchel und Fuß
M08.74	Vaskulitis bei juveniler Arthritis: Hand	M09.18	Juvenile Arthritis bei Crohn-Krankheit [Enteritis regionalis] {K50.-}: Sonstige
M08.75	Vaskulitis bei juveniler Arthritis: Beckenregion und Oberschenkel	M09.19	Juvenile Arthritis bei Crohn-Krankheit [Enteritis regionalis] {K50.-}: Nicht näher bezeichnete Lokalisation
M08.76	Vaskulitis bei juveniler Arthritis: Unterschenkel	M09.20	Juvenile Arthritis bei Colitis ulcerosa {K51.-}: Mehrere Lokalisationen
M08.77	Vaskulitis bei juveniler Arthritis: Knöchel und Fuß	M09.21	Juvenile Arthritis bei Colitis ulcerosa {K51.-}: Schulterregion
M08.78	Vaskulitis bei juveniler Arthritis: Sonstige	M09.22	Juvenile Arthritis bei Colitis ulcerosa {K51.-}: Oberarm
M08.79	Vaskulitis bei juveniler Arthritis: Nicht näher bezeichnete Lokalisation	M09.23	Juvenile Arthritis bei Colitis ulcerosa {K51.-}: Unterarm
M08.80	Sonstige juvenile Arthritis: Mehrere Lokalisationen	M09.24	Juvenile Arthritis bei Colitis ulcerosa {K51.-}: Hand
M08.81	Sonstige juvenile Arthritis: Schulterregion	M09.25	Juvenile Arthritis bei Colitis ulcerosa {K51.-}: Beckenregion und Oberschenkel
M08.82	Sonstige juvenile Arthritis: Oberarm	M09.26	Juvenile Arthritis bei Colitis ulcerosa {K51.-}: Unterschenkel
M08.83	Sonstige juvenile Arthritis: Unterarm	M09.27	Juvenile Arthritis bei Colitis ulcerosa {K51.-}: Knöchel und Fuß
M08.84	Sonstige juvenile Arthritis: Hand	M09.28	Juvenile Arthritis bei Colitis ulcerosa {K51.-}: Sonstige
M08.85	Sonstige juvenile Arthritis: Beckenregion und Oberschenkel	M09.29	Juvenile Arthritis bei Colitis ulcerosa {K51.-}: Nicht näher bezeichnete Lokalisation
M08.86	Sonstige juvenile Arthritis: Unterschenkel	M09.80	Juvenile Arthritis bei sonstigen anderenorts klassifizierten Krankheiten: Mehrere Lokalisationen
M08.87	Sonstige juvenile Arthritis: Knöchel und Fuß	M09.81	Juvenile Arthritis bei sonstigen anderenorts klassifizierten Krankheiten: Schulterregion
M08.88	Sonstige juvenile Arthritis: Sonstige	M09.82	Juvenile Arthritis bei sonstigen anderenorts klassifizierten Krankheiten: Oberarm
M08.89	Sonstige juvenile Arthritis: Nicht näher bezeichnete Lokalisation	M09.83	Juvenile Arthritis bei sonstigen anderenorts klassifizierten Krankheiten: Unterarm
M08.90	Juvenile Arthritis, nicht näher bezeichnet: Mehrere Lokalisationen	M09.84	Juvenile Arthritis bei sonstigen anderenorts klassifizierten Krankheiten: Hand
M08.91	Juvenile Arthritis, nicht näher bezeichnet: Schulterregion		
M08.92	Juvenile Arthritis, nicht näher bezeichnet: Oberarm		
M08.93	Juvenile Arthritis, nicht näher bezeichnet: Unterarm		
M08.94	Juvenile Arthritis, nicht näher bezeichnet: Hand		
M08.95	Juvenile Arthritis, nicht näher bezeichnet: Beckenregion und Oberschenkel		
M08.96	Juvenile Arthritis, nicht näher bezeichnet: Unterschenkel		

M09.85	Juvenile Arthritis bei sonstigen anderenorts klassifizierten Krankheiten: Beckenregion und Oberschenkel	M11.09	Apatitrheumatismus: Nicht näher bezeichnete Lokalisation
M09.86	Juvenile Arthritis bei sonstigen anderenorts klassifizierten Krankheiten: Unterschenkel	M11.10	Familiäre Chondrokalzinose: Mehrere Lokalisationen
M09.87	Juvenile Arthritis bei sonstigen anderenorts klassifizierten Krankheiten: Knöchel und Fuß	M11.11	Familiäre Chondrokalzinose: Schulterregion
M09.88	Juvenile Arthritis bei sonstigen anderenorts klassifizierten Krankheiten: Sonstige	M11.12	Familiäre Chondrokalzinose: Oberarm
M09.89	Juvenile Arthritis bei sonstigen anderenorts klassifizierten Krankheiten: Nicht näher bezeichnete Lokalisation	M11.13	Familiäre Chondrokalzinose: Unterarm
M10.00	Idiopathische Gicht: Mehrere Lokalisationen	M11.14	Familiäre Chondrokalzinose: Hand
M10.01	Idiopathische Gicht: Schulterregion	M11.15	Familiäre Chondrokalzinose: Beckenregion und Oberschenkel
M10.02	Idiopathische Gicht: Oberarm	M11.16	Familiäre Chondrokalzinose: Unterschenkel
M10.03	Idiopathische Gicht: Unterarm	M11.17	Familiäre Chondrokalzinose: Knöchel und Fuß
M10.04	Idiopathische Gicht: Hand	M11.18	Familiäre Chondrokalzinose: Sonstige
M10.05	Idiopathische Gicht: Beckenregion und Oberschenkel	M11.19	Familiäre Chondrokalzinose: Nicht näher bezeichnete Lokalisation
M10.06	Idiopathische Gicht: Unterschenkel	M11.20	Sonstige Chondrokalzinose: Mehrere Lokalisationen
M10.07	Idiopathische Gicht: Knöchel und Fuß	M11.21	Sonstige Chondrokalzinose: Schulterregion
M10.08	Idiopathische Gicht: Sonstige	M11.22	Sonstige Chondrokalzinose: Oberarm
M10.09	Idiopathische Gicht: Nicht näher bezeichnete Lokalisation	M11.23	Sonstige Chondrokalzinose: Unterarm
M10.20	Arzneimittelinduzierte Gicht: Mehrere Lokalisationen	M11.24	Sonstige Chondrokalzinose: Hand
M10.21	Arzneimittelinduzierte Gicht: Schulterregion	M11.25	Sonstige Chondrokalzinose: Beckenregion und Oberschenkel
M10.22	Arzneimittelinduzierte Gicht: Oberarm	M11.26	Sonstige Chondrokalzinose: Unterschenkel
M10.23	Arzneimittelinduzierte Gicht: Unterarm	M11.27	Sonstige Chondrokalzinose: Knöchel und Fuß
M10.24	Arzneimittelinduzierte Gicht: Hand	M11.28	Sonstige Chondrokalzinose: Sonstige
M10.25	Arzneimittelinduzierte Gicht: Beckenregion und Oberschenkel	M11.29	Sonstige Chondrokalzinose: Nicht näher bezeichnete Lokalisation
M10.26	Arzneimittelinduzierte Gicht: Unterschenkel	M11.80	Sonstige näher bezeichnete Kristall-Arthropathien: Mehrere Lokalisationen
M10.27	Arzneimittelinduzierte Gicht: Knöchel und Fuß	M11.81	Sonstige näher bezeichnete Kristall-Arthropathien: Schulterregion
M10.28	Arzneimittelinduzierte Gicht: Sonstige	M11.82	Sonstige näher bezeichnete Kristall-Arthropathien: Oberarm
M10.29	Arzneimittelinduzierte Gicht: Nicht näher bezeichnete Lokalisation	M11.83	Sonstige näher bezeichnete Kristall-Arthropathien: Unterarm
M10.40	Sonstige sekundäre Gicht: Mehrere Lokalisationen	M11.84	Sonstige näher bezeichnete Kristall-Arthropathien: Hand
M10.41	Sonstige sekundäre Gicht: Schulterregion	M11.85	Sonstige näher bezeichnete Kristall-Arthropathien: Beckenregion und Oberschenkel
M10.42	Sonstige sekundäre Gicht: Oberarm	M11.86	Sonstige näher bezeichnete Kristall-Arthropathien: Unterschenkel
M10.43	Sonstige sekundäre Gicht: Unterarm	M11.87	Sonstige näher bezeichnete Kristall-Arthropathien: Knöchel und Fuß
M10.44	Sonstige sekundäre Gicht: Hand	M11.88	Sonstige näher bezeichnete Kristall-Arthropathien: Sonstige
M10.45	Sonstige sekundäre Gicht: Beckenregion und Oberschenkel	M11.89	Sonstige näher bezeichnete Kristall-Arthropathien: Nicht näher bezeichnete Lokalisation
M10.46	Sonstige sekundäre Gicht: Unterschenkel	M11.90	Kristall-Arthropathie, nicht näher bezeichnet: Mehrere Lokalisationen
M10.47	Sonstige sekundäre Gicht: Knöchel und Fuß	M11.91	Kristall-Arthropathie, nicht näher bezeichnet: Schulterregion
M10.48	Sonstige sekundäre Gicht: Sonstige	M11.92	Kristall-Arthropathie, nicht näher bezeichnet: Oberarm
M10.49	Sonstige sekundäre Gicht: Nicht näher bezeichnete Lokalisation	M11.93	Kristall-Arthropathie, nicht näher bezeichnet: Unterarm
M10.90	Gicht, nicht näher bezeichnet: Mehrere Lokalisationen	M11.94	Kristall-Arthropathie, nicht näher bezeichnet: Hand
M10.91	Gicht, nicht näher bezeichnet: Schulterregion	M11.95	Kristall-Arthropathie, nicht näher bezeichnet: Beckenregion und Oberschenkel
M10.92	Gicht, nicht näher bezeichnet: Oberarm	M11.96	Kristall-Arthropathie, nicht näher bezeichnet: Unterschenkel
M10.93	Gicht, nicht näher bezeichnet: Unterarm	M11.97	Kristall-Arthropathie, nicht näher bezeichnet: Knöchel und Fuß
M10.94	Gicht, nicht näher bezeichnet: Hand	M11.98	Kristall-Arthropathie, nicht näher bezeichnet: Sonstige
M10.95	Gicht, nicht näher bezeichnet: Beckenregion und Oberschenkel	M11.99	Kristall-Arthropathie, nicht näher bezeichnet: Nicht näher bezeichnete Lokalisation
M10.96	Gicht, nicht näher bezeichnet: Unterschenkel	M12.00	Chronische post rheumatische Arthritis [Jaccoud-Arthritis]: Mehrere Lokalisationen
M10.97	Gicht, nicht näher bezeichnet: Knöchel und Fuß	M12.01	Chronische post rheumatische Arthritis [Jaccoud-Arthritis]: Schulterregion
M10.98	Gicht, nicht näher bezeichnet: Sonstige	M12.02	Chronische post rheumatische Arthritis [Jaccoud-Arthritis]: Oberarm
M10.99	Gicht, nicht näher bezeichnet: Nicht näher bezeichnete Lokalisation		
M11.00	Apatitrheumatismus: Mehrere Lokalisationen		
M11.01	Apatitrheumatismus: Schulterregion		
M11.02	Apatitrheumatismus: Oberarm		
M11.03	Apatitrheumatismus: Unterarm		
M11.04	Apatitrheumatismus: Hand		
M11.05	Apatitrheumatismus: Beckenregion und Oberschenkel		
M11.06	Apatitrheumatismus: Unterschenkel		
M11.07	Apatitrheumatismus: Knöchel und Fuß		
M11.08	Apatitrheumatismus: Sonstige		

M12.03	Chronische postrheumatische Arthritis [Jaccoud-Arthritis]: Unterarm	M12.56	Traumatische Arthropathie: Unterschenkel
M12.04	Chronische postrheumatische Arthritis [Jaccoud-Arthritis]: Hand	M12.57	Traumatische Arthropathie: Knöchel und Fuß
M12.05	Chronische postrheumatische Arthritis [Jaccoud-Arthritis]: Beckenregion und Oberschenkel	M12.58	Traumatische Arthropathie: Sonstige
M12.06	Chronische postrheumatische Arthritis [Jaccoud-Arthritis]: Unterschenkel	M12.59	Traumatische Arthropathie: Nicht näher bezeichnete Lokalisation
M12.07	Chronische postrheumatische Arthritis [Jaccoud-Arthritis]: Knöchel und Fuß	M12.80	Sonstige näher bezeichnete Arthropathien, anderenorts nicht klassifiziert: Mehrere Lokalisationen
M12.08	Chronische postrheumatische Arthritis [Jaccoud-Arthritis]: Sonstige	M12.81	Sonstige näher bezeichnete Arthropathien, anderenorts nicht klassifiziert: Schulterregion
M12.09	Chronische postrheumatische Arthritis [Jaccoud-Arthritis]: Nicht näher bezeichnete Lokalisation	M12.82	Sonstige näher bezeichnete Arthropathien, anderenorts nicht klassifiziert: Oberarm
M12.10	Kaschin-Beck-Krankheit: Mehrere Lokalisationen	M12.83	Sonstige näher bezeichnete Arthropathien, anderenorts nicht klassifiziert: Unterarm
M12.11	Kaschin-Beck-Krankheit: Schulterregion	M12.84	Sonstige näher bezeichnete Arthropathien, anderenorts nicht klassifiziert: Hand
M12.12	Kaschin-Beck-Krankheit: Oberarm	M12.85	Sonstige näher bezeichnete Arthropathien, anderenorts nicht klassifiziert: Beckenregion und Oberschenkel
M12.13	Kaschin-Beck-Krankheit: Unterarm	M12.86	Sonstige näher bezeichnete Arthropathien, anderenorts nicht klassifiziert: Unterschenkel
M12.14	Kaschin-Beck-Krankheit: Hand	M12.87	Sonstige näher bezeichnete Arthropathien, anderenorts nicht klassifiziert: Knöchel und Fuß
M12.15	Kaschin-Beck-Krankheit: Beckenregion und Oberschenkel	M12.88	Sonstige näher bezeichnete Arthropathien, anderenorts nicht klassifiziert: Sonstige
M12.16	Kaschin-Beck-Krankheit: Unterschenkel	M12.89	Sonstige näher bezeichnete Arthropathien, anderenorts nicht klassifiziert: Nicht näher bezeichnete Lokalisation
M12.17	Kaschin-Beck-Krankheit: Knöchel und Fuß	M13.0	Polyarthritis, nicht näher bezeichnet
M12.18	Kaschin-Beck-Krankheit: Sonstige	M13.11	Monarthritis, anderenorts nicht klassifiziert: Schulterregion
M12.19	Kaschin-Beck-Krankheit: Nicht näher bezeichnete Lokalisation	M13.12	Monarthritis, anderenorts nicht klassifiziert: Oberarm
M12.20	Villonoduläre Synovitis (pigmentiert): Mehrere Lokalisationen	M13.13	Monarthritis, anderenorts nicht klassifiziert: Unterarm
M12.21	Villonoduläre Synovitis (pigmentiert): Schulterregion	M13.14	Monarthritis, anderenorts nicht klassifiziert: Hand
M12.22	Villonoduläre Synovitis (pigmentiert): Oberarm	M13.15	Monarthritis, anderenorts nicht klassifiziert: Beckenregion und Oberschenkel
M12.23	Villonoduläre Synovitis (pigmentiert): Unterarm	M13.16	Monarthritis, anderenorts nicht klassifiziert: Unterschenkel
M12.24	Villonoduläre Synovitis (pigmentiert): Hand	M13.17	Monarthritis, anderenorts nicht klassifiziert: Knöchel und Fuß
M12.25	Villonoduläre Synovitis (pigmentiert): Beckenregion und Oberschenkel	M13.18	Monarthritis, anderenorts nicht klassifiziert: Sonstige
M12.26	Villonoduläre Synovitis (pigmentiert): Unterschenkel	M13.19	Monarthritis, anderenorts nicht klassifiziert: Nicht näher bezeichnete Lokalisation
M12.27	Villonoduläre Synovitis (pigmentiert): Knöchel und Fuß	M13.80	Sonstige näher bezeichnete Arthritis: Mehrere Lokalisationen
M12.28	Villonoduläre Synovitis (pigmentiert): Sonstige	M13.81	Sonstige näher bezeichnete Arthritis: Schulterregion
M12.29	Villonoduläre Synovitis (pigmentiert): Nicht näher bezeichnete Lokalisation	M13.82	Sonstige näher bezeichnete Arthritis: Oberarm
M12.30	Palindromer Rheumatismus: Mehrere Lokalisationen	M13.83	Sonstige näher bezeichnete Arthritis: Unterarm
M12.31	Palindromer Rheumatismus: Schulterregion	M13.84	Sonstige näher bezeichnete Arthritis: Hand
M12.32	Palindromer Rheumatismus: Oberarm	M13.85	Sonstige näher bezeichnete Arthritis: Beckenregion und Oberschenkel
M12.33	Palindromer Rheumatismus: Unterarm	M13.86	Sonstige näher bezeichnete Arthritis: Unterschenkel
M12.34	Palindromer Rheumatismus: Hand	M13.87	Sonstige näher bezeichnete Arthritis: Knöchel und Fuß
M12.35	Palindromer Rheumatismus: Beckenregion und Oberschenkel	M13.88	Sonstige näher bezeichnete Arthritis: Sonstige
M12.36	Palindromer Rheumatismus: Unterschenkel	M13.89	Sonstige näher bezeichnete Arthritis: Nicht näher bezeichnete Lokalisation
M12.37	Palindromer Rheumatismus: Knöchel und Fuß	M13.90	Arthritis, nicht näher bezeichnet: Mehrere Lokalisationen
M12.38	Palindromer Rheumatismus: Sonstige	M13.91	Arthritis, nicht näher bezeichnet: Schulterregion
M12.39	Palindromer Rheumatismus: Nicht näher bezeichnete Lokalisation	M13.92	Arthritis, nicht näher bezeichnet: Oberarm
M12.40	Hydrops intermittens: Mehrere Lokalisationen	M13.93	Arthritis, nicht näher bezeichnet: Unterarm
M12.41	Hydrops intermittens: Schulterregion	M13.94	Arthritis, nicht näher bezeichnet: Hand
M12.42	Hydrops intermittens: Oberarm	M13.95	Arthritis, nicht näher bezeichnet: Beckenregion und Oberschenkel
M12.43	Hydrops intermittens: Unterarm	M13.96	Arthritis, nicht näher bezeichnet: Unterschenkel
M12.44	Hydrops intermittens: Hand	M13.97	Arthritis, nicht näher bezeichnet: Knöchel und Fuß
M12.45	Hydrops intermittens: Beckenregion und Oberschenkel	M13.98	Arthritis, nicht näher bezeichnet: Sonstige
M12.46	Hydrops intermittens: Unterschenkel		
M12.47	Hydrops intermittens: Knöchel und Fuß		
M12.48	Hydrops intermittens: Sonstige		
M12.49	Hydrops intermittens: Nicht näher bezeichnete Lokalisation		
M12.50	Traumatische Arthropathie: Mehrere Lokalisationen		
M12.51	Traumatische Arthropathie: Schulterregion		
M12.52	Traumatische Arthropathie: Oberarm		
M12.53	Traumatische Arthropathie: Unterarm		
M12.54	Traumatische Arthropathie: Hand		
M12.55	Traumatische Arthropathie: Beckenregion und Oberschenkel		

M13.99	Arthritis, nicht näher bezeichnet: Nicht näher bezeichnete Lokalisation	M14.32	Multizentrische Retikulohistiozytose {E78.8}: Oberarm
M14.00	Gicht-Arthropathie durch Enzymdefekte und sonstige angeborene Krankheiten: Mehrere Lokalisationen	M14.33	Multizentrische Retikulohistiozytose {E78.8}: Unterarm
M14.01	Gicht-Arthropathie durch Enzymdefekte und sonstige angeborene Krankheiten: Schulterregion	M14.34	Multizentrische Retikulohistiozytose {E78.8}: Hand
M14.02	Gicht-Arthropathie durch Enzymdefekte und sonstige angeborene Krankheiten: Oberarm	M14.35	Multizentrische Retikulohistiozytose {E78.8}: Beckenregion und Oberschenkel
M14.03	Gicht-Arthropathie durch Enzymdefekte und sonstige angeborene Krankheiten: Unterarm	M14.36	Multizentrische Retikulohistiozytose {E78.8}: Unterschenkel
M14.04	Gicht-Arthropathie durch Enzymdefekte und sonstige angeborene Krankheiten: Hand	M14.37	Multizentrische Retikulohistiozytose {E78.8}: Knöchel und Fuß
M14.05	Gicht-Arthropathie durch Enzymdefekte und sonstige angeborene Krankheiten: Beckenregion und Oberschenkel	M14.38	Multizentrische Retikulohistiozytose {E78.8}: Sonstige
M14.06	Gicht-Arthropathie durch Enzymdefekte und sonstige angeborene Krankheiten: Unterschenkel	M14.39	Multizentrische Retikulohistiozytose {E78.8}: Nicht näher bezeichnete Lokalisation
M14.07	Gicht-Arthropathie durch Enzymdefekte und sonstige angeborene Krankheiten: Knöchel und Fuß	M14.40	Arthropathie bei Amyloidose {E85.-}: Mehrere Lokalisationen
M14.08	Gicht-Arthropathie durch Enzymdefekte und sonstige angeborene Krankheiten: Sonstige	M14.41	Arthropathie bei Amyloidose {E85.-}: Schulterregion
M14.09	Gicht-Arthropathie durch Enzymdefekte und sonstige angeborene Krankheiten: Nicht näher bezeichnete Lokalisation	M14.42	Arthropathie bei Amyloidose {E85.-}: Oberarm
M14.10	Kristall-Arthropathie bei sonstigen Stoffwechselstörungen: Mehrere Lokalisationen	M14.43	Arthropathie bei Amyloidose {E85.-}: Unterarm
M14.11	Kristall-Arthropathie bei sonstigen Stoffwechselstörungen: Schulterregion	M14.44	Arthropathie bei Amyloidose {E85.-}: Hand
M14.12	Kristall-Arthropathie bei sonstigen Stoffwechselstörungen: Oberarm	M14.45	Arthropathie bei Amyloidose {E85.-}: Beckenregion und Oberschenkel
M14.13	Kristall-Arthropathie bei sonstigen Stoffwechselstörungen: Unterarm	M14.46	Arthropathie bei Amyloidose {E85.-}: Unterschenkel
M14.14	Kristall-Arthropathie bei sonstigen Stoffwechselstörungen: Hand	M14.47	Arthropathie bei Amyloidose {E85.-}: Knöchel und Fuß
M14.15	Kristall-Arthropathie bei sonstigen Stoffwechselstörungen: Beckenregion und Oberschenkel	M14.48	Arthropathie bei Amyloidose {E85.-}: Sonstige
M14.16	Kristall-Arthropathie bei sonstigen Stoffwechselstörungen: Unterschenkel	M14.49	Arthropathie bei Amyloidose {E85.-}: Nicht näher bezeichnete Lokalisation
M14.17	Kristall-Arthropathie bei sonstigen Stoffwechselstörungen: Knöchel und Fuß	M14.50	Arthropathien bei sonstigen endokrinen, Ernährungs- und Stoffwechselkrankheiten: Mehrere Lokalisationen
M14.18	Kristall-Arthropathie bei sonstigen Stoffwechselstörungen: Sonstige	M14.51	Arthropathien bei sonstigen endokrinen, Ernährungs- und Stoffwechselkrankheiten: Schulterregion
M14.19	Kristall-Arthropathie bei sonstigen Stoffwechselstörungen: Nicht näher bezeichnete Lokalisation	M14.52	Arthropathien bei sonstigen endokrinen, Ernährungs- und Stoffwechselkrankheiten: Oberarm
M14.20	Diabetische Arthropathie {E10-E14, vierte Stelle .6}: Mehrere Lokalisationen	M14.53	Arthropathien bei sonstigen endokrinen, Ernährungs- und Stoffwechselkrankheiten: Unterarm
M14.21	Diabetische Arthropathie {E10-E14, vierte Stelle .6}: Schulterregion	M14.54	Arthropathien bei sonstigen endokrinen, Ernährungs- und Stoffwechselkrankheiten: Hand
M14.22	Diabetische Arthropathie {E10-E14, vierte Stelle .6}: Oberarm	M14.55	Arthropathien bei sonstigen endokrinen, Ernährungs- und Stoffwechselkrankheiten: Beckenregion und Oberschenkel
M14.23	Diabetische Arthropathie {E10-E14, vierte Stelle .6}: Unterarm	M14.56	Arthropathien bei sonstigen endokrinen, Ernährungs- und Stoffwechselkrankheiten: Unterschenkel
M14.24	Diabetische Arthropathie {E10-E14, vierte Stelle .6}: Hand	M14.57	Arthropathien bei sonstigen endokrinen, Ernährungs- und Stoffwechselkrankheiten: Knöchel und Fuß
M14.25	Diabetische Arthropathie {E10-E14, vierte Stelle .6}: Beckenregion und Oberschenkel	M14.58	Arthropathien bei sonstigen endokrinen, Ernährungs- und Stoffwechselkrankheiten: Sonstige
M14.26	Diabetische Arthropathie {E10-E14, vierte Stelle .6}: Unterschenkel	M14.59	Arthropathien bei sonstigen endokrinen, Ernährungs- und Stoffwechselkrankheiten: Nicht näher bezeichnete Lokalisation
M14.27	Diabetische Arthropathie {E10-E14, vierte Stelle .6}: Knöchel und Fuß	M14.60	Neuropathische Arthropathie: Mehrere Lokalisationen
M14.28	Diabetische Arthropathie {E10-E14, vierte Stelle .6}: Sonstige	M14.61	Neuropathische Arthropathie: Schulterregion
M14.29	Diabetische Arthropathie {E10-E14, vierte Stelle .6}: Nicht näher bezeichnete Lokalisation	M14.62	Neuropathische Arthropathie: Oberarm
M14.30	Multizentrische Retikulohistiozytose {E78.8}: Mehrere Lokalisationen	M14.63	Neuropathische Arthropathie: Unterarm
M14.31	Multizentrische Retikulohistiozytose {E78.8}: Schulterregion	M14.64	Neuropathische Arthropathie: Hand
		M14.65	Neuropathische Arthropathie: Beckenregion und Oberschenkel
		M14.66	Neuropathische Arthropathie: Unterschenkel
		M14.67	Neuropathische Arthropathie: Knöchel und Fuß
		M14.68	Neuropathische Arthropathie: Sonstige
		M14.69	Neuropathische Arthropathie: Nicht näher bezeichnete Lokalisation
		M14.80	Arthropathien bei sonstigen näher bezeichneten, anderenorts klassifizierten Krankheiten: Mehrere Lokalisationen

M14.81	Arthropathien bei sonstigen näher bezeichneten, anderenorts klassifizierten Krankheiten: Schulterregion	M19.15	Posttraumatische Arthrose sonstiger Gelenke: Beckenregion und Oberschenkel
M14.82	Arthropathien bei sonstigen näher bezeichneten, anderenorts klassifizierten Krankheiten: Oberarm	M19.17	Posttraumatische Arthrose sonstiger Gelenke: Knöchel und Fuß
M14.83	Arthropathien bei sonstigen näher bezeichneten, anderenorts klassifizierten Krankheiten: Unterarm	M19.18	Posttraumatische Arthrose sonstiger Gelenke: Sonstige
M14.84	Arthropathien bei sonstigen näher bezeichneten, anderenorts klassifizierten Krankheiten: Hand	M19.19	Posttraumatische Arthrose sonstiger Gelenke: Nicht näher bezeichnete Lokalisation
M14.85	Arthropathien bei sonstigen näher bezeichneten, anderenorts klassifizierten Krankheiten: Beckenregion und Oberschenkel	M19.21	Sonstige sekundäre Arthrose: Schulterregion
M14.86	Arthropathien bei sonstigen näher bezeichneten, anderenorts klassifizierten Krankheiten: Unterschenkel	M19.22	Sonstige sekundäre Arthrose: Oberarm
M14.87	Arthropathien bei sonstigen näher bezeichneten, anderenorts klassifizierten Krankheiten: Knöchel und Fuß	M19.23	Sonstige sekundäre Arthrose: Unterarm
M14.88	Arthropathien bei sonstigen näher bezeichneten, anderenorts klassifizierten Krankheiten: Sonstige	M19.24	Sonstige sekundäre Arthrose: Hand
M14.89	Arthropathien bei sonstigen näher bezeichneten, anderenorts klassifizierten Krankheiten: Nicht näher bezeichnete Lokalisation	M19.25	Sonstige sekundäre Arthrose: Beckenregion und Oberschenkel
M15.0	Primäre generalisierte (Osteo-) Arthrose	M19.27	Sonstige sekundäre Arthrose: Knöchel und Fuß
M15.1	Heberden-Knoten (mit Arthropathie)	M19.28	Sonstige sekundäre Arthrose: Sonstige
M15.2	Bouchard-Knoten (mit Arthropathie)	M19.29	Sonstige sekundäre Arthrose: Nicht näher bezeichnete Lokalisation
M15.3	Sekundäre multiple Arthrose	M19.81	Sonstige näher bezeichnete Arthrose: Schulterregion
M15.4	Erosive (Osteo-) Arthrose	M19.82	Sonstige näher bezeichnete Arthrose: Oberarm
M15.8	Sonstige Polyarthrose	M19.83	Sonstige näher bezeichnete Arthrose: Unterarm
M15.9	Polyarthrose, nicht näher bezeichnet	M19.84	Sonstige näher bezeichnete Arthrose: Hand
M16.0	Primäre Koxarthrose, beidseitig	M19.85	Sonstige näher bezeichnete Arthrose: Beckenregion und Oberschenkel
M16.1	Sonstige primäre Koxarthrose	M19.87	Sonstige näher bezeichnete Arthrose: Knöchel und Fuß
M16.2	Koxarthrose als Folge einer Dysplasie, beidseitig	M19.88	Sonstige näher bezeichnete Arthrose: Sonstige
M16.3	Sonstige dysplastische Koxarthrose	M19.89	Sonstige näher bezeichnete Arthrose: Nicht näher bezeichnete Lokalisation
M16.4	Posttraumatische Koxarthrose, beidseitig	M19.91	Arthrose, nicht näher bezeichnet: Schulterregion
M16.5	Sonstige posttraumatische Koxarthrose	M19.92	Arthrose, nicht näher bezeichnet: Oberarm
M16.6	Sonstige sekundäre Koxarthrose, beidseitig	M19.93	Arthrose, nicht näher bezeichnet: Unterarm
M16.7	Sonstige sekundäre Koxarthrose	M19.94	Arthrose, nicht näher bezeichnet: Hand
M16.9	Koxarthrose, nicht näher bezeichnet	M19.95	Arthrose, nicht näher bezeichnet: Beckenregion und Oberschenkel
M17.0	Primäre Gonarthrose, beidseitig	M19.97	Arthrose, nicht näher bezeichnet: Knöchel und Fuß
M17.1	Sonstige primäre Gonarthrose	M19.98	Arthrose, nicht näher bezeichnet: Sonstige
M17.2	Posttraumatische Gonarthrose, beidseitig	M19.99	Arthrose, nicht näher bezeichnet: Nicht näher bezeichnete Lokalisation
M17.3	Sonstige posttraumatische Gonarthrose	M20.0	Deformität eines oder mehrerer Finger
M17.4	Sonstige sekundäre Gonarthrose, beidseitig	M20.1	Hallux valgus (erworben)
M17.5	Sonstige sekundäre Gonarthrose	M20.2	Hallux rigidus
M17.9	Gonarthrose, nicht näher bezeichnet	M20.3	Sonstige Deformität der Großzehe (erworben)
M18.0	Primäre Rhizarthrose, beidseitig	M20.4	Sonstige Hammerzehe(n) (erworben)
M18.1	Sonstige primäre Rhizarthrose	M20.5	Sonstige Deformitäten der Zehe(n) (erworben)
M18.2	Posttraumatische Rhizarthrose, beidseitig	M20.6	Erworbene Deformität der Zehe(n), nicht näher bezeichnet
M18.3	Sonstige posttraumatische Rhizarthrose	M21.00	Valgusdeformität, anderenorts nicht klassifiziert: Mehrere Lokalisationen
M18.4	Sonstige sekundäre Rhizarthrose, beidseitig	M21.01	Valgusdeformität, anderenorts nicht klassifiziert: Schulterregion
M18.5	Sonstige sekundäre Rhizarthrose	M21.02	Valgusdeformität, anderenorts nicht klassifiziert: Oberarm
M18.9	Rhizarthrose, nicht näher bezeichnet	M21.03	Valgusdeformität, anderenorts nicht klassifiziert: Unterarm
M19.01	Primäre Arthrose sonstiger Gelenke: Schulterregion	M21.04	Valgusdeformität, anderenorts nicht klassifiziert: Hand
M19.02	Primäre Arthrose sonstiger Gelenke: Oberarm	M21.05	Valgusdeformität, anderenorts nicht klassifiziert: Beckenregion und Oberschenkel
M19.03	Primäre Arthrose sonstiger Gelenke: Unterarm	M21.06	Valgusdeformität, anderenorts nicht klassifiziert: Unterschenkel
M19.04	Primäre Arthrose sonstiger Gelenke: Hand	M21.07	Valgusdeformität, anderenorts nicht klassifiziert: Knöchel und Fuß
M19.05	Primäre Arthrose sonstiger Gelenke: Beckenregion und Oberschenkel	M21.08	Valgusdeformität, anderenorts nicht klassifiziert: Sonstige
M19.07	Primäre Arthrose sonstiger Gelenke: Knöchel und Fuß	M21.09	Valgusdeformität, anderenorts nicht klassifiziert: Nicht näher bezeichnete Lokalisation
M19.08	Primäre Arthrose sonstiger Gelenke: Sonstige	M21.10	Varusdeformität, anderenorts nicht klassifiziert: Mehrere Lokalisationen
M19.09	Primäre Arthrose sonstiger Gelenke: Nicht näher bezeichnete Lokalisation	M21.11	Varusdeformität, anderenorts nicht klassifiziert: Schulterregion
M19.11	Posttraumatische Arthrose sonstiger Gelenke: Schulterregion		
M19.12	Posttraumatische Arthrose sonstiger Gelenke: Oberarm		
M19.13	Posttraumatische Arthrose sonstiger Gelenke: Unterarm		
M19.14	Posttraumatische Arthrose sonstiger Gelenke: Hand		

M21.12	Varusdeformität, anderenorts nicht klassifiziert: Oberarm	M21.85	Sonstige näher bezeichnete erworbene Deformitäten der Extremitäten: Beckenregion und Oberschenkel
M21.13	Varusdeformität, anderenorts nicht klassifiziert: Unterarm	M21.86	Sonstige näher bezeichnete erworbene Deformitäten der Extremitäten: Unterschenkel
M21.14	Varusdeformität, anderenorts nicht klassifiziert: Hand	M21.89	Sonstige näher bezeichnete erworbene Deformitäten der Extremitäten: Nicht näher bezeichnete Lokalisation
M21.15	Varusdeformität, anderenorts nicht klassifiziert: Beckenregion und Oberschenkel	M21.90	Erworbene Deformität einer Extremität, nicht näher bezeichnet: Mehrere Lokalisationen
M21.16	Varusdeformität, anderenorts nicht klassifiziert: Unterschenkel	M21.91	Erworbene Deformität einer Extremität, nicht näher bezeichnet: Schulterregion
M21.17	Varusdeformität, anderenorts nicht klassifiziert: Knöchel und Fuß	M21.92	Erworbene Deformität einer Extremität, nicht näher bezeichnet: Oberarm
M21.18	Varusdeformität, anderenorts nicht klassifiziert: Sonstige	M21.93	Erworbene Deformität einer Extremität, nicht näher bezeichnet: Unterarm
M21.19	Varusdeformität, anderenorts nicht klassifiziert: Nicht näher bezeichnete Lokalisation	M21.94	Erworbene Deformität einer Extremität, nicht näher bezeichnet: Hand
M21.20	Flexionsdeformität: Mehrere Lokalisationen	M21.95	Erworbene Deformität einer Extremität, nicht näher bezeichnet: Beckenregion und Oberschenkel
M21.21	Flexionsdeformität: Schulterregion	M21.96	Erworbene Deformität einer Extremität, nicht näher bezeichnet: Unterschenkel
M21.22	Flexionsdeformität: Oberarm	M21.97	Erworbene Deformität einer Extremität, nicht näher bezeichnet: Knöchel und Fuß
M21.23	Flexionsdeformität: Unterarm	M21.99	Erworbene Deformität einer Extremität, nicht näher bezeichnet: Nicht näher bezeichnete Lokalisation
M21.24	Flexionsdeformität: Hand	M22.0	Habituelle Luxation der Patella
M21.25	Flexionsdeformität: Beckenregion und Oberschenkel	M22.1	Habituelle Subluxation der Patella
M21.26	Flexionsdeformität: Unterschenkel	M22.2	Krankheiten im Patellofemoralebereich
M21.27	Flexionsdeformität: Knöchel und Fuß	M22.3	Sonstige Schädigungen der Patella
M21.28	Flexionsdeformität: Sonstige	M22.4	Chondromalacia patellae
M21.29	Flexionsdeformität: Nicht näher bezeichnete Lokalisation	M22.8	Sonstige Krankheiten der Patella
M21.30	Fallhand oder Hängefuß (erworben): Mehrere Lokalisationen	M22.9	Krankheit der Patella, nicht näher bezeichnet
M21.37	Fallhand oder Hängefuß (erworben): Knöchel und Fuß	M23.00	Meniskusganglion: Mehrere Lokalisationen
M21.4	Plattfuß [Pes planus] (erworben)	M23.01	Meniskusganglion: Vorderhorn des Innenmeniskus
M21.57	Erworbene Klauenhand, Klumphand, erworbener Klauenfuß und Klumpfuß: Knöchel und Fuß	M23.02	Meniskusganglion: Hinterhorn des Innenmeniskus
M21.60	Erworbener Hohlfuß [Pes cavus]	M23.03	Meniskusganglion: Sonstiger und nicht näher bezeichneter Teil des Innenmeniskus
M21.61	Erworbener Knick-Plattfuß [Pes planovalgus]	M23.04	Meniskusganglion: Vorderhorn des Außenmeniskus
M21.62	Erworbener Spitzfuß [Pes equinus]	M23.05	Meniskusganglion: Hinterhorn des Außenmeniskus
M21.63	Erworbener Spreizfuß	M23.06	Meniskusganglion: Sonstiger und nicht näher bezeichneter Teil des Außenmeniskus
M21.68	Sonstige erworbene Deformitäten des Knöchels und des Fußes	M23.09	Meniskusganglion: Nicht näher bezeichneter Meniskus
M21.70	Unterschiedliche Extremitätenlänge (erworben): Mehrere Lokalisationen	M23.10	Scheibenmeniskus (angeboren): Mehrere Lokalisationen
M21.71	Unterschiedliche Extremitätenlänge (erworben): Schulterregion	M23.13	Scheibenmeniskus (angeboren): Innenmeniskus
M21.72	Unterschiedliche Extremitätenlänge (erworben): Oberarm	M23.16	Scheibenmeniskus (angeboren): Außenmeniskus
M21.73	Unterschiedliche Extremitätenlänge (erworben): Unterarm	M23.19	Scheibenmeniskus (angeboren): Nicht näher bezeichneter Meniskus
M21.74	Unterschiedliche Extremitätenlänge (erworben): Hand	M23.20	Meniskusschädigung durch alten Riss oder alte Verletzung: Mehrere Lokalisationen
M21.75	Unterschiedliche Extremitätenlänge (erworben): Beckenregion und Oberschenkel	M23.21	Meniskusschädigung durch alten Riss oder alte Verletzung: Vorderhorn des Innenmeniskus
M21.76	Unterschiedliche Extremitätenlänge (erworben): Unterschenkel	M23.22	Meniskusschädigung durch alten Riss oder alte Verletzung: Hinterhorn des Innenmeniskus
M21.77	Unterschiedliche Extremitätenlänge (erworben): Knöchel und Fuß	M23.23	Meniskusschädigung durch alten Riss oder alte Verletzung: Sonstiger und nicht näher bezeichneter Teil des Innenmeniskus
M21.79	Unterschiedliche Extremitätenlänge (erworben): Nicht näher bezeichnete Lokalisation	M23.24	Meniskusschädigung durch alten Riss oder alte Verletzung: Vorderhorn des Außenmeniskus
M21.80	Sonstige näher bezeichnete erworbene Deformitäten der Extremitäten: Mehrere Lokalisationen	M23.25	Meniskusschädigung durch alten Riss oder alte Verletzung: Hinterhorn des Außenmeniskus
M21.81	Sonstige näher bezeichnete erworbene Deformitäten der Extremitäten: Schulterregion	M23.26	Meniskusschädigung durch alten Riss oder alte Verletzung: Sonstiger und nicht näher bezeichneter Teil des Außenmeniskus
M21.82	Sonstige näher bezeichnete erworbene Deformitäten der Extremitäten: Oberarm	M23.29	Meniskusschädigung durch alten Riss oder alte Verletzung: Nicht näher bezeichneter Meniskus
M21.83	Sonstige näher bezeichnete erworbene Deformitäten der Extremitäten: Unterarm	M23.30	Sonstige Meniskusschädigungen: Mehrere Lokalisationen
M21.84	Sonstige näher bezeichnete erworbene Deformitäten der Extremitäten: Hand		

M23.31	Sonstige Meniskusschädigungen: Vorderhorn des Innenmeniskus	M23.94	Binnenschädigung des Kniegelenkes, nicht näher bezeichnet: Außenband [Lig. collaterale fibulare] oder Vorderhorn des Außenmeniskus
M23.32	Sonstige Meniskusschädigungen: Hinterhorn des Innenmeniskus	M23.95	Binnenschädigung des Kniegelenkes, nicht näher bezeichnet: Hinterhorn des Außenmeniskus
M23.33	Sonstige Meniskusschädigungen: Sonstiger und nicht näher bezeichneter Teil des Innenmeniskus	M23.96	Binnenschädigung des Kniegelenkes, nicht näher bezeichnet: Sonstiger und nicht näher bezeichneter Teil des Außenmeniskus
M23.34	Sonstige Meniskusschädigungen: Vorderhorn des Außenmeniskus	M23.97	Binnenschädigung des Kniegelenkes, nicht näher bezeichnet: Kapselband
M23.35	Sonstige Meniskusschädigungen: Hinterhorn des Außenmeniskus	M23.99	Binnenschädigung des Kniegelenkes, nicht näher bezeichnet: Nicht näher bezeichnetes Band oder nicht näher bezeichneter Meniskus
M23.36	Sonstige Meniskusschädigungen: Sonstiger und nicht näher bezeichneter Teil des Außenmeniskus	M24.00	Freier Gelenkkörper: Mehrere Lokalisationen
M23.39	Sonstige Meniskusschädigungen: Nicht näher bezeichneter Meniskus	M24.01	Freier Gelenkkörper: Schulterregion
M23.4	Freier Gelenkkörper im Kniegelenk	M24.02	Freier Gelenkkörper: Oberarm
M23.50	Chronische Instabilität des Kniegelenkes: Mehrere Lokalisationen	M24.03	Freier Gelenkkörper: Unterarm
M23.51	Chronische Instabilität des Kniegelenkes: Vorderes Kreuzband	M24.04	Freier Gelenkkörper: Hand
M23.52	Chronische Instabilität des Kniegelenkes: Hinteres Kreuzband	M24.05	Freier Gelenkkörper: Beckenregion und Oberschenkel
M23.53	Chronische Instabilität des Kniegelenkes: Innenband [Lig. collaterale tibiale]	M24.07	Freier Gelenkkörper: Knöchel und Fuß
M23.54	Chronische Instabilität des Kniegelenkes: Außenband [Lig. collaterale fibulare]	M24.08	Freier Gelenkkörper: Sonstige
M23.57	Chronische Instabilität des Kniegelenkes: Kapselband	M24.09	Freier Gelenkkörper: Nicht näher bezeichnete Lokalisation
M23.59	Chronische Instabilität des Kniegelenkes: Nicht näher bezeichnetes Band	M24.10	Sonstige Gelenkknorpelschädigungen: Mehrere Lokalisationen
M23.60	Sonstige Spontanruptur eines oder mehrerer Bänder des Kniegelenkes: Mehrere Lokalisationen	M24.11	Sonstige Gelenkknorpelschädigungen: Schulterregion
M23.61	Sonstige Spontanruptur eines oder mehrerer Bänder des Kniegelenkes: Vorderes Kreuzband	M24.12	Sonstige Gelenkknorpelschädigungen: Oberarm
M23.62	Sonstige Spontanruptur eines oder mehrerer Bänder des Kniegelenkes: Hinteres Kreuzband	M24.13	Sonstige Gelenkknorpelschädigungen: Unterarm
M23.63	Sonstige Spontanruptur eines oder mehrerer Bänder des Kniegelenkes: Innenband [Lig. collaterale tibiale]	M24.14	Sonstige Gelenkknorpelschädigungen: Hand
M23.64	Sonstige Spontanruptur eines oder mehrerer Bänder des Kniegelenkes: Außenband [Lig. collaterale fibulare]	M24.15	Sonstige Gelenkknorpelschädigungen: Beckenregion und Oberschenkel
M23.67	Sonstige Spontanruptur eines oder mehrerer Bänder des Kniegelenkes: Kapselband	M24.17	Sonstige Gelenkknorpelschädigungen: Knöchel und Fuß
M23.69	Sonstige Spontanruptur eines oder mehrerer Bänder des Kniegelenkes: Nicht näher bezeichnetes Band	M24.18	Sonstige Gelenkknorpelschädigungen: Sonstige
M23.80	Sonstige Binnenschädigungen des Kniegelenkes: Mehrere Lokalisationen	M24.19	Sonstige Gelenkknorpelschädigungen: Nicht näher bezeichnete Lokalisation
M23.81	Sonstige Binnenschädigungen des Kniegelenkes: Vorderes Kreuzband	M24.20	Krankheiten der Bänder: Mehrere Lokalisationen
M23.82	Sonstige Binnenschädigungen des Kniegelenkes: Hinteres Kreuzband	M24.21	Krankheiten der Bänder: Schulterregion
M23.83	Sonstige Binnenschädigungen des Kniegelenkes: Innenband [Lig. collaterale tibiale]	M24.22	Krankheiten der Bänder: Oberarm
M23.84	Sonstige Binnenschädigungen des Kniegelenkes: Außenband [Lig. collaterale fibulare]	M24.23	Krankheiten der Bänder: Unterarm
M23.87	Sonstige Binnenschädigungen des Kniegelenkes: Kapselband	M24.24	Krankheiten der Bänder: Hand
M23.89	Sonstige Binnenschädigungen des Kniegelenkes: Nicht näher bezeichnetes Band	M24.25	Krankheiten der Bänder: Beckenregion und Oberschenkel
M23.90	Binnenschädigung des Kniegelenkes, nicht näher bezeichnet: Mehrere Lokalisationen	M24.27	Krankheiten der Bänder: Knöchel und Fuß
M23.91	Binnenschädigung des Kniegelenkes, nicht näher bezeichnet: Vorderes Kreuzband oder Vorderhorn des Innenmeniskus	M24.28	Krankheiten der Bänder: Sonstige
M23.92	Binnenschädigung des Kniegelenkes, nicht näher bezeichnet: Hinteres Kreuzband oder Hinterhorn des Innenmeniskus	M24.29	Krankheiten der Bänder: Nicht näher bezeichnete Lokalisation
M23.93	Binnenschädigung des Kniegelenkes, nicht näher bezeichnet: Innenband [Lig. collaterale tibiale] oder sonstiger und nicht näher bezeichneter Teil des Innenmeniskus	M24.30	Pathologische Luxation und Subluxation eines Gelenkes, anderenorts nicht klassifiziert: Mehrere Lokalisationen
		M24.31	Pathologische Luxation und Subluxation eines Gelenkes, anderenorts nicht klassifiziert: Schulterregion
		M24.32	Pathologische Luxation und Subluxation eines Gelenkes, anderenorts nicht klassifiziert: Oberarm
		M24.33	Pathologische Luxation und Subluxation eines Gelenkes, anderenorts nicht klassifiziert: Unterarm
		M24.34	Pathologische Luxation und Subluxation eines Gelenkes, anderenorts nicht klassifiziert: Hand
		M24.35	Pathologische Luxation und Subluxation eines Gelenkes, anderenorts nicht klassifiziert: Beckenregion und Oberschenkel
		M24.36	Pathologische Luxation und Subluxation eines Gelenkes, anderenorts nicht klassifiziert: Unterschenkel
		M24.37	Pathologische Luxation und Subluxation eines Gelenkes, anderenorts nicht klassifiziert: Knöchel und Fuß

M24.38	Pathologische Luxation und Subluxation eines Gelenkes, anderenorts nicht klassifiziert: Sonstige	M24.90	Gelenkschädigung, nicht näher bezeichnet: Mehrere Lokalisationen
M24.39	Pathologische Luxation und Subluxation eines Gelenkes, anderenorts nicht klassifiziert: Nicht näher bezeichnete Lokalisation	M24.91	Gelenkschädigung, nicht näher bezeichnet: Schulterregion
M24.40	Habituelle Luxation und Subluxation eines Gelenkes: Mehrere Lokalisationen	M24.92	Gelenkschädigung, nicht näher bezeichnet: Oberarm
M24.41	Habituelle Luxation und Subluxation eines Gelenkes: Schulterregion	M24.93	Gelenkschädigung, nicht näher bezeichnet: Unterarm
M24.42	Habituelle Luxation und Subluxation eines Gelenkes: Oberarm	M24.94	Gelenkschädigung, nicht näher bezeichnet: Hand
M24.43	Habituelle Luxation und Subluxation eines Gelenkes: Unterarm	M24.95	Gelenkschädigung, nicht näher bezeichnet: Beckenregion und Oberschenkel
M24.44	Habituelle Luxation und Subluxation eines Gelenkes: Hand	M24.97	Gelenkschädigung, nicht näher bezeichnet: Knöchel und Fuß
M24.45	Habituelle Luxation und Subluxation eines Gelenkes: Beckenregion und Oberschenkel	M24.98	Gelenkschädigung, nicht näher bezeichnet: Sonstige
M24.46	Habituelle Luxation und Subluxation eines Gelenkes: Unterschenkel	M24.99	Gelenkschädigung, nicht näher bezeichnet: Nicht näher bezeichnete Lokalisation
M24.47	Habituelle Luxation und Subluxation eines Gelenkes: Knöchel und Fuß	M25.00	Hämarthros: Mehrere Lokalisationen
M24.48	Habituelle Luxation und Subluxation eines Gelenkes: Sonstige	M25.01	Hämarthros: Schulterregion
M24.49	Habituelle Luxation und Subluxation eines Gelenkes: Nicht näher bezeichnete Lokalisation	M25.02	Hämarthros: Oberarm
M24.50	Gelenkkontraktur: Mehrere Lokalisationen	M25.03	Hämarthros: Unterarm
M24.51	Gelenkkontraktur: Schulterregion	M25.04	Hämarthros: Hand
M24.52	Gelenkkontraktur: Oberarm	M25.05	Hämarthros: Beckenregion und Oberschenkel
M24.53	Gelenkkontraktur: Unterarm	M25.06	Hämarthros: Unterschenkel
M24.54	Gelenkkontraktur: Hand	M25.07	Hämarthros: Knöchel und Fuß
M24.55	Gelenkkontraktur: Beckenregion und Oberschenkel	M25.08	Hämarthros: Sonstige
M24.56	Gelenkkontraktur: Unterschenkel	M25.09	Hämarthros: Nicht näher bezeichnete Lokalisation
M24.57	Gelenkkontraktur: Knöchel und Fuß	M25.10	Gelenkfistel: Mehrere Lokalisationen
M24.58	Gelenkkontraktur: Sonstige	M25.11	Gelenkfistel: Schulterregion
M24.59	Gelenkkontraktur: Nicht näher bezeichnete Lokalisation	M25.12	Gelenkfistel: Oberarm
M24.60	Ankylose eines Gelenkes: Mehrere Lokalisationen	M25.13	Gelenkfistel: Unterarm
M24.61	Ankylose eines Gelenkes: Schulterregion	M25.14	Gelenkfistel: Hand
M24.62	Ankylose eines Gelenkes: Oberarm	M25.15	Gelenkfistel: Beckenregion und Oberschenkel
M24.63	Ankylose eines Gelenkes: Unterarm	M25.16	Gelenkfistel: Unterschenkel
M24.64	Ankylose eines Gelenkes: Hand	M25.17	Gelenkfistel: Knöchel und Fuß
M24.65	Ankylose eines Gelenkes: Beckenregion und Oberschenkel	M25.18	Gelenkfistel: Sonstige
M24.66	Ankylose eines Gelenkes: Unterschenkel	M25.19	Gelenkfistel: Nicht näher bezeichnete Lokalisation
M24.67	Ankylose eines Gelenkes: Knöchel und Fuß	M25.20	Schlottergelenk: Mehrere Lokalisationen
M24.68	Ankylose eines Gelenkes: Sonstige	M25.21	Schlottergelenk: Schulterregion
M24.69	Ankylose eines Gelenkes: Nicht näher bezeichnete Lokalisation	M25.22	Schlottergelenk: Oberarm
M24.7	Protrusio acetabuli	M25.23	Schlottergelenk: Unterarm
M24.80	Sonstige näher bezeichnete Gelenkschädigungen, anderenorts nicht klassifiziert: Mehrere Lokalisationen	M25.24	Schlottergelenk: Hand
M24.81	Sonstige näher bezeichnete Gelenkschädigungen, anderenorts nicht klassifiziert: Schulterregion	M25.25	Schlottergelenk: Beckenregion und Oberschenkel
M24.82	Sonstige näher bezeichnete Gelenkschädigungen, anderenorts nicht klassifiziert: Oberarm	M25.26	Schlottergelenk: Unterschenkel
M24.83	Sonstige näher bezeichnete Gelenkschädigungen, anderenorts nicht klassifiziert: Unterarm	M25.27	Schlottergelenk: Knöchel und Fuß
M24.84	Sonstige näher bezeichnete Gelenkschädigungen, anderenorts nicht klassifiziert: Hand	M25.28	Schlottergelenk: Sonstige
M24.85	Sonstige näher bezeichnete Gelenkschädigungen, anderenorts nicht klassifiziert: Beckenregion und Oberschenkel	M25.29	Schlottergelenk: Nicht näher bezeichnete Lokalisation
M24.87	Sonstige näher bezeichnete Gelenkschädigungen, anderenorts nicht klassifiziert: Knöchel und Fuß	M25.30	Sonstige Instabilität eines Gelenkes: Mehrere Lokalisationen
M24.88	Sonstige näher bezeichnete Gelenkschädigungen, anderenorts nicht klassifiziert: Sonstige	M25.31	Sonstige Instabilität eines Gelenkes: Schulterregion
M24.89	Sonstige näher bezeichnete Gelenkschädigungen, anderenorts nicht klassifiziert: Nicht näher bezeichnete Lokalisation	M25.32	Sonstige Instabilität eines Gelenkes: Oberarm
		M25.33	Sonstige Instabilität eines Gelenkes: Unterarm
		M25.34	Sonstige Instabilität eines Gelenkes: Hand
		M25.35	Sonstige Instabilität eines Gelenkes: Beckenregion und Oberschenkel
		M25.36	Sonstige Instabilität eines Gelenkes: Unterschenkel
		M25.37	Sonstige Instabilität eines Gelenkes: Knöchel und Fuß
		M25.38	Sonstige Instabilität eines Gelenkes: Sonstige
		M25.39	Sonstige Instabilität eines Gelenkes: Nicht näher bezeichnete Lokalisation
		M25.40	Gelenkerguss: Mehrere Lokalisationen
		M25.41	Gelenkerguss: Schulterregion
		M25.42	Gelenkerguss: Oberarm
		M25.43	Gelenkerguss: Unterarm
		M25.44	Gelenkerguss: Hand
		M25.45	Gelenkerguss: Beckenregion und Oberschenkel
		M25.46	Gelenkerguss: Unterschenkel
		M25.47	Gelenkerguss: Knöchel und Fuß
		M25.48	Gelenkerguss: Sonstige
		M25.49	Gelenkerguss: Nicht näher bezeichnete Lokalisation
		M25.50	Gelenkschmerz: Mehrere Lokalisationen
		M25.51	Gelenkschmerz: Schulterregion

M25.52	Gelenkschmerz: Oberarm	M25.99	Gelenkkrankheit, nicht näher bezeichnet: Nicht näher bezeichnete Lokalisation
M25.53	Gelenkschmerz: Unterarm	M30.0	Panarteriitis nodosa
M25.54	Gelenkschmerz: Hand	M30.1	Panarteriitis mit Lungenbeteiligung
M25.55	Gelenkschmerz: Beckenregion und Oberschenkel	M30.2	Juvenile Panarteriitis
M25.56	Gelenkschmerz: Unterschenkel	M30.3	Mukokutanen Lymphknotensyndrom [Kawasaki-Krankheit]
M25.57	Gelenkschmerz: Knöchel und Fuß	M30.8	Sonstige mit Panarteriitis nodosa verwandte Zustände
M25.58	Gelenkschmerz: Sonstige	M31.0	Hypersensitivitätsangiitis
M25.59	Gelenkschmerz: Nicht näher bezeichnete Lokalisation	M31.3	Wegener-Granulomatose
M25.60	Gelenksteife, anderenorts nicht klassifiziert: Mehrere Lokalisationen	M31.4	Aortenbogen-Syndrom [Takayasu-Syndrom]
M25.61	Gelenksteife, anderenorts nicht klassifiziert: Schulterregion	M31.5	Riesenzellarteriitis bei Polymyalgia rheumatica
M25.62	Gelenksteife, anderenorts nicht klassifiziert: Oberarm	M31.6	Sonstige Riesenzellarteriitis
M25.63	Gelenksteife, anderenorts nicht klassifiziert: Unterarm	M31.7	Mikroskopische Polyangiitis
M25.64	Gelenksteife, anderenorts nicht klassifiziert: Hand	M31.8	Sonstige näher bezeichnete nekrotisierende Vaskulopathien
M25.65	Gelenksteife, anderenorts nicht klassifiziert: Beckenregion und Oberschenkel	M31.9	Nekrotisierende Vaskulopathie, nicht näher bezeichnet
M25.66	Gelenksteife, anderenorts nicht klassifiziert: Unterschenkel	M32.0	Arzneimittelinduzierter systemischer Lupus erythematodes
M25.67	Gelenksteife, anderenorts nicht klassifiziert: Knöchel und Fuß	M32.1	Systemischer Lupus erythematodes mit Beteiligung von Organen oder Organsystemen
M25.68	Gelenksteife, anderenorts nicht klassifiziert: Sonstige	M32.8	Sonstige Formen des systemischen Lupus erythematodes
M25.69	Gelenksteife, anderenorts nicht klassifiziert: Nicht näher bezeichnete Lokalisation	M32.9	Systemischer Lupus erythematodes, nicht näher bezeichnet
M25.70	Osteophyt: Mehrere Lokalisationen	M33.0	Juvenile Dermatomyositis
M25.71	Osteophyt: Schulterregion	M33.1	Sonstige Dermatomyositis
M25.72	Osteophyt: Oberarm	M33.2	Polymyositis
M25.73	Osteophyt: Unterarm	M33.9	Dermatomyositis-Polymyositis, nicht näher bezeichnet
M25.74	Osteophyt: Hand	M34.0	Progressive systemische Sklerose
M25.75	Osteophyt: Beckenregion und Oberschenkel	M34.1	CR(E)ST-Syndrom
M25.76	Osteophyt: Unterschenkel	M34.2	Systemische Sklerose, durch Arzneimittel oder chemische Substanzen induziert
M25.77	Osteophyt: Knöchel und Fuß	M34.8	Sonstige Formen der systemischen Sklerose
M25.78	Osteophyt: Sonstige	M34.9	Systemische Sklerose, nicht näher bezeichnet
M25.79	Osteophyt: Nicht näher bezeichnete Lokalisation	M35.0	Sicca-Syndrom [Sjögren-Syndrom]
M25.80	Sonstige näher bezeichnete Gelenkkrankheiten: Mehrere Lokalisationen	M35.1	Sonstige Overlap-Syndrome
M25.81	Sonstige näher bezeichnete Gelenkkrankheiten: Schulterregion	M35.2	Behçet-Krankheit
M25.82	Sonstige näher bezeichnete Gelenkkrankheiten: Oberarm	M35.3	Polymyalgia rheumatica
M25.83	Sonstige näher bezeichnete Gelenkkrankheiten: Unterarm	M35.4	Eosinophile Fasziitis
M25.84	Sonstige näher bezeichnete Gelenkkrankheiten: Hand	M35.5	Multifokale Fibrosklerose
M25.85	Sonstige näher bezeichnete Gelenkkrankheiten: Beckenregion und Oberschenkel	M35.7	Hypermobilitäts-Syndrom
M25.86	Sonstige näher bezeichnete Gelenkkrankheiten: Unterschenkel	M35.8	Sonstige näher bezeichnete Krankheiten mit Systembeteiligung des Bindegewebes
M25.87	Sonstige näher bezeichnete Gelenkkrankheiten: Knöchel und Fuß	M35.9	Krankheit mit Systembeteiligung des Bindegewebes, nicht näher bezeichnet
M25.88	Sonstige näher bezeichnete Gelenkkrankheiten: Sonstige	M36.0	Dermatomyositis-Polymyositis bei Neubildungen {C00-D48}
M25.89	Sonstige näher bezeichnete Gelenkkrankheiten: Nicht näher bezeichnete Lokalisation	M36.1	Arthropathie bei Neubildungen {C00-D48}
M25.90	Gelenkkrankheit, nicht näher bezeichnet: Mehrere Lokalisationen	M36.2	Arthropathia haemophilica {D66-D68}
M25.91	Gelenkkrankheit, nicht näher bezeichnet: Schulterregion	M36.3	Arthropathie bei sonstigen anderenorts klassifizierten Blutkrankheiten {D50-D76}
M25.92	Gelenkkrankheit, nicht näher bezeichnet: Oberarm	M36.4	Arthropathie bei anderenorts klassifizierten Hypersensitivitätsreaktionen
M25.93	Gelenkkrankheit, nicht näher bezeichnet: Unterarm	M36.51	Stadium 1 der chronischen Bindegewebe-Graft-versus-Host-Krankheit {T86.05}, {T86.06}
M25.94	Gelenkkrankheit, nicht näher bezeichnet: Hand	M36.52	Stadium 2 der chronischen Bindegewebe-Graft-versus-Host-Krankheit {T86.06}
M25.95	Gelenkkrankheit, nicht näher bezeichnet: Beckenregion und Oberschenkel	M36.53	Stadium 3 der chronischen Bindegewebe-Graft-versus-Host-Krankheit {T86.07}
M25.96	Gelenkkrankheit, nicht näher bezeichnet: Unterschenkel	M36.8	Systemkrankheiten des Bindegewebes bei sonstigen anderenorts klassifizierten Krankheiten
M25.97	Gelenkkrankheit, nicht näher bezeichnet: Knöchel und Fuß	M40.00	Kyphose als Haltungsstörung: Mehrere Lokalisationen der Wirbelsäule
M25.98	Gelenkkrankheit, nicht näher bezeichnet: Sonstige	M40.01	Kyphose als Haltungsstörung: Okzipito-Atlanto-Axialbereich
		M40.02	Kyphose als Haltungsstörung: Zervikalbereich

M40.03	Kyphose als Haltungsstörung: Zervikothorakalbereich	M40.51	Lordose, nicht näher bezeichnet: Okzipito-Atlanto-Axialbereich
M40.04	Kyphose als Haltungsstörung: Thorakalbereich	M40.52	Lordose, nicht näher bezeichnet: Zervikalbereich
M40.05	Kyphose als Haltungsstörung: Thorakolumbalbereich	M40.53	Lordose, nicht näher bezeichnet: Zervikothorakalbereich
M40.06	Kyphose als Haltungsstörung: Lumbalbereich	M40.54	Lordose, nicht näher bezeichnet: Thorakalbereich
M40.07	Kyphose als Haltungsstörung: Lumbosakralbereich	M40.55	Lordose, nicht näher bezeichnet: Thorakolumbalbereich
M40.08	Kyphose als Haltungsstörung: Sakral- und Sakrokokzygealbereich	M40.56	Lordose, nicht näher bezeichnet: Lumbalbereich
M40.09	Kyphose als Haltungsstörung: Nicht näher bezeichnete Lokalisation	M40.57	Lordose, nicht näher bezeichnet: Lumbosakralbereich
M40.10	Sonstige sekundäre Kyphose: Mehrere Lokalisationen der Wirbelsäule	M40.58	Lordose, nicht näher bezeichnet: Sakral- und Sakrokokzygealbereich
M40.11	Sonstige sekundäre Kyphose: Okzipito-Atlanto-Axialbereich	M40.59	Lordose, nicht näher bezeichnet: Nicht näher bezeichnete Lokalisation
M40.12	Sonstige sekundäre Kyphose: Zervikalbereich	M41.00	Idiopathische Skoliose beim Kind: Mehrere Lokalisationen der Wirbelsäule
M40.13	Sonstige sekundäre Kyphose: Zervikothorakalbereich	M41.01	Idiopathische Skoliose beim Kind: Okzipito-Atlanto-Axialbereich
M40.14	Sonstige sekundäre Kyphose: Thorakalbereich	M41.02	Idiopathische Skoliose beim Kind: Zervikalbereich
M40.15	Sonstige sekundäre Kyphose: Thorakolumbalbereich	M41.03	Idiopathische Skoliose beim Kind: Zervikothorakalbereich
M40.16	Sonstige sekundäre Kyphose: Lumbalbereich	M41.04	Idiopathische Skoliose beim Kind: Thorakalbereich
M40.17	Sonstige sekundäre Kyphose: Lumbosakralbereich	M41.05	Idiopathische Skoliose beim Kind: Thorakolumbalbereich
M40.18	Sonstige sekundäre Kyphose: Sakral- und Sakrokokzygealbereich	M41.06	Idiopathische Skoliose beim Kind: Lumbalbereich
M40.19	Sonstige sekundäre Kyphose: Nicht näher bezeichnete Lokalisation	M41.07	Idiopathische Skoliose beim Kind: Lumbosakralbereich
M40.20	Sonstige und nicht näher bezeichnete Kyphose: Mehrere Lokalisationen der Wirbelsäule	M41.08	Idiopathische Skoliose beim Kind: Sakral- und Sakrokokzygealbereich
M40.21	Sonstige und nicht näher bezeichnete Kyphose: Okzipito-Atlanto-Axialbereich	M41.09	Idiopathische Skoliose beim Kind: Nicht näher bezeichnete Lokalisation
M40.22	Sonstige und nicht näher bezeichnete Kyphose: Zervikalbereich	M41.10	Idiopathische Skoliose beim Jugendlichen: Mehrere Lokalisationen der Wirbelsäule
M40.23	Sonstige und nicht näher bezeichnete Kyphose: Zervikothorakalbereich	M41.11	Idiopathische Skoliose beim Jugendlichen: Okzipito-Atlanto-Axialbereich
M40.24	Sonstige und nicht näher bezeichnete Kyphose: Thorakalbereich	M41.12	Idiopathische Skoliose beim Jugendlichen: Zervikalbereich
M40.25	Sonstige und nicht näher bezeichnete Kyphose: Thorakolumbalbereich	M41.13	Idiopathische Skoliose beim Jugendlichen: Zervikothorakalbereich
M40.26	Sonstige und nicht näher bezeichnete Kyphose: Lumbalbereich	M41.14	Idiopathische Skoliose beim Jugendlichen: Thorakalbereich
M40.27	Sonstige und nicht näher bezeichnete Kyphose: Lumbosakralbereich	M41.15	Idiopathische Skoliose beim Jugendlichen: Thorakolumbalbereich
M40.28	Sonstige und nicht näher bezeichnete Kyphose: Sakral- und Sakrokokzygealbereich	M41.16	Idiopathische Skoliose beim Jugendlichen: Lumbalbereich
M40.29	Sonstige und nicht näher bezeichnete Kyphose: Nicht näher bezeichnete Lokalisation	M41.17	Idiopathische Skoliose beim Jugendlichen: Lumbosakralbereich
M40.30	Flachrücken: Mehrere Lokalisationen der Wirbelsäule	M41.18	Idiopathische Skoliose beim Jugendlichen: Sakral- und Sakrokokzygealbereich
M40.31	Flachrücken: Okzipito-Atlanto-Axialbereich	M41.19	Idiopathische Skoliose beim Jugendlichen: Nicht näher bezeichnete Lokalisation
M40.32	Flachrücken: Zervikalbereich	M41.20	Sonstige idiopathische Skoliose: Mehrere Lokalisationen der Wirbelsäule
M40.33	Flachrücken: Zervikothorakalbereich	M41.21	Sonstige idiopathische Skoliose: Okzipito-Atlanto-Axialbereich
M40.34	Flachrücken: Thorakalbereich	M41.22	Sonstige idiopathische Skoliose: Zervikalbereich
M40.35	Flachrücken: Thorakolumbalbereich	M41.23	Sonstige idiopathische Skoliose: Zervikothorakalbereich
M40.36	Flachrücken: Lumbalbereich	M41.24	Sonstige idiopathische Skoliose: Thorakalbereich
M40.37	Flachrücken: Lumbosakralbereich	M41.25	Sonstige idiopathische Skoliose: Thorakolumbalbereich
M40.38	Flachrücken: Sakral- und Sakrokokzygealbereich	M41.26	Sonstige idiopathische Skoliose: Lumbalbereich
M40.39	Flachrücken: Nicht näher bezeichnete Lokalisation	M41.27	Sonstige idiopathische Skoliose: Lumbosakralbereich
M40.40	Sonstige Lordose: Mehrere Lokalisationen der Wirbelsäule	M41.28	Sonstige idiopathische Skoliose: Sakral- und Sakrokokzygealbereich
M40.41	Sonstige Lordose: Okzipito-Atlanto-Axialbereich	M41.29	Sonstige idiopathische Skoliose: Nicht näher bezeichnete Lokalisation
M40.42	Sonstige Lordose: Zervikalbereich	M41.30	Thoraxbedingte Skoliose: Mehrere Lokalisationen der Wirbelsäule
M40.43	Sonstige Lordose: Zervikothorakalbereich		
M40.44	Sonstige Lordose: Thorakalbereich		
M40.45	Sonstige Lordose: Thorakolumbalbereich		
M40.46	Sonstige Lordose: Lumbalbereich		
M40.47	Sonstige Lordose: Lumbosakralbereich		
M40.48	Sonstige Lordose: Sakral- und Sakrokokzygealbereich		
M40.49	Sonstige Lordose: Nicht näher bezeichnete Lokalisation		
M40.50	Lordose, nicht näher bezeichnet: Mehrere Lokalisationen der Wirbelsäule		

M41.31	Thoraxbedingte Skoliose: Okzipito-Atlanto-Axialbereich	M41.98	Skoliose, nicht näher bezeichnet: Sakral- und Sakrokokzygealbereich
M41.32	Thoraxbedingte Skoliose: Zervikalbereich	M41.99	Skoliose, nicht näher bezeichnet: Nicht näher bezeichnete Lokalisation
M41.33	Thoraxbedingte Skoliose: Zervikothorakalbereich	M42.00	Juvenile Osteochondrose der Wirbelsäule: Mehrere Lokalisationen der Wirbelsäule
M41.34	Thoraxbedingte Skoliose: Thorakalbereich	M42.01	Juvenile Osteochondrose der Wirbelsäule: Okzipito-Atlanto-Axialbereich
M41.35	Thoraxbedingte Skoliose: Thorakolumbalbereich	M42.02	Juvenile Osteochondrose der Wirbelsäule: Zervikalbereich
M41.36	Thoraxbedingte Skoliose: Lumbalbereich	M42.03	Juvenile Osteochondrose der Wirbelsäule: Zervikothorakalbereich
M41.37	Thoraxbedingte Skoliose: Lumbosakralbereich	M42.04	Juvenile Osteochondrose der Wirbelsäule: Thorakalbereich
M41.38	Thoraxbedingte Skoliose: Sakral- und Sakrokokzygealbereich	M42.05	Juvenile Osteochondrose der Wirbelsäule: Thorakolumbalbereich
M41.39	Thoraxbedingte Skoliose: Nicht näher bezeichnete Lokalisation	M42.06	Juvenile Osteochondrose der Wirbelsäule: Lumbalbereich
M41.40	Neuromyopathische Skoliose: Mehrere Lokalisationen der Wirbelsäule	M42.07	Juvenile Osteochondrose der Wirbelsäule: Lumbosakralbereich
M41.41	Neuromyopathische Skoliose: Okzipito-Atlanto-Axialbereich	M42.08	Juvenile Osteochondrose der Wirbelsäule: Sakral- und Sakrokokzygealbereich
M41.42	Neuromyopathische Skoliose: Zervikalbereich	M42.09	Juvenile Osteochondrose der Wirbelsäule: Nicht näher bezeichnete Lokalisation
M41.43	Neuromyopathische Skoliose: Zervikothorakalbereich	M42.10	Osteochondrose der Wirbelsäule beim Erwachsenen: Mehrere Lokalisationen der Wirbelsäule
M41.44	Neuromyopathische Skoliose: Thorakalbereich	M42.11	Osteochondrose der Wirbelsäule beim Erwachsenen: Okzipito-Atlanto-Axialbereich
M41.45	Neuromyopathische Skoliose: Thorakolumbalbereich	M42.12	Osteochondrose der Wirbelsäule beim Erwachsenen: Zervikalbereich
M41.46	Neuromyopathische Skoliose: Lumbalbereich	M42.13	Osteochondrose der Wirbelsäule beim Erwachsenen: Zervikothorakalbereich
M41.47	Neuromyopathische Skoliose: Lumbosakralbereich	M42.14	Osteochondrose der Wirbelsäule beim Erwachsenen: Thorakalbereich
M41.48	Neuromyopathische Skoliose: Sakral- und Sakrokokzygealbereich	M42.15	Osteochondrose der Wirbelsäule beim Erwachsenen: Thorakolumbalbereich
M41.49	Neuromyopathische Skoliose: Nicht näher bezeichnete Lokalisation	M42.16	Osteochondrose der Wirbelsäule beim Erwachsenen: Lumbalbereich
M41.50	Sonstige sekundäre Skoliose: Mehrere Lokalisationen der Wirbelsäule	M42.17	Osteochondrose der Wirbelsäule beim Erwachsenen: Lumbosakralbereich
M41.51	Sonstige sekundäre Skoliose: Okzipito-Atlanto-Axialbereich	M42.18	Osteochondrose der Wirbelsäule beim Erwachsenen: Sakral- und Sakrokokzygealbereich
M41.52	Sonstige sekundäre Skoliose: Zervikalbereich	M42.19	Osteochondrose der Wirbelsäule beim Erwachsenen: Nicht näher bezeichnete Lokalisation
M41.53	Sonstige sekundäre Skoliose: Zervikothorakalbereich	M42.90	Osteochondrose der Wirbelsäule, nicht näher bezeichnet: Mehrere Lokalisationen der Wirbelsäule
M41.54	Sonstige sekundäre Skoliose: Thorakalbereich	M42.91	Osteochondrose der Wirbelsäule, nicht näher bezeichnet: Okzipito-Atlanto-Axialbereich
M41.55	Sonstige sekundäre Skoliose: Thorakolumbalbereich	M42.92	Osteochondrose der Wirbelsäule, nicht näher bezeichnet: Zervikalbereich
M41.56	Sonstige sekundäre Skoliose: Lumbalbereich	M42.93	Osteochondrose der Wirbelsäule, nicht näher bezeichnet: Zervikothorakalbereich
M41.57	Sonstige sekundäre Skoliose: Lumbosakralbereich	M42.94	Osteochondrose der Wirbelsäule, nicht näher bezeichnet: Thorakalbereich
M41.58	Sonstige sekundäre Skoliose: Sakral- und Sakrokokzygealbereich	M42.95	Osteochondrose der Wirbelsäule, nicht näher bezeichnet: Thorakolumbalbereich
M41.59	Sonstige sekundäre Skoliose: Nicht näher bezeichnete Lokalisation	M42.96	Osteochondrose der Wirbelsäule, nicht näher bezeichnet: Lumbalbereich
M41.80	Sonstige Formen der Skoliose: Mehrere Lokalisationen der Wirbelsäule	M42.97	Osteochondrose der Wirbelsäule, nicht näher bezeichnet: Lumbosakralbereich
M41.81	Sonstige Formen der Skoliose: Okzipito-Atlanto-Axialbereich	M42.98	Osteochondrose der Wirbelsäule, nicht näher bezeichnet: Sakral- und Sakrokokzygealbereich
M41.82	Sonstige Formen der Skoliose: Zervikalbereich	M42.99	Osteochondrose der Wirbelsäule, nicht näher bezeichnet: Nicht näher bezeichnete Lokalisation
M41.83	Sonstige Formen der Skoliose: Zervikothorakalbereich	M43.00	Spondylolyse: Mehrere Lokalisationen der Wirbelsäule
M41.84	Sonstige Formen der Skoliose: Thorakalbereich	M43.01	Spondylolyse: Okzipito-Atlanto-Axialbereich
M41.85	Sonstige Formen der Skoliose: Thorakolumbalbereich	M43.02	Spondylolyse: Zervikalbereich
M41.86	Sonstige Formen der Skoliose: Lumbalbereich	M43.03	Spondylolyse: Zervikothorakalbereich
M41.87	Sonstige Formen der Skoliose: Lumbosakralbereich	M43.04	Spondylolyse: Thorakalbereich
M41.88	Sonstige Formen der Skoliose: Sakral- und Sakrokokzygealbereich		
M41.89	Sonstige Formen der Skoliose: Nicht näher bezeichnete Lokalisation		
M41.90	Skoliose, nicht näher bezeichnet: Mehrere Lokalisationen der Wirbelsäule		
M41.91	Skoliose, nicht näher bezeichnet: Okzipito-Atlanto-Axialbereich		
M41.92	Skoliose, nicht näher bezeichnet: Zervikalbereich		
M41.93	Skoliose, nicht näher bezeichnet: Zervikothorakalbereich		
M41.94	Skoliose, nicht näher bezeichnet: Thorakalbereich		
M41.95	Skoliose, nicht näher bezeichnet: Thorakolumbalbereich		
M41.96	Skoliose, nicht näher bezeichnet: Lumbalbereich		
M41.97	Skoliose, nicht näher bezeichnet: Lumbosakralbereich		

M43.05	Spondylolyse: Thorakolumbalbereich	M43.87	Sonstige näher bezeichnete Deformitäten der Wirbelsäule und des Rückens: Lumbosakralbereich
M43.06	Spondylolyse: Lumbalbereich	M43.88	Sonstige näher bezeichnete Deformitäten der Wirbelsäule und des Rückens: Sakral- und Sakrokokzygealbereich
M43.07	Spondylolyse: Lumbosakralbereich	M43.89	Sonstige näher bezeichnete Deformitäten der Wirbelsäule und des Rückens: Nicht näher bezeichnete Lokalisation
M43.08	Spondylolyse: Sakral- und Sakrokokzygealbereich	M43.90	Deformität der Wirbelsäule und des Rückens, nicht näher bezeichnet: Mehrere Lokalisationen der Wirbelsäule
M43.09	Spondylolyse: Nicht näher bezeichnete Lokalisation	M43.91	Deformität der Wirbelsäule und des Rückens, nicht näher bezeichnet: Okzipito-Atlanto-Axialbereich
M43.10	Spondylolisthesis: Mehrere Lokalisationen der Wirbelsäule	M43.92	Deformität der Wirbelsäule und des Rückens, nicht näher bezeichnet: Zervikalbereich
M43.11	Spondylolisthesis: Okzipito-Atlanto-Axialbereich	M43.93	Deformität der Wirbelsäule und des Rückens, nicht näher bezeichnet: Zervikothorakalbereich
M43.12	Spondylolisthesis: Zervikalbereich	M43.94	Deformität der Wirbelsäule und des Rückens, nicht näher bezeichnet: Thorakalbereich
M43.13	Spondylolisthesis: Zervikothorakalbereich	M43.95	Deformität der Wirbelsäule und des Rückens, nicht näher bezeichnet: Thorakolumbalbereich
M43.14	Spondylolisthesis: Thorakalbereich	M43.96	Deformität der Wirbelsäule und des Rückens, nicht näher bezeichnet: Lumbalbereich
M43.15	Spondylolisthesis: Thorakolumbalbereich	M43.97	Deformität der Wirbelsäule und des Rückens, nicht näher bezeichnet: Lumbosakralbereich
M43.16	Spondylolisthesis: Lumbalbereich	M43.98	Deformität der Wirbelsäule und des Rückens, nicht näher bezeichnet: Sakral- und Sakrokokzygealbereich
M43.17	Spondylolisthesis: Lumbosakralbereich	M43.99	Deformität der Wirbelsäule und des Rückens, nicht näher bezeichnet: Nicht näher bezeichnete Lokalisation
M43.18	Spondylolisthesis: Sakral- und Sakrokokzygealbereich	M45.00	Spondylitis ankylosans: Mehrere Lokalisationen der Wirbelsäule
M43.19	Spondylolisthesis: Nicht näher bezeichnete Lokalisation	M45.01	Spondylitis ankylosans: Okzipito-Atlanto-Axialbereich
M43.20	Sonstige Wirbelfusion: Mehrere Lokalisationen der Wirbelsäule	M45.02	Spondylitis ankylosans: Zervikalbereich
M43.21	Sonstige Wirbelfusion: Okzipito-Atlanto-Axialbereich	M45.03	Spondylitis ankylosans: Zervikothorakalbereich
M43.22	Sonstige Wirbelfusion: Zervikalbereich	M45.04	Spondylitis ankylosans: Thorakalbereich
M43.23	Sonstige Wirbelfusion: Zervikothorakalbereich	M45.05	Spondylitis ankylosans: Thorakolumbalbereich
M43.24	Sonstige Wirbelfusion: Thorakalbereich	M45.06	Spondylitis ankylosans: Lumbalbereich
M43.25	Sonstige Wirbelfusion: Thorakolumbalbereich	M45.07	Spondylitis ankylosans: Lumbosakralbereich
M43.26	Sonstige Wirbelfusion: Lumbalbereich	M45.08	Spondylitis ankylosans: Sakral- und Sakrokokzygealbereich
M43.27	Sonstige Wirbelfusion: Lumbosakralbereich	M45.09	Spondylitis ankylosans: Nicht näher bezeichnete Lokalisation
M43.28	Sonstige Wirbelfusion: Sakral- und Sakrokokzygealbereich	M46.00	Spinale Enthesopathie: Mehrere Lokalisationen der Wirbelsäule
M43.29	Sonstige Wirbelfusion: Nicht näher bezeichnete Lokalisation	M46.01	Spinale Enthesopathie: Okzipito-Atlanto-Axialbereich
M43.3	Habituelle atlanto-axiale Subluxation mit Myelopathie	M46.02	Spinale Enthesopathie: Zervikalbereich
M43.4	Sonstige habituelle atlanto-axiale Subluxation	M46.03	Spinale Enthesopathie: Zervikothorakalbereich
M43.50	Sonstige habituelle Wirbelsubluxation: Mehrere Lokalisationen der Wirbelsäule	M46.04	Spinale Enthesopathie: Thorakalbereich
M43.52	Sonstige habituelle Wirbelsubluxation: Zervikalbereich	M46.05	Spinale Enthesopathie: Thorakolumbalbereich
M43.53	Sonstige habituelle Wirbelsubluxation: Zervikothorakalbereich	M46.06	Spinale Enthesopathie: Lumbalbereich
M43.54	Sonstige habituelle Wirbelsubluxation: Thorakalbereich	M46.07	Spinale Enthesopathie: Lumbosakralbereich
M43.55	Sonstige habituelle Wirbelsubluxation: Thorakolumbalbereich	M46.08	Spinale Enthesopathie: Sakral- und Sakrokokzygealbereich
M43.56	Sonstige habituelle Wirbelsubluxation: Lumbalbereich	M46.09	Spinale Enthesopathie: Nicht näher bezeichnete Lokalisation
M43.57	Sonstige habituelle Wirbelsubluxation: Lumbosakralbereich	M46.1	Sakroiliitis, anderenorts nicht klassifiziert
M43.58	Sonstige habituelle Wirbelsubluxation: Sakral- und Sakrokokzygealbereich	M46.20	Wirbelosteomyelitis: Mehrere Lokalisationen der Wirbelsäule
M43.59	Sonstige habituelle Wirbelsubluxation: Nicht näher bezeichnete Lokalisation	M46.21	Wirbelosteomyelitis: Okzipito-Atlanto-Axialbereich
M43.6	Tortikollis	M46.22	Wirbelosteomyelitis: Zervikalbereich
M43.80	Sonstige näher bezeichnete Deformitäten der Wirbelsäule und des Rückens: Mehrere Lokalisationen der Wirbelsäule	M46.23	Wirbelosteomyelitis: Zervikothorakalbereich
M43.81	Sonstige näher bezeichnete Deformitäten der Wirbelsäule und des Rückens: Okzipito-Atlanto-Axialbereich	M46.24	Wirbelosteomyelitis: Thorakalbereich
M43.82	Sonstige näher bezeichnete Deformitäten der Wirbelsäule und des Rückens: Zervikalbereich	M46.25	Wirbelosteomyelitis: Thorakolumbalbereich
M43.83	Sonstige näher bezeichnete Deformitäten der Wirbelsäule und des Rückens: Zervikothorakalbereich	M46.26	Wirbelosteomyelitis: Lumbalbereich
M43.84	Sonstige näher bezeichnete Deformitäten der Wirbelsäule und des Rückens: Thorakalbereich	M46.27	Wirbelosteomyelitis: Lumbosakralbereich
M43.85	Sonstige näher bezeichnete Deformitäten der Wirbelsäule und des Rückens: Thorakolumbalbereich	M46.28	Wirbelosteomyelitis: Sakral- und Sakrokokzygealbereich
M43.86	Sonstige näher bezeichnete Deformitäten der Wirbelsäule und des Rückens: Lumbalbereich		

M46.29	Wirbelosteomyelitis: Nicht näher bezeichnete Lokalisation	M46.88	Sonstige näher bezeichnete entzündliche Spondylopathien: Sakral- und Sakrokokzygealbereich
M46.30	Bandscheibeninfektion (pyogen): Mehrere Lokalisationen der Wirbelsäule	M46.89	Sonstige näher bezeichnete entzündliche Spondylopathien: Nicht näher bezeichnete Lokalisation
M46.31	Bandscheibeninfektion (pyogen): Okzipito-Atlanto-Axialbereich	M46.90	Entzündliche Spondylopathie, nicht näher bezeichnet: Mehrere Lokalisationen der Wirbelsäule
M46.32	Bandscheibeninfektion (pyogen): Zervikalbereich	M46.91	Entzündliche Spondylopathie, nicht näher bezeichnet: Okzipito-Atlanto-Axialbereich
M46.33	Bandscheibeninfektion (pyogen): Zervikothorakalbereich	M46.92	Entzündliche Spondylopathie, nicht näher bezeichnet: Zervikalbereich
M46.34	Bandscheibeninfektion (pyogen): Thorakalbereich	M46.93	Entzündliche Spondylopathie, nicht näher bezeichnet: Zervikothorakalbereich
M46.35	Bandscheibeninfektion (pyogen): Thorakolumbalbereich	M46.94	Entzündliche Spondylopathie, nicht näher bezeichnet: Thorakalbereich
M46.36	Bandscheibeninfektion (pyogen): Lumbalbereich	M46.95	Entzündliche Spondylopathie, nicht näher bezeichnet: Thorakolumbalbereich
M46.37	Bandscheibeninfektion (pyogen): Lumbosakralbereich	M46.96	Entzündliche Spondylopathie, nicht näher bezeichnet: Lumbalbereich
M46.38	Bandscheibeninfektion (pyogen): Sakral- und Sakrokokzygealbereich	M46.97	Entzündliche Spondylopathie, nicht näher bezeichnet: Lumbosakralbereich
M46.39	Bandscheibeninfektion (pyogen): Nicht näher bezeichnete Lokalisation	M46.98	Entzündliche Spondylopathie, nicht näher bezeichnet: Sakral- und Sakrokokzygealbereich
M46.40	Diszitis, nicht näher bezeichnet: Mehrere Lokalisationen der Wirbelsäule	M46.99	Entzündliche Spondylopathie, nicht näher bezeichnet: Nicht näher bezeichnete Lokalisation
M46.41	Diszitis, nicht näher bezeichnet: Okzipito-Atlanto-Axialbereich	M47.00	Arteria-spinalis-anterior-Kompressionssyndrom und Arteria-vertebralis-Kompressionssyndrom {G99.2}: Mehrere Lokalisationen der Wirbelsäule
M46.42	Diszitis, nicht näher bezeichnet: Zervikalbereich	M47.01	Arteria-spinalis-anterior-Kompressionssyndrom und Arteria-vertebralis-Kompressionssyndrom {G99.2}: Okzipito-Atlanto-Axialbereich
M46.43	Diszitis, nicht näher bezeichnet: Zervikothorakalbereich	M47.02	Arteria-spinalis-anterior-Kompressionssyndrom und Arteria-vertebralis-Kompressionssyndrom {G99.2}: Zervikalbereich
M46.44	Diszitis, nicht näher bezeichnet: Thorakalbereich	M47.03	Arteria-spinalis-anterior-Kompressionssyndrom und Arteria-vertebralis-Kompressionssyndrom {G99.2}: Zervikothorakalbereich
M46.45	Diszitis, nicht näher bezeichnet: Thorakolumbalbereich	M47.04	Arteria-spinalis-anterior-Kompressionssyndrom und Arteria-vertebralis-Kompressionssyndrom {G99.2}: Thorakalbereich
M46.46	Diszitis, nicht näher bezeichnet: Lumbalbereich	M47.05	Arteria-spinalis-anterior-Kompressionssyndrom und Arteria-vertebralis-Kompressionssyndrom {G99.2}: Thorakolumbalbereich
M46.47	Diszitis, nicht näher bezeichnet: Lumbosakralbereich	M47.06	Arteria-spinalis-anterior-Kompressionssyndrom und Arteria-vertebralis-Kompressionssyndrom {G99.2}: Lumbalbereich
M46.48	Diszitis, nicht näher bezeichnet: Sakral- und Sakrokokzygealbereich	M47.07	Arteria-spinalis-anterior-Kompressionssyndrom und Arteria-vertebralis-Kompressionssyndrom {G99.2}: Lumbosakralbereich
M46.49	Diszitis, nicht näher bezeichnet: Nicht näher bezeichnete Lokalisation	M47.08	Arteria-spinalis-anterior-Kompressionssyndrom und Arteria-vertebralis-Kompressionssyndrom {G99.2}: Sakral- und Sakrokokzygealbereich
M46.50	Sonstige infektiöse Spondylopathien: Mehrere Lokalisationen der Wirbelsäule	M47.09	Arteria-spinalis-anterior-Kompressionssyndrom und Arteria-vertebralis-Kompressionssyndrom {G99.2}: Nicht näher bezeichnete Lokalisation
M46.51	Sonstige infektiöse Spondylopathien: Okzipito-Atlanto-Axialbereich	M47.10	Sonstige Spondylose mit Myelopathie: Mehrere Lokalisationen der Wirbelsäule
M46.52	Sonstige infektiöse Spondylopathien: Zervikalbereich	M47.11	Sonstige Spondylose mit Myelopathie: Okzipito-Atlanto-Axialbereich
M46.53	Sonstige infektiöse Spondylopathien: Zervikothorakalbereich	M47.12	Sonstige Spondylose mit Myelopathie: Zervikalbereich
M46.54	Sonstige infektiöse Spondylopathien: Thorakalbereich	M47.13	Sonstige Spondylose mit Myelopathie: Zervikothorakalbereich
M46.55	Sonstige infektiöse Spondylopathien: Thorakolumbalbereich	M47.14	Sonstige Spondylose mit Myelopathie: Thorakalbereich
M46.56	Sonstige infektiöse Spondylopathien: Lumbalbereich	M47.15	Sonstige Spondylose mit Myelopathie: Thorakolumbalbereich
M46.57	Sonstige infektiöse Spondylopathien: Lumbosakralbereich	M47.16	Sonstige Spondylose mit Myelopathie: Lumbalbereich
M46.58	Sonstige infektiöse Spondylopathien: Sakral- und Sakrokokzygealbereich	M47.17	Sonstige Spondylose mit Myelopathie: Lumbosakralbereich
M46.59	Sonstige infektiöse Spondylopathien: Nicht näher bezeichnete Lokalisation		
M46.80	Sonstige näher bezeichnete entzündliche Spondylopathien: Mehrere Lokalisationen der Wirbelsäule		
M46.81	Sonstige näher bezeichnete entzündliche Spondylopathien: Okzipito-Atlanto-Axialbereich		
M46.82	Sonstige näher bezeichnete entzündliche Spondylopathien: Zervikalbereich		
M46.83	Sonstige näher bezeichnete entzündliche Spondylopathien: Zervikothorakalbereich		
M46.84	Sonstige näher bezeichnete entzündliche Spondylopathien: Thorakalbereich		
M46.85	Sonstige näher bezeichnete entzündliche Spondylopathien: Thorakolumbalbereich		
M46.86	Sonstige näher bezeichnete entzündliche Spondylopathien: Lumbalbereich		
M46.87	Sonstige näher bezeichnete entzündliche Spondylopathien: Lumbosakralbereich		

M47.18	Sonstige Spondylose mit Myelopathie: Sakral- und Sakrokokzygealbereich	M48.12	Spondylitis hyperostotica [Forestier-Ott]: Zervikalbereich
M47.19	Sonstige Spondylose mit Myelopathie: Nicht näher bezeichnete Lokalisation	M48.13	Spondylitis hyperostotica [Forestier-Ott]: Zervikothorakalbereich
M47.20	Sonstige Spondylose mit Radikulopathie: Mehrere Lokalisationen der Wirbelsäule	M48.14	Spondylitis hyperostotica [Forestier-Ott]: Thorakalbereich
M47.21	Sonstige Spondylose mit Radikulopathie: Okzipito-Atlanto-Axialbereich	M48.15	Spondylitis hyperostotica [Forestier-Ott]: Thorakolumbalbereich
M47.22	Sonstige Spondylose mit Radikulopathie: Zervikalbereich	M48.16	Spondylitis hyperostotica [Forestier-Ott]: Lumbalbereich
M47.23	Sonstige Spondylose mit Radikulopathie: Zervikothorakalbereich	M48.17	Spondylitis hyperostotica [Forestier-Ott]: Lumbosakralbereich
M47.24	Sonstige Spondylose mit Radikulopathie: Thorakalbereich	M48.18	Spondylitis hyperostotica [Forestier-Ott]: Sakral- und Sakrokokzygealbereich
M47.25	Sonstige Spondylose mit Radikulopathie: Thorakolumbalbereich	M48.19	Spondylitis hyperostotica [Forestier-Ott]: Nicht näher bezeichnete Lokalisation
M47.26	Sonstige Spondylose mit Radikulopathie: Lumbalbereich	M48.20	Baastrup-Syndrom: Mehrere Lokalisationen der Wirbelsäule
M47.27	Sonstige Spondylose mit Radikulopathie: Lumbosakralbereich	M48.21	Baastrup-Syndrom: Okzipito-Atlanto-Axialbereich
M47.28	Sonstige Spondylose mit Radikulopathie: Sakral- und Sakrokokzygealbereich	M48.22	Baastrup-Syndrom: Zervikalbereich
M47.29	Sonstige Spondylose mit Radikulopathie: Nicht näher bezeichnete Lokalisation	M48.23	Baastrup-Syndrom: Zervikothorakalbereich
M47.80	Sonstige Spondylose: Mehrere Lokalisationen der Wirbelsäule	M48.24	Baastrup-Syndrom: Thorakalbereich
M47.81	Sonstige Spondylose: Okzipito-Atlanto-Axialbereich	M48.25	Baastrup-Syndrom: Thorakolumbalbereich
M47.82	Sonstige Spondylose: Zervikalbereich	M48.26	Baastrup-Syndrom: Lumbalbereich
M47.83	Sonstige Spondylose: Zervikothorakalbereich	M48.27	Baastrup-Syndrom: Lumbosakralbereich
M47.84	Sonstige Spondylose: Thorakalbereich	M48.28	Baastrup-Syndrom: Sakral- und Sakrokokzygealbereich
M47.85	Sonstige Spondylose: Thorakolumbalbereich	M48.29	Baastrup-Syndrom: Nicht näher bezeichnete Lokalisation
M47.86	Sonstige Spondylose: Lumbalbereich	M48.30	Traumatische Spondylopathie: Mehrere Lokalisationen der Wirbelsäule
M47.87	Sonstige Spondylose: Lumbosakralbereich	M48.31	Traumatische Spondylopathie: Okzipito-Atlanto-Axialbereich
M47.88	Sonstige Spondylose: Sakral- und Sakrokokzygealbereich	M48.32	Traumatische Spondylopathie: Zervikalbereich
M47.89	Sonstige Spondylose: Nicht näher bezeichnete Lokalisation	M48.33	Traumatische Spondylopathie: Zervikothorakalbereich
M47.90	Spondylose, nicht näher bezeichnet: Mehrere Lokalisationen der Wirbelsäule	M48.34	Traumatische Spondylopathie: Thorakalbereich
M47.91	Spondylose, nicht näher bezeichnet: Okzipito-Atlanto-Axialbereich	M48.35	Traumatische Spondylopathie: Thorakolumbalbereich
M47.92	Spondylose, nicht näher bezeichnet: Zervikalbereich	M48.36	Traumatische Spondylopathie: Lumbalbereich
M47.93	Spondylose, nicht näher bezeichnet: Zervikothorakalbereich	M48.37	Traumatische Spondylopathie: Lumbosakralbereich
M47.94	Spondylose, nicht näher bezeichnet: Thorakalbereich	M48.38	Traumatische Spondylopathie: Sakral- und Sakrokokzygealbereich
M47.95	Spondylose, nicht näher bezeichnet: Thorakolumbalbereich	M48.39	Traumatische Spondylopathie: Nicht näher bezeichnete Lokalisation
M47.96	Spondylose, nicht näher bezeichnet: Lumbalbereich	M48.40	Ermüdungsbruch eines Wirbels: Mehrere Lokalisationen der Wirbelsäule
M47.97	Spondylose, nicht näher bezeichnet: Lumbosakralbereich	M48.41	Ermüdungsbruch eines Wirbels: Okzipito-Atlanto-Axialbereich
M47.98	Spondylose, nicht näher bezeichnet: Sakral- und Sakrokokzygealbereich	M48.42	Ermüdungsbruch eines Wirbels: Zervikalbereich
M47.99	Spondylose, nicht näher bezeichnet: Nicht näher bezeichnete Lokalisation	M48.43	Ermüdungsbruch eines Wirbels: Zervikothorakalbereich
M48.00	Spinal(kanal)stenose: Mehrere Lokalisationen der Wirbelsäule	M48.44	Ermüdungsbruch eines Wirbels: Thorakalbereich
M48.01	Spinal(kanal)stenose: Okzipito-Atlanto-Axialbereich	M48.45	Ermüdungsbruch eines Wirbels: Thorakolumbalbereich
M48.02	Spinal(kanal)stenose: Zervikalbereich	M48.46	Ermüdungsbruch eines Wirbels: Lumbalbereich
M48.03	Spinal(kanal)stenose: Zervikothorakalbereich	M48.47	Ermüdungsbruch eines Wirbels: Lumbosakralbereich
M48.04	Spinal(kanal)stenose: Thorakalbereich	M48.48	Ermüdungsbruch eines Wirbels: Sakral- und Sakrokokzygealbereich
M48.05	Spinal(kanal)stenose: Thorakolumbalbereich	M48.49	Ermüdungsbruch eines Wirbels: Nicht näher bezeichnete Lokalisation
M48.06	Spinal(kanal)stenose: Lumbalbereich	M48.50	Wirbelkörperkompression, anderenorts nicht klassifiziert: Mehrere Lokalisationen der Wirbelsäule
M48.07	Spinal(kanal)stenose: Lumbosakralbereich	M48.51	Wirbelkörperkompression, anderenorts nicht klassifiziert: Okzipito-Atlanto-Axialbereich
M48.08	Spinal(kanal)stenose: Sakral- und Sakrokokzygealbereich	M48.52	Wirbelkörperkompression, anderenorts nicht klassifiziert: Zervikalbereich
M48.09	Spinal(kanal)stenose: Nicht näher bezeichnete Lokalisation	M48.53	Wirbelkörperkompression, anderenorts nicht klassifiziert: Zervikothorakalbereich
M48.10	Spondylitis hyperostotica [Forestier-Ott]: Mehrere Lokalisationen der Wirbelsäule	M48.54	Wirbelkörperkompression, anderenorts nicht klassifiziert: Thorakalbereich
M48.11	Spondylitis hyperostotica [Forestier-Ott]: Okzipito-Atlanto-Axialbereich		

M48.55	Wirbelkörperkompression, anderenorts nicht klassifiziert: Thorakolumbalbereich	M49.11	Spondylitis brucellosa {A23.-}: Okzipito-Atlanto-Axialbereich
M48.56	Wirbelkörperkompression, anderenorts nicht klassifiziert: Lumbalbereich	M49.12	Spondylitis brucellosa {A23.-}: Zervikalbereich
M48.57	Wirbelkörperkompression, anderenorts nicht klassifiziert: Lumbosakralbereich	M49.13	Spondylitis brucellosa {A23.-}: Zervikothorakalbereich
M48.58	Wirbelkörperkompression, anderenorts nicht klassifiziert: Sakral- und Sakrokokzygealbereich	M49.14	Spondylitis brucellosa {A23.-}: Thorakalbereich
M48.59	Wirbelkörperkompression, anderenorts nicht klassifiziert: Nicht näher bezeichnete Lokalisation	M49.15	Spondylitis brucellosa {A23.-}: Thorakolumbalbereich
M48.80	Sonstige näher bezeichnete Spondylopathien: Mehrere Lokalisationen der Wirbelsäule	M49.16	Spondylitis brucellosa {A23.-}: Lumbalbereich
M48.81	Sonstige näher bezeichnete Spondylopathien: Okzipito-Atlanto-Axialbereich	M49.17	Spondylitis brucellosa {A23.-}: Lumbosakralbereich
M48.82	Sonstige näher bezeichnete Spondylopathien: Zervikalbereich	M49.18	Spondylitis brucellosa {A23.-}: Sakral- und Sakrokokzygealbereich
M48.83	Sonstige näher bezeichnete Spondylopathien: Zervikothorakalbereich	M49.19	Spondylitis brucellosa {A23.-}: Nicht näher bezeichnete Lokalisation
M48.84	Sonstige näher bezeichnete Spondylopathien: Thorakalbereich	M49.20	Spondylitis durch bakterielle Darminfektion {A01-A04}: Mehrere Lokalisationen der Wirbelsäule
M48.85	Sonstige näher bezeichnete Spondylopathien: Thorakolumbalbereich	M49.21	Spondylitis durch bakterielle Darminfektion {A01-A04}: Okzipito-Atlanto-Axialbereich
M48.86	Sonstige näher bezeichnete Spondylopathien: Lumbalbereich	M49.22	Spondylitis durch bakterielle Darminfektion {A01-A04}: Zervikalbereich
M48.87	Sonstige näher bezeichnete Spondylopathien: Lumbosakralbereich	M49.23	Spondylitis durch bakterielle Darminfektion {A01-A04}: Zervikothorakalbereich
M48.88	Sonstige näher bezeichnete Spondylopathien: Sakral- und Sakrokokzygealbereich	M49.24	Spondylitis durch bakterielle Darminfektion {A01-A04}: Thorakalbereich
M48.89	Sonstige näher bezeichnete Spondylopathien: Nicht näher bezeichnete Lokalisation	M49.25	Spondylitis durch bakterielle Darminfektion {A01-A04}: Thorakolumbalbereich
M48.90	Spondylopathie, nicht näher bezeichnet: Mehrere Lokalisationen der Wirbelsäule	M49.26	Spondylitis durch bakterielle Darminfektion {A01-A04}: Lumbalbereich
M48.91	Spondylopathie, nicht näher bezeichnet: Okzipito-Atlanto-Axialbereich	M49.27	Spondylitis durch bakterielle Darminfektion {A01-A04}: Lumbosakralbereich
M48.92	Spondylopathie, nicht näher bezeichnet: Zervikalbereich	M49.28	Spondylitis durch bakterielle Darminfektion {A01-A04}: Sakral- und Sakrokokzygealbereich
M48.93	Spondylopathie, nicht näher bezeichnet: Zervikothorakalbereich	M49.29	Spondylitis durch bakterielle Darminfektion {A01-A04}: Nicht näher bezeichnete Lokalisation
M48.94	Spondylopathie, nicht näher bezeichnet: Thorakalbereich	M49.30	Spondylopathie bei sonstigen anderenorts klassifizierten infektiösen und parasitären Krankheiten: Mehrere Lokalisationen der Wirbelsäule
M48.95	Spondylopathie, nicht näher bezeichnet: Thorakolumbalbereich	M49.31	Spondylopathie bei sonstigen anderenorts klassifizierten infektiösen und parasitären Krankheiten: Okzipito-Atlanto-Axialbereich
M48.96	Spondylopathie, nicht näher bezeichnet: Lumbalbereich	M49.32	Spondylopathie bei sonstigen anderenorts klassifizierten infektiösen und parasitären Krankheiten: Zervikalbereich
M48.97	Spondylopathie, nicht näher bezeichnet: Lumbosakralbereich	M49.33	Spondylopathie bei sonstigen anderenorts klassifizierten infektiösen und parasitären Krankheiten: Zervikothorakalbereich
M48.98	Spondylopathie, nicht näher bezeichnet: Sakral- und Sakrokokzygealbereich	M49.34	Spondylopathie bei sonstigen anderenorts klassifizierten infektiösen und parasitären Krankheiten: Thorakalbereich
M48.99	Spondylopathie, nicht näher bezeichnet: Nicht näher bezeichnete Lokalisation	M49.35	Spondylopathie bei sonstigen anderenorts klassifizierten infektiösen und parasitären Krankheiten: Thorakolumbalbereich
M49.00	Tuberkulose der Wirbelsäule {A18.0}: Mehrere Lokalisationen der Wirbelsäule	M49.36	Spondylopathie bei sonstigen anderenorts klassifizierten infektiösen und parasitären Krankheiten: Lumbalbereich
M49.01	Tuberkulose der Wirbelsäule {A18.0}: Okzipito-Atlanto-Axialbereich	M49.37	Spondylopathie bei sonstigen anderenorts klassifizierten infektiösen und parasitären Krankheiten: Lumbosakralbereich
M49.02	Tuberkulose der Wirbelsäule {A18.0}: Zervikalbereich	M49.38	Spondylopathie bei sonstigen anderenorts klassifizierten infektiösen und parasitären Krankheiten: Sakral- und Sakrokokzygealbereich
M49.03	Tuberkulose der Wirbelsäule {A18.0}: Zervikothorakalbereich	M49.39	Spondylopathie bei sonstigen anderenorts klassifizierten infektiösen und parasitären Krankheiten: Nicht näher bezeichnete Lokalisation
M49.04	Tuberkulose der Wirbelsäule {A18.0}: Thorakalbereich	M49.40	Neuropathische Spondylopathie: Mehrere Lokalisationen der Wirbelsäule
M49.05	Tuberkulose der Wirbelsäule {A18.0}: Thorakolumbalbereich	M49.41	Neuropathische Spondylopathie: Okzipito-Atlanto-Axialbereich
M49.06	Tuberkulose der Wirbelsäule {A18.0}: Lumbalbereich	M49.42	Neuropathische Spondylopathie: Zervikalbereich
M49.07	Tuberkulose der Wirbelsäule {A18.0}: Lumbosakralbereich	M49.43	Neuropathische Spondylopathie: Zervikothorakalbereich
M49.08	Tuberkulose der Wirbelsäule {A18.0}: Sakral- und Sakrokokzygealbereich		
M49.09	Tuberkulose der Wirbelsäule {A18.0}: Nicht näher bezeichnete Lokalisation		
M49.10	Spondylitis brucellosa {A23.-}: Mehrere Lokalisationen der Wirbelsäule		

M49.44	Neuropathische Spondylopathie: Thorakalbereich	M51.2	Sonstige näher bezeichnete Bandscheibenverlagerung
M49.45	Neuropathische Spondylopathie: Thorakolumbalbereich	M51.3	Sonstige näher bezeichnete Bandscheibendegeneration
M49.46	Neuropathische Spondylopathie: Lumbalbereich	M51.4	Schmorl-Knötchen
M49.47	Neuropathische Spondylopathie: Lumbosakralbereich	M51.8	Sonstige näher bezeichnete Bandscheibenschäden
M49.48	Neuropathische Spondylopathie: Sakral- und Sakrokokzygealbereich	M51.9	Bandscheibenschaden, nicht näher bezeichnet
M49.49	Neuropathische Spondylopathie: Nicht näher bezeichnete Lokalisation	M53.20	Instabilität der Wirbelsäule: Mehrere Lokalisationen der Wirbelsäule
M49.50	Wirbelkörperkompression bei anderenorts klassifizierten Krankheiten: Mehrere Lokalisationen der Wirbelsäule	M53.21	Instabilität der Wirbelsäule: Okzipito-Atlanto-Axialbereich
M49.51	Wirbelkörperkompression bei anderenorts klassifizierten Krankheiten: Okzipito-Atlanto-Axialbereich	M53.22	Instabilität der Wirbelsäule: Zervikalbereich
M49.52	Wirbelkörperkompression bei anderenorts klassifizierten Krankheiten: Zervikalbereich	M53.23	Instabilität der Wirbelsäule: Zervikothorakalbereich
M49.53	Wirbelkörperkompression bei anderenorts klassifizierten Krankheiten: Zervikothorakalbereich	M53.24	Instabilität der Wirbelsäule: Thorakalbereich
M49.54	Wirbelkörperkompression bei anderenorts klassifizierten Krankheiten: Thorakalbereich	M53.25	Instabilität der Wirbelsäule: Thorakolumbalbereich
M49.55	Wirbelkörperkompression bei anderenorts klassifizierten Krankheiten: Thorakolumbalbereich	M53.26	Instabilität der Wirbelsäule: Lumbalbereich
M49.56	Wirbelkörperkompression bei anderenorts klassifizierten Krankheiten: Lumbalbereich	M53.27	Instabilität der Wirbelsäule: Lumbosakralbereich
M49.57	Wirbelkörperkompression bei anderenorts klassifizierten Krankheiten: Lumbosakralbereich	M53.28	Instabilität der Wirbelsäule: Sakral- und Sakrokokzygealbereich
M49.58	Wirbelkörperkompression bei anderenorts klassifizierten Krankheiten: Sakral- und Sakrokokzygealbereich	M53.29	Instabilität der Wirbelsäule: Nicht näher bezeichnete Lokalisation
M49.59	Wirbelkörperkompression bei anderenorts klassifizierten Krankheiten: Nicht näher bezeichnete Lokalisation	M53.3	Krankheiten der Sakrokokzygealregion, anderenorts nicht klassifiziert
M49.80	Spondylopathie bei sonstigen anderenorts klassifizierten Krankheiten: Mehrere Lokalisationen der Wirbelsäule	M53.80	Sonstige näher bezeichnete Krankheiten der Wirbelsäule und des Rückens: Mehrere Lokalisationen der Wirbelsäule
M49.81	Spondylopathie bei sonstigen anderenorts klassifizierten Krankheiten: Okzipito-Atlanto-Axialbereich	M53.81	Sonstige näher bezeichnete Krankheiten der Wirbelsäule und des Rückens: Okzipito-Atlanto-Axialbereich
M49.82	Spondylopathie bei sonstigen anderenorts klassifizierten Krankheiten: Zervikalbereich	M53.82	Sonstige näher bezeichnete Krankheiten der Wirbelsäule und des Rückens: Zervikalbereich
M49.83	Spondylopathie bei sonstigen anderenorts klassifizierten Krankheiten: Zervikothorakalbereich	M53.83	Sonstige näher bezeichnete Krankheiten der Wirbelsäule und des Rückens: Zervikothorakalbereich
M49.84	Spondylopathie bei sonstigen anderenorts klassifizierten Krankheiten: Thorakalbereich	M53.84	Sonstige näher bezeichnete Krankheiten der Wirbelsäule und des Rückens: Thorakalbereich
M49.85	Spondylopathie bei sonstigen anderenorts klassifizierten Krankheiten: Thorakolumbalbereich	M53.85	Sonstige näher bezeichnete Krankheiten der Wirbelsäule und des Rückens: Thorakolumbalbereich
M49.86	Spondylopathie bei sonstigen anderenorts klassifizierten Krankheiten: Lumbalbereich	M53.86	Sonstige näher bezeichnete Krankheiten der Wirbelsäule und des Rückens: Lumbalbereich
M49.87	Spondylopathie bei sonstigen anderenorts klassifizierten Krankheiten: Lumbosakralbereich	M53.87	Sonstige näher bezeichnete Krankheiten der Wirbelsäule und des Rückens: Lumbosakralbereich
M49.88	Spondylopathie bei sonstigen anderenorts klassifizierten Krankheiten: Sakral- und Sakrokokzygealbereich	M53.88	Sonstige näher bezeichnete Krankheiten der Wirbelsäule und des Rückens: Sakral- und Sakrokokzygealbereich
M49.89	Spondylopathie bei sonstigen anderenorts klassifizierten Krankheiten: Nicht näher bezeichnete Lokalisation	M53.89	Sonstige näher bezeichnete Krankheiten der Wirbelsäule und des Rückens: Nicht näher bezeichnete Lokalisation
M50.0	Zervikaler Bandscheibenschaden mit Myelopathie {G99.2}	M53.90	Krankheit der Wirbelsäule und des Rückens, nicht näher bezeichnet: Mehrere Lokalisationen der Wirbelsäule
M50.1	Zervikaler Bandscheibenschaden mit Radikulopathie	M53.91	Krankheit der Wirbelsäule und des Rückens, nicht näher bezeichnet: Okzipito-Atlanto-Axialbereich
M50.2	Sonstige zervikale Bandscheibenverlagerung	M53.92	Krankheit der Wirbelsäule und des Rückens, nicht näher bezeichnet: Zervikalbereich
M50.3	Sonstige zervikale Bandscheibendegeneration	M53.93	Krankheit der Wirbelsäule und des Rückens, nicht näher bezeichnet: Zervikothorakalbereich
M50.8	Sonstige zervikale Bandscheibenschäden	M53.94	Krankheit der Wirbelsäule und des Rückens, nicht näher bezeichnet: Thorakalbereich
M50.9	Zervikaler Bandscheibenschaden, nicht näher bezeichnet	M53.95	Krankheit der Wirbelsäule und des Rückens, nicht näher bezeichnet: Thorakolumbalbereich
M51.0	Lumbale und sonstige Bandscheibenschäden mit Myelopathie {G99.2}	M53.96	Krankheit der Wirbelsäule und des Rückens, nicht näher bezeichnet: Lumbalbereich
M51.1	Lumbale und sonstige Bandscheibenschäden mit Radikulopathie {G55.1}	M53.97	Krankheit der Wirbelsäule und des Rückens, nicht näher bezeichnet: Lumbosakralbereich
		M53.98	Krankheit der Wirbelsäule und des Rückens, nicht näher bezeichnet: Sakral- und Sakrokokzygealbereich
		M53.99	Krankheit der Wirbelsäule und des Rückens, nicht näher bezeichnet: Nicht näher bezeichnete Lokalisation

M54.03	Pannikulitis in der Nacken- und Rückenregion: Zervikothorakalbereich	M60.12	Interstitielle Myositis: Oberarm
M54.04	Pannikulitis in der Nacken- und Rückenregion: Thorakalbereich	M60.13	Interstitielle Myositis: Unterarm
M54.05	Pannikulitis in der Nacken- und Rückenregion: Thorakolumbalbereich	M60.14	Interstitielle Myositis: Hand
M54.06	Pannikulitis in der Nacken- und Rückenregion: Lumbalbereich	M60.15	Interstitielle Myositis: Beckenregion und Oberschenkel
M54.07	Pannikulitis in der Nacken- und Rückenregion: Lumbosakralbereich	M60.16	Interstitielle Myositis: Unterschenkel
M54.08	Pannikulitis in der Nacken- und Rückenregion: Sakral- und Sakrokokzygealbereich	M60.17	Interstitielle Myositis: Knöchel und Fuß
M54.09	Pannikulitis in der Nacken- und Rückenregion: Nicht näher bezeichnete Lokalisation	M60.18	Interstitielle Myositis: Sonstige
M54.14	Radikulopathie: Thorakalbereich	M60.19	Interstitielle Myositis: Nicht näher bezeichnete Lokalisation
M54.15	Radikulopathie: Thorakolumbalbereich	M60.20	Fremdkörpergranulom im Weichteilgewebe, anderenorts nicht klassifiziert: Mehrere Lokalisationen
M54.16	Radikulopathie: Lumbalbereich	M60.21	Fremdkörpergranulom im Weichteilgewebe, anderenorts nicht klassifiziert: Schulterregion
M54.17	Radikulopathie: Lumbosakralbereich	M60.22	Fremdkörpergranulom im Weichteilgewebe, anderenorts nicht klassifiziert: Oberarm
M54.18	Radikulopathie: Sakral- und Sakrokokzygealbereich	M60.23	Fremdkörpergranulom im Weichteilgewebe, anderenorts nicht klassifiziert: Unterarm
M54.2	Zervikalneuralgie	M60.24	Fremdkörpergranulom im Weichteilgewebe, anderenorts nicht klassifiziert: Hand
M54.3	Ischialgie	M60.25	Fremdkörpergranulom im Weichteilgewebe, anderenorts nicht klassifiziert: Beckenregion und Oberschenkel
M54.4	Lumboischialgie	M60.26	Fremdkörpergranulom im Weichteilgewebe, anderenorts nicht klassifiziert: Unterschenkel
M54.5	Kreuzschmerz	M60.27	Fremdkörpergranulom im Weichteilgewebe, anderenorts nicht klassifiziert: Knöchel und Fuß
M54.6	Schmerzen im Bereich der Brustwirbelsäule	M60.28	Fremdkörpergranulom im Weichteilgewebe, anderenorts nicht klassifiziert: Sonstige
M54.80	Sonstige Rückenschmerzen: Mehrere Lokalisationen der Wirbelsäule	M60.29	Fremdkörpergranulom im Weichteilgewebe, anderenorts nicht klassifiziert: Nicht näher bezeichnete Lokalisation
M54.81	Sonstige Rückenschmerzen: Okzipito-Atlanto-Axialbereich	M60.80	Sonstige Myositis: Mehrere Lokalisationen
M54.82	Sonstige Rückenschmerzen: Zervikalbereich	M60.81	Sonstige Myositis: Schulterregion
M54.83	Sonstige Rückenschmerzen: Zervikothorakalbereich	M60.82	Sonstige Myositis: Oberarm
M54.84	Sonstige Rückenschmerzen: Thorakalbereich	M60.83	Sonstige Myositis: Unterarm
M54.85	Sonstige Rückenschmerzen: Thorakolumbalbereich	M60.84	Sonstige Myositis: Hand
M54.86	Sonstige Rückenschmerzen: Lumbalbereich	M60.85	Sonstige Myositis: Beckenregion und Oberschenkel
M54.87	Sonstige Rückenschmerzen: Lumbosakralbereich	M60.86	Sonstige Myositis: Unterschenkel
M54.88	Sonstige Rückenschmerzen: Sakral- und Sakrokokzygealbereich	M60.87	Sonstige Myositis: Knöchel und Fuß
M54.89	Sonstige Rückenschmerzen: Nicht näher bezeichnete Lokalisation	M60.88	Sonstige Myositis: Sonstige
M54.90	Rückenschmerzen, nicht näher bezeichnet: Mehrere Lokalisationen der Wirbelsäule	M60.89	Sonstige Myositis: Nicht näher bezeichnete Lokalisation
M54.91	Rückenschmerzen, nicht näher bezeichnet: Okzipito-Atlanto-Axialbereich	M60.90	Myositis, nicht näher bezeichnet: Mehrere Lokalisationen
M54.92	Rückenschmerzen, nicht näher bezeichnet: Zervikalbereich	M60.91	Myositis, nicht näher bezeichnet: Schulterregion
M54.93	Rückenschmerzen, nicht näher bezeichnet: Zervikothorakalbereich	M60.92	Myositis, nicht näher bezeichnet: Oberarm
M54.94	Rückenschmerzen, nicht näher bezeichnet: Thorakalbereich	M60.93	Myositis, nicht näher bezeichnet: Unterarm
M54.95	Rückenschmerzen, nicht näher bezeichnet: Thorakolumbalbereich	M60.94	Myositis, nicht näher bezeichnet: Hand
M54.96	Rückenschmerzen, nicht näher bezeichnet: Lumbalbereich	M60.95	Myositis, nicht näher bezeichnet: Beckenregion und Oberschenkel
M54.97	Rückenschmerzen, nicht näher bezeichnet: Lumbosakralbereich	M60.96	Myositis, nicht näher bezeichnet: Unterschenkel
M54.98	Rückenschmerzen, nicht näher bezeichnet: Sakral- und Sakrokokzygealbereich	M60.97	Myositis, nicht näher bezeichnet: Knöchel und Fuß
M54.99	Rückenschmerzen, nicht näher bezeichnet: Nicht näher bezeichnete Lokalisation	M60.98	Myositis, nicht näher bezeichnet: Sonstige
M60.00	Infektiöse Myositis: Mehrere Lokalisationen	M60.99	Myositis, nicht näher bezeichnet: Nicht näher bezeichnete Lokalisation
M60.01	Infektiöse Myositis: Schulterregion	M61.00	Traumatische Myositis ossificans: Mehrere Lokalisationen
M60.02	Infektiöse Myositis: Oberarm	M61.01	Traumatische Myositis ossificans: Schulterregion
M60.03	Infektiöse Myositis: Unterarm	M61.02	Traumatische Myositis ossificans: Oberarm
M60.04	Infektiöse Myositis: Hand	M61.03	Traumatische Myositis ossificans: Unterarm
M60.05	Infektiöse Myositis: Beckenregion und Oberschenkel	M61.04	Traumatische Myositis ossificans: Hand
M60.06	Infektiöse Myositis: Unterschenkel	M61.05	Traumatische Myositis ossificans: Beckenregion und Oberschenkel
M60.07	Infektiöse Myositis: Knöchel und Fuß	M61.06	Traumatische Myositis ossificans: Unterschenkel
M60.08	Infektiöse Myositis: Sonstige	M61.07	Traumatische Myositis ossificans: Knöchel und Fuß
M60.09	Infektiöse Myositis: Nicht näher bezeichnete Lokalisation	M61.08	Traumatische Myositis ossificans: Sonstige
M60.10	Interstitielle Myositis: Mehrere Lokalisationen	M61.09	Traumatische Myositis ossificans: Nicht näher bezeichnete Lokalisation
M60.11	Interstitielle Myositis: Schulterregion		

M61.10	Myositis ossificans progressiva: Mehrere Lokalisationen	M61.52	Sonstige Ossifikation von Muskeln: Oberarm
M61.11	Myositis ossificans progressiva: Schulterregion	M61.53	Sonstige Ossifikation von Muskeln: Unterarm
M61.12	Myositis ossificans progressiva: Oberarm	M61.54	Sonstige Ossifikation von Muskeln: Hand
M61.13	Myositis ossificans progressiva: Unterarm	M61.55	Sonstige Ossifikation von Muskeln: Beckenregion und Oberschenkel
M61.14	Myositis ossificans progressiva: Hand	M61.56	Sonstige Ossifikation von Muskeln: Unterschenkel
M61.15	Myositis ossificans progressiva: Beckenregion und Oberschenkel	M61.57	Sonstige Ossifikation von Muskeln: Knöchel und Fuß
M61.16	Myositis ossificans progressiva: Unterschenkel	M61.58	Sonstige Ossifikation von Muskeln: Sonstige
M61.17	Myositis ossificans progressiva: Knöchel und Fuß	M61.59	Sonstige Ossifikation von Muskeln: Nicht näher bezeichnete Lokalisation
M61.18	Myositis ossificans progressiva: Sonstige	M61.90	Kalzifikation und Ossifikation von Muskeln, nicht näher bezeichnet: Mehrere Lokalisationen
M61.19	Myositis ossificans progressiva: Nicht näher bezeichnete Lokalisation	M61.91	Kalzifikation und Ossifikation von Muskeln, nicht näher bezeichnet: Schulterregion
M61.20	Kalzifikation und Ossifikation von Muskeln bei Lähmungen: Mehrere Lokalisationen	M61.92	Kalzifikation und Ossifikation von Muskeln, nicht näher bezeichnet: Oberarm
M61.21	Kalzifikation und Ossifikation von Muskeln bei Lähmungen: Schulterregion	M61.93	Kalzifikation und Ossifikation von Muskeln, nicht näher bezeichnet: Unterarm
M61.22	Kalzifikation und Ossifikation von Muskeln bei Lähmungen: Oberarm	M61.94	Kalzifikation und Ossifikation von Muskeln, nicht näher bezeichnet: Hand
M61.23	Kalzifikation und Ossifikation von Muskeln bei Lähmungen: Unterarm	M61.95	Kalzifikation und Ossifikation von Muskeln, nicht näher bezeichnet: Beckenregion und Oberschenkel
M61.24	Kalzifikation und Ossifikation von Muskeln bei Lähmungen: Hand	M61.96	Kalzifikation und Ossifikation von Muskeln, nicht näher bezeichnet: Unterschenkel
M61.25	Kalzifikation und Ossifikation von Muskeln bei Lähmungen: Beckenregion und Oberschenkel	M61.97	Kalzifikation und Ossifikation von Muskeln, nicht näher bezeichnet: Knöchel und Fuß
M61.26	Kalzifikation und Ossifikation von Muskeln bei Lähmungen: Unterschenkel	M61.98	Kalzifikation und Ossifikation von Muskeln, nicht näher bezeichnet: Sonstige
M61.27	Kalzifikation und Ossifikation von Muskeln bei Lähmungen: Knöchel und Fuß	M61.99	Kalzifikation und Ossifikation von Muskeln, nicht näher bezeichnet: Nicht näher bezeichnete Lokalisation
M61.28	Kalzifikation und Ossifikation von Muskeln bei Lähmungen: Sonstige	M62.00	Muskeldiastase: Mehrere Lokalisationen
M61.29	Kalzifikation und Ossifikation von Muskeln bei Lähmungen: Nicht näher bezeichnete Lokalisation	M62.01	Muskeldiastase: Schulterregion
M61.30	Kalzifikation und Ossifikation von Muskeln bei Verbrennungen: Mehrere Lokalisationen	M62.02	Muskeldiastase: Oberarm
M61.31	Kalzifikation und Ossifikation von Muskeln bei Verbrennungen: Schulterregion	M62.03	Muskeldiastase: Unterarm
M61.32	Kalzifikation und Ossifikation von Muskeln bei Verbrennungen: Oberarm	M62.04	Muskeldiastase: Hand
M61.33	Kalzifikation und Ossifikation von Muskeln bei Verbrennungen: Unterarm	M62.05	Muskeldiastase: Beckenregion und Oberschenkel
M61.34	Kalzifikation und Ossifikation von Muskeln bei Verbrennungen: Hand	M62.06	Muskeldiastase: Unterschenkel
M61.35	Kalzifikation und Ossifikation von Muskeln bei Verbrennungen: Beckenregion und Oberschenkel	M62.07	Muskeldiastase: Knöchel und Fuß
M61.36	Kalzifikation und Ossifikation von Muskeln bei Verbrennungen: Unterschenkel	M62.08	Muskeldiastase: Sonstige
M61.37	Kalzifikation und Ossifikation von Muskeln bei Verbrennungen: Knöchel und Fuß	M62.09	Muskeldiastase: Nicht näher bezeichnete Lokalisation
M61.38	Kalzifikation und Ossifikation von Muskeln bei Verbrennungen: Sonstige	M62.10	Sonstiger Muskelriss (nichttraumatisch): Mehrere Lokalisationen
M61.39	Kalzifikation und Ossifikation von Muskeln bei Verbrennungen: Nicht näher bezeichnete Lokalisation	M62.11	Sonstiger Muskelriss (nichttraumatisch): Schulterregion
M61.40	Sonstige Kalzifikation von Muskeln: Mehrere Lokalisationen	M62.12	Sonstiger Muskelriss (nichttraumatisch): Oberarm
M61.41	Sonstige Kalzifikation von Muskeln: Schulterregion	M62.13	Sonstiger Muskelriss (nichttraumatisch): Unterarm
M61.42	Sonstige Kalzifikation von Muskeln: Oberarm	M62.14	Sonstiger Muskelriss (nichttraumatisch): Hand
M61.43	Sonstige Kalzifikation von Muskeln: Unterarm	M62.15	Sonstiger Muskelriss (nichttraumatisch): Beckenregion und Oberschenkel
M61.44	Sonstige Kalzifikation von Muskeln: Hand	M62.16	Sonstiger Muskelriss (nichttraumatisch): Unterschenkel
M61.45	Sonstige Kalzifikation von Muskeln: Beckenregion und Oberschenkel	M62.17	Sonstiger Muskelriss (nichttraumatisch): Knöchel und Fuß
M61.46	Sonstige Kalzifikation von Muskeln: Unterschenkel	M62.18	Sonstiger Muskelriss (nichttraumatisch): Sonstige
M61.47	Sonstige Kalzifikation von Muskeln: Knöchel und Fuß	M62.19	Sonstiger Muskelriss (nichttraumatisch): Nicht näher bezeichnete Lokalisation
M61.48	Sonstige Kalzifikation von Muskeln: Sonstige	M62.20	Ischämischer Muskelfarkt (nichttraumatisch): Mehrere Lokalisationen
M61.49	Sonstige Kalzifikation von Muskeln: Nicht näher bezeichnete Lokalisation	M62.21	Ischämischer Muskelfarkt (nichttraumatisch): Schulterregion
M61.50	Sonstige Ossifikation von Muskeln: Mehrere Lokalisationen	M62.22	Ischämischer Muskelfarkt (nichttraumatisch): Oberarm
M61.51	Sonstige Ossifikation von Muskeln: Schulterregion	M62.23	Ischämischer Muskelfarkt (nichttraumatisch): Unterarm
		M62.24	Ischämischer Muskelfarkt (nichttraumatisch): Hand
		M62.25	Ischämischer Muskelfarkt (nichttraumatisch): Beckenregion und Oberschenkel
		M62.26	Ischämischer Muskelfarkt (nichttraumatisch): Unterschenkel

M62.27	Ischämischer Muskelfarkt (nichttraumatisch): Knöchel und Fuß	M62.85	Sonstige näher bezeichnete Muskelkrankheiten: Beckenregion und Oberschenkel
M62.28	Ischämischer Muskelfarkt (nichttraumatisch): Sonstige	M62.86	Sonstige näher bezeichnete Muskelkrankheiten: Unterschenkel
M62.29	Ischämischer Muskelfarkt (nichttraumatisch): Nicht näher bezeichnete Lokalisation	M62.87	Sonstige näher bezeichnete Muskelkrankheiten: Knöchel und Fuß
M62.30	Immobilitätssyndrom (paraplegisch): Mehrere Lokalisationen	M62.88	Sonstige näher bezeichnete Muskelkrankheiten: Sonstige
M62.31	Immobilitätssyndrom (paraplegisch): Schulterregion	M62.89	Sonstige näher bezeichnete Muskelkrankheiten: Nicht näher bezeichnete Lokalisation
M62.32	Immobilitätssyndrom (paraplegisch): Oberarm	M62.90	Muskelkrankheit, nicht näher bezeichnet: Mehrere Lokalisationen
M62.33	Immobilitätssyndrom (paraplegisch): Unterarm	M62.91	Muskelkrankheit, nicht näher bezeichnet: Schulterregion
M62.34	Immobilitätssyndrom (paraplegisch): Hand	M62.92	Muskelkrankheit, nicht näher bezeichnet: Oberarm
M62.35	Immobilitätssyndrom (paraplegisch): Beckenregion und Oberschenkel	M62.93	Muskelkrankheit, nicht näher bezeichnet: Unterarm
M62.36	Immobilitätssyndrom (paraplegisch): Unterschenkel	M62.94	Muskelkrankheit, nicht näher bezeichnet: Hand
M62.37	Immobilitätssyndrom (paraplegisch): Knöchel und Fuß	M62.95	Muskelkrankheit, nicht näher bezeichnet: Beckenregion und Oberschenkel
M62.38	Immobilitätssyndrom (paraplegisch): Sonstige	M62.96	Muskelkrankheit, nicht näher bezeichnet: Unterschenkel
M62.39	Immobilitätssyndrom (paraplegisch): Nicht näher bezeichnete Lokalisation	M62.97	Muskelkrankheit, nicht näher bezeichnet: Knöchel und Fuß
M62.40	Muskelkontraktur: Mehrere Lokalisationen	M62.98	Muskelkrankheit, nicht näher bezeichnet: Sonstige
M62.41	Muskelkontraktur: Schulterregion	M62.99	Muskelkrankheit, nicht näher bezeichnet: Nicht näher bezeichnete Lokalisation
M62.42	Muskelkontraktur: Oberarm	M63.00	Myositis bei anderenorts klassifizierten bakteriellen Krankheiten: Mehrere Lokalisationen
M62.43	Muskelkontraktur: Unterarm	M63.01	Myositis bei anderenorts klassifizierten bakteriellen Krankheiten: Schulterregion
M62.44	Muskelkontraktur: Hand	M63.02	Myositis bei anderenorts klassifizierten bakteriellen Krankheiten: Oberarm
M62.45	Muskelkontraktur: Beckenregion und Oberschenkel	M63.03	Myositis bei anderenorts klassifizierten bakteriellen Krankheiten: Unterarm
M62.46	Muskelkontraktur: Unterschenkel	M63.04	Myositis bei anderenorts klassifizierten bakteriellen Krankheiten: Hand
M62.47	Muskelkontraktur: Knöchel und Fuß	M63.05	Myositis bei anderenorts klassifizierten bakteriellen Krankheiten: Beckenregion und Oberschenkel
M62.48	Muskelkontraktur: Sonstige	M63.06	Myositis bei anderenorts klassifizierten bakteriellen Krankheiten: Unterschenkel
M62.49	Muskelkontraktur: Nicht näher bezeichnete Lokalisation	M63.07	Myositis bei anderenorts klassifizierten bakteriellen Krankheiten: Knöchel und Fuß
M62.50	Muskelschwund und -atrophie, anderenorts nicht klassifiziert: Mehrere Lokalisationen	M63.08	Myositis bei anderenorts klassifizierten bakteriellen Krankheiten: Sonstige
M62.51	Muskelschwund und -atrophie, anderenorts nicht klassifiziert: Schulterregion	M63.09	Myositis bei anderenorts klassifizierten bakteriellen Krankheiten: Nicht näher bezeichnete Lokalisation
M62.52	Muskelschwund und -atrophie, anderenorts nicht klassifiziert: Oberarm	M63.10	Myositis bei anderenorts klassifizierten Protozoen- und Parasiteninfektionen: Mehrere Lokalisationen
M62.53	Muskelschwund und -atrophie, anderenorts nicht klassifiziert: Unterarm	M63.11	Myositis bei anderenorts klassifizierten Protozoen- und Parasiteninfektionen: Schulterregion
M62.54	Muskelschwund und -atrophie, anderenorts nicht klassifiziert: Hand	M63.12	Myositis bei anderenorts klassifizierten Protozoen- und Parasiteninfektionen: Oberarm
M62.55	Muskelschwund und -atrophie, anderenorts nicht klassifiziert: Beckenregion und Oberschenkel	M63.13	Myositis bei anderenorts klassifizierten Protozoen- und Parasiteninfektionen: Unterarm
M62.56	Muskelschwund und -atrophie, anderenorts nicht klassifiziert: Unterschenkel	M63.14	Myositis bei anderenorts klassifizierten Protozoen- und Parasiteninfektionen: Hand
M62.57	Muskelschwund und -atrophie, anderenorts nicht klassifiziert: Knöchel und Fuß	M63.15	Myositis bei anderenorts klassifizierten Protozoen- und Parasiteninfektionen: Beckenregion und Oberschenkel
M62.58	Muskelschwund und -atrophie, anderenorts nicht klassifiziert: Sonstige	M63.16	Myositis bei anderenorts klassifizierten Protozoen- und Parasiteninfektionen: Unterschenkel
M62.59	Muskelschwund und -atrophie, anderenorts nicht klassifiziert: Nicht näher bezeichnete Lokalisation	M63.17	Myositis bei anderenorts klassifizierten Protozoen- und Parasiteninfektionen: Knöchel und Fuß
M62.60	Muskelzerrung: Mehrere Lokalisationen	M63.18	Myositis bei anderenorts klassifizierten Protozoen- und Parasiteninfektionen: Sonstige
M62.61	Muskelzerrung: Schulterregion	M63.19	Myositis bei anderenorts klassifizierten Protozoen- und Parasiteninfektionen: Nicht näher bezeichnete Lokalisation
M62.62	Muskelzerrung: Oberarm	M63.20	Myositis bei sonstigen anderenorts klassifizierten Infektionskrankheiten: Mehrere Lokalisationen
M62.63	Muskelzerrung: Unterarm		
M62.64	Muskelzerrung: Hand		
M62.65	Muskelzerrung: Beckenregion und Oberschenkel		
M62.66	Muskelzerrung: Unterschenkel		
M62.67	Muskelzerrung: Knöchel und Fuß		
M62.68	Muskelzerrung: Sonstige		
M62.69	Muskelzerrung: Nicht näher bezeichnete Lokalisation		
M62.80	Sonstige näher bezeichnete Muskelkrankheiten: Mehrere Lokalisationen		
M62.81	Sonstige näher bezeichnete Muskelkrankheiten: Schulterregion		
M62.82	Sonstige näher bezeichnete Muskelkrankheiten: Oberarm		
M62.83	Sonstige näher bezeichnete Muskelkrankheiten: Unterarm		
M62.84	Sonstige näher bezeichnete Muskelkrankheiten: Hand		

M63.21	Myositis bei sonstigen anderenorts klassifizierten Infektionskrankheiten: Schulterregion	M65.13	Sonstige infektiöse (Teno-)Synovitis: Unterarm
M63.22	Myositis bei sonstigen anderenorts klassifizierten Infektionskrankheiten: Oberarm	M65.14	Sonstige infektiöse (Teno-)Synovitis: Hand
M63.23	Myositis bei sonstigen anderenorts klassifizierten Infektionskrankheiten: Unterarm	M65.15	Sonstige infektiöse (Teno-)Synovitis: Beckenregion und Oberschenkel
M63.24	Myositis bei sonstigen anderenorts klassifizierten Infektionskrankheiten: Hand	M65.16	Sonstige infektiöse (Teno-)Synovitis: Unterschenkel
M63.25	Myositis bei sonstigen anderenorts klassifizierten Infektionskrankheiten: Beckenregion und Oberschenkel	M65.17	Sonstige infektiöse (Teno-)Synovitis: Knöchel und Fuß
M63.26	Myositis bei sonstigen anderenorts klassifizierten Infektionskrankheiten: Unterschenkel	M65.18	Sonstige infektiöse (Teno-)Synovitis: Sonstige
M63.27	Myositis bei sonstigen anderenorts klassifizierten Infektionskrankheiten: Knöchel und Fuß	M65.19	Sonstige infektiöse (Teno-)Synovitis: Nicht näher bezeichnete Lokalisation
M63.28	Myositis bei sonstigen anderenorts klassifizierten Infektionskrankheiten: Sonstige	M65.20	Tendinitis calcarea: Mehrere Lokalisationen
M63.29	Myositis bei sonstigen anderenorts klassifizierten Infektionskrankheiten: Nicht näher bezeichnete Lokalisation	M65.22	Tendinitis calcarea: Oberarm
M63.30	Myositis bei Sarkoidose {D86.8}: Mehrere Lokalisationen	M65.23	Tendinitis calcarea: Unterarm
M63.31	Myositis bei Sarkoidose {D86.8}: Schulterregion	M65.24	Tendinitis calcarea: Hand
M63.32	Myositis bei Sarkoidose {D86.8}: Oberarm	M65.25	Tendinitis calcarea: Beckenregion und Oberschenkel
M63.33	Myositis bei Sarkoidose {D86.8}: Unterarm	M65.26	Tendinitis calcarea: Unterschenkel
M63.34	Myositis bei Sarkoidose {D86.8}: Hand	M65.27	Tendinitis calcarea: Knöchel und Fuß
M63.35	Myositis bei Sarkoidose {D86.8}: Beckenregion und Oberschenkel	M65.28	Tendinitis calcarea: Sonstige
M63.36	Myositis bei Sarkoidose {D86.8}: Unterschenkel	M65.29	Tendinitis calcarea: Nicht näher bezeichnete Lokalisation
M63.37	Myositis bei Sarkoidose {D86.8}: Knöchel und Fuß	M65.3	Schnellender Finger
M63.38	Myositis bei Sarkoidose {D86.8}: Sonstige	M65.4	Tendovaginitis stenans [de Quervain]
M63.39	Myositis bei Sarkoidose {D86.8}: Nicht näher bezeichnete Lokalisation	M65.80	Sonstige Synovitis und Tenosynovitis: Mehrere Lokalisationen
M63.80	Sonstige Muskelkrankheiten bei anderenorts klassifizierten Krankheiten: Mehrere Lokalisationen	M65.81	Sonstige Synovitis und Tenosynovitis: Schulterregion
M63.81	Sonstige Muskelkrankheiten bei anderenorts klassifizierten Krankheiten: Schulterregion	M65.82	Sonstige Synovitis und Tenosynovitis: Oberarm
M63.82	Sonstige Muskelkrankheiten bei anderenorts klassifizierten Krankheiten: Oberarm	M65.83	Sonstige Synovitis und Tenosynovitis: Unterarm
M63.83	Sonstige Muskelkrankheiten bei anderenorts klassifizierten Krankheiten: Unterarm	M65.84	Sonstige Synovitis und Tenosynovitis: Hand
M63.84	Sonstige Muskelkrankheiten bei anderenorts klassifizierten Krankheiten: Hand	M65.85	Sonstige Synovitis und Tenosynovitis: Beckenregion und Oberschenkel
M63.85	Sonstige Muskelkrankheiten bei anderenorts klassifizierten Krankheiten: Beckenregion und Oberschenkel	M65.86	Sonstige Synovitis und Tenosynovitis: Unterschenkel
M63.86	Sonstige Muskelkrankheiten bei anderenorts klassifizierten Krankheiten: Unterschenkel	M65.87	Sonstige Synovitis und Tenosynovitis: Knöchel und Fuß
M63.87	Sonstige Muskelkrankheiten bei anderenorts klassifizierten Krankheiten: Knöchel und Fuß	M65.88	Sonstige Synovitis und Tenosynovitis: Sonstige
M63.88	Sonstige Muskelkrankheiten bei anderenorts klassifizierten Krankheiten: Sonstige	M65.89	Sonstige Synovitis und Tenosynovitis: Nicht näher bezeichnete Lokalisation
M63.89	Sonstige Muskelkrankheiten bei anderenorts klassifizierten Krankheiten: Nicht näher bezeichnete Lokalisation	M65.90	Synovitis und Tenosynovitis, nicht näher bezeichnet: Mehrere Lokalisationen
M65.00	Sehnenscheidenabszess: Mehrere Lokalisationen	M65.91	Synovitis und Tenosynovitis, nicht näher bezeichnet: Schulterregion
M65.01	Sehnenscheidenabszess: Schulterregion	M65.92	Synovitis und Tenosynovitis, nicht näher bezeichnet: Oberarm
M65.02	Sehnenscheidenabszess: Oberarm	M65.93	Synovitis und Tenosynovitis, nicht näher bezeichnet: Unterarm
M65.03	Sehnenscheidenabszess: Unterarm	M65.94	Synovitis und Tenosynovitis, nicht näher bezeichnet: Hand
M65.04	Sehnenscheidenabszess: Hand	M65.95	Synovitis und Tenosynovitis, nicht näher bezeichnet: Beckenregion und Oberschenkel
M65.05	Sehnenscheidenabszess: Beckenregion und Oberschenkel	M65.96	Synovitis und Tenosynovitis, nicht näher bezeichnet: Unterschenkel
M65.06	Sehnenscheidenabszess: Unterschenkel	M65.97	Synovitis und Tenosynovitis, nicht näher bezeichnet: Knöchel und Fuß
M65.07	Sehnenscheidenabszess: Knöchel und Fuß	M65.98	Synovitis und Tenosynovitis, nicht näher bezeichnet: Sonstige
M65.08	Sehnenscheidenabszess: Sonstige	M65.99	Synovitis und Tenosynovitis, nicht näher bezeichnet: Nicht näher bezeichnete Lokalisation
M65.09	Sehnenscheidenabszess: Nicht näher bezeichnete Lokalisation	M66.0	Ruptur einer Poplitealzyste
M65.10	Sonstige infektiöse (Teno-)Synovitis: Mehrere Lokalisationen	M66.10	Ruptur der Synovialis: Mehrere Lokalisationen
M65.11	Sonstige infektiöse (Teno-)Synovitis: Schulterregion	M66.11	Ruptur der Synovialis: Schulterregion
M65.12	Sonstige infektiöse (Teno-)Synovitis: Oberarm	M66.12	Ruptur der Synovialis: Oberarm
		M66.13	Ruptur der Synovialis: Unterarm
		M66.14	Ruptur der Synovialis: Hand
		M66.15	Ruptur der Synovialis: Beckenregion und Oberschenkel
		M66.16	Ruptur der Synovialis: Unterschenkel
		M66.17	Ruptur der Synovialis: Knöchel und Fuß
		M66.18	Ruptur der Synovialis: Sonstige
		M66.19	Ruptur der Synovialis: Nicht näher bezeichnete Lokalisation
		M66.20	Spontanruptur von Strecksehnen: Mehrere Lokalisationen

M66.21	Spontanruptur von Strecksehnen: Schulterregion	M67.18	Sonstige Sehnen- (Scheiden-) Kontraktur: Sonstige
M66.22	Spontanruptur von Strecksehnen: Oberarm	M67.19	Sonstige Sehnen- (Scheiden-) Kontraktur: Nicht näher bezeichnete Lokalisation
M66.23	Spontanruptur von Strecksehnen: Unterarm		
M66.24	Spontanruptur von Strecksehnen: Hand	M67.20	Hypertrophie der Synovialis, anderenorts nicht klassifiziert: Mehrere Lokalisationen
M66.25	Spontanruptur von Strecksehnen: Beckenregion und Oberschenkel	M67.21	Hypertrophie der Synovialis, anderenorts nicht klassifiziert: Schulterregion
M66.26	Spontanruptur von Strecksehnen: Unterschenkel		
M66.27	Spontanruptur von Strecksehnen: Knöchel und Fuß	M67.22	Hypertrophie der Synovialis, anderenorts nicht klassifiziert: Oberarm
M66.28	Spontanruptur von Strecksehnen: Sonstige		
M66.29	Spontanruptur von Strecksehnen: Nicht näher bezeichnete Lokalisation	M67.23	Hypertrophie der Synovialis, anderenorts nicht klassifiziert: Unterarm
M66.30	Spontanruptur von Beugesehnen: Mehrere Lokalisationen	M67.24	Hypertrophie der Synovialis, anderenorts nicht klassifiziert: Hand
M66.31	Spontanruptur von Beugesehnen: Schulterregion	M67.25	Hypertrophie der Synovialis, anderenorts nicht klassifiziert: Beckenregion und Oberschenkel
M66.32	Spontanruptur von Beugesehnen: Oberarm		
M66.33	Spontanruptur von Beugesehnen: Unterarm	M67.26	Hypertrophie der Synovialis, anderenorts nicht klassifiziert: Unterschenkel
M66.34	Spontanruptur von Beugesehnen: Hand		
M66.35	Spontanruptur von Beugesehnen: Beckenregion und Oberschenkel	M67.27	Hypertrophie der Synovialis, anderenorts nicht klassifiziert: Knöchel und Fuß
M66.36	Spontanruptur von Beugesehnen: Unterschenkel	M67.28	Hypertrophie der Synovialis, anderenorts nicht klassifiziert: Sonstige
M66.37	Spontanruptur von Beugesehnen: Knöchel und Fuß		
M66.38	Spontanruptur von Beugesehnen: Sonstige	M67.29	Hypertrophie der Synovialis, anderenorts nicht klassifiziert: Nicht näher bezeichnete Lokalisation
M66.39	Spontanruptur von Beugesehnen: Nicht näher bezeichnete Lokalisation	M67.30	Transitorische Synovitis: Mehrere Lokalisationen
M66.40	Spontanruptur sonstiger Sehnen: Mehrere Lokalisationen	M67.31	Transitorische Synovitis: Schulterregion
M66.41	Spontanruptur sonstiger Sehnen: Schulterregion	M67.32	Transitorische Synovitis: Oberarm
M66.42	Spontanruptur sonstiger Sehnen: Oberarm	M67.33	Transitorische Synovitis: Unterarm
M66.43	Spontanruptur sonstiger Sehnen: Unterarm	M67.34	Transitorische Synovitis: Hand
M66.44	Spontanruptur sonstiger Sehnen: Hand	M67.35	Transitorische Synovitis: Beckenregion und Oberschenkel
M66.45	Spontanruptur sonstiger Sehnen: Beckenregion und Oberschenkel	M67.36	Transitorische Synovitis: Unterschenkel
M66.46	Spontanruptur sonstiger Sehnen: Unterschenkel	M67.37	Transitorische Synovitis: Knöchel und Fuß
M66.47	Spontanruptur sonstiger Sehnen: Knöchel und Fuß	M67.38	Transitorische Synovitis: Sonstige
M66.48	Spontanruptur sonstiger Sehnen: Sonstige	M67.39	Transitorische Synovitis: Nicht näher bezeichnete Lokalisation
M66.49	Spontanruptur sonstiger Sehnen: Nicht näher bezeichnete Lokalisation	M67.40	Ganglion: Mehrere Lokalisationen
M66.50	Spontanruptur von nicht näher bezeichneten Sehnen: Mehrere Lokalisationen	M67.41	Ganglion: Schulterregion
M66.51	Spontanruptur von nicht näher bezeichneten Sehnen: Schulterregion	M67.42	Ganglion: Oberarm
M66.52	Spontanruptur von nicht näher bezeichneten Sehnen: Oberarm	M67.43	Ganglion: Unterarm
M66.53	Spontanruptur von nicht näher bezeichneten Sehnen: Unterarm	M67.44	Ganglion: Hand
M66.54	Spontanruptur von nicht näher bezeichneten Sehnen: Hand	M67.45	Ganglion: Beckenregion und Oberschenkel
M66.55	Spontanruptur von nicht näher bezeichneten Sehnen: Beckenregion und Oberschenkel	M67.46	Ganglion: Unterschenkel
M66.56	Spontanruptur von nicht näher bezeichneten Sehnen: Unterschenkel	M67.47	Ganglion: Knöchel und Fuß
M66.57	Spontanruptur von nicht näher bezeichneten Sehnen: Knöchel und Fuß	M67.48	Ganglion: Sonstige
M66.58	Spontanruptur von nicht näher bezeichneten Sehnen: Sonstige	M67.49	Ganglion: Nicht näher bezeichnete Lokalisation
M66.59	Spontanruptur von nicht näher bezeichneten Sehnen: Nicht näher bezeichnete Lokalisation	M67.80	Sonstige näher bezeichnete Krankheiten der Synovialis und der Sehnen: Mehrere Lokalisationen
M67.0	Achillessehnenverkürzung (erworben)	M67.81	Sonstige näher bezeichnete Krankheiten der Synovialis und der Sehnen: Schulterregion
M67.10	Sonstige Sehnen- (Scheiden-) Kontraktur: Mehrere Lokalisationen	M67.82	Sonstige näher bezeichnete Krankheiten der Synovialis und der Sehnen: Oberarm
M67.11	Sonstige Sehnen- (Scheiden-) Kontraktur: Schulterregion	M67.83	Sonstige näher bezeichnete Krankheiten der Synovialis und der Sehnen: Unterarm
M67.12	Sonstige Sehnen- (Scheiden-) Kontraktur: Oberarm	M67.84	Sonstige näher bezeichnete Krankheiten der Synovialis und der Sehnen: Hand
M67.13	Sonstige Sehnen- (Scheiden-) Kontraktur: Unterarm	M67.85	Sonstige näher bezeichnete Krankheiten der Synovialis und der Sehnen: Beckenregion und Oberschenkel
M67.14	Sonstige Sehnen- (Scheiden-) Kontraktur: Hand	M67.86	Sonstige näher bezeichnete Krankheiten der Synovialis und der Sehnen: Unterschenkel
M67.15	Sonstige Sehnen- (Scheiden-) Kontraktur: Beckenregion und Oberschenkel	M67.87	Sonstige näher bezeichnete Krankheiten der Synovialis und der Sehnen: Knöchel und Fuß
M67.16	Sonstige Sehnen- (Scheiden-) Kontraktur: Unterschenkel	M67.88	Sonstige näher bezeichnete Krankheiten der Synovialis und der Sehnen: Sonstige
M67.17	Sonstige Sehnen- (Scheiden-) Kontraktur: Knöchel und Fuß	M67.89	Sonstige näher bezeichnete Krankheiten der Synovialis und der Sehnen: Nicht näher bezeichnete Lokalisation
		M67.90	Krankheit der Synovialis und der Sehnen, nicht näher bezeichnet: Mehrere Lokalisationen
		M67.91	Krankheit der Synovialis und der Sehnen, nicht näher bezeichnet: Schulterregion

M67.92	Krankheit der Synovialis und der Sehnen, nicht näher bezeichnet: Oberarm	M70.1	Bursitis im Bereich der Hand
M67.93	Krankheit der Synovialis und der Sehnen, nicht näher bezeichnet: Unterarm	M70.2	Bursitis olecrani
M67.94	Krankheit der Synovialis und der Sehnen, nicht näher bezeichnet: Hand	M70.3	Sonstige Bursitis im Bereich des Ellenbogens
M67.95	Krankheit der Synovialis und der Sehnen, nicht näher bezeichnet: Beckenregion und Oberschenkel	M70.4	Bursitis praepatellaris
M67.96	Krankheit der Synovialis und der Sehnen, nicht näher bezeichnet: Unterschenkel	M70.5	Sonstige Bursitis im Bereich des Knies
M67.97	Krankheit der Synovialis und der Sehnen, nicht näher bezeichnet: Knöchel und Fuß	M70.6	Bursitis trochanterica
M67.98	Krankheit der Synovialis und der Sehnen, nicht näher bezeichnet: Sonstige	M70.7	Sonstige Bursitis im Bereich der Hüfte
M67.99	Krankheit der Synovialis und der Sehnen, nicht näher bezeichnet: Nicht näher bezeichnete Lokalisation	M70.8	Sonstige Krankheiten des Weichteilgewebes durch Beanspruchung, Überbeanspruchung und Druck
M68.00	Synovitis und Tenosynovitis bei anderenorts klassifizierten bakteriellen Krankheiten: Mehrere Lokalisationen	M70.9	Nicht näher bezeichnete Krankheit des Weichteilgewebes durch Beanspruchung, Überbeanspruchung und Druck
M68.01	Synovitis und Tenosynovitis bei anderenorts klassifizierten bakteriellen Krankheiten: Schulterregion	M71.00	Schleimbeutelabszess: Mehrere Lokalisationen
M68.02	Synovitis und Tenosynovitis bei anderenorts klassifizierten bakteriellen Krankheiten: Oberarm	M71.01	Schleimbeutelabszess: Schulterregion
M68.03	Synovitis und Tenosynovitis bei anderenorts klassifizierten bakteriellen Krankheiten: Unterarm	M71.02	Schleimbeutelabszess: Oberarm
M68.04	Synovitis und Tenosynovitis bei anderenorts klassifizierten bakteriellen Krankheiten: Hand	M71.03	Schleimbeutelabszess: Unterarm
M68.05	Synovitis und Tenosynovitis bei anderenorts klassifizierten bakteriellen Krankheiten: Beckenregion und Oberschenkel	M71.04	Schleimbeutelabszess: Hand
M68.06	Synovitis und Tenosynovitis bei anderenorts klassifizierten bakteriellen Krankheiten: Unterschenkel	M71.05	Schleimbeutelabszess: Beckenregion und Oberschenkel
M68.07	Synovitis und Tenosynovitis bei anderenorts klassifizierten bakteriellen Krankheiten: Knöchel und Fuß	M71.06	Schleimbeutelabszess: Unterschenkel
M68.08	Synovitis und Tenosynovitis bei anderenorts klassifizierten bakteriellen Krankheiten: Sonstige	M71.07	Schleimbeutelabszess: Knöchel und Fuß
M68.09	Synovitis und Tenosynovitis bei anderenorts klassifizierten bakteriellen Krankheiten: Nicht näher bezeichnete Lokalisation	M71.08	Schleimbeutelabszess: Sonstige
M68.80	Sonstige Krankheiten der Synovialis und der Sehnen bei anderenorts klassifizierten Krankheiten: Mehrere Lokalisationen	M71.09	Schleimbeutelabszess: Nicht näher bezeichnete Lokalisation
M68.81	Sonstige Krankheiten der Synovialis und der Sehnen bei anderenorts klassifizierten Krankheiten: Schulterregion	M71.10	Sonstige infektiöse Bursitis: Mehrere Lokalisationen
M68.82	Sonstige Krankheiten der Synovialis und der Sehnen bei anderenorts klassifizierten Krankheiten: Oberarm	M71.11	Sonstige infektiöse Bursitis: Schulterregion
M68.83	Sonstige Krankheiten der Synovialis und der Sehnen bei anderenorts klassifizierten Krankheiten: Unterarm	M71.12	Sonstige infektiöse Bursitis: Oberarm
M68.84	Sonstige Krankheiten der Synovialis und der Sehnen bei anderenorts klassifizierten Krankheiten: Hand	M71.13	Sonstige infektiöse Bursitis: Unterarm
M68.85	Sonstige Krankheiten der Synovialis und der Sehnen bei anderenorts klassifizierten Krankheiten: Beckenregion und Oberschenkel	M71.14	Sonstige infektiöse Bursitis: Hand
M68.86	Sonstige Krankheiten der Synovialis und der Sehnen bei anderenorts klassifizierten Krankheiten: Unterschenkel	M71.15	Sonstige infektiöse Bursitis: Beckenregion und Oberschenkel
M68.87	Sonstige Krankheiten der Synovialis und der Sehnen bei anderenorts klassifizierten Krankheiten: Knöchel und Fuß	M71.16	Sonstige infektiöse Bursitis: Unterschenkel
M68.88	Sonstige Krankheiten der Synovialis und der Sehnen bei anderenorts klassifizierten Krankheiten: Sonstige	M71.17	Sonstige infektiöse Bursitis: Knöchel und Fuß
M68.89	Sonstige Krankheiten der Synovialis und der Sehnen bei anderenorts klassifizierten Krankheiten: Nicht näher bezeichnete Lokalisation	M71.18	Sonstige infektiöse Bursitis: Sonstige
M70.0	Chronische Tenosynovitis crepitans der Hand und des Handgelenkes	M71.19	Sonstige infektiöse Bursitis: Nicht näher bezeichnete Lokalisation
		M71.2	Synovialzyste im Bereich der Kniekehle [Baker-Zyste]
		M71.30	Sonstige Schleimbeutelzyste: Mehrere Lokalisationen
		M71.31	Sonstige Schleimbeutelzyste: Schulterregion
		M71.32	Sonstige Schleimbeutelzyste: Oberarm
		M71.33	Sonstige Schleimbeutelzyste: Unterarm
		M71.34	Sonstige Schleimbeutelzyste: Hand
		M71.35	Sonstige Schleimbeutelzyste: Beckenregion und Oberschenkel
		M71.36	Sonstige Schleimbeutelzyste: Unterschenkel
		M71.37	Sonstige Schleimbeutelzyste: Knöchel und Fuß
		M71.38	Sonstige Schleimbeutelzyste: Sonstige
		M71.39	Sonstige Schleimbeutelzyste: Nicht näher bezeichnete Lokalisation
		M71.40	Bursitis calcarea: Mehrere Lokalisationen
		M71.42	Bursitis calcarea: Oberarm
		M71.43	Bursitis calcarea: Unterarm
		M71.44	Bursitis calcarea: Hand
		M71.45	Bursitis calcarea: Beckenregion und Oberschenkel
		M71.46	Bursitis calcarea: Unterschenkel
		M71.47	Bursitis calcarea: Knöchel und Fuß
		M71.48	Bursitis calcarea: Sonstige
		M71.49	Bursitis calcarea: Nicht näher bezeichnete Lokalisation
		M71.50	Sonstige Bursitis, anderenorts nicht klassifiziert: Mehrere Lokalisationen
		M71.52	Sonstige Bursitis, anderenorts nicht klassifiziert: Oberarm
		M71.53	Sonstige Bursitis, anderenorts nicht klassifiziert: Unterarm
		M71.54	Sonstige Bursitis, anderenorts nicht klassifiziert: Hand
		M71.55	Sonstige Bursitis, anderenorts nicht klassifiziert: Beckenregion und Oberschenkel

M71.56	Sonstige Bursitis, anderenorts nicht klassifiziert: Unterschenkel	M72.83	Sonstige Fibromatosen: Unterarm
M71.57	Sonstige Bursitis, anderenorts nicht klassifiziert: Knöchel und Fuß	M72.84	Sonstige Fibromatosen: Hand
M71.58	Sonstige Bursitis, anderenorts nicht klassifiziert: Sonstige	M72.85	Sonstige Fibromatosen: Beckenregion und Oberschenkel
M71.59	Sonstige Bursitis, anderenorts nicht klassifiziert: Nicht näher bezeichnete Lokalisation	M72.86	Sonstige Fibromatosen: Unterschenkel
M71.80	Sonstige näher bezeichnete Bursopathien: Mehrere Lokalisationen	M72.87	Sonstige Fibromatosen: Knöchel und Fuß
M71.81	Sonstige näher bezeichnete Bursopathien: Schulterregion	M72.88	Sonstige Fibromatosen: Sonstige
M71.82	Sonstige näher bezeichnete Bursopathien: Oberarm	M72.89	Sonstige Fibromatosen: Nicht näher bezeichnete Lokalisation
M71.83	Sonstige näher bezeichnete Bursopathien: Unterarm	M72.90	Fibromatose, nicht näher bezeichnet: Mehrere Lokalisationen
M71.84	Sonstige näher bezeichnete Bursopathien: Hand	M72.91	Fibromatose, nicht näher bezeichnet: Schulterregion
M71.85	Sonstige näher bezeichnete Bursopathien: Beckenregion und Oberschenkel	M72.92	Fibromatose, nicht näher bezeichnet: Oberarm
M71.86	Sonstige näher bezeichnete Bursopathien: Unterschenkel	M72.93	Fibromatose, nicht näher bezeichnet: Unterarm
M71.87	Sonstige näher bezeichnete Bursopathien: Knöchel und Fuß	M72.94	Fibromatose, nicht näher bezeichnet: Hand
M71.88	Sonstige näher bezeichnete Bursopathien: Sonstige	M72.95	Fibromatose, nicht näher bezeichnet: Beckenregion und Oberschenkel
M71.89	Sonstige näher bezeichnete Bursopathien: Nicht näher bezeichnete Lokalisation	M72.96	Fibromatose, nicht näher bezeichnet: Unterschenkel
M71.90	Bursopathie, nicht näher bezeichnet: Mehrere Lokalisationen	M72.97	Fibromatose, nicht näher bezeichnet: Knöchel und Fuß
M71.91	Bursopathie, nicht näher bezeichnet: Schulterregion	M72.98	Fibromatose, nicht näher bezeichnet: Sonstige
M71.92	Bursopathie, nicht näher bezeichnet: Oberarm	M72.99	Fibromatose, nicht näher bezeichnet: Nicht näher bezeichnete Lokalisation
M71.93	Bursopathie, nicht näher bezeichnet: Unterarm	M73.00	Bursitis gonorrhoea {A54.4}: Mehrere Lokalisationen
M71.94	Bursopathie, nicht näher bezeichnet: Hand	M73.01	Bursitis gonorrhoea {A54.4}: Schulterregion
M71.95	Bursopathie, nicht näher bezeichnet: Beckenregion und Oberschenkel	M73.02	Bursitis gonorrhoea {A54.4}: Oberarm
M71.96	Bursopathie, nicht näher bezeichnet: Unterschenkel	M73.03	Bursitis gonorrhoea {A54.4}: Unterarm
M71.97	Bursopathie, nicht näher bezeichnet: Knöchel und Fuß	M73.04	Bursitis gonorrhoea {A54.4}: Hand
M71.98	Bursopathie, nicht näher bezeichnet: Sonstige	M73.05	Bursitis gonorrhoea {A54.4}: Beckenregion und Oberschenkel
M71.99	Bursopathie, nicht näher bezeichnet: Nicht näher bezeichnete Lokalisation	M73.06	Bursitis gonorrhoea {A54.4}: Unterschenkel
M72.0	Fibromatose der Palmarfaszie [Dupuytren-Kontraktur]	M73.07	Bursitis gonorrhoea {A54.4}: Knöchel und Fuß
M72.1	Fingerknöchelpolster [Knuckle pads]	M73.08	Bursitis gonorrhoea {A54.4}: Sonstige
M72.2	Fibromatose der Plantarfaszie [Ledderhose-Kontraktur]	M73.09	Bursitis gonorrhoea {A54.4}: Nicht näher bezeichnete Lokalisation
M72.40	Pseudosarkomatöse Fibromatose: Mehrere Lokalisationen	M73.10	Bursitis syphilitica {A52.7}: Mehrere Lokalisationen
M72.41	Pseudosarkomatöse Fibromatose: Schulterregion	M73.11	Bursitis syphilitica {A52.7}: Schulterregion
M72.42	Pseudosarkomatöse Fibromatose: Oberarm	M73.12	Bursitis syphilitica {A52.7}: Oberarm
M72.43	Pseudosarkomatöse Fibromatose: Unterarm	M73.13	Bursitis syphilitica {A52.7}: Unterarm
M72.44	Pseudosarkomatöse Fibromatose: Hand	M73.14	Bursitis syphilitica {A52.7}: Hand
M72.45	Pseudosarkomatöse Fibromatose: Beckenregion und Oberschenkel	M73.15	Bursitis syphilitica {A52.7}: Beckenregion und Oberschenkel
M72.46	Pseudosarkomatöse Fibromatose: Unterschenkel	M73.16	Bursitis syphilitica {A52.7}: Unterschenkel
M72.47	Pseudosarkomatöse Fibromatose: Knöchel und Fuß	M73.17	Bursitis syphilitica {A52.7}: Knöchel und Fuß
M72.48	Pseudosarkomatöse Fibromatose: Sonstige	M73.18	Bursitis syphilitica {A52.7}: Sonstige
M72.49	Pseudosarkomatöse Fibromatose: Nicht näher bezeichnete Lokalisation	M73.19	Bursitis syphilitica {A52.7}: Nicht näher bezeichnete Lokalisation
M72.60	Nekrotisierende Faszitis: Mehrere Lokalisationen	M73.80	Sonstige Krankheiten des Weichteilgewebes bei sonstigen anderenorts klassifizierten Krankheiten: Mehrere Lokalisationen
M72.61	Nekrotisierende Faszitis: Schulterregion	M73.81	Sonstige Krankheiten des Weichteilgewebes bei sonstigen anderenorts klassifizierten Krankheiten: Schulterregion
M72.62	Nekrotisierende Faszitis: Oberarm	M73.82	Sonstige Krankheiten des Weichteilgewebes bei sonstigen anderenorts klassifizierten Krankheiten: Oberarm
M72.63	Nekrotisierende Faszitis: Unterarm	M73.83	Sonstige Krankheiten des Weichteilgewebes bei sonstigen anderenorts klassifizierten Krankheiten: Unterarm
M72.64	Nekrotisierende Faszitis: Hand	M73.84	Sonstige Krankheiten des Weichteilgewebes bei sonstigen anderenorts klassifizierten Krankheiten: Hand
M72.65	Nekrotisierende Faszitis: Beckenregion und Oberschenkel	M73.85	Sonstige Krankheiten des Weichteilgewebes bei sonstigen anderenorts klassifizierten Krankheiten: Beckenregion und Oberschenkel
M72.66	Nekrotisierende Faszitis: Unterschenkel	M73.86	Sonstige Krankheiten des Weichteilgewebes bei sonstigen anderenorts klassifizierten Krankheiten: Unterschenkel
M72.67	Nekrotisierende Faszitis: Knöchel und Fuß	M73.87	Sonstige Krankheiten des Weichteilgewebes bei sonstigen anderenorts klassifizierten Krankheiten: Knöchel und Fuß
M72.68	Nekrotisierende Faszitis: Sonstige		
M72.69	Nekrotisierende Faszitis: Nicht näher bezeichnete Lokalisation		
M72.80	Sonstige Fibromatosen: Mehrere Lokalisationen		
M72.81	Sonstige Fibromatosen: Schulterregion		
M72.82	Sonstige Fibromatosen: Oberarm		

M73.88	Sonstige Krankheiten des Weichteilgewebes bei sonstigen anderenorts klassifizierten Krankheiten: Sonstige	M79.52	Verbliebener Fremdkörper im Weichteilgewebe: Oberarm
M73.89	Sonstige Krankheiten des Weichteilgewebes bei sonstigen anderenorts klassifizierten Krankheiten: Nicht näher bezeichnete Lokalisation	M79.53	Verbliebener Fremdkörper im Weichteilgewebe: Unterarm
M75.0	Adhäsive Entzündung der Schultergelenkkapsel	M79.54	Verbliebener Fremdkörper im Weichteilgewebe: Hand
M75.1	Läsionen der Rotatorenmanschette	M79.55	Verbliebener Fremdkörper im Weichteilgewebe: Beckenregion und Oberschenkel
M75.2	Tendinitis des M. biceps brachii	M79.56	Verbliebener Fremdkörper im Weichteilgewebe: Unterschenkel
M75.3	Tendinitis calcarea im Schulterbereich	M79.57	Verbliebener Fremdkörper im Weichteilgewebe: Knöchel und Fuß
M75.4	Impingement-Syndrom der Schulter	M79.58	Verbliebener Fremdkörper im Weichteilgewebe: Sonstige
M75.5	Bursitis im Schulterbereich	M79.59	Verbliebener Fremdkörper im Weichteilgewebe: Nicht näher bezeichnete Lokalisation
M75.6	Läsion des Labrums bei degenerativer Veränderung des Schultergelenkes	M79.60	Schmerzen in den Extremitäten: Mehrere Lokalisationen
M75.8	Sonstige Schulterläsionen	M79.61	Schmerzen in den Extremitäten: Schulterregion
M75.9	Schulterläsion, nicht näher bezeichnet	M79.62	Schmerzen in den Extremitäten: Oberarm
M76.0	Tendinitis der Glutäus-Sehne(n)	M79.63	Schmerzen in den Extremitäten: Unterarm
M76.1	Tendinitis der Iliopsoas-Sehne	M79.64	Schmerzen in den Extremitäten: Hand
M76.2	Knochensporn am Darmbeinkamm	M79.65	Schmerzen in den Extremitäten: Beckenregion und Oberschenkel
M76.3	Tractus-iliotibialis-Scheuersyndrom [Iliotibial band syndrome]	M79.66	Schmerzen in den Extremitäten: Unterschenkel
M76.4	Bursitis im Bereich des Lig. collaterale tibiale [Stieda-Pellegrini]	M79.67	Schmerzen in den Extremitäten: Knöchel und Fuß
M76.5	Tendinitis der Patellarsehne	M79.69	Schmerzen in den Extremitäten: Nicht näher bezeichnete Lokalisation
M76.6	Tendinitis der Achillessehne	M79.70	Fibromyalgie: Mehrere Lokalisationen
M76.7	Tendinitis der Peronäussehne(n)	M79.80	Sonstige näher bezeichnete Krankheiten des Weichteilgewebes: Mehrere Lokalisationen
M76.8	Sonstige Enthesopathien der unteren Extremität mit Ausnahme des Fußes	M79.81	Sonstige näher bezeichnete Krankheiten des Weichteilgewebes: Schulterregion
M76.9	Enthesopathie der unteren Extremität, nicht näher bezeichnet	M79.82	Sonstige näher bezeichnete Krankheiten des Weichteilgewebes: Oberarm
M77.0	Epicondylitis ulnaris humeri	M79.83	Sonstige näher bezeichnete Krankheiten des Weichteilgewebes: Unterarm
M77.1	Epicondylitis radialis humeri	M79.84	Sonstige näher bezeichnete Krankheiten des Weichteilgewebes: Hand
M77.2	Periarthritis im Bereich des Handgelenkes	M79.85	Sonstige näher bezeichnete Krankheiten des Weichteilgewebes: Beckenregion und Oberschenkel
M77.3	Kalkaneussporn	M79.86	Sonstige näher bezeichnete Krankheiten des Weichteilgewebes: Unterschenkel
M77.4	Metatarsalgie	M79.87	Sonstige näher bezeichnete Krankheiten des Weichteilgewebes: Knöchel und Fuß
M77.5	Sonstige Enthesopathie des Fußes	M79.88	Sonstige näher bezeichnete Krankheiten des Weichteilgewebes: Sonstige
M77.8	Sonstige Enthesopathien, anderenorts nicht klassifiziert	M79.89	Sonstige näher bezeichnete Krankheiten des Weichteilgewebes: Nicht näher bezeichnete Lokalisation
M77.9	Enthesopathie, nicht näher bezeichnet	M79.90	Krankheit des Weichteilgewebes, nicht näher bezeichnet: Mehrere Lokalisationen
M79.00	Rheumatismus, nicht näher bezeichnet: Mehrere Lokalisationen	M79.91	Krankheit des Weichteilgewebes, nicht näher bezeichnet: Schulterregion
M79.01	Rheumatismus, nicht näher bezeichnet: Schulterregion	M79.92	Krankheit des Weichteilgewebes, nicht näher bezeichnet: Oberarm
M79.02	Rheumatismus, nicht näher bezeichnet: Oberarm	M79.93	Krankheit des Weichteilgewebes, nicht näher bezeichnet: Unterarm
M79.03	Rheumatismus, nicht näher bezeichnet: Unterarm	M79.94	Krankheit des Weichteilgewebes, nicht näher bezeichnet: Hand
M79.04	Rheumatismus, nicht näher bezeichnet: Hand	M79.95	Krankheit des Weichteilgewebes, nicht näher bezeichnet: Beckenregion und Oberschenkel
M79.05	Rheumatismus, nicht näher bezeichnet: Beckenregion und Oberschenkel	M79.96	Krankheit des Weichteilgewebes, nicht näher bezeichnet: Unterschenkel
M79.06	Rheumatismus, nicht näher bezeichnet: Unterschenkel	M79.97	Krankheit des Weichteilgewebes, nicht näher bezeichnet: Knöchel und Fuß
M79.07	Rheumatismus, nicht näher bezeichnet: Knöchel und Fuß	M79.98	Krankheit des Weichteilgewebes, nicht näher bezeichnet: Sonstige
M79.08	Rheumatismus, nicht näher bezeichnet: Sonstige	M79.99	Krankheit des Weichteilgewebes, nicht näher bezeichnet: Nicht näher bezeichnete Lokalisation
M79.09	Rheumatismus, nicht näher bezeichnet: Nicht näher bezeichnete Lokalisation		
M79.10	Myalgie: Mehrere Lokalisationen		
M79.11	Myalgie: Schulterregion		
M79.12	Myalgie: Oberarm		
M79.13	Myalgie: Unterarm		
M79.14	Myalgie: Hand		
M79.15	Myalgie: Beckenregion und Oberschenkel		
M79.16	Myalgie: Unterschenkel		
M79.17	Myalgie: Knöchel und Fuß		
M79.18	Myalgie: Sonstige		
M79.19	Myalgie: Nicht näher bezeichnete Lokalisation		
M79.46	Hypertrophie des Corpus adiposum (infrapatellare) [Hoffa-Kastert-Syndrom]: Unterschenkel		
M79.50	Verbliebener Fremdkörper im Weichteilgewebe: Mehrere Lokalisationen		
M79.51	Verbliebener Fremdkörper im Weichteilgewebe: Schulterregion		

M80.00	Postmenopausale Osteoporose mit pathologischer Fraktur: Mehrere Lokalisationen	M80.34	Osteoporose mit pathologischer Fraktur infolge Malabsorption nach chirurgischem Eingriff: Hand
M80.01	Postmenopausale Osteoporose mit pathologischer Fraktur: Schulterregion	M80.35	Osteoporose mit pathologischer Fraktur infolge Malabsorption nach chirurgischem Eingriff: Beckenregion und Oberschenkel
M80.02	Postmenopausale Osteoporose mit pathologischer Fraktur: Oberarm	M80.36	Osteoporose mit pathologischer Fraktur infolge Malabsorption nach chirurgischem Eingriff: Unterschenkel
M80.03	Postmenopausale Osteoporose mit pathologischer Fraktur: Unterarm	M80.37	Osteoporose mit pathologischer Fraktur infolge Malabsorption nach chirurgischem Eingriff: Knöchel und Fuß
M80.04	Postmenopausale Osteoporose mit pathologischer Fraktur: Hand	M80.38	Osteoporose mit pathologischer Fraktur infolge Malabsorption nach chirurgischem Eingriff: Sonstige
M80.05	Postmenopausale Osteoporose mit pathologischer Fraktur: Beckenregion und Oberschenkel	M80.39	Osteoporose mit pathologischer Fraktur infolge Malabsorption nach chirurgischem Eingriff: Nicht näher bezeichnete Lokalisation
M80.06	Postmenopausale Osteoporose mit pathologischer Fraktur: Unterschenkel	M80.40	Arzneimittelinduzierte Osteoporose mit pathologischer Fraktur: Mehrere Lokalisationen
M80.07	Postmenopausale Osteoporose mit pathologischer Fraktur: Knöchel und Fuß	M80.41	Arzneimittelinduzierte Osteoporose mit pathologischer Fraktur: Schulterregion
M80.08	Postmenopausale Osteoporose mit pathologischer Fraktur: Sonstige	M80.42	Arzneimittelinduzierte Osteoporose mit pathologischer Fraktur: Oberarm
M80.09	Postmenopausale Osteoporose mit pathologischer Fraktur: Nicht näher bezeichnete Lokalisation	M80.43	Arzneimittelinduzierte Osteoporose mit pathologischer Fraktur: Unterarm
M80.10	Osteoporose mit pathologischer Fraktur nach Ovariectomie: Mehrere Lokalisationen	M80.44	Arzneimittelinduzierte Osteoporose mit pathologischer Fraktur: Hand
M80.11	Osteoporose mit pathologischer Fraktur nach Ovariectomie: Schulterregion	M80.45	Arzneimittelinduzierte Osteoporose mit pathologischer Fraktur: Beckenregion und Oberschenkel
M80.12	Osteoporose mit pathologischer Fraktur nach Ovariectomie: Oberarm	M80.46	Arzneimittelinduzierte Osteoporose mit pathologischer Fraktur: Unterschenkel
M80.13	Osteoporose mit pathologischer Fraktur nach Ovariectomie: Unterarm	M80.47	Arzneimittelinduzierte Osteoporose mit pathologischer Fraktur: Knöchel und Fuß
M80.14	Osteoporose mit pathologischer Fraktur nach Ovariectomie: Hand	M80.48	Arzneimittelinduzierte Osteoporose mit pathologischer Fraktur: Sonstige
M80.15	Osteoporose mit pathologischer Fraktur nach Ovariectomie: Beckenregion und Oberschenkel	M80.49	Arzneimittelinduzierte Osteoporose mit pathologischer Fraktur: Nicht näher bezeichnete Lokalisation
M80.16	Osteoporose mit pathologischer Fraktur nach Ovariectomie: Unterschenkel	M80.50	Idiopathische Osteoporose mit pathologischer Fraktur: Mehrere Lokalisationen
M80.17	Osteoporose mit pathologischer Fraktur nach Ovariectomie: Knöchel und Fuß	M80.51	Idiopathische Osteoporose mit pathologischer Fraktur: Schulterregion
M80.18	Osteoporose mit pathologischer Fraktur nach Ovariectomie: Sonstige	M80.52	Idiopathische Osteoporose mit pathologischer Fraktur: Oberarm
M80.19	Osteoporose mit pathologischer Fraktur nach Ovariectomie: Nicht näher bezeichnete Lokalisation	M80.53	Idiopathische Osteoporose mit pathologischer Fraktur: Unterarm
M80.20	Inaktivitätsosteoporose mit pathologischer Fraktur: Mehrere Lokalisationen	M80.54	Idiopathische Osteoporose mit pathologischer Fraktur: Hand
M80.21	Inaktivitätsosteoporose mit pathologischer Fraktur: Schulterregion	M80.55	Idiopathische Osteoporose mit pathologischer Fraktur: Beckenregion und Oberschenkel
M80.22	Inaktivitätsosteoporose mit pathologischer Fraktur: Oberarm	M80.56	Idiopathische Osteoporose mit pathologischer Fraktur: Unterschenkel
M80.23	Inaktivitätsosteoporose mit pathologischer Fraktur: Unterarm	M80.57	Idiopathische Osteoporose mit pathologischer Fraktur: Knöchel und Fuß
M80.24	Inaktivitätsosteoporose mit pathologischer Fraktur: Hand	M80.58	Idiopathische Osteoporose mit pathologischer Fraktur: Sonstige
M80.25	Inaktivitätsosteoporose mit pathologischer Fraktur: Beckenregion und Oberschenkel	M80.59	Idiopathische Osteoporose mit pathologischer Fraktur: Nicht näher bezeichnete Lokalisation
M80.26	Inaktivitätsosteoporose mit pathologischer Fraktur: Unterschenkel	M80.80	Sonstige Osteoporose mit pathologischer Fraktur: Mehrere Lokalisationen
M80.27	Inaktivitätsosteoporose mit pathologischer Fraktur: Knöchel und Fuß	M80.81	Sonstige Osteoporose mit pathologischer Fraktur: Schulterregion
M80.28	Inaktivitätsosteoporose mit pathologischer Fraktur: Sonstige	M80.82	Sonstige Osteoporose mit pathologischer Fraktur: Oberarm
M80.29	Inaktivitätsosteoporose mit pathologischer Fraktur: Nicht näher bezeichnete Lokalisation	M80.83	Sonstige Osteoporose mit pathologischer Fraktur: Unterarm
M80.30	Osteoporose mit pathologischer Fraktur infolge Malabsorption nach chirurgischem Eingriff: Mehrere Lokalisationen	M80.84	Sonstige Osteoporose mit pathologischer Fraktur: Hand
M80.31	Osteoporose mit pathologischer Fraktur infolge Malabsorption nach chirurgischem Eingriff: Schulterregion	M80.85	Sonstige Osteoporose mit pathologischer Fraktur: Beckenregion und Oberschenkel
M80.32	Osteoporose mit pathologischer Fraktur infolge Malabsorption nach chirurgischem Eingriff: Oberarm		
M80.33	Osteoporose mit pathologischer Fraktur infolge Malabsorption nach chirurgischem Eingriff: Unterarm		

M80.86	Sonstige Osteoporose mit pathologischer Fraktur: Unterschenkel	M81.31	Osteoporose infolge Malabsorption nach chirurgischem Eingriff: Schulterregion
M80.87	Sonstige Osteoporose mit pathologischer Fraktur: Knöchel und Fuß	M81.32	Osteoporose infolge Malabsorption nach chirurgischem Eingriff: Oberarm
M80.88	Sonstige Osteoporose mit pathologischer Fraktur: Sonstige	M81.33	Osteoporose infolge Malabsorption nach chirurgischem Eingriff: Unterarm
M80.89	Sonstige Osteoporose mit pathologischer Fraktur: Nicht näher bezeichnete Lokalisation	M81.34	Osteoporose infolge Malabsorption nach chirurgischem Eingriff: Hand
M80.90	Nicht näher bezeichnete Osteoporose mit pathologischer Fraktur: Mehrere Lokalisationen	M81.35	Osteoporose infolge Malabsorption nach chirurgischem Eingriff: Beckenregion und Oberschenkel
M80.91	Nicht näher bezeichnete Osteoporose mit pathologischer Fraktur: Schulterregion	M81.36	Osteoporose infolge Malabsorption nach chirurgischem Eingriff: Unterschenkel
M80.92	Nicht näher bezeichnete Osteoporose mit pathologischer Fraktur: Oberarm	M81.37	Osteoporose infolge Malabsorption nach chirurgischem Eingriff: Knöchel und Fuß
M80.93	Nicht näher bezeichnete Osteoporose mit pathologischer Fraktur: Unterarm	M81.38	Osteoporose infolge Malabsorption nach chirurgischem Eingriff: Sonstige
M80.94	Nicht näher bezeichnete Osteoporose mit pathologischer Fraktur: Hand	M81.39	Osteoporose infolge Malabsorption nach chirurgischem Eingriff: Nicht näher bezeichnete Lokalisation
M80.95	Nicht näher bezeichnete Osteoporose mit pathologischer Fraktur: Beckenregion und Oberschenkel	M81.40	Arzneimittelinduzierte Osteoporose: Mehrere Lokalisationen
M80.96	Nicht näher bezeichnete Osteoporose mit pathologischer Fraktur: Unterschenkel	M81.41	Arzneimittelinduzierte Osteoporose: Schulterregion
M80.97	Nicht näher bezeichnete Osteoporose mit pathologischer Fraktur: Knöchel und Fuß	M81.42	Arzneimittelinduzierte Osteoporose: Oberarm
M80.98	Nicht näher bezeichnete Osteoporose mit pathologischer Fraktur: Sonstige	M81.43	Arzneimittelinduzierte Osteoporose: Unterarm
M80.99	Nicht näher bezeichnete Osteoporose mit pathologischer Fraktur: Nicht näher bezeichnete Lokalisation	M81.44	Arzneimittelinduzierte Osteoporose: Hand
M81.00	Postmenopausale Osteoporose: Mehrere Lokalisationen	M81.45	Arzneimittelinduzierte Osteoporose: Beckenregion und Oberschenkel
M81.01	Postmenopausale Osteoporose: Schulterregion	M81.46	Arzneimittelinduzierte Osteoporose: Unterschenkel
M81.02	Postmenopausale Osteoporose: Oberarm	M81.47	Arzneimittelinduzierte Osteoporose: Knöchel und Fuß
M81.03	Postmenopausale Osteoporose: Unterarm	M81.48	Arzneimittelinduzierte Osteoporose: Sonstige
M81.04	Postmenopausale Osteoporose: Hand	M81.49	Arzneimittelinduzierte Osteoporose: Nicht näher bezeichnete Lokalisation
M81.05	Postmenopausale Osteoporose: Beckenregion und Oberschenkel	M81.50	Idiopathische Osteoporose: Mehrere Lokalisationen
M81.06	Postmenopausale Osteoporose: Unterschenkel	M81.51	Idiopathische Osteoporose: Schulterregion
M81.07	Postmenopausale Osteoporose: Knöchel und Fuß	M81.52	Idiopathische Osteoporose: Oberarm
M81.08	Postmenopausale Osteoporose: Sonstige	M81.53	Idiopathische Osteoporose: Unterarm
M81.09	Postmenopausale Osteoporose: Nicht näher bezeichnete Lokalisation	M81.54	Idiopathische Osteoporose: Hand
M81.10	Osteoporose nach Ovariectomie: Mehrere Lokalisationen	M81.55	Idiopathische Osteoporose: Beckenregion und Oberschenkel
M81.11	Osteoporose nach Ovariectomie: Schulterregion	M81.56	Idiopathische Osteoporose: Unterschenkel
M81.12	Osteoporose nach Ovariectomie: Oberarm	M81.57	Idiopathische Osteoporose: Knöchel und Fuß
M81.13	Osteoporose nach Ovariectomie: Unterarm	M81.58	Idiopathische Osteoporose: Sonstige
M81.14	Osteoporose nach Ovariectomie: Hand	M81.59	Idiopathische Osteoporose: Nicht näher bezeichnete Lokalisation
M81.15	Osteoporose nach Ovariectomie: Beckenregion und Oberschenkel	M81.60	Lokalisierte Osteoporose [Lequesne]: Mehrere Lokalisationen
M81.16	Osteoporose nach Ovariectomie: Unterschenkel	M81.65	Lokalisierte Osteoporose [Lequesne]: Beckenregion und Oberschenkel
M81.17	Osteoporose nach Ovariectomie: Knöchel und Fuß	M81.66	Lokalisierte Osteoporose [Lequesne]: Unterschenkel
M81.18	Osteoporose nach Ovariectomie: Sonstige	M81.67	Lokalisierte Osteoporose [Lequesne]: Knöchel und Fuß
M81.19	Osteoporose nach Ovariectomie: Nicht näher bezeichnete Lokalisation	M81.69	Lokalisierte Osteoporose [Lequesne]: Nicht näher bezeichnete Lokalisation
M81.20	Inaktivitätsosteoporose: Mehrere Lokalisationen	M81.80	Sonstige Osteoporose: Mehrere Lokalisationen
M81.21	Inaktivitätsosteoporose: Schulterregion	M81.81	Sonstige Osteoporose: Schulterregion
M81.22	Inaktivitätsosteoporose: Oberarm	M81.82	Sonstige Osteoporose: Oberarm
M81.23	Inaktivitätsosteoporose: Unterarm	M81.83	Sonstige Osteoporose: Unterarm
M81.24	Inaktivitätsosteoporose: Hand	M81.84	Sonstige Osteoporose: Hand
M81.25	Inaktivitätsosteoporose: Beckenregion und Oberschenkel	M81.85	Sonstige Osteoporose: Beckenregion und Oberschenkel
M81.26	Inaktivitätsosteoporose: Unterschenkel	M81.86	Sonstige Osteoporose: Unterschenkel
M81.27	Inaktivitätsosteoporose: Knöchel und Fuß	M81.87	Sonstige Osteoporose: Knöchel und Fuß
M81.28	Inaktivitätsosteoporose: Sonstige	M81.88	Sonstige Osteoporose: Sonstige
M81.29	Inaktivitätsosteoporose: Nicht näher bezeichnete Lokalisation	M81.89	Sonstige Osteoporose: Nicht näher bezeichnete Lokalisation
M81.30	Osteoporose infolge Malabsorption nach chirurgischem Eingriff: Mehrere Lokalisationen	M81.90	Osteoporose, nicht näher bezeichnet: Mehrere Lokalisationen
		M81.91	Osteoporose, nicht näher bezeichnet: Schulterregion
		M81.92	Osteoporose, nicht näher bezeichnet: Oberarm

M81.93	Osteoporose, nicht näher bezeichnet: Unterarm	M83.02	Osteomalazie im Wochenbett: Oberarm
M81.94	Osteoporose, nicht näher bezeichnet: Hand	M83.03	Osteomalazie im Wochenbett: Unterarm
M81.95	Osteoporose, nicht näher bezeichnet: Beckenregion und Oberschenkel	M83.04	Osteomalazie im Wochenbett: Hand
M81.96	Osteoporose, nicht näher bezeichnet: Unterschenkel	M83.05	Osteomalazie im Wochenbett: Beckenregion und Oberschenkel
M81.97	Osteoporose, nicht näher bezeichnet: Knöchel und Fuß	M83.06	Osteomalazie im Wochenbett: Unterschenkel
M81.98	Osteoporose, nicht näher bezeichnet: Sonstige	M83.07	Osteomalazie im Wochenbett: Knöchel und Fuß
M81.99	Osteoporose, nicht näher bezeichnet: Nicht näher bezeichnete Lokalisation	M83.08	Osteomalazie im Wochenbett: Sonstige
M82.00	Osteoporose bei Plasmozytom {C90.0-}: Mehrere Lokalisationen	M83.09	Osteomalazie im Wochenbett: Nicht näher bezeichnete Lokalisation
M82.01	Osteoporose bei Plasmozytom {C90.0-}: Schulterregion	M83.10	Senile Osteomalazie: Mehrere Lokalisationen
M82.02	Osteoporose bei Plasmozytom {C90.0-}: Oberarm	M83.11	Senile Osteomalazie: Schulterregion
M82.03	Osteoporose bei Plasmozytom {C90.0-}: Unterarm	M83.12	Senile Osteomalazie: Oberarm
M82.04	Osteoporose bei Plasmozytom {C90.0-}: Hand	M83.13	Senile Osteomalazie: Unterarm
M82.05	Osteoporose bei Plasmozytom {C90.0-}: Beckenregion und Oberschenkel	M83.14	Senile Osteomalazie: Hand
M82.06	Osteoporose bei Plasmozytom {C90.0-}: Unterschenkel	M83.15	Senile Osteomalazie: Beckenregion und Oberschenkel
M82.07	Osteoporose bei Plasmozytom {C90.0-}: Knöchel und Fuß	M83.16	Senile Osteomalazie: Unterschenkel
M82.08	Osteoporose bei Plasmozytom {C90.0-}: Sonstige	M83.17	Senile Osteomalazie: Knöchel und Fuß
M82.09	Osteoporose bei Plasmozytom {C90.0-}: Nicht näher bezeichnete Lokalisation	M83.18	Senile Osteomalazie: Sonstige
M82.10	Osteoporose bei endokrinen Störungen {E00-E34}: Mehrere Lokalisationen	M83.19	Senile Osteomalazie: Nicht näher bezeichnete Lokalisation
M82.11	Osteoporose bei endokrinen Störungen {E00-E34}: Schulterregion	M83.20	Osteomalazie im Erwachsenenalter durch Malabsorption: Mehrere Lokalisationen
M82.12	Osteoporose bei endokrinen Störungen {E00-E34}: Oberarm	M83.21	Osteomalazie im Erwachsenenalter durch Malabsorption: Schulterregion
M82.13	Osteoporose bei endokrinen Störungen {E00-E34}: Unterarm	M83.22	Osteomalazie im Erwachsenenalter durch Malabsorption: Oberarm
M82.14	Osteoporose bei endokrinen Störungen {E00-E34}: Hand	M83.23	Osteomalazie im Erwachsenenalter durch Malabsorption: Unterarm
M82.15	Osteoporose bei endokrinen Störungen {E00-E34}: Beckenregion und Oberschenkel	M83.24	Osteomalazie im Erwachsenenalter durch Malabsorption: Hand
M82.16	Osteoporose bei endokrinen Störungen {E00-E34}: Unterschenkel	M83.25	Osteomalazie im Erwachsenenalter durch Malabsorption: Beckenregion und Oberschenkel
M82.17	Osteoporose bei endokrinen Störungen {E00-E34}: Knöchel und Fuß	M83.26	Osteomalazie im Erwachsenenalter durch Malabsorption: Unterschenkel
M82.18	Osteoporose bei endokrinen Störungen {E00-E34}: Sonstige	M83.27	Osteomalazie im Erwachsenenalter durch Malabsorption: Knöchel und Fuß
M82.19	Osteoporose bei endokrinen Störungen {E00-E34}: Nicht näher bezeichnete Lokalisation	M83.28	Osteomalazie im Erwachsenenalter durch Malabsorption: Sonstige
M82.80	Osteoporose bei sonstigen anderenorts klassifizierten Krankheiten: Mehrere Lokalisationen	M83.29	Osteomalazie im Erwachsenenalter durch Malabsorption: Nicht näher bezeichnete Lokalisation
M82.81	Osteoporose bei sonstigen anderenorts klassifizierten Krankheiten: Schulterregion	M83.30	Osteomalazie im Erwachsenenalter durch Fehl- oder Mangelernährung: Mehrere Lokalisationen
M82.82	Osteoporose bei sonstigen anderenorts klassifizierten Krankheiten: Oberarm	M83.31	Osteomalazie im Erwachsenenalter durch Fehl- oder Mangelernährung: Schulterregion
M82.83	Osteoporose bei sonstigen anderenorts klassifizierten Krankheiten: Unterarm	M83.32	Osteomalazie im Erwachsenenalter durch Fehl- oder Mangelernährung: Oberarm
M82.84	Osteoporose bei sonstigen anderenorts klassifizierten Krankheiten: Hand	M83.33	Osteomalazie im Erwachsenenalter durch Fehl- oder Mangelernährung: Unterarm
M82.85	Osteoporose bei sonstigen anderenorts klassifizierten Krankheiten: Beckenregion und Oberschenkel	M83.34	Osteomalazie im Erwachsenenalter durch Fehl- oder Mangelernährung: Hand
M82.86	Osteoporose bei sonstigen anderenorts klassifizierten Krankheiten: Unterschenkel	M83.35	Osteomalazie im Erwachsenenalter durch Fehl- oder Mangelernährung: Beckenregion und Oberschenkel
M82.87	Osteoporose bei sonstigen anderenorts klassifizierten Krankheiten: Knöchel und Fuß	M83.36	Osteomalazie im Erwachsenenalter durch Fehl- oder Mangelernährung: Unterschenkel
M82.88	Osteoporose bei sonstigen anderenorts klassifizierten Krankheiten: Sonstige	M83.37	Osteomalazie im Erwachsenenalter durch Fehl- oder Mangelernährung: Knöchel und Fuß
M82.89	Osteoporose bei sonstigen anderenorts klassifizierten Krankheiten: Nicht näher bezeichnete Lokalisation	M83.38	Osteomalazie im Erwachsenenalter durch Fehl- oder Mangelernährung: Sonstige
M83.00	Osteomalazie im Wochenbett: Mehrere Lokalisationen	M83.39	Osteomalazie im Erwachsenenalter durch Fehl- oder Mangelernährung: Nicht näher bezeichnete Lokalisation
M83.01	Osteomalazie im Wochenbett: Schulterregion	M83.40	Aluminiumosteopathie: Mehrere Lokalisationen
		M83.41	Aluminiumosteopathie: Schulterregion
		M83.42	Aluminiumosteopathie: Oberarm
		M83.43	Aluminiumosteopathie: Unterarm
		M83.44	Aluminiumosteopathie: Hand
		M83.45	Aluminiumosteopathie: Beckenregion und Oberschenkel
		M83.46	Aluminiumosteopathie: Unterschenkel

M83.47	Aluminiumosteopathie: Knöchel und Fuß	M84.06	Frakturheilung in Fehlstellung: Unterschenkel
M83.48	Aluminiumosteopathie: Sonstige	M84.07	Frakturheilung in Fehlstellung: Knöchel und Fuß
M83.49	Aluminiumosteopathie: Nicht näher bezeichnete Lokalisation	M84.08	Frakturheilung in Fehlstellung: Sonstige
M83.50	Sonstige arzneimittelinduzierte Osteomalazie bei Erwachsenen: Mehrere Lokalisationen	M84.09	Frakturheilung in Fehlstellung: Nicht näher bezeichnete Lokalisation
M83.51	Sonstige arzneimittelinduzierte Osteomalazie bei Erwachsenen: Schulterregion	M84.10	Nichtvereinigung der Frakturrenden [Pseudarthrose]: Mehrere Lokalisationen
M83.52	Sonstige arzneimittelinduzierte Osteomalazie bei Erwachsenen: Oberarm	M84.11	Nichtvereinigung der Frakturrenden [Pseudarthrose]: Schulterregion
M83.53	Sonstige arzneimittelinduzierte Osteomalazie bei Erwachsenen: Unterarm	M84.12	Nichtvereinigung der Frakturrenden [Pseudarthrose]: Oberarm
M83.54	Sonstige arzneimittelinduzierte Osteomalazie bei Erwachsenen: Hand	M84.13	Nichtvereinigung der Frakturrenden [Pseudarthrose]: Unterarm
M83.55	Sonstige arzneimittelinduzierte Osteomalazie bei Erwachsenen: Beckenregion und Oberschenkel	M84.14	Nichtvereinigung der Frakturrenden [Pseudarthrose]: Hand
M83.56	Sonstige arzneimittelinduzierte Osteomalazie bei Erwachsenen: Unterschenkel	M84.15	Nichtvereinigung der Frakturrenden [Pseudarthrose]: Beckenregion und Oberschenkel
M83.57	Sonstige arzneimittelinduzierte Osteomalazie bei Erwachsenen: Knöchel und Fuß	M84.16	Nichtvereinigung der Frakturrenden [Pseudarthrose]: Unterschenkel
M83.58	Sonstige arzneimittelinduzierte Osteomalazie bei Erwachsenen: Sonstige	M84.17	Nichtvereinigung der Frakturrenden [Pseudarthrose]: Knöchel und Fuß
M83.59	Sonstige arzneimittelinduzierte Osteomalazie bei Erwachsenen: Nicht näher bezeichnete Lokalisation	M84.18	Nichtvereinigung der Frakturrenden [Pseudarthrose]: Sonstige
M83.80	Sonstige Osteomalazie im Erwachsenenalter: Mehrere Lokalisationen	M84.19	Nichtvereinigung der Frakturrenden [Pseudarthrose]: Nicht näher bezeichnete Lokalisation
M83.81	Sonstige Osteomalazie im Erwachsenenalter: Schulterregion	M84.20	Verzögerte Frakturheilung: Mehrere Lokalisationen
M83.82	Sonstige Osteomalazie im Erwachsenenalter: Oberarm	M84.21	Verzögerte Frakturheilung: Schulterregion
M83.83	Sonstige Osteomalazie im Erwachsenenalter: Unterarm	M84.22	Verzögerte Frakturheilung: Oberarm
M83.84	Sonstige Osteomalazie im Erwachsenenalter: Hand	M84.23	Verzögerte Frakturheilung: Unterarm
M83.85	Sonstige Osteomalazie im Erwachsenenalter: Beckenregion und Oberschenkel	M84.24	Verzögerte Frakturheilung: Hand
M83.86	Sonstige Osteomalazie im Erwachsenenalter: Unterschenkel	M84.25	Verzögerte Frakturheilung: Beckenregion und Oberschenkel
M83.87	Sonstige Osteomalazie im Erwachsenenalter: Knöchel und Fuß	M84.26	Verzögerte Frakturheilung: Unterschenkel
M83.88	Sonstige Osteomalazie im Erwachsenenalter: Sonstige	M84.27	Verzögerte Frakturheilung: Knöchel und Fuß
M83.89	Sonstige Osteomalazie im Erwachsenenalter: Nicht näher bezeichnete Lokalisation	M84.28	Verzögerte Frakturheilung: Sonstige
M83.90	Osteomalazie im Erwachsenenalter, nicht näher bezeichnet: Mehrere Lokalisationen	M84.29	Verzögerte Frakturheilung: Nicht näher bezeichnete Lokalisation
M83.91	Osteomalazie im Erwachsenenalter, nicht näher bezeichnet: Schulterregion	M84.30	Stressfraktur, anderenorts nicht klassifiziert: Mehrere Lokalisationen
M83.92	Osteomalazie im Erwachsenenalter, nicht näher bezeichnet: Oberarm	M84.31	Stressfraktur, anderenorts nicht klassifiziert: Schulterregion
M83.93	Osteomalazie im Erwachsenenalter, nicht näher bezeichnet: Unterarm	M84.32	Stressfraktur, anderenorts nicht klassifiziert: Oberarm
M83.94	Osteomalazie im Erwachsenenalter, nicht näher bezeichnet: Hand	M84.33	Stressfraktur, anderenorts nicht klassifiziert: Unterarm
M83.95	Osteomalazie im Erwachsenenalter, nicht näher bezeichnet: Beckenregion und Oberschenkel	M84.34	Stressfraktur, anderenorts nicht klassifiziert: Hand
M83.96	Osteomalazie im Erwachsenenalter, nicht näher bezeichnet: Unterschenkel	M84.35	Stressfraktur, anderenorts nicht klassifiziert: Beckenregion und Oberschenkel
M83.97	Osteomalazie im Erwachsenenalter, nicht näher bezeichnet: Knöchel und Fuß	M84.36	Stressfraktur, anderenorts nicht klassifiziert: Unterschenkel
M83.98	Osteomalazie im Erwachsenenalter, nicht näher bezeichnet: Sonstige	M84.37	Stressfraktur, anderenorts nicht klassifiziert: Knöchel und Fuß
M83.99	Osteomalazie im Erwachsenenalter, nicht näher bezeichnet: Nicht näher bezeichnete Lokalisation	M84.38	Stressfraktur, anderenorts nicht klassifiziert: Sonstige
M84.00	Frakturheilung in Fehlstellung: Mehrere Lokalisationen	M84.39	Stressfraktur, anderenorts nicht klassifiziert: Nicht näher bezeichnete Lokalisation
M84.01	Frakturheilung in Fehlstellung: Schulterregion	M84.40	Pathologische Fraktur, anderenorts nicht klassifiziert: Mehrere Lokalisationen
M84.02	Frakturheilung in Fehlstellung: Oberarm	M84.41	Pathologische Fraktur, anderenorts nicht klassifiziert: Schulterregion
M84.03	Frakturheilung in Fehlstellung: Unterarm	M84.42	Pathologische Fraktur, anderenorts nicht klassifiziert: Oberarm
M84.04	Frakturheilung in Fehlstellung: Hand	M84.43	Pathologische Fraktur, anderenorts nicht klassifiziert: Unterarm
M84.05	Frakturheilung in Fehlstellung: Beckenregion und Oberschenkel	M84.44	Pathologische Fraktur, anderenorts nicht klassifiziert: Hand
		M84.45	Pathologische Fraktur, anderenorts nicht klassifiziert: Beckenregion und Oberschenkel
		M84.46	Pathologische Fraktur, anderenorts nicht klassifiziert: Unterschenkel

M84.47	Pathologische Fraktur, anderenorts nicht klassifiziert: Knöchel und Fuß	M85.30	Ostitis condensans: Mehrere Lokalisationen
M84.48	Pathologische Fraktur, anderenorts nicht klassifiziert: Sonstige	M85.31	Ostitis condensans: Schulterregion
M84.49	Pathologische Fraktur, anderenorts nicht klassifiziert: Nicht näher bezeichnete Lokalisation	M85.32	Ostitis condensans: Oberarm
M84.80	Sonstige Veränderungen der Knochenkontinuität: Mehrere Lokalisationen	M85.33	Ostitis condensans: Unterarm
M84.81	Sonstige Veränderungen der Knochenkontinuität: Schulterregion	M85.34	Ostitis condensans: Hand
M84.82	Sonstige Veränderungen der Knochenkontinuität: Oberarm	M85.35	Ostitis condensans: Beckenregion und Oberschenkel
M84.83	Sonstige Veränderungen der Knochenkontinuität: Unterarm	M85.36	Ostitis condensans: Unterschenkel
M84.84	Sonstige Veränderungen der Knochenkontinuität: Hand	M85.37	Ostitis condensans: Knöchel und Fuß
M84.85	Sonstige Veränderungen der Knochenkontinuität: Beckenregion und Oberschenkel	M85.38	Ostitis condensans: Sonstige
M84.86	Sonstige Veränderungen der Knochenkontinuität: Unterschenkel	M85.39	Ostitis condensans: Nicht näher bezeichnete Lokalisation
M84.87	Sonstige Veränderungen der Knochenkontinuität: Knöchel und Fuß	M85.40	Solitäre Knochenzyste: Mehrere Lokalisationen
M84.88	Sonstige Veränderungen der Knochenkontinuität: Sonstige	M85.41	Solitäre Knochenzyste: Schulterregion
M84.89	Sonstige Veränderungen der Knochenkontinuität: Nicht näher bezeichnete Lokalisation	M85.42	Solitäre Knochenzyste: Oberarm
M84.90	Veränderung der Knochenkontinuität, nicht näher bezeichnet: Mehrere Lokalisationen	M85.43	Solitäre Knochenzyste: Unterarm
M84.91	Veränderung der Knochenkontinuität, nicht näher bezeichnet: Schulterregion	M85.44	Solitäre Knochenzyste: Hand
M84.92	Veränderung der Knochenkontinuität, nicht näher bezeichnet: Oberarm	M85.45	Solitäre Knochenzyste: Beckenregion und Oberschenkel
M84.93	Veränderung der Knochenkontinuität, nicht näher bezeichnet: Unterarm	M85.46	Solitäre Knochenzyste: Unterschenkel
M84.94	Veränderung der Knochenkontinuität, nicht näher bezeichnet: Hand	M85.47	Solitäre Knochenzyste: Knöchel und Fuß
M84.95	Veränderung der Knochenkontinuität, nicht näher bezeichnet: Beckenregion und Oberschenkel	M85.48	Solitäre Knochenzyste: Sonstige
M84.96	Veränderung der Knochenkontinuität, nicht näher bezeichnet: Unterschenkel	M85.49	Solitäre Knochenzyste: Nicht näher bezeichnete Lokalisation
M84.97	Veränderung der Knochenkontinuität, nicht näher bezeichnet: Knöchel und Fuß	M85.50	Aneurysmatische Knochenzyste: Mehrere Lokalisationen
M84.98	Veränderung der Knochenkontinuität, nicht näher bezeichnet: Sonstige	M85.51	Aneurysmatische Knochenzyste: Schulterregion
M84.99	Veränderung der Knochenkontinuität, nicht näher bezeichnet: Nicht näher bezeichnete Lokalisation	M85.52	Aneurysmatische Knochenzyste: Oberarm
M85.00	Fibröse Dysplasie (monostotisch): Mehrere Lokalisationen	M85.53	Aneurysmatische Knochenzyste: Unterarm
M85.01	Fibröse Dysplasie (monostotisch): Schulterregion	M85.54	Aneurysmatische Knochenzyste: Hand
M85.02	Fibröse Dysplasie (monostotisch): Oberarm	M85.55	Aneurysmatische Knochenzyste: Beckenregion und Oberschenkel
M85.03	Fibröse Dysplasie (monostotisch): Unterarm	M85.56	Aneurysmatische Knochenzyste: Unterschenkel
M85.04	Fibröse Dysplasie (monostotisch): Hand	M85.57	Aneurysmatische Knochenzyste: Knöchel und Fuß
M85.05	Fibröse Dysplasie (monostotisch): Beckenregion und Oberschenkel	M85.58	Aneurysmatische Knochenzyste: Sonstige
M85.06	Fibröse Dysplasie (monostotisch): Unterschenkel	M85.59	Aneurysmatische Knochenzyste: Nicht näher bezeichnete Lokalisation
M85.07	Fibröse Dysplasie (monostotisch): Knöchel und Fuß	M85.60	Sonstige Knochenzyste: Mehrere Lokalisationen
M85.08	Fibröse Dysplasie (monostotisch): Sonstige	M85.61	Sonstige Knochenzyste: Schulterregion
M85.09	Fibröse Dysplasie (monostotisch): Nicht näher bezeichnete Lokalisation	M85.62	Sonstige Knochenzyste: Oberarm
M85.10	Skelettfluorose: Mehrere Lokalisationen	M85.63	Sonstige Knochenzyste: Unterarm
M85.11	Skelettfluorose: Schulterregion	M85.64	Sonstige Knochenzyste: Hand
M85.12	Skelettfluorose: Oberarm	M85.65	Sonstige Knochenzyste: Beckenregion und Oberschenkel
M85.13	Skelettfluorose: Unterarm	M85.66	Sonstige Knochenzyste: Unterschenkel
M85.14	Skelettfluorose: Hand	M85.67	Sonstige Knochenzyste: Knöchel und Fuß
M85.15	Skelettfluorose: Beckenregion und Oberschenkel	M85.68	Sonstige Knochenzyste: Sonstige
M85.16	Skelettfluorose: Unterschenkel	M85.69	Sonstige Knochenzyste: Nicht näher bezeichnete Lokalisation
M85.17	Skelettfluorose: Knöchel und Fuß	M85.80	Sonstige näher bezeichnete Veränderungen der Knochendichte und -struktur: Mehrere Lokalisationen
M85.18	Skelettfluorose: Sonstige	M85.81	Sonstige näher bezeichnete Veränderungen der Knochendichte und -struktur: Schulterregion
M85.19	Skelettfluorose: Nicht näher bezeichnete Lokalisation	M85.82	Sonstige näher bezeichnete Veränderungen der Knochendichte und -struktur: Oberarm
M85.2	Hyperostose des Schädels	M85.83	Sonstige näher bezeichnete Veränderungen der Knochendichte und -struktur: Unterarm
		M85.84	Sonstige näher bezeichnete Veränderungen der Knochendichte und -struktur: Hand
		M85.85	Sonstige näher bezeichnete Veränderungen der Knochendichte und -struktur: Beckenregion und Oberschenkel
		M85.86	Sonstige näher bezeichnete Veränderungen der Knochendichte und -struktur: Unterschenkel
		M85.87	Sonstige näher bezeichnete Veränderungen der Knochendichte und -struktur: Knöchel und Fuß
		M85.88	Sonstige näher bezeichnete Veränderungen der Knochendichte und -struktur: Sonstige
		M85.89	Sonstige näher bezeichnete Veränderungen der Knochendichte und -struktur: Nicht näher bezeichnete Lokalisation

M85.90	Veränderung der Knochendichte und -struktur, nicht näher bezeichnet: Mehrere Lokalisationen	M86.37	Chronische multifokale Osteomyelitis: Knöchel und Fuß
M85.91	Veränderung der Knochendichte und -struktur, nicht näher bezeichnet: Schulterregion	M86.38	Chronische multifokale Osteomyelitis: Sonstige
M85.92	Veränderung der Knochendichte und -struktur, nicht näher bezeichnet: Oberarm	M86.39	Chronische multifokale Osteomyelitis: Nicht näher bezeichnete Lokalisation
M85.93	Veränderung der Knochendichte und -struktur, nicht näher bezeichnet: Unterarm	M86.40	Chronische Osteomyelitis mit Fistel: Mehrere Lokalisationen
M85.94	Veränderung der Knochendichte und -struktur, nicht näher bezeichnet: Hand	M86.41	Chronische Osteomyelitis mit Fistel: Schulterregion
M85.95	Veränderung der Knochendichte und -struktur, nicht näher bezeichnet: Beckenregion und Oberschenkel	M86.42	Chronische Osteomyelitis mit Fistel: Oberarm
M85.96	Veränderung der Knochendichte und -struktur, nicht näher bezeichnet: Unterschenkel	M86.43	Chronische Osteomyelitis mit Fistel: Unterarm
M85.97	Veränderung der Knochendichte und -struktur, nicht näher bezeichnet: Knöchel und Fuß	M86.44	Chronische Osteomyelitis mit Fistel: Hand
M85.98	Veränderung der Knochendichte und -struktur, nicht näher bezeichnet: Sonstige	M86.45	Chronische Osteomyelitis mit Fistel: Beckenregion und Oberschenkel
M85.99	Veränderung der Knochendichte und -struktur, nicht näher bezeichnet: Nicht näher bezeichnete Lokalisation	M86.46	Chronische Osteomyelitis mit Fistel: Unterschenkel
M86.00	Akute hämatogene Osteomyelitis: Mehrere Lokalisationen	M86.47	Chronische Osteomyelitis mit Fistel: Knöchel und Fuß
M86.01	Akute hämatogene Osteomyelitis: Schulterregion	M86.48	Chronische Osteomyelitis mit Fistel: Sonstige
M86.02	Akute hämatogene Osteomyelitis: Oberarm	M86.49	Chronische Osteomyelitis mit Fistel: Nicht näher bezeichnete Lokalisation
M86.03	Akute hämatogene Osteomyelitis: Unterarm	M86.50	Sonstige chronische hämatogene Osteomyelitis: Mehrere Lokalisationen
M86.04	Akute hämatogene Osteomyelitis: Hand	M86.51	Sonstige chronische hämatogene Osteomyelitis: Schulterregion
M86.05	Akute hämatogene Osteomyelitis: Beckenregion und Oberschenkel	M86.52	Sonstige chronische hämatogene Osteomyelitis: Oberarm
M86.06	Akute hämatogene Osteomyelitis: Unterschenkel	M86.53	Sonstige chronische hämatogene Osteomyelitis: Unterarm
M86.07	Akute hämatogene Osteomyelitis: Knöchel und Fuß	M86.54	Sonstige chronische hämatogene Osteomyelitis: Hand
M86.08	Akute hämatogene Osteomyelitis: Sonstige	M86.55	Sonstige chronische hämatogene Osteomyelitis: Beckenregion und Oberschenkel
M86.09	Akute hämatogene Osteomyelitis: Nicht näher bezeichnete Lokalisation	M86.56	Sonstige chronische hämatogene Osteomyelitis: Unterschenkel
M86.10	Sonstige akute Osteomyelitis: Mehrere Lokalisationen	M86.57	Sonstige chronische hämatogene Osteomyelitis: Knöchel und Fuß
M86.11	Sonstige akute Osteomyelitis: Schulterregion	M86.58	Sonstige chronische hämatogene Osteomyelitis: Sonstige
M86.12	Sonstige akute Osteomyelitis: Oberarm	M86.59	Sonstige chronische hämatogene Osteomyelitis: Nicht näher bezeichnete Lokalisation
M86.13	Sonstige akute Osteomyelitis: Unterarm	M86.60	Sonstige chronische Osteomyelitis: Mehrere Lokalisationen
M86.14	Sonstige akute Osteomyelitis: Hand	M86.61	Sonstige chronische Osteomyelitis: Schulterregion
M86.15	Sonstige akute Osteomyelitis: Beckenregion und Oberschenkel	M86.62	Sonstige chronische Osteomyelitis: Oberarm
M86.16	Sonstige akute Osteomyelitis: Unterschenkel	M86.63	Sonstige chronische Osteomyelitis: Unterarm
M86.17	Sonstige akute Osteomyelitis: Knöchel und Fuß	M86.64	Sonstige chronische Osteomyelitis: Hand
M86.18	Sonstige akute Osteomyelitis: Sonstige	M86.65	Sonstige chronische Osteomyelitis: Beckenregion und Oberschenkel
M86.19	Sonstige akute Osteomyelitis: Nicht näher bezeichnete Lokalisation	M86.66	Sonstige chronische Osteomyelitis: Unterschenkel
M86.20	Subakute Osteomyelitis: Mehrere Lokalisationen	M86.67	Sonstige chronische Osteomyelitis: Knöchel und Fuß
M86.21	Subakute Osteomyelitis: Schulterregion	M86.68	Sonstige chronische Osteomyelitis: Sonstige
M86.22	Subakute Osteomyelitis: Oberarm	M86.69	Sonstige chronische Osteomyelitis: Nicht näher bezeichnete Lokalisation
M86.23	Subakute Osteomyelitis: Unterarm	M86.80	Sonstige Osteomyelitis: Mehrere Lokalisationen
M86.24	Subakute Osteomyelitis: Hand	M86.81	Sonstige Osteomyelitis: Schulterregion
M86.25	Subakute Osteomyelitis: Beckenregion und Oberschenkel	M86.82	Sonstige Osteomyelitis: Oberarm
M86.26	Subakute Osteomyelitis: Unterschenkel	M86.83	Sonstige Osteomyelitis: Unterarm
M86.27	Subakute Osteomyelitis: Knöchel und Fuß	M86.84	Sonstige Osteomyelitis: Hand
M86.28	Subakute Osteomyelitis: Sonstige	M86.85	Sonstige Osteomyelitis: Beckenregion und Oberschenkel
M86.29	Subakute Osteomyelitis: Nicht näher bezeichnete Lokalisation	M86.86	Sonstige Osteomyelitis: Unterschenkel
M86.30	Chronische multifokale Osteomyelitis: Mehrere Lokalisationen	M86.87	Sonstige Osteomyelitis: Knöchel und Fuß
M86.31	Chronische multifokale Osteomyelitis: Schulterregion	M86.88	Sonstige Osteomyelitis: Sonstige
M86.32	Chronische multifokale Osteomyelitis: Oberarm	M86.89	Sonstige Osteomyelitis: Nicht näher bezeichnete Lokalisation
M86.33	Chronische multifokale Osteomyelitis: Unterarm	M86.90	Osteomyelitis, nicht näher bezeichnet: Mehrere Lokalisationen
M86.34	Chronische multifokale Osteomyelitis: Hand	M86.91	Osteomyelitis, nicht näher bezeichnet: Schulterregion
M86.35	Chronische multifokale Osteomyelitis: Beckenregion und Oberschenkel	M86.92	Osteomyelitis, nicht näher bezeichnet: Oberarm
M86.36	Chronische multifokale Osteomyelitis: Unterschenkel	M86.93	Osteomyelitis, nicht näher bezeichnet: Unterarm
		M86.94	Osteomyelitis, nicht näher bezeichnet: Hand

M86.95	Osteomyelitis, nicht näher bezeichnet: Beckenregion und Oberschenkel	M87.39	Sonstige sekundäre Knochennekrose: Nicht näher bezeichnete Lokalisation
M86.96	Osteomyelitis, nicht näher bezeichnet: Unterschenkel	M87.80	Sonstige Knochennekrose: Mehrere Lokalisationen
M86.97	Osteomyelitis, nicht näher bezeichnet: Knöchel und Fuß	M87.81	Sonstige Knochennekrose: Schulterregion
M86.98	Osteomyelitis, nicht näher bezeichnet: Sonstige	M87.82	Sonstige Knochennekrose: Oberarm
M86.99	Osteomyelitis, nicht näher bezeichnet: Nicht näher bezeichnete Lokalisation	M87.83	Sonstige Knochennekrose: Unterarm
M87.00	Idiopathische aseptische Knochennekrose: Mehrere Lokalisationen	M87.84	Sonstige Knochennekrose: Hand
M87.01	Idiopathische aseptische Knochennekrose: Schulterregion	M87.85	Sonstige Knochennekrose: Beckenregion und Oberschenkel
M87.02	Idiopathische aseptische Knochennekrose: Oberarm	M87.86	Sonstige Knochennekrose: Unterschenkel
M87.03	Idiopathische aseptische Knochennekrose: Unterarm	M87.87	Sonstige Knochennekrose: Knöchel und Fuß
M87.04	Idiopathische aseptische Knochennekrose: Hand	M87.88	Sonstige Knochennekrose: Sonstige
M87.05	Idiopathische aseptische Knochennekrose: Beckenregion und Oberschenkel	M87.89	Sonstige Knochennekrose: Nicht näher bezeichnete Lokalisation
M87.06	Idiopathische aseptische Knochennekrose: Unterschenkel	M87.90	Knochennekrose, nicht näher bezeichnet: Mehrere Lokalisationen
M87.07	Idiopathische aseptische Knochennekrose: Knöchel und Fuß	M87.91	Knochennekrose, nicht näher bezeichnet: Schulterregion
M87.08	Idiopathische aseptische Knochennekrose: Sonstige	M87.92	Knochennekrose, nicht näher bezeichnet: Oberarm
M87.09	Idiopathische aseptische Knochennekrose: Nicht näher bezeichnete Lokalisation	M87.93	Knochennekrose, nicht näher bezeichnet: Unterarm
M87.10	Knochennekrose durch Arzneimittel: Mehrere Lokalisationen	M87.94	Knochennekrose, nicht näher bezeichnet: Hand
M87.11	Knochennekrose durch Arzneimittel: Schulterregion	M87.95	Knochennekrose, nicht näher bezeichnet: Beckenregion und Oberschenkel
M87.12	Knochennekrose durch Arzneimittel: Oberarm	M87.96	Knochennekrose, nicht näher bezeichnet: Unterschenkel
M87.13	Knochennekrose durch Arzneimittel: Unterarm	M87.97	Knochennekrose, nicht näher bezeichnet: Knöchel und Fuß
M87.14	Knochennekrose durch Arzneimittel: Hand	M87.98	Knochennekrose, nicht näher bezeichnet: Sonstige
M87.15	Knochennekrose durch Arzneimittel: Beckenregion und Oberschenkel	M87.99	Knochennekrose, nicht näher bezeichnet: Nicht näher bezeichnete Lokalisation
M87.16	Knochennekrose durch Arzneimittel: Unterschenkel	M88.0	Osteodystrophia deformans der Schädelknochen
M87.17	Knochennekrose durch Arzneimittel: Knöchel und Fuß	M88.80	Osteodystrophia deformans sonstiger Knochen: Mehrere Lokalisationen
M87.18	Knochennekrose durch Arzneimittel: Sonstige	M88.81	Osteodystrophia deformans sonstiger Knochen: Schulterregion
M87.19	Knochennekrose durch Arzneimittel: Nicht näher bezeichnete Lokalisation	M88.82	Osteodystrophia deformans sonstiger Knochen: Oberarm
M87.20	Knochennekrose durch vorangegangenes Trauma: Mehrere Lokalisationen	M88.83	Osteodystrophia deformans sonstiger Knochen: Unterarm
M87.21	Knochennekrose durch vorangegangenes Trauma: Schulterregion	M88.84	Osteodystrophia deformans sonstiger Knochen: Hand
M87.22	Knochennekrose durch vorangegangenes Trauma: Oberarm	M88.85	Osteodystrophia deformans sonstiger Knochen: Beckenregion und Oberschenkel
M87.23	Knochennekrose durch vorangegangenes Trauma: Unterarm	M88.86	Osteodystrophia deformans sonstiger Knochen: Unterschenkel
M87.24	Knochennekrose durch vorangegangenes Trauma: Hand	M88.87	Osteodystrophia deformans sonstiger Knochen: Knöchel und Fuß
M87.25	Knochennekrose durch vorangegangenes Trauma: Beckenregion und Oberschenkel	M88.88	Osteodystrophia deformans sonstiger Knochen: Sonstige
M87.26	Knochennekrose durch vorangegangenes Trauma: Unterschenkel	M88.89	Osteodystrophia deformans sonstiger Knochen: Nicht näher bezeichnete Lokalisation
M87.27	Knochennekrose durch vorangegangenes Trauma: Knöchel und Fuß	M88.90	Osteodystrophia deformans, nicht näher bezeichnet: Mehrere Lokalisationen
M87.28	Knochennekrose durch vorangegangenes Trauma: Sonstige	M88.91	Osteodystrophia deformans, nicht näher bezeichnet: Schulterregion
M87.29	Knochennekrose durch vorangegangenes Trauma: Nicht näher bezeichnete Lokalisation	M88.92	Osteodystrophia deformans, nicht näher bezeichnet: Oberarm
M87.30	Sonstige sekundäre Knochennekrose: Mehrere Lokalisationen	M88.93	Osteodystrophia deformans, nicht näher bezeichnet: Unterarm
M87.31	Sonstige sekundäre Knochennekrose: Schulterregion	M88.94	Osteodystrophia deformans, nicht näher bezeichnet: Hand
M87.32	Sonstige sekundäre Knochennekrose: Oberarm	M88.95	Osteodystrophia deformans, nicht näher bezeichnet: Beckenregion und Oberschenkel
M87.33	Sonstige sekundäre Knochennekrose: Unterarm	M88.96	Osteodystrophia deformans, nicht näher bezeichnet: Unterschenkel
M87.34	Sonstige sekundäre Knochennekrose: Hand	M88.97	Osteodystrophia deformans, nicht näher bezeichnet: Knöchel und Fuß
M87.35	Sonstige sekundäre Knochennekrose: Beckenregion und Oberschenkel	M88.98	Osteodystrophia deformans, nicht näher bezeichnet: Sonstige
M87.36	Sonstige sekundäre Knochennekrose: Unterschenkel	M88.99	Osteodystrophia deformans, nicht näher bezeichnet: Nicht näher bezeichnete Lokalisation
M87.37	Sonstige sekundäre Knochennekrose: Knöchel und Fuß		
M87.38	Sonstige sekundäre Knochennekrose: Sonstige		

M89.10	Stillstand des Epiphysenwachstums: Mehrere Lokalisationen	M89.54	Osteolyse: Hand
M89.11	Stillstand des Epiphysenwachstums: Schulterregion	M89.55	Osteolyse: Beckenregion und Oberschenkel
M89.12	Stillstand des Epiphysenwachstums: Oberarm	M89.56	Osteolyse: Unterschenkel
M89.13	Stillstand des Epiphysenwachstums: Unterarm	M89.57	Osteolyse: Knöchel und Fuß
M89.14	Stillstand des Epiphysenwachstums: Hand	M89.58	Osteolyse: Sonstige
M89.15	Stillstand des Epiphysenwachstums: Beckenregion und Oberschenkel	M89.59	Osteolyse: Nicht näher bezeichnete Lokalisation
M89.16	Stillstand des Epiphysenwachstums: Unterschenkel	M89.60	Osteopathie nach Poliomyelitis: Mehrere Lokalisationen
M89.17	Stillstand des Epiphysenwachstums: Knöchel und Fuß	M89.61	Osteopathie nach Poliomyelitis: Schulterregion
M89.18	Stillstand des Epiphysenwachstums: Sonstige	M89.62	Osteopathie nach Poliomyelitis: Oberarm
M89.19	Stillstand des Epiphysenwachstums: Nicht näher bezeichnete Lokalisation	M89.63	Osteopathie nach Poliomyelitis: Unterarm
M89.20	Sonstige Störungen der Knochenentwicklung und des Knochenwachstums: Mehrere Lokalisationen	M89.64	Osteopathie nach Poliomyelitis: Sonstige
M89.21	Sonstige Störungen der Knochenentwicklung und des Knochenwachstums: Schulterregion	M89.65	Osteopathie nach Poliomyelitis: Beckenregion und Oberschenkel
M89.22	Sonstige Störungen der Knochenentwicklung und des Knochenwachstums: Oberarm	M89.66	Osteopathie nach Poliomyelitis: Unterschenkel
M89.23	Sonstige Störungen der Knochenentwicklung und des Knochenwachstums: Unterarm	M89.67	Osteopathie nach Poliomyelitis: Knöchel und Fuß
M89.24	Sonstige Störungen der Knochenentwicklung und des Knochenwachstums: Hand	M89.68	Osteopathie nach Poliomyelitis: Sonstige
M89.25	Sonstige Störungen der Knochenentwicklung und des Knochenwachstums: Beckenregion und Oberschenkel	M89.69	Osteopathie nach Poliomyelitis: Nicht näher bezeichnete Lokalisation
M89.26	Sonstige Störungen der Knochenentwicklung und des Knochenwachstums: Unterschenkel	M89.80	Sonstige näher bezeichnete Knochenkrankheiten: Mehrere Lokalisationen
M89.27	Sonstige Störungen der Knochenentwicklung und des Knochenwachstums: Knöchel und Fuß	M89.81	Sonstige näher bezeichnete Knochenkrankheiten: Schulterregion
M89.28	Sonstige Störungen der Knochenentwicklung und des Knochenwachstums: Sonstige	M89.82	Sonstige näher bezeichnete Knochenkrankheiten: Oberarm
M89.29	Sonstige Störungen der Knochenentwicklung und des Knochenwachstums: Nicht näher bezeichnete Lokalisation	M89.83	Sonstige näher bezeichnete Knochenkrankheiten: Unterarm
M89.30	Hypertrophie des Knochens: Mehrere Lokalisationen	M89.84	Sonstige näher bezeichnete Knochenkrankheiten: Hand
M89.31	Hypertrophie des Knochens: Schulterregion	M89.85	Sonstige näher bezeichnete Knochenkrankheiten: Beckenregion und Oberschenkel
M89.32	Hypertrophie des Knochens: Oberarm	M89.86	Sonstige näher bezeichnete Knochenkrankheiten: Unterschenkel
M89.33	Hypertrophie des Knochens: Unterarm	M89.87	Sonstige näher bezeichnete Knochenkrankheiten: Knöchel und Fuß
M89.34	Hypertrophie des Knochens: Hand	M89.88	Sonstige näher bezeichnete Knochenkrankheiten: Sonstige
M89.35	Hypertrophie des Knochens: Beckenregion und Oberschenkel	M89.89	Sonstige näher bezeichnete Knochenkrankheiten: Nicht näher bezeichnete Lokalisation
M89.36	Hypertrophie des Knochens: Unterschenkel	M89.90	Knochenkrankheit, nicht näher bezeichnet: Mehrere Lokalisationen
M89.37	Hypertrophie des Knochens: Knöchel und Fuß	M89.91	Knochenkrankheit, nicht näher bezeichnet: Schulterregion
M89.38	Hypertrophie des Knochens: Sonstige	M89.92	Knochenkrankheit, nicht näher bezeichnet: Oberarm
M89.39	Hypertrophie des Knochens: Nicht näher bezeichnete Lokalisation	M89.93	Knochenkrankheit, nicht näher bezeichnet: Unterarm
M89.40	Sonstige hypertrophische Osteoarthropathie: Mehrere Lokalisationen	M89.94	Knochenkrankheit, nicht näher bezeichnet: Hand
M89.41	Sonstige hypertrophische Osteoarthropathie: Schulterregion	M89.95	Knochenkrankheit, nicht näher bezeichnet: Beckenregion und Oberschenkel
M89.42	Sonstige hypertrophische Osteoarthropathie: Oberarm	M89.96	Knochenkrankheit, nicht näher bezeichnet: Unterschenkel
M89.43	Sonstige hypertrophische Osteoarthropathie: Unterarm	M89.97	Knochenkrankheit, nicht näher bezeichnet: Knöchel und Fuß
M89.44	Sonstige hypertrophische Osteoarthropathie: Hand	M89.98	Knochenkrankheit, nicht näher bezeichnet: Sonstige
M89.45	Sonstige hypertrophische Osteoarthropathie: Beckenregion und Oberschenkel	M89.99	Knochenkrankheit, nicht näher bezeichnet: Nicht näher bezeichnete Lokalisation
M89.46	Sonstige hypertrophische Osteoarthropathie: Unterschenkel	M90.00	Knochentuberkulose {A18.0}: Mehrere Lokalisationen
M89.47	Sonstige hypertrophische Osteoarthropathie: Knöchel und Fuß	M90.01	Knochentuberkulose {A18.0}: Schulterregion
M89.48	Sonstige hypertrophische Osteoarthropathie: Sonstige	M90.02	Knochentuberkulose {A18.0}: Oberarm
M89.49	Sonstige hypertrophische Osteoarthropathie: Nicht näher bezeichnete Lokalisation	M90.03	Knochentuberkulose {A18.0}: Unterarm
M89.50	Osteolyse: Mehrere Lokalisationen	M90.04	Knochentuberkulose {A18.0}: Hand
M89.51	Osteolyse: Schulterregion	M90.05	Knochentuberkulose {A18.0}: Beckenregion und Oberschenkel
M89.52	Osteolyse: Oberarm	M90.06	Knochentuberkulose {A18.0}: Unterschenkel
M89.53	Osteolyse: Unterarm	M90.07	Knochentuberkulose {A18.0}: Knöchel und Fuß
		M90.08	Knochentuberkulose {A18.0}: Sonstige
		M90.09	Knochentuberkulose {A18.0}: Nicht näher bezeichnete Lokalisation
		M90.10	Periostitis bei sonstigen anderenorts klassifizierten Infektionskrankheiten: Mehrere Lokalisationen

M90.11	Periostitis bei sonstigen anderenorts klassifizierten Infektionskrankheiten: Schulterregion	M90.44	Knochennekrose durch Hämoglobinopathie {D50-D64}: Hand
M90.12	Periostitis bei sonstigen anderenorts klassifizierten Infektionskrankheiten: Oberarm	M90.45	Knochennekrose durch Hämoglobinopathie {D50-D64}: Beckenregion und Oberschenkel
M90.13	Periostitis bei sonstigen anderenorts klassifizierten Infektionskrankheiten: Unterarm	M90.46	Knochennekrose durch Hämoglobinopathie {D50-D64}: Unterschenkel
M90.14	Periostitis bei sonstigen anderenorts klassifizierten Infektionskrankheiten: Hand	M90.47	Knochennekrose durch Hämoglobinopathie {D50-D64}: Knöchel und Fuß
M90.15	Periostitis bei sonstigen anderenorts klassifizierten Infektionskrankheiten: Beckenregion und Oberschenkel	M90.48	Knochennekrose durch Hämoglobinopathie {D50-D64}: Sonstige
M90.16	Periostitis bei sonstigen anderenorts klassifizierten Infektionskrankheiten: Unterschenkel	M90.49	Knochennekrose durch Hämoglobinopathie {D50-D64}: Nicht näher bezeichnete Lokalisation
M90.17	Periostitis bei sonstigen anderenorts klassifizierten Infektionskrankheiten: Knöchel und Fuß	M90.50	Knochennekrose bei sonstigen anderenorts klassifizierten Krankheiten: Mehrere Lokalisationen
M90.18	Periostitis bei sonstigen anderenorts klassifizierten Infektionskrankheiten: Sonstige	M90.51	Knochennekrose bei sonstigen anderenorts klassifizierten Krankheiten: Schulterregion
M90.19	Periostitis bei sonstigen anderenorts klassifizierten Infektionskrankheiten: Nicht näher bezeichnete Lokalisation	M90.52	Knochennekrose bei sonstigen anderenorts klassifizierten Krankheiten: Oberarm
M90.20	Osteopathie bei sonstigen anderenorts klassifizierten Infektionskrankheiten: Mehrere Lokalisationen	M90.53	Knochennekrose bei sonstigen anderenorts klassifizierten Krankheiten: Unterarm
M90.21	Osteopathie bei sonstigen anderenorts klassifizierten Infektionskrankheiten: Schulterregion	M90.54	Knochennekrose bei sonstigen anderenorts klassifizierten Krankheiten: Hand
M90.22	Osteopathie bei sonstigen anderenorts klassifizierten Infektionskrankheiten: Oberarm	M90.55	Knochennekrose bei sonstigen anderenorts klassifizierten Krankheiten: Beckenregion und Oberschenkel
M90.23	Osteopathie bei sonstigen anderenorts klassifizierten Infektionskrankheiten: Unterarm	M90.56	Knochennekrose bei sonstigen anderenorts klassifizierten Krankheiten: Unterschenkel
M90.24	Osteopathie bei sonstigen anderenorts klassifizierten Infektionskrankheiten: Hand	M90.57	Knochennekrose bei sonstigen anderenorts klassifizierten Krankheiten: Knöchel und Fuß
M90.25	Osteopathie bei sonstigen anderenorts klassifizierten Infektionskrankheiten: Beckenregion und Oberschenkel	M90.58	Knochennekrose bei sonstigen anderenorts klassifizierten Krankheiten: Sonstige
M90.26	Osteopathie bei sonstigen anderenorts klassifizierten Infektionskrankheiten: Unterschenkel	M90.59	Knochennekrose bei sonstigen anderenorts klassifizierten Krankheiten: Nicht näher bezeichnete Lokalisation
M90.27	Osteopathie bei sonstigen anderenorts klassifizierten Infektionskrankheiten: Knöchel und Fuß	M90.60	Osteodystrophia deformans bei Neubildungen {C00-D48}: Mehrere Lokalisationen
M90.28	Osteopathie bei sonstigen anderenorts klassifizierten Infektionskrankheiten: Sonstige	M90.61	Osteodystrophia deformans bei Neubildungen {C00-D48}: Schulterregion
M90.29	Osteopathie bei sonstigen anderenorts klassifizierten Infektionskrankheiten: Nicht näher bezeichnete Lokalisation	M90.62	Osteodystrophia deformans bei Neubildungen {C00-D48}: Oberarm
M90.30	Knochennekrose bei Caissonkrankheit {T70.3}: Mehrere Lokalisationen	M90.63	Osteodystrophia deformans bei Neubildungen {C00-D48}: Unterarm
M90.31	Knochennekrose bei Caissonkrankheit {T70.3}: Schulterregion	M90.64	Osteodystrophia deformans bei Neubildungen {C00-D48}: Hand
M90.32	Knochennekrose bei Caissonkrankheit {T70.3}: Oberarm	M90.65	Osteodystrophia deformans bei Neubildungen {C00-D48}: Beckenregion und Oberschenkel
M90.33	Knochennekrose bei Caissonkrankheit {T70.3}: Unterarm	M90.66	Osteodystrophia deformans bei Neubildungen {C00-D48}: Unterschenkel
M90.34	Knochennekrose bei Caissonkrankheit {T70.3}: Hand	M90.67	Osteodystrophia deformans bei Neubildungen {C00-D48}: Knöchel und Fuß
M90.35	Knochennekrose bei Caissonkrankheit {T70.3}: Beckenregion und Oberschenkel	M90.68	Osteodystrophia deformans bei Neubildungen {C00-D48}: Sonstige
M90.36	Knochennekrose bei Caissonkrankheit {T70.3}: Unterschenkel	M90.69	Osteodystrophia deformans bei Neubildungen {C00-D48}: Nicht näher bezeichnete Lokalisation
M90.37	Knochennekrose bei Caissonkrankheit {T70.3}: Knöchel und Fuß	M90.70	Knochenfraktur bei Neubildungen {C00-D48}: Mehrere Lokalisationen
M90.38	Knochennekrose bei Caissonkrankheit {T70.3}: Sonstige	M90.71	Knochenfraktur bei Neubildungen {C00-D48}: Schulterregion
M90.39	Knochennekrose bei Caissonkrankheit {T70.3}: Nicht näher bezeichnete Lokalisation	M90.72	Knochenfraktur bei Neubildungen {C00-D48}: Oberarm
M90.40	Knochennekrose durch Hämoglobinopathie {D50-D64}: Mehrere Lokalisationen	M90.73	Knochenfraktur bei Neubildungen {C00-D48}: Unterarm
M90.41	Knochennekrose durch Hämoglobinopathie {D50-D64}: Schulterregion	M90.74	Knochenfraktur bei Neubildungen {C00-D48}: Hand
M90.42	Knochennekrose durch Hämoglobinopathie {D50-D64}: Oberarm	M90.75	Knochenfraktur bei Neubildungen {C00-D48}: Beckenregion und Oberschenkel
M90.43	Knochennekrose durch Hämoglobinopathie {D50-D64}: Unterarm	M90.76	Knochenfraktur bei Neubildungen {C00-D48}: Unterschenkel
		M90.77	Knochenfraktur bei Neubildungen {C00-D48}: Knöchel und Fuß
		M90.78	Knochenfraktur bei Neubildungen {C00-D48}: Sonstige

M90.79	Knochenfraktur bei Neubildungen {C00-D48}: Nicht näher bezeichnete Lokalisation	M93.86	Sonstige näher bezeichnete Osteochondropathien: Unterschenkel
M90.80	Osteopathie bei sonstigen anderenorts klassifizierten Krankheiten: Mehrere Lokalisationen	M93.87	Sonstige näher bezeichnete Osteochondropathien: Knöchel und Fuß
M90.81	Osteopathie bei sonstigen anderenorts klassifizierten Krankheiten: Schulterregion	M93.88	Sonstige näher bezeichnete Osteochondropathien: Sonstige
M90.82	Osteopathie bei sonstigen anderenorts klassifizierten Krankheiten: Oberarm	M93.89	Sonstige näher bezeichnete Osteochondropathien: Nicht näher bezeichnete Lokalisation
M90.83	Osteopathie bei sonstigen anderenorts klassifizierten Krankheiten: Unterarm	M93.9	Osteochondropathie, nicht näher bezeichnet
M90.84	Osteopathie bei sonstigen anderenorts klassifizierten Krankheiten: Hand	M94.1	Panochondritis [Rezidivierende Polychondritis]
M90.85	Osteopathie bei sonstigen anderenorts klassifizierten Krankheiten: Beckenregion und Oberschenkel	M94.20	Chondromalazie: Mehrere Lokalisationen
M90.86	Osteopathie bei sonstigen anderenorts klassifizierten Krankheiten: Unterschenkel	M94.21	Chondromalazie: Schulterregion
M90.87	Osteopathie bei sonstigen anderenorts klassifizierten Krankheiten: Knöchel und Fuß	M94.22	Chondromalazie: Oberarm
M90.88	Osteopathie bei sonstigen anderenorts klassifizierten Krankheiten: Sonstige	M94.23	Chondromalazie: Unterarm
M90.89	Osteopathie bei sonstigen anderenorts klassifizierten Krankheiten: Nicht näher bezeichnete Lokalisation	M94.24	Chondromalazie: Hand
M91.0	Juvenile Osteochondrose des Beckens	M94.25	Chondromalazie: Beckenregion und Oberschenkel
M91.1	Juvenile Osteochondrose des Femurkopfes [Perthes-Legg-Calvé-Krankheit]	M94.26	Chondromalazie: Unterschenkel
M91.2	Coxa plana	M94.27	Chondromalazie: Knöchel und Fuß
M91.3	Pseudokoxalgie	M94.28	Chondromalazie: Sonstige
M91.8	Sonstige juvenile Osteochondrose der Hüfte und des Beckens	M94.29	Chondromalazie: Nicht näher bezeichnete Lokalisation
M91.9	Juvenile Osteochondrose der Hüfte und des Beckens, nicht näher bezeichnet	M94.30	Chondrolyse: Mehrere Lokalisationen
M92.0	Juvenile Osteochondrose des Humerus	M94.31	Chondrolyse: Schulterregion
M92.1	Juvenile Osteochondrose des Radius und der Ulna	M94.32	Chondrolyse: Oberarm
M92.2	Juvenile Osteochondrose der Hand	M94.33	Chondrolyse: Unterarm
M92.3	Sonstige juvenile Osteochondrose der oberen Extremität	M94.34	Chondrolyse: Hand
M92.4	Juvenile Osteochondrose der Patella	M94.35	Chondrolyse: Beckenregion und Oberschenkel
M92.5	Juvenile Osteochondrose der Tibia und der Fibula	M94.36	Chondrolyse: Unterschenkel
M92.6	Juvenile Osteochondrose des Tarsus	M94.37	Chondrolyse: Knöchel und Fuß
M92.7	Juvenile Osteochondrose des Metatarsus	M94.38	Chondrolyse: Sonstige
M92.8	Sonstige näher bezeichnete juvenile Osteochondrose	M94.39	Chondrolyse: Nicht näher bezeichnete Lokalisation
M92.9	Juvenile Osteochondrose, nicht näher bezeichnet	M94.80	Sonstige näher bezeichnete Knorpelkrankheiten: Mehrere Lokalisationen
M93.0	Epiphyseolysis capitis femoris (nichttraumatisch)	M94.81	Sonstige näher bezeichnete Knorpelkrankheiten: Schulterregion
M93.1	Kienböck-Krankheit bei Erwachsenen	M94.82	Sonstige näher bezeichnete Knorpelkrankheiten: Oberarm
M93.20	Osteochondrosis dissecans: Mehrere Lokalisationen	M94.83	Sonstige näher bezeichnete Knorpelkrankheiten: Unterarm
M93.21	Osteochondrosis dissecans: Schulterregion	M94.84	Sonstige näher bezeichnete Knorpelkrankheiten: Hand
M93.22	Osteochondrosis dissecans: Oberarm	M94.85	Sonstige näher bezeichnete Knorpelkrankheiten: Beckenregion und Oberschenkel
M93.23	Osteochondrosis dissecans: Unterarm	M94.86	Sonstige näher bezeichnete Knorpelkrankheiten: Unterschenkel
M93.24	Osteochondrosis dissecans: Hand	M94.87	Sonstige näher bezeichnete Knorpelkrankheiten: Knöchel und Fuß
M93.25	Osteochondrosis dissecans: Beckenregion und Oberschenkel	M94.88	Sonstige näher bezeichnete Knorpelkrankheiten: Sonstige
M93.26	Osteochondrosis dissecans: Unterschenkel	M94.89	Sonstige näher bezeichnete Knorpelkrankheiten: Nicht näher bezeichnete Lokalisation
M93.27	Osteochondrosis dissecans: Knöchel und Fuß	M94.90	Knorpelkrankheit, nicht näher bezeichnet: Mehrere Lokalisationen
M93.28	Osteochondrosis dissecans: Sonstige	M94.91	Knorpelkrankheit, nicht näher bezeichnet: Schulterregion
M93.29	Osteochondrosis dissecans: Nicht näher bezeichnete Lokalisation	M94.92	Knorpelkrankheit, nicht näher bezeichnet: Oberarm
M93.80	Sonstige näher bezeichnete Osteochondropathien: Mehrere Lokalisationen	M94.93	Knorpelkrankheit, nicht näher bezeichnet: Unterarm
M93.81	Sonstige näher bezeichnete Osteochondropathien: Schulterregion	M94.94	Knorpelkrankheit, nicht näher bezeichnet: Hand
M93.82	Sonstige näher bezeichnete Osteochondropathien: Oberarm	M94.95	Knorpelkrankheit, nicht näher bezeichnet: Beckenregion und Oberschenkel
M93.83	Sonstige näher bezeichnete Osteochondropathien: Unterarm	M94.96	Knorpelkrankheit, nicht näher bezeichnet: Unterschenkel
M93.84	Sonstige näher bezeichnete Osteochondropathien: Hand	M94.97	Knorpelkrankheit, nicht näher bezeichnet: Knöchel und Fuß
M93.85	Sonstige näher bezeichnete Osteochondropathien: Beckenregion und Oberschenkel	M94.98	Knorpelkrankheit, nicht näher bezeichnet: Sonstige
		M94.99	Knorpelkrankheit, nicht näher bezeichnet: Nicht näher bezeichnete Lokalisation
		M95.2	Sonstige erworbene Deformität des Kopfes
		M95.3	Erworbene Deformität des Halses
		M95.4	Erworbene Deformität des Brustkorbes und der Rippen

M95.5	Erworbene Deformität des Beckens	M99.41	Bindegewebige Stenose des Spinalkanals: Zervikalbereich
M95.8	Sonstige näher bezeichnete erworbene Deformitäten des Muskel-Skelett-Systems	M99.42	Bindegewebige Stenose des Spinalkanals: Thorakalbereich
M95.9	Erworbene Deformität des Muskel-Skelett-Systems, nicht näher bezeichnet	M99.43	Bindegewebige Stenose des Spinalkanals: Lumbalbereich
M96.0	Pseudarthrose nach Fusion oder Arthrodese	M99.44	Bindegewebige Stenose des Spinalkanals: Sakralbereich
M96.1	Postlaminektomie-Syndrom, anderenorts nicht klassifiziert	M99.49	Bindegewebige Stenose des Spinalkanals: Abdomen und sonstige Lokalisationen
M96.2	Kyphose nach Bestrahlung	M99.50	Stenose des Spinalkanals durch Bandscheiben: Kopfbereich
M96.3	Kyphose nach Laminektomie	M99.51	Stenose des Spinalkanals durch Bandscheiben: Zervikalbereich
M96.4	Postoperative Lordose	M99.52	Stenose des Spinalkanals durch Bandscheiben: Thorakalbereich
M96.5	Skoliose nach Bestrahlung	M99.53	Stenose des Spinalkanals durch Bandscheiben: Lumbalbereich
M96.6	Knochenfraktur nach Einsetzen eines orthopädischen Implantates, einer Gelenkprothese oder einer Knochenplatte	M99.59	Stenose des Spinalkanals durch Bandscheiben: Abdomen und sonstige Lokalisationen
M96.80	Elektiv offen belassenes Sternum nach thoraxchirurgischem Eingriff	M99.60	Stenose der Foramina intervertebralia, knöchern oder durch Subluxation: Kopfbereich
M96.82	Verzögerte Knochenheilung nach Fusion oder Arthrodese	M99.61	Stenose der Foramina intervertebralia, knöchern oder durch Subluxation: Zervikalbereich
M96.88	Sonstige Krankheiten des Muskel-Skelett-Systems nach medizinischen Maßnahmen	M99.62	Stenose der Foramina intervertebralia, knöchern oder durch Subluxation: Thorakalbereich
M96.9	Krankheit des Muskel-Skelett-Systems nach medizinischen Maßnahmen, nicht näher bezeichnet	M99.63	Stenose der Foramina intervertebralia, knöchern oder durch Subluxation: Lumbalbereich
M99.00	Segmentale und somatische Funktionsstörungen: Kopfbereich	M99.64	Stenose der Foramina intervertebralia, knöchern oder durch Subluxation: Sakralbereich
M99.01	Segmentale und somatische Funktionsstörungen: Zervikalbereich	M99.69	Stenose der Foramina intervertebralia, knöchern oder durch Subluxation: Abdomen und sonstige Lokalisationen
M99.02	Segmentale und somatische Funktionsstörungen: Thorakalbereich	M99.70	Stenose der Foramina intervertebralia, bindegewebig oder durch Bandscheiben: Kopfbereich
M99.03	Segmentale und somatische Funktionsstörungen: Lumbalbereich	M99.71	Stenose der Foramina intervertebralia, bindegewebig oder durch Bandscheiben: Zervikalbereich
M99.04	Segmentale und somatische Funktionsstörungen: Sakralbereich	M99.72	Stenose der Foramina intervertebralia, bindegewebig oder durch Bandscheiben: Thorakalbereich
M99.05	Segmentale und somatische Funktionsstörungen: Beckenbereich	M99.73	Stenose der Foramina intervertebralia, bindegewebig oder durch Bandscheiben: Lumbalbereich
M99.06	Segmentale und somatische Funktionsstörungen: Untere Extremität	M99.74	Stenose der Foramina intervertebralia, bindegewebig oder durch Bandscheiben: Sakralbereich
M99.07	Segmentale und somatische Funktionsstörungen: Obere Extremität	M99.79	Stenose der Foramina intervertebralia, bindegewebig oder durch Bandscheiben: Abdomen und sonstige Lokalisationen
M99.08	Segmentale und somatische Funktionsstörungen: Brustkorb	M99.80	Sonstige biomechanische Funktionsstörungen: Kopfbereich
M99.09	Segmentale und somatische Funktionsstörungen: Abdomen und sonstige Lokalisationen	M99.81	Sonstige biomechanische Funktionsstörungen: Zervikalbereich
M99.10	Subluxation (der Wirbelsäule): Kopfbereich	M99.82	Sonstige biomechanische Funktionsstörungen: Thorakalbereich
M99.11	Subluxation (der Wirbelsäule): Zervikalbereich	M99.83	Sonstige biomechanische Funktionsstörungen: Lumbalbereich
M99.12	Subluxation (der Wirbelsäule): Thorakalbereich	M99.84	Sonstige biomechanische Funktionsstörungen: Sakralbereich
M99.13	Subluxation (der Wirbelsäule): Lumbalbereich	M99.85	Sonstige biomechanische Funktionsstörungen: Beckenbereich
M99.14	Subluxation (der Wirbelsäule): Sakralbereich	M99.86	Sonstige biomechanische Funktionsstörungen: Untere Extremität
M99.19	Subluxation (der Wirbelsäule): Abdomen und sonstige Lokalisationen	M99.87	Sonstige biomechanische Funktionsstörungen: Obere Extremität
M99.20	Subluxationsstenose des Spinalkanals: Kopfbereich	M99.88	Sonstige biomechanische Funktionsstörungen: Brustkorb
M99.21	Subluxationsstenose des Spinalkanals: Zervikalbereich	M99.89	Sonstige biomechanische Funktionsstörungen: Abdomen und sonstige Lokalisationen
M99.22	Subluxationsstenose des Spinalkanals: Thorakalbereich	M99.90	Biomechanische Funktionsstörung, nicht näher bezeichnet: Kopfbereich
M99.23	Subluxationsstenose des Spinalkanals: Lumbalbereich	M99.91	Biomechanische Funktionsstörung, nicht näher bezeichnet: Zervikalbereich
M99.24	Subluxationsstenose des Spinalkanals: Sakralbereich		
M99.29	Subluxationsstenose des Spinalkanals: Abdomen und sonstige Lokalisationen		
M99.30	Knöcherne Stenose des Spinalkanals: Kopfbereich		
M99.31	Knöcherne Stenose des Spinalkanals: Zervikalbereich		
M99.32	Knöcherne Stenose des Spinalkanals: Thorakalbereich		
M99.33	Knöcherne Stenose des Spinalkanals: Lumbalbereich		
M99.34	Knöcherne Stenose des Spinalkanals: Sakralbereich		
M99.39	Knöcherne Stenose des Spinalkanals: Abdomen und sonstige Lokalisationen		
M99.40	Bindegewebige Stenose des Spinalkanals: Kopfbereich		

M99.92	Biomechanische Funktionsstörung, nicht näher bezeichnet: Thorakalbereich	Q71.5	Longitudinaler Reduktionsdefekt der Ulna
M99.93	Biomechanische Funktionsstörung, nicht näher bezeichnet: Lumbalbereich	Q71.6	Spalthand
M99.94	Biomechanische Funktionsstörung, nicht näher bezeichnet: Sakralbereich	Q71.8	Sonstige Reduktionsdefekte der oberen Extremität(en)
M99.95	Biomechanische Funktionsstörung, nicht näher bezeichnet: Beckenbereich	Q71.9	Reduktionsdefekt der oberen Extremität, nicht näher bezeichnet
M99.96	Biomechanische Funktionsstörung, nicht näher bezeichnet: Untere Extremität	Q72.0	Angeborenes vollständiges Fehlen der unteren Extremität(en)
M99.97	Biomechanische Funktionsstörung, nicht näher bezeichnet: Obere Extremität	Q72.1	Angeborenes Fehlen des Ober- und Unterschenkels bei vorhandenem Fuß
M99.98	Biomechanische Funktionsstörung, nicht näher bezeichnet: Brustkorb	Q72.2	Angeborenes Fehlen sowohl des Unterschenkels als auch des Fußes
M99.99	Biomechanische Funktionsstörung, nicht näher bezeichnet: Abdomen und sonstige Lokalisationen	Q72.3	Angeborenes Fehlen des Fußes oder einer oder mehrerer Zehen
Q65.0	Angeborene Luxation des Hüftgelenkes, einseitig	Q72.4	Longitudinaler Reduktionsdefekt des Femurs
Q65.1	Angeborene Luxation des Hüftgelenkes, beidseitig	Q72.5	Longitudinaler Reduktionsdefekt der Tibia
Q65.2	Angeborene Luxation des Hüftgelenkes, nicht näher bezeichnet	Q72.6	Longitudinaler Reduktionsdefekt der Fibula
Q65.3	Angeborene Subluxation des Hüftgelenkes, einseitig	Q72.7	Spaltfuß
Q65.4	Angeborene Subluxation des Hüftgelenkes, beidseitig	Q72.8	Sonstige Reduktionsdefekte der unteren Extremität(en)
Q65.5	Angeborene Subluxation des Hüftgelenkes, nicht näher bezeichnet	Q72.9	Reduktionsdefekt der unteren Extremität, nicht näher bezeichnet
Q65.6	Instabiles Hüftgelenk (angeboren)	Q73.0	Angeborenes Fehlen nicht näher bezeichneter Extremität(en)
Q65.8	Sonstige angeborene Deformitäten der Hüfte	Q73.1	Phokomelie nicht näher bezeichneter Extremität(en)
Q65.9	Angeborene Deformität der Hüfte, nicht näher bezeichnet	Q73.8	Sonstige Reduktionsdefekte nicht näher bezeichneter Extremität(en)
Q66.0	Pes equinovarus congenitus	Q74.0	Sonstige angeborene Fehlbildungen der oberen Extremität(en) und des Schultergürtels
Q66.1	Pes calcaneovarus congenitus	Q74.1	Angeborene Fehlbildung des Knies
Q66.2	Pes adductus (congenitus)	Q74.2	Sonstige angeborene Fehlbildungen der unteren Extremität(en) und des Beckengürtels
Q66.3	Sonstige angeborene Varusdeformitäten der Füße	Q74.3	Arthrogryposis multiplex congenita
Q66.4	Pes calcaneovalgus congenitus	Q74.8	Sonstige näher bezeichnete angeborene Fehlbildungen der Extremität(en)
Q66.5	Pes planus congenitus	Q74.9	Nicht näher bezeichnete angeborene Fehlbildung der Extremität(en)
Q66.6	Sonstige angeborene Valgusdeformitäten der Füße	Q75.0	Kraniosynostose
Q66.7	Pes cavus	Q75.1	Dysostosis craniofacialis
Q66.8	Sonstige angeborene Deformitäten der Füße	Q75.2	Hypertelorismus
Q66.9	Angeborene Deformität der Füße, nicht näher bezeichnet	Q75.3	Makrozephalie
Q67.5	Angeborene Deformitäten der Wirbelsäule	Q75.4	Dysostosis mandibulofacialis
Q67.8	Sonstige angeborene Deformitäten des Thorax	Q75.5	Okulo-mandibulo-faziales Syndrom
Q68.0	Angeborene Deformitäten des M. sternocleidomastoideus	Q75.8	Sonstige näher bezeichnete angeborene Fehlbildungen der Schädel- und Gesichtsschädelknochen
Q68.1	Angeborene Deformität der Hand	Q75.9	Angeborene Fehlbildung der Schädel- und Gesichtsschädelknochen, nicht näher bezeichnet
Q68.2	Angeborene Deformität des Knies	Q76.1	Klippel-Feil-Syndrom
Q68.3	Angeborene Verbiegung des Femurs	Q76.21	Angeborene Spondylolisthesis
Q68.4	Angeborene Verbiegung der Tibia und der Fibula	Q76.22	Angeborene Spondylolyse
Q68.5	Angeborene Verbiegung der langen Beinknochen, nicht näher bezeichnet	Q76.3	Angeborene Skoliose durch angeborene Knochenfehlbildung
Q68.8	Sonstige näher bezeichnete angeborene Muskel-Skelett-Deformitäten	Q76.4	Sonstige angeborene Fehlbildungen der Wirbelsäule ohne Skoliose
Q69.0	Akzessorische(r) Finger	Q76.5	Halsrippe
Q69.1	Akzessorische(r) Daumen	Q76.8	Sonstige angeborene Fehlbildungen des knöchernen Thorax
Q69.2	Akzessorische Zehe(n)	Q76.9	Angeborene Fehlbildung des knöchernen Thorax, nicht näher bezeichnet
Q69.9	Polydaktylie, nicht näher bezeichnet	Q77.0	Achondrogenesie
Q70.0	Miteinander verwachsene Finger	Q77.1	Thanatophore Dysplasie
Q70.1	Schwimnhautbildung an den Fingern	Q77.2	Kurzripp-Polydaktylie-Syndrome
Q70.2	Miteinander verwachsene Zehen	Q77.3	Chondrodysplasia-punctata-Syndrome
Q70.3	Schwimnhautbildung an den Zehen	Q77.4	Achondroplasie
Q70.4	Polysyndaktylie	Q77.5	Diastrophische Dysplasie
Q70.9	Syndaktylie, nicht näher bezeichnet	Q77.6	Chondroektodermale Dysplasie
Q71.0	Angeborenes vollständiges Fehlen der oberen Extremität(en)	Q77.7	Dysplasia spondyloepiphysaria
Q71.1	Angeborenes Fehlen des Ober- und Unterarmes bei vorhandener Hand	Q77.8	Sonstige Osteochondrodysplasien mit Wachstumsstörungen der Röhrenknochen und der Wirbelsäule
Q71.2	Angeborenes Fehlen sowohl des Unterarmes als auch der Hand		
Q71.3	Angeborenes Fehlen der Hand oder eines oder mehrerer Finger		
Q71.4	Longitudinaler Reduktionsdefekt des Radius		

Q77.9	Osteochondrodysplasie mit Wachstumsstörungen der Röhrenknochen und der Wirbelsäule, nicht näher bezeichnet	S22.05 S22.06 S22.1	Fraktur eines Brustwirbels: T9 und T10 Fraktur eines Brustwirbels: T11 und T12 Multiple Frakturen der Brustwirbelsäule
Q78.0	Osteogenesis imperfecta	S22.8	Fraktur sonstiger Teile des knöchernen Thorax
Q78.1	Polystotische fibröse Dysplasie [Jaffé-Lichtenstein-Syndrom]	S22.9	Fraktur des knöchernen Thorax, Teil nicht näher bezeichnet
Q78.2	Marmorknochenkrankheit	S23.0	Traumatische Ruptur einer thorakalen Bandscheibe
Q78.3	Progrediente diaphysäre Dysplasie	S23.10	Luxation eines Brustwirbels: Höhe nicht näher bezeichnet
Q78.4	Enchondromatose		
Q78.5	Metaphysäre Dysplasie	S23.11	Luxation eines Brustwirbels: T1/T2 und T2/T3
Q78.6	Angeborene multiple Exostosen	S23.12	Luxation eines Brustwirbels: T3/T4 und T4/T5
Q78.8	Sonstige näher bezeichnete Osteochondrodysplasien	S23.13	Luxation eines Brustwirbels: T5/T6 und T6/T7
Q78.9	Osteochondrodysplasie, nicht näher bezeichnet	S23.14	Luxation eines Brustwirbels: T7/T8 und T8/T9
Q79.6	Ehlers-Danlos-Syndrom	S23.15	Luxation eines Brustwirbels: T9/T10 und T10/T11
Q79.8	Sonstige angeborene Fehlbildungen des Muskel-Skelett-Systems	S23.16 S23.17	Luxation eines Brustwirbels: T11/T12 Luxation eines Brustwirbels: T12/L1
Q79.9	Angeborene Fehlbildung des Muskel-Skelett-Systems, nicht näher bezeichnet	S23.3 S23.5	Verstauchung und Zerrung der Brustwirbelsäule Verstauchung und Zerrung sonstiger und nicht näher bezeichneter Teile des Thorax
Q87.0	Angeborene Fehlbildungssyndrome mit vorwiegender Beteiligung des Gesichtes	S29.0	Verletzung von Muskeln und Sehnen in Thoraxhöhe
R25.2	Krämpfe und Spasmen der Muskulatur	S32.00	Fraktur eines Lendenwirbels: Höhe nicht näher bezeichnet
R26.2	Gehbeschwerden, anderenorts nicht klassifiziert		
R29.4	Schnappende Hüfte	S32.01	Fraktur eines Lendenwirbels: L1
R76.2	Falsch-positiver serologischer Syphilistest	S32.02	Fraktur eines Lendenwirbels: L2
R93.6	Abnorme Befunde bei der bildgebenden Diagnostik der Extremitäten	S32.03 S32.04	Fraktur eines Lendenwirbels: L3 Fraktur eines Lendenwirbels: L4
R93.7	Abnorme Befunde bei der bildgebenden Diagnostik sonstiger Abschnitte des Muskel-Skelett-Systems	S32.05 S32.1	Fraktur eines Lendenwirbels: L5 Fraktur des Os sacrum
S03.1	Luxation des knorpeligen Nasenseptums	S32.2	Fraktur des Os coccygis
S03.3	Luxation sonstiger und nicht näher bezeichneter Teile des Kopfes	S32.3 S32.4	Fraktur des Os ilium Fraktur des Acetabulum
S03.5	Verstauchung und Zerrung von Gelenken und Bändern sonstiger und nicht näher bezeichneter Teile des Kopfes	S32.5 S32.7	Fraktur des Os pubis Multiple Frakturen mit Beteiligung der Lendenwirbelsäule und des Beckens
S09.1	Verletzung von Muskeln und Sehnen des Kopfes	S32.81	Fraktur: Os ischium
S12.0	Fraktur des 1. Halswirbels	S32.82	Fraktur: Lendenwirbelsäule und Kreuzbein, Teil nicht näher bezeichnet
S12.1	Fraktur des 2. Halswirbels		
S12.21	Fraktur des 3. Halswirbels	S32.89	Fraktur: Sonstige und nicht näher bezeichnete Teile des Beckens
S12.22	Fraktur des 4. Halswirbels		
S12.23	Fraktur des 5. Halswirbels	S33.0	Traumatische Ruptur einer lumbalen Bandscheibe
S12.24	Fraktur des 6. Halswirbels	S33.10	Luxation eines Lendenwirbels: Höhe nicht näher bezeichnet
S12.25	Fraktur des 7. Halswirbels		
S12.7	Multiple Frakturen der Halswirbelsäule	S33.11	Luxation eines Lendenwirbels: L1/L2
S12.9	Fraktur im Bereich des Halses, Teil nicht näher bezeichnet	S33.12 S33.13	Luxation eines Lendenwirbels: L2/L3 Luxation eines Lendenwirbels: L3/L4
S13.0	Traumatische Ruptur einer zervikalen Bandscheibe	S33.14	Luxation eines Lendenwirbels: L4/L5
S13.10	Luxation eines Halswirbels: Höhe nicht näher bezeichnet	S33.15 S33.2	Luxation eines Lendenwirbels: L5/S1 Luxation des Iliosakral- und des Sakro-Kokzygeal-Gelenkes
S13.11	Luxation von Halswirbeln: C1/C2		
S13.12	Luxation von Halswirbeln: C2/C3	S33.3	Luxation sonstiger und nicht näher bezeichneter Teile der Lendenwirbelsäule und des Beckens
S13.13	Luxation von Halswirbeln: C3/C4		
S13.14	Luxation von Halswirbeln: C4/C5	S33.4	Traumatische Symphysensprengung
S13.15	Luxation von Halswirbeln: C5/C6	S33.50	Verstauchung und Zerrung der Lendenwirbelsäule, nicht näher bezeichnet
S13.16	Luxation von Halswirbeln: C6/C7		
S13.17	Luxation von Halswirbeln: C7/T1	S33.51	Verstauchung und Zerrung der Junctura lumbosacralis und ihrer Bänder
S13.18	Luxation von Halswirbeln: Sonstige		
S13.2	Luxation sonstiger und nicht näher bezeichneter Teile im Bereich des Halses	S33.6 S33.7	Verstauchung und Zerrung des Iliosakralgelenkes Verstauchung und Zerrung sonstiger und nicht näher bezeichneter Teile der Lendenwirbelsäule und des Beckens
S13.3	Multiple Luxationen im Bereich des Halses		
S13.4	Verstauchung und Zerrung der Halswirbelsäule		
S13.5	Verstauchung und Zerrung in der Schilddrüsenregion	S39.0	Verletzung von Muskeln und Sehnen des Abdomens, der Lumbosakralgegend und des Beckens
S13.6	Verstauchung und Zerrung von Gelenken und Bändern sonstiger und nicht näher bezeichneter Teile des Halses	S42.00 S42.01	Fraktur der Klavikula: Teil nicht näher bezeichnet Fraktur der Klavikula: Mediales Drittel
S16	Verletzung von Muskeln und Sehnen in Halshöhe	S42.02	Fraktur der Klavikula: Mittleres Drittel
S22.00	Fraktur eines Brustwirbels: Höhe nicht näher bezeichnet	S42.03 S42.09	Fraktur der Klavikula: Laterales Drittel Fraktur der Klavikula: Multipel
S22.01	Fraktur eines Brustwirbels: T1 und T2	S42.10	Fraktur der Skapula: Teil nicht näher bezeichnet
S22.02	Fraktur eines Brustwirbels: T3 und T4	S42.11	Fraktur der Skapula: Korpus
S22.03	Fraktur eines Brustwirbels: T5 und T6	S42.12	Fraktur der Skapula: Akromion
S22.04	Fraktur eines Brustwirbels: T7 und T8	S42.13	Fraktur der Skapula: Processus coracoideus

S42.14	Fraktur der Skapula: Cavitas glenoidalis und Collum scapulae	S52.10	Fraktur des proximalen Endes des Radius: Teil nicht näher bezeichnet
S42.19	Fraktur der Skapula: Multipel	S52.11	Fraktur des proximalen Endes des Radius: Kopf
S42.20	Fraktur des proximalen Endes des Humerus: Teil nicht näher bezeichnet	S52.12	Fraktur des proximalen Endes des Radius: Kollum
S42.21	Fraktur des proximalen Endes des Humerus: Kopf	S52.19	Fraktur des proximalen Endes des Radius: Sonstige und multiple Teile
S42.22	Fraktur des proximalen Endes des Humerus: Collum chirurgicum	S52.20	Fraktur des Ulnaschaftes, Teil nicht näher bezeichnet
S42.23	Fraktur des proximalen Endes des Humerus: Collum anatomicum	S52.21	Fraktur des proximalen Ulnaschaftes mit Luxation des Radiuskopfes
S42.24	Fraktur des proximalen Endes des Humerus: Tuberculum majus	S52.30	Fraktur des Radiuschaftes, Teil nicht näher bezeichnet
S42.29	Fraktur des proximalen Endes des Humerus: Sonstige und multiple Teile	S52.31	Fraktur des distalen Radiuschaftes mit Luxation des Ulnakopfes
S42.3	Fraktur des Humerusschaftes	S52.4	Fraktur des Ulna- und Radiuschaftes, kombiniert
S42.40	Fraktur des distalen Endes des Humerus: Teil nicht näher bezeichnet	S52.50	Distale Fraktur des Radius: Nicht näher bezeichnet
S42.41	Fraktur des distalen Endes des Humerus: Suprakondylär	S52.51	Distale Fraktur des Radius: Extensionsfraktur
S42.42	Fraktur des distalen Endes des Humerus: Epicondylus lateralis	S52.52	Distale Fraktur des Radius: Flexionsfraktur
S42.43	Fraktur des distalen Endes des Humerus: Epicondylus medialis	S52.59	Distale Fraktur des Radius: Sonstige und multiple Teile
S42.44	Fraktur des distalen Endes des Humerus: Epicondylus, Epicondyl, nicht näher bezeichnet	S52.6	Distale Fraktur der Ulna und des Radius, kombiniert
S42.45	Fraktur des distalen Endes des Humerus: Transkondylär (T- oder Y-Form)	S52.7	Multiple Frakturen des Unterarmes
S42.49	Fraktur des distalen Endes des Humerus: Sonstige und multiple Teile	S52.8	Fraktur sonstiger Teile des Unterarmes
S42.7	Multiple Frakturen der Klavikula, der Skapula und des Humerus	S52.9	Fraktur des Unterarmes, Teil nicht näher bezeichnet
S42.8	Fraktur sonstiger Teile der Schulter und des Oberarmes	S53.0	Luxation des Radiuskopfes
S42.9	Fraktur des Schultergürtels, Teil nicht näher bezeichnet	S53.10	Luxation des Ellenbogens: Nicht näher bezeichnet
S43.00	Luxation des Schultergelenkes [Glenohumeralgelenk], nicht näher bezeichnet	S53.11	Sonstige und nicht näher bezeichnete Luxation des Ellenbogens: Nach vorne
S43.01	Luxation des Humerus nach vorne	S53.12	Sonstige und nicht näher bezeichnete Luxation des Ellenbogens: Nach hinten
S43.02	Luxation des Humerus nach hinten	S53.13	Sonstige und nicht näher bezeichnete Luxation des Ellenbogens: Nach medial
S43.03	Luxation des Humerus nach unten	S53.14	Sonstige und nicht näher bezeichnete Luxation des Ellenbogens: Nach lateral
S43.08	Luxation sonstiger Teile der Schulter	S53.18	Luxation des Ellenbogens: Sonstige
S43.1	Luxation des Akromioklavikulargelenkes	S53.2	Traumatische Ruptur des Lig. collaterale radiale
S43.2	Luxation des Sternoklavikulargelenkes	S53.3	Traumatische Ruptur des Lig. collaterale ulnare
S43.3	Luxation sonstiger und nicht näher bezeichneter Teile des Schultergürtels	S53.40	Verstauchung und Zerrung des Ellenbogens: Teil nicht näher bezeichnet
S43.4	Verstauchung und Zerrung des Schultergelenkes	S53.41	Verstauchung und Zerrung des Ellenbogens: Lig. collaterale radiale
S43.5	Verstauchung und Zerrung des Akromioklavikulargelenkes	S53.42	Verstauchung und Zerrung des Ellenbogens: Lig. collaterale ulnare
S43.7	Verstauchung und Zerrung sonstiger und nicht näher bezeichneter Teile des Schultergürtels	S53.43	Verstauchung und Zerrung des Ellenbogens: Humeroradial (-Gelenk)
S46.0	Verletzung der Muskeln und der Sehnen der Rotatorenmanschette	S53.44	Verstauchung und Zerrung des Ellenbogens: Humeroulnar (-Gelenk)
S46.1	Verletzung des Muskels und der Sehne des Caput longum des M. biceps brachii	S53.48	Verstauchung und Zerrung des Ellenbogens: Sonstige Teile
S46.2	Verletzung des Muskels und der Sehne an sonstigen Teilen des M. biceps brachii	S56.0	Verletzung von Beugemuskeln und -sehnen des Daumens in Höhe des Unterarmes
S46.3	Verletzung des Muskels und der Sehne des M. triceps brachii	S56.1	Verletzung von Beugemuskeln und -sehnen eines oder mehrerer sonstiger Finger in Höhe des Unterarmes
S46.7	Verletzung mehrerer Muskeln und Sehnen in Höhe der Schulter und des Oberarmes	S56.2	Verletzung von sonstigen Beugemuskeln und -sehnen in Höhe des Unterarmes
S46.8	Verletzung sonstiger Muskeln und Sehnen in Höhe der Schulter und des Oberarmes	S56.3	Verletzung von Streck- oder Abduktormuskeln und -sehnen des Daumens in Höhe des Unterarmes
S46.9	Verletzung nicht näher bezeichneter Muskeln und Sehnen in Höhe der Schulter und des Oberarmes	S56.4	Verletzung von Streckmuskeln und -sehnen eines oder mehrerer sonstiger Finger in Höhe des Unterarmes
S52.00	Fraktur des proximalen Endes der Ulna: Teil nicht näher bezeichnet	S56.5	Verletzung von sonstigen Streckmuskeln und -sehnen in Höhe des Unterarmes
S52.01	Fraktur des proximalen Endes der Ulna: Olekranon	S56.7	Verletzung mehrerer Muskeln und Sehnen in Höhe des Unterarmes
S52.02	Fraktur des proximalen Endes der Ulna: Processus coronoideus ulnae	S56.8	Verletzung sonstiger und nicht näher bezeichneter Sehnen und Muskeln in Höhe des Unterarmes
S52.09	Fraktur des proximalen Endes der Ulna: Sonstige und multiple Teile	S62.0	Fraktur des Os scaphoideum der Hand
		S62.10	Fraktur: Handwurzelknochen, nicht näher bezeichnet
		S62.11	Fraktur: Os lunatum
		S62.12	Fraktur: Os triquetrum

S62.13	Fraktur: Os pisiforme	S66.1	Verletzung der Beugemuskeln und -sehnen sonstiger Finger in Höhe des Handgelenkes und der Hand
S62.14	Fraktur: Os trapezium	S66.2	Verletzung der Streckmuskeln und -sehnen des Daumens in Höhe des Handgelenkes und der Hand
S62.15	Fraktur: Os trapezoideum	S66.3	Verletzung der Streckmuskeln und -sehnen sonstiger Finger in Höhe des Handgelenkes und der Hand
S62.16	Fraktur: Os capitatum	S66.4	Verletzung der kurzen Muskeln und Sehnen des Daumens in Höhe des Handgelenkes und der Hand
S62.17	Fraktur: Os hamatum	S66.5	Verletzung der kurzen Muskeln und Sehnen sonstiger Finger in Höhe des Handgelenkes und der Hand
S62.19	Fraktur sonstiger oder mehrerer Handwurzelknochen	S66.6	Verletzung mehrerer Beugemuskeln und -sehnen in Höhe des Handgelenkes und der Hand
S62.20	Fraktur des 1. Mittelhandknochens: Teil nicht näher bezeichnet	S66.7	Verletzung mehrerer Streckmuskeln und -sehnen in Höhe des Handgelenkes und der Hand
S62.21	Fraktur des 1. Mittelhandknochens: Basis	S66.8	Verletzung sonstiger Muskeln und Sehnen in Höhe des Handgelenkes und der Hand
S62.22	Fraktur des 1. Mittelhandknochens: Schaft	S66.9	Verletzung eines nicht näher bezeichneten Muskels oder einer nicht näher bezeichneten Sehne in Höhe des Handgelenkes und der Hand
S62.23	Fraktur des 1. Mittelhandknochens: Kollum	S72.00	Schenkelhalsfraktur: Teil nicht näher bezeichnet
S62.24	Fraktur des 1. Mittelhandknochens: Kopf	S72.01	Schenkelhalsfraktur: Intrakapsulär
S62.30	Fraktur eines sonstigen Mittelhandknochens: Teil nicht näher bezeichnet	S72.02	Schenkelhalsfraktur: (Proximale) Epiphyse, Epiphysenlösung
S62.31	Fraktur eines sonstigen Mittelhandknochens: Basis	S72.03	Schenkelhalsfraktur: Subkapital
S62.32	Fraktur eines sonstigen Mittelhandknochens: Schaft	S72.04	Schenkelhalsfraktur: Mediozervikal
S62.33	Fraktur eines sonstigen Mittelhandknochens: Kollum	S72.05	Schenkelhalsfraktur: Basis
S62.34	Fraktur eines sonstigen Mittelhandknochens: Kopf	S72.08	Schenkelhalsfraktur: Sonstige Teile
S62.4	Multiple Frakturen der Mittelhandknochen	S72.10	Femurfraktur: Trochantär, nicht näher bezeichnet
S62.50	Fraktur des Daumens: Teil nicht näher bezeichnet	S72.11	Femurfraktur: Intertrochantär
S62.51	Fraktur des Daumens: Proximale Phalanx	S72.2	Subtrochantäre Fraktur
S62.52	Fraktur des Daumens: Distale Phalanx	S72.3	Fraktur des Femurschaftes
S62.60	Fraktur eines sonstigen Fingers: Teil nicht näher bezeichnet	S72.40	Distale Fraktur des Femurs: Teil nicht näher bezeichnet
S62.61	Fraktur eines sonstigen Fingers: Proximale Phalanx	S72.41	Distale Fraktur des Femurs: Condylus (lateralis) (medialis)
S62.62	Fraktur eines sonstigen Fingers: Mittlere Phalanx	S72.42	Distale Fraktur des Femurs: Epiphyse, Epiphysenlösung
S62.63	Fraktur eines sonstigen Fingers: Distale Phalanx	S72.43	Distale Fraktur des Femurs: Suprakondylär
S62.7	Multiple Frakturen der Finger	S72.44	Distale Fraktur des Femurs: Interkondylär
S62.8	Fraktur sonstiger und nicht näher bezeichneter Teile des Handgelenkes und der Hand	S72.7	Multiple Frakturen des Femurs
S63.00	Luxation des Handgelenkes: Teil nicht näher bezeichnet	S72.8	Frakturen sonstiger Teile des Femurs
S63.01	Luxation des Handgelenkes: Radioulnar (-Gelenk)	S72.9	Fraktur des Femurs, Teil nicht näher bezeichnet
S63.02	Luxation des Handgelenkes: Radiokarpal (-Gelenk)	S73.00	Luxation der Hüfte: Nicht näher bezeichnet
S63.03	Luxation des Handgelenkes: Mediokarpal (-Gelenk)	S73.01	Luxation der Hüfte: Nach posterior
S63.04	Luxation des Handgelenkes: Karpometakarpal (-Gelenk)	S73.02	Luxation der Hüfte: Nach anterior
S63.08	Luxation des Handgelenkes: Sonstige	S73.08	Luxation der Hüfte: Sonstige
S63.10	Luxation eines Fingers: Teil nicht näher bezeichnet	S73.10	Verstauchung und Zerrung des Hüftgelenkes: Teil nicht näher bezeichnet
S63.11	Luxation eines Fingers: Metakarpophalangeal (-Gelenk)	S73.11	Verstauchung und Zerrung des Hüftgelenkes: Iliofemoral (Band)
S63.12	Luxation eines Fingers: Interphalangeal (-Gelenk)	S73.12	Verstauchung und Zerrung des Hüftgelenkes: Ischiokapsulär (Band)
S63.2	Multiple Luxationen der Finger	S73.18	Verstauchung und Zerrung des Hüftgelenkes: Sonstige Teile
S63.3	Traumatische Ruptur von Bändern des Handgelenkes und der Handwurzel	S76.0	Verletzung von Muskeln und Sehnen der Hüfte
S63.4	Traumatische Ruptur von Bändern der Finger im Metakarpophalangeal- und Interphalangealgelenk	S76.1	Verletzung des Muskels und der Sehne des M. quadriceps femoris
S63.50	Verstauchung und Zerrung des Handgelenkes: Teil nicht näher bezeichnet	S76.2	Verletzung von Muskeln und Sehnen der Adduktorengruppe des Oberschenkels
S63.51	Verstauchung und Zerrung des Handgelenkes: Karpal (-Gelenk)	S76.3	Verletzung von Muskeln und Sehnen der posterioren Muskelgruppe in Höhe des Oberschenkels
S63.52	Verstauchung und Zerrung des Handgelenkes: Radiokarpal (-Band) (-Gelenk)	S76.4	Verletzung sonstiger und nicht näher bezeichneter Muskeln und Sehnen in Höhe des Oberschenkels
S63.53	Verstauchung und Zerrung des Handgelenkes: Karpometakarpal (-Gelenk)	S76.7	Verletzung mehrerer Muskeln und Sehnen in Höhe der Hüfte und des Oberschenkels
S63.58	Verstauchung und Zerrung des Handgelenkes: Sonstige Teile	S82.0	Fraktur der Patella
S63.60	Verstauchung und Zerrung eines oder mehrerer Finger: Teil nicht näher bezeichnet	S82.11	Fraktur des proximalen Endes der Tibia: Mit Fraktur der Fibula (jeder Teil)
S63.61	Verstauchung und Zerrung eines oder mehrerer Finger: Metakarpophalangeal (-Gelenk)	S82.18	Fraktur des proximalen Endes der Tibia: Sonstige
S63.62	Verstauchung und Zerrung eines oder mehrerer Finger: Interphalangeal (-Gelenk)		
S63.68	Verstauchung und Zerrung eines oder mehrerer Finger: Sonstige Teile		
S63.7	Verstauchung und Zerrung sonstiger und nicht näher bezeichneter Teile der Hand		
S66.0	Verletzung der langen Beugemuskeln und -sehnen des Daumens in Höhe des Handgelenkes und der Hand		

S82.21	Fraktur des Tibiaschaftes: Mit Fraktur der Fibula (jeder Teil)	S92.1	Fraktur des Talus
S82.28	Fraktur des Tibiaschaftes: Sonstige	S92.20	Fraktur: Ein oder mehrere sonstige Fußwurzelknochen, nicht näher bezeichnet
S82.31	Distale Fraktur der Tibia: Mit Fraktur der Fibula (jeder Teil)	S92.21	Fraktur: Os naviculare pedis
S82.38	Distale Fraktur der Tibia: Sonstige	S92.22	Fraktur: Os cuboideum
S82.40	Fraktur der Fibula, isoliert: Teil nicht näher bezeichnet	S92.23	Fraktur: Os cuneiforme (intermedium) (laterale) (mediale)
S82.41	Fraktur der Fibula, isoliert: Proximales Ende	S92.28	Fraktur: Sonstige Fußwurzelknochen
S82.42	Fraktur der Fibula, isoliert: Schaft	S92.3	Fraktur der Mittelfußknochen
S82.49	Fraktur der Fibula, isoliert: Multipel	S92.4	Fraktur der Großzehe
S82.5	Fraktur des Innenknöchels	S92.5	Fraktur einer sonstigen Zehe
S82.6	Fraktur des Außenknöchels	S92.7	Multiple Frakturen des Fußes
S82.7	Multiple Frakturen des Unterschenkels	S92.9	Fraktur des Fußes, nicht näher bezeichnet
S82.81	Bimalleolarfraktur	S93.0	Luxation des oberen Sprunggelenkes
S82.82	Trimalleolarfraktur	S93.10	Luxation einer oder mehrerer Zehen: Nicht näher bezeichnet
S82.88	Frakturen sonstiger Teile des Unterschenkels	S93.11	Luxation einer oder mehrerer Zehen: Metatarsophalangeal (-Gelenk)
S82.9	Fraktur des Unterschenkels, Teil nicht näher bezeichnet	S93.12	Luxation einer oder mehrerer Zehen: Interphalangeal (-Gelenk)
S83.0	Luxation der Patella	S93.2	Traumatische Ruptur von Bändern in Höhe des oberen Sprunggelenkes und des Fußes
S83.10	Luxation des Kniegelenkes: Nicht näher bezeichnet	S93.30	Luxation sonstiger und nicht näher bezeichneter Teile des Fußes: Teil nicht näher bezeichnet
S83.11	Luxation des Kniegelenkes: Luxation der proximalen Tibia nach anterior	S93.31	Luxation sonstiger und nicht näher bezeichneter Teile des Fußes: Fußwurzel (-Knochen), Gelenk nicht näher bezeichnet
S83.12	Luxation des Kniegelenkes: Luxation der proximalen Tibia nach posterior	S93.32	Luxation sonstiger und nicht näher bezeichneter Teile des Fußes: Mediotarsal (-Gelenk)
S83.13	Luxation des Kniegelenkes: Luxation der proximalen Tibia nach medial	S93.33	Luxation sonstiger und nicht näher bezeichneter Teile des Fußes: Tarsometatarsal (-Gelenk)
S83.14	Luxation des Kniegelenkes: Luxation der proximalen Tibia nach lateral	S93.34	Luxation sonstiger und nicht näher bezeichneter Teile des Fußes: Metatarsal (-Knochen), Gelenk nicht näher bezeichnet
S83.18	Luxation des Kniegelenkes: Sonstige	S93.38	Luxation sonstiger und nicht näher bezeichneter Teile des Fußes: Sonstige
S83.2	Meniskusriss, akut	S93.40	Verstauchung und Zerrung des oberen Sprunggelenkes: Teil nicht näher bezeichnet
S83.3	Riss des Kniegelenkknorpels, akut	S93.41	Verstauchung und Zerrung des oberen Sprunggelenkes: Lig. deltoideum
S83.40	Verstauchung und Zerrung des Kniegelenkes: Nicht näher bezeichnetes Seitenband	S93.42	Verstauchung und Zerrung des oberen Sprunggelenkes: Lig. calcaneofibulare
S83.41	Verstauchung und Zerrung des Kniegelenkes: Distorsion des fibularen Seitenbandes [Außenband]	S93.43	Verstauchung und Zerrung des oberen Sprunggelenkes: Lig. tibiofibulare (anterior) (posterius), distal
S83.42	Verstauchung und Zerrung des Kniegelenkes: Distorsion des tibialen Seitenbandes [Innenband]	S93.48	Verstauchung und Zerrung des oberen Sprunggelenkes: Sonstige Teile
S83.43	Verstauchung und Zerrung des Kniegelenkes: Riss des fibularen Seitenbandes [Außenband]	S93.5	Verstauchung und Zerrung einer oder mehrerer Zehen
S83.44	Verstauchung und Zerrung des Kniegelenkes: Riss des tibialen Seitenbandes [Innenband]	S93.6	Verstauchung und Zerrung sonstiger und nicht näher bezeichneter Teile des Fußes
S83.50	Verstauchung und Zerrung des Kniegelenkes: Nicht näher bezeichnetes Kreuzband	S96.0	Verletzung von Muskeln und Sehnen der langen Beugemuskeln der Zehen in Höhe des Knöchels und des Fußes
S83.51	Verstauchung und Zerrung des Kniegelenkes: Distorsion des vorderen Kreuzbandes	S96.1	Verletzung von Muskeln und Sehnen der langen Streckmuskeln der Zehen in Höhe des Knöchels und des Fußes
S83.52	Verstauchung und Zerrung des Kniegelenkes: Distorsion des hinteren Kreuzbandes	S96.2	Verletzung von kurzen Muskeln und Sehnen in Höhe des Knöchels und des Fußes
S83.53	Verstauchung und Zerrung des Kniegelenkes: Riss des vorderen Kreuzbandes	S96.7	Verletzung mehrerer Muskeln und Sehnen in Höhe des Knöchels und des Fußes
S83.54	Verstauchung und Zerrung des Kniegelenkes: Riss des hinteren Kreuzbandes	S96.8	Verletzung sonstiger Muskeln und Sehnen in Höhe des Knöchels und des Fußes
S83.6	Verstauchung und Zerrung sonstiger und nicht näher bezeichneter Teile des Knies	S96.9	Verletzung eines nicht näher bezeichneten Muskels oder einer nicht näher bezeichneten Sehne in Höhe des Knöchels und des Fußes
S83.7	Verletzung mehrerer Strukturen des Knies	T02.10	Frakturen mit Beteiligung von Thorax und Lumbosakralgegend oder von Thorax und Becken: geschlossen
S86.0	Verletzung der Achillessehne		
S86.1	Verletzung sonstiger Muskeln und Sehnen der posterioren Muskelgruppe in Höhe des Unterschenkels		
S86.2	Verletzung von Muskeln und Sehnen der anterioren Muskelgruppe in Höhe des Unterschenkels		
S86.3	Verletzung von Muskeln und Sehnen der peronäalen Muskelgruppe in Höhe des Unterschenkels		
S86.7	Verletzung mehrerer Muskeln und Sehnen in Höhe des Unterschenkels		
S86.8	Verletzung sonstiger Muskeln und Sehnen in Höhe des Unterschenkels		
S86.9	Verletzung eines nicht näher bezeichneten Muskels oder einer nicht näher bezeichneten Sehne in Höhe des Unterschenkels		
S92.0	Fraktur des Kalkaneus		

T02.11	Frakturen mit Beteiligung von Thorax und Lumbosakralgegend oder von Thorax und Becken: offen	T14.21	Fraktur an einer nicht näher bezeichneten Körperregion: offen
T02.20	Frakturen mit Beteiligung mehrerer Regionen einer oberen Extremität: geschlossen	T14.3	Luxation, Verstauchung und Zerrung an einer nicht näher bezeichneten Körperregion
T02.21	Frakturen mit Beteiligung mehrerer Regionen einer oberen Extremität: offen	T14.6	Verletzung von Muskeln und Sehnen an einer nicht näher bezeichneten Körperregion
T02.30	Frakturen mit Beteiligung mehrerer Regionen einer unteren Extremität: geschlossen	T79.60	Traumatische Muskelischämie der oberen Extremität
T02.31	Frakturen mit Beteiligung mehrerer Regionen einer unteren Extremität: offen	T79.61	Traumatische Muskelischämie des Oberschenkels und der Hüfte
T02.80	Frakturen mit Beteiligung sonstiger Kombinationen von Körperregionen: geschlossen	T79.62	Traumatische Muskelischämie des Unterschenkels
T02.81	Frakturen mit Beteiligung sonstiger Kombinationen von Körperregionen: offen	T79.63	Traumatische Muskelischämie des Fußes
T02.90	Multiple Frakturen, nicht näher bezeichnet: geschlossen	T79.68	Traumatische Muskelischämie sonstiger Lokalisation
T02.91	Multiple Frakturen, nicht näher bezeichnet: offen	T79.69	Traumatische Muskelischämie nicht näher bezeichneter Lokalisation
T03.0	Luxationen, Verstauchungen und Zerrungen mit Beteiligung von Kopf und Hals	T84.00	Mechanische Komplikation durch eine Gelenkendoprothese: Schultergelenk
T03.1	Luxationen, Verstauchungen und Zerrungen mit Beteiligung von Thorax und Lumbosakralgegend oder von Thorax und Becken	T84.01	Mechanische Komplikation durch eine Gelenkendoprothese: Ellenbogengelenk
T03.2	Luxationen, Verstauchungen und Zerrungen mit Beteiligung mehrerer Regionen der oberen Extremität(en)	T84.02	Mechanische Komplikation durch eine Gelenkendoprothese: Radiuskopfgelenk
T03.3	Luxationen, Verstauchungen und Zerrungen mit Beteiligung mehrerer Regionen der unteren Extremität(en)	T84.03	Mechanische Komplikation durch eine Gelenkendoprothese: Handgelenk
T03.4	Luxationen, Verstauchungen und Zerrungen mit Beteiligung mehrerer Regionen der oberen Extremität(en) und mehrerer Regionen der unteren Extremität(en)	T84.04	Mechanische Komplikation durch eine Gelenkendoprothese: Hüftgelenk
T03.8	Luxationen, Verstauchungen und Zerrungen mit Beteiligung sonstiger Kombinationen von Körperregionen	T84.05	Mechanische Komplikation durch eine Gelenkendoprothese: Kniegelenk
T03.9	Multiple Luxationen, Verstauchungen und Zerrungen, nicht näher bezeichnet	T84.06	Mechanische Komplikation durch eine Gelenkendoprothese: Sprunggelenk
T06.4	Verletzungen von Muskeln und Sehnen mit Beteiligung mehrerer Körperregionen	T84.07	Mechanische Komplikation durch eine Gelenkendoprothese: Bandscheibe
T08.0	Fraktur der Wirbelsäule, Höhe nicht näher bezeichnet: geschlossen	T84.08	Mechanische Komplikation durch eine Gelenkendoprothese: Sonstige näher bezeichnete Gelenke
T08.1	Fraktur der Wirbelsäule, Höhe nicht näher bezeichnet: offen	T84.10	Mechanische Komplikation durch eine interne Osteosynthesevorrichtung an Extremitätenknochen: Schulterregion
T09.2	Luxation, Verstauchung und Zerrung nicht näher bezeichneter Gelenke und Bänder des Rumpfes	T84.11	Mechanische Komplikation durch eine interne Osteosynthesevorrichtung an Extremitätenknochen: Oberarm
T09.5	Verletzung nicht näher bezeichneter Muskeln und Sehnen des Rumpfes	T84.12	Mechanische Komplikation durch eine interne Osteosynthesevorrichtung an Extremitätenknochen: Unterarm
T10.0	Fraktur der oberen Extremität, Höhe nicht näher bezeichnet: geschlossen	T84.13	Mechanische Komplikation durch eine interne Osteosynthesevorrichtung an Extremitätenknochen: Hand
T10.1	Fraktur der oberen Extremität, Höhe nicht näher bezeichnet: offen	T84.14	Mechanische Komplikation durch eine interne Osteosynthesevorrichtung an Extremitätenknochen: Beckenregion und Oberschenkel
T11.2	Luxation, Verstauchung und Zerrung von nicht näher bezeichnetem Gelenk und Band der oberen Extremität, Höhe nicht näher bezeichnet	T84.15	Mechanische Komplikation durch eine interne Osteosynthesevorrichtung an Extremitätenknochen: Unterschenkel
T11.5	Verletzung von nicht näher bezeichnete(m)(r) Muskel und Sehne der oberen Extremität, Höhe nicht näher bezeichnet	T84.16	Mechanische Komplikation durch eine interne Osteosynthesevorrichtung an Extremitätenknochen: Knöchel und Fuß
T12.0	Fraktur der unteren Extremität, Höhe nicht näher bezeichnet: geschlossen	T84.18	Mechanische Komplikation durch eine interne Osteosynthesevorrichtung an Extremitätenknochen: Sonstige näher bezeichnete Extremitätenknochen
T12.1	Fraktur der unteren Extremität, Höhe nicht näher bezeichnet: offen	T84.20	Mechanische Komplikation durch eine interne Osteosynthesevorrichtung an sonstigen Knochen: Wirbelsäule
T13.2	Luxation, Verstauchung und Zerrung von nicht näher bezeichnetem Gelenk und Band der unteren Extremität, Höhe nicht näher bezeichnet	T84.28	Mechanische Komplikation durch eine interne Osteosynthesevorrichtung an sonstigen Knochen: Sonstige näher bezeichnete Knochen
T13.5	Verletzung von nicht näher bezeichnete(m)(r) Muskel und Sehne der unteren Extremität, Höhe nicht näher bezeichnet	T84.3	Mechanische Komplikation durch sonstige Knochengeräte, -implantate oder -transplantate
T14.20	Fraktur an einer nicht näher bezeichneten Körperregion: geschlossen	T84.4	Mechanische Komplikation durch sonstige intern verwendete orthopädische Geräte, Implantate und Transplantate
		T84.5	Infektion und entzündliche Reaktion durch eine Gelenkendoprothese

T84.6	Infektion und entzündliche Reaktion durch eine interne Osteosynthesevorrichtung [jede Lokalisation]	T93.3	Folgen einer Luxation, Verstauchung oder Zerrung der unteren Extremität
T84.7	Infektion und entzündliche Reaktion durch sonstige orthopädische Endoprothesen, Implantate oder Transplantate	T93.5	Folgen einer Verletzung von Muskeln und Sehnen der unteren Extremität
T84.8	Sonstige Komplikationen durch orthopädische Endoprothesen, Implantate oder Transplantate	T93.6	Folgen einer Zerquetschung oder einer traumatischen Amputation der unteren Extremität
T84.9	Nicht näher bezeichnete Komplikation durch orthopädische Endoprothese, Implantat oder Transplantat	T94.0	Folgen von Verletzungen mehrerer Körperregionen
T87.0	Komplikationen durch replantierte (Teile der) obere(n) Extremität	Z44.0	Versorgen mit und Anpassen eines künstlichen Armes (komplett) (partiell)
T87.1	Komplikationen durch replantierte (Teile der) untere(n) Extremität	Z44.1	Versorgen mit und Anpassen eines künstlichen Beines (komplett) (partiell)
T87.2	Komplikationen durch sonstigen replantierten Körperteil	Z46.7	Versorgen mit und Anpassen eines orthopädischen Hilfsmittels
T87.3	Neurom des Amputationsstumpfes	Z47.0	Entfernung einer Metallplatte oder einer anderen inneren Fixationsvorrichtung
T87.4	Infektion des Amputationsstumpfes	Z47.8	Sonstige näher bezeichnete orthopädische Nachbehandlung
T87.5	Nekrose des Amputationsstumpfes	Z47.9	Orthopädische Nachbehandlung, nicht näher bezeichnet
T87.6	Sonstige und nicht näher bezeichnete Komplikationen am Amputationsstumpf	Z52.2	Knochenspender
T91.1	Folgen einer Fraktur der Wirbelsäule	Z94.6	Zustand nach Knochentransplantation
T91.2	Folgen einer sonstigen Fraktur des Thorax und des Beckens	Z96.60	Vorhandensein einer Schulterprothese
T92.1	Folgen einer Fraktur des Armes	Z96.61	Vorhandensein einer Ellenbogenprothese
T92.2	Folgen einer Fraktur in Höhe des Handgelenkes und der Hand	Z96.62	Vorhandensein einer Radiuskopfprothese
T92.3	Folgen einer Luxation, Verstauchung oder Zerrung der oberen Extremität	Z96.63	Vorhandensein einer Handgelenkprothese
T92.5	Folgen einer Verletzung von Muskeln und Sehnen der oberen Extremität	Z96.64	Vorhandensein einer Hüftgelenkprothese
T92.6	Folgen einer Zerquetschung oder einer traumatischen Amputation der oberen Extremität	Z96.65	Vorhandensein einer Kniegelenkprothese
T93.1	Folgen einer Fraktur des Femurs	Z96.66	Vorhandensein einer Sprunggelenkprothese
T93.2	Folgen sonstiger Frakturen der unteren Extremität	Z96.67	Vorhandensein einer Bandscheibenprothese
		Z96.68	Vorhandensein von sonstigen näher bezeichneten orthopädischen Gelenkimplantaten
		Z96.9	Vorhandensein eines funktionellen Implantates, nicht näher bezeichnet
		Z97.1	Vorhandensein einer künstlichen Extremität (komplett) (partiell)

DRG I02**Hochaufwendige Gewebe- oder Hauttransplantationen, ausser an der Hand oder vierzeitige bestimmte OR-Prozeduren oder mikrovaskulärer Eingriff**

Keine Hauptdiagnose in Tabelle I02-1 und Prozedur in Tabelle I02-4 und (PCCL > 2 und (Komplizierende Prozeduren oder Eingriff an mehreren Lokalisationen oder Diagnose in Tabelle I02-2) oder PCCL > 3) oder (Vierzeitige bestimmte OR-Prozeduren oder mindestens vier Behandlungen, die mindestens einen Tag auseinander liegen in [mindestens vier Prozeduren in Tabelle I02-5]) und (Definition der DRG (I03A) oder Definition der DRG (I03B) oder Definition der DRG (I06A) oder Definition der DRG (I06B) oder Definition der DRG (I06C) oder Definition der DRG (I07A) oder Definition der DRG (I08A) oder Definition der DRG (I09A) oder Definition der DRG (I22Z) oder Definition der DRG (I32A) oder Definition der DRG (I50Z)) oder Prozedur in Tabelle I02-6

DRG I02A**Hochaufwendige Gewebe- oder Hauttransplantationen, ausser an der Hand oder vierzeitig bestimmte OR-Prozedur oder mikrovaskulärer Eingriff, mit komplizierender Prozedur, Eingriff an mehreren Lokalisationen oder mit schwerem Weichteilschaden, mit äusserst schweren CC oder intensivmedizinischer Komplexbehandlung/IMCK > 196/184 Pkt.**

PCCL > 3 und (Komplizierende Prozeduren oder Eingriff an mehreren Lokalisationen oder Diagnose in Tabelle I02-3) oder mindestens eine Prozedur in Tabelle I02-7

DRG I02B**Hochaufwendige Gewebe- oder Hauttransplantationen, ausser an der Hand oder vierzeitige bestimmte OR-Prozedur oder mikrovaskulärer Eingriff, ohne komplizierender Prozedur, Eingriff an mehreren Lokalisationen od. schwerem Weichteilschaden, mit äusserst schweren CC****Diagnose I02-1**

C40.1	Bösartige Neubildung des Knochens und des Gelenkknorpels: Kurze Knochen der oberen Extremität	M12.54 M12.84	Traumatische Arthropathie: Hand Sonstige näher bezeichnete Arthropathien, anderenorts nicht klassifiziert: Hand
C47.1	Bösartige Neubildung: Periphere Nerven der oberen Extremität, einschließlich Schulter	M13.14 M13.84	Monarthritis, anderenorts nicht klassifiziert: Hand Sonstige näher bezeichnete Arthritis: Hand
C49.1	Bösartige Neubildung: Bindegewebe und andere Weichteilgewebe der oberen Extremität, einschließlich Schulter	M13.94 M15.1 M15.2	Arthritis, nicht näher bezeichnet: Hand Heberden-Knoten (mit Arthropathie) Bouchard-Knoten (mit Arthropathie)
D16.1	Gutartige Neubildung des Knochens und des Gelenkknorpels: Kurze Knochen der oberen Extremität	M18.0 M18.1 M18.2	Primäre Rhizarthrose, beidseitig Sonstige primäre Rhizarthrose Posttraumatische Rhizarthrose, beidseitig
D21.1	Sonstige gutartige Neubildungen: Bindegewebe und andere Weichteilgewebe der oberen Extremität, einschließlich Schulter	M18.3 M18.4 M18.5	Sonstige posttraumatische Rhizarthrose Sonstige sekundäre Rhizarthrose, beidseitig Sonstige sekundäre Rhizarthrose
M00.04	Arthritis und Polyarthritis durch Staphylokokken: Hand	M18.9 M19.04	Rhizarthrose, nicht näher bezeichnet Primäre Arthrose sonstiger Gelenke: Hand
M00.14	Arthritis und Polyarthritis durch Pneumokokken: Hand	M19.14 M19.24	Posttraumatische Arthrose sonstiger Gelenke: Hand Sonstige sekundäre Arthrose: Hand
M00.24	Arthritis und Polyarthritis durch sonstige Streptokokken: Hand	M19.84 M19.94	Sonstige näher bezeichnete Arthrose: Hand Arthrose, nicht näher bezeichnet: Hand
M00.84	Arthritis und Polyarthritis durch sonstige näher bezeichnete bakterielle Erreger: Hand	M20.0 M21.84	Deformität eines oder mehrerer Finger Sonstige näher bezeichnete erworbene Deformitäten der Extremitäten: Hand
M00.94	Eitrige Arthritis, nicht näher bezeichnet: Hand		Erworbene Deformität einer Extremität, nicht näher bezeichnet: Hand
M02.04	Arthritis nach intestinalem Bypass: Hand	M21.94	
M02.14	Postenteritische Arthritis: Hand		Freier Gelenkkörper: Hand
M02.24	Arthritis nach Impfung: Hand	M24.04 M24.14	Sonstige Gelenkknorpelschädigungen: Hand
M02.34	Reiter-Krankheit: Hand	M24.34	Pathologische Luxation und Subluxation eines Gelenkes, anderenorts nicht klassifiziert: Hand
M02.84	Sonstige reaktive Arthritiden: Hand		Gelenkes, anderenorts nicht klassifiziert: Hand
M02.94	Reaktive Arthritis, nicht näher bezeichnet: Hand		Habituelle Luxation und Subluxation eines Gelenkes: Hand
M11.04	Apatitirrhumatismus: Hand	M24.44	
M11.14	Familiäre Chondrokalzinose: Hand		Gelenkkontraktur: Hand
M11.24	Sonstige Chondrokalzinose: Hand	M24.54 M24.64 M24.84	Ankylose eines Gelenkes: Hand Sonstige näher bezeichnete Gelenkschädigungen, anderenorts nicht klassifiziert: Hand
M11.84	Sonstige näher bezeichnete Kristall-Arthropathien: Hand		Gelenkschädigung, nicht näher bezeichnet: Hand
M11.94	Kristall-Arthropathie, nicht näher bezeichnet: Hand		Hämarthros: Hand
M12.14	Kaschin-Beck-Krankheit: Hand	M24.94 M25.04	Gelenkfistel: Hand
M12.24	Villonoduläre Synovitis (pigmentiert): Hand	M25.14 M25.24	Schlottergelenk: Hand
M12.34	Palindromer Rheumatismus: Hand		
M12.44	Hydrops intermittens: Hand		

M25.34	Sonstige Instabilität eines Gelenkes: Hand	S62.21	Fraktur des 1. Mittelhandknochens: Basis
M25.44	Gelenkerguss: Hand	S62.22	Fraktur des 1. Mittelhandknochens: Schaft
M25.54	Gelenkschmerz: Hand	S62.23	Fraktur des 1. Mittelhandknochens: Kollum
M25.64	Gelenksteife, anderenorts nicht klassifiziert: Hand	S62.24	Fraktur des 1. Mittelhandknochens: Kopf
M25.74	Osteophyt: Hand	S62.30	Fraktur eines sonstigen Mittelhandknochens: Teil nicht näher bezeichnet
M25.84	Sonstige näher bezeichnete Gelenkkrankheiten: Hand	S62.31	Fraktur eines sonstigen Mittelhandknochens: Basis
M25.94	Gelenkkrankheit, nicht näher bezeichnet: Hand	S62.32	Fraktur eines sonstigen Mittelhandknochens: Schaft
M65.84	Sonstige Synovitis und Tenosynovitis: Hand	S62.33	Fraktur eines sonstigen Mittelhandknochens: Kollum
M66.24	Spontanruptur von Strecksehnen: Hand	S62.34	Fraktur eines sonstigen Mittelhandknochens: Kopf
M66.30	Spontanruptur von Beugesehnen: Mehrere Lokalisationen	S62.4	Multiple Frakturen der Mittelhandknochen
M66.34	Spontanruptur von Beugesehnen: Hand	S62.50	Fraktur des Daumens: Teil nicht näher bezeichnet
M72.0	Fibromatose der Palmarfaszie [Dupuytren-Kontraktur]	S62.51	Fraktur des Daumens: Proximale Phalanx
M84.14	Nichtvereinigung der Frakturenden [Pseudarthrose]: Hand	S62.52	Fraktur des Daumens: Distale Phalanx
M84.24	Verzögerte Frakturheilung: Hand	S62.60	Fraktur eines sonstigen Fingers: Teil nicht näher bezeichnet
M84.34	Stressfraktur, anderenorts nicht klassifiziert: Hand	S62.61	Fraktur eines sonstigen Fingers: Proximale Phalanx
M84.44	Pathologische Fraktur, anderenorts nicht klassifiziert: Hand	S62.62	Fraktur eines sonstigen Fingers: Mittlere Phalanx
M86.04	Akute hämatogene Osteomyelitis: Hand	S62.63	Fraktur eines sonstigen Fingers: Distale Phalanx
M86.14	Sonstige akute Osteomyelitis: Hand	S62.7	Multiple Frakturen der Finger
M86.24	Subakute Osteomyelitis: Hand	S62.8	Fraktur sonstiger und nicht näher bezeichneter Teile des Handgelenkes und der Hand
M86.34	Chronische multifokale Osteomyelitis: Hand	S63.03	Luxation des Handgelenkes: Mediokarpal (-Gelenk)
M86.44	Chronische Osteomyelitis mit Fistel: Hand	S63.04	Luxation des Handgelenkes: Karpometakarpal (-Gelenk)
M86.54	Sonstige chronische hämatogene Osteomyelitis: Hand	S63.08	Luxation des Handgelenkes: Sonstige
M86.64	Sonstige chronische Osteomyelitis: Hand	S63.10	Luxation eines Fingers: Teil nicht näher bezeichnet
M86.84	Sonstige Osteomyelitis: Hand	S63.11	Luxation eines Fingers: Metakarpophalangeal (-Gelenk)
M87.14	Knochennekrose durch Arzneimittel: Hand	S63.12	Luxation eines Fingers: Interphalangeal (-Gelenk)
M87.24	Knochennekrose durch vorangegangenes Trauma: Hand	S63.2	Multiple Luxationen der Finger
M87.34	Sonstige sekundäre Knochennekrose: Hand	S63.3	Traumatische Ruptur von Bändern des Handgelenkes und der Handwurzel
M87.84	Sonstige Knochennekrose: Hand	S63.4	Traumatische Ruptur von Bändern der Finger im Metakarpophalangeal- und Interphalangealgelenk
M87.94	Knochennekrose, nicht näher bezeichnet: Hand	S63.51	Verstauchung und Zerrung des Handgelenkes: Karpal (-Gelenk)
M89.64	Osteopathie nach Poliomyelitis: Hand	S63.52	Verstauchung und Zerrung des Handgelenkes: Radiokarpal (-Band) (-Gelenk)
Q68.1	Angeborene Deformität der Hand	S63.53	Verstauchung und Zerrung des Handgelenkes: Karpometakarpal (-Gelenk)
Q71.0	Angeborenes vollständiges Fehlen der oberen Extremität(en)	S63.58	Verstauchung und Zerrung des Handgelenkes: Sonstige Teile
Q71.1	Angeborenes Fehlen des Ober- und Unterarmes bei vorhandener Hand	S63.60	Verstauchung und Zerrung eines oder mehrerer Finger: Teil nicht näher bezeichnet
Q71.3	Angeborenes Fehlen der Hand oder eines oder mehrerer Finger	S63.61	Verstauchung und Zerrung eines oder mehrerer Finger: Metakarpophalangeal (-Gelenk)
Q71.6	Spalthand	S63.62	Verstauchung und Zerrung eines oder mehrerer Finger: Interphalangeal (-Gelenk)
S56.0	Verletzung von Beugemuskeln und -sehnen des Daumens in Höhe des Unterarmes	S63.68	Verstauchung und Zerrung eines oder mehrerer Finger: Sonstige Teile
S56.1	Verletzung von Beugemuskeln und -sehnen eines oder mehrerer sonstiger Finger in Höhe des Unterarmes	S63.7	Verstauchung und Zerrung sonstiger und nicht näher bezeichneter Teile der Hand
S56.3	Verletzung von Streck- oder Abduktormuskeln und -sehnen des Daumens in Höhe des Unterarmes	T87.0	Komplikationen durch replantierte (Teile der) obere(n) Extremität
S56.4	Verletzung von Streckmuskeln und -sehnen eines oder mehrerer sonstiger Finger in Höhe des Unterarmes		
S62.20	Fraktur des 1. Mittelhandknochens: Teil nicht näher bezeichnet		

Diagnose I02-2

S01.83	Offene Wunde (jeder Teil des Kopfes) mit Verbindung zu einer intrakraniellen Verletzung	S11.86	Weichteilschaden III. Grades bei geschlossener Fraktur oder Luxation des Halses
S01.86	Weichteilschaden III. Grades bei geschlossener Fraktur oder Luxation des Kopfes	S11.88	Weichteilschaden II. Grades bei offener Fraktur oder Luxation des Halses
S01.88	Weichteilschaden II. Grades bei offener Fraktur oder Luxation des Kopfes	S11.89	Weichteilschaden III. Grades bei offener Fraktur oder Luxation des Halses
S01.89	Weichteilschaden III. Grades bei offener Fraktur oder Luxation des Kopfes	S21.83	Offene Wunde (jeder Teil des Thorax) mit Verbindung zu einer intrathorakalen Verletzung

S21.86	Weichteilschaden III. Grades bei geschlossener Fraktur oder Luxation des Thorax	S61.86	Weichteilschaden III. Grades bei geschlossener Fraktur oder Luxation des Handgelenkes und der Hand
S21.88	Weichteilschaden II. Grades bei offener Fraktur oder Luxation des Thorax	S61.88	Weichteilschaden II. Grades bei offener Fraktur oder Luxation des Handgelenkes und der Hand
S21.89	Weichteilschaden III. Grades bei offener Fraktur oder Luxation des Thorax	S61.89	Weichteilschaden III. Grades bei offener Fraktur oder Luxation des Handgelenkes und der Hand
S31.83	Offene Wunde (jeder Teil des Abdomens, der Lumbosakralgegend und des Beckens) mit Verbindung zu einer intraabdominalen Verletzung	S71.86	Weichteilschaden III. Grades bei geschlossener Fraktur oder Luxation der Hüfte und des Oberschenkels
S31.86	Weichteilschaden III. Grades bei geschlossener Fraktur oder Luxation der Lendenwirbelsäule und des Beckens	S71.88	Weichteilschaden II. Grades bei offener Fraktur oder Luxation der Hüfte und des Oberschenkels
S31.88	Weichteilschaden II. Grades bei offener Fraktur oder Luxation der Lendenwirbelsäule und des Beckens	S71.89	Weichteilschaden III. Grades bei offener Fraktur oder Luxation der Hüfte und des Oberschenkels
S31.89	Weichteilschaden III. Grades bei offener Fraktur oder Luxation der Lendenwirbelsäule und des Beckens	S81.86	Weichteilschaden III. Grades bei geschlossener Fraktur oder Luxation des Unterschenkels
S41.86	Weichteilschaden III. Grades bei geschlossener Fraktur oder Luxation des Oberarmes	S81.88	Weichteilschaden II. Grades bei offener Fraktur oder Luxation des Unterschenkels
S41.88	Weichteilschaden II. Grades bei offener Fraktur oder Luxation des Oberarmes	S81.89	Weichteilschaden III. Grades bei offener Fraktur oder Luxation des Unterschenkels
S41.89	Weichteilschaden III. Grades bei offener Fraktur oder Luxation des Oberarmes	S91.86	Weichteilschaden III. Grades bei geschlossener Fraktur oder Luxation des Fußes
S51.86	Weichteilschaden III. Grades bei geschlossener Fraktur oder Luxation des Unterarmes	S91.88	Weichteilschaden II. Grades bei offener Fraktur oder Luxation des Fußes
S51.88	Weichteilschaden II. Grades bei offener Fraktur oder Luxation des Unterarmes	S91.89	Weichteilschaden III. Grades bei offener Fraktur oder Luxation des Fußes
S51.89	Weichteilschaden III. Grades bei offener Fraktur oder Luxation des Unterarmes		

Diagnose I02-3

S01.83	Offene Wunde (jeder Teil des Kopfes) mit Verbindung zu einer intrakraniellen Verletzung	S41.89	Weichteilschaden III. Grades bei offener Fraktur oder Luxation des Oberarmes
S01.86	Weichteilschaden III. Grades bei geschlossener Fraktur oder Luxation des Kopfes	S51.86	Weichteilschaden III. Grades bei geschlossener Fraktur oder Luxation des Unterarmes
S01.89	Weichteilschaden III. Grades bei offener Fraktur oder Luxation des Kopfes	S51.89	Weichteilschaden III. Grades bei offener Fraktur oder Luxation des Unterarmes
S11.86	Weichteilschaden III. Grades bei geschlossener Fraktur oder Luxation des Halses	S61.86	Weichteilschaden III. Grades bei geschlossener Fraktur oder Luxation des Handgelenkes und der Hand
S11.89	Weichteilschaden III. Grades bei offener Fraktur oder Luxation des Halses	S61.89	Weichteilschaden III. Grades bei offener Fraktur oder Luxation des Handgelenkes und der Hand
S21.83	Offene Wunde (jeder Teil des Thorax) mit Verbindung zu einer intrathorakalen Verletzung	S71.86	Weichteilschaden III. Grades bei geschlossener Fraktur oder Luxation der Hüfte und des Oberschenkels
S21.86	Weichteilschaden III. Grades bei geschlossener Fraktur oder Luxation des Thorax	S71.89	Weichteilschaden III. Grades bei offener Fraktur oder Luxation der Hüfte und des Oberschenkels
S21.89	Weichteilschaden III. Grades bei offener Fraktur oder Luxation des Thorax	S81.86	Weichteilschaden III. Grades bei geschlossener Fraktur oder Luxation des Unterschenkels
S31.83	Offene Wunde (jeder Teil des Abdomens, der Lumbosakralgegend und des Beckens) mit Verbindung zu einer intraabdominalen Verletzung	S81.89	Weichteilschaden III. Grades bei offener Fraktur oder Luxation des Unterschenkels
S31.86	Weichteilschaden III. Grades bei geschlossener Fraktur oder Luxation der Lendenwirbelsäule und des Beckens	S91.86	Weichteilschaden III. Grades bei geschlossener Fraktur oder Luxation des Fußes
S31.89	Weichteilschaden III. Grades bei offener Fraktur oder Luxation der Lendenwirbelsäule und des Beckens	S91.89	Weichteilschaden III. Grades bei offener Fraktur oder Luxation des Fußes
S41.86	Weichteilschaden III. Grades bei geschlossener Fraktur oder Luxation des Oberarmes		

Prozedur I02-4

83.82.10 ↔	Faszientransplantation, Kopf und Hals	83.8A.39 ↔	Revision von einer sonstigen Lappenplastik mit mikrovasculärer Anastomosierung aus Muskel oder Faszie, andere Lokalisation
83.82.11 ↔	Faszientransplantation, Schulter und Axilla	84.20 ↔	Replantation einer Extremität, n.n.bez.
83.82.12 ↔	Faszientransplantation, Oberarm und Ellenbogen	84.21 ↔	Daumen-Replantation
83.82.13 ↔	Faszientransplantation, Unterarm	84.22 ↔	Finger-Replantation (ausser Daumen)
83.82.14 ↔	Faszientransplantation, Brustwand, Bauch und Rücken	84.23.00 ↔	Replantation von Vorderarm, Handgelenk oder Hand, n.n.bez.
83.82.15 ↔	Faszientransplantation, Leisten- und Genitalregion und Gesäss	84.23.10 ↔	Replantation von Vorderarm
83.82.16 ↔	Faszientransplantation, Untere Extremität	84.23.12 ↔	Replantation von der Mittelhand
83.82.19 ↔	Faszientransplantation, Andere Lokalisation	84.23.13 ↔	Replantation vom Handgelenk
83.82.20 ↔	Transplantation eines lokalen Muskel- oder Faszienlappens, Kopf und Hals	84.23.99 ↔	Replantation von Vorderarm, Handgelenk oder Hand, sonstige
83.82.21 ↔	Transplantation eines lokalen Muskel- oder Faszienlappens, Schulter und Axilla	84.24.00 ↔	Replantation im Ellenbogenbereich oder Oberarm, n.n.bez.
83.82.22 ↔	Transplantation eines lokalen Muskel- oder Faszienlappens, Oberarm und Ellenbogen	84.24.11 ↔	Replantation im Ellenbogenbereich
83.82.23 ↔	Transplantation eines lokalen Muskel- oder Faszienlappens, Unterarm	84.24.12 ↔	Replantation vom Oberarm
83.82.24 ↔	Transplantation eines lokalen Muskel- oder Faszienlappens, Brustwand, Bauch und Rücken	84.24.99 ↔	Replantation im Ellenbogenbereich oder Oberarm, sonstige
83.82.25 ↔	Transplantation eines lokalen Muskel- oder Faszienlappens, Leisten- und Genitalregion und Gesäss	84.25 ↔	Zehen-Replantation
83.82.26 ↔	Transplantation eines lokalen Muskel- oder Faszienlappens, Untere Extremität	84.26 ↔	Fuss-Replantation
83.82.29 ↔	Transplantation eines lokalen Muskel- oder Faszienlappens, Andere Lokalisation	84.27.11 ↔	Replantation im Kniebereich
83.82.30 ↔	Transplantation eines osteomyokutanen oder osteofasziokutanen Lappens, Kopf und Hals	84.27.12 ↔	Replantation vom Unterschenkel
83.82.31 ↔	Transplantation eines osteomyokutanen oder osteofasziokutanen Lappens, Schulter und Axilla	84.27.99 ↔	Replantation von Unterschenkel oder Sprunggelenk, sonstige
83.82.32 ↔	Transplantation eines osteomyokutanen oder osteofasziokutanen Lappens, Oberarm und Ellenbogen	84.28 ↔	Oberschenkel-Replantation
83.82.33 ↔	Transplantation eines osteomyokutanen oder osteofasziokutanen Lappens, Unterarm	84.29 ↔	Replantation einer Extremität, sonstige
83.82.34 ↔	Transplantation eines osteomyokutanen oder osteofasziokutanen Lappens, Brustwand, Bauch und Rücken	84.99.14 ↔	Borggreve-Plastik
83.82.35 ↔	Transplantation eines osteomyokutanen oder osteofasziokutanen Lappens, Leisten- und Genitalregion und Gesäss	84.99.31 ↔	Transplantation von Vorderarm, Handgelenk oder Hand
83.82.36 ↔	Transplantation eines osteomyokutanen oder osteofasziokutanen Lappens, Untere Extremität	85.K6.13 ↔	Revision von Haut-Muskel- und Haut-Fett-Lappenplastiken an der Mamma, mit Neuanlage und Korrektur der Gefässanastomose
83.82.39 ↔	Transplantation eines osteomyokutanen oder osteofasziokutanen Lappens, Andere Lokalisation	86.6A.11 ↔	Autologe Vollhauttransplantation, kleinflächig, am Kopf
83.8A.30 ↔	Revision von einer sonstigen Lappenplastik mit mikrovasculärer Anastomosierung aus Muskel oder Faszie, Kopf und Hals	86.6A.12 ↔	Autologe Vollhauttransplantation, kleinflächig, am Hals
83.8A.31 ↔	Revision von einer sonstigen Lappenplastik mit mikrovasculärer Anastomosierung aus Muskel oder Faszie, Schulter und Axilla	86.6A.13 ↔	Autologe Vollhauttransplantation, kleinflächig, an Schulter und Axilla
83.8A.32 ↔	Revision von einer sonstigen Lappenplastik mit mikrovasculärer Anastomosierung aus Muskel oder Faszie, Oberarm und Ellenbogen	86.6A.14 ↔	Autologe Vollhauttransplantation, kleinflächig, an Oberarm und Ellenbogen
83.8A.33 ↔	Revision von einer sonstigen Lappenplastik mit mikrovasculärer Anastomosierung aus Muskel oder Faszie, Unterarm	86.6A.15 ↔	Autologe Vollhauttransplantation, kleinflächig, am Unterarm
83.8A.34 ↔	Revision von einer sonstigen Lappenplastik mit mikrovasculärer Anastomosierung aus Muskel oder Faszie, Brustwand, Bauch und Rücken	86.6A.17 ↔	Autologe Vollhauttransplantation, kleinflächig, an Brustwand und Rücken
83.8A.35 ↔	Revision von einer sonstigen Lappenplastik mit mikrovasculärer Anastomosierung aus Muskel oder Faszie, Leisten- und Genitalregion und Gesäss	86.6A.18 ↔	Autologe Vollhauttransplantation, kleinflächig, an Bauchregion und Leiste
83.8A.36 ↔	Revision von einer sonstigen Lappenplastik mit mikrovasculärer Anastomosierung aus Muskel oder Faszie, Untere Extremität	86.6A.1A ↔	Autologe Vollhauttransplantation, kleinflächig, am Gesäss
		86.6A.1B ↔	Autologe Vollhauttransplantation, kleinflächig, an Oberschenkel und Knie
		86.6A.1C ↔	Autologe Vollhauttransplantation, kleinflächig, am Unterschenkel
		86.6A.1D ↔	Autologe Vollhauttransplantation, kleinflächig, am Fuss
		86.6A.21 ↔	Autologe Vollhauttransplantation, grossflächig, am Kopf
		86.6A.22 ↔	Autologe Vollhauttransplantation, grossflächig, am Hals
		86.6A.23 ↔	Autologe Vollhauttransplantation, grossflächig, an Schulter und Axilla
		86.6A.24 ↔	Autologe Vollhauttransplantation, grossflächig, an Oberarm und Ellenbogen
		86.6A.25 ↔	Autologe Vollhauttransplantation, grossflächig, am Unterarm
		86.6A.27 ↔	Autologe Vollhauttransplantation, grossflächig, an Brustwand und Rücken

- 86.6A.28 ↔ Autologe Vollhauttransplantation, grossflächig, an Bauchregion und Leiste
- 86.6A.2A ↔ Autologe Vollhauttransplantation, grossflächig, am Gesäss
- 86.6A.2B ↔ Autologe Vollhauttransplantation, grossflächig, an Oberschenkel und Knie
- 86.6A.2C ↔ Autologe Vollhauttransplantation, grossflächig, am Unterschenkel
- 86.6A.2D ↔ Autologe Vollhauttransplantation, grossflächig, am Fuss
- 86.7A.31 ↔ Verschiebe-Rotationsplastik, kleinflächig, am Kopf
- 86.7A.3D ↔ Verschiebe-Rotationsplastik, kleinflächig, am Fuss
- 86.7A.3E ↔ Verschiebe-Rotationsplastik, kleinflächig, an anderer Lokalisation
- 86.7A.41 ↔ Verschiebe-Rotationsplastik, grossflächig, am Kopf
- 86.7A.4D ↔ Verschiebe-Rotationsplastik, grossflächig, am Fuss
- 86.7A.4E ↔ Verschiebe-Rotationsplastik, grossflächig, an anderer Lokalisation
- 86.7A.51 ↔ Transpositionsplastik (VY), kleinflächig, am Kopf
- 86.7A.5D ↔ Transpositionsplastik (VY), kleinflächig, am Fuss
- 86.7A.5E ↔ Transpositionsplastik (VY), kleinflächig, an anderer Lokalisation
- 86.7A.61 ↔ Transpositionsplastik (VY), grossflächig, am Kopf
- 86.7A.6D ↔ Transpositionsplastik (VY), grossflächig, am Fuss
- 86.7A.6E ↔ Transpositionsplastik (VY), grossflächig, an anderer Lokalisation
- 86.7A.71 ↔ Insellappenplastik, kleinflächig, am Kopf
- 86.7A.7D ↔ Insellappenplastik, kleinflächig, am Fuss
- 86.7A.7E ↔ Insellappenplastik, kleinflächig, an anderer Lokalisation
- 86.7A.81 ↔ Insellappenplastik, grossflächig, am Kopf
- 86.7A.8D ↔ Insellappenplastik, grossflächig, am Fuss
- 86.7A.8E ↔ Insellappenplastik, grossflächig, an anderer Lokalisation
- 86.7B.11 ↔ Gestielte regionale Lappenplastik, am Kopf
- 86.7B.12 ↔ Gestielte regionale Lappenplastik, am Hals
- 86.7B.13 ↔ Gestielte regionale Lappenplastik, an Schulter und Axilla
- 86.7B.14 ↔ Gestielte regionale Lappenplastik, an Oberarm und Ellenbogen
- 86.7B.15 ↔ Gestielte regionale Lappenplastik, am Unterarm
- 86.7B.17 ↔ Gestielte regionale Lappenplastik, an Brustwand und Rücken
- 86.7B.18 ↔ Gestielte regionale Lappenplastik, an Bauchregion und Leiste
- 86.7B.1A ↔ Gestielte regionale Lappenplastik, am Gesäss
- 86.7B.1B ↔ Gestielte regionale Lappenplastik, an Oberschenkel und Knie
- 86.7B.1C ↔ Gestielte regionale Lappenplastik, am Unterschenkel
- 86.7B.1D ↔ Gestielte regionale Lappenplastik, am Fuss
- 86.7C.11 ↔ Gestielte Fernlappenplastik, am Kopf
- 86.7C.12 ↔ Gestielte Fernlappenplastik, am Hals
- 86.7C.13 ↔ Gestielte Fernlappenplastik, an Schulter und Axilla
- 86.7C.14 ↔ Gestielte Fernlappenplastik, an Oberarm und Ellenbogen
- 86.7C.15 ↔ Gestielte Fernlappenplastik, am Unterarm
- 86.7C.17 ↔ Gestielte Fernlappenplastik, an Brustwand und Rücken
- 86.7C.18 ↔ Gestielte Fernlappenplastik, an Bauchregion und Leiste
- 86.7C.1A ↔ Gestielte Fernlappenplastik, am Gesäss
- 86.7C.1B ↔ Gestielte Fernlappenplastik, an Oberschenkel und Knie
- 86.7C.1C ↔ Gestielte Fernlappenplastik, am Unterschenkel
- 86.7C.1D ↔ Gestielte Fernlappenplastik, am Fuss
- 86.7E.21 ↔ Revision von gestielter regionaler Lappenplastik, am Kopf
- 86.7E.26 ↔ Revision von gestielter regionaler Lappenplastik, an der Hand
- 86.7E.2D ↔ Revision von gestielter regionaler Lappenplastik, am Fuss
- 86.7E.2E ↔ Revision von gestielter regionaler Lappenplastik, an anderer Lokalisation
- 86.7E.31 ↔ Revision von gestielter Fernlappenplastik, am Kopf
- 86.7E.36 ↔ Revision von gestielter Fernlappenplastik, an der Hand
- 86.7E.3D ↔ Revision von gestielter Fernlappenplastik, am Fuss
- 86.7E.3E ↔ Revision von gestielter Fernlappenplastik, an anderer Lokalisation
- 86.7E.41 ↔ Revision von einer Plastik mit freien Lappen mit mikrovasculärer Anastomosierung, am Kopf
- 86.7E.46 ↔ Revision von einer Plastik mit freien Lappen mit mikrovasculärer Anastomosierung, an der Hand
- 86.7E.4D ↔ Revision von einer Plastik mit freien Lappen mit mikrovasculärer Anastomosierung, am Fuss
- 86.7E.4E ↔ Revision von einer Plastik mit freien Lappen mit mikrovasculärer Anastomosierung, an anderer Lokalisation

Prozedur I02-5

- 85.2C.12 ↔ Chirurgisches Débridement an der Mamma durch Exzision in lokaler Infiltrationsanästhesie, Regional- oder Allgemeinanästhesie, grossflächig
- 86.2A.21 †↔ Chirurgisches Débridement, mittlerer Ausdehnung, am Kopf
- 86.2A.26 †↔ Chirurgisches Débridement, mittlerer Ausdehnung, an der Hand
- 86.2A.2D †↔ Chirurgisches Débridement, mittlerer Ausdehnung, am Fuss
- 86.2A.2E †↔ Chirurgisches Débridement, mittlerer Ausdehnung, an anderer Lokalisation
- 86.2A.31 ↔ Chirurgisches Débridement, grosser Ausdehnung, am Kopf
- 86.2A.36 ↔ Chirurgisches Débridement, grosser Ausdehnung, an der Hand
- 86.2A.3D ↔ Chirurgisches Débridement, grosser Ausdehnung, am Fuss
- 86.2A.3E ↔ Chirurgisches Débridement, grosser Ausdehnung, an anderer Lokalisation
- 86.A1.12 †↔ Epifasziale Nekrosektomie oder tangentielle Exzision bei Verbrennungen und Verätzungen
- 86.A2.00 †↔ Spezielle temporäre Weichteildeckungen bei Verbrennungen und Verätzungen, n.n.bez.
- 86.A2.09 †↔ Spezielle temporäre Weichteildeckungen bei Verbrennungen und Verätzungen, sonstige

Prozedur I02-6

16.98.11 ↔	Rekonstruktion der Orbitawand mit mikrovaskulärem Lappen	30.4X.25 ↔	Radikale Laryngektomie, mit Pharyngektomie und Schilddrüsenresektion, Rekonstruktion mit freiem mikrovaskulär-anastomosierten Transplantat
18.71.14 ↔	Ohrmuschelaufbau, partiell mit mikrovaskulärem Lappen	40.71.11 ↔	Mikrochirurgische lymphovenöse Anastomosierung
18.71.24 ↔	Ohrmuschelaufbau, total mit mikrovaskulärem Lappen	40.71.21 ↔	Transplantation von Lymphknoten mit mikrovaskulärer Anastomose
25.2X.14 ↔	Partielle Glossektomie, transoraler Zugang, Rekonstruktion mit freiem mikrovaskulär-anastomosierten Transplantat	40.71.31 ↔	Transplantation von peripheren Lymphgefässen mit mikrovaskulärer Anastomose
25.2X.24 ↔	Partielle Glossektomie, transmandibulärer Zugang, Rekonstruktion mit freiem mikrovaskulär-anastomosierten Transplantat	76.31.20 ↔	Partielle Mandibulektomie, Rekonstruktion mit mikrovaskulär-anastomosiertem Transplantat
25.2X.34 ↔	Pelviglossektomie, transoraler Zugang, Rekonstruktion mit freiem mikrovaskulär-anastomosierten Transplantat	76.39.10 ↔	Partielle Ostektomie an anderen Gesichtsschädelknochen, Rekonstruktion mit mikrovaskulär-anastomosiertem Transplantat
25.2X.44 ↔	Pelviglossektomie, transmandibulärer Zugang, Rekonstruktion mit freiem mikrovaskulär-anastomosierten Transplantat	76.41.10 ↔	Totale Mandibulektomie mit gleichzeitiger Rekonstruktion, Rekonstruktion mit mikrovaskulär-anastomosiertem Transplantat
25.2X.54 ↔	Pelviglossomandibulektomie, Rekonstruktion mit freiem mikrovaskulär-anastomosierten Transplantat	76.43.10 ↔	Sonstige Rekonstruktion der Mandibula mit mikrovaskulär-anastomosiertem Transplantat
25.3X.14 ↔	Vollständige Glossektomie, transoraler Zugang, Rekonstruktion mit freiem mikrovaskulär-anastomosierten Transplantat	76.44.10 ↔	Totale Ostektomie an anderen Gesichtsschädelknochen, Rekonstruktion mit mikrovaskulär-anastomosiertem Transplantat
25.3X.24 ↔	Vollständige Glossektomie, transmandibulärer Zugang, Rekonstruktion mit freiem mikrovaskulär-anastomosierten Transplantat	76.46.10 ↔	Sonstige Rekonstruktion an anderen Gesichtsschädelknochen mit mikrovaskulär-anastomosiertem Transplantat
25.3X.34 ↔	Vollständige Pelviglossektomie, transoraler Zugang, Rekonstruktion mit freiem mikrovaskulär-anastomosierten Transplantat	82.72.21 ↔	Transplantation eines sonstigen Lappentransplantates mit mikrovaskulärer Anastomosierung aus Muskel oder Faszie an der Hand
25.3X.44 ↔	Vollständige Pelviglossektomie, transmandibulärer Zugang, Rekonstruktion mit freiem mikrovaskulär-anastomosierten Transplantat	83.43.12 ↔	Entnahme eines sonstigen Lappentransplantates mit mikrovaskulärer Anastomosierung aus Muskel oder Faszie
25.3X.54 ↔	Vollständige Pelviglossomandibulektomie, Rekonstruktion mit freiem mikrovaskulär-anastomosierten Transplantat	83.82.40 ↔	Transplantation eines sonstigen Lappentransplantates mit mikrovaskulärer Anastomosierung aus Muskel oder Faszie, Kopf und Hals
25.4X.14 ↔	Radikale Glossektomie, transoraler Zugang, Rekonstruktion mit freiem mikrovaskulär-anastomosierten Transplantat	83.82.41 ↔	Transplantation eines sonstigen Lappentransplantates mit mikrovaskulärer Anastomosierung aus Muskel oder Faszie, Schulter und Axilla
25.4X.24 ↔	Radikale Glossektomie, transmandibulärer Zugang, Rekonstruktion mit freiem mikrovaskulär-anastomosierten Transplantat	83.82.42 ↔	Transplantation eines sonstigen Lappentransplantates mit mikrovaskulärer Anastomosierung aus Muskel oder Faszie, Oberarm und Ellenbogen
25.4X.34 ↔	Radikale Pelviglossektomie, transoraler Zugang, Rekonstruktion mit freiem mikrovaskulär-anastomosierten Transplantat	83.82.43 ↔	Transplantation eines sonstigen Lappentransplantates mit mikrovaskulärer Anastomosierung aus Muskel oder Faszie, Unterarm
25.4X.44 ↔	Radikale Pelviglossektomie, transmandibulärer Zugang, Rekonstruktion mit freiem mikrovaskulär-anastomosierten Transplantat	83.82.44 ↔	Transplantation eines sonstigen Lappentransplantates mit mikrovaskulärer Anastomosierung aus Muskel oder Faszie, Brustwand, Bauch und Rücken
25.4X.54 ↔	Radikale Pelviglossomandibulektomie, Rekonstruktion mit freiem mikrovaskulär-anastomosierten Transplantat	83.82.45 ↔	Transplantation eines sonstigen Lappentransplantats mit mikrovaskulärer Anastomosierung aus Muskel oder Faszie, Leisten- und Genitalregion und Gesäss
27.57.10 ↔	Anbringen eines freien mikrovaskulär-anastomosierten Transplantats an Lippe und Mund	83.82.46 ↔	Transplantation eines sonstigen Lappentransplantates mit mikrovaskulärer Anastomosierung aus Muskel oder Faszie, Untere Extremität
27.59.40 ↔	Sonstige plastische Rekonstruktion an Lippe und Mund mit freiem mikrovaskulär-anastomosierten Transplantat	83.82.47 ↔	Transplantation eines sonstigen Lappentransplantates mit mikrovaskulärer Anastomosierung aus Muskel oder Faszie, Andere Lokalisation
29.33.12 ↔	Partielle Pharyngektomie, Rekonstruktion mit freiem mikrovaskulär-anastomosierten Transplantat	85.K3.09 ↔	Plastische Rekonstruktion an der Mamma mit freiem Haut-Muskel-Lappen mit mikrovaskulärer Anastomosierung, sonstige
29.33.21 ↔	Totale Pharyngektomie, Rekonstruktion mit freiem mikrovaskulär-anastomosierten Transplantat, freiem Darmtransplantat oder Magenhochzug	85.K3.12 ↔	Mammoplastik mit muskulokutaner Gracilis-Lappenplastik
29.4X.12 ↔	Plastische Rekonstruktion am Pharynx, mit mikrovaskulär anastomosiertem Transplantat, Darmtransplantat oder Magenhochzug		
30.3X.15 ↔	Vollständige Laryngektomie, Rekonstruktion mit freiem mikrovaskulär-anastomosierten Transplantat		
30.4X.15 ↔	Radikale Laryngektomie, mit Pharyngektomie, Rekonstruktion mit freiem mikrovaskulär-anastomosierten Transplantat		

85.K4.09 ↔	Plastische Rekonstruktion der Mamma mit freiem Haut-Fett-Lappen mit mikrovaskulärer Anastomosierung, sonstige	86.7D.14 ↔	Plastik mit freiem Lappen mit mikrovaskulärer Anastomosierung, an Oberarm und Ellenbogen
85.K4.11 ↔	Mammoplastik mit Deep inferior epigastric perforator flap [DIEP]	86.7D.15 ↔	Plastik mit freiem Lappen mit mikrovaskulärer Anastomosierung, am Unterarm
85.K4.12 ↔	Mammoplastik mit Superficial inferior epigastric artery flap [SIEA]	86.7D.16 ↔	Plastik mit freiem Lappen mit mikrovaskulärer Anastomosierung, an der Hand
85.K4.13 ↔	Mammoplastik mit Superior gluteal artery perforator flap [S-GAP]	86.7D.17 ↔	Plastik mit freiem Lappen mit mikrovaskulärer Anastomosierung, an Brustwand und Rücken
85.K4.14 ↔	Mammoplastik mit Inferior gluteal artery perforator flap [I-GAP]	86.7D.18 ↔	Plastik mit freiem Lappen mit mikrovaskulärer Anastomosierung, an Bauchregion und Leiste
85.K4.15 ↔	Mammoplastik mit Profunda Artery Perforator Flap [PAP]	86.7D.1A ↔	Plastik mit freiem Lappen mit mikrovaskulärer Anastomosierung, am Gesäss
86.7D.11 ↔	Plastik mit freiem Lappen mit mikrovaskulärer Anastomosierung, am Kopf	86.7D.1B ↔	Plastik mit freiem Lappen mit mikrovaskulärer Anastomosierung, an Oberschenkel und Knie
86.7D.12 ↔	Plastik mit freiem Lappen mit mikrovaskulärer Anastomosierung, am Hals	86.7D.1C ↔	Plastik mit freiem Lappen mit mikrovaskulärer Anastomosierung, am Unterschenkel
86.7D.13 ↔	Plastik mit freiem Lappen mit mikrovaskulärer Anastomosierung, an Schulter und Axilla	86.7D.1D ↔	Plastik mit freiem Lappen mit mikrovaskulärer Anastomosierung, am Fuss

Prozedur I02-7

99.B7.13 ‡↔	Intensivmedizinische Komplexbehandlung, 185 bis 360 Aufwandspunkte	99.B8.13 ‡↔	IMC-Komplexbehandlung des Erwachsenen, 185 bis 360 Aufwandspunkte
99.B7.14 ‡↔	Intensivmedizinische Komplexbehandlung, 361 bis 552 Aufwandspunkte	99.B8.14 ‡↔	IMC-Komplexbehandlung des Erwachsenen, 361 bis 552 Aufwandspunkte
99.B7.44 ‡↔	Intensivmedizinische Komplexbehandlung im Kindesalter (Basisprozedur), 197 bis 392 Aufwandspunkte	99.B8.44 ‡↔	IMC-Komplexbehandlung im Kindesalter, 197 bis 392 Aufwandspunkte
99.B7.54 ‡↔	Intensivmedizinische Komplexbehandlung im Neugeborenenalter (Basisprozedur), 197 bis 392 Aufwandspunkte	99.B8.54 ‡↔	IMC-Komplexbehandlung im Neugeborenenalter, 197 bis 392 Aufwandspunkte

ADRG I03

Revision oder Ersatz des Hüftgelenkes mit komplizierender Diagnose oder Arthrodesen oder Alter < 16 Jahre oder beidseitige Eingriffe oder mehrere grosse Eingriffe an Gelenken der unteren Extremität mit komplexem Eingriff

(Prozedur in Tabelle I03-3 und (Diagnose in Tabelle I03-1 oder Prozedur in Tabelle I03-4)) oder ((mindestens zwei Prozeduren in Tabelle I03-5 oder Beidseitige Prozedur in Tabelle I03-5) und ((mindestens zwei Prozeduren in Tabelle I03-6 oder Beidseitige Prozedur in Tabelle I03-6) oder (Prozedur in Tabelle I03-6 und mindestens eine Prozedur in Tabelle I03-7) oder (Prozedur in Tabelle I03-8 und Prozedur in Tabelle I03-9))) oder (mindestens eine Prozedur in Tabelle I03-10 und Alter < 16 Jahre)

DRG I03A

Revision oder Ersatz des Hüftgelenkes mit komplizierender Diagnose und zweizeitigem Eingriff oder schwerste CC

Diagnose in Tabelle I03-2 und mindestens zwei Behandlungen, die mindestens einen Tag auseinander liegen in [Prozedur in Tabelle I03-11 und Prozedur in Tabelle I03-12] oder PCCL > 4

DRG I03B

Revision oder Ersatz des Hüftgelenkes mit komplizierender Diagnose oder Arthrodesen oder Alter < 16 Jahre oder beidseitige Eingriffe oder mehrere grosse Eingriffe an Gelenken der unteren Extremität mit komplexem Eingriff

Diagnose I03-1

C40.2	Bösartige Neubildung des Knochens und des Gelenkknorpels: Lange Knochen der unteren Extremität	C49.8	Bösartige Neubildung: Bindegewebe und andere Weichteilgewebe, mehrere Teilbereiche überlappend
C40.3	Bösartige Neubildung des Knochens und des Gelenkknorpels: Kurze Knochen der unteren Extremität	C79.5	Sekundäre bösartige Neubildung des Knochens und des Knochenmarkes
C40.8	Bösartige Neubildung: Knochen und Gelenkknorpel der Extremitäten, mehrere Teilbereiche überlappend	M00.05	Arthritis und Polyarthritis durch Staphylokokken: Beckenregion und Oberschenkel
C49.2	Bösartige Neubildung: Bindegewebe und andere Weichteilgewebe der unteren Extremität, einschließlich Hüfte	M00.15	Arthritis und Polyarthritis durch Pneumokokken: Beckenregion und Oberschenkel
		M00.25	Arthritis und Polyarthritis durch sonstige Streptokokken: Beckenregion und Oberschenkel

M00.85	Arthritis und Polyarthritis durch sonstige näher bezeichnete bakterielle Erreger: Beckenregion und Oberschenkel	M86.55	Sonstige chronische hämatogene Osteomyelitis: Beckenregion und Oberschenkel
M00.95	Eitrige Arthritis, nicht näher bezeichnet: Beckenregion und Oberschenkel	M86.65	Sonstige chronische Osteomyelitis: Beckenregion und Oberschenkel
M86.05	Akute hämatogene Osteomyelitis: Beckenregion und Oberschenkel	M86.85	Sonstige Osteomyelitis: Beckenregion und Oberschenkel
M86.15	Sonstige akute Osteomyelitis: Beckenregion und Oberschenkel	M86.95	Osteomyelitis, nicht näher bezeichnet: Beckenregion und Oberschenkel
M86.25	Subakute Osteomyelitis: Beckenregion und Oberschenkel	M89.55	Osteolyse: Beckenregion und Oberschenkel
M86.35	Chronische multifokale Osteomyelitis: Beckenregion und Oberschenkel	M96.82	Verzögerte Knochenheilung nach Fusion oder Arthrodesen
M86.45	Chronische Osteomyelitis mit Fistel: Beckenregion und Oberschenkel	T81.4	Infektion nach einem Eingriff, anderenorts nicht klassifiziert
		T84.5	Infektion und entzündliche Reaktion durch eine Gelenkprothese

Prozedur I03-10

80.05.00 ↔	Entfernen einer Hüftendoprothese, n.n.bez.	81.51.12 ↔	Erstimplantation einer Totalendoprothese des Hüftgelenks, Sonderprothese
80.05.15 ↔	Entfernen einer Totalendoprothese des Hüftgelenks	81.51.13 ↔	Erstimplantation einer Oberflächenersatzprothese
80.05.16 ↔	Entfernen einer Totalendoprothese des Hüftgelenks, Sonderprothese	81.51.19 ↔	Erstimplantation einer Totalendoprothese des Hüftgelenks, sonstige
80.05.17 ↔	Entfernen von Schaft, sowie Kopf einer Hüftendoprothese	81.51.19 ↔	Erstimplantation einer Totalendoprothese des Hüftgelenks, sonstige
80.05.18 ↔	Entfernen von Schaft, Kopf, sowie Inlay einer Hüftendoprothese	81.52.00 ↔	Implantation einer Teilprothese des Hüftgelenks, Implantation von Teilkomponenten einer Hüftendoprothese, n.n.bez.
80.05.1A ↔	Entfernen des Inlays einer Hüftendoprothese	81.52.00 ↔	Implantation einer Teilprothese des Hüftgelenks, Implantation von Teilkomponenten einer Hüftendoprothese, n.n.bez.
80.05.1B ↔	Entfernen des Kopfes einer Hüftendoprothese	81.52.21 ↔	Erstimplantation einer Monokopfprothese
80.05.1C ↔	Entfernen von Kopf sowie Inlay einer Hüftendoprothese	81.52.21 ↔	Erstimplantation einer Monokopfprothese
80.05.1D ↔	Entfernen von Kopf, Inlay sowie Pfanne einer Hüftendoprothese	81.52.22 ↔	Erstimplantation einer Duokopfprothese
80.05.1E ↔	Entfernen von Inlay sowie Pfanne einer Hüftendoprothese	81.52.22 ↔	Erstimplantation einer Duokopfprothese
80.05.1F ↔	Entfernen von Stütz-, resp. Pfannendachschale sowie Pfanne einer Hüftendoprothese	81.52.29 ↔	Erstimplantation einer Teilprothese des Hüftgelenks, sonstige
80.05.1G ↔	Entfernen von Stütz-, resp. Pfannendachschale, Pfanne sowie Kopf einer Hüftendoprothese	81.52.29 ↔	Erstimplantation einer Teilprothese des Hüftgelenks, sonstige
80.05.99 ↔	Entfernen einer Hüftendoprothese, sonstige	81.52.31 ↔	Erstimplantation einer Stütz- resp. Pfannendachschale einer Hüftendoprothese
81.51.00 ↔	Implantation einer Totalendoprothese des Hüftgelenks, n.n.bez.	81.52.31 ↔	Erstimplantation einer Stütz- resp. Pfannendachschale einer Hüftendoprothese
81.51.00 ↔	Implantation einer Totalendoprothese des Hüftgelenks, n.n.bez.	81.52.39 ↔	Erstimplantation einer Teilkomponente einer Hüftendoprothese, sonstige
81.51.11 ↔	Erstimplantation einer Totalendoprothese des Hüftgelenks	81.52.39 ↔	Erstimplantation einer Teilkomponente einer Hüftendoprothese, sonstige
81.51.11 ↔	Erstimplantation einer Totalendoprothese des Hüftgelenks		
81.51.12 ↔	Erstimplantation einer Totalendoprothese des Hüftgelenks, Sonderprothese		

Prozedur I03-11

80.05.15 ↔	Entfernen einer Totalendoprothese des Hüftgelenks	80.05.16 ↔	Entfernen einer Totalendoprothese des Hüftgelenks, Sonderprothese
------------	---	------------	---

Prozedur I03-12

81.51.21 ↔	Implantation einer Totalendoprothese des Hüftgelenks bei einem Prothesenwechsel	81.51.22 ↔	Implantation einer Totalendoprothese des Hüftgelenks, Sonderprothese bei einem Prothesenwechsel
------------	---	------------	---

Diagnose I03-2

T84.5 Infektion und entzündliche Reaktion durch eine Gelenkendoprothese

Prozedur I03-3

80.05.00 ↔ Entfernen einer Hüftendoprothese, n.n.bez.	81.51.29 ↔ Implantation einer Totalendoprothese des Hüftgelenks bei einem Prothesenwechsel, sonstige
80.05.15 ↔ Entfernen einer Totalendoprothese des Hüftgelenks	81.52.00 ↔ Implantation einer Teilprothese des Hüftgelenks, Implantation von Teilkomponenten einer Hüftendoprothese, n.n.bez.
80.05.16 ↔ Entfernen einer Totalendoprothese des Hüftgelenks, Sonderprothese	81.52.21 ↔ Erstimplantation einer Monokopfprothese
80.05.17 ↔ Entfernen von Schaft, sowie Kopf einer Hüftendoprothese	81.52.22 ↔ Erstimplantation einer Duokopfprothese
80.05.18 ↔ Entfernen von Schaft, Kopf, sowie Inlay einer Hüftendoprothese	81.52.29 ↔ Erstimplantation einer Teilprothese des Hüftgelenks, sonstige
80.05.1A ↔ Entfernen des Inlays einer Hüftendoprothese	81.52.31 ↔ Erstimplantation einer Stütz- resp. Pfannendachschale einer Hüftendoprothese
80.05.1B ↔ Entfernen des Kopfes einer Hüftendoprothese	81.52.39 ↔ Erstimplantation einer Teilkomponente einer Hüftendoprothese, sonstige
80.05.1C ↔ Entfernen von Kopf sowie Inlay einer Hüftendoprothese	81.52.41 ↔ Implantation einer Monokopfprothese bei einem Prothesenwechsel
80.05.1D ↔ Entfernen von Kopf, Inlay sowie Pfanne einer Hüftendoprothese	81.52.42 ↔ Implantation einer Duokopfprothese bei einem Prothesenwechsel
80.05.1E ↔ Entfernen von Inlay sowie Pfanne einer Hüftendoprothese	81.52.55 ↔ Implantation von Kopf, Inlay sowie Pfanne einer Hüftendoprothese bei einem Wechsel
80.05.1F ↔ Entfernen von Stütz-, resp. Pfannendachschale sowie Pfanne einer Hüftendoprothese	81.52.56 ↔ Implantation von Inlay sowie Pfanne einer Hüftendoprothese bei einem Wechsel
80.05.1G ↔ Entfernen von Stütz-, resp. Pfannendachschale, Pfanne sowie Kopf einer Hüftendoprothese	81.52.57 ↔ Implantation von Stütz- resp. Pfannendachschale sowie Pfanne einer Hüftendoprothese bei einem Wechsel
80.05.99 ↔ Entfernen einer Hüftendoprothese, sonstige	81.52.58 ↔ Implantation von Stütz- resp. Pfannendachschale, Pfanne sowie Kopf einer Hüftendoprothese bei einem Wechsel
81.51.00 ↔ Implantation einer Totalendoprothese des Hüftgelenks, n.n.bez.	81.52.5A ↔ Implantation von Schaft sowie Kopf einer Hüftendoprothese bei einem Wechsel
81.51.11 ↔ Erstimplantation einer Totalendoprothese des Hüftgelenks	81.52.5B ↔ Implantation von Schaft, Kopf sowie Inlay einer Hüftendoprothese bei einem Wechsel
81.51.12 ↔ Erstimplantation einer Totalendoprothese des Hüftgelenks, Sonderprothese	
81.51.13 ↔ Erstimplantation einer Oberflächenersatzprothese	
81.51.19 ↔ Erstimplantation einer Totalendoprothese des Hüftgelenks, sonstige	
81.51.21 ↔ Implantation einer Totalendoprothese des Hüftgelenks bei einem Prothesenwechsel	
81.51.22 ↔ Implantation einer Totalendoprothese des Hüftgelenks, Sonderprothese bei einem Prothesenwechsel	

Prozedur I03-4

81.21 ↔ Hüft-Arthrodese

Prozedur I03-5

81.11 ↔ Arthrodese am Sprunggelenk	81.51.21 ↔ Implantation einer Totalendoprothese des Hüftgelenks bei einem Prothesenwechsel
81.12.10 ↔ Arthrodese oberes Sprunggelenk mit unterem Sprunggelenk	81.51.22 ↔ Implantation einer Totalendoprothese des Hüftgelenks, Sonderprothese bei einem Prothesenwechsel
81.12.11 ↔ Arthrodese oberes Sprunggelenk mit unterem Sprunggelenk und Chopartgelenk	81.51.29 ↔ Implantation einer Totalendoprothese des Hüftgelenks bei einem Prothesenwechsel, sonstige
81.12.12 ↔ Arthrodese unteres Sprunggelenk, zwei Sprunggelenkskammern	81.52.00 ↔ Implantation einer Teilprothese des Hüftgelenks, Implantation von Teilkomponenten einer Hüftendoprothese, n.n.bez.
81.12.13 ↔ Arthrodese unteres Sprunggelenk, drei Sprunggelenkskammern	81.52.21 ↔ Erstimplantation einer Monokopfprothese
81.12.99 ↔ Arthrodese Double, sonstige	81.52.22 ↔ Erstimplantation einer Duokopfprothese
81.22 ↔ Knie-Arthrodese	81.52.29 ↔ Erstimplantation einer Teilprothese des Hüftgelenks, sonstige
81.51.00 ↔ Implantation einer Totalendoprothese des Hüftgelenks, n.n.bez.	81.52.31 ↔ Erstimplantation einer Stütz- resp. Pfannendachschale einer Hüftendoprothese
81.51.11 ↔ Erstimplantation einer Totalendoprothese des Hüftgelenks	81.52.39 ↔ Erstimplantation einer Teilkomponente einer Hüftendoprothese, sonstige
81.51.12 ↔ Erstimplantation einer Totalendoprothese des Hüftgelenks, Sonderprothese	81.52.41 ↔ Implantation einer Monokopfprothese bei einem Prothesenwechsel
81.51.13 ↔ Erstimplantation einer Oberflächenersatzprothese	
81.51.19 ↔ Erstimplantation einer Totalendoprothese des Hüftgelenks, sonstige	

- 81.52.42 ↔ Implantation einer Duokopfprothese bei einem Prothesenwechsel
- 81.52.55 ↔ Implantation von Kopf, Inlay sowie Pfanne einer Hüftendoprothese bei einem Wechsel
- 81.52.57 ↔ Implantation von Stütz- resp. Pfannendachschale sowie Pfanne einer Hüftendoprothese bei einem Wechsel
- 81.52.58 ↔ Implantation von Stütz- resp. Pfannendachschale, Pfanne sowie Kopf einer Hüftendoprothese bei einem Wechsel
- 81.52.5A ↔ Implantation von Schaft sowie Kopf einer Hüftendoprothese bei einem Wechsel
- 81.52.5B ↔ Implantation von Schaft, Kopf sowie Inlay einer Hüftendoprothese bei einem Wechsel
- 81.54.21 ↔ Erstimplantation einer Standard-Totalendoprothese des Kniegelenks
- 81.54.22 ↔ Erstimplantation einer Sonder-Totalendoprothese des Kniegelenks
- 81.54.23 ↔ Erstimplantation einer achsengeführten Totalendoprothese des Kniegelenks
- 81.54.24 ↔ Erstimplantation einer unikondylären Schlittenprothese am Kniegelenk
- 81.54.25 ↔ Erstimplantation einer bikondylären Schlittenprothese am Kniegelenk
- 81.54.26 ↔ Erstimplantation eines kondylären Femurschildes mit Patella-Rückflächenersatz
- 81.54.31 ↔ Implantation einer Standard-Totalendoprothese des Kniegelenks bei einem Prothesenwechsel
- 81.54.32 ↔ Implantation einer Sonder-Totalendoprothese des Kniegelenks bei einem Prothesenwechsel
- 81.54.33 ↔ Implantation einer achsengeführten Totalendoprothese des Kniegelenks bei einem Prothesenwechsel
- 81.54.35 ↔ Implantation einer bikondylären Schlittenprothese bei einem Prothesenwechsel
- 81.54.44 ↔ Implantation der Tibia- oder Femurkomponenten, sowie des Inlays einer unikondylären, resp. bikondylären Schlittenprothese oder einer Standard-Totalendoprothese des Knies bei einem Wechsel
- 81.54.45 ↔ Implantation der Tibia- oder Femurkomponenten, sowie des Inlays einer Sonder-Totalendoprothese oder einer achsengeführten Totalendoprothese des Knies, bei einem Wechsel
- 81.56 ↔ Totalprothese des oberen Sprunggelenks
- 81.59.11 ↔ Revision und Wechsel einer Sprunggelenkendoprothese
- 81.59.12 ↔ Revision und Wechsel einer Fusswurzelendoprothese
- 81.59.13 ↔ Revision und Wechsel einer Vorfuss- oder Zehenendoprothese

Prozedur I03-6

- 81.22 ↔ Knie-Arthrodese
- 81.51.21 ↔ Implantation einer Totalendoprothese des Hüftgelenks bei einem Prothesenwechsel
- 81.51.22 ↔ Implantation einer Totalendoprothese des Hüftgelenks, Sonderprothese bei einem Prothesenwechsel
- 81.51.29 ↔ Implantation einer Totalendoprothese des Hüftgelenks bei einem Prothesenwechsel, sonstige
- 81.52.41 ↔ Implantation einer Monokopfprothese bei einem Prothesenwechsel
- 81.52.42 ↔ Implantation einer Duokopfprothese bei einem Prothesenwechsel
- 81.52.55 ↔ Implantation von Kopf, Inlay sowie Pfanne einer Hüftendoprothese bei einem Wechsel
- 81.52.57 ↔ Implantation von Stütz- resp. Pfannendachschale sowie Pfanne einer Hüftendoprothese bei einem Wechsel
- 81.52.58 ↔ Implantation von Stütz- resp. Pfannendachschale, Pfanne sowie Kopf einer Hüftendoprothese bei einem Wechsel
- 81.52.5A ↔ Implantation von Schaft sowie Kopf einer Hüftendoprothese bei einem Wechsel
- 81.52.5B ↔ Implantation von Schaft, Kopf sowie Inlay einer Hüftendoprothese bei einem Wechsel
- 81.54.31 ↔ Implantation einer Standard-Totalendoprothese des Kniegelenks bei einem Prothesenwechsel
- 81.54.32 ↔ Implantation einer Sonder-Totalendoprothese des Kniegelenks bei einem Prothesenwechsel
- 81.54.33 ↔ Implantation einer achsengeführten Totalendoprothese des Kniegelenks bei einem Prothesenwechsel
- 81.54.35 ↔ Implantation einer bikondylären Schlittenprothese bei einem Prothesenwechsel
- 81.54.44 ↔ Implantation der Tibia- oder Femurkomponenten, sowie des Inlays einer unikondylären, resp. bikondylären Schlittenprothese oder einer Standard-Totalendoprothese des Knies bei einem Wechsel
- 81.54.45 ↔ Implantation der Tibia- oder Femurkomponenten, sowie des Inlays einer Sonder-Totalendoprothese oder einer achsengeführten Totalendoprothese des Knies, bei einem Wechsel

Prozedur I03-7

- 81.51.00 ↔ Implantation einer Totalendoprothese des Hüftgelenks, n.n.bez.
- 81.51.11 ↔ Erstimplantation einer Totalendoprothese des Hüftgelenks
- 81.51.12 ↔ Erstimplantation einer Totalendoprothese des Hüftgelenks, Sonderprothese
- 81.51.19 ↔ Erstimplantation einer Totalendoprothese des Hüftgelenks, sonstige
- 81.52.00 ↔ Implantation einer Teilprothese des Hüftgelenks, Implantation von Teilkomponenten einer Hüftendoprothese, n.n.bez.
- 81.52.21 ↔ Erstimplantation einer Monokopfprothese
- 81.52.22 ↔ Erstimplantation einer Duokopfprothese
- 81.52.29 ↔ Erstimplantation einer Teilprothese des Hüftgelenks, sonstige
- 81.52.31 ↔ Erstimplantation einer Stütz- resp. Pfannendachschale einer Hüftendoprothese
- 81.52.39 ↔ Erstimplantation einer Teilkomponente einer Hüftendoprothese, sonstige
- 81.54.21 ↔ Erstimplantation einer Standard-Totalendoprothese des Kniegelenks
- 81.54.22 ↔ Erstimplantation einer Sonder-Totalendoprothese des Kniegelenks
- 81.54.23 ↔ Erstimplantation einer achsengeführten Totalendoprothese des Kniegelenks
- 81.54.24 ↔ Erstimplantation einer unikondylären Schlittenprothese am Kniegelenk
- 81.54.25 ↔ Erstimplantation einer bikondylären Schlittenprothese am Kniegelenk

81.54.26 ↔ Erstimplantation eines kondylären Femurschildes mit Patella-Rückflächenersatz

Prozedur I03-8

81.51.00 ↔ Implantation einer Totalendoprothese des Hüftgelenks, n.n.bez.	81.52.31 ↔ Erstimplantation einer Stütz- resp. Pfannendachschale einer Hüftendoprothese
81.51.11 ↔ Erstimplantation einer Totalendoprothese des Hüftgelenks	81.52.39 ↔ Erstimplantation einer Teilkomponente einer Hüftendoprothese, sonstige
81.51.12 ↔ Erstimplantation einer Totalendoprothese des Hüftgelenks, Sonderprothese	81.52.41 ↔ Implantation einer Monokopfprothese bei einem Prothesenwechsel
81.51.13 ↔ Erstimplantation einer Oberflächenersatzprothese	81.52.42 ↔ Implantation einer Duokopfprothese bei einem Prothesenwechsel
81.51.19 ↔ Erstimplantation einer Totalendoprothese des Hüftgelenks, sonstige	81.52.55 ↔ Implantation von Kopf, Inlay sowie Pfanne einer Hüftendoprothese bei einem Wechsel
81.51.21 ↔ Implantation einer Totalendoprothese des Hüftgelenks bei einem Prothesenwechsel	81.52.56 ↔ Implantation von Inlay sowie Pfanne einer Hüftendoprothese bei einem Wechsel
81.51.22 ↔ Implantation einer Totalendoprothese des Hüftgelenks, Sonderprothese bei einem Prothesenwechsel	81.52.57 ↔ Implantation von Stütz- resp. Pfannendachschale sowie Pfanne einer Hüftendoprothese bei einem Wechsel
81.51.29 ↔ Implantation einer Totalendoprothese des Hüftgelenks bei einem Prothesenwechsel, sonstige	81.52.58 ↔ Implantation von Stütz- resp. Pfannendachschale, Pfanne sowie Kopf einer Hüftendoprothese bei einem Wechsel
81.52.00 ↔ Implantation einer Teilprothese des Hüftgelenks, Implantation von Teilkomponenten einer Hüftendoprothese, n.n.bez.	81.52.5A ↔ Implantation von Schaft sowie Kopf einer Hüftendoprothese bei einem Wechsel
81.52.21 ↔ Erstimplantation einer Monokopfprothese	81.52.5B ↔ Implantation von Schaft, Kopf sowie Inlay einer Hüftendoprothese bei einem Wechsel
81.52.22 ↔ Erstimplantation einer Duokopfprothese	
81.52.29 ↔ Erstimplantation einer Teilprothese des Hüftgelenks, sonstige	

Prozedur I03-9

81.22 ↔ Knie-Arthrodese	81.54.32 ↔ Implantation einer Sonder-Totalendoprothese des Kniegelenks bei einem Prothesenwechsel
81.54.21 ↔ Erstimplantation einer Standard-Totalendoprothese des Kniegelenks	81.54.33 ↔ Implantation einer achsengeführten Totalendoprothese des Kniegelenks bei einem Prothesenwechsel
81.54.22 ↔ Erstimplantation einer Sonder-Totalendoprothese des Kniegelenks	81.54.35 ↔ Implantation einer bikondylären Schlittenprothese bei einem Prothesenwechsel
81.54.23 ↔ Erstimplantation einer achsengeführten Totalendoprothese des Kniegelenks	81.54.44 ↔ Implantation der Tibia- oder Femurkomponenten, sowie des Inlays einer unikondylären, resp. bikondylären Schlittenprothese oder einer Standard-Totalendoprothese des Knies bei einem Wechsel
81.54.24 ↔ Erstimplantation einer unikondylären Schlittenprothese am Kniegelenk	81.54.45 ↔ Implantation der Tibia- oder Femurkomponenten, sowie des Inlays einer Sonder-Totalendoprothese oder einer achsengeführten Totalendoprothese des Knies, bei einem Wechsel
81.54.25 ↔ Erstimplantation einer bikondylären Schlittenprothese am Kniegelenk	
81.54.26 ↔ Erstimplantation eines kondylären Femurschildes mit Patella-Rückflächenersatz	
81.54.31 ↔ Implantation einer Standard-Totalendoprothese des Kniegelenks bei einem Prothesenwechsel	

ADRG I04

Revision oder Ersatz des Kniegelenkes mit komplizierender Diagnose oder Arthrodese

(Diagnose in Tabelle I04-1 oder Prozedur in Tabelle I04-3) und Prozedur in Tabelle I04-4

DRG I04A

Revision oder Ersatz des Kniegelenkes mit komplizierender Diagnose und zweizeitigem Eingriff oder schwerste CC

(Mindestens eine Prozedur in Tabelle I04-5 oder PCCL > 3) und (Diagnose in Tabelle I04-2 und mindestens zwei Behandlungen, die mindestens einen Tag auseinander liegen in [Prozedur in Tabelle I04-6 und Prozedur in Tabelle I04-7] oder PCCL > 4)

DRG I04B**Revision oder Ersatz des Kniegelenkes mit komplizierender Diagnose oder Arthrodese und bestimmtem Prothesenwechsel oder äusserst schwere CC**

Mindestens eine Prozedur in Tabelle I04-5 oder PCCL > 3

DRG I04C**Revision oder Ersatz des Kniegelenkes mit komplizierender Diagnose oder Arthrodese****Diagnose I04-1**

C40.2	Bösartige Neubildung des Knochens und des Gelenkknorpels: Lange Knochen der unteren Extremität	M86.06 M86.15	Akute hämatogene Osteomyelitis: Unterschenkel Sonstige akute Osteomyelitis: Beckenregion und Oberschenkel
C40.3	Bösartige Neubildung des Knochens und des Gelenkknorpels: Kurze Knochen der unteren Extremität	M86.16 M86.25	Sonstige akute Osteomyelitis: Unterschenkel Subakute Osteomyelitis: Beckenregion und Oberschenkel
C40.8	Bösartige Neubildung: Knochen und Gelenkknorpel der Extremitäten, mehrere Teilbereiche überlappend	M86.26 M86.35	Subakute Osteomyelitis: Unterschenkel Chronische multifokale Osteomyelitis: Beckenregion und Oberschenkel
C49.2	Bösartige Neubildung: Bindegewebe und andere Weichteilgewebe der unteren Extremität, einschließlich Hüfte	M86.36	Chronische multifokale Osteomyelitis: Unterschenkel
C49.8	Bösartige Neubildung: Bindegewebe und andere Weichteilgewebe, mehrere Teilbereiche überlappend	M86.45	Chronische Osteomyelitis mit Fistel: Beckenregion und Oberschenkel
C79.5	Sekundäre bösartige Neubildung des Knochens und des Knochenmarkes	M86.46 M86.55	Chronische Osteomyelitis mit Fistel: Unterschenkel Sonstige chronische hämatogene Osteomyelitis: Beckenregion und Oberschenkel
M00.05	Arthritis und Polyarthritis durch Staphylokokken: Beckenregion und Oberschenkel	M86.56	Sonstige chronische hämatogene Osteomyelitis: Unterschenkel
M00.06	Arthritis und Polyarthritis durch Staphylokokken: Unterschenkel	M86.65	Sonstige chronische Osteomyelitis: Beckenregion und Oberschenkel
M00.15	Arthritis und Polyarthritis durch Pneumokokken: Beckenregion und Oberschenkel	M86.66	Sonstige chronische Osteomyelitis: Unterschenkel
M00.16	Arthritis und Polyarthritis durch Pneumokokken: Unterschenkel	M86.85	Sonstige Osteomyelitis: Beckenregion und Oberschenkel
M00.25	Arthritis und Polyarthritis durch sonstige Streptokokken: Beckenregion und Oberschenkel	M86.86 M86.95	Sonstige Osteomyelitis: Unterschenkel Osteomyelitis, nicht näher bezeichnet: Beckenregion und Oberschenkel
M00.26	Arthritis und Polyarthritis durch sonstige Streptokokken: Unterschenkel	M86.96	Osteomyelitis, nicht näher bezeichnet: Unterschenkel
M00.85	Arthritis und Polyarthritis durch sonstige näher bezeichnete bakterielle Erreger: Beckenregion und Oberschenkel	M89.55 M89.56	Osteolyse: Beckenregion und Oberschenkel Osteolyse: Unterschenkel
M00.86	Arthritis und Polyarthritis durch sonstige näher bezeichnete bakterielle Erreger: Unterschenkel	M96.82	Verzögerte Knochenheilung nach Fusion oder Arthrodese
M00.95	Eitrige Arthritis, nicht näher bezeichnet: Beckenregion und Oberschenkel	T81.4	Infektion nach einem Eingriff, anderenorts nicht klassifiziert
M00.96	Eitrige Arthritis, nicht näher bezeichnet: Unterschenkel	T84.5	Infektion und entzündliche Reaktion durch eine Gelenkendoprothese
M86.05	Akute hämatogene Osteomyelitis: Beckenregion und Oberschenkel		

Diagnose I04-2

T84.5 Infektion und entzündliche Reaktion durch eine Gelenkendoprothese

Prozedur I04-3

81.22 ↔ Knie-Arthrodese

Prozedur I04-4

80.06.11 ↔ Entfernen einer Standard-Totalendoprothese des Kniegelenks	81.54.24 ↔ Erstimplantation einer unikondylären Schlittenprothese am Kniegelenk
80.06.12 ↔ Entfernen einer Sonder-Totalendoprothese des Kniegelenks	81.54.25 ↔ Erstimplantation einer bikondylären Schlittenprothese am Kniegelenk
80.06.13 ↔ Entfernen einer achsengeführten Totalendoprothese des Kniegelenks	81.54.26 ↔ Erstimplantation eines kondylären Femurschilds mit Patella-Rückflächenersatz
80.06.14 ↔ Entfernen einer unikondylären Schlittenprothese	81.54.27 ↔ Erstimplantation eines Patella-Rückflächenersatzes
80.06.15 ↔ Entfernen einer bikondylären Schlittenprothese	81.54.28 ↔ Erstimplantation eines isolierten Ersatzes der femoralen Gleitfläche
80.06.16 ↔ Entfernen eines kondylären Femurschilds mit Patella-Rückflächenersatz	81.54.29 ↔ Erstimplantation einer Knieendoprothese, sonstige
80.06.17 ↔ Entfernen eines Patella-Rückflächenersatz	81.54.31 ↔ Implantation einer Standard-Totalendoprothese des Kniegelenks bei einem Prothesenwechsel
80.06.18 ↔ Entfernen des Inlays einer Knieendoprothese	81.54.32 ↔ Implantation einer Sonder-Totalendoprothese des Kniegelenks bei einem Prothesenwechsel
80.06.1A ↔ Entfernen der Tibia- oder Femurkomponenten, sowie des Inlays einer unikondylären, resp. bikondylären Schlittenprothese oder einer Standard-Totalendoprothese des Knies	81.54.33 ↔ Implantation einer achsengeführten Totalendoprothese des Kniegelenks bei einem Prothesenwechsel
80.06.1B ↔ Entfernen der Tibia- oder Femurkomponenten, sowie des Inlays einer Sonder-Totalendoprothese oder einer achsengeführten Totalendoprothese des Knies	81.54.35 ↔ Implantation einer bikondylären Schlittenprothese bei einem Prothesenwechsel
80.06.1C ↔ Entfernen eines isolierten Ersatzes der femoralen Gleitfläche	81.54.44 ↔ Implantation der Tibia- oder Femurkomponenten, sowie des Inlays einer unikondylären, resp. bikondylären Schlittenprothese oder einer Standard-Totalendoprothese des Knies bei einem Wechsel
80.06.99 ↔ Entfernen einer Knieendoprothese, sonstige	81.54.45 ↔ Implantation der Tibia- oder Femurkomponenten, sowie des Inlays einer Sonder-Totalendoprothese oder einer achsengeführten Totalendoprothese des Knies, bei einem Wechsel
81.22 ↔ Knie-Arthrodese	
81.54.21 ↔ Erstimplantation einer Standard-Totalendoprothese des Kniegelenks	
81.54.22 ↔ Erstimplantation einer Sonder-Totalendoprothese des Kniegelenks	
81.54.23 ↔ Erstimplantation einer achsengeführten Totalendoprothese des Kniegelenks	

Prozedur I04-5

81.54.31 ↔ Implantation einer Standard-Totalendoprothese des Kniegelenks bei einem Prothesenwechsel	81.A1.12 ‡↔ Modulare Prothese
81.54.32 ↔ Implantation einer Sonder-Totalendoprothese des Kniegelenks bei einem Prothesenwechsel	81.A1.13 ‡↔ Langschaftprothese
81.54.33 ↔ Implantation einer achsengeführten Totalendoprothese des Kniegelenks bei einem Prothesenwechsel	

Prozedur I04-6

80.06.11 ↔ Entfernen einer Standard-Totalendoprothese des Kniegelenks	80.06.13 ↔ Entfernen einer achsengeführten Totalendoprothese des Kniegelenks
80.06.12 ↔ Entfernen einer Sonder-Totalendoprothese des Kniegelenks	

Prozedur I04-7

81.54.31 ↔ Implantation einer Standard-Totalendoprothese des Kniegelenks bei einem Prothesenwechsel	81.54.33 ↔ Implantation einer achsengeführten Totalendoprothese des Kniegelenks bei einem Prothesenwechsel
81.54.32 ↔ Implantation einer Sonder-Totalendoprothese des Kniegelenks bei einem Prothesenwechsel	

ADRG I05**Gelenkersatz oder Revision an den oberen Extremitäten**

Prozedur in Tabelle I05-1

DRG I05A**Gelenkersatz oder Revision an den oberen Extremitäten mit äusserst schweren CC oder bestimmtem beidseitigen Eingriff oder Eingriff an mehreren Lokalisationen**

PCCL > 3 oder Beidseitige Prozedur in Tabelle I05-2 oder Eingriff an mehreren Lokalisationen

DRG I05B**Gelenkersatz oder Revision an den oberen Extremitäten mit komplexem Eingriff**

Prozedur in Tabelle I05-3

DRG I05C**Gelenkersatz oder Revision an den oberen Extremitäten****Prozedur I05-1**

81.80.00 ↔	Implantation Totalendoprothese Schultergelenk, n.n.bez.	81.81.22 ↔	Implantation Humeruskopfprothese, bei Prothesenwechsel
81.80.09 ↔	Implantation Totalendoprothese Schultergelenk, sonstige	81.81.23 ↔	Implantation Glenoidprothese, bei Prothesenwechsel
81.80.11 ↔	Erstimplantation Totalendoprothese Schultergelenk, anatomisch	81.81.31 ↔	Implantation Pfanne, Totalendoprothese Schultergelenk, bei Wechsel von Komponenten
81.80.12 ↔	Erstimplantation Totalendoprothese Schultergelenk, invers	81.81.32 ↔	Implantation Pfanne sowie Inlay, Totalendoprothese Schultergelenk, bei Wechsel von Komponenten
81.80.13 ↔	Erstimplantation Totalendoprothese Schultergelenk, Sonderprothese	81.81.33 ↔	Implantation Inlay, Totalendoprothese Schultergelenk, bei Wechsel von Komponenten
81.80.21 ↔	Implantation Totalendoprothese Schultergelenk, anatomisch, bei Prothesenwechsel	81.81.34 ↔	Implantation Inlay sowie Kopf, Totalendoprothese Schultergelenk, bei Wechsel von Komponenten
81.80.22 ↔	Implantation Totalendoprothese Schultergelenk, invers, bei Prothesenwechsel	81.81.35 ↔	Implantation Inlay, Kopf sowie Schaft, Totalendoprothese Schultergelenk, bei Wechsel von Komponenten
81.80.23 ↔	Implantation Totalendoprothese Schultergelenk, Sonderprothese, bei Prothesenwechsel	81.84 ↔	Totalprothese des Ellenbogens
81.81.00 ↔	Implantation Partielle Prothese Schultergelenk, n.n.bez.	81.85.30 ↔	Prothetischer Ersatz der distalen Humerusgelenkfläche
81.81.09 ↔	Implantation Partielle Prothese Schultergelenk, sonstige	81.85.31 ↔	Sonstige Rekonstruktion am Ellenbogen, Radiuskopfprothese
81.81.11 ↔	Erstimplantation Oberflächenersatzprothese	81.96.2D ↔	Sonstige Rekonstruktion an Gelenken, Handgelenk, Ulnakopfprothese
81.81.12 ↔	Erstimplantation Humeruskopfprothese	81.97.13 ↔	Revision und Wechsel einer Totalprothese des Ellenbogengelenks
81.81.13 ↔	Erstimplantation Glenoidprothese	81.97.14 ↔	Revision und Wechsel einer Radiuskopfprothese
81.81.21 ↔	Implantation Oberflächenersatzprothese, bei Prothesenwechsel		

Prozedur I05-2

81.80.00 ↔	Implantation Totalendoprothese Schultergelenk, n.n.bez.	81.80.12 ↔	Erstimplantation Totalendoprothese Schultergelenk, invers
81.80.09 ↔	Implantation Totalendoprothese Schultergelenk, sonstige	81.80.13 ↔	Erstimplantation Totalendoprothese Schultergelenk, Sonderprothese
81.80.11 ↔	Erstimplantation Totalendoprothese Schultergelenk, anatomisch	81.84 ↔	Totalprothese des Ellenbogens

Prozedur I05-3

81.80.00 ↔	Implantation Totalendoprothese Schultergelenk, n.n.bez.	81.80.22 ↔	Implantation Totalendoprothese Schultergelenk, invers, bei Prothesenwechsel
81.80.09 ↔	Implantation Totalendoprothese Schultergelenk, sonstige	81.80.23 ↔	Implantation Totalendoprothese Schultergelenk, Sonderprothese, bei Prothesenwechsel
81.80.11 ↔	Erstimplantation Totalendoprothese Schultergelenk, anatomisch	81.81.22 ↔	Implantation Humeruskopfprothese, bei Prothesenwechsel
81.80.12 ↔	Erstimplantation Totalendoprothese Schultergelenk, invers	81.84 ↔	Totalprothese des Ellenbogens
81.80.13 ↔	Erstimplantation Totalendoprothese Schultergelenk, Sonderprothese	81.97.13 ↔	Revision und Wechsel einer Totalprothese des Ellenbogengelenks
81.80.21 ↔	Implantation Totalendoprothese Schultergelenk, anatomisch, bei Prothesenwechsel		

ADRG I06**Komplexe Eingriffe an der Wirbelsäule mit WK-Ersatz ab 2 Implantaten oder äusserst schwere CC oder Para-/Tetraplegie oder VEPTR oder intensivmedizinischer Komplexbehandlung/IMCK > 196/184 Aufwandspunkte**

(Mindestens eine Prozedur in Tabelle I06-3 oder Prozedur in Tabelle I06-4 und Prozedur in Tabelle I06-5) und Prozedur in Tabelle I06-6 und Prozedur in Tabelle I06-7 oder (mindestens eine Prozedur in Tabelle I06-3 oder Prozedur in Tabelle I06-4 und Prozedur in Tabelle I06-5) und (PCCL > 3 oder mindestens eine Nebendiagnose in Tabelle I06-1 oder Prozedur in Tabelle I06-8 oder mindestens eine Prozedur in Tabelle I06-9)

DRG I06A**Hochkomplexe Eingriffe an der Wirbelsäule oder mehrzeitige komplexe OR-Prozedur oder komplizierende Prozeduren oder intensivmedizinischer Komplexbehandlung/IMCK > 196/360 Aufwandspunkte oder komplexer Eingriff mit schwersten CC**

Mindestens eine Prozedur in Tabelle I06-10 oder Mehrzeitige komplexe OR-Prozeduren oder Komplizierende Prozeduren oder Prozedur in Tabelle I06-11 und PCCL > 4

DRG I06B**Komplexe Eingriffe an der Wirbelsäule mit äusserst schweren CC und Alter < 16 Jahre oder sehr komplexe WS-Eingriffe oder intensivmedizinischer Komplexbehandlung/IMCK > 184 Aufwandspunkte oder angeborene Wirbelsäulendeformation**

PCCL > 3 und Alter < 16 Jahre oder mindestens eine Prozedur in Tabelle I06-12 oder mindestens eine Prozedur in Tabelle I06-13 oder Hauptdiagnose in Tabelle I06-2

DRG I06C**Komplexe Eingriffe an der Wirbelsäule mit WK-Ersatz ab 2 Implantaten oder aufwendiger Eingriff von dorsal und ventral an der Wirbelsäule****Diagnose I06-1**

G04.1	Humane T-Zell-lymphotrope Virus-assoziierte Myelopathie	G82.23	Paraparese und Paraplegie, nicht näher bezeichnet: Chronische unvollständige Querschnittslähmung
G80.0	Spastische tetraplegische Zerebralparese	G82.30	Schlaffe Tetraparese und Tetraplegie: Akute vollständige Querschnittslähmung nichttraumatischer Genese
G80.1	Spastische diplegische Zerebralparese	G82.31	Schlaffe Tetraparese und Tetraplegie: Akute unvollständige Querschnittslähmung nichttraumatischer Genese
G80.2	Infantile hemiplegische Zerebralparese	G82.32	Schlaffe Tetraparese und Tetraplegie: Chronische vollständige Querschnittslähmung
G80.3	Dyskinetische Zerebralparese	G82.33	Schlaffe Tetraparese und Tetraplegie: Chronische unvollständige Querschnittslähmung
G80.4	Ataktische Zerebralparese	G82.40	Spastische Tetraparese und Tetraplegie: Akute vollständige Querschnittslähmung nichttraumatischer Genese
G80.8	Sonstige infantile Zerebralparese	G82.41	Spastische Tetraparese und Tetraplegie: Akute unvollständige Querschnittslähmung nichttraumatischer Genese
G82.00	Schlaffe Paraparese und Paraplegie: Akute vollständige Querschnittslähmung nichttraumatischer Genese	G82.42	Spastische Tetraparese und Tetraplegie: Chronische vollständige Querschnittslähmung
G82.01	Schlaffe Paraparese und Paraplegie: Akute unvollständige Querschnittslähmung nichttraumatischer Genese	G82.43	Spastische Tetraparese und Tetraplegie: Chronische unvollständige Querschnittslähmung
G82.02	Schlaffe Paraparese und Paraplegie: Chronische vollständige Querschnittslähmung	G82.44	Spastische Tetraparese und Tetraplegie: Akute unvollständige Querschnittslähmung nichttraumatischer Genese
G82.03	Schlaffe Paraparese und Paraplegie: Chronische unvollständige Querschnittslähmung	G82.45	Spastische Tetraparese und Tetraplegie: Chronische unvollständige Querschnittslähmung
G82.10	Spastische Paraparese und Paraplegie: Akute vollständige Querschnittslähmung nichttraumatischer Genese	G82.50	Tetraparese und Tetraplegie, nicht näher bezeichnet: Akute vollständige Querschnittslähmung nichttraumatischer Genese
G82.11	Spastische Paraparese und Paraplegie: Akute unvollständige Querschnittslähmung nichttraumatischer Genese	G82.51	Tetraparese und Tetraplegie, nicht näher bezeichnet: Akute unvollständige Querschnittslähmung nichttraumatischer Genese
G82.12	Spastische Paraparese und Paraplegie: Chronische vollständige Querschnittslähmung	G82.52	Tetraparese und Tetraplegie, nicht näher bezeichnet: Chronische vollständige Querschnittslähmung
G82.13	Spastische Paraparese und Paraplegie: Chronische unvollständige Querschnittslähmung	G82.53	Tetraparese und Tetraplegie, nicht näher bezeichnet: Chronische unvollständige Querschnittslähmung
G82.20	Paraparese und Paraplegie, nicht näher bezeichnet: Akute vollständige Querschnittslähmung nichttraumatischer Genese	G83.0	Diparese und Diplegie der oberen Extremitäten
G82.21	Paraparese und Paraplegie, nicht näher bezeichnet: Akute unvollständige Querschnittslähmung nichttraumatischer Genese	G83.5	Locked-in-Syndrom
G82.22	Paraparese und Paraplegie, nicht näher bezeichnet: Chronische vollständige Querschnittslähmung	G93.80	Apallisches Syndrom

P11.50	Geburtsverletzung der Wirbelsäule und des Rückenmarkes: Mit akuter Querschnittlähmung	S34.18	Sonstige Verletzung des lumbalen Rückenmarkes
P11.51	Geburtsverletzung der Wirbelsäule und des Rückenmarkes: Mit chronischer Querschnittlähmung	S34.38	Sonstige und nicht näher bezeichnete Verletzungen der Cauda equina
P91.80	Locked-in-Syndrom und apallisches Syndrom beim Neugeborenen		

Prozedur I06-10

7A.74.1C ↔	Fusion von Wirbeln zur Stellungskorrektur, Zugang dorsal und dorsolateral, 11 Segmente	99.B7.14 ‡↔	Intensivmedizinische Komplexbehandlung, 361 bis 552 Aufwandspunkte
7A.74.1D ↔	Fusion von Wirbeln zur Stellungskorrektur, Zugang dorsal und dorsolateral, 12 Segmente	99.B7.44 ‡↔	Intensivmedizinische Komplexbehandlung im Kindesalter (Basisprozedur), 197 bis 392 Aufwandspunkte
7A.74.1E ↔	Fusion von Wirbeln zur Stellungskorrektur, Zugang dorsal und dorsolateral, 13 Segmente	99.B7.54 ‡↔	Intensivmedizinische Komplexbehandlung im Neugeborenenalter (Basisprozedur), 197 bis 392 Aufwandspunkte
7A.74.1F ↔	Fusion von Wirbeln zur Stellungskorrektur, Zugang dorsal und dorsolateral, 14 und mehr Segmente	99.B8.14 ‡↔	IMC-Komplexbehandlung des Erwachsenen, 361 bis 552 Aufwandspunkte
7A.74.2C ↔	Fusion von Wirbeln zur Stellungskorrektur, Zugang ventral, 11 Segmente	99.B8.44 ‡↔	IMC-Komplexbehandlung im Kindesalter, 197 bis 392 Aufwandspunkte
7A.74.2D ↔	Fusion von Wirbeln zur Stellungskorrektur, Zugang ventral, 12 Segmente	99.B8.54 ‡↔	IMC-Komplexbehandlung im Neugeborenenalter, 197 bis 392 Aufwandspunkte
7A.74.2E ↔	Fusion von Wirbeln zur Stellungskorrektur, Zugang ventral, 13 Segmente		
7A.74.2F ↔	Fusion von Wirbeln zur Stellungskorrektur, Zugang ventral, 14 und mehr Segmente		

Prozedur I06-11

7A.74.17 ↔	Fusion von Wirbeln zur Stellungskorrektur, Zugang dorsal und dorsolateral, 7 Segmente	7A.74.27 ↔	Fusion von Wirbeln zur Stellungskorrektur, Zugang ventral, 7 Segmente
7A.74.18 ↔	Fusion von Wirbeln zur Stellungskorrektur, Zugang dorsal und dorsolateral, 8 Segmente	7A.74.28 ↔	Fusion von Wirbeln zur Stellungskorrektur, Zugang ventral, 8 Segmente
7A.74.1A ↔	Fusion von Wirbeln zur Stellungskorrektur, Zugang dorsal und dorsolateral, 9 Segmente	7A.74.2A ↔	Fusion von Wirbeln zur Stellungskorrektur, Zugang ventral, 9 Segmente
7A.74.1B ↔	Fusion von Wirbeln zur Stellungskorrektur, Zugang dorsal und dorsolateral, 10 Segmente	7A.74.2B ↔	Fusion von Wirbeln zur Stellungskorrektur, Zugang ventral, 10 Segmente

Prozedur I06-12

99.B7.13 ‡↔	Intensivmedizinische Komplexbehandlung, 185 bis 360 Aufwandspunkte	99.B8.13 ‡↔	IMC-Komplexbehandlung des Erwachsenen, 185 bis 360 Aufwandspunkte
-------------	--	-------------	---

Prozedur I06-13

00.94.31 ‡↔	Intraoperatives neurophysiologisches Monitoring, von mehr als 4 Stunden bis 8 Stunden	7A.71.1D ↔	Fusion von Wirbeln mit Stabilisierung der Wirbelsäule, Zugang dorsal und dorsolateral, 12 Segmente
00.94.32 ‡↔	Intraoperatives neurophysiologisches Monitoring, von mehr als 8 Stunden bis 12 Stunden	7A.71.1E ↔	Fusion von Wirbeln mit Stabilisierung der Wirbelsäule, Zugang dorsal und dorsolateral, 13 Segmente
00.94.33 ‡↔	Intraoperatives neurophysiologisches Monitoring, von mehr als 12 Stunden	7A.71.1F ↔	Fusion von Wirbeln mit Stabilisierung der Wirbelsäule, Zugang dorsal und dorsolateral, 14 und mehr Segmente
78.41.30 ↔	Sonstige plastische Rekonstruktion an Skapula, Klavikula, Rippen und Sternum, Implantation von vertikalen expandierbaren prothetischen Titanrippen [VEPTR]	7A.71.28 ↔	Fusion von Wirbeln mit Stabilisierung der Wirbelsäule, Zugang ventral, 8 Segmente
7A.71.18 ↔	Fusion von Wirbeln mit Stabilisierung der Wirbelsäule, Zugang dorsal und dorsolateral, 8 Segmente	7A.71.2A ↔	Fusion von Wirbeln mit Stabilisierung der Wirbelsäule, Zugang ventral, 9 Segmente
7A.71.1A ↔	Fusion von Wirbeln mit Stabilisierung der Wirbelsäule, Zugang dorsal und dorsolateral, 9 Segmente	7A.71.2B ↔	Fusion von Wirbeln mit Stabilisierung der Wirbelsäule, Zugang ventral, 10 Segmente
7A.71.1B ↔	Fusion von Wirbeln mit Stabilisierung der Wirbelsäule, Zugang dorsal und dorsolateral, 10 Segmente	7A.71.2C ↔	Fusion von Wirbeln mit Stabilisierung der Wirbelsäule, Zugang ventral, 11 Segmente
7A.71.1C ↔	Fusion von Wirbeln mit Stabilisierung der Wirbelsäule, Zugang dorsal und dorsolateral, 11 Segmente	7A.71.2D ↔	Fusion von Wirbeln mit Stabilisierung der Wirbelsäule, Zugang ventral, 12 Segmente
		7A.71.2E ↔	Fusion von Wirbeln mit Stabilisierung der Wirbelsäule, Zugang ventral, 13 Segmente
		7A.71.2F ↔	Fusion von Wirbeln mit Stabilisierung der Wirbelsäule, Zugang ventral, 14 und mehr Segmente

7A.74.18 ↔	Fusion von Wirbeln zur Stellungskorrektur, Zugang dorsal und dorsolateral, 8 Segmente	7A.74.2A ↔	Fusion von Wirbeln zur Stellungskorrektur, Zugang ventral, 9 Segmente
7A.74.1A ↔	Fusion von Wirbeln zur Stellungskorrektur, Zugang dorsal und dorsolateral, 9 Segmente	7A.74.2B ↔	Fusion von Wirbeln zur Stellungskorrektur, Zugang ventral, 10 Segmente
7A.74.1B ↔	Fusion von Wirbeln zur Stellungskorrektur, Zugang dorsal und dorsolateral, 10 Segmente	7A.A2 ↔	Implantation von mitwachsenden oder expandierenden Systemen, Wirbelsäule
7A.74.28 ↔	Fusion von Wirbeln zur Stellungskorrektur, Zugang ventral, 8 Segmente		

Diagnose I06-2

M41.00	Idiopathische Skoliose beim Kind: Mehrere Lokalisationen der Wirbelsäule	M41.12	Idiopathische Skoliose beim Jugendlichen: Zervikalbereich
M41.01	Idiopathische Skoliose beim Kind: Okzipito-Atlanto-Axialbereich	M41.13	Idiopathische Skoliose beim Jugendlichen: Zervikothorakalbereich
M41.02	Idiopathische Skoliose beim Kind: Zervikalbereich	M41.14	Idiopathische Skoliose beim Jugendlichen: Thorakalbereich
M41.03	Idiopathische Skoliose beim Kind: Zervikothorakalbereich	M41.15	Idiopathische Skoliose beim Jugendlichen: Thorakolumbalbereich
M41.04	Idiopathische Skoliose beim Kind: Thorakalbereich	M41.16	Idiopathische Skoliose beim Jugendlichen: Lumbalbereich
M41.05	Idiopathische Skoliose beim Kind: Thorakolumbalbereich	M41.17	Idiopathische Skoliose beim Jugendlichen: Lumbosakralbereich
M41.06	Idiopathische Skoliose beim Kind: Lumbalbereich	M41.18	Idiopathische Skoliose beim Jugendlichen: Sakral- und Sakrokokzygealbereich
M41.07	Idiopathische Skoliose beim Kind: Lumbosakralbereich	M41.19	Idiopathische Skoliose beim Jugendlichen: Nicht näher bezeichnete Lokalisation
M41.08	Idiopathische Skoliose beim Kind: Sakral- und Sakrokokzygealbereich	Q67.5	Angeborene Deformitäten der Wirbelsäule
M41.09	Idiopathische Skoliose beim Kind: Nicht näher bezeichnete Lokalisation	Q76.3	Angeborene Skoliose durch angeborene Knochenfehlbildung
M41.10	Idiopathische Skoliose beim Jugendlichen: Mehrere Lokalisationen der Wirbelsäule		
M41.11	Idiopathische Skoliose beim Jugendlichen: Okzipito-Atlanto-Axialbereich		

Prozedur I06-3

7A.71.16 ↔	Fusion von Wirbeln mit Stabilisierung der Wirbelsäule, Zugang dorsal und dorsolateral, 6 Segmente	7A.71.2A ↔	Fusion von Wirbeln mit Stabilisierung der Wirbelsäule, Zugang ventral, 9 Segmente
7A.71.17 ↔	Fusion von Wirbeln mit Stabilisierung der Wirbelsäule, Zugang dorsal und dorsolateral, 7 Segmente	7A.71.2B ↔	Fusion von Wirbeln mit Stabilisierung der Wirbelsäule, Zugang ventral, 10 Segmente
7A.71.18 ↔	Fusion von Wirbeln mit Stabilisierung der Wirbelsäule, Zugang dorsal und dorsolateral, 8 Segmente	7A.71.2C ↔	Fusion von Wirbeln mit Stabilisierung der Wirbelsäule, Zugang ventral, 11 Segmente
7A.71.1A ↔	Fusion von Wirbeln mit Stabilisierung der Wirbelsäule, Zugang dorsal und dorsolateral, 9 Segmente	7A.71.2D ↔	Fusion von Wirbeln mit Stabilisierung der Wirbelsäule, Zugang ventral, 12 Segmente
7A.71.1B ↔	Fusion von Wirbeln mit Stabilisierung der Wirbelsäule, Zugang dorsal und dorsolateral, 10 Segmente	7A.71.2E ↔	Fusion von Wirbeln mit Stabilisierung der Wirbelsäule, Zugang ventral, 13 Segmente
7A.71.1C ↔	Fusion von Wirbeln mit Stabilisierung der Wirbelsäule, Zugang dorsal und dorsolateral, 11 Segmente	7A.71.2F ↔	Fusion von Wirbeln mit Stabilisierung der Wirbelsäule, Zugang ventral, 14 und mehr Segmente
7A.71.1D ↔	Fusion von Wirbeln mit Stabilisierung der Wirbelsäule, Zugang dorsal und dorsolateral, 12 Segmente	7A.74.14 ↔	Fusion von Wirbeln zur Stellungskorrektur, Zugang dorsal und dorsolateral, 4 Segmente
7A.71.1E ↔	Fusion von Wirbeln mit Stabilisierung der Wirbelsäule, Zugang dorsal und dorsolateral, 13 Segmente	7A.74.15 ↔	Fusion von Wirbeln zur Stellungskorrektur, Zugang dorsal und dorsolateral, 5 Segmente
7A.71.1F ↔	Fusion von Wirbeln mit Stabilisierung der Wirbelsäule, Zugang dorsal und dorsolateral, 14 und mehr Segmente	7A.74.16 ↔	Fusion von Wirbeln zur Stellungskorrektur, Zugang dorsal und dorsolateral, 6 Segmente
7A.71.26 ↔	Fusion von Wirbeln mit Stabilisierung der Wirbelsäule, Zugang ventral, 6 Segmente	7A.74.17 ↔	Fusion von Wirbeln zur Stellungskorrektur, Zugang dorsal und dorsolateral, 7 Segmente
7A.71.27 ↔	Fusion von Wirbeln mit Stabilisierung der Wirbelsäule, Zugang ventral, 7 Segmente	7A.74.18 ↔	Fusion von Wirbeln zur Stellungskorrektur, Zugang dorsal und dorsolateral, 8 Segmente
7A.71.28 ↔	Fusion von Wirbeln mit Stabilisierung der Wirbelsäule, Zugang ventral, 8 Segmente	7A.74.1A ↔	Fusion von Wirbeln zur Stellungskorrektur, Zugang dorsal und dorsolateral, 9 Segmente
		7A.74.1B ↔	Fusion von Wirbeln zur Stellungskorrektur, Zugang dorsal und dorsolateral, 10 Segmente
		7A.74.1C ↔	Fusion von Wirbeln zur Stellungskorrektur, Zugang dorsal und dorsolateral, 11 Segmente
		7A.74.1D ↔	Fusion von Wirbeln zur Stellungskorrektur, Zugang dorsal und dorsolateral, 12 Segmente
		7A.74.1E ↔	Fusion von Wirbeln zur Stellungskorrektur, Zugang dorsal und dorsolateral, 13 Segmente
		7A.74.1F ↔	Fusion von Wirbeln zur Stellungskorrektur, Zugang dorsal und dorsolateral, 14 und mehr Segmente

- | | |
|--|--|
| 7A.74.24 ↔ Fusion von Wirbeln zur Stellungskorrektur, Zugang ventral, 4 Segmente | 7A.74.2B ↔ Fusion von Wirbeln zur Stellungskorrektur, Zugang ventral, 10 Segmente |
| 7A.74.25 ↔ Fusion von Wirbeln zur Stellungskorrektur, Zugang ventral, 5 Segmente | 7A.74.2C ↔ Fusion von Wirbeln zur Stellungskorrektur, Zugang ventral, 11 Segmente |
| 7A.74.26 ↔ Fusion von Wirbeln zur Stellungskorrektur, Zugang ventral, 6 Segmente | 7A.74.2D ↔ Fusion von Wirbeln zur Stellungskorrektur, Zugang ventral, 12 Segmente |
| 7A.74.27 ↔ Fusion von Wirbeln zur Stellungskorrektur, Zugang ventral, 7 Segmente | 7A.74.2E ↔ Fusion von Wirbeln zur Stellungskorrektur, Zugang ventral, 13 Segmente |
| 7A.74.28 ↔ Fusion von Wirbeln zur Stellungskorrektur, Zugang ventral, 8 Segmente | 7A.74.2F ↔ Fusion von Wirbeln zur Stellungskorrektur, Zugang ventral, 14 und mehr Segmente |
| 7A.74.2A ↔ Fusion von Wirbeln zur Stellungskorrektur, Zugang ventral, 9 Segmente | |

Prozedur I06-4

- | | |
|---|--|
| 7A.71.13 ↔ Fusion von Wirbeln mit Stabilisierung der Wirbelsäule, Zugang dorsal und dorsolateral, 3 Segmente | 7A.71.1F ↔ Fusion von Wirbeln mit Stabilisierung der Wirbelsäule, Zugang dorsal und dorsolateral, 14 und mehr Segmente |
| 7A.71.14 ↔ Fusion von Wirbeln mit Stabilisierung der Wirbelsäule, Zugang dorsal und dorsolateral, 4 Segmente | 7A.74.12 ↔ Fusion von Wirbeln zur Stellungskorrektur, Zugang dorsal und dorsolateral, 2 Segmente |
| 7A.71.15 ↔ Fusion von Wirbeln mit Stabilisierung der Wirbelsäule, Zugang dorsal und dorsolateral, 5 Segmente | 7A.74.13 ↔ Fusion von Wirbeln zur Stellungskorrektur, Zugang dorsal und dorsolateral, 3 Segmente |
| 7A.71.16 ↔ Fusion von Wirbeln mit Stabilisierung der Wirbelsäule, Zugang dorsal und dorsolateral, 6 Segmente | 7A.74.14 ↔ Fusion von Wirbeln zur Stellungskorrektur, Zugang dorsal und dorsolateral, 4 Segmente |
| 7A.71.17 ↔ Fusion von Wirbeln mit Stabilisierung der Wirbelsäule, Zugang dorsal und dorsolateral, 7 Segmente | 7A.74.15 ↔ Fusion von Wirbeln zur Stellungskorrektur, Zugang dorsal und dorsolateral, 5 Segmente |
| 7A.71.18 ↔ Fusion von Wirbeln mit Stabilisierung der Wirbelsäule, Zugang dorsal und dorsolateral, 8 Segmente | 7A.74.16 ↔ Fusion von Wirbeln zur Stellungskorrektur, Zugang dorsal und dorsolateral, 6 Segmente |
| 7A.71.1A ↔ Fusion von Wirbeln mit Stabilisierung der Wirbelsäule, Zugang dorsal und dorsolateral, 9 Segmente | 7A.74.17 ↔ Fusion von Wirbeln zur Stellungskorrektur, Zugang dorsal und dorsolateral, 7 Segmente |
| 7A.71.1B ↔ Fusion von Wirbeln mit Stabilisierung der Wirbelsäule, Zugang dorsal und dorsolateral, 10 Segmente | 7A.74.18 ↔ Fusion von Wirbeln zur Stellungskorrektur, Zugang dorsal und dorsolateral, 8 Segmente |
| 7A.71.1C ↔ Fusion von Wirbeln mit Stabilisierung der Wirbelsäule, Zugang dorsal und dorsolateral, 11 Segmente | 7A.74.1A ↔ Fusion von Wirbeln zur Stellungskorrektur, Zugang dorsal und dorsolateral, 9 Segmente |
| 7A.71.1D ↔ Fusion von Wirbeln mit Stabilisierung der Wirbelsäule, Zugang dorsal und dorsolateral, 12 Segmente | 7A.74.1B ↔ Fusion von Wirbeln zur Stellungskorrektur, Zugang dorsal und dorsolateral, 10 Segmente |
| 7A.71.1E ↔ Fusion von Wirbeln mit Stabilisierung der Wirbelsäule, Zugang dorsal und dorsolateral, 13 Segmente | 7A.74.1C ↔ Fusion von Wirbeln zur Stellungskorrektur, Zugang dorsal und dorsolateral, 11 Segmente |
| | 7A.74.1D ↔ Fusion von Wirbeln zur Stellungskorrektur, Zugang dorsal und dorsolateral, 12 Segmente |
| | 7A.74.1E ↔ Fusion von Wirbeln zur Stellungskorrektur, Zugang dorsal und dorsolateral, 13 Segmente |
| | 7A.74.1F ↔ Fusion von Wirbeln zur Stellungskorrektur, Zugang dorsal und dorsolateral, 14 und mehr Segmente |

Prozedur I06-5

- | | |
|---|--|
| 7A.71.23 ↔ Fusion von Wirbeln mit Stabilisierung der Wirbelsäule, Zugang ventral, 3 Segmente | 7A.71.2D ↔ Fusion von Wirbeln mit Stabilisierung der Wirbelsäule, Zugang ventral, 12 Segmente |
| 7A.71.24 ↔ Fusion von Wirbeln mit Stabilisierung der Wirbelsäule, Zugang ventral, 4 Segmente | 7A.71.2E ↔ Fusion von Wirbeln mit Stabilisierung der Wirbelsäule, Zugang ventral, 13 Segmente |
| 7A.71.25 ↔ Fusion von Wirbeln mit Stabilisierung der Wirbelsäule, Zugang ventral, 5 Segmente | 7A.71.2F ↔ Fusion von Wirbeln mit Stabilisierung der Wirbelsäule, Zugang ventral, 14 und mehr Segmente |
| 7A.71.26 ↔ Fusion von Wirbeln mit Stabilisierung der Wirbelsäule, Zugang ventral, 6 Segmente | 7A.74.22 ↔ Fusion von Wirbeln zur Stellungskorrektur, Zugang ventral, 2 Segmente |
| 7A.71.27 ↔ Fusion von Wirbeln mit Stabilisierung der Wirbelsäule, Zugang ventral, 7 Segmente | 7A.74.23 ↔ Fusion von Wirbeln zur Stellungskorrektur, Zugang ventral, 3 Segmente |
| 7A.71.28 ↔ Fusion von Wirbeln mit Stabilisierung der Wirbelsäule, Zugang ventral, 8 Segmente | 7A.74.24 ↔ Fusion von Wirbeln zur Stellungskorrektur, Zugang ventral, 4 Segmente |
| 7A.71.2A ↔ Fusion von Wirbeln mit Stabilisierung der Wirbelsäule, Zugang ventral, 9 Segmente | 7A.74.25 ↔ Fusion von Wirbeln zur Stellungskorrektur, Zugang ventral, 5 Segmente |
| 7A.71.2B ↔ Fusion von Wirbeln mit Stabilisierung der Wirbelsäule, Zugang ventral, 10 Segmente | 7A.74.26 ↔ Fusion von Wirbeln zur Stellungskorrektur, Zugang ventral, 6 Segmente |
| 7A.71.2C ↔ Fusion von Wirbeln mit Stabilisierung der Wirbelsäule, Zugang ventral, 11 Segmente | 7A.74.27 ↔ Fusion von Wirbeln zur Stellungskorrektur, Zugang ventral, 7 Segmente |

7A.74.28 ↔ Fusion von Wirbeln zur Stellungskorrektur, Zugang ventral, 8 Segmente	7A.74.2D ↔ Fusion von Wirbeln zur Stellungskorrektur, Zugang ventral, 12 Segmente
7A.74.2A ↔ Fusion von Wirbeln zur Stellungskorrektur, Zugang ventral, 9 Segmente	7A.74.2E ↔ Fusion von Wirbeln zur Stellungskorrektur, Zugang ventral, 13 Segmente
7A.74.2B ↔ Fusion von Wirbeln zur Stellungskorrektur, Zugang ventral, 10 Segmente	7A.74.2F ↔ Fusion von Wirbeln zur Stellungskorrektur, Zugang ventral, 14 und mehr Segmente
7A.74.2C ↔ Fusion von Wirbeln zur Stellungskorrektur, Zugang ventral, 11 Segmente	

Prozedur I06-6

7A.63.11 ↔ Implantation Wirbelkörperersatz	7A.65.11 ↔ Implantation interkorporelles Implantat
7A.63.21 ↔ Implantation Wirbelkörperersatz bei einem Wechsel	7A.65.21 ↔ Implantation interkorporelles Implantat bei einem Implantatwechsel
7A.64.11 ↔ Implantation Wirbelkörperersatzprothese	
7A.64.21 ↔ Implantation Wirbelkörperersatzprothese bei einem Prothesenwechsel	

Prozedur I06-7

7A.A1.32 ‡↔ 2 implantierte Wirbelkörperersatz	7A.A1.45 ‡↔ 5 und mehr implantierte Wirbelkörperersatzprothesen
7A.A1.33 ‡↔ 3 implantierte Wirbelkörperersatz	7A.A1.52 ‡↔ 2 implantierte interkorporelle Implantate
7A.A1.34 ‡↔ 4 implantierte Wirbelkörperersatz	7A.A1.53 ‡↔ 3 implantierte interkorporelle Implantate
7A.A1.35 ‡↔ 5 und mehr implantierte Wirbelkörperersatz	7A.A1.54 ‡↔ 4 implantierte interkorporelle Implantate
7A.A1.42 ‡↔ 2 implantierte Wirbelkörperersatzprothesen	7A.A1.55 ‡↔ 5 und mehr implantierte interkorporelle Implantate
7A.A1.43 ‡↔ 3 implantierte Wirbelkörperersatzprothesen	
7A.A1.44 ‡↔ 4 implantierte Wirbelkörperersatzprothesen	

Prozedur I06-8

78.41.30 ↔ Sonstige plastische Rekonstruktion an Skapula, Klavikula, Rippen und Sternum, Implantation von vertikalen expandierbaren prothetischen Titanrippen [VEPTR]	7A.A2 ↔ Implantation von mitwachsenden oder expandierenden Systemen, Wirbelsäule
---	--

Prozedur I06-9

99.B7.13 ‡↔ Intensivmedizinische Komplexbehandlung, 185 bis 360 Aufwandspunkte	99.B8.13 ‡↔ IMC-Komplexbehandlung des Erwachsenen, 185 bis 360 Aufwandspunkte
99.B7.14 ‡↔ Intensivmedizinische Komplexbehandlung, 361 bis 552 Aufwandspunkte	99.B8.14 ‡↔ IMC-Komplexbehandlung des Erwachsenen, 361 bis 552 Aufwandspunkte
99.B7.44 ‡↔ Intensivmedizinische Komplexbehandlung im Kindesalter (Basisprozedur), 197 bis 392 Aufwandspunkte	99.B8.44 ‡↔ IMC-Komplexbehandlung im Kindesalter, 197 bis 392 Aufwandspunkte
99.B7.54 ‡↔ Intensivmedizinische Komplexbehandlung im Neugeborenenalter (Basisprozedur), 197 bis 392 Aufwandspunkte	99.B8.54 ‡↔ IMC-Komplexbehandlung im Neugeborenenalter, 197 bis 392 Aufwandspunkte

ADRG I07**Amputation**

Prozedur in Tabelle I07-1

DRG I07A**Amputation mit äusserst schweren CC**

PCCL > 3

DRG I07B**Amputation****Prozedur I07-1**

84.00 ↔ Amputation an der oberen Extremität, n.n.bez.	84.06 ↔ Ellenbogen-Exartikulation
84.03.00 ↔ Hand-Amputation, n.n.bez.	84.07 ↔ Oberarm-Amputation
84.03.10 ↔ Komplette Hand-Amputation an Handwurzel oder Mittelhand	84.08 ↔ Schultergelenk-Exartikulation
84.03.99 ↔ Hand-Amputation, sonstige	84.09 ↔ Interthorakoskapuläre Amputation
84.04 ↔ Handgelenks-Exartikulation	84.10 ↔ Amputation der unteren Extremität, n.n.bez.
84.05 ↔ Vorderarm-Amputation	84.12 ↔ Amputation durch Fuss
	84.13 ↔ Exartikulation im Sprunggelenk

84.14 ↔	Transmalleoläre Amputation im Sprunggelenk	84.17 ↔	Oberschenkel-Amputation
84.15 ↔	Sonstige Unterschenkel-Amputation	84.18 ↔	Hüft-Exartikulation
84.16 ↔	Knie-Exartikulation	84.19 ↔	Abdominopelvine Amputation

ADRG I08**Andere Eingriffe an Hüftgelenk und Femur oder bestimmter Eingriff mit mikrovaskulärer Anastomose**

Prozedur in Tabelle I08-5 und keine Prozedur in Tabelle I08-6 oder Prozedur in Tabelle I08-7

DRG I08A**Andere Eingriffe an Hüftgelenk und Femur mit äusserst schweren CC und Mehrfacheingriff oder komplexer Prozedur oder komplexe Diagnose oder bestimmte Zerebralparese oder bestimmter Eingriff mit mikrovaskulärer Anastomose**

PCCL > 3 und (Beidseitige Prozedur in Tabelle I08-8 oder mindestens eine Diagnose in Tabelle I08-1 oder mindestens eine Prozedur in Tabelle I08-9 oder Eingriff an mehreren Lokalisationen) oder Diagnose in Tabelle I08-2 oder Prozedur in Tabelle I08-7

DRG I08B**Andere Eingriffe an Hüftgelenk und Femur mit Mehrfacheingriff oder komplexer Prozedur oder komplexer Diagnose oder bestimmtem Eingriff oder äusserst schwere CC**

PCCL > 3 oder Beidseitige Prozedur in Tabelle I08-8 oder Diagnose in Tabelle I08-3 oder mindestens eine Prozedur in Tabelle I08-10 oder Diagnose in Tabelle I08-4 oder Eingriff an mehreren Lokalisationen oder Prozedur in Tabelle I08-11

DRG I08C**Andere Eingriffe an Hüftgelenk und Femur****Diagnose I08-1**

A18.0	Tuberkulose der Knochen und Gelenke	M00.16	Arthritis und Polyarthritis durch Pneumokokken: Unterschenkel
A54.4	Gonokokkeninfektion des Muskel-Skelett-Systems	M00.17	Arthritis und Polyarthritis durch Pneumokokken: Knöchel und Fuß
A66.6	Knochen- und Gelenkveränderungen bei Frambösie	M00.18	Arthritis und Polyarthritis durch Pneumokokken: Sonstige
L40.5	Psoriasis-Arthropathie {M07.0-M07.3}, {M09.0-}	M00.19	Arthritis und Polyarthritis durch Pneumokokken: Nicht näher bezeichnete Lokalisation
M00.00	Arthritis und Polyarthritis durch Staphylokokken: Mehrere Lokalisationen	M00.20	Arthritis und Polyarthritis durch sonstige Streptokokken: Mehrere Lokalisationen
M00.01	Arthritis und Polyarthritis durch Staphylokokken: Schulterregion	M00.21	Arthritis und Polyarthritis durch sonstige Streptokokken: Schulterregion
M00.02	Arthritis und Polyarthritis durch Staphylokokken: Oberarm	M00.22	Arthritis und Polyarthritis durch sonstige Streptokokken: Oberarm
M00.03	Arthritis und Polyarthritis durch Staphylokokken: Unterarm	M00.23	Arthritis und Polyarthritis durch sonstige Streptokokken: Unterarm
M00.04	Arthritis und Polyarthritis durch Staphylokokken: Hand	M00.24	Arthritis und Polyarthritis durch sonstige Streptokokken: Hand
M00.05	Arthritis und Polyarthritis durch Staphylokokken: Beckenregion und Oberschenkel	M00.25	Arthritis und Polyarthritis durch sonstige Streptokokken: Beckenregion und Oberschenkel
M00.06	Arthritis und Polyarthritis durch Staphylokokken: Unterschenkel	M00.26	Arthritis und Polyarthritis durch sonstige Streptokokken: Unterschenkel
M00.07	Arthritis und Polyarthritis durch Staphylokokken: Knöchel und Fuß	M00.27	Arthritis und Polyarthritis durch sonstige Streptokokken: Knöchel und Fuß
M00.08	Arthritis und Polyarthritis durch Staphylokokken: Sonstige	M00.28	Arthritis und Polyarthritis durch sonstige Streptokokken: Sonstige
M00.09	Arthritis und Polyarthritis durch Staphylokokken: Nicht näher bezeichnete Lokalisation	M00.29	Arthritis und Polyarthritis durch sonstige Streptokokken: Nicht näher bezeichnete Lokalisation
M00.10	Arthritis und Polyarthritis durch Pneumokokken: Mehrere Lokalisationen	M00.80	Arthritis und Polyarthritis durch sonstige näher bezeichnete bakterielle Erreger: Mehrere Lokalisationen
M00.11	Arthritis und Polyarthritis durch Pneumokokken: Schulterregion	M00.81	Arthritis und Polyarthritis durch sonstige näher bezeichnete bakterielle Erreger: Schulterregion
M00.12	Arthritis und Polyarthritis durch Pneumokokken: Oberarm	M00.82	Arthritis und Polyarthritis durch sonstige näher bezeichnete bakterielle Erreger: Oberarm
M00.13	Arthritis und Polyarthritis durch Pneumokokken: Unterarm	M00.83	Arthritis und Polyarthritis durch sonstige näher bezeichnete bakterielle Erreger: Unterarm
M00.14	Arthritis und Polyarthritis durch Pneumokokken: Hand		
M00.15	Arthritis und Polyarthritis durch Pneumokokken: Beckenregion und Oberschenkel		

M00.84	Arthritis und Polyarthritis durch sonstige näher bezeichnete bakterielle Erreger: Hand	M05.02	Felty-Syndrom: Oberarm
M00.85	Arthritis und Polyarthritis durch sonstige näher bezeichnete bakterielle Erreger: Beckenregion und Oberschenkel	M05.03	Felty-Syndrom: Unterarm
M00.86	Arthritis und Polyarthritis durch sonstige näher bezeichnete bakterielle Erreger: Unterschenkel	M05.04	Felty-Syndrom: Hand
M00.87	Arthritis und Polyarthritis durch sonstige näher bezeichnete bakterielle Erreger: Knöchel und Fuß	M05.05	Felty-Syndrom: Beckenregion und Oberschenkel
M00.88	Arthritis und Polyarthritis durch sonstige näher bezeichnete bakterielle Erreger: Sonstige	M05.06	Felty-Syndrom: Unterschenkel
M00.89	Arthritis und Polyarthritis durch sonstige näher bezeichnete bakterielle Erreger: Nicht näher bezeichnete Lokalisation	M05.07	Felty-Syndrom: Knöchel und Fuß
M00.90	Eitrige Arthritis, nicht näher bezeichnet: Mehrere Lokalisationen	M05.08	Felty-Syndrom: Sonstige
M00.91	Eitrige Arthritis, nicht näher bezeichnet: Schulterregion	M05.09	Felty-Syndrom: Nicht näher bezeichnete Lokalisation
M00.92	Eitrige Arthritis, nicht näher bezeichnet: Oberarm	M05.20	Vaskulitis bei seropositiver chronischer Polyarthritis: Mehrere Lokalisationen
M00.93	Eitrige Arthritis, nicht näher bezeichnet: Unterarm	M05.21	Vaskulitis bei seropositiver chronischer Polyarthritis: Schulterregion
M00.94	Eitrige Arthritis, nicht näher bezeichnet: Hand	M05.22	Vaskulitis bei seropositiver chronischer Polyarthritis: Oberarm
M00.95	Eitrige Arthritis, nicht näher bezeichnet: Beckenregion und Oberschenkel	M05.23	Vaskulitis bei seropositiver chronischer Polyarthritis: Unterarm
M00.96	Eitrige Arthritis, nicht näher bezeichnet: Unterschenkel	M05.24	Vaskulitis bei seropositiver chronischer Polyarthritis: Hand
M00.97	Eitrige Arthritis, nicht näher bezeichnet: Knöchel und Fuß	M05.25	Vaskulitis bei seropositiver chronischer Polyarthritis: Beckenregion und Oberschenkel
M00.98	Eitrige Arthritis, nicht näher bezeichnet: Sonstige	M05.26	Vaskulitis bei seropositiver chronischer Polyarthritis: Unterschenkel
M00.99	Eitrige Arthritis, nicht näher bezeichnet: Nicht näher bezeichnete Lokalisation	M05.27	Vaskulitis bei seropositiver chronischer Polyarthritis: Knöchel und Fuß
M02.10	Postenteritische Arthritis: Mehrere Lokalisationen	M05.28	Vaskulitis bei seropositiver chronischer Polyarthritis: Sonstige
M02.11	Postenteritische Arthritis: Schulterregion	M05.29	Vaskulitis bei seropositiver chronischer Polyarthritis: Nicht näher bezeichnete Lokalisation
M02.12	Postenteritische Arthritis: Oberarm	M05.30	Seropositive chronische Polyarthritis mit Beteiligung sonstiger Organe und Organsysteme: Mehrere Lokalisationen
M02.13	Postenteritische Arthritis: Unterarm	M05.31	Seropositive chronische Polyarthritis mit Beteiligung sonstiger Organe und Organsysteme: Schulterregion
M02.14	Postenteritische Arthritis: Hand	M05.32	Seropositive chronische Polyarthritis mit Beteiligung sonstiger Organe und Organsysteme: Oberarm
M02.15	Postenteritische Arthritis: Beckenregion und Oberschenkel	M05.33	Seropositive chronische Polyarthritis mit Beteiligung sonstiger Organe und Organsysteme: Unterarm
M02.16	Postenteritische Arthritis: Unterschenkel	M05.34	Seropositive chronische Polyarthritis mit Beteiligung sonstiger Organe und Organsysteme: Hand
M02.17	Postenteritische Arthritis: Knöchel und Fuß	M05.35	Seropositive chronische Polyarthritis mit Beteiligung sonstiger Organe und Organsysteme: Beckenregion und Oberschenkel
M02.18	Postenteritische Arthritis: Sonstige	M05.36	Seropositive chronische Polyarthritis mit Beteiligung sonstiger Organe und Organsysteme: Unterschenkel
M02.19	Postenteritische Arthritis: Nicht näher bezeichnete Lokalisation	M05.37	Seropositive chronische Polyarthritis mit Beteiligung sonstiger Organe und Organsysteme: Knöchel und Fuß
M02.30	Reiter-Krankheit: Mehrere Lokalisationen	M05.38	Seropositive chronische Polyarthritis mit Beteiligung sonstiger Organe und Organsysteme: Sonstige
M02.31	Reiter-Krankheit: Schulterregion	M05.39	Seropositive chronische Polyarthritis mit Beteiligung sonstiger Organe und Organsysteme: Nicht näher bezeichnete Lokalisation
M02.32	Reiter-Krankheit: Oberarm	M05.80	Sonstige seropositive chronische Polyarthritis: Mehrere Lokalisationen
M02.33	Reiter-Krankheit: Unterarm	M05.81	Sonstige seropositive chronische Polyarthritis: Schulterregion
M02.34	Reiter-Krankheit: Hand	M05.82	Sonstige seropositive chronische Polyarthritis: Oberarm
M02.35	Reiter-Krankheit: Beckenregion und Oberschenkel	M05.83	Sonstige seropositive chronische Polyarthritis: Unterarm
M02.36	Reiter-Krankheit: Unterschenkel	M05.84	Sonstige seropositive chronische Polyarthritis: Hand
M02.37	Reiter-Krankheit: Knöchel und Fuß	M05.85	Sonstige seropositive chronische Polyarthritis: Beckenregion und Oberschenkel
M02.38	Reiter-Krankheit: Sonstige	M05.86	Sonstige seropositive chronische Polyarthritis: Unterschenkel
M02.39	Reiter-Krankheit: Nicht näher bezeichnete Lokalisation	M05.87	Sonstige seropositive chronische Polyarthritis: Knöchel und Fuß
M02.90	Reaktive Arthritis, nicht näher bezeichnet: Mehrere Lokalisationen	M05.88	Sonstige seropositive chronische Polyarthritis: Sonstige
M02.91	Reaktive Arthritis, nicht näher bezeichnet: Schulterregion	M05.89	Sonstige seropositive chronische Polyarthritis: Nicht näher bezeichnete Lokalisation
M02.92	Reaktive Arthritis, nicht näher bezeichnet: Oberarm		
M02.93	Reaktive Arthritis, nicht näher bezeichnet: Unterarm		
M02.94	Reaktive Arthritis, nicht näher bezeichnet: Hand		
M02.95	Reaktive Arthritis, nicht näher bezeichnet: Beckenregion und Oberschenkel		
M02.96	Reaktive Arthritis, nicht näher bezeichnet: Unterschenkel		
M02.97	Reaktive Arthritis, nicht näher bezeichnet: Knöchel und Fuß		
M02.98	Reaktive Arthritis, nicht näher bezeichnet: Sonstige		
M02.99	Reaktive Arthritis, nicht näher bezeichnet: Nicht näher bezeichnete Lokalisation		
M05.00	Felty-Syndrom: Mehrere Lokalisationen		
M05.01	Felty-Syndrom: Schulterregion		

M05.90	Seropositive chronische Polyarthrit, nicht näher bezeichnet: Mehrere Lokalisationen	M06.39	Rheumaknoten: Nicht näher bezeichnete Lokalisation
M05.91	Seropositive chronische Polyarthrit, nicht näher bezeichnet: Schulterregion	M06.40	Entzündliche Polyarthropathie: Mehrere Lokalisationen
M05.92	Seropositive chronische Polyarthrit, nicht näher bezeichnet: Oberarm	M06.41	Entzündliche Polyarthropathie: Schulterregion
M05.93	Seropositive chronische Polyarthrit, nicht näher bezeichnet: Unterarm	M06.42	Entzündliche Polyarthropathie: Oberarm
M05.94	Seropositive chronische Polyarthrit, nicht näher bezeichnet: Hand	M06.43	Entzündliche Polyarthropathie: Unterarm
M05.95	Seropositive chronische Polyarthrit, nicht näher bezeichnet: Beckenregion und Oberschenkel	M06.44	Entzündliche Polyarthropathie: Hand
M05.96	Seropositive chronische Polyarthrit, nicht näher bezeichnet: Unterschenkel	M06.45	Entzündliche Polyarthropathie: Beckenregion und Oberschenkel
M05.97	Seropositive chronische Polyarthrit, nicht näher bezeichnet: Knöchel und Fuß	M06.46	Entzündliche Polyarthropathie: Unterschenkel
M05.98	Seropositive chronische Polyarthrit, nicht näher bezeichnet: Sonstige	M06.47	Entzündliche Polyarthropathie: Knöchel und Fuß
M05.99	Seropositive chronische Polyarthrit, nicht näher bezeichnet: Nicht näher bezeichnete Lokalisation	M06.48	Entzündliche Polyarthropathie: Sonstige
M06.00	Seronegative chronische Polyarthrit: Mehrere Lokalisationen	M06.49	Entzündliche Polyarthropathie: Nicht näher bezeichnete Lokalisation
M06.01	Seronegative chronische Polyarthrit: Schulterregion	M06.80	Sonstige näher bezeichnete chronische Polyarthrit: Mehrere Lokalisationen
M06.02	Seronegative chronische Polyarthrit: Oberarm	M06.81	Sonstige näher bezeichnete chronische Polyarthrit: Schulterregion
M06.03	Seronegative chronische Polyarthrit: Unterarm	M06.82	Sonstige näher bezeichnete chronische Polyarthrit: Oberarm
M06.04	Seronegative chronische Polyarthrit: Hand	M06.83	Sonstige näher bezeichnete chronische Polyarthrit: Unterarm
M06.05	Seronegative chronische Polyarthrit: Beckenregion und Oberschenkel	M06.84	Sonstige näher bezeichnete chronische Polyarthrit: Hand
M06.06	Seronegative chronische Polyarthrit: Unterschenkel	M06.85	Sonstige näher bezeichnete chronische Polyarthrit: Beckenregion und Oberschenkel
M06.07	Seronegative chronische Polyarthrit: Knöchel und Fuß	M06.86	Sonstige näher bezeichnete chronische Polyarthrit: Unterschenkel
M06.08	Seronegative chronische Polyarthrit: Sonstige	M06.87	Sonstige näher bezeichnete chronische Polyarthrit: Knöchel und Fuß
M06.09	Seronegative chronische Polyarthrit: Nicht näher bezeichnete Lokalisation	M06.88	Sonstige näher bezeichnete chronische Polyarthrit: Sonstige
M06.10	Adulte Form der Still-Krankheit: Mehrere Lokalisationen	M06.89	Sonstige näher bezeichnete chronische Polyarthrit: Nicht näher bezeichnete Lokalisation
M06.11	Adulte Form der Still-Krankheit: Schulterregion	M06.90	Chronische Polyarthrit, nicht näher bezeichnet: Mehrere Lokalisationen
M06.12	Adulte Form der Still-Krankheit: Oberarm	M06.91	Chronische Polyarthrit, nicht näher bezeichnet: Schulterregion
M06.13	Adulte Form der Still-Krankheit: Unterarm	M06.92	Chronische Polyarthrit, nicht näher bezeichnet: Oberarm
M06.14	Adulte Form der Still-Krankheit: Hand	M06.93	Chronische Polyarthrit, nicht näher bezeichnet: Unterarm
M06.15	Adulte Form der Still-Krankheit: Beckenregion und Oberschenkel	M06.94	Chronische Polyarthrit, nicht näher bezeichnet: Hand
M06.16	Adulte Form der Still-Krankheit: Unterschenkel	M06.95	Chronische Polyarthrit, nicht näher bezeichnet: Beckenregion und Oberschenkel
M06.17	Adulte Form der Still-Krankheit: Knöchel und Fuß	M06.96	Chronische Polyarthrit, nicht näher bezeichnet: Unterschenkel
M06.18	Adulte Form der Still-Krankheit: Sonstige	M06.97	Chronische Polyarthrit, nicht näher bezeichnet: Knöchel und Fuß
M06.19	Adulte Form der Still-Krankheit: Nicht näher bezeichnete Lokalisation	M06.98	Chronische Polyarthrit, nicht näher bezeichnet: Sonstige
M06.20	Bursitis bei chronischer Polyarthrit: Mehrere Lokalisationen	M06.99	Chronische Polyarthrit, nicht näher bezeichnet: Nicht näher bezeichnete Lokalisation
M06.21	Bursitis bei chronischer Polyarthrit: Schulterregion	M08.00	Juvenile chronische Polyarthrit, adulter Typ: Mehrere Lokalisationen
M06.22	Bursitis bei chronischer Polyarthrit: Oberarm	M08.01	Juvenile chronische Polyarthrit, adulter Typ: Schulterregion
M06.23	Bursitis bei chronischer Polyarthrit: Unterarm	M08.02	Juvenile chronische Polyarthrit, adulter Typ: Oberarm
M06.24	Bursitis bei chronischer Polyarthrit: Hand	M08.03	Juvenile chronische Polyarthrit, adulter Typ: Unterarm
M06.25	Bursitis bei chronischer Polyarthrit: Beckenregion und Oberschenkel	M08.04	Juvenile chronische Polyarthrit, adulter Typ: Hand
M06.26	Bursitis bei chronischer Polyarthrit: Unterschenkel	M08.05	Juvenile chronische Polyarthrit, adulter Typ: Beckenregion und Oberschenkel
M06.27	Bursitis bei chronischer Polyarthrit: Knöchel und Fuß	M08.06	Juvenile chronische Polyarthrit, adulter Typ: Unterschenkel
M06.28	Bursitis bei chronischer Polyarthrit: Sonstige	M08.07	Juvenile chronische Polyarthrit, adulter Typ: Knöchel und Fuß
M06.29	Bursitis bei chronischer Polyarthrit: Nicht näher bezeichnete Lokalisation		
M06.30	Rheumaknoten: Mehrere Lokalisationen		
M06.31	Rheumaknoten: Schulterregion		
M06.32	Rheumaknoten: Oberarm		
M06.33	Rheumaknoten: Unterarm		
M06.34	Rheumaknoten: Hand		
M06.35	Rheumaknoten: Beckenregion und Oberschenkel		
M06.36	Rheumaknoten: Unterschenkel		
M06.37	Rheumaknoten: Knöchel und Fuß		
M06.38	Rheumaknoten: Sonstige		

M08.08	Juvenile chronische Polyarthrit, adulter Typ: Sonstige	M08.90	Juvenile Arthritis, nicht näher bezeichnet: Mehrere Lokalisationen
M08.09	Juvenile chronische Polyarthrit, adulter Typ: Nicht näher bezeichnete Lokalisation	M08.91	Juvenile Arthritis, nicht näher bezeichnet: Schulterregion
M08.20	Juvenile chronische Arthritis, systemisch beginnende Form: Mehrere Lokalisationen	M08.92	Juvenile Arthritis, nicht näher bezeichnet: Oberarm
M08.21	Juvenile chronische Arthritis, systemisch beginnende Form: Schulterregion	M08.93	Juvenile Arthritis, nicht näher bezeichnet: Unterarm
M08.22	Juvenile chronische Arthritis, systemisch beginnende Form: Oberarm	M08.94	Juvenile Arthritis, nicht näher bezeichnet: Hand
M08.23	Juvenile chronische Arthritis, systemisch beginnende Form: Unterarm	M08.95	Juvenile Arthritis, nicht näher bezeichnet: Beckenregion und Oberschenkel
M08.24	Juvenile chronische Arthritis, systemisch beginnende Form: Hand	M08.96	Juvenile Arthritis, nicht näher bezeichnet: Unterschenkel
M08.25	Juvenile chronische Arthritis, systemisch beginnende Form: Beckenregion und Oberschenkel	M08.97	Juvenile Arthritis, nicht näher bezeichnet: Knöchel und Fuß
M08.26	Juvenile chronische Arthritis, systemisch beginnende Form: Unterschenkel	M08.98	Juvenile Arthritis, nicht näher bezeichnet: Sonstige
M08.27	Juvenile chronische Arthritis, systemisch beginnende Form: Knöchel und Fuß	M08.99	Juvenile Arthritis, nicht näher bezeichnet: Nicht näher bezeichnete Lokalisation
M08.28	Juvenile chronische Arthritis, systemisch beginnende Form: Sonstige	M12.00	Chronische postrheumatische Arthritis [Jaccoud-Arthritis]: Mehrere Lokalisationen
M08.29	Juvenile chronische Arthritis, systemisch beginnende Form: Nicht näher bezeichnete Lokalisation	M12.01	Chronische postrheumatische Arthritis [Jaccoud-Arthritis]: Schulterregion
M08.3	Juvenile chronische Arthritis (seronegativ), polyartikuläre Form	M12.02	Chronische postrheumatische Arthritis [Jaccoud-Arthritis]: Oberarm
M08.40	Juvenile chronische Arthritis, oligoartikuläre Form: Mehrere Lokalisationen	M12.03	Chronische postrheumatische Arthritis [Jaccoud-Arthritis]: Unterarm
M08.41	Juvenile chronische Arthritis, oligoartikuläre Form: Schulterregion	M12.04	Chronische postrheumatische Arthritis [Jaccoud-Arthritis]: Hand
M08.42	Juvenile chronische Arthritis, oligoartikuläre Form: Oberarm	M12.05	Chronische postrheumatische Arthritis [Jaccoud-Arthritis]: Beckenregion und Oberschenkel
M08.43	Juvenile chronische Arthritis, oligoartikuläre Form: Unterarm	M12.06	Chronische postrheumatische Arthritis [Jaccoud-Arthritis]: Unterschenkel
M08.44	Juvenile chronische Arthritis, oligoartikuläre Form: Hand	M12.07	Chronische postrheumatische Arthritis [Jaccoud-Arthritis]: Knöchel und Fuß
M08.45	Juvenile chronische Arthritis, oligoartikuläre Form: Beckenregion und Oberschenkel	M12.08	Chronische postrheumatische Arthritis [Jaccoud-Arthritis]: Sonstige
M08.46	Juvenile chronische Arthritis, oligoartikuläre Form: Unterschenkel	M12.09	Chronische postrheumatische Arthritis [Jaccoud-Arthritis]: Nicht näher bezeichnete Lokalisation
M08.47	Juvenile chronische Arthritis, oligoartikuläre Form: Knöchel und Fuß	M33.1	Sonstige Dermatomyositis
M08.48	Juvenile chronische Arthritis, oligoartikuläre Form: Sonstige	M33.2	Polymyositis
M08.49	Juvenile chronische Arthritis, oligoartikuläre Form: Nicht näher bezeichnete Lokalisation	M34.0	Progressive systemische Sklerose
M08.70	Vaskulitis bei juveniler Arthritis: Mehrere Lokalisationen	M34.9	Systemische Sklerose, nicht näher bezeichnet
M08.71	Vaskulitis bei juveniler Arthritis: Schulterregion	M35.1	Sonstige Overlap-Syndrome
M08.72	Vaskulitis bei juveniler Arthritis: Oberarm	M35.2	Behçet-Krankheit
M08.73	Vaskulitis bei juveniler Arthritis: Unterarm	M45.00	Spondylitis ankylosans: Mehrere Lokalisationen der Wirbelsäule
M08.74	Vaskulitis bei juveniler Arthritis: Hand	M45.01	Spondylitis ankylosans: Okzipito-Atlanto-Axialbereich
M08.75	Vaskulitis bei juveniler Arthritis: Beckenregion und Oberschenkel	M45.02	Spondylitis ankylosans: Zervikalbereich
M08.76	Vaskulitis bei juveniler Arthritis: Unterschenkel	M45.03	Spondylitis ankylosans: Zervikothorakalbereich
M08.77	Vaskulitis bei juveniler Arthritis: Knöchel und Fuß	M45.04	Spondylitis ankylosans: Thorakalbereich
M08.78	Vaskulitis bei juveniler Arthritis: Sonstige	M45.05	Spondylitis ankylosans: Thorakolumbalbereich
M08.79	Vaskulitis bei juveniler Arthritis: Nicht näher bezeichnete Lokalisation	M45.06	Spondylitis ankylosans: Lumbalbereich
M08.80	Sonstige juvenile Arthritis: Mehrere Lokalisationen	M45.07	Spondylitis ankylosans: Lumbosakralbereich
M08.81	Sonstige juvenile Arthritis: Schulterregion	M45.08	Spondylitis ankylosans: Sakral- und Sakrokokzygealbereich
M08.82	Sonstige juvenile Arthritis: Oberarm	M45.09	Spondylitis ankylosans: Nicht näher bezeichnete Lokalisation
M08.83	Sonstige juvenile Arthritis: Unterarm	M46.20	Wirbelosteomyelitis: Mehrere Lokalisationen der Wirbelsäule
M08.84	Sonstige juvenile Arthritis: Hand	M46.21	Wirbelosteomyelitis: Okzipito-Atlanto-Axialbereich
M08.85	Sonstige juvenile Arthritis: Beckenregion und Oberschenkel	M46.22	Wirbelosteomyelitis: Zervikalbereich
M08.86	Sonstige juvenile Arthritis: Unterschenkel	M46.23	Wirbelosteomyelitis: Zervikothorakalbereich
M08.87	Sonstige juvenile Arthritis: Knöchel und Fuß	M46.24	Wirbelosteomyelitis: Thorakalbereich
M08.88	Sonstige juvenile Arthritis: Sonstige	M46.25	Wirbelosteomyelitis: Thorakolumbalbereich
M08.89	Sonstige juvenile Arthritis: Nicht näher bezeichnete Lokalisation	M46.26	Wirbelosteomyelitis: Lumbalbereich
		M46.27	Wirbelosteomyelitis: Lumbosakralbereich
		M46.28	Wirbelosteomyelitis: Sakral- und Sakrokokzygealbereich
		M46.29	Wirbelosteomyelitis: Nicht näher bezeichnete Lokalisation
		M79.09	Rheumatismus, nicht näher bezeichnet: Nicht näher bezeichnete Lokalisation

M86.00	Akute hämatogene Osteomyelitis: Mehrere Lokalisationen	M86.51	Sonstige chronische hämatogene Osteomyelitis: Schulterregion
M86.01	Akute hämatogene Osteomyelitis: Schulterregion	M86.52	Sonstige chronische hämatogene Osteomyelitis: Oberarm
M86.02	Akute hämatogene Osteomyelitis: Oberarm	M86.53	Sonstige chronische hämatogene Osteomyelitis: Unterarm
M86.03	Akute hämatogene Osteomyelitis: Unterarm	M86.54	Sonstige chronische hämatogene Osteomyelitis: Hand
M86.04	Akute hämatogene Osteomyelitis: Hand	M86.55	Sonstige chronische hämatogene Osteomyelitis: Beckenregion und Oberschenkel
M86.05	Akute hämatogene Osteomyelitis: Beckenregion und Oberschenkel	M86.56	Sonstige chronische hämatogene Osteomyelitis: Unterschenkel
M86.06	Akute hämatogene Osteomyelitis: Unterschenkel	M86.57	Sonstige chronische hämatogene Osteomyelitis: Knöchel und Fuß
M86.07	Akute hämatogene Osteomyelitis: Knöchel und Fuß	M86.58	Sonstige chronische hämatogene Osteomyelitis: Sonstige
M86.08	Akute hämatogene Osteomyelitis: Sonstige	M86.59	Sonstige chronische hämatogene Osteomyelitis: Nicht näher bezeichnete Lokalisation
M86.09	Akute hämatogene Osteomyelitis: Nicht näher bezeichnete Lokalisation	M86.60	Sonstige chronische Osteomyelitis: Mehrere Lokalisationen
M86.10	Sonstige akute Osteomyelitis: Mehrere Lokalisationen	M86.61	Sonstige chronische Osteomyelitis: Schulterregion
M86.11	Sonstige akute Osteomyelitis: Schulterregion	M86.62	Sonstige chronische Osteomyelitis: Oberarm
M86.12	Sonstige akute Osteomyelitis: Oberarm	M86.63	Sonstige chronische Osteomyelitis: Unterarm
M86.13	Sonstige akute Osteomyelitis: Unterarm	M86.64	Sonstige chronische Osteomyelitis: Hand
M86.14	Sonstige akute Osteomyelitis: Hand	M86.65	Sonstige chronische Osteomyelitis: Beckenregion und Oberschenkel
M86.15	Sonstige akute Osteomyelitis: Beckenregion und Oberschenkel	M86.66	Sonstige chronische Osteomyelitis: Unterschenkel
M86.16	Sonstige akute Osteomyelitis: Unterschenkel	M86.67	Sonstige chronische Osteomyelitis: Knöchel und Fuß
M86.17	Sonstige akute Osteomyelitis: Knöchel und Fuß	M86.68	Sonstige chronische Osteomyelitis: Sonstige
M86.18	Sonstige akute Osteomyelitis: Sonstige	M86.69	Sonstige chronische Osteomyelitis: Nicht näher bezeichnete Lokalisation
M86.19	Sonstige akute Osteomyelitis: Nicht näher bezeichnete Lokalisation	M86.80	Sonstige Osteomyelitis: Mehrere Lokalisationen
M86.20	Subakute Osteomyelitis: Mehrere Lokalisationen	M86.81	Sonstige Osteomyelitis: Schulterregion
M86.21	Subakute Osteomyelitis: Schulterregion	M86.82	Sonstige Osteomyelitis: Oberarm
M86.22	Subakute Osteomyelitis: Oberarm	M86.83	Sonstige Osteomyelitis: Unterarm
M86.23	Subakute Osteomyelitis: Unterarm	M86.84	Sonstige Osteomyelitis: Hand
M86.24	Subakute Osteomyelitis: Hand	M86.85	Sonstige Osteomyelitis: Beckenregion und Oberschenkel
M86.25	Subakute Osteomyelitis: Beckenregion und Oberschenkel	M86.86	Sonstige Osteomyelitis: Unterschenkel
M86.26	Subakute Osteomyelitis: Unterschenkel	M86.87	Sonstige Osteomyelitis: Knöchel und Fuß
M86.27	Subakute Osteomyelitis: Knöchel und Fuß	M86.88	Sonstige Osteomyelitis: Sonstige
M86.28	Subakute Osteomyelitis: Sonstige	M86.89	Sonstige Osteomyelitis: Nicht näher bezeichnete Lokalisation
M86.29	Subakute Osteomyelitis: Nicht näher bezeichnete Lokalisation	M86.90	Osteomyelitis, nicht näher bezeichnet: Mehrere Lokalisationen
M86.30	Chronische multifokale Osteomyelitis: Mehrere Lokalisationen	M86.91	Osteomyelitis, nicht näher bezeichnet: Schulterregion
M86.31	Chronische multifokale Osteomyelitis: Schulterregion	M86.92	Osteomyelitis, nicht näher bezeichnet: Oberarm
M86.32	Chronische multifokale Osteomyelitis: Oberarm	M86.93	Osteomyelitis, nicht näher bezeichnet: Unterarm
M86.33	Chronische multifokale Osteomyelitis: Unterarm	M86.94	Osteomyelitis, nicht näher bezeichnet: Hand
M86.34	Chronische multifokale Osteomyelitis: Hand	M86.95	Osteomyelitis, nicht näher bezeichnet: Beckenregion und Oberschenkel
M86.35	Chronische multifokale Osteomyelitis: Beckenregion und Oberschenkel	M86.96	Osteomyelitis, nicht näher bezeichnet: Unterschenkel
M86.36	Chronische multifokale Osteomyelitis: Unterschenkel	M86.97	Osteomyelitis, nicht näher bezeichnet: Knöchel und Fuß
M86.37	Chronische multifokale Osteomyelitis: Knöchel und Fuß	M86.98	Osteomyelitis, nicht näher bezeichnet: Sonstige
M86.38	Chronische multifokale Osteomyelitis: Sonstige	M86.99	Osteomyelitis, nicht näher bezeichnet: Nicht näher bezeichnete Lokalisation
M86.39	Chronische multifokale Osteomyelitis: Nicht näher bezeichnete Lokalisation	M87.10	Knochennekrose durch Arzneimittel: Mehrere Lokalisationen
M86.40	Chronische Osteomyelitis mit Fistel: Mehrere Lokalisationen	M87.11	Knochennekrose durch Arzneimittel: Schulterregion
M86.41	Chronische Osteomyelitis mit Fistel: Schulterregion	M87.12	Knochennekrose durch Arzneimittel: Oberarm
M86.42	Chronische Osteomyelitis mit Fistel: Oberarm	M87.13	Knochennekrose durch Arzneimittel: Unterarm
M86.43	Chronische Osteomyelitis mit Fistel: Unterarm	M87.14	Knochennekrose durch Arzneimittel: Hand
M86.44	Chronische Osteomyelitis mit Fistel: Hand	M87.15	Knochennekrose durch Arzneimittel: Beckenregion und Oberschenkel
M86.45	Chronische Osteomyelitis mit Fistel: Beckenregion und Oberschenkel	M87.16	Knochennekrose durch Arzneimittel: Unterschenkel
M86.46	Chronische Osteomyelitis mit Fistel: Unterschenkel	M87.17	Knochennekrose durch Arzneimittel: Knöchel und Fuß
M86.47	Chronische Osteomyelitis mit Fistel: Knöchel und Fuß	M87.18	Knochennekrose durch Arzneimittel: Sonstige
M86.48	Chronische Osteomyelitis mit Fistel: Sonstige		
M86.49	Chronische Osteomyelitis mit Fistel: Nicht näher bezeichnete Lokalisation		
M86.50	Sonstige chronische hämatogene Osteomyelitis: Mehrere Lokalisationen		

M87.19	Knochennekrose durch Arzneimittel: Nicht näher bezeichnete Lokalisation	M89.65	Osteopathie nach Poliomyelitis: Beckenregion und Oberschenkel
M87.20	Knochennekrose durch vorangegangenes Trauma: Mehrere Lokalisationen	M89.66	Osteopathie nach Poliomyelitis: Unterschenkel
M87.21	Knochennekrose durch vorangegangenes Trauma: Schulterregion	M89.67	Osteopathie nach Poliomyelitis: Knöchel und Fuß
M87.22	Knochennekrose durch vorangegangenes Trauma: Oberarm	M89.68	Osteopathie nach Poliomyelitis: Sonstige
M87.23	Knochennekrose durch vorangegangenes Trauma: Unterarm	M89.69	Osteopathie nach Poliomyelitis: Nicht näher bezeichnete Lokalisation
M87.24	Knochennekrose durch vorangegangenes Trauma: Hand	M96.80	Elektiv offen belassenes Sternum nach thoraxchirurgischem Eingriff
M87.25	Knochennekrose durch vorangegangenes Trauma: Beckenregion und Oberschenkel	M96.82	Verzögerte Knochenheilung nach Fusion oder Arthrodese
M87.26	Knochennekrose durch vorangegangenes Trauma: Unterschenkel	M96.88	Sonstige Krankheiten des Muskel-Skelett-Systems nach medizinischen Maßnahmen
M87.27	Knochennekrose durch vorangegangenes Trauma: Knöchel und Fuß	M96.9	Krankheit des Muskel-Skelett-Systems nach medizinischen Maßnahmen, nicht näher bezeichnet
M87.28	Knochennekrose durch vorangegangenes Trauma: Sonstige	S01.83	Offene Wunde (jeder Teil des Kopfes) mit Verbindung zu einer intrakraniellen Verletzung
M87.29	Knochennekrose durch vorangegangenes Trauma: Nicht näher bezeichnete Lokalisation	S01.86	Weichteilschaden III. Grades bei geschlossener Fraktur oder Luxation des Kopfes
M87.30	Sonstige sekundäre Knochennekrose: Mehrere Lokalisationen	S01.88	Weichteilschaden II. Grades bei offener Fraktur oder Luxation des Kopfes
M87.31	Sonstige sekundäre Knochennekrose: Schulterregion	S01.89	Weichteilschaden III. Grades bei offener Fraktur oder Luxation des Kopfes
M87.32	Sonstige sekundäre Knochennekrose: Oberarm	S11.86	Weichteilschaden III. Grades bei geschlossener Fraktur oder Luxation des Halses
M87.33	Sonstige sekundäre Knochennekrose: Unterarm	S11.88	Weichteilschaden II. Grades bei offener Fraktur oder Luxation des Halses
M87.34	Sonstige sekundäre Knochennekrose: Hand	S11.89	Weichteilschaden III. Grades bei offener Fraktur oder Luxation des Halses
M87.35	Sonstige sekundäre Knochennekrose: Beckenregion und Oberschenkel	S21.83	Offene Wunde (jeder Teil des Thorax) mit Verbindung zu einer intrathorakalen Verletzung
M87.36	Sonstige sekundäre Knochennekrose: Unterschenkel	S21.86	Weichteilschaden III. Grades bei geschlossener Fraktur oder Luxation des Thorax
M87.37	Sonstige sekundäre Knochennekrose: Knöchel und Fuß	S21.88	Weichteilschaden II. Grades bei offener Fraktur oder Luxation des Thorax
M87.38	Sonstige sekundäre Knochennekrose: Sonstige	S21.89	Weichteilschaden III. Grades bei offener Fraktur oder Luxation des Thorax
M87.39	Sonstige sekundäre Knochennekrose: Nicht näher bezeichnete Lokalisation	S31.83	Offene Wunde (jeder Teil des Abdomens, der Lumbosakralgegend und des Beckens) mit Verbindung zu einer intraabdominalen Verletzung
M87.80	Sonstige Knochennekrose: Mehrere Lokalisationen	S31.86	Weichteilschaden III. Grades bei geschlossener Fraktur oder Luxation der Lendenwirbelsäule und des Beckens
M87.81	Sonstige Knochennekrose: Schulterregion	S31.88	Weichteilschaden II. Grades bei offener Fraktur oder Luxation der Lendenwirbelsäule und des Beckens
M87.82	Sonstige Knochennekrose: Oberarm	S31.89	Weichteilschaden III. Grades bei offener Fraktur oder Luxation der Lendenwirbelsäule und des Beckens
M87.83	Sonstige Knochennekrose: Unterarm	S41.86	Weichteilschaden III. Grades bei geschlossener Fraktur oder Luxation des Oberarmes
M87.84	Sonstige Knochennekrose: Hand	S41.88	Weichteilschaden II. Grades bei offener Fraktur oder Luxation des Oberarmes
M87.85	Sonstige Knochennekrose: Beckenregion und Oberschenkel	S41.89	Weichteilschaden III. Grades bei offener Fraktur oder Luxation des Oberarmes
M87.86	Sonstige Knochennekrose: Unterschenkel	S51.86	Weichteilschaden III. Grades bei geschlossener Fraktur oder Luxation des Unterarmes
M87.87	Sonstige Knochennekrose: Knöchel und Fuß	S51.88	Weichteilschaden II. Grades bei offener Fraktur oder Luxation des Unterarmes
M87.88	Sonstige Knochennekrose: Sonstige	S51.89	Weichteilschaden III. Grades bei offener Fraktur oder Luxation des Unterarmes
M87.89	Sonstige Knochennekrose: Nicht näher bezeichnete Lokalisation	S61.86	Weichteilschaden III. Grades bei geschlossener Fraktur oder Luxation des Handgelenkes und der Hand
M87.90	Knochennekrose, nicht näher bezeichnet: Mehrere Lokalisationen	S61.88	Weichteilschaden II. Grades bei offener Fraktur oder Luxation des Handgelenkes und der Hand
M87.91	Knochennekrose, nicht näher bezeichnet: Schulterregion	S61.89	Weichteilschaden III. Grades bei offener Fraktur oder Luxation des Handgelenkes und der Hand
M87.92	Knochennekrose, nicht näher bezeichnet: Oberarm	S71.86	Weichteilschaden III. Grades bei geschlossener Fraktur oder Luxation der Hüfte und des Oberschenkels
M87.93	Knochennekrose, nicht näher bezeichnet: Unterarm		
M87.94	Knochennekrose, nicht näher bezeichnet: Hand		
M87.95	Knochennekrose, nicht näher bezeichnet: Beckenregion und Oberschenkel		
M87.96	Knochennekrose, nicht näher bezeichnet: Unterschenkel		
M87.97	Knochennekrose, nicht näher bezeichnet: Knöchel und Fuß		
M87.98	Knochennekrose, nicht näher bezeichnet: Sonstige		
M87.99	Knochennekrose, nicht näher bezeichnet: Nicht näher bezeichnete Lokalisation		
M89.60	Osteopathie nach Poliomyelitis: Mehrere Lokalisationen		
M89.61	Osteopathie nach Poliomyelitis: Schulterregion		
M89.62	Osteopathie nach Poliomyelitis: Oberarm		
M89.63	Osteopathie nach Poliomyelitis: Unterarm		
M89.64	Osteopathie nach Poliomyelitis: Hand		

571.88	Weichteilschaden II. Grades bei offener Fraktur oder Luxation der Hüfte und des Oberschenkels	T84.5	Infektion und entzündliche Reaktion durch eine Gelenkendoprothese
571.89	Weichteilschaden III. Grades bei offener Fraktur oder Luxation der Hüfte und des Oberschenkels	T84.6	Infektion und entzündliche Reaktion durch eine interne Osteosynthesevorrichtung [jede Lokalisation]
881.86	Weichteilschaden III. Grades bei geschlossener Fraktur oder Luxation des Unterschenkels	T84.7	Infektion und entzündliche Reaktion durch sonstige orthopädische Endoprothesen, Implantate oder Transplantate
881.88	Weichteilschaden II. Grades bei offener Fraktur oder Luxation des Unterschenkels	T84.8	Sonstige Komplikationen durch orthopädische Endoprothesen, Implantate oder Transplantate
881.89	Weichteilschaden III. Grades bei offener Fraktur oder Luxation des Unterschenkels	T84.9	Nicht näher bezeichnete Komplikation durch orthopädische Endoprothese, Implantat oder Transplantat
918.6	Weichteilschaden III. Grades bei geschlossener Fraktur oder Luxation des Fußes		
918.8	Weichteilschaden II. Grades bei offener Fraktur oder Luxation des Fußes		
918.9	Weichteilschaden III. Grades bei offener Fraktur oder Luxation des Fußes		

Prozedur I08-10

02.51.00 ↔	Synangiose, n.n.bez.	04.07.30 ↔	Sonstige Exzision oder Avulsion von extrakraniellen Hirnnerven
02.51.11 ↔	Encephalo-duro-arterio-synangiose [EDAS]	04.07.40 ↔	Sonstige Exzision oder Avulsion des Plexus brachialis
02.51.12 ↔	Encephalo-duro-synangiose [EDS]	04.07.41 ↔	Sonstige Exzision oder Avulsion von Nerven der Schulter
02.51.14 ↔	Encephalo-myo-synangiose [EMS]	04.07.42 ↔	Sonstige Exzision oder Avulsion von Nerven des Armes und der Hand
02.51.15 ↔	Encephalo-galea-periost-synangiose [EGPS]	04.07.43 ↔	Sonstige Exzision oder Avulsion von Nerven des Rumpfes und der unteren Extremität
02.51.99 ↔	Synangiose, sonstige	04.07.99 ↔	Sonstige Exzision oder Avulsion von kranialen oder peripheren Nerven, sonstige
04.03.00 ↔	Durchtrennung oder Quetschen [Crushing] von anderen kranialen und peripheren Nerven, n.n.bez.	04.08.00 ↔	Optikusscheidenfensterung, n.n.bez.
04.03.10 ↔	Durchtrennung oder Quetschen [Crushing] des N. vestibulocochlearis	04.08.10 ↔	Sonstige Operationen am N. opticus
04.03.11 ↔	Durchtrennung oder Quetschen [Crushing] von intrakraniellen Anteilen von sonstigen Hirnnerven und Ganglien	04.08.99 ↔	Optikusscheidenfensterung, sonstige
04.03.20 ↔	Durchtrennung oder Quetschen [Crushing] von extrakraniellen Hirnnerven	04.2X.00 ↔	Destruktion von kranialen und peripheren Nerven und Ganglien, n.n.bez.
04.03.30 ↔	Durchtrennung oder Quetschen [Crushing] des Plexus brachialis	04.2X.10 ↔	Destruktion von intrakraniellen Hirnnerven und Ganglien
04.03.31 ↔	Durchtrennung oder Quetschen [Crushing] von Nerven der Schulter	04.2X.20 ↔	Destruktion von extrakraniellen Hirnnerven
04.03.32 ↔	Durchtrennung oder Quetschen [Crushing] von Nerven des Armes und der Hand	04.2X.30 ↔	Destruktion des Plexus brachialis
04.03.33 ↔	Durchtrennung oder Quetschen [Crushing] von Nerven des Rumpfes und der unteren Extremität	04.2X.31 ↔	Destruktion von Nerven der Schulter
04.03.99 ↔	Durchtrennung oder Quetschen [Crushing] von anderen kranialen und peripheren Nerven, sonstige	04.2X.32 ↔	Destruktion von Nerven des Armes und der Hand
04.04.00 ↔	Sonstige Inzision an kranialen und peripheren Nerven, n.n.bez.	04.2X.33 ↔	Destruktion von Nerven des Rumpfes und Plexus lumbosacralis
04.04.10 ↔	Sonstige Inzision am N. vestibulocochlearis	04.2X.34 ↔	Destruktion von Nerven des Beines und des Fusses
04.04.11 ↔	Sonstige Inzision an intrakraniellen Anteilen von sonstigen Hirnnerven und Ganglien	04.2X.39 ↔	Destruktion von sonstigen peripheren Nerven oder Ganglien
04.04.20 ↔	Sonstige Inzision an extrakraniellen Hirnnerven	04.2X.99 ↔	Destruktion von kranialen und peripheren Nerven und Ganglien, sonstige
04.04.30 ↔	Sonstige Inzision am Plexus brachialis	04.3X.00 ↔	Naht an kranialen oder peripheren Nerven, n.n.bez.
04.04.31 ↔	Sonstige Inzision an Nerven der Schulter	04.3X.10 ↔	Epineurale Naht von extrakraniellen Hirnnerven, primär
04.04.32 ↔	Sonstige Inzision an Nerven des Armes und der Hand	04.3X.11 ↔	Epineurale Naht des Plexus brachialis, primär
04.04.33 ↔	Sonstige Inzision an Nerven des Rumpfes und der unteren Extremität	04.3X.12 ↔	Epineurale Naht von Nerven der Schulter, primär
04.04.99 ↔	Sonstige Inzision an kranialen und peripheren Nerven, sonstige	04.3X.13 ↔	Epineurale Naht von Nerven am Arm, primär
04.06.00 ↔	Sonstige Exzision von kranialen oder peripheren Ganglien, n.n.bez.	04.3X.14 ↔	Epineurale Naht von Nerven der Hand, primär
04.06.10 ↔	Exzision von intrakraniellen Ganglien	04.3X.15 ↔	Epineurale Naht von Nerven des Rumpfes, primär
04.06.20 ↔	Exzision von sonstigen peripheren Ganglien	04.3X.16 ↔	Epineurale Naht von Nerven des Beines (inkl. Plexus lumbosacralis, Leiste, Beckenboden), primär
04.06.99 ↔	Sonstige Exzision von kranialen oder peripheren Ganglien, sonstige	04.3X.17 ↔	Epineurale Naht von Nerven des Fusses, primär
04.07.00 ↔	Sonstige Exzision oder Avulsion von kranialen oder peripheren Nerven, n.n.bez.	04.3X.19 ↔	Epineurale Naht von sonstigen kranialen oder peripheren Nerven, primär
04.07.10 ↔	Exzision eines Nerven zur Transplantation	04.3X.20 ↔	Epineurale Naht von extrakraniellen Hirnnerven, sekundär
04.07.11 ↔	Entfernung eines Nerventransplantates	04.3X.21 ↔	Epineurale Naht des Plexus brachialis, sekundär
04.07.20 ↔	Sonstige Exzision oder Avulsion von intrakraniellen Nerven	04.3X.22 ↔	Epineurale Naht von Nerven der Schulter, sekundär
		04.3X.23 ↔	Epineurale Naht von Nerven am Arm, sekundär
		04.3X.24 ↔	Epineurale Naht von Nerven an der Hand, sekundär
		04.3X.25 ↔	Epineurale Naht von Nerven des Rumpfes, sekundär
		04.3X.26 ↔	Epineurale Naht von Nerven des Beines (inkl. Plexus lumbosacralis, Leiste, Beckenboden), sekundär

04.3X.27 ↔	Epineurale Naht von Nerven des Fusses, sekundär	04.51.09 ↔	Transplantation von kranialem oder peripherem Nerv, sonstige
04.3X.29 ↔	Epineurale Naht von sonstigen kranialen und peripheren Nerven, sekundär	04.51.10 ↔	Transplantation von extrakraniellen Hirnnerven
04.3X.30 ↔	Interfaszikuläre Naht von extrakraniellen Hirnnerven, primär	04.51.11 ↔	Transplantation von Plexus brachialis und Nerven der Schulter
04.3X.31 ↔	Interfaszikuläre Naht des Plexus brachialis, primär	04.51.12 ↔	Transplantation von Nerven des Armes und der Hand
04.3X.32 ↔	Interfaszikuläre Naht von Nerven der Schulter, primär	04.51.13 ↔	Transplantation von Nerven des Rumpfes und der unteren Extremität
04.3X.33 ↔	Interfaszikuläre Naht von Nerven am Arm, primär	04.51.19 ↔	Transplantation von sonstigem kranialem oder peripherem Nerv
04.3X.34 ↔	Interfaszikuläre Naht von Nerven an der Hand, primär	04.6X.00 ↔	Transposition von kranialen und peripheren Nerven, n.n.bez.
04.3X.35 ↔	Interfaszikuläre Naht von Nerven des Rumpfes, primär	04.6X.10 ↔	Transposition eines extrakraniellen Hirnnerven mit epineuraler primärer Naht
04.3X.36 ↔	Interfaszikuläre Naht von Nerven des Beines (inkl. Plexus lumbosacralis, Leiste, Beckenboden), primär	04.6X.11 ↔	Transposition eines extrakraniellen Hirnnerven mit epineuraler sekundärer Naht
04.3X.37 ↔	Interfaszikuläre Naht von Nerven des Fusses, primär	04.6X.12 ↔	Transposition eines extrakraniellen Hirnnerven mit interfaszikulärer primärer und sekundärer Naht
04.3X.39 ↔	Interfaszikuläre Naht von sonstigen kranialen und peripheren Nerven, primär	04.6X.20 ↔	Transposition des Plexus brachialis mit epineuraler primärer Naht
04.3X.40 ↔	Interfaszikuläre Naht von extrakraniellen Hirnnerven, sekundär	04.6X.21 ↔	Transposition des Plexus brachialis mit epineuraler sekundärer Naht
04.3X.41 ↔	Interfaszikuläre Naht des Plexus brachialis, sekundär	04.6X.22 ↔	Transposition des Plexus brachialis mit interfaszikulärer primärer Naht
04.3X.42 ↔	Interfaszikuläre Naht von Nerven der Schulter, sekundär	04.6X.23 ↔	Transposition des Plexus brachialis mit interfaszikulärer sekundärer Naht
04.3X.43 ↔	Interfaszikuläre Naht von Nerven am Arm, sekundär	04.6X.30 ↔	Transposition eines Nerven der Schulter mit epineuraler primärer und sekundärer Naht
04.3X.44 ↔	Interfaszikuläre Naht von Nerven an der Hand, sekundär	04.6X.31 ↔	Transposition eines Nerven der Schulter mit interfaszikulärer primärer und sekundärer Naht
04.3X.45 ↔	Interfaszikuläre Naht von Nerven des Rumpfes, sekundär	04.6X.40 ↔	Transposition eines Nerven des Armes mit epineuraler primärer Naht
04.3X.46 ↔	Interfaszikuläre Naht von Nerven des Beines (inkl. Plexus lumbosacralis, Leiste, Beckenboden), sekundär	04.6X.41 ↔	Transposition eines Nerven des Armes mit epineuraler sekundärer Naht
04.3X.47 ↔	Interfaszikuläre Naht von Nerven des Fusses, sekundär	04.6X.42 ↔	Transposition eines Nerven des Armes mit interfaszikulärer primärer Naht
04.3X.49 ↔	Interfaszikuläre Naht von sonstigen kranialen und peripheren Nerven, sekundär	04.6X.43 ↔	Transposition eines Nerven des Armes mit interfaszikulärer sekundärer Naht
04.3X.99 ↔	Naht an kranialen oder peripheren Nerven, sonstige	04.6X.50 ↔	Transposition eines Nerven des Rumpfes und der unteren Extremität mit epineuraler primärer und sekundärer Naht
04.42.00 ↔	Sonstige Dekompression an kranialen Nerven, n.n.bez.	04.6X.51 ↔	Transposition eines Nerven des Rumpfes und der unteren Extremität mit interfaszikulärer primärer und sekundärer Naht
04.42.10 ↔	Sonstige Dekompression an kranialen Nerven, intrakraniell	04.6X.60 ↔	Transposition eines Nerven der Hand mit interfaszikulärer primärer und sekundärer Naht
04.42.20 ↔	Sonstige Dekompression an kranialen Nerven, extrakraniell	04.6X.70 ↔	Transposition mit Neurolyse und Dekompression eines extrakraniellen Hirnnerven
04.42.99 ↔	Sonstige Dekompression an kranialen Nerven, sonstige	04.6X.71 ↔	Transposition mit Neurolyse und Dekompression des Plexus brachialis oder eines Nerven der Schulter
04.43.00 ↔	Entlastung am Karpaltunnel, n.n.bez.	04.6X.72 ↔	Transposition mit Neurolyse und Dekompression eines Nerven des Armes
04.43.10 ↔	Entlastung am Karpaltunnel, endoskopisch	04.6X.73 ↔	Transposition mit Neurolyse und Dekompression eines Nerven der Hand
04.43.99 ↔	Entlastung am Karpaltunnel, sonstige	04.6X.74 ↔	Transposition mit Neurolyse und Dekompression eines Nerven des Rumpfes und der unteren Extremität
04.44 ↔	Entlastung am Tarsaltunnel	04.6X.75 ↔	Transposition von sonstigen kranialen und peripheren Nerven
04.49.00 ↔	Sonstige Dekompression oder Lösung von Adhäsionen an peripherem Nerv oder Ganglion, n.n.bez.	04.6X.99 ↔	Transposition von kranialen und peripheren Nerven, sonstige
04.49.10 ↔	Sonstige Dekompression oder Lösung von Adhäsionen am Plexus brachialis	04.71 ↔	Hypoglosso-faziale Anastomose
04.49.11 ↔	Sonstige Dekompression oder Lösung von Adhäsionen an Nerven der Schulter	04.72 ↔	Akzessorio-faziale Anastomose
04.49.12 ↔	Sonstige Dekompression oder Lösung von Adhäsionen an Nerven des Armes	04.73 ↔	Akzessorio-hypoglossale Anastomose
04.49.13 ↔	Sonstige Dekompression oder Lösung von Adhäsionen an Nerven der Hand	04.74.00 ↔	Sonstige Anastomose eines kranialen oder peripheren Nerven, n.n.bez.
04.49.14 ↔	Sonstige Dekompression oder Lösung von Adhäsionen am Plexus lumbosacralis, Leiste und Beckenboden	04.74.10 ↔	Fazio-faziale Nerven-Anastomose
04.49.15 ↔	Sonstige Dekompression oder Lösung von Adhäsionen an Nerven des Beines	04.74.11 ↔	Interkosto-faszikuläre Nerven-Anastomose
04.49.16 ↔	Sonstige Dekompression oder Lösung von Adhäsionen an Nerven des Fusses	04.74.99 ↔	Sonstige Anastomose eines kranialen oder peripheren Nerven, sonstige
04.49.99 ↔	Sonstige Dekompression oder Lösung von Adhäsionen an sonstigen peripheren Nerven oder Ganglion, sonstige		
04.51.00 ↔	Transplantation von kranialem oder peripherem Nerv, n.n.bez.		

04.75 ↔	Revision einer früheren plastischen Rekonstruktion an einem kranialen oder peripheren Nerv	04.99.99 ↔	Sonstige Operation an kranialen und peripheren Nerven, sonstige
04.76 ↔	Plastische Rekonstruktion einer alten traumatischen Verletzung an kranialen und peripheren Nerven	05.0 ↔	Durchtrennung von sympathischen Nerven oder Ganglien
04.79.09 ↔	Sonstige Neuroplastik, sonstige	05.21 ↔	Exzision des Ganglion sphenopalatinum
04.79.10 ↔	Transplantation sowie Transposition eines extrakraniellen Hirnnerven mit epineuraler Naht	05.22 ↔	Zervikale Sympathektomie
04.79.11 ↔	Transplantation sowie Transposition des Plexus brachialis mit epineuraler Naht	05.23 ↔	Lumbale Sympathektomie
04.79.12 ↔	Transplantation sowie Transposition von Nerven der Schulter mit epineuraler Naht	05.24 ↔	Präsakrale Sympathektomie
04.79.13 ↔	Transplantation sowie Transposition eines Nerven des Armes und der Hand mit epineuraler Naht	05.25 ↔	Periarterielle Sympathektomie
04.79.14 ↔	Transplantation sowie Transposition von Nerven des Rumpfes und der unteren Extremität mit epineuraler Naht	05.26 ↔	Thorakale Sympathektomie
04.79.19 ↔	Transplantation sowie Transposition eines sonstigen Nervens mit epineuraler Naht	05.29 ↔	Sonstige Sympathektomie und Exzision eines Ganglions
04.79.20 ↔	Transplantation sowie Transposition eines Nerven mit interfazikulärer Naht	05.81 ↔	Plastische Rekonstruktion an sympathischem Nerv oder Ganglion
04.79.21 ↔	Transplantation sowie Transposition eines extrakraniellen Hirnnerven mit interfazikulärer Naht	05.89 ↔	Sonstige Operation an sympathischem Nerv oder Ganglion
04.79.22 ↔	Transplantation sowie Transposition des Plexus brachialis mit interfazikulärer Naht	29.92 ↔	Durchtrennung des N. glossopharyngeus
04.79.23 ↔	Transplantation sowie Transposition von Nerven der Schulter mit interfazikulärer Naht	31.91 ↔	Durchtrennung des N. laryngeus
04.79.24 ↔	Transplantation sowie Transposition eines Nerven des Armes und der Hand mit interfazikulärer Naht	33.31 ↔	Destruktion des N. phrenicus für Lungenkollaps
04.79.25 ↔	Transplantation sowie Transposition von Nerven des Rumpfes und der unteren Extremität mit interfazikulärer Naht	38.04.00 ↔	Inzision der Aorta, n.n.bez.
04.79.29 ↔	Transplantation sowie Transposition eines sonstigen Nerven mit interfazikulärer Naht	38.04.10 ↔	Inzision von Aorta ascendens und Aortenbogen
04.93.10 ↔	Entfernen der Elektrode(n) eines peripheren Neurostimulators, Stabelektrode, Einzelelektrodensystem	38.04.20 ↔	Inzision der Aorta descendens
04.93.11 ↔	Entfernen der Elektrode(n) eines peripheren Neurostimulators, Stabelektrode, Mehrelektrodensystem	38.04.30 ↔	Inzision der Aorta abdominalis
04.93.20 ↔	Entfernen der Elektrode(n) eines peripheren Neurostimulators, Plattenelektrode, Einzelelektrodensystem	38.04.99 ↔	Inzision der Aorta, sonstige
04.93.21 ↔	Entfernen der Elektrode(n) eines peripheren Neurostimulators, Plattenelektrode, Mehrelektrodensystem	38.05.00 ↔	Inzision von anderen thorakalen Gefässen, n.n.bez.
04.93.40 ↔	Entfernen einer Vagusnervelektrode	38.05.10 ↔	Inzision von anderen thorakalen Arterien
04.93.99 ↔	Entfernen der Elektrode(n) eines peripheren Neurostimulators, sonstige	38.05.20 ↔	Inzision von thorakalen Venen, n.n.bez.
04.94.11 ↔	Revision ohne Ersatz der Elektrode(n) eines peripheren Neurostimulators, Stabelektrode, Einzelelektrodensystem	38.05.21 ↔	Inzision von thorakalen tiefen Venen
04.94.12 ↔	Revision ohne Ersatz der Elektrode(n) eines peripheren Neurostimulators, Stabelektrode, Mehrelektrodensystem	38.05.29 ↔	Inzision von thorakalen Venen, sonstige
04.94.13 ↔	Revision ohne Ersatz der Elektrode(n) eines peripheren Neurostimulators, Plattenelektrode, Einzelelektrodensystem	38.05.99 ↔	Inzision von anderen thorakalen Gefässen, sonstige
04.94.14 ↔	Revision ohne Ersatz der Elektrode(n) eines peripheren Neurostimulators, Plattenelektrode, Mehrelektrodensystem	38.06.00 ↔	Inzision von abdominalen Arterien, n.n.bez.
04.94.15 ↔	Revision ohne Ersatz einer Vagusnervstimulationselektrode	38.06.10 ↔	Inzision von viszeralen Arterien, n.n.bez.
04.94.99 ↔	Revision ohne Ersatz der Elektrode(n) eines peripheren Neurostimulators, sonstige	38.06.11 ↔	Inzision des Truncus coeliacus
04.99.00 ↔	Sonstige Operation an kranialen und peripheren Nerven, n.n.bez.	38.06.12 ↔	Inzision der A. gastrica
04.99.10 ↔	Implantation oder Wechsel einer peripheren Neuroprothese	38.06.13 ↔	Inzision der A. hepatica
04.99.11 ↔	Revision ohne Ersatz einer peripheren Neuroprothese	38.06.14 ↔	Inzision der A. lienalis
04.99.12 ↔	Entfernung einer peripheren Neuroprothese	38.06.15 ↔	Inzision der A. renalis
		38.06.16 ↔	Inzision der A. mesenterialis
		38.06.17 ↔	Inzision der A. lumbalis
		38.06.18 ↔	Inzision der A. iliaca
		38.06.19 ↔	Inzision von viszeralen Arterien, sonstige
		38.06.99 ↔	Inzision von abdominalen Arterien, sonstige
		38.07.00 ↔	Inzision von abdominalen Venen, n.n.bez.
		38.07.10 ↔	Inzision von tiefen abdominalen Venen, n.n.bez.
		38.07.11 ↔	Inzision der V. cava inferior
		38.07.12 ↔	Inzision der V. iliaca
		38.07.19 ↔	Inzision von tiefen abdominalen Venen, sonstige
		38.07.99 ↔	Inzision von abdominalen Venen, sonstige
		38.12 ↔	Enderarteriektomie von anderen Gefässen an Kopf und Hals
		38.13 ↔	Enderarteriektomie von Gefässen der oberen Extremität
		38.14.10 ↔	Enderarteriektomie von Aorta ascendens und Aortenbogen
		38.14.20 ↔	Enderarteriektomie der Aorta descendens
		38.14.30 ↔	Enderarteriektomie der Aorta abdominalis
		38.14.99 ↔	Enderarteriektomie der Aorta, sonstige
		38.15.10 ↔	Enderarteriektomie der A. subclavia
		38.15.20 ↔	Enderarteriektomie des Truncus brachiocephalicus
		38.15.30 ↔	Enderarteriektomie der A. pulmonalis
		38.15.40 ↔	Enderarteriektomie der V. pulmonalis
		38.15.99 ↔	Enderarteriektomie der anderen thorakalen Gefässe, sonstige
		38.16.09 ↔	Enderarteriektomie und Endovenektomie von abdominalen Gefässen, sonstige
		38.16.11 ↔	Enderarteriektomie des Truncus coeliacus
		38.16.12 ↔	Enderarteriektomie der A. gastrica
		38.16.13 ↔	Enderarteriektomie der A. hepatica
		38.16.14 ↔	Enderarteriektomie der A. lienalis
		38.16.15 ↔	Enderarteriektomie der A. renalis
		38.16.16 ↔	Enderarteriektomie der A. mesenterialis

38.16.17 ↔	Enderarteriektomie der A. lumbalis	38.36.99 ↔	Resektion von abdominalen Arterien mit Anastomose, sonstige
38.16.18 ↔	Enderarteriektomie der A. iliaca	38.37.11 ↔	Resektion der V. cava inferior mit Anastomose
38.16.21 ↔	Endovenektomie an der Iliakalvene	38.37.12 ↔	Resektion der V. iliaca mit Anastomose
38.18.09 ↔	Enderarteriektomie und Endovenektomie von Gefässen der unteren Extremität, sonstige	38.37.19 ↔	Resektion von tiefen abdominalen Venen mit Anastomose, sonstige
38.18.10 ↔	Enderarteriektomie der A. femoralis (communis) (superficialis)	38.37.99 ↔	Resektion von abdominalen Venen mit Anastomose, sonstige
38.18.11 ↔	Enderarteriektomie der A. profunda femoris	38.38.10 ↔	Resektion der A. femoralis mit Anastomose (communis) (superficialis)
38.18.12 ↔	Enderarteriektomie der A. poplitea	38.38.11 ↔	Resektion der A. profunda femoris mit Anastomose
38.18.21 ↔	Endovenektomie an der Femoralvene	38.38.12 ↔	Resektion der A. poplitea mit Anastomose
38.32.10 ↔	Resektion von extrakraniellen Arterien an Kopf und Hals mit Anastomose	38.38.99 ↔	Resektion von Arterien der unteren Extremität mit Anastomose, sonstige
38.32.21 ↔	Resektion der V. jugularis mit Anastomose	38.39.00 ↔	Resektion von Venen der unteren Extremität mit Anastomose, n.n.bez.
38.32.22 ↔	Resektion von oberflächlichen extrakraniellen Venen an Kopf und Hals mit Anastomose	38.39.10 ↔	Resektion von Venen der unteren Extremität mit Anastomose, tiefe Venen
38.32.99 ↔	Resektion von anderen Gefässen an Kopf und Hals mit Anastomose, sonstige	38.39.99 ↔	Resektion von Venen der unteren Extremität mit Anastomose, sonstige
38.33.00 ↔	Resektion von Gefässen der oberen Extremität mit Anastomose, n.n.bez.	38.42 ↔	Resektion von anderen Blutgefässen an Kopf und Hals mit Ersatz
38.33.10 ↔	Resektion von Arterien der oberen Extremität mit Anastomose, n.n.bez.	38.43.00 ↔	Resektion von Blutgefässen der oberen Extremität mit Ersatz, n.n.bez.
38.33.11 ↔	Resektion von Arterien des Oberarms mit Anastomose	38.43.10 ↔	Resektion von Arterien der oberen Extremität mit Ersatz
38.33.12 ↔	Resektion der A. ulnaris mit Anastomose	38.43.11 ↔	Resektion der A. axillaris mit Ersatz
38.33.13 ↔	Resektion von sonstigen Arterien des Unterarmes mit Anastomose	38.43.20 ↔	Resektion von Venen der oberen Extremität mit Ersatz, n.n.bez.
38.33.14 ↔	Resektion von Arterien der Hand mit Anastomose	38.43.21 ↔	Resektion der V. axillaris mit Ersatz
38.33.20 ↔	Resektion von Venen der oberen Extremität mit Anastomose, n.n.bez.	38.43.28 ↔	Resektion von sonstigen tiefen Venen der oberen Extremität mit Ersatz
38.33.21 ↔	Resektion der V. axillaris mit Anastomose	38.43.29 ↔	Resektion von Venen der oberen Extremität mit Ersatz, sonstige
38.33.22 ↔	Resektion von sonstigen tiefen Venen der oberen Extremität mit Anastomose	38.43.99 ↔	Resektion von Blutgefässen der oberen Extremität mit Ersatz, sonstige
38.33.23 ↔	Resektion von oberflächlichen Venen der oberen Extremität mit Anastomose	38.44.10 ↔	Resektion der Aorta abdominalis, suprarenal mit Ersatz
38.33.99 ↔	Resektion von Gefässen der oberen Extremität mit Anastomose, sonstige	38.44.11 ↔	Resektion der Aorta abdominalis, infrarenal mit Ersatz
38.34.10 ↔	Resektion der Aorta ascendens und des Aortenbogens mit Anastomose	38.44.12 ↔	Resektion der Aorta abdominalis, juxtarenal mit Ersatz
38.34.20 ↔	Resektion der Aorta descendens mit Anastomose	38.44.99 ↔	Resektion der Aorta abdominalis mit Ersatz, sonstige
38.34.30 ↔	Resektion der Aorta abdominalis mit Anastomose	38.45.00 ↔	Resektion von thorakalen Blutgefässen mit Ersatz, n.n.bez.
38.34.99 ↔	Resektion der Aorta mit Anastomose, sonstige	38.45.10 ↔	Resektion der thorakalen Aorta mit Ersatz, n.n.bez.
38.35.00 ↔	Resektion von thorakalen Gefässen mit Anastomose, n.n.bez.	38.45.12 ↔	Resektion der Aorta thoracica mit Ersatz
38.35.10 ↔	Resektion von thorakalen Arterien mit Anastomose, n.n.bez.	38.45.13 ↔	Resektion der Aorta thoracoabdominalis mit Ersatz
38.35.11 ↔	Resektion der A. subclavia mit Anastomose	38.45.14 ↔	Resektion der thorakalen Aorta und Ersatz mit Hybridprothese
38.35.12 ↔	Resektion des Truncus brachiocephalicus mit Anastomose	38.45.15 ↔	Resektion der Aorta ascendens mit Ersatz
38.35.13 ↔	Resektion der A. pulmonalis mit Anastomose	38.45.16 ↔	Resektion des Aortenbogens mit Ersatz
38.35.19 ↔	Resektion von thorakalen Arterien mit Anastomose, sonstige	38.45.17 ↔	Resektion der Aorta ascendens sowie des Aortenbogens mit Ersatz
38.35.20 ↔	Resektion von thorakalen Venen mit Anastomose, n.n.bez.	38.45.19 ↔	Resektion der thorakalen Aorta mit Ersatz, sonstige
38.35.21 ↔	Resektion der V. pulmonalis mit Anastomose	38.45.20 ↔	Resektion sonstiger thorakaler Arterien mit Ersatz, n.n.bez.
38.35.22 ↔	Resektion der V. subclavia mit Anastomose	38.45.21 ↔	Resektion der A. pulmonalis mit Ersatz
38.35.23 ↔	Resektion der V. cava superior mit Anastomose	38.45.22 ↔	Resektion des Truncus brachiocephalicus mit Ersatz
38.35.28 ↔	Resektion von thorakalen von sonstigen tiefen Venen mit Anastomose	38.45.29 ↔	Resektion sonstiger thorakaler Arterien mit Ersatz
38.35.29 ↔	Resektion von thorakalen Venen mit Anastomose, sonstige	38.45.30 ↔	Resektion thorakaler Venen mit Ersatz, n.n.bez.
38.35.99 ↔	Resektion von thorakalen Gefässen mit Anastomose, sonstige	38.45.31 ↔	Resektion der V. cava superior mit Ersatz
38.36.11 ↔	Resektion des Truncus coeliacus mit Anastomose	38.45.38 ↔	Resektion sonstiger tiefer thorakaler Venen mit Ersatz
38.36.12 ↔	Resektion der A. gastrica mit Anastomose	38.45.39 ↔	Resektion thorakaler Venen mit Ersatz, sonstige
38.36.13 ↔	Resektion der A. hepatica mit Anastomose	38.45.99 ↔	Resektion von thorakalen Blutgefässen mit Ersatz, sonstige
38.36.14 ↔	Resektion der A. lienalis mit Anastomose	38.46 ↔	Resektion von abdominalen Arterien mit Ersatz
38.36.15 ↔	Resektion der A. renalis mit Anastomose	38.47.11 ↔	Resektion der V. cava inferior mit Ersatz
38.36.16 ↔	Resektion der A. mesenterialis mit Anastomose	38.47.12 ↔	Resektion der V. iliaca mit Ersatz
38.36.17 ↔	Resektion der A. iliaca mit Anastomose		
38.36.19 ↔	Resektion von viszerale Arterien mit Anastomose, sonstige		

38.47.19 ↔	Resektion von tiefen abdominalen Venen mit Ersatz, sonstige	38.67.00 ↔	Sonstige Exzision von abdominalen Venen, n.n.bez.
38.47.99 ↔	Resektion von abdominalen Venen mit Ersatz, sonstige	38.67.10 ↔	Sonstige Exzision von tiefen abdominalen Venen, n.n.bez.
38.48.10 ↔	Resektion der A. femoralis mit Ersatz (communis) (superficialis)	38.67.11 ↔	Sonstige Exzision der V. cava inferior
38.48.11 ↔	Resektion der A. profunda femoris mit Ersatz	38.67.12 ↔	Sonstige Exzision der V. iliaca
38.48.12 ↔	Resektion der A. poplitea mit Ersatz	38.67.19 ↔	Sonstige Exzision von tiefen abdominalen Venen, sonstige
38.48.13 ↔	Resektion von Arterien des Unterschenkels mit Ersatz	38.67.99 ↔	Sonstige Exzision von abdominalen Venen, sonstige
38.48.99 ↔	Resektion von Arterien der unteren Extremität mit Ersatz, sonstige	38.68.00 ↔	Sonstige Exzision von Arterien der unteren Extremität, n.n.bez.
38.49.00 ↔	Resektion von Venen der unteren Extremität mit Ersatz, n.n.bez.	38.68.10 ↔	Sonstige Exzision von Arterien des Oberschenkels
38.49.10 ↔	Resektion von tiefen Venen der unteren Extremität mit Ersatz	38.68.20 ↔	Sonstige Exzision von Arterien des Unterschenkels und des Fusses
38.49.99 ↔	Resektion von Venen der unteren Extremität mit Ersatz, sonstige	38.68.99 ↔	Sonstige Exzision von Arterien der unteren Extremität, sonstige
38.50 ↔	Ligatur und Stripping von Varizen, Lokalisation n.n.bez.	38.69 ↔	Sonstige Exzision von Venen der unteren Extremität
38.52 ↔	Ligatur und Stripping von anderen Varizen an Kopf und Hals	38.7X.10 ↔	Unterbrechung der Vena cava, offen chirurgisch, n.n.bez.
38.53 ↔	Ligatur und Stripping von Varizen der oberen Extremität	38.7X.11 ↔	Einsetzen eines Embolie-Protektionssystems in die Vena cava, offen chirurgisch
38.55 ↔	Ligatur von thorakalen Varizen	38.7X.12 ↔	Entfernung eines Embolie-Protektionssystems in der Vena cava, offen chirurgisch
38.57 ↔	Ligatur und Stripping von abdominalen Varizen	38.7X.13 ↔	Ligatur oder Plikatur der Vena cava, offen chirurgisch
38.59.00 ↔	Ligatur und Stripping von Varizen der unteren Extremität, n.n.bez.	38.7X.19 ↔	Unterbrechung der Vena cava, offen chirurgisch, sonstige
38.59.10 ↔	Ligatur, Exzision und Stripping von Varizen und Vv. perforantes der unteren Extremität (als selbstständiger Eingriff)	38.82.00 ↔	Sonstiger chirurgischer Verschluss von Gefässen am Kopf und Hals, n.n.bez.
38.59.20 ↔	Crossektomie und Stripping von Varizen der unteren Extremität, n.n.bez.	38.82.10 ↔	Sonstiger chirurgischer Verschluss von extrakraniellen Arterien an Kopf und Hals
38.59.21 ↔	Crossektomie und Stripping, V. saphena magna	38.82.20 ↔	Sonstiger chirurgischer Verschluss von extrakraniellen Venen an Kopf und Hals, n.n.bez.
38.59.22 ↔	Crossektomie und Stripping, V. saphena parva	38.82.21 ↔	Sonstiger chirurgischer Verschluss der V. jugularis
38.59.23 ↔	Crossektomie und Stripping, Vv. saphenae magna et parva	38.82.22 ↔	Sonstiger chirurgischer Verschluss von sonstigen tiefen extrakraniellen Venen an Kopf und Hals
38.59.30 ↔	(Isolierte) Crossektomie, n.n.bez.	38.82.29 ↔	Sonstiger chirurgischer Verschluss von extrakraniellen Venen an Kopf und Hals, sonstige
38.59.31 ↔	(Isolierte) Crossektomie, V. saphena magna	38.82.99 ↔	Sonstiger chirurgischer Verschluss von Gefässen am Kopf und Hals, sonstige
38.59.32 ↔	(Isolierte) Crossektomie, V. saphena parva	38.83.11 ↔	Sonstiger chirurgischer Verschluss von Arterien der Hand
38.59.33 ↔	(Isolierte) Crossektomie, Vv. saphena magna et parva	38.83.19 ↔	Sonstiger chirurgischer Verschluss von sonstigen Arterien der oberen Extremität
38.59.40 ↔	Lokale Lasertherapie von Varizen	38.83.21 ↔	Sonstiger chirurgischer Verschluss von tiefen Venen der oberen Extremität
38.59.50 ↔	Endoluminale Therapie von Varizen	38.84.00 ↔	Sonstiger chirurgischer Verschluss der Aorta, n.n.bez.
38.59.51 ↔	Endovenöse Lasertherapie von Varizen [EVLV]	38.84.09 ↔	Sonstiger chirurgischer Verschluss der Aorta, sonstige
38.59.52 ↔	Endovenöse Radiofrequenzablation von Varizen	38.84.10 ↔	Sonstiger chirurgischer Verschluss der thorakalen Aorta
38.59.59 ↔	Endoluminale Therapie von Varizen, sonstige	38.84.20 ↔	Sonstiger chirurgischer Verschluss der Aorta abdominalis
38.59.99 ↔	Ligatur und Stripping von Varizen der unteren Extremität, sonstige	38.84.31 ↔	Ligatur des Ductus arteriosus apertus
38.64.00 ↔	Sonstige Exzision der Aorta, n.n.bez.	38.85.00 ↔	Sonstiger chirurgischer Verschluss von anderen thorakalen Gefässen, n.n.bez.
38.64.10 ↔	Sonstige Exzision der thorakalen Aorta	38.85.11 ↔	Sonstiger chirurgischer Verschluss der A. subclavia
38.64.20 ↔	Sonstige Exzision der Aorta abdominalis	38.85.12 ↔	Sonstiger chirurgischer Verschluss der A. pulmonalis
38.64.99 ↔	Sonstige Exzision der Aorta, sonstige	38.85.13 ↔	Sonstiger chirurgischer Verschluss des Truncus brachiocephalicus
38.65.10 ↔	Sonstige Exzision von thorakalen Arterien	38.85.21 ↔	Sonstiger chirurgischer Verschluss der V. cava superior
38.65.20 ↔	Sonstige Exzision von thorakalen Venen, n.n.bez.	38.85.22 ↔	Sonstiger chirurgischer Verschluss der V. pulmonalis
38.65.21 ↔	Sonstige Exzision der V. cava superior	38.85.23 ↔	Sonstiger chirurgischer Verschluss der V. subclavia
38.65.22 ↔	Sonstige Exzision von sonstigen tiefen thorakalen Venen	38.85.99 ↔	Sonstiger chirurgischer Verschluss von anderen thorakalen Gefässen, sonstige
38.65.29 ↔	Sonstige Exzision von thorakalen Venen, sonstige	38.86.00 ↔	Sonstiger chirurgischer Verschluss von abdominalen Arterien, n.n.bez.
38.65.99 ↔	Sonstige Exzision von thorakalen Gefässen, sonstige	38.86.10 ↔	Sonstiger chirurgischer Verschluss von viszeralen Arterien, n.n.bez.
38.66.00 ↔	Sonstige Exzision von abdominalen Arterien, n.n.bez.		
38.66.10 ↔	Sonstige Exzision von viszeralen Arterien, n.n.bez.		
38.66.11 ↔	Sonstige Exzision des Truncus coeliacus		
38.66.12 ↔	Sonstige Exzision der A. gastrica		
38.66.13 ↔	Sonstige Exzision der A. hepatica		
38.66.14 ↔	Sonstige Exzision der A. lienalis		
38.66.15 ↔	Sonstige Exzision der A. renalis		
38.66.16 ↔	Sonstige Exzision der A. mesenterialis		
38.66.17 ↔	Sonstige Exzision der A. lumbalis		
38.66.18 ↔	Sonstige Exzision der A. iliaca		
38.66.19 ↔	Sonstige Exzision viszeraler Arterien, sonstige		
38.66.99 ↔	Sonstige Exzision abdominaler Arterien, sonstige		

38.86.11 ↔	Sonstiger chirurgischer Verschluss des Truncus coeliacus	39.22.99 ↔	Bypass zwischen Aorta, A. subclavia und A. carotis, sonstige
38.86.12 ↔	Sonstiger chirurgischer Verschluss der A. gastrica	39.23 ↔	Sonstiger intrathorakaler, vaskulärer Shunt oder Bypass
38.86.13 ↔	Sonstiger chirurgischer Verschluss der A. hepatica	39.24 ↔	Aorto-renaler Bypass
38.86.14 ↔	Sonstiger chirurgischer Verschluss der A. lienalis	39.25.09 ↔	Gefäss-Bypass von der Aorta oder der A. iliaca zu weiteren Arterien der unteren Extremität, sonstige
38.86.15 ↔	Sonstiger chirurgischer Verschluss der A. renalis	39.25.11 ↔	Aorto-iliakaler Bypass
38.86.16 ↔	Sonstiger chirurgischer Verschluss der A. mesenterialis	39.25.12 ↔	Aorto-femorale Bypass
38.86.17 ↔	Sonstiger chirurgischer Verschluss der A. iliaca	39.25.13 ↔	Aorto-popliteale Bypass
38.86.19 ↔	Sonstiger chirurgischer Verschluss von viszerale Arterien, sonstige	39.25.14 ↔	Aorto-crurale Bypass
38.86.99 ↔	Sonstiger chirurgischer Verschluss von abdominalen Arterien, sonstige	39.25.15 ↔	Aorto-ilio-femorale Bypass
38.87.00 ↔	Sonstiger chirurgischer Verschluss von abdominalen Venen, n.n.bez.	39.25.16 ↔	Aorto-ilio-popliteale Bypass
38.87.10 ↔	Sonstiger chirurgischer Verschluss von tiefen abdominalen Venen, n.n.bez.	39.25.21 ↔	Ilio-iliakale Bypass
38.87.11 ↔	Sonstiger chirurgischer Verschluss der V. cava inferior	39.25.22 ↔	Ilio-femorale Bypass
38.87.12 ↔	Sonstiger chirurgischer Verschluss der V. iliaca communis und V. iliaca interna	39.25.23 ↔	Ilio-popliteale Bypass
38.87.19 ↔	Sonstiger chirurgischer Verschluss von tiefen abdominalen Venen, sonstige	39.25.24 ↔	Ilio-crurale Bypass
38.87.99 ↔	Sonstiger chirurgischer Verschluss von abdominalen Venen, sonstige	39.25.30 ↔	Obturator-Bypass (extraanatomisch)
39.OX.00 ↔	Shunt einer systemischen Arterie zur Pulmonalarterie, n.n.bez.	39.26.10 ↔	Sonstiger intraabdominaler Gefäss-Shunt oder -Bypass, Viszeralarterien
39.OX.10 ↔	Anastomose zwischen A. subclavia und A. pulmonalis [Blalock-Taussig]	39.26.11 ↔	Sonstiger intraabdominaler Gefäss-Shunt oder -Bypass, Aorta
39.OX.11 ↔	Anastomose zwischen Aorta und A. pulmonalis dextra [Waterston-Cooley]	39.26.12 ↔	Sonstiger intraabdominaler Gefäss-Shunt oder -Bypass, A. renalis
39.OX.12 ↔	Anastomose zwischen Aorta descendens und A. pulmonalis sinistra [Potts-Smith]	39.26.19 ↔	Sonstiger intraabdominaler Gefäss-Shunt oder -Bypass, sonstige Viszeralarterien
39.OX.13 ↔	Anastomose zwischen A. pulmonalis sinistra und A. pulmonalis dextra	39.26.99 ↔	Sonstiger intraabdominaler Gefäss-Shunt oder -Bypass, sonstige
39.OX.20 ↔	Prothesenshunt zwischen A. pulmonalis und Aorta, zentral	39.28 ↔	Extrakraniell-intrakranieller Gefäss-Bypass
39.OX.21 ↔	Prothesenshunt zwischen A. pulmonalis und Aorta, peripher	39.29.10 ↔	Gefäss-Shunt oder Bypass an Arterien der unteren Extremität, n.n.bez.
39.OX.23 ↔	Pulmonalarterielles Banding	39.29.11 ↔	Femorofemorale Gefäss-Shunt oder -Bypass
39.OX.24 ↔	Shunt einer systemischen Arterie zur Pulmonalarterie, Damus-Kay-Stansel-Operation	39.29.12 ↔	Femoropopliteale Gefäss-Shunt oder -Bypass
39.OX.99 ↔	Shunt einer systemischen Arterie zur Pulmonalarterie, sonstige	39.29.13 ↔	Femorocrurale Gefäss-Shunt oder -Bypass
39.10 ↔	Intraabdominaler venöser Shunt, n.n.bez.	39.29.14 ↔	Femoropedale Gefäss-Shunt oder -Bypass
39.11.00 ↔	Anlage und Revision portosystemischer Shunt, TIPSS, n.n.bez.	39.29.15 ↔	Popliteocrurale und popliteopedale Gefäss-Shunt oder -Bypass
39.11.11 ↔	Anlage portosystemischer Shunt, Einsatz von perkutaner (Ballon-)Angioplastie	39.29.16 ↔	Gefäss-Shunt oder Bypass an Arterien des Unterschenkels und des Fusses
39.11.12 ↔	Anlage portosystemischer Shunt, Perkutane Thrombolyse und Thrombektomie	39.29.19 ↔	Gefäss-Shunt oder Bypass an Arterien der unteren Extremität, sonstige
39.11.13 ↔	Anlage portosystemischer Shunt, Einsatz von Stent	39.29.20 ↔	Gefäss-Shunt oder Bypass an Arterien der oberen Extremität
39.11.21 ↔	Revision portosystemischer Shunt, perkutaner Verschluss	39.29.30 ↔	Sonstiger (peripherer) Gefäss-Shunt oder -Bypass, extraanatomisch, n.n.bez.
39.11.22 ↔	Revision portosystemischer Shunt, Einsatz von Stenteinlage	39.29.31 ↔	Subclaviafemorale Gefäss-Shunt oder Bypass
39.11.23 ↔	Revision portosystemischer Shunt, Einsatz von perkutaner Thrombektomie und Thrombolyse	39.29.32 ↔	Axillofemorale Gefäss-Shunt oder Bypass
39.11.24 ↔	Revision portosystemischer Shunt, Durchführung von perkutaner Verkleinerung eines bestehenden portosystemischen Shunts	39.29.33 ↔	Femorofemorale Cross-over-Bypass
39.11.99 ↔	Anlage und Revision portosystemischer Shunt, TIPSS, sonstige	39.29.39 ↔	Sonstiger (peripherer) Gefäss-Shunt oder -Bypass, extraanatomisch, sonstige
39.19 ↔	Intraabdominaler venöser Shunt, sonstige	39.29.40 ↔	Gefäss-Shunt oder -Bypass an Venen
39.22.11 ↔	Bypass zwischen A. carotis und A. carotis	39.29.81 ↔	Temporärer intraoperativer Shunt, arterioarteriell
39.22.12 ↔	Bypass zwischen A. carotis und A. vertebralis	39.29.82 ↔	Temporärer intraoperativer Shunt, arteriovenös
39.22.13 ↔	Bypass zwischen A. carotis und A. subclavia	39.29.89 ↔	Temporärer intraoperativer Shunt, sonstige
39.22.14 ↔	Bypass zwischen A. carotis und Aorta	39.29.99 ↔	Sonstiger (peripherer) Gefäss-Shunt oder -Bypass, sonstige
39.22.19 ↔	Bypass an der A. carotis, sonstige	39.2A ↔	Intra-intrakranieller Gefäss-Bypass
39.22.21 ↔	Bypass zwischen A. subclavia und Aorta	39.31.10 ↔	Naht einer Arterie an Kopf und Hals, n.n.bez.
39.22.29 ↔	Bypass an der A. subclavia, sonstige	39.31.11 ↔	Naht einer intrakraniellen Arterie
		39.31.19 ↔	Naht einer Arterie an Kopf und Hals, sonstige
		39.31.20 ↔	Naht einer Arterie des Oberarms, n.n.bez.
		39.31.21 ↔	Naht der A. axillaris
		39.31.22 ↔	Naht der A. brachialis
		39.31.29 ↔	Naht einer Arterie des Oberarms, sonstige
		39.31.30 ↔	Naht einer Arterie des Unterarms
		39.31.40 ↔	Naht einer Arterie der Hand
		39.31.50 ↔	Naht einer Arterie der unteren Extremität
		39.31.60 ↔	Naht der Aorta, n.n.bez.
		39.31.61 ↔	Naht der thorakalen Aorta
		39.31.62 ↔	Naht der abdominalen Aorta
		39.31.69 ↔	Naht der Aorta, sonstige

39.31.70 ↔ Naht von sonstigen thorakalen Arterien, n.n.bez.	39.56.23 ↔ Plastische Rekonstruktion von sonstigen tiefen Venen der oberen Extremitäten mit Gewebe-Patch
39.31.71 ↔ Naht der A. pulmonalis	39.56.29 ↔ Plastische Rekonstruktion von Gefässen der oberen Extremität mit Gewebe-Patch, sonstige
39.31.72 ↔ Naht des Truncus brachiocephalicus	39.56.30 ↔ Plastische Rekonstruktion von thorakalen Gefässen mit Gewebe-Patch, n.n.bez.
39.31.73 ↔ Naht der A. subclavia	39.56.31 ↔ Plastische Rekonstruktion der thorakalen Aorta mit Gewebe-Patch
39.31.79 ↔ Naht von thorakalen Arterien, sonstige	39.56.32 ↔ Plastische Rekonstruktion der V. pulmonalis mit Gewebe-Patch
39.31.80 ↔ Naht von abdominalen Arterien, n.n.bez.	39.56.33 ↔ Plastische Rekonstruktion der V. cava superior mit Gewebe-Patch
39.31.81 ↔ Naht des Truncus coeliacus	39.56.39 ↔ Plastische Rekonstruktion von thorakalen Gefässen mit Gewebe-Patch, sonstige
39.31.82 ↔ Naht der A. gastrica	39.56.40 ↔ Plastische Rekonstruktion abdominaler Arterien mit Gewebe-Patch, n.n.bez.
39.31.83 ↔ Naht der A. hepatica	39.56.41 ↔ Plastische Rekonstruktion der abdominalen Aorta mit Gewebe-Patch
39.31.84 ↔ Naht der A. lienalis	39.56.42 ↔ Plastische Rekonstruktion des Truncus coeliacus mit Gewebe-Patch
39.31.85 ↔ Naht der A. renalis	39.56.43 ↔ Plastische Rekonstruktion der A. gastrica mit Gewebe-Patch
39.31.86 ↔ Naht der A. mesenterialis	39.56.44 ↔ Plastische Rekonstruktion der A. hepatica mit Gewebe-Patch
39.31.87 ↔ Naht der A. lumbalis	39.56.45 ↔ Plastische Rekonstruktion der A. lienalis mit Gewebe-Patch
39.31.88 ↔ Naht der A. iliaca	39.56.46 ↔ Plastische Rekonstruktion der A. renalis mit Gewebe-Patch
39.31.89 ↔ Naht von abdominalen Arterien, sonstige	39.56.47 ↔ Plastische Rekonstruktion der A. mesenterica mit Gewebe-Patch
39.32.11 ↔ Naht einer intrakraniellen Vene	39.56.48 ↔ Plastische Rekonstruktion der A. iliaca mit Gewebe-Patch
39.32.19 ↔ Naht einer Vene an Kopf und Hals, sonstige	39.56.49 ↔ Plastische Rekonstruktion abdominaler Arterien mit Gewebe-Patch, sonstige
39.32.30 ↔ Naht einer thorakalen Vene, n.n.bez.	39.56.50 ↔ Plastische Rekonstruktion abdominaler Venen mit Gewebe-Patch, n.n.bez.
39.32.31 ↔ Naht der V. cava superior	39.56.51 ↔ Plastische Rekonstruktion der V. cava inferior mit Gewebe-Patch
39.32.32 ↔ Naht der V. brachiocephalica	39.56.52 ↔ Plastische Rekonstruktion der V. iliaca mit Gewebe-Patch
39.32.39 ↔ Naht einer thorakalen Vene, sonstige	39.56.59 ↔ Plastische Rekonstruktion abdominaler Venen mit Gewebe-Patch, sonstige
39.32.40 ↔ Naht einer abdominalen Vene, n.n.bez.	39.56.60 ↔ Plastische Rekonstruktion von Gefässen der unteren Extremität mit Gewebe-Patch, n.n.bez.
39.32.41 ↔ Naht der V. cava inferior	39.56.61 ↔ Plastische Rekonstruktion von Arterien der unteren Extremität mit Gewebe-Patch
39.32.42 ↔ Naht der V. iliaca communis und V. iliaca interna	39.56.62 ↔ Plastische Rekonstruktion der V. femoralis und V. poplitea mit Gewebe-Patch
39.49.10 ↔ Revision einer Gefässanastomose	39.56.63 ↔ Plastische Rekonstruktion von sonstigen tiefen Venen der unteren Extremitäten mit Gewebe-Patch
39.49.30 ↔ Ersatz eines kardialen Conduit	39.56.64 ↔ Plastische Rekonstruktion von oberflächlichen Venen des Oberschenkels mit Gewebe-Patch
39.52.00 ↔ Sonstige Korrektur eines Aneurysmas, n.n.bez.	39.56.69 ↔ Plastische Rekonstruktion von Gefässen der unteren Extremität mit Gewebe-Patch, sonstige
39.52.11 ↔ Sonstige Korrektur eines Aneurysmas von intrakraniellen Blutgefässen	39.56.99 ↔ Plastische Rekonstruktion eines Blutgefässes mit Gewebe-Patch, sonstige
39.52.19 ↔ Sonstige Korrektur eines Aneurysmas von Blutgefässen an Kopf und Hals, sonstige	39.57.00 ↔ Plastische Rekonstruktion eines Blutgefässes mit synthetischem Patch Graft, n.n.bez.
39.52.20 ↔ Sonstige Korrektur eines Aneurysmas der Aorta, n.n.bez.	39.57.11 ↔ Plastische Rekonstruktion von intrakraniellen Gefässen mit synthetischem Patch Graft
39.52.21 ↔ Sonstige offen chirurgische Korrektur eines Aneurysmas der Aorta ascendens, des Aortenbogens und der thorakalen Aorta	39.57.12 ↔ Plastische Rekonstruktion von extrakraniellen Arterien an Kopf und Hals mit synthetischem Patch Graft
39.52.22 ↔ Sonstige offen chirurgische Korrektur eines Aneurysmas der Aorta abdominalis	39.57.13 ↔ Plastische Rekonstruktion der V. jugularis mit synthetischem Patch Graft
39.52.29 ↔ Sonstige Korrektur eines Aneurysmas der Aorta, sonstige	39.57.19 ↔ Plastische Rekonstruktion von Gefässen an Kopf und Hals mit synthetischem Patch Graft, sonstige
39.53 ↔ Verschluss einer arteriovenösen Fistel	39.57.20 ↔ Plastische Rekonstruktion von Gefässen der oberen Extremität mit synthetischem Patch Graft, n.n.bez.
39.54.00 ↔ Re-entry Operation, n.n.bez.	39.57.21 ↔ Plastische Rekonstruktion von Arterien der oberen Extremität mit synthetischem Patch Graft
39.54.09 ↔ Re-entry Operation, sonstige	
39.54.11 ↔ Re-entry Operation, thorakale Aorta, offen chirurgisch	
39.54.12 ↔ Re-entry Operation, thorakale Aorta, endovaskulärer Zugang	
39.54.21 ↔ Re-entry Operation, Aorta abdominalis, offen chirurgisch	
39.54.22 ↔ Re-entry Operation, Aorta abdominalis, endovaskulärer Zugang	
39.54.91 ↔ Re-entry Operation, sonstige Gefässe, offen chirurgisch	
39.54.92 ↔ Re-entry Operation, sonstige Gefässe, endovaskulärer Zugang	
39.55 ↔ Reimplantation eines aberrierenden Nierengefässes	
39.56.00 ↔ Plastische Rekonstruktion eines Blutgefässes mit Gewebe-Patch, n.n.bez.	
39.56.11 ↔ Plastische Rekonstruktion von intrakraniellen Gefässen mit Gewebe-Patch	
39.56.12 ↔ Plastische Rekonstruktion der V. jugularis mit Gewebe-Patch	
39.56.19 ↔ Plastische Rekonstruktion von Gefässen an Kopf und Hals mit Gewebe-Patch, sonstige	
39.56.20 ↔ Plastische Rekonstruktion von Gefässen der oberen Extremität mit Gewebe-Patch, n.n.bez.	
39.56.21 ↔ Plastische Rekonstruktion von Arterien der oberen Extremität mit Gewebe-Patch	
39.56.22 ↔ Plastische Rekonstruktion der V. subclavia, V. axillaris und V. brachiocephalica mit Gewebe-Patch	

39.57.22 ↔	Plastische Rekonstruktion der V. subclavia, V. axillaris und V. brachiocephalica mit synthetischem Patch Graft	39.59.39 ↔	Sonstige plastische Rekonstruktion von Gefässen an Kopf und Hals, sonstige
39.57.23 ↔	Plastische Rekonstruktion von sonstigen tiefen Venen der oberen Extremitäten mit synthetischem Patch Graft	39.59.40 ↔	Sonstige plastische Rekonstruktion von Gefässen der oberen Extremität, n.n.bez.
39.57.29 ↔	Plastische Rekonstruktion von Gefässen der oberen Extremität mit synthetischem Patch Graft, sonstige	39.59.41 ↔	Sonstige plastische Rekonstruktion von Arterien der oberen Extremität
39.57.30 ↔	Plastische Rekonstruktion von thorakalen Gefässen mit synthetischem Patch Graft, n.n.bez.	39.59.42 ↔	Sonstige plastische Rekonstruktion der V. subclavia, V. axillaris und V. brachiocephalica
39.57.31 ↔	Plastische Rekonstruktion der thorakalen Aorta mit synthetischem Patch Graft	39.59.48 ↔	Sonstige plastische Rekonstruktion von sonstigen tiefen Venen der oberen Extremität
39.57.32 ↔	Plastische Rekonstruktion der V. pulmonalis mit synthetischem Patch Graft	39.59.49 ↔	Sonstige plastische Rekonstruktion von Gefässen der oberen Extremität, sonstige
39.57.33 ↔	Plastische Rekonstruktion der V. cava superior mit synthetischem Patch Graft	39.59.50 ↔	Sonstige plastische Rekonstruktion von thorakalen Gefässen, n.n.bez.
39.57.39 ↔	Plastische Rekonstruktion von thorakalen Gefässen mit synthetischem Patch Graft, sonstige	39.59.51 ↔	Sonstige plastische Rekonstruktion der thorakalen Aorta
39.57.40 ↔	Plastische Rekonstruktion abdominalen Arterien mit synthetischem Patch Graft, n.n.bez.	39.59.52 ↔	Sonstige plastische Rekonstruktion der A. pulmonalis
39.57.41 ↔	Plastische Rekonstruktion der abdominalen Aorta mit synthetischem Patch Graft	39.59.53 ↔	Sonstige plastische Rekonstruktion von thorakalen Arterien, sonstige
39.57.42 ↔	Plastische Rekonstruktion des Truncus coeliacus mit synthetischem Patch Graft	39.59.54 ↔	Sonstige plastische Rekonstruktion der V. pulmonalis
39.57.43 ↔	Plastische Rekonstruktion der A. gastrica mit synthetischem Patch Graft	39.59.55 ↔	Sonstige plastische Rekonstruktion der V. cava superior
39.57.44 ↔	Plastische Rekonstruktion der A. hepatica mit synthetischem Patch Graft	39.59.59 ↔	Sonstige plastische Rekonstruktion von thorakalen Gefässen, sonstige
39.57.45 ↔	Plastische Rekonstruktion der A. lienalis mit synthetischem Patch Graft	39.59.60 ↔	Sonstige plastische Rekonstruktion von abdominalen Arterien, n.n.bez.
39.57.46 ↔	Plastische Rekonstruktion der A. renalis mit synthetischem Patch Graft	39.59.61 ↔	Sonstige plastische Rekonstruktion der abdominalen Aorta
39.57.47 ↔	Plastische Rekonstruktion der A. mesenterica mit synthetischem Patch Graft	39.59.62 ↔	Sonstige plastische Rekonstruktion des Truncus coeliacus
39.57.48 ↔	Plastische Rekonstruktion der A. iliaca mit synthetischem Patch Graft	39.59.63 ↔	Sonstige plastische Rekonstruktion der A. gastrica
39.57.49 ↔	Plastische Rekonstruktion abdominalen Arterien mit synthetischem Patch Graft, sonstige	39.59.64 ↔	Sonstige plastische Rekonstruktion A. hepatica
39.57.50 ↔	Plastische Rekonstruktion abdominalen Venen mit synthetischem Patch Graft, n.n.bez.	39.59.65 ↔	Sonstige plastische Rekonstruktion der A. lienalis
39.57.51 ↔	Plastische Rekonstruktion der V. cava inferior mit synthetischem Patch Graft	39.59.66 ↔	Sonstige plastische Rekonstruktion der A. renalis
39.57.52 ↔	Plastische Rekonstruktion der V. iliaca mit synthetischem Patch Graft	39.59.67 ↔	Sonstige plastische Rekonstruktion der A. mesenterica
39.57.59 ↔	Plastische Rekonstruktion abdominalen Venen mit synthetischem Patch Graft, sonstige	39.59.68 ↔	Sonstige plastische Rekonstruktion der A. iliaca
39.57.60 ↔	Plastische Rekonstruktion von Gefässen der unteren Extremität mit synthetischem Patch Graft, n.n.bez.	39.59.69 ↔	Sonstige plastische Rekonstruktion von abdominalen Arterien, sonstige
39.57.61 ↔	Plastische Rekonstruktion von Arterien der unteren Extremität mit synthetischem Patch Graft	39.59.70 ↔	Sonstige plastische Rekonstruktion von abdominalen Venen, n.n.bez.
39.57.62 ↔	Plastische Rekonstruktion der V. femoralis und V. poplitea mit synthetischem Patch Graft	39.59.71 ↔	Sonstige plastische Rekonstruktion der V. cava inferior
39.57.63 ↔	Plastische Rekonstruktion von sonstigen tiefen Venen der unteren Extremitäten mit synthetischem Patch Graft	39.59.72 ↔	Sonstige plastische Rekonstruktion der V. iliaca
39.57.64 ↔	Plastische Rekonstruktion von oberflächlichen Venen des Oberschenkels mit synthetischem Patch Graft	39.59.79 ↔	Sonstige plastische Rekonstruktion von abdominalen Venen, sonstige
39.57.69 ↔	Plastische Rekonstruktion von Gefässen der unteren Extremität mit synthetischem Patch Graft, sonstige	39.59.80 ↔	Sonstige plastische Rekonstruktion von Gefässen der unteren Extremität, n.n.bez.
39.57.99 ↔	Plastische Rekonstruktion eines Blutgefässes mit synthetischem Patch Graft, sonstige	39.59.81 ↔	Sonstige plastische Rekonstruktion von Arterien der unteren Extremität
39.59.30 ↔	Sonstige plastische Rekonstruktion von Gefässen an Kopf und Hals, n.n.bez.	39.59.82 ↔	Sonstige plastische Rekonstruktion der V. femoralis
39.59.31 ↔	Sonstige plastische Rekonstruktion eines intrakraniellen Gefässes	39.59.83 ↔	Sonstige plastische Rekonstruktion der V. poplitea
39.59.32 ↔	Sonstige plastische Rekonstruktion der extrakraniellen A. vertebralis	39.59.88 ↔	Sonstige plastische Rekonstruktion von sonstigen tiefen Venen der unteren Extremität
39.59.33 ↔	Sonstige plastische Rekonstruktion von extrakraniellen Arterien an Kopf und Hals, sonstige	39.59.89 ↔	Sonstige plastische Rekonstruktion von Gefässen der unteren Extremität, sonstige
39.59.34 ↔	Sonstige plastische Rekonstruktion der V. jugularis	39.59.90 ↔	Sonstige plastische Rekonstruktion eines Gefässes, Venenklappenplastik
		39.7A.09 ↔	Endovaskuläre Implantation von Stent-Grafts [Stent-Prothesen] in sonstige Gefässe, sonstige
		39.7A.11 ↔	Endovaskuläre Implantation, iliakal, 1 Stent-Prothese, ohne Seitenarm
		39.7A.12 ↔	Endovaskuläre Implantation, iliakal, 2 Stent-Prothesen, ohne Seitenarm
		39.7A.13 ↔	Endovaskuläre Implantation, iliakal, 3 Stent-Prothesen, ohne Seitenarm
		39.7A.14 ↔	Endovaskuläre Implantation, iliakal, 4 Stent-Prothesen, ohne Seitenarm
		39.7A.15 ↔	Endovaskuläre Implantation, iliakal, 5 Stent-Prothesen, ohne Seitenarm

39.7A.16 ↔	Endovaskuläre Implantation, iliakal, 6 und mehr Stent-Prothesen, ohne Seitenarm	83.76.19 ↔	Sonstige Sehnenreposition, Andere Lokalisation
39.7A.21 ↔	Endovaskuläre Implantation in Beckenarterien von Stent-Grafts [Stent-Prothesen], iliakal mit Seitenarm	83.78.10 ↔	Sehnenreposition, Kopf und Hals
39.8X.10 ↔	Exploration des Glomus caroticum und anderer Paraganglien	83.78.11 ↔	Sehnenreposition, Schulter und Axilla
39.8X.11 ↔	Exzision des Glomus caroticum und anderer Paraganglien	83.78.12 ↔	Sehnenreposition, Oberarm und Ellenbogen
39.8X.21 ↔	Revision ohne Ersatz eines Impulsgenerators zur Aktivierung des Baroreflexes	83.78.13 ↔	Sehnenreposition, Unterarm
39.8X.22 ↔	Entfernen eines Impulsgenerators zur Aktivierung des Baroreflexes	83.78.14 ↔	Sehnenreposition, Brustwand, Bauch und Rücken
39.8X.31 ↔	Revision ohne Ersatz einer (von) Elektrode(n) zur Aktivierung des Baroreflexes	83.78.15 ↔	Sehnenreposition, Leisten- und Genitalregion und Gesäss
39.8X.32 ↔	Entfernen einer (von) Elektrode(n) zur Aktivierung des Baroreflexes	83.78.16 ↔	Sehnenreposition, untere Extremität
39.8X.99 ↔	Operationen am Glomus caroticum, Sinus caroticus und anderen Paraganglien, sonstige	83.78.19 ↔	Sehnenreposition, andere Lokalisation
39.99.10 ↔	Aortopexie	83.79 ↔	Sonstige Muskelreposition
39.99.20 ↔	Operationen bei kongenitalen Gefässanomalien, n.n.bez.	83.81.10 ↔	Sehnenreposition, Kopf und Hals
39.99.21 ↔	Operationen bei kongenitaler Anomalie des Aortenisthmus (Stenose) oder bei unterbrochenem Aortenbogen	83.81.11 ↔	Sehnenreposition, Schulter und Axilla
39.99.22 ↔	Operationen bei kongenitalen Anomalien der A. oder V. pulmonalis oder bei A. lusoria	83.81.12 ↔	Sehnenreposition, Oberarm und Ellenbogen
39.99.23 ↔	Operationen bei kongenitalen Anomalien der V. cava	83.81.13 ↔	Sehnenreposition, Unterarm
39.99.24 ↔	Operationen bei kongenitalen Kollateralgefässen und Unifokalisierung	83.81.14 ↔	Sehnenreposition, Brustwand, Bauch und Rücken
39.99.31 ↔	Katheterinterventioneller Verschluss des Ductus arteriosus Botalli, mit Coil	83.81.15 ↔	Sehnenreposition, Leisten- und Genitalregion und Gesäss
39.99.32 ↔	Katheterinterventioneller Verschluss des Ductus arteriosus Botalli, mit Amplatz-Ductus-Occluder	83.81.16 ↔	Sehnenreposition, Untere Extremität
39.99.38 ↔	Katheterinterventioneller Verschluss des Ductus arteriosus Botalli, sonstige	83.81.19 ↔	Sehnenreposition, Andere Lokalisation
39.99.39 ↔	Operationen bei sonstigen kongenitalen Gefässanomalien	83.82.10 ↔	Faszientransplantation, Kopf und Hals
81.82.46 ↔	Plastische Rekonstruktion der Rotatorenmanschette, Transfer der Sehne des Musculus latissimus dorsi	83.82.11 ↔	Faszientransplantation, Schulter und Axilla
81.82.47 ↔	Plastische Rekonstruktion der Rotatorenmanschette, Transfer der Sehne des Musculus pectoralis major	83.82.12 ↔	Faszientransplantation, Oberarm und Ellenbogen
83.43.10 ↔	Entnahme eines myokutanen Lappens zur Transplantation	83.82.13 ↔	Faszientransplantation, Unterarm
83.43.11 ↔	Entnahme eines osteomyokutanen oder osteofaszio-kutanen Lappens zur Transplantation	83.82.14 ↔	Faszientransplantation, Brustwand, Bauch und Rücken
83.43.99 ↔	Exzision von Muskel oder Faszie zur Transplantation, sonstige	83.82.15 ↔	Faszientransplantation, Leisten- und Genitalregion und Gesäss
83.71.10 ↔	Sehnenreposition, Kopf und Hals	83.82.16 ↔	Faszientransplantation, Untere Extremität
83.71.11 ↔	Sehnenreposition, Schulter und Axilla	83.82.19 ↔	Faszientransplantation, Andere Lokalisation
83.71.12 ↔	Sehnenreposition, Oberarm und Ellenbogen	83.82.20 ↔	Transplantation eines lokalen Muskel- oder Faszienlappens, Kopf und Hals
83.71.13 ↔	Sehnenreposition, Unterarm	83.82.21 ↔	Transplantation eines lokalen Muskel- oder Faszienlappens, Schulter und Axilla
83.71.14 ↔	Sehnenreposition, Brustwand, Bauch und Rücken	83.82.22 ↔	Transplantation eines lokalen Muskel- oder Faszienlappens, Oberarm und Ellenbogen
83.71.15 ↔	Sehnenreposition, Leisten- und Genitalregion und Gesäss	83.82.23 ↔	Transplantation eines lokalen Muskel- oder Faszienlappens, Unterarm
83.71.16 ↔	Sehnenreposition, Untere Extremität	83.82.24 ↔	Transplantation eines lokalen Muskel- oder Faszienlappens, Brustwand, Bauch und Rücken
83.71.19 ↔	Sehnenreposition, Andere Lokalisation	83.82.25 ↔	Transplantation eines lokalen Muskel- oder Faszienlappens, Leisten- und Genitalregion und Gesäss
83.71.99 ↔	Sehnenreposition, sonstige	83.82.26 ↔	Transplantation eines lokalen Muskel- oder Faszienlappens, Untere Extremität
83.76.10 ↔	Sonstige Sehnenreposition, Kopf und Hals	83.82.29 ↔	Transplantation eines lokalen Muskel- oder Faszienlappens, Andere Lokalisation
83.76.11 ↔	Sonstige Sehnenreposition, Schulter und Axilla	83.82.30 ↔	Transplantation eines osteomyokutanen oder osteofaszio-kutanen Lappens, Kopf und Hals
83.76.12 ↔	Sonstige Sehnenreposition, Oberarm und Ellenbogen	83.82.31 ↔	Transplantation eines osteomyokutanen oder osteofaszio-kutanen Lappens, Schulter und Axilla
83.76.13 ↔	Sonstige Sehnenreposition, Unterarm	83.82.32 ↔	Transplantation eines osteomyokutanen oder osteofaszio-kutanen Lappens, Oberarm und Ellenbogen
83.76.14 ↔	Sonstige Sehnenreposition, Brustwand und Rücken	83.82.33 ↔	Transplantation eines osteomyokutanen oder osteofaszio-kutanen Lappens, Unterarm
83.76.15 ↔	Sonstige Sehnenreposition, Leisten- und Genitalregion und Gesäss	83.82.34 ↔	Transplantation eines osteomyokutanen oder osteofaszio-kutanen Lappens, Brustwand, Bauch und Rücken
83.76.16 ↔	Sonstige Sehnenreposition, Untere Extremität	83.82.35 ↔	Transplantation eines osteomyokutanen oder osteofaszio-kutanen Lappens, Leisten- und Genitalregion und Gesäss
		83.82.36 ↔	Transplantation eines osteomyokutanen oder osteofaszio-kutanen Lappens, Untere Extremität
		83.82.39 ↔	Transplantation eines osteomyokutanen oder osteofaszio-kutanen Lappens, Andere Lokalisation

Prozedur I08-11

81.40.31 ↔ Arthroplastik am Hüftgelenk mit Osteotomie des Beckens, Tripelosteotomie 81.47.16 ↔ Meniskustransplantation

Diagnose I08-2

G80.0	Spastische tetraplegische Zerebralparese	G80.4	Ataktische Zerebralparese
G80.1	Spastische diplegische Zerebralparese	G80.8	Sonstige infantile Zerebralparese
G80.2	Infantile hemiplegische Zerebralparese	G83.0	Diparese und Diplegie der oberen Extremitäten
G80.3	Dyskinetische Zerebralparese		

Diagnose I08-3

A18.0	Tuberkulose der Knochen und Gelenke	M00.25	Arthritis und Polyarthritis durch sonstige Streptokokken: Beckenregion und Oberschenkel
A54.4	Gonokokkeninfektion des Muskel-Skelett-Systems	M00.26	Arthritis und Polyarthritis durch sonstige Streptokokken: Unterschenkel
A66.6	Knochen- und Gelenkveränderungen bei Frambösie	M00.27	Arthritis und Polyarthritis durch sonstige Streptokokken: Knöchel und Fuß
L40.5	Psoriasis-Arthropathie {M07.0-M07.3}, {M09.0-}	M00.28	Arthritis und Polyarthritis durch sonstige Streptokokken: Sonstige
M00.00	Arthritis und Polyarthritis durch Staphylokokken: Mehrere Lokalisationen	M00.29	Arthritis und Polyarthritis durch sonstige Streptokokken: Nicht näher bezeichnete Lokalisation
M00.01	Arthritis und Polyarthritis durch Staphylokokken: Schulterregion	M00.80	Arthritis und Polyarthritis durch sonstige näher bezeichnete bakterielle Erreger: Mehrere Lokalisationen
M00.02	Arthritis und Polyarthritis durch Staphylokokken: Oberarm	M00.81	Arthritis und Polyarthritis durch sonstige näher bezeichnete bakterielle Erreger: Schulterregion
M00.03	Arthritis und Polyarthritis durch Staphylokokken: Unterarm	M00.82	Arthritis und Polyarthritis durch sonstige näher bezeichnete bakterielle Erreger: Oberarm
M00.04	Arthritis und Polyarthritis durch Staphylokokken: Hand	M00.83	Arthritis und Polyarthritis durch sonstige näher bezeichnete bakterielle Erreger: Unterarm
M00.05	Arthritis und Polyarthritis durch Staphylokokken: Beckenregion und Oberschenkel	M00.84	Arthritis und Polyarthritis durch sonstige näher bezeichnete bakterielle Erreger: Hand
M00.06	Arthritis und Polyarthritis durch Staphylokokken: Unterschenkel	M00.85	Arthritis und Polyarthritis durch sonstige näher bezeichnete bakterielle Erreger: Beckenregion und Oberschenkel
M00.07	Arthritis und Polyarthritis durch Staphylokokken: Knöchel und Fuß	M00.86	Arthritis und Polyarthritis durch sonstige näher bezeichnete bakterielle Erreger: Unterschenkel
M00.08	Arthritis und Polyarthritis durch Staphylokokken: Sonstige	M00.87	Arthritis und Polyarthritis durch sonstige näher bezeichnete bakterielle Erreger: Knöchel und Fuß
M00.09	Arthritis und Polyarthritis durch Staphylokokken: Nicht näher bezeichnete Lokalisation	M00.88	Arthritis und Polyarthritis durch sonstige näher bezeichnete bakterielle Erreger: Sonstige
M00.10	Arthritis und Polyarthritis durch Pneumokokken: Mehrere Lokalisationen	M00.89	Arthritis und Polyarthritis durch sonstige näher bezeichnete bakterielle Erreger: Nicht näher bezeichnete Lokalisation
M00.11	Arthritis und Polyarthritis durch Pneumokokken: Schulterregion	M00.90	Eitrige Arthritis, nicht näher bezeichnet: Mehrere Lokalisationen
M00.12	Arthritis und Polyarthritis durch Pneumokokken: Oberarm	M00.91	Eitrige Arthritis, nicht näher bezeichnet: Schulterregion
M00.13	Arthritis und Polyarthritis durch Pneumokokken: Unterarm	M00.92	Eitrige Arthritis, nicht näher bezeichnet: Oberarm
M00.14	Arthritis und Polyarthritis durch Pneumokokken: Hand	M00.93	Eitrige Arthritis, nicht näher bezeichnet: Unterarm
M00.15	Arthritis und Polyarthritis durch Pneumokokken: Beckenregion und Oberschenkel	M00.94	Eitrige Arthritis, nicht näher bezeichnet: Hand
M00.16	Arthritis und Polyarthritis durch Pneumokokken: Unterschenkel	M00.95	Eitrige Arthritis, nicht näher bezeichnet: Beckenregion und Oberschenkel
M00.17	Arthritis und Polyarthritis durch Pneumokokken: Knöchel und Fuß	M00.96	Eitrige Arthritis, nicht näher bezeichnet: Unterschenkel
M00.18	Arthritis und Polyarthritis durch Pneumokokken: Sonstige	M00.97	Eitrige Arthritis, nicht näher bezeichnet: Knöchel und Fuß
M00.19	Arthritis und Polyarthritis durch Pneumokokken: Nicht näher bezeichnete Lokalisation	M00.98	Eitrige Arthritis, nicht näher bezeichnet: Sonstige
M00.20	Arthritis und Polyarthritis durch sonstige Streptokokken: Mehrere Lokalisationen	M00.99	Eitrige Arthritis, nicht näher bezeichnet: Nicht näher bezeichnete Lokalisation
M00.21	Arthritis und Polyarthritis durch sonstige Streptokokken: Schulterregion	M02.10	Postenteritische Arthritis: Mehrere Lokalisationen
M00.22	Arthritis und Polyarthritis durch sonstige Streptokokken: Oberarm	M02.11	Postenteritische Arthritis: Schulterregion
M00.23	Arthritis und Polyarthritis durch sonstige Streptokokken: Unterarm	M02.12	Postenteritische Arthritis: Oberarm
M00.24	Arthritis und Polyarthritis durch sonstige Streptokokken: Hand	M02.13	Postenteritische Arthritis: Unterarm
		M02.14	Postenteritische Arthritis: Hand

M02.15	Postenteritische Arthritis: Beckenregion und Oberschenkel	M05.33	Seropositive chronische Polyarthrititis mit Beteiligung sonstiger Organe und Organsysteme: Unterarm
M02.16	Postenteritische Arthritis: Unterschenkel	M05.34	Seropositive chronische Polyarthrititis mit Beteiligung sonstiger Organe und Organsysteme: Hand
M02.17	Postenteritische Arthritis: Knöchel und Fuß	M05.35	Seropositive chronische Polyarthrititis mit Beteiligung sonstiger Organe und Organsysteme: Beckenregion und Oberschenkel
M02.18	Postenteritische Arthritis: Sonstige	M05.36	Seropositive chronische Polyarthrititis mit Beteiligung sonstiger Organe und Organsysteme: Unterschenkel
M02.19	Postenteritische Arthritis: Nicht näher bezeichnete Lokalisation	M05.37	Seropositive chronische Polyarthrititis mit Beteiligung sonstiger Organe und Organsysteme: Knöchel und Fuß
M02.30	Reiter-Krankheit: Mehrere Lokalisationen	M05.38	Seropositive chronische Polyarthrititis mit Beteiligung sonstiger Organe und Organsysteme: Sonstige
M02.31	Reiter-Krankheit: Schulterregion	M05.39	Seropositive chronische Polyarthrititis mit Beteiligung sonstiger Organe und Organsysteme: Nicht näher bezeichnete Lokalisation
M02.32	Reiter-Krankheit: Oberarm	M05.80	Sonstige seropositive chronische Polyarthrititis: Mehrere Lokalisationen
M02.33	Reiter-Krankheit: Unterarm	M05.81	Sonstige seropositive chronische Polyarthrititis: Schulterregion
M02.34	Reiter-Krankheit: Hand	M05.82	Sonstige seropositive chronische Polyarthrititis: Oberarm
M02.35	Reiter-Krankheit: Beckenregion und Oberschenkel	M05.83	Sonstige seropositive chronische Polyarthrititis: Unterarm
M02.36	Reiter-Krankheit: Unterschenkel	M05.84	Sonstige seropositive chronische Polyarthrititis: Hand
M02.37	Reiter-Krankheit: Knöchel und Fuß	M05.85	Sonstige seropositive chronische Polyarthrititis: Beckenregion und Oberschenkel
M02.38	Reiter-Krankheit: Sonstige	M05.86	Sonstige seropositive chronische Polyarthrititis: Unterschenkel
M02.39	Reiter-Krankheit: Nicht näher bezeichnete Lokalisation	M05.87	Sonstige seropositive chronische Polyarthrititis: Knöchel und Fuß
M02.90	Reaktive Arthritis, nicht näher bezeichnet: Mehrere Lokalisationen	M05.88	Sonstige seropositive chronische Polyarthrititis: Sonstige
M02.91	Reaktive Arthritis, nicht näher bezeichnet: Schulterregion	M05.89	Sonstige seropositive chronische Polyarthrititis: Nicht näher bezeichnete Lokalisation
M02.92	Reaktive Arthritis, nicht näher bezeichnet: Oberarm	M05.90	Seropositive chronische Polyarthrititis, nicht näher bezeichnet: Mehrere Lokalisationen
M02.93	Reaktive Arthritis, nicht näher bezeichnet: Unterarm	M05.91	Seropositive chronische Polyarthrititis, nicht näher bezeichnet: Schulterregion
M02.94	Reaktive Arthritis, nicht näher bezeichnet: Hand	M05.92	Seropositive chronische Polyarthrititis, nicht näher bezeichnet: Oberarm
M02.95	Reaktive Arthritis, nicht näher bezeichnet: Beckenregion und Oberschenkel	M05.93	Seropositive chronische Polyarthrititis, nicht näher bezeichnet: Unterarm
M02.96	Reaktive Arthritis, nicht näher bezeichnet: Unterschenkel	M05.94	Seropositive chronische Polyarthrititis, nicht näher bezeichnet: Hand
M02.97	Reaktive Arthritis, nicht näher bezeichnet: Knöchel und Fuß	M05.95	Seropositive chronische Polyarthrititis, nicht näher bezeichnet: Beckenregion und Oberschenkel
M02.98	Reaktive Arthritis, nicht näher bezeichnet: Sonstige	M05.96	Seropositive chronische Polyarthrititis, nicht näher bezeichnet: Unterschenkel
M02.99	Reaktive Arthritis, nicht näher bezeichnet: Nicht näher bezeichnete Lokalisation	M05.97	Seropositive chronische Polyarthrititis, nicht näher bezeichnet: Knöchel und Fuß
M05.00	Felty-Syndrom: Mehrere Lokalisationen	M05.98	Seropositive chronische Polyarthrititis, nicht näher bezeichnet: Sonstige
M05.01	Felty-Syndrom: Schulterregion	M05.99	Seropositive chronische Polyarthrititis, nicht näher bezeichnet: Nicht näher bezeichnete Lokalisation
M05.02	Felty-Syndrom: Oberarm	M06.00	Seronegative chronische Polyarthrititis: Mehrere Lokalisationen
M05.03	Felty-Syndrom: Unterarm	M06.01	Seronegative chronische Polyarthrititis: Schulterregion
M05.04	Felty-Syndrom: Hand	M06.02	Seronegative chronische Polyarthrititis: Oberarm
M05.05	Felty-Syndrom: Beckenregion und Oberschenkel	M06.03	Seronegative chronische Polyarthrititis: Unterarm
M05.06	Felty-Syndrom: Unterschenkel	M06.04	Seronegative chronische Polyarthrititis: Hand
M05.07	Felty-Syndrom: Knöchel und Fuß	M06.05	Seronegative chronische Polyarthrititis: Beckenregion und Oberschenkel
M05.08	Felty-Syndrom: Sonstige	M06.06	Seronegative chronische Polyarthrititis: Unterschenkel
M05.09	Felty-Syndrom: Nicht näher bezeichnete Lokalisation	M06.07	Seronegative chronische Polyarthrititis: Knöchel und Fuß
M05.20	Vaskulitis bei seropositiver chronischer Polyarthrititis: Mehrere Lokalisationen	M06.08	Seronegative chronische Polyarthrititis: Sonstige
M05.21	Vaskulitis bei seropositiver chronischer Polyarthrititis: Schulterregion	M06.09	Seronegative chronische Polyarthrititis: Nicht näher bezeichnete Lokalisation
M05.22	Vaskulitis bei seropositiver chronischer Polyarthrititis: Oberarm		
M05.23	Vaskulitis bei seropositiver chronischer Polyarthrititis: Unterarm		
M05.24	Vaskulitis bei seropositiver chronischer Polyarthrititis: Hand		
M05.25	Vaskulitis bei seropositiver chronischer Polyarthrititis: Beckenregion und Oberschenkel		
M05.26	Vaskulitis bei seropositiver chronischer Polyarthrititis: Unterschenkel		
M05.27	Vaskulitis bei seropositiver chronischer Polyarthrititis: Knöchel und Fuß		
M05.28	Vaskulitis bei seropositiver chronischer Polyarthrititis: Sonstige		
M05.29	Vaskulitis bei seropositiver chronischer Polyarthrititis: Nicht näher bezeichnete Lokalisation		
M05.30	Seropositive chronische Polyarthrititis mit Beteiligung sonstiger Organe und Organsysteme: Mehrere Lokalisationen		
M05.31	Seropositive chronische Polyarthrititis mit Beteiligung sonstiger Organe und Organsysteme: Schulterregion		
M05.32	Seropositive chronische Polyarthrititis mit Beteiligung sonstiger Organe und Organsysteme: Oberarm		

M06.10	Adulte Form der Still-Krankheit: Mehrere Lokalisationen	M06.90	Chronische Polyarthrit, nicht näher bezeichnet: Mehrere Lokalisationen
M06.11	Adulte Form der Still-Krankheit: Schulterregion	M06.91	Chronische Polyarthrit, nicht näher bezeichnet: Schulterregion
M06.12	Adulte Form der Still-Krankheit: Oberarm	M06.92	Chronische Polyarthrit, nicht näher bezeichnet: Oberarm
M06.13	Adulte Form der Still-Krankheit: Unterarm	M06.93	Chronische Polyarthrit, nicht näher bezeichnet: Unterarm
M06.14	Adulte Form der Still-Krankheit: Hand	M06.94	Chronische Polyarthrit, nicht näher bezeichnet: Hand
M06.15	Adulte Form der Still-Krankheit: Beckenregion und Oberschenkel	M06.95	Chronische Polyarthrit, nicht näher bezeichnet: Beckenregion und Oberschenkel
M06.16	Adulte Form der Still-Krankheit: Unterschenkel	M06.96	Chronische Polyarthrit, nicht näher bezeichnet: Unterschenkel
M06.17	Adulte Form der Still-Krankheit: Knöchel und Fuß	M06.97	Chronische Polyarthrit, nicht näher bezeichnet: Knöchel und Fuß
M06.18	Adulte Form der Still-Krankheit: Sonstige	M06.98	Chronische Polyarthrit, nicht näher bezeichnet: Sonstige
M06.19	Adulte Form der Still-Krankheit: Nicht näher bezeichnete Lokalisation	M06.99	Chronische Polyarthrit, nicht näher bezeichnet: Nicht näher bezeichnete Lokalisation
M06.20	Bursitis bei chronischer Polyarthrit: Mehrere Lokalisationen	M08.00	Juvenile chronische Polyarthrit, adulter Typ: Mehrere Lokalisationen
M06.21	Bursitis bei chronischer Polyarthrit: Schulterregion	M08.01	Juvenile chronische Polyarthrit, adulter Typ: Schulterregion
M06.22	Bursitis bei chronischer Polyarthrit: Oberarm	M08.02	Juvenile chronische Polyarthrit, adulter Typ: Oberarm
M06.23	Bursitis bei chronischer Polyarthrit: Unterarm	M08.03	Juvenile chronische Polyarthrit, adulter Typ: Unterarm
M06.24	Bursitis bei chronischer Polyarthrit: Hand	M08.04	Juvenile chronische Polyarthrit, adulter Typ: Hand
M06.25	Bursitis bei chronischer Polyarthrit: Beckenregion und Oberschenkel	M08.05	Juvenile chronische Polyarthrit, adulter Typ: Beckenregion und Oberschenkel
M06.26	Bursitis bei chronischer Polyarthrit: Unterschenkel	M08.06	Juvenile chronische Polyarthrit, adulter Typ: Unterschenkel
M06.27	Bursitis bei chronischer Polyarthrit: Knöchel und Fuß	M08.07	Juvenile chronische Polyarthrit, adulter Typ: Knöchel und Fuß
M06.28	Bursitis bei chronischer Polyarthrit: Sonstige	M08.08	Juvenile chronische Polyarthrit, adulter Typ: Sonstige
M06.29	Bursitis bei chronischer Polyarthrit: Nicht näher bezeichnete Lokalisation	M08.09	Juvenile chronische Polyarthrit, adulter Typ: Nicht näher bezeichnete Lokalisation
M06.30	Rheumaknoten: Mehrere Lokalisationen	M08.20	Juvenile chronische Arthritis, systemisch beginnende Form: Mehrere Lokalisationen
M06.31	Rheumaknoten: Schulterregion	M08.21	Juvenile chronische Arthritis, systemisch beginnende Form: Schulterregion
M06.32	Rheumaknoten: Oberarm	M08.22	Juvenile chronische Arthritis, systemisch beginnende Form: Oberarm
M06.33	Rheumaknoten: Unterarm	M08.23	Juvenile chronische Arthritis, systemisch beginnende Form: Unterarm
M06.34	Rheumaknoten: Hand	M08.24	Juvenile chronische Arthritis, systemisch beginnende Form: Hand
M06.35	Rheumaknoten: Beckenregion und Oberschenkel	M08.25	Juvenile chronische Arthritis, systemisch beginnende Form: Beckenregion und Oberschenkel
M06.36	Rheumaknoten: Unterschenkel	M08.26	Juvenile chronische Arthritis, systemisch beginnende Form: Unterschenkel
M06.37	Rheumaknoten: Knöchel und Fuß	M08.27	Juvenile chronische Arthritis, systemisch beginnende Form: Knöchel und Fuß
M06.38	Rheumaknoten: Sonstige	M08.28	Juvenile chronische Arthritis, systemisch beginnende Form: Sonstige
M06.39	Rheumaknoten: Nicht näher bezeichnete Lokalisation	M08.29	Juvenile chronische Arthritis, systemisch beginnende Form: Nicht näher bezeichnete Lokalisation
M06.40	Entzündliche Polyarthropathie: Mehrere Lokalisationen	M08.3	Juvenile chronische Arthritis (seronegativ), polyartikuläre Form
M06.41	Entzündliche Polyarthropathie: Schulterregion	M08.40	Juvenile chronische Arthritis, oligoartikuläre Form: Mehrere Lokalisationen
M06.42	Entzündliche Polyarthropathie: Oberarm	M08.41	Juvenile chronische Arthritis, oligoartikuläre Form: Schulterregion
M06.43	Entzündliche Polyarthropathie: Unterarm	M08.42	Juvenile chronische Arthritis, oligoartikuläre Form: Oberarm
M06.44	Entzündliche Polyarthropathie: Hand	M08.43	Juvenile chronische Arthritis, oligoartikuläre Form: Unterarm
M06.45	Entzündliche Polyarthropathie: Beckenregion und Oberschenkel	M08.44	Juvenile chronische Arthritis, oligoartikuläre Form: Hand
M06.46	Entzündliche Polyarthropathie: Unterschenkel		
M06.47	Entzündliche Polyarthropathie: Knöchel und Fuß		
M06.48	Entzündliche Polyarthropathie: Sonstige		
M06.49	Entzündliche Polyarthropathie: Nicht näher bezeichnete Lokalisation		
M06.80	Sonstige näher bezeichnete chronische Polyarthrit: Mehrere Lokalisationen		
M06.81	Sonstige näher bezeichnete chronische Polyarthrit: Schulterregion		
M06.82	Sonstige näher bezeichnete chronische Polyarthrit: Oberarm		
M06.83	Sonstige näher bezeichnete chronische Polyarthrit: Unterarm		
M06.84	Sonstige näher bezeichnete chronische Polyarthrit: Hand		
M06.85	Sonstige näher bezeichnete chronische Polyarthrit: Beckenregion und Oberschenkel		
M06.86	Sonstige näher bezeichnete chronische Polyarthrit: Unterschenkel		
M06.87	Sonstige näher bezeichnete chronische Polyarthrit: Knöchel und Fuß		
M06.88	Sonstige näher bezeichnete chronische Polyarthrit: Sonstige		
M06.89	Sonstige näher bezeichnete chronische Polyarthrit: Nicht näher bezeichnete Lokalisation		

M08.45	Juvenile chronische Arthritis, oligoartikuläre Form: Beckenregion und Oberschenkel	M33.1	Sonstige Dermatomyositis
M08.46	Juvenile chronische Arthritis, oligoartikuläre Form: Unterschenkel	M33.2	Polymyositis
M08.47	Juvenile chronische Arthritis, oligoartikuläre Form: Knöchel und Fuß	M34.0	Progressive systemische Sklerose
M08.48	Juvenile chronische Arthritis, oligoartikuläre Form: Sonstige	M34.9	Systemische Sklerose, nicht näher bezeichnet
M08.49	Juvenile chronische Arthritis, oligoartikuläre Form: Nicht näher bezeichnete Lokalisation	M35.1	Sonstige Overlap-Syndrome
M08.70	Vaskulitis bei juveniler Arthritis: Mehrere Lokalisationen	M35.2	Behçet-Krankheit
M08.71	Vaskulitis bei juveniler Arthritis: Schulterregion	M45.00	Spondylitis ankylosans: Mehrere Lokalisationen der Wirbelsäule
M08.72	Vaskulitis bei juveniler Arthritis: Oberarm	M45.01	Spondylitis ankylosans: Okzipito-Atlanto-Axialbereich
M08.73	Vaskulitis bei juveniler Arthritis: Unterarm	M45.02	Spondylitis ankylosans: Zervikalbereich
M08.74	Vaskulitis bei juveniler Arthritis: Hand	M45.03	Spondylitis ankylosans: Zervikothorakalbereich
M08.75	Vaskulitis bei juveniler Arthritis: Beckenregion und Oberschenkel	M45.04	Spondylitis ankylosans: Thorakalbereich
M08.76	Vaskulitis bei juveniler Arthritis: Unterschenkel	M45.05	Spondylitis ankylosans: Thorakolumbalbereich
M08.77	Vaskulitis bei juveniler Arthritis: Knöchel und Fuß	M45.06	Spondylitis ankylosans: Lumbalbereich
M08.78	Vaskulitis bei juveniler Arthritis: Sonstige	M45.07	Spondylitis ankylosans: Lumbosakralbereich
M08.79	Vaskulitis bei juveniler Arthritis: Nicht näher bezeichnete Lokalisation	M45.08	Spondylitis ankylosans: Sakral- und Sakrokokzygealbereich
M08.80	Sonstige juvenile Arthritis: Mehrere Lokalisationen	M45.09	Spondylitis ankylosans: Nicht näher bezeichnete Lokalisation
M08.81	Sonstige juvenile Arthritis: Schulterregion	M46.20	Wirbelosteomyelitis: Mehrere Lokalisationen der Wirbelsäule
M08.82	Sonstige juvenile Arthritis: Oberarm	M46.21	Wirbelosteomyelitis: Okzipito-Atlanto-Axialbereich
M08.83	Sonstige juvenile Arthritis: Unterarm	M46.22	Wirbelosteomyelitis: Zervikalbereich
M08.84	Sonstige juvenile Arthritis: Hand	M46.23	Wirbelosteomyelitis: Zervikothorakalbereich
M08.85	Sonstige juvenile Arthritis: Beckenregion und Oberschenkel	M46.24	Wirbelosteomyelitis: Thorakalbereich
M08.86	Sonstige juvenile Arthritis: Unterschenkel	M46.25	Wirbelosteomyelitis: Thorakolumbalbereich
M08.87	Sonstige juvenile Arthritis: Knöchel und Fuß	M46.26	Wirbelosteomyelitis: Lumbalbereich
M08.88	Sonstige juvenile Arthritis: Sonstige	M46.27	Wirbelosteomyelitis: Lumbosakralbereich
M08.89	Sonstige juvenile Arthritis: Nicht näher bezeichnete Lokalisation	M46.28	Wirbelosteomyelitis: Sakral- und Sakrokokzygealbereich
M08.90	Juvenile Arthritis, nicht näher bezeichnet: Mehrere Lokalisationen	M46.29	Wirbelosteomyelitis: Nicht näher bezeichnete Lokalisation
M08.91	Juvenile Arthritis, nicht näher bezeichnet: Schulterregion	M79.09	Rheumatismus, nicht näher bezeichnet: Nicht näher bezeichnete Lokalisation
M08.92	Juvenile Arthritis, nicht näher bezeichnet: Oberarm	M86.00	Akute hämatogene Osteomyelitis: Mehrere Lokalisationen
M08.93	Juvenile Arthritis, nicht näher bezeichnet: Unterarm	M86.01	Akute hämatogene Osteomyelitis: Schulterregion
M08.94	Juvenile Arthritis, nicht näher bezeichnet: Hand	M86.02	Akute hämatogene Osteomyelitis: Oberarm
M08.95	Juvenile Arthritis, nicht näher bezeichnet: Beckenregion und Oberschenkel	M86.03	Akute hämatogene Osteomyelitis: Unterarm
M08.96	Juvenile Arthritis, nicht näher bezeichnet: Unterschenkel	M86.04	Akute hämatogene Osteomyelitis: Hand
M08.97	Juvenile Arthritis, nicht näher bezeichnet: Knöchel und Fuß	M86.05	Akute hämatogene Osteomyelitis: Beckenregion und Oberschenkel
M08.98	Juvenile Arthritis, nicht näher bezeichnet: Sonstige	M86.06	Akute hämatogene Osteomyelitis: Unterschenkel
M08.99	Juvenile Arthritis, nicht näher bezeichnet: Nicht näher bezeichnete Lokalisation	M86.07	Akute hämatogene Osteomyelitis: Knöchel und Fuß
M12.00	Chronische postrheumatische Arthritis [Jaccoud-Arthritis]: Mehrere Lokalisationen	M86.08	Akute hämatogene Osteomyelitis: Sonstige
M12.01	Chronische postrheumatische Arthritis [Jaccoud-Arthritis]: Schulterregion	M86.09	Akute hämatogene Osteomyelitis: Nicht näher bezeichnete Lokalisation
M12.02	Chronische postrheumatische Arthritis [Jaccoud-Arthritis]: Oberarm	M86.10	Sonstige akute Osteomyelitis: Mehrere Lokalisationen
M12.03	Chronische postrheumatische Arthritis [Jaccoud-Arthritis]: Unterarm	M86.11	Sonstige akute Osteomyelitis: Schulterregion
M12.04	Chronische postrheumatische Arthritis [Jaccoud-Arthritis]: Hand	M86.12	Sonstige akute Osteomyelitis: Oberarm
M12.05	Chronische postrheumatische Arthritis [Jaccoud-Arthritis]: Beckenregion und Oberschenkel	M86.13	Sonstige akute Osteomyelitis: Unterarm
M12.06	Chronische postrheumatische Arthritis [Jaccoud-Arthritis]: Unterschenkel	M86.14	Sonstige akute Osteomyelitis: Hand
M12.07	Chronische postrheumatische Arthritis [Jaccoud-Arthritis]: Knöchel und Fuß	M86.15	Sonstige akute Osteomyelitis: Beckenregion und Oberschenkel
M12.08	Chronische postrheumatische Arthritis [Jaccoud-Arthritis]: Sonstige	M86.16	Sonstige akute Osteomyelitis: Unterschenkel
M12.09	Chronische postrheumatische Arthritis [Jaccoud-Arthritis]: Nicht näher bezeichnete Lokalisation	M86.17	Sonstige akute Osteomyelitis: Knöchel und Fuß
		M86.18	Sonstige akute Osteomyelitis: Sonstige
		M86.19	Sonstige akute Osteomyelitis: Nicht näher bezeichnete Lokalisation
		M86.20	Subakute Osteomyelitis: Mehrere Lokalisationen
		M86.21	Subakute Osteomyelitis: Schulterregion
		M86.22	Subakute Osteomyelitis: Oberarm
		M86.23	Subakute Osteomyelitis: Unterarm
		M86.24	Subakute Osteomyelitis: Hand
		M86.25	Subakute Osteomyelitis: Beckenregion und Oberschenkel
		M86.26	Subakute Osteomyelitis: Unterschenkel
		M86.27	Subakute Osteomyelitis: Knöchel und Fuß
		M86.28	Subakute Osteomyelitis: Sonstige

M86.29	Subakute Osteomyelitis: Nicht näher bezeichnete Lokalisation	M86.85	Sonstige Osteomyelitis: Beckenregion und Oberschenkel
M86.30	Chronische multifokale Osteomyelitis: Mehrere Lokalisationen	M86.86	Sonstige Osteomyelitis: Unterschenkel
M86.31	Chronische multifokale Osteomyelitis: Schulterregion	M86.87	Sonstige Osteomyelitis: Knöchel und Fuß
M86.32	Chronische multifokale Osteomyelitis: Oberarm	M86.88	Sonstige Osteomyelitis: Sonstige Lokalisation
M86.33	Chronische multifokale Osteomyelitis: Unterarm	M86.89	Sonstige Osteomyelitis: Nicht näher bezeichnete Lokalisation
M86.34	Chronische multifokale Osteomyelitis: Hand	M86.90	Osteomyelitis, nicht näher bezeichnet: Mehrere Lokalisationen
M86.35	Chronische multifokale Osteomyelitis: Beckenregion und Oberschenkel	M86.91	Osteomyelitis, nicht näher bezeichnet: Schulterregion
M86.36	Chronische multifokale Osteomyelitis: Unterschenkel	M86.92	Osteomyelitis, nicht näher bezeichnet: Oberarm
M86.37	Chronische multifokale Osteomyelitis: Knöchel und Fuß	M86.93	Osteomyelitis, nicht näher bezeichnet: Unterarm
M86.38	Chronische multifokale Osteomyelitis: Sonstige	M86.94	Osteomyelitis, nicht näher bezeichnet: Hand
M86.39	Chronische multifokale Osteomyelitis: Nicht näher bezeichnete Lokalisation	M86.95	Osteomyelitis, nicht näher bezeichnet: Beckenregion und Oberschenkel
M86.40	Chronische Osteomyelitis mit Fistel: Mehrere Lokalisationen	M86.96	Osteomyelitis, nicht näher bezeichnet: Unterschenkel
M86.41	Chronische Osteomyelitis mit Fistel: Schulterregion	M86.97	Osteomyelitis, nicht näher bezeichnet: Knöchel und Fuß
M86.42	Chronische Osteomyelitis mit Fistel: Oberarm	M86.98	Osteomyelitis, nicht näher bezeichnet: Sonstige
M86.43	Chronische Osteomyelitis mit Fistel: Unterarm	M86.99	Osteomyelitis, nicht näher bezeichnet: Nicht näher bezeichnete Lokalisation
M86.44	Chronische Osteomyelitis mit Fistel: Hand	M87.10	Knochennekrose durch Arzneimittel: Mehrere Lokalisationen
M86.45	Chronische Osteomyelitis mit Fistel: Beckenregion und Oberschenkel	M87.11	Knochennekrose durch Arzneimittel: Schulterregion
M86.46	Chronische Osteomyelitis mit Fistel: Unterschenkel	M87.12	Knochennekrose durch Arzneimittel: Oberarm
M86.47	Chronische Osteomyelitis mit Fistel: Knöchel und Fuß	M87.13	Knochennekrose durch Arzneimittel: Unterarm
M86.48	Chronische Osteomyelitis mit Fistel: Sonstige	M87.14	Knochennekrose durch Arzneimittel: Hand
M86.49	Chronische Osteomyelitis mit Fistel: Nicht näher bezeichnete Lokalisation	M87.15	Knochennekrose durch Arzneimittel: Beckenregion und Oberschenkel
M86.50	Sonstige chronische hämatogene Osteomyelitis: Mehrere Lokalisationen	M87.16	Knochennekrose durch Arzneimittel: Unterschenkel
M86.51	Sonstige chronische hämatogene Osteomyelitis: Schulterregion	M87.17	Knochennekrose durch Arzneimittel: Knöchel und Fuß
M86.52	Sonstige chronische hämatogene Osteomyelitis: Oberarm	M87.18	Knochennekrose durch Arzneimittel: Sonstige
M86.53	Sonstige chronische hämatogene Osteomyelitis: Unterarm	M87.19	Knochennekrose durch Arzneimittel: Nicht näher bezeichnete Lokalisation
M86.54	Sonstige chronische hämatogene Osteomyelitis: Hand	M87.20	Knochennekrose durch vorangegangenes Trauma: Mehrere Lokalisationen
M86.55	Sonstige chronische hämatogene Osteomyelitis: Beckenregion und Oberschenkel	M87.21	Knochennekrose durch vorangegangenes Trauma: Schulterregion
M86.56	Sonstige chronische hämatogene Osteomyelitis: Unterschenkel	M87.22	Knochennekrose durch vorangegangenes Trauma: Oberarm
M86.57	Sonstige chronische hämatogene Osteomyelitis: Knöchel und Fuß	M87.23	Knochennekrose durch vorangegangenes Trauma: Unterarm
M86.58	Sonstige chronische hämatogene Osteomyelitis: Sonstige	M87.24	Knochennekrose durch vorangegangenes Trauma: Hand
M86.59	Sonstige chronische hämatogene Osteomyelitis: Nicht näher bezeichnete Lokalisation	M87.25	Knochennekrose durch vorangegangenes Trauma: Beckenregion und Oberschenkel
M86.60	Sonstige chronische Osteomyelitis: Mehrere Lokalisationen	M87.26	Knochennekrose durch vorangegangenes Trauma: Unterschenkel
M86.61	Sonstige chronische Osteomyelitis: Schulterregion	M87.27	Knochennekrose durch vorangegangenes Trauma: Knöchel und Fuß
M86.62	Sonstige chronische Osteomyelitis: Oberarm	M87.28	Knochennekrose durch vorangegangenes Trauma: Sonstige
M86.63	Sonstige chronische Osteomyelitis: Unterarm	M87.29	Knochennekrose durch vorangegangenes Trauma: Nicht näher bezeichnete Lokalisation
M86.64	Sonstige chronische Osteomyelitis: Hand	M87.30	Sonstige sekundäre Knochennekrose: Mehrere Lokalisationen
M86.65	Sonstige chronische Osteomyelitis: Beckenregion und Oberschenkel	M87.31	Sonstige sekundäre Knochennekrose: Schulterregion
M86.66	Sonstige chronische Osteomyelitis: Unterschenkel	M87.32	Sonstige sekundäre Knochennekrose: Oberarm
M86.67	Sonstige chronische Osteomyelitis: Knöchel und Fuß	M87.33	Sonstige sekundäre Knochennekrose: Unterarm
M86.68	Sonstige chronische Osteomyelitis: Sonstige	M87.34	Sonstige sekundäre Knochennekrose: Hand
M86.69	Sonstige chronische Osteomyelitis: Nicht näher bezeichnete Lokalisation	M87.35	Sonstige sekundäre Knochennekrose: Beckenregion und Oberschenkel
M86.80	Sonstige Osteomyelitis: Mehrere Lokalisationen	M87.36	Sonstige sekundäre Knochennekrose: Unterschenkel
M86.81	Sonstige Osteomyelitis: Schulterregion	M87.37	Sonstige sekundäre Knochennekrose: Knöchel und Fuß
M86.82	Sonstige Osteomyelitis: Oberarm	M87.38	Sonstige sekundäre Knochennekrose: Sonstige
M86.83	Sonstige Osteomyelitis: Unterarm	M87.39	Sonstige sekundäre Knochennekrose: Nicht näher bezeichnete Lokalisation
M86.84	Sonstige Osteomyelitis: Hand		

M87.80	Sonstige Knochennekrose: Mehrere Lokalisationen	M89.62	Osteopathie nach Poliomyelitis: Oberarm
M87.81	Sonstige Knochennekrose: Schulterregion	M89.63	Osteopathie nach Poliomyelitis: Unterarm
M87.82	Sonstige Knochennekrose: Oberarm	M89.64	Osteopathie nach Poliomyelitis: Hand
M87.83	Sonstige Knochennekrose: Unterarm	M89.65	Osteopathie nach Poliomyelitis: Beckenregion und Oberschenkel
M87.84	Sonstige Knochennekrose: Hand	M89.66	Osteopathie nach Poliomyelitis: Unterschenkel
M87.85	Sonstige Knochennekrose: Beckenregion und Oberschenkel	M89.67	Osteopathie nach Poliomyelitis: Knöchel und Fuß
M87.86	Sonstige Knochennekrose: Unterschenkel	M89.68	Osteopathie nach Poliomyelitis: Sonstige
M87.87	Sonstige Knochennekrose: Knöchel und Fuß	M89.69	Osteopathie nach Poliomyelitis: Nicht näher bezeichnete Lokalisation
M87.88	Sonstige Knochennekrose: Sonstige	M96.80	Elektiv offen belassenes Sternum nach thoraxchirurgischem Eingriff
M87.89	Sonstige Knochennekrose: Nicht näher bezeichnete Lokalisation	M96.82	Verzögerte Knochenheilung nach Fusion oder Arthrodesen
M87.90	Knochennekrose, nicht näher bezeichnet: Mehrere Lokalisationen	M96.88	Sonstige Krankheiten des Muskel-Skelett-Systems nach medizinischen Maßnahmen
M87.91	Knochennekrose, nicht näher bezeichnet: Schulterregion	M96.9	Krankheit des Muskel-Skelett-Systems nach medizinischen Maßnahmen, nicht näher bezeichnet
M87.92	Knochennekrose, nicht näher bezeichnet: Oberarm	T84.5	Infektion und entzündliche Reaktion durch eine Gelenkendoprothese
M87.93	Knochennekrose, nicht näher bezeichnet: Unterarm	T84.6	Infektion und entzündliche Reaktion durch eine interne Osteosynthesvorrichtung [jede Lokalisation]
M87.94	Knochennekrose, nicht näher bezeichnet: Hand	T84.7	Infektion und entzündliche Reaktion durch sonstige orthopädische Endoprothesen, Implantate oder Transplantate
M87.95	Knochennekrose, nicht näher bezeichnet: Beckenregion und Oberschenkel	T84.8	Sonstige Komplikationen durch orthopädische Endoprothesen, Implantate oder Transplantate
M87.96	Knochennekrose, nicht näher bezeichnet: Unterschenkel	T84.9	Nicht näher bezeichnete Komplikation durch orthopädische Endoprothese, Implantat oder Transplantat
M87.97	Knochennekrose, nicht näher bezeichnet: Knöchel und Fuß		
M87.98	Knochennekrose, nicht näher bezeichnet: Sonstige		
M87.99	Knochennekrose, nicht näher bezeichnet: Nicht näher bezeichnete Lokalisation		
M89.60	Osteopathie nach Poliomyelitis: Mehrere Lokalisationen		
M89.61	Osteopathie nach Poliomyelitis: Schulterregion		

Diagnose I08-4

S01.83	Offene Wunde (jeder Teil des Kopfes) mit Verbindung zu einer intrakraniellen Verletzung	S41.89	Weichteilschaden III. Grades bei offener Fraktur oder Luxation des Oberarmes
S01.86	Weichteilschaden III. Grades bei geschlossener Fraktur oder Luxation des Kopfes	S51.86	Weichteilschaden III. Grades bei geschlossener Fraktur oder Luxation des Unterarmes
S01.88	Weichteilschaden II. Grades bei offener Fraktur oder Luxation des Kopfes	S51.88	Weichteilschaden II. Grades bei offener Fraktur oder Luxation des Unterarmes
S01.89	Weichteilschaden III. Grades bei offener Fraktur oder Luxation des Kopfes	S51.89	Weichteilschaden III. Grades bei offener Fraktur oder Luxation des Unterarmes
S11.86	Weichteilschaden III. Grades bei geschlossener Fraktur oder Luxation des Halses	S61.86	Weichteilschaden III. Grades bei geschlossener Fraktur oder Luxation des Handgelenkes und der Hand
S11.88	Weichteilschaden II. Grades bei offener Fraktur oder Luxation des Halses	S61.88	Weichteilschaden II. Grades bei offener Fraktur oder Luxation des Handgelenkes und der Hand
S11.89	Weichteilschaden III. Grades bei offener Fraktur oder Luxation des Halses	S61.89	Weichteilschaden III. Grades bei offener Fraktur oder Luxation des Handgelenkes und der Hand
S21.83	Offene Wunde (jeder Teil des Thorax) mit Verbindung zu einer intrathorakalen Verletzung	S71.86	Weichteilschaden III. Grades bei geschlossener Fraktur oder Luxation der Hüfte und des Oberschenkels
S21.86	Weichteilschaden III. Grades bei geschlossener Fraktur oder Luxation des Thorax	S71.88	Weichteilschaden II. Grades bei offener Fraktur oder Luxation der Hüfte und des Oberschenkels
S21.88	Weichteilschaden II. Grades bei offener Fraktur oder Luxation des Thorax	S71.89	Weichteilschaden III. Grades bei offener Fraktur oder Luxation der Hüfte und des Oberschenkels
S21.89	Weichteilschaden III. Grades bei offener Fraktur oder Luxation des Thorax	S81.86	Weichteilschaden III. Grades bei geschlossener Fraktur oder Luxation des Unterschenkels
S31.83	Offene Wunde (jeder Teil des Abdomens, der Lumbosakralgegend und des Beckens) mit Verbindung zu einer intraabdominalen Verletzung	S81.88	Weichteilschaden II. Grades bei offener Fraktur oder Luxation des Unterschenkels
S31.86	Weichteilschaden III. Grades bei geschlossener Fraktur oder Luxation der Lendenwirbelsäule und des Beckens	S81.89	Weichteilschaden III. Grades bei offener Fraktur oder Luxation des Unterschenkels
S31.88	Weichteilschaden II. Grades bei offener Fraktur oder Luxation der Lendenwirbelsäule und des Beckens	S91.86	Weichteilschaden III. Grades bei geschlossener Fraktur oder Luxation des Fußes
S31.89	Weichteilschaden III. Grades bei offener Fraktur oder Luxation der Lendenwirbelsäule und des Beckens	S91.88	Weichteilschaden II. Grades bei offener Fraktur oder Luxation des Fußes
S41.86	Weichteilschaden III. Grades bei geschlossener Fraktur oder Luxation des Oberarmes	S91.89	Weichteilschaden III. Grades bei offener Fraktur oder Luxation des Fußes
S41.88	Weichteilschaden II. Grades bei offener Fraktur oder Luxation des Oberarmes		

Prozedur I08-5

77.25.00 ↔ Keilosteotomie am Femur, n.n.bez.	78.35.10 ↔ Verlängerungsosteotomie am Schenkelhals
77.25.10 ↔ Keilosteotomie am Schenkelhals	78.35.19 ↔ Verlängerungsosteotomie an sonstigen Teilen des Femur
77.25.20 ↔ Keilosteotomie am sonstigen Femur	78.35.99 ↔ Verlängerungsosteotomie am Femur, sonstige
77.25.99 ↔ Keilosteotomie am Femur, sonstige	78.39.20 ↔ Verlängerungsosteotomie am Becken
77.35.00 ↔ Sonstige Knochendurchtrennung am Femur, n.n.bez.	78.39.99 ↔ Verlängerungsosteotomie an anderen näher bezeichneten Knochen, sonstige
77.35.10 ↔ Rotationsosteotomie am Schenkelhals	78.45 ↔ Sonstige plastische Rekonstruktion am Femur
77.35.11 ↔ Kortikotomie bei Segmenttransport am Schenkelhals	78.55.00 ↔ Innere Knochenfixation ohne Reposition der Fraktur am Femur, n.n.bez.
77.35.12 ↔ Komplexe (mehrdimensionale) Osteotomie (mit Achsenkorrektur) am Schenkelhals	78.55.10 ↔ Revision von Osteosynthesematerial ohne Materialersatz am Femur
77.35.19 ↔ Sonstige Knochendurchtrennung am Schenkelhals	78.55.99 ↔ Innere Knochenfixation ohne Reposition der Fraktur am Femur, sonstige
77.35.20 ↔ Rotationsosteotomie an sonstigen Teilen des Femurs	78.95 ↔ Einsetzen eines Knochenwachstumsstimulators am Femur
77.35.21 ↔ Kortikotomie bei Segmenttransport an sonstigen Teilen des Femurs	79.15.00 ↔ Geschlossene Reposition einer Femurfraktur mit innerer Knochenfixation, n.n.bez.
77.35.22 ↔ Komplexe (mehrdimensionale) Osteotomie (mit Achsenkorrektur) an sonstigen Teilen des Femurs	79.15.10 ↔ Geschlossene Reposition einer distalen Femurfraktur mit innerer Knochenfixation
77.35.24 ↔ Trochanterosteotomie bei chirurgischer Hüftluxation	79.15.20 ↔ Geschlossene Reposition einer sonstigen Femurfraktur mit innerer Knochenfixation
77.35.99 ↔ Sonstige Knochendurchtrennung am Femur, sonstige	79.15.99 ↔ Geschlossene Reposition einer Femurfraktur mit innerer Knochenfixation, sonstige
77.39.30 ↔ Rotationsosteotomie am Becken	79.19.20 ↔ Geschlossene Reposition einer Fraktur des Beckens mit innerer Knochenfixation
77.39.31 ↔ Kortikotomie bei Segmenttransport am Becken	79.25 ↔ Offene Reposition einer Femurfraktur ohne innere Knochenfixation
77.39.32 ↔ Komplexe (mehrdimensionale) Osteotomie (mit Achsenkorrektur) am Becken	79.29.30 ↔ Offene Reposition einer Fraktur der Patella ohne innere Knochenfixation
77.95 ↔ Totale Femur-Resektion	79.35.00 ↔ Offene Reposition einer Femurfraktur mit innerer Knochenfixation, n.n.bez.
78.05.11 ↔ Knochentransplantation am Femur, gefässgestielt, ohne mikrovaskuläre Anastomose	79.35.10 ↔ Offene Reposition einer Hüftkopffraktur mit innerer Knochenfixation
78.05.13 ↔ Knorpel-Knochentransplantation am Femur, autogen und allogenen	79.35.11 ↔ Offene Reposition einer Schenkelhalsfraktur und proximalen Femurfraktur mit innerer Knochenfixation
78.09.31 ↔ Knochentransplantation am Becken, gefässgestielt ohne mikrovaskuläre Anastomose	79.35.12 ↔ Offene Reposition einer Femurschaftfraktur mit innerer Knochenfixation
78.09.33 ↔ Knorpel-Knochentransplantation am Becken, autogen und allogenen	79.35.13 ↔ Offene Reposition einer distalen Femurfraktur mit innerer Knochenfixation
78.09.91 ↔ Knochentransplantation an anderen näher bezeichneten Knochen, ausser Gesichtsschädelknochen, gefässgestielt ohne mikrovaskuläre Anastomose	79.35.99 ↔ Offene Reposition einer Femurfraktur mit innerer Knochenfixation, sonstige
78.15.10 ↔ Offene Reposition einer Schenkelhalsfraktur und proximalen Femurfraktur mit Knochenfixation durch Fixateur externe	79.39.20 ↔ Offene Reposition einer Fraktur des Acetabulums mit innerer Knochenfixation
78.15.20 ↔ Offene Reposition einer Femurschaftfraktur mit Knochenfixation durch Fixateur externe	79.39.29 ↔ Offene Reposition einer Fraktur sonstiger Teile des Beckens mit innerer Knochenfixation
78.15.30 ↔ Geschlossene Reposition einer distalen Femurfraktur mit Knochenfixation durch Fixateur externe	79.55 ↔ Offene Reposition einer Epiphysendiastase am Femur
78.15.31 ↔ Offene Reposition einer distalen Femurfraktur mit Knochenfixation durch Fixateur externe	79.65 ↔ Débridement einer offenen Femurfraktur
78.15.40 ↔ Geschlossene Reposition einer sonstigen Femurfraktur mit Knochenfixation durch Fixateur externe	79.85 ↔ Offene Reposition einer Luxation der Hüfte
78.15.99 ↔ Anlegen eines Fixateur externe am Femur (inkl. Reposition von Frakturen), sonstige	79.89.20 ↔ Offene Reposition einer Luxation der Iliosakralgelenkes
78.19.20 ↔ Geschlossene Reposition einer Fraktur des Beckens mit Knochenfixation durch Fixateur externe	79.89.30 ↔ Offene Reposition einer Luxation der Symphyse
78.19.21 ↔ Offene Reposition einer Fraktur des Acetabulums mit Knochenfixation / Transfixation durch Fixateur externe	80.05.00 ↔ Entfernen einer Hüftendoprothese, n.n.bez.
78.19.22 ↔ Offene Reposition einer Fraktur sonstiger Teile des Beckens mit Knochenfixation durch Fixateur externe	80.05.15 ↔ Entfernen einer Totalendoprothese des Hüftgelenks
78.25.00 ↔ Verkürzungsosteotomie am Femur, n.n.bez.	80.05.16 ↔ Entfernen einer Totalendoprothese des Hüftgelenks, Sonderprothese
78.25.10 ↔ Temporäre Epiphyseodese am Schenkelhals	80.05.17 ↔ Entfernen von Schaft, sowie Kopf einer Hüftendoprothese
78.25.11 ↔ Permanente Epiphyseodese am Schenkelhals	80.05.18 ↔ Entfernen von Schaft, Kopf, sowie Inlay einer Hüftendoprothese
78.25.12 ↔ Therapeutische Epiphyseolyse am Schenkelhals	80.05.1A ↔ Entfernen des Inlays einer Hüftendoprothese
78.25.19 ↔ Sonstige Verkürzungsosteotomie am Schenkelhals	80.05.1B ↔ Entfernen des Kopfes einer Hüftendoprothese
78.25.20 ↔ Temporäre Epiphyseodese an sonstigen Teilen des Femur	80.05.1C ↔ Entfernen von Kopf sowie Inlay einer Hüftendoprothese
78.25.21 ↔ Permanente Epiphyseodese an sonstigen Teilen des Femur	80.05.1D ↔ Entfernen von Kopf, Inlay sowie Pfanne einer Hüftendoprothese
78.25.22 ↔ Therapeutische Epiphyseolyse an sonstigen Teilen des Femur	
78.25.99 ↔ Verkürzungsosteotomie am Femur, sonstige	
78.35.00 ↔ Verlängerungsosteotomie am Femur, n.n.bez.	

80.05.1E ↔ Entfernen von Inlay sowie Pfanne einer Hüftendoprothese	81.40.19 ↔ Subchondrale Knocheneröffnung am Hüftgelenk, offen chirurgisch
80.05.1F ↔ Entfernen von Stütz-, resp. Pfannendachschale sowie Pfanne einer Hüftendoprothese	81.40.20 ↔ Subchondrale Knocheneröffnung am Hüftgelenk mit Einbringen eines azellulären Implantats, arthroskopisch
80.05.1G ↔ Entfernen von Stütz-, resp. Pfannendachschale, Pfanne sowie Kopf einer Hüftendoprothese	81.40.21 ↔ Subchondrale Knocheneröffnung am Hüftgelenk mit Einbringen eines azellulären Implantats, offen chirurgisch
80.05.99 ↔ Entfernen einer Hüftendoprothese, sonstige	81.40.30 ↔ Arthroplastik am Hüftgelenk mit Osteotomie des Beckens, sonstige Osteotomie
80.15.00 ↔ Sonstige Arthrotomie der Hüfte, n.n.bez.	81.40.31 ↔ Arthroplastik am Hüftgelenk mit Osteotomie des Beckens, Tripelosteotomie
80.15.10 ↔ Arthroskopische Arthrotomie der Hüfte, Gelenkspülung mit Drainage	81.40.32 ↔ Pfannendachplastik am Hüftgelenk
80.15.11 ↔ Arthroskopische Arthrotomie der Hüfte, Entfernung freier Gelenkkörper	81.40.33 ↔ Girdlestone-Resektion am Hüftgelenk, primär
80.15.12 ↔ Arthroskopische Arthrotomie der Hüfte, Einlegen oder Entfernen eines Medikamententrägers	81.40.34 ↔ Rekonstruktion des Labrum acetabulare, offen chirurgisch
80.15.20 ↔ Arthrotomie der Hüfte, Gelenkspülung mit Drainage	81.40.35 ↔ Rekonstruktion des Labrum acetabulare, arthroskopisch
80.15.21 ↔ Arthrotomie der Hüfte, Entfernung freier Gelenkkörper	81.40.99 ↔ Rekonstruktion am Hüftgelenk, sonstige
80.15.99 ↔ Sonstige Arthrotomie der Hüfte, sonstige	81.53 ↔ Revision ohne Ersatz einer Hüftendoprothese
80.35.20 ↔ Arthroskopische Gelenkbiopsie an der Hüfte	81.9A.1B ↔ Knorpeltransplantation und Implantation von in-vitro hergestellten Gewebekulturen, Hüftgelenk, arthroskopisch
80.35.30 ↔ Offene Gelenkbiopsie an der Hüfte	81.9A.2B ↔ Knorpeltransplantation und Implantation von in-vitro hergestellten Gewebekulturen, Hüftgelenk, offen chirurgisch
80.35.99 ↔ Gelenkbiopsie an der Hüfte, sonstige	84.28 ↔ Oberschenkel-Replantation
81.21 ↔ Hüft-Arthrodese	
81.29.10 ↔ Arthrodese am Iliosakralgelenk	
81.29.20 ↔ Arthrodese an der Symphyse	
81.40.00 ↔ Rekonstruktion am Hüftgelenk, n.n.bez.	
81.40.18 ↔ Subchondrale Knocheneröffnung am Hüftgelenk, arthroskopisch	

Prozedur I08-6

84.53.00 ↔ Implantation von interner Verlängerungsvorrichtung der Extremitäten mit kinetischer Traktion, n.n.bez.	84.53.11 ↔ Implantation eines motorisierten internen Verlängerungs- oder Knochentransportsystem
84.53.10 ↔ Implantation eines nicht motorisierten internen Verlängerungs- oder Knochentransportsystem	84.53.99 ↔ Implantation von interner Verlängerungsvorrichtung der Extremitäten mit kinetischer Traktion, sonstige

Prozedur I08-7

78.01.10 ↔ Knochentransplantation an Skapula und Klavikula, gefässgestielt mit mikrovaskulärer Anastomose	78.08.10 ↔ Knochentransplantation an Tarsalia und Metatarsalia, gefässgestielt mit mikrovaskulärer Anastomose
78.02.10 ↔ Knochentransplantation am Humerus, gefässgestielt mit mikrovaskulärer Anastomose	78.09.10 ↔ Knochentransplantation an Phalangen der Hand, gefässgestielt mit mikrovaskulärer Anastomose
78.03.10 ↔ Knochentransplantation an Radius und Ulna, gefässgestielt mit mikrovaskulärer Anastomose	78.09.30 ↔ Knochentransplantation am Becken, gefässgestielt mit mikrovaskulärer Anastomose
78.04.10 ↔ Knochentransplantation an Karpalia und Metakarpalia, gefässgestielt mit mikrovaskulärer Anastomose	78.09.40 ↔ Knochentransplantation an Phalangen des Fusses, gefässgestielt mit mikrovaskulärer Anastomose
78.05.10 ↔ Knochentransplantation am Femur, gefässgestielt mit mikrovaskulärer Anastomose	78.09.90 ↔ Knochentransplantation an anderen näher bezeichneten Knochen, ausser Gesichtsschädelknochen, gefässgestielt mit mikrovaskulärer Anastomose
78.06.10 ↔ Knochentransplantation an der Patella, gefässgestielt mit mikrovaskulärer Anastomose	7A.51.12 ↔ Knochentransplantation an der Wirbelsäule, gefässgestielt mit mikrovaskulärer Anastomose
78.07.10 ↔ Knochentransplantation an der Tibia, gefässgestielt mit mikrovaskulärer Anastomose	
78.07.20 ↔ Knochentransplantation an der Fibula, gefässgestielt mit mikrovaskulärer Anastomose	

Prozedur I08-8

77.25.10 ↔ Keilosteotomie am Schenkelhals	77.35.21 ↔ Kortikotomie bei Segmenttransport an sonstigen Teilen des Femurs
77.25.20 ↔ Keilosteotomie am sonstigen Femur	77.35.22 ↔ Komplexe (mehrdimensionale) Osteotomie (mit Achsenkorrektur) an sonstigen Teilen des Femurs
77.25.99 ↔ Keilosteotomie am Femur, sonstige	77.35.24 ↔ Trochanterosteotomie bei chirurgischer Hüftluxation
77.29.10 ↔ Keilosteotomie an Phalangen der Hand	77.35.99 ↔ Sonstige Knochendurchtrennung am Femur, sonstige
77.29.40 ↔ Keilosteotomie an Phalangen des Fusses	77.95 ↔ Totale Femur-Resektion
77.35.10 ↔ Rotationsosteotomie am Schenkelhals	77.99.10 ↔ Totale Knochenresektionen an Phalangen der Hand
77.35.11 ↔ Kortikotomie bei Segmenttransport am Schenkelhals	78.05.11 ↔ Knochentransplantation am Femur, gefässgestielt, ohne mikrovaskuläre Anastomose
77.35.12 ↔ Komplexe (mehrdimensionale) Osteotomie (mit Achsenkorrektur) am Schenkelhals	78.05.13 ↔ Knorpel-Knochentransplantation am Femur, autogen und allogene
77.35.19 ↔ Sonstige Knochendurchtrennung am Schenkelhals	
77.35.20 ↔ Rotationsosteotomie an sonstigen Teilen des Femurs	

78.09.11 ↔	Knochen transplantation an Phalangen der Hand, gefässgestielt ohne mikrovaskuläre Anastomose	79.29.10 ↔	Offene Reposition einer einfachen Fraktur der Klavikula und Skapula ohne innere Knochenfixation
78.09.13 ↔	Knorpel-Knochen transplantation an Phalangen der Hand, autogen und allogenen	79.29.11 ↔	Offene Reposition einer Mehrfragmentfraktur der Klavikula und Skapula ohne innere Knochenfixation
78.09.31 ↔	Knochen transplantation am Becken, gefässgestielt ohne mikrovaskuläre Anastomose	79.29.99 ↔	Offene Reposition einer Fraktur anderer bezeichneter Knochen ohne innere Knochenfixation, sonstige
78.09.33 ↔	Knorpel-Knochen transplantation am Becken, autogen und allogenen	79.35.00 ↔	Offene Reposition einer Femurfraktur mit innerer Knochenfixation, n.n.bez.
78.09.91 ↔	Knochen transplantation an anderen näher bezeichneten Knochen, ausser Gesichtsschädelknochen, gefässgestielt ohne mikrovaskuläre Anastomose	79.35.10 ↔	Offene Reposition einer Hüftkopffraktur mit innerer Knochenfixation
78.15.10 ↔	Offene Reposition einer Schenkelhalsfraktur und proximalen Femurfraktur mit Knochenfixation durch Fixateur externe	79.35.11 ↔	Offene Reposition einer Schenkelhalsfraktur und proximalen Femurfraktur mit innerer Knochenfixation
78.15.20 ↔	Offene Reposition einer Femurschaftfraktur mit Knochenfixation durch Fixateur externe	79.35.12 ↔	Offene Reposition einer Femurschaftfraktur mit innerer Knochenfixation
78.15.30 ↔	Geschlossene Reposition einer distalen Femurfraktur mit Knochenfixation durch Fixateur externe	79.35.13 ↔	Offene Reposition einer distalen Femurfraktur mit innerer Knochenfixation
78.15.31 ↔	Offene Reposition einer distalen Femurfraktur mit Knochenfixation durch Fixateur externe	79.35.99 ↔	Offene Reposition einer Femurfraktur mit innerer Knochenfixation, sonstige
78.15.40 ↔	Geschlossene Reposition einer sonstigen Femurfraktur mit Knochenfixation durch Fixateur externe	79.39.00 ↔	Offene Reposition einer Fraktur anderer bezeichneter Knochen mit innerer Knochenfixation, n.n.bez.
78.15.99 ↔	Anlegen eines Fixateur externe am Femur (inkl. Reposition von Frakturen), sonstige	79.39.11 ↔	Offene Reposition einer Mehrfragmentfraktur von Klavikula und Skapula mit innerer Knochenfixation
78.19.20 ↔	Geschlossene Reposition einer Fraktur des Beckens mit Knochenfixation durch Fixateur externe	79.39.14 ↔	Offene Reposition einer Mehrfragmentfraktur von Rippen mit innerer Fixation
78.19.21 ↔	Offene Reposition einer Fraktur des Acetabulums mit Knochenfixation / Transfixation durch Fixateur externe	79.39.15 ↔	Offene Reposition einer Mehrfragmentfraktur von Sternum mit innerer Fixation
78.19.22 ↔	Offene Reposition einer Fraktur sonstiger Teile des Beckens mit Knochenfixation durch Fixateur externe	79.39.20 ↔	Offene Reposition einer Fraktur des Acetabulums mit innerer Knochenfixation
78.25.00 ↔	Verkürzungsosteotomie am Femur, n.n.bez.	79.39.29 ↔	Offene Reposition einer Fraktur sonstiger Teile des Beckens mit innerer Knochenfixation
78.25.10 ↔	Temporäre Epiphyseodese am Schenkelhals	79.39.99 ↔	Offene Reposition einer Fraktur anderer bezeichneter Knochen mit innerer Knochenfixation, sonstige
78.25.11 ↔	Permanente Epiphyseodese am Schenkelhals	79.55 ↔	Offene Reposition einer Epiphysendiastase am Femur
78.25.12 ↔	Therapeutische Epiphyseolyse am Schenkelhals	79.85 ↔	Offene Reposition einer Luxation der Hüfte
78.25.19 ↔	Sonstige Verkürzungsosteotomie am Schenkelhals	79.89.00 ↔	Offene Reposition einer Luxation an anderer bezeichneter Lokalisation, n.n.bez.
78.25.20 ↔	Temporäre Epiphyseodese an sonstigen Teilen des Femur	79.89.10 ↔	Offene Reposition einer Luxation des Sternoklavikulargelenkes
78.25.21 ↔	Permanente Epiphyseodese an sonstigen Teilen des Femur	79.89.20 ↔	Offene Reposition einer Luxation der Iliosakralgelenkes
78.25.22 ↔	Therapeutische Epiphyseolyse an sonstigen Teilen des Femur	79.89.30 ↔	Offene Reposition einer Luxation der Symphyse
78.25.99 ↔	Verkürzungsosteotomie am Femur, sonstige	79.89.99 ↔	Offene Reposition einer Luxation an anderer bezeichneter Lokalisation, sonstige
78.31 ↔	Verlängerungsosteotomie an Skapula und Klavikula	7A.28.31 ↔	Osteotomie an der Wirbelsäule, Grad III
78.35.00 ↔	Verlängerungsosteotomie am Femur, n.n.bez.	7A.28.41 ↔	Osteotomie an der Wirbelsäule, Grad IV
78.35.10 ↔	Verlängerungsosteotomie am Schenkelhals	80.05.15 ↔	Entfernen einer Totalendoprothese des Hüftgelenks
78.35.19 ↔	Verlängerungsosteotomie an sonstigen Teilen des Femur	80.05.16 ↔	Entfernen einer Totalendoprothese des Hüftgelenks, Sonderprothese
78.35.99 ↔	Verlängerungsosteotomie am Femur, sonstige	80.05.17 ↔	Entfernen von Schaft, sowie Kopf einer Hüftendoprothese
78.39.10 ↔	Verlängerungsosteotomie an Phalangen der Hand	80.05.18 ↔	Entfernen von Schaft, Kopf, sowie Inlay einer Hüftendoprothese
78.39.20 ↔	Verlängerungsosteotomie am Becken	80.05.1D ↔	Entfernen von Kopf, Inlay sowie Pfanne einer Hüftendoprothese
78.45 ↔	Sonstige plastische Rekonstruktion am Femur	80.05.1E ↔	Entfernen von Inlay sowie Pfanne einer Hüftendoprothese
78.55.00 ↔	Innere Knochenfixation ohne Reposition der Fraktur am Femur, n.n.bez.	80.05.1F ↔	Entfernen von Stütz-, resp. Pfannendachschale sowie Pfanne einer Hüftendoprothese
78.55.10 ↔	Revision von Osteosynthesematerial ohne Materialersatz am Femur	80.05.1G ↔	Entfernen von Stütz-, resp. Pfannendachschale, Pfanne sowie Kopf einer Hüftendoprothese
78.55.99 ↔	Innere Knochenfixation ohne Reposition der Fraktur am Femur, sonstige	80.05.99 ↔	Entfernen einer Hüftendoprothese, sonstige
78.95 ↔	Einsetzen eines Knochenwachstumsstimulators am Femur	80.15.10 ↔	Arthroskopische Arthrotomie der Hüfte, Gelenkspülung mit Drainage
79.15.10 ↔	Geschlossene Reposition einer distalen Femurfraktur mit innerer Knochenfixation	80.15.11 ↔	Arthroskopische Arthrotomie der Hüfte, Entfernung freier Gelenkkörper
79.15.20 ↔	Geschlossene Reposition einer sonstigen Femurfraktur mit innerer Knochenfixation		
79.15.99 ↔	Geschlossene Reposition einer Femurfraktur mit innerer Knochenfixation, sonstige		
79.25 ↔	Offene Reposition einer Femurfraktur ohne innere Knochenfixation		

80.15.12 ↔ Arthroskopische Arthrotomie der Hüfte, Einlegen oder Entfernen eines Medikamententrägers	81.40.32 ↔ Pfannendachplastik am Hüftgelenk
80.15.20 ↔ Arthrotomie der Hüfte, Gelenkspülung mit Drainage	81.40.33 ↔ Girdlestone-Resektion am Hüftgelenk, primär
80.15.21 ↔ Arthrotomie der Hüfte, Entfernung freier Gelenkkörper	81.40.34 ↔ Rekonstruktion des Labrum acetabulare, offen chirurgisch
80.15.99 ↔ Sonstige Arthrotomie der Hüfte, sonstige	81.40.35 ↔ Rekonstruktion des Labrum acetabulare, arthroskopisch
81.21 ↔ Hüft-Arthrodese	81.40.99 ↔ Rekonstruktion am Hüftgelenk, sonstige
81.40.18 ↔ Subchondrale Knocheneröffnung am Hüftgelenk, arthroskopisch	81.97.15 ↔ Revision und Wechsel einer Handgelenkendoprothese
81.40.19 ↔ Subchondrale Knocheneröffnung am Hüftgelenk, offen chirurgisch	81.97.16 ↔ Revision und Wechsel einer Daumensattelgelenkendoprothese
81.40.20 ↔ Subchondrale Knocheneröffnung am Hüftgelenk mit Einbringen eines azellulären Implantats, arthroskopisch	81.97.17 ↔ Revision und Wechsel einer sonstigen Fingergelenkendoprothese
81.40.21 ↔ Subchondrale Knocheneröffnung am Hüftgelenk mit Einbringen eines azellulären Implantats, offen chirurgisch	81.9A.1B ↔ Knorpeltransplantation und Implantation von in-vitro hergestellten Gewebekulturen, Hüftgelenk, arthroskopisch
81.40.30 ↔ Arthroplastik am Hüftgelenk mit Osteotomie des Beckens, sonstige Osteotomie	81.9A.2B ↔ Knorpeltransplantation und Implantation von in-vitro hergestellten Gewebekulturen, Hüftgelenk, offen chirurgisch
81.40.31 ↔ Arthroplastik am Hüftgelenk mit Osteotomie des Beckens, Tripelosteotomie	84.28 ↔ Oberschenkel-Replantation

Prozedur I08-9

04.03.00 ↔ Durchtrennung oder Quetschen [Crushing] von anderen kranialen und peripheren Nerven, n.n.bez.	04.07.30 ↔ Sonstige Exzision oder Avulsion von extrakraniellen Hirnnerven
04.03.10 ↔ Durchtrennung oder Quetschen [Crushing] des N. vestibulocochlearis	04.07.40 ↔ Sonstige Exzision oder Avulsion des Plexus brachialis
04.03.11 ↔ Durchtrennung oder Quetschen [Crushing] von intrakraniellen Anteilen von sonstigen Hirnnerven und Ganglien	04.07.41 ↔ Sonstige Exzision oder Avulsion von Nerven der Schulter
04.03.20 ↔ Durchtrennung oder Quetschen [Crushing] von extrakraniellen Hirnnerven	04.07.42 ↔ Sonstige Exzision oder Avulsion von Nerven des Armes und der Hand
04.03.30 ↔ Durchtrennung oder Quetschen [Crushing] des Plexus brachialis	04.07.43 ↔ Sonstige Exzision oder Avulsion von Nerven des Rumpfes und der unteren Extremität
04.03.31 ↔ Durchtrennung oder Quetschen [Crushing] von Nerven der Schulter	04.07.99 ↔ Sonstige Exzision oder Avulsion von kranialen oder peripheren Nerven, sonstige
04.03.32 ↔ Durchtrennung oder Quetschen [Crushing] von Nerven des Armes und der Hand	04.08.00 ↔ Optikusscheidenfensterung, n.n.bez.
04.03.33 ↔ Durchtrennung oder Quetschen [Crushing] von Nerven des Rumpfes und der unteren Extremität	04.08.10 ↔ Sonstige Operationen am N. opticus
04.03.99 ↔ Durchtrennung oder Quetschen [Crushing] von anderen kranialen und peripheren Nerven, sonstige	04.08.99 ↔ Optikusscheidenfensterung, sonstige
04.04.00 ↔ Sonstige Inzision an kranialen und peripheren Nerven, n.n.bez.	04.2X.00 ↔ Destruktion von kranialen und peripheren Nerven und Ganglien, n.n.bez.
04.04.10 ↔ Sonstige Inzision am N. vestibulocochlearis	04.2X.10 ↔ Destruktion von intrakraniellen Hirnnerven und Ganglien
04.04.11 ↔ Sonstige Inzision an intrakraniellen Anteilen von sonstigen Hirnnerven und Ganglien	04.2X.20 ↔ Destruktion von extrakraniellen Hirnnerven
04.04.20 ↔ Sonstige Inzision an extrakraniellen Hirnnerven	04.2X.30 ↔ Destruktion des Plexus brachialis
04.04.30 ↔ Sonstige Inzision am Plexus brachialis	04.2X.31 ↔ Destruktion von Nerven der Schulter
04.04.31 ↔ Sonstige Inzision an Nerven der Schulter	04.2X.32 ↔ Destruktion von Nerven des Armes und der Hand
04.04.32 ↔ Sonstige Inzision an Nerven des Armes und der Hand	04.2X.33 ↔ Destruktion von Nerven des Rumpfes und Plexus lumbosacralis
04.04.33 ↔ Sonstige Inzision an Nerven des Rumpfes und der unteren Extremität	04.2X.34 ↔ Destruktion von Nerven des Beines und des Fusses
04.04.99 ↔ Sonstige Inzision an kranialen und peripheren Nerven, sonstige	04.2X.39 ↔ Destruktion von sonstigen peripheren Nerven oder Ganglien
04.06.00 ↔ Sonstige Exzision von kranialen oder peripheren Ganglien, n.n.bez.	04.2X.99 ↔ Destruktion von kranialen und peripheren Nerven und Ganglien, sonstige
04.06.10 ↔ Exzision von intrakraniellen Ganglien	04.3X.00 ↔ Naht an kranialen oder peripheren Nerven, n.n.bez.
04.06.20 ↔ Exzision von sonstigen peripheren Ganglien	04.3X.10 ↔ Epineurale Naht von extrakraniellen Hirnnerven, primär
04.06.99 ↔ Sonstige Exzision von kranialen oder peripheren Ganglien, sonstige	04.3X.11 ↔ Epineurale Naht des Plexus brachialis, primär
04.07.00 ↔ Sonstige Exzision oder Avulsion von kranialen oder peripheren Nerven, n.n.bez.	04.3X.12 ↔ Epineurale Naht von Nerven der Schulter, primär
04.07.10 ↔ Exzision eines Nerven zur Transplantation	04.3X.13 ↔ Epineurale Naht von Nerven am Arm, primär
04.07.11 ↔ Entfernung eines Nerventransplantates	04.3X.14 ↔ Epineurale Naht von Nerven der Hand, primär
04.07.20 ↔ Sonstige Exzision oder Avulsion von intrakraniellen Nerven	04.3X.15 ↔ Epineurale Naht von Nerven des Rumpfes, primär
	04.3X.16 ↔ Epineurale Naht von Nerven des Beines (inkl. Plexus lumbosacralis, Leiste, Beckenboden), primär
	04.3X.17 ↔ Epineurale Naht von Nerven des Fusses, primär
	04.3X.19 ↔ Epineurale Naht von sonstigen kranialen oder peripheren Nerven, primär
	04.3X.20 ↔ Epineurale Naht von extrakraniellen Hirnnerven, sekundär
	04.3X.21 ↔ Epineurale Naht des Plexus brachialis, sekundär
	04.3X.22 ↔ Epineurale Naht von Nerven der Schulter, sekundär

04.3X.23 ↔	Epineurale Naht von Nerven am Arm, sekundär	04.49.99 ↔	Sonstige Dekompression oder Lösung von Adhäsionen an sonstigen peripheren Nerven oder Ganglion, sonstige
04.3X.24 ↔	Epineurale Naht von Nerven an der Hand, sekundär	04.51.00 ↔	Transplantation von kranialem oder peripherem Nerv, n.n.bez.
04.3X.25 ↔	Epineurale Naht von Nerven des Rumpfes, sekundär	04.51.09 ↔	Transplantation von kranialem oder peripherem Nerv, sonstige
04.3X.26 ↔	Epineurale Naht von Nerven des Beines (inkl. Plexus lumbosacralis, Leiste, Beckenboden), sekundär	04.51.10 ↔	Transplantation von extrakraniellen Hirnnerven
04.3X.27 ↔	Epineurale Naht von Nerven des Fusses, sekundär	04.51.11 ↔	Transplantation von Plexus brachialis und Nerven der Schulter
04.3X.29 ↔	Epineurale Naht von sonstigen kranialen und peripheren Nerven, sekundär	04.51.12 ↔	Transplantation von Nerven des Armes und der Hand
04.3X.30 ↔	Interfaszikuläre Naht von extrakraniellen Hirnnerven, primär	04.51.13 ↔	Transplantation von Nerven des Rumpfes und der unteren Extremität
04.3X.31 ↔	Interfaszikuläre Naht des Plexus brachialis, primär	04.51.19 ↔	Transplantation von sonstigem kranialem oder peripherem Nerv
04.3X.32 ↔	Interfaszikuläre Naht von Nerven der Schulter, primär	04.6X.00 ↔	Transposition von kranialen und peripheren Nerven, n.n.bez.
04.3X.33 ↔	Interfaszikuläre Naht von Nerven am Arm, primär	04.6X.10 ↔	Transposition eines extrakraniellen Hirnnerven mit epineuraler primärer Naht
04.3X.34 ↔	Interfaszikuläre Naht von Nerven an der Hand, primär	04.6X.11 ↔	Transposition eines extrakraniellen Hirnnerven mit epineuraler sekundärer Naht
04.3X.35 ↔	Interfaszikuläre Naht von Nerven des Rumpfes, primär	04.6X.12 ↔	Transposition eines extrakraniellen Hirnnerven mit interfaszikulärer primärer und sekundärer Naht
04.3X.36 ↔	Interfaszikuläre Naht von Nerven des Beines (inkl. Plexus lumbosacralis, Leiste, Beckenboden), primär	04.6X.20 ↔	Transposition des Plexus brachialis mit epineuraler primärer Naht
04.3X.37 ↔	Interfaszikuläre Naht von Nerven des Fusses, primär	04.6X.21 ↔	Transposition des Plexus brachialis mit epineuraler sekundärer Naht
04.3X.39 ↔	Interfaszikuläre Naht von sonstigen kranialen und peripheren Nerven, primär	04.6X.22 ↔	Transposition des Plexus brachialis mit interfaszikulärer primärer Naht
04.3X.40 ↔	Interfaszikuläre Naht von extrakraniellen Hirnnerven, sekundär	04.6X.23 ↔	Transposition des Plexus brachialis mit interfaszikulärer sekundärer Naht
04.3X.41 ↔	Interfaszikuläre Naht des Plexus brachialis, sekundär	04.6X.30 ↔	Transposition eines Nerven der Schulter mit epineuraler primärer und sekundärer Naht
04.3X.42 ↔	Interfaszikuläre Naht von Nerven der Schulter, sekundär	04.6X.31 ↔	Transposition eines Nerven der Schulter mit interfaszikulärer primärer und sekundärer Naht
04.3X.43 ↔	Interfaszikuläre Naht von Nerven am Arm, sekundär	04.6X.40 ↔	Transposition eines Nerven des Armes mit epineuraler primärer Naht
04.3X.44 ↔	Interfaszikuläre Naht von Nerven an der Hand, sekundär	04.6X.41 ↔	Transposition eines Nerven des Armes mit epineuraler sekundärer Naht
04.3X.45 ↔	Interfaszikuläre Naht von Nerven des Rumpfes, sekundär	04.6X.42 ↔	Transposition eines Nerven des Armes mit interfaszikulärer primärer Naht
04.3X.46 ↔	Interfaszikuläre Naht von Nerven des Beines (inkl. Plexus lumbosacralis, Leiste, Beckenboden), sekundär	04.6X.43 ↔	Transposition eines Nerven des Armes mit interfaszikulärer sekundärer Naht
04.3X.47 ↔	Interfaszikuläre Naht von Nerven des Fusses, sekundär	04.6X.50 ↔	Transposition eines Nerven des Rumpfes und der unteren Extremität mit epineuraler primärer und sekundärer Naht
04.3X.49 ↔	Interfaszikuläre Naht von sonstigen kranialen und peripheren Nerven, sekundär	04.6X.51 ↔	Transposition eines Nerven des Rumpfes und der unteren Extremität mit interfaszikulärer primärer und sekundärer Naht
04.3X.99 ↔	Naht an kranialen oder peripheren Nerven, sonstige	04.6X.60 ↔	Transposition eines Nerven der Hand mit interfaszikulärer primärer und sekundärer Naht
04.42.00 ↔	Sonstige Dekompression an kranialen Nerven, n.n.bez.	04.6X.70 ↔	Transposition mit Neurolyse und Dekompression eines extrakraniellen Hirnnerven
04.42.10 ↔	Sonstige Dekompression an kranialen Nerven, intrakraniell	04.6X.71 ↔	Transposition mit Neurolyse und Dekompression des Plexus brachialis oder eines Nerven der Schulter
04.42.20 ↔	Sonstige Dekompression an kranialen Nerven, extrakraniell	04.6X.72 ↔	Transposition mit Neurolyse und Dekompression eines Nerven des Armes
04.42.99 ↔	Sonstige Dekompression an kranialen Nerven, sonstige	04.6X.73 ↔	Transposition mit Neurolyse und Dekompression eines Nerven der Hand
04.43.00 ↔	Entlastung am Karpaltunnel, n.n.bez.	04.6X.74 ↔	Transposition mit Neurolyse und Dekompression eines Nerven des Rumpfes und der unteren Extremität
04.43.10 ↔	Entlastung am Karpaltunnel, endoskopisch	04.6X.75 ↔	Transposition von sonstigen kranialen und peripheren Nerven
04.43.99 ↔	Entlastung am Karpaltunnel, sonstige	04.6X.99 ↔	Transposition von kranialen und peripheren Nerven, sonstige
04.44 ↔	Entlastung am Tarsaltunnel	04.71 ↔	Hypoglosso-faziale Anastomose
04.49.00 ↔	Sonstige Dekompression oder Lösung von Adhäsionen an peripherem Nerv oder Ganglion, n.n.bez.	04.72 ↔	Akzessorio-faziale Anastomose
04.49.10 ↔	Sonstige Dekompression oder Lösung von Adhäsionen am Plexus brachialis	04.73 ↔	Akzessorio-hypoglossale Anastomose
04.49.11 ↔	Sonstige Dekompression oder Lösung von Adhäsionen an Nerven der Schulter		
04.49.12 ↔	Sonstige Dekompression oder Lösung von Adhäsionen an Nerven des Armes		
04.49.13 ↔	Sonstige Dekompression oder Lösung von Adhäsionen an Nerven der Hand		
04.49.14 ↔	Sonstige Dekompression oder Lösung von Adhäsionen am Plexus lumbosacralis, Leiste und Beckenboden		
04.49.15 ↔	Sonstige Dekompression oder Lösung von Adhäsionen an Nerven des Beines		
04.49.16 ↔	Sonstige Dekompression oder Lösung von Adhäsionen an Nerven des Fusses		

04.74.00 ↔	Sonstige Anastomose eines kranialen oder peripheren Nervs, n.n.bez.	04.99.00 ↔	Sonstige Operation an kranialen und peripheren Nerven, n.n.bez.
04.74.10 ↔	Fazio-faziale Nerven-Anastomose	04.99.10 ↔	Implantation oder Wechsel einer peripheren Neuroprothese
04.74.11 ↔	Interkosto-faszikuläre Nerven-Anastomose	04.99.11 ↔	Revision ohne Ersatz einer peripheren Neuroprothese
04.74.99 ↔	Sonstige Anastomose eines kranialen oder peripheren Nervs, sonstige	04.99.12 ↔	Entfernung einer peripheren Neuroprothese
04.75 ↔	Revision einer früheren plastischen Rekonstruktion an einem kranialen oder peripheren Nerv	04.99.99 ↔	Sonstige Operation an kranialen und peripheren Nerven, sonstige
04.76 ↔	Plastische Rekonstruktion einer alten traumatischen Verletzung an kranialen und peripheren Nerven	05.0 ↔	Durchtrennung von sympathischen Nerven oder Ganglien
04.79.09 ↔	Sonstige Neuroplastik, sonstige	05.21 ↔	Exzision des Ganglion sphenopalatinum
04.79.10 ↔	Transplantation sowie Transposition eines extrakraniellen Hirnnerven mit epineuraler Naht	05.22 ↔	Zervikale Sympathektomie
04.79.11 ↔	Transplantation sowie Transposition des Plexus brachialis mit epineuraler Naht	05.23 ↔	Lumbale Sympathektomie
04.79.12 ↔	Transplantation sowie Transposition von Nerven der Schulter mit epineuraler Naht	05.24 ↔	Präsakrale Sympathektomie
04.79.13 ↔	Transplantation sowie Transposition eines Nerven des Armes und der Hand mit epineuraler Naht	05.25 ↔	Periarterielle Sympathektomie
04.79.14 ↔	Transplantation sowie Transposition von Nerven des Rumpfes und der unteren Extremität mit epineuraler Naht	05.26 ↔	Thorakale Sympathektomie
04.79.19 ↔	Transplantation sowie Transposition eines sonstigen Nervens mit epineuraler Naht	05.29 ↔	Sonstige Sympathektomie und Exzision eines Ganglions
04.79.20 ↔	Transplantation sowie Transposition eines Nerven mit interfaszikulärer Naht	05.81 ↔	Plastische Rekonstruktion an sympathischem Nerv oder Ganglion
04.79.21 ↔	Transplantation sowie Transposition eines extrakraniellen Hirnnerven mit interfaszikulärer Naht	05.89 ↔	Sonstige Operation an sympathischem Nerv oder Ganglion
04.79.22 ↔	Transplantation sowie Transposition des Plexus brachialis mit interfaszikulärer Naht	29.92 ↔	Durchtrennung des N. glossopharyngeus
04.79.23 ↔	Transplantation sowie Transposition von Nerven der Schulter mit interfaszikulärer Naht	31.91 ↔	Durchtrennung des N. laryngeus
04.79.24 ↔	Transplantation sowie Transposition eines Nerven des Armes und der Hand mit interfaszikulärer Naht	33.31 ↔	Destruktion des N. phrenicus für Lungenkollaps
04.79.25 ↔	Transplantation sowie Transposition von Nerven des Rumpfes und der unteren Extremität mit interfaszikulärer Naht	81.82.46 ↔	Plastische Rekonstruktion der Rotatorenmanschette, Transfer der Sehne des Musculus latissimus dorsi
04.79.29 ↔	Transplantation sowie Transposition eines sonstigen Nerven mit interfaszikulärer Naht	81.82.47 ↔	Plastische Rekonstruktion der Rotatorenmanschette, Transfer der Sehne des Musculus pectoralis major
04.93.10 ↔	Entfernen der Elektrode(n) eines peripheren Neurostimulators, Stabelektrode, Einzelelektrodensystem	83.43.10 ↔	Entnahme eines myokutanen Lappens zur Transplantation
04.93.11 ↔	Entfernen der Elektrode(n) eines peripheren Neurostimulators, Stabelektrode, Mehrelektrodensystem	83.43.11 ↔	Entnahme eines osteomyokutanen oder osteofasziokutanen Lappens zur Transplantation
04.93.20 ↔	Entfernen der Elektrode(n) eines peripheren Neurostimulators, Plattenelektrode, Einzelelektrodensystem	83.43.99 ↔	Exzision von Muskel oder Faszie zur Transplantation, sonstige
04.93.21 ↔	Entfernen der Elektrode(n) eines peripheren Neurostimulators, Plattenelektrode, Mehrelektrodensystem	83.71.10 ↔	Sehnenvorverlagerung, Kopf und Hals
04.93.40 ↔	Entfernen einer Vagusnervelektrode	83.71.11 ↔	Sehnenvorverlagerung, Schulter und Axilla
04.93.99 ↔	Entfernen der Elektrode(n) eines peripheren Neurostimulators, sonstige	83.71.12 ↔	Sehnenvorverlagerung, Oberarm und Ellenbogen
04.94.11 ↔	Revision ohne Ersatz der Elektrode(n) eines peripheren Neurostimulators, Stabelektrode, Einzelelektrodensystem	83.71.13 ↔	Sehnenvorverlagerung, Unterarm
04.94.12 ↔	Revision ohne Ersatz der Elektrode(n) eines peripheren Neurostimulators, Stabelektrode, Mehrelektrodensystem	83.71.14 ↔	Sehnenvorverlagerung, Brustwand, Bauch und Rücken
04.94.13 ↔	Revision ohne Ersatz der Elektrode(n) eines peripheren Neurostimulators, Plattenelektrode, Einzelelektrodensystem	83.71.15 ↔	Sehnenvorverlagerung, Leisten- und Genitalregion und Gesäss
04.94.14 ↔	Revision ohne Ersatz der Elektrode(n) eines peripheren Neurostimulators, Plattenelektrode, Mehrelektrodensystem	83.71.16 ↔	Sehnenvorverlagerung, Untere Extremität
04.94.15 ↔	Revision ohne Ersatz einer Vagusnervstimulationselektrode	83.71.19 ↔	Sehnenvorverlagerung, Andere Lokalisation
04.94.99 ↔	Revision ohne Ersatz der Elektrode(n) eines peripheren Neurostimulators, sonstige	83.71.99 ↔	Sehnenvorverlagerung, sonstige
		83.76.10 ↔	Sonstige Sehnenansposition, Kopf und Hals
		83.76.11 ↔	Sonstige Sehnenansposition, Schulter und Axilla
		83.76.12 ↔	Sonstige Sehnenansposition, Oberarm und Ellenbogen
		83.76.13 ↔	Sonstige Sehnenansposition, Unterarm
		83.76.14 ↔	Sonstige Sehnenansposition, Brustwand und Rücken
		83.76.15 ↔	Sonstige Sehnenansposition, Leisten- und Genitalregion und Gesäss
		83.76.16 ↔	Sonstige Sehnenansposition, Untere Extremität
		83.76.19 ↔	Sonstige Sehnenansposition, Andere Lokalisation
		83.78.10 ↔	Sehnentransfer, Kopf und Hals
		83.78.11 ↔	Sehnentransfer, Schulter und Axilla
		83.78.12 ↔	Sehnentransfer, Oberarm und Ellenbogen
		83.78.13 ↔	Sehnentransfer, Unterarm
		83.78.14 ↔	Sehnentransfer, Brustwand, Bauch und Rücken
		83.78.15 ↔	Sehnentransfer, Leisten- und Genitalregion und Gesäss
		83.78.16 ↔	Sehnentransfer, untere Extremität
		83.78.19 ↔	Sehnentransfer, andere Lokalisation
		83.79 ↔	Sonstige Muskeltransposition
		83.81.10 ↔	Sehnentransplantation, Kopf und Hals
		83.81.11 ↔	Sehnentransplantation, Schulter und Axilla
		83.81.12 ↔	Sehnentransplantation, Oberarm und Ellenbogen

83.81.13 ↔	Sehnentransplantation, Unterarm	83.82.25 ↔	Transplantation eines lokalen Muskel- oder Faszienlappens, Leisten- und Genitalregion und Gesäss
83.81.14 ↔	Sehnentransplantation, Brustwand, Bauch und Rücken	83.82.26 ↔	Transplantation eines lokalen Muskel- oder Faszienlappens, Untere Extremität
83.81.15 ↔	Sehnentransplantation, Leisten- und Genitalregion und Gesäss	83.82.29 ↔	Transplantation eines lokalen Muskel- oder Faszienlappens, Andere Lokalisation
83.81.16 ↔	Sehnentransplantation, Untere Extremität	83.82.30 ↔	Transplantation eines osteomyokutanen oder osteofasziokutanen Lappens, Kopf und Hals
83.81.19 ↔	Sehnentransplantation, Andere Lokalisation	83.82.31 ↔	Transplantation eines osteomyokutanen oder osteofasziokutanen Lappens, Schulter und Axilla
83.82.10 ↔	Faszientransplantation, Kopf und Hals	83.82.32 ↔	Transplantation eines osteomyokutanen oder osteofasziokutanen Lappens, Oberarm und Ellenbogen
83.82.11 ↔	Faszientransplantation, Schulter und Axilla	83.82.33 ↔	Transplantation eines osteomyokutanen oder osteofasziokutanen Lappens, Unterarm
83.82.12 ↔	Faszientransplantation, Oberarm und Ellenbogen	83.82.34 ↔	Transplantation eines osteomyokutanen oder osteofasziokutanen Lappens, Brustwand, Bauch und Rücken
83.82.13 ↔	Faszientransplantation, Unterarm	83.82.35 ↔	Transplantation eines osteomyokutanen oder osteofasziokutanen Lappens, Leisten- und Genitalregion und Gesäss
83.82.14 ↔	Faszientransplantation, Brustwand, Bauch und Rücken	83.82.36 ↔	Transplantation eines osteomyokutanen oder osteofasziokutanen Lappens, Untere Extremität
83.82.15 ↔	Faszientransplantation, Leisten- und Genitalregion und Gesäss	83.82.39 ↔	Transplantation eines osteomyokutanen oder osteofasziokutanen Lappens, Andere Lokalisation
83.82.16 ↔	Faszientransplantation, Untere Extremität		
83.82.19 ↔	Faszientransplantation, Andere Lokalisation		
83.82.20 ↔	Transplantation eines lokalen Muskel- oder Faszienlappens, Kopf und Hals		
83.82.21 ↔	Transplantation eines lokalen Muskel- oder Faszienlappens, Schulter und Axilla		
83.82.22 ↔	Transplantation eines lokalen Muskel- oder Faszienlappens, Oberarm und Ellenbogen		
83.82.23 ↔	Transplantation eines lokalen Muskel- oder Faszienlappens, Unterarm		
83.82.24 ↔	Transplantation eines lokalen Muskel- oder Faszienlappens, Brustwand, Bauch und Rücken		

DRG I09**Wirbelkörperfusion oder Wirbelkörper-Ersatz ab 2 Implantaten**

Mindestens eine Prozedur in Tabelle I09-3 oder Prozedur in Tabelle I09-4 und Prozedur in Tabelle I09-5

DRG I09A**Komplexe Wirbelkörperfusion einer Stellungskorrektur ab 12 Segmente oder intensivmedizinische Komplexbehandlung Kinder > 130 bis 196 Aufwandspunkte**

(PCCL > 3 oder mindestens eine Prozedur in Tabelle I09-6 oder mindestens eine Prozedur in Tabelle I09-7 oder Prozedur in Tabelle I09-8 und mindestens eine Prozedur in Tabelle I09-9 oder Eingriff an mehreren Lokalisationen) und (Prozedur in Tabelle I09-10 oder Prozedur in Tabelle I09-11)

DRG I09B**Komplexe Wirbelkörperfusion mit äusserst schweren CC oder komplexem Eingriff oder WK-Ersatz ab 4 Implantaten mit bestimmtem Eingriff oder intensivmedizinischer Komplexbehandlung/IMCK > 196/184 Aufwandspunkte oder Eingriff an mehreren Lokalisationen**

PCCL > 3 oder mindestens eine Prozedur in Tabelle I09-6 oder mindestens eine Prozedur in Tabelle I09-7 oder Prozedur in Tabelle I09-8 und mindestens eine Prozedur in Tabelle I09-9 oder Eingriff an mehreren Lokalisationen

DRG I09C**Aufwendige Wirbelkörperfusion oder Wirbelkörperfusion ventral und dorsal oder mehrzeitige bestimmte OR-Prozeduren oder angeborene Wirbelsäulendeformation, Alter < 18 Jahre**

(Mindestens eine Prozedur in Tabelle I09-9 oder Prozedur in Tabelle I09-12 und Prozedur in Tabelle I09-13 oder Mehrzeitige_bestimmte OR- Prozeduren oder Hauptdiagnose in Tabelle I09-1) und (Alter < 18 Jahre)

DRG I09D**Aufwendige Wirbelkörperfusion oder Wirbelkörperfusion ventral und dorsal oder mehrzeitige bestimmte OR-Prozeduren und Alter > 17 Jahre, oder Alter < 18 Jahre oder komplizierende Diagnose**

Mindestens eine Prozedur in Tabelle I09-9 oder Prozedur in Tabelle I09-12 und Prozedur in Tabelle I09-13 oder Mehrzeitige_bestimmte OR- Prozeduren oder Hauptdiagnose in Tabelle I09-1 oder Alter < 18 Jahre oder Prozedur in Tabelle I09-14 oder Hauptdiagnose in Tabelle I09-2

DRG I09E**Bestimmte Wirbelkörperfusion**

Mindestens eine Prozedur in Tabelle I09-15

DRG I09F**Wirbelkörperfusion oder Wirbelkörper-Ersatz ab 2 Implantaten****Diagnose I09-1**

M41.00	Idiopathische Skoliose beim Kind: Mehrere Lokalisationen der Wirbelsäule	M41.12	Idiopathische Skoliose beim Jugendlichen: Zervikalbereich
M41.01	Idiopathische Skoliose beim Kind: Okzipito-Atlanto-Axialbereich	M41.13	Idiopathische Skoliose beim Jugendlichen: Zervikothorakalbereich
M41.02	Idiopathische Skoliose beim Kind: Zervikalbereich	M41.14	Idiopathische Skoliose beim Jugendlichen: Thorakalbereich
M41.03	Idiopathische Skoliose beim Kind: Zervikothorakalbereich	M41.15	Idiopathische Skoliose beim Jugendlichen: Thorakolumbalbereich
M41.04	Idiopathische Skoliose beim Kind: Thorakalbereich	M41.16	Idiopathische Skoliose beim Jugendlichen: Lumbalbereich
M41.05	Idiopathische Skoliose beim Kind: Thorakolumbalbereich	M41.17	Idiopathische Skoliose beim Jugendlichen: Lumbosakralbereich
M41.06	Idiopathische Skoliose beim Kind: Lumbalbereich	M41.18	Idiopathische Skoliose beim Jugendlichen: Sakral- und Sakrokokzygealbereich
M41.07	Idiopathische Skoliose beim Kind: Lumbosakralbereich	M41.19	Idiopathische Skoliose beim Jugendlichen: Nicht näher bezeichnete Lokalisation
M41.08	Idiopathische Skoliose beim Kind: Sakral- und Sakrokokzygealbereich	Q67.5	Angeborene Deformitäten der Wirbelsäule
M41.09	Idiopathische Skoliose beim Kind: Nicht näher bezeichnete Lokalisation	Q76.3	Angeborene Skoliose durch angeborene Knochenfehlbildung
M41.10	Idiopathische Skoliose beim Jugendlichen: Mehrere Lokalisationen der Wirbelsäule		
M41.11	Idiopathische Skoliose beim Jugendlichen: Okzipito-Atlanto-Axialbereich		

Prozedur I09-10

7A.74.1D ↔	Fusion von Wirbeln zur Stellungskorrektur, Zugang dorsal und dorsolateral, 12 Segmente	7A.74.2D ↔	Fusion von Wirbeln zur Stellungskorrektur, Zugang ventral, 12 Segmente
7A.74.1E ↔	Fusion von Wirbeln zur Stellungskorrektur, Zugang dorsal und dorsolateral, 13 Segmente	7A.74.2E ↔	Fusion von Wirbeln zur Stellungskorrektur, Zugang ventral, 13 Segmente
7A.74.1F ↔	Fusion von Wirbeln zur Stellungskorrektur, Zugang dorsal und dorsolateral, 14 und mehr Segmente	7A.74.2F ↔	Fusion von Wirbeln zur Stellungskorrektur, Zugang ventral, 14 und mehr Segmente

Prozedur I09-11

99.B7.43 ‡↔	Intensivmedizinische Komplexbehandlung im Kindesalter (Basisprozedur), 131 bis 196 Aufwandspunkte	99.B7.53 ‡↔	Intensivmedizinische Komplexbehandlung im Neugeborenenalter (Basisprozedur), 131 bis 196 Aufwandspunkte
-------------	---	-------------	---

Prozedur I09-12

7A.71.11 ↔	Fusion von Wirbeln mit Stabilisierung der Wirbelsäule, Zugang dorsal und dorsolateral, 1 Segment	7A.73.14 ↔	Nicht-dynamische Stabilisierung der Wirbelsäule durch Osteosynthese ohne Fusion der Wirbel, Zugang dorsal und dorsolateral, 4 Segmente
7A.71.12 ↔	Fusion von Wirbeln mit Stabilisierung der Wirbelsäule, Zugang dorsal und dorsolateral, 2 Segmente	7A.73.15 ↔	Nicht-dynamische Stabilisierung der Wirbelsäule durch Osteosynthese ohne Fusion der Wirbel, Zugang dorsal und dorsolateral, 5 Segmente
7A.72.11 ↔	Dynamische Stabilisierung der Wirbelsäule, Zugang dorsal und dorsolateral, 1 Segment	7A.73.16 ↔	Nicht-dynamische Stabilisierung der Wirbelsäule durch Osteosynthese ohne Fusion der Wirbel, Zugang dorsal und dorsolateral, 6 Segmente
7A.72.12 ↔	Dynamische Stabilisierung der Wirbelsäule, Zugang dorsal und dorsolateral, 2 Segmente	7A.73.17 ↔	Nicht-dynamische Stabilisierung der Wirbelsäule durch Osteosynthese ohne Fusion der Wirbel, Zugang dorsal und dorsolateral, 7 Segmente
7A.73.11 ↔	Nicht-dynamische Stabilisierung der Wirbelsäule durch Osteosynthese ohne Fusion der Wirbel, Zugang dorsal und dorsolateral, 1 Segment	7A.73.18 ↔	Nicht-dynamische Stabilisierung der Wirbelsäule durch Osteosynthese ohne Fusion der Wirbel, Zugang dorsal und dorsolateral, 8 Segmente
7A.73.12 ↔	Nicht-dynamische Stabilisierung der Wirbelsäule durch Osteosynthese ohne Fusion der Wirbel, Zugang dorsal und dorsolateral, 2 Segmente	7A.73.1A ↔	Nicht-dynamische Stabilisierung der Wirbelsäule durch Osteosynthese ohne Fusion der Wirbel, Zugang dorsal und dorsolateral, 9 Segmente
7A.73.13 ↔	Nicht-dynamische Stabilisierung der Wirbelsäule durch Osteosynthese ohne Fusion der Wirbel, Zugang dorsal und dorsolateral, 3 Segmente		

- 7A.73.1B ↔ Nicht-dynamische Stabilisierung der Wirbelsäule durch Osteosynthese ohne Fusion der Wirbel, Zugang dorsal und dorsolateral, 10 Segmente
- 7A.73.1C ↔ Nicht-dynamische Stabilisierung der Wirbelsäule durch Osteosynthese ohne Fusion der Wirbel, Zugang dorsal und dorsolateral, 11 Segmente
- 7A.73.1D ↔ Nicht-dynamische Stabilisierung der Wirbelsäule durch Osteosynthese ohne Fusion der Wirbel, Zugang dorsal und dorsolateral, 12 Segmente
- 7A.73.1E ↔ Nicht-dynamische Stabilisierung der Wirbelsäule durch Osteosynthese ohne Fusion der Wirbel, Zugang dorsal und dorsolateral, 13 Segmente
- 7A.73.1F ↔ Nicht-dynamische Stabilisierung der Wirbelsäule durch Osteosynthese ohne Fusion der Wirbel, Zugang dorsal und dorsolateral, 14 und mehr Segmente
- 7A.74.11 ↔ Fusion von Wirbeln zur Stellungskorrektur, Zugang dorsal und dorsolateral, 1 Segment
- 7A.74.12 ↔ Fusion von Wirbeln zur Stellungskorrektur, Zugang dorsal und dorsolateral, 2 Segmente

Prozedur I09-13

- 7A.71.21 ↔ Fusion von Wirbeln mit Stabilisierung der Wirbelsäule, Zugang ventral, 1 Segment
- 7A.71.22 ↔ Fusion von Wirbeln mit Stabilisierung der Wirbelsäule, Zugang ventral, 2 Segmente
- 7A.71.23 ↔ Fusion von Wirbeln mit Stabilisierung der Wirbelsäule, Zugang ventral, 3 Segmente
- 7A.71.24 ↔ Fusion von Wirbeln mit Stabilisierung der Wirbelsäule, Zugang ventral, 4 Segmente
- 7A.71.25 ↔ Fusion von Wirbeln mit Stabilisierung der Wirbelsäule, Zugang ventral, 5 Segmente
- 7A.72.21 ↔ Dynamische Stabilisierung der Wirbelsäule, Zugang ventral, 1 Segment
- 7A.72.22 ↔ Dynamische Stabilisierung der Wirbelsäule, Zugang ventral, 2 Segmente
- 7A.73.21 ↔ Nicht-dynamische Stabilisierung der Wirbelsäule durch Osteosynthese ohne Fusion der Wirbel, Zugang ventral, 1 Segment
- 7A.73.22 ↔ Nicht-dynamische Stabilisierung der Wirbelsäule durch Osteosynthese ohne Fusion der Wirbel, Zugang ventral, 2 Segmente
- 7A.73.23 ↔ Nicht-dynamische Stabilisierung der Wirbelsäule durch Osteosynthese ohne Fusion der Wirbel, Zugang ventral, 3 Segmente
- 7A.73.24 ↔ Nicht-dynamische Stabilisierung der Wirbelsäule durch Osteosynthese ohne Fusion der Wirbel, Zugang ventral, 4 Segmente
- 7A.73.25 ↔ Nicht-dynamische Stabilisierung der Wirbelsäule durch Osteosynthese ohne Fusion der Wirbel, Zugang ventral, 5 Segmente
- 7A.73.26 ↔ Nicht-dynamische Stabilisierung der Wirbelsäule durch Osteosynthese ohne Fusion der Wirbel, Zugang ventral, 6 Segmente
- 7A.73.27 ↔ Nicht-dynamische Stabilisierung der Wirbelsäule durch Osteosynthese ohne Fusion der Wirbel, Zugang ventral, 7 Segmente
- 7A.73.28 ↔ Nicht-dynamische Stabilisierung der Wirbelsäule durch Osteosynthese ohne Fusion der Wirbel, Zugang ventral, 8 Segmente
- 7A.73.2A ↔ Nicht-dynamische Stabilisierung der Wirbelsäule durch Osteosynthese ohne Fusion der Wirbel, Zugang ventral, 9 Segmente
- 7A.73.2B ↔ Nicht-dynamische Stabilisierung der Wirbelsäule durch Osteosynthese ohne Fusion der Wirbel, Zugang ventral, 10 Segmente
- 7A.73.2C ↔ Nicht-dynamische Stabilisierung der Wirbelsäule durch Osteosynthese ohne Fusion der Wirbel, Zugang ventral, 11 Segmente
- 7A.73.2D ↔ Nicht-dynamische Stabilisierung der Wirbelsäule durch Osteosynthese ohne Fusion der Wirbel, Zugang ventral, 12 Segmente
- 7A.73.2E ↔ Nicht-dynamische Stabilisierung der Wirbelsäule durch Osteosynthese ohne Fusion der Wirbel, Zugang ventral, 13 Segmente
- 7A.73.2F ↔ Nicht-dynamische Stabilisierung der Wirbelsäule durch Osteosynthese ohne Fusion der Wirbel, Zugang ventral, 14 und mehr Segmente
- 7A.74.21 ↔ Fusion von Wirbeln zur Stellungskorrektur, Zugang ventral, 1 Segment
- 7A.74.22 ↔ Fusion von Wirbeln zur Stellungskorrektur, Zugang ventral, 2 Segmente

Prozedur I09-14

- 00.94.31 †↔ Intraoperatives neurophysiologisches Monitoring, von mehr als 4 Stunden bis 8 Stunden
- 00.94.32 †↔ Intraoperatives neurophysiologisches Monitoring, von mehr als 8 Stunden bis 12 Stunden
- 00.94.33 †↔ Intraoperatives neurophysiologisches Monitoring, von mehr als 12 Stunden

Prozedur I09-15

- 7A.71.11 ↔ Fusion von Wirbeln mit Stabilisierung der Wirbelsäule, Zugang dorsal und dorsolateral, 1 Segment
- 7A.71.12 ↔ Fusion von Wirbeln mit Stabilisierung der Wirbelsäule, Zugang dorsal und dorsolateral, 2 Segmente
- 7A.71.23 ↔ Fusion von Wirbeln mit Stabilisierung der Wirbelsäule, Zugang ventral, 3 Segmente
- 7A.71.24 ↔ Fusion von Wirbeln mit Stabilisierung der Wirbelsäule, Zugang ventral, 4 Segmente
- 7A.71.25 ↔ Fusion von Wirbeln mit Stabilisierung der Wirbelsäule, Zugang ventral, 5 Segmente
- 7A.72.12 ↔ Dynamische Stabilisierung der Wirbelsäule, Zugang dorsal und dorsolateral, 2 Segmente
- 7A.72.22 ↔ Dynamische Stabilisierung der Wirbelsäule, Zugang ventral, 2 Segmente
- 7A.74.11 ↔ Fusion von Wirbeln zur Stellungskorrektur, Zugang dorsal und dorsolateral, 1 Segment
- 7A.74.12 ↔ Fusion von Wirbeln zur Stellungskorrektur, Zugang dorsal und dorsolateral, 2 Segmente
- 7A.74.21 ↔ Fusion von Wirbeln zur Stellungskorrektur, Zugang ventral, 1 Segment
- 7A.74.22 ↔ Fusion von Wirbeln zur Stellungskorrektur, Zugang ventral, 2 Segmente

Diagnose I09-2

M40.00	Kyphose als Haltungsstörung: Mehrere Lokalisationen der Wirbelsäule	M40.46	Sonstige Lordose: Lumbalbereich
M40.01	Kyphose als Haltungsstörung: Okzipito-Atlanto-Axialbereich	M40.47	Sonstige Lordose: Lumbosakralbereich
M40.02	Kyphose als Haltungsstörung: Zervikalbereich	M40.48	Sonstige Lordose: Sakral- und Sakrokokzygealbereich
M40.03	Kyphose als Haltungsstörung: Zervikothorakalbereich	M40.49	Sonstige Lordose: Nicht näher bezeichnete Lokalisation
M40.04	Kyphose als Haltungsstörung: Thorakalbereich	M40.50	Lordose, nicht näher bezeichnet: Mehrere Lokalisationen der Wirbelsäule
M40.05	Kyphose als Haltungsstörung: Thorakolumbalbereich	M40.51	Lordose, nicht näher bezeichnet: Okzipito-Atlanto-Axialbereich
M40.06	Kyphose als Haltungsstörung: Lumbalbereich	M40.52	Lordose, nicht näher bezeichnet: Zervikalbereich
M40.07	Kyphose als Haltungsstörung: Lumbosakralbereich	M40.53	Lordose, nicht näher bezeichnet: Zervikothorakalbereich
M40.08	Kyphose als Haltungsstörung: Sakral- und Sakrokokzygealbereich	M40.54	Lordose, nicht näher bezeichnet: Thorakalbereich
M40.09	Kyphose als Haltungsstörung: Nicht näher bezeichnete Lokalisation	M40.55	Lordose, nicht näher bezeichnet: Thorakolumbalbereich
M40.10	Sonstige sekundäre Kyphose: Mehrere Lokalisationen der Wirbelsäule	M40.56	Lordose, nicht näher bezeichnet: Lumbalbereich
M40.11	Sonstige sekundäre Kyphose: Okzipito-Atlanto-Axialbereich	M40.57	Lordose, nicht näher bezeichnet: Lumbosakralbereich
M40.12	Sonstige sekundäre Kyphose: Zervikalbereich	M40.58	Lordose, nicht näher bezeichnet: Sakral- und Sakrokokzygealbereich
M40.13	Sonstige sekundäre Kyphose: Zervikothorakalbereich	M40.59	Lordose, nicht näher bezeichnet: Nicht näher bezeichnete Lokalisation
M40.14	Sonstige sekundäre Kyphose: Thorakalbereich	M41.20	Sonstige idiopathische Skoliose: Mehrere Lokalisationen der Wirbelsäule
M40.15	Sonstige sekundäre Kyphose: Thorakolumbalbereich	M41.21	Sonstige idiopathische Skoliose: Okzipito-Atlanto-Axialbereich
M40.16	Sonstige sekundäre Kyphose: Lumbalbereich	M41.22	Sonstige idiopathische Skoliose: Zervikalbereich
M40.17	Sonstige sekundäre Kyphose: Lumbosakralbereich	M41.23	Sonstige idiopathische Skoliose: Zervikothorakalbereich
M40.18	Sonstige sekundäre Kyphose: Sakral- und Sakrokokzygealbereich	M41.24	Sonstige idiopathische Skoliose: Thorakalbereich
M40.19	Sonstige sekundäre Kyphose: Nicht näher bezeichnete Lokalisation	M41.25	Sonstige idiopathische Skoliose: Thorakolumbalbereich
M40.20	Sonstige und nicht näher bezeichnete Kyphose: Mehrere Lokalisationen der Wirbelsäule	M41.26	Sonstige idiopathische Skoliose: Lumbalbereich
M40.21	Sonstige und nicht näher bezeichnete Kyphose: Okzipito-Atlanto-Axialbereich	M41.27	Sonstige idiopathische Skoliose: Lumbosakralbereich
M40.22	Sonstige und nicht näher bezeichnete Kyphose: Zervikalbereich	M41.28	Sonstige idiopathische Skoliose: Sakral- und Sakrokokzygealbereich
M40.23	Sonstige und nicht näher bezeichnete Kyphose: Zervikothorakalbereich	M41.29	Sonstige idiopathische Skoliose: Nicht näher bezeichnete Lokalisation
M40.24	Sonstige und nicht näher bezeichnete Kyphose: Thorakalbereich	M41.30	Thoraxbedingte Skoliose: Mehrere Lokalisationen der Wirbelsäule
M40.25	Sonstige und nicht näher bezeichnete Kyphose: Thorakolumbalbereich	M41.31	Thoraxbedingte Skoliose: Okzipito-Atlanto-Axialbereich
M40.26	Sonstige und nicht näher bezeichnete Kyphose: Lumbalbereich	M41.32	Thoraxbedingte Skoliose: Zervikalbereich
M40.27	Sonstige und nicht näher bezeichnete Kyphose: Lumbosakralbereich	M41.33	Thoraxbedingte Skoliose: Zervikothorakalbereich
M40.28	Sonstige und nicht näher bezeichnete Kyphose: Sakral- und Sakrokokzygealbereich	M41.34	Thoraxbedingte Skoliose: Thorakalbereich
M40.29	Sonstige und nicht näher bezeichnete Kyphose: Nicht näher bezeichnete Lokalisation	M41.35	Thoraxbedingte Skoliose: Thorakolumbalbereich
M40.30	Flachrücken: Mehrere Lokalisationen der Wirbelsäule	M41.36	Thoraxbedingte Skoliose: Lumbalbereich
M40.31	Flachrücken: Okzipito-Atlanto-Axialbereich	M41.37	Thoraxbedingte Skoliose: Lumbosakralbereich
M40.32	Flachrücken: Zervikalbereich	M41.38	Thoraxbedingte Skoliose: Sakral- und Sakrokokzygealbereich
M40.33	Flachrücken: Zervikothorakalbereich	M41.39	Thoraxbedingte Skoliose: Nicht näher bezeichnete Lokalisation
M40.34	Flachrücken: Thorakalbereich	M41.40	Neuromyopathische Skoliose: Mehrere Lokalisationen der Wirbelsäule
M40.35	Flachrücken: Thorakolumbalbereich	M41.41	Neuromyopathische Skoliose: Okzipito-Atlanto-Axialbereich
M40.36	Flachrücken: Lumbalbereich	M41.42	Neuromyopathische Skoliose: Zervikalbereich
M40.37	Flachrücken: Lumbosakralbereich	M41.43	Neuromyopathische Skoliose: Zervikothorakalbereich
M40.38	Flachrücken: Sakral- und Sakrokokzygealbereich	M41.44	Neuromyopathische Skoliose: Thorakalbereich
M40.39	Flachrücken: Nicht näher bezeichnete Lokalisation	M41.45	Neuromyopathische Skoliose: Thorakolumbalbereich
M40.40	Sonstige Lordose: Mehrere Lokalisationen der Wirbelsäule	M41.46	Neuromyopathische Skoliose: Lumbalbereich
M40.41	Sonstige Lordose: Okzipito-Atlanto-Axialbereich	M41.47	Neuromyopathische Skoliose: Lumbosakralbereich
M40.42	Sonstige Lordose: Zervikalbereich	M41.48	Neuromyopathische Skoliose: Sakral- und Sakrokokzygealbereich
M40.43	Sonstige Lordose: Zervikothorakalbereich	M41.49	Neuromyopathische Skoliose: Nicht näher bezeichnete Lokalisation
M40.44	Sonstige Lordose: Thorakalbereich		
M40.45	Sonstige Lordose: Thorakolumbalbereich		

M41.50	Sonstige sekundäre Skoliose: Mehrere Lokalisationen der Wirbelsäule	M41.89	Sonstige Formen der Skoliose: Nicht näher bezeichnete Lokalisation
M41.51	Sonstige sekundäre Skoliose: Okzipito-Atlanto-Axialbereich	M41.90	Skoliose, nicht näher bezeichnet: Mehrere Lokalisationen der Wirbelsäule
M41.52	Sonstige sekundäre Skoliose: Zervikalbereich	M41.91	Skoliose, nicht näher bezeichnet: Okzipito-Atlanto-Axialbereich
M41.53	Sonstige sekundäre Skoliose: Zervikothorakalbereich	M41.92	Skoliose, nicht näher bezeichnet: Zervikalbereich
M41.54	Sonstige sekundäre Skoliose: Thorakalbereich	M41.93	Skoliose, nicht näher bezeichnet: Zervikothorakalbereich
M41.55	Sonstige sekundäre Skoliose: Thorakolumbalbereich	M41.94	Skoliose, nicht näher bezeichnet: Thorakalbereich
M41.56	Sonstige sekundäre Skoliose: Lumbalbereich	M41.95	Skoliose, nicht näher bezeichnet: Thorakolumbalbereich
M41.57	Sonstige sekundäre Skoliose: Lumbosakralbereich	M41.96	Skoliose, nicht näher bezeichnet: Lumbalbereich
M41.58	Sonstige sekundäre Skoliose: Sakral- und Sakrokokzygealbereich	M41.97	Skoliose, nicht näher bezeichnet: Lumbosakralbereich
M41.59	Sonstige sekundäre Skoliose: Nicht näher bezeichnete Lokalisation	M41.98	Skoliose, nicht näher bezeichnet: Sakral- und Sakrokokzygealbereich
M41.80	Sonstige Formen der Skoliose: Mehrere Lokalisationen der Wirbelsäule	M41.99	Skoliose, nicht näher bezeichnet: Nicht näher bezeichnete Lokalisation
M41.81	Sonstige Formen der Skoliose: Okzipito-Atlanto-Axialbereich	M96.2	Kyphose nach Bestrahlung
M41.82	Sonstige Formen der Skoliose: Zervikalbereich	M96.3	Kyphose nach Laminektomie
M41.83	Sonstige Formen der Skoliose: Zervikothorakalbereich	M96.4	Postoperative Lordose
M41.84	Sonstige Formen der Skoliose: Thorakalbereich	M96.5	Skoliose nach Bestrahlung
M41.85	Sonstige Formen der Skoliose: Thorakolumbalbereich	Q67.5	Angeborene Deformitäten der Wirbelsäule
M41.86	Sonstige Formen der Skoliose: Lumbalbereich	Q76.3	Angeborene Skoliose durch angeborene Knochenfehlbildung
M41.87	Sonstige Formen der Skoliose: Lumbosakralbereich		
M41.88	Sonstige Formen der Skoliose: Sakral- und Sakrokokzygealbereich		

Prozedur I09-3

01.24.31 ↔	Zugang zur Schädelbasis, transoral	7A.71.1C ↔	Fusion von Wirbeln mit Stabilisierung der Wirbelsäule, Zugang dorsal und dorsolateral, 11 Segmente
01.24.32 ↔	Zugang zur Schädelbasis, transoral mit Spaltung des weichen Gaumens	7A.71.1D ↔	Fusion von Wirbeln mit Stabilisierung der Wirbelsäule, Zugang dorsal und dorsolateral, 12 Segmente
01.24.33 ↔	Zugang zur Schädelbasis, transoral mit Spaltung des weichen sowie harten Gaumens	7A.71.1E ↔	Fusion von Wirbeln mit Stabilisierung der Wirbelsäule, Zugang dorsal und dorsolateral, 13 Segmente
78.41.30 ↔	Sonstige plastische Rekonstruktion an Skapula, Klavikula, Rippen und Sternum, Implantation von vertikalen expandierbaren prothetischen Titanrippen [VEPTR]	7A.71.1F ↔	Fusion von Wirbeln mit Stabilisierung der Wirbelsäule, Zugang dorsal und dorsolateral, 14 und mehr Segmente
7A.71.11 ↔	Fusion von Wirbeln mit Stabilisierung der Wirbelsäule, Zugang dorsal und dorsolateral, 1 Segment	7A.71.21 ↔	Fusion von Wirbeln mit Stabilisierung der Wirbelsäule, Zugang ventral, 1 Segment
7A.71.12 ↔	Fusion von Wirbeln mit Stabilisierung der Wirbelsäule, Zugang dorsal und dorsolateral, 2 Segmente	7A.71.22 ↔	Fusion von Wirbeln mit Stabilisierung der Wirbelsäule, Zugang ventral, 2 Segmente
7A.71.13 ↔	Fusion von Wirbeln mit Stabilisierung der Wirbelsäule, Zugang dorsal und dorsolateral, 3 Segmente	7A.71.23 ↔	Fusion von Wirbeln mit Stabilisierung der Wirbelsäule, Zugang ventral, 3 Segmente
7A.71.14 ↔	Fusion von Wirbeln mit Stabilisierung der Wirbelsäule, Zugang dorsal und dorsolateral, 4 Segmente	7A.71.24 ↔	Fusion von Wirbeln mit Stabilisierung der Wirbelsäule, Zugang ventral, 4 Segmente
7A.71.15 ↔	Fusion von Wirbeln mit Stabilisierung der Wirbelsäule, Zugang dorsal und dorsolateral, 5 Segmente	7A.71.25 ↔	Fusion von Wirbeln mit Stabilisierung der Wirbelsäule, Zugang ventral, 5 Segmente
7A.71.16 ↔	Fusion von Wirbeln mit Stabilisierung der Wirbelsäule, Zugang dorsal und dorsolateral, 6 Segmente	7A.71.26 ↔	Fusion von Wirbeln mit Stabilisierung der Wirbelsäule, Zugang ventral, 6 Segmente
7A.71.17 ↔	Fusion von Wirbeln mit Stabilisierung der Wirbelsäule, Zugang dorsal und dorsolateral, 7 Segmente	7A.71.27 ↔	Fusion von Wirbeln mit Stabilisierung der Wirbelsäule, Zugang ventral, 7 Segmente
7A.71.18 ↔	Fusion von Wirbeln mit Stabilisierung der Wirbelsäule, Zugang dorsal und dorsolateral, 8 Segmente	7A.71.28 ↔	Fusion von Wirbeln mit Stabilisierung der Wirbelsäule, Zugang ventral, 8 Segmente
7A.71.1A ↔	Fusion von Wirbeln mit Stabilisierung der Wirbelsäule, Zugang dorsal und dorsolateral, 9 Segmente	7A.71.2A ↔	Fusion von Wirbeln mit Stabilisierung der Wirbelsäule, Zugang ventral, 9 Segmente
7A.71.1B ↔	Fusion von Wirbeln mit Stabilisierung der Wirbelsäule, Zugang dorsal und dorsolateral, 10 Segmente	7A.71.2B ↔	Fusion von Wirbeln mit Stabilisierung der Wirbelsäule, Zugang ventral, 10 Segmente
		7A.71.2C ↔	Fusion von Wirbeln mit Stabilisierung der Wirbelsäule, Zugang ventral, 11 Segmente
		7A.71.2D ↔	Fusion von Wirbeln mit Stabilisierung der Wirbelsäule, Zugang ventral, 12 Segmente
		7A.71.2E ↔	Fusion von Wirbeln mit Stabilisierung der Wirbelsäule, Zugang ventral, 13 Segmente

7A.71.2F ↔ Fusion von Wirbeln mit Stabilisierung der Wirbelsäule, Zugang ventral, 14 und mehr Segmente	7A.74.11 ↔ Fusion von Wirbeln zur Stellungskorrektur, Zugang dorsal und dorsolateral, 1 Segment
7A.72.11 ↔ Dynamische Stabilisierung der Wirbelsäule, Zugang dorsal und dorsolateral, 1 Segment	7A.74.12 ↔ Fusion von Wirbeln zur Stellungskorrektur, Zugang dorsal und dorsolateral, 2 Segmente
7A.72.12 ↔ Dynamische Stabilisierung der Wirbelsäule, Zugang dorsal und dorsolateral, 2 Segmente	7A.74.13 ↔ Fusion von Wirbeln zur Stellungskorrektur, Zugang dorsal und dorsolateral, 3 Segmente
7A.72.13 ↔ Dynamische Stabilisierung der Wirbelsäule, Zugang dorsal und dorsolateral, 3 Segmente	7A.74.14 ↔ Fusion von Wirbeln zur Stellungskorrektur, Zugang dorsal und dorsolateral, 4 Segmente
7A.72.14 ↔ Dynamische Stabilisierung der Wirbelsäule, Zugang dorsal und dorsolateral, 4 Segmente	7A.74.15 ↔ Fusion von Wirbeln zur Stellungskorrektur, Zugang dorsal und dorsolateral, 5 Segmente
7A.72.15 ↔ Dynamische Stabilisierung der Wirbelsäule, Zugang dorsal und dorsolateral, 5 Segmente	7A.74.16 ↔ Fusion von Wirbeln zur Stellungskorrektur, Zugang dorsal und dorsolateral, 6 Segmente
7A.72.16 ↔ Dynamische Stabilisierung der Wirbelsäule, Zugang dorsal und dorsolateral, 6 Segmente	7A.74.17 ↔ Fusion von Wirbeln zur Stellungskorrektur, Zugang dorsal und dorsolateral, 7 Segmente
7A.72.17 ↔ Dynamische Stabilisierung der Wirbelsäule, Zugang dorsal und dorsolateral, 7 Segmente	7A.74.18 ↔ Fusion von Wirbeln zur Stellungskorrektur, Zugang dorsal und dorsolateral, 8 Segmente
7A.72.18 ↔ Dynamische Stabilisierung der Wirbelsäule, Zugang dorsal und dorsolateral, 8 Segmente	7A.74.1A ↔ Fusion von Wirbeln zur Stellungskorrektur, Zugang dorsal und dorsolateral, 9 Segmente
7A.72.1A ↔ Dynamische Stabilisierung der Wirbelsäule, Zugang dorsal und dorsolateral, 9 Segmente	7A.74.1B ↔ Fusion von Wirbeln zur Stellungskorrektur, Zugang dorsal und dorsolateral, 10 Segmente
7A.72.1B ↔ Dynamische Stabilisierung der Wirbelsäule, Zugang dorsal und dorsolateral, 10 Segmente	7A.74.1C ↔ Fusion von Wirbeln zur Stellungskorrektur, Zugang dorsal und dorsolateral, 11 Segmente
7A.72.1C ↔ Dynamische Stabilisierung der Wirbelsäule, Zugang dorsal und dorsolateral, 11 Segmente	7A.74.1D ↔ Fusion von Wirbeln zur Stellungskorrektur, Zugang dorsal und dorsolateral, 12 Segmente
7A.72.1D ↔ Dynamische Stabilisierung der Wirbelsäule, Zugang dorsal und dorsolateral, 12 Segmente	7A.74.1E ↔ Fusion von Wirbeln zur Stellungskorrektur, Zugang dorsal und dorsolateral, 13 Segmente
7A.72.1E ↔ Dynamische Stabilisierung der Wirbelsäule, Zugang dorsal und dorsolateral, 13 Segmente	7A.74.1F ↔ Fusion von Wirbeln zur Stellungskorrektur, Zugang dorsal und dorsolateral, 14 und mehr Segmente
7A.72.1F ↔ Dynamische Stabilisierung der Wirbelsäule, Zugang dorsal und dorsolateral, 14 und mehr Segmente	7A.74.21 ↔ Fusion von Wirbeln zur Stellungskorrektur, Zugang ventral, 1 Segment
7A.72.21 ↔ Dynamische Stabilisierung der Wirbelsäule, Zugang ventral, 1 Segment	7A.74.22 ↔ Fusion von Wirbeln zur Stellungskorrektur, Zugang ventral, 2 Segmente
7A.72.22 ↔ Dynamische Stabilisierung der Wirbelsäule, Zugang ventral, 2 Segmente	7A.74.23 ↔ Fusion von Wirbeln zur Stellungskorrektur, Zugang ventral, 3 Segmente
7A.72.23 ↔ Dynamische Stabilisierung der Wirbelsäule, Zugang ventral, 3 Segmente	7A.74.24 ↔ Fusion von Wirbeln zur Stellungskorrektur, Zugang ventral, 4 Segmente
7A.72.24 ↔ Dynamische Stabilisierung der Wirbelsäule, Zugang ventral, 4 Segmente	7A.74.25 ↔ Fusion von Wirbeln zur Stellungskorrektur, Zugang ventral, 5 Segmente
7A.72.25 ↔ Dynamische Stabilisierung der Wirbelsäule, Zugang ventral, 5 Segmente	7A.74.26 ↔ Fusion von Wirbeln zur Stellungskorrektur, Zugang ventral, 6 Segmente
7A.72.26 ↔ Dynamische Stabilisierung der Wirbelsäule, Zugang ventral, 6 Segmente	7A.74.27 ↔ Fusion von Wirbeln zur Stellungskorrektur, Zugang ventral, 7 Segmente
7A.72.27 ↔ Dynamische Stabilisierung der Wirbelsäule, Zugang ventral, 7 Segmente	7A.74.28 ↔ Fusion von Wirbeln zur Stellungskorrektur, Zugang ventral, 8 Segmente
7A.72.28 ↔ Dynamische Stabilisierung der Wirbelsäule, Zugang ventral, 8 Segmente	7A.74.2A ↔ Fusion von Wirbeln zur Stellungskorrektur, Zugang ventral, 9 Segmente
7A.72.2A ↔ Dynamische Stabilisierung der Wirbelsäule, Zugang ventral, 9 Segmente	7A.74.2B ↔ Fusion von Wirbeln zur Stellungskorrektur, Zugang ventral, 10 Segmente
7A.72.2B ↔ Dynamische Stabilisierung der Wirbelsäule, Zugang ventral, 10 Segmente	7A.74.2C ↔ Fusion von Wirbeln zur Stellungskorrektur, Zugang ventral, 11 Segmente
7A.72.2C ↔ Dynamische Stabilisierung der Wirbelsäule, Zugang ventral, 11 Segmente	7A.74.2D ↔ Fusion von Wirbeln zur Stellungskorrektur, Zugang ventral, 12 Segmente
7A.72.2D ↔ Dynamische Stabilisierung der Wirbelsäule, Zugang ventral, 12 Segmente	7A.74.2E ↔ Fusion von Wirbeln zur Stellungskorrektur, Zugang ventral, 13 Segmente
7A.72.2E ↔ Dynamische Stabilisierung der Wirbelsäule, Zugang ventral, 13 Segmente	7A.74.2F ↔ Fusion von Wirbeln zur Stellungskorrektur, Zugang ventral, 14 und mehr Segmente
7A.72.2F ↔ Dynamische Stabilisierung der Wirbelsäule, Zugang ventral, 14 und mehr Segmente	7A.A2 ↔ Implantation von mitwachsenden oder expandierenden Systemen, Wirbelsäule

Prozedur I09-4

7A.63.11 ↔ Implantation Wirbelkörperersatz	7A.65.11 ↔ Implantation interkorporelles Implantat
7A.63.21 ↔ Implantation Wirbelkörperersatz bei einem Wechsel	7A.65.21 ↔ Implantation interkorporelles Implantat bei einem Implantatwechsel
7A.64.11 ↔ Implantation Wirbelkörperersatzprothese	
7A.64.21 ↔ Implantation Wirbelkörperersatzprothese bei einem Prothesenwechsel	

Prozedur I09-5

- | | |
|--|--|
| 7A.A1.32 ‡↔ 2 implantierte Wirbelkörperersatz | 7A.A1.45 ‡↔ 5 und mehr implantierte
Wirbelkörperersatzprothesen |
| 7A.A1.33 ‡↔ 3 implantierte Wirbelkörperersatz | 7A.A1.52 ‡↔ 2 implantierte interkorporelle Implantate |
| 7A.A1.34 ‡↔ 4 implantierte Wirbelkörperersatz | 7A.A1.53 ‡↔ 3 implantierte interkorporelle Implantate |
| 7A.A1.35 ‡↔ 5 und mehr implantierte Wirbelkörperersatz | 7A.A1.54 ‡↔ 4 implantierte interkorporelle Implantate |
| 7A.A1.42 ‡↔ 2 implantierte Wirbelkörperersatzprothesen | 7A.A1.55 ‡↔ 5 und mehr implantierte interkorporelle Implantate |
| 7A.A1.43 ‡↔ 3 implantierte Wirbelkörperersatzprothesen | |
| 7A.A1.44 ‡↔ 4 implantierte Wirbelkörperersatzprothesen | |

Prozedur I09-6

- | | |
|---|--|
| 01.24.31 ↔ Zugang zur Schädelbasis, transoral | 7A.72.1D ↔ Dynamische Stabilisierung der Wirbelsäule, Zugang dorsal und dorsolateral, 12 Segmente |
| 01.24.32 ↔ Zugang zur Schädelbasis, transoral mit Spaltung des weichen Gaumens | 7A.72.1E ↔ Dynamische Stabilisierung der Wirbelsäule, Zugang dorsal und dorsolateral, 13 Segmente |
| 01.24.33 ↔ Zugang zur Schädelbasis, transoral mit Spaltung des weichen sowie harten Gaumens | 7A.72.1F ↔ Dynamische Stabilisierung der Wirbelsäule, Zugang dorsal und dorsolateral, 14 und mehr Segmente |
| 78.41.30 ↔ Sonstige plastische Rekonstruktion an Skapula, Klavikula, Rippen und Sternum, Implantation von vertikalen expandierbaren prothetischen Titanrippen [VEPTR] | 7A.72.27 ↔ Dynamische Stabilisierung der Wirbelsäule, Zugang ventral, 7 Segmente |
| 7A.71.17 ↔ Fusion von Wirbeln mit Stabilisierung der Wirbelsäule, Zugang dorsal und dorsolateral, 7 Segmente | 7A.72.28 ↔ Dynamische Stabilisierung der Wirbelsäule, Zugang ventral, 8 Segmente |
| 7A.71.18 ↔ Fusion von Wirbeln mit Stabilisierung der Wirbelsäule, Zugang dorsal und dorsolateral, 8 Segmente | 7A.72.2A ↔ Dynamische Stabilisierung der Wirbelsäule, Zugang ventral, 9 Segmente |
| 7A.71.1A ↔ Fusion von Wirbeln mit Stabilisierung der Wirbelsäule, Zugang dorsal und dorsolateral, 9 Segmente | 7A.72.2B ↔ Dynamische Stabilisierung der Wirbelsäule, Zugang ventral, 10 Segmente |
| 7A.71.1B ↔ Fusion von Wirbeln mit Stabilisierung der Wirbelsäule, Zugang dorsal und dorsolateral, 10 Segmente | 7A.72.2C ↔ Dynamische Stabilisierung der Wirbelsäule, Zugang ventral, 11 Segmente |
| 7A.71.1C ↔ Fusion von Wirbeln mit Stabilisierung der Wirbelsäule, Zugang dorsal und dorsolateral, 11 Segmente | 7A.72.2D ↔ Dynamische Stabilisierung der Wirbelsäule, Zugang ventral, 12 Segmente |
| 7A.71.1D ↔ Fusion von Wirbeln mit Stabilisierung der Wirbelsäule, Zugang dorsal und dorsolateral, 12 Segmente | 7A.72.2E ↔ Dynamische Stabilisierung der Wirbelsäule, Zugang ventral, 13 Segmente |
| 7A.71.1E ↔ Fusion von Wirbeln mit Stabilisierung der Wirbelsäule, Zugang dorsal und dorsolateral, 13 Segmente | 7A.72.2F ↔ Dynamische Stabilisierung der Wirbelsäule, Zugang ventral, 14 und mehr Segmente |
| 7A.71.1F ↔ Fusion von Wirbeln mit Stabilisierung der Wirbelsäule, Zugang dorsal und dorsolateral, 14 und mehr Segmente | 7A.74.17 ↔ Fusion von Wirbeln zur Stellungskorrektur, Zugang dorsal und dorsolateral, 7 Segmente |
| 7A.71.27 ↔ Fusion von Wirbeln mit Stabilisierung der Wirbelsäule, Zugang ventral, 7 Segmente | 7A.74.18 ↔ Fusion von Wirbeln zur Stellungskorrektur, Zugang dorsal und dorsolateral, 8 Segmente |
| 7A.71.28 ↔ Fusion von Wirbeln mit Stabilisierung der Wirbelsäule, Zugang ventral, 8 Segmente | 7A.74.1A ↔ Fusion von Wirbeln zur Stellungskorrektur, Zugang dorsal und dorsolateral, 9 Segmente |
| 7A.71.2A ↔ Fusion von Wirbeln mit Stabilisierung der Wirbelsäule, Zugang ventral, 9 Segmente | 7A.74.1B ↔ Fusion von Wirbeln zur Stellungskorrektur, Zugang dorsal und dorsolateral, 10 Segmente |
| 7A.71.2B ↔ Fusion von Wirbeln mit Stabilisierung der Wirbelsäule, Zugang ventral, 10 Segmente | 7A.74.1C ↔ Fusion von Wirbeln zur Stellungskorrektur, Zugang dorsal und dorsolateral, 11 Segmente |
| 7A.71.2C ↔ Fusion von Wirbeln mit Stabilisierung der Wirbelsäule, Zugang ventral, 11 Segmente | 7A.74.1D ↔ Fusion von Wirbeln zur Stellungskorrektur, Zugang dorsal und dorsolateral, 12 Segmente |
| 7A.71.2D ↔ Fusion von Wirbeln mit Stabilisierung der Wirbelsäule, Zugang ventral, 12 Segmente | 7A.74.1E ↔ Fusion von Wirbeln zur Stellungskorrektur, Zugang dorsal und dorsolateral, 13 Segmente |
| 7A.71.2E ↔ Fusion von Wirbeln mit Stabilisierung der Wirbelsäule, Zugang ventral, 13 Segmente | 7A.74.1F ↔ Fusion von Wirbeln zur Stellungskorrektur, Zugang dorsal und dorsolateral, 14 und mehr Segmente |
| 7A.71.2F ↔ Fusion von Wirbeln mit Stabilisierung der Wirbelsäule, Zugang ventral, 14 und mehr Segmente | 7A.74.27 ↔ Fusion von Wirbeln zur Stellungskorrektur, Zugang ventral, 7 Segmente |
| 7A.72.17 ↔ Dynamische Stabilisierung der Wirbelsäule, Zugang dorsal und dorsolateral, 7 Segmente | 7A.74.28 ↔ Fusion von Wirbeln zur Stellungskorrektur, Zugang ventral, 8 Segmente |
| 7A.72.18 ↔ Dynamische Stabilisierung der Wirbelsäule, Zugang dorsal und dorsolateral, 8 Segmente | 7A.74.2A ↔ Fusion von Wirbeln zur Stellungskorrektur, Zugang ventral, 9 Segmente |
| 7A.72.1A ↔ Dynamische Stabilisierung der Wirbelsäule, Zugang dorsal und dorsolateral, 9 Segmente | 7A.74.2B ↔ Fusion von Wirbeln zur Stellungskorrektur, Zugang ventral, 10 Segmente |
| 7A.72.1B ↔ Dynamische Stabilisierung der Wirbelsäule, Zugang dorsal und dorsolateral, 10 Segmente | 7A.74.2C ↔ Fusion von Wirbeln zur Stellungskorrektur, Zugang ventral, 11 Segmente |
| 7A.72.1C ↔ Dynamische Stabilisierung der Wirbelsäule, Zugang dorsal und dorsolateral, 11 Segmente | 7A.74.2D ↔ Fusion von Wirbeln zur Stellungskorrektur, Zugang ventral, 12 Segmente |
| | 7A.74.2E ↔ Fusion von Wirbeln zur Stellungskorrektur, Zugang ventral, 13 Segmente |
| | 7A.74.2F ↔ Fusion von Wirbeln zur Stellungskorrektur, Zugang ventral, 14 und mehr Segmente |
| | 7A.A2 ↔ Implantation von mitwachsenden oder expandierenden Systemen, Wirbelsäule |

Prozedur I09-7

- | | |
|---|---|
| 99.B7.13 ‡↔ Intensivmedizinische Komplexbehandlung, 185 bis 360 Aufwandspunkte | 99.B7.54 ‡↔ Intensivmedizinische Komplexbehandlung im Neugeborenenalter (Basisprozedur), 197 bis 392 Aufwandspunkte |
| 99.B7.14 ‡↔ Intensivmedizinische Komplexbehandlung, 361 bis 552 Aufwandspunkte | 99.B8.13 ‡↔ IMC-Komplexbehandlung des Erwachsenen, 185 bis 360 Aufwandspunkte |
| 99.B7.43 ‡↔ Intensivmedizinische Komplexbehandlung im Kindesalter (Basisprozedur), 131 bis 196 Aufwandspunkte | 99.B8.14 ‡↔ IMC-Komplexbehandlung des Erwachsenen, 361 bis 552 Aufwandspunkte |
| 99.B7.44 ‡↔ Intensivmedizinische Komplexbehandlung im Kindesalter (Basisprozedur), 197 bis 392 Aufwandspunkte | 99.B8.44 ‡↔ IMC-Komplexbehandlung im Kindesalter, 197 bis 392 Aufwandspunkte |
| 99.B7.53 ‡↔ Intensivmedizinische Komplexbehandlung im Neugeborenenalter (Basisprozedur), 131 bis 196 Aufwandspunkte | 99.B8.54 ‡↔ IMC-Komplexbehandlung im Neugeborenenalter, 197 bis 392 Aufwandspunkte |

Prozedur I09-8

- | | |
|---|--|
| 7A.A1.34 ‡↔ 4 implantierte Wirbelkörperersatz | 7A.A1.54 ‡↔ 4 implantierte interkorporelle Implantate |
| 7A.A1.35 ‡↔ 5 und mehr implantierte Wirbelkörperersatz | 7A.A1.55 ‡↔ 5 und mehr implantierte interkorporelle Implantate |
| 7A.A1.44 ‡↔ 4 implantierte Wirbelkörperersatzprothesen | |
| 7A.A1.45 ‡↔ 5 und mehr implantierte Wirbelkörperersatzprothesen | |

Prozedur I09-9

- | | |
|--|--|
| 7A.71.13 ↔ Fusion von Wirbeln mit Stabilisierung der Wirbelsäule, Zugang dorsal und dorsolateral, 3 Segmente | 7A.72.24 ↔ Dynamische Stabilisierung der Wirbelsäule, Zugang ventral, 4 Segmente |
| 7A.71.14 ↔ Fusion von Wirbeln mit Stabilisierung der Wirbelsäule, Zugang dorsal und dorsolateral, 4 Segmente | 7A.72.25 ↔ Dynamische Stabilisierung der Wirbelsäule, Zugang ventral, 5 Segmente |
| 7A.71.15 ↔ Fusion von Wirbeln mit Stabilisierung der Wirbelsäule, Zugang dorsal und dorsolateral, 5 Segmente | 7A.72.26 ↔ Dynamische Stabilisierung der Wirbelsäule, Zugang ventral, 6 Segmente |
| 7A.71.16 ↔ Fusion von Wirbeln mit Stabilisierung der Wirbelsäule, Zugang dorsal und dorsolateral, 6 Segmente | 7A.74.13 ↔ Fusion von Wirbeln zur Stellungskorrektur, Zugang dorsal und dorsolateral, 3 Segmente |
| 7A.71.26 ↔ Fusion von Wirbeln mit Stabilisierung der Wirbelsäule, Zugang ventral, 6 Segmente | 7A.74.14 ↔ Fusion von Wirbeln zur Stellungskorrektur, Zugang dorsal und dorsolateral, 4 Segmente |
| 7A.72.13 ↔ Dynamische Stabilisierung der Wirbelsäule, Zugang dorsal und dorsolateral, 3 Segmente | 7A.74.15 ↔ Fusion von Wirbeln zur Stellungskorrektur, Zugang dorsal und dorsolateral, 5 Segmente |
| 7A.72.14 ↔ Dynamische Stabilisierung der Wirbelsäule, Zugang dorsal und dorsolateral, 4 Segmente | 7A.74.16 ↔ Fusion von Wirbeln zur Stellungskorrektur, Zugang dorsal und dorsolateral, 6 Segmente |
| 7A.72.15 ↔ Dynamische Stabilisierung der Wirbelsäule, Zugang dorsal und dorsolateral, 5 Segmente | 7A.74.23 ↔ Fusion von Wirbeln zur Stellungskorrektur, Zugang ventral, 3 Segmente |
| 7A.72.16 ↔ Dynamische Stabilisierung der Wirbelsäule, Zugang dorsal und dorsolateral, 6 Segmente | 7A.74.24 ↔ Fusion von Wirbeln zur Stellungskorrektur, Zugang ventral, 4 Segmente |
| 7A.72.23 ↔ Dynamische Stabilisierung der Wirbelsäule, Zugang ventral, 3 Segmente | 7A.74.25 ↔ Fusion von Wirbeln zur Stellungskorrektur, Zugang ventral, 5 Segmente |
| | 7A.74.26 ↔ Fusion von Wirbeln zur Stellungskorrektur, Zugang ventral, 6 Segmente |

ADRG I10**Andere Eingriffe an der Wirbelsäule oder Halotraktion**

Mindestens eine Prozedur in Tabelle I10-3

DRG I10A**Andere Eingriffe an der Wirbelsäule oder Halotraktion mit äusserst schweren CC oder Eingriff an mehreren Lokalisationen**

PCCL > 3 oder Eingriff an mehreren Lokalisationen

DRG I10B**Andere Eingriffe an der Wirbelsäule mit bestimmtem Eingriff oder Halotraktion oder Alter < 16 Jahre oder komplexe Diagnose oder mehrzeitige bestimmte OR-Prozedur**

Mindestens eine Prozedur in Tabelle I10-4 oder Alter < 16 Jahre oder Nebendiagnose in Tabelle I10-1 oder Hauptdiagnose in Tabelle I10-2 oder Mehrzeitige_bestimmte OR- Prozeduren

DRG I10C**Andere Eingriffe an der Wirbelsäule, Alter > 15 Jahre****Diagnose I10-1**

G04.1	Humane T-Zell-lymphotrope Virus-assoziierte Myelopathie	G82.32	Schlaffe Tetraparese und Tetraplegie: Chronische komplette Querschnittlähmung
G82.00	Schlaffe Paraparese und Paraplegie: Akute komplette Querschnittlähmung nichttraumatischer Genese	G82.33	Schlaffe Tetraparese und Tetraplegie: Chronische inkomplette Querschnittlähmung
G82.01	Schlaffe Paraparese und Paraplegie: Akute inkomplette Querschnittlähmung nichttraumatischer Genese	G82.40	Spastische Tetraparese und Tetraplegie: Akute komplette Querschnittlähmung nichttraumatischer Genese
G82.02	Schlaffe Paraparese und Paraplegie: Chronische komplette Querschnittlähmung	G82.41	Spastische Tetraparese und Tetraplegie: Akute inkomplette Querschnittlähmung nichttraumatischer Genese
G82.03	Schlaffe Paraparese und Paraplegie: Chronische inkomplette Querschnittlähmung	G82.42	Spastische Tetraparese und Tetraplegie: Chronische komplette Querschnittlähmung
G82.10	Spastische Paraparese und Paraplegie: Akute komplette Querschnittlähmung nichttraumatischer Genese	G82.43	Spastische Tetraparese und Tetraplegie: Chronische inkomplette Querschnittlähmung
G82.11	Spastische Paraparese und Paraplegie: Akute inkomplette Querschnittlähmung nichttraumatischer Genese	G82.50	Tetraparese und Tetraplegie, nicht näher bezeichnet: Akute komplette Querschnittlähmung nichttraumatischer Genese
G82.12	Spastische Paraparese und Paraplegie: Chronische komplette Querschnittlähmung	G82.51	Tetraparese und Tetraplegie, nicht näher bezeichnet: Akute inkomplette Querschnittlähmung nichttraumatischer Genese
G82.13	Spastische Paraparese und Paraplegie: Chronische inkomplette Querschnittlähmung	G82.52	Tetraparese und Tetraplegie, nicht näher bezeichnet: Chronische komplette Querschnittlähmung
G82.20	Paraparese und Paraplegie, nicht näher bezeichnet: Akute komplette Querschnittlähmung nichttraumatischer Genese	G82.53	Tetraparese und Tetraplegie, nicht näher bezeichnet: Chronische inkomplette Querschnittlähmung
G82.21	Paraparese und Paraplegie, nicht näher bezeichnet: Akute inkomplette Querschnittlähmung nichttraumatischer Genese	G83.5	Locked-in-Syndrom
G82.22	Paraparese und Paraplegie, nicht näher bezeichnet: Chronische komplette Querschnittlähmung	G93.80	Apallisches Syndrom
G82.23	Paraparese und Paraplegie, nicht näher bezeichnet: Chronische inkomplette Querschnittlähmung	P11.50	Geburtsverletzung der Wirbelsäule und des Rückenmarkes: Mit akuter Querschnittlähmung
G82.30	Schlaffe Tetraparese und Tetraplegie: Akute komplette Querschnittlähmung nichttraumatischer Genese	P11.51	Geburtsverletzung der Wirbelsäule und des Rückenmarkes: Mit chronischer Querschnittlähmung
G82.31	Schlaffe Tetraparese und Tetraplegie: Akute inkomplette Querschnittlähmung nichttraumatischer Genese	P91.80	Locked-in-Syndrom und apallisches Syndrom beim Neugeborenen
		S34.18	Sonstige Verletzung des lumbalen Rückenmarkes
		S34.38	Sonstige und nicht näher bezeichnete Verletzungen der Cauda equina

Diagnose I10-2

C79.5	Sekundäre bösartige Neubildung des Knochens und des Knochenmarkes	S22.01	Fraktur eines Brustwirbels: T1 und T2
D16.41	Gutartige Neubildung des Knochens und des Gelenkknorpels: Kraniofazial	S22.02	Fraktur eines Brustwirbels: T3 und T4
D16.6	Gutartige Neubildung des Knochens und des Gelenkknorpels: Wirbelsäule	S22.03	Fraktur eines Brustwirbels: T5 und T6
D16.8	Gutartige Neubildung des Knochens und des Gelenkknorpels: Knöchernes Becken	S22.04	Fraktur eines Brustwirbels: T7 und T8
S12.0	Fraktur des 1. Halswirbels	S22.05	Fraktur eines Brustwirbels: T9 und T10
S12.1	Fraktur des 2. Halswirbels	S22.06	Fraktur eines Brustwirbels: T11 und T12
S12.21	Fraktur des 3. Halswirbels	S22.1	Multiple Frakturen der Brustwirbelsäule
S12.22	Fraktur des 4. Halswirbels	S32.01	Fraktur eines Lendenwirbels: L1
S12.23	Fraktur des 5. Halswirbels	S32.02	Fraktur eines Lendenwirbels: L2
S12.24	Fraktur des 6. Halswirbels	S32.03	Fraktur eines Lendenwirbels: L3
S12.25	Fraktur des 7. Halswirbels	S32.04	Fraktur eines Lendenwirbels: L4
S12.7	Multiple Frakturen der Halswirbelsäule	S32.05	Fraktur eines Lendenwirbels: L5
		S32.1	Fraktur des Os sacrum
		S32.2	Fraktur des Os coccygis
		S32.7	Multiple Frakturen mit Beteiligung der Lendenwirbelsäule und des Beckens

Prozedur I10-3

02.94 ‡↔	Anlegen oder Ersetzen von Crutchfield-Klammer oder Halofixateur	03.4X.10 ↔	Exzision oder Destruktion von Tumorgewebe an Rückenmark (intramedullär)
03.03.09 ↔	Laminotomie, Laminektomie und Laminoplastik, sonstige	03.4X.11 ↔	Exzision oder Destruktion von Tumorgewebe an Rückenmarkhäuten und Knochen
03.03.11 ↔	Laminotomie, 1 Segment	03.4X.12 ↔	Exzision oder Destruktion von Tumorgewebe an intraspinalen Nervenwurzeln und Ganglien
03.03.12 ↔	Laminotomie, 2 Segmente	03.4X.19 ↔	Exzision oder Destruktion von Tumorgewebe an Rückenmark oder Rückenmarkhäuten, sonstige
03.03.13 ↔	Laminotomie, 3 Segmente	03.4X.20 ↔	Exzision oder Destruktion einer sonstigen Läsion an Rückenmark (intramedullär)
03.03.14 ↔	Laminotomie, 4 Segmente	03.4X.21 ↔	Exzision oder Destruktion einer sonstigen Läsion an Rückenmarkhäuten
03.03.15 ↔	Laminotomie, 5 Segmente	03.4X.22 ↔	Exzision oder Destruktion einer sonstigen Läsion an intraspinalen Nervenwurzeln und Ganglien
03.03.16 ↔	Laminotomie, 6 Segmente	03.4X.29 ↔	Exzision oder Destruktion einer sonstigen Läsion an Rückenmark oder Rückenmarkhäuten, sonstige
03.03.17 ↔	Laminotomie, 7 Segmente	03.4X.99 ↔	Exzision oder Destruktion einer Läsion an Rückenmark oder Rückenmarkhäuten, sonstige
03.03.18 ↔	Laminotomie, 8 Segmente	03.51 ↔	Plastische Rekonstruktion an einer spinalen Meningozele
03.03.1A ↔	Laminotomie, 9 Segmente	03.52 ↔	Plastische Rekonstruktion an einer spinalen Myelomeningozele
03.03.1B ↔	Laminotomie, 10 und mehr Segmente	03.59.10 ↔	Sonstige plastische Rekonstruktion und Operationen an Strukturen des Spinalkanals, Verschluss einer Diastematomyelie
03.03.21 ↔	Hemilaminektomie, 1 Segment	03.59.11 ↔	Sonstige plastische Rekonstruktion und Operationen an Strukturen des Spinalkanals, Durchtrennung eines Filum terminale
03.03.22 ↔	Hemilaminektomie, 2 Segmente	03.59.12 ↔	Sonstige plastische Rekonstruktion und Operationen an Strukturen des Spinalkanals, Verschluss einer spinalen Fistel
03.03.23 ↔	Hemilaminektomie, 3 Segmente	03.59.13 ↔	Sonstige plastische Rekonstruktion und Operationen an Strukturen des Spinalkanals, Spinale Duraplastik
03.03.24 ↔	Hemilaminektomie, 4 Segmente	03.59.99 ↔	Sonstige plastische Rekonstruktion und Operationen an Strukturen des Spinalkanals, sonstige
03.03.25 ↔	Hemilaminektomie, 5 Segmente	03.6 ↔	Lösung von Adhäsionen an Rückenmark und Nervenwurzeln
03.03.26 ↔	Hemilaminektomie, 6 Segmente	03.79 ↔	Shunt am Spinalkanal, sonstige
03.03.27 ↔	Hemilaminektomie, 7 Segmente	03.97 ↔	Revision eines Shunts an den Rückenmarkhäuten
03.03.28 ↔	Hemilaminektomie, 8 Segmente	03.98 ↔	Entfernen eines Shunts von den Rückenmarkhäuten
03.03.2A ↔	Hemilaminektomie, 9 Segmente	03.99.09 ↔	Sonstige Operation an Rückenmark und Strukturen des Spinalkanals, sonstige
03.03.2B ↔	Hemilaminektomie, 10 und mehr Segmente	03.99.10 ↔	Operation an intraspinalen Blutgefäßen (z. B. Ligatur, Destruktion, Resektion)
03.03.31 ↔	Laminektomie, 1 Segment	03.99.19 ↔	Operation an intraspinalen Blutgefäßen, sonstige
03.03.32 ↔	Laminektomie, 2 Segmente	03.99.20 ↔	Operation am spinalen Liquorsystem, Anlegen eines subkutanen Reservoirs am spinalen Liquorsystem
03.03.33 ↔	Laminektomie, 3 Segmente	03.99.21 ↔	Operation am spinalen Liquorsystem, Revision eines subkutanen Reservoirs, eines Katheters oder einer Medikamentenpumpe zur intrathekalen und epiduralen Infusion
03.03.34 ↔	Laminektomie, 4 Segmente	03.99.22 ↔	Operation am spinalen Liquorsystem, Entfernung eines subkutanen Reservoirs am spinalen Liquorsystem
03.03.35 ↔	Laminektomie, 5 Segmente	03.99.29 ↔	Operationen am spinalen Liquorsystem, sonstige
03.03.36 ↔	Laminektomie, 6 Segmente	03.99.30 ↔	Revision ohne Ersatz der Elektrode(n) eines epiduralen Neurostimulators, Stabelektrode, Einzelelektrodensystem
03.03.37 ↔	Laminektomie, 7 Segmente	03.99.31 ↔	Revision ohne Ersatz der Elektrode(n) eines epiduralen Neurostimulators, Stabelektrode, Mehrelektrodensystem
03.03.38 ↔	Laminektomie, 8 Segmente	03.99.32 ↔	Revision ohne Ersatz der Elektrode(n) eines epiduralen Neurostimulators, Plattenelektrode, Einzelelektrodensystem
03.03.3A ↔	Laminektomie, 9 Segmente	03.99.33 ↔	Revision ohne Ersatz der Elektrode(n) eines epiduralen Neurostimulators, Plattenelektrode, Mehrelektrodensystem
03.03.3B ↔	Laminektomie, 10 und mehr Segmente		
03.03.41 ↔	Laminoplastik, 1 Segment		
03.03.42 ↔	Laminoplastik, 2 Segmente		
03.03.43 ↔	Laminoplastik, 3 Segmente		
03.03.44 ↔	Laminoplastik, 4 Segmente		
03.03.45 ↔	Laminoplastik, 5 Segmente		
03.03.46 ↔	Laminoplastik, 6 Segmente		
03.03.47 ↔	Laminoplastik, 7 Segmente		
03.03.48 ↔	Laminoplastik, 8 Segmente		
03.03.4A ↔	Laminoplastik, 9 Segmente		
03.03.4B ↔	Laminoplastik, 10 und mehr Segmente		
03.05.11 ↔	Inzision des Spinalkanals zur Drainage epiduraler Flüssigkeit		
03.05.12 ↔	Inzision des Rückenmarks und der Rückenmarkshäute zur Drainage subduraler Flüssigkeit		
03.05.13 ↔	Inzision des Rückenmarks und der Rückenmarkshäute zur Drainage intramedullärer Flüssigkeit		
03.05.21 ↔	Inzision des Spinalkanals zur Entleerung eines epiduralen Hämatoms oder Empyems		
03.05.22 ↔	Inzision des Rückenmarks und der Rückenmarkshäute zur Entleerung eines subduralen Hämatoms oder Empyems		
03.05.23 ↔	Inzision des Rückenmarks und der Rückenmarkshäute zur Entleerung eines intramedullären Hämatoms oder Abszesses		
03.09 ↔	Exploration und Dekompression an Strukturen des Spinalkanals, sonstige		
03.1 ↔	Durchtrennung einer intraspinalen Nervenwurzel		
03.32.09 ↔	Biopsie an Rückenmark oder Rückenmarkhäuten, sonstige		
03.32.11 ↔	Geschlossene Biopsie am Rückenmark		
03.32.12 ↔	Geschlossene Biopsie an Rückenmarkhäuten		
03.32.21 ↔	Offene Biopsie am Rückenmark		
03.32.22 ↔	Offene Biopsie an Rückenmarkhäuten		

03.99.34 ↔	Revision ohne Ersatz der Elektrode(n) eines Vorderwurzel-Neurostimulators	7A.63.41 ↔	Revision ohne Ersatz, Wirbelkörperersatz
03.99.40 ↔	Revision ohne Ersatz eines Katheters zur intrathekalen und epiduralen Infusion	7A.64.11 ↔	Implantation Wirbelkörperersatzprothese
33.34.10 ↔	Thorakoplastik, partiell	7A.64.21 ↔	Implantation Wirbelkörperersatzprothese bei einem Prothesenwechsel
33.34.20 ↔	Thorakoplastik, komplett	7A.64.31 ↔	Entfernen Wirbelkörperersatzprothese
33.34.99 ↔	Thorakoplastik, sonstige	7A.64.41 ↔	Revision ohne Ersatz, Wirbelkörperersatzprothese
78.49.00 ↔	Sonstige plastische Rekonstruktion an anderen näher bezeichneten Knochen, ausser Gesichtsschädelknochen, n.n.bez.	7A.65.11 ↔	Implantation interkorporelles Implantat
78.49.09 ↔	Sonstige plastische Rekonstruktion an anderen näher bezeichneten Knochen, ausser Gesichtsschädelknochen, sonstige	7A.65.21 ↔	Implantation interkorporelles Implantat bei einem Implantatwechsel
7A.12.21 ↔	Gelenkbiopsie an der Wirbelsäule	7A.65.31 ↔	Entfernen interkorporelles Implantat
7A.21 ↔	Débridement an der Wirbelsäule	7A.65.41 ↔	Revision ohne Ersatz, interkorporelles Implantat
7A.27 ↔	Densresektion	7A.66.11 ↔	Implantation Facettengelenkprothese
7A.28.11 ↔	Osteotomie an der Wirbelsäule, Grad I	7A.66.21 ↔	Implantation Facettengelenkprothese bei einem Prothesenwechsel
7A.28.21 ↔	Osteotomie an der Wirbelsäule, Grad II	7A.66.31 ↔	Entfernen Facettengelenkprothese
7A.28.31 ↔	Osteotomie an der Wirbelsäule, Grad III	7A.66.41 ↔	Revision ohne Ersatz, Facettengelenkprothese
7A.28.41 ↔	Osteotomie an der Wirbelsäule, Grad IV	7A.67.11 ↔	Implantation interspinöses Implantat
7A.28.51 ↔	Osteotomie an der Wirbelsäule, Grad V	7A.67.21 ↔	Implantation interspinöses Implantat bei einem Prothesenwechsel
7A.28.61 ↔	Osteotomie an der Wirbelsäule, Grad VI	7A.67.31 ↔	Entfernen interspinöses Implantat
7A.29 ↔	Inzision und Exzision von Knochen und Gelenken der Wirbelsäule, sonstige	7A.67.41 ↔	Revision ohne Ersatz, interspinöses Implantat
7A.31 ↔	Destruktion von Bandscheibengewebe	7A.73.11 ↔	Nicht-dynamische Stabilisierung der Wirbelsäule durch Osteosynthese ohne Fusion der Wirbel, Zugang dorsal und dorsolateral, 1 Segment
7A.32.11 ↔	Exzision einer Bandscheibe	7A.73.12 ↔	Nicht-dynamische Stabilisierung der Wirbelsäule durch Osteosynthese ohne Fusion der Wirbel, Zugang dorsal und dorsolateral, 2 Segmente
7A.32.12 ↔	Exzision von zwei Bandscheiben	7A.73.13 ↔	Nicht-dynamische Stabilisierung der Wirbelsäule durch Osteosynthese ohne Fusion der Wirbel, Zugang dorsal und dorsolateral, 3 Segmente
7A.32.13 ↔	Exzision von drei und mehr Bandscheiben	7A.73.14 ↔	Nicht-dynamische Stabilisierung der Wirbelsäule durch Osteosynthese ohne Fusion der Wirbel, Zugang dorsal und dorsolateral, 4 Segmente
7A.3A ↔	Diskusrekonstruktion mittels zellbasiertem Bandscheibenersatz	7A.73.15 ↔	Nicht-dynamische Stabilisierung der Wirbelsäule durch Osteosynthese ohne Fusion der Wirbel, Zugang dorsal und dorsolateral, 5 Segmente
7A.42.11 ↔	Osteosynthese einzelner Wirbel, 1 Wirbel	7A.73.16 ↔	Nicht-dynamische Stabilisierung der Wirbelsäule durch Osteosynthese ohne Fusion der Wirbel, Zugang dorsal und dorsolateral, 6 Segmente
7A.42.12 ↔	Osteosynthese einzelner Wirbel, 2 Wirbel	7A.73.17 ↔	Nicht-dynamische Stabilisierung der Wirbelsäule durch Osteosynthese ohne Fusion der Wirbel, Zugang dorsal und dorsolateral, 7 Segmente
7A.42.13 ↔	Osteosynthese einzelner Wirbel, 3 Wirbel	7A.73.18 ↔	Nicht-dynamische Stabilisierung der Wirbelsäule durch Osteosynthese ohne Fusion der Wirbel, Zugang dorsal und dorsolateral, 8 Segmente
7A.42.14 ↔	Osteosynthese einzelner Wirbel, 4 und mehr Wirbel	7A.73.1A ↔	Nicht-dynamische Stabilisierung der Wirbelsäule durch Osteosynthese ohne Fusion der Wirbel, Zugang dorsal und dorsolateral, 9 Segmente
7A.43.11 ↔	Vertebroplastie, 1 Wirbelkörper	7A.73.1B ↔	Nicht-dynamische Stabilisierung der Wirbelsäule durch Osteosynthese ohne Fusion der Wirbel, Zugang dorsal und dorsolateral, 10 Segmente
7A.43.12 ↔	Vertebroplastie, 2 Wirbelkörper	7A.73.1C ↔	Nicht-dynamische Stabilisierung der Wirbelsäule durch Osteosynthese ohne Fusion der Wirbel, Zugang dorsal und dorsolateral, 11 Segmente
7A.43.13 ↔	Vertebroplastie, 3 Wirbelkörper	7A.73.1D ↔	Nicht-dynamische Stabilisierung der Wirbelsäule durch Osteosynthese ohne Fusion der Wirbel, Zugang dorsal und dorsolateral, 12 Segmente
7A.43.14 ↔	Vertebroplastie, 4 und mehr Wirbelkörper	7A.73.1E ↔	Nicht-dynamische Stabilisierung der Wirbelsäule durch Osteosynthese ohne Fusion der Wirbel, Zugang dorsal und dorsolateral, 13 Segmente
7A.44.21 ↔	Kyphoplastie mit Wirbelkörperaufrichtung durch aufblähbaren Ballon, 1 Wirbelkörper	7A.73.1F ↔	Nicht-dynamische Stabilisierung der Wirbelsäule durch Osteosynthese ohne Fusion der Wirbel, Zugang dorsal und dorsolateral, 14 und mehr Segmente
7A.44.22 ↔	Kyphoplastie mit Wirbelkörperaufrichtung durch aufblähbaren Ballon, 2 Wirbelkörper	7A.73.21 ↔	Nicht-dynamische Stabilisierung der Wirbelsäule durch Osteosynthese ohne Fusion der Wirbel, Zugang ventral, 1 Segment
7A.44.23 ↔	Kyphoplastie mit Wirbelkörperaufrichtung durch aufblähbaren Ballon, 3 Wirbelkörper	7A.73.22 ↔	Nicht-dynamische Stabilisierung der Wirbelsäule durch Osteosynthese ohne Fusion der Wirbel, Zugang ventral, 2 Segmente
7A.44.24 ↔	Kyphoplastie mit Wirbelkörperaufrichtung durch aufblähbaren Ballon, 4 Wirbelkörper und mehr		
7A.44.31 ↔	Kyphoplastie mit Wirbelkörperaufrichtung durch aufrichtbares Implantat, 1 Wirbelkörper		
7A.44.32 ↔	Kyphoplastie mit Wirbelkörperaufrichtung durch aufrichtbares Implantat, 2 Wirbelkörper		
7A.44.33 ↔	Kyphoplastie mit Wirbelkörperaufrichtung durch aufrichtbares Implantat, 3 Wirbelkörper		
7A.44.34 ↔	Kyphoplastie mit Wirbelkörperaufrichtung durch aufrichtbares Implantat, 4 Wirbelkörper und mehr		
7A.44.91 ↔	Kyphoplastie durch sonstige Vorrichtung zur Wirbelkörperaufrichtung, 1 Wirbelkörper		
7A.44.92 ↔	Kyphoplastie durch sonstige Vorrichtung zur Wirbelkörperaufrichtung, 2 Wirbelkörper		
7A.44.93 ↔	Kyphoplastie durch sonstige Vorrichtung zur Wirbelkörperaufrichtung, 3 Wirbelkörper		
7A.44.94 ↔	Kyphoplastie durch sonstige Vorrichtung zur Wirbelkörperaufrichtung, 4 Wirbelkörper und mehr		
7A.51.13 ↔	Knochen transplantation an der Wirbelsäule, gefässgestielt ohne mikrovaskuläre Anastomose		
7A.61.31 ↔	Entfernen partielle Bandscheibenprothese		
7A.61.41 ↔	Revision ohne Ersatz partielle Bandscheibenprothese		
7A.62.31 ↔	Entfernen totale Bandscheibenprothese		
7A.62.41 ↔	Revision ohne Ersatz, totale Bandscheibenprothese		
7A.63.11 ↔	Implantation Wirbelkörperersatz		
7A.63.21 ↔	Implantation Wirbelkörperersatz bei einem Wechsel		
7A.63.31 ↔	Entfernen Wirbelkörperersatz		

7A.73.23 ↔	Nicht-dynamische Stabilisierung der Wirbelsäule durch Osteosynthese ohne Fusion der Wirbel, Zugang ventral, 3 Segmente	7A.79 ↔	Stabilisierung der Wirbelsäule und Stellungskorrektur, sonstige
7A.73.24 ↔	Nicht-dynamische Stabilisierung der Wirbelsäule durch Osteosynthese ohne Fusion der Wirbel, Zugang ventral, 4 Segmente	7A.81 ↔	Revision ohne Ersatz von Osteosynthesematerial, Wirbelsäule
7A.73.25 ↔	Nicht-dynamische Stabilisierung der Wirbelsäule durch Osteosynthese ohne Fusion der Wirbel, Zugang ventral, 5 Segmente	7A.83 ↔	Revision ohne Ersatz von mitwachsenden oder expandierenden Systemen, Wirbelsäule
7A.73.26 ↔	Nicht-dynamische Stabilisierung der Wirbelsäule durch Osteosynthese ohne Fusion der Wirbel, Zugang ventral, 6 Segmente	7A.85 ↔	Revision ohne Ersatz von externen Fixationsvorrichtungen, Wirbelsäule
7A.73.27 ↔	Nicht-dynamische Stabilisierung der Wirbelsäule durch Osteosynthese ohne Fusion der Wirbel, Zugang ventral, 7 Segmente	7A.89 ↔	Revision ohne Ersatz und Entfernen von Osteosynthesematerial und weiterer Vorrichtungen, Wirbelsäule, sonstige
7A.73.28 ↔	Nicht-dynamische Stabilisierung der Wirbelsäule durch Osteosynthese ohne Fusion der Wirbel, Zugang ventral, 8 Segmente	7A.A3 ↔	Anbringen einer externen Fixationsvorrichtung an der Wirbelsäule
7A.73.2A ↔	Nicht-dynamische Stabilisierung der Wirbelsäule durch Osteosynthese ohne Fusion der Wirbel, Zugang ventral, 9 Segmente	7A.A4.11 ↔	Verwendetes Osteosynthesematerial, Wirbelsäule, Platte(n), Hakenplatte(n)
7A.73.2B ↔	Nicht-dynamische Stabilisierung der Wirbelsäule durch Osteosynthese ohne Fusion der Wirbel, Zugang ventral, 10 Segmente	7A.A4.12 ↔	Verwendetes Osteosynthesematerial, Wirbelsäule, Klammer(n)
7A.73.2C ↔	Nicht-dynamische Stabilisierung der Wirbelsäule durch Osteosynthese ohne Fusion der Wirbel, Zugang ventral, 11 Segmente	7A.A4.13 ↔	Verwendetes Osteosynthesematerial, Wirbelsäule, Schraube(n)
7A.73.2D ↔	Nicht-dynamische Stabilisierung der Wirbelsäule durch Osteosynthese ohne Fusion der Wirbel, Zugang ventral, 12 Segmente	7A.A4.14 ↔	Verwendetes Osteosynthesematerial, Wirbelsäule, Kirschner-Draht, Zuggurtung, Cerclage
7A.73.2E ↔	Nicht-dynamische Stabilisierung der Wirbelsäule durch Osteosynthese ohne Fusion der Wirbel, Zugang ventral, 13 Segmente	7A.A4.15 ↔	Verwendetes Osteosynthesematerial, Wirbelsäule, Schrauben-Stab-System
7A.73.2F ↔	Nicht-dynamische Stabilisierung der Wirbelsäule durch Osteosynthese ohne Fusion der Wirbel, Zugang ventral, 14 und mehr Segmente	7A.A4.16 ↔	Verwendetes Osteosynthesematerial, Wirbelsäule, Schrauben-Platten-System
		7A.A4.19 ↔	Verwendetes Osteosynthesematerial, Wirbelsäule, sonstige
		7A.A6 ↔	Verwenden von Pedikelschraube(n) an der Wirbelsäule
		80.89.21 ↔	Débridement am Iliosakralgelenk
		80.89.22 ↔	Zystenexstirpation am Iliosakralgelenk
		80.89.29 ↔	Sonstige lokale Exzision oder Destruktion am Iliosakralgelenk
		93.41 ‡↔	Wirbelsäulentraktion durch Vorrichtung am Schädel

Prozedur I10-4

02.94 ‡↔	Anlegen oder Ersetzen von Crutchfield-Klammer oder Halofixateur	03.03.48 ↔	Laminoplastik, 8 Segmente
03.03.13 ↔	Laminotomie, 3 Segmente	03.03.4A ↔	Laminoplastik, 9 Segmente
03.03.14 ↔	Laminotomie, 4 Segmente	03.03.4B ↔	Laminoplastik, 10 und mehr Segmente
03.03.15 ↔	Laminotomie, 5 Segmente	03.05.13 ↔	Inzision des Rückenmarks und der Rückenmarkhäute zur Drainage intramedullärer Flüssigkeit
03.03.16 ↔	Laminotomie, 6 Segmente	03.05.23 ↔	Inzision des Rückenmarks und der Rückenmarkhäute zur Entleerung eines intramedullären Hämatoms oder Abszesses
03.03.17 ↔	Laminotomie, 7 Segmente	03.4X.10 ↔	Exzision oder Destruktion von Tumorgewebe an Rückenmark (intramedullär)
03.03.18 ↔	Laminotomie, 8 Segmente	03.4X.11 ↔	Exzision oder Destruktion von Tumorgewebe an Rückenmarkhäuten und Knochen
03.03.1A ↔	Laminotomie, 9 Segmente	03.4X.12 ↔	Exzision oder Destruktion von Tumorgewebe an intraspinalen Nervenwurzeln und Ganglien
03.03.1B ↔	Laminotomie, 10 und mehr Segmente	03.4X.20 ↔	Exzision oder Destruktion einer sonstigen Läsion an Rückenmark (intramedullär)
03.03.23 ↔	Hemilaminektomie, 3 Segmente	03.51 ↔	Plastische Rekonstruktion an einer spinalen Meningozele
03.03.24 ↔	Hemilaminektomie, 4 Segmente	03.52 ↔	Plastische Rekonstruktion an einer spinalen Myelomenigozele
03.03.25 ↔	Hemilaminektomie, 5 Segmente	03.59.10 ↔	Sonstige plastische Rekonstruktion und Operationen an Strukturen des Spinalkanals, Verschluss einer Diastematomyelie
03.03.26 ↔	Hemilaminektomie, 6 Segmente	03.59.11 ↔	Sonstige plastische Rekonstruktion und Operationen an Strukturen des Spinalkanals, Durchtrennung eines Filum terminale
03.03.27 ↔	Hemilaminektomie, 7 Segmente	7A.28.51 ↔	Osteotomie an der Wirbelsäule, Grad V
03.03.28 ↔	Hemilaminektomie, 8 Segmente	7A.28.61 ↔	Osteotomie an der Wirbelsäule, Grad VI
03.03.2A ↔	Hemilaminektomie, 9 Segmente	7A.44.23 ↔	Kyphoplastie mit Wirbelkörperaufrichtung durch aufblähbaren Ballon, 3 Wirbelkörper
03.03.2B ↔	Hemilaminektomie, 10 und mehr Segmente		
03.03.33 ↔	Laminektomie, 3 Segmente		
03.03.34 ↔	Laminektomie, 4 Segmente		
03.03.35 ↔	Laminektomie, 5 Segmente		
03.03.36 ↔	Laminektomie, 6 Segmente		
03.03.37 ↔	Laminektomie, 7 Segmente		
03.03.38 ↔	Laminektomie, 8 Segmente		
03.03.3A ↔	Laminektomie, 9 Segmente		
03.03.3B ↔	Laminektomie, 10 und mehr Segmente		
03.03.43 ↔	Laminoplastik, 3 Segmente		
03.03.44 ↔	Laminoplastik, 4 Segmente		
03.03.45 ↔	Laminoplastik, 5 Segmente		
03.03.46 ↔	Laminoplastik, 6 Segmente		
03.03.47 ↔	Laminoplastik, 7 Segmente		

- 7A.44.24 ↔ Kyphoplastie mit Wirbelkörperaufrichtung durch aufblähbaren Ballon, 4 Wirbelkörper und mehr
- 7A.44.33 ↔ Kyphoplastie mit Wirbelkörperaufrichtung durch aufrichtbares Implantat, 3 Wirbelkörper
- 7A.44.34 ↔ Kyphoplastie mit Wirbelkörperaufrichtung durch aufrichtbares Implantat, 4 Wirbelkörper und mehr
- 7A.44.93 ↔ Kyphoplastie durch sonstige Vorrichtung zur Wirbelkörperaufrichtung, 3 Wirbelkörper
- 7A.44.94 ↔ Kyphoplastie durch sonstige Vorrichtung zur Wirbelkörperaufrichtung, 4 Wirbelkörper und mehr
- 7A.63.21 ↔ Implantation Wirbelkörperersatz bei einem Wechsel
- 7A.64.21 ↔ Implantation Wirbelkörperersatzprothese bei einem Prothesenwechsel
- 7A.65.21 ↔ Implantation interkorporelles Implantat bei einem Implantatwechsel
- 7A.67.21 ↔ Implantation interspinöses Implantat bei einem Prothesenwechsel
- 7A.73.11 ↔ Nicht-dynamische Stabilisierung der Wirbelsäule durch Osteosynthese ohne Fusion der Wirbel, Zugang dorsal und dorsolateral, 1 Segment
- 7A.73.12 ↔ Nicht-dynamische Stabilisierung der Wirbelsäule durch Osteosynthese ohne Fusion der Wirbel, Zugang dorsal und dorsolateral, 2 Segmente
- 7A.73.13 ↔ Nicht-dynamische Stabilisierung der Wirbelsäule durch Osteosynthese ohne Fusion der Wirbel, Zugang dorsal und dorsolateral, 3 Segmente
- 7A.73.14 ↔ Nicht-dynamische Stabilisierung der Wirbelsäule durch Osteosynthese ohne Fusion der Wirbel, Zugang dorsal und dorsolateral, 4 Segmente
- 7A.73.15 ↔ Nicht-dynamische Stabilisierung der Wirbelsäule durch Osteosynthese ohne Fusion der Wirbel, Zugang dorsal und dorsolateral, 5 Segmente
- 7A.73.16 ↔ Nicht-dynamische Stabilisierung der Wirbelsäule durch Osteosynthese ohne Fusion der Wirbel, Zugang dorsal und dorsolateral, 6 Segmente
- 7A.73.17 ↔ Nicht-dynamische Stabilisierung der Wirbelsäule durch Osteosynthese ohne Fusion der Wirbel, Zugang dorsal und dorsolateral, 7 Segmente
- 7A.73.18 ↔ Nicht-dynamische Stabilisierung der Wirbelsäule durch Osteosynthese ohne Fusion der Wirbel, Zugang dorsal und dorsolateral, 8 Segmente
- 7A.73.1A ↔ Nicht-dynamische Stabilisierung der Wirbelsäule durch Osteosynthese ohne Fusion der Wirbel, Zugang dorsal und dorsolateral, 9 Segmente
- 7A.73.1B ↔ Nicht-dynamische Stabilisierung der Wirbelsäule durch Osteosynthese ohne Fusion der Wirbel, Zugang dorsal und dorsolateral, 10 Segmente
- 7A.73.1C ↔ Nicht-dynamische Stabilisierung der Wirbelsäule durch Osteosynthese ohne Fusion der Wirbel, Zugang dorsal und dorsolateral, 11 Segmente
- 7A.73.1D ↔ Nicht-dynamische Stabilisierung der Wirbelsäule durch Osteosynthese ohne Fusion der Wirbel, Zugang dorsal und dorsolateral, 12 Segmente
- 7A.73.1E ↔ Nicht-dynamische Stabilisierung der Wirbelsäule durch Osteosynthese ohne Fusion der Wirbel, Zugang dorsal und dorsolateral, 13 Segmente
- 7A.73.1F ↔ Nicht-dynamische Stabilisierung der Wirbelsäule durch Osteosynthese ohne Fusion der Wirbel, Zugang dorsal und dorsolateral, 14 und mehr Segmente
- 7A.73.21 ↔ Nicht-dynamische Stabilisierung der Wirbelsäule durch Osteosynthese ohne Fusion der Wirbel, Zugang ventral, 1 Segment
- 7A.73.22 ↔ Nicht-dynamische Stabilisierung der Wirbelsäule durch Osteosynthese ohne Fusion der Wirbel, Zugang ventral, 2 Segmente
- 7A.73.23 ↔ Nicht-dynamische Stabilisierung der Wirbelsäule durch Osteosynthese ohne Fusion der Wirbel, Zugang ventral, 3 Segmente
- 7A.73.24 ↔ Nicht-dynamische Stabilisierung der Wirbelsäule durch Osteosynthese ohne Fusion der Wirbel, Zugang ventral, 4 Segmente
- 7A.73.25 ↔ Nicht-dynamische Stabilisierung der Wirbelsäule durch Osteosynthese ohne Fusion der Wirbel, Zugang ventral, 5 Segmente
- 7A.73.26 ↔ Nicht-dynamische Stabilisierung der Wirbelsäule durch Osteosynthese ohne Fusion der Wirbel, Zugang ventral, 6 Segmente
- 7A.73.27 ↔ Nicht-dynamische Stabilisierung der Wirbelsäule durch Osteosynthese ohne Fusion der Wirbel, Zugang ventral, 7 Segmente
- 7A.73.28 ↔ Nicht-dynamische Stabilisierung der Wirbelsäule durch Osteosynthese ohne Fusion der Wirbel, Zugang ventral, 8 Segmente
- 7A.73.2A ↔ Nicht-dynamische Stabilisierung der Wirbelsäule durch Osteosynthese ohne Fusion der Wirbel, Zugang ventral, 9 Segmente
- 7A.73.2B ↔ Nicht-dynamische Stabilisierung der Wirbelsäule durch Osteosynthese ohne Fusion der Wirbel, Zugang ventral, 10 Segmente
- 7A.73.2C ↔ Nicht-dynamische Stabilisierung der Wirbelsäule durch Osteosynthese ohne Fusion der Wirbel, Zugang ventral, 11 Segmente
- 7A.73.2D ↔ Nicht-dynamische Stabilisierung der Wirbelsäule durch Osteosynthese ohne Fusion der Wirbel, Zugang ventral, 12 Segmente
- 7A.73.2E ↔ Nicht-dynamische Stabilisierung der Wirbelsäule durch Osteosynthese ohne Fusion der Wirbel, Zugang ventral, 13 Segmente
- 7A.73.2F ↔ Nicht-dynamische Stabilisierung der Wirbelsäule durch Osteosynthese ohne Fusion der Wirbel, Zugang ventral, 14 und mehr Segmente
- 93.41 †↔ Wirbelsäulentraktion durch Vorrichtung am Schädel

ADRG I11**Rekonstruktion bei Fehlbildung oder Verlängerung von Extremitäten**

Mindestens eine Prozedur in Tabelle I11-2 oder (Hauptdiagnose in Tabelle I11-1 und Prozedur in Tabelle I11-3 und Prozedur in Tabelle I11-4)

DRG I11A**Rekonstruktion bei Fehlbildung oder Verlängerung von Extremitäten, Alter < 18 Jahre**

Alter < 18 Jahre

DRG I11B**Rekonstruktion bei Fehlbildung oder Verlängerung von Extremitäten, Alter > 17 Jahre****Diagnose I11-1**

M21.00	Valgusdeformität, anderenorts nicht klassifiziert: Mehrere Lokalisationen	M21.73	Unterschiedliche Extremitätenlänge (erworben): Unterarm
M21.01	Valgusdeformität, anderenorts nicht klassifiziert: Schulterregion	M21.74	Unterschiedliche Extremitätenlänge (erworben): Hand
M21.02	Valgusdeformität, anderenorts nicht klassifiziert: Oberarm	M21.75	Unterschiedliche Extremitätenlänge (erworben): Beckenregion und Oberschenkel
M21.03	Valgusdeformität, anderenorts nicht klassifiziert: Unterarm	M21.76	Unterschiedliche Extremitätenlänge (erworben): Unterschenkel
M21.04	Valgusdeformität, anderenorts nicht klassifiziert: Hand	M21.77	Unterschiedliche Extremitätenlänge (erworben): Knöchel und Fuß
M21.05	Valgusdeformität, anderenorts nicht klassifiziert: Beckenregion und Oberschenkel	M21.79	Unterschiedliche Extremitätenlänge (erworben): Nicht näher bezeichnete Lokalisation
M21.06	Valgusdeformität, anderenorts nicht klassifiziert: Unterschenkel	M21.80	Sonstige näher bezeichnete erworbene Deformitäten der Extremitäten: Mehrere Lokalisationen
M21.07	Valgusdeformität, anderenorts nicht klassifiziert: Knöchel und Fuß	M21.81	Sonstige näher bezeichnete erworbene Deformitäten der Extremitäten: Schulterregion
M21.08	Valgusdeformität, anderenorts nicht klassifiziert: Sonstige	M21.82	Sonstige näher bezeichnete erworbene Deformitäten der Extremitäten: Oberarm
M21.09	Valgusdeformität, anderenorts nicht klassifiziert: Nicht näher bezeichnete Lokalisation	M21.83	Sonstige näher bezeichnete erworbene Deformitäten der Extremitäten: Unterarm
M21.10	Varusdeformität, anderenorts nicht klassifiziert: Mehrere Lokalisationen	M21.84	Sonstige näher bezeichnete erworbene Deformitäten der Extremitäten: Hand
M21.11	Varusdeformität, anderenorts nicht klassifiziert: Schulterregion	M21.85	Sonstige näher bezeichnete erworbene Deformitäten der Extremitäten: Beckenregion und Oberschenkel
M21.12	Varusdeformität, anderenorts nicht klassifiziert: Oberarm	M21.86	Sonstige näher bezeichnete erworbene Deformitäten der Extremitäten: Unterschenkel
M21.13	Varusdeformität, anderenorts nicht klassifiziert: Unterarm	M21.89	Sonstige näher bezeichnete erworbene Deformitäten der Extremitäten: Nicht näher bezeichnete Lokalisation
M21.14	Varusdeformität, anderenorts nicht klassifiziert: Hand	Q71.0	Angeborenes vollständiges Fehlen der oberen Extremität(en)
M21.15	Varusdeformität, anderenorts nicht klassifiziert: Beckenregion und Oberschenkel	Q71.1	Angeborenes Fehlen des Ober- und Unterarmes bei vorhandener Hand
M21.16	Varusdeformität, anderenorts nicht klassifiziert: Unterschenkel	Q71.2	Angeborenes Fehlen sowohl des Unterarmes als auch der Hand
M21.17	Varusdeformität, anderenorts nicht klassifiziert: Knöchel und Fuß	Q71.3	Angeborenes Fehlen der Hand oder eines oder mehrerer Finger
M21.18	Varusdeformität, anderenorts nicht klassifiziert: Sonstige	Q71.4	Longitudinaler Reduktionsdefekt des Radius
M21.19	Varusdeformität, anderenorts nicht klassifiziert: Nicht näher bezeichnete Lokalisation	Q71.5	Longitudinaler Reduktionsdefekt der Ulna
M21.20	Flexionsdeformität: Mehrere Lokalisationen	Q71.6	Spalthand
M21.21	Flexionsdeformität: Schulterregion	Q71.8	Sonstige Reduktionsdefekte der oberen Extremität(en)
M21.22	Flexionsdeformität: Oberarm	Q71.9	Reduktionsdefekt der oberen Extremität, nicht näher bezeichnet
M21.23	Flexionsdeformität: Unterarm	Q72.0	Angeborenes vollständiges Fehlen der unteren Extremität(en)
M21.24	Flexionsdeformität: Hand	Q72.1	Angeborenes Fehlen des Ober- und Unterschenkels bei vorhandenem Fuß
M21.25	Flexionsdeformität: Beckenregion und Oberschenkel	Q72.2	Angeborenes Fehlen sowohl des Unterschenkels als auch des Fußes
M21.26	Flexionsdeformität: Unterschenkel	Q72.3	Angeborenes Fehlen des Fußes oder einer oder mehrerer Zehen
M21.27	Flexionsdeformität: Knöchel und Fuß	Q72.4	Longitudinaler Reduktionsdefekt des Femurs
M21.28	Flexionsdeformität: Sonstige	Q72.5	Longitudinaler Reduktionsdefekt der Tibia
M21.29	Flexionsdeformität: Nicht näher bezeichnete Lokalisation	Q72.6	Longitudinaler Reduktionsdefekt der Fibula
M21.60	Erworbener Hohlfuß [Pes cavus]	Q72.7	Spaltfuß
M21.61	Erworbener Knick-Plattfuß [Pes planovalgus]	Q72.8	Sonstige Reduktionsdefekte der unteren Extremität(en)
M21.62	Erworbener Spitzfuß [Pes equinus]	Q72.9	Reduktionsdefekt der unteren Extremität, nicht näher bezeichnet
M21.63	Erworbener Spreizfuß		
M21.68	Sonstige erworbene Deformitäten des Knöchels und des Fußes		
M21.70	Unterschiedliche Extremitätenlänge (erworben): Mehrere Lokalisationen		
M21.71	Unterschiedliche Extremitätenlänge (erworben): Schulterregion		
M21.72	Unterschiedliche Extremitätenlänge (erworben): Oberarm		

Q73.0	Angeborenes Fehlen nicht näher bezeichneter Extremität(en)	Q74.2	Sonstige angeborene Fehlbildungen der unteren Extremität(en) und des Beckengürtels
Q73.1	Phokomelie nicht näher bezeichneter Extremität(en)	Q74.3	Arthrogryposis multiplex congenita
Q73.8	Sonstige Reduktionsdefekte nicht näher bezeichneter Extremität(en)	Q74.8	Sonstige näher bezeichnete angeborene Fehlbildungen der Extremität(en)
Q74.0	Sonstige angeborene Fehlbildungen der oberen Extremität(en) und des Schultergürtels	Q74.9	Nicht näher bezeichnete angeborene Fehlbildung der Extremität(en)
Q74.1	Angeborene Fehlbildung des Knies		

Prozedur I11-2

77.32.10 ↔	Kortikotomie bei Segmenttransport am Humerus	78.35.19 ↔	Verlängerungsosteotomie an sonstigen Teilen des Femur
77.33.10 ↔	Kortikotomie bei Segmenttransport an Radius und Ulna	78.35.99 ↔	Verlängerungsosteotomie am Femur, sonstige
77.35.11 ↔	Kortikotomie bei Segmenttransport am Schenkelhals	78.37 ↔	Verlängerungsosteotomie an Tibia und Fibula
77.35.21 ↔	Kortikotomie bei Segmenttransport an sonstigen Teilen des Femurs	84.53.00 ↔	Implantation von interner Verlängerungsvorrichtung der Extremitäten mit kinetischer Traktion, n.n.bez.
77.37.12 ↔	Kortikotomie bei Segmenttransport an der Tibia	84.53.10 ↔	Implantation eines nicht motorisierten internen Verlängerungs- oder Knochentransportsystems
77.37.21 ↔	Kortikotomie bei Segmenttransport an der Fibula	84.53.11 ↔	Implantation eines motorisierten internen Verlängerungs- oder Knochentransportsystems
78.32 ↔	Verlängerungsosteotomie am Humerus	84.53.99 ↔	Implantation von interner Verlängerungsvorrichtung der Extremitäten mit kinetischer Traktion, sonstige
78.33 ↔	Verlängerungsosteotomie an Radius und Ulna		
78.35.00 ↔	Verlängerungsosteotomie am Femur, n.n.bez.		
78.35.10 ↔	Verlängerungsosteotomie am Schenkelhals		

Prozedur I11-3

77.22 ↔	Keilosteotomie am Humerus	77.35.11 ↔	Kortikotomie bei Segmenttransport am Schenkelhals
77.23 ↔	Keilosteotomie an Radius und Ulna	77.35.12 ↔	Komplexe (mehrdimensionale) Osteotomie (mit Achsenkorrektur) am Schenkelhals
77.24 ↔	Keilosteotomie an Karpalia und Metakarpalia	77.35.19 ↔	Sonstige Knochendurchtrennung am Schenkelhals
77.25.00 ↔	Keilosteotomie am Femur, n.n.bez.	77.35.20 ↔	Rotationsosteotomie an sonstigen Teilen des Femurs
77.25.10 ↔	Keilosteotomie am Schenkelhals	77.35.21 ↔	Kortikotomie bei Segmenttransport an sonstigen Teilen des Femurs
77.25.20 ↔	Keilosteotomie am sonstigen Femur	77.35.22 ↔	Komplexe (mehrdimensionale) Osteotomie (mit Achsenkorrektur) an sonstigen Teilen des Femurs
77.25.99 ↔	Keilosteotomie am Femur, sonstige	77.35.24 ↔	Trochanterosteotomie bei chirurgischer Hüftluxation
77.27.00 ↔	Keilosteotomie an Tibia und Fibula, n.n.bez.	77.35.99 ↔	Sonstige Knochendurchtrennung am Femur, sonstige
77.27.10 ↔	Keilosteotomie an der Tibia	77.37.00 ↔	Sonstige Knochendurchtrennung an Tibia und Fibula, n.n.bez.
77.27.20 ↔	Keilosteotomie an der Fibula	77.37.10 ↔	Rotationsosteotomie an der Tibia
77.27.99 ↔	Keilosteotomie an Tibia und Fibula, sonstige	77.37.12 ↔	Kortikotomie bei Segmenttransport an der Tibia
77.28.10 ↔	Keilosteotomie am Talus	77.37.13 ↔	Komplexe (mehrdimensionale) Osteotomie (mit Achsenkorrektur) an der Tibia
77.28.20 ↔	Keilosteotomie am Kalkaneus	77.37.14 ↔	Valgisierende oder varisierende Osteotomie an der Tibia
77.28.30 ↔	Keilosteotomie an sonstigen Tarsalia	77.37.19 ↔	Sonstige Knochendurchtrennung an der Tibia
77.28.40 ↔	Keilosteotomie an Metatarsalia	77.37.20 ↔	Rotationsosteotomie an der Fibula
77.28.99 ↔	Keilosteotomie an Tarsalia und Metatarsalia, sonstige	77.37.21 ↔	Kortikotomie bei Segmenttransport an der Fibula
77.29.10 ↔	Keilosteotomie an Phalangen der Hand	77.37.22 ↔	Komplexe (mehrdimensionale) Osteotomie (mit Achsenkorrektur) an der Fibula
77.29.40 ↔	Keilosteotomie an Phalangen des Fusses	77.37.29 ↔	Sonstige Knochendurchtrennung an der Fibula
77.31.10 ↔	Sonstige Knochendurchtrennung an Skapula	77.37.99 ↔	Sonstige Knochendurchtrennung an Tibia und Fibula, sonstige
77.31.11 ↔	Sonstige Knochendurchtrennung an Klavikula	77.38.10 ↔	Rotationsosteotomie an Tarsalia
77.31.12 ↔	Komplexe (mehrdimensionale) Osteotomie (mit Achsenkorrektur) an Skapula	77.38.11 ↔	Kortikotomie bei Segmenttransport an Tarsalia
77.31.13 ↔	Komplexe (mehrdimensionale) Osteotomie (mit Achsenkorrektur) an Klavikula	77.38.12 ↔	Komplexe (mehrdimensionale) Osteotomie (mit Achsenkorrektur) an Tarsalia
77.32.10 ↔	Kortikotomie bei Segmenttransport am Humerus	77.38.13 ↔	Komplexe (mehrdimensionale) Osteotomie (mit Achsenkorrektur) an Metatarsalia
77.33.00 ↔	Sonstige Knochendurchtrennung an Radius und Ulna, n.n.bez.	77.38.19 ↔	Sonstige Knochendurchtrennung an Tarsalia
77.33.10 ↔	Kortikotomie bei Segmenttransport an Radius und Ulna	77.38.29 ↔	Sonstige Knochendurchtrennung an Metatarsalia
77.33.11 ↔	Komplexe (mehrdimensionale) Osteotomie (mit Achsenkorrektur) an Radius und Ulna	77.38.99 ↔	Sonstige Knochendurchtrennung an Tarsalia und Metatarsalia, sonstige
77.33.20 ↔	Knochendurchtrennung an distaler Ulna und Ulnaschaft	77.39.10 ↔	Rotationsosteotomie an Phalangen der Hand
77.33.99 ↔	Sonstige Knochendurchtrennung an Radius und Ulna, sonstige	77.39.40 ↔	Korrekturosteotomie an Phalangen des Fusses
77.34.10 ↔	Rotationsosteotomie an Karpalia und Metakarpalia	77.39.49 ↔	Sonstige Knochendurchtrennung an Phalangen des Fusses
77.34.11 ↔	Komplexe (mehrdimensionale) Osteotomie an Karpalia und Metakarpalia	78.22.00 ↔	Verkürzungsosteotomie am Humerus, n.n.bez.
77.34.99 ↔	Sonstige Knochendurchtrennung an Karpalia und Metakarpalia, sonstige	78.22.10 ↔	Temporäre Epiphyseodese am Humerus
77.35.00 ↔	Sonstige Knochendurchtrennung am Femur, n.n.bez.		
77.35.10 ↔	Rotationsosteotomie am Schenkelhals		

78.22.11 ↔	Permanente Epiphyseodese am Humerus	78.29.40 ↔	Temporäre Epiphyseodese an Phalangen des Fusses
78.22.12 ↔	Therapeutische Epiphyseolyse am Humerus	78.29.41 ↔	Permanente Epiphyseodese an Phalangen des Fusses
78.22.99 ↔	Verkürzungsosteotomie am Humerus, sonstige	78.29.42 ↔	Therapeutische Epiphyseolyse an Phalangen des Fusses
78.23.00 ↔	Verkürzungsosteotomie an Radius und Ulna, n.n.bez.	78.29.49 ↔	Sonstige Verkürzungsosteotomie an Phalangen des Fusses
78.23.10 ↔	Temporäre Epiphyseodese an Radius und Ulna	78.30 ↔	Verlängerungsosteotomie von Extremitäten, ohne Angabe der Lokalisation
78.23.11 ↔	Permanente Epiphyseodese an Radius und Ulna	78.31 ↔	Verlängerungsosteotomie an Skapula und Klavikula
78.23.12 ↔	Therapeutische Epiphyseolyse an Radius und Ulna	78.32 ↔	Verlängerungsosteotomie am Humerus
78.23.99 ↔	Verkürzungsosteotomie an Radius und Ulna, sonstige	78.33 ↔	Verlängerungsosteotomie an Radius und Ulna
78.24.10 ↔	Temporäre Epiphyseodese an Karpalia und Metakarpalia	78.34 ↔	Verlängerungsosteotomie an Karpalia und Metakarpalia
78.24.11 ↔	Permanente Epiphyseodese an Karpalia und Metakarpalia	78.35.00 ↔	Verlängerungsosteotomie am Femur, n.n.bez.
78.24.12 ↔	Therapeutische Epiphyseolyse an Karpalia und Metakarpalia	78.35.10 ↔	Verlängerungsosteotomie am Schenkelhals
78.24.99 ↔	Verkürzungsosteotomie an Karpalia und Metakarpalia, sonstige	78.35.19 ↔	Verlängerungsosteotomie an sonstigen Teilen des Femur
78.25.00 ↔	Verkürzungsosteotomie am Femur, n.n.bez.	78.35.99 ↔	Verlängerungsosteotomie am Femur, sonstige
78.25.10 ↔	Temporäre Epiphyseodese am Schenkelhals	78.37 ↔	Verlängerungsosteotomie an Tibia und Fibula
78.25.11 ↔	Permanente Epiphyseodese am Schenkelhals	78.38.10 ↔	Verlängerungsosteotomie am Kalkaneus
78.25.12 ↔	Therapeutische Epiphyseolyse am Schenkelhals	78.38.19 ↔	Verlängerungsosteotomie an sonstigen Tarsalia
78.25.19 ↔	Sonstige Verkürzungsosteotomie am Schenkelhals	78.38.20 ↔	Verlängerungsosteotomie an Metatarsalia
78.25.20 ↔	Temporäre Epiphyseodese an sonstigen Teilen des Femur	78.38.99 ↔	Verlängerungsosteotomie an Tarsalia und Metatarsalia, sonstige
78.25.21 ↔	Permanente Epiphyseodese an sonstigen Teilen des Femur	78.39.10 ↔	Verlängerungsosteotomie an Phalangen der Hand
78.25.22 ↔	Therapeutische Epiphyseolyse an sonstigen Teilen des Femur	78.39.30 ↔	Verlängerungsosteotomie an Phalangen des Fusses
78.25.99 ↔	Verkürzungsosteotomie am Femur, sonstige	78.39.99 ↔	Verlängerungsosteotomie an anderen näher bezeichneten Knochen, sonstige
78.27.00 ↔	Verkürzungsosteotomie an Tibia und Fibula, n.n.bez.	78.41.00 ↔	Sonstige plastische Rekonstruktion an Skapula, Klavikula, Rippen und Sternum, n.n.bez.
78.27.10 ↔	Temporäre Epiphyseodese an der Tibia	78.41.10 ↔	Sonstige plastische Rekonstruktion an Skapula und Klavikula
78.27.11 ↔	Permanente Epiphyseodese an der Tibia	78.41.20 ↔	Sonstige plastische Rekonstruktion an Rippen und Sternum
78.27.12 ↔	Therapeutische Epiphyseolyse an der Tibia	78.42 ↔	Sonstige plastische Rekonstruktion am Humerus
78.27.19 ↔	Sonstige Verkürzungsosteotomie an der Tibia	78.43 ↔	Sonstige plastische Rekonstruktion an Radius und Ulna
78.27.20 ↔	Temporäre Epiphyseodese an der Fibula	78.44 ↔	Sonstige plastische Rekonstruktion an Karpalia und Metakarpalia
78.27.21 ↔	Permanente Epiphyseodese an der Fibula	78.45 ↔	Sonstige plastische Rekonstruktion am Femur
78.27.22 ↔	Therapeutische Epiphyseolyse an der Fibula	78.47.00 ↔	Sonstige plastische Rekonstruktion an Tibia und Fibula, n.n.bez.
78.27.29 ↔	Sonstige Verkürzungsosteotomie an der Fibula	78.47.10 ↔	Sonstige plastische Rekonstruktion an Tibia
78.27.99 ↔	Verkürzungsosteotomie an Tibia und Fibula, sonstige	78.47.20 ↔	Sonstige plastische Rekonstruktion an Fibula
78.28.10 ↔	Temporäre Epiphyseodese an Tarsalia und Metatarsalia	78.47.99 ↔	Sonstige plastische Rekonstruktion an Tibia und Fibula, sonstige
78.28.11 ↔	Permanente Epiphyseodese an Tarsalia und Metatarsalia	78.48 ↔	Sonstige plastische Rekonstruktion an Tarsalia und Metatarsalia
78.28.12 ↔	Therapeutische Epiphyseolyse an Tarsalia und Metatarsalia	78.49.11 ↔	Sonstige plastische Rekonstruktion an Phalangen der Hand
78.28.20 ↔	Sonstige Verkürzungsosteotomie am Kalkaneus	78.49.12 ↔	Sonstige plastische Rekonstruktion am Becken
78.28.21 ↔	Sonstige Verkürzungsosteotomie an sonstigen Tarsalia	78.49.13 ↔	Sonstige plastische Rekonstruktion an Phalangen des Fusses
78.28.22 ↔	Sonstige Verkürzungsosteotomie an Metatarsalia	7A.28.31 ↔	Osteotomie an der Wirbelsäule, Grad III
78.28.99 ↔	Verkürzungsosteotomie an Tarsalia und Metatarsalia, sonstige	7A.28.41 ↔	Osteotomie an der Wirbelsäule, Grad IV
78.29.10 ↔	Temporäre Epiphyseodese an Phalangen der Hand		
78.29.11 ↔	Permanente Epiphyseodese an Phalangen der Hand		
78.29.12 ↔	Therapeutische Epiphyseolyse an Phalangen der Hand		
78.29.19 ↔	Sonstige Verkürzungsosteotomie an Phalangen der Hand		

Prozedur I11-4

78.10 ‡↔	Anlegen eines Fixateur externe, n.n.bez.	84.72 ‡↔	Anlegen einer externen Fixationsvorrichtung, Ringsystem
84.71 ‡↔	Anlegen einer externen Fixationsvorrichtung, eindimensional	84.73 ‡↔	Anlegen einer gemischten Vorrichtung

ADRG I12**Knochen- und Gelenkinfektion /-entzündung mit verschiedenen Eingriffen am Muskel-Skelett-System und Bindegewebe**

Diagnose in Tabelle I12-1 und mindestens eine Prozedur in Tabelle I12-2

DRG I12A**Knochen- und Gelenkinfektion/-entzündung mit verschiedenen Eingriffen am Muskel-Skelett-System und Bindegewebe mit äusserst schweren CC oder intensivmedizinischer Komplexbehandlung/IMCK 120 bis 552 Aufwandspunkte**

PCCL > 3 oder Prozedur in Tabelle I12-3

DRG I12B**Knochen- und Gelenkinfektion /-entzündung mit verschiedenen Eingriffen am Muskel-Skelett-System und Bindegewebe mit schweren CC oder Revision des Kniegelenkes oder Vakuumbehandlung**

PCCL > 2 oder Prozedur in Tabelle I12-4 oder Vakuumbehandlung

DRG I12C**Knochen- und Gelenkinfektion /-entzündung mit verschiedenen Eingriffen am Muskel-Skelett-System und Bindegewebe****Diagnose I12-1**

A18.0	Tuberkulose der Knochen und Gelenke	M00.85	Arthritis und Polyarthritis durch sonstige näher bezeichnete bakterielle Erreger: Beckenregion und Oberschenkel
M00.00	Arthritis und Polyarthritis durch Staphylokokken: Mehrere Lokalisationen	M00.86	Arthritis und Polyarthritis durch sonstige näher bezeichnete bakterielle Erreger: Unterschenkel
M00.01	Arthritis und Polyarthritis durch Staphylokokken: Schulterregion	M00.90	Eitrige Arthritis, nicht näher bezeichnet: Mehrere Lokalisationen
M00.02	Arthritis und Polyarthritis durch Staphylokokken: Oberarm	M00.91	Eitrige Arthritis, nicht näher bezeichnet: Schulterregion
M00.03	Arthritis und Polyarthritis durch Staphylokokken: Unterarm	M00.92	Eitrige Arthritis, nicht näher bezeichnet: Oberarm
M00.05	Arthritis und Polyarthritis durch Staphylokokken: Beckenregion und Oberschenkel	M00.93	Eitrige Arthritis, nicht näher bezeichnet: Unterarm
M00.06	Arthritis und Polyarthritis durch Staphylokokken: Unterschenkel	M00.95	Eitrige Arthritis, nicht näher bezeichnet: Beckenregion und Oberschenkel
M00.10	Arthritis und Polyarthritis durch Pneumokokken: Mehrere Lokalisationen	M00.96	Eitrige Arthritis, nicht näher bezeichnet: Unterschenkel
M00.11	Arthritis und Polyarthritis durch Pneumokokken: Schulterregion	M02.10	Postenteritische Arthritis: Mehrere Lokalisationen
M00.12	Arthritis und Polyarthritis durch Pneumokokken: Oberarm	M02.11	Postenteritische Arthritis: Schulterregion
M00.13	Arthritis und Polyarthritis durch Pneumokokken: Unterarm	M02.12	Postenteritische Arthritis: Oberarm
M00.15	Arthritis und Polyarthritis durch Pneumokokken: Beckenregion und Oberschenkel	M02.13	Postenteritische Arthritis: Unterarm
M00.16	Arthritis und Polyarthritis durch Pneumokokken: Unterschenkel	M02.15	Postenteritische Arthritis: Beckenregion und Oberschenkel
M00.20	Arthritis und Polyarthritis durch sonstige Streptokokken: Mehrere Lokalisationen	M02.16	Postenteritische Arthritis: Unterschenkel
M00.21	Arthritis und Polyarthritis durch sonstige Streptokokken: Schulterregion	M02.30	Reiter-Krankheit: Mehrere Lokalisationen
M00.22	Arthritis und Polyarthritis durch sonstige Streptokokken: Oberarm	M02.31	Reiter-Krankheit: Schulterregion
M00.23	Arthritis und Polyarthritis durch sonstige Streptokokken: Unterarm	M02.32	Reiter-Krankheit: Oberarm
M00.25	Arthritis und Polyarthritis durch sonstige Streptokokken: Beckenregion und Oberschenkel	M02.33	Reiter-Krankheit: Unterarm
M00.26	Arthritis und Polyarthritis durch sonstige Streptokokken: Unterschenkel	M02.35	Reiter-Krankheit: Beckenregion und Oberschenkel
M00.80	Arthritis und Polyarthritis durch sonstige näher bezeichnete bakterielle Erreger: Mehrere Lokalisationen	M02.36	Reiter-Krankheit: Unterschenkel
M00.81	Arthritis und Polyarthritis durch sonstige näher bezeichnete bakterielle Erreger: Schulterregion	M02.90	Reaktive Arthritis, nicht näher bezeichnet: Mehrere Lokalisationen
M00.82	Arthritis und Polyarthritis durch sonstige näher bezeichnete bakterielle Erreger: Oberarm	M02.91	Reaktive Arthritis, nicht näher bezeichnet: Schulterregion
M00.83	Arthritis und Polyarthritis durch sonstige näher bezeichnete bakterielle Erreger: Unterarm	M02.92	Reaktive Arthritis, nicht näher bezeichnet: Oberarm
		M02.93	Reaktive Arthritis, nicht näher bezeichnet: Unterarm
		M02.95	Reaktive Arthritis, nicht näher bezeichnet: Beckenregion und Oberschenkel
		M02.96	Reaktive Arthritis, nicht näher bezeichnet: Unterschenkel
		M05.00	Felty-Syndrom: Mehrere Lokalisationen
		M05.01	Felty-Syndrom: Schulterregion
		M05.02	Felty-Syndrom: Oberarm
		M05.03	Felty-Syndrom: Unterarm
		M05.05	Felty-Syndrom: Beckenregion und Oberschenkel
		M05.06	Felty-Syndrom: Unterschenkel
		M05.20	Vaskulitis bei seropositiver chronischer Polyarthritis: Mehrere Lokalisationen

M05.21	Vaskulitis bei seropositiver chronischer Polyarthrit: Schulterregion	M06.25	Bursitis bei chronischer Polyarthrit: Beckenregion und Oberschenkel
M05.22	Vaskulitis bei seropositiver chronischer Polyarthrit: Oberarm	M06.26	Bursitis bei chronischer Polyarthrit: Unterschenkel
M05.23	Vaskulitis bei seropositiver chronischer Polyarthrit: Unterarm	M06.30	Rheumaknoten: Mehrere Lokalisationen
M05.25	Vaskulitis bei seropositiver chronischer Polyarthrit: Beckenregion und Oberschenkel	M06.31	Rheumaknoten: Schulterregion
M05.26	Vaskulitis bei seropositiver chronischer Polyarthrit: Unterschenkel	M06.32	Rheumaknoten: Oberarm
M05.30	Seropositive chronische Polyarthrit mit Beteiligung sonstiger Organe und Organsysteme: Mehrere Lokalisationen	M06.33	Rheumaknoten: Unterarm
M05.31	Seropositive chronische Polyarthrit mit Beteiligung sonstiger Organe und Organsysteme: Schulterregion	M06.35	Rheumaknoten: Beckenregion und Oberschenkel
M05.32	Seropositive chronische Polyarthrit mit Beteiligung sonstiger Organe und Organsysteme: Oberarm	M06.36	Rheumaknoten: Unterschenkel
M05.33	Seropositive chronische Polyarthrit mit Beteiligung sonstiger Organe und Organsysteme: Unterarm	M06.40	Entzündliche Polyarthropathie: Mehrere Lokalisationen
M05.35	Seropositive chronische Polyarthrit mit Beteiligung sonstiger Organe und Organsysteme: Beckenregion und Oberschenkel	M06.41	Entzündliche Polyarthropathie: Schulterregion
M05.36	Seropositive chronische Polyarthrit mit Beteiligung sonstiger Organe und Organsysteme: Unterschenkel	M06.42	Entzündliche Polyarthropathie: Oberarm
M05.80	Sonstige seropositive chronische Polyarthrit: Mehrere Lokalisationen	M06.43	Entzündliche Polyarthropathie: Unterarm
M05.81	Sonstige seropositive chronische Polyarthrit: Schulterregion	M06.45	Entzündliche Polyarthropathie: Beckenregion und Oberschenkel
M05.82	Sonstige seropositive chronische Polyarthrit: Oberarm	M06.46	Entzündliche Polyarthropathie: Unterschenkel
M05.83	Sonstige seropositive chronische Polyarthrit: Unterarm	M06.80	Sonstige näher bezeichnete chronische Polyarthrit: Mehrere Lokalisationen
M05.85	Sonstige seropositive chronische Polyarthrit: Beckenregion und Oberschenkel	M06.81	Sonstige näher bezeichnete chronische Polyarthrit: Schulterregion
M05.86	Sonstige seropositive chronische Polyarthrit: Unterschenkel	M06.82	Sonstige näher bezeichnete chronische Polyarthrit: Oberarm
M05.90	Seropositive chronische Polyarthrit, nicht näher bezeichnet: Mehrere Lokalisationen	M06.83	Sonstige näher bezeichnete chronische Polyarthrit: Unterarm
M05.91	Seropositive chronische Polyarthrit, nicht näher bezeichnet: Schulterregion	M06.85	Sonstige näher bezeichnete chronische Polyarthrit: Beckenregion und Oberschenkel
M05.92	Seropositive chronische Polyarthrit, nicht näher bezeichnet: Oberarm	M06.86	Sonstige näher bezeichnete chronische Polyarthrit: Unterschenkel
M05.93	Seropositive chronische Polyarthrit, nicht näher bezeichnet: Unterarm	M06.90	Chronische Polyarthrit, nicht näher bezeichnet: Mehrere Lokalisationen
M05.95	Seropositive chronische Polyarthrit, nicht näher bezeichnet: Beckenregion und Oberschenkel	M06.91	Chronische Polyarthrit, nicht näher bezeichnet: Schulterregion
M05.96	Seropositive chronische Polyarthrit, nicht näher bezeichnet: Unterschenkel	M06.92	Chronische Polyarthrit, nicht näher bezeichnet: Oberarm
M06.00	Seronegative chronische Polyarthrit: Mehrere Lokalisationen	M06.93	Chronische Polyarthrit, nicht näher bezeichnet: Unterarm
M06.01	Seronegative chronische Polyarthrit: Schulterregion	M06.95	Chronische Polyarthrit, nicht näher bezeichnet: Beckenregion und Oberschenkel
M06.02	Seronegative chronische Polyarthrit: Oberarm	M06.96	Chronische Polyarthrit, nicht näher bezeichnet: Unterschenkel
M06.03	Seronegative chronische Polyarthrit: Unterarm	M08.00	Juvenile chronische Polyarthrit, adulter Typ: Mehrere Lokalisationen
M06.05	Seronegative chronische Polyarthrit: Beckenregion und Oberschenkel	M08.01	Juvenile chronische Polyarthrit, adulter Typ: Schulterregion
M06.06	Seronegative chronische Polyarthrit: Unterschenkel	M08.02	Juvenile chronische Polyarthrit, adulter Typ: Oberarm
M06.10	Adulte Form der Still-Krankheit: Mehrere Lokalisationen	M08.03	Juvenile chronische Polyarthrit, adulter Typ: Unterarm
M06.11	Adulte Form der Still-Krankheit: Schulterregion	M08.05	Juvenile chronische Polyarthrit, adulter Typ: Beckenregion und Oberschenkel
M06.12	Adulte Form der Still-Krankheit: Oberarm	M08.06	Juvenile chronische Polyarthrit, adulter Typ: Unterschenkel
M06.13	Adulte Form der Still-Krankheit: Unterarm	M08.20	Juvenile chronische Arthritis, systemisch beginnende Form: Mehrere Lokalisationen
M06.15	Adulte Form der Still-Krankheit: Beckenregion und Oberschenkel	M08.21	Juvenile chronische Arthritis, systemisch beginnende Form: Schulterregion
M06.16	Adulte Form der Still-Krankheit: Unterschenkel	M08.22	Juvenile chronische Arthritis, systemisch beginnende Form: Oberarm
M06.20	Bursitis bei chronischer Polyarthrit: Mehrere Lokalisationen	M08.23	Juvenile chronische Arthritis, systemisch beginnende Form: Unterarm
M06.21	Bursitis bei chronischer Polyarthrit: Schulterregion	M08.25	Juvenile chronische Arthritis, systemisch beginnende Form: Beckenregion und Oberschenkel
M06.22	Bursitis bei chronischer Polyarthrit: Oberarm	M08.26	Juvenile chronische Arthritis, systemisch beginnende Form: Unterschenkel
M06.23	Bursitis bei chronischer Polyarthrit: Unterarm	M08.3	Juvenile chronische Arthritis (seronegativ), polyartikuläre Form
		M08.40	Juvenile chronische Arthritis, oligoartikuläre Form: Mehrere Lokalisationen
		M08.41	Juvenile chronische Arthritis, oligoartikuläre Form: Schulterregion

M08.42	Juvenile chronische Arthritis, oligoartikuläre Form: Oberarm	M86.05	Akute hämatogene Osteomyelitis: Beckenregion und Oberschenkel
M08.43	Juvenile chronische Arthritis, oligoartikuläre Form: Unterarm	M86.06	Akute hämatogene Osteomyelitis: Unterschenkel
M08.45	Juvenile chronische Arthritis, oligoartikuläre Form: Beckenregion und Oberschenkel	M86.10	Sonstige akute Osteomyelitis: Mehrere Lokalisationen
M08.46	Juvenile chronische Arthritis, oligoartikuläre Form: Unterschenkel	M86.11	Sonstige akute Osteomyelitis: Schulterregion
M08.70	Vaskulitis bei juveniler Arthritis: Mehrere Lokalisationen	M86.12	Sonstige akute Osteomyelitis: Oberarm
M08.71	Vaskulitis bei juveniler Arthritis: Schulterregion	M86.13	Sonstige akute Osteomyelitis: Unterarm
M08.72	Vaskulitis bei juveniler Arthritis: Oberarm	M86.15	Sonstige akute Osteomyelitis: Beckenregion und Oberschenkel
M08.73	Vaskulitis bei juveniler Arthritis: Unterarm	M86.16	Sonstige akute Osteomyelitis: Unterschenkel
M08.75	Vaskulitis bei juveniler Arthritis: Beckenregion und Oberschenkel	M86.20	Subakute Osteomyelitis: Mehrere Lokalisationen
M08.76	Vaskulitis bei juveniler Arthritis: Unterschenkel	M86.21	Subakute Osteomyelitis: Schulterregion
M08.80	Sonstige juvenile Arthritis: Mehrere Lokalisationen	M86.22	Subakute Osteomyelitis: Oberarm
M08.81	Sonstige juvenile Arthritis: Schulterregion	M86.23	Subakute Osteomyelitis: Unterarm
M08.82	Sonstige juvenile Arthritis: Oberarm	M86.25	Subakute Osteomyelitis: Beckenregion und Oberschenkel
M08.83	Sonstige juvenile Arthritis: Unterarm	M86.26	Subakute Osteomyelitis: Unterschenkel
M08.85	Sonstige juvenile Arthritis: Beckenregion und Oberschenkel	M86.30	Chronische multifokale Osteomyelitis: Mehrere Lokalisationen
M08.86	Sonstige juvenile Arthritis: Unterschenkel	M86.31	Chronische multifokale Osteomyelitis: Schulterregion
M08.90	Juvenile Arthritis, nicht näher bezeichnet: Mehrere Lokalisationen	M86.32	Chronische multifokale Osteomyelitis: Oberarm
M08.91	Juvenile Arthritis, nicht näher bezeichnet: Schulterregion	M86.33	Chronische multifokale Osteomyelitis: Unterarm
M08.92	Juvenile Arthritis, nicht näher bezeichnet: Oberarm	M86.35	Chronische multifokale Osteomyelitis: Beckenregion und Oberschenkel
M08.93	Juvenile Arthritis, nicht näher bezeichnet: Unterarm	M86.36	Chronische multifokale Osteomyelitis: Unterschenkel
M08.95	Juvenile Arthritis, nicht näher bezeichnet: Beckenregion und Oberschenkel	M86.40	Chronische Osteomyelitis mit Fistel: Mehrere Lokalisationen
M08.96	Juvenile Arthritis, nicht näher bezeichnet: Unterschenkel	M86.41	Chronische Osteomyelitis mit Fistel: Schulterregion
M12.00	Chronische postrheumatische Arthritis [Jaccoud-Arthritis]: Mehrere Lokalisationen	M86.42	Chronische Osteomyelitis mit Fistel: Oberarm
M12.01	Chronische postrheumatische Arthritis [Jaccoud-Arthritis]: Schulterregion	M86.43	Chronische Osteomyelitis mit Fistel: Unterarm
M12.02	Chronische postrheumatische Arthritis [Jaccoud-Arthritis]: Oberarm	M86.45	Chronische Osteomyelitis mit Fistel: Beckenregion und Oberschenkel
M12.03	Chronische postrheumatische Arthritis [Jaccoud-Arthritis]: Unterarm	M86.46	Chronische Osteomyelitis mit Fistel: Unterschenkel
M12.05	Chronische postrheumatische Arthritis [Jaccoud-Arthritis]: Beckenregion und Oberschenkel	M86.50	Sonstige chronische hämatogene Osteomyelitis: Mehrere Lokalisationen
M12.06	Chronische postrheumatische Arthritis [Jaccoud-Arthritis]: Unterschenkel	M86.51	Sonstige chronische hämatogene Osteomyelitis: Schulterregion
M33.1	Sonstige Dermatomyositis	M86.52	Sonstige chronische hämatogene Osteomyelitis: Oberarm
M33.2	Polymyositis	M86.53	Sonstige chronische hämatogene Osteomyelitis: Unterarm
M34.0	Progressive systemische Sklerose	M86.55	Sonstige chronische hämatogene Osteomyelitis: Beckenregion und Oberschenkel
M34.9	Systemische Sklerose, nicht näher bezeichnet	M86.56	Sonstige chronische hämatogene Osteomyelitis: Unterschenkel
M35.1	Sonstige Overlap-Syndrome	M86.60	Sonstige chronische Osteomyelitis: Mehrere Lokalisationen
M35.2	Behçet-Krankheit	M86.61	Sonstige chronische Osteomyelitis: Schulterregion
M45.00	Spondylitis ankylosans: Mehrere Lokalisationen der Wirbelsäule	M86.62	Sonstige chronische Osteomyelitis: Oberarm
M45.01	Spondylitis ankylosans: Okzipito-Atlanto-Axialbereich	M86.63	Sonstige chronische Osteomyelitis: Unterarm
M45.02	Spondylitis ankylosans: Zervikalbereich	M86.65	Sonstige chronische Osteomyelitis: Beckenregion und Oberschenkel
M45.03	Spondylitis ankylosans: Zervikothorakalbereich	M86.66	Sonstige chronische Osteomyelitis: Unterschenkel
M45.05	Spondylitis ankylosans: Thorakolumbalbereich	M86.80	Sonstige Osteomyelitis: Mehrere Lokalisationen
M45.06	Spondylitis ankylosans: Lumbalbereich	M86.81	Sonstige Osteomyelitis: Schulterregion
M46.20	Wirbelosteomyelitis: Mehrere Lokalisationen der Wirbelsäule	M86.82	Sonstige Osteomyelitis: Oberarm
M46.21	Wirbelosteomyelitis: Okzipito-Atlanto-Axialbereich	M86.83	Sonstige Osteomyelitis: Unterarm
M46.22	Wirbelosteomyelitis: Zervikalbereich	M86.85	Sonstige Osteomyelitis: Beckenregion und Oberschenkel
M46.23	Wirbelosteomyelitis: Zervikothorakalbereich	M86.86	Sonstige Osteomyelitis: Unterschenkel
M46.25	Wirbelosteomyelitis: Thorakolumbalbereich	M86.90	Osteomyelitis, nicht näher bezeichnet: Mehrere Lokalisationen
M46.26	Wirbelosteomyelitis: Lumbalbereich	M86.91	Osteomyelitis, nicht näher bezeichnet: Schulterregion
M86.00	Akute hämatogene Osteomyelitis: Mehrere Lokalisationen	M86.92	Osteomyelitis, nicht näher bezeichnet: Oberarm
M86.01	Akute hämatogene Osteomyelitis: Schulterregion	M86.93	Osteomyelitis, nicht näher bezeichnet: Unterarm
M86.02	Akute hämatogene Osteomyelitis: Oberarm	M86.95	Osteomyelitis, nicht näher bezeichnet: Beckenregion und Oberschenkel
M86.03	Akute hämatogene Osteomyelitis: Unterarm		

M86.96	Osteomyelitis, nicht näher bezeichnet: Unterschenkel	T84.7	Infektion und entzündliche Reaktion durch sonstige orthopädische Endoprothesen, Implantate oder Transplantate
T84.5	Infektion und entzündliche Reaktion durch eine Gelenkendoprothese		
T84.6	Infektion und entzündliche Reaktion durch eine interne Osteosynthesevorrichtung [jede Lokalisation]		

Prozedur I12-2

77.00 ↔	Sequestrektomie, n.n.bez.	77.09.31 ↔	Sequestrektomie am Beckenknochen, mit Einlage eines Medikamententrägers
77.01.00 ↔	Sequestrektomie an Skapula, Klavikula, Rippen und Sternum, n.n.bez.	77.09.40 ↔	Sequestrektomie an den Phalangen des Fusses, ohne Einlage eines Medikamententrägers
77.01.10 ↔	Sequestrektomie an Skapula und Klavikula, ohne Einlage eines Medikamententrägers	77.09.41 ↔	Sequestrektomie an den Phalangen des Fusses, mit Einlage eines Medikamententrägers
77.01.11 ↔	Sequestrektomie an Skapula und Klavikula, mit Einlage eines Medikamententrägers	77.09.90 ↔	Sequestrektomie an sonstigen näher bezeichneten Knochen, ohne Einlage eines Medikamententrägers
77.01.20 ↔	Sequestrektomie an Rippen und Sternum, ohne Einlage eines Medikamententrägers	77.09.91 ↔	Sequestrektomie an sonstigen näher bezeichneten Knochen, mit Einlage eines Medikamententrägers
77.01.21 ↔	Sequestrektomie an Rippen und Sternum, mit Einlage eines Medikamententrägers	77.09.99 ↔	Sequestrektomie an anderen näher bezeichneten Knochen, ohne Gesichtsschädelknochen, sonstige
77.01.99 ↔	Sequestrektomie an Skapula, Klavikula, Rippen und Sternum, sonstige	77.11.10 ↔	Knocheninzision an Skapula und Klavikula, Exploration und Knochenbohrung
77.02.00 ↔	Sequestrektomie am Humerus, n.n.bez.	77.11.11 ↔	Knocheninzision an Skapula und Klavikula, Fremdkörperentfernung
77.02.10 ↔	Sequestrektomie am Humerus, ohne Einlage eines Medikamententrägers	77.11.12 ↔	Knocheninzision an Skapula und Klavikula, Einlage und Entfernung eines Medikamententrägers
77.02.11 ↔	Sequestrektomie am Humerus, mit Einlage eines Medikamententrägers	77.11.13 ↔	Knocheninzision an Skapula und Klavikula, Drainage
77.02.99 ↔	Sequestrektomie an Humerus, sonstige	77.11.20 ↔	Knocheninzision an Rippen und Sternum, Exploration und Knochenbohrung
77.04.00 ↔	Sequestrektomie an Karpalia und Metakarpalia, n.n.bez.	77.11.21 ↔	Knocheninzision an Rippen und Sternum, Fremdkörperentfernung
77.04.10 ↔	Sequestrektomie an Karpalia und Metakarpalia, ohne Einlage eines Medikamententrägers	77.11.22 ↔	Knocheninzision an Rippen und Sternum, Einlage und Entfernung eines Medikamententrägers
77.04.11 ↔	Sequestrektomie an Karpalia und Metakarpalia, mit Einlage eines Medikamententrägers	77.11.23 ↔	Knocheninzision an Rippen und Sternum, Drainage
77.04.99 ↔	Sequestrektomie an Karpalia und Metakarpalia, sonstige	77.11.99 ↔	Sonstige Knocheninzision ohne Knochendurchtrennung an Skapula, Klavikula, Rippen und Sternum, sonstige
77.05.00 ↔	Sequestrektomie an Femur, n.n.bez.	77.12.10 ↔	Sonstige Knocheninzision ohne Knochendurchtrennung am Humerus, Exploration und Knochenbohrung
77.05.10 ↔	Sequestrektomie an Femur, ohne Einlage eines Medikamententrägers	77.12.11 ↔	Sonstige Knocheninzision ohne Knochendurchtrennung am Humerus, Fremdkörperentfernung
77.05.11 ↔	Sequestrektomie an Femur, mit Einlage eines Medikamententrägers	77.12.12 ↔	Sonstige Knocheninzision ohne Knochendurchtrennung am Humerus, Einlage und Entfernung eines Medikamententrägers
77.05.99 ↔	Sequestrektomie an Femur, sonstige	77.12.13 ↔	Sonstige Knocheninzision ohne Knochendurchtrennung am Humerus, Drainage
77.06.00 ↔	Sequestrektomie an der Patella, n.n.bez.	77.12.99 ↔	Sonstige Knocheninzision ohne Knochendurchtrennung am Humerus, sonstige
77.06.10 ↔	Sequestrektomie an der Patella, ohne Einlage eines Medikamententrägers	77.16.10 ↔	Sonstige Knocheninzision ohne Knochendurchtrennung an der Patella, Exploration und Knochenbohrung
77.06.11 ↔	Sequestrektomie an der Patella, mit Einlage eines Medikamententrägers	77.16.11 ↔	Sonstige Knocheninzision ohne Knochendurchtrennung an der Patella, Fremdkörperentfernung
77.06.99 ↔	Sequestrektomie an der Patella, sonstige	77.16.12 ↔	Sonstige Knocheninzision ohne Knochendurchtrennung an der Patella, Einlage und Entfernung eines Medikamententrägers
77.07.00 ↔	Sequestrektomie an Tibia und Fibula, n.n.bez.	77.16.13 ↔	Sonstige Knocheninzision ohne Knochendurchtrennung an der Patella, Drainage
77.07.10 ↔	Sequestrektomie an Tibia und Fibula, ohne Einlage eines Medikamententrägers	77.16.99 ↔	Sonstige Knocheninzision ohne Knochendurchtrennung an der Patella, sonstige
77.07.11 ↔	Sequestrektomie an Tibia und Fibula, mit Einlage eines Medikamententrägers	77.61.10 ↔	Lokale Resektion und Destruktion von Knochenläsion oder -gewebe an Skapula und Klavikula
77.07.99 ↔	Sequestrektomie an Tibia und Fibula, sonstige	77.61.11 ↔	Lokale Resektion und Destruktion von Knochenläsion oder -gewebe an einer Rippe
77.08.10 ↔	Sequestrektomie an Tarsalia und Metatarsalia, ohne Einlage eines Medikamententrägers		
77.08.11 ↔	Sequestrektomie an Tarsalia und Metatarsalia, mit Einlage eines Medikamententrägers		
77.08.99 ↔	Sequestrektomie an Tarsalia und Metatarsalia, sonstige		
77.09.00 ↔	Sequestrektomie an anderen näher bezeichneten Knochen, ohne Gesichtsschädelknochen, n.n.bez.		
77.09.10 ↔	Sequestrektomie an Phalangen der Hand, ohne Einlage eines Medikamententrägers		
77.09.11 ↔	Sequestrektomie an Phalangen der Hand, mit Einlage eines Medikamententrägers		
77.09.30 ↔	Sequestrektomie am Beckenknochen, ohne Einlage eines Medikamententrägers		

77.61.12 ↔	Lokale Resektion und Destruktion von Knochenläsion oder -gewebe am Sternum	77.91.13 ↔	Totale Resektion des Sternums
77.61.20 ↔	Débridement an Skapula und Klavikula	77.91.99 ↔	Totale Resektion von Skapula, Klavikula, Rippen und Sternum, sonstige
77.61.99 ↔	Lokale Resektion und Destruktion von Knochenläsion oder -gewebe an Skapula, Klavikula, Rippen und Sternum, sonstige	77.92 ↔	Totale Humerusresektion
77.62.20 ↔	Débridement am Humerus	77.93 ↔	Totale Resektion von Radius und Ulna
77.62.99 ↔	Lokale Resektion und Destruktion von Knochenläsion oder -gewebe am Humerus, sonstige	77.94 ↔	Totale Resektion von Karpalia und Metakarpalia
77.63.20 ↔	Débridement an Radius und Ulna	77.96 ↔	Totale Patella-Resektion
77.63.99 ↔	Lokale Resektion und Destruktion von Knochenläsion oder -gewebe an Radius und Ulna, sonstige	77.97.00 ↔	Totale Resektion von Tibia und Fibula, n.n.bez.
77.64.20 ↔	Débridement an Karpalia und Metakarpalia	77.97.10 ↔	Totale Resektion von Tibia
77.64.99 ↔	Lokale Resektion und Destruktion von Knochenläsion oder -gewebe an Karpalia und Metakarpalia, sonstige	77.97.11 ↔	Totale Resektion von Fibula
77.67.10 ↔	Lokale Resektion und Destruktion von Knochenläsion oder -gewebe an Tibia	77.97.99 ↔	Totale Resektion von Tibia und Fibula, sonstige
77.67.11 ↔	Lokale Resektion und Destruktion von Knochenläsion oder -gewebe an Fibula	77.98.10 ↔	Totale Resektion von Tarsalia
77.67.20 ↔	Débridement an Tibia	77.98.11 ↔	Totale Resektion von Metatarsalia
77.67.21 ↔	Débridement an Fibula	77.98.99 ↔	Totale Resektion von Tarsalia und Metatarsalia, sonstige
77.67.99 ↔	Lokale Resektion und Destruktion von Knochenläsion oder -gewebe an Tibia und Fibula, sonstige	77.99.10 ↔	Totale Knochenresektionen an Phalangen der Hand
77.68.10 ↔	Lokale Resektion und Destruktion von Knochenläsion oder -gewebe an Tarsalia	77.99.40 ↔	Totale Knochenresektionen an Phalangen des Fusses
77.68.11 ↔	Lokale Resektion und Destruktion von Knochenläsion oder -gewebe an Metatarsalia	78.01.09 ↔	Knochentransplantation und Knochentransposition an Skapula und Klavikula, sonstige
77.68.20 ↔	Débridement an Tarsalia	78.01.11 ↔	Knochentransplantation an Skapula und Klavikula, gefässgestielt ohne mikrovaskulärer Anastomose
77.68.21 ↔	Débridement an Metatarsalia	78.01.13 ↔	Knorpel-Knochentransplantation an Skapula und Klavikula, autogen und allogene
77.68.99 ↔	Lokale Resektion und Destruktion von Knochenläsion oder -gewebe an Tarsalia und Metatarsalia, sonstige	78.01.14 ↔	Knochentransplantation an Skapula und Klavikula, autogen, Spongiosa und kortikospongiöser Span
77.69.12 ↔	Lokale Resektion und Destruktion von Knochenläsion oder -gewebe am Becken	78.01.15 ↔	Knochentransplantation an Skapula und Klavikula, allogene oder xenogene, Spongiosa und kortikospongiöser Span
77.69.13 ↔	Lokale Resektion und Destruktion von Knochenläsion oder -gewebe an Phalangen des Fusses	78.01.18 ↔	Knochentransplantation an Skapula und Klavikula, allogene oder xenogene, Röhrenknochen
77.69.22 ↔	Débridement am Becken	78.02.11 ↔	Knochentransplantation am Humerus, gefässgestielt ohne mikrovaskuläre Anastomose
77.69.23 ↔	Débridement an Phalangen des Fusses	78.02.13 ↔	Knorpel-Knochentransplantation am Humerus, autogen und allogene
77.81.00 ↔	Sonstige partielle Knochenresektion an Skapula, Klavikula, Rippen und Sternum, n.n.bez.	78.03.13 ↔	Knorpel-Knochentransplantation an Radius und Ulna, autogen und allogene
77.81.10 ↔	Sonstige partielle Knochenresektion an Skapula und Klavikula	78.04.11 ↔	Knochentransposition an Karpalia und Metakarpalia, gefässgestielt ohne mikrovaskuläre Anastomose
77.81.11 ↔	Sonstige partielle Knochenresektion an einer Rippe	78.04.13 ↔	Knorpel-Knochentransplantation an Karpalia und Metakarpalia, autogen und allogene
77.81.12 ↔	Sonstige partielle Knochenresektion am Sternum	78.06.20 ↔	Knochentransplantation an der Patella, gefässgestielt, ohne mikrovaskuläre Anastomose
77.81.99 ↔	Sonstige partielle Knochenresektion an Skapula, Klavikula, Rippen und Sternum, sonstige	78.07.11 ↔	Knochentransplantation an der Tibia, gefässgestielt ohne mikrovaskuläre Anastomose
77.82 ↔	Sonstige partielle Knochenresektion am Humerus	78.07.13 ↔	Knorpel-Knochentransplantation an der Tibia, autogen und allogene
77.83 ↔	Sonstige partielle Knochenresektion an Radius und Ulna	78.07.21 ↔	Knochentransplantation an der Fibula, gefässgestielt ohne mikrovaskuläre Anastomose
77.84 ↔	Sonstige partielle Knochenresektion an Karpalia und Metakarpalia	78.07.23 ↔	Knorpel-Knochentransplantation an der Fibula, autogen und allogene
77.86 ↔	Sonstige partielle Knochenresektion aus der Patella	78.08.11 ↔	Knochentransplantation an Tarsalia und Metatarsalia, gefässgestielt ohne mikrovaskulärer Anastomose
77.87.00 ↔	Sonstige partielle Knochenresektion an Tibia und Fibula, n.n.bez.	78.08.13 ↔	Knorpel-Knochentransplantation an Tarsalia und Metatarsalia, autogen und allogene
77.87.10 ↔	Sonstige partielle Knochenresektion an Tibia	78.09.11 ↔	Knochentransplantation an Phalangen der Hand, gefässgestielt ohne mikrovaskuläre Anastomose
77.87.11 ↔	Sonstige partielle Knochenresektion an Fibula	78.09.13 ↔	Knorpel-Knochentransplantation an Phalangen der Hand, autogen und allogene
77.87.99 ↔	Sonstige partielle Knochenresektion an Tibia und Fibula, sonstige	78.09.91 ↔	Knochentransplantation an anderen näher bezeichneten Knochen, ausser Gesichtsschädelknochen, gefässgestielt ohne mikrovaskuläre Anastomose
77.88 ↔	Sonstige partielle Knochenresektion an Tarsalia und Metatarsalia	78.11.10 ↔	Geschlossene Reposition einer Fraktur von Skapula und Klavikula mit Knochenfixation durch Fixateur externe
77.89.40 ↔	Sonstige partielle Knochenresektion an Phalangen des Fusses	78.11.11 ↔	Offene Reposition einer einfachen Fraktur von Skapula und Klavikula mit Knochenfixation durch Fixateur externe
77.91.00 ↔	Totale Resektion von Skapula, Klavikula, Rippen und Sternum, n.n.bez.		
77.91.10 ↔	Totale Resektion von Skapula und Klavikula		
77.91.11 ↔	Totale Resektion einer Rippe		
77.91.12 ↔	Totale Resektion einer Halsrippe		

78.11.12 ↔ Offene Reposition einer Mehrfragmentfraktur von Klavikula und Skapula mit Knochenfixation durch Fixateur externe	78.17.16 ↔ Offene Reposition einer Mehrfragmentfraktur sonstiger Teile der Tibia mit Knochenfixation durch Fixateur externe
78.11.99 ↔ Anlegen eines Fixateur externe an Skapula, Klavikula, Rippen und Sternum (inkl. Reposition von Frakturen), sonstige	78.17.20 ↔ Offene Reposition einer einfachen Fraktur der proximalen Fibula mit Knochenfixation durch Fixateur externe
78.12.10 ↔ Geschlossene Reposition einer proximalen Humerusfraktur mit Knochenfixation durch Fixateur externe	78.17.21 ↔ Offene Reposition einer Mehrfragmentfraktur der proximalen Fibula mit Knochenfixation durch Fixateur externe
78.12.11 ↔ Offene Reposition einer proximalen Humerusfraktur mit Knochenfixation durch Fixateur externe	78.17.22 ↔ Offene Reposition einer einfachen Fraktur des Fibulaschafts mit Knochenfixation durch Fixateur externe
78.12.90 ↔ Geschlossene Reposition einer sonstigen Humerusfraktur mit Knochenfixation durch Fixateur externe	78.17.23 ↔ Offene Reposition einer Mehrfragmentfraktur des Fibulaschafts mit Knochenfixation durch Fixateur externe
78.12.91 ↔ Offene Reposition einer sonstigen Humerusfraktur mit Knochenfixation durch Fixateur externe	78.17.24 ↔ Geschlossene Reposition einer distalen Fibulafraktur mit Knochenfixation durch Fixateur externe
78.12.99 ↔ Anlegen eines Fixateur externe am Humerus (inkl. Reposition von Frakturen), sonstige	78.17.25 ↔ Offene Reposition einer einfachen Fraktur der distalen Fibula mit Knochenfixation durch Fixateur externe
78.13.10 ↔ Geschlossene Reposition einer distalen Radiusfraktur mit Knochenfixation durch Fixateur externe	78.17.26 ↔ Offene Reposition einer Mehrfragmentfraktur der distalen Fibula mit Knochenfixation durch Fixateur externe
78.13.11 ↔ Geschlossene Reposition einer sonstigen Radiusfraktur mit Knochenfixation durch Fixateur externe	78.17.27 ↔ Geschlossene Reposition einer sonstigen Fibulafraktur mit Knochenfixation durch Fixateur externe
78.13.12 ↔ Offene Reposition einer distalen Radiusfraktur mit Knochenfixation durch Fixateur externe	78.17.99 ↔ Anlegen eines Fixateur externe an Tibia und Fibula (inkl. Reposition von Frakturen), sonstige
78.13.13 ↔ Offene Reposition einer sonstigen Radiusfraktur mit Knochenfixation durch Fixateur externe	78.18.10 ↔ Geschlossene Reposition einer Kalkaneusfraktur mit Knochenfixation durch Fixateur externe
78.13.20 ↔ Geschlossene Reposition einer Ulnafraktur mit Knochenfixation durch Fixateur externe	78.18.11 ↔ Geschlossene Reposition einer Fraktur sonstiger Tarsalia und Metatarsalia mit Knochenfixation durch Fixateur externe
78.13.99 ↔ Anlegen eines Fixateur externe an Radius und Ulna (inkl. Reposition von Frakturen), sonstige	78.18.12 ↔ Offene Reposition einer einfachen Fraktur an sonstigen Tarsalia und Metatarsalia mit Knochenfixation durch Fixateur externe
78.14.10 ↔ Geschlossene Reposition einer Fraktur an Karpalia und Metakarpalia mit Knochenfixation durch Fixateur externe	78.18.13 ↔ Offene Reposition einer Fraktur an Kalkaneus und Talus mit Knochenfixation durch Fixateur externe
78.14.11 ↔ Offene Reposition einer Fraktur an Karpalia und Metakarpalia mit Knochenfixation durch Fixateur externe	78.18.14 ↔ Offene Reposition einer Mehrfragmentfraktur an sonstigen Tarsalia mit Knochenfixation durch Fixateur externe
78.14.99 ↔ Anlegen eines Fixateur externe an Karpalia und Metakarpalia (inkl. Reposition von Frakturen), sonstige	78.18.15 ↔ Offene Reposition einer Mehrfragmentfraktur an Metatarsalia mit Knochenfixation durch Fixateur externe
78.15.30 ↔ Geschlossene Reposition einer distalen Femurfraktur mit Knochenfixation durch Fixateur externe	78.18.99 ↔ Anlegen eines Fixateur externe an Tarsalia und Metatarsalia (inkl. Reposition von Frakturen), sonstige
78.15.31 ↔ Offene Reposition einer distalen Femurfraktur mit Knochenfixation durch Fixateur externe	78.19.10 ↔ Geschlossene Reposition einer Fraktur von Phalangen der Hand mit Knochenfixation durch Fixateur externe
78.15.40 ↔ Geschlossene Reposition einer sonstigen Femurfraktur mit Knochenfixation durch Fixateur externe	78.19.11 ↔ Offene Reposition einer Fraktur von Phalangen der Hand mit Knochenfixation durch Fixateur externe
78.15.99 ↔ Anlegen eines Fixateur externe am Femur (inkl. Reposition von Frakturen), sonstige	78.19.30 ↔ Geschlossene Reposition einer Fraktur von Phalangen des Fusses mit Knochenfixation durch Fixateur externe
78.16.10 ↔ Geschlossene Reposition einer Fraktur der Patella mit Knochenfixation durch Fixateur externe	78.19.31 ↔ Offene Reposition einer Fraktur von Phalangen des Fusses mit Knochenfixation durch Fixateur externe
78.16.11 ↔ Offene Reposition einer Fraktur der Patella mit Knochenfixation durch Fixateur externe	78.19.90 ↔ Geschlossene Reposition einer Fraktur sonstiger bezeichneter Knochen mit Knochenfixation durch Fixateur externe
78.17.10 ↔ Geschlossene Reposition einer Fraktur der proximalen Tibia mit Knochenfixation durch Fixateur externe	78.19.91 ↔ Offene Reposition einer Fraktur sonstiger bezeichneter Knochen mit Knochenfixation durch Fixateur externe
78.17.11 ↔ Offene Reposition einer einfachen Fraktur der proximalen Tibia mit Knochenfixation durch Fixateur externe	78.19.99 ↔ Anlegen eines Fixateur externe an andere näher bezeichnete Knochen, ausser Gesichtsschädelknochen (Inkl. Reposition von Frakturen), sonstige
78.17.12 ↔ Offene Reposition einer Mehrfragmentfraktur der proximalen Tibia mit Knochenfixation durch Fixateur externe	78.22.00 ↔ Verkürzungsosteotomie am Humerus, n.n.bez.
78.17.13 ↔ Offene Reposition einer einfachen Tibiaschaftfraktur mit Knochenfixation durch Fixateur externe	78.22.10 ↔ Temporäre Epiphyseodese am Humerus
78.17.14 ↔ Offene Reposition einer einfachen Fraktur der distalen Tibia mit Knochenfixation durch Fixateur externe	78.22.11 ↔ Permanente Epiphyseodese am Humerus
78.17.15 ↔ Geschlossene Reposition einer sonstigen Tibiafraktur mit Knochenfixation durch Fixateur externe	78.22.12 ↔ Therapeutische Epiphyseolyse am Humerus

78.22.99 ↔ Verkürzungsosteotomie am Humerus, sonstige	78.61.08 ↔ Knochenimplantatentfernung an Skapula und Klavikula, sonstiges Osteosynthesematerial
78.23.00 ↔ Verkürzungsosteotomie an Radius und Ulna, n.n.bez.	78.61.11 ↔ Knochenimplantatentfernung an Rippen und Sternum
78.23.10 ↔ Temporäre Epiphyseodese an Radius und Ulna	78.62.01 ↔ Knochenimplantatentfernung am Humerus, (intra-medullärer) Draht, Schraube, Zuggurtung/Cerclage, (winkelstabile) Platte, Winkelplatte /Kondylenplatte, Marknagel, Verriegelungsnagel, Transfixationsnagel, Fixateur externe, Ringfixateur, (Blount-)Klammern
78.23.11 ↔ Permanente Epiphyseodese an Radius und Ulna	78.62.02 ↔ Knochenimplantatentfernung am Humerus, dynamische Kompressionsschraube, Marknagel mit Gelenkkomponente
78.23.12 ↔ Therapeutische Epiphyseolyse an Radius und Ulna	78.62.05 ↔ Knochenimplantatentfernung am Humerus, Entfernung eines Knochen(teil)ersatzes am Humerus
78.23.99 ↔ Verkürzungsosteotomie an Radius und Ulna, sonstige	78.62.08 ↔ Knochenimplantatentfernung am Humerus: sonstiges Osteosynthesematerial
78.51.00 ↔ Innere Knochenfixation ohne Reposition der Fraktur an Skapula, Klavikula, Rippen und Sternum, n.n.bez.	78.63.01 ↔ Knochenimplantatentfernung an Radius und Ulna, (intra-medullärer) Draht, Schraube, Zuggurtung/Cerclage, (winkelstabile) Platte, Winkelplatte/Kondylenplatte, Marknagel, Verriegelungsnagel, Transfixationsnagel, Fixateur externe, Ringfixateur, (Blount-)Klammern
78.51.99 ↔ Innere Knochenfixation ohne Reposition der Fraktur an Skapula, Klavikula, Rippen und Sternum, sonstige	78.63.05 ↔ Knochenimplantatentfernung an Radius und Ulna, Entfernung eines Knochen(teil)ersatzes an Radius und Ulna
78.52.00 ↔ Innere Knochenfixation ohne Reposition der Fraktur am Humerus, n.n.bez.	78.63.08 ↔ Knochenimplantatentfernung an Radius und Ulna (proximal / Schaft / distal), sonstiges
78.52.10 ↔ Revision von Osteosynthesematerial ohne Materialersatz am Humerus	78.64.01 ↔ Knochenimplantatentfernung an Karpalia und Metakarpalia, (intra-medullärer) Draht, Schraube, Zuggurtung/Cerclage, (winkelstabile) Platte, Fixateur externe, Ringfixateur, (Blount-)Klammern
78.52.99 ↔ Innere Knochenfixation ohne Reposition der Fraktur am Humerus, sonstige	78.64.05 ↔ Knochenimplantatentfernung an Karpalia und Metakarpalia, Entfernung eines Knochen(teil)ersatzes an Karpalia und Metakarpalia
78.53.00 ↔ Innere Knochenfixation ohne Reposition der Fraktur an Radius und Ulna, n.n.bez.	78.64.08 ↔ Knochenimplantatentfernung an Karpalia und Metakarpalia, sonstiges Osteosynthesematerial
78.53.10 ↔ Revision von Osteosynthesematerial ohne Materialersatz an Radius	78.65.01 ↔ Knochenimplantatentfernung am Femur, Draht, intra-medullärer Draht, Schraube, Zuggurtung/Cerclage, (winkelstabile) Platte, Winkelplatte/Kondylenplatte, dynamische Kompressionsschraube, Marknagel, Fixateur externe, (Blount-)Klammern
78.53.20 ↔ Revision von Osteosynthesematerial ohne Materialersatz an Ulna	78.65.02 ↔ Knochenimplantatentfernung am Femur (Schenkelhals / proximal / distal, ausser Schaft), Marknagel mit Gelenkkomponente, Verriegelungsnagel, Transfixationsnagel
78.53.99 ↔ Innere Knochenfixation ohne Reposition der Fraktur an Radius und Ulna, sonstige	78.65.03 ↔ Knochenimplantatentfernung am Femur (Schaft), Marknagel mit Gelenkkomponente
78.54.00 ↔ Innere Knochenfixation ohne Reposition der Fraktur an Karpalia und Metakarpalia, n.n.bez.	78.65.04 ↔ Knochenimplantatentfernung am Femur (proximal / Schaft / distal, ausser Schenkelhals), Ringfixateur
78.54.10 ↔ Revision von Osteosynthesematerial ohne Materialersatz an Karpalia und Metakarpalia	78.65.05 ↔ Knochenimplantatentfernung am Femur, Entfernung eines Knochen(teil)ersatzes am Femur
78.54.99 ↔ Innere Knochenfixation ohne Reposition der Fraktur an Karpalia und Metakarpalia, sonstige	78.65.08 ↔ Knochenimplantatentfernung am Femur, sonstiges Osteosynthesematerial
78.55.00 ↔ Innere Knochenfixation ohne Reposition der Fraktur am Femur, n.n.bez.	78.66.01 ↔ Knochenimplantatentfernung an der Patella, (intra-medullärer) Draht, Schraube, Zuggurtung/Cerclage, Fixateur externe, (Blount-)Klammern
78.55.10 ↔ Revision von Osteosynthesematerial ohne Materialersatz am Femur	78.66.05 ↔ Knochenimplantatentfernung an der Patella, Entfernung eines Knochen(teil)ersatzes an der Patella
78.55.99 ↔ Innere Knochenfixation ohne Reposition der Fraktur am Femur, sonstige	78.66.08 ↔ Knochenimplantatentfernung an der Patella, sonstiges Osteosynthesematerial
78.56.00 ↔ Innere Knochenfixation ohne Reposition der Fraktur an der Patella, n.n.bez.	78.67.01 ↔ Knochenimplantatentfernung an Tibia und Fibula, (intra-medullärer) Draht, Schraube, Zuggurtung/Cerclage, Fixateur externe, Ringfixateur, (Blount-)Klammern
78.56.10 ↔ Revision von Osteosynthesematerial ohne Materialersatz an der Patella	78.67.05 ↔ Knochenimplantatentfernung an Tibia und Fibula, Entfernung eines Knochen(teil)ersatzes an Tibia und Fibula
78.56.99 ↔ Innere Knochenfixation ohne Reposition der Fraktur an der Patella, sonstige	
78.57.00 ↔ Innere Knochenfixation ohne Reposition der Fraktur an Tibia und Fibula, n.n.bez.	
78.57.10 ↔ Revision von Osteosynthesematerial ohne Materialersatz an der Tibia	
78.57.20 ↔ Revision von Osteosynthesematerial ohne Materialersatz an der Fibula	
78.57.99 ↔ Innere Knochenfixation ohne Reposition der Fraktur an Tibia und Fibula, sonstige	
78.58.10 ↔ Revision von Osteosynthesematerial ohne Materialersatz an Tarsalia und Metatarsalia	
78.58.99 ↔ Innere Knochenfixation ohne Reposition der Fraktur an Tarsalia und Metatarsalia, sonstige	
78.59.40 ↔ Revision von Osteosynthesematerial ohne Materialersatz an Phalangen des Fusses	
78.60.05 ↔ Knochenimplantatentfernung, ohne Angabe der Lokalisation, Entfernung eines Knochen(teil)ersatzes	
78.60.08 ↔ Entfernung eines internen Verlängerungs- oder Knochen-transportsystems (motorisiert / nicht-motorisiert), jede Lokalisation	
78.61.01 ↔ Knochenimplantatentfernung an Skapula und Klavikula, Draht, intra-medullärer Draht, Schraube, Zuggurtung/Cerclage, Platte, winkelstabile Platte, Fixateur externe, (Blount-)Klammern	
78.61.05 ↔ Knochenimplantatentfernung an Skapula, Klavikula, Rippen und Sternum, Entfernung eines Knochen(teil)ersatzes an Skapula, Klavikula, Rippen und Sternum	

78.67.11 ↔ Knochenimplantatentfernung an der Tibia, (winkelstabile) Platte, Winkelplatte / Kondylenplatte	78.69.53 ↔ Knochenimplantatentfernung an anderen näher bezeichneten Knochen, Winkelplatte/Kondylenplatte
78.67.12 ↔ Knochenimplantatentfernung an der Tibia, Marknagel, Verriegelungsnagel, Transfixationsnagel	78.69.55 ↔ Knochenimplantatentfernung an anderen näher bezeichneten Knochen, ausser Gesichtsschädelknochen, Entfernung eines Knochen(teil)ersatzes an sonstigen näher bezeichneten Knochen
78.67.13 ↔ Knochenimplantatentfernung an der Tibia, dynamische Kompressionsschraube	78.69.58 ↔ Knochenimplantatentfernung an anderen näher bezeichneten Knochen, sonstiges Osteosynthesematerial
78.67.21 ↔ Knochenimplantatentfernung an der Fibula, (winkelstabile) Platte	78.69.71 ↔ Arthroskopische Entfernung von Osteosynthesematerial
78.67.22 ↔ Knochenimplantatentfernung an der Fibula, Marknagel, Verriegelungsnagel, Transfixationsnagel	78.91 ↔ Einsetzen eines Knochenwachstumsstimulators an Skapula, Klavikula, Rippen und Sternum
78.67.28 ↔ Knochenimplantatentfernung an Tibia und Fibula, sonstiges Osteosynthesematerial	78.95 ↔ Einsetzen eines Knochenwachstumsstimulators am Femur
78.68.01 ↔ Knochenimplantatentfernung an Tarsalia und Metatarsalia, (intramedullärer) Draht, Schraube, Zuggurtung/Cerclage, (winkelstabile) Platte, Fixateur externe, Ringfixateur, (Blount-)Klammern	78.96 ↔ Einsetzen eines Knochenwachstumsstimulators an der Patella
78.68.05 ↔ Knochenimplantatentfernung an Tarsalia und Metatarsalia, Entfernung eines Knochen(teil)ersatzes an Talus und Kalkaneus	78.97 ↔ Einsetzen eines Knochenwachstumsstimulators an Tibia und Fibula
78.68.06 ↔ Knochenimplantatentfernung an Tarsalia und Metatarsalia, Entfernung eines Knochen(teil)ersatzes an sonstigen Tarsalia und Metatarsalia	78.98 ↔ Einsetzen eines Knochenwachstumsstimulators an Tarsalia und Metatarsalia
78.68.08 ↔ Knochenimplantatentfernung an Tarsalia und Metatarsalia, sonstiges Osteosynthesematerial	78.99 ↔ Einsetzen eines Knochenwachstumsstimulators an anderen näher bezeichneten Knochen, ausser Gesichtsschädelknochen
78.69.11 ↔ Knochenimplantatentfernung an Phalangen der Hand, (intramedullärer) Draht, Schraube, Zuggurtung/Cerclage, (winkelstabile) Platte, Fixateur externe, (Blount-)Klammern	79.61 ↔ Débridement einer offenen Humerusfraktur
78.69.15 ↔ Knochenimplantatentfernung an anderen näher bezeichneten Knochen, ausser Gesichtsschädelknochen, Entfernung eines Knochen(teil)ersatzes an Phalangen der Hand	79.62 ↔ Débridement einer offenen Fraktur an Radius und Ulna
78.69.18 ↔ Knochenimplantatentfernung an Phalangen der Hand, sonstiges Osteosynthesematerial	79.63 ↔ Débridement einer offenen Fraktur an Karpalia und Metakarpalia
78.69.21 ↔ Knochenimplantatentfernung am Becken, Draht, Schraube, Zuggurtung/Cerclage, Fixateur externe, Ringfixateur, (Blount-)Klammern	79.64 ↔ Débridement einer offenen Fingerfraktur
78.69.22 ↔ Knochenimplantatentfernung am Becken, (winkelstabile) Platte	79.66 ↔ Débridement einer offenen Fraktur an Tibia und Fibula
78.69.25 ↔ Knochenimplantatentfernung an anderen näher bezeichneten Knochen, ausser Gesichtsschädelknochen, Entfernung eines Knochen(teil)ersatzes am Becken	79.67 ↔ Débridement einer offenen Fraktur an Tarsalia und Metatarsalia
78.69.28 ↔ Knochenimplantatentfernung am Becken, sonstiges Osteosynthesematerial	79.68 ↔ Débridement einer offenen Zehenfraktur
78.69.31 ↔ Knochenimplantatentfernung an Talus und Kalkaneus, (intramedullärer) Draht, Schraube, Zuggurtung/Cerclage, (winkelstabile) Platte, Fixateur externe, Ringfixateur, (Blount-)Klammern	79.69 ↔ Débridement einer offenen Fraktur anderer näher bezeichneter Knochen, ausser Gesichtsschädelknochen
78.69.38 ↔ Knochenimplantatentfernung an Talus und Kalkaneus, sonstiges Osteosynthesematerial	7A.21 ↔ Débridement an der Wirbelsäule
78.69.41 ↔ Knochenimplantatentfernung an Phalangen des Fusses, (intramedullärer) Draht, Schraube, Zuggurtung/Cerclage, (winkelstabile) Platte, Fixateur externe, (Blount-)Klammern	7A.22 ↔ Sequestrektomie an der Wirbelsäule
78.69.45 ↔ Knochenimplantatentfernung an anderen näher bezeichneten Knochen, ausser Gesichtsschädelknochen, Entfernung eines Knochen(teil)ersatzes an Phalangen des Fusses	7A.27 ↔ Densresektion
78.69.48 ↔ Knochenimplantatentfernung an Phalangen des Fusses, sonstiges Osteosynthesematerial	7A.28.11 ↔ Osteotomie an der Wirbelsäule, Grad I
78.69.51 ↔ Knochenimplantatentfernung an anderen näher bezeichneten Knochen, Draht, Zuggurtung/Cerclage, (Blount-)Klammern	7A.28.21 ↔ Osteotomie an der Wirbelsäule, Grad II
78.69.52 ↔ Knochenimplantatentfernung an anderen näher bezeichneten Knochen, Schraube, (winkelstabile) Platte, dynamische Kompressionsschraube, intramedullärer Draht, Marknagel, Marknagel mit Gelenkkomponente, Verriegelungsnagel, Transfixationsnagel, Fixateur externe	7A.28.51 ↔ Osteotomie an der Wirbelsäule, Grad V
	7A.28.61 ↔ Osteotomie an der Wirbelsäule, Grad VI
	7A.29 ↔ Inzision und Exzision von Knochen und Gelenken der Wirbelsäule, sonstige
	7A.31 ↔ Destruktion von Bandscheibengewebe
	7A.3A ↔ Diskusrekonstruktion mittels zellbasiertem Bandscheibenersatz
	7A.51.13 ↔ Knochentransplantation an der Wirbelsäule, gefässgestielt ohne mikrovaskuläre Anastomose
	7A.81 ↔ Revision ohne Ersatz von Osteosynthesematerial, Wirbelsäule
	7A.82 ↔ Entfernen von Osteosynthesematerial, Wirbelsäule
	7A.83 ↔ Revision ohne Ersatz von mitwachsenden oder expandierenden Systemen, Wirbelsäule
	7A.84 ↔ Entfernen von mitwachsenden oder expandierenden Systemen, Wirbelsäule
	7A.85 ↔ Revision ohne Ersatz von externen Fixationsvorrichtungen, Wirbelsäule
	7A.86 ↔ Entfernen von externen Fixationsvorrichtungen, Wirbelsäule
	7A.89 ↔ Revision ohne Ersatz und Entfernen von Osteosynthesematerial und weiterer Vorrichtungen, Wirbelsäule, sonstige
	80.01.00 ↔ Arthrotomie zur Prothesenentfernung an der Schulter, n.n.bez.

80.01.09 ↔ Arthrotomie zur Prothesenentfernung an der Schulter, sonstige	80.11.22 ↔ Arthrotomie des Akromioklavikulargelenkes, Gelenkspülung mit Drainage
80.01.21 ↔ Entfernen Totalendoprothese Schultergelenk, anatomisch	80.12.10 ↔ Arthroskopische Arthrotomie des Ellenbogens, Gelenkspülung mit Drainage
80.01.22 ↔ Entfernen Totalendoprothese Schultergelenk, invers	80.12.12 ↔ Arthroskopische Arthrotomie des Ellenbogens, Einlegen oder Entfernen eines Medikamententrägers
80.01.23 ↔ Entfernen Totalendoprothese Schultergelenk, Sonderprothese	80.12.20 ↔ Arthrotomie des Ellenbogens, Gelenkspülung mit Drainage
80.01.31 ↔ Entfernen Oberflächenersatzprothese	80.13.10 ↔ Arthroskopische Arthrotomie des Handgelenkes, Gelenkspülung mit Drainage
80.01.32 ↔ Entfernen Humeruskopfprothese	80.13.12 ↔ Arthroskopische Arthrotomie des Handgelenkes, Einlegen oder Entfernen eines Medikamententrägers
80.01.33 ↔ Entfernen Glenoidprothese	80.13.20 ↔ Arthrotomie des Handgelenkes, Gelenkspülung mit Drainage
80.01.41 ↔ Entfernen Pfanne, Totalendoprothese Schultergelenk	80.14.10 ↔ Arthrotomie von Hand und Fingern, Gelenkspülung mit Drainage
80.01.42 ↔ Entfernen Pfanne sowie Inlay, Totalendoprothese Schultergelenk	80.15.10 ↔ Arthroskopische Arthrotomie der Hüfte, Gelenkspülung mit Drainage
80.01.43 ↔ Entfernen Inlay, Totalendoprothese Schultergelenk	80.15.12 ↔ Arthroskopische Arthrotomie der Hüfte, Einlegen oder Entfernen eines Medikamententrägers
80.01.44 ↔ Entfernen Inlay sowie Kopf, Totalendoprothese Schultergelenk	80.15.20 ↔ Arthrotomie der Hüfte, Gelenkspülung mit Drainage
80.01.45 ↔ Entfernen Inlay, Kopf sowie Schaft, Totalendoprothese Schultergelenk	80.16.10 ↔ Arthroskopische Arthrotomie des Kniegelenkes, Gelenkspülung mit Drainage
80.02 ↔ Arthrotomie zur Prothesenentfernung am Ellenbogen	80.16.12 ↔ Arthroskopische Arthrotomie des Kniegelenkes, Einlegen oder Entfernen eines Medikamententrägers
80.03 ↔ Arthrotomie zur Prothesenentfernung am Handgelenk	80.16.20 ↔ Arthrotomie des Kniegelenkes, Gelenkspülung mit Drainage
80.04.00 ↔ Arthrotomie zur Prothesenentfernung an Hand und Fingern, n.n.bez.	80.17.10 ↔ Arthroskopische Arthrotomie des oberen Sprunggelenkes, Gelenkspülung mit Drainage
80.04.10 ↔ Arthrotomie zur Prothesenentfernung an Hand und Fingern, Entfernung einer Daumensattelgelenkendoprothese	80.17.12 ↔ Arthroskopische Arthrotomie des oberen Sprunggelenkes, Einlegen oder Entfernen eines Medikamententrägers
80.04.11 ↔ Arthrotomie zur Prothesenentfernung an Hand und Fingern, Entfernung einer sonstigen Fingergelenkendoprothese	80.17.20 ↔ Arthrotomie des oberen Sprunggelenkes, Gelenkspülung mit Drainage
80.04.99 ↔ Arthrotomie zur Prothesenentfernung an Hand und Fingern, sonstige	80.17.30 ↔ Arthroskopische Arthrotomie des unteren Sprunggelenkes, Gelenkspülung mit Drainage
80.06.00 ↔ Entfernen einer Knieendoprothese, n.n.bez.	80.17.32 ↔ Arthroskopische Arthrotomie des unteren Sprunggelenkes, Einlegen oder Entfernen eines Medikamententrägers
80.06.11 ↔ Entfernen einer Standard-Totalendoprothese des Kniegelenkes	80.17.40 ↔ Arthrotomie des unteren Sprunggelenkes, Gelenkspülung und Drainage
80.06.12 ↔ Entfernen einer Sonder-Totalendoprothese des Kniegelenkes	80.18.10 ↔ Arthroskopische Arthrotomie von Fuss und Zehen, Gelenkspülung mit Drainage
80.06.13 ↔ Entfernen einer achsengeführten Totalendoprothese des Kniegelenkes	80.18.12 ↔ Arthroskopische Arthrotomie von Fuss und Zehen, Einlegen oder Entfernen eines Medikamententrägers
80.06.14 ↔ Entfernen einer unikondylären Schlittenprothese	80.18.20 ↔ Arthrotomie von Fuss und Zehen, Gelenkspülung mit Drainage
80.06.15 ↔ Entfernen einer bikondylären Schlittenprothese	80.19.10 ↔ Arthroskopische Arthrotomie des Sternoklavikulargelenkes, Gelenkspülung mit Drainage
80.06.16 ↔ Entfernen eines kondylären Femurschildes mit Patella-Rückflächenersatz	80.19.12 ↔ Arthroskopische Arthrotomie des Sternoklavikulargelenkes, Einlegen oder Entfernen eines Medikamententrägers
80.06.17 ↔ Entfernen eines Patella-Rückflächenersatz	80.19.20 ↔ Arthrotomie des Sternoklavikulargelenkes, Gelenkspülung mit Drainage
80.06.18 ↔ Entfernen des Inlays einer Knieendoprothese	80.19.90 ↔ Arthroskopische Arthrotomie an anderer bezeichneter Lokalisation, Gelenkspülung mit Drainage
80.06.1A ↔ Entfernen der Tibia- oder Femurkomponenten, sowie des Inlays einer unikondylären, resp. bikondylären Schlittenprothese oder einer Standard-Totalendoprothese des Knies	80.19.92 ↔ Arthroskopische Arthrotomie an anderer bezeichneter Lokalisation, Einlegen oder Entfernen eines Medikamententrägers
80.06.1B ↔ Entfernen der Tibia- oder Femurkomponenten, sowie des Inlays einer Sonder-Totalendoprothese oder einer achsengeführten Totalendoprothese des Knies	80.19.93 ↔ Arthrotomie an anderer bezeichneter Lokalisation, Gelenkspülung mit Drainage
80.06.1C ↔ Entfernen eines isolierten Ersatzes der femoralen Gleitfläche	80.71.00 ↔ Synovektomie an der Schulter, n.n.bez.
80.06.99 ↔ Entfernen einer Knieendoprothese, sonstige	80.71.10 ↔ Synovektomie am Humeroglenoidalgelenk
80.07 ↔ Arthrotomie zur Prothesenentfernung am Sprunggelenk	80.71.11 ↔ Synovektomie am Akromioklavikulargelenk
80.08 ↔ Arthrotomie zur Prothesenentfernung an Fuss und Zehen	80.71.99 ↔ Synovektomie an der Schulter, sonstige
80.09 ↔ Arthrotomie zur Prothesenentfernung an anderer bezeichneter Lokalisation	80.72.00 ↔ Synovektomie am Ellenbogen, n.n.bez.
80.11.10 ↔ Arthroskopische Arthrotomie des Humeroglenoidalgelenkes, Gelenkspülung mit Drainage	80.72.10 ↔ Arthroskopische Synovektomie am Ellenbogen
80.11.12 ↔ Arthrotomie des Humeroglenoidalgelenkes, Gelenkspülung mit Drainage	80.72.20 ↔ Offene Synovektomie am Ellenbogen
80.11.20 ↔ Arthroskopische Arthrotomie des Akromioklavikulargelenkes, Gelenkspülung mit Drainage	80.72.99 ↔ Synovektomie am Ellenbogen, sonstige

80.73.00 ↔ Synovektomie am Handgelenk, n.n.bez.	81.26.09 ↔ Arthrodesse am Karpometakarpalgelenk, sonstige
80.73.10 ↔ Arthroskopische Synovektomie am Handgelenk	81.26.11 ↔ Arthrodesse am Karpometakarpalgelenk, intrakarpale Arthrodesse
80.73.20 ↔ Offene Synovektomie am Handgelenk	81.27 ↔ Arthrodesse am Metakarpophalangealgelenk
80.73.99 ↔ Synovektomie am Handgelenk, sonstige	81.40.00 ↔ Rekonstruktion am Hüftgelenk, n.n.bez.
80.75.00 ↔ Synovektomie an der Hüfte, n.n.bez.	81.40.10 ↔ Refixation eines osteochondralen Fragmentes am Hüftgelenk, arthroskopisch
80.75.10 ↔ Arthroskopische Synovektomie an der Hüfte	81.40.11 ↔ Refixation eines osteochondralen Fragmentes am Hüftgelenk, offen chirurgisch
80.75.20 ↔ Offene Synovektomie an der Hüfte	81.40.18 ↔ Subchondrale Knocheneröffnung am Hüftgelenk, arthroskopisch
80.75.99 ↔ Synovektomie an der Hüfte, sonstige	81.40.19 ↔ Subchondrale Knocheneröffnung am Hüftgelenk, offen chirurgisch
80.76.00 ↔ Synovektomie am Knie, n.n.bez.	81.40.20 ↔ Subchondrale Knocheneröffnung am Hüftgelenk mit Einbringen eines azellulären Implantats, arthroskopisch
80.76.10 ↔ Arthroskopische Synovektomie am Kniegelenk	81.40.21 ↔ Subchondrale Knocheneröffnung am Hüftgelenk mit Einbringen eines azellulären Implantats, offen chirurgisch
80.76.11 ↔ Arthroskopische Synovektomie am proximalen Tibiofibulargelenk	81.40.30 ↔ Arthroplastik am Hüftgelenk mit Osteotomie des Beckens, sonstige Osteotomie
80.76.20 ↔ Offene Synovektomie am Kniegelenk	81.40.31 ↔ Arthroplastik am Hüftgelenk mit Osteotomie des Beckens, Tripelosteotomie
80.76.21 ↔ Offene Synovektomie am proximalen Tibiofibulargelenk	81.40.32 ↔ Pfannendachplastik am Hüftgelenk
80.76.99 ↔ Synovektomie am Knie, sonstige	81.40.33 ↔ Girdlestone-Resektion am Hüftgelenk, primär
80.77.10 ↔ Arthroskopische Synovektomie am oberen Sprunggelenk	81.40.34 ↔ Rekonstruktion des Labrum acetabulare, offen chirurgisch
80.77.11 ↔ Arthroskopische Synovektomie am unteren Sprunggelenk	81.40.35 ↔ Rekonstruktion des Labrum acetabulare, arthroskopisch
80.77.20 ↔ Offene Synovektomie am oberen Sprunggelenk	81.40.99 ↔ Rekonstruktion am Hüftgelenk, sonstige
80.77.21 ↔ Offene Synovektomie am unteren Sprunggelenk	81.49.10 ↔ Refixation eines osteochondralen Fragmentes, oberes Sprunggelenk, arthroskopisch
80.77.99 ↔ Synovektomie am Sprunggelenk, sonstige	81.49.11 ↔ Refixation eines osteochondralen Fragmentes, oberes Sprunggelenk, offen chirurgisch
80.78.10 ↔ Arthroskopische Synovektomie am Tarsometatarsalgelenk	81.49.12 ↔ Refixation eines osteochondralen Fragmentes, unteres Sprunggelenk, arthroskopisch
80.78.11 ↔ Arthroskopische Synovektomie am Metatarsophalangealgelenk	81.49.13 ↔ Refixation eines osteochondralen Fragmentes, unteres Sprunggelenk, offen chirurgisch
80.78.19 ↔ Sonstige arthroskopische Synovektomie an Fuss und Zehen	81.49.26 ↔ Subchondrale Knocheneröffnung, oberes Sprunggelenk, arthroskopisch
80.78.20 ↔ Offene Synovektomie am Tarsometatarsalgelenk	81.49.27 ↔ Subchondrale Knocheneröffnung, oberes Sprunggelenk, offen chirurgisch
80.78.21 ↔ Offene Synovektomie am Metatarsophalangealgelenk	81.49.28 ↔ Subchondrale Knocheneröffnung, unteres Sprunggelenk, arthroskopisch
80.78.29 ↔ Sonstige offene Synovektomie an Fuss und Zehen	81.49.29 ↔ Subchondrale Knocheneröffnung, unteres Sprunggelenk, offen chirurgisch
80.78.99 ↔ Synovektomie an Fuss und Zehen, sonstige	81.49.30 ↔ Subchondrale Knocheneröffnung mit Einbringen eines azellulären Implantats, oberes Sprunggelenk, arthroskopisch
80.79.10 ↔ Arthroskopische Synovektomie am Sternoklavikulargelenk	81.49.31 ↔ Subchondrale Knocheneröffnung mit Einbringen eines azellulären Implantats, unteres Sprunggelenk, arthroskopisch
80.79.11 ↔ Arthroskopische Synovektomie am Iliosakralgelenk	81.49.32 ↔ Resektionsarthroplastik am Sprunggelenk
80.79.20 ↔ Offene Synovektomie am Sternoklavikulargelenk	81.49.33 ↔ Refixation und Plastik am Kapselbandapparat des oberen Sprunggelenkes
80.79.21 ↔ Offene Synovektomie am Iliosakralgelenk	81.49.34 ↔ Subchondrale Knocheneröffnung mit Einbringen eines azellulären Implantats, oberes Sprunggelenk, offen chirurgisch
80.79.22 ↔ Offene Synovektomie an der Symphyse	81.49.35 ↔ Subchondrale Knocheneröffnung mit Einbringen eines azellulären Implantats, unteres Sprunggelenk, offen chirurgisch
80.83.11 ↔ Débridement am Handgelenk	81.49.99 ↔ Sonstige Rekonstruktion am Sprunggelenk, sonstige
80.86.11 ↔ Débridement am Kniegelenk	81.51.00 ↔ Implantation einer Totalendoprothese des Hüftgelenks, n.n.bez.
80.87.11 ↔ Débridement am oberen Sprunggelenk	81.51.11 ↔ Erstimplantation einer Totalendoprothese des Hüftgelenks
80.87.21 ↔ Débridement am unteren Sprunggelenk	81.51.12 ↔ Erstimplantation einer Totalendoprothese des Hüftgelenks, Sonderprothese
80.88.20 ↔ Débridement am Metatarsophalangealgelenk	81.51.13 ↔ Erstimplantation einer Oberflächenersatzprothese
80.88.30 ↔ Débridement an Zehengelenken	81.51.19 ↔ Erstimplantation einer Totalendoprothese des Hüftgelenks, sonstige
80.88.40 ↔ Débridement an sonstigen Fussgelenken	
80.89.11 ↔ Débridement am Sternoklavikulargelenk	
80.89.21 ↔ Débridement am Iliosakralgelenk	
81.11 ↔ Arthrodesse am Sprunggelenk	
81.12.10 ↔ Arthrodesse oberes Sprunggelenk mit unterem Sprunggelenk	
81.12.11 ↔ Arthrodesse oberes Sprunggelenk mit unterem Sprunggelenk und Chopartgelenk	
81.12.12 ↔ Arthrodesse unteres Sprunggelenk, zwei Sprunggelenkskammern	
81.12.13 ↔ Arthrodesse unteres Sprunggelenk, drei Sprunggelenkskammern	
81.12.99 ↔ Arthrodesse Double, sonstige	
81.13 ↔ Subtalare Arthrodesse	
81.14 ↔ Mediotarsale Arthrodesse	
81.15 ↔ Tarsometatarsale Arthrodesse	
81.16 ↔ Metatarsophalangeale Arthrodesse	
81.17 ↔ Sonstige Arthrodesse am Fuss	
81.18 ↔ Arthrorise am subtalaren Gelenk	
81.22 ↔ Knie-Arthrodesse	
81.23 ↔ Schulter-Arthrodesse	
81.24 ↔ Ellenbogen-Arthrodesse	
81.25.09 ↔ Arthrodesse am Radiokarpalgelenk, sonstige	
81.25.11 ↔ Arthrodesse am Radiokarpalgelenk, vollständig	
81.25.21 ↔ Arthrodesse am Radiokarpalgelenk, Teilarthrodese	

81.51.21 ↔	Implantation einer Totalendoprothese des Hüftgelenks bei einem Prothesenwechsel	81.57.99 ↔	Gelenkersatz an Fuss und Zehen, sonstige
81.51.22 ↔	Implantation einer Totalendoprothese des Hüftgelenks, Sonderprothese bei einem Prothesenwechsel	81.59.11 ↔	Revision und Wechsel einer Sprunggelenkendoprothese
81.51.29 ↔	Implantation einer Totalendoprothese des Hüftgelenks bei einem Prothesenwechsel, sonstige	81.59.12 ↔	Revision und Wechsel einer Fusswurzelendoprothese
81.52.00 ↔	Implantation einer Teilprothese des Hüftgelenks, Implantation von Teilkomponenten einer Hüftendoprothese, n.n.bez.	81.59.13 ↔	Revision und Wechsel einer Vorfuss-oder Zehenendoprothese
81.52.21 ↔	Erstimplantation einer Monokopfprothese	81.73 ↔	Totaler Handgelenkersatz
81.52.22 ↔	Erstimplantation einer Duokopfprothese	81.80.00 ↔	Implantation Totalendoprothese Schultergelenk, n.n.bez.
81.52.29 ↔	Erstimplantation einer Teilprothese des Hüftgelenks, sonstige	81.80.09 ↔	Implantation Totalendoprothese Schultergelenk, sonstige
81.52.31 ↔	Erstimplantation einer Stütz- resp. Pfannendachschale einer Hüftendoprothese	81.80.11 ↔	Erstimplantation Totalendoprothese Schultergelenk, anatomisch
81.52.39 ↔	Erstimplantation einer Teilkomponente einer Hüftendoprothese, sonstige	81.80.12 ↔	Erstimplantation Totalendoprothese Schultergelenk, invers
81.52.41 ↔	Implantation einer Monokopfprothese bei einem Prothesenwechsel	81.80.13 ↔	Erstimplantation Totalendoprothese Schultergelenk, Sonderprothese
81.52.42 ↔	Implantation einer Duokopfprothese bei einem Prothesenwechsel	81.80.21 ↔	Implantation Totalendoprothese Schultergelenk, anatomisch, bei Prothesenwechsel
81.52.51 ↔	Implantation einer Stütz- resp. Pfannendachschale einer Hüftendoprothese bei einem Wechsel	81.80.22 ↔	Implantation Totalendoprothese Schultergelenk, invers, bei Prothesenwechsel
81.52.55 ↔	Implantation von Kopf, Inlay sowie Pfanne einer Hüftendoprothese bei einem Wechsel	81.80.23 ↔	Implantation Totalendoprothese Schultergelenk, Sonderprothese, bei Prothesenwechsel
81.52.56 ↔	Implantation von Inlay sowie Pfanne einer Hüftendoprothese bei einem Wechsel	81.81.00 ↔	Implantation Partielle Prothese Schultergelenk, n.n.bez.
81.52.57 ↔	Implantation von Stütz- resp. Pfannendachschale sowie Pfanne einer Hüftendoprothese bei einem Wechsel	81.81.09 ↔	Implantation Partielle Prothese Schultergelenk, sonstige
81.52.58 ↔	Implantation von Stütz- resp. Pfannendachschale, Pfanne sowie Kopf einer Hüftendoprothese bei einem Wechsel	81.81.11 ↔	Erstimplantation Oberflächenersatzprothese
81.52.5A ↔	Implantation von Schaft sowie Kopf einer Hüftendoprothese bei einem Wechsel	81.81.12 ↔	Erstimplantation Humeruskopfprothese
81.52.5B ↔	Implantation von Schaft, Kopf sowie Inlay einer Hüftendoprothese bei einem Wechsel	81.81.13 ↔	Erstimplantation Glenoidprothese
81.54.21 ↔	Erstimplantation einer Standard-Totalendoprothese des Kniegelenks	81.81.21 ↔	Implantation Oberflächenersatzprothese, bei Prothesenwechsel
81.54.22 ↔	Erstimplantation einer Sonder-Totalendoprothese des Kniegelenks	81.81.22 ↔	Implantation Humeruskopfprothese, bei Prothesenwechsel
81.54.23 ↔	Erstimplantation einer achsengeführten Totalendoprothese des Kniegelenks	81.81.23 ↔	Implantation Glenoidprothese, bei Prothesenwechsel
81.54.24 ↔	Erstimplantation einer unikondylären Schlittenprothese am Kniegelenk	81.81.31 ↔	Implantation Pfanne, Totalendoprothese Schultergelenk, bei Wechsel von Komponenten
81.54.25 ↔	Erstimplantation einer bikondylären Schlittenprothese am Kniegelenk	81.81.32 ↔	Implantation Pfanne sowie Inlay, Totalendoprothese Schultergelenk, bei Wechsel von Komponenten
81.54.26 ↔	Erstimplantation eines kondylären Femurschildes mit Patella-Rückflächenersatz	81.81.33 ↔	Implantation Inlay, Totalendoprothese Schultergelenk, bei Wechsel von Komponenten
81.54.31 ↔	Implantation einer Standard-Totalendoprothese des Kniegelenks bei einem Prothesenwechsel	81.81.34 ↔	Implantation Inlay sowie Kopf, Totalendoprothese Schultergelenk, bei Wechsel von Komponenten
81.54.32 ↔	Implantation einer Sonder-Totalendoprothese des Kniegelenks bei einem Prothesenwechsel	81.81.35 ↔	Implantation Inlay, Kopf sowie Schaft, Totalendoprothese Schultergelenk, bei Wechsel von Komponenten
81.54.33 ↔	Implantation einer achsengeführten Totalendoprothese des Kniegelenks bei einem Prothesenwechsel	81.82.00 ↔	Plastische Rekonstruktion und Refixation am Kapselbandapparat des Schultergelenks, n.n.bez.
81.54.35 ↔	Implantation einer bikondylären Schlittenprothese bei einem Prothesenwechsel	81.82.09 ↔	Plastische Rekonstruktion und Refixation am Kapselbandapparat des Schultergelenks, sonstige
81.54.44 ↔	Implantation der Tibia- oder Femurkomponenten, sowie des Inlays einer unikondylären, resp. bikondylären Schlittenprothese oder einer Standard-Totalendoprothese des Knies bei einem Wechsel	81.82.31 ↔	Refixation des Labrum glenoidale, arthroskopisch
81.54.45 ↔	Implantation der Tibia- oder Femurkomponenten, sowie des Inlays einer Sonder-Totalendoprothese oder einer achsengeführten Totalendoprothese des Knies, bei einem Wechsel	81.82.32 ↔	Erweiterung des subakromialen Raumes, arthroskopisch
81.57.10 ↔	Gelenkersatz an Fuss und Zehen, Fusswurzelendoprothese	81.82.33 ↔	Kapselraffung mit Fixation am Glenoid, arthroskopisch
81.57.11 ↔	Gelenkersatz an Fuss und Zehen, Vorfuss- oder Zehenendoprothese	81.82.34 ↔	Implantation Ballon-Implantat als Abstandshalter am Schultergelenk, arthroskopisch
		81.82.35 ↔	Plastische Rekonstruktion der Rotatorenmanschette, arthroskopisch
		81.82.41 ↔	Refixation des Labrum glenoidale, offen chirurgisch
		81.82.42 ↔	Vordere und hintere Pfannenrandplastik, Schultergelenk, offen chirurgisch
		81.82.43 ↔	Vordere und hintere Kapselplastik, Schultergelenk, offen chirurgisch
		81.82.44 ↔	Akromioplastik mit Durchtrennung des Ligamentum coracoacromiale, offen chirurgisch
		81.82.45 ↔	Plastische Rekonstruktion der Rotatorenmanschette, offen chirurgisch
		81.82.46 ↔	Plastische Rekonstruktion der Rotatorenmanschette, Transfer der Sehne des Musculus latissimus dorsi

81.82.47 ↔	Plastische Rekonstruktion der Rotatorenmanschette, Transfer der Sehne des Musculus pectoralis major	81.96.12 ↔	Sonstige Rekonstruktion an Gelenken, Sternoklavikulargelenk, Refixation eines osteochondralen Fragmentes, offen chirurgisch
81.83.00 ↔	Sonstiger Eingriff am Schultergelenk, n.n.bez.	81.96.19 ↔	Sonstige Rekonstruktion an Gelenken, Sternoklavikulargelenk, sonstige
81.83.10 ↔	Refixation eines osteochondralen Fragmentes, Humeroglenoidalgelenk, arthroskopisch	81.96.1A ↔	Sonstige Rekonstruktion an Gelenken, Sternoklavikulargelenk, Subchondrale Knocheneröffnung, arthroskopisch
81.83.11 ↔	Refixation eines osteochondralen Fragmentes, Humeroglenoidalgelenk, offen chirurgisch	81.96.1B ↔	Sonstige Rekonstruktion an Gelenken, Sternoklavikulargelenk, Subchondrale Knocheneröffnung, offen chirurgisch
81.83.12 ↔	Refixation eines osteochondralen Fragmentes, Akromioklavikulargelenk, arthroskopisch	81.96.1C ↔	Sonstige Rekonstruktion an Gelenken, Sternoklavikulargelenk, Subchondrale Knocheneröffnung mit Einbringen eines azellulären Implantats, arthroskopisch
81.83.13 ↔	Refixation eines osteochondralen Fragmentes, Akromioklavikulargelenk, offen chirurgisch	81.96.1D ↔	Sonstige Rekonstruktion an Gelenken, Sternoklavikulargelenk, Subchondrale Knocheneröffnung mit Einbringen eines azellulären Implantats, offen chirurgisch
81.83.26 ↔	Subchondrale Knocheneröffnung, Humeroglenoidalgelenk, arthroskopisch	81.96.2D ↔	Sonstige Rekonstruktion an Gelenken, Handgelenk, Ulnakopfprothese
81.83.27 ↔	Subchondrale Knocheneröffnung, Humeroglenoidalgelenk, offen chirurgisch	81.96.41 ↔	Sonstige Rekonstruktion an Gelenken, Proximales Tibiofibulargelenk, Refixation eines osteochondralen Fragmentes, arthroskopisch
81.83.28 ↔	Subchondrale Knocheneröffnung, Akromioklavikulargelenk, arthroskopisch	81.96.42 ↔	Sonstige Rekonstruktion an Gelenken, Proximales Tibiofibulargelenk, Refixation eines osteochondralen Fragmentes, offen chirurgisch
81.83.29 ↔	Subchondrale Knocheneröffnung, Akromioklavikulargelenk, offen chirurgisch	81.96.49 ↔	Sonstige Rekonstruktion an Gelenken, Proximales Tibiofibulargelenk, sonstige
81.83.30 ↔	Subchondrale Knocheneröffnung mit Einbringen eines azellulären Implantats, Humeroglenoidalgelenk, arthroskopisch	81.96.4A ↔	Sonstige Rekonstruktion an Gelenken, Proximales Tibiofibulargelenk, Subchondrale Knocheneröffnung, arthroskopisch
81.83.31 ↔	Subchondrale Knocheneröffnung mit Einbringen eines azellulären Implantats, Akromioklavikulargelenk, arthroskopisch	81.96.4B ↔	Sonstige Rekonstruktion an Gelenken, Proximales Tibiofibulargelenk, Subchondrale Knocheneröffnung, offen chirurgisch
81.83.35 ↔	Subchondrale Knocheneröffnung mit Einbringen eines azellulären Implantats, Humeroglenoidalgelenk, offen chirurgisch	81.96.4C ↔	Sonstige Rekonstruktion an Gelenken, Proximales Tibiofibulargelenk, Subchondrale Knocheneröffnung mit Einbringen eines azellulären Implantats, arthroskopisch
81.83.36 ↔	Subchondrale Knocheneröffnung mit Einbringen eines azellulären Implantats, Akromioklavikulargelenk, offen chirurgisch	81.96.4D ↔	Sonstige Rekonstruktion an Gelenken, Proximales Tibiofibulargelenk, Subchondrale Knocheneröffnung mit Einbringen eines azellulären Implantats, offen chirurgisch
81.83.40 ↔	Resektionsarthroplastik am Schultergelenk	81.96.51 ↔	Sonstige Rekonstruktion an Gelenken, Metatarsophalangealgelenk, Refixation eines osteochondralen Fragmentes, arthroskopisch
81.83.51 ↔	Stabilisierung des Akromioklavikulargelenks durch Fixationsverfahren, arthroskopisch assistiert	81.96.52 ↔	Sonstige Rekonstruktion an Gelenken, Metatarsophalangealgelenk, Refixation eines osteochondralen Fragmentes, offen chirurgisch
81.83.99 ↔	Sonstiger Eingriff am Schultergelenk, sonstige	81.96.59 ↔	Sonstige Rekonstruktion an Gelenken, Metatarsophalangealgelenk, sonstige
81.85.00 ↔	Sonstige Rekonstruktion am Ellenbogen, n.n.bez.	81.96.5A ↔	Sonstige Rekonstruktion an Gelenken, Metatarsophalangealgelenk, subchondrale Knocheneröffnung, arthroskopisch
81.85.10 ↔	Refixation eines osteochondralen Fragmentes am Ellenbogen, arthroskopisch	81.96.5B ↔	Sonstige Rekonstruktion an Gelenken, Metatarsophalangealgelenk, subchondrale Knocheneröffnung, offen chirurgisch
81.85.11 ↔	Refixation eines osteochondralen Fragmentes am Ellenbogen, offen chirurgisch	81.96.5C ↔	Sonstige Rekonstruktion an Gelenken, Metatarsophalangealgelenk, subchondrale Knocheneröffnung mit Einbringen eines azellulären Implantats, arthroskopisch
81.85.18 ↔	Subchondrale Knocheneröffnung am Ellenbogen, arthroskopisch	81.96.5D ↔	Sonstige Rekonstruktion an Gelenken, Metatarsophalangealgelenk, subchondrale Knocheneröffnung mit Einbringen eines azellulären Implantats, offen chirurgisch
81.85.19 ↔	Subchondrale Knocheneröffnung am Ellenbogen, offen chirurgisch	81.96.61 ↔	Sonstige Rekonstruktion an Gelenken, Zehengelenk, Refixation eines osteochondralen Fragmentes, arthroskopisch
81.85.20 ↔	Subchondrale Knocheneröffnung am Ellenbogen mit Einbringen eines azellulären Implantats, arthroskopisch	81.96.62 ↔	Sonstige Rekonstruktion an Gelenken, Zehengelenk, Refixation eines osteochondralen Fragmentes, offen chirurgisch
81.85.21 ↔	Resektionsarthroplastik am Ellenbogengelenk		
81.85.22 ↔	Subchondrale Knocheneröffnung am Ellenbogen mit Einbringen eines azellulären Implantats, offen chirurgisch		
81.85.30 ↔	Prothetischer Ersatz der distalen Humerusgelenkfläche		
81.85.31 ↔	Sonstige Rekonstruktion am Ellenbogen, Radiuskopfprothese		
81.85.99 ↔	Sonstige Rekonstruktion am Ellenbogen, sonstige		
81.93.10 ↔	Naht des Bandapparates der Klavikula		
81.93.20 ↔	Naht des radioulnaren Ringbandes		
81.93.21 ↔	Naht des distalen radioulnaren Bandapparates		
81.93.30 ↔	Naht an Kapsel oder Ligament der oberen Extremitäten, Handwurzel und Mittelhand		
81.93.99 ↔	Naht an Kapsel oder Ligament der oberen Extremitäten, sonstige		
81.94 ↔	Naht an Kapsel oder Ligament von Sprunggelenk oder Fuss		
81.96.10 ↔	Sonstige Rekonstruktion an Gelenken, Sternoklavikulargelenk, n.n.bez.		
81.96.11 ↔	Sonstige Rekonstruktion an Gelenken, Sternoklavikulargelenk, Refixation eines osteochondralen Fragmentes, arthroskopisch		

81.96.69 ↔ Sonstige Rekonstruktion an Gelenken, Zehengelenk, sonstige	81.96.97 ↔ Sonstige gelenkrekonstruktive und gelenkplastische Eingriffe, Komplexe Erstimplantation und Wechseloperation einer Gelenkendoprothese in Verbindung mit Knochenersatz und dem Ersatz benachbarter Gelenke
81.96.6A ↔ Sonstige Rekonstruktion an Gelenken, Zehengelenk, Subchondrale Knocheneröffnung, arthroskopisch	81.96.9A ↔ Sonstige gelenkrekonstruktive und gelenkplastische Eingriffe, Resektionsarthroplastik an Gelenken des Fusses
81.96.6B ↔ Sonstige Rekonstruktion an Gelenken, Zehengelenk, Subchondrale Knocheneröffnung, offen chirurgisch	81.96.9B ↔ Sonstige gelenkrekonstruktive und gelenkplastische Eingriffe, sonstige gelenkplastische Eingriffe
81.96.6C ↔ Sonstige Rekonstruktion an Gelenken, Zehengelenk, Subchondrale Knocheneröffnung mit Einbringen eines azellulären Implantats, arthroskopisch	81.99.11 ↔ Arthroskopische Revision eines Gelenkes, Humeroglenoidalgelenk
81.96.6D ↔ Sonstige Rekonstruktion an Gelenken, Zehengelenk, Subchondrale Knocheneröffnung mit Einbringen eines azellulären Implantats, offen chirurgisch	81.99.12 ↔ Arthroskopische Revision eines Gelenkes, Akromioklavikulargelenk
81.96.71 ↔ Sonstige Rekonstruktion an Gelenken, sonstige Gelenke des Fusses, Refixation eines osteochondralen Fragmentes, arthroskopisch	81.99.13 ↔ Arthroskopische Revision eines Gelenkes, Sternoklavikulargelenk
81.96.72 ↔ Sonstige Rekonstruktion an Gelenken, sonstige Gelenke des Fusses, Refixation eines osteochondralen Fragmentes, offen chirurgisch	81.99.14 ↔ Arthroskopische Revision eines Gelenkes, Ellenbogen
81.96.79 ↔ Sonstige Rekonstruktion an Gelenken, sonstige Gelenke des Fusses, sonstige	81.99.15 ↔ Arthroskopische Revision eines Gelenkes, Handgelenk
81.96.7A ↔ Sonstige Rekonstruktion an Gelenken, sonstige Gelenke des Fusses, Subchondrale Knocheneröffnung, arthroskopisch	81.99.16 ↔ Arthroskopische Revision eines Gelenkes, Iliosakralgelenk
81.96.7B ↔ Sonstige Rekonstruktion an Gelenken, sonstige Gelenke des Fusses, subchondrale Knocheneröffnung, offen chirurgisch	81.99.17 ↔ Arthroskopische Revision eines Gelenkes, Symphyse
81.96.7C ↔ Sonstige Rekonstruktion an Gelenken, sonstige Gelenke des Fusses, subchondrale Knocheneröffnung mit Einbringen eines azellulären Implantats, arthroskopisch	81.99.18 ↔ Arthroskopische Revision eines Gelenkes, Hüftgelenk
81.96.7D ↔ Sonstige Rekonstruktion an Gelenken, sonstige Gelenke des Fusses, subchondrale Knocheneröffnung mit Einbringen eines azellulären Implantats, offen chirurgisch	81.99.19 ↔ Arthroskopische Revision eines Gelenkes, Sonstige
81.96.80 ↔ Sonstige Rekonstruktion an anderen näher bezeichneten Gelenken, n.n.bez.	81.99.1A ↔ Arthroskopische Revision eines Gelenkes, Kniegelenk
81.96.81 ↔ Sonstige Rekonstruktion an anderen näher bezeichneten Gelenken, Refixation eines osteochondralen Fragmentes, arthroskopisch	81.99.1B ↔ Arthroskopische Revision eines Gelenkes, Proximales Tibiofibulargelenk
81.96.82 ↔ Sonstige Rekonstruktion an anderen näher bezeichneten Gelenken, Refixation eines osteochondralen Fragmentes, offen chirurgisch	81.99.1C ↔ Arthroskopische Revision eines Gelenkes, Oberes Sprunggelenk
81.96.89 ↔ Sonstige Rekonstruktion an anderen näher bezeichneten Gelenken, sonstige	81.99.1D ↔ Arthroskopische Revision eines Gelenkes, Unteres Sprunggelenk
81.96.8A ↔ Sonstige Rekonstruktion an anderen näher bezeichneten Gelenken, subchondrale Knocheneröffnung, arthroskopisch	81.99.1E ↔ Arthroskopische Revision eines Gelenkes, Fuss- und Zehengelenk sonstige
81.96.8B ↔ Sonstige Rekonstruktion an anderen näher bezeichneten Gelenken, subchondrale Knocheneröffnung, offen chirurgisch	81.99.1F ↔ Arthroskopische Revision eines Gelenkes, Metatarsophalangealgelenk
81.96.8C ↔ Sonstige Rekonstruktion an anderen näher bezeichneten Gelenken, subchondrale Knocheneröffnung mit Einbringen eines azellulären Implantats, arthroskopisch	81.99.1G ↔ Arthroskopische Revision eines Gelenkes, Zehengelenk
81.96.8D ↔ Sonstige Rekonstruktion an anderen näher bezeichneten Gelenken, subchondrale Knocheneröffnung mit Einbringen eines azellulären Implantats, offen chirurgisch	81.99.21 ↔ Offen chirurgische Revision eines Gelenkes, Humeroglenoidalgelenk
81.96.92 ↔ Sonstige gelenkrekonstruktive und gelenkplastische Eingriffe, Refixation am Kapselbandapparat anderer Gelenke	81.99.22 ↔ Offen chirurgische Revision eines Gelenkes, Akromioklavikulargelenk
81.96.93 ↔ Sonstige gelenkrekonstruktive und gelenkplastische Eingriffe, Implantation/Entfernung eines Kollagenmeniskus	81.99.23 ↔ Offen chirurgische Revision eines Gelenkes, Sternoklavikulargelenk
81.96.94 ↔ Sonstige gelenkrekonstruktive und gelenkplastische Eingriffe, Implantation/Entfernung eines Kollagenmeniskus, arthroskopisch	81.99.24 ↔ Offen chirurgische Revision eines Gelenkes, Ellenbogen
	81.99.25 ↔ Offen chirurgische Revision eines Gelenkes, Handgelenk
	81.99.26 ↔ Offen chirurgische Revision eines Gelenkes, Iliosakralgelenk
	81.99.27 ↔ Offen chirurgische Revision eines Gelenkes, Symphyse
	81.99.28 ↔ Offen chirurgische Revision eines Gelenkes, Hüftgelenk
	81.99.29 ↔ Offen chirurgische Revision eines Gelenkes, sonstige
	81.99.2A ↔ Offen chirurgische Revision eines Gelenkes, Kniegelenk
	81.99.2B ↔ Offen chirurgische Revision eines Gelenkes, Proximales Tibiofibulargelenk
	81.99.2C ↔ Offen chirurgische Revision eines Gelenkes, Oberes Sprunggelenk
	81.99.2D ↔ Offen chirurgische Revision eines Gelenkes, Unteres Sprunggelenk
	81.99.2E ↔ Offen chirurgische Revision eines Gelenkes, Fuss- und Zehengelenk sonstige
	81.99.2F ↔ Offen chirurgische Revision eines Gelenkes, Metatarsophalangealgelenk
	81.99.2G ↔ Offen chirurgische Revision eines Gelenkes, Zehengelenk

81.9A.11 ↔ Knorpeltransplantation und Implantation von in-vitro hergestellten Gewebekulturen, Humeroglengoidalgelenk, arthroskopisch	81.9A.2J ↔ Knorpeltransplantation und Implantation von in-vitro hergestellten Gewebekulturen, sonstige Gelenke, offen chirurgisch
81.9A.12 ↔ Knorpeltransplantation und Implantation von in-vitro hergestellten Gewebekulturen, Akromioklavikulargelenk, arthroskopisch	82.09.10 ↔ Sonstige Inzision an den Weichteilen der Hand, Sehnenfachspaltung an der Hand
81.9A.13 ↔ Knorpeltransplantation und Implantation von in-vitro hergestellten Gewebekulturen, Sternoklavikulargelenk, arthroskopisch	82.11.10 ↔ Tenotomie der Hand, Handgelenk, perkutan
81.9A.14 ↔ Knorpeltransplantation und Implantation von in-vitro hergestellten Gewebekulturen, Ellenbogen, arthroskopisch	82.11.11 ↔ Tenotomie der Hand, Finger, perkutan
81.9A.1B ↔ Knorpeltransplantation und Implantation von in-vitro hergestellten Gewebekulturen, Hüftgelenk, arthroskopisch	82.11.20 ↔ Tenotomie der Hand, offen chirurgisch
81.9A.1D ↔ Knorpeltransplantation und Implantation von in-vitro hergestellten Gewebekulturen, Proximales Tibiofibulargelenk, arthroskopisch	82.11.99 ↔ Tenotomie der Hand, sonstige
81.9A.1E ↔ Knorpeltransplantation und Implantation von in-vitro hergestellten Gewebekulturen, oberes Sprunggelenk, arthroskopisch	82.32 ↔ Exzision einer Handsehne zur Transplantation
81.9A.1F ↔ Knorpeltransplantation und Implantation von in-vitro hergestellten Gewebekulturen, unteres Sprunggelenk, arthroskopisch	82.34 ↔ Exzision von Muskel oder Faszie der Hand zur Transplantation
81.9A.1G ↔ Knorpeltransplantation und Implantation von in-vitro hergestellten Gewebekulturen, andere Tarsalgelenke und Tarsometatarsalgelenke, arthroskopisch	82.42 ↔ Sekundäre Naht an einer Beugesehne der Hand
81.9A.1H ↔ Knorpeltransplantation und Implantation von in-vitro hergestellten Gewebekulturen, Metatarsophalangealgelenk, arthroskopisch	82.43 ↔ Sekundäre Naht an einer anderen Sehne der Hand
81.9A.1I ↔ Knorpeltransplantation und Implantation von in-vitro hergestellten Gewebekulturen, Zehngelenk, arthroskopisch	82.44 ↔ Sonstige Naht an einer Beugesehne der Hand
81.9A.1J ↔ Knorpeltransplantation und Implantation von in-vitro hergestellten Gewebekulturen, sonstige Gelenke, arthroskopisch	82.45 ↔ Sonstige Naht an einer anderen Sehne der Hand
81.9A.21 ↔ Knorpeltransplantation und Implantation von in-vitro hergestellten Gewebekulturen, Humeroglengoidalgelenk, offen chirurgisch	82.51.11 ↔ Verlängerung einer Sehne der Hand
81.9A.22 ↔ Knorpeltransplantation und Implantation von in-vitro hergestellten Gewebekulturen, Akromioklavikulargelenk, offen chirurgisch	82.52.11 ↔ Verkürzung einer Sehne der Hand
81.9A.23 ↔ Knorpeltransplantation und Implantation von in-vitro hergestellten Gewebekulturen, Sternoklavikulargelenk, offen chirurgisch	82.53 ↔ Reinsertion einer Sehne der Hand
81.9A.24 ↔ Knorpeltransplantation und Implantation von in-vitro hergestellten Gewebekulturen, Ellenbogen, offen chirurgisch	82.56 ↔ Sonstiger Transfer oder Transplantation einer Sehne der Hand
81.9A.2B ↔ Knorpeltransplantation und Implantation von in-vitro hergestellten Gewebekulturen, Hüftgelenk, offen chirurgisch	82.79 ↔ Plastische Operation an der Hand mit anderem Transplantat oder Implantat
81.9A.2D ↔ Knorpeltransplantation und Implantation von in-vitro hergestellten Gewebekulturen, Proximales Tibiofibulargelenk, offen chirurgisch	82.86.10 ↔ Tenoplastik von Beugesehnen der Hand
81.9A.2E ↔ Knorpeltransplantation und Implantation von in-vitro hergestellten Gewebekulturen, oberes Sprunggelenk, offen chirurgisch	82.86.11 ↔ Schaffung eines Transplantlagers für Sehnen an der Hand
81.9A.2F ↔ Knorpeltransplantation und Implantation von in-vitro hergestellten Gewebekulturen, unteres Sprunggelenk, offen chirurgisch	82.86.13 ↔ Wechsel eines Sehnenimplantats an der Hand
81.9A.2G ↔ Knorpeltransplantation und Implantation von in-vitro hergestellten Gewebekulturen, andere Tarsalgelenke und Tarsometatarsalgelenke, offen chirurgisch	82.86.99 ↔ Sonstige Tenoplastik an der Hand, sonstige
81.9A.2H ↔ Knorpeltransplantation und Implantation von in-vitro hergestellten Gewebekulturen, Metatarsophalangealgelenk, offen chirurgisch	83.43.10 ↔ Entnahme eines myokutanen Lappens zur Transplantation
81.9A.2I ↔ Knorpeltransplantation und Implantation von in-vitro hergestellten Gewebekulturen, Zehngelenk, offen chirurgisch	83.43.11 ↔ Entnahme eines osteomyokutanen oder osteofasziokutanen Lappens zur Transplantation
	83.43.99 ↔ Exzision von Muskel oder Faszie zur Transplantation, sonstige
	83.71.10 ↔ Sehnenverlagerung, Kopf und Hals
	83.71.11 ↔ Sehnenverlagerung, Schulter und Axilla
	83.71.12 ↔ Sehnenverlagerung, Oberarm und Ellenbogen
	83.71.13 ↔ Sehnenverlagerung, Unterarm
	83.71.14 ↔ Sehnenverlagerung, Brustwand, Bauch und Rücken
	83.71.15 ↔ Sehnenverlagerung, Leisten- und Genitalregion und Gesäss
	83.71.16 ↔ Sehnenverlagerung, Untere Extremität
	83.71.19 ↔ Sehnenverlagerung, Andere Lokalisation
	83.71.99 ↔ Sehnenverlagerung, sonstige
	83.76.10 ↔ Sonstige Sehnentransposition, Kopf und Hals
	83.76.11 ↔ Sonstige Sehnentransposition, Schulter und Axilla
	83.76.12 ↔ Sonstige Sehnentransposition, Oberarm und Ellenbogen
	83.76.13 ↔ Sonstige Sehnentransposition, Unterarm
	83.76.14 ↔ Sonstige Sehnentransposition, Brustwand und Rücken
	83.76.15 ↔ Sonstige Sehnentransposition, Leisten- und Genitalregion und Gesäss
	83.76.16 ↔ Sonstige Sehnentransposition, Untere Extremität
	83.76.19 ↔ Sonstige Sehnentransposition, Andere Lokalisation
	83.78.10 ↔ Sehnentransfer, Kopf und Hals
	83.78.11 ↔ Sehnentransfer, Schulter und Axilla
	83.78.12 ↔ Sehnentransfer, Oberarm und Ellenbogen
	83.78.13 ↔ Sehnentransfer, Unterarm
	83.78.14 ↔ Sehnentransfer, Brustwand, Bauch und Rücken
	83.78.15 ↔ Sehnentransfer, Leisten- und Genitalregion und Gesäss
	83.78.16 ↔ Sehnentransfer, untere Extremität
	83.78.19 ↔ Sehnentransfer, andere Lokalisation
	83.79 ↔ Sonstige Muskeltransposition
	83.81.10 ↔ Sehnentransplantation, Kopf und Hals
	83.81.11 ↔ Sehnentransplantation, Schulter und Axilla
	83.81.12 ↔ Sehnentransplantation, Oberarm und Ellenbogen
	83.81.13 ↔ Sehnentransplantation, Unterarm

83.81.14 ↔	Sehnentransplantation, Brustwand, Bauch und Rücken	83.8A.36 ↔	Revision von einer sonstigen Lappenplastik mit mikrovaskulärer Anastomosierung aus Muskel oder Faszie, Untere Extremität
83.81.15 ↔	Sehnentransplantation, Leisten- und Genitalregion und Gesäss	83.8A.39 ↔	Revision von einer sonstigen Lappenplastik mit mikrovaskulärer Anastomosierung aus Muskel oder Faszie, andere Lokalisation
83.81.16 ↔	Sehnentransplantation, Untere Extremität	84.54 ↔	Implantation von sonstiger internen Verlängerungsvorrichtung der Extremitäten
83.81.19 ↔	Sehnentransplantation, Andere Lokalisation	85.K6.13 ↔	Revision von Haut-Muskel- und Haut-Fett-Lappenplastiken an der Mamma, mit Neuanlage und Korrektur der Gefässanastomose
83.82.10 ↔	Faszientransplantation, Kopf und Hals	86.6A.11 ↔	Autologe Vollhauttransplantation, kleinflächig, am Kopf
83.82.11 ↔	Faszientransplantation, Schulter und Axilla	86.6A.12 ↔	Autologe Vollhauttransplantation, kleinflächig, am Hals
83.82.12 ↔	Faszientransplantation, Oberarm und Ellenbogen	86.6A.13 ↔	Autologe Vollhauttransplantation, kleinflächig, an Schulter und Axilla
83.82.13 ↔	Faszientransplantation, Unterarm	86.6A.14 ↔	Autologe Vollhauttransplantation, kleinflächig, an Oberarm und Ellenbogen
83.82.14 ↔	Faszientransplantation, Brustwand, Bauch und Rücken	86.6A.15 ↔	Autologe Vollhauttransplantation, kleinflächig, am Unterarm
83.82.15 ↔	Faszientransplantation, Leisten- und Genitalregion und Gesäss	86.6A.16 ↔	Autologe Vollhauttransplantation, kleinflächig, an der Hand
83.82.16 ↔	Faszientransplantation, Untere Extremität	86.6A.17 ↔	Autologe Vollhauttransplantation, kleinflächig, an Brustwand und Rücken
83.82.19 ↔	Faszientransplantation, Andere Lokalisation	86.6A.18 ↔	Autologe Vollhauttransplantation, kleinflächig, an Bauchregion und Leiste
83.82.20 ↔	Transplantation eines lokalen Muskel- oder Faszienlappens, Kopf und Hals	86.6A.1A ↔	Autologe Vollhauttransplantation, kleinflächig, am Gesäss
83.82.21 ↔	Transplantation eines lokalen Muskel- oder Faszienlappens, Schulter und Axilla	86.6A.1B ↔	Autologe Vollhauttransplantation, kleinflächig, an Oberschenkel und Knie
83.82.22 ↔	Transplantation eines lokalen Muskel- oder Faszienlappens, Oberarm und Ellenbogen	86.6A.1C ↔	Autologe Vollhauttransplantation, kleinflächig, am Unterschenkel
83.82.23 ↔	Transplantation eines lokalen Muskel- oder Faszienlappens, Unterarm	86.6A.1D ↔	Autologe Vollhauttransplantation, kleinflächig, am Fuss
83.82.24 ↔	Transplantation eines lokalen Muskel- oder Faszienlappens, Brustwand, Bauch und Rücken	86.6A.21 ↔	Autologe Vollhauttransplantation, grossflächig, am Kopf
83.82.25 ↔	Transplantation eines lokalen Muskel- oder Faszienlappens, Leisten- und Genitalregion und Gesäss	86.6A.22 ↔	Autologe Vollhauttransplantation, grossflächig, am Hals
83.82.26 ↔	Transplantation eines lokalen Muskel- oder Faszienlappens, Untere Extremität	86.6A.23 ↔	Autologe Vollhauttransplantation, grossflächig, an Schulter und Axilla
83.82.29 ↔	Transplantation eines lokalen Muskel- oder Faszienlappens, Andere Lokalisation	86.6A.24 ↔	Autologe Vollhauttransplantation, grossflächig, an Oberarm und Ellenbogen
83.82.30 ↔	Transplantation eines osteomyokutanen oder osteofasziokutanen Lappens, Kopf und Hals	86.6A.25 ↔	Autologe Vollhauttransplantation, grossflächig, am Unterarm
83.82.31 ↔	Transplantation eines osteomyokutanen oder osteofasziokutanen Lappens, Schulter und Axilla	86.6A.26 ↔	Autologe Vollhauttransplantation, grossflächig, an der Hand
83.82.32 ↔	Transplantation eines osteomyokutanen oder osteofasziokutanen Lappens, Oberarm und Ellenbogen	86.6A.27 ↔	Autologe Vollhauttransplantation, grossflächig, an Brustwand und Rücken
83.82.33 ↔	Transplantation eines osteomyokutanen oder osteofasziokutanen Lappens, Unterarm	86.6A.28 ↔	Autologe Vollhauttransplantation, grossflächig, an Bauchregion und Leiste
83.82.34 ↔	Transplantation eines osteomyokutanen oder osteofasziokutanen Lappens, Brustwand, Bauch und Rücken	86.6A.2A ↔	Autologe Vollhauttransplantation, grossflächig, am Gesäss
83.82.35 ↔	Transplantation eines osteomyokutanen oder osteofasziokutanen Lappens, Leisten- und Genitalregion und Gesäss	86.6A.2B ↔	Autologe Vollhauttransplantation, grossflächig, an Oberschenkel und Knie
83.82.36 ↔	Transplantation eines osteomyokutanen oder osteofasziokutanen Lappens, Untere Extremität	86.6A.2C ↔	Autologe Vollhauttransplantation, grossflächig, am Unterschenkel
83.82.39 ↔	Transplantation eines osteomyokutanen oder osteofasziokutanen Lappens, Andere Lokalisation	86.6A.2D ↔	Autologe Vollhauttransplantation, grossflächig, am Fuss
83.84 ↔	Lösung eines Klumpfusses, n.a.klass.	86.6B.16 ↔	Autologe Spalthauttransplantation, kleinflächig, an der Hand
83.8A.30 ↔	Revision von einer sonstigen Lappenplastik mit mikrovaskulärer Anastomosierung aus Muskel oder Faszie, Kopf und Hals	86.6B.26 ↔	Autologe Spalthauttransplantation, grossflächig, an der Hand
83.8A.31 ↔	Revision von einer sonstigen Lappenplastik mit mikrovaskulärer Anastomosierung aus Muskel oder Faszie, Schulter und Axilla	86.7A.31 ↔	Verschiebe-Rotationsplastik, kleinflächig, am Kopf
83.8A.32 ↔	Revision von einer sonstigen Lappenplastik mit mikrovaskulärer Anastomosierung aus Muskel oder Faszie, Oberarm und Ellenbogen	86.7A.36 ↔	Verschiebe-Rotationsplastik, kleinflächig, an der Hand
83.8A.33 ↔	Revision von einer sonstigen Lappenplastik mit mikrovaskulärer Anastomosierung aus Muskel oder Faszie, Unterarm	86.7A.3D ↔	Verschiebe-Rotationsplastik, kleinflächig, am Fuss
83.8A.34 ↔	Revision von einer sonstigen Lappenplastik mit mikrovaskulärer Anastomosierung aus Muskel oder Faszie, Brustwand, Bauch und Rücken	86.7A.3E ↔	Verschiebe-Rotationsplastik, kleinflächig, an anderer Lokalisation
83.8A.35 ↔	Revision von einer sonstigen Lappenplastik mit mikrovaskulärer Anastomosierung aus Muskel oder Faszie, Leisten- und Genitalregion und Gesäss	86.7A.41 ↔	Verschiebe-Rotationsplastik, grossflächig, am Kopf

86.7A.46 ↔ Verschiebe-Rotationsplastik, grossflächig, an der Hand	86.7B.1C ↔ Gestielte regionale Lappenplastik, am Unterschenkel
86.7A.4D ↔ Verschiebe-Rotationsplastik, grossflächig, am Fuss	86.7B.1D ↔ Gestielte regionale Lappenplastik, am Fuss
86.7A.4E ↔ Verschiebe-Rotationsplastik, grossflächig, an anderer Lokalisation	86.7C.11 ↔ Gestielte Fernlappenplastik, am Kopf
86.7A.51 ↔ Transpositionsplastik (VY), kleinflächig, am Kopf	86.7C.12 ↔ Gestielte Fernlappenplastik, am Hals
86.7A.56 ↔ Transpositionsplastik (VY), kleinflächig, an der Hand	86.7C.13 ↔ Gestielte Fernlappenplastik, an Schulter und Axilla
86.7A.5D ↔ Transpositionsplastik (VY), kleinflächig, am Fuss	86.7C.14 ↔ Gestielte Fernlappenplastik, an Oberarm und Ellenbogen
86.7A.5E ↔ Transpositionsplastik (VY), kleinflächig, an anderer Lokalisation	86.7C.15 ↔ Gestielte Fernlappenplastik, am Unterarm
86.7A.61 ↔ Transpositionsplastik (VY), grossflächig, am Kopf	86.7C.16 ↔ Gestielte Fernlappenplastik, an der Hand
86.7A.66 ↔ Transpositionsplastik (VY), grossflächig, an der Hand	86.7C.17 ↔ Gestielte Fernlappenplastik, an Brustwand und Rücken
86.7A.6D ↔ Transpositionsplastik (VY), grossflächig, am Fuss	86.7C.18 ↔ Gestielte Fernlappenplastik, an Bauchregion und Leiste
86.7A.6E ↔ Transpositionsplastik (VY), grossflächig, an anderer Lokalisation	86.7C.1A ↔ Gestielte Fernlappenplastik, am Gesäss
86.7A.71 ↔ Insellappenplastik, kleinflächig, am Kopf	86.7C.1B ↔ Gestielte Fernlappenplastik, an Oberschenkel und Knie
86.7A.76 ↔ Insellappenplastik, kleinflächig, an der Hand	86.7C.1C ↔ Gestielte Fernlappenplastik, am Unterschenkel
86.7A.7D ↔ Insellappenplastik, kleinflächig, am Fuss	86.7C.1D ↔ Gestielte Fernlappenplastik, am Fuss
86.7A.7E ↔ Insellappenplastik, kleinflächig, an anderer Lokalisation	86.7E.21 ↔ Revision von gestielter regionaler Lappenplastik, am Kopf
86.7A.81 ↔ Insellappenplastik, grossflächig, am Kopf	86.7E.26 ↔ Revision von gestielter regionaler Lappenplastik, an der Hand
86.7A.86 ↔ Insellappenplastik, grossflächig, an der Hand	86.7E.2D ↔ Revision von gestielter regionaler Lappenplastik, am Fuss
86.7A.8D ↔ Insellappenplastik, grossflächig, am Fuss	86.7E.2E ↔ Revision von gestielter regionaler Lappenplastik, an anderer Lokalisation
86.7A.8E ↔ Insellappenplastik, grossflächig, an anderer Lokalisation	86.7E.31 ↔ Revision von gestielter Fernlappenplastik, am Kopf
86.7A.B6 ↔ Z-Plastik, grossflächig, an der Hand	86.7E.36 ↔ Revision von gestielter Fernlappenplastik, an der Hand
86.7A.D6 ↔ W-Plastik, grossflächig, an der Hand	86.7E.3D ↔ Revision von gestielter Fernlappenplastik, am Fuss
86.7B.11 ↔ Gestielte regionale Lappenplastik, am Kopf	86.7E.3E ↔ Revision von gestielter Fernlappenplastik, an anderer Lokalisation
86.7B.12 ↔ Gestielte regionale Lappenplastik, am Hals	86.7E.41 ↔ Revision von einer Plastik mit freien Lappen mit mikrovasculärer Anastomosierung, am Kopf
86.7B.13 ↔ Gestielte regionale Lappenplastik, an Schulter und Axilla	86.7E.46 ↔ Revision von einer Plastik mit freien Lappen mit mikrovasculärer Anastomosierung, an der Hand
86.7B.14 ↔ Gestielte regionale Lappenplastik, an Oberarm und Ellenbogen	86.7E.4D ↔ Revision von einer Plastik mit freien Lappen mit mikrovasculärer Anastomosierung, am Fuss
86.7B.15 ↔ Gestielte regionale Lappenplastik, am Unterarm	86.7E.4E ↔ Revision von einer Plastik mit freien Lappen mit mikrovasculärer Anastomosierung, an anderer Lokalisation
86.7B.16 ↔ Gestielte regionale Lappenplastik, an der Hand	86.91 ↔ Exzision von Haut zur Transplantation
86.7B.17 ↔ Gestielte regionale Lappenplastik, an Brustwand und Rücken	
86.7B.18 ↔ Gestielte regionale Lappenplastik, an Bauchregion und Leiste	
86.7B.1A ↔ Gestielte regionale Lappenplastik, am Gesäss	
86.7B.1B ↔ Gestielte regionale Lappenplastik, an Oberschenkel und Knie	

Prozedur I12-3

99.B7.12 ‡↔ Intensivmedizinische Komplexbehandlung, 120 bis 184 Aufwandspunkte	99.B8.12 ‡↔ IMC-Komplexbehandlung des Erwachsenen, 120 bis 184 Aufwandspunkte
99.B7.13 ‡↔ Intensivmedizinische Komplexbehandlung, 185 bis 360 Aufwandspunkte	99.B8.13 ‡↔ IMC-Komplexbehandlung des Erwachsenen, 185 bis 360 Aufwandspunkte
99.B7.14 ‡↔ Intensivmedizinische Komplexbehandlung, 361 bis 552 Aufwandspunkte	99.B8.14 ‡↔ IMC-Komplexbehandlung des Erwachsenen, 361 bis 552 Aufwandspunkte

Prozedur I12-4

80.16.12 ↔ Arthroskopische Arthrotomie des Kniegelenks, Einlegen oder Entfernen eines Medikamententrägers	81.80.22 ↔ Implantation Totalendoprothese Schultergelenk, invers, bei Prothesenwechsel
80.76.20 ↔ Offene Synovektomie am Kniegelenk	81.80.23 ↔ Implantation Totalendoprothese Schultergelenk, Sonderprothese, bei Prothesenwechsel
81.80.21 ↔ Implantation Totalendoprothese Schultergelenk, anatomisch, bei Prothesenwechsel	

DRG I13**Eingriffe an Humerus, Tibia, Fibula und Sprunggelenk**

Prozedur in Tabelle I13-3 und keine Prozedur in Tabelle I13-4

DRG I13A**Eingriffe an Humerus, Tibia, Fibula und Sprunggelenk, mit Mehrfacheingriff, bestimmtem beidseitigen Eingriff, komplexer Prozedur/Diagnose, mit Eingriff an mehreren Lokalisationen oder bestimmten Prozedur**

(Mindestens zwei Behandlungen, die mindestens einen Tag auseinander liegen in [mindestens zwei Prozeduren in Tabelle I13-5] oder Beidseitige Prozedur in Tabelle I13-5 oder mindestens eine Diagnose in Tabelle I13-1 oder mindestens eine Prozedur in Tabelle I13-6 oder Diagnose in Tabelle I13-2 oder Eingriff an mehreren Lokalisationen oder Prozedur in Tabelle I13-7 und Prozedur in Tabelle I13-8 oder Prozedur in Tabelle I13-9 und Prozedur in Tabelle I13-10 oder Prozedur in Tabelle I13-11 oder Prozedur in Tabelle I13-12 und Prozedur in Tabelle I13-13) und (Eingriff an mehreren Lokalisationen oder Prozedur in Tabelle I13-11 oder mindestens zwei Behandlungen, die mindestens einen Tag auseinander liegen in [mindestens zwei Prozeduren in Tabelle I13-5] oder Beidseitige Prozedur in Tabelle I13-5)

DRG I13B**Eingriffe an Humerus, Tibia, Fibula und Sprunggelenk, mit Mehrfacheingriff, bestimmtem beidseitigen Eingriff oder komplexer Prozedur/Diagnose**

Mindestens zwei Behandlungen, die mindestens einen Tag auseinander liegen in [mindestens zwei Prozeduren in Tabelle I13-5] oder Beidseitige Prozedur in Tabelle I13-5 oder mindestens eine Diagnose in Tabelle I13-1 oder mindestens eine Prozedur in Tabelle I13-6 oder Diagnose in Tabelle I13-2 oder Eingriff an mehreren Lokalisationen oder Prozedur in Tabelle I13-7 und Prozedur in Tabelle I13-8 oder Prozedur in Tabelle I13-9 und Prozedur in Tabelle I13-10 oder Prozedur in Tabelle I13-11 oder Prozedur in Tabelle I13-12 und Prozedur in Tabelle I13-13

DRG I13C**Eingriffe an Humerus, Tibia, Fibula und Sprunggelenk, Alter < 16 Jahre**

Alter < 16 Jahre

DRG I13D**Eingriffe an Humerus, Tibia, Fibula und Sprunggelenk, Alter > 15 Jahre****Diagnose I13-1**

A18.0	Tuberkulose der Knochen und Gelenke	C45.9	Mesotheliom, nicht näher bezeichnet
A54.4	Gonokokkeninfektion des Muskel-Skelett-Systems	C47.0	Bösartige Neubildung: Periphere Nerven des Kopfes, des Gesichtes und des Halses
A66.6	Knochen- und Gelenkveränderungen bei Frambösie	C47.1	Bösartige Neubildung: Periphere Nerven der oberen Extremität, einschließlich Schulter
C40.0	Bösartige Neubildung des Knochens und des Gelenkknorpels: Skapula und lange Knochen der oberen Extremität	C47.2	Bösartige Neubildung: Periphere Nerven der unteren Extremität, einschließlich Hüfte
C40.1	Bösartige Neubildung des Knochens und des Gelenkknorpels: Kurze Knochen der oberen Extremität	C47.5	Bösartige Neubildung: Periphere Nerven des Beckens
C40.2	Bösartige Neubildung des Knochens und des Gelenkknorpels: Lange Knochen der unteren Extremität	C47.6	Bösartige Neubildung: Periphere Nerven des Rumpfes, nicht näher bezeichnet
C40.3	Bösartige Neubildung des Knochens und des Gelenkknorpels: Kurze Knochen der unteren Extremität	C47.8	Bösartige Neubildung: Periphere Nerven und autonomes Nervensystem, mehrere Teilbereiche überlappend
C40.8	Bösartige Neubildung: Knochen und Gelenkknorpel der Extremitäten, mehrere Teilbereiche überlappend	C47.9	Bösartige Neubildung: Periphere Nerven und autonomes Nervensystem, nicht näher bezeichnet
C40.9	Bösartige Neubildung: Knochen und Gelenkknorpel einer Extremität, nicht näher bezeichnet	C49.0	Bösartige Neubildung: Bindegewebe und andere Weichteilgewebe des Kopfes, des Gesichtes und des Halses
C41.2	Bösartige Neubildung des Knochens und des Gelenkknorpels: Wirbelsäule	C49.1	Bösartige Neubildung: Bindegewebe und andere Weichteilgewebe der oberen Extremität, einschließlich Schulter
C41.30	Bösartige Neubildung des Knochens und des Gelenkknorpels: Rippen	C49.2	Bösartige Neubildung: Bindegewebe und andere Weichteilgewebe der unteren Extremität, einschließlich Hüfte
C41.31	Bösartige Neubildung des Knochens und des Gelenkknorpels: Sternum	C49.5	Bösartige Neubildung: Bindegewebe und andere Weichteilgewebe des Beckens
C41.32	Bösartige Neubildung des Knochens und des Gelenkknorpels: Klavikula	C49.6	Bösartige Neubildung: Bindegewebe und andere Weichteilgewebe des Rumpfes, nicht näher bezeichnet
C41.4	Bösartige Neubildung des Knochens und des Gelenkknorpels: Beckenknochen	C49.8	Bösartige Neubildung: Bindegewebe und andere Weichteilgewebe, mehrere Teilbereiche überlappend
C41.8	Bösartige Neubildung: Knochen und Gelenkknorpel, mehrere Teilbereiche überlappend	C49.9	Bösartige Neubildung: Bindegewebe und andere Weichteilgewebe, nicht näher bezeichnet
C41.9	Bösartige Neubildung: Knochen und Gelenkknorpel, nicht näher bezeichnet		
C45.7	Mesotheliom sonstiger Lokalisationen		

C79.5	Sekundäre bösartige Neubildung des Knochens und des Knochenmarkes	M00.80	Arthritis und Polyarthritis durch sonstige näher bezeichnete bakterielle Erreger: Mehrere Lokalisationen
D48.0	Neubildung unsicheren oder unbekanntem Verhaltens: Knochen und Gelenkknorpel	M00.81	Arthritis und Polyarthritis durch sonstige näher bezeichnete bakterielle Erreger: Schulterregion
D48.1	Neubildung unsicheren oder unbekanntem Verhaltens: Bindegewebe und andere Weichteilgewebe	M00.82	Arthritis und Polyarthritis durch sonstige näher bezeichnete bakterielle Erreger: Oberarm
D48.2	Neubildung unsicheren oder unbekanntem Verhaltens: Periphere Nerven und autonomes Nervensystem	M00.83	Arthritis und Polyarthritis durch sonstige näher bezeichnete bakterielle Erreger: Unterarm
L40.5	Psoriasis-Arthropathie {M07.0-M07.3}, {M09.0-}	M00.84	Arthritis und Polyarthritis durch sonstige näher bezeichnete bakterielle Erreger: Hand
M00.00	Arthritis und Polyarthritis durch Staphylokokken: Mehrere Lokalisationen	M00.85	Arthritis und Polyarthritis durch sonstige näher bezeichnete bakterielle Erreger: Beckenregion und Oberschenkel
M00.01	Arthritis und Polyarthritis durch Staphylokokken: Schulterregion	M00.86	Arthritis und Polyarthritis durch sonstige näher bezeichnete bakterielle Erreger: Unterschenkel
M00.02	Arthritis und Polyarthritis durch Staphylokokken: Oberarm	M00.87	Arthritis und Polyarthritis durch sonstige näher bezeichnete bakterielle Erreger: Knöchel und Fuß
M00.03	Arthritis und Polyarthritis durch Staphylokokken: Unterarm	M00.88	Arthritis und Polyarthritis durch sonstige näher bezeichnete bakterielle Erreger: Sonstige
M00.04	Arthritis und Polyarthritis durch Staphylokokken: Hand	M00.89	Arthritis und Polyarthritis durch sonstige näher bezeichnete bakterielle Erreger: Nicht näher bezeichnete Lokalisation
M00.05	Arthritis und Polyarthritis durch Staphylokokken: Beckenregion und Oberschenkel	M00.90	Eitrige Arthritis, nicht näher bezeichnet: Mehrere Lokalisationen
M00.06	Arthritis und Polyarthritis durch Staphylokokken: Unterschenkel	M00.91	Eitrige Arthritis, nicht näher bezeichnet: Schulterregion
M00.07	Arthritis und Polyarthritis durch Staphylokokken: Knöchel und Fuß	M00.92	Eitrige Arthritis, nicht näher bezeichnet: Oberarm
M00.08	Arthritis und Polyarthritis durch Staphylokokken: Sonstige	M00.93	Eitrige Arthritis, nicht näher bezeichnet: Unterarm
M00.09	Arthritis und Polyarthritis durch Staphylokokken: Nicht näher bezeichnete Lokalisation	M00.94	Eitrige Arthritis, nicht näher bezeichnet: Hand
M00.10	Arthritis und Polyarthritis durch Pneumokokken: Mehrere Lokalisationen	M00.95	Eitrige Arthritis, nicht näher bezeichnet: Beckenregion und Oberschenkel
M00.11	Arthritis und Polyarthritis durch Pneumokokken: Schulterregion	M00.96	Eitrige Arthritis, nicht näher bezeichnet: Unterschenkel
M00.12	Arthritis und Polyarthritis durch Pneumokokken: Oberarm	M00.97	Eitrige Arthritis, nicht näher bezeichnet: Knöchel und Fuß
M00.13	Arthritis und Polyarthritis durch Pneumokokken: Unterarm	M00.98	Eitrige Arthritis, nicht näher bezeichnet: Sonstige
M00.14	Arthritis und Polyarthritis durch Pneumokokken: Hand	M00.99	Eitrige Arthritis, nicht näher bezeichnet: Nicht näher bezeichnete Lokalisation
M00.15	Arthritis und Polyarthritis durch Pneumokokken: Beckenregion und Oberschenkel	M02.10	Postenteritische Arthritis: Mehrere Lokalisationen
M00.16	Arthritis und Polyarthritis durch Pneumokokken: Unterschenkel	M02.11	Postenteritische Arthritis: Schulterregion
M00.17	Arthritis und Polyarthritis durch Pneumokokken: Knöchel und Fuß	M02.12	Postenteritische Arthritis: Oberarm
M00.18	Arthritis und Polyarthritis durch Pneumokokken: Sonstige	M02.13	Postenteritische Arthritis: Unterarm
M00.19	Arthritis und Polyarthritis durch Pneumokokken: Nicht näher bezeichnete Lokalisation	M02.14	Postenteritische Arthritis: Hand
M00.20	Arthritis und Polyarthritis durch sonstige Streptokokken: Mehrere Lokalisationen	M02.15	Postenteritische Arthritis: Beckenregion und Oberschenkel
M00.21	Arthritis und Polyarthritis durch sonstige Streptokokken: Schulterregion	M02.16	Postenteritische Arthritis: Unterschenkel
M00.22	Arthritis und Polyarthritis durch sonstige Streptokokken: Oberarm	M02.17	Postenteritische Arthritis: Knöchel und Fuß
M00.23	Arthritis und Polyarthritis durch sonstige Streptokokken: Unterarm	M02.18	Postenteritische Arthritis: Sonstige
M00.24	Arthritis und Polyarthritis durch sonstige Streptokokken: Hand	M02.19	Postenteritische Arthritis: Nicht näher bezeichnete Lokalisation
M00.25	Arthritis und Polyarthritis durch sonstige Streptokokken: Beckenregion und Oberschenkel	M02.30	Reiter-Krankheit: Mehrere Lokalisationen
M00.26	Arthritis und Polyarthritis durch sonstige Streptokokken: Unterschenkel	M02.31	Reiter-Krankheit: Schulterregion
M00.27	Arthritis und Polyarthritis durch sonstige Streptokokken: Knöchel und Fuß	M02.32	Reiter-Krankheit: Oberarm
M00.28	Arthritis und Polyarthritis durch sonstige Streptokokken: Sonstige	M02.33	Reiter-Krankheit: Unterarm
M00.29	Arthritis und Polyarthritis durch sonstige Streptokokken: Nicht näher bezeichnete Lokalisation	M02.34	Reiter-Krankheit: Hand
		M02.35	Reiter-Krankheit: Beckenregion und Oberschenkel
		M02.36	Reiter-Krankheit: Unterschenkel
		M02.37	Reiter-Krankheit: Knöchel und Fuß
		M02.38	Reiter-Krankheit: Sonstige
		M02.39	Reiter-Krankheit: Nicht näher bezeichnete Lokalisation
		M02.90	Reaktive Arthritis, nicht näher bezeichnet: Mehrere Lokalisationen
		M02.91	Reaktive Arthritis, nicht näher bezeichnet: Schulterregion
		M02.92	Reaktive Arthritis, nicht näher bezeichnet: Oberarm
		M02.93	Reaktive Arthritis, nicht näher bezeichnet: Unterarm
		M02.94	Reaktive Arthritis, nicht näher bezeichnet: Hand
		M02.95	Reaktive Arthritis, nicht näher bezeichnet: Beckenregion und Oberschenkel

M02.96	Reaktive Arthritis, nicht näher bezeichnet: Unterschenkel	M05.85	Sonstige seropositive chronische Polyarthritis: Beckenregion und Oberschenkel
M02.97	Reaktive Arthritis, nicht näher bezeichnet: Knöchel und Fuß	M05.86	Sonstige seropositive chronische Polyarthritis: Unterschenkel
M02.98	Reaktive Arthritis, nicht näher bezeichnet: Sonstige	M05.87	Sonstige seropositive chronische Polyarthritis: Knöchel und Fuß
M02.99	Reaktive Arthritis, nicht näher bezeichnet: Nicht näher bezeichnete Lokalisation	M05.88	Sonstige seropositive chronische Polyarthritis: Sonstige
M05.00	Felty-Syndrom: Mehrere Lokalisationen	M05.89	Sonstige seropositive chronische Polyarthritis: Nicht näher bezeichnete Lokalisation
M05.01	Felty-Syndrom: Schulterregion	M05.90	Seropositive chronische Polyarthritis, nicht näher bezeichnet: Mehrere Lokalisationen
M05.02	Felty-Syndrom: Oberarm	M05.91	Seropositive chronische Polyarthritis, nicht näher bezeichnet: Schulterregion
M05.03	Felty-Syndrom: Unterarm	M05.92	Seropositive chronische Polyarthritis, nicht näher bezeichnet: Oberarm
M05.04	Felty-Syndrom: Hand	M05.93	Seropositive chronische Polyarthritis, nicht näher bezeichnet: Unterarm
M05.05	Felty-Syndrom: Beckenregion und Oberschenkel	M05.94	Seropositive chronische Polyarthritis, nicht näher bezeichnet: Hand
M05.06	Felty-Syndrom: Unterschenkel	M05.95	Seropositive chronische Polyarthritis, nicht näher bezeichnet: Beckenregion und Oberschenkel
M05.07	Felty-Syndrom: Knöchel und Fuß	M05.96	Seropositive chronische Polyarthritis, nicht näher bezeichnet: Unterschenkel
M05.08	Felty-Syndrom: Sonstige	M05.97	Seropositive chronische Polyarthritis, nicht näher bezeichnet: Knöchel und Fuß
M05.09	Felty-Syndrom: Nicht näher bezeichnete Lokalisation	M05.98	Seropositive chronische Polyarthritis, nicht näher bezeichnet: Sonstige
M05.20	Vaskulitis bei seropositiver chronischer Polyarthritis: Mehrere Lokalisationen	M05.99	Seropositive chronische Polyarthritis, nicht näher bezeichnet: Nicht näher bezeichnete Lokalisation
M05.21	Vaskulitis bei seropositiver chronischer Polyarthritis: Schulterregion	M06.00	Seronegative chronische Polyarthritis: Mehrere Lokalisationen
M05.22	Vaskulitis bei seropositiver chronischer Polyarthritis: Oberarm	M06.01	Seronegative chronische Polyarthritis: Schulterregion
M05.23	Vaskulitis bei seropositiver chronischer Polyarthritis: Unterarm	M06.02	Seronegative chronische Polyarthritis: Oberarm
M05.24	Vaskulitis bei seropositiver chronischer Polyarthritis: Hand	M06.03	Seronegative chronische Polyarthritis: Unterarm
M05.25	Vaskulitis bei seropositiver chronischer Polyarthritis: Beckenregion und Oberschenkel	M06.04	Seronegative chronische Polyarthritis: Hand
M05.26	Vaskulitis bei seropositiver chronischer Polyarthritis: Unterschenkel	M06.05	Seronegative chronische Polyarthritis: Beckenregion und Oberschenkel
M05.27	Vaskulitis bei seropositiver chronischer Polyarthritis: Knöchel und Fuß	M06.06	Seronegative chronische Polyarthritis: Unterschenkel
M05.28	Vaskulitis bei seropositiver chronischer Polyarthritis: Sonstige	M06.07	Seronegative chronische Polyarthritis: Knöchel und Fuß
M05.29	Vaskulitis bei seropositiver chronischer Polyarthritis: Nicht näher bezeichnete Lokalisation	M06.08	Seronegative chronische Polyarthritis: Sonstige
M05.30	Seropositive chronische Polyarthritis mit Beteiligung sonstiger Organe und Organsysteme: Mehrere Lokalisationen	M06.09	Seronegative chronische Polyarthritis: Nicht näher bezeichnete Lokalisation
M05.31	Seropositive chronische Polyarthritis mit Beteiligung sonstiger Organe und Organsysteme: Schulterregion	M06.10	Adulte Form der Still-Krankheit: Mehrere Lokalisationen
M05.32	Seropositive chronische Polyarthritis mit Beteiligung sonstiger Organe und Organsysteme: Oberarm	M06.11	Adulte Form der Still-Krankheit: Schulterregion
M05.33	Seropositive chronische Polyarthritis mit Beteiligung sonstiger Organe und Organsysteme: Unterarm	M06.12	Adulte Form der Still-Krankheit: Oberarm
M05.34	Seropositive chronische Polyarthritis mit Beteiligung sonstiger Organe und Organsysteme: Hand	M06.13	Adulte Form der Still-Krankheit: Unterarm
M05.35	Seropositive chronische Polyarthritis mit Beteiligung sonstiger Organe und Organsysteme: Beckenregion und Oberschenkel	M06.14	Adulte Form der Still-Krankheit: Hand
M05.36	Seropositive chronische Polyarthritis mit Beteiligung sonstiger Organe und Organsysteme: Unterschenkel	M06.15	Adulte Form der Still-Krankheit: Beckenregion und Oberschenkel
M05.37	Seropositive chronische Polyarthritis mit Beteiligung sonstiger Organe und Organsysteme: Knöchel und Fuß	M06.16	Adulte Form der Still-Krankheit: Unterschenkel
M05.38	Seropositive chronische Polyarthritis mit Beteiligung sonstiger Organe und Organsysteme: Sonstige	M06.17	Adulte Form der Still-Krankheit: Knöchel und Fuß
M05.39	Seropositive chronische Polyarthritis mit Beteiligung sonstiger Organe und Organsysteme: Nicht näher bezeichnete Lokalisation	M06.18	Adulte Form der Still-Krankheit: Sonstige
M05.80	Sonstige seropositive chronische Polyarthritis: Mehrere Lokalisationen	M06.19	Adulte Form der Still-Krankheit: Nicht näher bezeichnete Lokalisation
M05.81	Sonstige seropositive chronische Polyarthritis: Schulterregion	M06.20	Bursitis bei chronischer Polyarthritis: Mehrere Lokalisationen
M05.82	Sonstige seropositive chronische Polyarthritis: Oberarm	M06.21	Bursitis bei chronischer Polyarthritis: Schulterregion
M05.83	Sonstige seropositive chronische Polyarthritis: Unterarm	M06.22	Bursitis bei chronischer Polyarthritis: Oberarm
M05.84	Sonstige seropositive chronische Polyarthritis: Hand	M06.23	Bursitis bei chronischer Polyarthritis: Unterarm
		M06.24	Bursitis bei chronischer Polyarthritis: Hand
		M06.25	Bursitis bei chronischer Polyarthritis: Beckenregion und Oberschenkel
		M06.26	Bursitis bei chronischer Polyarthritis: Unterschenkel
		M06.27	Bursitis bei chronischer Polyarthritis: Knöchel und Fuß
		M06.28	Bursitis bei chronischer Polyarthritis: Sonstige

M06.29	Bursitis bei chronischer Polyarthritits: Nicht näher bezeichnete Lokalisation	M08.02	Juvenile chronische Polyarthritits, adulter Typ: Oberarm
M06.30	Rheumaknoten: Mehrere Lokalisationen	M08.03	Juvenile chronische Polyarthritits, adulter Typ: Unterarm
M06.31	Rheumaknoten: Schulterregion	M08.04	Juvenile chronische Polyarthritits, adulter Typ: Hand
M06.32	Rheumaknoten: Oberarm	M08.05	Juvenile chronische Polyarthritits, adulter Typ: Beckenregion und Oberschenkel
M06.33	Rheumaknoten: Unterarm	M08.06	Juvenile chronische Polyarthritits, adulter Typ: Unterschenkel
M06.34	Rheumaknoten: Hand	M08.07	Juvenile chronische Polyarthritits, adulter Typ: Knöchel und Fuß
M06.35	Rheumaknoten: Beckenregion und Oberschenkel	M08.08	Juvenile chronische Polyarthritits, adulter Typ: Sonstige
M06.36	Rheumaknoten: Unterschenkel	M08.09	Juvenile chronische Polyarthritits, adulter Typ: Nicht näher bezeichnete Lokalisation
M06.37	Rheumaknoten: Knöchel und Fuß	M08.20	Juvenile chronische Arthritis, systemisch beginnende Form: Mehrere Lokalisationen
M06.38	Rheumaknoten: Sonstige	M08.21	Juvenile chronische Arthritis, systemisch beginnende Form: Schulterregion
M06.39	Rheumaknoten: Nicht näher bezeichnete Lokalisation	M08.22	Juvenile chronische Arthritis, systemisch beginnende Form: Oberarm
M06.40	Entzündliche Polyarthropathie: Mehrere Lokalisationen	M08.23	Juvenile chronische Arthritis, systemisch beginnende Form: Unterarm
M06.41	Entzündliche Polyarthropathie: Schulterregion	M08.24	Juvenile chronische Arthritis, systemisch beginnende Form: Hand
M06.42	Entzündliche Polyarthropathie: Oberarm	M08.25	Juvenile chronische Arthritis, systemisch beginnende Form: Beckenregion und Oberschenkel
M06.43	Entzündliche Polyarthropathie: Unterarm	M08.26	Juvenile chronische Arthritis, systemisch beginnende Form: Unterschenkel
M06.44	Entzündliche Polyarthropathie: Hand	M08.27	Juvenile chronische Arthritis, systemisch beginnende Form: Knöchel und Fuß
M06.45	Entzündliche Polyarthropathie: Beckenregion und Oberschenkel	M08.28	Juvenile chronische Arthritis, systemisch beginnende Form: Sonstige
M06.46	Entzündliche Polyarthropathie: Unterschenkel	M08.29	Juvenile chronische Arthritis, systemisch beginnende Form: Nicht näher bezeichnete Lokalisation
M06.47	Entzündliche Polyarthropathie: Knöchel und Fuß	M08.3	Juvenile chronische Arthritis (seronegativ), polyartikuläre Form
M06.48	Entzündliche Polyarthropathie: Sonstige	M08.40	Juvenile chronische Arthritis, oligoartikuläre Form: Mehrere Lokalisationen
M06.49	Entzündliche Polyarthropathie: Nicht näher bezeichnete Lokalisation	M08.41	Juvenile chronische Arthritis, oligoartikuläre Form: Schulterregion
M06.80	Sonstige näher bezeichnete chronische Polyarthritits: Mehrere Lokalisationen	M08.42	Juvenile chronische Arthritis, oligoartikuläre Form: Oberarm
M06.81	Sonstige näher bezeichnete chronische Polyarthritits: Schulterregion	M08.43	Juvenile chronische Arthritis, oligoartikuläre Form: Unterarm
M06.82	Sonstige näher bezeichnete chronische Polyarthritits: Oberarm	M08.44	Juvenile chronische Arthritis, oligoartikuläre Form: Hand
M06.83	Sonstige näher bezeichnete chronische Polyarthritits: Unterarm	M08.45	Juvenile chronische Arthritis, oligoartikuläre Form: Beckenregion und Oberschenkel
M06.84	Sonstige näher bezeichnete chronische Polyarthritits: Hand	M08.46	Juvenile chronische Arthritis, oligoartikuläre Form: Unterschenkel
M06.85	Sonstige näher bezeichnete chronische Polyarthritits: Beckenregion und Oberschenkel	M08.47	Juvenile chronische Arthritis, oligoartikuläre Form: Knöchel und Fuß
M06.86	Sonstige näher bezeichnete chronische Polyarthritits: Unterschenkel	M08.48	Juvenile chronische Arthritis, oligoartikuläre Form: Sonstige
M06.87	Sonstige näher bezeichnete chronische Polyarthritits: Knöchel und Fuß	M08.49	Juvenile chronische Arthritis, oligoartikuläre Form: Nicht näher bezeichnete Lokalisation
M06.88	Sonstige näher bezeichnete chronische Polyarthritits: Sonstige	M08.70	Vaskulitis bei juveniler Arthritis: Mehrere Lokalisationen
M06.89	Sonstige näher bezeichnete chronische Polyarthritits: Nicht näher bezeichnete Lokalisation	M08.71	Vaskulitis bei juveniler Arthritis: Schulterregion
M06.90	Chronische Polyarthritits, nicht näher bezeichnet: Mehrere Lokalisationen	M08.72	Vaskulitis bei juveniler Arthritis: Oberarm
M06.91	Chronische Polyarthritits, nicht näher bezeichnet: Schulterregion	M08.73	Vaskulitis bei juveniler Arthritis: Unterarm
M06.92	Chronische Polyarthritits, nicht näher bezeichnet: Oberarm	M08.74	Vaskulitis bei juveniler Arthritis: Hand
M06.93	Chronische Polyarthritits, nicht näher bezeichnet: Unterarm	M08.75	Vaskulitis bei juveniler Arthritis: Beckenregion und Oberschenkel
M06.94	Chronische Polyarthritits, nicht näher bezeichnet: Hand	M08.76	Vaskulitis bei juveniler Arthritis: Unterschenkel
M06.95	Chronische Polyarthritits, nicht näher bezeichnet: Beckenregion und Oberschenkel	M08.77	Vaskulitis bei juveniler Arthritis: Knöchel und Fuß
M06.96	Chronische Polyarthritits, nicht näher bezeichnet: Unterschenkel	M08.78	Vaskulitis bei juveniler Arthritis: Sonstige
M06.97	Chronische Polyarthritits, nicht näher bezeichnet: Knöchel und Fuß	M08.79	Vaskulitis bei juveniler Arthritis: Nicht näher bezeichnete Lokalisation
M06.98	Chronische Polyarthritits, nicht näher bezeichnet: Sonstige	M08.80	Sonstige juvenile Arthritis: Mehrere Lokalisationen
M06.99	Chronische Polyarthritits, nicht näher bezeichnet: Nicht näher bezeichnete Lokalisation		
M08.00	Juvenile chronische Polyarthritits, adulter Typ: Mehrere Lokalisationen		
M08.01	Juvenile chronische Polyarthritits, adulter Typ: Schulterregion		

M08.81	Sonstige juvenile Arthritis: Schulterregion	M46.23	Wirbelosteomyelitis: Zervikothorakalbereich
M08.82	Sonstige juvenile Arthritis: Oberarm	M46.24	Wirbelosteomyelitis: Thorakalbereich
M08.83	Sonstige juvenile Arthritis: Unterarm	M46.25	Wirbelosteomyelitis: Thorakolumbalbereich
M08.84	Sonstige juvenile Arthritis: Hand	M46.26	Wirbelosteomyelitis: Lumbalbereich
M08.85	Sonstige juvenile Arthritis: Beckenregion und Oberschenkel	M46.27	Wirbelosteomyelitis: Lumbosakralbereich
M08.86	Sonstige juvenile Arthritis: Unterschenkel	M46.28	Wirbelosteomyelitis: Sakral- und Sakrokokzygealbereich
M08.87	Sonstige juvenile Arthritis: Knöchel und Fuß	M46.29	Wirbelosteomyelitis: Nicht näher bezeichnete Lokalisation
M08.88	Sonstige juvenile Arthritis: Sonstige	M79.09	Rheumatismus, nicht näher bezeichnet: Nicht näher bezeichnete Lokalisation
M08.89	Sonstige juvenile Arthritis: Nicht näher bezeichnete Lokalisation	M86.00	Akute hämatogene Osteomyelitis: Mehrere Lokalisationen
M08.90	Juvenile Arthritis, nicht näher bezeichnet: Mehrere Lokalisationen	M86.01	Akute hämatogene Osteomyelitis: Schulterregion
M08.91	Juvenile Arthritis, nicht näher bezeichnet: Schulterregion	M86.02	Akute hämatogene Osteomyelitis: Oberarm
M08.92	Juvenile Arthritis, nicht näher bezeichnet: Oberarm	M86.03	Akute hämatogene Osteomyelitis: Unterarm
M08.93	Juvenile Arthritis, nicht näher bezeichnet: Unterarm	M86.04	Akute hämatogene Osteomyelitis: Hand
M08.94	Juvenile Arthritis, nicht näher bezeichnet: Hand	M86.05	Akute hämatogene Osteomyelitis: Beckenregion und Oberschenkel
M08.95	Juvenile Arthritis, nicht näher bezeichnet: Beckenregion und Oberschenkel	M86.06	Akute hämatogene Osteomyelitis: Unterschenkel
M08.96	Juvenile Arthritis, nicht näher bezeichnet: Unterschenkel	M86.07	Akute hämatogene Osteomyelitis: Knöchel und Fuß
M08.97	Juvenile Arthritis, nicht näher bezeichnet: Knöchel und Fuß	M86.08	Akute hämatogene Osteomyelitis: Sonstige
M08.98	Juvenile Arthritis, nicht näher bezeichnet: Sonstige	M86.09	Akute hämatogene Osteomyelitis: Nicht näher bezeichnete Lokalisation
M08.99	Juvenile Arthritis, nicht näher bezeichnet: Nicht näher bezeichnete Lokalisation	M86.10	Sonstige akute Osteomyelitis: Mehrere Lokalisationen
M12.00	Chronische postrheumatische Arthritis [Jaccoud-Arthritis]: Mehrere Lokalisationen	M86.11	Sonstige akute Osteomyelitis: Schulterregion
M12.01	Chronische postrheumatische Arthritis [Jaccoud-Arthritis]: Schulterregion	M86.12	Sonstige akute Osteomyelitis: Oberarm
M12.02	Chronische postrheumatische Arthritis [Jaccoud-Arthritis]: Oberarm	M86.13	Sonstige akute Osteomyelitis: Unterarm
M12.03	Chronische postrheumatische Arthritis [Jaccoud-Arthritis]: Unterarm	M86.14	Sonstige akute Osteomyelitis: Hand
M12.04	Chronische postrheumatische Arthritis [Jaccoud-Arthritis]: Hand	M86.15	Sonstige akute Osteomyelitis: Beckenregion und Oberschenkel
M12.05	Chronische postrheumatische Arthritis [Jaccoud-Arthritis]: Beckenregion und Oberschenkel	M86.16	Sonstige akute Osteomyelitis: Unterschenkel
M12.06	Chronische postrheumatische Arthritis [Jaccoud-Arthritis]: Unterschenkel	M86.17	Sonstige akute Osteomyelitis: Knöchel und Fuß
M12.07	Chronische postrheumatische Arthritis [Jaccoud-Arthritis]: Knöchel und Fuß	M86.18	Sonstige akute Osteomyelitis: Sonstige
M12.08	Chronische postrheumatische Arthritis [Jaccoud-Arthritis]: Sonstige	M86.19	Sonstige akute Osteomyelitis: Nicht näher bezeichnete Lokalisation
M12.09	Chronische postrheumatische Arthritis [Jaccoud-Arthritis]: Nicht näher bezeichnete Lokalisation	M86.20	Subakute Osteomyelitis: Mehrere Lokalisationen
M33.1	Sonstige Dermatomyositis	M86.21	Subakute Osteomyelitis: Schulterregion
M33.2	Polymyositis	M86.22	Subakute Osteomyelitis: Oberarm
M34.0	Progressive systemische Sklerose	M86.23	Subakute Osteomyelitis: Unterarm
M34.9	Systemische Sklerose, nicht näher bezeichnet	M86.24	Subakute Osteomyelitis: Hand
M35.1	Sonstige Overlap-Syndrome	M86.25	Subakute Osteomyelitis: Beckenregion und Oberschenkel
M35.2	Behçet-Krankheit	M86.26	Subakute Osteomyelitis: Unterschenkel
M45.00	Spondylitis ankylosans: Mehrere Lokalisationen der Wirbelsäule	M86.27	Subakute Osteomyelitis: Knöchel und Fuß
M45.01	Spondylitis ankylosans: Okzipito-Atlanto-Axialbereich	M86.28	Subakute Osteomyelitis: Sonstige
M45.02	Spondylitis ankylosans: Zervikalbereich	M86.29	Subakute Osteomyelitis: Nicht näher bezeichnete Lokalisation
M45.03	Spondylitis ankylosans: Zervikothorakalbereich	M86.30	Chronische multifokale Osteomyelitis: Mehrere Lokalisationen
M45.04	Spondylitis ankylosans: Thorakalbereich	M86.31	Chronische multifokale Osteomyelitis: Schulterregion
M45.05	Spondylitis ankylosans: Thorakolumbalbereich	M86.32	Chronische multifokale Osteomyelitis: Oberarm
M45.06	Spondylitis ankylosans: Lumbalbereich	M86.33	Chronische multifokale Osteomyelitis: Unterarm
M45.07	Spondylitis ankylosans: Lumbosakralbereich	M86.34	Chronische multifokale Osteomyelitis: Hand
M45.08	Spondylitis ankylosans: Sakral- und Sakrokokzygealbereich	M86.35	Chronische multifokale Osteomyelitis: Beckenregion und Oberschenkel
M45.09	Spondylitis ankylosans: Nicht näher bezeichnete Lokalisation	M86.36	Chronische multifokale Osteomyelitis: Unterschenkel
M46.20	Wirbelosteomyelitis: Mehrere Lokalisationen der Wirbelsäule	M86.37	Chronische multifokale Osteomyelitis: Knöchel und Fuß
M46.21	Wirbelosteomyelitis: Okzipito-Atlanto-Axialbereich	M86.38	Chronische multifokale Osteomyelitis: Sonstige
M46.22	Wirbelosteomyelitis: Zervikalbereich	M86.39	Chronische multifokale Osteomyelitis: Nicht näher bezeichnete Lokalisation
		M86.40	Chronische Osteomyelitis mit Fistel: Mehrere Lokalisationen
		M86.41	Chronische Osteomyelitis mit Fistel: Schulterregion
		M86.42	Chronische Osteomyelitis mit Fistel: Oberarm
		M86.43	Chronische Osteomyelitis mit Fistel: Unterarm
		M86.44	Chronische Osteomyelitis mit Fistel: Hand

M86.45	Chronische Osteomyelitis mit Fistel: Beckenregion und Oberschenkel	M87.11	Knochennekrose durch Arzneimittel: Schulterregion
M86.46	Chronische Osteomyelitis mit Fistel: Unterschenkel	M87.12	Knochennekrose durch Arzneimittel: Oberarm
M86.47	Chronische Osteomyelitis mit Fistel: Knöchel und Fuß	M87.13	Knochennekrose durch Arzneimittel: Unterarm
M86.48	Chronische Osteomyelitis mit Fistel: Sonstige	M87.14	Knochennekrose durch Arzneimittel: Hand
M86.49	Chronische Osteomyelitis mit Fistel: Nicht näher bezeichnete Lokalisation	M87.15	Knochennekrose durch Arzneimittel: Beckenregion und Oberschenkel
M86.50	Sonstige chronische hämatogene Osteomyelitis: Mehrere Lokalisationen	M87.16	Knochennekrose durch Arzneimittel: Unterschenkel
M86.51	Sonstige chronische hämatogene Osteomyelitis: Schulterregion	M87.17	Knochennekrose durch Arzneimittel: Knöchel und Fuß
M86.52	Sonstige chronische hämatogene Osteomyelitis: Oberarm	M87.18	Knochennekrose durch Arzneimittel: Sonstige
M86.53	Sonstige chronische hämatogene Osteomyelitis: Unterarm	M87.19	Knochennekrose durch Arzneimittel: Nicht näher bezeichnete Lokalisation
M86.54	Sonstige chronische hämatogene Osteomyelitis: Hand	M87.20	Knochennekrose durch vorangegangenes Trauma: Mehrere Lokalisationen
M86.55	Sonstige chronische hämatogene Osteomyelitis: Beckenregion und Oberschenkel	M87.21	Knochennekrose durch vorangegangenes Trauma: Schulterregion
M86.56	Sonstige chronische hämatogene Osteomyelitis: Unterschenkel	M87.22	Knochennekrose durch vorangegangenes Trauma: Oberarm
M86.57	Sonstige chronische hämatogene Osteomyelitis: Knöchel und Fuß	M87.23	Knochennekrose durch vorangegangenes Trauma: Unterarm
M86.58	Sonstige chronische hämatogene Osteomyelitis: Sonstige	M87.24	Knochennekrose durch vorangegangenes Trauma: Hand
M86.59	Sonstige chronische hämatogene Osteomyelitis: Nicht näher bezeichnete Lokalisation	M87.25	Knochennekrose durch vorangegangenes Trauma: Beckenregion und Oberschenkel
M86.60	Sonstige chronische Osteomyelitis: Mehrere Lokalisationen	M87.26	Knochennekrose durch vorangegangenes Trauma: Unterschenkel
M86.61	Sonstige chronische Osteomyelitis: Schulterregion	M87.27	Knochennekrose durch vorangegangenes Trauma: Knöchel und Fuß
M86.62	Sonstige chronische Osteomyelitis: Oberarm	M87.28	Knochennekrose durch vorangegangenes Trauma: Sonstige
M86.63	Sonstige chronische Osteomyelitis: Unterarm	M87.29	Knochennekrose durch vorangegangenes Trauma: Nicht näher bezeichnete Lokalisation
M86.64	Sonstige chronische Osteomyelitis: Hand	M87.30	Sonstige sekundäre Knochennekrose: Mehrere Lokalisationen
M86.65	Sonstige chronische Osteomyelitis: Beckenregion und Oberschenkel	M87.31	Sonstige sekundäre Knochennekrose: Schulterregion
M86.66	Sonstige chronische Osteomyelitis: Unterschenkel	M87.32	Sonstige sekundäre Knochennekrose: Oberarm
M86.67	Sonstige chronische Osteomyelitis: Knöchel und Fuß	M87.33	Sonstige sekundäre Knochennekrose: Unterarm
M86.68	Sonstige chronische Osteomyelitis: Sonstige	M87.34	Sonstige sekundäre Knochennekrose: Hand
M86.69	Sonstige chronische Osteomyelitis: Nicht näher bezeichnete Lokalisation	M87.35	Sonstige sekundäre Knochennekrose: Beckenregion und Oberschenkel
M86.80	Sonstige Osteomyelitis: Mehrere Lokalisationen	M87.36	Sonstige sekundäre Knochennekrose: Unterschenkel
M86.81	Sonstige Osteomyelitis: Schulterregion	M87.37	Sonstige sekundäre Knochennekrose: Knöchel und Fuß
M86.82	Sonstige Osteomyelitis: Oberarm	M87.38	Sonstige sekundäre Knochennekrose: Sonstige
M86.83	Sonstige Osteomyelitis: Unterarm	M87.39	Sonstige sekundäre Knochennekrose: Nicht näher bezeichnete Lokalisation
M86.84	Sonstige Osteomyelitis: Hand	M87.80	Sonstige Knochennekrose: Mehrere Lokalisationen
M86.85	Sonstige Osteomyelitis: Beckenregion und Oberschenkel	M87.81	Sonstige Knochennekrose: Schulterregion
M86.86	Sonstige Osteomyelitis: Unterschenkel	M87.82	Sonstige Knochennekrose: Oberarm
M86.87	Sonstige Osteomyelitis: Knöchel und Fuß	M87.83	Sonstige Knochennekrose: Unterarm
M86.88	Sonstige Osteomyelitis: Sonstige	M87.84	Sonstige Knochennekrose: Hand
M86.89	Sonstige Osteomyelitis: Nicht näher bezeichnete Lokalisation	M87.85	Sonstige Knochennekrose: Beckenregion und Oberschenkel
M86.90	Osteomyelitis, nicht näher bezeichnet: Mehrere Lokalisationen	M87.86	Sonstige Knochennekrose: Unterschenkel
M86.91	Osteomyelitis, nicht näher bezeichnet: Schulterregion	M87.87	Sonstige Knochennekrose: Knöchel und Fuß
M86.92	Osteomyelitis, nicht näher bezeichnet: Oberarm	M87.88	Sonstige Knochennekrose: Sonstige
M86.93	Osteomyelitis, nicht näher bezeichnet: Unterarm	M87.89	Sonstige Knochennekrose: Nicht näher bezeichnete Lokalisation
M86.94	Osteomyelitis, nicht näher bezeichnet: Hand	M87.90	Knochennekrose, nicht näher bezeichnet: Mehrere Lokalisationen
M86.95	Osteomyelitis, nicht näher bezeichnet: Beckenregion und Oberschenkel	M87.91	Knochennekrose, nicht näher bezeichnet: Schulterregion
M86.96	Osteomyelitis, nicht näher bezeichnet: Unterschenkel	M87.92	Knochennekrose, nicht näher bezeichnet: Oberarm
M86.97	Osteomyelitis, nicht näher bezeichnet: Knöchel und Fuß	M87.93	Knochennekrose, nicht näher bezeichnet: Unterarm
M86.98	Osteomyelitis, nicht näher bezeichnet: Sonstige	M87.94	Knochennekrose, nicht näher bezeichnet: Hand
M86.99	Osteomyelitis, nicht näher bezeichnet: Nicht näher bezeichnete Lokalisation	M87.95	Knochennekrose, nicht näher bezeichnet: Beckenregion und Oberschenkel
M87.10	Knochennekrose durch Arzneimittel: Mehrere Lokalisationen	M87.96	Knochennekrose, nicht näher bezeichnet: Unterschenkel
		M87.97	Knochennekrose, nicht näher bezeichnet: Knöchel und Fuß

M87.98	Knochennekrose, nicht näher bezeichnet: Sonstige	M96.88	Sonstige Krankheiten des Muskel-Skelett-Systems nach medizinischen Maßnahmen
M87.99	Knochennekrose, nicht näher bezeichnet: Nicht näher bezeichnete Lokalisation	M96.9	Krankheit des Muskel-Skelett-Systems nach medizinischen Maßnahmen, nicht näher bezeichnet
M89.60	Osteopathie nach Poliomyelitis: Mehrere Lokalisationen	T84.5	Infektion und entzündliche Reaktion durch eine Gelenkendoprothese
M89.61	Osteopathie nach Poliomyelitis: Schulterregion	T84.6	Infektion und entzündliche Reaktion durch eine interne Osteosynthesevorrichtung [jede Lokalisation]
M89.62	Osteopathie nach Poliomyelitis: Oberarm	T84.7	Infektion und entzündliche Reaktion durch sonstige orthopädische Endoprothesen, Implantate oder Transplantate
M89.63	Osteopathie nach Poliomyelitis: Unterarm	T84.8	Sonstige Komplikationen durch orthopädische Endoprothesen, Implantate oder Transplantate
M89.64	Osteopathie nach Poliomyelitis: Hand	T84.9	Nicht näher bezeichnete Komplikation durch orthopädische Endoprothese, Implantat oder Transplantat
M89.65	Osteopathie nach Poliomyelitis: Beckenregion und Oberschenkel		
M89.66	Osteopathie nach Poliomyelitis: Unterschenkel		
M89.67	Osteopathie nach Poliomyelitis: Knöchel und Fuß		
M89.68	Osteopathie nach Poliomyelitis: Sonstige		
M89.69	Osteopathie nach Poliomyelitis: Nicht näher bezeichnete Lokalisation		
M96.80	Elektiv offen belassenes Sternum nach thoraxchirurgischem Eingriff		
M96.82	Verzögerte Knochenheilung nach Fusion oder Arthrodesse		

Prozedur I13-10

78.17.24 ↔	Geschlossene Reposition einer distalen Fibulafraktur mit Knochenfixation durch Fixateur externe	79.36.70 ↔	Offene Reposition einer einfachen Fraktur der distalen Fibula mit innerer Knochenfixation durch (Blount-)Klammern
78.17.25 ↔	Offene Reposition einer einfachen Fraktur der distalen Fibula mit Knochenfixation durch Fixateur externe	79.36.71 ↔	Offene Reposition einer einfachen Fraktur der distalen Fibula mit innerer Knochenfixation durch Platte
78.17.26 ↔	Offene Reposition einer Mehrfragmentfraktur der distalen Fibula mit Knochenfixation durch Fixateur externe	79.36.72 ↔	Offene Reposition einer einfachen Fraktur der distalen Fibula mit sonstiger innerer Knochenfixation
79.16.40 ↔	Geschlossene Reposition einer distalen Fibulafraktur mit innerer Knochenfixation durch Marknagel	79.36.73 ↔	Offene Reposition einer Mehrfragmentfraktur der distalen Fibula mit innerer Knochenfixation
79.16.49 ↔	Geschlossene Reposition einer distalen Fibulafraktur mit sonstiger innerer Knochenfixation (z. B. durch Schraube, Platte, Draht)	79.56.21 ↔	Offene Reposition einer Epiphysenddiastase an der distalen Fibula
79.26.22 ↔	Offene Reposition einer distalen Fibulafraktur ohne innere Knochenfixation		

Prozedur I13-11

79.11.11 ↔	Geschlossene Reposition einer proximalen Humerusfraktur mit innerer Knochenfixation mittels minimalinvasiver ballonassistierter Technik	79.16.31 ↔	Geschlossene Reposition einer sonstigen Tibiafraktur mit innerer Knochenfixation mittels minimalinvasiver ballonassistierter Technik
79.11.21 ↔	Geschlossene Reposition einer sonstigen Humerusfraktur mit innerer Knochenfixation mittels minimalinvasiver ballonassistierter Technik	79.17.11 ↔	Geschlossene Reposition einer Fraktur des Kalkaneus mit innerer Knochenfixation mittels minimalinvasiver ballonassistierter Technik
79.16.11 ↔	Geschlossene Reposition einer proximalen Tibiafraktur mit innerer Knochenfixation mittels minimalinvasiver ballonassistierter Technik		

Prozedur I13-12

78.11.10 ↔	Geschlossene Reposition einer Fraktur von Skapula und Klavikula mit Knochenfixation durch Fixateur externe	78.11.99 ↔	Anlegen eines Fixateur externe an Skapula, Klavikula, Rippen und Sternum (inkl. Reposition von Frakturen), sonstige
78.11.11 ↔	Offene Reposition einer einfachen Fraktur von Skapula und Klavikula mit Knochenfixation durch Fixateur externe	78.12.10 ↔	Geschlossene Reposition einer proximalen Humerusfraktur mit Knochenfixation durch Fixateur externe
78.11.12 ↔	Offene Reposition einer Mehrfragmentfraktur von Klavikula und Skapula mit Knochenfixation durch Fixateur externe	78.12.11 ↔	Offene Reposition einer proximalen Humerusfraktur mit Knochenfixation durch Fixateur externe
78.11.20 ↔	Geschlossene Reposition einer Fraktur von Rippen und Sternum mit Knochenfixation durch Fixateur externe	78.12.90 ↔	Geschlossene Reposition einer sonstigen Humerusfraktur mit Knochenfixation durch Fixateur externe
78.11.21 ↔	Offene Reposition einer Fraktur von Rippen und Sternum mit Knochenfixation durch Fixateur externe	78.12.91 ↔	Offene Reposition einer sonstigen Humerusfraktur mit Knochenfixation durch Fixateur externe
		78.12.99 ↔	Anlegen eines Fixateur externe am Humerus (inkl. Reposition von Frakturen), sonstige

78.13.10 ↔ Geschlossene Reposition einer distalen Radiusfraktur mit Knochenfixation durch Fixateur externe	78.17.20 ↔ Offene Reposition einer einfachen Fraktur der proximalen Fibula mit Knochenfixation durch Fixateur externe
78.13.11 ↔ Geschlossene Reposition einer sonstigen Radiusfraktur mit Knochenfixation durch Fixateur externe	78.17.21 ↔ Offene Reposition einer Mehrfragmentfraktur der proximalen Fibula mit Knochenfixation durch Fixateur externe
78.13.12 ↔ Offene Reposition einer distalen Radiusfraktur mit Knochenfixation durch Fixateur externe	78.17.22 ↔ Offene Reposition einer einfachen Fraktur des Fibulaschafts mit Knochenfixation durch Fixateur externe
78.13.13 ↔ Offene Reposition einer sonstigen Radiusfraktur mit Knochenfixation durch Fixateur externe	78.17.23 ↔ Offene Reposition einer Mehrfragmentfraktur des Fibulaschafts mit Knochenfixation durch Fixateur externe
78.13.20 ↔ Geschlossene Reposition einer Ulnafraktur mit Knochenfixation durch Fixateur externe	78.17.24 ↔ Geschlossene Reposition einer distalen Fibulafraktur mit Knochenfixation durch Fixateur externe
78.13.99 ↔ Anlegen eines Fixateur externe an Radius und Ulna (inkl. Reposition von Frakturen), sonstige	78.17.25 ↔ Offene Reposition einer einfachen Fraktur der distalen Fibula mit Knochenfixation durch Fixateur externe
78.14.10 ↔ Geschlossene Reposition einer Fraktur an Karpalia und Metakarpalia mit Knochenfixation durch Fixateur externe	78.17.26 ↔ Offene Reposition einer Mehrfragmentfraktur der distalen Fibula mit Knochenfixation durch Fixateur externe
78.14.11 ↔ Offene Reposition einer Fraktur an Karpalia und Metakarpalia mit Knochenfixation durch Fixateur externe	78.17.27 ↔ Geschlossene Reposition einer sonstigen Fibulafraktur mit Knochenfixation durch Fixateur externe
78.14.99 ↔ Anlegen eines Fixateur externe an Karpalia und Metakarpalia (inkl. Reposition von Frakturen), sonstige	78.17.99 ↔ Anlegen eines Fixateur externe an Tibia und Fibula (inkl. Reposition von Frakturen), sonstige
78.15.10 ↔ Offene Reposition einer Schenkelhalsfraktur und proximalen Femurfraktur mit Knochenfixation durch Fixateur externe	78.18.10 ↔ Geschlossene Reposition einer Kalkaneusfraktur mit Knochenfixation durch Fixateur externe
78.15.20 ↔ Offene Reposition einer Femurschaftfraktur mit Knochenfixation durch Fixateur externe	78.18.11 ↔ Geschlossene Reposition einer Fraktur sonstiger Tarsalia und Metatarsalia mit Knochenfixation durch Fixateur externe
78.15.30 ↔ Geschlossene Reposition einer distalen Femurfraktur mit Knochenfixation durch Fixateur externe	78.18.12 ↔ Offene Reposition einer einfachen Fraktur an sonstigen Tarsalia und Metatarsalia mit Knochenfixation durch Fixateur externe
78.15.31 ↔ Offene Reposition einer distalen Femurfraktur mit Knochenfixation durch Fixateur externe	78.18.13 ↔ Offene Reposition einer Fraktur an Kalkaneus und Talus mit Knochenfixation durch Fixateur externe
78.15.40 ↔ Geschlossene Reposition einer sonstigen Femurfraktur mit Knochenfixation durch Fixateur externe	78.18.14 ↔ Offene Reposition einer Mehrfragmentfraktur an sonstigen Tarsalia mit Knochenfixation durch Fixateur externe
78.15.99 ↔ Anlegen eines Fixateur externe am Femur (inkl. Reposition von Frakturen), sonstige	78.18.15 ↔ Offene Reposition einer Mehrfragmentfraktur an Metatarsalia mit Knochenfixation durch Fixateur externe
78.16.10 ↔ Geschlossene Reposition einer Fraktur der Patella mit Knochenfixation durch Fixateur externe	78.18.99 ↔ Anlegen eines Fixateur externe an Tarsalia und Metatarsalia (inkl. Reposition von Frakturen), sonstige
78.16.11 ↔ Offene Reposition einer Fraktur der Patella mit Knochenfixation durch Fixateur externe	78.19.10 ↔ Geschlossene Reposition einer Fraktur von Phalangen der Hand mit Knochenfixation durch Fixateur externe
78.16.99 ↔ Anlegen eines Fixateur externe an der Patella (inkl. Reposition von Frakturen), sonstige	78.19.11 ↔ Offene Reposition einer Fraktur von Phalangen der Hand mit Knochenfixation durch Fixateur externe
78.17.10 ↔ Geschlossene Reposition einer Fraktur der proximalen Tibia mit Knochenfixation durch Fixateur externe	78.19.20 ↔ Geschlossene Reposition einer Fraktur des Beckens mit Knochenfixation durch Fixateur externe
78.17.11 ↔ Offene Reposition einer einfachen Fraktur der proximalen Tibia mit Knochenfixation durch Fixateur externe	78.19.21 ↔ Offene Reposition einer Fraktur des Acetabulums mit Knochenfixation / Transfixation durch Fixateur externe
78.17.12 ↔ Offene Reposition einer Mehrfragmentfraktur der proximalen Tibia mit Knochenfixation durch Fixateur externe	78.19.22 ↔ Offene Reposition einer Fraktur sonstiger Teile des Beckens mit Knochenfixation durch Fixateur externe
78.17.13 ↔ Offene Reposition einer einfachen Tibiaschaftfraktur mit Knochenfixation durch Fixateur externe	78.19.30 ↔ Geschlossene Reposition einer Fraktur von Phalangen des Fusses mit Knochenfixation durch Fixateur externe
78.17.14 ↔ Offene Reposition einer einfachen Fraktur der distalen Tibia mit Knochenfixation durch Fixateur externe	78.19.31 ↔ Offene Reposition einer Fraktur von Phalangen des Fusses mit Knochenfixation durch Fixateur externe
78.17.15 ↔ Geschlossene Reposition einer sonstigen Tibiafraktur mit Knochenfixation durch Fixateur externe	
78.17.16 ↔ Offene Reposition einer Mehrfragmentfraktur sonstiger Teile der Tibia mit Knochenfixation durch Fixateur externe	

Prozedur I13-13

84.72 ‡↔ Anlegen einer externen Fixationsvorrichtung, Ringsystem

Diagnose I13-2

S01.83	Offene Wunde (jeder Teil des Kopfes) mit Verbindung zu einer intrakraniellen Verletzung	S41.89	Weichteilschaden III. Grades bei offener Fraktur oder Luxation des Oberarmes
S01.86	Weichteilschaden III. Grades bei geschlossener Fraktur oder Luxation des Kopfes	S51.86	Weichteilschaden III. Grades bei geschlossener Fraktur oder Luxation des Unterarmes
S01.88	Weichteilschaden II. Grades bei offener Fraktur oder Luxation des Kopfes	S51.88	Weichteilschaden II. Grades bei offener Fraktur oder Luxation des Unterarmes
S01.89	Weichteilschaden III. Grades bei offener Fraktur oder Luxation des Kopfes	S51.89	Weichteilschaden III. Grades bei offener Fraktur oder Luxation des Unterarmes
S11.86	Weichteilschaden III. Grades bei geschlossener Fraktur oder Luxation des Halses	S61.86	Weichteilschaden III. Grades bei geschlossener Fraktur oder Luxation des Handgelenkes und der Hand
S11.88	Weichteilschaden II. Grades bei offener Fraktur oder Luxation des Halses	S61.88	Weichteilschaden II. Grades bei offener Fraktur oder Luxation des Handgelenkes und der Hand
S11.89	Weichteilschaden III. Grades bei offener Fraktur oder Luxation des Halses	S61.89	Weichteilschaden III. Grades bei offener Fraktur oder Luxation des Handgelenkes und der Hand
S21.83	Offene Wunde (jeder Teil des Thorax) mit Verbindung zu einer intrathorakalen Verletzung	S71.86	Weichteilschaden III. Grades bei geschlossener Fraktur oder Luxation der Hüfte und des Oberschenkels
S21.86	Weichteilschaden III. Grades bei geschlossener Fraktur oder Luxation des Thorax	S71.88	Weichteilschaden II. Grades bei offener Fraktur oder Luxation der Hüfte und des Oberschenkels
S21.88	Weichteilschaden II. Grades bei offener Fraktur oder Luxation des Thorax	S71.89	Weichteilschaden III. Grades bei offener Fraktur oder Luxation der Hüfte und des Oberschenkels
S21.89	Weichteilschaden III. Grades bei offener Fraktur oder Luxation des Thorax	S81.86	Weichteilschaden III. Grades bei geschlossener Fraktur oder Luxation des Unterschenkels
S31.83	Offene Wunde (jeder Teil des Abdomens, der Lumbosakralgegend und des Beckens) mit Verbindung zu einer intraabdominalen Verletzung	S81.88	Weichteilschaden II. Grades bei offener Fraktur oder Luxation des Unterschenkels
S31.86	Weichteilschaden III. Grades bei geschlossener Fraktur oder Luxation der Lendenwirbelsäule und des Beckens	S81.89	Weichteilschaden III. Grades bei offener Fraktur oder Luxation des Unterschenkels
S31.88	Weichteilschaden II. Grades bei offener Fraktur oder Luxation der Lendenwirbelsäule und des Beckens	S91.86	Weichteilschaden III. Grades bei geschlossener Fraktur oder Luxation des Fußes
S31.89	Weichteilschaden III. Grades bei offener Fraktur oder Luxation der Lendenwirbelsäule und des Beckens	S91.88	Weichteilschaden II. Grades bei offener Fraktur oder Luxation des Fußes
S41.86	Weichteilschaden III. Grades bei geschlossener Fraktur oder Luxation des Oberarmes	S91.89	Weichteilschaden III. Grades bei offener Fraktur oder Luxation des Fußes
S41.88	Weichteilschaden II. Grades bei offener Fraktur oder Luxation des Oberarmes		

Prozedur I13-3

77.02.00 ↔	Sequestrektomie am Humerus, n.n.bez.	77.27.20 ↔	Keilosteotomie an der Fibula
77.02.10 ↔	Sequestrektomie am Humerus, ohne Einlage eines Medikamententrägers	77.27.99 ↔	Keilosteotomie an Tibia und Fibula, sonstige
77.02.11 ↔	Sequestrektomie am Humerus, mit Einlage eines Medikamententrägers	77.32.00 ↔	Sonstige Knochendurchtrennung am Humerus, n.n.bez.
77.02.99 ↔	Sequestrektomie am Humerus, sonstige	77.32.10 ↔	Kortikotomie bei Segmenttransport am Humerus
77.12.10 ↔	Sonstige Knocheneinzision ohne Knochendurchtrennung am Humerus, Exploration und Knochenbohrung	77.32.11 ↔	Komplexe (mehrdimensionale) Osteotomie (mit Achsenkorrektur) am Humerus
77.12.11 ↔	Sonstige Knocheneinzision ohne Knochendurchtrennung am Humerus, Fremdkörperentfernung	77.32.99 ↔	Sonstige Knochendurchtrennung am Humerus, sonstige
77.12.12 ↔	Sonstige Knocheneinzision ohne Knochendurchtrennung am Humerus, Einlage und Entfernung eines Medikamententrägers	77.37.00 ↔	Sonstige Knochendurchtrennung an Tibia und Fibula, n.n.bez.
77.12.13 ↔	Sonstige Knocheneinzision ohne Knochendurchtrennung am Humerus, Drainage	77.37.10 ↔	Rotationsosteotomie an der Tibia
77.12.99 ↔	Sonstige Knocheneinzision ohne Knochendurchtrennung am Humerus, sonstige	77.37.12 ↔	Kortikotomie bei Segmenttransport an der Tibia
77.22 ↔	Keilosteotomie am Humerus	77.37.13 ↔	Komplexe (mehrdimensionale) Osteotomie (mit Achsenkorrektur) an der Tibia
77.27.00 ↔	Keilosteotomie an Tibia und Fibula, n.n.bez.	77.37.14 ↔	Valgisierende oder varisierende Osteotomie an der Tibia
77.27.10 ↔	Keilosteotomie an der Tibia	77.37.19 ↔	Sonstige Knochendurchtrennung an der Tibia
		77.37.20 ↔	Rotationsosteotomie an der Fibula
		77.37.21 ↔	Kortikotomie bei Segmenttransport an der Fibula
		77.37.22 ↔	Komplexe (mehrdimensionale) Osteotomie (mit Achsenkorrektur) an der Fibula

77.37.29 ↔ Sonstige Knochendurchtrennung an der Fibula	78.17.23 ↔ Offene Reposition einer Mehrfragmentfraktur des Fibulaschafts mit Knochenfixation durch Fixateur externe
77.37.99 ↔ Sonstige Knochendurchtrennung an Tibia und Fibula, sonstige	78.17.24 ↔ Geschlossene Reposition einer distalen Fibulafraktur mit Knochenfixation durch Fixateur externe
77.62.20 ↔ Débridement am Humerus	78.17.25 ↔ Offene Reposition einer einfachen Fraktur der distalen Fibula mit Knochenfixation durch Fixateur externe
77.62.99 ↔ Lokale Resektion und Destruktion von Knochenläsion oder -gewebe am Humerus, sonstige	78.17.26 ↔ Offene Reposition einer Mehrfragmentfraktur der distalen Fibula mit Knochenfixation durch Fixateur externe
77.82 ↔ Sonstige partielle Knochenresektion am Humerus	78.17.27 ↔ Geschlossene Reposition einer sonstigen Fibulafraktur mit Knochenfixation durch Fixateur externe
77.87.00 ↔ Sonstige partielle Knochenresektion an Tibia und Fibula, n.n.bez.	78.17.99 ↔ Anlegen eines Fixateur externe an Tibia und Fibula (inkl. Reposition von Frakturen), sonstige
77.87.10 ↔ Sonstige partielle Knochenresektion an Tibia	78.22.00 ↔ Verkürzungsosteotomie am Humerus, n.n.bez.
77.87.11 ↔ Sonstige partielle Knochenresektion an Fibula	78.22.10 ↔ Temporäre Epiphyseodese am Humerus
77.87.99 ↔ Sonstige partielle Knochenresektion an Tibia und Fibula, sonstige	78.22.11 ↔ Permanente Epiphyseodese am Humerus
77.92 ↔ Totale Humerusresektion	78.22.12 ↔ Therapeutische Epiphyseolyse am Humerus
77.97.00 ↔ Totale Resektion von Tibia und Fibula, n.n.bez.	78.22.99 ↔ Verkürzungsosteotomie am Humerus, sonstige
77.97.10 ↔ Totale Resektion von Tibia	78.27.00 ↔ Verkürzungsosteotomie an Tibia und Fibula, n.n.bez.
77.97.11 ↔ Totale Resektion von Fibula	78.27.10 ↔ Temporäre Epiphyseodese an der Tibia
77.97.99 ↔ Totale Resektion von Tibia und Fibula, sonstige	78.27.11 ↔ Permanente Epiphyseodese an der Tibia
78.02.11 ↔ Knochentransplantation am Humerus, gefässgestielt ohne mikrovaskuläre Anastomose	78.27.12 ↔ Therapeutische Epiphyseolyse an der Tibia
78.02.13 ↔ Knorpel-Knochentransplantation am Humerus, autogen und allogenen	78.27.19 ↔ Sonstige Verkürzungsosteotomie an der Tibia
78.07.11 ↔ Knochentransplantation an der Tibia, gefässgestielt ohne mikrovaskuläre Anastomose	78.27.20 ↔ Temporäre Epiphyseodese an der Fibula
78.07.13 ↔ Knorpel-Knochentransplantation an der Tibia, autogen und allogenen	78.27.21 ↔ Permanente Epiphyseodese an der Fibula
78.07.21 ↔ Knochentransplantation an der Fibula, gefässgestielt ohne mikrovaskuläre Anastomose	78.27.22 ↔ Therapeutische Epiphyseolyse an der Fibula
78.07.23 ↔ Knorpel-Knochentransplantation an der Fibula, autogen und allogenen	78.27.29 ↔ Sonstige Verkürzungsosteotomie an der Fibula
78.12.10 ↔ Geschlossene Reposition einer proximalen Humerusfraktur mit Knochenfixation durch Fixateur externe	78.27.99 ↔ Verkürzungsosteotomie an Tibia und Fibula, sonstige
78.12.11 ↔ Offene Reposition einer proximalen Humerusfraktur mit Knochenfixation durch Fixateur externe	78.42 ↔ Sonstige plastische Rekonstruktion am Humerus
78.12.90 ↔ Geschlossene Reposition einer sonstigen Humerusfraktur mit Knochenfixation durch Fixateur externe	78.47.00 ↔ Sonstige plastische Rekonstruktion an Tibia und Fibula, n.n.bez.
78.12.91 ↔ Offene Reposition einer sonstigen Humerusfraktur mit Knochenfixation durch Fixateur externe	78.47.10 ↔ Sonstige plastische Rekonstruktion an Tibia
78.12.99 ↔ Anlegen eines Fixateur externe am Humerus (inkl. Reposition von Frakturen), sonstige	78.47.20 ↔ Sonstige plastische Rekonstruktion an Fibula
78.17.10 ↔ Geschlossene Reposition einer Fraktur der proximalen Tibia mit Knochenfixation durch Fixateur externe	78.47.99 ↔ Sonstige plastische Rekonstruktion an Tibia und Fibula, sonstige
78.17.11 ↔ Offene Reposition einer einfachen Fraktur der proximalen Tibia mit Knochenfixation durch Fixateur externe	78.52.00 ↔ Innere Knochenfixation ohne Reposition der Fraktur am Humerus, n.n.bez.
78.17.12 ↔ Offene Reposition einer Mehrfragmentfraktur der proximalen Tibia mit Knochenfixation durch Fixateur externe	78.52.10 ↔ Revision von Osteosynthesematerial ohne Materialersatz am Humerus
78.17.13 ↔ Offene Reposition einer einfachen Tibiaschaftfraktur mit Knochenfixation durch Fixateur externe	78.52.99 ↔ Innere Knochenfixation ohne Reposition der Fraktur am Humerus, sonstige
78.17.14 ↔ Offene Reposition einer einfachen Fraktur der distalen Tibia mit Knochenfixation durch Fixateur externe	78.57.00 ↔ Innere Knochenfixation ohne Reposition der Fraktur an Tibia und Fibula, n.n.bez.
78.17.15 ↔ Geschlossene Reposition einer sonstigen Tibiafraktur mit Knochenfixation durch Fixateur externe	78.57.10 ↔ Revision von Osteosynthesematerial ohne Materialersatz an der Tibia
78.17.16 ↔ Offene Reposition einer Mehrfragmentfraktur sonstiger Teile der Tibia mit Knochenfixation durch Fixateur externe	78.57.20 ↔ Revision von Osteosynthesematerial ohne Materialersatz an der Fibula
78.17.20 ↔ Offene Reposition einer einfachen Fraktur der proximalen Fibula mit Knochenfixation durch Fixateur externe	78.57.99 ↔ Innere Knochenfixation ohne Reposition der Fraktur an Tibia und Fibula, sonstige
78.17.21 ↔ Offene Reposition einer Mehrfragmentfraktur der proximalen Fibula mit Knochenfixation durch Fixateur externe	78.92 ↔ Einsetzen eines Knochenwachstumsstimulators am Humerus
78.17.22 ↔ Offene Reposition einer einfachen Fraktur des Fibulaschafts mit Knochenfixation durch Fixateur externe	79.11.00 ↔ Geschlossene Reposition einer Humerusfraktur mit innerer Knochenfixation, n.n.bez.
	79.11.10 ↔ Geschlossene Reposition einer proximalen Humerusfraktur mit innerer Knochenfixation durch Marknagel / Verriegelungsnagel oder Winkelplatte / Kondylenplatte
	79.11.11 ↔ Geschlossene Reposition einer proximalen Humerusfraktur mit innerer Knochenfixation mittels minimalinvasiver ballonassistierter Technik
	79.11.19 ↔ Geschlossene Reposition einer proximalen Humerusfraktur mit sonstiger innerer Knochenfixation (z. B. durch Schraube, Draht, Zuggurtung/Cerclage, winkelstabile Platte)
	79.11.20 ↔ Geschlossene Reposition einer sonstigen Humerusfraktur mit innerer Knochenfixation durch Marknagel / Verriegelungsnagel oder Winkelplatte / Kondylenplatte

79.11.21 ↔	Geschlossene Reposition einer sonstigen Humerusfraktur mit innerer Knochenfixation mittels minimalinvasiver ballonassistierter Technik	79.31.10 ↔	Offene Reposition einer einfachen proximalen Humerusfraktur mit innerer Knochenfixation durch Marknagel, winkelstabiler Platte oder (Winkel-) Platte
79.11.29 ↔	Geschlossene Reposition einer sonstigen Humerusfraktur mit sonstiger innerer Knochenfixation (z. B. durch Schraube, Draht, Zuggurtung/Cerclage, winkelstabile Platte)	79.31.11 ↔	Offene Reposition einer einfachen proximalen Humerusfraktur mit sonstiger innerer Knochenfixation (z. B. Schraube, Draht)
79.11.99 ↔	Geschlossene Reposition einer Humerusfraktur mit innerer Knochenfixation, sonstige	79.31.12 ↔	Offene Reposition einer Mehrfragmentfraktur des proximalen Humerus mit innerer Knochenfixation
79.16.00 ↔	Geschlossene Reposition einer Fraktur an Tibia und Fibula mit innerer Knochenfixation, n.n.bez.	79.31.20 ↔	Offene Reposition einer einfachen Humerusschaftfraktur mit innerer Knochenfixation
79.16.10 ↔	Geschlossene Reposition einer proximalen Tibiafraktur mit innerer Knochenfixation durch Marknagel	79.31.30 ↔	Offene Reposition einer einfachen distalen Humerusfraktur mit innerer Knochenfixation durch Marknagel, winkelstabiler Platte oder (Winkel-) Platte
79.16.11 ↔	Geschlossene Reposition einer proximalen Tibiafraktur mit innerer Knochenfixation mittels minimalinvasiver ballonassistierter Technik	79.31.31 ↔	Offene Reposition einer einfachen distalen Humerusfraktur mit sonstiger innerer Knochenfixation (z. B. Schraube, Draht)
79.16.29 ↔	Geschlossene Reposition einer distalen Tibiafraktur mit sonstiger innerer Knochenfixation (z. B. durch Schraube, Platte, Draht)	79.31.90 ↔	Offene Reposition einer Mehrfragmentfraktur sonstiger Teile des Humerus mit innerer Knochenfixation
79.16.30 ↔	Geschlossene Reposition einer sonstigen Tibiafraktur mit innerer Knochenfixation durch Marknagel	79.31.99 ↔	Offene Reposition einer Humerusfraktur mit innerer Knochenfixation, sonstige
79.16.31 ↔	Geschlossene Reposition einer sonstigen Tibiafraktur mit innerer Knochenfixation mittels minimalinvasiver ballonassistierter Technik	79.36.00 ↔	Offene Reposition einer Fraktur an Tibia und Fibula mit innerer Knochenfixation, n.n.bez.
79.16.39 ↔	Geschlossene Reposition einer sonstigen Tibiafraktur mit sonstiger innerer Knochenfixation (z. B. durch Schraube, Platte, Draht)	79.36.20 ↔	Offene Reposition einer einfachen Tibiaschaftfraktur mit innerer Knochenfixation
79.16.40 ↔	Geschlossene Reposition einer distalen Fibulafraktur mit innerer Knochenfixation durch Marknagel	79.36.30 ↔	Offene Reposition einer einfachen Fraktur der distalen Tibia mit innerer Knochenfixation durch Marknagel oder winkelstabile Platte
79.16.49 ↔	Geschlossene Reposition einer distalen Fibulafraktur mit sonstiger innerer Knochenfixation (z. B. durch Schraube, Platte, Draht)	79.36.31 ↔	Offene Reposition einer einfachen Fraktur der distalen Tibia mit innerer Knochenfixation durch sonstige Platte
79.16.50 ↔	Geschlossene Reposition einer sonstigen Fibulafraktur mit innerer Knochenfixation durch Marknagel	79.36.32 ↔	Offene Reposition einer einfachen Fraktur der distalen Tibia mit sonstiger innerer Knochenfixation
79.16.59 ↔	Geschlossene Reposition einer sonstigen Fibulafraktur mit sonstiger innerer Knochenfixation (z. B. durch Schraube, Platte, Draht)	79.36.40 ↔	Offene Reposition einer Mehrfragmentfraktur sonstiger Teile der Tibia mit innerer Knochenfixation
79.16.99 ↔	Geschlossene Reposition einer Fraktur an Tibia und Fibula mit innerer Knochenfixation, sonstige	79.36.60 ↔	Offene Reposition einer einfachen Fibulaschaftfraktur mit innerer Knochenfixation durch Marknagel
79.21.00 ↔	Offene Reposition einer Humerusfraktur ohne innere Knochenfixation, n.n.bez.	79.36.61 ↔	Offene Reposition einer einfachen Fibulaschaftfraktur mit sonstiger innerer Knochenfixation
79.21.10 ↔	Offene Reposition einer proximalen Humerusfraktur ohne innere Knochenfixation	79.36.62 ↔	Offene Reposition einer Mehrfragmentfraktur des Fibulaschafts mit innerer Knochenfixation durch (winkelstabile) Platte
79.21.11 ↔	Offene Reposition einer Humerusschaftfraktur ohne innere Knochenfixation	79.36.63 ↔	Offene Reposition einer Mehrfragmentfraktur des Fibulaschafts mit sonstiger innerer Knochenfixation
79.21.12 ↔	Offene Reposition einer distalen Humerusfraktur ohne innere Knochenfixation	79.36.70 ↔	Offene Reposition einer einfachen Fraktur der distalen Fibula mit innerer Knochenfixation durch (Blount-)Klammern
79.21.99 ↔	Offene Reposition einer Humerusfraktur ohne innere Knochenfixation, sonstige	79.36.71 ↔	Offene Reposition einer einfachen Fraktur der distalen Fibula mit innerer Knochenfixation durch Platte
79.26.00 ↔	Offene Reposition einer Fraktur an Tibia und Fibula ohne innere Knochenfixation, n.n.bez.	79.36.72 ↔	Offene Reposition einer einfachen Fraktur der distalen Fibula mit sonstiger innerer Knochenfixation
79.26.10 ↔	Offene Reposition einer proximalen Tibiafraktur ohne innere Knochenfixation	79.36.73 ↔	Offene Reposition einer Mehrfragmentfraktur der distalen Fibula mit innerer Knochenfixation
79.26.11 ↔	Offene Reposition einer Tibiaschaftfraktur ohne innere Knochenfixation	79.36.99 ↔	Offene Reposition einer Fraktur an Tibia und Fibula mit innerer Knochenfixation, sonstige
79.26.12 ↔	Offene Reposition einer distalen Tibiafraktur ohne innere Knochenfixation	79.50 ↔	Offene Reposition einer Epiphysendiastase, ohne Angabe der Lokalisation
79.26.20 ↔	Offene Reposition einer proximalen Fibulafraktur ohne innere Knochenfixation	79.51 ↔	Offene Reposition einer Epiphysendiastase am Humerus
79.26.21 ↔	Offene Reposition einer Fibulaschaftfraktur ohne innere Knochenfixation	79.56.00 ↔	Offene Reposition einer Epiphysendiastase an Tibia und Fibula, n.n.bez.
79.26.22 ↔	Offene Reposition einer distalen Fibulafraktur ohne innere Knochenfixation	79.56.10 ↔	Offene Reposition einer Epiphysendiastase an der proximalen Tibia
79.26.99 ↔	Offene Reposition einer Fraktur an Tibia und Fibula ohne innere Knochenfixation, sonstige	79.56.11 ↔	Offene Reposition einer Epiphysendiastase an der distale Tibia
79.31.00 ↔	Offene Reposition einer Humerusfraktur mit innerer Knochenfixation, n.n.bez.		

79.56.20 ↔ Offene Reposition einer Epiphysendiastase an der proximalen Fibula	81.12.11 ↔ Arthrodese oberes Sprunggelenk mit unterem Sprunggelenk und Chopartgelenk
79.56.21 ↔ Offene Reposition einer Epiphysendiastase an der distalen Fibula	81.12.12 ↔ Arthrodese unteres Sprunggelenk, zwei Sprunggelenkskammern
79.56.99 ↔ Offene Reposition einer Epiphysendiastase an Tibia und Fibula, sonstige	81.12.13 ↔ Arthrodese unteres Sprunggelenk, drei Sprunggelenkskammern
79.61 ↔ Débridement einer offenen Humerusfraktur	81.12.99 ↔ Arthrodese Double, sonstige
79.66 ↔ Débridement einer offenen Fraktur an Tibia und Fibula	81.96.41 ↔ Sonstige Rekonstruktion an Gelenken, Proximales Tibiofibulargelenk, Refixation eines osteochondralen Fragmentes, arthroskopisch
80.17.10 ↔ Arthroskopische Arthrotomie des oberen Sprunggelenkes, Gelenkspülung mit Drainage	81.96.42 ↔ Sonstige Rekonstruktion an Gelenken, Proximales Tibiofibulargelenk, Refixation eines osteochondralen Fragmentes, offen chirurgisch
80.17.11 ↔ Arthroskopische Arthrotomie des oberen Sprunggelenkes, Entfernung freier Gelenkkörper	81.96.49 ↔ Sonstige Rekonstruktion an Gelenken, Proximales Tibiofibulargelenk, sonstige
80.17.12 ↔ Arthroskopische Arthrotomie des oberen Sprunggelenkes, Einlegen oder Entfernen eines Medikamententrägers	81.96.4A ↔ Sonstige Rekonstruktion an Gelenken, Proximales Tibiofibulargelenk, Subchondrale Knocheneröffnung, arthroskopisch
80.17.20 ↔ Arthrotomie des oberen Sprunggelenkes, Gelenkspülung mit Drainage	81.96.4B ↔ Sonstige Rekonstruktion an Gelenken, Proximales Tibiofibulargelenk, Subchondrale Knocheneröffnung, offen chirurgisch
80.17.21 ↔ Arthrotomie des oberen Sprunggelenkes, Entfernung freier Gelenkkörper	81.96.4C ↔ Sonstige Rekonstruktion an Gelenken, Proximales Tibiofibulargelenk, Subchondrale Knocheneröffnung mit Einbringen eines azellulären Implantats, arthroskopisch
80.17.29 ↔ Sonstige Arthrotomie des oberen Sprunggelenkes	81.96.4D ↔ Sonstige Rekonstruktion an Gelenken, Proximales Tibiofibulargelenk, Subchondrale Knocheneröffnung mit Einbringen eines azellulären Implantats, offen chirurgisch
80.17.30 ↔ Arthroskopische Arthrotomie des unteren Sprunggelenkes, Gelenkspülung mit Drainage	81.9A.1D ↔ Knorpeltransplantation und Implantation von in-vitro hergestellten Gewebekulturen, Proximales Tibiofibulargelenk, arthroskopisch
80.17.31 ↔ Arthroskopische Arthrotomie des unteren Sprunggelenkes, Entfernung freier Gelenkkörper	81.9A.2D ↔ Knorpeltransplantation und Implantation von in-vitro hergestellten Gewebekulturen, Proximales Tibiofibulargelenk, offen chirurgisch
80.17.32 ↔ Arthroskopische Arthrotomie des unteren Sprunggelenkes, Einlegen oder Entfernen eines Medikamententrägers	
80.17.40 ↔ Arthrotomie des unteren Sprunggelenkes, Gelenkspülung und Drainage	
80.17.41 ↔ Arthrotomie des unteren Sprunggelenkes, Entfernung freier Gelenkkörper	
80.17.49 ↔ Sonstige Arthrotomie des unteren Sprunggelenkes	
80.17.99 ↔ Sonstige Arthrotomie des Sprunggelenkes, sonstige	
81.11 ↔ Arthrodese am Sprunggelenk	
81.12.10 ↔ Arthrodese oberes Sprunggelenk mit unterem Sprunggelenk	

Prozedur I13-4

84.53.11 ↔ Implantation eines motorisierten internen Verlängerungs- oder Knochentransportsystem

Prozedur I13-5

77.12.10 ↔ Sonstige Knocheninzision ohne Knochendurchtrennung am Humerus, Exploration und Knochenbohrung	77.37.14 ↔ Valgisierende oder varisierende Osteotomie an der Tibia
77.12.11 ↔ Sonstige Knocheninzision ohne Knochendurchtrennung am Humerus, Fremdkörperentfernung	77.37.19 ↔ Sonstige Knochendurchtrennung an der Tibia
77.12.12 ↔ Sonstige Knocheninzision ohne Knochendurchtrennung am Humerus, Einlage und Entfernung eines Medikamententrägers	77.37.20 ↔ Rotationsosteotomie an der Fibula
77.12.13 ↔ Sonstige Knocheninzision ohne Knochendurchtrennung am Humerus, Drainage	77.37.21 ↔ Kortikotomie bei Segmenttransport an der Fibula
77.12.99 ↔ Sonstige Knocheninzision ohne Knochendurchtrennung am Humerus, sonstige	77.37.29 ↔ Sonstige Knochendurchtrennung an der Fibula
77.22 ↔ Keilosteotomie am Humerus	77.37.99 ↔ Sonstige Knochendurchtrennung an Tibia und Fibula, sonstige
77.27.00 ↔ Keilosteotomie an Tibia und Fibula, n.n.bez.	77.62.20 ↔ Débridement am Humerus
77.27.10 ↔ Keilosteotomie an der Tibia	77.62.99 ↔ Lokale Resektion und Destruktion von Knochenläsion oder -gewebe am Humerus, sonstige
77.27.20 ↔ Keilosteotomie an der Fibula	77.82 ↔ Sonstige partielle Knochenresektion am Humerus
77.27.99 ↔ Keilosteotomie an Tibia und Fibula, sonstige	77.87.00 ↔ Sonstige partielle Knochenresektion an Tibia und Fibula, n.n.bez.
77.32.10 ↔ Kortikotomie bei Segmenttransport am Humerus	77.87.10 ↔ Sonstige partielle Knochenresektion an Tibia
77.37.00 ↔ Sonstige Knochendurchtrennung an Tibia und Fibula, n.n.bez.	77.87.11 ↔ Sonstige partielle Knochenresektion an Fibula
77.37.10 ↔ Rotationsosteotomie an der Tibia	77.87.99 ↔ Sonstige partielle Knochenresektion an Tibia und Fibula, sonstige
77.37.12 ↔ Kortikotomie bei Segmenttransport an der Tibia	77.92 ↔ Totale Humerusresektion
	77.97.00 ↔ Totale Resektion von Tibia und Fibula, n.n.bez.
	77.97.10 ↔ Totale Resektion von Tibia
	77.97.11 ↔ Totale Resektion von Fibula
	77.97.99 ↔ Totale Resektion von Tibia und Fibula, sonstige

78.02.11 ↔	Knochen transplantation am Humerus, gefässgestielt ohne mikrovaskuläre Anastomose	78.22.12 ↔	Therapeutische Epiphyseolyse am Humerus
78.02.13 ↔	Knorpel-Knochen transplantation am Humerus, autogen und allogenen	78.22.99 ↔	Verkürzungsosteotomie am Humerus, sonstige
78.07.11 ↔	Knochen transplantation an der Tibia, gefässgestielt ohne mikrovaskuläre Anastomose	78.27.00 ↔	Verkürzungsosteotomie an Tibia und Fibula, n.n.bez.
78.07.13 ↔	Knorpel-Knochen transplantation an der Tibia, autogen und allogenen	78.27.10 ↔	Temporäre Epiphyseodese an der Tibia
78.07.21 ↔	Knochen transplantation an der Fibula, gefässgestielt ohne mikrovaskuläre Anastomose	78.27.11 ↔	Permanente Epiphyseodese an der Tibia
78.07.23 ↔	Knorpel-Knochen transplantation an der Fibula, autogen und allogenen	78.27.12 ↔	Therapeutische Epiphyseolyse an der Tibia
78.12.10 ↔	Geschlossene Reposition einer proximalen Humerusfraktur mit Knochenfixation durch Fixateur externe	78.27.19 ↔	Sonstige Verkürzungsosteotomie an der Tibia
78.12.11 ↔	Offene Reposition einer proximalen Humerusfraktur mit Knochenfixation durch Fixateur externe	78.27.20 ↔	Temporäre Epiphyseodese an der Fibula
78.12.90 ↔	Geschlossene Reposition einer sonstigen Humerusfraktur mit Knochenfixation durch Fixateur externe	78.27.21 ↔	Permanente Epiphyseodese an der Fibula
78.12.91 ↔	Offene Reposition einer sonstigen Humerusfraktur mit Knochenfixation durch Fixateur externe	78.27.22 ↔	Therapeutische Epiphyseolyse an der Fibula
78.12.99 ↔	Anlegen eines Fixateur externe am Humerus (inkl. Reposition von Frakturen), sonstige	78.27.29 ↔	Sonstige Verkürzungsosteotomie an der Fibula
78.17.10 ↔	Geschlossene Reposition einer Fraktur der proximalen Tibia mit Knochenfixation durch Fixateur externe	78.27.99 ↔	Verkürzungsosteotomie an Tibia und Fibula, sonstige
78.17.11 ↔	Offene Reposition einer einfachen Fraktur der proximalen Tibia mit Knochenfixation durch Fixateur externe	78.42 ↔	Sonstige plastische Rekonstruktion am Humerus
78.17.12 ↔	Offene Reposition einer Mehrfragmentfraktur der proximalen Tibia mit Knochenfixation durch Fixateur externe	78.47.00 ↔	Sonstige plastische Rekonstruktion an Tibia und Fibula, n.n.bez.
78.17.13 ↔	Offene Reposition einer einfachen Tibiaschaftfraktur mit Knochenfixation durch Fixateur externe	78.47.10 ↔	Sonstige plastische Rekonstruktion an Tibia
78.17.14 ↔	Offene Reposition einer einfachen Fraktur der distalen Tibia mit Knochenfixation durch Fixateur externe	78.47.20 ↔	Sonstige plastische Rekonstruktion an Fibula
78.17.15 ↔	Geschlossene Reposition einer sonstigen Tibiafraktur mit Knochenfixation durch Fixateur externe	78.47.99 ↔	Sonstige plastische Rekonstruktion an Tibia und Fibula, sonstige
78.17.16 ↔	Offene Reposition einer Mehrfragmentfraktur sonstiger Teile der Tibia mit Knochenfixation durch Fixateur externe	78.52.00 ↔	Innere Knochenfixation ohne Reposition der Fraktur am Humerus, n.n.bez.
78.17.20 ↔	Offene Reposition einer einfachen Fraktur der proximalen Fibula mit Knochenfixation durch Fixateur externe	78.52.10 ↔	Revision von Osteosynthesematerial ohne Materialersatz am Humerus
78.17.21 ↔	Offene Reposition einer Mehrfragmentfraktur der proximalen Fibula mit Knochenfixation durch Fixateur externe	78.52.99 ↔	Innere Knochenfixation ohne Reposition der Fraktur am Humerus, sonstige
78.17.22 ↔	Offene Reposition einer einfachen Fraktur des Fibulaschafts mit Knochenfixation durch Fixateur externe	78.57.00 ↔	Innere Knochenfixation ohne Reposition der Fraktur an Tibia und Fibula, n.n.bez.
78.17.23 ↔	Offene Reposition einer Mehrfragmentfraktur des Fibulaschafts mit Knochenfixation durch Fixateur externe	78.57.10 ↔	Revision von Osteosynthesematerial ohne Materialersatz an der Tibia
78.17.24 ↔	Geschlossene Reposition einer distalen Fibulafraktur mit Knochenfixation durch Fixateur externe	78.57.20 ↔	Revision von Osteosynthesematerial ohne Materialersatz an der Fibula
78.17.25 ↔	Offene Reposition einer einfachen Fraktur der distalen Fibula mit Knochenfixation durch Fixateur externe	78.57.99 ↔	Innere Knochenfixation ohne Reposition der Fraktur an Tibia und Fibula, sonstige
78.17.26 ↔	Offene Reposition einer Mehrfragmentfraktur der distalen Fibula mit Knochenfixation durch Fixateur externe	78.62.01 ↔	Knochenimplantatentfernung am Humerus, (intramedullärer) Draht, Schraube, Zuggurtung/Cerclage, (winkelstabile) Platte, Winkelplatte /Kondylenplatte, Marknagel, Verriegelungsnagel, Transfixationsnagel, Fixateur externe, Ringfixateur, (Blount-)Klammern
78.17.27 ↔	Geschlossene Reposition einer sonstigen Fibulafraktur mit Knochenfixation durch Fixateur externe	78.62.02 ↔	Knochenimplantatentfernung am Humerus, dynamische Kompressionsschraube, Marknagel mit Gelenkkomponente
78.17.99 ↔	Anlegen eines Fixateur externe an Tibia und Fibula (inkl. Reposition von Frakturen), sonstige	78.62.05 ↔	Knochenimplantatentfernung am Humerus, Entfernung eines Knochen(teil)ersatzes am Humerus
78.22.00 ↔	Verkürzungsosteotomie am Humerus, n.n.bez.	78.62.08 ↔	Knochenimplantatentfernung am Humerus: sonstiges Osteosynthesematerial
78.22.10 ↔	Temporäre Epiphyseodese am Humerus	79.11.00 ↔	Geschlossene Reposition einer Humerusfraktur mit innerer Knochenfixation, n.n.bez.
78.22.11 ↔	Permanente Epiphyseodese am Humerus	79.11.10 ↔	Geschlossene Reposition einer proximalen Humerusfraktur mit innerer Knochenfixation durch Marknagel / Verriegelungsnagel oder Winkelplatte / Kondylenplatte
		79.11.11 ↔	Geschlossene Reposition einer proximalen Humerusfraktur mit innerer Knochenfixation mittels minimalinvasiver ballonassistierter Technik
		79.11.19 ↔	Geschlossene Reposition einer proximalen Humerusfraktur mit sonstiger innerer Knochenfixation (z. B. durch Schraube, Draht, Zuggurtung/Cerclage, winkelstabile Platte)
		79.11.20 ↔	Geschlossene Reposition einer sonstigen Humerusfraktur mit innerer Knochenfixation durch Marknagel / Verriegelungsnagel oder Winkelplatte / Kondylenplatte
		79.11.21 ↔	Geschlossene Reposition einer sonstigen Humerusfraktur mit innerer Knochenfixation mittels minimalinvasiver ballonassistierter Technik
		79.11.29 ↔	Geschlossene Reposition einer sonstigen Humerusfraktur mit sonstiger innerer Knochenfixation (z. B. durch Schraube, Draht, Zuggurtung/Cerclage, winkelstabile Platte)

79.11.99 ↔	Geschlossene Reposition einer Humerusfraktur mit innerer Knochenfixation, sonstige	79.31.10 ↔	Offene Reposition einer einfachen proximalen Humerusfraktur mit innerer Knochenfixation durch Marknagel, winkelstabiler Platte oder (Winkel-) Platte
79.12.10 ↔	Geschlossene Reposition einer distalen Radiusfraktur mit innerer Knochenfixation durch Draht oder Zuggurtung/Cerclage	79.31.11 ↔	Offene Reposition einer einfachen proximalen Humerusfraktur mit sonstiger innerer Knochenfixation (z. B. Schraube, Draht)
79.12.11 ↔	Geschlossene Reposition einer distalen Radiusfraktur mit innerer Knochenfixation durch intramedullären Draht	79.31.12 ↔	Offene Reposition einer Mehrfragmentfraktur des proximalen Humerus mit innerer Knochenfixation
79.16.00 ↔	Geschlossene Reposition einer Fraktur an Tibia und Fibula mit innerer Knochenfixation, n.n.bez.	79.31.20 ↔	Offene Reposition einer einfachen Humerusschaftfraktur mit innerer Knochenfixation
79.16.10 ↔	Geschlossene Reposition einer proximalen Tibiafraktur mit innerer Knochenfixation durch Marknagel	79.31.30 ↔	Offene Reposition einer einfachen distalen Humerusfraktur mit innerer Knochenfixation durch Marknagel, winkelstabiler Platte oder (Winkel-) Platte
79.16.11 ↔	Geschlossene Reposition einer proximalen Tibiafraktur mit innerer Knochenfixation mittels minimalinvasiver ballonassistierter Technik	79.31.31 ↔	Offene Reposition einer einfachen distalen Humerusfraktur mit sonstiger innerer Knochenfixation (z. B. Schraube, Draht)
79.16.29 ↔	Geschlossene Reposition einer distalen Tibiafraktur mit sonstiger innerer Knochenfixation (z. B. durch Schraube, Platte, Draht)	79.31.90 ↔	Offene Reposition einer Mehrfragmentfraktur sonstiger Teile des Humerus mit innerer Knochenfixation
79.16.30 ↔	Geschlossene Reposition einer sonstigen Tibiafraktur mit innerer Knochenfixation durch Marknagel	79.31.99 ↔	Offene Reposition einer Humerusfraktur mit innerer Knochenfixation, sonstige
79.16.31 ↔	Geschlossene Reposition einer sonstigen Tibiafraktur mit innerer Knochenfixation mittels minimalinvasiver ballonassistierter Technik	79.36.10 ↔	Offene Reposition einer einfachen Fraktur der proximalen Tibia mit innerer Knochenfixation durch (Blount-)Klammern oder intramedullären Draht
79.16.39 ↔	Geschlossene Reposition einer sonstigen Tibiafraktur mit sonstiger innerer Knochenfixation (z. B. durch Schraube, Platte, Draht)	79.36.11 ↔	Offene Reposition einer einfachen Fraktur der proximalen Tibia mit innerer Knochenfixation durch Schraube
79.16.40 ↔	Geschlossene Reposition einer distalen Fibulafraktur mit innerer Knochenfixation durch Marknagel	79.36.12 ↔	Offene Reposition einer einfachen Fraktur der proximalen Tibia mit sonstiger innerer Knochenfixation
79.16.49 ↔	Geschlossene Reposition einer distalen Fibulafraktur mit sonstiger innerer Knochenfixation (z. B. durch Schraube, Platte, Draht)	79.36.13 ↔	Offene Reposition einer Mehrfragmentfraktur der proximalen Tibia mit innerer Knochenfixation durch (Blount-)Klammern
79.16.50 ↔	Geschlossene Reposition einer sonstigen Fibulafraktur mit innerer Knochenfixation durch Marknagel	79.36.14 ↔	Offene Reposition einer Mehrfragmentfraktur der proximalen Tibia mit sonstiger innerer Knochenfixation
79.16.59 ↔	Geschlossene Reposition einer sonstigen Fibulafraktur mit sonstiger innerer Knochenfixation (z. B. durch Schraube, Platte, Draht)	79.36.20 ↔	Offene Reposition einer einfachen Tibiaschaftfraktur mit innerer Knochenfixation
79.16.99 ↔	Geschlossene Reposition einer Fraktur an Tibia und Fibula mit innerer Knochenfixation, sonstige	79.36.30 ↔	Offene Reposition einer einfachen Fraktur der distalen Tibia mit innerer Knochenfixation durch Marknagel oder winkelstabile Platte
79.21.00 ↔	Offene Reposition einer Humerusfraktur ohne innere Knochenfixation, n.n.bez.	79.36.31 ↔	Offene Reposition einer einfachen Fraktur der distalen Tibia mit innerer Knochenfixation durch sonstige Platte
79.21.10 ↔	Offene Reposition einer proximalen Humerusfraktur ohne innere Knochenfixation	79.36.32 ↔	Offene Reposition einer einfachen Fraktur der distalen Tibia mit sonstiger innerer Knochenfixation
79.21.11 ↔	Offene Reposition einer Humerusschaftfraktur ohne innere Knochenfixation	79.36.40 ↔	Offene Reposition einer Mehrfragmentfraktur sonstiger Teile der Tibia mit innerer Knochenfixation
79.21.12 ↔	Offene Reposition einer distalen Humerusfraktur ohne innere Knochenfixation	79.36.50 ↔	Offene Reposition einer einfachen Fraktur der proximalen Fibula mit innerer Knochenfixation
79.21.99 ↔	Offene Reposition einer Humerusfraktur ohne innere Knochenfixation, sonstige	79.36.51 ↔	Offene Reposition einer Mehrfragmentfraktur der proximalen Fibula mit innerer Knochenfixation
79.26.00 ↔	Offene Reposition einer Fraktur an Tibia und Fibula ohne innere Knochenfixation, n.n.bez.	79.36.60 ↔	Offene Reposition einer einfachen Fibulaschaftfraktur mit innerer Knochenfixation durch Marknagel
79.26.10 ↔	Offene Reposition einer proximalen Tibiafraktur ohne innere Knochenfixation	79.36.61 ↔	Offene Reposition einer einfachen Fibulaschaftfraktur mit sonstiger innerer Knochenfixation
79.26.11 ↔	Offene Reposition einer Tibiaschaftfraktur ohne innere Knochenfixation	79.36.62 ↔	Offene Reposition einer Mehrfragmentfraktur des Fibulaschafts mit innerer Knochenfixation durch (winkelstabile) Platte
79.26.12 ↔	Offene Reposition einer distalen Tibiafraktur ohne innere Knochenfixation	79.36.63 ↔	Offene Reposition einer Mehrfragmentfraktur des Fibulaschafts mit sonstiger innerer Knochenfixation
79.26.20 ↔	Offene Reposition einer proximalen Fibulafraktur ohne innere Knochenfixation	79.36.70 ↔	Offene Reposition einer einfachen Fraktur der distalen Fibula mit innerer Knochenfixation durch (Blount-)Klammern
79.26.21 ↔	Offene Reposition einer Fibulaschaftfraktur ohne innere Knochenfixation	79.36.71 ↔	Offene Reposition einer einfachen Fraktur der distalen Fibula mit innerer Knochenfixation durch Platte
79.26.22 ↔	Offene Reposition einer distalen Fibulafraktur ohne innere Knochenfixation		
79.26.99 ↔	Offene Reposition einer Fraktur an Tibia und Fibula ohne innere Knochenfixation, sonstige		
79.31.00 ↔	Offene Reposition einer Humerusfraktur mit innerer Knochenfixation, n.n.bez.		

79.36.72 ↔ Offene Reposition einer einfachen Fraktur der distalen Fibula mit sonstiger innerer Knochenfixation	79.56.21 ↔ Offene Reposition einer Epiphysendiastase an der distalen Fibula
79.36.73 ↔ Offene Reposition einer Mehrfragmentfraktur der distalen Fibula mit innerer Knochenfixation	79.56.99 ↔ Offene Reposition einer Epiphysendiastase an Tibia und Fibula, sonstige
79.36.99 ↔ Offene Reposition einer Fraktur an Tibia und Fibula mit innerer Knochenfixation, sonstige	79.61 ↔ Débridement einer offenen Humerusfraktur
79.50 ↔ Offene Reposition einer Epiphysendiastase, ohne Angabe der Lokalisation	79.66 ↔ Débridement einer offenen Fraktur an Tibia und Fibula
79.51 ↔ Offene Reposition einer Epiphysendiastase am Humerus	81.11 ↔ Arthrodesse am Sprunggelenk
79.56.00 ↔ Offene Reposition einer Epiphysendiastase an Tibia und Fibula, n.n.bez.	81.12.10 ↔ Arthrodesse oberes Sprunggelenk mit unterem Sprunggelenk
79.56.10 ↔ Offene Reposition einer Epiphysendiastase an der proximalen Tibia	81.12.11 ↔ Arthrodesse oberes Sprunggelenk mit unterem Sprunggelenk und Chopartgelenk
79.56.11 ↔ Offene Reposition einer Epiphysendiastase an der distalen Tibia	81.12.12 ↔ Arthrodesse unteres Sprunggelenk, zwei Sprunggelenkskammern
79.56.20 ↔ Offene Reposition einer Epiphysendiastase an der proximalen Fibula	81.12.13 ↔ Arthrodesse unteres Sprunggelenk, drei Sprunggelenkskammern
	81.12.99 ↔ Arthrodesse Double, sonstige

Prozedur I13-6

04.03.00 ↔ Durchtrennung oder Quetschen [Crushing] von anderen kranialen und peripheren Nerven, n.n.bez.	04.07.41 ↔ Sonstige Exzision oder Avulsion von Nerven der Schulter
04.03.10 ↔ Durchtrennung oder Quetschen [Crushing] des N. vestibulocochlearis	04.07.42 ↔ Sonstige Exzision oder Avulsion von Nerven des Armes und der Hand
04.03.11 ↔ Durchtrennung oder Quetschen [Crushing] von intrakraniellen Anteilen von sonstigen Hirnnerven und Ganglien	04.07.43 ↔ Sonstige Exzision oder Avulsion von Nerven des Rumpfes und der unteren Extremität
04.03.20 ↔ Durchtrennung oder Quetschen [Crushing] von extrakraniellen Hirnnerven	04.07.99 ↔ Sonstige Exzision oder Avulsion von kranialen oder peripheren Nerven, sonstige
04.03.30 ↔ Durchtrennung oder Quetschen [Crushing] des Plexus brachialis	04.08.00 ↔ Optikusscheidenfensterung, n.n.bez.
04.03.31 ↔ Durchtrennung oder Quetschen [Crushing] von Nerven der Schulter	04.08.10 ↔ Sonstige Operationen am N. opticus
04.03.32 ↔ Durchtrennung oder Quetschen [Crushing] von Nerven des Armes und der Hand	04.08.99 ↔ Optikusscheidenfensterung, sonstige
04.03.33 ↔ Durchtrennung oder Quetschen [Crushing] von Nerven des Rumpfes und der unteren Extremität	04.2X.00 ↔ Destruktion von kranialen und peripheren Nerven und Ganglien, n.n.bez.
04.03.99 ↔ Durchtrennung oder Quetschen [Crushing] von anderen kranialen und peripheren Nerven, sonstige	04.2X.10 ↔ Destruktion von intrakraniellen Hirnnerven und Ganglien
04.04.00 ↔ Sonstige Inzision an kranialen und peripheren Nerven, n.n.bez.	04.2X.20 ↔ Destruktion von extrakraniellen Hirnnerven
04.04.10 ↔ Sonstige Inzision am N. vestibulocochlearis	04.2X.30 ↔ Destruktion des Plexus brachialis
04.04.11 ↔ Sonstige Inzision an intrakraniellen Anteilen von sonstigen Hirnnerven und Ganglien	04.2X.31 ↔ Destruktion von Nerven der Schulter
04.04.20 ↔ Sonstige Inzision an extrakraniellen Hirnnerven	04.2X.32 ↔ Destruktion von Nerven des Armes und der Hand
04.04.30 ↔ Sonstige Inzision am Plexus brachialis	04.2X.33 ↔ Destruktion von Nerven des Rumpfes und Plexus lumbosacralis
04.04.31 ↔ Sonstige Inzision an Nerven der Schulter	04.2X.34 ↔ Destruktion von Nerven des Beines und des Fusses
04.04.32 ↔ Sonstige Inzision an Nerven des Armes und der Hand	04.2X.39 ↔ Destruktion von sonstigen peripheren Nerven oder Ganglien
04.04.33 ↔ Sonstige Inzision an Nerven des Rumpfes und der unteren Extremität	04.2X.99 ↔ Destruktion von kranialen und peripheren Nerven und Ganglien, sonstige
04.04.99 ↔ Sonstige Inzision an kranialen und peripheren Nerven, sonstige	04.3X.00 ↔ Naht an kranialen oder peripheren Nerven, n.n.bez.
04.06.00 ↔ Sonstige Exzision von kranialen oder peripheren Ganglien, n.n.bez.	04.3X.10 ↔ Epineurale Naht von extrakraniellen Hirnnerven, primär
04.06.10 ↔ Exzision von intrakraniellen Ganglien	04.3X.11 ↔ Epineurale Naht des Plexus brachialis, primär
04.06.20 ↔ Exzision von sonstigen peripheren Ganglien	04.3X.12 ↔ Epineurale Naht von Nerven der Schulter, primär
04.06.99 ↔ Sonstige Exzision von kranialen oder peripheren Ganglien, sonstige	04.3X.13 ↔ Epineurale Naht von Nerven am Arm, primär
04.07.00 ↔ Sonstige Exzision oder Avulsion von kranialen oder peripheren Nerven, n.n.bez.	04.3X.14 ↔ Epineurale Naht von Nerven der Hand, primär
04.07.10 ↔ Exzision eines Nerven zur Transplantation	04.3X.15 ↔ Epineurale Naht von Nerven des Rumpfes, primär
04.07.11 ↔ Entfernung eines Nerventransplantates	04.3X.16 ↔ Epineurale Naht von Nerven des Beines (inkl. Plexus lumbosacralis, Leiste, Beckenboden), primär
04.07.20 ↔ Sonstige Exzision oder Avulsion von intrakraniellen Nerven	04.3X.17 ↔ Epineurale Naht von Nerven des Fusses, primär
04.07.30 ↔ Sonstige Exzision oder Avulsion von extrakraniellen Hirnnerven	04.3X.19 ↔ Epineurale Naht von sonstigen kranialen oder peripheren Nerven, primär
04.07.40 ↔ Sonstige Exzision oder Avulsion des Plexus brachialis	04.3X.20 ↔ Epineurale Naht von extrakraniellen Hirnnerven, sekundär
	04.3X.21 ↔ Epineurale Naht des Plexus brachialis, sekundär
	04.3X.22 ↔ Epineurale Naht von Nerven der Schulter, sekundär
	04.3X.23 ↔ Epineurale Naht von Nerven am Arm, sekundär
	04.3X.24 ↔ Epineurale Naht von Nerven an der Hand, sekundär
	04.3X.25 ↔ Epineurale Naht von Nerven des Rumpfes, sekundär
	04.3X.26 ↔ Epineurale Naht von Nerven des Beines (inkl. Plexus lumbosacralis, Leiste, Beckenboden), sekundär
	04.3X.27 ↔ Epineurale Naht von Nerven des Fusses, sekundär

04.3X.29 ↔	Epineurale Naht von sonstigen kranialen und peripheren Nerven, sekundär	04.51.09 ↔	Transplantation von kranialem oder peripherem Nerv, sonstige
04.3X.30 ↔	Interfaszikuläre Naht von extrakraniellen Hirnnerven, primär	04.51.10 ↔	Transplantation von extrakraniellen Hirnnerven
04.3X.31 ↔	Interfaszikuläre Naht des Plexus brachialis, primär	04.51.11 ↔	Transplantation von Plexus brachialis und Nerven der Schulter
04.3X.32 ↔	Interfaszikuläre Naht von Nerven der Schulter, primär	04.51.12 ↔	Transplantation von Nerven des Armes und der Hand
04.3X.33 ↔	Interfaszikuläre Naht von Nerven am Arm, primär	04.51.13 ↔	Transplantation von Nerven des Rumpfes und der unteren Extremität
04.3X.34 ↔	Interfaszikuläre Naht von Nerven an der Hand, primär	04.51.19 ↔	Transplantation von sonstigem kranialem oder peripherem Nerv
04.3X.35 ↔	Interfaszikuläre Naht von Nerven des Rumpfes, primär	04.6X.00 ↔	Transposition von kranialen und peripheren Nerven, n.n.bez.
04.3X.36 ↔	Interfaszikuläre Naht von Nerven des Beines (inkl. Plexus lumbosacralis, Leiste, Beckenboden), primär	04.6X.10 ↔	Transposition eines extrakraniellen Hirnnerven mit epineuraler primärer Naht
04.3X.37 ↔	Interfaszikuläre Naht von Nerven des Fusses, primär	04.6X.11 ↔	Transposition eines extrakraniellen Hirnnerven mit epineuraler sekundärer Naht
04.3X.39 ↔	Interfaszikuläre Naht von sonstigen kranialen und peripheren Nerven, primär	04.6X.12 ↔	Transposition eines extrakraniellen Hirnnerven mit interfaszikulärer primärer und sekundärer Naht
04.3X.40 ↔	Interfaszikuläre Naht von extrakraniellen Hirnnerven, sekundär	04.6X.20 ↔	Transposition des Plexus brachialis mit epineuraler primärer Naht
04.3X.41 ↔	Interfaszikuläre Naht des Plexus brachialis, sekundär	04.6X.21 ↔	Transposition des Plexus brachialis mit epineuraler sekundärer Naht
04.3X.42 ↔	Interfaszikuläre Naht von Nerven der Schulter, sekundär	04.6X.22 ↔	Transposition des Plexus brachialis mit interfaszikulärer primärer Naht
04.3X.43 ↔	Interfaszikuläre Naht von Nerven am Arm, sekundär	04.6X.23 ↔	Transposition des Plexus brachialis mit interfaszikulärer sekundärer Naht
04.3X.44 ↔	Interfaszikuläre Naht von Nerven an der Hand, sekundär	04.6X.30 ↔	Transposition eines Nerven der Schulter mit epineuraler primärer und sekundärer Naht
04.3X.45 ↔	Interfaszikuläre Naht von Nerven des Rumpfes, sekundär	04.6X.31 ↔	Transposition eines Nerven der Schulter mit interfaszikulärer primärer und sekundärer Naht
04.3X.46 ↔	Interfaszikuläre Naht von Nerven des Beines (inkl. Plexus lumbosacralis, Leiste, Beckenboden), sekundär	04.6X.40 ↔	Transposition eines Nerven des Armes mit epineuraler primärer Naht
04.3X.47 ↔	Interfaszikuläre Naht von Nerven des Fusses, sekundär	04.6X.41 ↔	Transposition eines Nerven des Armes mit epineuraler sekundärer Naht
04.3X.49 ↔	Interfaszikuläre Naht von sonstigen kranialen und peripheren Nerven, sekundär	04.6X.42 ↔	Transposition eines Nerven des Armes mit interfaszikulärer primärer Naht
04.3X.99 ↔	Naht an kranialen oder peripheren Nerven, sonstige	04.6X.43 ↔	Transposition eines Nerven des Armes mit interfaszikulärer sekundärer Naht
04.42.00 ↔	Sonstige Dekompression an kranialen Nerven, n.n.bez.	04.6X.50 ↔	Transposition eines Nerven des Rumpfes und der unteren Extremität mit epineuraler primärer und sekundärer Naht
04.42.10 ↔	Sonstige Dekompression an kranialen Nerven, intrakraniell	04.6X.51 ↔	Transposition eines Nerven des Rumpfes und der unteren Extremität mit interfaszikulärer primärer und sekundärer Naht
04.42.20 ↔	Sonstige Dekompression an kranialen Nerven, extrakraniell	04.6X.60 ↔	Transposition eines Nerven der Hand mit interfaszikulärer primärer und sekundärer Naht
04.42.99 ↔	Sonstige Dekompression an kranialen Nerven, sonstige	04.6X.70 ↔	Transposition mit Neurolyse und Dekompression eines extrakraniellen Hirnnerven
04.43.00 ↔	Entlastung am Karpaltunnel, n.n.bez.	04.6X.71 ↔	Transposition mit Neurolyse und Dekompression des Plexus brachialis oder eines Nerven der Schulter
04.43.10 ↔	Entlastung am Karpaltunnel, endoskopisch	04.6X.72 ↔	Transposition mit Neurolyse und Dekompression eines Nerven des Armes
04.43.99 ↔	Entlastung am Karpaltunnel, sonstige	04.6X.73 ↔	Transposition mit Neurolyse und Dekompression eines Nerven der Hand
04.44 ↔	Entlastung am Tarsaltunnel	04.6X.74 ↔	Transposition mit Neurolyse und Dekompression eines Nerven des Rumpfes und der unteren Extremität
04.49.00 ↔	Sonstige Dekompression oder Lösung von Adhäsionen an peripherem Nerv oder Ganglion, n.n.bez.	04.6X.75 ↔	Transposition von sonstigen kranialen und peripheren Nerven
04.49.10 ↔	Sonstige Dekompression oder Lösung von Adhäsionen am Plexus brachialis	04.6X.99 ↔	Transposition von kranialen und peripheren Nerven, sonstige
04.49.11 ↔	Sonstige Dekompression oder Lösung von Adhäsionen an Nerven der Schulter	04.71 ↔	Hypoglosso-faziale Anastomose
04.49.12 ↔	Sonstige Dekompression oder Lösung von Adhäsionen an Nerven des Armes	04.72 ↔	Akzessorio-faziale Anastomose
04.49.13 ↔	Sonstige Dekompression oder Lösung von Adhäsionen an Nerven der Hand	04.73 ↔	Akzessorio-hypoglossale Anastomose
04.49.14 ↔	Sonstige Dekompression oder Lösung von Adhäsionen am Plexus lumbosacralis, Leiste und Beckenboden	04.74.00 ↔	Sonstige Anastomose eines kranialen oder peripheren Nerven, n.n.bez.
04.49.15 ↔	Sonstige Dekompression oder Lösung von Adhäsionen an Nerven des Beines	04.74.10 ↔	Fazio-faziale Nerven-Anastomose
04.49.16 ↔	Sonstige Dekompression oder Lösung von Adhäsionen an Nerven des Fusses	04.74.11 ↔	Interkosto-faszikuläre Nerven-Anastomose
04.49.99 ↔	Sonstige Dekompression oder Lösung von Adhäsionen an sonstigen peripheren Nerven oder Ganglion, sonstige	04.74.99 ↔	Sonstige Anastomose eines kranialen oder peripheren Nerven, sonstige
04.51.00 ↔	Transplantation von kranialem oder peripherem Nerv, n.n.bez.		

04.75 ↔	Revision einer früheren plastischen Rekonstruktion an einem kranialen oder peripheren Nerv	04.99.99 ↔	Sonstige Operation an kranialen und peripheren Nerven, sonstige
04.76 ↔	Plastische Rekonstruktion einer alten traumatischen Verletzung an kranialen und peripheren Nerven	05.0 ↔	Durchtrennung von sympathischen Nerven oder Ganglien
04.79.09 ↔	Sonstige Neuroplastik, sonstige	05.21 ↔	Exzision des Ganglion sphenopalatinum
04.79.10 ↔	Transplantation sowie Transposition eines extrakraniellen Hirnnerven mit epineuraler Naht	05.22 ↔	Zervikale Sympathektomie
04.79.11 ↔	Transplantation sowie Transposition des Plexus brachialis mit epineuraler Naht	05.23 ↔	Lumbale Sympathektomie
04.79.12 ↔	Transplantation sowie Transposition von Nerven der Schulter mit epineuraler Naht	05.24 ↔	Präsakrale Sympathektomie
04.79.13 ↔	Transplantation sowie Transposition eines Nerven des Armes und der Hand mit epineuraler Naht	05.25 ↔	Periarterielle Sympathektomie
04.79.14 ↔	Transplantation sowie Transposition von Nerven des Rumpfes und der unteren Extremität mit epineuraler Naht	05.26 ↔	Thorakale Sympathektomie
04.79.19 ↔	Transplantation sowie Transposition eines sonstigen Nervens mit epineuraler Naht	05.29 ↔	Sonstige Sympathektomie und Exzision eines Ganglions
04.79.20 ↔	Transplantation sowie Transposition eines Nerven mit interfazikulärer Naht	05.81 ↔	Plastische Rekonstruktion an sympathischem Nerv oder Ganglion
04.79.21 ↔	Transplantation sowie Transposition eines extrakraniellen Hirnnerven mit interfazikulärer Naht	05.89 ↔	Sonstige Operation an sympathischem Nerv oder Ganglion
04.79.22 ↔	Transplantation sowie Transposition des Plexus brachialis mit interfazikulärer Naht	29.92 ↔	Durchtrennung des N. glossopharyngeus
04.79.23 ↔	Transplantation sowie Transposition von Nerven der Schulter mit interfazikulärer Naht	31.91 ↔	Durchtrennung des N. laryngeus
04.79.24 ↔	Transplantation sowie Transposition eines Nerven des Armes und der Hand mit interfazikulärer Naht	33.31 ↔	Destruktion des N. phrenicus für Lungenkollaps
04.79.25 ↔	Transplantation sowie Transposition von Nerven des Rumpfes und der unteren Extremität mit interfazikulärer Naht	77.32.11 ↔	Komplexe (mehrdimensionale) Osteotomie (mit Achsenkorrektur) am Humerus
04.79.29 ↔	Transplantation sowie Transposition eines sonstigen Nerven mit interfazikulärer Naht	77.37.13 ↔	Komplexe (mehrdimensionale) Osteotomie (mit Achsenkorrektur) an der Tibia
04.93.10 ↔	Entfernen der Elektrode(n) eines peripheren Neurostimulators, Stabelektrode, Einzelelektrodensystem	77.37.22 ↔	Komplexe (mehrdimensionale) Osteotomie (mit Achsenkorrektur) an der Fibula
04.93.11 ↔	Entfernen der Elektrode(n) eines peripheren Neurostimulators, Stabelektrode, Mehrelektrodensystem	78.02.11 ↔	Knochen transplantation am Humerus, gefässgestielt ohne mikrovasculäre Anastomose
04.93.20 ↔	Entfernen der Elektrode(n) eines peripheren Neurostimulators, Plattenelektrode, Einzelelektrodensystem	78.02.13 ↔	Knorpel-Knochen transplantation am Humerus, autogen und allogene
04.93.21 ↔	Entfernen der Elektrode(n) eines peripheren Neurostimulators, Plattenelektrode, Mehrelektrodensystem	78.07.11 ↔	Knochen transplantation an der Tibia, gefässgestielt ohne mikrovasculäre Anastomose
04.93.40 ↔	Entfernen einer Vagusnervelektrode	78.07.13 ↔	Knorpel-Knochen transplantation an der Tibia, autogen und allogene
04.93.99 ↔	Entfernen der Elektrode(n) eines peripheren Neurostimulators, sonstige	78.07.21 ↔	Knochen transplantation an der Fibula, gefässgestielt ohne mikrovasculäre Anastomose
04.94.11 ↔	Revision ohne Ersatz der Elektrode(n) eines peripheren Neurostimulators, Stabelektrode, Einzelelektrodensystem	78.07.23 ↔	Knorpel-Knochen transplantation an der Fibula, autogen und allogene
04.94.12 ↔	Revision ohne Ersatz der Elektrode(n) eines peripheren Neurostimulators, Stabelektrode, Mehrelektrodensystem	81.82.46 ↔	Plastische Rekonstruktion der Rotatorenmanschette, Transfer der Sehne des Musculus latissimus dorsi
04.94.13 ↔	Revision ohne Ersatz der Elektrode(n) eines peripheren Neurostimulators, Plattenelektrode, Einzelelektrodensystem	81.82.47 ↔	Plastische Rekonstruktion der Rotatorenmanschette, Transfer der Sehne des Musculus pectoralis major
04.94.14 ↔	Revision ohne Ersatz der Elektrode(n) eines peripheren Neurostimulators, Plattenelektrode, Mehrelektrodensystem	83.43.10 ↔	Entnahme eines myokutanen Lappens zur Transplantation
04.94.15 ↔	Revision ohne Ersatz einer Vagusnervstimulationslektrode	83.43.11 ↔	Entnahme eines osteomyokutanen oder osteofasziokutanen Lappens zur Transplantation
04.94.99 ↔	Revision ohne Ersatz der Elektrode(n) eines peripheren Neurostimulators, sonstige	83.43.99 ↔	Exzision von Muskel oder Faszie zur Transplantation, sonstige
04.99.00 ↔	Sonstige Operation an kranialen und peripheren Nerven, n.n.bez.	83.71.10 ↔	Sehnenvorverlagerung, Kopf und Hals
04.99.10 ↔	Implantation oder Wechsel einer peripheren Neuroprothese	83.71.11 ↔	Sehnenvorverlagerung, Schulter und Axilla
04.99.11 ↔	Revision ohne Ersatz einer peripheren Neuroprothese	83.71.12 ↔	Sehnenvorverlagerung, Oberarm und Ellenbogen
04.99.12 ↔	Entfernung einer peripheren Neuroprothese	83.71.13 ↔	Sehnenvorverlagerung, Unterarm
		83.71.14 ↔	Sehnenvorverlagerung, Brustwand, Bauch und Rücken
		83.71.15 ↔	Sehnenvorverlagerung, Leisten- und Genitalregion und Gesäss
		83.71.16 ↔	Sehnenvorverlagerung, Untere Extremität
		83.71.19 ↔	Sehnenvorverlagerung, Andere Lokalisation
		83.71.99 ↔	Sehnenvorverlagerung, sonstige
		83.76.10 ↔	Sonstige Sehnentransposition, Kopf und Hals
		83.76.11 ↔	Sonstige Sehnentransposition, Schulter und Axilla
		83.76.12 ↔	Sonstige Sehnentransposition, Oberarm und Ellenbogen
		83.76.13 ↔	Sonstige Sehnentransposition, Unterarm
		83.76.14 ↔	Sonstige Sehnentransposition, Brustwand und Rücken
		83.76.15 ↔	Sonstige Sehnentransposition, Leisten- und Genitalregion und Gesäss
		83.76.16 ↔	Sonstige Sehnentransposition, Untere Extremität
		83.76.19 ↔	Sonstige Sehnentransposition, Andere Lokalisation
		83.78.10 ↔	Sehnentransfer, Kopf und Hals
		83.78.11 ↔	Sehnentransfer, Schulter und Axilla

83.78.12 ↔	Sehnentransfer, Oberarm und Ellenbogen	83.82.22 ↔	Transplantation eines lokalen Muskel- oder Fasziennappens, Oberarm und Ellenbogen
83.78.13 ↔	Sehnentransfer, Unterarm	83.82.23 ↔	Transplantation eines lokalen Muskel- oder Fasziennappens, Unterarm
83.78.14 ↔	Sehnentransfer, Brustwand, Bauch und Rücken	83.82.24 ↔	Transplantation eines lokalen Muskel- oder Fasziennappens, Brustwand, Bauch und Rücken
83.78.15 ↔	Sehnentransfer, Leisten- und Genitalregion und Gesäss	83.82.25 ↔	Transplantation eines lokalen Muskel- oder Fasziennappens, Leisten- und Genitalregion und Gesäss
83.78.16 ↔	Sehnentransfer, untere Extremität	83.82.26 ↔	Transplantation eines lokalen Muskel- oder Fasziennappens, Untere Extremität
83.78.19 ↔	Sehnentransfer, andere Lokalisation	83.82.29 ↔	Transplantation eines lokalen Muskel- oder Fasziennappens, Andere Lokalisation
83.79 ↔	Sonstige Muskeltransposition	83.82.30 ↔	Transplantation eines osteomyokutanen oder osteofasziokutanen Lappens, Kopf und Hals
83.81.10 ↔	Sehnentransplantation, Kopf und Hals	83.82.31 ↔	Transplantation eines osteomyokutanen oder osteofasziokutanen Lappens, Schulter und Axilla
83.81.11 ↔	Sehnentransplantation, Schulter und Axilla	83.82.32 ↔	Transplantation eines osteomyokutanen oder osteofasziokutanen Lappens, Oberarm und Ellenbogen
83.81.12 ↔	Sehnentransplantation, Oberarm und Ellenbogen	83.82.33 ↔	Transplantation eines osteomyokutanen oder osteofasziokutanen Lappens, Unterarm
83.81.13 ↔	Sehnentransplantation, Unterarm	83.82.34 ↔	Transplantation eines osteomyokutanen oder osteofasziokutanen Lappens, Brustwand, Bauch und Rücken
83.81.14 ↔	Sehnentransplantation, Brustwand, Bauch und Rücken	83.82.35 ↔	Transplantation eines osteomyokutanen oder osteofasziokutanen Lappens, Leisten- und Genitalregion und Gesäss
83.81.15 ↔	Sehnentransplantation, Leisten- und Genitalregion und Gesäss	83.82.36 ↔	Transplantation eines osteomyokutanen oder osteofasziokutanen Lappens, Untere Extremität
83.81.16 ↔	Sehnentransplantation, Untere Extremität	83.82.39 ↔	Transplantation eines osteomyokutanen oder osteofasziokutanen Lappens, Andere Lokalisation
83.81.19 ↔	Sehnentransplantation, Andere Lokalisation		
83.82.10 ↔	Faszientransplantation, Kopf und Hals		
83.82.11 ↔	Faszientransplantation, Schulter und Axilla		
83.82.12 ↔	Faszientransplantation, Oberarm und Ellenbogen		
83.82.13 ↔	Faszientransplantation, Unterarm		
83.82.14 ↔	Faszientransplantation, Brustwand, Bauch und Rücken		
83.82.15 ↔	Faszientransplantation, Leisten- und Genitalregion und Gesäss		
83.82.16 ↔	Faszientransplantation, Untere Extremität		
83.82.19 ↔	Faszientransplantation, Andere Lokalisation		
83.82.20 ↔	Transplantation eines lokalen Muskel- oder Fasziennappens, Kopf und Hals		
83.82.21 ↔	Transplantation eines lokalen Muskel- oder Fasziennappens, Schulter und Axilla		

Prozedur I13-7

78.12.90 ↔	Geschlossene Reposition einer sonstigen Humerusfraktur mit Knochenfixation durch Fixateur externe	79.21.10 ↔	Offene Reposition einer proximalen Humerusfraktur ohne innere Knochenfixation
78.12.91 ↔	Offene Reposition einer sonstigen Humerusfraktur mit Knochenfixation durch Fixateur externe	79.21.11 ↔	Offene Reposition einer Humerusschaftfraktur ohne innere Knochenfixation
78.12.99 ↔	Anlegen eines Fixateur externe am Humerus (inkl. Reposition von Frakturen), sonstige	79.21.12 ↔	Offene Reposition einer distalen Humerusfraktur ohne innere Knochenfixation
79.11.00 ↔	Geschlossene Reposition einer Humerusfraktur mit innerer Knochenfixation, n.n.bez.	79.21.99 ↔	Offene Reposition einer Humerusfraktur ohne innere Knochenfixation, sonstige
79.11.10 ↔	Geschlossene Reposition einer proximalen Humerusfraktur mit innerer Knochenfixation durch Marknagel / Verriegelungsnagel oder Winkelplatte / Kondylenplatte	79.31.00 ↔	Offene Reposition einer Humerusfraktur mit innerer Knochenfixation, n.n.bez.
79.11.11 ↔	Geschlossene Reposition einer proximalen Humerusfraktur mit innerer Knochenfixation mittels minimalinvasiver ballonassistierter Technik	79.31.10 ↔	Offene Reposition einer einfachen proximalen Humerusfraktur mit innerer Knochenfixation durch Marknagel, winkelstabiler Platte oder (Winkel-) Platte
79.11.19 ↔	Geschlossene Reposition einer proximalen Humerusfraktur mit sonstiger innerer Knochenfixation (z. B. durch Schraube, Draht, Zuggurtung/Cerclage, winkelstabile Platte)	79.31.11 ↔	Offene Reposition einer einfachen proximalen Humerusfraktur mit sonstiger innerer Knochenfixation (z. B. Schraube, Draht)
79.11.20 ↔	Geschlossene Reposition einer sonstigen Humerusfraktur mit innerer Knochenfixation durch Marknagel / Verriegelungsnagel oder Winkelplatte / Kondylenplatte	79.31.12 ↔	Offene Reposition einer Mehrfragmentfraktur des proximalen Humerus mit innerer Knochenfixation
79.11.21 ↔	Geschlossene Reposition einer sonstigen Humerusfraktur mit innerer Knochenfixation mittels minimalinvasiver ballonassistierter Technik	79.31.20 ↔	Offene Reposition einer einfachen Humerusschaftfraktur mit innerer Knochenfixation
79.11.29 ↔	Geschlossene Reposition einer sonstigen Humerusfraktur mit sonstiger innerer Knochenfixation (z. B. durch Schraube, Draht, Zuggurtung/Cerclage, winkelstabile Platte)	79.31.30 ↔	Offene Reposition einer einfachen distalen Humerusfraktur mit innerer Knochenfixation durch Marknagel, winkelstabiler Platte oder (Winkel-) Platte
79.11.99 ↔	Geschlossene Reposition einer Humerusfraktur mit innerer Knochenfixation, sonstige	79.31.31 ↔	Offene Reposition einer einfachen distalen Humerusfraktur mit sonstiger innerer Knochenfixation (z. B. Schraube, Draht)
79.21.00 ↔	Offene Reposition einer Humerusfraktur ohne innere Knochenfixation, n.n.bez.	79.31.90 ↔	Offene Reposition einer Mehrfragmentfraktur sonstiger Teile des Humerus mit innerer Knochenfixation
		79.31.99 ↔	Offene Reposition einer Humerusfraktur mit innerer Knochenfixation, sonstige

Prozedur I13-8

79.12.00 ↔ Geschlossene Reposition einer Fraktur an Radius und Ulna mit innerer Knochenfixation, n.n.bez.	79.12.22 ↔ Geschlossene Reposition einer sonstigen Radiusfraktur mit innerer Knochenfixation durch Marknagel
79.12.10 ↔ Geschlossene Reposition einer distalen Radiusfraktur mit innerer Knochenfixation durch Draht oder Zuggurtung/Cerclage	79.12.23 ↔ Geschlossene Reposition einer sonstigen Radiusfraktur mit innerer Knochenfixation mittels minimalinvasiver ballonassistierter Technik
79.12.11 ↔ Geschlossene Reposition einer distalen Radiusfraktur mit innerer Knochenfixation durch intramedullären Draht	79.12.29 ↔ Geschlossene Reposition einer sonstigen Radiusfraktur mit sonstiger innerer Knochenfixation (z. B. durch Schraube, Platte)
79.12.12 ↔ Geschlossene Reposition einer distalen Radiusfraktur mit innerer Knochenfixation durch Marknagel	79.12.30 ↔ Geschlossene Reposition einer Ulnafraktur mit innerer Knochenfixation durch Draht oder Zuggurtung/Cerclage
79.12.13 ↔ Geschlossene Reposition einer distalen Radiusfraktur mit innerer Knochenfixation mittels minimalinvasiver ballonassistierter Technik	79.12.31 ↔ Geschlossene Reposition einer Ulnafraktur mit innerer Knochenfixation durch intramedullären Draht
79.12.19 ↔ Geschlossene Reposition einer distalen Radiusfraktur mit sonstiger innerer Knochenfixation (z. B. durch Schraube, Platte)	79.12.32 ↔ Geschlossene Reposition einer Ulnafraktur mit innerer Knochenfixation durch Marknagel
79.12.20 ↔ Geschlossene Reposition einer sonstigen Radiusfraktur durch Draht oder Zuggurtung/Cerclage	79.12.39 ↔ Geschlossene Reposition einer Ulnafraktur mit sonstiger innerer Knochenfixation (z. B. durch Schraube, Platte)
79.12.21 ↔ Geschlossene Reposition einer sonstigen Radiusfraktur mit innerer Knochenfixation durch intramedullären Draht	79.12.99 ↔ Geschlossene Reposition einer Fraktur an Radius und Ulna mit innerer Knochenfixation, sonstige

Prozedur I13-9

78.17.10 ↔ Geschlossene Reposition einer Fraktur der proximalen Tibia mit Knochenfixation durch Fixateur externe	79.36.11 ↔ Offene Reposition einer einfachen Fraktur der proximalen Tibia mit innerer Knochenfixation durch Schraube
78.17.11 ↔ Offene Reposition einer einfachen Fraktur der proximalen Tibia mit Knochenfixation durch Fixateur externe	79.36.12 ↔ Offene Reposition einer einfachen Fraktur der proximalen Tibia mit sonstiger innerer Knochenfixation
78.17.12 ↔ Offene Reposition einer Mehrfragmentfraktur der proximalen Tibia mit Knochenfixation durch Fixateur externe	79.36.13 ↔ Offene Reposition einer Mehrfragmentfraktur der proximalen Tibia mit innerer Knochenfixation durch (Blount-)Klammern
79.16.10 ↔ Geschlossene Reposition einer proximalen Tibiafraktur mit innerer Knochenfixation durch Marknagel	79.36.14 ↔ Offene Reposition einer Mehrfragmentfraktur der proximalen Tibia mit sonstiger innerer Knochenfixation
79.26.10 ↔ Offene Reposition einer proximalen Tibiafraktur ohne innere Knochenfixation	79.36.40 ↔ Offene Reposition einer Mehrfragmentfraktur sonstiger Teile der Tibia mit innerer Knochenfixation
79.36.10 ↔ Offene Reposition einer einfachen Fraktur der proximalen Tibia mit innerer Knochenfixation durch (Blount-)Klammern oder intramedullären Draht	79.56.10 ↔ Offene Reposition einer Epiphysenddiastase an der proximalen Tibia

ADRG I14**Revision eines Amputationsstumpfes**

Prozedur in Tabelle I14-2

DRG I14A**Revision eines Amputationsstumpfes mit äusserst schweren CC oder Vakuumbehandlung oder bestimmte Diagnose**

PCCL > 3 oder Vakuumbehandlung oder Diagnose in Tabelle I14-1

DRG I14B**Revision eines Amputationsstumpfes****Diagnose I14-1**

M86.10	Sonstige akute Osteomyelitis: Mehrere Lokalisationen	M86.14	Sonstige akute Osteomyelitis: Hand
M86.11	Sonstige akute Osteomyelitis: Schulterregion	M86.15	Sonstige akute Osteomyelitis: Beckenregion und Oberschenkel
M86.12	Sonstige akute Osteomyelitis: Oberarm	M86.16	Sonstige akute Osteomyelitis: Unterschenkel
M86.13	Sonstige akute Osteomyelitis: Unterarm	M86.17	Sonstige akute Osteomyelitis: Knöchel und Fuß

Prozedur I14-2

84.3X.00 ↔	Revision eines Amputationsstumpfes, n.n.bez.	84.3X.13 ↔	Revision eines Amputationsstumpfes, untere Extremität
84.3X.10 ↔	Revision eines Amputationsstumpfes, Schulter- und Oberarmregion	84.3X.19 ↔	Revision eines Amputationsstumpfes, andere Lokalisation
84.3X.11 ↔	Revision eines Amputationsstumpfes, Unterarmregion	84.3X.99 ↔	Revision eines Amputationsstumpfes, sonstige
84.3X.12 ↔	Revision eines Amputationsstumpfes, Handregion		

ADRG I15**Operationen am Hirn- und Gesichtsschädel**

Prozedur in Tabelle I15-1

DRG I15A**Operationen am Hirn- und Gesichtsschädel mit bestimmtem Verfahren, Alter < 16 Jahre**

Alter < 16 Jahre oder mindestens eine Prozedur in Tabelle I15-2

DRG I15B**Operationen am Hirn- und Gesichtsschädel, Alter > 15 Jahre****Prozedur I15-1**

01.12.00 ↔	Offene Biopsie an den Hirnhäuten, n.n.bez.	01.24.3E ↔	Zugang zur Schädelbasis, transnasal-transclival
01.12.10 ↔	Stereotaktische offene Biopsie an den Hirnhäuten	01.24.3F ↔	Zugang zur Schädelbasis, transoral-transclival
01.12.99 ↔	Offene Biopsie an den Hirnhäuten, sonstige	01.24.3G ↔	Zugang zur Schädelbasis, transnasal-transpterygoidal
01.14.00 ↔	Offene Biopsie am Gehirn, n.n.bez.	01.24.99 ↔	Sonstige Kraniotomie, sonstige
01.14.10 ↔	Stereotaktische offene Biopsie am Gehirn	01.25.00 ↔	Sonstige Kraniektomie, n.n.bez.
01.14.99 ↔	Offene Biopsie am Gehirn, sonstige	01.25.10 ↔	Sonstige Kraniektomie mit Dekompression
01.15 ↔	Biopsie am Schädel	01.25.11 ↔	Sonstige Kraniektomie zur Entleerung eines epiduralen Hämatoms
01.21 ↔	Inzision und Drainage an den kranialen Sinus	01.25.12 ↔	Sonstige Kraniektomie zur Entleerung eines epiduralen Empyems
01.24.00 ↔	Sonstige Kraniotomie, n.n.bez.	01.25.13 ↔	Sonstige Kraniektomie zur Entfernung eines Fremdkörpers aus Schädelknochen oder Epiduralraum
01.24.10 ↔	Sonstige Kraniotomie mit Dekompression	01.25.14 ↔	Sonstige Kraniektomie mit Einlegen von alloplastischem Material oder eines Medikamententrägers in den Schädelknochen oder Epiduralraum
01.24.11 ↔	Sonstige Kraniotomie zur Entleerung eines epiduralen Hämatoms	01.25.19 ↔	Sonstige Kraniektomie zur Drainage epiduraler Flüssigkeit oder aus sonstigen Gründen
01.24.12 ↔	Sonstige Kraniotomie zur Entleerung eines epiduralen Empyems	01.25.20 ↔	Sonstige Kraniektomie, Rekraniektomie mit Einbringen einer Drainage
01.24.13 ↔	Sonstige Kraniotomie, Einlegen von alloplastischem Material oder Medikamententrägers in den Schädelknochen oder Epiduralraum	01.25.21 ↔	Sonstige Kraniektomie, Rekraniektomie zur Entfernung von alloplastischem Material oder eines Medikamententrägers aus dem Schädelknochen oder Epiduralraumes
01.24.14 ↔	Sonstige Kraniotomie, Entfernung von alloplastischem Material oder Medikamententrägers aus Schädelknochen oder Epiduralraum	01.25.99 ↔	Sonstige Kraniektomie, sonstige
01.24.15 ↔	Sonstige Kraniotomie, Entfernung eines Fremdkörpers aus Schädelknochen oder Epiduralraum	01.31.00 ↔	Inzision an den Hirnhäuten, n.n.bez.
01.24.16 ↔	Sonstige Kraniotomie, sonstige Drainage epiduraler Flüssigkeit oder aus sonstigen Gründen	01.31.10 ↔	Inzision an den Hirnhäuten zur Entleerung eines subduralen Hämatoms (Hygroms)
01.24.20 ↔	Kraniotomie der Kalotte als Zugang, n.n.bez.	01.31.11 ↔	Inzision an den Hirnhäuten zur Entleerung eines subduralen Empyems
01.24.21 ↔	Bohrlochtrepanation der Kalotte als Zugang	01.31.20 ↔	Inzision an den Hirnhäuten zur Drainage von subduraler und subarachnoidaler Flüssigkeit
01.24.22 ↔	Stereotaktisch geführte Schädelöffnung über die Kalotte als Zugang	01.31.99 ↔	Inzision an den Hirnhäuten, sonstige
01.24.29 ↔	Kraniotomie der Kalotte als Zugang, sonstige	01.39.00 ↔	Sonstige Inzision am Gehirn, n.n.bez.
01.24.30 ↔	Zugang zur Schädelbasis, n.n.bez.	01.39.10 ↔	Sonstige Inzision am Gehirn zur Entleerung eines intrazerebralen Hämatoms
01.24.31 ↔	Zugang zur Schädelbasis, transoral	01.39.11 ↔	Sonstige Inzision am Gehirn zur Entleerung eines intrazerebralen Abszesses
01.24.32 ↔	Zugang zur Schädelbasis, transoral mit Spaltung des weichen Gaumens	01.39.19 ↔	Sonstige Inzision am Gehirn, Entleerung von sonstiger intrazerebraler Flüssigkeit
01.24.33 ↔	Zugang zur Schädelbasis, transoral mit Spaltung des weichen sowie harten Gaumens	01.39.20 ↔	Sonstige Inzision am Gehirn, Stereotaktische Entleerung eines intrakraniellen Hämatoms
01.24.34 ↔	Zugang zur Schädelbasis, transsphenoidal	01.39.21 ↔	Sonstige Inzision am Gehirn, Stereotaktische Entleerung eines intrakraniellen Abszesses
01.24.35 ↔	Zugang zur Schädelbasis, transethmoidal		
01.24.36 ↔	Zugang zur Schädelbasis, transmastoidal		
01.24.37 ↔	Zugang zur Schädelbasis, translabyrinthär		
01.24.38 ↔	Zugang zur Schädelbasis, transpyramidal		
01.24.39 ↔	Zugang zur Schädelbasis, sonstige		
01.24.3A ↔	Zugang zur Schädelbasis, transkondylär		
01.24.3B ↔	Zugang zur Schädelbasis, transorbital		
01.24.3C ↔	Zugang zur Schädelbasis, mit Le-Fort-I-Osteotomie		
01.24.3D ↔	Zugang zur Schädelbasis, transnasal-transcribiform		

01.39.29 ↔ Sonstige Inzision am Gehirn, Stereotaktische Entleerung sonstiger intrakranieller Flüssigkeit	02.05.20 ↔ Einsetzen eines CAD-Implantats an Hirnschädel mit Beteiligung von Orbita, Temporalregion oder frontalem Sinus, bis zu 2 Regionen
01.39.30 ↔ Sonstige Inzision am Gehirn, Entfernung eines intrazerebralen Fremdkörpers	02.05.30 ↔ Einsetzen eines CAD-Implantats an Hirnschädel mit Beteiligung multipler Regionen des Gesichtsschädels, ab 3 Regionen
01.39.40 ↔ Anlegen einer externen Drainage am Liquorsystem (z. B. ventrikulär, zisternal, subdural)	02.05.41 ↔ Wiedereinsetzen einer autologen Schädelknochenplatte
01.39.41 ↔ Anlegen eines Reservoirs am Liquorsystem (z. B. ventrikulär, zisternal, subdural)	02.05.99 ↔ Einsetzen einer Schädelknochenplatte, sonstige
01.39.42 ↔ Entfernen eines Reservoirs am Liquorsystem (z. B. ventrikulär, zisternal, subdural)	02.06.00 ↔ Sonstige Osteoplastik am Schädel, n.n.bez.
01.39.99 ↔ Sonstige Inzision am Gehirn, sonstige	02.06.10 ↔ Frontoorbitale Kranioplastik zur Verlagerung
01.41 ↔ Operationen am Thalamus	02.06.20 ↔ Rekonstruktion des Hirnschädels ohne Beteiligung des Gesichtsschädels, mit einfachem Implantat (Knochenzement, alloplastisches Material)
01.42 ↔ Operationen am Globus pallidum	02.06.30 ↔ Rekonstruktion von Hirn- und Gesichtsschädel, mit einfachem Implantat (Knochenzement, alloplastisches Material)
01.51.00 ↔ Exzision und Destruktion von Läsion oder Gewebe an Gehirn und Hirnhäuten, n.n.bez.	02.06.99 ↔ Sonstige Osteoplastik am Schädel, sonstige
01.51.10 ↔ Exzision von Tumorgewebe an den Hirnhäuten mit Präparation von infiltriertem Nachbargewebe	02.07 ↔ Entfernen einer Schädelknochenplatte
01.51.19 ↔ Exzision von Läsion oder Gewebe an den Hirnhäuten, sonstige	02.11 ↔ Einfache Naht an der Dura mater des Gehirns
01.51.21 ↔ Exzision von hirneigenem intrazerebralen Tumorgewebe	02.12.00 ↔ Sonstige Rekonstruktion an den Hirnhäuten, n.n.bez.
01.51.22 ↔ Exzision von nicht hirneigenem intrazerebralen Tumorgewebe	02.12.10 ↔ Sonstige Rekonstruktion an den Hirnhäuten ohne Kranioplastik
01.51.29 ↔ Exzision von Läsion oder Gewebe am Gehirn, sonstige	02.12.20 ↔ Sonstige Rekonstruktion an den Hirnhäuten mit Kranioplastik
01.51.31 ↔ Destruktion von Läsion oder Gewebe an Hirnhäuten	02.12.21 ↔ Sonstige Duraplastik mit Kranioplastik an der Konvexität
01.51.41 ↔ Destruktion von hirneigenem intrazerebralen Tumorgewebe	02.12.22 ↔ Sonstige Duraplastik mit Kranioplastik am kraniozervikalen Übergang
01.51.42 ↔ Destruktion von nicht hirneigenem intrazerebralen Tumorgewebe	02.12.31 ↔ Duraplastik an der Frontobasis mit gestieltem Lappen
01.51.49 ↔ Destruktion von Läsion oder Gewebe am Gehirn, sonstige	02.12.99 ↔ Sonstige Rekonstruktion an den Hirnhäuten, sonstige
01.52.00 ↔ Hemisphärektomie, n.n.bez.	02.13 ↔ Ligatur eines Gefässes der Hirnhäute
01.52.10 ↔ Hemisphärektomie, hirneigenes intrazerebrales Tumorgewebe	02.14 ↔ Exzision am Plexus chorioideus
01.52.11 ↔ Hemisphärektomie, nicht hirneigenes intrazerebrales Tumorgewebe	02.2 ↔ Ventrikulostomie
01.52.99 ↔ Hemisphärektomie, sonstige	02.31 ↔ Ventrikelshunt zu Strukturen in Kopf und Hals
01.53.00 ↔ Lobektomie am Gehirn, n.n.bez.	02.32 ↔ Ventrikelshunt zum Kreislaufsystem
01.53.10 ↔ Lobektomie am Gehirn, hirneigenes intrazerebrales Tumorgewebe	02.33 ↔ Ventrikelshunt zur Thoraxhöhle
01.53.11 ↔ Lobektomie am Gehirn, nicht hirneigenes intrazerebrales Tumorgewebe	02.34 ↔ Ventrikelshunt zu Bauchhöhle und Bauchorganen
01.53.99 ↔ Lobektomie am Gehirn, sonstige	02.35 ↔ Ventrikelshunt zum Harnwegssystem
01.59 ↔ Sonstige Exzision und Destruktion an Gehirn und Hirnhäuten, sonstige	02.39 ↔ Sonstige Operationen zum Einrichten einer Ventrikeldrainage
01.6X.10 ↔ Exzision und Destruktion von Tumorgewebe an der Schädelbasis	02.41.00 ↔ Spülung und Exploration eines Ventrikelshunts, n.n.bez.
01.6X.11 ↔ Exzision und Destruktion von Tumorgewebe an der Kalotte	02.41.10 ↔ Spülung und Exploration eines Ventrikelshunts, zentraler Teil
01.6X.20 ↔ Exzision und Destruktion vom sonstigem erkrankten Gewebe an der Schädelbasis	02.41.20 ↔ Spülung und Exploration eines Ventrikelshunts, peripherer Teil
01.6X.21 ↔ Exzision und Destruktion von sonstigem erkrankten Gewebe an der Kalotte	02.41.99 ↔ Spülung und Exploration eines Ventrikelshunts, sonstige
01.6X.22 ↔ Exzision und Destruktion von sonstigem erkrankten Gewebe an der Kalotte mit Hirnhäuten	02.42.00 ↔ Ersetzen eines Ventrikelshunts, n.n.bez.
02.01 ↔ Eröffnen einer Schädelnaht	02.42.10 ↔ Ersetzen eines Ventrikelshunts, zentraler Teil
02.02 ↔ Elevation von Frakturfragmenten vom Schädel	02.42.20 ↔ Ersetzen eines Ventrikelshunts, peripherer Teil
02.03 ↔ Bildung eines Schädelknochenlappens	02.42.99 ↔ Ersetzen eines Ventrikelshunts, sonstige
02.04.00 ↔ Knochentransplantation an den Schädel, n.n.bez.	02.43 ↔ Entfernen eines Ventrikelshunts
02.04.10 ↔ Knochentransplantation an den Schädel, Schädeldach	02.91 ↔ Lösung von kortikalen Adhäsionen
02.04.99 ↔ Knochentransplantation an den Schädel, sonstige	02.92 ↔ Plastische Rekonstruktion am Gehirn
02.05.00 ↔ Einsetzen einer Schädelknochenplatte, n.n.bez.	02.93.30 ↔ Implantation oder Wechsel der Elektroden zur intrakraniellen Neurostimulation, n.n.bez.
02.05.10 ↔ Einsetzen eines CAD-Implantats an Hirnschädel ohne Beteiligung des Gesichtsschädels, einfacher Defekt	02.93.31 ↔ Implantation oder Wechsel von temporären Mikroelektroden zur monolokulären Ableitung und Stimulation
02.05.11 ↔ Einsetzen eines CAD-Implantats an Hirnschädel ohne Beteiligung des Gesichtsschädels, grosser oder komplexer Defekt	02.93.32 ↔ Implantation oder Wechsel von temporären Mikroelektroden zur multilokulären Ableitung und Stimulation
	02.93.33 ↔ Implantation oder Wechsel von permanenten Mikroelektroden zur monolokulären Ableitung und Stimulation

02.93.34 ↔ Implantation oder Wechsel von permanenten Mikroelektroden zur multilokulären Ableitung und Stimulation	18.71.99 ↔ Ohrmuschelaufbau, sonstige
02.93.39 ↔ Implantation oder Wechsel der Elektroden zur intrakraniellen Neurostimulation, sonstige	20.99.10 ↔ Implantation von Knochenverankerungen am Felsenbein, Mittel- oder Innenohr
02.93.51 ↔ Entfernen der Elektroden zur intrakraniellen Neurostimulation	20.99.20 ↔ Verschluss einer Labyrinthfistel
07.61 ↔ Partielle Exzision der Hypophyse, transfrontaler Zugang	20.99.30 ↔ Entfernung eines Kochleaimplantats oder implantierbaren Hörgerätes
07.62 ↔ Partielle Exzision an der Hypophyse, transsphenoidaler Zugang	20.99.99 ↔ Sonstige Operationen an Innen- und Mittelohr, sonstige
07.63 ↔ Partielle Exzision an der Hypophyse, nicht näher bezeichneter Zugang	22.79.00 ↔ Sonstige Rekonstruktion eines Sinus paranasales, n.n.bez.
07.64 ↔ Totale Exzision der Hypophyse, transfrontaler Zugang	22.79.10 ↔ Rekonstruktion des Os frontale
07.65 ↔ Totale Exzision der Hypophyse, transsphenoidaler Zugang	22.79.11 ↔ Rekonstruktion oder Kranialisierung einer Wand des Sinus frontalis
07.68 ↔ Totale Exzision der Hypophyse, anderer näher bezeichneter Zugang	22.79.19 ↔ Sonstige Rekonstruktion eines Sinus paranasales, sonstige
07.69 ↔ Totale Exzision der Hypophyse, nicht näher bezeichneter Zugang	38.01 ↔ Inzision von intrakraniellen Gefässen
18.71.00 ↔ Ohrmuschelaufbau, n.n.bez.	38.31 ↔ Resektion von intrakraniellen Gefässen mit Anastomose
18.71.10 ↔ Ohrmuschelaufbau, partiell, n.n.bez.	38.61 ↔ Sonstige Exzision von intrakraniellen Gefässen
18.71.11 ↔ Ohrmuschelaufbau, partiell mit Gewebeexpander	38.81 ↔ Sonstiger chirurgischer Verschluss von intrakraniellen Gefässen
18.71.12 ↔ Ohrmuschelaufbau, partiell mit Galealappen	76.92.20 ↔ Einsetzen von CAD-Implantat an Gesichtsschädel ohne Beteiligung des Hirnschädels, bis zu 2 Regionen
18.71.13 ↔ Ohrmuschelaufbau, partiell mit Knorpeltransplantat	76.92.21 ↔ Einsetzen von CAD-Implantat an Gesichtsschädel ohne Beteiligung des Hirnschädels, ab 3 Regionen
18.71.19 ↔ Ohrmuschelaufbau, partiell, sonstige	76.92.30 ↔ Einsetzen eines CAD-Implantats an Maxilla, zur plastischen Rekonstruktion eines einfachen Defekts
18.71.20 ↔ Ohrmuschelaufbau, total, n.n.bez.	76.92.31 ↔ Einsetzen eines CAD-Implantats an Maxilla, zur plastischen Rekonstruktion eines grossen oder komplexen Defekts
18.71.21 ↔ Ohrmuschelaufbau, total mit Gewebeexpander	
18.71.22 ↔ Ohrmuschelaufbau, total mit Galealappen	
18.71.23 ↔ Ohrmuschelaufbau, total mit Knorpeltransplantat	
18.71.29 ↔ Ohrmuschelaufbau, total, sonstige	
18.71.30 ↔ Implantation von alloplastischen Materialien beim Aufbau einer Ohrmuschel	

Prozedur I15-2

00.9A.61 ‡↔ Verwendung von präoperativ patientenindividuell mittels 3D-Bildgebung gefertigten Implantaten	02.05.11 ↔ Einsetzen eines CAD-Implantats an Hirnschädel ohne Beteiligung des Gesichtsschädels, grosser oder komplexer Defekt
00.9A.62 ‡↔ Verwendung von präoperativ patientenindividuell mittels 3D-Bildgebung angepassten Implantaten	02.05.20 ↔ Einsetzen eines CAD-Implantats an Hirnschädel mit Beteiligung von Orbita, Temporalregion oder frontalem Sinus, bis zu 2 Regionen
00.9A.63 ‡↔ Intraoperative Anwendung von präoperativ mittels 3D-Bildgebung individuell gefertigter Schablonen zur Navigation (beinhaltet: Schnitt, Bohrung, Positionierung)	02.05.30 ↔ Einsetzen eines CAD-Implantats an Hirnschädel mit Beteiligung multipler Regionen des Gesichtsschädels, ab 3 Regionen
00.9A.64 ‡↔ Verwendung von präoperativ patientenindividuell mittels 3D-Bildgebung sowie 3D-Drucker gefertigte Implantate	76.92.21 ↔ Einsetzen von CAD-Implantat an Gesichtsschädel ohne Beteiligung des Hirnschädels, ab 3 Regionen
02.05.10 ↔ Einsetzen eines CAD-Implantats an Hirnschädel ohne Beteiligung des Gesichtsschädels, einfacher Defekt	76.92.31 ↔ Einsetzen eines CAD-Implantats an Maxilla, zur plastischen Rekonstruktion eines grossen oder komplexen Defekts

ADRG I17

Operationen am Gesichtsschädel

Prozedur in Tabelle I17-1

DRG I17Z

Operationen am Gesichtsschädel

Prozedur I17-1

02.03 ↔ Bildung eines Schädelknochenlappens	08.44.99 ↔ Behebung von Entropium oder Ektropium durch Lidplastik, sonstige
08.43 ↔ Behebung von Entropium oder Ektropium durch Keilresektion	08.61.10 ↔ Plastische Rekonstruktion des Augenlids mit Hautlappen
08.44.00 ↔ Behebung von Entropium oder Ektropium durch Lidplastik, n.n.bez.	08.61.11 ↔ Plastische Rekonstruktion des Augenlids mit Hauttransplantat
08.44.10 ↔ Behebung von Entropium oder Ektropium durch Lidplastik, horizontale Verkürzung des Augenlides	08.62 ↔ Plastische Rekonstruktion des Augenlids mit Schleimhautlappen oder -transplantat

08.64 ↔	Plastische Rekonstruktion des Augenlids mit tarsokonjunktivalem Lappen	16.52.11 ↔	Exenteration der Orbita mit therapeutischem Entfernen von Orbitaknochen, ohne Erhalt der Lidhaut
08.69.00 ↔	Sonstige plastische Rekonstruktion des Augenlids mit Lappen oder Transplantaten, n.n.bez.	16.52.99 ↔	Exenteration der Orbita mit therapeutischem Entfernen von Orbitaknochen, sonstige
08.69.10 ↔	Plastische Rekonstruktion des Augenlids mit Knorpel	16.59.00 ↔	Sonstige Exenteration der Orbita, n.n.bez.
08.69.11 ↔	Plastische Rekonstruktion des Augenlids mit alloplastischem Material	16.59.10 ↔	Sonstige Exenteration der Orbita, mit Erhalt der Lidhaut
08.69.12 ↔	Plastische Rekonstruktion des Augenlids mit Verschiebe- und Rotationsplastik des Lides	16.59.11 ↔	Sonstige Exenteration der Orbita, ohne Erhalt der Lidhaut
08.69.13 ↔	Plastische Rekonstruktion des Augenlids mit Oberlidverlängerung	16.59.99 ↔	Sonstige Exenteration der Orbita, sonstige
08.69.99 ↔	Sonstige plastische Rekonstruktion des Augenlids mit Lappen oder Transplantaten, sonstige	16.61.00 ↔	Sekundäres Einsetzen eines Augenimplantats, n.n.bez.
08.82 ↔	Versorgung einer Risswunde des Augenlids, den Lidrand umfassend, partielle Tiefe	16.61.10 ↔	Sekundäres Einsetzen eines Augenimplantats, Haut-Fettgewebe-Transplantat
08.83 ↔	Sonstige Versorgung einer Risswunde des Augenlids, partielle Tiefe	16.61.99 ↔	Sekundäres Einsetzen eines Augenimplantats, sonstige
08.84 ↔	Versorgung einer Risswunde des Augenlids, den Lidrand umfassend, volle Tiefe	16.62.00 ↔	Revision und Reinsertion eines Augenimplantats, n.n.bez.
08.85 ↔	Sonstige Versorgung einer Risswunde des Augenlids, volle Tiefe	16.62.10 ↔	Revision eines Augenimplantats
15.29.00 ↔	Sonstige Operationen an einem einzelnen äusseren Augenmuskel, n.n.bez.	16.62.20 ↔	Wechsel eines Augenimplantats, Einführung eines Haut-Fettgewebe-Transplantates
15.29.01 ↔	Sonstige Operationen an einem einzelnen äusseren geraden Augenmuskel	16.62.29 ↔	Sonstiger Wechsel eines Augenimplantats
15.29.02 ↔	Sonstige Operationen an einem einzelnen äusseren schrägen Augenmuskel	16.62.99 ↔	Revision und Reinsertion eines Augenimplantats, sonstige
15.29.09 ↔	Sonstige Operationen an einem einzelnen äusseren Augenmuskel, sonstige	16.63 ↔	Revision einer Eukleationstasche mit Transplantat
15.29.10 ↔	Adhäsilyse an einem einzelnen äusseren Augenmuskel, n.n.bez.	16.64 ↔	Sonstige Revision einer Eukleationstasche
15.29.11 ↔	Adhäsilyse an einem einzelnen äusseren geraden Augenmuskel	16.65.00 ↔	Sekundäres Transplantat in eine Exenterationshöhle, n.n.bez.
15.29.12 ↔	Adhäsilyse an einem einzelnen äusseren schrägen Augenmuskel	16.65.10 ↔	Sekundäres Transplantat in eine Exenterationshöhle, Haut-Fettgewebe-Transplantat
15.29.19 ↔	Adhäsilyse an einem einzelnen äusseren Augenmuskel, sonstige	16.65.99 ↔	Sekundäres Transplantat in eine Exenterationshöhle, sonstige
15.29.30 ↔	Absetzen eines einzelnen äusseren Augenmuskels, n.n.bez.	16.66 ↔	Sonstige Revision einer Exenterationshöhle
15.29.31 ↔	Absetzen eines einzelnen äusseren geraden Augenmuskels	16.81 ↔	Versorgung einer Orbitawunde
15.29.32 ↔	Absetzen eines einzelnen äusseren schrägen Augenmuskels	16.82 ↔	Versorgung einer Bulbusruptur
15.29.39 ↔	Absetzen eines einzelnen äusseren Augenmuskels, sonstige	16.89 ↔	Versorgung einer Verletzung von Orbita und Augapfel, sonstige
15.29.40 ↔	Refixation eines einzelnen äusseren Augenmuskels, n.n.bez.	16.98.10 ↔	Rekonstruktion der Orbita, n.n.bez.
15.29.41 ↔	Refixation eines einzelnen äusseren geraden Augenmuskels	16.98.19 ↔	Sonstige Rekonstruktion der Orbitawand
15.29.42 ↔	Refixation eines einzelnen äusseren schrägen Augenmuskels	16.98.20 ↔	Knöcherne Dekompression der Orbita
15.29.49 ↔	Refixation eines einzelnen äusseren Augenmuskels, sonstige	16.98.21 ↔	Resektion von Fettgewebe aus der Orbita
15.6 ↔	Revision einer Operation an den äusseren Augenmuskeln	21.72 ↔	Offene Reposition einer Nasenfraktur
16.01 ↔	Orbitotomie mit Knochenlappen	22.9X.00 ↔	Sonstige Operationen an den Sinus paranasales, n.n.bez.
16.02 ↔	Orbitotomie mit Einsetzen eines orbitalen Implantats	22.9X.10 ↔	Sonstige Operationen am Sinus maxillaris
16.23.11 ↔	Biopsie an Orbita, offen chirurgisch	22.9X.11 ↔	Sonstige Operationen an den Cellulae ethmoidales und dem Sinus sphenoidalis
16.51.00 ↔	Exenteration der Orbita mit Entfernen benachbarter Strukturen, n.n.bez.	22.9X.12 ↔	Sonstige Operationen am Sinus frontalis
16.51.10 ↔	Exenteration der Orbita mit Entfernen benachbarter Strukturen, mit Erhalt der Lidhaut	22.9X.13 ↔	Sanierung von Sinus ethmoidalis und einem oder mehreren anderen Sinus paranasales
16.51.11 ↔	Exenteration der Orbita mit Entfernen benachbarter Strukturen, ohne Erhalt der Lidhaut	22.9X.14 ↔	Sphenoethmoidektomie
16.51.99 ↔	Exenteration der Orbita mit Entfernen benachbarter Strukturen, sonstige	22.9X.20 ↔	Operationen an mehreren Sinus paranasales, radikal
16.52.00 ↔	Exenteration der Orbita mit therapeutischem Entfernen von Orbitaknochen, n.n.bez.	22.9X.21 ↔	Operationen an mehreren Sinus paranasales, radikal mit Einbruch in die Flügelgaumengrube
16.52.10 ↔	Exenteration der Orbita mit therapeutischem Entfernen von Orbitaknochen, mit Erhalt der Lidhaut	22.9X.22 ↔	Operationen an mehreren Sinus paranasales, endonasal, mit Entlastung eines Abszesses
		22.9X.23 ↔	Operationen an mehreren Sinus paranasales, endonasal, mit Darstellung der Schädelbasis (endonasale Pansinusoperation)
		22.9X.24 ↔	Operationen an mehreren Sinus paranasales, endonasal, mit Teilentfernung der Lamina papyracea oder Schlitzzung der Periorbita
		22.9X.25 ↔	Operationen an mehreren Sinus paranasales, kombiniert endonasal und von aussen
		22.9X.29 ↔	Operationen an mehreren Sinus paranasales, sonstige
		22.9X.99 ↔	Sonstige Operationen an den Sinus paranasales, sonstige
		27.32.00 ↔	Ausgedehnte Exzision oder Destruktion von Läsion oder Gewebe am knöchernen Gaumen, n.n.bez.

27.32.10 ↔	Totale transorale Exstirpation von Läsion oder Gewebe am knöchernen Gaumen	76.39.00 ↔	Partielle Ostektomie an anderen Gesichtsschädelknochen, n.n.bez.
27.32.11 ↔	Radikale transmandibuläre Exzision [En-bloc-Resektion] von Läsion oder Gewebe am knöchernen Gaumen	76.39.11 ↔	Partielle Ostektomie an anderen Gesichtsschädelknochen, Rekonstruktion von Weich- und Hartgewebe
27.32.12 ↔	Radikale transfazial Exzision [En-bloc-Resektion] von Läsion oder Gewebe am knöchernen Gaumen	76.39.19 ↔	Partielle Ostektomie an anderen Gesichtsschädelknochen, sonstige Rekonstruktion
27.32.99 ↔	Ausgedehnte Exzision oder Destruktion von Läsion oder Gewebe am knöchernen Gaumen, sonstige	76.39.99 ↔	Partielle Ostektomie an anderen Gesichtsschädelknochen, sonstige
27.55.00 ↔	Vollhauttransplantat an Lippe und Mund, n.n.bez.	76.41.00 ↔	Totale Mandibulektomie mit gleichzeitiger Rekonstruktion, n.n.bez.
27.55.10 ↔	Kleinflächiges Vollhauttransplantat an Lippe und Mund	76.41.99 ↔	Totale Mandibulektomie mit gleichzeitiger Rekonstruktion, sonstige
27.55.20 ↔	Grossflächiges Vollhauttransplantat an Lippe und Mund	76.42 ↔	Sonstige totale Mandibulektomie
27.55.99 ↔	Vollhauttransplantat an Lippe und Mund, sonstige	76.43.00 ↔	Sonstige Rekonstruktion der Mandibula, n.n.bez.
27.56.10 ↔	Kleinflächiges Spalthauttransplantat an Lippe und Mund	76.43.11 ↔	Einsetzen eines CAD-Implantats an Mandibula, zur plastischen Rekonstruktion eines einfachen Defekts
27.56.20 ↔	Grossflächiges Spalthauttransplantat an Lippe und Mund	76.43.12 ↔	Einsetzen eines CAD-Implantats an Mandibula, zur plastischen Rekonstruktion eines grossen oder komplexen Defekts
27.56.30 ↔	Kleinflächige heterologe Hauttransplantation an die Lippe	76.43.99 ↔	Sonstige Rekonstruktion der Mandibula, sonstige
27.56.40 ↔	Grossflächig heterologe Hauttransplantation an die Lippe	76.44.00 ↔	Totale Ostektomie an anderen Gesichtsschädelknochen mit gleichzeitiger Rekonstruktion, n.n.bez.
27.56.50 ↔	Kleinflächige homologe Hauttransplantation an die Lippe	76.44.11 ↔	Totale Ostektomie an anderen Gesichtsschädelknochen, Rekonstruktion mit nicht vaskularisiertem Transplantat
27.56.60 ↔	Grossflächig homologe Hauttransplantation an die Lippe	76.44.19 ↔	Totale Ostektomie an anderen Gesichtsschädelknochen mit sonstiger Rekonstruktion
27.56.99 ↔	Sonstiges Hauttransplantat an Lippe und Mund, sonstige	76.44.99 ↔	Totale Ostektomie an anderen Gesichtsschädelknochen mit gleichzeitiger Rekonstruktion, sonstige
27.57.11 ↔	Anbringen eines gestielten Fernlappens an Lippe und Mund	76.45 ↔	Sonstige totale Ostektomie an anderen Gesichtsschädelknochen
27.57.99 ↔	Anbringen eines gestielten oder freien Lappens an Lippe und Mund, sonstige	76.46.00 ↔	Sonstige Rekonstruktion an anderen Gesichtsschädelknochen, n.n.bez.
27.62.00 ↔	Korrektur einer Gaumenspalte, n.n.bez.	76.46.99 ↔	Sonstige Rekonstruktion an anderen Gesichtsschädelknochen, sonstige
27.62.10 ↔	Primäre plastische Rekonstruktion am knöchernen Gaumen ohne Knochentransplantat	76.5X.00 ↔	Temporomandibuläre Arthroplastik, n.n.bez.
27.62.11 ↔	Primäre plastische Rekonstruktion am knöchernen Gaumen mit Knochentransplantat	76.5X.10 ↔	Kondylektomie am Kiefergelenk mit Rekonstruktion
27.62.20 ↔	Sekundäre plastische Rekonstruktion am knöchernen Gaumen ohne Knochentransplantat	76.5X.19 ↔	Sonstige Kondylektomie am Kiefergelenk
27.62.99 ↔	Korrektur einer Gaumenspalte, sonstige	76.5X.20 ↔	Diskoplastik am Kiefergelenk mit Rekonstruktion
27.63.00 ↔	Revision der Korrektur einer Gaumenspalte, n.n.bez.	76.5X.29 ↔	Sonstige Diskoplastik am Kiefergelenk
27.63.10 ↔	Revision der Korrektur einer Gaumenspalte, Kieferplastik	76.5X.30 ↔	Exstirpation des Discus articularis am Kiefergelenk mit Rekonstruktion
27.63.11 ↔	Revision der Korrektur einer Gaumenspalte, Kieferplastik mit Osteoplastik	76.5X.39 ↔	Sonstige Exstirpation des Discus articularis am Kiefergelenk
27.63.20 ↔	Revision der Korrektur einer Gaumenspalte, Sekundäroperation der Kieferspalte	76.5X.40 ↔	Resektion am Tuberculum articulare des Kiefergelenks
27.63.99 ↔	Revision der Korrektur einer Gaumenspalte, sonstige	76.5X.41 ↔	Plastische Rekonstruktion am Kiefergelenk
76.09.10 ↔	Reosteotomie nach Frakturposition	76.5X.42 ↔	Gelenkstabilisierung (bewegungseinschränkend) des Kiefergelenks
76.2X.00 ↔	Lokale Exzision oder Destruktion von Läsion und Gewebe an Gesichtsschädelknochen, n.n.bez.	76.5X.50 ↔	Arthroskopische Entfernung eines freien Gelenkkörpers am Kiefergelenk
76.2X.10 ↔	Dekortikation eines Gesichtsschädelknochens	76.5X.59 ↔	Sonstige Entfernung eines freien Gelenkkörpers am Kiefergelenk
76.2X.11 ↔	Exzision von periostalem Gewebe an Gesichtsschädelknochen	76.5X.60 ↔	Implantation einer Endoprothese am Kiefergelenk
76.2X.12 ↔	Abtragung (modellierende Osteotomie) an Gesichtsschädelknochen	76.5X.61 ↔	Wechsel einer Endoprothese am Kiefergelenk
76.2X.20 ↔	Destruktion von Läsion und Gewebe an Gesichtsschädelknochen	76.5X.70 ↔	Implantation einer Totalendoprothese am Kiefergelenk mit vorgefertigten Komponenten
76.2X.31 ↔	Knochenentnahme an Gesichtsschädelknochen zur Transplantation	76.5X.71 ↔	Implantation einer Totalendoprothese am Kiefergelenk mit CAD-CAM gefertigten Komponenten
76.2X.99 ↔	Lokale Exzision oder Destruktion von Läsion und Gewebe an Gesichtsschädelknochen, sonstige	76.5X.90 ↔	Sonstige temporomandibuläre Arthroplastik oder Diskoplastik am Kiefergelenk
76.31.00 ↔	Partielle Mandibulektomie, n.n.bez.	76.5X.99 ↔	Temporomandibuläre Arthroplastik, sonstige
76.31.10 ↔	Partielle Mandibulektomie ohne Rekonstruktion	76.61.00 ↔	Geschlossene Osteoplastik [Osteotomie] am Ramus mandibulae, n.n.bez.
76.31.21 ↔	Partielle Mandibulektomie, mit Kontinuitätsdurchtrennung und alloplastischer Rekonstruktion	76.61.10 ↔	Geschlossene Osteoplastik [Osteotomie] am Ramus mandibulae, ohne Distraktion
76.31.29 ↔	Partielle Mandibulektomie mit sonstiger Rekonstruktion		
76.31.99 ↔	Partielle Mandibulektomie, sonstige		

- 76.61.20 ↔ Geschlossene Osteoplastik [Osteotomie] am Ramus mandibulae, mit Distraction
- 76.61.99 ↔ Geschlossene Osteoplastik [Osteotomie] am Ramus mandibulae, sonstige
- 76.62.00 ↔ Offene Osteoplastik [Osteotomie] am Ramus mandibulae, n.n.bez.
- 76.62.10 ↔ Offene Osteoplastik [Osteotomie] am Ramus mandibulae, ohne Distraction
- 76.62.20 ↔ Offene Osteoplastik [Osteotomie] am Ramus mandibulae, mit Distraction
- 76.62.99 ↔ Offene Osteoplastik [Osteotomie] am Ramus mandibulae, sonstige
- 76.63.00 ↔ Osteoplastik [Osteotomie] am Corpus mandibulae, n.n.bez.
- 76.63.10 ↔ Osteoplastik [Osteotomie] im seitlichen Alveolarkambereich oder mit frontaler Kontinuitätsdurchtrennung der Mandibula ohne Distraction
- 76.63.11 ↔ Osteoplastik [Osteotomie] im frontalen Alveolarkambereich oder mit Kontinuitätsdurchtrennung am horizontalen Mandibulaast ohne Distraction
- 76.63.12 ↔ Osteoplastik [Osteotomie] zur Kinnverlagerung ohne Distraction
- 76.63.20 ↔ Verlagerung des Alveolarfortsatzes durch horizontale Distraction nach Osteotomie
- 76.63.21 ↔ Verlagerung der Mandibula durch Distraction nach Osteotomie im horizontalen Mandibulaast
- 76.63.99 ↔ Osteoplastik [Osteotomie] am Corpus mandibulae, sonstige
- 76.64 ↔ Sonstige orthognathische Chirurgie an der Mandibula
- 76.65.00 ↔ Segmentale Osteoplastik [Osteotomie] der Maxilla, n.n.bez.
- 76.65.10 ↔ Segmentale Osteoplastik [Osteotomie] der Maxilla, ohne Distraction
- 76.65.20 ↔ Osteotomie der Maxilla im frontalen Alveolarkambereich, mit Distraction
- 76.65.21 ↔ Osteotomie der Maxilla im seitlichen Alveolarkambereich, mit Distraction
- 76.65.22 ↔ Osteotomie der Maxilla im frontalen und seitlichen Alveolarkambereich in mehreren Segmenten, mit Distraction
- 76.65.99 ↔ Segmentale Osteoplastik [Osteotomie] der Maxilla, sonstige
- 76.66.00 ↔ Totale Osteoplastik [Osteotomie] der Maxilla, n.n.bez.
- 76.66.10 ↔ Totale Osteoplastik [Osteotomie] der Maxilla ohne Distraction
- 76.66.20 ↔ Osteotomie der Maxilla in der Le-Fort-I-Ebene in einem Stück mit Distraction
- 76.66.21 ↔ Osteotomie der Maxilla in der Le-Fort-I-Ebene in zwei Stücken mit Distraction
- 76.66.22 ↔ Osteotomie der Maxilla in der Le-Fort-I-Ebene in drei oder mehr Stücken mit Distraction
- 76.66.30 ↔ Plastische Rekonstruktion und Augmentation der Maxilla durch totale Auflagerungsplastik
- 76.66.99 ↔ Totale Osteoplastik [Osteotomie] der Maxilla, sonstige
- 76.67 ↔ Reduktionsgenioplastik
- 76.68 ↔ Augmentationsgenioplastik
- 76.69.10 ↔ Osteotomie zur Verlagerung des Mittelgesichts in der Le-Fort-II- oder Le-Fort-III-Ebene ohne Distraction
- 76.69.20 ↔ Osteotomie zur Verlagerung des Mittelgesichts in der Le-Fort-II-Ebene mit Distraction
- 76.69.21 ↔ Osteotomie zur Verlagerung des Mittelgesichts in der Le-Fort-II-Ebene, kombiniert mit anderer Osteotomie mit Distraction
- 76.69.30 ↔ Osteotomie zur Verlagerung des Mittelgesichts in der Le-Fort-III-Ebene mit Distraction
- 76.69.40 ↔ Osteotomie zur Verlagerung des Mittelgesichts in der Le-Fort-III-Ebene, kombiniert mit Le-Fort-I-Ebene mit Distraction
- 76.69.90 ↔ Sonstige Osteotomie zur Verlagerung des Mittelgesichts
- 76.70 ↔ Reposition einer Gesichtsschädelfraktur, n.n.bez.
- 76.72 ↔ Offene Reposition einer Jochbein- und Jochbogenfraktur
- 76.74 ↔ Offene Reposition einer Maxillafraktur
- 76.76.00 ↔ Offene Reposition einer Mandibulafraktur, n.n.bez.
- 76.76.10 ↔ Offene Reposition einer Einfachfraktur des Corpus mandibulae
- 76.76.11 ↔ Offene Reposition einer Mehrfachfraktur des Corpus mandibulae
- 76.76.20 ↔ Offene Reposition (von aussen) einer Einfach- oder Mehrfachfraktur des Ramus mandibulae
- 76.76.21 ↔ Offene Reposition (transoral) einer Einfach- oder Mehrfachfraktur des Ramus mandibulae
- 76.76.30 ↔ Offene Reposition (transoral oder von aussen) einer Fraktur des Processus articularis mandibulae
- 76.76.99 ↔ Offene Reposition einer Mandibulafraktur, sonstige
- 76.77.00 ↔ Offene Reposition einer Processus alveolaris-Fraktur, n.n.bez.
- 76.77.10 ↔ Offene Reposition einer Processus alveolaris-Fraktur der Maxilla
- 76.77.11 ↔ Offene Reposition einer Processus alveolaris-Fraktur der Mandibula
- 76.77.99 ↔ Offene Reposition einer Processus alveolaris-Fraktur, sonstige
- 76.78.11 ↔ Endoskopische Reposition einer Stirnhöhlenvorderwandfraktur
- 76.78.21 ↔ Endoskopische Reposition einer Orbitafraktur
- 76.79.00 ↔ Sonstige offene Reposition einer Gesichtsschädelfraktur, n.n.bez.
- 76.79.10 ↔ Sonstige offene Reposition einer Fraktur des Orbitadaches
- 76.79.11 ↔ Sonstige offene Reposition einer Fraktur der lateralen Orbitawand
- 76.79.19 ↔ Sonstige offene Reposition einer sonstigen Orbitafraktur
- 76.79.20 ↔ Sonstige offene Reposition einer Stirnhöhlenwandfraktur
- 76.79.30 ↔ Sonstige offene Reposition einer nasoethmoidalen Mittelgesichtsfraktur
- 76.79.31 ↔ Sonstige offene Reposition einer zentrolateralen Mittelgesichtsfraktur
- 76.79.39 ↔ Sonstige offene Reposition einer sonstigen lateralen Mittelgesichtsfraktur
- 76.79.40 ↔ Sonstige offene Reposition kombinierter Mittelgesichtsfrakturen (Mehrfachfraktur)
- 76.79.99 ↔ Sonstige offene Reposition einer Gesichtsschädelfraktur, sonstige
- 76.91.00 ↔ Knochentransplantat an Gesichtsschädelknochen, n.n.bez.
- 76.91.10 ↔ Transplantat an Gesichtsschädelknochen
- 76.91.11 ↔ Knochentransplantat an Gesichtsschädelknochen, gefässgestielt
- 76.91.99 ↔ Knochentransplantat an Gesichtsschädelknochen, sonstige
- 76.94 ↔ Offene Reposition einer Kiefergelenksluxation

ADRG I18**Arthroskopie einschliesslich Biopsie oder andere Eingriffe an Knochen oder Gelenken**

Prozedur in Tabelle I18-1 oder mindestens eine Prozedur in Tabelle I18-2

DRG I18A**Arthroskopie einschliesslich Biopsie oder andere Eingriffe an Knochen oder Gelenken, mit bestimmtem Eingriff oder Alter < 16 Jahre, mehr als ein Belegungstag**

(Verweildauer > 1 Tag) und (Alter < 16 Jahre oder mindestens eine Prozedur in Tabelle I18-3)

DRG I18B**Arthroskopie einschliesslich Biopsie oder andere Eingriffe an Knochen oder Gelenken, Alter > 15 Jahre, mehr als ein Belegungstag**

Verweildauer > 1 Tag

DRG I18C**Arthroskopie einschliesslich Biopsie oder andere Eingriffe an Knochen oder Gelenken, ein Belegungstag****Prozedur I18-1**

77.16.10 ↔	Sonstige Knocheninzision ohne Knochendurchtrennung an der Patella, Exploration und Knochenbohrung	79.29.30 ↔	Offene Reposition einer Fraktur der Patella ohne innere Knochenfixation
77.16.11 ↔	Sonstige Knocheninzision ohne Knochendurchtrennung an der Patella, Fremdkörperentfernung	79.29.99 ↔	Offene Reposition einer Fraktur anderer bezeichneter Knochen ohne innere Knochenfixation, sonstige
77.16.12 ↔	Sonstige Knocheninzision ohne Knochendurchtrennung an der Patella, Einlage und Entfernung eines Medikamententrägers	79.39.40 ↔	Offene Reposition einer Fraktur der Patella mit innerer Knochenfixation
77.16.13 ↔	Sonstige Knocheninzision ohne Knochendurchtrennung an der Patella, Drainage	79.59.00 ↔	Offene Reposition einer Epiphysendiastase an anderen bezeichneten Knochen, n.n.bez.
77.63.20 ↔	Débridement an Radius und Ulna	79.59.10 ↔	Offene Reposition einer Epiphysendiastase an der Patella
77.63.99 ↔	Lokale Resektion und Destruktion von Knochenläsion oder -gewebe an Radius und Ulna, sonstige	79.59.99 ↔	Offene Reposition einer Epiphysendiastase an anderen bezeichneten Knochen, sonstige
77.66.20 ↔	Débridement an der Patella	79.86.00 ↔	Offene Reposition einer Luxation des Knies, n.n.bez.
77.66.99 ↔	Lokale Resektion und Destruktion von Knochenläsion oder -gewebe an der Patella, sonstige	79.86.10 ↔	Offene Reposition einer Luxation des proximalen Tibiofibulargelenks
77.67.10 ↔	Lokale Resektion und Destruktion von Knochenläsion oder -gewebe an Tibia	79.86.19 ↔	Offene Reposition einer Luxation des Kniegelenks
77.67.11 ↔	Lokale Resektion und Destruktion von Knochenläsion oder -gewebe an Fibula	79.86.99 ↔	Offene Reposition einer Luxation des Knies, sonstige
77.67.20 ↔	Débridement an Tibia	80.16.00 ↔	Sonstige Arthrotomie des Knies, n.n.bez.
77.67.21 ↔	Débridement an Fibula	80.16.10 ↔	Arthroskopische Arthrotomie des Kniegelenks, Gelenkspülung mit Drainage
77.67.99 ↔	Lokale Resektion und Destruktion von Knochenläsion oder -gewebe an Tibia und Fibula, sonstige	80.16.11 ↔	Arthroskopische Arthrotomie des Kniegelenks, Entfernung freier Gelenkkörper
77.86 ↔	Sonstige partielle Knochenresektion aus der Patella	80.16.12 ↔	Arthroskopische Arthrotomie des Kniegelenks, Einlegen oder Entfernen eines Medikamententrägers
77.96 ↔	Totale Patella-Resektion	80.16.20 ↔	Arthrotomie des Kniegelenks, Gelenkspülung mit Drainage
78.16.10 ↔	Geschlossene Reposition einer Fraktur der Patella mit Knochenfixation durch Fixateur externe	80.16.21 ↔	Sonstige Arthrotomie des Knies, Arthrotomie des Kniegelenks, Entfernung freier Gelenkkörper
78.16.11 ↔	Offene Reposition einer Fraktur der Patella mit Knochenfixation durch Fixateur externe	80.16.99 ↔	Sonstige Arthrotomie des Knies, sonstige
78.16.99 ↔	Anlegen eines Fixateur externe an der Patella (inkl. Reposition von Frakturen), sonstige	80.46.10 ↔	Durchtrennung von Gelenkskapsel, Ligament oder Knorpel am Kniegelenk
78.56.00 ↔	Innere Knochenfixation ohne Reposition der Fraktur an der Patella, n.n.bez.	80.46.20 ↔	Durchtrennung von Gelenkskapsel, Ligament oder Knorpel am proximalen Tibiofibulargelenk
78.56.10 ↔	Revision von Osteosynthesematerial ohne Materialersatz an der Patella	80.46.99 ↔	Durchtrennung von Gelenkskapsel, Ligament oder Knorpel am Knie, sonstige
78.56.99 ↔	Innere Knochenfixation ohne Reposition der Fraktur an der Patella, sonstige	80.76.00 ↔	Synovektomie am Knie, n.n.bez.
78.96 ↔	Einsetzen eines Knochenwachstumsstimulators an der Patella	80.76.10 ↔	Arthroskopische Synovektomie am Kniegelenk
79.19.30 ↔	Geschlossene Reposition einer Fraktur der Patella mit innerer Knochenfixation	80.76.11 ↔	Arthroskopische Synovektomie am proximalen Tibiofibulargelenk
79.29.00 ↔	Offene Reposition einer Fraktur anderer bezeichneter Knochen ohne innere Knochenfixation, n.n.bez.	80.76.20 ↔	Offene Synovektomie am Kniegelenk
		80.76.21 ↔	Offene Synovektomie am proximalen Tibiofibulargelenk
		80.76.99 ↔	Synovektomie am Knie, sonstige
		80.86.00 ↔	Sonstige lokale Exzision oder Destruktion einer Gelenkläsion am Knie, n.n.bez.
		80.86.10 ↔	Arthroskopische lokale Exzision oder Destruktion am Kniegelenk

80.86.11 ↔ Débridement am Kniegelenk	81.95.16 ↔ Naht des lateralen Kapselbandapparates des Knies, arthroskopisch
80.86.12 ↔ Zystenexstirpation am Kniegelenk	81.95.17 ↔ Naht des lateralen Kapselbandapparates des Knies, offen chirurgisch
80.86.13 ↔ Exzision eines Meniskusganglions am Kniegelenk	81.95.18 ↔ Naht des dorsalen Kapselbandapparates des Knies, offen chirurgisch
80.86.99 ↔ Sonstige lokale Exzision oder Destruktion einer Gelenkläsion am Knie, sonstige	81.95.1A ↔ Naht des dorsalen Kapselbandapparates des Knies, arthroskopisch
81.46 ↔ Sonstige Rekonstruktion am Kollateralband	81.95.21 ↔ Naht an Kapsel oder Ligament der Hüfte, offen chirurgisch
81.47.10 ↔ Refixation eines osteochondralen Fragmentes am Kniegelenk	81.95.22 ↔ Naht an Kapsel oder Ligament der Hüfte, arthroskopisch
81.47.11 ↔ Refixation eines osteochondralen Fragmentes am Kniegelenk, arthroskopisch	81.96.93 ↔ Sonstige gelenkrekonstruktive und gelenkplastische Eingriffe, Implantation/Entfernung eines Kollagenmeniskus
81.47.12 ↔ Subchondrale Spongiosaplastik am Kniegelenk	81.96.94 ↔ Sonstige gelenkrekonstruktive und gelenkplastische Eingriffe, Implantation/Entfernung eines Kollagenmeniskus, arthroskopisch
81.47.13 ↔ Subchondrale Spongiosaplastik am Kniegelenk, arthroskopisch	81.99.1A ↔ Arthroskopische Revision eines Gelenkes, Kniegelenk
81.47.14 ↔ Meniskusrefixation, offen chirurgisch	81.99.1B ↔ Arthroskopische Revision eines Gelenkes, Proximales Tibiofibulargelenk
81.47.15 ↔ Meniskusrefixation, arthroskopisch	81.99.2A ↔ Offen chirurgische Revision eines Gelenkes, Kniegelenk
81.47.19 ↔ Knöcherne Refixation eines Kreuzbandes, offen chirurgisch	81.99.2B ↔ Offen chirurgische Revision eines Gelenkes, Proximales Tibiofibulargelenk
81.47.20 ↔ Knöcherne Refixation eines Kreuzbandes, arthroskopisch	81.99.3A ↔ Arthroskopische Operation am Gelenkknorpel und an den Menisken, Kniegelenk
81.47.23 ↔ Subchondrale Knocheneröffnung am Kniegelenk, offen chirurgisch	81.99.3B ↔ Arthroskopische Operation am Gelenkknorpel, Proximales Tibiofibulargelenk
81.47.24 ↔ Subchondrale Knocheneröffnung am Kniegelenk, arthroskopisch	81.99.4A ↔ Offen chirurgische Operation am Gelenkknorpel und an den Menisken, Kniegelenk
81.47.25 ↔ Subchondrale Knocheneröffnung am Kniegelenk mit Einbringen eines azellulären Implantats, arthroskopisch	81.99.4B ↔ Offen chirurgische Operation am Gelenkknorpel, Proximales Tibiofibulargelenk
81.47.26 ↔ Implantation eines patientenindividuellen metallischen Knorpelersatzes am Kniegelenk	81.99.5A ↔ Arthrorise und Temporäre Fixation eines Gelenkes, Kniegelenk
81.47.27 ↔ Resektionsarthroplastik am Kniegelenk	81.99.5B ↔ Arthrorise und Temporäre Fixation eines Gelenkes, Proximales Tibiofibulargelenk
81.47.28 ↔ Subchondrale Knocheneröffnung am Kniegelenk mit Einbringen eines azellulären Implantats, offen chirurgisch	81.99.82 ↔ Sonstige arthroskopische Operationen an Gelenken und Gelenkstrukturen, Kniegelenk
81.47.2A ↔ Implantation eines nicht-patientenindividuellen metallischen Knorpelersatzes am Kniegelenk	81.99.9A ↔ Sonstige offen chirurgische Operationen an Gelenken und Gelenkknorpel, Proximales Tibiofibulargelenk
81.47.30 ↔ Sonstige Refixation und Naht am Kapselbandapparat des Kniegelenkes	81.9A.1C ↔ Knorpeltransplantation und Implantation von in-vitro hergestellten Gewebekulturen, Kniegelenk, arthroskopisch
81.47.31 ↔ Sonstige Bandplastik am Kniegelenk, offen chirurgisch	81.9A.2C ↔ Knorpeltransplantation und Implantation von in-vitro hergestellten Gewebekulturen, Kniegelenk, offen chirurgisch
81.47.40 ↔ Sonstige Rekonstruktion am Kniegelenk, Patella und ihr Halteapparat	81.9A.5C ↔ Knorpeltransplantation mit OATS [osteoarticular transfer system]-Verfahren, Mosaikplastik, am Kniegelenk, arthroskopisch
81.55 ↔ Revision ohne Ersatz einer Knieendoprothese	81.9A.6C ↔ Knorpeltransplantation mit OATS [osteoarticular transfer system]-Verfahren, Mosaikplastik, am Kniegelenk, offen chirurgisch
81.95.00 ↔ Naht an Kapsel oder Ligament der übrigen unteren Extremitäten, n.n.bez.	
81.95.09 ↔ Naht an Kapsel oder Ligament der übrigen unteren Extremitäten, sonstige	
81.95.10 ↔ Naht des vorderen Kreuzbandes des Knies, arthroskopisch	
81.95.11 ↔ Naht des vorderen Kreuzbandes des Knies, offen chirurgisch	
81.95.12 ↔ Naht des hinteren Kreuzbandes des Knies, arthroskopisch	
81.95.13 ↔ Naht des hinteren Kreuzbandes des Knies, offen chirurgisch	
81.95.14 ↔ Naht des medialen Kapselbandapparates mit Einbezug des Meniskus, arthroskopisch	
81.95.15 ↔ Naht des medialen Kapselbandapparates mit Einbezug des Meniskus, offen chirurgisch	

Prozedur I18-2

01.15 ↔ Biopsie am Schädel	77.41.20 ↔ Knochenbiopsie von Skapula, Klavikula, Rippen und Sternum, Offene Knochenbiopsie
34.22 ↔ Mediastinoskopie	77.41.99 ↔ Knochenbiopsie von Skapula, Klavikula, Rippen und Sternum, sonstige
76.11.11 ↔ Offene Biopsie (mit Inzision) an Gesichtsschädelknochen	77.42.20 ↔ Knochenbiopsie am Humerus, Offene Knochenbiopsie
76.11.99 ↔ Biopsie an Gesichtsschädelknochen, sonstige	77.42.99 ↔ Knochenbiopsie am Humerus, sonstige
76.19.11 ↔ Offene Biopsie (mit Inzision) am Kiefergelenk	77.43.20 ↔ Knochenbiopsie an Radius und Ulna, Offene Knochenbiopsie
76.19.12 ↔ Arthroskopische Biopsie am Kiefergelenk	77.43.99 ↔ Knochenbiopsie an Radius und Ulna, sonstige
77.40.20 ↔ Knochenbiopsie, ohne Angabe der Lokalisation, Offene Knochenbiopsie	

77.45.20 ↔	Knochenbiopsie am Femur, Offene Knochenbiopsie	81.9A.32 ‡↔	Autogene matrixinduzierte Chondrozytentransplantation an Gelenken, Akromioklavikulargelenk, arthroskopisch
77.45.99 ↔	Knochenbiopsie am Femur, sonstige		
77.46.20 ↔	Knochenbiopsie an der Patella, Offene Knochenbiopsie	81.9A.33 ‡↔	Autogene matrixinduzierte Chondrozytentransplantation an Gelenken, Sternoklavikulargelenk, arthroskopisch
77.46.99 ↔	Knochenbiopsie an der Patella, sonstige		
77.47.20 ↔	Knochenbiopsie an Tibia und Fibula, Offene Knochenbiopsie	81.9A.34 ‡↔	Autogene matrixinduzierte Chondrozytentransplantation an Gelenken, Ellenbogen, arthroskopisch
77.47.99 ↔	Knochenbiopsie an Tibia und Fibula, sonstige		
77.49.41 ↔	Knochenbiopsie an anderen näher bezeichneten Knochen, ausser Gesichtsschädelknochen, Knochenbiopsie an Phalangen des Fusses, Offene Knochenbiopsie	81.9A.36 ‡↔	Autogene matrixinduzierte Chondrozytentransplantation an Gelenken, Handgelenk, arthroskopisch
77.49.91 ↔	Knochenbiopsie an anderen näher bezeichneten Knochen, ausser Gesichtsschädelknochen, Offene Knochenbiopsie	81.9A.3A ‡↔	Autogene matrixinduzierte Chondrozytentransplantation an Gelenken, Iliosakralgelenk, arthroskopisch
77.49.99 ↔	Knochenbiopsie an anderen näher bezeichneten Knochen, ausser Gesichtsschädelknochen, sonstige	81.9A.3B ‡↔	Autogene matrixinduzierte Chondrozytentransplantation an Gelenken, Hüftgelenk, arthroskopisch
79.36.50 ↔	Offene Reposition einer einfachen Fraktur der proximalen Fibula mit innerer Knochenfixation	81.9A.3C ‡↔	Autogene matrixinduzierte Chondrozytentransplantation an Gelenken, Kniegelenk, arthroskopisch
79.36.51 ↔	Offene Reposition einer Mehrfragmentfraktur der proximalen Fibula mit innerer Knochenfixation	81.9A.3D ‡↔	Autogene matrixinduzierte Chondrozytentransplantation an Gelenken, Proximales Tibiofibulargelenk, arthroskopisch
7A.11.12 ↔	Knochenbiopsie an der Wirbelsäule, offen chirurgisch	81.9A.3E ‡↔	Autogene matrixinduzierte Chondrozytentransplantation an Gelenken, oberes Sprunggelenk, arthroskopisch
7A.12.11 ↔	Diagnostische Arthroskopie an der Wirbelsäule	81.9A.3F ‡↔	Autogene matrixinduzierte Chondrozytentransplantation an Gelenken, unteres Sprunggelenk, arthroskopisch
7A.23 ↔	Knocheninzision an der Wirbelsäule	81.9A.3G ‡↔	Autogene matrixinduzierte Chondrozytentransplantation an Gelenken, andere Tarsalgelenke und Tarsometatarsalgelenke, arthroskopisch
7A.25 ↔	Lokale Exzision von Knochenläsion oder -gewebe am Wirbel	81.9A.3H ‡↔	Autogene matrixinduzierte Chondrozytentransplantation an Gelenken, Metatarsophalangealgelenk, arthroskopisch
80.26 ↔	Arthroskopie des Knies	81.9A.3I ‡↔	Autogene matrixinduzierte Chondrozytentransplantation an Gelenken, Zehengelenk, arthroskopisch
80.29.10 ↔	Diagnostische Arthroskopie des Kiefergelenkes	81.9A.3J ‡↔	Autogene matrixinduzierte Chondrozytentransplantation an Gelenken, sonstige Gelenke, arthroskopisch
80.29.11 ↔	Diagnostische Arthroskopie eines Thoraxgelenkes	81.9A.41 ‡↔	Autogene matrixinduzierte Chondrozytentransplantation an Gelenken, Humeroglenoidalgelenk, offen chirurgisch
80.29.99 ↔	Arthroskopie an anderer bezeichneter Lokalisation, sonstige	81.9A.42 ‡↔	Autogene matrixinduzierte Chondrozytentransplantation an Gelenken, Akromioklavikulargelenk, offen chirurgisch
80.36.20 ↔	Arthroskopische Gelenkbiopsie am Knie	81.9A.43 ‡↔	Autogene matrixinduzierte Chondrozytentransplantation an Gelenken, Sternoklavikulargelenk, offen chirurgisch
80.36.30 ↔	Offene Gelenkbiopsie am Knie	81.9A.44 ‡↔	Autogene matrixinduzierte Chondrozytentransplantation an Gelenken, Ellenbogen, offen chirurgisch
80.36.99 ↔	Gelenkbiopsie am Knie, sonstige	81.9A.46 ‡↔	Autogene matrixinduzierte Chondrozytentransplantation an Gelenken, Handgelenk, offen chirurgisch
80.37.30 ↔	Offene Gelenkbiopsie am Sprunggelenk	81.9A.4A ‡↔	Autogene matrixinduzierte Chondrozytentransplantation an Gelenken, Iliosakralgelenk, offen chirurgisch
80.37.99 ↔	Gelenkbiopsie am Sprunggelenk, sonstige	81.9A.4B ‡↔	Autogene matrixinduzierte Chondrozytentransplantation an Gelenken, Hüftgelenk, offen chirurgisch
80.39.21 ↔	Arthroskopische Gelenkbiopsie am Sternoklavikulargelenk	81.9A.4C ‡↔	Autogene matrixinduzierte Chondrozytentransplantation an Gelenken, Kniegelenk, offen chirurgisch
80.39.29 ↔	Sonstige arthroskopische Gelenkbiopsie an anderer bezeichneter Lokalisation	81.9A.4D ‡↔	Autogene matrixinduzierte Chondrozytentransplantation an Gelenken, Proximales Tibiofibulargelenk, offen chirurgisch
80.39.30 ↔	Offene Gelenkbiopsie an anderer bezeichneter Lokalisation		
80.39.99 ↔	Gelenkbiopsie an anderer, bezeichneter Lokalisation, sonstige		
80.6X.00 ↔	Menishektomie am Knie, n.n.bez.		
80.6X.10 ↔	Menishektomie am Knie, arthroskopisch, partiell		
80.6X.11 ↔	Menishektomie am Knie, arthroskopisch, total		
80.6X.20 ↔	Menishektomie am Knie, offen chirurgisch, partiell		
80.6X.21 ↔	Menishektomie am Knie, offen chirurgisch, total		
80.6X.99 ↔	Menishektomie am Knie, sonstige		
80.89.20 ↔	Arthroskopische lokale Exzision oder Destruktion einer Gelenkläsion am Iliosakralgelenk		
80.89.40 ↔	Arthroskopische lokale Exzision oder Destruktion einer Gelenkläsion an anderer bezeichneter Lokalisation		
80.96.10 ↔	Arthroskopische Exzision am Kniegelenk		
80.96.20 ↔	Entnahme eines Knorpeltransplantates am Kniegelenk, arthroskopisch		
80.96.21 ↔	Entnahme eines Knorpeltransplantates am Kniegelenk, offen chirurgisch		
81.47.21 ↔	Knorpelglättung am Kniegelenk, offen chirurgisch		
81.47.22 ↔	Knorpelglättung am Kniegelenk, arthroskopisch		
81.47.90 ↔	Sonstige Rekonstruktion am Kniegelenk, arthroskopisch		
81.47.99 ↔	Sonstige Rekonstruktion am Kniegelenk, sonstige		
81.9A.31 ‡↔	Autogene matrixinduzierte Chondrozytentransplantation an Gelenken, Humeroglenoidalgelenk, arthroskopisch		

- 81.9A.4E †↔ Autogene matrixinduzierte Chondrozytentransplantation an Gelenken, oberes Sprunggelenk, offen chirurgisch
- 81.9A.4F †↔ Autogene matrixinduzierte Chondrozytentransplantation an Gelenken, unteres Sprunggelenk, offen chirurgisch
- 81.9A.4G †↔ Autogene matrixinduzierte Chondrozytentransplantation an Gelenken, andere Tarsalgelenke und Tarsometatarsalgelenke, offen chirurgisch
- 81.9A.4H †↔ Autogene matrixinduzierte Chondrozytentransplantation an Gelenken, Metatarsophalangealgelenk, offen chirurgisch
- 81.9A.4I †↔ Autogene matrixinduzierte Chondrozytentransplantation an Gelenken, Zehengelenk, offen chirurgisch
- 81.9A.4J †↔ Autogene matrixinduzierte Chondrozytentransplantation an Gelenken, sonstige Gelenke, offen chirurgisch

Prozedur I18-3

- 79.39.40 ↔ Offene Reposition einer Fraktur der Patella mit innerer Knochenfixation
- 81.47.14 ↔ Meniskusrefixation, offen chirurgisch
- 81.47.15 ↔ Meniskusrefixation, arthroskopisch
- 81.47.25 ↔ Subchondrale Knocheneröffnung am Kniegelenk mit Einbringen eines azellulären Implantats, arthroskopisch
- 81.47.28 ↔ Subchondrale Knocheneröffnung am Kniegelenk mit Einbringen eines azellulären Implantats, offen chirurgisch
- 81.9A.31 †↔ Autogene matrixinduzierte Chondrozytentransplantation an Gelenken, Humeroglenoidalgelenk, arthroskopisch
- 81.9A.32 †↔ Autogene matrixinduzierte Chondrozytentransplantation an Gelenken, Akromioklavikulargelenk, arthroskopisch
- 81.9A.33 †↔ Autogene matrixinduzierte Chondrozytentransplantation an Gelenken, Sternoklavikulargelenk, arthroskopisch
- 81.9A.34 †↔ Autogene matrixinduzierte Chondrozytentransplantation an Gelenken, Ellenbogen, arthroskopisch
- 81.9A.36 †↔ Autogene matrixinduzierte Chondrozytentransplantation an Gelenken, Handgelenk, arthroskopisch
- 81.9A.3A †↔ Autogene matrixinduzierte Chondrozytentransplantation an Gelenken, Iliosakralgelenk, arthroskopisch
- 81.9A.3B †↔ Autogene matrixinduzierte Chondrozytentransplantation an Gelenken, Hüftgelenk, arthroskopisch
- 81.9A.3C †↔ Autogene matrixinduzierte Chondrozytentransplantation an Gelenken, Kniegelenk, arthroskopisch
- 81.9A.3D †↔ Autogene matrixinduzierte Chondrozytentransplantation an Gelenken, Proximales Tibiofibulargelenk, arthroskopisch
- 81.9A.3E †↔ Autogene matrixinduzierte Chondrozytentransplantation an Gelenken, oberes Sprunggelenk, arthroskopisch
- 81.9A.3F †↔ Autogene matrixinduzierte Chondrozytentransplantation an Gelenken, unteres Sprunggelenk, arthroskopisch
- 81.9A.3G †↔ Autogene matrixinduzierte Chondrozytentransplantation an Gelenken, andere Tarsalgelenke und Tarsometatarsalgelenke, arthroskopisch
- 81.9A.3H †↔ Autogene matrixinduzierte Chondrozytentransplantation an Gelenken, Metatarsophalangealgelenk, arthroskopisch
- 81.9A.3I †↔ Autogene matrixinduzierte Chondrozytentransplantation an Gelenken, Zehengelenk, arthroskopisch
- 81.9A.3J †↔ Autogene matrixinduzierte Chondrozytentransplantation an Gelenken, sonstige Gelenke, arthroskopisch
- 81.9A.41 †↔ Autogene matrixinduzierte Chondrozytentransplantation an Gelenken, Humeroglenoidalgelenk, offen chirurgisch
- 81.9A.42 †↔ Autogene matrixinduzierte Chondrozytentransplantation an Gelenken, Akromioklavikulargelenk, offen chirurgisch
- 81.9A.43 †↔ Autogene matrixinduzierte Chondrozytentransplantation an Gelenken, Sternoklavikulargelenk, offen chirurgisch
- 81.9A.44 †↔ Autogene matrixinduzierte Chondrozytentransplantation an Gelenken, Ellenbogen, offen chirurgisch
- 81.9A.46 †↔ Autogene matrixinduzierte Chondrozytentransplantation an Gelenken, Handgelenk, offen chirurgisch
- 81.9A.4A †↔ Autogene matrixinduzierte Chondrozytentransplantation an Gelenken, Iliosakralgelenk, offen chirurgisch
- 81.9A.4B †↔ Autogene matrixinduzierte Chondrozytentransplantation an Gelenken, Hüftgelenk, offen chirurgisch
- 81.9A.4C †↔ Autogene matrixinduzierte Chondrozytentransplantation an Gelenken, Kniegelenk, offen chirurgisch
- 81.9A.4D †↔ Autogene matrixinduzierte Chondrozytentransplantation an Gelenken, Proximales Tibiofibulargelenk, offen chirurgisch
- 81.9A.4E †↔ Autogene matrixinduzierte Chondrozytentransplantation an Gelenken, oberes Sprunggelenk, offen chirurgisch
- 81.9A.4F †↔ Autogene matrixinduzierte Chondrozytentransplantation an Gelenken, unteres Sprunggelenk, offen chirurgisch
- 81.9A.4G †↔ Autogene matrixinduzierte Chondrozytentransplantation an Gelenken, andere Tarsalgelenke und Tarsometatarsalgelenke, offen chirurgisch
- 81.9A.4H †↔ Autogene matrixinduzierte Chondrozytentransplantation an Gelenken, Metatarsophalangealgelenk, offen chirurgisch
- 81.9A.4I †↔ Autogene matrixinduzierte Chondrozytentransplantation an Gelenken, Zehengelenk, offen chirurgisch
- 81.9A.4J †↔ Autogene matrixinduzierte Chondrozytentransplantation an Gelenken, sonstige Gelenke, offen chirurgisch

ADRG I20**Eingriffe am Fuss**

(Keine Hauptdiagnose in Tabelle I20-1 und Prozedur in Tabelle I20-9) oder mindestens eine Prozedur in Tabelle I20-10

DRG I20A**Eingriffe am Fuss mit mehreren hochkomplexen Eingriffen oder mit hochkomplexem Eingriff mit komplexer Diagnose oder einzeitiger Mehrfacheingriff oder äusserst schwere CC oder bestimmte Diagnose, mehr als ein Belegungstag**

(Verweildauer > 1 Tag) und (mindestens zwei Prozeduren in Tabelle I20-11 oder Beidseitige Prozedur in Tabelle I20-11 oder mindestens eine Prozedur in Tabelle I20-12 oder Diagnose in Tabelle I20-2 oder Prozedur in Tabelle I20-11 und Prozedur in Tabelle I20-13) und (Prozedur in Tabelle I20-14 und Diagnose in Tabelle I20-3 oder mindestens zwei Prozeduren in Tabelle I20-14 oder Prozedur in Tabelle I20-15 oder PCCL > 3 oder Hauptdiagnose in Tabelle I20-4 und Prozedur in Tabelle I20-16 und Prozedur in Tabelle I20-17 oder Diagnose in Tabelle I20-2)

DRG I20B**Eingriffe am Fuss mit mehreren komplexen Eingriffen oder mit hochkomplexem Eingriff mit komplexer Diagnose oder bestimmten Verfahren, mehr als ein Belegungstag, Alter < 16 Jahre**

(Verweildauer > 1 Tag) und (mindestens zwei Prozeduren in Tabelle I20-11 oder Beidseitige Prozedur in Tabelle I20-11 oder mindestens eine Prozedur in Tabelle I20-12 oder Diagnose in Tabelle I20-2 oder Prozedur in Tabelle I20-11 und Prozedur in Tabelle I20-13) und (Alter < 16 Jahre oder Prozedur in Tabelle I20-18)

DRG I20C**Eingriffe am Fuss mit mehreren komplexen Eingriffen oder mit hochkomplexem Eingriff mit komplexer Diagnose, Alter > 15 Jahre, oder mit komplexem Eingriff mit komplexer Diagnose, oder Osteomyelitis / Arthritis, Alter < 16 Jahre, mehr als ein Belegungstag**

(Verweildauer > 1 Tag) und (mindestens zwei Prozeduren in Tabelle I20-11 oder Beidseitige Prozedur in Tabelle I20-11 oder mindestens eine Prozedur in Tabelle I20-12 oder Diagnose in Tabelle I20-2 oder Prozedur in Tabelle I20-11 und Prozedur in Tabelle I20-13) oder (Verweildauer > 1 Tag) und (Prozedur in Tabelle I20-11 oder Diagnose in Tabelle I20-5 oder Diagnose in Tabelle I20-6 oder Eingriff an mehreren Lokalisationen) und (Prozedur in Tabelle I20-11 und Diagnose in Tabelle I20-3 oder Alter < 16 Jahre oder Diagnose in Tabelle I20-6)

DRG I20D**Eingriffe am Fuss, mit komplexem Eingriff od. Weichteilschaden oder Eingriff mehrere Lokalisationen, Alter > 15 Jahre, oder bestimmter Eingriff oder komplizierende Diagnose, mehr als ein Belegungstag**

(Verweildauer > 1 Tag) und (Prozedur in Tabelle I20-11 oder Diagnose in Tabelle I20-5 oder Diagnose in Tabelle I20-6 oder Eingriff an mehreren Lokalisationen) oder (Verweildauer > 1 Tag) und (Prozedur in Tabelle I20-19 oder Prozedur in Tabelle I20-20 oder Hauptdiagnose in Tabelle I20-7 oder Beidseitige Prozedur in Tabelle I20-21 oder Diagnose in Tabelle I20-8)

DRG I20E**Eingriffe am Fuss, mehr als ein Belegungstag, Alter < 16 Jahre**

(Verweildauer > 1 Tag) und (Alter < 16 Jahre)

DRG I20F**Eingriffe am Fuss, mehr als ein Belegungstag, Alter > 15 Jahre**

Verweildauer > 1 Tag

DRG I20G**Eingriffe am Fuss, ein Belegungstag****Diagnose I20-1**

C40.1	Bösartige Neubildung des Knochens und des Gelenkknorpels: Kurze Knochen der oberen Extremität	D16.1	Gutartige Neubildung des Knochens und des Gelenkknorpels: Kurze Knochen der oberen Extremität
C47.1	Bösartige Neubildung: Periphere Nerven der oberen Extremität, einschließlich Schulter	D21.1	Sonstige gutartige Neubildungen: Bindegewebe und andere Weichteilgewebe der oberen Extremität, einschließlich Schulter
C49.1	Bösartige Neubildung: Bindegewebe und andere Weichteilgewebe der oberen Extremität, einschließlich Schulter	M00.04	Arthritis und Polyarthritis durch Staphylokokken: Hand
		M00.14	Arthritis und Polyarthritis durch Pneumokokken: Hand

M00.24	Arthritis und Polyarthritis durch sonstige Streptokokken: Hand	M66.30	Spontanruptur von Beugesehnen: Mehrere Lokalisationen
M00.84	Arthritis und Polyarthritis durch sonstige näher bezeichnete bakterielle Erreger: Hand	M66.34 M72.0	Spontanruptur von Beugesehnen: Hand Fibromatose der Palmarfaszie [Dupuytren-Kontraktur]
M00.94	Eitrige Arthritis, nicht näher bezeichnet: Hand		
M02.04	Arthritis nach intestinalem Bypass: Hand	M84.14	Nichtvereinigung der Frakturenden [Pseudarthrose]: Hand
M02.14	Postenteritische Arthritis: Hand		
M02.24	Arthritis nach Impfung: Hand	M84.24	Verzögerte Frakturheilung: Hand
M02.34	Reiter-Krankheit: Hand	M84.34	Stressfraktur, anderenorts nicht klassifiziert: Hand
M02.84	Sonstige reaktive Arthritiden: Hand	M84.44	Pathologische Fraktur, anderenorts nicht klassifiziert: Hand
M02.94	Reaktive Arthritis, nicht näher bezeichnet: Hand		
M11.04	Apatit rheumatismus: Hand	M86.04	Akute hämatogene Osteomyelitis: Hand
M11.14	Familiäre Chondrokalzinose: Hand	M86.14	Sonstige akute Osteomyelitis: Hand
M11.24	Sonstige Chondrokalzinose: Hand	M86.24	Subakute Osteomyelitis: Hand
M11.84	Sonstige näher bezeichnete Kristall-Arthropathien: Hand	M86.34 M86.44 M86.54	Chronische multifokale Osteomyelitis: Hand Chronische Osteomyelitis mit Fistel: Hand Sonstige chronische hämatogene Osteomyelitis: Hand
M11.94	Kristall-Arthropathie, nicht näher bezeichnet: Hand		
M12.14	Kaschin-Beck-Krankheit: Hand		
M12.24	Villonoduläre Synovitis (pigmentiert): Hand	M86.64	Sonstige chronische Osteomyelitis: Hand
M12.34	Palindromer Rheumatismus: Hand	M86.84	Sonstige Osteomyelitis: Hand
M12.44	Hydrops intermittens: Hand	M86.94	Osteomyelitis, nicht näher bezeichnet: Hand
M12.54	Traumatische Arthropathie: Hand	M87.14	Knochennekrose durch Arzneimittel: Hand
M12.84	Sonstige näher bezeichnete Arthropathien, anderenorts nicht klassifiziert: Hand	M87.24	Knochennekrose durch vorangegangenes Trauma: Hand
M13.14	Monarthritis, anderenorts nicht klassifiziert: Hand	M87.34	Sonstige sekundäre Knochennekrose: Hand
M13.84	Sonstige näher bezeichnete Arthritis: Hand	M87.84	Sonstige Knochennekrose: Hand
M13.94	Arthritis, nicht näher bezeichnet: Hand	M87.94	Knochennekrose, nicht näher bezeichnet: Hand
M15.1	Heberden-Knoten (mit Arthropathie)	M89.64	Osteopathie nach Poliomyelitis: Hand
M15.2	Bouchard-Knoten (mit Arthropathie)	Q68.1	Angeborene Deformität der Hand
M18.0	Primäre Rhizarthrose, beidseitig	Q71.0	Angeborenes vollständiges Fehlen der oberen Extremität(en)
M18.1	Sonstige primäre Rhizarthrose		
M18.2	Posttraumatische Rhizarthrose, beidseitig	Q71.1	Angeborenes Fehlen des Ober- und Unterarmes bei vorhandener Hand
M18.3	Sonstige posttraumatische Rhizarthrose		
M18.4	Sonstige sekundäre Rhizarthrose, beidseitig	Q71.3	Angeborenes Fehlen der Hand oder eines oder mehrerer Finger
M18.5	Sonstige sekundäre Rhizarthrose		
M18.9	Rhizarthrose, nicht näher bezeichnet	Q71.6	Spalthand
M19.04	Primäre Arthrose sonstiger Gelenke: Hand	S56.0	Verletzung von Beugemuskeln und -sehnen des Daumens in Höhe des Unterarmes
M19.14	Posttraumatische Arthrose sonstiger Gelenke: Hand		
M19.24	Sonstige sekundäre Arthrose: Hand	S56.1	Verletzung von Beugemuskeln und -sehnen eines oder mehrerer sonstiger Finger in Höhe des Unterarmes
M19.84	Sonstige näher bezeichnete Arthrose: Hand		
M19.94	Arthrose, nicht näher bezeichnet: Hand		
M20.0	Deformität eines oder mehrerer Finger	S56.3	Verletzung von Streck- oder Abduktormuskeln und -sehnen des Daumens in Höhe des Unterarmes
M21.84	Sonstige näher bezeichnete erworbene Deformitäten der Extremitäten: Hand	S56.4	Verletzung von Streckmuskeln und -sehnen eines oder mehrerer sonstiger Finger in Höhe des Unterarmes
M21.94	Erworbene Deformität einer Extremität, nicht näher bezeichnet: Hand		
M24.04	Freier Gelenkkörper: Hand	S62.20	Fraktur des 1. Mittelhandknochens: Teil nicht näher bezeichnet
M24.14	Sonstige Gelenkknorpelschädigungen: Hand		
M24.34	Pathologische Luxation und Subluxation eines Gelenkes, anderenorts nicht klassifiziert: Hand	S62.21 S62.22	Fraktur des 1. Mittelhandknochens: Basis Fraktur des 1. Mittelhandknochens: Schaft
M24.44	Habituelle Luxation und Subluxation eines Gelenkes: Hand	S62.23 S62.24 S62.30	Fraktur des 1. Mittelhandknochens: Kollum Fraktur des 1. Mittelhandknochens: Kopf Fraktur eines sonstigen Mittelhandknochens: Teil nicht näher bezeichnet
M24.54	Gelenkkontraktur: Hand		
M24.64	Ankylose eines Gelenkes: Hand		
M24.84	Sonstige näher bezeichnete Gelenkschädigungen, anderenorts nicht klassifiziert: Hand	S62.31 S62.32	Fraktur eines sonstigen Mittelhandknochens: Basis Fraktur eines sonstigen Mittelhandknochens: Schaft
M24.94	Gelenkschädigung, nicht näher bezeichnet: Hand	S62.33	Fraktur eines sonstigen Mittelhandknochens: Kollum
M25.04	Hämarthros: Hand	S62.34	Fraktur eines sonstigen Mittelhandknochens: Kopf
M25.14	Gelenkfistel: Hand	S62.4	Multiple Frakturen der Mittelhandknochen
M25.24	Schlottergelenk: Hand	S62.50	Fraktur des Daumens: Teil nicht näher bezeichnet
M25.34	Sonstige Instabilität eines Gelenkes: Hand	S62.51	Fraktur des Daumens: Proximale Phalanx
M25.44	Gelenkerguss: Hand	S62.52	Fraktur des Daumens: Distale Phalanx
M25.54	Gelenkschmerz: Hand	S62.60	Fraktur eines sonstigen Fingers: Teil nicht näher bezeichnet
M25.64	Gelenksteife, anderenorts nicht klassifiziert: Hand		
M25.74	Osteophyt: Hand	S62.61	Fraktur eines sonstigen Fingers: Proximale Phalanx
M25.84	Sonstige näher bezeichnete Gelenkrankheiten: Hand	S62.62 S62.63	Fraktur eines sonstigen Fingers: Mittlere Phalanx Fraktur eines sonstigen Fingers: Distale Phalanx
M25.94	Gelenkrankheit, nicht näher bezeichnet: Hand	S62.7	Multiple Frakturen der Finger
M65.84	Sonstige Synovitis und Tenosynovitis: Hand	S62.8	Fraktur sonstiger und nicht näher bezeichneter Teile des Handgelenkes und der Hand
M66.24	Spontanruptur von Strecksehnen: Hand	S63.03	Luxation des Handgelenkes: Mediokarpal (-Gelenk)

S63.04	Luxation des Handgelenkes: Karpometakarpal (-Gelenk)	S63.53	Verstauchung und Zerrung des Handgelenkes: Karpometakarpal (-Gelenk)
S63.08	Luxation des Handgelenkes: Sonstige	S63.58	Verstauchung und Zerrung des Handgelenkes: Sonstige Teile
S63.10	Luxation eines Fingers: Teil nicht näher bezeichnet	S63.60	Verstauchung und Zerrung eines oder mehrerer Finger: Teil nicht näher bezeichnet
S63.11	Luxation eines Fingers: Metakarpophalangeal (-Gelenk)	S63.61	Verstauchung und Zerrung eines oder mehrerer Finger: Metakarpophalangeal (-Gelenk)
S63.12	Luxation eines Fingers: Interphalangeal (-Gelenk)	S63.62	Verstauchung und Zerrung eines oder mehrerer Finger: Interphalangeal (-Gelenk)
S63.2	Multiple Luxationen der Finger	S63.68	Verstauchung und Zerrung eines oder mehrerer Finger: Sonstige Teile
S63.3	Traumatische Ruptur von Bändern des Handgelenkes und der Handwurzel	S63.7	Verstauchung und Zerrung sonstiger und nicht näher bezeichneter Teile der Hand
S63.4	Traumatische Ruptur von Bändern der Finger im Metakarpophalangeal- und Interphalangealgelenk	T87.0	Komplikationen durch replantierte (Teile der) obere(n) Extremität
S63.51	Verstauchung und Zerrung des Handgelenkes: Karpal (-Gelenk)		
S63.52	Verstauchung und Zerrung des Handgelenkes: Radiokarpal (-Band) (-Gelenk)		

Prozedur I20-10

04.44 ↔	Entlastung am Tarsaltunnel	77.18.42 ↔	Sonstige Knocheninzision ohne Knochendurchtrennung an Metatarsalia, Fremdkörperentfernung
77.08.10 ↔	Sequestrektomie an Tarsalia und Metatarsalia, ohne Einlage eines Medikamententrägers	77.18.43 ↔	Sonstige Knocheninzision ohne Knochendurchtrennung an Metatarsalia, Einlage und Entfernung eines Medikamententrägers
77.08.11 ↔	Sequestrektomie an Tarsalia und Metatarsalia, mit Einlage eines Medikamententrägers	77.18.44 ↔	Sonstige Knocheninzision ohne Knochendurchtrennung an Metatarsalia, Drainage
77.08.99 ↔	Sequestrektomie an Tarsalia und Metatarsalia, sonstige	77.18.49 ↔	Sonstige Knocheninzision ohne Knochendurchtrennung an Metatarsalia, sonstige
77.18.11 ↔	Sonstige Knocheninzision ohne Knochendurchtrennung am Talus, Exploration und Knochenbohrung	77.18.99 ↔	Sonstige Knocheninzision ohne Knochendurchtrennung an Tarsalia und Metatarsalia, sonstige
77.18.12 ↔	Sonstige Knocheninzision ohne Knochendurchtrennung am Talus, Fremdkörperentfernung	77.28.10 ↔	Keilosteotomie am Talus
77.18.13 ↔	Sonstige Knocheninzision ohne Knochendurchtrennung am Talus, Einlage und Entfernung eines Medikamententrägers	77.28.10 ↔	Keilosteotomie am Talus
77.18.14 ↔	Sonstige Knocheninzision ohne Knochendurchtrennung am Talus, Drainage	77.28.20 ↔	Keilosteotomie am Kalkaneus
77.18.19 ↔	Sonstige Knocheninzision ohne Knochendurchtrennung am Talus, sonstige	77.28.20 ↔	Keilosteotomie am Kalkaneus
77.18.21 ↔	Sonstige Knocheninzision ohne Knochendurchtrennung am Kalkaneus, Exploration und Knochenbohrung	77.28.30 ↔	Keilosteotomie an sonstigen Tarsalia
77.18.22 ↔	Sonstige Knocheninzision ohne Knochendurchtrennung am Kalkaneus, Fremdkörperentfernung	77.28.30 ↔	Keilosteotomie an sonstigen Tarsalia
77.18.23 ↔	Sonstige Knocheninzision ohne Knochendurchtrennung am Kalkaneus, Einlage und Entfernung eines Medikamententrägers	77.28.40 ↔	Keilosteotomie an Metatarsalia
77.18.24 ↔	Sonstige Knocheninzision ohne Knochendurchtrennung am Kalkaneus, Drainage	77.28.40 ↔	Keilosteotomie an Metatarsalia
77.18.29 ↔	Sonstige Knocheninzision ohne Knochendurchtrennung am Kalkaneus, sonstige	77.28.99 ↔	Keilosteotomie an Tarsalia und Metatarsalia, sonstige
77.18.31 ↔	Sonstige Knocheninzision ohne Knochendurchtrennung an sonstigen Tarsalia, Exploration und Knochenbohrung	77.29.40 ↔	Keilosteotomie an Phalangen des Fusses
77.18.32 ↔	Sonstige Knocheninzision ohne Knochendurchtrennung an sonstigen Tarsalia, Fremdkörperentfernung	77.38.10 ↔	Rotationsosteotomie an Tarsalia
77.18.33 ↔	Sonstige Knocheninzision ohne Knochendurchtrennung an sonstigen Tarsalia, Einlage und Entfernung eines Medikamententrägers	77.38.10 ↔	Rotationsosteotomie an Tarsalia
77.18.34 ↔	Sonstige Knocheninzision ohne Knochendurchtrennung an sonstigen Tarsalia, Drainage	77.38.11 ↔	Kortikotomie bei Segmenttransport an Tarsalia
77.18.39 ↔	Sonstige Knocheninzision ohne Knochendurchtrennung an sonstigen Tarsalia, sonstige	77.38.11 ↔	Kortikotomie bei Segmenttransport an Tarsalia
77.18.41 ↔	Sonstige Knocheninzision ohne Knochendurchtrennung an Metatarsalia, Exploration und Knochenbohrung	77.38.12 ↔	Komplexe (mehrdimensionale) Osteotomie (mit Achsenkorrektur) an Tarsalia
		77.38.12 ↔	Komplexe (mehrdimensionale) Osteotomie (mit Achsenkorrektur) an Tarsalia
		77.38.13 ↔	Komplexe (mehrdimensionale) Osteotomie (mit Achsenkorrektur) an Metatarsalia
		77.38.13 ↔	Komplexe (mehrdimensionale) Osteotomie (mit Achsenkorrektur) an Metatarsalia
		77.38.19 ↔	Sonstige Knochendurchtrennung an Tarsalia
		77.38.19 ↔	Sonstige Knochendurchtrennung an Tarsalia
		77.38.29 ↔	Sonstige Knochendurchtrennung an Metatarsalia
		77.38.29 ↔	Sonstige Knochendurchtrennung an Metatarsalia
		77.38.99 ↔	Sonstige Knochendurchtrennung an Tarsalia und Metatarsalia, sonstige
		77.38.99 ↔	Sonstige Knochendurchtrennung an Tarsalia und Metatarsalia, sonstige
		77.39.40 ↔	Korrekturosteotomie an Phalangen des Fusses
		77.48.20 ↔	Knochenbiopsie an Tarsalia und Metatarsalia, Offene Knochenbiopsie
		77.48.99 ↔	Knochenbiopsie an Tarsalia und Metatarsalia, sonstige

77.51 ↔	Plastische Rekonstruktion bei Hallux valgus und rigidus mit Exostosenresektion, Weichteilkorrektur und Osteotomie am Os metatarsale I	78.19.30 ↔	Geschlossene Reposition einer Fraktur von Phalangen des Fusses mit Knochenfixation durch Fixateur externe
77.52 ↔	Plastische Rekonstruktion bei Hallux valgus und rigidus mit Exostosenresektion, Weichteilkorrektur und Arthrodesse	78.19.31 ↔	Offene Reposition einer Fraktur von Phalangen des Fusses mit Knochenfixation durch Fixateur externe
77.53 ↔	Plastische Rekonstruktion bei Hallux valgus und rigidus mit anderer Exostosenresektion und Weichteilkorrektur	78.28.10 ↔	Temporäre Epiphyseodese an Tarsalia und Metatarsalia
77.54 ↔	Resektion oder Korrekturosteotomie bei Digitus quintus varus	78.28.10 ↔	Temporäre Epiphyseodese an Tarsalia und Metatarsalia
77.56 ↔	Plastische Rekonstruktion bei Hammerzehe	78.28.11 ↔	Permanente Epiphyseodese an Tarsalia und Metatarsalia
77.57 ↔	Plastische Rekonstruktion bei Krallenzehe	78.28.11 ↔	Permanente Epiphyseodese an Tarsalia und Metatarsalia
77.58 ↔	Sonstige Resektion, Arthrodesse und plastische Rekonstruktion an Zehen	78.28.12 ↔	Therapeutische Epiphyseolyse an Tarsalia und Metatarsalia
77.5A ↔	Sonstige Exostosenresektion bei Hallux valgus und rigidus	78.28.12 ↔	Therapeutische Epiphyseolyse an Tarsalia und Metatarsalia
77.68.10 ↔	Lokale Resektion und Destruktion von Knochenläsion oder -gewebe an Tarsalia	78.28.20 ↔	Sonstige Verkürzungsosteotomie am Kalkaneus
77.68.11 ↔	Lokale Resektion und Destruktion von Knochenläsion oder -gewebe an Metatarsalia	78.28.20 ↔	Sonstige Verkürzungsosteotomie am Kalkaneus
77.68.20 ↔	Débridement an Tarsalia	78.28.21 ↔	Sonstige Verkürzungsosteotomie an sonstigen Tarsalia
77.68.21 ↔	Débridement an Metatarsalia	78.28.21 ↔	Sonstige Verkürzungsosteotomie an sonstigen Tarsalia
77.68.99 ↔	Lokale Resektion und Destruktion von Knochenläsion oder -gewebe an Tarsalia und Metatarsalia, sonstige	78.28.22 ↔	Sonstige Verkürzungsosteotomie an Metatarsalia
77.69.13 ↔	Lokale Resektion und Destruktion von Knochenläsion oder -gewebe an Phalangen des Fusses	78.28.22 ↔	Sonstige Verkürzungsosteotomie an Metatarsalia
77.69.23 ↔	Débridement an Phalangen des Fusses	78.28.99 ↔	Verkürzungsosteotomie an Tarsalia und Metatarsalia, sonstige
77.88 ↔	Sonstige partielle Knochenresektion an Tarsalia und Metatarsalia	78.28.99 ↔	Verkürzungsosteotomie an Tarsalia und Metatarsalia, sonstige
77.89.40 ↔	Sonstige partielle Knochenresektion an Phalangen des Fusses	78.29.40 ↔	Temporäre Epiphyseodese an Phalangen des Fusses
77.98.10 ↔	Totale Resektion von Tarsalia	78.29.41 ↔	Permanente Epiphyseodese an Phalangen des Fusses
77.98.10 ↔	Totale Resektion von Tarsalia	78.29.42 ↔	Therapeutische Epiphyseolyse an Phalangen des Fusses
77.98.11 ↔	Totale Resektion von Metatarsalia	78.29.49 ↔	Sonstige Verkürzungsosteotomie an Phalangen des Fusses
77.98.11 ↔	Totale Resektion von Metatarsalia	78.38.10 ↔	Verlängerungsosteotomie am Kalkaneus
77.98.99 ↔	Totale Resektion von Tarsalia und Metatarsalia, sonstige	78.38.10 ↔	Verlängerungsosteotomie am Kalkaneus
77.98.99 ↔	Totale Resektion von Tarsalia und Metatarsalia, sonstige	78.38.19 ↔	Verlängerungsosteotomie an sonstigen Tarsalia
77.99.40 ↔	Totale Knochenresektionen an Phalangen des Fusses	78.38.19 ↔	Verlängerungsosteotomie an sonstigen Tarsalia
78.08.11 ↔	Knochen transplantation an Tarsalia und Metatarsalia, gefässgestielt ohne mikrovasculärer Anastomose	78.38.20 ↔	Verlängerungsosteotomie an Metatarsalia
78.08.13 ↔	Knorpel-Knochen transplantation an Tarsalia und Metatarsalia, autogen und allogenen	78.38.20 ↔	Verlängerungsosteotomie an Metatarsalia
78.09.41 ↔	Knochen transplantation an Phalangen des Fusses, gefässgestielt ohne mikrovasculäre Anastomose	78.38.99 ↔	Verlängerungsosteotomie an Tarsalia und Metatarsalia, sonstige
78.09.42 ↔	Knorpel-Knochen transplantation an Phalangen des Fusses, autogen und allogenen	78.38.99 ↔	Verlängerungsosteotomie an Tarsalia und Metatarsalia, sonstige
78.18.10 ↔	Geschlossene Reposition einer Kalkaneusfraktur mit Knochenfixation durch Fixateur externe	78.39.30 ↔	Verlängerungsosteotomie an Phalangen des Fusses
78.18.11 ↔	Geschlossene Reposition einer Fraktur sonstiger Tarsalia und Metatarsalia mit Knochenfixation durch Fixateur externe	78.39.30 ↔	Verlängerungsosteotomie an Phalangen des Fusses
78.18.12 ↔	Offene Reposition einer einfachen Fraktur an sonstigen Tarsalia und Metatarsalia mit Knochenfixation durch Fixateur externe	78.48 ↔	Sonstige plastische Rekonstruktion an Tarsalia und Metatarsalia
78.18.13 ↔	Offene Reposition einer Fraktur an Kalkaneus und Talus mit Knochenfixation durch Fixateur externe	78.49.13 ↔	Sonstige plastische Rekonstruktion an Phalangen des Fusses
78.18.14 ↔	Offene Reposition einer Mehrfragmentfraktur an sonstigen Tarsalia mit Knochenfixation durch Fixateur externe	78.58.10 ↔	Revision von Osteosynthesematerial ohne Materialersatz an Tarsalia und Metatarsalia
78.18.15 ↔	Offene Reposition einer Mehrfragmentfraktur an Metatarsalia mit Knochenfixation durch Fixateur externe	78.58.99 ↔	Innere Knochenfixation ohne Reposition der Fraktur an Tarsalia und Metatarsalia, sonstige
78.18.99 ↔	Anlegen eines Fixateur externe an Tarsalia und Metatarsalia (inkl. Reposition von Frakturen), sonstige	78.59.40 ↔	Revision von Osteosynthesematerial ohne Materialersatz an Phalangen des Fusses
		78.98 ↔	Einsetzen eines Knochenwachstumsstimulators an Tarsalia und Metatarsalia
		79.17.10 ↔	Geschlossene Reposition einer Fraktur des Kalkaneus mit innerer Knochenfixation durch winkelstabile Platte
		79.17.10 ↔	Geschlossene Reposition einer Fraktur des Kalkaneus mit innerer Knochenfixation durch winkelstabile Platte
		79.17.11 ↔	Geschlossene Reposition einer Fraktur des Kalkaneus mit innerer Knochenfixation mittels minimalinvasiver ballonassistierter Technik

79.17.11 ↔	Geschlossene Reposition einer Fraktur des Kalkaneus mit innerer Knochenfixation mittels minimalinvasiver ballonassistierter Technik	80.18.10 ↔	Arthroskopische Arthrotomie von Fuss und Zehen, Gelenkspülung mit Drainage
79.17.19 ↔	Geschlossene Reposition einer Fraktur des Kalkaneus mit sonstiger innerer Knochenfixation (z. B. durch Schraube, Platte, Draht)	80.18.11 ↔	Arthroskopische Arthrotomie von Fuss und Zehen, Entfernung freier Gelenkkörper
79.17.19 ↔	Geschlossene Reposition einer Fraktur des Kalkaneus mit sonstiger innerer Knochenfixation (z. B. durch Schraube, Platte, Draht)	80.18.12 ↔	Arthroskopische Arthrotomie von Fuss und Zehen, Einlegen oder Entfernen eines Medikamententrägers
79.17.29 ↔	Geschlossene Reposition einer Fraktur an sonstigen Tarsalia und Metatarsalia mit innerer Knochenfixation (z. B. durch Schraube, (winkelstabile) Platte, Draht)	80.18.20 ↔	Arthrotomie von Fuss und Zehen, Gelenkspülung mit Drainage
79.17.29 ↔	Geschlossene Reposition einer Fraktur an sonstigen Tarsalia und Metatarsalia mit innerer Knochenfixation (z. B. durch Schraube, (winkelstabile) Platte, Draht)	80.18.21 ↔	Arthrotomie von Fuss und Zehen, Entfernung freier Gelenkkörper
79.17.99 ↔	Geschlossene Reposition einer Fraktur an Tarsalia und Metatarsalia mit innerer Knochenfixation, sonstige	80.18.99 ↔	Sonstige Arthrotomie von Fuss und Zehen, sonstige Arthroskopie des Sprunggelenks
79.17.99 ↔	Geschlossene Reposition einer Fraktur an Tarsalia und Metatarsalia mit innerer Knochenfixation, sonstige	80.27 ↔	Arthroskopie von Fuss- und Zehen
79.18 ↔	Geschlossene Reposition einer Zehenfraktur mit innerer Knochenfixation	80.28 ↔	Arthroskopische Gelenkbiopsie am Sprunggelenk
79.27.10 ↔	Offene Reposition einer Talus- und Kalkaneusfraktur ohne innere Knochenfixation	80.37.20 ↔	Arthroskopische Gelenkbiopsie an Fuss und Zehen
79.27.11 ↔	Offene Reposition einer einfachen Fraktur sonstiger Tarsalia und Metatarsalia ohne innere Knochenfixation	80.38.20 ↔	Offene Gelenkbiopsie an Fuss und Zehen
79.27.12 ↔	Offene Reposition einer Mehrfragmentfraktur sonstiger Tarsalia und Metatarsalia ohne innere Knochenfixation	80.38.30 ↔	Gelenkbiopsie an Fuss und Zehen, sonstige
79.27.99 ↔	Offene Reposition einer Fraktur an Tarsalia und Metatarsalia ohne innere Knochenfixation, sonstige	80.38.99 ↔	Durchtrennung von Gelenkscapsel, Ligament oder Knorpel am Metatarsophalangealgelenk
79.28 ↔	Offene Reposition einer Zehenfraktur ohne innere Knochenfixation	80.48.10 ↔	Durchtrennung von Gelenkscapsel, Ligament oder Knorpel an einem Zehengelenk
79.37.10 ↔	Offene Reposition einer Fraktur an Kalkaneus und Talus mit innerer Knochenfixation durch Platte	80.48.20 ↔	Durchtrennung von Gelenkscapsel, Ligament oder Knorpel an Fuss und Zehen, sonstige
79.37.11 ↔	Offene Reposition einer Fraktur an Kalkaneus und Talus mit sonstiger innerer Knochenfixation	80.48.99 ↔	Arthroskopische Synovektomie am oberen Sprunggelenk
79.37.20 ↔	Offene Reposition einer Mehrfragmentfraktur an sonstigen Tarsalia mit innerer Knochenfixation durch Platte	80.77.10 ↔	Arthroskopische Synovektomie am unteren Sprunggelenk
79.37.21 ↔	Offene Reposition einer Mehrfragmentfraktur an sonstigen Tarsalia mit sonstiger innerer Knochenfixation	80.77.11 ↔	Offene Synovektomie am oberen Sprunggelenk
79.37.30 ↔	Offene Reposition einer Mehrfragmentfraktur an Metatarsalia mit innerer Knochenfixation	80.77.21 ↔	Offene Synovektomie am unteren Sprunggelenk
79.37.40 ↔	Offene Reposition einer einfachen Fraktur an sonstigen Tarsalia und Metatarsalia mit innerer Knochenfixation	80.77.99 ↔	Synovektomie am Sprunggelenk, sonstige
79.37.99 ↔	Offene Reposition einer Fraktur an Tarsalia und Metatarsalia mit innerer Knochenfixation, sonstige	80.78.10 ↔	Arthroskopische Synovektomie am Tarsometatarsalgelenk
79.38 ↔	Offene Reposition einer Zehenfraktur mit innerer Knochenfixation	80.78.11 ↔	Arthroskopische Synovektomie am Metatarsophalangealgelenk
79.67 ↔	Débridement einer offenen Fraktur an Tarsalia und Metatarsalia	80.78.19 ↔	Sonstige arthroskopische Synovektomie an Fuss und Zehen
79.68 ↔	Débridement einer offenen Zehenfraktur	80.78.20 ↔	Offene Synovektomie am Tarsometatarsalgelenk
79.87.10 ↔	Offene Reposition einer Luxation des oberen Sprunggelenkes	80.78.21 ↔	Offene Synovektomie am Metatarsophalangealgelenk
79.87.20 ↔	Offene Reposition einer Luxation des unteren Sprunggelenkes	80.78.29 ↔	Sonstige offene Synovektomie an Fuss und Zehen
79.87.99 ↔	Offene Reposition einer Luxation des Sprunggelenkes, sonstige	80.78.99 ↔	Synovektomie an Fuss und Zehen, sonstige
79.88.10 ↔	Offene Reposition einer Luxation eines Zehengelenkes	80.87.10 ↔	Arthroskopische lokale Exzision oder Destruktion einer Gelenkscapsel am oberen Sprunggelenk
79.88.20 ↔	Offene Reposition einer Luxation eines Metatarsophalangealgelenkes	80.87.20 ↔	Arthroskopische lokale Exzision oder Destruktion einer Gelenkscapsel am unteren Sprunggelenk
79.88.99 ↔	Offene Reposition einer Luxation von Fuss und Zehen, sonstige	80.88.10 ↔	Arthroskopische lokale Exzision oder Destruktion einer Gelenkscapsel an Fuss und Zehen
		80.88.20 ↔	Débridement am Metatarsophalangealgelenk
		80.88.21 ↔	Zystenexstirpation am Metatarsophalangealgelenk
		80.88.29 ↔	Sonstige lokale Exzision oder Destruktion am Metatarsophalangealgelenk
		80.88.30 ↔	Débridement an Zehengelenken
		80.88.40 ↔	Débridement an sonstigen Fussgelenken
		80.88.50 ↔	Zystenexstirpation an sonstigen Gelenken von Fuss und Zehen
		80.88.59 ↔	Sonstige lokale Exzision oder Destruktion an sonstigen Gelenken von Fuss und Zehen
		80.88.99 ↔	Sonstige lokale Exzision oder Destruktion einer Gelenkscapsel an Fuss und Zehen, sonstige
		80.97.10 ↔	Arthroskopische Exzision am oberen Sprunggelenk
		80.97.11 ↔	Sonstige Exzision am oberen Sprunggelenk
		80.97.20 ↔	Arthroskopische Exzision am unteren Sprunggelenk
		80.97.21 ↔	Sonstige Exzision am unteren Sprunggelenk
		80.97.30 ↔	Entnahme eines Knorpeltransplantates am Sprunggelenk
		80.97.99 ↔	Sonstige Exzision am Sprunggelenk, sonstige
		80.98.10 ↔	Arthroskopische Exzision an Fuss- und Zehengelenken
		80.98.11 ↔	Sonstige Exzision am Metatarsophalangealgelenk
		80.98.12 ↔	Sonstige Exzision an sonstigen Fussgelenken
		80.98.13 ↔	Sonstige Exzision an Zehengelenken

80.98.99 ↔ Sonstige Exzision an Fuss- und Zehengelenk, sonstige	81.96.5C ↔ Sonstige Rekonstruktion an Gelenken, Metatarsophalangealgelenk, subchondrale Knocheneröffnung mit Einbringen eines azellulären Implantats, arthroskopisch
81.13 ↔ Subtalare Arthrodese	81.96.5D ↔ Sonstige Rekonstruktion an Gelenken, Metatarsophalangealgelenk, subchondrale Knocheneröffnung mit Einbringen eines azellulären Implantats, offen chirurgisch
81.14 ↔ Mediotarsale Arthrodese	81.96.61 ↔ Sonstige Rekonstruktion an Gelenken, Zehengelenk, Refixation eines osteochondralen Fragmentes, arthroskopisch
81.15 ↔ Tarsometatarsale Arthrodese	81.96.62 ↔ Sonstige Rekonstruktion an Gelenken, Zehengelenk, Refixation eines osteochondralen Fragmentes, offen chirurgisch
81.16 ↔ Metatarsophalangeale Arthrodese	81.96.69 ↔ Sonstige Rekonstruktion an Gelenken, Zehengelenk, sonstige
81.17 ↔ Sonstige Arthrodese am Fuss	81.96.6A ↔ Sonstige Rekonstruktion an Gelenken, Zehengelenk, Subchondrale Knocheneröffnung, arthroskopisch
81.18 ↔ Arthrorise am subtalaren Gelenk	81.96.6B ↔ Sonstige Rekonstruktion an Gelenken, Zehengelenk, Subchondrale Knocheneröffnung, offen chirurgisch
81.49.30 ↔ Subchondrale Knocheneröffnung mit Einbringen eines azellulären Implantats, oberes Sprunggelenk, arthroskopisch	81.96.6C ↔ Sonstige Rekonstruktion an Gelenken, Zehengelenk, Subchondrale Knocheneröffnung mit Einbringen eines azellulären Implantats, arthroskopisch
81.49.31 ↔ Subchondrale Knocheneröffnung mit Einbringen eines azellulären Implantats, unteres Sprunggelenk, arthroskopisch	81.96.6D ↔ Sonstige Rekonstruktion an Gelenken, Zehengelenk, Subchondrale Knocheneröffnung mit Einbringen eines azellulären Implantats, offen chirurgisch
81.49.34 ↔ Subchondrale Knocheneröffnung mit Einbringen eines azellulären Implantats, oberes Sprunggelenk, offen chirurgisch	81.96.71 ↔ Sonstige Rekonstruktion an Gelenken, sonstige Gelenke des Fusses, Refixation eines osteochondralen Fragmentes, arthroskopisch
81.49.35 ↔ Subchondrale Knocheneröffnung mit Einbringen eines azellulären Implantats, unteres Sprunggelenk, offen chirurgisch	81.96.72 ↔ Sonstige Rekonstruktion an Gelenken, sonstige Gelenke des Fusses, Refixation eines osteochondralen Fragmentes, offen chirurgisch
81.56 ↔ Totalprothese des oberen Sprunggelenks	81.96.79 ↔ Sonstige Rekonstruktion an Gelenken, sonstige Gelenke des Fusses, sonstige
81.57.10 ↔ Gelenkersatz an Fuss und Zehen, Fusswurzelendoprothese	81.96.7A ↔ Sonstige Rekonstruktion an Gelenken, sonstige Gelenke des Fusses, subchondrale Knocheneröffnung, arthroskopisch
81.57.11 ↔ Gelenkersatz an Fuss und Zehen, Vorfuss- oder Zehenendoprothese	81.96.7B ↔ Sonstige Rekonstruktion an Gelenken, sonstige Gelenke des Fusses, subchondrale Knocheneröffnung, offen chirurgisch
81.57.99 ↔ Gelenkersatz an Fuss und Zehen, sonstige	81.96.7C ↔ Sonstige Rekonstruktion an Gelenken, sonstige Gelenke des Fusses, subchondrale Knocheneröffnung mit Einbringen eines azellulären Implantats, arthroskopisch
81.59.10 ↔ Revision des Gelenkersatzes der unteren Extremitäten, ohne Wechsel	81.96.7D ↔ Sonstige Rekonstruktion an Gelenken, sonstige Gelenke des Fusses, subchondrale Knocheneröffnung mit Einbringen eines azellulären Implantats, offen chirurgisch
81.59.11 ↔ Revision und Wechsel einer Sprunggelenkendoprothese	81.96.9A ↔ Sonstige gelenkrekonstruktive und gelenkplastische Eingriffe, Resektionsarthroplastik an Gelenken des Fusses
81.59.12 ↔ Revision und Wechsel einer Fusswurzelendoprothese	81.99.1C ↔ Arthroskopische Revision eines Gelenkes, Oberes Sprunggelenk
81.59.13 ↔ Revision und Wechsel einer Vorfuss- oder Zehenendoprothese	81.99.1D ↔ Arthroskopische Revision eines Gelenkes, Unteres Sprunggelenk
81.96.41 ↔ Sonstige Rekonstruktion an Gelenken, Proximales Tibiofibulargelenk, Refixation eines osteochondralen Fragmentes, arthroskopisch	81.99.1E ↔ Arthroskopische Revision eines Gelenkes, Fuss- und Zehengelenk sonstige
81.96.42 ↔ Sonstige Rekonstruktion an Gelenken, Proximales Tibiofibulargelenk, Refixation eines osteochondralen Fragmentes, offen chirurgisch	81.99.1F ↔ Arthroskopische Revision eines Gelenkes, Metatarsophalangealgelenk
81.96.49 ↔ Sonstige Rekonstruktion an Gelenken, Proximales Tibiofibulargelenk, sonstige	81.99.1G ↔ Arthroskopische Revision eines Gelenkes, Zehengelenk
81.96.4A ↔ Sonstige Rekonstruktion an Gelenken, Proximales Tibiofibulargelenk, Subchondrale Knocheneröffnung, arthroskopisch	81.99.2C ↔ Offen chirurgische Revision eines Gelenkes, Oberes Sprunggelenk
81.96.4B ↔ Sonstige Rekonstruktion an Gelenken, Proximales Tibiofibulargelenk, Subchondrale Knocheneröffnung, offen chirurgisch	81.99.2D ↔ Offen chirurgische Revision eines Gelenkes, Unteres Sprunggelenk
81.96.4C ↔ Sonstige Rekonstruktion an Gelenken, Proximales Tibiofibulargelenk, Subchondrale Knocheneröffnung mit Einbringen eines azellulären Implantats, arthroskopisch	81.99.2E ↔ Offen chirurgische Revision eines Gelenkes, Fuss- und Zehengelenk sonstige
81.96.4D ↔ Sonstige Rekonstruktion an Gelenken, Proximales Tibiofibulargelenk, Subchondrale Knocheneröffnung mit Einbringen eines azellulären Implantats, offen chirurgisch	81.99.2F ↔ Offen chirurgische Revision eines Gelenkes, Metatarsophalangealgelenk
81.96.51 ↔ Sonstige Rekonstruktion an Gelenken, Metatarsophalangealgelenk, Refixation eines osteochondralen Fragmentes, arthroskopisch	81.99.2G ↔ Offen chirurgische Revision eines Gelenkes, Zehengelenk
81.96.52 ↔ Sonstige Rekonstruktion an Gelenken, Metatarsophalangealgelenk, Refixation eines osteochondralen Fragmentes, offen chirurgisch	
81.96.59 ↔ Sonstige Rekonstruktion an Gelenken, Metatarsophalangealgelenk, sonstige	
81.96.5A ↔ Sonstige Rekonstruktion an Gelenken, Metatarsophalangealgelenk, subchondrale Knocheneröffnung, arthroskopisch	
81.96.5B ↔ Sonstige Rekonstruktion an Gelenken, Metatarsophalangealgelenk, subchondrale Knocheneröffnung, offen chirurgisch	

81.99.3C ↔ Arthroskopische Operation am Gelenkknorpel, Oberes Sprunggelenk	81.99.9G ↔ Sonstige offen chirurgische Operationen an Gelenken und Gelenkknorpel, Zehengelenk
81.99.3D ↔ Arthroskopische Operation am Gelenkknorpel, Unteres Sprunggelenk	81.9A.1D ↔ Knorpeltransplantation und Implantation von in-vitro hergestellten Gewebekulturen, Proximales Tibiofibulargelenk, arthroskopisch
81.99.3E ↔ Arthroskopische Operation am Gelenkknorpel, Fuss- und Zehengelenk sonstige	81.9A.1G ↔ Knorpeltransplantation und Implantation von in-vitro hergestellten Gewebekulturen, andere Tarsalgelenke und Tarsometatarsalgelenke, arthroskopisch
81.99.3F ↔ Arthroskopische Operation am Gelenkknorpel, Metatarsophalangealgelenk	81.9A.1H ↔ Knorpeltransplantation und Implantation von in-vitro hergestellten Gewebekulturen, Metatarsophalangealgelenk, arthroskopisch
81.99.3G ↔ Arthroskopische Operation am Gelenkknorpel, Zehengelenk	81.9A.1I ↔ Knorpeltransplantation und Implantation von in-vitro hergestellten Gewebekulturen, Zehengelenk, arthroskopisch
81.99.4C ↔ Offen chirurgische Operation am Gelenkknorpel, Oberes Sprunggelenk	81.9A.2D ↔ Knorpeltransplantation und Implantation von in-vitro hergestellten Gewebekulturen, Proximales Tibiofibulargelenk, offen chirurgisch
81.99.4D ↔ Offen chirurgische Operation am Gelenkknorpel, Unteres Sprunggelenk	81.9A.2G ↔ Knorpeltransplantation und Implantation von in-vitro hergestellten Gewebekulturen, andere Tarsalgelenke und Tarsometatarsalgelenke, offen chirurgisch
81.99.4E ↔ Offen chirurgische Operation am Gelenkknorpel, Fuss- und Zehengelenk sonstige	81.9A.2H ↔ Knorpeltransplantation und Implantation von in-vitro hergestellten Gewebekulturen, Metatarsophalangealgelenk, offen chirurgisch
81.99.4F ↔ Offen chirurgische Operation am Gelenkknorpel, Metatarsophalangealgelenk	81.9A.2I ↔ Knorpeltransplantation und Implantation von in-vitro hergestellten Gewebekulturen, Zehengelenk, offen chirurgisch
81.99.4G ↔ Offen chirurgische Operation am Gelenkknorpel, Zehengelenk	83.84 ↔ Lösung eines Klumpfusses, n.a.klass.
81.99.5C ↔ Arthrorise und Temporäre Fixation eines Gelenkes, Oberes Sprunggelenk	84.11 ↔ Zehenamputation
81.99.5D ↔ Arthrorise und Temporäre Fixation eines Gelenkes, Unteres Sprunggelenk	84.25 ↔ Zehen-Replantation
81.99.5E ↔ Arthrorise und Temporäre Fixation eines Gelenkes, Fuss und Zehen, sonstige	84.26 ↔ Fuss-Replantation
81.99.5F ↔ Arthrorise und Temporäre Fixation eines Gelenkes, Metatarsophalangealgelenk	86.85.40 ↔ Trennung einer kompletten Syndaktylie mit Verschiebeplastik, Kuppenplastik oder Seitenbandrekonstruktion, des Fusses
81.99.5G ↔ Arthrorise und Temporäre Fixation eines Gelenkes, Zehengelenk	86.85.60 ↔ Resektion gedoppelter Anteile bei Syndaktylie oder Polydaktylie mit Gelenkrekonstruktion, des Fusses
81.99.83 ↔ Sonstige arthroskopische Operationen an Gelenken und Gelenkstrukturen, oberes Sprunggelenk	86.85.80 ↔ Korrektur einer Polysyndaktylie durch Fusion gedoppelter Anteile, des Fusses
81.99.9B ↔ Sonstige offen chirurgische Operationen an Gelenken und Gelenkknorpel, Oberes Sprunggelenk	
81.99.9C ↔ Sonstige offen chirurgische Operationen an Gelenken und Gelenkknorpel, unteres Sprunggelenk	
81.99.9E ↔ Sonstige offen chirurgische Operationen an Gelenken und Gelenkknorpel, Fuss und Zehen, sonstige	
81.99.9F ↔ Sonstige offen chirurgische Operationen an Gelenken und Gelenkknorpel, Metatarsophalangealgelenk	

Prozedur I20-11

77.28.10 ↔ Keilosteotomie am Talus	78.08.13 ↔ Knorpel-Knochentransplantation an Tarsalia und Metatarsalia, autogen und allogene
77.28.20 ↔ Keilosteotomie am Kalkaneus	78.09.41 ↔ Knochentransplantation an Phalangen des Fusses, gefässgestielt ohne mikrovaskuläre Anastomose
77.28.30 ↔ Keilosteotomie an sonstigen Tarsalia	78.09.42 ↔ Knorpel-Knochentransplantation an Phalangen des Fusses, autogen und allogene
77.28.40 ↔ Keilosteotomie an Metatarsalia	78.18.10 ↔ Geschlossene Reposition einer Kalkaneusfraktur mit Knochenfixation durch Fixateur externe
77.28.99 ↔ Keilosteotomie an Tarsalia und Metatarsalia, sonstige	78.18.13 ↔ Offene Reposition einer Fraktur an Kalkaneus und Talus mit Knochenfixation durch Fixateur externe
77.38.10 ↔ Rotationsosteotomie an Tarsalia	78.29.40 ↔ Temporäre Epiphyseodese an Phalangen des Fusses
77.38.11 ↔ Kortikotomie bei Segmenttransport an Tarsalia	78.29.41 ↔ Permanente Epiphyseodese an Phalangen des Fusses
77.38.12 ↔ Komplexe (mehrdimensionale) Osteotomie (mit Achsenkorrektur) an Tarsalia	78.29.42 ↔ Therapeutische Epiphyseolyse an Phalangen des Fusses
77.38.13 ↔ Komplexe (mehrdimensionale) Osteotomie (mit Achsenkorrektur) an Metatarsalia	78.29.49 ↔ Sonstige Verkürzungsosteotomie an Phalangen des Fusses
77.38.19 ↔ Sonstige Knochendurchtrennung an Tarsalia	78.49.13 ↔ Sonstige plastische Rekonstruktion an Phalangen des Fusses
77.38.29 ↔ Sonstige Knochendurchtrennung an Metatarsalia	79.27.10 ↔ Offene Reposition einer Talus- und Kalkaneusfraktur ohne innere Knochenfixation
77.38.99 ↔ Sonstige Knochendurchtrennung an Tarsalia und Metatarsalia, sonstige	79.27.11 ↔ Offene Reposition einer einfachen Fraktur sonstiger Tarsalia und Metatarsalia ohne innere Knochenfixation
77.39.40 ↔ Korrekturosteotomie an Phalangen des Fusses	
77.98.10 ↔ Totale Resektion von Tarsalia	
77.98.11 ↔ Totale Resektion von Metatarsalia	
77.98.99 ↔ Totale Resektion von Tarsalia und Metatarsalia, sonstige	
77.99.40 ↔ Totale Knochenresektionen an Phalangen des Fusses	
78.08.11 ↔ Knochentransplantation an Tarsalia und Metatarsalia, gefässgestielt ohne mikrovaskuläre Anastomose	

79.27.12 ↔ Offene Reposition einer Mehrfragmentfraktur sonstiger Tarsalia und Metatarsalia ohne innere Knochenfixation	80.78.19 ↔ Sonstige arthroskopische Synovektomie an Fuss und Zehen
79.27.99 ↔ Offene Reposition einer Fraktur an Tarsalia und Metatarsalia ohne innere Knochenfixation, sonstige	80.78.20 ↔ Offene Synovektomie am Tarsometatarsalgelenk
79.87.10 ↔ Offene Reposition einer Luxation des oberen Sprunggelenkes	80.78.21 ↔ Offene Synovektomie am Metatarsophalangealgelenk
79.87.20 ↔ Offene Reposition einer Luxation des unteren Sprunggelenkes	80.78.29 ↔ Sonstige offene Synovektomie an Fuss und Zehen
79.87.99 ↔ Offene Reposition einer Luxation des Sprunggelenkes, sonstige	80.78.99 ↔ Synovektomie an Fuss und Zehen, sonstige
79.88.10 ↔ Offene Reposition einer Luxation eines Zehengelenkes	80.88.10 ↔ Arthroskopische lokale Exzision oder Destruktion einer Gelenkläsion an Fuss und Zehen
79.88.20 ↔ Offene Reposition einer Luxation eines Metatarsophalangealgelenkes	80.88.20 ↔ Débridement am Metatarsophalangealgelenk
79.88.99 ↔ Offene Reposition einer Luxation von Fuss und Zehen, sonstige	80.88.21 ↔ Zystenexstirpation am Metatarsophalangealgelenk
80.18.10 ↔ Arthroskopische Arthrotomie von Fuss und Zehen, Gelenkspülung mit Drainage	80.88.29 ↔ Sonstige lokale Exzision oder Destruktion am Metatarsophalangealgelenk
80.18.11 ↔ Arthroskopische Arthrotomie von Fuss und Zehen, Entfernung freier Gelenkkörper	80.88.30 ↔ Débridement an Zehengelenken
80.18.12 ↔ Arthroskopische Arthrotomie von Fuss und Zehen, Einlegen oder Entfernen eines Medikamententrägers	80.88.40 ↔ Débridement an sonstigen Fussgelenken
80.18.20 ↔ Arthrotomie von Fuss und Zehen, Gelenkspülung mit Drainage	80.88.50 ↔ Zystenexstirpation an sonstigen Gelenken von Fuss und Zehen
80.18.21 ↔ Arthrotomie von Fuss und Zehen, Entfernung freier Gelenkkörper	80.88.59 ↔ Sonstige lokale Exzision oder Destruktion an sonstigen Gelenken von Fuss und Zehen
80.18.99 ↔ Sonstige Arthrotomie von Fuss und Zehen, sonstige	80.88.99 ↔ Sonstige lokale Exzision oder Destruktion einer Gelenkläsion an Fuss und Zehen, sonstige
80.78.10 ↔ Arthroskopische Synovektomie am Tarsometatarsalgelenk	81.57.10 ↔ Gelenkersatz an Fuss und Zehen, Fusswurzelendoprothese
80.78.11 ↔ Arthroskopische Synovektomie am Metatarsophalangealgelenk	81.57.11 ↔ Gelenkersatz an Fuss und Zehen, Vorfuss- oder Zehenendoprothese
	81.57.99 ↔ Gelenkersatz an Fuss und Zehen, sonstige
	83.78.16 ↔ Sehnentransfer, untere Extremität
	83.81.16 ↔ Sehnen transplantation, Untere Extremität
	83.84 ↔ Lösung eines Klumpfusses, n.a.klass.
	84.25 ↔ Zehen-Replantation
	84.26 ↔ Fuss-Replantation

Prozedur I20-12

77.48.20 ↔ Knochenbiopsie an Tarsalia und Metatarsalia, Offene Knochenbiopsie	81.12.10 ↔ Arthrodesse oberes Sprunggelenk mit unterem Sprunggelenk
78.38.10 ↔ Verlängerungsosteotomie am Kalkaneus	81.12.11 ↔ Arthrodesse oberes Sprunggelenk mit unterem Sprunggelenk und Chopartgelenk
78.38.19 ↔ Verlängerungsosteotomie an sonstigen Tarsalia	81.12.12 ↔ Arthrodesse unteres Sprunggelenk, zwei Sprunggelenkskammern
78.38.20 ↔ Verlängerungsosteotomie an Metatarsalia	81.12.13 ↔ Arthrodesse unteres Sprunggelenk, drei Sprunggelenkskammern
78.38.99 ↔ Verlängerungsosteotomie an Tarsalia und Metatarsalia, sonstige	81.12.99 ↔ Arthrodesse Double, sonstige
79.17.10 ↔ Geschlossene Reposition einer Fraktur des Kalkaneus mit innerer Knochenfixation durch winkelstabile Platte	81.13 ↔ Subtalare Arthrodesse
79.17.11 ↔ Geschlossene Reposition einer Fraktur des Kalkaneus mit innerer Knochenfixation mittels minimalinvasiver ballonassistierter Technik	81.14 ↔ Mediotarsale Arthrodesse
79.17.19 ↔ Geschlossene Reposition einer Fraktur des Kalkaneus mit sonstiger innerer Knochenfixation (z. B. durch Schraube, Platte, Draht)	81.15 ↔ Tarsometatarsale Arthrodesse
79.37.10 ↔ Offene Reposition einer Fraktur an Kalkaneus und Talus mit innerer Knochenfixation durch Platte	81.49.30 ↔ Subchondrale Knocheneröffnung mit Einbringen eines azellulären Implantats, oberes Sprunggelenk, arthroskopisch
79.37.11 ↔ Offene Reposition einer Fraktur an Kalkaneus und Talus mit sonstiger innerer Knochenfixation	81.49.31 ↔ Subchondrale Knocheneröffnung mit Einbringen eines azellulären Implantats, unteres Sprunggelenk, arthroskopisch
79.37.20 ↔ Offene Reposition einer Mehrfragmentfraktur an sonstigen Tarsalia mit innerer Knochenfixation durch Platte	81.49.34 ↔ Subchondrale Knocheneröffnung mit Einbringen eines azellulären Implantats, oberes Sprunggelenk, offen chirurgisch
79.37.21 ↔ Offene Reposition einer Mehrfragmentfraktur an sonstigen Tarsalia mit sonstiger innerer Knochenfixation	81.49.35 ↔ Subchondrale Knocheneröffnung mit Einbringen eines azellulären Implantats, unteres Sprunggelenk, offen chirurgisch
79.37.30 ↔ Offene Reposition einer Mehrfragmentfraktur an Metatarsalia mit innerer Knochenfixation	81.56 ↔ Totalprothese des oberen Sprunggelenks
79.37.40 ↔ Offene Reposition einer einfachen Fraktur an sonstigen Tarsalia und Metatarsalia mit innerer Knochenfixation	81.59.11 ↔ Revision und Wechsel einer Sprunggelenkendoprothese
79.37.99 ↔ Offene Reposition einer Fraktur an Tarsalia und Metatarsalia mit innerer Knochenfixation, sonstige	86.85.30 ↔ Trennung einer kompletten Syndaktylie mit Verschiebeplastik, Kuppenplastik oder Seitenbandrekonstruktion, der Hand
81.11 ↔ Arthrodesse am Sprunggelenk	86.85.40 ↔ Trennung einer kompletten Syndaktylie mit Verschiebeplastik, Kuppenplastik oder Seitenbandrekonstruktion, des Fusses
	86.85.50 ↔ Resektion gedoppelter Anteile bei Syndaktylie oder Polydaktylie mit Gelenkrekonstruktion, der Hand

- 86.85.60 ↔ Resektion gedoppelter Anteile bei Syndaktylie oder Polydaktylie mit Gelenkrekonstruktion, des Fusses
 86.85.70 ↔ Korrektur einer Polysyndaktylie durch Fusion gedoppelter Anteile, der Hand
 86.85.80 ↔ Korrektur einer Polysyndaktylie durch Fusion gedoppelter Anteile, des Fusses

Prozedur I20-13

- 00.9C.21 ‡↔ Einzeitige Mehrfacheingriffe an 2 Mittelfuss- und Zehenstrahlen
 00.9C.22 ‡↔ Einzeitige Mehrfacheingriffe an 3 Mittelfuss- und Zehenstrahlen
 00.9C.23 ‡↔ Einzeitige Mehrfacheingriffe an 4 Mittelfuss- und Zehenstrahlen
 00.9C.24 ‡↔ Einzeitige Mehrfacheingriffe an 5 und mehr Mittelfuss- und Zehenstrahlen

Prozedur I20-14

- 79.17.10 ↔ Geschlossene Reposition einer Fraktur des Kalkaneus mit innerer Knochenfixation durch winkelstabile Platte
 79.17.11 ↔ Geschlossene Reposition einer Fraktur des Kalkaneus mit innerer Knochenfixation mittels minimalinvasiver ballonassistierter Technik
 79.17.19 ↔ Geschlossene Reposition einer Fraktur des Kalkaneus mit sonstiger innerer Knochenfixation (z. B. durch Schraube, Platte, Draht)
 79.37.10 ↔ Offene Reposition einer Fraktur an Kalkaneus und Talus mit innerer Knochenfixation durch Platte
 79.37.11 ↔ Offene Reposition einer Fraktur an Kalkaneus und Talus mit sonstiger innerer Knochenfixation
 79.37.20 ↔ Offene Reposition einer Mehrfragmentfraktur an sonstigen Tarsalia mit innerer Knochenfixation durch Platte
 79.37.21 ↔ Offene Reposition einer Mehrfragmentfraktur an sonstigen Tarsalia mit sonstiger innerer Knochenfixation
 79.37.30 ↔ Offene Reposition einer Mehrfragmentfraktur an Metatarsalia mit innerer Knochenfixation
 79.37.99 ↔ Offene Reposition einer Fraktur an Tarsalia und Metatarsalia mit innerer Knochenfixation, sonstige
 79.88.10 ↔ Offene Reposition einer Luxation eines Zehengelenkes
 79.88.20 ↔ Offene Reposition einer Luxation eines Metatarsophalangealgelenkes
 79.88.99 ↔ Offene Reposition einer Luxation von Fuss und Zehen, sonstige
 81.11 ↔ Arthrodese am Sprunggelenk
 81.12.10 ↔ Arthrodese oberes Sprunggelenk mit unterem Sprunggelenk
 81.12.11 ↔ Arthrodese oberes Sprunggelenk mit unterem Sprunggelenk und Chopartgelenk
 81.12.12 ↔ Arthrodese unteres Sprunggelenk, zwei Sprunggelenkskammern
 81.12.13 ↔ Arthrodese unteres Sprunggelenk, drei Sprunggelenkskammern
 81.12.99 ↔ Arthrodese Double, sonstige
 84.25 ↔ Zehen-Replantation
 84.26 ↔ Fuss-Replantation
 86.85.30 ↔ Trennung einer kompletten Syndaktylie mit Verschiebeplastik, Kuppenplastik oder Seitenbandrekonstruktion, der Hand
 86.85.40 ↔ Trennung einer kompletten Syndaktylie mit Verschiebeplastik, Kuppenplastik oder Seitenbandrekonstruktion, des Fusses
 86.85.50 ↔ Resektion gedoppelter Anteile bei Syndaktylie oder Polydaktylie mit Gelenkrekonstruktion, der Hand
 86.85.60 ↔ Resektion gedoppelter Anteile bei Syndaktylie oder Polydaktylie mit Gelenkrekonstruktion, des Fusses
 86.85.70 ↔ Korrektur einer Polysyndaktylie durch Fusion gedoppelter Anteile, der Hand
 86.85.80 ↔ Korrektur einer Polysyndaktylie durch Fusion gedoppelter Anteile, des Fusses

Prozedur I20-15

- 81.56 ↔ Totalprothese des oberen Sprunggelenks
 81.59.11 ↔ Revision und Wechsel einer Sprunggelenkendoprothese

Prozedur I20-16

- 77.28.10 ↔ Keilosteotomie am Talus
 77.28.20 ↔ Keilosteotomie am Kalkaneus
 77.28.40 ↔ Keilosteotomie an Metatarsalia
 77.38.10 ↔ Rotationsosteotomie an Tarsalia
 77.38.12 ↔ Komplexe (mehrdimensionale) Osteotomie (mit Achsenkorrektur) an Tarsalia
 77.38.13 ↔ Komplexe (mehrdimensionale) Osteotomie (mit Achsenkorrektur) an Metatarsalia
 78.38.10 ↔ Verlängerungsosteotomie am Kalkaneus
 78.38.20 ↔ Verlängerungsosteotomie an Metatarsalia
 81.13 ↔ Subtalare Arthrodese
 81.14 ↔ Mediotarsale Arthrodese
 81.15 ↔ Tarsometatarsale Arthrodese
 81.16 ↔ Metatarsophalangeale Arthrodese
 81.18 ↔ Arthrorise am subtalaren Gelenk

Prozedur I20-17

- 00.9C.22 †↔ Einzeitige Mehrfacheingriffe an 3 Mittelfuss- und Zehenstrahlen
 00.9C.23 †↔ Einzeitige Mehrfacheingriffe an 4 Mittelfuss- und Zehenstrahlen
 00.9C.24 †↔ Einzeitige Mehrfacheingriffe an 5 und mehr Mittelfuss- und Zehenstrahlen

Prozedur I20-18

- 00.9A.61 †↔ Verwendung von präoperativ patientenindividuell mittels 3D-Bildgebung gefertigten Implantaten
 00.9A.62 †↔ Verwendung von präoperativ patientenindividuell mittels 3D-Bildgebung angepassten Implantaten
 00.9A.63 †↔ Intraoperative Anwendung von präoperativ mittels 3D-Bildgebung individuell gefertigter Schablonen zur Navigation (beinhaltet: Schnitt, Bohrung, Positionierung)
 00.9A.64 †↔ Verwendung von präoperativ patientenindividuell mittels 3D-Bildgebung sowie 3D-Drucker gefertigte Implantate

Prozedur I20-19

- 78.08.11 ↔ Knochentransplantation an Tarsalia und Metatarsalia, gefässgestielt ohne mikrovaskulärer Anastomose
 78.08.13 ↔ Knorpel-Knochentransplantation an Tarsalia und Metatarsalia, autogen und allogenen
 78.09.11 ↔ Knochentransplantation an Phalangen der Hand, gefässgestielt ohne mikrovaskuläre Anastomose
 78.09.13 ↔ Knorpel-Knochentransplantation an Phalangen der Hand, autogen und allogenen
 78.09.41 ↔ Knochentransplantation an Phalangen des Fusses, gefässgestielt ohne mikrovaskuläre Anastomose
 78.09.42 ↔ Knorpel-Knochentransplantation an Phalangen des Fusses, autogen und allogenen
 78.09.91 ↔ Knochentransplantation an anderen näher bezeichneten Knochen, ausser Gesichtsschädelknochen, gefässgestielt ohne mikrovaskuläre Anastomose

Diagnose I20-2

- G80.0 Spastische tetraplegische Zerebralparese
 G80.1 Spastische diplegische Zerebralparese
 G80.2 Infantile hemiplegische Zerebralparese
 G80.3 Dyskinetische Zerebralparese
 G80.4 Ataktische Zerebralparese
 G80.8 Sonstige infantile Zerebralparese
 G83.0 Diparese und Diplegie der oberen Extremitäten

Prozedur I20-20

- 81.57.11 ↔ Gelenkersatz an Fuss und Zehen, Vorfuss- oder Zehenendoprothese
 81.59.13 ↔ Revision und Wechsel einer Vorfuss-oder Zehenendoprothese

Prozedur I20-21

- 77.38.10 ↔ Rotationsosteotomie an Tarsalia
 77.38.11 ↔ Kortikotomie bei Segmenttransport an Tarsalia
 77.38.12 ↔ Komplexe (mehrdimensionale) Osteotomie (mit Achsenkorrektur) an Tarsalia
 77.38.13 ↔ Komplexe (mehrdimensionale) Osteotomie (mit Achsenkorrektur) an Metatarsalia
 77.38.19 ↔ Sonstige Knochendurchtrennung an Tarsalia
 77.38.29 ↔ Sonstige Knochendurchtrennung an Metatarsalia
 77.38.99 ↔ Sonstige Knochendurchtrennung an Tarsalia und Metatarsalia, sonstige
 77.51 ↔ Plastische Rekonstruktion bei Hallux valgus und rigidus mit Exostosenresektion, Weichteilkorrektur und Osteotomie am Os metatarsale I
 77.52 ↔ Plastische Rekonstruktion bei Hallux valgus und rigidus mit Exostosenresektion, Weichteilkorrektur und Arthrodese
 77.53 ↔ Plastische Rekonstruktion bei Hallux valgus und rigidus mit anderer Exostosenresektion und Weichteilkorrektur
 77.54 ↔ Resektion oder Korrekturosteotomie bei Digitus quintus varus
 77.56 ↔ Plastische Rekonstruktion bei Hammerzehe
 77.57 ↔ Plastische Rekonstruktion bei Krallenzehe
 77.58 ↔ Sonstige Resektion, Arthrodese und plastische Rekonstruktion an Zehen
 77.5A ↔ Sonstige Exostosenresektion bei Hallux valgus und rigidus
 78.39.30 ↔ Verlängerungsosteotomie an Phalangen des Fusses
 79.38 ↔ Offene Reposition einer Zehenfraktur mit innerer Knochenfixation
 80.18.10 ↔ Arthroskopische Arthrotomie von Fuss und Zehen, Gelenkspülung mit Drainage
 80.18.11 ↔ Arthroskopische Arthrotomie von Fuss und Zehen, Entfernung freier Gelenkkörper
 80.18.12 ↔ Arthroskopische Arthrotomie von Fuss und Zehen, Einlegen oder Entfernen eines Medikamententrägers
 80.18.20 ↔ Arthrotomie von Fuss und Zehen, Gelenkspülung mit Drainage
 80.18.21 ↔ Arthrotomie von Fuss und Zehen, Entfernung freier Gelenkkörper
 80.18.99 ↔ Sonstige Arthrotomie von Fuss und Zehen, sonstige
 80.88.10 ↔ Arthroskopische lokale Exzision oder Destruktion einer Gelenkläsion an Fuss und Zehen
 80.88.20 ↔ Débridement am Metatarsophalangealgelenk
 80.88.21 ↔ Zystenexstirpation am Metatarsophalangealgelenk
 80.88.29 ↔ Sonstige lokale Exzision oder Destruktion am Metatarsophalangealgelenk

80.88.30 ↔ Débridement an Zehengelenken	81.57.10 ↔ Gelenkersatz an Fuss und Zehen, Fusswurzelendoprothese
80.88.40 ↔ Débridement an sonstigen Fussgelenken	81.57.11 ↔ Gelenkersatz an Fuss und Zehen, Vorfuss- oder Zehenendoprothese
80.88.50 ↔ Zystenexstirpation an sonstigen Gelenken von Fuss und Zehen	81.57.99 ↔ Gelenkersatz an Fuss und Zehen, sonstige
80.88.59 ↔ Sonstige lokale Exzision oder Destruktion an sonstigen Gelenken von Fuss und Zehen	
80.88.99 ↔ Sonstige lokale Exzision oder Destruktion einer Gelenkläsion an Fuss und Zehen, sonstige	

Diagnose I20-3

G80.0 Spastische tetraplegische Zerebralparese	M07.60 Sonstige Arthritiden bei gastrointestinalen Grundkrankheiten: Mehrere Lokalisationen
G80.1 Spastische diplegische Zerebralparese	M07.67 Sonstige Arthritiden bei gastrointestinalen Grundkrankheiten: Knöchel und Fuß
G80.2 Infantile hemiplegische Zerebralparese	M08.00 Juvenile chronische Polyarthritis, adulter Typ: Mehrere Lokalisationen
G80.3 Dyskinetische Zerebralparese	M08.07 Juvenile chronische Polyarthritis, adulter Typ: Knöchel und Fuß
G80.4 Ataktische Zerebralparese	M08.10 Juvenile Spondylitis ankylosans: Mehrere Lokalisationen
G80.8 Sonstige infantile Zerebralparese	M08.17 Juvenile Spondylitis ankylosans: Knöchel und Fuß
G80.9 Infantile Zerebralparese, nicht näher bezeichnet	M08.20 Juvenile chronische Arthritis, systemisch beginnende Form: Mehrere Lokalisationen
M05.00 Felty-Syndrom: Mehrere Lokalisationen	M08.27 Juvenile chronische Arthritis, systemisch beginnende Form: Knöchel und Fuß
M05.07 Felty-Syndrom: Knöchel und Fuß	M08.3 Juvenile chronische Arthritis (seronegativ), polyartikuläre Form
M05.30 Seropositive chronische Polyarthritis mit Beteiligung sonstiger Organe und Organsysteme: Mehrere Lokalisationen	M08.40 Juvenile chronische Arthritis, oligoartikuläre Form: Mehrere Lokalisationen
M05.37 Seropositive chronische Polyarthritis mit Beteiligung sonstiger Organe und Organsysteme: Knöchel und Fuß	M08.47 Juvenile chronische Arthritis, oligoartikuläre Form: Knöchel und Fuß
M05.80 Sonstige seropositive chronische Polyarthritis: Mehrere Lokalisationen	M08.80 Sonstige juvenile Arthritis: Mehrere Lokalisationen
M05.87 Sonstige seropositive chronische Polyarthritis: Knöchel und Fuß	M08.87 Sonstige juvenile Arthritis: Knöchel und Fuß
M05.90 Seropositive chronische Polyarthritis, nicht näher bezeichnet: Mehrere Lokalisationen	M08.90 Juvenile Arthritis, nicht näher bezeichnet: Mehrere Lokalisationen
M05.97 Seropositive chronische Polyarthritis, nicht näher bezeichnet: Knöchel und Fuß	M08.97 Juvenile Arthritis, nicht näher bezeichnet: Knöchel und Fuß
M06.00 Seronegative chronische Polyarthritis: Mehrere Lokalisationen	M09.00 Juvenile Arthritis bei Psoriasis {L40.5}: Mehrere Lokalisationen
M06.07 Seronegative chronische Polyarthritis: Knöchel und Fuß	M09.07 Juvenile Arthritis bei Psoriasis {L40.5}: Knöchel und Fuß
M06.10 Adulte Form der Still-Krankheit: Mehrere Lokalisationen	M09.10 Juvenile Arthritis bei Crohn-Krankheit [Enteritis regionalis] {K50.-}: Mehrere Lokalisationen
M06.17 Adulte Form der Still-Krankheit: Knöchel und Fuß	M09.17 Juvenile Arthritis bei Crohn-Krankheit [Enteritis regionalis] {K50.-}: Knöchel und Fuß
M06.40 Entzündliche Polyarthropathie: Mehrere Lokalisationen	M09.20 Juvenile Arthritis bei Colitis ulcerosa {K51.-}: Mehrere Lokalisationen
M06.47 Entzündliche Polyarthropathie: Knöchel und Fuß	M09.27 Juvenile Arthritis bei Colitis ulcerosa {K51.-}: Knöchel und Fuß
M06.80 Sonstige näher bezeichnete chronische Polyarthritis: Mehrere Lokalisationen	M09.80 Juvenile Arthritis bei sonstigen anderenorts klassifizierten Krankheiten: Mehrere Lokalisationen
M06.87 Sonstige näher bezeichnete chronische Polyarthritis: Knöchel und Fuß	M09.87 Juvenile Arthritis bei sonstigen anderenorts klassifizierten Krankheiten: Knöchel und Fuß
M06.90 Chronische Polyarthritis, nicht näher bezeichnet: Mehrere Lokalisationen	M96.0 Pseudarthrose nach Fusion oder Arthrodese
M06.97 Chronische Polyarthritis, nicht näher bezeichnet: Knöchel und Fuß	S01.83 Offene Wunde (jeder Teil des Kopfes) mit Verbindung zu einer intrakraniellen Verletzung
M07.00 Distale interphalangeale Arthritis psoriatica {L40.5}: Mehrere Lokalisationen	S01.86 Weichteilschaden III. Grades bei geschlossener Fraktur oder Luxation des Kopfes
M07.07 Distale interphalangeale Arthritis psoriatica {L40.5}: Knöchel und Fuß	S01.88 Weichteilschaden II. Grades bei offener Fraktur oder Luxation des Kopfes
M07.10 Arthritis mutilans {L40.5}: Mehrere Lokalisationen	S01.89 Weichteilschaden III. Grades bei offener Fraktur oder Luxation des Kopfes
M07.17 Arthritis mutilans {L40.5}: Knöchel und Fuß	S11.86 Weichteilschaden III. Grades bei geschlossener Fraktur oder Luxation des Halses
M07.30 Sonstige psoriatische Arthritiden {L40.5}: Mehrere Lokalisationen	S11.88 Weichteilschaden II. Grades bei offener Fraktur oder Luxation des Halses
M07.37 Sonstige psoriatische Arthritiden {L40.5}: Knöchel und Fuß	S11.89 Weichteilschaden III. Grades bei offener Fraktur oder Luxation des Halses
M07.40 Arthritis bei Crohn-Krankheit [Enteritis regionalis] {K50.-}: Mehrere Lokalisationen	
M07.47 Arthritis bei Crohn-Krankheit [Enteritis regionalis] {K50.-}: Knöchel und Fuß	
M07.50 Arthritis bei Colitis ulcerosa {K51.-}: Mehrere Lokalisationen	
M07.57 Arthritis bei Colitis ulcerosa {K51.-}: Knöchel und Fuß	

S21.83	Offene Wunde (jeder Teil des Thorax) mit Verbindung zu einer intrathorakalen Verletzung	S51.89	Weichteilschaden III. Grades bei offener Fraktur oder Luxation des Unterarmes
S21.86	Weichteilschaden III. Grades bei geschlossener Fraktur oder Luxation des Thorax	S61.86	Weichteilschaden III. Grades bei geschlossener Fraktur oder Luxation des Handgelenkes und der Hand
S21.88	Weichteilschaden II. Grades bei offener Fraktur oder Luxation des Thorax	S61.88	Weichteilschaden II. Grades bei offener Fraktur oder Luxation des Handgelenkes und der Hand
S21.89	Weichteilschaden III. Grades bei offener Fraktur oder Luxation des Thorax	S61.89	Weichteilschaden III. Grades bei offener Fraktur oder Luxation des Handgelenkes und der Hand
S31.83	Offene Wunde (jeder Teil des Abdomens, der Lumbosakralgegend und des Beckens) mit Verbindung zu einer intraabdominalen Verletzung	S71.86	Weichteilschaden III. Grades bei geschlossener Fraktur oder Luxation der Hüfte und des Oberschenkels
S31.86	Weichteilschaden III. Grades bei geschlossener Fraktur oder Luxation der Lendenwirbelsäule und des Beckens	S71.88	Weichteilschaden II. Grades bei offener Fraktur oder Luxation der Hüfte und des Oberschenkels
S31.88	Weichteilschaden II. Grades bei offener Fraktur oder Luxation der Lendenwirbelsäule und des Beckens	S71.89	Weichteilschaden III. Grades bei offener Fraktur oder Luxation der Hüfte und des Oberschenkels
S31.89	Weichteilschaden III. Grades bei offener Fraktur oder Luxation der Lendenwirbelsäule und des Beckens	S81.86	Weichteilschaden III. Grades bei geschlossener Fraktur oder Luxation des Unterschenkels
S41.86	Weichteilschaden III. Grades bei geschlossener Fraktur oder Luxation des Oberarmes	S81.88	Weichteilschaden II. Grades bei offener Fraktur oder Luxation des Unterschenkels
S41.88	Weichteilschaden II. Grades bei offener Fraktur oder Luxation des Oberarmes	S81.89	Weichteilschaden III. Grades bei offener Fraktur oder Luxation des Unterschenkels
S41.89	Weichteilschaden III. Grades bei offener Fraktur oder Luxation des Oberarmes	S91.86	Weichteilschaden III. Grades bei geschlossener Fraktur oder Luxation des Fußes
S51.86	Weichteilschaden III. Grades bei geschlossener Fraktur oder Luxation des Unterarmes	S91.88	Weichteilschaden II. Grades bei offener Fraktur oder Luxation des Fußes
S51.88	Weichteilschaden II. Grades bei offener Fraktur oder Luxation des Unterarmes	S91.89	Weichteilschaden III. Grades bei offener Fraktur oder Luxation des Fußes

Diagnose I20-4

M21.4	Plattfuß [Pes planus] (erworben)	M21.61	Erworbener Knick-Plattfuß [Pes planovalgus]
M21.60	Erworbener Hohlfuß [Pes cavus]	Q66.5	Pes planus congenitus

Diagnose I20-5

S01.83	Offene Wunde (jeder Teil des Kopfes) mit Verbindung zu einer intrakraniellen Verletzung	S31.89	Weichteilschaden III. Grades bei offener Fraktur oder Luxation der Lendenwirbelsäule und des Beckens
S01.86	Weichteilschaden III. Grades bei geschlossener Fraktur oder Luxation des Kopfes	S41.86	Weichteilschaden III. Grades bei geschlossener Fraktur oder Luxation des Oberarmes
S01.88	Weichteilschaden II. Grades bei offener Fraktur oder Luxation des Kopfes	S41.88	Weichteilschaden II. Grades bei offener Fraktur oder Luxation des Oberarmes
S01.89	Weichteilschaden III. Grades bei offener Fraktur oder Luxation des Kopfes	S41.89	Weichteilschaden III. Grades bei offener Fraktur oder Luxation des Oberarmes
S11.86	Weichteilschaden III. Grades bei geschlossener Fraktur oder Luxation des Halses	S51.86	Weichteilschaden III. Grades bei geschlossener Fraktur oder Luxation des Unterarmes
S11.88	Weichteilschaden II. Grades bei offener Fraktur oder Luxation des Halses	S51.88	Weichteilschaden II. Grades bei offener Fraktur oder Luxation des Unterarmes
S11.89	Weichteilschaden III. Grades bei offener Fraktur oder Luxation des Halses	S51.89	Weichteilschaden III. Grades bei offener Fraktur oder Luxation des Unterarmes
S21.83	Offene Wunde (jeder Teil des Thorax) mit Verbindung zu einer intrathorakalen Verletzung	S61.86	Weichteilschaden III. Grades bei geschlossener Fraktur oder Luxation des Handgelenkes und der Hand
S21.86	Weichteilschaden III. Grades bei geschlossener Fraktur oder Luxation des Thorax	S61.88	Weichteilschaden II. Grades bei offener Fraktur oder Luxation des Handgelenkes und der Hand
S21.88	Weichteilschaden II. Grades bei offener Fraktur oder Luxation des Thorax	S61.89	Weichteilschaden III. Grades bei offener Fraktur oder Luxation des Handgelenkes und der Hand
S21.89	Weichteilschaden III. Grades bei offener Fraktur oder Luxation des Thorax	S71.86	Weichteilschaden III. Grades bei geschlossener Fraktur oder Luxation der Hüfte und des Oberschenkels
S31.83	Offene Wunde (jeder Teil des Abdomens, der Lumbosakralgegend und des Beckens) mit Verbindung zu einer intraabdominalen Verletzung	S71.88	Weichteilschaden II. Grades bei offener Fraktur oder Luxation der Hüfte und des Oberschenkels
S31.86	Weichteilschaden III. Grades bei geschlossener Fraktur oder Luxation der Lendenwirbelsäule und des Beckens	S71.89	Weichteilschaden III. Grades bei offener Fraktur oder Luxation der Hüfte und des Oberschenkels
S31.88	Weichteilschaden II. Grades bei offener Fraktur oder Luxation der Lendenwirbelsäule und des Beckens	S81.86	Weichteilschaden III. Grades bei geschlossener Fraktur oder Luxation des Unterschenkels

S81.88	Weichteilschaden II. Grades bei offener Fraktur oder Luxation des Unterschenkels	S91.88	Weichteilschaden II. Grades bei offener Fraktur oder Luxation des Fußes
S81.89	Weichteilschaden III. Grades bei offener Fraktur oder Luxation des Unterschenkels	S91.89	Weichteilschaden III. Grades bei offener Fraktur oder Luxation des Fußes
S91.86	Weichteilschaden III. Grades bei geschlossener Fraktur oder Luxation des Fußes		

Diagnose I20-6

M00.07	Arthritis und Polyarthritis durch Staphylokokken: Knöchel und Fuß	M86.17	Sonstige akute Osteomyelitis: Knöchel und Fuß
M00.17	Arthritis und Polyarthritis durch Pneumokokken: Knöchel und Fuß	M86.27	Subakute Osteomyelitis: Knöchel und Fuß
M00.27	Arthritis und Polyarthritis durch sonstige Streptokokken: Knöchel und Fuß	M86.37	Chronische multifokale Osteomyelitis: Knöchel und Fuß
M00.87	Arthritis und Polyarthritis durch sonstige näher bezeichnete bakterielle Erreger: Knöchel und Fuß	M86.47	Chronische Osteomyelitis mit Fistel: Knöchel und Fuß
M00.97	Eitrige Arthritis, nicht näher bezeichnet: Knöchel und Fuß	M86.57	Sonstige chronische hämatogene Osteomyelitis: Knöchel und Fuß
M86.00	Akute hämatogene Osteomyelitis: Mehrere Lokalisationen	M86.67	Sonstige chronische Osteomyelitis: Knöchel und Fuß
		M86.87	Sonstige Osteomyelitis: Knöchel und Fuß
		M86.97	Osteomyelitis, nicht näher bezeichnet: Knöchel und Fuß

Diagnose I20-7

S92.0 Fraktur des Kalkaneus

Diagnose I20-8

M05.00	Felty-Syndrom: Mehrere Lokalisationen	M06.00	Seronegative chronische Polyarthritis: Mehrere Lokalisationen
M05.07	Felty-Syndrom: Knöchel und Fuß	M06.07	Seronegative chronische Polyarthritis: Knöchel und Fuß
M05.10	Lungenmanifestation der seropositiven chronischen Polyarthritis {J99.0}: Mehrere Lokalisationen	M06.10	Adulte Form der Still-Krankheit: Mehrere Lokalisationen
M05.17	Lungenmanifestation der seropositiven chronischen Polyarthritis {J99.0}: Knöchel und Fuß	M06.17	Adulte Form der Still-Krankheit: Knöchel und Fuß
M05.20	Vaskulitis bei seropositiver chronischer Polyarthritis: Mehrere Lokalisationen	M06.20	Bursitis bei chronischer Polyarthritis: Mehrere Lokalisationen
M05.27	Vaskulitis bei seropositiver chronischer Polyarthritis: Knöchel und Fuß	M06.27	Bursitis bei chronischer Polyarthritis: Knöchel und Fuß
M05.30	Seropositive chronische Polyarthritis mit Beteiligung sonstiger Organe und Organsysteme: Mehrere Lokalisationen	M06.30	Rheumaknoten: Mehrere Lokalisationen
M05.37	Seropositive chronische Polyarthritis mit Beteiligung sonstiger Organe und Organsysteme: Knöchel und Fuß	M06.37	Rheumaknoten: Knöchel und Fuß
M05.80	Sonstige seropositive chronische Polyarthritis: Mehrere Lokalisationen	M06.40	Entzündliche Polyarthropathie: Mehrere Lokalisationen
M05.87	Sonstige seropositive chronische Polyarthritis: Knöchel und Fuß	M06.47	Entzündliche Polyarthropathie: Knöchel und Fuß
M05.90	Seropositive chronische Polyarthritis, nicht näher bezeichnet: Mehrere Lokalisationen	M06.80	Sonstige näher bezeichnete chronische Polyarthritis: Mehrere Lokalisationen
M05.97	Seropositive chronische Polyarthritis, nicht näher bezeichnet: Knöchel und Fuß	M06.87	Sonstige näher bezeichnete chronische Polyarthritis: Knöchel und Fuß
		M06.90	Chronische Polyarthritis, nicht näher bezeichnet: Mehrere Lokalisationen
		M06.97	Chronische Polyarthritis, nicht näher bezeichnet: Knöchel und Fuß

Prozedur I20-9

81.28 ↔ Interphalangeal-Arthrodesese

ADRG I21**Bestimmte Eingriffe an Hüftgelenk und Femur**

Prozedur in Tabelle I21-1

DRG I21A**Bestimmte Eingriffe an Hüftgelenk und Femur mit komplexem Eingriff oder bestimmten Verfahren**

Mindestens eine Prozedur in Tabelle I21-2

DRG I21B**Bestimmte Eingriffe an Hüftgelenk und Femur****Prozedur I21-1**

77.05.00 ↔	Sequestrektomie an Femur, n.n.bez.	78.65.08 ↔	Knochenimplantatentfernung am Femur, sonstiges Osteosynthesematerial
77.05.10 ↔	Sequestrektomie an Femur, ohne Einlage eines Medikamententrägers	80.15.00 ↔	Sonstige Arthrotomie der Hüfte, n.n.bez.
77.05.11 ↔	Sequestrektomie an Femur, mit Einlage eines Medikamententrägers	80.15.10 ↔	Arthroskopische Arthrotomie der Hüfte, Gelenkspülung mit Drainage
77.05.99 ↔	Sequestrektomie an Femur, sonstige	80.15.11 ↔	Arthroskopische Arthrotomie der Hüfte, Entfernung freier Gelenkkörper
77.15.10 ↔	Sonstige Knocheninzision ohne Knochendurchtrennung am (sonstigen) Femur, Exploration und Knochenbohrung	80.15.12 ↔	Arthroskopische Arthrotomie der Hüfte, Einlegen oder Entfernen eines Medikamententrägers
77.15.11 ↔	Sonstige Knocheninzision ohne Knochendurchtrennung am Femur, Fremdkörperentfernung	80.15.20 ↔	Arthrotomie der Hüfte, Gelenkspülung mit Drainage
77.15.12 ↔	Sonstige Knocheninzision ohne Knochendurchtrennung am Femur, Einlage und Entfernung eines Medikamententrägers	80.15.21 ↔	Arthrotomie der Hüfte, Entfernung freier Gelenkkörper
77.15.13 ↔	Sonstige Knocheninzision ohne Knochendurchtrennung am Femur, Drainage	80.15.99 ↔	Sonstige Arthrotomie der Hüfte, sonstige
77.15.20 ↔	Sonstige Knocheninzision ohne Knochendurchtrennung am Femur, Exploration und Knochenbohrung am Schenkelhals	80.25 ↔	Arthroskopie der Hüfte
77.15.99 ↔	Sonstige Knocheninzision ohne Knochendurchtrennung am Femur, sonstige	80.35.20 ↔	Arthroskopische Gelenkbiopsie an der Hüfte
77.65.20 ↔	Débridement am Femur	80.35.30 ↔	Offene Gelenkbiopsie an der Hüfte
77.65.99 ↔	Lokale Resektion und Destruktion von Knochenläsion oder -gewebe am Femur, sonstige	80.35.99 ↔	Gelenkbiopsie an der Hüfte, sonstige
77.69.12 ↔	Lokale Resektion und Destruktion von Knochenläsion oder -gewebe am Becken	80.45 ↔	Durchtrennung von Gelenkscapsel, Ligament oder Knorpel an der Hüfte
77.69.22 ↔	Débridement am Becken	80.49.20 ↔	Durchtrennung von Gelenkscapsel, Ligament oder Knorpel am Iliosakralgelenk
77.85 ↔	Sonstige partielle Knochenresektion am Femur	80.49.30 ↔	Durchtrennung von Gelenkscapsel, Ligament oder Knorpel an der Symphyse
78.29.30 ↔	Temporäre Epiphyseodese am Becken	80.85.00 ↔	Sonstige lokale Exzision oder Destruktion einer Gelenkläsion an der Hüfte, n.n.bez.
78.29.31 ↔	Permanente Epiphyseodese am Becken	80.85.10 ↔	Arthroskopische lokale Exzision oder Destruktion einer Gelenkläsion an der Hüfte
78.29.32 ↔	Therapeutische Epiphyseolyse am Becken	80.85.11 ↔	Débridement am Hüftgelenk
78.29.39 ↔	Sonstige Verkürzungsosteotomie am Becken	80.85.12 ↔	Zystenexstirpation am Hüftgelenk
78.49.12 ↔	Sonstige plastische Rekonstruktion am Becken	80.85.21 ↔	Taillierung, Osteochondroplastik am Schenkelhals, arthroskopisch
78.65.01 ↔	Knochenimplantatentfernung am Femur, Draht, intramedullärer Draht, Schraube, Zuggurtung/Cerclage, (winkelstabile) Platte, Winkelplatte/Kondylenplatte, dynamische Kompressionsschraube, Marknagel, Fixateur externe, (Blount-)Klammern	80.85.22 ↔	Taillierung, Osteochondroplastik am Schenkelhals, offen chirurgisch
78.65.02 ↔	Knochenimplantatentfernung am Femur (Schenkelhals / proximal / distal, ausser Schaft), Marknagel mit Gelenkkomponente, Verriegelungsnagel, Transfixationsnagel	80.85.99 ↔	Sonstige lokale Exzision oder Destruktion einer Gelenkläsion an der Hüfte, sonstige
78.65.03 ↔	Knochenimplantatentfernung am Femur (Schaft), Marknagel mit Gelenkkomponente	81.40.10 ↔	Refixation eines osteochondralen Fragmentes am Hüftgelenk, arthroskopisch
78.65.04 ↔	Knochenimplantatentfernung am Femur (proximal / Schaft / distal, ausser Schenkelhals), Ringfixateur	81.40.11 ↔	Refixation eines osteochondralen Fragmentes am Hüftgelenk, offen chirurgisch
78.65.05 ↔	Knochenimplantatentfernung am Femur, Entfernung eines Knochen(teil)ersatzes am Femur	81.40.16 ↔	Knorpelglättung am Hüftgelenk, arthroskopisch
		81.40.17 ↔	Knorpelglättung am Hüftgelenk, offen chirurgisch
		81.40.20 ↔	Subchondrale Knocheneröffnung am Hüftgelenk mit Einbringen eines azellulären Implantats, arthroskopisch
		81.40.21 ↔	Subchondrale Knocheneröffnung am Hüftgelenk mit Einbringen eines azellulären Implantats, offen chirurgisch

Prozedur I21-2

00.9A.61 ‡↔	Verwendung von präoperativ patientenindividuell mittels 3D-Bildgebung gefertigten Implantaten	00.9A.64 ‡↔	Verwendung von präoperativ patientenindividuell mittels 3D-Bildgebung sowie 3D-Drucker gefertigte Implantate
00.9A.62 ‡↔	Verwendung von präoperativ patientenindividuell mittels 3D-Bildgebung angepassten Implantaten	81.40.10 ↔	Refixation eines osteochondralen Fragmentes am Hüftgelenk, arthroskopisch
00.9A.63 ‡↔	Intraoperative Anwendung von präoperativ mittels 3D-Bildgebung individuell gefertigter Schablonen zur Navigation (beinhaltet: Schnitt, Bohrung, Positionierung)	81.40.11 ↔	Refixation eines osteochondralen Fragmentes am Hüftgelenk, offen chirurgisch

ADRG I22**Gewebe- / Hauttransplantation, ausser an der Hand mit schweren CC oder komplizierender Prozedur oder Eingriff an mehreren Lokalisationen oder schwerem Weichteilschaden**

Keine Hauptdiagnose in Tabelle I22-1 und Prozedur in Tabelle I22-3 und (PCCL > 2 oder Komplizierende Prozeduren oder Eingriff an mehreren Lokalisationen oder Diagnose in Tabelle I22-2)

DRG I22Z**Gewebe- / Hauttransplantation, ausser an der Hand mit schweren CC oder komplizierender Prozedur oder Eingriff an mehreren Lokalisationen oder schwerem Weichteilschaden****Diagnose I22-1**

C40.1	Bösartige Neubildung des Knochens und des Gelenkknorpels: Kurze Knochen der oberen Extremität	M13.84	Sonstige näher bezeichnete Arthritis: Hand
C47.1	Bösartige Neubildung: Periphere Nerven der oberen Extremität, einschließlich Schulter	M13.94	Arthritis, nicht näher bezeichnet: Hand
C49.1	Bösartige Neubildung: Bindegewebe und andere Weichteilgewebe der oberen Extremität, einschließlich Schulter	M15.1	Heberden-Knoten (mit Arthropathie)
D16.1	Gutartige Neubildung des Knochens und des Gelenkknorpels: Kurze Knochen der oberen Extremität	M15.2	Bouchard-Knoten (mit Arthropathie)
D21.1	Sonstige gutartige Neubildungen: Bindegewebe und andere Weichteilgewebe der oberen Extremität, einschließlich Schulter	M18.0	Primäre Rhizarthrose, beidseitig
M00.04	Arthritis und Polyarthritis durch Staphylokokken: Hand	M18.1	Sonstige primäre Rhizarthrose
M00.14	Arthritis und Polyarthritis durch Pneumokokken: Hand	M18.2	Posttraumatische Rhizarthrose, beidseitig
M00.24	Arthritis und Polyarthritis durch sonstige Streptokokken: Hand	M18.3	Sonstige posttraumatische Rhizarthrose
M00.84	Arthritis und Polyarthritis durch sonstige näher bezeichnete bakterielle Erreger: Hand	M18.4	Sonstige sekundäre Rhizarthrose, beidseitig
M00.94	Eitrige Arthritis, nicht näher bezeichnet: Hand	M18.5	Sonstige sekundäre Rhizarthrose
M02.04	Arthritis nach intestinalem Bypass: Hand	M18.9	Rhizarthrose, nicht näher bezeichnet
M02.14	Postenteritische Arthritis: Hand	M19.04	Primäre Arthrose sonstiger Gelenke: Hand
M02.24	Arthritis nach Impfung: Hand	M19.14	Posttraumatische Arthrose sonstiger Gelenke: Hand
M02.34	Reiter-Krankheit: Hand	M19.24	Sonstige sekundäre Arthrose: Hand
M02.84	Sonstige reaktive Arthritiden: Hand	M19.84	Sonstige näher bezeichnete Arthrose: Hand
M02.94	Reaktive Arthritis, nicht näher bezeichnet: Hand	M19.94	Arthrose, nicht näher bezeichnet: Hand
M11.04	Apatitrheumatismus: Hand	M20.0	Deformität eines oder mehrerer Finger
M11.14	Familiäre Chondrokalzinose: Hand	M21.84	Sonstige näher bezeichnete erworbene Deformitäten der Extremitäten: Hand
M11.24	Sonstige Chondrokalzinose: Hand	M21.94	Erworbene Deformität einer Extremität, nicht näher bezeichnet: Hand
M11.84	Sonstige näher bezeichnete Kristall-Arthropathien: Hand	M24.04	Freier Gelenkkörper: Hand
M11.94	Kristall-Arthropathie, nicht näher bezeichnet: Hand	M24.14	Sonstige Gelenkknorpelschädigungen: Hand
M12.14	Kaschin-Beck-Krankheit: Hand	M24.34	Pathologische Luxation und Subluxation eines Gelenkes, anderenorts nicht klassifiziert: Hand
M12.24	Villonoduläre Synovitis (pigmentiert): Hand	M24.44	Habituelle Luxation und Subluxation eines Gelenkes: Hand
M12.34	Palindromer Rheumatismus: Hand	M24.54	Gelenkkontraktur: Hand
M12.44	Hydrops intermittens: Hand	M24.64	Ankylose eines Gelenkes: Hand
M12.54	Traumatische Arthropathie: Hand	M24.84	Sonstige näher bezeichnete Gelenkschädigungen, anderenorts nicht klassifiziert: Hand
M12.84	Sonstige näher bezeichnete Arthropathien, anderenorts nicht klassifiziert: Hand	M24.94	Gelenkschädigung, nicht näher bezeichnet: Hand
M13.14	Monarthritis, anderenorts nicht klassifiziert: Hand	M25.04	Hämarthros: Hand
		M25.14	Gelenkfistel: Hand
		M25.24	Schlottergelenk: Hand
		M25.34	Sonstige Instabilität eines Gelenkes: Hand
		M25.44	Gelenkerguss: Hand
		M25.54	Gelenkschmerz: Hand
		M25.64	Gelenksteife, anderenorts nicht klassifiziert: Hand
		M25.74	Osteophyt: Hand
		M25.84	Sonstige näher bezeichnete Gelenkrankheiten: Hand
		M25.94	Gelenkrankheit, nicht näher bezeichnet: Hand

M65.84	Sonstige Synovitis und Tenosynovitis: Hand	S62.24	Fraktur des 1. Mittelhandknochens: Kopf
M66.24	Spontanruptur von Strecksehnen: Hand	S62.30	Fraktur eines sonstigen Mittelhandknochens: Teil nicht näher bezeichnet
M66.30	Spontanruptur von Beugesehnen: Mehrere Lokalisationen	S62.31	Fraktur eines sonstigen Mittelhandknochens: Basis
M66.34	Spontanruptur von Beugesehnen: Hand	S62.32	Fraktur eines sonstigen Mittelhandknochens: Schaft
M72.0	Fibromatose der Palmarfaszie [Dupuytren-Kontraktur]	S62.33	Fraktur eines sonstigen Mittelhandknochens: Kollum
M84.14	Nichtvereinigung der Frakturrenden [Pseudarthrose]: Hand	S62.34	Fraktur eines sonstigen Mittelhandknochens: Kopf
M84.24	Verzögerte Frakturheilung: Hand	S62.4	Multiple Frakturen der Mittelhandknochen
M84.34	Stressfraktur, anderenorts nicht klassifiziert: Hand	S62.50	Fraktur des Daumens: Teil nicht näher bezeichnet
M84.44	Pathologische Fraktur, anderenorts nicht klassifiziert: Hand	S62.51	Fraktur des Daumens: Proximale Phalanx
M86.04	Akute hämatogene Osteomyelitis: Hand	S62.52	Fraktur des Daumens: Distale Phalanx
M86.14	Sonstige akute Osteomyelitis: Hand	S62.60	Fraktur eines sonstigen Fingers: Teil nicht näher bezeichnet
M86.24	Subakute Osteomyelitis: Hand	S62.61	Fraktur eines sonstigen Fingers: Proximale Phalanx
M86.34	Chronische multifokale Osteomyelitis: Hand	S62.62	Fraktur eines sonstigen Fingers: Mittlere Phalanx
M86.44	Chronische Osteomyelitis mit Fistel: Hand	S62.63	Fraktur eines sonstigen Fingers: Distale Phalanx
M86.54	Sonstige chronische hämatogene Osteomyelitis: Hand	S62.7	Multiple Frakturen der Finger
M86.64	Sonstige chronische Osteomyelitis: Hand	S62.8	Fraktur sonstiger und nicht näher bezeichneter Teile des Handgelenkes und der Hand
M86.84	Sonstige Osteomyelitis: Hand	S63.03	Luxation des Handgelenkes: Mediokarpal (-Gelenk)
M86.94	Osteomyelitis, nicht näher bezeichnet: Hand	S63.04	Luxation des Handgelenkes: Karpometakarpal (-Gelenk)
M87.14	Knochennekrose durch Arzneimittel: Hand	S63.08	Luxation des Handgelenkes: Sonstige
M87.24	Knochennekrose durch vorangegangenes Trauma: Hand	S63.10	Luxation eines Fingers: Teil nicht näher bezeichnet
M87.34	Sonstige sekundäre Knochennekrose: Hand	S63.11	Luxation eines Fingers: Metakarpophalangeal (-Gelenk)
M87.84	Sonstige Knochennekrose: Hand	S63.12	Luxation eines Fingers: Interphalangeal (-Gelenk)
M87.94	Knochennekrose, nicht näher bezeichnet: Hand	S63.2	Multiple Luxationen der Finger
M89.64	Osteopathie nach Poliomyelitis: Hand	S63.3	Traumatische Ruptur von Bändern des Handgelenkes und der Handwurzel
Q68.1	Angeborene Deformität der Hand	S63.4	Traumatische Ruptur von Bändern der Finger im Metakarpophalangeal- und Interphalangealgelenk
Q71.0	Angeborenes vollständiges Fehlen der oberen Extremität(en)	S63.51	Verstauchung und Zerrung des Handgelenkes: Karpal (-Gelenk)
Q71.1	Angeborenes Fehlen des Ober- und Unterarmes bei vorhandener Hand	S63.52	Verstauchung und Zerrung des Handgelenkes: Radiokarpal (-Band) (-Gelenk)
Q71.3	Angeborenes Fehlen der Hand oder eines oder mehrerer Finger	S63.53	Verstauchung und Zerrung des Handgelenkes: Karpometakarpal (-Gelenk)
Q71.6	Spalthand	S63.58	Verstauchung und Zerrung des Handgelenkes: Sonstige Teile
S56.0	Verletzung von Beugemuskeln und -sehnen des Daumens in Höhe des Unterarmes	S63.60	Verstauchung und Zerrung eines oder mehrerer Finger: Teil nicht näher bezeichnet
S56.1	Verletzung von Beugemuskeln und -sehnen eines oder mehrerer sonstiger Finger in Höhe des Unterarmes	S63.61	Verstauchung und Zerrung eines oder mehrerer Finger: Metakarpophalangeal (-Gelenk)
S56.3	Verletzung von Streck- oder Abduktormuskeln und -sehnen des Daumens in Höhe des Unterarmes	S63.62	Verstauchung und Zerrung eines oder mehrerer Finger: Interphalangeal (-Gelenk)
S56.4	Verletzung von Streckmuskeln und -sehnen eines oder mehrerer sonstiger Finger in Höhe des Unterarmes	S63.68	Verstauchung und Zerrung eines oder mehrerer Finger: Sonstige Teile
S62.20	Fraktur des 1. Mittelhandknochens: Teil nicht näher bezeichnet	S63.7	Verstauchung und Zerrung sonstiger und nicht näher bezeichneter Teile der Hand
S62.21	Fraktur des 1. Mittelhandknochens: Basis	T87.0	Komplikationen durch replantierte (Teile der) obere(n) Extremität
S62.22	Fraktur des 1. Mittelhandknochens: Schaft		
S62.23	Fraktur des 1. Mittelhandknochens: Kollum		

Diagnose I22-2

S01.83	Offene Wunde (jeder Teil des Kopfes) mit Verbindung zu einer intrakraniellen Verletzung	S21.83	Offene Wunde (jeder Teil des Thorax) mit Verbindung zu einer intrathorakalen Verletzung
S01.86	Weichteilschaden III. Grades bei geschlossener Fraktur oder Luxation des Kopfes	S21.86	Weichteilschaden III. Grades bei geschlossener Fraktur oder Luxation des Thorax
S01.88	Weichteilschaden II. Grades bei offener Fraktur oder Luxation des Kopfes	S21.88	Weichteilschaden II. Grades bei offener Fraktur oder Luxation des Thorax
S01.89	Weichteilschaden III. Grades bei offener Fraktur oder Luxation des Kopfes	S21.89	Weichteilschaden III. Grades bei offener Fraktur oder Luxation des Thorax
S11.86	Weichteilschaden III. Grades bei geschlossener Fraktur oder Luxation des Halses	S31.83	Offene Wunde (jeder Teil des Abdomens, der Lumbosakralgegend und des Beckens) mit Verbindung zu einer intraabdominalen Verletzung
S11.88	Weichteilschaden II. Grades bei offener Fraktur oder Luxation des Halses	S31.86	Weichteilschaden III. Grades bei geschlossener Fraktur oder Luxation der Lendenwirbelsäule und des Beckens
S11.89	Weichteilschaden III. Grades bei offener Fraktur oder Luxation des Halses		

S31.88	Weichteilschaden II. Grades bei offener Fraktur oder Luxation der Lendenwirbelsäule und des Beckens	S61.89	Weichteilschaden III. Grades bei offener Fraktur oder Luxation des Handgelenkes und der Hand
S31.89	Weichteilschaden III. Grades bei offener Fraktur oder Luxation der Lendenwirbelsäule und des Beckens	S71.86	Weichteilschaden III. Grades bei geschlossener Fraktur oder Luxation der Hüfte und des Oberschenkels
S41.86	Weichteilschaden III. Grades bei geschlossener Fraktur des Oberarmes	S71.88	Weichteilschaden II. Grades bei offener Fraktur oder Luxation der Hüfte und des Oberschenkels
S41.88	Weichteilschaden II. Grades bei offener Fraktur oder Luxation des Oberarmes	S71.89	Weichteilschaden III. Grades bei offener Fraktur oder Luxation der Hüfte und des Oberschenkels
S41.89	Weichteilschaden III. Grades bei offener Fraktur oder Luxation des Oberarmes	S81.86	Weichteilschaden III. Grades bei geschlossener Fraktur oder Luxation des Unterschenkels
S51.86	Weichteilschaden III. Grades bei geschlossener Fraktur oder Luxation des Unterarmes	S81.88	Weichteilschaden II. Grades bei offener Fraktur oder Luxation des Unterschenkels
S51.88	Weichteilschaden II. Grades bei offener Fraktur oder Luxation des Unterarmes	S81.89	Weichteilschaden III. Grades bei offener Fraktur oder Luxation des Unterschenkels
S51.89	Weichteilschaden III. Grades bei offener Fraktur oder Luxation des Unterarmes	S91.86	Weichteilschaden III. Grades bei geschlossener Fraktur oder Luxation des Fußes
S61.86	Weichteilschaden III. Grades bei geschlossener Fraktur oder Luxation des Handgelenkes und der Hand	S91.88	Weichteilschaden II. Grades bei offener Fraktur oder Luxation des Fußes
S61.88	Weichteilschaden II. Grades bei offener Fraktur oder Luxation des Handgelenkes und der Hand	S91.89	Weichteilschaden III. Grades bei offener Fraktur oder Luxation des Fußes

Prozedur I22-3

83.82.10 ↔	Faszientransplantation, Kopf und Hals	83.82.39 ↔	Transplantation eines osteomyokutanen oder osteofasziokutanen Lappens, Andere Lokalisation
83.82.11 ↔	Faszientransplantation, Schulter und Axilla	83.8A.30 ↔	Revision von einer sonstigen Lappenplastik mit mikrovasculärer Anastomosierung aus Muskel oder Faszie, Kopf und Hals
83.82.12 ↔	Faszientransplantation, Oberarm und Ellenbogen	83.8A.31 ↔	Revision von einer sonstigen Lappenplastik mit mikrovasculärer Anastomosierung aus Muskel oder Faszie, Schulter und Axilla
83.82.13 ↔	Faszientransplantation, Unterarm	83.8A.32 ↔	Revision von einer sonstigen Lappenplastik mit mikrovasculärer Anastomosierung aus Muskel oder Faszie, Oberarm und Ellenbogen
83.82.14 ↔	Faszientransplantation, Brustwand, Bauch und Rücken	83.8A.33 ↔	Revision von einer sonstigen Lappenplastik mit mikrovasculärer Anastomosierung aus Muskel oder Faszie, Unterarm
83.82.15 ↔	Faszientransplantation, Leisten- und Genitalregion und Gesäss	83.8A.34 ↔	Revision von einer sonstigen Lappenplastik mit mikrovasculärer Anastomosierung aus Muskel oder Faszie, Brustwand, Bauch und Rücken
83.82.16 ↔	Faszientransplantation, Untere Extremität	83.8A.35 ↔	Revision von einer sonstigen Lappenplastik mit mikrovasculärer Anastomosierung aus Muskel oder Faszie, Leisten- und Genitalregion und Gesäss
83.82.19 ↔	Faszientransplantation, Andere Lokalisation	83.8A.36 ↔	Revision von einer sonstigen Lappenplastik mit mikrovasculärer Anastomosierung aus Muskel oder Faszie, Untere Extremität
83.82.20 ↔	Transplantation eines lokalen Muskel- oder Faszienlappens, Kopf und Hals	83.8A.39 ↔	Revision von einer sonstigen Lappenplastik mit mikrovasculärer Anastomosierung aus Muskel oder Faszie, andere Lokalisation
83.82.21 ↔	Transplantation eines lokalen Muskel- oder Faszienlappens, Schulter und Axilla	84.20 ↔	Replantation einer Extremität, n.n.bez.
83.82.22 ↔	Transplantation eines lokalen Muskel- oder Faszienlappens, Oberarm und Ellenbogen	84.21 ↔	Daumen-Replantation
83.82.23 ↔	Transplantation eines lokalen Muskel- oder Faszienlappens, Unterarm	84.22 ↔	Finger-Replantation (ausser Daumen)
83.82.24 ↔	Transplantation eines lokalen Muskel- oder Faszienlappens, Brustwand, Bauch und Rücken	84.23.00 ↔	Replantation von Vorderarm, Handgelenk oder Hand, n.n.bez.
83.82.25 ↔	Transplantation eines lokalen Muskel- oder Faszienlappens, Leisten- und Genitalregion und Gesäss	84.23.10 ↔	Replantation von Vorderarm
83.82.26 ↔	Transplantation eines lokalen Muskel- oder Faszienlappens, Untere Extremität	84.23.12 ↔	Replantation von der Mittelhand
83.82.29 ↔	Transplantation eines lokalen Muskel- oder Faszienlappens, Andere Lokalisation	84.23.13 ↔	Replantation vom Handgelenk
83.82.30 ↔	Transplantation eines osteomyokutanen oder osteofasziokutanen Lappens, Kopf und Hals	84.23.99 ↔	Replantation von Vorderarm, Handgelenk oder Hand, sonstige
83.82.31 ↔	Transplantation eines osteomyokutanen oder osteofasziokutanen Lappens, Schulter und Axilla	84.24.00 ↔	Replantation im Ellenbogenbereich oder Oberarm, n.n.bez.
83.82.32 ↔	Transplantation eines osteomyokutanen oder osteofasziokutanen Lappens, Oberarm und Ellenbogen	84.24.11 ↔	Replantation im Ellenbogenbereich
83.82.33 ↔	Transplantation eines osteomyokutanen oder osteofasziokutanen Lappens, Unterarm	84.24.12 ↔	Replantation vom Oberarm
83.82.34 ↔	Transplantation eines osteomyokutanen oder osteofasziokutanen Lappens, Brustwand, Bauch und Rücken	84.24.99 ↔	Replantation im Ellenbogenbereich oder Oberarm, sonstige
83.82.35 ↔	Transplantation eines osteomyokutanen oder osteofasziokutanen Lappens, Leisten- und Genitalregion und Gesäss	84.25 ↔	Zehen-Replantation
83.82.36 ↔	Transplantation eines osteomyokutanen oder osteofasziokutanen Lappens, Untere Extremität	84.26 ↔	Fuss-Replantation
		84.27.11 ↔	Replantation im Kniebereich

84.27.12 ↔ Replantation vom Unterschenkel	86.7A.61 ↔ Transpositionsplastik (VY), grossflächig, am Kopf
84.27.99 ↔ Replantation von Unterschenkel oder Sprunggelenk, sonstige	86.7A.6D ↔ Transpositionsplastik (VY), grossflächig, am Fuss
84.28 ↔ Oberschenkel-Replantation	86.7A.6E ↔ Transpositionsplastik (VY), grossflächig, an anderer Lokalisation
84.29 ↔ Replantation einer Extremität, sonstige	86.7A.71 ↔ Insellappenplastik, kleinflächig, am Kopf
84.99.14 ↔ Borggreve-Plastik	86.7A.7D ↔ Insellappenplastik, kleinflächig, am Fuss
84.99.31 ↔ Transplantation von Vorderarm, Handgelenk oder Hand	86.7A.7E ↔ Insellappenplastik, kleinflächig, an anderer Lokalisation
85.K6.13 ↔ Revision von Haut-Muskel- und Haut-Fett-Lappenplastiken an der Mamma, mit Neuanlage und Korrektur der Gefässanastomose	86.7A.81 ↔ Insellappenplastik, grossflächig, am Kopf
86.6A.11 ↔ Autologe Vollhauttransplantation, kleinflächig, am Kopf	86.7A.8D ↔ Insellappenplastik, grossflächig, am Fuss
86.6A.12 ↔ Autologe Vollhauttransplantation, kleinflächig, am Hals	86.7A.8E ↔ Insellappenplastik, grossflächig, an anderer Lokalisation
86.6A.13 ↔ Autologe Vollhauttransplantation, kleinflächig, an Schulter und Axilla	86.7B.11 ↔ Gestielte regionale Lappenplastik, am Kopf
86.6A.14 ↔ Autologe Vollhauttransplantation, kleinflächig, an Oberarm und Ellenbogen	86.7B.12 ↔ Gestielte regionale Lappenplastik, am Hals
86.6A.15 ↔ Autologe Vollhauttransplantation, kleinflächig, am Unterarm	86.7B.13 ↔ Gestielte regionale Lappenplastik, an Schulter und Axilla
86.6A.17 ↔ Autologe Vollhauttransplantation, kleinflächig, an Brustwand und Rücken	86.7B.14 ↔ Gestielte regionale Lappenplastik, an Oberarm und Ellenbogen
86.6A.18 ↔ Autologe Vollhauttransplantation, kleinflächig, an Bauchregion und Leiste	86.7B.15 ↔ Gestielte regionale Lappenplastik, am Unterarm
86.6A.1A ↔ Autologe Vollhauttransplantation, kleinflächig, am Gesäss	86.7B.17 ↔ Gestielte regionale Lappenplastik, an Brustwand und Rücken
86.6A.1B ↔ Autologe Vollhauttransplantation, kleinflächig, an Oberschenkel und Knie	86.7B.18 ↔ Gestielte regionale Lappenplastik, an Bauchregion und Leiste
86.6A.1C ↔ Autologe Vollhauttransplantation, kleinflächig, am Unterschenkel	86.7B.1A ↔ Gestielte regionale Lappenplastik, am Gesäss
86.6A.1D ↔ Autologe Vollhauttransplantation, kleinflächig, am Fuss	86.7B.1B ↔ Gestielte regionale Lappenplastik, an Oberschenkel und Knie
86.6A.21 ↔ Autologe Vollhauttransplantation, grossflächig, am Kopf	86.7B.1C ↔ Gestielte regionale Lappenplastik, am Unterschenkel
86.6A.22 ↔ Autologe Vollhauttransplantation, grossflächig, am Hals	86.7B.1D ↔ Gestielte regionale Lappenplastik, am Fuss
86.6A.23 ↔ Autologe Vollhauttransplantation, grossflächig, an Schulter und Axilla	86.7C.11 ↔ Gestielte Fernlappenplastik, am Kopf
86.6A.24 ↔ Autologe Vollhauttransplantation, grossflächig, an Oberarm und Ellenbogen	86.7C.12 ↔ Gestielte Fernlappenplastik, am Hals
86.6A.25 ↔ Autologe Vollhauttransplantation, grossflächig, am Unterarm	86.7C.13 ↔ Gestielte Fernlappenplastik, an Schulter und Axilla
86.6A.27 ↔ Autologe Vollhauttransplantation, grossflächig, an Brustwand und Rücken	86.7C.14 ↔ Gestielte Fernlappenplastik, an Oberarm und Ellenbogen
86.6A.28 ↔ Autologe Vollhauttransplantation, grossflächig, an Bauchregion und Leiste	86.7C.15 ↔ Gestielte Fernlappenplastik, am Unterarm
86.6A.2A ↔ Autologe Vollhauttransplantation, grossflächig, am Gesäss	86.7C.17 ↔ Gestielte Fernlappenplastik, an Brustwand und Rücken
86.6A.2B ↔ Autologe Vollhauttransplantation, grossflächig, an Oberschenkel und Knie	86.7C.18 ↔ Gestielte Fernlappenplastik, an Bauchregion und Leiste
86.6A.2C ↔ Autologe Vollhauttransplantation, grossflächig, am Unterschenkel	86.7C.1A ↔ Gestielte Fernlappenplastik, am Gesäss
86.6A.2D ↔ Autologe Vollhauttransplantation, grossflächig, am Fuss	86.7C.1B ↔ Gestielte Fernlappenplastik, an Oberschenkel und Knie
86.7A.31 ↔ Verschiebe-Rotationsplastik, kleinflächig, am Kopf	86.7C.1C ↔ Gestielte Fernlappenplastik, am Unterschenkel
86.7A.3D ↔ Verschiebe-Rotationsplastik, kleinflächig, am Fuss	86.7C.1D ↔ Gestielte Fernlappenplastik, am Fuss
86.7A.3E ↔ Verschiebe-Rotationsplastik, kleinflächig, an anderer Lokalisation	86.7E.21 ↔ Revision von gestielter regionaler Lappenplastik, am Kopf
86.7A.41 ↔ Verschiebe-Rotationsplastik, grossflächig, am Kopf	86.7E.26 ↔ Revision von gestielter regionaler Lappenplastik, an der Hand
86.7A.4D ↔ Verschiebe-Rotationsplastik, grossflächig, am Fuss	86.7E.2D ↔ Revision von gestielter regionaler Lappenplastik, am Fuss
86.7A.4E ↔ Verschiebe-Rotationsplastik, grossflächig, an anderer Lokalisation	86.7E.2E ↔ Revision von gestielter regionaler Lappenplastik, an anderer Lokalisation
86.7A.51 ↔ Transpositionsplastik (VY), kleinflächig, am Kopf	86.7E.31 ↔ Revision von gestielter Fernlappenplastik, am Kopf
86.7A.5D ↔ Transpositionsplastik (VY), kleinflächig, am Fuss	86.7E.36 ↔ Revision von gestielter Fernlappenplastik, an der Hand
86.7A.5E ↔ Transpositionsplastik (VY), kleinflächig, an anderer Lokalisation	86.7E.3D ↔ Revision von gestielter Fernlappenplastik, am Fuss
	86.7E.3E ↔ Revision von gestielter Fernlappenplastik, an anderer Lokalisation
	86.7E.41 ↔ Revision von einer Plastik mit freien Lappen mit mikrovasculärer Anastomosierung, am Kopf
	86.7E.46 ↔ Revision von einer Plastik mit freien Lappen mit mikrovasculärer Anastomosierung, an der Hand
	86.7E.4D ↔ Revision von einer Plastik mit freien Lappen mit mikrovasculärer Anastomosierung, am Fuss
	86.7E.4E ↔ Revision von einer Plastik mit freien Lappen mit mikrovasculärer Anastomosierung, an anderer Lokalisation

ADRG I23**Bestimmte Eingriffe ausser an Hüftgelenk und Femur**

Prozedur in Tabelle I23-1

DRG I23A**Bestimmte Eingriffe ausser an Hüftgelenk und Femur mit komplizierendem Eingriff oder Alter < 12 Jahre oder äusserst schwere CC**

Prozedur in Tabelle I23-2 oder Alter < 12 Jahre oder PCCL > 3

DRG I23B**Bestimmte Eingriffe ausser an Hüftgelenk und Femur, Alter > 11 Jahre und bestimmte Eingriffe an der Wirbelsäule oder am Becken**

Prozedur in Tabelle I23-3

DRG I23C**Bestimmte Eingriffe ausser an Hüftgelenk und Femur, Alter > 11 Jahre****Prozedur I23-1**

01.6X.10 ↔	Exzision und Destruktion von Tumorgewebe an der Schädelbasis	76.5X.70 ↔	Implantation einer Totalendoprothese am Kiefergelenk mit vorgefertigten Komponenten
01.6X.11 ↔	Exzision und Destruktion von Tumorgewebe an der Kalotte	76.5X.71 ↔	Implantation einer Totalendoprothese am Kiefergelenk mit CAD-CAM gefertigten Komponenten
01.6X.20 ↔	Exzision und Destruktion vom sonstigem erkrankten Gewebe an der Schädelbasis	76.5X.90 ↔	Sonstige temporomandibuläre Arthroplastik oder Diskoplastik am Kiefergelenk
01.6X.21 ↔	Exzision und Destruktion von sonstigem erkrankten Gewebe an der Kalotte	76.5X.99 ↔	Temporomandibuläre Arthroplastik, sonstige
01.6X.22 ↔	Exzision und Destruktion von sonstigem erkrankten Gewebe an der Kalotte mit Hirnhäuten	76.97 ↔	Entfernen von internem Osteosynthesematerial vom Gesichtsschädelknochen
03.9A.31 ↔	Revision ohne Ersatz eines Neurostimulators zur epiduralen Neurostimulation	77.00 ↔	Sequestrektomie, n.n.bez.
03.9A.32 ↔	Revision ohne Ersatz eines Neurostimulators zur Vorderwurzel-Neurostimulation	77.01.00 ↔	Sequestrektomie an Skapula, Klavikula, Rippen und Sternum, n.n.bez.
34.03 ↔	Wiedereröffnung einer Thorakotomie	77.01.10 ↔	Sequestrektomie an Skapula und Klavikula, ohne Einlage eines Medikamententrägers
34.89.00 ↔	Sonstige Operationen am Zwerchfell, n.n.bez.	77.01.11 ↔	Sequestrektomie an Skapula und Klavikula, mit Einlage eines Medikamententrägers
34.89.10 ↔	Sonstige Operationen am Zwerchfell, Inzision (Zwerchfellspaltung)	77.01.20 ↔	Sequestrektomie an Rippen und Sternum, ohne Einlage eines Medikamententrägers
34.89.99 ↔	Sonstige Operationen am Zwerchfell, sonstige	77.01.21 ↔	Sequestrektomie an Rippen und Sternum, mit Einlage eines Medikamententrägers
34.99.00 ↔	Sonstige Operationen am Thorax, n.n.bez.	77.01.99 ↔	Sequestrektomie an Skapula, Klavikula, Rippen und Sternum, sonstige
34.99.10 ↔	Entnahme von Rippenknorpel als Transplantat	77.03.00 ↔	Sequestrektomie an Radius und Ulna, n.n.bez.
34.99.99 ↔	Sonstige Operationen am Thorax, sonstige	77.03.10 ↔	Sequestrektomie an Radius und Ulna, ohne Einlage eines Medikamententrägers
37.31.00 ↔	Perikardektomie, n.n.bez.	77.03.11 ↔	Sequestrektomie an Radius und Ulna, mit Einlage eines Medikamententrägers
37.31.10 ↔	Perikardektomie, partiell	77.03.99 ↔	Sequestrektomie an Radius und Ulna, sonstige
37.31.20 ↔	Perikardektomie, total	77.06.00 ↔	Sequestrektomie an der Patella, n.n.bez.
37.31.30 ↔	Adhäsiolyse am Perikard	77.06.10 ↔	Sequestrektomie an der Patella, ohne Einlage eines Medikamententrägers
37.31.99 ↔	Perikardektomie, sonstige	77.06.11 ↔	Sequestrektomie an der Patella, mit Einlage eines Medikamententrägers
56.94 ↔	Entfernen eines elektronischen Ureterstimulators	77.06.99 ↔	Sequestrektomie an der Patella, sonstige
76.01 ↔	Sequestrektomie an Gesichtsschädelknochen	77.07.00 ↔	Sequestrektomie an Tibia und Fibula, n.n.bez.
76.09.10 ↔	Reosteotomie nach Frakturposition	77.07.10 ↔	Sequestrektomie an Tibia und Fibula, ohne Einlage eines Medikamententrägers
76.5X.00 ↔	Kondylektomie am Kiefergelenk mit Rekonstruktion	77.07.11 ↔	Sequestrektomie an Tibia und Fibula, mit Einlage eines Medikamententrägers
76.5X.10 ↔	Kondylektomie am Kiefergelenk mit Rekonstruktion	77.07.99 ↔	Sequestrektomie an Tibia und Fibula, sonstige
76.5X.19 ↔	Sonstige Kondylektomie am Kiefergelenk	77.09.00 ↔	Sequestrektomie an anderen näher bezeichneten Knochen, ohne Gesichtsschädelknochen, n.n.bez.
76.5X.20 ↔	Diskoplastik am Kiefergelenk mit Rekonstruktion	77.09.10 ↔	Sequestrektomie an Phalangen der Hand, ohne Einlage eines Medikamententrägers
76.5X.29 ↔	Sonstige Diskoplastik am Kiefergelenk	77.09.11 ↔	Sequestrektomie an Phalangen der Hand, mit Einlage eines Medikamententrägers
76.5X.30 ↔	Exstirpation des Discus articularis am Kiefergelenk mit Rekonstruktion	77.09.30 ↔	Sequestrektomie am Beckenknochen, ohne Einlage eines Medikamententrägers
76.5X.39 ↔	Sonstige Exstirpation des Discus articularis am Kiefergelenk	77.09.31 ↔	Sequestrektomie am Beckenknochen, mit Einlage eines Medikamententrägers
76.5X.40 ↔	Resektion am Tuberculum articulare des Kiefergelenks		
76.5X.41 ↔	Plastische Rekonstruktion am Kiefergelenk		
76.5X.42 ↔	Gelenkstabilisierung (bewegungseinschränkend) des Kiefergelenks		
76.5X.50 ↔	Arthroskopische Entfernung eines freien Gelenkkörpers am Kiefergelenk		
76.5X.59 ↔	Sonstige Entfernung eines freien Gelenkkörpers am Kiefergelenk		
76.5X.60 ↔	Implantation einer Endoprothese am Kiefergelenk		
76.5X.61 ↔	Wechsel einer Endoprothese am Kiefergelenk		

77.09.40 ↔	Sequestrektomie an den Phalangen des Fusses, ohne Einlage eines Medikamententrägers	77.19.19 ↔	Sonstige Knocheninzision an Phalangen der Hand
77.09.41 ↔	Sequestrektomie an den Phalangen des Fusses, mit Einlage eines Medikamententrägers	77.19.30 ↔	Knocheninzision am Beckenknochen, Exploration und Knochenbohrung
77.09.90 ↔	Sequestrektomie an sonstigen näher bezeichneten Knochen, ohne Einlage eines Medikamententrägers	77.19.31 ↔	Knocheninzision am Beckenknochen, Fremdkörperentfernung
77.09.91 ↔	Sequestrektomie an sonstigen näher bezeichneten Knochen, mit Einlage eines Medikamententrägers	77.19.32 ↔	Knocheninzision am Beckenknochen, Einlage und Entfernung von Medikamententrägern
77.09.99 ↔	Sequestrektomie an anderen näher bezeichneten Knochen, ohne Gesichtsschädelknochen, sonstige	77.19.33 ↔	Knocheninzision am Beckenknochen, Drainage
77.12.10 ↔	Sonstige Knocheninzision ohne Knochendurchtrennung am Humerus, Exploration und Knochenbohrung	77.19.39 ↔	Sonstige Knocheninzision am Beckenknochen
77.12.11 ↔	Sonstige Knocheninzision ohne Knochendurchtrennung am Humerus, Fremdkörperentfernung	77.19.40 ↔	Knocheninzision an den Phalangen des Fusses, Exploration und Knochenbohrung
77.12.12 ↔	Sonstige Knocheninzision ohne Knochendurchtrennung am Humerus, Einlage und Entfernung eines Medikamententrägers	77.19.41 ↔	Knocheninzision an den Phalangen des Fusses, Fremdkörperentfernung
77.12.13 ↔	Sonstige Knocheninzision ohne Knochendurchtrennung am Humerus, Drainage	77.19.42 ↔	Knocheninzision an den Phalangen des Fusses, Einlage und Entfernung eines Medikamententrägers
77.12.99 ↔	Sonstige Knocheninzision ohne Knochendurchtrennung am Humerus, sonstige	77.19.43 ↔	Knocheninzision an den Phalangen des Fusses, Drainage
77.13.10 ↔	Sonstige Knocheninzision ohne Knochendurchtrennung an Radius und Ulna, Exploration und Knochenbohrung	77.19.49 ↔	Sonstige Knocheninzision an den Phalangen des Fusses
77.13.11 ↔	Sonstige Knocheninzision ohne Knochendurchtrennung an Radius und Ulna, Fremdkörperentfernung	77.19.90 ↔	Knocheninzision an sonstigen näher bezeichneten Knochen, Exploration und Knochenbohrung
77.13.12 ↔	Sonstige Knocheninzision ohne Knochendurchtrennung an Radius und Ulna, Einlage oder Entfernung eines Medikamententrägers	77.19.91 ↔	Knocheninzision an sonstigen näher bezeichneten Knochen, Fremdkörperentfernung
77.13.13 ↔	Sonstige Knocheninzision ohne Knochendurchtrennung an Radius und Ulna, Drainage	77.19.92 ↔	Knocheninzision an sonstigen näher bezeichneten Knochen, Einlage und Entfernung eines Medikamententrägers
77.13.99 ↔	Sonstige Knocheninzision ohne Knochendurchtrennung an Radius und Ulna, sonstige	77.19.93 ↔	Knocheninzision an sonstigen näher bezeichneten Knochen, Drainage
77.16.10 ↔	Sonstige Knocheninzision ohne Knochendurchtrennung an der Patella, Exploration und Knochenbohrung	77.19.99 ↔	Knocheninzision an anderen näher bezeichneten Knochen, ohne Gesichtsschädelknochen, sonstige
77.16.11 ↔	Sonstige Knocheninzision ohne Knochendurchtrennung an der Patella, Fremdkörperentfernung	78.60.05 ↔	Knochenimplantatentfernung, ohne Angabe der Lokalisation, Entfernung eines Knochen(teil)ersatzes
77.16.12 ↔	Sonstige Knocheninzision ohne Knochendurchtrennung an der Patella, Einlage und Entfernung eines Medikamententrägers	78.60.08 ↔	Entfernung eines internen Verlängerungs- oder Knochen-transportsystems (motorisiert / nicht-motorisiert), jede Lokalisation
77.16.13 ↔	Sonstige Knocheninzision ohne Knochendurchtrennung an der Patella, Drainage	78.61.01 ↔	Knochenimplantatentfernung an Skapula und Klavikula, Draht, intramedullärer Draht, Schraube, Zuggurtung/Cerclage, Platte, winkelstabile Platte, Fixateur externe, (Blount-)Klammern
77.16.99 ↔	Sonstige Knocheninzision ohne Knochendurchtrennung an der Patella, sonstige	78.61.05 ↔	Knochenimplantatentfernung an Skapula, Klavikula, Rippen und Sternum, Entfernung eines Knochen(teil)ersatzes an Skapula, Klavikula, Rippen und Sternum
77.17.10 ↔	Sonstige Knocheninzision ohne Knochendurchtrennung an Tibia und Fibula, Exploration und Knochenbohrung	78.61.08 ↔	Knochenimplantatentfernung an Skapula und Klavikula, sonstiges Osteosynthesematerial
77.17.11 ↔	Sonstige Knocheninzision ohne Knochendurchtrennung an Tibia und Fibula, Fremdkörperentfernung	78.61.11 ↔	Knochenimplantatentfernung an Rippen und Sternum
77.17.12 ↔	Sonstige Knocheninzision ohne Knochendurchtrennung an Tibia und Fibula, Einlage und Entfernung eines Medikamententrägers	78.62.01 ↔	Knochenimplantatentfernung am Humerus, (intramedullärer) Draht, Schraube, Zuggurtung/Cerclage, (winkelstabile) Platte, Winkelplatte /Kondylenplatte, Marknagel, Verriegelungsnagel, Transfixationsnagel, Fixateur externe, Ringfixateur, (Blount-)Klammern
77.17.13 ↔	Sonstige Knocheninzision ohne Knochendurchtrennung an Tibia und Fibula, Drainage	78.62.02 ↔	Knochenimplantatentfernung am Humerus, dynamische Kompressionsschraube, Marknagel mit Gelenkkomponente
77.17.99 ↔	Sonstige Knocheninzision ohne Knochendurchtrennung an Tibia und Fibula, sonstige	78.62.05 ↔	Knochenimplantatentfernung am Humerus, Entfernung eines Knochen(teil)ersatzes am Humerus
77.19.10 ↔	Knocheninzision an Phalangen der Hand, Exploration und Knochenbohrung	78.62.08 ↔	Knochenimplantatentfernung am Humerus: sonstiges Osteosynthesematerial
77.19.11 ↔	Knocheninzision an Phalangen der Hand, Fremdkörperentfernung	78.63.01 ↔	Knochenimplantatentfernung an Radius und Ulna, (intramedullärer) Draht, Schraube, Zuggurtung/Cerclage, (winkelstabile) Platte, Winkelplatte/Kondylenplatte, Marknagel, Verriegelungsnagel, Transfixationsnagel, Fixateur externe, Ringfixateur, (Blount-)Klammern
77.19.12 ↔	Knocheninzision an Phalangen der Hand, Einlage und Entfernung eines Medikamententrägers	78.63.05 ↔	Knochenimplantatentfernung an Radius und Ulna, Entfernung eines Knochen(teil)ersatzes an Radius und Ulna
77.19.13 ↔	Knocheninzision an Phalangen der Hand, Drainage	78.63.08 ↔	Knochenimplantatentfernung an Radius und Ulna (proximal / Schaft / distal), sonstiges

78.64.01 ↔ Knochenimplantatentfernung an Karpalia und Metakarpalia, (intramedullärer) Draht, Schraube, Zuggurtung/Cerclage, (winkelstabile) Platte, Fixateur externe, Ringfixateur, (Blount-)Klammern	78.69.31 ↔ Knochenimplantatentfernung an Talus und Kalkaneus, (intramedullärer) Draht, Schraube, Zuggurtung/Cerclage, (winkelstabile) Platte, Fixateur externe, Ringfixateur, (Blount-)Klammern
78.64.05 ↔ Knochenimplantatentfernung an Karpalia und Metakarpalia, Entfernung eines	78.69.38 ↔ Knochenimplantatentfernung an Talus und Kalkaneus, sonstiges Osteosynthesematerial
78.64.08 ↔ Knochenimplantatentfernung an Karpalia und Metakarpalia, sonstiges Osteosynthesematerial	78.69.41 ↔ Knochenimplantatentfernung an Phalangen des Fusses, (intramedullärer) Draht, Schraube, Zuggurtung/Cerclage, (winkelstabile) Platte, Fixateur externe, (Blount-)Klammern
78.66.01 ↔ Knochenimplantatentfernung an der Patella, (intramedullärer) Draht, Schraube, Zuggurtung/Cerclage, Fixateur externe, (Blount-)Klammern	78.69.45 ↔ Knochenimplantatentfernung an anderen näher bezeichneten Knochen, ausser Gesichtsschädelknochen, Entfernung eines Knochen(teil)ersatzes an Phalangen des Fusses
78.66.05 ↔ Knochenimplantatentfernung an der Patella, Entfernung eines Knochen(teil)ersatzes an der Patella	78.69.48 ↔ Knochenimplantatentfernung an Phalangen des Fusses, sonstiges Osteosynthesematerial
78.66.08 ↔ Knochenimplantatentfernung an der Patella, sonstiges Osteosynthesematerial	78.69.51 ↔ Knochenimplantatentfernung an anderen näher bezeichneten Knochen, Draht, Zuggurtung/Cerclage, (Blount-)Klammern
78.67.01 ↔ Knochenimplantatentfernung an Tibia und Fibula, (intramedullärer) Draht, Schraube, Zuggurtung/Cerclage, Fixateur externe, Ringfixateur, (Blount-)Klammern	78.69.52 ↔ Knochenimplantatentfernung an anderen näher bezeichneten Knochen, Schraube, (winkelstabile) Platte, dynamische Kompressionschraube, intramedullärer Draht, Marknagel, Marknagel mit Gelenkkomponente, Verriegelungsnagel, Transfixationsnagel, Fixateur externe
78.67.05 ↔ Knochenimplantatentfernung an Tibia und Fibula, Entfernung eines Knochen(teil)ersatzes an Tibia und Fibula	78.69.53 ↔ Knochenimplantatentfernung an anderen näher bezeichneten Knochen, Winkelplatte/Kondylenplatte
78.67.11 ↔ Knochenimplantatentfernung an der Tibia, (winkelstabile) Platte, Winkelplatte / Kondylenplatte	78.69.55 ↔ Knochenimplantatentfernung an anderen näher bezeichneten Knochen, ausser Gesichtsschädelknochen, Entfernung eines Knochen(teil)ersatzes an sonstigen näher bezeichneten Knochen
78.67.12 ↔ Knochenimplantatentfernung an der Tibia, Marknagel, Verriegelungsnagel, Transfixationsnagel	78.69.58 ↔ Knochenimplantatentfernung an anderen näher bezeichneten Knochen, sonstiges Osteosynthesematerial
78.67.13 ↔ Knochenimplantatentfernung an der Tibia, dynamische Kompressionschraube	78.69.71 ↔ Arthroskopische Entfernung von Osteosynthesematerial
78.67.21 ↔ Knochenimplantatentfernung an der Fibula, (winkelstabile) Platte	7A.22 ↔ Sequestrektomie an der Wirbelsäule
78.67.22 ↔ Knochenimplantatentfernung an der Fibula, Marknagel, Verriegelungsnagel, Transfixationsnagel	7A.82 ↔ Entfernen von Osteosynthesematerial, Wirbelsäule
78.67.28 ↔ Knochenimplantatentfernung an Tibia und Fibula, sonstiges Osteosynthesematerial	7A.84 ↔ Entfernen von mitwachsenden oder expandierenden Systemen, Wirbelsäule
78.68.01 ↔ Knochenimplantatentfernung an Tarsalia und Metatarsalia, (intramedullärer) Draht, Schraube, Zuggurtung/Cerclage, (winkelstabile) Platte, Fixateur externe, Ringfixateur, (Blount-)Klammern	7A.86 ↔ Entfernen von externen Fixationsvorrichtungen, Wirbelsäule
78.68.05 ↔ Knochenimplantatentfernung an Tarsalia und Metatarsalia, Entfernung eines Knochen(teil)ersatzes an Talus und Kalkaneus	80.01.00 ↔ Arthrotomie zur Prothesenentfernung an der Schulter, n.n.bez.
78.68.06 ↔ Knochenimplantatentfernung an Tarsalia und Metatarsalia, Entfernung eines Knochen(teil)ersatzes an sonstigen Tarsalia und Metatarsalia	80.01.09 ↔ Arthrotomie zur Prothesenentfernung an der Schulter, sonstige
78.68.08 ↔ Knochenimplantatentfernung an Tarsalia und Metatarsalia, sonstiges Osteosynthesematerial	80.01.21 ↔ Entfernen Totalendoprothese Schultergelenk, anatomisch
78.69.11 ↔ Knochenimplantatentfernung an Phalangen der Hand, (intramedullärer) Draht, Schraube, Zuggurtung/Cerclage, (winkelstabile) Platte, Fixateur externe, (Blount-)Klammern	80.01.22 ↔ Entfernen Totalendoprothese Schultergelenk, invers
78.69.15 ↔ Knochenimplantatentfernung an anderen näher bezeichneten Knochen, ausser Gesichtsschädelknochen, Entfernung eines Knochen(teil)ersatzes an Phalangen der Hand	80.01.23 ↔ Entfernen Totalendoprothese Schultergelenk, Sonderprothese
78.69.18 ↔ Knochenimplantatentfernung an Phalangen der Hand, sonstiges Osteosynthesematerial	80.01.31 ↔ Entfernen Oberflächenersatzprothese
78.69.21 ↔ Knochenimplantatentfernung am Becken, Draht, Schraube, Zuggurtung/Cerclage, Fixateur externe, Ringfixateur, (Blount-)Klammern	80.01.32 ↔ Entfernen Humeruskopfprothese
78.69.22 ↔ Knochenimplantatentfernung am Becken, (winkelstabile) Platte	80.01.33 ↔ Entfernen Glenoidprothese
78.69.25 ↔ Knochenimplantatentfernung an anderen näher bezeichneten Knochen, ausser Gesichtsschädelknochen, Entfernung eines Knochen(teil)ersatzes am Becken	80.01.41 ↔ Entfernen Pfanne, Totalendoprothese Schultergelenk
78.69.28 ↔ Knochenimplantatentfernung am Becken, sonstiges Osteosynthesematerial	80.01.42 ↔ Entfernen Pfanne sowie Inlay, Totalendoprothese Schultergelenk
	80.01.43 ↔ Entfernen Inlay, Totalendoprothese Schultergelenk
	80.01.44 ↔ Entfernen Inlay sowie Kopf, Totalendoprothese Schultergelenk
	80.01.45 ↔ Entfernen Inlay, Kopf sowie Schaft, Totalendoprothese Schultergelenk
	80.02 ↔ Arthrotomie zur Prothesenentfernung am Ellenbogen
	80.03 ↔ Arthrotomie zur Prothesenentfernung am Handgelenk
	80.04.00 ↔ Arthrotomie zur Prothesenentfernung an Hand und Fingern, n.n.bez.

80.04.10 ↔	Arthrotomie zur Prothesenentfernung an Hand und Fingern, Entfernung einer Daumensattelgelenkdrothese	80.08 ↔	Arthrotomie zur Prothesenentfernung an Fuss und Zehen
80.04.11 ↔	Arthrotomie zur Prothesenentfernung an Hand und Fingern, Entfernung einer sonstigen Fingergelenkdrothese	80.09 ↔	Arthrotomie zur Prothesenentfernung an anderer bezeichneter Lokalisation
80.04.99 ↔	Arthrotomie zur Prothesenentfernung an Hand und Fingern, sonstige	80.89.30 ↔	Débridement an der Symphyse
80.07 ↔	Arthrotomie zur Prothesenentfernung am Sprunggelenk	80.89.31 ↔	Zystenexstirpation an der Symphyse
		80.89.39 ↔	Sonstige lokale Exzision oder Destruktion an der Symphyse

Prozedur I23-2

01.6X.10 ↔	Exzision und Destruktion von Tumorgewebe an der Schädelbasis	77.03.00 ↔	Sequestrektomie an Radius und Ulna, n.n.bez.
01.6X.11 ↔	Exzision und Destruktion von Tumorgewebe an der Kalotte	77.03.10 ↔	Sequestrektomie an Radius und Ulna, ohne Einlage eines Medikamententrägers
01.6X.20 ↔	Exzision und Destruktion vom sonstigem erkrankten Gewebe an der Schädelbasis	77.03.11 ↔	Sequestrektomie an Radius und Ulna, mit Einlage eines Medikamententrägers
01.6X.21 ↔	Exzision und Destruktion von sonstigem erkrankten Gewebe an der Kalotte	77.03.99 ↔	Sequestrektomie an Radius und Ulna, sonstige
01.6X.22 ↔	Exzision und Destruktion von sonstigem erkrankten Gewebe an der Kalotte mit Hirnhäuten	77.06.00 ↔	Sequestrektomie an der Patella, n.n.bez.
37.31.00 ↔	Perikardektomie, n.n.bez.	77.06.10 ↔	Sequestrektomie an der Patella, ohne Einlage eines Medikamententrägers
37.31.10 ↔	Perikardektomie, partiell	77.06.11 ↔	Sequestrektomie an der Patella, mit Einlage eines Medikamententrägers
37.31.20 ↔	Perikardektomie, total	77.06.99 ↔	Sequestrektomie an der Patella, sonstige
37.31.30 ↔	Adhäsionolyse am Perikard	77.07.00 ↔	Sequestrektomie an Tibia und Fibula, n.n.bez.
37.31.99 ↔	Perikardektomie, sonstige	77.07.10 ↔	Sequestrektomie an Tibia und Fibula, ohne Einlage eines Medikamententrägers
76.01 ↔	Sequestrektomie an Gesichtsschädelknochen	77.07.11 ↔	Sequestrektomie an Tibia und Fibula, mit Einlage eines Medikamententrägers
76.5X.00 ↔	Temporomandibuläre Arthroplastik, n.n.bez.	77.07.99 ↔	Sequestrektomie an Tibia und Fibula, sonstige
76.5X.10 ↔	Kondylektomie am Kiefergelenk mit Rekonstruktion	77.09.00 ↔	Sequestrektomie an anderen näher bezeichneten Knochen, ohne Gesichtsschädelknochen, n.n.bez.
76.5X.19 ↔	Sonstige Kondylektomie am Kiefergelenk	77.09.10 ↔	Sequestrektomie an Phalangen der Hand, ohne Einlage eines Medikamententrägers
76.5X.20 ↔	Diskoplastik am Kiefergelenk mit Rekonstruktion	77.09.11 ↔	Sequestrektomie an Phalangen der Hand, mit Einlage eines Medikamententrägers
76.5X.29 ↔	Sonstige Diskoplastik am Kiefergelenk	77.09.30 ↔	Sequestrektomie am Beckenknochen, ohne Einlage eines Medikamententrägers
76.5X.30 ↔	Exstirpation des Discus articularis am Kiefergelenk mit Rekonstruktion	77.09.31 ↔	Sequestrektomie am Beckenknochen, mit Einlage eines Medikamententrägers
76.5X.39 ↔	Sonstige Exstirpation des Discus articularis am Kiefergelenk	77.09.40 ↔	Sequestrektomie an den Phalangen des Fusses, ohne Einlage eines Medikamententrägers
76.5X.40 ↔	Resektion am Tuberculum articulare des Kiefergelenks	77.09.41 ↔	Sequestrektomie an den Phalangen des Fusses, mit Einlage eines Medikamententrägers
76.5X.41 ↔	Plastische Rekonstruktion am Kiefergelenk	77.09.90 ↔	Sequestrektomie an sonstigen näher bezeichneten Knochen, ohne Einlage eines Medikamententrägers
76.5X.42 ↔	Gelenkstabilisierung (bewegungseinschränkend) des Kiefergelenks	77.09.91 ↔	Sequestrektomie an sonstigen näher bezeichneten Knochen, mit Einlage eines Medikamententrägers
76.5X.50 ↔	Arthroskopische Entfernung eines freien Gelenkkörpers am Kiefergelenk	77.09.99 ↔	Sequestrektomie an anderen näher bezeichneten Knochen, ohne Gesichtsschädelknochen, sonstige
76.5X.59 ↔	Sonstige Entfernung eines freien Gelenkkörpers am Kiefergelenk	77.12.10 ↔	Sonstige Knocheninzision ohne Knochendurchtrennung am Humerus, Exploration und Knochenbohrung
76.5X.60 ↔	Implantation einer Endoprothese am Kiefergelenk	77.12.11 ↔	Sonstige Knocheninzision ohne Knochendurchtrennung am Humerus, Fremdkörperentfernung
76.5X.61 ↔	Wechsel einer Endoprothese am Kiefergelenk	77.12.12 ↔	Sonstige Knocheninzision ohne Knochendurchtrennung am Humerus, Einlage und Entfernung eines Medikamententrägers
76.5X.70 ↔	Implantation einer Totalendoprothese am Kiefergelenk mit vorgefertigten Komponenten	77.12.13 ↔	Sonstige Knocheninzision ohne Knochendurchtrennung am Humerus, Drainage
76.5X.71 ↔	Implantation einer Totalendoprothese am Kiefergelenk mit CAD-CAM gefertigten Komponenten	77.12.99 ↔	Sonstige Knocheninzision ohne Knochendurchtrennung am Humerus, sonstige
76.5X.90 ↔	Sonstige temporomandibuläre Arthroplastik oder Diskoplastik am Kiefergelenk	77.16.10 ↔	Sonstige Knocheninzision ohne Knochendurchtrennung an der Patella, Exploration und Knochenbohrung
76.5X.99 ↔	Temporomandibuläre Arthroplastik, sonstige	77.16.11 ↔	Sonstige Knocheninzision ohne Knochendurchtrennung an der Patella, Fremdkörperentfernung
77.00 ↔	Sequestrektomie, n.n.bez.		
77.01.00 ↔	Sequestrektomie an Skapula, Klavikula, Rippen und Sternum, n.n.bez.		
77.01.10 ↔	Sequestrektomie an Skapula und Klavikula, ohne Einlage eines Medikamententrägers		
77.01.11 ↔	Sequestrektomie an Skapula und Klavikula, mit Einlage eines Medikamententrägers		
77.01.20 ↔	Sequestrektomie an Rippen und Sternum, ohne Einlage eines Medikamententrägers		
77.01.21 ↔	Sequestrektomie an Rippen und Sternum, mit Einlage eines Medikamententrägers		
77.01.99 ↔	Sequestrektomie an Skapula, Klavikula, Rippen und Sternum, sonstige		

77.16.12 ↔ Sonstige Knocheninzision ohne Knochendurchtrennung an der Patella, Einlage und Entfernung eines Medikamententrägers	80.01.32 ↔ Entfernen Humeruskopfprothese
77.16.13 ↔ Sonstige Knocheninzision ohne Knochendurchtrennung an der Patella, Drainage	80.01.33 ↔ Entfernen Glenoidprothese
77.16.99 ↔ Sonstige Knocheninzision ohne Knochendurchtrennung an der Patella, sonstige	80.01.41 ↔ Entfernen Pfanne, Totalendoprothese Schultergelenk
80.01.00 ↔ Arthrotomie zur Prothesenentfernung an der Schulter, n.n.bez.	80.01.42 ↔ Entfernen Pfanne sowie Inlay, Totalendoprothese Schultergelenk
80.01.09 ↔ Arthrotomie zur Prothesenentfernung an der Schulter, sonstige	80.01.43 ↔ Entfernen Inlay, Totalendoprothese Schultergelenk
80.01.21 ↔ Entfernen Totalendoprothese Schultergelenk, anatomisch	80.01.44 ↔ Entfernen Inlay sowie Kopf, Totalendoprothese Schultergelenk
80.01.22 ↔ Entfernen Totalendoprothese Schultergelenk, invers	80.01.45 ↔ Entfernen Inlay, Kopf sowie Schaft, Totalendoprothese Schultergelenk
80.01.23 ↔ Entfernen Totalendoprothese Schultergelenk, Sonderprothese	80.03 ↔ Arthrotomie zur Prothesenentfernung am Handgelenk
80.01.31 ↔ Entfernen Oberflächenersatzprothese	80.07 ↔ Arthrotomie zur Prothesenentfernung am Sprunggelenk
	80.09 ↔ Arthrotomie zur Prothesenentfernung an anderer bezeichneter Lokalisation

Prozedur I23-3

78.69.21 ↔ Knochenimplantatentfernung am Becken, Draht, Schraube, Zuggurtung/Cerclage, Fixateur externe, Ringfixateur, (Blount-)Klammern	78.69.28 ↔ Knochenimplantatentfernung am Becken, sonstiges Osteosynthesematerial
78.69.22 ↔ Knochenimplantatentfernung am Becken, (winkelstabile) Platte	7A.82 ↔ Entfernen von Osteosynthesematerial, Wirbelsäule
78.69.25 ↔ Knochenimplantatentfernung an anderen näher bezeichneten Knochen, ausser Gesichtsschädelknochen, Entfernung eines Knochen(teil)ersatzes am Becken	7A.84 ↔ Entfernen von mitwachsenden oder expandierenden Systemen, Wirbelsäule
	7A.86 ↔ Entfernen von externen Fixationsvorrichtungen, Wirbelsäule

ADRG I27

Eingriffe am Weichteilgewebe

Mindestens eine Prozedur in Tabelle I27-4

DRG I27A

Eingriffe am Weichteilgewebe mit äusserst schweren CC und mehr als ein Belegungstag oder Vakuumbehandlung oder bestimmte Diagnose mit schweren CC oder bestimmte Prozedur

PCCL > 3 und Verweildauer > 1 Tag oder Vakuumbehandlung oder Diagnose in Tabelle I27-1 und (PCCL > 2 oder Prozedur in Tabelle I27-5)

DRG I27B

Eingriffe am Weichteilgewebe mit bestimmten gleichzeitigen Eingriffen oder Alter < 16 Jahre

Alter < 16 Jahre oder mindestens zwei Behandlungen am gleichen Tag in [mindestens eine Prozedur in Tabelle I27-6 und Prozedur in Tabelle I27-7] und Nebendiagnose in Tabelle I27-2

DRG I27C

Eingriffe am Weichteilgewebe bei bösartiger Neubildung oder komplexer Eingriff, Alter > 15 Jahre

Diagnose in Tabelle I27-3 oder Prozedur in Tabelle I27-8

DRG I27D

Eingriffe am Weichteilgewebe, Alter > 15 Jahre

Diagnose I27-1

C49.0	Bösartige Neubildung: Bindegewebe und andere Weichteilgewebe des Kopfes, des Gesichtes und des Halses	C49.4	Bösartige Neubildung: Bindegewebe und andere Weichteilgewebe des Abdomens
C49.1	Bösartige Neubildung: Bindegewebe und andere Weichteilgewebe der oberen Extremität, einschliesslich Schulter	C49.5	Bösartige Neubildung: Bindegewebe und andere Weichteilgewebe des Beckens
C49.2	Bösartige Neubildung: Bindegewebe und andere Weichteilgewebe der unteren Extremität, einschliesslich Hüfte	C49.6	Bösartige Neubildung: Bindegewebe und andere Weichteilgewebe des Rumpfes, nicht näher bezeichnet
C49.3	Bösartige Neubildung: Bindegewebe und andere Weichteilgewebe des Thorax	C49.8	Bösartige Neubildung: Bindegewebe und andere Weichteilgewebe, mehrere Teilbereiche überlappend
		C49.9	Bösartige Neubildung: Bindegewebe und andere Weichteilgewebe, nicht näher bezeichnet

Diagnose I27-2

K40.00	Doppelseitige Hernia inguinalis mit Einklemmung, ohne Gangrän: Nicht als Rezidivhernie bezeichnet	K41.90	Hernia femoralis, einseitig oder ohne Seitenangabe, ohne Einklemmung und ohne Gangrän: Nicht als Rezidivhernie bezeichnet
K40.01	Doppelseitige Hernia inguinalis mit Einklemmung, ohne Gangrän: Rezidivhernie	K41.91	Hernia femoralis, einseitig oder ohne Seitenangabe, ohne Einklemmung und ohne Gangrän: Rezidivhernie
K40.10	Doppelseitige Hernia inguinalis mit Gangrän: Nicht als Rezidivhernie bezeichnet	K42.0	Hernia umbilicalis mit Einklemmung, ohne Gangrän
K40.11	Doppelseitige Hernia inguinalis mit Gangrän: Rezidivhernie	K42.1	Hernia umbilicalis mit Gangrän
K40.20	Doppelseitige Hernia inguinalis, ohne Einklemmung und ohne Gangrän: Nicht als Rezidivhernie bezeichnet	K42.9	Hernia umbilicalis ohne Einklemmung und ohne Gangrän
K40.21	Doppelseitige Hernia inguinalis, ohne Einklemmung und ohne Gangrän: Rezidivhernie	K43.0	Narbenhernie mit Einklemmung, ohne Gangrän
K40.30	Hernia inguinalis, einseitig oder ohne Seitenangabe, mit Einklemmung, ohne Gangrän: Nicht als Rezidivhernie bezeichnet	K43.1	Narbenhernie mit Gangrän
K40.31	Hernia inguinalis, einseitig oder ohne Seitenangabe, mit Einklemmung, ohne Gangrän: Rezidivhernie	K43.2	Narbenhernie ohne Einklemmung und ohne Gangrän
K40.40	Hernia inguinalis, einseitig oder ohne Seitenangabe, mit Gangrän: Nicht als Rezidivhernie bezeichnet	K43.3	Parastomale Hernie mit Einklemmung, ohne Gangrän
K40.41	Hernia inguinalis, einseitig oder ohne Seitenangabe, mit Gangrän: Rezidivhernie	K43.4	Parastomale Hernie mit Gangrän
K40.90	Hernia inguinalis, einseitig oder ohne Seitenangabe, ohne Einklemmung und ohne Gangrän: Nicht als Rezidivhernie bezeichnet	K43.5	Parastomale Hernie ohne Einklemmung und ohne Gangrän
K40.91	Hernia inguinalis, einseitig oder ohne Seitenangabe, ohne Einklemmung und ohne Gangrän: Rezidivhernie	K43.60	Epigastrische Hernie mit Einklemmung, ohne Gangrän
K41.00	Doppelseitige Hernia femoralis mit Einklemmung, ohne Gangrän: Nicht als Rezidivhernie bezeichnet	K43.68	Sonstige Hernia ventralis mit Einklemmung, ohne Gangrän
K41.01	Doppelseitige Hernia femoralis mit Einklemmung, ohne Gangrän: Rezidivhernie	K43.69	Nicht näher bezeichnete Hernia ventralis mit Einklemmung, ohne Gangrän
K41.10	Doppelseitige Hernia femoralis mit Gangrän: Nicht als Rezidivhernie bezeichnet	K43.70	Epigastrische Hernie mit Gangrän
K41.11	Doppelseitige Hernia femoralis mit Gangrän: Rezidivhernie	K43.78	Sonstige Hernia ventralis mit Gangrän
K41.20	Doppelseitige Hernia femoralis ohne Einklemmung und ohne Gangrän: Nicht als Rezidivhernie bezeichnet	K43.79	Nicht näher bezeichnete Hernia ventralis mit Gangrän
K41.21	Doppelseitige Hernia femoralis ohne Einklemmung und ohne Gangrän: Rezidivhernie	K43.90	Epigastrische Hernie ohne Einklemmung und ohne Gangrän
K41.30	Hernia femoralis, einseitig oder ohne Seitenangabe, mit Einklemmung, ohne Gangrän: Nicht als Rezidivhernie bezeichnet	K43.98	Sonstige Hernia ventralis ohne Einklemmung und ohne Gangrän
K41.31	Hernia femoralis, einseitig oder ohne Seitenangabe, mit Einklemmung, ohne Gangrän: Rezidivhernie	K43.99	Nicht näher bezeichnete Hernia ventralis ohne Einklemmung und ohne Gangrän
K41.40	Hernia femoralis, einseitig oder ohne Seitenangabe, mit Gangrän: Nicht als Rezidivhernie bezeichnet	K44.0	Hernia diaphragmatica mit Einklemmung, ohne Gangrän
K41.41	Hernia femoralis, einseitig oder ohne Seitenangabe, mit Gangrän: Rezidivhernie	K44.1	Hernia diaphragmatica mit Gangrän
		K44.9	Hernia diaphragmatica ohne Einklemmung und ohne Gangrän
		K45.0	Sonstige näher bezeichnete abdominale Hernien mit Einklemmung, ohne Gangrän
		K45.1	Sonstige näher bezeichnete abdominale Hernien mit Gangrän
		K45.8	Sonstige näher bezeichnete abdominale Hernien ohne Einklemmung und ohne Gangrän
		K46.0	Nicht näher bezeichnete abdominale Hernie mit Einklemmung, ohne Gangrän
		K46.1	Nicht näher bezeichnete abdominale Hernie mit Gangrän
		K46.9	Nicht näher bezeichnete abdominale Hernie ohne Einklemmung und ohne Gangrän

Diagnose I27-3

C45.7	Mesotheliom sonstiger Lokalisationen	C47.8	Bösartige Neubildung: Periphere Nerven und autonomes Nervensystem, mehrere Teilbereiche überlappend
C45.9	Mesotheliom, nicht näher bezeichnet	C47.9	Bösartige Neubildung: Periphere Nerven und autonomes Nervensystem, nicht näher bezeichnet
C47.0	Bösartige Neubildung: Periphere Nerven des Kopfes, des Gesichtes und des Halses	C49.0	Bösartige Neubildung: Bindegewebe und andere Weichteilgewebe des Kopfes, des Gesichtes und des Halses
C47.1	Bösartige Neubildung: Periphere Nerven der oberen Extremität, einschließlich Schulter	C49.1	Bösartige Neubildung: Bindegewebe und andere Weichteilgewebe der oberen Extremität, einschließlich Schulter
C47.2	Bösartige Neubildung: Periphere Nerven der unteren Extremität, einschließlich Hüfte	C49.2	Bösartige Neubildung: Bindegewebe und andere Weichteilgewebe der unteren Extremität, einschließlich Hüfte
C47.3	Bösartige Neubildung: Periphere Nerven des Thorax	C49.3	Bösartige Neubildung: Bindegewebe und andere Weichteilgewebe des Thorax
C47.4	Bösartige Neubildung: Periphere Nerven des Abdomens		
C47.5	Bösartige Neubildung: Periphere Nerven des Beckens		
C47.6	Bösartige Neubildung: Periphere Nerven des Rumpfes, nicht näher bezeichnet		

C49.4	Bösartige Neubildung: Bindegewebe und andere Weichteilgewebe des Abdomens	C49.8	Bösartige Neubildung: Bindegewebe und andere Weichteilgewebe, mehrere Teilbereiche überlappend
C49.5	Bösartige Neubildung: Bindegewebe und andere Weichteilgewebe des Beckens	C49.9	Bösartige Neubildung: Bindegewebe und andere Weichteilgewebe, nicht näher bezeichnet
C49.6	Bösartige Neubildung: Bindegewebe und andere Weichteilgewebe des Rumpfes, nicht näher bezeichnet	C96.8	Histiozytisches Sarkom

Prozedur I27-4

08.22 ↔	Exzision einer anderen kleineren Läsion am Augenlid	81.85.19 ↔	Subchondrale Knocheneröffnung am Ellenbogen, offen chirurgisch
08.23 ↔	Exzision einer grösseren Läsion am Augenlid, nicht durchgehend	81.85.20 ↔	Subchondrale Knocheneröffnung am Ellenbogen mit Einbringen eines azellulären Implantats, arthroskopisch
08.24 ↔	Exzision einer grösseren Läsion am Augenlid, perforierend	81.85.22 ↔	Subchondrale Knocheneröffnung am Ellenbogen mit Einbringen eines azellulären Implantats, offen chirurgisch
18.21 ↔	Exzision einer präaurikulären Fistel oder eines präaurikulären Sinus	81.85.99 ↔	Sonstige Rekonstruktion am Ellenbogen, sonstige
18.29.12 ↔	Exzision einer anderen Läsion am äusseren Ohr oder im äusseren Gehörgang	81.93.20 ↔	Naht des radioulnaren Ringbandes
18.31 ↔	Radikale Exzision einer Läsion am äusseren Ohr	81.93.99 ↔	Naht an Kapsel oder Ligament der oberen Extremitäten, sonstige
18.32 ↔	Resektion der Ohrmuschel, total	81.96.30 ↔	Sonstige Rekonstruktion an Gelenken, Iliosakralgelenk, n.n.bez.
21.32 ↔	Exzision und lokale Destruktion einer anderen Läsion an der Nase	81.96.31 ↔	Sonstige Rekonstruktion an Gelenken, Iliosakralgelenk, Refixation eines osteochondralen Fragmentes, arthroskopisch
21.4X.00 ↔	Resektion der Nase, n.n.bez.	81.96.32 ↔	Sonstige Rekonstruktion an Gelenken, Iliosakralgelenk, Refixation eines osteochondralen Fragmentes, offen chirurgisch
21.4X.12 ↔	Resektion der Nase, partiell	81.96.39 ↔	Sonstige Rekonstruktion an Gelenken, Iliosakralgelenk, sonstige
21.4X.22 ↔	Resektion der Nase, subtotal	81.96.3A ↔	Sonstige Rekonstruktion an Gelenken, Iliosakralgelenk, Subchondrale Knocheneröffnung, arthroskopisch
21.4X.32 ↔	Resektion der Nase, total	81.96.3B ↔	Sonstige Rekonstruktion an Gelenken, Iliosakralgelenk, subchondrale Knocheneröffnung, offen chirurgisch
21.4X.99 ↔	Resektion der Nase, sonstige	81.96.3C ↔	Sonstige Rekonstruktion an Gelenken, Iliosakralgelenk, subchondrale Knocheneröffnung mit Einbringen eines azellulären Implantats, arthroskopisch
34.06 ↔	Thorakoskopische Drainage der Pleurahöhle	81.96.3D ↔	Sonstige Rekonstruktion an Gelenken, Iliosakralgelenk, subchondrale Knocheneröffnung mit Einbringen eines azellulären Implantats, offen chirurgisch
34.21.00 ↔	Transpleurale Thorakoskopie, n.n.bez.	81.96.80 ↔	Sonstige Rekonstruktion an anderen näher bezeichneten Gelenken, n.n.bez.
34.21.10 ↔	Transpleurale Thorakoskopie, Ersteingriff	81.96.81 ↔	Sonstige Rekonstruktion an anderen näher bezeichneten Gelenken, Refixation eines osteochondralen Fragmentes, arthroskopisch
34.21.20 ↔	Transpleurale Thorakoskopie, Reeingriff	81.96.82 ↔	Sonstige Rekonstruktion an anderen näher bezeichneten Gelenken, Refixation eines osteochondralen Fragmentes, offen chirurgisch
34.21.99 ↔	Transpleurale Thorakoskopie, sonstige	81.96.89 ↔	Sonstige Rekonstruktion an anderen näher bezeichneten Gelenken, sonstige
34.23.20 ↔	Offene Biopsie an der Brustwand	81.96.8A ↔	Sonstige Rekonstruktion an anderen näher bezeichneten Gelenken, subchondrale Knocheneröffnung, arthroskopisch
39.97.11 †↔	Isolierte Extremitätenperfusion mit Zytostatikum	81.96.8B ↔	Sonstige Rekonstruktion an anderen näher bezeichneten Gelenken, subchondrale Knocheneröffnung, offen chirurgisch
39.97.12 †↔	Isolierte Extremitätenperfusion mit Tumornekrosefaktor	81.96.8C ↔	Sonstige Rekonstruktion an anderen näher bezeichneten Gelenken, subchondrale Knocheneröffnung mit Einbringen eines azellulären Implantats, arthroskopisch
39.97.13 †↔	Isolierte Extremitätenperfusion mit Zytostatikum sowie Tumornekrosefaktor	81.96.8D ↔	Sonstige Rekonstruktion an anderen näher bezeichneten Gelenken, subchondrale Knocheneröffnung mit Einbringen eines azellulären Implantats, offen chirurgisch
39.97.19 †↔	Isolierte Extremitätenperfusion, sonstige Substanzen		
54.21.10 ↔	Laparoskopie, Diagnostische Laparoskopie		
54.21.30 ↔	Laparoskopie, Laparoskopie mit Drainage		
54.21.99 ↔	Laparoskopie, sonstige		
54.3X.10 ↔	Omphalektomie		
54.99.60 ↔	Lumbotomie		
80.75.00 ↔	Synovektomie an der Hüfte, n.n.bez.		
80.75.10 ↔	Arthroskopische Synovektomie an der Hüfte		
80.75.20 ↔	Offene Synovektomie an der Hüfte		
80.75.99 ↔	Synovektomie an der Hüfte, sonstige		
80.79.11 ↔	Arthroskopische Synovektomie am Iliosakralgelenk		
80.79.21 ↔	Offene Synovektomie am Iliosakralgelenk		
80.79.22 ↔	Offene Synovektomie an der Symphyse		
80.92.10 ↔	Arthroskopische Exzision am Ellenbogen		
80.92.11 ↔	Entnahme eines Knorpeltransplantates am Ellenbogengelenk		
80.95.10 ↔	Arthroskopische Exzision am Hüftgelenk		
80.95.11 ↔	Entnahme eines Knorpeltransplantates am Hüftgelenk		
80.95.99 ↔	Sonstige Exzision am Hüftgelenk, sonstige		
80.99.20 ↔	Arthroskopische Exzision am Iliosakralgelenk		
80.99.21 ↔	Sonstige Exzision am Iliosakralgelenk		
80.99.30 ↔	Arthroskopische Exzision an der Symphyse		
80.99.31 ↔	Sonstige Exzision an der Symphyse		
81.85.00 ↔	Sonstige Rekonstruktion am Ellenbogen, n.n.bez.		
81.85.10 ↔	Refixation eines osteochondralen Fragmentes am Ellenbogen, arthroskopisch		
81.85.11 ↔	Refixation eines osteochondralen Fragmentes am Ellenbogen, offen chirurgisch		
81.85.18 ↔	Subchondrale Knocheneröffnung am Ellenbogen, arthroskopisch		

81.96.92 ↔	Sonstige gelenkrekonstruktive und gelenkplastische Eingriffe, Refixation am Kapselbandapparat anderer Gelenke	83.19.15 ↔	Durchtrennung eines Muskels, Leisten- und Genitalregion und Gesäss
81.96.97 ↔	Sonstige gelenkrekonstruktive und gelenkplastische Eingriffe, Komplexe Erstimplantation und Wechseloperation einer Gelenkendoprothese in Verbindung mit Knochenersatz und dem Ersatz benachbarter Gelenke	83.19.16 ↔	Durchtrennung eines Muskels, Untere Extremität
81.96.9B ↔	Sonstige gelenkrekonstruktive und gelenkplastische Eingriffe, sonstige gelenkplastische Eingriffe	83.19.23 ↔	Desinsertion von Muskel, Sehne und Faszie, Unterarm
81.9A.14 ↔	Knorpeltransplantation und Implantation von in-vitro hergestellten Gewebekulturen, Ellenbogen, arthroskopisch	83.19.24 ↔	Desinsertion von Muskel, Sehne und Faszie, Brustwand, Bauch und Rücken
81.9A.1A ↔	Knorpeltransplantation und Implantation von in-vitro hergestellten Gewebekulturen, Iliosakralgelenk, arthroskopisch	83.19.25 ↔	Desinsertion von Muskel, Sehne und Faszie, Leisten- und Genitalregion und Gesäss
81.9A.1J ↔	Knorpeltransplantation und Implantation von in-vitro hergestellten Gewebekulturen, sonstige Gelenke, arthroskopisch	83.19.26 ↔	Desinsertion von Muskel, Sehne und Faszie, Untere Extremität
81.9A.24 ↔	Knorpeltransplantation und Implantation von in-vitro hergestellten Gewebekulturen, Ellenbogen, offen chirurgisch	83.21.21 ↔	Offene Biopsie am Muskel
81.9A.2A ↔	Knorpeltransplantation und Implantation von in-vitro hergestellten Gewebekulturen, Iliosakralgelenk, offen chirurgisch	83.21.30 ↔	Biopsie an den Weichteilen, Biopsie an einem Schleimbeutel
81.9A.2J ↔	Knorpeltransplantation und Implantation von in-vitro hergestellten Gewebekulturen, sonstige Gelenke, offen chirurgisch	83.31.13 ↔	Exzision einer Läsion an einer Sehnenscheide, Unterarm
83.02.13 ↔	Myotomie, Unterarm	83.31.14 ↔	Exzision einer Läsion an einer Sehnenscheide, Brustwand, Bauch und Rücken
83.02.14 ↔	Myotomie, Brustwand, Bauch und Rücken	83.31.15 ↔	Exzision einer Läsion an einer Sehnenscheide, Leisten- und Genitalregion und Gesäss
83.02.15 ↔	Myotomie, Leisten- und Genitalregion und Gesäss	83.31.16 ↔	Exzision einer Läsion an einer Sehnenscheide, Untere Extremität
83.02.16 ↔	Myotomie, Untere Extremität	83.32.12 ↔	Exzision einer Läsion an einem Muskel, Brustwand, Bauch und Rücken
83.02.19 ↔	Myotomie, Andere Lokalisation	83.32.13 ↔	Exzision einer Läsion an einem Muskel, Leisten- und Genitalregion und Gesäss
83.03.13 ↔	Bursotomie, Unterarm	83.32.14 ↔	Exzision einer Läsion an einem Muskel, Untere Extremität
83.03.14 ↔	Bursotomie, Brustwand, Bauch und Rücken	83.32.19 ↔	Exzision einer Läsion an einem Muskel, Andere Lokalisation
83.03.15 ↔	Bursotomie, Leisten- und Genitalregion und Gesäss	83.39.12 ↔	Exzision einer Läsion an anderen Weichteilen, Exzision einer Läsion an einer Sehne, Brustwand, Bauch und Rücken
83.03.16 ↔	Bursotomie, Untere Extremität	83.39.13 ↔	Exzision einer Läsion an einer Sehne, Leisten- und Genitalregion und Gesäss
83.03.19 ↔	Bursotomie, Andere Lokalisation	83.39.14 ↔	Exzision einer Läsion an einer Sehne, Untere Extremität
83.09.13 ↔	Fremdkörperentfernung aus Muskel, Sehne oder Faszie, Unterarm	83.39.22 ↔	Exzision einer Läsion an einer Faszie, Brustwand, Bauch und Rücken
83.09.14 ↔	Fremdkörperentfernung aus Muskel, Sehne oder Faszie, Brustwand, Bauch und Rücken	83.39.23 ↔	Exzision einer Läsion an einer Faszie, Leisten- und Genitalregion und Gesäss
83.09.15 ↔	Fremdkörperentfernung aus Muskel, Sehne oder Faszie, Leisten- und Genitalregion und Gesäss	83.39.24 ↔	Exzision einer Läsion an einer Faszie, Untere Extremität
83.09.16 ↔	Fremdkörperentfernung aus Muskel, Sehne oder Faszie, Untere Extremität	83.41 ↔	Exzision einer Sehne zur Transplantation
83.09.19 ↔	Fremdkörperentfernung aus Muskel, Sehne oder Faszie, Andere Lokalisation	83.42.13 ↔	Sonstige Tenonektomie, Unterarm
83.11 ↔	Tenotomie der Achillessehne	83.42.14 ↔	Sonstige Tenonektomie, Brustwand, Bauch und Rücken
83.12 ↔	Tenotomie der Hüft-Adduktoren	83.42.15 ↔	Sonstige Tenonektomie, Leisten- und Genitalregion und Gesäss
83.13.13 ↔	Inzision einer Sehne, Unterarm	83.42.16 ↔	Sonstige Tenonektomie, Untere Extremität
83.13.14 ↔	Inzision einer Sehne, Brustwand, Bauch und Rücken	83.42.19 ↔	Sonstige Tenonektomie, Andere Lokalisation
83.13.15 ↔	Inzision einer Sehne, Leisten- und Genitalregion und Gesäss	83.44.00 ↔	Sonstige Fasziektomie, n.n.bez.
83.13.16 ↔	Inzision einer Sehne, Untere Extremität	83.44.13 ↔	Sonstige Fasziektomie, Unterarm
83.13.23 ↔	Durchtrennung einer Sehne, Unterarm	83.44.14 ↔	Sonstige Fasziektomie, Brustwand, Bauch und Rücken
83.13.24 ↔	Durchtrennung einer Sehne, Brustwand, Bauch und Rücken	83.44.15 ↔	Sonstige Fasziektomie, Leisten- und Genitalregion und Gesäss
83.13.25 ↔	Durchtrennung einer Sehne, Leisten- und genitalregion und Gesäss	83.44.16 ↔	Sonstige Fasziektomie, Untere Extremität
83.13.26 ↔	Durchtrennung einer Sehne, Untere Extremität	83.44.19 ↔	Sonstige Fasziektomie, Andere Lokalisation
83.14.13 ↔	Fasziotomie oder Aponeurotomie, Unterarm	83.44.99 ↔	Sonstige Fasziektomie, sonstige
83.14.14 ↔	Fasziotomie oder Aponeurotomie, Brustwand, Bauch und Rücken	83.45.13 ↔	Sonstige Myektomie, Unterarm
83.14.15 ↔	Fasziotomie oder Aponeurotomie, Leisten- und Genitalregion und Gesäss	83.45.14 ↔	Sonstige Myektomie, Brustwand, Bauch und Rücken
83.14.16 ↔	Fasziotomie oder Aponeurotomie, Untere Extremität	83.45.15 ↔	Sonstige Myektomie, Leisten- und Genitalregion und Gesäss
83.19.13 ↔	Durchtrennung eines Muskels, Unterarm	83.45.16 ↔	Sonstige Myektomie, Untere Extremität
83.19.14 ↔	Durchtrennung eines Muskels, Brustwand, Bauch und Rücken	83.45.19 ↔	Sonstige Myektomie, Andere Lokalisation
		83.49.13 ↔	Exzision einer Sehnenscheide, Unterarm
		83.49.14 ↔	Exzision einer Sehnenscheide, Brustwand und Rücken
		83.49.15 ↔	Exzision einer Sehnenscheide, Leisten- und Genitalregion und Gesäss

83.49.16 ↔ Exzision einer Sehnscheide, Untere Extremität	83.74.13 ↔ Reinsertion eines Muskels, Unterarm
83.49.23 ↔ Kompartmentresektion, Unterarm	83.74.14 ↔ Reinsertion eines Muskels, Brustwand, Bauch und Rücken
83.49.24 ↔ Kompartmentresektion, Brustwand, Bauch und Rücken	83.74.15 ↔ Reinsertion eines Muskels, Leisten- und Genitalregion
83.49.25 ↔ Kompartmentresektion, Leisten- und Genitalregion und Gesäss	83.74.16 ↔ Reinsertion eines Muskels, Untere Extremität
83.49.26 ↔ Kompartmentresektion, Untere Extremität	83.74.19 ↔ Reinsertion eines Muskels, Andere Lokalisation
83.49.29 ↔ Kompartmentresektion, Andere Lokalisation	83.76.13 ↔ Sonstige Sehnenreposition, Unterarm
83.49.33 ↔ Sonstige Exzision von Weichteilen, Unterarm	83.76.14 ↔ Sonstige Sehnenreposition, Brustwand und Rücken
83.49.34 ↔ Sonstige Exzision von Weichteilen, Brustwand, Bauch und Rücken	83.76.15 ↔ Sonstige Sehnenreposition, Leisten- und Genitalregion und Gesäss
83.49.35 ↔ Sonstige Exzision von Weichteilen, Leisten- und Genitalregion und Gesäss	83.76.16 ↔ Sonstige Sehnenreposition, Untere Extremität
83.49.36 ↔ Sonstige Exzision von Weichteilen, Untere Extremität	83.76.19 ↔ Sonstige Sehnenreposition, Andere Lokalisation
83.49.39 ↔ Sonstige Exzision von Weichteilen, Andere Lokalisation	83.77.13 ↔ Muskeltransfer oder -transplantation, Unterarm
83.5X.13 ↔ Burssektomie, Unterarm	83.77.14 ↔ Muskeltransfer oder -transplantation, Brustwand, Bauch und Rücken
83.5X.14 ↔ Burssektomie, Brustwand, Bauch und Rücken	83.77.15 ↔ Muskeltransfer oder -transplantation, Leisten- und Genitalregion und Gesäss
83.5X.15 ↔ Burssektomie, Leisten- und Genitalregion und Gesäss	83.77.16 ↔ Muskeltransfer oder -transplantation, Untere Extremität
83.5X.16 ↔ Burssektomie, Untere Extremität	83.77.19 ↔ Muskeltransfer oder -transplantation, Andere Lokalisation
83.5X.19 ↔ Burssektomie, Andere Lokalisation	83.78.13 ↔ Sehnenreposition, Unterarm
83.61.13 ↔ Naht einer Sehnscheide, Unterarm	83.78.14 ↔ Sehnenreposition, Brustwand, Bauch und Rücken
83.61.14 ↔ Naht einer Sehnscheide, Brustwand, Bauch und Rücken	83.78.15 ↔ Sehnenreposition, Leisten- und Genitalregion und Gesäss
83.61.15 ↔ Naht einer Sehnscheide, Leisten- und Genitalregion und Gesäss	83.78.16 ↔ Sehnenreposition, untere Extremität
83.61.16 ↔ Naht einer Sehnscheide, Untere Extremität	83.78.19 ↔ Sehnenreposition, andere Lokalisation
83.61.19 ↔ Naht einer Sehnscheide, Andere Lokalisation	83.79 ↔ Sonstige Muskelreposition
83.62.13 ↔ Sekundäre Naht einer Sehne, Unterarm	83.81.13 ↔ Sehnenreplantation, Unterarm
83.62.14 ↔ Sekundäre Naht einer Sehne, Brustwand, Bauch und Rücken	83.81.14 ↔ Sehnenreplantation, Brustwand, Bauch und Rücken
83.62.15 ↔ Sekundäre Naht einer Sehne, Leisten- und Genitalregion und Gesäss	83.81.15 ↔ Sehnenreplantation, Leisten- und Genitalregion und Gesäss
83.62.16 ↔ Sekundäre Naht einer Sehne, Untere Extremität	83.81.16 ↔ Sehnenreplantation, Untere Extremität
83.62.19 ↔ Sekundäre Naht einer Sehne, Andere Lokalisation	83.81.19 ↔ Sehnenreplantation, Andere Lokalisation
83.64.13 ↔ Sonstige Naht einer Sehne, Unterarm	83.82.13 ↔ Faszienreplantation, Unterarm
83.64.14 ↔ Sonstige Naht einer Sehne, Brustwand, Bauch und Rücken	83.82.14 ↔ Faszienreplantation, Brustwand, Bauch und Rücken
83.64.15 ↔ Sonstige Naht einer Sehne, Leisten- und Genitalregion und Gesäss	83.82.15 ↔ Faszienreplantation, Leisten- und Genitalregion und Gesäss
83.64.16 ↔ Sonstige Naht einer Sehne, Untere Extremität	83.82.16 ↔ Faszienreplantation, Untere Extremität
83.64.19 ↔ Sonstige Naht einer Sehne, Andere Lokalisation	83.82.19 ↔ Faszienreplantation, Andere Lokalisation
83.65.13 ↔ Sonstige Naht an Muskel oder Faszie, Unterarm	83.82.23 ↔ Transplantation eines lokalen Muskel- oder Faszienlappens, Unterarm
83.65.14 ↔ Sonstige Naht an Muskel oder Faszie, Brustwand, Bauch und Rücken	83.82.24 ↔ Transplantation eines lokalen Muskel- oder Faszienlappens, Brustwand, Bauch und Rücken
83.65.15 ↔ Sonstige Naht an Muskel oder Faszie, Leisten- und Genitalregion und Gesäss	83.82.25 ↔ Transplantation eines lokalen Muskel- oder Faszienlappens, Leisten- und Genitalregion und Gesäss
83.65.16 ↔ Sonstige Naht an Muskel oder Faszie, Untere Extremität	83.82.26 ↔ Transplantation eines lokalen Muskel- oder Faszienlappens, Untere Extremität
83.71.13 ↔ Sehnenverlagerung, Unterarm	83.82.29 ↔ Transplantation eines lokalen Muskel- oder Faszienlappens, Andere Lokalisation
83.71.14 ↔ Sehnenverlagerung, Brustwand, Bauch und Rücken	83.82.33 ↔ Transplantation eines osteomyokutanen oder osteofaszio-kutanen Lappens, Unterarm
83.71.15 ↔ Sehnenverlagerung, Leisten- und Genitalregion und Gesäss	83.82.34 ↔ Transplantation eines osteomyokutanen oder osteofaszio-kutanen Lappens, Brustwand, Bauch und Rücken
83.71.16 ↔ Sehnenverlagerung, Untere Extremität	83.82.35 ↔ Transplantation eines osteomyokutanen oder osteofaszio-kutanen Lappens, Leisten- und Genitalregion und Gesäss
83.71.19 ↔ Sehnenverlagerung, Andere Lokalisation	83.82.36 ↔ Transplantation eines osteomyokutanen oder osteofaszio-kutanen Lappens, Untere Extremität
83.71.99 ↔ Sehnenverlagerung, sonstige	83.82.39 ↔ Transplantation eines osteomyokutanen oder osteofaszio-kutanen Lappens, Andere Lokalisation
83.72.13 ↔ Sehnenrückverlagerung, Unterarm	83.85.13 ↔ Verlängerung von Muskel oder Sehne, Unterarm
83.72.14 ↔ Sehnenrückverlagerung, Brustwand, Bauch und Rücken	83.85.14 ↔ Verlängerung von Muskel oder Sehne, Brustwand, Bauch und Rücken
83.72.15 ↔ Sehnenrückverlagerung, Leisten- und Genitalregion und Gesäss	
83.72.16 ↔ Sehnenrückverlagerung, Untere Extremität	
83.73.13 ↔ Reinsertion einer Sehne, Unterarm	
83.73.14 ↔ Reinsertion einer Sehne, Brustwand, Bauch und Rücken	
83.73.15 ↔ Reinsertion einer Sehne, Leisten- und Genitalregion und Gesäss	
83.73.16 ↔ Reinsertion einer Sehne, Untere Extremität	
83.73.19 ↔ Reinsertion einer Sehne, Andere Lokalisation	

- 83.85.15 ↔ Verlängerung von Muskel oder Sehne, Leisten- und Genitalregion und Gesäss
- 83.85.16 ↔ Verlängerung von Muskel oder Sehne, Untere Extremität
- 83.85.19 ↔ Verlängerung von Muskel oder Sehne, Andere Lokalisation
- 83.85.23 ↔ Verkürzung von Muskel oder Sehne, Unterarm
- 83.85.24 ↔ Verkürzung von Muskel oder Sehne, Brustwand, Bauch und Rücken
- 83.85.25 ↔ Verkürzung von Muskel oder Sehne, Leisten- und Genitalregion und Gesäss
- 83.85.26 ↔ Verkürzung von Muskel oder Sehne, Untere Extremität
- 83.85.29 ↔ Verkürzung von Muskel oder Sehne, Andere Lokalisation
- 83.87.13 ↔ Muskelplastik, Unterarm
- 83.87.14 ↔ Muskelplastik, Brustwand, Bauch und Rücken
- 83.87.15 ↔ Muskelplastik, Leisten- und Genitalregion und Gesäss
- 83.87.16 ↔ Muskelplastik, Untere Extremität
- 83.88.13 ↔ Augmentation einer Sehne, Unterarm
- 83.88.14 ↔ Augmentation einer Sehne, Brustwand, Bauch und Rücken
- 83.88.15 ↔ Augmentation einer Sehne, Leisten- und Genitalregion und Gesäss
- 83.88.16 ↔ Augmentation einer Sehne, Untere Extremität
- 83.88.19 ↔ Augmentation einer Sehne, Andere Lokalisation
- 83.88.23 ↔ Sehnenersatzplastik, Unterarm
- 83.88.24 ↔ Sehnenersatzplastik, Brustwand, Bauch und Rücken
- 83.88.25 ↔ Sehnenersatzplastik, Leisten- und Genitalregion und Gesäss
- 83.88.26 ↔ Sehnenersatzplastik, Untere Extremität
- 83.88.29 ↔ Sehnenersatzplastik, Andere Lokalisation
- 83.88.33 ↔ Schaffung eines Sehnentransplantatlagers, Unterarm
- 83.88.34 ↔ Schaffung eines Sehnentransplantatlagers, Brustwand, Bauch und Rücken
- 83.88.35 ↔ Schaffung eines Sehnentransplantatlagers, Leisten- und Genitalregion und Gesäss
- 83.88.36 ↔ Schaffung eines Sehnentransplantatlagers, Untere Extremität
- 83.88.39 ↔ Schaffung eines Sehnentransplantatlagers, Andere Lokalisation
- 83.88.43 ↔ Tenodese, Unterarm
- 83.88.44 ↔ Tenodese, Brustwand, Bauch und Rücken
- 83.88.45 ↔ Tenodese, Leisten- und Genitalregion und Gesäss
- 83.88.46 ↔ Tenodese, Untere Extremität
- 83.88.49 ↔ Tenodese, Andere Lokalisation
- 83.88.93 ↔ Sonstige plastische Operationen an der Sehne, Unterarm
- 83.88.94 ↔ Sonstige plastische Operationen an der Sehne, Brustwand, Bauch und Rücken
- 83.88.95 ↔ Sonstige plastische Operationen an der Sehne, Leisten- und Genitalregion und Gesäss
- 83.88.96 ↔ Sonstige plastische Operationen an der Sehne, Untere Extremität
- 83.89.13 ↔ Verlängerung, Verkürzung und Doppelung einer Faszie, Unterarm
- 83.89.14 ↔ Verlängerung, Verkürzung und Doppelung einer Faszie, Brustwand, Bauch und Rücken
- 83.89.15 ↔ Verlängerung, Verkürzung und Doppelung einer Faszie, Leisten- und Genitalregion und Gesäss
- 83.89.16 ↔ Verlängerung, Verkürzung und Doppelung einer Faszie, Untere Extremität
- 83.89.23 ↔ Deckung eines Defekts an einer Faszie, Unterarm
- 83.89.24 ↔ Deckung eines Defekts an einer Faszie, Brustwand, Bauch und Rücken
- 83.89.25 ↔ Deckung eines Defekts an einer Faszie, Leisten- und Genitalregion und Gesäss
- 83.89.26 ↔ Deckung eines Defekts an einer Faszie, untere Extremität
- 83.89.93 ↔ Sonstige plastische Operationen an der Faszie, Unterarm
- 83.89.94 ↔ Sonstige plastische Operationen an der Faszie, Brustwand, Bauch und Rücken
- 83.89.95 ↔ Sonstige plastische Operationen an der Faszie, Leisten- und Genitalregion und Gesäss
- 83.89.96 ↔ Sonstige plastische Operationen an der Faszie, Untere Extremität
- 83.91.13 ↔ Lösung von Adhäsionen von Muskel, Sehne, Faszie und Bursa, Unterarm
- 83.91.14 ↔ Lösung von Adhäsionen von Muskel, Sehne, Faszie und Bursa, Brustwand, Bauch und Rücken
- 83.91.15 ↔ Lösung von Adhäsionen von Muskel, Sehne, Faszie und Bursa, Leisten- und Genitalregion und Gesäss
- 83.91.16 ↔ Lösung von Adhäsionen von Muskel, Sehne, Faszie und Bursa, Untere Extremität
- 83.99.13 ↔ Andere Operationen an Sehnen, Unterarm
- 83.99.14 ↔ Andere Operationen an Sehnen, Brustwand, Bauch und Rücken
- 83.99.15 ↔ Andere Operationen an Sehnen, Leisten- und Genitalregion und Gesäss
- 83.99.16 ↔ Andere Operationen an Sehnen, Untere Extremität
- 83.99.23 ↔ Andere Operationen an Muskel, Faszie und Bursa, Unterarm
- 83.99.24 ↔ Andere Operationen an Muskel, Faszie und Bursa, Brustwand, Bauch und Rücken
- 83.99.25 ↔ Andere Operationen an Muskel, Faszie und Bursa, Leisten- und Genitalregion und Gesäss
- 83.99.26 ↔ Andere Operationen an Muskel, Faszie und Bursa, Untere Extremität
- 83.99.30 ↔ Revision ohne Ersatz eines Skelettmuskelstimulators
- 86.84.21 ↔ Korrektur einer Narbenkontraktur oder Bride am Kopf
- 86.84.26 ↔ Korrektur einer Narbenkontraktur oder Bride an der Hand
- 86.84.2D ↔ Korrektur einer Narbenkontraktur oder Bride am Fuss
- 86.84.2E ↔ Korrektur einer Narbenkontraktur oder Bride an anderer Lokalisation

Prozedur I27-5

- 83.82.23 ↔ Transplantation eines lokalen Muskel- oder Faszienlappens, Unterarm
- 83.82.24 ↔ Transplantation eines lokalen Muskel- oder Faszienlappens, Brustwand, Bauch und Rücken
- 83.82.25 ↔ Transplantation eines lokalen Muskel- oder Faszienlappens, Leisten- und Genitalregion und Gesäss
- 83.82.26 ↔ Transplantation eines lokalen Muskel- oder Faszienlappens, Untere Extremität
- 83.82.29 ↔ Transplantation eines lokalen Muskel- oder Faszienlappens, Andere Lokalisation
- 83.82.33 ↔ Transplantation eines osteomyokutanen oder osteofasziokutanen Lappens, Unterarm
- 83.82.34 ↔ Transplantation eines osteomyokutanen oder osteofasziokutanen Lappens, Brustwand, Bauch und Rücken
- 83.82.35 ↔ Transplantation eines osteomyokutanen oder osteofasziokutanen Lappens, Leisten- und Genitalregion und Gesäss
- 83.82.36 ↔ Transplantation eines osteomyokutanen oder osteofasziokutanen Lappens, Untere Extremität
- 83.82.39 ↔ Transplantation eines osteomyokutanen oder osteofasziokutanen Lappens, Andere Lokalisation

Prozedur I27-6

53.00 ↔	Operation einer Inguinalhernie, n.n.bez.	53.52.11 ↔	Operation einer anderen Hernie der Bauchwand, ohne Implantation von Membranen oder Netzen, offen chirurgisch
53.06.11 ↔	Operation einer Inguinalhernie, offen chirurgisch, ohne Implantation von Membranen oder Netzen	53.52.21 ↔	Operation einer anderen Hernie der Bauchwand, ohne Implantation von Membranen oder Netzen, laparoskopisch
53.06.21 ↔	Operation einer Inguinalhernie, offen chirurgisch, mit Implantation von Membranen und Netzen	53.58 ↔	Operation einer anderen Hernie der Bauchwand, ohne Implantation von Membranen oder Netzen, sonstige
53.07.11 ↔	Operation einer Inguinalhernie, laparoskopisch, ohne Implantation von Membranen oder Netzen	53.61.00 ↔	Operation einer Narbenhernie, mit Implantation von Membranen oder Netzen, n.n.bez.
53.07.21 ↔	Operation einer Inguinalhernie, laparoskopisch, mit Implantation von Membranen und Netzen	53.61.09 ↔	Operation einer Narbenhernie, mit Implantation von Membranen oder Netzen, sonstige
53.09 ↔	Operation einer Inguinalhernie, sonstige	53.61.11 ↔	Operation einer Narbenhernie, mit Implantation von Membranen oder Netzen, offen chirurgisch
53.20 ↔	Operation einer Femoralhernie, n.n.bez.	53.61.21 ↔	Operation einer Narbenhernie, mit Implantation von Membranen oder Netzen, laparoskopisch
53.22.11 ↔	Operation einer Femoralhernie, offen chirurgisch, ohne Implantation von Membranen oder Netzen	53.62.11 ↔	Operation einer anderen Hernie der Bauchwand, mit Implantation von Membranen oder Netzen, offen chirurgisch
53.22.21 ↔	Operation einer Femoralhernie, offen chirurgisch, mit Implantation von Membranen und Netzen	53.62.21 ↔	Operation einer anderen Hernie der Bauchwand, mit Implantation von Membranen oder Netzen, laparoskopisch
53.23.11 ↔	Operation einer Femoralhernie, laparoskopisch, ohne Implantation von Membranen oder Netzen	53.69 ↔	Operation einer anderen Hernie der ventralen Bauchwand mit Implantation von Membranen oder Netzen, sonstige
53.23.21 ↔	Operation einer Femoralhernie, laparoskopisch, mit Implantation von Membranen und Netzen	53.9 ↔	Operation einer Hernie, sonstige
53.29 ↔	Operation einer Femoralhernie, sonstige	54.67 ↔	Naht an Mesenterium, Omentum majus oder minus (nach Verletzung)
53.40 ↔	Operation einer Umbilikalhernie, n.n.bez.	54.68 ↔	Naht an Peritoneum, sonstige
53.42.11 ↔	Operation einer Umbilikalhernie, offen chirurgisch, ohne Implantation von Membranen oder Netzen	54.71.00 ↔	Versorgung einer Gastroschisis, n.n.bez.
53.42.21 ↔	Operation einer Umbilikalhernie, offen chirurgisch, mit Implantation von Membranen und Netzen	54.71.10 ↔	Versorgung einer Gastroschisis, mit Transplantat oder Prothese
53.43.11 ↔	Operation einer Umbilikalhernie, laparoskopisch, ohne Implantation von Membranen oder Netzen	54.71.99 ↔	Versorgung einer Gastroschisis, sonstige
53.43.21 ↔	Operation einer Umbilikalhernie, laparoskopisch, mit Implantation von Membranen und Netzen	54.73 ↔	Sonstige Rekonstruktion am Peritoneum
53.49 ↔	Operation einer Umbilikalhernie, sonstige	54.75 ↔	Sonstige Rekonstruktion am Mesenterium
53.51.00 ↔	Operation einer Narbenhernie, ohne Implantation von Membranen oder Netzen, n.n.bez.	57.51 ↔	Exzision des Urachus
53.51.09 ↔	Operation einer Narbenhernie, ohne Implantation von Membranen oder Netzen, sonstige		
53.51.11 ↔	Operation einer Narbenhernie, ohne Implantation von Membranen oder Netzen, offen chirurgisch		
53.51.21 ↔	Operation einer Narbenhernie, ohne Implantation von Membranen oder Netzen, laparoskopisch		

Prozedur I27-7

83.65.14 ↔ Sonstige Naht an Muskel oder Faszie, Brustwand, Bauch und Rücken

Prozedur I27-8

83.49.23 ↔	Kompartmentresektion, Unterarm	83.76.15 ↔	Sonstige Sehnenreposition, Leisten- und Genitalregion und Gesäss
83.49.24 ↔	Kompartmentresektion, Brustwand, Bauch und Rücken	83.76.16 ↔	Sonstige Sehnenreposition, Untere Extremität
83.49.25 ↔	Kompartmentresektion, Leisten- und Genitalregion und Gesäss	83.77.13 ↔	Muskeltransfer oder -transplantation, Unterarm
83.49.26 ↔	Kompartmentresektion, Untere Extremität	83.77.14 ↔	Muskeltransfer oder -transplantation, Brustwand, Bauch und Rücken
83.73.13 ↔	Reinsertion einer Sehne, Unterarm	83.77.15 ↔	Muskeltransfer oder -transplantation, Leisten- und Genitalregion und Gesäss
83.73.14 ↔	Reinsertion einer Sehne, Brustwand, Bauch und Rücken	83.77.16 ↔	Muskeltransfer oder -transplantation, Untere Extremität
83.73.15 ↔	Reinsertion einer Sehne, Leisten- und Genitalregion und Gesäss	83.78.13 ↔	Sehnenreposition, Unterarm
83.73.16 ↔	Reinsertion einer Sehne, Untere Extremität	83.78.14 ↔	Sehnenreposition, Brustwand, Bauch und Rücken
83.74.13 ↔	Reinsertion eines Muskels, Unterarm	83.78.15 ↔	Sehnenreposition, Leisten- und Genitalregion und Gesäss
83.74.14 ↔	Reinsertion eines Muskels, Brustwand, Bauch und Rücken	83.78.16 ↔	Sehnenreposition, untere Extremität
83.74.15 ↔	Reinsertion eines Muskels, Leisten- und Genitalregion	83.81.13 ↔	Sehnenreposition, Unterarm
83.74.16 ↔	Reinsertion eines Muskels, Untere Extremität	83.81.14 ↔	Sehnenreposition, Brustwand, Bauch und Rücken
83.76.13 ↔	Sonstige Sehnenreposition, Unterarm	83.81.15 ↔	Sehnenreposition, Leisten- und Genitalregion und Gesäss
83.76.14 ↔	Sonstige Sehnenreposition, Brustwand und Rücken	83.81.16 ↔	Sehnenreposition, Untere Extremität

83.82.33 ↔	Transplantation eines osteomyokutanen oder osteofasziokutanen Lappens, Unterarm	83.85.14 ↔	Verlängerung von Muskel oder Sehne, Brustwand, Bauch und Rücken
83.82.34 ↔	Transplantation eines osteomyokutanen oder osteofasziokutanen Lappens, Brustwand, Bauch und Rücken	83.85.15 ↔	Verlängerung von Muskel oder Sehne, Leisten- und Genitalregion und Gesäss
83.82.35 ↔	Transplantation eines osteomyokutanen oder osteofasziokutanen Lappens, Leisten- und Genitalregion und Gesäss	83.85.16 ↔	Verlängerung von Muskel oder Sehne, Untere Extremität
83.82.36 ↔	Transplantation eines osteomyokutanen oder osteofasziokutanen Lappens, Untere Extremität	83.88.23 ↔	Sehnenersatzplastik, Unterarm
83.85.13 ↔	Verlängerung von Muskel oder Sehne, Unterarm	83.88.24 ↔	Sehnenersatzplastik, Brustwand, Bauch und Rücken
		83.88.25 ↔	Sehnenersatzplastik, Leisten- und Genitalregion und Gesäss
		83.88.26 ↔	Sehnenersatzplastik, Untere Extremität

ADRG I28**Andere Eingriffe an Knochen oder Bindegewebe**

Mindestens eine Prozedur in Tabelle I28-1 oder Prozedur in Tabelle I28-2 und Prozedur in Tabelle I28-3

DRG I28A**Komplexe Eingriffe an Knochen oder Bindegewebe**

Prozedur in Tabelle I28-4 oder mindestens eine Prozedur in Tabelle I28-5

DRG I28B**Mässig komplexe Eingriffe an Knochen oder Bindegewebe**

Mindestens eine Prozedur in Tabelle I28-6

DRG I28C**Anderer Eingriff an Knochen oder Bindegewebe****Prozedur I28-1**

00.4B.11 ↔	PTKI an Arterien der oberen Extremität oder Schulter	01.24.11 ↔	Sonstige Kraniotomie zur Entleerung eines epiduralen Hämatoms
00.4B.12 ↔	PTKI an der Aorta	01.24.12 ↔	Sonstige Kraniotomie zur Entleerung eines epiduralen Emyems
00.4B.13 ↔	PTKI an Lungengefässen	01.24.13 ↔	Sonstige Kraniotomie, Einlegen von alloplastischem Material oder Medikamententrägers in den Schädelknochen oder Epiduralraum
00.4B.14 ↔	PTKI an anderen thorakalen Arterien	01.24.14 ↔	Sonstige Kraniotomie, Entfernung von alloplastischem Material oder Medikamententrägers aus Schädelknochen oder Epiduralraum
00.4B.15 ↔	PTKI an viszeralen Arterien	01.24.15 ↔	Sonstige Kraniotomie, Entfernung eines Fremdkörpers aus Schädelknochen oder Epiduralraum
00.4B.16 ↔	PTKI an der A. renalis	01.24.16 ↔	Sonstige Kraniotomie, sonstige Drainage epiduraler Flüssigkeit oder aus sonstigen Gründen
00.4B.17 ↔	PTKI an anderen abdominalen Arterien	01.24.20 ↔	Kraniotomie der Kalotte als Zugang, n.n.bez.
00.4B.18 ↔	PTKI an Oberschenkel- Arterien und A. poplitea	01.24.21 ↔	Bohrlochtrepation der Kalotte als Zugang
00.4B.19 ↔	PTKI an Arterien an anderer Lokalisation	01.24.22 ↔	Stereotaktisch geführte Schädelöffnung über die Kalotte als Zugang
00.4B.1A ↔	PTKI an Unterschenkel- Arterien	01.24.29 ↔	Kraniotomie der Kalotte als Zugang, sonstige
00.4B.21 ↔	PTKI an Venen der oberen Extremität oder Schulter	01.24.30 ↔	Zugang zur Schädelbasis, n.n.bez.
00.4B.22 ↔	PTKI an der V. Cava	01.24.31 ↔	Zugang zur Schädelbasis, transoral
00.4B.23 ↔	PTKI an anderen thorakalen Venen	01.24.32 ↔	Zugang zur Schädelbasis, transoral mit Spaltung des weichen Gaumens
00.4B.24 ↔	PTKI an Lebervenen	01.24.33 ↔	Zugang zur Schädelbasis, transoral mit Spaltung des weichen sowie harten Gaumens
00.4B.25 ↔	PTKI an viszeralen Venen	01.24.34 ↔	Zugang zur Schädelbasis, transsphenoidal
00.4B.26 ↔	PTKI an anderen abdominalen Venen	01.24.35 ↔	Zugang zur Schädelbasis, transethmoidal
00.4B.27 ↔	PTKI an Oberschenkel- Venen	01.24.36 ↔	Zugang zur Schädelbasis, transmastoidal
00.4B.28 ↔	PTKI an Unterschenkel- Venen	01.24.37 ↔	Zugang zur Schädelbasis, translabyrinthär
00.4B.29 ↔	PTKI an Venen, sonstige	01.24.38 ↔	Zugang zur Schädelbasis, transpyramidal
00.4B.31 ↔	PTKI an der V. saphena magna	01.24.39 ↔	Zugang zur Schädelbasis, sonstige
00.4B.32 ↔	PTKI an der V. saphena parva	01.24.3A ↔	Zugang zur Schädelbasis, transkondylär
00.4B.33 ↔	PTKI an epifaszialen Seitenäste des Beines	01.24.3B ↔	Zugang zur Schädelbasis, transorbital
00.4B.34 ↔	PTKI an epifaszialen Armvenen	01.24.3C ↔	Zugang zur Schädelbasis, mit Le-Fort-I-Osteotomie
00.4B.39 ↔	PTKI an epifaszialen Venen, sonstige	01.24.3D ↔	Zugang zur Schädelbasis, transnasal-transcribiform
00.4B.41 ↔	PTKI an künstlich angelegten Gefässen der oberen Extremität oder Schulter	01.24.3E ↔	Zugang zur Schädelbasis, transnasal-transclival
00.4B.42 ↔	PTKI an venösen oder Kunststoff- Dialyse-Shunts	01.24.3F ↔	Zugang zur Schädelbasis, transoral-transclival
00.4B.43 ↔	PTKI an thorakalen künstlich angelegten Gefässen	01.24.3G ↔	Zugang zur Schädelbasis, transnasal-transpterygoidal
00.4B.44 ↔	PTKI an abdominalen künstlich angelegten Gefässen	01.24.99 ↔	Sonstige Kraniotomie, sonstige
00.4B.45 ↔	PTKI an künstlich angelegten Gefässen am Oberschenkel und popliteal	01.25.00 ↔	Sonstige Kraniektomie, n.n.bez.
00.4B.46 ↔	PTKI an künstlich angelegten Gefässen am Unterschenkel		
00.4B.49 ↔	PTKI an künstlich angelegten Gefässen an anderer Lokalisation		
01.14.00 ↔	Offene Biopsie am Gehirn, n.n.bez.		
01.14.10 ↔	Stereotaktische offene Biopsie am Gehirn		
01.14.99 ↔	Offene Biopsie am Gehirn, sonstige		
01.24.00 ↔	Sonstige Kraniotomie, n.n.bez.		
01.24.10 ↔	Sonstige Kraniotomie mit Dekompression		

01.25.10 ↔	Sonstige Kraniektomie mit Dekompression	04.07.20 ↔	Sonstige Exzision oder Avulsion von intrakraniellen Nerven
01.25.11 ↔	Sonstige Kraniektomie zur Entleerung eines epiduralen Hämatoms	04.07.30 ↔	Sonstige Exzision oder Avulsion von extrakraniellen Hirnnerven
01.25.12 ↔	Sonstige Kraniektomie zur Entleerung eines epiduralen Empyems	04.07.40 ↔	Sonstige Exzision oder Avulsion des Plexus brachialis
01.25.13 ↔	Sonstige Kraniektomie zur Entfernung eines Fremdkörpers aus Schädelknochen oder Epiduralraum	04.07.41 ↔	Sonstige Exzision oder Avulsion von Nerven der Schulter
01.25.14 ↔	Sonstige Kraniektomie mit Einlegen von alloplastischem Material oder eines Medikamententrägers in den Schädelknochen oder Epiduralraum	04.07.42 ↔	Sonstige Exzision oder Avulsion von Nerven des Armes und der Hand
01.25.19 ↔	Sonstige Kraniektomie zur Drainage epiduraler Flüssigkeit oder aus sonstigen Gründen	04.07.43 ↔	Sonstige Exzision oder Avulsion von Nerven des Rumpfes und der unteren Extremität
01.25.20 ↔	Sonstige Kraniektomie, Rekraniektomie mit Einbringen einer Drainage	04.07.99 ↔	Sonstige Exzision oder Avulsion von kranialen oder peripheren Nerven, sonstige
01.25.21 ↔	Sonstige Kraniektomie, Rekraniektomie zur Entfernung von alloplastischem Material oder eines Medikamententrägers aus dem Schädelknochen oder Epiduralraum	04.08.00 ↔	Optikusscheidenfensterung, n.n.bez.
01.25.99 ↔	Sonstige Kraniektomie, sonstige	04.08.10 ↔	Sonstige Operationen am N. opticus
02.51.00 ↔	Synangiöse, n.n.bez.	04.08.99 ↔	Optikusscheidenfensterung, sonstige
02.51.11 ↔	Encephalo-duro-arterio-synangiöse [EDAS]	04.11.10 ↔	Geschlossene [perkutane] [Nadel-] Biopsie an intrakraniellen Hirnnerven
02.51.12 ↔	Encephalo-duro-synangiöse [EDS]	04.11.20 ↔	Geschlossene [perkutane] [Nadel-] Biopsie an extrakraniellen Hirnnerven
02.51.14 ↔	Encephalo-myo-synangiöse [EMS]	04.12.00 ↔	Offene Biopsie an kranialem oder peripherem Nerv oder Ganglion, n.n.bez.
02.51.15 ↔	Encephalo-galea-periost-synangiöse [EGPS]	04.12.10 ↔	Offene Biopsie an intrakraniellen Hirnnerven
02.51.99 ↔	Synangiöse, sonstige	04.12.20 ↔	Offene Biopsie an extrakraniellen Hirnnerven
04.03.00 ↔	Durchtrennung oder Quetschen [Crushing] von anderen kranialen und peripheren Nerven, n.n.bez.	04.12.30 ↔	Offene Biopsie am Plexus brachialis
04.03.10 ↔	Durchtrennung oder Quetschen [Crushing] des N. vestibulocochlearis	04.12.31 ↔	Offene Biopsie an Nerven der Schulter
04.03.11 ↔	Durchtrennung oder Quetschen [Crushing] von intrakraniellen Anteilen von sonstigen Hirnnerven und Ganglien	04.12.32 ↔	Offene Biopsie an Nerven des Armes und der Hand
04.03.20 ↔	Durchtrennung oder Quetschen [Crushing] von extrakraniellen Hirnnerven	04.12.33 ↔	Offene Biopsie an Nerven des Rumpfes
04.03.30 ↔	Durchtrennung oder Quetschen [Crushing] des Plexus brachialis	04.12.34 ↔	Offene Biopsie an Nerven des Plexus lumbosacralis
04.03.31 ↔	Durchtrennung oder Quetschen [Crushing] von Nerven der Schulter	04.12.35 ↔	Offene Biopsie an Nerven der unteren Extremität
04.03.32 ↔	Durchtrennung oder Quetschen [Crushing] von Nerven des Armes und der Hand	04.12.99 ↔	Offene Biopsie an kranialem oder peripherem Nerv oder Ganglion, sonstige
04.03.33 ↔	Durchtrennung oder Quetschen [Crushing] von Nerven des Rumpfes und der unteren Extremität	04.2X.00 ↔	Destruktion von kranialen und peripheren Nerven und Ganglien, n.n.bez.
04.03.99 ↔	Durchtrennung oder Quetschen [Crushing] von anderen kranialen und peripheren Nerven, sonstige	04.2X.10 ↔	Destruktion von intrakraniellen Hirnnerven und Ganglien
04.04.00 ↔	Sonstige Inzision an kranialen und peripheren Nerven, n.n.bez.	04.2X.20 ↔	Destruktion von extrakraniellen Hirnnerven
04.04.10 ↔	Sonstige Inzision am N. vestibulocochlearis	04.2X.30 ↔	Destruktion des Plexus brachialis
04.04.11 ↔	Sonstige Inzision an intrakraniellen Anteilen von sonstigen Hirnnerven und Ganglien	04.2X.31 ↔	Destruktion von Nerven der Schulter
04.04.20 ↔	Sonstige Inzision an extrakraniellen Hirnnerven	04.2X.32 ↔	Destruktion von Nerven des Armes und der Hand
04.04.30 ↔	Sonstige Inzision am Plexus brachialis	04.2X.33 ↔	Destruktion von Nerven des Rumpfes und Plexus lumbosacralis
04.04.31 ↔	Sonstige Inzision an Nerven der Schulter	04.2X.34 ↔	Destruktion von Nerven des Beines und des Fusses
04.04.32 ↔	Sonstige Inzision an Nerven des Armes und der Hand	04.2X.39 ↔	Destruktion von sonstigen peripheren Nerven oder Ganglien
04.04.33 ↔	Sonstige Inzision an Nerven des Rumpfes und der unteren Extremität	04.2X.99 ↔	Destruktion von kranialen und peripheren Nerven und Ganglien, sonstige
04.04.99 ↔	Sonstige Inzision an kranialen und peripheren Nerven, sonstige	04.42.00 ↔	Sonstige Dekompression an kranialen Nerven, n.n.bez.
04.06.00 ↔	Sonstige Exzision von kranialen oder peripheren Ganglien, n.n.bez.	04.42.10 ↔	Sonstige Dekompression an kranialen Nerven, intrakraniell
04.06.10 ↔	Exzision von intrakraniellen Ganglien	04.42.20 ↔	Sonstige Dekompression an kranialen Nerven, extrakraniell
04.06.20 ↔	Exzision von sonstigen peripheren Ganglien	04.42.99 ↔	Sonstige Dekompression an kranialen Nerven, sonstige
04.06.99 ↔	Sonstige Exzision von kranialen oder peripheren Ganglien, sonstige	04.49.00 ↔	Sonstige Dekompression oder Lösung von Adhäsionen an peripherem Nerv oder Ganglion, n.n.bez.
04.07.00 ↔	Sonstige Exzision oder Avulsion von kranialen oder peripheren Nerven, n.n.bez.	04.49.10 ↔	Sonstige Dekompression oder Lösung von Adhäsionen am Plexus brachialis
04.07.10 ↔	Exzision eines Nerven zur Transplantation	04.49.11 ↔	Sonstige Dekompression oder Lösung von Adhäsionen an Nerven der Schulter
04.07.11 ↔	Entfernung eines Nerventransplantates	04.49.12 ↔	Sonstige Dekompression oder Lösung von Adhäsionen an Nerven des Armes
		04.49.14 ↔	Sonstige Dekompression oder Lösung von Adhäsionen am Plexus lumbosacralis, Leiste und Beckenboden
		04.49.15 ↔	Sonstige Dekompression oder Lösung von Adhäsionen an Nerven des Beines
		04.49.16 ↔	Sonstige Dekompression oder Lösung von Adhäsionen an Nerven des Fusses

04.49.99 ↔ Sonstige Dekompression oder Lösung von Adhäsionen an sonstigen peripheren Nerven oder Ganglion, sonstige	04.79.22 ↔ Transplantation sowie Transposition des Plexus brachialis mit interfaszikulärer Naht
04.6X.00 ↔ Transposition von kranialen und peripheren Nerven, n.n.bez.	04.79.23 ↔ Transplantation sowie Transposition von Nerven der Schulter mit interfaszikulärer Naht
04.6X.10 ↔ Transposition eines extrakraniellen Hirnnerven mit epineuraler primärer Naht	04.79.24 ↔ Transplantation sowie Transposition eines Nerven des Armes und der Hand mit interfaszikulärer Naht
04.6X.11 ↔ Transposition eines extrakraniellen Hirnnerven mit epineuraler sekundärer Naht	04.79.25 ↔ Transplantation sowie Transposition von Nerven des Rumpfes und der unteren Extremität mit interfaszikulärer Naht
04.6X.12 ↔ Transposition eines extrakraniellen Hirnnerven mit interfaszikulärer primärer und sekundärer Naht	04.79.29 ↔ Transplantation sowie Transposition eines sonstigen Nerven mit interfaszikulärer Naht
04.6X.20 ↔ Transposition des Plexus brachialis mit epineuraler primärer Naht	04.93.10 ↔ Entfernen der Elektrode(n) eines peripheren Neurostimulators, Stabelektrode, Einzelelektrodensystem
04.6X.21 ↔ Transposition des Plexus brachialis mit epineuraler sekundärer Naht	04.93.11 ↔ Entfernen der Elektrode(n) eines peripheren Neurostimulators, Stabelektrode, Mehrelektrodensystem
04.6X.22 ↔ Transposition des Plexus brachialis mit interfaszikulärer primärer Naht	04.93.20 ↔ Entfernen der Elektrode(n) eines peripheren Neurostimulators, Plattenelektrode, Einzelelektrodensystem
04.6X.23 ↔ Transposition des Plexus brachialis mit interfaszikulärer sekundärer Naht	04.93.21 ↔ Entfernen der Elektrode(n) eines peripheren Neurostimulators, Plattenelektrode, Mehrelektrodensystem
04.6X.30 ↔ Transposition eines Nerven der Schulter mit epineuraler primärer und sekundärer Naht	04.93.40 ↔ Entfernen einer Vagusnervenelektrode
04.6X.31 ↔ Transposition eines Nerven der Schulter mit interfaszikulärer primärer und sekundärer Naht	04.93.99 ↔ Entfernen der Elektrode(n) eines peripheren Neurostimulators, sonstige
04.6X.40 ↔ Transposition eines Nerven des Armes mit epineuraler primärer Naht	04.94.11 ↔ Revision ohne Ersatz der Elektrode(n) eines peripheren Neurostimulators, Stabelektrode, Einzelelektrodensystem
04.6X.41 ↔ Transposition eines Nerven des Armes mit epineuraler sekundärer Naht	04.94.12 ↔ Revision ohne Ersatz der Elektrode(n) eines peripheren Neurostimulators, Stabelektrode, Mehrelektrodensystem
04.6X.42 ↔ Transposition eines Nerven des Armes mit interfaszikulärer primärer Naht	04.94.13 ↔ Revision ohne Ersatz der Elektrode(n) eines peripheren Neurostimulators, Plattenelektrode, Einzelelektrodensystem
04.6X.43 ↔ Transposition eines Nerven des Armes mit interfaszikulärer sekundärer Naht	04.94.14 ↔ Revision ohne Ersatz der Elektrode(n) eines peripheren Neurostimulators, Plattenelektrode, Mehrelektrodensystem
04.6X.50 ↔ Transposition eines Nerven des Rumpfes und der unteren Extremität mit epineuraler primärer und sekundärer Naht	04.94.15 ↔ Revision ohne Ersatz einer Vagusnervstimulationselektrode
04.6X.51 ↔ Transposition eines Nerven des Rumpfes und der unteren Extremität mit interfaszikulärer primärer und sekundärer Naht	04.94.99 ↔ Revision ohne Ersatz der Elektrode(n) eines peripheren Neurostimulators, sonstige
04.6X.70 ↔ Transposition mit Neurolyse und Dekompression eines extrakraniellen Hirnnerven	04.99.00 ↔ Sonstige Operation an kranialen und peripheren Nerven, n.n.bez.
04.6X.71 ↔ Transposition mit Neurolyse und Dekompression des Plexus brachialis oder eines Nerven der Schulter	04.99.10 ↔ Implantation oder Wechsel einer peripheren Neuroprothese
04.6X.72 ↔ Transposition mit Neurolyse und Dekompression eines Nerven des Armes	04.99.11 ↔ Revision ohne Ersatz einer peripheren Neuroprothese
04.6X.74 ↔ Transposition mit Neurolyse und Dekompression eines Nerven des Rumpfes und der unteren Extremität	04.99.12 ↔ Entfernung einer peripheren Neuroprothese
04.6X.75 ↔ Transposition von sonstigen kranialen und peripheren Nerven	04.99.99 ↔ Sonstige Operation an kranialen und peripheren Nerven, sonstige
04.6X.99 ↔ Transposition von kranialen und peripheren Nerven, sonstige	05.0 ↔ Durchtrennung von sympathischen Nerven oder Ganglien
04.76 ↔ Plastische Rekonstruktion einer alten traumatischen Verletzung an kranialen und peripheren Nerven	05.21 ↔ Exzision des Ganglion sphenopalatinum
04.79.09 ↔ Sonstige Neuroplastik, sonstige	05.22 ↔ Zervikale Sympathektomie
04.79.10 ↔ Transplantation sowie Transposition eines extrakraniellen Hirnnerven mit epineuraler Naht	05.23 ↔ Lumbale Sympathektomie
04.79.11 ↔ Transplantation sowie Transposition des Plexus brachialis mit epineuraler Naht	05.24 ↔ Präsakrale Sympathektomie
04.79.12 ↔ Transplantation sowie Transposition von Nerven der Schulter mit epineuraler Naht	05.25 ↔ Periarterielle Sympathektomie
04.79.13 ↔ Transplantation sowie Transposition eines Nerven des Armes und der Hand mit epineuraler Naht	05.26 ↔ Thorakale Sympathektomie
04.79.14 ↔ Transplantation sowie Transposition von Nerven des Rumpfes und der unteren Extremität mit epineuraler Naht	05.29 ↔ Sonstige Sympathektomie und Exzision eines Ganglions
04.79.19 ↔ Transplantation sowie Transposition eines sonstigen Nervens mit epineuraler Naht	05.89 ↔ Sonstige Operation an sympathischem Nerv oder Ganglion
04.79.20 ↔ Transplantation sowie Transposition eines Nerven mit interfaszikulärer Naht	08.61.10 ↔ Plastische Rekonstruktion des Augenlids mit Hautlappen
04.79.21 ↔ Transplantation sowie Transposition eines extrakraniellen Hirnnerven mit interfaszikulärer Naht	08.61.11 ↔ Plastische Rekonstruktion des Augenlids mit Hauttransplantat
	08.62 ↔ Plastische Rekonstruktion des Augenlids mit Schleimhautlappen oder -transplantat
	08.64 ↔ Plastische Rekonstruktion des Augenlids mit tarsokonjunktivalem Lappen

08.69.00 ↔	Sonstige plastische Rekonstruktion des Augenlids mit Lappen oder Transplantaten, n.n.bez.	27.55.20 ↔	Grossflächiges Vollhauttransplantat an Lippe und Mund
08.69.12 ↔	Plastische Rekonstruktion des Augenlids mit Verschiebe- und Rotationsplastik des Lides	27.56.10 ↔	Kleinflächiges Spalthauttransplantat an Lippe und Mund
08.69.99 ↔	Sonstige plastische Rekonstruktion des Augenlids mit Lappen oder Transplantaten, sonstige	27.56.20 ↔	Grossflächiges Spalthauttransplantat an Lippe und Mund
08.73.10 ↔	Verschiebeplastik der Lidkante	27.56.30 ↔	Kleinflächige heterologe Hauttransplantation an die Lippe
21.07 ↔	Stillung einer Epistaxis durch Exzision von nasaler Mukosa und Hauttransplantation an Septum und laterale Nasenwand	27.56.40 ↔	Grossflächig heterologe Hauttransplantation an die Lippe
21.83.00 ↔	Totale plastische Nasenrekonstruktion, n.n.bez.	27.56.50 ↔	Kleinflächige homologe Hauttransplantation an die Lippe
21.83.10 ↔	Septorhinoplastik mit Korrektur des Knorpels oder des Knochens, mit lokalen autogenen Transplantaten	27.56.60 ↔	Grossflächig homologe Hauttransplantation an die Lippe
21.83.11 ↔	Septorhinoplastik mit Korrektur des Knorpels oder des Knochens, mit distalen autogenen Transplantaten, allopathen oder xenogenen Transplantaten	27.56.99 ↔	Sonstiges Hauttransplantat an Lippe und Mund, sonstige
21.83.12 ↔	Septorhinoplastik mit Korrektur des Knochens und des Knorpels	27.59.20 ↔	Kleinflächige Weichteildeckung durch kultivierte Keratinozyten an der Lippe
21.83.20 ↔	Totale plastische Nasenrekonstruktion mit Implantation von alloplastischen Materialien	27.59.21 ↔	Grossflächige Weichteildeckung durch kultivierte Keratinozyten an der Lippe
21.83.99 ↔	Totale plastische Nasenrekonstruktion, sonstige	27.59.30 ↔	Kleinflächige temporäre Weichteildeckung durch Kombination mehrerer Verfahren an der Lippe
21.84 ↔	Revision einer Rhinoplastik	27.59.31 ↔	Grossflächige temporäre Weichteildeckung durch Kombination mehrerer Verfahren an der Lippe
21.85 ↔	Augmentationsrhinoplastik	27.59.41 ↔	Sonstige plastische Rekonstruktion an Lippe und Mund mit gestieltem Fernlappen
21.86.00 ↔	Rhinoplastik der Nasenweichteile, n.n.bez.	27.59.99 ↔	Sonstige plastische Rekonstruktion an Lippe und Mund, sonstige
21.86.10 ↔	Rhinoplastik der Nasenweichteile, äussere Nase	29.92 ↔	Durchtrennung des N. glossopharyngeus
21.86.11 ↔	Rhinoplastik mit lokalen oder distalen Lappen	31.91 ↔	Durchtrennung des N. laryngeus
21.86.11 ↔	Rhinoplastik mit lokalen oder distalen Lappen	32.2A.09 ↔	Lokale Exzision und Destruktion von Läsion oder Gewebe an der Lunge, sonstige
21.86.99 ↔	Rhinoplastik der Nasenweichteile, sonstige	32.2A.11 ↔	Lokale Exzision und Destruktion von Läsion oder Gewebe an der Lunge, offen chirurgisch
21.87 ↔	Sonstige Rhinoplastik	34.3X.10 ↔	Exzision von Läsion oder Gewebe des Mediastinums
21.88.00 ↔	Sonstige Septumplastik, n.n.bez.	34.3X.21 ↔	Resektion von Läsion oder Gewebe des Mediastinums, ohne Resektion an mediastinalen Organen
21.88.10 ↔	Septumplastik, Septumunterfütterung	34.3X.22 ↔	Resektion von Läsion oder Gewebe des Mediastinums, mit Lungenresektion oder Brustwandteilresektion
21.88.11 ↔	Septumplastik, Verschluss einer Septumperforation mit Schleimhaut-Verschiebelappen	34.3X.23 ↔	Resektion von Läsion oder Gewebe des Mediastinums, mit Perikardteilresektion
21.88.12 ↔	Septumplastik, Plastische Korrektur ohne Resektion	34.3X.24 ↔	Resektion von Läsion oder Gewebe des Mediastinums, mit prothetischem Gefässersatz
21.88.13 ↔	Septumplastik, Plastische Korrektur mit Resektion	34.3X.25 ↔	Resektion von Läsion oder Gewebe des Mediastinums, mit Lungenresektion und Gefässersatz
21.88.14 ↔	Septumplastik, Plastische Rekonstruktion des Nasenseptums, mit lokalen autogenen Transplantaten (Austauschplastik)	34.3X.26 ↔	Resektion von Läsion oder Gewebe des Mediastinums, mit Lungenresektion und Perikardteilresektion
21.88.15 ↔	Septumplastik, Plastische Rekonstruktion des Nasenseptums, mit distalen autogenen Transplantaten, allopathen oder xenogenen Transplantaten	34.3X.27 ↔	Resektion von Läsion oder Gewebe des Mediastinums, mit Perikardteilresektion und Gefässersatz
21.88.99 ↔	Sonstige Septumplastik, sonstige	34.3X.28 ↔	Resektion von Läsion oder Gewebe des Mediastinums, mit Lungen- und Perikardteilresektion und Gefässersatz
21.89 ↔	Plastische Rekonstruktion und Operationen an der Nase, sonstige	34.3X.29 ↔	Resektion von Läsion oder Gewebe des Mediastinums, sonstige
22.2X.10 ↔	Infundibulotomie ohne Fensterung des Sinus maxillaris	34.3X.30 ↔	Destruktion von Läsion oder Gewebe des Mediastinums
22.2X.11 ↔	Infundibulotomie mit Fensterung des Sinus maxillaris	34.3X.99 ↔	Exzision oder Destruktion von Läsion oder Gewebe des Mediastinums, sonstige
22.61 ↔	Exzision einer Läsion am Sinus maxillaris durch den Zugang nach Caldwell-Luc	34.4X.10 ↔	Exzision einer Läsion an der Brustwand
22.62.00 ↔	Exzision einer Läsion am Sinus maxillaris durch anderen Zugang, n.n.bez.	34.4X.21 ↔	Teilresektion einer Läsion an der Brustwand, ohne Rekonstruktion
22.62.10 ↔	Exzision einer Läsion am Sinus maxillaris, endoskopisch, n.n.bez.	34.4X.22 ↔	Teilresektion einer Läsion an der Brustwand, mit Rekonstruktion
22.62.11 ↔	Endonasale Resektion der medialen Wand des Sinus maxillaris	34.4X.31 ↔	Resektion einer Läsion an der Brustwand, komplette Resektion des Sternums, ohne Rekonstruktion
22.62.19 ↔	Exzision einer Läsion am Sinus maxillaris, endoskopisch, sonstige		
22.62.20 ↔	Exzision einer Läsion am Sinus maxillaris, offen chirurgisch, n.n.bez.		
22.62.21 ↔	Mediale Resektion der Kieferhöhlenwand, offen chirurgisch		
22.62.29 ↔	Exzision einer Läsion am Sinus maxillaris, offen chirurgisch, sonstige		
22.62.99 ↔	Exzision einer Läsion am Sinus maxillaris durch anderen Zugang, sonstige		
26.12 ↔	Offene Biopsie an Speicheldrüse oder -gang		
27.55.10 ↔	Kleinflächiges Vollhauttransplantat an Lippe und Mund		

34.4X.32 ↔	Resektion einer Läsion an der Brustwand, komplette Resektion des Sternums, mit Rekonstruktion	38.16.15 ↔	Endarteriektomie der A. renalis
34.4X.40 ↔	Destruktion einer Läsion an der Brustwand	38.16.16 ↔	Endarteriektomie der A. mesenterialis
34.4X.99 ↔	Exzision oder Destruktion einer Läsion an der Brustwand, sonstige	38.16.17 ↔	Endarteriektomie der A. lumbalis
34.6X.21 ↔	Pleurodese, thorakoskopisch, ohne Dekortikation	38.16.18 ↔	Endarteriektomie der A. iliaca
34.6X.22 ↔	Pleurodese, thorakoskopisch, mit Dekortikation	38.16.21 ↔	Endovenektomie an der Iliakalvene
34.6X.23 ↔	Pleurodese, thorakoskopisch, durch Poudrage	38.18.09 ↔	Endarteriektomie und Endovenektomie von Gefässen der unteren Extremität, sonstige
34.6X.29 ↔	Pleurodese, thorakoskopisch, sonstige	38.18.10 ↔	Endarteriektomie der A. femoralis (communis) (superficialis)
34.6X.99 ↔	Pleurodese, sonstige	38.18.11 ↔	Endarteriektomie der A. profunda femoris
34.74 ↔	Korrektur einer Brustwanddeformität	38.18.12 ↔	Endarteriektomie der A. poplitea
34.76 ↔	Plastische Rekonstruktion zur Stabilisierung der Brustwand, offen chirurgisch	38.18.21 ↔	Endovenektomie an der Femoralvene
34.77 ↔	Knochen transplantation und Knochen transposition an der Brustwand	38.21 ↔	Biopsie eines Blutgefässes
34.79 ↔	Plastische Rekonstruktion an der Brustwand, sonstige	38.32.10 ↔	Resektion von extrakraniellen Arterien an Kopf und Hals mit Anastomose
34.81 ↔	Exzision von Läsion oder Gewebe am Zwerchfell	38.32.21 ↔	Resektion der V. jugularis mit Anastomose
34.93 ↔	Plastische Rekonstruktion an der Pleura	38.32.22 ↔	Resektion von oberflächlichen extrakraniellen Venen an Kopf und Hals mit Anastomose
37.25.20 ↔	Transasale Biopsie des Endokards, Myokards und Endomyokards	38.32.99 ↔	Resektion von anderen Gefässen an Kopf und Hals mit Anastomose, sonstige
38.04.00 ↔	Inzision der Aorta, n.n.bez.	38.33.00 ↔	Resektion von Gefässen der oberen Extremität mit Anastomose, n.n.bez.
38.04.10 ↔	Inzision von Aorta ascendens und Aortenbogen	38.33.10 ↔	Resektion von Arterien der oberen Extremität mit Anastomose, n.n.bez.
38.04.20 ↔	Inzision der Aorta descendens	38.33.11 ↔	Resektion von Arterien des Oberarms mit Anastomose
38.04.30 ↔	Inzision der Aorta abdominalis	38.33.12 ↔	Resektion der A. ulnaris mit Anastomose
38.04.99 ↔	Inzision der Aorta, sonstige	38.33.13 ↔	Resektion von sonstigen Arterien des Unterarms mit Anastomose
38.05.00 ↔	Inzision von anderen thorakalen Gefässen, n.n.bez.	38.33.14 ↔	Resektion von Arterien der Hand mit Anastomose
38.05.10 ↔	Inzision von anderen thorakalen Arterien	38.33.20 ↔	Resektion von Venen der oberen Extremität mit Anastomose, n.n.bez.
38.05.20 ↔	Inzision von thorakalen Venen, n.n.bez.	38.33.21 ↔	Resektion der V. axillaris mit Anastomose
38.05.21 ↔	Inzision von thorakalen tiefen Venen	38.33.22 ↔	Resektion von sonstigen tiefen Venen der oberen Extremität mit Anastomose
38.05.29 ↔	Inzision von thorakalen Venen, sonstige	38.33.23 ↔	Resektion von oberflächlichen Venen der oberen Extremität mit Anastomose
38.05.99 ↔	Inzision von anderen thorakalen Gefässen, sonstige	38.33.99 ↔	Resektion von Gefässen der oberen Extremität mit Anastomose, sonstige
38.06.00 ↔	Inzision von abdominalen Arterien, n.n.bez.	38.34.10 ↔	Resektion der Aorta ascendens und des Aortenbogens mit Anastomose
38.06.10 ↔	Inzision von viszerale Arterien, n.n.bez.	38.34.20 ↔	Resektion der Aorta descendens mit Anastomose
38.06.11 ↔	Inzision des Truncus coeliacus	38.34.30 ↔	Resektion der Aorta abdominalis mit Anastomose
38.06.12 ↔	Inzision der A. gastrica	38.34.99 ↔	Resektion der Aorta mit Anastomose, sonstige
38.06.13 ↔	Inzision der A. hepatica	38.35.00 ↔	Resektion von thorakalen Gefässen mit Anastomose, n.n.bez.
38.06.14 ↔	Inzision der A. lienalis	38.35.10 ↔	Resektion von thorakalen Arterien mit Anastomose, n.n.bez.
38.06.15 ↔	Inzision der A. renalis	38.35.11 ↔	Resektion der A. subclavia mit Anastomose
38.06.16 ↔	Inzision der A. mesenterialis	38.35.12 ↔	Resektion des Truncus brachiocephalicus mit Anastomose
38.06.17 ↔	Inzision der A. lumbalis	38.35.13 ↔	Resektion der A. pulmonalis mit Anastomose
38.06.18 ↔	Inzision der A. iliaca	38.35.19 ↔	Resektion von thorakalen Arterien mit Anastomose, sonstige
38.06.19 ↔	Inzision von viszerale Arterien, sonstige	38.35.20 ↔	Resektion von thorakalen Venen mit Anastomose, n.n.bez.
38.06.99 ↔	Inzision von abdominalen Arterien, sonstige	38.35.21 ↔	Resektion der V. pulmonalis mit Anastomose
38.07.00 ↔	Inzision von abdominalen Venen, n.n.bez.	38.35.22 ↔	Resektion der V. subclavia mit Anastomose
38.07.10 ↔	Inzision von tiefen abdominalen Venen, n.n.bez.	38.35.23 ↔	Resektion der V. cava superior mit Anastomose
38.07.11 ↔	Inzision der V. cava inferior	38.35.28 ↔	Resektion von thorakalen von sonstigen tiefen Venen mit Anastomose
38.07.12 ↔	Inzision der V. iliaca	38.35.29 ↔	Resektion von thorakalen Venen mit Anastomose, sonstige
38.07.19 ↔	Inzision von tiefen abdominalen Venen, sonstige	38.35.99 ↔	Resektion von thorakalen Gefässen mit Anastomose, sonstige
38.07.99 ↔	Inzision von abdominalen Venen, sonstige	38.36.11 ↔	Resektion des Truncus coeliacus mit Anastomose
38.12 ↔	Endarteriektomie von anderen Gefässen an Kopf und Hals	38.36.12 ↔	Resektion der A. gastrica mit Anastomose
38.13 ↔	Endarteriektomie von Gefässen der oberen Extremität	38.36.13 ↔	Resektion der A. hepatica mit Anastomose
38.14.10 ↔	Endarteriektomie von Aorta ascendens und Aortenbogen	38.36.14 ↔	Resektion der A. lienalis mit Anastomose
38.14.20 ↔	Endarteriektomie der Aorta descendens	38.36.15 ↔	Resektion der A. renalis mit Anastomose
38.14.30 ↔	Endarteriektomie der Aorta abdominalis	38.36.16 ↔	Resektion der A. mesenterialis mit Anastomose
38.14.99 ↔	Endarteriektomie der Aorta, sonstige		
38.15.10 ↔	Endarteriektomie der A. subclavia		
38.15.20 ↔	Endarteriektomie des Truncus brachiocephalicus		
38.15.30 ↔	Endarteriektomie der A. pulmonalis		
38.15.40 ↔	Endarteriektomie der V. pulmonalis		
38.15.99 ↔	Endarteriektomie der anderen thorakalen Gefässe, sonstige		
38.16.09 ↔	Endarteriektomie und Endovenektomie von abdominalen Gefässen, sonstige		
38.16.11 ↔	Endarteriektomie des Truncus coeliacus		
38.16.12 ↔	Endarteriektomie der A. gastrica		
38.16.13 ↔	Endarteriektomie der A. hepatica		
38.16.14 ↔	Endarteriektomie der A. lienalis		

38.36.17 ↔	Resektion der A. iliaca mit Anastomose	38.47.11 ↔	Resektion der V. cava inferior mit Ersatz
38.36.19 ↔	Resektion von viszeralen Arterien mit Anastomose, sonstige	38.47.12 ↔	Resektion der V. iliaca mit Ersatz
38.36.99 ↔	Resektion von abdominalen Arterien mit Anastomose, sonstige	38.47.19 ↔	Resektion von tiefen abdominalen Venen mit Ersatz, sonstige
38.37.11 ↔	Resektion der V. cava inferior mit Anastomose	38.47.99 ↔	Resektion von abdominalen Venen mit Ersatz, sonstige
38.37.12 ↔	Resektion der V. iliaca mit Anastomose	38.48.10 ↔	Resektion der A. femoralis mit Ersatz (communis) (superficialis)
38.37.19 ↔	Resektion von tiefen abdominalen Venen mit Anastomose, sonstige	38.48.11 ↔	Resektion der A. profunda femoris mit Ersatz
38.37.99 ↔	Resektion von abdominalen Venen mit Anastomose, sonstige	38.48.12 ↔	Resektion der A. poplitea mit Ersatz
38.38.10 ↔	Resektion der A. femoralis mit Anastomose (communis) (superficialis)	38.48.13 ↔	Resektion von Arterien des Unterschenkels mit Ersatz
38.38.11 ↔	Resektion der A. profunda femoris mit Anastomose	38.48.99 ↔	Resektion von Arterien der unteren Extremität mit Ersatz, sonstige
38.38.12 ↔	Resektion der A. poplitea mit Anastomose	38.49.00 ↔	Resektion von Venen der unteren Extremität mit Ersatz, n.n.bez.
38.38.99 ↔	Resektion von Arterien der unteren Extremität mit Anastomose, sonstige	38.49.10 ↔	Resektion von tiefen Venen der unteren Extremität mit Ersatz
38.39.00 ↔	Resektion von Venen der unteren Extremität mit Anastomose, n.n.bez.	38.49.99 ↔	Resektion von Venen der unteren Extremität mit Ersatz, sonstige
38.39.10 ↔	Resektion von Venen der unteren Extremität mit Anastomose, tiefe Venen	38.50 ↔	Ligatur und Stripping von Varizen, Lokalisation n.n.bez.
38.39.99 ↔	Resektion von Venen der unteren Extremität mit Anastomose, sonstige	38.52 ↔	Ligatur und Stripping von anderen Varizen an Kopf und Hals
38.42 ↔	Resektion von anderen Blutgefässen an Kopf und Hals mit Ersatz	38.53 ↔	Ligatur und Stripping von Varizen der oberen Extremität
38.43.00 ↔	Resektion von Blutgefässen der oberen Extremität mit Ersatz, n.n.bez.	38.55 ↔	Ligatur von thorakalen Varizen
38.43.10 ↔	Resektion von Arterien der oberen Extremität mit Ersatz	38.57 ↔	Ligatur und Stripping von abdominalen Varizen
38.43.11 ↔	Resektion der A. axillaris mit Ersatz	38.59.00 ↔	Ligatur und Stripping von Varizen der unteren Extremität, n.n.bez.
38.43.20 ↔	Resektion von Venen der oberen Extremität mit Ersatz, n.n.bez.	38.59.10 ↔	Ligatur, Exzision und Stripping von Varizen und Vv. perforantes der unteren Extremität (als selbstständiger Eingriff)
38.43.21 ↔	Resektion der V. axillaris mit Ersatz	38.59.20 ↔	Crossektomie und Stripping von Varizen der unteren Extremität, n.n.bez.
38.43.28 ↔	Resektion von sonstigen tiefen Venen der oberen Extremität mit Ersatz	38.59.21 ↔	Crossektomie und Stripping, V. saphena magna
38.43.29 ↔	Resektion von Venen der oberen Extremität mit Ersatz, sonstige	38.59.22 ↔	Crossektomie und Stripping, V. saphena parva
38.43.99 ↔	Resektion von Blutgefässen der oberen Extremität mit Ersatz, sonstige	38.59.23 ↔	Crossektomie und Stripping, Vv. saphenae magna et parva
38.44.10 ↔	Resektion der Aorta abdominalis, suprarenal mit Ersatz	38.59.30 ↔	(Isolierte) Crossektomie, n.n.bez.
38.44.11 ↔	Resektion der Aorta abdominalis, infrarenal mit Ersatz	38.59.31 ↔	(Isolierte) Crossektomie, V. saphena magna
38.44.12 ↔	Resektion der Aorta abdominalis, juxtarenal mit Ersatz	38.59.32 ↔	(Isolierte) Crossektomie, V. saphena parva
38.44.99 ↔	Resektion der Aorta abdominalis mit Ersatz, sonstige	38.59.33 ↔	(Isolierte) Crossektomie, Vv. saphena magna et parva
38.45.00 ↔	Resektion von thorakalen Blutgefässen mit Ersatz, n.n.bez.	38.59.40 ↔	Lokale Lasertherapie von Varizen
38.45.10 ↔	Resektion der thorakalen Aorta mit Ersatz, n.n.bez.	38.59.50 ↔	Endoluminale Therapie von Varizen
38.45.12 ↔	Resektion der Aorta thoracica mit Ersatz	38.59.51 ↔	Endovenöse Lasertherapie von Varizen [EVLV]
38.45.13 ↔	Resektion der Aorta thoracoabdominalis mit Ersatz	38.59.52 ↔	Endovenöse Radiofrequenzablation von Varizen
38.45.14 ↔	Resektion der thorakalen Aorta und Ersatz mit Hybridprothese	38.59.59 ↔	Endoluminale Therapie von Varizen, sonstige
38.45.15 ↔	Resektion der Aorta ascendens mit Ersatz	38.59.99 ↔	Ligatur und Stripping von Varizen der unteren Extremität, sonstige
38.45.16 ↔	Resektion des Aortenbogens mit Ersatz	38.64.00 ↔	Sonstige Exzision der Aorta, n.n.bez.
38.45.17 ↔	Resektion der Aorta ascendens sowie des Aortenbogens mit Ersatz	38.64.10 ↔	Sonstige Exzision der thorakalen Aorta
38.45.19 ↔	Resektion der thorakalen Aorta mit Ersatz, sonstige	38.64.20 ↔	Sonstige Exzision der Aorta abdominalis
38.45.20 ↔	Resektion sonstiger thorakaler Arterien mit Ersatz, n.n.bez.	38.64.99 ↔	Sonstige Exzision der Aorta, sonstige
38.45.21 ↔	Resektion der A. pulmonalis mit Ersatz	38.65.10 ↔	Sonstige Exzision von thorakalen Arterien
38.45.22 ↔	Resektion des Truncus brachiocephalicus mit Ersatz	38.65.20 ↔	Sonstige Exzision von thorakalen Venen, n.n.bez.
38.45.29 ↔	Resektion sonstiger thorakaler Arterien mit Ersatz	38.65.21 ↔	Sonstige Exzision der V. cava superior
38.45.30 ↔	Resektion thorakaler Venen mit Ersatz, n.n.bez.	38.65.22 ↔	Sonstige Exzision von sonstigen tiefen thorakalen Venen
38.45.31 ↔	Resektion der V. cava superior mit Ersatz	38.65.29 ↔	Sonstige Exzision von thorakalen Venen, sonstige
38.45.38 ↔	Resektion sonstiger tiefer thorakaler Venen mit Ersatz	38.65.99 ↔	Sonstige Exzision von thorakalen Gefässen, sonstige
38.45.39 ↔	Resektion thorakaler Venen mit Ersatz, sonstige	38.66.00 ↔	Sonstige Exzision von abdominalen Arterien, n.n.bez.
38.45.99 ↔	Resektion von thorakalen Blutgefässen mit Ersatz, sonstige	38.66.10 ↔	Sonstige Exzision von viszeralen Arterien, n.n.bez.
38.46 ↔	Resektion von abdominalen Arterien mit Ersatz	38.66.11 ↔	Sonstige Exzision des Truncus coeliacus
		38.66.12 ↔	Sonstige Exzision der A. gastrica
		38.66.13 ↔	Sonstige Exzision der A. hepatica
		38.66.14 ↔	Sonstige Exzision der A. lienalis
		38.66.15 ↔	Sonstige Exzision der A. renalis
		38.66.16 ↔	Sonstige Exzision der A. mesenterialis
		38.66.17 ↔	Sonstige Exzision der A. lumbalis
		38.66.18 ↔	Sonstige Exzision der A. iliaca

38.66.19 ↔ Sonstige Exzision viszeraler Arterien, sonstige	38.86.00 ↔ Sonstiger chirurgischer Verschluss von abdominalen Arterien, n.n.bez.
38.66.99 ↔ Sonstige Exzision abdominaler Arterien, sonstige	38.86.10 ↔ Sonstiger chirurgischer Verschluss von viszeralen Arterien, n.n.bez.
38.67.00 ↔ Sonstige Exzision von abdominalen Venen, n.n.bez.	38.86.11 ↔ Sonstiger chirurgischer Verschluss des Truncus coeliacus
38.67.10 ↔ Sonstige Exzision von tiefen abdominalen Venen, n.n.bez.	38.86.12 ↔ Sonstiger chirurgischer Verschluss der A. gastrica
38.67.11 ↔ Sonstige Exzision der V. cava inferior	38.86.13 ↔ Sonstiger chirurgischer Verschluss der A. hepatica
38.67.12 ↔ Sonstige Exzision der V. iliaca	38.86.14 ↔ Sonstiger chirurgischer Verschluss der A. lienalis
38.67.19 ↔ Sonstige Exzision von tiefen abdominalen Venen, sonstige	38.86.15 ↔ Sonstiger chirurgischer Verschluss der A. renalis
38.67.99 ↔ Sonstige Exzision von abdominalen Venen, sonstige	38.86.16 ↔ Sonstiger chirurgischer Verschluss der A. mesenterialis
38.68.00 ↔ Sonstige Exzision von Arterien der unteren Extremität, n.n.bez.	38.86.17 ↔ Sonstiger chirurgischer Verschluss der A. iliaca
38.68.10 ↔ Sonstige Exzision von Arterien des Oberschenkels	38.86.19 ↔ Sonstiger chirurgischer Verschluss von viszeralen Arterien, sonstige
38.68.20 ↔ Sonstige Exzision von Arterien des Unterschenkels und des Fusses	38.86.99 ↔ Sonstiger chirurgischer Verschluss von abdominalen Arterien, sonstige
38.68.99 ↔ Sonstige Exzision von Arterien der unteren Extremität, sonstige	38.87.00 ↔ Sonstiger chirurgischer Verschluss von abdominalen Venen, n.n.bez.
38.69 ↔ Sonstige Exzision von Venen der unteren Extremität	38.87.10 ↔ Sonstiger chirurgischer Verschluss von tiefen abdominalen Venen, n.n.bez.
38.7X.10 ↔ Unterbrechung der Vena cava, offen chirurgisch, n.n.bez.	38.87.11 ↔ Sonstiger chirurgischer Verschluss der V. cava inferior
38.7X.11 ↔ Einsetzen eines Embolie-Protektionssystems in die Vena cava, offen chirurgisch	38.87.12 ↔ Sonstiger chirurgischer Verschluss der V. iliaca communis und V. iliaca interna
38.7X.12 ↔ Entfernung eines Embolie-Protektionssystems in der Vena cava, offen chirurgisch	38.87.19 ↔ Sonstiger chirurgischer Verschluss von tiefen abdominalen Venen, sonstige
38.7X.13 ↔ Ligatur oder Plikatur der Vena cava, offen chirurgisch	38.87.99 ↔ Sonstiger chirurgischer Verschluss von abdominalen Venen, sonstige
38.7X.19 ↔ Unterbrechung der Vena cava, offen chirurgisch, sonstige	39.0X.00 ↔ Shunt einer systemischen Arterie zur Pulmonalarterie, n.n.bez.
38.7X.21 ↔ Einsetzen eines Embolie-Protektionssystems in die Vena cava, perkutan-transluminal	39.0X.10 ↔ Anastomose zwischen A. subclavia und A. pulmonalis [Blalock-Taussig]
38.82.00 ↔ Sonstiger chirurgischer Verschluss von Gefässen am Kopf und Hals, n.n.bez.	39.0X.11 ↔ Anastomose zwischen Aorta und A. pulmonalis dextra [Waterston-Coolley]
38.82.10 ↔ Sonstiger chirurgischer Verschluss von extrakraniellen Arterien an Kopf und Hals	39.0X.12 ↔ Anastomose zwischen Aorta descendens und A. pulmonalis sinistra [Potts-Smith]
38.82.20 ↔ Sonstiger chirurgischer Verschluss von extrakraniellen Venen an Kopf und Hals, n.n.bez.	39.0X.13 ↔ Anastomose zwischen A. pulmonalis sinistra und A. pulmonalis dextra
38.82.21 ↔ Sonstiger chirurgischer Verschluss der V. jugularis	39.0X.20 ↔ Prothesenshunt zwischen A. pulmonalis und Aorta, zentral
38.82.22 ↔ Sonstiger chirurgischer Verschluss von sonstigen tiefen extrakraniellen Venen an Kopf und Hals	39.0X.21 ↔ Prothesenshunt zwischen A. pulmonalis und Aorta, peripher
38.82.29 ↔ Sonstiger chirurgischer Verschluss von extrakraniellen Venen an Kopf und Hals, sonstige	39.0X.23 ↔ Pulmonalarteriellies Banding
38.82.99 ↔ Sonstiger chirurgischer Verschluss von Gefässen am Kopf und Hals, sonstige	39.0X.24 ↔ Shunt einer systemischen Arterie zur Pulmonalarterie, Damus-Kay-Stansel-Operation
38.83.11 ↔ Sonstiger chirurgischer Verschluss von Arterien der Hand	39.0X.99 ↔ Shunt einer systemischen Arterie zur Pulmonalarterie, sonstige
38.83.19 ↔ Sonstiger chirurgischer Verschluss von sonstigen Arterien der oberen Extremität	39.10 ↔ Intraabdominaler venöser Shunt, n.n.bez.
38.83.21 ↔ Sonstiger chirurgischer Verschluss von tiefen Venen der oberen Extremität	39.11.00 ↔ Anlage und Revision portosystemischer Shunt, TIPSS, n.n.bez.
38.84.00 ↔ Sonstiger chirurgischer Verschluss der Aorta, n.n.bez.	39.11.11 ↔ Anlage portosystemischer Shunt, Einsatz von perkutaner (Ballon-)Angioplastie
38.84.09 ↔ Sonstiger chirurgischer Verschluss der Aorta, sonstige	39.11.12 ↔ Anlage portosystemischer Shunt, Perkutane Thrombolyse und Thrombektomie
38.84.10 ↔ Sonstiger chirurgischer Verschluss der thorakalen Aorta	39.11.13 ↔ Anlage portosystemischer Shunt, Einsatz von Stent
38.84.20 ↔ Sonstiger chirurgischer Verschluss der Aorta abdominalis	39.11.21 ↔ Revision portosystemischer Shunt, perkutaner Verschluss
38.84.31 ↔ Ligatur des Ductus arteriosus apertus	39.11.22 ↔ Revision portosystemischer Shunt, Einsatz von Stenteinlage
38.85.00 ↔ Sonstiger chirurgischer Verschluss von anderen thorakalen Gefässen, n.n.bez.	39.11.23 ↔ Revision portosystemischer Shunt, Einsatz von perkutaner Thrombektomie und Thrombolyse
38.85.11 ↔ Sonstiger chirurgischer Verschluss der A. subclavia	39.11.24 ↔ Revision portosystemischer Shunt, Durchführung von perkutaner Verkleinerung eines bestehenden portosystemischen Shunts
38.85.12 ↔ Sonstiger chirurgischer Verschluss der A. pulmonalis	39.11.99 ↔ Anlage und Revision portosystemischer Shunt, TIPSS, sonstige
38.85.13 ↔ Sonstiger chirurgischer Verschluss des Truncus brachiocephalicus	39.19 ↔ Intraabdominaler venöser Shunt, sonstige
38.85.21 ↔ Sonstiger chirurgischer Verschluss der V. cava superior	39.22.11 ↔ Bypass zwischen A. carotis und A. carotis
38.85.22 ↔ Sonstiger chirurgischer Verschluss der V. pulmonalis	39.22.12 ↔ Bypass zwischen A. carotis und A. vertebralis
38.85.23 ↔ Sonstiger chirurgischer Verschluss der V. subclavia	39.22.13 ↔ Bypass zwischen A. carotis und A. subclavia
38.85.99 ↔ Sonstiger chirurgischer Verschluss von anderen thorakalen Gefässen, sonstige	

39.22.14 ↔	Bypass zwischen A. carotis und Aorta	39.29.99 ↔	Sonstiger (peripherer) Gefäss-Shunt oder -Bypass, sonstige
39.22.19 ↔	Bypass an der A. carotis, sonstige	39.2A ↔	Intra-intrakranieller Gefäss-Bypass
39.22.21 ↔	Bypass zwischen A. subclavia und Aorta	39.31.10 ↔	Naht einer Arterie an Kopf und Hals, n.n.bez.
39.22.29 ↔	Bypass an der A. subclavia, sonstige	39.31.11 ↔	Naht einer intrakraniellen Arterie
39.22.99 ↔	Bypass zwischen Aorta, A. subclavia und A. carotis, sonstige	39.31.19 ↔	Naht einer Arterie an Kopf und Hals, sonstige
39.23 ↔	Sonstiger intrathorakaler, vaskulärer Shunt oder Bypass	39.31.20 ↔	Naht einer Arterie des Oberarms, n.n.bez.
39.24 ↔	Aorto-renaler Bypass	39.31.21 ↔	Naht der A. axillaris
39.25.09 ↔	Gefäss-Bypass von der Aorta oder der A. iliaca zu weiteren Arterien der unteren Extremität, sonstige	39.31.22 ↔	Naht der A. brachialis
39.25.11 ↔	Aorto-iliakaler Bypass	39.31.29 ↔	Naht einer Arterie des Oberarms, sonstige
39.25.12 ↔	Aorto-femorale Bypass	39.31.30 ↔	Naht einer Arterie des Unterarms
39.25.13 ↔	Aorto-popliteale Bypass	39.31.40 ↔	Naht einer Arterie der Hand
39.25.14 ↔	Aorto-crurale Bypass	39.31.50 ↔	Naht einer Arterie der unteren Extremität
39.25.15 ↔	Aorto-ilio-femorale Bypass	39.31.60 ↔	Naht der Aorta, n.n.bez.
39.25.16 ↔	Aorto-ilio-popliteale Bypass	39.31.61 ↔	Naht der thorakalen Aorta
39.25.21 ↔	Ilio-iliakaler Bypass	39.31.62 ↔	Naht der abdominalen Aorta
39.25.22 ↔	Ilio-femorale Bypass	39.31.69 ↔	Naht der Aorta, sonstige
39.25.23 ↔	Ilio-popliteale Bypass	39.31.70 ↔	Naht von sonstigen thorakalen Arterien, n.n.bez.
39.25.24 ↔	Ilio-crurale Bypass	39.31.71 ↔	Naht der A. pulmonalis
39.25.30 ↔	Obturator-Bypass (extraanatomisch)	39.31.72 ↔	Naht des Truncus brachiocephalicus
39.26.10 ↔	Sonstiger intraabdominaler Gefäss-Shunt oder -Bypass, Viszeralarterien	39.31.73 ↔	Naht der A. subclavia
39.26.11 ↔	Sonstiger intraabdominaler Gefäss-Shunt oder -Bypass, Aorta	39.31.79 ↔	Naht von thorakalen Arterien, sonstige
39.26.12 ↔	Sonstiger intraabdominaler Gefäss-Shunt oder -Bypass, A. renalis	39.31.80 ↔	Naht von abdominalen Arterien, n.n.bez.
39.26.19 ↔	Sonstiger intraabdominaler Gefäss-Shunt oder -Bypass, sonstige Viszeralarterien	39.31.81 ↔	Naht des Truncus coeliacus
39.26.99 ↔	Sonstiger intraabdominaler Gefäss-Shunt oder -Bypass, sonstige	39.31.82 ↔	Naht der A. gastrica
39.27.00 ↔	Arteriovenöser Shunt für Hämodialyse, n.n.bez.	39.31.83 ↔	Naht der A. hepatica
39.27.09 ↔	Arteriovenöser Shunt für Hämodialyse, sonstige	39.31.84 ↔	Naht der A. lienalis
39.27.11 ↔	Anlegen einer AV-Fistel mit allogenen oder alloplastischem Material für Hämodialyse	39.31.85 ↔	Naht der A. renalis
39.27.12 ↔	Anlegen einer AV-Fistel mittels einer Hybridprothese aus zwei Komponenten, perkutan-transluminale Implantation der venösen Komponente sowie offen chirurgische Implantation des arteriellen Grafts	39.31.86 ↔	Naht der A. mesenterialis
39.27.14 ↔	Anlegen einer AV-Fistel für Hämodialyse, offen chirurgisch	39.31.87 ↔	Naht der A. lumbalis
39.27.15 ↔	Anlegen einer AV-Fistel für Hämodialyse, perkutan-transluminale	39.31.88 ↔	Naht der A. iliaca
39.28 ↔	Extrakraniell-intrakranieller Gefäss-Bypass	39.31.89 ↔	Naht von abdominalen Arterien, sonstige
39.29.10 ↔	Gefäss-Shunt oder Bypass an Arterien der unteren Extremität, n.n.bez.	39.32.11 ↔	Naht einer intrakraniellen Vene
39.29.11 ↔	Femorofemorale Gefäss-Shunt oder -Bypass	39.32.19 ↔	Naht einer Vene an Kopf und Hals, sonstige
39.29.12 ↔	Femoropopliteale Gefäss-Shunt oder -Bypass	39.32.30 ↔	Naht einer thorakalen Vene, n.n.bez.
39.29.13 ↔	Femorocrurale Gefäss-Shunt oder -Bypass	39.32.31 ↔	Naht der V. cava superior
39.29.14 ↔	Femoropedale Gefäss-Shunt oder -Bypass	39.32.32 ↔	Naht der V. brachiocephalica
39.29.15 ↔	Popliteocrurale und popliteopedale Gefäss-Shunt oder -Bypass	39.32.39 ↔	Naht einer thorakalen Vene, sonstige
39.29.16 ↔	Gefäss-Shunt oder Bypass an Arterien des Unterschenkels und des Fusses	39.32.40 ↔	Naht einer abdominalen Vene, n.n.bez.
39.29.19 ↔	Gefäss-Shunt oder Bypass an Arterien der unteren Extremität, sonstige	39.32.41 ↔	Naht der V. cava inferior
39.29.20 ↔	Gefäss-Shunt oder Bypass an Arterien der oberen Extremität	39.32.42 ↔	Naht der V. iliaca communis und V. iliaca interna
39.29.30 ↔	Sonstiger (peripherer) Gefäss-Shunt oder -Bypass, extraanatomisch, n.n.bez.	39.42.11 ↔	Entfernen bei Wechsel eines arteriovenösen Shunts zur Hämodialyse
39.29.31 ↔	Subclaviafemorale Gefäss-Shunt oder Bypass	39.42.12 ↔	Revision ohne Ersatz eines arteriovenösen Shunts zur Hämodialyse
39.29.32 ↔	Axillofemorale Gefäss-Shunt oder Bypass	39.43 ↔	Verschluss eines arteriovenösen Shunts zur Hämodialyse
39.29.33 ↔	Femorofemorale Cross-over-Bypass	39.49.10 ↔	Revision einer Gefässanastomose
39.29.39 ↔	Sonstiger (peripherer) Gefäss-Shunt oder -Bypass, extraanatomisch, sonstige	39.49.30 ↔	Ersatz eines kardialen Conduit
39.29.40 ↔	Gefäss-Shunt oder -Bypass an Venen	39.50.00 ↔	Angioplastik oder Atherektomie an sonstigem(n) Nicht-Herzkranzgefäss(en), n.n.bez.
39.29.81 ↔	Temporärer intraoperativer Shunt, arterioarteriell	39.50.10 ↔	Angioplastik oder Atherektomie an sonstigem(n) Nicht-Herzkranzgefäss(en) mit Ballon, n.n.bez.
39.29.82 ↔	Temporärer intraoperativer Shunt, arteriovenös	39.50.11 ↔	Angioplastik oder Atherektomie an sonstigem(n) Nicht-Herzkranzgefäss(en) mit einfacher Ballon
39.29.89 ↔	Temporärer intraoperativer Shunt, sonstige	39.50.12 ↔	Angioplastik oder Atherektomie an sonstigem(n) Nicht-Herzkranzgefäss(en) mit cutting Ballon
		39.50.13 ↔	Angioplastik oder Atherektomie an sonstigem(n) Nicht-Herzkranzgefäss(en) mit Kryoplastie-Ballon
		39.50.14 ↔	Angioplastik oder Atherektomie an sonstigem(n) Nicht-Herzkranzgefäss(en) mit Drug eluting Ballon
		39.50.15 ↔	Angioplastik oder Atherektomie an sonstigem(n) Nicht-Herzkranzgefäss(en) mittels Lithotripsie
		39.50.19 ↔	Angioplastik oder Atherektomie an sonstigem(n) Nicht-Herzkranzgefäss(en) mit sonstiger Ballon
		39.50.20 ↔	Angioplastik Blade- Laserangioplastie an sonstigem(n) Nicht-Herzkranzgefäss(en)
		39.50.21 ↔	Angioplastik Thrombektomie an sonstigem(n) Nicht-Herzkranzgefäss(en)
		39.50.99 ↔	Angioplastik oder Atherektomie an sonstigem(n) Nicht-Herzkranzgefäss(en), sonstige

39.52.00 ↔ Sonstige Korrektur eines Aneurysmas, n.n.bez.	39.56.45 ↔ Plastische Rekonstruktion der A. lienalis mit Gewebe-Patch
39.52.11 ↔ Sonstige Korrektur eines Aneurysmas von intrakraniellen Blutgefäßen	39.56.46 ↔ Plastische Rekonstruktion der A. renalis mit Gewebe-Patch
39.52.19 ↔ Sonstige Korrektur eines Aneurysmas von Blutgefäßen an Kopf und Hals, sonstige	39.56.47 ↔ Plastische Rekonstruktion der A. mesenterica mit Gewebe-Patch
39.52.20 ↔ Sonstige Korrektur eines Aneurysmas der Aorta, n.n.bez.	39.56.48 ↔ Plastische Rekonstruktion der A. iliaca mit Gewebe-Patch
39.52.21 ↔ Sonstige offen chirurgische Korrektur eines Aneurysmas der Aorta ascendens, des Aortenbogens und der thorakalen Aorta	39.56.49 ↔ Plastische Rekonstruktion abdominaler Arterien mit Gewebe-Patch, sonstige
39.52.22 ↔ Sonstige offen chirurgische Korrektur eines Aneurysmas der Aorta abdominalis	39.56.50 ↔ Plastische Rekonstruktion abdominaler Venen mit Gewebe-Patch, n.n.bez.
39.52.29 ↔ Sonstige Korrektur eines Aneurysmas der Aorta, sonstige	39.56.51 ↔ Plastische Rekonstruktion der V. cava inferior mit Gewebe-Patch
39.52.99 ↔ Sonstige Korrektur eines Aneurysmas, sonstige	39.56.52 ↔ Plastische Rekonstruktion der V. iliaca mit Gewebe-Patch
39.53 ↔ Verschluss einer arteriovenösen Fistel	39.56.59 ↔ Plastische Rekonstruktion abdominaler Venen mit Gewebe-Patch, sonstige
39.53 ↔ Verschluss einer arteriovenösen Fistel	39.56.60 ↔ Plastische Rekonstruktion von Gefäßen der unteren Extremität mit Gewebe-Patch, n.n.bez.
39.54.00 ↔ Re-entry Operation, n.n.bez.	39.56.61 ↔ Plastische Rekonstruktion von Arterien der unteren Extremität mit Gewebe-Patch
39.54.09 ↔ Re-entry Operation, sonstige	39.56.62 ↔ Plastische Rekonstruktion der V. femoralis und V. poplitea mit Gewebe-Patch
39.54.11 ↔ Re-entry Operation, thorakale Aorta, offen chirurgisch	39.56.63 ↔ Plastische Rekonstruktion von sonstigen tiefen Venen der unteren Extremitäten mit Gewebe-Patch
39.54.12 ↔ Re-entry Operation, thorakale Aorta, endovaskulärer Zugang	39.56.64 ↔ Plastische Rekonstruktion von oberflächlichen Venen des Oberschenkels mit Gewebe-Patch
39.54.21 ↔ Re-entry Operation, Aorta abdominalis, offen chirurgisch	39.56.69 ↔ Plastische Rekonstruktion von Gefäßen der unteren Extremität mit Gewebe-Patch, sonstige
39.54.22 ↔ Re-entry Operation, Aorta abdominalis, endovaskulärer Zugang	39.56.99 ↔ Plastische Rekonstruktion eines Blutgefäßes mit Gewebe-Patch, sonstige
39.54.91 ↔ Re-entry Operation, sonstige Gefäße, offen chirurgisch	39.57.00 ↔ Plastische Rekonstruktion eines Blutgefäßes mit synthetischem Patch Graft, n.n.bez.
39.54.92 ↔ Re-entry Operation, sonstige Gefäße, endovaskulärer Zugang	39.57.11 ↔ Plastische Rekonstruktion von intrakraniellen Gefäßen mit synthetischem Patch Graft
39.55 ↔ Reimplantation eines abberierenden Nierengefäßes	39.57.12 ↔ Plastische Rekonstruktion von extrakraniellen Arterien an Kopf und Hals mit synthetischem Patch Graft
39.56.00 ↔ Plastische Rekonstruktion eines Blutgefäßes mit Gewebe-Patch, n.n.bez.	39.57.13 ↔ Plastische Rekonstruktion der V. jugularis mit synthetischem Patch Graft
39.56.11 ↔ Plastische Rekonstruktion von intrakraniellen Gefäßen mit Gewebe-Patch	39.57.19 ↔ Plastische Rekonstruktion von Gefäßen an Kopf und Hals mit synthetischem Patch Graft, sonstige
39.56.12 ↔ Plastische Rekonstruktion der V. jugularis mit Gewebe-Patch	39.57.20 ↔ Plastische Rekonstruktion von Gefäßen der oberen Extremität mit synthetischem Patch Graft, n.n.bez.
39.56.19 ↔ Plastische Rekonstruktion von Gefäßen an Kopf und Hals mit Gewebe-Patch, sonstige	39.57.21 ↔ Plastische Rekonstruktion von Arterien der oberen Extremität mit synthetischem Patch Graft
39.56.20 ↔ Plastische Rekonstruktion von Gefäßen der oberen Extremität mit Gewebe-Patch, n.n.bez.	39.57.22 ↔ Plastische Rekonstruktion der V. subclavia, V. axillaris und V. brachiocephalica mit synthetischem Patch Graft
39.56.21 ↔ Plastische Rekonstruktion von Arterien der oberen Extremität mit Gewebe-Patch	39.57.23 ↔ Plastische Rekonstruktion von sonstigen tiefen Venen der oberen Extremitäten mit synthetischem Patch Graft
39.56.22 ↔ Plastische Rekonstruktion der V. subclavia, V. axillaris und V. brachiocephalica mit Gewebe-Patch	39.57.29 ↔ Plastische Rekonstruktion von Gefäßen der oberen Extremität mit synthetischem Patch Graft, sonstige
39.56.23 ↔ Plastische Rekonstruktion von sonstigen tiefen Venen der oberen Extremitäten mit Gewebe-Patch	39.57.30 ↔ Plastische Rekonstruktion von thorakalen Gefäßen mit synthetischem Patch Graft, n.n.bez.
39.56.29 ↔ Plastische Rekonstruktion von Gefäßen der oberen Extremität mit Gewebe-Patch, sonstige	39.57.31 ↔ Plastische Rekonstruktion der thorakalen Aorta mit synthetischem Patch Graft
39.56.30 ↔ Plastische Rekonstruktion von thorakalen Gefäßen mit Gewebe-Patch, n.n.bez.	39.57.32 ↔ Plastische Rekonstruktion der V. pulmonalis mit synthetischem Patch Graft
39.56.31 ↔ Plastische Rekonstruktion der thorakalen Aorta mit Gewebe-Patch	39.57.33 ↔ Plastische Rekonstruktion der V. cava superior mit synthetischem Patch Graft
39.56.32 ↔ Plastische Rekonstruktion der V. pulmonalis mit Gewebe-Patch	39.57.39 ↔ Plastische Rekonstruktion von thorakalen Gefäßen mit synthetischem Patch Graft, sonstige
39.56.33 ↔ Plastische Rekonstruktion der V. cava superior mit Gewebe-Patch	39.57.40 ↔ Plastische Rekonstruktion abdominaler Arterien mit synthetischem Patch Graft, n.n.bez.
39.56.39 ↔ Plastische Rekonstruktion von thorakalen Gefäßen mit Gewebe-Patch, sonstige	39.57.41 ↔ Plastische Rekonstruktion der abdominalen Aorta mit synthetischem Patch Graft
39.56.40 ↔ Plastische Rekonstruktion abdominaler Arterien mit Gewebe-Patch, n.n.bez.	39.57.42 ↔ Plastische Rekonstruktion des Truncus coeliacus mit synthetischem Patch Graft
39.56.41 ↔ Plastische Rekonstruktion der abdominalen Aorta mit Gewebe-Patch	
39.56.42 ↔ Plastische Rekonstruktion des Truncus coeliacus mit Gewebe-Patch	
39.56.43 ↔ Plastische Rekonstruktion der A. gastrica mit Gewebe-Patch	
39.56.44 ↔ Plastische Rekonstruktion der A. hepatica mit Gewebe-Patch	

39.57.43 ↔	Plastische Rekonstruktion der A. gastrica mit synthetischem Patch Graft	39.59.60 ↔	Sonstige plastische Rekonstruktion von abdominalen Arterien, n.n.bez.
39.57.44 ↔	Plastische Rekonstruktion der A. hepatica mit synthetischem Patch Graft	39.59.61 ↔	Sonstige plastische Rekonstruktion der abdominalen Aorta
39.57.45 ↔	Plastische Rekonstruktion der A. lienalis mit synthetischem Patch Graft	39.59.62 ↔	Sonstige plastische Rekonstruktion des Truncus coeliacus
39.57.46 ↔	Plastische Rekonstruktion der A. renalis mit synthetischem Patch Graft	39.59.63 ↔	Sonstige plastische Rekonstruktion der A. gastrica
39.57.47 ↔	Plastische Rekonstruktion der A. mesenterica mit synthetischem Patch Graft	39.59.64 ↔	Sonstige plastische Rekonstruktion A. hepatica
39.57.48 ↔	Plastische Rekonstruktion der A. iliaca mit synthetischem Patch Graft	39.59.65 ↔	Sonstige plastische Rekonstruktion der A. lienalis
39.57.49 ↔	Plastische Rekonstruktion abdominalen Arterien mit synthetischem Patch Graft, sonstige	39.59.66 ↔	Sonstige plastische Rekonstruktion der A. renalis
39.57.50 ↔	Plastische Rekonstruktion abdominalen Venen mit synthetischem Patch Graft, n.n.bez.	39.59.67 ↔	Sonstige plastische Rekonstruktion der A. mesenterica
39.57.51 ↔	Plastische Rekonstruktion der V. cava inferior mit synthetischem Patch Graft	39.59.68 ↔	Sonstige plastische Rekonstruktion der A. iliaca
39.57.52 ↔	Plastische Rekonstruktion der V. iliaca mit synthetischem Patch Graft	39.59.69 ↔	Sonstige plastische Rekonstruktion von abdominalen Arterien, sonstige
39.57.59 ↔	Plastische Rekonstruktion abdominalen Venen mit synthetischem Patch Graft, sonstige	39.59.70 ↔	Sonstige plastische Rekonstruktion von abdominalen Venen, n.n.bez.
39.57.60 ↔	Plastische Rekonstruktion von Gefässen der unteren Extremität mit synthetischem Patch Graft, n.n.bez.	39.59.71 ↔	Sonstige plastische Rekonstruktion der V. cava inferior
39.57.61 ↔	Plastische Rekonstruktion von Arterien der unteren Extremität mit synthetischem Patch Graft	39.59.72 ↔	Sonstige plastische Rekonstruktion der V. iliaca
39.57.62 ↔	Plastische Rekonstruktion der V. femoralis und V. poplitea mit synthetischem Patch Graft	39.59.79 ↔	Sonstige plastische Rekonstruktion von abdominalen Venen, sonstige
39.57.63 ↔	Plastische Rekonstruktion von sonstigen tiefen Venen der unteren Extremitäten mit synthetischem Patch Graft	39.59.80 ↔	Sonstige plastische Rekonstruktion von Gefässen der unteren Extremität, n.n.bez.
39.57.64 ↔	Plastische Rekonstruktion von oberflächlichen Venen des Oberschenkels mit synthetischem Patch Graft	39.59.81 ↔	Sonstige plastische Rekonstruktion von Arterien der unteren Extremität
39.57.69 ↔	Plastische Rekonstruktion von Gefässen der unteren Extremität mit synthetischem Patch Graft, sonstige	39.59.82 ↔	Sonstige plastische Rekonstruktion der V. femoralis
39.57.99 ↔	Plastische Rekonstruktion eines Blutgefässes mit synthetischem Patch Graft, sonstige	39.59.83 ↔	Sonstige plastische Rekonstruktion der V. poplitea
39.59.30 ↔	Sonstige plastische Rekonstruktion von Gefässen an Kopf und Hals, n.n.bez.	39.59.88 ↔	Sonstige plastische Rekonstruktion von sonstigen tiefen Venen der unteren Extremität
39.59.31 ↔	Sonstige plastische Rekonstruktion eines intrakraniellen Gefässes	39.59.89 ↔	Sonstige plastische Rekonstruktion von Gefässen der unteren Extremität, sonstige
39.59.32 ↔	Sonstige plastische Rekonstruktion der extrakraniellen A. vertebralis	39.59.90 ↔	Sonstige plastische Rekonstruktion eines Gefässes, Venenklappenplastik
39.59.33 ↔	Sonstige plastische Rekonstruktion von extrakraniellen Arterien an Kopf und Hals, sonstige	39.71.00 ↔	Endovaskuläre Implantation eines Stent-Grafts [Stent-Prothesen] an der abdominalen Aorta, n.n.bez.
39.59.34 ↔	Sonstige plastische Rekonstruktion der V. jugularis	39.71.09 ↔	Endovaskuläre Implantation eines Stent-Grafts [Stent-Prothesen] an der abdominalen Aorta, sonstige
39.59.39 ↔	Sonstige plastische Rekonstruktion von Gefässen an Kopf und Hals, sonstige	39.71.21 ↔	Endovaskuläre Implantation in die Aorta abdominalis von Stent-Grafts [Stent-Prothesen], ohne Öffnung
39.59.40 ↔	Sonstige plastische Rekonstruktion von Gefässen der oberen Extremität, n.n.bez.	39.71.22 ↔	Endovaskuläre Implantation in die Aorta abdominalis von Stent-Grafts [Stent-Prothesen], mit 1 Öffnung
39.59.41 ↔	Sonstige plastische Rekonstruktion von Arterien der oberen Extremität	39.71.23 ↔	Endovaskuläre Implantation in die Aorta abdominalis von Stent-Grafts [Stent-Prothesen], mit 2 Öffnungen
39.59.42 ↔	Sonstige plastische Rekonstruktion der V. subclavia, V. axillaris und V. brachiocephalica	39.71.24 ↔	Endovaskuläre Implantation in die Aorta abdominalis von Stent-Grafts [Stent-Prothesen], mit 3 Öffnungen
39.59.48 ↔	Sonstige plastische Rekonstruktion von sonstigen tiefen Venen der oberen Extremität	39.71.25 ↔	Endovaskuläre Implantation in die Aorta abdominalis von Stent-Grafts [Stent-Prothesen], mit 4 und mehr Öffnungen
39.59.49 ↔	Sonstige plastische Rekonstruktion von Gefässen der oberen Extremität, sonstige	39.71.31 ↔	Endovaskuläre Implantation in die Aorta abdominalis von Stent-Grafts [Stent-Prothesen], mit Versorgung eines Gefässabganges in Parallelgraft-Technik
39.59.50 ↔	Sonstige plastische Rekonstruktion von thorakalen Gefässen, n.n.bez.	39.71.32 ↔	Endovaskuläre Implantation in die Aorta abdominalis von Stent-Grafts [Stent-Prothesen], mit Versorgung von zwei oder mehr Gefässabgängen in Parallelgraft-Technik
39.59.51 ↔	Sonstige plastische Rekonstruktion der thorakalen Aorta	39.72.09 ↔	Endovaskuläre plastische Rekonstruktion oder Okklusion von Gefässen am Kopf und Hals, sonstige
39.59.52 ↔	Sonstige plastische Rekonstruktion der A. pulmonalis	39.72.14 ↔	Selektive Embolisation von intrakraniellen Gefässen mit adhäsivem Embolisat
39.59.53 ↔	Sonstige plastische Rekonstruktion von thorakalen Arterien, sonstige	39.72.15 ↔	Selektive Embolisation von intrakraniellen Gefässen mit Plugs
39.59.54 ↔	Sonstige plastische Rekonstruktion der V. pulmonalis	39.72.16 ↔	Selektive Embolisation von intrakraniellen Gefässen mit Coils
39.59.55 ↔	Sonstige plastische Rekonstruktion der V. cava superior	39.72.17 ↔	Selektive Embolisation von intrakraniellen Gefässen mit Partikeln
39.59.59 ↔	Sonstige plastische Rekonstruktion von thorakalen Gefässen, sonstige	39.72.18 ↔	Selektive Embolisation von intrakraniellen Gefässen mit embolisierenden Flüssigkeiten

39.72.19 ↔	Selektive Embolisation von intrakraniellen Gefässen, sonstige	39.75.01 ↔	Perkutan-transluminale Gefässintervention, sonstige Gefässe, Fremdkörperentfernung mit Bergekatheter, Körbchenkatheter, etc.
39.72.1A ↔	Selektive Embolisation von intrakraniellen Gefässen mit embolisierenden (ablösbaren) Ballons	39.75.10 ↔	Perkutan-transluminale Gefässintervention, sonstige Gefässe, Kathetersysteme zu Rekanalisation von Totalverschlüssen
39.72.1B ↔	Selektive Embolisation von intrakraniellen Gefässen mit Schirmen	39.75.11 ↔	Perkutan-transluminale Gefässintervention, sonstige Gefässe, Rotationsthorombektomie
39.72.24 ↔	Selektive Embolisation von extrakraniellen Gefässen des Kopfes und des Halses mit adhäsivem Embolisat	39.75.12 ↔	Perkutan-transluminale Gefässintervention, sonstige Gefässe, Laserangioplastie
39.72.25 ↔	Selektive Embolisation von extrakraniellen Gefässen des Kopfes und des Halses mit Plugs	39.75.13 ↔	Perkutan-transluminale Gefässintervention, sonstige Gefässe, Embolie-Protektionssystem (periphere oder viszerale Gefässe)
39.72.26 ↔	Selektive Embolisation von extrakraniellen Gefässen des Kopfes und des Halses mit Coils	39.75.14 ↔	Perkutan-transluminale Gefässintervention, sonstige Gefässe, Atherektomie
39.72.27 ↔	Selektive Embolisation von extrakraniellen Gefässen des Kopfes und des Halses mit Partikeln	39.75.15 ↔	Perkutan-transluminale Gefässintervention, sonstige Gefässe, selektive Thrombolysen
39.72.28 ↔	Selektive Embolisation von extrakraniellen Gefässen des Kopfes und des Halses mit embolisierenden Flüssigkeiten	39.75.16 ↔	Perkutan-transluminale Gefässintervention sonstige Gefässe, selektive Thrombolysen, ultraschallunterstützt
39.72.29 ↔	Selektive Embolisation von extrakraniellen Gefässen des Kopfes und des Halses, sonstige	39.75.30 ↔	Zerebrale Perfusionsaugmentation durch partielle endoarterielle Ballonokklusion
39.72.2A ↔	Selektive Embolisation von extrakraniellen Gefässen des Kopfes und des Halses mit embolisierenden (ablösbaren) Ballons	39.76.10 ↔	Perkutane Ballonangioplastie an präzerebralem(en) (extrakraniell(en)) Gefäss(en)
39.72.2B ↔	Selektive Embolisation von extrakraniellen Gefässen des Kopfes und des Halses mit Schirmen	39.76.11 ↔	Perkutane Angioplastik oder Atherektomie mittels Lithotripsie an präzerebralem(en) (extrakraniell(en)) Gefäss(en)
39.73.00 ↔	Endovaskuläre Implantation eines Stent-Grafts [Stent-Prothesen] an der thorakalen und thorakoabdominalen Aorta, n.n.bez.	39.76.20 ↔	Perkutane Bladeangioplastie an präzerebralem(en) (extrakraniell(en)) Gefäss(en)
39.73.09 ↔	Endovaskuläre Implantation eines Stent-Grafts [Stent-Prothesen] an der thorakalen und thorakoabdominalen Aorta, sonstige	39.76.30 ↔	Perkutane Laserangioplastie an präzerebralem(en) (extrakraniell(en)) Gefäss(en)
39.73.31 ↔	Endovaskuläre Implantation in die Aorta thoracica von Stent-Grafts [Stent-Prothesen], ohne Öffnung	39.76.40 ↔	Perkutane Atherektomie an präzerebralem(en) (extrakraniell(en)) Gefäss(en)
39.73.32 ↔	Endovaskuläre Implantation in die Aorta thoracica von Stent-Grafts [Stent-Prothesen], mit 1 Öffnung	39.76.50 ↔	Perkutane selektive Thrombolysen an extrakraniellen Gefässen des Kopfes und Halses
39.73.33 ↔	Endovaskuläre Implantation in die Aorta thoracica von Stent-Grafts [Stent-Prothesen], mit 2 Öffnungen	39.76.61 ↔	Perkutane Rotationsthorombektomie an präzerebralem(en) (extrakraniell(en)) Gefäss(en)
39.73.34 ↔	Endovaskuläre Implantation in die Aorta thoracica von Stent-Grafts [Stent-Prothesen], mit 3 Öffnungen	39.76.62 ↔	Perkutane stentgestützte Thrombektomie an extrakraniellen Gefässen
39.73.35 ↔	Endovaskuläre Implantation in die Aorta thoracica von Stent-Grafts [Stent-Prothesen], mit 4 und mehr Öffnungen	39.76.69 ↔	Perkutane Thrombektomie an präzerebralem(en) (extrakraniell(en)) Gefäss(en), sonstige
39.73.36 ↔	Endovaskuläre Implantation in die Aorta thoracica von Stent-Grafts [Stent-Prothesen], mit Versorgung eines Gefässabganges in Parallelgraft-Technik	39.76.70 ↔	Perkutane endovaskuläre Fremdkörperentfernung aus extrakraniellen Gefässen des Kopfes und Halses
39.73.37 ↔	Endovaskuläre Implantation in die Aorta thoracica von Stent-Grafts [Stent-Prothesen], mit Versorgung von 2 und mehr Gefässabgängen in Parallelgraft-Technik	39.76.99 ↔	Perkutan-transluminale endovaskuläre Intervention an präzerebralem(en) (extrakraniell(en)) Gefäss(en), sonstige
39.73.41 ↔	Endovaskuläre Implantation in die Aorta thoracoabdominalis von Stent-Grafts [Stent-Prothesen], ohne Öffnung	39.77.50 ↔	Perkutane selektive Thrombolysen von intrakraniell(en) Gefäss(en)
39.73.42 ↔	Endovaskuläre Implantation in die Aorta thoracoabdominalis von Stent-Grafts [Stent-Prothesen], mit 1 Öffnung	39.77.70 ↔	Perkutane endovaskuläre Fremdkörperentfernung aus intrakraniell(en) Gefäss(en)
39.73.43 ↔	Endovaskuläre Implantation in die Aorta thoracoabdominalis von Stent-Grafts [Stent-Prothesen], mit 2 Öffnungen	39.79.21 ↔	Coil-Embolisation oder -Verschluss von Gefässen der oberen Extremitäten
39.73.44 ↔	Endovaskuläre Implantation in die Aorta thoracoabdominalis von Stent-Grafts [Stent-Prothesen], mit 3 Öffnungen	39.79.22 ↔	Coil-Embolisation oder -Verschluss der Aorta
39.73.45 ↔	Endovaskuläre Implantation in die Aorta thoracoabdominalis von Stent-Grafts [Stent-Prothesen], mit 4 und mehr Öffnungen	39.79.24 ↔	Coil-Embolisation oder -Verschluss von thorakalen Gefässen
39.73.46 ↔	Endovaskuläre Implantation in die Aorta thoracoabdominalis von Stent-Grafts [Stent-Prothesen], mit Versorgung eines Gefässabganges in Parallelgraft-Technik	39.79.25 ↔	Coil-Embolisation oder -Verschluss von viszeralen Gefässen
39.73.47 ↔	Endovaskuläre Implantation in die Aorta thoracoabdominalis von Stent-Grafts [Stent-Prothesen], mit Versorgung von 2 und mehr Gefässabgängen in Parallelgraft-Technik	39.79.26 ↔	Coil-Embolisation oder -Verschluss von abdominalen und pelvinen Gefässen
		39.79.27 ↔	Coil-Embolisation oder -Verschluss von Gefässen der unteren Extremitäten
		39.79.28 ↔	Coil-Embolisation oder -Verschluss von spinalen Gefässen
		39.79.29 ↔	Coil-Embolisation oder -Verschluss von sonstigen Gefässen, sonstige
		39.79.41 ↔	Selektive Embolisation mit ablösbaren Ballons von Gefässen der oberen Extremitäten
		39.79.42 ↔	Selektive Embolisation mit ablösbaren Ballons der Aorta
		39.79.44 ↔	Selektive Embolisation mit ablösbaren Ballons von thorakalen Gefässen

39.79.45 ↔	Selektive Embolisation mit ablösbaren Ballons von viszerale Gefässen	39.79.91 ↔	Selektive Embolisation von Gefässen der oberen Extremitäten, sonstige
39.79.46 ↔	Selektive Embolisation mit ablösbaren Ballons von abdominalen und pelvinen Gefässen	39.79.92 ↔	Selektive Embolisation der Aorta, sonstige
39.79.47 ↔	Selektive Embolisation mit ablösbaren Ballons von spinalen Gefässen	39.79.94 ↔	Selektive Embolisation von thorakalen Gefässen, sonstige
39.79.48 ↔	Selektive Embolisation mit ablösbaren Ballons von Gefässen der unteren Extremitäten	39.79.95 ↔	Selektive Embolisation von viszerale Gefässen, sonstige
39.79.49 ↔	Selektive Embolisation mit ablösbaren Ballons von sonstigen Gefässen, sonstige	39.79.96 ↔	Selektive Embolisation von abdominalen und pelvinen Gefässen, sonstige
39.79.51 ↔	Selektive Embolisation mit Schirmen von Gefässen der oberen Extremitäten	39.79.97 ↔	Selektive Embolisation von Gefässen der unteren Extremitäten, sonstige
39.79.52 ↔	Selektive Embolisation mit Schirmen der Aorta	39.79.98 ↔	Selektive Embolisation von spinalen Gefässen, sonstige
39.79.54 ↔	Selektive Embolisation mit Schirmen von thorakalen Gefässen	39.79.A1 ↔	Selektive Embolisation mit Plugs von Gefässen der oberen Extremitäten
39.79.55 ↔	Selektive Embolisation mit Schirmen von viszerale Gefässen	39.79.A2 ↔	Selektive Embolisation mit Plugs der Aorta
39.79.56 ↔	Selektive Embolisation mit Schirmen von abdominalen und pelvinen Gefässen	39.79.A4 ↔	Selektive Embolisation mit Plugs von thorakalen Gefässen
39.79.57 ↔	Selektive Embolisation mit Schirmen von Gefässen der unteren Extremitäten	39.79.A5 ↔	Selektive Embolisation mit Plugs von viszerale Gefässen
39.79.58 ↔	Selektive Embolisation mit Schirmen von spinalen Gefässen	39.79.A6 ↔	Selektive Embolisation mit Plugs von abdominalen und pelvinen Gefässen
39.79.59 ↔	Selektive Embolisation mit Schirmen von sonstigen Gefässen, sonstige	39.79.A7 ↔	Selektive Embolisation mit Plugs von Gefässen der unteren Extremitäten
39.79.61 ↔	Selektive Embolisation mit Partikeln von Gefässen der oberen Extremitäten	39.79.A8 ↔	Selektive Embolisation mit Plugs von spinalen Gefässen
39.79.62 ↔	Selektive Embolisation mit Partikeln der Aorta	39.79.A9 ↔	Selektive Embolisation mit Plugs von sonstigen Gefässen, sonstige
39.79.64 ↔	Selektive Embolisation mit Partikeln von thorakalen Gefässen	39.79.B1 ↔	Selektive Embolisation mit embolisierenden Flüssigkeiten von Gefässen der oberen Extremitäten
39.79.65 ↔	Selektive Embolisation mit Partikeln von viszerale Gefässen	39.79.B2 ↔	Selektive Embolisation mit embolisierenden Flüssigkeiten der Aorta
39.79.66 ↔	Selektive Embolisation mit Partikeln von abdominalen und pelvinen Gefässen	39.79.B4 ↔	Selektive Embolisation mit embolisierenden Flüssigkeiten von thorakalen Gefässen
39.79.67 ↔	Selektive Embolisation mit Partikeln von Gefässen der unteren Extremitäten	39.79.B5 ↔	Selektive Embolisation mit embolisierenden Flüssigkeiten von viszerale Gefässen
39.79.68 ↔	Selektive Embolisation mit Partikeln von spinalen Gefässen	39.79.B6 ↔	Selektive Embolisation mit embolisierenden Flüssigkeiten von abdominalen und pelvinen Gefässen
39.79.69 ↔	Selektive Embolisation mit Partikeln von sonstigen Gefässen, sonstige	39.79.B7 ↔	Selektive Embolisation mit embolisierenden Flüssigkeiten von Gefässen der unteren Extremitäten
39.79.71 ↔	Kathetertechnischer Verschluss mittels Laser, an Arterien der oberen Extremitäten	39.79.B8 ↔	Selektive Embolisation mit embolisierenden Flüssigkeiten von spinalen Gefässen
39.79.72 ↔	Kathetertechnischer Verschluss mittels Laser, an der Aorta	39.79.C1 ↔	Selektive Embolisation mit adhäsivem Embolisat von Gefässen der oberen Extremitäten
39.79.74 ↔	Kathetertechnischer Verschluss mittels Laser, an thorakalen Gefässen	39.79.C2 ↔	Selektive Embolisation mit adhäsivem Embolisat der Aorta
39.79.75 ↔	Kathetertechnischer Verschluss mittels Laser, an Gefässen der unteren Extremitäten	39.79.C4 ↔	Selektive Embolisation mit adhäsivem Embolisat von thorakalen Gefässen
39.79.76 ↔	Kathetertechnischer Verschluss mittels Laser, an viszerale Gefässen	39.79.C5 ↔	Selektive Embolisation mit adhäsivem Embolisat von viszerale Gefässen
39.79.77 ↔	Kathetertechnischer Verschluss mittels Laser, an abdominalen und pelvinen Gefässen	39.79.C6 ↔	Selektive Embolisation mit adhäsivem Embolisat von abdominalen und pelvinen Gefässen
39.79.79 ↔	Kathetertechnischer Verschluss von Arterien mittels Laser, sonstige Gefässe, sonstige	39.79.C7 ↔	Selektive Embolisation mit adhäsivem Embolisat von Gefässen der unteren Extremitäten
39.79.81 ↔	Kathetertechnischer Verschluss mittels Radiofrequenz an Arterien der oberen Extremitäten	39.79.C8 ↔	Selektive Embolisation mit adhäsivem Embolisat von spinalen Gefässen
39.79.82 ↔	Kathetertechnischer Verschluss mittels Radiofrequenz an der Aorta	39.7A.09 ↔	Endovaskuläre Implantation von Stent-Grafts [Stent-Prothesen] in sonstige Gefässe, sonstige
39.79.84 ↔	Kathetertechnischer Verschluss mittels Radiofrequenz an thorakalen Gefässen	39.7A.11 ↔	Endovaskuläre Implantation, iliakal, 1 Stent-Prothese, ohne Seitenarm
39.79.85 ↔	Kathetertechnischer Verschluss mittels Radiofrequenz an Gefässen der unteren Extremitäten	39.7A.12 ↔	Endovaskuläre Implantation, iliakal, 2 Stent-Prothesen, ohne Seitenarm
39.79.86 ↔	Kathetertechnischer Verschluss mittels Radiofrequenz an viszerale Gefässen	39.7A.13 ↔	Endovaskuläre Implantation, iliakal, 3 Stent-Prothesen, ohne Seitenarm
39.79.87 ↔	Kathetertechnischer Verschluss mittels Radiofrequenz an abdominalen und pelvinen Gefässen	39.7A.14 ↔	Endovaskuläre Implantation, iliakal, 4 Stent-Prothesen, ohne Seitenarm
39.79.89 ↔	Kathetertechnischer Verschluss mittels Radiofrequenz an sonstigen Gefässen, sonstige	39.7A.15 ↔	Endovaskuläre Implantation, iliakal, 5 Stent-Prothesen, ohne Seitenarm

39.7A.16 ↔	Endovaskuläre Implantation, iliakal, 6 und mehr Stent-Prothesen, ohne Seitenarm	39.B1.51 ↔	(Perkutan-)transluminale Implantation von Stents ohne Medikamentenfreisetzung, Gefäße von Unterarm
39.7A.21 ↔	Endovaskuläre Implantation in Beckenarterien von Stent-Grafts [Stent-Prothesen], iliakal mit Seitenarm	39.B1.71 ↔	(Perkutan-)transluminale Implantation von Stents ohne Medikamentenfreisetzung, Aorta
39.7A.22 ↔	Endovaskuläre Implantation in Beckenarterie von Stent-Grafts [Stent-Prothesen], mit Versorgung eines Gefässabganges in Parallelgraft-Technik	39.B1.74 ↔	(Perkutan-)transluminale Implantation von Stents ohne Medikamentenfreisetzung, Aortenisthmus
39.7A.31 ↔	Endovaskuläre Implantation von Stent-Grafts [Stent-Prothesen] in die V. cava	39.B1.81 ↔	(Perkutan-)transluminale Implantation von Stents ohne Medikamentenfreisetzung, andere thorakale Gefäße
39.7A.32 ↔	Endovaskuläre Implantation von Stent-Grafts [Stent-Prothesen] in die V. porta	39.B1.A4 ↔	(Perkutan-)transluminale Implantation von Stents ohne Medikamentenfreisetzung, A. pulmonalis
39.7A.41 ↔	Endovaskuläre Implantation von Stent-Grafts [Stent-Prothesen] in Nierengefäße	39.B1.C1 ↔	(Perkutan-)transluminale Implantation von Stents ohne Medikamentenfreisetzung, andere abdominale und pelvine Arterien
39.8X.10 ↔	Exploration des Glomus caroticum und anderer Paraganglien	39.B1.C3 ↔	(Perkutan-)transluminale Implantation von Stents ohne Medikamentenfreisetzung, A. iliaca
39.8X.11 ↔	Exzision des Glomus caroticum und anderer Paraganglien	39.B1.D1 ↔	(Perkutan-)transluminale Implantation von Stents ohne Medikamentenfreisetzung, viszerale Gefäße
39.8X.21 ↔	Revision ohne Ersatz eines Impulsgenerators zur Aktivierung des Baroreflexes	39.B1.G1 ↔	(Perkutan-)transluminale Implantation von Stents ohne Medikamentenfreisetzung, Arterien vom Oberschenkel
39.8X.22 ↔	Entfernen eines Impulsgenerators zur Aktivierung des Baroreflexes	39.B1.H1 ↔	(Perkutan-)transluminale Implantation von Stents ohne Medikamentenfreisetzung, Gefäße vom Unterschenkel
39.8X.31 ↔	Revision ohne Ersatz einer (von) Elektrode(n) zur Aktivierung des Baroreflexes	39.B1.J3 ↔	(Perkutan-)transluminale Implantation von Stents ohne Medikamentenfreisetzung, V. pulmonalis
39.8X.32 ↔	Entfernen einer (von) Elektrode(n) zur Aktivierung des Baroreflexes	39.B1.J7 ↔	(Perkutan-)transluminale Implantation von Stents ohne Medikamentenfreisetzung, V. cava
39.8X.99 ↔	Operationen am Glomus caroticum, Sinus caroticus und anderen Paraganglien, sonstige	39.B1.JB ↔	(Perkutan-)transluminale Implantation von Stents ohne Medikamentenfreisetzung, andere abdominale und pelvine Venen
39.99.10 ↔	Aortopexie	39.B1.JF ↔	(Perkutan-)transluminale Implantation von Stents ohne Medikamentenfreisetzung, Venen vom Oberschenkel
39.99.20 ↔	Operationen bei kongenitalen Gefässanomalien, n.n.bez.	39.B1.JI ↔	(Perkutan-)transluminale Implantation von Stents ohne Medikamentenfreisetzung, V. portae
39.99.21 ↔	Operationen bei kongenitaler Anomalie des Aortenisthmus (Stenose) oder bei unterbrochenem Aortenbogen	39.B1.L1 ↔	(Perkutan-)transluminale Implantation von Stents ohne Medikamentenfreisetzung, spinale Gefäße
39.99.22 ↔	Operationen bei kongenitalen Anomalien der A. oder V. pulmonalis oder bei A. lusoria	39.B2.09 ↔	(Perkutan-)transluminale Implantation von Stents mit Medikamentenfreisetzung, sonstige
39.99.23 ↔	Operationen bei kongenitalen Anomalien der V. cava	39.B2.11 ↔	(Perkutan-)transluminale Implantation von Stents mit Medikamentenfreisetzung, intrakranielle Gefäße
39.99.24 ↔	Operationen bei kongenitalen Kollateralgefässen und Unifokalisierung	39.B2.22 ↔	(Perkutan-)transluminale Implantation von Stents mit Medikamentenfreisetzung, A. carotis n.n.bez.
39.99.31 ↔	Katheterinterventioneller Verschluss des Ductus arteriosus Botalli, mit Coil	39.B2.23 ↔	(Perkutan-)transluminale Implantation von Stents mit Medikamentenfreisetzung, A. carotis communis
39.99.32 ↔	Katheterinterventioneller Verschluss des Ductus arteriosus Botalli, mit Amplatz-Ductus-Occluder	39.B2.25 ↔	(Perkutan-)transluminale Implantation von Stents mit Medikamentenfreisetzung, A. carotis interna extrakraniell
39.99.38 ↔	Katheterinterventioneller Verschluss des Ductus arteriosus Botalli, sonstige	39.B2.26 ↔	(Perkutan-)transluminale Implantation von Stents mit Medikamentenfreisetzung, A. carotis interna extrakraniell mit A. carotis communis
39.99.39 ↔	Operationen bei sonstigen kongenitalen Gefässanomalien	39.B2.27 ↔	(Perkutan-)transluminale Implantation von Stents mit Medikamentenfreisetzung, A. carotis externa
39.B1.09 ↔	(Perkutan-)transluminale Implantation von Stents ohne Medikamentenfreisetzung, sonstige	39.B2.28 ↔	(Perkutan-)transluminale Implantation von Stents mit Medikamentenfreisetzung, A. vertebralis extrakraniell
39.B1.11 ↔	(Perkutan-)transluminale Implantation von Stents ohne Medikamentenfreisetzung, intrakranielle Gefäße	39.B2.31 ↔	(Perkutan-)transluminale Implantation von Stents mit Medikamentenfreisetzung, Gefäße von Schulter und Oberarm
39.B1.22 ↔	(Perkutan-)transluminale Implantation von Stents ohne Medikamentenfreisetzung, A. carotis n.n.bez.	39.B2.51 ↔	(Perkutan-)transluminale Implantation von Stents mit Medikamentenfreisetzung, Gefäße von Unterarm
39.B1.23 ↔	(Perkutan-)transluminale Implantation von Stents ohne Medikamentenfreisetzung, A. carotis communis	39.B2.71 ↔	(Perkutan-)transluminale Implantation von Stents mit Medikamentenfreisetzung, Aorta
39.B1.25 ↔	(Perkutan-)transluminale Implantation von Stents ohne Medikamentenfreisetzung, A. carotis interna extrakraniell	39.B2.74 ↔	(Perkutan-)transluminale Implantation von Stents mit Medikamentenfreisetzung, Aortenisthmus
39.B1.26 ↔	(Perkutan-)transluminale Implantation von Stents ohne Medikamentenfreisetzung, A. carotis interna extrakraniell	39.B2.81 ↔	(Perkutan-)transluminale Implantation von Stents mit Medikamentenfreisetzung, andere thorakale Gefäße
39.B1.27 ↔	(Perkutan-)transluminale Implantation von Stents ohne Medikamentenfreisetzung, A. carotis externa	39.B2.A4 ↔	(Perkutan-)transluminale Implantation von Stents mit Medikamentenfreisetzung, A. pulmonalis
39.B1.28 ↔	(Perkutan-)transluminale Implantation von Stents ohne Medikamentenfreisetzung, A. vertebralis extrakraniell		
39.B1.31 ↔	(Perkutan-)transluminale Implantation von Stents ohne Medikamentenfreisetzung, Gefäße von Schulter und Oberarm		

- 39.B2.C1 ↔ (Perkutan-)transluminale Implantation von Stents mit Medikamentenfreisetzung, andere abdominale und pelvine Arterien
- 39.B2.C3 ↔ (Perkutan-)transluminale Implantation von Stents mit Medikamentenfreisetzung, A. iliaca
- 39.B2.D1 ↔ (Perkutan-)transluminale Implantation von Stents mit Medikamentenfreisetzung, viszerale Gefäße
- 39.B2.G1 ↔ (Perkutan-)transluminale Implantation von Stents mit Medikamentenfreisetzung, Arterien vom Oberschenkel
- 39.B2.H1 ↔ (Perkutan-)transluminale Implantation von Stents mit Medikamentenfreisetzung, Gefäße vom Unterschenkel
- 39.B2.J3 ↔ (Perkutan-)transluminale Implantation von Stents mit Medikamentenfreisetzung, V. pulmonalis
- 39.B2.J7 ↔ (Perkutan-)transluminale Implantation von Stents mit Medikamentenfreisetzung, V. cava
- 39.B2.JB ↔ (Perkutan-)transluminale Implantation von Stents mit Medikamentenfreisetzung, andere abdominale und pelvine Venen
- 39.B2.JF ↔ (Perkutan-)transluminale Implantation von Stents mit Medikamentenfreisetzung, Venen vom Oberschenkel
- 39.B2.JI ↔ (Perkutan-)transluminale Implantation von Stents mit Medikamentenfreisetzung, V. portae
- 39.B2.L1 ↔ (Perkutan-)transluminale Implantation von Stents mit Medikamentenfreisetzung, spinale Gefäße
- 39.B3.09 ↔ (Perkutan-)transluminale Implantation von gecoverten Stents ohne Medikamentenfreisetzung, sonstige
- 39.B3.11 ↔ (Perkutan-)transluminale Implantation von gecoverten Stents ohne Medikamentenfreisetzung, intrakranielle Gefäße
- 39.B3.22 ↔ (Perkutan-)transluminale Implantation von gecoverten Stents ohne Medikamentenfreisetzung, A. carotis n.n.bez.
- 39.B3.23 ↔ (Perkutan-)transluminale Implantation von gecoverten Stents ohne Medikamentenfreisetzung, A. carotis communis
- 39.B3.25 ↔ (Perkutan-)transluminale Implantation von gecoverten Stents ohne Medikamentenfreisetzung, A. carotis interna extrakraniell
- 39.B3.26 ↔ (Perkutan-)transluminale Implantation von gecoverten Stents ohne Medikamentenfreisetzung, A. carotis interna extrakraniell mit A. carotis communis
- 39.B3.27 ↔ (Perkutan-)transluminale Implantation von gecoverten Stents ohne Medikamentenfreisetzung, A. carotis externa
- 39.B3.28 ↔ (Perkutan-)transluminale Implantation von gecoverten Stents ohne Medikamentenfreisetzung, A. vertebralis extrakraniell
- 39.B3.31 ↔ (Perkutan-)transluminale Implantation von gecoverten Stents ohne Medikamentenfreisetzung, Gefäße von Schulter und Oberarm
- 39.B3.51 ↔ (Perkutan-)transluminale Implantation von gecoverten Stents ohne Medikamentenfreisetzung, Gefäße von Unterarm
- 39.B3.81 ↔ (Perkutan-)transluminale Implantation von gecoverten Stents ohne Medikamentenfreisetzung, andere thorakale Gefäße
- 39.B3.C1 ↔ (Perkutan-)transluminale Implantation von gecoverten Stents ohne Medikamentenfreisetzung, andere abdominale und pelvine Arterien
- 39.B3.C3 ↔ (Perkutan-)transluminale Implantation von gecoverten Stents ohne Medikamentenfreisetzung, A. iliaca
- 39.B3.D1 ↔ (Perkutan-)transluminale Implantation von gecoverten Stents ohne Medikamentenfreisetzung, viszerale Gefäße
- 39.B3.G1 ↔ (Perkutan-)transluminale Implantation von gecoverten Stents ohne Medikamentenfreisetzung, Arterien vom Oberschenkel
- 39.B3.H1 ↔ (Perkutan-)transluminale Implantation von gecoverten Stents ohne Medikamentenfreisetzung, Gefäße vom Unterschenkel
- 39.B3.J7 ↔ (Perkutan-)transluminale Implantation von gecoverten Stents ohne Medikamentenfreisetzung, V. cava
- 39.B3.JB ↔ (Perkutan-)transluminale Implantation von gecoverten Stents ohne Medikamentenfreisetzung, andere abdominale und pelvine Venen
- 39.B3.JF ↔ (Perkutan-)transluminale Implantation von gecoverten Stents ohne Medikamentenfreisetzung, Venen vom Oberschenkel
- 39.B3.JI ↔ (Perkutan-)transluminale Implantation von gecoverten Stents ohne Medikamentenfreisetzung, V. portae
- 39.B3.L1 ↔ (Perkutan-)transluminale Implantation von gecoverten Stents ohne Medikamentenfreisetzung, spinale Gefäße
- 39.B4.09 ↔ (Perkutan-)transluminale Implantation von gecoverten Stents mit Medikamentenfreisetzung, sonstige
- 39.B4.11 ↔ (Perkutan-)transluminale Implantation von gecoverten Stents mit Medikamentenfreisetzung, intrakranielle Gefäße
- 39.B4.22 ↔ (Perkutan-)transluminale Implantation von gecoverten Stents mit Medikamentenfreisetzung, A. carotis n.n.bez.
- 39.B4.23 ↔ (Perkutan-)transluminale Implantation von gecoverten Stents mit Medikamentenfreisetzung, A. carotis communis
- 39.B4.25 ↔ (Perkutan-)transluminale Implantation von gecoverten Stents mit Medikamentenfreisetzung, A. carotis interna extrakraniell
- 39.B4.26 ↔ (Perkutan-)transluminale Implantation von gecoverten Stents mit Medikamentenfreisetzung, A. carotis interna extrakraniell mit A. carotis communis
- 39.B4.27 ↔ (Perkutan-)transluminale Implantation von gecoverten Stents mit Medikamentenfreisetzung, A. carotis externa
- 39.B4.28 ↔ (Perkutan-)transluminale Implantation von gecoverten Stents mit Medikamentenfreisetzung, A. vertebralis extrakraniell
- 39.B4.31 ↔ (Perkutan-)transluminale Implantation von gecoverten Stents mit Medikamentenfreisetzung, Gefäße von Schulter und Oberarm
- 39.B4.51 ↔ (Perkutan-)transluminale Implantation von gecoverten Stents mit Medikamentenfreisetzung, Gefäße von Unterarm
- 39.B4.81 ↔ (Perkutan-)transluminale Implantation von gecoverten Stents mit Medikamentenfreisetzung, andere thorakale Gefäße
- 39.B4.C1 ↔ (Perkutan-)transluminale Implantation von gecoverten Stents mit Medikamentenfreisetzung, andere abdominale und pelvine Arterien
- 39.B4.C3 ↔ (Perkutan-)transluminale Implantation von gecoverten Stents mit Medikamentenfreisetzung, A. iliaca
- 39.B4.D1 ↔ (Perkutan-)transluminale Implantation von gecoverten Stents mit Medikamentenfreisetzung, viszerale Gefäße
- 39.B4.G1 ↔ (Perkutan-)transluminale Implantation von gecoverten Stents mit Medikamentenfreisetzung, Arterien vom Oberschenkel
- 39.B4.H1 ↔ (Perkutan-)transluminale Implantation von gecoverten Stents mit Medikamentenfreisetzung, Gefäße vom Unterschenkel

39.B4.J7 ↔	(Perkutan-)transluminale Implantation von gecoverten Stents mit Medikamentenfreisetzung, V. cava	39.B5.JI ↔	(Perkutan-)transluminale Implantation von ungecoverten Cheatham-Platinum-Stents, V. portae
39.B4.JB ↔	(Perkutan-)transluminale Implantation von gecoverten Stents mit Medikamentenfreisetzung, andere abdominale und pelvine Venen	39.B5.L1 ↔	(Perkutan-)transluminale Implantation von ungecoverten Cheatham-Platinum-Stents, spinale Gefässe
39.B4.JF ↔	(Perkutan-)transluminale Implantation von gecoverten Stents mit Medikamentenfreisetzung, Venen vom Oberschenkel	39.B6.09 ↔	(Perkutan-)transluminale Implantation von gecoverten Cheatham-Platinum-Stents, sonstige
39.B4.JI ↔	(Perkutan-)transluminale Implantation von gecoverten Stents mit Medikamentenfreisetzung, V. portae	39.B6.11 ↔	(Perkutan-)transluminale Implantation von gecoverten Cheatham-Platinum-Stents, intrakranielle Gefässe
39.B4.L1 ↔	(Perkutan-)transluminale Implantation von gecoverten Stents mit Medikamentenfreisetzung, spinale Gefässe	39.B6.22 ↔	(Perkutan-)transluminale Implantation von gecoverten Cheatham-Platinum-Stents, A. carotis n.n.bez.
39.B5.09 ↔	(Perkutan-)transluminale Implantation von ungecoverten Cheatham-Platinum-Stents, sonstige	39.B6.23 ↔	(Perkutan-)transluminale Implantation von gecoverten Cheatham-Platinum-Stents, A. carotis communis
39.B5.11 ↔	(Perkutan-)transluminale Implantation von ungecoverten Cheatham-Platinum-Stents, intrakranielle Gefässe	39.B6.25 ↔	(Perkutan-)transluminale Implantation von gecoverten Cheatham-Platinum-Stents, A. carotis interna extrakraniell
39.B5.22 ↔	(Perkutan-)transluminale Implantation von ungecoverten Cheatham-Platinum-Stents, A. carotis n.n.bez.	39.B6.26 ↔	(Perkutan-)transluminale Implantation von gecoverten Cheatham-Platinum-Stents, A. carotis interna extrakraniell mit A. carotis communis
39.B5.23 ↔	(Perkutan-)transluminale Implantation von ungecoverten Cheatham-Platinum-Stents, A. carotis communis	39.B6.27 ↔	(Perkutan-)transluminale Implantation von gecoverten Cheatham-Platinum-Stents, A. carotis externa
39.B5.25 ↔	(Perkutan-)transluminale Implantation von ungecoverten Cheatham-Platinum-Stents, A. carotis interna extrakraniell	39.B6.31 ↔	(Perkutan-)transluminale Implantation von gecoverten Cheatham-Platinum-Stents, Gefässe von Schulter und Oberarm
39.B5.26 ↔	(Perkutan-)transluminale Implantation von ungecoverten Cheatham-Platinum-Stents, A. carotis interna extrakraniell mit A. carotis communis	39.B6.51 ↔	(Perkutan-)transluminale Implantation von gecoverten Cheatham-Platinum-Stents, Gefässe von Unterarm
39.B5.27 ↔	(Perkutan-)transluminale Implantation von ungecoverten Cheatham-Platinum-Stents, A. carotis externa	39.B6.71 ↔	(Perkutan-)transluminale Implantation von gecoverten Cheatham-Platinum-Stents, Aorta
39.B5.31 ↔	(Perkutan-)transluminale Implantation von ungecoverten Cheatham-Platinum-Stents, Gefässe von Schulter und Oberarm	39.B6.74 ↔	(Perkutan-)transluminale Implantation von gecoverten Cheatham-Platinum-Stents, Aortenisthmus
39.B5.51 ↔	(Perkutan-)transluminale Implantation von ungecoverten Cheatham-Platinum-Stents, Gefässe von Unterarm	39.B6.81 ↔	(Perkutan-)transluminale Implantation von gecoverten Cheatham-Platinum-Stents, andere thorakale Gefässe
39.B5.71 ↔	(Perkutan-)transluminale Implantation von ungecoverten Cheatham-Platinum-Stents, Aorta	39.B6.C1 ↔	(Perkutan-)transluminale Implantation von gecoverten Cheatham-Platinum-Stents, andere abdominale und pelvine Arterien
39.B5.74 ↔	(Perkutan-)transluminale Implantation von ungecoverten Cheatham-Platinum-Stents, Aortenisthmus	39.B6.C3 ↔	(Perkutan-)transluminale Implantation von gecoverten Cheatham-Platinum-Stents, A. iliaca
39.B5.81 ↔	(Perkutan-)transluminale Implantation von ungecoverten Cheatham-Platinum-Stents, andere thorakale Gefässe	39.B6.D1 ↔	(Perkutan-)transluminale Implantation von gecoverten Cheatham-Platinum-Stents, viszerale Gefässe
39.B5.C1 ↔	(Perkutan-)transluminale Implantation von ungecoverten Cheatham-Platinum-Stents, andere abdominale und pelvine Arterien	39.B6.G1 ↔	(Perkutan-)transluminale Implantation von gecoverten Cheatham-Platinum-Stents, Arterien vom Oberschenkel
39.B5.C3 ↔	(Perkutan-)transluminale Implantation von ungecoverten Cheatham-Platinum-Stents, A. iliaca	39.B6.H1 ↔	(Perkutan-)transluminale Implantation von gecoverten Cheatham-Platinum-Stents, Gefässe vom Unterschenkel
39.B5.D1 ↔	(Perkutan-)transluminale Implantation von ungecoverten Cheatham-Platinum-Stents, viszerale Gefässe	39.B6.J7 ↔	(Perkutan-)transluminale Implantation von gecoverten Cheatham-Platinum-Stents, V. cava
39.B5.G1 ↔	(Perkutan-)transluminale Implantation von ungecoverten Cheatham-Platinum-Stents, Arterien vom Oberschenkel	39.B6.JB ↔	(Perkutan-)transluminale Implantation von gecoverten Cheatham-Platinum-Stents, andere abdominale und pelvine Venen
39.B5.H1 ↔	(Perkutan-)transluminale Implantation von ungecoverten Cheatham-Platinum-Stents, Gefässe vom Unterschenkel	39.B6.JF ↔	(Perkutan-)transluminale Implantation von gecoverten Cheatham-Platinum-Stents, Venen vom Oberschenkel
39.B5.J7 ↔	(Perkutan-)transluminale Implantation von ungecoverten Cheatham-Platinum-Stents, V. cava	39.B6.JI ↔	(Perkutan-)transluminale Implantation von gecoverten Cheatham-Platinum-Stents, V. portae
39.B5.JB ↔	(Perkutan-)transluminale Implantation von ungecoverten Cheatham-Platinum-Stents, andere abdominale und pelvine Venen	39.B6.L1 ↔	(Perkutan-)transluminale Implantation von gecoverten Cheatham-Platinum-Stents, spinale Gefässe
39.B5.JF ↔	(Perkutan-)transluminale Implantation von ungecoverten Cheatham-Platinum-Stents, Venen vom Oberschenkel	39.B7.09 ↔	(Perkutan-)transluminale Implantation von ungecoverten grosslumige Stents, sonstige
		39.B7.11 ↔	(Perkutan-)transluminale Implantation von ungecoverten grosslumige Stents, intrakranielle Gefässe

- 39.B7.22 ↔ (Perkutan-)transluminale Implantation von ungecoverten grosslumige Stents, A. carotis n.n.bez.
- 39.B7.23 ↔ (Perkutan-)transluminale Implantation von ungecoverten grosslumige Stents, A. carotis communis
- 39.B7.25 ↔ (Perkutan-)transluminale Implantation von ungecoverten grosslumige Stents, A. carotis interna extrakraniell
- 39.B7.26 ↔ (Perkutan-)transluminale Implantation von ungecoverten grosslumige Stents, A. carotis interna extrakraniell mit A. carotis communis
- 39.B7.27 ↔ (Perkutan-)transluminale Implantation von ungecoverten grosslumige Stents, A. carotis externa
- 39.B7.28 ↔ (Perkutan-)transluminale Implantation von ungecoverten grosslumige Stents, A. vertebralis extrakraniell
- 39.B7.31 ↔ (Perkutan-)transluminale Implantation von ungecoverten grosslumige Stents, Gefässe von Schulter und Oberarm
- 39.B7.51 ↔ (Perkutan-)transluminale Implantation von ungecoverten grosslumige Stents, Gefässe von Unterarm
- 39.B7.71 ↔ (Perkutan-)transluminale Implantation von ungecoverten grosslumige Stents, Aorta
- 39.B7.74 ↔ (Perkutan-)transluminale Implantation von ungecoverten grosslumige Stents, Aortenisthmus
- 39.B7.81 ↔ (Perkutan-)transluminale Implantation von ungecoverten grosslumige Stents, andere thorakale Gefässe
- 39.B7.A4 ↔ (Perkutan-)transluminale Implantation von ungecoverten grosslumige Stents, A. pulmonalis
- 39.B7.C1 ↔ (Perkutan-)transluminale Implantation von ungecoverten grosslumige Stents, andere abdominale und pelvine Arterien
- 39.B7.C3 ↔ (Perkutan-)transluminale Implantation von ungecoverten grosslumige Stents, A. iliaca
- 39.B7.D1 ↔ (Perkutan-)transluminale Implantation von ungecoverten grosslumige Stents, viszerale Gefässe
- 39.B7.G1 ↔ (Perkutan-)transluminale Implantation von ungecoverten grosslumige Stents, Arterien vom Oberschenkel
- 39.B7.H1 ↔ (Perkutan-)transluminale Implantation von ungecoverten grosslumige Stents, Gefässe vom Unterschenkel
- 39.B7.J3 ↔ (Perkutan-)transluminale Implantation von ungecoverten grosslumige Stents, V. pulmonalis
- 39.B7.J7 ↔ (Perkutan-)transluminale Implantation von ungecoverten grosslumige Stents, V. cava
- 39.B7.JB ↔ (Perkutan-)transluminale Implantation von ungecoverten grosslumige Stents, andere abdominale und pelvine Venen
- 39.B7.JF ↔ (Perkutan-)transluminale Implantation von ungecoverten grosslumige Stents, Venen vom Oberschenkel
- 39.B7.JI ↔ (Perkutan-)transluminale Implantation von ungecoverten grosslumige Stents, V. portae
- 39.B7.L1 ↔ (Perkutan-)transluminale Implantation von ungecoverten grosslumige Stents, spinale Gefässe
- 39.B8.09 ↔ (Perkutan-)transluminale Implantation von gecoverten grosslumige Stents, sonstige
- 39.B8.11 ↔ (Perkutan-)transluminale Implantation von gecoverten grosslumige Stents, intrakranielle Gefässe
- 39.B8.22 ↔ (Perkutan-)transluminale Implantation von gecoverten grosslumige Stents, A. carotis n.n.bez.
- 39.B8.23 ↔ (Perkutan-)transluminale Implantation von gecoverten grosslumige Stents, A. carotis communis
- 39.B8.25 ↔ (Perkutan-)transluminale Implantation von gecoverten grosslumige Stents, A. carotis interna extrakraniell
- 39.B8.26 ↔ (Perkutan-)transluminale Implantation von gecoverten grosslumige Stents, A. carotis interna extrakraniell mit A. carotis communis
- 39.B8.27 ↔ (Perkutan-)transluminale Implantation von gecoverten grosslumige Stents, A. carotis externa
- 39.B8.28 ↔ (Perkutan-)transluminale Implantation von gecoverten grosslumige Stents, A. vertebralis extrakraniell
- 39.B8.31 ↔ (Perkutan-)transluminale Implantation von gecoverten grosslumige Stents, Gefässe von Schulter und Oberarm
- 39.B8.51 ↔ (Perkutan-)transluminale Implantation von gecoverten grosslumige Stents, Gefässe von Unterarm
- 39.B8.71 ↔ (Perkutan-)transluminale Implantation von gecoverten grosslumige Stents, Aorta
- 39.B8.74 ↔ (Perkutan-)transluminale Implantation von gecoverten grosslumige Stents, Aortenisthmus
- 39.B8.81 ↔ (Perkutan-)transluminale Implantation von gecoverten grosslumige Stents, andere thorakale Gefässe
- 39.B8.A4 ↔ (Perkutan-)transluminale Implantation von gecoverten grosslumige Stents, A. pulmonalis
- 39.B8.C1 ↔ (Perkutan-)transluminale Implantation von gecoverten grosslumige Stents, andere abdominale und pelvine Arterien
- 39.B8.C3 ↔ (Perkutan-)transluminale Implantation von gecoverten grosslumige Stents, A. iliaca
- 39.B8.D1 ↔ (Perkutan-)transluminale Implantation von gecoverten grosslumige Stents, viszerale Gefässe
- 39.B8.G1 ↔ (Perkutan-)transluminale Implantation von gecoverten grosslumige Stents, Arterien vom Oberschenkel
- 39.B8.H1 ↔ (Perkutan-)transluminale Implantation von gecoverten grosslumige Stents, Gefässe vom Unterschenkel
- 39.B8.J3 ↔ (Perkutan-)transluminale Implantation von gecoverten grosslumige Stents, V. pulmonalis
- 39.B8.J7 ↔ (Perkutan-)transluminale Implantation von gecoverten grosslumige Stents, V. cava
- 39.B8.JB ↔ (Perkutan-)transluminale Implantation von gecoverten grosslumige Stents, andere abdominale und pelvine Venen
- 39.B8.JF ↔ (Perkutan-)transluminale Implantation von gecoverten grosslumige Stents, Venen vom Oberschenkel
- 39.B8.JI ↔ (Perkutan-)transluminale Implantation von gecoverten grosslumige Stents, V. portae
- 39.B8.L1 ↔ (Perkutan-)transluminale Implantation von gecoverten grosslumige Stents, spinale Gefässe
- 39.BA.09 ↔ (Perkutan-)transluminale Implantation von ungecoverten Wachstumsstents, sonstige
- 39.BA.A4 ↔ (Perkutan-)transluminale Implantation von ungecoverten Wachstumsstents, A. pulmonalis
- 39.BA.J3 ↔ (Perkutan-)transluminale Implantation von ungecoverten Wachstumsstents, V. pulmonalis
- 39.BB.09 ↔ (Perkutan-)transluminale Implantation von gecoverten Wachstumsstents, sonstige
- 39.BB.A4 ↔ (Perkutan-)transluminale Implantation von gecoverten Wachstumsstents, A. pulmonalis
- 39.BB.J3 ↔ (Perkutan-)transluminale Implantation von gecoverten Wachstumsstents, V. pulmonalis
- 39.BE ↔ (Perkutan-)transluminale Implantation eines selbstexpandierenden Bifurkationsstents, intrakraniell
- 39.BF.09 ↔ (Perkutan-)transluminale Implantation von selbstexpandierenden Mikrostenstents, sonstige
- 39.BF.11 ↔ (Perkutan-)transluminale Implantation von selbstexpandierenden Mikrostenstents, intrakranielle Gefässe

- 39.BF.51 ↔ (Perkutan-)transluminale Implantation von selbstexpandierenden Mikrostents, Gefäße vom Unterarm
- 39.BF.H1 ↔ (Perkutan-)transluminale Implantation von selbstexpandierenden Mikrostents, Gefäße vom Unterschenkel
- 39.BG.09 ↔ (Perkutan-)transluminale Implantation von aus Einzeldrähnten verwobenen Nitinolstents, sonstige
- 39.BG.31 ↔ (Perkutan-)transluminale Implantation von aus Einzeldrähnten verwobenen Nitinolstents, Gefäße von Schulter und Oberarm
- 39.BG.81 ↔ (Perkutan-)transluminale Implantation von aus Einzeldrähnten verwobenen Nitinolstents, andere thorakale Gefäße
- 39.BG.C1 ↔ (Perkutan-)transluminale Implantation von aus Einzeldrähnten verwobenen Nitinolstents, andere abdominale und pelvine Arterien
- 39.BG.C3 ↔ (Perkutan-)transluminale Implantation von aus Einzeldrähnten verwobenen Nitinolstents, A. iliaca
- 39.BG.G1 ↔ (Perkutan-)transluminale Implantation von aus Einzeldrähnten verwobenen Nitinolstents, Arterien vom Oberschenkel
- 39.BG.H1 ↔ (Perkutan-)transluminale Implantation von aus Einzeldrähnten verwobenen Nitinolstents, Gefäße vom Unterschenkel
- 39.BH.09 ↔ (Perkutan-)transluminale Implantation von Stents zur Strömungslaminierung bei Aneurysmen, sonstige
- 39.BH.11 ↔ (Perkutan-)transluminale Implantation von Stents zur Strömungslaminierung bei Aneurysmen, intrakranielle Gefäße
- 39.BH.22 ↔ (Perkutan-)transluminale Implantation von Stents zur Strömungslaminierung bei Aneurysmen, A. carotis n.n.bez.
- 39.BH.23 ↔ (Perkutan-)transluminale Implantation von Stents zur Strömungslaminierung bei Aneurysmen, A. carotis communis
- 39.BH.25 ↔ (Perkutan-)transluminale Implantation von Stents zur Strömungslaminierung bei Aneurysmen, A. carotis interna extrakraniell
- 39.BH.26 ↔ (Perkutan-)transluminale Implantation von Stents zur Strömungslaminierung bei Aneurysmen, A. carotis interna extrakraniell mit A. carotis communis
- 39.BH.27 ↔ (Perkutan-)transluminale Implantation von Stents zur Strömungslaminierung bei Aneurysmen, A. carotis externa
- 39.BH.28 ↔ (Perkutan-)transluminale Implantation von Stents zur Strömungslaminierung bei Aneurysmen, A. vertebralis extrakraniell
- 39.BH.31 ↔ (Perkutan-)transluminale Implantation von Stents zur Strömungslaminierung bei Aneurysmen, Gefäße von Schulter und Oberarm
- 39.BH.51 ↔ (Perkutan-)transluminale Implantation von Stents zur Strömungslaminierung bei Aneurysmen, Gefäße von Unterarm
- 39.BH.71 ↔ (Perkutan-)transluminale Implantation von Stents zur Strömungslaminierung bei Aneurysmen, Aorta
- 39.BH.74 ↔ (Perkutan-)transluminale Implantation von Stents zur Strömungslaminierung bei Aneurysmen, Aortenisthmus
- 39.BH.81 ↔ (Perkutan-)transluminale Implantation von Stents zur Strömungslaminierung bei Aneurysmen, andere thorakale Gefäße
- 39.BH.C1 ↔ (Perkutan-)transluminale Implantation von Stents zur Strömungslaminierung bei Aneurysmen, andere abdominale und pelvine Arterien
- 39.BH.C3 ↔ (Perkutan-)transluminale Implantation von Stents zur Strömungslaminierung bei Aneurysmen, A. iliaca
- 39.BH.D1 ↔ (Perkutan-)transluminale Implantation von Stents zur Strömungslaminierung bei Aneurysmen, viszerale Gefäße
- 39.BH.G1 ↔ (Perkutan-)transluminale Implantation von Stents zur Strömungslaminierung bei Aneurysmen, Arterien vom Oberschenkel
- 39.BH.H1 ↔ (Perkutan-)transluminale Implantation von Stents zur Strömungslaminierung bei Aneurysmen, Gefäße vom Unterschenkel
- 39.BH.J7 ↔ (Perkutan-)transluminale Implantation von Stents zur Strömungslaminierung bei Aneurysmen, V. cava
- 39.BH.JB ↔ (Perkutan-)transluminale Implantation von Stents zur Strömungslaminierung bei Aneurysmen, andere abdominale und pelvine Venen
- 39.BH.JF ↔ (Perkutan-)transluminale Implantation von Stents zur Strömungslaminierung bei Aneurysmen, Venen vom Oberschenkel
- 39.BH.JI ↔ (Perkutan-)transluminale Implantation von Stents zur Strömungslaminierung bei Aneurysmen, V. portae
- 39.BH.L1 ↔ (Perkutan-)transluminale Implantation von Stents zur Strömungslaminierung bei Aneurysmen, spinale Gefäße
- 40.11.10 ↔ Offene (Inzisions-) Biopsie eines mediastinalen, paraaortalen, iliakalen oder pelvinalen Lymphknotens
- 40.11.11 ↔ Offene (Inzisions-) Biopsie eines zervikalen, supraclaviculären, axillären oder inguinalen Lymphknotens
- 40.21.10 ↔ Exzision einzelner Lymphknoten und Lymphgefäße, zervikal, ohne Markierung
- 40.21.11 ↔ Exzision einzelner Lymphknoten und Lymphgefäße, zervikal, mit Radionuklidmarkierung oder Farbstoffmarkierung (Sentinel-Lymphknotenektomie)
- 40.21.99 ↔ Exzision eines tiefen zervikalen Lymphknotens, sonstige
- 40.22.10 ↔ Exzision eines mamma-interna Lymphknotens, thorakoskopisch
- 40.22.20 ↔ Exzision eines mamma-interna Lymphknotens, offen chirurgisch
- 40.22.99 ↔ Exzision eines mamma-interna Lymphknotens, sonstige
- 40.23.10 ↔ Exzision eines axillären Lymphknotens, ohne Markierung
- 40.23.11 ↔ Exzision eines axillären Lymphknotens, mit Radionuklidmarkierung oder Farbstoffmarkierung (Sentinel-Lymphknotenektomie)
- 40.23.99 ↔ Exzision eines axillären Lymphknotens, sonstige
- 40.24.10 ↔ Exzision eines inguinalen Lymphknotens, offen chirurgisch, ohne Markierung
- 40.24.11 ↔ Exzision eines inguinalen Lymphknotens, offen chirurgisch, mit Radionuklidmarkierung oder Farbstoffmarkierung (Sentinel-Lymphknotenektomie)
- 40.24.20 ↔ Exzision eines inguinalen Lymphknotens, laparoskopisch
- 40.24.99 ↔ Exzision eines inguinalen Lymphknotens, sonstige
- 40.29.11 ↔ Exzision eines mediastinalen Lymphknotens, offen chirurgisch
- 40.29.12 ↔ Exzision eines mediastinalen Lymphknotens, thorakoskopisch
- 40.29.19 ↔ Exzision eines mediastinalen Lymphknotens, sonstige
- 40.29.20 ↔ Exzision eines paraaortalen Lymphknotens
- 40.29.30 ↔ Exzision eines iliakalen Lymphknotens
- 40.29.70 ↔ Exzision eines Lymphangioms oder Hygroma cysticum
- 40.29.81 ↔ Exzision mehrerer abdominaler Lymphknotenstationen (mit Leberbiopsie), offen chirurgisch [Staging-Laparotomie]
- 40.29.82 ↔ Exzision mehrerer abdominaler Lymphknotenstationen (mit Leberbiopsie), laparoskopisch [Staging-Laparoskopie]
- 40.29.89 ↔ Exzision mehrerer abdominaler Lymphknotenstationen (mit Leberbiopsie), sonstige
- 40.29.99 ↔ Einfache Exzision einer anderen lymphatischen Struktur, sonstige

40.3X.11 ↔ Regionale Lymphadenektomie als selbstständiger Eingriff, zervikal	40.71.31 ↔ Transplantation von peripheren Lymphgefässen mit mikrovaskulärer Anastomose
40.3X.12 ↔ Regionale Lymphadenektomie als selbstständiger Eingriff, axillär	40.79 ↔ Plastische Rekonstruktion und Transplantation an lymphatischen Strukturen, sonstige
40.3X.13 ↔ Regionale Lymphadenektomie als selbstständiger Eingriff, paraaortal, pelvin, obturatorisch oder iliakal	40.9X.20 ↔ Inzision einer Lymphozele
40.3X.14 ↔ Regionale Lymphadenektomie als selbstständiger Eingriff, inguinal, offen chirurgisch	41.42.00 ↔ Exzision oder Destruktion von Läsion oder Gewebe der Milz, n.n.bez.
40.3X.15 ↔ Regionale Lymphadenektomie als selbstständiger Eingriff, inguinale, laparoskopisch	41.42.10 ↔ Exzision von Läsion oder Gewebe der Milz
40.3X.16 ↔ Regionale Lymphadenektomie als selbstständiger Eingriff, mediastinal und peribronchial	41.42.20 ↔ Destruktion von Läsion oder Gewebe der Milz
40.3X.19 ↔ Regionale Lymphadenektomie als selbstständiger Eingriff, sonstige	41.42.99 ↔ Exzision oder Destruktion von Läsion oder Gewebe der Milz, sonstige
40.3X.21 ↔ Regionale Lymphadenektomie im Rahmen eines anderen Eingriffs, zervikal	41.43 ↔ Partielle Splenektomie
40.3X.22 ↔ Regionale Lymphadenektomie im Rahmen eines anderen Eingriffs, axillär	41.5 ↔ Totale Splenektomie
40.3X.23 ↔ Regionale Lymphadenektomie im Rahmen eines anderen Eingriffs, paraaortal, pelvin oder iliakal	44.44 ↔ Katheterembolisation zur Blutstillung in Magen oder Duodenum
40.3X.24 ↔ Regionale Lymphadenektomie im Rahmen eines anderen Eingriffs, obturatorisch	50.12.00 ↔ Offene Biopsie an der Leber, n.n.bez.
40.3X.25 ↔ Regionale Lymphadenektomie im Rahmen eines anderen Eingriffs, inguinale	50.12.09 ↔ Offene Biopsie an der Leber, sonstige
40.3X.26 ↔ Regionale Lymphadenektomie im Rahmen eines anderen Eingriffs, mediastinal und peribronchial	50.12.11 ↔ Biopsie an der Leber, durch Exzision, offen chirurgisch
40.3X.29 ↔ Regionale Lymphadenektomie im Rahmen eines anderen Eingriffs, sonstige	50.12.12 ↔ Biopsie an der Leber, durch Nadelbiopsie, offen chirurgisch
40.51.10 ↔ Radikale Exzision von axillären Lymphknoten als selbstständiger Eingriff	50.14 ↔ Laparoskopische Leberbiopsie
40.51.11 ↔ Radikale Exzision von axillären Lymphknoten im Rahmen eines anderen Eingriffs	55.01.11 ↔ Nephrotomie, offen chirurgisch
40.51.99 ↔ Radikale Exzision von axillären Lymphknoten, sonstige	55.01.12 ↔ Nephrotomie, offen chirurgisch zur Exploration
40.52.10 ↔ Radikale Exzision von retroperitonealen (paraaortal, parakaval) und pelvinen Lymphknoten als selbstständiger Eingriff	55.01.13 ↔ Nephrotomie, offen chirurgisch zur Punktion einer Zyste
40.52.11 ↔ Radikale Exzision von retroperitonealen (paraaortal, parakaval) und pelvinen Lymphknoten im Rahmen eines anderen Eingriffs	55.24 ↔ Offene Nierenbiopsie
40.52.99 ↔ Radikale Exzision von periaortalen Lymphknoten, sonstige	55.81 ↔ Naht einer Rissverletzung an der Niere
40.53.10 ↔ Radikale Exzision von iliakalen Lymphknoten als selbstständiger Eingriff	55.84 ↔ Reposition einer Nierenstiel-Torsion
40.53.11 ↔ Radikale Exzision von iliakalen Lymphknoten im Rahmen eines anderen Eingriffs	62.3X.00 ↔ Einseitige Orchidektomie, n.n.bez.
40.53.99 ↔ Radikale Exzision von iliakalen Lymphknoten, sonstige	62.3X.10 ↔ Einseitige Orchidektomie, skrotal, ohne Epididymektomie
40.54.10 ↔ Radikale Exzision von inguinalen Lymphknoten als selbstständiger Eingriff	62.3X.11 ↔ Einseitige Orchidektomie, skrotal, mit Epididymektomie
40.54.11 ↔ Radikale Exzision von inguinalen Lymphknoten im Rahmen eines anderen Eingriffs	62.3X.20 ↔ Einseitige Orchidektomie, Inguinalhoden, ohne Epididymektomie
40.54.99 ↔ Radikale Exzision von inguinalen Lymphknoten, sonstige	62.3X.21 ↔ Einseitige Orchidektomie, Inguinalhoden, mit Epididymektomie
40.59.11 ↔ Radikale Exzision mediastinaler Lymphknoten als selbstständiger Eingriff	62.3X.30 ↔ Einseitige Orchidektomie, Abdominalhoden, offen chirurgisch
40.59.12 ↔ Radikale Exzision peribronchialer Lymphknoten als selbstständiger Eingriff	62.3X.31 ↔ Einseitige Orchidektomie, Abdominalhoden, laparoskopisch
40.59.19 ↔ Radikale Exzision anderer Lymphknoten als selbstständiger Eingriff, sonstige	62.3X.40 ↔ Einseitige Orchidektomie, radikal
40.59.21 ↔ Radikale Exzision mediastinaler Lymphknoten im Rahmen eines anderen Eingriffs	62.3X.99 ↔ Einseitige Orchidektomie, sonstige
40.59.22 ↔ Radikale Exzision peribronchialer Lymphknoten im Rahmen eines anderen Eingriffs	62.41 ↔ Entfernen beider Hoden im gleichen Eingriff
40.59.29 ↔ Radikale Exzision anderer Lymphknoten im Rahmen eines anderen Eingriffs, sonstige	77.11.10 ↔ Knocheninzision an Skapula und Klavikula, Exploration und Knochenbohrung
40.59.99 ↔ Radikale Exzision anderer Lymphknoten, sonstige	77.11.11 ↔ Knocheninzision an Skapula und Klavikula, Fremdkörperentfernung
40.71.11 ↔ Mikrochirurgische lymphovenöse Anastomosierung	77.11.12 ↔ Knocheninzision an Skapula und Klavikula, Einlage und Entfernung eines Medikamententrägers
40.71.21 ↔ Transplantation von Lymphknoten mit mikrovaskulärer Anastomose	77.11.13 ↔ Knocheninzision an Skapula und Klavikula, Drainage
	77.11.20 ↔ Knocheninzision an Rippen und Sternum, Exploration und Knochenbohrung
	77.11.21 ↔ Knocheninzision an Rippen und Sternum, Fremdkörperentfernung
	77.11.22 ↔ Knocheninzision an Rippen und Sternum, Einlage und Entfernung eines Medikamententrägers
	77.11.23 ↔ Knocheninzision an Rippen und Sternum, Drainage
	77.11.99 ↔ Sonstige Knocheninzision ohne Knochendurchtrennung an Skapula, Klavikula, Rippen und Sternum, sonstige
	77.29.00 ↔ Sonstige Keilosteotomie an anderen näher bezeichneten Knochen, ausser Gesichtsschädelknochen, n.n.bez.
	77.31.10 ↔ Sonstige Knochendurchtrennung an Skapula
	77.31.11 ↔ Sonstige Knochendurchtrennung an Klavikula
	77.31.12 ↔ Komplexe (mehrdimensionale) Osteotomie (mit Achsenkorrektur) an Skapula
	77.31.13 ↔ Komplexe (mehrdimensionale) Osteotomie (mit Achsenkorrektur) an Klavikula

77.31.20 ↔	Sonstige Knochendurchtrennung an der Rippe	78.97 ↔	Einsetzen eines Knochenwachstumsstimulators an Tibia und Fibula
77.31.21 ↔	Sonstige Knochendurchtrennung am Sternum	78.99 ↔	Einsetzen eines Knochenwachstumsstimulators an anderen näher bezeichneten Knochen, ausser Gesichtsschädelknochen
77.39.49 ↔	Sonstige Knochendurchtrennung an Phalangen des Fusses	79.19.00 ↔	Geschlossene Reposition einer Fraktur anderer bezeichneter Knochen mit innerer Knochenfixation, n.n.bez.
77.61.99 ↔	Lokale Resektion und Destruktion von Knochenläsion oder -gewebe an Skapula, Klavikula, Rippen und Sternum, sonstige	79.19.11 ↔	Geschlossene Reposition einer Fraktur von Rippen mit innerer Fixation
77.81.00 ↔	Sonstige partielle Knochenresektion an Skapula, Klavikula, Rippen und Sternum, n.n.bez.	79.19.12 ↔	Geschlossene Reposition einer Fraktur von Sternum mit innerer Fixation
77.81.99 ↔	Sonstige partielle Knochenresektion an Skapula, Klavikula, Rippen und Sternum, sonstige	79.19.99 ↔	Geschlossene Reposition einer Fraktur anderer bezeichneter Knochen mit innerer Knochenfixation, sonstige
77.89.30 ↔	Sonstige partielle Knochenresektion am Becken	79.29.00 ↔	Offene Reposition einer Fraktur anderer bezeichneter Knochen ohne innere Knochenfixation, n.n.bez.
77.99.30 ↔	Totale Knochenresektionen am Becken	79.29.20 ↔	Offene Reposition einer Fraktur des Beckens ohne innere Knochenfixation
78.09.11 ↔	Knochen transplantation an Phalangen der Hand, gefässgestielt ohne mikrovaskuläre Anastomose	79.29.99 ↔	Offene Reposition einer Fraktur anderer bezeichneter Knochen ohne innere Knochenfixation, sonstige
78.09.13 ↔	Knorpel-Knochen transplantation an Phalangen der Hand, autogen und allogenen	79.39.00 ↔	Offene Reposition einer Fraktur anderer bezeichneter Knochen mit innerer Knochenfixation, n.n.bez.
78.09.91 ↔	Knochen transplantation an anderen näher bezeichneten Knochen, ausser Gesichtsschädelknochen, gefässgestielt ohne mikrovaskuläre Anastomose	79.39.99 ↔	Offene Reposition einer Fraktur anderer bezeichneter Knochen mit innerer Knochenfixation, sonstige
78.11.99 ↔	Anlegen eines Fixateur externe an Skapula, Klavikula, Rippen und Sternum (inkl. Reposition von Frakturen), sonstige	79.40 ↔	Geschlossene Reposition einer Epiphysendiastase, ohne Angabe der Lokalisation
78.19.90 ↔	Geschlossene Reposition einer Fraktur sonstiger bezeichneter Knochen mit Knochenfixation durch Fixateur externe	79.41 ↔	Geschlossene Reposition einer Epiphysendiastase des Humerus
78.19.91 ↔	Offene Reposition einer Fraktur sonstiger bezeichneter Knochen mit Knochenfixation durch Fixateur externe	79.42 ↔	Geschlossene Reposition einer Epiphysendiastase an Radius und Ulna
78.19.99 ↔	Anlegen eines Fixateur externe an andere näher bezeichnete Knochen, ausser Gesichtsschädelknochen (Inkl. Reposition von Frakturen), sonstige	79.45 ↔	Geschlossene Reposition einer Epiphysendiastase des Femur
78.29.00 ↔	Verkürzungsosteotomie an anderen näher bezeichneten Knochen, ausser Gesichtsschädelknochen, n.n.bez.	79.46 ↔	Geschlossene Reposition einer Epiphysendiastase an Tibia und Fibula
78.29.90 ↔	Temporäre Epiphyseodese an anderen näher bezeichneten Knochen, ausser Gesichtsschädelknochen	79.49 ↔	Geschlossene Reposition einer Epiphysendiastase anderer bezeichneter Knochen
78.29.91 ↔	Permanente Epiphyseodese an anderen näher bezeichneten Knochen, ausser Gesichtsschädelknochen	79.50 ↔	Offene Reposition einer Epiphysendiastase, ohne Angabe der Lokalisation
78.29.92 ↔	Therapeutische Epiphyseolyse an anderen näher bezeichneten Knochen, ausser Gesichtsschädelknochen	79.69 ↔	Débridement einer offenen Fraktur anderer näher bezeichneter Knochen, ausser Gesichtsschädelknochen
78.30 ↔	Verlängerungsosteotomie von Extremitäten, ohne Angabe der Lokalisation	79.89.00 ↔	Offene Reposition einer Luxation an anderer bezeichneter Lokalisation, n.n.bez.
78.39.99 ↔	Verlängerungsosteotomie an anderen näher bezeichneten Knochen, sonstige	79.89.99 ↔	Offene Reposition einer Luxation an anderer bezeichneter Lokalisation, sonstige
78.49.19 ↔	Sonstige plastische Rekonstruktion an anderen näher bezeichneten Knochen, sonstige	80.09 ↔	Arthrotomie zur Prothesenentfernung an anderer bezeichneter Lokalisation
78.51.10 ↔	Revision von Osteosynthesematerial ohne Materialersatz an Skapula, Klavikula, Rippen und Sternum	80.19.00 ↔	Sonstige Arthrotomie an anderer bezeichneter Lokalisation, n.n.bez.
78.59.00 ↔	Innere Knochenfixation ohne Reposition der Fraktur an anderen näher bezeichneten Knochen, ausser Gesichtsschädelknochen, n.n.bez.	80.19.30 ↔	Arthroskopische Arthrotomie des Iliosakralgelenkes, Gelenkspülung mit Drainage
78.59.30 ↔	Revision von Osteosynthesematerial ohne Materialersatz am Becken	80.19.31 ↔	Arthroskopische Arthrotomie des Iliosakralgelenkes, Entfernung freier Gelenkkörper
78.59.90 ↔	Revision von Osteosynthesematerial ohne Materialersatz an anderen näher bezeichneten Knochen, ausser Gesichtsschädelknochen	80.19.32 ↔	Arthroskopische Arthrotomie des Iliosakralgelenkes, Einlegen oder Entfernen eines Medikamententrägers
78.59.99 ↔	Innere Knochenfixation ohne Reposition der Fraktur an anderen näher bezeichneten Knochen, ausser Gesichtsschädelknochen, sonstige	80.19.40 ↔	Arthrotomie des Iliosakralgelenkes, Gelenkspülung mit Drainage
78.61.11 ↔	Knochenimplantatentfernung an Rippen und Sternum	80.19.41 ↔	Arthrotomie des Iliosakralgelenkes, Entfernung freier Gelenkkörper
78.91 ↔	Einsetzen eines Knochenwachstumsstimulators an Skapula, Klavikula, Rippen und Sternum	80.19.49 ↔	Sonstige Arthrotomie des Iliosakralgelenkes
		80.19.52 ↔	Arthroskopische Arthrotomie an der Symphyse, Einlegen oder Entfernen eines Medikamententrägers
		80.19.59 ↔	Sonstige Arthrotomie an der Symphyse
		80.19.90 ↔	Arthroskopische Arthrotomie an anderer bezeichneter Lokalisation, Gelenkspülung mit Drainage

80.19.91 ↔ Arthroskopische Arthrotomie an anderer bezeichneter Lokalisation, Entfernung freier Gelenkkörper	81.96.97 ↔ Sonstige gelenkrekonstruktive und gelenkplastische Eingriffe, Komplexe Erstimplantation und Wechseloperation einer Gelenkendoprothese in Verbindung mit Knochenersatz und dem Ersatz benachbarter Gelenke
80.19.92 ↔ Arthroskopische Arthrotomie an anderer bezeichneter Lokalisation, Einlegen oder Entfernen eines Medikamententrägers	81.96.98 ↔ Sonstige gelenkrekonstruktive und gelenkplastische Eingriffe, sonstige gelenkplastische Eingriffe
80.19.93 ↔ Arthrotomie an anderer bezeichneter Lokalisation, Gelenkspülung mit Drainage	81.97.10 ↔ Revision einer Gelenkprothese an der oberen Extremität, ohne Wechsel
80.19.94 ↔ Arthrotomie an anderer bezeichneter Lokalisation, Entfernung freier Gelenkkörper	81.97.21 ↔ Revision ohne Ersatz, Schultergelenk, Totalendoprothese
80.19.99 ↔ Sonstige Arthrotomie an anderer bezeichneter Lokalisation, sonstige	81.97.22 ↔ Revision ohne Ersatz, Schultergelenk, Teilprothese
81.29.99 ↔ Arthrorese an anderen näher bezeichneten Gelenken, sonstige	81.99.00 ↔ Sonstige Operationen an Gelenken und Gelenkstrukturen, n.n.bez.
81.96.30 ↔ Sonstige Rekonstruktion an Gelenken, Iliosakralgelenk, n.n.bez.	81.99.16 ↔ Arthroskopische Revision eines Gelenkes, Iliosakralgelenk
81.96.31 ↔ Sonstige Rekonstruktion an Gelenken, Iliosakralgelenk, Refixation eines osteochondralen Fragmentes, arthroskopisch	81.99.17 ↔ Arthroskopische Revision eines Gelenkes, Symphyse
81.96.32 ↔ Sonstige Rekonstruktion an Gelenken, Iliosakralgelenk, Refixation eines osteochondralen Fragmentes, offen chirurgisch	81.99.18 ↔ Arthroskopische Revision eines Gelenkes, Hüftgelenk
81.96.39 ↔ Sonstige Rekonstruktion an Gelenken, Iliosakralgelenk, sonstige	81.99.19 ↔ Arthroskopische Revision eines Gelenkes, Sonstige
81.96.3A ↔ Sonstige Rekonstruktion an Gelenken, Iliosakralgelenk, Subchondrale Knocheneröffnung, arthroskopisch	81.99.26 ↔ Offen chirurgische Revision eines Gelenkes, Iliosakralgelenk
81.96.3B ↔ Sonstige Rekonstruktion an Gelenken, Iliosakralgelenk, subchondrale Knocheneröffnung, offen chirurgisch	81.99.27 ↔ Offen chirurgische Revision eines Gelenkes, Symphyse
81.96.3C ↔ Sonstige Rekonstruktion an Gelenken, Iliosakralgelenk, subchondrale Knocheneröffnung mit Einbringen eines azellulären Implantats, arthroskopisch	81.99.28 ↔ Offen chirurgische Revision eines Gelenkes, Hüftgelenk
81.96.3D ↔ Sonstige Rekonstruktion an Gelenken, Iliosakralgelenk, subchondrale Knocheneröffnung mit Einbringen eines azellulären Implantats, offen chirurgisch	81.99.29 ↔ Offen chirurgische Revision eines Gelenkes, sonstige
81.96.80 ↔ Sonstige Rekonstruktion an anderen näher bezeichneten Gelenken, n.n.bez.	81.99.30 ↔ Arthroskopische Operationen am Gelenkknorpel, n.n.bez.
81.96.81 ↔ Sonstige Rekonstruktion an anderen näher bezeichneten Gelenken, Refixation eines osteochondralen Fragmentes, arthroskopisch	81.99.36 ↔ Arthroskopische Operation am Gelenkknorpel, Iliosakralgelenk
81.96.82 ↔ Sonstige Rekonstruktion an anderen näher bezeichneten Gelenken, Refixation eines osteochondralen Fragmentes, offen chirurgisch	81.99.37 ↔ Arthroskopische Operation am Gelenkknorpel, Symphyse
81.96.89 ↔ Sonstige Rekonstruktion an anderen näher bezeichneten Gelenken, sonstige	81.99.38 ↔ Arthroskopische Operation am Gelenkknorpel, Hüftgelenk
81.96.8A ↔ Sonstige Rekonstruktion an anderen näher bezeichneten Gelenken, subchondrale Knocheneröffnung, arthroskopisch	81.99.39 ↔ Arthroskopische Operationen am Gelenkknorpel, sonstige
81.96.8B ↔ Sonstige Rekonstruktion an anderen näher bezeichneten Gelenken, subchondrale Knocheneröffnung, offen chirurgisch	81.99.40 ↔ Offen chirurgische Operationen am Gelenkknorpel, n.n.bez.
81.96.8C ↔ Sonstige Rekonstruktion an anderen näher bezeichneten Gelenken, subchondrale Knocheneröffnung mit Einbringen eines azellulären Implantats, arthroskopisch	81.99.46 ↔ Offen chirurgische Operation am Gelenkknorpel, Iliosakralgelenk
81.96.8D ↔ Sonstige Rekonstruktion an anderen näher bezeichneten Gelenken, subchondrale Knocheneröffnung mit Einbringen eines azellulären Implantats, offen chirurgisch	81.99.47 ↔ Offen chirurgische Operation am Gelenkknorpel, Symphyse
81.96.92 ↔ Sonstige gelenkrekonstruktive und gelenkplastische Eingriffe, Refixation am Kapselbandapparat anderer Gelenke	81.99.48 ↔ Offen chirurgische Operation am Gelenkknorpel, Hüftgelenk
81.96.95 ↔ Sonstige gelenkrekonstruktive und gelenkplastische Eingriffe Implantation einer Endoprothese an Gelenken der oberen Extremität, sonstige	81.99.49 ↔ Offen chirurgische Operation am Gelenkknorpel, sonstige
	81.99.50 ↔ Arthrorise und Temporäre Fixation eines Gelenkes, n.n.bez.
	81.99.56 ↔ Arthrorise und Temporäre Fixation eines Gelenkes, Iliosakralgelenk
	81.99.57 ↔ Arthrorise und Temporäre Fixation eines Gelenkes, Symphyse
	81.99.58 ↔ Arthrorise und Temporäre Fixation eines Gelenkes, Hüftgelenk
	81.99.59 ↔ Arthrorise und Temporäre Fixation, sonstige
	81.99.80 ↔ Sonstige arthroskopische Operationen an Gelenken und Gelenkstrukturen, n.n.bez.
	81.99.89 ↔ Sonstige arthroskopische Operationen an Gelenken und Gelenkstrukturen, sonstige
	81.99.90 ↔ Sonstige offen chirurgische Operationen an Gelenken und Gelenkknorpel, n.n.bez.
	81.99.97 ↔ Sonstige offen chirurgische Operationen an Gelenken und Gelenkknorpel, Iliosakralgelenk
	81.99.98 ↔ Sonstige offen chirurgische Operationen an Gelenken und Gelenkknorpel, Hüftgelenk
	81.99.99 ↔ Sonstige Operationen an Gelenken und Gelenkstrukturen, sonstige
	81.9A.1A ↔ Knorpeltransplantation und Implantation von in-vitro hergestellten Gewebekulturen, Iliosakralgelenk, arthroskopisch

81.9A.1J ↔ Knorpeltransplantation und Implantation von in-vitro hergestellten Gewebekulturen, sonstige Gelenke, arthroskopisch	86.2A.3E ↔ Chirurgisches Débridement, grosser Ausdehnung, an anderer Lokalisation
81.9A.2A ↔ Knorpeltransplantation und Implantation von in-vitro hergestellten Gewebekulturen, Iliosakralgelenk, offen chirurgisch	86.41.11 ↔ Radikale und grossflächige Exzision von Läsion oder Gewebe an Haut und Subkutangewebe, ohne primären Wundverschluss, am Kopf
81.9A.2J ↔ Knorpeltransplantation und Implantation von in-vitro hergestellten Gewebekulturen, sonstige Gelenke, offen chirurgisch	86.41.12 ↔ Radikale und grossflächige Exzision von Läsion oder Gewebe an Haut und Subkutangewebe, ohne primären Wundverschluss, am Hals
83.8A.30 ↔ Revision von einer sonstigen Lappenplastik mit mikrovaskulärer Anastomosierung aus Muskel oder Faszie, Kopf und Hals	86.41.13 ↔ Radikale und grossflächige Exzision von Läsion oder Gewebe an Haut und Subkutangewebe, ohne primären Wundverschluss, an Schulter und Axilla
83.8A.31 ↔ Revision von einer sonstigen Lappenplastik mit mikrovaskulärer Anastomosierung aus Muskel oder Faszie, Schulter und Axilla	86.41.14 ↔ Radikale und grossflächige Exzision von Läsion oder Gewebe an Haut und Subkutangewebe, ohne primären Wundverschluss, an Oberarm und Ellenbogen
83.8A.32 ↔ Revision von einer sonstigen Lappenplastik mit mikrovaskulärer Anastomosierung aus Muskel oder Faszie, Oberarm und Ellenbogen	86.41.15 ↔ Radikale und grossflächige Exzision von Läsion oder Gewebe an Haut und Subkutangewebe, ohne primären Wundverschluss, an Unterarm
83.8A.33 ↔ Revision von einer sonstigen Lappenplastik mit mikrovaskulärer Anastomosierung aus Muskel oder Faszie, Unterarm	86.41.16 ↔ Radikale und grossflächige Exzision von Läsion oder Gewebe an Haut und Subkutangewebe, ohne primären Wundverschluss, an der Hand
83.8A.34 ↔ Revision von einer sonstigen Lappenplastik mit mikrovaskulärer Anastomosierung aus Muskel oder Faszie, Brustwand, Bauch und Rücken	86.41.17 ↔ Radikale und grossflächige Exzision von Läsion oder Gewebe an Haut und Subkutangewebe, ohne primären Wundverschluss, an Brustwand und Rücken
83.8A.35 ↔ Revision von einer sonstigen Lappenplastik mit mikrovaskulärer Anastomosierung aus Muskel oder Faszie, Leisten- und Genitalregion und Gesäss	86.41.18 ↔ Radikale und grossflächige Exzision von Läsion oder Gewebe an Haut und Subkutangewebe, ohne primären Wundverschluss, an Bauchregion und Leiste
83.8A.36 ↔ Revision von einer sonstigen Lappenplastik mit mikrovaskulärer Anastomosierung aus Muskel oder Faszie, Untere Extremität	86.41.1A ↔ Radikale und grossflächige Exzision von Läsion oder Gewebe an Haut und Subkutangewebe, ohne primären Wundverschluss, am Gesäss
83.8A.39 ↔ Revision von einer sonstigen Lappenplastik mit mikrovaskulärer Anastomosierung aus Muskel oder Faszie, andere Lokalisation	86.41.1B ↔ Radikale und grossflächige Exzision von Läsion oder Gewebe an Haut und Subkutangewebe, ohne primären Wundverschluss, an Oberschenkel und Knie
83.92 ↔ Einsetzen oder Ersetzen eines Skelettmuskelstimulators	86.41.1C ↔ Radikale und grossflächige Exzision von Läsion oder Gewebe an Haut und Subkutangewebe, ohne primären Wundverschluss, an Unterschenkel
84.54 ↔ Implantation von sonstiger internen Verlängerungsvorrichtung der Extremitäten	86.41.1D ↔ Radikale und grossflächige Exzision von Läsion oder Gewebe an Haut und Subkutangewebe, ohne primären Wundverschluss, am Fuss
84.92 ↔ Trennung von eineiigen siamesischen Zwillingen	86.42.11 ↔ Radikale und grossflächige Exzision von Läsion oder Gewebe an Haut und Subkutangewebe, mit primärem Wundverschluss, am Kopf
84.93 ↔ Trennung von zweieiigen siamesischen Zwillingen	86.42.12 ↔ Radikale und grossflächige Exzision von Läsion oder Gewebe an Haut und Subkutangewebe, mit primärem Wundverschluss, am Hals
85.2C.12 ↔ Chirurgisches Débridement an der Mamma durch Exzision in lokaler Infiltrationsanästhesie, Regional- oder Allgemeinanästhesie, grossflächig	86.42.13 ↔ Radikale und grossflächige Exzision von Läsion oder Gewebe an Haut und Subkutangewebe, mit primärem Wundverschluss, an Schulter und Axilla
85.D2 ↔ Prothesenimplantation an der Mamma zur Augmentation	86.42.14 ↔ Radikale und grossflächige Exzision von Läsion oder Gewebe an Haut und Subkutangewebe, mit primärem Wundverschluss, an Oberarm und Ellenbogen
85.E0 ↔ Prothesenimplantation an der Mamma, n.n.bez.	86.42.15 ↔ Radikale und grossflächige Exzision von Läsion oder Gewebe an Haut und Subkutangewebe, mit primärem Wundverschluss, an Unterarm
85.E1 ↔ Prothesenimplantation an der Mamma, zur primären Rekonstruktion	86.42.16 ↔ Radikale und grossflächige Exzision von Läsion oder Gewebe an Haut und Subkutangewebe, mit primärem Wundverschluss, an der Hand
85.E2 ↔ Prothesenimplantation an der Mamma, zur sekundären Rekonstruktion	86.42.17 ↔ Radikale und grossflächige Exzision von Läsion oder Gewebe an Haut und Subkutangewebe, mit primärem Wundverschluss, an Brustwand und Rücken
85.E9 ↔ Prothesenimplantation an der Mamma, sonstige	86.42.18 ↔ Radikale und grossflächige Exzision von Läsion oder Gewebe an Haut und Subkutangewebe, mit primärem Wundverschluss, an Bauchregion und Leiste
85.G4.12 ↔ Plastische Rekonstruktion der Brustwarze mit lokalem Lappen	
85.G5.12 ↔ Plastische Rekonstruktion des Warzenhofs mit lokalem Lappen	
85.H0 ↔ Freie Hauttransplantation und permanenter Hautersatz an der Mamma, n.n.bez.	
85.H1 ↔ Autologe Vollhauttransplantation an die Mamma	
85.H2 ↔ Autologe Spalthauttransplantation an die Mamma	
85.H9 ↔ Freie Hauttransplantation und permanenter Hautersatz an der Mamma, sonstige	
85.J1 ↔ Temporäre Weichteildeckung an der Mamma	
85.J1 ↔ Temporäre Weichteildeckung an der Mamma	
85.K6.13 ↔ Revision von Haut-Muskel- und Haut-Fett-Lappenplastiken an der Mamma, mit Neuanlage und Korrektur der Gefässanastomose	
86.2A.31 ↔ Chirurgisches Débridement, grosser Ausdehnung, am Kopf	
86.2A.36 ↔ Chirurgisches Débridement, grosser Ausdehnung, an der Hand	
86.2A.3D ↔ Chirurgisches Débridement, grosser Ausdehnung, am Fuss	

86.42.1A ↔	Radikale und grossflächige Exzision von Läsion oder Gewebe an Haut und Subkutangewebe, mit primärem Wundverschluss, am Gesäss	86.6A.1C ↔	Autologe Vollhauttransplantation, kleinflächig, am Unterschenkel
86.42.1B ↔	Radikale und grossflächige Exzision von Läsion oder Gewebe an Haut und Subkutangewebe, mit primärem Wundverschluss, an Oberschenkel und Knie	86.6A.1D ↔	Autologe Vollhauttransplantation, kleinflächig, am Fuss
86.42.1C ↔	Radikale und grossflächige Exzision von Läsion oder Gewebe an Haut und Subkutangewebe, mit primärem Wundverschluss, an Unterschenkel	86.6A.21 ↔	Autologe Vollhauttransplantation, grossflächig, am Kopf
86.42.1D ↔	Radikale und grossflächige Exzision von Läsion oder Gewebe an Haut und Subkutangewebe, mit primärem Wundverschluss, am Fuss	86.6A.22 ↔	Autologe Vollhauttransplantation, grossflächig, am Hals
86.43.11 ↔	Radikale und grossflächige Exzision von Läsion oder Gewebe an Haut und Subkutangewebe, mit plastischer Deckung, am Kopf	86.6A.23 ↔	Autologe Vollhauttransplantation, grossflächig, an Schulter und Axilla
86.43.12 ↔	Radikale und grossflächige Exzision von Läsion oder Gewebe an Haut und Subkutangewebe, mit plastischer Deckung, am Hals	86.6A.24 ↔	Autologe Vollhauttransplantation, grossflächig, an Oberarm und Ellenbogen
86.43.13 ↔	Radikale und grossflächige Exzision von Läsion oder Gewebe an Haut und Subkutangewebe, mit plastischer Deckung, an Schulter und Axilla	86.6A.25 ↔	Autologe Vollhauttransplantation, grossflächig, am Unterarm
86.43.14 ↔	Radikale und grossflächige Exzision von Läsion oder Gewebe an Haut und Subkutangewebe, mit plastischer Deckung, an Oberarm und Ellenbogen	86.6A.26 ↔	Autologe Vollhauttransplantation, grossflächig, an der Hand
86.43.15 ↔	Radikale und grossflächige Exzision von Läsion oder Gewebe an Haut und Subkutangewebe, mit plastischer Deckung, an Unterarm	86.6A.27 ↔	Autologe Vollhauttransplantation, grossflächig, an Brustwand und Rücken
86.43.16 ↔	Radikale und grossflächige Exzision von Läsion oder Gewebe an Haut und Subkutangewebe, mit plastischer Deckung, an der Hand	86.6A.28 ↔	Autologe Vollhauttransplantation, grossflächig, an Bauchregion und Leiste
86.43.17 ↔	Radikale und grossflächige Exzision von Läsion oder Gewebe an Haut und Subkutangewebe, mit plastischer Deckung, an Brustwand und Rücken	86.6A.2A ↔	Autologe Vollhauttransplantation, grossflächig, am Gesäss
86.43.18 ↔	Radikale und grossflächige Exzision von Läsion oder Gewebe an Haut und Subkutangewebe, mit plastischer Deckung, an Bauchregion und Leiste	86.6A.2B ↔	Autologe Vollhauttransplantation, grossflächig, an Oberschenkel und Knie
86.43.1A ↔	Radikale und grossflächige Exzision von Läsion oder Gewebe an Haut und Subkutangewebe, mit plastischer Deckung, am Gesäss	86.6A.2C ↔	Autologe Vollhauttransplantation, grossflächig, am Unterschenkel
86.43.1B ↔	Radikale und grossflächige Exzision von Läsion oder Gewebe an Haut und Subkutangewebe, mit plastischer Deckung, an Oberschenkel und Knie	86.6A.2D ↔	Autologe Vollhauttransplantation, grossflächig, am Fuss
86.43.1C ↔	Radikale und grossflächige Exzision von Läsion oder Gewebe an Haut und Subkutangewebe, mit plastischer Deckung, an Unterschenkel	86.6B.11 ↔	Autologe Spalthauttransplantation, kleinflächig, am Kopf
86.43.1D ↔	Radikale und grossflächige Exzision von Läsion oder Gewebe an Haut und Subkutangewebe, mit plastischer Deckung, am Fuss	86.6B.12 ↔	Autologe Spalthauttransplantation, kleinflächig, am Hals
86.69 ↔	Freie Hauttransplantation und permanenter Hautersatz, sonstige	86.6B.13 ↔	Autologe Spalthauttransplantation, kleinflächig, an Schulter und Axilla
86.6A.11 ↔	Autologe Vollhauttransplantation, kleinflächig, am Kopf	86.6B.14 ↔	Autologe Spalthauttransplantation, kleinflächig, an Oberarm und Ellenbogen
86.6A.12 ↔	Autologe Vollhauttransplantation, kleinflächig, am Hals	86.6B.15 ↔	Autologe Spalthauttransplantation, kleinflächig, am Unterarm
86.6A.13 ↔	Autologe Vollhauttransplantation, kleinflächig, an Schulter und Axilla	86.6B.16 ↔	Autologe Spalthauttransplantation, kleinflächig, an der Hand
86.6A.14 ↔	Autologe Vollhauttransplantation, kleinflächig, an Oberarm und Ellenbogen	86.6B.17 ↔	Autologe Spalthauttransplantation, kleinflächig, an Brustwand und Rücken
86.6A.15 ↔	Autologe Vollhauttransplantation, kleinflächig, am Unterarm	86.6B.18 ↔	Autologe Spalthauttransplantation, kleinflächig, an Bauchregion und Leiste
86.6A.16 ↔	Autologe Vollhauttransplantation, kleinflächig, an der Hand	86.6B.1A ↔	Autologe Spalthauttransplantation, kleinflächig, am Gesäss
86.6A.17 ↔	Autologe Vollhauttransplantation, kleinflächig, an Brustwand und Rücken	86.6B.1B ↔	Autologe Spalthauttransplantation, kleinflächig, an Oberschenkel und Knie
86.6A.18 ↔	Autologe Vollhauttransplantation, kleinflächig, an Bauchregion und Leiste	86.6B.1C ↔	Autologe Spalthauttransplantation, kleinflächig, am Unterschenkel
86.6A.1A ↔	Autologe Vollhauttransplantation, kleinflächig, am Gesäss	86.6B.1D ↔	Autologe Spalthauttransplantation, kleinflächig, am Fuss
86.6A.1B ↔	Autologe Vollhauttransplantation, kleinflächig, an Oberschenkel und Knie	86.6B.21 ↔	Autologe Spalthauttransplantation, grossflächig, am Kopf
		86.6B.22 ↔	Autologe Spalthauttransplantation, grossflächig, am Hals
		86.6B.23 ↔	Autologe Spalthauttransplantation, grossflächig, an Schulter und Axilla
		86.6B.24 ↔	Autologe Spalthauttransplantation, grossflächig, an Oberarm und Ellenbogen
		86.6B.25 ↔	Autologe Spalthauttransplantation, grossflächig, am Unterarm
		86.6B.26 ↔	Autologe Spalthauttransplantation, grossflächig, an der Hand
		86.6B.27 ↔	Autologe Spalthauttransplantation, grossflächig, an Brustwand und Rücken
		86.6B.28 ↔	Autologe Spalthauttransplantation, grossflächig, an Bauchregion und Leiste
		86.6B.2A ↔	Autologe Spalthauttransplantation, grossflächig, am Gesäss

86.6B.2B ↔ Autologe Spalthauttransplantation, grossflächig, an Oberschenkel und Knie	86.88.D6 ↔ Temporäre Weichteildeckung durch alloplastisches Material, grossflächig, an der Hand
86.6B.2C ↔ Autologe Spalthauttransplantation, grossflächig, am Unterschenkel	86.88.D6 ↔ Temporäre Weichteildeckung durch alloplastisches Material, grossflächig, an der Hand
86.6B.2D ↔ Autologe Spalthauttransplantation, grossflächig, am Fuss	86.88.DD ↔ Temporäre Weichteildeckung durch alloplastisches Material, grossflächig, am Fuss
86.6D.11 ↔ Revision einer freien Hauttransplantation und eines permanenten Hautersatzes, am Kopf	86.88.DD ↔ Temporäre Weichteildeckung durch alloplastisches Material, grossflächig, am Fuss
86.6D.16 ↔ Revision einer freien Hauttransplantation und eines permanenten Hautersatzes, an der Hand	86.88.DE ↔ Temporäre Weichteildeckung durch alloplastisches Material, grossflächig, an anderer Lokalisation
86.6D.1D ↔ Revision einer freien Hauttransplantation und eines permanenten Hautersatzes, am Fuss	86.88.DE ↔ Temporäre Weichteildeckung durch alloplastisches Material, grossflächig, an anderer Lokalisation
86.6D.1E ↔ Revision einer freien Hauttransplantation und eines permanenten Hautersatzes, an anderer Lokalisation	86.88.F1 ↔ Temporäre Weichteildeckung mittels allogener Haut, grossflächig, am Kopf
86.7A.31 ↔ Verschiebe-Rotationsplastik, kleinflächig, am Kopf	86.88.F1 ↔ Temporäre Weichteildeckung mittels allogener Haut, grossflächig, am Kopf
86.7A.36 ↔ Verschiebe-Rotationsplastik, kleinflächig, an der Hand	86.88.F6 ↔ Temporäre Weichteildeckung mittels allogener Haut, grossflächig, an der Hand
86.7A.3D ↔ Verschiebe-Rotationsplastik, kleinflächig, am Fuss	86.88.F6 ↔ Temporäre Weichteildeckung mittels allogener Haut, grossflächig, an der Hand
86.7A.3E ↔ Verschiebe-Rotationsplastik, kleinflächig, an anderer Lokalisation	86.88.FD ↔ Temporäre Weichteildeckung mittels allogener Haut, grossflächig, am Fuss
86.7A.46 ↔ Verschiebe-Rotationsplastik, grossflächig, an der Hand	86.88.FD ↔ Temporäre Weichteildeckung mittels allogener Haut, grossflächig, am Fuss
86.7A.51 ↔ Transpositionsplastik (VY), kleinflächig, am Kopf	86.88.FE ↔ Temporäre Weichteildeckung mittels allogener Haut, grossflächig, an anderer Lokalisation
86.7A.56 ↔ Transpositionsplastik (VY), kleinflächig, an der Hand	86.88.FE ↔ Temporäre Weichteildeckung mittels allogener Haut, grossflächig, an anderer Lokalisation
86.7A.5D ↔ Transpositionsplastik (VY), kleinflächig, am Fuss	86.88.FE ↔ Temporäre Weichteildeckung mittels allogener Haut, grossflächig, an anderer Lokalisation
86.7A.5E ↔ Transpositionsplastik (VY), kleinflächig, an anderer Lokalisation	86.88.H1 ↔ Temporäre Weichteildeckung mittels xenogener Haut, grossflächig, am Kopf
86.7A.66 ↔ Transpositionsplastik (VY), grossflächig, an der Hand	86.88.H1 ↔ Temporäre Weichteildeckung mittels xenogener Haut, grossflächig, am Kopf
86.7A.71 ↔ Insellappenplastik, kleinflächig, am Kopf	86.88.H6 ↔ Temporäre Weichteildeckung mittels xenogener Haut, grossflächig, an der Hand
86.7A.76 ↔ Insellappenplastik, kleinflächig, an der Hand	86.88.H6 ↔ Temporäre Weichteildeckung mittels xenogener Haut, grossflächig, an der Hand
86.7A.7D ↔ Insellappenplastik, kleinflächig, am Fuss	86.88.HD ↔ Temporäre Weichteildeckung mittels xenogener Haut, grossflächig, am Fuss
86.7A.7E ↔ Insellappenplastik, kleinflächig, an anderer Lokalisation	86.88.HD ↔ Temporäre Weichteildeckung mittels xenogener Haut, grossflächig, am Fuss
86.7A.86 ↔ Insellappenplastik, grossflächig, an der Hand	86.88.HE ↔ Temporäre Weichteildeckung mittels xenogener Haut, grossflächig, an anderer Lokalisation
86.7A.B1 ↔ Z-Plastik, grossflächig, am Kopf	86.88.HE ↔ Temporäre Weichteildeckung mittels xenogener Haut, grossflächig, an anderer Lokalisation
86.7A.B6 ↔ Z-Plastik, grossflächig, an der Hand	86.88.I1 ↔ Operative Anlage oder Wechsel eines Systems zur Vakuumversiegelung in Regional- oder Allgemeinanästhesie, tiefreichend, an Knochen und Gelenken der Extremitäten
86.7A.BD ↔ Z-Plastik, grossflächig, am Fuss	86.88.I2 ↔ Operative Anlage oder Wechsel eines Systems zur Vakuumversiegelung in Regional- oder Allgemeinanästhesie, tiefreichend, an Thorax, Mediastinum und Sternum
86.7A.BE ↔ Z-Plastik, grossflächig, an anderer Lokalisation	86.88.I3 ↔ Operative Anlage oder Wechsel eines Systems zur Vakuumversiegelung in Regional- oder Allgemeinanästhesie, am offenen Abdomen
86.7A.D1 ↔ W-Plastik, grossflächig, am Kopf	86.88.I4 ↔ Operative Anlage oder Wechsel eines Systems zur Vakuumversiegelung in Regional- oder Allgemeinanästhesie, endorektal
86.7A.D6 ↔ W-Plastik, grossflächig, an der Hand	86.88.I5 ↔ Operative Anlage oder Wechsel eines Systems zur Vakuumversiegelung in Regional- oder Allgemeinanästhesie, an Haut und Subkutangewebe
86.7A.DD ↔ W-Plastik, grossflächig, am Fuss	86.88.I6 ↔ Operative Anlage oder Wechsel eines Systems zur Vakuumversiegelung in Regional- oder Allgemeinanästhesie, an anderer Lokalisation
86.7A.DE ↔ W-Plastik, grossflächig, an anderer Lokalisation	86.88.I7 ↔ Operative Anlage oder Wechsel eines Systems zur Vakuumversiegelung in Regional- oder Allgemeinanästhesie, tiefreichend, an Rücken (zervikal bis sakral)
86.7D.16 ↔ Plastik mit freiem Lappen mit mikrovasculärer Anastomosierung, an der Hand	
86.7E.21 ↔ Revision von gestielter regionaler Lappenplastik, am Kopf	
86.7E.26 ↔ Revision von gestielter regionaler Lappenplastik, an der Hand	
86.7E.2D ↔ Revision von gestielter regionaler Lappenplastik, am Fuss	
86.7E.2E ↔ Revision von gestielter regionaler Lappenplastik, an anderer Lokalisation	
86.7E.31 ↔ Revision von gestielter Fernlappenplastik, am Kopf	
86.7E.36 ↔ Revision von gestielter Fernlappenplastik, an der Hand	
86.7E.3D ↔ Revision von gestielter Fernlappenplastik, am Fuss	
86.7E.3E ↔ Revision von gestielter Fernlappenplastik, an anderer Lokalisation	
86.7E.41 ↔ Revision von einer Plastik mit freien Lappen mit mikrovasculärer Anastomosierung, am Kopf	
86.7E.46 ↔ Revision von einer Plastik mit freien Lappen mit mikrovasculärer Anastomosierung, an der Hand	
86.7E.4D ↔ Revision von einer Plastik mit freien Lappen mit mikrovasculärer Anastomosierung, am Fuss	
86.7E.4E ↔ Revision von einer Plastik mit freien Lappen mit mikrovasculärer Anastomosierung, an anderer Lokalisation	
86.88.D1 ↔ Temporäre Weichteildeckung durch alloplastisches Material, grossflächig, am Kopf	
86.88.D1 ↔ Temporäre Weichteildeckung durch alloplastisches Material, grossflächig, am Kopf	

- 86.88.I8 ↔ Operative Anlage oder Wechsel eines Systems zur Vakuumversiegelung in Regional- oder Allgemeinanästhesie, tiefreichend, an Becken, Vulva, Perineum
- 86.8A.11 ↔ Weichteildeckung und Hautersatz mittels kultivierten Keratinozyten mit Applikation als Blatt, kleinflächig, am Kopf
- 86.8A.11 ↔ Weichteildeckung und Hautersatz mittels kultivierten Keratinozyten mit Applikation als Blatt, kleinflächig, am Kopf
- 86.8A.16 ↔ Weichteildeckung und Hautersatz mittels kultivierten Keratinozyten mit Applikation als Blatt, kleinflächig, an der Hand
- 86.8A.16 ↔ Weichteildeckung und Hautersatz mittels kultivierten Keratinozyten mit Applikation als Blatt, kleinflächig, an der Hand
- 86.8A.1D ↔ Weichteildeckung und Hautersatz mittels kultivierten Keratinozyten mit Applikation als Blatt, kleinflächig, am Fuss
- 86.8A.1D ↔ Weichteildeckung und Hautersatz mittels kultivierten Keratinozyten mit Applikation als Blatt, kleinflächig, am Fuss
- 86.8A.1E ↔ Weichteildeckung und Hautersatz mittels kultivierten Keratinozyten mit Applikation als Blatt, kleinflächig, an anderer Lokalisation
- 86.8A.1E ↔ Weichteildeckung und Hautersatz mittels kultivierten Keratinozyten mit Applikation als Blatt, kleinflächig, an anderer Lokalisation
- 86.8A.21 ↔ Weichteildeckung und Hautersatz mittels kultivierten Keratinozyten mit Applikation als Blatt, grossflächig, am Kopf
- 86.8A.21 ↔ Weichteildeckung und Hautersatz mittels kultivierten Keratinozyten mit Applikation als Blatt, grossflächig, am Kopf
- 86.8A.26 ↔ Weichteildeckung und Hautersatz mittels kultivierten Keratinozyten mit Applikation als Blatt, grossflächig, an der Hand
- 86.8A.26 ↔ Weichteildeckung und Hautersatz mittels kultivierten Keratinozyten mit Applikation als Blatt, grossflächig, an der Hand
- 86.8A.2D ↔ Weichteildeckung und Hautersatz mittels kultivierten Keratinozyten mit Applikation als Blatt, grossflächig, am Fuss
- 86.8A.2D ↔ Weichteildeckung und Hautersatz mittels kultivierten Keratinozyten mit Applikation als Blatt, grossflächig, am Fuss
- 86.8A.2E ↔ Weichteildeckung und Hautersatz mittels kultivierten Keratinozyten mit Applikation als Blatt, grossflächig, an anderer Lokalisation
- 86.8A.2E ↔ Weichteildeckung und Hautersatz mittels kultivierten Keratinozyten mit Applikation als Blatt, grossflächig, an anderer Lokalisation
- 86.8A.31 ↔ Weichteildeckung und Hautersatz mittels Applikation von Zellsuspension (Sprühtherapie) von autologen kultivierten Keratinozyten und Fibroblasten, kleinflächig, am Kopf
- 86.8A.31 ↔ Weichteildeckung und Hautersatz mittels Applikation von Zellsuspension (Sprühtherapie) von autologen kultivierten Keratinozyten und Fibroblasten, kleinflächig, am Kopf
- 86.8A.36 ↔ Weichteildeckung und Hautersatz mittels Applikation von Zellsuspension (Sprühtherapie) von autologen kultivierten Keratinozyten und Fibroblasten, kleinflächig, an der Hand
- 86.8A.36 ↔ Weichteildeckung und Hautersatz mittels Applikation von Zellsuspension (Sprühtherapie) von autologen kultivierten Keratinozyten und Fibroblasten, kleinflächig, an der Hand
- 86.8A.3D ↔ Weichteildeckung und Hautersatz mittels Applikation von Zellsuspension (Sprühtherapie) von autologen kultivierten Keratinozyten und Fibroblasten, kleinflächig, am Fuss
- 86.8A.3D ↔ Weichteildeckung und Hautersatz mittels Applikation von Zellsuspension (Sprühtherapie) von autologen kultivierten Keratinozyten und Fibroblasten, kleinflächig, am Fuss
- 86.8A.3E ↔ Weichteildeckung und Hautersatz mittels Applikation von Zellsuspension (Sprühtherapie) von autologen kultivierten Keratinozyten und Fibroblasten, kleinflächig, an anderer Lokalisation
- 86.8A.3E ↔ Weichteildeckung und Hautersatz mittels Applikation von Zellsuspension (Sprühtherapie) von autologen kultivierten Keratinozyten und Fibroblasten, kleinflächig, an anderer Lokalisation
- 86.8A.41 ↔ Weichteildeckung und Hautersatz mittels Applikation von Zellsuspension (Sprühtherapie) von autologen kultivierten Keratinozyten und Fibroblasten, grossflächig, am Kopf
- 86.8A.41 ↔ Weichteildeckung und Hautersatz mittels Applikation von Zellsuspension (Sprühtherapie) von autologen kultivierten Keratinozyten und Fibroblasten, grossflächig, am Kopf
- 86.8A.46 ↔ Weichteildeckung und Hautersatz mittels Applikation von Zellsuspension (Sprühtherapie) von autologen kultivierten Keratinozyten und Fibroblasten, grossflächig, an der Hand
- 86.8A.46 ↔ Weichteildeckung und Hautersatz mittels Applikation von Zellsuspension (Sprühtherapie) von autologen kultivierten Keratinozyten und Fibroblasten, grossflächig, an der Hand
- 86.8A.4D ↔ Weichteildeckung und Hautersatz mittels Applikation von Zellsuspension (Sprühtherapie) von autologen kultivierten Keratinozyten und Fibroblasten, grossflächig, am Fuss
- 86.8A.4D ↔ Weichteildeckung und Hautersatz mittels Applikation von Zellsuspension (Sprühtherapie) von autologen kultivierten Keratinozyten und Fibroblasten, grossflächig, am Fuss
- 86.8A.4E ↔ Weichteildeckung und Hautersatz mittels Applikation von Zellsuspension (Sprühtherapie) von autologen kultivierten Keratinozyten und Fibroblasten, grossflächig, an anderer Lokalisation
- 86.8A.4E ↔ Weichteildeckung und Hautersatz mittels Applikation von Zellsuspension (Sprühtherapie) von autologen kultivierten Keratinozyten und Fibroblasten, grossflächig, an anderer Lokalisation
- 86.93.09 ↔ Einsetzen eines Gewebeexpanders, sonstige
- 86.93.21 ↔ Einsetzen eines Gewebeexpanders am Kopf
- 86.93.26 ↔ Einsetzen eines Gewebeexpanders an der Hand
- 86.93.2D ↔ Einsetzen eines Gewebeexpanders am Fuss
- 86.93.2E ↔ Einsetzen eines Gewebeexpanders an anderer Lokalisation
- 86.A2.21 ↔ Temporäre Weichteildeckung durch hydrolytisch resorbierbare Membran, grossflächig, am Kopf
- 86.A2.21 ↔ Temporäre Weichteildeckung durch hydrolytisch resorbierbare Membran, grossflächig, am Kopf
- 86.A2.26 ↔ Temporäre Weichteildeckung durch hydrolytisch resorbierbare Membran, grossflächig, an der Hand
- 86.A2.26 ↔ Temporäre Weichteildeckung durch hydrolytisch resorbierbare Membran, grossflächig, an der Hand
- 86.A2.2D ↔ Temporäre Weichteildeckung durch hydrolytisch resorbierbare Membran, grossflächig, am Fuss
- 86.A2.2D ↔ Temporäre Weichteildeckung durch hydrolytisch resorbierbare Membran, grossflächig, am Fuss
- 86.A2.2E ↔ Temporäre Weichteildeckung durch hydrolytisch resorbierbare Membran, grossflächig, an anderer Lokalisation

86.A2.2E ↔ Temporäre Weichteildeckung durch hydrolytisch resorbierbare Membran, grossflächig, an anderer Lokalisation

Prozedur I28-2

86.2A.21 ‡↔ Chirurgisches Débridement, mittlerer Ausdehnung, am Kopf

86.2A.26 ‡↔ Chirurgisches Débridement, mittlerer Ausdehnung, an der Hand

86.2A.2D ‡↔ Chirurgisches Débridement, mittlerer Ausdehnung, am Fuss

86.2A.2E ‡↔ Chirurgisches Débridement, mittlerer Ausdehnung, an anderer Lokalisation

Prozedur I28-3

86.0B.11 ‡↔ Implantation eines Medikamententrägers an Haut und Subkutangewebe

Prozedur I28-4

34.4X.31 ↔ Resektion einer Läsion an der Brustwand, komplette Resektion des Sternums, ohne Rekonstruktion

34.4X.32 ↔ Resektion einer Läsion an der Brustwand, komplette Resektion des Sternums, mit Rekonstruktion

34.81 ↔ Exzision von Läsion oder Gewebe am Zwerchfell

41.43 ↔ Partielle Splenektomie

41.5 ↔ Totale Splenektomie

Prozedur I28-5

00.4B.11 ↔ PTKI an Arterien der oberen Extremität oder Schulter

00.4B.12 ↔ PTKI an der Aorta

00.4B.13 ↔ PTKI an Lungengefässen

00.4B.14 ↔ PTKI an anderen thorakalen Arterien

00.4B.15 ↔ PTKI an viszeralen Arterien

00.4B.16 ↔ PTKI an der A. renalis

00.4B.17 ↔ PTKI an anderen abdominalen Arterien

00.4B.18 ↔ PTKI an Oberschenkel- Arterien und A. poplitea

00.4B.19 ↔ PTKI an Arterien an anderer Lokalisation

00.4B.1A ↔ PTKI an Unterschenkel- Arterien

00.4B.21 ↔ PTKI an Venen der oberen Extremität oder Schulter

00.4B.22 ↔ PTKI an der V. Cava

00.4B.23 ↔ PTKI an anderen thorakalen Venen

00.4B.24 ↔ PTKI an Lebervenen

00.4B.25 ↔ PTKI an viszeralen Venen

00.4B.26 ↔ PTKI an anderen abdominalen Venen

00.4B.27 ↔ PTKI an Oberschenkel- Venen

00.4B.28 ↔ PTKI an Unterschenkel- Venen

00.4B.29 ↔ PTKI an Venen, sonstige

00.4B.31 ↔ PTKI an der V. saphena magna

00.4B.32 ↔ PTKI an der V. saphena parva

00.4B.33 ↔ PTKI an epifaszialen Seitenäste des Beines

00.4B.34 ↔ PTKI an epifaszialen Armvenen

00.4B.39 ↔ PTKI an epifaszialen Venen, sonstige

00.4B.41 ↔ PTKI an künstlich angelegten Gefässen der oberen Extremität oder Schulter

00.4B.42 ↔ PTKI an venösen oder Kunststoff- Dialyse-Shunts

00.4B.43 ↔ PTKI an thorakalen künstlich angelegten Gefässen

00.4B.44 ↔ PTKI an abdominalen künstlich angelegten Gefässen

00.4B.45 ↔ PTKI an künstlich angelegten Gefässen am Oberschenkel und popliteal

00.4B.46 ↔ PTKI an künstlich angelegten Gefässen am Unterschenkel

00.4B.49 ↔ PTKI an künstlich angelegten Gefässen an anderer Lokalisation

38.7X.21 ↔ Einsetzen eines Embolie-Protektionssystems in die Vena cava, perkutan-transluminal

39.50.00 ↔ Angioplastik oder Atherektomie an sonstigem(n) Nicht-Herzkranzgefäss(en), n.n.bez.

39.50.10 ↔ Angioplastik oder Atherektomie an sonstigem(n) Nicht-Herzkranzgefäss(en) mit Ballon, n.n.bez.

39.50.11 ↔ Angioplastik oder Atherektomie an sonstigem(n) Nicht-Herzkranzgefäss(en) mit einfacher Ballon

39.50.12 ↔ Angioplastik oder Atherektomie an sonstigem(n) Nicht-Herzkranzgefäss(en) mit cutting Ballon

39.50.13 ↔ Angioplastik oder Atherektomie an sonstigem(n) Nicht-Herzkranzgefäss(en) mit Kryoplastie-Ballon

39.50.14 ↔ Angioplastik oder Atherektomie an sonstigem(n) Nicht-Herzkranzgefäss(en) mit Drug eluting Ballon

39.50.15 ↔ Angioplastik oder Atherektomie an sonstigem(n) Nicht-Herzkranzgefäss(en) mittels Lithotripsie

39.50.19 ↔ Angioplastik oder Atherektomie an sonstigem(n) Nicht-Herzkranzgefäss(en) mit sonstiger Ballon

39.50.20 ↔ Angioplastik Blade- Laserangioplastie an sonstigem(n) Nicht-Herzkranzgefäss(en)

39.50.21 ↔ Angioplastik Thrombektomie an sonstigem(n) Nicht-Herzkranzgefäss(en)

39.50.99 ↔ Angioplastik oder Atherektomie an sonstigem(n) Nicht-Herzkranzgefäss(en), sonstige

39.52.99 ↔ Sonstige Korrektur eines Aneurysmas, sonstige

39.71.00 ↔ Endovaskuläre Implantation eines Stent-Grafts [Stent-Prothesen] an der abdominalen Aorta, n.n.bez.

39.71.09 ↔ Endovaskuläre Implantation eines Stent-Grafts [Stent-Prothesen] an der abdominalen Aorta, sonstige

39.71.21 ↔ Endovaskuläre Implantation in die Aorta abdominalis von Stent-Grafts [Stent-Prothesen], ohne Öffnung

39.71.22 ↔ Endovaskuläre Implantation in die Aorta abdominalis von Stent-Grafts [Stent-Prothesen], mit 1 Öffnung

39.71.23 ↔ Endovaskuläre Implantation in die Aorta abdominalis von Stent-Grafts [Stent-Prothesen], mit 2 Öffnungen

39.71.24 ↔ Endovaskuläre Implantation in die Aorta abdominalis von Stent-Grafts [Stent-Prothesen], mit 3 Öffnungen

39.71.25 ↔ Endovaskuläre Implantation in die Aorta abdominalis von Stent-Grafts [Stent-Prothesen], mit 4 und mehr Öffnungen

39.71.31 ↔ Endovaskuläre Implantation in die Aorta abdominalis von Stent-Grafts [Stent-Prothesen], mit Versorgung eines Gefässabganges in Parallelgraft-Technik

39.71.32 ↔ Endovaskuläre Implantation in die Aorta abdominalis von Stent-Grafts [Stent-Prothesen], mit Versorgung von zwei oder mehr Gefässabgängen in Parallelgraft-Technik

- 39.72.09 ↔ Endovaskuläre plastische Rekonstruktion oder Okklusion von Gefässen am Kopf und Hals, sonstige
- 39.72.14 ↔ Selektive Embolisation von intrakraniellen Gefässen mit adhäsivem Embolisat
- 39.72.15 ↔ Selektive Embolisation von intrakraniellen Gefässen mit Plugs
- 39.72.16 ↔ Selektive Embolisation von intrakraniellen Gefässen mit Coils
- 39.72.17 ↔ Selektive Embolisation von intrakraniellen Gefässen mit Partikeln
- 39.72.18 ↔ Selektive Embolisation von intrakraniellen Gefässen mit embolisierenden Flüssigkeiten
- 39.72.19 ↔ Selektive Embolisation von intrakraniellen Gefässen, sonstige
- 39.72.1A ↔ Selektive Embolisation von intrakraniellen Gefässen mit embolisierenden (ablösbaren) Ballons
- 39.72.1B ↔ Selektive Embolisation von intrakraniellen Gefässen mit Schirmen
- 39.72.24 ↔ Selektive Embolisation von extrakraniellen Gefässen des Kopfes und des Halses mit adhäsivem Embolisat
- 39.72.25 ↔ Selektive Embolisation von extrakraniellen Gefässen des Kopfes und des Halses mit Plugs
- 39.72.26 ↔ Selektive Embolisation von extrakraniellen Gefässen des Kopfes und des Halses mit Coils
- 39.72.27 ↔ Selektive Embolisation von extrakraniellen Gefässen des Kopfes und des Halses mit Partikeln
- 39.72.28 ↔ Selektive Embolisation von extrakraniellen Gefässen des Kopfes und des Halses mit embolisierenden Flüssigkeiten
- 39.72.29 ↔ Selektive Embolisation von extrakraniellen Gefässen des Kopfes und des Halses, sonstige
- 39.72.2A ↔ Selektive Embolisation von extrakraniellen Gefässen des Kopfes und des Halses mit embolisierenden (ablösbaren) Ballons
- 39.72.2B ↔ Selektive Embolisation von extrakraniellen Gefässen des Kopfes und des Halses mit Schirmen
- 39.73.00 ↔ Endovaskuläre Implantation eines Stent-Grafts [Stent-Prothesen] an der thorakalen und thorakoabdominalen Aorta, n.n.bez.
- 39.73.09 ↔ Endovaskuläre Implantation eines Stent-Grafts [Stent-Prothesen] an der thorakalen und thorakoabdominalen Aorta, sonstige
- 39.73.31 ↔ Endovaskuläre Implantation in die Aorta thoracica von Stent-Grafts [Stent-Prothesen], ohne Öffnung
- 39.73.32 ↔ Endovaskuläre Implantation in die Aorta thoracica von Stent-Grafts [Stent-Prothesen], mit 1 Öffnung
- 39.73.33 ↔ Endovaskuläre Implantation in die Aorta thoracica von Stent-Grafts [Stent-Prothesen], mit 2 Öffnungen
- 39.73.34 ↔ Endovaskuläre Implantation in die Aorta thoracica von Stent-Grafts [Stent-Prothesen], mit 3 Öffnungen
- 39.73.35 ↔ Endovaskuläre Implantation in die Aorta thoracica von Stent-Grafts [Stent-Prothesen], mit 4 und mehr Öffnungen
- 39.73.36 ↔ Endovaskuläre Implantation in die Aorta thoracica von Stent-Grafts [Stent-Prothesen], mit Versorgung eines Gefässabganges in Parallelgraft-Technik
- 39.73.37 ↔ Endovaskuläre Implantation in die Aorta thoracica von Stent-Grafts [Stent-Prothesen], mit Versorgung von 2 und mehr Gefässabgänge in Parallelgraft-Technik
- 39.73.41 ↔ Endovaskuläre Implantation in die Aorta thoracoabdominalis von Stent-Grafts [Stent-Prothesen], ohne Öffnung
- 39.73.42 ↔ Endovaskuläre Implantation in die Aorta thoracoabdominalis von Stent-Grafts [Stent-Prothesen], mit 1 Öffnung
- 39.73.43 ↔ Endovaskuläre Implantation in die Aorta thoracoabdominalis von Stent-Grafts [Stent-Prothesen], mit 2 Öffnungen
- 39.73.44 ↔ Endovaskuläre Implantation in die Aorta thoracoabdominalis von Stent-Grafts [Stent-Prothesen], mit 3 Öffnungen
- 39.73.45 ↔ Endovaskuläre Implantation in die Aorta thoracoabdominalis von Stent-Grafts [Stent-Prothesen], mit 4 und mehr Öffnungen
- 39.73.46 ↔ Endovaskuläre Implantation in die Aorta thoracoabdominalis von Stent-Grafts [Stent-Prothesen], mit Versorgung eines Gefässabganges in Parallelgraft-Technik
- 39.73.47 ↔ Endovaskuläre Implantation in die Aorta thoracoabdominalis von Stent-Grafts [Stent-Prothesen], mit Versorgung von 2 und mehr Gefässabgänge in Parallelgraft-Technik
- 39.75.01 ↔ Perkutan-transluminale Gefässintervention, sonstige Gefässe, Fremdkörperentfernung mit Bergekatheter, Körbchenkatheter, etc.
- 39.75.10 ↔ Perkutan-transluminale Gefässintervention, sonstige Gefässe, Kathetersysteme zu Rekanalisation von Totalverschlüssen
- 39.75.11 ↔ Perkutan-transluminale Gefässintervention, sonstige Gefässe, Rotationsthrombektomie
- 39.75.12 ↔ Perkutan-transluminale Gefässintervention, sonstige Gefässe, Laserangioplastie
- 39.75.13 ↔ Perkutan-transluminale Gefässintervention, sonstige Gefässe, Embolie-Protektionssystem (periphere oder viszerale Gefässe)
- 39.75.14 ↔ Perkutan-transluminale Gefässintervention, sonstige Gefässe, Atherektomie
- 39.75.15 ↔ Perkutan-transluminale Gefässintervention, sonstige Gefässe, selektive Thrombolyse
- 39.75.16 ↔ Perkutan-transluminale Gefässintervention sonstige Gefässe, selektive Thrombolyse, ultraschallunterstützt
- 39.75.30 ↔ Zerebrale Perfusionsaugmentation durch partielle endoarterielle Ballonokklusion
- 39.76.10 ↔ Perkutane Ballonangioplastie an präzerebralem(en) (extrakraniell(en)) Gefäss(en)
- 39.76.11 ↔ Perkutane Angioplastik oder Atherektomie mittels Lithotripsie an präzerebralem(en) (extrakraniell(en)) Gefäss(en)
- 39.76.20 ↔ Perkutane Bladeangioplastie an präzerebralem(en) (extrakraniell(en)) Gefäss(en)
- 39.76.30 ↔ Perkutane Laserangioplastie an präzerebralem(en) (extrakraniell(en)) Gefäss(en)
- 39.76.40 ↔ Perkutane Atherektomie an präzerebralem(en) (extrakraniell(en)) Gefäss(en)
- 39.76.50 ↔ Perkutane selektive Thrombolyse an extrakraniellen Gefässen des Kopfes und Halses
- 39.76.61 ↔ Perkutane Rotationsthrombektomie an präzerebralem(en) (extrakraniell(en)) Gefäss(en)
- 39.76.62 ↔ Perkutane stentgestützte Thrombektomie an extrakraniellen Gefässen
- 39.76.69 ↔ Perkutane Thrombektomie an präzerebralem(en) (extrakraniell(en)) Gefäss(en), sonstige
- 39.76.70 ↔ Perkutane endovaskuläre Fremdkörperentfernung aus extrakraniellen Gefässen des Kopfes und Halses
- 39.76.99 ↔ Perkutan-transluminale endovaskuläre Intervention an präzerebralem(en) (extrakraniell(en)) Gefäss(en), sonstige
- 39.77.50 ↔ Perkutane selektive Thrombolyse von intrakraniell(en) Gefäss(en)
- 39.77.70 ↔ Perkutane endovaskuläre Fremdkörperentfernung aus intrakraniell(en) Gefäss(en)
- 39.79.21 ↔ Coil-Embolisation oder -Verschluss von Gefässen der oberen Extremitäten
- 39.79.22 ↔ Coil-Embolisation oder -Verschluss der Aorta
- 39.79.24 ↔ Coil-Embolisation oder -Verschluss von thorakalen Gefässen
- 39.79.25 ↔ Coil-Embolisation oder -Verschluss von viszeralen Gefässen

39.79.26 ↔	Coil-Embolisation oder -Verschluss von abdominalen und pelvinen Gefässen	39.79.82 ↔	Kathetertechnischer Verschluss mittels Radiofrequenz an der Aorta
39.79.27 ↔	Coil-Embolisation oder -Verschluss von Gefässen der unteren Extremitäten	39.79.84 ↔	Kathetertechnischer Verschluss mittels Radiofrequenz an thorakalen Gefässen
39.79.28 ↔	Coil-Embolisation oder -Verschluss von spinalen Gefässen	39.79.85 ↔	Kathetertechnischer Verschluss mittels Radiofrequenz an Gefässen der unteren Extremitäten
39.79.29 ↔	Coil-Embolisation oder -Verschluss von sonstigen Gefässen, sonstige	39.79.86 ↔	Kathetertechnischer Verschluss mittels Radiofrequenz an viszeralen Gefässen
39.79.41 ↔	Selektive Embolisation mit ablösbaren Ballons von Gefässen der oberen Extremitäten	39.79.87 ↔	Kathetertechnischer Verschluss mittels Radiofrequenz an abdominalen und pelvinen Gefässen
39.79.42 ↔	Selektive Embolisation mit ablösbaren Ballons der Aorta	39.79.89 ↔	Kathetertechnischer Verschluss mittels Radiofrequenz an sonstigen Gefässen, sonstige
39.79.44 ↔	Selektive Embolisation mit ablösbaren Ballons von thorakalen Gefässen	39.79.91 ↔	Selektive Embolisation von Gefässen der oberen Extremitäten, sonstige
39.79.45 ↔	Selektive Embolisation mit ablösbaren Ballons von viszeralen Gefässen	39.79.92 ↔	Selektive Embolisation der Aorta, sonstige
39.79.46 ↔	Selektive Embolisation mit ablösbaren Ballons von abdominalen und pelvinen Gefässen	39.79.94 ↔	Selektive Embolisation von thorakalen Gefässen, sonstige
39.79.47 ↔	Selektive Embolisation mit ablösbaren Ballons von spinalen Gefässen	39.79.95 ↔	Selektive Embolisation von viszeralen Gefässen, sonstige
39.79.48 ↔	Selektive Embolisation mit ablösbaren Ballons von Gefässen der unteren Extremitäten	39.79.96 ↔	Selektive Embolisation von abdominalen und pelvinen Gefässen, sonstige
39.79.49 ↔	Selektive Embolisation mit ablösbaren Ballons von sonstigen Gefässen, sonstige	39.79.97 ↔	Selektive Embolisation von Gefässen der unteren Extremitäten, sonstige
39.79.51 ↔	Selektive Embolisation mit Schirmen von Gefässen der oberen Extremitäten	39.79.98 ↔	Selektive Embolisation von spinalen Gefässen, sonstige
39.79.52 ↔	Selektive Embolisation mit Schirmen der Aorta	39.79.A1 ↔	Selektive Embolisation mit Plugs von Gefässen der oberen Extremitäten
39.79.54 ↔	Selektive Embolisation mit Schirmen von thorakalen Gefässen	39.79.A2 ↔	Selektive Embolisation mit Plugs der Aorta
39.79.55 ↔	Selektive Embolisation mit Schirmen von viszeralen Gefässen	39.79.A4 ↔	Selektive Embolisation mit Plugs von thorakalen Gefässen
39.79.56 ↔	Selektive Embolisation mit Schirmen von abdominalen und pelvinen Gefässen	39.79.A5 ↔	Selektive Embolisation mit Plugs von viszeralen Gefässen
39.79.57 ↔	Selektive Embolisation mit Schirmen von Gefässen der unteren Extremitäten	39.79.A6 ↔	Selektive Embolisation mit Plugs von abdominalen und pelvinen Gefässen
39.79.58 ↔	Selektive Embolisation mit Schirmen von spinalen Gefässen	39.79.A7 ↔	Selektive Embolisation mit Plugs von Gefässen der unteren Extremitäten
39.79.59 ↔	Selektive Embolisation mit Schirmen von sonstigen Gefässen, sonstige	39.79.A8 ↔	Selektive Embolisation mit Plugs von spinalen Gefässen
39.79.61 ↔	Selektive Embolisation mit Partikeln von Gefässen der oberen Extremitäten	39.79.A9 ↔	Selektive Embolisation mit Plugs von sonstigen Gefässen, sonstige
39.79.62 ↔	Selektive Embolisation mit Partikeln der Aorta	39.79.B1 ↔	Selektive Embolisation mit embolisierenden Flüssigkeiten von Gefässen der oberen Extremitäten
39.79.64 ↔	Selektive Embolisation mit Partikeln von thorakalen Gefässen	39.79.B2 ↔	Selektive Embolisation mit embolisierenden Flüssigkeiten der Aorta
39.79.65 ↔	Selektive Embolisation mit Partikeln von viszeralen Gefässen	39.79.B4 ↔	Selektive Embolisation mit embolisierenden Flüssigkeiten von thorakalen Gefässen
39.79.66 ↔	Selektive Embolisation mit Partikeln von abdominalen und pelvinen Gefässen	39.79.B5 ↔	Selektive Embolisation mit embolisierenden Flüssigkeiten von viszeralen Gefässen
39.79.67 ↔	Selektive Embolisation mit Partikeln von Gefässen der unteren Extremitäten	39.79.B6 ↔	Selektive Embolisation mit embolisierenden Flüssigkeiten von abdominalen und pelvinen Gefässen
39.79.68 ↔	Selektive Embolisation mit Partikeln von spinalen Gefässen	39.79.B7 ↔	Selektive Embolisation mit embolisierenden Flüssigkeiten von Gefässen der unteren Extremitäten
39.79.69 ↔	Selektive Embolisation mit Partikeln von sonstigen Gefässen, sonstige	39.79.B8 ↔	Selektive Embolisation mit embolisierenden Flüssigkeiten von spinalen Gefässen
39.79.71 ↔	Kathetertechnischer Verschluss mittels Laser, an Arterien der oberen Extremitäten	39.79.C1 ↔	Selektive Embolisation mit adhäsivem Embolisat von Gefässen der oberen Extremitäten
39.79.72 ↔	Kathetertechnischer Verschluss mittels Laser, an der Aorta	39.79.C2 ↔	Selektive Embolisation mit adhäsivem Embolisat der Aorta
39.79.74 ↔	Kathetertechnischer Verschluss mittels Laser, an thorakalen Gefässen	39.79.C4 ↔	Selektive Embolisation mit adhäsivem Embolisat von thorakalen Gefässen
39.79.75 ↔	Kathetertechnischer Verschluss mittels Laser, an Gefässen der unteren Extremitäten	39.79.C5 ↔	Selektive Embolisation mit adhäsivem Embolisat von viszeralen Gefässen
39.79.76 ↔	Kathetertechnischer Verschluss mittels Laser, an viszeralen Gefässen	39.79.C6 ↔	Selektive Embolisation mit adhäsivem Embolisat von abdominalen und pelvinen Gefässen
39.79.77 ↔	Kathetertechnischer Verschluss mittels Laser, an abdominalen und pelvinen Gefässen	39.79.C7 ↔	Selektive Embolisation mit adhäsivem Embolisat von Gefässen der unteren Extremitäten
39.79.79 ↔	Kathetertechnischer Verschluss von Arterien mittels Laser, sonstige Gefässe, sonstige		
39.79.81 ↔	Kathetertechnischer Verschluss mittels Radiofrequenz an Arterien der oberen Extremitäten		

39.79.C8 ↔	Selektive Embolisation mit adhäsivem Embolisat von spinalen Gefässen	39.B1.JI ↔	(Perkutan-)transluminale Implantation von Stents ohne Medikamentenfreisetzung, V. portae
39.7A.22 ↔	Endovaskuläre Implantation in Beckenarterie von Stent-Grafts [Stent-Prothesen], mit Versorgung eines Gefässabganges in Parallelgraft-Technik	39.B1.L1 ↔	(Perkutan-)transluminale Implantation von Stents ohne Medikamentenfreisetzung, spinale Gefässe
39.7A.31 ↔	Endovaskuläre Implantation von Stent-Grafts [Stent-Prothesen] in die V. cava	39.B2.09 ↔	(Perkutan-)transluminale Implantation von Stents mit Medikamentenfreisetzung, sonstige
39.7A.32 ↔	Endovaskuläre Implantation von Stent-Grafts [Stent-Prothesen] in die V. porta	39.B2.11 ↔	(Perkutan-)transluminale Implantation von Stents mit Medikamentenfreisetzung, intrakranielle Gefässe
39.7A.41 ↔	Endovaskuläre Implantation von Stent-Grafts [Stent-Prothesen] in Nierengefässe	39.B2.22 ↔	(Perkutan-)transluminale Implantation von Stents mit Medikamentenfreisetzung, A. carotis n.n.bez.
39.B1.09 ↔	(Perkutan-)transluminale Implantation von Stents ohne Medikamentenfreisetzung, sonstige	39.B2.23 ↔	(Perkutan-)transluminale Implantation von Stents mit Medikamentenfreisetzung, A. carotis communis
39.B1.11 ↔	(Perkutan-)transluminale Implantation von Stents ohne Medikamentenfreisetzung, intrakranielle Gefässe	39.B2.25 ↔	(Perkutan-)transluminale Implantation von Stents mit Medikamentenfreisetzung, A. carotis interna extrakraniell
39.B1.22 ↔	(Perkutan-)transluminale Implantation von Stents ohne Medikamentenfreisetzung, A. carotis n.n.bez.	39.B2.26 ↔	(Perkutan-)transluminale Implantation von Stents mit Medikamentenfreisetzung, A. carotis interna extrakraniell mit A. carotis communis
39.B1.23 ↔	(Perkutan-)transluminale Implantation von Stents ohne Medikamentenfreisetzung, A. carotis communis	39.B2.27 ↔	(Perkutan-)transluminale Implantation von Stents mit Medikamentenfreisetzung, A. carotis externa
39.B1.25 ↔	(Perkutan-)transluminale Implantation von Stents ohne Medikamentenfreisetzung, A. carotis interna extrakraniell	39.B2.28 ↔	(Perkutan-)transluminale Implantation von Stents mit Medikamentenfreisetzung, A. vertebralis extrakraniell
39.B1.26 ↔	(Perkutan-)transluminale Implantation von Stents ohne Medikamentenfreisetzung, A. carotis interna extrakraniell mit A. carotis communis	39.B2.31 ↔	(Perkutan-)transluminale Implantation von Stents mit Medikamentenfreisetzung, Gefässe von Schulter und Oberarm
39.B1.27 ↔	(Perkutan-)transluminale Implantation von Stents ohne Medikamentenfreisetzung, A. carotis externa	39.B2.51 ↔	(Perkutan-)transluminale Implantation von Stents mit Medikamentenfreisetzung, Gefässe von Unterarm
39.B1.28 ↔	(Perkutan-)transluminale Implantation von Stents ohne Medikamentenfreisetzung, A. vertebralis extrakraniell	39.B2.71 ↔	(Perkutan-)transluminale Implantation von Stents mit Medikamentenfreisetzung, Aorta
39.B1.31 ↔	(Perkutan-)transluminale Implantation von Stents ohne Medikamentenfreisetzung, Gefässe von Schulter und Oberarm	39.B2.74 ↔	(Perkutan-)transluminale Implantation von Stents mit Medikamentenfreisetzung, Aortenisthmus
39.B1.51 ↔	(Perkutan-)transluminale Implantation von Stents ohne Medikamentenfreisetzung, Gefässe von Unterarm	39.B2.81 ↔	(Perkutan-)transluminale Implantation von Stents mit Medikamentenfreisetzung, andere thorakale Gefässe
39.B1.71 ↔	(Perkutan-)transluminale Implantation von Stents ohne Medikamentenfreisetzung, Aorta	39.B2.A4 ↔	(Perkutan-)transluminale Implantation von Stents mit Medikamentenfreisetzung, A. pulmonalis
39.B1.74 ↔	(Perkutan-)transluminale Implantation von Stents ohne Medikamentenfreisetzung, Aortenisthmus	39.B2.C1 ↔	(Perkutan-)transluminale Implantation von Stents mit Medikamentenfreisetzung, andere abdominale und pelvine Arterien
39.B1.81 ↔	(Perkutan-)transluminale Implantation von Stents ohne Medikamentenfreisetzung, andere thorakale Gefässe	39.B2.C3 ↔	(Perkutan-)transluminale Implantation von Stents mit Medikamentenfreisetzung, A. iliaca
39.B1.A4 ↔	(Perkutan-)transluminale Implantation von Stents ohne Medikamentenfreisetzung, A. pulmonalis	39.B2.D1 ↔	(Perkutan-)transluminale Implantation von Stents mit Medikamentenfreisetzung, viszerale Gefässe
39.B1.C1 ↔	(Perkutan-)transluminale Implantation von Stents ohne Medikamentenfreisetzung, andere abdominale und pelvine Arterien	39.B2.G1 ↔	(Perkutan-)transluminale Implantation von Stents mit Medikamentenfreisetzung, Arterien vom Oberschenkel
39.B1.C3 ↔	(Perkutan-)transluminale Implantation von Stents ohne Medikamentenfreisetzung, A. iliaca	39.B2.H1 ↔	(Perkutan-)transluminale Implantation von Stents mit Medikamentenfreisetzung, Gefässe vom Unterschenkel
39.B1.D1 ↔	(Perkutan-)transluminale Implantation von Stents ohne Medikamentenfreisetzung, viszerale Gefässe	39.B2.J3 ↔	(Perkutan-)transluminale Implantation von Stents mit Medikamentenfreisetzung, V. pulmonalis
39.B1.G1 ↔	(Perkutan-)transluminale Implantation von Stents ohne Medikamentenfreisetzung, Arterien vom Oberschenkel	39.B2.J7 ↔	(Perkutan-)transluminale Implantation von Stents mit Medikamentenfreisetzung, V. cava
39.B1.H1 ↔	(Perkutan-)transluminale Implantation von Stents ohne Medikamentenfreisetzung, Gefässe vom Unterschenkel	39.B2.JB ↔	(Perkutan-)transluminale Implantation von Stents mit Medikamentenfreisetzung, andere abdominale und pelvine Venen
39.B1.J3 ↔	(Perkutan-)transluminale Implantation von Stents ohne Medikamentenfreisetzung, V. pulmonalis	39.B2.JF ↔	(Perkutan-)transluminale Implantation von Stents mit Medikamentenfreisetzung, Venen vom Oberschenkel
39.B1.J7 ↔	(Perkutan-)transluminale Implantation von Stents ohne Medikamentenfreisetzung, V. cava	39.B2.JI ↔	(Perkutan-)transluminale Implantation von Stents mit Medikamentenfreisetzung, V. portae
39.B1.JB ↔	(Perkutan-)transluminale Implantation von Stents ohne Medikamentenfreisetzung, andere abdominale und pelvine Venen	39.B2.L1 ↔	(Perkutan-)transluminale Implantation von Stents mit Medikamentenfreisetzung, spinale Gefässe
39.B1.JF ↔	(Perkutan-)transluminale Implantation von Stents ohne Medikamentenfreisetzung, Venen vom Oberschenkel	39.B3.09 ↔	(Perkutan-)transluminale Implantation von gecoverten Stents ohne Medikamentenfreisetzung, sonstige
		39.B3.11 ↔	(Perkutan-)transluminale Implantation von gecoverten Stents ohne Medikamentenfreisetzung, intrakranielle Gefässe

- 39.B3.22 ↔ (Perkutan-)transluminale Implantation von gecoverten Stents ohne Medikamentenfreisetzung, A. carotis n.n.bez.
- 39.B3.23 ↔ (Perkutan-)transluminale Implantation von gecoverten Stents ohne Medikamentenfreisetzung, A. carotis communis
- 39.B3.25 ↔ (Perkutan-)transluminale Implantation von gecoverten Stents ohne Medikamentenfreisetzung, A. carotis interna extrakraniell
- 39.B3.26 ↔ (Perkutan-)transluminale Implantation von gecoverten Stents ohne Medikamentenfreisetzung, A. carotis interna extrakraniell mit A. carotis communis
- 39.B3.27 ↔ (Perkutan-)transluminale Implantation von gecoverten Stents ohne Medikamentenfreisetzung, A. carotis externa
- 39.B3.28 ↔ (Perkutan-)transluminale Implantation von gecoverten Stents ohne Medikamentenfreisetzung, A. vertebralis extrakraniell
- 39.B3.31 ↔ (Perkutan-)transluminale Implantation von gecoverten Stents ohne Medikamentenfreisetzung, Gefässe von Schulter und Oberarm
- 39.B3.51 ↔ (Perkutan-)transluminale Implantation von gecoverten Stents ohne Medikamentenfreisetzung, Gefässe von Unterarm
- 39.B3.81 ↔ (Perkutan-)transluminale Implantation von gecoverten Stents ohne Medikamentenfreisetzung, andere thorakale Gefässe
- 39.B3.C1 ↔ (Perkutan-)transluminale Implantation von gecoverten Stents ohne Medikamentenfreisetzung, andere abdominale und pelvine Arterien
- 39.B3.C3 ↔ (Perkutan-)transluminale Implantation von gecoverten Stents ohne Medikamentenfreisetzung, A. iliaca
- 39.B3.D1 ↔ (Perkutan-)transluminale Implantation von gecoverten Stents ohne Medikamentenfreisetzung, viszerale Gefässe
- 39.B3.G1 ↔ (Perkutan-)transluminale Implantation von gecoverten Stents ohne Medikamentenfreisetzung, Arterien vom Oberschenkel
- 39.B3.H1 ↔ (Perkutan-)transluminale Implantation von gecoverten Stents ohne Medikamentenfreisetzung, Gefässe vom Unterschenkel
- 39.B3.J7 ↔ (Perkutan-)transluminale Implantation von gecoverten Stents ohne Medikamentenfreisetzung, V. cava
- 39.B3.JB ↔ (Perkutan-)transluminale Implantation von gecoverten Stents ohne Medikamentenfreisetzung, andere abdominale und pelvine Venen
- 39.B3.JF ↔ (Perkutan-)transluminale Implantation von gecoverten Stents ohne Medikamentenfreisetzung, Venen vom Oberschenkel
- 39.B3.JI ↔ (Perkutan-)transluminale Implantation von gecoverten Stents ohne Medikamentenfreisetzung, V. portae
- 39.B3.L1 ↔ (Perkutan-)transluminale Implantation von gecoverten Stents ohne Medikamentenfreisetzung, spinale Gefässe
- 39.B4.09 ↔ (Perkutan-)transluminale Implantation von gecoverten Stents mit Medikamentenfreisetzung, sonstige
- 39.B4.11 ↔ (Perkutan-)transluminale Implantation von gecoverten Stents mit Medikamentenfreisetzung, intrakranielle Gefässe
- 39.B4.22 ↔ (Perkutan-)transluminale Implantation von gecoverten Stents mit Medikamentenfreisetzung, A. carotis n.n.bez.
- 39.B4.23 ↔ (Perkutan-)transluminale Implantation von gecoverten Stents mit Medikamentenfreisetzung, A. carotis communis
- 39.B4.25 ↔ (Perkutan-)transluminale Implantation von gecoverten Stents mit Medikamentenfreisetzung, A. carotis interna extrakraniell
- 39.B4.26 ↔ (Perkutan-)transluminale Implantation von gecoverten Stents mit Medikamentenfreisetzung, A. carotis interna extrakraniell mit A. carotis communis
- 39.B4.27 ↔ (Perkutan-)transluminale Implantation von gecoverten Stents mit Medikamentenfreisetzung, A. carotis externa
- 39.B4.28 ↔ (Perkutan-)transluminale Implantation von gecoverten Stents mit Medikamentenfreisetzung, A. vertebralis extrakraniell
- 39.B4.31 ↔ (Perkutan-)transluminale Implantation von gecoverten Stents mit Medikamentenfreisetzung, Gefässe von Schulter und Oberarm
- 39.B4.51 ↔ (Perkutan-)transluminale Implantation von gecoverten Stents mit Medikamentenfreisetzung, Gefässe von Unterarm
- 39.B4.81 ↔ (Perkutan-)transluminale Implantation von gecoverten Stents mit Medikamentenfreisetzung, andere thorakale Gefässe
- 39.B4.C1 ↔ (Perkutan-)transluminale Implantation von gecoverten Stents mit Medikamentenfreisetzung, andere abdominale und pelvine Arterien
- 39.B4.C3 ↔ (Perkutan-)transluminale Implantation von gecoverten Stents mit Medikamentenfreisetzung, A. iliaca
- 39.B4.D1 ↔ (Perkutan-)transluminale Implantation von gecoverten Stents mit Medikamentenfreisetzung, viszerale Gefässe
- 39.B4.G1 ↔ (Perkutan-)transluminale Implantation von gecoverten Stents mit Medikamentenfreisetzung, Arterien vom Oberschenkel
- 39.B4.H1 ↔ (Perkutan-)transluminale Implantation von gecoverten Stents mit Medikamentenfreisetzung, Gefässe vom Unterschenkel
- 39.B4.J7 ↔ (Perkutan-)transluminale Implantation von gecoverten Stents mit Medikamentenfreisetzung, V. cava
- 39.B4.JB ↔ (Perkutan-)transluminale Implantation von gecoverten Stents mit Medikamentenfreisetzung, andere abdominale und pelvine Venen
- 39.B4.JF ↔ (Perkutan-)transluminale Implantation von gecoverten Stents mit Medikamentenfreisetzung, Venen vom Oberschenkel
- 39.B4.JI ↔ (Perkutan-)transluminale Implantation von gecoverten Stents mit Medikamentenfreisetzung, V. portae
- 39.B4.L1 ↔ (Perkutan-)transluminale Implantation von gecoverten Stents mit Medikamentenfreisetzung, spinale Gefässe
- 39.B5.09 ↔ (Perkutan-)transluminale Implantation von ungecoverten Cheatham-Platinum-Stents, sonstige
- 39.B5.11 ↔ (Perkutan-)transluminale Implantation von ungecoverten Cheatham-Platinum-Stents, intrakranielle Gefässe
- 39.B5.22 ↔ (Perkutan-)transluminale Implantation von ungecoverten Cheatham-Platinum-Stents, A. carotis n.n.bez.
- 39.B5.23 ↔ (Perkutan-)transluminale Implantation von ungecoverten Cheatham-Platinum-Stents, A. carotis communis
- 39.B5.25 ↔ (Perkutan-)transluminale Implantation von ungecoverten Cheatham-Platinum-Stents, A. carotis interna extrakraniell
- 39.B5.26 ↔ (Perkutan-)transluminale Implantation von ungecoverten Cheatham-Platinum-Stents, A. carotis interna extrakraniell mit A. carotis communis
- 39.B5.27 ↔ (Perkutan-)transluminale Implantation von ungecoverten Cheatham-Platinum-Stents, A. carotis externa

- 39.B5.31 ↔ (Perkutan-)transluminale Implantation von ungedeckten Cheatham-Platinum-Stents, Gefässe von Schulter und Oberarm
- 39.B5.51 ↔ (Perkutan-)transluminale Implantation von ungedeckten Cheatham-Platinum-Stents, Gefässe von Unterarm
- 39.B5.71 ↔ (Perkutan-)transluminale Implantation von ungedeckten Cheatham-Platinum-Stents, Aorta
- 39.B5.74 ↔ (Perkutan-)transluminale Implantation von ungedeckten Cheatham-Platinum-Stents, Aortenisthmus
- 39.B5.81 ↔ (Perkutan-)transluminale Implantation von ungedeckten Cheatham-Platinum-Stents, andere thorakale Gefässe
- 39.B5.C1 ↔ (Perkutan-)transluminale Implantation von ungedeckten Cheatham-Platinum-Stents, andere abdominale und pelvine Arterien
- 39.B5.C3 ↔ (Perkutan-)transluminale Implantation von ungedeckten Cheatham-Platinum-Stents, A. iliaca
- 39.B5.D1 ↔ (Perkutan-)transluminale Implantation von ungedeckten Cheatham-Platinum-Stents, viszerale Gefässe
- 39.B5.G1 ↔ (Perkutan-)transluminale Implantation von ungedeckten Cheatham-Platinum-Stents, Arterien vom Oberschenkel
- 39.B5.H1 ↔ (Perkutan-)transluminale Implantation von ungedeckten Cheatham-Platinum-Stents, Gefässe vom Unterschenkel
- 39.B5.J7 ↔ (Perkutan-)transluminale Implantation von ungedeckten Cheatham-Platinum-Stents, V. cava
- 39.B5.JB ↔ (Perkutan-)transluminale Implantation von ungedeckten Cheatham-Platinum-Stents, andere abdominale und pelvine Venen
- 39.B5.JF ↔ (Perkutan-)transluminale Implantation von ungedeckten Cheatham-Platinum-Stents, Venen vom Oberschenkel
- 39.B5.JI ↔ (Perkutan-)transluminale Implantation von ungedeckten Cheatham-Platinum-Stents, V. portae
- 39.B5.L1 ↔ (Perkutan-)transluminale Implantation von ungedeckten Cheatham-Platinum-Stents, spinale Gefässe
- 39.B6.09 ↔ (Perkutan-)transluminale Implantation von gedeckten Cheatham-Platinum-Stents, sonstige
- 39.B6.11 ↔ (Perkutan-)transluminale Implantation von gedeckten Cheatham-Platinum-Stents, intrakranielle Gefässe
- 39.B6.22 ↔ (Perkutan-)transluminale Implantation von gedeckten Cheatham-Platinum-Stents, A. carotis n.n.bez.
- 39.B6.23 ↔ (Perkutan-)transluminale Implantation von gedeckten Cheatham-Platinum-Stents, A. carotis communis
- 39.B6.25 ↔ (Perkutan-)transluminale Implantation von gedeckten Cheatham-Platinum-Stents, A. carotis interna extrakraniell
- 39.B6.26 ↔ (Perkutan-)transluminale Implantation von gedeckten Cheatham-Platinum-Stents, A. carotis interna extrakraniell mit A. carotis communis
- 39.B6.27 ↔ (Perkutan-)transluminale Implantation von gedeckten Cheatham-Platinum-Stents, A. carotis externa
- 39.B6.31 ↔ (Perkutan-)transluminale Implantation von gedeckten Cheatham-Platinum-Stents, Gefässe von Schulter und Oberarm
- 39.B6.51 ↔ (Perkutan-)transluminale Implantation von gedeckten Cheatham-Platinum-Stents, Gefässe von Unterarm
- 39.B6.71 ↔ (Perkutan-)transluminale Implantation von gedeckten Cheatham-Platinum-Stents, Aorta
- 39.B6.74 ↔ (Perkutan-)transluminale Implantation von gedeckten Cheatham-Platinum-Stents, Aortenisthmus
- 39.B6.81 ↔ (Perkutan-)transluminale Implantation von gedeckten Cheatham-Platinum-Stents, andere thorakale Gefässe
- 39.B6.C1 ↔ (Perkutan-)transluminale Implantation von gedeckten Cheatham-Platinum-Stents, andere abdominale und pelvine Arterien
- 39.B6.C3 ↔ (Perkutan-)transluminale Implantation von gedeckten Cheatham-Platinum-Stents, A. iliaca
- 39.B6.D1 ↔ (Perkutan-)transluminale Implantation von gedeckten Cheatham-Platinum-Stents, viszerale Gefässe
- 39.B6.G1 ↔ (Perkutan-)transluminale Implantation von gedeckten Cheatham-Platinum-Stents, Arterien vom Oberschenkel
- 39.B6.H1 ↔ (Perkutan-)transluminale Implantation von gedeckten Cheatham-Platinum-Stents, Gefässe vom Unterschenkel
- 39.B6.J7 ↔ (Perkutan-)transluminale Implantation von gedeckten Cheatham-Platinum-Stents, V. cava
- 39.B6.JB ↔ (Perkutan-)transluminale Implantation von gedeckten Cheatham-Platinum-Stents, andere abdominale und pelvine Venen
- 39.B6.JF ↔ (Perkutan-)transluminale Implantation von gedeckten Cheatham-Platinum-Stents, Venen vom Oberschenkel
- 39.B6.JI ↔ (Perkutan-)transluminale Implantation von gedeckten Cheatham-Platinum-Stents, V. portae
- 39.B6.L1 ↔ (Perkutan-)transluminale Implantation von gedeckten Cheatham-Platinum-Stents, spinale Gefässe
- 39.B7.09 ↔ (Perkutan-)transluminale Implantation von ungedeckten grosslumige Stents, sonstige
- 39.B7.11 ↔ (Perkutan-)transluminale Implantation von ungedeckten grosslumige Stents, intrakranielle Gefässe
- 39.B7.22 ↔ (Perkutan-)transluminale Implantation von ungedeckten grosslumige Stents, A. carotis n.n.bez.
- 39.B7.23 ↔ (Perkutan-)transluminale Implantation von ungedeckten grosslumige Stents, A. carotis communis
- 39.B7.25 ↔ (Perkutan-)transluminale Implantation von ungedeckten grosslumige Stents, A. carotis interna extrakraniell
- 39.B7.26 ↔ (Perkutan-)transluminale Implantation von ungedeckten grosslumige Stents, A. carotis interna extrakraniell mit A. carotis communis
- 39.B7.27 ↔ (Perkutan-)transluminale Implantation von ungedeckten grosslumige Stents, A. carotis externa
- 39.B7.28 ↔ (Perkutan-)transluminale Implantation von ungedeckten grosslumige Stents, A. vertebralis extrakraniell
- 39.B7.31 ↔ (Perkutan-)transluminale Implantation von ungedeckten grosslumige Stents, Gefässe von Schulter und Oberarm
- 39.B7.51 ↔ (Perkutan-)transluminale Implantation von ungedeckten grosslumige Stents, Gefässe von Unterarm
- 39.B7.71 ↔ (Perkutan-)transluminale Implantation von ungedeckten grosslumige Stents, Aorta
- 39.B7.74 ↔ (Perkutan-)transluminale Implantation von ungedeckten grosslumige Stents, Aortenisthmus
- 39.B7.81 ↔ (Perkutan-)transluminale Implantation von ungedeckten grosslumige Stents, andere thorakale Gefässe
- 39.B7.A4 ↔ (Perkutan-)transluminale Implantation von ungedeckten grosslumige Stents, A. pulmonalis

39.B7.C1 ↔ (Perkutan-)transluminale Implantation von ungecoverten grosslumige Stents, andere abdominale und pelvine Arterien	39.B8.G1 ↔ (Perkutan-)transluminale Implantation von gecoverten grosslumige Stents, Arterien vom Oberschenkel
39.B7.C3 ↔ (Perkutan-)transluminale Implantation von ungecoverten grosslumige Stents, A. iliaca	39.B8.H1 ↔ (Perkutan-)transluminale Implantation von gecoverten grosslumige Stents, Gefässe vom Unterschenkel
39.B7.D1 ↔ (Perkutan-)transluminale Implantation von ungecoverten grosslumige Stents, viszerale Gefässe	39.B8.J3 ↔ (Perkutan-)transluminale Implantation von gecoverten grosslumige Stents, V. pulmonalis
39.B7.G1 ↔ (Perkutan-)transluminale Implantation von ungecoverten grosslumige Stents, Arterien vom Oberschenkel	39.B8.J7 ↔ (Perkutan-)transluminale Implantation von gecoverten grosslumige Stents, V. cava
39.B7.H1 ↔ (Perkutan-)transluminale Implantation von ungecoverten grosslumige Stents, Gefässe vom Unterschenkel	39.B8.JB ↔ (Perkutan-)transluminale Implantation von gecoverten grosslumige Stents, andere abdominale und pelvine Venen
39.B7.J3 ↔ (Perkutan-)transluminale Implantation von ungecoverten grosslumige Stents, V. pulmonalis	39.B8.JF ↔ (Perkutan-)transluminale Implantation von gecoverten grosslumige Stents, Venen vom Oberschenkel
39.B7.J7 ↔ (Perkutan-)transluminale Implantation von ungecoverten grosslumige Stents, V. cava	39.B8.JI ↔ (Perkutan-)transluminale Implantation von gecoverten grosslumige Stents, V. portae
39.B7.JB ↔ (Perkutan-)transluminale Implantation von ungecoverten grosslumige Stents, andere abdominale und pelvine Venen	39.B8.L1 ↔ (Perkutan-)transluminale Implantation von gecoverten grosslumige Stents, spinale Gefässe
39.B7.JF ↔ (Perkutan-)transluminale Implantation von ungecoverten grosslumige Stents, Venen vom Oberschenkel	39.BA.09 ↔ (Perkutan-)transluminale Implantation von ungecoverten Wachstumsstents, sonstige
39.B7.JI ↔ (Perkutan-)transluminale Implantation von ungecoverten grosslumige Stents, V. portae	39.BA.A4 ↔ (Perkutan-)transluminale Implantation von ungecoverten Wachstumsstents, A. pulmonalis
39.B7.L1 ↔ (Perkutan-)transluminale Implantation von ungecoverten grosslumige Stents, spinale Gefässe	39.BA.J3 ↔ (Perkutan-)transluminale Implantation von ungecoverten Wachstumsstents, V. pulmonalis
39.B8.09 ↔ (Perkutan-)transluminale Implantation von gecoverten grosslumige Stents, sonstige	39.BB.09 ↔ (Perkutan-)transluminale Implantation von gecoverten Wachstumsstents, sonstige
39.B8.11 ↔ (Perkutan-)transluminale Implantation von gecoverten grosslumige Stents, intrakranielle Gefässe	39.BB.A4 ↔ (Perkutan-)transluminale Implantation von gecoverten Wachstumsstents, A. pulmonalis
39.B8.22 ↔ (Perkutan-)transluminale Implantation von gecoverten grosslumige Stents, A. carotis n.n.bez.	39.BB.J3 ↔ (Perkutan-)transluminale Implantation von gecoverten Wachstumsstents, V. pulmonalis
39.B8.23 ↔ (Perkutan-)transluminale Implantation von gecoverten grosslumige Stents, A. carotis communis	39.BE ↔ (Perkutan-)transluminale Implantation eines selbstexpandierenden Bifurkationsstents, intrakraniell
39.B8.25 ↔ (Perkutan-)transluminale Implantation von gecoverten grosslumige Stents, A. carotis interna extrakraniell	39.BF.09 ↔ (Perkutan-)transluminale Implantation von selbstexpandierenden Mikrostenstents, sonstige
39.B8.26 ↔ (Perkutan-)transluminale Implantation von gecoverten grosslumige Stents, A. carotis interna extrakraniell mit A. carotis communis	39.BF.11 ↔ (Perkutan-)transluminale Implantation von selbstexpandierenden Mikrostenstents, intrakranielle Gefässe
39.B8.27 ↔ (Perkutan-)transluminale Implantation von gecoverten grosslumige Stents, A. carotis externa	39.BF.51 ↔ (Perkutan-)transluminale Implantation von selbstexpandierenden Mikrostenstents, Gefässe vom Unterarm
39.B8.28 ↔ (Perkutan-)transluminale Implantation von gecoverten grosslumige Stents, A. vertebralis extrakraniell	39.BF.H1 ↔ (Perkutan-)transluminale Implantation von selbstexpandierenden Mikrostenstents, Gefässe vom Unterschenkel
39.B8.31 ↔ (Perkutan-)transluminale Implantation von gecoverten grosslumige Stents, Gefässe von Schulter und Oberarm	39.BG.09 ↔ (Perkutan-)transluminale Implantation von aus Einzeldrähten verwobenen Nitinolstents, sonstige
39.B8.51 ↔ (Perkutan-)transluminale Implantation von gecoverten grosslumige Stents, Gefässe von Unterarm	39.BG.31 ↔ (Perkutan-)transluminale Implantation von aus Einzeldrähten verwobenen Nitinolstents, Gefässe von Schulter und Oberarm
39.B8.71 ↔ (Perkutan-)transluminale Implantation von gecoverten grosslumige Stents, Aorta	39.BG.81 ↔ (Perkutan-)transluminale Implantation von aus Einzeldrähten verwobenen Nitinolstents, andere thorakale Gefässe
39.B8.74 ↔ (Perkutan-)transluminale Implantation von gecoverten grosslumige Stents, Aortenisthmus	39.BG.C1 ↔ (Perkutan-)transluminale Implantation von aus Einzeldrähten verwobenen Nitinolstents, andere abdominale und pelvine Arterien
39.B8.81 ↔ (Perkutan-)transluminale Implantation von gecoverten grosslumige Stents, andere thorakale Gefässe	39.BG.C3 ↔ (Perkutan-)transluminale Implantation von aus Einzeldrähten verwobenen Nitinolstents, A. iliaca
39.B8.A4 ↔ (Perkutan-)transluminale Implantation von gecoverten grosslumige Stents, A. pulmonalis	39.BG.G1 ↔ (Perkutan-)transluminale Implantation von aus Einzeldrähten verwobenen Nitinolstents, Arterien vom Oberschenkel
39.B8.C1 ↔ (Perkutan-)transluminale Implantation von gecoverten grosslumige Stents, andere abdominale und pelvine Arterien	39.BG.H1 ↔ (Perkutan-)transluminale Implantation von aus Einzeldrähten verwobenen Nitinolstents, Gefässe vom Unterschenkel
39.B8.C3 ↔ (Perkutan-)transluminale Implantation von gecoverten grosslumige Stents, A. iliaca	39.BH.09 ↔ (Perkutan-)transluminale Implantation von Stents zur Strömungslaminierung bei Aneurysmen, sonstige
39.B8.D1 ↔ (Perkutan-)transluminale Implantation von gecoverten grosslumige Stents, viszerale Gefässe	39.BH.11 ↔ (Perkutan-)transluminale Implantation von Stents zur Strömungslaminierung bei Aneurysmen, intrakranielle Gefässe

39.BH.22 ↔	(Perkutan-)transluminale Implantation von Stents zur Strömungslaminierung bei Aneurysmen, A. carotis n.n.bez.	39.BH.JB ↔	(Perkutan-)transluminale Implantation von Stents zur Strömungslaminierung bei Aneurysmen, andere abdominale und pelvine Venen
39.BH.23 ↔	(Perkutan-)transluminale Implantation von Stents zur Strömungslaminierung bei Aneurysmen, A. carotis communis	39.BH.JF ↔	(Perkutan-)transluminale Implantation von Stents zur Strömungslaminierung bei Aneurysmen, Venen vom Oberschenkel
39.BH.25 ↔	(Perkutan-)transluminale Implantation von Stents zur Strömungslaminierung bei Aneurysmen, A. carotis interna extrakraniell	39.BH.JI ↔	(Perkutan-)transluminale Implantation von Stents zur Strömungslaminierung bei Aneurysmen, V. portae
39.BH.26 ↔	(Perkutan-)transluminale Implantation von Stents zur Strömungslaminierung bei Aneurysmen, A. carotis interna extrakraniell mit A. carotis communis	39.BH.L1 ↔	(Perkutan-)transluminale Implantation von Stents zur Strömungslaminierung bei Aneurysmen, spinale Gefässe
39.BH.27 ↔	(Perkutan-)transluminale Implantation von Stents zur Strömungslaminierung bei Aneurysmen, A. carotis externa	44.44 ↔	Katheterembolisation zur Blutstillung in Magen oder Duodenum
39.BH.28 ↔	(Perkutan-)transluminale Implantation von Stents zur Strömungslaminierung bei Aneurysmen, A. vertebralis extrakraniell	85.H3.12 ‡↔	Permanenter Hautersatz an die Mamma durch Ersatzmaterial, grossflächig
39.BH.31 ↔	(Perkutan-)transluminale Implantation von Stents zur Strömungslaminierung bei Aneurysmen, Gefässe von Schulter und Oberarm	86.6C.21 ‡↔	Permanenter Hautersatz durch zweischichtiges Dermis-Epidermis-Ersatzmaterial, grossflächig, am Kopf
39.BH.51 ↔	(Perkutan-)transluminale Implantation von Stents zur Strömungslaminierung bei Aneurysmen, Gefässe von Unterarm	86.6C.26 ‡↔	Permanenter Hautersatz durch zweischichtiges Dermis-Epidermis-Ersatzmaterial, grossflächig, an der Hand
39.BH.71 ↔	(Perkutan-)transluminale Implantation von Stents zur Strömungslaminierung bei Aneurysmen, Aorta	86.6C.2D ‡↔	Permanenter Hautersatz durch zweischichtiges Dermis-Epidermis-Ersatzmaterial, grossflächig, am Fuss
39.BH.74 ↔	(Perkutan-)transluminale Implantation von Stents zur Strömungslaminierung bei Aneurysmen, Aortenisthmus	86.6C.2E ‡↔	Permanenter Hautersatz durch zweischichtiges Dermis-Epidermis-Ersatzmaterial, grossflächig, an anderer Lokalisation
39.BH.81 ↔	(Perkutan-)transluminale Implantation von Stents zur Strömungslaminierung bei Aneurysmen, andere thorakale Gefässe	86.6C.41 ‡↔	Permanenter Hautersatz durch Epidermisersatzmaterial, grossflächig, am Kopf
39.BH.C1 ↔	(Perkutan-)transluminale Implantation von Stents zur Strömungslaminierung bei Aneurysmen, andere abdominale und pelvine Arterien	86.6C.46 ‡↔	Permanenter Hautersatz durch Epidermisersatzmaterial, grossflächig, an der Hand
39.BH.C3 ↔	(Perkutan-)transluminale Implantation von Stents zur Strömungslaminierung bei Aneurysmen, A. iliaca	86.6C.4D ‡↔	Permanenter Hautersatz durch Epidermisersatzmaterial, grossflächig, am Fuss
39.BH.D1 ↔	(Perkutan-)transluminale Implantation von Stents zur Strömungslaminierung bei Aneurysmen, viszerale Gefässe	86.6C.4E ‡↔	Permanenter Hautersatz durch Epidermisersatzmaterial, grossflächig, an anderer Lokalisation
39.BH.G1 ↔	(Perkutan-)transluminale Implantation von Stents zur Strömungslaminierung bei Aneurysmen, Arterien vom Oberschenkel	86.6C.61 ‡↔	Permanenter Hautersatz durch Dermisersatzmaterial, grossflächig, am Kopf
39.BH.H1 ↔	(Perkutan-)transluminale Implantation von Stents zur Strömungslaminierung bei Aneurysmen, Gefässe vom Unterschenkel	86.6C.66 ‡↔	Permanenter Hautersatz durch Dermisersatzmaterial, grossflächig, an der Hand
39.BH.J7 ↔	(Perkutan-)transluminale Implantation von Stents zur Strömungslaminierung bei Aneurysmen, V. cava	86.6C.6D ‡↔	Permanenter Hautersatz durch Dermisersatzmaterial, grossflächig, am Fuss
		86.6C.6E ‡↔	Permanenter Hautersatz durch Dermisersatzmaterial, grossflächig, an anderer Lokalisation

Prozedur I28-6

01.14.00 ↔	Offene Biopsie am Gehirn, n.n.bez.	01.24.16 ↔	Sonstige Kraniotomie, sonstige Drainage epiduraler Flüssigkeit oder aus sonstigen Gründen
01.14.10 ↔	Stereotaktische offene Biopsie am Gehirn	01.24.20 ↔	Kraniotomie der Kalotte als Zugang, n.n.bez.
01.14.99 ↔	Offene Biopsie am Gehirn, sonstige	01.24.21 ↔	Bohrlochtrepantation der Kalotte als Zugang
01.24.00 ↔	Sonstige Kraniotomie, n.n.bez.	01.24.22 ↔	Stereotaktisch geführte Schädelöffnung über die Kalotte als Zugang
01.24.10 ↔	Sonstige Kraniotomie mit Dekompression	01.24.29 ↔	Kraniotomie der Kalotte als Zugang, sonstige
01.24.11 ↔	Sonstige Kraniotomie zur Entleerung eines epiduralen Hämatoms	01.24.30 ↔	Zugang zur Schädelbasis, n.n.bez.
01.24.12 ↔	Sonstige Kraniotomie zur Entleerung eines epiduralen Empyems	01.24.31 ↔	Zugang zur Schädelbasis, transoral
01.24.13 ↔	Sonstige Kraniotomie, Einlegen von alloplastischem Material oder Medikamententrägers in den Schädelknochen oder Epiduralraum	01.24.32 ↔	Zugang zur Schädelbasis, transoral mit Spaltung des weichen Gaumens
01.24.14 ↔	Sonstige Kraniotomie, Entfernung von alloplastischem Material oder Medikamententrägers aus Schädelknochen oder Epiduralraum	01.24.33 ↔	Zugang zur Schädelbasis, transoral mit Spaltung des weichen sowie harten Gaumens
01.24.15 ↔	Sonstige Kraniotomie, Entfernung eines Fremdkörpers aus Schädelknochen oder Epiduralraum	01.24.34 ↔	Zugang zur Schädelbasis, transsphenoidal
		01.24.35 ↔	Zugang zur Schädelbasis, transethmoidal
		01.24.36 ↔	Zugang zur Schädelbasis, transmastoidal
		01.24.37 ↔	Zugang zur Schädelbasis, translabyrinthär
		01.24.38 ↔	Zugang zur Schädelbasis, transpyramidal
		01.24.39 ↔	Zugang zur Schädelbasis, sonstige

01.24.3A ↔ Zugang zur Schädelbasis, transkondylär	04.07.10 ↔ Exzision eines Nerven zur Transplantation
01.24.3B ↔ Zugang zur Schädelbasis, transorbital	04.07.11 ↔ Entfernung eines Nervenstransplantates
01.24.3C ↔ Zugang zur Schädelbasis, mit Le-Fort-I-Osteotomie	04.07.20 ↔ Sonstige Exzision oder Avulsion von intrakraniellen Nerven
01.24.3D ↔ Zugang zur Schädelbasis, transnasal-transcribiform	04.07.30 ↔ Sonstige Exzision oder Avulsion von extrakraniellen Hirnnerven
01.24.3E ↔ Zugang zur Schädelbasis, transnasal-transclival	04.07.40 ↔ Sonstige Exzision oder Avulsion des Plexus brachialis
01.24.3F ↔ Zugang zur Schädelbasis, transoral-transclival	04.07.41 ↔ Sonstige Exzision oder Avulsion von Nerven der Schulter
01.24.3G ↔ Zugang zur Schädelbasis, transnasal-transpterygoidal	04.07.42 ↔ Sonstige Exzision oder Avulsion von Nerven des Armes und der Hand
01.24.99 ↔ Sonstige Kraniotomie, sonstige	04.07.43 ↔ Sonstige Exzision oder Avulsion von Nerven des Rumpfes und der unteren Extremität
01.25.00 ↔ Sonstige Kraniektomie, n.n.bez.	04.07.99 ↔ Sonstige Exzision oder Avulsion von kranialen oder peripheren Nerven, sonstige
01.25.10 ↔ Sonstige Kraniektomie mit Dekompression	04.08.00 ↔ Optikusscheidenfensterung, n.n.bez.
01.25.11 ↔ Sonstige Kraniektomie zur Entleerung eines epiduralen Hämatoms	04.08.10 ↔ Sonstige Operationen am N. opticus
01.25.12 ↔ Sonstige Kraniektomie zur Entleerung eines epiduralen Empyems	04.08.99 ↔ Optikusscheidenfensterung, sonstige
01.25.13 ↔ Sonstige Kraniektomie zur Entfernung eines Fremdkörpers aus Schädelknochen oder Epiduralraum	04.11.10 ↔ Geschlossene [perkutane] [Nadel-] Biopsie an intrakraniellen Hirnnerven
01.25.14 ↔ Sonstige Kraniektomie mit Einlegen von alloplastischem Material oder eines Medikamententrägers in den Schädelknochen oder Epiduralraum	04.11.20 ↔ Geschlossene [perkutane] [Nadel-] Biopsie an extrakraniellen Hirnnerven
01.25.19 ↔ Sonstige Kraniektomie zur Drainage epiduraler Flüssigkeit oder aus sonstigen Gründen	04.12.00 ↔ Offene Biopsie an kranialem oder peripherem Nerv oder Ganglion, n.n.bez.
01.25.20 ↔ Sonstige Kraniektomie, Rekraniotomie mit Einbringen einer Drainage	04.12.10 ↔ Offene Biopsie an intrakraniellen Hirnnerven
01.25.21 ↔ Sonstige Kraniektomie, Rekraniotomie zur Entfernung von alloplastischem Material oder eines Medikamententrägers aus dem Schädelknochen oder Epiduralraum	04.12.20 ↔ Offene Biopsie an extrakraniellen Hirnnerven
01.25.99 ↔ Sonstige Kraniektomie, sonstige	04.12.30 ↔ Offene Biopsie am Plexus brachialis
04.03.00 ↔ Durchtrennung oder Quetschen [Crushing] von anderen kranialen und peripheren Nerven, n.n.bez.	04.12.31 ↔ Offene Biopsie an Nerven der Schulter
04.03.10 ↔ Durchtrennung oder Quetschen [Crushing] des N. vestibulocochlearis	04.12.32 ↔ Offene Biopsie an Nerven des Armes und der Hand
04.03.11 ↔ Durchtrennung oder Quetschen [Crushing] von intrakraniellen Anteilen von sonstigen Hirnnerven und Ganglien	04.12.33 ↔ Offene Biopsie an Nerven des Rumpfes
04.03.20 ↔ Durchtrennung oder Quetschen [Crushing] von extrakraniellen Hirnnerven	04.12.34 ↔ Offene Biopsie an Nerven des Plexus lumbosacralis
04.03.30 ↔ Durchtrennung oder Quetschen [Crushing] des Plexus brachialis	04.12.35 ↔ Offene Biopsie an Nerven der unteren Extremität
04.03.31 ↔ Durchtrennung oder Quetschen [Crushing] von Nerven der Schulter	04.12.99 ↔ Offene Biopsie an kranialem oder peripherem Nerv oder Ganglion, sonstige
04.03.32 ↔ Durchtrennung oder Quetschen [Crushing] von Nerven des Armes und der Hand	04.2X.00 ↔ Destruktion von kranialen und peripheren Nerven und Ganglien, n.n.bez.
04.03.33 ↔ Durchtrennung oder Quetschen [Crushing] von Nerven des Rumpfes und der unteren Extremität	04.2X.10 ↔ Destruktion von intrakraniellen Hirnnerven und Ganglien
04.03.99 ↔ Durchtrennung oder Quetschen [Crushing] von anderen kranialen und peripheren Nerven, sonstige	04.2X.20 ↔ Destruktion von extrakraniellen Hirnnerven
04.04.00 ↔ Sonstige Inzision an kranialen und peripheren Nerven, n.n.bez.	04.2X.30 ↔ Destruktion des Plexus brachialis
04.04.10 ↔ Sonstige Inzision am N. vestibulocochlearis	04.2X.31 ↔ Destruktion von Nerven der Schulter
04.04.11 ↔ Sonstige Inzision an intrakraniellen Anteilen von sonstigen Hirnnerven und Ganglien	04.2X.32 ↔ Destruktion von Nerven des Armes und der Hand
04.04.20 ↔ Sonstige Inzision an extrakraniellen Hirnnerven	04.2X.33 ↔ Destruktion von Nerven des Rumpfes und Plexus lumbosacralis
04.04.30 ↔ Sonstige Inzision am Plexus brachialis	04.2X.34 ↔ Destruktion von Nerven des Beines und des Fusses
04.04.31 ↔ Sonstige Inzision an Nerven der Schulter	04.2X.39 ↔ Destruktion von sonstigen peripheren Nerven oder Ganglien
04.04.32 ↔ Sonstige Inzision an Nerven des Armes und der Hand	04.2X.99 ↔ Destruktion von kranialen und peripheren Nerven und Ganglien, sonstige
04.04.33 ↔ Sonstige Inzision an Nerven des Rumpfes und der unteren Extremität	04.6X.00 ↔ Transposition von kranialen und peripheren Nerven, n.n.bez.
04.04.99 ↔ Sonstige Inzision an kranialen und peripheren Nerven, sonstige	04.6X.10 ↔ Transposition eines extrakraniellen Hirnnerven mit epineuraler primärer Naht
04.06.00 ↔ Sonstige Exzision von kranialen oder peripheren Ganglien, n.n.bez.	04.6X.11 ↔ Transposition eines extrakraniellen Hirnnerven mit epineuraler sekundärer Naht
04.06.10 ↔ Exzision von intrakraniellen Ganglien	04.6X.12 ↔ Transposition eines extrakraniellen Hirnnerven mit interfazikulärer primärer und sekundärer Naht
04.06.20 ↔ Exzision von sonstigen peripheren Ganglien	04.6X.20 ↔ Transposition des Plexus brachialis mit epineuraler primärer Naht
04.06.99 ↔ Sonstige Exzision von kranialen oder peripheren Ganglien, sonstige	04.6X.21 ↔ Transposition des Plexus brachialis mit epineuraler sekundärer Naht
04.07.00 ↔ Sonstige Exzision oder Avulsion von kranialen oder peripheren Nerven, n.n.bez.	04.6X.22 ↔ Transposition des Plexus brachialis mit interfazikulärer primärer Naht
	04.6X.23 ↔ Transposition des Plexus brachialis mit interfazikulärer sekundärer Naht
	04.6X.30 ↔ Transposition eines Nerven der Schulter mit epineuraler primärer und sekundärer Naht
	04.6X.31 ↔ Transposition eines Nerven der Schulter mit interfazikulärer primärer und sekundärer Naht
	04.6X.40 ↔ Transposition eines Nerven des Armes mit epineuraler primärer Naht

04.6X.41 ↔	Transposition eines Nerven des Armes mit epineuraler sekundärer Naht	04.94.11 ↔	Revision ohne Ersatz der Elektrode(n) eines peripheren Neurostimulators, Stabelektrode, Einzelelektrodensystem
04.6X.42 ↔	Transposition eines Nerven des Armes mit interfazikulärer primärer Naht	04.94.12 ↔	Revision ohne Ersatz der Elektrode(n) eines peripheren Neurostimulators, Stabelektrode, Mehrelektrodensystem
04.6X.43 ↔	Transposition eines Nerven des Armes mit interfazikulärer sekundärer Naht	04.94.13 ↔	Revision ohne Ersatz der Elektrode(n) eines peripheren Neurostimulators, Plattenelektrode, Einzelelektrodensystem
04.6X.50 ↔	Transposition eines Nerven des Rumpfes und der unteren Extremität mit epineuraler primärer und sekundärer Naht	04.94.14 ↔	Revision ohne Ersatz der Elektrode(n) eines peripheren Neurostimulators, Plattenelektrode, Mehrelektrodensystem
04.6X.51 ↔	Transposition eines Nerven des Rumpfes und der unteren Extremität mit interfazikulärer primärer und sekundärer Naht	04.94.15 ↔	Revision ohne Ersatz einer Vagusnervstimulationselektrode
04.6X.70 ↔	Transposition mit Neurolyse und Dekompression eines extrakraniellen Hirnnerven	04.94.99 ↔	Revision ohne Ersatz der Elektrode(n) eines peripheren Neurostimulators, sonstige
04.6X.71 ↔	Transposition mit Neurolyse und Dekompression des Plexus brachialis oder eines Nerven der Schulter	04.99.00 ↔	Sonstige Operation an kranialen und peripheren Nerven, n.n.bez.
04.6X.72 ↔	Transposition mit Neurolyse und Dekompression eines Nerven des Armes	04.99.10 ↔	Implantation oder Wechsel einer peripheren Neuroprothese
04.6X.74 ↔	Transposition mit Neurolyse und Dekompression eines Nerven des Rumpfes und der unteren Extremität	04.99.11 ↔	Revision ohne Ersatz einer peripheren Neuroprothese
04.6X.75 ↔	Transposition von sonstigen kranialen und peripheren Nerven	04.99.12 ↔	Entfernung einer peripheren Neuroprothese
04.6X.99 ↔	Transposition von kranialen und peripheren Nerven, sonstige	04.99.99 ↔	Sonstige Operation an kranialen und peripheren Nerven, sonstige
04.76 ↔	Plastische Rekonstruktion einer alten traumatischen Verletzung an kranialen und peripheren Nerven	05.0 ↔	Durchtrennung von sympathischen Nerven oder Ganglien
04.79.09 ↔	Sonstige Neuroplastik, sonstige	05.21 ↔	Exzision des Ganglion sphenopalatinum
04.79.10 ↔	Transplantation sowie Transposition eines extrakraniellen Hirnnerven mit epineuraler Naht	05.22 ↔	Zervikale Sympathektomie
04.79.11 ↔	Transplantation sowie Transposition des Plexus brachialis mit epineuraler Naht	05.23 ↔	Lumbale Sympathektomie
04.79.12 ↔	Transplantation sowie Transposition von Nerven der Schulter mit epineuraler Naht	05.24 ↔	Präsakrale Sympathektomie
04.79.13 ↔	Transplantation sowie Transposition eines Nerven des Armes und der Hand mit epineuraler Naht	05.25 ↔	Periarterielle Sympathektomie
04.79.14 ↔	Transplantation sowie Transposition von Nerven des Rumpfes und der unteren Extremität mit epineuraler Naht	05.26 ↔	Thorakale Sympathektomie
04.79.19 ↔	Transplantation sowie Transposition eines sonstigen Nervens mit epineuraler Naht	05.29 ↔	Sonstige Sympathektomie und Exzision eines Ganglions
04.79.20 ↔	Transplantation sowie Transposition eines Nerven mit interfazikulärer Naht	05.89 ↔	Sonstige Operation an sympathischem Nerv oder Ganglion
04.79.21 ↔	Transplantation sowie Transposition eines extrakraniellen Hirnnerven mit interfazikulärer Naht	21.07 ↔	Stillung einer Epistaxis durch Exzision von nasaler Mukosa und Hauttransplantation an Septum und laterale Nasenwand
04.79.22 ↔	Transplantation sowie Transposition des Plexus brachialis mit interfazikulärer Naht	21.88.00 ↔	Sonstige Septumplastik, n.n.bez.
04.79.23 ↔	Transplantation sowie Transposition von Nerven der Schulter mit interfazikulärer Naht	21.88.10 ↔	Septumplastik, Septumunterfütterung
04.79.24 ↔	Transplantation sowie Transposition eines Nerven des Armes und der Hand mit interfazikulärer Naht	21.88.11 ↔	Septumplastik, Verschluss einer Septumperforation mit Schleimhaut-Verschiebelappen
04.79.25 ↔	Transplantation sowie Transposition von Nerven des Rumpfes und der unteren Extremität mit interfazikulärer Naht	21.88.12 ↔	Septumplastik, Plastische Korrektur ohne Resektion
04.79.29 ↔	Transplantation sowie Transposition eines sonstigen Nerven mit interfazikulärer Naht	21.88.13 ↔	Septumplastik, Plastische Korrektur mit Resektion
04.93.10 ↔	Entfernen der Elektrode(n) eines peripheren Neurostimulators, Stabelektrode, Einzelelektrodensystem	21.88.14 ↔	Septumplastik, Plastische Rekonstruktion des Nasenseptums, mit lokalen autogenen Transplantaten (Austauschplastik)
04.93.11 ↔	Entfernen der Elektrode(n) eines peripheren Neurostimulators, Stabelektrode, Mehrelektrodensystem	21.88.15 ↔	Septumplastik, Plastische Rekonstruktion des Nasenseptums, mit distalen autogenen Transplantaten, allogenen oder xenogenen Transplantaten
04.93.20 ↔	Entfernen der Elektrode(n) eines peripheren Neurostimulators, Plattenelektrode, Einzelelektrodensystem	21.88.99 ↔	Sonstige Septumplastik, sonstige
04.93.21 ↔	Entfernen der Elektrode(n) eines peripheren Neurostimulators, Plattenelektrode, Mehrelektrodensystem	22.2X.10 ↔	Infundibulotomie ohne Fensterung des Sinus maxillaris
04.93.40 ↔	Entfernen einer Vagusnervselektrode	22.2X.11 ↔	Infundibulotomie mit Fensterung des Sinus maxillaris
04.93.99 ↔	Entfernen der Elektrode(n) eines peripheren Neurostimulators, sonstige	22.61 ↔	Exzision einer Läsion am Sinus maxillaris durch den Zugang nach Caldwell-Luc
		22.62.00 ↔	Exzision einer Läsion am Sinus maxillaris durch anderen Zugang, n.n.bez.
		22.62.10 ↔	Exzision einer Läsion am Sinus maxillaris, endoskopisch, n.n.bez.
		22.62.11 ↔	Endonasale Resektion der medialen Wand des Sinus maxillaris
		22.62.19 ↔	Exzision einer Läsion am Sinus maxillaris, endoskopisch, sonstige
		22.62.20 ↔	Exzision einer Läsion am Sinus maxillaris, offen chirurgisch, n.n.bez.
		22.62.21 ↔	Mediale Resektion der Kieferhöhlenwand, offen chirurgisch

22.62.29 ↔	Exzision einer Läsion am Sinus maxillaris, offen chirurgisch, sonstige	40.22.20 ↔	Exzision eines mamma-internalen Lymphknotens, offen chirurgisch
22.62.99 ↔	Exzision einer Läsion am Sinus maxillaris durch anderen Zugang, sonstige	40.22.99 ↔	Exzision eines mamma-internalen Lymphknotens, sonstige
29.92 ↔	Durchtrennung des N. glossopharyngeus	40.23.10 ↔	Exzision eines axillären Lymphknotens, ohne Markierung
31.91 ↔	Durchtrennung des N. laryngeus	40.23.11 ↔	Exzision eines axillären Lymphknotens, mit Radionuklidmarkierung oder Farbstoffmarkierung (Sentinel-Lymphnodektomie)
32.2A.09 ↔	Lokale Exzision und Destruktion von Läsion oder Gewebe an der Lunge, sonstige	40.23.99 ↔	Exzision eines axillären Lymphknotens, sonstige
32.2A.11 ↔	Lokale Exzision und Destruktion von Läsion oder Gewebe an der Lunge, offen chirurgisch	40.24.10 ↔	Exzision eines inguinalen Lymphknotens, offen chirurgisch, ohne Markierung
34.3X.10 ↔	Exzision von Läsion oder Gewebe des Mediastinums	40.24.11 ↔	Exzision eines inguinalen Lymphknotens, offen chirurgisch, mit Radionuklidmarkierung oder Farbstoffmarkierung (Sentinel-Lymphnodektomie)
34.3X.21 ↔	Resektion von Läsion oder Gewebe des Mediastinums, ohne Resektion an mediastinalen Organen	40.24.20 ↔	Exzision eines inguinalen Lymphknotens, laparoskopisch
34.3X.22 ↔	Resektion von Läsion oder Gewebe des Mediastinums, mit Lungenresektion oder Brustwandteilresektion	40.24.99 ↔	Exzision eines inguinalen Lymphknotens, sonstige
34.3X.23 ↔	Resektion von Läsion oder Gewebe des Mediastinums, mit Perikardteilresektion	40.29.11 ↔	Exzision eines mediastinalen Lymphknotens, offen chirurgisch
34.3X.24 ↔	Resektion von Läsion oder Gewebe des Mediastinums, mit prothetischem Gefässersatz	40.29.12 ↔	Exzision eines mediastinalen Lymphknotens, thorakoskopisch
34.3X.25 ↔	Resektion von Läsion oder Gewebe des Mediastinums, mit Lungenresektion und Gefässersatz	40.29.19 ↔	Exzision eines mediastinalen Lymphknotens, sonstige
34.3X.26 ↔	Resektion von Läsion oder Gewebe des Mediastinums, mit Lungenresektion und Perikardteilresektion	40.29.20 ↔	Exzision eines paraaortalen Lymphknotens
34.3X.27 ↔	Resektion von Läsion oder Gewebe des Mediastinums, mit Perikardteilresektion und Gefässersatz	40.29.30 ↔	Exzision eines iliakalen Lymphknotens
34.3X.28 ↔	Resektion von Läsion oder Gewebe des Mediastinums, mit Lungen- und Perikardteilresektion und Gefässersatz	40.29.70 ↔	Exzision eines Lymphangioms oder Hygroma cysticum
34.3X.29 ↔	Resektion von Läsion oder Gewebe des Mediastinums, sonstige	40.29.81 ↔	Exzision mehrerer abdominaler Lymphknotenstationen (mit Leberbiopsie), offen chirurgisch [Staging-Laparotomie]
34.3X.30 ↔	Destruktion von Läsion oder Gewebe des Mediastinums	40.29.82 ↔	Exzision mehrerer abdominaler Lymphknotenstationen (mit Leberbiopsie), laparoskopisch [Staging-Laparoskopie]
34.3X.99 ↔	Exzision oder Destruktion von Läsion oder Gewebe des Mediastinums, sonstige	40.29.89 ↔	Exzision mehrerer abdominaler Lymphknotenstationen (mit Leberbiopsie), sonstige
34.4X.10 ↔	Exzision einer Läsion an der Brustwand	40.29.99 ↔	Einfache Exzision einer anderen lymphatischen Struktur, sonstige
34.4X.21 ↔	Teilresektion einer Läsion an der Brustwand, ohne Rekonstruktion	40.3X.11 ↔	Regionale Lymphadenektomie als selbstständiger Eingriff, zervikal
34.4X.22 ↔	Teilresektion einer Läsion an der Brustwand, mit Rekonstruktion	40.3X.12 ↔	Regionale Lymphadenektomie als selbstständiger Eingriff, axillär
34.4X.31 ↔	Resektion einer Läsion an der Brustwand, komplette Resektion des Sternums, ohne Rekonstruktion	40.3X.13 ↔	Regionale Lymphadenektomie als selbstständiger Eingriff, paraaortal, pelvin, obturatorisch oder iliakal
34.4X.32 ↔	Resektion einer Läsion an der Brustwand, komplette Resektion des Sternums, mit Rekonstruktion	40.3X.14 ↔	Regionale Lymphadenektomie als selbstständiger Eingriff, inguinal, offen chirurgisch
34.74 ↔	Korrektur einer Brustwanddeformität	40.3X.15 ↔	Regionale Lymphadenektomie als selbstständiger Eingriff, inguinale, laparoskopisch
34.76 ↔	Plastische Rekonstruktion zur Stabilisierung der Brustwand, offen chirurgisch	40.3X.16 ↔	Regionale Lymphadenektomie als selbstständiger Eingriff, mediastinal und peribronchial
34.77 ↔	Knochentransplantation und Knochenpositionierung an der Brustwand	40.3X.19 ↔	Regionale Lymphadenektomie als selbstständiger Eingriff, sonstige
34.79 ↔	Plastische Rekonstruktion an der Brustwand, sonstige	40.3X.21 ↔	Regionale Lymphadenektomie im Rahmen eines anderen Eingriffs, zervikal
34.81 ↔	Exzision von Läsion oder Gewebe am Zwerchfell	40.3X.22 ↔	Regionale Lymphadenektomie im Rahmen eines anderen Eingriffs, axillär
40.11.10 ↔	Offene (Inzisions-) Biopsie eines mediastinalen, paraaortalen, iliakalen oder pelvinalen Lymphknotens	40.3X.23 ↔	Regionale Lymphadenektomie im Rahmen eines anderen Eingriffs, paraaortal, pelvin oder iliakal
40.11.11 ↔	Offene (Inzisions-) Biopsie eines zervikalen, supraklavikulären, axillären oder inguinalen Lymphknotens	40.3X.24 ↔	Regionale Lymphadenektomie im Rahmen eines anderen Eingriffs, obturatorisch
40.21.10 ↔	Exzision einzelner Lymphknoten und Lymphgefäße, zervikal, ohne Markierung	40.3X.25 ↔	Regionale Lymphadenektomie im Rahmen eines anderen Eingriffs, inguinale
40.21.11 ↔	Exzision einzelner Lymphknoten und Lymphgefäße, zervikal, mit Radionuklidmarkierung oder Farbstoffmarkierung (Sentinel-Lymphnodektomie)	40.3X.26 ↔	Regionale Lymphadenektomie im Rahmen eines anderen Eingriffs, mediastinal und peribronchial
40.21.99 ↔	Exzision eines tiefen zervikalen Lymphknotens, sonstige	40.3X.29 ↔	Regionale Lymphadenektomie im Rahmen eines anderen Eingriffs, sonstige
40.22.10 ↔	Exzision eines mamma-internalen Lymphknotens, thorakoskopisch	40.51.10 ↔	Radikale Exzision von axillären Lymphknoten als selbstständiger Eingriff
		40.51.11 ↔	Radikale Exzision von axillären Lymphknoten im Rahmen eines anderen Eingriffs

40.51.99 ↔	Radikale Exzision von axillären Lymphknoten, sonstige	62.3X.20 ↔	Einseitige Orchidektomie, Inguinalhoden, ohne Epididymektomie
40.52.10 ↔	Radikale Exzision von retroperitonealen (paraaortal, parakaval) und pelvinen Lymphknoten als selbstständiger Eingriff	62.3X.21 ↔	Einseitige Orchidektomie, Inguinalhoden, mit Epididymektomie
40.52.11 ↔	Radikale Exzision von retroperitonealen (paraaortal, parakaval) und pelvinen Lymphknoten im Rahmen eines anderen Eingriffs	62.3X.30 ↔	Einseitige Orchidektomie, Abdominalhoden, offen chirurgisch
40.52.99 ↔	Radikale Exzision von periaortalen Lymphknoten, sonstige	62.3X.31 ↔	Einseitige Orchidektomie, Abdominalhoden, laparoskopisch
40.53.10 ↔	Radikale Exzision von iliakalen Lymphknoten als selbstständiger Eingriff	62.3X.40 ↔	Einseitige Orchidektomie, radikal
40.53.11 ↔	Radikale Exzision von iliakalen Lymphknoten im Rahmen eines anderen Eingriffs	62.3X.99 ↔	Einseitige Orchidektomie, sonstige
40.53.99 ↔	Radikale Exzision von iliakalen Lymphknoten, sonstige	62.41 ↔	Entfernen beider Hoden im gleichen Eingriff
40.54.10 ↔	Radikale Exzision von inguinalen Lymphknoten als selbstständiger Eingriff	77.31.10 ↔	Sonstige Knochendurchtrennung an Skapula
40.54.11 ↔	Radikale Exzision von inguinalen Lymphknoten im Rahmen eines anderen Eingriffs	77.31.11 ↔	Sonstige Knochendurchtrennung an Klavikula
40.54.99 ↔	Radikale Exzision von inguinalen Lymphknoten, sonstige	77.31.12 ↔	Komplexe (mehrdimensionale) Osteotomie (mit Achsenkorrektur) an Skapula
40.59.11 ↔	Radikale Exzision mediastinaler Lymphknoten als selbstständiger Eingriff	77.31.13 ↔	Komplexe (mehrdimensionale) Osteotomie (mit Achsenkorrektur) an Skapula
40.59.12 ↔	Radikale Exzision peribronchialer Lymphknoten als selbstständiger Eingriff	77.39.49 ↔	Sonstige Knochendurchtrennung an Phalangen des Fusses
40.59.19 ↔	Radikale Exzision anderer Lymphknoten als selbstständiger Eingriff, sonstige	77.91.11 ↔	Totale Resektion einer Rippe
40.59.21 ↔	Radikale Exzision mediastinaler Lymphknoten im Rahmen eines anderen Eingriffs	77.91.12 ↔	Totale Resektion einer Halsrippe
40.59.22 ↔	Radikale Exzision peribronchialer Lymphknoten im Rahmen eines anderen Eingriffs	77.91.13 ↔	Totale Resektion des Sternums
40.59.29 ↔	Radikale Exzision anderer Lymphknoten im Rahmen eines anderen Eingriffs, sonstige	78.09.11 ↔	Knochen transplantation an Phalangen der Hand, gefässgestielt ohne mikrovaskuläre Anastomose
40.59.99 ↔	Radikale Exzision anderer Lymphknoten, sonstige	78.09.91 ↔	Knochen transplantation an anderen näher bezeichneten Knochen, ausser Gesichtsschädelknochen, gefässgestielt ohne mikrovaskuläre Anastomose
40.71.11 ↔	Mikrochirurgische lymphovenöse Anastomosierung	78.11.99 ↔	Anlegen eines Fixateur externe an Skapula, Klavikula, Rippen und Sternum (inkl. Reposition von Frakturen), sonstige
40.71.21 ↔	Transplantation von Lymphknoten mit mikrovaskulärer Anastomose	78.19.90 ↔	Geschlossene Reposition einer Fraktur sonstiger bezeichneter Knochen mit Knochenfixation durch Fixateur externe
40.71.31 ↔	Transplantation von peripheren Lymphgefässen mit mikrovaskulärer Anastomose	78.19.91 ↔	Offene Reposition einer Fraktur sonstiger bezeichneter Knochen mit Knochenfixation durch Fixateur externe
40.79 ↔	Plastische Rekonstruktion und Transplantation an lymphatischen Strukturen, sonstige	78.19.99 ↔	Anlegen eines Fixateur externe an andere näher bezeichnete Knochen, ausser Gesichtsschädelknochen (Inkl. Reposition von Frakturen), sonstige
40.9X.20 ↔	Inzision einer Lymphozele	78.30 ↔	Verlängerungsosteotomie von Extremitäten, ohne Angabe der Lokalisation
41.42.00 ↔	Exzision oder Destruktion von Läsion oder Gewebe der Milz, n.n.bez.	78.39.99 ↔	Verlängerungsosteotomie an anderen näher bezeichneten Knochen, sonstige
41.42.10 ↔	Exzision von Läsion oder Gewebe der Milz	78.49.19 ↔	Sonstige plastische Rekonstruktion an anderen näher bezeichneten Knochen, sonstige
41.42.20 ↔	Destruktion von Läsion oder Gewebe der Milz	78.61.11 ↔	Knochenimplantatentfernung an Rippen und Sternum
41.42.99 ↔	Exzision oder Destruktion von Läsion oder Gewebe der Milz, sonstige	78.91 ↔	Einsetzen eines Knochenwachstumsstimulators an Skapula, Klavikula, Rippen und Sternum
41.43 ↔	Partielle Splenektomie	78.97 ↔	Einsetzen eines Knochenwachstumsstimulators an Tibia und Fibula
41.5 ↔	Totale Splenektomie	78.99 ↔	Einsetzen eines Knochenwachstumsstimulators an anderen näher bezeichneten Knochen, ausser Gesichtsschädelknochen
50.12.00 ↔	Offene Biopsie an der Leber, n.n.bez.	79.19.00 ↔	Geschlossene Reposition einer Fraktur anderer bezeichneter Knochen mit innerer Knochenfixation, n.n.bez.
50.12.09 ↔	Offene Biopsie an der Leber, sonstige	79.19.11 ↔	Geschlossene Reposition einer Fraktur von Rippen mit innerer Fixation
50.12.11 ↔	Biopsie an der Leber, durch Exzision, offen chirurgisch	79.19.12 ↔	Geschlossene Reposition einer Fraktur von Sternum mit innerer Fixation
50.12.12 ↔	Biopsie an der Leber, durch Nadelbiopsie, offen chirurgisch	79.19.99 ↔	Geschlossene Reposition einer Fraktur anderer bezeichneter Knochen mit innerer Knochenfixation, sonstige
50.14 ↔	Laparoskopische Leberbiopsie	79.29.00 ↔	Offene Reposition einer Fraktur anderer bezeichneter Knochen ohne innere Knochenfixation, n.n.bez.
55.01.11 ↔	Nephrotomie, offen chirurgisch		
55.01.12 ↔	Nephrotomie, offen chirurgisch zur Exploration		
55.01.13 ↔	Nephrotomie, offen chirurgisch zur Punktion einer Zyste		
55.24 ↔	Offene Nierenbiopsie		
55.81 ↔	Naht einer Rissverletzung an der Niere		
55.84 ↔	Reposition einer Nierenstiel-Torsion		
62.3X.00 ↔	Einseitige Orchidektomie, n.n.bez.		
62.3X.10 ↔	Einseitige Orchidektomie, skrotal, ohne Epididymektomie		
62.3X.11 ↔	Einseitige Orchidektomie, skrotal, mit Epididymektomie		

79.29.99 ↔ Offene Reposition einer Fraktur anderer bezeichneter Knochen ohne innere Knochenfixation, sonstige	81.99.00 ↔ Sonstige Operationen an Gelenken und Gelenkstrukturen, n.n.bez.
79.39.00 ↔ Offene Reposition einer Fraktur anderer bezeichneter Knochen mit innerer Knochenfixation, n.n.bez.	81.99.19 ↔ Arthroskopische Revision eines Gelenkes, Sonstige
79.39.99 ↔ Offene Reposition einer Fraktur anderer bezeichneter Knochen mit innerer Knochenfixation, sonstige	81.99.1C ↔ Arthroskopische Revision eines Gelenkes, Oberes Sprunggelenk
79.40 ↔ Geschlossene Reposition einer Epiphysendiastase, ohne Angabe der Lokalisation	81.99.1D ↔ Arthroskopische Revision eines Gelenkes, Unteres Sprunggelenk
79.50 ↔ Offene Reposition einer Epiphysendiastase, ohne Angabe der Lokalisation	81.99.2C ↔ Offen chirurgische Revision eines Gelenkes, Oberes Sprunggelenk
80.09 ↔ Arthrotomie zur Prothesenentfernung an anderer bezeichneter Lokalisation	81.99.2D ↔ Offen chirurgische Revision eines Gelenkes, Unteres Sprunggelenk
80.19.00 ↔ Sonstige Arthrotomie an anderer bezeichneter Lokalisation, n.n.bez.	81.99.30 ↔ Arthroskopische Operationen am Gelenkknorpel, n.n.bez.
80.19.90 ↔ Arthroskopische Arthrotomie an anderer bezeichneter Lokalisation, Gelenkspülung mit Drainage	81.99.39 ↔ Arthroskopische Operationen am Gelenkknorpel, sonstige
80.19.91 ↔ Arthroskopische Arthrotomie an anderer bezeichneter Lokalisation, Entfernung freier Gelenkkörper	81.99.3C ↔ Arthroskopische Operation am Gelenkknorpel, Oberes Sprunggelenk
80.19.92 ↔ Arthroskopische Arthrotomie an anderer bezeichneter Lokalisation, Einlegen oder Entfernen eines Medikamententrägers	81.99.3D ↔ Arthroskopische Operation am Gelenkknorpel, Unteres Sprunggelenk
80.19.93 ↔ Arthrotomie an anderer bezeichneter Lokalisation, Gelenkspülung mit Drainage	81.99.40 ↔ Offen chirurgische Operationen am Gelenkknorpel, n.n.bez.
80.19.94 ↔ Arthrotomie an anderer bezeichneter Lokalisation, Entfernung freier Gelenkkörper	81.99.4E ↔ Offen chirurgische Operation am Gelenkknorpel, Fuss- und Zehengelenk sonstige
80.19.99 ↔ Sonstige Arthrotomie an anderer bezeichneter Lokalisation, sonstige	81.99.4F ↔ Offen chirurgische Operation am Gelenkknorpel, Metatarsophalangealgelenk
80.89.00 ↔ Sonstige lokale Exzision oder Destruktion einer Gelenkläsion an anderer bezeichneter Lokalisation, n.n.bez.	81.99.4G ↔ Offen chirurgische Operation am Gelenkknorpel, Zehengelenk
80.89.20 ↔ Arthroskopische lokale Exzision oder Destruktion einer Gelenkläsion am Iliosakralgelenk	81.99.50 ↔ Arthrorise und Temporäre Fixation eines Gelenkes, n.n.bez.
81.96.80 ↔ Sonstige Rekonstruktion an anderen näher bezeichneten Gelenken, n.n.bez.	81.99.59 ↔ Arthrorise und Temporäre Fixation, sonstige
81.96.81 ↔ Sonstige Rekonstruktion an anderen näher bezeichneten Gelenken, Refixation eines osteochondralen Fragmentes, arthroskopisch	81.99.5C ↔ Arthrorise und Temporäre Fixation eines Gelenkes, Oberes Sprunggelenk
81.96.82 ↔ Sonstige Rekonstruktion an anderen näher bezeichneten Gelenken, Refixation eines osteochondralen Fragmentes, offen chirurgisch	81.99.5D ↔ Arthrorise und Temporäre Fixation eines Gelenkes, Unteres Sprunggelenk
81.96.89 ↔ Sonstige Rekonstruktion an anderen näher bezeichneten Gelenken, sonstige	81.99.80 ↔ Sonstige arthroskopische Operationen an Gelenken und Gelenkstrukturen, n.n.bez.
81.96.8A ↔ Sonstige Rekonstruktion an anderen näher bezeichneten Gelenken, subchondrale Knocheneröffnung, arthroskopisch	81.99.89 ↔ Sonstige arthroskopische Operationen an Gelenken und Gelenkstrukturen, sonstige
81.96.8B ↔ Sonstige Rekonstruktion an anderen näher bezeichneten Gelenken, subchondrale Knocheneröffnung, offen chirurgisch	81.99.90 ↔ Sonstige offen chirurgische Operationen an Gelenken und Gelenkknorpel, n.n.bez.
81.96.8C ↔ Sonstige Rekonstruktion an anderen näher bezeichneten Gelenken, subchondrale Knocheneröffnung mit Einbringen eines azellulären Implantats, arthroskopisch	81.99.99 ↔ Sonstige Operationen an Gelenken und Gelenkstrukturen, sonstige
81.96.8D ↔ Sonstige Rekonstruktion an anderen näher bezeichneten Gelenken, subchondrale Knocheneröffnung mit Einbringen eines azellulären Implantats, offen chirurgisch	81.9A.1J ↔ Knorpeltransplantation und Implantation von in-vitro hergestellten Gewebekulturen, sonstige Gelenke, arthroskopisch
81.96.92 ↔ Sonstige gelenkrekonstruktive und gelenkplastische Eingriffe, Refixation am Kapselbandapparat anderer Gelenke	81.9A.2J ↔ Knorpeltransplantation und Implantation von in-vitro hergestellten Gewebekulturen, sonstige Gelenke, offen chirurgisch
81.96.97 ↔ Sonstige gelenkrekonstruktive und gelenkplastische Eingriffe, Komplexe Erstimplantation und Wechselloperation einer Gelenkdrothese in Verbindung mit Knochenersatz und dem Ersatz benachbarter Gelenke	83.92 ↔ Einsetzen oder Ersetzen eines Skelettmuskelstimulators
81.96.9B ↔ Sonstige gelenkrekonstruktive und gelenkplastische Eingriffe, sonstige gelenkplastische Eingriffe	84.54 ↔ Implantation von sonstiger internen Verlängerungsvorrichtung der Extremitäten
	84.92 ↔ Trennung von eineiigen siamesischen Zwillingen
	84.93 ↔ Trennung von zweieiigen siamesischen Zwillingen
	86.2A.21 ↔ Chirurgisches Débridement, mittlerer Ausdehnung, am Kopf
	86.2A.26 ↔ Chirurgisches Débridement, mittlerer Ausdehnung, an der Hand
	86.2A.2D ↔ Chirurgisches Débridement, mittlerer Ausdehnung, am Fuss
	86.2A.2E ↔ Chirurgisches Débridement, mittlerer Ausdehnung, an anderer Lokalisation
	86.6B.21 ↔ Autologe Spalthauttransplantation, grossflächig, am Kopf
	86.6B.22 ↔ Autologe Spalthauttransplantation, grossflächig, am Hals
	86.6B.23 ↔ Autologe Spalthauttransplantation, grossflächig, an Schulter und Axilla
	86.6B.24 ↔ Autologe Spalthauttransplantation, grossflächig, an Oberarm und Ellenbogen

86.6B.25 ↔ Autologe Spalthauttransplantation, grossflächig, am Unterarm	86.88.13 ↔ Operative Anlage oder Wechsel eines Systems zur Vakuumversiegelung in Regional- oder Allgemeinanästhesie, am offenen Abdomen
86.6B.27 ↔ Autologe Spalthauttransplantation, grossflächig, an Brustwand und Rücken	86.88.14 ↔ Operative Anlage oder Wechsel eines Systems zur Vakuumversiegelung in Regional- oder Allgemeinanästhesie, endorektal
86.6B.28 ↔ Autologe Spalthauttransplantation, grossflächig, an Bauchregion und Leiste	86.88.15 ↔ Operative Anlage oder Wechsel eines Systems zur Vakuumversiegelung in Regional- oder Allgemeinanästhesie, an Haut und Subkutangewebe
86.6B.2A ↔ Autologe Spalthauttransplantation, grossflächig, am Gesäss	86.88.16 ↔ Operative Anlage oder Wechsel eines Systems zur Vakuumversiegelung in Regional- oder Allgemeinanästhesie, an anderer Lokalisation
86.6B.2B ↔ Autologe Spalthauttransplantation, grossflächig, an Oberschenkel und Knie	86.88.17 ↔ Operative Anlage oder Wechsel eines Systems zur Vakuumversiegelung in Regional- oder Allgemeinanästhesie, tiefreichend, an Rücken (zervikal bis sakral)
86.6B.2C ↔ Autologe Spalthauttransplantation, grossflächig, am Unterschenkel	86.88.18 ↔ Operative Anlage oder Wechsel eines Systems zur Vakuumversiegelung in Regional- oder Allgemeinanästhesie, tiefreichend, an Becken, Vulva, Perineum
86.6B.2D ↔ Autologe Spalthauttransplantation, grossflächig, am Fuss	
86.88.11 ↔ Operative Anlage oder Wechsel eines Systems zur Vakuumversiegelung in Regional- oder Allgemeinanästhesie, tiefreichend, an Knochen und Gelenken der Extremitäten	
86.88.12 ↔ Operative Anlage oder Wechsel eines Systems zur Vakuumversiegelung in Regional- oder Allgemeinanästhesie, tiefreichend, an Thorax, Mediastinum und Sternum	

ADRG I29**Komplexe Eingriffe an Skapula, Klavikula, Rippen oder Schulter**

Mindestens eine Prozedur in Tabelle I29-2

DRG I29A**Komplexe Eingriffe an Skapula, Klavikula, Rippen oder Schulter mit bestimmtem Eingriff**

Mindestens eine Prozedur in Tabelle I29-3

DRG I29B**Komplexe Eingriffe an Skapula, Klavikula, Rippen oder Schulter mit plastischer Rekonstruktion oder bestimmte Diagnose**

Mindestens eine Prozedur in Tabelle I29-4 oder Diagnose in Tabelle I29-1

DRG I29C**Komplexe Eingriffe an Skapula, Klavikula, Rippen oder Schulter****Diagnose I29-1**

C40.0	Bösartige Neubildung des Knochens und des Gelenkknorpels: Skapula und lange Knochen der oberen Extremität	C41.8	Bösartige Neubildung: Knochen und Gelenkknorpel, mehrere Teilbereiche überlappend
C40.1	Bösartige Neubildung des Knochens und des Gelenkknorpels: Kurze Knochen der oberen Extremität	C41.9	Bösartige Neubildung: Knochen und Gelenkknorpel, nicht näher bezeichnet
C40.2	Bösartige Neubildung des Knochens und des Gelenkknorpels: Lange Knochen der unteren Extremität	C45.7	Mesotheliom sonstiger Lokalisationen
C40.3	Bösartige Neubildung des Knochens und des Gelenkknorpels: Kurze Knochen der unteren Extremität	C45.9	Mesotheliom, nicht näher bezeichnet
C40.8	Bösartige Neubildung: Knochen und Gelenkknorpel der Extremitäten, mehrere Teilbereiche überlappend	C47.0	Bösartige Neubildung: Periphere Nerven des Kopfes, des Gesichtes und des Halses
C40.9	Bösartige Neubildung: Knochen und Gelenkknorpel einer Extremität, nicht näher bezeichnet	C47.1	Bösartige Neubildung: Periphere Nerven der oberen Extremität, einschließlich Schulter
C41.2	Bösartige Neubildung des Knochens und des Gelenkknorpels: Wirbelsäule	C47.2	Bösartige Neubildung: Periphere Nerven der unteren Extremität, einschließlich Hüfte
C41.30	Bösartige Neubildung des Knochens und des Gelenkknorpels: Rippen	C47.5	Bösartige Neubildung: Periphere Nerven des Beckens
C41.31	Bösartige Neubildung des Knochens und des Gelenkknorpels: Sternum	C47.6	Bösartige Neubildung: Periphere Nerven des Rumpfes, nicht näher bezeichnet
C41.32	Bösartige Neubildung des Knochens und des Gelenkknorpels: Klavikula	C47.8	Bösartige Neubildung: Periphere Nerven und autonomes Nervensystem, mehrere Teilbereiche überlappend
C41.4	Bösartige Neubildung des Knochens und des Gelenkknorpels: Beckenknochen	C47.9	Bösartige Neubildung: Periphere Nerven und autonomes Nervensystem, nicht näher bezeichnet
		C49.0	Bösartige Neubildung: Bindegewebe und andere Weichteilgewebe des Kopfes, des Gesichtes und des Halses
		C49.1	Bösartige Neubildung: Bindegewebe und andere Weichteilgewebe der oberen Extremität, einschließlich Schulter

C49.2	Bösartige Neubildung: Bindegewebe und andere Weichteilgewebe der unteren Extremität, einschließlich Hüfte	C79.5	Sekundäre bösartige Neubildung des Knochens und des Knochenmarkes
C49.5	Bösartige Neubildung: Bindegewebe und andere Weichteilgewebe des Beckens	D48.0	Neubildung unsicheren oder unbekanntem Verhaltens: Knochen und Gelenknorpel
C49.6	Bösartige Neubildung: Bindegewebe und andere Weichteilgewebe des Rumpfes, nicht näher bezeichnet	D48.1	Neubildung unsicheren oder unbekanntem Verhaltens: Bindegewebe und andere Weichteilgewebe
C49.8	Bösartige Neubildung: Bindegewebe und andere Weichteilgewebe, mehrere Teilbereiche überlappend	D48.2	Neubildung unsicheren oder unbekanntem Verhaltens: Periphere Nerven und autonomes Nervensystem
C49.9	Bösartige Neubildung: Bindegewebe und andere Weichteilgewebe, nicht näher bezeichnet		

Prozedur I29-2

77.21.10 ↔	Keilosteotomie an Skapula	78.21.99 ↔	Verkürzungsosteotomie an Skapula, Klavikula, sonstige
77.21.11 ↔	Keilosteotomie an Klavikula	78.31 ↔	Verlängerungsosteotomie an Skapula und Klavikula
77.21.20 ↔	Keilosteotomie an einer Rippe	78.41.00 ↔	Sonstige plastische Rekonstruktion an Skapula, Klavikula, Rippen und Sternum, n.n.bez.
77.21.21 ↔	Keilosteotomie am Sternum	78.41.10 ↔	Sonstige plastische Rekonstruktion an Skapula und Klavikula
77.61.10 ↔	Lokale Resektion und Destruktion von Knochenläsion oder -gewebe an Skapula und Klavikula	78.41.20 ↔	Sonstige plastische Rekonstruktion an Rippen und Sternum
77.61.11 ↔	Lokale Resektion und Destruktion von Knochenläsion oder -gewebe an einer Rippe	78.41.99 ↔	Sonstige plastische Rekonstruktion an Skapula, Klavikula, Rippen und Sternum, sonstige
77.61.12 ↔	Lokale Resektion und Destruktion von Knochenläsion oder -gewebe am Sternum	79.19.10 ↔	Geschlossene Reposition einer Fraktur von Klavikula und Skapula mit innerer Knochenfixation
77.61.20 ↔	Débridement an Skapula und Klavikula	79.29.10 ↔	Offene Reposition einer einfachen Fraktur der Klavikula und Skapula ohne innere Knochenfixation
77.81.10 ↔	Sonstige partielle Knochenresektion an Skapula und Klavikula	79.29.11 ↔	Offene Reposition einer Mehrfragmentfraktur der Klavikula und Skapula ohne innere Knochenfixation
77.81.11 ↔	Sonstige partielle Knochenresektion an einer Rippe	79.39.10 ↔	Offene Reposition einer einfachen Fraktur von Klavikula und Skapula mit innerer Knochenfixation
77.81.12 ↔	Sonstige partielle Knochenresektion am Sternum	79.39.11 ↔	Offene Reposition einer Mehrfragmentfraktur von Klavikula und Skapula mit innerer Knochenfixation
77.91.00 ↔	Totale Resektion von Skapula, Klavikula, Rippen und Sternum, n.n.bez.	79.39.12 ↔	Offene Reposition einer einfachen Fraktur von Rippen mit innerer Fixation
77.91.10 ↔	Totale Resektion von Skapula und Klavikula	79.39.13 ↔	Offene Reposition einer einfachen Fraktur von Sternum mit innerer Fixation
77.91.99 ↔	Totale Resektion von Skapula, Klavikula, Rippen und Sternum, sonstige	79.39.14 ↔	Offene Reposition einer Mehrfragmentfraktur von Rippen mit innerer Fixation
78.01.09 ↔	Knochen transplantation und Knochen transposition an Skapula und Klavikula, sonstige	79.39.15 ↔	Offene Reposition einer Mehrfragmentfraktur von Sternum mit innerer Fixation
78.01.11 ↔	Knochen transplantation an Skapula und Klavikula, gefässgestielt ohne mikrovaskulärer Anastomose	79.81.00 ↔	Offene Reposition einer Luxation der Schulter, n.n.bez.
78.01.13 ↔	Knorpel-Knochen transplantation an Skapula und Klavikula, autogen und allogene	79.81.10 ↔	Offene Reposition einer Luxation im Humeroglenoidalgelenk
78.01.14 ↔	Knochen transplantation an Skapula und Klavikula, autogen, Spongiosa und kortikospongioser Span	79.81.20 ↔	Offene Reposition einer Luxation im Akromioklavikulargelenk
78.01.15 ↔	Knochen transplantation an Skapula und Klavikula, allogene oder xenogene, Spongiosa und kortikospongioser Span	79.81.99 ↔	Offene Reposition einer Luxation der Schulter, sonstige
78.01.18 ↔	Knochen transplantation an Skapula und Klavikula, allogene oder xenogene, Röhrenknochen	79.89.10 ↔	Offene Reposition einer Luxation des Sternoklavikulargelenkes
78.11.10 ↔	Geschlossene Reposition einer Fraktur von Skapula und Klavikula mit Knochenfixation durch Fixateur externe	80.11.00 ↔	Sonstige Arthrotomie der Schulter, n.n.bez.
78.11.11 ↔	Offene Reposition einer einfachen Fraktur von Skapula und Klavikula mit Knochenfixation durch Fixateur externe	80.11.10 ↔	Arthroskopische Arthrotomie des Humeroglenoidalgelenkes, Gelenkspülung mit Drainage
78.11.12 ↔	Offene Reposition einer Mehrfragmentfraktur von Klavikula und Skapula mit Knochenfixation durch Fixateur externe	80.11.11 ↔	Arthroskopische Arthrotomie des Humeroglenoidalgelenkes, Entfernung freier Gelenkkörper
78.11.20 ↔	Geschlossene Reposition einer Fraktur von Rippen und Sternum mit Knochenfixation durch Fixateur externe	80.11.12 ↔	Arthrotomie des Humeroglenoidalgelenkes, Gelenkspülung mit Drainage
78.11.21 ↔	Offene Reposition einer Fraktur von Rippen und Sternum mit Knochenfixation durch Fixateur externe	80.11.13 ↔	Arthrotomie des Humeroglenoidalgelenkes, Entfernung freier Gelenkkörper
78.21.00 ↔	Verkürzungsosteotomie an Skapula, Klavikula, n.n.bez.	80.11.19 ↔	Sonstige Arthrotomie des Humeroglenoidalgelenkes
78.21.10 ↔	Temporäre Epiphyseodese an Skapula und Klavikula	80.11.20 ↔	Arthroskopische Arthrotomie des Akromioklavikulargelenkes, Gelenkspülung mit Drainage
78.21.11 ↔	Permanente Epiphyseodese an Skapula und Klavikula		
78.21.12 ↔	Therapeutische Epiphyseolyse an Skapula und Klavikula		

80.11.21 ↔ Arthroskopische Arthrotomie des Akromioklavikulargelenkes, Entfernung freier Gelenkkörper	81.82.44 ↔ Akromioplastik mit Durchtrennung des Ligamentum coracoacromiale, offen chirurgisch
80.11.22 ↔ Arthrotomie des Akromioklavikulargelenkes, Gelenkspülung mit Drainage	81.82.45 ↔ Plastische Rekonstruktion der Rotatorenmanschette, offen chirurgisch
80.11.23 ↔ Arthrotomie des Akromioklavikulargelenkes, Entfernung freier Gelenkkörper	81.82.46 ↔ Plastische Rekonstruktion der Rotatorenmanschette, Transfer der Sehne des Musculus latissimus dorsi
80.11.29 ↔ Sonstige Arthrotomie des Akromioklavikulargelenkes	81.82.47 ↔ Plastische Rekonstruktion der Rotatorenmanschette, Transfer der Sehne des Musculus pectoralis major
80.11.99 ↔ Sonstige Arthrotomie der Schulter, sonstige	81.83.00 ↔ Sonstiger Eingriff am Schultergelenk, n.n.bez.
80.19.10 ↔ Arthroskopische Arthrotomie des Sternoklavikulargelenkes, Gelenkspülung mit Drainage	81.83.10 ↔ Refixation eines osteochondralen Fragmentes, Humeroglenoidalgelenk, arthroskopisch
80.19.11 ↔ Arthroskopische Arthrotomie des Sternoklavikulargelenkes, Entfernung freier Gelenkkörper	81.83.11 ↔ Refixation eines osteochondralen Fragmentes, Humeroglenoidalgelenk, offen chirurgisch
80.19.12 ↔ Arthroskopische Arthrotomie des Sternoklavikulargelenkes, Einlegen oder Entfernen eines Medikamententrägers	81.83.12 ↔ Refixation eines osteochondralen Fragmentes, Akromioklavikulargelenk, arthroskopisch
80.19.20 ↔ Arthrotomie des Sternoklavikulargelenkes, Gelenkspülung mit Drainage	81.83.13 ↔ Refixation eines osteochondralen Fragmentes, Akromioklavikulargelenk, offen chirurgisch
80.19.21 ↔ Arthrotomie des Sternoklavikulargelenkes, Entfernung freier Gelenkkörper	81.83.22 ↔ Knorpelglättung, Humeroglenoidalgelenk, arthroskopisch
80.19.29 ↔ Sonstige Arthrotomie des Sternoklavikulargelenkes	81.83.23 ↔ Knorpelglättung, Humeroglenoidalgelenk, offen chirurgisch
80.21 ↔ Arthroskopie der Schulter	81.83.26 ↔ Subchondrale Knocheneröffnung, Humeroglenoidalgelenk, arthroskopisch
80.31.20 ↔ Arthroskopische Gelenkbiopsie an der Schulter	81.83.27 ↔ Subchondrale Knocheneröffnung, Humeroglenoidalgelenk, offen chirurgisch
80.31.30 ↔ Offene Gelenkbiopsie an der Schulter	81.83.28 ↔ Subchondrale Knocheneröffnung, Akromioklavikulargelenk, arthroskopisch
80.31.99 ↔ Sonstige lokale Exzision oder Destruktion am Sternoklavikulargelenk	81.83.29 ↔ Subchondrale Knocheneröffnung, Akromioklavikulargelenk, offen chirurgisch
80.71.00 ↔ Synovektomie an der Schulter, n.n.bez.	81.83.30 ↔ Subchondrale Knocheneröffnung mit Einbringen eines azellulären Implantats, Humeroglenoidalgelenk, arthroskopisch
80.71.10 ↔ Synovektomie am Humeroglenoidalgelenk	81.83.31 ↔ Subchondrale Knocheneröffnung mit Einbringen eines azellulären Implantats, Akromioklavikulargelenk, arthroskopisch
80.71.11 ↔ Synovektomie am Akromioklavikulargelenk	81.83.35 ↔ Subchondrale Knocheneröffnung mit Einbringen eines azellulären Implantats, Humeroglenoidalgelenk, offen chirurgisch
80.71.99 ↔ Synovektomie an der Schulter, sonstige	81.83.36 ↔ Subchondrale Knocheneröffnung mit Einbringen eines azellulären Implantats, Akromioklavikulargelenk, offen chirurgisch
80.79.10 ↔ Arthroskopische Synovektomie am Sternoklavikulargelenk	81.83.40 ↔ Resektionsarthroplastik am Schultergelenk
80.79.20 ↔ Offene Synovektomie am Sternoklavikulargelenk	81.83.51 ↔ Stabilisierung des Akromioklavikulargelenks durch Fixationsverfahren, arthroskopisch assistiert
80.89.00 ↔ Sonstige lokale Exzision oder Destruktion einer Gelenksläsion an anderer bezeichneter Lokalisation, n.n.bez.	81.83.99 ↔ Sonstiger Eingriff am Schultergelenk, sonstige
80.89.10 ↔ Arthroskopische lokale Exzision oder Destruktion einer Gelenksläsion am Sternoklavikulargelenk	81.93.10 ↔ Naht des Bandapparates der Klavikula
80.89.11 ↔ Débridement am Sternoklavikulargelenk	81.96.10 ↔ Sonstige Rekonstruktion an Gelenken, Sternoklavikulargelenk, n.n.bez.
80.89.12 ↔ Zystenextirpation am Sternoklavikulargelenk	81.96.11 ↔ Sonstige Rekonstruktion an Gelenken, Sternoklavikulargelenk, Refixation eines osteochondralen Fragmentes, arthroskopisch
80.89.19 ↔ Sonstige lokale Exzision oder Destruktion am Sternoklavikulargelenk	81.96.12 ↔ Sonstige Rekonstruktion an Gelenken, Sternoklavikulargelenk, Refixation eines osteochondralen Fragmentes, offen chirurgisch
80.91.10 ↔ Arthroskopische Exzision am Humeroglenoidalgelenk	81.96.19 ↔ Sonstige Rekonstruktion an Gelenken, Sternoklavikulargelenk, sonstige
80.91.11 ↔ Sonstige Exzision am Humeroglenoidalgelenk	81.96.1A ↔ Sonstige Rekonstruktion an Gelenken, Sternoklavikulargelenk, Subchondrale Knocheneröffnung, arthroskopisch
80.91.20 ↔ Arthroskopische Exzision am Akromioklavikulargelenk	81.96.1B ↔ Sonstige Rekonstruktion an Gelenken, Sternoklavikulargelenk, Subchondrale Knocheneröffnung, offen chirurgisch
80.91.21 ↔ Sonstige Exzision am Akromioklavikulargelenk	81.96.1C ↔ Sonstige Rekonstruktion an Gelenken, Sternoklavikulargelenk, Subchondrale Knocheneröffnung mit Einbringen eines azellulären Implantats, arthroskopisch
80.99.10 ↔ Arthroskopische Exzision am Sternoklavikulargelenk	81.96.1D ↔ Sonstige Rekonstruktion an Gelenken, Sternoklavikulargelenk, Subchondrale Knocheneröffnung mit Einbringen eines azellulären Implantats, offen chirurgisch
80.99.11 ↔ Sonstige Exzision am Sternoklavikulargelenk	
81.23 ↔ Schulter-Arthrodese	
81.82.00 ↔ Plastische Rekonstruktion und Refixation am Kapselbandapparat des Schultergelenks, n.n.bez.	
81.82.09 ↔ Plastische Rekonstruktion und Refixation am Kapselbandapparat des Schultergelenks, sonstige	
81.82.31 ↔ Refixation des Labrum glenoidale, arthroskopisch	
81.82.32 ↔ Erweiterung des subakromialen Raumes, arthroskopisch	
81.82.33 ↔ Kapselraffung mit Fixation am Glenoid, arthroskopisch	
81.82.34 ↔ Implantation Ballon-Implantat als Abstandshalter am Schultergelenk, arthroskopisch	
81.82.35 ↔ Plastische Rekonstruktion der Rotatorenmanschette, arthroskopisch	
81.82.41 ↔ Refixation des Labrum glenoidale, offen chirurgisch	
81.82.42 ↔ Vordere und hintere Pfannenrandplastik, Schultergelenk, offen chirurgisch	
81.82.43 ↔ Vordere und hintere Kapselplastik, Schultergelenk, offen chirurgisch	

81.99.11 ↔ Arthroskopische Revision eines Gelenkes, Humeroglenoidalgelenk	83.13.20 ↔ Durchtrennung einer Sehne, Kopf und Hals
81.99.12 ↔ Arthroskopische Revision eines Gelenkes, Akromioklavikulargelenk	83.13.21 ↔ Durchtrennung einer Sehne, Schulter und Axilla
81.99.13 ↔ Arthroskopische Revision eines Gelenkes, Sternoklavikulargelenk	83.13.22 ↔ Durchtrennung einer Sehne, Oberarm und Ellenbogen
81.99.21 ↔ Offen chirurgische Revision eines Gelenkes, Humeroglenoidalgelenk	83.14.10 ↔ Fasziotomie oder Aponeurotomie, Kopf und Hals
81.99.22 ↔ Offen chirurgische Revision eines Gelenkes, Akromioklavikulargelenk	83.14.11 ↔ Fasziotomie oder Aponeurotomie, Schulter und Axilla
81.99.23 ↔ Offen chirurgische Revision eines Gelenkes, Sternoklavikulargelenk	83.14.12 ↔ Fasziotomie oder Aponeurotomie, Oberarm und Ellenbogen
81.99.31 ↔ Arthroskopische Operation am Gelenkknorpel, Humeroglenoidalgelenk	83.19.10 ↔ Durchtrennung eines Muskels, Kopf und Hals
81.99.32 ↔ Arthroskopische Operation am Gelenkknorpel, Akromioklavikulargelenk	83.19.11 ↔ Durchtrennung eines Muskels, Schulter und Axilla
81.99.33 ↔ Arthroskopische Operation am Gelenkknorpel, Sternoklavikulargelenk	83.19.12 ↔ Durchtrennung eines Muskels, Oberarm und Ellenbogen
81.99.41 ↔ Offen chirurgische Operation am Gelenkknorpel, Humeroglenoidalgelenk	83.19.20 ↔ Desinsertion von Muskel, Sehne und Faszie, Kopf und Hals
81.99.42 ↔ Offen chirurgische Operation am Gelenkknorpel, Akromioklavikulargelenk	83.19.21 ↔ Desinsertion von Muskel, Sehne und Faszie, Schulter und Axilla
81.99.43 ↔ Offen chirurgische Operation am Gelenkknorpel, Sternoklavikulargelenk	83.19.22 ↔ Desinsertion von Muskel, Sehne und Faszie, Oberarm und Ellenbogen
81.99.51 ↔ Arthrorise und Temporäre Fixation eines Gelenkes, Humeroglenoidalgelenk	83.31.10 ↔ Exzision einer Läsion an einer Sehnenscheide, Kopf und Hals
81.99.52 ↔ Arthrorise und Temporäre Fixation eines Gelenkes, Akromioklavikulargelenk	83.31.11 ↔ Exzision einer Läsion an einer Sehnenscheide, Schulter und Axilla
81.99.53 ↔ Arthrorise und Temporäre Fixation eines Gelenkes, Sternoklavikulargelenk	83.31.12 ↔ Exzision einer Läsion an einer Sehnenscheide, Oberarm und Ellenbogen
81.99.91 ↔ Sonstige offen chirurgische Operationen an Gelenken und Gelenkknorpel, Humeroglenoidalgelenk	83.32.10 ↔ Exzision einer Läsion an einem Muskel, Kopf und Hals
81.99.92 ↔ Sonstige offen chirurgische Operationen an Gelenken und Gelenkknorpel, Akromioklavikulargelenk	83.32.11 ↔ Exzision einer Läsion an einem Muskel, Schulter und Arm
81.99.93 ↔ Sonstige offen chirurgische Operationen an Gelenken und Gelenkknorpel, Sternoklavikulargelenk	83.39.10 ↔ Exzision einer Läsion an einer Sehne, Kopf und Hals
81.9A.11 ↔ Knorpeltransplantation und Implantation von in-vitro hergestellten Gewebekulturen, Humeroglenoidalgelenk, arthroskopisch	83.39.11 ↔ Exzision einer Läsion an einer Sehne, Schulter und Arm
81.9A.12 ↔ Knorpeltransplantation und Implantation von in-vitro hergestellten Gewebekulturen, Akromioklavikulargelenk, arthroskopisch	83.39.20 ↔ Exzision einer Läsion an einer Faszie, Kopf und Hals
81.9A.13 ↔ Knorpeltransplantation und Implantation von in-vitro hergestellten Gewebekulturen, Sternoklavikulargelenk, arthroskopisch	83.39.21 ↔ Exzision einer Läsion an einer Faszie, Schulter und Arm
81.9A.21 ↔ Knorpeltransplantation und Implantation von in-vitro hergestellten Gewebekulturen, Humeroglenoidalgelenk, offen chirurgisch	83.42.10 ↔ Sonstige Tenonektomie, Kopf und Hals
81.9A.22 ↔ Knorpeltransplantation und Implantation von in-vitro hergestellten Gewebekulturen, Akromioklavikulargelenk, offen chirurgisch	83.42.11 ↔ Sonstige Tenonektomie, Schulter und Axilla
81.9A.23 ↔ Knorpeltransplantation und Implantation von in-vitro hergestellten Gewebekulturen, Sternoklavikulargelenk, offen chirurgisch	83.42.12 ↔ Sonstige Tenonektomie, Oberarm und Ellenbogen
83.02.10 ↔ Myotomie, Kopf und Hals	83.44.10 ↔ Sonstige Fasziektomie, Kopf und Hals
83.02.11 ↔ Myotomie, Schulter und Axilla	83.44.11 ↔ Sonstige Fasziektomie, Schulter und Axilla
83.02.12 ↔ Myotomie, Oberarm und Ellenbogen	83.44.12 ↔ Sonstige Fasziektomie, Oberarm und Ellenbogen
83.03.10 ↔ Bursotomie, Kopf und Hals	83.45.10 ↔ Sonstige Myektomie, Kopf und Hals
83.03.11 ↔ Bursotomie, Schulter und Axilla	83.45.11 ↔ Sonstige Myektomie, Schulter und Axilla
83.03.12 ↔ Bursotomie, Oberarm und Ellenbogen	83.45.12 ↔ Sonstige Myektomie, Oberarm und Ellenbogen
83.09.10 ↔ Fremdkörperentfernung aus Muskel, Sehne oder Faszie, Kopf und Hals	83.49.10 ↔ Exzision einer Sehnenscheide, Kopf und Hals
83.09.11 ↔ Fremdkörperentfernung aus Muskel, Sehne oder Faszie, Schulter und Axilla	83.49.11 ↔ Exzision einer Sehnenscheide, Schulter und Axilla
83.09.12 ↔ Fremdkörperentfernung aus Muskel, Sehne oder Faszie, Oberarm und Ellenbogen	83.49.12 ↔ Exzision einer Sehnenscheide, Oberarm und Ellenbogen
83.13.10 ↔ Inzision einer Sehne, Kopf und Hals	83.49.20 ↔ Kompartmentresektion, Kopf und Hals
83.13.11 ↔ Inzision einer Sehne, Schulter und Axilla	83.49.21 ↔ Kompartmentresektion, Schulter und Axilla
83.13.12 ↔ Inzision einer Sehne, Oberarm und Ellenbogen	83.49.22 ↔ Kompartmentresektion, Oberarm und Ellenbogen
	83.49.30 ↔ Sonstige Exzision von Weichteilen, Kopf und Hals
	83.49.31 ↔ Sonstige Exzision von Weichteilen, Schulter und Axilla
	83.49.32 ↔ Sonstige Exzision von Weichteilen, Oberarm und Ellenbogen
	83.5X.10 ↔ Bursektomie, Kopf und Hals
	83.5X.11 ↔ Bursektomie, Schulter und Axilla
	83.5X.12 ↔ Bursektomie, Oberarm und Ellenbogen
	83.61.10 ↔ Naht einer Sehnenscheide, Kopf und Hals
	83.61.11 ↔ Naht einer Sehnenscheide, Schulter und Axilla
	83.61.12 ↔ Naht einer Sehnenscheide, Oberarm und Ellenbogen
	83.62.10 ↔ Sekundäre Naht einer Sehne, Kopf und Hals
	83.62.11 ↔ Sekundäre Naht einer Sehne, Schulter und Axilla
	83.62.12 ↔ Sekundäre Naht einer Sehne, Oberarm und Ellenbogen
	83.64.10 ↔ Sonstige Naht einer Sehne, Kopf und Hals
	83.64.11 ↔ Sonstige Naht einer Sehne, Schulter und Axilla
	83.64.12 ↔ Sonstige Naht einer Sehne, Oberarm und Ellenbogen
	83.65.10 ↔ Sonstige Naht an Muskel oder Faszie, Kopf und Hals

- 83.65.11 ↔ Sonstige Naht an Muskel oder Faszie, Schulter und Axilla
- 83.65.12 ↔ Sonstige Naht an Muskel oder Faszie, Oberarm und Ellenbogen
- 83.71.10 ↔ Sehnenvorverlagerung, Kopf und Hals
- 83.71.11 ↔ Sehnenvorverlagerung, Schulter und Axilla
- 83.71.12 ↔ Sehnenvorverlagerung, Oberarm und Ellenbogen
- 83.72.10 ↔ Sehnerrückverlagerung, Kopf und Hals
- 83.72.11 ↔ Sehnerrückverlagerung, Schulter und Axilla
- 83.72.12 ↔ Sehnerrückverlagerung, Oberarm und Ellenbogen
- 83.73.10 ↔ Reinsertion einer Sehne, Kopf und Hals
- 83.73.11 ↔ Reinsertion einer Sehne, Schulter und Axilla
- 83.73.12 ↔ Reinsertion einer Sehne, Oberarm und Ellenbogen
- 83.74.10 ↔ Reinsertion eines Muskels, Kopf und Hals
- 83.74.11 ↔ Reinsertion eines Muskels, Schulter und Axilla
- 83.74.12 ↔ Reinsertion eines Muskels, Oberarm und Ellenbogen
- 83.76.10 ↔ Sonstige Sehnenreposition, Kopf und Hals
- 83.76.11 ↔ Sonstige Sehnenreposition, Schulter und Axilla
- 83.76.12 ↔ Sonstige Sehnenreposition, Oberarm und Ellenbogen
- 83.77.10 ↔ Muskeltransfer oder -transplantation, Kopf und Hals
- 83.77.11 ↔ Muskeltransfer oder -transplantation, Schulter und Axilla
- 83.77.12 ↔ Muskeltransfer oder -transplantation, Oberarm und Ellenbogen
- 83.78.10 ↔ Sehnentransfer, Kopf und Hals
- 83.78.11 ↔ Sehnentransfer, Schulter und Axilla
- 83.78.12 ↔ Sehnentransfer, Oberarm und Ellenbogen
- 83.81.10 ↔ Sehnenreposition, Kopf und Hals
- 83.81.11 ↔ Sehnenreposition, Schulter und Axilla
- 83.81.12 ↔ Sehnenreposition, Oberarm und Ellenbogen
- 83.82.10 ↔ Fasziotransplantation, Kopf und Hals
- 83.82.11 ↔ Fasziotransplantation, Schulter und Axilla
- 83.82.12 ↔ Fasziotransplantation, Oberarm und Ellenbogen
- 83.82.20 ↔ Transplantation eines lokalen Muskel- oder Fasziolappens, Kopf und Hals
- 83.82.21 ↔ Transplantation eines lokalen Muskel- oder Fasziolappens, Schulter und Axilla
- 83.82.22 ↔ Transplantation eines lokalen Muskel- oder Fasziolappens, Oberarm und Ellenbogen
- 83.82.30 ↔ Transplantation eines osteomyokutanen oder osteofasziokutanen Lappens, Kopf und Hals
- 83.82.31 ↔ Transplantation eines osteomyokutanen oder osteofasziokutanen Lappens, Schulter und Axilla
- 83.82.32 ↔ Transplantation eines osteomyokutanen oder osteofasziokutanen Lappens, Oberarm und Ellenbogen
- 83.85.10 ↔ Verlängerung von Muskel oder Sehne, Kopf und Hals
- 83.85.11 ↔ Verlängerung von Muskel oder Sehne, Schulter und Axilla
- 83.85.12 ↔ Verlängerung von Muskel oder Sehne, Oberarm und Ellenbogen
- 83.85.20 ↔ Verkürzung von Muskel oder Sehne, Kopf und Hals
- 83.85.21 ↔ Verkürzung von Muskel oder Sehne, Schulter und Axilla
- 83.85.22 ↔ Verkürzung von Muskel oder Sehne, Oberarm und Ellenbogen
- 83.87.10 ↔ Muskelplastik, Kopf und Hals
- 83.87.11 ↔ Muskelplastik, Schulter und Axilla
- 83.87.12 ↔ Muskelplastik, Oberarm und Ellenbogen
- 83.88.10 ↔ Augmentation einer Sehne, Kopf und Hals
- 83.88.11 ↔ Augmentation einer Sehne, Schulter und Axilla
- 83.88.12 ↔ Augmentation einer Sehne, Oberarm und Ellenbogen
- 83.88.20 ↔ Sehnenersatzplastik, Kopf und Hals
- 83.88.21 ↔ Sehnenersatzplastik, Schulter und Axilla
- 83.88.22 ↔ Sehnenersatzplastik, Oberarm und Ellenbogen
- 83.88.30 ↔ Schaffung eines Sehnenrepositionslagers, Kopf und Hals
- 83.88.31 ↔ Schaffung eines Sehnenrepositionslagers, Schulter und Axilla
- 83.88.32 ↔ Schaffung eines Sehnenrepositionslagers, Oberarm und Ellenbogen
- 83.88.40 ↔ Tenodese, Kopf und Hals
- 83.88.41 ↔ Tenodese, Schulter und Axilla
- 83.88.42 ↔ Tenodese, Oberarm und Ellenbogen
- 83.88.90 ↔ Sonstige plastische Operationen an der Sehne, Kopf und Hals
- 83.88.91 ↔ Sonstige plastische Operationen an der Sehne, Schulter und Axilla
- 83.88.92 ↔ Sonstige plastische Operationen an der Sehne, Oberarm und Ellenbogen
- 83.89.10 ↔ Verlängerung, Verkürzung und Doppelung einer Faszie, Kopf und Hals
- 83.89.11 ↔ Verlängerung, Verkürzung und Doppelung einer Faszie, Schulter und Axilla
- 83.89.12 ↔ Verlängerung, Verkürzung und Doppelung einer Faszie, Oberarm und Ellenbogen
- 83.89.20 ↔ Deckung eines Defekts an einer Faszie, Kopf und Hals
- 83.89.21 ↔ Deckung eines Defekts an einer Faszie, Schulter und Axilla
- 83.89.22 ↔ Deckung eines Defekts an einer Faszie, Oberarm und Ellenbogen
- 83.89.90 ↔ Sonstige plastische Operationen an der Faszie, Kopf und Hals
- 83.89.91 ↔ Sonstige plastische Operationen an der Faszie, Schulter und Axilla
- 83.89.92 ↔ Sonstige plastische Operationen an der Faszie, Oberarm und Ellenbogen
- 83.91.10 ↔ Lösung von Adhäsionen von Muskel, Sehne, Faszie und Bursa, Kopf und Hals
- 83.91.11 ↔ Lösung von Adhäsionen von Muskel, Sehne, Faszie und Bursa, Schulter und Axilla
- 83.91.12 ↔ Lösung von Adhäsionen von Muskel, Sehne, Faszie und Bursa, Oberarm und Ellenbogen
- 83.99.10 ↔ Andere Operationen an Sehnen, Kopf und Hals
- 83.99.11 ↔ Andere Operationen an Sehnen, Schulter und Axilla
- 83.99.12 ↔ Andere Operationen an Sehnen, Oberarm und Ellenbogen
- 83.99.20 ↔ Andere Operationen an Muskel, Faszie und Bursa, Kopf und Hals
- 83.99.21 ↔ Andere Operationen an Muskel, Faszie und Bursa, Schulter und Axilla
- 83.99.22 ↔ Andere Operationen an Muskel, Faszie und Bursa, Oberarm und Ellenbogen

Prozedur I29-3

- 81.82.35 ↔ Plastische Rekonstruktion der Rotatorenmanschette, arthroskopisch
- 81.82.45 ↔ Plastische Rekonstruktion der Rotatorenmanschette, offen chirurgisch
- 81.83.30 ↔ Subchondrale Knocheneröffnung mit Einbringen eines azellulären Implantats, Humeroglenoidalgelenk, arthroskopisch
- 81.83.31 ↔ Subchondrale Knocheneröffnung mit Einbringen eines azellulären Implantats, Akromioklavikulargelenk, arthroskopisch
- 81.83.35 ↔ Subchondrale Knocheneröffnung mit Einbringen eines azellulären Implantats, Humeroglenoidalgelenk, offen chirurgisch
- 81.83.36 ↔ Subchondrale Knocheneröffnung mit Einbringen eines azellulären Implantats, Akromioklavikulargelenk, offen chirurgisch

83.81.11 ↔ Sehnen transplantation, Schulter und Axilla

Prozedur I29-4

78.01.11 ↔ Knochentransplantation an Skapula und Klavikula, gefäßgestielt ohne mikrovasculärer Anastomose	83.71.10 ↔ Sehnenverlagerung, Kopf und Hals
78.01.13 ↔ Knorpel-Knochentransplantation an Skapula und Klavikula, autogen und allogenen	83.71.11 ↔ Sehnenverlagerung, Schulter und Axilla
78.01.14 ↔ Knochentransplantation an Skapula und Klavikula, autogen, Spongiosa und kortikospongiöser Span	83.71.12 ↔ Sehnenverlagerung, Oberarm und Ellenbogen
78.01.15 ↔ Knochentransplantation an Skapula und Klavikula, allogenen oder xenogenen, Spongiosa und kortikospongiöser Span	83.76.10 ↔ Sonstige Sehnen transposition, Kopf und Hals
78.01.18 ↔ Knochentransplantation an Skapula und Klavikula, allogenen oder xenogenen, Röhrenknochen	83.76.11 ↔ Sonstige Sehnen transposition, Schulter und Axilla
81.23 ↔ Schulter-Arthrodese	83.76.12 ↔ Sonstige Sehnen transposition, Oberarm und Ellenbogen
81.82.09 ↔ Plastische Rekonstruktion und Refixation am Kapselbandapparat des Schultergelenks, sonstige	83.78.10 ↔ Sehnen transfer, Kopf und Hals
81.82.31 ↔ Refixation des Labrum glenoidale, arthroskopisch	83.78.11 ↔ Sehnen transfer, Schulter und Axilla
81.82.33 ↔ Kapselraffung mit Fixation am Glenoid, arthroskopisch	83.78.12 ↔ Sehnen transfer, Oberarm und Ellenbogen
81.82.34 ↔ Implantation Ballon-Implantat als Abstandhalter am Schultergelenk, arthroskopisch	83.81.10 ↔ Sehnen transplantation, Kopf und Hals
81.82.41 ↔ Refixation des Labrum glenoidale, offen chirurgisch	83.81.12 ↔ Sehnen transplantation, Oberarm und Ellenbogen
81.82.42 ↔ Vordere und hintere Pfannenrandplastik, Schultergelenk, offen chirurgisch	83.82.10 ↔ Faszientransplantation, Kopf und Hals
81.82.43 ↔ Vordere und hintere Kapselplastik, Schultergelenk, offen chirurgisch	83.82.11 ↔ Faszientransplantation, Schulter und Axilla
81.82.46 ↔ Plastische Rekonstruktion der Rotatorenmanschette, Transfer der Sehne des Musculus latissimus dorsi	83.82.12 ↔ Faszientransplantation, Oberarm und Ellenbogen
81.82.47 ↔ Plastische Rekonstruktion der Rotatorenmanschette, Transfer der Sehne des Musculus pectoralis major	83.82.20 ↔ Transplantation eines lokalen Muskel- oder Faszienlappens, Kopf und Hals
	83.82.21 ↔ Transplantation eines lokalen Muskel- oder Faszienlappens, Schulter und Axilla
	83.82.22 ↔ Transplantation eines lokalen Muskel- oder Faszienlappens, Oberarm und Ellenbogen
	83.82.30 ↔ Transplantation eines osteomyokutanen oder osteofasziokutanen Lappens, Kopf und Hals
	83.82.31 ↔ Transplantation eines osteomyokutanen oder osteofasziokutanen Lappens, Schulter und Axilla
	83.82.32 ↔ Transplantation eines osteomyokutanen oder osteofasziokutanen Lappens, Oberarm und Ellenbogen

ADRG I30**Komplexe Eingriffe am Kniegelenk**

Prozedur in Tabelle I30-1 und mindestens eine Prozedur in Tabelle I30-2 oder Prozedur in Tabelle I30-3

DRG I30A**Komplexe Eingriffe am Kniegelenk mit aufwendigem Eingriff oder mehrzeitiger Eingriff**

Prozedur in Tabelle I30-4 oder mindestens zwei Behandlungen, die mindestens einen Tag auseinander liegen in [mindestens zwei Prozeduren in Tabelle I30-1]

DRG I30B**Komplexe Eingriffe am Kniegelenk, Alter < 18 Jahre**

Alter < 18 Jahre

DRG I30C**Komplexe Eingriffe am Kniegelenk, Alter > 17 Jahre****Prozedur I30-1**

77.16.10 ↔ Sonstige Knocheninzision ohne Knochendurchtrennung an der Patella, Exploration und Knochenbohrung	77.67.11 ↔ Lokale Resektion und Destruktion von Knochenläsion oder -gewebe an Fibula
77.16.11 ↔ Sonstige Knocheninzision ohne Knochendurchtrennung an der Patella, Fremdkörperentfernung	77.67.20 ↔ Débridement an Tibia
77.16.12 ↔ Sonstige Knocheninzision ohne Knochendurchtrennung an der Patella, Einlage und Entfernung eines Medikamententrägers	77.67.21 ↔ Débridement an Fibula
77.16.13 ↔ Sonstige Knocheninzision ohne Knochendurchtrennung an der Patella, Drainage	77.67.99 ↔ Lokale Resektion und Destruktion von Knochenläsion oder -gewebe an Tibia und Fibula, sonstige
77.66.20 ↔ Débridement an der Patella	77.86 ↔ Sonstige partielle Knochenresektion aus der Patella
77.66.99 ↔ Lokale Resektion und Destruktion von Knochenläsion oder -gewebe an der Patella, sonstige	77.96 ↔ Totale Patella-Resektion
77.67.10 ↔ Lokale Resektion und Destruktion von Knochenläsion oder -gewebe an Tibia	78.56.00 ↔ Innere Knochenfixation ohne Reposition der Fraktur an der Patella, n.n.bez.
	78.56.10 ↔ Revision von Osteosynthesematerial ohne Materialersatz an der Patella
	78.56.99 ↔ Innere Knochenfixation ohne Reposition der Fraktur an der Patella, sonstige
	78.96 ↔ Einsetzen eines Knochenwachstumsstimulators an der Patella

79.59.10 ↔ Offene Reposition einer Epiphysendiastase an der Patella	81.47.27 ↔ Resektionsarthroplastik am Kniegelenk
79.86.00 ↔ Offene Reposition einer Luxation des Knies, n.n.bez.	81.47.28 ↔ Subchondrale Knocheneröffnung am Kniegelenk mit Einbringen eines azellulären Implantats, offen chirurgisch
79.86.10 ↔ Offene Reposition einer Luxation des proximalen Tibiofibulargelenks	81.47.30 ↔ Sonstige Refixation und Naht am Kapselbandapparat des Kniegelenks
79.86.19 ↔ Offene Reposition einer Luxation des Kniegelenks	81.47.31 ↔ Sonstige Bandplastik am Kniegelenk, offen chirurgisch
79.86.99 ↔ Offene Reposition einer Luxation des Knies, sonstige	81.47.40 ↔ Sonstige Rekonstruktion am Kniegelenk, Patella und ihr Halteapparat
80.16.00 ↔ Sonstige Arthrotomie des Knies, n.n.bez.	81.55 ↔ Revision ohne Ersatz einer Knieendoprothese
80.16.10 ↔ Arthroskopische Arthrotomie des Kniegelenks, Gelenkspülung mit Drainage	81.95.10 ↔ Naht des vorderen Kreuzbandes des Knies, arthroskopisch
80.16.11 ↔ Arthroskopische Arthrotomie des Kniegelenks, Entfernung freier Gelenkkörper	81.95.11 ↔ Naht des vorderen Kreuzbandes des Knies, offen chirurgisch
80.16.12 ↔ Arthroskopische Arthrotomie des Kniegelenks, Einlegen oder Entfernen eines Medikamententrägers	81.95.12 ↔ Naht des hinteren Kreuzbandes des Knies, arthroskopisch
80.16.20 ↔ Arthrotomie des Kniegelenks, Gelenkspülung mit Drainage	81.95.13 ↔ Naht des hinteren Kreuzbandes des Knies, offen chirurgisch
80.16.21 ↔ Sonstige Arthrotomie des Knies, Arthrotomie des Kniegelenks, Entfernung freier Gelenkkörper	81.95.14 ↔ Naht des medialen Kapselbandapparates mit Einbezug des Meniskus, arthroskopisch
80.16.99 ↔ Sonstige Arthrotomie des Knies, sonstige	81.95.15 ↔ Naht des medialen Kapselbandapparates mit Einbezug des Meniskus, offen chirurgisch
80.46.10 ↔ Durchtrennung von Gelenkkapsel, Ligament oder Knorpel am Kniegelenk	81.95.16 ↔ Naht des lateralen Kapselbandapparates des Knies, arthroskopisch
80.46.20 ↔ Durchtrennung von Gelenkkapsel, Ligament oder Knorpel am proximalen Tibiofibulargelenk	81.95.17 ↔ Naht des lateralen Kapselbandapparates des Knies, offen chirurgisch
80.46.99 ↔ Durchtrennung von Gelenkkapsel, Ligament oder Knorpel am Knie, sonstige	81.95.18 ↔ Naht des dorsalen Kapselbandapparates des Knies, offen chirurgisch
80.6X.00 ↔ Meniskektomie am Knie, n.n.bez.	81.99.1A ↔ Arthroskopische Revision eines Gelenkes, Kniegelenk
80.6X.10 ↔ Meniskektomie am Knie, arthroskopisch, partiell	81.99.1B ↔ Arthroskopische Revision eines Gelenkes, Proximales Tibiofibulargelenk
80.6X.11 ↔ Meniskektomie am Knie, arthroskopisch, total	81.99.2A ↔ Offen chirurgische Revision eines Gelenkes, Kniegelenk
80.6X.20 ↔ Meniskektomie am Knie, offen chirurgisch, partiell	81.99.2B ↔ Offen chirurgische Revision eines Gelenkes, Proximales Tibiofibulargelenk
80.6X.21 ↔ Meniskektomie am Knie, offen chirurgisch, total	81.99.3A ↔ Arthroskopische Operation am Gelenkknorpel und an den Menisken, Kniegelenk
80.6X.99 ↔ Meniskektomie am Knie, sonstige	81.99.3B ↔ Arthroskopische Operation am Gelenkknorpel, Proximales Tibiofibulargelenk
80.76.00 ↔ Synovektomie am Knie, n.n.bez.	81.99.4A ↔ Offen chirurgische Operation am Gelenkknorpel und an den Menisken, Kniegelenk
80.76.10 ↔ Arthroskopische Synovektomie am Kniegelenk	81.99.4B ↔ Offen chirurgische Operation am Gelenkknorpel, Proximales Tibiofibulargelenk
80.76.11 ↔ Arthroskopische Synovektomie am proximalen Tibiofibulargelenk	81.99.5A ↔ Arthrorise und Temporäre Fixation eines Gelenkes, Kniegelenk
80.76.20 ↔ Offene Synovektomie am Kniegelenk	81.99.5B ↔ Arthrorise und Temporäre Fixation eines Gelenkes, Proximales Tibiofibulargelenk
80.76.21 ↔ Offene Synovektomie am proximalen Tibiofibulargelenk	81.99.82 ↔ Sonstige arthroskopische Operationen an Gelenken und Gelenkstrukturen, Kniegelenk
80.76.99 ↔ Synovektomie am Knie, sonstige	81.99.9A ↔ Sonstige offen chirurgische Operationen an Gelenken und Gelenkknorpel, Proximales Tibiofibulargelenk
80.86.00 ↔ Sonstige lokale Exzision oder Destruktion einer Gelenkläsion am Knie, n.n.bez.	81.9A.1C ↔ Knorpeltransplantation und Implantation von in-vitro hergestellten Gewebekulturen, Kniegelenk, arthroskopisch
80.86.10 ↔ Arthroskopische lokale Exzision oder Destruktion am Kniegelenk	81.9A.2C ↔ Knorpeltransplantation und Implantation von in-vitro hergestellten Gewebekulturen, Kniegelenk, offen chirurgisch
80.86.11 ↔ Débridement am Kniegelenk	81.9A.5C ↔ Knorpeltransplantation mit OATS [osteoarticular transfer system]-Verfahren, Mosaikplastik, am Kniegelenk, arthroskopisch
80.86.12 ↔ Zystenexstirpation am Kniegelenk	81.9A.6C ↔ Knorpeltransplantation mit OATS [osteoarticular transfer system]-Verfahren, Mosaikplastik, am Kniegelenk, offen chirurgisch
80.86.13 ↔ Exzision eines Meniskusganglions am Kniegelenk	
80.86.99 ↔ Sonstige lokale Exzision oder Destruktion einer Gelenkläsion am Knie, sonstige	
81.47.10 ↔ Refixation eines osteochondralen Fragmentes am Kniegelenk	
81.47.11 ↔ Refixation eines osteochondralen Fragmentes am Kniegelenk, arthroskopisch	
81.47.12 ↔ Subchondrale Spongiosaplastik am Kniegelenk	
81.47.13 ↔ Subchondrale Spongiosaplastik am Kniegelenk, arthroskopisch	
81.47.14 ↔ Meniskusrefixation, offen chirurgisch	
81.47.15 ↔ Meniskusrefixation, arthroskopisch	
81.47.19 ↔ Knöcherner Refixation eines Kreuzbandes, offen chirurgisch	
81.47.20 ↔ Knöcherner Refixation eines Kreuzbandes, arthroskopisch	
81.47.23 ↔ Subchondrale Knocheneröffnung am Kniegelenk, offen chirurgisch	
81.47.24 ↔ Subchondrale Knocheneröffnung am Kniegelenk, arthroskopisch	
81.47.25 ↔ Subchondrale Knocheneröffnung am Kniegelenk mit Einbringen eines azellulären Implantats, arthroskopisch	

Prozedur I30-2

- | | |
|--|---|
| 78.16.10 ↔ Geschlossene Reposition einer Fraktur der Patella mit Knochenfixation durch Fixateur externe | 81.9A.3H ‡↔ Autogene matrixinduzierte Chondrozytentransplantation an Gelenken, Metatarsophalangealgelenk, arthroskopisch |
| 78.16.11 ↔ Offene Reposition einer Fraktur der Patella mit Knochenfixation durch Fixateur externe | 81.9A.3I ‡↔ Autogene matrixinduzierte Chondrozytentransplantation an Gelenken, Zehengelenk, arthroskopisch |
| 78.16.99 ↔ Anlegen eines Fixateur externe an der Patella (inkl. Reposition von Frakturen), sonstige | 81.9A.3J ‡↔ Autogene matrixinduzierte Chondrozytentransplantation an Gelenken, sonstige Gelenke, arthroskopisch |
| 79.19.30 ↔ Geschlossene Reposition einer Fraktur der Patella mit innerer Knochenfixation | 81.9A.41 ‡↔ Autogene matrixinduzierte Chondrozytentransplantation an Gelenken, Humeroglenoidalgelenk, offen chirurgisch |
| 79.29.30 ↔ Offene Reposition einer Fraktur der Patella ohne innere Knochenfixation | 81.9A.42 ‡↔ Autogene matrixinduzierte Chondrozytentransplantation an Gelenken, Akromioklavikulargelenk, offen chirurgisch |
| 79.36.40 ↔ Offene Reposition einer Mehrfragmentfraktur sonstiger Teile der Tibia mit innerer Knochenfixation | 81.9A.43 ‡↔ Autogene matrixinduzierte Chondrozytentransplantation an Gelenken, Sternoklavikulargelenk, offen chirurgisch |
| 79.36.50 ↔ Offene Reposition einer einfachen Fraktur der proximalen Fibula mit innerer Knochenfixation | 81.9A.44 ‡↔ Autogene matrixinduzierte Chondrozytentransplantation an Gelenken, Ellenbogen, offen chirurgisch |
| 79.36.51 ↔ Offene Reposition einer Mehrfragmentfraktur der proximalen Fibula mit innerer Knochenfixation | 81.9A.46 ‡↔ Autogene matrixinduzierte Chondrozytentransplantation an Gelenken, Handgelenk, offen chirurgisch |
| 79.36.99 ↔ Offene Reposition einer Fraktur an Tibia und Fibula mit innerer Knochenfixation, sonstige | 81.9A.4A ‡↔ Autogene matrixinduzierte Chondrozytentransplantation an Gelenken, Iliosakralgelenk, offen chirurgisch |
| 79.39.40 ↔ Offene Reposition einer Fraktur der Patella mit innerer Knochenfixation | 81.9A.4B ‡↔ Autogene matrixinduzierte Chondrozytentransplantation an Gelenken, Hüftgelenk, offen chirurgisch |
| 81.9A.31 ‡↔ Autogene matrixinduzierte Chondrozytentransplantation an Gelenken, Humeroglenoidalgelenk, arthroskopisch | 81.9A.4C ‡↔ Autogene matrixinduzierte Chondrozytentransplantation an Gelenken, Kniegelenk, offen chirurgisch |
| 81.9A.32 ‡↔ Autogene matrixinduzierte Chondrozytentransplantation an Gelenken, Akromioklavikulargelenk, arthroskopisch | 81.9A.4D ‡↔ Autogene matrixinduzierte Chondrozytentransplantation an Gelenken, Proximales Tibiofibulargelenk, offen chirurgisch |
| 81.9A.33 ‡↔ Autogene matrixinduzierte Chondrozytentransplantation an Gelenken, Sternoklavikulargelenk, arthroskopisch | 81.9A.4E ‡↔ Autogene matrixinduzierte Chondrozytentransplantation an Gelenken, oberes Sprunggelenk, offen chirurgisch |
| 81.9A.34 ‡↔ Autogene matrixinduzierte Chondrozytentransplantation an Gelenken, Ellenbogen, arthroskopisch | 81.9A.4F ‡↔ Autogene matrixinduzierte Chondrozytentransplantation an Gelenken, unteres Sprunggelenk, offen chirurgisch |
| 81.9A.36 ‡↔ Autogene matrixinduzierte Chondrozytentransplantation an Gelenken, Handgelenk, arthroskopisch | 81.9A.4G ‡↔ Autogene matrixinduzierte Chondrozytentransplantation an Gelenken, andere Tarsalgelenke und Tarsometatarsalgelenke, offen chirurgisch |
| 81.9A.3A ‡↔ Autogene matrixinduzierte Chondrozytentransplantation an Gelenken, Iliosakralgelenk, arthroskopisch | 81.9A.4H ‡↔ Autogene matrixinduzierte Chondrozytentransplantation an Gelenken, Metatarsophalangealgelenk, offen chirurgisch |
| 81.9A.3B ‡↔ Autogene matrixinduzierte Chondrozytentransplantation an Gelenken, Hüftgelenk, arthroskopisch | 81.9A.4I ‡↔ Autogene matrixinduzierte Chondrozytentransplantation an Gelenken, Zehengelenk, offen chirurgisch |
| 81.9A.3C ‡↔ Autogene matrixinduzierte Chondrozytentransplantation an Gelenken, Kniegelenk, arthroskopisch | 81.9A.4J ‡↔ Autogene matrixinduzierte Chondrozytentransplantation an Gelenken, sonstige Gelenke, offen chirurgisch |
| 81.9A.3D ‡↔ Autogene matrixinduzierte Chondrozytentransplantation an Gelenken, Proximales Tibiofibulargelenk, arthroskopisch | |
| 81.9A.3E ‡↔ Autogene matrixinduzierte Chondrozytentransplantation an Gelenken, oberes Sprunggelenk, arthroskopisch | |
| 81.9A.3F ‡↔ Autogene matrixinduzierte Chondrozytentransplantation an Gelenken, unteres Sprunggelenk, arthroskopisch | |
| 81.9A.3G ‡↔ Autogene matrixinduzierte Chondrozytentransplantation an Gelenken, andere Tarsalgelenke und Tarsometatarsalgelenke, arthroskopisch | |

Prozedur I30-3

- | | |
|--|---|
| 78.06.20 ↔ Knochentransplantation an der Patella, gefäßgestielt, ohne mikrovaskuläre Anastomose | 79.36.12 ↔ Offene Reposition einer einfachen Fraktur der proximalen Tibia mit sonstiger innerer Knochenfixation |
| 79.36.10 ↔ Offene Reposition einer einfachen Fraktur der proximalen Tibia mit innerer Knochenfixation durch (Blount-)Klammern oder intramedullären Draht | 79.36.13 ↔ Offene Reposition einer Mehrfragmentfraktur der proximalen Tibia mit innerer Knochenfixation durch (Blount-)Klammern |
| 79.36.11 ↔ Offene Reposition einer einfachen Fraktur der proximalen Tibia mit innerer Knochenfixation durch Schraube | |

79.36.14 ↔ Offene Reposition einer Mehrfragmentfraktur der proximalen Tibia mit sonstiger innerer Knochenfixation	81.45.19 ↔ Sonstige Rekonstruktion an den Kreuzbändern, arthroskopisch
81.42 ↔ Five-in-one Rekonstruktion am Kniegelenk	81.45.20 ↔ Rekonstruktion des vorderen Kreuzbandes mit autogener Patellarsehne, offen chirurgisch
81.43 ↔ Rekonstruktion am Kniegelenk nach unhappy triad	81.45.21 ↔ Rekonstruktion des hinteren Kreuzbandes mit autogener Patellarsehne, offen chirurgisch
81.44.10 ↔ Stabilisierung der Patella, Retinakulumspaltung, lateral	81.45.22 ↔ Rekonstruktion des vorderen Kreuzbandes mit Semitendinosus- und/oder Gracilis-Sehne, offen chirurgisch
81.44.11 ↔ Stabilisierung der Patella, Retinakulumspaltung, lateral mit Zügelungsoperation	81.45.23 ↔ Rekonstruktion des hinteren Kreuzbandes mit Semitendinosus- und/oder Gracilis-Sehne, offen chirurgisch
81.44.12 ↔ Stabilisierung der Patella, Verlagerung des Patellarsehnenansatzes	81.45.24 ↔ Rekonstruktion des vorderen Kreuzbandes mit alloplastischem Bandersatz und alloplastischer Bandunterstützung, offen chirurgisch
81.44.13 ↔ Stabilisierung der Patella, Verlagerung des Patellarsehnenansatzes mit Knochenspan	81.45.29 ↔ Sonstige Rekonstruktion an den Kreuzbändern, offen chirurgisch
81.44.14 ↔ Stabilisierung der Patella mittels MPFL [Mediales Patello-Femorales Ligament]-Plastik	81.45.99 ↔ Sonstige Rekonstruktion an den Kreuzbändern, sonstige
81.44.99 ↔ Stabilisierung der Patella, sonstige	81.47.16 ↔ Meniskustransplantation
81.45.10 ↔ Rekonstruktion des vorderen Kreuzbandes mit autogener Patellarsehne, arthroskopisch	81.47.60 ↔ Trochleaplastik am Kniegelenk mit Arthrotomie, Osteotomie des distalen Femurs mit oder ohne subchondraler Spongiosaplastik
81.45.11 ↔ Rekonstruktion des hinteren Kreuzbandes mit autogener Patellarsehne, arthroskopisch	83.86 ↔ Quadrizepssehnen-Rekonstruktion
81.45.12 ↔ Rekonstruktion des vorderen Kreuzbandes mit Semitendinosus- und/oder Gracilis-Sehne, arthroskopisch	
81.45.13 ↔ Rekonstruktion des hinteren Kreuzbandes mit Semitendinosus- und/oder Gracilis-Sehne, arthroskopisch	
81.45.14 ↔ Rekonstruktion des vorderen Kreuzbandes mit alloplastischem Bandersatz und alloplastischer Bandunterstützung, arthroskopisch	

Prozedur I30-4

81.47.16 ↔ Meniskustransplantation

ADRG I31

Komplexe Eingriffe an Ellenbogen und Unterarm

Prozedur in Tabelle I31-1

DRG I31A

Komplexe Eingriffe an Ellenbogen und Unterarm mit beidseitigem oder mehrzeitigem Eingriff oder Eingriff an mehreren Lokalisationen oder bestimmtem Eingriff oder bestimmten Verfahren

Beidseitige Prozedur in Tabelle I31-1 oder Eingriff an mehreren Lokalisationen oder mindestens zwei Behandlungen, die mindestens einen Tag auseinander liegen in [mindestens zwei Prozeduren in Tabelle I31-1] oder mindestens eine Prozedur in Tabelle I31-2

DRG I31B

Komplexe Eingriffe an Ellenbogen und Unterarm

Prozedur I31-1

77.23 ↔ Keilosteotomie an Radius und Ulna	78.03.13 ↔ Knorpel-Knochentransplantation an Radius und Ulna, autogen und allogene
77.33.00 ↔ Sonstige Knochendurchtrennung an Radius und Ulna, n.n.bez.	78.13.10 ↔ Geschlossene Reposition einer distalen Radiusfraktur mit Knochenfixation durch Fixateur externe
77.33.10 ↔ Kortikotomie bei Segmenttransport an Radius und Ulna	78.13.11 ↔ Geschlossene Reposition einer sonstigen Radiusfraktur mit Knochenfixation durch Fixateur externe
77.33.11 ↔ Komplexe (mehrdimensionale) Osteotomie (mit Achsenkorrektur) an Radius und Ulna	78.13.12 ↔ Offene Reposition einer distalen Radiusfraktur mit Knochenfixation durch Fixateur externe
77.33.20 ↔ Knochendurchtrennung an distaler Ulna und Ulnaschaft	78.13.13 ↔ Offene Reposition einer sonstigen Radiusfraktur mit Knochenfixation durch Fixateur externe
77.33.99 ↔ Sonstige Knochendurchtrennung an Radius und Ulna, sonstige	78.13.20 ↔ Geschlossene Reposition einer Ulnafraktur mit Knochenfixation durch Fixateur externe
77.83 ↔ Sonstige partielle Knochenresektion an Radius und Ulna	78.13.99 ↔ Anlegen eines Fixateur externe an Radius und Ulna (inkl. Reposition von Frakturen), sonstige
77.93 ↔ Totale Resektion von Radius und Ulna	78.23.00 ↔ Verkürzungsosteotomie an Radius und Ulna, n.n.bez.
78.03.11 ↔ Knochentransplantation an Radius und Ulna, gefäßgestielt ohne mikrovaskulärer Anastomose	78.23.10 ↔ Temporäre Epiphyseodese an Radius und Ulna

78.23.11 ↔	Permanente Epiphyseodese an Radius und Ulna	80.32.20 ↔	Arthroskopische Gelenkbiopsie am Ellenbogen
78.23.12 ↔	Therapeutische Epiphyseolyse an Radius und Ulna	80.32.30 ↔	Offene Gelenkbiopsie am Ellenbogen
78.23.99 ↔	Verkürzungsosteotomie an Radius und Ulna, sonstige	80.32.99 ↔	Gelenkbiopsie am Ellenbogen, sonstige
78.43 ↔	Sonstige plastische Rekonstruktion an Radius und Ulna	80.42 ↔	Durchtrennung von Gelenkkapsel, Ligament oder Knorpel am Ellenbogen
78.53.00 ↔	Innere Knochenfixation ohne Reposition der Fraktur an Radius und Ulna, n.n.bez.	80.72.00 ↔	Synovektomie am Ellenbogen, n.n.bez.
78.53.10 ↔	Revision von Osteosynthesematerial ohne Materialersatz an Radius	80.72.10 ↔	Arthroskopische Synovektomie am Ellenbogen
78.53.20 ↔	Revision von Osteosynthesematerial ohne Materialersatz an Ulna	80.72.20 ↔	Offene Synovektomie am Ellenbogen
78.53.99 ↔	Innere Knochenfixation ohne Reposition der Fraktur an Radius und Ulna, sonstige	80.72.99 ↔	Synovektomie am Ellenbogen, sonstige
78.93 ↔	Einsetzen eines Knochenwachstumsstimulators an Radius und Ulna	80.82.00 ↔	Sonstige lokale Exzision oder Destruktion einer Gelenkläsion am Ellenbogen, n.n.bez.
79.22.00 ↔	Offene Reposition einer Fraktur an Radius und Ulna ohne innere Knochenfixation, n.n.bez.	80.82.10 ↔	Arthroskopische lokale Exzision oder Destruktion einer Gelenkläsion am Ellenbogen
79.22.10 ↔	Offene Reposition einer distalen Radiusfraktur ohne innere Knochenfixation	80.82.11 ↔	Débridement am Ellenbogengelenk
79.22.19 ↔	Offene Reposition einer sonstigen Radiusfraktur ohne innere Knochenfixation	80.82.12 ↔	Zystenexstirpation am Ellenbogengelenk
79.22.20 ↔	Offene Reposition einer Ulnafraktur ohne innere Knochenfixation	80.82.99 ↔	Sonstige lokale Exzision oder Destruktion einer Gelenkläsion am Ellenbogen, sonstige
79.22.99 ↔	Offene Reposition einer Fraktur an Radius und Ulna ohne innere Knochenfixation, sonstige	81.24 ↔	Ellenbogen-Arthrodese
79.32.00 ↔	Offene Reposition einer Fraktur an Radius und Ulna mit innerer Knochenfixation, n.n.bez.	81.85.00 ↔	Sonstige Rekonstruktion am Ellenbogen, n.n.bez.
79.32.10 ↔	Offene Reposition einer distalen Radiusfraktur mit innerer Knochenfixation	81.85.10 ↔	Refixation eines osteochondralen Fragmentes am Ellenbogen, arthroskopisch
79.32.19 ↔	Offene Reposition einer sonstigen Radiusfraktur mit innerer Knochenfixation	81.85.11 ↔	Refixation eines osteochondralen Fragmentes am Ellenbogen, offen chirurgisch
79.32.20 ↔	Offene Reposition einer Ulnafraktur mit innerer Knochenfixation	81.85.18 ↔	Subchondrale Knocheneröffnung am Ellenbogen, arthroskopisch
79.32.29 ↔	Offene Reposition einer Ulnafraktur mit innerer Knochenfixation	81.85.19 ↔	Subchondrale Knocheneröffnung am Ellenbogen, offen chirurgisch
79.32.99 ↔	Offene Reposition einer Fraktur an Radius und Ulna mit innerer Knochenfixation, sonstige	81.85.20 ↔	Subchondrale Knocheneröffnung am Ellenbogen mit Einbringen eines azellulären Implantats, arthroskopisch
79.52.00 ↔	Offene Reposition einer Epiphysendiastase an Radius und Ulna, n.n.bez.	81.85.21 ↔	Resektionsarthroplastik am Ellenbogengelenk
79.52.10 ↔	Offene Reposition einer Epiphysendiastase am distalen Radius	81.85.22 ↔	Subchondrale Knocheneröffnung am Ellenbogen mit Einbringen eines azellulären Implantats, offen chirurgisch
79.52.20 ↔	Offene Reposition einer sonstigen Epiphysendiastase an Radius und Ulna	81.85.31 ↔	Sonstige Rekonstruktion am Ellenbogen, Radiuskopfprothese
79.52.99 ↔	Offene Reposition einer Epiphysendiastase an Radius und Ulna, sonstige	81.85.99 ↔	Sonstige Rekonstruktion am Ellenbogen, sonstige
79.62 ↔	Débridement einer offenen Fraktur an Radius und Ulna	81.96.2D ↔	Sonstige Rekonstruktion an Gelenken, Handgelenk, Ulnakopfprothese
79.82 ↔	Offene Reposition einer Luxation des Ellenbogens	81.99.14 ↔	Arthroskopische Revision eines Gelenkes, Ellenbogen
80.12.00 ↔	Sonstige Arthrotomie des Ellenbogens, n.n.bez.	81.99.24 ↔	Offen chirurgische Revision eines Gelenkes, Ellenbogen
80.12.10 ↔	Arthroskopische Arthrotomie des Ellenbogens, Gelenkspülung mit Drainage	81.99.34 ↔	Arthroskopische Operation am Gelenkknorpel, Ellenbogen
80.12.11 ↔	Arthroskopische Arthrotomie des Ellenbogens, Entfernung freier Gelenkkörper	81.99.44 ↔	Offen chirurgische Operation am Gelenkknorpel, Ellenbogen
80.12.12 ↔	Arthroskopische Arthrotomie des Ellenbogens, Einlegen oder Entfernen eines Medikamententrägers	81.99.54 ↔	Arthrorise und Temporäre Fixation eines Gelenkes, Ellenbogen
80.12.20 ↔	Arthrotomie des Ellenbogens, Gelenkspülung mit Drainage	81.99.94 ↔	Sonstige offen chirurgische Operationen an Gelenken und Gelenkknorpel, Ellenbogen
80.12.21 ↔	Arthrotomie des Ellenbogens, Entfernung freier Gelenkkörper	81.99.95 ↔	Sonstige offen chirurgische Operationen an Gelenken und Gelenkknorpel, proximales Radioulnargelenk
80.12.99 ↔	Sonstige Arthrotomie des Ellenbogens, sonstige	81.9A.14 ↔	Knorpeltransplantation und Implantation von in-vitro hergestellten Gewebekulturen, Ellenbogen, arthroskopisch
80.22 ↔	Arthroskopie des Ellenbogens	81.9A.24 ↔	Knorpeltransplantation und Implantation von in-vitro hergestellten Gewebekulturen, Ellenbogen, offen chirurgisch

Prozedur I31-2

00.9A.61 ‡↔	Verwendung von präoperativ patientenindividuell mittels 3D-Bildgebung gefertigten Implantaten	77.33.11 ↔	Komplexe (mehrdimensionale) Osteotomie (mit Achsenkorrektur) an Radius und Ulna
00.9A.62 ‡↔	Verwendung von präoperativ patientenindividuell mittels 3D-Bildgebung angepassten Implantaten	77.93 ↔	Totale Resektion von Radius und Ulna
00.9A.63 ‡↔	Intraoperative Anwendung von präoperativ mittels 3D-Bildgebung individuell gefertigter Schablonen zur Navigation (beinhaltet: Schnitt, Bohrung, Positionierung)	78.03.11 ↔	Knochentransplantation an Radius und Ulna, gefässgestielt ohne mikrovaskulärer Anastomose
00.9A.64 ‡↔	Verwendung von präoperativ patientenindividuell mittels 3D-Bildgebung sowie 3D-Drucker gefertigte Implantate	78.03.13 ↔	Knorpel-Knochentransplantation an Radius und Ulna, autogen und allogene

ADRG I32**Eingriffe an Handgelenk und Hand**

(Hauptdiagnose in Tabelle I32-1 und Prozedur in Tabelle I32-4) oder mindestens eine Prozedur in Tabelle I32-5

DRG I32A**Eingriffe an Handgelenk und Hand mit mehrzeitigem komplexen Eingriff und KBH der Hand ab 7 Behandlungstage und mehr oder Eingriff an mehreren Lokalisationen, mehr als ein Belegungstag**

(Verweildauer > 1 Tag) und (mindestens zwei Behandlungen, die mindestens einen Tag auseinander liegen in [mindestens zwei Prozeduren in Tabelle I32-6] oder mindestens eine Prozedur in Tabelle I32-7 oder mindestens zwei Behandlungen, die mindestens einen Tag auseinander liegen in [mindestens zwei Prozeduren in Tabelle I32-8]) und (Prozedur in Tabelle I32-9 oder Eingriff an mehreren Lokalisationen)

DRG I32B**Eingriffe an Handgelenk und Hand mit mehrzeitigem komplexen Eingriff oder Handgelenkersatz, mehr als ein Belegungstag**

(Verweildauer > 1 Tag) und (mindestens zwei Behandlungen, die mindestens einen Tag auseinander liegen in [mindestens zwei Prozeduren in Tabelle I32-6] oder mindestens eine Prozedur in Tabelle I32-7 oder mindestens zwei Behandlungen, die mindestens einen Tag auseinander liegen in [mindestens zwei Prozeduren in Tabelle I32-8])

DRG I32C**Eingriffe an Handgelenk und Hand mit komplexem Eingriff oder komplizierende Diagnose oder Eingriff an mehreren Lokalisationen oder Alter < 6 Jahre, mehr als ein Belegungstag**

(Verweildauer > 1 Tag) und (Alter < 6 Jahre oder mindestens eine Prozedur in Tabelle I32-10 oder Prozedur in Tabelle I32-11 und Diagnose in Tabelle I32-2 oder mindestens eine Diagnose in Tabelle I32-3 oder Eingriff an mehreren Lokalisationen oder Prozedur in Tabelle I32-6 und Prozedur in Tabelle I32-12)

DRG I32D**Eingriffe an Handgelenk und Hand, Alter > 5 Jahre und mehr als ein Belegungstag**

Verweildauer > 1 Tag

DRG I32E**Eingriffe an Handgelenk und Hand, ein Belegungstag****Diagnose I32-1**

C40.1	Bösartige Neubildung des Knochens und des Gelenkknorpels: Kurze Knochen der oberen Extremität	M00.14	Arthritis und Polyarthritis durch Pneumokokken: Hand
C47.1	Bösartige Neubildung: Periphere Nerven der oberen Extremität, einschließlich Schulter	M00.24	Arthritis und Polyarthritis durch sonstige Streptokokken: Hand
C49.1	Bösartige Neubildung: Bindegewebe und andere Weichteilgewebe der oberen Extremität, einschließlich Schulter	M00.84	Arthritis und Polyarthritis durch sonstige näher bezeichnete bakterielle Erreger: Hand
D16.1	Gutartige Neubildung des Knochens und des Gelenkknorpels: Kurze Knochen der oberen Extremität	M00.94	Eitrige Arthritis, nicht näher bezeichnet: Hand
D21.1	Sonstige gutartige Neubildungen: Bindegewebe und andere Weichteilgewebe der oberen Extremität, einschließlich Schulter	M02.04	Arthritis nach intestinalem Bypass: Hand
M00.04	Arthritis und Polyarthritis durch Staphylokokken: Hand	M02.14	Postenteritische Arthritis: Hand
		M02.24	Arthritis nach Impfung: Hand
		M02.34	Reiter-Krankheit: Hand
		M02.84	Sonstige reaktive Arthritiden: Hand
		M02.94	Reaktive Arthritis, nicht näher bezeichnet: Hand
		M11.04	Apatittheumatismus: Hand
		M11.14	Familiäre Chondrokalzinose: Hand
		M11.24	Sonstige Chondrokalzinose: Hand

M11.84	Sonstige näher bezeichnete Kristall-Arthropathien: Hand	M86.44 M86.54	Chronische Osteomyelitis mit Fistel: Hand Sonstige chronische hämatogene Osteomyelitis: Hand
M11.94	Kristall-Arthropathie, nicht näher bezeichnet: Hand		
M12.14	Kaschin-Beck-Krankheit: Hand	M86.64	Sonstige chronische Osteomyelitis: Hand
M12.24	Villonoduläre Synovitis (pigmentiert): Hand	M86.84	Sonstige Osteomyelitis: Hand
M12.34	Palindromer Rheumatismus: Hand	M86.94	Osteomyelitis, nicht näher bezeichnet: Hand
M12.44	Hydrops intermittens: Hand	M87.14	Knochennekrose durch Arzneimittel: Hand
M12.54	Traumatische Arthropathie: Hand	M87.24	Knochennekrose durch vorangegangenes Trauma: Hand
M12.84	Sonstige näher bezeichnete Arthropathien, anderenorts nicht klassifiziert: Hand	M87.34	Sonstige sekundäre Knochennekrose: Hand
M13.14	Monarthritis, anderenorts nicht klassifiziert: Hand	M87.84	Sonstige Knochennekrose: Hand
M13.84	Sonstige näher bezeichnete Arthritis: Hand	M87.94	Knochennekrose, nicht näher bezeichnet: Hand
M13.94	Arthritis, nicht näher bezeichnet: Hand	M89.64	Osteopathie nach Poliomyelitis: Hand
M15.1	Heberden-Knoten (mit Arthropathie)	Q68.1	Angeborene Deformität der Hand
M15.2	Bouchard-Knoten (mit Arthropathie)	Q71.0	Angeborenes vollständiges Fehlen der oberen Extremität(en)
M18.0	Primäre Rhizarthrose, beidseitig		
M18.1	Sonstige primäre Rhizarthrose	Q71.1	Angeborenes Fehlen des Ober- und Unterarmes bei vorhandener Hand
M18.2	Posttraumatische Rhizarthrose, beidseitig		
M18.3	Sonstige posttraumatische Rhizarthrose	Q71.3	Angeborenes Fehlen der Hand oder eines oder mehrerer Finger
M18.4	Sonstige sekundäre Rhizarthrose, beidseitig		
M18.5	Sonstige sekundäre Rhizarthrose	Q71.6	Spalthand
M18.9	Rhizarthrose, nicht näher bezeichnet	S56.0	Verletzung von Beugemuskeln und -sehnen des Daumens in Höhe des Unterarmes
M19.04	Primäre Arthrose sonstiger Gelenke: Hand		
M19.14	Posttraumatische Arthrose sonstiger Gelenke: Hand	S56.1	Verletzung von Beugemuskeln und -sehnen eines oder mehrerer sonstiger Finger in Höhe des Unterarmes
M19.24	Sonstige sekundäre Arthrose: Hand		
M19.84	Sonstige näher bezeichnete Arthrose: Hand		
M19.94	Arthrose, nicht näher bezeichnet: Hand	S56.3	Verletzung von Streck- oder Abduktormuskeln und -sehnen des Daumens in Höhe des Unterarmes
M20.0	Deformität eines oder mehrerer Finger		
M21.84	Sonstige näher bezeichnete erworbene Deformitäten der Extremitäten: Hand	S56.4	Verletzung von Streckmuskeln und -sehnen eines oder mehrerer sonstiger Finger in Höhe des Unterarmes
M21.94	Erworbene Deformität einer Extremität, nicht näher bezeichnet: Hand	S62.20	Fraktur des 1. Mittelhandknochens: Teil nicht näher bezeichnet
M24.04	Freier Gelenkkörper: Hand		
M24.14	Sonstige Gelenkknorpelschädigungen: Hand	S62.21	Fraktur des 1. Mittelhandknochens: Basis
M24.34	Pathologische Luxation und Subluxation eines Gelenkes, anderenorts nicht klassifiziert: Hand	S62.22	Fraktur des 1. Mittelhandknochens: Schaft
		S62.23	Fraktur des 1. Mittelhandknochens: Kollum
M24.44	Habituelle Luxation und Subluxation eines Gelenkes: Hand	S62.24	Fraktur des 1. Mittelhandknochens: Kopf
		S62.30	Fraktur eines sonstigen Mittelhandknochens: Teil nicht näher bezeichnet
M24.54	Gelenkkontraktur: Hand		
M24.64	Ankylose eines Gelenkes: Hand	S62.31	Fraktur eines sonstigen Mittelhandknochens: Basis
M24.84	Sonstige näher bezeichnete Gelenkschädigungen, anderenorts nicht klassifiziert: Hand	S62.32	Fraktur eines sonstigen Mittelhandknochens: Schaft
		S62.33	Fraktur eines sonstigen Mittelhandknochens: Kollum
M24.94	Gelenkschädigung, nicht näher bezeichnet: Hand	S62.34	Fraktur eines sonstigen Mittelhandknochens: Kopf
M25.04	Hämarthros: Hand	S62.4	Multiple Frakturen der Mittelhandknochen
M25.14	Gelenkfistel: Hand	S62.50	Fraktur des Daumens: Teil nicht näher bezeichnet
M25.24	Schlottergelenk: Hand	S62.51	Fraktur des Daumens: Proximale Phalanx
M25.34	Sonstige Instabilität eines Gelenkes: Hand	S62.52	Fraktur des Daumens: Distale Phalanx
M25.44	Gelenkerguss: Hand	S62.60	Fraktur eines sonstigen Fingers: Teil nicht näher bezeichnet
M25.54	Gelenkschmerz: Hand		
M25.64	Gelenksteife, anderenorts nicht klassifiziert: Hand	S62.61	Fraktur eines sonstigen Fingers: Proximale Phalanx
M25.74	Osteophyt: Hand	S62.62	Fraktur eines sonstigen Fingers: Mittlere Phalanx
M25.84	Sonstige näher bezeichnete Gelenkkrankheiten: Hand	S62.63	Fraktur eines sonstigen Fingers: Distale Phalanx
		S62.7	Multiple Frakturen der Finger
M25.94	Gelenkkrankheit, nicht näher bezeichnet: Hand	S62.8	Fraktur sonstiger und nicht näher bezeichneter Teile des Handgelenkes und der Hand
M65.84	Sonstige Synovitis und Tenosynovitis: Hand		
M66.24	Spontanruptur von Strecksehnen: Hand	S63.03	Luxation des Handgelenkes: Mediokarpal (-Gelenk)
M66.30	Spontanruptur von Beugesehnen: Mehrere Lokalisationen	S63.04	Luxation des Handgelenkes: Karpometakarpal (-Gelenk)
M66.34	Spontanruptur von Beugesehnen: Hand	S63.08	Luxation des Handgelenkes: Sonstige
M72.0	Fibromatose der Palmarfaszie [Dupuytren-Kontraktur]	S63.10	Luxation eines Fingers: Teil nicht näher bezeichnet
		S63.11	Luxation eines Fingers: Metakarpophalangeal (-Gelenk)
M84.14	Nichtvereinigung der Frakturrenden [Pseudarthrose]: Hand	S63.12	Luxation eines Fingers: Interphalangeal (-Gelenk)
M84.24	Verzögerte Frakturheilung: Hand	S63.2	Multiple Luxationen der Finger
M84.34	Stressfraktur, anderenorts nicht klassifiziert: Hand	S63.3	Traumatische Ruptur von Bändern des Handgelenkes und der Handwurzel
M84.44	Pathologische Fraktur, anderenorts nicht klassifiziert: Hand	S63.4	Traumatische Ruptur von Bändern der Finger im Metakarpophalangeal- und Interphalangealgelenk
M86.04	Akute hämatogene Osteomyelitis: Hand		
M86.14	Sonstige akute Osteomyelitis: Hand	S63.51	Verstauchung und Zerrung des Handgelenkes: Karpal (-Gelenk)
M86.24	Subakute Osteomyelitis: Hand		
M86.34	Chronische multifokale Osteomyelitis: Hand		

563.52	Verstauchung und Zerrung des Handgelenkes: Radiokarpal (-Band) (-Gelenk)	563.62	Verstauchung und Zerrung eines oder mehrerer Finger: Interphalangeal (-Gelenk)
563.53	Verstauchung und Zerrung des Handgelenkes: Karpometakarpal (-Gelenk)	563.68	Verstauchung und Zerrung eines oder mehrerer Finger: Sonstige Teile
563.58	Verstauchung und Zerrung des Handgelenkes: Sonstige Teile	563.7	Verstauchung und Zerrung sonstiger und nicht näher bezeichneter Teile der Hand
563.60	Verstauchung und Zerrung eines oder mehrerer Finger: Teil nicht näher bezeichnet	T87.0	Komplikationen durch replantierte (Teile der) obere(n) Extremität
563.61	Verstauchung und Zerrung eines oder mehrerer Finger: Metakarpophalangeal (-Gelenk)		

Prozedur I32-10

77.34.11 ↔	Komplexe (mehrdimensionale) Osteotomie an Karpalia und Metakarpalia	81.97.16 ↔	Revision und Wechsel einer Daumensattelgelenkendoprothese
78.49.11 ↔	Sonstige plastische Rekonstruktion an Phalangen der Hand	81.97.17 ↔	Revision und Wechsel einer sonstigen Fingergelenkendoprothese
81.71.10 ↔	Implantation einer sonstigen Fingergelenkendoprothese	82.61 ↔	Pollizisation mit Übertragung von Nerven und Blutversorgung
81.71.99 ↔	Arthroplastik mit Implantat am Metakarpophalangeal- und Interphalangealgelenk, sonstige	82.69 ↔	Rekonstruktion des Daumens, sonstige
81.72 ↔	Arthroplastik ohne Implantat am Metakarpophalangeal- und Interphalangealgelenk	82.71 ↔	Rekonstruktion eines Ringbandes an der Hand
81.73 ↔	Totaler Handgelenkersatz	82.72.00 ↔	Plastische Operation an der Hand mit Muskel- oder Faszien-Transplantat, n.n.bez.
81.74.00 ↔	Arthroplastik mit Implantat am Karpokarpal- oder Karpometakarpalgelenk, n.n.bez.	82.72.10 ↔	Plastische Operation mit Muskel- oder Faszien-Transplantat an einem Finger
81.74.10 ↔	Implantation einer Daumensattelgelenkendoprothese	82.72.11 ↔	Plastische Operation mit Muskel- oder Faszien-Transplantat an sonstigen Teilen der Hand
81.74.21 ↔	Arthroplastik mit Implantat am Radiokarpal- oder Karpokarpalgelenk	82.72.99 ↔	Plastische Operation an der Hand mit Muskel- oder Faszien-Transplantat, sonstiges
81.74.99 ↔	Arthroplastik mit Implantat am Karpokarpal- oder Karpometakarpalgelenk, sonstige	82.79 ↔	Plastische Operation an der Hand mit anderem Transplantat oder Implantat
81.97.15 ↔	Revision und Wechsel einer Handgelenkendoprothese	82.81 ↔	Transfer eines Fingers, ausgenommen Daumen
		83.83 ↔	Plastische Rekonstruktion eines Ringbandes

Prozedur I32-11

39.31.10 ↔	Naht einer Arterie an Kopf und Hals, n.n.bez.	78.02.11 ↔	Knochen transplantation am Humerus, gefässgestielt ohne mikrovasculäre Anastomose
39.31.11 ↔	Naht einer intrakraniellen Arterie	78.02.13 ↔	Knorpel-Knochen transplantation am Humerus, autogen und allogene
39.31.19 ↔	Naht einer Arterie an Kopf und Hals, sonstige	78.03.11 ↔	Knochen transplantation an Radius und Ulna, gefässgestielt ohne mikrovasculärer Anastomose
39.31.20 ↔	Naht einer Arterie des Oberarms, n.n.bez.	78.03.13 ↔	Knorpel-Knochen transplantation an Radius und Ulna, autogen und allogene
39.31.21 ↔	Naht der A. axillaris	78.04.11 ↔	Knochen transposition an Karpalia und Metakarpalia, gefässgestielt ohne mikrovasculäre Anastomose
39.31.22 ↔	Naht der A. brachialis	78.04.13 ↔	Knorpel-Knochen transplantation an Karpalia und Metakarpalia, autogen und allogene
39.31.29 ↔	Naht einer Arterie des Oberarms, sonstige	78.05.11 ↔	Knochen transplantation am Femur, gefässgestielt, ohne mikrovasculäre Anastomose
39.31.30 ↔	Naht einer Arterie des Unterarms	78.05.13 ↔	Knorpel-Knochen transplantation am Femur, autogen und allogene
39.31.40 ↔	Naht einer Arterie der Hand	78.07.11 ↔	Knochen transplantation an der Tibia, gefässgestielt ohne mikrovasculäre Anastomose
39.31.50 ↔	Naht einer Arterie der unteren Extremität	78.07.13 ↔	Knorpel-Knochen transplantation an der Tibia, autogen und allogene
39.31.60 ↔	Naht der Aorta, n.n.bez.	78.07.21 ↔	Knochen transplantation an der Fibula, gefässgestielt ohne mikrovasculäre Anastomose
39.31.61 ↔	Naht der thorakalen Aorta	78.07.23 ↔	Knorpel-Knochen transplantation an der Fibula, autogen und allogene
39.31.62 ↔	Naht der abdominalen Aorta	78.09.11 ↔	Knochen transplantation an Phalangen der Hand, gefässgestielt ohne mikrovasculäre Anastomose
39.31.69 ↔	Naht der Aorta, sonstige	78.09.13 ↔	Knorpel-Knochen transplantation an Phalangen der Hand, autogen und allogene
39.31.70 ↔	Naht von sonstigen thorakalen Arterien, n.n.bez.		
39.31.71 ↔	Naht der A. pulmonalis		
39.31.72 ↔	Naht des Truncus brachiocephalicus		
39.31.73 ↔	Naht der A. subclavia		
39.31.79 ↔	Naht von thorakalen Arterien, sonstige		
39.31.80 ↔	Naht von abdominalen Arterien, n.n.bez.		
39.31.81 ↔	Naht des Truncus coeliacus		
39.31.82 ↔	Naht der A. gastrica		
39.31.83 ↔	Naht der A. hepatica		
39.31.84 ↔	Naht der A. lienalis		
39.31.85 ↔	Naht der A. renalis		
39.31.86 ↔	Naht der A. mesenterialis		
39.31.87 ↔	Naht der A. lumbalis		
39.31.88 ↔	Naht der A. iliaca		
39.31.89 ↔	Naht von abdominalen Arterien, sonstige		
39.49.10 ↔	Revision einer Gefässanastomose		
77.39.10 ↔	Rotationsosteotomie an Phalangen der Hand		

78.09.91 ↔	Knochentransplantation an anderen näher bezeichneten Knochen, ausser Gesichtsschädelknochen, gefässgestielt ohne mikrovaskuläre Anastomose	83.82.21 ↔	Transplantation eines lokalen Muskel- oder Faszienlappens, Schulter und Axilla
78.44 ↔	Sonstige plastische Rekonstruktion an Karpalia und Metakarpalia	83.82.22 ↔	Transplantation eines lokalen Muskel- oder Faszienlappens, Oberarm und Ellenbogen
78.49.11 ↔	Sonstige plastische Rekonstruktion an Phalangen der Hand	83.82.23 ↔	Transplantation eines lokalen Muskel- oder Faszienlappens, Unterarm
78.49.13 ↔	Sonstige plastische Rekonstruktion an Phalangen des Fusses	83.82.24 ↔	Transplantation eines lokalen Muskel- oder Faszienlappens, Brustwand, Bauch und Rücken
80.13.00 ↔	Sonstige Arthrotomie des Handgelenks, n.n.bez.	83.82.25 ↔	Transplantation eines lokalen Muskel- oder Faszienlappens, Leisten- und Genitalregion und Gesäss
80.13.10 ↔	Arthroskopische Arthrotomie des Handgelenkes, Gelenkspülung mit Drainage	83.82.26 ↔	Transplantation eines lokalen Muskel- oder Faszienlappens, Untere Extremität
80.13.11 ↔	Arthroskopische Arthrotomie des Handgelenkes, Entfernung freier Gelenkkörper	83.82.29 ↔	Transplantation eines lokalen Muskel- oder Faszienlappens, Andere Lokalisation
80.13.12 ↔	Arthroskopische Arthrotomie des Handgelenkes, Einlegen oder Entfernen eines Medikamententrägers	83.82.30 ↔	Transplantation eines osteomyokutanen oder osteofasziokutanen Lappens, Kopf und Hals
80.13.20 ↔	Arthrotomie des Handgelenkes, Gelenkspülung mit Drainage	83.82.31 ↔	Transplantation eines osteomyokutanen oder osteofasziokutanen Lappens, Schulter und Axilla
80.13.21 ↔	Arthrotomie des Handgelenkes, Entfernung freier Gelenkkörper	83.82.32 ↔	Transplantation eines osteomyokutanen oder osteofasziokutanen Lappens, Oberarm und Ellenbogen
80.13.99 ↔	Sonstige Arthrotomie des Handgelenks, sonstige	83.82.33 ↔	Transplantation eines osteomyokutanen oder osteofasziokutanen Lappens, Unterarm
81.26.09 ↔	Arthrodes am Karpometakarpalgelenk, sonstige	83.82.34 ↔	Transplantation eines osteomyokutanen oder osteofasziokutanen Lappens, Brustwand, Bauch und Rücken
81.26.11 ↔	Arthrodes am Karpometakarpalgelenk, intrakarpale Arthrodes	83.82.35 ↔	Transplantation eines osteomyokutanen oder osteofasziokutanen Lappens, Leisten- und Genitalregion und Gesäss
81.27 ↔	Arthrodes am Metakarpophalangealgelenk	83.82.36 ↔	Transplantation eines osteomyokutanen oder osteofasziokutanen Lappens, Untere Extremität
81.71.00 ↔	Arthroplastik mit Implantat am Metakarpophalangeal- und Interphalangealgelenk, n.n.bez.	83.82.39 ↔	Transplantation eines osteomyokutanen oder osteofasziokutanen Lappens, Andere Lokalisation
81.75 ↔	Arthroplastik ohne Implantat am Karpokarpal- oder Karpometakarpalgelenk	83.8A.30 ↔	Revision von einer sonstigen Lappenplastik mit mikrovaskulärer Anastomosierung aus Muskel oder Faszie, Kopf und Hals
82.51.12 ↔	Vorverlagerung einer Sehne der Hand	83.8A.31 ↔	Revision von einer sonstigen Lappenplastik mit mikrovaskulärer Anastomosierung aus Muskel oder Faszie, Schulter und Axilla
82.52.12 ↔	Rückverlagerung einer Sehne der Hand	83.8A.32 ↔	Revision von einer sonstigen Lappenplastik mit mikrovaskulärer Anastomosierung aus Muskel oder Faszie, Oberarm und Ellenbogen
82.57.10 ↔	Sonstige Transposition einer Sehne der Hand, Transposition einer Beugesehne der Hand	83.8A.33 ↔	Revision von einer sonstigen Lappenplastik mit mikrovaskulärer Anastomosierung aus Muskel oder Faszie, Unterarm
82.57.99 ↔	Sonstige Transposition einer Sehne der Hand, sonstige	83.8A.34 ↔	Revision von einer sonstigen Lappenplastik mit mikrovaskulärer Anastomosierung aus Muskel oder Faszie, Brustwand, Bauch und Rücken
82.61 ↔	Pollizisation mit Übertragung von Nerven und Blutversorgung	83.8A.35 ↔	Revision von einer sonstigen Lappenplastik mit mikrovaskulärer Anastomosierung aus Muskel oder Faszie, Leisten- und Genitalregion und Gesäss
82.81 ↔	Transfer eines Fingers, ausgenommen Daumen	83.8A.36 ↔	Revision von einer sonstigen Lappenplastik mit mikrovaskulärer Anastomosierung aus Muskel oder Faszie, Untere Extremität
82.82 ↔	Plastische Rekonstruktion einer Spalthand	83.8A.39 ↔	Revision von einer sonstigen Lappenplastik mit mikrovaskulärer Anastomosierung aus Muskel oder Faszie, andere Lokalisation
82.89.10 ↔	Sehnenscheidenplastik an der Hand	84.20 ↔	Replantation einer Extremität, n.n.bez.
82.89.11 ↔	Knöcherner Refixation von Bänder der Handwurzel und Mittelhand	84.21 ↔	Daumen-Replantation
82.89.12 ↔	Knöcherner Refixation von sonstigen Bänder der Hand	84.22 ↔	Finger-Replantation (ausser Daumen)
82.89.13 ↔	Gelenkübergreifende Weichteildistraktion bei kongenitalen Anomalien der Hand	84.23.00 ↔	Replantation von Vorderarm, Handgelenk oder Hand, n.n.bez.
82.89.14 ↔	Radialisation bei kongenitalen Anomalien der Hand	84.23.10 ↔	Replantation von Vorderarm
82.89.15 ↔	Resektion von Schnürringen mit plastischer Rekonstruktion bei kongenitalen Anomalien der Hand	84.23.12 ↔	Replantation von der Mittelhand
82.89.16 ↔	Transfer einer Zehe als Fingersersatz	84.23.13 ↔	Replantation vom Handgelenk
83.43.10 ↔	Entnahme eines myokutanen Lappens zur Transplantation	84.23.99 ↔	Replantation von Vorderarm, Handgelenk oder Hand, sonstige
83.43.11 ↔	Entnahme eines osteomyokutanen oder osteofasziokutanen Lappens zur Transplantation	84.29 ↔	Replantation einer Extremität, sonstige
83.43.99 ↔	Exzision von Muskel oder Faszie zur Transplantation, sonstige	84.99.31 ↔	Transplantation von Vorderarm, Handgelenk oder Hand
83.82.10 ↔	Faszientransplantation, Kopf und Hals		
83.82.11 ↔	Faszientransplantation, Schulter und Axilla		
83.82.12 ↔	Faszientransplantation, Oberarm und Ellenbogen		
83.82.13 ↔	Faszientransplantation, Unterarm		
83.82.14 ↔	Faszientransplantation, Brustwand, Bauch und Rücken		
83.82.15 ↔	Faszientransplantation, Leisten- und Genitalregion und Gesäss		
83.82.16 ↔	Faszientransplantation, Untere Extremität		
83.82.19 ↔	Faszientransplantation, Andere Lokalisation		
83.82.20 ↔	Transplantation eines lokalen Muskel- oder Faszienlappens, Kopf und Hals		

85.J1 ↔	Temporäre Weichteildeckung an der Mamma	86.7C.16 ↔	Gestielte Fernlappenplastik, an der Hand
85.K6.13 ↔	Revision von Haut-Muskel- und Haut-Fett-Lappenplastiken an der Mamma, mit Neuanlage und Korrektur der Gefässanastomose	86.7E.21 ↔	Revision von gestielter regionaler Lappenplastik, am Kopf
86.6A.11 ↔	Autologe Vollhauttransplantation, kleinflächig, am Kopf	86.7E.26 ↔	Revision von gestielter regionaler Lappenplastik, an der Hand
86.6A.12 ↔	Autologe Vollhauttransplantation, kleinflächig, am Hals	86.7E.2D ↔	Revision von gestielter regionaler Lappenplastik, am Fuss
86.6A.13 ↔	Autologe Vollhauttransplantation, kleinflächig, an Schulter und Axilla	86.7E.2E ↔	Revision von gestielter regionaler Lappenplastik, an anderer Lokalisation
86.6A.14 ↔	Autologe Vollhauttransplantation, kleinflächig, an Oberarm und Ellenbogen	86.7E.31 ↔	Revision von gestielter Fernlappenplastik, am Kopf
86.6A.15 ↔	Autologe Vollhauttransplantation, kleinflächig, am Unterarm	86.7E.36 ↔	Revision von gestielter Fernlappenplastik, an der Hand
86.6A.17 ↔	Autologe Vollhauttransplantation, kleinflächig, an Brustwand und Rücken	86.7E.3D ↔	Revision von gestielter Fernlappenplastik, am Fuss
86.6A.18 ↔	Autologe Vollhauttransplantation, kleinflächig, an Bauchregion und Leiste	86.7E.3E ↔	Revision von gestielter Fernlappenplastik, an anderer Lokalisation
86.6A.1A ↔	Autologe Vollhauttransplantation, kleinflächig, am Gesäss	86.7E.41 ↔	Revision von einer Plastik mit freien Lappen mit mikrovaskulärer Anastomosierung, am Kopf
86.6A.1B ↔	Autologe Vollhauttransplantation, kleinflächig, an Oberschenkel und Knie	86.7E.46 ↔	Revision von einer Plastik mit freien Lappen mit mikrovaskulärer Anastomosierung, an der Hand
86.6A.1C ↔	Autologe Vollhauttransplantation, kleinflächig, am Unterschenkel	86.7E.4D ↔	Revision von einer Plastik mit freien Lappen mit mikrovaskulärer Anastomosierung, am Fuss
86.6A.1D ↔	Autologe Vollhauttransplantation, kleinflächig, am Fuss	86.7E.4E ↔	Revision von einer Plastik mit freien Lappen mit mikrovaskulärer Anastomosierung, an anderer Lokalisation
86.6A.21 ↔	Autologe Vollhauttransplantation, grossflächig, am Kopf	86.85.30 ↔	Trennung einer kompletten Syndaktylie mit Verschiebeplastik, Kuppenplastik oder Seitenbandrekonstruktion, der Hand
86.6A.22 ↔	Autologe Vollhauttransplantation, grossflächig, am Hals	86.85.50 ↔	Resektion gedoppelter Anteile bei Syndaktylie oder Polydaktylie mit Gelenkrekonstruktion, der Hand
86.6A.23 ↔	Autologe Vollhauttransplantation, grossflächig, an Schulter und Axilla	86.85.70 ↔	Korrektur einer Polysyndaktylie durch Fusion gedoppelter Anteile, der Hand
86.6A.24 ↔	Autologe Vollhauttransplantation, grossflächig, an Oberarm und Ellenbogen	86.88.D1 ↔	Temporäre Weichteildeckung durch alloplastisches Material, grossflächig, am Kopf
86.6A.25 ↔	Autologe Vollhauttransplantation, grossflächig, am Unterarm	86.88.D6 ↔	Temporäre Weichteildeckung durch alloplastisches Material, grossflächig, an der Hand
86.6A.27 ↔	Autologe Vollhauttransplantation, grossflächig, an Brustwand und Rücken	86.88.DD ↔	Temporäre Weichteildeckung durch alloplastisches Material, grossflächig, am Fuss
86.6A.28 ↔	Autologe Vollhauttransplantation, grossflächig, an Bauchregion und Leiste	86.88.DE ↔	Temporäre Weichteildeckung durch alloplastisches Material, grossflächig, an anderer Lokalisation
86.6A.2A ↔	Autologe Vollhauttransplantation, grossflächig, am Gesäss	86.88.F1 ↔	Temporäre Weichteildeckung mittels allogener Haut, grossflächig, am Kopf
86.6A.2B ↔	Autologe Vollhauttransplantation, grossflächig, an Oberschenkel und Knie	86.88.F6 ↔	Temporäre Weichteildeckung mittels allogener Haut, grossflächig, an der Hand
86.6A.2C ↔	Autologe Vollhauttransplantation, grossflächig, am Unterschenkel	86.88.FD ↔	Temporäre Weichteildeckung mittels allogener Haut, grossflächig, am Fuss
86.6A.2D ↔	Autologe Vollhauttransplantation, grossflächig, am Fuss	86.88.FE ↔	Temporäre Weichteildeckung mittels allogener Haut, grossflächig, an anderer Lokalisation
86.6B.16 ↔	Autologe Spalthauttransplantation, kleinflächig, an der Hand	86.88.H1 ↔	Temporäre Weichteildeckung mittels xenogener Haut, grossflächig, am Kopf
86.6B.26 ↔	Autologe Spalthauttransplantation, grossflächig, an der Hand	86.88.H6 ↔	Temporäre Weichteildeckung mittels xenogener Haut, grossflächig, an der Hand
86.6D.11 ↔	Revision einer freien Hauttransplantation und eines permanenten Hautersatzes, am Kopf	86.88.HD ↔	Temporäre Weichteildeckung mittels xenogener Haut, grossflächig, am Fuss
86.6D.16 ↔	Revision einer freien Hauttransplantation und eines permanenten Hautersatzes, an der Hand	86.88.HE ↔	Temporäre Weichteildeckung mittels xenogener Haut, grossflächig, an anderer Lokalisation
86.6D.1D ↔	Revision einer freien Hauttransplantation und eines permanenten Hautersatzes, am Fuss	86.8A.11 ↔	Weichteildeckung und Hautersatz mittels kultivierten Keratinozyten mit Applikation als Blatt, kleinflächig, am Kopf
86.6D.1E ↔	Revision einer freien Hauttransplantation und eines permanenten Hautersatzes, an anderer Lokalisation	86.8A.16 ↔	Weichteildeckung und Hautersatz mittels kultivierten Keratinozyten mit Applikation als Blatt, kleinflächig, an der Hand
86.7A.36 ↔	Verschiebe-Rotationsplastik, kleinflächig, an der Hand	86.8A.1D ↔	Weichteildeckung und Hautersatz mittels kultivierten Keratinozyten mit Applikation als Blatt, kleinflächig, am Fuss
86.7A.46 ↔	Verschiebe-Rotationsplastik, grossflächig, an der Hand	86.8A.1E ↔	Weichteildeckung und Hautersatz mittels kultivierten Keratinozyten mit Applikation als Blatt, kleinflächig, an anderer Lokalisation
86.7A.56 ↔	Transpositionsplastik (VY), kleinflächig, an der Hand	86.8A.21 ↔	Weichteildeckung und Hautersatz mittels kultivierten Keratinozyten mit Applikation als Blatt, grossflächig, am Kopf
86.7A.66 ↔	Transpositionsplastik (VY), grossflächig, an der Hand		
86.7A.76 ↔	Insellappenplastik, kleinflächig, an der Hand		
86.7A.86 ↔	Insellappenplastik, grossflächig, an der Hand		
86.7A.B6 ↔	Z-Plastik, grossflächig, an der Hand		
86.7A.D6 ↔	W-Plastik, grossflächig, an der Hand		
86.7B.16 ↔	Gestielte regionale Lappenplastik, an der Hand		

86.8A.26 ↔ Weichteildeckung und Hautersatz mittels kultivierten Keratinozyten mit Applikation als Blatt, grossflächig, an der Hand	86.8A.41 ↔ Weichteildeckung und Hautersatz mittels Applikation von Zellsuspension (Sprühtherapie) von autologen kultivierten Keratinozyten und Fibroblasten, grossflächig, am Kopf
86.8A.2D ↔ Weichteildeckung und Hautersatz mittels kultivierten Keratinozyten mit Applikation als Blatt, grossflächig, am Fuss	86.8A.46 ↔ Weichteildeckung und Hautersatz mittels Applikation von Zellsuspension (Sprühtherapie) von autologen kultivierten Keratinozyten und Fibroblasten, grossflächig, an der Hand
86.8A.2E ↔ Weichteildeckung und Hautersatz mittels kultivierten Keratinozyten mit Applikation als Blatt, grossflächig, an anderer Lokalisation	86.8A.4D ↔ Weichteildeckung und Hautersatz mittels Applikation von Zellsuspension (Sprühtherapie) von autologen kultivierten Keratinozyten und Fibroblasten, grossflächig, am Fuss
86.8A.31 ↔ Weichteildeckung und Hautersatz mittels Applikation von Zellsuspension (Sprühtherapie) von autologen kultivierten Keratinozyten und Fibroblasten, kleinflächig, am Kopf	86.8A.4E ↔ Weichteildeckung und Hautersatz mittels Applikation von Zellsuspension (Sprühtherapie) von autologen kultivierten Keratinozyten und Fibroblasten, grossflächig, an anderer Lokalisation
86.8A.36 ↔ Weichteildeckung und Hautersatz mittels Applikation von Zellsuspension (Sprühtherapie) von autologen kultivierten Keratinozyten und Fibroblasten, kleinflächig, an der Hand	86.A2.21 ↔ Temporäre Weichteildeckung durch hydrolytisch resorbierbare Membran, grossflächig, am Kopf
86.8A.3D ↔ Weichteildeckung und Hautersatz mittels Applikation von Zellsuspension (Sprühtherapie) von autologen kultivierten Keratinozyten und Fibroblasten, kleinflächig, am Fuss	86.A2.26 ↔ Temporäre Weichteildeckung durch hydrolytisch resorbierbare Membran, grossflächig, an der Hand
86.8A.3E ↔ Weichteildeckung und Hautersatz mittels Applikation von Zellsuspension (Sprühtherapie) von autologen kultivierten Keratinozyten und Fibroblasten, kleinflächig, an anderer Lokalisation	86.A2.2D ↔ Temporäre Weichteildeckung durch hydrolytisch resorbierbare Membran, grossflächig, am Fuss
	86.A2.2E ↔ Temporäre Weichteildeckung durch hydrolytisch resorbierbare Membran, grossflächig, an anderer Lokalisation

Prozedur I32-12

00.9C.11 ‡↔ Einzeitige Mehrfacheingriffe an 2 Mittelhand- und Fingerstrahlen	00.9C.13 ‡↔ Einzeitige Mehrfacheingriffe an 4 Mittelhand- und Fingerstrahlen
00.9C.12 ‡↔ Einzeitige Mehrfacheingriffe an 3 Mittelhand- und Fingerstrahlen	00.9C.14 ‡↔ Einzeitige Mehrfacheingriffe an 5 und mehr Mittelhand- und Fingerstrahlen

Diagnose I32-2

M84.14 Nichtvereinigung der Frakturenden [Pseudarthrose]: Hand	Q71.1 Angeborenes Fehlen des Ober- und Unterarmes bei vorhandener Hand
M96.0 Pseudarthrose nach Fusion oder Arthrodese	Q71.2 Angeborenes Fehlen sowohl des Unterarmes als auch der Hand
Q68.1 Angeborene Deformität der Hand	Q71.3 Angeborenes Fehlen der Hand oder eines oder mehrerer Finger
Q69.0 Akzessorische(r) Finger	Q71.4 Longitudinaler Reduktionsdefekt des Radius
Q69.1 Akzessorische(r) Daumen	Q71.5 Longitudinaler Reduktionsdefekt der Ulna
Q69.9 Polydaktylie, nicht näher bezeichnet	Q71.6 Spalthand
Q70.0 Miteinander verwachsene Finger	Q71.8 Sonstige Reduktionsdefekte der oberen Extremität(en)
Q70.1 Schwimmhautbildung an den Fingern	Q71.9 Reduktionsdefekt der oberen Extremität, nicht näher bezeichnet
Q70.4 Polysyndaktylie	
Q70.9 Syndaktylie, nicht näher bezeichnet	
Q71.0 Angeborenes vollständiges Fehlen der oberen Extremität(en)	

Diagnose I32-3

M00.04 Arthritis und Polyarthritis durch Staphylokokken: Hand	M05.94 Seropositive chronische Polyarthritis, nicht näher bezeichnet: Hand
M00.14 Arthritis und Polyarthritis durch Pneumokokken: Hand	M06.04 Seronegative chronische Polyarthritis: Hand
M00.24 Arthritis und Polyarthritis durch sonstige Streptokokken: Hand	M06.14 Adulte Form der Still-Krankheit: Hand
M00.84 Arthritis und Polyarthritis durch sonstige näher bezeichnete bakterielle Erreger: Hand	M06.24 Bursitis bei chronischer Polyarthritis: Hand
M00.94 Eitrige Arthritis, nicht näher bezeichnet: Hand	M06.34 Rheumaknoten: Hand
M05.04 Felty-Syndrom: Hand	M06.44 Entzündliche Polyarthropathie: Hand
M05.14 Lungenmanifestation der seropositiven chronischen Polyarthritis {J99.0}: Hand	M06.84 Sonstige näher bezeichnete chronische Polyarthritis: Hand
M05.24 Vaskulitis bei seropositiver chronischer Polyarthritis: Hand	M06.94 Chronische Polyarthritis, nicht näher bezeichnet: Hand
M05.34 Seropositive chronische Polyarthritis mit Beteiligung sonstiger Organe und Organsysteme: Hand	M84.14 Nichtvereinigung der Frakturenden [Pseudarthrose]: Hand
M05.84 Sonstige seropositive chronische Polyarthritis: Hand	M86.14 Sonstige akute Osteomyelitis: Hand
	M86.24 Subakute Osteomyelitis: Hand
	M86.34 Chronische multifokale Osteomyelitis: Hand
	M86.44 Chronische Osteomyelitis mit Fistel: Hand

M86.54	Sonstige chronische hämatogene Osteomyelitis: Hand	S41.86	Weichteilschaden III. Grades bei geschlossener Fraktur oder Luxation des Oberarmes
M86.64	Sonstige chronische Osteomyelitis: Hand	S41.88	Weichteilschaden II. Grades bei offener Fraktur oder Luxation des Oberarmes
M86.84	Sonstige Osteomyelitis: Hand		
M86.94	Osteomyelitis, nicht näher bezeichnet: Hand	S41.89	Weichteilschaden III. Grades bei offener Fraktur oder Luxation des Oberarmes
S01.83	Offene Wunde (jeder Teil des Kopfes) mit Verbindung zu einer intrakraniellen Verletzung	S51.86	Weichteilschaden III. Grades bei geschlossener Fraktur oder Luxation des Unterarmes
S01.86	Weichteilschaden III. Grades bei geschlossener Fraktur oder Luxation des Kopfes	S51.88	Weichteilschaden II. Grades bei offener Fraktur oder Luxation des Unterarmes
S01.88	Weichteilschaden II. Grades bei offener Fraktur oder Luxation des Kopfes	S51.89	Weichteilschaden III. Grades bei offener Fraktur oder Luxation des Unterarmes
S01.89	Weichteilschaden III. Grades bei offener Fraktur oder Luxation des Kopfes	S61.86	Weichteilschaden III. Grades bei geschlossener Fraktur oder Luxation des Handgelenkes und der Hand
S11.86	Weichteilschaden III. Grades bei geschlossener Fraktur oder Luxation des Halses	S61.88	Weichteilschaden II. Grades bei offener Fraktur oder Luxation des Handgelenkes und der Hand
S11.88	Weichteilschaden II. Grades bei offener Fraktur oder Luxation des Halses	S61.89	Weichteilschaden III. Grades bei offener Fraktur oder Luxation des Handgelenkes und der Hand
S11.89	Weichteilschaden III. Grades bei offener Fraktur oder Luxation des Halses	S71.86	Weichteilschaden III. Grades bei geschlossener Fraktur oder Luxation der Hüfte und des Oberschenkels
S21.83	Offene Wunde (jeder Teil des Thorax) mit Verbindung zu einer intrathorakalen Verletzung	S71.88	Weichteilschaden II. Grades bei offener Fraktur oder Luxation der Hüfte und des Oberschenkels
S21.86	Weichteilschaden III. Grades bei geschlossener Fraktur oder Luxation des Thorax	S71.89	Weichteilschaden III. Grades bei offener Fraktur oder Luxation der Hüfte und des Oberschenkels
S21.88	Weichteilschaden II. Grades bei offener Fraktur oder Luxation des Thorax	S81.86	Weichteilschaden III. Grades bei geschlossener Fraktur oder Luxation des Unterschenkels
S21.89	Weichteilschaden III. Grades bei offener Fraktur oder Luxation des Thorax	S81.88	Weichteilschaden II. Grades bei offener Fraktur oder Luxation des Unterschenkels
S31.83	Offene Wunde (jeder Teil des Abdomens, der Lumbosakralgegend und des Beckens) mit Verbindung zu einer intraabdominalen Verletzung	S81.89	Weichteilschaden III. Grades bei offener Fraktur oder Luxation des Unterschenkels
S31.86	Weichteilschaden III. Grades bei geschlossener Fraktur oder Luxation der Lendenwirbelsäule und des Beckens	S91.86	Weichteilschaden III. Grades bei geschlossener Fraktur oder Luxation des Fußes
S31.88	Weichteilschaden II. Grades bei offener Fraktur oder Luxation der Lendenwirbelsäule und des Beckens	S91.88	Weichteilschaden II. Grades bei offener Fraktur oder Luxation des Fußes
S31.89	Weichteilschaden III. Grades bei offener Fraktur oder Luxation der Lendenwirbelsäule und des Beckens	S91.89	Weichteilschaden III. Grades bei offener Fraktur oder Luxation des Fußes

Prozedur I32-4

81.28 ↔ Interphalangeal-Arthrodese

Prozedur I32-5

04.43.00 ↔	Entlastung am Karpaltunnel, n.n.bez.	77.14.12 ↔	Sonstige Knocheninzision ohne Knochendurchtrennung an Karpalia und Metakarpalia, Einlage und Entfernung eines Medikamententrägers
04.43.10 ↔	Entlastung am Karpaltunnel, endoskopisch	77.14.13 ↔	Sonstige Knocheninzision ohne Knochendurchtrennung an Karpalia und Metakarpalia, Drainage
04.43.99 ↔	Entlastung am Karpaltunnel, sonstige	77.14.99 ↔	Sonstige Knocheninzision ohne Knochendurchtrennung an Karpalia und Metakarpalia, sonstige
04.49.13 ↔	Sonstige Dekompression oder Lösung von Adhäsionen an Nerven der Hand	77.24 ↔	Keilosteotomie an Karpalia und Metakarpalia
04.6X.60 ↔	Transposition eines Nerven der Hand mit interfaszikulärer primärer und sekundärer Naht	77.29.10 ↔	Keilosteotomie an Phalangen der Hand
04.6X.73 ↔	Transposition mit Neurolyse und Dekompression eines Nerven der Hand	77.34.10 ↔	Rotationsosteotomie an Karpalia und Metakarpalia
77.04.00 ↔	Sequestrektomie an Karpalia und Metakarpalia, n.n.bez.	77.34.11 ↔	Komplexe (mehrdimensionale) Osteotomie an Karpalia und Metakarpalia
77.04.10 ↔	Sequestrektomie an Karpalia und Metakarpalia, ohne Einlage eines Medikamententrägers	77.34.99 ↔	Sonstige Knochendurchtrennung an Karpalia und Metakarpalia, sonstige
77.04.11 ↔	Sequestrektomie an Karpalia und Metakarpalia, mit Einlage eines Medikamententrägers	77.39.10 ↔	Rotationsosteotomie an Phalangen der Hand
77.04.99 ↔	Sequestrektomie an Karpalia und Metakarpalia, sonstige	77.39.19 ↔	Sonstige Knochendurchtrennung an Phalangen der Hand
77.14.10 ↔	Sonstige Knocheninzision ohne Knochendurchtrennung an Karpalia und Metakarpalia, Exploration und Knochenbohrung	77.44.20 ↔	Knochenbiopsie an Karpalia und Metakarpalia, Offene Knochenbiopsie
77.14.11 ↔	Sonstige Knocheninzision ohne Knochendurchtrennung an Karpalia und Metakarpalia, Fremdkörperentfernung	77.44.99 ↔	Knochenbiopsie an Karpalia und Metakarpalia, sonstige

77.64.20 ↔ Débridement an Karpalia und Metakarpalia	79.13.10 ↔ Geschlossene Reposition einer Fraktur an Karpalia und Metakarpalia mit innerer Knochenfixation durch winkelstabile Platte
77.64.99 ↔ Lokale Resektion und Destruktion von Knochenläsion oder -gewebe an Karpalia und Metakarpalia, sonstige	79.13.19 ↔ Geschlossene Reposition einer Fraktur an Karpalia und Metakarpalia mit sonstiger innerer Knochenfixation (z. B. durch Schraube, Platte, Draht)
77.69.10 ↔ Lokale Resektion und Destruktion von Knochenläsion oder -gewebe an Phalangen der Hand	79.13.99 ↔ Geschlossene Reposition einer Fraktur an Karpalia und Metakarpalia mit innerer Knochenfixation, sonstige
77.69.20 ↔ Débridement an Phalangen der Hand	79.14.00 ↔ Geschlossene Reposition einer Fingerfraktur mit innerer Knochenfixation, n.n.bez.
77.84 ↔ Sonstige partielle Knochenresektion an Karpalia und Metakarpalia	79.14.10 ↔ Geschlossene Reposition einer Fingerfraktur mit innerer Knochenfixation durch winkelstabile Platte
77.89.10 ↔ Sonstige partielle Knochenresektion an Phalangen der Hand	79.14.19 ↔ Geschlossene Reposition einer Fingerfraktur mit sonstiger innerer Knochenfixation (z. B. durch Schraube, Platte, Draht)
77.94 ↔ Totale Resektion von Karpalia und Metakarpalia	79.14.99 ↔ Geschlossene Reposition einer Fingerfraktur mit innerer Knochenfixation, sonstige
77.99.10 ↔ Totale Knochenresektionen an Phalangen der Hand	79.23 ↔ Offene Reposition einer Fraktur an Karpalia und Metakarpalia ohne innere Knochenfixation
78.04.11 ↔ Knochentransposition an Karpalia und Metakarpalia, gefässgestielt ohne mikrovaskuläre Anastomose	79.24 ↔ Offene Reposition einer Fingerfraktur ohne innere Knochenfixation
78.04.13 ↔ Knorpel-Knochen transplantation an Karpalia und Metakarpalia, autogen und allogenen	79.33.00 ↔ Offene Reposition einer Fraktur an Karpalia und Metakarpalia mit innerer Knochenfixation, n.n.bez.
78.09.11 ↔ Knochen transplantation an Phalangen der Hand, gefässgestielt ohne mikrovaskuläre Anastomose	79.33.10 ↔ Offene Reposition einer Fraktur an Karpalia und Metakarpalia mit innerer Knochenfixation durch (Blount-)Klammern
78.09.13 ↔ Knorpel-Knochen transplantation an Phalangen der Hand, autogen und allogenen	79.33.19 ↔ Offene Reposition einer Fraktur an Karpalia und Metakarpalia mit sonstiger innerer Knochenfixation
78.14.10 ↔ Geschlossene Reposition einer Fraktur an Karpalia und Metakarpalia mit Knochenfixation durch Fixateur externe	79.33.99 ↔ Offene Reposition einer Fraktur an Karpalia und Metakarpalia mit innerer Knochenfixation, sonstige
78.14.11 ↔ Offene Reposition einer Fraktur an Karpalia und Metakarpalia mit Knochenfixation durch Fixateur externe	79.34 ↔ Offene Reposition einer Fingerfraktur mit innerer Knochenfixation
78.14.99 ↔ Anlegen eines Fixateur externe an Karpalia und Metakarpalia (inkl. Reposition von Frakturen), sonstige	79.63 ↔ Débridement einer offenen Fraktur an Karpalia und Metakarpalia
78.19.10 ↔ Geschlossene Reposition einer Fraktur von Phalangen der Hand mit Knochenfixation durch Fixateur externe	79.64 ↔ Débridement einer offenen Fingerfraktur
78.19.11 ↔ Offene Reposition einer Fraktur von Phalangen der Hand mit Knochenfixation durch Fixateur externe	79.83.00 ↔ Offene Reposition einer Luxation des Handgelenks, n.n.bez.
78.24.10 ↔ Temporäre Epiphyseodese an Karpalia und Metakarpalia	79.83.10 ↔ Offene Reposition einer Luxation des distales Radioulnargelenks
78.24.11 ↔ Permanente Epiphyseodese an Karpalia und Metakarpalia	79.83.99 ↔ Offene Reposition einer Luxation des Handgelenks, sonstige
78.24.12 ↔ Therapeutische Epiphyseolyse an Karpalia und Metakarpalia	79.84 ↔ Offene Reposition einer Luxation von Hand und Fingern
78.24.99 ↔ Verkürzungsosteotomie an Karpalia und Metakarpalia, sonstige	80.13.00 ↔ Sonstige Arthrotomie des Handgelenks, n.n.bez.
78.29.10 ↔ Temporäre Epiphyseodese an Phalangen der Hand	80.13.10 ↔ Arthroskopische Arthrotomie des Handgelenkes, Gelenkspülung mit Drainage
78.29.11 ↔ Permanente Epiphyseodese an Phalangen der Hand	80.13.11 ↔ Arthroskopische Arthrotomie des Handgelenkes, Entfernung freier Gelenkkörper
78.29.12 ↔ Therapeutische Epiphyseolyse an Phalangen der Hand	80.13.12 ↔ Arthroskopische Arthrotomie des Handgelenkes, Einlegen oder Entfernen eines Medikamententrägers
78.29.19 ↔ Sonstige Verkürzungsosteotomie an Phalangen der Hand	80.13.20 ↔ Arthrotomie des Handgelenkes, Gelenkspülung mit Drainage
78.34 ↔ Verlängerungsosteotomie an Karpalia und Metakarpalia	80.13.21 ↔ Arthrotomie des Handgelenkes, Entfernung freier Gelenkkörper
78.39.10 ↔ Verlängerungsosteotomie an Phalangen der Hand	80.13.99 ↔ Sonstige Arthrotomie des Handgelenks, sonstige
78.44 ↔ Sonstige plastische Rekonstruktion an Karpalia und Metakarpalia	80.14.00 ↔ Sonstige Arthrotomie von Hand und Fingern, n.n.bez.
78.49.11 ↔ Sonstige plastische Rekonstruktion an Phalangen der Hand	80.14.10 ↔ Arthrotomie von Hand und Fingern, Gelenkspülung mit Drainage
78.54.00 ↔ Innere Knochenfixation ohne Reposition der Fraktur an Karpalia und Metakarpalia, n.n.bez.	80.14.99 ↔ Sonstige Arthrotomie von Hand und Fingern, sonstige
78.54.10 ↔ Revision von Osteosynthesematerial ohne Materialersatz an Karpalia und Metakarpalia	80.23 ↔ Arthroskopie des Handgelenks
78.54.99 ↔ Innere Knochenfixation ohne Reposition der Fraktur an Karpalia und Metakarpalia, sonstige	80.24 ↔ Arthroskopie von Hand- und Finger
78.59.10 ↔ Revision von Osteosynthesematerial ohne Materialersatz an Phalangen der Hand	80.33.20 ↔ Arthroskopische Gelenkbiopsie am Handgelenk
78.94 ↔ Einsetzen eines Knochenwachstumsstimulators an Karpalia und Metakarpalia	80.33.30 ↔ Offene Gelenkbiopsie am Handgelenk
79.13.00 ↔ Geschlossene Reposition einer Fraktur an Karpalia und Metakarpalia mit innerer Knochenfixation, n.n.bez.	80.33.99 ↔ Gelenkbiopsie am Handgelenk, sonstige
	80.34.20 ↔ Arthroskopische Gelenkbiopsie an Hand und Finger
	80.34.30 ↔ Offene Gelenkbiopsie an Hand und Finger
	80.34.99 ↔ Gelenkbiopsie an Hand und Finger, sonstige

80.43.10 ↔	Durchtrennung von Gelenkkapsel, Ligament oder Knorpel am Handgelenk, Durchtrennung der Bänder der Handwurzel	81.93.21 ↔	Naht des distalen radioulnaren Bandapparates
80.43.99 ↔	Durchtrennung von Gelenkkapsel, Ligament oder Knorpel am Handgelenk, sonstige	81.93.30 ↔	Naht an Kapsel oder Ligament der oberen Extremitäten, Handwurzel und Mittelhand
80.44.10 ↔	Durchtrennung von Gelenkkapsel, Ligament oder Knorpel, Durchtrennung der Bänder der Mittelhand	81.93.99 ↔	Naht an Kapsel oder Ligament der oberen Extremitäten, sonstige
80.44.11 ↔	Durchtrennung von Gelenkkapsel, Ligament oder Knorpel, Durchtrennung des Retinakulum flexorum	81.96.20 ↔	Sonstige Rekonstruktion an Gelenken, Handgelenk, n.n.bez.
80.44.99 ↔	Durchtrennung von Gelenkkapsel, Ligament oder Knorpel an Hand und Fingern, sonstige	81.96.21 ↔	Sonstige Rekonstruktion an Gelenken, Handgelenk, Refixation eines osteochondralen Fragmentes, arthroskopisch
80.73.00 ↔	Synovektomie am Handgelenk, n.n.bez.	81.96.22 ↔	Sonstige Rekonstruktion an Gelenken, Handgelenk, Refixation eines osteochondralen Fragmentes, offen chirurgisch
80.73.10 ↔	Arthroskopische Synovektomie am Handgelenk	81.96.29 ↔	Sonstige Rekonstruktion an Gelenken, Handgelenk, sonstige
80.73.20 ↔	Offene Synovektomie am Handgelenk	81.96.2A ↔	Sonstige Rekonstruktion an Gelenken, Handgelenk, Subchondrale Knocheneröffnung, arthroskopisch
80.73.99 ↔	Synovektomie am Handgelenk, sonstige	81.96.2B ↔	Sonstige Rekonstruktion an Gelenken, Handgelenk, Subchondrale Knocheneröffnung, offen chirurgisch
80.74 ↔	Synovektomie an Hand und Finger	81.96.2C ↔	Sonstige Rekonstruktion an Gelenken, Handgelenk, Subchondrale Knocheneröffnung mit Einbringen eines azellulären Implantats, arthroskopisch
80.83.00 ↔	Sonstige lokale Exzision oder Destruktion einer Gelenkläsion am Handgelenk, n.n.bez.	81.96.2E ↔	Sonstige Rekonstruktion an Gelenken, Handgelenk, Subchondrale Knocheneröffnung mit Einbringen eines azellulären Implantats, offen chirurgisch
80.83.10 ↔	Arthroskopische lokale Exzision oder Destruktion einer Gelenkläsion am Handgelenk	81.96.98 ↔	Sonstige gelenkrekonstruktive und gelenkplastische Eingriffe, Resektionsarthroplastik am Handgelenk
80.83.11 ↔	Débridement am Handgelenk	81.97.15 ↔	Revision und Wechsel einer Handgelenkendoprothese
80.83.12 ↔	Zystenexstirpation am Handgelenk	81.97.16 ↔	Revision und Wechsel einer Daumensattelgelenkendoprothese
80.83.99 ↔	Sonstige lokale Exzision oder Destruktion einer Gelenkläsion am Handgelenk, sonstige	81.97.17 ↔	Revision und Wechsel einer sonstigen Fingergelenkendoprothese
80.84.00 ↔	Sonstige lokale Exzision oder Destruktion einer Gelenkläsion an Hand und Finger, n.n.bez.	81.99.15 ↔	Arthroskopische Revision eines Gelenkes, Handgelenk
80.84.10 ↔	Débridement an Gelenken der Handwurzel	81.99.25 ↔	Offen chirurgische Revision eines Gelenkes, Handgelenk
80.84.20 ↔	Débridement an sonstigen Gelenken der Hand und Finger	81.99.35 ↔	Arthroskopische Operation am Gelenkknorpel, Handgelenk
80.84.99 ↔	Sonstige lokale Exzision oder Destruktion einer Gelenkläsion an Hand und Finger, sonstige	81.99.45 ↔	Offen chirurgische Operation am Gelenkknorpel, Handgelenk
80.93.11 ↔	Entnahme eines Knorpeltransplantates am Handgelenk	81.99.55 ↔	Arthrose und Temporäre Fixation eines Gelenkes, Handgelenk
80.93.12 ↔	Resektion des Discus triangularis am Handgelenk	81.99.81 ↔	Sonstige arthroskopische Operationen an Gelenken und Gelenkstrukturen, Handgelenk
80.93.13 ↔	Exzision von Bändern am Handgelenk	81.99.96 ↔	Sonstige offen chirurgische Operationen an Gelenken und Gelenkknorpel, Handgelenk
80.94.11 ↔	Exzision von Bändern an den Karpometakarpalgelenken	81.9A.16 ↔	Knorpeltransplantation und Implantation von in-vitro hergestellten Gewebekulturen, Handgelenk, arthroskopisch
80.94.12 ↔	Exzision von Bändern von anderen Gelenken der Hand und Finger	81.9A.26 ↔	Knorpeltransplantation und Implantation von in-vitro hergestellten Gewebekulturen, Handgelenk, offen chirurgisch
81.25.09 ↔	Arthrodesen am Radiokarpalgelenk, sonstige	82.04 ↔	Inzision und Drainage von Palmar- oder Thenarraum
81.25.11 ↔	Arthrodesen am Radiokarpalgelenk, vollständig	82.09.10 ↔	Sonstige Inzision an den Weichteilen der Hand, Sehnenfachspaltung an der Hand
81.25.21 ↔	Arthrodesen am Radiokarpalgelenk, Teilarthrodesen	82.11.10 ↔	Tenotomie der Hand, Handgelenk, perkutan
81.26.09 ↔	Arthrodesen am Karpometakarpalgelenk, sonstige	82.11.11 ↔	Tenotomie der Hand, Finger, perkutan
81.26.11 ↔	Arthrodesen am Karpometakarpalgelenk, intrakarpale Arthrodesen	82.11.20 ↔	Tenotomie der Hand, offen chirurgisch
81.27 ↔	Arthrodesen am Metakarpophalangealgelenk	82.11.99 ↔	Tenotomie der Hand, sonstige
81.71.00 ↔	Arthroplastik mit Implantat am Metakarpophalangeal- und Interphalangealgelenk, n.n.bez.	82.12 ↔	Fasziotomie der Hand
81.71.10 ↔	Implantation einer sonstigen Fingergelenkendoprothese	82.19.10 ↔	Sonstige Durchtrennung von Weichteilen der Hand, Durchtrennung von Muskeln der Hand
81.71.99 ↔	Arthroplastik mit Implantat am Metakarpophalangeal- und Interphalangealgelenk, sonstige	82.19.99 ↔	Sonstige Durchtrennung von Weichteilen der Hand, sonstige
81.72 ↔	Arthroplastik ohne Implantat am Metakarpophalangeal- und Interphalangealgelenk	82.21 ↔	Exzision einer Läsion an einer Sehnscheide der Hand
81.73 ↔	Totaler Handgelenkersatz	82.22 ↔	Exzision einer Läsion an einem Handmuskel
81.74.00 ↔	Arthroplastik mit Implantat am Karpokarpal- oder Karpometakarpalgelenk, n.n.bez.	82.31 ↔	Bursektomie an der Hand
81.74.10 ↔	Implantation einer Daumensattelgelenkendoprothese	82.32 ↔	Exzision einer Handsehne zur Transplantation
81.74.21 ↔	Arthroplastik mit Implantat am Radiokarpal- oder Karpokarpalgelenk	82.33 ↔	Sonstige Tenonektomie an der Hand
81.74.99 ↔	Arthroplastik mit Implantat am Karpokarpal- oder Karpometakarpalgelenk, sonstige		
81.75 ↔	Arthroplastik ohne Implantat am Karpokarpal- oder Karpometakarpalgelenk		
81.79 ↔	Sonstige Rekonstruktion an Hand, Fingern und Handgelenk		
81.93.10 ↔	Naht des Bandapparates der Klavikula		
81.93.20 ↔	Naht des radioulnaren Ringbandes		

82.34 ↔	Exzision von Muskel oder Faszie der Hand zur Transplantation	82.89.13 ↔	Gelenkübergreifende Weichteildistraktion bei kongenitalen Anomalien der Hand
82.35.10 ↔	Fasziektomie der Hohlhand	82.89.14 ↔	Radialisation bei kongenitalen Anomalien der Hand
82.35.11 ↔	Fasziektomie der Hand und Finger mit Neurolyse	82.89.15 ↔	Resektion von Schnürringen mit plastischer Rekonstruktion bei kongenitalen Anomalien der Hand
82.35.12 ↔	Fasziektomie der Hand und Finger mit Neurolyse und Arteriolyse	82.89.16 ↔	Transfer einer Zehe als Fingerersatz
82.35.13 ↔	Fasziektomie der Hand und Finger mit Arthrolyse	83.83 ↔	Plastische Rekonstruktion eines Ringbandes
82.35.99 ↔	Sonstige Fasziektomie der Hand, sonstige	83.8A.33 ↔	Revision von einer sonstigen Lappenplastik mit mikrovaskulärer Anastomosierung aus Muskel oder Faszie, Unterarm
82.36 ↔	Sonstige Myektomie der Hand	84.01 ↔	Amputation und Exartikulation an einem Finger (ausgenommen am Daumen)
82.39.00 ↔	Sonstige Exzision von Weichteilen der Hand, n.n.bez.	84.02 ↔	Amputation und Exartikulation am Daumen
82.39.10 ↔	Sonstige Exzision von Weichteilen der Hand, Exzision von Sehnscheiden der Hand	84.20 ↔	Replantation einer Extremität, n.n.bez.
82.39.99 ↔	Sonstige Exzision von Weichteilen der Hand, sonstige	84.21 ↔	Daumen-Replantation
82.41 ↔	Naht an einer Sehnscheide der Hand	84.22 ↔	Finger-Replantation (ausser Daumen)
82.42 ↔	Sekundäre Naht an einer Beugesehne der Hand	84.23.00 ↔	Replantation von Vorderarm, Handgelenk oder Hand, n.n.bez.
82.43 ↔	Sekundäre Naht an einer anderen Sehne der Hand	84.23.10 ↔	Replantation von Vorderarm
82.44 ↔	Sonstige Naht an einer Beugesehne der Hand	84.23.12 ↔	Replantation von der Mittelhand
82.45 ↔	Sonstige Naht an einer anderen Sehne der Hand	84.23.13 ↔	Replantation vom Handgelenk
82.46.10 ↔	Naht an einer Faszie der Hand	84.23.99 ↔	Replantation von Vorderarm, Handgelenk oder Hand, sonstige
82.46.20 ↔	Naht an einem Muskel der Hand	84.29 ↔	Replantation einer Extremität, sonstige
82.46.99 ↔	Naht an Muskel oder Faszie der Hand, sonstige	84.99.31 ↔	Transplantation von Vorderarm, Handgelenk oder Hand
82.51.11 ↔	Verlängerung einer Sehne der Hand	86.6A.16 ↔	Autologe Vollhauttransplantation, kleinflächig, an der Hand
82.51.12 ↔	Vorverlagerung einer Sehne der Hand	86.6A.26 ↔	Autologe Vollhauttransplantation, grossflächig, an der Hand
82.52.11 ↔	Verkürzung einer Sehne der Hand	86.6B.16 ↔	Autologe Spalthauttransplantation, kleinflächig, an der Hand
82.52.12 ↔	Rückverlagerung einer Sehne der Hand	86.6B.26 ↔	Autologe Spalthauttransplantation, grossflächig, an der Hand
82.53 ↔	Reinsertion einer Sehne der Hand	86.6D.16 ↔	Revision einer freien Hauttransplantation und eines permanenten Hautersatzes, an der Hand
82.54 ↔	Reinsertion eines Muskels der Hand	86.7A.36 ↔	Verschiebe-Rotationsplastik, kleinflächig, an der Hand
82.55 ↔	Sonstige Längenänderung an Muskel oder Sehne der Hand	86.7A.46 ↔	Verschiebe-Rotationsplastik, grossflächig, an der Hand
82.56 ↔	Sonstiger Transfer oder Transplantation einer Sehne der Hand	86.7A.56 ↔	Transpositionsplastik (VY), kleinflächig, an der Hand
82.57.10 ↔	Sonstige Transposition einer Sehne der Hand, Transposition einer Beugesehne der Hand	86.7A.66 ↔	Transpositionsplastik (VY), grossflächig, an der Hand
82.57.99 ↔	Sonstige Transposition einer Sehne der Hand, sonstige	86.7A.76 ↔	Insellappenplastik, kleinflächig, an der Hand
82.58 ↔	Sonstiger Transfer oder Transplantation eines Handmuskels	86.7A.86 ↔	Insellappenplastik, grossflächig, an der Hand
82.59 ↔	Sonstige Transposition eines Handmuskels	86.7A.B6 ↔	Z-Plastik, grossflächig, an der Hand
82.61 ↔	Pollizisation mit Übertragung von Nerven und Blutversorgung	86.7A.D6 ↔	W-Plastik, grossflächig, an der Hand
82.69 ↔	Rekonstruktion des Daumens, sonstige	86.7B.16 ↔	Gestielte regionale Lappenplastik, an der Hand
82.71 ↔	Rekonstruktion eines Ringbandes an der Hand	86.7C.16 ↔	Gestielte Fernlappenplastik, an der Hand
82.72.00 ↔	Plastische Operation an der Hand mit Muskel- oder Faszien-Transplantat, n.n.bez.	86.7E.26 ↔	Revision von gestielter regionaler Lappenplastik, an der Hand
82.72.10 ↔	Plastische Operation mit Muskel- oder Faszien-Transplantat an einem Finger	86.7E.36 ↔	Revision von gestielter Fernlappenplastik, an der Hand
82.72.11 ↔	Plastische Operation mit Muskel- oder Faszien-Transplantat an sonstigen Teilen der Hand	86.7E.46 ↔	Revision von einer Plastik mit freien Lappen mit mikrovaskulärer Anastomosierung, an der Hand
82.72.99 ↔	Plastische Operation an der Hand mit Muskel- oder Faszien-Transplantat, sonstiges	86.85.30 ↔	Trennung einer kompletten Syndaktylie mit Verschiebeplastik, Kuppenplastik oder Seitenbandrekonstruktion, der Hand
82.79 ↔	Plastische Operation an der Hand mit anderem Transplantat oder Implantat	86.85.50 ↔	Resektion gedoppelter Anteile bei Syndaktylie oder Polydaktylie mit Gelenkrekonstruktion, der Hand
82.81 ↔	Transfer eines Fingers, ausgenommen Daumen	86.85.70 ↔	Korrektur einer Polysyndaktylie durch Fusion gedoppelter Anteile, der Hand
82.82 ↔	Plastische Rekonstruktion einer Spalthand	86.88.D6 ↔	Temporäre Weichteildeckung durch alloplastisches Material, grossflächig, an der Hand
82.83 ↔	Plastische Rekonstruktion bei Makrodaktylie	86.88.F6 ↔	Temporäre Weichteildeckung mittels allogener Haut, grossflächig, an der Hand
82.84 ↔	Plastische Rekonstruktion bei Mallet-Finger	86.88.H6 ↔	Temporäre Weichteildeckung mittels xenogener Haut, grossflächig, an der Hand
82.85 ↔	Sonstige Tenodese an der Hand	86.8A.16 ↔	Weichteildeckung und Hautersatz mittels kultivierten Keratinozyten mit Applikation als Blatt, kleinflächig, an der Hand
82.86.10 ↔	Tenoplastik von Beugesehnen der Hand		
82.86.11 ↔	Schaffung eines Transplantlagers für Sehnen an der Hand		
82.86.12 ↔	Revision ohne Ersatz eines Sehnenimplantats an der Hand		
82.86.13 ↔	Wechsel eines Sehnenimplantats an der Hand		
82.86.99 ↔	Sonstige Tenoplastik an der Hand, sonstige		
82.89.10 ↔	Sehnscheidenplastik an der Hand		
82.89.11 ↔	Knöcherne Refixation von Bänder der Handwurzel und Mittelhand		
82.89.12 ↔	Knöcherne Refixation von sonstigen Bänder der Hand		

- 86.8A.26 ↔ Weichteildeckung und Hautersatz mittels kultivierten Keratinozyten mit Applikation als Blatt, grossflächig, an der Hand
- 86.8A.36 ↔ Weichteildeckung und Hautersatz mittels Applikation von Zellsuspension (Sprühtherapie) von autologen kultivierten Keratinozyten und Fibroblasten, kleinflächig, an der Hand
- 86.8A.46 ↔ Weichteildeckung und Hautersatz mittels Applikation von Zellsuspension (Sprühtherapie) von autologen kultivierten Keratinozyten und Fibroblasten, grossflächig, an der Hand
- 86.A2.26 ↔ Temporäre Weichteildeckung durch hydrolytisch resorbierbare Membran, grossflächig, an der Hand

Prozedur I32-6

- 04.43.10 ↔ Entlastung am Karpaltunnel, endoskopisch
- 04.43.99 ↔ Entlastung am Karpaltunnel, sonstige
- 39.31.30 ↔ Naht einer Arterie des Unterarms
- 39.31.40 ↔ Naht einer Arterie der Hand
- 39.49.10 ↔ Revision einer Gefässanastomose
- 77.04.10 ↔ Sequestrektomie an Karpalia und Metakarpalia, ohne Einlage eines Medikamententrägers
- 77.04.11 ↔ Sequestrektomie an Karpalia und Metakarpalia, mit Einlage eines Medikamententrägers
- 77.04.99 ↔ Sequestrektomie an Karpalia und Metakarpalia, sonstige
- 77.14.10 ↔ Sonstige Knocheninzision ohne Knochendurchtrennung an Karpalia und Metakarpalia, Exploration und Knochenbohrung
- 77.14.11 ↔ Sonstige Knocheninzision ohne Knochendurchtrennung an Karpalia und Metakarpalia, Fremdkörperentfernung
- 77.14.12 ↔ Sonstige Knocheninzision ohne Knochendurchtrennung an Karpalia und Metakarpalia, Einlage und Entfernung eines Medikamententrägers
- 77.14.13 ↔ Sonstige Knocheninzision ohne Knochendurchtrennung an Karpalia und Metakarpalia, Drainage
- 77.14.99 ↔ Sonstige Knocheninzision ohne Knochendurchtrennung an Karpalia und Metakarpalia, sonstige
- 77.24 ↔ Keilosteotomie an Karpalia und Metakarpalia
- 77.34.10 ↔ Rotationsosteotomie an Karpalia und Metakarpalia
- 77.34.11 ↔ Komplexe (mehrdimensionale) Osteotomie an Karpalia und Metakarpalia
- 77.34.99 ↔ Sonstige Knochendurchtrennung an Karpalia und Metakarpalia, sonstige
- 77.64.20 ↔ Débridement an Karpalia und Metakarpalia
- 77.64.99 ↔ Lokale Resektion und Destruktion von Knochenläsion oder -gewebe an Karpalia und Metakarpalia, sonstige
- 77.84 ↔ Sonstige partielle Knochenresektion an Karpalia und Metakarpalia
- 77.94 ↔ Totale Resektion von Karpalia und Metakarpalia
- 78.03.11 ↔ Knochen transplantation an Radius und Ulna, gefässgestielt ohne mikrovaskuläre Anastomose
- 78.03.13 ↔ Knorpel-Knochen transplantation an Radius und Ulna, autogen und allogene
- 78.04.11 ↔ Knochen transposition an Karpalia und Metakarpalia, gefässgestielt ohne mikrovaskuläre Anastomose
- 78.04.13 ↔ Knorpel-Knochen transplantation an Karpalia und Metakarpalia, autogen und allogene
- 78.09.11 ↔ Knochen transplantation an Phalangen der Hand, gefässgestielt ohne mikrovaskuläre Anastomose
- 78.09.13 ↔ Knorpel-Knochen transplantation an Phalangen der Hand, autogen und allogene
- 78.09.91 ↔ Knochen transplantation an anderen näher bezeichneten Knochen, ausser Gesichtsschädelknochen, gefässgestielt ohne mikrovaskuläre Anastomose
- 78.24.10 ↔ Temporäre Epiphyseodese an Karpalia und Metakarpalia
- 78.24.11 ↔ Permanente Epiphyseodese an Karpalia und Metakarpalia
- 78.24.12 ↔ Therapeutische Epiphyseolyse an Karpalia und Metakarpalia
- 78.24.99 ↔ Verkürzungsosteotomie an Karpalia und Metakarpalia, sonstige
- 78.34 ↔ Verlängerungsosteotomie an Karpalia und Metakarpalia
- 78.39.10 ↔ Verlängerungsosteotomie an Phalangen der Hand
- 78.44 ↔ Sonstige plastische Rekonstruktion an Karpalia und Metakarpalia
- 79.13.10 ↔ Geschlossene Reposition einer Fraktur an Karpalia und Metakarpalia mit innerer Knochenfixation durch winkelstabile Platte
- 79.13.19 ↔ Geschlossene Reposition einer Fraktur an Karpalia und Metakarpalia mit sonstiger innerer Knochenfixation (z. B. durch Schraube, Platte, Draht)
- 79.13.99 ↔ Geschlossene Reposition einer Fraktur an Karpalia und Metakarpalia mit innerer Knochenfixation, sonstige
- 79.14.10 ↔ Geschlossene Reposition einer Fingerfraktur mit innerer Knochenfixation durch winkelstabile Platte
- 79.14.19 ↔ Geschlossene Reposition einer Fingerfraktur mit sonstiger innerer Knochenfixation (z. B. durch Schraube, Platte, Draht)
- 79.14.99 ↔ Geschlossene Reposition einer Fingerfraktur mit innerer Knochenfixation, sonstige
- 79.23 ↔ Offene Reposition einer Fraktur an Karpalia und Metakarpalia ohne innere Knochenfixation
- 79.24 ↔ Offene Reposition einer Fingerfraktur ohne innere Knochenfixation
- 79.33.10 ↔ Offene Reposition einer Fraktur an Karpalia und Metakarpalia mit innerer Knochenfixation durch (Blount-)Klammern
- 79.33.19 ↔ Offene Reposition einer Fraktur an Karpalia und Metakarpalia mit sonstiger innerer Knochenfixation
- 79.33.99 ↔ Offene Reposition einer Fraktur an Karpalia und Metakarpalia mit innerer Knochenfixation, sonstige
- 79.34 ↔ Offene Reposition einer Fingerfraktur mit innerer Knochenfixation
- 79.63 ↔ Débridement einer offenen Fraktur an Karpalia und Metakarpalia
- 79.64 ↔ Débridement einer offenen Fingerfraktur
- 79.83.10 ↔ Offene Reposition einer Luxation des distalen Radioulnargelenks
- 79.83.99 ↔ Offene Reposition einer Luxation des Handgelenks, sonstige
- 79.84 ↔ Offene Reposition einer Luxation von Hand und Fingern
- 80.13.10 ↔ Arthroskopische Arthrotomie des Handgelenkes, Gelenkspülung mit Drainage
- 80.13.11 ↔ Arthroskopische Arthrotomie des Handgelenkes, Entfernung freier Gelenkkörper
- 80.13.12 ↔ Arthroskopische Arthrotomie des Handgelenkes, Einlegen oder Entfernen eines Medikamententrägers
- 80.13.20 ↔ Arthrotomie des Handgelenkes, Gelenkspülung mit Drainage
- 80.13.21 ↔ Arthrotomie des Handgelenkes, Entfernung freier Gelenkkörper
- 80.13.99 ↔ Sonstige Arthrotomie des Handgelenkes, sonstige
- 80.14.10 ↔ Arthrotomie von Hand und Fingern, Gelenkspülung mit Drainage

80.73.10 ↔	Arthroskopische Synovektomie am Handgelenk	82.11.20 ↔	Tenotomie der Hand, offen chirurgisch
80.73.20 ↔	Offene Synovektomie am Handgelenk	82.11.99 ↔	Tenotomie der Hand, sonstige
80.73.99 ↔	Synovektomie am Handgelenk, sonstige	82.12 ↔	Fasziotomie der Hand
80.83.10 ↔	Arthroskopische lokale Exzision oder Destruktion einer Gelenkläsion am Handgelenk	82.19.10 ↔	Sonstige Durchtrennung von Weichteilen der Hand, Durchtrennung von Muskeln der Hand
80.83.11 ↔	Débridement am Handgelenk	82.19.99 ↔	Sonstige Durchtrennung von Weichteilen der Hand, sonstige
80.83.12 ↔	Zystenexstirpation am Handgelenk	82.21 ↔	Exzision einer Läsion an einer Sehnenscheide der Hand
80.83.99 ↔	Sonstige lokale Exzision oder Destruktion einer Gelenkläsion am Handgelenk, sonstige	82.22 ↔	Exzision einer Läsion an einem Handmuskel
80.84.10 ↔	Débridement an Gelenken der Handwurzel	82.33 ↔	Sonstige Tenonektomie an der Hand
80.84.20 ↔	Débridement an sonstigen Gelenken der Hand und Finger	82.35.10 ↔	Fasziektomie der Hohlhand
80.84.99 ↔	Sonstige lokale Exzision oder Destruktion einer Gelenkläsion an Hand und Finger, sonstige	82.35.11 ↔	Fasziektomie der Hand und Finger mit Neurolyse
81.26.09 ↔	Arthrodesen am Karpometakarpalgelenk, sonstige	82.35.12 ↔	Fasziektomie der Hand und Finger mit Neurolyse und Arteriolyse
81.26.11 ↔	Arthrodesen am Karpometakarpalgelenk, intrakarpale Arthrodesen	82.35.13 ↔	Fasziektomie der Hand und Finger mit Arthrolyse
81.27 ↔	Arthrodesen am Metakarpophalangealgelenk	82.35.99 ↔	Sonstige Fasziektomie der Hand, sonstige
81.28 ↔	Interphalangeal-Arthrodesen	82.36 ↔	Sonstige Myektomie der Hand
81.71.10 ↔	Implantation einer sonstigen Fingergelenkendoprothese	82.41 ↔	Naht an einer Sehnenscheide der Hand
81.74.10 ↔	Implantation einer Daumensattelgelenkendoprothese	82.42 ↔	Sekundäre Naht an einer Beugesehne der Hand
81.75 ↔	Arthroplastik ohne Implantat am Karpokarpal- oder Karpometakarpalgelenk	82.43 ↔	Sekundäre Naht an einer anderen Sehne der Hand
81.93.20 ↔	Naht des radioulnaren Ringbandes	82.44 ↔	Sonstige Naht an einer Beugesehne der Hand
81.93.21 ↔	Naht des distalen radioulnaren Bandapparates	82.45 ↔	Sonstige Naht an einer anderen Sehne der Hand
81.93.30 ↔	Naht an Kapsel oder Ligament der oberen Extremitäten, Handwurzel und Mittelhand	82.46.10 ↔	Naht an einer Faszie der Hand
81.93.99 ↔	Naht an Kapsel oder Ligament der oberen Extremitäten, sonstige	82.46.20 ↔	Naht an einem Muskel der Hand
81.96.21 ↔	Sonstige Rekonstruktion an Gelenken, Handgelenk, Refixation eines osteochondralen Fragmentes, arthroskopisch	82.46.99 ↔	Naht an Muskel oder Faszie der Hand, sonstige
81.96.22 ↔	Sonstige Rekonstruktion an Gelenken, Handgelenk, Refixation eines osteochondralen Fragmentes, offen chirurgisch	82.51.11 ↔	Verlängerung einer Sehne der Hand
81.96.29 ↔	Sonstige Rekonstruktion an Gelenken, Handgelenk, sonstige	82.51.12 ↔	Vorverlagerung einer Sehne der Hand
81.96.2A ↔	Sonstige Rekonstruktion an Gelenken, Handgelenk, Subchondrale Knocheneröffnung, arthroskopisch	82.52.11 ↔	Verkürzung einer Sehne der Hand
81.96.2B ↔	Sonstige Rekonstruktion an Gelenken, Handgelenk, Subchondrale Knocheneröffnung, offen chirurgisch	82.52.12 ↔	Rückverlagerung einer Sehne der Hand
81.96.2C ↔	Sonstige Rekonstruktion an Gelenken, Handgelenk, Subchondrale Knocheneröffnung mit Einbringen eines azellulären Implantats, arthroskopisch	82.53 ↔	Reinsertion einer Sehne der Hand
81.96.2E ↔	Sonstige Rekonstruktion an Gelenken, Handgelenk, Subchondrale Knocheneröffnung mit Einbringen eines azellulären Implantats, offen chirurgisch	82.54 ↔	Reinsertion eines Muskels der Hand
81.96.95 ↔	Sonstige gelenkrekonstruktive und gelenkplastische Eingriffe Implantation einer Endoprothese an Gelenken der oberen Extremität, sonstige	82.55 ↔	Sonstige Längenänderung an Muskel oder Sehne der Hand
81.96.98 ↔	Sonstige gelenkrekonstruktive und gelenkplastische Eingriffe, Resektionsarthroplastik am Handgelenk	82.56 ↔	Sonstiger Transfer oder Transplantation einer Sehne der Hand
81.97.15 ↔	Revision und Wechsel einer Handgelenkendoprothese	82.57.10 ↔	Sonstige Transposition einer Sehne der Hand, Transposition einer Beugesehne der Hand
81.97.16 ↔	Revision und Wechsel einer Daumensattelgelenkendoprothese	82.57.99 ↔	Sonstige Transposition einer Sehne der Hand, sonstige
81.97.17 ↔	Revision und Wechsel einer sonstigen Fingergelenkendoprothese	82.58 ↔	Sonstiger Transfer oder Transplantation eines Handmuskels
81.9A.16 ↔	Knorpeltransplantation und Implantation von in-vitro hergestellten Gewebekulturen, Handgelenk, arthroskopisch	82.59 ↔	Sonstige Transposition eines Handmuskels
81.9A.26 ↔	Knorpeltransplantation und Implantation von in-vitro hergestellten Gewebekulturen, Handgelenk, offen chirurgisch	82.72.10 ↔	Plastische Operation mit Muskel- oder Faszien-Transplantat an einem Finger
82.04 ↔	Inzision und Drainage von Palmar- oder Thenarraum	82.72.11 ↔	Plastische Operation mit Muskel- oder Faszien-Transplantat an sonstigen Teilen der Hand
82.09.10 ↔	Sonstige Inzision an den Weichteilen der Hand, Sehnenfachspaltung an der Hand	82.72.99 ↔	Plastische Operation an der Hand mit Muskel- oder Faszien-Transplantat, sonstiges
82.11.10 ↔	Tenotomie der Hand, Handgelenk, perkutan	82.79 ↔	Plastische Operation an der Hand mit anderem Transplantat oder Implantat
82.11.11 ↔	Tenotomie der Hand, Finger, perkutan	82.81 ↔	Transfer eines Fingers, ausgenommen Daumen
		82.82 ↔	Plastische Rekonstruktion einer Spalthand
		82.83 ↔	Plastische Rekonstruktion bei Makrodaktylie
		82.84 ↔	Plastische Rekonstruktion bei Mallet-Finger
		82.85 ↔	Sonstige Tenodese an der Hand
		82.86.10 ↔	Tenoplastik von Beugesehnen der Hand
		82.86.11 ↔	Schaffung eines Transplantlagers für Sehnen an der Hand
		82.86.12 ↔	Revision ohne Ersatz eines Sehnenimplantats an der Hand
		82.86.13 ↔	Wechsel eines Sehnenimplantats an der Hand
		82.86.99 ↔	Sonstige Tenoplastik an der Hand, sonstige
		82.89.10 ↔	Sehnenscheidenplastik an der Hand
		82.89.11 ↔	Knöcherner Refixation von Bänder der Handwurzel und Mittelhand
		82.89.12 ↔	Knöcherner Refixation von sonstigen Bänder der Hand
		82.89.13 ↔	Gelenkübergreifende Weichteildistraktion bei kongenitalen Anomalien der Hand
		82.89.14 ↔	Radialisierung bei kongenitalen Anomalien der Hand

- 82.89.15 ↔ Resektion von Schnürringen mit plastischer Rekonstruktion bei kongenitalen Anomalien der Hand
- 82.89.16 ↔ Transfer einer Zehe als Fingersersatz
- 83.43.10 ↔ Entnahme eines myokutanen Lappens zur Transplantation
- 83.43.11 ↔ Entnahme eines osteomyokutanen oder osteofasziokutanen Lappens zur Transplantation
- 83.43.99 ↔ Exzision von Muskel oder Faszie zur Transplantation, sonstige
- 83.82.13 ↔ Faszientransplantation, Unterarm
- 83.82.19 ↔ Faszientransplantation, Andere Lokalisation
- 83.82.23 ↔ Transplantation eines lokalen Muskel- oder Faszienlappens, Unterarm
- 83.82.29 ↔ Transplantation eines lokalen Muskel- oder Faszienlappens, Andere Lokalisation
- 83.82.33 ↔ Transplantation eines osteomyokutanen oder osteofasziokutanen Lappens, Unterarm
- 83.82.39 ↔ Transplantation eines osteomyokutanen oder osteofasziokutanen Lappens, Andere Lokalisation
- 83.8A.33 ↔ Revision von einer sonstigen Lappenplastik mit mikrovasculärer Anastomosierung aus Muskel oder Faszie, Unterarm
- 84.01 ↔ Amputation und Exartikulation an einem Finger (ausgenommen am Daumen)
- 84.02 ↔ Amputation und Exartikulation am Daumen
- 84.21 ↔ Daumen-Replantation
- 84.22 ↔ Finger-Replantation (ausser Daumen)
- 84.23.00 ↔ Replantation von Vorderarm, Handgelenk oder Hand, n.n.bez.
- 84.23.10 ↔ Replantation von Vorderarm
- 84.23.12 ↔ Replantation von der Mittelhand
- 84.23.13 ↔ Replantation vom Handgelenk
- 84.23.99 ↔ Replantation von Vorderarm, Handgelenk oder Hand, sonstige
- 86.6A.15 ↔ Autologe Vollhauttransplantation, kleinflächig, am Unterarm
- 86.6A.16 ↔ Autologe Vollhauttransplantation, kleinflächig, an der Hand
- 86.6A.25 ↔ Autologe Vollhauttransplantation, grossflächig, am Unterarm
- 86.6A.26 ↔ Autologe Vollhauttransplantation, grossflächig, an der Hand
- 86.6B.16 ↔ Autologe Spalthauttransplantation, kleinflächig, an der Hand
- 86.6B.26 ↔ Autologe Spalthauttransplantation, grossflächig, an der Hand
- 86.6D.16 ↔ Revision einer freien Hauttransplantation und eines permanenten Hautersatzes, an der Hand
- 86.7A.36 ↔ Verschiebe-Rotationsplastik, kleinflächig, an der Hand
- 86.7A.46 ↔ Verschiebe-Rotationsplastik, grossflächig, an der Hand
- 86.7A.56 ↔ Transpositionsplastik (VY), kleinflächig, an der Hand
- 86.7A.66 ↔ Transpositionsplastik (VY), grossflächig, an der Hand
- 86.7A.76 ↔ Insellappenplastik, kleinflächig, an der Hand
- 86.7A.86 ↔ Insellappenplastik, grossflächig, an der Hand
- 86.7A.B6 ↔ Z-Plastik, grossflächig, an der Hand
- 86.7A.D6 ↔ W-Plastik, grossflächig, an der Hand
- 86.7B.16 ↔ Gestielte regionale Lappenplastik, an der Hand
- 86.7C.16 ↔ Gestielte Fernlappenplastik, an der Hand
- 86.7E.26 ↔ Revision von gestielter regionaler Lappenplastik, an der Hand
- 86.7E.36 ↔ Revision von gestielter Fernlappenplastik, an der Hand
- 86.7E.46 ↔ Revision von einer Plastik mit freien Lappen mit mikrovasculärer Anastomosierung, an der Hand
- 86.85.30 ↔ Trennung einer kompletten Syndaktylie mit Verschiebeplastik, Kuppenplastik oder Seitenbandrekonstruktion, der Hand
- 86.85.50 ↔ Resektion gedoppelter Anteile bei Syndaktylie oder Polydaktylie mit Gelenkrekonstruktion, der Hand
- 86.85.70 ↔ Korrektur einer Polysyndaktylie durch Fusion gedoppelter Anteile, der Hand
- 86.88.D6 ↔ Temporäre Weichteildeckung durch alloplastisches Material, grossflächig, an der Hand
- 86.88.F6 ↔ Temporäre Weichteildeckung mittels allogener Haut, grossflächig, an der Hand
- 86.88.H6 ↔ Temporäre Weichteildeckung mittels xenogener Haut, grossflächig, an der Hand
- 86.8A.16 ↔ Weichteildeckung und Hautersatz mittels kultivierten Keratinozyten mit Applikation als Blatt, kleinflächig, an der Hand
- 86.8A.26 ↔ Weichteildeckung und Hautersatz mittels kultivierten Keratinozyten mit Applikation als Blatt, grossflächig, an der Hand
- 86.8A.36 ↔ Weichteildeckung und Hautersatz mittels Applikation von Zellsuspension (Sprühtherapie) von autologen kultivierten Keratinozyten und Fibroblasten, kleinflächig, an der Hand
- 86.8A.46 ↔ Weichteildeckung und Hautersatz mittels Applikation von Zellsuspension (Sprühtherapie) von autologen kultivierten Keratinozyten und Fibroblasten, grossflächig, an der Hand
- 86.A2.26 ↔ Temporäre Weichteildeckung durch hydrolytisch resorbierbare Membran, grossflächig, an der Hand

Prozedur I32-7

- 81.73 ↔ Totaler Handgelenkersatz
- 99.B6.26 †↔ Komplexbehandlung der Hand, mindestens 7 bis 13 Behandlungstage
- 99.B6.27 †↔ Komplexbehandlung der Hand, mindestens 14 bis 20 Behandlungstage
- 99.B6.28 †↔ Komplexbehandlung der Hand, 21 und mehr Behandlungstage

Prozedur I32-8

- 85.2C.12 ↔ Chirurgisches Débridement an der Mamma durch Exzision in lokaler Infiltrationsanästhesie, Regional- oder Allgemeinanästhesie, grossflächig
- 86.2A.21 †↔ Chirurgisches Débridement, mittlerer Ausdehnung, am Kopf
- 86.2A.26 †↔ Chirurgisches Débridement, mittlerer Ausdehnung, an der Hand
- 86.2A.2D †↔ Chirurgisches Débridement, mittlerer Ausdehnung, am Fuss
- 86.2A.2E †↔ Chirurgisches Débridement, mittlerer Ausdehnung, an anderer Lokalisation
- 86.2A.31 ↔ Chirurgisches Débridement, grosser Ausdehnung, am Kopf
- 86.2A.36 ↔ Chirurgisches Débridement, grosser Ausdehnung, an der Hand
- 86.2A.3D ↔ Chirurgisches Débridement, grosser Ausdehnung, am Fuss

- 86.2A.3E ↔ Chirurgisches Débridement, grosser Ausdehnung, an anderer Lokalisation
- 86.A1.12 ‡↔ Epifasziale Nekrosektomie oder tangentielle Exzision bei Verbrennungen und Verätzungen
- 86.A2.00 ‡↔ Spezielle temporäre Weichteildeckungen bei Verbrennungen und Verätzungen, n.n.bez.
- 86.A2.09 ‡↔ Spezielle temporäre Weichteildeckungen bei Verbrennungen und Verätzungen, sonstige

Prozedur I32-9

- 99.B6.26 ‡↔ Komplexbehandlung der Hand, mindestens 7 bis 13 Behandlungstage
- 99.B6.27 ‡↔ Komplexbehandlung der Hand, mindestens 14 bis 20 Behandlungstage
- 99.B6.28 ‡↔ Komplexbehandlung der Hand, 21 und mehr Behandlungstage

ADRG I36**Beidseitige Implantation einer Endoprothese an Hüft- oder Kniegelenk**

Mindestens eine Beidseitige Prozedur in Tabelle I36-1

DRG I36Z**Beidseitige Implantation einer Endoprothese an Hüft- oder Kniegelenk****Prozedur I36-1**

- 81.51.00 ↔ Implantation einer Totalendoprothese des Hüftgelenks, n.n.bez.
- 81.51.11 ↔ Erstimplantation einer Totalendoprothese des Hüftgelenks
- 81.51.12 ↔ Erstimplantation einer Totalendoprothese des Hüftgelenks, Sonderprothese
- 81.51.19 ↔ Erstimplantation einer Totalendoprothese des Hüftgelenks, sonstige
- 81.52.00 ↔ Implantation einer Teilprothese des Hüftgelenks, Implantation von Teilkomponenten einer Hüftendoprothese, n.n.bez.
- 81.52.21 ↔ Erstimplantation einer Monokopfprothese
- 81.52.22 ↔ Erstimplantation einer Duokopfprothese
- 81.52.29 ↔ Erstimplantation einer Teilprothese des Hüftgelenks, sonstige
- 81.52.31 ↔ Erstimplantation einer Stütz- resp. Pfannendachschale einer Hüftendoprothese
- 81.52.39 ↔ Erstimplantation einer Teilkomponente einer Hüftendoprothese, sonstige
- 81.54.21 ↔ Erstimplantation einer Standard-Totalendoprothese des Kniegelenks
- 81.54.22 ↔ Erstimplantation einer Sonder-Totalendoprothese des Kniegelenks
- 81.54.23 ↔ Erstimplantation einer achsengeführten Totalendoprothese des Kniegelenks
- 81.54.24 ↔ Erstimplantation einer unikondylären Schlittenprothese am Kniegelenk
- 81.54.25 ↔ Erstimplantation einer bikondylären Schlittenprothese am Kniegelenk
- 81.54.26 ↔ Erstimplantation eines kondylären Femurschilds mit Patella-Rückflächenersatz

ADRG I43**Implantation oder vollständiger Wechsel einer Endoprothese am Kniegelenk**

Prozedur in Tabelle I43-1

DRG I43A**Implantation einer Endoprothese am Kniegelenk mit äusserst schweren CC oder bestimmtem Prothesenwechsel**

(PCCL > 3 oder mindestens eine Prozedur in Tabelle I43-2) und (Prozedur in Tabelle I43-3 oder PCCL > 3)

DRG I43B**Implantation einer Endoprothese am Kniegelenk oder Prothesenwechsel**

PCCL > 3 oder mindestens eine Prozedur in Tabelle I43-2

DRG I43C**Implantation einer Endoprothese am Kniegelenk****Prozedur I43-1**

- 81.54.21 ↔ Erstimplantation einer Standard-Totalendoprothese des Kniegelenks
- 81.54.22 ↔ Erstimplantation einer Sonder-Totalendoprothese des Kniegelenks
- 81.54.23 ↔ Erstimplantation einer achsengeführten Totalendoprothese des Kniegelenks
- 81.54.25 ↔ Erstimplantation einer bikondylären Schlittenprothese am Kniegelenk
- 81.54.31 ↔ Implantation einer Standard-Totalendoprothese des Kniegelenks bei einem Prothesenwechsel
- 81.54.32 ↔ Implantation einer Sonder-Totalendoprothese des Kniegelenks bei einem Prothesenwechsel
- 81.54.33 ↔ Implantation einer achsengeführten Totalendoprothese des Kniegelenks bei einem Prothesenwechsel
- 81.54.35 ↔ Implantation einer bikondylären Schlittenprothese bei einem Prothesenwechsel

Prozedur I43-2

- | | |
|--|---|
| 81.54.31 ↔ Implantation einer Standard-Totalendoprothese des Kniegelenks bei einem Prothesenwechsel | 81.54.35 ↔ Implantation einer bikondylären Schlittenprothese bei einem Prothesenwechsel |
| 81.54.32 ↔ Implantation einer Sonder-Totalendoprothese des Kniegelenks bei einem Prothesenwechsel | 81.A1.12 ‡↔ Modulare Prothese |
| 81.54.33 ↔ Implantation einer achsengeführten Totalendoprothese des Kniegelenks bei einem Prothesenwechsel | 81.A1.13 ‡↔ Langschaftprothese |

Prozedur I43-3

- | | |
|---|--|
| 81.54.32 ↔ Implantation einer Sonder-Totalendoprothese des Kniegelenks bei einem Prothesenwechsel | 81.54.33 ↔ Implantation einer achsengeführten Totalendoprothese des Kniegelenks bei einem Prothesenwechsel |
|---|--|

DRG I44**Implantation oder Wechsel einer Knieprothesen-Komponente, oder Entfernung einer Endoprothese am Kniegelenk**

Mindestens eine Prozedur in Tabelle I44-1

DRG I44A**Implantation bei Wechsel einer Knieprothesen-Komponente**

Prozedur in Tabelle I44-2

DRG I44B**Implantation einer Knieprothesen-Komponente oder Entfernung einer Endoprothese am Kniegelenk****Prozedur I44-1**

- | | |
|---|--|
| 80.06.00 ↔ Entfernen einer Knieendoprothese, n.n.bez. | 81.54.26 ↔ Erstimplantation eines kondylären Femurschildes mit Patella-Rückflächenersatz |
| 80.06.11 ↔ Entfernen einer Standard-Totalendoprothese des Kniegelenks | 81.54.27 ↔ Erstimplantation eines Patella-Rückflächenersatzes |
| 80.06.12 ↔ Entfernen einer Sonder-Totalendoprothese des Kniegelenks | 81.54.28 ↔ Erstimplantation eines isolierten Ersatzes der femoralen Gleitfläche |
| 80.06.13 ↔ Entfernen einer achsengeführten Totalendoprothese des Kniegelenks | 81.54.29 ↔ Erstimplantation einer Knieendoprothese, sonstige |
| 80.06.14 ↔ Entfernen einer unikondylären Schlittenprothese | 81.54.34 ↔ Implantation einer unikondylären Schlittenprothese bei einem Prothesenwechsel |
| 80.06.15 ↔ Entfernen einer bikondylären Schlittenprothese | 81.54.39 ↔ Implantation einer Knieendoprothese bei einem Prothesenwechsel, sonstige |
| 80.06.16 ↔ Entfernen eines kondylären Femurschildes mit Patella-Rückflächenersatz | 81.54.42 ↔ Implantation eines Patella-Rückflächenersatz bei einem Wechsel |
| 80.06.17 ↔ Entfernen eines Patella-Rückflächenersatz | 81.54.43 ↔ Implantation des Inlays einer Knieprothese bei einem Wechsel |
| 80.06.18 ↔ Entfernen des Inlays einer Knieendoprothese | 81.54.44 ↔ Implantation der Tibia- oder Femurkomponenten, sowie des Inlays einer unikondylären, resp. bikondylären Schlittenprothese oder einer Standard-Totalendoprothese des Knies bei einem Wechsel |
| 80.06.1A ↔ Entfernen der Tibia- oder Femurkomponenten, sowie des Inlays einer unikondylären, resp. bikondylären Schlittenprothese oder einer Standard-Totalendoprothese des Knies | 81.54.45 ↔ Implantation der Tibia- oder Femurkomponenten, sowie des Inlays einer Sonder-Totalendoprothese oder einer achsengeführten Totalendoprothese des Knies, bei einem Wechsel |
| 80.06.1B ↔ Entfernen der Tibia- oder Femurkomponenten, sowie des Inlays einer Sonder-Totalendoprothese oder einer achsengeführten Totalendoprothese des Knies | 81.54.46 ↔ Implantation eines isolierten Ersatzes der femoralen Gleitfläche bei einem Wechsel |
| 80.06.1C ↔ Entfernen eines isolierten Ersatzes der femoralen Gleitfläche | 81.54.47 ↔ Implantation eines kondylären Femurschildes mit Patella-Rückflächenersatz bei einem Wechsel |
| 80.06.99 ↔ Entfernen einer Knieendoprothese, sonstige | 81.54.49 ↔ Implantation von Teilkomponenten einer Knieendoprothese bei einem Wechsel, sonstige |
| 81.54.00 ↔ Implantation einer Endoprothese des Kniegelenks, n.n.bez. | |
| 81.54.24 ↔ Erstimplantation einer unikondylären Schlittenprothese am Kniegelenk | |

Prozedur I44-2

- 81.54.34 ↔ Implantation einer unikondylären Schlittenprothese bei einem Prothesenwechsel
- 81.54.39 ↔ Implantation einer Knieendoprothese bei einem Prothesenwechsel, sonstige
- 81.54.44 ↔ Implantation der Tibia- oder Femurkomponenten, sowie des Inlays einer unikondylären, resp. bikondylären Schlittenprothese oder einer Standard-Totalendoprothese des Knies bei einem Wechsel
- 81.54.45 ↔ Implantation der Tibia- oder Femurkomponenten, sowie des Inlays einer Sonder-Totalendoprothese oder einer achsengeführten Totalendoprothese des Knies, bei einem Wechsel

ADRG I45**Implantation und Ersatz einer Bandscheibenendoprothese**

Prozedur in Tabelle I45-1

DRG I45A**Implantation und Ersatz einer Bandscheibenendoprothese, mehr als ein Segment**

Prozedur in Tabelle I45-2 oder Prozedur in Tabelle I45-3 oder Prozedur in Tabelle I45-4 und Prozedur in Tabelle I45-5

DRG I45B**Implantation und Ersatz einer Bandscheibenendoprothese, weniger als 2 Segmente****Prozedur I45-1**

- 7A.61.11 ↔ Implantation partielle Bandscheibenprothese
- 7A.61.21 ↔ Implantation partielle Bandscheibenprothese bei einem Prothesenwechsel
- 7A.62.11 ↔ Implantation totale Bandscheibenprothese
- 7A.62.21 ↔ Implantation totale Bandscheibenprothese bei einem Prothesenwechsel

Prozedur I45-2

- 7A.A1.12 ‡↔ 2 implantierte partielle Bandscheibenprothesen
- 7A.A1.13 ‡↔ 3 implantierte partielle Bandscheibenprothesen
- 7A.A1.14 ‡↔ 4 implantierte partielle Bandscheibenprothesen
- 7A.A1.15 ‡↔ 5 und mehr implantierte partielle Bandscheibenprothesen

Prozedur I45-3

- 7A.A1.22 ‡↔ 2 implantierte totale Bandscheibenprothesen
- 7A.A1.23 ‡↔ 3 implantierte totale Bandscheibenprothesen
- 7A.A1.24 ‡↔ 4 implantierte totale Bandscheibenprothesen
- 7A.A1.25 ‡↔ 5 und mehr implantierte totale Bandscheibenprothesen

Prozedur I45-4

- 7A.A1.21 ‡↔ 1 implantierte totale Bandscheibenprothese

Prozedur I45-5

- 7A.A1.11 ‡↔ 1 implantierte partielle Bandscheibenprothese

ADRG I46**Implantation, Wechsel oder Revision einer Hüftendoprothese**

Mindestens eine Prozedur in Tabelle I46-2

DRG I46A**Implantation, Wechsel oder Revision einer Hüftendoprothese mit komplexem Eingriff und äusserst schwere CC oder Eingriff an mehreren Lokalisationen**

Prozedur in Tabelle I46-3 und (PCCL > 3 oder Eingriff an mehreren Lokalisationen)

DRG I46B**Implantation, Wechsel oder Revision einer Hüftendoprothese mit äusserst schweren CC oder Eingriff an mehreren Lokalisationen oder bestimmte Diagnose mit komplexem Eingriff**

PCCL > 3 oder Eingriff an mehreren Lokalisationen oder (Hauptdiagnose in Tabelle I46-1 und mindestens eine Prozedur in Tabelle I46-4)

DRG I46C**Implantation, Wechsel oder Revision einer Hüftendoprothese****Diagnose I46-1**

S72.00	Schenkelhalsfraktur: Teil nicht näher bezeichnet	T84.08	Mechanische Komplikation durch eine Gelenkendoprothese: Sonstige näher bezeichnete Gelenke
S72.01	Schenkelhalsfraktur: Intrakapsulär		
S72.02	Schenkelhalsfraktur: (Proximale) Epiphyse, Epiphysenlösung	T84.10	Mechanische Komplikation durch eine interne Osteosynthesevorrichtung an Extremitätenknochen: Schulterregion
S72.03	Schenkelhalsfraktur: Subkapital		
S72.04	Schenkelhalsfraktur: Mediozervikal		
S72.05	Schenkelhalsfraktur: Basis	T84.11	Mechanische Komplikation durch eine interne Osteosynthesevorrichtung an Extremitätenknochen: Oberarm
S72.08	Schenkelhalsfraktur: Sonstige Teile		
S72.10	Femurfraktur: Trochantär, nicht näher bezeichnet	T84.12	Mechanische Komplikation durch eine interne Osteosynthesevorrichtung an Extremitätenknochen: Unterarm
S72.11	Femurfraktur: Intertrochantär		
S72.2	Subtrochantäre Fraktur	T84.13	Mechanische Komplikation durch eine interne Osteosynthesevorrichtung an Extremitätenknochen: Hand
S72.3	Fraktur des Femurschaftes		
S72.40	Distale Fraktur des Femurs: Teil nicht näher bezeichnet	T84.14	Mechanische Komplikation durch eine interne Osteosynthesevorrichtung an Extremitätenknochen: Beckenregion und Oberschenkel
S72.41	Distale Fraktur des Femurs: Condylus (lateralis) (medialis)	T84.15	Mechanische Komplikation durch eine interne Osteosynthesevorrichtung an Extremitätenknochen: Unterschenkel
S72.42	Distale Fraktur des Femurs: Epiphyse, Epiphysenlösung		
S72.43	Distale Fraktur des Femurs: Suprakondylär	T84.16	Mechanische Komplikation durch eine interne Osteosynthesevorrichtung an Extremitätenknochen: Knöchel und Fuß
S72.44	Distale Fraktur des Femurs: Interkondylär		
S72.7	Multiple Frakturen des Femurs	T84.18	Mechanische Komplikation durch eine interne Osteosynthesevorrichtung an Extremitätenknochen: Sonstige näher bezeichnete Extremitätenknochen
S72.8	Frakturen sonstiger Teile des Femurs		
S72.9	Fraktur des Femurs, Teil nicht näher bezeichnet	T84.20	Mechanische Komplikation durch eine interne Osteosynthesevorrichtung an sonstigen Knochen: Wirbelsäule
S73.00	Luxation der Hüfte: Nicht näher bezeichnet		
S73.01	Luxation der Hüfte: Nach posterior	T84.28	Mechanische Komplikation durch eine interne Osteosynthesevorrichtung an sonstigen Knochen: Sonstige näher bezeichnete Knochen
S73.02	Luxation der Hüfte: Nach anterior		
S73.08	Luxation der Hüfte: Sonstige	T84.3	Mechanische Komplikation durch sonstige Knochengeräte, -implantate oder -transplantate
S73.10	Verstauchung und Zerrung des Hüftgelenkes: Teil nicht näher bezeichnet	T84.4	Mechanische Komplikation durch sonstige intern verwendete orthopädische Geräte, Implantate und Transplantate
S73.11	Verstauchung und Zerrung des Hüftgelenkes: Iliofemoral (Band)	T84.5	Infektion und entzündliche Reaktion durch eine Gelenkendoprothese
S73.12	Verstauchung und Zerrung des Hüftgelenkes: Ischiokapsulär (Band)	T84.6	Infektion und entzündliche Reaktion durch eine interne Osteosynthesevorrichtung [jede Lokalisation]
S73.18	Verstauchung und Zerrung des Hüftgelenkes: Sonstige Teile	T84.7	Infektion und entzündliche Reaktion durch sonstige orthopädische Endoprothesen, Implantate oder Transplantate
T84.00	Mechanische Komplikation durch eine Gelenkendoprothese: Schultergelenk	T84.8	Sonstige Komplikationen durch orthopädische Endoprothesen, Implantate oder Transplantate
T84.01	Mechanische Komplikation durch eine Gelenkendoprothese: Ellenbogengelenk	T84.9	Nicht näher bezeichnete Komplikation durch orthopädische Endoprothese, Implantat oder Transplantat
T84.02	Mechanische Komplikation durch eine Gelenkendoprothese: Radiuskopfgelenk		
T84.03	Mechanische Komplikation durch eine Gelenkendoprothese: Handgelenk		
T84.04	Mechanische Komplikation durch eine Gelenkendoprothese: Hüftgelenk		
T84.05	Mechanische Komplikation durch eine Gelenkendoprothese: Kniegelenk		
T84.06	Mechanische Komplikation durch eine Gelenkendoprothese: Sprunggelenk		
T84.07	Mechanische Komplikation durch eine Gelenkendoprothese: Bandscheibe		

Prozedur I46-2

- | | |
|---|--|
| 80.05.00 ↔ Entfernen einer Hüftendoprothese, n.n.bez. | 81.52.21 ↔ Erstimplantation einer Monokopfprothese |
| 80.05.15 ↔ Entfernen einer Totalendoprothese des Hüftgelenks | 81.52.22 ↔ Erstimplantation einer Duokopfprothese |
| 80.05.16 ↔ Entfernen einer Totalendoprothese des Hüftgelenks, Sonderprothese | 81.52.29 ↔ Erstimplantation einer Teilprothese des Hüftgelenks, sonstige |
| 80.05.17 ↔ Entfernen von Schaft, sowie Kopf einer Hüftendoprothese | 81.52.31 ↔ Erstimplantation einer Stütz- resp. Pfannendachschale einer Hüftendoprothese |
| 80.05.18 ↔ Entfernen von Schaft, Kopf, sowie Inlay einer Hüftendoprothese | 81.52.39 ↔ Erstimplantation einer Teilkomponente einer Hüftendoprothese, sonstige |
| 80.05.1A ↔ Entfernen des Inlays einer Hüftendoprothese | 81.52.41 ↔ Implantation einer Monokopfprothese bei einem Prothesenwechsel |
| 80.05.1B ↔ Entfernen des Kopfes einer Hüftendoprothese | 81.52.42 ↔ Implantation einer Duokopfprothese bei einem Prothesenwechsel |
| 80.05.1C ↔ Entfernen von Kopf sowie Inlay einer Hüftendoprothese | 81.52.49 ↔ Implantation einer Teilprothese des Hüftgelenks bei einem Prothesenwechsel, sonstige |
| 80.05.1D ↔ Entfernen von Kopf, Inlay sowie Pfanne einer Hüftendoprothese | 81.52.51 ↔ Implantation einer Stütz- resp. Pfannendachschale einer Hüftendoprothese bei einem Wechsel |
| 80.05.1E ↔ Entfernen von Inlay sowie Pfanne einer Hüftendoprothese | 81.52.52 ↔ Implantation des Inlays einer Hüftendoprothese bei einem Wechsel |
| 80.05.1F ↔ Entfernen von Stütz-, resp. Pfannendachschale sowie Pfanne einer Hüftendoprothese | 81.52.53 ↔ Implantation des Kopfs einer Hüftendoprothese bei einem Wechsel |
| 80.05.1G ↔ Entfernen von Stütz-, resp. Pfannendachschale, Pfanne sowie Kopf einer Hüftendoprothese | 81.52.54 ↔ Implantation von Kopf sowie Inlay einer Hüftendoprothese bei einem Wechsel |
| 80.05.99 ↔ Entfernen einer Hüftendoprothese, sonstige | 81.52.55 ↔ Implantation von Kopf, Inlay sowie Pfanne einer Hüftendoprothese bei einem Wechsel |
| 81.51.00 ↔ Implantation einer Totalendoprothese des Hüftgelenks, n.n.bez. | 81.52.56 ↔ Implantation von Inlay sowie Pfanne einer Hüftendoprothese bei einem Wechsel |
| 81.51.11 ↔ Erstimplantation einer Totalendoprothese des Hüftgelenks | 81.52.57 ↔ Implantation von Stütz- resp. Pfannendachschale sowie Pfanne einer Hüftendoprothese bei einem Wechsel |
| 81.51.12 ↔ Erstimplantation einer Totalendoprothese des Hüftgelenks, Sonderprothese | 81.52.58 ↔ Implantation von Stütz- resp. Pfannendachschale, Pfanne sowie Kopf einer Hüftendoprothese bei einem Wechsel |
| 81.51.13 ↔ Erstimplantation einer Oberflächenersatzprothese | 81.52.59 ↔ Implantation von Teilkomponenten einer Hüftendoprothese bei einem Wechsel, sonstige |
| 81.51.19 ↔ Erstimplantation einer Totalendoprothese des Hüftgelenks, sonstige | 81.52.5A ↔ Implantation von Schaft sowie Kopf einer Hüftendoprothese bei einem Wechsel |
| 81.51.21 ↔ Implantation einer Totalendoprothese des Hüftgelenks bei einem Prothesenwechsel | 81.52.5B ↔ Implantation von Schaft, Kopf sowie Inlay einer Hüftendoprothese bei einem Wechsel |
| 81.51.22 ↔ Implantation einer Totalendoprothese des Hüftgelenks, Sonderprothese bei einem Prothesenwechsel | |
| 81.51.23 ↔ Implantation einer Oberflächenersatzprothese bei einem Prothesenwechsel | |
| 81.51.29 ↔ Implantation einer Totalendoprothese des Hüftgelenks bei einem Prothesenwechsel, sonstige | |
| 81.52.00 ↔ Implantation einer Teilprothese des Hüftgelenks, Implantation von Teilkomponenten einer Hüftendoprothese, n.n.bez. | |

Prozedur I46-3

- | | |
|--|--|
| 81.51.21 ↔ Implantation einer Totalendoprothese des Hüftgelenks bei einem Prothesenwechsel | 81.51.29 ↔ Implantation einer Totalendoprothese des Hüftgelenks bei einem Prothesenwechsel, sonstige |
| 81.51.22 ↔ Implantation einer Totalendoprothese des Hüftgelenks, Sonderprothese bei einem Prothesenwechsel | |

Prozedur I46-4

- | | |
|---|--|
| 00.9A.61 ‡↔ Verwendung von präoperativ patientenindividuell mittels 3D-Bildgebung gefertigten Implantaten | 81.51.21 ↔ Implantation einer Totalendoprothese des Hüftgelenks bei einem Prothesenwechsel |
| 00.9A.62 ‡↔ Verwendung von präoperativ patientenindividuell mittels 3D-Bildgebung angepassten Implantaten | 81.51.22 ↔ Implantation einer Totalendoprothese des Hüftgelenks, Sonderprothese bei einem Prothesenwechsel |
| 00.9A.63 ‡↔ Intraoperative Anwendung von präoperativ mittels 3D-Bildgebung individuell gefertigter Schablonen zur Navigation (beinhaltet: Schnitt, Bohrung, Positionierung) | 81.51.29 ↔ Implantation einer Totalendoprothese des Hüftgelenks bei einem Prothesenwechsel, sonstige |
| 00.9A.64 ‡↔ Verwendung von präoperativ patientenindividuell mittels 3D-Bildgebung sowie 3D-Drucker gefertigte Implantate | 81.A1.12 ‡↔ Modulare Prothese |
| | 81.A1.13 ‡↔ Langschaftprothese |

ADRG I50**Aufwendige Gewebe- oder Hauttransplantationen ausser an der Hand**

Keine Hauptdiagnose in Tabelle I50-1 und Prozedur in Tabelle I50-2

DRG I50Z**Aufwendige Gewebe- oder Hauttransplantationen ausser an der Hand****Diagnose I50-1**

C40.1	Bösartige Neubildung des Knochens und des Gelenkknorpels: Kurze Knochen der oberen Extremität	M24.84	Sonstige näher bezeichnete Gelenkschädigungen, anderenorts nicht klassifiziert: Hand
D16.1	Gutartige Neubildung des Knochens und des Gelenkknorpels: Kurze Knochen der oberen Extremität	M24.94 M25.04 M25.14 M25.24	Gelenkschädigung, nicht näher bezeichnet: Hand Hämarthros: Hand Gelenkfistel: Hand Schlottergelenk: Hand
D21.1	Sonstige gutartige Neubildungen: Bindegewebe und andere Weichteilgewebe der oberen Extremität, einschließlich Schulter	M25.34 M25.44 M25.54	Sonstige Instabilität eines Gelenkes: Hand Gelenkerguss: Hand Gelenkschmerz: Hand
M00.04	Arthritis und Polyarthritis durch Staphylokokken: Hand	M25.64 M25.74	Gelenksteife, anderenorts nicht klassifiziert: Hand Osteophyt: Hand
M00.14	Arthritis und Polyarthritis durch Pneumokokken: Hand	M25.84	Sonstige näher bezeichnete Gelenkrankheiten: Hand
M00.24	Arthritis und Polyarthritis durch sonstige Streptokokken: Hand	M25.94 M65.84	Gelenkrankheit, nicht näher bezeichnet: Hand Sonstige Synovitis und Tenosynovitis: Hand
M00.84	Arthritis und Polyarthritis durch sonstige näher bezeichnete bakterielle Erreger: Hand	M66.24 M66.30	Spontanruptur von Strecksehnen: Hand Spontanruptur von Beugesehnen: Mehrere Lokalisationen
M00.94	Eitrige Arthritis, nicht näher bezeichnet: Hand		Spontanruptur von Beugesehnen: Hand
M02.04	Arthritis nach intestinalem Bypass: Hand	M66.34	Fibromatose der Palmarfaszie [Dupuytren-Kontraktur]
M02.14	Postenteritische Arthritis: Hand	M72.0	
M02.24	Arthritis nach Impfung: Hand		
M02.34	Reiter-Krankheit: Hand	M86.04	Akute hämatogene Osteomyelitis: Hand
M02.84	Sonstige reaktive Arthritiden: Hand	M86.14	Sonstige akute Osteomyelitis: Hand
M02.94	Reaktive Arthritis, nicht näher bezeichnet: Hand	M86.24	Subakute Osteomyelitis: Hand
M11.04	Apatitrheumatismus: Hand	M86.34	Chronische multifokale Osteomyelitis: Hand
M11.14	Familiäre Chondrokalzinose: Hand	M86.44	Chronische Osteomyelitis mit Fistel: Hand
M11.24	Sonstige Chondrokalzinose: Hand	M86.54	Sonstige chronische hämatogene Osteomyelitis: Hand
M11.84	Sonstige näher bezeichnete Kristall-Arthropathien: Hand	M86.64	Sonstige chronische Osteomyelitis: Hand
M11.94	Kristall-Arthropathie, nicht näher bezeichnet: Hand	M86.84	Sonstige Osteomyelitis: Hand
M12.14	Kaschin-Beck-Krankheit: Hand	M86.94	Osteomyelitis, nicht näher bezeichnet: Hand
M12.24	Villonoduläre Synovitis (pigmentiert): Hand	M87.14	Knochennekrose durch Arzneimittel: Hand
M12.34	Palindromer Rheumatismus: Hand	M87.24	Knochennekrose durch vorangegangenes Trauma: Hand
M12.44	Hydrops intermittens: Hand		
M12.54	Traumatische Arthropathie: Hand	M87.34	Sonstige sekundäre Knochennekrose: Hand
M12.84	Sonstige näher bezeichnete Arthropathien, anderenorts nicht klassifiziert: Hand	M87.84 M87.94	Sonstige Knochennekrose: Hand Knochennekrose, nicht näher bezeichnet: Hand
M13.14	Monarthritis, anderenorts nicht klassifiziert: Hand	M89.64	Osteopathie nach Poliomyelitis: Hand
M13.84	Sonstige näher bezeichnete Arthritis: Hand	Q69.0	Akzessorische(r) Finger
M13.94	Arthritis, nicht näher bezeichnet: Hand	Q69.1	Akzessorische(r) Daumen
M18.0	Primäre Rhizarthrose, beidseitig	Q70.1	Schwimmhautbildung an den Fingern
M18.1	Sonstige primäre Rhizarthrose	Q71.0	Angeborenes vollständiges Fehlen der oberen Extremität(en)
M18.2	Posttraumatische Rhizarthrose, beidseitig		
M18.3	Sonstige posttraumatische Rhizarthrose	Q71.1	Angeborenes Fehlen des Ober- und Unterarmes bei vorhandener Hand
M18.4	Sonstige sekundäre Rhizarthrose, beidseitig		
M18.5	Sonstige sekundäre Rhizarthrose	Q71.3	Angeborenes Fehlen der Hand oder eines oder mehrerer Finger
M18.9	Rhizarthrose, nicht näher bezeichnet		
M20.0	Deformität eines oder mehrerer Finger	Q71.6	Spalthand
M21.84	Sonstige näher bezeichnete erworbene Deformitäten der Extremitäten: Hand	S56.0	Verletzung von Beugemuskeln und -sehnen des Daumens in Höhe des Unterarmes
M21.94	Erworbene Deformität einer Extremität, nicht näher bezeichnet: Hand	S56.1	Verletzung von Beugemuskeln und -sehnen eines oder mehrerer sonstiger Finger in Höhe des Unterarmes
M24.04	Freier Gelenkkörper: Hand		
M24.14	Sonstige Gelenkknorpelschädigungen: Hand	S56.3	Verletzung von Streck- oder Abduktormuskeln und -sehnen des Daumens in Höhe des Unterarmes
M24.34	Pathologische Luxation und Subluxation eines Gelenkes, anderenorts nicht klassifiziert: Hand	S56.4	Verletzung von Streckmuskeln und -sehnen eines oder mehrerer sonstiger Finger in Höhe des Unterarmes
M24.44	Habituelle Luxation und Subluxation eines Gelenkes: Hand		
M24.54	Gelenkkontraktur: Hand	S62.20	Fraktur des 1. Mittelhandknochens: Teil nicht näher bezeichnet
M24.64	Ankylose eines Gelenkes: Hand	S62.21	Fraktur des 1. Mittelhandknochens: Basis

S62.22	Fraktur des 1. Mittelhandknochens: Schaft	S63.10	Luxation eines Fingers: Teil nicht näher bezeichnet
S62.23	Fraktur des 1. Mittelhandknochens: Kollum	S63.11	Luxation eines Fingers: Metakarpophalangeal (-Gelenk)
S62.24	Fraktur des 1. Mittelhandknochens: Kopf	S63.12	Luxation eines Fingers: Interphalangeal (-Gelenk)
S62.30	Fraktur eines sonstigen Mittelhandknochens: Teil nicht näher bezeichnet	S63.2	Multiple Luxationen der Finger
S62.31	Fraktur eines sonstigen Mittelhandknochens: Basis	S63.4	Traumatische Ruptur von Bändern der Finger im Metakarpophalangeal- und Interphalangealgelenk
S62.32	Fraktur eines sonstigen Mittelhandknochens: Schaft	S63.60	Verstauchung und Zerrung eines oder mehrerer Finger: Teil nicht näher bezeichnet
S62.33	Fraktur eines sonstigen Mittelhandknochens: Kollum	S63.61	Verstauchung und Zerrung eines oder mehrerer Finger: Metakarpophalangeal (-Gelenk)
S62.34	Fraktur eines sonstigen Mittelhandknochens: Kopf	S63.62	Verstauchung und Zerrung eines oder mehrerer Finger: Interphalangeal (-Gelenk)
S62.4	Multiple Frakturen der Mittelhandknochen	S63.68	Verstauchung und Zerrung eines oder mehrerer Finger: Sonstige Teile
S62.50	Fraktur des Daumens: Teil nicht näher bezeichnet	S63.7	Verstauchung und Zerrung sonstiger und nicht näher bezeichneter Teile der Hand
S62.51	Fraktur des Daumens: Proximale Phalanx	T87.0	Komplikationen durch replantierte (Teile der) obere(n) Extremität
S62.52	Fraktur des Daumens: Distale Phalanx		
S62.60	Fraktur eines sonstigen Fingers: Teil nicht näher bezeichnet		
S62.61	Fraktur eines sonstigen Fingers: Proximale Phalanx		
S62.62	Fraktur eines sonstigen Fingers: Mittlere Phalanx		
S62.63	Fraktur eines sonstigen Fingers: Distale Phalanx		
S62.7	Multiple Frakturen der Finger		
S62.8	Fraktur sonstiger und nicht näher bezeichneter Teile des Handgelenkes und der Hand		

Prozedur I50-2

83.82.10 ↔	Faszientransplantation, Kopf und Hals	83.8A.30 ↔	Revision von einer sonstigen Lappenplastik mit mikrovasculärer Anastomosierung aus Muskel oder Faszie, Kopf und Hals
83.82.11 ↔	Faszientransplantation, Schulter und Axilla	83.8A.31 ↔	Revision von einer sonstigen Lappenplastik mit mikrovasculärer Anastomosierung aus Muskel oder Faszie, Schulter und Axilla
83.82.12 ↔	Faszientransplantation, Oberarm und Ellenbogen	83.8A.32 ↔	Revision von einer sonstigen Lappenplastik mit mikrovasculärer Anastomosierung aus Muskel oder Faszie, Oberarm und Ellenbogen
83.82.13 ↔	Faszientransplantation, Unterarm	83.8A.33 ↔	Revision von einer sonstigen Lappenplastik mit mikrovasculärer Anastomosierung aus Muskel oder Faszie, Unterarm
83.82.14 ↔	Faszientransplantation, Brustwand, Bauch und Rücken	83.8A.34 ↔	Revision von einer sonstigen Lappenplastik mit mikrovasculärer Anastomosierung aus Muskel oder Faszie, Brustwand, Bauch und Rücken
83.82.15 ↔	Faszientransplantation, Leisten- und Genitalregion und Gesäss	83.8A.35 ↔	Revision von einer sonstigen Lappenplastik mit mikrovasculärer Anastomosierung aus Muskel oder Faszie, Leisten- und Genitalregion und Gesäss
83.82.16 ↔	Faszientransplantation, Untere Extremität	83.8A.36 ↔	Revision von einer sonstigen Lappenplastik mit mikrovasculärer Anastomosierung aus Muskel oder Faszie, Untere Extremität
83.82.19 ↔	Faszientransplantation, Andere Lokalisation	83.8A.39 ↔	Revision von einer sonstigen Lappenplastik mit mikrovasculärer Anastomosierung aus Muskel oder Faszie, andere Lokalisation
83.82.20 ↔	Transplantation eines lokalen Muskel- oder Faszienlappens, Kopf und Hals	84.20 ↔	Replantation einer Extremität, n.n.bez.
83.82.21 ↔	Transplantation eines lokalen Muskel- oder Faszienlappens, Schulter und Axilla	84.21 ↔	Daumen-Replantation
83.82.22 ↔	Transplantation eines lokalen Muskel- oder Faszienlappens, Oberarm und Ellenbogen	84.22 ↔	Finger-Replantation (ausser Daumen)
83.82.23 ↔	Transplantation eines lokalen Muskel- oder Faszienlappens, Unterarm	84.23.00 ↔	Replantation von Vorderarm, Handgelenk oder Hand, n.n.bez.
83.82.24 ↔	Transplantation eines lokalen Muskel- oder Faszienlappens, Brustwand, Bauch und Rücken	84.23.10 ↔	Replantation von Vorderarm
83.82.25 ↔	Transplantation eines lokalen Muskel- oder Faszienlappens, Leisten- und Genitalregion und Gesäss	84.23.12 ↔	Replantation von der Mittelhand
83.82.26 ↔	Transplantation eines lokalen Muskel- oder Faszienlappens, Untere Extremität	84.23.13 ↔	Replantation vom Handgelenk
83.82.29 ↔	Transplantation eines lokalen Muskel- oder Faszienlappens, Andere Lokalisation	84.23.99 ↔	Replantation von Vorderarm, Handgelenk oder Hand, sonstige
83.82.30 ↔	Transplantation eines osteomyokutanen oder osteofasziokutanen Lappens, Kopf und Hals	84.24.00 ↔	Replantation im Ellenbogenbereich oder Oberarm, n.n.bez.
83.82.31 ↔	Transplantation eines osteomyokutanen oder osteofasziokutanen Lappens, Schulter und Axilla	84.24.11 ↔	Replantation im Ellenbogenbereich
83.82.32 ↔	Transplantation eines osteomyokutanen oder osteofasziokutanen Lappens, Oberarm und Ellenbogen	84.24.12 ↔	Replantation vom Oberarm
83.82.33 ↔	Transplantation eines osteomyokutanen oder osteofasziokutanen Lappens, Unterarm	84.24.99 ↔	Replantation im Ellenbogenbereich oder Oberarm, sonstige
83.82.34 ↔	Transplantation eines osteomyokutanen oder osteofasziokutanen Lappens, Brustwand, Bauch und Rücken	84.25 ↔	Zehen-Replantation
83.82.35 ↔	Transplantation eines osteomyokutanen oder osteofasziokutanen Lappens, Leisten- und Genitalregion und Gesäss	84.26 ↔	Fuss-Replantation
83.82.36 ↔	Transplantation eines osteomyokutanen oder osteofasziokutanen Lappens, Untere Extremität	84.27.11 ↔	Replantation im Kniebereich
83.82.39 ↔	Transplantation eines osteomyokutanen oder osteofasziokutanen Lappens, Andere Lokalisation	84.27.12 ↔	Replantation vom Unterschenkel
		84.27.99 ↔	Replantation von Unterschenkel oder Sprunggelenk, sonstige

84.28 ↔	Oberschenkel-Replantation	86.7A.6D ↔	Transpositionsplastik (VY), grossflächig, am Fuss
84.29 ↔	Replantation einer Extremität, sonstige	86.7A.6E ↔	Transpositionsplastik (VY), grossflächig, an anderer Lokalisation
84.99.14 ↔	Borggreve-Plastik	86.7A.71 ↔	Insellappenplastik, kleinflächig, am Kopf
84.99.31 ↔	Transplantation von Vorderarm, Handgelenk oder Hand	86.7A.7D ↔	Insellappenplastik, kleinflächig, am Fuss
85.K6.13 ↔	Revision von Haut-Muskel- und Haut-Fett-Lappenplastiken an der Mamma, mit Neuanlage und Korrektur der Gefässanastomose	86.7A.7E ↔	Insellappenplastik, kleinflächig, an anderer Lokalisation
86.6A.11 ↔	Autologe Vollhauttransplantation, kleinflächig, am Kopf	86.7A.81 ↔	Insellappenplastik, grossflächig, am Kopf
86.6A.12 ↔	Autologe Vollhauttransplantation, kleinflächig, am Hals	86.7A.8D ↔	Insellappenplastik, grossflächig, am Fuss
86.6A.13 ↔	Autologe Vollhauttransplantation, kleinflächig, an Schulter und Axilla	86.7A.8E ↔	Insellappenplastik, grossflächig, an anderer Lokalisation
86.6A.14 ↔	Autologe Vollhauttransplantation, kleinflächig, an Oberarm und Ellenbogen	86.7B.11 ↔	Gestielte regionale Lappenplastik, am Kopf
86.6A.15 ↔	Autologe Vollhauttransplantation, kleinflächig, am Unterarm	86.7B.12 ↔	Gestielte regionale Lappenplastik, am Hals
86.6A.17 ↔	Autologe Vollhauttransplantation, kleinflächig, an Brustwand und Rücken	86.7B.13 ↔	Gestielte regionale Lappenplastik, an Schulter und Axilla
86.6A.18 ↔	Autologe Vollhauttransplantation, kleinflächig, an Bauchregion und Leiste	86.7B.14 ↔	Gestielte regionale Lappenplastik, an Oberarm und Ellenbogen
86.6A.1A ↔	Autologe Vollhauttransplantation, kleinflächig, am Gesäss	86.7B.15 ↔	Gestielte regionale Lappenplastik, am Unterarm
86.6A.1B ↔	Autologe Vollhauttransplantation, kleinflächig, an Oberschenkel und Knie	86.7B.17 ↔	Gestielte regionale Lappenplastik, an Brustwand und Rücken
86.6A.1C ↔	Autologe Vollhauttransplantation, kleinflächig, am Unterschenkel	86.7B.18 ↔	Gestielte regionale Lappenplastik, an Bauchregion und Leiste
86.6A.1D ↔	Autologe Vollhauttransplantation, kleinflächig, am Fuss	86.7B.1A ↔	Gestielte regionale Lappenplastik, am Gesäss
86.6A.21 ↔	Autologe Vollhauttransplantation, grossflächig, am Kopf	86.7B.1B ↔	Gestielte regionale Lappenplastik, an Oberschenkel und Knie
86.6A.22 ↔	Autologe Vollhauttransplantation, grossflächig, am Hals	86.7B.1C ↔	Gestielte regionale Lappenplastik, am Unterschenkel
86.6A.23 ↔	Autologe Vollhauttransplantation, grossflächig, an Schulter und Axilla	86.7B.1D ↔	Gestielte regionale Lappenplastik, am Fuss
86.6A.24 ↔	Autologe Vollhauttransplantation, grossflächig, an Oberarm und Ellenbogen	86.7C.11 ↔	Gestielte Fernlappenplastik, am Kopf
86.6A.25 ↔	Autologe Vollhauttransplantation, grossflächig, am Unterarm	86.7C.12 ↔	Gestielte Fernlappenplastik, am Hals
86.6A.27 ↔	Autologe Vollhauttransplantation, grossflächig, an Brustwand und Rücken	86.7C.13 ↔	Gestielte Fernlappenplastik, an Schulter und Axilla
86.6A.28 ↔	Autologe Vollhauttransplantation, grossflächig, an Bauchregion und Leiste	86.7C.14 ↔	Gestielte Fernlappenplastik, an Oberarm und Ellenbogen
86.6A.2A ↔	Autologe Vollhauttransplantation, grossflächig, am Gesäss	86.7C.15 ↔	Gestielte Fernlappenplastik, am Unterarm
86.6A.2B ↔	Autologe Vollhauttransplantation, grossflächig, an Oberschenkel und Knie	86.7C.17 ↔	Gestielte Fernlappenplastik, an Brustwand und Rücken
86.6A.2C ↔	Autologe Vollhauttransplantation, grossflächig, am Unterschenkel	86.7C.18 ↔	Gestielte Fernlappenplastik, an Bauchregion und Leiste
86.6A.2D ↔	Autologe Vollhauttransplantation, grossflächig, am Fuss	86.7C.1A ↔	Gestielte Fernlappenplastik, am Gesäss
86.7A.31 ↔	Verschiebe-Rotationsplastik, kleinflächig, am Kopf	86.7C.1B ↔	Gestielte Fernlappenplastik, an Oberschenkel und Knie
86.7A.3D ↔	Verschiebe-Rotationsplastik, kleinflächig, am Fuss	86.7C.1C ↔	Gestielte Fernlappenplastik, am Unterschenkel
86.7A.3E ↔	Verschiebe-Rotationsplastik, kleinflächig, an anderer Lokalisation	86.7C.1D ↔	Gestielte Fernlappenplastik, am Fuss
86.7A.41 ↔	Verschiebe-Rotationsplastik, grossflächig, am Kopf	86.7E.21 ↔	Revision von gestielter regionaler Lappenplastik, am Kopf
86.7A.4D ↔	Verschiebe-Rotationsplastik, grossflächig, am Fuss	86.7E.26 ↔	Revision von gestielter regionaler Lappenplastik, an der Hand
86.7A.4E ↔	Verschiebe-Rotationsplastik, grossflächig, an anderer Lokalisation	86.7E.2D ↔	Revision von gestielter regionaler Lappenplastik, am Fuss
86.7A.51 ↔	Transpositionsplastik (VY), kleinflächig, am Kopf	86.7E.2E ↔	Revision von gestielter regionaler Lappenplastik, an anderer Lokalisation
86.7A.5D ↔	Transpositionsplastik (VY), kleinflächig, am Fuss	86.7E.31 ↔	Revision von gestielter Fernlappenplastik, am Kopf
86.7A.5E ↔	Transpositionsplastik (VY), kleinflächig, an anderer Lokalisation	86.7E.36 ↔	Revision von gestielter Fernlappenplastik, an der Hand
86.7A.61 ↔	Transpositionsplastik (VY), grossflächig, am Kopf	86.7E.3D ↔	Revision von gestielter Fernlappenplastik, am Fuss
		86.7E.3E ↔	Revision von gestielter Fernlappenplastik, an anderer Lokalisation
		86.7E.41 ↔	Revision von einer Plastik mit freien Lappen mit mikrovasculärer Anastomosierung, am Kopf
		86.7E.46 ↔	Revision von einer Plastik mit freien Lappen mit mikrovasculärer Anastomosierung, an der Hand
		86.7E.4D ↔	Revision von einer Plastik mit freien Lappen mit mikrovasculärer Anastomosierung, am Fuss
		86.7E.4E ↔	Revision von einer Plastik mit freien Lappen mit mikrovasculärer Anastomosierung, an anderer Lokalisation

ADRG I54**Strahlentherapie bei Krankheiten und Störungen an Muskel-Skelett-System und Bindegewebe, weniger als 9 Bestrahlungen und mehr als ein Belegungstag**

Prozedur in Tabelle I54-1 und Verweildauer > 1 Tag

DRG I54A**Strahlentherapie bei Krankheiten und Störungen an Muskel-Skelett-System und Bindegewebe, weniger als 9 Bestrahlungen mit äusserst schweren CC oder kompliz. Prozeduren, mehr als ein Belegungstag**

PCCL > 3 oder Komplizierende Prozeduren

DRG I54B**Strahlentherapie bei Krankheiten und Störungen an Muskel-Skelett-System und Bindegewebe, weniger als 9 Bestrahlungen und mehr als ein Belegungstag****Prozedur I54-1**

92.20 ↔	Infusion von flüssigem Radioisotop	92.24.23 ↔	Teleradiotherapie mit Photonen, Linearbeschleuniger, ohne bildgestützte Einstellung, 3D-geplante Bestrahlung
92.21.00 ↔	Oberflächenstrahlentherapie, n.n.bez.	92.24.24 ↔	Teleradiotherapie mit Photonen, Linearbeschleuniger, ohne bildgestützte Einstellung, intensitätsmodulierte Radiotherapie
92.21.01 ↔	Oberflächenstrahlentherapie, bis zu 2 Bestrahlungsfelder	92.24.30 ↔	Teleradiotherapie mit Photonen, hochkomplexe Radiotherapie mit spezialisierter Ausstattung
92.21.02 ↔	Oberflächenstrahlentherapie, mehr als 2 Bestrahlungsfelder	92.25.00 ↔	Teleradiotherapie mit Elektronen, Linearbeschleuniger, n.n.bez.
92.22.00 ↔	Orthovoltstrahlentherapie, n.n.bez.	92.25.01 ↔	Teleradiotherapie mit Elektronen, Linearbeschleuniger, Grossfeldbestrahlung
92.22.01 ↔	Orthovoltstrahlentherapie, bis zu 2 Bestrahlungsfelder	92.25.02 ↔	Teleradiotherapie mit Elektronen, Linearbeschleuniger, Halbkörperbestrahlung
92.22.02 ↔	Orthovoltstrahlentherapie, mehr als 2 Bestrahlungsfelder	92.25.03 ↔	Teleradiotherapie mit Elektronen, Linearbeschleuniger, Ganzkörperbestrahlung
92.22.11 ↔	Intraoperative Röntgenstrahlentherapie, bis 300 kV	92.25.04 ↔	Teleradiotherapie mit Elektronen, Linearbeschleuniger, Intraoperative Strahlentherapie
92.22.12 ↔	Intraoperative Röntgenstrahlentherapie, 300 kV - < 1 MV	92.25.09 ↔	Teleradiotherapie mit Elektronen, Linearbeschleuniger, sonstige
92.22.19 ↔	Intraoperative Röntgenstrahlentherapie, sonstige	92.25.11 ↔	Teleradiotherapie mit Elektronen, Linearbeschleuniger, mit bildgestützter Einstellung
92.23.00 ↔	Hochvoltstrahlentherapie, n.n.bez.	92.25.12 ↔	Teleradiotherapie mit Elektronen, Linearbeschleuniger, mit bildgestützter Einstellung, bis zu 2 Bestrahlungsfelder
92.23.01 ↔	Telekobaltgerät bis zu 2 Bestrahlungsfelder	92.25.13 ↔	Teleradiotherapie mit Elektronen, Linearbeschleuniger, mit bildgestützter Einstellung, mehr als 2 Bestrahlungsfelder
92.23.02 ↔	Telekobaltgerät 3 bis 4 Bestrahlungsfelder	92.25.14 ↔	Teleradiotherapie mit Elektronen, Linearbeschleuniger, mit bildgestützter Einstellung, 3D-geplante Bestrahlung
92.23.03 ↔	Telekobaltgerät mehr als 4 Bestrahlungsfelder oder 3D-geplante Bestrahlung	92.25.15 ↔	Teleradiotherapie mit Elektronen, Linearbeschleuniger, mit bildgestützter Einstellung, intensitätsmodulierte Radiotherapie
92.23.08 ↔	Hochvoltstrahlentherapie, andere Isotope	92.25.21 ↔	Teleradiotherapie mit Elektronen, Linearbeschleuniger, ohne bildgestützte Einstellung, bis zu 2 Bestrahlungsfelder
92.23.09 ↔	Telekobaltgerät, sonstige	92.25.22 ↔	Teleradiotherapie mit Elektronen, Linearbeschleuniger, ohne bildgestützte Einstellung, mehr als 2 Bestrahlungsfelder
92.24.00 ↔	Teleradiotherapie mit Photonen, Linearbeschleuniger, n.n.bez.	92.25.23 ↔	Teleradiotherapie mit Elektronen, Linearbeschleuniger, ohne bildgestützte Einstellung, 3D-geplante Bestrahlung
92.24.01 ↔	Teleradiotherapie mit Photonen, Linearbeschleuniger, Grossfeldbestrahlung	92.25.24 ↔	Teleradiotherapie mit Elektronen, Linearbeschleuniger, ohne bildgestützte Einstellung, intensitätsmodulierte Radiotherapie
92.24.02 ↔	Teleradiotherapie mit Photonen, Linearbeschleuniger, Halbkörperbestrahlung	92.26.00 ↔	Teleradiotherapie mit anderen Partikelstrahlen, n.n.bez.
92.24.03 ↔	Teleradiotherapie mit Photonen, Linearbeschleuniger, Ganzkörperbestrahlung	92.26.99 ↔	Teleradiotherapie mit anderen Partikelstrahlen, sonstige
92.24.04 ↔	Teleradiotherapie mit Photonen, Linearbeschleuniger, Intraoperative Strahlentherapie		
92.24.09 ↔	Teleradiotherapie mit Photonen, Linearbeschleuniger, sonstige		
92.24.11 ↔	Teleradiotherapie mit Photonen, Linearbeschleuniger, mit bildgestützter Einstellung [IGRT], bis zu 2 Bestrahlungsfelder		
92.24.12 ↔	Teleradiotherapie mit Photonen, Linearbeschleuniger, mit bildgestützter Einstellung [IGRT], mehr als 2 Bestrahlungsfelder		
92.24.13 ↔	Teleradiotherapie mit Photonen, Linearbeschleuniger, mit bildgestützter Einstellung [IGRT], 3D-geplante Bestrahlung		
92.24.14 ↔	Teleradiotherapie mit Photonen, Linearbeschleuniger, mit bildgestützter Einstellung [IGRT], intensitätsmodulierte Radiotherapie		
92.24.21 ↔	Teleradiotherapie mit Photonen, Linearbeschleuniger, ohne bildgestützte Einstellung, bis zu 2 Bestrahlungsfelder:		
92.24.22 ↔	Teleradiotherapie mit Photonen, Linearbeschleuniger, ohne bildgestützte Einstellung, mehr als 2 Bestrahlungsfelder		

- 92.27.00 ↔ Implantation oder Einsetzen radioaktiver Elemente (Brachytherapie mit umschlossenen Radionukliden), Körperoberfläche, sonstiger oder n.n.bez. Applikationsort
- 92.27.10 ↔ Implantation oder Einsetzen radioaktiver Elemente (Brachytherapie mit umschlossenen Radionukliden), weibliche Geschlechtsorgane, n.n.bez.
- 92.27.11 ↔ Implantation oder Einsetzen radioaktiver Elemente (Brachytherapie mit umschlossenen Radionukliden), intrauterin
- 92.27.12 ↔ Implantation oder Einsetzen radioaktiver Elemente (Brachytherapie mit umschlossenen Radionukliden), intravaginal
- 92.27.13 ↔ Implantation oder Einsetzen radioaktiver Elemente (Brachytherapie mit umschlossenen Radionukliden), intrauterin und intravaginal kombiniert
- 92.27.21 ↔ Implantation oder Einsetzen radioaktiver Elemente (Brachytherapie mit umschlossenen Radionukliden), Körperoberfläche
- 92.27.22 ↔ Implantation oder Einsetzen radioaktiver Elemente (Brachytherapie mit umschlossenen Radionukliden), intrakavitär
- 92.27.23 ↔ Implantation oder Einsetzen radioaktiver Elemente (Brachytherapie mit umschlossenen Radionukliden), intraluminal
- 92.27.30 ↔ Implantation oder Einsetzen radioaktiver Elemente (Brachytherapie mit umschlossenen Radionukliden), Gefäss n.n.bez.
- 92.27.31 ↔ Implantation oder Einsetzen radioaktiver Elemente (Brachytherapie mit umschlossenen Radionukliden), Koronargefäss
- 92.27.39 ↔ Implantation oder Einsetzen radioaktiver Elemente (Brachytherapie mit umschlossenen Radionukliden), sonstiges Gefäss
- 92.27.40 ↔ Implantation oder Einsetzen radioaktiver Elemente (Brachytherapie mit umschlossenen Radionukliden), intraoperativ
- 92.27.70 ↔ Radioaktive Moulagen, n.n.bez.
- 92.27.71 ↔ Radioaktive Moulagen, Konstruktion und Applikation von oberflächlichen radioaktiven Moulagen
- 92.27.72 ↔ Radioaktive Moulagen, Konstruktion und Applikation von nicht auf der Körperoberfläche verwendeten Applikatoren
- 92.27.73 ↔ Radioaktive Moulagen, Konstruktion und Applikation von Augenapplikatoren
- 92.27.79 ↔ Radioaktive Moulagen, sonstige
- 92.28.00 ↔ Injektion, Instillation oder orale Gabe von Radioisotopen, n.n.bez.
- 92.28.09 ↔ Injektion, Instillation oder orale Gabe von Radioisotopen, sonstige
- 92.28.11 ↔ Therapie mit offenen Radionukliden bei Knochenmetastasen
- 92.28.14 ↔ Instillation von offenen Radionukliden in Gelenke
- 92.28.24 ↔ Selektive intravasculäre Radiochemoembolisation mit I-131-Lipiodol
- 92.28.25 ↔ Selektive intravasculäre Radionuklidtherapie [SIRT] durch Embolisation von Yttrium-90-markierten Mikrosphären
- 92.28.26 ↔ Selektive intravasculäre Radionuklidtherapie [SIRT] durch Embolisation von Holmium-166 markierten Mikrosphären
- 92.28.33 ↔ Endovasculäre Brachytherapie mit Rhenium-188
- 92.28.41 ↔ Radiojodtherapie bis 1,2 GBq I-131, ohne Gabe von rekombinantem Thyreotropin [rh-TSH]
- 92.28.42 ↔ Radiojodtherapie bis 1,2 GBq I-131, mit Gabe von rekombinantem Thyreotropin [rh-TSH]
- 92.28.43 ↔ Radiojodtherapie über 1,2 bis unter 5 GBq I-131, ohne Gabe von rekombinantem Thyreotropin [rh-TSH]
- 92.28.44 ↔ Radiojodtherapie über 1,2 bis unter 5 GBq I-131, mit Gabe von rekombinantem Thyreotropin [rh-TSH]
- 92.28.45 ↔ Radiojodtherapie mit 5 und mehr GBq I-131, ohne Gabe von rekombinantem Thyreotropin [rh-TSH]
- 92.28.46 ↔ Radiojodtherapie mit 5 und mehr GBq I-131, mit Gabe von rekombinantem Thyreotropin [rh-TSH]
- 92.28.51 ↔ Radioimmuntherapie mit 90Y-Ibritumomab-Tiuxetan, parenteral
- 92.28.52 ↔ Radioimmuntherapie mit Jod 131 [I-131] Tositumomab, parenteral
- 92.28.53 ↔ Radioimmuntherapie mit sonstigen Antikörpern, parenteral
- 92.28.64 ↔ Radiorezeptorthherapie mit dem DOTA-konjugierten Somatostatin-Analogen TOC [Octreotide]
- 92.28.65 ↔ Radiorezeptorthherapie mit dem DOTA-konjugierten Somatostatin-Analogen TATE [Octreotate]
- 92.28.66 ↔ Radiorezeptorthherapie mit Somatostatin-Antagonisten
- 92.28.69 ↔ Radiotherapie mit kleinen Molekülen, sonstige
- 92.28.6B ↔ Radiorezeptorthherapie mit 177Lu-PSMA I&T [177Lu-ITG-PSMA-1]
- 92.28.6C ↔ Radiorezeptorthherapie mit sonstigen PSMA-Liganden
- 92.28.71 ↔ Gabe von Jod-131-MIBG [Metajodbenzylguanidin] parenteral
- 92.29.00 ↔ Brachytherapie mit umschlossenen Radionukliden, n.n.bez.
- 92.29.09 ↔ Brachytherapie mit umschlossenen Radionukliden, sonstige
- 92.29.11 ↔ Interstitielle Brachytherapie mit Implantation von entfernbaren Strahlern in einer Ebene, niedrige Dosisleistung
- 92.29.12 ↔ Interstitielle Brachytherapie mit Implantation von entfernbaren Strahlern in einer Ebene, gepulste Dosisleistung [Pulsed dose rate]
- 92.29.13 ↔ Interstitielle Brachytherapie mit Implantation von entfernbaren Strahlern in einer Ebene, hohe Dosisleistung
- 92.29.19 ↔ Interstitielle Brachytherapie mit Implantation von entfernbaren Strahlern in einer Ebene, sonstige
- 92.29.21 ↔ Interstitielle Brachytherapie mit Volumenimplantation von entfernbaren Strahlern in mehreren Ebenen, niedrige Dosisleistung
- 92.29.22 ↔ Interstitielle Brachytherapie mit Volumenimplantation von entfernbaren Strahlern in mehreren Ebenen, gepulste Dosisleistung [Pulsed dose rate]
- 92.29.23 ↔ Interstitielle Brachytherapie mit Volumenimplantation von entfernbaren Strahlern in mehreren Ebenen, hohe Dosisleistung
- 92.29.24 ↔ Brachytherapie mit Implantation von entfernbaren Strahlern in mehreren Ebenen, hohe Dosisleistung, intraoperativ
- 92.29.29 ↔ Interstitielle Brachytherapie mit Volumenimplantation von entfernbaren Strahlern in mehreren Ebenen, sonstige
- 92.29.31 ↔ Interstitielle Brachytherapie mit Implantation von permanenten Strahlern, bis 10 Quellen
- 92.29.32 ↔ Interstitielle Brachytherapie mit Implantation von permanenten Strahlern, von 11 bis 15 Quellen
- 92.29.33 ↔ Interstitielle Brachytherapie mit Implantation von permanenten Strahlern, von 16 bis 20 Quellen
- 92.29.34 ↔ Interstitielle Brachytherapie mit Implantation von permanenten Strahlern, von 21 bis 25 Quellen
- 92.29.35 ↔ Interstitielle Brachytherapie mit Implantation von permanenten Strahlern, von 26 bis 30 Quellen
- 92.29.36 ↔ Interstitielle Brachytherapie mit Implantation von permanenten Strahlern, von 31 bis 35 Quellen
- 92.29.37 ↔ Interstitielle Brachytherapie mit Implantation von permanenten Strahlern, von 36 bis 40 Quellen
- 92.29.38 ↔ Interstitielle Brachytherapie mit Implantation von permanenten Strahlern, von 41 bis 45 Quellen

92.29.39 ↔ Interstitielle Brachytherapie mit Implantation von permanenten Strahlern, von 46 bis 50 Quellen	92.31.10 ↔ Radiochirurgie mit Photonen n.n.bez., extrazerebral
92.29.3A ↔ Interstitielle Brachytherapie mit Implantation von permanenten Strahlern, von 51 bis 55 Quellen	92.32.00 ↔ Mehrquellige Photon-Radiochirurgie, n.n.bez.
92.29.3B ↔ Interstitielle Brachytherapie mit Implantation von permanenten Strahlern, von 56 bis 60 Quellen	92.32.01 ↔ Mehrquellige Photon-Radiochirurgie, Gamma-knife
92.29.3C ↔ Interstitielle Brachytherapie mit Implantation von permanenten Strahlern, von 61 bis 65 Quellen	92.33.00 ↔ Teilchen-Radiochirurgie, n.n.bez.
92.29.3D ↔ Interstitielle Brachytherapie mit Implantation von permanenten Strahlern, von 66 bis 70 Quellen	92.33.01 ↔ Andere Hochvoltstrahlentherapie, stereotaktische Bestrahlung, einzeitig, zerebral
92.29.3E ↔ Interstitielle Brachytherapie mit Implantation von permanenten Strahlern, von 71 und mehr Quellen	92.33.11 ↔ Andere Hochvoltstrahlentherapie, stereotaktische Bestrahlung, einzeitig, extrazerebral
92.29.40 ↔ Brachytherapie mit Oberflächenapplikatoren, n.n.bez.	92.39.00 ↔ Sonstige stereotaktische Radiochirurgie, n.n.bez.
92.29.49 ↔ Brachytherapie mit Oberflächenapplikatoren, sonstige	92.39.01 ↔ Andere Hochvoltstrahlentherapie, stereotaktische Bestrahlung, fraktioniert, zerebral, n.n.bez.
92.29.51 ↔ Entfernung von umschlossenen Radionukliden oder inaktiven Applikatoren unter Anästhesie	92.39.11 ↔ Andere Hochvoltstrahlentherapie, stereotaktische Bestrahlung, fraktioniert, extrazerebral, n.n.bez.
92.30.00 ↔ Stereotaktische Bestrahlung, einzeitig, n.n.bez.	92.39.20 ↔ Andere Hochvoltstrahlentherapie, stereotaktische Bestrahlung, fraktioniert, zerebral, intensitätsmodulierte Radiotherapie
92.30.01 ↔ Stereotaktische Bestrahlung, einzeitig, zerebral, n.n.bez.	92.39.21 ↔ Andere Hochvoltstrahlentherapie, stereotaktische Bestrahlung, fraktioniert, zerebral, intensitätsmodulierte Bogenbestrahlung [IMAT]
92.30.02 ↔ Stereotaktische Bestrahlung, einzeitig, extrazerebral, n.n.bez.	92.39.22 ↔ Andere Hochvoltstrahlentherapie, stereotaktische Bestrahlung, fraktioniert, zerebral, bildgestützte Einstellung
92.30.20 ↔ Stereotaktische Bestrahlung, einzeitig, zerebral, intensitätsmodulierte Radiotherapie	92.39.29 ↔ Andere Hochvoltstrahlentherapie, stereotaktische Bestrahlung, fraktioniert, zerebral, sonstige
92.30.21 ↔ Stereotaktische Bestrahlung, einzeitig, zerebral, intensitätsmodulierte Bogenbestrahlung [IMAT]	92.39.30 ↔ Andere Hochvoltstrahlentherapie, stereotaktische Bestrahlung, fraktioniert, extrazerebral, intensitätsmodulierte Radiotherapie
92.30.22 ↔ Stereotaktische Bestrahlung, einzeitig, zerebral, bildgestützte Einstellung	92.39.31 ↔ Andere Hochvoltstrahlentherapie, stereotaktische Bestrahlung, fraktioniert, extrazerebral, intensitätsmodulierte Bogenbestrahlung [IMAT]
92.30.30 ↔ Stereotaktische Bestrahlung, einzeitig, extrazerebral, intensitätsmodulierte Radiotherapie	92.39.32 ↔ Andere Hochvoltstrahlentherapie, stereotaktische Bestrahlung, fraktioniert, extrazerebral, bildgestützte Einstellung
92.30.31 ↔ Stereotaktische Bestrahlung, einzeitig, extrazerebral, intensitätsmodulierte Bogenbestrahlung [IMAT]	92.39.39 ↔ Andere Hochvoltstrahlentherapie, stereotaktische Bestrahlung, fraktioniert, extrazerebral, sonstige
92.30.32 ↔ Stereotaktische Bestrahlung, einzeitig, extrazerebral, bildgestützte Einstellung	92.41 ↔ Intraoperative Strahlentherapie mit Elektronen
92.30.99 ↔ Stereotaktische Bestrahlung, einzeitig, sonstige	
92.31.00 ↔ Radiochirurgie mit Photonen n.n.bez., zerebral	

ADRG I59**Andere Eingriffe an den unteren Extremitäten und Humerus oder mässig komplexe Eingriffe an Ellenbogengelenk und Unterarm**

Mindestens eine Prozedur in Tabelle I59-1

DRG I59Z**Andere Eingriffe an den unteren Extremitäten und Humerus oder mässig komplexe Eingriffe an Ellenbogengelenk und Unterarm****Prozedur I59-1**

77.91.11 ↔ Totale Resektion einer Rippe	79.12.19 ↔ Geschlossene Reposition einer distalen Radiusfraktur mit sonstiger innerer Knochenfixation (z. B. durch Schraube, Platte)
77.91.12 ↔ Totale Resektion einer Halsrippe	79.12.20 ↔ Geschlossene Reposition einer sonstigen Radiusfraktur durch Draht oder Zuggurtung/Cerclage
77.91.13 ↔ Totale Resektion des Sternums	79.12.21 ↔ Geschlossene Reposition einer sonstigen Radiusfraktur mit innerer Knochenfixation durch intramedullären Draht
78.51.00 ↔ Innere Knochenfixation ohne Reposition der Fraktur an Skapula, Klavikula, Rippen und Sternum, n.n.bez.	79.12.22 ↔ Geschlossene Reposition einer sonstigen Radiusfraktur mit innerer Knochenfixation durch Marknagel
78.51.99 ↔ Innere Knochenfixation ohne Reposition der Fraktur an Skapula, Klavikula, Rippen und Sternum, sonstige	79.12.23 ↔ Geschlossene Reposition einer sonstigen Radiusfraktur mit innerer Knochenfixation mittels minimalinvasiver ballonassistierter Technik
79.12.00 ↔ Geschlossene Reposition einer Fraktur an Radius und Ulna mit innerer Knochenfixation, n.n.bez.	79.12.29 ↔ Geschlossene Reposition einer sonstigen Radiusfraktur mit sonstiger innerer Knochenfixation (z. B. durch Schraube, Platte)
79.12.10 ↔ Geschlossene Reposition einer distalen Radiusfraktur mit innerer Knochenfixation durch Draht oder Zuggurtung/Cerclage	
79.12.11 ↔ Geschlossene Reposition einer distalen Radiusfraktur mit innerer Knochenfixation durch intramedullären Draht	
79.12.12 ↔ Geschlossene Reposition einer distalen Radiusfraktur mit innerer Knochenfixation durch Marknagel	
79.12.13 ↔ Geschlossene Reposition einer distalen Radiusfraktur mit innerer Knochenfixation mittels minimalinvasiver ballonassistierter Technik	

79.12.30 ↔	Geschlossene Reposition einer Ulnafraktur mit innerer Knochenfixation durch Draht oder Zuggurtung/Cerclage	80.87.29 ↔	Sonstige lokale Exzision oder Destruktion einer Gelenkläsion am unteren Sprunggelenk
79.12.31 ↔	Geschlossene Reposition einer Ulnafraktur mit innerer Knochenfixation durch intramedullären Draht	80.87.99 ↔	Sonstige lokale Exzision oder Destruktion einer Gelenkläsion am Sprunggelenk, sonstige
79.12.32 ↔	Geschlossene Reposition einer Ulnafraktur mit innerer Knochenfixation durch Marknagel	81.49.10 ↔	Refixation eines osteochondralen Fragmentes, oberes Sprunggelenk, arthroskopisch
79.12.39 ↔	Geschlossene Reposition einer Ulnafraktur mit sonstiger innerer Knochenfixation (z. B. durch Schraube, Platte)	81.49.11 ↔	Refixation eines osteochondralen Fragmentes, oberes Sprunggelenk, offen chirurgisch
79.12.99 ↔	Geschlossene Reposition einer Fraktur an Radius und Ulna mit innerer Knochenfixation, sonstige	81.49.12 ↔	Refixation eines osteochondralen Fragmentes, unteres Sprunggelenk, arthroskopisch
80.41.10 ↔	Durchtrennung von Gelenkkapsel, Ligament oder Knorpel am Humeroglenoidalgelenk	81.49.13 ↔	Refixation eines osteochondralen Fragmentes, unteres Sprunggelenk, offen chirurgisch
80.41.20 ↔	Durchtrennung von Gelenkkapsel, Ligament oder Knorpel am Akromioklavikulargelenk	81.49.26 ↔	Subchondrale Knocheneröffnung, oberes Sprunggelenk, arthroskopisch
80.41.99 ↔	Durchtrennung von Gelenkkapsel, Ligament oder Knorpel an der Schulter, sonstige	81.49.27 ↔	Subchondrale Knocheneröffnung, oberes Sprunggelenk, offen chirurgisch
80.47.10 ↔	Durchtrennung von Gelenkkapsel, Ligament oder Knorpel am oberen Sprunggelenk	81.49.28 ↔	Subchondrale Knocheneröffnung, unteres Sprunggelenk, arthroskopisch
80.47.20 ↔	Durchtrennung von Gelenkkapsel, Ligament oder Knorpel am unteren Sprunggelenk	81.49.29 ↔	Subchondrale Knocheneröffnung, unteres Sprunggelenk, offen chirurgisch
80.47.99 ↔	Durchtrennung von Gelenkkapsel, Ligament oder Knorpel am Sprunggelenk, sonstige	81.49.32 ↔	Resektionsarthroplastik am Sprunggelenk
80.49.10 ↔	Durchtrennung von Gelenkkapsel, Ligament oder Knorpel am Sternoklavikulargelenk	81.49.33 ↔	Refixation und Plastik am Kapselbandapparat des oberen Sprunggelenkes
80.81.10 ↔	Débridement am Humeroglenoidalgelenk	81.49.99 ↔	Sonstige Rekonstruktion am Sprunggelenk, sonstige
80.81.11 ↔	Zystenexstirpation am Humeroglenoidalgelenk	81.94 ↔	Naht an Kapsel oder Ligament von Sprunggelenk oder Fuss
80.81.19 ↔	Sonstige lokale Exzision oder Destruktion am Humeroglenoidalgelenk	81.9A.1E ↔	Knorpeltransplantation und Implantation von in-vitro hergestellten Gewebekulturen, oberes Sprunggelenk, arthroskopisch
80.81.20 ↔	Débridement am Akromioklavikulargelenk	81.9A.1F ↔	Knorpeltransplantation und Implantation von in-vitro hergestellten Gewebekulturen, unteres Sprunggelenk, arthroskopisch
80.81.21 ↔	Zystenexstirpation am Akromioklavikulargelenk	81.9A.2E ↔	Knorpeltransplantation und Implantation von in-vitro hergestellten Gewebekulturen, oberes Sprunggelenk, offen chirurgisch
80.81.29 ↔	Sonstige lokale Exzision oder Destruktion am Akromioklavikulargelenk	81.9A.2F ↔	Knorpeltransplantation und Implantation von in-vitro hergestellten Gewebekulturen, unteres Sprunggelenk, offen chirurgisch
80.81.99 ↔	Sonstige lokale Exzision oder Destruktion einer Gelenkläsion an der Schulter, sonstige	84.27.11 ↔	Replantation im Kniebereich
80.87.11 ↔	Débridement am oberen Sprunggelenk	84.27.12 ↔	Replantation vom Unterschenkel
80.87.12 ↔	Zystenexstirpation am oberen Sprunggelenk	84.27.99 ↔	Replantation von Unterschenkel oder Sprunggelenk, sonstige
80.87.19 ↔	Sonstige lokale Exzision oder Destruktion einer Gelenkläsion am oberen Sprunggelenk		
80.87.21 ↔	Débridement am unteren Sprunggelenk		
80.87.22 ↔	Zystenexstirpation am unteren Sprunggelenk		

ADRG I60**Frakturen am Becken, Schenkelhals und Femur**

Hauptdiagnose in Tabelle I60-1

DRG I60A**Frakturen am Becken, Schenkelhals und Femur mit Para-/Tetraplegie oder Alter < 3 Jahre oder äusserst schwere CC**

Alter < 3 Jahre oder Nebendiagnose in Tabelle I60-2 oder PCCL > 3

DRG I60B**Frakturen am Becken, Schenkelhals und Femur, Alter > 2 Jahre****Diagnose I60-1**

S32.3	Fraktur des Os ilium	S72.02	Schenkelhalsfraktur: (Proximale) Epiphyse, Epiphysenlösung
S32.4	Fraktur des Acetabulums	S72.03	Schenkelhalsfraktur: Subkapital
S32.5	Fraktur des Os pubis	S72.04	Schenkelhalsfraktur: Mediozervikal
S32.7	Multiple Frakturen mit Beteiligung der Lendenwirbelsäule und des Beckens	S72.05	Schenkelhalsfraktur: Basis
S32.81	Fraktur: Os ischium	S72.08	Schenkelhalsfraktur: Sonstige Teile
S32.89	Fraktur: Sonstige und nicht näher bezeichnete Teile des Beckens	S72.10	Femurfraktur: Trochantär, nicht näher bezeichnet
S72.00	Schenkelhalsfraktur: Teil nicht näher bezeichnet	S72.11	Femurfraktur: Intertrochantär
S72.01	Schenkelhalsfraktur: Intrakapsulär	S72.2	Subtrochantäre Fraktur
		S72.3	Fraktur des Femurschaftes

572.40	Distale Fraktur des Femurs: Teil nicht näher bezeichnet	572.43	Distale Fraktur des Femurs: Suprakondylär
572.41	Distale Fraktur des Femurs: Condylus (lateralis) (medialis)	572.44	Distale Fraktur des Femurs: Interkondylär
572.42	Distale Fraktur des Femurs: Epiphyse, Epiphysenlösung	572.8	Frakturen sonstiger Teile des Femurs
		572.9	Fraktur des Femurs, Teil nicht näher bezeichnet

Diagnose I60-2

G04.1	Humane T-Zell-lymphotrope Virus-assoziierte Myelopathie	G82.32	Schlaffe Tetraparese und Tetraplegie: Chronische komplette Querschnittlähmung
G82.00	Schlaffe Paraparese und Paraplegie: Akute komplette Querschnittlähmung nichttraumatischer Genese	G82.33	Schlaffe Tetraparese und Tetraplegie: Chronische inkomplette Querschnittlähmung
G82.01	Schlaffe Paraparese und Paraplegie: Akute inkomplette Querschnittlähmung nichttraumatischer Genese	G82.40	Spastische Tetraparese und Tetraplegie: Akute komplette Querschnittlähmung nichttraumatischer Genese
G82.02	Schlaffe Paraparese und Paraplegie: Chronische komplette Querschnittlähmung	G82.41	Spastische Tetraparese und Tetraplegie: Akute inkomplette Querschnittlähmung nichttraumatischer Genese
G82.03	Schlaffe Paraparese und Paraplegie: Chronische inkomplette Querschnittlähmung	G82.42	Spastische Tetraparese und Tetraplegie: Chronische komplette Querschnittlähmung
G82.10	Spastische Paraparese und Paraplegie: Akute komplette Querschnittlähmung nichttraumatischer Genese	G82.43	Spastische Tetraparese und Tetraplegie: Chronische inkomplette Querschnittlähmung
G82.11	Spastische Paraparese und Paraplegie: Akute inkomplette Querschnittlähmung nichttraumatischer Genese	G82.50	Tetraparese und Tetraplegie, nicht näher bezeichnet: Akute komplette Querschnittlähmung nichttraumatischer Genese
G82.12	Spastische Paraparese und Paraplegie: Chronische komplette Querschnittlähmung	G82.51	Tetraparese und Tetraplegie, nicht näher bezeichnet: Akute inkomplette Querschnittlähmung nichttraumatischer Genese
G82.13	Spastische Paraparese und Paraplegie: Chronische inkomplette Querschnittlähmung	G82.52	Tetraparese und Tetraplegie, nicht näher bezeichnet: Chronische komplette Querschnittlähmung
G82.20	Paraparese und Paraplegie, nicht näher bezeichnet: Akute komplette Querschnittlähmung nichttraumatischer Genese	G82.53	Tetraparese und Tetraplegie, nicht näher bezeichnet: Chronische inkomplette Querschnittlähmung
G82.21	Paraparese und Paraplegie, nicht näher bezeichnet: Akute inkomplette Querschnittlähmung nichttraumatischer Genese	G83.5	Locked-in-Syndrom
G82.22	Paraparese und Paraplegie, nicht näher bezeichnet: Chronische komplette Querschnittlähmung	G93.80	Apallisches Syndrom
G82.23	Paraparese und Paraplegie, nicht näher bezeichnet: Chronische inkomplette Querschnittlähmung	P11.50	Geburtsverletzung der Wirbelsäule und des Rückenmarkes: Mit akuter Querschnittlähmung
G82.30	Schlaffe Tetraparese und Tetraplegie: Akute komplette Querschnittlähmung nichttraumatischer Genese	P11.51	Geburtsverletzung der Wirbelsäule und des Rückenmarkes: Mit chronischer Querschnittlähmung
G82.31	Schlaffe Tetraparese und Tetraplegie: Akute inkomplette Querschnittlähmung nichttraumatischer Genese	P91.80	Locked-in-Syndrom und apallisches Syndrom beim Neugeborenen
		S34.18	Sonstige Verletzung des lumbalen Rückenmarkes
		S34.38	Sonstige und nicht näher bezeichnete Verletzungen der Cauda equina

ADRG I61**Krankheiten und Störungen an Muskel-, Skelett- und Bindegewebe, ein Belegungstag**

Verweildauer ist gleich 1 Tag

DRG I61A**Krankheiten und Störungen an Muskel-, Skelett- und Bindegewebe mit äusserst schweren CC oder komplexer Chemotherapie oder Alter < 16 Jahre oder Para-/Tetraplegie und ein Belegungstag**

Alter < 16 Jahre oder PCCL > 3 oder Prozedur in Tabelle I61-2 oder Nebendiagnose in Tabelle I61-1

DRG I61B**Krankheiten und Störungen an Muskel-, Skelett- und Bindegewebe, Alter > 15 Jahre und ein Belegungstag****Diagnose I61-1**

G04.1	Humane T-Zell-lymphotrope Virus-assoziierte Myelopathie	G82.00	Schlaffe Paraparese und Paraplegie: Akute komplette Querschnittlähmung nichttraumatischer Genese
-------	---	--------	--

G82.01	Schlaffe Paraparese und Paraplegie: Akute inkomplette Querschnittlähmung nichttraumatischer Genese	G82.33	Schlaffe Tetraparese und Tetraplegie: Chronische inkomplette Querschnittlähmung
G82.02	Schlaffe Paraparese und Paraplegie: Chronische komplette Querschnittlähmung	G82.40	Spastische Tetraparese und Tetraplegie: Akute komplette Querschnittlähmung nichttraumatischer Genese
G82.03	Schlaffe Paraparese und Paraplegie: Chronische inkomplette Querschnittlähmung	G82.41	Spastische Tetraparese und Tetraplegie: Akute inkomplette Querschnittlähmung nichttraumatischer Genese
G82.10	Spastische Paraparese und Paraplegie: Akute komplette Querschnittlähmung nichttraumatischer Genese	G82.42	Spastische Tetraparese und Tetraplegie: Chronische komplette Querschnittlähmung
G82.11	Spastische Paraparese und Paraplegie: Akute inkomplette Querschnittlähmung nichttraumatischer Genese	G82.43	Spastische Tetraparese und Tetraplegie: Chronische inkomplette Querschnittlähmung
G82.12	Spastische Paraparese und Paraplegie: Chronische komplette Querschnittlähmung	G82.50	Tetraparese und Tetraplegie, nicht näher bezeichnet: Akute komplette Querschnittlähmung nichttraumatischer Genese
G82.13	Spastische Paraparese und Paraplegie: Chronische inkomplette Querschnittlähmung	G82.51	Tetraparese und Tetraplegie, nicht näher bezeichnet: Akute inkomplette Querschnittlähmung nichttraumatischer Genese
G82.20	Paraparese und Paraplegie, nicht näher bezeichnet: Akute komplette Querschnittlähmung nichttraumatischer Genese	G82.52	Tetraparese und Tetraplegie, nicht näher bezeichnet: Chronische komplette Querschnittlähmung
G82.21	Paraparese und Paraplegie, nicht näher bezeichnet: Akute inkomplette Querschnittlähmung nichttraumatischer Genese	G82.53	Tetraparese und Tetraplegie, nicht näher bezeichnet: Chronische inkomplette Querschnittlähmung
G82.22	Paraparese und Paraplegie, nicht näher bezeichnet: Chronische komplette Querschnittlähmung	G83.5	Locked-in-Syndrom
G82.23	Paraparese und Paraplegie, nicht näher bezeichnet: Chronische inkomplette Querschnittlähmung	G93.80	Apallisches Syndrom
G82.30	Schlaffe Tetraparese und Tetraplegie: Akute komplette Querschnittlähmung nichttraumatischer Genese	P11.50	Geburtsverletzung der Wirbelsäule und des Rückenmarkes: Mit akuter Querschnittlähmung
G82.31	Schlaffe Tetraparese und Tetraplegie: Akute inkomplette Querschnittlähmung nichttraumatischer Genese	P11.51	Geburtsverletzung der Wirbelsäule und des Rückenmarkes: Mit chronischer Querschnittlähmung
G82.32	Schlaffe Tetraparese und Tetraplegie: Chronische komplette Querschnittlähmung	P91.80	Locked-in-Syndrom und apallisches Syndrom beim Neugeborenen
		S34.18	Sonstige Verletzung des lumbalen Rückenmarkes
		S34.38	Sonstige und nicht näher bezeichnete Verletzungen der Cauda equina

Prozedur I61-2

99.25.52 ‡↔ Mittelgradig komplexe und intensive Chemotherapie 99.25.53 ‡↔ Hochgradig komplexe und intensive Chemotherapie

ADRG I64

Osteomyelitis

Hauptdiagnose in Tabelle I64-1

DRG I64A

Osteomyelitis, Alter < 16 Jahre

Alter < 16 Jahre

DRG I64B

Osteomyelitis, Alter > 15 Jahre

Diagnose I64-1

A18.0	Tuberkulose der Knochen und Gelenke	M86.01	Akute hämatogene Osteomyelitis: Schulterregion
M46.20	Wirbelosteomyelitis: Mehrere Lokalisationen der Wirbelsäule	M86.02	Akute hämatogene Osteomyelitis: Oberarm
M46.21	Wirbelosteomyelitis: Okzipito-Atlanto-Axialbereich	M86.03	Akute hämatogene Osteomyelitis: Unterarm
M46.22	Wirbelosteomyelitis: Zervikalbereich	M86.04	Akute hämatogene Osteomyelitis: Hand
M46.23	Wirbelosteomyelitis: Zervikothorakalbereich	M86.05	Akute hämatogene Osteomyelitis: Beckenregion und Oberschenkel
M46.24	Wirbelosteomyelitis: Thorakalbereich	M86.06	Akute hämatogene Osteomyelitis: Unterschenkel
M46.25	Wirbelosteomyelitis: Thorakolumbalbereich	M86.07	Akute hämatogene Osteomyelitis: Knöchel und Fuß
M46.26	Wirbelosteomyelitis: Lumbalbereich	M86.08	Akute hämatogene Osteomyelitis: Sonstige
M46.27	Wirbelosteomyelitis: Lumbosakralbereich	M86.09	Akute hämatogene Osteomyelitis: Nicht näher bezeichnete Lokalisation
M46.28	Wirbelosteomyelitis: Sakral- und Sakrokokzygealbereich	M86.10	Sonstige akute Osteomyelitis: Mehrere Lokalisationen
M46.29	Wirbelosteomyelitis: Nicht näher bezeichnete Lokalisation	M86.11	Sonstige akute Osteomyelitis: Schulterregion
M86.00	Akute hämatogene Osteomyelitis: Mehrere Lokalisationen	M86.12	Sonstige akute Osteomyelitis: Oberarm
		M86.13	Sonstige akute Osteomyelitis: Unterarm

M86.14	Sonstige akute Osteomyelitis: Hand	M86.60	Sonstige chronische Osteomyelitis: Mehrere Lokalisationen
M86.15	Sonstige akute Osteomyelitis: Beckenregion und Oberschenkel	M86.61	Sonstige chronische Osteomyelitis: Schulterregion
M86.16	Sonstige akute Osteomyelitis: Unterschenkel	M86.62	Sonstige chronische Osteomyelitis: Oberarm
M86.17	Sonstige akute Osteomyelitis: Knöchel und Fuß	M86.63	Sonstige chronische Osteomyelitis: Unterarm
M86.18	Sonstige akute Osteomyelitis: Sonstige	M86.64	Sonstige chronische Osteomyelitis: Hand
M86.19	Sonstige akute Osteomyelitis: Nicht näher bezeichnete Lokalisation	M86.65	Sonstige chronische Osteomyelitis: Beckenregion und Oberschenkel
M86.20	Subakute Osteomyelitis: Mehrere Lokalisationen	M86.66	Sonstige chronische Osteomyelitis: Unterschenkel
M86.21	Subakute Osteomyelitis: Schulterregion	M86.67	Sonstige chronische Osteomyelitis: Knöchel und Fuß
M86.22	Subakute Osteomyelitis: Oberarm	M86.68	Sonstige chronische Osteomyelitis: Sonstige
M86.23	Subakute Osteomyelitis: Unterarm	M86.69	Sonstige chronische Osteomyelitis: Nicht näher bezeichnete Lokalisation
M86.24	Subakute Osteomyelitis: Hand	M86.80	Sonstige Osteomyelitis: Mehrere Lokalisationen
M86.25	Subakute Osteomyelitis: Beckenregion und Oberschenkel	M86.81	Sonstige Osteomyelitis: Schulterregion
M86.26	Subakute Osteomyelitis: Unterschenkel	M86.82	Sonstige Osteomyelitis: Oberarm
M86.27	Subakute Osteomyelitis: Knöchel und Fuß	M86.83	Sonstige Osteomyelitis: Unterarm
M86.28	Subakute Osteomyelitis: Sonstige	M86.84	Sonstige Osteomyelitis: Hand
M86.29	Subakute Osteomyelitis: Nicht näher bezeichnete Lokalisation	M86.85	Sonstige Osteomyelitis: Beckenregion und Oberschenkel
M86.30	Chronische multifokale Osteomyelitis: Mehrere Lokalisationen	M86.86	Sonstige Osteomyelitis: Unterschenkel
M86.31	Chronische multifokale Osteomyelitis: Schulterregion	M86.87	Sonstige Osteomyelitis: Knöchel und Fuß
M86.32	Chronische multifokale Osteomyelitis: Oberarm	M86.88	Sonstige Osteomyelitis: Sonstige
M86.33	Chronische multifokale Osteomyelitis: Unterarm	M86.89	Sonstige Osteomyelitis: Nicht näher bezeichnete Lokalisation
M86.34	Chronische multifokale Osteomyelitis: Hand	M86.90	Osteomyelitis, nicht näher bezeichnet: Mehrere Lokalisationen
M86.35	Chronische multifokale Osteomyelitis: Beckenregion und Oberschenkel	M86.91	Osteomyelitis, nicht näher bezeichnet: Schulterregion
M86.36	Chronische multifokale Osteomyelitis: Unterschenkel	M86.92	Osteomyelitis, nicht näher bezeichnet: Oberarm
M86.37	Chronische multifokale Osteomyelitis: Knöchel und Fuß	M86.93	Osteomyelitis, nicht näher bezeichnet: Unterarm
M86.38	Chronische multifokale Osteomyelitis: Sonstige	M86.94	Osteomyelitis, nicht näher bezeichnet: Hand
M86.39	Chronische multifokale Osteomyelitis: Nicht näher bezeichnete Lokalisation	M86.95	Osteomyelitis, nicht näher bezeichnet: Beckenregion und Oberschenkel
M86.40	Chronische Osteomyelitis mit Fistel: Mehrere Lokalisationen	M86.96	Osteomyelitis, nicht näher bezeichnet: Unterschenkel
M86.41	Chronische Osteomyelitis mit Fistel: Schulterregion	M86.97	Osteomyelitis, nicht näher bezeichnet: Knöchel und Fuß
M86.42	Chronische Osteomyelitis mit Fistel: Oberarm	M86.98	Osteomyelitis, nicht näher bezeichnet: Sonstige
M86.43	Chronische Osteomyelitis mit Fistel: Unterarm	M86.99	Osteomyelitis, nicht näher bezeichnet: Nicht näher bezeichnete Lokalisation
M86.44	Chronische Osteomyelitis mit Fistel: Hand	M87.10	Knochennekrose durch Arzneimittel: Mehrere Lokalisationen
M86.45	Chronische Osteomyelitis mit Fistel: Beckenregion und Oberschenkel	M87.11	Knochennekrose durch Arzneimittel: Schulterregion
M86.46	Chronische Osteomyelitis mit Fistel: Unterschenkel	M87.12	Knochennekrose durch Arzneimittel: Oberarm
M86.47	Chronische Osteomyelitis mit Fistel: Knöchel und Fuß	M87.13	Knochennekrose durch Arzneimittel: Unterarm
M86.48	Chronische Osteomyelitis mit Fistel: Sonstige	M87.14	Knochennekrose durch Arzneimittel: Hand
M86.49	Chronische Osteomyelitis mit Fistel: Nicht näher bezeichnete Lokalisation	M87.15	Knochennekrose durch Arzneimittel: Beckenregion und Oberschenkel
M86.50	Sonstige chronische hämatogene Osteomyelitis: Mehrere Lokalisationen	M87.16	Knochennekrose durch Arzneimittel: Unterschenkel
M86.51	Sonstige chronische hämatogene Osteomyelitis: Schulterregion	M87.17	Knochennekrose durch Arzneimittel: Knöchel und Fuß
M86.52	Sonstige chronische hämatogene Osteomyelitis: Oberarm	M87.18	Knochennekrose durch Arzneimittel: Sonstige
M86.53	Sonstige chronische hämatogene Osteomyelitis: Unterarm	M87.19	Knochennekrose durch Arzneimittel: Nicht näher bezeichnete Lokalisation
M86.54	Sonstige chronische hämatogene Osteomyelitis: Hand	M87.20	Knochennekrose durch vorangegangenes Trauma: Mehrere Lokalisationen
M86.55	Sonstige chronische hämatogene Osteomyelitis: Beckenregion und Oberschenkel	M87.21	Knochennekrose durch vorangegangenes Trauma: Schulterregion
M86.56	Sonstige chronische hämatogene Osteomyelitis: Unterschenkel	M87.22	Knochennekrose durch vorangegangenes Trauma: Oberarm
M86.57	Sonstige chronische hämatogene Osteomyelitis: Knöchel und Fuß	M87.23	Knochennekrose durch vorangegangenes Trauma: Unterarm
M86.58	Sonstige chronische hämatogene Osteomyelitis: Sonstige	M87.24	Knochennekrose durch vorangegangenes Trauma: Hand
M86.59	Sonstige chronische hämatogene Osteomyelitis: Nicht näher bezeichnete Lokalisation	M87.25	Knochennekrose durch vorangegangenes Trauma: Beckenregion und Oberschenkel
		M87.26	Knochennekrose durch vorangegangenes Trauma: Unterschenkel
		M87.27	Knochennekrose durch vorangegangenes Trauma: Knöchel und Fuß

M87.28	Knochennekrose durch vorangegangenes Trauma: Sonstige	M87.85	Sonstige Knochennekrose: Beckenregion und Oberschenkel
M87.29	Knochennekrose durch vorangegangenes Trauma: Nicht näher bezeichnete Lokalisation	M87.86	Sonstige Knochennekrose: Unterschenkel
M87.30	Sonstige sekundäre Knochennekrose: Mehrere Lokalisationen	M87.87	Sonstige Knochennekrose: Knöchel und Fuß
M87.31	Sonstige sekundäre Knochennekrose: Schulterregion	M87.88	Sonstige Knochennekrose: Sonstige Lokalisation
M87.32	Sonstige sekundäre Knochennekrose: Oberarm	M87.89	Sonstige Knochennekrose: Nicht näher bezeichnete Lokalisation
M87.33	Sonstige sekundäre Knochennekrose: Unterarm	M87.90	Knochennekrose, nicht näher bezeichnet: Mehrere Lokalisationen
M87.34	Sonstige sekundäre Knochennekrose: Hand	M87.91	Knochennekrose, nicht näher bezeichnet: Schulterregion
M87.35	Sonstige sekundäre Knochennekrose: Beckenregion und Oberschenkel	M87.92	Knochennekrose, nicht näher bezeichnet: Oberarm
M87.36	Sonstige sekundäre Knochennekrose: Unterschenkel	M87.93	Knochennekrose, nicht näher bezeichnet: Unterarm
M87.37	Sonstige sekundäre Knochennekrose: Knöchel und Fuß	M87.94	Knochennekrose, nicht näher bezeichnet: Hand
M87.38	Sonstige sekundäre Knochennekrose: Sonstige	M87.95	Knochennekrose, nicht näher bezeichnet: Beckenregion und Oberschenkel
M87.39	Sonstige sekundäre Knochennekrose: Nicht näher bezeichnete Lokalisation	M87.96	Knochennekrose, nicht näher bezeichnet: Unterschenkel
M87.80	Sonstige Knochennekrose: Mehrere Lokalisationen	M87.97	Knochennekrose, nicht näher bezeichnet: Knöchel und Fuß
M87.81	Sonstige Knochennekrose: Schulterregion	M87.98	Knochennekrose, nicht näher bezeichnet: Sonstige
M87.82	Sonstige Knochennekrose: Oberarm	M87.99	Knochennekrose, nicht näher bezeichnet: Nicht näher bezeichnete Lokalisation
M87.83	Sonstige Knochennekrose: Unterarm		
M87.84	Sonstige Knochennekrose: Hand		

ADRG I65**Bösartige Neubildung des Bindegewebes einschliesslich pathologischer Fraktur**

Hauptdiagnose in Tabelle I65-1

DRG I65A**Bösartige Neubildung des Bindegewebes einschliesslich pathologischer Fraktur, Alter < 16 Jahre oder mit äusserst schweren CC oder mit hochkomplexer Chemotherapie oder Para-/Tetraplegie**

Alter < 16 Jahre oder PCCL > 3 oder Prozedur in Tabelle I65-3 oder Nebendiagnose in Tabelle I65-2

DRG I65B**Bösartige Neubildung des Bindegewebes einschliesslich pathologischer Fraktur, Alter > 15 Jahre****Diagnose I65-1**

C40.0	Bösartige Neubildung des Knochens und des Gelenkknorpels: Skapula und lange Knochen der oberen Extremität	C41.9	Bösartige Neubildung: Knochen und Gelenkknorpel, nicht näher bezeichnet
C40.1	Bösartige Neubildung des Knochens und des Gelenkknorpels: Kurze Knochen der oberen Extremität	C45.7	Mesotheliom sonstiger Lokalisationen
C40.2	Bösartige Neubildung des Knochens und des Gelenkknorpels: Lange Knochen der unteren Extremität	C45.9	Mesotheliom, nicht näher bezeichnet
C40.3	Bösartige Neubildung des Knochens und des Gelenkknorpels: Kurze Knochen der unteren Extremität	C47.0	Bösartige Neubildung: Periphere Nerven des Kopfes, des Gesichtes und des Halses
C40.8	Bösartige Neubildung: Knochen und Gelenkknorpel der Extremitäten, mehrere Teilbereiche überlappend	C47.1	Bösartige Neubildung: Periphere Nerven der oberen Extremität, einschliesslich Schulter
C40.9	Bösartige Neubildung: Knochen und Gelenkknorpel einer Extremität, nicht näher bezeichnet	C47.2	Bösartige Neubildung: Periphere Nerven der unteren Extremität, einschliesslich Hüfte
C41.2	Bösartige Neubildung des Knochens und des Gelenkknorpels: Wirbelsäule	C47.5	Bösartige Neubildung: Periphere Nerven des Beckens
C41.30	Bösartige Neubildung des Knochens und des Gelenkknorpels: Rippen	C47.6	Bösartige Neubildung: Periphere Nerven des Rumpfes, nicht näher bezeichnet
C41.31	Bösartige Neubildung des Knochens und des Gelenkknorpels: Sternum	C47.8	Bösartige Neubildung: Periphere Nerven und autonomes Nervensystem, mehrere Teilbereiche überlappend
C41.32	Bösartige Neubildung des Knochens und des Gelenkknorpels: Klavikula	C47.9	Bösartige Neubildung: Periphere Nerven und autonomes Nervensystem, nicht näher bezeichnet
C41.4	Bösartige Neubildung des Knochens und des Gelenkknorpels: Beckenknochen	C49.0	Bösartige Neubildung: Bindegewebe und andere Weichteilgewebe des Kopfes, des Gesichtes und des Halses
C41.8	Bösartige Neubildung: Knochen und Gelenkknorpel, mehrere Teilbereiche überlappend	C49.1	Bösartige Neubildung: Bindegewebe und andere Weichteilgewebe der oberen Extremität, einschliesslich Schulter
		C49.2	Bösartige Neubildung: Bindegewebe und andere Weichteilgewebe der unteren Extremität, einschliesslich Hüfte

C49.5	Bösartige Neubildung: Bindegewebe und andere Weichteilgewebe des Beckens	M48.56	Wirbelkörperkompression, anderenorts nicht klassifiziert: Lumbalbereich
C49.6	Bösartige Neubildung: Bindegewebe und andere Weichteilgewebe des Rumpfes, nicht näher bezeichnet	M48.57	Wirbelkörperkompression, anderenorts nicht klassifiziert: Lumbosakralbereich
C49.8	Bösartige Neubildung: Bindegewebe und andere Weichteilgewebe, mehrere Teilbereiche überlappend	M48.58	Wirbelkörperkompression, anderenorts nicht klassifiziert: Sakral- und Sakrokokzygealbereich
C49.9	Bösartige Neubildung: Bindegewebe und andere Weichteilgewebe, nicht näher bezeichnet	M48.59	Wirbelkörperkompression, anderenorts nicht klassifiziert: Nicht näher bezeichnete Lokalisation
C79.5	Sekundäre bösartige Neubildung des Knochens und des Knochenmarkes	M84.30	Stressfraktur, anderenorts nicht klassifiziert: Mehrere Lokalisationen
D48.0	Neubildung unsicheren oder unbekanntes Verhaltens: Knochen und Gelenkknorpel	M84.31	Stressfraktur, anderenorts nicht klassifiziert: Schulterregion
D48.1	Neubildung unsicheren oder unbekanntes Verhaltens: Bindegewebe und andere Weichteilgewebe	M84.32	Stressfraktur, anderenorts nicht klassifiziert: Oberarm
D48.2	Neubildung unsicheren oder unbekanntes Verhaltens: Periphere Nerven und autonomes Nervensystem	M84.33	Stressfraktur, anderenorts nicht klassifiziert: Unterarm
M48.40	Ermüdungsbruch eines Wirbels: Mehrere Lokalisationen der Wirbelsäule	M84.34	Stressfraktur, anderenorts nicht klassifiziert: Hand
M48.41	Ermüdungsbruch eines Wirbels: Okzipito-Atlanto-Axialbereich	M84.35	Stressfraktur, anderenorts nicht klassifiziert: Beckenregion und Oberschenkel
M48.42	Ermüdungsbruch eines Wirbels: Zervikalbereich	M84.36	Stressfraktur, anderenorts nicht klassifiziert: Unterschenkel
M48.43	Ermüdungsbruch eines Wirbels: Zervikothorakalbereich	M84.37	Stressfraktur, anderenorts nicht klassifiziert: Knöchel und Fuß
M48.44	Ermüdungsbruch eines Wirbels: Thorakalbereich	M84.38	Stressfraktur, anderenorts nicht klassifiziert: Sonstige
M48.45	Ermüdungsbruch eines Wirbels: Thorakolumbalbereich	M84.39	Stressfraktur, anderenorts nicht klassifiziert: Nicht näher bezeichnete Lokalisation
M48.46	Ermüdungsbruch eines Wirbels: Lumbalbereich	M84.40	Pathologische Fraktur, anderenorts nicht klassifiziert: Mehrere Lokalisationen
M48.47	Ermüdungsbruch eines Wirbels: Lumbosakralbereich	M84.41	Pathologische Fraktur, anderenorts nicht klassifiziert: Schulterregion
M48.48	Ermüdungsbruch eines Wirbels: Sakral- und Sakrokokzygealbereich	M84.42	Pathologische Fraktur, anderenorts nicht klassifiziert: Oberarm
M48.49	Ermüdungsbruch eines Wirbels: Nicht näher bezeichnete Lokalisation	M84.43	Pathologische Fraktur, anderenorts nicht klassifiziert: Unterarm
M48.50	Wirbelkörperkompression, anderenorts nicht klassifiziert: Mehrere Lokalisationen der Wirbelsäule	M84.44	Pathologische Fraktur, anderenorts nicht klassifiziert: Hand
M48.51	Wirbelkörperkompression, anderenorts nicht klassifiziert: Okzipito-Atlanto-Axialbereich	M84.45	Pathologische Fraktur, anderenorts nicht klassifiziert: Beckenregion und Oberschenkel
M48.52	Wirbelkörperkompression, anderenorts nicht klassifiziert: Zervikalbereich	M84.46	Pathologische Fraktur, anderenorts nicht klassifiziert: Unterschenkel
M48.53	Wirbelkörperkompression, anderenorts nicht klassifiziert: Zervikothorakalbereich	M84.47	Pathologische Fraktur, anderenorts nicht klassifiziert: Knöchel und Fuß
M48.54	Wirbelkörperkompression, anderenorts nicht klassifiziert: Thorakalbereich	M84.48	Pathologische Fraktur, anderenorts nicht klassifiziert: Sonstige
M48.55	Wirbelkörperkompression, anderenorts nicht klassifiziert: Thorakolumbalbereich	M84.49	Pathologische Fraktur, anderenorts nicht klassifiziert: Nicht näher bezeichnete Lokalisation

Diagnose I65-2

G04.1	Humane T-Zell-lymphotrope Virus-assoziierte Myelopathie	G82.13	Spastische Paraparese und Paraplegie: Chronische inkomplette Querschnittlähmung
G82.00	Schlaffe Paraparese und Paraplegie: Akute komplette Querschnittlähmung nichttraumatischer Genese	G82.20	Paraparese und Paraplegie, nicht näher bezeichnet: Akute komplette Querschnittlähmung nichttraumatischer Genese
G82.01	Schlaffe Paraparese und Paraplegie: Akute inkomplette Querschnittlähmung nichttraumatischer Genese	G82.21	Paraparese und Paraplegie, nicht näher bezeichnet: Akute inkomplette Querschnittlähmung nichttraumatischer Genese
G82.02	Schlaffe Paraparese und Paraplegie: Chronische komplette Querschnittlähmung	G82.22	Paraparese und Paraplegie, nicht näher bezeichnet: Chronische komplette Querschnittlähmung
G82.03	Schlaffe Paraparese und Paraplegie: Chronische inkomplette Querschnittlähmung	G82.23	Paraparese und Paraplegie, nicht näher bezeichnet: Chronische inkomplette Querschnittlähmung
G82.10	Spastische Paraparese und Paraplegie: Akute komplette Querschnittlähmung nichttraumatischer Genese	G82.30	Schlaffe Tetraparese und Tetraplegie: Akute komplette Querschnittlähmung nichttraumatischer Genese
G82.11	Spastische Paraparese und Paraplegie: Akute inkomplette Querschnittlähmung nichttraumatischer Genese	G82.31	Schlaffe Tetraparese und Tetraplegie: Akute inkomplette Querschnittlähmung nichttraumatischer Genese
G82.12	Spastische Paraparese und Paraplegie: Chronische komplette Querschnittlähmung	G82.32	Schlaffe Tetraparese und Tetraplegie: Chronische komplette Querschnittlähmung

G82.33	Schlaffe Tetraparese und Tetraplegie: Chronische unvollständige Querschnittslähmung	G82.52	Tetraparese und Tetraplegie, nicht näher bezeichnet: Chronische unvollständige Querschnittslähmung
G82.40	Spastische Tetraparese und Tetraplegie: Akute unvollständige Querschnittslähmung nichttraumatischer Genese	G82.53	Tetraparese und Tetraplegie, nicht näher bezeichnet: Chronische unvollständige Querschnittslähmung
G82.41	Spastische Tetraparese und Tetraplegie: Akute unvollständige Querschnittslähmung nichttraumatischer Genese	G83.5	Locked-in-Syndrom
G82.42	Spastische Tetraparese und Tetraplegie: Chronische unvollständige Querschnittslähmung	G93.80	Apallisches Syndrom
G82.43	Spastische Tetraparese und Tetraplegie: Chronische unvollständige Querschnittslähmung	P11.50	Geburtsverletzung der Wirbelsäule und des Rückenmarkes: Mit akuter Querschnittslähmung
G82.44	Spastische Tetraparese und Tetraplegie: Chronische unvollständige Querschnittslähmung	P11.51	Geburtsverletzung der Wirbelsäule und des Rückenmarkes: Mit chronischer Querschnittslähmung
G82.45	Spastische Tetraparese und Tetraplegie: Chronische unvollständige Querschnittslähmung	P91.80	Locked-in-Syndrom und apallisches Syndrom beim Neugeborenen
G82.50	Tetraparese und Tetraplegie, nicht näher bezeichnet: Akute unvollständige Querschnittslähmung nichttraumatischer Genese	S34.18	Sonstige Verletzung des lumbalen Rückenmarkes
G82.51	Tetraparese und Tetraplegie, nicht näher bezeichnet: Akute unvollständige Querschnittslähmung nichttraumatischer Genese	S34.38	Sonstige und nicht näher bezeichnete Verletzungen der Cauda equina

Prozedur I65-3

99.25.53 ‡↔	Hochgradig komplexe und intensive Chemotherapie	99.25.54 ‡↔	Hochgradig komplexe und intensive Chemotherapie: zwei Chemotherapien während eines stationären Aufenthalts
-------------	---	-------------	--

ADRG I66

Erkrankungen des Bindegewebes

Hauptdiagnose in Tabelle I66-1

DRG I66A

Erkrankungen des Bindegewebes mit äusserst schweren CC oder Evaluation zur Lungentransplantation

PCCL > 3 oder Prozedur in Tabelle I66-2

DRG I66B

Erkrankungen des Bindegewebes, Alter < 16 Jahre

Alter < 16 Jahre

DRG I66C

Erkrankungen des Bindegewebes, Alter > 15 Jahre

Diagnose I66-1

E85.0	Nichtneuropathische heredofamiliäre Amyloidose	M05.01	Felty-Syndrom: Schulterregion
E85.1	Neuropathische heredofamiliäre Amyloidose	M05.02	Felty-Syndrom: Oberarm
E85.2	Heredofamiliäre Amyloidose, nicht näher bezeichnet	M05.03	Felty-Syndrom: Unterarm
E85.3	Sekundäre systemische Amyloidose	M05.04	Felty-Syndrom: Hand
E85.4	Organbegrenzte Amyloidose	M05.05	Felty-Syndrom: Beckenregion und Oberschenkel
E85.8	Sonstige Amyloidose	M05.06	Felty-Syndrom: Unterschenkel
E85.9	Amyloidose, nicht näher bezeichnet	M05.07	Felty-Syndrom: Knöchel und Fuß
I00	Rheumatisches Fieber ohne Angabe einer Herzbeteiligung	M05.08	Felty-Syndrom: Sonstige
I73.0	Raynaud-Syndrom	M05.09	Felty-Syndrom: Nicht näher bezeichnete Lokalisation
I77.6	Arteriitis, nicht näher bezeichnet	M05.20	Vaskulitis bei seropositiver chronischer Polyarthrit: Mehrere Lokalisationen
L40.5	Psoriasis-Arthropathie {M07.0-M07.3}, {M09.0-}	M05.21	Vaskulitis bei seropositiver chronischer Polyarthrit: Schulterregion
L87.1	Reaktive perforierende Kollagenose	M05.22	Vaskulitis bei seropositiver chronischer Polyarthrit: Oberarm
L94.4	Gotttron-Papeln	M05.23	Vaskulitis bei seropositiver chronischer Polyarthrit: Unterarm
M02.30	Reiter-Krankheit: Mehrere Lokalisationen	M05.24	Vaskulitis bei seropositiver chronischer Polyarthrit: Hand
M02.31	Reiter-Krankheit: Schulterregion	M05.25	Vaskulitis bei seropositiver chronischer Polyarthrit: Beckenregion und Oberschenkel
M02.32	Reiter-Krankheit: Oberarm	M05.26	Vaskulitis bei seropositiver chronischer Polyarthrit: Unterschenkel
M02.33	Reiter-Krankheit: Unterarm	M05.27	Vaskulitis bei seropositiver chronischer Polyarthrit: Knöchel und Fuß
M02.34	Reiter-Krankheit: Hand		
M02.35	Reiter-Krankheit: Beckenregion und Oberschenkel		
M02.36	Reiter-Krankheit: Unterschenkel		
M02.37	Reiter-Krankheit: Knöchel und Fuß		
M02.38	Reiter-Krankheit: Sonstige		
M02.39	Reiter-Krankheit: Nicht näher bezeichnete Lokalisation		
M05.00	Felty-Syndrom: Mehrere Lokalisationen		

M05.28	Vaskulitis bei seropositiver chronischer Polyarthrit: Sonstige	M08.10	Juvenile Spondylitis ankylosans: Mehrere Lokalisationen
M05.29	Vaskulitis bei seropositiver chronischer Polyarthrit: Nicht näher bezeichnete Lokalisation	M08.11	Juvenile Spondylitis ankylosans: Schulterregion
M05.30	Seropositive chronische Polyarthrit mit Beteiligung sonstiger Organe und Organsysteme: Mehrere Lokalisationen	M08.12	Juvenile Spondylitis ankylosans: Oberarm
M05.31	Seropositive chronische Polyarthrit mit Beteiligung sonstiger Organe und Organsysteme: Schulterregion	M08.13	Juvenile Spondylitis ankylosans: Unterarm
M05.32	Seropositive chronische Polyarthrit mit Beteiligung sonstiger Organe und Organsysteme: Oberarm	M08.14	Juvenile Spondylitis ankylosans: Hand
M05.33	Seropositive chronische Polyarthrit mit Beteiligung sonstiger Organe und Organsysteme: Unterarm	M08.15	Juvenile Spondylitis ankylosans: Beckenregion und Oberschenkel
M05.34	Seropositive chronische Polyarthrit mit Beteiligung sonstiger Organe und Organsysteme: Hand	M08.16	Juvenile Spondylitis ankylosans: Unterschenkel
M05.35	Seropositive chronische Polyarthrit mit Beteiligung sonstiger Organe und Organsysteme: Beckenregion und Oberschenkel	M08.17	Juvenile Spondylitis ankylosans: Knöchel und Fuß
M05.36	Seropositive chronische Polyarthrit mit Beteiligung sonstiger Organe und Organsysteme: Unterschenkel	M08.18	Juvenile Spondylitis ankylosans: Sonstige
M05.37	Seropositive chronische Polyarthrit mit Beteiligung sonstiger Organe und Organsysteme: Knöchel und Fuß	M08.19	Juvenile Spondylitis ankylosans: Nicht näher bezeichnete Lokalisation
M05.38	Seropositive chronische Polyarthrit mit Beteiligung sonstiger Organe und Organsysteme: Sonstige	M08.20	Juvenile chronische Arthritis, systemisch beginnende Form: Mehrere Lokalisationen
M05.39	Seropositive chronische Polyarthrit mit Beteiligung sonstiger Organe und Organsysteme: Nicht näher bezeichnete Lokalisation	M08.21	Juvenile chronische Arthritis, systemisch beginnende Form: Schulterregion
M06.10	Adulte Form der Still-Krankheit: Mehrere Lokalisationen	M08.22	Juvenile chronische Arthritis, systemisch beginnende Form: Oberarm
M06.11	Adulte Form der Still-Krankheit: Schulterregion	M08.23	Juvenile chronische Arthritis, systemisch beginnende Form: Unterarm
M06.12	Adulte Form der Still-Krankheit: Oberarm	M08.24	Juvenile chronische Arthritis, systemisch beginnende Form: Hand
M06.13	Adulte Form der Still-Krankheit: Unterarm	M08.25	Juvenile chronische Arthritis, systemisch beginnende Form: Beckenregion und Oberschenkel
M06.14	Adulte Form der Still-Krankheit: Hand	M08.26	Juvenile chronische Arthritis, systemisch beginnende Form: Unterschenkel
M06.15	Adulte Form der Still-Krankheit: Beckenregion und Oberschenkel	M08.27	Juvenile chronische Arthritis, systemisch beginnende Form: Knöchel und Fuß
M06.16	Adulte Form der Still-Krankheit: Unterschenkel	M08.28	Juvenile chronische Arthritis, systemisch beginnende Form: Sonstige
M06.17	Adulte Form der Still-Krankheit: Knöchel und Fuß	M08.29	Juvenile chronische Arthritis, systemisch beginnende Form: Nicht näher bezeichnete Lokalisation
M06.18	Adulte Form der Still-Krankheit: Sonstige	M08.3	Juvenile chronische Arthritis (seronegativ), polyartikuläre Form
M06.19	Adulte Form der Still-Krankheit: Nicht näher bezeichnete Lokalisation	M08.40	Juvenile chronische Arthritis, oligoartikuläre Form: Mehrere Lokalisationen
M06.30	Rheumaknoten: Mehrere Lokalisationen	M08.41	Juvenile chronische Arthritis, oligoartikuläre Form: Schulterregion
M06.31	Rheumaknoten: Schulterregion	M08.42	Juvenile chronische Arthritis, oligoartikuläre Form: Oberarm
M06.32	Rheumaknoten: Oberarm	M08.43	Juvenile chronische Arthritis, oligoartikuläre Form: Unterarm
M06.33	Rheumaknoten: Unterarm	M08.44	Juvenile chronische Arthritis, oligoartikuläre Form: Hand
M06.34	Rheumaknoten: Hand	M08.45	Juvenile chronische Arthritis, oligoartikuläre Form: Beckenregion und Oberschenkel
M06.35	Rheumaknoten: Beckenregion und Oberschenkel	M08.46	Juvenile chronische Arthritis, oligoartikuläre Form: Unterschenkel
M06.36	Rheumaknoten: Unterschenkel	M08.47	Juvenile chronische Arthritis, oligoartikuläre Form: Knöchel und Fuß
M06.37	Rheumaknoten: Knöchel und Fuß	M08.48	Juvenile chronische Arthritis, oligoartikuläre Form: Sonstige
M06.38	Rheumaknoten: Sonstige	M08.49	Juvenile chronische Arthritis, oligoartikuläre Form: Nicht näher bezeichnete Lokalisation
M06.39	Rheumaknoten: Nicht näher bezeichnete Lokalisation	M08.70	Vaskulitis bei juveniler Arthritis: Mehrere Lokalisationen
M08.00	Juvenile chronische Polyarthrit, adulter Typ: Mehrere Lokalisationen	M08.71	Vaskulitis bei juveniler Arthritis: Schulterregion
M08.01	Juvenile chronische Polyarthrit, adulter Typ: Schulterregion	M08.72	Vaskulitis bei juveniler Arthritis: Oberarm
M08.02	Juvenile chronische Polyarthrit, adulter Typ: Oberarm	M08.73	Vaskulitis bei juveniler Arthritis: Unterarm
M08.03	Juvenile chronische Polyarthrit, adulter Typ: Unterarm	M08.74	Vaskulitis bei juveniler Arthritis: Hand
M08.04	Juvenile chronische Polyarthrit, adulter Typ: Hand	M08.75	Vaskulitis bei juveniler Arthritis: Beckenregion und Oberschenkel
M08.05	Juvenile chronische Polyarthrit, adulter Typ: Beckenregion und Oberschenkel	M08.76	Vaskulitis bei juveniler Arthritis: Unterschenkel
M08.06	Juvenile chronische Polyarthrit, adulter Typ: Unterschenkel	M08.77	Vaskulitis bei juveniler Arthritis: Knöchel und Fuß
M08.07	Juvenile chronische Polyarthrit, adulter Typ: Knöchel und Fuß	M08.78	Vaskulitis bei juveniler Arthritis: Sonstige
M08.08	Juvenile chronische Polyarthrit, adulter Typ: Sonstige	M08.79	Vaskulitis bei juveniler Arthritis: Nicht näher bezeichnete Lokalisation
M08.09	Juvenile chronische Polyarthrit, adulter Typ: Nicht näher bezeichnete Lokalisation	M08.80	Sonstige juvenile Arthritis: Mehrere Lokalisationen
		M08.81	Sonstige juvenile Arthritis: Schulterregion
		M08.82	Sonstige juvenile Arthritis: Oberarm

M08.83	Sonstige juvenile Arthritis: Unterarm	M32.1	Systemischer Lupus erythematodes mit Beteiligung von Organen oder Organsystemen
M08.84	Sonstige juvenile Arthritis: Hand		
M08.85	Sonstige juvenile Arthritis: Beckenregion und Oberschenkel	M32.8	Sonstige Formen des systemischen Lupus erythematodes
M08.86	Sonstige juvenile Arthritis: Unterschenkel	M32.9	Systemischer Lupus erythematodes, nicht näher bezeichnet
M08.87	Sonstige juvenile Arthritis: Knöchel und Fuß		
M08.88	Sonstige juvenile Arthritis: Sonstige	M33.0	Juvenile Dermatomyositis
M08.89	Sonstige juvenile Arthritis: Nicht näher bezeichnete Lokalisation	M33.1	Sonstige Dermatomyositis
M08.90	Juvenile Arthritis, nicht näher bezeichnet: Mehrere Lokalisationen	M33.2	Polymyositis
M08.91	Juvenile Arthritis, nicht näher bezeichnet: Schulterregion	M33.9	Dermatomyositis-Polymyositis, nicht näher bezeichnet
M08.92	Juvenile Arthritis, nicht näher bezeichnet: Oberarm	M34.0	Progressive systemische Sklerose
M08.93	Juvenile Arthritis, nicht näher bezeichnet: Unterarm	M34.1	CR(E)ST-Syndrom
M08.94	Juvenile Arthritis, nicht näher bezeichnet: Hand	M34.2	Systemische Sklerose, durch Arzneimittel oder chemische Substanzen induziert
M08.95	Juvenile Arthritis, nicht näher bezeichnet: Beckenregion und Oberschenkel	M34.8	Sonstige Formen der systemischen Sklerose
M08.96	Juvenile Arthritis, nicht näher bezeichnet: Unterschenkel	M34.9	Systemische Sklerose, nicht näher bezeichnet
M08.97	Juvenile Arthritis, nicht näher bezeichnet: Knöchel und Fuß	M35.0	Sicca-Syndrom [Sjögren-Syndrom]
M08.98	Juvenile Arthritis, nicht näher bezeichnet: Sonstige	M35.1	Sonstige Overlap-Syndrome
M08.99	Juvenile Arthritis, nicht näher bezeichnet: Nicht näher bezeichnete Lokalisation	M35.2	Behçet-Krankheit
M30.0	Panarteriitis nodosa	M35.3	Polymyalgia rheumatica
M30.1	Panarteriitis mit Lungenbeteiligung	M35.5	Multifokale Fibrosklerose
M30.2	Juvenile Panarteriitis	M35.8	Sonstige näher bezeichnete Krankheiten mit Systembeteiligung des Bindegewebes
M30.3	Mukokutanes Lymphknotensyndrom [Kawasaki-Krankheit]	M35.9	Krankheit mit Systembeteiligung des Bindegewebes, nicht näher bezeichnet
M30.8	Sonstige mit Panarteriitis nodosa verwandte Zustände	M45.00	Spondylitis ankylosans: Mehrere Lokalisationen der Wirbelsäule
M31.0	Hypersensitivitätsangiitis	M45.01	Spondylitis ankylosans: Okzipito-Atlanto-Axialbereich
M31.3	Wegener-Granulomatose	M45.02	Spondylitis ankylosans: Zervikalbereich
M31.4	Aortenbogen-Syndrom [Takayasu-Syndrom]	M45.03	Spondylitis ankylosans: Zervikothorakalbereich
M31.5	Riesenzellarteriitis bei Polymyalgia rheumatica	M45.04	Spondylitis ankylosans: Thorakalbereich
M31.6	Sonstige Riesenzellarteriitis	M45.05	Spondylitis ankylosans: Thorakolumbalbereich
M31.7	Mikroskopische Polyangiitis	M45.06	Spondylitis ankylosans: Lumbalbereich
M31.8	Sonstige näher bezeichnete nekrotisierende Vaskulopathien	M45.07	Spondylitis ankylosans: Lumbosakralbereich
M31.9	Nekrotisierende Vaskulopathie, nicht näher bezeichnet	M45.08	Spondylitis ankylosans: Sakral- und Sakrokokzygealbereich
M32.0	Arzneimittelinduzierter systemischer Lupus erythematodes	M45.09	Spondylitis ankylosans: Nicht näher bezeichnete Lokalisation
		R76.2	Falsch-positiver serologischer Syphillitest

Prozedur I66-2

89.07.12 †↔	Vollständige Evaluation, ohne Aufnahme einer Patientin / eines Patienten auf eine Warteliste zur Lungentransplantation	89.07.42 †↔	Re-Evaluation, mit Aufnahme oder Verbleib einer Patientin / eines Patienten auf eine(r) Warteliste zur Lungentransplantation
89.07.13 †↔	Vollständige Evaluation, ohne Aufnahme einer Patientin / eines Patienten auf eine Warteliste zur Herz-Lungen-Transplantation	89.07.43 †↔	Re-Evaluation, mit Aufnahme oder Verbleib einer Patientin / eines Patienten auf eine(r) Warteliste zur Herz-Lungen-Transplantation
89.07.32 †↔	Vollständige Evaluation, mit Aufnahme einer Patientin / eines Patienten auf eine Warteliste zur Lungentransplantation	89.07.53 †↔	Re-Evaluation, mit Herausnahme einer Patientin / eines Patienten aus einer Warteliste zur Lungentransplantation
89.07.33 †↔	Vollständige Evaluation, mit Aufnahme einer Patientin / eines Patienten auf eine Warteliste zur Herz-Lungen-Transplantation	89.07.54 †↔	Re-Evaluation, mit Herausnahme einer Patientin / eines Patienten aus einer Warteliste zur Herz-Lungen-Transplantation

DRG I68**Nicht operativ behandelte Erkrankungen und Verletzungen im Wirbelsäulenbereich**

Hauptdiagnose in Tabelle I68-1

DRG I68A**Nicht operativ behandelte Erkrankungen und Verletzungen im Wirbelsäulenbereich mit äusserst schweren CC, oder Diszitis oder infektiöser Spondylopathie**

(PCCL > 2 oder Nebendiagnose in Tabelle I68-2) und (Hauptdiagnose in Tabelle I68-3 oder Hauptdiagnose in Tabelle I68-4 und PCCL > 3)

DRG I68B**Nicht operativ behandelte Erkrankungen und Verletzungen im Wirbelsäulenbereich mit schweren CC oder Para-/Tetraplegie**

PCCL > 2 oder Nebendiagnose in Tabelle I68-2

DRG I68C**Nicht operativ behandelte Erkrankungen und Verletzungen im Wirbelsäulenbereich, Alter < 16 Jahre**

Alter < 16 Jahre

DRG I68D**Nicht operativ behandelte Erkrankungen und Verletzungen im Wirbelsäulenbereich, Alter > 15 Jahre****Diagnose I68-1**

M40.00	Kyphose als Haltungsstörung: Mehrere Lokalisationen der Wirbelsäule	M40.26	Sonstige und nicht näher bezeichnete Kyphose: Lumbalbereich
M40.01	Kyphose als Haltungsstörung: Okzipito-Atlanto-Axialbereich	M40.27	Sonstige und nicht näher bezeichnete Kyphose: Lumbosakralbereich
M40.02	Kyphose als Haltungsstörung: Zervikalbereich	M40.28	Sonstige und nicht näher bezeichnete Kyphose: Sakral- und Sakrokokzygealbereich
M40.03	Kyphose als Haltungsstörung: Zervikothorakalbereich	M40.29	Sonstige und nicht näher bezeichnete Kyphose: Nicht näher bezeichnete Lokalisation
M40.04	Kyphose als Haltungsstörung: Thorakalbereich	M40.30	Flachrücken: Mehrere Lokalisationen der Wirbelsäule
M40.05	Kyphose als Haltungsstörung: Thorakolumbalbereich	M40.31	Flachrücken: Okzipito-Atlanto-Axialbereich
M40.06	Kyphose als Haltungsstörung: Lumbalbereich	M40.32	Flachrücken: Zervikalbereich
M40.07	Kyphose als Haltungsstörung: Lumbosakralbereich	M40.33	Flachrücken: Zervikothorakalbereich
M40.08	Kyphose als Haltungsstörung: Sakral- und Sakrokokzygealbereich	M40.34	Flachrücken: Thorakalbereich
M40.09	Kyphose als Haltungsstörung: Nicht näher bezeichnete Lokalisation	M40.35	Flachrücken: Thorakolumbalbereich
M40.10	Sonstige sekundäre Kyphose: Mehrere Lokalisationen der Wirbelsäule	M40.36	Flachrücken: Lumbalbereich
M40.11	Sonstige sekundäre Kyphose: Okzipito-Atlanto-Axialbereich	M40.37	Flachrücken: Lumbosakralbereich
M40.12	Sonstige sekundäre Kyphose: Zervikalbereich	M40.38	Flachrücken: Sakral- und Sakrokokzygealbereich
M40.13	Sonstige sekundäre Kyphose: Zervikothorakalbereich	M40.39	Flachrücken: Nicht näher bezeichnete Lokalisation
M40.14	Sonstige sekundäre Kyphose: Thorakalbereich	M40.40	Sonstige Lordose: Mehrere Lokalisationen der Wirbelsäule
M40.15	Sonstige sekundäre Kyphose: Thorakolumbalbereich	M40.41	Sonstige Lordose: Okzipito-Atlanto-Axialbereich
M40.16	Sonstige sekundäre Kyphose: Lumbalbereich	M40.42	Sonstige Lordose: Zervikalbereich
M40.17	Sonstige sekundäre Kyphose: Lumbosakralbereich	M40.43	Sonstige Lordose: Zervikothorakalbereich
M40.18	Sonstige sekundäre Kyphose: Sakral- und Sakrokokzygealbereich	M40.44	Sonstige Lordose: Thorakalbereich
M40.19	Sonstige sekundäre Kyphose: Nicht näher bezeichnete Lokalisation	M40.45	Sonstige Lordose: Thorakolumbalbereich
M40.20	Sonstige und nicht näher bezeichnete Kyphose: Mehrere Lokalisationen der Wirbelsäule	M40.46	Sonstige Lordose: Lumbalbereich
M40.21	Sonstige und nicht näher bezeichnete Kyphose: Okzipito-Atlanto-Axialbereich	M40.47	Sonstige Lordose: Lumbosakralbereich
M40.22	Sonstige und nicht näher bezeichnete Kyphose: Zervikalbereich	M40.48	Sonstige Lordose: Sakral- und Sakrokokzygealbereich
M40.23	Sonstige und nicht näher bezeichnete Kyphose: Zervikothorakalbereich	M40.49	Sonstige Lordose: Nicht näher bezeichnete Lokalisation
M40.24	Sonstige und nicht näher bezeichnete Kyphose: Thorakalbereich	M40.50	Lordose, nicht näher bezeichnet: Mehrere Lokalisationen der Wirbelsäule
M40.25	Sonstige und nicht näher bezeichnete Kyphose: Thorakolumbalbereich	M40.51	Lordose, nicht näher bezeichnet: Okzipito-Atlanto-Axialbereich
		M40.52	Lordose, nicht näher bezeichnet: Zervikalbereich
		M40.53	Lordose, nicht näher bezeichnet: Zervikothorakalbereich
		M40.54	Lordose, nicht näher bezeichnet: Thorakalbereich
		M40.55	Lordose, nicht näher bezeichnet: Thorakolumbalbereich
		M40.56	Lordose, nicht näher bezeichnet: Lumbalbereich

M40.57	Lordose, nicht näher bezeichnet: Lumbosakralbereich	M41.39	Thoraxbedingte Skoliose: Nicht näher bezeichnete Lokalisation
M40.58	Lordose, nicht näher bezeichnet: Sakral- und Sakrokokzygealbereich	M41.40	Neuromyopathische Skoliose: Mehrere Lokalisationen der Wirbelsäule
M40.59	Lordose, nicht näher bezeichnet: Nicht näher bezeichnete Lokalisation	M41.41	Neuromyopathische Skoliose: Okzipito-Atlanto-Axialbereich
M41.00	Idiopathische Skoliose beim Kind: Mehrere Lokalisationen der Wirbelsäule	M41.42	Neuromyopathische Skoliose: Zervikalbereich
M41.01	Idiopathische Skoliose beim Kind: Okzipito-Atlanto-Axialbereich	M41.43	Neuromyopathische Skoliose: Zervikothorakalbereich
M41.02	Idiopathische Skoliose beim Kind: Zervikalbereich	M41.44	Neuromyopathische Skoliose: Thorakalbereich
M41.03	Idiopathische Skoliose beim Kind: Zervikothorakalbereich	M41.45	Neuromyopathische Skoliose: Thorakolumbalbereich
M41.04	Idiopathische Skoliose beim Kind: Thorakalbereich	M41.46	Neuromyopathische Skoliose: Lumbalbereich
M41.05	Idiopathische Skoliose beim Kind: Thorakolumbalbereich	M41.47	Neuromyopathische Skoliose: Lumbosakralbereich
M41.06	Idiopathische Skoliose beim Kind: Lumbalbereich	M41.48	Neuromyopathische Skoliose: Sakral- und Sakrokokzygealbereich
M41.07	Idiopathische Skoliose beim Kind: Lumbosakralbereich	M41.49	Neuromyopathische Skoliose: Nicht näher bezeichnete Lokalisation
M41.08	Idiopathische Skoliose beim Kind: Sakral- und Sakrokokzygealbereich	M41.50	Sonstige sekundäre Skoliose: Mehrere Lokalisationen der Wirbelsäule
M41.09	Idiopathische Skoliose beim Kind: Nicht näher bezeichnete Lokalisation	M41.51	Sonstige sekundäre Skoliose: Okzipito-Atlanto-Axialbereich
M41.10	Idiopathische Skoliose beim Jugendlichen: Mehrere Lokalisationen der Wirbelsäule	M41.52	Sonstige sekundäre Skoliose: Zervikalbereich
M41.11	Idiopathische Skoliose beim Jugendlichen: Okzipito-Atlanto-Axialbereich	M41.53	Sonstige sekundäre Skoliose: Zervikothorakalbereich
M41.12	Idiopathische Skoliose beim Jugendlichen: Zervikalbereich	M41.54	Sonstige sekundäre Skoliose: Thorakalbereich
M41.13	Idiopathische Skoliose beim Jugendlichen: Zervikothorakalbereich	M41.55	Sonstige sekundäre Skoliose: Thorakolumbalbereich
M41.14	Idiopathische Skoliose beim Jugendlichen: Thorakalbereich	M41.56	Sonstige sekundäre Skoliose: Lumbalbereich
M41.15	Idiopathische Skoliose beim Jugendlichen: Thorakolumbalbereich	M41.57	Sonstige sekundäre Skoliose: Lumbosakralbereich
M41.16	Idiopathische Skoliose beim Jugendlichen: Lumbalbereich	M41.58	Sonstige sekundäre Skoliose: Sakral- und Sakrokokzygealbereich
M41.17	Idiopathische Skoliose beim Jugendlichen: Lumbosakralbereich	M41.59	Sonstige sekundäre Skoliose: Nicht näher bezeichnete Lokalisation
M41.18	Idiopathische Skoliose beim Jugendlichen: Sakral- und Sakrokokzygealbereich	M41.80	Sonstige Formen der Skoliose: Mehrere Lokalisationen der Wirbelsäule
M41.19	Idiopathische Skoliose beim Jugendlichen: Nicht näher bezeichnete Lokalisation	M41.81	Sonstige Formen der Skoliose: Okzipito-Atlanto-Axialbereich
M41.20	Sonstige idiopathische Skoliose: Mehrere Lokalisationen der Wirbelsäule	M41.82	Sonstige Formen der Skoliose: Zervikalbereich
M41.21	Sonstige idiopathische Skoliose: Okzipito-Atlanto-Axialbereich	M41.83	Sonstige Formen der Skoliose: Zervikothorakalbereich
M41.22	Sonstige idiopathische Skoliose: Zervikalbereich	M41.84	Sonstige Formen der Skoliose: Thorakalbereich
M41.23	Sonstige idiopathische Skoliose: Zervikothorakalbereich	M41.85	Sonstige Formen der Skoliose: Thorakolumbalbereich
M41.24	Sonstige idiopathische Skoliose: Thorakalbereich	M41.86	Sonstige Formen der Skoliose: Lumbalbereich
M41.25	Sonstige idiopathische Skoliose: Thorakolumbalbereich	M41.87	Sonstige Formen der Skoliose: Lumbosakralbereich
M41.26	Sonstige idiopathische Skoliose: Lumbalbereich	M41.88	Sonstige Formen der Skoliose: Sakral- und Sakrokokzygealbereich
M41.27	Sonstige idiopathische Skoliose: Lumbosakralbereich	M41.89	Sonstige Formen der Skoliose: Nicht näher bezeichnete Lokalisation
M41.28	Sonstige idiopathische Skoliose: Sakral- und Sakrokokzygealbereich	M41.90	Skoliose, nicht näher bezeichnet: Mehrere Lokalisationen der Wirbelsäule
M41.29	Sonstige idiopathische Skoliose: Nicht näher bezeichnete Lokalisation	M41.91	Skoliose, nicht näher bezeichnet: Okzipito-Atlanto-Axialbereich
M41.30	Thoraxbedingte Skoliose: Mehrere Lokalisationen der Wirbelsäule	M41.92	Skoliose, nicht näher bezeichnet: Zervikalbereich
M41.31	Thoraxbedingte Skoliose: Okzipito-Atlanto-Axialbereich	M41.93	Skoliose, nicht näher bezeichnet: Zervikothorakalbereich
M41.32	Thoraxbedingte Skoliose: Zervikalbereich	M41.94	Skoliose, nicht näher bezeichnet: Thorakalbereich
M41.33	Thoraxbedingte Skoliose: Zervikothorakalbereich	M41.95	Skoliose, nicht näher bezeichnet: Thorakolumbalbereich
M41.34	Thoraxbedingte Skoliose: Thorakalbereich	M41.96	Skoliose, nicht näher bezeichnet: Lumbalbereich
M41.35	Thoraxbedingte Skoliose: Thorakolumbalbereich	M41.97	Skoliose, nicht näher bezeichnet: Lumbosakralbereich
M41.36	Thoraxbedingte Skoliose: Lumbalbereich	M41.98	Skoliose, nicht näher bezeichnet: Sakral- und Sakrokokzygealbereich
M41.37	Thoraxbedingte Skoliose: Lumbosakralbereich	M41.99	Skoliose, nicht näher bezeichnet: Nicht näher bezeichnete Lokalisation
M41.38	Thoraxbedingte Skoliose: Sakral- und Sakrokokzygealbereich	M43.00	Spondylolyse: Mehrere Lokalisationen der Wirbelsäule
		M43.01	Spondylolyse: Okzipito-Atlanto-Axialbereich
		M43.02	Spondylolyse: Zervikalbereich
		M43.03	Spondylolyse: Zervikothorakalbereich
		M43.04	Spondylolyse: Thorakalbereich
		M43.05	Spondylolyse: Thorakolumbalbereich

M43.06	Spondylolyse: Lumbalbereich	M43.87	Sonstige näher bezeichnete Deformitäten der Wirbelsäule und des Rückens: Lumbosakralbereich
M43.07	Spondylolyse: Lumbosakralbereich	M43.88	Sonstige näher bezeichnete Deformitäten der Wirbelsäule und des Rückens: Sakral- und Sakrokokzygealbereich
M43.08	Spondylolyse: Sakral- und Sakrokokzygealbereich	M43.89	Sonstige näher bezeichnete Deformitäten der Wirbelsäule und des Rückens: Nicht näher bezeichnete Lokalisation
M43.09	Spondylolyse: Nicht näher bezeichnete Lokalisation	M43.90	Deformität der Wirbelsäule und des Rückens, nicht näher bezeichnet: Mehrere Lokalisationen der Wirbelsäule
M43.10	Spondylolisthesis: Mehrere Lokalisationen der Wirbelsäule	M43.91	Deformität der Wirbelsäule und des Rückens, nicht näher bezeichnet: Okzipito-Atlanto-Axialbereich
M43.11	Spondylolisthesis: Okzipito-Atlanto-Axialbereich	M43.92	Deformität der Wirbelsäule und des Rückens, nicht näher bezeichnet: Zervikalbereich
M43.12	Spondylolisthesis: Zervikalbereich	M43.93	Deformität der Wirbelsäule und des Rückens, nicht näher bezeichnet: Zervikothorakalbereich
M43.13	Spondylolisthesis: Zervikothorakalbereich	M43.94	Deformität der Wirbelsäule und des Rückens, nicht näher bezeichnet: Thorakalbereich
M43.14	Spondylolisthesis: Thorakalbereich	M43.95	Deformität der Wirbelsäule und des Rückens, nicht näher bezeichnet: Thorakolumbalbereich
M43.15	Spondylolisthesis: Thorakolumbalbereich	M43.96	Deformität der Wirbelsäule und des Rückens, nicht näher bezeichnet: Lumbalbereich
M43.16	Spondylolisthesis: Lumbalbereich	M43.97	Deformität der Wirbelsäule und des Rückens, nicht näher bezeichnet: Lumbosakralbereich
M43.17	Spondylolisthesis: Lumbosakralbereich	M43.98	Deformität der Wirbelsäule und des Rückens, nicht näher bezeichnet: Sakral- und Sakrokokzygealbereich
M43.18	Spondylolisthesis: Sakral- und Sakrokokzygealbereich	M43.99	Deformität der Wirbelsäule und des Rückens, nicht näher bezeichnet: Nicht näher bezeichnete Lokalisation
M43.19	Spondylolisthesis: Nicht näher bezeichnete Lokalisation	M46.00	Spinale Enthesopathie: Mehrere Lokalisationen der Wirbelsäule
M43.20	Sonstige Wirbelfusion: Mehrere Lokalisationen der Wirbelsäule	M46.01	Spinale Enthesopathie: Okzipito-Atlanto-Axialbereich
M43.21	Sonstige Wirbelfusion: Okzipito-Atlanto-Axialbereich	M46.02	Spinale Enthesopathie: Zervikalbereich
M43.22	Sonstige Wirbelfusion: Zervikalbereich	M46.03	Spinale Enthesopathie: Zervikothorakalbereich
M43.23	Sonstige Wirbelfusion: Zervikothorakalbereich	M46.04	Spinale Enthesopathie: Thorakalbereich
M43.24	Sonstige Wirbelfusion: Thorakalbereich	M46.05	Spinale Enthesopathie: Thorakolumbalbereich
M43.25	Sonstige Wirbelfusion: Thorakolumbalbereich	M46.06	Spinale Enthesopathie: Lumbalbereich
M43.26	Sonstige Wirbelfusion: Lumbalbereich	M46.07	Spinale Enthesopathie: Lumbosakralbereich
M43.27	Sonstige Wirbelfusion: Lumbosakralbereich	M46.08	Spinale Enthesopathie: Sakral- und Sakrokokzygealbereich
M43.28	Sonstige Wirbelfusion: Sakral- und Sakrokokzygealbereich	M46.09	Spinale Enthesopathie: Nicht näher bezeichnete Lokalisation
M43.29	Sonstige Wirbelfusion: Nicht näher bezeichnete Lokalisation	M46.1	Sakroiliitis, anderenorts nicht klassifiziert
M43.3	Habituelle atlanto-axiale Subluxation mit Myelopathie	M46.40	Diszitis, nicht näher bezeichnet: Mehrere Lokalisationen der Wirbelsäule
M43.4	Sonstige habituelle atlanto-axiale Subluxation	M46.41	Diszitis, nicht näher bezeichnet: Okzipito-Atlanto-Axialbereich
M43.50	Sonstige habituelle Wirbelsubluxation: Mehrere Lokalisationen der Wirbelsäule	M46.42	Diszitis, nicht näher bezeichnet: Zervikalbereich
M43.52	Sonstige habituelle Wirbelsubluxation: Zervikalbereich	M46.43	Diszitis, nicht näher bezeichnet: Zervikothorakalbereich
M43.53	Sonstige habituelle Wirbelsubluxation: Zervikothorakalbereich	M46.44	Diszitis, nicht näher bezeichnet: Thorakalbereich
M43.54	Sonstige habituelle Wirbelsubluxation: Thorakalbereich	M46.45	Diszitis, nicht näher bezeichnet: Thorakolumbalbereich
M43.55	Sonstige habituelle Wirbelsubluxation: Thorakolumbalbereich	M46.46	Diszitis, nicht näher bezeichnet: Lumbalbereich
M43.56	Sonstige habituelle Wirbelsubluxation: Lumbalbereich	M46.47	Diszitis, nicht näher bezeichnet: Lumbosakralbereich
M43.57	Sonstige habituelle Wirbelsubluxation: Lumbosakralbereich	M46.48	Diszitis, nicht näher bezeichnet: Sakral- und Sakrokokzygealbereich
M43.58	Sonstige habituelle Wirbelsubluxation: Sakral- und Sakrokokzygealbereich	M46.49	Diszitis, nicht näher bezeichnet: Nicht näher bezeichnete Lokalisation
M43.59	Sonstige habituelle Wirbelsubluxation: Nicht näher bezeichnete Lokalisation	M46.50	Sonstige infektiöse Spondylopathien: Mehrere Lokalisationen der Wirbelsäule
M43.6	Tortikollis	M46.51	Sonstige infektiöse Spondylopathien: Okzipito-Atlanto-Axialbereich
M43.80	Sonstige näher bezeichnete Deformitäten der Wirbelsäule und des Rückens: Mehrere Lokalisationen der Wirbelsäule	M46.52	Sonstige infektiöse Spondylopathien: Zervikalbereich
M43.81	Sonstige näher bezeichnete Deformitäten der Wirbelsäule und des Rückens: Okzipito-Atlanto-Axialbereich	M46.53	Sonstige infektiöse Spondylopathien: Zervikothorakalbereich
M43.82	Sonstige näher bezeichnete Deformitäten der Wirbelsäule und des Rückens: Zervikalbereich	M46.54	Sonstige infektiöse Spondylopathien: Thorakalbereich
M43.83	Sonstige näher bezeichnete Deformitäten der Wirbelsäule und des Rückens: Zervikothorakalbereich		
M43.84	Sonstige näher bezeichnete Deformitäten der Wirbelsäule und des Rückens: Thorakalbereich		
M43.85	Sonstige näher bezeichnete Deformitäten der Wirbelsäule und des Rückens: Thorakolumbalbereich		
M43.86	Sonstige näher bezeichnete Deformitäten der Wirbelsäule und des Rückens: Lumbalbereich		

M46.55	Sonstige infektiöse Spondylopathien: Thorakolumbalbereich	M47.06	Arteria-spinalis-anterior-Kompressionssyndrom und Arteria-vertebralis-Kompressionssyndrom {G99.2}: Lumbalbereich
M46.56	Sonstige infektiöse Spondylopathien: Lumbalbereich	M47.07	Arteria-spinalis-anterior-Kompressionssyndrom und Arteria-vertebralis-Kompressionssyndrom {G99.2}: Lumbosakralbereich
M46.57	Sonstige infektiöse Spondylopathien: Lumbosakralbereich	M47.08	Arteria-spinalis-anterior-Kompressionssyndrom und Arteria-vertebralis-Kompressionssyndrom {G99.2}: Sakral- und Sakrokokzygealbereich
M46.58	Sonstige infektiöse Spondylopathien: Sakral- und Sakrokokzygealbereich	M47.09	Arteria-spinalis-anterior-Kompressionssyndrom und Arteria-vertebralis-Kompressionssyndrom {G99.2}: Nicht näher bezeichnete Lokalisation
M46.59	Sonstige infektiöse Spondylopathien: Nicht näher bezeichnete Lokalisation	M47.10	Sonstige Spondylose mit Myelopathie: Mehrere Lokalisationen der Wirbelsäule
M46.80	Sonstige näher bezeichnete entzündliche Spondylopathien: Mehrere Lokalisationen der Wirbelsäule	M47.11	Sonstige Spondylose mit Myelopathie: Okzipito-Atlanto-Axialbereich
M46.81	Sonstige näher bezeichnete entzündliche Spondylopathien: Okzipito-Atlanto-Axialbereich	M47.12	Sonstige Spondylose mit Myelopathie: Zervikalbereich
M46.82	Sonstige näher bezeichnete entzündliche Spondylopathien: Zervikalbereich	M47.13	Sonstige Spondylose mit Myelopathie: Zervikothorakalbereich
M46.83	Sonstige näher bezeichnete entzündliche Spondylopathien: Zervikothorakalbereich	M47.14	Sonstige Spondylose mit Myelopathie: Thorakalbereich
M46.84	Sonstige näher bezeichnete entzündliche Spondylopathien: Thorakalbereich	M47.15	Sonstige Spondylose mit Myelopathie: Thorakolumbalbereich
M46.85	Sonstige näher bezeichnete entzündliche Spondylopathien: Thorakolumbalbereich	M47.16	Sonstige Spondylose mit Myelopathie: Lumbalbereich
M46.86	Sonstige näher bezeichnete entzündliche Spondylopathien: Lumbalbereich	M47.17	Sonstige Spondylose mit Myelopathie: Lumbosakralbereich
M46.87	Sonstige näher bezeichnete entzündliche Spondylopathien: Lumbosakralbereich	M47.18	Sonstige Spondylose mit Myelopathie: Sakral- und Sakrokokzygealbereich
M46.88	Sonstige näher bezeichnete entzündliche Spondylopathien: Sakral- und Sakrokokzygealbereich	M47.19	Sonstige Spondylose mit Myelopathie: Nicht näher bezeichnete Lokalisation
M46.89	Sonstige näher bezeichnete entzündliche Spondylopathien: Nicht näher bezeichnete Lokalisation	M47.20	Sonstige Spondylose mit Radikulopathie: Mehrere Lokalisationen der Wirbelsäule
M46.90	Entzündliche Spondylopathie, nicht näher bezeichnet: Mehrere Lokalisationen der Wirbelsäule	M47.21	Sonstige Spondylose mit Radikulopathie: Okzipito-Atlanto-Axialbereich
M46.91	Entzündliche Spondylopathie, nicht näher bezeichnet: Okzipito-Atlanto-Axialbereich	M47.22	Sonstige Spondylose mit Radikulopathie: Zervikalbereich
M46.92	Entzündliche Spondylopathie, nicht näher bezeichnet: Zervikalbereich	M47.23	Sonstige Spondylose mit Radikulopathie: Zervikothorakalbereich
M46.93	Entzündliche Spondylopathie, nicht näher bezeichnet: Zervikothorakalbereich	M47.24	Sonstige Spondylose mit Radikulopathie: Thorakalbereich
M46.94	Entzündliche Spondylopathie, nicht näher bezeichnet: Thorakalbereich	M47.25	Sonstige Spondylose mit Radikulopathie: Thorakolumbalbereich
M46.95	Entzündliche Spondylopathie, nicht näher bezeichnet: Thorakolumbalbereich	M47.26	Sonstige Spondylose mit Radikulopathie: Lumbalbereich
M46.96	Entzündliche Spondylopathie, nicht näher bezeichnet: Lumbalbereich	M47.27	Sonstige Spondylose mit Radikulopathie: Lumbosakralbereich
M46.97	Entzündliche Spondylopathie, nicht näher bezeichnet: Lumbosakralbereich	M47.28	Sonstige Spondylose mit Radikulopathie: Sakral- und Sakrokokzygealbereich
M46.98	Entzündliche Spondylopathie, nicht näher bezeichnet: Sakral- und Sakrokokzygealbereich	M47.29	Sonstige Spondylose mit Radikulopathie: Nicht näher bezeichnete Lokalisation
M46.99	Entzündliche Spondylopathie, nicht näher bezeichnet: Nicht näher bezeichnete Lokalisation	M47.80	Sonstige Spondylose: Mehrere Lokalisationen der Wirbelsäule
M47.00	Arteria-spinalis-anterior-Kompressionssyndrom und Arteria-vertebralis-Kompressionssyndrom {G99.2}: Mehrere Lokalisationen der Wirbelsäule	M47.81	Sonstige Spondylose: Okzipito-Atlanto-Axialbereich
M47.01	Arteria-spinalis-anterior-Kompressionssyndrom und Arteria-vertebralis-Kompressionssyndrom {G99.2}: Okzipito-Atlanto-Axialbereich	M47.82	Sonstige Spondylose: Zervikalbereich
M47.02	Arteria-spinalis-anterior-Kompressionssyndrom und Arteria-vertebralis-Kompressionssyndrom {G99.2}: Zervikalbereich	M47.83	Sonstige Spondylose: Zervikothorakalbereich
M47.03	Arteria-spinalis-anterior-Kompressionssyndrom und Arteria-vertebralis-Kompressionssyndrom {G99.2}: Zervikothorakalbereich	M47.84	Sonstige Spondylose: Thorakalbereich
M47.04	Arteria-spinalis-anterior-Kompressionssyndrom und Arteria-vertebralis-Kompressionssyndrom {G99.2}: Thorakalbereich	M47.85	Sonstige Spondylose: Thorakolumbalbereich
M47.05	Arteria-spinalis-anterior-Kompressionssyndrom und Arteria-vertebralis-Kompressionssyndrom {G99.2}: Thorakolumbalbereich	M47.86	Sonstige Spondylose: Lumbalbereich
		M47.87	Sonstige Spondylose: Lumbosakralbereich
		M47.88	Sonstige Spondylose: Sakral- und Sakrokokzygealbereich
		M47.89	Sonstige Spondylose: Nicht näher bezeichnete Lokalisation
		M47.90	Spondylose, nicht näher bezeichnet: Mehrere Lokalisationen der Wirbelsäule
		M47.91	Spondylose, nicht näher bezeichnet: Okzipito-Atlanto-Axialbereich
		M47.92	Spondylose, nicht näher bezeichnet: Zervikalbereich

M47.93	Spondylose, nicht näher bezeichnet: Zervikothorakalbereich	M48.38	Traumatische Spondylopathie: Sakral- und Sakrokokzygealbereich
M47.94	Spondylose, nicht näher bezeichnet: Thorakalbereich	M48.39	Traumatische Spondylopathie: Nicht näher bezeichnete Lokalisation
M47.95	Spondylose, nicht näher bezeichnet: Thorakolumbalbereich	M48.80	Sonstige näher bezeichnete Spondylopathien: Mehrere Lokalisationen der Wirbelsäule
M47.96	Spondylose, nicht näher bezeichnet: Lumbalbereich	M48.81	Sonstige näher bezeichnete Spondylopathien: Okzipito-Atlanto-Axialbereich
M47.97	Spondylose, nicht näher bezeichnet: Lumbosakralbereich	M48.82	Sonstige näher bezeichnete Spondylopathien: Zervikalbereich
M47.98	Spondylose, nicht näher bezeichnet: Sakral- und Sakrokokzygealbereich	M48.83	Sonstige näher bezeichnete Spondylopathien: Zervikothorakalbereich
M47.99	Spondylose, nicht näher bezeichnet: Nicht näher bezeichnete Lokalisation	M48.84	Sonstige näher bezeichnete Spondylopathien: Thorakalbereich
M48.00	Spinal(kanal)stenose: Mehrere Lokalisationen der Wirbelsäule	M48.85	Sonstige näher bezeichnete Spondylopathien: Thorakolumbalbereich
M48.01	Spinal(kanal)stenose: Okzipito-Atlanto-Axialbereich	M48.86	Sonstige näher bezeichnete Spondylopathien: Lumbalbereich
M48.02	Spinal(kanal)stenose: Zervikalbereich	M48.87	Sonstige näher bezeichnete Spondylopathien: Lumbosakralbereich
M48.03	Spinal(kanal)stenose: Zervikothorakalbereich	M48.88	Sonstige näher bezeichnete Spondylopathien: Sakral- und Sakrokokzygealbereich
M48.04	Spinal(kanal)stenose: Thorakalbereich	M48.89	Sonstige näher bezeichnete Spondylopathien: Nicht näher bezeichnete Lokalisation
M48.05	Spinal(kanal)stenose: Thorakolumbalbereich	M48.90	Spondylopathie, nicht näher bezeichnet: Mehrere Lokalisationen der Wirbelsäule
M48.06	Spinal(kanal)stenose: Lumbalbereich	M48.91	Spondylopathie, nicht näher bezeichnet: Okzipito-Atlanto-Axialbereich
M48.07	Spinal(kanal)stenose: Lumbosakralbereich	M48.92	Spondylopathie, nicht näher bezeichnet: Zervikalbereich
M48.08	Spinal(kanal)stenose: Sakral- und Sakrokokzygealbereich	M48.93	Spondylopathie, nicht näher bezeichnet: Zervikothorakalbereich
M48.09	Spinal(kanal)stenose: Nicht näher bezeichnete Lokalisation	M48.94	Spondylopathie, nicht näher bezeichnet: Thorakalbereich
M48.10	Spondylitis hyperostotica [Forestier-Ott]: Mehrere Lokalisationen der Wirbelsäule	M48.95	Spondylopathie, nicht näher bezeichnet: Thorakolumbalbereich
M48.11	Spondylitis hyperostotica [Forestier-Ott]: Okzipito-Atlanto-Axialbereich	M48.96	Spondylopathie, nicht näher bezeichnet: Lumbalbereich
M48.12	Spondylitis hyperostotica [Forestier-Ott]: Zervikalbereich	M48.97	Spondylopathie, nicht näher bezeichnet: Lumbosakralbereich
M48.13	Spondylitis hyperostotica [Forestier-Ott]: Zervikothorakalbereich	M48.98	Spondylopathie, nicht näher bezeichnet: Sakral- und Sakrokokzygealbereich
M48.14	Spondylitis hyperostotica [Forestier-Ott]: Thorakalbereich	M48.99	Spondylopathie, nicht näher bezeichnet: Nicht näher bezeichnete Lokalisation
M48.15	Spondylitis hyperostotica [Forestier-Ott]: Thorakolumbalbereich	M50.0	Zervikaler Bandscheibenschaden mit Myelopathie {G99.2}
M48.16	Spondylitis hyperostotica [Forestier-Ott]: Lumbalbereich	M50.1	Zervikaler Bandscheibenschaden mit Radikulopathie
M48.17	Spondylitis hyperostotica [Forestier-Ott]: Lumbosakralbereich	M50.2	Sonstige zervikale Bandscheibenverlagerung
M48.18	Spondylitis hyperostotica [Forestier-Ott]: Sakral- und Sakrokokzygealbereich	M50.3	Sonstige zervikale Bandscheibendegeneration
M48.19	Spondylitis hyperostotica [Forestier-Ott]: Nicht näher bezeichnete Lokalisation	M50.8	Sonstige zervikale Bandscheibenschäden
M48.20	Baastrup-Syndrom: Mehrere Lokalisationen der Wirbelsäule	M50.9	Zervikaler Bandscheibenschaden, nicht näher bezeichnet
M48.21	Baastrup-Syndrom: Okzipito-Atlanto-Axialbereich	M51.0	Lumbale und sonstige Bandscheibenschäden mit Myelopathie {G99.2}
M48.22	Baastrup-Syndrom: Zervikalbereich	M51.1	Lumbale und sonstige Bandscheibenschäden mit Radikulopathie {G55.1}
M48.23	Baastrup-Syndrom: Zervikothorakalbereich	M51.2	Sonstige näher bezeichnete Bandscheibenverlagerung
M48.24	Baastrup-Syndrom: Thorakalbereich	M51.3	Sonstige näher bezeichnete Bandscheibendegeneration
M48.25	Baastrup-Syndrom: Thorakolumbalbereich	M51.4	Schmorl-Knötchen
M48.26	Baastrup-Syndrom: Lumbalbereich	M51.8	Sonstige näher bezeichnete Bandscheibenschäden
M48.27	Baastrup-Syndrom: Lumbosakralbereich	M51.9	Bandscheibenschaden, nicht näher bezeichnet
M48.28	Baastrup-Syndrom: Sakral- und Sakrokokzygealbereich	M53.20	Instabilität der Wirbelsäule: Mehrere Lokalisationen der Wirbelsäule
M48.29	Baastrup-Syndrom: Nicht näher bezeichnete Lokalisation	M53.21	Instabilität der Wirbelsäule: Okzipito-Atlanto-Axialbereich
M48.30	Traumatische Spondylopathie: Mehrere Lokalisationen der Wirbelsäule	M53.22	Instabilität der Wirbelsäule: Zervikalbereich
M48.31	Traumatische Spondylopathie: Okzipito-Atlanto-Axialbereich	M53.23	Instabilität der Wirbelsäule: Zervikothorakalbereich
M48.32	Traumatische Spondylopathie: Zervikalbereich	M53.24	Instabilität der Wirbelsäule: Thorakalbereich
M48.33	Traumatische Spondylopathie: Zervikothorakalbereich	M53.25	Instabilität der Wirbelsäule: Thorakolumbalbereich
M48.34	Traumatische Spondylopathie: Thorakalbereich		
M48.35	Traumatische Spondylopathie: Thorakolumbalbereich		
M48.36	Traumatische Spondylopathie: Lumbalbereich		
M48.37	Traumatische Spondylopathie: Lumbosakralbereich		

M53.26	Instabilität der Wirbelsäule: Lumbalbereich	M54.15	Radikulopathie: Thorakolumbalbereich
M53.27	Instabilität der Wirbelsäule: Lumbosakralbereich	M54.16	Radikulopathie: Lumbalbereich
M53.28	Instabilität der Wirbelsäule: Sakral- und Sakrokokzygealbereich	M54.17	Radikulopathie: Lumbosakralbereich
M53.29	Instabilität der Wirbelsäule: Nicht näher bezeichnete Lokalisation	M54.18	Radikulopathie: Sakral- und Sakrokokzygealbereich
M53.3	Krankheiten der Sakrokokzygealregion, anderenorts nicht klassifiziert	M54.2	Zervikalneuralgie
M53.80	Sonstige näher bezeichnete Krankheiten der Wirbelsäule und des Rückens: Mehrere Lokalisationen der Wirbelsäule	M54.3	Ischialgie
M53.81	Sonstige näher bezeichnete Krankheiten der Wirbelsäule und des Rückens: Okzipito-Atlanto-Axialbereich	M54.4	Lumboischialgie
M53.82	Sonstige näher bezeichnete Krankheiten der Wirbelsäule und des Rückens: Zervikalbereich	M54.5	Kreuzschmerz
M53.83	Sonstige näher bezeichnete Krankheiten der Wirbelsäule und des Rückens: Zervikothorakalbereich	M54.6	Schmerzen im Bereich der Brustwirbelsäule
M53.84	Sonstige näher bezeichnete Krankheiten der Wirbelsäule und des Rückens: Thorakalbereich	M54.80	Sonstige Rückenschmerzen: Mehrere Lokalisationen der Wirbelsäule
M53.85	Sonstige näher bezeichnete Krankheiten der Wirbelsäule und des Rückens: Thorakolumbalbereich	M54.81	Sonstige Rückenschmerzen: Okzipito-Atlanto-Axialbereich
M53.86	Sonstige näher bezeichnete Krankheiten der Wirbelsäule und des Rückens: Lumbalbereich	M54.82	Sonstige Rückenschmerzen: Zervikalbereich
M53.87	Sonstige näher bezeichnete Krankheiten der Wirbelsäule und des Rückens: Lumbosakralbereich	M54.83	Sonstige Rückenschmerzen: Zervikothorakalbereich
M53.88	Sonstige näher bezeichnete Krankheiten der Wirbelsäule und des Rückens: Sakral- und Sakrokokzygealbereich	M54.84	Sonstige Rückenschmerzen: Thorakalbereich
M53.89	Sonstige näher bezeichnete Krankheiten der Wirbelsäule und des Rückens: Nicht näher bezeichnete Lokalisation	M54.85	Sonstige Rückenschmerzen: Thorakolumbalbereich
M53.90	Krankheit der Wirbelsäule und des Rückens, nicht näher bezeichnet: Mehrere Lokalisationen der Wirbelsäule	M54.86	Sonstige Rückenschmerzen: Lumbalbereich
M53.91	Krankheit der Wirbelsäule und des Rückens, nicht näher bezeichnet: Okzipito-Atlanto-Axialbereich	M54.87	Sonstige Rückenschmerzen: Lumbosakralbereich
M53.92	Krankheit der Wirbelsäule und des Rückens, nicht näher bezeichnet: Zervikalbereich	M54.88	Sonstige Rückenschmerzen: Sakral- und Sakrokokzygealbereich
M53.93	Krankheit der Wirbelsäule und des Rückens, nicht näher bezeichnet: Zervikothorakalbereich	M54.89	Sonstige Rückenschmerzen: Nicht näher bezeichnete Lokalisation
M53.94	Krankheit der Wirbelsäule und des Rückens, nicht näher bezeichnet: Thorakalbereich	M54.90	Rückenschmerzen, nicht näher bezeichnet: Mehrere Lokalisationen der Wirbelsäule
M53.95	Krankheit der Wirbelsäule und des Rückens, nicht näher bezeichnet: Thorakolumbalbereich	M54.91	Rückenschmerzen, nicht näher bezeichnet: Okzipito-Atlanto-Axialbereich
M53.96	Krankheit der Wirbelsäule und des Rückens, nicht näher bezeichnet: Lumbalbereich	M54.92	Rückenschmerzen, nicht näher bezeichnet: Zervikalbereich
M53.97	Krankheit der Wirbelsäule und des Rückens, nicht näher bezeichnet: Lumbosakralbereich	M54.93	Rückenschmerzen, nicht näher bezeichnet: Zervikothorakalbereich
M53.98	Krankheit der Wirbelsäule und des Rückens, nicht näher bezeichnet: Sakral- und Sakrokokzygealbereich	M54.94	Rückenschmerzen, nicht näher bezeichnet: Thorakalbereich
M53.99	Krankheit der Wirbelsäule und des Rückens, nicht näher bezeichnet: Nicht näher bezeichnete Lokalisation	M54.95	Rückenschmerzen, nicht näher bezeichnet: Thorakolumbalbereich
M54.03	Pannikulitis in der Nacken- und Rückenregion: Zervikothorakalbereich	M54.96	Rückenschmerzen, nicht näher bezeichnet: Lumbalbereich
M54.04	Pannikulitis in der Nacken- und Rückenregion: Thorakalbereich	M54.97	Rückenschmerzen, nicht näher bezeichnet: Lumbosakralbereich
M54.05	Pannikulitis in der Nacken- und Rückenregion: Thorakolumbalbereich	M54.98	Rückenschmerzen, nicht näher bezeichnet: Sakral- und Sakrokokzygealbereich
M54.06	Pannikulitis in der Nacken- und Rückenregion: Lumbalbereich	M54.99	Rückenschmerzen, nicht näher bezeichnet: Nicht näher bezeichnete Lokalisation
M54.07	Pannikulitis in der Nacken- und Rückenregion: Lumbosakralbereich	M96.1	Postlaminektomie-Syndrom, anderenorts nicht klassifiziert
M54.08	Pannikulitis in der Nacken- und Rückenregion: Sakral- und Sakrokokzygealbereich	M96.2	Kyphose nach Bestrahlung
M54.09	Pannikulitis in der Nacken- und Rückenregion: Nicht näher bezeichnete Lokalisation	M96.3	Kyphose nach Laminektomie
M54.14	Radikulopathie: Thorakalbereich	M96.4	Postoperative Lordose
		M96.5	Skoliose nach Bestrahlung
		M99.30	Knöcherner Stenose des Spinalkanals: Kopfbereich
		M99.31	Knöcherner Stenose des Spinalkanals: Zervikalbereich
		M99.32	Knöcherner Stenose des Spinalkanals: Thorakalbereich
		M99.33	Knöcherner Stenose des Spinalkanals: Lumbalbereich
		M99.34	Knöcherner Stenose des Spinalkanals: Sakralbereich
		M99.39	Knöcherner Stenose des Spinalkanals: Abdomen und sonstige Lokalisationen
		M99.40	Bindegewebige Stenose des Spinalkanals: Kopfbereich
		M99.41	Bindegewebige Stenose des Spinalkanals: Zervikalbereich
		M99.42	Bindegewebige Stenose des Spinalkanals: Thorakalbereich
		M99.43	Bindegewebige Stenose des Spinalkanals: Lumbalbereich
		M99.44	Bindegewebige Stenose des Spinalkanals: Sakralbereich
		M99.49	Bindegewebige Stenose des Spinalkanals: Abdomen und sonstige Lokalisationen
		M99.50	Stenose des Spinalkanals durch Bandscheiben: Kopfbereich

M99.51	Stenose des Spinalkanals durch Bandscheiben: Zervikalbereich	S13.6	Verstauchung und Zerrung von Gelenken und Bändern sonstiger und nicht näher bezeichneter Teile des Halses
M99.52	Stenose des Spinalkanals durch Bandscheiben: Thorakalbereich	S16	Verletzung von Muskeln und Sehnen in Halshöhe
M99.53	Stenose des Spinalkanals durch Bandscheiben: Lumbalbereich	S22.00	Fraktur eines Brustwirbels: Höhe nicht näher bezeichnet
M99.59	Stenose des Spinalkanals durch Bandscheiben: Abdomen und sonstige Lokalisationen	S22.01 S22.02	Luxation eines Brustwirbels: T1 und T2 Fraktur eines Brustwirbels: T3 und T4
M99.60	Stenose der Foramina intervertebralia, knöchern oder durch Subluxation: Kopfbereich	S22.03 S22.04	Fraktur eines Brustwirbels: T5 und T6 Fraktur eines Brustwirbels: T7 und T8
M99.61	Stenose der Foramina intervertebralia, knöchern oder durch Subluxation: Zervikalbereich	S22.05 S22.06	Fraktur eines Brustwirbels: T9 und T10 Fraktur eines Brustwirbels: T11 und T12
M99.62	Stenose der Foramina intervertebralia, knöchern oder durch Subluxation: Thorakalbereich	S22.1	Multiple Frakturen der Brustwirbelsäule
M99.63	Stenose der Foramina intervertebralia, knöchern oder durch Subluxation: Lumbalbereich	S23.0 S23.10	Traumatische Ruptur einer thorakalen Bandscheibe Luxation eines Brustwirbels: Höhe nicht näher bezeichnet
M99.64	Stenose der Foramina intervertebralia, knöchern oder durch Subluxation: Sakralbereich	S23.11 S23.12	Luxation eines Brustwirbels: T1/T2 und T2/T3 Luxation eines Brustwirbels: T3/T4 und T4/T5
M99.69	Stenose der Foramina intervertebralia, knöchern oder durch Subluxation: Abdomen und sonstige Lokalisationen	S23.13 S23.14 S23.15	Luxation eines Brustwirbels: T5/T6 und T6/T7 Luxation eines Brustwirbels: T7/T8 und T8/T9 Luxation eines Brustwirbels: T9/T10 und T10/T11
M99.70	Stenose der Foramina intervertebralia, bindegewebig oder durch Bandscheiben: Kopfbereich	S23.16 S23.17	Luxation eines Brustwirbels: T11/T12 Luxation eines Brustwirbels: T12/L1
M99.71	Stenose der Foramina intervertebralia, bindegewebig oder durch Bandscheiben: Zervikalbereich	S23.3 S29.0	Verstauchung und Zerrung der Brustwirbelsäule Verletzung von Muskeln und Sehnen in Thoraxhöhe
M99.72	Stenose der Foramina intervertebralia, bindegewebig oder durch Bandscheiben: Thorakalbereich	S32.00	Fraktur eines Lendenwirbels: Höhe nicht näher bezeichnet
M99.73	Stenose der Foramina intervertebralia, bindegewebig oder durch Bandscheiben: Lumbalbereich	S32.01 S32.02	Fraktur eines Lendenwirbels: L1 Fraktur eines Lendenwirbels: L2
M99.74	Stenose der Foramina intervertebralia, bindegewebig oder durch Bandscheiben: Sakralbereich	S32.03 S32.04	Fraktur eines Lendenwirbels: L3 Fraktur eines Lendenwirbels: L4
M99.79	Stenose der Foramina intervertebralia, bindegewebig oder durch Bandscheiben: Abdomen und sonstige Lokalisationen	S32.05 S32.1 S32.2	Fraktur eines Lendenwirbels: L5 Fraktur des Os sacrum Fraktur des Os coccygis
Q76.21	Angeborene Spondylolisthesis	S32.82	Fraktur: Lendenwirbelsäule und Kreuzbein, Teil nicht näher bezeichnet
Q76.22	Angeborene Spondylolyse		
Q76.3	Angeborene Skoliose durch angeborene Knochenfehlbildung	S33.0 S33.10	Traumatische Ruptur einer lumbalen Bandscheibe Luxation eines Lendenwirbels: Höhe nicht näher bezeichnet
Q76.4	Sonstige angeborene Fehlbildungen der Wirbelsäule ohne Skoliose	S33.11	Luxation eines Lendenwirbels: L1/L2
S12.0	Fraktur des 1. Halswirbels	S33.12	Luxation eines Lendenwirbels: L2/L3
S12.1	Fraktur des 2. Halswirbels	S33.13	Luxation eines Lendenwirbels: L3/L4
S12.21	Fraktur des 3. Halswirbels	S33.14	Luxation eines Lendenwirbels: L4/L5
S12.22	Fraktur des 4. Halswirbels	S33.15	Luxation eines Lendenwirbels: L5/S1
S12.23	Fraktur des 5. Halswirbels	S33.2	Luxation des Iliosakral- und des Sakro-Kokzygeal-Gelenkes
S12.24	Fraktur des 6. Halswirbels		
S12.25	Fraktur des 7. Halswirbels	S33.3	Luxation sonstiger und nicht näher bezeichneter Teile der Lendenwirbelsäule und des Beckens
S12.7	Multiple Frakturen der Halswirbelsäule		
S12.9	Fraktur im Bereich des Halses, Teil nicht näher bezeichnet	S33.4 S33.50	Traumatische Symphysensprengung Verstauchung und Zerrung der Lendenwirbelsäule, nicht näher bezeichnet
S13.0	Traumatische Ruptur einer zervikalen Bandscheibe		
S13.10	Luxation eines Halswirbels: Höhe nicht näher bezeichnet	S33.51	Verstauchung und Zerrung der Junctura lumbosacralis und ihrer Bänder
S13.11	Luxation von Halswirbeln: C1/C2	S33.6	Verstauchung und Zerrung des Iliosakralgelenkes
S13.12	Luxation von Halswirbeln: C2/C3	S33.7	Verstauchung und Zerrung sonstiger und nicht näher bezeichneter Teile der Lendenwirbelsäule und des Beckens
S13.13	Luxation von Halswirbeln: C3/C4		
S13.14	Luxation von Halswirbeln: C4/C5		
S13.15	Luxation von Halswirbeln: C5/C6	S39.0	Verletzung von Muskeln und Sehnen des Abdomens, der Lumbosakralgegend und des Beckens
S13.16	Luxation von Halswirbeln: C6/C7		
S13.17	Luxation von Halswirbeln: C7/T1	T08.0	Fraktur der Wirbelsäule, Höhe nicht näher bezeichnet: geschlossen
S13.18	Luxation von Halswirbeln: Sonstige		
S13.2	Luxation sonstiger und nicht näher bezeichneter Teile im Bereich des Halses	T08.1	Fraktur der Wirbelsäule, Höhe nicht näher bezeichnet: offen
S13.3	Multiple Luxationen im Bereich des Halses	T09.2	Luxation, Verstauchung und Zerrung nicht näher bezeichneter Gelenke und Bänder des Rumpfes
S13.4	Verstauchung und Zerrung der Halswirbelsäule		

Diagnose I68-2

G04.1	Humane T-Zell-lymphotrope Virus-assoziierte Myelopathie	G82.32	Schlaffe Tetraparese und Tetraplegie: Chronische komplette Querschnittlähmung
G82.00	Schlaffe Paraparese und Paraplegie: Akute komplette Querschnittlähmung nichttraumatischer Genese	G82.33	Schlaffe Tetraparese und Tetraplegie: Chronische inkomplette Querschnittlähmung
G82.01	Schlaffe Paraparese und Paraplegie: Akute inkomplette Querschnittlähmung nichttraumatischer Genese	G82.40	Spastische Tetraparese und Tetraplegie: Akute komplette Querschnittlähmung nichttraumatischer Genese
G82.02	Schlaffe Paraparese und Paraplegie: Chronische komplette Querschnittlähmung	G82.41	Spastische Tetraparese und Tetraplegie: Akute inkomplette Querschnittlähmung nichttraumatischer Genese
G82.03	Schlaffe Paraparese und Paraplegie: Chronische inkomplette Querschnittlähmung	G82.42	Spastische Tetraparese und Tetraplegie: Chronische komplette Querschnittlähmung
G82.10	Spastische Paraparese und Paraplegie: Akute komplette Querschnittlähmung nichttraumatischer Genese	G82.43	Spastische Tetraparese und Tetraplegie: Chronische inkomplette Querschnittlähmung
G82.11	Spastische Paraparese und Paraplegie: Akute inkomplette Querschnittlähmung nichttraumatischer Genese	G82.50	Tetraparese und Tetraplegie, nicht näher bezeichnet: Akute komplette Querschnittlähmung nichttraumatischer Genese
G82.12	Spastische Paraparese und Paraplegie: Chronische komplette Querschnittlähmung	G82.51	Tetraparese und Tetraplegie, nicht näher bezeichnet: Akute inkomplette Querschnittlähmung nichttraumatischer Genese
G82.13	Spastische Paraparese und Paraplegie: Chronische inkomplette Querschnittlähmung	G82.52	Tetraparese und Tetraplegie, nicht näher bezeichnet: Chronische komplette Querschnittlähmung
G82.20	Paraparese und Paraplegie, nicht näher bezeichnet: Akute komplette Querschnittlähmung nichttraumatischer Genese	G82.53	Tetraparese und Tetraplegie, nicht näher bezeichnet: Chronische inkomplette Querschnittlähmung
G82.21	Paraparese und Paraplegie, nicht näher bezeichnet: Akute inkomplette Querschnittlähmung nichttraumatischer Genese	G83.5	Locked-in-Syndrom
G82.22	Paraparese und Paraplegie, nicht näher bezeichnet: Chronische komplette Querschnittlähmung	G93.80	Apallisches Syndrom
G82.23	Paraparese und Paraplegie, nicht näher bezeichnet: Chronische inkomplette Querschnittlähmung	P11.50	Geburtsverletzung der Wirbelsäule und des Rückenmarkes: Mit akuter Querschnittlähmung
G82.30	Schlaffe Tetraparese und Tetraplegie: Akute komplette Querschnittlähmung nichttraumatischer Genese	P11.51	Geburtsverletzung der Wirbelsäule und des Rückenmarkes: Mit chronischer Querschnittlähmung
G82.31	Schlaffe Tetraparese und Tetraplegie: Akute inkomplette Querschnittlähmung nichttraumatischer Genese	P91.80	Locked-in-Syndrom und apallisches Syndrom beim Neugeborenen
		S34.18	Sonstige Verletzung des lumbalen Rückenmarkes
		S34.38	Sonstige und nicht näher bezeichnete Verletzungen der Cauda equina

Diagnose I68-3

M46.40	Diszitis, nicht näher bezeichnet: Mehrere Lokalisationen der Wirbelsäule	M46.51	Sonstige infektiöse Spondylopathien: Okzipito-Atlanto-Axialbereich
M46.41	Diszitis, nicht näher bezeichnet: Okzipito-Atlanto-Axialbereich	M46.52	Sonstige infektiöse Spondylopathien: Zervikalbereich
M46.42	Diszitis, nicht näher bezeichnet: Zervikalbereich	M46.53	Sonstige infektiöse Spondylopathien: Zervikothorakalbereich
M46.43	Diszitis, nicht näher bezeichnet: Zervikothorakalbereich	M46.54	Sonstige infektiöse Spondylopathien: Thorakalbereich
M46.44	Diszitis, nicht näher bezeichnet: Thorakalbereich	M46.55	Sonstige infektiöse Spondylopathien: Thorakolumbalbereich
M46.45	Diszitis, nicht näher bezeichnet: Thorakolumbalbereich	M46.56	Sonstige infektiöse Spondylopathien: Lumbalbereich
M46.46	Diszitis, nicht näher bezeichnet: Lumbalbereich	M46.57	Sonstige infektiöse Spondylopathien: Lumbosakralbereich
M46.47	Diszitis, nicht näher bezeichnet: Lumbosakralbereich	M46.58	Sonstige infektiöse Spondylopathien: Sakral- und Sakrokokzygealbereich
M46.48	Diszitis, nicht näher bezeichnet: Sakral- und Sakrokokzygealbereich	M46.59	Sonstige infektiöse Spondylopathien: Nicht näher bezeichnete Lokalisation
M46.49	Diszitis, nicht näher bezeichnet: Nicht näher bezeichnete Lokalisation		
M46.50	Sonstige infektiöse Spondylopathien: Mehrere Lokalisationen der Wirbelsäule		

Diagnose I68-4

M46.00	Spinale Enthesopathie: Mehrere Lokalisationen der Wirbelsäule	M46.89	Sonstige näher bezeichnete entzündliche Spondylopathien: Nicht näher bezeichnete Lokalisation
M46.01	Spinale Enthesopathie: Okzipito-Atlanto-Axialbereich	M46.90	Entzündliche Spondylopathie, nicht näher bezeichnet: Mehrere Lokalisationen der Wirbelsäule
M46.02	Spinale Enthesopathie: Zervikalbereich	M46.91	Entzündliche Spondylopathie, nicht näher bezeichnet: Okzipito-Atlanto-Axialbereich
M46.03	Spinale Enthesopathie: Zervikothorakalbereich	M46.92	Entzündliche Spondylopathie, nicht näher bezeichnet: Zervikalbereich
M46.04	Spinale Enthesopathie: Thorakalbereich	M46.93	Entzündliche Spondylopathie, nicht näher bezeichnet: Zervikothorakalbereich
M46.05	Spinale Enthesopathie: Thorakolumbalbereich	M46.94	Entzündliche Spondylopathie, nicht näher bezeichnet: Thorakalbereich
M46.06	Spinale Enthesopathie: Lumbalbereich	M46.95	Entzündliche Spondylopathie, nicht näher bezeichnet: Thorakolumbalbereich
M46.07	Spinale Enthesopathie: Lumbosakralbereich	M46.96	Entzündliche Spondylopathie, nicht näher bezeichnet: Lumbalbereich
M46.08	Spinale Enthesopathie: Sakral- und Sakrokokzygealbereich	M46.97	Entzündliche Spondylopathie, nicht näher bezeichnet: Lumbosakralbereich
M46.09	Spinale Enthesopathie: Nicht näher bezeichnete Lokalisation	M46.98	Entzündliche Spondylopathie, nicht näher bezeichnet: Sakral- und Sakrokokzygealbereich
M46.1	Sakroiliitis, anderenorts nicht klassifiziert	M46.99	Entzündliche Spondylopathie, nicht näher bezeichnet: Nicht näher bezeichnete Lokalisation
M46.40	Diszitis, nicht näher bezeichnet: Mehrere Lokalisationen der Wirbelsäule	S12.0	Fraktur des 1. Halswirbels
M46.41	Diszitis, nicht näher bezeichnet: Okzipito-Atlanto-Axialbereich	S12.1	Fraktur des 2. Halswirbels
M46.42	Diszitis, nicht näher bezeichnet: Zervikalbereich	S12.21	Fraktur des 3. Halswirbels
M46.43	Diszitis, nicht näher bezeichnet: Zervikothorakalbereich	S12.22	Fraktur des 4. Halswirbels
M46.44	Diszitis, nicht näher bezeichnet: Thorakalbereich	S12.23	Fraktur des 5. Halswirbels
M46.45	Diszitis, nicht näher bezeichnet: Thorakolumbalbereich	S12.24	Fraktur des 6. Halswirbels
M46.46	Diszitis, nicht näher bezeichnet: Lumbalbereich	S12.25	Fraktur des 7. Halswirbels
M46.47	Diszitis, nicht näher bezeichnet: Lumbosakralbereich	S12.7	Multiple Frakturen der Halswirbelsäule
M46.48	Diszitis, nicht näher bezeichnet: Sakral- und Sakrokokzygealbereich	S12.9	Fraktur im Bereich des Halses, Teil nicht näher bezeichnet
M46.49	Diszitis, nicht näher bezeichnet: Nicht näher bezeichnete Lokalisation	S13.0	Traumatische Ruptur einer zervikalen Bandscheibe
M46.50	Sonstige infektiöse Spondylopathien: Mehrere Lokalisationen der Wirbelsäule	S13.10	Luxation eines Halswirbels: Höhe nicht näher bezeichnet
M46.51	Sonstige infektiöse Spondylopathien: Okzipito-Atlanto-Axialbereich	S13.11	Luxation von Halswirbeln: C1/C2
M46.52	Sonstige infektiöse Spondylopathien: Zervikalbereich	S13.12	Luxation von Halswirbeln: C2/C3
M46.53	Sonstige infektiöse Spondylopathien: Zervikothorakalbereich	S13.13	Luxation von Halswirbeln: C3/C4
M46.54	Sonstige infektiöse Spondylopathien: Thorakalbereich	S13.14	Luxation von Halswirbeln: C4/C5
M46.55	Sonstige infektiöse Spondylopathien: Thorakolumbalbereich	S13.15	Luxation von Halswirbeln: C5/C6
M46.56	Sonstige infektiöse Spondylopathien: Lumbalbereich	S13.16	Luxation von Halswirbeln: C6/C7
M46.57	Sonstige infektiöse Spondylopathien: Lumbosakralbereich	S13.17	Luxation von Halswirbeln: C7/T1
M46.58	Sonstige infektiöse Spondylopathien: Sakral- und Sakrokokzygealbereich	S13.18	Luxation von Halswirbeln: Sonstige
M46.59	Sonstige infektiöse Spondylopathien: Nicht näher bezeichnete Lokalisation	S13.2	Luxation sonstiger und nicht näher bezeichneter Teile im Bereich des Halses
M46.80	Sonstige näher bezeichnete entzündliche Spondylopathien: Mehrere Lokalisationen der Wirbelsäule	S13.3	Multiple Luxationen im Bereich des Halses
M46.81	Sonstige näher bezeichnete entzündliche Spondylopathien: Okzipito-Atlanto-Axialbereich	S13.4	Verstauchung und Zerrung der Halswirbelsäule
M46.82	Sonstige näher bezeichnete entzündliche Spondylopathien: Zervikalbereich	S13.6	Verstauchung und Zerrung von Gelenken und Bändern sonstiger und nicht näher bezeichneter Teile des Halses
M46.83	Sonstige näher bezeichnete entzündliche Spondylopathien: Zervikothorakalbereich	S22.00	Fraktur eines Brustwirbels: Höhe nicht näher bezeichnet
M46.84	Sonstige näher bezeichnete entzündliche Spondylopathien: Thorakalbereich	S22.01	Fraktur eines Brustwirbels: T1 und T2
M46.85	Sonstige näher bezeichnete entzündliche Spondylopathien: Thorakolumbalbereich	S22.02	Fraktur eines Brustwirbels: T3 und T4
M46.86	Sonstige näher bezeichnete entzündliche Spondylopathien: Lumbalbereich	S22.03	Fraktur eines Brustwirbels: T5 und T6
M46.87	Sonstige näher bezeichnete entzündliche Spondylopathien: Lumbosakralbereich	S22.04	Fraktur eines Brustwirbels: T7 und T8
M46.88	Sonstige näher bezeichnete entzündliche Spondylopathien: Sakral- und Sakrokokzygealbereich	S22.05	Fraktur eines Brustwirbels: T9 und T10
		S22.06	Fraktur eines Brustwirbels: T11 und T12
		S22.1	Multiple Frakturen der Brustwirbelsäule
		S23.0	Traumatische Ruptur einer thorakalen Bandscheibe
		S23.10	Luxation eines Brustwirbels: Höhe nicht näher bezeichnet
		S23.11	Luxation eines Brustwirbels: T1/T2 und T2/T3
		S23.12	Luxation eines Brustwirbels: T3/T4 und T4/T5
		S23.13	Luxation eines Brustwirbels: T5/T6 und T6/T7
		S23.14	Luxation eines Brustwirbels: T7/T8 und T8/T9
		S23.15	Luxation eines Brustwirbels: T9/T10 und T10/T11

S23.16	Luxation eines Brustwirbels: T11/T12	S33.15	Luxation eines Lendenwirbels: L5/S1
S23.17	Luxation eines Brustwirbels: T12/L1	S33.2	Luxation des Iliosakral- und des Sakro-Kokzygeal-Gelenkes
S23.3	Verstauchung und Zerrung der Brustwirbelsäule	S33.3	Luxation sonstiger und nicht näher bezeichneter Teile der Lendenwirbelsäule und des Beckens
S32.00	Fraktur eines Lendenwirbels: Höhe nicht näher bezeichnet	S33.4	Traumatische Symphysensprengung
S32.01	Fraktur eines Lendenwirbels: L1	S33.50	Verstauchung und Zerrung der Lendenwirbelsäule, nicht näher bezeichnet
S32.02	Fraktur eines Lendenwirbels: L2	S33.51	Verstauchung und Zerrung der Junctura lumbosacralis und ihrer Bänder
S32.03	Fraktur eines Lendenwirbels: L3	S33.6	Verstauchung und Zerrung des Iliosakralgelenkes
S32.04	Fraktur eines Lendenwirbels: L4	S33.7	Verstauchung und Zerrung sonstiger und nicht näher bezeichneter Teile der Lendenwirbelsäule und des Beckens
S32.05	Fraktur eines Lendenwirbels: L5	S39.0	Verletzung von Muskeln und Sehnen des Abdomens, der Lumbosakralgegend und des Beckens
S32.1	Fraktur des Os sacrum	T08.0	Fraktur der Wirbelsäule, Höhe nicht näher bezeichnet: geschlossen
S32.2	Fraktur des Os coccygis	T08.1	Fraktur der Wirbelsäule, Höhe nicht näher bezeichnet: offen
S32.82	Fraktur: Lendenwirbelsäule und Kreuzbein, Teil nicht näher bezeichnet		
S33.0	Traumatische Ruptur einer lumbalen Bandscheibe		
S33.10	Luxation eines Lendenwirbels: Höhe nicht näher bezeichnet		
S33.11	Luxation eines Lendenwirbels: L1/L2		
S33.12	Luxation eines Lendenwirbels: L2/L3		
S33.13	Luxation eines Lendenwirbels: L3/L4		
S33.14	Luxation eines Lendenwirbels: L4/L5		

ADRG I69**Knochenkrankheiten und Arthropathien**

Hauptdiagnose in Tabelle I69-1

DRG I69A**Knochenkrankheiten und Arthropathien mit schweren CC**

PCCL > 2

DRG I69B**Knochenkrankheiten und Arthropathien, Alter < 16 Jahre**

Alter < 16 Jahre

DRG I69C**Knochenkrankheiten und Arthropathien, Alter > 15 Jahre****Diagnose I69-1**

E55.0	Floride Rachitis	M02.25	Arthritis nach Impfung: Beckenregion und Oberschenkel
M02.00	Arthritis nach intestinalem Bypass: Mehrere Lokalisationen	M02.26	Arthritis nach Impfung: Unterschenkel
M02.01	Arthritis nach intestinalem Bypass: Schulterregion	M02.27	Arthritis nach Impfung: Knöchel und Fuß
M02.02	Arthritis nach intestinalem Bypass: Oberarm	M02.28	Arthritis nach Impfung: Sonstige
M02.03	Arthritis nach intestinalem Bypass: Unterarm	M02.29	Arthritis nach Impfung: Nicht näher bezeichnete Lokalisation
M02.04	Arthritis nach intestinalem Bypass: Hand	M02.80	Sonstige reaktive Arthritiden: Mehrere Lokalisationen
M02.05	Arthritis nach intestinalem Bypass: Beckenregion und Oberschenkel	M02.81	Sonstige reaktive Arthritiden: Schulterregion
M02.06	Arthritis nach intestinalem Bypass: Unterschenkel	M02.82	Sonstige reaktive Arthritiden: Oberarm
M02.07	Arthritis nach intestinalem Bypass: Knöchel und Fuß	M02.83	Sonstige reaktive Arthritiden: Unterarm
M02.08	Arthritis nach intestinalem Bypass: Sonstige	M02.84	Sonstige reaktive Arthritiden: Hand
M02.09	Arthritis nach intestinalem Bypass: Nicht näher bezeichnete Lokalisation	M02.85	Sonstige reaktive Arthritiden: Beckenregion und Oberschenkel
M02.10	Postenteritische Arthritis: Mehrere Lokalisationen	M02.86	Sonstige reaktive Arthritiden: Unterschenkel
M02.11	Postenteritische Arthritis: Schulterregion	M02.87	Sonstige reaktive Arthritiden: Knöchel und Fuß
M02.12	Postenteritische Arthritis: Oberarm	M02.88	Sonstige reaktive Arthritiden: Sonstige
M02.13	Postenteritische Arthritis: Unterarm	M02.89	Sonstige reaktive Arthritiden: Nicht näher bezeichnete Lokalisation
M02.14	Postenteritische Arthritis: Hand	M02.90	Reaktive Arthritis, nicht näher bezeichnet: Mehrere Lokalisationen
M02.15	Postenteritische Arthritis: Beckenregion und Oberschenkel	M02.91	Reaktive Arthritis, nicht näher bezeichnet: Schulterregion
M02.16	Postenteritische Arthritis: Unterschenkel	M02.92	Reaktive Arthritis, nicht näher bezeichnet: Oberarm
M02.17	Postenteritische Arthritis: Knöchel und Fuß	M02.93	Reaktive Arthritis, nicht näher bezeichnet: Unterarm
M02.18	Postenteritische Arthritis: Sonstige	M02.94	Reaktive Arthritis, nicht näher bezeichnet: Hand
M02.19	Postenteritische Arthritis: Nicht näher bezeichnete Lokalisation	M02.95	Reaktive Arthritis, nicht näher bezeichnet: Beckenregion und Oberschenkel
M02.20	Arthritis nach Impfung: Mehrere Lokalisationen	M02.96	Reaktive Arthritis, nicht näher bezeichnet: Unterschenkel
M02.21	Arthritis nach Impfung: Schulterregion		
M02.22	Arthritis nach Impfung: Oberarm		
M02.23	Arthritis nach Impfung: Unterarm		
M02.24	Arthritis nach Impfung: Hand		

M02.97	Reaktive Arthritis, nicht näher bezeichnet: Knöchel und Fuß	M06.29	Bursitis bei chronischer Polyarthrit: Nicht näher bezeichnete Lokalisation
M02.98	Reaktive Arthritis, nicht näher bezeichnet: Sonstige	M06.40	Entzündliche Polyarthropathie: Mehrere Lokalisationen
M02.99	Reaktive Arthritis, nicht näher bezeichnet: Nicht näher bezeichnete Lokalisation	M06.41	Entzündliche Polyarthropathie: Schulterregion
M05.80	Sonstige seropositive chronische Polyarthrit: Mehrere Lokalisationen	M06.42	Entzündliche Polyarthropathie: Oberarm
M05.81	Sonstige seropositive chronische Polyarthrit: Schulterregion	M06.43	Entzündliche Polyarthropathie: Unterarm
M05.82	Sonstige seropositive chronische Polyarthrit: Oberarm	M06.44	Entzündliche Polyarthropathie: Hand
M05.83	Sonstige seropositive chronische Polyarthrit: Unterarm	M06.45	Entzündliche Polyarthropathie: Beckenregion und Oberschenkel
M05.84	Sonstige seropositive chronische Polyarthrit: Hand	M06.46	Entzündliche Polyarthropathie: Unterschenkel
M05.85	Sonstige seropositive chronische Polyarthrit: Beckenregion und Oberschenkel	M06.47	Entzündliche Polyarthropathie: Knöchel und Fuß
M05.86	Sonstige seropositive chronische Polyarthrit: Unterschenkel	M06.48	Entzündliche Polyarthropathie: Sonstige
M05.87	Sonstige seropositive chronische Polyarthrit: Knöchel und Fuß	M06.49	Entzündliche Polyarthropathie: Nicht näher bezeichnete Lokalisation
M05.88	Sonstige seropositive chronische Polyarthrit: Sonstige	M06.80	Sonstige näher bezeichnete chronische Polyarthrit: Mehrere Lokalisationen
M05.89	Sonstige seropositive chronische Polyarthrit: Nicht näher bezeichnete Lokalisation	M06.81	Sonstige näher bezeichnete chronische Polyarthrit: Schulterregion
M05.90	Seropositive chronische Polyarthrit, nicht näher bezeichnet: Mehrere Lokalisationen	M06.82	Sonstige näher bezeichnete chronische Polyarthrit: Oberarm
M05.91	Seropositive chronische Polyarthrit, nicht näher bezeichnet: Schulterregion	M06.83	Sonstige näher bezeichnete chronische Polyarthrit: Unterarm
M05.92	Seropositive chronische Polyarthrit, nicht näher bezeichnet: Oberarm	M06.84	Sonstige näher bezeichnete chronische Polyarthrit: Hand
M05.93	Seropositive chronische Polyarthrit, nicht näher bezeichnet: Unterarm	M06.85	Sonstige näher bezeichnete chronische Polyarthrit: Beckenregion und Oberschenkel
M05.94	Seropositive chronische Polyarthrit, nicht näher bezeichnet: Hand	M06.86	Sonstige näher bezeichnete chronische Polyarthrit: Unterschenkel
M05.95	Seropositive chronische Polyarthrit, nicht näher bezeichnet: Beckenregion und Oberschenkel	M06.87	Sonstige näher bezeichnete chronische Polyarthrit: Knöchel und Fuß
M05.96	Seropositive chronische Polyarthrit, nicht näher bezeichnet: Unterschenkel	M06.88	Sonstige näher bezeichnete chronische Polyarthrit: Sonstige
M05.97	Seropositive chronische Polyarthrit, nicht näher bezeichnet: Knöchel und Fuß	M06.89	Sonstige näher bezeichnete chronische Polyarthrit: Nicht näher bezeichnete Lokalisation
M05.98	Seropositive chronische Polyarthrit, nicht näher bezeichnet: Sonstige	M06.90	Chronische Polyarthrit, nicht näher bezeichnet: Mehrere Lokalisationen
M05.99	Seropositive chronische Polyarthrit, nicht näher bezeichnet: Nicht näher bezeichnete Lokalisation	M06.91	Chronische Polyarthrit, nicht näher bezeichnet: Schulterregion
M06.00	Seronegative chronische Polyarthrit: Mehrere Lokalisationen	M06.92	Chronische Polyarthrit, nicht näher bezeichnet: Oberarm
M06.01	Seronegative chronische Polyarthrit: Schulterregion	M06.93	Chronische Polyarthrit, nicht näher bezeichnet: Unterarm
M06.02	Seronegative chronische Polyarthrit: Oberarm	M06.94	Chronische Polyarthrit, nicht näher bezeichnet: Hand
M06.03	Seronegative chronische Polyarthrit: Unterarm	M06.95	Chronische Polyarthrit, nicht näher bezeichnet: Beckenregion und Oberschenkel
M06.04	Seronegative chronische Polyarthrit: Hand	M06.96	Chronische Polyarthrit, nicht näher bezeichnet: Unterschenkel
M06.05	Seronegative chronische Polyarthrit: Beckenregion und Oberschenkel	M06.97	Chronische Polyarthrit, nicht näher bezeichnet: Knöchel und Fuß
M06.06	Seronegative chronische Polyarthrit: Unterschenkel	M06.98	Chronische Polyarthrit, nicht näher bezeichnet: Sonstige
M06.07	Seronegative chronische Polyarthrit: Knöchel und Fuß	M06.99	Chronische Polyarthrit, nicht näher bezeichnet: Nicht näher bezeichnete Lokalisation
M06.08	Seronegative chronische Polyarthrit: Sonstige	M10.00	Idiopathische Gicht: Mehrere Lokalisationen
M06.09	Seronegative chronische Polyarthrit: Nicht näher bezeichnete Lokalisation	M10.01	Idiopathische Gicht: Schulterregion
M06.20	Bursitis bei chronischer Polyarthrit: Mehrere Lokalisationen	M10.02	Idiopathische Gicht: Oberarm
M06.21	Bursitis bei chronischer Polyarthrit: Schulterregion	M10.03	Idiopathische Gicht: Unterarm
M06.22	Bursitis bei chronischer Polyarthrit: Oberarm	M10.04	Idiopathische Gicht: Hand
M06.23	Bursitis bei chronischer Polyarthrit: Unterarm	M10.05	Idiopathische Gicht: Beckenregion und Oberschenkel
M06.24	Bursitis bei chronischer Polyarthrit: Hand	M10.06	Idiopathische Gicht: Unterschenkel
M06.25	Bursitis bei chronischer Polyarthrit: Beckenregion und Oberschenkel	M10.07	Idiopathische Gicht: Knöchel und Fuß
M06.26	Bursitis bei chronischer Polyarthrit: Unterschenkel	M10.08	Idiopathische Gicht: Sonstige
M06.27	Bursitis bei chronischer Polyarthrit: Knöchel und Fuß	M10.09	Idiopathische Gicht: Nicht näher bezeichnete Lokalisation
M06.28	Bursitis bei chronischer Polyarthrit: Sonstige	M10.20	Arzneimittelinduzierte Gicht: Mehrere Lokalisationen
		M10.21	Arzneimittelinduzierte Gicht: Schulterregion
		M10.22	Arzneimittelinduzierte Gicht: Oberarm
		M10.23	Arzneimittelinduzierte Gicht: Unterarm

M10.24	Arzneimittelinduzierte Gicht: Hand	M11.81	Sonstige näher bezeichnete Kristall-Arthropathien: Schulterregion
M10.25	Arzneimittelinduzierte Gicht: Beckenregion und Oberschenkel	M11.82	Sonstige näher bezeichnete Kristall-Arthropathien: Oberarm
M10.26	Arzneimittelinduzierte Gicht: Unterschenkel	M11.83	Sonstige näher bezeichnete Kristall-Arthropathien: Unterarm
M10.27	Arzneimittelinduzierte Gicht: Knöchel und Fuß	M11.84	Sonstige näher bezeichnete Kristall-Arthropathien: Hand
M10.28	Arzneimittelinduzierte Gicht: Sonstige	M11.85	Sonstige näher bezeichnete Kristall-Arthropathien: Beckenregion und Oberschenkel
M10.29	Arzneimittelinduzierte Gicht: Nicht näher bezeichnete Lokalisation	M11.86	Sonstige näher bezeichnete Kristall-Arthropathien: Unterschenkel
M10.40	Sonstige sekundäre Gicht: Mehrere Lokalisationen	M11.87	Sonstige näher bezeichnete Kristall-Arthropathien: Knöchel und Fuß
M10.41	Sonstige sekundäre Gicht: Schulterregion	M11.88	Sonstige näher bezeichnete Kristall-Arthropathien: Sonstige
M10.42	Sonstige sekundäre Gicht: Oberarm	M11.89	Sonstige näher bezeichnete Kristall-Arthropathien: Nicht näher bezeichnete Lokalisation
M10.43	Sonstige sekundäre Gicht: Unterarm	M11.90	Kristall-Arthropathie, nicht näher bezeichnet: Mehrere Lokalisationen
M10.44	Sonstige sekundäre Gicht: Hand	M11.91	Kristall-Arthropathie, nicht näher bezeichnet: Schulterregion
M10.45	Sonstige sekundäre Gicht: Beckenregion und Oberschenkel	M11.92	Kristall-Arthropathie, nicht näher bezeichnet: Oberarm
M10.46	Sonstige sekundäre Gicht: Unterschenkel	M11.93	Kristall-Arthropathie, nicht näher bezeichnet: Unterarm
M10.47	Sonstige sekundäre Gicht: Knöchel und Fuß	M11.94	Kristall-Arthropathie, nicht näher bezeichnet: Hand
M10.48	Sonstige sekundäre Gicht: Sonstige	M11.95	Kristall-Arthropathie, nicht näher bezeichnet: Beckenregion und Oberschenkel
M10.49	Sonstige sekundäre Gicht: Nicht näher bezeichnete Lokalisation	M11.96	Kristall-Arthropathie, nicht näher bezeichnet: Unterschenkel
M10.90	Gicht, nicht näher bezeichnet: Mehrere Lokalisationen	M11.97	Kristall-Arthropathie, nicht näher bezeichnet: Knöchel und Fuß
M10.91	Gicht, nicht näher bezeichnet: Schulterregion	M11.98	Kristall-Arthropathie, nicht näher bezeichnet: Sonstige
M10.92	Gicht, nicht näher bezeichnet: Oberarm	M11.99	Kristall-Arthropathie, nicht näher bezeichnet: Nicht näher bezeichnete Lokalisation
M10.93	Gicht, nicht näher bezeichnet: Unterarm	M12.00	Chronische post rheumatische Arthritis [Jaccoud-Arthritis]: Mehrere Lokalisationen
M10.94	Gicht, nicht näher bezeichnet: Hand	M12.01	Chronische post rheumatische Arthritis [Jaccoud-Arthritis]: Schulterregion
M10.95	Gicht, nicht näher bezeichnet: Beckenregion und Oberschenkel	M12.02	Chronische post rheumatische Arthritis [Jaccoud-Arthritis]: Oberarm
M10.96	Gicht, nicht näher bezeichnet: Unterschenkel	M12.03	Chronische post rheumatische Arthritis [Jaccoud-Arthritis]: Unterarm
M10.97	Gicht, nicht näher bezeichnet: Knöchel und Fuß	M12.04	Chronische post rheumatische Arthritis [Jaccoud-Arthritis]: Hand
M10.98	Gicht, nicht näher bezeichnet: Sonstige	M12.05	Chronische post rheumatische Arthritis [Jaccoud-Arthritis]: Beckenregion und Oberschenkel
M10.99	Gicht, nicht näher bezeichnet: Nicht näher bezeichnete Lokalisation	M12.06	Chronische post rheumatische Arthritis [Jaccoud-Arthritis]: Unterschenkel
M11.00	Apatit rheumatismus: Mehrere Lokalisationen	M12.07	Chronische post rheumatische Arthritis [Jaccoud-Arthritis]: Knöchel und Fuß
M11.01	Apatit rheumatismus: Schulterregion	M12.08	Chronische post rheumatische Arthritis [Jaccoud-Arthritis]: Sonstige
M11.02	Apatit rheumatismus: Oberarm	M12.09	Chronische post rheumatische Arthritis [Jaccoud-Arthritis]: Nicht näher bezeichnete Lokalisation
M11.03	Apatit rheumatismus: Unterarm	M12.10	Kaschin-Beck-Krankheit: Mehrere Lokalisationen
M11.04	Apatit rheumatismus: Hand	M12.11	Kaschin-Beck-Krankheit: Schulterregion
M11.05	Apatit rheumatismus: Beckenregion und Oberschenkel	M12.12	Kaschin-Beck-Krankheit: Oberarm
M11.06	Apatit rheumatismus: Unterschenkel	M12.13	Kaschin-Beck-Krankheit: Unterarm
M11.07	Apatit rheumatismus: Knöchel und Fuß	M12.14	Kaschin-Beck-Krankheit: Hand
M11.08	Apatit rheumatismus: Sonstige	M12.15	Kaschin-Beck-Krankheit: Beckenregion und Oberschenkel
M11.09	Apatit rheumatismus: Nicht näher bezeichnete Lokalisation	M12.16	Kaschin-Beck-Krankheit: Unterschenkel
M11.10	Familiäre Chondrokalzinose: Mehrere Lokalisationen	M12.17	Kaschin-Beck-Krankheit: Knöchel und Fuß
M11.11	Familiäre Chondrokalzinose: Schulterregion	M12.18	Kaschin-Beck-Krankheit: Sonstige
M11.12	Familiäre Chondrokalzinose: Oberarm	M12.19	Kaschin-Beck-Krankheit: Nicht näher bezeichnete Lokalisation
M11.13	Familiäre Chondrokalzinose: Unterarm	M12.20	Villonoduläre Synovitis (pigmentiert): Mehrere Lokalisationen
M11.14	Familiäre Chondrokalzinose: Hand		
M11.15	Familiäre Chondrokalzinose: Beckenregion und Oberschenkel		
M11.16	Familiäre Chondrokalzinose: Unterschenkel		
M11.17	Familiäre Chondrokalzinose: Knöchel und Fuß		
M11.18	Familiäre Chondrokalzinose: Sonstige		
M11.19	Familiäre Chondrokalzinose: Nicht näher bezeichnete Lokalisation		
M11.20	Sonstige Chondrokalzinose: Mehrere Lokalisationen		
M11.21	Sonstige Chondrokalzinose: Schulterregion		
M11.22	Sonstige Chondrokalzinose: Oberarm		
M11.23	Sonstige Chondrokalzinose: Unterarm		
M11.24	Sonstige Chondrokalzinose: Hand		
M11.25	Sonstige Chondrokalzinose: Beckenregion und Oberschenkel		
M11.26	Sonstige Chondrokalzinose: Unterschenkel		
M11.27	Sonstige Chondrokalzinose: Knöchel und Fuß		
M11.28	Sonstige Chondrokalzinose: Sonstige		
M11.29	Sonstige Chondrokalzinose: Nicht näher bezeichnete Lokalisation		
M11.80	Sonstige näher bezeichnete Kristall-Arthropathien: Mehrere Lokalisationen		

M12.21	Villonoduläre Synovitis (pigmentiert): Schulterregion	M13.0	Polyarthritis, nicht näher bezeichnet
M12.22	Villonoduläre Synovitis (pigmentiert): Oberarm	M13.11	Monarthritis, anderenorts nicht klassifiziert: Schulterregion
M12.23	Villonoduläre Synovitis (pigmentiert): Unterarm	M13.12	Monarthritis, anderenorts nicht klassifiziert: Oberarm
M12.24	Villonoduläre Synovitis (pigmentiert): Hand	M13.13	Monarthritis, anderenorts nicht klassifiziert: Unterarm
M12.25	Villonoduläre Synovitis (pigmentiert): Beckenregion und Oberschenkel	M13.14	Monarthritis, anderenorts nicht klassifiziert: Hand
M12.26	Villonoduläre Synovitis (pigmentiert): Unterschenkel	M13.15	Monarthritis, anderenorts nicht klassifiziert: Beckenregion und Oberschenkel
M12.27	Villonoduläre Synovitis (pigmentiert): Knöchel und Fuß	M13.16	Monarthritis, anderenorts nicht klassifiziert: Unterschenkel
M12.28	Villonoduläre Synovitis (pigmentiert): Sonstige	M13.17	Monarthritis, anderenorts nicht klassifiziert: Knöchel und Fuß
M12.29	Villonoduläre Synovitis (pigmentiert): Nicht näher bezeichnete Lokalisation	M13.18	Monarthritis, anderenorts nicht klassifiziert: Sonstige
M12.30	Palindromer Rheumatismus: Mehrere Lokalisationen	M13.19	Monarthritis, anderenorts nicht klassifiziert: Nicht näher bezeichnete Lokalisation
M12.31	Palindromer Rheumatismus: Schulterregion	M13.80	Sonstige näher bezeichnete Arthritis: Mehrere Lokalisationen
M12.32	Palindromer Rheumatismus: Oberarm	M13.81	Sonstige näher bezeichnete Arthritis: Schulterregion
M12.33	Palindromer Rheumatismus: Unterarm	M13.82	Sonstige näher bezeichnete Arthritis: Oberarm
M12.34	Palindromer Rheumatismus: Hand	M13.83	Sonstige näher bezeichnete Arthritis: Unterarm
M12.35	Palindromer Rheumatismus: Beckenregion und Oberschenkel	M13.84	Sonstige näher bezeichnete Arthritis: Hand
M12.36	Palindromer Rheumatismus: Unterschenkel	M13.85	Sonstige näher bezeichnete Arthritis: Beckenregion und Oberschenkel
M12.37	Palindromer Rheumatismus: Knöchel und Fuß	M13.86	Sonstige näher bezeichnete Arthritis: Unterschenkel
M12.38	Palindromer Rheumatismus: Sonstige	M13.87	Sonstige näher bezeichnete Arthritis: Knöchel und Fuß
M12.39	Palindromer Rheumatismus: Nicht näher bezeichnete Lokalisation	M13.88	Sonstige näher bezeichnete Arthritis: Sonstige
M12.40	Hydrops intermittens: Mehrere Lokalisationen	M13.89	Sonstige näher bezeichnete Arthritis: Nicht näher bezeichnete Lokalisation
M12.41	Hydrops intermittens: Schulterregion	M13.90	Arthritis, nicht näher bezeichnet: Mehrere Lokalisationen
M12.42	Hydrops intermittens: Oberarm	M13.91	Arthritis, nicht näher bezeichnet: Schulterregion
M12.43	Hydrops intermittens: Unterarm	M13.92	Arthritis, nicht näher bezeichnet: Oberarm
M12.44	Hydrops intermittens: Hand	M13.93	Arthritis, nicht näher bezeichnet: Unterarm
M12.45	Hydrops intermittens: Beckenregion und Oberschenkel	M13.94	Arthritis, nicht näher bezeichnet: Hand
M12.46	Hydrops intermittens: Unterschenkel	M13.95	Arthritis, nicht näher bezeichnet: Beckenregion und Oberschenkel
M12.47	Hydrops intermittens: Knöchel und Fuß	M13.96	Arthritis, nicht näher bezeichnet: Unterschenkel
M12.48	Hydrops intermittens: Sonstige	M13.97	Arthritis, nicht näher bezeichnet: Knöchel und Fuß
M12.49	Hydrops intermittens: Nicht näher bezeichnete Lokalisation	M13.98	Arthritis, nicht näher bezeichnet: Sonstige
M12.50	Traumatische Arthropathie: Mehrere Lokalisationen	M13.99	Arthritis, nicht näher bezeichnet: Nicht näher bezeichnete Lokalisation
M12.51	Traumatische Arthropathie: Schulterregion	M15.0	Primäre generalisierte (Osteo-) Arthrose
M12.52	Traumatische Arthropathie: Oberarm	M15.1	Heberden-Knoten (mit Arthropathie)
M12.53	Traumatische Arthropathie: Unterarm	M15.2	Bouchard-Knoten (mit Arthropathie)
M12.54	Traumatische Arthropathie: Hand	M15.3	Sekundäre multiple Arthrose
M12.55	Traumatische Arthropathie: Beckenregion und Oberschenkel	M15.4	Erosive (Osteo-) Arthrose
M12.56	Traumatische Arthropathie: Unterschenkel	M15.8	Sonstige Polyarthrose
M12.57	Traumatische Arthropathie: Knöchel und Fuß	M15.9	Polyarthrose, nicht näher bezeichnet
M12.58	Traumatische Arthropathie: Sonstige	M16.0	Primäre Koxarthrose, beidseitig
M12.59	Traumatische Arthropathie: Nicht näher bezeichnete Lokalisation	M16.1	Sonstige primäre Koxarthrose
M12.80	Sonstige näher bezeichnete Arthropathien, anderenorts nicht klassifiziert: Mehrere Lokalisationen	M16.2	Koxarthrose als Folge einer Dysplasie, beidseitig
M12.81	Sonstige näher bezeichnete Arthropathien, anderenorts nicht klassifiziert: Schulterregion	M16.3	Sonstige dysplastische Koxarthrose
M12.82	Sonstige näher bezeichnete Arthropathien, anderenorts nicht klassifiziert: Oberarm	M16.4	Posttraumatische Koxarthrose, beidseitig
M12.83	Sonstige näher bezeichnete Arthropathien, anderenorts nicht klassifiziert: Unterarm	M16.5	Sonstige posttraumatische Koxarthrose
M12.84	Sonstige näher bezeichnete Arthropathien, anderenorts nicht klassifiziert: Hand	M16.6	Sonstige sekundäre Koxarthrose, beidseitig
M12.85	Sonstige näher bezeichnete Arthropathien, anderenorts nicht klassifiziert: Beckenregion und Oberschenkel	M16.7	Sonstige sekundäre Koxarthrose
M12.86	Sonstige näher bezeichnete Arthropathien, anderenorts nicht klassifiziert: Unterschenkel	M16.9	Koxarthrose, nicht näher bezeichnet
M12.87	Sonstige näher bezeichnete Arthropathien, anderenorts nicht klassifiziert: Knöchel und Fuß	M17.0	Primäre Gonarthrose, beidseitig
M12.88	Sonstige näher bezeichnete Arthropathien, anderenorts nicht klassifiziert: Sonstige	M17.1	Sonstige primäre Gonarthrose
M12.89	Sonstige näher bezeichnete Arthropathien, anderenorts nicht klassifiziert: Nicht näher bezeichnete Lokalisation	M17.2	Posttraumatische Gonarthrose, beidseitig
		M17.3	Sonstige posttraumatische Gonarthrose
		M17.4	Sonstige sekundäre Gonarthrose, beidseitig
		M17.5	Sonstige sekundäre Gonarthrose
		M17.9	Gonarthrose, nicht näher bezeichnet
		M18.0	Primäre Rhizarthrose, beidseitig
		M18.1	Sonstige primäre Rhizarthrose
		M18.2	Posttraumatische Rhizarthrose, beidseitig
		M18.3	Sonstige posttraumatische Rhizarthrose

M18.4	Sonstige sekundäre Rhizarthrose, beidseitig	M21.01	Valgusdeformität, anderenorts nicht klassifiziert: Schulterregion
M18.5	Sonstige sekundäre Rhizarthrose		
M18.9	Rhizarthrose, nicht näher bezeichnet	M21.02	Valgusdeformität, anderenorts nicht klassifiziert: Oberarm
M19.01	Primäre Arthrose sonstiger Gelenke: Schulterregion	M21.03	Valgusdeformität, anderenorts nicht klassifiziert: Unterarm
M19.02	Primäre Arthrose sonstiger Gelenke: Oberarm		
M19.03	Primäre Arthrose sonstiger Gelenke: Unterarm	M21.04	Valgusdeformität, anderenorts nicht klassifiziert: Hand
M19.04	Primäre Arthrose sonstiger Gelenke: Hand		
M19.05	Primäre Arthrose sonstiger Gelenke: Beckenregion und Oberschenkel	M21.05	Valgusdeformität, anderenorts nicht klassifiziert: Beckenregion und Oberschenkel
M19.07	Primäre Arthrose sonstiger Gelenke: Knöchel und Fuß	M21.06	Valgusdeformität, anderenorts nicht klassifiziert: Unterschenkel
M19.08	Primäre Arthrose sonstiger Gelenke: Sonstige	M21.07	Valgusdeformität, anderenorts nicht klassifiziert: Knöchel und Fuß
M19.09	Primäre Arthrose sonstiger Gelenke: Nicht näher bezeichnete Lokalisation		
M19.11	Posttraumatische Arthrose sonstiger Gelenke: Schulterregion	M21.08	Valgusdeformität, anderenorts nicht klassifiziert: Sonstige
M19.12	Posttraumatische Arthrose sonstiger Gelenke: Oberarm	M21.09	Valgusdeformität, anderenorts nicht klassifiziert: Nicht näher bezeichnete Lokalisation
M19.13	Posttraumatische Arthrose sonstiger Gelenke: Unterarm	M21.10	Varusdeformität, anderenorts nicht klassifiziert: Mehrere Lokalisationen
M19.14	Posttraumatische Arthrose sonstiger Gelenke: Hand	M21.11	Varusdeformität, anderenorts nicht klassifiziert: Schulterregion
M19.15	Posttraumatische Arthrose sonstiger Gelenke: Beckenregion und Oberschenkel	M21.12	Varusdeformität, anderenorts nicht klassifiziert: Oberarm
M19.17	Posttraumatische Arthrose sonstiger Gelenke: Knöchel und Fuß	M21.13	Varusdeformität, anderenorts nicht klassifiziert: Unterarm
M19.18	Posttraumatische Arthrose sonstiger Gelenke: Sonstige		
M19.19	Posttraumatische Arthrose sonstiger Gelenke: Nicht näher bezeichnete Lokalisation	M21.14	Varusdeformität, anderenorts nicht klassifiziert: Hand
M19.21	Sonstige sekundäre Arthrose: Schulterregion	M21.15	Varusdeformität, anderenorts nicht klassifiziert: Beckenregion und Oberschenkel
M19.22	Sonstige sekundäre Arthrose: Oberarm		
M19.23	Sonstige sekundäre Arthrose: Unterarm	M21.16	Varusdeformität, anderenorts nicht klassifiziert: Unterschenkel
M19.24	Sonstige sekundäre Arthrose: Hand	M21.17	Varusdeformität, anderenorts nicht klassifiziert: Knöchel und Fuß
M19.25	Sonstige sekundäre Arthrose: Beckenregion und Oberschenkel	M21.18	Varusdeformität, anderenorts nicht klassifiziert: Sonstige
M19.27	Sonstige sekundäre Arthrose: Knöchel und Fuß		
M19.28	Sonstige sekundäre Arthrose: Sonstige	M21.19	Varusdeformität, anderenorts nicht klassifiziert: Nicht näher bezeichnete Lokalisation
M19.29	Sonstige sekundäre Arthrose: Nicht näher bezeichnete Lokalisation		
M19.81	Sonstige näher bezeichnete Arthrose: Schulterregion	M21.20	Flexionsdeformität: Mehrere Lokalisationen
M19.82	Sonstige näher bezeichnete Arthrose: Oberarm	M21.21	Flexionsdeformität: Schulterregion
M19.83	Sonstige näher bezeichnete Arthrose: Unterarm	M21.22	Flexionsdeformität: Oberarm
M19.84	Sonstige näher bezeichnete Arthrose: Hand	M21.23	Flexionsdeformität: Unterarm
M19.85	Sonstige näher bezeichnete Arthrose: Beckenregion und Oberschenkel	M21.24	Flexionsdeformität: Hand
		M21.25	Flexionsdeformität: Beckenregion und Oberschenkel
M19.87	Sonstige näher bezeichnete Arthrose: Knöchel und Fuß	M21.26	Flexionsdeformität: Unterschenkel
M19.88	Sonstige näher bezeichnete Arthrose: Sonstige	M21.27	Flexionsdeformität: Knöchel und Fuß
M19.89	Sonstige näher bezeichnete Arthrose: Nicht näher bezeichnete Lokalisation	M21.28	Flexionsdeformität: Sonstige
		M21.29	Flexionsdeformität: Nicht näher bezeichnete Lokalisation
M19.91	Arthrose, nicht näher bezeichnet: Schulterregion	M21.30	Fallhand oder Hängefuß (erworben): Mehrere Lokalisationen
M19.92	Arthrose, nicht näher bezeichnet: Oberarm		
M19.93	Arthrose, nicht näher bezeichnet: Unterarm	M21.37	Fallhand oder Hängefuß (erworben): Knöchel und Fuß
M19.94	Arthrose, nicht näher bezeichnet: Hand		
M19.95	Arthrose, nicht näher bezeichnet: Beckenregion und Oberschenkel	M21.4	Plattfuß [Pes planus] (erworben)
		M21.57	Erworbene Klauenhand, Klumphand, erworbener Klauenfuß und Klumpfuß: Knöchel und Fuß
M19.97	Arthrose, nicht näher bezeichnet: Knöchel und Fuß	M21.60	Erworbener Hohlfuß [Pes cavus]
M19.98	Arthrose, nicht näher bezeichnet: Sonstige	M21.61	Erworbener Knick-Plattfuß [Pes planovalgus]
M19.99	Arthrose, nicht näher bezeichnet: Nicht näher bezeichnete Lokalisation	M21.62	Erworbener Spitzfuß [Pes equinus]
		M21.63	Erworbener Spreizfuß
M20.0	Deformität eines oder mehrerer Finger	M21.68	Sonstige erworbene Deformitäten des Knöchels und des Fußes
M20.1	Hallux valgus (erworben)		
M20.2	Hallux rigidus	M21.70	Unterschiedliche Extremitätenlänge (erworben): Mehrere Lokalisationen
M20.3	Sonstige Deformität der Großzehe (erworben)		
M20.4	Sonstige Hammerzehe(n) (erworben)	M21.71	Unterschiedliche Extremitätenlänge (erworben): Schulterregion
M20.5	Sonstige Deformitäten der Zehe(n) (erworben)		
M20.6	Erworbene Deformität der Zehe(n), nicht näher bezeichnet	M21.72	Unterschiedliche Extremitätenlänge (erworben): Oberarm
M21.00	Valgusdeformität, anderenorts nicht klassifiziert: Mehrere Lokalisationen	M21.73	Unterschiedliche Extremitätenlänge (erworben): Unterarm

M21.74	Unterschiedliche Extremitätenlänge (erworben): Hand	M42.01	Juvenile Osteochondrose der Wirbelsäule: Okzipito-Atlanto-Axialbereich
M21.75	Unterschiedliche Extremitätenlänge (erworben): Beckenregion und Oberschenkel	M42.02	Juvenile Osteochondrose der Wirbelsäule: Zervikalbereich
M21.76	Unterschiedliche Extremitätenlänge (erworben): Unterschenkel	M42.03	Juvenile Osteochondrose der Wirbelsäule: Zervikothorakalbereich
M21.77	Unterschiedliche Extremitätenlänge (erworben): Knöchel und Fuß	M42.04	Juvenile Osteochondrose der Wirbelsäule: Thorakalbereich
M21.79	Unterschiedliche Extremitätenlänge (erworben): Nicht näher bezeichnete Lokalisation	M42.05	Juvenile Osteochondrose der Wirbelsäule: Thorakolumbalbereich
M21.80	Sonstige näher bezeichnete erworbene Deformitäten der Extremitäten: Mehrere Lokalisationen	M42.06	Juvenile Osteochondrose der Wirbelsäule: Lumbalbereich
M21.81	Sonstige näher bezeichnete erworbene Deformitäten der Extremitäten: Schulterregion	M42.07	Juvenile Osteochondrose der Wirbelsäule: Lumbosakralbereich
M21.82	Sonstige näher bezeichnete erworbene Deformitäten der Extremitäten: Oberarm	M42.08	Juvenile Osteochondrose der Wirbelsäule: Sakral- und Sakrokokzygealbereich
M21.83	Sonstige näher bezeichnete erworbene Deformitäten der Extremitäten: Unterarm	M42.09	Juvenile Osteochondrose der Wirbelsäule: Nicht näher bezeichnete Lokalisation
M21.84	Sonstige näher bezeichnete erworbene Deformitäten der Extremitäten: Hand	M42.10	Osteochondrose der Wirbelsäule beim Erwachsenen: Mehrere Lokalisationen der Wirbelsäule
M21.85	Sonstige näher bezeichnete erworbene Deformitäten der Extremitäten: Beckenregion und Oberschenkel	M42.11	Osteochondrose der Wirbelsäule beim Erwachsenen: Okzipito-Atlanto-Axialbereich
M21.86	Sonstige näher bezeichnete erworbene Deformitäten der Extremitäten: Unterschenkel	M42.12	Osteochondrose der Wirbelsäule beim Erwachsenen: Zervikalbereich
M21.89	Sonstige näher bezeichnete erworbene Deformitäten der Extremitäten: Nicht näher bezeichnete Lokalisation	M42.13	Osteochondrose der Wirbelsäule beim Erwachsenen: Zervikothorakalbereich
M21.90	Erworbene Deformität einer Extremität, nicht näher bezeichnet: Mehrere Lokalisationen	M42.14	Osteochondrose der Wirbelsäule beim Erwachsenen: Thorakalbereich
M21.91	Erworbene Deformität einer Extremität, nicht näher bezeichnet: Schulterregion	M42.15	Osteochondrose der Wirbelsäule beim Erwachsenen: Thorakolumbalbereich
M21.92	Erworbene Deformität einer Extremität, nicht näher bezeichnet: Oberarm	M42.16	Osteochondrose der Wirbelsäule beim Erwachsenen: Lumbalbereich
M21.93	Erworbene Deformität einer Extremität, nicht näher bezeichnet: Unterarm	M42.17	Osteochondrose der Wirbelsäule beim Erwachsenen: Lumbosakralbereich
M21.94	Erworbene Deformität einer Extremität, nicht näher bezeichnet: Hand	M42.18	Osteochondrose der Wirbelsäule beim Erwachsenen: Sakral- und Sakrokokzygealbereich
M21.95	Erworbene Deformität einer Extremität, nicht näher bezeichnet: Beckenregion und Oberschenkel	M42.19	Osteochondrose der Wirbelsäule beim Erwachsenen: Nicht näher bezeichnete Lokalisation
M21.96	Erworbene Deformität einer Extremität, nicht näher bezeichnet: Unterschenkel	M42.90	Osteochondrose der Wirbelsäule, nicht näher bezeichnet: Mehrere Lokalisationen der Wirbelsäule
M21.97	Erworbene Deformität einer Extremität, nicht näher bezeichnet: Knöchel und Fuß	M42.91	Osteochondrose der Wirbelsäule, nicht näher bezeichnet: Okzipito-Atlanto-Axialbereich
M21.99	Erworbene Deformität einer Extremität, nicht näher bezeichnet: Nicht näher bezeichnete Lokalisation	M42.92	Osteochondrose der Wirbelsäule, nicht näher bezeichnet: Zervikalbereich
M24.60	Ankylose eines Gelenkes: Mehrere Lokalisationen	M42.93	Osteochondrose der Wirbelsäule, nicht näher bezeichnet: Zervikothorakalbereich
M24.61	Ankylose eines Gelenkes: Schulterregion	M42.94	Osteochondrose der Wirbelsäule, nicht näher bezeichnet: Thorakalbereich
M24.62	Ankylose eines Gelenkes: Oberarm	M42.95	Osteochondrose der Wirbelsäule, nicht näher bezeichnet: Thorakolumbalbereich
M24.63	Ankylose eines Gelenkes: Unterarm	M42.96	Osteochondrose der Wirbelsäule, nicht näher bezeichnet: Lumbalbereich
M24.64	Ankylose eines Gelenkes: Hand	M42.97	Osteochondrose der Wirbelsäule, nicht näher bezeichnet: Lumbosakralbereich
M24.65	Ankylose eines Gelenkes: Beckenregion und Oberschenkel	M42.98	Osteochondrose der Wirbelsäule, nicht näher bezeichnet: Sakral- und Sakrokokzygealbereich
M24.66	Ankylose eines Gelenkes: Unterschenkel	M42.99	Osteochondrose der Wirbelsäule, nicht näher bezeichnet: Nicht näher bezeichnete Lokalisation
M24.67	Ankylose eines Gelenkes: Knöchel und Fuß	M80.00	Postmenopausale Osteoporose mit pathologischer Fraktur: Mehrere Lokalisationen
M24.68	Ankylose eines Gelenkes: Sonstige	M80.01	Postmenopausale Osteoporose mit pathologischer Fraktur: Schulterregion
M24.69	Ankylose eines Gelenkes: Nicht näher bezeichnete Lokalisation	M80.02	Postmenopausale Osteoporose mit pathologischer Fraktur: Oberarm
M25.00	Hämarthros: Mehrere Lokalisationen	M80.03	Postmenopausale Osteoporose mit pathologischer Fraktur: Unterarm
M25.01	Hämarthros: Schulterregion	M80.04	Postmenopausale Osteoporose mit pathologischer Fraktur: Hand
M25.02	Hämarthros: Oberarm	M80.05	Postmenopausale Osteoporose mit pathologischer Fraktur: Beckenregion und Oberschenkel
M25.03	Hämarthros: Unterarm		
M25.04	Hämarthros: Hand		
M25.05	Hämarthros: Beckenregion und Oberschenkel		
M25.06	Hämarthros: Unterschenkel		
M25.07	Hämarthros: Knöchel und Fuß		
M25.08	Hämarthros: Sonstige		
M25.09	Hämarthros: Nicht näher bezeichnete Lokalisation		
M42.00	Juvenile Osteochondrose der Wirbelsäule: Mehrere Lokalisationen der Wirbelsäule		

M80.06	Postmenopausale Osteoporose mit pathologischer Fraktur: Unterschenkel	M80.38	Osteoporose mit pathologischer Fraktur infolge Malabsorption nach chirurgischem Eingriff: Sonstige
M80.07	Postmenopausale Osteoporose mit pathologischer Fraktur: Knöchel und Fuß	M80.39	Osteoporose mit pathologischer Fraktur infolge Malabsorption nach chirurgischem Eingriff: Nicht näher bezeichnete Lokalisation
M80.08	Postmenopausale Osteoporose mit pathologischer Fraktur: Sonstige	M80.40	Arzneimittelinduzierte Osteoporose mit pathologischer Fraktur: Mehrere Lokalisationen
M80.09	Postmenopausale Osteoporose mit pathologischer Fraktur: Nicht näher bezeichnete Lokalisation	M80.41	Arzneimittelinduzierte Osteoporose mit pathologischer Fraktur: Schulterregion
M80.10	Osteoporose mit pathologischer Fraktur nach Ovariectomie: Mehrere Lokalisationen	M80.42	Arzneimittelinduzierte Osteoporose mit pathologischer Fraktur: Oberarm
M80.11	Osteoporose mit pathologischer Fraktur nach Ovariectomie: Schulterregion	M80.43	Arzneimittelinduzierte Osteoporose mit pathologischer Fraktur: Unterarm
M80.12	Osteoporose mit pathologischer Fraktur nach Ovariectomie: Oberarm	M80.44	Arzneimittelinduzierte Osteoporose mit pathologischer Fraktur: Hand
M80.13	Osteoporose mit pathologischer Fraktur nach Ovariectomie: Unterarm	M80.45	Arzneimittelinduzierte Osteoporose mit pathologischer Fraktur: Beckenregion und Oberschenkel
M80.14	Osteoporose mit pathologischer Fraktur nach Ovariectomie: Hand	M80.46	Arzneimittelinduzierte Osteoporose mit pathologischer Fraktur: Unterschenkel
M80.15	Osteoporose mit pathologischer Fraktur nach Ovariectomie: Beckenregion und Oberschenkel	M80.47	Arzneimittelinduzierte Osteoporose mit pathologischer Fraktur: Knöchel und Fuß
M80.16	Osteoporose mit pathologischer Fraktur nach Ovariectomie: Unterschenkel	M80.48	Arzneimittelinduzierte Osteoporose mit pathologischer Fraktur: Sonstige
M80.17	Osteoporose mit pathologischer Fraktur nach Ovariectomie: Knöchel und Fuß	M80.49	Arzneimittelinduzierte Osteoporose mit pathologischer Fraktur: Nicht näher bezeichnete Lokalisation
M80.18	Osteoporose mit pathologischer Fraktur nach Ovariectomie: Sonstige	M80.50	Idiopathische Osteoporose mit pathologischer Fraktur: Mehrere Lokalisationen
M80.19	Osteoporose mit pathologischer Fraktur nach Ovariectomie: Nicht näher bezeichnete Lokalisation	M80.51	Idiopathische Osteoporose mit pathologischer Fraktur: Schulterregion
M80.20	Inaktivitätsosteoporose mit pathologischer Fraktur: Mehrere Lokalisationen	M80.52	Idiopathische Osteoporose mit pathologischer Fraktur: Oberarm
M80.21	Inaktivitätsosteoporose mit pathologischer Fraktur: Schulterregion	M80.53	Idiopathische Osteoporose mit pathologischer Fraktur: Unterarm
M80.22	Inaktivitätsosteoporose mit pathologischer Fraktur: Oberarm	M80.54	Idiopathische Osteoporose mit pathologischer Fraktur: Hand
M80.23	Inaktivitätsosteoporose mit pathologischer Fraktur: Unterarm	M80.55	Idiopathische Osteoporose mit pathologischer Fraktur: Beckenregion und Oberschenkel
M80.24	Inaktivitätsosteoporose mit pathologischer Fraktur: Hand	M80.56	Idiopathische Osteoporose mit pathologischer Fraktur: Unterschenkel
M80.25	Inaktivitätsosteoporose mit pathologischer Fraktur: Beckenregion und Oberschenkel	M80.57	Idiopathische Osteoporose mit pathologischer Fraktur: Knöchel und Fuß
M80.26	Inaktivitätsosteoporose mit pathologischer Fraktur: Unterschenkel	M80.58	Idiopathische Osteoporose mit pathologischer Fraktur: Sonstige
M80.27	Inaktivitätsosteoporose mit pathologischer Fraktur: Knöchel und Fuß	M80.59	Idiopathische Osteoporose mit pathologischer Fraktur: Nicht näher bezeichnete Lokalisation
M80.28	Inaktivitätsosteoporose mit pathologischer Fraktur: Sonstige	M80.80	Sonstige Osteoporose mit pathologischer Fraktur: Mehrere Lokalisationen
M80.29	Inaktivitätsosteoporose mit pathologischer Fraktur: Nicht näher bezeichnete Lokalisation	M80.81	Sonstige Osteoporose mit pathologischer Fraktur: Schulterregion
M80.30	Osteoporose mit pathologischer Fraktur infolge Malabsorption nach chirurgischem Eingriff: Mehrere Lokalisationen	M80.82	Sonstige Osteoporose mit pathologischer Fraktur: Oberarm
M80.31	Osteoporose mit pathologischer Fraktur infolge Malabsorption nach chirurgischem Eingriff: Schulterregion	M80.83	Sonstige Osteoporose mit pathologischer Fraktur: Unterarm
M80.32	Osteoporose mit pathologischer Fraktur infolge Malabsorption nach chirurgischem Eingriff: Oberarm	M80.84	Sonstige Osteoporose mit pathologischer Fraktur: Hand
M80.33	Osteoporose mit pathologischer Fraktur infolge Malabsorption nach chirurgischem Eingriff: Unterarm	M80.85	Sonstige Osteoporose mit pathologischer Fraktur: Beckenregion und Oberschenkel
M80.34	Osteoporose mit pathologischer Fraktur infolge Malabsorption nach chirurgischem Eingriff: Hand	M80.86	Sonstige Osteoporose mit pathologischer Fraktur: Unterschenkel
M80.35	Osteoporose mit pathologischer Fraktur infolge Malabsorption nach chirurgischem Eingriff: Beckenregion und Oberschenkel	M80.87	Sonstige Osteoporose mit pathologischer Fraktur: Knöchel und Fuß
M80.36	Osteoporose mit pathologischer Fraktur infolge Malabsorption nach chirurgischem Eingriff: Unterschenkel	M80.88	Sonstige Osteoporose mit pathologischer Fraktur: Sonstige
M80.37	Osteoporose mit pathologischer Fraktur infolge Malabsorption nach chirurgischem Eingriff: Knöchel und Fuß	M80.89	Sonstige Osteoporose mit pathologischer Fraktur: Nicht näher bezeichnete Lokalisation
		M80.90	Nicht näher bezeichnete Osteoporose mit pathologischer Fraktur: Mehrere Lokalisationen
		M80.91	Nicht näher bezeichnete Osteoporose mit pathologischer Fraktur: Schulterregion

M80.92	Nicht näher bezeichnete Osteoporose mit pathologischer Fraktur: Oberarm	M81.37	Osteoporose infolge Malabsorption nach chirurgischem Eingriff: Knöchel und Fuß
M80.93	Nicht näher bezeichnete Osteoporose mit pathologischer Fraktur: Unterarm	M81.38	Osteoporose infolge Malabsorption nach chirurgischem Eingriff: Sonstige
M80.94	Nicht näher bezeichnete Osteoporose mit pathologischer Fraktur: Hand	M81.39	Osteoporose infolge Malabsorption nach chirurgischem Eingriff: Nicht näher bezeichnete Lokalisation
M80.95	Nicht näher bezeichnete Osteoporose mit pathologischer Fraktur: Beckenregion und Oberschenkel	M81.40	Arzneimittelinduzierte Osteoporose: Mehrere Lokalisationen
M80.96	Nicht näher bezeichnete Osteoporose mit pathologischer Fraktur: Unterschenkel	M81.41	Arzneimittelinduzierte Osteoporose: Schulterregion
M80.97	Nicht näher bezeichnete Osteoporose mit pathologischer Fraktur: Knöchel und Fuß	M81.42	Arzneimittelinduzierte Osteoporose: Oberarm
M80.98	Nicht näher bezeichnete Osteoporose mit pathologischer Fraktur: Sonstige	M81.43	Arzneimittelinduzierte Osteoporose: Unterarm
M80.99	Nicht näher bezeichnete Osteoporose mit pathologischer Fraktur: Nicht näher bezeichnete Lokalisation	M81.44	Arzneimittelinduzierte Osteoporose: Hand
M81.00	Postmenopausale Osteoporose: Mehrere Lokalisationen	M81.45	Arzneimittelinduzierte Osteoporose: Beckenregion und Oberschenkel
M81.01	Postmenopausale Osteoporose: Schulterregion	M81.46	Arzneimittelinduzierte Osteoporose: Unterschenkel
M81.02	Postmenopausale Osteoporose: Oberarm	M81.47	Arzneimittelinduzierte Osteoporose: Knöchel und Fuß
M81.03	Postmenopausale Osteoporose: Unterarm	M81.48	Arzneimittelinduzierte Osteoporose: Sonstige
M81.04	Postmenopausale Osteoporose: Hand	M81.49	Arzneimittelinduzierte Osteoporose: Nicht näher bezeichnete Lokalisation
M81.05	Postmenopausale Osteoporose: Beckenregion und Oberschenkel	M81.50	Idiopathische Osteoporose: Mehrere Lokalisationen
M81.06	Postmenopausale Osteoporose: Unterschenkel	M81.51	Idiopathische Osteoporose: Schulterregion
M81.07	Postmenopausale Osteoporose: Knöchel und Fuß	M81.52	Idiopathische Osteoporose: Oberarm
M81.08	Postmenopausale Osteoporose: Sonstige	M81.53	Idiopathische Osteoporose: Unterarm
M81.09	Postmenopausale Osteoporose: Nicht näher bezeichnete Lokalisation	M81.54	Idiopathische Osteoporose: Hand
M81.10	Osteoporose nach Ovariectomie: Mehrere Lokalisationen	M81.55	Idiopathische Osteoporose: Beckenregion und Oberschenkel
M81.11	Osteoporose nach Ovariectomie: Schulterregion	M81.56	Idiopathische Osteoporose: Unterschenkel
M81.12	Osteoporose nach Ovariectomie: Oberarm	M81.57	Idiopathische Osteoporose: Knöchel und Fuß
M81.13	Osteoporose nach Ovariectomie: Unterarm	M81.58	Idiopathische Osteoporose: Sonstige
M81.14	Osteoporose nach Ovariectomie: Hand	M81.59	Idiopathische Osteoporose: Nicht näher bezeichnete Lokalisation
M81.15	Osteoporose nach Ovariectomie: Beckenregion und Oberschenkel	M81.60	Lokalisierte Osteoporose [Lequesne]: Mehrere Lokalisationen
M81.16	Osteoporose nach Ovariectomie: Unterschenkel	M81.65	Lokalisierte Osteoporose [Lequesne]: Beckenregion und Oberschenkel
M81.17	Osteoporose nach Ovariectomie: Knöchel und Fuß	M81.66	Lokalisierte Osteoporose [Lequesne]: Unterschenkel
M81.18	Osteoporose nach Ovariectomie: Sonstige	M81.67	Lokalisierte Osteoporose [Lequesne]: Knöchel und Fuß
M81.19	Osteoporose nach Ovariectomie: Nicht näher bezeichnete Lokalisation	M81.69	Lokalisierte Osteoporose [Lequesne]: Nicht näher bezeichnete Lokalisation
M81.20	Inaktivitätsosteoporose: Mehrere Lokalisationen	M81.80	Sonstige Osteoporose: Mehrere Lokalisationen
M81.21	Inaktivitätsosteoporose: Schulterregion	M81.81	Sonstige Osteoporose: Schulterregion
M81.22	Inaktivitätsosteoporose: Oberarm	M81.82	Sonstige Osteoporose: Oberarm
M81.23	Inaktivitätsosteoporose: Unterarm	M81.83	Sonstige Osteoporose: Unterarm
M81.24	Inaktivitätsosteoporose: Hand	M81.84	Sonstige Osteoporose: Hand
M81.25	Inaktivitätsosteoporose: Beckenregion und Oberschenkel	M81.85	Sonstige Osteoporose: Beckenregion und Oberschenkel
M81.26	Inaktivitätsosteoporose: Unterschenkel	M81.86	Sonstige Osteoporose: Unterschenkel
M81.27	Inaktivitätsosteoporose: Knöchel und Fuß	M81.87	Sonstige Osteoporose: Knöchel und Fuß
M81.28	Inaktivitätsosteoporose: Sonstige	M81.88	Sonstige Osteoporose: Sonstige
M81.29	Inaktivitätsosteoporose: Nicht näher bezeichnete Lokalisation	M81.89	Sonstige Osteoporose: Nicht näher bezeichnete Lokalisation
M81.30	Osteoporose infolge Malabsorption nach chirurgischem Eingriff: Mehrere Lokalisationen	M81.90	Osteoporose, nicht näher bezeichnet: Mehrere Lokalisationen
M81.31	Osteoporose infolge Malabsorption nach chirurgischem Eingriff: Schulterregion	M81.91	Osteoporose, nicht näher bezeichnet: Schulterregion
M81.32	Osteoporose infolge Malabsorption nach chirurgischem Eingriff: Oberarm	M81.92	Osteoporose, nicht näher bezeichnet: Oberarm
M81.33	Osteoporose infolge Malabsorption nach chirurgischem Eingriff: Unterarm	M81.93	Osteoporose, nicht näher bezeichnet: Unterarm
M81.34	Osteoporose infolge Malabsorption nach chirurgischem Eingriff: Hand	M81.94	Osteoporose, nicht näher bezeichnet: Hand
M81.35	Osteoporose infolge Malabsorption nach chirurgischem Eingriff: Beckenregion und Oberschenkel	M81.95	Osteoporose, nicht näher bezeichnet: Beckenregion und Oberschenkel
M81.36	Osteoporose infolge Malabsorption nach chirurgischem Eingriff: Unterschenkel	M81.96	Osteoporose, nicht näher bezeichnet: Unterschenkel
		M81.97	Osteoporose, nicht näher bezeichnet: Knöchel und Fuß
		M81.98	Osteoporose, nicht näher bezeichnet: Sonstige
		M81.99	Osteoporose, nicht näher bezeichnet: Nicht näher bezeichnete Lokalisation
		M83.00	Osteomalazie im Wochenbett: Mehrere Lokalisationen
		M83.01	Osteomalazie im Wochenbett: Schulterregion

M83.02	Osteomalazie im Wochenbett: Oberarm	M83.47	Aluminiumosteopathie: Knöchel und Fuß
M83.03	Osteomalazie im Wochenbett: Unterarm	M83.48	Aluminiumosteopathie: Sonstige
M83.04	Osteomalazie im Wochenbett: Hand	M83.49	Aluminiumosteopathie: Nicht näher bezeichnete Lokalisation
M83.05	Osteomalazie im Wochenbett: Beckenregion und Oberschenkel	M83.50	Sonstige arzneimittelinduzierte Osteomalazie bei Erwachsenen: Mehrere Lokalisationen
M83.06	Osteomalazie im Wochenbett: Unterschenkel	M83.51	Sonstige arzneimittelinduzierte Osteomalazie bei Erwachsenen: Schulterregion
M83.07	Osteomalazie im Wochenbett: Knöchel und Fuß	M83.52	Sonstige arzneimittelinduzierte Osteomalazie bei Erwachsenen: Oberarm
M83.08	Osteomalazie im Wochenbett: Sonstige	M83.53	Sonstige arzneimittelinduzierte Osteomalazie bei Erwachsenen: Unterarm
M83.09	Osteomalazie im Wochenbett: Nicht näher bezeichnete Lokalisation	M83.54	Sonstige arzneimittelinduzierte Osteomalazie bei Erwachsenen: Hand
M83.10	Senile Osteomalazie: Mehrere Lokalisationen	M83.55	Sonstige arzneimittelinduzierte Osteomalazie bei Erwachsenen: Beckenregion und Oberschenkel
M83.11	Senile Osteomalazie: Schulterregion	M83.56	Sonstige arzneimittelinduzierte Osteomalazie bei Erwachsenen: Unterschenkel
M83.12	Senile Osteomalazie: Oberarm	M83.57	Sonstige arzneimittelinduzierte Osteomalazie bei Erwachsenen: Knöchel und Fuß
M83.13	Senile Osteomalazie: Unterarm	M83.58	Sonstige arzneimittelinduzierte Osteomalazie bei Erwachsenen: Sonstige
M83.14	Senile Osteomalazie: Hand	M83.59	Sonstige arzneimittelinduzierte Osteomalazie bei Erwachsenen: Nicht näher bezeichnete Lokalisation
M83.15	Senile Osteomalazie: Beckenregion und Oberschenkel	M83.80	Sonstige Osteomalazie im Erwachsenenalter: Mehrere Lokalisationen
M83.16	Senile Osteomalazie: Unterschenkel	M83.81	Sonstige Osteomalazie im Erwachsenenalter: Schulterregion
M83.17	Senile Osteomalazie: Knöchel und Fuß	M83.82	Sonstige Osteomalazie im Erwachsenenalter: Oberarm
M83.18	Senile Osteomalazie: Sonstige	M83.83	Sonstige Osteomalazie im Erwachsenenalter: Unterarm
M83.19	Senile Osteomalazie: Nicht näher bezeichnete Lokalisation	M83.84	Sonstige Osteomalazie im Erwachsenenalter: Hand
M83.20	Osteomalazie im Erwachsenenalter durch Malabsorption: Mehrere Lokalisationen	M83.85	Sonstige Osteomalazie im Erwachsenenalter: Beckenregion und Oberschenkel
M83.21	Osteomalazie im Erwachsenenalter durch Malabsorption: Schulterregion	M83.86	Sonstige Osteomalazie im Erwachsenenalter: Unterschenkel
M83.22	Osteomalazie im Erwachsenenalter durch Malabsorption: Oberarm	M83.87	Sonstige Osteomalazie im Erwachsenenalter: Knöchel und Fuß
M83.23	Osteomalazie im Erwachsenenalter durch Malabsorption: Unterarm	M83.88	Sonstige Osteomalazie im Erwachsenenalter: Sonstige
M83.24	Osteomalazie im Erwachsenenalter durch Malabsorption: Hand	M83.89	Sonstige Osteomalazie im Erwachsenenalter: Nicht näher bezeichnete Lokalisation
M83.25	Osteomalazie im Erwachsenenalter durch Malabsorption: Beckenregion und Oberschenkel	M83.90	Osteomalazie im Erwachsenenalter, nicht näher bezeichnet: Mehrere Lokalisationen
M83.26	Osteomalazie im Erwachsenenalter durch Malabsorption: Unterschenkel	M83.91	Osteomalazie im Erwachsenenalter, nicht näher bezeichnet: Schulterregion
M83.27	Osteomalazie im Erwachsenenalter durch Malabsorption: Knöchel und Fuß	M83.92	Osteomalazie im Erwachsenenalter, nicht näher bezeichnet: Oberarm
M83.28	Osteomalazie im Erwachsenenalter durch Malabsorption: Sonstige	M83.93	Osteomalazie im Erwachsenenalter, nicht näher bezeichnet: Unterarm
M83.29	Osteomalazie im Erwachsenenalter durch Malabsorption: Nicht näher bezeichnete Lokalisation	M83.94	Osteomalazie im Erwachsenenalter, nicht näher bezeichnet: Hand
M83.30	Osteomalazie im Erwachsenenalter durch Fehl- oder Mangelernährung: Mehrere Lokalisationen	M83.95	Osteomalazie im Erwachsenenalter, nicht näher bezeichnet: Beckenregion und Oberschenkel
M83.31	Osteomalazie im Erwachsenenalter durch Fehl- oder Mangelernährung: Schulterregion	M83.96	Osteomalazie im Erwachsenenalter, nicht näher bezeichnet: Unterschenkel
M83.32	Osteomalazie im Erwachsenenalter durch Fehl- oder Mangelernährung: Oberarm	M83.97	Osteomalazie im Erwachsenenalter, nicht näher bezeichnet: Knöchel und Fuß
M83.33	Osteomalazie im Erwachsenenalter durch Fehl- oder Mangelernährung: Unterarm	M83.98	Osteomalazie im Erwachsenenalter, nicht näher bezeichnet: Sonstige
M83.34	Osteomalazie im Erwachsenenalter durch Fehl- oder Mangelernährung: Hand	M83.99	Osteomalazie im Erwachsenenalter, nicht näher bezeichnet: Nicht näher bezeichnete Lokalisation
M83.35	Osteomalazie im Erwachsenenalter durch Fehl- oder Mangelernährung: Beckenregion und Oberschenkel	M85.00	Fibröse Dysplasie (monostotisch): Mehrere Lokalisationen
M83.36	Osteomalazie im Erwachsenenalter durch Fehl- oder Mangelernährung: Unterschenkel	M85.01	Fibröse Dysplasie (monostotisch): Schulterregion
M83.37	Osteomalazie im Erwachsenenalter durch Fehl- oder Mangelernährung: Knöchel und Fuß	M85.02	Fibröse Dysplasie (monostotisch): Oberarm
M83.38	Osteomalazie im Erwachsenenalter durch Fehl- oder Mangelernährung: Sonstige	M85.03	Fibröse Dysplasie (monostotisch): Unterarm
M83.39	Osteomalazie im Erwachsenenalter durch Fehl- oder Mangelernährung: Nicht näher bezeichnete Lokalisation	M85.04	Fibröse Dysplasie (monostotisch): Hand
M83.40	Aluminiumosteopathie: Mehrere Lokalisationen	M85.05	Fibröse Dysplasie (monostotisch): Beckenregion und Oberschenkel
M83.41	Aluminiumosteopathie: Schulterregion		
M83.42	Aluminiumosteopathie: Oberarm		
M83.43	Aluminiumosteopathie: Unterarm		
M83.44	Aluminiumosteopathie: Hand		
M83.45	Aluminiumosteopathie: Beckenregion und Oberschenkel		
M83.46	Aluminiumosteopathie: Unterschenkel		

M85.06	Fibröse Dysplasie (monostotisch): Unterschenkel	M88.80	Osteodystrophia deformans sonstiger Knochen:
M85.07	Fibröse Dysplasie (monostotisch): Knöchel und Fuß		Mehrere Lokalisationen
M85.08	Fibröse Dysplasie (monostotisch): Sonstige	M88.81	Osteodystrophia deformans sonstiger Knochen:
M85.09	Fibröse Dysplasie (monostotisch): Nicht näher bezeichnete Lokalisation	M88.82	Osteodystrophia deformans sonstiger Knochen:
M85.30	Ostitis condensans: Mehrere Lokalisationen		Oberarm
M85.31	Ostitis condensans: Schulterregion	M88.83	Osteodystrophia deformans sonstiger Knochen:
M85.32	Ostitis condensans: Oberarm		Unterarm
M85.33	Ostitis condensans: Unterarm	M88.84	Osteodystrophia deformans sonstiger Knochen:
M85.34	Ostitis condensans: Hand		Hand
M85.35	Ostitis condensans: Beckenregion und Oberschenkel	M88.85	Osteodystrophia deformans sonstiger Knochen:
M85.36	Ostitis condensans: Unterschenkel		Beckenregion und Oberschenkel
M85.37	Ostitis condensans: Knöchel und Fuß	M88.86	Osteodystrophia deformans sonstiger Knochen:
M85.38	Ostitis condensans: Sonstige		Unterschenkel
M85.39	Ostitis condensans: Nicht näher bezeichnete Lokalisation	M88.87	Osteodystrophia deformans sonstiger Knochen:
M85.40	Solitäre Knochenzyste: Mehrere Lokalisationen		Knöchel und Fuß
M85.41	Solitäre Knochenzyste: Schulterregion	M88.88	Osteodystrophia deformans sonstiger Knochen:
M85.42	Solitäre Knochenzyste: Oberarm		Sonstige
M85.43	Solitäre Knochenzyste: Unterarm	M88.89	Osteodystrophia deformans sonstiger Knochen:
M85.44	Solitäre Knochenzyste: Hand		Nicht näher bezeichnete Lokalisation
M85.45	Solitäre Knochenzyste: Beckenregion und Oberschenkel	M88.90	Osteodystrophia deformans, nicht näher bezeichnet:
M85.46	Solitäre Knochenzyste: Unterschenkel		Mehrere Lokalisationen
M85.47	Solitäre Knochenzyste: Knöchel und Fuß	M88.91	Osteodystrophia deformans, nicht näher bezeichnet:
M85.48	Solitäre Knochenzyste: Sonstige		Schulterregion
M85.49	Solitäre Knochenzyste: Nicht näher bezeichnete Lokalisation	M88.92	Osteodystrophia deformans, nicht näher bezeichnet:
M85.50	Aneurysmatische Knochenzyste: Mehrere Lokalisationen		Oberarm
M85.51	Aneurysmatische Knochenzyste: Schulterregion	M88.93	Osteodystrophia deformans, nicht näher bezeichnet:
M85.52	Aneurysmatische Knochenzyste: Oberarm		Unterarm
M85.53	Aneurysmatische Knochenzyste: Unterarm	M88.94	Osteodystrophia deformans, nicht näher bezeichnet:
M85.54	Aneurysmatische Knochenzyste: Hand		Hand
M85.55	Aneurysmatische Knochenzyste: Beckenregion und Oberschenkel	M88.95	Osteodystrophia deformans, nicht näher bezeichnet:
M85.56	Aneurysmatische Knochenzyste: Unterschenkel		Beckenregion und Oberschenkel
M85.57	Aneurysmatische Knochenzyste: Knöchel und Fuß	M88.96	Osteodystrophia deformans, nicht näher bezeichnet:
M85.58	Aneurysmatische Knochenzyste: Sonstige		Unterschenkel
M85.59	Aneurysmatische Knochenzyste: Nicht näher bezeichnete Lokalisation	M88.97	Osteodystrophia deformans, nicht näher bezeichnet:
M85.60	Sonstige Knochenzyste: Mehrere Lokalisationen		Knöchel und Fuß
M85.61	Sonstige Knochenzyste: Schulterregion	M88.98	Osteodystrophia deformans, nicht näher bezeichnet:
M85.62	Sonstige Knochenzyste: Oberarm		Sonstige
M85.63	Sonstige Knochenzyste: Unterarm	M88.99	Osteodystrophia deformans, nicht näher bezeichnet:
M85.64	Sonstige Knochenzyste: Hand		Nicht näher bezeichnete Lokalisation
M85.65	Sonstige Knochenzyste: Beckenregion und Oberschenkel	M89.40	Sonstige hypertrophische Osteoarthropathie:
M85.66	Sonstige Knochenzyste: Unterschenkel		Mehrere Lokalisationen
M85.67	Sonstige Knochenzyste: Knöchel und Fuß	M89.41	Sonstige hypertrophische Osteoarthropathie:
M85.68	Sonstige Knochenzyste: Sonstige		Schulterregion
M85.69	Sonstige Knochenzyste: Nicht näher bezeichnete Lokalisation	M89.42	Sonstige hypertrophische Osteoarthropathie:
M87.00	Idiopathische aseptische Knochennekrose: Mehrere Lokalisationen		Oberarm
M87.01	Idiopathische aseptische Knochennekrose: Schulterregion	M89.43	Sonstige hypertrophische Osteoarthropathie:
M87.02	Idiopathische aseptische Knochennekrose: Oberarm		Unterarm
M87.03	Idiopathische aseptische Knochennekrose: Unterarm	M89.44	Sonstige hypertrophische Osteoarthropathie: Hand
M87.04	Idiopathische aseptische Knochennekrose: Hand	M89.45	Sonstige hypertrophische Osteoarthropathie:
M87.05	Idiopathische aseptische Knochennekrose: Beckenregion und Oberschenkel		Beckenregion und Oberschenkel
M87.06	Idiopathische aseptische Knochennekrose: Unterschenkel	M89.46	Sonstige hypertrophische Osteoarthropathie:
M87.07	Idiopathische aseptische Knochennekrose: Knöchel und Fuß		Unterschenkel
M87.08	Idiopathische aseptische Knochennekrose: Sonstige	M89.47	Sonstige hypertrophische Osteoarthropathie:
M87.09	Idiopathische aseptische Knochennekrose: Nicht näher bezeichnete Lokalisation		Knöchel und Fuß
M88.0	Osteodystrophia deformans der Schädelknochen	M89.48	Sonstige hypertrophische Osteoarthropathie:
			Sonstige
		M89.49	Sonstige hypertrophische Osteoarthropathie: Nicht näher bezeichnete Lokalisation
		M91.0	Juvenile Osteochondrose des Beckens
		M91.1	Juvenile Osteochondrose des Femurkopfes [Perthes-Legg-Calvé-Krankheit]
		M91.2	Coxa plana
		M91.3	Pseudokoxalgie
		M91.8	Sonstige juvenile Osteochondrose der Hüfte und des Beckens
		M91.9	Juvenile Osteochondrose der Hüfte und des Beckens, nicht näher bezeichnet
		M92.0	Juvenile Osteochondrose des Humerus
		M92.1	Juvenile Osteochondrose des Radius und der Ulna
		M92.2	Juvenile Osteochondrose der Hand

M92.3	Sonstige juvenile Osteochondrose der oberen Extremität	M93.83	Sonstige näher bezeichnete Osteochondropathien: Unterarm
M92.4	Juvenile Osteochondrose der Patella	M93.84	Sonstige näher bezeichnete Osteochondropathien: Hand
M92.5	Juvenile Osteochondrose der Tibia und der Fibula	M93.85	Sonstige näher bezeichnete Osteochondropathien: Beckenregion und Oberschenkel
M92.6	Juvenile Osteochondrose des Tarsus	M93.86	Sonstige näher bezeichnete Osteochondropathien: Unterschenkel
M92.7	Juvenile Osteochondrose des Metatarsus	M93.87	Sonstige näher bezeichnete Osteochondropathien: Knöchel und Fuß
M92.8	Sonstige näher bezeichnete juvenile Osteochondrose	M93.88	Sonstige näher bezeichnete Osteochondropathien: Sonstige
M92.9	Juvenile Osteochondrose, nicht näher bezeichnet	M93.89	Sonstige näher bezeichnete Osteochondropathien: Nicht näher bezeichnete Lokalisation
M93.0	Epiphyseolysis capitis femoris (nichttraumatisch)	M93.9	Osteochondropathie, nicht näher bezeichnet
M93.1	Kienböck-Krankheit bei Erwachsenen	M94.20	Chondromalazie: Mehrere Lokalisationen
M93.20	Osteochondrosis dissecans: Mehrere Lokalisationen	M94.21	Chondromalazie: Schulterregion
M93.21	Osteochondrosis dissecans: Schulterregion	M94.22	Chondromalazie: Oberarm
M93.22	Osteochondrosis dissecans: Oberarm	M94.23	Chondromalazie: Unterarm
M93.23	Osteochondrosis dissecans: Unterarm	M94.24	Chondromalazie: Hand
M93.24	Osteochondrosis dissecans: Hand	M94.25	Chondromalazie: Beckenregion und Oberschenkel
M93.25	Osteochondrosis dissecans: Beckenregion und Oberschenkel	M94.26	Chondromalazie: Unterschenkel
M93.26	Osteochondrosis dissecans: Unterschenkel	M94.27	Chondromalazie: Knöchel und Fuß
M93.27	Osteochondrosis dissecans: Knöchel und Fuß	M94.28	Chondromalazie: Sonstige
M93.28	Osteochondrosis dissecans: Sonstige	M94.29	Chondromalazie: Nicht näher bezeichnete Lokalisation
M93.29	Osteochondrosis dissecans: Nicht näher bezeichnete Lokalisation		
M93.80	Sonstige näher bezeichnete Osteochondropathien: Mehrere Lokalisationen		
M93.81	Sonstige näher bezeichnete Osteochondropathien: Schulterregion		
M93.82	Sonstige näher bezeichnete Osteochondropathien: Oberarm		

DRG I71**Muskel- und Sehnenkrankungen oder Verstauchung, Zerrung und Luxation an Hüftgelenk, Becken und Oberschenkel**

Hauptdiagnose in Tabelle I71-1

DRG I71A**Muskel- und Sehnenkrankungen oder Verstauchung, Zerrung mit äusserst schweren CC oder Luxation an Hüftgelenk, Becken und Oberschenkel oder Para-/Tetraplegie, Alter < 16 Jahre**

Hauptdiagnose in Tabelle I71-2 oder Alter < 16 Jahre oder PCCL > 3 oder Diagnose in Tabelle I71-3

DRG I71B**Muskel- und Sehnenkrankungen oder Verstauchung, Zerrung, Alter > 15 Jahre****Diagnose I71-1**

G90.70	Komplexes regionales Schmerzsyndrom der oberen Extremität, sonstiger und nicht näher bezeichneter Typ	M25.54	Gelenkschmerz: Hand
G90.71	Komplexes regionales Schmerzsyndrom der unteren Extremität, sonstiger und nicht näher bezeichneter Typ	M25.55	Gelenkschmerz: Beckenregion und Oberschenkel
G90.79	Komplexes regionales Schmerzsyndrom, sonstiger und nicht näher bezeichneter Typ, Lokalisation nicht näher bezeichnet	M25.56	Gelenkschmerz: Unterschenkel
M25.10	Gelenkfistel: Mehrere Lokalisationen	M25.57	Gelenkschmerz: Knöchel und Fuß
M25.11	Gelenkfistel: Schulterregion	M25.58	Gelenkschmerz: Sonstige
M25.12	Gelenkfistel: Oberarm	M25.59	Gelenkschmerz: Nicht näher bezeichnete Lokalisation
M25.13	Gelenkfistel: Unterarm	M25.60	Gelenksteife, anderenorts nicht klassifiziert: Mehrere Lokalisationen
M25.14	Gelenkfistel: Hand	M25.61	Gelenksteife, anderenorts nicht klassifiziert: Schulterregion
M25.15	Gelenkfistel: Beckenregion und Oberschenkel	M25.62	Gelenksteife, anderenorts nicht klassifiziert: Oberarm
M25.16	Gelenkfistel: Unterschenkel	M25.63	Gelenksteife, anderenorts nicht klassifiziert: Unterarm
M25.17	Gelenkfistel: Knöchel und Fuß	M25.64	Gelenksteife, anderenorts nicht klassifiziert: Hand
M25.18	Gelenkfistel: Sonstige	M25.65	Gelenksteife, anderenorts nicht klassifiziert: Beckenregion und Oberschenkel
M25.19	Gelenkfistel: Nicht näher bezeichnete Lokalisation	M25.66	Gelenksteife, anderenorts nicht klassifiziert: Unterschenkel
M25.50	Gelenkschmerz: Mehrere Lokalisationen	M25.67	Gelenksteife, anderenorts nicht klassifiziert: Knöchel und Fuß
M25.51	Gelenkschmerz: Schulterregion	M25.68	Gelenksteife, anderenorts nicht klassifiziert: Sonstige
M25.52	Gelenkschmerz: Oberarm		
M25.53	Gelenkschmerz: Unterarm		

M25.69	Gelenksteife, anderenorts nicht klassifiziert: Nicht näher bezeichnete Lokalisation	M62.49	Muskelkontraktur: Nicht näher bezeichnete Lokalisation
M25.80	Sonstige näher bezeichnete Gelenkkrankheiten: Mehrere Lokalisationen	M79.10	Myalgie: Mehrere Lokalisationen
M25.81	Sonstige näher bezeichnete Gelenkkrankheiten: Schulterregion	M79.11	Myalgie: Schulterregion
M25.82	Sonstige näher bezeichnete Gelenkkrankheiten: Oberarm	M79.12	Myalgie: Oberarm
M25.83	Sonstige näher bezeichnete Gelenkkrankheiten: Unterarm	M79.13	Myalgie: Unterarm
M25.84	Sonstige näher bezeichnete Gelenkkrankheiten: Hand	M79.14	Myalgie: Hand
M25.85	Sonstige näher bezeichnete Gelenkkrankheiten: Beckenregion und Oberschenkel	M79.15	Myalgie: Beckenregion und Oberschenkel
M25.86	Sonstige näher bezeichnete Gelenkkrankheiten: Unterschenkel	M79.16	Myalgie: Unterschenkel
M25.87	Sonstige näher bezeichnete Gelenkkrankheiten: Knöchel und Fuß	M79.17	Myalgie: Knöchel und Fuß
M25.88	Sonstige näher bezeichnete Gelenkkrankheiten: Sonstige	M79.18	Myalgie: Sonstige
M25.89	Sonstige näher bezeichnete Gelenkkrankheiten: Nicht näher bezeichnete Lokalisation	M79.19	Myalgie: Nicht näher bezeichnete Lokalisation
M25.90	Gelenkkrankheit, nicht näher bezeichnet: Mehrere Lokalisationen	M79.60	Schmerzen in den Extremitäten: Mehrere Lokalisationen
M25.91	Gelenkkrankheit, nicht näher bezeichnet: Schulterregion	M79.61	Schmerzen in den Extremitäten: Schulterregion
M25.92	Gelenkkrankheit, nicht näher bezeichnet: Oberarm	M79.62	Schmerzen in den Extremitäten: Oberarm
M25.93	Gelenkkrankheit, nicht näher bezeichnet: Unterarm	M79.63	Schmerzen in den Extremitäten: Unterarm
M25.94	Gelenkkrankheit, nicht näher bezeichnet: Hand	M79.64	Schmerzen in den Extremitäten: Hand
M25.95	Gelenkkrankheit, nicht näher bezeichnet: Beckenregion und Oberschenkel	M79.65	Schmerzen in den Extremitäten: Beckenregion und Oberschenkel
M25.96	Gelenkkrankheit, nicht näher bezeichnet: Unterschenkel	M79.66	Schmerzen in den Extremitäten: Unterschenkel
M25.97	Gelenkkrankheit, nicht näher bezeichnet: Knöchel und Fuß	M79.67	Schmerzen in den Extremitäten: Knöchel und Fuß
M25.99	Gelenkkrankheit, nicht näher bezeichnet: Nicht näher bezeichnete Lokalisation	M79.69	Schmerzen in den Extremitäten: Nicht näher bezeichnete Lokalisation
M60.80	Sonstige Myositis: Mehrere Lokalisationen	M79.80	Sonstige näher bezeichnete Krankheiten des Weichteilgewebes: Mehrere Lokalisationen
M60.81	Sonstige Myositis: Schulterregion	M79.81	Sonstige näher bezeichnete Krankheiten des Weichteilgewebes: Schulterregion
M60.82	Sonstige Myositis: Oberarm	M79.82	Sonstige näher bezeichnete Krankheiten des Weichteilgewebes: Oberarm
M60.83	Sonstige Myositis: Unterarm	M79.83	Sonstige näher bezeichnete Krankheiten des Weichteilgewebes: Unterarm
M60.84	Sonstige Myositis: Hand	M79.84	Sonstige näher bezeichnete Krankheiten des Weichteilgewebes: Hand
M60.85	Sonstige Myositis: Beckenregion und Oberschenkel	M79.85	Sonstige näher bezeichnete Krankheiten des Weichteilgewebes: Beckenregion und Oberschenkel
M60.86	Sonstige Myositis: Unterschenkel	M79.86	Sonstige näher bezeichnete Krankheiten des Weichteilgewebes: Unterschenkel
M60.87	Sonstige Myositis: Knöchel und Fuß	M79.87	Sonstige näher bezeichnete Krankheiten des Weichteilgewebes: Knöchel und Fuß
M60.88	Sonstige Myositis: Sonstige	M79.88	Sonstige näher bezeichnete Krankheiten des Weichteilgewebes: Sonstige
M60.89	Sonstige Myositis: Nicht näher bezeichnete Lokalisation	M79.89	Sonstige näher bezeichnete Krankheiten des Weichteilgewebes: Nicht näher bezeichnete Lokalisation
M60.90	Myositis, nicht näher bezeichnet: Mehrere Lokalisationen	M79.90	Krankheit des Weichteilgewebes, nicht näher bezeichnet: Mehrere Lokalisationen
M60.91	Myositis, nicht näher bezeichnet: Schulterregion	M79.91	Krankheit des Weichteilgewebes, nicht näher bezeichnet: Schulterregion
M60.92	Myositis, nicht näher bezeichnet: Oberarm	M79.92	Krankheit des Weichteilgewebes, nicht näher bezeichnet: Oberarm
M60.93	Myositis, nicht näher bezeichnet: Unterarm	M79.93	Krankheit des Weichteilgewebes, nicht näher bezeichnet: Unterarm
M60.94	Myositis, nicht näher bezeichnet: Hand	M79.94	Krankheit des Weichteilgewebes, nicht näher bezeichnet: Hand
M60.95	Myositis, nicht näher bezeichnet: Beckenregion und Oberschenkel	M79.95	Krankheit des Weichteilgewebes, nicht näher bezeichnet: Beckenregion und Oberschenkel
M60.96	Myositis, nicht näher bezeichnet: Unterschenkel	M79.96	Krankheit des Weichteilgewebes, nicht näher bezeichnet: Unterschenkel
M60.97	Myositis, nicht näher bezeichnet: Knöchel und Fuß	M79.97	Krankheit des Weichteilgewebes, nicht näher bezeichnet: Knöchel und Fuß
M60.98	Myositis, nicht näher bezeichnet: Sonstige	M79.98	Krankheit des Weichteilgewebes, nicht näher bezeichnet: Sonstige
M60.99	Myositis, nicht näher bezeichnet: Nicht näher bezeichnete Lokalisation	M79.99	Krankheit des Weichteilgewebes, nicht näher bezeichnet: Nicht näher bezeichnete Lokalisation
M62.40	Muskelkontraktur: Mehrere Lokalisationen	R25.2	Krämpfe und Spasmen der Muskulatur
M62.41	Muskelkontraktur: Schulterregion	R26.2	Gehbeschwerden, anderenorts nicht klassifiziert
M62.42	Muskelkontraktur: Oberarm	R29.4	Schnappende Hüfte
M62.43	Muskelkontraktur: Unterarm	S73.00	Luxation der Hüfte: Nicht näher bezeichnet
M62.44	Muskelkontraktur: Hand	S73.01	Luxation der Hüfte: Nach posterior
M62.45	Muskelkontraktur: Beckenregion und Oberschenkel	S73.02	Luxation der Hüfte: Nach anterior
M62.46	Muskelkontraktur: Unterschenkel		
M62.47	Muskelkontraktur: Knöchel und Fuß		
M62.48	Muskelkontraktur: Sonstige		

S73.08	Luxation der Hüfte: Sonstige	S76.1	Verletzung des Muskels und der Sehne des M. quadriceps femoris
S73.10	Verstauchung und Zerrung des Hüftgelenkes: Teil nicht näher bezeichnet	S76.2	Verletzung von Muskeln und Sehnen der Adduktorengruppe des Oberschenkels
S73.11	Verstauchung und Zerrung des Hüftgelenkes: Iliofemoral (Band)	S76.3	Verletzung von Muskeln und Sehnen der posterioren Muskelgruppe in Höhe des Oberschenkels
S73.12	Verstauchung und Zerrung des Hüftgelenkes: Ischiokapsulär (Band)	S76.4	Verletzung sonstiger und nicht näher bezeichneter Muskeln und Sehnen in Höhe des Oberschenkels
S73.18	Verstauchung und Zerrung des Hüftgelenkes: Sonstige Teile	S76.7	Verletzung mehrerer Muskeln und Sehnen in Höhe der Hüfte und des Oberschenkels
S76.0	Verletzung von Muskeln und Sehnen der Hüfte		

Diagnose I71-2

S73.00	Luxation der Hüfte: Nicht näher bezeichnet	S73.02	Luxation der Hüfte: Nach anterior
S73.01	Luxation der Hüfte: Nach posterior	S73.08	Luxation der Hüfte: Sonstige

Diagnose I71-3

G04.1	Humane T-Zell-lymphotrope Virus-assoziierte Myelopathie	G82.32	Schlaffe Tetraparese und Tetraplegie: Chronische komplette Querschnittlähmung
G82.00	Schlaffe Paraparese und Paraplegie: Akute komplette Querschnittlähmung nichttraumatischer Genese	G82.33	Schlaffe Tetraparese und Tetraplegie: Chronische inkomplette Querschnittlähmung
G82.01	Schlaffe Paraparese und Paraplegie: Akute inkomplette Querschnittlähmung nichttraumatischer Genese	G82.40	Spastische Tetraparese und Tetraplegie: Akute komplette Querschnittlähmung nichttraumatischer Genese
G82.02	Schlaffe Paraparese und Paraplegie: Chronische komplette Querschnittlähmung	G82.41	Spastische Tetraparese und Tetraplegie: Akute inkomplette Querschnittlähmung nichttraumatischer Genese
G82.03	Schlaffe Paraparese und Paraplegie: Chronische inkomplette Querschnittlähmung	G82.42	Spastische Tetraparese und Tetraplegie: Chronische komplette Querschnittlähmung
G82.10	Spastische Paraparese und Paraplegie: Akute komplette Querschnittlähmung nichttraumatischer Genese	G82.43	Spastische Tetraparese und Tetraplegie: Chronische inkomplette Querschnittlähmung
G82.11	Spastische Paraparese und Paraplegie: Akute inkomplette Querschnittlähmung nichttraumatischer Genese	G82.50	Tetraparese und Tetraplegie, nicht näher bezeichnet: Akute komplette Querschnittlähmung nichttraumatischer Genese
G82.12	Spastische Paraparese und Paraplegie: Chronische komplette Querschnittlähmung	G82.51	Tetraparese und Tetraplegie, nicht näher bezeichnet: Akute inkomplette Querschnittlähmung nichttraumatischer Genese
G82.13	Spastische Paraparese und Paraplegie: Chronische inkomplette Querschnittlähmung	G82.52	Tetraparese und Tetraplegie, nicht näher bezeichnet: Chronische komplette Querschnittlähmung
G82.20	Paraparese und Paraplegie, nicht näher bezeichnet: Akute komplette Querschnittlähmung nichttraumatischer Genese	G82.53	Tetraparese und Tetraplegie, nicht näher bezeichnet: Chronische inkomplette Querschnittlähmung
G82.21	Paraparese und Paraplegie, nicht näher bezeichnet: Akute inkomplette Querschnittlähmung nichttraumatischer Genese	G83.5	Locked-in-Syndrom
G82.22	Paraparese und Paraplegie, nicht näher bezeichnet: Chronische komplette Querschnittlähmung	G93.80	Apallisches Syndrom
G82.23	Paraparese und Paraplegie, nicht näher bezeichnet: Chronische inkomplette Querschnittlähmung	P11.50	Geburtsverletzung der Wirbelsäule und des Rückenmarkes: Mit akuter Querschnittlähmung
G82.30	Schlaffe Tetraparese und Tetraplegie: Akute komplette Querschnittlähmung nichttraumatischer Genese	P11.51	Geburtsverletzung der Wirbelsäule und des Rückenmarkes: Mit chronischer Querschnittlähmung
G82.31	Schlaffe Tetraparese und Tetraplegie: Akute inkomplette Querschnittlähmung nichttraumatischer Genese	P91.80	Locked-in-Syndrom und apallisches Syndrom beim Neugeborenen
		S34.18	Sonstige Verletzung des lumbalen Rückenmarkes
		S34.38	Sonstige und nicht näher bezeichnete Verletzungen der Cauda equina

ADRG I72**Entzündung von Sehnen, Muskeln und Schleimbeuteln mit schweren CC**

Hauptdiagnose in Tabelle I72-1 und PCCL > 2

DRG I72Z

Entzündung von Sehnen, Muskeln und Schleimbeuteln mit schweren CC

Diagnose I72-1

M24.20	Krankheiten der Bänder: Mehrere Lokalisationen	M61.05	Traumatische Myositis ossificans: Beckenregion und Oberschenkel
M24.21	Krankheiten der Bänder: Schulterregion	M61.06	Traumatische Myositis ossificans: Unterschenkel
M24.22	Krankheiten der Bänder: Oberarm	M61.07	Traumatische Myositis ossificans: Knöchel und Fuß
M24.23	Krankheiten der Bänder: Unterarm	M61.08	Traumatische Myositis ossificans: Sonstige
M24.24	Krankheiten der Bänder: Hand	M61.09	Traumatische Myositis ossificans: Nicht näher bezeichnete Lokalisation
M24.25	Krankheiten der Bänder: Beckenregion und Oberschenkel	M61.10	Myositis ossificans progressiva: Mehrere Lokalisationen
M24.27	Krankheiten der Bänder: Knöchel und Fuß	M61.11	Myositis ossificans progressiva: Schulterregion
M24.28	Krankheiten der Bänder: Sonstige	M61.12	Myositis ossificans progressiva: Oberarm
M24.29	Krankheiten der Bänder: Nicht näher bezeichnete Lokalisation	M61.13	Myositis ossificans progressiva: Unterarm
M35.4	Eosinophile Fasziitis	M61.14	Myositis ossificans progressiva: Hand
M35.7	Hypermobilitäts-Syndrom	M61.15	Myositis ossificans progressiva: Beckenregion und Oberschenkel
M60.00	Infektiöse Myositis: Mehrere Lokalisationen	M61.16	Myositis ossificans progressiva: Unterschenkel
M60.01	Infektiöse Myositis: Schulterregion	M61.17	Myositis ossificans progressiva: Knöchel und Fuß
M60.02	Infektiöse Myositis: Oberarm	M61.18	Myositis ossificans progressiva: Sonstige
M60.03	Infektiöse Myositis: Unterarm	M61.19	Myositis ossificans progressiva: Nicht näher bezeichnete Lokalisation
M60.04	Infektiöse Myositis: Hand	M61.20	Kalzifikation und Ossifikation von Muskeln bei Lähmungen: Mehrere Lokalisationen
M60.05	Infektiöse Myositis: Beckenregion und Oberschenkel	M61.21	Kalzifikation und Ossifikation von Muskeln bei Lähmungen: Schulterregion
M60.06	Infektiöse Myositis: Unterschenkel	M61.22	Kalzifikation und Ossifikation von Muskeln bei Lähmungen: Oberarm
M60.07	Infektiöse Myositis: Knöchel und Fuß	M61.23	Kalzifikation und Ossifikation von Muskeln bei Lähmungen: Unterarm
M60.08	Infektiöse Myositis: Sonstige	M61.24	Kalzifikation und Ossifikation von Muskeln bei Lähmungen: Hand
M60.09	Infektiöse Myositis: Nicht näher bezeichnete Lokalisation	M61.25	Kalzifikation und Ossifikation von Muskeln bei Lähmungen: Beckenregion und Oberschenkel
M60.10	Interstitielle Myositis: Mehrere Lokalisationen	M61.26	Kalzifikation und Ossifikation von Muskeln bei Lähmungen: Unterschenkel
M60.11	Interstitielle Myositis: Schulterregion	M61.27	Kalzifikation und Ossifikation von Muskeln bei Lähmungen: Knöchel und Fuß
M60.12	Interstitielle Myositis: Oberarm	M61.28	Kalzifikation und Ossifikation von Muskeln bei Lähmungen: Sonstige
M60.13	Interstitielle Myositis: Unterarm	M61.29	Kalzifikation und Ossifikation von Muskeln bei Lähmungen: Nicht näher bezeichnete Lokalisation
M60.14	Interstitielle Myositis: Hand	M61.30	Kalzifikation und Ossifikation von Muskeln bei Verbrennungen: Mehrere Lokalisationen
M60.15	Interstitielle Myositis: Beckenregion und Oberschenkel	M61.31	Kalzifikation und Ossifikation von Muskeln bei Verbrennungen: Schulterregion
M60.16	Interstitielle Myositis: Unterschenkel	M61.32	Kalzifikation und Ossifikation von Muskeln bei Verbrennungen: Oberarm
M60.17	Interstitielle Myositis: Knöchel und Fuß	M61.33	Kalzifikation und Ossifikation von Muskeln bei Verbrennungen: Unterarm
M60.18	Interstitielle Myositis: Sonstige	M61.34	Kalzifikation und Ossifikation von Muskeln bei Verbrennungen: Hand
M60.19	Interstitielle Myositis: Nicht näher bezeichnete Lokalisation	M61.35	Kalzifikation und Ossifikation von Muskeln bei Verbrennungen: Beckenregion und Oberschenkel
M60.20	Fremdkörpergranulom im Weichteilgewebe, anderenorts nicht klassifiziert: Mehrere Lokalisationen	M61.36	Kalzifikation und Ossifikation von Muskeln bei Verbrennungen: Unterschenkel
M60.21	Fremdkörpergranulom im Weichteilgewebe, anderenorts nicht klassifiziert: Schulterregion	M61.37	Kalzifikation und Ossifikation von Muskeln bei Verbrennungen: Knöchel und Fuß
M60.22	Fremdkörpergranulom im Weichteilgewebe, anderenorts nicht klassifiziert: Oberarm	M61.38	Kalzifikation und Ossifikation von Muskeln bei Verbrennungen: Sonstige
M60.23	Fremdkörpergranulom im Weichteilgewebe, anderenorts nicht klassifiziert: Unterarm	M61.39	Kalzifikation und Ossifikation von Muskeln bei Verbrennungen: Nicht näher bezeichnete Lokalisation
M60.24	Fremdkörpergranulom im Weichteilgewebe, anderenorts nicht klassifiziert: Hand	M61.00	Traumatische Myositis ossificans: Mehrere Lokalisationen
M60.25	Fremdkörpergranulom im Weichteilgewebe, anderenorts nicht klassifiziert: Beckenregion und Oberschenkel	M61.01	Traumatische Myositis ossificans: Schulterregion
M60.26	Fremdkörpergranulom im Weichteilgewebe, anderenorts nicht klassifiziert: Unterschenkel	M61.02	Traumatische Myositis ossificans: Oberarm
M60.27	Fremdkörpergranulom im Weichteilgewebe, anderenorts nicht klassifiziert: Knöchel und Fuß	M61.03	Traumatische Myositis ossificans: Unterarm
M60.28	Fremdkörpergranulom im Weichteilgewebe, anderenorts nicht klassifiziert: Sonstige	M61.04	Traumatische Myositis ossificans: Hand
M60.29	Fremdkörpergranulom im Weichteilgewebe, anderenorts nicht klassifiziert: Nicht näher bezeichnete Lokalisation		

M61.43	Sonstige Kalzifikation von Muskeln: Unterarm	M62.20	Ischämischer Muskelfarkt (nichttraumatisch): Mehrere Lokalisationen
M61.44	Sonstige Kalzifikation von Muskeln: Hand	M62.21	Ischämischer Muskelfarkt (nichttraumatisch): Schulterregion
M61.45	Sonstige Kalzifikation von Muskeln: Beckenregion und Oberschenkel	M62.22	Ischämischer Muskelfarkt (nichttraumatisch): Oberarm
M61.46	Sonstige Kalzifikation von Muskeln: Unterschenkel	M62.23	Ischämischer Muskelfarkt (nichttraumatisch): Unterarm
M61.47	Sonstige Kalzifikation von Muskeln: Knöchel und Fuß	M62.24	Ischämischer Muskelfarkt (nichttraumatisch): Hand
M61.48	Sonstige Kalzifikation von Muskeln: Sonstige	M62.25	Ischämischer Muskelfarkt (nichttraumatisch): Beckenregion und Oberschenkel
M61.49	Sonstige Kalzifikation von Muskeln: Nicht näher bezeichnete Lokalisation	M62.26	Ischämischer Muskelfarkt (nichttraumatisch): Unterschenkel
M61.50	Sonstige Ossifikation von Muskeln: Mehrere Lokalisationen	M62.27	Ischämischer Muskelfarkt (nichttraumatisch): Knöchel und Fuß
M61.51	Sonstige Ossifikation von Muskeln: Schulterregion	M62.28	Ischämischer Muskelfarkt (nichttraumatisch): Sonstige
M61.52	Sonstige Ossifikation von Muskeln: Oberarm	M62.29	Ischämischer Muskelfarkt (nichttraumatisch): Nicht näher bezeichnete Lokalisation
M61.53	Sonstige Ossifikation von Muskeln: Unterarm	M62.30	Immobilitätssyndrom (paraplegisch): Mehrere Lokalisationen
M61.54	Sonstige Ossifikation von Muskeln: Hand	M62.31	Immobilitätssyndrom (paraplegisch): Schulterregion
M61.55	Sonstige Ossifikation von Muskeln: Beckenregion und Oberschenkel	M62.32	Immobilitätssyndrom (paraplegisch): Oberarm
M61.56	Sonstige Ossifikation von Muskeln: Unterschenkel	M62.33	Immobilitätssyndrom (paraplegisch): Unterarm
M61.57	Sonstige Ossifikation von Muskeln: Knöchel und Fuß	M62.34	Immobilitätssyndrom (paraplegisch): Hand
M61.58	Sonstige Ossifikation von Muskeln: Sonstige	M62.35	Immobilitätssyndrom (paraplegisch): Beckenregion und Oberschenkel
M61.59	Sonstige Ossifikation von Muskeln: Nicht näher bezeichnete Lokalisation	M62.36	Immobilitätssyndrom (paraplegisch): Unterschenkel
M61.90	Kalzifikation und Ossifikation von Muskeln, nicht näher bezeichnet: Mehrere Lokalisationen	M62.37	Immobilitätssyndrom (paraplegisch): Knöchel und Fuß
M61.91	Kalzifikation und Ossifikation von Muskeln, nicht näher bezeichnet: Schulterregion	M62.38	Immobilitätssyndrom (paraplegisch): Sonstige
M61.92	Kalzifikation und Ossifikation von Muskeln, nicht näher bezeichnet: Oberarm	M62.39	Immobilitätssyndrom (paraplegisch): Nicht näher bezeichnete Lokalisation
M61.93	Kalzifikation und Ossifikation von Muskeln, nicht näher bezeichnet: Unterarm	M62.50	Muskelschwund und -atrophie, anderenorts nicht klassifiziert: Mehrere Lokalisationen
M61.94	Kalzifikation und Ossifikation von Muskeln, nicht näher bezeichnet: Hand	M62.51	Muskelschwund und -atrophie, anderenorts nicht klassifiziert: Schulterregion
M61.95	Kalzifikation und Ossifikation von Muskeln, nicht näher bezeichnet: Beckenregion und Oberschenkel	M62.52	Muskelschwund und -atrophie, anderenorts nicht klassifiziert: Oberarm
M61.96	Kalzifikation und Ossifikation von Muskeln, nicht näher bezeichnet: Unterschenkel	M62.53	Muskelschwund und -atrophie, anderenorts nicht klassifiziert: Unterarm
M61.97	Kalzifikation und Ossifikation von Muskeln, nicht näher bezeichnet: Knöchel und Fuß	M62.54	Muskelschwund und -atrophie, anderenorts nicht klassifiziert: Hand
M61.98	Kalzifikation und Ossifikation von Muskeln, nicht näher bezeichnet: Sonstige	M62.55	Muskelschwund und -atrophie, anderenorts nicht klassifiziert: Beckenregion und Oberschenkel
M61.99	Kalzifikation und Ossifikation von Muskeln, nicht näher bezeichnet: Nicht näher bezeichnete Lokalisation	M62.56	Muskelschwund und -atrophie, anderenorts nicht klassifiziert: Unterschenkel
M62.00	Muskeldiastase: Mehrere Lokalisationen	M62.57	Muskelschwund und -atrophie, anderenorts nicht klassifiziert: Knöchel und Fuß
M62.01	Muskeldiastase: Schulterregion	M62.58	Muskelschwund und -atrophie, anderenorts nicht klassifiziert: Sonstige
M62.02	Muskeldiastase: Oberarm	M62.59	Muskelschwund und -atrophie, anderenorts nicht klassifiziert: Nicht näher bezeichnete Lokalisation
M62.03	Muskeldiastase: Unterarm	M62.60	Muskelzerrung: Mehrere Lokalisationen
M62.04	Muskeldiastase: Hand	M62.61	Muskelzerrung: Schulterregion
M62.05	Muskeldiastase: Beckenregion und Oberschenkel	M62.62	Muskelzerrung: Oberarm
M62.06	Muskeldiastase: Unterschenkel	M62.63	Muskelzerrung: Unterarm
M62.07	Muskeldiastase: Knöchel und Fuß	M62.64	Muskelzerrung: Hand
M62.08	Muskeldiastase: Sonstige	M62.65	Muskelzerrung: Beckenregion und Oberschenkel
M62.09	Muskeldiastase: Nicht näher bezeichnete Lokalisation	M62.66	Muskelzerrung: Unterschenkel
M62.10	Sonstiger Muskelriss (nichttraumatisch): Mehrere Lokalisationen	M62.67	Muskelzerrung: Knöchel und Fuß
M62.11	Sonstiger Muskelriss (nichttraumatisch): Schulterregion	M62.68	Muskelzerrung: Sonstige
M62.12	Sonstiger Muskelriss (nichttraumatisch): Oberarm	M62.69	Muskelzerrung: Nicht näher bezeichnete Lokalisation
M62.13	Sonstiger Muskelriss (nichttraumatisch): Unterarm	M62.80	Sonstige näher bezeichnete Muskelkrankheiten: Mehrere Lokalisationen
M62.14	Sonstiger Muskelriss (nichttraumatisch): Hand	M62.81	Sonstige näher bezeichnete Muskelkrankheiten: Schulterregion
M62.15	Sonstiger Muskelriss (nichttraumatisch): Beckenregion und Oberschenkel	M62.82	Sonstige näher bezeichnete Muskelkrankheiten: Oberarm
M62.16	Sonstiger Muskelriss (nichttraumatisch): Unterschenkel	M62.83	Sonstige näher bezeichnete Muskelkrankheiten: Unterarm
M62.17	Sonstiger Muskelriss (nichttraumatisch): Knöchel und Fuß		
M62.18	Sonstiger Muskelriss (nichttraumatisch): Sonstige		
M62.19	Sonstiger Muskelriss (nichttraumatisch): Nicht näher bezeichnete Lokalisation		

M62.84	Sonstige näher bezeichnete Muskelkrankheiten: Hand	M65.84	Sonstige Synovitis und Tenosynovitis: Hand
M62.85	Sonstige näher bezeichnete Muskelkrankheiten: Beckenregion und Oberschenkel	M65.85	Sonstige Synovitis und Tenosynovitis: Beckenregion und Oberschenkel
M62.86	Sonstige näher bezeichnete Muskelkrankheiten: Unterschenkel	M65.86	Sonstige Synovitis und Tenosynovitis: Unterschenkel
M62.87	Sonstige näher bezeichnete Muskelkrankheiten: Knöchel und Fuß	M65.87	Sonstige Synovitis und Tenosynovitis: Knöchel und Fuß
M62.88	Sonstige näher bezeichnete Muskelkrankheiten: Sonstige	M65.88	Sonstige Synovitis und Tenosynovitis: Sonstige
M62.89	Sonstige näher bezeichnete Muskelkrankheiten: Nicht näher bezeichnete Lokalisation	M65.89	Sonstige Synovitis und Tenosynovitis: Nicht näher bezeichnete Lokalisation
M62.90	Muskelkrankheit, nicht näher bezeichnet: Mehrere Lokalisationen	M65.90	Synovitis und Tenosynovitis, nicht näher bezeichnet: Mehrere Lokalisationen
M62.91	Muskelkrankheit, nicht näher bezeichnet: Schulterregion	M65.91	Synovitis und Tenosynovitis, nicht näher bezeichnet: Schulterregion
M62.92	Muskelkrankheit, nicht näher bezeichnet: Oberarm	M65.92	Synovitis und Tenosynovitis, nicht näher bezeichnet: Oberarm
M62.93	Muskelkrankheit, nicht näher bezeichnet: Unterarm	M65.93	Synovitis und Tenosynovitis, nicht näher bezeichnet: Unterarm
M62.94	Muskelkrankheit, nicht näher bezeichnet: Hand	M65.94	Synovitis und Tenosynovitis, nicht näher bezeichnet: Hand
M62.95	Muskelkrankheit, nicht näher bezeichnet: Beckenregion und Oberschenkel	M65.95	Synovitis und Tenosynovitis, nicht näher bezeichnet: Beckenregion und Oberschenkel
M62.96	Muskelkrankheit, nicht näher bezeichnet: Unterschenkel	M65.96	Synovitis und Tenosynovitis, nicht näher bezeichnet: Unterschenkel
M62.97	Muskelkrankheit, nicht näher bezeichnet: Knöchel und Fuß	M65.97	Synovitis und Tenosynovitis, nicht näher bezeichnet: Knöchel und Fuß
M62.98	Muskelkrankheit, nicht näher bezeichnet: Sonstige	M65.98	Synovitis und Tenosynovitis, nicht näher bezeichnet: Sonstige
M62.99	Muskelkrankheit, nicht näher bezeichnet: Nicht näher bezeichnete Lokalisation	M65.99	Synovitis und Tenosynovitis, nicht näher bezeichnet: Nicht näher bezeichnete Lokalisation
M65.00	Sehnenscheidenabszess: Mehrere Lokalisationen	M66.0	Ruptur einer Poplitealzyste
M65.01	Sehnenscheidenabszess: Schulterregion	M66.10	Ruptur der Synovialis: Mehrere Lokalisationen
M65.02	Sehnenscheidenabszess: Oberarm	M66.11	Ruptur der Synovialis: Schulterregion
M65.03	Sehnenscheidenabszess: Unterarm	M66.12	Ruptur der Synovialis: Oberarm
M65.04	Sehnenscheidenabszess: Hand	M66.13	Ruptur der Synovialis: Unterarm
M65.05	Sehnenscheidenabszess: Beckenregion und Oberschenkel	M66.14	Ruptur der Synovialis: Hand
M65.06	Sehnenscheidenabszess: Unterschenkel	M66.15	Ruptur der Synovialis: Beckenregion und Oberschenkel
M65.07	Sehnenscheidenabszess: Knöchel und Fuß	M66.16	Ruptur der Synovialis: Unterschenkel
M65.08	Sehnenscheidenabszess: Sonstige	M66.17	Ruptur der Synovialis: Knöchel und Fuß
M65.09	Sehnenscheidenabszess: Nicht näher bezeichnete Lokalisation	M66.18	Ruptur der Synovialis: Sonstige
M65.10	Sonstige infektiöse (Teno-)Synovitis: Mehrere Lokalisationen	M66.19	Ruptur der Synovialis: Nicht näher bezeichnete Lokalisation
M65.11	Sonstige infektiöse (Teno-)Synovitis: Schulterregion	M66.20	Spontanruptur von Strecksehnen: Mehrere Lokalisationen
M65.12	Sonstige infektiöse (Teno-)Synovitis: Oberarm	M66.21	Spontanruptur von Strecksehnen: Schulterregion
M65.13	Sonstige infektiöse (Teno-)Synovitis: Unterarm	M66.22	Spontanruptur von Strecksehnen: Oberarm
M65.14	Sonstige infektiöse (Teno-)Synovitis: Hand	M66.23	Spontanruptur von Strecksehnen: Unterarm
M65.15	Sonstige infektiöse (Teno-)Synovitis: Beckenregion und Oberschenkel	M66.24	Spontanruptur von Strecksehnen: Hand
M65.16	Sonstige infektiöse (Teno-)Synovitis: Unterschenkel	M66.25	Spontanruptur von Strecksehnen: Beckenregion und Oberschenkel
M65.17	Sonstige infektiöse (Teno-)Synovitis: Knöchel und Fuß	M66.26	Spontanruptur von Strecksehnen: Unterschenkel
M65.18	Sonstige infektiöse (Teno-)Synovitis: Sonstige	M66.27	Spontanruptur von Strecksehnen: Knöchel und Fuß
M65.19	Sonstige infektiöse (Teno-)Synovitis: Nicht näher bezeichnete Lokalisation	M66.28	Spontanruptur von Strecksehnen: Sonstige
M65.20	Tendinitis calcarea: Mehrere Lokalisationen	M66.29	Spontanruptur von Strecksehnen: Nicht näher bezeichnete Lokalisation
M65.22	Tendinitis calcarea: Oberarm	M66.30	Spontanruptur von Beugesehnen: Mehrere Lokalisationen
M65.23	Tendinitis calcarea: Unterarm	M66.31	Spontanruptur von Beugesehnen: Schulterregion
M65.24	Tendinitis calcarea: Hand	M66.32	Spontanruptur von Beugesehnen: Oberarm
M65.25	Tendinitis calcarea: Beckenregion und Oberschenkel	M66.33	Spontanruptur von Beugesehnen: Unterarm
M65.26	Tendinitis calcarea: Unterschenkel	M66.34	Spontanruptur von Beugesehnen: Hand
M65.27	Tendinitis calcarea: Knöchel und Fuß	M66.35	Spontanruptur von Beugesehnen: Beckenregion und Oberschenkel
M65.28	Tendinitis calcarea: Sonstige	M66.36	Spontanruptur von Beugesehnen: Unterschenkel
M65.29	Tendinitis calcarea: Nicht näher bezeichnete Lokalisation	M66.37	Spontanruptur von Beugesehnen: Knöchel und Fuß
M65.3	Schnellender Finger	M66.38	Spontanruptur von Beugesehnen: Sonstige
M65.4	Tendovaginitis stenisans [de Quervain]	M66.39	Spontanruptur von Beugesehnen: Nicht näher bezeichnete Lokalisation
M65.80	Sonstige Synovitis und Tenosynovitis: Mehrere Lokalisationen	M66.40	Spontanruptur sonstiger Sehnen: Mehrere Lokalisationen
M65.81	Sonstige Synovitis und Tenosynovitis: Schulterregion	M66.41	Spontanruptur sonstiger Sehnen: Schulterregion
M65.82	Sonstige Synovitis und Tenosynovitis: Oberarm		
M65.83	Sonstige Synovitis und Tenosynovitis: Unterarm		

M66.42	Spontanruptur sonstiger Sehnen: Oberarm	M67.34	Transitorische Synovitis: Hand
M66.43	Spontanruptur sonstiger Sehnen: Unterarm	M67.35	Transitorische Synovitis: Beckenregion und Oberschenkel
M66.44	Spontanruptur sonstiger Sehnen: Hand	M67.36	Transitorische Synovitis: Unterschenkel
M66.45	Spontanruptur sonstiger Sehnen: Beckenregion und Oberschenkel	M67.37	Transitorische Synovitis: Knöchel und Fuß
M66.46	Spontanruptur sonstiger Sehnen: Unterschenkel	M67.38	Transitorische Synovitis: Sonstige
M66.47	Spontanruptur sonstiger Sehnen: Knöchel und Fuß	M67.39	Transitorische Synovitis: Nicht näher bezeichnete Lokalisation
M66.48	Spontanruptur sonstiger Sehnen: Sonstige	M67.40	Ganglion: Mehrere Lokalisationen
M66.49	Spontanruptur sonstiger Sehnen: Nicht näher bezeichnete Lokalisation	M67.41	Ganglion: Schulterregion
M66.50	Spontanruptur von nicht näher bezeichneten Sehnen: Mehrere Lokalisationen	M67.42	Ganglion: Oberarm
M66.51	Spontanruptur von nicht näher bezeichneten Sehnen: Schulterregion	M67.43	Ganglion: Unterarm
M66.52	Spontanruptur von nicht näher bezeichneten Sehnen: Oberarm	M67.44	Ganglion: Hand
M66.53	Spontanruptur von nicht näher bezeichneten Sehnen: Unterarm	M67.45	Ganglion: Beckenregion und Oberschenkel
M66.54	Spontanruptur von nicht näher bezeichneten Sehnen: Hand	M67.46	Ganglion: Unterschenkel
M66.55	Spontanruptur von nicht näher bezeichneten Sehnen: Beckenregion und Oberschenkel	M67.47	Ganglion: Knöchel und Fuß
M66.56	Spontanruptur von nicht näher bezeichneten Sehnen: Unterschenkel	M67.48	Ganglion: Sonstige
M66.57	Spontanruptur von nicht näher bezeichneten Sehnen: Knöchel und Fuß	M67.49	Ganglion: Nicht näher bezeichnete Lokalisation
M66.58	Spontanruptur von nicht näher bezeichneten Sehnen: Sonstige	M67.80	Sonstige näher bezeichnete Krankheiten der Synovialis und der Sehnen: Mehrere Lokalisationen
M66.59	Spontanruptur von nicht näher bezeichneten Sehnen: Nicht näher bezeichnete Lokalisation	M67.81	Sonstige näher bezeichnete Krankheiten der Synovialis und der Sehnen: Schulterregion
M67.0	Achillessehnenverkürzung (erworben)	M67.82	Sonstige näher bezeichnete Krankheiten der Synovialis und der Sehnen: Oberarm
M67.10	Sonstige Sehnen- (Scheiden-) Kontraktur: Mehrere Lokalisationen	M67.83	Sonstige näher bezeichnete Krankheiten der Synovialis und der Sehnen: Unterarm
M67.11	Sonstige Sehnen- (Scheiden-) Kontraktur: Schulterregion	M67.84	Sonstige näher bezeichnete Krankheiten der Synovialis und der Sehnen: Hand
M67.12	Sonstige Sehnen- (Scheiden-) Kontraktur: Oberarm	M67.85	Sonstige näher bezeichnete Krankheiten der Synovialis und der Sehnen: Beckenregion und Oberschenkel
M67.13	Sonstige Sehnen- (Scheiden-) Kontraktur: Unterarm	M67.86	Sonstige näher bezeichnete Krankheiten der Synovialis und der Sehnen: Unterschenkel
M67.14	Sonstige Sehnen- (Scheiden-) Kontraktur: Hand	M67.87	Sonstige näher bezeichnete Krankheiten der Synovialis und der Sehnen: Knöchel und Fuß
M67.15	Sonstige Sehnen- (Scheiden-) Kontraktur: Beckenregion und Oberschenkel	M67.88	Sonstige näher bezeichnete Krankheiten der Synovialis und der Sehnen: Sonstige
M67.16	Sonstige Sehnen- (Scheiden-) Kontraktur: Unterschenkel	M67.89	Sonstige näher bezeichnete Krankheiten der Synovialis und der Sehnen: Nicht näher bezeichnete Lokalisation
M67.17	Sonstige Sehnen- (Scheiden-) Kontraktur: Knöchel und Fuß	M67.90	Krankheit der Synovialis und der Sehnen, nicht näher bezeichnet: Mehrere Lokalisationen
M67.18	Sonstige Sehnen- (Scheiden-) Kontraktur: Sonstige	M67.91	Krankheit der Synovialis und der Sehnen, nicht näher bezeichnet: Schulterregion
M67.19	Sonstige Sehnen- (Scheiden-) Kontraktur: Nicht näher bezeichnete Lokalisation	M67.92	Krankheit der Synovialis und der Sehnen, nicht näher bezeichnet: Oberarm
M67.20	Hypertrophie der Synovialis, anderenorts nicht klassifiziert: Mehrere Lokalisationen	M67.93	Krankheit der Synovialis und der Sehnen, nicht näher bezeichnet: Unterarm
M67.21	Hypertrophie der Synovialis, anderenorts nicht klassifiziert: Schulterregion	M67.94	Krankheit der Synovialis und der Sehnen, nicht näher bezeichnet: Hand
M67.22	Hypertrophie der Synovialis, anderenorts nicht klassifiziert: Oberarm	M67.95	Krankheit der Synovialis und der Sehnen, nicht näher bezeichnet: Beckenregion und Oberschenkel
M67.23	Hypertrophie der Synovialis, anderenorts nicht klassifiziert: Unterarm	M67.96	Krankheit der Synovialis und der Sehnen, nicht näher bezeichnet: Unterschenkel
M67.24	Hypertrophie der Synovialis, anderenorts nicht klassifiziert: Hand	M67.97	Krankheit der Synovialis und der Sehnen, nicht näher bezeichnet: Knöchel und Fuß
M67.25	Hypertrophie der Synovialis, anderenorts nicht klassifiziert: Beckenregion und Oberschenkel	M67.98	Krankheit der Synovialis und der Sehnen, nicht näher bezeichnet: Sonstige
M67.26	Hypertrophie der Synovialis, anderenorts nicht klassifiziert: Unterschenkel	M67.99	Krankheit der Synovialis und der Sehnen, nicht näher bezeichnet: Nicht näher bezeichnete Lokalisation
M67.27	Hypertrophie der Synovialis, anderenorts nicht klassifiziert: Knöchel und Fuß	M70.0	Chronische Tenosynovitis crepitans der Hand und des Handgelenkes
M67.28	Hypertrophie der Synovialis, anderenorts nicht klassifiziert: Sonstige	M70.1	Bursitis im Bereich der Hand
M67.29	Hypertrophie der Synovialis, anderenorts nicht klassifiziert: Nicht näher bezeichnete Lokalisation	M70.2	Bursitis olecrani
M67.30	Transitorische Synovitis: Mehrere Lokalisationen	M70.3	Sonstige Bursitis im Bereich des Ellenbogens
M67.31	Transitorische Synovitis: Schulterregion	M70.4	Bursitis praepatellaris
M67.32	Transitorische Synovitis: Oberarm	M70.5	Sonstige Bursitis im Bereich des Knies
M67.33	Transitorische Synovitis: Unterarm	M70.6	Bursitis trochanterica
		M70.7	Sonstige Bursitis im Bereich der Hüfte
		M70.8	Sonstige Krankheiten des Weichteilgewebes durch Beanspruchung, Überbeanspruchung und Druck

M70.9	Nicht näher bezeichnete Krankheit des Weichteilgewebes durch Beanspruchung, Überbeanspruchung und Druck	M71.80	Sonstige näher bezeichnete Bursopathien: Mehrere Lokalisationen
M71.00	Schleimbeutelabszess: Mehrere Lokalisationen	M71.81	Sonstige näher bezeichnete Bursopathien: Schulterregion
M71.01	Schleimbeutelabszess: Schulterregion	M71.82	Sonstige näher bezeichnete Bursopathien: Oberarm
M71.02	Schleimbeutelabszess: Oberarm	M71.83	Sonstige näher bezeichnete Bursopathien: Unterarm
M71.03	Schleimbeutelabszess: Unterarm	M71.84	Sonstige näher bezeichnete Bursopathien: Hand
M71.04	Schleimbeutelabszess: Hand	M71.85	Sonstige näher bezeichnete Bursopathien: Beckenregion und Oberschenkel
M71.05	Schleimbeutelabszess: Beckenregion und Oberschenkel	M71.86	Sonstige näher bezeichnete Bursopathien: Unterschenkel
M71.06	Schleimbeutelabszess: Unterschenkel	M71.87	Sonstige näher bezeichnete Bursopathien: Knöchel und Fuß
M71.07	Schleimbeutelabszess: Knöchel und Fuß	M71.88	Sonstige näher bezeichnete Bursopathien: Sonstige
M71.08	Schleimbeutelabszess: Sonstige	M71.89	Sonstige näher bezeichnete Bursopathien: Nicht näher bezeichnete Lokalisation
M71.09	Schleimbeutelabszess: Nicht näher bezeichnete Lokalisation	M71.90	Bursopathie, nicht näher bezeichnet: Mehrere Lokalisationen
M71.10	Sonstige infektiöse Bursitis: Mehrere Lokalisationen	M71.91	Bursopathie, nicht näher bezeichnet: Schulterregion
M71.11	Sonstige infektiöse Bursitis: Schulterregion	M71.92	Bursopathie, nicht näher bezeichnet: Oberarm
M71.12	Sonstige infektiöse Bursitis: Oberarm	M71.93	Bursopathie, nicht näher bezeichnet: Unterarm
M71.13	Sonstige infektiöse Bursitis: Unterarm	M71.94	Bursopathie, nicht näher bezeichnet: Hand
M71.14	Sonstige infektiöse Bursitis: Hand	M71.95	Bursopathie, nicht näher bezeichnet: Beckenregion und Oberschenkel
M71.15	Sonstige infektiöse Bursitis: Beckenregion und Oberschenkel	M71.96	Bursopathie, nicht näher bezeichnet: Unterschenkel
M71.16	Sonstige infektiöse Bursitis: Unterschenkel	M71.97	Bursopathie, nicht näher bezeichnet: Knöchel und Fuß
M71.17	Sonstige infektiöse Bursitis: Knöchel und Fuß	M71.98	Bursopathie, nicht näher bezeichnet: Sonstige
M71.18	Sonstige infektiöse Bursitis: Sonstige	M71.99	Bursopathie, nicht näher bezeichnet: Nicht näher bezeichnete Lokalisation
M71.19	Sonstige infektiöse Bursitis: Nicht näher bezeichnete Lokalisation	M72.0	Fibromatose der Palmarfaszie [Dupuytren-Kontraktur]
M71.2	Synovialzyste im Bereich der Kniekehle [Baker-Zyste]	M72.1	Fingerknöchelpolster [Knuckle pads]
M71.30	Sonstige Schleimbeutelzyste: Mehrere Lokalisationen	M72.2	Fibromatose der Plantarfaszie [Ledderhose-Kontraktur]
M71.31	Sonstige Schleimbeutelzyste: Schulterregion	M72.40	Pseudosarkomatöse Fibromatose: Mehrere Lokalisationen
M71.32	Sonstige Schleimbeutelzyste: Oberarm	M72.41	Pseudosarkomatöse Fibromatose: Schulterregion
M71.33	Sonstige Schleimbeutelzyste: Unterarm	M72.42	Pseudosarkomatöse Fibromatose: Oberarm
M71.34	Sonstige Schleimbeutelzyste: Hand	M72.43	Pseudosarkomatöse Fibromatose: Unterarm
M71.35	Sonstige Schleimbeutelzyste: Beckenregion und Oberschenkel	M72.44	Pseudosarkomatöse Fibromatose: Hand
M71.36	Sonstige Schleimbeutelzyste: Unterschenkel	M72.45	Pseudosarkomatöse Fibromatose: Beckenregion und Oberschenkel
M71.37	Sonstige Schleimbeutelzyste: Knöchel und Fuß	M72.46	Pseudosarkomatöse Fibromatose: Unterschenkel
M71.38	Sonstige Schleimbeutelzyste: Sonstige	M72.47	Pseudosarkomatöse Fibromatose: Knöchel und Fuß
M71.39	Sonstige Schleimbeutelzyste: Nicht näher bezeichnete Lokalisation	M72.48	Pseudosarkomatöse Fibromatose: Sonstige
M71.40	Bursitis calcarea: Mehrere Lokalisationen	M72.49	Pseudosarkomatöse Fibromatose: Nicht näher bezeichnete Lokalisation
M71.42	Bursitis calcarea: Oberarm	M72.60	Nekrotisierende Faszitis: Mehrere Lokalisationen
M71.43	Bursitis calcarea: Unterarm	M72.61	Nekrotisierende Faszitis: Schulterregion
M71.44	Bursitis calcarea: Hand	M72.62	Nekrotisierende Faszitis: Oberarm
M71.45	Bursitis calcarea: Beckenregion und Oberschenkel	M72.63	Nekrotisierende Faszitis: Unterarm
M71.46	Bursitis calcarea: Unterschenkel	M72.64	Nekrotisierende Faszitis: Hand
M71.47	Bursitis calcarea: Knöchel und Fuß	M72.65	Nekrotisierende Faszitis: Beckenregion und Oberschenkel
M71.48	Bursitis calcarea: Sonstige	M72.66	Nekrotisierende Faszitis: Unterschenkel
M71.49	Bursitis calcarea: Nicht näher bezeichnete Lokalisation	M72.67	Nekrotisierende Faszitis: Knöchel und Fuß
M71.50	Sonstige Bursitis, anderenorts nicht klassifiziert: Mehrere Lokalisationen	M72.68	Nekrotisierende Faszitis: Sonstige
M71.52	Sonstige Bursitis, anderenorts nicht klassifiziert: Oberarm	M72.69	Nekrotisierende Faszitis: Nicht näher bezeichnete Lokalisation
M71.53	Sonstige Bursitis, anderenorts nicht klassifiziert: Unterarm	M72.80	Sonstige Fibromatosen: Mehrere Lokalisationen
M71.54	Sonstige Bursitis, anderenorts nicht klassifiziert: Hand	M72.81	Sonstige Fibromatosen: Schulterregion
M71.55	Sonstige Bursitis, anderenorts nicht klassifiziert: Beckenregion und Oberschenkel	M72.82	Sonstige Fibromatosen: Oberarm
M71.56	Sonstige Bursitis, anderenorts nicht klassifiziert: Unterschenkel	M72.83	Sonstige Fibromatosen: Unterarm
M71.57	Sonstige Bursitis, anderenorts nicht klassifiziert: Knöchel und Fuß	M72.84	Sonstige Fibromatosen: Hand
M71.58	Sonstige Bursitis, anderenorts nicht klassifiziert: Sonstige	M72.85	Sonstige Fibromatosen: Beckenregion und Oberschenkel
M71.59	Sonstige Bursitis, anderenorts nicht klassifiziert: Nicht näher bezeichnete Lokalisation	M72.86	Sonstige Fibromatosen: Unterschenkel
		M72.87	Sonstige Fibromatosen: Knöchel und Fuß
		M72.88	Sonstige Fibromatosen: Sonstige

M72.89	Sonstige Fibromatosen: Nicht näher bezeichnete Lokalisation	M75.8	Sonstige Schulterläsionen
M72.90	Fibromatose, nicht näher bezeichnet: Mehrere Lokalisationen	M75.9	Schulterläsion, nicht näher bezeichnet
M72.91	Fibromatose, nicht näher bezeichnet: Schulterregion	M76.0	Tendinitis der Glutäus-Sehne(n)
M72.92	Fibromatose, nicht näher bezeichnet: Oberarm	M76.1	Tendinitis der Iliopsoas-Sehne
M72.93	Fibromatose, nicht näher bezeichnet: Unterarm	M76.2	Knochensporn am Darmbeinkamm
M72.94	Fibromatose, nicht näher bezeichnet: Hand	M76.3	Tractus-iliotibialis-Scheuersyndrom [Iliotibial band syndrome]
M72.95	Fibromatose, nicht näher bezeichnet: Beckenregion und Oberschenkel	M76.4	Bursitis im Bereich des Lig. collaterale tibiale [Stieda-Pellegrini]
M72.96	Fibromatose, nicht näher bezeichnet: Unterschenkel	M76.5	Tendinitis der Patellarsehne
M72.97	Fibromatose, nicht näher bezeichnet: Knöchel und Fuß	M76.6	Tendinitis der Achillessehne
M72.98	Fibromatose, nicht näher bezeichnet: Sonstige	M76.7	Tendinitis der Peronäussehne(n)
M72.99	Fibromatose, nicht näher bezeichnet: Nicht näher bezeichnete Lokalisation	M76.8	Sonstige Enthesopathien der unteren Extremität mit Ausnahme des Fußes
M75.0	Adhäsive Entzündung der Schultergelenkkapsel	M76.9	Enthesopathie der unteren Extremität, nicht näher bezeichnet
M75.1	Läsionen der Rotatorenmanschette	M77.0	Epicondylitis ulnaris humeri
M75.2	Tendinitis des M. biceps brachii	M77.1	Epicondylitis radialis humeri
M75.3	Tendinitis calcarea im Schulterbereich	M77.2	Periarthritis im Bereich des Handgelenkes
M75.4	Impingement-Syndrom der Schulter	M77.4	Metatarsalgie
M75.5	Bursitis im Schulterbereich	M77.5	Sonstige Enthesopathie des Fußes
M75.6	Läsion des Labrums bei degenerativer Veränderung des Schultergelenkes	M77.8	Sonstige Enthesopathien, anderenorts nicht klassifiziert
		M77.9	Enthesopathie, nicht näher bezeichnet

DRG I73**Nachbehandlung bei Erkrankungen des Bindegewebes**

Hauptdiagnose in Tabelle I73-1

DRG I73A**Nachbehandlung bei Erkrankungen des Bindegewebes mit schweren CC oder Prothesenanpassung**

PCCL > 2 oder Prozedur in Tabelle I73-2

DRG I73B**Nachbehandlung bei Erkrankungen des Bindegewebes****Diagnose I73-1**

M96.6	Knochenfraktur nach Einsetzen eines orthopädischen Implantates, einer Gelenkprothese oder einer Knochenplatte	T84.10	Mechanische Komplikation durch eine interne Osteosynthesevorrichtung an Extremitätenknochen: Schulterregion
M96.80	Elektiv offen belassenes Sternum nach thoraxchirurgischem Eingriff	T84.11	Mechanische Komplikation durch eine interne Osteosynthesevorrichtung an Extremitätenknochen: Oberarm
M96.82	Verzögerte Knochenheilung nach Fusion oder Arthrodesen	T84.12	Mechanische Komplikation durch eine interne Osteosynthesevorrichtung an Extremitätenknochen: Unterarm
M96.88	Sonstige Krankheiten des Muskel-Skelett-Systems nach medizinischen Maßnahmen	T84.13	Mechanische Komplikation durch eine interne Osteosynthesevorrichtung an Extremitätenknochen: Hand
M96.9	Krankheit des Muskel-Skelett-Systems nach medizinischen Maßnahmen, nicht näher bezeichnet	T84.14	Mechanische Komplikation durch eine interne Osteosynthesevorrichtung an Extremitätenknochen: Beckenregion und Oberschenkel
T84.00	Mechanische Komplikation durch eine Gelenkendoprothese: Schultergelenk	T84.15	Mechanische Komplikation durch eine interne Osteosynthesevorrichtung an Extremitätenknochen: Unterschenkel
T84.01	Mechanische Komplikation durch eine Gelenkendoprothese: Ellenbogengelenk	T84.16	Mechanische Komplikation durch eine interne Osteosynthesevorrichtung an Extremitätenknochen: Knöchel und Fuß
T84.02	Mechanische Komplikation durch eine Gelenkendoprothese: Radiuskopfgelenk	T84.18	Mechanische Komplikation durch eine interne Osteosynthesevorrichtung an Extremitätenknochen: Sonstige näher bezeichnete Extremitätenknochen
T84.03	Mechanische Komplikation durch eine Gelenkendoprothese: Handgelenk	T84.20	Mechanische Komplikation durch eine interne Osteosynthesevorrichtung an sonstigen Knochen: Wirbelsäule
T84.04	Mechanische Komplikation durch eine Gelenkendoprothese: Hüftgelenk	T84.28	Mechanische Komplikation durch eine interne Osteosynthesevorrichtung an sonstigen Knochen: Sonstige näher bezeichnete Knochen
T84.05	Mechanische Komplikation durch eine Gelenkendoprothese: Kniegelenk		
T84.06	Mechanische Komplikation durch eine Gelenkendoprothese: Sprunggelenk		
T84.07	Mechanische Komplikation durch eine Gelenkendoprothese: Bandscheibe		
T84.08	Mechanische Komplikation durch eine Gelenkendoprothese: Sonstige näher bezeichnete Gelenke		

T84.3	Mechanische Komplikation durch sonstige Knochengeräte, -implantate oder -transplantate	T87.0	Komplikationen durch replantierte (Teile der) obere(n) Extremität
T84.4	Mechanische Komplikation durch sonstige intern verwendete orthopädische Geräte, Implantate und Transplantate	T87.1	Komplikationen durch replantierte (Teile der) untere(n) Extremität
T84.5	Infektion und entzündliche Reaktion durch eine Gelenkendoprothese	T87.2	Komplikationen durch sonstigen replantierten Körperteil
T84.6	Infektion und entzündliche Reaktion durch eine interne Osteosynthesevorrichtung [jede Lokalisation]	Z44.0	Versorgen mit und Anpassen eines künstlichen Armes (komplett) (partiell)
T84.7	Infektion und entzündliche Reaktion durch sonstige orthopädische Endoprothesen, Implantate oder Transplantate	Z44.1	Versorgen mit und Anpassen eines künstlichen Beines (komplett) (partiell)
T84.8	Sonstige Komplikationen durch orthopädische Endoprothesen, Implantate oder Transplantate	Z46.7	Versorgen mit und Anpassen eines orthopädischen Hilfsmittels
T84.9	Nicht näher bezeichnete Komplikation durch orthopädische Endoprothese, Implantat oder Transplantat	Z47.8	Sonstige näher bezeichnete orthopädische Nachbehandlung
		Z47.9	Orthopädische Nachbehandlung, nicht näher bezeichnet

Prozedur I73-2

84.4A ‡↔	Anpassen einer Extremitätenprothese der oberen Extremität	99.B6.37 ‡↔	Komplexbehandlung des Amputationsstumpfes, untere Extremität, mindestens 14 bis 20 Behandlungstage
84.4B ‡↔	Anpassen einer Extremitätenprothese der unteren Extremität	99.B6.38 ‡↔	Komplexbehandlung des Amputationsstumpfes, untere Extremität, mindestens 21 Behandlungstage und mehr
99.B6.35 ‡↔	Komplexbehandlung des Amputationsstumpfes, untere Extremität, bis 6 Behandlungstage		
99.B6.36 ‡↔	Komplexbehandlung des Amputationsstumpfes, untere Extremität, mindestens 7 bis 13 Behandlungstage		

ADRG I74

Verletzungen an Unterarm, Handgelenk, Hand und Fuss

Hauptdiagnose in Tabelle I74-1

DRG I74A

Verletzungen an Unterarm, Handgelenk, Hand und Fuss mit schweren CC

PCCL > 2

DRG I74B

Verletzungen an Unterarm, Handgelenk, Hand und Fuss

Diagnose I74-1

M24.13	Sonstige Gelenkknorpelschädigungen: Unterarm	S52.19	Fraktur des proximalen Endes des Radius: Sonstige und multiple Teile
M24.14	Sonstige Gelenkknorpelschädigungen: Hand	S52.20	Fraktur des Ulnaschaftes, Teil nicht näher bezeichnet
M24.33	Pathologische Luxation und Subluxation eines Gelenkes, anderenorts nicht klassifiziert: Unterarm	S52.21	Fraktur des proximalen Ulnaschaftes mit Luxation des Radiuskopfes
M24.34	Pathologische Luxation und Subluxation eines Gelenkes, anderenorts nicht klassifiziert: Hand	S52.30	Fraktur des Radiuschaftes, Teil nicht näher bezeichnet
M24.39	Pathologische Luxation und Subluxation eines Gelenkes, anderenorts nicht klassifiziert: Nicht näher bezeichnete Lokalisation	S52.31	Fraktur des distalen Radiuschaftes mit Luxation des Ulnakopfes
M24.43	Habituelle Luxation und Subluxation eines Gelenkes: Unterarm	S52.4	Fraktur des Ulna- und Radiuschaftes, kombiniert
M24.44	Habituelle Luxation und Subluxation eines Gelenkes: Hand	S52.50	Distale Fraktur des Radius: Nicht näher bezeichnet
S52.00	Fraktur des proximalen Endes der Ulna: Teil nicht näher bezeichnet	S52.51	Distale Fraktur des Radius: Extensionsfraktur
S52.01	Fraktur des proximalen Endes der Ulna: Olekranon	S52.52	Distale Fraktur des Radius: Flexionsfraktur
S52.02	Fraktur des proximalen Endes der Ulna: Processus coronoideus ulnae	S52.59	Distale Fraktur des Radius: Sonstige und multiple Teile
S52.09	Fraktur des proximalen Endes der Ulna: Sonstige und multiple Teile	S52.6	Distale Fraktur der Ulna und des Radius, kombiniert
S52.10	Fraktur des proximalen Endes des Radius: Teil nicht näher bezeichnet	S52.8	Fraktur sonstiger Teile des Unterarmes
S52.11	Fraktur des proximalen Endes des Radius: Kopf	S52.9	Fraktur des Unterarmes, Teil nicht näher bezeichnet
S52.12	Fraktur des proximalen Endes des Radius: Kollum	S53.2	Traumatische Ruptur des Lig. collaterale radiale
		S53.3	Traumatische Ruptur des Lig. collaterale ulnare
		S53.40	Verstauchung und Zerrung des Ellenbogens: Teil nicht näher bezeichnet
		S53.41	Verstauchung und Zerrung des Ellenbogens: Lig. collaterale radiale

S53.42	Verstauchung und Zerrung des Ellenbogens: Lig. collaterale ulnare	S63.11	Luxation eines Fingers: Metakarpophalangeal (-Gelenk)
S53.43	Verstauchung und Zerrung des Ellenbogens: Humeroradial (-Gelenk)	S63.12	Luxation eines Fingers: Interphalangeal (-Gelenk)
S53.44	Verstauchung und Zerrung des Ellenbogens: Humeroulnar (-Gelenk)	S63.2	Multiple Luxationen der Finger
S53.48	Verstauchung und Zerrung des Ellenbogens: Sonstige Teile	S63.3	Traumatische Ruptur von Bändern des Handgelenkes und der Handwurzel
S56.0	Verletzung von Beugemuskeln und -sehnen des Daumens in Höhe des Unterarmes	S63.4	Traumatische Ruptur von Bändern der Finger im Metakarpophalangeal- und Interphalangealgelenk
S56.1	Verletzung von Beugemuskeln und -sehnen eines oder mehrerer sonstiger Finger in Höhe des Unterarmes	S63.50	Verstauchung und Zerrung des Handgelenkes: Teil nicht näher bezeichnet
S56.2	Verletzung von sonstigen Beugemuskeln und -sehnen in Höhe des Unterarmes	S63.51	Verstauchung und Zerrung des Handgelenkes: Karpal (-Gelenk)
S56.3	Verletzung von Streck- oder Abduktormuskeln und -sehnen des Daumens in Höhe des Unterarmes	S63.52	Verstauchung und Zerrung des Handgelenkes: Radiokarpal (-Band) (-Gelenk)
S56.4	Verletzung von Streckmuskeln und -sehnen eines oder mehrerer sonstiger Finger in Höhe des Unterarmes	S63.53	Verstauchung und Zerrung des Handgelenkes: Karpometakarpal (-Gelenk)
S56.5	Verletzung von sonstigen Streckmuskeln und -sehnen in Höhe des Unterarmes	S63.58	Verstauchung und Zerrung des Handgelenkes: Sonstige Teile
S56.7	Verletzung mehrerer Muskeln und Sehnen in Höhe des Unterarmes	S63.60	Verstauchung und Zerrung eines oder mehrerer Finger: Teil nicht näher bezeichnet
S56.8	Verletzung sonstiger und nicht näher bezeichneter Sehnen und Muskeln in Höhe des Unterarmes	S63.61	Verstauchung und Zerrung eines oder mehrerer Finger: Metakarpophalangeal (-Gelenk)
S62.0	Fraktur des Os scaphoideum der Hand	S63.62	Verstauchung und Zerrung eines oder mehrerer Finger: Interphalangeal (-Gelenk)
S62.10	Fraktur: Handwurzelknochen, nicht näher bezeichnet	S63.68	Verstauchung und Zerrung eines oder mehrerer Finger: Sonstige Teile
S62.11	Fraktur: Os lunatum	S63.7	Verstauchung und Zerrung sonstiger und nicht näher bezeichneter Teile der Hand
S62.12	Fraktur: Os triquetrum	S66.0	Verletzung der langen Beugemuskeln und -sehnen des Daumens in Höhe des Handgelenkes und der Hand
S62.13	Fraktur: Os pisiforme	S66.1	Verletzung der Beugemuskeln und -sehnen sonstiger Finger in Höhe des Handgelenkes und der Hand
S62.14	Fraktur: Os trapezium	S66.2	Verletzung der Streckmuskeln und -sehnen des Daumens in Höhe des Handgelenkes und der Hand
S62.15	Fraktur: Os trapezoideum	S66.3	Verletzung der Streckmuskeln und -sehnen sonstiger Finger in Höhe des Handgelenkes und der Hand
S62.16	Fraktur: Os capitatum	S66.4	Verletzung der kurzen Muskeln und Sehnen des Daumens in Höhe des Handgelenkes und der Hand
S62.17	Fraktur: Os hamatum	S66.5	Verletzung der kurzen Muskeln und Sehnen sonstiger Finger in Höhe des Handgelenkes und der Hand
S62.19	Fraktur sonstiger oder mehrerer Handwurzelknochen	S66.6	Verletzung mehrerer Beugemuskeln und -sehnen in Höhe des Handgelenkes und der Hand
S62.20	Fraktur des 1. Mittelhandknochens: Teil nicht näher bezeichnet	S66.7	Verletzung mehrerer Streckmuskeln und -sehnen in Höhe des Handgelenkes und der Hand
S62.21	Fraktur des 1. Mittelhandknochens: Basis	S66.8	Verletzung sonstiger Muskeln und Sehnen in Höhe des Handgelenkes und der Hand
S62.22	Fraktur des 1. Mittelhandknochens: Schaft	S66.9	Verletzung eines nicht näher bezeichneten Muskels oder einer nicht näher bezeichneten Sehne in Höhe des Handgelenkes und der Hand
S62.23	Fraktur des 1. Mittelhandknochens: Kollum	S92.1	Fraktur des Talus
S62.24	Fraktur des 1. Mittelhandknochens: Kopf	S92.20	Fraktur: Ein oder mehrere sonstige Fußwurzelknochen, nicht näher bezeichnet
S62.30	Fraktur eines sonstigen Mittelhandknochens: Teil nicht näher bezeichnet	S92.21	Fraktur: Os naviculare pedis
S62.31	Fraktur eines sonstigen Mittelhandknochens: Basis	S92.22	Fraktur: Os cuboideum
S62.32	Fraktur eines sonstigen Mittelhandknochens: Schaft	S92.23	Fraktur: Os cuneiforme (intermedium) (laterale) (mediale)
S62.33	Fraktur eines sonstigen Mittelhandknochens: Kollum	S92.28	Fraktur: Sonstige Fußwurzelknochen
S62.34	Fraktur eines sonstigen Mittelhandknochens: Kopf	S92.3	Fraktur der Mittelfußknochen
S62.4	Multiple Frakturen der Mittelhandknochen	S92.4	Fraktur der Großzehe
S62.50	Fraktur des Daumens: Teil nicht näher bezeichnet	S92.5	Fraktur einer sonstigen Zehe
S62.51	Fraktur des Daumens: Proximale Phalanx	S92.7	Multiple Frakturen des Fußes
S62.52	Fraktur des Daumens: Distale Phalanx	S92.9	Fraktur des Fußes, nicht näher bezeichnet
S62.60	Fraktur eines sonstigen Fingers: Teil nicht näher bezeichnet	S93.10	Luxation einer oder mehrerer Zehen: Nicht näher bezeichnet
S62.61	Fraktur eines sonstigen Fingers: Proximale Phalanx	S93.11	Luxation einer oder mehrerer Zehen: Metatarsophalangeal (-Gelenk)
S62.62	Fraktur eines sonstigen Fingers: Mittlere Phalanx	S93.12	Luxation einer oder mehrerer Zehen: Interphalangeal (-Gelenk)
S62.63	Fraktur eines sonstigen Fingers: Distale Phalanx		
S62.7	Multiple Frakturen der Finger		
S62.8	Fraktur sonstiger und nicht näher bezeichneter Teile des Handgelenkes und der Hand		
S63.00	Luxation des Handgelenkes: Teil nicht näher bezeichnet		
S63.01	Luxation des Handgelenkes: Radioulnar (-Gelenk)		
S63.02	Luxation des Handgelenkes: Radiokarpal (-Gelenk)		
S63.03	Luxation des Handgelenkes: Mediokarpal (-Gelenk)		
S63.04	Luxation des Handgelenkes: Karpometakarpal (-Gelenk)		
S63.08	Luxation des Handgelenkes: Sonstige		
S63.10	Luxation eines Fingers: Teil nicht näher bezeichnet		

S93.30	Luxation sonstiger und nicht näher bezeichneter Teile des Fußes: Teil nicht näher bezeichnet	S93.6	Verstauchung und Zerrung sonstiger und nicht näher bezeichneter Teile des Fußes
S93.31	Luxation sonstiger und nicht näher bezeichneter Teile des Fußes: Fußwurzel (-Knochen), Gelenk nicht näher bezeichnet	S96.0	Verletzung von Muskeln und Sehnen der langen Beugemuskeln der Zehen in Höhe des Knöchels und des Fußes
S93.32	Luxation sonstiger und nicht näher bezeichneter Teile des Fußes: Mediotarsal (-Gelenk)	S96.1	Verletzung von Muskeln und Sehnen der langen Streckmuskeln der Zehen in Höhe des Knöchels und des Fußes
S93.33	Luxation sonstiger und nicht näher bezeichneter Teile des Fußes: Tarsometatarsal (-Gelenk)	S96.2	Verletzung von kurzen Muskeln und Sehnen in Höhe des Knöchels und des Fußes
S93.34	Luxation sonstiger und nicht näher bezeichneter Teile des Fußes: Metatarsal (-Knochen), Gelenk nicht näher bezeichnet	S96.7	Verletzung mehrerer Muskeln und Sehnen in Höhe des Knöchels und des Fußes
S93.38	Luxation sonstiger und nicht näher bezeichneter Teile des Fußes: Sonstige	S96.8	Verletzung sonstiger Muskeln und Sehnen in Höhe des Knöchels und des Fußes
S93.5	Verstauchung und Zerrung einer oder mehrerer Zehen		

ADRG I75**Schwere Verletzungen an den Extremitäten oder Entzündungen von Sehnen, Muskeln und Schleimbeuteln**

Hauptdiagnose in Tabelle I75-1

DRG I75A**Schwere Verletzungen an den Extremitäten mit schweren CC**

Hauptdiagnose in Tabelle I75-2 und PCCL > 2

DRG I75B**Schwere Verletzungen an den Extremitäten oder Entzündungen von Sehnen, Muskeln und Schleimbeuteln, Alter < 16 Jahre**

Alter < 16 Jahre

DRG I75C**Schwere Verletzungen an den Extremitäten oder Entzündungen von Sehnen, Muskeln und Schleimbeuteln, Alter > 15 Jahre****Diagnose I75-1**

M24.20	Krankheiten der Bänder: Mehrere Lokalisationen	M60.17	Interstitielle Myositis: Knöchel und Fuß
M24.21	Krankheiten der Bänder: Schulterregion	M60.18	Interstitielle Myositis: Sonstige
M24.22	Krankheiten der Bänder: Oberarm	M60.19	Interstitielle Myositis: Nicht näher bezeichnete Lokalisation
M24.23	Krankheiten der Bänder: Unterarm		
M24.24	Krankheiten der Bänder: Hand	M60.20	Fremdkörpergranulom im Weichteilgewebe, anderenorts nicht klassifiziert: Mehrere Lokalisationen
M24.25	Krankheiten der Bänder: Beckenregion und Oberschenkel		
M24.27	Krankheiten der Bänder: Knöchel und Fuß	M60.21	Fremdkörpergranulom im Weichteilgewebe, anderenorts nicht klassifiziert: Schulterregion
M24.28	Krankheiten der Bänder: Sonstige		
M24.29	Krankheiten der Bänder: Nicht näher bezeichnete Lokalisation	M60.22	Fremdkörpergranulom im Weichteilgewebe, anderenorts nicht klassifiziert: Oberarm
M35.4	Eosinophile Fasziitis	M60.23	Fremdkörpergranulom im Weichteilgewebe, anderenorts nicht klassifiziert: Unterarm
M35.7	Hypermobilitäts-Syndrom		
M60.00	Infektiöse Myositis: Mehrere Lokalisationen	M60.24	Fremdkörpergranulom im Weichteilgewebe, anderenorts nicht klassifiziert: Hand
M60.01	Infektiöse Myositis: Schulterregion	M60.25	Fremdkörpergranulom im Weichteilgewebe, anderenorts nicht klassifiziert: Beckenregion und Oberschenkel
M60.02	Infektiöse Myositis: Oberarm		
M60.03	Infektiöse Myositis: Unterarm	M60.26	Fremdkörpergranulom im Weichteilgewebe, anderenorts nicht klassifiziert: Unterschenkel
M60.04	Infektiöse Myositis: Hand	M60.27	Fremdkörpergranulom im Weichteilgewebe, anderenorts nicht klassifiziert: Knöchel und Fuß
M60.05	Infektiöse Myositis: Beckenregion und Oberschenkel	M60.28	Fremdkörpergranulom im Weichteilgewebe, anderenorts nicht klassifiziert: Sonstige Lokalisation
M60.06	Infektiöse Myositis: Unterschenkel		
M60.07	Infektiöse Myositis: Knöchel und Fuß	M60.29	Fremdkörpergranulom im Weichteilgewebe, anderenorts nicht klassifiziert: Nicht näher bezeichnete Lokalisation
M60.08	Infektiöse Myositis: Sonstige		
M60.09	Infektiöse Myositis: Nicht näher bezeichnete Lokalisation	M61.00	Traumatische Myositis ossificans: Mehrere Lokalisationen
M60.10	Interstitielle Myositis: Mehrere Lokalisationen		
M60.11	Interstitielle Myositis: Schulterregion	M61.01	Traumatische Myositis ossificans: Schulterregion
M60.12	Interstitielle Myositis: Oberarm	M61.02	Traumatische Myositis ossificans: Oberarm
M60.13	Interstitielle Myositis: Unterarm	M61.03	Traumatische Myositis ossificans: Unterarm
M60.14	Interstitielle Myositis: Hand		
M60.15	Interstitielle Myositis: Beckenregion und Oberschenkel		
M60.16	Interstitielle Myositis: Unterschenkel		

M61.04	Traumatische Myositis ossificans: Hand	M61.47	Sonstige Kalzifikation von Muskeln: Knöchel und Fuß
M61.05	Traumatische Myositis ossificans: Beckenregion und Oberschenkel	M61.48	Sonstige Kalzifikation von Muskeln: Sonstige
M61.06	Traumatische Myositis ossificans: Unterschenkel	M61.49	Sonstige Kalzifikation von Muskeln: Nicht näher bezeichnete Lokalisation
M61.07	Traumatische Myositis ossificans: Knöchel und Fuß	M61.50	Sonstige Ossifikation von Muskeln: Mehrere Lokalisationen
M61.08	Traumatische Myositis ossificans: Sonstige	M61.51	Sonstige Ossifikation von Muskeln: Schulterregion
M61.09	Traumatische Myositis ossificans: Nicht näher bezeichnete Lokalisation	M61.52	Sonstige Ossifikation von Muskeln: Oberarm
M61.10	Myositis ossificans progressiva: Mehrere Lokalisationen	M61.53	Sonstige Ossifikation von Muskeln: Unterarm
M61.11	Myositis ossificans progressiva: Schulterregion	M61.54	Sonstige Ossifikation von Muskeln: Hand
M61.12	Myositis ossificans progressiva: Oberarm	M61.55	Sonstige Ossifikation von Muskeln: Beckenregion und Oberschenkel
M61.13	Myositis ossificans progressiva: Unterarm	M61.56	Sonstige Ossifikation von Muskeln: Unterschenkel
M61.14	Myositis ossificans progressiva: Hand	M61.57	Sonstige Ossifikation von Muskeln: Knöchel und Fuß
M61.15	Myositis ossificans progressiva: Beckenregion und Oberschenkel	M61.58	Sonstige Ossifikation von Muskeln: Sonstige
M61.16	Myositis ossificans progressiva: Unterschenkel	M61.59	Sonstige Ossifikation von Muskeln: Nicht näher bezeichnete Lokalisation
M61.17	Myositis ossificans progressiva: Knöchel und Fuß	M61.90	Kalzifikation und Ossifikation von Muskeln, nicht näher bezeichnet: Mehrere Lokalisationen
M61.18	Myositis ossificans progressiva: Sonstige	M61.91	Kalzifikation und Ossifikation von Muskeln, nicht näher bezeichnet: Schulterregion
M61.19	Myositis ossificans progressiva: Nicht näher bezeichnete Lokalisation	M61.92	Kalzifikation und Ossifikation von Muskeln, nicht näher bezeichnet: Oberarm
M61.20	Kalzifikation und Ossifikation von Muskeln bei Lähmungen: Mehrere Lokalisationen	M61.93	Kalzifikation und Ossifikation von Muskeln, nicht näher bezeichnet: Unterarm
M61.21	Kalzifikation und Ossifikation von Muskeln bei Lähmungen: Schulterregion	M61.94	Kalzifikation und Ossifikation von Muskeln, nicht näher bezeichnet: Hand
M61.22	Kalzifikation und Ossifikation von Muskeln bei Lähmungen: Oberarm	M61.95	Kalzifikation und Ossifikation von Muskeln, nicht näher bezeichnet: Beckenregion und Oberschenkel
M61.23	Kalzifikation und Ossifikation von Muskeln bei Lähmungen: Unterarm	M61.96	Kalzifikation und Ossifikation von Muskeln, nicht näher bezeichnet: Unterschenkel
M61.24	Kalzifikation und Ossifikation von Muskeln bei Lähmungen: Hand	M61.97	Kalzifikation und Ossifikation von Muskeln, nicht näher bezeichnet: Knöchel und Fuß
M61.25	Kalzifikation und Ossifikation von Muskeln bei Lähmungen: Beckenregion und Oberschenkel	M61.98	Kalzifikation und Ossifikation von Muskeln, nicht näher bezeichnet: Sonstige
M61.26	Kalzifikation und Ossifikation von Muskeln bei Lähmungen: Unterschenkel	M61.99	Kalzifikation und Ossifikation von Muskeln, nicht näher bezeichnet: Nicht näher bezeichnete Lokalisation
M61.27	Kalzifikation und Ossifikation von Muskeln bei Lähmungen: Knöchel und Fuß	M62.00	Muskeldiastase: Mehrere Lokalisationen
M61.28	Kalzifikation und Ossifikation von Muskeln bei Lähmungen: Sonstige	M62.01	Muskeldiastase: Schulterregion
M61.29	Kalzifikation und Ossifikation von Muskeln bei Lähmungen: Nicht näher bezeichnete Lokalisation	M62.02	Muskeldiastase: Oberarm
M61.30	Kalzifikation und Ossifikation von Muskeln bei Verbrennungen: Mehrere Lokalisationen	M62.03	Muskeldiastase: Unterarm
M61.31	Kalzifikation und Ossifikation von Muskeln bei Verbrennungen: Schulterregion	M62.04	Muskeldiastase: Hand
M61.32	Kalzifikation und Ossifikation von Muskeln bei Verbrennungen: Oberarm	M62.05	Muskeldiastase: Beckenregion und Oberschenkel
M61.33	Kalzifikation und Ossifikation von Muskeln bei Verbrennungen: Unterarm	M62.06	Muskeldiastase: Unterschenkel
M61.34	Kalzifikation und Ossifikation von Muskeln bei Verbrennungen: Hand	M62.07	Muskeldiastase: Knöchel und Fuß
M61.35	Kalzifikation und Ossifikation von Muskeln bei Verbrennungen: Beckenregion und Oberschenkel	M62.08	Muskeldiastase: Sonstige
M61.36	Kalzifikation und Ossifikation von Muskeln bei Verbrennungen: Unterschenkel	M62.09	Muskeldiastase: Nicht näher bezeichnete Lokalisation
M61.37	Kalzifikation und Ossifikation von Muskeln bei Verbrennungen: Knöchel und Fuß	M62.10	Sonstiger Muskelriss (nichttraumatisch): Mehrere Lokalisationen
M61.38	Kalzifikation und Ossifikation von Muskeln bei Verbrennungen: Sonstige	M62.11	Sonstiger Muskelriss (nichttraumatisch): Schulterregion
M61.39	Kalzifikation und Ossifikation von Muskeln bei Verbrennungen: Nicht näher bezeichnete Lokalisation	M62.12	Sonstiger Muskelriss (nichttraumatisch): Oberarm
M61.40	Sonstige Kalzifikation von Muskeln: Mehrere Lokalisationen	M62.13	Sonstiger Muskelriss (nichttraumatisch): Unterarm
M61.41	Sonstige Kalzifikation von Muskeln: Schulterregion	M62.14	Sonstiger Muskelriss (nichttraumatisch): Hand
M61.42	Sonstige Kalzifikation von Muskeln: Oberarm	M62.15	Sonstiger Muskelriss (nichttraumatisch): Beckenregion und Oberschenkel
M61.43	Sonstige Kalzifikation von Muskeln: Unterarm	M62.16	Sonstiger Muskelriss (nichttraumatisch): Unterschenkel
M61.44	Sonstige Kalzifikation von Muskeln: Hand	M62.17	Sonstiger Muskelriss (nichttraumatisch): Knöchel und Fuß
M61.45	Sonstige Kalzifikation von Muskeln: Beckenregion und Oberschenkel	M62.18	Sonstiger Muskelriss (nichttraumatisch): Sonstige
M61.46	Sonstige Kalzifikation von Muskeln: Unterschenkel	M62.19	Sonstiger Muskelriss (nichttraumatisch): Nicht näher bezeichnete Lokalisation
		M62.20	Ischämischer Muskelfarkt (nichttraumatisch): Mehrere Lokalisationen
		M62.21	Ischämischer Muskelfarkt (nichttraumatisch): Schulterregion

M62.22	Ischämischer Muskelfarkt (nichttraumatisch): Oberarm	M62.86	Sonstige näher bezeichnete Muskelkrankheiten: Unterschenkel
M62.23	Ischämischer Muskelfarkt (nichttraumatisch): Unterarm	M62.87	Sonstige näher bezeichnete Muskelkrankheiten: Knöchel und Fuß
M62.24	Ischämischer Muskelfarkt (nichttraumatisch): Hand	M62.88	Sonstige näher bezeichnete Muskelkrankheiten: Sonstige
M62.25	Ischämischer Muskelfarkt (nichttraumatisch): Beckenregion und Oberschenkel	M62.89	Sonstige näher bezeichnete Muskelkrankheiten: Nicht näher bezeichnete Lokalisation
M62.26	Ischämischer Muskelfarkt (nichttraumatisch): Unterschenkel	M62.90	Muskelkrankheit, nicht näher bezeichnet: Mehrere Lokalisationen
M62.27	Ischämischer Muskelfarkt (nichttraumatisch): Knöchel und Fuß	M62.91	Muskelkrankheit, nicht näher bezeichnet: Schulterregion
M62.28	Ischämischer Muskelfarkt (nichttraumatisch): Sonstige	M62.92	Muskelkrankheit, nicht näher bezeichnet: Oberarm
M62.29	Ischämischer Muskelfarkt (nichttraumatisch): Nicht näher bezeichnete Lokalisation	M62.93	Muskelkrankheit, nicht näher bezeichnet: Unterarm
M62.30	Immobilitätssyndrom (paraplegisch): Mehrere Lokalisationen	M62.94	Muskelkrankheit, nicht näher bezeichnet: Hand
M62.31	Immobilitätssyndrom (paraplegisch): Schulterregion	M62.95	Muskelkrankheit, nicht näher bezeichnet: Beckenregion und Oberschenkel
M62.32	Immobilitätssyndrom (paraplegisch): Oberarm	M62.96	Muskelkrankheit, nicht näher bezeichnet: Unterschenkel
M62.33	Immobilitätssyndrom (paraplegisch): Unterarm	M62.97	Muskelkrankheit, nicht näher bezeichnet: Knöchel und Fuß
M62.34	Immobilitätssyndrom (paraplegisch): Hand	M62.98	Muskelkrankheit, nicht näher bezeichnet: Sonstige
M62.35	Immobilitätssyndrom (paraplegisch): Beckenregion und Oberschenkel	M62.99	Muskelkrankheit, nicht näher bezeichnet: Nicht näher bezeichnete Lokalisation
M62.36	Immobilitätssyndrom (paraplegisch): Unterschenkel	M65.00	Sehnenscheidenabszess: Mehrere Lokalisationen
M62.37	Immobilitätssyndrom (paraplegisch): Knöchel und Fuß	M65.01	Sehnenscheidenabszess: Schulterregion
M62.38	Immobilitätssyndrom (paraplegisch): Sonstige	M65.02	Sehnenscheidenabszess: Oberarm
M62.39	Immobilitätssyndrom (paraplegisch): Nicht näher bezeichnete Lokalisation	M65.03	Sehnenscheidenabszess: Unterarm
M62.50	Muskelschwund und -atrophie, anderenorts nicht klassifiziert: Mehrere Lokalisationen	M65.04	Sehnenscheidenabszess: Hand
M62.51	Muskelschwund und -atrophie, anderenorts nicht klassifiziert: Schulterregion	M65.05	Sehnenscheidenabszess: Beckenregion und Oberschenkel
M62.52	Muskelschwund und -atrophie, anderenorts nicht klassifiziert: Oberarm	M65.06	Sehnenscheidenabszess: Unterschenkel
M62.53	Muskelschwund und -atrophie, anderenorts nicht klassifiziert: Unterarm	M65.07	Sehnenscheidenabszess: Knöchel und Fuß
M62.54	Muskelschwund und -atrophie, anderenorts nicht klassifiziert: Hand	M65.08	Sehnenscheidenabszess: Sonstige
M62.55	Muskelschwund und -atrophie, anderenorts nicht klassifiziert: Beckenregion und Oberschenkel	M65.09	Sehnenscheidenabszess: Nicht näher bezeichnete Lokalisation
M62.56	Muskelschwund und -atrophie, anderenorts nicht klassifiziert: Unterschenkel	M65.10	Sonstige infektiöse (Teno-)Synovitis: Mehrere Lokalisationen
M62.57	Muskelschwund und -atrophie, anderenorts nicht klassifiziert: Knöchel und Fuß	M65.11	Sonstige infektiöse (Teno-)Synovitis: Schulterregion
M62.58	Muskelschwund und -atrophie, anderenorts nicht klassifiziert: Sonstige	M65.12	Sonstige infektiöse (Teno-)Synovitis: Oberarm
M62.59	Muskelschwund und -atrophie, anderenorts nicht klassifiziert: Nicht näher bezeichnete Lokalisation	M65.13	Sonstige infektiöse (Teno-)Synovitis: Unterarm
M62.60	Muskelzerrung: Mehrere Lokalisationen	M65.14	Sonstige infektiöse (Teno-)Synovitis: Hand
M62.61	Muskelzerrung: Schulterregion	M65.15	Sonstige infektiöse (Teno-)Synovitis: Beckenregion und Oberschenkel
M62.62	Muskelzerrung: Oberarm	M65.16	Sonstige infektiöse (Teno-)Synovitis: Unterschenkel
M62.63	Muskelzerrung: Unterarm	M65.17	Sonstige infektiöse (Teno-)Synovitis: Knöchel und Fuß
M62.64	Muskelzerrung: Hand	M65.18	Sonstige infektiöse (Teno-)Synovitis: Sonstige
M62.65	Muskelzerrung: Beckenregion und Oberschenkel	M65.19	Sonstige infektiöse (Teno-)Synovitis: Nicht näher bezeichnete Lokalisation
M62.66	Muskelzerrung: Unterschenkel	M65.20	Tendinitis calcarea: Mehrere Lokalisationen
M62.67	Muskelzerrung: Knöchel und Fuß	M65.22	Tendinitis calcarea: Oberarm
M62.68	Muskelzerrung: Sonstige	M65.23	Tendinitis calcarea: Unterarm
M62.69	Muskelzerrung: Nicht näher bezeichnete Lokalisation	M65.24	Tendinitis calcarea: Hand
M62.80	Sonstige näher bezeichnete Muskelkrankheiten: Mehrere Lokalisationen	M65.25	Tendinitis calcarea: Beckenregion und Oberschenkel
M62.81	Sonstige näher bezeichnete Muskelkrankheiten: Schulterregion	M65.26	Tendinitis calcarea: Unterschenkel
M62.82	Sonstige näher bezeichnete Muskelkrankheiten: Oberarm	M65.27	Tendinitis calcarea: Knöchel und Fuß
M62.83	Sonstige näher bezeichnete Muskelkrankheiten: Unterarm	M65.28	Tendinitis calcarea: Sonstige
M62.84	Sonstige näher bezeichnete Muskelkrankheiten: Hand	M65.29	Tendinitis calcarea: Nicht näher bezeichnete Lokalisation
M62.85	Sonstige näher bezeichnete Muskelkrankheiten: Beckenregion und Oberschenkel	M65.3	Schnellender Finger
		M65.4	Tendovaginitis stenosans [de Quervain]
		M65.80	Sonstige Synovitis und Tenosynovitis: Mehrere Lokalisationen
		M65.81	Sonstige Synovitis und Tenosynovitis: Schulterregion
		M65.82	Sonstige Synovitis und Tenosynovitis: Oberarm
		M65.83	Sonstige Synovitis und Tenosynovitis: Unterarm
		M65.84	Sonstige Synovitis und Tenosynovitis: Hand
		M65.85	Sonstige Synovitis und Tenosynovitis: Beckenregion und Oberschenkel
		M65.86	Sonstige Synovitis und Tenosynovitis: Unterschenkel

M65.87	Sonstige Synovitis und Tenosynovitis: Knöchel und Fuß	M66.45	Spontanruptur sonstiger Sehnen: Beckenregion und Oberschenkel
M65.88	Sonstige Synovitis und Tenosynovitis: Sonstige	M66.46	Spontanruptur sonstiger Sehnen: Unterschenkel
M65.89	Sonstige Synovitis und Tenosynovitis: Nicht näher bezeichnete Lokalisation	M66.47	Spontanruptur sonstiger Sehnen: Knöchel und Fuß
M65.90	Synovitis und Tenosynovitis, nicht näher bezeichnet: Mehrere Lokalisationen	M66.48	Spontanruptur sonstiger Sehnen: Sonstige
M65.91	Synovitis und Tenosynovitis, nicht näher bezeichnet: Schulterregion	M66.49	Spontanruptur sonstiger Sehnen: Nicht näher bezeichnete Lokalisation
M65.92	Synovitis und Tenosynovitis, nicht näher bezeichnet: Oberarm	M66.50	Spontanruptur von nicht näher bezeichneten Sehnen: Mehrere Lokalisationen
M65.93	Synovitis und Tenosynovitis, nicht näher bezeichnet: Unterarm	M66.51	Spontanruptur von nicht näher bezeichneten Sehnen: Schulterregion
M65.94	Synovitis und Tenosynovitis, nicht näher bezeichnet: Hand	M66.52	Spontanruptur von nicht näher bezeichneten Sehnen: Oberarm
M65.95	Synovitis und Tenosynovitis, nicht näher bezeichnet: Beckenregion und Oberschenkel	M66.53	Spontanruptur von nicht näher bezeichneten Sehnen: Unterarm
M65.96	Synovitis und Tenosynovitis, nicht näher bezeichnet: Unterschenkel	M66.54	Spontanruptur von nicht näher bezeichneten Sehnen: Hand
M65.97	Synovitis und Tenosynovitis, nicht näher bezeichnet: Knöchel und Fuß	M66.55	Spontanruptur von nicht näher bezeichneten Sehnen: Beckenregion und Oberschenkel
M65.98	Synovitis und Tenosynovitis, nicht näher bezeichnet: Sonstige	M66.56	Spontanruptur von nicht näher bezeichneten Sehnen: Unterschenkel
M65.99	Synovitis und Tenosynovitis, nicht näher bezeichnet: Nicht näher bezeichnete Lokalisation	M66.57	Spontanruptur von nicht näher bezeichneten Sehnen: Knöchel und Fuß
M66.0	Ruptur einer Poplitealzyste	M66.58	Spontanruptur von nicht näher bezeichneten Sehnen: Sonstige
M66.10	Ruptur der Synovialis: Mehrere Lokalisationen	M66.59	Spontanruptur von nicht näher bezeichneten Sehnen: Nicht näher bezeichnete Lokalisation
M66.11	Ruptur der Synovialis: Schulterregion	M67.0	Achillessehnenverkürzung (erworben)
M66.12	Ruptur der Synovialis: Oberarm	M67.10	Sonstige Sehnen- (Scheiden-) Kontraktur: Mehrere Lokalisationen
M66.13	Ruptur der Synovialis: Unterarm	M67.11	Sonstige Sehnen- (Scheiden-) Kontraktur: Schulterregion
M66.14	Ruptur der Synovialis: Hand	M67.12	Sonstige Sehnen- (Scheiden-) Kontraktur: Oberarm
M66.15	Ruptur der Synovialis: Beckenregion und Oberschenkel	M67.13	Sonstige Sehnen- (Scheiden-) Kontraktur: Unterarm
M66.16	Ruptur der Synovialis: Unterschenkel	M67.14	Sonstige Sehnen- (Scheiden-) Kontraktur: Hand
M66.17	Ruptur der Synovialis: Knöchel und Fuß	M67.15	Sonstige Sehnen- (Scheiden-) Kontraktur: Beckenregion und Oberschenkel
M66.18	Ruptur der Synovialis: Sonstige	M67.16	Sonstige Sehnen- (Scheiden-) Kontraktur: Unterschenkel
M66.19	Ruptur der Synovialis: Nicht näher bezeichnete Lokalisation	M67.17	Sonstige Sehnen- (Scheiden-) Kontraktur: Knöchel und Fuß
M66.20	Spontanruptur von Strecksehnen: Mehrere Lokalisationen	M67.18	Sonstige Sehnen- (Scheiden-) Kontraktur: Sonstige
M66.21	Spontanruptur von Strecksehnen: Schulterregion	M67.19	Sonstige Sehnen- (Scheiden-) Kontraktur: Nicht näher bezeichnete Lokalisation
M66.22	Spontanruptur von Strecksehnen: Oberarm	M67.20	Hypertrophie der Synovialis, anderenorts nicht klassifiziert: Mehrere Lokalisationen
M66.23	Spontanruptur von Strecksehnen: Unterarm	M67.21	Hypertrophie der Synovialis, anderenorts nicht klassifiziert: Schulterregion
M66.24	Spontanruptur von Strecksehnen: Hand	M67.22	Hypertrophie der Synovialis, anderenorts nicht klassifiziert: Oberarm
M66.25	Spontanruptur von Strecksehnen: Beckenregion und Oberschenkel	M67.23	Hypertrophie der Synovialis, anderenorts nicht klassifiziert: Unterarm
M66.26	Spontanruptur von Strecksehnen: Unterschenkel	M67.24	Hypertrophie der Synovialis, anderenorts nicht klassifiziert: Hand
M66.27	Spontanruptur von Strecksehnen: Knöchel und Fuß	M67.25	Hypertrophie der Synovialis, anderenorts nicht klassifiziert: Beckenregion und Oberschenkel
M66.28	Spontanruptur von Strecksehnen: Sonstige	M67.26	Hypertrophie der Synovialis, anderenorts nicht klassifiziert: Unterschenkel
M66.29	Spontanruptur von Strecksehnen: Nicht näher bezeichnete Lokalisation	M67.27	Hypertrophie der Synovialis, anderenorts nicht klassifiziert: Knöchel und Fuß
M66.30	Spontanruptur von Beugesehnen: Mehrere Lokalisationen	M67.28	Hypertrophie der Synovialis, anderenorts nicht klassifiziert: Sonstige
M66.31	Spontanruptur von Beugesehnen: Schulterregion	M67.29	Hypertrophie der Synovialis, anderenorts nicht klassifiziert: Nicht näher bezeichnete Lokalisation
M66.32	Spontanruptur von Beugesehnen: Oberarm	M67.30	Transitorische Synovitis: Mehrere Lokalisationen
M66.33	Spontanruptur von Beugesehnen: Unterarm	M67.31	Transitorische Synovitis: Schulterregion
M66.34	Spontanruptur von Beugesehnen: Hand	M67.32	Transitorische Synovitis: Oberarm
M66.35	Spontanruptur von Beugesehnen: Beckenregion und Oberschenkel	M67.33	Transitorische Synovitis: Unterarm
M66.36	Spontanruptur von Beugesehnen: Unterschenkel	M67.34	Transitorische Synovitis: Hand
M66.37	Spontanruptur von Beugesehnen: Knöchel und Fuß	M67.35	Transitorische Synovitis: Beckenregion und Oberschenkel
M66.38	Spontanruptur von Beugesehnen: Sonstige		
M66.39	Spontanruptur von Beugesehnen: Nicht näher bezeichnete Lokalisation		
M66.40	Spontanruptur sonstiger Sehnen: Mehrere Lokalisationen		
M66.41	Spontanruptur sonstiger Sehnen: Schulterregion		
M66.42	Spontanruptur sonstiger Sehnen: Oberarm		
M66.43	Spontanruptur sonstiger Sehnen: Unterarm		
M66.44	Spontanruptur sonstiger Sehnen: Hand		

M67.36	Transitorische Synovitis: Unterschenkel	M71.00	Schleimbeutelabszess: Mehrere Lokalisationen
M67.37	Transitorische Synovitis: Knöchel und Fuß	M71.01	Schleimbeutelabszess: Schulterregion
M67.38	Transitorische Synovitis: Sonstige	M71.02	Schleimbeutelabszess: Oberarm
M67.39	Transitorische Synovitis: Nicht näher bezeichnete Lokalisation	M71.03	Schleimbeutelabszess: Unterarm
M67.40	Ganglion: Mehrere Lokalisationen	M71.04	Schleimbeutelabszess: Hand
M67.41	Ganglion: Schulterregion	M71.05	Schleimbeutelabszess: Beckenregion und Oberschenkel
M67.42	Ganglion: Oberarm	M71.06	Schleimbeutelabszess: Unterschenkel
M67.43	Ganglion: Unterarm	M71.07	Schleimbeutelabszess: Knöchel und Fuß
M67.44	Ganglion: Hand	M71.08	Schleimbeutelabszess: Sonstige
M67.45	Ganglion: Beckenregion und Oberschenkel	M71.09	Schleimbeutelabszess: Nicht näher bezeichnete Lokalisation
M67.46	Ganglion: Unterschenkel	M71.10	Sonstige infektiöse Bursitis: Mehrere Lokalisationen
M67.47	Ganglion: Knöchel und Fuß	M71.11	Sonstige infektiöse Bursitis: Schulterregion
M67.48	Ganglion: Sonstige	M71.12	Sonstige infektiöse Bursitis: Oberarm
M67.49	Ganglion: Nicht näher bezeichnete Lokalisation	M71.13	Sonstige infektiöse Bursitis: Unterarm
M67.80	Sonstige näher bezeichnete Krankheiten der Synovialis und der Sehnen: Mehrere Lokalisationen	M71.14	Sonstige infektiöse Bursitis: Hand
M67.81	Sonstige näher bezeichnete Krankheiten der Synovialis und der Sehnen: Schulterregion	M71.15	Sonstige infektiöse Bursitis: Beckenregion und Oberschenkel
M67.82	Sonstige näher bezeichnete Krankheiten der Synovialis und der Sehnen: Oberarm	M71.16	Sonstige infektiöse Bursitis: Unterschenkel
M67.83	Sonstige näher bezeichnete Krankheiten der Synovialis und der Sehnen: Unterarm	M71.17	Sonstige infektiöse Bursitis: Knöchel und Fuß
M67.84	Sonstige näher bezeichnete Krankheiten der Synovialis und der Sehnen: Hand	M71.18	Sonstige infektiöse Bursitis: Sonstige
M67.85	Sonstige näher bezeichnete Krankheiten der Synovialis und der Sehnen: Beckenregion und Oberschenkel	M71.19	Sonstige infektiöse Bursitis: Nicht näher bezeichnete Lokalisation
M67.86	Sonstige näher bezeichnete Krankheiten der Synovialis und der Sehnen: Unterschenkel	M71.2	Synovialzyste im Bereich der Kniekehle [Baker-Zyste]
M67.87	Sonstige näher bezeichnete Krankheiten der Synovialis und der Sehnen: Knöchel und Fuß	M71.30	Sonstige Schleimbeutelzyste: Mehrere Lokalisationen
M67.88	Sonstige näher bezeichnete Krankheiten der Synovialis und der Sehnen: Sonstige	M71.31	Sonstige Schleimbeutelzyste: Schulterregion
M67.89	Sonstige näher bezeichnete Krankheiten der Synovialis und der Sehnen: Nicht näher bezeichnete Lokalisation	M71.32	Sonstige Schleimbeutelzyste: Oberarm
M67.90	Krankheit der Synovialis und der Sehnen, nicht näher bezeichnet: Mehrere Lokalisationen	M71.33	Sonstige Schleimbeutelzyste: Unterarm
M67.91	Krankheit der Synovialis und der Sehnen, nicht näher bezeichnet: Schulterregion	M71.34	Sonstige Schleimbeutelzyste: Hand
M67.92	Krankheit der Synovialis und der Sehnen, nicht näher bezeichnet: Oberarm	M71.35	Sonstige Schleimbeutelzyste: Beckenregion und Oberschenkel
M67.93	Krankheit der Synovialis und der Sehnen, nicht näher bezeichnet: Unterarm	M71.36	Sonstige Schleimbeutelzyste: Unterschenkel
M67.94	Krankheit der Synovialis und der Sehnen, nicht näher bezeichnet: Hand	M71.37	Sonstige Schleimbeutelzyste: Knöchel und Fuß
M67.95	Krankheit der Synovialis und der Sehnen, nicht näher bezeichnet: Beckenregion und Oberschenkel	M71.38	Sonstige Schleimbeutelzyste: Sonstige
M67.96	Krankheit der Synovialis und der Sehnen, nicht näher bezeichnet: Unterschenkel	M71.39	Sonstige Schleimbeutelzyste: Nicht näher bezeichnete Lokalisation
M67.97	Krankheit der Synovialis und der Sehnen, nicht näher bezeichnet: Knöchel und Fuß	M71.40	Bursitis calcarea: Mehrere Lokalisationen
M67.98	Krankheit der Synovialis und der Sehnen, nicht näher bezeichnet: Sonstige	M71.42	Bursitis calcarea: Oberarm
M67.99	Krankheit der Synovialis und der Sehnen, nicht näher bezeichnet: Nicht näher bezeichnete Lokalisation	M71.43	Bursitis calcarea: Unterarm
M70.0	Chronische Tenosynovitis crepitans der Hand und des Handgelenkes	M71.44	Bursitis calcarea: Hand
M70.1	Bursitis im Bereich der Hand	M71.45	Bursitis calcarea: Beckenregion und Oberschenkel
M70.2	Bursitis olecrani	M71.46	Bursitis calcarea: Unterschenkel
M70.3	Sonstige Bursitis im Bereich des Ellenbogens	M71.47	Bursitis calcarea: Knöchel und Fuß
M70.4	Bursitis praepatellaris	M71.48	Bursitis calcarea: Sonstige
M70.5	Sonstige Bursitis im Bereich des Knies	M71.49	Bursitis calcarea: Nicht näher bezeichnete Lokalisation
M70.6	Bursitis trochanterica	M71.50	Sonstige Bursitis, anderenorts nicht klassifiziert: Mehrere Lokalisationen
M70.7	Sonstige Bursitis im Bereich der Hüfte	M71.52	Sonstige Bursitis, anderenorts nicht klassifiziert: Oberarm
M70.8	Sonstige Krankheiten des Weichteilgewebes durch Beanspruchung, Überbeanspruchung und Druck	M71.53	Sonstige Bursitis, anderenorts nicht klassifiziert: Unterarm
M70.9	Nicht näher bezeichnete Krankheit des Weichteilgewebes durch Beanspruchung, Überbeanspruchung und Druck	M71.54	Sonstige Bursitis, anderenorts nicht klassifiziert: Hand
		M71.55	Sonstige Bursitis, anderenorts nicht klassifiziert: Beckenregion und Oberschenkel
		M71.56	Sonstige Bursitis, anderenorts nicht klassifiziert: Unterschenkel
		M71.57	Sonstige Bursitis, anderenorts nicht klassifiziert: Knöchel und Fuß
		M71.58	Sonstige Bursitis, anderenorts nicht klassifiziert: Sonstige
		M71.59	Sonstige Bursitis, anderenorts nicht klassifiziert: Nicht näher bezeichnete Lokalisation
		M71.80	Sonstige näher bezeichnete Bursopathien: Mehrere Lokalisationen
		M71.81	Sonstige näher bezeichnete Bursopathien: Schulterregion

M71.82	Sonstige näher bezeichnete Bursopathien: Oberarm	M72.91	Fibromatose, nicht näher bezeichnet: Schulterregion
M71.83	Sonstige näher bezeichnete Bursopathien: Unterarm	M72.92	Fibromatose, nicht näher bezeichnet: Oberarm
M71.84	Sonstige näher bezeichnete Bursopathien: Hand	M72.93	Fibromatose, nicht näher bezeichnet: Unterarm
M71.85	Sonstige näher bezeichnete Bursopathien: Beckenregion und Oberschenkel	M72.94	Fibromatose, nicht näher bezeichnet: Hand
M71.86	Sonstige näher bezeichnete Bursopathien: Unterschenkel	M72.95	Fibromatose, nicht näher bezeichnet: Beckenregion und Oberschenkel
M71.87	Sonstige näher bezeichnete Bursopathien: Knöchel und Fuß	M72.96	Fibromatose, nicht näher bezeichnet: Unterschenkel
M71.88	Sonstige näher bezeichnete Bursopathien: Sonstige	M72.97	Fibromatose, nicht näher bezeichnet: Knöchel und Fuß
M71.89	Sonstige näher bezeichnete Bursopathien: Nicht näher bezeichnete Lokalisation	M72.98	Fibromatose, nicht näher bezeichnet: Sonstige
M71.90	Bursopathie, nicht näher bezeichnet: Mehrere Lokalisationen	M72.99	Fibromatose, nicht näher bezeichnet: Nicht näher bezeichnete Lokalisation
M71.91	Bursopathie, nicht näher bezeichnet: Schulterregion	M75.0	Adhäsive Entzündung der Schultergelenkkapsel
M71.92	Bursopathie, nicht näher bezeichnet: Oberarm	M75.1	Läsionen der Rotatorenmanschette
M71.93	Bursopathie, nicht näher bezeichnet: Unterarm	M75.2	Tendinitis des M. biceps brachii
M71.94	Bursopathie, nicht näher bezeichnet: Hand	M75.3	Tendinitis calcarea im Schulterbereich
M71.95	Bursopathie, nicht näher bezeichnet: Beckenregion und Oberschenkel	M75.4	Impingement-Syndrom der Schulter
M71.96	Bursopathie, nicht näher bezeichnet: Unterschenkel	M75.5	Bursitis im Schulterbereich
M71.97	Bursopathie, nicht näher bezeichnet: Knöchel und Fuß	M75.6	Läsion des Labrums bei degenerativer Veränderung des Schultergelenkes
M71.98	Bursopathie, nicht näher bezeichnet: Sonstige	M75.8	Sonstige Schulterläsionen
M71.99	Bursopathie, nicht näher bezeichnet: Nicht näher bezeichnete Lokalisation	M75.9	Schulterläsion, nicht näher bezeichnet
M72.0	Fibromatose der Palmarfaszie [Dupuytren- Kontraktur]	M76.0	Tendinitis der Glutäus-Sehne(n)
M72.1	Fingerknöchelpolster [Knuckle pads]	M76.1	Tendinitis der Iliopsoas-Sehne
M72.2	Fibromatose der Plantarfaszie [Ledderhose- Kontraktur]	M76.2	Knochensporn am Darmbeinkamm
M72.40	Pseudosarkomatöse Fibromatose: Mehrere Lokalisationen	M76.3	Tractus-iliotibialis-Scheuersyndrom [Iliotibial band syndrome]
M72.41	Pseudosarkomatöse Fibromatose: Schulterregion	M76.4	Bursitis im Bereich des Lig. collaterale tibiale [Stieda- Pellegrini]
M72.42	Pseudosarkomatöse Fibromatose: Oberarm	M76.5	Tendinitis der Patellarsehne
M72.43	Pseudosarkomatöse Fibromatose: Unterarm	M76.6	Tendinitis der Achillessehne
M72.44	Pseudosarkomatöse Fibromatose: Hand	M76.7	Tendinitis der Peronäussehne(n)
M72.45	Pseudosarkomatöse Fibromatose: Beckenregion und Oberschenkel	M76.8	Sonstige Enthesopathien der unteren Extremität mit Ausnahme des Fußes
M72.46	Pseudosarkomatöse Fibromatose: Unterschenkel	M76.9	Enthesopathie der unteren Extremität, nicht näher bezeichnet
M72.47	Pseudosarkomatöse Fibromatose: Knöchel und Fuß	M77.0	Epicondylitis ulnaris humeri
M72.48	Pseudosarkomatöse Fibromatose: Sonstige	M77.1	Epicondylitis radialis humeri
M72.49	Pseudosarkomatöse Fibromatose: Nicht näher bezeichnete Lokalisation	M77.2	Periarthritis im Bereich des Handgelenkes
M72.60	Nekrotisierende Fasziiitis: Mehrere Lokalisationen	M77.4	Metatarsalgie
M72.61	Nekrotisierende Fasziiitis: Schulterregion	M77.5	Sonstige Enthesopathie des Fußes
M72.62	Nekrotisierende Fasziiitis: Oberarm	M77.8	Sonstige Enthesopathien, anderenorts nicht klassifiziert
M72.63	Nekrotisierende Fasziiitis: Unterarm	M77.9	Enthesopathie, nicht näher bezeichnet
M72.64	Nekrotisierende Fasziiitis: Hand	S42.09	Fraktur der Klavikula: Multipel
M72.65	Nekrotisierende Fasziiitis: Beckenregion und Oberschenkel	S42.20	Fraktur des proximalen Endes des Humerus: Teil nicht näher bezeichnet
M72.66	Nekrotisierende Fasziiitis: Unterschenkel	S42.21	Fraktur des proximalen Endes des Humerus: Kopf
M72.67	Nekrotisierende Fasziiitis: Knöchel und Fuß	S42.22	Fraktur des proximalen Endes des Humerus: Collum chirurgicum
M72.68	Nekrotisierende Fasziiitis: Sonstige	S42.23	Fraktur des proximalen Endes des Humerus: Collum anatomicum
M72.69	Nekrotisierende Fasziiitis: Nicht näher bezeichnete Lokalisation	S42.24	Fraktur des proximalen Endes des Humerus: Tuberculum majus
M72.80	Sonstige Fibromatosen: Mehrere Lokalisationen	S42.29	Fraktur des proximalen Endes des Humerus: Sonstige und multiple Teile
M72.81	Sonstige Fibromatosen: Schulterregion	S42.3	Fraktur des Humerusschaftes
M72.82	Sonstige Fibromatosen: Oberarm	S72.7	Multiple Frakturen des Femurs
M72.83	Sonstige Fibromatosen: Unterarm	S82.11	Fraktur des proximalen Endes der Tibia: Mit Fraktur der Fibula (jeder Teil)
M72.84	Sonstige Fibromatosen: Hand	S82.18	Fraktur des proximalen Endes der Tibia: Sonstige
M72.85	Sonstige Fibromatosen: Beckenregion und Oberschenkel	S82.21	Fraktur des Tibiaschaftes: Mit Fraktur der Fibula (jeder Teil)
M72.86	Sonstige Fibromatosen: Unterschenkel	S82.28	Fraktur des Tibiaschaftes: Sonstige
M72.87	Sonstige Fibromatosen: Knöchel und Fuß	S82.31	Distale Fraktur der Tibia: Mit Fraktur der Fibula (jeder Teil)
M72.88	Sonstige Fibromatosen: Sonstige	S82.82	Trimalleolarfraktur
M72.89	Sonstige Fibromatosen: Nicht näher bezeichnete Lokalisation	S83.10	Luxation des Kniegelenkes: Nicht näher bezeichnet
M72.90	Fibromatose, nicht näher bezeichnet: Mehrere Lokalisationen	S83.18	Luxation des Kniegelenkes: Sonstige

Diagnose I75-2

S42.09	Fraktur der Klavikula: Multipel	S72.7	Multiple Frakturen des Femurs
S42.20	Fraktur des proximalen Endes des Humerus: Teil nicht näher bezeichnet	S82.11	Fraktur des proximalen Endes der Tibia: Mit Fraktur der Fibula (jeder Teil)
S42.21	Fraktur des proximalen Endes des Humerus: Kopf	S82.18	Fraktur des proximalen Endes der Tibia: Sonstige
S42.22	Fraktur des proximalen Endes des Humerus: Collum chirurgicum	S82.21	Fraktur des Tibiaschaftes: Mit Fraktur der Fibula (jeder Teil)
S42.23	Fraktur des proximalen Endes des Humerus: Collum anatomicum	S82.28	Fraktur des Tibiaschaftes: Sonstige
S42.24	Fraktur des proximalen Endes des Humerus: Tuberculum majus	S82.31	Distale Fraktur der Tibia: Mit Fraktur der Fibula (jeder Teil)
S42.29	Fraktur des proximalen Endes des Humerus: Sonstige und multiple Teile	S82.82	Trimalleolarfraktur
		S83.10	Luxation des Kniegelenkes: Nicht näher bezeichnet
S42.3	Fraktur des Humerusschaftes	S83.18	Luxation des Kniegelenkes: Sonstige

ADRG I76**Andere Erkrankungen des Bindegewebes oder septische Arthritis**

Hauptdiagnose in Tabelle I76-1 oder Hauptdiagnose in Tabelle I76-2

DRG I76A**Andere Erkrankungen des Bindegewebes mit schweren CC oder Alter < 16 Jahre**

PCCL > 2 oder Alter < 16 Jahre

DRG I76B**Andere Erkrankungen des Bindegewebes, Alter > 15 Jahre****Diagnose I76-1**

D16.0	Gutartige Neubildung des Knochens und des Gelenkknorpels: Skapula und lange Knochen der oberen Extremität	M00.02	Arthritis und Polyarthritis durch Staphylokokken: Oberarm
D16.1	Gutartige Neubildung des Knochens und des Gelenkknorpels: Kurze Knochen der oberen Extremität	M00.03	Arthritis und Polyarthritis durch Staphylokokken: Unterarm
D16.2	Gutartige Neubildung des Knochens und des Gelenkknorpels: Lange Knochen der unteren Extremität	M00.04	Arthritis und Polyarthritis durch Staphylokokken: Hand
D16.3	Gutartige Neubildung des Knochens und des Gelenkknorpels: Kurze Knochen der unteren Extremität	M00.05	Arthritis und Polyarthritis durch Staphylokokken: Beckenregion und Oberschenkel
D16.41	Gutartige Neubildung des Knochens und des Gelenkknorpels: Kraniofazial	M00.06	Arthritis und Polyarthritis durch Staphylokokken: Unterschenkel
D16.42	Gutartige Neubildung des Knochens und des Gelenkknorpels: Maxillofazial	M00.07	Arthritis und Polyarthritis durch Staphylokokken: Knöchel und Fuß
D16.6	Gutartige Neubildung des Knochens und des Gelenkknorpels: Wirbelsäule	M00.08	Arthritis und Polyarthritis durch Staphylokokken: Sonstige
D16.8	Gutartige Neubildung des Knochens und des Gelenkknorpels: Knöchernes Becken	M00.09	Arthritis und Polyarthritis durch Staphylokokken: Nicht näher bezeichnete Lokalisation
D16.9	Gutartige Neubildung: Knochen und Gelenkknorpel, nicht näher bezeichnet	M00.10	Arthritis und Polyarthritis durch Pneumokokken: Mehrere Lokalisationen
D21.1	Sonstige gutartige Neubildungen: Bindegewebe und andere Weichteilgewebe der oberen Extremität, einschließlich Schulter	M00.11	Arthritis und Polyarthritis durch Pneumokokken: Schulterregion
D21.2	Sonstige gutartige Neubildungen: Bindegewebe und andere Weichteilgewebe der unteren Extremität, einschließlich Hüfte	M00.12	Arthritis und Polyarthritis durch Pneumokokken: Oberarm
D21.5	Sonstige gutartige Neubildungen: Bindegewebe und andere Weichteilgewebe des Beckens	M00.13	Arthritis und Polyarthritis durch Pneumokokken: Unterarm
D21.6	Sonstige gutartige Neubildungen: Bindegewebe und andere Weichteilgewebe des Rumpfes, nicht näher bezeichnet	M00.14	Arthritis und Polyarthritis durch Pneumokokken: Hand
D21.9	Sonstige gutartige Neubildungen: Bindegewebe und andere Weichteilgewebe, nicht näher bezeichnet	M00.15	Arthritis und Polyarthritis durch Pneumokokken: Beckenregion und Oberschenkel
M00.00	Arthritis und Polyarthritis durch Staphylokokken: Mehrere Lokalisationen	M00.16	Arthritis und Polyarthritis durch Pneumokokken: Unterschenkel
M00.01	Arthritis und Polyarthritis durch Staphylokokken: Schulterregion	M00.17	Arthritis und Polyarthritis durch Pneumokokken: Knöchel und Fuß
		M00.18	Arthritis und Polyarthritis durch Pneumokokken: Sonstige
		M00.19	Arthritis und Polyarthritis durch Pneumokokken: Nicht näher bezeichnete Lokalisation
		M00.20	Arthritis und Polyarthritis durch sonstige Streptokokken: Mehrere Lokalisationen
		M00.21	Arthritis und Polyarthritis durch sonstige Streptokokken: Schulterregion

M00.22	Arthritis und Polyarthritis durch sonstige Streptokokken: Oberarm	M24.18	Sonstige Gelenkknorpelschädigungen: Sonstige
M00.23	Arthritis und Polyarthritis durch sonstige Streptokokken: Unterarm	M24.19	Sonstige Gelenkknorpelschädigungen: Nicht näher bezeichnete Lokalisation
M00.24	Arthritis und Polyarthritis durch sonstige Streptokokken: Hand	M24.30	Pathologische Luxation und Subluxation eines Gelenkes, anderenorts nicht klassifiziert: Mehrere Lokalisationen
M00.25	Arthritis und Polyarthritis durch sonstige Streptokokken: Beckenregion und Oberschenkel	M24.35	Pathologische Luxation und Subluxation eines Gelenkes, anderenorts nicht klassifiziert: Beckenregion und Oberschenkel
M00.26	Arthritis und Polyarthritis durch sonstige Streptokokken: Unterschenkel	M24.38	Pathologische Luxation und Subluxation eines Gelenkes, anderenorts nicht klassifiziert: Sonstige
M00.27	Arthritis und Polyarthritis durch sonstige Streptokokken: Knöchel und Fuß	M24.40	Habituelle Luxation und Subluxation eines Gelenkes: Mehrere Lokalisationen
M00.28	Arthritis und Polyarthritis durch sonstige Streptokokken: Sonstige	M24.45	Habituelle Luxation und Subluxation eines Gelenkes: Beckenregion und Oberschenkel
M00.29	Arthritis und Polyarthritis durch sonstige Streptokokken: Nicht näher bezeichnete Lokalisation	M24.48	Habituelle Luxation und Subluxation eines Gelenkes: Sonstige
M00.80	Arthritis und Polyarthritis durch sonstige näher bezeichnete bakterielle Erreger: Mehrere Lokalisationen	M24.49	Habituelle Luxation und Subluxation eines Gelenkes: Nicht näher bezeichnete Lokalisation
M00.81	Arthritis und Polyarthritis durch sonstige näher bezeichnete bakterielle Erreger: Schulterregion	M24.50	Gelenkkontraktur: Mehrere Lokalisationen
M00.82	Arthritis und Polyarthritis durch sonstige näher bezeichnete bakterielle Erreger: Oberarm	M24.51	Gelenkkontraktur: Schulterregion
M00.83	Arthritis und Polyarthritis durch sonstige näher bezeichnete bakterielle Erreger: Oberarm	M24.52	Gelenkkontraktur: Oberarm
M00.83	Arthritis und Polyarthritis durch sonstige näher bezeichnete bakterielle Erreger: Unterarm	M24.53	Gelenkkontraktur: Unterarm
M00.83	Arthritis und Polyarthritis durch sonstige näher bezeichnete bakterielle Erreger: Unterarm	M24.54	Gelenkkontraktur: Hand
M00.84	Arthritis und Polyarthritis durch sonstige näher bezeichnete bakterielle Erreger: Hand	M24.55	Gelenkkontraktur: Beckenregion und Oberschenkel
M00.84	Arthritis und Polyarthritis durch sonstige näher bezeichnete bakterielle Erreger: Hand	M24.56	Gelenkkontraktur: Unterschenkel
M00.85	Arthritis und Polyarthritis durch sonstige näher bezeichnete bakterielle Erreger: Beckenregion und Oberschenkel	M24.57	Gelenkkontraktur: Knöchel und Fuß
M00.85	Arthritis und Polyarthritis durch sonstige näher bezeichnete bakterielle Erreger: Beckenregion und Oberschenkel	M24.58	Gelenkkontraktur: Sonstige
M00.85	Arthritis und Polyarthritis durch sonstige näher bezeichnete bakterielle Erreger: Beckenregion und Oberschenkel	M24.59	Gelenkkontraktur: Nicht näher bezeichnete Lokalisation
M00.86	Arthritis und Polyarthritis durch sonstige näher bezeichnete bakterielle Erreger: Unterschenkel	M24.7	Protrusio acetabuli
M00.87	Arthritis und Polyarthritis durch sonstige näher bezeichnete bakterielle Erreger: Knöchel und Fuß	M24.80	Sonstige näher bezeichnete Gelenkschädigungen, anderenorts nicht klassifiziert: Mehrere Lokalisationen
M00.88	Arthritis und Polyarthritis durch sonstige näher bezeichnete bakterielle Erreger: Sonstige	M24.81	Sonstige näher bezeichnete Gelenkschädigungen, anderenorts nicht klassifiziert: Schulterregion
M00.89	Arthritis und Polyarthritis durch sonstige näher bezeichnete bakterielle Erreger: Nicht näher bezeichnete Lokalisation	M24.82	Sonstige näher bezeichnete Gelenkschädigungen, anderenorts nicht klassifiziert: Oberarm
M00.90	Eitrige Arthritis, nicht näher bezeichnet: Mehrere Lokalisationen	M24.83	Sonstige näher bezeichnete Gelenkschädigungen, anderenorts nicht klassifiziert: Unterarm
M00.91	Eitrige Arthritis, nicht näher bezeichnet: Schulterregion	M24.84	Sonstige näher bezeichnete Gelenkschädigungen, anderenorts nicht klassifiziert: Hand
M00.92	Eitrige Arthritis, nicht näher bezeichnet: Oberarm	M24.85	Sonstige näher bezeichnete Gelenkschädigungen, anderenorts nicht klassifiziert: Beckenregion und Oberschenkel
M00.93	Eitrige Arthritis, nicht näher bezeichnet: Unterarm	M24.87	Sonstige näher bezeichnete Gelenkschädigungen, anderenorts nicht klassifiziert: Knöchel und Fuß
M00.94	Eitrige Arthritis, nicht näher bezeichnet: Hand	M24.88	Sonstige näher bezeichnete Gelenkschädigungen, anderenorts nicht klassifiziert: Sonstige
M00.95	Eitrige Arthritis, nicht näher bezeichnet: Beckenregion und Oberschenkel	M24.89	Sonstige näher bezeichnete Gelenkschädigungen, anderenorts nicht klassifiziert: Nicht näher bezeichnete Lokalisation
M00.96	Eitrige Arthritis, nicht näher bezeichnet: Unterschenkel	M24.90	Gelenkschädigung, nicht näher bezeichnet: Mehrere Lokalisationen
M00.97	Eitrige Arthritis, nicht näher bezeichnet: Knöchel und Fuß	M24.91	Gelenkschädigung, nicht näher bezeichnet: Schulterregion
M00.98	Eitrige Arthritis, nicht näher bezeichnet: Sonstige	M24.92	Gelenkschädigung, nicht näher bezeichnet: Oberarm
M00.99	Eitrige Arthritis, nicht näher bezeichnet: Nicht näher bezeichnete Lokalisation	M24.93	Gelenkschädigung, nicht näher bezeichnet: Unterarm
M23.4	Freier Gelenkkörper im Kniegelenk	M24.94	Gelenkschädigung, nicht näher bezeichnet: Hand
M24.00	Freier Gelenkkörper: Mehrere Lokalisationen	M24.95	Gelenkschädigung, nicht näher bezeichnet: Beckenregion und Oberschenkel
M24.01	Freier Gelenkkörper: Schulterregion	M24.97	Gelenkschädigung, nicht näher bezeichnet: Knöchel und Fuß
M24.02	Freier Gelenkkörper: Oberarm	M24.98	Gelenkschädigung, nicht näher bezeichnet: Sonstige
M24.03	Freier Gelenkkörper: Unterarm	M24.99	Gelenkschädigung, nicht näher bezeichnet: Nicht näher bezeichnete Lokalisation
M24.04	Freier Gelenkkörper: Hand	M25.20	Schlottergelenk: Mehrere Lokalisationen
M24.05	Freier Gelenkkörper: Beckenregion und Oberschenkel	M25.21	Schlottergelenk: Schulterregion
M24.07	Freier Gelenkkörper: Knöchel und Fuß	M25.22	Schlottergelenk: Oberarm
M24.08	Freier Gelenkkörper: Sonstige	M25.23	Schlottergelenk: Unterarm
M24.09	Freier Gelenkkörper: Nicht näher bezeichnete Lokalisation	M25.24	Schlottergelenk: Hand
M24.10	Sonstige Gelenkknorpelschädigungen: Mehrere Lokalisationen		
M24.15	Sonstige Gelenkknorpelschädigungen: Beckenregion und Oberschenkel		

M25.25	Schlottergelenk: Beckenregion und Oberschenkel	M79.56	Verbliebener Fremdkörper im Weichteilgewebe: Unterschenkel
M25.27	Schlottergelenk: Knöchel und Fuß		
M25.28	Schlottergelenk: Sonstige	M79.57	Verbliebener Fremdkörper im Weichteilgewebe: Knöchel und Fuß
M25.29	Schlottergelenk: Nicht näher bezeichnete Lokalisation	M79.58	Verbliebener Fremdkörper im Weichteilgewebe: Sonstige
M25.30	Sonstige Instabilität eines Gelenkes: Mehrere Lokalisationen	M79.59	Verbliebener Fremdkörper im Weichteilgewebe: Nicht näher bezeichnete Lokalisation
M25.31	Sonstige Instabilität eines Gelenkes: Schulterregion	M84.00	Frakturheilung in Fehlstellung: Mehrere Lokalisationen
M25.32	Sonstige Instabilität eines Gelenkes: Oberarm		
M25.33	Sonstige Instabilität eines Gelenkes: Unterarm	M84.01	Frakturheilung in Fehlstellung: Schulterregion
M25.34	Sonstige Instabilität eines Gelenkes: Hand	M84.02	Frakturheilung in Fehlstellung: Oberarm
M25.35	Sonstige Instabilität eines Gelenkes: Beckenregion und Oberschenkel	M84.03	Frakturheilung in Fehlstellung: Unterarm
M25.37	Sonstige Instabilität eines Gelenkes: Knöchel und Fuß	M84.04	Frakturheilung in Fehlstellung: Hand
		M84.05	Frakturheilung in Fehlstellung: Beckenregion und Oberschenkel
M25.38	Sonstige Instabilität eines Gelenkes: Sonstige		
M25.39	Sonstige Instabilität eines Gelenkes: Nicht näher bezeichnete Lokalisation	M84.06	Frakturheilung in Fehlstellung: Unterschenkel
		M84.07	Frakturheilung in Fehlstellung: Knöchel und Fuß
M25.40	Gelenkerguss: Mehrere Lokalisationen	M84.08	Frakturheilung in Fehlstellung: Sonstige
M25.41	Gelenkerguss: Schulterregion	M84.09	Frakturheilung in Fehlstellung: Nicht näher bezeichnete Lokalisation
M25.42	Gelenkerguss: Oberarm		
M25.43	Gelenkerguss: Unterarm	M84.10	Nichtvereinigung der Frakturrenden [Pseudarthrose]: Mehrere Lokalisationen
M25.44	Gelenkerguss: Hand		
M25.45	Gelenkerguss: Beckenregion und Oberschenkel	M84.11	Nichtvereinigung der Frakturrenden [Pseudarthrose]: Schulterregion
M25.46	Gelenkerguss: Unterschenkel		
M25.47	Gelenkerguss: Knöchel und Fuß	M84.12	Nichtvereinigung der Frakturrenden [Pseudarthrose]: Oberarm
M25.48	Gelenkerguss: Sonstige		
M25.49	Gelenkerguss: Nicht näher bezeichnete Lokalisation	M84.13	Nichtvereinigung der Frakturrenden [Pseudarthrose]: Unterarm
M25.70	Osteophyt: Mehrere Lokalisationen		
M25.71	Osteophyt: Schulterregion	M84.14	Nichtvereinigung der Frakturrenden [Pseudarthrose]: Hand
M25.72	Osteophyt: Oberarm		
M25.73	Osteophyt: Unterarm	M84.15	Nichtvereinigung der Frakturrenden [Pseudarthrose]: Beckenregion und Oberschenkel
M25.74	Osteophyt: Hand		
M25.75	Osteophyt: Beckenregion und Oberschenkel	M84.16	Nichtvereinigung der Frakturrenden [Pseudarthrose]: Unterschenkel
M25.77	Osteophyt: Knöchel und Fuß		
M25.78	Osteophyt: Sonstige	M84.17	Nichtvereinigung der Frakturrenden [Pseudarthrose]: Knöchel und Fuß
M25.79	Osteophyt: Nicht näher bezeichnete Lokalisation		
M25.98	Gelenkrankheit, nicht näher bezeichnet: Sonstige	M84.18	Nichtvereinigung der Frakturrenden [Pseudarthrose]: Sonstige
M46.30	Bandscheibeninfektion (pyogen): Mehrere Lokalisationen der Wirbelsäule	M84.19	Nichtvereinigung der Frakturrenden [Pseudarthrose]: Nicht näher bezeichnete Lokalisation
M46.31	Bandscheibeninfektion (pyogen): Okzipito-Atlanto-Axialbereich	M84.20	Verzögerte Frakturheilung: Mehrere Lokalisationen
M46.32	Bandscheibeninfektion (pyogen): Zervikalbereich	M84.21	Verzögerte Frakturheilung: Schulterregion
M46.33	Bandscheibeninfektion (pyogen): Zervikothorakalbereich	M84.22	Verzögerte Frakturheilung: Oberarm
		M84.23	Verzögerte Frakturheilung: Unterarm
M46.34	Bandscheibeninfektion (pyogen): Thorakalbereich	M84.24	Verzögerte Frakturheilung: Hand
M46.35	Bandscheibeninfektion (pyogen): Thorakolumbalbereich	M84.25	Verzögerte Frakturheilung: Beckenregion und Oberschenkel
M46.36	Bandscheibeninfektion (pyogen): Lumbalbereich	M84.26	Verzögerte Frakturheilung: Unterschenkel
M46.37	Bandscheibeninfektion (pyogen): Lumbosakralbereich	M84.27	Verzögerte Frakturheilung: Knöchel und Fuß
		M84.28	Verzögerte Frakturheilung: Sonstige
M46.38	Bandscheibeninfektion (pyogen): Sakral- und Sakrokokzygealbereich	M84.29	Verzögerte Frakturheilung: Nicht näher bezeichnete Lokalisation
M46.39	Bandscheibeninfektion (pyogen): Nicht näher bezeichnete Lokalisation	M84.80	Sonstige Veränderungen der Knochenkontinuität: Mehrere Lokalisationen
M77.3	Kalkaneussporn	M84.81	Sonstige Veränderungen der Knochenkontinuität: Schulterregion
M79.46	Hypertrophie des Corpus adiposum (infrapatellare) [Hoffa-Kastert-Syndrom]: Unterschenkel	M84.82	Sonstige Veränderungen der Knochenkontinuität: Oberarm
M79.50	Verbliebener Fremdkörper im Weichteilgewebe: Mehrere Lokalisationen	M84.83	Sonstige Veränderungen der Knochenkontinuität: Unterarm
M79.51	Verbliebener Fremdkörper im Weichteilgewebe: Schulterregion	M84.84	Sonstige Veränderungen der Knochenkontinuität: Hand
M79.52	Verbliebener Fremdkörper im Weichteilgewebe: Oberarm	M84.85	Sonstige Veränderungen der Knochenkontinuität: Beckenregion und Oberschenkel
M79.53	Verbliebener Fremdkörper im Weichteilgewebe: Unterarm	M84.86	Sonstige Veränderungen der Knochenkontinuität: Unterschenkel
M79.54	Verbliebener Fremdkörper im Weichteilgewebe: Hand	M84.87	Sonstige Veränderungen der Knochenkontinuität: Knöchel und Fuß
M79.55	Verbliebener Fremdkörper im Weichteilgewebe: Beckenregion und Oberschenkel	M84.88	Sonstige Veränderungen der Knochenkontinuität: Sonstige

M84.89	Sonstige Veränderungen der Knochenkontinuität: Nicht näher bezeichnete Lokalisation	M85.97	Veränderung der Knochendichte und -struktur, nicht näher bezeichnet: Knöchel und Fuß
M84.90	Veränderung der Knochenkontinuität, nicht näher bezeichnet: Mehrere Lokalisationen	M85.98	Veränderung der Knochendichte und -struktur, nicht näher bezeichnet: Sonstige
M84.91	Veränderung der Knochenkontinuität, nicht näher bezeichnet: Schulterregion	M85.99	Veränderung der Knochendichte und -struktur, nicht näher bezeichnet: Nicht näher bezeichnete Lokalisation
M84.92	Veränderung der Knochenkontinuität, nicht näher bezeichnet: Oberarm	M89.10	Stillstand des Epiphysenwachstums: Mehrere Lokalisationen
M84.93	Veränderung der Knochenkontinuität, nicht näher bezeichnet: Unterarm	M89.11	Stillstand des Epiphysenwachstums: Schulterregion
M84.94	Veränderung der Knochenkontinuität, nicht näher bezeichnet: Hand	M89.12	Stillstand des Epiphysenwachstums: Oberarm
M84.95	Veränderung der Knochenkontinuität, nicht näher bezeichnet: Beckenregion und Oberschenkel	M89.13	Stillstand des Epiphysenwachstums: Unterarm
M84.96	Veränderung der Knochenkontinuität, nicht näher bezeichnet: Unterschenkel	M89.14	Stillstand des Epiphysenwachstums: Hand
M84.97	Veränderung der Knochenkontinuität, nicht näher bezeichnet: Knöchel und Fuß	M89.15	Stillstand des Epiphysenwachstums: Beckenregion und Oberschenkel
M84.98	Veränderung der Knochenkontinuität, nicht näher bezeichnet: Sonstige	M89.16	Stillstand des Epiphysenwachstums: Unterschenkel
M84.99	Veränderung der Knochenkontinuität, nicht näher bezeichnet: Nicht näher bezeichnete Lokalisation	M89.17	Stillstand des Epiphysenwachstums: Knöchel und Fuß
M85.10	Skelettfluorose: Mehrere Lokalisationen	M89.18	Stillstand des Epiphysenwachstums: Sonstige
M85.11	Skelettfluorose: Schulterregion	M89.19	Stillstand des Epiphysenwachstums: Nicht näher bezeichnete Lokalisation
M85.12	Skelettfluorose: Oberarm	M89.20	Sonstige Störungen der Knochenentwicklung und des Knochenwachstums: Mehrere Lokalisationen
M85.13	Skelettfluorose: Unterarm	M89.21	Sonstige Störungen der Knochenentwicklung und des Knochenwachstums: Schulterregion
M85.14	Skelettfluorose: Hand	M89.22	Sonstige Störungen der Knochenentwicklung und des Knochenwachstums: Oberarm
M85.15	Skelettfluorose: Beckenregion und Oberschenkel	M89.23	Sonstige Störungen der Knochenentwicklung und des Knochenwachstums: Unterarm
M85.16	Skelettfluorose: Unterschenkel	M89.24	Sonstige Störungen der Knochenentwicklung und des Knochenwachstums: Hand
M85.17	Skelettfluorose: Knöchel und Fuß	M89.25	Sonstige Störungen der Knochenentwicklung und des Knochenwachstums: Beckenregion und Oberschenkel
M85.18	Skelettfluorose: Sonstige	M89.26	Sonstige Störungen der Knochenentwicklung und des Knochenwachstums: Unterschenkel
M85.19	Skelettfluorose: Nicht näher bezeichnete Lokalisation	M89.27	Sonstige Störungen der Knochenentwicklung und des Knochenwachstums: Knöchel und Fuß
M85.2	Hyperostose des Schädels	M89.28	Sonstige Störungen der Knochenentwicklung und des Knochenwachstums: Sonstige
M85.80	Sonstige näher bezeichnete Veränderungen der Knochendichte und -struktur: Mehrere Lokalisationen	M89.29	Sonstige Störungen der Knochenentwicklung und des Knochenwachstums: Nicht näher bezeichnete Lokalisation
M85.81	Sonstige näher bezeichnete Veränderungen der Knochendichte und -struktur: Schulterregion	M89.30	Hypertrophie des Knochens: Mehrere Lokalisationen
M85.82	Sonstige näher bezeichnete Veränderungen der Knochendichte und -struktur: Oberarm	M89.31	Hypertrophie des Knochens: Schulterregion
M85.83	Sonstige näher bezeichnete Veränderungen der Knochendichte und -struktur: Unterarm	M89.32	Hypertrophie des Knochens: Oberarm
M85.84	Sonstige näher bezeichnete Veränderungen der Knochendichte und -struktur: Hand	M89.33	Hypertrophie des Knochens: Unterarm
M85.85	Sonstige näher bezeichnete Veränderungen der Knochendichte und -struktur: Beckenregion und Oberschenkel	M89.34	Hypertrophie des Knochens: Hand
M85.86	Sonstige näher bezeichnete Veränderungen der Knochendichte und -struktur: Unterschenkel	M89.35	Hypertrophie des Knochens: Beckenregion und Oberschenkel
M85.87	Sonstige näher bezeichnete Veränderungen der Knochendichte und -struktur: Knöchel und Fuß	M89.36	Hypertrophie des Knochens: Unterschenkel
M85.88	Sonstige näher bezeichnete Veränderungen der Knochendichte und -struktur: Sonstige	M89.37	Hypertrophie des Knochens: Knöchel und Fuß
M85.89	Sonstige näher bezeichnete Veränderungen der Knochendichte und -struktur: Nicht näher bezeichnete Lokalisation	M89.38	Hypertrophie des Knochens: Sonstige
M85.90	Veränderung der Knochendichte und -struktur, nicht näher bezeichnet: Mehrere Lokalisationen	M89.39	Hypertrophie des Knochens: Nicht näher bezeichnete Lokalisation
M85.91	Veränderung der Knochendichte und -struktur, nicht näher bezeichnet: Schulterregion	M89.50	Osteolyse: Mehrere Lokalisationen
M85.92	Veränderung der Knochendichte und -struktur, nicht näher bezeichnet: Oberarm	M89.51	Osteolyse: Schulterregion
M85.93	Veränderung der Knochendichte und -struktur, nicht näher bezeichnet: Unterarm	M89.52	Osteolyse: Oberarm
M85.94	Veränderung der Knochendichte und -struktur, nicht näher bezeichnet: Hand	M89.53	Osteolyse: Unterarm
M85.95	Veränderung der Knochendichte und -struktur, nicht näher bezeichnet: Beckenregion und Oberschenkel	M89.54	Osteolyse: Hand
M85.96	Veränderung der Knochendichte und -struktur, nicht näher bezeichnet: Unterschenkel	M89.55	Osteolyse: Beckenregion und Oberschenkel
		M89.56	Osteolyse: Unterschenkel
		M89.57	Osteolyse: Knöchel und Fuß
		M89.58	Osteolyse: Sonstige
		M89.59	Osteolyse: Nicht näher bezeichnete Lokalisation
		M89.60	Osteopathie nach Poliomyelitis: Mehrere Lokalisationen
		M89.61	Osteopathie nach Poliomyelitis: Schulterregion
		M89.62	Osteopathie nach Poliomyelitis: Oberarm
		M89.63	Osteopathie nach Poliomyelitis: Unterarm
		M89.64	Osteopathie nach Poliomyelitis: Hand

M89.65	Osteopathie nach Poliomyelitis: Beckenregion und Oberschenkel	M94.88	Sonstige näher bezeichnete Knorpelkrankheiten: Sonstige
M89.66	Osteopathie nach Poliomyelitis: Unterschenkel	M94.89	Sonstige näher bezeichnete Knorpelkrankheiten: Nicht näher bezeichnete Lokalisation
M89.67	Osteopathie nach Poliomyelitis: Knöchel und Fuß	M94.90	Knorpelkrankheit, nicht näher bezeichnet: Mehrere Lokalisationen
M89.68	Osteopathie nach Poliomyelitis: Sonstige	M94.91	Knorpelkrankheit, nicht näher bezeichnet: Schulterregion
M89.69	Osteopathie nach Poliomyelitis: Nicht näher bezeichnete Lokalisation	M94.92	Knorpelkrankheit, nicht näher bezeichnet: Oberarm
M89.80	Sonstige näher bezeichnete Knochenkrankheiten: Mehrere Lokalisationen	M94.93	Knorpelkrankheit, nicht näher bezeichnet: Unterarm
M89.81	Sonstige näher bezeichnete Knochenkrankheiten: Schulterregion	M94.94	Knorpelkrankheit, nicht näher bezeichnet: Hand
M89.82	Sonstige näher bezeichnete Knochenkrankheiten: Oberarm	M94.95	Knorpelkrankheit, nicht näher bezeichnet: Beckenregion und Oberschenkel
M89.83	Sonstige näher bezeichnete Knochenkrankheiten: Unterarm	M94.96	Knorpelkrankheit, nicht näher bezeichnet: Unterschenkel
M89.84	Sonstige näher bezeichnete Knochenkrankheiten: Hand	M94.97	Knorpelkrankheit, nicht näher bezeichnet: Knöchel und Fuß
M89.85	Sonstige näher bezeichnete Knochenkrankheiten: Beckenregion und Oberschenkel	M94.98	Knorpelkrankheit, nicht näher bezeichnet: Sonstige
M89.86	Sonstige näher bezeichnete Knochenkrankheiten: Unterschenkel	M94.99	Knorpelkrankheit, nicht näher bezeichnet: Nicht näher bezeichnete Lokalisation
M89.87	Sonstige näher bezeichnete Knochenkrankheiten: Knöchel und Fuß	M95.2	Sonstige erworbene Deformität des Kopfes
M89.88	Sonstige näher bezeichnete Knochenkrankheiten: Sonstige	M95.3	Erworbene Deformität des Halses
M89.89	Sonstige näher bezeichnete Knochenkrankheiten: Nicht näher bezeichnete Lokalisation	M95.4	Erworbene Deformität des Brustkorbes und der Rippen
M89.90	Knochenkrankheit, nicht näher bezeichnet: Mehrere Lokalisationen	M95.5	Erworbene Deformität des Beckens
M89.91	Knochenkrankheit, nicht näher bezeichnet: Schulterregion	M95.8	Sonstige näher bezeichnete erworbene Deformitäten des Muskel-Skelett-Systems
M89.92	Knochenkrankheit, nicht näher bezeichnet: Oberarm	M95.9	Erworbene Deformität des Muskel-Skelett-Systems, nicht näher bezeichnet
M89.93	Knochenkrankheit, nicht näher bezeichnet: Unterarm	M96.0	Pseudarthrose nach Fusion oder Arthrodesis
M89.94	Knochenkrankheit, nicht näher bezeichnet: Hand	Q65.0	Angeborene Luxation des Hüftgelenkes, einseitig
M89.95	Knochenkrankheit, nicht näher bezeichnet: Beckenregion und Oberschenkel	Q65.1	Angeborene Luxation des Hüftgelenkes, beidseitig
M89.96	Knochenkrankheit, nicht näher bezeichnet: Unterschenkel	Q65.2	Angeborene Luxation des Hüftgelenkes, nicht näher bezeichnet
M89.97	Knochenkrankheit, nicht näher bezeichnet: Knöchel und Fuß	Q65.3	Angeborene Subluxation des Hüftgelenkes, einseitig
M89.98	Knochenkrankheit, nicht näher bezeichnet: Sonstige	Q65.4	Angeborene Subluxation des Hüftgelenkes, beidseitig
M89.99	Knochenkrankheit, nicht näher bezeichnet: Nicht näher bezeichnete Lokalisation	Q65.5	Angeborene Subluxation des Hüftgelenkes, nicht näher bezeichnet
M94.1	Panchondritis [Rezidivierende Polychondritis]	Q65.6	Instabiles Hüftgelenk (angeboren)
M94.30	Chondrolyse: Mehrere Lokalisationen	Q65.8	Sonstige angeborene Deformitäten der Hüfte
M94.31	Chondrolyse: Schulterregion	Q65.9	Angeborene Deformität der Hüfte, nicht näher bezeichnet
M94.32	Chondrolyse: Oberarm	Q66.0	Pes equinovarus congenitus
M94.33	Chondrolyse: Unterarm	Q66.1	Pes calcaneovarus congenitus
M94.34	Chondrolyse: Hand	Q66.2	Pes adductus (congenitus)
M94.35	Chondrolyse: Beckenregion und Oberschenkel	Q66.3	Sonstige angeborene Varusdeformitäten der Füße
M94.36	Chondrolyse: Unterschenkel	Q66.4	Pes calcaneovalgus congenitus
M94.37	Chondrolyse: Knöchel und Fuß	Q66.5	Pes planus congenitus
M94.38	Chondrolyse: Sonstige	Q66.6	Sonstige angeborene Valgusdeformitäten der Füße
M94.39	Chondrolyse: Nicht näher bezeichnete Lokalisation	Q66.7	Pes cavus
M94.80	Sonstige näher bezeichnete Knorpelkrankheiten: Mehrere Lokalisationen	Q66.8	Sonstige angeborene Deformitäten der Füße
M94.81	Sonstige näher bezeichnete Knorpelkrankheiten: Schulterregion	Q66.9	Angeborene Deformität der Füße, nicht näher bezeichnet
M94.82	Sonstige näher bezeichnete Knorpelkrankheiten: Oberarm	Q67.5	Angeborene Deformitäten der Wirbelsäule
M94.83	Sonstige näher bezeichnete Knorpelkrankheiten: Unterarm	Q67.8	Sonstige angeborene Deformitäten des Thorax
M94.84	Sonstige näher bezeichnete Knorpelkrankheiten: Hand	Q68.0	Angeborene Deformitäten des M. sternocleidomastoideus
M94.85	Sonstige näher bezeichnete Knorpelkrankheiten: Beckenregion und Oberschenkel	Q68.1	Angeborene Deformität der Hand
M94.86	Sonstige näher bezeichnete Knorpelkrankheiten: Unterschenkel	Q68.3	Angeborene Verbiegung des Femurs
M94.87	Sonstige näher bezeichnete Knorpelkrankheiten: Knöchel und Fuß	Q68.4	Angeborene Verbiegung der Tibia und der Fibula
		Q68.5	Angeborene Verbiegung der langen Beinknochen, nicht näher bezeichnet
		Q68.8	Sonstige näher bezeichnete angeborene Muskel-Skelett-Deformitäten
		Q69.0	Akzessorische(r) Finger
		Q69.1	Akzessorische(r) Daumen
		Q69.2	Akzessorische Zehe(n)
		Q69.9	Polydaktylie, nicht näher bezeichnet
		Q70.0	Miteinander verwachsene Finger
		Q70.1	Schwimmhautbildung an den Fingern

Q70.2	Miteinander verwachsene Zehen	Q77.4	Achondroplasie
Q70.3	Schwimnhautbildung an den Zehen	Q77.5	Diastrophische Dysplasie
Q70.4	Polysyndaktylie	Q77.6	Chondroektodermale Dysplasie
Q70.9	Syndaktylie, nicht näher bezeichnet	Q77.7	Dysplasia spondyloepiphysaria
Q71.0	Angeborenes vollständiges Fehlen der oberen Extremität(en)	Q77.8	Sonstige Osteochondrodysplasien mit Wachstumsstörungen der Röhrenknochen und der Wirbelsäule
Q71.1	Angeborenes Fehlen des Ober- und Unterarmes bei vorhandener Hand	Q77.9	Osteochondrodysplasie mit Wachstumsstörungen der Röhrenknochen und der Wirbelsäule, nicht näher bezeichnet
Q71.2	Angeborenes Fehlen sowohl des Unterarmes als auch der Hand	Q78.0	Osteogenesis imperfecta
Q71.3	Angeborenes Fehlen der Hand oder eines oder mehrerer Finger	Q78.1	Polyostotische fibröse Dysplasie [Jaffé-Lichtenstein-Syndrom]
Q71.4	Longitudinaler Reduktionsdefekt des Radius	Q78.2	Marmorknochenkrankheit
Q71.5	Longitudinaler Reduktionsdefekt der Ulna	Q78.3	Progrediente diaphysäre Dysplasie
Q71.6	Spalthand	Q78.4	Enchondromatose
Q71.8	Sonstige Reduktionsdefekte der oberen Extremität(en)	Q78.5	Metaphysäre Dysplasie
Q71.9	Reduktionsdefekt der oberen Extremität, nicht näher bezeichnet	Q78.6	Angeborene multiple Exostosen
Q72.0	Angeborenes vollständiges Fehlen der unteren Extremität(en)	Q78.8	Sonstige näher bezeichnete Osteochondrodysplasien
Q72.1	Angeborenes Fehlen des Ober- und Unterschenkels bei vorhandenem Fuß	Q78.9	Osteochondrodysplasie, nicht näher bezeichnet
Q72.2	Angeborenes Fehlen sowohl des Unterschenkels als auch des Fußes	Q79.6	Ehlers-Danlos-Syndrom
Q72.3	Angeborenes Fehlen des Fußes oder einer oder mehrerer Zehen	Q79.8	Sonstige angeborene Fehlbildungen des Muskel-Skelett-Systems
Q72.4	Longitudinaler Reduktionsdefekt des Femurs	Q79.9	Angeborene Fehlbildung des Muskel-Skelett-Systems, nicht näher bezeichnet
Q72.5	Longitudinaler Reduktionsdefekt der Tibia	R93.6	Abnorme Befunde bei der bildgebenden Diagnostik der Extremitäten
Q72.6	Longitudinaler Reduktionsdefekt der Fibula	R93.7	Abnorme Befunde bei der bildgebenden Diagnostik sonstiger Abschnitte des Muskel-Skelett-Systems
Q72.7	Spaltfuß	S03.1	Luxation des knorpeligen Nasenseptums
Q72.8	Sonstige Reduktionsdefekte der unteren Extremität(en)	S03.3	Luxation sonstiger und nicht näher bezeichneter Teile des Kopfes
Q72.9	Reduktionsdefekt der unteren Extremität, nicht näher bezeichnet	S03.5	Verstauchung und Zerrung von Gelenken und Bändern sonstiger und nicht näher bezeichneter Teile des Kopfes
Q73.0	Angeborenes Fehlen nicht näher bezeichneter Extremität(en)	S09.1	Verletzung von Muskeln und Sehnen des Kopfes
Q73.1	Phokomelie nicht näher bezeichneter Extremität(en)	S13.5	Verstauchung und Zerrung in der Schilddrüsenregion
Q73.8	Sonstige Reduktionsdefekte nicht näher bezeichneter Extremität(en)	S22.8	Fraktur sonstiger Teile des knöchernen Thorax
Q74.0	Sonstige angeborene Fehlbildungen der oberen Extremität(en) und des Schultergürtels	S22.9	Fraktur des knöchernen Thorax, Teil nicht näher bezeichnet
Q74.1	Angeborene Fehlbildung des Knies	S23.5	Verstauchung und Zerrung sonstiger und nicht näher bezeichneter Teile des Thorax
Q74.2	Sonstige angeborene Fehlbildungen der unteren Extremität(en) und des Beckengürtels	S42.11	Fraktur der Skapula: Korpus
Q74.3	Arthrogryposis multiplex congenita	S42.19	Fraktur der Skapula: Multipel
Q74.8	Sonstige näher bezeichnete angeborene Fehlbildungen der Extremität(en)	T02.10	Frakturen mit Beteiligung von Thorax und Lumbosakralgegend oder von Thorax und Becken: geschlossen
Q74.9	Nicht näher bezeichnete angeborene Fehlbildung der Extremität(en)	T02.11	Frakturen mit Beteiligung von Thorax und Lumbosakralgegend oder von Thorax und Becken: offen
Q75.0	Kraniosynostose	T02.80	Frakturen mit Beteiligung sonstiger Kombinationen von Körperregionen: geschlossen
Q75.1	Dysostosis craniofacialis	T02.81	Frakturen mit Beteiligung sonstiger Kombinationen von Körperregionen: offen
Q75.2	Hypertelorismus	T02.90	Multiple Frakturen, nicht näher bezeichnet: geschlossen
Q75.3	Makrozephalie	T02.91	Multiple Frakturen, nicht näher bezeichnet: offen
Q75.4	Dysostosis mandibulofacialis	T03.0	Luxationen, Verstauchungen und Zerrungen mit Beteiligung von Kopf und Hals
Q75.5	Okulo-mandibulo-faziales Syndrom	T03.1	Luxationen, Verstauchungen und Zerrungen mit Beteiligung von Thorax und Lumbosakralgegend oder von Thorax und Becken
Q75.8	Sonstige näher bezeichnete angeborene Fehlbildungen der Schädel- und Gesichtsschädelknochen	T03.2	Luxationen, Verstauchungen und Zerrungen mit Beteiligung mehrerer Regionen der oberen Extremität(en)
Q75.9	Angeborene Fehlbildung der Schädel- und Gesichtsschädelknochen, nicht näher bezeichnet	T03.3	Luxationen, Verstauchungen und Zerrungen mit Beteiligung mehrerer Regionen der unteren Extremität(en)
Q76.1	Klippel-Feil-Syndrom		
Q76.5	Halsrippe		
Q76.8	Sonstige angeborene Fehlbildungen des knöchernen Thorax		
Q76.9	Angeborene Fehlbildung des knöchernen Thorax, nicht näher bezeichnet		
Q77.0	Achondrogenesie		
Q77.1	Thanatophore Dysplasie		
Q77.2	Kurzripp-Polydaktylie-Syndrome		
Q77.3	Chondrodysplasia-punctata-Syndrome		

T03.4	Luxationen, Verstauchungen und Zerrungen mit Beteiligung mehrerer Regionen der oberen Extremität(en) und mehrerer Regionen der unteren Extremität(en)	T14.21 T14.3	Fraktur an einer nicht näher bezeichneten Körperregion: offen Luxation, Verstauchung und Zerrung an einer nicht näher bezeichneten Körperregion
T03.8	Luxationen, Verstauchungen und Zerrungen mit Beteiligung sonstiger Kombinationen von Körperregionen	T14.6	Verletzung von Muskeln und Sehnen an einer nicht näher bezeichneten Körperregion
T03.9	Multiple Luxationen, Verstauchungen und Zerrungen, nicht näher bezeichnet	T79.60 T79.61	Traumatische Muskelischämie der oberen Extremität Traumatische Muskelischämie des Oberschenkels und der Hüfte
T06.4	Verletzungen von Muskeln und Sehnen mit Beteiligung mehrerer Körperregionen	T79.62 T79.63	Traumatische Muskelischämie des Unterschenkels Traumatische Muskelischämie des Fußes
T09.5	Verletzung nicht näher bezeichneter Muskeln und Sehnen des Rumpfes	T79.68 T79.69	Traumatische Muskelischämie sonstiger Lokalisation Traumatische Muskelischämie nicht näher bezeichneter Lokalisation
T11.2	Luxation, Verstauchung und Zerrung von nicht näher bezeichnetem Gelenk und Band der oberen Extremität, Höhe nicht näher bezeichnet	T87.3 T87.4	Neurom des Amputationsstumpfes Infektion des Amputationsstumpfes
T13.2	Luxation, Verstauchung und Zerrung von nicht näher bezeichnetem Gelenk und Band der unteren Extremität, Höhe nicht näher bezeichnet	T87.5 T87.6	Nekrose des Amputationsstumpfes Sonstige und nicht näher bezeichnete Komplikationen am Amputationsstumpf
T14.20	Fraktur an einer nicht näher bezeichneten Körperregion: geschlossen	Z52.2 Z94.6	Knochenspende Zustand nach Knochen transplantation

Diagnose I76-2

A54.4	Gonokokkeninfektion des Muskel-Skelett-Systems	A66.6	Knochen- und Gelenkveränderungen bei Frambösie
-------	--	-------	--

ADRG I77**Leichte bis mässig schwere Verletzungen an den Extremitäten**

Hauptdiagnose in Tabelle I77-1

DRG I77A**Leichte bis mässig schwere Verletzungen an den Extremitäten mit Para-/Tetraplegie oder Alter < 16 Jahre**

Alter < 16 Jahre oder Nebendiagnose in Tabelle I77-2

DRG I77B**Leichte bis mässig schwere Verletzungen an den Extremitäten, Alter > 15 Jahre****Diagnose I77-1**

M22.0	Habituelle Luxation der Patella	M23.22	Meniskusschädigung durch alten Riss oder alte Verletzung: Hinterhorn des Innenmeniskus
M22.1	Habituelle Subluxation der Patella	M23.23	Meniskusschädigung durch alten Riss oder alte Verletzung: Sonstiger und nicht näher bezeichneter Teil des Innenmeniskus
M22.2	Krankheiten im Patellofemoralbereich	M23.24	Meniskusschädigung durch alten Riss oder alte Verletzung: Vorderhorn des Außenmeniskus
M22.3	Sonstige Schädigungen der Patella	M23.25	Meniskusschädigung durch alten Riss oder alte Verletzung: Hinterhorn des Außenmeniskus
M22.4	Chondromalacia patellae	M23.26	Meniskusschädigung durch alten Riss oder alte Verletzung: Sonstiger und nicht näher bezeichneter Teil des Außenmeniskus
M22.8	Sonstige Krankheiten der Patella	M23.29	Meniskusschädigung durch alten Riss oder alte Verletzung: Nicht näher bezeichneter Meniskus
M22.9	Krankheit der Patella, nicht näher bezeichnet	M23.30	Sonstige Meniskusschädigungen: Mehrere Lokalisationen
M23.00	Meniskusganglion: Mehrere Lokalisationen	M23.31	Sonstige Meniskusschädigungen: Vorderhorn des Innenmeniskus
M23.01	Meniskusganglion: Vorderhorn des Innenmeniskus	M23.32	Sonstige Meniskusschädigungen: Hinterhorn des Innenmeniskus
M23.02	Meniskusganglion: Hinterhorn des Innenmeniskus	M23.33	Sonstige Meniskusschädigungen: Sonstiger und nicht näher bezeichneter Teil des Innenmeniskus
M23.03	Meniskusganglion: Sonstiger und nicht näher bezeichneter Teil des Innenmeniskus	M23.34	Sonstige Meniskusschädigungen: Vorderhorn des Außenmeniskus
M23.04	Meniskusganglion: Vorderhorn des Außenmeniskus	M23.35	Sonstige Meniskusschädigungen: Hinterhorn des Außenmeniskus
M23.05	Meniskusganglion: Hinterhorn des Außenmeniskus	M23.36	Sonstige Meniskusschädigungen: Sonstiger und nicht näher bezeichneter Teil des Außenmeniskus
M23.06	Meniskusganglion: Sonstiger und nicht näher bezeichneter Teil des Außenmeniskus		
M23.09	Meniskusganglion: Nicht näher bezeichneter Meniskus		
M23.10	Scheibenmeniskus (angeboren): Mehrere Lokalisationen		
M23.13	Scheibenmeniskus (angeboren): Innenmeniskus		
M23.16	Scheibenmeniskus (angeboren): Außenmeniskus		
M23.19	Scheibenmeniskus (angeboren): Nicht näher bezeichneter Meniskus		
M23.20	Meniskusschädigung durch alten Riss oder alte Verletzung: Mehrere Lokalisationen		
M23.21	Meniskusschädigung durch alten Riss oder alte Verletzung: Vorderhorn des Innenmeniskus		

M23.39	Sonstige Meniskusschädigungen: Nicht näher bezeichneter Meniskus	M24.11	Sonstige Gelenkknorpelschädigungen: Schulterregion
M23.50	Chronische Instabilität des Kniegelenkes: Mehrere Lokalisationen	M24.12	Sonstige Gelenkknorpelschädigungen: Oberarm
M23.51	Chronische Instabilität des Kniegelenkes: Vorderes Kreuzband	M24.17	Sonstige Gelenkknorpelschädigungen: Knöchel und Fuß
M23.52	Chronische Instabilität des Kniegelenkes: Hinteres Kreuzband	M24.31	Pathologische Luxation und Subluxation eines Gelenkes, anderenorts nicht klassifiziert: Schulterregion
M23.53	Chronische Instabilität des Kniegelenkes: Innenband [Lig. collaterale tibiale]	M24.32	Pathologische Luxation und Subluxation eines Gelenkes, anderenorts nicht klassifiziert: Oberarm
M23.54	Chronische Instabilität des Kniegelenkes: Außenband [Lig. collaterale fibulare]	M24.36	Pathologische Luxation und Subluxation eines Gelenkes, anderenorts nicht klassifiziert: Unterschenkel
M23.57	Chronische Instabilität des Kniegelenkes: Kapselband	M24.37	Pathologische Luxation und Subluxation eines Gelenkes, anderenorts nicht klassifiziert: Knöchel und Fuß
M23.59	Chronische Instabilität des Kniegelenkes: Nicht näher bezeichnetes Band	M24.41	Habituelle Luxation und Subluxation eines Gelenkes: Schulterregion
M23.60	Sonstige Spontanruptur eines oder mehrerer Bänder des Kniegelenkes: Mehrere Lokalisationen	M24.42	Habituelle Luxation und Subluxation eines Gelenkes: Oberarm
M23.61	Sonstige Spontanruptur eines oder mehrerer Bänder des Kniegelenkes: Vorderes Kreuzband	M24.46	Habituelle Luxation und Subluxation eines Gelenkes: Unterschenkel
M23.62	Sonstige Spontanruptur eines oder mehrerer Bänder des Kniegelenkes: Hinteres Kreuzband	M24.47	Habituelle Luxation und Subluxation eines Gelenkes: Knöchel und Fuß
M23.63	Sonstige Spontanruptur eines oder mehrerer Bänder des Kniegelenkes: Innenband [Lig. collaterale tibiale]	M25.26	Schlottergelenk: Unterschenkel
M23.64	Sonstige Spontanruptur eines oder mehrerer Bänder des Kniegelenkes: Außenband [Lig. collaterale fibulare]	M25.36	Sonstige Instabilität eines Gelenkes: Unterschenkel
M23.67	Sonstige Spontanruptur eines oder mehrerer Bänder des Kniegelenkes: Kapselband	M25.76	Osteophyt: Unterschenkel
M23.69	Sonstige Spontanruptur eines oder mehrerer Bänder des Kniegelenkes: Nicht näher bezeichnetes Band	Q68.2	Angeborene Deformität des Knies
M23.80	Sonstige Binnenschädigungen des Kniegelenkes: Mehrere Lokalisationen	S42.00	Fraktur der Klavikula: Teil nicht näher bezeichnet
M23.81	Sonstige Binnenschädigungen des Kniegelenkes: Vorderes Kreuzband	S42.01	Fraktur der Klavikula: Mediales Drittel
M23.82	Sonstige Binnenschädigungen des Kniegelenkes: Hinteres Kreuzband	S42.02	Fraktur der Klavikula: Mittleres Drittel
M23.83	Sonstige Binnenschädigungen des Kniegelenkes: Innenband [Lig. collaterale tibiale]	S42.03	Fraktur der Klavikula: Laterales Drittel
M23.84	Sonstige Binnenschädigungen des Kniegelenkes: Außenband [Lig. collaterale fibulare]	S42.10	Fraktur der Skapula: Teil nicht näher bezeichnet
M23.87	Sonstige Binnenschädigungen des Kniegelenkes: Kapselband	S42.12	Fraktur der Skapula: Akromion
M23.89	Sonstige Binnenschädigungen des Kniegelenkes: Nicht näher bezeichnetes Band	S42.13	Fraktur der Skapula: Processus coracoideus
M23.90	Binnenschädigung des Kniegelenkes, nicht näher bezeichnet: Mehrere Lokalisationen	S42.14	Fraktur der Skapula: Cavitas glenoidalis und Collum scapulae
M23.91	Binnenschädigung des Kniegelenkes, nicht näher bezeichnet: Vorderes Kreuzband oder Vorderhorn des Innenmeniskus	S42.40	Fraktur des distalen Endes des Humerus: Teil nicht näher bezeichnet
M23.92	Binnenschädigung des Kniegelenkes, nicht näher bezeichnet: Hinteres Kreuzband oder Hinterhorn des Innenmeniskus	S42.41	Fraktur des distalen Endes des Humerus: Suprakondylär
M23.93	Binnenschädigung des Kniegelenkes, nicht näher bezeichnet: Innenband [Lig. collaterale tibiale] oder sonstiger und nicht näher bezeichneter Teil des Innenmeniskus	S42.42	Fraktur des distalen Endes des Humerus: Epicondylus lateralis
M23.94	Binnenschädigung des Kniegelenkes, nicht näher bezeichnet: Außenband [Lig. collaterale fibulare] oder Vorderhorn des Außenmeniskus	S42.43	Fraktur des distalen Endes des Humerus: Epicondylus medialis
M23.95	Binnenschädigung des Kniegelenkes, nicht näher bezeichnet: Hinterhorn des Außenmeniskus	S42.44	Fraktur des distalen Endes des Humerus: Epicondylus, Epicondyli, nicht näher bezeichnet
M23.96	Binnenschädigung des Kniegelenkes, nicht näher bezeichnet: Sonstiger und nicht näher bezeichneter Teil des Außenmeniskus	S42.45	Fraktur des distalen Endes des Humerus: Transkondylär (T- oder Y-Form)
M23.97	Binnenschädigung des Kniegelenkes, nicht näher bezeichnet: Kapselband	S42.49	Fraktur des distalen Endes des Humerus: Sonstige und multiple Teile
M23.99	Binnenschädigung des Kniegelenkes, nicht näher bezeichnet: Nicht näher bezeichnetes Band oder nicht näher bezeichneter Meniskus	S42.7	Multiple Frakturen der Klavikula, der Skapula und des Humerus
		S42.8	Fraktur sonstiger Teile der Schulter und des Oberarmes
		S42.9	Fraktur des Schultergürtels, Teil nicht näher bezeichnet
		S43.00	Luxation des Schultergelenkes [Glenohumeralgelenk], nicht näher bezeichnet
		S43.01	Luxation des Humerus nach vorne
		S43.02	Luxation des Humerus nach hinten
		S43.03	Luxation des Humerus nach unten
		S43.08	Luxation sonstiger Teile der Schulter
		S43.1	Luxation des Akromioklavikulargelenkes
		S43.2	Luxation des Sternoklavikulargelenkes
		S43.3	Luxation sonstiger und nicht näher bezeichneter Teile des Schultergürtels
		S43.4	Verstauchung und Zerrung des Schultergelenkes
		S43.5	Verstauchung und Zerrung des Akromioklavikulargelenkes

S43.7	Verstauchung und Zerrung sonstiger und nicht näher bezeichneter Teile des Schultergürtels	S83.52	Verstauchung und Zerrung des Kniegelenkes: Distorsion des hinteren Kreuzbandes
S46.0	Verletzung der Muskeln und der Sehnen der Rotatorenmanschette	S83.53	Verstauchung und Zerrung des Kniegelenkes: Riss des vorderen Kreuzbandes
S46.1	Verletzung des Muskels und der Sehne des Caput longum des M. biceps brachii	S83.54	Verstauchung und Zerrung des Kniegelenkes: Riss des hinteren Kreuzbandes
S46.2	Verletzung des Muskels und der Sehne an sonstigen Teilen des M. biceps brachii	S83.6	Verstauchung und Zerrung sonstiger und nicht näher bezeichneter Teile des Knies
S46.3	Verletzung des Muskels und der Sehne des M. triceps brachii	S83.7	Verletzung mehrerer Strukturen des Knies
S46.7	Verletzung mehrerer Muskeln und Sehnen in Höhe der Schulter und des Oberarmes	S86.0	Verletzung der Achillessehne
S46.8	Verletzung sonstiger Muskeln und Sehnen in Höhe der Schulter und des Oberarmes	S86.1	Verletzung sonstiger Muskeln und Sehnen der posterioren Muskelgruppe in Höhe des Unterschenkels
S46.9	Verletzung nicht näher bezeichneter Muskeln und Sehnen in Höhe der Schulter und des Oberarmes	S86.2	Verletzung von Muskeln und Sehnen der anterioren Muskelgruppe in Höhe des Unterschenkels
S52.7	Multiple Frakturen des Unterarmes	S86.3	Verletzung von Muskeln und Sehnen der peronäalen Muskelgruppe in Höhe des Unterschenkels
S53.0	Luxation des Radiuskopfes	S86.7	Verletzung mehrerer Muskeln und Sehnen in Höhe des Unterschenkels
S53.10	Luxation des Ellenbogens: Nicht näher bezeichnet	S86.8	Verletzung sonstiger Muskeln und Sehnen in Höhe des Unterschenkels
S53.11	Sonstige und nicht näher bezeichnete Luxation des Ellenbogens: Nach vorne	S86.9	Verletzung eines nicht näher bezeichneten Muskels oder einer nicht näher bezeichneten Sehne in Höhe des Unterschenkels
S53.12	Sonstige und nicht näher bezeichnete Luxation des Ellenbogens: Nach hinten	S92.0	Fraktur des Kalkaneus
S53.13	Sonstige und nicht näher bezeichnete Luxation des Ellenbogens: Nach medial	S93.0	Luxation des oberen Sprunggelenkes
S53.14	Sonstige und nicht näher bezeichnete Luxation des Ellenbogens: Nach lateral	S93.2	Traumatische Ruptur von Bändern in Höhe des oberen Sprunggelenkes und des Fußes
S53.18	Luxation des Ellenbogens: Sonstige	S93.40	Verstauchung und Zerrung des oberen Sprunggelenkes: Teil nicht näher bezeichnet
S82.0	Fraktur der Patella	S93.41	Verstauchung und Zerrung des oberen Sprunggelenkes: Lig. deltoideum
S82.38	Distale Fraktur der Tibia: Sonstige	S93.42	Verstauchung und Zerrung des oberen Sprunggelenkes: Lig. calcaneofibulare
S82.40	Fraktur der Fibula, isoliert: Teil nicht näher bezeichnet	S93.43	Verstauchung und Zerrung des oberen Sprunggelenkes: Lig. tibiofibulare (anterius) (posterius), distal
S82.41	Fraktur der Fibula, isoliert: Proximales Ende	S93.48	Verstauchung und Zerrung des oberen Sprunggelenkes: Sonstige Teile
S82.42	Fraktur der Fibula, isoliert: Schaft	S96.9	Verletzung eines nicht näher bezeichneten Muskels oder einer nicht näher bezeichneten Sehne in Höhe des Knöchels und des Fußes
S82.49	Fraktur der Fibula, isoliert: Multipel	T02.20	Frakturen mit Beteiligung mehrerer Regionen einer oberen Extremität: geschlossen
S82.5	Fraktur des Innenknöchels	T02.21	Frakturen mit Beteiligung mehrerer Regionen einer oberen Extremität: offen
S82.6	Fraktur des Außenknöchels	T02.30	Frakturen mit Beteiligung mehrerer Regionen einer unteren Extremität: geschlossen
S82.7	Multiple Frakturen des Unterschenkels	T02.31	Frakturen mit Beteiligung mehrerer Regionen einer unteren Extremität: offen
S82.81	Bimalleolarfraktur	T10.0	Fraktur der oberen Extremität, Höhe nicht näher bezeichnet: geschlossen
S82.88	Frakturen sonstiger Teile des Unterschenkels	T10.1	Fraktur der oberen Extremität, Höhe nicht näher bezeichnet: offen
S82.9	Fraktur des Unterschenkels, Teil nicht näher bezeichnet	T11.5	Verletzung von nicht näher bezeichnete(m)(r) Muskel und Sehne der oberen Extremität, Höhe nicht näher bezeichnet
S83.0	Luxation der Patella	T12.0	Fraktur der unteren Extremität, Höhe nicht näher bezeichnet: geschlossen
S83.11	Luxation des Kniegelenkes: Luxation der proximalen Tibia nach anterior	T12.1	Fraktur der unteren Extremität, Höhe nicht näher bezeichnet: offen
S83.12	Luxation des Kniegelenkes: Luxation der proximalen Tibia nach posterior	T13.5	Verletzung von nicht näher bezeichnete(m)(r) Muskel und Sehne der unteren Extremität, Höhe nicht näher bezeichnet
S83.13	Luxation des Kniegelenkes: Luxation der proximalen Tibia nach medial		
S83.14	Luxation des Kniegelenkes: Luxation der proximalen Tibia nach lateral		
S83.2	Meniskusriss, akut		
S83.3	Riss des Kniegelenkknorpels, akut		
S83.40	Verstauchung und Zerrung des Kniegelenkes: Nicht näher bezeichnetes Seitenband		
S83.41	Verstauchung und Zerrung des Kniegelenkes: Distorsion des fibularen Seitenbandes [Außenband]		
S83.42	Verstauchung und Zerrung des Kniegelenkes: Distorsion des tibialen Seitenbandes [Innenband]		
S83.43	Verstauchung und Zerrung des Kniegelenkes: Riss des fibularen Seitenbandes [Außenband]		
S83.44	Verstauchung und Zerrung des Kniegelenkes: Riss des tibialen Seitenbandes [Innenband]		
S83.50	Verstauchung und Zerrung des Kniegelenkes: Nicht näher bezeichnetes Kreuzband		
S83.51	Verstauchung und Zerrung des Kniegelenkes: Distorsion des vorderen Kreuzbandes		

Diagnose I77-2

G04.1	Humane T-Zell-lymphotrope Virus-assoziierte Myelopathie	G82.32	Schlaffe Tetraparese und Tetraplegie: Chronische komplette Querschnittlähmung
G82.00	Schlaffe Paraparese und Paraplegie: Akute komplette Querschnittlähmung nichttraumatischer Genese	G82.33	Schlaffe Tetraparese und Tetraplegie: Chronische inkomplette Querschnittlähmung
G82.01	Schlaffe Paraparese und Paraplegie: Akute inkomplette Querschnittlähmung nichttraumatischer Genese	G82.40	Spastische Tetraparese und Tetraplegie: Akute komplette Querschnittlähmung nichttraumatischer Genese
G82.02	Schlaffe Paraparese und Paraplegie: Chronische komplette Querschnittlähmung	G82.41	Spastische Tetraparese und Tetraplegie: Akute inkomplette Querschnittlähmung nichttraumatischer Genese
G82.03	Schlaffe Paraparese und Paraplegie: Chronische inkomplette Querschnittlähmung	G82.42	Spastische Tetraparese und Tetraplegie: Chronische komplette Querschnittlähmung
G82.10	Spastische Paraparese und Paraplegie: Akute komplette Querschnittlähmung nichttraumatischer Genese	G82.43	Spastische Tetraparese und Tetraplegie: Chronische inkomplette Querschnittlähmung
G82.11	Spastische Paraparese und Paraplegie: Akute inkomplette Querschnittlähmung nichttraumatischer Genese	G82.50	Tetraparese und Tetraplegie, nicht näher bezeichnet: Akute komplette Querschnittlähmung nichttraumatischer Genese
G82.12	Spastische Paraparese und Paraplegie: Chronische komplette Querschnittlähmung	G82.51	Tetraparese und Tetraplegie, nicht näher bezeichnet: Akute inkomplette Querschnittlähmung nichttraumatischer Genese
G82.13	Spastische Paraparese und Paraplegie: Chronische inkomplette Querschnittlähmung	G82.52	Tetraparese und Tetraplegie, nicht näher bezeichnet: Chronische komplette Querschnittlähmung
G82.20	Paraparese und Paraplegie, nicht näher bezeichnet: Akute komplette Querschnittlähmung nichttraumatischer Genese	G82.53	Tetraparese und Tetraplegie, nicht näher bezeichnet: Chronische inkomplette Querschnittlähmung
G82.21	Paraparese und Paraplegie, nicht näher bezeichnet: Akute inkomplette Querschnittlähmung nichttraumatischer Genese	G83.5	Locked-in-Syndrom
G82.22	Paraparese und Paraplegie, nicht näher bezeichnet: Chronische komplette Querschnittlähmung	G93.80	Apallisches Syndrom
G82.23	Paraparese und Paraplegie, nicht näher bezeichnet: Chronische inkomplette Querschnittlähmung	P11.50	Geburtsverletzung der Wirbelsäule und des Rückenmarkes: Mit akuter Querschnittlähmung
G82.30	Schlaffe Tetraparese und Tetraplegie: Akute komplette Querschnittlähmung nichttraumatischer Genese	P11.51	Geburtsverletzung der Wirbelsäule und des Rückenmarkes: Mit chronischer Querschnittlähmung
G82.31	Schlaffe Tetraparese und Tetraplegie: Akute inkomplette Querschnittlähmung nichttraumatischer Genese	P91.80	Locked-in-Syndrom und apallisches Syndrom beim Neugeborenen
		S34.18	Sonstige Verletzung des lumbalen Rückenmarkes
		S34.38	Sonstige und nicht näher bezeichnete Verletzungen der Cauda equina

ADRG I79**Fibromyalgie**

Hauptdiagnose in Tabelle I79-1

DRG I79Z**Fibromyalgie****Diagnose I79-1**

M79.00	Rheumatismus, nicht näher bezeichnet: Mehrere Lokalisationen	M79.06	Rheumatismus, nicht näher bezeichnet: Unterschenkel
M79.01	Rheumatismus, nicht näher bezeichnet: Schulterregion	M79.07	Rheumatismus, nicht näher bezeichnet: Knöchel und Fuß
M79.02	Rheumatismus, nicht näher bezeichnet: Oberarm	M79.08	Rheumatismus, nicht näher bezeichnet: Sonstige
M79.03	Rheumatismus, nicht näher bezeichnet: Unterarm	M79.09	Rheumatismus, nicht näher bezeichnet: Nicht näher bezeichnete Lokalisation
M79.04	Rheumatismus, nicht näher bezeichnet: Hand		
M79.05	Rheumatismus, nicht näher bezeichnet: Beckenregion und Oberschenkel	M79.70	Fibromyalgie: Mehrere Lokalisationen

ADRG I87**Krankheiten und Störungen an Muskel-, Skelett- und Bindegewebe mit intensivmedizinischer Komplexbehandlung/IMCK > 196/184 Aufwandspunkten**

Mindestens eine Prozedur in Tabelle I87-1

DRG I87A**Krankheiten und Störungen an Muskel-, Skelett- und Bindegewebe mit äusserst schweren CC oder intensivmedizinischer Komplexbehandlung/IMCK Kinder > 196 Aufwandspunkte oder intensivmedizinischer Komplexbehandlung > 361 Aufwandspunkte oder bestimmte IntK mit IMCK Aufwandspunkten**

PCCL > 3 oder mindestens eine Prozedur in Tabelle I87-2 oder Prozedur in mindestens zwei der Tabellen I87-3, I87-4 oder Prozedur in Tabelle I87-5

DRG I87B**Krankheiten und Störungen an Muskel-, Skelett- und Bindegewebe mit intensivmedizinischer Komplexbehandlung/IMCK > 184 Aufwandspunkten****Prozedur I87-1**

- | | |
|---|--|
| 99.B7.13 †↔ Intensivmedizinische Komplexbehandlung, 185 bis 360 Aufwandspunkte | 99.B8.13 †↔ IMC-Komplexbehandlung des Erwachsenen, 185 bis 360 Aufwandspunkte |
| 99.B7.14 †↔ Intensivmedizinische Komplexbehandlung, 361 bis 552 Aufwandspunkte | 99.B8.14 †↔ IMC-Komplexbehandlung des Erwachsenen, 361 bis 552 Aufwandspunkte |
| 99.B7.44 †↔ Intensivmedizinische Komplexbehandlung im Kindesalter (Basisprozedur), 197 bis 392 Aufwandspunkte | 99.B8.44 †↔ IMC-Komplexbehandlung im Kindesalter, 197 bis 392 Aufwandspunkte |
| 99.B7.54 †↔ Intensivmedizinische Komplexbehandlung im Neugeborenenalter (Basisprozedur), 197 bis 392 Aufwandspunkte | 99.B8.54 †↔ IMC-Komplexbehandlung im Neugeborenenalter, 197 bis 392 Aufwandspunkte |

Prozedur I87-2

- | | |
|---|--|
| 99.B7.44 †↔ Intensivmedizinische Komplexbehandlung im Kindesalter (Basisprozedur), 197 bis 392 Aufwandspunkte | 99.B8.44 †↔ IMC-Komplexbehandlung im Kindesalter, 197 bis 392 Aufwandspunkte |
| 99.B7.54 †↔ Intensivmedizinische Komplexbehandlung im Neugeborenenalter (Basisprozedur), 197 bis 392 Aufwandspunkte | 99.B8.54 †↔ IMC-Komplexbehandlung im Neugeborenenalter, 197 bis 392 Aufwandspunkte |

Prozedur I87-3

- | | |
|---|---|
| 99.B8.13 †↔ IMC-Komplexbehandlung des Erwachsenen, 185 bis 360 Aufwandspunkte | 99.B8.14 †↔ IMC-Komplexbehandlung des Erwachsenen, 361 bis 552 Aufwandspunkte |
|---|---|

Prozedur I87-4

- | | |
|--|--|
| 99.B7.13 †↔ Intensivmedizinische Komplexbehandlung, 185 bis 360 Aufwandspunkte | 99.B7.14 †↔ Intensivmedizinische Komplexbehandlung, 361 bis 552 Aufwandspunkte |
|--|--|

Prozedur I87-5

- | |
|--|
| 99.B7.14 †↔ Intensivmedizinische Komplexbehandlung, 361 bis 552 Aufwandspunkte |
|--|

ADRG I95**Implantation einer Tumorendoprothese oder mehrzeitig komplexe Prozedur oder intensivmedizinischer Komplexbehandlung/IMCK > 196/184 Aufwandspunkte mit komplexer OR-Prozedur oder mehrzeitig bestimmter OR-Prozedur**

Prozedur in Tabelle I95-1 oder Mehrzeitige komplexe OR-Prozeduren oder mindestens eine Prozedur in Tabelle I95-2 und (Komplexe OR-Prozeduren oder Mehrzeitige_bestimmte OR- Prozeduren)

DRG I95Z

Implantation einer Tumorendoprothese oder mehrzeitig komplexe Prozedur oder intensivmedizinischer Komplexbehandlung/IMCK > 196/184 Aufwandspunkte mit komplexer OR-Prozedur oder mehrzeitig bestimmter OR-Prozedur

Prozedur I95-1

81.A1.11 †↔ Tumorendoprothese

Prozedur I95-2

99.B7.13 †↔ Intensivmedizinische Komplexbehandlung, 185 bis 360 Aufwandspunkte	99.B8.13 †↔ IMC-Komplexbehandlung des Erwachsenen, 185 bis 360 Aufwandspunkte
99.B7.14 †↔ Intensivmedizinische Komplexbehandlung, 361 bis 552 Aufwandspunkte	99.B8.14 †↔ IMC-Komplexbehandlung des Erwachsenen, 361 bis 552 Aufwandspunkte
99.B7.44 †↔ Intensivmedizinische Komplexbehandlung im Kindesalter (Basisprozedur), 197 bis 392 Aufwandspunkte	99.B8.44 †↔ IMC-Komplexbehandlung im Kindesalter, 197 bis 392 Aufwandspunkte
99.B7.54 †↔ Intensivmedizinische Komplexbehandlung im Neugeborenenalter (Basisprozedur), 197 bis 392 Aufwandspunkte	99.B8.54 †↔ IMC-Komplexbehandlung im Neugeborenenalter, 197 bis 392 Aufwandspunkte

ADRG I97

Rheumatologische Komplexbehandlung bei Krankheiten und Störungen an Muskel-Skelett-System und Bindegewebe, ab 7 Behandlungstage

Prozedur in Tabelle I97-1

DRG I97A

Rheumatologische Komplexbehandlung bei Krankheiten und Störungen an Muskel-Skelett-System und Bindegewebe, ab 14 Behandlungstage

Prozedur in Tabelle I97-2

DRG I97B

Rheumatologische Komplexbehandlung bei Krankheiten und Störungen an Muskel-Skelett-System und Bindegewebe, ab 7 bis 13 Behandlungstage

Prozedur I97-1

93.38.05 †↔ Multimodale rheumatologische Komplexbehandlung, mindestens 7 bis 13 Behandlungstage	93.38.12 †↔ Multimodale kinder- und jugendrheumatologische Komplexbehandlung, mindestens 14 bis 20 Behandlungstage
93.38.06 †↔ Multimodale rheumatologische Komplexbehandlung, mindestens 14 bis 20 Behandlungstage	93.38.13 †↔ Jugendrheumatologische Komplexbehandlung, 21 und mehr Behandlungstage
93.38.07 †↔ Multimodale rheumatologische Komplexbehandlung, 21 und mehr Behandlungstage	
93.38.11 †↔ Multimodale kinder- und jugendrheumatologische Komplexbehandlung, mindestens 7 bis 13 Behandlungstage	

Prozedur I97-2

93.38.06 †↔ Multimodale rheumatologische Komplexbehandlung, mindestens 14 bis 20 Behandlungstage	93.38.13 †↔ Jugendrheumatologische Komplexbehandlung, 21 und mehr Behandlungstage
93.38.07 †↔ Multimodale rheumatologische Komplexbehandlung, 21 und mehr Behandlungstage	
93.38.12 †↔ Multimodale kinder- und jugendrheumatologische Komplexbehandlung, mindestens 14 bis 20 Behandlungstage	

ADRG I98

Komplexe Vakuumbehandlung bei Krankheiten und Störungen an Muskel-Skelett-System und Bindegewebe

Komplexe Vakuumbehandlung

DRG I98Z

Komplexe Vakuumbehandlung bei Krankheiten und Störungen an Muskel-Skelett-System und Bindegewebe

ADRG 901, 902

OR-Prozeduren ohne Bezug

OR-Prozeduren ohne Bezug

DRGs 901A, 901B, 901C, 901D, 902Z