

**SwissDRG 14.0
Planungsversion
(2024/2025)**

**Swiss
Diagnosis
Related
Groups
Version 14.0**

**Definitionshandbuch
Band 1
(DRGs A01A-F98C)**

© 2024 by SwissDRG AG, Bern, Schweiz

Alle Rechte vorbehalten. Die Definitionshandbücher sind urheberrechtlich geschützt. Jede Verwertung ausserhalb der Nutzungsbedingungen der SwissDRG AG ist ohne vorherige schriftliche Zustimmung unzulässig.

SwissDRG-Version 14.0 Planungsversion (2024/2025)
Definitionshandbuch

Inhaltsverzeichnis

Band 1 (DRGs A01A-F98C)

Abbildungs- und Tabellenverzeichnis	VI
Begleit-Dokumente zum SwissDRG Definitionshandbuch 14.0 Planungsversion (2024/2025)	VII
Vorbemerkung	IX
Abkürzungsverzeichnis	X
Einleitung	1
1 Ziele	1
2 Hintergrund	2
3 SwissDRG-Klassifikation Version 14.0 Planungsversion (2024/2025)	3
3.1 DRG-Notation	4
3.2 Umgang mit Schweregraden	5
4 Gruppierung von Behandlungsepisoden in DRGs	6
4.1 Variablen für die Gruppierung	6
4.2 Überprüfung demografischer und klinischer Merkmale	6
4.3 MDC-Zuordnung	6
4.4 Prä-MDC-Verarbeitung	7
4.5 MDC-Partitionierung	7
4.6 Zuordnung zu Basis-DRGs	8
4.7 Zuordnung von CCL und PCCL	9
4.8 DRG-Zuordnung	9
4.9 Verschiedene Funktionen mit Einfluss auf die Gruppierung von Behandlungsepisoden	9
4.10 Fehler-DRGs und sonstige DRGs	9
5 Hinweise zur Anwendung des Definitionshandbuches	11
5.1 Anwendung des Handbuches	11
5.2 Symbole und Konventionen	17
6 Besonderheiten der SwissDRG-Version 14.0 Planungsversion (2024/2025)	19
6.1 Gültigkeit von Diagnose- und Prozedurenklassifikationen	19
6.2 Seitenkennzeichen	19
6.3 OR- und NonOR-Prozeduren	20
Prä-MDC Prä-MDC (DRGs A01A-B61F)	52
MDC 01 Krankheiten und Störungen des Nervensystems (DRGs B01A-B90B)	333

Band 1 (DRGs A01A-F98C) Fortsetzung

MDC 02	Krankheiten und Störungen des Auges (DRGs C01Z-C86Z)	531
MDC 03	Krankheiten und Störungen des Ohres, der Nase, des Mundes und des Halses (DRGs D01A-D87Z)	574
MDC 04	Krankheiten und Störungen der Atmungsorgane (DRGs E01A-E90C)	703
MDC 05	Krankheiten und Störungen des Kreislaufsystems (DRGs F01A-F98C)	914

Band 2 (DRGs G02A-I98Z)

MDC 06	Krankheiten und Störungen der Verdauungsorgane (DRGs G02A-G87B)	1
MDC 07	Krankheiten und Störungen an hepatobiliärem System und Pankreas (DRGs H01A-H87Z)	323
MDC 08	Krankheiten und Störungen an Muskel-Skelett-System und Bindegewebe (DRGs I02A-I98Z)	416

Band 3 (DRGs J01A-P67D)

MDC 09	Krankheiten und Störungen an Haut, Unterhaut und Mamma (DRGs J01A-J87Z)	1
MDC 10	Endokrine, Ernährungs- und Stoffwechselkrankheiten (DRGs K03Z-K87Z)	169
MDC 11	Krankheiten und Störungen der Harnorgane (DRGs L02Z-L87Z)	237
MDC 12	Krankheiten und Störungen der männlichen Geschlechtsorgane (DRGs M01Z-M86Z)	355
MDC 13	Krankheiten und Störungen der weiblichen Geschlechtsorgane (DRGs N01A-N86B)	407
MDC 14	Schwangerschaft, Geburt und Wochenbett (DRGs O01A-O65D)	479
MDC 15	Neugeborene (DRGs P02A-P67D)	548
	Schweres Problem beim Neugeborenen	869
	Mehrere schwere Probleme beim Neugeborenen	909

Band 4 (DRGs Q01Z-Z86Z)

MDC 16	Krankheiten des Blutes, der blutbildenden Organe und des Immunsystems (DRGs Q01Z-Q86B)	1
---------------	---	---

Band 4 (DRGs Q01Z-Z86Z) Fortsetzung

MDC 17	Hämatologische und solide Neubildungen (DRGs R01A-R65C)	25
MDC 18B	Infektiöse und parasitäre Krankheiten (DRGs T01A-T86B)	63
MDC 19	Psychische Krankheiten und Störungen (DRGs U01A-U66D)	105
MDC 20	Alkohol- und Drogengebrauch und alkohol- und drogeninduzierte psychische Störungen (DRGs V01Z-V02D)	128
MDC 21A	Polytrauma (DRGs W01A-W61C)	144
MDC 21B	Verletzungen, Vergiftungen und toxische Wirkungen von Drogen und Medikamenten (DRGs X01A-X86B)	293
MDC 22	Verbrennungen (DRGs Y02A-Y63Z)	466
MDC 23	Faktoren, die den Gesundheitszustand beeinflussen, und andere Inanspruchnahme des Gesundheitswesens (DRGs Z01Z-Z86B)	500
Globale Funktionen		527
	Mehrzeitige_bestimmte OR- Prozeduren	527
	Aufwendige Konstellationen bei BNB	617
	OR-Prozeduren ohne Bezug	737
	Bestimmte OR-Prozeduren	770
	Komplexe OR-Prozeduren	862
	Komplizierende Prozeduren	892
	Dialyse	908
	Polytrauma	914
	Eingriff an mehreren Lokalisationen	932
	Intensivmedizinische Komplexbehandlung > 980 / 1104 Aufwandspunkte	985
	Geriatrische Akutrehabilitation, ab 14 BHT	990
	Frührehabilitation, ab 14 BHT	994
	Intensivmedizinische Komplexbehandlung > 392 / 552 Aufwandspunkte	998
	Mehrzeitige komplexe OR-Prozeduren	1003
	Vierzeitige bestimmte OR-Prozeduren	1034
	Komplizierende Prozeduren Prä-MDC	1125
	Multiviszeraleingriff	1152
	Komplexe Vakuumbehandlung	1159
	Hochkomplexe Vakuumbehandlung	1238
	Hochaufwendige Konstellationen	1317
	Schwerste Verbrennungen	1323

Band 4 (DRGs Q01Z-Z86Z) Fortsetzung

Schwere Verbrennungen	1331
Frührehabilitation, ab 7 BHT	1346
Vierzeitige komplexe OR-Prozeduren	1350
Vakuumbehandlung	1380
Geriatrische Akutrehabilitation, ab 7 BHT	1622
Geriatrische Akutrehabilitation, ab 21 BHT	1626

Band 5 Anhänge

Anhang A	1
A Diagnosekode-/MDC-/DRG-Index	1
Anhang B	172
B Prozedurenkode-/MDC-/DRG-Index	172
Globale Prozedurentabellen	702
Funktionsübersicht	703
Eingriff an mehreren Lokalisationen	707
Anhang C	709
C ATC-Kode-/MDC-/DRG-Index	709
Anhang D	712
D CCs, CC-Ausschlüsse, CCL und PCCL-Berechnung	712
D.1 Einleitung	712
D.2 Komplikationen und Komorbiditäten	712
D.3 Komplikations- Komorbiditätslevel (CCL) und patientenbezogene Gesamtschweregrade (PCCL)	713
D.4 Beispiele	718
Anhang E	778
E Plausibilitäten	778
E.1 Einleitung	778
E.2 Demografische Merkmale	778
E.3 Klinische Merkmale	779
E.4 Warnkennzeichen und unumgehbare Fehler	781
E.5 Grouper-Status	781
Glossar	837
Quellenverzeichnis	837

Abbildungs- und Tabellenverzeichnis

Band 1 (DRGs A01A-F98C)

Abbildung 3.1	SwissDRG-Version 14.0 Planungsversion (2024/2025): Ein Überblick	3
Abbildung 5.1	MDC-Flussdiagramm in Abfragereihenfolge	12
Abbildung 5.2	MDC-Flussdiagramm mit Rangnummern	13
Tabelle 1.1	Liste der SwissDRGs	21
Tabelle 1.2	Gruppen der Erkrankungen und Störungen und zugehörige MDCs	48

Band 5 Anhänge

Abbildung D.1	Verfahren zur PCCL-Berechnung für Nicht-Neugeborene	714
Abbildung D.2	Verfahren zur PCCL-Berechnung für Neugeborene	715
Abbildung D.3	Formel zur Berechnung des patientenbezogenen Gesamtschweregrades (PCCL)	716
Tabelle D.1	Kombination von CCL-Werten zur Ermittlung des PCCL von 1 bis 6	717
Tabelle E.1	Datenelemente und zulässige Werte für demografische Merkmale	778
Tabelle E.2	Zulässige Werte für Diagnosen und Prozeduren	779
Tabelle E.3	Tabellen zur Überprüfung klinischer Merkmale	780
Tabelle E.4	Groupier-Status-Kodes (GST)	781
Tabelle D.5	Unzulässige Hauptdiagnosen	783
Tabelle D.6a	Alterskonflikt - Säugling	809
Tabelle D.6b	Alterskonflikt - Kleinkind	814
Tabelle D.6c	Alterskonflikt - Kind	815
Tabelle D.6d	Alterskonflikt - Kinder und Jugendliche	816
Tabelle D.6e	Alterskonflikt - Post-neonatal	819
Tabelle D.6f	Alterskonflikt - Älter als Säugling	822
Tabelle D.6g	Alterskonflikt - Pubertät	825
Tabelle D.6j	Alterskonflikt - Erwachsene	826
Tabelle D.6k	Alterskonflikt - Reife Erwachsene	835

Begleit-Dokumente zum SwissDRG Definitionshandbuch 14.0 Planungsversion (2024/2025)

Die Begleit-Dokumente zum Definitionshandbuch sind auf der Website der SwissDRG AG unter <https://www.swissdrg.org> zum Download verfügbar.

Inhalt der Begleit-Dokumente

Die Begleit-Dokumente zum Definitionshandbuch umfassen die folgenden Komponenten:

- Diagnosekode-/MDC-/DRG-Index und Prozedurenkode-/MDC-/DRG-Index (Verzeichnis Index) aus den Anhängen A und B
- Plausibilitäten (Verzeichnis Plausi) aus Anhang D
- DRGs, ADRGs und MDCs der SwissDRG-Version 14.0 (Verzeichnis DRG Titel) einschl. Tabelle 1.1 aus Band 1
- CCs, CC-Ausschlüsse, CCL (Verzeichnis CCL) aus Anhang C, die für die in Anhang C beschriebenen Berechnungen erforderlich sind (weitere Informationen siehe CCREADME.TXT in diesem Verzeichnis)
- Datei Readme.txt

Die Inhalte der Komponenten sind in der Readme-Datei im Einzelnen beschrieben.

Vorbemerkung

Im vorliegenden Handbuch wird das SwissDRG-Fallpauschalensystem in der Version 14.0 beschrieben, dies ist eine Weiterentwicklung der SwissDRG-Version 13.0.

Im Rahmen eines jährlichen Antragsverfahrens wurden medizinische, ökonomische und wissenschaftliche Vorschläge der Partner in der Schweiz genutzt, um das SwissDRG-System gezielt weiter zu entwickeln.

In diesem Handbuch wird eine Fallgruppensystematik definiert, welche die leistungsbezogene Abgeltung mit national gültigen Fallpauschalen gemäss KVG ermöglicht.

Die neu entwickelte Fallgruppensystematik und die kalkulierten Kostengewichte bilden die Basis für den Fallpauschalen-Katalog 14.0.

Abkürzungsverzeichnis

ADRG	Basis-DRG; Adjacent Diagnosis Related Group
CC	Komplikation oder Komorbidität; Complication or Comorbidity
CCL	Schweregrad einer Komplikation oder Komorbidität; Complication or comorbidity level
CHOP	Schweizerische Operationsklassifikation (Übersetzung und Anpassung der amerikanischen Klassifikation ICD-9-CM, Volume 3)
DMB	Dauer der maschinellen Beatmung
DRG	Diagnosebezogene Fallgruppe; Diagnosis Related Group
G-DRG	German Diagnosis Related Group
GST	Grouper-Status-Kode
HD	Hauptdiagnose
ICD-10-GM	Internationale statistische Klassifikation der Krankheiten und verwandter Gesundheitsprobleme, 10. Revision, German Modification
InEK	Institut für das Entgeltsystem im Krankenhaus GmbH
KVG	Bundesgesetz über die Krankenversicherung (Krankenversicherungsgesetz)
MDC	Hauptdiagnosegruppe; Major Diagnostic Category
ND	Nebendiagnose
NonOR	Nichtoperativ; Non-Operating Room
OPS	Operationenschlüssel - Internationale Klassifikation der Prozeduren in der Medizin
OR	Operativ; Operating Room
PCCL	Patientenbezogener Gesamtschweregrad; Patient Clinical Complexity Level
Prä-MDC	Den MDCs vorgeschaltete Hauptdiagnosegruppe
SwissDRG	Swiss Diagnosis Related Group
SwissDRG AG	SwissDRG Aktiengesellschaft
VD	Verweildauer

Einleitung

1 Ziele

Diagnosebezogene Fallgruppen (DRGs) stellen eine Methode dar, mit der sich stationäre Behandlungsepisoden von Patienten in Kategorien einteilen und messen lassen. Um diese Methode auf einem aktuellen Stand zu halten, muss sie von Zeit zu Zeit modifiziert werden. Damit wird den geänderten medizinischen Anforderungen und Bedürfnissen Rechnung getragen.

Die SwissDRG 14.0 Planungsversion (2024/2025) ermöglicht eine Verarbeitung von Daten des Jahres 2024, kodiert mit den in diesem Jahr gültigen Diagnose- und Prozedurenschlüsseln (ICD-10-GM Version 2022 und CHOP Version 2024).

Die in diesem Handbuch in den Diagnosen- beziehungsweise Prozedurentabellen abgedruckten Texte sind Kurztexpte, die redaktionelle Kürzungen der offiziellen Texte von ICD-10 und CHOP darstellen. Der korrekte Wortlaut des entsprechenden Codes ist daher stets den offiziellen Katalogen zu entnehmen.

Das vorliegende Handbuch beschreibt die Klassifikation der SwissDRG Version 14.0 sowie ihre Anwendung. Darin wird auch das von der „Grouper“-Software vorgenommene Zuordnungsverfahren zu MDCs (Major Diagnostic Category) und DRGs näher erläutert.

Hauptdiagnosegruppen (MDCs) Die MDC ist eine Kategorie, die grundsätzlich auf einem Körpersystem oder einer Erkrankungsätiologie aufbaut, die mit einem speziellen medizinischen Fachgebiet verbunden ist. Datensätze, die den MDCs 15, 18B, 21A und 21B zugewiesen werden, können jedoch Hauptdiagnosen aufweisen, die zu anderen Kategorien gehören. Die vorliegende Version SwissDRG 14.0 umfasst 25 MDCs.

Diagnosebezogene Fallgruppen (DRGs) DRGs sind ein Patientenklassifikationssystem, das in einer klinisch relevanten und nachvollziehbaren Weise Art und Anzahl der behandelten Spitalfälle in Bezug zum Ressourcenverbrauch des Spitals setzt. Die vorliegende Version SwissDRG 14.0 umfasst 1071 DRGs.

Der Grouper ist eine Software zur Zuordnung von Behandlungsepisoden zu MDCs und DRGs.

2 Hintergrund

DRGs können als eine überschaubare Anzahl von diagnosebasierten Klassen definiert werden, die sich anhand ihres klinischen Inhaltes und des Ressourcenverbrauches unterscheiden. Mit Hilfe dieser DRGs lässt sich die Leistung eines Spitals messen. Sie bilden damit eine Basis für die Finanzierung, Budgetierung und Abrechnung. Ergänzend dazu unterstützen DRGs bei der Entwicklung von Strategien zur Regelung des Zuganges zur Versorgung und der Gleichbehandlung, der Analyse der klinischen Praxis und des Kodierverhaltens sowie der Bedarfsanalysen für Medikamente sowie für Heil- und Hilfsmittel.

DRGs wurden erstmals in den 70er Jahren in den USA entwickelt. Es sollte festgestellt werden, ob sich in der Wirtschaft übliche Verfahren zur Kosten- und Qualitätskontrolle auch auf Krankenhäuser übertragen liessen. Anfangs richtete sich das Hauptaugenmerk auf die Identifikation und die Erklärung von Unterschieden in der Leistung und in der Behandlungsqualität, doch bald erkannte man auch das Potential zur Kostendämmung. 1983 wurden DRGs in einem Medicare-Programm der USA als Teil eines prospektiven Vergütungssystems für Krankenhausausgaben eingesetzt, was für beträchtliches internationales Aufsehen sorgte.

In Australien wurde die erste Version 1992 freigegeben (AN-DRG-Version 1.0) und jährlich überarbeitet. Diese Aktualisierungen dienten in erster Linie zur Einbringung von Änderungen der klinischen Praxis und des Kodierverhaltens. Die auf der ICD-10-AM basierende AR-DRG-Version 4.1 bildete die Grundlage für die G-DRG-Version 1.0. Eine umfassende Anpassung der G-DRG-Klassifikation an die deutsche Versorgungssituation stellten die folgenden G-DRG-Versionen dar.

Die SwissDRG AG hat das in Deutschland weiterentwickelte G-DRG-System an die Schweizer Versorgungsstruktur angepasst, so dass mit der SwissDRG-Version 1.0 eine Tarifstruktur für die Einführung eines schweizweit einheitlichen, umfassenden pauschalen Leistungsabgeltungssystems für Spitalaufenthalte im stationären akutsomatischen Bereich im Jahr 2012 zur Verfügung stand. Die SwissDRG-Version 14.0 stellt eine Weiterentwicklung der SwissDRG-Versionen 1.0, 2.0, 3.0, 4.0, 5.0, 6.0, 7.0, 8.0, 9.0, 10.0, 11.0, 12.0 und 13.0 dar.

3 SwissDRG-Klassifikation Version 14.0 Planungsversion (2024/2025)

Abbildung 3.1 SwissDRG-Version 14.0 Planungsversion (2024/2025): Ein Überblick

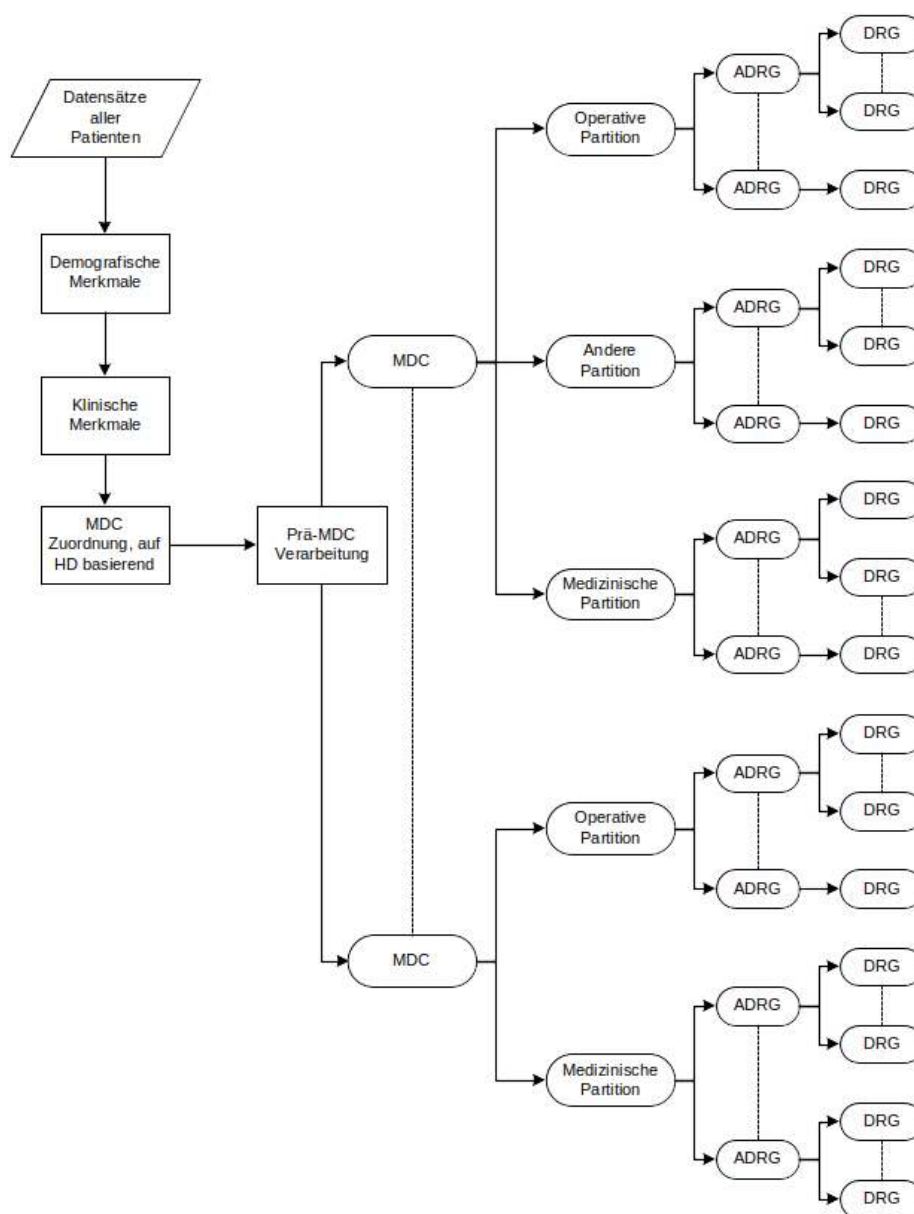

Die Abbildung 3.1 zeigt die grundsätzliche Klassifikation und Zuordnung von DRGs im SwissDRG-System. Die konsequente Orientierung der Abfragereihenfolge der DRGs an deren mittleren Kosten (um das Problem der Mindervergütung bei Mehrleistung zu vermeiden) macht es teilweise erforderlich, verschiedenen DRGs einer Basis-DRG (ADRG) verschiedene Abfragepositionen zuzuordnen. Aus dem gleichen Grund der Mindervergütung bei Mehrleistung wird die Sortierung einzelner MDCs partitionsübergreifend durchgeführt.

3.1 DRG-Notation

Die DRGs sind in MDCs eingeteilt und basieren grundsätzlich auf Hierarchien von Diagnosen und Prozeduren, die in operative, „andere“ und medizinische Partitionen eingeteilt werden (Abbildung 3.1).

Operative, „andere“ und medizinische Partitionen. Bei MDCs unterscheidet man maximal drei Partitionen (operative, „andere“ und medizinische Partition). Die Zuordnung eines Datensatzes zu einer Partition ist abhängig vom Vorhandensein bzw. Fehlen der entsprechenden OR- oder NonOR-Prozeduren. Nähere Informationen dazu siehe Abschnitt 4.5.

OR-Prozeduren (OR) sind signifikante Eingriffe im Rahmen der SwissDRG-Version 14.0.

NonOR-Prozeduren (NonOR) sind signifikante Eingriffe innerhalb einiger MDCs. Im Sinne der SwissDRG-Version 14.0 können auch als NonOR-Prozeduren definierte Eingriffe in einem OP-Saal (Operating Room = OR) durchgeführt werden.

Aus der Notation der DRGs ist Folgendes ersichtlich:

1. welcher Hauptgruppe (gewöhnlich einer MDC) eine DRG angehört,
2. die Basis-DRG (und ausser in den MDCs 05, 08 und 20 die Zuordnung zur Basis-DRG hinsichtlich der Einteilung in die drei Partitionen operative, „andere“ und medizinische),
3. das Vorhandensein bzw. die Art von Splits bezogen auf den Ressourcenverbrauch.

Vom Format her besteht jede DRG aus vier alphanumerischen Zeichen (z.B. „ADD5“), wobei diese Zeichen die folgende Bedeutung haben:

- A** verweist auf die Hauptgruppe, der die DRG angehört;
DD gibt die Basis-DRG innerhalb der MDC sowie die Partition an, zu der die Basis-DRG gehört;
S kennzeichnet die Einteilung, mit der DRGs innerhalb einer Basis-DRG anhand ihres Ressourcenverbrauches unterschieden werden.

Für das erste Zeichen werden verschiedene Buchstaben des Alphabets für die Angabe der Hauptgruppe verwendet, zu der die DRG gehört, während die Zahl „9“ der Kennzeichnung von Fehler-DRGs und sonstigen DRGs vorbehalten ist. Aus den drei DRG-Bezeichnungen B16Z, Y63Z und 960Z ist z.B. ersichtlich, dass sich die erste Gruppe auf das Nervensystem bezieht, die zweite auf Verbrennungen und dass es sich bei der dritten um eine Fehler-DRG handelt.

Das jeweils zweite und dritte Zeichen einer DRG-Bezeichnung – also „**DD**“ – kennzeichnet die Basis-DRG. DRG-Nummern, die denselben Anfangsbuchstaben und dieselben Mittelziffern gemeinsam haben – z.B. B69A, B69B und B69C – beziehen sich auf dieselbe Basis-DRG (ADRG).

Basis-DRGs (ADRGs) bestehen aus einer oder mehreren DRGs, die grundsätzlich durch die gleiche Liste von Diagnose- und Prozedurenkodens definiert sind. DRGs innerhalb einer Basis-DRG unterscheiden sich durch ihren Ressourcenverbrauch und sind anhand unterschiedlicher Faktoren wie komplizierende Diagnosen/Eingriffe, Entlassungsgrund, Alter und/oder patientenbezogener Gesamtschweregrad (PCCL) untergliedert.

Zur Unterscheidung der Partition, zu der die jeweilige Basis-DRG gehört, wurden für die zweite und dritte Stelle der DRG-Bezeichnung drei separate Bereiche angelegt (01-39, 40-59 und 60-99) jeweils für eine operative, „andere“ und eine medizinische Partition. In den MDCs 05, 08 und 20 musste jedoch von dieser Einteilung abgewichen werden.

Das vierte Zeichen einer jeden DRG-Bezeichnung schliesslich dient zur Einteilung der relativen Bedeutung von DRGs innerhalb einer Basis-DRG bezogen auf den Ressourcenverbrauch. Hier kann innerhalb der Basis-DRG ein beliebiger Wert aus dem folgenden Wertebereich ausgewählt werden:

A	höchster Ressourcenverbrauch
B	zweithöchster Ressourcenverbrauch
C	dritthöchster Ressourcenverbrauch
...	...
Z	keine Unterteilung

Die Bedeutung dieses Einteilungsmerkmals geht aus den Namen der DRGs hervor. So haben beispielsweise die zwei DRGs in der sechsten Basis-DRG der medizinischen Partition innerhalb der MDC 05 *Krankheiten und Störungen des Kreislaufsystems* folgende Namen:

F67A	<i>Hypertonie mit schweren CC</i>
F67B	<i>Hypertonie</i>

Im Allgemeinen sind sowohl die DRGs innerhalb einer Basis-DRG als auch die Basis-DRGs innerhalb der operativen und „anderen“ Partition hierarchisch auf Basis des Ressourcenverbrauches angeordnet. Diese hierarchische Ordnung findet sich weitgehend in den Diagrammen der Entscheidungslogik. Dagegen findet sich im Textteil der jeweiligen MDC die numerische Reihenfolge zum leichteren systematischen Auffinden von DRGs, die allerdings nicht hierarchisch den Ressourcenverbrauch widerspiegelt.

Am Ende der Einleitung befindet sich eine umfassende Liste der DRGs, die auch nähere Informationen zu den jeweils zugehörigen MDCs und Partitionen enthält (Tabelle 1.1).

3.2 Umgang mit Schweregraden

Das Vorhandensein von Komplikationen und/oder Komorbiditäten (CC) kann die Behandlung von Krankheiten und Störungen erschweren und verteuern. Deshalb ist es für eine DRG-Klassifikation wesentlich, die unterschiedliche Schwere einer Erkrankung zu erkennen und zu berücksichtigen.

Der PCCL in der SwissDRG-Version 14.0 wird mit Hilfe eines Algorithmus auf Basis der vorliegenden CCL-Werte berechnet. Die Vorgehensweise bei der Zuweisung von CCL und PCCL wird in Anhang C näher erläutert.

4 Gruppierung von Behandlungsepisoden in DRGs

4.1 Variablen für die Gruppierung

Der DRG-Grouper arbeitet mit den folgenden Datenelementen: Diagnosen, Prozeduren, Geschlecht, Alter, Aufnahmeart, Entlassart, Verweildauer, Urlaubstage, Aufnahmegewicht sowie Status der Verweildauer ein Belegungstag.

Der Grouper führt die folgenden Aufgaben in der angegebenen Reihenfolge aus:

- Überprüfung demografischer und klinischer Merkmale
- MDC-Zuordnung
- Prä-MDC-Verarbeitung
- MDC-Partitionierung
- Zuordnung zur Basis-DRG
- Zuordnung von CCL und PCCL
- DRG-Zuordnung

4.2 Überprüfung demografischer und klinischer Merkmale

Vor der MDC-Zuordnung überprüft der Grouper anhand von demografischen und klinischen Merkmalen die Gültigkeit der für die Gruppierung verwendeten Variablen. Die demografischen Merkmale, die überprüft werden, sind: Alter, Geschlecht, Aufnahmegewicht, Verweildauer, Status der Verweildauer ein Belegungstag, Aufnahmeart und Entlassart.

Die Plausibilitätsprüfung der klinischen Merkmale dient zur Überprüfung aller Diagnosen- und Prozedurenkodes in Bezug auf die Klassifikationen ICD-10-GM und CHOP, sowie des Alters. Auch die Hauptdiagnose wird überprüft, um sicher zu gehen, dass diese als Hauptdiagnose zulässig ist und dass es sich weder um einen Manifestationskode noch um einen Kode zur Beschreibung einer externen Verletzungs- und/oder Vergiftungsursache handelt (siehe Abschnitte V, W, X und Y der ICD-10-GM).

Nähere Informationen über zulässige Diagnosen sowie über die zur Plausibilitätsprüfung klinischer Merkmale verwendeten Codes befinden sich in Anhang D.

Sowohl für demografische als auch für klinische Merkmale werden Warnkennzeichen („Flags“) generiert, wenn das Programm auf ungültige Informationen stösst. In einigen Fällen – z.B. bei ungültigen Altersangaben oder einer unzulässigen Hauptdiagnose – wird dieser Fall als Fehlschlag („fatal Flag“) gekennzeichnet und der entsprechende Datensatz einer der drei DRGs 960Z, 961Z und 963Z zugeordnet.

4.3 MDC-Zuordnung

Die zweite Funktion des Groupers ist es, jede Behandlungsepisode einer MDC zuzuordnen. Obwohl diese Zuordnung im Allgemeinen anhand der Hauptdiagnose erfolgt, gibt es Ausnahmen, bei denen die MDC-Zuordnung einer Behandlungsepisode während der Prä-MDC-Verarbeitung geändert wird.

Es besteht nicht immer eine strukturierte Beziehung zwischen den Blöcken der Diagnosecodes in der ICD-10-GM und den Tabellen der Diagnosecodes, anhand derer die MDC-Zuordnung erfolgt. So sind z.B. die Codes im Diagnoseblock D10-D36 Gutartige Neubildungen auf 15 verschiedene MDCs verteilt (Tabelle 1.2).

Wenn eine Behandlungsepisode keiner MDC zugeordnet werden kann, wird die MDC-Nummer „00“ zugewiesen und die Einordnung erfolgt in die DRG 960Z *Nicht gruppierbar*.

4.4 Prä-MDC-Verarbeitung

Die Prä-MDC-Verarbeitung hat zwei Funktionen. Erstens werden die in der "Prä-MDC"-Kategorie enthaltenen kostenintensiven DRGs ermittelt. Zweitens ändert das Programm die MDC-Zuweisung in Fällen, in denen eine MDC nicht ausschliesslich auf Basis der Hauptdiagnose definiert ist. Dies ist bei MDC 15 *Neugeborene* und MDC 21A *Polytrauma* der Fall.

Jeder Datensatz wird u.a. auf folgende Punkte hin überprüft. Lautet die Antwort „ja“, weist der Grouper den jeweiligen Datensatz einer der DRGs in der Prä-MDC-Kategorie zu oder ändert die MDC-Zuweisung:

- Wurde im Rahmen dieser Behandlungsepisode eine Leber-, Lungen-, Knochenmark-, Pankreas-, Nieren-, Darm- oder Herztransplantation durchgeführt oder wurden Stammzellen transfundiert?
- Wurde bei einem Wachkoma-Patient eine Frührehabilitation durchgeführt?
- Wurde eine bestimmte akute Erkrankung oder Verletzung des Rückenmarkes diagnostiziert?
- Wurde Versagen und Abstossung eines transplantierten Organes oder transplantiertes hämatopoetischer Zellen diagnostiziert?
- Wurde eine Stammzellentnahme bei einem Eigen- oder Fremdspender durchgeführt?
- Wurden signifikante Verletzungen an mehreren Stellen des Körpers behandelt?
- War der Patient weniger als 28 Tage alt (d.h. ein Neugeborenes) bzw. weniger als 1 Jahr alt mit einem Aufnahmegewicht von weniger als 2.500 Gramm?

Der Ablauf dieser Prä-MDC-Verarbeitung wird im ersten der MDC-Ablaufdiagramme später in diesem Handbuch dargestellt.

4.5 MDC-Partitionierung

Die Zuweisung einer Behandlungsepisode zu einer operativen, „anderen“ oder medizinischen Partition innerhalb einer MDC hängt hauptsächlich vom Vorhandensein oder Fehlen von Prozeduren ab. Im Allgemeinen gilt Folgendes:

- Damit eine Behandlungsepisode einer operativen Partition zugewiesen wird, muss mindestens eine OR-Prozedur vorhanden sein.
- Eine Behandlungsepisode wird einer „anderen“ Partition zugewiesen, wenn keine OR-Prozedur, jedoch mindestens eine NonOR-Prozedur durchgeführt wurde, die für die MDC signifikant ist.

Wenn im Rahmen einer Behandlungsepisode weder eine OR-Prozedur noch eine lokal signifikante NonOR-Prozedur durchgeführt wurde, wird diese einer medizinischen Partition zugewiesen.

Nicht alle MDCs weisen jedoch alle drei Partitionen auf.

Anhang B enthält eine ausführliche Liste aller in der SwissDRG-Version 14.0 enthaltenen OR-Prozeduren und NonOR-Prozeduren. In einigen MDCs wurden DRGs der medizinischen Partition zwischen DRGs der „anderen“ aber auch der operativen Partition sortiert, so dass im Einzelfall, in Abhängigkeit von der Abfrageposition, trotz Vorhandensein einer OR-Prozedur eine DRG der medizinischen Partition erreicht werden kann.

4.6 Zuordnung zu Basis-DRGs

Behandlungsepisoden werden Basis-DRGs hauptsächlich aufgrund der dokumentierten Diagnose- und Prozedurenkodes zugeordnet. Basis-DRGs in der operativen Partition und in der Partition „Andere“ werden hierarchisch abgefragt (siehe MDC-Ablaufdiagramme). Gewöhnlich erfolgt die Reihung nach abnehmendem Ressourcenverbrauch. In den medizinischen Partitionen hat diese hierarchische Einteilung jedoch in aller Regel keine Auswirkung, da sich die Diagnoselisten gegenseitig ausschliessen.

Betrachtet man zum Beispiel drei Datensätze, bei denen jeweils C20 *Bösartige Neubildung des Rektums* als Hauptdiagnosekode für MDC 06 eingetragen wurde. Es wird angenommen, dass diese Datensätze bis auf das Vorhandensein/Fehlen von OR- und NonOR-Prozeduren identisch sind und die Verweildauer länger ist als zwei Belegungstage. Enthält der erste Datensatz den Kode 48.49 für die OR-Prozedur *Rektumresektion mit Durchzugsverfahren, sonstige*, wird er in die Basis-DRG G16 *Komplexe Rektumresektion oder Eviszeration des kleinen Beckens oder Eingriff bei bösartiger Neubildung oder Strahlentherapie mit grossem abdominellen Eingriff* eingeordnet. Enthält der zweite Datensatz dafür aber die NonOR-Prozedur 45.41.12 *Endoskopische Mukosaresektion Dickdarm* wird er der Basis-DRG G46 *Bestimmte endoskopische Eingriffe, mehr als ein Belegungstag* zugeordnet. Wenn der dritte Datensatz weder eine OR-Prozedur noch eine lokal signifikante NonOR-Prozedur enthält, wird er der Basis-DRG G60 *Bösartige Neubildung der Verdauungsorgane* zugeordnet, einer Basis-DRG in der medizinischen Partition der MDC 06.

Würde die Hauptdiagnose des ersten und zweiten Datensatzes in I20.9 *Angina pectoris, nicht näher bezeichnet* (eine Hauptdiagnose für MDC 05) geändert, würde der erste Datensatz der Basis-DRG 901 *Ausgedehnte OR-Prozedur ohne Bezug zur Hauptdiagnose* zugeordnet werden, während der zweite in die medizinische Basis-DRG F66 *Koronararteriosklerose, kardiale Arrhythmien, Angina Pectoris* eingeordnet würde. Der Grund dafür ist darin zu sehen, dass die Prozedur 48.49 *Rektumresektion mit Durchzugsverfahren, sonstige* auf keiner der Listen mit OR-Prozeduren erscheint, die operative DRGs in MDC 05 definieren, und dass keine der Basis-DRGs in der Partition „Andere“ der MDC 05 die Prozedur 45.41.12 *Endoskopische Mukosaresektion Dickdarm* als Teil ihrer Definition enthält.

Um mehrzeitige Eingriffe im SwissDRG-System abbilden zu können, wird für die SwissDRG-Version 14.0 auch das Prozeduren-Datum zur Gruppierung verwendet.

4.7 Zuordnung von CCL und PCCL

Jeder Diagnose wird ein CCL-Wert zugewiesen. Anschliessend wird jedem Datensatz ein PCCL-Wert zugeordnet, d.h. eine Masszahl für den kumulativen Effekt der CCs einer Behandlungsepisode. Nähere Informationen zu den Verfahren, mit denen einem Datensatz CCLs und PCCLs zugewiesen werden, befinden sich in Anhang C und auf den Begleit-Dokumenten.

4.8 DRG-Zuordnung

DRGs innerhalb einer Basis-DRG unterscheiden sich durch ihren Ressourcenverbrauch und sind anhand der Faktoren PCCL, Alter, Verweildauer, Beatmung, Aufnahmeart, Entlassart, Hauptdiagnose, Nebendiagnose oder Prozedur unterteilt.

4.9 Verschiedene Funktionen mit Einfluss auf die Gruppierung von Behandlungsepisoden

In der SwissDRG-Version 14.0 gibt es spezielle „Funktionen“. Dies sind logische Definitionen, die typischerweise an mehreren Stellen des DRG-Algorithmus, oft in mehreren MDCs, angewendet werden. Weitere Informationen (Logik, Kodetabellen) zu zwei dieser Funktionen – Schweres Problem beim Neugeborenen [SPNG] und Mehrere schwere Probleme beim Neugeborenen [MSPNG] – finden sich in Band 3, am Ende der DRG-Definitionen für die MDC 15. Zu allen anderen Funktionen (den „Globalen Funktionen“) finden Sie diese Informationen am Ende von Band 4. Eine Liste, die aufzeigt, an welcher Stelle die verschiedenen Funktionen bei MDCs und DRGs vorkommen, findet sich in der „Funktionsübersicht“ in Band 5 am Ende von Anhang B.

4.10 Fehler-DRGs und sonstige DRGs

Datensätze, die klinisch untypische oder ungültige Informationen enthalten, werden in der SwissDRG-Version 14.0 einer von 9 Fehler- und sonstigen DRGs zugewiesen:

- 901A** *Ausgedehnte OR-Prozedur ohne Bezug zur Hauptdiagnose mit komplizierenden Prozeduren oder Strahlentherapie*
- 901B** *Ausgedehnte OR-Prozedur ohne Bezug zur Hauptdiagnose mit komplexer OR-Prozedur*
- 901C** *Ausgedehnte OR-Prozedur ohne Bezug zur Hauptdiagnose mit anderem Eingriff an Kopf und Wirbelsäule oder Alter < 1 Jahr*
- 901D** *Ausgedehnte OR-Prozedur ohne Bezug zur Hauptdiagnose*
- 902Z** *Nicht ausgedehnte OR-Prozedur ohne Bezug zur Hauptdiagnose*
- 960Z** *Nicht gruppierbar*
- 961Z** *Unzulässige Hauptdiagnose*
- 962Z** *Unzulässige Kodierung einer Sectio caesarea*
- 963Z** *Neonatale Diagnose unvereinbar mit Alter oder Gewicht*

Diese Fehler- und sonstigen DRGs sind in drei Gruppen eingeteilt:

- Gruppe 1** 901A-901D und 902Z werden dann verwendet, wenn keine der OR-Prozeduren einen Bezug zur MDC der Hauptdiagnose des Patienten aufweist.
- Gruppe 2** 961Z, 962Z und 963Z werden verwendet, wenn eine Behandlungsepisode aufgrund ihrer Hauptdiagnose keiner klinisch kohärenten DRG zugeordnet werden kann (wenn beispielsweise ein Kode der ICD-10-GM als Hauptdiagnose zugewiesen wird, obwohl der Kode im SwissDRG-System als Hauptdiagnose unzulässig ist).
- Gruppe 3** 960Z wird verwendet, wenn die Hauptdiagnose ungültig ist oder wichtige Informationen entweder fehlen oder falsch sind.

Grundsätzlich steht Gruppe 1 mit der Klassifikationsmethode, Gruppe 2 eher mit den Kodiervorschriften und Gruppe 3 mit der Kodierqualität in Zusammenhang.

5 Hinweise zur Anwendung des Definitionshandbuches

5.1 Anwendung des Handbuches

Hauptzweck dieses Handbuches ist es, zu erklären, wie die Grouper-Software die DRG-Zuordnung vornimmt. Ausserdem soll erläutert werden, warum Datensätze bestimmten DRGs zugeordnet werden. Weiter sollen Hilfestellungen bei der Identifizierung wahrscheinlicher DRG-Zuordnungen für einzelne Datensätze geboten werden. Dieses Handbuch ist jedoch nicht als Ersatz für eine Grouper-Software gedacht. Im Folgenden werden sieben wichtige Schritte beschrieben, die beim Zuweisen einer Behandlungsepisode zu einer DRG unter Umständen durchgeführt werden müssen.

Die im Buch aufgeführten Beispiele und Abbildungen sollen die Funktionsweise des Grouper und des Definitionshandbuches veranschaulichen. Sie können aus technischen Gründen nicht jedes Mal angepasst werden und entsprechen demnach nicht immer der aktuell gültigen Version.

Schritt 1: Anwendung von Anhang A

Stellen Sie die Hauptdiagnose für den Datensatz fest und ermitteln Sie anhand der Querverweise in Anhang A die MDC und mögliche DRGs. Gegebenenfalls werden DRGs aus mehreren MDCs aufgelistet. In diesem Fall sollten Sie die folgenden besonderen MDCs und DRGs in diesem Schritt vorerst ignorieren:

- den Abschnitt *Polytrauma* der MDC 21A (d.h. DRGs, die mit dem Buchstaben „W“ beginnen);
- Fälle, in denen die Diagnose eine operative oder „andere“ DRG näher definiert.

Schritt 2: Anwendung des Prä-MDC-Ablaufdiagrammes

Überprüfen Sie den Datensatz anhand des Prä-MDC-Ablaufdiagrammes und stellen Sie fest, ob er die Kriterien der DRG für die logische Zuordnung zu einer der beispielhaft angegebenen Gruppen erfüllt:

- Kostenintensive DRGs in der Prä-MDC-Kategorie;
- Neugeborene (MDC 15);
- *Polytrauma* (MDC 21A);
- *Paraplegie/Tetraplegie oder Verletzungen am Rückenmark mit operativem Eingriff* (Basis-DRG B61);
- Implantation oder Aggregatwechsel Defibrillator (MDC 05);
- Syndromdiagnose bei komplizierten Epilepsien (MDC 01);
- Akute Tuberkulose ohne OR-Prozedur, Verweildauer > 14 Tage (MDC 04).

Hinweis: Für die Basis-DRG B61 gilt die Grouper-Zuordnung in die Prä-MDC, im Fallpauschalenkatalog wird die Basis-DRG B61 seit Einführung der Swiss DRG-Tarifstruktur innerhalb der MDC01 aufgeführt.

Schritt 3: Anwendung von Anhang B

Enthält der Datensatz einen oder mehrere Prozedurenkodes, stellen Sie anhand der Querverweise in Anhang B fest, ob diese zur Definition der DRG als OR-Prozeduren oder als NonOR-Prozeduren aufgelistet sind. Ist dies der Fall, vergleichen Sie die angegebenen DRGs mit der in den ersten beiden Schritten dieses Verfahrens ermittelten MDC und stellen Sie fest, ob es Übereinstimmungen gibt. Stimmt keine der Prozeduren damit überein, ist aber mindestens eine OR-Prozedur vorhanden, wird der Datensatz einer der sonstigen DRGs aus der Gruppe 1 (Basis-DRGs 901 und 902) zugeordnet.

Schritt 4: Anwendung der Ablaufdiagramme und der begleitenden Basis-DRG-Definitionen

Weist eine Behandlungsepisode mehrere „relevante“ Prozeduren auf, ermitteln Sie anhand des entsprechenden Ablaufdiagrammes und der begleitenden Basis-DRG-Definitionen, welche der Prozeduren in der operativen Hierarchie für die MDC am höchsten steht. Beachten Sie hierbei, dass eine bestimmte Prozedur auch innerhalb einer MDC in mehreren DRGs gruppierungsrelevant sein kann, aufgrund der Abfragereihenfolge eventuell aber nur eine DRG erreichen kann.

Überprüfen Sie ausserdem anhand des Ablaufdiagrammes und der begleitenden Basis-DRG-Definitionen, ob der Datensatz Kriterien für Basis-DRGs erfüllt, die nicht durch die Diagnose- oder Prozedurenkodes definiert sind und die in bestimmten MDCs ganz oben aufgeführt sind, wie z.B.:

- die DRGs P60A-P60D in der MDC 15;
- die DRGs R65A-R65C in der MDC 17;
- die DRGs U60A-U60B in der MDC 19;
- die DRG W60A-W60C im Abschnitt *Polytrauma* der MDC 21A;
- die DRG Y63Z in der MDC 22.

Schritt 5: Anwendung der Ablaufdiagramme und der begleitenden DRG-Definitionen

Wenn der Diagnose- und/oder Prozedurenkode darauf hindeutet, dass der Datensatz einer Reihe von DRGs innerhalb einer Basis-DRG zugeordnet werden könnte, sollten Sie anhand des MDC-Ablaufdiagrammes und der DRG-Definitionen feststellen, anhand welcher Kriterien – z.B. PCCL und Alter – die Basis-DRG unterteilt wurde. Dabei ist die anhand der Rangnummern erkennbare Abfragereihenfolge zu berücksichtigen.

Die Sortierung der DRGs nach absteigenden Kosten führt dazu, dass DRGs einer gemeinsamen Basis in der Abfragereihenfolge nicht mehr aufeinander folgen müssen. Am Beispiel der DRGs W02A, W02B und W61A und W61B bedeutet dies, dass die DRG W61A aufgrund ihrer Kosten vor der DRG W02B abgefragt wird. Die DRG W61B wird aufgrund ihrer Kosten nach der DRG W02B abgefragt.

Bei umfangreichen MDCs hat dies zur Folge, dass durch die Darstellung der MDC-Flussdiagramme in Abfragereihenfolge, wie in Abbildung 5.1 ersichtlich, DRGs und ihre Zugehörigkeit zur Basis-DRG nicht mehr übersichtlich darstellbar sind. Dies betrifft insbesondere komplex gesplittete DRGs.

Abbildung 5.1 MDC-Flussdiagramm in Abfragereihenfolge

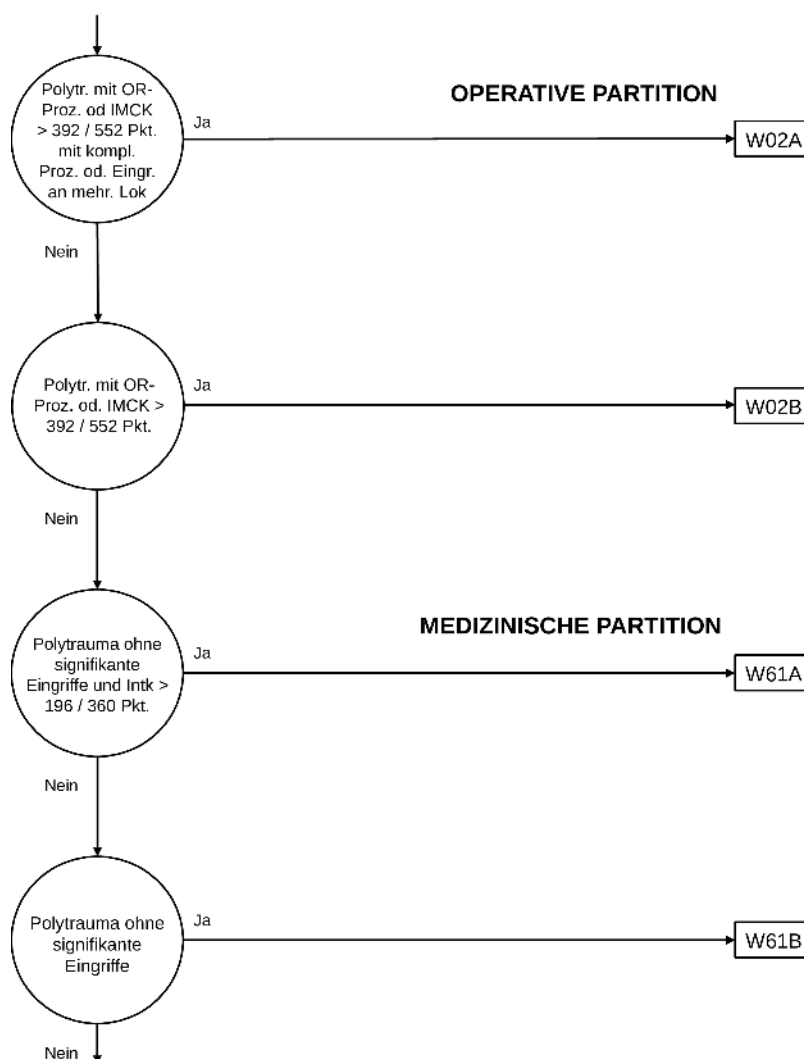

Daher orientiert sich – unter Beibehaltung der konsequenten hierarchischen Sortierung – die Darstellung im Flussdiagramm an den Basis-DRGs. Die tatsächliche Abfrageposition einer DRG im Grouperalgorithmus dieser MDC wird als Zahl rechts neben dem DRG-Symbol dargestellt (siehe Abbildung 5.2).

Abbildung 5.2 MDC-Flussdiagramm mit Rangnummern

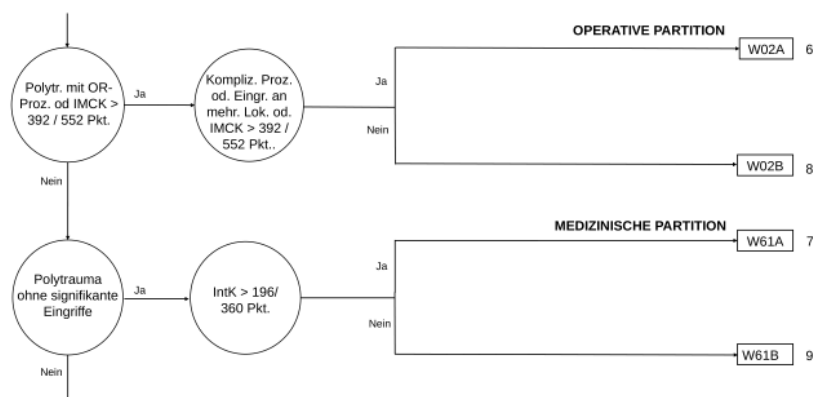

Die in den Abbildungen Abbildung 5.1 und Abbildung 5.2 dargestellten Flussdiagramme sind inhaltlich identisch. Ein Unterschied in der hinterlegten Logik besteht nicht.

Diese Abbildungen illustrieren ein Beispiel und beziehen sich nicht auf eine bestimmte SwissDRG-Version.

Schritt 6: Anwendung von Anhang C

Ermitteln Sie die CCs und CCLs anhand von Anhang C und den Daten der Begleit-Dokumente und berechnen Sie den PCCL.

Schritt 7: Zuweisung der DRG

Anwendungsbeispiele dieses Handbuches für die Zuordnung einer Behandlungsepisode zu einer DRG

1. Beispiel: Erwachsener Patient mit der Hauptdiagnose K52.1 *Toxische Gastroenteritis und Kolitis* ohne Nebendiagnosen oder Prozeduren.

Schritt 1: Laut Anhang A ist diese Diagnose in den folgenden MDCs und DRGs enthalten: MDC 06: G71A, G71B und in den Funktionen Schweres Problem beim Neugeborenen und Mehrere schwere Probleme beim Neugeborenen in der MDC 15.

Schritt 2: Da keine unter Punkt "4.4 Prä- MDC- Verarbeitung" aufgeführten Kriterien erfüllt sind und auch keine OR-Prozedur im Datensatz enthalten ist, ist anhand des Prä-MDC-Ablaufdiagramms erkennbar, dass dieser Fall die Kriterien für die logische Zuordnung zu einer anderen DRG nicht erfüllt und somit in die MDC 06 gruppiert wird.

Schritt 3 und 4: Diese Schritte entfallen, da keine Prozeduren im Datensatz enthalten sind.

Schritt 5 und 6: Anhand des entsprechenden Ablaufdiagrammes der MDC 06 und der DRG-Definitionen kann nun aufgrund bestimmter Kriterien, wie z.B. Nebendiagnosen, PCCL oder Alter die entsprechende DRG festgestellt werden. Da keine Nebendiagnosen enthalten sind, wird der Datensatz der DRG G71B zugeordnet.

2. Beispiel: Erwachsener Patient mit der Hauptdiagnose S27.0 *Traumatischer Pneumothorax*, den Nebendiagnosen S22.44 *Rippenserienfraktur: Mit Beteiligung von vier und mehr Rippen* und S36.11 *Prellung und Hämatom der Leber*, sowie der Prozedur 34.04 *Pleuraldrainage (einsetzen eines interkostalen Katheters zur Drainage)*.

Schritt 1: Laut Anhang A ist die Hauptdiagnose S27.0 in den folgenden MDCs und DRGs enthalten: MDC 04: E66A, E76A, E76B, E76C, E76D und E76E; MDC 21A: W61A, W61B und W61C; Prä-MDC: A11C, sowie in den Funktionen Schweres Problem beim Neugeborenen und Mehrere schwere Probleme beim Neugeborenen in der MDC 15 und in der Funktion Polytrauma. Aufgrund der Hauptdiagnose würde der Datensatz der MDC 04 zuerst zugeordnet werden.

Schritt 2: Durch die gültigen Nebendiagnosen erfüllt der Datensatz die logische Zuordnung in die Funktion Polytrauma und der Datensatz wird anstatt der MDC 04 nun der MDC 21A und der Basis-DRG W61 zugewiesen.

Schritt 3: In Anhang B wird aufgezeigt, dass die Prozedur 34.04 als NonOR-Prozedur in dieser Fallkonstellation keine Gruppierungsrelevanz hat.

Schritt 4: Anhand der Anwendung des entsprechenden Ablaufdiagrammes der MDC 21A und der begleitenden Basis- DRG- Definitionen wird nun die entsprechende Basis-DRG W61 ermittelt.

Schritt 5: Anhand der Anwendung des entsprechenden Ablaufdiagrammes der MDC 21A und den begleitenden DRG-Definitionen wird die DRG W61C ermittelt.

Schritt 6: Die Nebendiagnosen S22.44 und S36.11 weisen in der Basis-DRG W61 einen CCL-Wert von 2 auf. Die Berechnung des PCCL ergibt einen Wert von 0 (siehe Anhang C und Begleitdokumente), der Datensatz bleibt der DRG W61C zugeordnet.

3. Beispiel: Erwachsener Patient mit der Hauptdiagnose K52.1 *Toxische Gastroenteritis und Kolitis* und den Prozeduren 45.26 *Offene Biopsie am Dickdarm* und 45.41.31 *Lokale Exzision von Läsion oder Gewebe im*

Dickdarm, offen chirurgisch, jedoch mit den Nebendiagnosen B18.2 Chronische Virushepatitis C und I70.24 Atherosklerose der Extremitätenarterien: Becken-Bein-Typ, mit Ulzeration.

Schritt 1: Laut Anhang A ist diese Diagnose in den folgenden MDCs und DRGs enthalten: MDC 06: G71A, G71B und in den Funktionen Schweres Problem beim Neugeborenen und Mehrere schwere Probleme beim Neugeborenen in der MDC 15.

Schritt 2: Die Zuordnung zur MDC 06 bleibt bestehen.

Schritt 3: In Anhang B wird aufgeführt, dass die Prozedur 45.26 in der MDC 06 in den DRGs G04A, G04B, G12A, G16A, G38A, G38B und G38C als OR-Prozedur aufgeführt ist. Die Prozedur 45.41.31 wird als OR-Prozedur in der MDC 06 den DRGs G04A, G04B, G38A, G38B und G38C zugeordnet.

Schritt 4: Anhand des entsprechenden Ablaufdiagrammes in der MDC 06 ist erkennbar, dass beide Prozeduren in der Basis-DRG G04 enthalten sind und so wird der Datensatz aufgrund der Prozeduren der Basis-DRG G04 zugeordnet.

Schritt 5 und 6: Die Nebendiagnosen B18.2 und I70.24 weisen in der Basis-DRG G04 einen CCL- Wert von 3 und 2 auf. Die Berechnung des PCCL ergibt einen Wert von 3 (siehe Anhang C und Begleitdokumente), der Datensatz wird der DRG G04B zugewiesen.

4. Beispiel: Erwachsener Patient mit der gleichen Hauptdiagnose K52.1 *Toxische Gastroenteritis und Kolitis* wie oben, der Nebendiagnose U07.1 *COVID-19, Virus nachgewiesen* und der Prozedur 93.59.51 *Komplexbehandlung bei Besiedlung oder Infektion mit multiresistenten Erregern, mindestens 7 bis 13 Behandlungstage* aufgrund einer Covid- Infektion.

Schritt 1: Laut Anhang A ist diese Diagnose in den bereits oben aufgeführten MDCs, DRGs und Funktionen enthalten.

Schritt 2: Die Zuordnung zur MDC 06 bleibt bestehen.

Schritt 3: In Anhang B wird aufgeführt, dass die Prozedur 93.59.51 innerhalb verschiedener Funktionen, anderen MDCs und DRGs und auch für die Prä-MDC in den DRGs A94A, A94B , A94C und A94D enthalten ist.







Schritt 4: Anhand des entsprechenden Ablaufdiagrammes und der begleitenden Basis-DRG-Definitionen wird nun die entsprechende Basis-DRG, in diesem Fall die A94 ermittelt. Die Zuordnung des Datensatzes zur MDC 06 bleibt aber bestehen.

Schritt 5: Anhand der Anwendung des Ablaufdiagrammes der Prä-MDC und den begleitenden DRG-Definitionen wird die DRG A94D ermittelt.

Schritt 6: Die Nebendiagnose U07.1 weist einen CCL-Wert von 1 auf. Die Berechnung des PCCL ergibt einen Wert von 0 (siehe Anhang C und Begleitdokumente) und der Datensatz bleibt der DRG A94D zugewiesen.

5.2 Symbole und Konventionen

Symbole in den MDC-Diagrammen

	Ein Kreis zeigt an, dass eine Entscheidung getroffen wird.
	Dieser Zeiger bedeutet, dass das Ablaufdiagramm auf einer weiteren Seite fortgesetzt wird.
	Ein Rechteck steht für eine DRG.
	Dieses Symbol verweist auf die MDC-Zuordnung.
	Dieser Zeiger verweist auf die nächste MDC.
	Dieses Symbol steht für eine Bedingung, die wahr wird.
	Dieses Symbol steht für eine Bedingung, die nicht wahr wird.

Anmerkungen

- ‡ Das Doppelkreuz dient zur Kennzeichnung einer NonOR-Prozedur.
- ↔ Der Doppelpfeil dient zur Kennzeichnung einer Prozedur mit einer Seitenangabe (R, L, B).

Textfelder

Mit schwarz unterlegten Textfeldern werden Basis-DRGs, mit schwarz umrandeten Textfeldern DRGs gekennzeichnet. Das heisst:

ADRG B69

Verweist auf die Basis-DRG B69 *Transitorische ischämische Attacke (TIA) und extrakranielle Gefässverschlüsse*

DRG B69A

Verweist auf die DRG B69A *Transitorische ischämische Attacke (TIA) und extrakranielle Gefässverschlüsse mit neurologischer Komplexbehandlung des akuten Schlaganfalls > 72 Stunden oder neurologische Komplexbehandlung mit äusserst schweren CC*

Für DRG-Definitionen verwendete Tabellen

In diesem Handbuch sind alle DRGs anhand von Diagnosekodes definiert, jedoch wird zur Definition einiger DRGs eine Kombination aus Diagnosekodes und Codes für OR-/NonOR-Prozeduren herangezogen. Unter jeder Basis-DRG befindet sich eine Beschreibung der Logik, die bei der Basis-DRG-Zuordnung der Behandlungsepisoden verwendet wird. In einigen dieser logischen Definitionen wird auf Tabellen verwiesen. Häufig finden sich in der Logik komplexe boolesche Ausdrücke, bei denen verschiedene Bedingungen durch ein „und“ oder ein „oder“ miteinander verknüpft sind. Es gilt hier die

allgemeine Regel, dass eine „und“-Verknüpfung stärker bindet als eine „oder“-Verknüpfung. Wird von dieser Regel abgewichen, ist dies durch entsprechende Klammersetzung gekennzeichnet.

6 Besonderheiten der SwissDRG-Version 14.0 Planungsversion (2024/2025)

6.1 Gültigkeit von Diagnose- und Prozedurenklassifikationen

In den ersten Versionen des SwissDRG-Systems (0.0 bis 0.2) hatten mehrere Versionen des CHOP parallel Gültigkeit, in SwissDRG 0.2 beispielsweise die CHOP-Versionen 8 bis 11. Dies hatte den Vorteil, dass mit nur einer Grouperversion sowohl die Daten des zurückliegenden Datenjahres verarbeitet werden konnten als auch die Entwicklungen des CHOP für die folgenden Jahre im Definitionshandbuch sichtbar waren. Für ein DRG-System auf dem Weg zur Anwendung als Vergütungssystem ist aber zu fordern, dass die Menge der zulässigen Codes exakt definiert ist – nämlich genau als die im Anwendungsjahr zulässigen endstelligen Codes. Die Möglichkeit, veraltete oder nicht-terminale Codes anzugeben, führt zu einer Verschlechterung der Datenqualität und einer eingeschränkten Vergleichbarkeit dieser unterschiedlich kodierten Fälle.

Ab der Version SwissDRG 0.3 sind daher immer nur die Diagnose- und Prozedurenklassifikationen eines Jahres gültig. Für die vorliegende „SwissDRG-Version 14.0 Planungsversion(2024/2025)“ sind dies die Codes des Jahres 2024, also:

Diagnosen	Version 2022 des ICD-10-GM (International classification of Diseases, GM-Version)
Prozeduren	Schweizerische Operationsklassifikation (CHOP) in der Version 2024 ("CHOP 2024")

Es ist zu beachten, dass die Nomenklatur der Versionen des CHOP geändert worden ist. Im Jahre 2009 war die Version 11 des CHOP anzuwenden („CHOP 11“), im Jahr 2010 erfolgte keine CHOP-Revision. Die ab dem Jahr 2011 anzuwendenden Versionen des CHOP werden statt mit einer Versionsnummer mit dem Gültigkeitsjahr bezeichnet (für 2011 als „CHOP 2011“). Somit sind „CHOP 11“ [2009] und „CHOP 2011“ [2011] unterschiedliche Versionen!

Die Versionen von SwissDRG 14.0 dienen der Verarbeitung von Daten unterschiedlicher Jahre. Die werden als "Katalogversion (2022/2025)", "Planungsversion (2023/2025)", "Planungsversion (2024/2025)" bzw. „Abrechnungsversion (2025/2025)“ bezeichnet. Diese Versionen werden sich bezüglich der gültigen Codes unterscheiden, nicht aber im Hinblick auf andere Charakteristika des DRG-Algorithmus (wie Sortierung, Anzahl der DRGs o.ä.).

Damit stellt das vorliegende Handbuch also den Algorithmus der SwissDRG-Version 14.0 anhand der im Jahr 2024 gültigen Codes dar. Da die Version für Planungszwecke auf der Grundlage der Daten der Schweizer Spitäler aus dem Jahr 2024 konzipiert ist, wird sie auch als „Planungsversion (2024/2025)“ bezeichnet.

6.2 Seitenkennzeichen

In der Schweizerischen Operationsklassifikation CHOP können seit der Version 11 (2009) Seitenkennzeichen für Prozeduren an paarigen Organen oder Körperteilen (Augen, Ohren, Nieren, Extremitäten etc.) angegeben werden. In der derzeitigen Version SwissDRG 14.0 ist weiterhin die Angabe eines Seitenkennzeichens prinzipiell bei allen CHOP-Codes zulässig. Somit können auch

Prozeduren mit einem Doppelpfeil (↔) gekennzeichnet sein, die nicht an paarigen Organen vorgenommen werden.

6.3 OR- und NonOR-Prozeduren

Das SwissDRG-System unterscheidet OR- und NonOR-Prozeduren. OR-Prozeduren (OR = Operating Room) sind im SwissDRG-System immer signifikante (gruppierungsrelevante) Eingriffe, da die Gesamtmenge aller OR-Prozeduren in DRG-Logiken verwendet wird (z.B. bei der Basis-DRG 901).

NonOR-Prozeduren sind signifikante Eingriffe innerhalb einiger MDCs. Auch als NonOR-Prozeduren definierte Eingriffe können in einem OP-Saal (Operating Room = OR) durchgeführt werden. Das Doppelkreuz (‡) dient zur

Kennzeichnung einer NonOR-Prozedur.

Tabelle 1.1 Liste der SwissDRGs

Prä-MDC Prä-MDC

DRG	Part.	Beschreibung
A01A	O	Transplantation von Leber- oder Langerhans Zellen mit intensivmedizinische Komplexbehandlung > 360 Aufwandspunkte oder mit Transplantatabstossung oder mit bestimmter weiterer Organtransplantation oder Dialyse oder bestimmte IntK mit IMCK Aufwandspunkten oder Alter < 16 Jahre
A01B	O	Transplantation von Leber- oder Langerhans Zellen, Alter > 15 Jahre
A02Z	O	Transplantation von Pankreas oder Darm
A04A	O	Knochenmarktransplantation oder Stammzelltransfusion, allogene, Alter < 16 Jahre
A04B	O	Knochenmarktransplantation oder Stammzelltransfusion, allogene, Alter < 18 Jahre oder intensivmedizinische Komplexbehandlung > 360 Aufwandspunkte oder mit schwersten CC oder hochgradig komplexe Chemotherapie mit aufwendiger Konstellation
A04C	O	Knochenmarktransplantation oder Stammzelltransfusion, allogene, Alter > 17 Jahre
A05A	O	Herz- oder Lungentransplantation oder Trennung von Siamesischen Zwillingen mit intensivmedizinische Komplexbehandlung > 1176/1380 Aufwandspunkten oder bestimmte IntK mit IMCK Aufwandspunkten oder Nierentransplantation oder Alter < 18 Jahre, oder bestimmte Prozedur und intensivmedizinischer Komplexbehandlung > 392/552 Aufwandspunkte
A05B	O	Herz- oder Lungentransplantation oder Trennung von Siamesischen Zwillingen, Alter > 17 Jahre
A06A	O	Intensivmedizinische Komplexbehandlung > 9200 Aufwandspunkte oder neurologische Frührehabilitation ab 70 Behandlungstage oder Implantation einer Herzpumpe, Transplantation von Leber, Lunge, Herz, Stammzelltransfusion oder Trennung von Siamesischen Zwillingen, mit schwersten Verbrennungen oder Alter < 16 Jahre
A06B	O	Intensivmedizinische Komplexbehandlung > 5880/5520 Aufwandspunkte oder neurologische Frührehabilitation ab 70 Behandlungstage oder Implantation einer Herzpumpe, Transplantation von Leber, Lunge, Herz, Stammzelltransfusion oder Trennung von Siamesischen Zwillingen
A06C	O	Intensivmedizinische Komplexbehandlung > 2352/2484 Aufwandspunkte mit hochaufwendigen Konstellationen oder bestimmte IntK mit IMCK Aufwandspunkten oder intensivmedizinische Komplexbehandlung > 4410/4600 Aufwandspunkte oder IMCK > 4900/5520 Aufwandspunkte
A07A	O	Hochkomplexe Eingriffe oder intensivmedizinische Komplexbehandlung > 2940/3680 Aufwandspunkte oder IMCK > 3430/4600 Aufwandspunkte oder neurologische Frührehabilitation ab 7 Behandlungstage oder intensivmedizinische Komplexbehandlung > 2058/2484 Aufwandspunkte mit komplexer Vakuumbehandlung oder bestimmte IntK mit IMCK Aufwandspunkten
A07B	O	Komplexe OR-Prozedur oder Polytrauma oder intensivmedizinische Komplexbehandlung > 2940/3680 Aufwandspunkte oder IMCK > 3430/4600 Aufwandspunkte oder neurologische Frührehabilitation ab 7 Behandlungstage oder komplexe Konstellationen, mit schwersten CC oder hochkomplexe Vakuumbehandlung, oder schwerste CC mit intensivmedizinischer Komplexbehandlung > 1764/2484 Aufwandspunkten oder Alter < 16 Jahre
A07C	O	Komplexe OR-Prozedur oder Polytrauma oder komplexe Vakuumbehandlung oder intensivmedizinische Komplexbehandlung > 1470/2208 Aufwandspunkte oder IMCK > 3430/3680 Aufwandspunkte oder neurologische Frührehabilitation ab 7 Behandlungstage oder komplexe Konstellationen oder Alter > 15 Jahre
A11A	O	Intensivmedizinische Komplexbehandlung > 196/552 Aufwandspunkte mit bestimmten komplexen Konstellationen oder hochaufwendige Konstellationen oder Alter < 16 Jahre oder intensivmedizinische Komplexbehandlung > 1656 Aufwandspunkte oder komplizierende Prozeduren mit bestimmten Konstellationen
A11B	O	Intensivmedizinische Komplexbehandlung > 196/552 Aufwandspunkte mit bestimmten Konstellationen oder schwere Verbrennungen oder schwerste CC, Alter > 15 Jahre
A11C	O	Intensivmedizinische Komplexbehandlung > 1470/1656 Aufwandspunkte mit erschwerender Diagnose oder bestimmte Prozeduren oder komplizierenden Prozeduren mit aufwendigen Konstellationen
A11D	O	Intensivmedizinische Komplexbehandlung > 784/828 Aufwandspunkte mit bestimmten Konstellationen
A15A	O	Knochenmarktransplantation oder Stammzelltransfusion, autolog mit Mehrfacheingriff oder intensivmedizinische Komplexbehandlung > 360 Aufwandspunkte oder schwerste CC oder hochgradig komplexe Chemotherapie und aufwendige Konstellation, Alter < 18 Jahre oder bestimmte Zelltherapie
A15B	O	Knochenmarktransplantation oder Stammzelltransfusion, autolog mit Mehrfacheingriff oder intensivmedizinische Komplexbehandlung > 360 Aufwandspunkte oder schwerste CC oder hochgradig komplexe Chemotherapie und aufwendige Konstellation, Alter > 17 Jahre
A15C	O	Knochenmarktransplantation oder Stammzelltransfusion, autolog, Alter > 17 Jahre
A17A	O	Transplantation von Nieren mit schwersten CC oder intensivmedizinische Komplexbehandlung > 196/184 Aufwandspunkte oder Mehrfachtransplantation
A17B	O	Transplantation von Nieren
A20Z	O	CAR-T Zelltherapie bei DLBCL
A36A	O	Intensivmedizinische Komplexbehandlung > 980/1104 Aufwandspunkte bei bestimmten Krankheiten und Störungen oder komplexer OR-Prozedur oder mehr als 8 Bestrahlungen oder mit schwersten CC
A36B	O	Intensivmedizinische Komplexbehandlung > 392/552 und < 981/1105 Aufwandspunkte bei bestimmten Krankheiten und Störungen
A42A	A	Knochenmark- oder Stammzellentnahme, autolog, Alter < 16 Jahre oder bestimmten Verfahren
A42B	A	Knochenmark- oder Stammzellentnahme, autolog, Alter > 15 Jahre
A43A	O	Frührehabilitation bei Wachkoma und Locked-in-Syndrom mit Frührehabilitation ab 70 Behandlungstage oder IMC Komplexbehandlung > 1764/1932 Aufwandspunkte

DRG	Part.	Beschreibung
A43B	O	Frührehabilitation ab 14 Behandlungstage bei Wachkoma und Locked-in-Syndrom oder hochkomplexe Vakuumbehandlung
A46A	O	Paraplegiologische Komplexbehandlung ab 196 Behandlungstage oder intensivmedizinische Komplexbehandlung > 588/828 Aufwandspunkte oder Eingriff an mehreren Lokalisationen oder Pflegekomplexbehandlung ab 226 Aufwandspunkte oder paraplegiologische Komplexbehandlung 140 bis 195 Behandlungstage mit bestimmter Diagnose
A46B	O	Paraplegiologische Komplexbehandlung ab 112 bis 195 Behandlungstage mit Pflegekomplexbehandlung ab 51 Aufwandspunkte oder bestimmte Diagnose, oder paraplegiologische Komplexbehandlung > 28 Behandlungstage mit besonders aufwendigen Konstellationen
A46C	O	Paraplegiologische Komplexbehandlung ab 112 bis 195 Behandlungstage oder Pflegekomplexbehandlung ab 51 Aufwandspunkte oder bestimmte OR-Prozedur
A46D	O	Paraplegiologische Komplexbehandlung > 56 Behandlungstage oder paraplegiologische Komplexbehandlung > 28 Behandlungstage mit intensivmedizinische Komplexbehandlung > 980/1104 Aufwandspunkte oder bestimmte IntK mit IMCK Aufwandspunkte, oder paraplegiologische Komplexbehandlung < 56 Behandlungstage mit bestimmten Konstellationen
A46E	O	Paraplegiologische Komplexbehandlung 28 bis 55 Behandlungstage oder komplizierende oder komplexe Prozeduren oder Vakuumbehandlung oder Polytrauma oder intensivmedizinische Komplexbehandlung > 392/552 Aufwandspunkte oder IMCK > 784/828 Aufwandspunkte oder bestimmte Konstellationen
A46F	O	Paraplegiologische Komplexbehandlung
A50A	A	Selektive intravasculäre Radionuklidtherapie
A50B	A	Bestimmte Radiorezeptortherapie mit dem DOTA konjugierten Somatostatin-Analogen
A50C	A	Radiorezeptortherapie mit bestimmten PSMA-Liganden
A50D	A	Intravasculäre Radiotherapie mit Radionukliden oder Radiotherapie mit kleinen Molekülen
A60A	M	Versagen und Abstossung eines Organtransplantates, mehr als ein Belegungstag, mit äusserst schweren CC oder komplexer OR-Prozedur oder Alter < 16 Jahre
A60B	M	Versagen und Abstossung eines Organtransplantates, Alter > 15 Jahre, mehr als ein Belegungstag
A60C	M	Versagen und Abstossung eines Organtransplantates, ein Belegungstag
A90A	O	IMC Komplexbehandlung > 1176/1104 Aufwandspunkte oder komplexer OR-Prozedur oder mehr als 8 Bestrahlungen oder Frührehabilitation ab 14 Behandlungstage bei bestimmten Krankheiten oder mit schwersten CC, mit mehrzeitig bestimmter OR-Prozedur
A90B	O	IMC Komplexbehandlung > 1176/1104 Aufwandspunkte oder komplexer OR-Prozedur oder mehr als 8 Bestrahlungen oder Frührehabilitation ab 14 Behandlungstage bei bestimmten Krankheiten oder mit schwersten CC
A90C	O	IMC Komplexbehandlung > 392/552 und < 1177/1105 Aufwandspunkte bei bestimmten Krankheiten, oder bestimmte IntK mit IMCK Aufwandspunkten oder Frührehabilitation ab 7 Behandlungstage
A91Z	M	Photopherese und Apherese ohne OR-Prozedur, ein Belegungstag
A92A	M	Multimodale Schmerztherapie bei bestimmten Krankheiten oder rheumatologische Komplexbehandlung bei bestimmten Krankheiten, ab 21 Behandlungstage ohne OR-Prozedur
A92B	M	Multimodale Schmerztherapie bei bestimmten Krankheiten oder rheumatologische Komplexbehandlung bei bestimmten Krankheiten, ab 14 bis 20 Behandlungstage ohne OR-Prozedur oder Alter < 16 Jahre
A92C	M	Multimodale Schmerztherapie bei bestimmten Krankheiten oder rheumatologische Komplexbehandlung bei bestimmten Krankheiten, ab 7 bis 13 Behandlungstage ohne OR-Prozedur oder Alter > 17 Jahre
A93A	O	Strahlentherapie, mehr als 8 Bestrahlungen mit komplexer OR-Prozedur oder intensivmedizinische Komplexbehandlung/IMCK > 184 Aufwandspunkte oder mit schwersten CC
A93B	O	Strahlentherapie, mehr als 19 Bestrahlungen oder äusserst schwere CC oder aufwendige Konstellationen bei BNB
A93C	O	Strahlentherapie, mehr als 8 Bestrahlungen
A94A	M	Komplexbehandlung bei Besiedlung oder Infektion mit multiresistenten Erregern ab 21 Behandlungstage und intensivmedizinische Komplexbehandlung /IMCK > 130/119 Aufwandspunkte
A94B	M	Komplexbehandlung bei Besiedlung oder Infektion mit multiresistenten Erregern ab 21 Behandlungstage, oder ab 14 Behandlungstage und bestimmter Diagnose oder intensivmedizinische Komplexbehandlung /IMCK > 196/119 Aufwandspunkte oder bestimmtem Eingriff
A94C	M	Komplexbehandlung bei Besiedlung oder Infektion mit multiresistenten Erregern ab 14 Behandlungstage oder Alter < 16 Jahre oder intensivmedizinische Komplexbehandlung/IMCK > 196/119 Aufwandspunkte oder bestimmte Diagnosen oder mit schwersten CC
A94D	M	Komplexbehandlung bei Besiedlung oder Infektion mit multiresistenten Erregern ab 7 Behandlungstage ohne OR-Prozedur, Alter > 15 Jahre
A95A	M	Geriatrische Akutrehabilitation ab 7 Behandlungstage mit mehrzeitig komplexen OR-Prozeduren oder komplizierende Prozedur oder schwerste CC oder geriatrische Akutrehabilitation ab 14 Behandlungstage und intensivmedizinische Komplexbehandlung/IMCK > 184 Aufwandspunkte
A95B	M	Geriatrische Akutrehabilitation ab 7 Behandlungstage mit komplexer Prozedur oder intensivmedizinische Komplexbehandlung/IMCK > 360 Aufwandspunkte oder komplexe Vakuumbehandlung oder bestimmte Eingriffe oder Eingriff an mehreren Lokalisationen
A95C	M	Geriatrische Akutrehabilitation ab 21 Behandlungstage oder schwerste CC oder Vakuumbehandlung oder bestimmte OR-Prozedur oder intensivmedizinische Komplexbehandlung > 184 Aufwandspunkte
A95D	M	Geriatrische Akutrehabilitation ab 14 Behandlungstage mit äusserst schweren CC oder neurologische Komplexbehandlung des akuten Schlaganfalls oder bestimmter Eingriff
A95E	M	Geriatrische Akutrehabilitation ab 14 Behandlungstage oder äusserst schwere CC, geriatrische Akutrehabilitation ab 7 Behandlungstage mit bestimmter OR-Prozedur oder Vakuumbehandlung
A95F	M	Geriatrische Akutrehabilitation, ab 7 bis 13 Behandlungstage mit schweren motorischen Funktionseinschränkungen oder erschwerende Diagnose oder bestimmte Prozedur
A95G	M	Geriatrische Akutrehabilitation ab 7 Behandlungstage

DRG	Part.	Beschreibung
A96A	M	Komplementärmedizinische Komplexbehandlung bei bestimmten Krankheiten, ohne OR-Prozedur, ab 26 Therapieeinheiten
A96B	M	Komplementärmedizinische Komplexbehandlung bei bestimmten Krankheiten, ohne OR-Prozedur, ab 10 Therapieeinheiten
A97A	M	Palliativmedizinische Komplexbehandlung ab 7 Behandlungstage mit Mehrfacheingriff, oder bestimmte IntK mit IMCK Aufwandspunkten, oder komplexe OR-Prozedur mit palliativmedizinischer Komplexbehandlung ab 21 Behandlungstage oder mit komplexen Konstellationen, oder palliativmedizinische Komplexbehandlung ab 28 Behandlungstage und Alter < 16 Jahre oder bestimmten Prozeduren
A97B	M	Palliativmedizinische Komplexbehandlung ab 7 Behandlungstage mit komplexer Prozedur oder komplizierender Prozedur, oder palliativmedizinische Komplexbehandlung ab 21 Behandlungstage mit operativem Eingriff oder Alter < 16 Jahre, oder intensivmedizinische Komplexbehandlung /IMCK > 196/184 Aufwandspunkte
A97C	M	Palliativmedizinische Komplexbehandlung ab 7 Behandlungstage mit neurologischer Komplexbehandlung ab 24 Std. oder bestimmte Diagnose oder palliativmedizinische Komplexbehandlung ab 21 Behandlungstage oder palliativmedizinische Komplexbehandlung ab 14 Behandlungstage und Alter < 16 Jahre
A97D	M	Palliativmedizinische Komplexbehandlung ab 7 Behandlungstage mit bestimmter Erkrankung oder Alter < 16 Jahre, oder palliativmedizinische Komplexbehandlung ab 14 Behandlungstage oder infantile Zerebralpareesen
A97E	M	Palliativmedizinische Komplexbehandlung ab 7 Behandlungstage mit bestimmter OR-Prozedur oder schwere motorische Funktionseinschränkung oder chronische Para-/Tetraplegie oder bestimmtem Eingriff oder äusserst schwere CC
A97F	M	Palliativmedizinische Komplexbehandlung ab 7 Behandlungstage
B61A	O	Paraplegie/Tetraplegie oder Verletzungen am Rückenmark mit mehrzeitige komplexe OR-Prozedur oder intensivmedizinische Komplexbehandlung > 392/552 Aufwandspunkte oder schwerste CC oder bestimmte IntK mit IMCK Aufwandspunkten oder bestimmte Querschnittslähmung mit aufwendigem Eingriff oder Eingriff an der Wirbelsäule
B61B	O	Paraplegie/Tetraplegie oder Verletzungen am Rückenmark mit vierzeitig bestimmte OR-Prozedur oder komplexe Konstellation oder intensivmedizinische Komplexbehandlung/IMCK > 196/119 Aufwandspunkte oder schwerste CC, mit Wirbelkörperperfusion oder Wirbelkörperersatz
B61C	O	Paraplegie/Tetraplegie oder Verletzungen am Rückenmark mit vierzeitig bestimmter OR-Prozedur oder komplexe Konstellation oder intensivmedizinische Komplexbehandlung/IMCK > 196/119 Aufwandspunkte oder schwerste CC, oder komplexe OR-Prozedur oder Vakuumbehandlung oder mehrzeitige bestimmte OR-Prozedur oder Pflegekomplexbehandlung ab 51 Aufwandspunkte, mit Wirbelkörperperfusion oder Wirbelkörperersatz
B61D	O	Paraplegie/Tetraplegie oder Verletzungen am Rückenmark mit komplexe OR-Prozedur oder Vakuumbehandlung oder mehrzeitige bestimmte OR-Prozedur oder Pflegekomplexbehandlung ab 51 Aufwandspunkte
B61E	O	Paraplegie/Tetraplegie oder Verletzungen am Rückenmark mit bestimmter oder komplizierender Prozedur
B61F	O	Paraplegie/Tetraplegie oder Verletzungen am Rückenmark mit operativem Eingriff

MDC 01 Krankheiten und Störungen des Nervensystems

DRG	Part.	Beschreibung
B01A	O	Mehrzeitige komplexe OR-Prozeduren oder extra- und intrakranielle Eingriffe bei Krankheiten und Störungen des Nervensystems, mit intensivmedizinischer Komplexbehandlung > 196/184 Aufwandspunkten
B01B	O	Mehrzeitige komplexe OR-Prozeduren oder Epilepsiechirurgie mit invasivem präoperativem Video-EEG
B02A	O	Komplexe Kraniotomie oder Wirbelsäulen-Operation, Alter < 6 Jahre oder < 18 Jahre mit grossem intrakraniellen Eingriff, mit äusserst schweren CC, oder intensivmedizinische Komplexbehandlung/IMCK > 130/119 Aufwandspunkte oder aufwendige Konstellationen bei BNB
B02B	O	Komplexe Kraniotomie oder Wirbelsäulen-Operation
B03A	O	Operative Eingriffe bei Para- / Tetraplegie, zerebrale Erkrankung u. Eingriffe bei zerebraler Lähmung, Muskeldystrophie, Neuropathie oder Eingriffe an WS und RM, und IntK/IMCK > 130/119 Aufwandspunkte
B03B	O	Operative Eingriffe bei Para- / Tetraplegie, zerebrale Erkrankung und Eingriffe bei zerebraler Lähmung, Muskeldystrophie, Neuropathie oder Eingriffe an WS und RM, Alter < 16 Jahre
B03C	O	Operative Eingriffe bei Para- / Tetraplegie, zerebrale Erkrankung und Eingriffe bei zerebraler Lähmung, Muskeldystrophie, Neuropathie oder Eingriffe an WS und RM, und komplizierende Prozedur, Alter > 15 Jahre
B03D	O	Operative Eingriffe bei Para- / Tetraplegie, zerebrale Erkrankung und Eingriffe bei zerebraler Lähmung, Muskeldystrophie, Neuropathie oder Eingriffe an Wirbelsäule und Rückenmark, Alter > 15 Jahre
B04A	O	Eingriffe an den extrakraniellen Gefässen oder ASD Verschluss oder Herzschrittmacher mit äusserst schweren CC
B04B	O	Eingriffe an den extrakraniellen Gefässen, ASD Verschluss oder Herzschrittmacher mit schweren CC oder bei Hirninfarkt
B04C	O	Eingriffe an den extrakraniellen Gefässen oder ASD Verschluss oder Herzschrittmacher
B05Z	O	Dekompression bei Karpal- oder Tarsaltunnelsyndrom
B09A	O	Andere Eingriffe am Schädel mit intensivmedizinische Komplexbehandlung/IMCK > 119 Aufwandspunkten oder Pflegekomplexbehandlung > 30 Aufwandspunkte
B09B	O	Andere Eingriffe am Schädel mit bestimmtem Eingriff
B09C	O	Andere Eingriffe am Schädel bei bösartigen Neubildungen am Nervensystem oder bestimmter Prozedur
B09D	O	Andere Eingriffe am Schädel
B16Z	O	Strahlentherapie bei Krankheiten und Störungen des Nervensystems, mehr als ein Belegungstag
B17A	O	Eingriffe an peripheren Nerven und Hirnnerven mit komplexem Eingriff oder mit bestimmter Diagnose
B17B	O	Eingriffe an peripheren Nerven und Hirnnerven

DRG	Part.	Beschreibung
B20A	O	Bestimmte oder komplexe intrakranielle Eingriffe oder grosse Wirbelsäulen-Operation mit intensivmedizinischer Komplexbehandlung/IMCK > 196/184 Aufwandspunkten oder intensivmedizinischer Komplexbehandlung > 119 Aufwandspunkte mit bestimmter Konstellation
B20B	O	Bestimmte oder komplexe intrakranielle Eingriffe oder grosse Wirbelsäulen-Operation mit komplexer Prozedur oder komplexer Diagnose oder intensivmedizinische Komplexbehandlung > 119 Aufwandspunkte, mit intraoperativem Monitoring oder bestimmtem Eingriff oder Alter < 16 Jahre
B20C	O	Bestimmte oder komplexe intrakranielle Eingriffe oder grosse Wirbelsäulen-Operation mit komplexer Prozedur oder intensivmedizinische Komplexbehandlung > 119 Aufwandspunkte, Alter > 15 Jahre
B20D	O	Bestimmte oder komplexe intrakranielle Eingriffe oder grosse Wirbelsäulen-Operation
B21A	O	Implantation eines Neurostimulators mit Elektroden zur Hirnstimulation oder Medikamentenpumpe oder KBH bei extrapyram.-motor. Krankheiten ab 14 Behandlungstage oder mehrzeitige bestimmte OR-Prozeduren
B21B	O	Implantation eines Neurostimulators mit Mehrelektrodensystem oder bestimmter Eingriff
B21C	O	Implantation eines sonstigen Neurostimulators oder von intrakraniellen Elektroden
B21D	O	Implantation von Elektroden eines permanenten epiduralen Neurostimulators
B21E	O	Implantation von sonstigen Elektroden
B22Z	O	Implantation einer Medikamentenpumpe
B36A	O	Krankheiten und Störungen des Nervensystems mit intensivmedizinische Komplexbehandlung > 1176/1380 Aufwandspunkten
B36B	O	Krankheiten und Störungen des Nervensystems mit intensivmedizinische Komplexbehandlung > 392/552 Aufwandspunkten mit komplexer OR-Prozedur oder intensivmedizinische Komplexbehandlung > 588/1104 Aufwandspunkte oder vierzeitig komplexe OR-Prozedur oder bestimmte IntK mit IMCK Aufwandspunkten
B36C	O	Krankheiten und Störungen des Nervensystems mit intensivmedizinische Komplexbehandlung > 392/552 Aufwandspunkten
B36D	O	Krankheiten und Störungen des Nervensystems mit intensivmedizinische Komplexbehandlung > 196/360 Aufwandspunkten
B39A	O	Neurologische Komplexbehandlung des akuten Schlaganfalls von mehr als 72 Stunden mit operativem Eingriff und äusserst schwere CC
B39B	O	Neurologische Komplexbehandlung des akuten Schlaganfalls von mehr als 72 Stunden mit bestimmter OR-Prozedur oder intensivmedizinischer Komplexbehandlung > 119 Aufwandspunkte
B39C	O	Neurologische Komplexbehandlung des akuten Schlaganfalls mit operativem Eingriff
B60A	M	Paraplegie/Tetraplegie mit medizinischer Prozedur und mehr als ein Belegungstag
B60B	M	Paraplegie/Tetraplegie
B63A	M	Demenz und andere chronische Störungen der Hirnfunktion mit äusserst schweren CC oder neurologische Komplexdiagnostik
B63B	M	Demenz und andere chronische Störungen der Hirnfunktion
B64A	M	Delirium mit schweren CC
B64B	M	Delirium
B66A	M	Neubildungen des Nervensystems oder Stupor und Koma nicht traumatisch bedingt mit äusserst schweren CC oder bestimmte Prozedur, oder Alter < 16 Jahre mit Para-/Tetraplegie mehr als ein Belegungstag
B66B	M	Neubildungen des Nervensystems oder Stupor und Koma nicht traumatisch bedingt, Alter < 16 Jahre
B66C	M	Neubildungen des Nervensystems oder Stupor und Koma nicht traumatisch bedingt, Alter > 15 Jahre
B67A	M	Morbus Parkinson mit schwerster Beeinträchtigung oder Ersteinstellung Levodopa-Arzneimittelpumpe
B67B	M	Morbus Parkinson mit äusserst schweren CC oder bestimmten Diagnosen oder Einstellung neurologischer Stimulationsparameter oder KBH bei extrapyr.-motor. Krankheiten ab 7 Behandlungstage
B67C	M	Morbus Parkinson
B68A	M	Multiple Sklerose und zerebellare Ataxie mit komplexer Diagnose oder äusserst schwere CC oder neurologische Komplexdiagnostik oder mehrzeitig bestimmte Prozedur oder Para-/Tetraplegie
B68B	M	Multiple Sklerose und zerebellare Ataxie
B69A	M	Transitorische ischämische Attacke (TIA) und extrakranielle Gefässverschlüsse mit neurologischer Komplexbehandlung des akuten Schlaganfalls > 72 Stunden oder neurologische Komplexbehandlung mit äusserst schweren CC
B69B	M	Transitorische ischämische Attacke (TIA) und extrakranielle Gefässverschlüsse mit anderer neurologischer Komplexbehandlung des akuten Schlaganfalls oder neurologische Komplexdiagnostik oder äusserst schwere CC
B69C	M	Transitorische ischämische Attacke (TIA) und extrakranielle Gefässverschlüsse
B70A	M	Apoplexie mit neurologischer Komplexbehandlung des akuten Schlaganfalls > 72 Std., mit komplizierender Diagnose oder schwere motorische Funktionsstörung oder äussert schwere CC oder Para-/Tetraplegie, mehr als ein Belegungstag
B70B	M	Apoplexie mit neurologischer Komplexbehandlung des akuten Schlaganfalls > 72 Std. oder neurologische Komplexdiagnostik, oder mit komplizierender Diagnose oder Thrombolyse oder schwere motorische Funktionsstörung, mehr als ein Belegungstag
B70C	M	Apoplexie mit neurologischer Komplexbehandlung des akuten Schlaganfalls < 73 Std., oder mit anderer neurologische Komplexbehandlung > 72 Std. oder äussert schwere CC, mehr als ein Belegungstag
B70D	M	Apoplexie mit anderer neurologischer Komplexbehandlung des akuten Schlaganfalls < 73 Std. oder neurologische Komplexdiagnostik, oder mit komplizierender Diagnose oder Thrombolyse oder schwere motorische Funktionsstörung, mehr als ein Belegungstag
B70E	M	Apoplexie, mehr als ein Belegungstag
B70F	M	Apoplexie, mehr als ein Belegungstag, verstorben < 5 Tage nach Aufnahme mit neurologischer Komplexbehandlung des akuten Schlaganfalls oder anderer neurologischer Komplexbehandlung
B70G	M	Apoplexie, mehr als ein Belegungstag, verstorben < 5 Tage nach Aufnahme

DRG	Part.	Beschreibung
B70H	M	Apoplexie mit neurologischer Komplexbehandlung des akuten Schlaganfalls > 23 Std. bis < 48 Std. oder Thrombolyse, ein Belegungstag
B70I	M	Apoplexie mit neurologischer Komplexbehandlung des akuten Schlaganfalls < 24 Std., ein Belegungstag
B71A	M	Erkrankungen an Hirnnerven und peripheren Nerven mit komplexer Diagnose und mehr als ein Belegungstag, mit schweren CC oder bei chronischer Para-/ Tetraplegie oder neurologische Komplexdiagnostik, oder schwere CC mit mehr als einem Belegungstag und chronische Para-/Tetraplegie
B71B	M	Erkrankungen an Hirnnerven und peripheren Nerven mit komplexer Diagnose oder schwere CC und mehr als ein Belegungstag, oder chronische Para-/Tetraplegie, oder KBH an der Hand ab 7 Behandlungstage
B71C	M	Erkrankungen an Hirnnerven und peripheren Nerven
B72A	M	Infektion des Nervensystems ausser Virusmeningitis, Alter < 16 Jahre oder neurologische Komplexdiagnostik oder äusserst schwere CC
B72B	M	Infektion des Nervensystems ausser Virusmeningitis, Alter > 15 Jahre
B73A	M	Virusmeningitis und Alter < 2 Jahre
B73B	M	Virusmeningitis und Alter > 1 Jahr
B75Z	M	Fieberkrämpfe
B76A	M	Anfälle mit invasivem Video-EEG oder nicht invasivem Video-EEG ab 120 Stunden, mehr als ein Belegungstag
B76B	M	Anfälle und Komplexbehandlung Epilepsie ab 14 Behandlungstage, mehr als ein Belegungstag
B76C	M	Anfälle und Komplexbehandlung Epilepsie ab 7 Behandlungstage oder intensivmedizinische Komplexbehandlung > 119 Aufwandspunkte oder IMCK > 196/119 Aufwandspunkte, mehr als ein Belegungstag
B76D	M	Anfälle oder nicht invasives Video-EEG ab 72 Stunden oder Alter < 16 Jahre, mehr als ein Belegungstag
B76E	M	Anfälle oder Video-EEG oder Komplexbehandlung Epilepsie ab 7 Behandlungstage, mehr als ein Belegungstag, Alter > 15 Jahre
B76F	M	Anfälle mit neurologischer Komplexdiagnostik oder EEG mit komplexer Diagnose oder angeborene Fehlbildungen oder äusserst schwere CC und mehr als ein Belegungstag
B76G	M	Anfälle mit neurologischer Komplexdiagnostik oder EEG und mehr als ein Belegungstag, oder Alter < 6 Jahre oder komplexe Diagnose oder schwere CC
B76H	M	Anfälle, Alter > 5 Jahre
B77A	M	Kopfschmerzen mit neurologischer Komplexdiagnostik oder Alter < 16 Jahre oder intensivmedizinische Komplexbehandlung > 59 Aufwandspunkte
B77B	M	Kopfschmerzen und Alter > 15 Jahre
B78A	M	Intrakranielle Verletzung, Alter < 12 Jahre
B78B	M	Intrakranielle Verletzung, Alter > 11 Jahre
B79Z	M	Schädelfrakturen
B80Z	M	Andere Kopfverletzungen
B81A	M	Vaskuläre Myelopathien oder andere Erkrankungen des Nervensystems mit komplexer Diagnose oder neurologische Komplexdiagnostik, und Alter < 16 Jahre oder bestimmte Diagnose
B81B	M	Vaskuläre Myelopathien oder andere Erkrankungen des Nervensystems mit komplexer Diagnose oder neurologische Komplexdiagnostik oder äusserst schwere CC, Alter > 15 Jahre
B81C	M	Andere Erkrankungen des Nervensystems
B82Z	M	Andere Erkrankungen an peripheren Nerven
B85A	M	Degenerative Krankheiten des Nervensystems mit äusserst schweren CC oder komplizierende Diagnosen oder neurologische Komplexdiagnostik, oder zerebrale Lähmungen oder Alter < 16 Jahre oder erschwerender Diagnose oder Para-/Tetraplegie
B85B	M	Degenerative Krankheiten des Nervensystems, Alter > 15 Jahre
B86A	M	Krankheiten und Störungen des Nervensystems mit Hauptdiagnose BNB, Epilepsie oder Status epilepticus oder Para-/Tetraplegie, ein Belegungstag
B86B	M	Krankheiten und Störungen des Nervensystems, ein Belegungstag
B87A	M	Krankheiten und Störungen des Nervensystems mit intensivmedizinischer Komplexbehandlung/IMCK > 184 Aufwandspunkten oder IMCK Ki/NG > 196 Aufwandspunkte oder neurologische Komplexbehandlung von mindestens 24h oder schwerste CC
B87B	M	Krankheiten und Störungen des Nervensystems mit intensivmedizinischer Komplexbehandlung/IMCK > 119 bis 184 Aufwandspunkten
B90A	O	Krankheiten und Störungen des Nervensystems mit neurologische Frührehabilitation ab 21 Behandlungstagen oder IMC Komplexbehandlung > 1176/1104 Aufwandspunkte oder komplexe OR-Prozedur
B90B	O	Krankheiten und Störungen des Nervensystems mit IMC Komplexbehandlung > 392/552 Aufwandspunkte oder Frührehabilitation ab 7 Behandlungstage oder bestimmte IntK mit IMCK Aufwandspunkten

MDC 02 Krankheiten und Störungen des Auges

DRG	Part.	Beschreibung
C01Z	O	Eingriffe bei penetrierenden Augenverletzungen
C02Z	O	Eingriffe an Orbita und Augapfel
C03A	O	Mehrzeitige oder beidseitige Eingriffe an Retina, Chorioidea, Glaskörper und hinterer Augenkammer oder Zerebralparese
C03B	O	Eingriffe an Retina, Chorioidea und hinterer Augenkammer mit Eingriff an der Linse oder am Glaskörper
C03C	O	Eingriffe an Retina, Chorioidea, Glaskörper und hinterer Augenkammer
C04Z	O	Eingriffe an der Kornea
C06A	O	Eingriffe an Iris, Corpus ciliare, Sklera und vorderer Augenkammer mit Implantation eines Glaukom-Drainage-Implantats

DRG	Part.	Beschreibung
C06B	O	Eingriffe an Iris, Corpus ciliare, Sklera und vorderer Augenkammer
C08A	O	Extrakapsuläre Exzision der Linse mit mehrzeitigem oder beidseitigem Eingriff oder angeborener Fehlbildung der Linse
C08B	O	Eingriff an der Linse
C10Z	O	Eingriffe an den Augenmuskeln
C12Z	O	Eingriffe am Augenlid
C13A	O	Mehrzeitige oder beidseitige Eingriffe am Tränensystem oder Rekonstruktion an der Nase
C13B	O	Eingriffe am Tränensystem
C14Z	O	Eingriffe an der Konjunktiva oder andere Prozeduren
C29Z	O	Bestimmte mehrzeitige oder beidseitige Eingriffe an der Kornea oder Irisprothese, oder BNB mit bestimmter Prozedur
C60A	M	Akute und schwere Augeninfektionen mit komplizierender Diagnose oder mit schweren CC
C60B	M	Akute und schwere Augeninfektionen
C61A	M	Neuro-ophthalmologische und vaskuläre Erkrankungen des Auges mit komplizierender Diagnose oder mit schweren CC oder neurologischer Komplexdiagnostik oder neurologische KBH mind. 24 Std. und mehr
C61B	M	Neuro-ophthalmologische und vaskuläre Erkrankungen des Auges
C62Z	M	Hyphäma und konservativ behandelte Augenverletzungen
C63A	M	Bösartige Neubildungen der Retina und Alter < 16 Jahre
C63B	M	Diabetische oder bestimmte Erkrankungen des Auges
C63C	M	Bösartige Neubildungen oder andere Erkrankungen des Auges
C64Z	M	Glaukom, Katarakt und Erkrankungen des Augenlides
C86Z	M	Krankheiten und Störungen des Auges, ein Belegungstag

MDC 03 Krankheiten und Störungen des Ohres, der Nase, des Mundes und des Halses

DRG	Part.	Beschreibung
D01A	O	Kochleaimplantation bilateral oder Implantation einer Prothese am Kiefergelenk
D01B	O	Kochleaimplantation
D02A	O	Komplexe Resektionen mit Rekonstruktionen an Kopf und Hals und Kombinationseingriff mit äusserst schweren CC oder komplizierender Prozedur oder mehrzeitige komplexer OR-Prozedur, mit IntK /IMCK > 196/184 Pkt. oder bestimmten Verfahren
D02B	O	Komplexe Resektionen mit Rekonstruktionen an Kopf und Hals und Kombinationseingriff mit äusserst schweren CC oder komplizierender Prozedur oder mehrzeitige komplexer OR-Prozedur
D03A	O	Operative Korrektur einer Lippen-Kiefer-Gaumen-Spalte mit Rhinoplastik
D03B	O	Operative Korrektur einer Lippen-Kiefer-Gaumen-Spalte, Alter < 2 Jahre
D03C	O	Operative Korrektur einer Lippen-Kiefer-Gaumen-Spalte, Alter > 1 Jahr
D04Z	O	Bignathe Osteotomie und komplexe Eingriffe am Kiefer
D05A	O	Komplexe Parotidektomie
D05B	O	Komplexe Eingriffe an den Speicheldrüsen ausser komplexe Parotidektomien
D06A	O	Aufwendige Eingriffe an Nasennebenhöhle, Mastoid, Mittelohr und andere Eingriffe an der Speicheldrüse, mit komplexer Tympanoplastik oder Alter < 6 Jahre
D06B	O	Aufwendige Eingriffe an Nasennebenhöhle, Mastoid, Mittelohr und andere Eingriffe an der Speicheldrüse, Alter > 5 und < 16 Jahre, oder komplexer Eingriff an Mastoid oder Nasennebenhöhle oder mit komplexer Diagnose, Alter > 15 Jahre
D06C	O	Aufwendige Eingriffe an Nasennebenhöhle, Mastoid, Mittelohr und andere Eingriffe an der Speicheldrüse, Alter > 15 Jahre
D08Z	O	Eingriffe an Mundhöhle und Mund bei bösartiger Neubildung
D09A	O	Tonsillektomie bei bösartiger Neubildung mit schweren CC oder verschiedene Eingriffe an Ohr, Nase, Mund und Hals mit schweren CC
D09B	O	Tonsillektomie bei bösartiger Neubildung
D12A	O	Andere aufwendige Eingriffe oder Strahlentherapie oder mehrzeitige bestimmte OR-Prozeduren bei Krankheiten und Störungen des Ohres, der Nase, des Mundes und des Halses
D12B	O	Andere Eingriffe an Ohr, Nase, Mund und Hals
D13A	O	Tonsillektomie oder Adenektomie ausser bei bösartiger Neubildung mit mehrzeitigem Eingriff
D13B	O	Blutstillung nach Tonsillektomie oder Adenektomie oder Tonsillektomie bei Abzess, ausser bei bösartiger Neubildung, Alter < 16 Jahre
D13C	O	Tonsillektomie oder Adenektomie ausser bei bösartiger Neubildung, Alter > 15 Jahre
D15A	O	Tracheostomie oder Bestrahlung und multiresistenter Erreger, mit äusserst schweren CC oder IMC Komplexbehandlung > 196/184 Aufwandspunkte und komplexer OR-Prozedur
D15B	O	Tracheostomie oder Bestrahlung bei multiresistentem Erreger oder IMC Komplexbehandlung > 196/184 Aufwandspunkte
D16Z	O	Materialentfernung an Kiefer und Gesicht
D17Z	O	Plastische Rekonstruktion der Ohrmuschel
D20Z	O	Strahlentherapie bei Krankheiten und Störungen des Ohres, der Nase, des Mundes und des Halses
D22Z	O	Eingriffe an Mundhöhle und Mund ausser bei bösartiger Neubildung
D23Z	O	Implantation eines Hörgerätes
D24A	O	Komplexe Hautplastiken und grosse Eingriffe an Kopf und Hals mit komplexem oder bestimmtem Eingriff oder radikale Laryngektomie mit Kombinationseingriff oder äusserst schwere CC
D24B	O	Komplexe Hautplastiken und grosse Eingriffe an Kopf und Hals mit Kombinationseingriff oder äusserst schwere CC

DRG	Part.	Beschreibung
D24C	O	Komplexe Hautplastiken und grosse Eingriffe an Kopf und Hals
D25A	O	Mässig komplexe Eingriffe an Kopf und Hals und äusserst schwere CC oder Strahlentherapie mit operativem Eingriff, oder bestimmtem Eingriff
D25B	O	Mässig komplexe Eingriffe an Kopf und Hals
D28Z	O	Monognathe Osteotomie und komplexe Eingriffe an Kopf und Hals oder andere Eingriffe an Kopf und Hals bei bösartiger Neubildung
D29Z	O	Operationen am Kiefer und andere Eingriffe an Kopf und Hals ausser bei bösartiger Neubildung
D30A	O	Verschiedene Eingriffe an Ohr, Nase, Mund und Hals mit äusserst schweren CC, mit aufwendigem Eingriff oder Eingriff an Mundhöhle und Mund ausser bei bösartige NB ohne Mundboden- oder Vestibulumplastik mit Alter < 3 Jahre
D30B	O	Verschiedene Eingriffe an Ohr, Nase, Mund und Hals mit bestimmter Prozedur oder Alter < 16 Jahre
D30C	O	Verschiedene Eingriffe an Ohr, Nase, Mund und Hals, Alter > 15 Jahre
D35Z	O	Eingriffe an Nase und Nasennebenhöhlen bei bösartiger Neubildung
D37A	O	Krankheiten und Störungen des Ohres, der Nase, des Mundes und des Halses mit intensivmedizinische Komplexbehandlung > 196/184 Aufwandspunkten und komplexer OR-Prozedur
D37B	O	Krankheiten und Störungen des Ohres, der Nase, des Mundes und des Halses mit intensivmedizinische Komplexbehandlung > 196/184 Aufwandspunkten
D38A	O	Sehr komplexe Eingriffe an der Nase
D38B	O	Komplexe Eingriffe an der Nase
D39Z	O	Andere Eingriffe an der Nase
D40Z	A	Zahnextraktion und -wiederherstellung
D60A	M	Bösartige Neubildungen an Ohr, Nase, Mund und Hals, mehr als ein Belegungstag mit schweren CC oder bestimmte Prozedur
D60B	M	Bösartige Neubildungen an Ohr, Nase, Mund und Hals
D61A	M	Gleichgewichtsstörungen (Schwindel) mit neurologischer Komplexdiagnostik oder äusserst schwere CC mit mehr als einem Belegungstag
D61B	M	Gleichgewichtsstörungen (Schwindel)
D62A	M	Epistaxis oder Otitis media oder Infektionen der oberen Atemwege und Alter > 2 Jahre und Alter < 12 Jahre oder komplizierender Prozedur oder bestimmter Diagnose oder schwere CC
D62B	M	Epistaxis oder Otitis media oder Infektionen der oberen Atemwege und Alter > 2 Jahre
D63Z	M	Otitis media oder Infektionen der oberen Atemwege, Alter < 3 Jahre
D64Z	M	Laryngotracheitis und Epiglottitis
D65Z	M	Verletzung und Deformität der Nase
D66A	M	Andere Krankheiten an Ohr, Nase, Mund und Hals mit schweren CC
D66B	M	Andere Krankheiten an Ohr, Nase, Mund und Hals
D67A	M	Erkrankungen von Zähnen und Mundhöhle ohne Zahnextraktion und -wiederherstellung, bei Zustand nach Transplantation oder schwere CC und mehr als ein Belegungstag
D67B	M	Erkrankungen von Zähnen und Mundhöhle ohne Zahnextraktion und -wiederherstellung
D86A	M	Krankheiten und Störungen des Ohres, der Nase, des Mundes und des Halses mit bestimmter Prozedur, ein Belegungstag
D86B	M	Krankheiten und Störungen des Ohres, der Nase, des Mundes und des Halses, ein Belegungstag
D87Z	M	Krankheiten und Störungen des Ohres, der Nase, des Mundes und des Halses mit intensivmedizinische Komplexbehandlung/IMCK > 119 Aufwandspunkten

MDC 04 Krankheiten und Störungen der Atmungsorgane

DRG	Part.	Beschreibung
E01A	O	Revisionseingriffe, beidseitige Lobektomie mit äusserst schweren CC, oder Strahlentherapie mit operativem Eingriff
E01B	O	Revisionseingriffe oder beidseitige Lobektomie oder ASD Verschluss oder mehrzeitig bestimmte OR-Prozedur
E02A	O	Andere OR-Prozeduren an den Atmungsorganen mit bestimmter Prozedur oder aufwendige Konstellationen bei BNB oder Alter < 16 Jahre
E02B	O	Andere OR-Prozeduren an den Atmungsorganen, Alter > 15 Jahre mit aufwendigem Eingriff am Bronchus
E02C	O	Andere OR-Prozeduren an den Atmungsorganen, Alter > 15 Jahre
E05A	O	Andere grosse Eingriffe am Thorax mit äusserst schweren CC oder extrakorporelle Zirkulation oder komplizierende Prozedur
E05B	O	Andere grosse Eingriffe am Thorax bei bösartiger Neubildung
E05C	O	Andere grosse Eingriffe am Thorax
E06A	O	Andere Lungenresektionen, Biopsie an Thoraxorganen und Eingriffe an der Thoraxwand mit äusserst schweren CC oder chirurgischer Lungenvolumenreduktion
E06B	O	Andere Lungenresektionen, Biopsie an Thoraxorganen und Eingriffe an der Thoraxwand, Alter < 16 Jahre
E06C	O	Andere Lungenresektionen, Biopsie an Thoraxorganen und Eingriffe an der Thoraxwand, Alter > 15 Jahre
E07Z	O	Eingriffe bei Schlafapnoesyndrom
E08A	O	Strahlentherapie bei Krankheiten und Störungen der Atmungsorgane, mehr als ein Belegungstag mit äusserst schweren CC oder komplizierender Prozedur oder aufwendige Konstellationen bei BNB
E08B	O	Strahlentherapie bei Krankheiten und Störungen der Atmungsorgane, mehr als ein Belegungstag
E33A	O	Mehrzeitige komplexe OR-Prozeduren oder Pleurektomie bei malignem Pleuramesotheliom mit intensivmedizinischer Komplexbehandlung/IMCK > 184 Aufwandspunkten
E33B	O	Mehrzeitige komplexe OR-Prozeduren oder Pleurektomie bei malignem Pleuramesotheliom

DRG	Part.	Beschreibung
E36A	O	Krankheiten und Störungen der Atmungsorgane mit intensivmedizinische Komplexbehandlung > 980/1104 Aufwandspunkten oder vierzeitig bestimmte OR-Prozedur oder komplexe Vakuumbehandlung oder bestimmte IntK mit IMCK Aufwandspunkten oder komplexe Prozedur oder schwerste CC
E36B	O	Krankheiten und Störungen der Atmungsorgane mit intensivmedizinische Komplexbehandlung > 392/552 Aufwandspunkten oder mehrzeitig bestimmte OR-Prozedur oder komplexe Prozedur oder intensivmedizinische Komplexbehandlung > 196/360 Aufwandspunkte mit bestimmter OR-Prozedur oder Para-/Tetraplegie
E36C	O	Krankheiten und Störungen der Atmungsorgane mit intensivmedizinische Komplexbehandlung > 360 Aufwandspunkten oder bestimmte IntK mit IMCK Aufwandspunkten oder Para-/Tetraplegie
E36D	O	Krankheiten und Störungen der Atmungsorgane mit intensivmedizinische Komplexbehandlung > 196/184 Aufwandspunkten
E60A	M	Zystische Fibrose (Mukoviszidose) oder andere Lungenerkrankungen mit Evaluation zur Transplantation oder Kontaktisolation ab 7 Behandlungstage oder Alter < 16 Jahre
E60B	M	Zystische Fibrose (Mukoviszidose) ohne andere Lungenerkrankungen mit Evaluation zur Transplantation oder ARDS, Alter > 15 Jahre, mehr als ein Belegungstag
E63A	M	Schlafapnoesyndrom oder kardiorespiratorische Polysomnographie bis 2 Belegungstage, neurologische Komplexbehandlung oder bestimmte invasive kardiologische Diagnostik oder Para-/Tetraplegie oder Alter < 16 Jahre
E63B	M	Schlafapnoesyndrom oder kardiorespiratorische Polysomnographie bis 2 Belegungstage, Alter > 15 Jahre
E64A	M	Respiratorische Insuffizienz oder Lungenembolie mit bestimmter Prozedur oder äusserst schwere CC oder Kontaktisolation ab 7 Behandlungstage
E64B	M	Respiratorische Insuffizienz oder Lungenembolie, Alter < 16 Jahre
E64C	M	Respiratorische Insuffizienz oder Lungenembolie mit schweren CC, Alter > 15 Jahre
E64D	M	Respiratorische Insuffizienz oder Lungenembolie, Alter > 15 Jahre
E65A	M	Chronisch-obstruktive Atemwegserkrankungen mit Zustand nach Transplantation oder bestimmtem Eingriff oder komplizierender Prozedur oder mit äusserst schweren CC oder bestimmte Prozedur
E65B	M	Chronisch-obstruktive Atemwegserkrankungen mit starrer Bronchoskopie oder schwere CC oder Kontaktisolation ab 7 Behandlungstage
E65C	M	Chronisch-obstruktive Atemwegserkrankungen, Alter < 16 Jahre
E65D	M	Chronisch-obstruktive Atemwegserkrankungen, Alter > 15 Jahre
E66A	M	Schweres Thoraxtrauma mit komplizierender Diagnose
E66B	M	Schweres Thoraxtrauma
E70A	M	Keuchhusten und akute Bronchitis, Alter < 1 Jahr oder RSV Infektionen mit bestimmter Prozedur oder Kontaktisolation ab 7 Behandlungstage
E70B	M	Keuchhusten und akute Bronchitis, Alter < 1 Jahr oder RSV Infektionen oder Para-/Tetraplegie
E70C	M	Keuchhusten und akute Bronchitis, Alter > 0 Jahre
E71A	M	Neubildungen der Atmungsorgane mit äusserst schweren CC oder starrer Bronchoskopie oder Para-/Tetraplegie mit bestimmter Prozedur oder mit mittel- oder hochgradig komplexer Chemotherapie oder aufwendige Konstellationen bei BNB
E71B	M	Neubildungen der Atmungsorgane mit äusserst schweren CC oder starrer Bronchoskopie oder bestimmte Prozedur oder Para-/Tetraplegie oder bestimmte endoskopische Eingriffe
E71C	M	Neubildungen der Atmungsorgane
E73A	M	Pleuraerguss mit schweren CC
E73B	M	Pleuraerguss
E74Z	M	Interstitielle Lungenerkrankung
E75A	M	Andere Krankheiten der Atmungsorgane, Alter < 18 Jahre oder mit äusserst schweren CC oder Kontaktisolation ab 7 Behandlungstage mit bestimmter Diagnose oder bestimmtem Eingriff
E75B	M	Andere Krankheiten der Atmungsorgane mit schweren CC, Alter > 17 Jahre
E75C	M	Andere Krankheiten der Atmungsorgane
E76A	M	Tuberkulose, mehr als 14 Belegungstage, bei Besiedlung oder Infektion mit multiresistenten Erregern oder Alter < 16 Jahre oder komplizierender Prozedur oder äusserst schwere CC
E76B	M	Tuberkulose, mehr als 14 Belegungstage, Alter > 15 Jahre
E76C	M	Tuberkulose bis 14 Belegungstage oder äusserst schwere CC
E76D	M	Traumatischer Pneumo- oder Hämatothorax
E76E	M	Sonstiger Pneumothorax
E77A	M	Andere Infektionen und Entzündungen der Atmungsorgane mit komplizierender Diagnose bei Zustand nach Organtransplantation oder mit äusserst schweren CC, oder komplizierender Prozedur oder Kontaktisolation ab 7 Behandlungstage oder bestimmte endoskopische Prozeduren oder schwerste CC oder Para-/Tetraplegie
E77B	M	Andere Infektionen und Entzündungen der Atmungsorgane mit komplexer Diagnose oder mit schweren CC oder bestimmte Prozedur
E77C	M	Andere Infektionen und Entzündungen der Atmungsorgane
E78Z	M	Kontrolle und Optimierung einer bestehenden Beatmungstherapie, bis 2 Belegungstage
E86A	M	Krankheiten und Störungen der Atmungsorgane mit komplexer Behandlung oder bestimmter Diagnostik, ein Belegungstag
E86B	M	Krankheiten und Störungen der Atmungsorgane bei BNB oder transthorakaler Lungenbiopsie oder Para-/Tetraplegie, ein Belegungstag
E86C	M	Krankheiten und Störungen der Atmungsorgane, ein Belegungstag
E87A	M	Krankheiten und Störungen der Atmungsorgane mit intensivmedizinischer Komplexbehandlung/IMCK > 130/119 Aufwandspunkten und mehr als ein Belegungstag oder bestimmte Prozedur oder äusserst schwere CC oder Kontaktisolation ab 7 Behandlungstage

DRG	Part.	Beschreibung
E87B	M	Krankheiten und Störungen der Atmungsorgane mit intensivmedizinische Komplexbehandlung/IMCK > 65/59 Aufwandspunkten
E90A	O	Krankheiten und Störungen der Atmungsorgane mit IMCK > 392/552 Aufwandspunkten
E90B	O	Krankheiten und Störungen der Atmungsorgane mit IMCK > 196/184 Aufwandspunkte oder bestimmte IntK mit IMCK Aufwandspunkten oder intensivmedizinische Komplexbehandlung > 130 Aufwandspunkte und mehr als ein Belegungstag, mit komplexer OR-Prozedur
E90C	O	Krankheiten und Störungen der Atmungsorgane mit IMCK > 196/184 Aufwandspunkte oder bestimmte IntK und IMCK Aufwandspunkten oder intensivmedizinische Komplexbehandlung > 130 Aufwandspunkte und mehr als ein Belegungstag

MDC 05 Krankheiten und Störungen des Kreislaufsystems

DRG	Part.	Beschreibung
F01A	O	Neuimplantation Kardioverter / Defibrillator (AICD), Zwei- oder Drei-Kammer-Stimulation, mit zusätzlichem Herz- oder Gefässeingriff oder bestimmte Prozedur
F01B	O	Neuimplantation Kardioverter / Defibrillator (AICD), Drei-Kammer-Stimulation
F01C	O	Neuimplantation Kardioverter / Defibrillator (AICD), Ein-Kammer-Stimulation, mit zusätzlichem Herz- oder Gefässeingriff oder bestimmte Prozedur
F01D	O	Neuimplantation Kardioverter / Defibrillator (AICD), Zwei-Kammer-Stimulation
F01E	O	Neuimplantation Kardioverter / Defibrillator (AICD), Ein-Kammer-Stimulation mit äusserst schweren CC und mehr als ein Belegungstag
F01F	O	Neuimplantation Kardioverter / Defibrillator (AICD), Ein-Kammer-Stimulation
F02Z	O	Aggregatwechsel eines Kardioverters / Defibrillators (AICD), Zwei- oder Drei-Kammer-Stimulation
F03A	O	Herzklappeneingriff mit Herz-Lungen-Maschine, mit komplizierender Prozedur oder Herzschrittmacher mit bestimmtem Herzklappenersatz und Re-OP oder Globalinsuffizienz
F03B	O	Herzklappeneingriff mit Herz-Lungen-Maschine, mit komplizierender Prozedur oder Herzschrittmacher, oder Reoperation mit bestimmtem Herzklappenersatz, oder Mehrfacheingriff oder kompl. Konstellation mit Globalinsuffizienz
F03C	O	Herzklappeneingriff mit Herz-Lungen-Maschine, mit Dreifacheingriff oder Alter < 1 Jahre oder mit tiefer Hypothermie oder minimalinvasive Klappenprothese oder bestimmte IntK mit IMCK Aufwandspunkten, oder Zweifacheingriff mit angeborenem Herzfehler oder bestimmter Eingriff oder Alter < 16 Jahre mit äusserst schweren CC oder bestimmte Konstellation mit Globalinsuffizienz
F03D	O	Herzklappeneingriff mit Herz-Lungen-Maschine und Zweifacheingriff mit angeborene Herzfehler oder bestimmtem Eingriff oder minimalinvasive Klappenprothese oder Alter < 16 Jahre
F03E	O	Herzklappeneingriff mit Herz-Lungen-Maschine
F04Z	O	Aufwendige mehrzeitige Prozeduren oder komplexe Vakuumbehandlung mit best. Eingriff oder Gewebetransplantation mit mikrovaskulärer Anastomosierung bei Krankheiten und Störungen des Kreislaufsystems
F06A	O	Koronare Bypass-Operation, mit mehrzeitigen komplexen OR-Prozeduren oder komplizierender Prozedur oder Implantation eines Herzschrittmachers oder mit aufwendigem Gefässeingriff oder komplexer Diagnose mit bestimmtem Eingriff, und Globalinsuffizienz oder bestimmte IntK mit IMCK Aufwandspunkten
F06B	O	Koronare Bypass-Operation, mit aufwendigem Gefässeingriff oder komplexer Diagnose mit bestimmtem Eingriff oder äusserst schwere CC, mit Globalinsuffizienz
F06C	O	Koronare Bypass-Operation, mit bestimmtem Eingriff oder äusserst schwere CC
F06D	O	Koronare Bypass-Operation
F12A	O	Implantation eines Herzschrittmachers mit äusserst schweren CC oder einer Zwei- oder Drei-Kammer-Stimulation mit komplexem Eingriff oder Alter < 16 Jahre oder bestimmter Prozedur, oder Drei-Kammer-Stimulation mit mehrzeitig bestimmter OR-Prozedur
F12B	O	Implantation eines Herzschrittmachers mit einer Drei-Kammer-Stimulation oder Implantation eines sondenlosen Herzschrittmachers oder eines Drucksensors
F12C	O	Implantation eines Herzschrittmachers mit einer Zwei-Kammer-Stimulation
F12D	O	Implantation eines Herzschrittmachers mit einer Ein-Kammer-Stimulation
F13A	O	Amputation bei Kreislauferkrankungen an oberer Extremität und Zehen mit äusserst schweren CC oder komplexer Arthrodes am Fuss od. Komplexbehandlung bei Amputation ab 7 Behandlungstage oder bestimmte Prozeduren und mehrzeitigen Revisions- oder Rekonstruktionseingriffen oder Gefässeingriff
F13B	O	Amputation bei Kreislauferkrankungen an oberer Extremität und Zehen mit äusserst schweren CC oder komplexer Arthrodes am Fuss oder Komplexbehandlung bei Amputation ab 7 Behandlungstage oder bestimmte Prozeduren
F13C	O	Amputation bei Kreislauferkrankungen an oberer Extremität und Zehen oder verschiedene Eingriffe bei Diabetes mellitus mit Komplikationen
F17A	O	Wechsel eines Herzschrittmachers, Mehrkammersystem
F17B	O	Wechsel eines Herzschrittmachers, Einkammersystem
F18A	O	Revision eines Herzschrittmachers oder Kardioverters / Defibrillators (AICD) ohne Aggregatwechsel, mit äusserst schweren CC oder bestimmtem Eingriff oder Alter < 16 Jahre
F18B	O	Revision eines Herzschrittmachers oder Kardioverters / Defibrillators (AICD) ohne Aggregatwechsel, Alter > 15 Jahre
F19Z	O	Andere perkutan-transluminale Intervention an Herz, Aorta und Lungengefässen oder bestimmten Verfahren
F21A	O	Andere OR-Prozeduren bei Kreislauferkrankungen mit äusserst schweren CC und Vakuumbehandlung oder grossflächiger Spalthauttransplantation
F21B	O	Andere OR-Prozeduren bei Kreislauferkrankungen mit äusserst schweren CC oder Globalinsuffizienz
F21C	O	Andere OR-Prozeduren bei Kreislauferkrankungen

DRG	Part.	Beschreibung
F24A	O	Perkutane Koronarangioplastie (PTCA) mit mehrzeitigem Eingriff oder komplizierenden Prozeduren, und äusserst schwere CC, oder bestimmte Diagnose oder bestimmte Prozedur
F24B	O	Perkutane Koronarangioplastie (PTCA) mit mehrzeitigem Eingriff oder komplizierenden Prozeduren oder bestimmter Diagnose mit äusserst schweren CC mit drei oder mehr Stents und Globalinsuffizienz
F24C	O	Perkutane Koronarangioplastie (PTCA) mit drei oder mehr Stents oder komplexer Prozedur oder Kombination aus Stents und Ballons, oder mit zwei Stents und Globalinsuffizienz
F24D	O	Perkutane Koronarangioplastie (PTCA) mit zwei Stents, oder komplizierende Diagnose oder Alter < 16 Jahre mit Globalinsuffizienz oder medikamentenfreisetzung Ballons
F24E	O	Perkutane Koronarangioplastie (PTCA) mit komplizierender Diagnose oder Alter < 16 Jahre
F24F	O	Perkutane Koronarangioplastie (PTCA), Alter > 15 Jahre
F28A	O	Amputation bei Kreislauferkrankungen ausser an oberer Extremität und Zehen mit zusätzlichem Gefässeingriff oder mit Hauttransplantation und mit äusserst schweren CC
F28B	O	Amputation bei Kreislauferkrankungen ausser an oberer Extremität und Zehen, mit äusserst schweren CC
F28C	O	Amputation bei Kreislauferkrankungen ausser an oberer Extremität und Zehen
F30Z	O	Operation bei komplexem angeborenen Herzfehler oder Hybridtherapie bei Kindern
F31A	O	Andere kardiothorakale Eingriffe mit komplizierender Prozedur oder Alter < 1 Jahr oder grossem Gefässeingriff, und äusserst schwere CC mit mehrzeitiger komplexer OR-Prozedur oder komplexe Vakuumbehandlung oder bestimmte Prozedur
F31B	O	Andere kardiothorakale Eingriffe mit komplizierender Prozedur oder Alter < 1 Jahr oder grossem Gefässeingriff oder äusserst schwere CC und bestimmte IntK mit IMCK Aufwandspunkten
F31C	O	Andere kardiothorakale Eingriffe mit komplizierender Prozedur oder Alter < 1 Jahr oder grossem Gefässeingriff oder mit äusserst schweren CC oder Alter < 16 Jahre mit bestimmte Gefässeingriffe und Exzision von Herzgewebe oder extrakorporelle Zirkulation oder Herzpumpe oder ECMO oder komplexer Eingriff
F31D	O	Andere kardiothorakale Eingriffe oder bestimmte Gefässeingriffe mit Exzision von Herzgewebe oder extrakorporelle Zirkulation oder Herzpumpe oder ECMO oder komplexer Eingriff, Alter > 15 Jahre
F31E	O	Andere kardiothorakale Eingriffe oder bestimmte Gefässeingriffe
F36A	O	Krankheiten und Störungen des Kreislaufsystems mit intensivmedizinische Komplexbehandlung > 1176/1380 Aufwandspunkten, oder intensivmedizinische Komplexbehandlung > 784/828 Aufwandspunkte mit mehrzeitig bestimmte OR-Prozeduren oder Herzpumpe oder komplexer Gefässeingriff mit extrakorporeller Zirkulation oder schwerste CC mit intensivmedizinische Komplexbehandlung > 393/553 Aufwandspunkte mit komplexer OR-Prozedur, und Para-/Tetraplegie
F36B	O	Krankheiten und Störungen des Kreislaufsystems mit intensivmedizinische Komplexbehandlung > 784/1380 Aufwandspunkten oder Herzpumpe oder komplexer Gefässeingriff mit extrakorporeller Zirkulation, oder schwerste CC mit intensivmedizinischer Komplexbehandlung > 980/1104 Aufwandspunkten oder bestimmter Eingriff oder intensivmedizinische Komplexbehandlung > 393/553 Aufwandspunkte mit komplexer OR-Prozedur
F36C	O	Krankheiten und Störungen des Kreislaufsystems mit intensivmedizinischer Komplexbehandlung > 980/1104 Aufwandspunkten oder bestimmter Eingriff oder intensivmedizinischer Komplexbehandlung > 392/552 Aufwandspunkte mit komplexer OR-Prozedur
F36D	O	Krankheiten und Störungen des Kreislaufsystems mit intensivmedizinischer Komplexbehandlung > 392/552 Aufwandspunkten oder intensivmedizinischer Komplexbehandlung > 196/360 Aufwandspunkte mit komplexer OR-Prozedur
F36E	O	Krankheiten und Störungen des Kreislaufsystems mit intensivmedizinischer Komplexbehandlung > 196/360 Aufwandspunkten
F37A	O	Krankheiten und Störungen des Kreislaufsystems mit intensivmedizinischer Komplexbehandlung > 184 Aufwandspunkten oder IMCK > 196/360 Aufwandspunkte, mit komplexer OR-Prozedur
F37B	O	Krankheiten und Störungen des Kreislaufsystems mit intensivmedizinischer Komplexbehandlung > 184 Aufwandspunkten oder IMCK > 196/360 Aufwandspunkte
F39A	O	Unterbindung und Stripping von Venen mit bestimmtem beidseitigem Eingriff
F39B	O	Unterbindung und Stripping von Venen
F41A	A	Invasive kardiologische Diagnostik bei akutem Myokardinfarkt mit schweren CC
F41B	A	Invasive kardiologische Diagnostik bei akutem Myokardinfarkt
F49A	A	Invasive kardiologische Diagnostik ausser bei akutem Myokardinfarkt mit komplexem Eingriff oder mit komplizierender Diagnose, und äusserst schwere CC oder komplizierender Prozedur
F49B	A	Invasive kardiologische Diagnostik ausser bei akutem Myokardinfarkt mit äusserst schweren CC oder Alter < 14 Jahre oder Evaluation zur Herztransplantation
F49C	A	Invasive kardiologische Diagnostik ausser bei akutem Myokardinfarkt mit komplexem Eingriff oder mit komplizierender Diagnose oder mit Alter > 13 Jahre
F49D	A	Invasive kardiologische Diagnostik ausser bei akutem Myokardinfarkt, 2 Belegungstage oder bestimmten Verfahren
F49E	A	Invasive kardiologische Diagnostik ausser bei akutem Myokardinfarkt, ein Belegungstag ohne bestimmten Verfahren
F50A	O	Ablative Massnahmen bei Tachyarrhythmie mit bestimmter Ablation, Alter < 16 Jahre
F50B	O	Ablative Massnahmen bei Tachyarrhythmie mit komplexem Eingriff, Alter > 15 Jahre
F50C	O	Ablative Massnahmen bei Tachyarrhythmie, Alter > 15 Jahre
F51A	O	Endovaskuläre Implantation von komplexen Stent-Prothesen an der Aorta oder Implantation von bestimmten Stents oder bestimmter Diagnose, und Einsetzen von mindestens 3 Stents oder äusserst schwere CC
F51B	O	Endovaskuläre Implantation von komplexen Stent-Prothesen an der Aorta oder Implantation von bestimmten Stents oder bestimmter Diagnose
F51C	O	Endovaskuläre Implantation von Stent-Prothesen an der Aorta
F59A	O	Komplexe oder mässig komplexe Gefässeingriffe mit mehrzeitigen Eingriffen oder VAC
F59B	O	Komplexe oder mässig komplexe Gefässeingriffe und äusserst schwere CC oder komplizierender Prozedur
F59C	O	Komplexe oder mässig komplexe Gefässeingriffe mit mehrzeitigem endovaskulärem Eingriff oder Hybridtherapie

DRG	Part.	Beschreibung
F59D	O	Komplexe oder mässig komplexe Gefässeingriffe mit Endarterektomie oder selektiver Thrombolysen oder Gefässintervention bei Embolie/Thrombose
F59E	O	Komplexe oder mässig komplexe Gefässeingriffe mit bestimmten Verfahren oder Alter < 16 Jahre
F59F	O	Komplexe oder mässig komplexe Gefässeingriffe mit mehrfachen zusätzlichen Stenteinlagen oder komplizierender Diagnose oder bestimmter Prozedur, Alter > 15 Jahre
F59G	O	Komplexer oder mässig komplexer Gefässeingriff, Alter > 15 Jahre
F60A	M	Akuter Myokardinfarkt ohne invasive kardiologische Diagnostik mit schweren CC
F60B	M	Akuter Myokardinfarkt ohne invasive kardiologische Diagnostik
F61A	M	Endokarditis mit komplizierender Diagnose oder komplizierender Prozedur oder invasive kardiologische Diagnostik oder äusserst schwere CC
F61B	M	Endokarditis
F62A	M	Herzinsuffizienz und Schock mit äusserst schweren CC und Dialyse oder Reanimation oder bestimmter Prozedur oder komplizierender Diagnose oder Kontaktisolation ab 7 Behandlungstage
F62B	M	Herzinsuffizienz und Schock mit äusserst schweren CC oder bestimmter Prozedur oder Evaluation zur Herztransplantation
F62C	M	Herzinsuffizienz und Schock mit schweren CC
F62D	M	Herzinsuffizienz und Schock
F63A	M	Venenthrombose mit schweren CC
F63B	M	Venenthrombose
F64Z	M	Hautulkus bei Kreislauferkrankungen
F66A	M	Koronararteriosklerose, kardiale Arrhythmien, Angina Pectoris mit äusserst schweren CC oder komplexer Diagnose oder Alter < 16 Jahre
F66B	M	Koronararteriosklerose, kardiale Arrhythmien, Angina Pectoris, Alter > 15 Jahre
F67A	M	Hypertonie mit schweren CC
F67B	M	Hypertonie
F68Z	M	Angeborene Herzkrankheit
F69A	M	Herzklappenerkrankungen mit schweren CC
F69B	M	Herzklappenerkrankungen
F70A	M	Schwere Arrhythmie und Herzstillstand mit schweren CC
F70B	M	Schwere Arrhythmie und Herzstillstand
F73A	M	Synkope und Kollaps mit intensivmedizinischer Komplexbehandlung/IMCK > 65/59 Aufwandspunkten oder Para-/Tetraplegie
F73B	M	Synkope und Kollaps
F74A	M	Thoraxschmerz mit bestimmter Prozedur oder Dialyse oder äusserst schwere CC oder Alter < 18 Jahre
F74B	M	Thoraxschmerz mit Alter > 17 Jahre
F75A	M	Andere Krankheiten des Kreislaufsystems mit IMCK > 184 Aufwandspunkte oder Komplexbehandlung bei Amputation ab 14 Behandlungstage oder Alter < 18 Jahre mit schweren CC
F75B	M	Andere Krankheiten des Kreislaufsystems mit äusserst schweren CC, Alter > 17 Jahre
F75C	M	Andere Krankheiten des Kreislaufsystems oder Gefässeingriff, Alter < 18 Jahre oder Para-/Tetraplegie
F75D	M	Andere Krankheiten des Kreislaufsystems oder Gefässeingriff, Alter > 17 Jahre
F86A	M	Krankheiten und Störungen des Kreislaufsystems mit intensivmedizinischer Komplexbehandlung/IMCK > 119 Aufwandspunkten, ein Belegungstag
F86B	M	Krankheiten und Störungen des Kreislaufsystems, ein Belegungstag
F87Z	M	Krankheiten und Störungen des Kreislaufsystems mit intensivmedizinischer Komplexbehandlung/IMCK > 119 Aufwandspunkten oder bestimmter Prozedur
F90A	O	Krankheiten und Störungen des Kreislaufsystems mit IMCK > 392/552 Aufwandspunkte oder bestimmte IntK mit IMCK Aufwandspunkten mit mehrzeitig komplexer OR-Prozedur
F90B	O	Krankheiten und Störungen des Kreislaufsystems mit IMCK > 392/552 Aufwandspunkte oder bestimmte IntK mit IMCK Aufwandspunkten mit komplexer OR-Prozedur
F90C	O	Krankheiten und Störungen des Kreislaufsystems mit IMCK > 392/552 Aufwandspunkte oder bestimmte IntK mit IMCK Aufwandspunkten
F95A	O	Interventioneller Verschluss eines Atrium- oder Ventrikelseptumdefekts, Alter < 18 Jahre
F95B	O	Interventioneller Verschluss eines Atrium- oder Ventrikelseptumdefekts, Alter > 17 Jahre
F98A	O	Endovaskulärer Herzklappeneingriff mit aortokoronarem Bypass oder intensivmedizinischer Komplexbehandlung > 196 /360 Aufwandspunkte oder mehrfacher Herzklappeneingriff
F98B	O	Endovaskulärer Herzklappeneingriff mit Implantation eines Herzschrittmachers / Graft oder Verschluss eines ASD oder des linken Vorhofsohrs oder transapikaler Mitralklappenersatz oder Alter < 16 Jahre
F98C	O	Endovaskulärer Herzklappeneingriff, Alter > 15 Jahre

MDC 06 Krankheiten und Störungen der Verdauungsorgane

DRG	Part.	Beschreibung
G02A	O	Eingriffe oder komplizierende Diagnose an Dünn- und Dickdarm mit äusserst schweren CC
G02B	O	Komplexer Eingriff oder mit anderem Eingriff an Magen, Ösophagus und Duodenum und angeborener Fehlbildung, Alter < 2 Jahre
G03A	O	Grosse Eingriffe an Magen, Ösophagus und Duodenum mit hochkomplexem Eingriff oder komplizierender Prozedur oder bei bestimmter bösartiger Neubildung
G03B	O	Grosse Eingriffe an Magen, Ösophagus und Duodenum ausser bei bestimmter bösartiger Neubildung
G04A	O	Kleine Eingriffe an Dünn- und Dickdarm mit äusserst schweren CC

DRG	Part.	Beschreibung
G04B	O	Kleine Eingriffe an Dünn- und Dickdarm
G09A	O	Eingriffe bei Hernien mit intensivmedizinischer Komplexbehandlung /IMCK > 119 Aufwandspunkten oder Vakuumbehandlung
G09B	O	Eingriffe bei Hernien mit äusserst schweren CC
G09C	O	Beidseitige Eingriffe bei Leisten- und Schenkelhernien mit Narbenhernie, mehrzeitige Eingriffe oder bestimmte abdominelle Eingriffe
G09D	O	Beidseitige Eingriffe bei Leisten- und Schenkelhernien
G09E	O	Eingriffe bei Narbenhernien mit Transplantat oder bestimmten gleichzeitigen Eingriff
G09F	O	Eingriffe bei Narbenhernien
G09G	O	Eingriffe bei Leisten- und Schenkelhernien
G09H	O	Eingriffe bei Hernien, ein Belegungstag
G10Z	O	Bestimmte Eingriffe an hepatobiliärem System, Pankreas, Milz
G11A	O	Pyloromyotomie oder Anoproktoplastik und Rekonstruktion von Anus und Sphinkter, Alter < 10 Jahre
G11B	O	Pyloromyotomie oder Anoproktoplastik und Rekonstruktion von Anus und Sphinkter, Alter > 9 Jahre
G12A	O	Anderer OR-Prozeduren an den Verdauungsorganen mit komplexer OR-Prozedur und schwere CC, oder äusserst schwere CC oder bestimmte mehrzeitige Eingriffe oder intensivmedizinische Komplexbehandlung > 130/119 oder IMCK > 130/184 Aufwandspunkten
G12B	O	Anderer OR-Prozeduren an den Verdauungsorganen
G13A	O	Anderer Eingriffe an Darm oder Enterostoma mit äusserst schweren CC oder bestimmter Diagnose
G13B	O	Anderer Eingriffe an Darm oder Enterostoma
G16A	O	Komplexe Rektumresektion oder Eviszeration des kleinen Beckens oder Eingriff bei bösartiger Neubildung oder Strahlentherapie mit grossem abdominellen Eingriff, mit schweren CC und intensivmedizinischer Komplexbehandlung > 184 Aufwandspunkte oder mehrzeitige bestimmte OR-Prozedur
G16B	O	Komplexe Rektumresektion oder Eviszeration des kleinen Beckens oder Eingriff bei bösartiger Neubildung oder Strahlentherapie mit grossem abdominellen Eingriff
G17A	O	Anderer Rektumresektion ohne bestimmten Eingriff mit schweren CC
G17B	O	Anderer Rektumresektion ohne bestimmten Eingriff bei bösartigen Neubildung an den Verdauungsorganen
G17C	O	Anderer Rektumresektion ohne bestimmten Eingriff
G18A	O	Eingriffe an Dünn- und Dickdarm oder anderer Eingriff an Magen, Ösophagus u. Duodenum ohne Strahlentherapie, mit hochkomplexem Eingriff oder komplizierender Diagnose oder Prozedur oder schwere CC
G18B	O	Eingriffe an Dünn- und Dickdarm oder anderer Eingriff an Magen, Ösophagus und Duodenum ohne Strahlentherapie
G19A	O	Anderer Eingriffe an Magen, Ösophagus und Duodenum mit komplizierender Prozedur oder bei bösartiger Neubildung oder mit äusserst schweren CC
G19B	O	Anderer Eingriffe an Magen, Ösophagus und Duodenum ausser bei bösartiger Neubildung, mit komplexem Eingriff oder Alter < 16 Jahre
G19C	O	Anderer Eingriffe an Magen, Ösophagus und Duodenum ausser bei bösartiger Neubildung, Alter > 15 Jahre
G21A	O	Eingriff bei Adhäsionen mit äusserst schweren CC
G21B	O	Eingriff bei Adhäsionen und Alter < 16 Jahre oder bestimmter Eingriff mit intensivmedizinischer Komplexbehandlung > 119 Aufwandspunkten oder IMCK > 184 Aufwandspunkte
G21C	O	Eingriff bei Adhäsionen und Alter > 15 Jahre
G22A	O	Appendektomie bei Peritonitis mit äusserst schweren CC
G22B	O	Appendektomie bei bestimmter Peritonitis und Alter < 16 Jahre
G22C	O	Appendektomie bei Peritonitis oder äusserst schwere CC
G22D	O	Appendektomie
G22E	O	Appendektomie, ein Belegungstag
G26A	O	Anderer Eingriffe am Anus mit komplexem Eingriff oder Alter < 16 Jahre
G26B	O	Anderer Eingriffe am Anus, Alter > 15 Jahre
G29A	O	Anderer Strahlentherapie bei Krankheiten und Störungen der Verdauungsorgane mit schweren CC, mehr als ein Belegungstag
G29B	O	Anderer Strahlentherapie bei Krankheiten und Störungen der Verdauungsorgane, mehr als ein Belegungstag
G33Z	O	Mehrzeitige komplexe OR-Prozeduren bei Krankheiten und Störungen der Verdauungsorgane
G35A	O	Komplexe Vakuumbehandlung bei Krankheiten und Störungen der Verdauungsorgane oder komplexe Diagnose mit komplexem Eingriff, mit schwersten CC
G35B	O	Komplexe Vakuumbehandlung bei Krankheiten und Störungen der Verdauungsorgane oder komplexe Diagnose mit komplexem Eingriff
G37Z	O	Multiviszeraler Eingriff bei Krankheiten und Störungen der Verdauungsorgane oder intensivmedizinische Komplexbehandlung > 196/360 Aufwandspunkte oder bestimmte IntK mit IMCK Aufwandspunkten oder bestimmte intraoperative Therapie
G38A	O	Intensivmedizinische Komplexbehandlung > 196/184 Aufwandspunkte mit Vakuumbehandlung mit bestimmtem operativen Eingriff bei Krankheiten und Störungen der Verdauungsorgane
G38B	O	Intensivmedizinische Komplexbehandlung > 196/184 Aufwandspunkte oder Vakuumbehandlung mit bestimmtem operativen Eingriff bei Krankheiten und Störungen der Verdauungsorgane
G38C	O	Komplizierende Prozeduren mit bestimmtem operativen Eingriff bei Krankheiten und Störungen der Verdauungsorgane
G40Z	A	Komplizierende Prozeduren mit bestimmtem endoskopischen Eingriff bei Krankheiten und Störungen der Verdauungsorgane
G46A	A	Komplexe Gastroskopie oder Koloskopie mit äusserst schweren CC oder komplizierender Proz. bei schwerer Erkrankung, oder bestimmte Diagnose und Alter < 16 Jahre, oder komplexe Gastroskopie/Koloskopie mit schweren CC oder bestimmter endoskopischer Eingriff mit äusserst schweren CC, Alter < 16 Jahre oder mehrzeitiger Eingriff, mehr als ein Belegungstag

DRG	Part.	Beschreibung
G46B	A	Komplexe Gastroskopie/Koloskopie mit schweren CC oder bestimmter endoskopischer Eingriff mit äusserst schweren CC oder aufwendiger endoskopischer Eingriff, oder Alter < 16 Jahre oder schwere CC oder Dialyse, mehr als ein Belegungstag
G46C	A	Gastroskopie oder Koloskopie mit bestimmtem Eingriff oder entzündliche Darmerkrankung oder komplizierender Prozedur oder mehrzeitige Eingriffe oder Zustand nach Organtransplantation, mehr als ein Belegungstag
G46D	A	Gastroskopie oder Koloskopie oder endoskopische Antirefluxverfahren, mehr als ein Belegungstag
G60A	M	Bösartige Neubildung der Verdauungsorgane mit bestimmter Prozedur oder äusserst schwere CC und mehr als ein Belegungstag
G60B	M	Bösartige Neubildung der Verdauungsorgane
G64A	M	Entzündliche Darmerkrankung mit schweren CC und mehr als ein Belegungstag
G64B	M	Entzündliche Darmerkrankung, Alter < 18 Jahre
G64C	M	Entzündliche Darmerkrankung, mehr als ein Belegungstag, Alter > 17 Jahre
G67A	M	Ulkerkrankung mit gastrointest. Blutung, mehr als ein Belegungstag und äusserst schwere CC, oder bestimmte Diagnose mit Dialyse oder Alter < 3 Jahre oder Para-/Tetraplegie, oder intensivmedizinischer Komplexbehandlung > 130/119 oder IMCK > 196/184 Aufwandspunkte
G67B	M	Verschiedene Erkrankungen der Verdauungsorgane oder gastrointestinale Blutung oder Ulkuserkrankung, mit äusserst schweren CC oder mehr als ein Belegungstag mit Dialyse oder Para-/Tetraplegie
G67C	M	Verschiedene Erkrankungen der Verdauungsorgane oder gastrointestinale Blutung oder Ulkuserkrankung mit schweren CC oder Gerinnungsstörung
G67D	M	Verschiedene Erkrankungen der Verdauungsorgane oder gastrointestinale Blutung oder Ulkuserkrankung, mehr als ein Belegungstag
G70A	M	Andere schwere Erkrankungen der Verdauungsorgane oder kutaneoperitonealer Katheter mit äusserst schweren CC und mehr als ein Belegungstag
G70B	M	Andere schwere Erkrankungen der Verdauungsorgane oder kutaneoperitonealer Katheter, Alter < 16 Jahre
G70C	M	Andere schwere Erkrankungen der Verdauungsorgane oder kutaneoperitonealer Katheter, Alter > 15 Jahre
G71A	M	Andere mässig schwere Erkrankungen der Verdauungsorgane mit schweren CC und mehr als ein Belegungstag, oder Alter < 16 Jahre
G71B	M	Andere mässig schwere Erkrankungen der Verdauungsorgane, Alter > 15 Jahre, mehr als ein Belegungstag
G72A	M	Andere leichte bis moderate Erkrankungen der Verdauungsorgane oder Abdominalschmerz oder mesenteriale Lymphadenitis mit bestimmtem Eingriff oder schwere CC
G72B	M	Andere leichte bis moderate Erkrankungen der Verdauungsorgane oder Abdominalschmerz oder mesenteriale Lymphadenitis, mehr als ein Belegungstag
G86A	M	Krankheiten und Störungen der Verdauungsorgane mit komplizierender Diagnose oder Para-/Tetraplegie oder bestimmter Eingriff, ein Belegungstag
G86B	M	Krankheiten und Störungen der Verdauungsorgane, ein Belegungstag
G87A	M	Krankheiten und Störungen der Verdauungsorgane mit intensivmedizinische Komplexbehandlung/IMCK > 184 Aufwandspunkten oder IMCK > 196 Aufwandspunkte
G87B	M	Krankheiten und Störungen der Verdauungsorgane mit intensivmedizinische Komplexbehandlung/IMCK > 119 bis 184 Aufwandspunkten oder schwerste CC

MDC 07 Krankheiten und Störungen an hepatobiliärem System und Pankreas

DRG	Part.	Beschreibung
H01A	O	Eingriffe an Pankreas und Leber mit komplexem Eingriff oder intensivmedizinischer Komplexbehandlung > 196/360 Aufwandspunkte oder äusserst schwere CC oder Alter < 1 Jahr
H01B	O	Eingriffe an Pankreas und Leber und portosystemische Shuntoperationen mit grossem Eingriff oder Strahlentherapie, Alter > 0 Jahre
H05A	O	Laparotomie und mässig komplexe Eingriffe an Gallenblase und Gallenwegen mit komplexem Eingriff
H05B	O	Laparotomie und mässig komplexe Eingriffe an Gallenblase und Gallenwegen
H06Z	O	Andere OR-Prozeduren an hepatobiliärem System und Pankreas
H07A	O	Bestimmte Cholezystektomie mit bösartiger Neubildung oder komplexer Diagnose oder ERCP oder Alter < 12 Jahre
H07B	O	Bestimmte Cholezystektomie mit Alter > 11 Jahre, oder Cholezystektomie bei bösartiger Neubildung oder komplexer Diagnose oder ERCP oder Alter < 12 Jahre
H07C	O	Cholezystektomie bei akuter Cholezystitis oder peritoneale Adhäsion, Alter > 11 Jahre
H07D	O	Cholezystektomie, Alter > 11 Jahre
H09A	O	Eingriffe an Pankreas und Leber und portosystemische Shuntoperationen mit äusserst schweren CC oder bestimmter Diagnose
H09B	O	Eingriffe an Pankreas und Leber und portosystemische Shuntoperationen bei bösartiger Neubildung oder mit bestimmtem Pankreaseingriff
H09C	O	Eingriffe an Pankreas und Leber und portosystemische Shuntoperationen
H12A	O	Verschiedene Eingriffe am hepatobiliären System mit äusserst schweren CC oder komplexem Eingriff
H12B	O	Verschiedene Eingriffe am hepatobiliären System
H16Z	O	Andere Strahlentherapie bei Krankheiten und Störungen an hepatobiliärem System und Pankreas
H33Z	O	Mehrzeitige komplexe OR-Prozeduren oder komplexe Vakuumbehandlung oder VAC mit bestimmtem Eingriff oder Eingriff an Pankreas oder Leber mit intensivmedizinischer Komplexbehandlung > 196/360 Aufwandspunkten oder bestimmte IntK mit IMCK Aufwandspunkten
H37A	O	Krankheiten und Störungen an hepatobiliärem System und Pankreas mit intensivmedizinischer Komplexbehandlung/IMCK > 196/360 Aufwandspunkten, oder intensivmedizinischer Komplexbehandlung/IMCK > 184 Aufwandspunkte mit OR-Prozedur oder Komplexbehandlung bei Leberzirrhose ab 21 Behandlungstage

DRG	Part.	Beschreibung
H37B	O	Krankheiten und Störungen an hepatobiliärem System und Pankreas mit intensivmedizinischer Komplexbehandlung/IMCK > 196/184 Aufwandspunkten oder Komplexbehandlung bei Leberzirrhose ab 7 Behandlungstage
H41A	A	ERCP mit schweren CC oder photodynamische Therapie oder endoskopische Eingriffe am Ösophagus oder aufwendige Konstellationen bei BNB
H41B	A	ERCP bei bösartiger Neubildung oder Alter < 16 Jahre
H41C	A	ERCP, Alter > 15 Jahre
H60A	M	Leberzirrhose mit äusserst schweren CC und mehr als ein Belegungstag, oder Alter < 16 Jahre
H60B	M	Leberzirrhose, Alter > 15 Jahre
H61A	M	Bösartige Neubildung an hepatobiliärem System und Pankreas, mehr als ein Belegungstag mit äusserst schweren CC oder bestimmter Prozedur, oder Evaluationsaufenthalt vor Lebertransplantation oder Alter < 16 Jahre oder komplizierende Prozedur oder aufwendige Konstellationen bei BNB
H61B	M	Bösartige Neubildung an hepatobiliärem System und Pankreas
H62A	M	Erkrankungen des Pankreas ausser bösartige Neubildung mit äusserst schweren CC und mehr als ein Belegungstag, oder schwere CC mit bestimmter Diagnose
H62B	M	Erkrankungen des Pankreas ausser bösartige Neubildung mit schweren CC
H62C	M	Erkrankungen des Pankreas ausser bösartige Neubildung
H63A	M	Erkrankungen der Leber ausser bösartige Neubildung, Leberzirrhose und bestimmte nichtinfektiöse Hepatitiden mehr als ein Belegungstag mit komplizierender Prozedur oder äusserst schweren CC mit Evaluationsaufenthalt vor Lebertransplantation oder schwerste CC oder komplexen Diagnosen
H63B	M	Erkrankungen der Leber ausser bösartige Neubildung, Leberzirrhose und bestimmte nichtinfektiöse Hepatitiden mehr als ein Belegungstag mit komplizierender Prozedur oder äusserst schweren CC
H63C	M	Erkrankungen der Leber ausser bösartige Neubildung, Leberzirrhose und bestimmte nichtinfektiöse Hepatitiden oder Evaluationsaufenthalt vor Lebertransplantation, Alter < 16 Jahre oder intensivmedizinischer Komplexbehandlung/IMCK 60-119 Aufwandspunkte
H63D	M	Erkrankungen der Leber ausser bösartige Neubildung, Leberzirrhose und bestimmte nichtinfektiöse Hepatitiden oder Evaluationsaufenthalt vor Lebertransplantation, Alter > 15 Jahre
H64A	M	Erkrankungen von Gallenblase und Gallenwegen mit komplizierender Prozedur oder Alter < 16 Jahre, oder schwere CC mit Para-/Tetraplegie
H64B	M	Erkrankungen von Gallenblase und Gallenwegen mit schweren CC
H64C	M	Erkrankungen von Gallenblase und Gallenwegen
H86Z	M	Krankheiten und Störungen an hepatobiliärem System und Pankreas, ein Belegungstag
H87Z	M	Krankheiten und Störungen an hepatobiliärem System und Pankreas mit intensivmedizinischer Komplexbehandlung/IMCK > 119 Aufwandspunkten

MDC 08 Krankheiten und Störungen an Muskel-Skelett-System und Bindegewebe

DRG	Part.	Beschreibung
I02A	O	Hochaufwendige Gewebe- oder Hauttransplantationen, ausser an der Hand oder vierzeitig bestimmte OR-Prozedur oder mikrovasculärer Eingriff, mit komplizierender Prozedur, Eingriff an mehreren Lokalisationen oder mit schwerem Weichteilschaden, mit äusserst schweren CC oder intensivmedizinischer Komplexbehandlung/IMCK > 196/184 Pkt.
I02B	O	Hochaufwendige Gewebe- oder Hauttransplantationen, ausser an der Hand oder vierzeitige bestimmte OR-Prozedur oder mikrovasculärer Eingriff, ohne komplizierender Prozedur, Eingriff an mehreren Lokalisationen od. schwerem Weichteilschaden, mit äusserst schweren CC
I03A	O	Revision oder Ersatz des Hüftgelenkes mit komplizierender Diagnose und zweizeitigem Eingriff oder schwerste CC
I03B	O	Revision oder Ersatz des Hüftgelenkes mit komplizierender Diagnose oder Arthrodesen oder Alter < 16 Jahre oder beidseitige Eingriffe oder mehrere grosse Eingriffe an Gelenken der unteren Extremität mit komplexem Eingriff
I04A	O	Revision oder Ersatz des Kniegelenkes mit komplizierender Diagnose und zweizeitigem Eingriff oder schwerste CC
I04B	O	Revision oder Ersatz des Kniegelenkes mit komplizierender Diagnose oder Arthrodesen und bestimmtem Prothesenwechsel oder äusserst schwere CC
I04C	O	Revision oder Ersatz des Kniegelenkes mit komplizierender Diagnose oder Arthrodesen
I05A	O	Gelenkersatz oder Revision an den oberen Extremitäten mit äusserst schweren CC oder bestimmtem beidseitigen Eingriff oder Eingriff an mehreren Lokalisationen
I05B	O	Gelenkersatz oder Revision an den oberen Extremitäten mit komplexem Eingriff
I05C	O	Gelenkersatz oder Revision an den oberen Extremitäten
I06A	O	Hochkomplexe Eingriffe an der Wirbelsäule oder mehrzeitige komplexe OR-Prozedur oder komplizierende Prozeduren oder intensivmedizinischer Komplexbehandlung/IMCK > 196/360 Aufwandspunkte oder komplexer Eingriff mit schwersten CC
I06B	O	Komplexe Eingriffe an der Wirbelsäule mit äusserst schweren CC und Alter < 16 Jahre oder sehr komplexe WS-Eingriffe oder intensivmedizinischer Komplexbehandlung/IMCK > 184 Aufwandspunkte oder angeborene Wirbelsäulendeformation
I06C	O	Komplexe Eingriffe an der Wirbelsäule mit WK-Ersatz ab 2 Implantaten oder aufwendiger Eingriff von dorsal und ventral an der Wirbelsäule
I07A	O	Amputation mit äusserst schweren CC
I07B	O	Amputation
I08A	O	Andere Eingriffe an Hüftgelenk und Femur mit äusserst schweren CC und Mehrfacheingriff oder komplexer Prozedur oder komplexe Diagnose oder bestimmte Zerebralparese oder bestimmter Eingriff mit mikrovasculärer Anastomose

DRG	Part.	Beschreibung
I08B	O	Andere Eingriffe an Hüftgelenk und Femur mit Mehrfacheingriff oder komplexer Prozedur oder komplexer Diagnose oder bestimmtem Eingriff oder äusserst schwere CC
I08C	O	Andere Eingriffe an Hüftgelenk und Femur
I09A	O	Komplexe Wirbelkörperfusion einer Stellungskorrektur ab 12 Segmente oder intensivmedizinische Komplexbehandlung Kinder > 130 bis 196 Aufwandspunkte
I09B	O	Komplexe Wirbelkörperfusion mit äusserst schweren CC oder komplexem Eingriff oder WK-Ersatz ab 4 Implantaten mit bestimmtem Eingriff oder intensivmedizinischer Komplexbehandlung/IMCK > 196/184 Aufwandspunkte oder Eingriff an mehreren Lokalisationen
I09C	O	Aufwendige Wirbelkörperfusion oder Wirbelkörperfusion ventral und dorsal oder mehrzeitige bestimmte OR-Prozeduren oder angeborene Wirbelsäulendeformation, Alter < 18 Jahre
I09D	O	Aufwendige Wirbelkörperfusion oder Wirbelkörperfusion ventral und dorsal oder mehrzeitige bestimmte OR-Prozeduren und Alter > 17 Jahre, oder Alter < 18 Jahre oder komplizierende Diagnose
I09E	O	Bestimmte Wirbelkörperfusion
I09F	O	Wirbelkörperfusion oder Wirbelkörper-Ersatz ab 2 Implantaten
I10A	O	Andere Eingriffe an der Wirbelsäule oder Halotraktion mit äusserst schweren CC oder Eingriff an mehreren Lokalisationen
I10B	O	Andere Eingriffe an der Wirbelsäule mit bestimmtem Eingriff oder Halotraktion oder Alter < 16 Jahre oder komplexe Diagnose oder mehrzeitige bestimmte OR-Prozedur
I10C	O	Andere Eingriffe an der Wirbelsäule, Alter > 15 Jahre
I11A	O	Rekonstruktion bei Fehlbildung oder Verlängerung von Extremitäten, Alter < 18 Jahre
I11B	O	Rekonstruktion bei Fehlbildung oder Verlängerung von Extremitäten, Alter > 17 Jahre
I12A	O	Knochen- und Gelenkinfektion/-entzündung mit verschiedenen Eingriffen am Muskel-Skelett-System und Bindegewebe mit äusserst schweren CC oder intensivmedizinischer Komplexbehandlung/IMCK 120 bis 552 Aufwandspunkte
I12B	O	Knochen- und Gelenkinfektion /-entzündung mit verschiedenen Eingriffen am Muskel-Skelett-System und Bindegewebe mit schweren CC oder Revision des Kniegelenkes oder Vakuumbehandlung
I12C	O	Knochen- und Gelenkinfektion /-entzündung mit verschiedenen Eingriffen am Muskel-Skelett-System und Bindegewebe
I13A	O	Eingriffe an Humerus, Tibia, Fibula und Sprunggelenk, mit Mehrfacheingriff, bestimmtem beidseitigen Eingriff, komplexer Prozedur/Diagnose, mit Eingriff an mehreren Lokalisationen oder bestimmten Prozedur
I13B	O	Eingriffe an Humerus, Tibia, Fibula und Sprunggelenk, mit Mehrfacheingriff, bestimmtem beidseitigen Eingriff oder komplexer Prozedur/Diagnose
I13C	O	Eingriffe an Humerus, Tibia, Fibula und Sprunggelenk, Alter < 16 Jahre
I13D	O	Eingriffe an Humerus, Tibia, Fibula und Sprunggelenk, Alter > 15 Jahre
I14A	O	Revision eines Amputationsstumpfes mit äusserst schweren CC oder Vakuumbehandlung oder bestimmte Diagnose
I14B	O	Revision eines Amputationsstumpfes
I15A	O	Operationen am Hirn- und Gesichtsschädel mit bestimmtem Verfahren, Alter < 16 Jahre
I15B	O	Operationen am Hirn- und Gesichtsschädel, Alter > 15 Jahre
I17Z	O	Operationen am Gesichtsschädel
I18A	O	Arthroskopie einschliesslich Biopsie oder andere Eingriffe an Knochen oder Gelenken, mit bestimmtem Eingriff oder Alter < 16 Jahre, mehr als ein Belegungstag
I18B	O	Arthroskopie einschliesslich Biopsie oder andere Eingriffe an Knochen oder Gelenken, Alter > 15 Jahre, mehr als ein Belegungstag
I18C	O	Arthroskopie einschliesslich Biopsie oder andere Eingriffe an Knochen oder Gelenken, ein Belegungstag
I20A	O	Eingriffe am Fuss mit mehreren hochkomplexen Eingriffen oder mit hochkomplexem Eingriff mit komplexer Diagnose oder einzeitiger Mehrfacheingriff oder äusserst schwere CC oder bestimmte Diagnose, mehr als ein Belegungstag
I20B	O	Eingriffe am Fuss mit mehreren komplexen Eingriffen oder mit hochkomplexem Eingriff mit komplexer Diagnose oder bestimmten Verfahren, mehr als ein Belegungstag, Alter < 16 Jahre
I20C	O	Eingriffe am Fuss mit mehreren komplexen Eingriffen oder mit hochkomplexem Eingriff mit komplexer Diagnose, Alter > 15 Jahre, oder mit komplexem Eingriff mit komplexer Diagnose, oder Osteomyelitis / Arthritis, Alter < 16 Jahre, mehr als ein Belegungstag
I20D	O	Eingriffe am Fuss, mit komplexem Eingriff od. Weichteilschaden oder Eingriff mehrere Lokalisationen, Alter > 15 Jahre, oder bestimmter Eingriff oder komplizierende Diagnose, mehr als ein Belegungstag
I20E	O	Eingriffe am Fuss, mehr als ein Belegungstag, Alter < 16 Jahre
I20F	O	Eingriffe am Fuss, mehr als ein Belegungstag, Alter > 15 Jahre
I20G	O	Eingriffe am Fuss, ein Belegungstag
I21A	O	Bestimmte Eingriffe an Hüftgelenk und Femur mit komplexem Eingriff oder bestimmten Verfahren
I21B	O	Bestimmte Eingriffe an Hüftgelenk und Femur
I22Z	O	Gewebe- / Hauttransplantation, ausser an der Hand mit schweren CC oder komplizierender Prozedur oder Eingriff an mehreren Lokalisationen oder schwerem Weichteilschaden
I23A	O	Bestimmte Eingriffe ausser an Hüftgelenk und Femur mit komplizierendem Eingriff oder Alter < 12 Jahre oder äusserst schwere CC
I23B	O	Bestimmte Eingriffe ausser an Hüftgelenk und Femur, Alter > 11 Jahre und bestimmte Eingriffe an der Wirbelsäule oder am Becken
I23C	O	Bestimmte Eingriffe ausser an Hüftgelenk und Femur, Alter > 11 Jahre
I27A	O	Eingriffe am Weichteilgewebe mit äusserst schweren CC und mehr als ein Belegungstag oder Vakuumbehandlung oder bestimmte Diagnose mit schweren CC oder bestimmte Prozedur
I27B	O	Eingriffe am Weichteilgewebe mit bestimmten gleichzeitigen Eingriffen oder Alter < 16 Jahre
I27C	O	Eingriffe am Weichteilgewebe bei bösartiger Neubildung oder komplexer Eingriff, Alter > 15 Jahre

DRG	Part.	Beschreibung
I27D	O	Eingriffe am Weichteilgewebe, Alter > 15 Jahre
I28A	O	Komplexe Eingriffe an Knochen oder Bindegewebe
I28B	O	Mässig komplexe Eingriffe an Knochen oder Bindegewebe
I28C	O	Anderer Eingriff an Knochen oder Bindegewebe
I29A	O	Komplexe Eingriffe an Skapula, Klavikula, Rippen oder Schulter mit bestimmtem Eingriff
I29B	O	Komplexe Eingriffe an Skapula, Klavikula, Rippen oder Schulter mit plastischer Rekonstruktion oder bestimmte Diagnose
I29C	O	Komplexe Eingriffe an Skapula, Klavikula, Rippen oder Schulter
I30A	O	Komplexe Eingriffe am Kniegelenk mit aufwendigem Eingriff oder mehrzeitiger Eingriff
I30B	O	Komplexe Eingriffe am Kniegelenk, Alter < 18 Jahre
I30C	O	Komplexe Eingriffe am Kniegelenk, Alter > 17 Jahre
I31A	O	Komplexe Eingriffe an Ellenbogen und Unterarm mit beidseitigem oder mehrzeitigem Eingriff oder Eingriff an mehreren Lokalisationen oder bestimmtem Eingriff oder bestimmten Verfahren
I31B	O	Komplexe Eingriffe an Ellenbogen und Unterarm
I32A	O	Eingriffe an Handgelenk und Hand mit mehrzeitigem komplexen Eingriff und KBH der Hand ab 7 Behandlungstage und mehr oder Eingriff an mehreren Lokalisationen, mehr als ein Belegungstag
I32B	O	Eingriffe an Handgelenk und Hand mit mehrzeitigem komplexen Eingriff oder Handgelenkersatz, mehr als ein Belegungstag
I32C	O	Eingriffe an Handgelenk und Hand mit komplexem Eingriff oder komplizierende Diagnose oder Eingriff an mehreren Lokalisationen oder Alter < 6 Jahre, mehr als ein Belegungstag
I32D	O	Eingriffe an Handgelenk und Hand, Alter > 5 Jahre und mehr als ein Belegungstag
I32E	O	Eingriffe an Handgelenk und Hand, ein Belegungstag
I36Z	O	Beidseitige Implantation einer Endoprothese an Hüft- oder Kniegelenk
I43A	O	Implantation einer Endoprothese am Kniegelenk mit äusserst schweren CC oder bestimmtem Prothesenwechsel
I43B	O	Implantation einer Endoprothese am Kniegelenk oder Prothesenwechsel
I43C	O	Implantation einer Endoprothese am Kniegelenk
I44A	O	Implantation bei Wechsel einer Knieprothesen-Komponente
I44B	O	Implantation einer Knieprothesen-Komponente oder Entfernung einer Endoprothese am Kniegelenk
I45A	O	Implantation und Ersatz einer Bandscheibenendoprothese, mehr als ein Segment
I45B	O	Implantation und Ersatz einer Bandscheibenendoprothese, weniger als 2 Segmente
I46A	O	Implantation, Wechsel oder Revision einer Hüftendoprothese mit komplexem Eingriff und äusserst schwere CC oder Eingriff an mehreren Lokalisationen
I46B	O	Implantation, Wechsel oder Revision einer Hüftendoprothese mit äusserst schweren CC oder Eingriff an mehreren Lokalisationen oder bestimmte Diagnose mit komplexem Eingriff
I46C	O	Implantation, Wechsel oder Revision einer Hüftendoprothese
I50Z	O	Aufwendige Gewebe- oder Hauttransplantationen ausser an der Hand
I54A	O	Strahlentherapie bei Krankheiten und Störungen an Muskel-Skelett-System und Bindegewebe, weniger als 9 Bestrahlungen mit äusserst schweren CC oder kompliz. Prozeduren, mehr als ein Belegungstag
I54B	O	Strahlentherapie bei Krankheiten und Störungen an Muskel-Skelett-System und Bindegewebe, weniger als 9 Bestrahlungen und mehr als ein Belegungstag
I59Z	O	Andere Eingriffe an den unteren Extremitäten und Humerus oder mässig komplexe Eingriffe an Ellenbogengelenk und Unterarm
I60A	M	Frakturen am Becken, Schenkelhals und Femur mit Para-/Tetraplegie oder Alter < 3 Jahre oder äusserst schwere CC
I60B	M	Frakturen am Becken, Schenkelhals und Femur, Alter > 2 Jahre
I61A	M	Krankheiten und Störungen an Muskel-, Skelett- und Bindegewebe mit äusserst schweren CC oder komplexer Chemotherapie oder Alter < 16 Jahre oder Para-/Tetraplegie und ein Belegungstag
I61B	M	Krankheiten und Störungen an Muskel-, Skelett- und Bindegewebe, Alter > 15 Jahre und ein Belegungstag
I64A	M	Osteomyelitis, Alter < 16 Jahre
I64B	M	Osteomyelitis, Alter > 15 Jahre
I65A	M	Bösartige Neubildung des Bindegewebes einschliesslich pathologischer Fraktur, Alter < 16 Jahre oder mit äusserst schweren CC oder mit hochkomplexer Chemotherapie oder Para-/Tetraplegie
I65B	M	Bösartige Neubildung des Bindegewebes einschliesslich pathologischer Fraktur, Alter > 15 Jahre
I66A	M	Erkrankungen des Bindegewebes mit äusserst schweren CC oder Evaluation zur Lungentransplantation
I66B	M	Erkrankungen des Bindegewebes, Alter < 16 Jahre
I66C	M	Erkrankungen des Bindegewebes, Alter > 15 Jahre
I68A	M	Nicht operativ behandelte Erkrankungen und Verletzungen im Wirbelsäulenbereich mit äusserst schweren CC, oder Diszitis oder infektiöser Spondylopathie
I68B	M	Nicht operativ behandelte Erkrankungen und Verletzungen im Wirbelsäulenbereich mit schweren CC oder Para-/Tetraplegie
I68C	M	Nicht operativ behandelte Erkrankungen und Verletzungen im Wirbelsäulenbereich, Alter < 16 Jahre
I68D	M	Nicht operativ behandelte Erkrankungen und Verletzungen im Wirbelsäulenbereich, Alter > 15 Jahre
I69A	M	Knochenkrankheiten und Arthropathien mit schweren CC
I69B	M	Knochenkrankheiten und Arthropathien, Alter < 16 Jahre
I69C	M	Knochenkrankheiten und Arthropathien, Alter > 15 Jahre
I71A	M	Muskel- und Sehnenkrankungen oder Verstauchung, Zerrung mit äusserst schweren CC oder Luxation an Hüftgelenk, Becken und Oberschenkel oder Para-/Tetraplegie, Alter < 16 Jahre
I71B	M	Muskel- und Sehnenkrankungen oder Verstauchung, Zerrung, Alter > 15 Jahre
I72Z	M	Entzündung von Sehnen, Muskeln und Schleimbeuteln mit schweren CC
I73A	M	Nachbehandlung bei Erkrankungen des Bindegewebes mit schweren CC oder Prothesenanpassung
I73B	M	Nachbehandlung bei Erkrankungen des Bindegewebes

DRG	Part.	Beschreibung
I74A	M	Verletzungen an Unterarm, Handgelenk, Hand und Fuss mit schweren CC
I74B	M	Verletzungen an Unterarm, Handgelenk, Hand und Fuss
I75A	M	Schwere Verletzungen an den Extremitäten mit schweren CC
I75B	M	Schwere Verletzungen an den Extremitäten oder Entzündungen von Sehnen, Muskeln und Schleimbeuteln, Alter < 16 Jahre
I75C	M	Schwere Verletzungen an den Extremitäten oder Entzündungen von Sehnen, Muskeln und Schleimbeuteln, Alter > 15 Jahre
I76A	M	Andere Erkrankungen des Bindegewebes mit schweren CC oder Alter < 16 Jahre
I76B	M	Andere Erkrankungen des Bindegewebes, Alter > 15 Jahre
I77A	M	Leichte bis mässig schwere Verletzungen an den Extremitäten mit Para-/Tetraplegie oder Alter < 16 Jahre
I77B	M	Leichte bis mässig schwere Verletzungen an den Extremitäten, Alter > 15 Jahre
I79Z	M	Fibromyalgie
I87A	M	Krankheiten und Störungen an Muskel-, Skelett- und Bindegewebe mit äusserst schweren CC oder intensivmedizinischer Komplexbehandlung/IMCK Kinder > 196 Aufwandspunkte oder intensivmedizinischer Komplexbehandlung > 361 Aufwandspunkte oder bestimmte IntK mit IMCK Aufwandspunkten
I87B	M	Krankheiten und Störungen an Muskel-, Skelett- und Bindegewebe mit intensivmedizinischer Komplexbehandlung/IMCK > 184 Aufwandspunkten
I95Z	O	Implantation einer Tumorendoprothese oder mehrzeitig komplexe Prozedur oder intensivmedizinischer Komplexbehandlung/IMCK > 196/184 Aufwandspunkte mit komplexer OR-Prozedur oder mehrzeitig bestimmter OR-Prozedur
I97A	A	Rheumatologische Komplexbehandlung bei Krankheiten und Störungen an Muskel-Skelett-System und Bindegewebe, ab 14 Behandlungstage
I97B	A	Rheumatologische Komplexbehandlung bei Krankheiten und Störungen an Muskel-Skelett-System und Bindegewebe, ab 7 bis 13 Behandlungstage
I98Z	O	Komplexe Vakuumbehandlung bei Krankheiten und Störungen an Muskel-Skelett-System und Bindegewebe

MDC 09 Krankheiten und Störungen an Haut, Unterhaut und Mamma

DRG	Part.	Beschreibung
J01A	O	Gewebetransplantation mit mikrovaskulärer Anastomosierung bei bösartigen Erkrankungen der Haut, Unterhaut und Mamma mit beidseitiger Prozedur oder komplexem Eingriff
J01B	O	Gewebetransplantation mit mikrovaskulärer Anastomosierung bei bösartigen Erkrankungen der Haut, Unterhaut und Mamma
J02A	O	Hauttransplantation, Lappenplastik, ausgedehnte Lymphadenektomie, Gewebetransplantation mit mikrovaskulärer Anastomose mit äusserst schweren CC oder mehrzeitiger Eingriff oder komplexer Vakuumbehandlung oder Brachytherapie
J02B	O	Hauttransplantation, Lappenplastik, ausgedehnte Lymphadenektomie, Gewebetransplantation mit mikrovaskulärer Anastomose
J03A	O	Eingriffe an der Haut der unteren Extremität bei Ulkus oder Infektion / Entzündung mit äusserst schweren CC
J03B	O	Eingriffe an der Haut der unteren Extremität bei Ulkus oder Infektion / Entzündung
J04Z	O	Eingriffe an der Haut der unteren Extremität ausser bei Ulkus oder Infektion / Entzündung
J06A	O	Beidseitige Mastektomie mit Prothesenimplantation oder plastischer Operation bei bösartiger Neubildung oder bestimmte intraoperative Therapie
J06B	O	Mastektomie mit Prothesenimplantation oder plastischer Operation bei bösartiger Neubildung
J08A	O	Andere Hauttransplantation oder Debridement mit komplexer Diagnose oder mit zusätzlichem Eingriff an Kopf und Hals, mit schweren CC
J08B	O	Andere Hauttransplantation oder Debridement mit komplexer Diagnose oder mit zusätzlichem Eingriff an Kopf und Hals
J09A	O	Eingriffe bei Sinus pilonidalis und perianal, Alter < 16 Jahre
J09B	O	Eingriffe bei Sinus pilonidalis und perianal, Alter > 15 Jahre
J10A	O	Plastische Operationen an Haut, Unterhaut und Mamma mit bestimmtem Eingriff oder an mehreren Lokalisationen
J10B	O	Plastische Operationen an Haut, Unterhaut und Mamma
J11A	O	Andere Eingriffe an Haut, Unterhaut und Mamma mit komplizierender Diagnose oder mässig komplexer Prozedur oder bei Para- / Tetraplegie oder komplexer OR-Prozedur oder Vakuumbehandlung
J11B	O	Andere Eingriffe an Haut, Unterhaut und Mamma
J14Z	O	Plastische Rekonstruktion der Mamma bei bösartiger Neubildung
J18A	O	Andere Strahlentherapie bei Krankheiten und Störungen an Haut, Unterhaut und Mamma mit bestimmter Prozedur, mehr als ein Belegungstag
J18B	O	Andere Strahlentherapie bei Krankheiten und Störungen an Haut, Unterhaut und Mamma, mehr als ein Belegungstag
J21Z	O	Andere Hauttransplantation oder Debridement mit Lymphknotenexzision oder schwere CC
J22Z	O	Andere Hauttransplantation oder Debridement ohne komplexen Eingriff, ohne komplexe Diagnose
J23A	O	Grosse beidseitige Eingriffe an der Mamma bei bösartiger Neubildung mit plastischer Rekonstruktion oder Implantat oder Lymphadenektomie
J23B	O	Grosse Eingriffe an der Mamma bei bösartiger Neubildung mit plastischer Rekonstruktion oder Implantat oder Lymphadenektomie
J24A	O	Eingriffe an der Mamma ausser bei bösartiger Neubildung mit ausgedehntem Eingriff
J24B	O	Eingriffe an der Mamma ausser bei bösartiger Neubildung
J25Z	O	Kleine Eingriffe an der Mamma bei bösartiger Neubildung

DRG	Part.	Beschreibung
J33Z	O	Mehrzeitig komplexe OR-Prozedur oder operative Prozedur mit intensivmedizinischer Komplexbehandlung/IMCK > 196/360 Aufwandspunkten
J60A	M	Komplexes Hautulkus oder komplizierender Nebendiagnose und grossflächiges Débridement
J60B	M	Hautulkus
J61A	M	Schwere oder mässig schwere Erkrankungen der Haut mit äusserst schweren CC oder komplexe Diagnose oder chronischer Para-/Tetraplegie
J61B	M	Schwere Erkrankungen der Haut
J61C	M	Mässig schwere Erkrankungen der Haut, Alter < 16 Jahre
J61D	M	Mässig schwere Erkrankungen der Haut, Alter > 15 Jahre
J62A	M	Bösartige Neubildungen der Mamma mit äusserst schweren CC oder bestimmte Prozedur
J62B	M	Bösartige Neubildungen der Mamma
J64A	M	Infektion / Entzündung der Haut und Unterhaut mit äusserst schweren CC
J64B	M	Infektion / Entzündung der Haut und Unterhaut, Alter < 16 Jahre
J64C	M	Infektion / Entzündung der Haut und Unterhaut, Alter > 15 Jahre und schwere CC
J64D	M	Infektion / Entzündung der Haut und Unterhaut und Alter > 15 Jahre
J65Z	M	Verletzung der Haut, Unterhaut und Mamma
J67Z	M	Erkrankungen der Mamma ausser bei bösartiger Neubildung oder leichte bis moderate Hauterkrankungen
J86A	M	Krankheiten und Störungen an Haut, Unterhaut und Mamma mit komplexen Diagnosen, ein Belegungstag
J86B	M	Krankheiten und Störungen an Haut, Unterhaut und Mamma, ein Belegungstag
J87Z	M	Krankheiten und Störungen an Haut, Unterhaut und Mamma mit intensivmedizinischer Komplexbehandlung /IMCK >130/119 Aufwandspunkten

MDC 10 Endokrine, Ernährungs- und Stoffwechselkrankheiten

DRG	Part.	Beschreibung
K03Z	O	Eingriffe an der Nebenniere bei bösartiger Neubildung oder Eingriffe an der Hypophyse
K06A	O	Eingriffe an Schilddrüse, Nebenschilddrüse und Ductus thyreoglossus, mit Para-/Thyreoidektomie durch Sternotomie oder BNB mit schweren CC oder äusserst schwere CC oder Neck Dissektion mit Thyreoidektomie
K06B	O	Eingriffe an Schilddrüse, Nebenschilddrüse und Ductus thyreoglossus mit vollständiger Thyreoidektomie
K06C	O	Eingriffe an Schilddrüse, Nebenschilddrüse und Ductus thyreoglossus
K09A	O	Andere Prozeduren bei endokrinen, Ernährungs- und Stoffwechselkrankheiten mit äusserst schweren CC oder bestimmter Nebendiagnose oder komplexe OR-Prozedur oder Bestrahlung mit schweren CC oder Alter < 10 Jahre
K09B	O	Andere Prozeduren bei endokrinen, Ernährungs- und Stoffwechselkrankheiten, Alter > 9 Jahre
K14A	O	Eingriffe an der Nebenniere ausser bei bösartiger Neubildung und beidseitige Neck dissection
K14B	O	Eingriffe an der Nebenniere ausser bei bösartiger Neubildung oder Neck dissection
K15A	O	Strahlentherapie bei endokrinen Ernährungs- und Stoffwechselkrankheiten mit bestimmter Strahlentherapie oder mit Radiojodtherapie, mehr als ein Belegungstag
K15B	O	Strahlentherapie bei endokrinen Ernährungs- und Stoffwechselkrankheiten, mehr als ein Belegungstag
K33Z	O	Mehrzeitige komplexe OR-Prozeduren bei endokrinen, Ernährungs- und Stoffwechselkrankheiten
K37A	O	Endokrine, Ernährungs- und Stoffwechselkrankheiten mit intensivmedizinischer Komplexbehandlung/IMCK > 196/184 Aufwandspunkten und komplexe OR-Prozeduren
K37B	O	Endokrine, Ernährungs- und Stoffwechselkrankheiten mit intensivmedizinische Komplexbehandlung/IMCK > 196/184 Aufwandspunkten
K60A	M	Diabetes mellitus, Alter < 16 Jahre, mit multimodaler Komplexbehandlung bei Diabetes mellitus ab 7 Behandlungstage
K60B	M	Diabetes mellitus oder schwere Ernährungsstörungen mit äusserst schweren CC, oder Diabetes mellitus mit komplizierender Diagnose oder mit Evaluation zur Transplantation oder Alter < 6 Jahre oder Alter < 16 Jahre mit schweren CC oder bestimmter Diagnose oder Para-/Tetraplegie
K60C	M	Diabetes mellitus, mit schweren CC oder schwere Ernährungsstörungen
K60D	M	Diabetes mellitus, Alter > 5 und < 16 Jahre
K60E	M	Diabetes mellitus, Alter > 15 Jahre
K62A	M	Verschiedene Stoffwechselerkrankungen bei Para-/Tetraplegie oder Zustand nach Transplantation oder mit schweren CC oder Alter < 16 Jahre
K62B	M	Verschiedene Stoffwechselerkrankungen ausser bei Para-/Tetraplegie, Alter > 15 Jahre
K63A	M	Angeborene Stoffwechselstörungen, Alter < 16 Jahre
K63B	M	Angeborene Stoffwechselstörungen, Alter > 15 Jahre
K64A	M	Endokrinopathien, Alter < 16 Jahre mit komplexer Diagnose oder bestimmte Prozedur oder Para-/Tetraplegie
K64B	M	Endokrinopathien mit schweren CC oder komplexer Radiojoddiagnostik oder bestimmter Prozedur oder Alter < 16 Jahre
K64C	M	Endokrinopathien, Alter > 15 Jahre
K86A	M	Endokrine, Ernährungs- und Stoffwechselkrankheiten, ein Belegungstag mit Alter < 16 Jahre
K86B	M	Endokrine, Ernährungs- und Stoffwechselkrankheiten, ein Belegungstag mit Alter > 15 Jahre
K87Z	M	Endokrine, Ernährungs- und Stoffwechselkrankheiten mit intensivmedizinischer Komplexbehandlung/IMCK > 119 Aufwandspunkten

MDC 11 Krankheiten und Störungen der Harnorgane

DRG	Part.	Beschreibung
L02Z	O	Operatives Einbringen eines Peritonealdialysekatheters
L03Z	O	Nieren-, Ureter- und grosse Harnblaseneingriffe bei Neubildung, Alter < 18 Jahre oder mit äusserst schweren CC, oder ausser bei Neubildung, mit äusserst schweren CC oder Kombinationseingriff oder bestimmter Eingriff
L04A	O	Nieren-, Ureter- und grosse Harnblaseneingriffe ausser bei Neubildung mit Implantation eines künstlichen Harnblasensphinkters
L04B	O	Nieren-, Ureter- und grosse Harnblaseneingriffe ausser bei Neubildung oder Schilddrüseneingriffe, Alter < 16 Jahre
L04C	O	Nieren-, Ureter- und grosse Harnblaseneingriffe ausser bei Neubildung oder Schilddrüseneingriffe, Alter > 15 Jahre
L06A	O	Kleine Eingriffe an der Harnblase mit äusserst schweren CC
L06B	O	Kleine Eingriffe an der Harnblase
L08A	O	Komplexe Eingriffe an der Urethra mit aufwendiger Prozedur
L08B	O	Komplexe Eingriffe an der Urethra
L09A	O	Andere Eingriffe bei Erkrankungen der Harnorgane, Alter < 16 Jahre oder mit äusserst schweren CC oder bei Neubildungen oder bestimmtem Eingriff
L09B	O	Andere Eingriffe bei Erkrankungen der Harnorgane
L10A	O	Blasenrekonstruktion und kontinenter Pouch bei Neubildung oder Multiviszeraler Eingriff oder Nieren-, Ureter- und grosse Harnblaseneingriff bei Neubildung, Alter < 18 Jahre oder äusserst schwere CC oder Kombinationseingriff, mit grossem Eingriff am Darm, mit äusserst schweren CC
L10B	O	Blasenrekonstruktion und kontinenter Pouch bei Neubildung ohne Multiviszeraler Eingriff oder Nieren-, Ureter- und grosse Harnblaseneingriffe bei Neubildung, Alter < 18 Jahre oder äusserst schwere CC oder Kombinationseingriff, mit grossem Eingriff am Darm
L12Z	O	Strahlentherapie bei Krankheiten und Störungen der Harnorgane, mehr als ein Belegungstag
L13A	O	Nieren-, Ureter- und grosse Harnblaseneingriffe bei Neubildung oder komplexe Eingriffe mit extrakorporale Stosswellen-Lithotripsie (ESWL) und schwere CC oder Nephroureterektomie mit Exzision von Lymphknoten
L13B	O	Nieren-, Ureter- und grosse Harnblaseneingriffe bei Neubildung oder komplexe Eingriffe mit extrakorporale Stosswellen-Lithotripsie (ESWL) und Nephroureterektomie oder radikale Exzision von Lymphknoten
L13C	O	Nieren-, Ureter- und grosse Harnblaseneingriffe bei Neubildung oder komplexe Eingriffe mit extrakorporale Stosswellen-Lithotripsie (ESWL)
L17A	O	Andere Eingriffe an der Urethra oder Harnblase, mehr als ein Belegungstag
L17B	O	Andere Eingriffe an der Urethra oder Harnblase, ein Belegungstag
L18A	O	Komplexe transurethrale, perkutan-transrenale und andere retroperitoneale Eingriffe ohne extrakorporale Stosswellen-Lithotripsie (ESWL) mit äusserst schweren CC oder Para-/Tetraplegie oder Alter < 18 Jahre
L18B	O	Komplexe transurethrale, perkutan-transrenale und andere retroperitoneale Eingriffe ohne extrakorporale Stosswellen-Lithotripsie (ESWL) mit bestimmter Prozedur, Alter > 17 Jahre
L18C	O	Komplexe transurethrale, perkutan-transrenale und andere retroperitoneale Eingriffe ohne extrakorporale Stosswellen-Lithotripsie (ESWL), Alter > 17 Jahre
L20A	O	Transurethrale Eingriffe ausser Prostataresektion und komplexe Ureterorenoskopien, mit äusserst schweren CC, mehr als ein Belegungstag
L20B	O	Mehrzeitige transurethrale Eingriffe ausser Prostataresektion oder bestimmter Eingriff, mehr als ein Belegungstag
L20C	O	Transurethrale Eingriffe ausser Prostataresektion und komplexe Ureterorenoskopien mit extrakorporale Stosswellen-Lithotripsie (ESWL), bestimmtem Eingriff oder Sepsis, mehr als ein Belegungstag
L20D	O	Transurethrale Eingriffe ausser Prostataresektion und komplexe Ureterorenoskopien, mehr als ein Belegungstag
L20E	O	Transurethrale Eingriffe ausser Prostataresektion und komplexe Ureterorenoskopien, ein Belegungstag
L33Z	O	Mehrzeitige komplexe OR-Prozeduren bei Krankheiten und Störungen der Harnorgane oder komplexe Vakuumbehandlung
L37A	O	Krankheiten und Störungen der Harnorgane mit intensivmedizinischer Komplexbehandlung/IMCK > 196/184 Aufwandspunkten oder komplexe Diagnose und bestimmter Prozedur, mit komplexer OR-Prozedur
L37B	O	Krankheiten und Störungen der Harnorgane mit intensivmedizinischer Komplexbehandlung/IMCK > 196/184 Aufwandspunkten oder komplexe Diagnose und bestimmter Prozedur
L38Z	O	Komplizierende Prozedur mit bestimmtem operativen Eingriff oder Multiviszeraler Eingriff bei Krankheiten und Störungen der Harnorgane
L40Z	A	Diagnostische Ureterorenoskopie
L42A	A	Extrakorporale Stosswellen-Lithotripsie (ESWL) bei Harnsteinen mit auxiliären Massnahmen oder bei Para- / Tetraplegie
L42B	A	Extrakorporale Stosswellen-Lithotripsie (ESWL) bei Harnsteinen
L60A	M	Niereninsuffizienz, mehr als ein Belegungstag, mit Dialyse, akutem Nierenversagen und schwere CC oder mit Dialyse und akutem Nierenversagen oder schwere CC, Alter < 16 Jahre
L60B	M	Niereninsuffizienz, mehr als ein Belegungstag, mit Dialyse und akutem Nierenversagen oder schwere CC und Alter > 15 Jahre, oder Dialyse oder schwere CC mit Para-/Tetraplegie
L60C	M	Niereninsuffizienz, mehr als ein Belegungstag, mit Dialyse oder schwere CC
L60D	M	Niereninsuffizienz, mehr als ein Belegungstag, mit akutem Nierenversagen
L60E	M	Niereninsuffizienz, mehr als ein Belegungstag
L62A	M	Neubildungen der Harnorgane mit Para-/Tetraplegie oder Alter < 16 Jahre oder aufwendige Konstellationen bei BNB
L62B	M	Neubildungen der Harnorgane, Alter > 15 Jahre

DRG	Part.	Beschreibung
L63A	M	Infektionen der Harnorgane mit schweren CC oder schwere motorische Funktionseinschränkung, und Pyonephrose oder Alter < 6 Jahre oder Para-/Tetraplegie oder erschwerende Diagnose oder Kontaktisolation ab 14 Behandlungstage
L63B	M	Infektionen der Harnorgane mit schweren CC oder schwere motorische Funktionseinschränkung, Alter > 5 Jahre
L63C	M	Infektionen der Harnorgane mit bestimmtem Eingriff, Alter < 12 Jahre
L63D	M	Infektionen der Harnorgane und Alter > 11 Jahre
L64A	M	Harnsteine und Harnwegsobstruktion oder Urethrastriktor oder andere leichte bis moderate Erkrankungen der Harnorgane oder Beschwerden und Symptome der Harnorgane, mit Para-/Tetraplegie
L64B	M	Harnsteine und Harnwegsobstruktion mit äusserst schweren CC oder Urethrastriktor oder andere leichte bis moderate Erkrankungen der Harnorgane oder Beschwerden und Symptome der Harnorgane oder Urethrozystoskopie
L64C	M	Harnsteine und Harnwegsobstruktion
L68A	M	Andere mässig schwere Erkrankungen der Harnorgane oder Harnblasenlähmung mit Para-/Tetraplegie oder Alter < 16 Jahre
L68B	M	Andere mässig schwere Erkrankungen der Harnorgane oder Harnblasenlähmung mit komplexer Diagnose, Alter > 15 Jahre
L68C	M	Andere mässig schwere Erkrankungen der Harnorgane oder Harnblasenlähmung, Alter > 15 Jahre
L69A	M	Andere schwere Erkrankungen der Harnorgane, Alter < 12 Jahre
L69B	M	Andere schwere Erkrankungen der Harnorgane, Alter > 11 Jahre
L70A	M	Krankheiten und Störungen der Harnorgane mit Ureterkatheterisierung oder Alter < 16 Jahre, ein Belegungstag
L70B	M	Krankheiten und Störungen der Harnorgane mit bestimmter Prozedur und Alter > 15 Jahre, ein Belegungstag
L70C	M	Krankheiten und Störungen der Harnorgane und Alter > 15 Jahre, ein Belegungstag
L71Z	M	Niereninsuffizienz mit Dialyse, ein Belegungstag
L72Z	M	Thrombotische Mikroangiopathie oder Hämolytisch-urämisches Syndrom
L87Z	M	Krankheiten und Störungen der Harnorgane mit intensivmedizinischer Komplexbehandlung/IMCK > 130/119 Aufwandspunkten

MDC 12 Krankheiten und Störungen der männlichen Geschlechtsorgane

DRG	Part.	Beschreibung
M01Z	O	Grosse Eingriffe an den Beckenorganen beim Mann oder bestimmtem Eingriff an den Beckenorganen beim Mann mit schweren CC
M03A	O	Eingriffe am Penis, Alter < 18 Jahre
M03B	O	Eingriffe am Penis, Alter > 17 Jahre
M04A	O	Eingriffe am Hoden, Alter < 3 Jahre
M04B	O	Eingriffe am Hoden, Alter > 2 Jahre und mehr als ein Belegungstag
M04C	O	Eingriffe am Hoden, Alter > 2 Jahre und ein Belegungstag
M05Z	O	Zirkumzision und andere Eingriffe am Penis oder in der Leisten- und Genitalregion
M06Z	O	Andere OR-Prozeduren an den männlichen Geschlechtsorganen
M07Z	O	Brachytherapie bei Krankheiten und Störungen der männlichen Geschlechtsorgane, Implantation von > 10 Seeds
M09A	O	OR-Prozeduren an den männlichen Geschlechtsorganen bei bösartiger Neubildung mit äusserst schweren CC oder bestimmtem Eingriff an den Beckenorganen beim Mann oder komplexe Eingriffe
M09B	O	OR-Prozeduren an den männlichen Geschlechtsorganen bei bösartiger Neubildung
M10Z	O	Strahlentherapie bei Krankheiten und Störungen der männlichen Geschlechtsorgane, mehr als ein Belegungstag oder interstitielle Brachytherapie
M11A	O	Laserdestruktion der Prostata oder transurethrale Prostataresektion mit äusserst schweren CC
M11B	O	Laserdestruktion der Prostata
M11C	O	Transurethrale Prostataresektion
M37Z	O	Grosse Eingriffe an Darm oder Harnblase oder komplizierende Prozeduren mit bestimmtem operativem Eingriff oder mehrzeitige Eingriffe bei Erkrankungen und Störungen der männlichen Geschlechtsorgane oder Vakuumbehandlung
M38A	O	Krankheiten und Störungen der männlichen Geschlechtsorgane mit intensivmedizinischer Komplexbehandlung/IMCK > 196/184 Aufwandspunkten
M38B	O	Krankheiten und Störungen der männlichen Geschlechtsorgane mit intensivmedizinischer Komplexbehandlung/IMCK > 119 bis 184 Aufwandspunkten
M60A	M	Bösartige Neubildungen der männlichen Geschlechtsorgane, Alter < 12 Jahre oder mit äusserst schweren CC oder aufwendige Konstellationen bei BNB
M60B	M	Bösartige Neubildungen der männlichen Geschlechtsorgane
M61Z	M	Benigne Prostatahyperplasie
M62A	M	Infektion oder Entzündung der männlichen Geschlechtsorgane mit schweren CC
M62B	M	Infektion oder Entzündung der männlichen Geschlechtsorgane
M64Z	M	Andere Krankheiten der männlichen Geschlechtsorgane oder Sterilisation beim Mann
M86Z	M	Krankheiten und Störungen der männlichen Geschlechtsorgane, ein Belegungstag

MDC 13 Krankheiten und Störungen der weiblichen Geschlechtsorgane

DRG	Part.	Beschreibung
N01A	O	Hysterektomie oder Debulking oder grosser abdominaler Eingriff mit Lymphknotenexzision oder Beckeneviszeration bei der Frau, bei bösartiger Neubildung, mit komplexem Eingriff
N01B	O	Hysterektomie mit äusserst schweren CC oder intensivmedizinische Komplexbehandlung > 119 Aufwandspunkte oder grossem abdominalen Eingriff mit Lymphknotenexzision, oder Debulking oder Beckeneviszeration bei der Frau oder grossem abdominalen Eingriff oder Lymphknotenexzision oder mehrzeitige bestimmte Eingriffe oder komplizierende Prozedur mit schweren CC, bei bösartiger Neubildung
N01C	O	Hysterektomie oder Debulking oder Beckeneviszeration bei der Frau oder grossem abdominalen Eingriff oder Lymphknotenexzision oder mehrzeitige bestimmte Eingriffe oder komplizierende Prozedur, bei bösartiger Neubildung
N01D	O	Radikale Hysterektomie oder bestimmter Eingriff oder regionale Lymphknotenexzision, bei bösartiger Neubildung
N01E	O	Hysterektomie bei bösartiger Neubildung
N02A	O	Eingriffe an Uterus und Adnexen oder Lymphknotenexzision bei bösartiger Neubildung der weiblichen Geschlechtsorgane, mit äusserst schweren CC oder intensivmedizinischer Komplexbehandlung > 119 Aufwandspunkte
N02B	O	Eingriffe an Uterus oder Zervix oder Vulva oder Lymphknotenexzision bei bösartiger Neubildung
N02C	O	Eingriffe an Uterus oder Adnexen oder Ovar bei bösartiger Neubildung
N04A	O	Bestimmte Hysterektomie mit aufwendigem Eingriff oder äusserst schweren CC oder intensivmedizinische Komplexbehandlung > 119 Aufwandspunkte, oder Hysterektomie mit zusätzlichem Eingriff oder Lymphknotenexzision oder Endometriose mit bestimmtem Eingriff oder rekonstruktiver Eingriff, mit schwerer CC, ausser bei bösartiger Neubildung
N04B	O	Hysterektomie mit zusätzlichem Eingriff oder Lymphknotenexzision oder Endometriose mit bestimmtem Eingriff oder rekonstruktiver Eingriff, ausser bei bösartiger Neubildung
N04C	O	Hysterektomie mit Ovarektomie oder komplexe Eingriffe an den Tuba uterina oder mit komplexer Diagnose und aufwendigem Eingriff oder aufwendiger Prozedur, ausser bei bösartiger Neubildung
N04D	O	Hysterektomie oder Ovarektomie oder komplexe Eingriffe an den Tuba uterina, ausser bei bösartiger Neubildung
N06A	O	Komplexe rekonstruktive Eingriffe an den weiblichen Geschlechtsorganen mit schweren CC oder komplizierender Prozedur
N06B	O	Komplexe rekonstruktive Eingriffe an den weiblichen Geschlechtsorganen und bestimmter Eingriff oder bestimmter Prozedur
N06C	O	Komplexe rekonstruktive Eingriffe an den weiblichen Geschlechtsorganen
N07A	O	Andere Eingriffe an Uterus und Adnexen ausser bei bösartiger Neubildung, mit komplexer Diagnose und bestimmter Konstellation
N07B	O	Andere Eingriffe an Uterus und Adnexen ausser bei bösartiger Neubildung, mit komplexer Diagnose
N08Z	O	Endoskopische Eingriffe an den weiblichen Geschlechtsorganen
N09Z	O	Diagnostische und andere Eingriffe an den weiblichen Geschlechtsorganen oder Sterilisation
N11A	O	Andere OR-Prozeduren an den weiblichen Geschlechtsorganen mit aufwendigem Eingriff oder äusserst schwere CC
N11B	O	Andere OR-Prozeduren an den weiblichen Geschlechtsorganen oder bestimmte Eingriffe
N13Z	O	Grosse Eingriffe an Vagina, Zervix und Vulva
N16Z	O	Strahlentherapie bei Krankheiten und Störungen der weiblichen Geschlechtsorgane, weniger als 9 Bestrahlungen oder Brachytherapie
N23A	O	Andere rekonstruktive Eingriffe an den weiblichen Geschlechtsorganen mit Myomenukleation
N23B	O	Andere rekonstruktive Eingriffe an den weiblichen Geschlechtsorganen
N25Z	O	Andere Eingriffe an Uterus und Adnexen ausser bei bösartiger Neubildung, ohne komplexe Diagnose oder diagnostische Laparoskopie
N33Z	O	Mehrzeitige Eingriffe oder komplizierende Prozedur oder Vakuumbehandlung oder schwerste CC mit bestimmtem operativen Eingriff bei Krankheiten und Störungen der weiblichen Geschlechtsorgane
N34Z	O	Grosser Eingriff an Darm oder Harnblase bei Krankheiten und Störungen der weiblichen Geschlechtsorgane
N60A	M	Bösartige Neubildung der weiblichen Geschlechtsorgane, Alter < 16 Jahre oder äusserst schwere CC oder bestimmte Prozedur oder aufwendige Konstellationen bei BNB
N60B	M	Bösartige Neubildung der weiblichen Geschlechtsorgane, Alter > 15 Jahre
N61Z	M	Infektion und Entzündung der weiblichen Geschlechtsorgane
N62A	M	Menstruationsstörungen und andere Erkrankungen der weiblichen Geschlechtsorgane mit komplexer Diagnose
N62B	M	Menstruationsstörungen und andere Erkrankungen der weiblichen Geschlechtsorgane
N86A	M	Krankheiten und Störungen der weiblichen Geschlechtsorgane und komplizierende Diagnose, ein Belegungstag
N86B	M	Krankheiten und Störungen der weiblichen Geschlechtsorgane, ein Belegungstag

MDC 14 Schwangerschaft, Geburt und Wochenbett

DRG	Part.	Beschreibung
O01A	O	Sectio caesarea und Dialyse, oder komplexe intrauterine Therapie des Feten
O01B	O	Sectio caesarea mit mehreren komplizierenden Diagnosen, Schwangerschaftsdauer bis 33 Wochen (SSW) oder mit intrauteriner Therapie oder komplizierende Prozedur oder komplizierende Diagnose oder äusserst schwere CC
O01C	O	Sekundäre Sectio caesarea mit mehreren komplizierenden Diagnosen od. komplexe Prozedur, oder SSW bis 33 od. komplexe Diagnose, od. komplizierende Diagnose und SSW 26 bis 33 Wo
O01D	O	Sekundäre Sectio caesarea mit komplizierender Diagnose, Schwangerschaftsdauer mehr als 33 vollendete Wochen

DRG	Part.	Beschreibung
O01E	O	Sectio caesarea mit mehreren komplizierenden Diagnosen oder komplexer Prozedur, oder SSW bis 33 oder komplexer Diagnose, od. komplizierender Diagnose und SSW 26 bis 33 oder komplexer Diagnose, oder sekundäre Sectio caesarea
O01F	O	Sectio caesarea mit komplizierender Diagnose, Schwangerschaftsdauer mehr als 33 vollendete Wochen
O01G	O	Sectio caesarea, Schwangerschaftsdauer mehr als 33 vollendete Wochen
O02A	O	Vaginale Entbindung mit aufwendigem Eingriff oder bestimmte Prozedur mit bestimmter Diagnose, und äusserst schwere CC oder protrahierter Geburt oder intrauterine Prozedur
O02B	O	Vaginale Entbindung mit aufwendigem Eingriff oder bestimmte Prozedur mit bestimmter Diagnose
O03Z	O	Extrauterin gravidität
O04Z	O	Stationäre Aufnahme nach Entbindung oder Abort mit OR-Prozedur
O38A	O	Schwangerschaft, Geburt und Wochenbett mit intensivmedizinische Komplexbehandlung/IMCK > 196/184 Aufwandspunkten
O38B	O	Schwangerschaft, Geburt und Wochenbett mit komplizierender Prozedur oder komplexe OR-Prozedur
O50A	O	Stationäre Behandlung vor Entbindung ab 56 Behandlungstage mit bestimmter Konstellation
O50B	O	Stationäre Behandlung vor Entbindung ab 28 Behandlungstage mit bestimmter Konstellation
O50C	O	Stationäre Behandlung vor Entbindung ab 14 Behandlungstage
O50D	O	Stationäre Behandlung vor Entbindung ab 7 Behandlungstage
O60A	M	Vaginale Entbindung mit mehreren komplizierenden Diagnosen, Schwangerschaftsdauer bis 33 vollendete Wochen od. bestimmte Behandlung
O60B	M	Vaginale Entbindung mit mehreren komplizierenden Diagnosen, Schwangerschaftsdauer mehr als 33 vollendete Wochen
O60C	M	Vaginale Entbindung mit schwerer oder mässig schwerer komplizierender Diagnose oder bestimmter Behandlung oder schwere CC
O60D	M	Vaginale Entbindung
O61Z	M	Stationäre Aufnahme nach Entbindung od. Thromboembolie während der Gestationsperiode oder Abort ohne OR-Prozedur
O62Z	M	Drohender Abort
O65A	M	Andere vorgeburtliche stationäre Aufnahme mit schweren CC oder komplexer Diagnose, Schwangerschaftsdauer 20 bis 33 vollendete Wochen, mehr als ein Belegungstag
O65B	M	Andere vorgeburtliche stationäre Aufnahme mit schweren CC oder komplexer Diagnose, Schwangerschaftsdauer bis 19 oder 26 bis 33 vollendete Wochen, mehr als ein Belegungstag
O65C	M	Andere vorgeburtliche stationäre Aufnahme, mehr als ein Belegungstag
O65D	M	Andere vorgeburtliche stationäre Aufnahme, ein Belegungstag

MDC 15 Neugeborene

DRG	Part.	Beschreibung
P02A	O	Kardiothorakale oder Gefässeingriffe oder mehrzeitiger Eingriff bei Neugeborenen mit intensivmedizinischer Komplexbehandlung > 1470 Aufwandspunkte oder IMCK > 1764 Aufwandspunkte, oder bestimmte IntK mit IMCK Aufwandspunkten
P02B	O	Kardiothorakale oder Gefässeingriffe oder mehrzeitiger Eingriff bei Neugeborenen mit intensivmedizinischer Komplexbehandlung > 784 oder IMCK > 980 Aufwandspunkte
P02C	O	Kardiothorakale oder Gefässeingriffe oder mehrzeitiger Eingriff bei Neugeborenen
P03A	O	Neugeborenes, Aufnahmegewicht 1000 - 1499 g mit signifikanter OR-Prozedur und intensivmedizinischer Komplexbehandlung > 1764 Aufwandspunkte oder IMCK > 2352 Aufwandspunkte oder bestimmte IntK mit IMCK Aufwandspunkten
P03B	O	Neugeborenes, Aufnahmegewicht 1000 - 1499 g mit signifikanter OR-Prozedur oder intensivmedizinischer Komplexbehandlung > 392 Aufwandspunkte oder IMCK > 980 Aufwandspunkte
P04A	O	Neugeborenes, Aufnahmegewicht 1500 - 1999 g mit intensivmedizinischer Komplexbehandlung > 980 Aufwandspunkte oder IMCK > 1470 Aufwandspunkte oder bestimmte IntK mit IMCK Aufwandspunkten
P04B	O	Neugeborenes, Aufnahmegewicht 1500 - 1999 g mit signifikanter OR-Prozedur oder intensivmedizinische Komplexbehandlung > 588 Aufwandspunkte oder IMCK > 784 Aufwandspunkte oder Gestationsalter < 33 Wochen
P05A	O	Neugeborenes, Aufnahmegewicht > 1999 g mit schwerem Problem und intensivmedizinische Komplexbehandlung > 980 Aufwandspunkte oder IMCK > 1176 Aufwandspunkte
P05B	O	Neugeborenes, Aufnahmegewicht > 1999 g mit signifikanter OR-Prozedur oder intensivmedizinische Komplexbehandlung > 392 Aufwandspunkte oder IMCK > 1470 Aufwandspunkte oder bestimmte IntK mit IMCK Aufwandspunkten mit mehreren schweren Problemen oder mit schwerem Problem und intensivmedizinische Komplexbehandlung > 588 Aufwandspunkte oder IMCK > 980 Aufwandspunkte
P05C	O	Neugeborenes, Aufnahmegewicht > 1999 g mit signifikanter OR-Prozedur oder intensivmedizinische Komplexbehandlung > 392 Aufwandspunkte oder IMCK > 1470 Aufwandspunkte oder bestimmte IntK mit IMCK Aufwandspunkten
P37Z	O	Neugeborene mit intensivmedizinische Komplexbehandlung > 4410 / IMCK > 4900 Aufwandspunkten
P60A	M	Neugeborenes, verstorben, ein Belegungstag, ohne bestimmte Prozedur und nicht zuverlegt
P60B	M	Neugeborenes, verstorben oder verlegt < 5 Tage nach Aufnahme ohne signifikante OR-Prozedur mit aufwendiger Konstellation oder intensivmedizinischer Komplexbehandlung > 130 Aufwandspunkte oder IMCK > 196 Aufwandspunkte
P60C	M	Neugeborenes, verstorben oder verlegt < 5 Tage nach Aufnahme ohne signifikante OR-Prozedur mit bestimmter Konstellation oder aufnahmeverlegt
P60D	M	Neugeborenes, verstorben oder verlegt < 5 Tage nach Aufnahme ohne signifikante OR-Prozedur

DRG	Part.	Beschreibung
P61A	M	Neugeborenes, Aufnahmegegewicht < 1000 g mit signifikanter OR-Prozedur oder intensivmedizinischer Komplexbehandlung/IMCK > 3430 Aufwandspunkte oder Gestationsalter < 27 Wochen oder bestimmte IntK mit IMCK Aufwandspunkten
P61B	M	Neugeborenes, Aufnahmegegewicht < 1000 g mit intensivmedizinische Komplexbehandlung > 2940 Aufwandspunkte mit Gestationsalter < 30 Wochen
P61C	M	Neugeborenes, Aufnahmegegewicht < 1000 g, verstorben < 29 Tage nach Aufnahme
P63Z	M	Neugeborenes, Aufnahmegegewicht 1000 - 1499 g
P65A	M	Neugeborenes, Aufnahmegegewicht 1500 - 1999 g mit IMCK > 588 Aufwandspunkten oder mit schwerem Problem oder Gestationsalter < 32 Wochen
P65B	M	Neugeborenes, Aufnahmegegewicht 1500 - 1999 g, mit anderem Problem oder Gestationsalter < 35 Wochen
P65C	M	Neugeborenes, Aufnahmegegewicht 1500 - 1999 g
P66A	M	Neugeborenes, Aufnahmegegewicht 2000 - 2499 g mit mehreren schweren Problemen oder Aufnahmegegewicht > 2499 g mit bestimmten Konstellationen oder IMC Komplexbehandlung > 392 Pkt. oder Gestationsalter < 35 Wochen oder bestimmte pädiatrische Diagnostik
P66B	M	Neugeborenes, Aufnahmegegewicht 2000 - 2499 g oder Aufnahmegegewicht > 2499 g mit bestimmten Konstellationen oder mit schwerem Problem, oder intensivmedizinischer Komplexbehandlung/IMCK > 130 Aufwandspunkte oder Gestationsalter < 35 Wochen oder bestimmte pädiatrische Diagnostik
P66C	M	Neugeborenes, Aufnahmegegewicht 2000 - 2499 g mit anderem Problem
P66D	M	Neugeborenes, Aufnahmegegewicht 2000 g - 2499 g oder Aufnahmegegewicht > 2499 g mit anderem Problem
P67A	M	Neugeborenes, Aufnahmegegewicht > 2499 g mit mehreren schweren Problemen oder Gestationsalter < 35 Wo oder intensivmedizinische Komplexbehandlung/IMCK > 196 Aufwandspunkte oder Kontaktisolation ab 7 Behandlungstage, oder mit anderem Problem mehr als ein Belegungstag oder mit nicht signifikanter OR-Prozedur, mit komplizierender Diagnose oder bestimmter Konstellation, Gestationsalter < 35 Wochen
P67B	M	Neugeborenes, Aufnahmegegewicht > 2499 g mit schwerem Problem oder intensivmedizinische Komplexbehandlung/IMCK > 130 Aufwandspunkte, oder mit anderem Problem mehr als ein Belegungstag oder mit nicht signifikanter OR-Prozedur, mit komplizierender Diagnose oder bestimmter Konstellation
P67C	M	Neugeborenes, Aufnahmegegewicht > 2499 g mit anderem Problem mehr als ein Belegungstag oder mit nicht signifikanter OR-Prozedur, mit bestimmter Konstellation
P67D	M	Neugeborenes, Aufnahmegegewicht > 2499 g

MDC 16 Krankheiten des Blutes, der blutbildenden Organe und des Immunsystems

DRG	Part.	Beschreibung
Q01Z	O	Eingriffe an der Milz
Q02A	O	Verschiedene OR-Prozeduren bei Krankheiten des Blutes, der blutbildenden Organe und des Immunsystems mit äusserst schweren CC
Q02B	O	Verschiedene OR-Prozeduren bei Krankheiten des Blutes, der blutbildenden Organe und des Immunsystems
Q03Z	O	Kleine Eingriffe bei Krankheiten des Blutes, der blutbildenden Organe und des Immunsystems
Q37A	O	Krankheiten des Blutes, der blutbildenden Organe und des Immunsystems mit intensivmedizinischer Komplexbehandlung > 196/184 Aufwandspunkten
Q37B	O	Krankheiten des Blutes, der blutbildenden Organe und des Immunsystems mit intensivmedizinischer Komplexbehandlung > 119 bis 184 Aufwandspunkten oder IMCK > 196/119 Aufwandspunkte
Q60A	M	Erkrankungen des retikuloendothelialen Systems, des Immunsystems und Gerinnungsstörungen mit bestimmter komplexer Diagnose oder komplizierender Prozedur und komplexer Diagnose oder äusserst schwere CC, mehr als ein Belegungstag oder bestimmte Diagnose
Q60B	M	Erkrankungen des retikuloendothelialen Systems, des Immunsystems und Gerinnungsstörungen, Alter < 16 Jahre oder Para-/Tetraplegie
Q60C	M	Erkrankungen des retikuloendothelialen Systems, des Immunsystems und Gerinnungsstörungen, Alter > 15 Jahre
Q61A	M	Erkrankungen der Erythrozyten mehr als ein Belegungstag mit äusserst schweren CC oder bestimmter komplexer Diagnose
Q61B	M	Erkrankungen der Erythrozyten mit bestimmter komplexer Diagnose
Q61C	M	Erkrankungen der Erythrozyten
Q86A	M	Krankheiten des Blutes, der blutbildenden Organe und des Immunsystems mit bestimmtem Eingriff oder Alter < 16 Jahre, ein Belegungstag
Q86B	M	Krankheiten des Blutes, der blutbildenden Organe und des Immunsystems, Alter > 15 Jahre, ein Belegungstag

MDC 17 Hämatologische und solide Neubildungen

DRG	Part.	Beschreibung
R01A	O	Operative Eingriffe bei hämatologischen und soliden Neubildungen und mehr als ein Belegungstag mit komplexer oder komplizierender Prozedur oder aufwendige Konstellationen bei BNB und äusserst schwere CC, oder bestimmter Eingriff oder intensivmedizinischer Komplexbehandlung/IMCK > 119 Aufwandspunkte oder mehrzeitige bestimmte OR-Prozedur
R01B	O	Operative Eingriffe bei hämatologischen und soliden Neubildungen und mehr als ein Belegungstag mit komplexer oder komplizierender Prozedur oder äusserst schwere CC oder Lymphknotenexzision oder komplexe Chemotherapie oder Alter < 18 Jahre
R01C	O	Operative Eingriffe bei hämatologischen und soliden Neubildungen und mehr als ein Belegungstag oder Komplexbehandlung bei MRE ab 14 Behandlungstage, Alter > 17 Jahre

DRG	Part.	Beschreibung
R50A	O	Hochkomplexe Chemotherapie zwei Therapieblöcke mit protektiver Isolierung ab 14 Behandlungstage oder intensivmedizinischer Komplexbehandlung/IMCK > 196/360 Aufwandspunkte und bestimmte Konstellation oder Alter < 18 Jahre
R50B	O	Hochkomplexe Chemotherapie zwei Therapieblöcke oder hochkomplexe Chemotherapie mit protektiver Isolierung ab 14 Behandlungstage oder intensivmedizinischer Komplexbehandlung/IMCK > 196/360 Aufwandspunkte
R60A	M	Akute myeloische Leukämie, mehr als ein Belegungstag oder autologe Stammzell-Entnahme oder Graft versus Host Disease, mit aufwendigen Konstellationen bei BNB oder komplexer Diagnose oder komplizierender Prozedur
R60B	M	Akute myeloische Leukämie, mehr als ein Belegungstag oder autologe Stammzell-Entnahme oder Graft versus Host Disease, mit aufwendigen Konstellationen bei BNB, oder Alter < 18 Jahre und äusserst schwere CC, oder komplizierender Prozedur oder komplexer Diagnose oder intensivmedizinischer Komplexbehandlung >196/360 Aufwandspunkte
R60C	M	Akute myeloische Leukämie, mehr als ein Belegungstag oder autologe Stammzell-Entnahme oder Graft versus Host Disease mit Dialyse oder äusserst schwere CC
R60D	M	Akute myeloische Leukämie, mehr als ein Belegungstag oder autologe Stammzell-Entnahme oder Graft versus Host Disease
R61A	M	Lymphom und nicht akute Leukämie mit Dialyse oder protektive Isolierung ab 7 Behandlungstage oder Komplexdiagnostik oder Alter < 8 Jahre, und komplizierender Prozedur oder komplizierende Diagnose, und intensivmedizinischer Komplexbehandlung > 184 Aufwandspunkte oder äusserst schwere CC, mehr als ein Belegungstag
R61B	M	Lymphom und nicht akute Leukämie mit Dialyse oder protektive Isolierung ab 7 Behandlungstage oder Komplexdiagnostik oder Alter < 8 Jahre, und komplizierender Prozedur oder komplizierende Diagnose oder aufwendige Konstellationen bei BNB oder IMCK > 184 Aufwandspunkte, mehr als ein Belegungstag
R61C	M	Lymphom und nicht akute Leukämie mit Dialyse oder protektive Isolierung ab 7 Behandlungstage oder Komplexdiagnostik oder Alter < 8 Jahre oder schwere CC mit bestimmter Diagnose oder äusserst schwere CC, mehr als ein Belegungstag
R61D	M	Lymphom und nicht akute Leukämie, mehr als ein Belegungstag mit schweren CC oder Alter < 18 Jahre oder Sepsis
R61E	M	Lymphom und nicht akute Leukämie, mehr als ein Belegungstag
R62A	M	Andere hämatologische und solide Neubildungen mit komplizierender Diagnose oder komplizierender Prozedur oder aufwendige Konstellationen bei BNB oder Alter < 18 Jahre und Osteolysen oder äusserst schwere CC, oder Para-/Tetraplegie, mehr als ein Belegungstag
R62B	M	Andere hämatologische und solide Neubildungen, mehr als ein Belegungstag
R63A	M	Andere akute Leukämie, mehr als ein Belegungstag mit komplizierender Prozedur oder komplizierender Diagnose oder aufwendige Konstellationen bei BNB
R63B	M	Andere akute Leukämie, mehr als ein Belegungstag und Alter < 18 Jahre mit äusserst schweren CC oder bestimmte Diagnose
R63C	M	Andere akute Leukämie, mehr als ein Belegungstag mit äusserst schweren CC oder Dialyse oder Komplexdiagnostik oder komplexer Diagnose oder Alter < 1 Jahr oder Alter < 18 Jahre mit komplexer Chemotherapie
R63D	M	Andere akute Leukämie, mehr als ein Belegungstag
R65A	M	Hämatologische und solide Neubildungen mit Komplexdiagnostik bei maligner Erkrankung oder Alter < 18 Jahre, ein Belegungstag
R65B	M	Hämatologische und solide Neubildungen mit bestimmter Prozedur, Alter > 17 Jahre, ein Belegungstag
R65C	M	Hämatologische und solide Neubildungen, ein Belegungstag

MDC 18B Infektiöse und parasitäre Krankheiten

DRG	Part.	Beschreibung
T01A	O	OR-Prozedur oder grossflächiges Débridement bei infektiösen und parasitären Krankheiten mit intensivmedizinischer Komplexbehandlung/IMCK > 196/184 Aufwandspunkten oder mehrzeitige komplexe Prozedur
T01B	O	OR-Prozedur oder grossflächiges Débridement bei infektiösen und parasitären Krankheiten mit komplexer OR-Prozedur oder komplizierenden Diagnosen oder komplizierender Prozedur
T01C	O	OR-Prozedur oder grossflächiges Débridement bei infektiösen und parasitären Krankheiten bei Sepsis oder Kontaktisolation ab 7 Behandlungstage
T01D	O	OR-Prozedur oder grossflächiges Débridement bei infektiösen und parasitären Krankheiten
T36A	O	Infektiöse und parasitäre Krankheiten mit intensivmedizinischer Komplexbehandlung > 980/1104 Aufwandspunkten oder schwerste CC oder intensivmedizinischer Komplexbehandlung > 784/828 Aufwandspunkte mit mehrzeitiger bestimmter OR-Prozedur
T36B	O	Infektiöse und parasitäre Krankheiten mit intensivmedizinischer Komplexbehandlung > 784/828 Aufwandspunkten oder komplexe OR-Prozedur oder bestimmte IntK mit IMCK Aufwandspunkten
T36C	O	Infektiöse und parasitäre Krankheiten mit intensivmedizinischer Komplexbehandlung > 392/552 Aufwandspunkten oder komplexe Vakuumbehandlung oder intensivmedizinische Komplexbehandlung > 196/360 Aufwandspunkte mit Dialyse
T60A	A	Sepsis mit komplizierender Prozedur oder bei Zustand nach Organtransplantation, mit äusserst schweren CC, oder intensivmedizinischer Komplexbehandlung/IMCK > 196/184 Aufwandspunkte oder Komplexbehandlung bei MRE ab 14 Behandlungstage oder Kontaktisolation ab 14 Behandlungstage
T60B	A	Sepsis mit komplizierender Prozedur oder bei Zustand nach Organtransplantation mit äusserst schweren CC, oder Komplexbehandlung bei MRE ab 7 Behandlungstage, oder äusserst schwere CC und Para-/Tetraplegie oder Alter < 16 Jahre

DRG	Part.	Beschreibung
T60C	A	Sepsis mit komplizierender Prozedur oder Zustand nach Organtransplantation oder Komplexbehandlung bei MRE ab 7 Behandlungstage oder Kontaktisolation ab 7 Behandlungstage, und Alter > 15 Jahre, oder äusserst schweren CC und Alter > 15 Jahre
T60D	A	Sepsis, Alter < 10 Jahre
T60E	A	Sepsis, Alter > 9 Jahre
T60F	A	Sepsis, verstorben < 5 Tage nach Aufnahme und intensivmedizinische Komplexbehandlung/IMCK > 196/184 Aufwandspunkte oder OR-Prozedur
T60G	A	Sepsis, verstorben < 5 Tage nach Aufnahme
T61A	M	Postoperative und posttraumatische Infektionen mit komplizierender Prozedur oder komplizierender Diagnose oder schwere CC
T61B	M	Postoperative und posttraumatische Infektionen
T62A	M	Fieber unbekannter Ursache mit schweren CC
T62B	M	Fieber unbekannter Ursache, Alter < 18 Jahre
T62C	M	Fieber unbekannter Ursache, Alter > 17 Jahre
T63A	M	Virale Erkrankung bei Zustand nach Organtransplantation oder erschwerender Diagnose oder Infektionen mit Zytomegalieviren oder Kontaktisolation ab 7 Behandlungstage
T63B	M	Andere virale Erkrankungen
T64A	M	Andere infektiöse und parasitäre Krankheiten mit äusserst schweren CC oder komplizierende Prozedur
T64B	M	Andere infektiöse und parasitäre Krankheiten und Alter < 18 Jahre
T64C	M	Andere infektiöse und parasitäre Krankheiten, Alter > 17 Jahre
T86A	M	Infektiöse und parasitäre Krankheiten mit Sepsis und verlegt, ein Belegungstag
T86B	M	Infektiöse und parasitäre Krankheiten, ein Belegungstag

MDC 19 Psychische Krankheiten und Störungen

DRG	Part.	Beschreibung
U01A	O	Geschlechtsumwandelnde Operation mit komplexem oder aufwendigem Eingriff oder mehrzeitige bestimmte OR-Prozedur
U01B	O	Geschlechtsumwandelnde Operation
U41A	A	Sozial- und neuropädiatrische und pädiatrisch-psychosomatische Therapie bei psychischen Krankheiten und Störungen und bei Krankheiten und Störungen des Nervensystems mit bestimmter Therapie und Alter < 18 Jahre, oder Alter < 12 Jahre
U41B	A	Sozial- und neuropädiatrische und pädiatrisch-psychosomatische Therapie bei psychischen Krankheiten und Störungen und bei Krankheiten und Störungen des Nervensystems und Alter < 18 Jahre, oder Alter > 11 Jahre
U60A	M	Psychische Krankheiten und Störungen, Alter < 18 Jahre oder neurologische Komplexdiagnostik, ein Belegungstag
U60B	M	Psychische Krankheiten und Störungen, Alter > 17 Jahre, ein Belegungstag
U61A	M	Schizophrene oder akut psychotische Störungen mit bestimmter Prozedur oder intensivmedizinische Komplexbehandlung > 196/119 Aufwandspunkte oder äusserst schwere CC
U61B	M	Schizophrene oder akut psychotische Störungen
U63Z	M	Schwere affektive oder wahnhaftige Störungen
U64A	M	Angststörungen oder andere affektive und somatoforme Störungen, Alter < 16 Jahre oder äusserst schwere CC oder neurologische Komplexdiagnostik oder Para-/Tetraplegie
U64B	M	Angststörungen oder andere affektive und somatoforme Störungen, Alter > 15 Jahre
U66A	M	Ess-, Zwangs- und Persönlichkeitsstörungen oder psychische Störungen in der Kindheit und intensivmedizinische Komplexbehandlung/IMCK > 196/184 Aufwandspunkte oder Komplexbehandlung bei Anorexie ab 28 Behandlungstage
U66B	M	Ess-, Zwangs- und Persönlichkeitsstörungen oder psychische Störungen in der Kindheit mit komplizierende Diagnosen und mehr als ein Belegungstag oder bestimmte Komplexbehandlung
U66C	M	Ess-, Zwangs- und Persönlichkeitsstörungen oder psychische Störungen in der Kindheit, Alter < 18 Jahre
U66D	M	Ess-, Zwangs- und Persönlichkeitsstörungen oder psychische Störungen in der Kindheit, Alter > 17 Jahre

MDC 20 Alkohol- und Drogengebrauch und alkohol- und drogeninduzierte psychische Störungen

DRG	Part.	Beschreibung
V01Z	M	Alkohol- und Drogengebrauch und alkohol- und drogeninduzierte psychische Störungen mit intensivmedizinischer Komplexbehandlung /IMCK > 196/184 Aufwandspunkten
V02A	M	Abhängigkeit, Intoxikation, multiple Verhaltensstörungen mit Demenz oder Delir und psychischer Störung aufgrund von Hirnfunktionsstörungen oder äusserst schwere CC, mehr als ein Belegungstag
V02B	M	Abhängigkeit, Intoxikation, multiple Verhaltensstörungen bei Mehrfachabhängigkeit oder komplizierender Diagnose, mehr als ein Belegungstag
V02C	M	Abhängigkeit, Intoxikation, multiple Verhaltensstörungen, mehr als ein Belegungstag
V02D	M	Abhängigkeit, Intoxikation, multiple Verhaltensstörungen, ein Belegungstag

MDC 21A Polytrauma

DRG	Part.	Beschreibung
W01A	O	Polytrauma mit komplexer Vakuumbehandlung oder mikrovaskulärer Eingriff oder intensivmedizinische Komplexbehandlung > 392/552 Aufwandspunkte mit Eingriff an der Wirbelsäule oder Kraniotomie oder mehrzeitige OR-Prozeduren
W01B	O	Polytrauma mit intensivmedizinische Komplexbehandlung > 392/552 Aufwandspunkten oder Kraniotomie oder intensivmedizinische Komplexbehandlung > 196/360 Aufwandspunkte mit OR-Prozedur
W02A	O	Polytrauma mit komplizierender Prozedur oder Eingriff an mehreren Lokalisationen oder IMCK > 392/552 Aufwandspunkte und mehrzeitig komplexe oder vierzeitig bestimmte OR-Prozedur
W02B	O	Polytrauma mit komplizierender Prozedur oder Eingriff an mehreren Lokalisationen oder IMCK > 392/552 Aufwandspunkte oder Para-/Tetraplegie
W02C	O	Polytrauma mit OR-Prozedur
W36Z	O	Polytrauma mit intensivmedizinischer Komplexbehandlung > 980/1104 Aufwandspunkten oder Frührehabilitation ab 14 Behandlungstage oder bestimmte Konstellation mit äusserst schweren CC oder Eingriff mehrere Lokalisation
W60A	A	Polytrauma, verstorben oder verlegt < 5 Tage nach Aufnahme und intensivmedizinische Komplexbehandlung/IMCK > 196/119 Aufwandspunkte mit komplexer OR-Prozedur
W60B	A	Polytrauma, verstorben oder verlegt < 5 Tage nach Aufnahme und intensivmedizinische Komplexbehandlung/IMCK > 196/119 Aufwandspunkte oder operative Prozedur
W60C	A	Polytrauma, verstorben oder verlegt < 5 Tage nach Aufnahme
W61A	M	Polytrauma mit intensivmedizinische Komplexbehandlung > 196/184 oder IMCK > 392/552 Aufwandspunkte
W61B	M	Polytrauma mit komplizierender Diagnose oder geriatrische Akutrehabilitation ab 14 Behandlungstage
W61C	M	Polytrauma

MDC 21B Verletzungen, Vergiftungen und toxische Wirkungen von Drogen und Medikamenten

DRG	Part.	Beschreibung
X01A	O	Rekonstruktive Operation bei Verletzungen mit komplizierender Prozedur, Eingriff an mehreren Lokalisationen, freier Lappenplastik mit mikrovaskulärer Anastomosierung oder komplexe Diagnose oder komplexer Prozedur, mit äusserst schweren CC
X01B	O	Rekonstruktive Operation bei Verletzungen
X04Z	O	Andere Eingriffe bei Verletzungen der unteren Extremität
X05Z	O	Andere Eingriffe bei Verletzungen der Hand
X06A	O	Andere Eingriffe bei anderen Verletzungen mit äusserst schweren CC
X06B	O	Andere Eingriffe bei anderen Verletzungen mit schweren CC oder mit komplexem Eingriff
X06C	O	Andere Eingriffe bei anderen Verletzungen
X07A	O	Replantation bei traumatischer Amputation mit Replantation mehr als einer Zehe oder mehr als eines Fingers oder mehrzeitige komplexe OR-Prozeduren oder komplexe Vakuumbehandlung oder Vakuumbehandlung mit bestimmtem Eingriff
X07B	O	Replantation bei traumatischer Amputation, mit Replantation eines Fingers oder einer Zehe
X37A	O	Verletzungen, Vergiftungen und toxische Wirkungen von Drogen und Medikamenten mit intensivmedizinischer Komplexbehandlung/IMCK > 196/184 Aufwandspunkten
X37B	O	Verletzungen, Vergiftungen und toxische Wirkungen von Drogen und Medikamenten mit intensivmedizinischer Komplexbehandlung/ IMCK > 119 bis 184 Aufwandspunkten
X60A	M	Verletzungen und allergische Reaktionen mit schweren CC
X60B	M	Verletzungen und allergische Reaktionen, Alter < 16 Jahre
X60C	M	Verletzungen und allergische Reaktionen, Alter > 15 Jahre
X62A	M	Vergiftungen / Toxische Wirkungen von Drogen, Medikamenten und anderen Substanzen oder Folgen einer medizinischen Behandlung mit äusserst schweren CC oder bestimmte Prozedur /Diagnose
X62B	M	Vergiftungen / Toxische Wirkungen von Drogen, Medikamenten und anderen Substanzen oder Folgen einer medizinischen Behandlung mit intensivmedizinischer Komplexbehandlung /IMCK 66 bis 130/60 bis 119 Aufwandspunkten
X62C	M	Vergiftungen / Toxische Wirkungen von Drogen, Medikamenten und anderen Substanzen oder Folgen einer medizinischen Behandlung
X64Z	M	Andere Krankheit verursacht durch Verletzung, Vergiftung oder toxische Wirkung
X86A	M	Verletzungen, Vergiftungen und toxische Wirkungen von Drogen und Medikamenten mit intensivmedizinischer Komplexbehandlung/IMCK 66 bis 130/60 bis 119 Aufwandspunkten, ein Belegungstag
X86B	M	Verletzungen, Vergiftungen und toxische Wirkungen von Drogen und Medikamenten, ein Belegungstag

MDC 22 Verbrennungen

DRG	Part.	Beschreibung
Y02A	O	Andere Verbrennungen mit Hauttransplantation und komplizierender Prozedur oder schwerste Verbrennungen, mit äusserst schweren CC oder Dialyse oder IntK > 196/119 Aufwandspunkte oder mehrzeitigem Eingriff oder verstorben < 5 Tage nach Aufnahme
Y02B	O	Andere Verbrennungen mit Hauttransplantation oder schwerste Verbrennungen, mit aufwendige Prozedur oder Diagnosen
Y02C	O	Andere Verbrennungen mit Hauttransplantation mit bestimmtem Eingriff oder schwerste Verbrennungen

DRG	Part.	Beschreibung
Y62A	M	Andere Verbrennungen mit grossflächigem Débridement oder schwere Verbrennung, Alter < 6 Jahre
Y62B	M	Andere Verbrennungen, Alter > 5 Jahre
Y63Z	M	Verbrennungen, ein Belegungstag

MDC 23 Faktoren, die den Gesundheitszustand beeinflussen, und andere Inanspruchnahme des Gesundheitswesens

DRG	Part.	Beschreibung
Z01Z	O	OR-Prozeduren bei anderen Zuständen, die zur Inanspruchnahme des Gesundheitswesens führen
Z02Z	O	Leber- oder Nierenspende (Lebenspende) oder intensivmedizinische Komplexbehandlung/IMCK > 196/119 Aufwandspunkte
Z43Z	A	Knochenmark- oder Stammzellentnahme, allogene
Z64A	M	Andere Faktoren, die den Gesundheitszustand beeinflussen und Nachbehandlung nach abgeschlossener Behandlung, bei bestimmter Konstellation od. Vorbereitung zur Lebenspende oder Zustand nach Organtransplantation, Alter < 18 Jahre
Z64B	M	Andere Faktoren, die den Gesundheitszustand beeinflussen und Nachbehandlung nach abgeschlossener Behandlung oder Zustand nach Organtransplantation, Alter > 17 Jahre
Z64C	M	Andere Faktoren, die den Gesundheitszustand beeinflussen und Nachbehandlung nach abgeschlossener Behandlung oder Zustand nach Organtransplantation
Z65A	M	Beschwerden, Symptome, andere Anomalien und Nachbehandlung mit bestimmter Diagnose und Prozedur oder Dialyse
Z65B	M	Beschwerden, Symptome, andere Anomalien und Nachbehandlung
Z86A	M	Faktoren, die den Gesundheitszustand beeinflussen, und andere Inanspruchnahme des Gesundheitswesens und Zustand nach Organtransplantation oder Para-/Tetraplegie, ein Belegungstag
Z86B	M	Faktoren, die den Gesundheitszustand beeinflussen, und andere Inanspruchnahme des Gesundheitswesens, ein Belegungstag

Tabelle 1.2 Gruppen der Erkrankungen und Störungen und zugehörige MDCs

ICD Gruppe	Beschreibung	MDCs
A00-A09	Infektiöse Darmkrankheiten	01, 04, 06, 07, 09, 18B
A15-A19	Tuberkulose	01, 02, 03, 04, 06, 08, 09, 10, 11
A20-A28	Bestimmte bakterielle Zoonosen	01, 04, 06, 09, 16, 18B
A30-A49	Sonstige bakterielle Krankheiten	01, 03, 04, 05, 06, 09, 14, 15, 18B
A50-A64	Infektionen, die vorwiegend durch Geschlechtsverkehr übertragen werden	01, 02, 03, 05, 06, 08, 09, 12, 13, 18B
A65-A69	Sonstige Spirochätenkrankheiten	03, 08, 09, 18B
A70-A74	Sonstige Krankheiten durch Chlamydien	02, 04, 18B
A75-A79	Rickettsiosen	18B
A80-A89	Virusinfektionen des Zentralnervensystems	01, 18B
A92-A99	Durch Arthropoden übertragene Viruskrankheiten und virale hämorrhagische Fieber	01, 11, 18B
B00-B09	Virusinfektionen, die durch Haut- und Schleimhautläsionen gekennzeichnet sind	01, 02, 03, 04, 09, 18B
B15-B19	Virushepatitis	07
B20-B24	HIV-Krankheit [Humane Immundefizienz-Viruskrankheit]	18B
B25-B34	Sonstige Viruskrankheiten	01, 02, 04, 05, 07, 12, 18B
B35-B49	Mykosen	01, 03, 04, 05, 06, 09, 12, 13, 18B
B50-B64	Protozoenkrankheiten	01, 02, 04, 05, 07, 09, 18B
B65-B83	Helminthosen	01, 02, 04, 06, 07, 09, 11, 18B
B85-B89	Pedikulose [Läusebefall], Akarinoase [Milbenbefall] und sonstiger Parasitenbefall der Haut	09, 18B
B90-B94	Folgezustände von infektiösen und parasitären Krankheiten	01, 02, 04, 08, 11, 18B
B95-B98	Bakterien, Viren und sonstige Infektionserreger als Ursache von Krankheiten, die in anderen Kapiteln klassifiziert sind	18B
B99-B99	Sonstige Infektionskrankheiten	18B
C00-C97	Bösartige Neubildungen	01, 02, 03, 04, 05, 06, 07, 08, 09, 10, 11, 12, 13, 16, 17
D00-D09	In-situ-Neubildungen	02, 03, 04, 06, 07, 09, 11, 12, 13, 17
D10-D36	Gutartige Neubildungen	01, 02, 03, 04, 05, 06, 07, 08, 09, 10, 11, 12, 13, 16, 17
D37-D48	Neubildungen unsicheren oder unbekanntem Verhaltens	01, 03, 04, 06, 07, 08, 09, 10, 11, 12, 13, 16, 17
D50-D53	Alimentäre Anämien	16
D55-D59	Hämolytische Anämien	11, 16
D60-D64	Aplastische und sonstige Anämien	16
D65-D69	Koagulopathien, Purpura und sonstige hämorrhagische Diathesen	16
D70-D77	Sonstige Krankheiten des Blutes und der blutbildenden Organe	10, 16, 17
D80-D90	Bestimmte Störungen mit Beteiligung des Immunsystems	04, 09, 10, 16, 17
E00-E07	Krankheiten der Schilddrüse	01, 10
E10-E14	Diabetes mellitus	01, 02, 05, 10, 11
E15-E16	Sonstige Störungen der Blutglukose-Regulation und der inneren Sekretion des Pankreas	06, 10
E20-E35	Krankheiten sonstiger endokriner Drüsen	10, 13, 16, 23
E40-E46	Mangelernährung	10
E50-E64	Sonstige alimentäre Mangelzustände	01, 02, 08, 10
E65-E68	Adipositas und sonstige Überernährung	04, 10
E70-E90	Stoffwechselstörungen	01, 04, 06, 07, 08, 10, 11, 13, 16, 23
F00-F09	Organische, einschließlich symptomatischer psychischer Störungen	01, 18B
F10-F19	Psychische und Verhaltensstörungen durch psychotrope Substanzen	20
F20-F29	Schizophrenie, schizotype und wahnhaftige Störungen	19
F30-F39	Affektive Störungen	19
F40-F48	Neurotische, Belastungs- und somatoforme Störungen	01, 04, 05, 11, 19
F50-F59	Verhaltensauffälligkeiten mit körperlichen Störungen und Faktoren	12, 13, 14, 19, 20
F60-F69	Persönlichkeits- und Verhaltensstörungen	19
F70-F79	Intelligenzstörung	01
F80-F89	Entwicklungsstörungen	01, 19
F90-F98	Verhaltens- und emotionale Störungen mit Beginn in der Kindheit und Jugend	01, 19
F99-F99	Nicht näher bezeichnete psychische Störungen	19
G00-G09	Entzündliche Krankheiten des Zentralnervensystems	01
G10-G14	Systematrophien, die vorwiegend das Zentralnervensystem betreffen	01
G20-G26	Extrapyramidale Krankheiten und Bewegungsstörungen	01, 02
G30-G32	Sonstige degenerative Krankheiten des Nervensystems	01
G35-G37	Demyelinisierende Krankheiten des Zentralnervensystems	01
G40-G47	Episodische und paroxysmale Krankheiten des Nervensystems	01, 04, 19

Tabelle 1.2 Gruppen der Erkrankungen und Störungen und zugehörige MDCs

ICD Gruppe	Beschreibung	MDCs
G50-G59	Krankheiten von Nerven, Nervenwurzeln und Nervenplexus	01
G60-G64	Polyneuropathien und sonstige Krankheiten des peripheren Nervensystems	01
G70-G73	Krankheiten im Bereich der neuromuskulären Synapse und des Muskels	01
G80-G83	Zerebrale Lähmung und sonstige Lähmungssyndrome	01
G90-G99	Sonstige Krankheiten des Nervensystems	01, 05, 08, 11, 23
H00-H06	Affektionen des Augenlides, des Tränenapparates und der Orbita	02, 09
H10-H13	Affektionen der Konjunktiva	02
H15-H22	Affektionen der Sklera, der Hornhaut, der Iris und des Ziliarkörpers	02, 08
H25-H28	Affektionen der Linse	02
H30-H36	Affektionen der Aderhaut und der Netzhaut	02
H40-H42	Glaukom	02, 08
H43-H45	Affektionen des Glaskörpers und des Augapfels	02
H46-H48	Affektionen des N. opticus und der Sehbahn	01, 02
H49-H52	Affektionen der Augenmuskeln, Störungen der Blickbewegungen sowie Akkommodationsstörungen und Refraktionsfehler	01, 02
H53-H54	Sehstörungen und Blindheit	02
H55-H59	Sonstige Affektionen des Auges und der Augenanhangsgebilde	01, 02
H60-H62	Krankheiten des äußeren Ohres	03
H65-H75	Krankheiten des Mittelohres und des Warzenfortsatzes	03
H80-H83	Krankheiten des Innenohres	03
H90-H95	Sonstige Krankheiten des Ohres	03
I00-I02	Akutes rheumatisches Fieber	05, 08
I05-I09	Chronische rheumatische Herzkrankheiten	05
I10-I15	Hypertonie [Hochdruckkrankheit]	05, 11
I20-I25	Ischämische Herzkrankheiten	05
I26-I28	Pulmonale Herzkrankheit und Krankheiten des Lungenkreislaufes	04, 05
I30-I52	Sonstige Formen der Herzkrankheit	05
I60-I69	Zerebrovaskuläre Krankheiten	01, 08
I70-I79	Krankheiten der Arterien, Arteriolen und Kapillaren	01, 05, 06, 08, 09, 11
I80-I89	Krankheiten der Venen, der Lymphgefäße und der Lymphknoten, anderenorts nicht klassifiziert	05, 06, 07, 09, 11, 12, 13, 16
I95-I99	Sonstige und nicht näher bezeichnete Krankheiten des Kreislaufsystems	05, 06, 09
J00-J06	Akute Infektionen der oberen Atemwege	03, 04
J09-J18	Grippe und Pneumonie	03, 04, 18B
J20-J22	Sonstige akute Infektionen der unteren Atemwege	04
J30-J39	Sonstige Krankheiten der oberen Atemwege	03
J40-J47	Chronische Krankheiten der unteren Atemwege	04
J60-J70	Lungenkrankheiten durch exogene Substanzen	04
J80-J84	Sonstige Krankheiten der Atmungsorgane, die hauptsächlich das Interstitium betreffen	04, 05
J85-J86	Purulente und nekrotisierende Krankheitszustände der unteren Atemwege	04
J90-J94	Sonstige Krankheiten der Pleura	04
J95-J99	Sonstige Krankheiten des Atmungssystems	04
K00-K14	Krankheiten der Mundhöhle, der Speicheldrüsen und der Kiefer	03
K20-K31	Krankheiten des Ösophagus, des Magens und des Duodenums	06, 18B
K35-K38	Krankheiten der Appendix	06
K40-K46	Hernien	06
K50-K52	Nichtinfektiöse Enteritis und Kolitis	06
K55-K64	Sonstige Krankheiten des Darms	06
K65-K67	Krankheiten des Peritoneums	06, 11
K70-K77	Krankheiten der Leber	07
K80-K87	Krankheiten der Gallenblase, der Gallenwege und des Pankreas	07
K90-K93	Sonstige Krankheiten des Verdauungssystems	06, 07
L00-L08	Infektionen der Haut und der Unterhaut	09, 16
L10-L14	Bullöse Dermatosen	09
L20-L30	Dermatitis und Ekzem	09, 12, 13
L40-L45	Papulosquamöse Hautkrankheiten	08, 09
L50-L54	Urtikaria und Erythem	09
L55-L59	Krankheiten der Haut und der Unterhaut durch Strahleneinwirkung	09
L60-L75	Krankheiten der Hautanhangsgebilde	09
L80-L99	Sonstige Krankheiten der Haut und der Unterhaut	08, 09, 18B
M00-M25	Arthropathien	01, 04, 08, 11, 18B, 21B
M30-M36	Systemkrankheiten des Bindegewebes	08, 09, 11
M40-M54	Krankheiten der Wirbelsäule und des Rückens	01, 08, 09
M60-M79	Krankheiten der Weichteilgewebe	01, 08, 09
M80-M94	Osteopathien und Chondropathien	01, 04, 08
M95-M99	Sonstige Krankheiten des Muskel-Skelett-Systems und des Bindegewebes	03, 04, 08
N00-N08	Glomeruläre Krankheiten	11

Tabelle 1.2 Gruppen der Erkrankungen und Störungen und zugehörige MDCs

ICD Gruppe	Beschreibung	MDCs
N10-N16	Tubulointerstitielle Nierenkrankheiten	11
N17-N19	Niereninsuffizienz	11
N20-N23	Urolithiasis	11
N25-N29	Sonstige Krankheiten der Niere und des Ureters	11
N30-N39	Sonstige Krankheiten des Harnsystems	11
N40-N51	Krankheiten der männlichen Genitalorgane	12
N60-N64	Krankheiten der Mamma [Brustdrüse]	09
N70-N77	Entzündliche Krankheiten der weiblichen Beckenorgane	13
N80-N98	Nichtentzündliche Krankheiten des weiblichen Genitaltraktes	06, 09, 11, 13, 21B
N99-N99	Sonstige Krankheiten des Urogenitalsystems	11, 12, 13
O00-O08	Schwangerschaft mit abortivem Ausgang	14
O09-O09	Schwangerschaftsdauer	14
O10-O16	Ödeme, Proteinurie und Hypertonie während der Schwangerschaft, der Geburt und des Wochenbettes	14
O20-O29	Sonstige Krankheiten der Mutter, die vorwiegend mit der Schwangerschaft verbunden sind	14
O30-O48	Betreuung der Mutter im Hinblick auf den Fetus und die Amnionhöhle sowie mögliche Entbindungskomplikationen	14
O60-O75	Komplikationen bei Wehentätigkeit und Entbindung	14
O80-O82	Entbindung	14
O85-O92	Komplikationen, die vorwiegend im Wochenbett auftreten	14
O94-O99	Sonstige Krankheitszustände während der Gestationsperiode, die anderenorts nicht klassifiziert sind	14
P00-P04	Schädigung des Fetus und Neugeborenen durch mütterliche Faktoren und durch Komplikationen bei Schwangerschaft, Wehentätigkeit und Entbindung	15
P05-P08	Störungen im Zusammenhang mit der Schwangerschaftsdauer und dem fetalen Wachstum	15
P10-P15	Geburtstrauma	01, 15
P20-P29	Krankheiten des Atmungs- und Herz-Kreislaufsystems, die für die Perinatalperiode spezifisch sind	01, 04, 15
P35-P39	Infektionen, die für die Perinatalperiode spezifisch sind	07, 15, 18B
P50-P61	Hämorrhagische und hämatologische Krankheiten beim Fetus und Neugeborenen	07, 15, 16
P70-P74	Transitorische endokrine und Stoffwechselstörungen, die für den Fetus und das Neugeborene spezifisch sind	10, 15
P75-P78	Krankheiten des Verdauungssystems beim Fetus und Neugeborenen	06, 15
P80-P83	Krankheitszustände mit Beteiligung der Haut und der Temperaturregulation beim Fetus und Neugeborenen	09, 12, 15, 23
P90-P96	Sonstige Störungen, die ihren Ursprung in der Perinatalperiode haben	01, 10, 15
Q00-Q07	Angeborene Fehlbildungen des Nervensystems	01
Q10-Q18	Angeborene Fehlbildungen des Auges, des Ohres, des Gesichtes und des Halses	02, 03, 09
Q20-Q28	Angeborene Fehlbildungen des Kreislaufsystems	01, 05
Q30-Q34	Angeborene Fehlbildungen des Atmungssystems	03, 04
Q35-Q37	Lippen-, Kiefer- und Gaumenspalte	03
Q38-Q45	Sonstige angeborene Fehlbildungen des Verdauungssystems	03, 06, 07
Q50-Q56	Angeborene Fehlbildungen der Genitalorgane	10, 12, 13
Q60-Q64	Angeborene Fehlbildungen des Harnsystems	11, 12, 13
Q65-Q79	Angeborene Fehlbildungen und Deformitäten des Muskel-Skelett-Systems	01, 03, 04, 06, 08
Q80-Q89	Sonstige angeborene Fehlbildungen	01, 06, 08, 09, 10, 16, 17, 23
Q90-Q99	Chromosomenanomalien, anderenorts nicht klassifiziert	01, 10, 12, 13, 23
R00-R09	Symptome, die das Kreislaufsystem und das Atmungssystem betreffen	03, 04, 05, 09
R10-R19	Symptome, die das Verdauungssystem und das Abdomen betreffen	03, 06, 07, 12, 13, 16, 23
R20-R23	Symptome, die die Haut und das Unterhautgewebe betreffen	01, 09, 16, 23
R25-R29	Symptome, die das Nervensystem und das Muskel-Skelett-System betreffen	01, 08, 10, 23
R30-R39	Symptome, die das Harnsystem betreffen	11
R40-R46	Symptome, die das Erkennungs- und Wahrnehmungsvermögen, die Stimmung und das Verhalten betreffen	01, 02, 03, 19, 23
R47-R49	Symptome, die die Sprache und die Stimme betreffen	01, 03, 19
R50-R69	Allgemeinsymptome	01, 03, 04, 05, 09, 10, 16, 18B, 23
R70-R79	Abnorme Blutuntersuchungsbefunde ohne Vorliegen einer Diagnose	04, 08, 10, 16, 17, 23
R80-R82	Abnorme Urinuntersuchungsbefunde ohne Vorliegen einer Diagnose	07, 10, 11, 23
R83-R89	Abnorme Befunde ohne Vorliegen einer Diagnose bei der Untersuchung anderer Körperflüssigkeiten, Substanzen und Gewebe	01, 06, 12, 13, 23
R90-R94	Abnorme Befunde ohne Vorliegen einer Diagnose bei bildgebender Diagnostik und Funktionsprüfungen	01, 04, 05, 06, 07, 08, 09, 10, 11, 23
R95-R99	Ungenau bezeichnete und unbekannte Todesursachen	01, 05, 23

Tabelle 1.2 Gruppen der Erkrankungen und Störungen und zugehörige MDCs

ICD Gruppe	Beschreibung	MDCs
S00-S09	Verletzungen des Kopfes	01, 02, 03, 08, 09, 21A, 21B
S10-S19	Verletzungen des Halses	01, 03, 04, 08, 09, 10, 21A, 21B
S20-S29	Verletzungen des Thorax	01, 04, 05, 06, 08, 09, 21A, 21B
S30-S39	Verletzungen des Abdomens, der Lumbosakralgegend, der Lendenwirbelsäule und des Beckens	01, 05, 06, 07, 08, 09, 10, 11, 12, 13, 16, 21A, 21B
S40-S49	Verletzungen der Schulter und des Oberarmes	01, 04, 08, 09, 21A, 21B
S50-S59	Verletzungen des Ellenbogens und des Unterarmes	01, 08, 09, 21A, 21B
S60-S69	Verletzungen des Handgelenkes und der Hand	01, 08, 09, 21A, 21B
S70-S79	Verletzungen der Hüfte und des Oberschenkels	01, 08, 09, 21A, 21B
S80-S89	Verletzungen des Knies und des Unterschenkels	01, 08, 09, 21A, 21B
S90-S99	Verletzungen der Knöchelregion und des Fußes	01, 08, 09, 21A, 21B
T00-T07	Verletzungen mit Beteiligung mehrerer Körperregionen	01, 08, 21A, 21B
T08-T14	Verletzungen nicht näher bezeichneter Teile des Rumpfes, der Extremitäten oder anderer Körperregionen	01, 08, 21A, 21B
T15-T19	Folgen des Eindringens eines Fremdkörpers durch eine natürliche Körperöffnung	02, 03, 04, 06, 11, 13
T20-T32	Verbrennungen oder Verätzungen	02, 03, 04, 06, 22
T33-T35	Erfrierungen	21B
T36-T50	Vergiftungen durch Arzneimittel, Drogen und biologisch aktive Substanzen	02, 21B
T51-T65	Toxische Wirkungen von vorwiegend nicht medizinisch verwendeten Substanzen	21B
T66-T78	Sonstige und nicht näher bezeichnete Schäden durch äußere Ursachen	03, 21A, 21B
T79-T79	Bestimmte Frühkomplikationen eines Traumas	04, 08, 11, 18B, 21A, 21B
T80-T88	Komplikationen bei chirurgischen Eingriffen und medizinischer Behandlung, anderenorts nicht klassifiziert	01, 02, 04, 05, 06, 07, 08, 09, 11, 12, 13, 16, 18B, 21B
T89-T89	Sonstige Komplikationen eines Traumas, anderenorts nicht klassifiziert	21A, 21B
T90-T98	Folgen von Verletzungen, Vergiftungen und sonstigen Auswirkungen äußerer Ursachen	01, 06, 08, 09, 21A, 21B
U00-U49	Vorläufige Zuordnungen für Krankheiten mit unklarer Ätiologie, belegte und nicht belegte Schlüsselnummern	04, 16, 23
U50-U52	Funktionseinschränkung	01, 23
U55-U55	Erfolgte Registrierung zur Organtransplantation	23
U60-U61	Stadieneinteilung der HIV-Infektion	18B
U69-U69	Sonstige sekundäre Schlüsselnummern für besondere Zwecke	04, 05, 06, 17, 23
U80-U85	Infektionserreger mit Resistenzen gegen bestimmte Antibiotika oder Chemotherapeutika	18B
U98-U99	Belegte und nicht belegte Schlüsselnummern	04, 23
Z00-Z13	Personen, die das Gesundheitswesen zur Untersuchung und Abklärung in Anspruch nehmen	01, 04, 05, 13, 17, 19, 21B, 23
Z20-Z29	Personen mit potentiellen Gesundheitsrisiken hinsichtlich übertragbarer Krankheiten	04, 17, 18B, 23
Z30-Z39	Personen, die das Gesundheitswesen im Zusammenhang mit Problemen der Reproduktion in Anspruch nehmen	12, 13, 14, 15, 23
Z40-Z54	Personen, die das Gesundheitswesen zum Zwecke spezifischer Maßnahmen und zur medizinischen Betreuung in Anspruch nehmen	04, 05, 06, 08, 09, 11, 12, 13, 17, 23
Z55-Z65	Personen mit potentiellen Gesundheitsrisiken aufgrund sozioökonomischer oder psychosozialer Umstände	12, 13, 14, 23
Z70-Z76	Personen, die das Gesundheitswesen aus sonstigen Gründen in Anspruch nehmen	23
Z80-Z99	Personen mit potentiellen Gesundheitsrisiken aufgrund der Familien- oder Eigenanamnese und bestimmte Zustände, die den Gesundheitszustand beeinflussen	02, 04, 05, 06, 07, 08, 09, 11, 12, 13, 17, 23

Prä-MDC

Prä-MDC



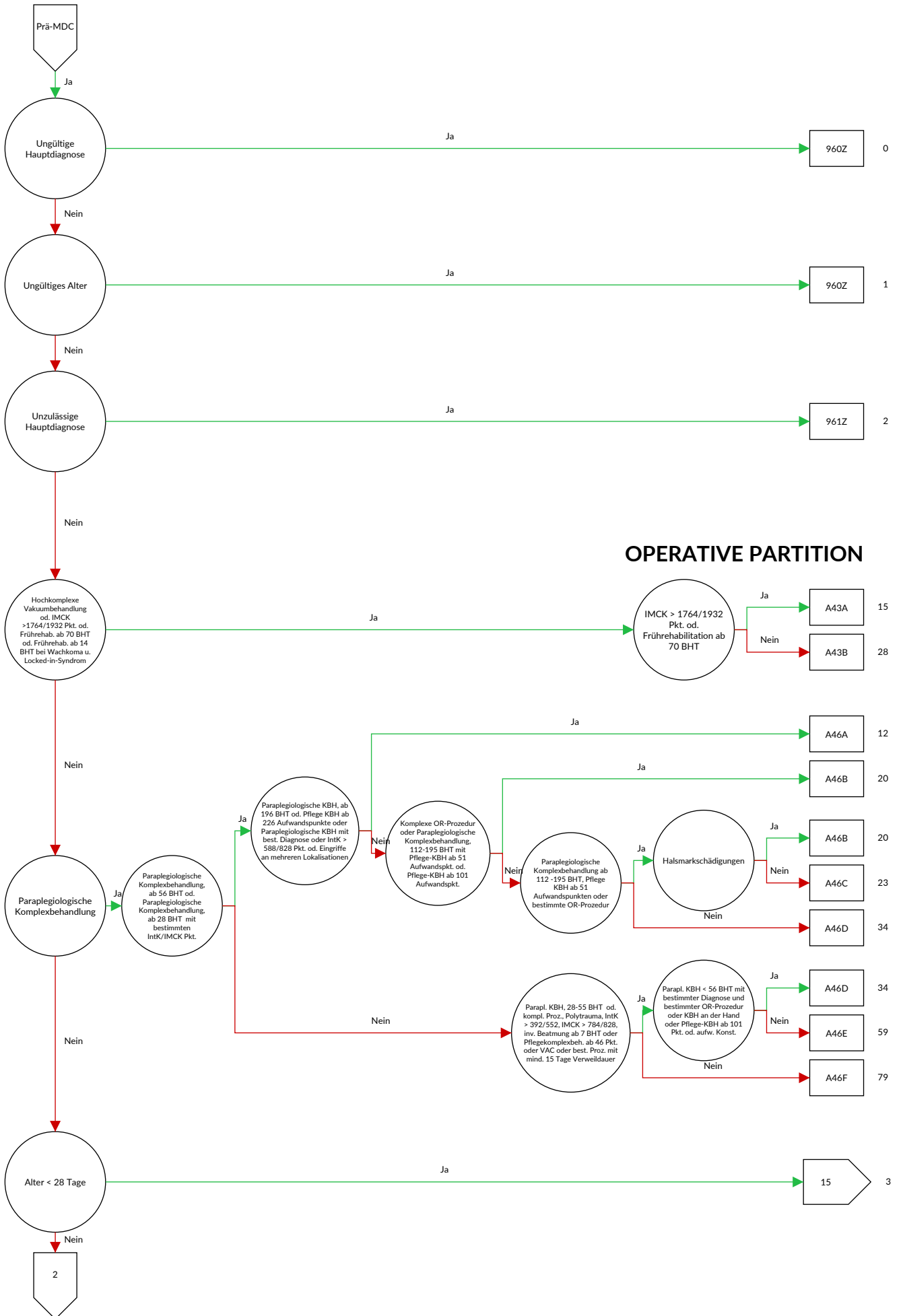

OPERATIVE PARTITION

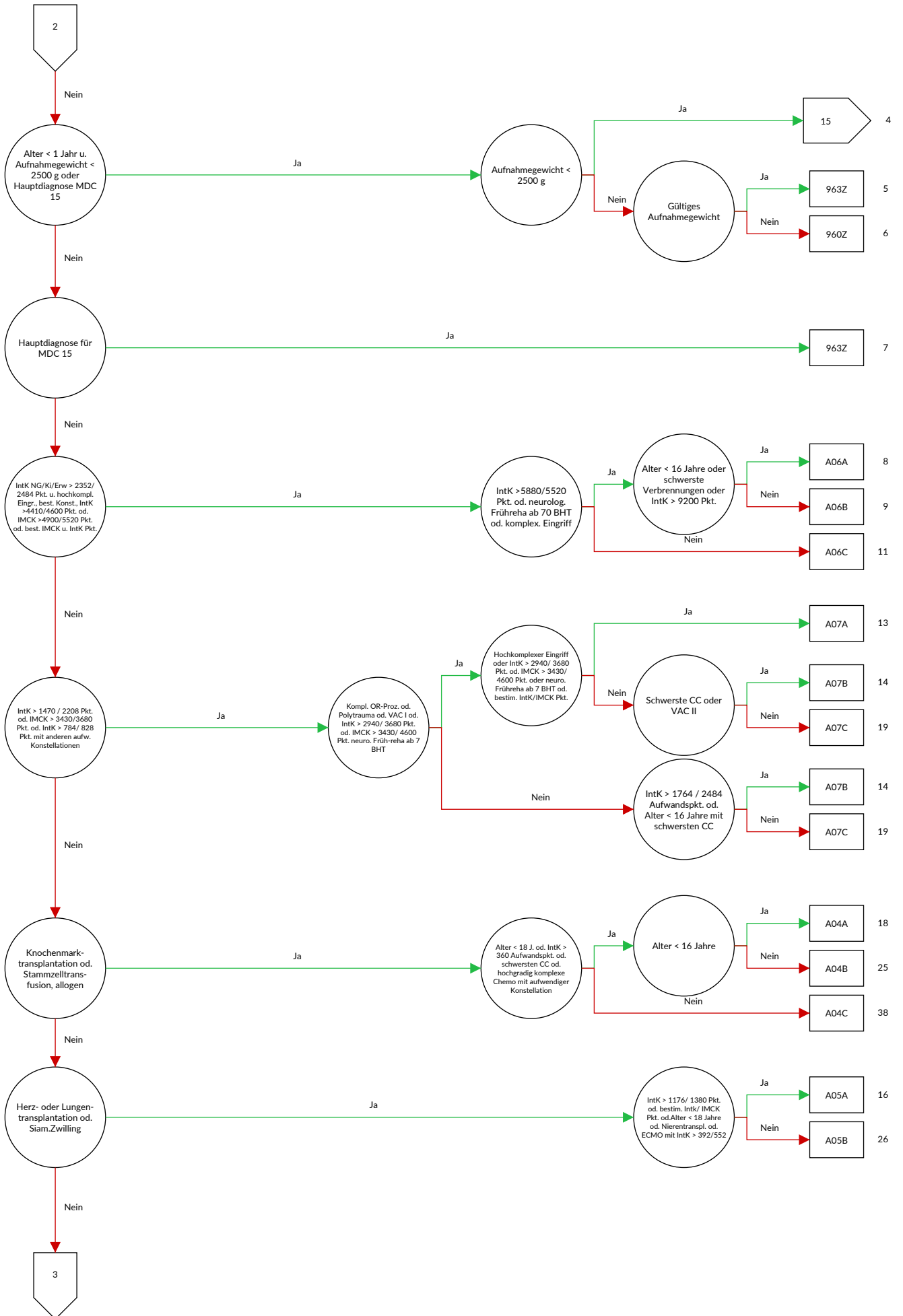

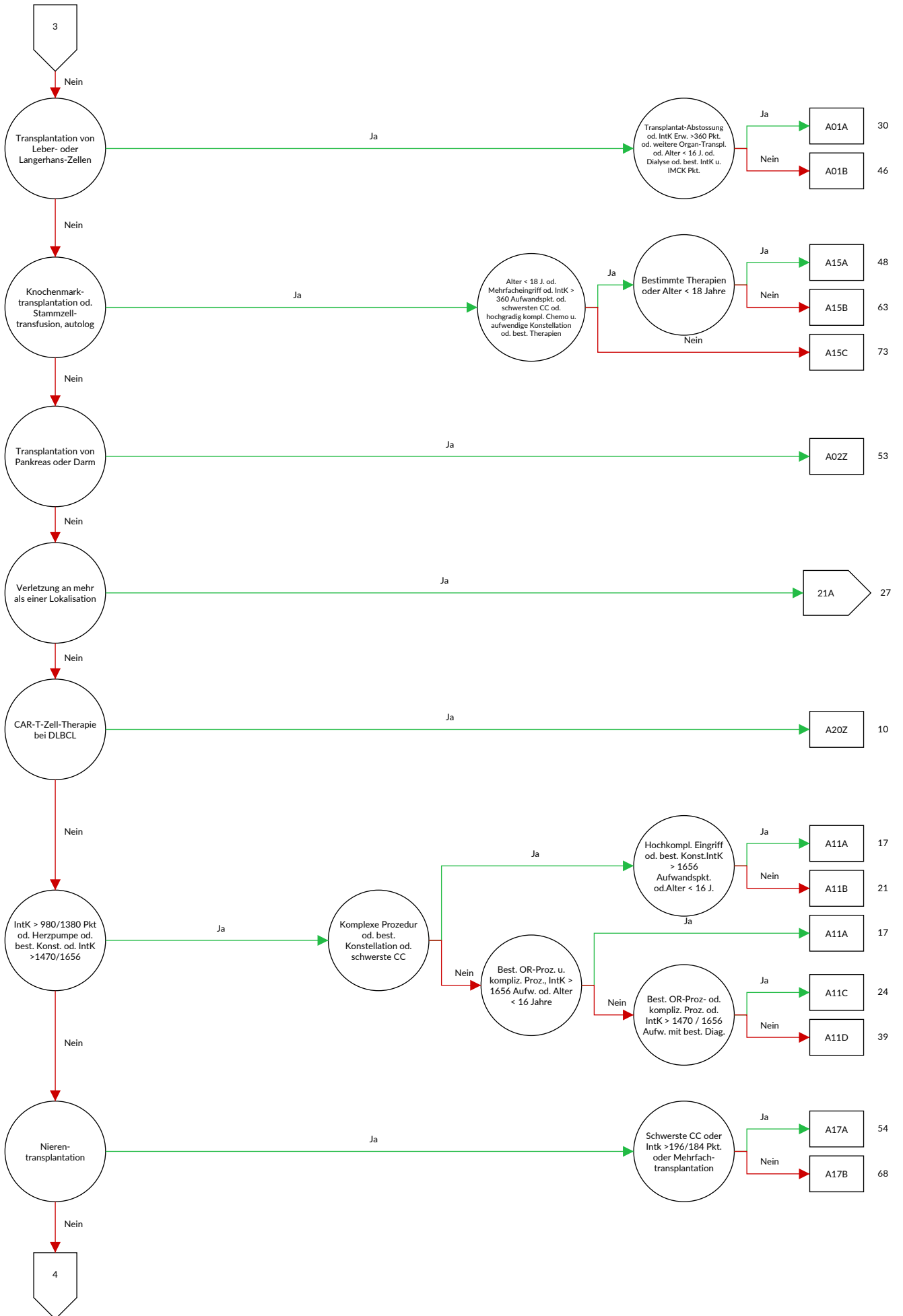

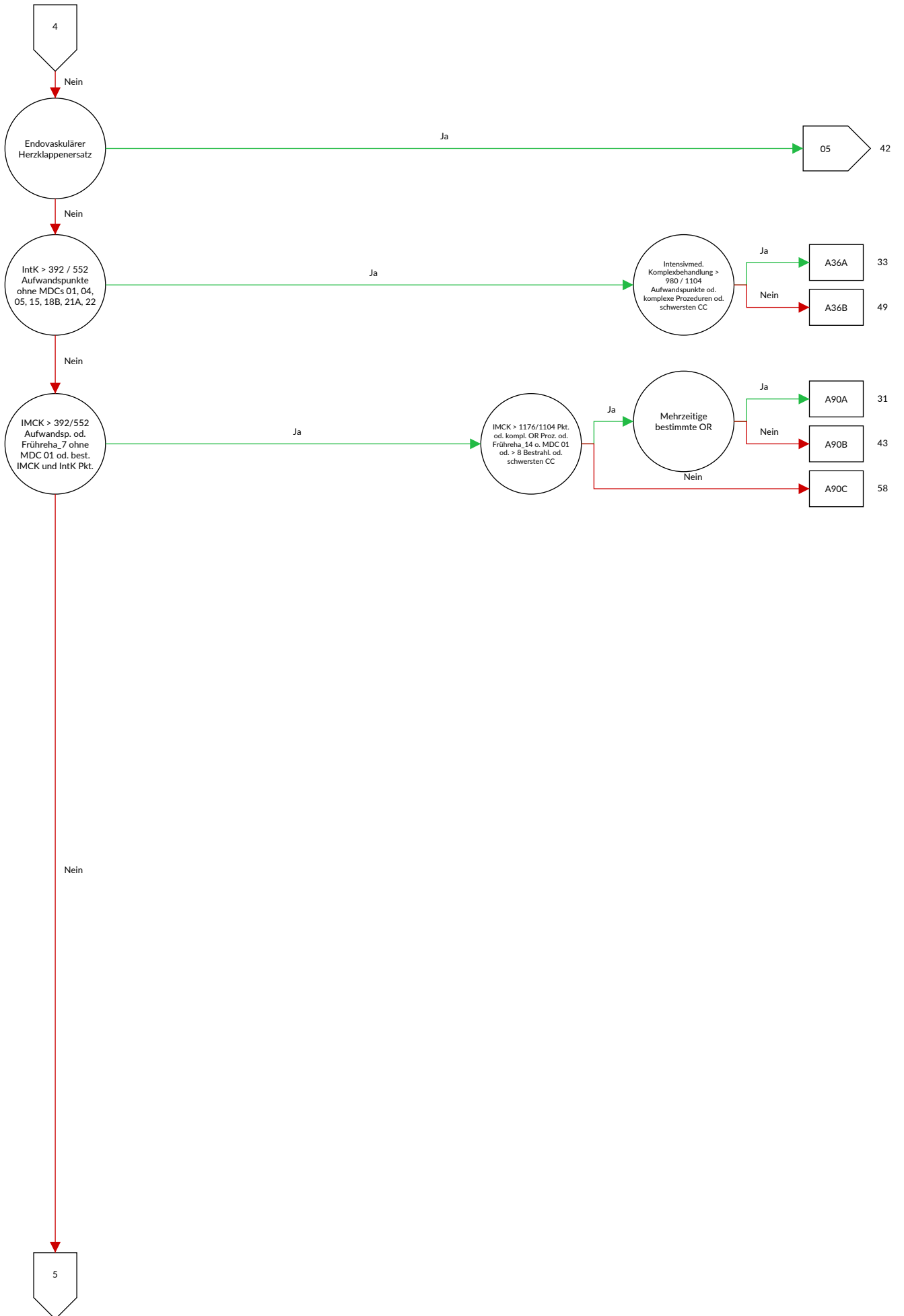

Prä-MDC

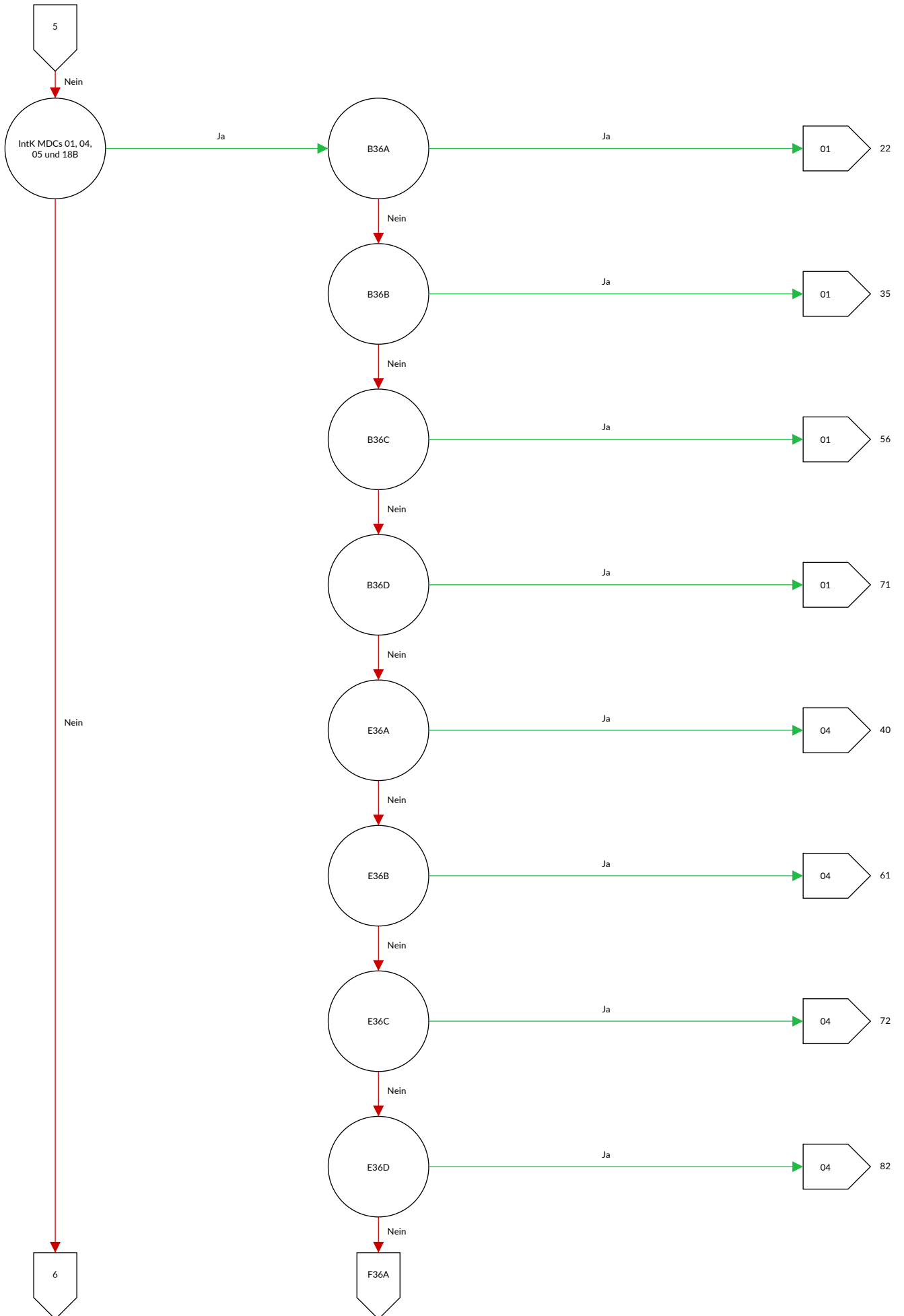

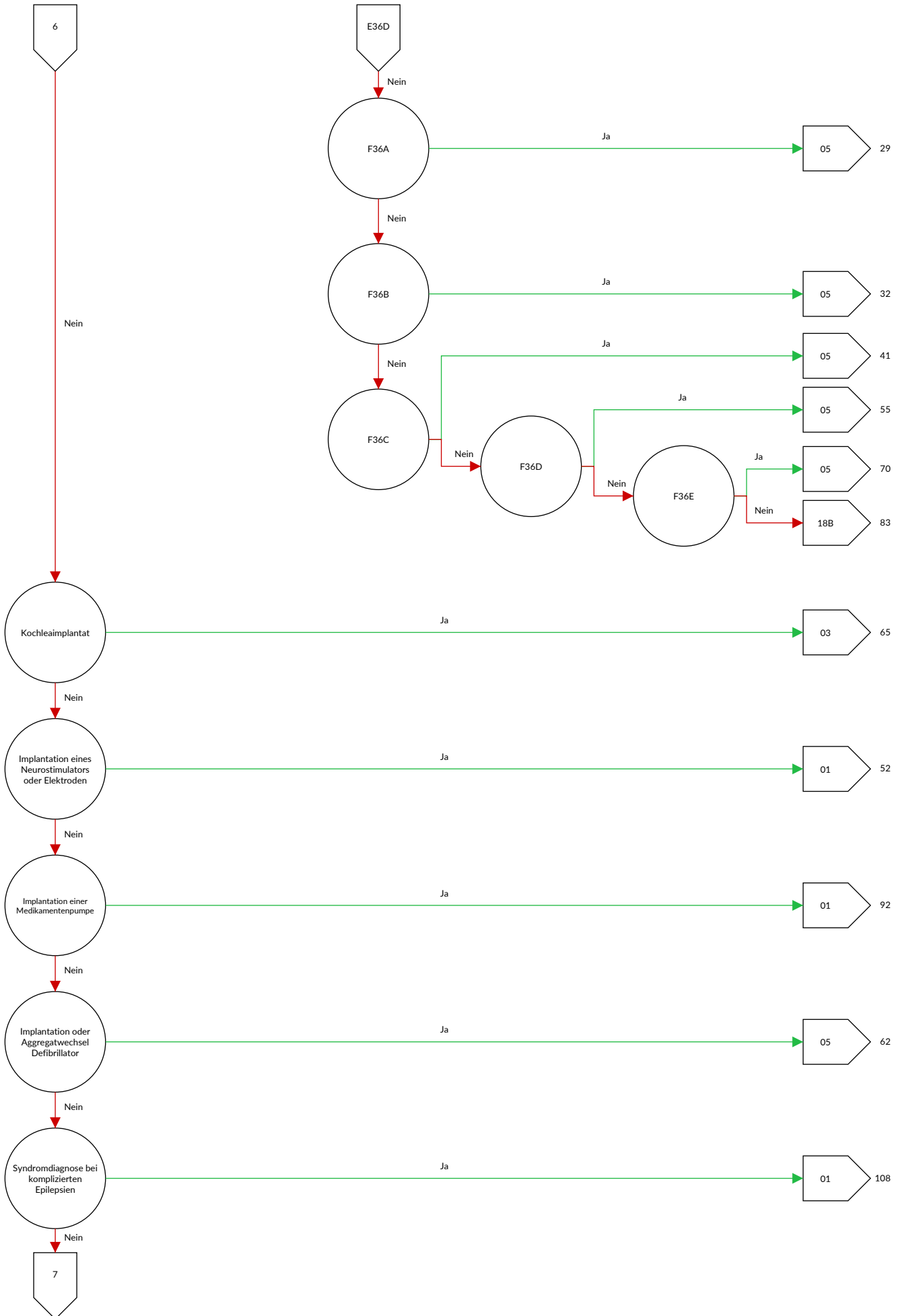

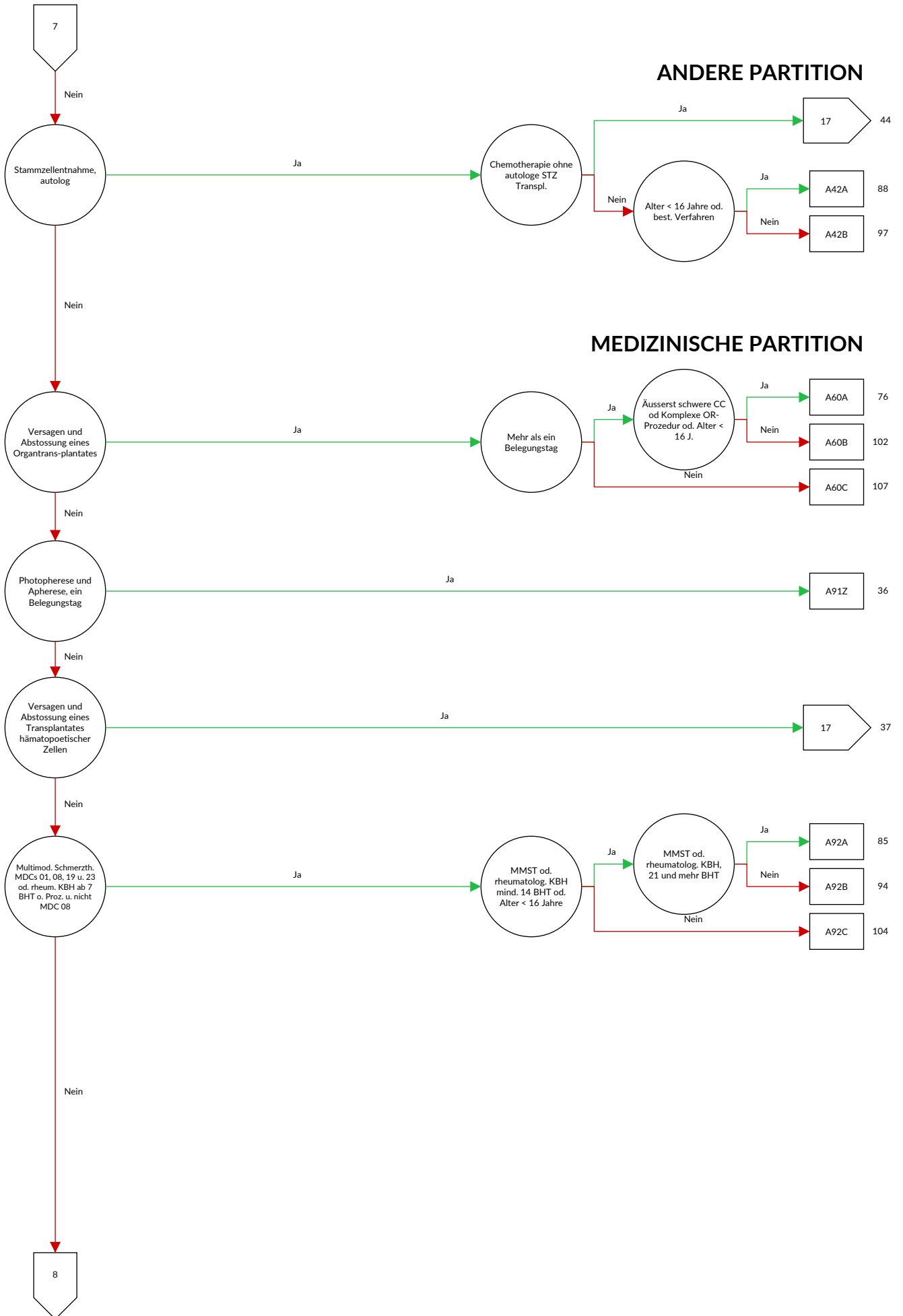

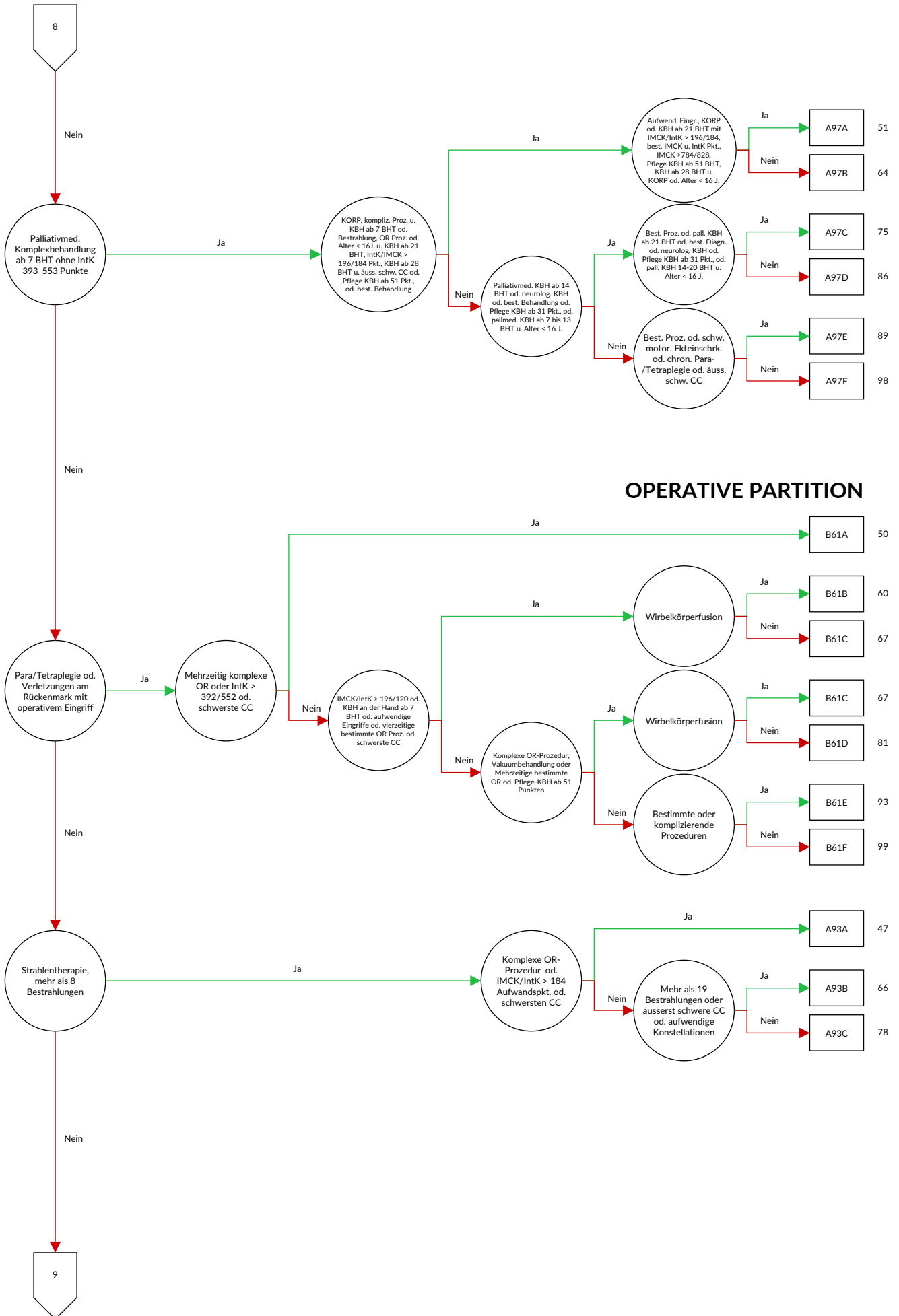

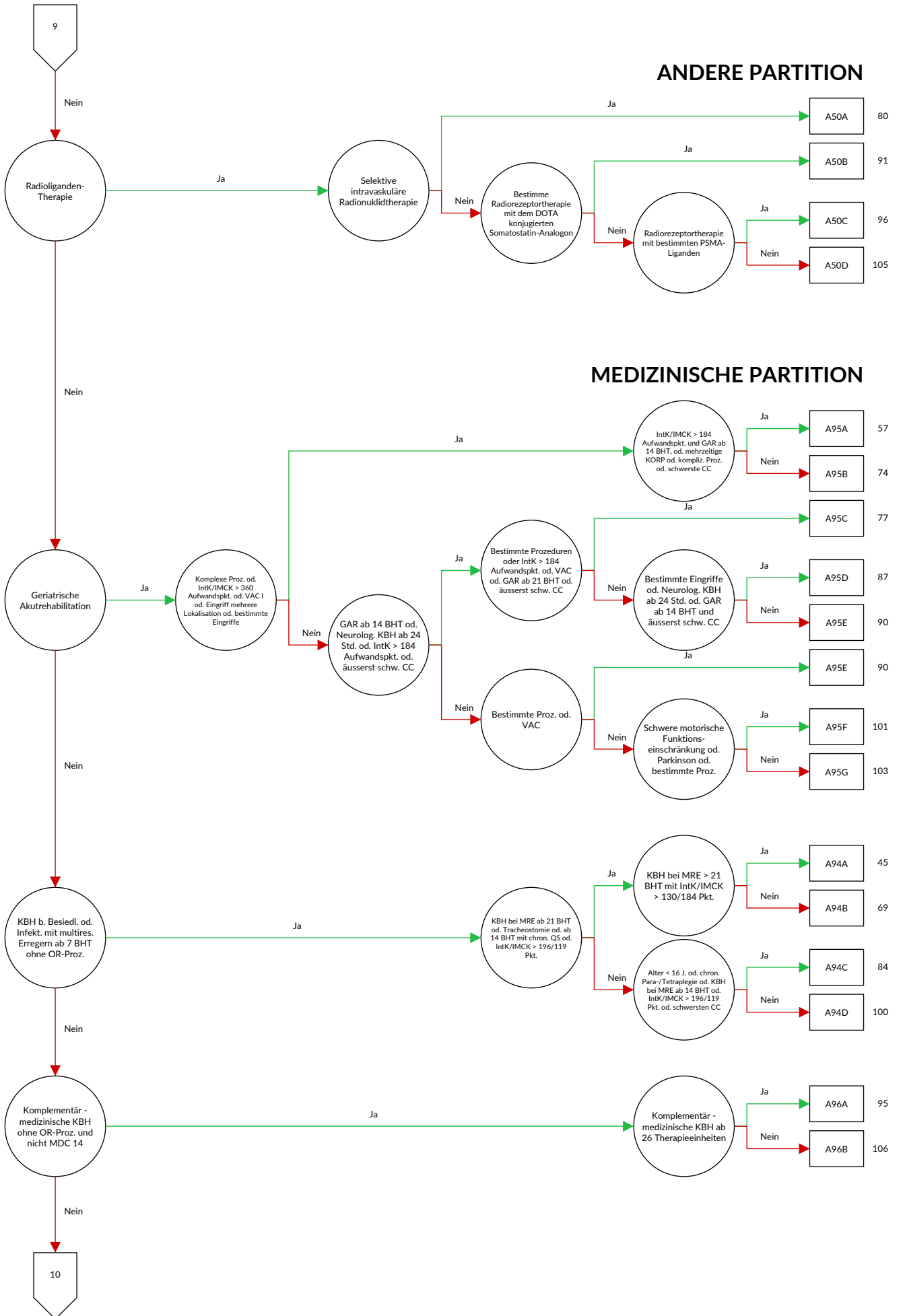

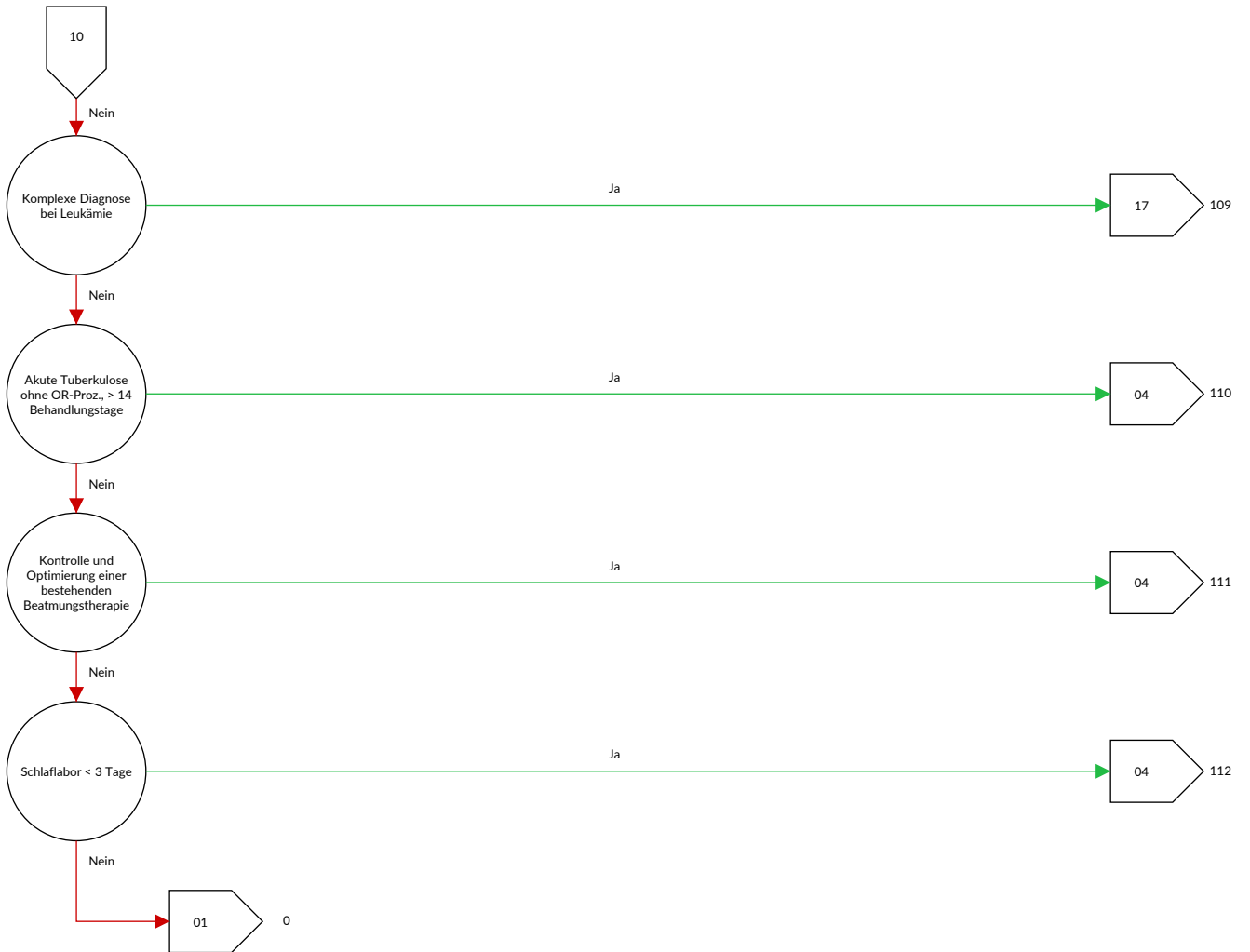



ADRG A01**Transplantation von Leber- oder Langerhans Zellen**

Prozedur in Tabelle A01-2 oder Prozedur in Tabelle A01-3

DRG A01A**Transplantation von Leber- oder Langerhans Zellen mit intensivmedizinische Komplexbehandlung > 360 Aufwandspunkte oder mit Transplantatabstossung oder mit bestimmter weiterer Organtransplantation oder Dialyse oder bestimmte IntK mit IMCK Aufwandspunkten oder Alter < 16 Jahre**

Diagnose in Tabelle A01-1 oder Prozedur in Tabelle A01-4 oder mindestens eine Prozedur in Tabelle A01-5 oder Alter < 16 Jahre oder Dialyse oder Prozedur in mindestens zwei der Tabellen A01-6, A01-7

DRG A01B**Transplantation von Leber- oder Langerhans Zellen, Alter > 15 Jahre****Diagnose A01-1**

T86.40	Akute Funktionsverschlechterung eines Lebertransplantates	T86.41	Chronische Funktionsverschlechterung eines Lebertransplantates
--------	---	--------	--

Prozedur A01-2

50.50 ↔	Lebertransplantation, n.n.bez.	50.53 ↔	Lebertransplantation, Split-Leber
50.52 ↔	Lebertransplantation, gesamtes Organ	50.59 ↔	Lebertransplantation, sonstige

Prozedur A01-3

52.84 ↔	Autotransplantation von Langerhans-Zellen	52.86 ↔	Transplantation von Langerhans-Zellen, n.n.bez.
52.85 ↔	Allotransplantation von Langerhans-Zellen		

Prozedur A01-4

99.B7.14 †↔	Intensivmedizinische Komplexbehandlung, 361 bis 552 Aufwandspunkte	99.B7.1F †↔	Intensivmedizinische Komplexbehandlung, 3221 bis 3680 Aufwandspunkte
99.B7.15 †↔	Intensivmedizinische Komplexbehandlung, 553 bis 828 Aufwandspunkte	99.B7.1G †↔	Intensivmedizinische Komplexbehandlung, 3681 bis 4600 Aufwandspunkte
99.B7.16 †↔	Intensivmedizinische Komplexbehandlung, 829 bis 1104 Aufwandspunkte	99.B7.1H †↔	Intensivmedizinische Komplexbehandlung, 4601 bis 5520 Aufwandspunkte
99.B7.17 †↔	Intensivmedizinische Komplexbehandlung, 1105 bis 1380 Aufwandspunkte	99.B7.1I †↔	Intensivmedizinische Komplexbehandlung, 5521 bis 7360 Aufwandspunkte
99.B7.18 †↔	Intensivmedizinische Komplexbehandlung, 1381 bis 1656 Aufwandspunkte	99.B7.1J †↔	Intensivmedizinische Komplexbehandlung, 7361 bis 9200 Aufwandspunkte
99.B7.1A †↔	Intensivmedizinische Komplexbehandlung, 1657 bis 1932 Aufwandspunkte	99.B7.1K †↔	Intensivmedizinische Komplexbehandlung, 9201 bis 11040 Aufwandspunkte
99.B7.1B †↔	Intensivmedizinische Komplexbehandlung, 1933 bis 2208 Aufwandspunkte	99.B7.1L †↔	Intensivmedizinische Komplexbehandlung, 11041 bis 13800 Aufwandspunkte
99.B7.1C †↔	Intensivmedizinische Komplexbehandlung, 2209 bis 2484 Aufwandspunkte	99.B7.1M †↔	Intensivmedizinische Komplexbehandlung, 13801 bis 16560 Aufwandspunkte
99.B7.1D †↔	Intensivmedizinische Komplexbehandlung, 2485 bis 2760 Aufwandspunkte	99.B7.1N †↔	Intensivmedizinische Komplexbehandlung, 16561 bis 19320 Aufwandspunkte
99.B7.1E †↔	Intensivmedizinische Komplexbehandlung, 2761 bis 3220 Aufwandspunkte	99.B7.1O †↔	Intensivmedizinische Komplexbehandlung, 19321 und mehr Aufwandspunkte

Prozedur A01-5

46.97.00 ↔	Darmtransplantation, n.n.bez.	52.83.99 ↔	Heterotransplantat des Pankreas, sonstige
46.97.10 ↔	Darmtransplantation, Dünndarm-Retransplantation während desselben stationären Aufenthaltes	52.84 ↔	Autotransplantation von Langerhans-Zellen
46.97.99 ↔	Darmtransplantation, sonstige	52.85 ↔	Allotransplantation von Langerhans-Zellen
52.82 ↔	Homotransplantat des Pankreas	52.86 ↔	Transplantation von Langerhans-Zellen, n.n.bez.
52.83.00 ↔	Heterotransplantat des Pankreas, n.n.bez.	55.69.00 ↔	Sonstige Nierentransplantation, n.n.bez.
52.83.10 ↔	Heterotransplantat des Pankreas, Retransplantation eines Pankreassegmentes während desselben stationären Aufenthaltes	55.69.10 ↔	Sonstige Nierentransplantation, allogene
52.83.11 ↔	Heterotransplantat des Pankreas, Retransplantation des Pankreas während desselben stationären Aufenthaltes	55.69.20 ↔	Sonstige Nierentransplantation, syngene
		55.69.30 ↔	Sonstige Nierentransplantation, En-bloc-Transplantat
		55.69.40 ↔	Sonstige Nierentransplantation, Nieren-Retransplantation während desselben stationären Aufenthaltes

55.69.99 ↔ Sonstige Nierentransplantation, sonstige

Prozedur A01-6

99.B7.13 †↔ Intensivmedizinische Komplexbehandlung, 185 bis 360 Aufwandspunkte	99.B7.1F †↔ Intensivmedizinische Komplexbehandlung, 3221 bis 3680 Aufwandspunkte
99.B7.14 †↔ Intensivmedizinische Komplexbehandlung, 361 bis 552 Aufwandspunkte	99.B7.1G †↔ Intensivmedizinische Komplexbehandlung, 3681 bis 4600 Aufwandspunkte
99.B7.15 †↔ Intensivmedizinische Komplexbehandlung, 553 bis 828 Aufwandspunkte	99.B7.1H †↔ Intensivmedizinische Komplexbehandlung, 4601 bis 5520 Aufwandspunkte
99.B7.16 †↔ Intensivmedizinische Komplexbehandlung, 829 bis 1104 Aufwandspunkte	99.B7.1I †↔ Intensivmedizinische Komplexbehandlung, 5521 bis 7360 Aufwandspunkte
99.B7.17 †↔ Intensivmedizinische Komplexbehandlung, 1105 bis 1380 Aufwandspunkte	99.B7.1J †↔ Intensivmedizinische Komplexbehandlung, 7361 bis 9200 Aufwandspunkte
99.B7.18 †↔ Intensivmedizinische Komplexbehandlung, 1381 bis 1656 Aufwandspunkte	99.B7.1K †↔ Intensivmedizinische Komplexbehandlung, 9201 bis 11040 Aufwandspunkte
99.B7.1A †↔ Intensivmedizinische Komplexbehandlung, 1657 bis 1932 Aufwandspunkte	99.B7.1L †↔ Intensivmedizinische Komplexbehandlung, 11041 bis 13800 Aufwandspunkte
99.B7.1B †↔ Intensivmedizinische Komplexbehandlung, 1933 bis 2208 Aufwandspunkte	99.B7.1M †↔ Intensivmedizinische Komplexbehandlung, 13801 bis 16560 Aufwandspunkte
99.B7.1C †↔ Intensivmedizinische Komplexbehandlung, 2209 bis 2484 Aufwandspunkte	99.B7.1N †↔ Intensivmedizinische Komplexbehandlung, 16561 bis 19320 Aufwandspunkte
99.B7.1D †↔ Intensivmedizinische Komplexbehandlung, 2485 bis 2760 Aufwandspunkte	99.B7.1O †↔ Intensivmedizinische Komplexbehandlung, 19321 und mehr Aufwandspunkte
99.B7.1E †↔ Intensivmedizinische Komplexbehandlung, 2761 bis 3220 Aufwandspunkte	

Prozedur A01-7

99.B8.13 †↔ IMC-Komplexbehandlung des Erwachsenen, 185 bis 360 Aufwandspunkte	99.B8.1F †↔ IMC-Komplexbehandlung des Erwachsenen, 3221 bis 3680 Aufwandspunkte
99.B8.14 †↔ IMC-Komplexbehandlung des Erwachsenen, 361 bis 552 Aufwandspunkte	99.B8.1G †↔ IMC-Komplexbehandlung des Erwachsenen, 3681 bis 4600 Aufwandspunkte
99.B8.15 †↔ IMC-Komplexbehandlung des Erwachsenen, 553 bis 828 Aufwandspunkte	99.B8.1H †↔ IMC-Komplexbehandlung des Erwachsenen, 4601 bis 5520 Aufwandspunkte
99.B8.16 †↔ IMC-Komplexbehandlung des Erwachsenen, 829 bis 1104 Aufwandspunkte	99.B8.1I †↔ IMC-Komplexbehandlung des Erwachsenen, 5521 bis 7360 Aufwandspunkte
99.B8.17 †↔ IMC-Komplexbehandlung des Erwachsenen, 1105 bis 1380 Aufwandspunkte	99.B8.1J †↔ IMC-Komplexbehandlung des Erwachsenen, 7361 bis 9200 Aufwandspunkte
99.B8.18 †↔ IMC-Komplexbehandlung des Erwachsenen, 1381 bis 1656 Aufwandspunkte	99.B8.1K †↔ IMC-Komplexbehandlung des Erwachsenen, 9201 bis 11040 Aufwandspunkte
99.B8.1A †↔ IMC-Komplexbehandlung des Erwachsenen, 1657 bis 1932 Aufwandspunkte	99.B8.1L †↔ IMC-Komplexbehandlung des Erwachsenen, 11041 bis 13800 Aufwandspunkte
99.B8.1B †↔ IMC-Komplexbehandlung des Erwachsenen, 1933 bis 2208 Aufwandspunkte	99.B8.1M †↔ IMC-Komplexbehandlung des Erwachsenen, 13801 bis 16560 Aufwandspunkte
99.B8.1C †↔ IMC-Komplexbehandlung des Erwachsenen, 2209 bis 2484 Aufwandspunkte	99.B8.1N †↔ IMC-Komplexbehandlung des Erwachsenen, 16561 bis 19320 Aufwandspunkte
99.B8.1D †↔ IMC-Komplexbehandlung des Erwachsenen, 2485 bis 2760 Aufwandspunkte	99.B8.1O †↔ IMC-Komplexbehandlung des Erwachsenen, 19321 und mehr Aufwandspunkte
99.B8.1E †↔ IMC-Komplexbehandlung des Erwachsenen, 2761 bis 3220 Aufwandspunkte	

ADRG A02**Transplantation von Pankreas oder Darm**

Prozedur in Tabelle A02-1

DRG A02Z**Transplantation von Pankreas oder Darm****Prozedur A02-1**

46.97.00 ↔ Darmtransplantation, n.n.bez.	52.83.11 ↔ Heterotransplantat des Pankreas, Retransplantation des Pankreas während desselben stationären Aufenthaltes
46.97.10 ↔ Darmtransplantation, Dünndarm-Retransplantation während desselben stationären Aufenthaltes	52.83.99 ↔ Heterotransplantat des Pankreas, sonstige
46.97.99 ↔ Darmtransplantation, sonstige	
52.82 ↔ Homotransplantat des Pankreas	
52.83.00 ↔ Heterotransplantat des Pankreas, n.n.bez.	
52.83.10 ↔ Heterotransplantat des Pankreas, Retransplantation eines Pankreassegmentes während desselben stationären Aufenthaltes	

DRG A04**Knochenmarktransplantation oder Stammzelltransfusion, allogene**

Prozedur in Tabelle A04-1

DRG A04A**Knochenmarktransplantation oder Stammzelltransfusion, allogene, Alter < 16 Jahre**

(Alter < 18 Jahre oder Prozedur in Tabelle A04-2 oder PCCL > 5 oder Prozedur in Tabelle A04-3 und Prozedur in Tabelle A04-4) und (Alter < 16 Jahre)

DRG A04B**Knochenmarktransplantation oder Stammzelltransfusion, allogene, Alter < 18 Jahre oder intensivmedizinische Komplexbehandlung > 360 Aufwandspunkte oder mit schwersten CC oder hochgradig komplexe Chemotherapie mit aufwendiger Konstellation**

Alter < 18 Jahre oder Prozedur in Tabelle A04-2 oder PCCL > 5 oder Prozedur in Tabelle A04-3 und Prozedur in Tabelle A04-4

DRG A04C**Knochenmarktransplantation oder Stammzelltransfusion, allogene, Alter > 17 Jahre****Prozedur A04-1**

41.0B.12 ↔	Hämatopoetische Stammzelltransplantation aus dem Knochenmark, allogene, verwandt, HLA-identisch	41.0B.25 ↔	Hämatopoetische Stammzelltransplantation aus dem peripheren Blut, allogene, nicht-verwandt, nicht-HLA-identisch
41.0B.13 ↔	Hämatopoetische Stammzelltransplantation aus dem Knochenmark, allogene, verwandt, nicht-HLA-identisch	41.0B.32 ↔	Hämatopoetische Stammzelltransplantation aus Nabelschnurblut, allogene gerichtet, verwandt, HLA-identisch
41.0B.14 ↔	Hämatopoetische Stammzelltransplantation aus dem Knochenmark, allogene, nicht-verwandt, HLA-identisch	41.0B.33 ↔	Hämatopoetische Stammzelltransplantation aus Nabelschnurblut, allogene gerichtet, verwandt, nicht-HLA-identisch
41.0B.15 ↔	Hämatopoetische Stammzelltransplantation aus dem Knochenmark, allogene, nicht-verwandt, nicht-HLA-identisch	41.0B.34 ↔	Hämatopoetische Stammzelltransplantation aus Nabelschnurblut, allogene gerichtet, nicht-verwandt, HLA-identisch
41.0B.22 ↔	Hämatopoetische Stammzelltransplantation aus dem peripheren Blut, allogene, verwandt, HLA-identisch	41.0B.35 ↔	Hämatopoetische Stammzelltransplantation aus Nabelschnurblut, allogene gerichtet, nicht-verwandt, nicht-HLA-identisch
41.0B.23 ↔	Hämatopoetische Stammzelltransplantation aus dem peripheren Blut, allogene, verwandt, nicht-HLA-identisch		
41.0B.24 ↔	Hämatopoetische Stammzelltransplantation aus dem peripheren Blut, allogene, nicht-verwandt, HLA-identisch		

Prozedur A04-2

99.B7.14 †↔	Intensivmedizinische Komplexbehandlung, 361 bis 552 Aufwandspunkte	99.B7.1F †↔	Intensivmedizinische Komplexbehandlung, 3221 bis 3680 Aufwandspunkte
99.B7.15 †↔	Intensivmedizinische Komplexbehandlung, 553 bis 828 Aufwandspunkte	99.B7.1G †↔	Intensivmedizinische Komplexbehandlung, 3681 bis 4600 Aufwandspunkte
99.B7.16 †↔	Intensivmedizinische Komplexbehandlung, 829 bis 1104 Aufwandspunkte	99.B7.1H †↔	Intensivmedizinische Komplexbehandlung, 4601 bis 5520 Aufwandspunkte
99.B7.17 †↔	Intensivmedizinische Komplexbehandlung, 1105 bis 1380 Aufwandspunkte	99.B7.1I †↔	Intensivmedizinische Komplexbehandlung, 5521 bis 7360 Aufwandspunkte
99.B7.18 †↔	Intensivmedizinische Komplexbehandlung, 1381 bis 1656 Aufwandspunkte	99.B7.1J †↔	Intensivmedizinische Komplexbehandlung, 7361 bis 9200 Aufwandspunkte
99.B7.1A †↔	Intensivmedizinische Komplexbehandlung, 1657 bis 1932 Aufwandspunkte	99.B7.1K †↔	Intensivmedizinische Komplexbehandlung, 9201 bis 11040 Aufwandspunkte
99.B7.1B †↔	Intensivmedizinische Komplexbehandlung, 1933 bis 2208 Aufwandspunkte	99.B7.1L †↔	Intensivmedizinische Komplexbehandlung, 11041 bis 13800 Aufwandspunkte
99.B7.1C †↔	Intensivmedizinische Komplexbehandlung, 2209 bis 2484 Aufwandspunkte	99.B7.1M †↔	Intensivmedizinische Komplexbehandlung, 13801 bis 16560 Aufwandspunkte
99.B7.1D †↔	Intensivmedizinische Komplexbehandlung, 2485 bis 2760 Aufwandspunkte	99.B7.1N †↔	Intensivmedizinische Komplexbehandlung, 16561 bis 19320 Aufwandspunkte
99.B7.1E †↔	Intensivmedizinische Komplexbehandlung, 2761 bis 3220 Aufwandspunkte	99.B7.1O †↔	Intensivmedizinische Komplexbehandlung, 19321 und mehr Aufwandspunkte

Prozedur A04-3

99.25.53 †↔ Hochgradig komplexe und intensive Chemotherapie 99.25.54 †↔ Hochgradig komplexe und intensive Chemotherapie: zwei Chemotherapien während eines stationären Aufenthalts

Prozedur A04-4

99.84.5C †↔ Protektive Isolierung in einem speziellen Zimmer, mindestens 42 bis 55 Behandlungstage 99.84.5E †↔ Protektive Isolierung in einem speziellen Zimmer, mindestens 70 bis 83 Behandlungstage
99.84.5D †↔ Protektive Isolierung in einem speziellen Zimmer, mindestens 56 bis 69 Behandlungstage 99.84.5F †↔ Protektive Isolierung in einem speziellen Zimmer, 84 und mehr Behandlungstage

ADRG A05**Herz- oder Lungentransplantation oder Trennung von Siamesischen Zwillingen**

Prozedur in Tabelle A05-1 oder Prozedur in Tabelle A05-2 oder Prozedur in Tabelle A05-3

DRG A05A

Herz- oder Lungentransplantation oder Trennung von Siamesischen Zwillingen mit intensivmedizinische Komplexbehandlung > 1176/1380 Aufwandspunkten oder bestimmte IntK mit IMCK Aufwandspunkten oder Nierentransplantation oder Alter < 18 Jahre, oder bestimmte Prozedur und intensivmedizinischer Komplexbehandlung > 392/552 Aufwandspunkte

Mindestens eine Prozedur in Tabelle A05-4 oder Prozedur in mindestens zwei der Tabellen A05-5, A05-6 oder Prozedur in mindestens zwei der Tabellen A05-7, A05-8 oder Alter < 18 Jahre oder Prozedur in Tabelle A05-9 oder Prozedur in Tabelle A05-10 und (mindestens eine Prozedur in Tabelle A05-11)

DRG A05B

Herz- oder Lungentransplantation oder Trennung von Siamesischen Zwillingen, Alter > 17 Jahre

Prozedur A05-1

33.6X.00 ↔ Kombinierte Herz-Lungentransplantation, n.n.bez. 37.51.10 ↔ Herztransplantation
33.6X.10 ↔ Kombinierte Herz-Lungen-Retransplantation während desselben stationären Aufenthaltes 37.51.20 ↔ Herz-Retransplantation während desselben stationären Aufenthaltes
33.6X.99 ↔ Kombinierte Herz-Lungentransplantation, sonstige 37.51.99 ↔ Herztransplantation, sonstige
37.51.00 ↔ Herztransplantation, n.n.bez.

Prozedur A05-10

37.69.20 †↔ Dauer der Behandlung mit einem herzkreislaufunterstützenden System, mit Pumpe, ohne Gasaustauschfunktion, intravasal (inkl. intrakardial), bis 48 Stunden 37.69.26 †↔ Dauer der Behandlung mit einem herzkreislaufunterstützenden System, mit Pumpe, ohne Gasaustauschfunktion, intravasal (inkl. intrakardial), von mehr als 168 Stunden bis 192 Stunden
37.69.21 †↔ Dauer der Behandlung mit einem herzkreislaufunterstützenden System, mit Pumpe, ohne Gasaustauschfunktion, intravasal (inkl. intrakardial), von mehr als 48 Stunden bis 96 Stunden 37.69.27 †↔ Dauer der Behandlung mit einem herzkreislaufunterstützenden System, mit Pumpe, ohne Gasaustauschfunktion, intravasal (inkl. intrakardial), von mehr als 192 Stunden bis 216 Stunden
37.69.22 †↔ Dauer der Behandlung mit einem herzkreislaufunterstützenden System, mit Pumpe, ohne Gasaustauschfunktion, intravasal (inkl. intrakardial), von mehr als 96 Stunden bis 120 Stunden 37.69.28 †↔ Dauer der Behandlung mit einem herzkreislaufunterstützenden System, mit Pumpe, ohne Gasaustauschfunktion, intravasal (inkl. intrakardial), von mehr als 216 Stunden bis 240 Stunden
37.69.24 †↔ Dauer der Behandlung mit einem herzkreislaufunterstützenden System, mit Pumpe, ohne Gasaustauschfunktion, intravasal (inkl. intrakardial), von mehr als 120 Stunden bis 144 Stunden 37.69.2A †↔ Dauer der Behandlung mit einem herzkreislaufunterstützenden System, mit Pumpe, ohne Gasaustauschfunktion, intravasal (inkl. intrakardial), von mehr als 240 Stunden bis 288 Stunden
37.69.25 †↔ Dauer der Behandlung mit einem herzkreislaufunterstützenden System, mit Pumpe, ohne Gasaustauschfunktion, intravasal (inkl. intrakardial), von mehr als 144 Stunden bis 168 Stunden 37.69.2B †↔ Dauer der Behandlung mit einem herzkreislaufunterstützenden System, mit Pumpe, ohne Gasaustauschfunktion, intravasal (inkl. intrakardial), von mehr als 288 Stunden bis 336 Stunden

- 37.69.60 †↔ Dauer der Behandlung mit einem herzkreislaufunterstützenden System, mit Pumpe, ohne Gasaustauschfunktion, intrakorporal, uni- und biventrikulär, bis 48 Stunden
- 37.69.61 †↔ Dauer der Behandlung mit einem herzkreislaufunterstützenden System, mit Pumpe, ohne Gasaustauschfunktion, intrakorporal, uni- und biventrikulär, von mehr als 48 Stunden bis 96 Stunden
- 37.69.62 †↔ Dauer der Behandlung mit einem herzkreislaufunterstützenden System, mit Pumpe, ohne Gasaustauschfunktion, intrakorporal, uni- und biventrikulär, von mehr als 96 Stunden bis 120 Stunden
- 37.69.64 †↔ Dauer der Behandlung mit einem herzkreislaufunterstützenden System, mit Pumpe, ohne Gasaustauschfunktion, intrakorporal, uni- und biventrikulär, von mehr als 120 Stunden bis 144 Stunden
- 37.69.65 †↔ Dauer der Behandlung mit einem herzkreislaufunterstützenden System, mit Pumpe, ohne Gasaustauschfunktion, intrakorporal, uni- und biventrikulär, von mehr als 144 Stunden bis 168 Stunden
- 37.69.66 †↔ Dauer der Behandlung mit einem herzkreislaufunterstützenden System, mit Pumpe, ohne Gasaustauschfunktion, intrakorporal, uni- und biventrikulär, von mehr als 168 Stunden bis 192 Stunden
- 37.69.67 †↔ Dauer der Behandlung mit einem herzkreislaufunterstützenden System, mit Pumpe, ohne Gasaustauschfunktion, intrakorporal, uni- und biventrikulär, von mehr als 192 Stunden bis 216 Stunden
- 37.69.68 †↔ Dauer der Behandlung mit einem herzkreislaufunterstützenden System, mit Pumpe, ohne Gasaustauschfunktion, intrakorporal, uni- und biventrikulär, von mehr als 216 Stunden bis 240 Stunden
- 37.69.6A †↔ Dauer der Behandlung mit einem herzkreislaufunterstützenden System, mit Pumpe, ohne Gasaustauschfunktion, intrakorporal, uni- und biventrikulär, von mehr als 240 Stunden bis 288 Stunden
- 37.69.6B †↔ Dauer der Behandlung mit einem herzkreislaufunterstützenden System, mit Pumpe, ohne Gasaustauschfunktion, intrakorporal, uni- und biventrikulär, von mehr als 288 Stunden bis 336 Stunden
- 37.69.6C †↔ Dauer der Behandlung mit einem herzkreislaufunterstützenden System, mit Pumpe, ohne Gasaustauschfunktion, intrakorporal, uni- und biventrikulär, von mehr als 336 Stunden bis 384 Stunden
- 37.69.6D †↔ Dauer der Behandlung mit einem herzkreislaufunterstützenden System, mit Pumpe, ohne Gasaustauschfunktion, intrakorporal, uni- und biventrikulär, von mehr als 384 Stunden bis 432 Stunden
- 37.69.6E †↔ Dauer der Behandlung mit einem herzkreislaufunterstützenden System, mit Pumpe, ohne Gasaustauschfunktion, intrakorporal, uni- und biventrikulär, von mehr als 432 Stunden bis 480 Stunden
- 37.69.6F †↔ Dauer der Behandlung mit einem herzkreislaufunterstützenden System, mit Pumpe, ohne Gasaustauschfunktion, intrakorporal, uni- und biventrikulär, von mehr als 480 Stunden bis 528 Stunden
- 37.69.6G †↔ Dauer der Behandlung mit einem herzkreislaufunterstützenden System, mit Pumpe, ohne Gasaustauschfunktion, intrakorporal, uni- und biventrikulär, von mehr als 528 Stunden bis 600 Stunden
- 37.69.6H †↔ Dauer der Behandlung mit einem herzkreislaufunterstützenden System, mit Pumpe, ohne Gasaustauschfunktion, intrakorporal, uni- und biventrikulär, von mehr als 600 Stunden bis 672 Stunden
- 37.69.6I †↔ Dauer der Behandlung mit einem herzkreislaufunterstützenden System, mit Pumpe, ohne Gasaustauschfunktion, intrakorporal, uni- und biventrikulär, von mehr als 672 Stunden bis 744 Stunden
- 37.69.6J †↔ Dauer der Behandlung mit einem herzkreislaufunterstützenden System, mit Pumpe, ohne Gasaustauschfunktion, intrakorporal, uni- und biventrikulär, von mehr als 744 Stunden bis 816 Stunden
- 37.69.6K †↔ Dauer der Behandlung mit einem herzkreislaufunterstützenden System, mit Pumpe, ohne Gasaustauschfunktion, intrakorporal, uni- und biventrikulär, von mehr als 816 Stunden bis 888 Stunden
- 37.69.6L †↔ Dauer der Behandlung mit einem herzkreislaufunterstützenden System, mit Pumpe, ohne Gasaustauschfunktion, intrakorporal, uni- und biventrikulär, von mehr als 888 Stunden bis 960 Stunden
- 37.69.6M †↔ Dauer der Behandlung mit einem herzkreislaufunterstützenden System, mit Pumpe, ohne Gasaustauschfunktion, intrakorporal, uni- und biventrikulär, von mehr als 960 Stunden bis 1032 Stunden
- 37.69.6N †↔ Dauer der Behandlung mit einem herzkreislaufunterstützenden System, mit Pumpe, ohne Gasaustauschfunktion, intrakorporal, uni- und biventrikulär, von mehr als 1032 Stunden

Prozedur A05-11

- 99.B7.15 †↔ Intensivmedizinische Komplexbehandlung, 553 bis 828 Aufwandspunkte
- 99.B7.16 †↔ Intensivmedizinische Komplexbehandlung, 829 bis 1104 Aufwandspunkte
- 99.B7.17 †↔ Intensivmedizinische Komplexbehandlung, 1105 bis 1380 Aufwandspunkte
- 99.B7.18 †↔ Intensivmedizinische Komplexbehandlung, 1381 bis 1656 Aufwandspunkte
- 99.B7.1A †↔ Intensivmedizinische Komplexbehandlung, 1657 bis 1932 Aufwandspunkte
- 99.B7.1B †↔ Intensivmedizinische Komplexbehandlung, 1933 bis 2208 Aufwandspunkte
- 99.B7.1C †↔ Intensivmedizinische Komplexbehandlung, 2209 bis 2484 Aufwandspunkte
- 99.B7.1D †↔ Intensivmedizinische Komplexbehandlung, 2485 bis 2760 Aufwandspunkte
- 99.B7.1E †↔ Intensivmedizinische Komplexbehandlung, 2761 bis 3220 Aufwandspunkte
- 99.B7.1F †↔ Intensivmedizinische Komplexbehandlung, 3221 bis 3680 Aufwandspunkte
- 99.B7.1G †↔ Intensivmedizinische Komplexbehandlung, 3681 bis 4600 Aufwandspunkte
- 99.B7.1H †↔ Intensivmedizinische Komplexbehandlung, 4601 bis 5520 Aufwandspunkte

99.B7.1I †↔ Intensivmedizinische Komplexbehandlung, 5521 bis 7360 Aufwandspunkte	99.B7.4P †↔ Intensivmedizinische Komplexbehandlung im Kindesalter (Basisprozedur), 11761 bis 13720 Aufwandspunkte
99.B7.1J †↔ Intensivmedizinische Komplexbehandlung, 7361 bis 9200 Aufwandspunkte	99.B7.4Q †↔ Intensivmedizinische Komplexbehandlung im Kindesalter (Basisprozedur), 13721 bis 16660 Aufwandspunkte
99.B7.1K †↔ Intensivmedizinische Komplexbehandlung, 9201 bis 11040 Aufwandspunkte	99.B7.4R †↔ Intensivmedizinische Komplexbehandlung im Kindesalter (Basisprozedur), 16661 bis 19600 Aufwandspunkte
99.B7.1L †↔ Intensivmedizinische Komplexbehandlung, 11041 bis 13800 Aufwandspunkte	99.B7.4S †↔ Intensivmedizinische Komplexbehandlung im Kindesalter (Basisprozedur), 19601 und mehr Aufwandspunkte
99.B7.1M †↔ Intensivmedizinische Komplexbehandlung, 13801 bis 16560 Aufwandspunkte	99.B7.55 †↔ Intensivmedizinische Komplexbehandlung im Neugeborenenalter (Basisprozedur), 393 bis 588 Aufwandspunkte
99.B7.1N †↔ Intensivmedizinische Komplexbehandlung, 16561 bis 19320 Aufwandspunkte	99.B7.56 †↔ Intensivmedizinische Komplexbehandlung im Neugeborenenalter (Basisprozedur), 589 bis 784 Aufwandspunkte
99.B7.1O †↔ Intensivmedizinische Komplexbehandlung, 19321 und mehr Aufwandspunkte	99.B7.57 †↔ Intensivmedizinische Komplexbehandlung im Neugeborenenalter (Basisprozedur), 785 bis 980 Aufwandspunkte
99.B7.45 †↔ Intensivmedizinische Komplexbehandlung im Kindesalter (Basisprozedur), 393 bis 588 Aufwandspunkte	99.B7.58 †↔ Intensivmedizinische Komplexbehandlung im Neugeborenenalter (Basisprozedur), 981 bis 1176 Aufwandspunkte
99.B7.46 †↔ Intensivmedizinische Komplexbehandlung im Kindesalter (Basisprozedur), 589 bis 784 Aufwandspunkte	99.B7.5A †↔ Intensivmedizinische Komplexbehandlung im Neugeborenenalter (Basisprozedur), 1177 bis 1470 Aufwandspunkte
99.B7.47 †↔ Intensivmedizinische Komplexbehandlung im Kindesalter (Basisprozedur), 785 bis 980 Aufwandspunkte	99.B7.5B †↔ Intensivmedizinische Komplexbehandlung im Neugeborenenalter (Basisprozedur), 1471 bis 1764 Aufwandspunkte
99.B7.48 †↔ Intensivmedizinische Komplexbehandlung im Kindesalter (Basisprozedur), 981 bis 1176 Aufwandspunkte	99.B7.5C †↔ Intensivmedizinische Komplexbehandlung im Neugeborenenalter (Basisprozedur), 1765 bis 2058 Aufwandspunkte
99.B7.4A †↔ Intensivmedizinische Komplexbehandlung im Kindesalter (Basisprozedur), 1177 bis 1470 Aufwandspunkte	99.B7.5D †↔ Intensivmedizinische Komplexbehandlung im Neugeborenenalter (Basisprozedur), 2059 bis 2352 Aufwandspunkte
99.B7.4B †↔ Intensivmedizinische Komplexbehandlung im Kindesalter (Basisprozedur), 1471 bis 1764 Aufwandspunkte	99.B7.5E †↔ Intensivmedizinische Komplexbehandlung im Neugeborenenalter (Basisprozedur), 2353 bis 2646 Aufwandspunkte
99.B7.4C †↔ Intensivmedizinische Komplexbehandlung im Kindesalter (Basisprozedur), 1765 bis 2058 Aufwandspunkte	99.B7.5F †↔ Intensivmedizinische Komplexbehandlung im Neugeborenenalter (Basisprozedur), 2647 bis 2940 Aufwandspunkte
99.B7.4D †↔ Intensivmedizinische Komplexbehandlung im Kindesalter (Basisprozedur), 2059 bis 2352 Aufwandspunkte	99.B7.5G †↔ Intensivmedizinische Komplexbehandlung im Neugeborenenalter (Basisprozedur), 2941 bis 3430 Aufwandspunkte
99.B7.4E †↔ Intensivmedizinische Komplexbehandlung im Kindesalter (Basisprozedur), 2353 bis 2646 Aufwandspunkte	99.B7.5H †↔ Intensivmedizinische Komplexbehandlung im Neugeborenenalter (Basisprozedur), 3431 bis 3920 Aufwandspunkte
99.B7.4F †↔ Intensivmedizinische Komplexbehandlung im Kindesalter (Basisprozedur), 2647 bis 2940 Aufwandspunkte	99.B7.5I †↔ Intensivmedizinische Komplexbehandlung im Neugeborenenalter (Basisprozedur), 3921 bis 4410 Aufwandspunkte
99.B7.4G †↔ Intensivmedizinische Komplexbehandlung im Kindesalter (Basisprozedur), 2941 bis 3430 Aufwandspunkte	99.B7.5J †↔ Intensivmedizinische Komplexbehandlung im Neugeborenenalter (Basisprozedur), 4411 bis 4900 Aufwandspunkte
99.B7.4H †↔ Intensivmedizinische Komplexbehandlung im Kindesalter (Basisprozedur), 3431 bis 3920 Aufwandspunkte	99.B7.5K †↔ Intensivmedizinische Komplexbehandlung im Neugeborenenalter (Basisprozedur), 4901 bis 5880 Aufwandspunkte
99.B7.4I †↔ Intensivmedizinische Komplexbehandlung im Kindesalter (Basisprozedur), 3921 bis 4410 Aufwandspunkte	99.B7.5L †↔ Intensivmedizinische Komplexbehandlung im Neugeborenenalter (Basisprozedur), 5881 bis 6860 Aufwandspunkte
99.B7.4J †↔ Intensivmedizinische Komplexbehandlung im Kindesalter (Basisprozedur), 4411 bis 4900 Aufwandspunkte	99.B7.5M †↔ Intensivmedizinische Komplexbehandlung im Neugeborenenalter (Basisprozedur), 6861 bis 7840 Aufwandspunkte
99.B7.4K †↔ Intensivmedizinische Komplexbehandlung im Kindesalter (Basisprozedur), 4901 bis 5880 Aufwandspunkte	99.B7.5N †↔ Intensivmedizinische Komplexbehandlung im Neugeborenenalter (Basisprozedur), 7841 bis 9800 Aufwandspunkte
99.B7.4L †↔ Intensivmedizinische Komplexbehandlung im Kindesalter (Basisprozedur), 5881 bis 6860 Aufwandspunkte	99.B7.5O †↔ Intensivmedizinische Komplexbehandlung im Neugeborenenalter (Basisprozedur), 9801 bis 11760 Aufwandspunkte
99.B7.4M †↔ Intensivmedizinische Komplexbehandlung im Kindesalter (Basisprozedur), 6861 bis 7840 Aufwandspunkte	
99.B7.4N †↔ Intensivmedizinische Komplexbehandlung im Kindesalter (Basisprozedur), 7841 bis 9800 Aufwandspunkte	
99.B7.4O †↔ Intensivmedizinische Komplexbehandlung im Kindesalter (Basisprozedur), 9801 bis 11760 Aufwandspunkte	

99.B7.5P †↔	Intensivmedizinische Komplexbehandlung im Neugeborenenalter (Basisprozedur), 11761 bis 13720 Aufwandspunkte	99.B7.5R †↔	Intensivmedizinische Komplexbehandlung im Neugeborenenalter (Basisprozedur), 16661 bis 19600 Aufwandspunkte
99.B7.5Q †↔	Intensivmedizinische Komplexbehandlung im Neugeborenenalter (Basisprozedur), 13721 bis 16660 Aufwandspunkte	99.B7.5S †↔	Intensivmedizinische Komplexbehandlung im Neugeborenenalter (Basisprozedur), 19601 und mehr Aufwandspunkte

Prozedur A05-2

33.50 ↔	Lungentransplantation, n.n.bez.	33.53 ↔	Lungen-Retransplantation während desselben stationären Aufenthaltes
33.51 ↔	Einseitige Lungentransplantation		
33.52 ↔	Beidseitige Lungentransplantation		

Prozedur A05-3

84.92 ↔	Trennung von eineiigen siamesischen Zwillingen	84.93 ↔	Trennung von zweieiigen siamesischen Zwillingen
---------	--	---------	---

Prozedur A05-4

99.B7.18 †↔	Intensivmedizinische Komplexbehandlung, 1381 bis 1656 Aufwandspunkte	99.B7.4G †↔	Intensivmedizinische Komplexbehandlung im Kindesalter (Basisprozedur), 2941 bis 3430 Aufwandspunkte
99.B7.1A †↔	Intensivmedizinische Komplexbehandlung, 1657 bis 1932 Aufwandspunkte	99.B7.4H †↔	Intensivmedizinische Komplexbehandlung im Kindesalter (Basisprozedur), 3431 bis 3920 Aufwandspunkte
99.B7.1B †↔	Intensivmedizinische Komplexbehandlung, 1933 bis 2208 Aufwandspunkte	99.B7.4I †↔	Intensivmedizinische Komplexbehandlung im Kindesalter (Basisprozedur), 3921 bis 4410 Aufwandspunkte
99.B7.1C †↔	Intensivmedizinische Komplexbehandlung, 2209 bis 2484 Aufwandspunkte	99.B7.4J †↔	Intensivmedizinische Komplexbehandlung im Kindesalter (Basisprozedur), 4411 bis 4900 Aufwandspunkte
99.B7.1D †↔	Intensivmedizinische Komplexbehandlung, 2485 bis 2760 Aufwandspunkte	99.B7.4K †↔	Intensivmedizinische Komplexbehandlung im Kindesalter (Basisprozedur), 4901 bis 5880 Aufwandspunkte
99.B7.1E †↔	Intensivmedizinische Komplexbehandlung, 2761 bis 3220 Aufwandspunkte	99.B7.4L †↔	Intensivmedizinische Komplexbehandlung im Kindesalter (Basisprozedur), 5881 bis 6860 Aufwandspunkte
99.B7.1F †↔	Intensivmedizinische Komplexbehandlung, 3221 bis 3680 Aufwandspunkte	99.B7.4M †↔	Intensivmedizinische Komplexbehandlung im Kindesalter (Basisprozedur), 6861 bis 7840 Aufwandspunkte
99.B7.1G †↔	Intensivmedizinische Komplexbehandlung, 3681 bis 4600 Aufwandspunkte	99.B7.4N †↔	Intensivmedizinische Komplexbehandlung im Kindesalter (Basisprozedur), 7841 bis 9800 Aufwandspunkte
99.B7.1H †↔	Intensivmedizinische Komplexbehandlung, 4601 bis 5520 Aufwandspunkte	99.B7.4O †↔	Intensivmedizinische Komplexbehandlung im Kindesalter (Basisprozedur), 9801 bis 11760 Aufwandspunkte
99.B7.1I †↔	Intensivmedizinische Komplexbehandlung, 5521 bis 7360 Aufwandspunkte	99.B7.4P †↔	Intensivmedizinische Komplexbehandlung im Kindesalter (Basisprozedur), 11761 bis 13720 Aufwandspunkte
99.B7.1J †↔	Intensivmedizinische Komplexbehandlung, 7361 bis 9200 Aufwandspunkte	99.B7.4Q †↔	Intensivmedizinische Komplexbehandlung im Kindesalter (Basisprozedur), 13721 bis 16660 Aufwandspunkte
99.B7.1K †↔	Intensivmedizinische Komplexbehandlung, 9201 bis 11040 Aufwandspunkte	99.B7.4R †↔	Intensivmedizinische Komplexbehandlung im Kindesalter (Basisprozedur), 16661 bis 19600 Aufwandspunkte
99.B7.1L †↔	Intensivmedizinische Komplexbehandlung, 11041 bis 13800 Aufwandspunkte	99.B7.4S †↔	Intensivmedizinische Komplexbehandlung im Kindesalter (Basisprozedur), 19601 und mehr Aufwandspunkte
99.B7.1M †↔	Intensivmedizinische Komplexbehandlung, 13801 bis 16560 Aufwandspunkte	99.B7.5A †↔	Intensivmedizinische Komplexbehandlung im Neugeborenenalter (Basisprozedur), 1177 bis 1470 Aufwandspunkte
99.B7.1N †↔	Intensivmedizinische Komplexbehandlung, 16561 bis 19320 Aufwandspunkte	99.B7.5B †↔	Intensivmedizinische Komplexbehandlung im Neugeborenenalter (Basisprozedur), 1471 bis 1764 Aufwandspunkte
99.B7.1O †↔	Intensivmedizinische Komplexbehandlung, 19321 und mehr Aufwandspunkte	99.B7.5C †↔	Intensivmedizinische Komplexbehandlung im Neugeborenenalter (Basisprozedur), 1765 bis 2058 Aufwandspunkte
99.B7.4A †↔	Intensivmedizinische Komplexbehandlung im Kindesalter (Basisprozedur), 1177 bis 1470 Aufwandspunkte		
99.B7.4B †↔	Intensivmedizinische Komplexbehandlung im Kindesalter (Basisprozedur), 1471 bis 1764 Aufwandspunkte		
99.B7.4C †↔	Intensivmedizinische Komplexbehandlung im Kindesalter (Basisprozedur), 1765 bis 2058 Aufwandspunkte		
99.B7.4D †↔	Intensivmedizinische Komplexbehandlung im Kindesalter (Basisprozedur), 2059 bis 2352 Aufwandspunkte		
99.B7.4E †↔	Intensivmedizinische Komplexbehandlung im Kindesalter (Basisprozedur), 2353 bis 2646 Aufwandspunkte		
99.B7.4F †↔	Intensivmedizinische Komplexbehandlung im Kindesalter (Basisprozedur), 2647 bis 2940 Aufwandspunkte		

- 99.B7.5D †↔ Intensivmedizinische Komplexbehandlung im Neugeborenenalter (Basisprozedur), 2059 bis 2352 Aufwandspunkte
- 99.B7.5E †↔ Intensivmedizinische Komplexbehandlung im Neugeborenenalter (Basisprozedur), 2353 bis 2646 Aufwandspunkte
- 99.B7.5F †↔ Intensivmedizinische Komplexbehandlung im Neugeborenenalter (Basisprozedur), 2647 bis 2940 Aufwandspunkte
- 99.B7.5G †↔ Intensivmedizinische Komplexbehandlung im Neugeborenenalter (Basisprozedur), 2941 bis 3430 Aufwandspunkte
- 99.B7.5H †↔ Intensivmedizinische Komplexbehandlung im Neugeborenenalter (Basisprozedur), 3431 bis 3920 Aufwandspunkte
- 99.B7.5I †↔ Intensivmedizinische Komplexbehandlung im Neugeborenenalter (Basisprozedur), 3921 bis 4410 Aufwandspunkte
- 99.B7.5J †↔ Intensivmedizinische Komplexbehandlung im Neugeborenenalter (Basisprozedur), 4411 bis 4900 Aufwandspunkte
- 99.B7.5K †↔ Intensivmedizinische Komplexbehandlung im Neugeborenenalter (Basisprozedur), 4901 bis 5880 Aufwandspunkte
- 99.B7.5L †↔ Intensivmedizinische Komplexbehandlung im Neugeborenenalter (Basisprozedur), 5881 bis 6860 Aufwandspunkte
- 99.B7.5M †↔ Intensivmedizinische Komplexbehandlung im Neugeborenenalter (Basisprozedur), 6861 bis 7840 Aufwandspunkte
- 99.B7.5N †↔ Intensivmedizinische Komplexbehandlung im Neugeborenenalter (Basisprozedur), 7841 bis 9800 Aufwandspunkte
- 99.B7.5O †↔ Intensivmedizinische Komplexbehandlung im Neugeborenenalter (Basisprozedur), 9801 bis 11760 Aufwandspunkte
- 99.B7.5P †↔ Intensivmedizinische Komplexbehandlung im Neugeborenenalter (Basisprozedur), 11761 bis 13720 Aufwandspunkte
- 99.B7.5Q †↔ Intensivmedizinische Komplexbehandlung im Neugeborenenalter (Basisprozedur), 13721 bis 16660 Aufwandspunkte
- 99.B7.5R †↔ Intensivmedizinische Komplexbehandlung im Neugeborenenalter (Basisprozedur), 16661 bis 19600 Aufwandspunkte
- 99.B7.5S †↔ Intensivmedizinische Komplexbehandlung im Neugeborenenalter (Basisprozedur), 19601 und mehr Aufwandspunkte

Prozedur A05-5

- 99.B7.48 †↔ Intensivmedizinische Komplexbehandlung im Kindesalter (Basisprozedur), 981 bis 1176 Aufwandspunkte
- 99.B7.4A †↔ Intensivmedizinische Komplexbehandlung im Kindesalter (Basisprozedur), 1177 bis 1470 Aufwandspunkte
- 99.B7.4B †↔ Intensivmedizinische Komplexbehandlung im Kindesalter (Basisprozedur), 1471 bis 1764 Aufwandspunkte
- 99.B7.4C †↔ Intensivmedizinische Komplexbehandlung im Kindesalter (Basisprozedur), 1765 bis 2058 Aufwandspunkte
- 99.B7.4D †↔ Intensivmedizinische Komplexbehandlung im Kindesalter (Basisprozedur), 2059 bis 2352 Aufwandspunkte
- 99.B7.4E †↔ Intensivmedizinische Komplexbehandlung im Kindesalter (Basisprozedur), 2353 bis 2646 Aufwandspunkte
- 99.B7.4F †↔ Intensivmedizinische Komplexbehandlung im Kindesalter (Basisprozedur), 2647 bis 2940 Aufwandspunkte
- 99.B7.4G †↔ Intensivmedizinische Komplexbehandlung im Kindesalter (Basisprozedur), 2941 bis 3430 Aufwandspunkte
- 99.B7.4H †↔ Intensivmedizinische Komplexbehandlung im Kindesalter (Basisprozedur), 3431 bis 3920 Aufwandspunkte
- 99.B7.4I †↔ Intensivmedizinische Komplexbehandlung im Kindesalter (Basisprozedur), 3921 bis 4410 Aufwandspunkte
- 99.B7.4J †↔ Intensivmedizinische Komplexbehandlung im Kindesalter (Basisprozedur), 4411 bis 4900 Aufwandspunkte
- 99.B7.4K †↔ Intensivmedizinische Komplexbehandlung im Kindesalter (Basisprozedur), 4901 bis 5880 Aufwandspunkte
- 99.B7.4L †↔ Intensivmedizinische Komplexbehandlung im Kindesalter (Basisprozedur), 5881 bis 6860 Aufwandspunkte
- 99.B7.4M †↔ Intensivmedizinische Komplexbehandlung im Kindesalter (Basisprozedur), 6861 bis 7840 Aufwandspunkte
- 99.B7.4N †↔ Intensivmedizinische Komplexbehandlung im Kindesalter (Basisprozedur), 7841 bis 9800 Aufwandspunkte
- 99.B7.4O †↔ Intensivmedizinische Komplexbehandlung im Kindesalter (Basisprozedur), 9801 bis 11760 Aufwandspunkte
- 99.B7.4P †↔ Intensivmedizinische Komplexbehandlung im Kindesalter (Basisprozedur), 11761 bis 13720 Aufwandspunkte
- 99.B7.4Q †↔ Intensivmedizinische Komplexbehandlung im Kindesalter (Basisprozedur), 13721 bis 16660 Aufwandspunkte
- 99.B7.4R †↔ Intensivmedizinische Komplexbehandlung im Kindesalter (Basisprozedur), 16661 bis 19600 Aufwandspunkte
- 99.B7.4S †↔ Intensivmedizinische Komplexbehandlung im Kindesalter (Basisprozedur), 19601 und mehr Aufwandspunkte
- 99.B7.58 †↔ Intensivmedizinische Komplexbehandlung im Neugeborenenalter (Basisprozedur), 981 bis 1176 Aufwandspunkte
- 99.B7.5A †↔ Intensivmedizinische Komplexbehandlung im Neugeborenenalter (Basisprozedur), 1177 bis 1470 Aufwandspunkte
- 99.B7.5B †↔ Intensivmedizinische Komplexbehandlung im Neugeborenenalter (Basisprozedur), 1471 bis 1764 Aufwandspunkte
- 99.B7.5C †↔ Intensivmedizinische Komplexbehandlung im Neugeborenenalter (Basisprozedur), 1765 bis 2058 Aufwandspunkte
- 99.B7.5D †↔ Intensivmedizinische Komplexbehandlung im Neugeborenenalter (Basisprozedur), 2059 bis 2352 Aufwandspunkte
- 99.B7.5E †↔ Intensivmedizinische Komplexbehandlung im Neugeborenenalter (Basisprozedur), 2353 bis 2646 Aufwandspunkte
- 99.B7.5F †↔ Intensivmedizinische Komplexbehandlung im Neugeborenenalter (Basisprozedur), 2647 bis 2940 Aufwandspunkte
- 99.B7.5G †↔ Intensivmedizinische Komplexbehandlung im Neugeborenenalter (Basisprozedur), 2941 bis 3430 Aufwandspunkte

- 99.B7.5H †↔ Intensivmedizinische Komplexbehandlung im Neugeborenenalter (Basisprozedur), 3431 bis 3920 Aufwandspunkte
- 99.B7.5I †↔ Intensivmedizinische Komplexbehandlung im Neugeborenenalter (Basisprozedur), 3921 bis 4410 Aufwandspunkte
- 99.B7.5J †↔ Intensivmedizinische Komplexbehandlung im Neugeborenenalter (Basisprozedur), 4411 bis 4900 Aufwandspunkte
- 99.B7.5K †↔ Intensivmedizinische Komplexbehandlung im Neugeborenenalter (Basisprozedur), 4901 bis 5880 Aufwandspunkte
- 99.B7.5L †↔ Intensivmedizinische Komplexbehandlung im Neugeborenenalter (Basisprozedur), 5881 bis 6860 Aufwandspunkte
- 99.B7.5M †↔ Intensivmedizinische Komplexbehandlung im Neugeborenenalter (Basisprozedur), 6861 bis 7840 Aufwandspunkte
- 99.B7.5N †↔ Intensivmedizinische Komplexbehandlung im Neugeborenenalter (Basisprozedur), 7841 bis 9800 Aufwandspunkte
- 99.B7.5O †↔ Intensivmedizinische Komplexbehandlung im Neugeborenenalter (Basisprozedur), 9801 bis 11760 Aufwandspunkte
- 99.B7.5P †↔ Intensivmedizinische Komplexbehandlung im Neugeborenenalter (Basisprozedur), 11761 bis 13720 Aufwandspunkte
- 99.B7.5Q †↔ Intensivmedizinische Komplexbehandlung im Neugeborenenalter (Basisprozedur), 13721 bis 16660 Aufwandspunkte
- 99.B7.5R †↔ Intensivmedizinische Komplexbehandlung im Neugeborenenalter (Basisprozedur), 16661 bis 19600 Aufwandspunkte
- 99.B7.5S †↔ Intensivmedizinische Komplexbehandlung im Neugeborenenalter (Basisprozedur), 19601 und mehr Aufwandspunkte

Prozedur A05-6

- 99.B8.45 †↔ IMC-Komplexbehandlung im Kindesalter, 393 bis 588 Aufwandspunkte
- 99.B8.46 †↔ IMC-Komplexbehandlung im Kindesalter, 589 bis 784 Aufwandspunkte
- 99.B8.47 †↔ IMC-Komplexbehandlung im Kindesalter, 785 bis 980 Aufwandspunkte
- 99.B8.48 †↔ IMC-Komplexbehandlung im Kindesalter, 981 bis 1176 Aufwandspunkte
- 99.B8.4A †↔ IMC-Komplexbehandlung im Kindesalter, 1177 bis 1470 Aufwandspunkte
- 99.B8.4B †↔ IMC-Komplexbehandlung im Kindesalter, 1471 bis 1764 Aufwandspunkte
- 99.B8.4C †↔ IMC-Komplexbehandlung im Kindesalter, 1765 bis 2058 Aufwandspunkte
- 99.B8.4D †↔ IMC-Komplexbehandlung im Kindesalter, 2059 bis 2352 Aufwandspunkte
- 99.B8.4E †↔ IMC-Komplexbehandlung im Kindesalter, 2353 bis 2646 Aufwandspunkte
- 99.B8.4F †↔ IMC-Komplexbehandlung im Kindesalter, 2647 bis 2940 Aufwandspunkte
- 99.B8.4G †↔ IMC-Komplexbehandlung im Kindesalter, 2941 bis 3430 Aufwandspunkte
- 99.B8.4H †↔ IMC-Komplexbehandlung im Kindesalter, 3431 bis 3920 Aufwandspunkte
- 99.B8.4I †↔ IMC-Komplexbehandlung im Kindesalter, 3921 bis 4410 Aufwandspunkte
- 99.B8.4J †↔ IMC-Komplexbehandlung im Kindesalter, 4411 bis 4900 Aufwandspunkte
- 99.B8.4K †↔ IMC-Komplexbehandlung im Kindesalter, 4901 bis 5880 Aufwandspunkte
- 99.B8.4L †↔ IMC-Komplexbehandlung im Kindesalter, 5881 bis 6860 Aufwandspunkte
- 99.B8.4M †↔ IMC-Komplexbehandlung im Kindesalter, 6861 bis 7840 Aufwandspunkte
- 99.B8.4N †↔ IMC-Komplexbehandlung im Kindesalter, 7841 bis 9800 Aufwandspunkte
- 99.B8.4O †↔ IMC-Komplexbehandlung im Kindesalter, 9801 bis 11760 Aufwandspunkte
- 99.B8.4P †↔ IMC-Komplexbehandlung im Kindesalter, 11761 bis 13720 Aufwandspunkte
- 99.B8.4Q †↔ IMC-Komplexbehandlung im Kindesalter, 13721 bis 16660 Aufwandspunkte
- 99.B8.4R †↔ IMC-Komplexbehandlung im Kindesalter, 16661 bis 19600 Aufwandspunkte
- 99.B8.4S †↔ IMC-Komplexbehandlung im Kindesalter, 19601 und mehr Aufwandspunkte
- 99.B8.55 †↔ IMC-Komplexbehandlung im Neugeborenenalter, 393 bis 588 Aufwandspunkte
- 99.B8.56 †↔ IMC-Komplexbehandlung im Neugeborenenalter, 589 bis 784 Aufwandspunkte
- 99.B8.57 †↔ IMC-Komplexbehandlung im Neugeborenenalter, 785 bis 980 Aufwandspunkte
- 99.B8.58 †↔ IMC-Komplexbehandlung im Neugeborenenalter, 981 bis 1176 Aufwandspunkte
- 99.B8.5A †↔ IMC-Komplexbehandlung im Neugeborenenalter, 1177 bis 1470 Aufwandspunkte
- 99.B8.5B †↔ IMC-Komplexbehandlung im Neugeborenenalter, 1471 bis 1764 Aufwandspunkte
- 99.B8.5C †↔ IMC-Komplexbehandlung im Neugeborenenalter, 1765 bis 2058 Aufwandspunkte
- 99.B8.5D †↔ IMC-Komplexbehandlung im Neugeborenenalter, 2059 bis 2352 Aufwandspunkte
- 99.B8.5E †↔ IMC-Komplexbehandlung im Neugeborenenalter, 2353 bis 2646 Aufwandspunkte
- 99.B8.5F †↔ IMC-Komplexbehandlung im Neugeborenenalter, 2647 bis 2940 Aufwandspunkte
- 99.B8.5G †↔ IMC-Komplexbehandlung im Neugeborenenalter, 2941 bis 3430 Aufwandspunkte
- 99.B8.5H †↔ IMC-Komplexbehandlung im Neugeborenenalter, 3431 bis 3920 Aufwandspunkte
- 99.B8.5I †↔ IMC-Komplexbehandlung im Neugeborenenalter, 3921 bis 4410 Aufwandspunkte
- 99.B8.5J †↔ IMC-Komplexbehandlung im Neugeborenenalter, 4411 bis 4900 Aufwandspunkte
- 99.B8.5K †↔ IMC-Komplexbehandlung im Neugeborenenalter, 4901 bis 5880 Aufwandspunkte
- 99.B8.5L †↔ IMC-Komplexbehandlung im Neugeborenenalter, 5881 bis 6860 Aufwandspunkte
- 99.B8.5M †↔ IMC-Komplexbehandlung im Neugeborenenalter, 6861 bis 7840 Aufwandspunkte
- 99.B8.5N †↔ IMC-Komplexbehandlung im Neugeborenenalter, 7841 bis 9800 Aufwandspunkte
- 99.B8.5O †↔ IMC-Komplexbehandlung im Neugeborenenalter, 9801 bis 11760 Aufwandspunkte
- 99.B8.5P †↔ IMC-Komplexbehandlung im Neugeborenenalter, 11761 bis 13720 Aufwandspunkte
- 99.B8.5Q †↔ IMC-Komplexbehandlung im Neugeborenenalter, 13721 bis 16660 Aufwandspunkte
- 99.B8.5R †↔ IMC-Komplexbehandlung im Neugeborenenalter, 16661 bis 19600 Aufwandspunkte
- 99.B8.5S †↔ IMC-Komplexbehandlung im Neugeborenenalter, 19601 und mehr Aufwandspunkte

Prozedur A05-7

99.B7.17 †↔ Intensivmedizinische Komplexbehandlung, 1105 bis 1380 Aufwandspunkte	99.B7.1H †↔ Intensivmedizinische Komplexbehandlung, 4601 bis 5520 Aufwandspunkte
99.B7.18 †↔ Intensivmedizinische Komplexbehandlung, 1381 bis 1656 Aufwandspunkte	99.B7.1I †↔ Intensivmedizinische Komplexbehandlung, 5521 bis 7360 Aufwandspunkte
99.B7.1A †↔ Intensivmedizinische Komplexbehandlung, 1657 bis 1932 Aufwandspunkte	99.B7.1J †↔ Intensivmedizinische Komplexbehandlung, 7361 bis 9200 Aufwandspunkte
99.B7.1B †↔ Intensivmedizinische Komplexbehandlung, 1933 bis 2208 Aufwandspunkte	99.B7.1K †↔ Intensivmedizinische Komplexbehandlung, 9201 bis 11040 Aufwandspunkte
99.B7.1C †↔ Intensivmedizinische Komplexbehandlung, 2209 bis 2484 Aufwandspunkte	99.B7.1L †↔ Intensivmedizinische Komplexbehandlung, 11041 bis 13800 Aufwandspunkte
99.B7.1D †↔ Intensivmedizinische Komplexbehandlung, 2485 bis 2760 Aufwandspunkte	99.B7.1M †↔ Intensivmedizinische Komplexbehandlung, 13801 bis 16560 Aufwandspunkte
99.B7.1E †↔ Intensivmedizinische Komplexbehandlung, 2761 bis 3220 Aufwandspunkte	99.B7.1N †↔ Intensivmedizinische Komplexbehandlung, 16561 bis 19320 Aufwandspunkte
99.B7.1F †↔ Intensivmedizinische Komplexbehandlung, 3221 bis 3680 Aufwandspunkte	99.B7.1O †↔ Intensivmedizinische Komplexbehandlung, 19321 und mehr Aufwandspunkte
99.B7.1G †↔ Intensivmedizinische Komplexbehandlung, 3681 bis 4600 Aufwandspunkte	

Prozedur A05-8

99.B8.15 †↔ IMC-Komplexbehandlung des Erwachsenen, 553 bis 828 Aufwandspunkte	99.B8.1G †↔ IMC-Komplexbehandlung des Erwachsenen, 3681 bis 4600 Aufwandspunkte
99.B8.16 †↔ IMC-Komplexbehandlung des Erwachsenen, 829 bis 1104 Aufwandspunkte	99.B8.1H †↔ IMC-Komplexbehandlung des Erwachsenen, 4601 bis 5520 Aufwandspunkte
99.B8.17 †↔ IMC-Komplexbehandlung des Erwachsenen, 1105 bis 1380 Aufwandspunkte	99.B8.1I †↔ IMC-Komplexbehandlung des Erwachsenen, 5521 bis 7360 Aufwandspunkte
99.B8.18 †↔ IMC-Komplexbehandlung des Erwachsenen, 1381 bis 1656 Aufwandspunkte	99.B8.1J †↔ IMC-Komplexbehandlung des Erwachsenen, 7361 bis 9200 Aufwandspunkte
99.B8.1A †↔ IMC-Komplexbehandlung des Erwachsenen, 1657 bis 1932 Aufwandspunkte	99.B8.1K †↔ IMC-Komplexbehandlung des Erwachsenen, 9201 bis 11040 Aufwandspunkte
99.B8.1B †↔ IMC-Komplexbehandlung des Erwachsenen, 1933 bis 2208 Aufwandspunkte	99.B8.1L †↔ IMC-Komplexbehandlung des Erwachsenen, 11041 bis 13800 Aufwandspunkte
99.B8.1C †↔ IMC-Komplexbehandlung des Erwachsenen, 2209 bis 2484 Aufwandspunkte	99.B8.1M †↔ IMC-Komplexbehandlung des Erwachsenen, 13801 bis 16560 Aufwandspunkte
99.B8.1D †↔ IMC-Komplexbehandlung des Erwachsenen, 2485 bis 2760 Aufwandspunkte	99.B8.1N †↔ IMC-Komplexbehandlung des Erwachsenen, 16561 bis 19320 Aufwandspunkte
99.B8.1E †↔ IMC-Komplexbehandlung des Erwachsenen, 2761 bis 3220 Aufwandspunkte	99.B8.1O †↔ IMC-Komplexbehandlung des Erwachsenen, 19321 und mehr Aufwandspunkte
99.B8.1F †↔ IMC-Komplexbehandlung des Erwachsenen, 3221 bis 3680 Aufwandspunkte	

Prozedur A05-9

55.69.00 ↔ Sonstige Nierentransplantation, n.n.bez.	55.69.40 ↔ Sonstige Nierentransplantation, Nieren- Retransplantation während desselben stationären Aufenthaltes
55.69.10 ↔ Sonstige Nierentransplantation, allogene	
55.69.20 ↔ Sonstige Nierentransplantation, syngene	
55.69.30 ↔ Sonstige Nierentransplantation, En-bloc- Transplantat	55.69.99 ↔ Sonstige Nierentransplantation, sonstige

ADRG A06

Intensivmedizinische Komplexbehandlung > 2352/2484 Aufwandspunkte mit hochaufwendigen Konstellationen oder bestimmte komplexe Konstellationen oder intensivmedizinische Komplexbehandlung > 4410/4600 Aufwandspunkte oder IMCK > 4900/5520 Aufwandspunkte oder bestimmte IntK mit IMCK Aufwandspunkten

Mindestens eine Prozedur in Tabelle A06-2 und Prozedur in Tabelle A06-3 oder mindestens eine Prozedur in Tabelle A06-4 und mindestens eine Prozedur in Tabelle A06-5 und mindestens eine Prozedur in Tabelle A06-6 oder Schwerste Verbrennungen oder (Vierzeitige komplexe OR-Prozeduren und Definition der DRG (A07A)) oder mindestens eine Prozedur in Tabelle A06-7 oder Prozedur in mindestens zwei der Tabellen A06-8, A06-9 oder Prozedur in mindestens zwei der Tabellen A06-10, A06-11

DRG A06A

Intensivmedizinische Komplexbehandlung > 9200 Aufwandspunkte oder neurologische Frührehabilitation ab 70 Behandlungstage oder Implantation einer Herzpumpe, Transplantation von Leber, Lunge, Herz, Stammzelltransfusion oder Trennung von Siamesischen Zwillingen, mit schwersten Verbrennungen oder Alter < 16 Jahre

(Mindestens eine Prozedur in Tabelle A06-12 oder mindestens eine Prozedur in Tabelle A06-13) und (Alter < 16 Jahre oder Diagnose in Tabelle A06-1 oder Prozedur in Tabelle A06-14)

DRG A06B

Intensivmedizinische Komplexbehandlung > 5880/5520 Aufwandspunkte oder neurologische Frührehabilitation ab 70 Behandlungstage oder Implantation einer Herzpumpe, Transplantation von Leber, Lunge, Herz, Stammzelltransfusion oder Trennung von Siamesischen Zwillingen

Mindestens eine Prozedur in Tabelle A06-12 oder mindestens eine Prozedur in Tabelle A06-13

DRG A06C

Intensivmedizinische Komplexbehandlung > 2352/2484 Aufwandspunkte mit hochaufwendigen Konstellationen oder bestimmte IntK mit IMCK Aufwandspunkten oder intensivmedizinische Komplexbehandlung > 4410/4600 Aufwandspunkte oder IMCK > 4900/5520 Aufwandspunkte

Diagnose A06-1

T31.21	Verbrennungen von 20-29 % der Körperoberfläche: 10-19 % Verbrennungen 3. Grades	T31.64	Verbrennungen von 60-69 % der Körperoberfläche: 40-49 % Verbrennungen 3. Grades
T31.22	Verbrennungen von 20-29 % der Körperoberfläche: 20-29 % Verbrennungen 3. Grades	T31.65	Verbrennungen von 60-69 % der Körperoberfläche: 50-59 % Verbrennungen 3. Grades
T31.31	Verbrennungen von 30-39 % der Körperoberfläche: 10-19 % Verbrennungen 3. Grades	T31.66	Verbrennungen von 60-69 % der Körperoberfläche: 60-69 % Verbrennungen 3. Grades
T31.32	Verbrennungen von 30-39 % der Körperoberfläche: 20-29 % Verbrennungen 3. Grades	T31.70	Verbrennungen von 70-79 % der Körperoberfläche: Weniger als 10 % oder nicht näher bezeichneter Anteil von Verbrennungen 3. Grades
T31.33	Verbrennungen von 30-39 % der Körperoberfläche: 30-39 % Verbrennungen 3. Grades	T31.71	Verbrennungen von 70-79 % der Körperoberfläche: 10-19 % Verbrennungen 3. Grades
T31.40	Verbrennungen von 40-49 % der Körperoberfläche: Weniger als 10 % oder nicht näher bezeichneter Anteil von Verbrennungen 3. Grades	T31.72	Verbrennungen von 70-79 % der Körperoberfläche: 20-29 % Verbrennungen 3. Grades
T31.41	Verbrennungen von 40-49 % der Körperoberfläche: 10-19 % Verbrennungen 3. Grades	T31.73	Verbrennungen von 70-79 % der Körperoberfläche: 30-39 % Verbrennungen 3. Grades
T31.42	Verbrennungen von 40-49 % der Körperoberfläche: 20-29 % Verbrennungen 3. Grades	T31.74	Verbrennungen von 70-79 % der Körperoberfläche: 40-49 % Verbrennungen 3. Grades
T31.43	Verbrennungen von 40-49 % der Körperoberfläche: 30-39 % Verbrennungen 3. Grades	T31.75	Verbrennungen von 70-79 % der Körperoberfläche: 50-59 % Verbrennungen 3. Grades
T31.44	Verbrennungen von 40-49 % der Körperoberfläche: 40-49 % Verbrennungen 3. Grades	T31.76	Verbrennungen von 70-79 % der Körperoberfläche: 60-69 % Verbrennungen 3. Grades
T31.50	Verbrennungen von 50-59 % der Körperoberfläche: Weniger als 10 % oder nicht näher bezeichneter Anteil von Verbrennungen 3. Grades	T31.77	Verbrennungen von 70-79 % der Körperoberfläche: 70-79 % Verbrennungen 3. Grades
T31.51	Verbrennungen von 50-59 % der Körperoberfläche: 10-19 % Verbrennungen 3. Grades	T31.80	Verbrennungen von 80-89 % der Körperoberfläche: Weniger als 10 % oder nicht näher bezeichneter Anteil von Verbrennungen 3. Grades
T31.52	Verbrennungen von 50-59 % der Körperoberfläche: 20-29 % Verbrennungen 3. Grades	T31.81	Verbrennungen von 80-89 % der Körperoberfläche: 10-19 % Verbrennungen 3. Grades
T31.53	Verbrennungen von 50-59 % der Körperoberfläche: 30-39 % Verbrennungen 3. Grades	T31.82	Verbrennungen von 80-89 % der Körperoberfläche: 20-29 % Verbrennungen 3. Grades
T31.54	Verbrennungen von 50-59 % der Körperoberfläche: 40-49 % Verbrennungen 3. Grades	T31.83	Verbrennungen von 80-89 % der Körperoberfläche: 30-39 % Verbrennungen 3. Grades
T31.55	Verbrennungen von 50-59 % der Körperoberfläche: 50-59 % Verbrennungen 3. Grades	T31.84	Verbrennungen von 80-89 % der Körperoberfläche: 40-49 % Verbrennungen 3. Grades
T31.60	Verbrennungen von 60-69 % der Körperoberfläche: Weniger als 10 % oder nicht näher bezeichneter Anteil von Verbrennungen 3. Grades	T31.85	Verbrennungen von 80-89 % der Körperoberfläche: 50-59 % Verbrennungen 3. Grades
T31.61	Verbrennungen von 60-69 % der Körperoberfläche: 10-19 % Verbrennungen 3. Grades	T31.86	Verbrennungen von 80-89 % der Körperoberfläche: 60-69 % Verbrennungen 3. Grades
T31.62	Verbrennungen von 60-69 % der Körperoberfläche: 20-29 % Verbrennungen 3. Grades	T31.87	Verbrennungen von 80-89 % der Körperoberfläche: 70-79 % Verbrennungen 3. Grades
T31.63	Verbrennungen von 60-69 % der Körperoberfläche: 30-39 % Verbrennungen 3. Grades	T31.88	Verbrennungen von 80-89 % der Körperoberfläche: 80-89 % Verbrennungen 3. Grades

T31.90	Verbrennungen von 90 % oder mehr der Körperoberfläche: Weniger als 10 % oder nicht näher bezeichneter Anteil von Verbrennungen 3. Grades	T32.62	Verätzungen von 60-69 % der Körperoberfläche: 20-29 % Verätzungen 3. Grades
T31.91	Verbrennungen von 90 % oder mehr der Körperoberfläche: 10-19 % Verbrennungen 3. Grades	T32.63	Verätzungen von 60-69 % der Körperoberfläche: 30-39 % Verätzungen 3. Grades
T31.92	Verbrennungen von 90 % oder mehr der Körperoberfläche: 20-29 % Verbrennungen 3. Grades	T32.64	Verätzungen von 60-69 % der Körperoberfläche: 40-49 % Verätzungen 3. Grades
T31.93	Verbrennungen von 90 % oder mehr der Körperoberfläche: 30-39 % Verbrennungen 3. Grades	T32.65	Verätzungen von 60-69 % der Körperoberfläche: 50-59 % Verätzungen 3. Grades
T31.94	Verbrennungen von 90 % oder mehr der Körperoberfläche: 40-49 % Verbrennungen 3. Grades	T32.66	Verätzungen von 60-69 % der Körperoberfläche: 60-69 % Verätzungen 3. Grades
T31.95	Verbrennungen von 90 % oder mehr der Körperoberfläche: 50-59 % Verbrennungen 3. Grades	T32.70	Verätzungen von 70-79 % der Körperoberfläche: Weniger als 10 % oder nicht näher bezeichneter Anteil von Verätzungen 3. Grades
T31.96	Verbrennungen von 90 % oder mehr der Körperoberfläche: 60-69 % Verbrennungen 3. Grades	T32.71	Verätzungen von 70-79 % der Körperoberfläche: 10-19 % Verätzungen 3. Grades
T31.97	Verbrennungen von 90 % oder mehr der Körperoberfläche: 70-79 % Verbrennungen 3. Grades	T32.72	Verätzungen von 70-79 % der Körperoberfläche: 20-29 % Verätzungen 3. Grades
T31.98	Verbrennungen von 90 % oder mehr der Körperoberfläche: 80-89 % Verbrennungen 3. Grades	T32.73	Verätzungen von 70-79 % der Körperoberfläche: 30-39 % Verätzungen 3. Grades
T31.99	Verbrennungen von 90 % oder mehr der Körperoberfläche: 90 % oder mehr Verbrennungen 3. Grades	T32.74	Verätzungen von 70-79 % der Körperoberfläche: 40-49 % Verätzungen 3. Grades
T32.21	Verätzungen von 20-29 % der Körperoberfläche: 10-19 % Verätzungen 3. Grades	T32.75	Verätzungen von 70-79 % der Körperoberfläche: 50-59 % Verätzungen 3. Grades
T32.22	Verätzungen von 20-29 % der Körperoberfläche: 20-29 % Verätzungen 3. Grades	T32.76	Verätzungen von 70-79 % der Körperoberfläche: 60-69 % Verätzungen 3. Grades
T32.31	Verätzungen von 30-39 % der Körperoberfläche: 10-19 % Verätzungen 3. Grades	T32.77	Verätzungen von 70-79 % der Körperoberfläche: 70-79 % Verätzungen 3. Grades
T32.32	Verätzungen von 30-39 % der Körperoberfläche: 20-29 % Verätzungen 3. Grades	T32.80	Verätzungen von 80-89 % der Körperoberfläche: Weniger als 10 % oder nicht näher bezeichneter Anteil von Verätzungen 3. Grades
T32.33	Verätzungen von 30-39 % der Körperoberfläche: 30-39 % Verätzungen 3. Grades	T32.81	Verätzungen von 80-89 % der Körperoberfläche: 10-19 % Verätzungen 3. Grades
T32.40	Verätzungen von 40-49 % der Körperoberfläche: Weniger als 10 % oder nicht näher bezeichneter Anteil von Verätzungen 3. Grades	T32.82	Verätzungen von 80-89 % der Körperoberfläche: 20-29 % Verätzungen 3. Grades
T32.41	Verätzungen von 40-49 % der Körperoberfläche: 10-19 % Verätzungen 3. Grades	T32.83	Verätzungen von 80-89 % der Körperoberfläche: 30-39 % Verätzungen 3. Grades
T32.42	Verätzungen von 40-49 % der Körperoberfläche: 20-29 % Verätzungen 3. Grades	T32.84	Verätzungen von 80-89 % der Körperoberfläche: 40-49 % Verätzungen 3. Grades
T32.43	Verätzungen von 40-49 % der Körperoberfläche: 30-39 % Verätzungen 3. Grades	T32.85	Verätzungen von 80-89 % der Körperoberfläche: 50-59 % Verätzungen 3. Grades
T32.44	Verätzungen von 40-49 % der Körperoberfläche: 40-49 % Verätzungen 3. Grades	T32.86	Verätzungen von 80-89 % der Körperoberfläche: 60-69 % Verätzungen 3. Grades
T32.50	Verätzungen von 50-59 % der Körperoberfläche: Weniger als 10 % oder nicht näher bezeichneter Anteil von Verätzungen 3. Grades	T32.87	Verätzungen von 80-89 % der Körperoberfläche: 70-79 % Verätzungen 3. Grades
T32.51	Verätzungen von 50-59 % der Körperoberfläche: 10-19 % Verätzungen 3. Grades	T32.88	Verätzungen von 80-89 % der Körperoberfläche: 80-89 % Verätzungen 3. Grades
T32.52	Verätzungen von 50-59 % der Körperoberfläche: 20-29 % Verätzungen 3. Grades	T32.90	Verätzungen von 90 % oder mehr der Körperoberfläche: Weniger als 10 % oder nicht näher bezeichneter Anteil von Verätzungen 3. Grades
T32.53	Verätzungen von 50-59 % der Körperoberfläche: 30-39 % Verätzungen 3. Grades	T32.91	Verätzungen von 90 % oder mehr der Körperoberfläche: 10-19 % Verätzungen 3. Grades
T32.54	Verätzungen von 50-59 % der Körperoberfläche: 40-49 % Verätzungen 3. Grades	T32.92	Verätzungen von 90 % oder mehr der Körperoberfläche: 20-29 % Verätzungen 3. Grades
T32.55	Verätzungen von 50-59 % der Körperoberfläche: 50-59 % Verätzungen 3. Grades	T32.93	Verätzungen von 90 % oder mehr der Körperoberfläche: 30-39 % Verätzungen 3. Grades
T32.60	Verätzungen von 60-69 % der Körperoberfläche: Weniger als 10 % oder nicht näher bezeichneter Anteil von Verätzungen 3. Grades	T32.94	Verätzungen von 90 % oder mehr der Körperoberfläche: 40-49 % Verätzungen 3. Grades
T32.61	Verätzungen von 60-69 % der Körperoberfläche: 10-19 % Verätzungen 3. Grades	T32.95	Verätzungen von 90 % oder mehr der Körperoberfläche: 50-59 % Verätzungen 3. Grades
		T32.96	Verätzungen von 90 % oder mehr der Körperoberfläche: 60-69 % Verätzungen 3. Grades
		T32.97	Verätzungen von 90 % oder mehr der Körperoberfläche: 70-79 % Verätzungen 3. Grades
		T32.98	Verätzungen von 90 % oder mehr der Körperoberfläche: 80-89 % Verätzungen 3. Grades
		T32.99	Verätzungen von 90 % oder mehr der Körperoberfläche: 90 % oder mehr Verätzungen 3. Grades

Prozedur A06-10

- 99.B7.1E †↔ Intensivmedizinische Komplexbehandlung, 2761 bis 3220 Aufwandspunkte
- 99.B7.1F †↔ Intensivmedizinische Komplexbehandlung, 3221 bis 3680 Aufwandspunkte
- 99.B7.1G †↔ Intensivmedizinische Komplexbehandlung, 3681 bis 4600 Aufwandspunkte
- 99.B7.1H †↔ Intensivmedizinische Komplexbehandlung, 4601 bis 5520 Aufwandspunkte
- 99.B7.1I †↔ Intensivmedizinische Komplexbehandlung, 5521 bis 7360 Aufwandspunkte
- 99.B7.1J †↔ Intensivmedizinische Komplexbehandlung, 7361 bis 9200 Aufwandspunkte
- 99.B7.1K †↔ Intensivmedizinische Komplexbehandlung, 9201 bis 11040 Aufwandspunkte
- 99.B7.1L †↔ Intensivmedizinische Komplexbehandlung, 11041 bis 13800 Aufwandspunkte
- 99.B7.1M †↔ Intensivmedizinische Komplexbehandlung, 13801 bis 16560 Aufwandspunkte
- 99.B7.1N †↔ Intensivmedizinische Komplexbehandlung, 16561 bis 19320 Aufwandspunkte
- 99.B7.1O †↔ Intensivmedizinische Komplexbehandlung, 19321 und mehr Aufwandspunkte
- 99.B7.4G †↔ Intensivmedizinische Komplexbehandlung im Kindesalter (Basisprozedur), 2941 bis 3430 Aufwandspunkte
- 99.B7.4H †↔ Intensivmedizinische Komplexbehandlung im Kindesalter (Basisprozedur), 3431 bis 3920 Aufwandspunkte
- 99.B7.4I †↔ Intensivmedizinische Komplexbehandlung im Kindesalter (Basisprozedur), 3921 bis 4410 Aufwandspunkte
- 99.B7.4J †↔ Intensivmedizinische Komplexbehandlung im Kindesalter (Basisprozedur), 4411 bis 4900 Aufwandspunkte
- 99.B7.4K †↔ Intensivmedizinische Komplexbehandlung im Kindesalter (Basisprozedur), 4901 bis 5880 Aufwandspunkte
- 99.B7.4L †↔ Intensivmedizinische Komplexbehandlung im Kindesalter (Basisprozedur), 5881 bis 6860 Aufwandspunkte
- 99.B7.4M †↔ Intensivmedizinische Komplexbehandlung im Kindesalter (Basisprozedur), 6861 bis 7840 Aufwandspunkte
- 99.B7.4N †↔ Intensivmedizinische Komplexbehandlung im Kindesalter (Basisprozedur), 7841 bis 9800 Aufwandspunkte
- 99.B7.4O †↔ Intensivmedizinische Komplexbehandlung im Kindesalter (Basisprozedur), 9801 bis 11760 Aufwandspunkte
- 99.B7.4P †↔ Intensivmedizinische Komplexbehandlung im Kindesalter (Basisprozedur), 11761 bis 13720 Aufwandspunkte
- 99.B7.4Q †↔ Intensivmedizinische Komplexbehandlung im Kindesalter (Basisprozedur), 13721 bis 16660 Aufwandspunkte
- 99.B7.4R †↔ Intensivmedizinische Komplexbehandlung im Kindesalter (Basisprozedur), 16661 bis 19600 Aufwandspunkte
- 99.B7.4S †↔ Intensivmedizinische Komplexbehandlung im Kindesalter (Basisprozedur), 19601 und mehr Aufwandspunkte
- 99.B7.5G †↔ Intensivmedizinische Komplexbehandlung im Neugeborenenalter (Basisprozedur), 2941 bis 3430 Aufwandspunkte
- 99.B7.5H †↔ Intensivmedizinische Komplexbehandlung im Neugeborenenalter (Basisprozedur), 3431 bis 3920 Aufwandspunkte
- 99.B7.5I †↔ Intensivmedizinische Komplexbehandlung im Neugeborenenalter (Basisprozedur), 3921 bis 4410 Aufwandspunkte
- 99.B7.5J †↔ Intensivmedizinische Komplexbehandlung im Neugeborenenalter (Basisprozedur), 4411 bis 4900 Aufwandspunkte
- 99.B7.5K †↔ Intensivmedizinische Komplexbehandlung im Neugeborenenalter (Basisprozedur), 4901 bis 5880 Aufwandspunkte
- 99.B7.5L †↔ Intensivmedizinische Komplexbehandlung im Neugeborenenalter (Basisprozedur), 5881 bis 6860 Aufwandspunkte
- 99.B7.5M †↔ Intensivmedizinische Komplexbehandlung im Neugeborenenalter (Basisprozedur), 6861 bis 7840 Aufwandspunkte
- 99.B7.5N †↔ Intensivmedizinische Komplexbehandlung im Neugeborenenalter (Basisprozedur), 7841 bis 9800 Aufwandspunkte
- 99.B7.5O †↔ Intensivmedizinische Komplexbehandlung im Neugeborenenalter (Basisprozedur), 9801 bis 11760 Aufwandspunkte
- 99.B7.5P †↔ Intensivmedizinische Komplexbehandlung im Neugeborenenalter (Basisprozedur), 11761 bis 13720 Aufwandspunkte
- 99.B7.5Q †↔ Intensivmedizinische Komplexbehandlung im Neugeborenenalter (Basisprozedur), 13721 bis 16660 Aufwandspunkte
- 99.B7.5R †↔ Intensivmedizinische Komplexbehandlung im Neugeborenenalter (Basisprozedur), 16661 bis 19600 Aufwandspunkte
- 99.B7.5S †↔ Intensivmedizinische Komplexbehandlung im Neugeborenenalter (Basisprozedur), 19601 und mehr Aufwandspunkte

Prozedur A06-11

- 99.B8.1G †↔ IMC-Komplexbehandlung des Erwachsenen, 3681 bis 4600 Aufwandspunkte
- 99.B8.1H †↔ IMC-Komplexbehandlung des Erwachsenen, 4601 bis 5520 Aufwandspunkte
- 99.B8.1I †↔ IMC-Komplexbehandlung des Erwachsenen, 5521 bis 7360 Aufwandspunkte
- 99.B8.1J †↔ IMC-Komplexbehandlung des Erwachsenen, 7361 bis 9200 Aufwandspunkte
- 99.B8.1K †↔ IMC-Komplexbehandlung des Erwachsenen, 9201 bis 11040 Aufwandspunkte
- 99.B8.1L †↔ IMC-Komplexbehandlung des Erwachsenen, 11041 bis 13800 Aufwandspunkte
- 99.B8.1M †↔ IMC-Komplexbehandlung des Erwachsenen, 13801 bis 16560 Aufwandspunkte
- 99.B8.1N †↔ IMC-Komplexbehandlung des Erwachsenen, 16561 bis 19320 Aufwandspunkte
- 99.B8.1O †↔ IMC-Komplexbehandlung des Erwachsenen, 19321 und mehr Aufwandspunkte
- 99.B8.4I †↔ IMC-Komplexbehandlung im Kindesalter, 3921 bis 4410 Aufwandspunkte
- 99.B8.4J †↔ IMC-Komplexbehandlung im Kindesalter, 4411 bis 4900 Aufwandspunkte
- 99.B8.4K †↔ IMC-Komplexbehandlung im Kindesalter, 4901 bis 5880 Aufwandspunkte

99.B8.4L ‡↔ IMC-Komplexbehandlung im Kindesalter, 5881 bis 6860 Aufwandspunkte	99.B8.5K ‡↔ IMC-Komplexbehandlung im Neugeborenenalter, 4901 bis 5880 Aufwandspunkte
99.B8.4M ‡↔ IMC-Komplexbehandlung im Kindesalter, 6861 bis 7840 Aufwandspunkte	99.B8.5L ‡↔ IMC-Komplexbehandlung im Neugeborenenalter, 5881 bis 6860 Aufwandspunkte
99.B8.4N ‡↔ IMC-Komplexbehandlung im Kindesalter, 7841 bis 9800 Aufwandspunkte	99.B8.5M ‡↔ IMC-Komplexbehandlung im Neugeborenenalter, 6861 bis 7840 Aufwandspunkte
99.B8.4O ‡↔ IMC-Komplexbehandlung im Kindesalter, 9801 bis 11760 Aufwandspunkte	99.B8.5N ‡↔ IMC-Komplexbehandlung im Neugeborenenalter, 7841 bis 9800 Aufwandspunkte
99.B8.4P ‡↔ IMC-Komplexbehandlung im Kindesalter, 11761 bis 13720 Aufwandspunkte	99.B8.5O ‡↔ IMC-Komplexbehandlung im Neugeborenenalter, 9801 bis 11760 Aufwandspunkte
99.B8.4Q ‡↔ IMC-Komplexbehandlung im Kindesalter, 13721 bis 16660 Aufwandspunkte	99.B8.5P ‡↔ IMC-Komplexbehandlung im Neugeborenenalter, 11761 bis 13720 Aufwandspunkte
99.B8.4R ‡↔ IMC-Komplexbehandlung im Kindesalter, 16661 bis 19600 Aufwandspunkte	99.B8.5Q ‡↔ IMC-Komplexbehandlung im Neugeborenenalter, 13721 bis 16660 Aufwandspunkte
99.B8.4S ‡↔ IMC-Komplexbehandlung im Kindesalter, 19601 und mehr Aufwandspunkte	99.B8.5R ‡↔ IMC-Komplexbehandlung im Neugeborenenalter, 16661 bis 19600 Aufwandspunkte
99.B8.5I ‡↔ IMC-Komplexbehandlung im Neugeborenenalter, 3921 bis 4410 Aufwandspunkte	99.B8.5S ‡↔ IMC-Komplexbehandlung im Neugeborenenalter, 19601 und mehr Aufwandspunkte
99.B8.5J ‡↔ IMC-Komplexbehandlung im Neugeborenenalter, 4411 bis 4900 Aufwandspunkte	

Prozedur A06-12

93.86.J2 ‡↔ Durchschnittlicher Einsatz von 30 Therapieeinheiten (jeweils von mindestens 30 Minuten) pro Woche	99.B7.1O ‡↔ Intensivmedizinische Komplexbehandlung, 19321 und mehr Aufwandspunkte
93.86.K2 ‡↔ Durchschnittlicher Einsatz von 30 Therapieeinheiten (jeweils von mindestens 30 Minuten) pro Woche	99.B7.4L ‡↔ Intensivmedizinische Komplexbehandlung im Kindesalter (Basisprozedur), 5881 bis 6860 Aufwandspunkte
93.86.L2 ‡↔ Durchschnittlicher Einsatz von 30 Therapieeinheiten (jeweils von mindestens 30 Minuten) pro Woche	99.B7.4M ‡↔ Intensivmedizinische Komplexbehandlung im Kindesalter (Basisprozedur), 6861 bis 7840 Aufwandspunkte
93.86.M2 ‡↔ Durchschnittlicher Einsatz von 30 Therapieeinheiten (jeweils von mindestens 30 Minuten) pro Woche	99.B7.4N ‡↔ Intensivmedizinische Komplexbehandlung im Kindesalter (Basisprozedur), 7841 bis 9800 Aufwandspunkte
93.86.N2 ‡↔ Durchschnittlicher Einsatz von 30 Therapieeinheiten (jeweils von mindestens 30 Minuten) pro Woche	99.B7.4O ‡↔ Intensivmedizinische Komplexbehandlung im Kindesalter (Basisprozedur), 9801 bis 11760 Aufwandspunkte
93.86.O2 ‡↔ Durchschnittlicher Einsatz von 30 Therapieeinheiten (jeweils von mindestens 30 Minuten) pro Woche	99.B7.4P ‡↔ Intensivmedizinische Komplexbehandlung im Kindesalter (Basisprozedur), 11761 bis 13720 Aufwandspunkte
93.8C.18 ‡↔ Neurologisch-neurochirurgische Frührehabilitation, mindestens 70 bis 83 Behandlungstage	99.B7.4Q ‡↔ Intensivmedizinische Komplexbehandlung im Kindesalter (Basisprozedur), 13721 bis 16660 Aufwandspunkte
93.8C.1A ‡↔ Neurologisch-neurochirurgische Frührehabilitation, mindestens 84 bis 97 Behandlungstage	99.B7.4R ‡↔ Intensivmedizinische Komplexbehandlung im Kindesalter (Basisprozedur), 16661 bis 19600 Aufwandspunkte
93.8C.1B ‡↔ Neurologisch-neurochirurgische Frührehabilitation, mindestens 98 bis 125 Behandlungstage	99.B7.4S ‡↔ Intensivmedizinische Komplexbehandlung im Kindesalter (Basisprozedur), 19601 und mehr Aufwandspunkte
93.8C.1C ‡↔ Neurologisch-neurochirurgische Frührehabilitation, mindestens 126 bis 153 Behandlungstage	99.B7.5L ‡↔ Intensivmedizinische Komplexbehandlung im Neugeborenenalter (Basisprozedur), 5881 bis 6860 Aufwandspunkte
93.8C.1D ‡↔ Neurologisch-neurochirurgische Frührehabilitation, mindestens 154 bis 181 Behandlungstage	99.B7.5M ‡↔ Intensivmedizinische Komplexbehandlung im Neugeborenenalter (Basisprozedur), 6861 bis 7840 Aufwandspunkte
93.8C.1E ‡↔ Neurologisch-neurochirurgische Frührehabilitation, mindestens 182 bis 209 Behandlungstage	99.B7.5N ‡↔ Intensivmedizinische Komplexbehandlung im Neugeborenenalter (Basisprozedur), 7841 bis 9800 Aufwandspunkte
93.8C.1F ‡↔ Neurologisch-neurochirurgische Frührehabilitation, mindestens 210 bis 237 Behandlungstage	99.B7.5O ‡↔ Intensivmedizinische Komplexbehandlung im Neugeborenenalter (Basisprozedur), 9801 bis 11760 Aufwandspunkte
93.8C.1G ‡↔ Neurologisch-neurochirurgische Frührehabilitation, mindestens 238 bis 265 Behandlungstage	99.B7.5P ‡↔ Intensivmedizinische Komplexbehandlung im Neugeborenenalter (Basisprozedur), 11761 bis 13720 Aufwandspunkte
93.8C.1H ‡↔ Neurologisch-neurochirurgische Frührehabilitation, mindestens 266 bis 293 Behandlungstage	99.B7.5Q ‡↔ Intensivmedizinische Komplexbehandlung im Neugeborenenalter (Basisprozedur), 13721 bis 16660 Aufwandspunkte
93.8C.1I ‡↔ Neurologisch-neurochirurgische Frührehabilitation, mindestens 294 bis 321 Behandlungstage	99.B7.5R ‡↔ Intensivmedizinische Komplexbehandlung im Neugeborenenalter (Basisprozedur), 16661 bis 19600 Aufwandspunkte
93.8C.1J ‡↔ Neurologisch-neurochirurgische Frührehabilitation, mindestens 322 Behandlungstage und mehr	
99.B7.1I ‡↔ Intensivmedizinische Komplexbehandlung, 5521 bis 7360 Aufwandspunkte	
99.B7.1J ‡↔ Intensivmedizinische Komplexbehandlung, 7361 bis 9200 Aufwandspunkte	
99.B7.1K ‡↔ Intensivmedizinische Komplexbehandlung, 9201 bis 11040 Aufwandspunkte	
99.B7.1L ‡↔ Intensivmedizinische Komplexbehandlung, 11041 bis 13800 Aufwandspunkte	
99.B7.1M ‡↔ Intensivmedizinische Komplexbehandlung, 13801 bis 16560 Aufwandspunkte	
99.B7.1N ‡↔ Intensivmedizinische Komplexbehandlung, 16561 bis 19320 Aufwandspunkte	

99.B7.5S †↔ Intensivmedizinische Komplexbehandlung im Neugeborenenalter (Basisprozedur), 19601 und mehr Aufwandspunkte

Prozedur A06-13

33.50 ↔	Lungentransplantation, n.n.bez.	41.0B.12 ↔	Hämatopoetische Stammzelltransplantation aus dem Knochenmark, allogene, verwandt, HLA-identisch
33.51 ↔	Einseitige Lungentransplantation	41.0B.13 ↔	Hämatopoetische Stammzelltransplantation aus dem Knochenmark, allogene, verwandt, nicht-HLA-identisch
33.52 ↔	Beidseitige Lungentransplantation	41.0B.14 ↔	Hämatopoetische Stammzelltransplantation aus dem Knochenmark, allogene, nicht-verwandt, HLA-identisch
33.53 ↔	Lungen-Retransplantation während desselben stationären Aufenthaltes	41.0B.15 ↔	Hämatopoetische Stammzelltransplantation aus dem Knochenmark, allogene, nicht-verwandt, nicht-HLA-identisch
33.6X.00 ↔	Kombinierte Herz-Lungentransplantation, n.n.bez.	41.0B.21 ↔	Hämatopoetische Stammzelltransplantation aus dem peripheren Blut, autolog
33.6X.10 ↔	Kombinierte Herz-Lungen-Retransplantation während desselben stationären Aufenthaltes	41.0B.22 ↔	Hämatopoetische Stammzelltransplantation aus dem peripheren Blut, allogene, verwandt, HLA-identisch
33.6X.99 ↔	Kombinierte Herz-Lungentransplantation, sonstige	41.0B.23 ↔	Hämatopoetische Stammzelltransplantation aus dem peripheren Blut, allogene, verwandt, nicht-HLA-identisch
37.51.00 ↔	Herztransplantation, n.n.bez.	41.0B.24 ↔	Hämatopoetische Stammzelltransplantation aus dem peripheren Blut, allogene, nicht-verwandt, HLA-identisch
37.51.10 ↔	Herztransplantation	41.0B.25 ↔	Hämatopoetische Stammzelltransplantation aus dem peripheren Blut, allogene, nicht-verwandt, nicht-HLA-identisch
37.51.20 ↔	Herz-Retransplantation während desselben stationären Aufenthaltes	41.0B.31 ↔	Hämatopoetische Stammzelltransplantation aus Nabelschnurblut, autolog
37.51.99 ↔	Herztransplantation, sonstige	41.0B.32 ↔	Hämatopoetische Stammzelltransplantation aus Nabelschnurblut, allogene gerichtet, verwandt, HLA-identisch
37.6A.11 ↔	Implantation eines herzkreislaufunterstützenden Systems, mit Pumpe, ohne Gasaustauschfunktion, extrakorporal, linksventrikulär, offen chirurgisch thorakal (Thorakotomie, Minithorakotomie, Sternotomie)	41.0B.33 ↔	Hämatopoetische Stammzelltransplantation aus Nabelschnurblut, allogene gerichtet, verwandt, nicht-HLA-identisch
37.6A.12 ↔	Implantation eines herzkreislaufunterstützenden Systems, mit Pumpe, ohne Gasaustauschfunktion, extrakorporal, rechtsventrikulär, offen chirurgisch thorakal (Thorakotomie, Minithorakotomie, Sternotomie)	41.0B.34 ↔	Hämatopoetische Stammzelltransplantation aus Nabelschnurblut, allogene gerichtet, nicht-verwandt, HLA-identisch
37.6A.21 ↔	Implantation eines herzkreislaufunterstützenden Systems, mit Pumpe, ohne Gasaustauschfunktion, extrakorporal, biventrikulär, offen chirurgisch thorakal (Thorakotomie, Minithorakotomie, Sternotomie)	41.0B.35 ↔	Hämatopoetische Stammzelltransplantation aus Nabelschnurblut, allogene gerichtet, nicht-verwandt, nicht-HLA-identisch
37.6A.35 ↔	Implantation eines herzkreislaufunterstützenden Systems, mit Pumpe, ohne Gasaustauschfunktion, intrakorporal, linksventrikulär, Hospital Set, offen chirurgisch thorakal (Thorakotomie, Minithorakotomie, Sternotomie)	41.0F.13 ↔	Transplantation von CAR [chimeric antigen receptor] T-Zellen
37.6A.37 ↔	Implantation eines herzkreislaufunterstützenden Systems, mit Pumpe, ohne Gasaustauschfunktion, intrakorporal, rechtsventrikulär, Hospital Set, offen chirurgisch thorakal (Thorakotomie, Minithorakotomie, Sternotomie)	41.0F.14 ↔	Transplantation von TILs [tumor infiltrating lymphocytes]
37.6A.3A ↔	Implantation eines herzkreislaufunterstützenden Systems, mit Pumpe, ohne Gasaustauschfunktion, intrakorporal, biventrikulär, Hospital Set, offen chirurgisch thorakal (Thorakotomie, Minithorakotomie, Sternotomie)	50.50 ↔	Lebertransplantation, n.n.bez.
41.0B.09 ↔	Hämatopoetische Stammzelltransplantation, sonstige	50.52 ↔	Lebertransplantation, gesamtes Organ
41.0B.11 ↔	Hämatopoetische Stammzelltransplantation aus dem Knochenmark, autolog	50.53 ↔	Lebertransplantation, Split-Leber
		50.59 ↔	Lebertransplantation, sonstige
		84.92 ↔	Trennung von eineiigen siamesischen Zwillingen
		84.93 ↔	Trennung von zweieiigen siamesischen Zwillingen

Prozedur A06-14

99.B7.1K †↔	Intensivmedizinische Komplexbehandlung, 9201 bis 11040 Aufwandspunkte	99.B7.1N †↔	Intensivmedizinische Komplexbehandlung, 16561 bis 19320 Aufwandspunkte
99.B7.1L †↔	Intensivmedizinische Komplexbehandlung, 11041 bis 13800 Aufwandspunkte	99.B7.1O †↔	Intensivmedizinische Komplexbehandlung, 19321 und mehr Aufwandspunkte
99.B7.1M †↔	Intensivmedizinische Komplexbehandlung, 13801 bis 16560 Aufwandspunkte		

Prozedur A06-2

- 99.B7.1F †↔ Intensivmedizinische Komplexbehandlung, 3221 bis 3680 Aufwandspunkte
- 99.B7.1G †↔ Intensivmedizinische Komplexbehandlung, 3681 bis 4600 Aufwandspunkte
- 99.B7.1H †↔ Intensivmedizinische Komplexbehandlung, 4601 bis 5520 Aufwandspunkte
- 99.B7.1I †↔ Intensivmedizinische Komplexbehandlung, 5521 bis 7360 Aufwandspunkte
- 99.B7.1J †↔ Intensivmedizinische Komplexbehandlung, 7361 bis 9200 Aufwandspunkte
- 99.B7.1K †↔ Intensivmedizinische Komplexbehandlung, 9201 bis 11040 Aufwandspunkte
- 99.B7.1L †↔ Intensivmedizinische Komplexbehandlung, 11041 bis 13800 Aufwandspunkte
- 99.B7.1M †↔ Intensivmedizinische Komplexbehandlung, 13801 bis 16560 Aufwandspunkte
- 99.B7.1N †↔ Intensivmedizinische Komplexbehandlung, 16561 bis 19320 Aufwandspunkte
- 99.B7.1O †↔ Intensivmedizinische Komplexbehandlung, 19321 und mehr Aufwandspunkte
- 99.B7.4G †↔ Intensivmedizinische Komplexbehandlung im Kindesalter (Basisprozedur), 2941 bis 3430 Aufwandspunkte
- 99.B7.4H †↔ Intensivmedizinische Komplexbehandlung im Kindesalter (Basisprozedur), 3431 bis 3920 Aufwandspunkte
- 99.B7.4I †↔ Intensivmedizinische Komplexbehandlung im Kindesalter (Basisprozedur), 3921 bis 4410 Aufwandspunkte
- 99.B7.4J †↔ Intensivmedizinische Komplexbehandlung im Kindesalter (Basisprozedur), 4411 bis 4900 Aufwandspunkte
- 99.B7.4K †↔ Intensivmedizinische Komplexbehandlung im Kindesalter (Basisprozedur), 4901 bis 5880 Aufwandspunkte
- 99.B7.4L †↔ Intensivmedizinische Komplexbehandlung im Kindesalter (Basisprozedur), 5881 bis 6860 Aufwandspunkte
- 99.B7.4M †↔ Intensivmedizinische Komplexbehandlung im Kindesalter (Basisprozedur), 6861 bis 7840 Aufwandspunkte
- 99.B7.4N †↔ Intensivmedizinische Komplexbehandlung im Kindesalter (Basisprozedur), 7841 bis 9800 Aufwandspunkte
- 99.B7.4O †↔ Intensivmedizinische Komplexbehandlung im Kindesalter (Basisprozedur), 9801 bis 11760 Aufwandspunkte
- 99.B7.4P †↔ Intensivmedizinische Komplexbehandlung im Kindesalter (Basisprozedur), 11761 bis 13720 Aufwandspunkte
- 99.B7.4Q †↔ Intensivmedizinische Komplexbehandlung im Kindesalter (Basisprozedur), 13721 bis 16660 Aufwandspunkte
- 99.B7.4R †↔ Intensivmedizinische Komplexbehandlung im Kindesalter (Basisprozedur), 16661 bis 19600 Aufwandspunkte
- 99.B7.4S †↔ Intensivmedizinische Komplexbehandlung im Kindesalter (Basisprozedur), 19601 und mehr Aufwandspunkte
- 99.B7.5G †↔ Intensivmedizinische Komplexbehandlung im Neugeborenenalter (Basisprozedur), 2941 bis 3430 Aufwandspunkte
- 99.B7.5H †↔ Intensivmedizinische Komplexbehandlung im Neugeborenenalter (Basisprozedur), 3431 bis 3920 Aufwandspunkte
- 99.B7.5I †↔ Intensivmedizinische Komplexbehandlung im Neugeborenenalter (Basisprozedur), 3921 bis 4410 Aufwandspunkte
- 99.B7.5J †↔ Intensivmedizinische Komplexbehandlung im Neugeborenenalter (Basisprozedur), 4411 bis 4900 Aufwandspunkte
- 99.B7.5K †↔ Intensivmedizinische Komplexbehandlung im Neugeborenenalter (Basisprozedur), 4901 bis 5880 Aufwandspunkte
- 99.B7.5L †↔ Intensivmedizinische Komplexbehandlung im Neugeborenenalter (Basisprozedur), 5881 bis 6860 Aufwandspunkte
- 99.B7.5M †↔ Intensivmedizinische Komplexbehandlung im Neugeborenenalter (Basisprozedur), 6861 bis 7840 Aufwandspunkte
- 99.B7.5N †↔ Intensivmedizinische Komplexbehandlung im Neugeborenenalter (Basisprozedur), 7841 bis 9800 Aufwandspunkte
- 99.B7.5O †↔ Intensivmedizinische Komplexbehandlung im Neugeborenenalter (Basisprozedur), 9801 bis 11760 Aufwandspunkte
- 99.B7.5P †↔ Intensivmedizinische Komplexbehandlung im Neugeborenenalter (Basisprozedur), 11761 bis 13720 Aufwandspunkte
- 99.B7.5Q †↔ Intensivmedizinische Komplexbehandlung im Neugeborenenalter (Basisprozedur), 13721 bis 16660 Aufwandspunkte
- 99.B7.5R †↔ Intensivmedizinische Komplexbehandlung im Neugeborenenalter (Basisprozedur), 16661 bis 19600 Aufwandspunkte
- 99.B7.5S †↔ Intensivmedizinische Komplexbehandlung im Neugeborenenalter (Basisprozedur), 19601 und mehr Aufwandspunkte

Prozedur A06-3

- 35.E2.14 ↔ Valvuloplastik der Mitralklappe, endovaskulärer Zugang, transvenös
- 35.F1.23 ↔ Aortenklappenersatz durch Xenograft (Bioprothese), endovaskulärer Zugang
- 35.F1.24 ↔ Aortenklappenersatz durch Xenograft (Bioprothese), transapikal
- 35.F1.25 ↔ Aortenklappenersatz durch Xenograft (Bioprothese), transapikal, mit Verwendung eines perkutanen apikalen Zugangs- und Verschlusssystems
- 35.F1.26 ↔ Aortenklappenersatz durch Xenograft (Bioprothese), endovaskulärer Zugang, transcavalärer Zugang
- 35.F1.33 ↔ Aortenklappenersatz durch Xenograft, stentless, endovaskulärer Zugang
- 35.F1.34 ↔ Aortenklappenersatz durch Xenograft, stentless, transapikal
- 35.F1.35 ↔ Aortenklappenersatz durch Xenograft, stentless, transapikal, mit Verwendung eines perkutanen apikalen Zugangs- und Verschlusssystems
- 35.F1.43 ↔ Aortenklappenersatz durch selbstexpandierendes Xenograft, nahtfrei, endovaskulärer Zugang
- 35.F1.44 ↔ Aortenklappenersatz durch selbstexpandierendes Xenograft, nahtfrei, transapikal
- 35.F1.45 ↔ Aortenklappenersatz durch selbstexpandierendes Xenograft, nahtfrei, transapikal, mit Verwendung eines perkutanen apikalen Zugangs- und Verschlusssystems
- 35.F2.23 ↔ Mitralklappenersatz durch Xenograft (Bioprothese), endovaskulärer Zugang
- 35.F2.24 ↔ Mitralklappenersatz durch Xenograft (Bioprothese), transapikal

- 35.F2.25 ↔ Mitralklappenersatz durch Xenograft (Bioprothese), transapikal mit Verwendung eines perkutanen apikalen Zugangs- und Verschlusssystems
- 35.F2.26 ↔ Mitralklappenersatz durch Xenograft (Bioprothese) mit transapikaler Verankerung, transapikaler Zugang
- 35.F2.33 ↔ Mitralklappenersatz durch Xenograft, stentless, endovaskulärer Zugang
- 35.F2.34 ↔ Mitralklappenersatz durch Xenograft, stentless, transapikal
- 35.F3.23 ↔ Pulmonalklappenersatz durch Xenograft (Bioprothese), endovaskulärer Zugang
- 35.F3.24 ↔ Pulmonalklappenersatz durch Xenograft (Bioprothese), transapikal
- 35.F3.25 ↔ Pulmonalklappenersatz durch Xenograft (Bioprothese), transapikal, mit Verwendung eines perkutanen apikalen Zugangs- und Verschlusssystems
- 35.F3.33 ↔ Pulmonalklappenersatz durch Xenograft, stentless, endovaskulärer Zugang
- 35.F3.34 ↔ Pulmonalklappenersatz durch Xenograft, stentless, transapikal
- 35.F3.35 ↔ Pulmonalklappenersatz durch Xenograft, stentless, transapikal, mit Verwendung eines perkutanen apikalen Zugangs- und Verschlusssystems
- 37.6A.11 ↔ Implantation eines herzkreislaufunterstützenden Systems, mit Pumpe, ohne Gasaustauschfunktion, extrakorporal, linksventrikulär, offen chirurgisch thorakal (Thorakotomie, Minithorakotomie, Sternotomie)
- 37.6A.12 ↔ Implantation eines herzkreislaufunterstützenden Systems, mit Pumpe, ohne Gasaustauschfunktion, extrakorporal, rechtsventrikulär, offen chirurgisch thorakal (Thorakotomie, Minithorakotomie, Sternotomie)
- 37.6A.21 ↔ Implantation eines herzkreislaufunterstützenden Systems, mit Pumpe, ohne Gasaustauschfunktion, extrakorporal, biventrikulär, offen chirurgisch thorakal (Thorakotomie, Minithorakotomie, Sternotomie)
- 37.6A.35 ↔ Implantation eines herzkreislaufunterstützenden Systems, mit Pumpe, ohne Gasaustauschfunktion, intrakorporal, linksventrikulär, Hospital Set, offen chirurgisch thorakal (Thorakotomie, Minithorakotomie, Sternotomie)
- 37.6A.37 ↔ Implantation eines herzkreislaufunterstützenden Systems, mit Pumpe, ohne Gasaustauschfunktion, intrakorporal, rechtsventrikulär, Hospital Set, offen chirurgisch thorakal (Thorakotomie, Minithorakotomie, Sternotomie)
- 37.6A.3A ↔ Implantation eines herzkreislaufunterstützenden Systems, mit Pumpe, ohne Gasaustauschfunktion, intrakorporal, biventrikulär, Hospital Set, offen chirurgisch thorakal (Thorakotomie, Minithorakotomie, Sternotomie)
- 39.73.46 ↔ Endovaskuläre Implantation in die Aorta thoracoabdominalis von Stent-Grafts [Stent-Prothesen], mit Versorgung eines Gefäßabganges in Parallelgraft-Technik
- 39.73.47 ↔ Endovaskuläre Implantation in die Aorta thoracoabdominalis von Stent-Grafts [Stent-Prothesen], mit Versorgung von 2 und mehr Gefäßabgängen in Parallelgraft-Technik

Prozedur A06-4

- 99.B7.1D †↔ Intensivmedizinische Komplexbehandlung, 2485 bis 2760 Aufwandspunkte
- 99.B7.1E †↔ Intensivmedizinische Komplexbehandlung, 2761 bis 3220 Aufwandspunkte
- 99.B7.1F †↔ Intensivmedizinische Komplexbehandlung, 3221 bis 3680 Aufwandspunkte
- 99.B7.1G †↔ Intensivmedizinische Komplexbehandlung, 3681 bis 4600 Aufwandspunkte
- 99.B7.1H †↔ Intensivmedizinische Komplexbehandlung, 4601 bis 5520 Aufwandspunkte
- 99.B7.1I †↔ Intensivmedizinische Komplexbehandlung, 5521 bis 7360 Aufwandspunkte
- 99.B7.1J †↔ Intensivmedizinische Komplexbehandlung, 7361 bis 9200 Aufwandspunkte
- 99.B7.1K †↔ Intensivmedizinische Komplexbehandlung, 9201 bis 11040 Aufwandspunkte
- 99.B7.1L †↔ Intensivmedizinische Komplexbehandlung, 11041 bis 13800 Aufwandspunkte
- 99.B7.1M †↔ Intensivmedizinische Komplexbehandlung, 13801 bis 16560 Aufwandspunkte
- 99.B7.1N †↔ Intensivmedizinische Komplexbehandlung, 16561 bis 19320 Aufwandspunkte
- 99.B7.1O †↔ Intensivmedizinische Komplexbehandlung, 19321 und mehr Aufwandspunkte
- 99.B7.4E †↔ Intensivmedizinische Komplexbehandlung im Kindesalter (Basisprozedur), 2353 bis 2646 Aufwandspunkte
- 99.B7.4F †↔ Intensivmedizinische Komplexbehandlung im Kindesalter (Basisprozedur), 2647 bis 2940 Aufwandspunkte
- 99.B7.4G †↔ Intensivmedizinische Komplexbehandlung im Kindesalter (Basisprozedur), 2941 bis 3430 Aufwandspunkte
- 99.B7.4H †↔ Intensivmedizinische Komplexbehandlung im Kindesalter (Basisprozedur), 3431 bis 3920 Aufwandspunkte
- 99.B7.4I †↔ Intensivmedizinische Komplexbehandlung im Kindesalter (Basisprozedur), 3921 bis 4410 Aufwandspunkte
- 99.B7.4J †↔ Intensivmedizinische Komplexbehandlung im Kindesalter (Basisprozedur), 4411 bis 4900 Aufwandspunkte
- 99.B7.4K †↔ Intensivmedizinische Komplexbehandlung im Kindesalter (Basisprozedur), 4901 bis 5880 Aufwandspunkte
- 99.B7.4L †↔ Intensivmedizinische Komplexbehandlung im Kindesalter (Basisprozedur), 5881 bis 6860 Aufwandspunkte
- 99.B7.4M †↔ Intensivmedizinische Komplexbehandlung im Kindesalter (Basisprozedur), 6861 bis 7840 Aufwandspunkte
- 99.B7.4N †↔ Intensivmedizinische Komplexbehandlung im Kindesalter (Basisprozedur), 7841 bis 9800 Aufwandspunkte
- 99.B7.4O †↔ Intensivmedizinische Komplexbehandlung im Kindesalter (Basisprozedur), 9801 bis 11760 Aufwandspunkte
- 99.B7.4P †↔ Intensivmedizinische Komplexbehandlung im Kindesalter (Basisprozedur), 11761 bis 13720 Aufwandspunkte
- 99.B7.4Q †↔ Intensivmedizinische Komplexbehandlung im Kindesalter (Basisprozedur), 13721 bis 16660 Aufwandspunkte
- 99.B7.4R †↔ Intensivmedizinische Komplexbehandlung im Kindesalter (Basisprozedur), 16661 bis 19600 Aufwandspunkte

99.B7.4S ‡↔ Intensivmedizinische Komplexbehandlung im Kindesalter (Basisprozedur), 19601 und mehr Aufwandspunkte	99.B7.5L ‡↔ Intensivmedizinische Komplexbehandlung im Neugeborenenalter (Basisprozedur), 5881 bis 6860 Aufwandspunkte
99.B7.5E ‡↔ Intensivmedizinische Komplexbehandlung im Neugeborenenalter (Basisprozedur), 2353 bis 2646 Aufwandspunkte	99.B7.5M ‡↔ Intensivmedizinische Komplexbehandlung im Neugeborenenalter (Basisprozedur), 6861 bis 7840 Aufwandspunkte
99.B7.5F ‡↔ Intensivmedizinische Komplexbehandlung im Neugeborenenalter (Basisprozedur), 2647 bis 2940 Aufwandspunkte	99.B7.5N ‡↔ Intensivmedizinische Komplexbehandlung im Neugeborenenalter (Basisprozedur), 7841 bis 9800 Aufwandspunkte
99.B7.5G ‡↔ Intensivmedizinische Komplexbehandlung im Neugeborenenalter (Basisprozedur), 2941 bis 3430 Aufwandspunkte	99.B7.5O ‡↔ Intensivmedizinische Komplexbehandlung im Neugeborenenalter (Basisprozedur), 9801 bis 11760 Aufwandspunkte
99.B7.5H ‡↔ Intensivmedizinische Komplexbehandlung im Neugeborenenalter (Basisprozedur), 3431 bis 3920 Aufwandspunkte	99.B7.5P ‡↔ Intensivmedizinische Komplexbehandlung im Neugeborenenalter (Basisprozedur), 11761 bis 13720 Aufwandspunkte
99.B7.5I ‡↔ Intensivmedizinische Komplexbehandlung im Neugeborenenalter (Basisprozedur), 3921 bis 4410 Aufwandspunkte	99.B7.5Q ‡↔ Intensivmedizinische Komplexbehandlung im Neugeborenenalter (Basisprozedur), 13721 bis 16660 Aufwandspunkte
99.B7.5J ‡↔ Intensivmedizinische Komplexbehandlung im Neugeborenenalter (Basisprozedur), 4411 bis 4900 Aufwandspunkte	99.B7.5R ‡↔ Intensivmedizinische Komplexbehandlung im Neugeborenenalter (Basisprozedur), 16661 bis 19600 Aufwandspunkte
99.B7.5K ‡↔ Intensivmedizinische Komplexbehandlung im Neugeborenenalter (Basisprozedur), 4901 bis 5880 Aufwandspunkte	99.B7.5S ‡↔ Intensivmedizinische Komplexbehandlung im Neugeborenenalter (Basisprozedur), 19601 und mehr Aufwandspunkte

Prozedur A06-5

33.50 ↔ Lungentransplantation, n.n.bez.	41.0B.23 ↔ Hämatopoetische Stammzelltransplantation aus dem peripheren Blut, allogene, verwandt, nicht-HLA-identisch
33.51 ↔ Einseitige Lungentransplantation	41.0B.24 ↔ Hämatopoetische Stammzelltransplantation aus dem peripheren Blut, allogene, nicht-verwandt, HLA-identisch
33.52 ↔ Beidseitige Lungentransplantation	41.0B.25 ↔ Hämatopoetische Stammzelltransplantation aus dem peripheren Blut, allogene, nicht-verwandt, nicht-HLA-identisch
33.53 ↔ Lungen-Retransplantation während desselben stationären Aufenthaltes	41.0B.31 ↔ Hämatopoetische Stammzelltransplantation aus Nabelschnurblut, autolog
33.6X.00 ↔ Kombinierte Herz-Lungentransplantation, n.n.bez.	41.0B.32 ↔ Hämatopoetische Stammzelltransplantation aus Nabelschnurblut, allogene gerichtet, verwandt, HLA-identisch
33.6X.10 ↔ Kombinierte Herz-Lungen-Retransplantation während desselben stationären Aufenthaltes	41.0B.33 ↔ Hämatopoetische Stammzelltransplantation aus Nabelschnurblut, allogene gerichtet, verwandt, nicht-HLA-identisch
33.6X.99 ↔ Kombinierte Herz-Lungentransplantation, sonstige	41.0B.34 ↔ Hämatopoetische Stammzelltransplantation aus Nabelschnurblut, allogene gerichtet, nicht-verwandt, HLA-identisch
37.51.00 ↔ Herztransplantation, n.n.bez.	41.0B.35 ↔ Hämatopoetische Stammzelltransplantation aus Nabelschnurblut, allogene gerichtet, nicht-verwandt, nicht-HLA-identisch
37.51.10 ↔ Herztransplantation	41.0F.13 ↔ Transplantation von CAR [chimeric antigen receptor] T-Zellen
37.51.20 ↔ Herz-Retransplantation während desselben stationären Aufenthaltes	41.0F.14 ↔ Transplantation von TILs [tumor infiltrating lymphocytes]
37.51.99 ↔ Herztransplantation, sonstige	50.50 ↔ Lebertransplantation, n.n.bez.
41.0B.09 ↔ Hämatopoetische Stammzelltransplantation, sonstige	50.52 ↔ Lebertransplantation, gesamtes Organ
41.0B.11 ↔ Hämatopoetische Stammzelltransplantation aus dem Knochenmark, autolog	50.53 ↔ Lebertransplantation, Split-Leber
41.0B.12 ↔ Hämatopoetische Stammzelltransplantation aus dem Knochenmark, allogene, verwandt, HLA-identisch	50.59 ↔ Lebertransplantation, sonstige
41.0B.13 ↔ Hämatopoetische Stammzelltransplantation aus dem Knochenmark, allogene, verwandt, nicht-HLA-identisch	84.92 ↔ Trennung von eineiigen siamesischen Zwillingen
41.0B.14 ↔ Hämatopoetische Stammzelltransplantation aus dem Knochenmark, allogene, nicht-verwandt, HLA-identisch	84.93 ↔ Trennung von zweieiigen siamesischen Zwillingen
41.0B.15 ↔ Hämatopoetische Stammzelltransplantation aus dem Knochenmark, allogene, nicht-verwandt, nicht-HLA-identisch	
41.0B.21 ↔ Hämatopoetische Stammzelltransplantation aus dem peripheren Blut, autolog	
41.0B.22 ↔ Hämatopoetische Stammzelltransplantation aus dem peripheren Blut, allogene, verwandt, HLA-identisch	

- 37.69.BD †↔ Dauer der Behandlung mit einem herzkreislauf- und lungenunterstützenden System, ohne Pumpe, mit CO₂-removal, von mehr als 264 Stunden bis 288 Stunden
- 37.69.BE †↔ Dauer der Behandlung mit einem herzkreislauf- und lungenunterstützenden System, ohne Pumpe, mit CO₂-removal, von mehr als 288 Stunden bis 336 Stunden
- 37.69.BF †↔ Dauer der Behandlung mit einem herzkreislauf- und lungenunterstützenden System, ohne Pumpe, mit CO₂-removal, von mehr als 336 Stunden bis 384 Stunden
- 37.69.BG †↔ Dauer der Behandlung mit einem herzkreislauf- und lungenunterstützenden System, ohne Pumpe, mit CO₂-removal, von mehr als 384 Stunden bis 432 Stunden
- 37.69.BH †↔ Dauer der Behandlung mit einem herzkreislauf- und lungenunterstützenden System, ohne Pumpe, mit CO₂-removal, von mehr als 432 Stunden bis 480 Stunden
- 37.69.BI †↔ Dauer der Behandlung mit einem herzkreislauf- und lungenunterstützenden System, ohne Pumpe, mit CO₂-removal, von mehr als 480 Stunden bis 528 Stunden
- 37.69.BJ †↔ Dauer der Behandlung mit einem herzkreislauf- und lungenunterstützenden System, ohne Pumpe, mit CO₂-removal, von mehr als 528 Stunden bis 600 Stunden
- 37.69.BL †↔ Dauer der Behandlung mit einem herzkreislauf- und lungenunterstützenden System, ohne Pumpe, mit CO₂-removal, von mehr als 600 Stunden bis 672 Stunden
- 37.69.BM †↔ Dauer der Behandlung mit einem herzkreislauf- und lungenunterstützenden System, ohne Pumpe, mit CO₂-removal, von mehr als 672 Stunden bis 744 Stunden
- 37.69.BN †↔ Dauer der Behandlung mit einem herzkreislauf- und lungenunterstützenden System, ohne Pumpe, mit CO₂-removal, von mehr als 744 Stunden bis 816 Stunden
- 37.69.BO †↔ Dauer der Behandlung mit einem herzkreislauf- und lungenunterstützenden System, ohne Pumpe, mit CO₂-removal, von mehr als 816 Stunden bis 888 Stunden
- 37.69.BP †↔ Dauer der Behandlung mit einem herzkreislauf- und lungenunterstützenden System, ohne Pumpe, mit CO₂-removal, von mehr als 888 Stunden bis 960 Stunden
- 37.69.BQ †↔ Dauer der Behandlung mit einem herzkreislauf- und lungenunterstützenden System, ohne Pumpe, mit CO₂-removal, von mehr als 960 Stunden bis 1032 Stunden
- 37.69.BR †↔ Dauer der Behandlung mit einem herzkreislauf- und lungenunterstützenden System, ohne Pumpe, mit CO₂-removal, von mehr als 1032
- 37.6A.A1 †↔ Implantation eines herzkreislauf- und lungenunterstützenden Systems, ohne Pumpe, mit CO₂-removal, extrakorporal, arteriovenös, offen chirurgisch extra-thorakal (z. B. Gefässfreilegung)
- 37.6A.A2 †↔ Implantation eines herzkreislauf- und lungenunterstützenden Systems, ohne Pumpe, mit CO₂-removal, extrakorporal, arteriovenös, perkutan

Prozedur A06-7

- 99.B7.1H †↔ Intensivmedizinische Komplexbehandlung, 4601 bis 5520 Aufwandspunkte
- 99.B7.1I †↔ Intensivmedizinische Komplexbehandlung, 5521 bis 7360 Aufwandspunkte
- 99.B7.1J †↔ Intensivmedizinische Komplexbehandlung, 7361 bis 9200 Aufwandspunkte
- 99.B7.1K †↔ Intensivmedizinische Komplexbehandlung, 9201 bis 11040 Aufwandspunkte
- 99.B7.1L †↔ Intensivmedizinische Komplexbehandlung, 11041 bis 13800 Aufwandspunkte
- 99.B7.1M †↔ Intensivmedizinische Komplexbehandlung, 13801 bis 16560 Aufwandspunkte
- 99.B7.1N †↔ Intensivmedizinische Komplexbehandlung, 16561 bis 19320 Aufwandspunkte
- 99.B7.1O †↔ Intensivmedizinische Komplexbehandlung, 19321 und mehr Aufwandspunkte
- 99.B7.4J †↔ Intensivmedizinische Komplexbehandlung im Kindesalter (Basisprozedur), 4411 bis 4900 Aufwandspunkte
- 99.B7.4K †↔ Intensivmedizinische Komplexbehandlung im Kindesalter (Basisprozedur), 4901 bis 5880 Aufwandspunkte
- 99.B7.4L †↔ Intensivmedizinische Komplexbehandlung im Kindesalter (Basisprozedur), 5881 bis 6860 Aufwandspunkte
- 99.B7.4M †↔ Intensivmedizinische Komplexbehandlung im Kindesalter (Basisprozedur), 6861 bis 7840 Aufwandspunkte
- 99.B7.4N †↔ Intensivmedizinische Komplexbehandlung im Kindesalter (Basisprozedur), 7841 bis 9800 Aufwandspunkte
- 99.B7.4O †↔ Intensivmedizinische Komplexbehandlung im Kindesalter (Basisprozedur), 9801 bis 11760 Aufwandspunkte
- 99.B7.4P †↔ Intensivmedizinische Komplexbehandlung im Kindesalter (Basisprozedur), 11761 bis 13720 Aufwandspunkte
- 99.B7.4Q †↔ Intensivmedizinische Komplexbehandlung im Kindesalter (Basisprozedur), 13721 bis 16660 Aufwandspunkte
- 99.B7.4R †↔ Intensivmedizinische Komplexbehandlung im Kindesalter (Basisprozedur), 16661 bis 19600 Aufwandspunkte
- 99.B7.4S †↔ Intensivmedizinische Komplexbehandlung im Kindesalter (Basisprozedur), 19601 und mehr Aufwandspunkte
- 99.B7.5J †↔ Intensivmedizinische Komplexbehandlung im Neugeborenenalter (Basisprozedur), 4411 bis 4900 Aufwandspunkte
- 99.B7.5K †↔ Intensivmedizinische Komplexbehandlung im Neugeborenenalter (Basisprozedur), 4901 bis 5880 Aufwandspunkte
- 99.B7.5L †↔ Intensivmedizinische Komplexbehandlung im Neugeborenenalter (Basisprozedur), 5881 bis 6860 Aufwandspunkte
- 99.B7.5M †↔ Intensivmedizinische Komplexbehandlung im Neugeborenenalter (Basisprozedur), 6861 bis 7840 Aufwandspunkte
- 99.B7.5N †↔ Intensivmedizinische Komplexbehandlung im Neugeborenenalter (Basisprozedur), 7841 bis 9800 Aufwandspunkte
- 99.B7.5O †↔ Intensivmedizinische Komplexbehandlung im Neugeborenenalter (Basisprozedur), 9801 bis 11760 Aufwandspunkte
- 99.B7.5P †↔ Intensivmedizinische Komplexbehandlung im Neugeborenenalter (Basisprozedur), 11761 bis 13720 Aufwandspunkte

- 99.B7.5Q †↔ Intensivmedizinische Komplexbehandlung im Neugeborenenalter (Basisprozedur), 13721 bis 16660 Aufwandspunkte
- 99.B7.5R †↔ Intensivmedizinische Komplexbehandlung im Neugeborenenalter (Basisprozedur), 16661 bis 19600 Aufwandspunkte
- 99.B7.5S †↔ Intensivmedizinische Komplexbehandlung im Neugeborenenalter (Basisprozedur), 19601 und mehr Aufwandspunkte
- 99.B8.1I †↔ IMC-Komplexbehandlung des Erwachsenen, 5521 bis 7360 Aufwandspunkte
- 99.B8.1J †↔ IMC-Komplexbehandlung des Erwachsenen, 7361 bis 9200 Aufwandspunkte
- 99.B8.1K †↔ IMC-Komplexbehandlung des Erwachsenen, 9201 bis 11040 Aufwandspunkte
- 99.B8.1L †↔ IMC-Komplexbehandlung des Erwachsenen, 11041 bis 13800 Aufwandspunkte
- 99.B8.1M †↔ IMC-Komplexbehandlung des Erwachsenen, 13801 bis 16560 Aufwandspunkte
- 99.B8.1N †↔ IMC-Komplexbehandlung des Erwachsenen, 16561 bis 19320 Aufwandspunkte
- 99.B8.1O †↔ IMC-Komplexbehandlung des Erwachsenen, 19321 und mehr Aufwandspunkte
- 99.B8.4K †↔ IMC-Komplexbehandlung im Kindesalter, 4901 bis 5880 Aufwandspunkte
- 99.B8.4L †↔ IMC-Komplexbehandlung im Kindesalter, 5881 bis 6860 Aufwandspunkte
- 99.B8.4M †↔ IMC-Komplexbehandlung im Kindesalter, 6861 bis 7840 Aufwandspunkte
- 99.B8.4N †↔ IMC-Komplexbehandlung im Kindesalter, 7841 bis 9800 Aufwandspunkte
- 99.B8.4O †↔ IMC-Komplexbehandlung im Kindesalter, 9801 bis 11760 Aufwandspunkte
- 99.B8.4P †↔ IMC-Komplexbehandlung im Kindesalter, 11761 bis 13720 Aufwandspunkte
- 99.B8.4Q †↔ IMC-Komplexbehandlung im Kindesalter, 13721 bis 16660 Aufwandspunkte
- 99.B8.4R †↔ IMC-Komplexbehandlung im Kindesalter, 16661 bis 19600 Aufwandspunkte
- 99.B8.4S †↔ IMC-Komplexbehandlung im Kindesalter, 19601 und mehr Aufwandspunkte
- 99.B8.5K †↔ IMC-Komplexbehandlung im Neugeborenenalter, 4901 bis 5880 Aufwandspunkte
- 99.B8.5L †↔ IMC-Komplexbehandlung im Neugeborenenalter, 5881 bis 6860 Aufwandspunkte
- 99.B8.5M †↔ IMC-Komplexbehandlung im Neugeborenenalter, 6861 bis 7840 Aufwandspunkte
- 99.B8.5N †↔ IMC-Komplexbehandlung im Neugeborenenalter, 7841 bis 9800 Aufwandspunkte
- 99.B8.5O †↔ IMC-Komplexbehandlung im Neugeborenenalter, 9801 bis 11760 Aufwandspunkte
- 99.B8.5P †↔ IMC-Komplexbehandlung im Neugeborenenalter, 11761 bis 13720 Aufwandspunkte
- 99.B8.5Q †↔ IMC-Komplexbehandlung im Neugeborenenalter, 13721 bis 16660 Aufwandspunkte
- 99.B8.5R †↔ IMC-Komplexbehandlung im Neugeborenenalter, 16661 bis 19600 Aufwandspunkte
- 99.B8.5S †↔ IMC-Komplexbehandlung im Neugeborenenalter, 19601 und mehr Aufwandspunkte

Prozedur A06-8

- 99.B7.1F †↔ Intensivmedizinische Komplexbehandlung, 3221 bis 3680 Aufwandspunkte
- 99.B7.1G †↔ Intensivmedizinische Komplexbehandlung, 3681 bis 4600 Aufwandspunkte
- 99.B7.1H †↔ Intensivmedizinische Komplexbehandlung, 4601 bis 5520 Aufwandspunkte
- 99.B7.1I †↔ Intensivmedizinische Komplexbehandlung, 5521 bis 7360 Aufwandspunkte
- 99.B7.1J †↔ Intensivmedizinische Komplexbehandlung, 7361 bis 9200 Aufwandspunkte
- 99.B7.1K †↔ Intensivmedizinische Komplexbehandlung, 9201 bis 11040 Aufwandspunkte
- 99.B7.1L †↔ Intensivmedizinische Komplexbehandlung, 11041 bis 13800 Aufwandspunkte
- 99.B7.1M †↔ Intensivmedizinische Komplexbehandlung, 13801 bis 16560 Aufwandspunkte
- 99.B7.1N †↔ Intensivmedizinische Komplexbehandlung, 16561 bis 19320 Aufwandspunkte
- 99.B7.1O †↔ Intensivmedizinische Komplexbehandlung, 19321 und mehr Aufwandspunkte
- 99.B7.4H †↔ Intensivmedizinische Komplexbehandlung im Kindesalter (Basisprozedur), 3431 bis 3920 Aufwandspunkte
- 99.B7.4I †↔ Intensivmedizinische Komplexbehandlung im Kindesalter (Basisprozedur), 3921 bis 4410 Aufwandspunkte
- 99.B7.4J †↔ Intensivmedizinische Komplexbehandlung im Kindesalter (Basisprozedur), 4411 bis 4900 Aufwandspunkte
- 99.B7.4K †↔ Intensivmedizinische Komplexbehandlung im Kindesalter (Basisprozedur), 4901 bis 5880 Aufwandspunkte
- 99.B7.4L †↔ Intensivmedizinische Komplexbehandlung im Kindesalter (Basisprozedur), 5881 bis 6860 Aufwandspunkte
- 99.B7.4M †↔ Intensivmedizinische Komplexbehandlung im Kindesalter (Basisprozedur), 6861 bis 7840 Aufwandspunkte
- 99.B7.4N †↔ Intensivmedizinische Komplexbehandlung im Kindesalter (Basisprozedur), 7841 bis 9800 Aufwandspunkte
- 99.B7.4O †↔ Intensivmedizinische Komplexbehandlung im Kindesalter (Basisprozedur), 9801 bis 11760 Aufwandspunkte
- 99.B7.4P †↔ Intensivmedizinische Komplexbehandlung im Kindesalter (Basisprozedur), 11761 bis 13720 Aufwandspunkte
- 99.B7.4Q †↔ Intensivmedizinische Komplexbehandlung im Kindesalter (Basisprozedur), 13721 bis 16660 Aufwandspunkte
- 99.B7.4R †↔ Intensivmedizinische Komplexbehandlung im Kindesalter (Basisprozedur), 16661 bis 19600 Aufwandspunkte
- 99.B7.4S †↔ Intensivmedizinische Komplexbehandlung im Kindesalter (Basisprozedur), 19601 und mehr Aufwandspunkte
- 99.B7.5H †↔ Intensivmedizinische Komplexbehandlung im Neugeborenenalter (Basisprozedur), 3431 bis 3920 Aufwandspunkte
- 99.B7.5I †↔ Intensivmedizinische Komplexbehandlung im Neugeborenenalter (Basisprozedur), 3921 bis 4410 Aufwandspunkte
- 99.B7.5J †↔ Intensivmedizinische Komplexbehandlung im Neugeborenenalter (Basisprozedur), 4411 bis 4900 Aufwandspunkte
- 99.B7.5K †↔ Intensivmedizinische Komplexbehandlung im Neugeborenenalter (Basisprozedur), 4901 bis 5880 Aufwandspunkte
- 99.B7.5L †↔ Intensivmedizinische Komplexbehandlung im Neugeborenenalter (Basisprozedur), 5881 bis 6860 Aufwandspunkte

- 99.B7.5M †↔ Intensivmedizinische Komplexbehandlung im Neugeborenenalter (Basisprozedur), 6861 bis 7840 Aufwandspunkte
- 99.B7.5N †↔ Intensivmedizinische Komplexbehandlung im Neugeborenenalter (Basisprozedur), 7841 bis 9800 Aufwandspunkte
- 99.B7.5O †↔ Intensivmedizinische Komplexbehandlung im Neugeborenenalter (Basisprozedur), 9801 bis 11760 Aufwandspunkte
- 99.B7.5P †↔ Intensivmedizinische Komplexbehandlung im Neugeborenenalter (Basisprozedur), 11761 bis 13720 Aufwandspunkte
- 99.B7.5Q †↔ Intensivmedizinische Komplexbehandlung im Neugeborenenalter (Basisprozedur), 13721 bis 16660 Aufwandspunkte
- 99.B7.5R †↔ Intensivmedizinische Komplexbehandlung im Neugeborenenalter (Basisprozedur), 16661 bis 19600 Aufwandspunkte
- 99.B7.5S †↔ Intensivmedizinische Komplexbehandlung im Neugeborenenalter (Basisprozedur), 19601 und mehr Aufwandspunkte

Prozedur A06-9

- 99.B8.1F †↔ IMC-Komplexbehandlung des Erwachsenen, 3221 bis 3680 Aufwandspunkte
- 99.B8.1G †↔ IMC-Komplexbehandlung des Erwachsenen, 3681 bis 4600 Aufwandspunkte
- 99.B8.1H †↔ IMC-Komplexbehandlung des Erwachsenen, 4601 bis 5520 Aufwandspunkte
- 99.B8.1I †↔ IMC-Komplexbehandlung des Erwachsenen, 5521 bis 7360 Aufwandspunkte
- 99.B8.1J †↔ IMC-Komplexbehandlung des Erwachsenen, 7361 bis 9200 Aufwandspunkte
- 99.B8.1K †↔ IMC-Komplexbehandlung des Erwachsenen, 9201 bis 11040 Aufwandspunkte
- 99.B8.1L †↔ IMC-Komplexbehandlung des Erwachsenen, 11041 bis 13800 Aufwandspunkte
- 99.B8.1M †↔ IMC-Komplexbehandlung des Erwachsenen, 13801 bis 16560 Aufwandspunkte
- 99.B8.1N †↔ IMC-Komplexbehandlung des Erwachsenen, 16561 bis 19320 Aufwandspunkte
- 99.B8.1O †↔ IMC-Komplexbehandlung des Erwachsenen, 19321 und mehr Aufwandspunkte
- 99.B8.4H †↔ IMC-Komplexbehandlung im Kindesalter, 3431 bis 3920 Aufwandspunkte
- 99.B8.4I †↔ IMC-Komplexbehandlung im Kindesalter, 3921 bis 4410 Aufwandspunkte
- 99.B8.4J †↔ IMC-Komplexbehandlung im Kindesalter, 4411 bis 4900 Aufwandspunkte
- 99.B8.4K †↔ IMC-Komplexbehandlung im Kindesalter, 4901 bis 5880 Aufwandspunkte
- 99.B8.4L †↔ IMC-Komplexbehandlung im Kindesalter, 5881 bis 6860 Aufwandspunkte
- 99.B8.4M †↔ IMC-Komplexbehandlung im Kindesalter, 6861 bis 7840 Aufwandspunkte
- 99.B8.4N †↔ IMC-Komplexbehandlung im Kindesalter, 7841 bis 9800 Aufwandspunkte
- 99.B8.4O †↔ IMC-Komplexbehandlung im Kindesalter, 9801 bis 11760 Aufwandspunkte
- 99.B8.4P †↔ IMC-Komplexbehandlung im Kindesalter, 11761 bis 13720 Aufwandspunkte
- 99.B8.4Q †↔ IMC-Komplexbehandlung im Kindesalter, 13721 bis 16660 Aufwandspunkte
- 99.B8.4R †↔ IMC-Komplexbehandlung im Kindesalter, 16661 bis 19600 Aufwandspunkte
- 99.B8.4S †↔ IMC-Komplexbehandlung im Kindesalter, 19601 und mehr Aufwandspunkte
- 99.B8.5H †↔ IMC-Komplexbehandlung im Neugeborenenalter, 3431 bis 3920 Aufwandspunkte
- 99.B8.5I †↔ IMC-Komplexbehandlung im Neugeborenenalter, 3921 bis 4410 Aufwandspunkte
- 99.B8.5J †↔ IMC-Komplexbehandlung im Neugeborenenalter, 4411 bis 4900 Aufwandspunkte
- 99.B8.5K †↔ IMC-Komplexbehandlung im Neugeborenenalter, 4901 bis 5880 Aufwandspunkte
- 99.B8.5L †↔ IMC-Komplexbehandlung im Neugeborenenalter, 5881 bis 6860 Aufwandspunkte
- 99.B8.5M †↔ IMC-Komplexbehandlung im Neugeborenenalter, 6861 bis 7840 Aufwandspunkte
- 99.B8.5N †↔ IMC-Komplexbehandlung im Neugeborenenalter, 7841 bis 9800 Aufwandspunkte
- 99.B8.5O †↔ IMC-Komplexbehandlung im Neugeborenenalter, 9801 bis 11760 Aufwandspunkte
- 99.B8.5P †↔ IMC-Komplexbehandlung im Neugeborenenalter, 11761 bis 13720 Aufwandspunkte
- 99.B8.5Q †↔ IMC-Komplexbehandlung im Neugeborenenalter, 13721 bis 16660 Aufwandspunkte
- 99.B8.5R †↔ IMC-Komplexbehandlung im Neugeborenenalter, 16661 bis 19600 Aufwandspunkte
- 99.B8.5S †↔ IMC-Komplexbehandlung im Neugeborenenalter, 19601 und mehr Aufwandspunkte

ADRG A07

Intensivmedizinische Komplexbehandlung > 1470/2208 Aufwandspunkte oder IMCK > 3430/3680 Aufwandspunkte oder intensivmedizinische Komplexbehandlung > 784/828 Aufwandspunkte mit anderen aufwendigen Konstellationen

Mindestens eine Prozedur in Tabelle A07-1 oder (Definition der Basis-DRG (A11) oder mindestens eine Prozedur in Tabelle A07-2 und nicht [MDC ist gleich 22] oder Definition der Basis-DRG (A36)) und Komplexe Vakuumbehandlung

DRG A07A

Hochkomplexe Eingriffe oder intensivmedizinische Komplexbehandlung > 2940/3680 Aufwandspunkte oder IMCK > 3430/4600 Aufwandspunkte oder neurologische Frührehabilitation ab 7 Behandlungstage oder intensivmedizinische Komplexbehandlung > 2058/2484 Aufwandspunkte mit komplexer Vakuumbehandlung oder bestimmte IntK mit IMCK Aufwandspunkten

(Komplexe OR-Prozeduren oder Polytrauma oder mindestens eine Prozedur in Tabelle A07-3 oder Komplexe Vakuumbehandlung) und (mindestens eine Prozedur in Tabelle A07-4 oder mindestens eine

Prozedur in Tabelle A07-5 oder mindestens eine Prozedur in Tabelle A07-6 oder mindestens eine Prozedur in Tabelle A07-7 und Komplexe Vakuumbehandlung oder Prozedur in mindestens zwei der Tabellen A07-8, A07-9 oder Prozedur in mindestens zwei der Tabellen A07-10, A07-11 oder Vierzeitige komplexe OR-Prozeduren)

DRG A07B

Komplexe OR-Prozedur oder Polytrauma oder intensivmedizinische Komplexbehandlung > 2940/3680 Aufwandspunkte oder IMCK > 3430/4600 Aufwandspunkte oder neurologische Frührehabilitation ab 7 Behandlungstage oder komplexe Konstellationen, mit schwersten CC oder hochkomplexe Vakuumbehandlung, oder schwerste CC mit intensivmedizinischer Komplexbehandlung > 1764/2484 Aufwandspunkten oder Alter < 16 Jahre

(Komplexe OR-Prozeduren oder Polytrauma oder mindestens eine Prozedur in Tabelle A07-3 oder Komplexe Vakuumbehandlung) und (PCCL > 5 oder Hochkomplexe Vakuumbehandlung) oder PCCL > 5 und (mindestens eine Prozedur in Tabelle A07-12 oder Alter < 16 Jahre)

DRG A07C

Komplexe OR-Prozedur oder Polytrauma oder komplexe Vakuumbehandlung oder intensivmedizinische Komplexbehandlung > 1470/2208 Aufwandspunkte oder IMCK > 3430/3680 Aufwandspunkte oder neurologische Frührehabilitation ab 7 Behandlungstage oder komplexe Konstellationen oder Alter > 15 Jahre

Komplexe OR-Prozeduren oder Polytrauma oder mindestens eine Prozedur in Tabelle A07-3 oder Komplexe Vakuumbehandlung

Prozedur A07-1

99.B7.1C †↔ Intensivmedizinische Komplexbehandlung, 2209 bis 2484 Aufwandspunkte	99.B7.4G †↔ Intensivmedizinische Komplexbehandlung im Kindesalter (Basisprozedur), 2941 bis 3430 Aufwandspunkte
99.B7.1D †↔ Intensivmedizinische Komplexbehandlung, 2485 bis 2760 Aufwandspunkte	99.B7.4H †↔ Intensivmedizinische Komplexbehandlung im Kindesalter (Basisprozedur), 3431 bis 3920 Aufwandspunkte
99.B7.1E †↔ Intensivmedizinische Komplexbehandlung, 2761 bis 3220 Aufwandspunkte	99.B7.4I †↔ Intensivmedizinische Komplexbehandlung im Kindesalter (Basisprozedur), 3921 bis 4410 Aufwandspunkte
99.B7.1F †↔ Intensivmedizinische Komplexbehandlung, 3221 bis 3680 Aufwandspunkte	99.B7.4J †↔ Intensivmedizinische Komplexbehandlung im Kindesalter (Basisprozedur), 4411 bis 4900 Aufwandspunkte
99.B7.1G †↔ Intensivmedizinische Komplexbehandlung, 3681 bis 4600 Aufwandspunkte	99.B7.4K †↔ Intensivmedizinische Komplexbehandlung im Kindesalter (Basisprozedur), 4901 bis 5880 Aufwandspunkte
99.B7.1H †↔ Intensivmedizinische Komplexbehandlung, 4601 bis 5520 Aufwandspunkte	99.B7.4L †↔ Intensivmedizinische Komplexbehandlung im Kindesalter (Basisprozedur), 5881 bis 6860 Aufwandspunkte
99.B7.1I †↔ Intensivmedizinische Komplexbehandlung, 5521 bis 7360 Aufwandspunkte	99.B7.4M †↔ Intensivmedizinische Komplexbehandlung im Kindesalter (Basisprozedur), 6861 bis 7840 Aufwandspunkte
99.B7.1J †↔ Intensivmedizinische Komplexbehandlung, 7361 bis 9200 Aufwandspunkte	99.B7.4N †↔ Intensivmedizinische Komplexbehandlung im Kindesalter (Basisprozedur), 7841 bis 9800 Aufwandspunkte
99.B7.1K †↔ Intensivmedizinische Komplexbehandlung, 9201 bis 11040 Aufwandspunkte	99.B7.4O †↔ Intensivmedizinische Komplexbehandlung im Kindesalter (Basisprozedur), 9801 bis 11760 Aufwandspunkte
99.B7.1L †↔ Intensivmedizinische Komplexbehandlung, 11041 bis 13800 Aufwandspunkte	99.B7.4P †↔ Intensivmedizinische Komplexbehandlung im Kindesalter (Basisprozedur), 11761 bis 13720 Aufwandspunkte
99.B7.1M †↔ Intensivmedizinische Komplexbehandlung, 13801 bis 16560 Aufwandspunkte	99.B7.4Q †↔ Intensivmedizinische Komplexbehandlung im Kindesalter (Basisprozedur), 13721 bis 16660 Aufwandspunkte
99.B7.1N †↔ Intensivmedizinische Komplexbehandlung, 16561 bis 19320 Aufwandspunkte	99.B7.4R †↔ Intensivmedizinische Komplexbehandlung im Kindesalter (Basisprozedur), 16661 bis 19600 Aufwandspunkte
99.B7.1O †↔ Intensivmedizinische Komplexbehandlung, 19321 und mehr Aufwandspunkte	99.B7.4S †↔ Intensivmedizinische Komplexbehandlung im Kindesalter (Basisprozedur), 19601 und mehr Aufwandspunkte
99.B7.4B †↔ Intensivmedizinische Komplexbehandlung im Kindesalter (Basisprozedur), 1471 bis 1764 Aufwandspunkte	99.B7.5B †↔ Intensivmedizinische Komplexbehandlung im Neugeborenenalter (Basisprozedur), 1471 bis 1764 Aufwandspunkte
99.B7.4C †↔ Intensivmedizinische Komplexbehandlung im Kindesalter (Basisprozedur), 1765 bis 2058 Aufwandspunkte	
99.B7.4D †↔ Intensivmedizinische Komplexbehandlung im Kindesalter (Basisprozedur), 2059 bis 2352 Aufwandspunkte	
99.B7.4E †↔ Intensivmedizinische Komplexbehandlung im Kindesalter (Basisprozedur), 2353 bis 2646 Aufwandspunkte	
99.B7.4F †↔ Intensivmedizinische Komplexbehandlung im Kindesalter (Basisprozedur), 2647 bis 2940 Aufwandspunkte	

- 99.B7.5C †↔ Intensivmedizinische Komplexbehandlung im Neugeborenenalter (Basisprozedur), 1765 bis 2058 Aufwandspunkte
- 99.B7.5D †↔ Intensivmedizinische Komplexbehandlung im Neugeborenenalter (Basisprozedur), 2059 bis 2352 Aufwandspunkte
- 99.B7.5E †↔ Intensivmedizinische Komplexbehandlung im Neugeborenenalter (Basisprozedur), 2353 bis 2646 Aufwandspunkte
- 99.B7.5F †↔ Intensivmedizinische Komplexbehandlung im Neugeborenenalter (Basisprozedur), 2647 bis 2940 Aufwandspunkte
- 99.B7.5G †↔ Intensivmedizinische Komplexbehandlung im Neugeborenenalter (Basisprozedur), 2941 bis 3430 Aufwandspunkte
- 99.B7.5H †↔ Intensivmedizinische Komplexbehandlung im Neugeborenenalter (Basisprozedur), 3431 bis 3920 Aufwandspunkte
- 99.B7.5I †↔ Intensivmedizinische Komplexbehandlung im Neugeborenenalter (Basisprozedur), 3921 bis 4410 Aufwandspunkte
- 99.B7.5J †↔ Intensivmedizinische Komplexbehandlung im Neugeborenenalter (Basisprozedur), 4411 bis 4900 Aufwandspunkte
- 99.B7.5K †↔ Intensivmedizinische Komplexbehandlung im Neugeborenenalter (Basisprozedur), 4901 bis 5880 Aufwandspunkte
- 99.B7.5L †↔ Intensivmedizinische Komplexbehandlung im Neugeborenenalter (Basisprozedur), 5881 bis 6860 Aufwandspunkte
- 99.B7.5M †↔ Intensivmedizinische Komplexbehandlung im Neugeborenenalter (Basisprozedur), 6861 bis 7840 Aufwandspunkte
- 99.B7.5N †↔ Intensivmedizinische Komplexbehandlung im Neugeborenenalter (Basisprozedur), 7841 bis 9800 Aufwandspunkte
- 99.B7.5O †↔ Intensivmedizinische Komplexbehandlung im Neugeborenenalter (Basisprozedur), 9801 bis 11760 Aufwandspunkte
- 99.B7.5P †↔ Intensivmedizinische Komplexbehandlung im Neugeborenenalter (Basisprozedur), 11761 bis 13720 Aufwandspunkte
- 99.B7.5Q †↔ Intensivmedizinische Komplexbehandlung im Neugeborenenalter (Basisprozedur), 13721 bis 16660 Aufwandspunkte
- 99.B7.5R †↔ Intensivmedizinische Komplexbehandlung im Neugeborenenalter (Basisprozedur), 16661 bis 19600 Aufwandspunkte
- 99.B7.5S †↔ Intensivmedizinische Komplexbehandlung im Neugeborenenalter (Basisprozedur), 19601 und mehr Aufwandspunkte
- 99.B8.1G †↔ IMC-Komplexbehandlung des Erwachsenen, 3681 bis 4600 Aufwandspunkte
- 99.B8.1H †↔ IMC-Komplexbehandlung des Erwachsenen, 4601 bis 5520 Aufwandspunkte
- 99.B8.1I †↔ IMC-Komplexbehandlung des Erwachsenen, 5521 bis 7360 Aufwandspunkte
- 99.B8.1J †↔ IMC-Komplexbehandlung des Erwachsenen, 7361 bis 9200 Aufwandspunkte
- 99.B8.1K †↔ IMC-Komplexbehandlung des Erwachsenen, 9201 bis 11040 Aufwandspunkte
- 99.B8.1L †↔ IMC-Komplexbehandlung des Erwachsenen, 11041 bis 13800 Aufwandspunkte
- 99.B8.1M †↔ IMC-Komplexbehandlung des Erwachsenen, 13801 bis 16560 Aufwandspunkte
- 99.B8.1N †↔ IMC-Komplexbehandlung des Erwachsenen, 16561 bis 19320 Aufwandspunkte
- 99.B8.1O †↔ IMC-Komplexbehandlung des Erwachsenen, 19321 und mehr Aufwandspunkte
- 99.B8.4H †↔ IMC-Komplexbehandlung im Kindesalter, 3431 bis 3920 Aufwandspunkte
- 99.B8.4I †↔ IMC-Komplexbehandlung im Kindesalter, 3921 bis 4410 Aufwandspunkte
- 99.B8.4J †↔ IMC-Komplexbehandlung im Kindesalter, 4411 bis 4900 Aufwandspunkte
- 99.B8.4K †↔ IMC-Komplexbehandlung im Kindesalter, 4901 bis 5880 Aufwandspunkte
- 99.B8.4L †↔ IMC-Komplexbehandlung im Kindesalter, 5881 bis 6860 Aufwandspunkte
- 99.B8.4M †↔ IMC-Komplexbehandlung im Kindesalter, 6861 bis 7840 Aufwandspunkte
- 99.B8.4N †↔ IMC-Komplexbehandlung im Kindesalter, 7841 bis 9800 Aufwandspunkte
- 99.B8.4O †↔ IMC-Komplexbehandlung im Kindesalter, 9801 bis 11760 Aufwandspunkte
- 99.B8.4P †↔ IMC-Komplexbehandlung im Kindesalter, 11761 bis 13720 Aufwandspunkte
- 99.B8.4Q †↔ IMC-Komplexbehandlung im Kindesalter, 13721 bis 16660 Aufwandspunkte
- 99.B8.4R †↔ IMC-Komplexbehandlung im Kindesalter, 16661 bis 19600 Aufwandspunkte
- 99.B8.4S †↔ IMC-Komplexbehandlung im Kindesalter, 19601 und mehr Aufwandspunkte
- 99.B8.5H †↔ IMC-Komplexbehandlung im Neugeborenenalter, 3431 bis 3920 Aufwandspunkte
- 99.B8.5I †↔ IMC-Komplexbehandlung im Neugeborenenalter, 3921 bis 4410 Aufwandspunkte
- 99.B8.5J †↔ IMC-Komplexbehandlung im Neugeborenenalter, 4411 bis 4900 Aufwandspunkte
- 99.B8.5K †↔ IMC-Komplexbehandlung im Neugeborenenalter, 4901 bis 5880 Aufwandspunkte
- 99.B8.5L †↔ IMC-Komplexbehandlung im Neugeborenenalter, 5881 bis 6860 Aufwandspunkte
- 99.B8.5M †↔ IMC-Komplexbehandlung im Neugeborenenalter, 6861 bis 7840 Aufwandspunkte
- 99.B8.5N †↔ IMC-Komplexbehandlung im Neugeborenenalter, 7841 bis 9800 Aufwandspunkte
- 99.B8.5O †↔ IMC-Komplexbehandlung im Neugeborenenalter, 9801 bis 11760 Aufwandspunkte
- 99.B8.5P †↔ IMC-Komplexbehandlung im Neugeborenenalter, 11761 bis 13720 Aufwandspunkte
- 99.B8.5Q †↔ IMC-Komplexbehandlung im Neugeborenenalter, 13721 bis 16660 Aufwandspunkte
- 99.B8.5R †↔ IMC-Komplexbehandlung im Neugeborenenalter, 16661 bis 19600 Aufwandspunkte
- 99.B8.5S †↔ IMC-Komplexbehandlung im Neugeborenenalter, 19601 und mehr Aufwandspunkte

Prozedur A07-10

- 99.B7.1C †↔ Intensivmedizinische Komplexbehandlung, 2209 bis 2484 Aufwandspunkte
- 99.B7.1D †↔ Intensivmedizinische Komplexbehandlung, 2485 bis 2760 Aufwandspunkte
- 99.B7.1E †↔ Intensivmedizinische Komplexbehandlung, 2761 bis 3220 Aufwandspunkte
- 99.B7.1F †↔ Intensivmedizinische Komplexbehandlung, 3221 bis 3680 Aufwandspunkte
- 99.B7.1G †↔ Intensivmedizinische Komplexbehandlung, 3681 bis 4600 Aufwandspunkte
- 99.B7.1H †↔ Intensivmedizinische Komplexbehandlung, 4601 bis 5520 Aufwandspunkte
- 99.B7.1I †↔ Intensivmedizinische Komplexbehandlung, 5521 bis 7360 Aufwandspunkte
- 99.B7.1J †↔ Intensivmedizinische Komplexbehandlung, 7361 bis 9200 Aufwandspunkte

- 99.B7.1K †↔ Intensivmedizinische Komplexbehandlung, 9201 bis 11040 Aufwandspunkte
- 99.B7.1L †↔ Intensivmedizinische Komplexbehandlung, 11041 bis 13800 Aufwandspunkte
- 99.B7.1M †↔ Intensivmedizinische Komplexbehandlung, 13801 bis 16560 Aufwandspunkte
- 99.B7.1N †↔ Intensivmedizinische Komplexbehandlung, 16561 bis 19320 Aufwandspunkte
- 99.B7.1O †↔ Intensivmedizinische Komplexbehandlung, 19321 und mehr Aufwandspunkte

Prozedur A07-11

- 99.B8.1B †↔ IMC-Komplexbehandlung des Erwachsenen, 1933 bis 2208 Aufwandspunkte
- 99.B8.1C †↔ IMC-Komplexbehandlung des Erwachsenen, 2209 bis 2484 Aufwandspunkte
- 99.B8.1D †↔ IMC-Komplexbehandlung des Erwachsenen, 2485 bis 2760 Aufwandspunkte
- 99.B8.1E †↔ IMC-Komplexbehandlung des Erwachsenen, 2761 bis 3220 Aufwandspunkte
- 99.B8.1F †↔ IMC-Komplexbehandlung des Erwachsenen, 3221 bis 3680 Aufwandspunkte
- 99.B8.1G †↔ IMC-Komplexbehandlung des Erwachsenen, 3681 bis 4600 Aufwandspunkte
- 99.B8.1H †↔ IMC-Komplexbehandlung des Erwachsenen, 4601 bis 5520 Aufwandspunkte
- 99.B8.1I †↔ IMC-Komplexbehandlung des Erwachsenen, 5521 bis 7360 Aufwandspunkte
- 99.B8.1J †↔ IMC-Komplexbehandlung des Erwachsenen, 7361 bis 9200 Aufwandspunkte
- 99.B8.1K †↔ IMC-Komplexbehandlung des Erwachsenen, 9201 bis 11040 Aufwandspunkte
- 99.B8.1L †↔ IMC-Komplexbehandlung des Erwachsenen, 11041 bis 13800 Aufwandspunkte
- 99.B8.1M †↔ IMC-Komplexbehandlung des Erwachsenen, 13801 bis 16560 Aufwandspunkte
- 99.B8.1N †↔ IMC-Komplexbehandlung des Erwachsenen, 16561 bis 19320 Aufwandspunkte
- 99.B8.1O †↔ IMC-Komplexbehandlung des Erwachsenen, 19321 und mehr Aufwandspunkte

Prozedur A07-12

- 99.B7.1D †↔ Intensivmedizinische Komplexbehandlung, 2485 bis 2760 Aufwandspunkte
- 99.B7.1E †↔ Intensivmedizinische Komplexbehandlung, 2761 bis 3220 Aufwandspunkte
- 99.B7.1F †↔ Intensivmedizinische Komplexbehandlung, 3221 bis 3680 Aufwandspunkte
- 99.B7.1G †↔ Intensivmedizinische Komplexbehandlung, 3681 bis 4600 Aufwandspunkte
- 99.B7.1H †↔ Intensivmedizinische Komplexbehandlung, 4601 bis 5520 Aufwandspunkte
- 99.B7.1I †↔ Intensivmedizinische Komplexbehandlung, 5521 bis 7360 Aufwandspunkte
- 99.B7.1J †↔ Intensivmedizinische Komplexbehandlung, 7361 bis 9200 Aufwandspunkte
- 99.B7.1K †↔ Intensivmedizinische Komplexbehandlung, 9201 bis 11040 Aufwandspunkte
- 99.B7.1L †↔ Intensivmedizinische Komplexbehandlung, 11041 bis 13800 Aufwandspunkte
- 99.B7.1M †↔ Intensivmedizinische Komplexbehandlung, 13801 bis 16560 Aufwandspunkte
- 99.B7.1N †↔ Intensivmedizinische Komplexbehandlung, 16561 bis 19320 Aufwandspunkte
- 99.B7.1O †↔ Intensivmedizinische Komplexbehandlung, 19321 und mehr Aufwandspunkte
- 99.B7.4C †↔ Intensivmedizinische Komplexbehandlung im Kindesalter (Basisprozedur), 1765 bis 2058 Aufwandspunkte
- 99.B7.4D †↔ Intensivmedizinische Komplexbehandlung im Kindesalter (Basisprozedur), 2059 bis 2352 Aufwandspunkte
- 99.B7.4E †↔ Intensivmedizinische Komplexbehandlung im Kindesalter (Basisprozedur), 2353 bis 2646 Aufwandspunkte
- 99.B7.4F †↔ Intensivmedizinische Komplexbehandlung im Kindesalter (Basisprozedur), 2647 bis 2940 Aufwandspunkte
- 99.B7.4G †↔ Intensivmedizinische Komplexbehandlung im Kindesalter (Basisprozedur), 2941 bis 3430 Aufwandspunkte
- 99.B7.4H †↔ Intensivmedizinische Komplexbehandlung im Kindesalter (Basisprozedur), 3431 bis 3920 Aufwandspunkte
- 99.B7.4I †↔ Intensivmedizinische Komplexbehandlung im Kindesalter (Basisprozedur), 3921 bis 4410 Aufwandspunkte
- 99.B7.4J †↔ Intensivmedizinische Komplexbehandlung im Kindesalter (Basisprozedur), 4411 bis 4900 Aufwandspunkte
- 99.B7.4K †↔ Intensivmedizinische Komplexbehandlung im Kindesalter (Basisprozedur), 4901 bis 5880 Aufwandspunkte
- 99.B7.4L †↔ Intensivmedizinische Komplexbehandlung im Kindesalter (Basisprozedur), 5881 bis 6860 Aufwandspunkte
- 99.B7.4M †↔ Intensivmedizinische Komplexbehandlung im Kindesalter (Basisprozedur), 6861 bis 7840 Aufwandspunkte
- 99.B7.4N †↔ Intensivmedizinische Komplexbehandlung im Kindesalter (Basisprozedur), 7841 bis 9800 Aufwandspunkte
- 99.B7.4O †↔ Intensivmedizinische Komplexbehandlung im Kindesalter (Basisprozedur), 9801 bis 11760 Aufwandspunkte
- 99.B7.4P †↔ Intensivmedizinische Komplexbehandlung im Kindesalter (Basisprozedur), 11761 bis 13720 Aufwandspunkte
- 99.B7.4Q †↔ Intensivmedizinische Komplexbehandlung im Kindesalter (Basisprozedur), 13721 bis 16660 Aufwandspunkte
- 99.B7.4R †↔ Intensivmedizinische Komplexbehandlung im Kindesalter (Basisprozedur), 16661 bis 19600 Aufwandspunkte
- 99.B7.4S †↔ Intensivmedizinische Komplexbehandlung im Kindesalter (Basisprozedur), 19601 und mehr Aufwandspunkte
- 99.B7.5C †↔ Intensivmedizinische Komplexbehandlung im Neugeborenenalter (Basisprozedur), 1765 bis 2058 Aufwandspunkte
- 99.B7.5D †↔ Intensivmedizinische Komplexbehandlung im Neugeborenenalter (Basisprozedur), 2059 bis 2352 Aufwandspunkte
- 99.B7.5E †↔ Intensivmedizinische Komplexbehandlung im Neugeborenenalter (Basisprozedur), 2353 bis 2646 Aufwandspunkte

- 99.B7.5F †↔ Intensivmedizinische Komplexbehandlung im Neugeborenenalter (Basisprozedur), 2647 bis 2940 Aufwandspunkte
- 99.B7.5G †↔ Intensivmedizinische Komplexbehandlung im Neugeborenenalter (Basisprozedur), 2941 bis 3430 Aufwandspunkte
- 99.B7.5H †↔ Intensivmedizinische Komplexbehandlung im Neugeborenenalter (Basisprozedur), 3431 bis 3920 Aufwandspunkte
- 99.B7.5I †↔ Intensivmedizinische Komplexbehandlung im Neugeborenenalter (Basisprozedur), 3921 bis 4410 Aufwandspunkte
- 99.B7.5J †↔ Intensivmedizinische Komplexbehandlung im Neugeborenenalter (Basisprozedur), 4411 bis 4900 Aufwandspunkte
- 99.B7.5K †↔ Intensivmedizinische Komplexbehandlung im Neugeborenenalter (Basisprozedur), 4901 bis 5880 Aufwandspunkte
- 99.B7.5L †↔ Intensivmedizinische Komplexbehandlung im Neugeborenenalter (Basisprozedur), 5881 bis 6860 Aufwandspunkte
- 99.B7.5M †↔ Intensivmedizinische Komplexbehandlung im Neugeborenenalter (Basisprozedur), 6861 bis 7840 Aufwandspunkte
- 99.B7.5N †↔ Intensivmedizinische Komplexbehandlung im Neugeborenenalter (Basisprozedur), 7841 bis 9800 Aufwandspunkte
- 99.B7.5O †↔ Intensivmedizinische Komplexbehandlung im Neugeborenenalter (Basisprozedur), 9801 bis 11760 Aufwandspunkte
- 99.B7.5P †↔ Intensivmedizinische Komplexbehandlung im Neugeborenenalter (Basisprozedur), 11761 bis 13720 Aufwandspunkte
- 99.B7.5Q †↔ Intensivmedizinische Komplexbehandlung im Neugeborenenalter (Basisprozedur), 13721 bis 16660 Aufwandspunkte
- 99.B7.5R †↔ Intensivmedizinische Komplexbehandlung im Neugeborenenalter (Basisprozedur), 16661 bis 19600 Aufwandspunkte
- 99.B7.5S †↔ Intensivmedizinische Komplexbehandlung im Neugeborenenalter (Basisprozedur), 19601 und mehr Aufwandspunkte

Prozedur A07-2

- 99.B7.16 †↔ Intensivmedizinische Komplexbehandlung, 829 bis 1104 Aufwandspunkte
- 99.B7.17 †↔ Intensivmedizinische Komplexbehandlung, 1105 bis 1380 Aufwandspunkte
- 99.B7.18 †↔ Intensivmedizinische Komplexbehandlung, 1381 bis 1656 Aufwandspunkte
- 99.B7.1A †↔ Intensivmedizinische Komplexbehandlung, 1657 bis 1932 Aufwandspunkte
- 99.B7.1B †↔ Intensivmedizinische Komplexbehandlung, 1933 bis 2208 Aufwandspunkte
- 99.B7.1C †↔ Intensivmedizinische Komplexbehandlung, 2209 bis 2484 Aufwandspunkte
- 99.B7.1D †↔ Intensivmedizinische Komplexbehandlung, 2485 bis 2760 Aufwandspunkte
- 99.B7.1E †↔ Intensivmedizinische Komplexbehandlung, 2761 bis 3220 Aufwandspunkte
- 99.B7.1F †↔ Intensivmedizinische Komplexbehandlung, 3221 bis 3680 Aufwandspunkte
- 99.B7.1G †↔ Intensivmedizinische Komplexbehandlung, 3681 bis 4600 Aufwandspunkte
- 99.B7.1H †↔ Intensivmedizinische Komplexbehandlung, 4601 bis 5520 Aufwandspunkte
- 99.B7.1I †↔ Intensivmedizinische Komplexbehandlung, 5521 bis 7360 Aufwandspunkte
- 99.B7.1J †↔ Intensivmedizinische Komplexbehandlung, 7361 bis 9200 Aufwandspunkte
- 99.B7.1K †↔ Intensivmedizinische Komplexbehandlung, 9201 bis 11040 Aufwandspunkte
- 99.B7.1L †↔ Intensivmedizinische Komplexbehandlung, 11041 bis 13800 Aufwandspunkte
- 99.B7.1M †↔ Intensivmedizinische Komplexbehandlung, 13801 bis 16560 Aufwandspunkte
- 99.B7.1N †↔ Intensivmedizinische Komplexbehandlung, 16561 bis 19320 Aufwandspunkte
- 99.B7.1O †↔ Intensivmedizinische Komplexbehandlung, 19321 und mehr Aufwandspunkte
- 99.B7.47 †↔ Intensivmedizinische Komplexbehandlung im Kindesalter (Basisprozedur), 785 bis 980 Aufwandspunkte
- 99.B7.48 †↔ Intensivmedizinische Komplexbehandlung im Kindesalter (Basisprozedur), 981 bis 1176 Aufwandspunkte
- 99.B7.4A †↔ Intensivmedizinische Komplexbehandlung im Kindesalter (Basisprozedur), 1177 bis 1470 Aufwandspunkte
- 99.B7.4B †↔ Intensivmedizinische Komplexbehandlung im Kindesalter (Basisprozedur), 1471 bis 1764 Aufwandspunkte
- 99.B7.4C †↔ Intensivmedizinische Komplexbehandlung im Kindesalter (Basisprozedur), 1765 bis 2058 Aufwandspunkte
- 99.B7.4D †↔ Intensivmedizinische Komplexbehandlung im Kindesalter (Basisprozedur), 2059 bis 2352 Aufwandspunkte
- 99.B7.4E †↔ Intensivmedizinische Komplexbehandlung im Kindesalter (Basisprozedur), 2353 bis 2646 Aufwandspunkte
- 99.B7.4F †↔ Intensivmedizinische Komplexbehandlung im Kindesalter (Basisprozedur), 2647 bis 2940 Aufwandspunkte
- 99.B7.4G †↔ Intensivmedizinische Komplexbehandlung im Kindesalter (Basisprozedur), 2941 bis 3430 Aufwandspunkte
- 99.B7.4H †↔ Intensivmedizinische Komplexbehandlung im Kindesalter (Basisprozedur), 3431 bis 3920 Aufwandspunkte
- 99.B7.4I †↔ Intensivmedizinische Komplexbehandlung im Kindesalter (Basisprozedur), 3921 bis 4410 Aufwandspunkte
- 99.B7.4J †↔ Intensivmedizinische Komplexbehandlung im Kindesalter (Basisprozedur), 4411 bis 4900 Aufwandspunkte
- 99.B7.4K †↔ Intensivmedizinische Komplexbehandlung im Kindesalter (Basisprozedur), 4901 bis 5880 Aufwandspunkte
- 99.B7.4L †↔ Intensivmedizinische Komplexbehandlung im Kindesalter (Basisprozedur), 5881 bis 6860 Aufwandspunkte
- 99.B7.4M †↔ Intensivmedizinische Komplexbehandlung im Kindesalter (Basisprozedur), 6861 bis 7840 Aufwandspunkte
- 99.B7.4N †↔ Intensivmedizinische Komplexbehandlung im Kindesalter (Basisprozedur), 7841 bis 9800 Aufwandspunkte
- 99.B7.4O †↔ Intensivmedizinische Komplexbehandlung im Kindesalter (Basisprozedur), 9801 bis 11760 Aufwandspunkte
- 99.B7.4P †↔ Intensivmedizinische Komplexbehandlung im Kindesalter (Basisprozedur), 11761 bis 13720 Aufwandspunkte

- 99.B7.4Q †↔ Intensivmedizinische Komplexbehandlung im Kindesalter (Basisprozedur), 13721 bis 16660 Aufwandspunkte
- 99.B7.4R †↔ Intensivmedizinische Komplexbehandlung im Kindesalter (Basisprozedur), 16661 bis 19600 Aufwandspunkte
- 99.B7.4S †↔ Intensivmedizinische Komplexbehandlung im Kindesalter (Basisprozedur), 19601 und mehr Aufwandspunkte
- 99.B7.57 †↔ Intensivmedizinische Komplexbehandlung im Neugeborenenalter (Basisprozedur), 785 bis 980 Aufwandspunkte
- 99.B7.58 †↔ Intensivmedizinische Komplexbehandlung im Neugeborenenalter (Basisprozedur), 981 bis 1176 Aufwandspunkte
- 99.B7.5A †↔ Intensivmedizinische Komplexbehandlung im Neugeborenenalter (Basisprozedur), 1177 bis 1470 Aufwandspunkte
- 99.B7.5B †↔ Intensivmedizinische Komplexbehandlung im Neugeborenenalter (Basisprozedur), 1471 bis 1764 Aufwandspunkte
- 99.B7.5C †↔ Intensivmedizinische Komplexbehandlung im Neugeborenenalter (Basisprozedur), 1765 bis 2058 Aufwandspunkte
- 99.B7.5D †↔ Intensivmedizinische Komplexbehandlung im Neugeborenenalter (Basisprozedur), 2059 bis 2352 Aufwandspunkte
- 99.B7.5E †↔ Intensivmedizinische Komplexbehandlung im Neugeborenenalter (Basisprozedur), 2353 bis 2646 Aufwandspunkte
- 99.B7.5F †↔ Intensivmedizinische Komplexbehandlung im Neugeborenenalter (Basisprozedur), 2647 bis 2940 Aufwandspunkte
- 99.B7.5G †↔ Intensivmedizinische Komplexbehandlung im Neugeborenenalter (Basisprozedur), 2941 bis 3430 Aufwandspunkte
- 99.B7.5H †↔ Intensivmedizinische Komplexbehandlung im Neugeborenenalter (Basisprozedur), 3431 bis 3920 Aufwandspunkte
- 99.B7.5I †↔ Intensivmedizinische Komplexbehandlung im Neugeborenenalter (Basisprozedur), 3921 bis 4410 Aufwandspunkte
- 99.B7.5J †↔ Intensivmedizinische Komplexbehandlung im Neugeborenenalter (Basisprozedur), 4411 bis 4900 Aufwandspunkte
- 99.B7.5K †↔ Intensivmedizinische Komplexbehandlung im Neugeborenenalter (Basisprozedur), 4901 bis 5880 Aufwandspunkte
- 99.B7.5L †↔ Intensivmedizinische Komplexbehandlung im Neugeborenenalter (Basisprozedur), 5881 bis 6860 Aufwandspunkte
- 99.B7.5M †↔ Intensivmedizinische Komplexbehandlung im Neugeborenenalter (Basisprozedur), 6861 bis 7840 Aufwandspunkte
- 99.B7.5N †↔ Intensivmedizinische Komplexbehandlung im Neugeborenenalter (Basisprozedur), 7841 bis 9800 Aufwandspunkte
- 99.B7.5O †↔ Intensivmedizinische Komplexbehandlung im Neugeborenenalter (Basisprozedur), 9801 bis 11760 Aufwandspunkte
- 99.B7.5P †↔ Intensivmedizinische Komplexbehandlung im Neugeborenenalter (Basisprozedur), 11761 bis 13720 Aufwandspunkte
- 99.B7.5Q †↔ Intensivmedizinische Komplexbehandlung im Neugeborenenalter (Basisprozedur), 13721 bis 16660 Aufwandspunkte
- 99.B7.5R †↔ Intensivmedizinische Komplexbehandlung im Neugeborenenalter (Basisprozedur), 16661 bis 19600 Aufwandspunkte
- 99.B7.5S †↔ Intensivmedizinische Komplexbehandlung im Neugeborenenalter (Basisprozedur), 19601 und mehr Aufwandspunkte

Prozedur A07-3

- 37.69.70 †↔ Dauer der Behandlung mit einem herzkreislauf- und lungenunterstützenden System, mit Pumpe, mit CO₂-removal, extrakorporal, veno-venös, bis 24 Stunden
- 37.69.71 †↔ Dauer der Behandlung mit einem herzkreislauf- und lungenunterstützenden System, mit Pumpe, mit CO₂-removal, extrakorporal, veno-venös, von mehr als 24 Stunden bis 48 Stunden
- 37.69.72 †↔ Dauer der Behandlung mit einem herzkreislauf- und lungenunterstützenden System, mit Pumpe, mit CO₂-removal, extrakorporal, veno-venös, von mehr als 48 Stunden bis 72 Stunden
- 37.69.73 †↔ Dauer der Behandlung mit einem herzkreislauf- und lungenunterstützenden System, mit Pumpe, mit CO₂-removal, extrakorporal, veno-venös, von mehr als 72 Stunden bis 96 Stunden
- 37.69.74 †↔ Dauer der Behandlung mit einem herzkreislauf- und lungenunterstützenden System, mit Pumpe, mit CO₂-removal, extrakorporal, veno-venös, von mehr als 96 Stunden bis 120 Stunden
- 37.69.75 †↔ Dauer der Behandlung mit einem herzkreislauf- und lungenunterstützenden System, mit Pumpe, mit CO₂-removal, extrakorporal, veno-venös, von mehr als 120 Stunden bis 144 Stunden
- 37.69.76 †↔ Dauer der Behandlung mit einem herzkreislauf- und lungenunterstützenden System, mit Pumpe, mit CO₂-removal, extrakorporal, veno-venös, von mehr als 144 Stunden bis 168 Stunden
- 37.69.78 †↔ Dauer der Behandlung mit einem herzkreislauf- und lungenunterstützenden System, mit Pumpe, mit CO₂-removal, extrakorporal, veno-venös, von mehr als 168 Stunden bis 192 Stunden
- 37.69.7A †↔ Dauer der Behandlung mit einem herzkreislauf- und lungenunterstützenden System, mit Pumpe, mit CO₂-removal, extrakorporal, veno-venös, von mehr als 192 Stunden bis 216 Stunden
- 37.69.7B †↔ Dauer der Behandlung mit einem herzkreislauf- und lungenunterstützenden System, mit Pumpe, mit CO₂-removal, extrakorporal, veno-venös, von mehr als 216 Stunden bis 240 Stunden
- 37.69.7C †↔ Dauer der Behandlung mit einem herzkreislauf- und lungenunterstützenden System, mit Pumpe, mit CO₂-removal, extrakorporal, veno-venös, von mehr als 240 Stunden bis 264 Stunden
- 37.69.7D †↔ Dauer der Behandlung mit einem herzkreislauf- und lungenunterstützenden System, mit Pumpe, mit CO₂-removal, extrakorporal, veno-venös, von mehr als 264 Stunden bis 288 Stunden
- 37.69.7E †↔ Dauer der Behandlung mit einem herzkreislauf- und lungenunterstützenden System, mit Pumpe, mit CO₂-removal, extrakorporal, veno-venös, von mehr als 288 Stunden bis 336 Stunden
- 37.69.7F †↔ Dauer der Behandlung mit einem herzkreislauf- und lungenunterstützenden System, mit Pumpe, mit CO₂-removal, extrakorporal, veno-venös, von mehr als 336 Stunden bis 384 Stunden

- 37.69.AP †↔ Dauer der Behandlung mit einem herzkreislauf- und lungenunterstützenden System, mit Pumpe, mit Oxygenator (inkl. CO2-removal), extrakorporal, veno-arteriell oder veno-venoarteriell, von mehr als 888 Stunden bis 960 Stunden
- 37.69.AQ †↔ Dauer der Behandlung mit einem herzkreislauf- und lungenunterstützenden System, mit Pumpe, mit Oxygenator (inkl. CO2-removal), extrakorporal, veno-arteriell oder veno-venoarteriell, von mehr als 960 Stunden bis 1032 Stunden
- 37.69.AR †↔ Dauer der Behandlung mit einem herzkreislauf- und lungenunterstützenden System, mit Pumpe, mit Oxygenator (inkl. CO2-removal), extrakorporal, veno-arteriell oder veno-venoarteriell, von mehr als 1032 Stunden
- 37.69.B0 †↔ Dauer der Behandlung mit einem herzkreislauf- und lungenunterstützenden System, ohne Pumpe, mit CO2-removal, bis 24 Stunden
- 37.69.B1 †↔ Dauer der Behandlung mit einem herzkreislauf- und lungenunterstützenden System, ohne Pumpe, mit CO2-removal, von mehr als 24 Stunden bis 48 Stunden
- 37.69.B2 †↔ Dauer der Behandlung mit einem herzkreislauf- und lungenunterstützenden System, ohne Pumpe, mit CO2-removal, von mehr als 48 Stunden bis 72 Stunden
- 37.69.B3 †↔ Dauer der Behandlung mit einem herzkreislauf- und lungenunterstützenden System, ohne Pumpe, mit CO2-removal, von mehr als 72 Stunden bis 96 Stunden
- 37.69.B4 †↔ Dauer der Behandlung mit einem herzkreislauf- und lungenunterstützenden System, ohne Pumpe, mit CO2-removal, von mehr als 96 Stunden bis 120 Stunden
- 37.69.B5 †↔ Dauer der Behandlung mit einem herzkreislauf- und lungenunterstützenden System, ohne Pumpe, mit CO2-removal, von mehr als 120 Stunden bis 144 Stunden
- 37.69.B6 †↔ Dauer der Behandlung mit einem herzkreislauf- und lungenunterstützenden System, ohne Pumpe, mit CO2-removal, von mehr als 144 Stunden bis 168 Stunden
- 37.69.B8 †↔ Dauer der Behandlung mit einem herzkreislauf- und lungenunterstützenden System, ohne Pumpe, mit CO2-removal, von mehr als 168 Stunden bis 192 Stunden
- 37.69.BA †↔ Dauer der Behandlung mit einem herzkreislauf- und lungenunterstützenden System, ohne Pumpe, mit CO2-removal, von mehr als 192 Stunden bis 216 Stunden
- 37.69.BB †↔ Dauer der Behandlung mit einem herzkreislauf- und lungenunterstützenden System, ohne Pumpe, mit CO2-removal, von mehr als 216 Stunden bis 240 Stunden
- 37.69.BC †↔ Dauer der Behandlung mit einem herzkreislauf- und lungenunterstützenden System, ohne Pumpe, mit CO2-removal, von mehr als 240 Stunden bis 264 Stunden
- 37.69.BD †↔ Dauer der Behandlung mit einem herzkreislauf- und lungenunterstützenden System, ohne Pumpe, mit CO2-removal, von mehr als 264 Stunden bis 288 Stunden
- 37.69.BE †↔ Dauer der Behandlung mit einem herzkreislauf- und lungenunterstützenden System, ohne Pumpe, mit CO2-removal, von mehr als 288 Stunden bis 336 Stunden
- 37.69.BF †↔ Dauer der Behandlung mit einem herzkreislauf- und lungenunterstützenden System, ohne Pumpe, mit CO2-removal, von mehr als 336 Stunden bis 384 Stunden
- 37.69.BG †↔ Dauer der Behandlung mit einem herzkreislauf- und lungenunterstützenden System, ohne Pumpe, mit CO2-removal, von mehr als 384 Stunden bis 432 Stunden
- 37.69.BH †↔ Dauer der Behandlung mit einem herzkreislauf- und lungenunterstützenden System, ohne Pumpe, mit CO2-removal, von mehr als 432 Stunden bis 480 Stunden
- 37.69.BI †↔ Dauer der Behandlung mit einem herzkreislauf- und lungenunterstützenden System, ohne Pumpe, mit CO2-removal, von mehr als 480 Stunden bis 528 Stunden
- 37.69.BJ †↔ Dauer der Behandlung mit einem herzkreislauf- und lungenunterstützenden System, ohne Pumpe, mit CO2-removal, von mehr als 528 Stunden bis 600 Stunden
- 37.69.BL †↔ Dauer der Behandlung mit einem herzkreislauf- und lungenunterstützenden System, ohne Pumpe, mit CO2-removal, von mehr als 600 Stunden bis 672 Stunden
- 37.69.BM †↔ Dauer der Behandlung mit einem herzkreislauf- und lungenunterstützenden System, ohne Pumpe, mit CO2-removal, von mehr als 672 Stunden bis 744 Stunden
- 37.69.BN †↔ Dauer der Behandlung mit einem herzkreislauf- und lungenunterstützenden System, ohne Pumpe, mit CO2-removal, von mehr als 744 Stunden bis 816 Stunden
- 37.69.BO †↔ Dauer der Behandlung mit einem herzkreislauf- und lungenunterstützenden System, ohne Pumpe, mit CO2-removal, von mehr als 816 Stunden bis 888 Stunden
- 37.69.BP †↔ Dauer der Behandlung mit einem herzkreislauf- und lungenunterstützenden System, ohne Pumpe, mit CO2-removal, von mehr als 888 Stunden bis 960 Stunden
- 37.69.BQ †↔ Dauer der Behandlung mit einem herzkreislauf- und lungenunterstützenden System, ohne Pumpe, mit CO2-removal, von mehr als 960 Stunden bis 1032 Stunden
- 37.69.BR †↔ Dauer der Behandlung mit einem herzkreislauf- und lungenunterstützenden System, ohne Pumpe, mit CO2-removal, von mehr als 1032
- 46.97.00 ↔ Darmtransplantation, n.n.bez.
- 46.97.10 ↔ Darmtransplantation, Dünndarm-Retransplantation während desselben stationären Aufenthaltes
- 46.97.99 ↔ Darmtransplantation, sonstige
- 52.82 ↔ Homotransplantat des Pankreas
- 52.83.00 ↔ Heterotransplantat des Pankreas, n.n.bez.
- 52.83.10 ↔ Heterotransplantat des Pankreas, Retransplantation eines Pankreassegmentes während desselben stationären Aufenthaltes
- 52.83.11 ↔ Heterotransplantat des Pankreas, Retransplantation des Pankreas während desselben stationären Aufenthaltes
- 52.83.99 ↔ Heterotransplantat des Pankreas, sonstige
- 52.84 ↔ Autotransplantation von Langerhans-Zellen
- 52.85 ↔ Allotransplantation von Langerhans-Zellen
- 52.86 ↔ Transplantation von Langerhans-Zellen, n.n.bez.
- 55.69.00 ↔ Sonstige Nierentransplantation, n.n.bez.
- 55.69.10 ↔ Sonstige Nierentransplantation, allogene
- 55.69.20 ↔ Sonstige Nierentransplantation, syngene
- 55.69.30 ↔ Sonstige Nierentransplantation, En-bloc-Transplantat
- 55.69.40 ↔ Sonstige Nierentransplantation, Nieren-Retransplantation während desselben stationären Aufenthaltes
- 55.69.99 ↔ Sonstige Nierentransplantation, sonstige
- 93.8C.12 †↔ Neurologisch-neurochirurgische Frührehabilitation, mindestens 7 bis 13 Behandlungstage

93.8C.13 †↔ Neurologisch-neurochirurgische Frührehabilitation, mindestens 14 bis 20 Behandlungstage	99.B7.4N †↔ Intensivmedizinische Komplexbehandlung im Kindesalter (Basisprozedur), 7841 bis 9800 Aufwandspunkte
93.8C.14 †↔ Neurologisch-neurochirurgische Frührehabilitation, mindestens 21 bis 27 Behandlungstage	99.B7.4O †↔ Intensivmedizinische Komplexbehandlung im Kindesalter (Basisprozedur), 9801 bis 11760 Aufwandspunkte
93.8C.15 †↔ Neurologisch-neurochirurgische Frührehabilitation, mindestens 28 bis 41 Behandlungstage	99.B7.4P †↔ Intensivmedizinische Komplexbehandlung im Kindesalter (Basisprozedur), 11761 bis 13720 Aufwandspunkte
93.8C.16 †↔ Neurologisch-neurochirurgische Frührehabilitation, mindestens 42 bis 55 Behandlungstage	99.B7.4Q †↔ Intensivmedizinische Komplexbehandlung im Kindesalter (Basisprozedur), 13721 bis 16660 Aufwandspunkte
93.8C.17 †↔ Neurologisch-neurochirurgische Frührehabilitation, mindestens 56 bis 69 Behandlungstage	99.B7.4R †↔ Intensivmedizinische Komplexbehandlung im Kindesalter (Basisprozedur), 16661 bis 19600 Aufwandspunkte
93.8C.18 †↔ Neurologisch-neurochirurgische Frührehabilitation, mindestens 70 bis 83 Behandlungstage	99.B7.4S †↔ Intensivmedizinische Komplexbehandlung im Kindesalter (Basisprozedur), 19601 und mehr Aufwandspunkte
93.8C.1A †↔ Neurologisch-neurochirurgische Frührehabilitation, mindestens 84 bis 97 Behandlungstage	99.B7.5G †↔ Intensivmedizinische Komplexbehandlung im Neugeborenenalter (Basisprozedur), 2941 bis 3430 Aufwandspunkte
93.8C.1B †↔ Neurologisch-neurochirurgische Frührehabilitation, mindestens 98 bis 125 Behandlungstage	99.B7.5H †↔ Intensivmedizinische Komplexbehandlung im Neugeborenenalter (Basisprozedur), 3431 bis 3920 Aufwandspunkte
93.8C.1C †↔ Neurologisch-neurochirurgische Frührehabilitation, mindestens 126 bis 153 Behandlungstage	99.B7.5I †↔ Intensivmedizinische Komplexbehandlung im Neugeborenenalter (Basisprozedur), 3921 bis 4410 Aufwandspunkte
93.8C.1D †↔ Neurologisch-neurochirurgische Frührehabilitation, mindestens 154 bis 181 Behandlungstage	99.B7.5J †↔ Intensivmedizinische Komplexbehandlung im Neugeborenenalter (Basisprozedur), 4411 bis 4900 Aufwandspunkte
93.8C.1E †↔ Neurologisch-neurochirurgische Frührehabilitation, mindestens 182 bis 209 Behandlungstage	99.B7.5K †↔ Intensivmedizinische Komplexbehandlung im Neugeborenenalter (Basisprozedur), 4901 bis 5880 Aufwandspunkte
93.8C.1F †↔ Neurologisch-neurochirurgische Frührehabilitation, mindestens 210 bis 237 Behandlungstage	99.B7.5L †↔ Intensivmedizinische Komplexbehandlung im Neugeborenenalter (Basisprozedur), 5881 bis 6860 Aufwandspunkte
93.8C.1G †↔ Neurologisch-neurochirurgische Frührehabilitation, mindestens 238 bis 265 Behandlungstage	99.B7.5M †↔ Intensivmedizinische Komplexbehandlung im Neugeborenenalter (Basisprozedur), 6861 bis 7840 Aufwandspunkte
93.8C.1H †↔ Neurologisch-neurochirurgische Frührehabilitation, mindestens 266 bis 293 Behandlungstage	99.B7.5N †↔ Intensivmedizinische Komplexbehandlung im Neugeborenenalter (Basisprozedur), 7841 bis 9800 Aufwandspunkte
93.8C.1I †↔ Neurologisch-neurochirurgische Frührehabilitation, mindestens 294 bis 321 Behandlungstage	99.B7.5O †↔ Intensivmedizinische Komplexbehandlung im Neugeborenenalter (Basisprozedur), 9801 bis 11760 Aufwandspunkte
93.8C.1J †↔ Neurologisch-neurochirurgische Frührehabilitation, mindestens 322 Behandlungstage und mehr	99.B7.5P †↔ Intensivmedizinische Komplexbehandlung im Neugeborenenalter (Basisprozedur), 11761 bis 13720 Aufwandspunkte
99.B7.1G †↔ Intensivmedizinische Komplexbehandlung, 3681 bis 4600 Aufwandspunkte	99.B7.5Q †↔ Intensivmedizinische Komplexbehandlung im Neugeborenenalter (Basisprozedur), 13721 bis 16660 Aufwandspunkte
99.B7.1H †↔ Intensivmedizinische Komplexbehandlung, 4601 bis 5520 Aufwandspunkte	99.B7.5R †↔ Intensivmedizinische Komplexbehandlung im Neugeborenenalter (Basisprozedur), 16661 bis 19600 Aufwandspunkte
99.B7.1I †↔ Intensivmedizinische Komplexbehandlung, 5521 bis 7360 Aufwandspunkte	99.B7.5S †↔ Intensivmedizinische Komplexbehandlung im Neugeborenenalter (Basisprozedur), 19601 und mehr Aufwandspunkte
99.B7.1J †↔ Intensivmedizinische Komplexbehandlung, 7361 bis 9200 Aufwandspunkte	99.B8.1H †↔ IMC-Komplexbehandlung des Erwachsenen, 4601 bis 5520 Aufwandspunkte
99.B7.1K †↔ Intensivmedizinische Komplexbehandlung, 9201 bis 11040 Aufwandspunkte	99.B8.1I †↔ IMC-Komplexbehandlung des Erwachsenen, 5521 bis 7360 Aufwandspunkte
99.B7.1L †↔ Intensivmedizinische Komplexbehandlung, 11041 bis 13800 Aufwandspunkte	99.B8.1J †↔ IMC-Komplexbehandlung des Erwachsenen, 7361 bis 9200 Aufwandspunkte
99.B7.1M †↔ Intensivmedizinische Komplexbehandlung, 13801 bis 16560 Aufwandspunkte	99.B8.1K †↔ IMC-Komplexbehandlung des Erwachsenen, 9201 bis 11040 Aufwandspunkte
99.B7.1N †↔ Intensivmedizinische Komplexbehandlung, 16561 bis 19320 Aufwandspunkte	99.B8.1L †↔ IMC-Komplexbehandlung des Erwachsenen, 11041 bis 13800 Aufwandspunkte
99.B7.1O †↔ Intensivmedizinische Komplexbehandlung, 19321 und mehr Aufwandspunkte	99.B8.1M †↔ IMC-Komplexbehandlung des Erwachsenen, 13801 bis 16560 Aufwandspunkte
99.B7.4G †↔ Intensivmedizinische Komplexbehandlung im Kindesalter (Basisprozedur), 2941 bis 3430 Aufwandspunkte	99.B8.1N †↔ IMC-Komplexbehandlung des Erwachsenen, 16561 bis 19320 Aufwandspunkte
99.B7.4H †↔ Intensivmedizinische Komplexbehandlung im Kindesalter (Basisprozedur), 3431 bis 3920 Aufwandspunkte	
99.B7.4I †↔ Intensivmedizinische Komplexbehandlung im Kindesalter (Basisprozedur), 3921 bis 4410 Aufwandspunkte	
99.B7.4J †↔ Intensivmedizinische Komplexbehandlung im Kindesalter (Basisprozedur), 4411 bis 4900 Aufwandspunkte	
99.B7.4K †↔ Intensivmedizinische Komplexbehandlung im Kindesalter (Basisprozedur), 4901 bis 5880 Aufwandspunkte	
99.B7.4L †↔ Intensivmedizinische Komplexbehandlung im Kindesalter (Basisprozedur), 5881 bis 6860 Aufwandspunkte	
99.B7.4M †↔ Intensivmedizinische Komplexbehandlung im Kindesalter (Basisprozedur), 6861 bis 7840 Aufwandspunkte	

99.B8.1O ‡↔ IMC-Komplexbehandlung des Erwachsenen, 19321 und mehr Aufwandspunkte	99.B8.5H ‡↔ IMC-Komplexbehandlung im Neugeborenenalter, 3431 bis 3920 Aufwandspunkte
99.B8.4H ‡↔ IMC-Komplexbehandlung im Kindesalter, 3431 bis 3920 Aufwandspunkte	99.B8.5I ‡↔ IMC-Komplexbehandlung im Neugeborenenalter, 3921 bis 4410 Aufwandspunkte
99.B8.4I ‡↔ IMC-Komplexbehandlung im Kindesalter, 3921 bis 4410 Aufwandspunkte	99.B8.5J ‡↔ IMC-Komplexbehandlung im Neugeborenenalter, 4411 bis 4900 Aufwandspunkte
99.B8.4J ‡↔ IMC-Komplexbehandlung im Kindesalter, 4411 bis 4900 Aufwandspunkte	99.B8.5K ‡↔ IMC-Komplexbehandlung im Neugeborenenalter, 4901 bis 5880 Aufwandspunkte
99.B8.4K ‡↔ IMC-Komplexbehandlung im Kindesalter, 4901 bis 5880 Aufwandspunkte	99.B8.5L ‡↔ IMC-Komplexbehandlung im Neugeborenenalter, 5881 bis 6860 Aufwandspunkte
99.B8.4L ‡↔ IMC-Komplexbehandlung im Kindesalter, 5881 bis 6860 Aufwandspunkte	99.B8.5M ‡↔ IMC-Komplexbehandlung im Neugeborenenalter, 6861 bis 7840 Aufwandspunkte
99.B8.4M ‡↔ IMC-Komplexbehandlung im Kindesalter, 6861 bis 7840 Aufwandspunkte	99.B8.5N ‡↔ IMC-Komplexbehandlung im Neugeborenenalter, 7841 bis 9800 Aufwandspunkte
99.B8.4N ‡↔ IMC-Komplexbehandlung im Kindesalter, 7841 bis 9800 Aufwandspunkte	99.B8.5O ‡↔ IMC-Komplexbehandlung im Neugeborenenalter, 9801 bis 11760 Aufwandspunkte
99.B8.4O ‡↔ IMC-Komplexbehandlung im Kindesalter, 9801 bis 11760 Aufwandspunkte	99.B8.5P ‡↔ IMC-Komplexbehandlung im Neugeborenenalter, 11761 bis 13720 Aufwandspunkte
99.B8.4P ‡↔ IMC-Komplexbehandlung im Kindesalter, 11761 bis 13720 Aufwandspunkte	99.B8.5Q ‡↔ IMC-Komplexbehandlung im Neugeborenenalter, 13721 bis 16660 Aufwandspunkte
99.B8.4Q ‡↔ IMC-Komplexbehandlung im Kindesalter, 13721 bis 16660 Aufwandspunkte	99.B8.5R ‡↔ IMC-Komplexbehandlung im Neugeborenenalter, 16661 bis 19600 Aufwandspunkte
99.B8.4R ‡↔ IMC-Komplexbehandlung im Kindesalter, 16661 bis 19600 Aufwandspunkte	99.B8.5S ‡↔ IMC-Komplexbehandlung im Neugeborenenalter, 19601 und mehr Aufwandspunkte
99.B8.4S ‡↔ IMC-Komplexbehandlung im Kindesalter, 19601 und mehr Aufwandspunkte	

Prozedur A07-4

33.50 ↔ Lungentransplantation, n.n.bez.	35.63 ↔ Korrektur von Endokardkissendefekten (AV-Kanal) mit Bio-Graft
33.51 ↔ Einseitige Lungentransplantation	35.70 ↔ Sonstige nicht näher bezeichnete Korrektur von nicht näher bezeichneten Herzseptumdefekten
33.52 ↔ Beidseitige Lungentransplantation	35.71 ↔ Sonstige nicht näher bezeichnete Korrektur eines Vorhofseptumdefekts
33.53 ↔ Lungen-Retransplantation während desselben stationären Aufenthaltes	35.72.00 ↔ Korrektur eines Ventrikelseptumdefekts, n.n.bez.
33.6X.00 ↔ Kombinierte Herz-Lungentransplantation, n.n.bez.	35.72.10 ↔ Verschluss eines erworbenen Ventrikelseptumdefekts
33.6X.10 ↔ Kombinierte Herz-Lungen-Retransplantation während desselben stationären Aufenthaltes	35.72.99 ↔ Korrektur eines Ventrikelseptumdefekts, sonstige
33.6X.99 ↔ Kombinierte Herz-Lungentransplantation, sonstige	35.73 ↔ Sonstige und nicht näher bezeichnete Korrektur von Endokardkissendefekten (AV-Kanal)
35.31 ↔ Papillarmuskeloperation	35.81 ↔ Totalkorrektur einer Fallot-Tetralogie
35.32 ↔ Sehnenfaden-Operation	35.82 ↔ Totalkorrektur von total falsch mündenden Pulmonalvenen
35.34 ↔ Infundibulektomie	35.83 ↔ Totale Rekonstruktion des Truncus arteriosus
35.35.00 ↔ Operationen an den Trabeculae carnae cordis, n.n.bez.	35.84 ↔ Totalkorrektur der Transposition der grossen Gefässe, nicht andernorts klassifiziert
35.35.09 ↔ Operationen an den Trabeculae carnae cordis, sonstige	35.85 ↔ Norwood-Typ-I-Operation
35.35.10 ↔ Subvalvuläre fibröse oder muskuläre Resektion an der Aortenklappe	35.91 ↔ Interatriale Transposition des venösen Rückflusses
35.36.00 ↔ Supravalvuläre Resektion, Herzklappe, n.n.bez.	35.92 ↔ Erzeugen eines Conduits zwischen rechtem Ventrikel und Pulmonalarterie
35.36.09 ↔ Supravalvuläre Resektion, Herzklappe, sonstige	35.93 ↔ Erzeugen eines Conduits zwischen linkem Ventrikel und Aorta
35.36.11 ↔ Supravalvuläre Resektion, Aortenklappe	35.94 ↔ Erzeugen eines Conduits zwischen Vorhof und Pulmonalarterie
35.36.21 ↔ Supravalvuläre Resektion, Pulmonalklappe	35.95 ↔ Revision einer Korrekturoperation am Herzen
35.43.00 ↔ Vergrösserung eines bestehenden Ventrikelseptumdefekts, n.n.bez.	35.A1.11 ↔ Valvulotomie an der Aortenklappe über vollständige Sternotomie
35.43.10 ↔ Vergrösserung eines bestehenden Ventrikelseptumdefekts, offen chirurgisch	35.A1.12 ↔ Valvulotomie an der Aortenklappe über minimalinvasive Thorakotomie (partielle obere Sternotomie, laterale Thorakotomie)
35.43.99 ↔ Vergrösserung eines bestehenden Ventrikelseptumdefekts, sonstige	35.A2.11 ↔ Valvulotomie an der Mitralklappe über vollständige Sternotomie
35.50 ↔ Korrektur von nicht näher bezeichnetem Herzseptumdefekt mit Prothese	35.A2.12 ↔ Valvulotomie an der Mitralklappe über minimalinvasive Thorakotomie (partielle obere Sternotomie, laterale Thorakotomie)
35.51 ↔ Korrektur eines Vorhofseptumdefekts mit Prothese, offene Technik	35.A3.11 ↔ Valvulotomie an der Pulmonalklappe über vollständige Sternotomie
35.53 ↔ Korrektur eines Ventrikelseptumdefekts mit Prothese, offener Zugang	
35.54 ↔ Korrektur von Endokardkissendefekten (AV-Kanal) mit Prothese	
35.60 ↔ Korrektur eines nicht bezeichneten Herzseptumdefekts mit Bio-Graft	
35.61 ↔ Korrektur eines Vorhofseptumdefekts mit Bio-Graft	
35.62 ↔ Korrektur eines Ventrikelseptumdefekts mit Bio-Graft	

35.A3.12 ↔	Valvulotomie an der Pulmonalklappe über minimalinvasive Thorakotomie (partielle obere Sternotomie, laterale Thorakotomie)	35.E1.11 ↔	Valvuloplastik der Aortenklappe über vollständige Sternotomie
35.A4.11 ↔	Valvulotomie an der Trikuspidalklappe über vollständige Sternotomie	35.E1.12 ↔	Valvuloplastik der Aortenklappe über minimalinvasive Thorakotomie (partielle obere Sternotomie, laterale Thorakotomie)
35.A4.12 ↔	Valvulotomie an der Trikuspidalklappe über minimalinvasive Thorakotomie (partielle obere Sternotomie, laterale Thorakotomie)	35.E2.11 ↔	Valvuloplastik der Mitralklappe über vollständige Sternotomie
35.C1.11 ↔	Taschenrekonstruktion der Aortenklappe über vollständige Sternotomie	35.E2.12 ↔	Valvuloplastik der Mitralklappe über minimalinvasive Thorakotomie (partielle obere Sternotomie, laterale Thorakotomie)
35.C1.12 ↔	Taschenrekonstruktion der Aortenklappe über minimalinvasive Thorakotomie (partielle obere Sternotomie, laterale Thorakotomie)	35.E3.11 ↔	Valvuloplastik der Pulmonalklappe über vollständige Sternotomie
35.C2.11 ↔	Segelrekonstruktion der Mitralklappe über vollständige Sternotomie	35.E3.12 ↔	Valvuloplastik der Pulmonalklappe über minimalinvasive Thorakotomie (partielle obere Sternotomie, laterale Thorakotomie)
35.C2.12 ↔	Segelrekonstruktion der Mitralklappe über minimalinvasive Thorakotomie (partielle obere Sternotomie, laterale Thorakotomie)	35.E4.11 ↔	Valvuloplastik der Trikuspidalklappe über vollständige Sternotomie
35.C3.11 ↔	Taschenrekonstruktion der Pulmonalklappe über vollständige Sternotomie	35.E4.12 ↔	Valvuloplastik der Trikuspidalklappe über minimalinvasive Thorakotomie (partielle obere Sternotomie, laterale Thorakotomie)
35.C3.12 ↔	Taschenrekonstruktion der Pulmonalklappe über minimalinvasive Thorakotomie (partielle obere Sternotomie, laterale Thorakotomie)	35.F1.00 ↔	Aortenklappenersatz durch Herzklappenprothese oder klappentragende Gefäßprothese, n.n.bez.
35.C4.11 ↔	Segelrekonstruktion der Trikuspidalklappe über vollständige Sternotomie	35.F1.09 ↔	Aortenklappenersatz durch Herzklappenprothese oder klappentragende Gefäßprothese, sonstige
35.C4.12 ↔	Segelrekonstruktion der Trikuspidalklappe über minimalinvasive Thorakotomie (partielle obere Sternotomie, laterale Thorakotomie)	35.F1.11 ↔	Aortenklappenersatz durch Allograft [Homograft], über vollständige Sternotomie
35.D1.00 ↔	Anuloplastik der Aortenklappe, n.n.bez.	35.F1.12 ↔	Aortenklappenersatz durch Allograft [Homograft], über minimalinvasive Thorakotomie (partielle obere Sternotomie, laterale Thorakotomie)
35.D1.09 ↔	Anuloplastik der Aortenklappe, sonstige	35.F1.21 ↔	Aortenklappenersatz durch Xenograft (Bioprothese), über vollständige Sternotomie
35.D1.11 ↔	Anuloplastik der Aortenklappe über vollständige Sternotomie	35.F1.22 ↔	Aortenklappenersatz durch Xenograft (Bioprothese), über minimalinvasive Thorakotomie (partielle obere Sternotomie, laterale Thorakotomie)
35.D1.12 ↔	Anuloplastik der Aortenklappe über minimalinvasive Thorakotomie (partielle obere Sternotomie, laterale Thorakotomie)	35.F1.31 ↔	Aortenklappenersatz durch Xenograft, stentless, über vollständige Sternotomie
35.D1.13 ↔	Anuloplastik der Aortenklappe, endovaskulärer Zugang	35.F1.32 ↔	Aortenklappenersatz durch Xenograft, stentless, über minimalinvasive Thorakotomie (partielle obere Sternotomie, laterale Thorakotomie)
35.D1.14 ↔	Anuloplastik der Aortenklappe kathetergesteuert, transapikal	35.F1.41 ↔	Aortenklappenersatz durch selbstexpandierendes Xenograft, nahtfrei, über vollständige Sternotomie
35.D2.00 ↔	Anuloplastik der Mitralklappe, n.n.bez.	35.F1.42 ↔	Aortenklappenersatz durch selbstexpandierendes Xenograft, nahtfrei, über minimalinvasive Thorakotomie (partielle obere Sternotomie, laterale Thorakotomie)
35.D2.09 ↔	Anuloplastik der Mitralklappe, sonstige	35.F1.51 ↔	Aortenklappenersatz durch mechanische Prothese, über vollständige Sternotomie
35.D2.11 ↔	Anuloplastik der Mitralklappe über vollständige Sternotomie	35.F1.52 ↔	Aortenklappenersatz durch mechanische Prothese, über minimalinvasive Thorakotomie (partielle obere Sternotomie, laterale Thorakotomie)
35.D2.12 ↔	Anuloplastik der Mitralklappe über minimalinvasive Thorakotomie (partielle obere Sternotomie, laterale Thorakotomie)	35.F1.61 ↔	Aortenklappenersatz durch klappentragende Gefäßprothese, biologisch, über vollständige Sternotomie
35.D2.14 ↔	Anuloplastik der Mitralklappe kathetergesteuert, transapikal	35.F1.62 ↔	Aortenklappenersatz durch klappentragende Gefäßprothese, biologisch, über minimalinvasive Thorakotomie (partielle obere Sternotomie, laterale Thorakotomie)
35.D3.00 ↔	Anuloplastik der Pulmonalklappe, n.n.bez.	35.F1.71 ↔	Aortenklappenersatz durch klappentragende Gefäßprothese, mechanisch, über vollständige Sternotomie
35.D3.09 ↔	Anuloplastik der Pulmonalklappe, sonstige	35.F1.72 ↔	Aortenklappenersatz durch klappentragende Gefäßprothese, mechanisch, über minimalinvasive Thorakotomie (partielle obere Sternotomie, laterale Thorakotomie)
35.D3.11 ↔	Anuloplastik der Pulmonalklappe über vollständige Sternotomie	35.F1.81 ↔	Aortenklappenersatz durch dezellularisiertes Allograft [Homograft], über vollständige Sternotomie
35.D3.12 ↔	Anuloplastik der Pulmonalklappe über minimalinvasive Thorakotomie (partielle obere Sternotomie, laterale Thorakotomie)	35.F1.82 ↔	Aortenklappenersatz durch dezellularisiertes Allograft [Homograft], über minimalinvasive Thorakotomie (partielle obere Sternotomie, laterale Thorakotomie)
35.D3.13 ↔	Anuloplastik der Pulmonalklappe, endovaskulärer Zugang		
35.D3.14 ↔	Anuloplastik der Pulmonalklappe kathetergesteuert, transapikal		
35.D4.00 ↔	Anuloplastik der Trikuspidalklappe, n.n.bez.		
35.D4.09 ↔	Anuloplastik der Trikuspidalklappe, sonstige		
35.D4.11 ↔	Anuloplastik der Trikuspidalklappe über vollständige Sternotomie		
35.D4.12 ↔	Anuloplastik der Trikuspidalklappe über minimalinvasive Thorakotomie (partielle obere Sternotomie, laterale Thorakotomie)		
35.D4.14 ↔	Anuloplastik der Trikuspidalklappe kathetergesteuert, transapikal		
35.D4.21 ↔	Anuloplastik der Trikuspidalklappe, transarteriell		
35.D4.22 ↔	Anuloplastik der Trikuspidalklappe, transvenös		

- 35.F1.A2 ↔ Aortenklappenersatz durch ballonexpandierendes Xenograft mit Fixierungsnähten, über minimalinvasive Thorakotomie (partielle obere Sternotomie, laterale Thorakotomie)
- 35.F1.B2 ↔ Aortenklappenersatz durch kalziumabweisendes Xenograft, über minimalinvasive Thorakotomie (partielle obere Sternotomie, laterale Thorakotomie)
- 35.F2.00 ↔ Mitralklappenersatz durch Herzklappenprothese, n.n.bez.
- 35.F2.09 ↔ Mitralklappenersatz durch Herzklappenprothese, sonstige
- 35.F2.11 ↔ Mitralklappenersatz durch Allograft [Homograft], über vollständige Sternotomie
- 35.F2.12 ↔ Mitralklappenersatz durch Allograft [Homograft], über minimalinvasive Thorakotomie (partielle obere Sternotomie, laterale Thorakotomie)
- 35.F2.21 ↔ Mitralklappenersatz durch Xenograft (Bioprothese), über vollständige Sternotomie
- 35.F2.22 ↔ Mitralklappenersatz durch Xenograft (Bioprothese), über minimalinvasive Thorakotomie (partielle obere Sternotomie, laterale Thorakotomie)
- 35.F2.31 ↔ Mitralklappenersatz durch Xenograft, stentless, über vollständige Sternotomie
- 35.F2.32 ↔ Mitralklappenersatz durch Xenograft, stentless, über minimalinvasive Thorakotomie (partielle obere Sternotomie, laterale Thorakotomie)
- 35.F2.51 ↔ Mitralklappenersatz durch mechanische Prothese, über vollständige Sternotomie
- 35.F2.52 ↔ Mitralklappenersatz durch mechanische Prothese, über minimalinvasive Thorakotomie (partielle obere Sternotomie, laterale Thorakotomie)
- 35.F3.00 ↔ Pulmonalklappenersatz durch Herzklappenprothese oder klappentragende Gefässprothese, n.n.bez.
- 35.F3.09 ↔ Pulmonalklappenersatz durch Herzklappenprothese oder klappentragende Gefässprothese, sonstige
- 35.F3.11 ↔ Pulmonalklappenersatz durch Allograft [Homograft], über vollständige Sternotomie
- 35.F3.12 ↔ Pulmonalklappenersatz durch Allograft [Homograft], über minimalinvasive Thorakotomie (partielle obere Sternotomie, laterale Thorakotomie)
- 35.F3.21 ↔ Pulmonalklappenersatz durch Xenograft (Bioprothese), über vollständige Sternotomie
- 35.F3.22 ↔ Pulmonalklappenersatz durch Xenograft (Bioprothese), über minimalinvasive Thorakotomie (partielle obere Sternotomie, laterale Thorakotomie)
- 35.F3.31 ↔ Pulmonalklappenersatz durch Xenograft, stentless, über vollständige Sternotomie
- 35.F3.32 ↔ Pulmonalklappenersatz durch Xenograft, stentless, über minimalinvasive Thorakotomie (partielle obere Sternotomie, laterale Thorakotomie)
- 35.F3.51 ↔ Pulmonalklappenersatz durch mechanische Prothese, über vollständige Sternotomie
- 35.F3.52 ↔ Pulmonalklappenersatz durch mechanische Prothese, über minimalinvasive Thorakotomie (partielle obere Sternotomie, laterale Thorakotomie)
- 35.F3.61 ↔ Pulmonalklappenersatz durch klappentragende Gefässprothese, biologisch, über vollständige Sternotomie
- 35.F3.62 ↔ Pulmonalklappenersatz durch klappentragende Gefässprothese, biologisch, über minimalinvasive Thorakotomie (partielle obere Sternotomie, laterale Thorakotomie)
- 35.F3.71 ↔ Pulmonalklappenersatz durch klappentragende Gefässprothese, mechanisch, über vollständige Sternotomie
- 35.F3.72 ↔ Pulmonalklappenersatz durch klappentragende Gefässprothese, mechanisch, über minimalinvasive Thorakotomie (partielle obere Sternotomie, laterale Thorakotomie)
- 35.F3.81 ↔ Pulmonalklappenersatz durch dezellularisiertes Allograft [Homograft], über vollständige Sternotomie
- 35.F3.82 ↔ Pulmonalklappenersatz durch dezellularisiertes Allograft [Homograft], über minimalinvasive Thorakotomie (partielle obere Sternotomie, laterale Thorakotomie)
- 35.F4.00 ↔ Trikuspidalklappenersatz durch Herzklappenprothese, n.n.bez.
- 35.F4.09 ↔ Trikuspidalklappenersatz durch Herzklappenprothese, sonstige
- 35.F4.11 ↔ Trikuspidalklappenersatz durch Allograft [Homograft], über vollständige Sternotomie
- 35.F4.12 ↔ Trikuspidalklappenersatz durch Allograft [Homograft], über minimalinvasive Thorakotomie (partielle obere Sternotomie, laterale Thorakotomie)
- 35.F4.21 ↔ Trikuspidalklappenersatz durch Xenograft (Bioprothese), über vollständige Sternotomie
- 35.F4.22 ↔ Trikuspidalklappenersatz durch Xenograft (Bioprothese), über minimalinvasive Thorakotomie (partielle obere Sternotomie, laterale Thorakotomie)
- 35.F4.23 ↔ Trikuspidalklappenersatz durch Xenograft (Bioprothese), endovaskulärer Zugang
- 35.F4.24 ↔ Trikuspidalklappenersatz durch Xenograft (Bioprothese), transapikal
- 35.F4.31 ↔ Trikuspidalklappenersatz durch Xenograft, stentless, über vollständige Sternotomie
- 35.F4.32 ↔ Trikuspidalklappenersatz durch Xenograft, stentless, über minimalinvasive Thorakotomie (partielle obere Sternotomie, laterale Thorakotomie)
- 35.F4.33 ↔ Trikuspidalklappenersatz durch Xenograft, stentless, endovaskulärer Zugang
- 35.F4.34 ↔ Trikuspidalklappenersatz durch Xenograft, stentless, transapikal
- 35.F4.51 ↔ Trikuspidalklappenersatz durch mechanische Prothese, über vollständige Sternotomie
- 35.F4.52 ↔ Trikuspidalklappenersatz durch mechanische Prothese, über minimalinvasive Thorakotomie (partielle obere Sternotomie, laterale Thorakotomie)
- 35.G0 ↔ Revision eines Herzklappenersatzes, n.n.bez.
- 35.G1.11 ↔ Revision eines Aortenklappenersatzes, über vollständige Sternotomie
- 35.G1.12 ↔ Revision eines Aortenklappenersatzes, über minimalinvasive Thorakotomie (partielle obere Sternotomie, laterale Thorakotomie)
- 35.G1.13 ↔ Revision eines Aortenklappenersatzes, endovaskulärer Zugang
- 35.G1.14 ↔ Revision eines Aortenklappenersatzes, transapikal
- 35.G2.11 ↔ Revision eines Mitralklappenersatzes, über vollständige Sternotomie
- 35.G2.12 ↔ Revision eines Mitralklappenersatzes, über minimalinvasive Thorakotomie (partielle obere Sternotomie, laterale Thorakotomie)
- 35.G2.13 ↔ Revision eines Mitralklappenersatzes, endovaskulärer Zugang
- 35.G2.14 ↔ Revision eines Mitralklappenersatzes, transapikal
- 35.G3.11 ↔ Revision eines Pulmonalklappenersatzes, über vollständige Sternotomie
- 35.G3.12 ↔ Revision eines Pulmonalklappenersatzes, über minimalinvasive Thorakotomie (partielle obere Sternotomie, laterale Thorakotomie)
- 35.G3.13 ↔ Revision eines Pulmonalklappenersatzes, endovaskulärer Zugang
- 35.G3.14 ↔ Revision eines Pulmonalklappenersatzes, transapikal
- 35.G4.11 ↔ Revision eines Trikuspidalklappenersatzes, über vollständige Sternotomie
- 35.G4.12 ↔ Revision eines Trikuspidalklappenersatzes, über minimalinvasive Thorakotomie (partielle obere Sternotomie, laterale Thorakotomie)
- 35.G4.13 ↔ Revision eines Trikuspidalklappenersatzes, endovaskulärer Zugang
- 35.G4.14 ↔ Revision eines Trikuspidalklappenersatzes, transapikal
- 35.G9 ↔ Revision eines Herzklappenersatzes, sonstige

- 35.H1.00 ↔ Entfernen sowie Implantation einer neuen Aortenklappenprothese oder klappentragenden Gefäßprothese, n.n.bez.
- 35.H1.09 ↔ Entfernen sowie Implantation einer neuen Aortenklappenprothese oder klappentragenden Gefäßprothese, sonstige
- 35.H1.11 ↔ Entfernen einer Aortenklappenprothese sowie Implantation eines Allografts [Homograft], über vollständige Sternotomie
- 35.H1.12 ↔ Entfernen einer Aortenklappenprothese sowie Implantation eines Allografts [Homograft], über minimalinvasive Thorakotomie (partielle obere Sternotomie, laterale Thorakotomie)
- 35.H1.21 ↔ Entfernen einer Aortenklappenprothese sowie Implantation eines Xenografts (Bioprothese), über vollständige Sternotomie
- 35.H1.22 ↔ Entfernen einer Aortenklappenprothese sowie Implantation eines Xenografts (Bioprothese), über minimalinvasive Thorakotomie (partielle obere Sternotomie, laterale Thorakotomie)
- 35.H1.31 ↔ Entfernen einer Aortenklappenprothese sowie Implantation eines Xenografts, stentless, über vollständige Sternotomie
- 35.H1.32 ↔ Entfernen einer Aortenklappenprothese sowie Implantation eines Xenografts, stentless, über minimalinvasive Thorakotomie (partielle obere Sternotomie, laterale Thorakotomie)
- 35.H1.41 ↔ Entfernen einer Aortenklappenprothese sowie Implantation eines selbstexpandierenden Xenografts, nahtfrei, über vollständige Sternotomie
- 35.H1.42 ↔ Entfernen einer Aortenklappenprothese sowie Implantation eines selbstexpandierenden Xenografts, nahtfrei, über minimalinvasive Thorakotomie (partielle obere Sternotomie, laterale Thorakotomie)
- 35.H1.51 ↔ Entfernen einer Aortenklappenprothese sowie Implantation einer mechanischen Prothese, über vollständige Sternotomie
- 35.H1.52 ↔ Entfernen einer Aortenklappenprothese sowie Implantation einer mechanischen Prothese, über minimalinvasive Thorakotomie (partielle obere Sternotomie, laterale Thorakotomie)
- 35.H1.61 ↔ Entfernen einer Aortenklappenprothese sowie Implantation einer klappentragenden Gefäßprothese, biologisch, über vollständige Sternotomie
- 35.H1.62 ↔ Entfernen einer Aortenklappenprothese sowie Implantation einer klappentragenden Gefäßprothese, biologisch, über minimalinvasive Thorakotomie (partielle obere Sternotomie, laterale Thorakotomie)
- 35.H1.71 ↔ Entfernen einer Aortenklappenprothese sowie Implantation einer klappentragenden Gefäßprothese, mechanisch, über vollständige Sternotomie
- 35.H1.72 ↔ Entfernen einer Aortenklappenprothese sowie Implantation einer klappentragenden Gefäßprothese, mechanisch, über minimalinvasive Thorakotomie (partielle obere Sternotomie, laterale Thorakotomie)
- 35.H1.81 ↔ Entfernen einer Aortenklappenprothese sowie Implantation eines dezellularisierten Allografts [Homograft], über vollständige Sternotomie
- 35.H1.82 ↔ Entfernen einer Aortenklappenprothese sowie Implantation eines dezellularisierten Allografts [Homograft], über minimalinvasive Thorakotomie (partielle obere Sternotomie, laterale Thorakotomie)
- 35.H1.A2 ↔ Entfernen einer Aortenklappenprothese sowie Implantation eines ballonexpandierenden Xenografts mit Fixierungsnähten, über minimalinvasive Thorakotomie (partielle obere Sternotomie, laterale Thorakotomie)
- 35.H1.B2 ↔ Entfernen einer Aortenklappenprothese sowie Implantation eines kalziumabweisenden Xenografts, über minimalinvasive Thorakotomie (partielle obere Sternotomie, laterale Thorakotomie)
- 35.H2.00 ↔ Entfernen sowie Implantation einer neuen Mitralklappenprothese, n.n.bez.
- 35.H2.09 ↔ Entfernen sowie Implantation einer neuen Mitralklappenprothese, sonstige
- 35.H2.11 ↔ Entfernen einer Mitralklappenprothese sowie Implantation eines Allografts [Homograft], über vollständige Sternotomie
- 35.H2.12 ↔ Entfernen einer Mitralklappenprothese sowie Implantation eines Allografts [Homograft], über minimalinvasive Thorakotomie (partielle obere Sternotomie, laterale Thorakotomie)
- 35.H2.21 ↔ Entfernen einer Mitralklappenprothese sowie Implantation eines Xenografts (Bioprothese), über vollständige Sternotomie
- 35.H2.22 ↔ Entfernen einer Mitralklappenprothese sowie Implantation eines Xenografts (Bioprothese), über minimalinvasive Thorakotomie (partielle obere Sternotomie, laterale Thorakotomie)
- 35.H2.23 ↔ Entfernen einer Mitralklappenprothese sowie Implantation eines Xenografts (Bioprothese), endovaskulärer Zugang
- 35.H2.24 ↔ Entfernen einer Mitralklappenprothese sowie Implantation eines Xenografts (Bioprothese), transapikal
- 35.H2.25 ↔ Entfernen einer Mitralklappenprothese sowie Implantation eines Xenografts (Bioprothese), transapikal mit Verwendung eines perkutanen apikalen Zugangs- und Verschlusssystems
- 35.H2.26 ↔ Entfernen einer Mitralklappenprothese sowie Implantation eines Xenografts (Bioprothese) mit transapikaler Verankerung, transapikaler Zugang
- 35.H2.31 ↔ Entfernen einer Mitralklappenprothese sowie Implantation eines Xenografts, stentless, über vollständige Sternotomie
- 35.H2.32 ↔ Entfernen einer Mitralklappenprothese sowie Implantation eines Xenografts, stentless, über minimalinvasive Thorakotomie (partielle obere Sternotomie, laterale Thorakotomie)
- 35.H2.33 ↔ Entfernen einer Mitralklappenprothese sowie Implantation eines Xenografts, stentless, endovaskulärer Zugang
- 35.H2.34 ↔ Entfernen einer Mitralklappenprothese sowie Implantation eines Xenografts, stentless, transapikal
- 35.H2.51 ↔ Entfernen einer Mitralklappenprothese sowie Implantation einer mechanischen Prothese, über vollständige Sternotomie
- 35.H2.52 ↔ Entfernen einer Mitralklappenprothese sowie Implantation einer mechanischen Prothese, über minimalinvasive Thorakotomie (partielle obere Sternotomie, laterale Thorakotomie)
- 35.H3.00 ↔ Entfernen sowie Implantation einer neuen Pulmonalklappenprothese oder klappentragenden Gefäßprothese, n.n.bez.
- 35.H3.09 ↔ Entfernen sowie Implantation einer neuen Pulmonalklappenprothese oder klappentragenden Gefäßprothese, sonstige
- 35.H3.11 ↔ Entfernen einer Pulmonalklappenprothese sowie Implantation eines Allografts [Homograft], über vollständige Sternotomie
- 35.H3.12 ↔ Entfernen einer Pulmonalklappenprothese sowie Implantation eines Allografts [Homograft], über minimalinvasive Thorakotomie (partielle obere Sternotomie, laterale Thorakotomie)
- 35.H3.21 ↔ Entfernen einer Pulmonalklappenprothese sowie Implantation eines Xenografts (Bioprothese), über vollständige Sternotomie

- 35.H3.22 ↔ Entfernen einer Pulmonalklappenprothese sowie Implantation eines Xenografts (Bioprothese), über minimalinvasive Thorakotomie (partielle obere Sternotomie, laterale Thorakotomie)
- 35.H3.31 ↔ Entfernen einer Pulmonalklappenprothese sowie Implantation eines Xenografts, stentless, über vollständige Sternotomie
- 35.H3.32 ↔ Entfernen einer Pulmonalklappenprothese sowie Implantation eines Xenografts, stentless, über minimalinvasive Thorakotomie (partielle obere Sternotomie, laterale Thorakotomie)
- 35.H3.51 ↔ Entfernen einer Pulmonalklappenprothese sowie Implantation einer mechanischen Prothese, über vollständige Sternotomie
- 35.H3.52 ↔ Entfernen einer Pulmonalklappenprothese sowie Implantation einer mechanischen Prothese, über minimalinvasive Thorakotomie (partielle obere Sternotomie, laterale Thorakotomie)
- 35.H3.61 ↔ Entfernen einer Pulmonalklappenprothese sowie Implantation einer klappentragenden Gefäßprothese, biologisch, über vollständige Sternotomie
- 35.H3.62 ↔ Entfernen einer Pulmonalklappenprothese sowie Implantation einer klappentragenden Gefäßprothese, biologisch, über minimalinvasive Thorakotomie (partielle obere Sternotomie, laterale Thorakotomie)
- 35.H3.71 ↔ Entfernen einer Pulmonalklappenprothese sowie Implantation einer klappentragenden Gefäßprothese, mechanisch, über vollständige Sternotomie
- 35.H3.72 ↔ Entfernen einer Pulmonalklappenprothese sowie Implantation einer klappentragenden Gefäßprothese, mechanisch, über minimalinvasive Thorakotomie (partielle obere Sternotomie, laterale Thorakotomie)
- 35.H3.81 ↔ Entfernen einer Pulmonalklappenprothese sowie Implantation eines dezellularisierten Allografts [Homograft], über vollständige Sternotomie
- 35.H3.82 ↔ Entfernen einer Pulmonalklappenprothese sowie Implantation eines dezellularisierten Allografts [Homograft], über minimalinvasive Thorakotomie (partielle obere Sternotomie, laterale Thorakotomie)
- 35.H4.00 ↔ Entfernen sowie Implantation einer neuen Trikuspidalklappenprothese, n.n.bez.
- 35.H4.09 ↔ Entfernen sowie Implantation einer neuen Trikuspidalklappenprothese, sonstige
- 35.H4.11 ↔ Entfernen einer Trikuspidalklappenprothese sowie Implantation eines Allografts [Homograft], über vollständige Sternotomie
- 35.H4.12 ↔ Entfernen einer Trikuspidalklappenprothese sowie Implantation eines Allografts [Homograft], über minimalinvasive Thorakotomie (partielle obere Sternotomie, laterale Thorakotomie)
- 35.H4.21 ↔ Entfernen einer Trikuspidalklappenprothese sowie Implantation eines Xenografts (Bioprothese), über vollständige Sternotomie
- 35.H4.22 ↔ Entfernen einer Trikuspidalklappenprothese sowie Implantation eines Xenografts (Bioprothese), über minimalinvasive Thorakotomie (partielle obere Sternotomie, laterale Thorakotomie)
- 35.H4.23 ↔ Entfernen einer Trikuspidalklappenprothese sowie Implantation eines Xenografts (Bioprothese), endovaskulärer Zugang
- 35.H4.31 ↔ Entfernen einer Trikuspidalklappenprothese sowie Implantation eines Xenografts, stentless, über vollständige Sternotomie
- 35.H4.32 ↔ Entfernen einer Trikuspidalklappenprothese sowie Implantation eines Xenografts, stentless, über minimalinvasive Thorakotomie (partielle obere Sternotomie, laterale Thorakotomie)
- 35.H4.33 ↔ Entfernen einer Trikuspidalklappenprothese sowie Implantation eines Xenografts, stentless, endovaskulärer Zugang
- 35.H4.51 ↔ Entfernen einer Trikuspidalklappenprothese sowie Implantation einer mechanischen Prothese, über vollständige Sternotomie
- 35.H4.52 ↔ Entfernen einer Trikuspidalklappenprothese sowie Implantation einer mechanischen Prothese, über minimalinvasive Thorakotomie (partielle obere Sternotomie, laterale Thorakotomie)
- 35.I2.11 ↔ Operation nach Ross
- 35.I3.11 ↔ Tirone David Operation
- 35.I3.12 ↔ Operation nach Yacoub
- 37.51.00 ↔ Herztransplantation, n.n.bez.
- 37.51.10 ↔ Herztransplantation
- 37.51.20 ↔ Herz-Replantation während desselben stationären Aufenthaltes
- 37.51.99 ↔ Herztransplantation, sonstige
- 37.8A.21 ↔ Implantation eines Zweikammer-Schrittmachers, ohne antitachykarde Stimulation
- 37.8A.22 ↔ Implantation eines Zweikammer-Schrittmachers, mit antitachykarder Stimulation
- 37.8A.31 ↔ Implantation eines Resynchronisationsherzschrittmacher [CRT-P]
- 37.8E.00 ↔ Implantation eines Kardioverters oder Defibrillators, n.n.bez.
- 37.8E.09 ↔ Implantation eines Kardioverters oder Defibrillators, sonstige
- 37.8E.11 ↔ Implantation eines Einkammer-Defibrillators
- 37.8E.12 ↔ Implantation eines Zweikammer-Defibrillators
- 37.8E.21 ↔ Implantation eines Resynchronisationsdefibrillators [CRT-D]
- 37.8E.22 ↔ Implantation eines Einkammer-Defibrillators mit atrialem Sensing
- 37.8E.31 ↔ Implantation eines subkutanen Defibrillatorsystems
- 37.99.21 ↔ Korrektur eines Double-outlet-right-ventricle vom Fallot-Typ
- 37.99.22 ↔ Korrektur eines sonstigen Double-outlet-right-ventricle
- 37.99.23 ↔ Operation an einem funktionell/morphologisch univentrikulären Herzen
- 37.99.24 ↔ Korrektur eines Cor triatriatum
- 37.99.25 ↔ Korrektur eines Absent Pulmonary Valve Syndrom
- 39.21.00 ↔ Anastomose von der V. cava zur A. pulmonalis, n.n.bez.
- 39.21.10 ↔ Glenn-Operation an einem funktionell/morphologisch univentrikulären Herzen
- 39.21.99 ↔ Anastomose von der V. cava zur A. pulmonalis, sonstige
- 39.73.00 ↔ Endovaskuläre Implantation eines Stent-Grafts [Stent-Prothesen] an der thorakalen und thorakoabdominalen Aorta, n.n.bez.
- 39.73.09 ↔ Endovaskuläre Implantation eines Stent-Grafts [Stent-Prothesen] an der thorakalen und thorakoabdominalen Aorta, sonstige
- 39.73.31 ↔ Endovaskuläre Implantation in die Aorta thoracica von Stent-Grafts [Stent-Prothesen], ohne Öffnung
- 39.73.32 ↔ Endovaskuläre Implantation in die Aorta thoracica von Stent-Grafts [Stent-Prothesen], mit 1 Öffnung
- 39.73.33 ↔ Endovaskuläre Implantation in die Aorta thoracica von Stent-Grafts [Stent-Prothesen], mit 2 Öffnungen
- 39.73.34 ↔ Endovaskuläre Implantation in die Aorta thoracica von Stent-Grafts [Stent-Prothesen], mit 3 Öffnungen
- 39.73.35 ↔ Endovaskuläre Implantation in die Aorta thoracica von Stent-Grafts [Stent-Prothesen], mit 4 und mehr Öffnungen
- 39.73.36 ↔ Endovaskuläre Implantation in die Aorta thoracica von Stent-Grafts [Stent-Prothesen], mit Versorgung eines Gefäßabganges in Parallelgraft-Technik

39.73.37 ↔	Endovaskuläre Implantation in die Aorta thoracica von Stent-Grafts [Stent-Prothesen], mit Versorgung von 2 und mehr Gefäßabgänge in Parallelgraft-Technik	41.0B.23 ↔	Hämatopoetische Stammzelltransplantation aus dem peripheren Blut, allogene, verwandt, nicht-HLA-identisch
39.73.41 ↔	Endovaskuläre Implantation in die Aorta thoracoabdominalis von Stent-Grafts [Stent-Prothesen], ohne Öffnung	41.0B.24 ↔	Hämatopoetische Stammzelltransplantation aus dem peripheren Blut, allogene, nicht-verwandt, HLA-identisch
39.73.42 ↔	Endovaskuläre Implantation in die Aorta thoracoabdominalis von Stent-Grafts [Stent-Prothesen], mit 1 Öffnung	41.0B.25 ↔	Hämatopoetische Stammzelltransplantation aus dem peripheren Blut, allogene, nicht-verwandt, nicht-HLA-identisch
39.73.43 ↔	Endovaskuläre Implantation in die Aorta thoracoabdominalis von Stent-Grafts [Stent-Prothesen], mit 2 Öffnungen	41.0B.31 ↔	Hämatopoetische Stammzelltransplantation aus Nabelschnurblut, autolog
39.73.44 ↔	Endovaskuläre Implantation in die Aorta thoracoabdominalis von Stent-Grafts [Stent-Prothesen], mit 3 Öffnungen	41.0B.32 ↔	Hämatopoetische Stammzelltransplantation aus Nabelschnurblut, allogene gerichtet, verwandt, HLA-identisch
39.73.45 ↔	Endovaskuläre Implantation in die Aorta thoracoabdominalis von Stent-Grafts [Stent-Prothesen], mit 4 und mehr Öffnungen	41.0B.33 ↔	Hämatopoetische Stammzelltransplantation aus Nabelschnurblut, allogene gerichtet, verwandt, nicht-HLA-identisch
39.73.51 ↔	Endovaskuläre Implantation in die Aorta ascendens und den Aortenbogen von Stent-Grafts [Stent-Prothesen], ohne Öffnung	41.0B.34 ↔	Hämatopoetische Stammzelltransplantation aus Nabelschnurblut, allogene gerichtet, nicht-verwandt, HLA-identisch
39.73.52 ↔	Endovaskuläre Implantation in die Aorta ascendens und den Aortenbogen von Stent-Grafts [Stent-Prothesen], mit 1 Öffnung	41.0B.35 ↔	Hämatopoetische Stammzelltransplantation aus Nabelschnurblut, allogene gerichtet, nicht-verwandt, nicht-HLA-identisch
39.73.53 ↔	Endovaskuläre Implantation in die Aorta ascendens und den Aortenbogen von Stent-Grafts [Stent-Prothesen], mit 2 Öffnungen	41.0F.13 ↔	Transplantation von CAR [chimeric antigen receptor] T-Zellen
39.73.54 ↔	Endovaskuläre Implantation in die Aorta ascendens und den Aortenbogen von Stent-Grafts [Stent-Prothesen], mit 3 und mehr Öffnungen	41.0F.14 ↔	Transplantation von TILs [tumor infiltrating lymphocytes]
39.73.55 ↔	Endovaskuläre Implantation in die Aorta ascendens und den Aortenbogen von Stent-Grafts [Stent-Prothesen], mit Versorgung eines Gefäßabganges in Parallelgraft-Technik	46.97.00 ↔	Darmtransplantation, n.n.bez.
39.73.56 ↔	Endovaskuläre Implantation in die Aorta ascendens und den Aortenbogen von Stent-Grafts [Stent-Prothesen], mit Versorgung von 2 und mehr Gefäßabgänge in Parallelgraft-Technik	46.97.10 ↔	Darmtransplantation, Dünndarm-Retransplantation während desselben stationären Aufenthaltes
41.0B.09 ↔	Hämatopoetische Stammzelltransplantation, sonstige	46.97.99 ↔	Darmtransplantation, sonstige
41.0B.11 ↔	Hämatopoetische Stammzelltransplantation aus dem Knochenmark, autolog	50.50 ↔	Lebertransplantation, n.n.bez.
41.0B.12 ↔	Hämatopoetische Stammzelltransplantation aus dem Knochenmark, allogene, verwandt, HLA-identisch	50.52 ↔	Lebertransplantation, gesamtes Organ
41.0B.13 ↔	Hämatopoetische Stammzelltransplantation aus dem Knochenmark, allogene, verwandt, nicht-HLA-identisch	50.53 ↔	Lebertransplantation, Split-Leber
41.0B.14 ↔	Hämatopoetische Stammzelltransplantation aus dem Knochenmark, allogene, nicht-verwandt, HLA-identisch	50.59 ↔	Lebertransplantation, sonstige
41.0B.15 ↔	Hämatopoetische Stammzelltransplantation aus dem Knochenmark, allogene, nicht-verwandt, nicht-HLA-identisch	52.82 ↔	Homotransplantat des Pankreas
41.0B.21 ↔	Hämatopoetische Stammzelltransplantation aus dem peripheren Blut, autolog	52.83.00 ↔	Heterotransplantat des Pankreas, n.n.bez.
41.0B.22 ↔	Hämatopoetische Stammzelltransplantation aus dem peripheren Blut, allogene, verwandt, HLA-identisch	52.83.10 ↔	Heterotransplantat des Pankreas, Retransplantation eines Pankreassegmentes während desselben stationären Aufenthaltes
		52.83.11 ↔	Heterotransplantat des Pankreas, Retransplantation des Pankreas während desselben stationären Aufenthaltes
		52.83.99 ↔	Heterotransplantat des Pankreas, sonstige
		52.84 ↔	Autotransplantation von Langerhans-Zellen
		52.85 ↔	Allotransplantation von Langerhans-Zellen
		52.86 ↔	Transplantation von Langerhans-Zellen, n.n.bez.
		55.69.00 ↔	Sonstige Nierentransplantation, n.n.bez.
		55.69.10 ↔	Sonstige Nierentransplantation, allogene
		55.69.20 ↔	Sonstige Nierentransplantation, syngene
		55.69.30 ↔	Sonstige Nierentransplantation, En-bloc-Transplantat
		55.69.40 ↔	Sonstige Nierentransplantation, Nieren-Retransplantation während desselben stationären Aufenthaltes
		55.69.99 ↔	Sonstige Nierentransplantation, sonstige

Prozedur A07-5

93.8C.12 †↔	Neurologisch-neurochirurgische Frührehabilitation, mindestens 7 bis 13 Behandlungstage	93.8C.16 †↔	Neurologisch-neurochirurgische Frührehabilitation, mindestens 42 bis 55 Behandlungstage
93.8C.13 †↔	Neurologisch-neurochirurgische Frührehabilitation, mindestens 14 bis 20 Behandlungstage	93.8C.17 †↔	Neurologisch-neurochirurgische Frührehabilitation, mindestens 56 bis 69 Behandlungstage
93.8C.14 †↔	Neurologisch-neurochirurgische Frührehabilitation, mindestens 21 bis 27 Behandlungstage	93.8C.18 †↔	Neurologisch-neurochirurgische Frührehabilitation, mindestens 70 bis 83 Behandlungstage
93.8C.15 †↔	Neurologisch-neurochirurgische Frührehabilitation, mindestens 28 bis 41 Behandlungstage	93.8C.1A †↔	Neurologisch-neurochirurgische Frührehabilitation, mindestens 84 bis 97 Behandlungstage

93.8C.1B †↔ Neurologisch-neurochirurgische Frührehabilitation, mindestens 98 bis 125 Behandlungstage	99.B7.4R †↔ Intensivmedizinische Komplexbehandlung im Kindesalter (Basisprozedur), 16661 bis 19600 Aufwandspunkte
93.8C.1C †↔ Neurologisch-neurochirurgische Frührehabilitation, mindestens 126 bis 153 Behandlungstage	99.B7.4S †↔ Intensivmedizinische Komplexbehandlung im Kindesalter (Basisprozedur), 19601 und mehr Aufwandspunkte
93.8C.1D †↔ Neurologisch-neurochirurgische Frührehabilitation, mindestens 154 bis 181 Behandlungstage	99.B7.5G †↔ Intensivmedizinische Komplexbehandlung im Neugeborenenalter (Basisprozedur), 2941 bis 3430 Aufwandspunkte
93.8C.1E †↔ Neurologisch-neurochirurgische Frührehabilitation, mindestens 182 bis 209 Behandlungstage	99.B7.5H †↔ Intensivmedizinische Komplexbehandlung im Neugeborenenalter (Basisprozedur), 3431 bis 3920 Aufwandspunkte
93.8C.1F †↔ Neurologisch-neurochirurgische Frührehabilitation, mindestens 210 bis 237 Behandlungstage	99.B7.5I †↔ Intensivmedizinische Komplexbehandlung im Neugeborenenalter (Basisprozedur), 3921 bis 4410 Aufwandspunkte
93.8C.1G †↔ Neurologisch-neurochirurgische Frührehabilitation, mindestens 238 bis 265 Behandlungstage	99.B7.5J †↔ Intensivmedizinische Komplexbehandlung im Neugeborenenalter (Basisprozedur), 4411 bis 4900 Aufwandspunkte
93.8C.1H †↔ Neurologisch-neurochirurgische Frührehabilitation, mindestens 266 bis 293 Behandlungstage	99.B7.5K †↔ Intensivmedizinische Komplexbehandlung im Neugeborenenalter (Basisprozedur), 4901 bis 5880 Aufwandspunkte
93.8C.1I †↔ Neurologisch-neurochirurgische Frührehabilitation, mindestens 294 bis 321 Behandlungstage	99.B7.5L †↔ Intensivmedizinische Komplexbehandlung im Neugeborenenalter (Basisprozedur), 5881 bis 6860 Aufwandspunkte
93.8C.1J †↔ Neurologisch-neurochirurgische Frührehabilitation, mindestens 322 Behandlungstage und mehr	99.B7.5M †↔ Intensivmedizinische Komplexbehandlung im Neugeborenenalter (Basisprozedur), 6861 bis 7840 Aufwandspunkte
99.B7.1G †↔ Intensivmedizinische Komplexbehandlung, 3681 bis 4600 Aufwandspunkte	99.B7.5N †↔ Intensivmedizinische Komplexbehandlung im Neugeborenenalter (Basisprozedur), 7841 bis 9800 Aufwandspunkte
99.B7.1H †↔ Intensivmedizinische Komplexbehandlung, 4601 bis 5520 Aufwandspunkte	99.B7.5O †↔ Intensivmedizinische Komplexbehandlung im Neugeborenenalter (Basisprozedur), 9801 bis 11760 Aufwandspunkte
99.B7.1I †↔ Intensivmedizinische Komplexbehandlung, 5521 bis 7360 Aufwandspunkte	99.B7.5P †↔ Intensivmedizinische Komplexbehandlung im Neugeborenenalter (Basisprozedur), 11761 bis 13720 Aufwandspunkte
99.B7.1J †↔ Intensivmedizinische Komplexbehandlung, 7361 bis 9200 Aufwandspunkte	99.B7.5Q †↔ Intensivmedizinische Komplexbehandlung im Neugeborenenalter (Basisprozedur), 13721 bis 16660 Aufwandspunkte
99.B7.1K †↔ Intensivmedizinische Komplexbehandlung, 9201 bis 11040 Aufwandspunkte	99.B7.5R †↔ Intensivmedizinische Komplexbehandlung im Neugeborenenalter (Basisprozedur), 16661 bis 19600 Aufwandspunkte
99.B7.1L †↔ Intensivmedizinische Komplexbehandlung, 11041 bis 13800 Aufwandspunkte	99.B7.5S †↔ Intensivmedizinische Komplexbehandlung im Neugeborenenalter (Basisprozedur), 19601 und mehr Aufwandspunkte
99.B7.1M †↔ Intensivmedizinische Komplexbehandlung, 13801 bis 16560 Aufwandspunkte	99.B8.1H †↔ IMC-Komplexbehandlung des Erwachsenen, 4601 bis 5520 Aufwandspunkte
99.B7.1N †↔ Intensivmedizinische Komplexbehandlung, 16561 bis 19320 Aufwandspunkte	99.B8.1I †↔ IMC-Komplexbehandlung des Erwachsenen, 5521 bis 7360 Aufwandspunkte
99.B7.1O †↔ Intensivmedizinische Komplexbehandlung, 19321 und mehr Aufwandspunkte	99.B8.1J †↔ IMC-Komplexbehandlung des Erwachsenen, 7361 bis 9200 Aufwandspunkte
99.B7.4G †↔ Intensivmedizinische Komplexbehandlung im Kindesalter (Basisprozedur), 2941 bis 3430 Aufwandspunkte	99.B8.1K †↔ IMC-Komplexbehandlung des Erwachsenen, 9201 bis 11040 Aufwandspunkte
99.B7.4H †↔ Intensivmedizinische Komplexbehandlung im Kindesalter (Basisprozedur), 3431 bis 3920 Aufwandspunkte	99.B8.1L †↔ IMC-Komplexbehandlung des Erwachsenen, 11041 bis 13800 Aufwandspunkte
99.B7.4I †↔ Intensivmedizinische Komplexbehandlung im Kindesalter (Basisprozedur), 3921 bis 4410 Aufwandspunkte	99.B8.1M †↔ IMC-Komplexbehandlung des Erwachsenen, 13801 bis 16560 Aufwandspunkte
99.B7.4J †↔ Intensivmedizinische Komplexbehandlung im Kindesalter (Basisprozedur), 4411 bis 4900 Aufwandspunkte	99.B8.1N †↔ IMC-Komplexbehandlung des Erwachsenen, 16561 bis 19320 Aufwandspunkte
99.B7.4K †↔ Intensivmedizinische Komplexbehandlung im Kindesalter (Basisprozedur), 4901 bis 5880 Aufwandspunkte	99.B8.1O †↔ IMC-Komplexbehandlung des Erwachsenen, 19321 und mehr Aufwandspunkte
99.B7.4L †↔ Intensivmedizinische Komplexbehandlung im Kindesalter (Basisprozedur), 5881 bis 6860 Aufwandspunkte	99.B8.4H †↔ IMC-Komplexbehandlung im Kindesalter, 3431 bis 3920 Aufwandspunkte
99.B7.4M †↔ Intensivmedizinische Komplexbehandlung im Kindesalter (Basisprozedur), 6861 bis 7840 Aufwandspunkte	99.B8.4I †↔ IMC-Komplexbehandlung im Kindesalter, 3921 bis 4410 Aufwandspunkte
99.B7.4N †↔ Intensivmedizinische Komplexbehandlung im Kindesalter (Basisprozedur), 7841 bis 9800 Aufwandspunkte	99.B8.4J †↔ IMC-Komplexbehandlung im Kindesalter, 4411 bis 4900 Aufwandspunkte
99.B7.4O †↔ Intensivmedizinische Komplexbehandlung im Kindesalter (Basisprozedur), 9801 bis 11760 Aufwandspunkte	99.B8.4K †↔ IMC-Komplexbehandlung im Kindesalter, 4901 bis 5880 Aufwandspunkte
99.B7.4P †↔ Intensivmedizinische Komplexbehandlung im Kindesalter (Basisprozedur), 11761 bis 13720 Aufwandspunkte	99.B8.4L †↔ IMC-Komplexbehandlung im Kindesalter, 5881 bis 6860 Aufwandspunkte
99.B7.4Q †↔ Intensivmedizinische Komplexbehandlung im Kindesalter (Basisprozedur), 13721 bis 16660 Aufwandspunkte	

99.B8.4M ‡↔ IMC-Komplexbehandlung im Kindesalter, 6861 bis 7840 Aufwandspunkte	99.B8.5K ‡↔ IMC-Komplexbehandlung im Neugeborenenalter, 4901 bis 5880 Aufwandspunkte
99.B8.4N ‡↔ IMC-Komplexbehandlung im Kindesalter, 7841 bis 9800 Aufwandspunkte	99.B8.5L ‡↔ IMC-Komplexbehandlung im Neugeborenenalter, 5881 bis 6860 Aufwandspunkte
99.B8.4O ‡↔ IMC-Komplexbehandlung im Kindesalter, 9801 bis 11760 Aufwandspunkte	99.B8.5M ‡↔ IMC-Komplexbehandlung im Neugeborenenalter, 6861 bis 7840 Aufwandspunkte
99.B8.4P ‡↔ IMC-Komplexbehandlung im Kindesalter, 11761 bis 13720 Aufwandspunkte	99.B8.5N ‡↔ IMC-Komplexbehandlung im Neugeborenenalter, 7841 bis 9800 Aufwandspunkte
99.B8.4Q ‡↔ IMC-Komplexbehandlung im Kindesalter, 13721 bis 16660 Aufwandspunkte	99.B8.5O ‡↔ IMC-Komplexbehandlung im Neugeborenenalter, 9801 bis 11760 Aufwandspunkte
99.B8.4R ‡↔ IMC-Komplexbehandlung im Kindesalter, 16661 bis 19600 Aufwandspunkte	99.B8.5P ‡↔ IMC-Komplexbehandlung im Neugeborenenalter, 11761 bis 13720 Aufwandspunkte
99.B8.4S ‡↔ IMC-Komplexbehandlung im Kindesalter, 19601 und mehr Aufwandspunkte	99.B8.5Q ‡↔ IMC-Komplexbehandlung im Neugeborenenalter, 13721 bis 16660 Aufwandspunkte
99.B8.5H ‡↔ IMC-Komplexbehandlung im Neugeborenenalter, 3431 bis 3920 Aufwandspunkte	99.B8.5R ‡↔ IMC-Komplexbehandlung im Neugeborenenalter, 16661 bis 19600 Aufwandspunkte
99.B8.5I ‡↔ IMC-Komplexbehandlung im Neugeborenenalter, 3921 bis 4410 Aufwandspunkte	99.B8.5S ‡↔ IMC-Komplexbehandlung im Neugeborenenalter, 19601 und mehr Aufwandspunkte
99.B8.5J ‡↔ IMC-Komplexbehandlung im Neugeborenenalter, 4411 bis 4900 Aufwandspunkte	

Prozedur A07-6

35.E2.14 ↔ Valvuloplastik der Mitralklappe, endovaskulärer Zugang, transvenös	35.F3.33 ↔ Pulmonalklappenersatz durch Xenograft, stentless, endovaskulärer Zugang
35.F1.23 ↔ Aortenklappenersatz durch Xenograft (Bioprothese), endovaskulärer Zugang	35.F3.34 ↔ Pulmonalklappenersatz durch Xenograft, stentless, transapikal
35.F1.24 ↔ Aortenklappenersatz durch Xenograft (Bioprothese), transapikal	35.F3.35 ↔ Pulmonalklappenersatz durch Xenograft, stentless, transapikal, mit Verwendung eines perkutanen apikalen Zugangs- und Verschlusssystems
35.F1.25 ↔ Aortenklappenersatz durch Xenograft (Bioprothese), transapikal, mit Verwendung eines perkutanen apikalen Zugangs- und Verschlusssystems	37.6A.11 ↔ Implantation eines herzkreislaufunterstützenden Systems, mit Pumpe, ohne Gasaustauschfunktion, extrakorporal, linksventrikulär, offen chirurgisch thorakal (Thorakotomie, Minithorakotomie, Sternotomie)
35.F1.26 ↔ Aortenklappenersatz durch Xenograft (Bioprothese), endovaskulärer Zugang, transcavalärer Zugang	37.6A.12 ↔ Implantation eines herzkreislaufunterstützenden Systems, mit Pumpe, ohne Gasaustauschfunktion, extrakorporal, rechtsventrikulär, offen chirurgisch thorakal (Thorakotomie, Minithorakotomie, Sternotomie)
35.F1.33 ↔ Aortenklappenersatz durch Xenograft, stentless, endovaskulärer Zugang	37.6A.21 ↔ Implantation eines herzkreislaufunterstützenden Systems, mit Pumpe, ohne Gasaustauschfunktion, extrakorporal, biventrikulär, offen chirurgisch thorakal (Thorakotomie, Minithorakotomie, Sternotomie)
35.F1.34 ↔ Aortenklappenersatz durch Xenograft, stentless, transapikal	37.6A.35 ↔ Implantation eines herzkreislaufunterstützenden Systems, mit Pumpe, ohne Gasaustauschfunktion, intrakorporal, linksventrikulär, Hospital Set, offen chirurgisch thorakal (Thorakotomie, Minithorakotomie, Sternotomie)
35.F1.35 ↔ Aortenklappenersatz durch Xenograft, stentless, transapikal, mit Verwendung eines perkutanen apikalen Zugangs- und Verschlusssystems	37.6A.37 ↔ Implantation eines herzkreislaufunterstützenden Systems, mit Pumpe, ohne Gasaustauschfunktion, intrakorporal, rechtsventrikulär, Hospital Set, offen chirurgisch thorakal (Thorakotomie, Minithorakotomie, Sternotomie)
35.F1.43 ↔ Aortenklappenersatz durch selbstexpandierendes Xenograft, nahtfrei, endovaskulärer Zugang	37.6A.3A ↔ Implantation eines herzkreislaufunterstützenden Systems, mit Pumpe, ohne Gasaustauschfunktion, intrakorporal, biventrikulär, Hospital Set, offen chirurgisch thorakal (Thorakotomie, Minithorakotomie, Sternotomie)
35.F1.44 ↔ Aortenklappenersatz durch selbstexpandierendes Xenograft, nahtfrei, transapikal	39.73.46 ↔ Endovaskuläre Implantation in die Aorta thoracoabdominalis von Stent-Grafts [Stent-Prothesen], mit Versorgung eines Gefäßabganges in Parallelgraft-Technik
35.F1.45 ↔ Aortenklappenersatz durch selbstexpandierendes Xenograft, nahtfrei, transapikal, mit Verwendung eines perkutanen apikalen Zugangs- und Verschlusssystems	39.73.47 ↔ Endovaskuläre Implantation in die Aorta thoracoabdominalis von Stent-Grafts [Stent-Prothesen], mit Versorgung von 2 und mehr Gefäßabgängen in Parallelgraft-Technik
35.F2.23 ↔ Mitralklappenersatz durch Xenograft (Bioprothese), endovaskulärer Zugang	68.8 ↔ Beckeneviszeration
35.F2.24 ↔ Mitralklappenersatz durch Xenograft (Bioprothese), transapikal	
35.F2.25 ↔ Mitralklappenersatz durch Xenograft (Bioprothese), transapikal mit Verwendung eines perkutanen apikalen Zugangs- und Verschlusssystems	
35.F2.26 ↔ Mitralklappenersatz durch Xenograft (Bioprothese) mit transapikaler Verankerung, transapikaler Zugang	
35.F2.33 ↔ Mitralklappenersatz durch Xenograft, stentless, endovaskulärer Zugang	
35.F2.34 ↔ Mitralklappenersatz durch Xenograft, stentless, transapikal	
35.F3.23 ↔ Pulmonalklappenersatz durch Xenograft (Bioprothese), endovaskulärer Zugang	
35.F3.24 ↔ Pulmonalklappenersatz durch Xenograft (Bioprothese), transapikal	
35.F3.25 ↔ Pulmonalklappenersatz durch Xenograft (Bioprothese), transapikal, mit Verwendung eines perkutanen apikalen Zugangs- und Verschlusssystems	

Prozedur A07-7

- 99.B7.1D †↔ Intensivmedizinische Komplexbehandlung, 2485 bis 2760 Aufwandspunkte
- 99.B7.1E †↔ Intensivmedizinische Komplexbehandlung, 2761 bis 3220 Aufwandspunkte
- 99.B7.1F †↔ Intensivmedizinische Komplexbehandlung, 3221 bis 3680 Aufwandspunkte
- 99.B7.1G †↔ Intensivmedizinische Komplexbehandlung, 3681 bis 4600 Aufwandspunkte
- 99.B7.1H †↔ Intensivmedizinische Komplexbehandlung, 4601 bis 5520 Aufwandspunkte
- 99.B7.1I †↔ Intensivmedizinische Komplexbehandlung, 5521 bis 7360 Aufwandspunkte
- 99.B7.1J †↔ Intensivmedizinische Komplexbehandlung, 7361 bis 9200 Aufwandspunkte
- 99.B7.1K †↔ Intensivmedizinische Komplexbehandlung, 9201 bis 11040 Aufwandspunkte
- 99.B7.1L †↔ Intensivmedizinische Komplexbehandlung, 11041 bis 13800 Aufwandspunkte
- 99.B7.1M †↔ Intensivmedizinische Komplexbehandlung, 13801 bis 16560 Aufwandspunkte
- 99.B7.1N †↔ Intensivmedizinische Komplexbehandlung, 16561 bis 19320 Aufwandspunkte
- 99.B7.1O †↔ Intensivmedizinische Komplexbehandlung, 19321 und mehr Aufwandspunkte
- 99.B7.4D †↔ Intensivmedizinische Komplexbehandlung im Kindesalter (Basisprozedur), 2059 bis 2352 Aufwandspunkte
- 99.B7.4E †↔ Intensivmedizinische Komplexbehandlung im Kindesalter (Basisprozedur), 2353 bis 2646 Aufwandspunkte
- 99.B7.4F †↔ Intensivmedizinische Komplexbehandlung im Kindesalter (Basisprozedur), 2647 bis 2940 Aufwandspunkte
- 99.B7.4G †↔ Intensivmedizinische Komplexbehandlung im Kindesalter (Basisprozedur), 2941 bis 3430 Aufwandspunkte
- 99.B7.4H †↔ Intensivmedizinische Komplexbehandlung im Kindesalter (Basisprozedur), 3431 bis 3920 Aufwandspunkte
- 99.B7.4I †↔ Intensivmedizinische Komplexbehandlung im Kindesalter (Basisprozedur), 3921 bis 4410 Aufwandspunkte
- 99.B7.4J †↔ Intensivmedizinische Komplexbehandlung im Kindesalter (Basisprozedur), 4411 bis 4900 Aufwandspunkte
- 99.B7.4K †↔ Intensivmedizinische Komplexbehandlung im Kindesalter (Basisprozedur), 4901 bis 5880 Aufwandspunkte
- 99.B7.4L †↔ Intensivmedizinische Komplexbehandlung im Kindesalter (Basisprozedur), 5881 bis 6860 Aufwandspunkte
- 99.B7.4M †↔ Intensivmedizinische Komplexbehandlung im Kindesalter (Basisprozedur), 6861 bis 7840 Aufwandspunkte
- 99.B7.4N †↔ Intensivmedizinische Komplexbehandlung im Kindesalter (Basisprozedur), 7841 bis 9800 Aufwandspunkte
- 99.B7.4O †↔ Intensivmedizinische Komplexbehandlung im Kindesalter (Basisprozedur), 9801 bis 11760 Aufwandspunkte
- 99.B7.4P †↔ Intensivmedizinische Komplexbehandlung im Kindesalter (Basisprozedur), 11761 bis 13720 Aufwandspunkte
- 99.B7.4Q †↔ Intensivmedizinische Komplexbehandlung im Kindesalter (Basisprozedur), 13721 bis 16660 Aufwandspunkte
- 99.B7.4R †↔ Intensivmedizinische Komplexbehandlung im Kindesalter (Basisprozedur), 16661 bis 19600 Aufwandspunkte
- 99.B7.4S †↔ Intensivmedizinische Komplexbehandlung im Kindesalter (Basisprozedur), 19601 und mehr Aufwandspunkte
- 99.B7.5D †↔ Intensivmedizinische Komplexbehandlung im Neugeborenenalter (Basisprozedur), 2059 bis 2352 Aufwandspunkte
- 99.B7.5E †↔ Intensivmedizinische Komplexbehandlung im Neugeborenenalter (Basisprozedur), 2353 bis 2646 Aufwandspunkte
- 99.B7.5F †↔ Intensivmedizinische Komplexbehandlung im Neugeborenenalter (Basisprozedur), 2647 bis 2940 Aufwandspunkte
- 99.B7.5G †↔ Intensivmedizinische Komplexbehandlung im Neugeborenenalter (Basisprozedur), 2941 bis 3430 Aufwandspunkte
- 99.B7.5H †↔ Intensivmedizinische Komplexbehandlung im Neugeborenenalter (Basisprozedur), 3431 bis 3920 Aufwandspunkte
- 99.B7.5I †↔ Intensivmedizinische Komplexbehandlung im Neugeborenenalter (Basisprozedur), 3921 bis 4410 Aufwandspunkte
- 99.B7.5J †↔ Intensivmedizinische Komplexbehandlung im Neugeborenenalter (Basisprozedur), 4411 bis 4900 Aufwandspunkte
- 99.B7.5K †↔ Intensivmedizinische Komplexbehandlung im Neugeborenenalter (Basisprozedur), 4901 bis 5880 Aufwandspunkte
- 99.B7.5L †↔ Intensivmedizinische Komplexbehandlung im Neugeborenenalter (Basisprozedur), 5881 bis 6860 Aufwandspunkte
- 99.B7.5M †↔ Intensivmedizinische Komplexbehandlung im Neugeborenenalter (Basisprozedur), 6861 bis 7840 Aufwandspunkte
- 99.B7.5N †↔ Intensivmedizinische Komplexbehandlung im Neugeborenenalter (Basisprozedur), 7841 bis 9800 Aufwandspunkte
- 99.B7.5O †↔ Intensivmedizinische Komplexbehandlung im Neugeborenenalter (Basisprozedur), 9801 bis 11760 Aufwandspunkte
- 99.B7.5P †↔ Intensivmedizinische Komplexbehandlung im Neugeborenenalter (Basisprozedur), 11761 bis 13720 Aufwandspunkte
- 99.B7.5Q †↔ Intensivmedizinische Komplexbehandlung im Neugeborenenalter (Basisprozedur), 13721 bis 16660 Aufwandspunkte
- 99.B7.5R †↔ Intensivmedizinische Komplexbehandlung im Neugeborenenalter (Basisprozedur), 16661 bis 19600 Aufwandspunkte
- 99.B7.5S †↔ Intensivmedizinische Komplexbehandlung im Neugeborenenalter (Basisprozedur), 19601 und mehr Aufwandspunkte

Prozedur A07-8

- | | |
|---|---|
| 99.B7.4C †↔ Intensivmedizinische Komplexbehandlung im Kindesalter (Basisprozedur), 1765 bis 2058 Aufwandspunkte | 99.B7.5C †↔ Intensivmedizinische Komplexbehandlung im Neugeborenenalter (Basisprozedur), 1765 bis 2058 Aufwandspunkte |
| 99.B7.4D †↔ Intensivmedizinische Komplexbehandlung im Kindesalter (Basisprozedur), 2059 bis 2352 Aufwandspunkte | 99.B7.5D †↔ Intensivmedizinische Komplexbehandlung im Neugeborenenalter (Basisprozedur), 2059 bis 2352 Aufwandspunkte |
| 99.B7.4E †↔ Intensivmedizinische Komplexbehandlung im Kindesalter (Basisprozedur), 2353 bis 2646 Aufwandspunkte | 99.B7.5E †↔ Intensivmedizinische Komplexbehandlung im Neugeborenenalter (Basisprozedur), 2353 bis 2646 Aufwandspunkte |
| 99.B7.4F †↔ Intensivmedizinische Komplexbehandlung im Kindesalter (Basisprozedur), 2647 bis 2940 Aufwandspunkte | 99.B7.5F †↔ Intensivmedizinische Komplexbehandlung im Neugeborenenalter (Basisprozedur), 2647 bis 2940 Aufwandspunkte |
| 99.B7.4G †↔ Intensivmedizinische Komplexbehandlung im Kindesalter (Basisprozedur), 2941 bis 3430 Aufwandspunkte | 99.B7.5G †↔ Intensivmedizinische Komplexbehandlung im Neugeborenenalter (Basisprozedur), 2941 bis 3430 Aufwandspunkte |
| 99.B7.4H †↔ Intensivmedizinische Komplexbehandlung im Kindesalter (Basisprozedur), 3431 bis 3920 Aufwandspunkte | 99.B7.5H †↔ Intensivmedizinische Komplexbehandlung im Neugeborenenalter (Basisprozedur), 3431 bis 3920 Aufwandspunkte |
| 99.B7.4I †↔ Intensivmedizinische Komplexbehandlung im Kindesalter (Basisprozedur), 3921 bis 4410 Aufwandspunkte | 99.B7.5I †↔ Intensivmedizinische Komplexbehandlung im Neugeborenenalter (Basisprozedur), 3921 bis 4410 Aufwandspunkte |
| 99.B7.4J †↔ Intensivmedizinische Komplexbehandlung im Kindesalter (Basisprozedur), 4411 bis 4900 Aufwandspunkte | 99.B7.5J †↔ Intensivmedizinische Komplexbehandlung im Neugeborenenalter (Basisprozedur), 4411 bis 4900 Aufwandspunkte |
| 99.B7.4K †↔ Intensivmedizinische Komplexbehandlung im Kindesalter (Basisprozedur), 4901 bis 5880 Aufwandspunkte | 99.B7.5K †↔ Intensivmedizinische Komplexbehandlung im Neugeborenenalter (Basisprozedur), 4901 bis 5880 Aufwandspunkte |
| 99.B7.4L †↔ Intensivmedizinische Komplexbehandlung im Kindesalter (Basisprozedur), 5881 bis 6860 Aufwandspunkte | 99.B7.5L †↔ Intensivmedizinische Komplexbehandlung im Neugeborenenalter (Basisprozedur), 5881 bis 6860 Aufwandspunkte |
| 99.B7.4M †↔ Intensivmedizinische Komplexbehandlung im Kindesalter (Basisprozedur), 6861 bis 7840 Aufwandspunkte | 99.B7.5M †↔ Intensivmedizinische Komplexbehandlung im Neugeborenenalter (Basisprozedur), 6861 bis 7840 Aufwandspunkte |
| 99.B7.4N †↔ Intensivmedizinische Komplexbehandlung im Kindesalter (Basisprozedur), 7841 bis 9800 Aufwandspunkte | 99.B7.5N †↔ Intensivmedizinische Komplexbehandlung im Neugeborenenalter (Basisprozedur), 7841 bis 9800 Aufwandspunkte |
| 99.B7.4O †↔ Intensivmedizinische Komplexbehandlung im Kindesalter (Basisprozedur), 9801 bis 11760 Aufwandspunkte | 99.B7.5O †↔ Intensivmedizinische Komplexbehandlung im Neugeborenenalter (Basisprozedur), 9801 bis 11760 Aufwandspunkte |
| 99.B7.4P †↔ Intensivmedizinische Komplexbehandlung im Kindesalter (Basisprozedur), 11761 bis 13720 Aufwandspunkte | 99.B7.5P †↔ Intensivmedizinische Komplexbehandlung im Neugeborenenalter (Basisprozedur), 11761 bis 13720 Aufwandspunkte |
| 99.B7.4Q †↔ Intensivmedizinische Komplexbehandlung im Kindesalter (Basisprozedur), 13721 bis 16660 Aufwandspunkte | 99.B7.5Q †↔ Intensivmedizinische Komplexbehandlung im Neugeborenenalter (Basisprozedur), 13721 bis 16660 Aufwandspunkte |
| 99.B7.4R †↔ Intensivmedizinische Komplexbehandlung im Kindesalter (Basisprozedur), 16661 bis 19600 Aufwandspunkte | 99.B7.5R †↔ Intensivmedizinische Komplexbehandlung im Neugeborenenalter (Basisprozedur), 16661 bis 19600 Aufwandspunkte |
| 99.B7.4S †↔ Intensivmedizinische Komplexbehandlung im Kindesalter (Basisprozedur), 19601 und mehr Aufwandspunkte | 99.B7.5S †↔ Intensivmedizinische Komplexbehandlung im Neugeborenenalter (Basisprozedur), 19601 und mehr Aufwandspunkte |

Prozedur A07-9

- | | |
|--|---|
| 99.B8.4B †↔ IMC-Komplexbehandlung im Kindesalter, 1471 bis 1764 Aufwandspunkte | 99.B8.4I †↔ IMC-Komplexbehandlung im Kindesalter, 3921 bis 4410 Aufwandspunkte |
| 99.B8.4C †↔ IMC-Komplexbehandlung im Kindesalter, 1765 bis 2058 Aufwandspunkte | 99.B8.4J †↔ IMC-Komplexbehandlung im Kindesalter, 4411 bis 4900 Aufwandspunkte |
| 99.B8.4D †↔ IMC-Komplexbehandlung im Kindesalter, 2059 bis 2352 Aufwandspunkte | 99.B8.4K †↔ IMC-Komplexbehandlung im Kindesalter, 4901 bis 5880 Aufwandspunkte |
| 99.B8.4E †↔ IMC-Komplexbehandlung im Kindesalter, 2353 bis 2646 Aufwandspunkte | 99.B8.4L †↔ IMC-Komplexbehandlung im Kindesalter, 5881 bis 6860 Aufwandspunkte |
| 99.B8.4F †↔ IMC-Komplexbehandlung im Kindesalter, 2647 bis 2940 Aufwandspunkte | 99.B8.4M †↔ IMC-Komplexbehandlung im Kindesalter, 6861 bis 7840 Aufwandspunkte |
| 99.B8.4G †↔ IMC-Komplexbehandlung im Kindesalter, 2941 bis 3430 Aufwandspunkte | 99.B8.4N †↔ IMC-Komplexbehandlung im Kindesalter, 7841 bis 9800 Aufwandspunkte |
| 99.B8.4H †↔ IMC-Komplexbehandlung im Kindesalter, 3431 bis 3920 Aufwandspunkte | 99.B8.4O †↔ IMC-Komplexbehandlung im Kindesalter, 9801 bis 11760 Aufwandspunkte |

99.B8.4P †↔ IMC-Komplexbehandlung im Kindesalter, 11761 bis 13720 Aufwandspunkte	99.B8.5I †↔ IMC-Komplexbehandlung im Neugeborenenalter, 3921 bis 4410 Aufwandspunkte
99.B8.4Q †↔ IMC-Komplexbehandlung im Kindesalter, 13721 bis 16660 Aufwandspunkte	99.B8.5J †↔ IMC-Komplexbehandlung im Neugeborenenalter, 4411 bis 4900 Aufwandspunkte
99.B8.4R †↔ IMC-Komplexbehandlung im Kindesalter, 16661 bis 19600 Aufwandspunkte	99.B8.5K †↔ IMC-Komplexbehandlung im Neugeborenenalter, 4901 bis 5880 Aufwandspunkte
99.B8.4S †↔ IMC-Komplexbehandlung im Kindesalter, 19601 und mehr Aufwandspunkte	99.B8.5L †↔ IMC-Komplexbehandlung im Neugeborenenalter, 5881 bis 6860 Aufwandspunkte
99.B8.5B †↔ IMC-Komplexbehandlung im Neugeborenenalter, 1471 bis 1764 Aufwandspunkte	99.B8.5M †↔ IMC-Komplexbehandlung im Neugeborenenalter, 6861 bis 7840 Aufwandspunkte
99.B8.5C †↔ IMC-Komplexbehandlung im Neugeborenenalter, 1765 bis 2058 Aufwandspunkte	99.B8.5N †↔ IMC-Komplexbehandlung im Neugeborenenalter, 7841 bis 9800 Aufwandspunkte
99.B8.5D †↔ IMC-Komplexbehandlung im Neugeborenenalter, 2059 bis 2352 Aufwandspunkte	99.B8.5O †↔ IMC-Komplexbehandlung im Neugeborenenalter, 9801 bis 11760 Aufwandspunkte
99.B8.5E †↔ IMC-Komplexbehandlung im Neugeborenenalter, 2353 bis 2646 Aufwandspunkte	99.B8.5P †↔ IMC-Komplexbehandlung im Neugeborenenalter, 11761 bis 13720 Aufwandspunkte
99.B8.5F †↔ IMC-Komplexbehandlung im Neugeborenenalter, 2647 bis 2940 Aufwandspunkte	99.B8.5Q †↔ IMC-Komplexbehandlung im Neugeborenenalter, 13721 bis 16660 Aufwandspunkte
99.B8.5G †↔ IMC-Komplexbehandlung im Neugeborenenalter, 2941 bis 3430 Aufwandspunkte	99.B8.5R †↔ IMC-Komplexbehandlung im Neugeborenenalter, 16661 bis 19600 Aufwandspunkte
99.B8.5H †↔ IMC-Komplexbehandlung im Neugeborenenalter, 3431 bis 3920 Aufwandspunkte	99.B8.5S †↔ IMC-Komplexbehandlung im Neugeborenenalter, 19601 und mehr Aufwandspunkte

ADRG A11

Intensivmedizinische Komplexbehandlung > 196/552 Aufwandspunkte mit komplexen Konstellationen oder schwere Verbrennungen oder hochaufwendige Konstellationen oder intensivmedizinische Komplexbehandlung > 1470/1656 Aufwandspunkte

Mindestens eine Prozedur in Tabelle A11-4 und (Prozedur in Tabelle A11-5 oder Hauptdiagnose in Tabelle A11-1 oder Komplexe OR-Prozeduren) oder Hochaufwendige Konstellationen oder Prozedur in Tabelle A11-6 und Vierzeitige bestimmte OR-Prozeduren oder Schwere Verbrennungen oder (Definition der Basis-DRG (A04) oder Definition der Basis-DRG (A01) oder Definition der Basis-DRG (A05) oder Definition der Basis-DRG (A15) oder Definition der Basis-DRG (A02) oder Definition der Basis-DRG (A17)) und mindestens eine Prozedur in Tabelle A11-7 oder Prozedur in Tabelle A11-8 und Intensivmedizinische Komplexbehandlung > 392 / 552 Aufwandspunkte oder Intensivmedizinische Komplexbehandlung > 980 / 1104 Aufwandspunkte und ((Hauptdiagnose in Tabelle A11-2 oder Bestimmte OR-Prozeduren und Komplizierende Prozeduren Prä-MDC) oder Mehrzeitige bestimmte OR-Prozeduren) oder mindestens eine Prozedur in Tabelle A11-9 und (Alter < 16 Jahre oder Mehrzeitige komplexe OR-Prozeduren oder Eingriff an mehreren Lokalisationen oder Vierzeitige bestimmte OR-Prozeduren) oder mindestens eine Prozedur in Tabelle A11-10

DRG A11A

Intensivmedizinische Komplexbehandlung > 196/552 Aufwandspunkte mit bestimmten komplexen Konstellationen oder hochaufwendige Konstellationen oder Alter < 16 Jahre oder intensivmedizinische Komplexbehandlung > 1656 Aufwandspunkte oder komplizierende Prozeduren mit bestimmten Konstellationen

(Mindestens eine Prozedur in Tabelle A11-4 und (Komplexe OR-Prozeduren oder mindestens eine Prozedur in Tabelle A11-11 oder Prozedur in Tabelle A11-5) oder mindestens eine Prozedur in Tabelle A11-9 und Prozedur in Tabelle A11-12 oder Hochaufwendige Konstellationen oder Prozedur in Tabelle A11-6 und Vierzeitige bestimmte OR-Prozeduren oder Schwere Verbrennungen oder (Definition der Basis-DRG (A04) oder Definition der Basis-DRG (A01) oder Definition der Basis-DRG (A05) oder Definition der Basis-DRG (A15) oder Definition der Basis-DRG (A02) oder Definition der Basis-DRG (A17)) und mindestens eine Prozedur in Tabelle A11-7 oder Prozedur in Tabelle A11-8 und Intensivmedizinische Komplexbehandlung > 392 / 552 Aufwandspunkte oder Prozedur in Tabelle A11-13 oder PCCL > 5 oder mindestens eine Prozedur in Tabelle A11-14 und (mindestens zwei Prozeduren in Tabelle A11-15 oder mindestens eine Prozedur in Tabelle A11-16)) und (Prozedur in Tabelle A11-17 oder Alter < 16 Jahre oder mindestens eine Prozedur in Tabelle A11-18 oder Hochaufwendige Konstellationen oder Vierzeitige komplexe OR-Prozeduren oder Prozedur in Tabelle A11-6 und Vierzeitige bestimmte OR-Prozeduren oder (Definition der Basis-DRG (A04) oder Definition der Basis-DRG (A01) oder Definition der Basis-DRG (A05) oder Definition der Basis-DRG (A15) oder Definition der Basis-DRG (A02) oder Definition der Basis-DRG (A17)) und mindestens eine Prozedur in Tabelle A11-7) oder Komplizierende Prozeduren Prä-MDC und Bestimmte OR-Prozeduren und (Prozedur in Tabelle A11-19 oder Alter < 16 Jahre)

DRG A11B**Intensivmedizinische Komplexbehandlung > 196/552 Aufwandspunkte mit bestimmten Konstellationen oder schwere Verbrennungen oder schwerste CC, Alter > 15 Jahre**

Mindestens eine Prozedur in Tabelle A11-4 und (Komplexe OR-Prozeduren oder mindestens eine Prozedur in Tabelle A11-11 oder Prozedur in Tabelle A11-5) oder mindestens eine Prozedur in Tabelle A11-9 und Prozedur in Tabelle A11-12 oder Hochaufwendige Konstellationen oder Prozedur in Tabelle A11-6 und Vierzeitige bestimmte OR-Prozeduren oder Schwere Verbrennungen oder (Definition der Basis-DRG (A04) oder Definition der Basis-DRG (A01) oder Definition der Basis-DRG (A05) oder Definition der Basis-DRG (A15) oder Definition der Basis-DRG (A02) oder Definition der Basis-DRG (A17)) und mindestens eine Prozedur in Tabelle A11-7 oder Prozedur in Tabelle A11-8 und Intensivmedizinische Komplexbehandlung > 392 / 552 Aufwandspunkte oder Prozedur in Tabelle A11-13 oder PCCL > 5 oder mindestens eine Prozedur in Tabelle A11-14 und (mindestens zwei Prozeduren in Tabelle A11-15 oder mindestens eine Prozedur in Tabelle A11-16)

DRG A11C**Intensivmedizinische Komplexbehandlung > 1470/1656 Aufwandspunkte mit erschwerender Diagnose oder bestimmte Prozeduren oder komplizierenden Prozeduren mit aufwendigen Konstellationen**

Komplizierende Prozeduren Prä-MDC oder Bestimmte OR-Prozeduren oder mindestens eine Prozedur in Tabelle A11-10 und mindestens eine Diagnose in Tabelle A11-3

DRG A11D**Intensivmedizinische Komplexbehandlung > 784/828 Aufwandspunkte mit bestimmten Konstellationen****Diagnose A11-1**

A02.1	Salmonellensepsis	A41.0	Sepsis durch Staphylococcus aureus
A20.7	Pestsepsis	A41.1	Sepsis durch sonstige näher bezeichnete Staphylokokken
A22.7	Milzbrandsepsis	A41.2	Sepsis durch nicht näher bezeichnete Staphylokokken
A26.7	Erysipelothrix-Sepsis	A41.3	Sepsis durch Haemophilus influenzae
A32.7	Listeriensepsis	A41.4	Sepsis durch Anaerobier
A39.1	Waterhouse-Friderichsen-Syndrom {E35.1}	A41.51	Sepsis: Escherichia coli [E. coli]
A39.2	Akute Meningokokkensepsis	A41.52	Sepsis: Pseudomonas
A39.3	Chronische Meningokokkensepsis	A41.58	Sepsis: Sonstige gramnegative Erreger
A39.4	Meningokokkensepsis, nicht näher bezeichnet	A41.8	Sonstige näher bezeichnete Sepsis
A40.0	Sepsis durch Streptokokken, Gruppe A	A42.7	Aktinomykotische Sepsis
A40.1	Sepsis durch Streptokokken, Gruppe B	B37.7	Candida-Sepsis
A40.2	Sepsis durch Streptokokken, Gruppe D, und Enterokokken	R57.2	Septischer Schock
A40.3	Sepsis durch Streptococcus pneumoniae		
A40.8	Sonstige Sepsis durch Streptokokken		

Prozedur A11-10

99.B7.1A †↔	Intensivmedizinische Komplexbehandlung, 1657 bis 1932 Aufwandspunkte	99.B7.1L †↔	Intensivmedizinische Komplexbehandlung, 11041 bis 13800 Aufwandspunkte
99.B7.1B †↔	Intensivmedizinische Komplexbehandlung, 1933 bis 2208 Aufwandspunkte	99.B7.1M †↔	Intensivmedizinische Komplexbehandlung, 13801 bis 16560 Aufwandspunkte
99.B7.1C †↔	Intensivmedizinische Komplexbehandlung, 2209 bis 2484 Aufwandspunkte	99.B7.1N †↔	Intensivmedizinische Komplexbehandlung, 16561 bis 19320 Aufwandspunkte
99.B7.1D †↔	Intensivmedizinische Komplexbehandlung, 2485 bis 2760 Aufwandspunkte	99.B7.1O †↔	Intensivmedizinische Komplexbehandlung, 19321 und mehr Aufwandspunkte
99.B7.1E †↔	Intensivmedizinische Komplexbehandlung, 2761 bis 3220 Aufwandspunkte	99.B7.4B †↔	Intensivmedizinische Komplexbehandlung im Kindesalter (Basisprozedur), 1471 bis 1764 Aufwandspunkte
99.B7.1F †↔	Intensivmedizinische Komplexbehandlung, 3221 bis 3680 Aufwandspunkte	99.B7.4C †↔	Intensivmedizinische Komplexbehandlung im Kindesalter (Basisprozedur), 1765 bis 2058 Aufwandspunkte
99.B7.1G †↔	Intensivmedizinische Komplexbehandlung, 3681 bis 4600 Aufwandspunkte	99.B7.4D †↔	Intensivmedizinische Komplexbehandlung im Kindesalter (Basisprozedur), 2059 bis 2352 Aufwandspunkte
99.B7.1H †↔	Intensivmedizinische Komplexbehandlung, 4601 bis 5520 Aufwandspunkte	99.B7.4E †↔	Intensivmedizinische Komplexbehandlung im Kindesalter (Basisprozedur), 2353 bis 2646 Aufwandspunkte
99.B7.1I †↔	Intensivmedizinische Komplexbehandlung, 5521 bis 7360 Aufwandspunkte		
99.B7.1J †↔	Intensivmedizinische Komplexbehandlung, 7361 bis 9200 Aufwandspunkte		
99.B7.1K †↔	Intensivmedizinische Komplexbehandlung, 9201 bis 11040 Aufwandspunkte		

- 99.B7.4F †↔ Intensivmedizinische Komplexbehandlung im Kindesalter (Basisprozedur), 2647 bis 2940 Aufwandspunkte
- 99.B7.4G †↔ Intensivmedizinische Komplexbehandlung im Kindesalter (Basisprozedur), 2941 bis 3430 Aufwandspunkte
- 99.B7.4H †↔ Intensivmedizinische Komplexbehandlung im Kindesalter (Basisprozedur), 3431 bis 3920 Aufwandspunkte
- 99.B7.4I †↔ Intensivmedizinische Komplexbehandlung im Kindesalter (Basisprozedur), 3921 bis 4410 Aufwandspunkte
- 99.B7.4J †↔ Intensivmedizinische Komplexbehandlung im Kindesalter (Basisprozedur), 4411 bis 4900 Aufwandspunkte
- 99.B7.4K †↔ Intensivmedizinische Komplexbehandlung im Kindesalter (Basisprozedur), 4901 bis 5880 Aufwandspunkte
- 99.B7.4L †↔ Intensivmedizinische Komplexbehandlung im Kindesalter (Basisprozedur), 5881 bis 6860 Aufwandspunkte
- 99.B7.4M †↔ Intensivmedizinische Komplexbehandlung im Kindesalter (Basisprozedur), 6861 bis 7840 Aufwandspunkte
- 99.B7.4N †↔ Intensivmedizinische Komplexbehandlung im Kindesalter (Basisprozedur), 7841 bis 9800 Aufwandspunkte
- 99.B7.4O †↔ Intensivmedizinische Komplexbehandlung im Kindesalter (Basisprozedur), 9801 bis 11760 Aufwandspunkte
- 99.B7.4P †↔ Intensivmedizinische Komplexbehandlung im Kindesalter (Basisprozedur), 11761 bis 13720 Aufwandspunkte
- 99.B7.4Q †↔ Intensivmedizinische Komplexbehandlung im Kindesalter (Basisprozedur), 13721 bis 16660 Aufwandspunkte
- 99.B7.4R †↔ Intensivmedizinische Komplexbehandlung im Kindesalter (Basisprozedur), 16661 bis 19600 Aufwandspunkte
- 99.B7.4S †↔ Intensivmedizinische Komplexbehandlung im Kindesalter (Basisprozedur), 19601 und mehr Aufwandspunkte
- 99.B7.5B †↔ Intensivmedizinische Komplexbehandlung im Neugeborenenalter (Basisprozedur), 1471 bis 1764 Aufwandspunkte
- 99.B7.5C †↔ Intensivmedizinische Komplexbehandlung im Neugeborenenalter (Basisprozedur), 1765 bis 2058 Aufwandspunkte
- 99.B7.5D †↔ Intensivmedizinische Komplexbehandlung im Neugeborenenalter (Basisprozedur), 2059 bis 2352 Aufwandspunkte
- 99.B7.5E †↔ Intensivmedizinische Komplexbehandlung im Neugeborenenalter (Basisprozedur), 2353 bis 2646 Aufwandspunkte
- 99.B7.5F †↔ Intensivmedizinische Komplexbehandlung im Neugeborenenalter (Basisprozedur), 2647 bis 2940 Aufwandspunkte
- 99.B7.5G †↔ Intensivmedizinische Komplexbehandlung im Neugeborenenalter (Basisprozedur), 2941 bis 3430 Aufwandspunkte
- 99.B7.5H †↔ Intensivmedizinische Komplexbehandlung im Neugeborenenalter (Basisprozedur), 3431 bis 3920 Aufwandspunkte
- 99.B7.5I †↔ Intensivmedizinische Komplexbehandlung im Neugeborenenalter (Basisprozedur), 3921 bis 4410 Aufwandspunkte
- 99.B7.5J †↔ Intensivmedizinische Komplexbehandlung im Neugeborenenalter (Basisprozedur), 4411 bis 4900 Aufwandspunkte
- 99.B7.5K †↔ Intensivmedizinische Komplexbehandlung im Neugeborenenalter (Basisprozedur), 4901 bis 5880 Aufwandspunkte
- 99.B7.5L †↔ Intensivmedizinische Komplexbehandlung im Neugeborenenalter (Basisprozedur), 5881 bis 6860 Aufwandspunkte
- 99.B7.5M †↔ Intensivmedizinische Komplexbehandlung im Neugeborenenalter (Basisprozedur), 6861 bis 7840 Aufwandspunkte
- 99.B7.5N †↔ Intensivmedizinische Komplexbehandlung im Neugeborenenalter (Basisprozedur), 7841 bis 9800 Aufwandspunkte
- 99.B7.5O †↔ Intensivmedizinische Komplexbehandlung im Neugeborenenalter (Basisprozedur), 9801 bis 11760 Aufwandspunkte
- 99.B7.5P †↔ Intensivmedizinische Komplexbehandlung im Neugeborenenalter (Basisprozedur), 11761 bis 13720 Aufwandspunkte
- 99.B7.5Q †↔ Intensivmedizinische Komplexbehandlung im Neugeborenenalter (Basisprozedur), 13721 bis 16660 Aufwandspunkte
- 99.B7.5R †↔ Intensivmedizinische Komplexbehandlung im Neugeborenenalter (Basisprozedur), 16661 bis 19600 Aufwandspunkte
- 99.B7.5S †↔ Intensivmedizinische Komplexbehandlung im Neugeborenenalter (Basisprozedur), 19601 und mehr Aufwandspunkte

Prozedur A11-11

- 37.69.70 †↔ Dauer der Behandlung mit einem herzkreislauf- und lungenunterstützenden System, mit Pumpe, mit CO₂-removal, extrakorporal, veno-venös, bis 24 Stunden
- 37.69.71 †↔ Dauer der Behandlung mit einem herzkreislauf- und lungenunterstützenden System, mit Pumpe, mit CO₂-removal, extrakorporal, veno-venös, von mehr als 24 Stunden bis 48 Stunden
- 37.69.72 †↔ Dauer der Behandlung mit einem herzkreislauf- und lungenunterstützenden System, mit Pumpe, mit CO₂-removal, extrakorporal, veno-venös, von mehr als 48 Stunden bis 72 Stunden
- 37.69.73 †↔ Dauer der Behandlung mit einem herzkreislauf- und lungenunterstützenden System, mit Pumpe, mit CO₂-removal, extrakorporal, veno-venös, von mehr als 72 Stunden bis 96 Stunden
- 37.69.74 †↔ Dauer der Behandlung mit einem herzkreislauf- und lungenunterstützenden System, mit Pumpe, mit CO₂-removal, extrakorporal, veno-venös, von mehr als 96 Stunden bis 120 Stunden
- 37.69.75 †↔ Dauer der Behandlung mit einem herzkreislauf- und lungenunterstützenden System, mit Pumpe, mit CO₂-removal, extrakorporal, veno-venös, von mehr als 120 Stunden bis 144 Stunden
- 37.69.76 †↔ Dauer der Behandlung mit einem herzkreislauf- und lungenunterstützenden System, mit Pumpe, mit CO₂-removal, extrakorporal, veno-venös, von mehr als 144 Stunden bis 168 Stunden
- 37.69.78 †↔ Dauer der Behandlung mit einem herzkreislauf- und lungenunterstützenden System, mit Pumpe, mit CO₂-removal, extrakorporal, veno-venös, von mehr als 168 Stunden bis 192 Stunden

- 37.69.AJ †↔ Dauer der Behandlung mit einem herzkreislauf- und lungenunterstützenden System, mit Pumpe, mit Oxygenator (inkl. CO2-removal), extrakorporal, veno-arteriell oder veno-venoarteriell, von mehr als 528 Stunden bis 600 Stunden
- 37.69.AL †↔ Dauer der Behandlung mit einem herzkreislauf- und lungenunterstützenden System, mit Pumpe, mit Oxygenator (inkl. CO2-removal), extrakorporal, veno-arteriell oder veno-venoarteriell, von mehr als 600 Stunden bis 672 Stunden
- 37.69.AM †↔ Dauer der Behandlung mit einem herzkreislauf- und lungenunterstützenden System, mit Pumpe, mit Oxygenator (inkl. CO2-removal), extrakorporal, veno-arteriell oder veno-venoarteriell, von mehr als 672 Stunden bis 744 Stunden
- 37.69.AN †↔ Dauer der Behandlung mit einem herzkreislauf- und lungenunterstützenden System, mit Pumpe, mit Oxygenator (inkl. CO2-removal), extrakorporal, veno-arteriell oder veno-venoarteriell, von mehr als 744 Stunden bis 816 Stunden
- 37.69.AO †↔ Dauer der Behandlung mit einem herzkreislauf- und lungenunterstützenden System, mit Pumpe, mit Oxygenator (inkl. CO2-removal), extrakorporal, veno-arteriell oder veno-venoarteriell, von mehr als 816 Stunden bis 888 Stunden
- 37.69.AP †↔ Dauer der Behandlung mit einem herzkreislauf- und lungenunterstützenden System, mit Pumpe, mit Oxygenator (inkl. CO2-removal), extrakorporal, veno-arteriell oder veno-venoarteriell, von mehr als 888 Stunden bis 960 Stunden
- 37.69.AQ †↔ Dauer der Behandlung mit einem herzkreislauf- und lungenunterstützenden System, mit Pumpe, mit Oxygenator (inkl. CO2-removal), extrakorporal, veno-arteriell oder veno-venoarteriell, von mehr als 960 Stunden bis 1032 Stunden
- 37.69.AR †↔ Dauer der Behandlung mit einem herzkreislauf- und lungenunterstützenden System, mit Pumpe, mit Oxygenator (inkl. CO2-removal), extrakorporal, veno-arteriell oder veno-venoarteriell, von mehr als 1032 Stunden
- 37.69.B0 †↔ Dauer der Behandlung mit einem herzkreislauf- und lungenunterstützenden System, ohne Pumpe, mit CO2-removal, bis 24 Stunden
- 37.69.B1 †↔ Dauer der Behandlung mit einem herzkreislauf- und lungenunterstützenden System, ohne Pumpe, mit CO2-removal, von mehr als 24 Stunden bis 48 Stunden
- 37.69.B2 †↔ Dauer der Behandlung mit einem herzkreislauf- und lungenunterstützenden System, ohne Pumpe, mit CO2-removal, von mehr als 48 Stunden bis 72 Stunden
- 37.69.B3 †↔ Dauer der Behandlung mit einem herzkreislauf- und lungenunterstützenden System, ohne Pumpe, mit CO2-removal, von mehr als 72 Stunden bis 96 Stunden
- 37.69.B4 †↔ Dauer der Behandlung mit einem herzkreislauf- und lungenunterstützenden System, ohne Pumpe, mit CO2-removal, von mehr als 96 Stunden bis 120 Stunden
- 37.69.B5 †↔ Dauer der Behandlung mit einem herzkreislauf- und lungenunterstützenden System, ohne Pumpe, mit CO2-removal, von mehr als 120 Stunden bis 144 Stunden
- 37.69.B6 †↔ Dauer der Behandlung mit einem herzkreislauf- und lungenunterstützenden System, ohne Pumpe, mit CO2-removal, von mehr als 144 Stunden bis 168 Stunden
- 37.69.B8 †↔ Dauer der Behandlung mit einem herzkreislauf- und lungenunterstützenden System, ohne Pumpe, mit CO2-removal, von mehr als 168 Stunden bis 192 Stunden
- 37.69.BA †↔ Dauer der Behandlung mit einem herzkreislauf- und lungenunterstützenden System, ohne Pumpe, mit CO2-removal, von mehr als 192 Stunden bis 216 Stunden
- 37.69.BB †↔ Dauer der Behandlung mit einem herzkreislauf- und lungenunterstützenden System, ohne Pumpe, mit CO2-removal, von mehr als 216 Stunden bis 240 Stunden
- 37.69.BC †↔ Dauer der Behandlung mit einem herzkreislauf- und lungenunterstützenden System, ohne Pumpe, mit CO2-removal, von mehr als 240 Stunden bis 264 Stunden
- 37.69.BD †↔ Dauer der Behandlung mit einem herzkreislauf- und lungenunterstützenden System, ohne Pumpe, mit CO2-removal, von mehr als 264 Stunden bis 288 Stunden
- 37.69.BE †↔ Dauer der Behandlung mit einem herzkreislauf- und lungenunterstützenden System, ohne Pumpe, mit CO2-removal, von mehr als 288 Stunden bis 336 Stunden
- 37.69.BF †↔ Dauer der Behandlung mit einem herzkreislauf- und lungenunterstützenden System, ohne Pumpe, mit CO2-removal, von mehr als 336 Stunden bis 384 Stunden
- 37.69.BG †↔ Dauer der Behandlung mit einem herzkreislauf- und lungenunterstützenden System, ohne Pumpe, mit CO2-removal, von mehr als 384 Stunden bis 432 Stunden
- 37.69.BH †↔ Dauer der Behandlung mit einem herzkreislauf- und lungenunterstützenden System, ohne Pumpe, mit CO2-removal, von mehr als 432 Stunden bis 480 Stunden
- 37.69.BI †↔ Dauer der Behandlung mit einem herzkreislauf- und lungenunterstützenden System, ohne Pumpe, mit CO2-removal, von mehr als 480 Stunden bis 528 Stunden
- 37.69.BJ †↔ Dauer der Behandlung mit einem herzkreislauf- und lungenunterstützenden System, ohne Pumpe, mit CO2-removal, von mehr als 528 Stunden bis 600 Stunden
- 37.69.BL †↔ Dauer der Behandlung mit einem herzkreislauf- und lungenunterstützenden System, ohne Pumpe, mit CO2-removal, von mehr als 600 Stunden bis 672 Stunden
- 37.69.BM †↔ Dauer der Behandlung mit einem herzkreislauf- und lungenunterstützenden System, ohne Pumpe, mit CO2-removal, von mehr als 672 Stunden bis 744 Stunden
- 37.69.BN †↔ Dauer der Behandlung mit einem herzkreislauf- und lungenunterstützenden System, ohne Pumpe, mit CO2-removal, von mehr als 744 Stunden bis 816 Stunden
- 37.69.BO †↔ Dauer der Behandlung mit einem herzkreislauf- und lungenunterstützenden System, ohne Pumpe, mit CO2-removal, von mehr als 816 Stunden bis 888 Stunden
- 37.69.BP †↔ Dauer der Behandlung mit einem herzkreislauf- und lungenunterstützenden System, ohne Pumpe, mit CO2-removal, von mehr als 888 Stunden bis 960 Stunden
- 37.69.BQ †↔ Dauer der Behandlung mit einem herzkreislauf- und lungenunterstützenden System, ohne Pumpe, mit CO2-removal, von mehr als 960 Stunden bis 1032 Stunden
- 37.69.BR †↔ Dauer der Behandlung mit einem herzkreislauf- und lungenunterstützenden System, ohne Pumpe, mit CO2-removal, von mehr als 1032 Stunden
- 37.6A.A1 †↔ Implantation eines herzkreislauf- und lungenunterstützenden Systems, ohne Pumpe, mit CO2-removal, extrakorporal, arteriovenös, offen chirurgisch extra-thorakal (z. B. Gefäßfreilegung)

37.6A.A2 †↔ Implantation eines herzkreislauf- und lungenunterstützenden Systems, ohne Pumpe, mit CO2-removal, extrakorporal, arteriovenös, perkutan

Prozedur A11-12

37.69.6F †↔ Dauer der Behandlung mit einem herzkreislaufunterstützenden System, mit Pumpe, ohne Gasaustauschfunktion, intrakorporal, uni- und biventrikulär, von mehr als 480 Stunden bis 528 Stunden

37.69.6G †↔ Dauer der Behandlung mit einem herzkreislaufunterstützenden System, mit Pumpe, ohne Gasaustauschfunktion, intrakorporal, uni- und biventrikulär, von mehr als 528 Stunden bis 600 Stunden

37.69.6H †↔ Dauer der Behandlung mit einem herzkreislaufunterstützenden System, mit Pumpe, ohne Gasaustauschfunktion, intrakorporal, uni- und biventrikulär, von mehr als 600 Stunden bis 672 Stunden

37.69.6I †↔ Dauer der Behandlung mit einem herzkreislaufunterstützenden System, mit Pumpe, ohne Gasaustauschfunktion, intrakorporal, uni- und biventrikulär, von mehr als 672 Stunden bis 744 Stunden

37.69.6J †↔ Dauer der Behandlung mit einem herzkreislaufunterstützenden System, mit Pumpe, ohne Gasaustauschfunktion, intrakorporal, uni- und biventrikulär, von mehr als 744 Stunden bis 816 Stunden

37.69.6K †↔ Dauer der Behandlung mit einem herzkreislaufunterstützenden System, mit Pumpe, ohne Gasaustauschfunktion, intrakorporal, uni- und biventrikulär, von mehr als 816 Stunden bis 888 Stunden

37.69.6L †↔ Dauer der Behandlung mit einem herzkreislaufunterstützenden System, mit Pumpe, ohne Gasaustauschfunktion, intrakorporal, uni- und biventrikulär, von mehr als 888 Stunden bis 960 Stunden

37.69.6M †↔ Dauer der Behandlung mit einem herzkreislaufunterstützenden System, mit Pumpe, ohne Gasaustauschfunktion, intrakorporal, uni- und biventrikulär, von mehr als 960 Stunden bis 1032 Stunden

37.69.6N †↔ Dauer der Behandlung mit einem herzkreislaufunterstützenden System, mit Pumpe, ohne Gasaustauschfunktion, intrakorporal, uni- und biventrikulär, von mehr als 1032 Stunden

Prozedur A11-13

37.6A.42 ↔ Implantation eines herzkreislaufunterstützenden Systems, mit Pumpe, ohne Gasaustauschfunktion, intravasal (inkl. intrakardial), rechtsventrikulär, perkutan

37.6A.43 ↔ Implantation eines herzkreislaufunterstützenden Systems, mit Pumpe, ohne Gasaustauschfunktion, intravasal (inkl. intrakardial), linksventrikulär, perkutan, mit einer n.n.bez. potentiellen Pumpleistung

37.6A.44 ↔ Implantation eines herzkreislaufunterstützenden Systems, mit Pumpe, ohne Gasaustauschfunktion, intravasal (inkl. intrakardial), linksventrikulär, perkutan, mit einer potentiellen Pumpleistung bis maximal 2.5 l/min

37.6A.45 ↔ Implantation eines herzkreislaufunterstützenden Systems, mit Pumpe, ohne Gasaustauschfunktion, intravasal (inkl. intrakardial), linksventrikulär, perkutan, mit einer potentiellen Pumpleistung von mehr als 2.5 l/min bis weniger als 5.0 l/min

37.6A.46 ↔ Implantation eines herzkreislaufunterstützenden Systems, mit Pumpe, ohne Gasaustauschfunktion, intravasal (inkl. intrakardial), linksventrikulär, perkutan, mit einer potentiellen Pumpleistung von mindestens 5.0 l/min bis weniger als 5.5 l/min

37.6A.47 ↔ Implantation eines herzkreislaufunterstützenden Systems, mit Pumpe, ohne Gasaustauschfunktion, intravasal (inkl. intrakardial), linksventrikulär, perkutan, mit einer potentiellen Pumpleistung von 5.5 l/min und mehr

37.6A.51 ↔ Implantation eines herzkreislauf- und lungenunterstützenden Systems, mit Pumpe, mit CO2-removal, extrakorporal, veno-venös, perkutan

37.6A.62 ↔ Implantation eines herzkreislauf- und lungenunterstützenden Systems, mit Pumpe, mit Oxygenator (inkl. CO2-removal), extrakorporal, veno-venös, perkutan

37.6A.73 ↔ Implantation eines herzkreislauf- und lungenunterstützenden Systems, mit Pumpe, mit Oxygenator (inkl. CO2-removal), extrakorporal, veno-arteriell oder veno-venoarteriell, perkutan

Prozedur A11-14

99.B7.17 †↔ Intensivmedizinische Komplexbehandlung, 1105 bis 1380 Aufwandspunkte

99.B7.18 †↔ Intensivmedizinische Komplexbehandlung, 1381 bis 1656 Aufwandspunkte

99.B7.1A †↔ Intensivmedizinische Komplexbehandlung, 1657 bis 1932 Aufwandspunkte

99.B7.1B †↔ Intensivmedizinische Komplexbehandlung, 1933 bis 2208 Aufwandspunkte

99.B7.1C †↔ Intensivmedizinische Komplexbehandlung, 2209 bis 2484 Aufwandspunkte

99.B7.1D †↔ Intensivmedizinische Komplexbehandlung, 2485 bis 2760 Aufwandspunkte

99.B7.1E †↔ Intensivmedizinische Komplexbehandlung, 2761 bis 3220 Aufwandspunkte

99.B7.1F †↔ Intensivmedizinische Komplexbehandlung, 3221 bis 3680 Aufwandspunkte

99.B7.1G †↔ Intensivmedizinische Komplexbehandlung, 3681 bis 4600 Aufwandspunkte	99.B7.4Q †↔ Intensivmedizinische Komplexbehandlung im Kindesalter (Basisprozedur), 13721 bis 16660 Aufwandspunkte
99.B7.1H †↔ Intensivmedizinische Komplexbehandlung, 4601 bis 5520 Aufwandspunkte	99.B7.4R †↔ Intensivmedizinische Komplexbehandlung im Kindesalter (Basisprozedur), 16661 bis 19600 Aufwandspunkte
99.B7.1I †↔ Intensivmedizinische Komplexbehandlung, 5521 bis 7360 Aufwandspunkte	99.B7.4S †↔ Intensivmedizinische Komplexbehandlung im Kindesalter (Basisprozedur), 19601 und mehr Aufwandspunkte
99.B7.1J †↔ Intensivmedizinische Komplexbehandlung, 7361 bis 9200 Aufwandspunkte	99.B7.58 †↔ Intensivmedizinische Komplexbehandlung im Neugeborenenalter (Basisprozedur), 981 bis 1176 Aufwandspunkte
99.B7.1K †↔ Intensivmedizinische Komplexbehandlung, 9201 bis 11040 Aufwandspunkte	99.B7.5A †↔ Intensivmedizinische Komplexbehandlung im Neugeborenenalter (Basisprozedur), 1177 bis 1470 Aufwandspunkte
99.B7.1L †↔ Intensivmedizinische Komplexbehandlung, 11041 bis 13800 Aufwandspunkte	99.B7.5B †↔ Intensivmedizinische Komplexbehandlung im Neugeborenenalter (Basisprozedur), 1471 bis 1764 Aufwandspunkte
99.B7.1M †↔ Intensivmedizinische Komplexbehandlung, 13801 bis 16560 Aufwandspunkte	99.B7.5C †↔ Intensivmedizinische Komplexbehandlung im Neugeborenenalter (Basisprozedur), 1765 bis 2058 Aufwandspunkte
99.B7.1N †↔ Intensivmedizinische Komplexbehandlung, 16561 bis 19320 Aufwandspunkte	99.B7.5D †↔ Intensivmedizinische Komplexbehandlung im Neugeborenenalter (Basisprozedur), 2059 bis 2352 Aufwandspunkte
99.B7.1O †↔ Intensivmedizinische Komplexbehandlung, 19321 und mehr Aufwandspunkte	99.B7.5E †↔ Intensivmedizinische Komplexbehandlung im Neugeborenenalter (Basisprozedur), 2353 bis 2646 Aufwandspunkte
99.B7.48 †↔ Intensivmedizinische Komplexbehandlung im Kindesalter (Basisprozedur), 981 bis 1176 Aufwandspunkte	99.B7.5F †↔ Intensivmedizinische Komplexbehandlung im Neugeborenenalter (Basisprozedur), 2647 bis 2940 Aufwandspunkte
99.B7.4A †↔ Intensivmedizinische Komplexbehandlung im Kindesalter (Basisprozedur), 1177 bis 1470 Aufwandspunkte	99.B7.5G †↔ Intensivmedizinische Komplexbehandlung im Neugeborenenalter (Basisprozedur), 2941 bis 3430 Aufwandspunkte
99.B7.4B †↔ Intensivmedizinische Komplexbehandlung im Kindesalter (Basisprozedur), 1471 bis 1764 Aufwandspunkte	99.B7.5H †↔ Intensivmedizinische Komplexbehandlung im Neugeborenenalter (Basisprozedur), 3431 bis 3920 Aufwandspunkte
99.B7.4C †↔ Intensivmedizinische Komplexbehandlung im Kindesalter (Basisprozedur), 1765 bis 2058 Aufwandspunkte	99.B7.5I †↔ Intensivmedizinische Komplexbehandlung im Neugeborenenalter (Basisprozedur), 3921 bis 4410 Aufwandspunkte
99.B7.4D †↔ Intensivmedizinische Komplexbehandlung im Kindesalter (Basisprozedur), 2059 bis 2352 Aufwandspunkte	99.B7.5J †↔ Intensivmedizinische Komplexbehandlung im Neugeborenenalter (Basisprozedur), 4411 bis 4900 Aufwandspunkte
99.B7.4E †↔ Intensivmedizinische Komplexbehandlung im Kindesalter (Basisprozedur), 2353 bis 2646 Aufwandspunkte	99.B7.5K †↔ Intensivmedizinische Komplexbehandlung im Neugeborenenalter (Basisprozedur), 4901 bis 5880 Aufwandspunkte
99.B7.4F †↔ Intensivmedizinische Komplexbehandlung im Kindesalter (Basisprozedur), 2647 bis 2940 Aufwandspunkte	99.B7.5L †↔ Intensivmedizinische Komplexbehandlung im Neugeborenenalter (Basisprozedur), 5881 bis 6860 Aufwandspunkte
99.B7.4G †↔ Intensivmedizinische Komplexbehandlung im Kindesalter (Basisprozedur), 2941 bis 3430 Aufwandspunkte	99.B7.5M †↔ Intensivmedizinische Komplexbehandlung im Neugeborenenalter (Basisprozedur), 6861 bis 7840 Aufwandspunkte
99.B7.4H †↔ Intensivmedizinische Komplexbehandlung im Kindesalter (Basisprozedur), 3431 bis 3920 Aufwandspunkte	99.B7.5N †↔ Intensivmedizinische Komplexbehandlung im Neugeborenenalter (Basisprozedur), 7841 bis 9800 Aufwandspunkte
99.B7.4I †↔ Intensivmedizinische Komplexbehandlung im Kindesalter (Basisprozedur), 3921 bis 4410 Aufwandspunkte	99.B7.5O †↔ Intensivmedizinische Komplexbehandlung im Neugeborenenalter (Basisprozedur), 9801 bis 11760 Aufwandspunkte
99.B7.4J †↔ Intensivmedizinische Komplexbehandlung im Kindesalter (Basisprozedur), 4411 bis 4900 Aufwandspunkte	99.B7.5P †↔ Intensivmedizinische Komplexbehandlung im Neugeborenenalter (Basisprozedur), 11761 bis 13720 Aufwandspunkte
99.B7.4K †↔ Intensivmedizinische Komplexbehandlung im Kindesalter (Basisprozedur), 4901 bis 5880 Aufwandspunkte	99.B7.5Q †↔ Intensivmedizinische Komplexbehandlung im Neugeborenenalter (Basisprozedur), 13721 bis 16660 Aufwandspunkte
99.B7.4L †↔ Intensivmedizinische Komplexbehandlung im Kindesalter (Basisprozedur), 5881 bis 6860 Aufwandspunkte	99.B7.5R †↔ Intensivmedizinische Komplexbehandlung im Neugeborenenalter (Basisprozedur), 16661 bis 19600 Aufwandspunkte
99.B7.4M †↔ Intensivmedizinische Komplexbehandlung im Kindesalter (Basisprozedur), 6861 bis 7840 Aufwandspunkte	99.B7.5S †↔ Intensivmedizinische Komplexbehandlung im Neugeborenenalter (Basisprozedur), 19601 und mehr Aufwandspunkte
99.B7.4N †↔ Intensivmedizinische Komplexbehandlung im Kindesalter (Basisprozedur), 7841 bis 9800 Aufwandspunkte	
99.B7.4O †↔ Intensivmedizinische Komplexbehandlung im Kindesalter (Basisprozedur), 9801 bis 11760 Aufwandspunkte	
99.B7.4P †↔ Intensivmedizinische Komplexbehandlung im Kindesalter (Basisprozedur), 11761 bis 13720 Aufwandspunkte	

Prozedur A11-16

- 7A.71.13 ↔ Fusion von Wirbeln mit Stabilisierung der Wirbelsäule, Zugang dorsal und dorsolateral, 3 Segmente
- 7A.71.14 ↔ Fusion von Wirbeln mit Stabilisierung der Wirbelsäule, Zugang dorsal und dorsolateral, 4 Segmente
- 7A.71.15 ↔ Fusion von Wirbeln mit Stabilisierung der Wirbelsäule, Zugang dorsal und dorsolateral, 5 Segmente
- 7A.71.16 ↔ Fusion von Wirbeln mit Stabilisierung der Wirbelsäule, Zugang dorsal und dorsolateral, 6 Segmente
- 7A.71.26 ↔ Fusion von Wirbeln mit Stabilisierung der Wirbelsäule, Zugang ventral, 6 Segmente
- 7A.72.13 ↔ Dynamische Stabilisierung der Wirbelsäule, Zugang dorsal und dorsolateral, 3 Segmente
- 7A.72.14 ↔ Dynamische Stabilisierung der Wirbelsäule, Zugang dorsal und dorsolateral, 4 Segmente
- 7A.72.15 ↔ Dynamische Stabilisierung der Wirbelsäule, Zugang dorsal und dorsolateral, 5 Segmente
- 7A.72.16 ↔ Dynamische Stabilisierung der Wirbelsäule, Zugang dorsal und dorsolateral, 6 Segmente
- 7A.72.23 ↔ Dynamische Stabilisierung der Wirbelsäule, Zugang ventral, 3 Segmente
- 7A.72.24 ↔ Dynamische Stabilisierung der Wirbelsäule, Zugang ventral, 4 Segmente
- 7A.72.25 ↔ Dynamische Stabilisierung der Wirbelsäule, Zugang ventral, 5 Segmente
- 7A.72.26 ↔ Dynamische Stabilisierung der Wirbelsäule, Zugang ventral, 6 Segmente
- 7A.74.13 ↔ Fusion von Wirbeln zur Stellungskorrektur, Zugang dorsal und dorsolateral, 3 Segmente
- 7A.74.14 ↔ Fusion von Wirbeln zur Stellungskorrektur, Zugang dorsal und dorsolateral, 4 Segmente
- 7A.74.15 ↔ Fusion von Wirbeln zur Stellungskorrektur, Zugang dorsal und dorsolateral, 5 Segmente
- 7A.74.16 ↔ Fusion von Wirbeln zur Stellungskorrektur, Zugang dorsal und dorsolateral, 6 Segmente
- 7A.74.23 ↔ Fusion von Wirbeln zur Stellungskorrektur, Zugang ventral, 3 Segmente
- 7A.74.24 ↔ Fusion von Wirbeln zur Stellungskorrektur, Zugang ventral, 4 Segmente
- 7A.74.25 ↔ Fusion von Wirbeln zur Stellungskorrektur, Zugang ventral, 5 Segmente
- 7A.74.26 ↔ Fusion von Wirbeln zur Stellungskorrektur, Zugang ventral, 6 Segmente

Prozedur A11-17

- 55.69.00 ↔ Sonstige Nierentransplantation, n.n.bez.
- 55.69.10 ↔ Sonstige Nierentransplantation, allogene
- 55.69.20 ↔ Sonstige Nierentransplantation, syngene
- 55.69.30 ↔ Sonstige Nierentransplantation, En-bloc-Transplantat
- 55.69.40 ↔ Sonstige Nierentransplantation, Nieren-Retransplantation während desselben stationären Aufenthaltes
- 55.69.99 ↔ Sonstige Nierentransplantation, sonstige

Prozedur A11-18

- 35.E2.14 ↔ Valvuloplastik der Mitralklappe, endovaskulärer Zugang, transvenös
- 35.F1.23 ↔ Aortenklappenersatz durch Xenograft (Bioprothese), endovaskulärer Zugang
- 35.F1.24 ↔ Aortenklappenersatz durch Xenograft (Bioprothese), transapikal
- 35.F1.25 ↔ Aortenklappenersatz durch Xenograft (Bioprothese), transapikal, mit Verwendung eines perkutanen apikalen Zugangs- und Verschlusssystems
- 35.F1.26 ↔ Aortenklappenersatz durch Xenograft (Bioprothese), endovaskulärer Zugang, transcavalärer Zugang
- 35.F1.33 ↔ Aortenklappenersatz durch Xenograft, stentless, endovaskulärer Zugang
- 35.F1.34 ↔ Aortenklappenersatz durch Xenograft, stentless, transapikal
- 35.F1.35 ↔ Aortenklappenersatz durch Xenograft, stentless, transapikal, mit Verwendung eines perkutanen apikalen Zugangs- und Verschlusssystems
- 35.F1.43 ↔ Aortenklappenersatz durch selbstexpandierendes Xenograft, nahtfrei, endovaskulärer Zugang
- 35.F1.44 ↔ Aortenklappenersatz durch selbstexpandierendes Xenograft, nahtfrei, transapikal
- 35.F1.45 ↔ Aortenklappenersatz durch selbstexpandierendes Xenograft, nahtfrei, transapikal, mit Verwendung eines perkutanen apikalen Zugangs- und Verschlusssystems
- 35.F2.23 ↔ Mitralklappenersatz durch Xenograft (Bioprothese), endovaskulärer Zugang
- 35.F2.24 ↔ Mitralklappenersatz durch Xenograft (Bioprothese), transapikal
- 35.F2.25 ↔ Mitralklappenersatz durch Xenograft (Bioprothese), transapikal mit Verwendung eines perkutanen apikalen Zugangs- und Verschlusssystems
- 35.F2.26 ↔ Mitralklappenersatz durch Xenograft (Bioprothese) mit transapikaler Verankerung, transapikaler Zugang
- 35.F2.33 ↔ Mitralklappenersatz durch Xenograft, stentless, endovaskulärer Zugang
- 35.F2.34 ↔ Mitralklappenersatz durch Xenograft, stentless, transapikal
- 35.F3.23 ↔ Pulmonalklappenersatz durch Xenograft (Bioprothese), endovaskulärer Zugang
- 35.F3.24 ↔ Pulmonalklappenersatz durch Xenograft (Bioprothese), transapikal
- 35.F3.25 ↔ Pulmonalklappenersatz durch Xenograft (Bioprothese), transapikal, mit Verwendung eines perkutanen apikalen Zugangs- und Verschlusssystems
- 35.F3.33 ↔ Pulmonalklappenersatz durch Xenograft, stentless, endovaskulärer Zugang
- 35.F3.34 ↔ Pulmonalklappenersatz durch Xenograft, stentless, transapikal
- 35.F3.35 ↔ Pulmonalklappenersatz durch Xenograft, stentless, transapikal, mit Verwendung eines perkutanen apikalen Zugangs- und Verschlusssystems
- 37.6A.11 ↔ Implantation eines herzkreislaufunterstützenden Systems, mit Pumpe, ohne Gasaustauschfunktion, extrakorporal, linksventrikulär, offen chirurgisch thorakal (Thorakotomie, Minithorakotomie, Sternotomie)

- 37.6A.12 ↔ Implantation eines herzkreislaufunterstützenden Systems, mit Pumpe, ohne Gasaustauschfunktion, extrakorporal, rechtsventrikulär, offen chirurgisch thorakal (Thorakotomie, Minithorakotomie, Sternotomie)
- 37.6A.21 ↔ Implantation eines herzkreislaufunterstützenden Systems, mit Pumpe, ohne Gasaustauschfunktion, extrakorporal, biventrikulär, offen chirurgisch thorakal (Thorakotomie, Minithorakotomie, Sternotomie)
- 37.6A.35 ↔ Implantation eines herzkreislaufunterstützenden Systems, mit Pumpe, ohne Gasaustauschfunktion, intrakorporal, linksventrikulär, Hospital Set, offen chirurgisch thorakal (Thorakotomie, Minithorakotomie, Sternotomie)
- 37.6A.37 ↔ Implantation eines herzkreislaufunterstützenden Systems, mit Pumpe, ohne Gasaustauschfunktion, intrakorporal, rechtsventrikulär, Hospital Set, offen chirurgisch thorakal (Thorakotomie, Minithorakotomie, Sternotomie)
- 37.6A.3A ↔ Implantation eines herzkreislaufunterstützenden Systems, mit Pumpe, ohne Gasaustauschfunktion, intrakorporal, biventrikulär, Hospital Set, offen chirurgisch thorakal (Thorakotomie, Minithorakotomie, Sternotomie)
- 39.73.46 ↔ Endovaskuläre Implantation in die Aorta thoracoabdominalis von Stent-Grafts [Stent-Prothesen], mit Versorgung eines Gefässabganges in Parallelgraft-Technik
- 39.73.47 ↔ Endovaskuläre Implantation in die Aorta thoracoabdominalis von Stent-Grafts [Stent-Prothesen], mit Versorgung von 2 und mehr Gefässabgänge in Parallelgraft-Technik
- 92.20 ↔ Infusion von flüssigem Radioisotop
- 92.21.00 ↔ Oberflächenstrahlentherapie, n.n.bez.
- 92.21.01 ↔ Oberflächenstrahlentherapie, bis zu 2 Bestrahlungsfelder
- 92.21.02 ↔ Oberflächenstrahlentherapie, mehr als 2 Bestrahlungsfelder
- 92.22.00 ↔ Orthovoltstrahlentherapie, n.n.bez.
- 92.22.01 ↔ Orthovoltstrahlentherapie, bis zu 2 Bestrahlungsfelder
- 92.22.02 ↔ Orthovoltstrahlentherapie, mehr als 2 Bestrahlungsfelder
- 92.22.11 ↔ Intraoperative Röntgenstrahlentherapie, bis 300 kV
- 92.22.12 ↔ Intraoperative Röntgenstrahlentherapie, 300 kV - < 1 MV
- 92.22.19 ↔ Intraoperative Röntgenstrahlentherapie, sonstige
- 92.23.00 ↔ Hochvoltstrahlentherapie, n.n.bez.
- 92.23.01 ↔ Telekobaltgerät bis zu 2 Bestrahlungsfelder
- 92.23.02 ↔ Telekobaltgerät 3 bis 4 Bestrahlungsfelder
- 92.23.03 ↔ Telekobaltgerät mehr als 4 Bestrahlungsfelder oder 3D-geplante Bestrahlung
- 92.23.08 ↔ Hochvoltstrahlentherapie, andere Isotope
- 92.23.09 ↔ Telekobaltgerät, sonstige
- 92.24.00 ↔ Teleradiotherapie mit Photonen, Linearbeschleuniger, n.n.bez.
- 92.24.01 ↔ Teleradiotherapie mit Photonen, Linearbeschleuniger, Grossfeldbestrahlung
- 92.24.02 ↔ Teleradiotherapie mit Photonen, Linearbeschleuniger, Halbkörperbestrahlung
- 92.24.03 ↔ Teleradiotherapie mit Photonen, Linearbeschleuniger, Ganzkörperbestrahlung
- 92.24.04 ↔ Teleradiotherapie mit Photonen, Linearbeschleuniger, Intraoperative Strahlentherapie
- 92.24.09 ↔ Teleradiotherapie mit Photonen, Linearbeschleuniger, sonstige
- 92.24.11 ↔ Teleradiotherapie mit Photonen, Linearbeschleuniger, mit bildgestützter Einstellung [IGRT], bis zu 2 Bestrahlungsfelder
- 92.24.12 ↔ Teleradiotherapie mit Photonen, Linearbeschleuniger, mit bildgestützter Einstellung [IGRT], mehr als 2 Bestrahlungsfelder
- 92.24.13 ↔ Teleradiotherapie mit Photonen, Linearbeschleuniger, mit bildgestützter Einstellung [IGRT], 3D-geplante Bestrahlung
- 92.24.14 ↔ Teleradiotherapie mit Photonen, Linearbeschleuniger, mit bildgestützter Einstellung [IGRT], intensitätsmodulierte Radiotherapie
- 92.24.21 ↔ Teleradiotherapie mit Photonen, Linearbeschleuniger, ohne bildgestützte Einstellung, bis zu 2 Bestrahlungsfelder
- 92.24.22 ↔ Teleradiotherapie mit Photonen, Linearbeschleuniger, ohne bildgestützte Einstellung, mehr als 2 Bestrahlungsfelder
- 92.24.23 ↔ Teleradiotherapie mit Photonen, Linearbeschleuniger, ohne bildgestützte Einstellung, 3D-geplante Bestrahlung
- 92.24.24 ↔ Teleradiotherapie mit Photonen, Linearbeschleuniger, ohne bildgestützte Einstellung, intensitätsmodulierte Radiotherapie
- 92.24.30 ↔ Teleradiotherapie mit Photonen, hochkomplexe Radiotherapie mit spezialisierter Ausstattung
- 92.25.00 ↔ Teleradiotherapie mit Elektronen, Linearbeschleuniger, n.n.bez.
- 92.25.01 ↔ Teleradiotherapie mit Elektronen, Linearbeschleuniger, Grossfeldbestrahlung
- 92.25.02 ↔ Teleradiotherapie mit Elektronen, Linearbeschleuniger, Halbkörperbestrahlung
- 92.25.03 ↔ Teleradiotherapie mit Elektronen, Linearbeschleuniger, Ganzkörperbestrahlung
- 92.25.04 ↔ Teleradiotherapie mit Elektronen, Linearbeschleuniger, Intraoperative Strahlentherapie
- 92.25.09 ↔ Teleradiotherapie mit Elektronen, Linearbeschleuniger, sonstige
- 92.25.11 ↔ Teleradiotherapie mit Elektronen, Linearbeschleuniger, mit bildgestützter Einstellung
- 92.25.12 ↔ Teleradiotherapie mit Elektronen, Linearbeschleuniger, mit bildgestützter Einstellung, bis zu 2 Bestrahlungsfelder
- 92.25.13 ↔ Teleradiotherapie mit Elektronen, Linearbeschleuniger, mit bildgestützter Einstellung, mehr als 2 Bestrahlungsfelder
- 92.25.14 ↔ Teleradiotherapie mit Elektronen, Linearbeschleuniger, mit bildgestützter Einstellung, 3D-geplante Bestrahlung
- 92.25.15 ↔ Teleradiotherapie mit Elektronen, Linearbeschleuniger, mit bildgestützter Einstellung, intensitätsmodulierte Radiotherapie
- 92.25.21 ↔ Teleradiotherapie mit Elektronen, Linearbeschleuniger, ohne bildgestützte Einstellung, bis zu 2 Bestrahlungsfelder
- 92.25.22 ↔ Teleradiotherapie mit Elektronen, Linearbeschleuniger, ohne bildgestützte Einstellung, mehr als 2 Bestrahlungsfelder
- 92.25.23 ↔ Teleradiotherapie mit Elektronen, Linearbeschleuniger, ohne bildgestützte Einstellung, 3D-geplante Bestrahlung
- 92.25.24 ↔ Teleradiotherapie mit Elektronen, Linearbeschleuniger, ohne bildgestützte Einstellung, intensitätsmodulierte Radiotherapie
- 92.26.00 ↔ Teleradiotherapie mit anderen Partikelstrahlen, n.n.bez.
- 92.26.99 ↔ Teleradiotherapie mit anderen Partikelstrahlen, sonstige
- 92.27.00 ↔ Implantation oder Einsetzen radioaktiver Elemente (Brachytherapie mit umschlossenen Radionukliden), Körperoberfläche, sonstiger oder n.n.bez. Applikationsort

- 92.27.10 ↔ Implantation oder Einsetzen radioaktiver Elemente (Brachytherapie mit umschlossenen Radionukliden), weibliche Geschlechtsorgane, n.n.bez.
- 92.27.11 ↔ Implantation oder Einsetzen radioaktiver Elemente (Brachytherapie mit umschlossenen Radionukliden), intrauterin
- 92.27.12 ↔ Implantation oder Einsetzen radioaktiver Elemente (Brachytherapie mit umschlossenen Radionukliden), intravaginal
- 92.27.13 ↔ Implantation oder Einsetzen radioaktiver Elemente (Brachytherapie mit umschlossenen Radionukliden), intrauterin sowie intravaginal kombiniert
- 92.27.21 ↔ Implantation oder Einsetzen radioaktiver Elemente (Brachytherapie mit umschlossenen Radionukliden), Körperoberfläche
- 92.27.22 ↔ Implantation oder Einsetzen radioaktiver Elemente (Brachytherapie mit umschlossenen Radionukliden), intrakavitär
- 92.27.23 ↔ Implantation oder Einsetzen radioaktiver Elemente (Brachytherapie mit umschlossenen Radionukliden), intraluminal
- 92.27.30 ↔ Implantation oder Einsetzen radioaktiver Elemente (Brachytherapie mit umschlossenen Radionukliden), Gefäß n.n.bez.
- 92.27.31 ↔ Implantation oder Einsetzen radioaktiver Elemente (Brachytherapie mit umschlossenen Radionukliden), Koronargefäß
- 92.27.39 ↔ Implantation oder Einsetzen radioaktiver Elemente (Brachytherapie mit umschlossenen Radionukliden), sonstiges Gefäß
- 92.27.40 ↔ Implantation oder Einsetzen radioaktiver Elemente (Brachytherapie mit umschlossenen Radionukliden), intraoperativ
- 92.27.70 ↔ Radioaktive Moulagen, n.n.bez.
- 92.27.71 ↔ Radioaktive Moulagen, Konstruktion und Applikation von oberflächlichen radioaktiven Moulagen
- 92.27.72 ↔ Radioaktive Moulagen, Konstruktion und Applikation von nicht auf der Körperoberfläche verwendeten Applikatoren
- 92.27.73 ↔ Radioaktive Moulagen, Konstruktion und Applikation von Augenapplikatoren
- 92.27.79 ↔ Radioaktive Moulagen, sonstige
- 92.28.00 ↔ Injektion, Instillation oder orale Gabe von Radioisotopen, n.n.bez.
- 92.28.09 ↔ Injektion, Instillation oder orale Gabe von Radioisotopen, sonstige
- 92.28.11 ↔ Therapie mit offenen Radionukliden bei Knochenmetastasen
- 92.28.14 ↔ Instillation von offenen Radionukliden in Gelenke
- 92.28.24 ↔ Selektive intravaskuläre Radiochemoembolisation mit I-131-Lipiodol
- 92.28.25 ↔ Selektive intravaskuläre Radionuklidtherapie [SIRT] durch Embolisation von Yttrium-90-markierten Mikrosphären
- 92.28.26 ↔ Selektive intravaskuläre Radionuklidtherapie [SIRT] durch Embolisation von Holmium-166 markierten Mikrosphären
- 92.28.33 ↔ Endovaskuläre Brachytherapie mit Rhenium-188
- 92.28.41 ↔ Radiojodtherapie bis 1,2 GBq I-131, ohne Gabe von rekombinantem Thyreotropin [rh-TSH]
- 92.28.42 ↔ Radiojodtherapie bis 1,2 GBq I-131, mit Gabe von rekombinantem Thyreotropin [rh-TSH]
- 92.28.43 ↔ Radiojodtherapie über 1,2 bis unter 5 GBq I-131, ohne Gabe von rekombinantem Thyreotropin [rh-TSH]
- 92.28.44 ↔ Radiojodtherapie über 1,2 bis unter 5 GBq I-131, mit Gabe von rekombinantem Thyreotropin [rh-TSH]
- 92.28.45 ↔ Radiojodtherapie mit 5 und mehr GBq I-131, ohne Gabe von rekombinantem Thyreotropin [rh-TSH]
- 92.28.46 ↔ Radiojodtherapie mit 5 und mehr GBq I-131, mit Gabe von rekombinantem Thyreotropin [rh-TSH]
- 92.28.51 ↔ Radioimmuntherapie mit 90Y-Ibritumomab-Tiuxetan, parenteral
- 92.28.52 ↔ Radioimmuntherapie mit Jod 131 [I-131] Tositumomab, parenteral
- 92.28.53 ↔ Radioimmuntherapie mit sonstigen Antikörpern, parenteral
- 92.28.64 ↔ Radiorezeptortherapie mit dem DOTA-konjugierten Somatostatin-Analagon TOC [Octreotide]
- 92.28.65 ↔ Radiorezeptortherapie mit dem DOTA-konjugierten Somatostatin-Analagon TATE [Octreotate]
- 92.28.66 ↔ Radiorezeptortherapie mit Somatostatin-Antagonisten
- 92.28.69 ↔ Radiotherapie mit kleinen Molekülen, sonstige
- 92.28.6A ↔ Radiorezeptortherapie mit 177Lu-PSMA-617
- 92.28.6B ↔ Radiorezeptortherapie mit 177Lu-PSMA I&T [177Lu-ITG-PSMA-1]
- 92.28.6C ↔ Radiorezeptortherapie mit sonstigen PSMA-Liganden
- 92.28.71 ↔ Gabe von Jod-131-MIBG [Metajodbenzylguanidin] parenteral
- 92.29.00 ↔ Brachytherapie mit umschlossenen Radionukliden, n.n.bez.
- 92.29.09 ↔ Brachytherapie mit umschlossenen Radionukliden, sonstige
- 92.29.11 ↔ Interstitielle Brachytherapie mit Implantation von entfernbaren Strahlern in einer Ebene, niedrige Dosisleistung
- 92.29.12 ↔ Interstitielle Brachytherapie mit Implantation von entfernbaren Strahlern in einer Ebene, gepulste Dosisleistung [Pulsed dose rate]
- 92.29.13 ↔ Interstitielle Brachytherapie mit Implantation von entfernbaren Strahlern in einer Ebene, hohe Dosisleistung
- 92.29.19 ↔ Interstitielle Brachytherapie mit Implantation von entfernbaren Strahlern in einer Ebene, sonstige
- 92.29.21 ↔ Interstitielle Brachytherapie mit Volumenimplantation von entfernbaren Strahlern in mehreren Ebenen, niedrige Dosisleistung
- 92.29.22 ↔ Interstitielle Brachytherapie mit Volumenimplantation von entfernbaren Strahlern in mehreren Ebenen, gepulste Dosisleistung [Pulsed dose rate]
- 92.29.23 ↔ Interstitielle Brachytherapie mit Volumenimplantation von entfernbaren Strahlern in mehreren Ebenen, hohe Dosisleistung
- 92.29.24 ↔ Brachytherapie mit Implantation von entfernbaren Strahlern in mehreren Ebenen, hohe Dosisleistung, intraoperativ
- 92.29.29 ↔ Interstitielle Brachytherapie mit Volumenimplantation von entfernbaren Strahlern in mehreren Ebenen, sonstige
- 92.29.31 ↔ Interstitielle Brachytherapie mit Implantation von permanenten Strahlern, bis 10 Quellen
- 92.29.32 ↔ Interstitielle Brachytherapie mit Implantation von permanenten Strahlern, von 11 bis 15 Quellen
- 92.29.33 ↔ Interstitielle Brachytherapie mit Implantation von permanenten Strahlern, von 16 bis 20 Quellen
- 92.29.34 ↔ Interstitielle Brachytherapie mit Implantation von permanenten Strahlern, von 21 bis 25 Quellen
- 92.29.35 ↔ Interstitielle Brachytherapie mit Implantation von permanenten Strahlern, von 26 bis 30 Quellen
- 92.29.36 ↔ Interstitielle Brachytherapie mit Implantation von permanenten Strahlern, von 31 bis 35 Quellen
- 92.29.37 ↔ Interstitielle Brachytherapie mit Implantation von permanenten Strahlern, von 36 bis 40 Quellen
- 92.29.38 ↔ Interstitielle Brachytherapie mit Implantation von permanenten Strahlern, von 41 bis 45 Quellen
- 92.29.39 ↔ Interstitielle Brachytherapie mit Implantation von permanenten Strahlern, von 46 bis 50 Quellen
- 92.29.3A ↔ Interstitielle Brachytherapie mit Implantation von permanenten Strahlern, von 51 bis 55 Quellen

- 92.29.3B ↔ Interstitielle Brachytherapie mit Implantation von permanenten Strahlern, von 56 bis 60 Quellen
- 92.29.3C ↔ Interstitielle Brachytherapie mit Implantation von permanenten Strahlern, von 61 bis 65 Quellen
- 92.29.3D ↔ Interstitielle Brachytherapie mit Implantation von permanenten Strahlern, von 66 bis 70 Quellen
- 92.29.3E ↔ Interstitielle Brachytherapie mit Implantation von permanenten Strahlern, von 71 und mehr Quellen
- 92.29.40 ↔ Brachytherapie mit Oberflächenapplikatoren, n.n.bez.
- 92.29.49 ↔ Brachytherapie mit Oberflächenapplikatoren, sonstige
- 92.29.51 ↔ Entfernung von umschlossenen Radionukliden oder inaktiven Applikatoren unter Anästhesie
- 92.30.00 ↔ Stereotaktische Bestrahlung, einzeitig, n.n.bez.
- 92.30.01 ↔ Stereotaktische Bestrahlung, einzeitig, zerebral, n.n.bez.
- 92.30.02 ↔ Stereotaktische Bestrahlung, einzeitig, extrazerebral, n.n.bez.
- 92.30.20 ↔ Stereotaktische Bestrahlung, einzeitig, zerebral, intensitätsmodulierte Radiotherapie
- 92.30.21 ↔ Stereotaktische Bestrahlung, einzeitig, zerebral, intensitätsmodulierte Bogenbestrahlung [IMAT]
- 92.30.22 ↔ Stereotaktische Bestrahlung, einzeitig, zerebral, bildgestützte Einstellung
- 92.30.30 ↔ Stereotaktische Bestrahlung, einzeitig, extrazerebral, intensitätsmodulierte Radiotherapie
- 92.30.31 ↔ Stereotaktische Bestrahlung, einzeitig, extrazerebral, intensitätsmodulierte Bogenbestrahlung [IMAT]
- 92.30.32 ↔ Stereotaktische Bestrahlung, einzeitig, extrazerebral, bildgestützte Einstellung
- 92.30.99 ↔ Stereotaktische Bestrahlung, einzeitig, sonstige
- 92.31.00 ↔ Radiochirurgie mit Photonen n.n.bez., zerebral
- 92.31.10 ↔ Radiochirurgie mit Photonen n.n.bez., extrazerebral
- 92.32.00 ↔ Mehrquellige Photon-Radiochirurgie, n.n.bez.
- 92.32.01 ↔ Mehrquellige Photon-Radiochirurgie, Gamma-knife
- 92.33.00 ↔ Teilchen-Radiochirurgie, n.n.bez.
- 92.33.01 ↔ Andere Hochvoltstrahlentherapie, stereotaktische Bestrahlung, einzeitig, zerebral
- 92.33.11 ↔ Andere Hochvoltstrahlentherapie, stereotaktische Bestrahlung, einzeitig, extrazerebral
- 92.39.00 ↔ Sonstige stereotaktische Radiochirurgie, n.n.bez.
- 92.39.01 ↔ Andere Hochvoltstrahlentherapie, stereotaktische Bestrahlung, fraktioniert, zerebral, n.n.bez.
- 92.39.11 ↔ Andere Hochvoltstrahlentherapie, stereotaktische Bestrahlung, fraktioniert, extrazerebral, n.n.bez.
- 92.39.20 ↔ Andere Hochvoltstrahlentherapie, stereotaktische Bestrahlung, fraktioniert, zerebral, intensitätsmodulierte Radiotherapie
- 92.39.21 ↔ Andere Hochvoltstrahlentherapie, stereotaktische Bestrahlung, fraktioniert, zerebral, intensitätsmodulierte Bogenbestrahlung [IMAT]
- 92.39.22 ↔ Andere Hochvoltstrahlentherapie, stereotaktische Bestrahlung, fraktioniert, zerebral, bildgestützte Einstellung
- 92.39.29 ↔ Andere Hochvoltstrahlentherapie, stereotaktische Bestrahlung, fraktioniert, zerebral, sonstige
- 92.39.30 ↔ Andere Hochvoltstrahlentherapie, stereotaktische Bestrahlung, fraktioniert, extrazerebral, intensitätsmodulierte Radiotherapie
- 92.39.31 ↔ Andere Hochvoltstrahlentherapie, stereotaktische Bestrahlung, fraktioniert, extrazerebral, intensitätsmodulierte Bogenbestrahlung [IMAT]
- 92.39.32 ↔ Andere Hochvoltstrahlentherapie, stereotaktische Bestrahlung, fraktioniert, extrazerebral, bildgestützte Einstellung
- 92.39.39 ↔ Andere Hochvoltstrahlentherapie, stereotaktische Bestrahlung, fraktioniert, extrazerebral, sonstige
- 92.41 ↔ Intraoperative Strahlentherapie mit Elektronen
- 99.B7.1A ‡↔ Intensivmedizinische Komplexbehandlung, 1657 bis 1932 Aufwandspunkte
- 99.B7.1B ‡↔ Intensivmedizinische Komplexbehandlung, 1933 bis 2208 Aufwandspunkte
- 99.B7.1C ‡↔ Intensivmedizinische Komplexbehandlung, 2209 bis 2484 Aufwandspunkte
- 99.B7.1D ‡↔ Intensivmedizinische Komplexbehandlung, 2485 bis 2760 Aufwandspunkte
- 99.B7.1E ‡↔ Intensivmedizinische Komplexbehandlung, 2761 bis 3220 Aufwandspunkte
- 99.B7.1F ‡↔ Intensivmedizinische Komplexbehandlung, 3221 bis 3680 Aufwandspunkte
- 99.B7.1G ‡↔ Intensivmedizinische Komplexbehandlung, 3681 bis 4600 Aufwandspunkte
- 99.B7.1H ‡↔ Intensivmedizinische Komplexbehandlung, 4601 bis 5520 Aufwandspunkte
- 99.B7.1I ‡↔ Intensivmedizinische Komplexbehandlung, 5521 bis 7360 Aufwandspunkte
- 99.B7.1J ‡↔ Intensivmedizinische Komplexbehandlung, 7361 bis 9200 Aufwandspunkte
- 99.B7.1K ‡↔ Intensivmedizinische Komplexbehandlung, 9201 bis 11040 Aufwandspunkte
- 99.B7.1L ‡↔ Intensivmedizinische Komplexbehandlung, 11041 bis 13800 Aufwandspunkte
- 99.B7.1M ‡↔ Intensivmedizinische Komplexbehandlung, 13801 bis 16560 Aufwandspunkte
- 99.B7.1N ‡↔ Intensivmedizinische Komplexbehandlung, 16561 bis 19320 Aufwandspunkte
- 99.B7.1O ‡↔ Intensivmedizinische Komplexbehandlung, 19321 und mehr Aufwandspunkte

Prozedur A11-19

- 99.B7.1A ‡↔ Intensivmedizinische Komplexbehandlung, 1657 bis 1932 Aufwandspunkte
- 99.B7.1B ‡↔ Intensivmedizinische Komplexbehandlung, 1933 bis 2208 Aufwandspunkte
- 99.B7.1C ‡↔ Intensivmedizinische Komplexbehandlung, 2209 bis 2484 Aufwandspunkte
- 99.B7.1D ‡↔ Intensivmedizinische Komplexbehandlung, 2485 bis 2760 Aufwandspunkte
- 99.B7.1E ‡↔ Intensivmedizinische Komplexbehandlung, 2761 bis 3220 Aufwandspunkte
- 99.B7.1F ‡↔ Intensivmedizinische Komplexbehandlung, 3221 bis 3680 Aufwandspunkte
- 99.B7.1G ‡↔ Intensivmedizinische Komplexbehandlung, 3681 bis 4600 Aufwandspunkte
- 99.B7.1H ‡↔ Intensivmedizinische Komplexbehandlung, 4601 bis 5520 Aufwandspunkte
- 99.B7.1I ‡↔ Intensivmedizinische Komplexbehandlung, 5521 bis 7360 Aufwandspunkte
- 99.B7.1J ‡↔ Intensivmedizinische Komplexbehandlung, 7361 bis 9200 Aufwandspunkte
- 99.B7.1K ‡↔ Intensivmedizinische Komplexbehandlung, 9201 bis 11040 Aufwandspunkte
- 99.B7.1L ‡↔ Intensivmedizinische Komplexbehandlung, 11041 bis 13800 Aufwandspunkte
- 99.B7.1M ‡↔ Intensivmedizinische Komplexbehandlung, 13801 bis 16560 Aufwandspunkte
- 99.B7.1N ‡↔ Intensivmedizinische Komplexbehandlung, 16561 bis 19320 Aufwandspunkte

99.B7.10 ‡↔ Intensivmedizinische Komplexbehandlung, 19321
und mehr Aufwandspunkte

Diagnose A11-2

C81.0	Noduläres Lymphozytenprädominantes Hodgkin-Lymphom	C88.40	Extranodales Marginalzonen-B-Zell-Lymphom des Mukosa-assoziierten lymphatischen Gewebes [MALT-Lymphom]: Ohne Angabe einer kompletten Remission
C81.1	Nodulär-sklerosierendes (klassisches) Hodgkin-Lymphom	C88.41	Extranodales Marginalzonen-B-Zell-Lymphom des Mukosa-assoziierten lymphatischen Gewebes [MALT-Lymphom]: In kompletter Remission
C81.2	Gemischtzelliges (klassisches) Hodgkin-Lymphom	C88.70	Sonstige bösartige immunproliferative Krankheiten: Ohne Angabe einer kompletten Remission
C81.3	Lymphozytenarmes (klassisches) Hodgkin-Lymphom	C88.71	Sonstige bösartige immunproliferative Krankheiten: In kompletter Remission
C81.4	Lymphozytenreiches (klassisches) Hodgkin-Lymphom	C88.90	Bösartige immunproliferative Krankheit, nicht näher bezeichnet: Ohne Angabe einer kompletten Remission
C81.7	Sonstige Typen des (klassischen) Hodgkin-Lymphoms	C88.91	Bösartige immunproliferative Krankheit, nicht näher bezeichnet: In kompletter Remission
C81.9	Hodgkin-Lymphom, nicht näher bezeichnet	C90.00	Multiplres Myelom: Ohne Angabe einer kompletten Remission
C82.0	Folikuläres Lymphom Grad I	C90.01	Multiplres Myelom: In kompletter Remission
C82.1	Folikuläres Lymphom Grad II	C90.10	Plasmazellenleukämie: Ohne Angabe einer kompletten Remission
C82.2	Folikuläres Lymphom Grad III, nicht näher bezeichnet	C90.11	Plasmazellenleukämie: In kompletter Remission
C82.3	Folikuläres Lymphom Grad IIIa	C90.20	Extramedulläres Plasmazytom: Ohne Angabe einer kompletten Remission
C82.4	Folikuläres Lymphom Grad IIIb	C90.21	Extramedulläres Plasmazytom: In kompletter Remission
C82.5	Diffuses Follikelzentrumslymphom	C90.30	Solitäres Plasmazytom: Ohne Angabe einer kompletten Remission
C82.6	Kutanes Follikelzentrumslymphom	C90.31	Solitäres Plasmazytom: In kompletter Remission
C82.7	Sonstige Typen des follikulären Lymphoms	C91.00	Akute lymphatische Leukämie [ALL]: Ohne Angabe einer kompletten Remission
C82.9	Folikuläres Lymphom, nicht näher bezeichnet	C91.01	Akute lymphatische Leukämie [ALL]: In kompletter Remission
C83.0	Kleinzelliges B-Zell-Lymphom	C91.10	Chronische lymphatische Leukämie vom B-Zell-Typ [CLL]: Ohne Angabe einer kompletten Remission
C83.1	Mantelzell-Lymphom	C91.11	Chronische lymphatische Leukämie vom B-Zell-Typ [CLL]: In kompletter Remission
C83.3	Diffuses großzelliges B-Zell-Lymphom	C91.30	Prolymphozytäre Leukämie vom B-Zell-Typ: Ohne Angabe einer kompletten Remission
C83.5	Lymphoblastisches Lymphom	C91.31	Prolymphozytäre Leukämie vom B-Zell-Typ: In kompletter Remission
C83.7	Burkitt-Lymphom	C91.40	Haarzellenleukämie: Ohne Angabe einer kompletten Remission
C83.8	Sonstige nicht follikuläre Lymphome	C91.41	Haarzellenleukämie: In kompletter Remission
C83.9	Nicht follikuläres Lymphom, nicht näher bezeichnet	C91.50	Adulte(s) T-Zell-Lymphom/Leukämie (HTLV-1-assoziiert): Ohne Angabe einer kompletten Remission
C84.0	Mycosis fungoides	C91.51	Adulte(s) T-Zell-Lymphom/Leukämie (HTLV-1-assoziiert): In kompletter Remission
C84.1	Sézary-Syndrom	C91.60	Prolymphozyten-Leukämie vom T-Zell-Typ: Ohne Angabe einer kompletten Remission
C84.4	Peripheres T-Zell-Lymphom, nicht spezifiziert	C91.61	Prolymphozyten-Leukämie vom T-Zell-Typ: In kompletter Remission
C84.5	Sonstige reifzellige T/NK-Zell-Lymphome	C91.70	Sonstige lymphatische Leukämie: Ohne Angabe einer kompletten Remission
C84.6	Anaplastisches großzelliges Lymphom, ALK-positiv	C91.71	Sonstige lymphatische Leukämie: In kompletter Remission
C84.7	Anaplastisches großzelliges Lymphom, ALK-negativ	C91.80	Reifzellige B-ALL vom Burkitt-Typ: Ohne Angabe einer kompletten Remission
C84.8	Kutanes T-Zell-Lymphom, nicht näher bezeichnet	C91.81	Reifzellige B-ALL vom Burkitt-Typ: In kompletter Remission
C84.9	Reifzelliges T/NK-Zell-Lymphom, nicht näher bezeichnet	C91.90	Lymphatische Leukämie, nicht näher bezeichnet: Ohne Angabe einer kompletten Remission
C85.1	B-Zell-Lymphom, nicht näher bezeichnet	C91.91	Lymphatische Leukämie, nicht näher bezeichnet: In kompletter Remission
C85.2	Mediastinales (thymisches) großzelliges B-Zell-Lymphom		
C85.7	Sonstige näher bezeichnete Typen des Non-Hodgkin-Lymphoms		
C85.9	Non-Hodgkin-Lymphom, nicht näher bezeichnet		
C86.0	Extranodales NK/T-Zell-Lymphom, nasaler Typ		
C86.1	Hepatosplenisches T-Zell-Lymphom		
C86.2	T-Zell-Lymphom vom Enteropathie-Typ		
C86.3	Subkutanes pannikulitisches T-Zell-Lymphom		
C86.4	Blastisches NK-Zell-Lymphom		
C86.5	Angioimmunoblastisches T-Zell-Lymphom		
C86.6	Primäre kutane CD30-positive T-Zell-Proliferationen		
C88.00	Makroglobulinämie Waldenström: Ohne Angabe einer kompletten Remission		
C88.01	Makroglobulinämie Waldenström: In kompletter Remission		
C88.20	Sonstige Schwerkettenkrankheit: Ohne Angabe einer kompletten Remission		
C88.21	Sonstige Schwerkettenkrankheit: In kompletter Remission		
C88.30	Immunproliferative Dünndarmkrankheit: Ohne Angabe einer kompletten Remission		
C88.31	Immunproliferative Dünndarmkrankheit: In kompletter Remission		

C92.00	Akute myeloblastische Leukämie [AML]: Ohne Angabe einer kompletten Remission	C93.91	Monozytenleukämie, nicht näher bezeichnet: In kompletter Remission
C92.01	Akute myeloblastische Leukämie [AML]: In kompletter Remission	C94.00	Akute Erythroleukämie: Ohne Angabe einer kompletten Remission
C92.10	Chronische myeloische Leukämie [CML], BCR/ABL-positiv: Ohne Angabe einer kompletten Remission	C94.01	Akute Erythroleukämie: In kompletter Remission
C92.11	Chronische myeloische Leukämie [CML], BCR/ABL-positiv: In kompletter Remission	C94.20	Akute Megakaryoblastenleukämie: Ohne Angabe einer kompletten Remission
C92.20	Atypische chronische myeloische Leukämie, BCR/ABL-negativ: Ohne Angabe einer kompletten Remission	C94.21	Akute Megakaryoblastenleukämie: In kompletter Remission
C92.21	Atypische chronische myeloische Leukämie, BCR/ABL-negativ: In kompletter Remission	C94.30	Mastzellenleukämie: Ohne Angabe einer kompletten Remission
C92.30	Myelosarkom: Ohne Angabe einer kompletten Remission	C94.31	Mastzellenleukämie: In kompletter Remission
C92.31	Myelosarkom: In kompletter Remission	C94.40	Akute Panmyelose mit Myelofibrose: Ohne Angabe einer kompletten Remission
C92.40	Akute Promyelozyten-Leukämie [PCL]: Ohne Angabe einer kompletten Remission	C94.41	Akute Panmyelose mit Myelofibrose: In kompletter Remission
C92.41	Akute Promyelozyten-Leukämie [PCL]: In kompletter Remission	C94.70	Sonstige näher bezeichnete Leukämien: Ohne Angabe einer kompletten Remission
C92.50	Akute myelomonozytäre Leukämie: Ohne Angabe einer kompletten Remission	C94.71	Sonstige näher bezeichnete Leukämien: In kompletter Remission
C92.51	Akute myelomonozytäre Leukämie: In kompletter Remission	C95.00	Akute Leukämie nicht näher bezeichneten Zelltyps: Ohne Angabe einer kompletten Remission
C92.60	Akute myeloische Leukämie mit 11q23-Abnormalität: Ohne Angabe einer kompletten Remission	C95.01	Akute Leukämie nicht näher bezeichneten Zelltyps: In kompletter Remission
C92.61	Akute myeloische Leukämie mit 11q23-Abnormalität: In kompletter Remission	C95.10	Chronische Leukämie nicht näher bezeichneten Zelltyps: Ohne Angabe einer kompletten Remission
C92.70	Sonstige myeloische Leukämie: Ohne Angabe einer kompletten Remission	C95.11	Chronische Leukämie nicht näher bezeichneten Zelltyps: In kompletter Remission
C92.71	Sonstige myeloische Leukämie: In kompletter Remission	C95.70	Sonstige Leukämie nicht näher bezeichneten Zelltyps: Ohne Angabe einer kompletten Remission
C92.80	Akute myeloische Leukämie mit multilineärer Dysplasie: Ohne Angabe einer kompletten Remission	C95.71	Sonstige Leukämie nicht näher bezeichneten Zelltyps: In kompletter Remission
C92.81	Akute myeloische Leukämie mit multilineärer Dysplasie: In kompletter Remission	C95.8	Leukämie, refraktär auf Standard-Induktionstherapie
C92.90	Myeloische Leukämie, nicht näher bezeichnet: Ohne Angabe einer kompletten Remission	C95.90	Leukämie, nicht näher bezeichnet: Ohne Angabe einer kompletten Remission
C92.91	Myeloische Leukämie, nicht näher bezeichnet: In kompletter Remission	C95.91	Leukämie, nicht näher bezeichnet: In kompletter Remission
C93.00	Akute Monoblasten-/Monozytenleukämie: Ohne Angabe einer kompletten Remission	C96.0	Multifokale und multisystemische (disseminierte) Langerhans-Zell-Histiozytose [Abt-Letterer-Siwe-Krankheit]
C93.01	Akute Monoblasten-/Monozytenleukämie: In kompletter Remission	C96.2	Bösartiger Mastzelltumor
C93.10	Chronische myelomonozytäre Leukämie: Ohne Angabe einer kompletten Remission	C96.4	Sarkom der dendritischen Zellen (akzessorische Zellen)
C93.11	Chronische myelomonozytäre Leukämie: In kompletter Remission	C96.7	Sonstige näher bezeichnete bösartige Neubildungen des lymphatischen, blutbildenden und verwandten Gewebes
C93.30	Juvenile myelomonozytäre Leukämie: Ohne Angabe einer kompletten Remission	C96.8	Histiozytisches Sarkom
C93.31	Juvenile myelomonozytäre Leukämie: In kompletter Remission	C96.9	Bösartige Neubildung des lymphatischen, blutbildenden und verwandten Gewebes, nicht näher bezeichnet
C93.70	Sonstige Monozytenleukämie: Ohne Angabe einer kompletten Remission	D47.1	Chronische myeloproliferative Krankheit
C93.71	Sonstige Monozytenleukämie: In kompletter Remission	D76.1	Hämophagozytäre Lymphohistiozytose
C93.90	Monozytenleukämie, nicht näher bezeichnet: Ohne Angabe einer kompletten Remission	D76.2	Hämophagozytäres Syndrom bei Infektionen
		D76.4	Zytokinfreisetzungssyndrom [cytokine release syndrome]

Diagnose A11-3

A00.0	Cholera durch <i>Vibrio cholerae</i> O:1, Biovar cholerae	A04.3	Darminfektion durch enterohämorrhagische <i>Escherichia coli</i>
A00.1	Cholera durch <i>Vibrio cholerae</i> O:1, Biovar eltor	A04.5	Enteritis durch <i>Campylobacter</i>
A00.9	Cholera, nicht näher bezeichnet	A04.6	Enteritis durch <i>Yersinia enterocolitica</i>
A01.0	Typhus abdominalis	A04.70	Enterokolitis durch <i>Clostridium difficile</i> ohne Megakolon, ohne sonstige Organkomplikationen
A01.1	Paratyphus A	A04.71	Enterokolitis durch <i>Clostridium difficile</i> ohne Megakolon, mit sonstigen Organkomplikationen
A01.2	Paratyphus B		
A01.3	Paratyphus C		
A01.4	Paratyphus, nicht näher bezeichnet		
A02.1	Salmonellensepsis		

A04.72	Enterokolitis durch Clostridium difficile mit Megakolon, ohne sonstige Organkomplikationen	A16.8	Sonstige Tuberkulose der Atmungsorgane ohne Angabe einer bakteriologischen, molekularbiologischen oder histologischen Sicherung
A04.73	Enterokolitis durch Clostridium difficile mit Megakolon, mit sonstigen Organkomplikationen	A16.9	Nicht näher bezeichnete Tuberkulose der Atmungsorgane ohne Angabe einer bakteriologischen, molekularbiologischen oder histologischen Sicherung
A04.79	Enterokolitis durch Clostridium difficile, nicht näher bezeichnet		
A05.1	Botulismus		
A06.0	Akute Amöbenruhr	A17.0	Tuberkulöse Meningitis {G01}
A06.1	Chronische intestinale Amöbiasis	A17.1	Meningeales Tuberkulom {G07}
A06.2	Nichtdysenterische Kolitis durch Amöben	A17.8	Sonstige Tuberkulose des Nervensystems
A06.3	Amöbom des Darmes	A17.9	Tuberkulose des Nervensystems, nicht näher bezeichnet {G99.8}
A06.4	Leberabszess durch Amöben {K77.0}		
A06.5	Lungenabszess durch Amöben	A18.0	Tuberkulose der Knochen und Gelenke
A06.6	Hirnabszess durch Amöben {G07}	A18.1	Tuberkulose des Urogenitalsystems
A06.7	Amöbiasis der Haut	A18.2	Tuberkulose peripherer Lymphknoten
A06.8	Amöbeninfektion an sonstigen Lokalisationen	A18.3	Tuberkulose des Darmes, des Peritoneums und der Mesenteriallymphknoten
A06.9	Amöbiasis, nicht näher bezeichnet		
A07.0	Balantidiose	A18.4	Tuberkulose der Haut und des Unterhautgewebes
A07.1	Giardiasis [Lambliasis]	A18.5	Tuberkulose des Auges
A07.2	Kryptosporidiose	A18.6	Tuberkulose des Ohres
A07.3	Isosporose	A18.7	Tuberkulose der Nebennieren {E35.1}
A07.8	Sonstige näher bezeichnete Darmkrankheiten durch Protozoen	A18.8	Tuberkulose sonstiger näher bezeichneter Organe
A07.9	Darmkrankheit durch Protozoen, nicht näher bezeichnet	A19.0	Akute Miliartuberkulose einer einzelnen näher bezeichneten Lokalisation
A15.0	Lungentuberkulose, durch mikroskopische Untersuchung des Sputums gesichert, mit oder ohne Nachweis durch Kultur oder molekularbiologische Verfahren	A19.1	Akute Miliartuberkulose mehrerer Lokalisationen
A15.1	Lungentuberkulose, nur durch Kultur gesichert	A19.2	Akute Miliartuberkulose, nicht näher bezeichnet
A15.2	Lungentuberkulose, histologisch gesichert	A19.8	Sonstige Miliartuberkulose
A15.3	Lungentuberkulose, durch sonstige und nicht näher bezeichnete Untersuchungsverfahren gesichert	A19.9	Miliartuberkulose, nicht näher bezeichnet
A15.4	Tuberkulose der intrathorakalen Lymphknoten, bakteriologisch, molekularbiologisch oder histologisch gesichert	A20.0	Bubonenpest
A15.5	Tuberkulose des Larynx, der Trachea und der Bronchien, bakteriologisch, molekularbiologisch oder histologisch gesichert	A20.1	Hautpest
A15.6	Tuberkulöse Pleuritis, bakteriologisch, molekularbiologisch oder histologisch gesichert	A20.2	Lungenpest
A15.7	Primäre Tuberkulose der Atmungsorgane, bakteriologisch, molekularbiologisch oder histologisch gesichert	A20.3	Pestmeningitis
A15.8	Sonstige Tuberkulose der Atmungsorgane, bakteriologisch, molekularbiologisch oder histologisch gesichert	A20.7	Pestsepsis
A15.9	Nicht näher bezeichnete Tuberkulose der Atmungsorgane, bakteriologisch, molekularbiologisch oder histologisch gesichert	A20.8	Sonstige Formen der Pest
A16.0	Lungentuberkulose, weder bakteriologisch, molekularbiologisch noch histologisch gesichert	A20.9	Pest, nicht näher bezeichnet
A16.1	Lungentuberkulose, bakteriologische, molekularbiologische und histologische Untersuchung nicht durchgeführt	A21.0	Ulzeroglanduläre Tularämie
A16.2	Lungentuberkulose ohne Angabe einer bakteriologischen, molekularbiologischen oder histologischen Sicherung	A21.1	Okuloglanduläre Tularämie
A16.3	Tuberkulose der intrathorakalen Lymphknoten ohne Angabe einer bakteriologischen, molekularbiologischen oder histologischen Sicherung	A21.2	Pulmonale Tularämie
A16.4	Tuberkulose des Larynx, der Trachea und der Bronchien ohne Angabe einer bakteriologischen, molekularbiologischen oder histologischen Sicherung	A21.3	Gastrointestinale Tularämie
A16.5	Tuberkulöse Pleuritis ohne Angabe einer bakteriologischen, molekularbiologischen oder histologischen Sicherung	A21.7	Generalisierte Tularämie
A16.7	Primäre Tuberkulose der Atmungsorgane ohne Angabe einer bakteriologischen, molekularbiologischen oder histologischen Sicherung	A21.8	Sonstige Formen der Tularämie
		A21.9	Tularämie, nicht näher bezeichnet
		A22.0	Hautmilzbrand
		A22.1	Lungenmilzbrand
		A22.2	Darmmilzbrand
		A22.7	Milzbrandsepsis
		A22.8	Sonstige Formen des Milzbrandes
		A22.9	Milzbrand, nicht näher bezeichnet
		A23.0	Brucellose durch Brucella melitensis
		A23.1	Brucellose durch Brucella abortus
		A23.2	Brucellose durch Brucella suis
		A23.3	Brucellose durch Brucella canis
		A23.8	Sonstige Brucellose
		A23.9	Brucellose, nicht näher bezeichnet
		A24.0	Rotz
		A24.1	Akute oder fulminante Melioidose
		A24.2	Subakute oder chronische Melioidose
		A24.3	Sonstige Melioidose
		A24.4	Melioidose, nicht näher bezeichnet
		A25.0	Spirillen-Rattenbisskrankheit
		A25.1	Streptobazillen-Rattenbisskrankheit
		A25.9	Rattenbisskrankheit, nicht näher bezeichnet
		A26.0	Haut-Erysipeloid
		A26.7	Erysipelothrix-Sepsis
		A26.8	Sonstige Formen des Erysipeloids
		A26.9	Erysipeloid, nicht näher bezeichnet
		A27.0	Leptospirosis icterohaemorrhagica [Weil-Krankheit]
		A27.8	Sonstige Formen der Leptospirose
		A27.9	Leptospirose, nicht näher bezeichnet
		A28.0	Pasteurellose
		A28.1	Katzenkratzkrankheit

A28.2	Extraintestinale Yersiniose	A43.1	Nokardiose der Haut
A28.8	Sonstige näher bezeichnete bakterielle Zoonosen, anderenorts nicht klassifiziert	A43.8	Sonstige Formen der Nokardiose
A28.9	Bakterielle Zoonose, nicht näher bezeichnet	A43.9	Nokardiose, nicht näher bezeichnet
A30.0	Indeterminierte Lepra	A44.0	Systemische Bartonellose
A30.1	Tuberkuloide Lepra	A44.1	Kutane und mukokutane Bartonellose
A30.2	Borderline-tuberkuloide Lepra	A44.8	Sonstige Formen der Bartonellose
A30.3	Borderline-Lepra	A44.9	Bartonellose, nicht näher bezeichnet
A30.4	Borderline-lepromatöse Lepra	A46	Erysipel [Wundrose]
A30.5	Lepromatöse Lepra	A48.0	Gasbrand [Gasödem]
A30.8	Sonstige Formen der Lepra	A48.1	Legionellose mit Pneumonie
A30.9	Lepra, nicht näher bezeichnet	A48.2	Legionellose ohne Pneumonie [Pontiac-Fieber]
A31.0	Infektion der Lunge durch sonstige Mykobakterien	A48.3	Syndrom des toxischen Schocks
A31.1	Infektion der Haut durch sonstige Mykobakterien	A48.4	Brazilian purpuric fever
A31.80	Disseminierte atypische Mykobakteriose	A75.0	Epidemisches Fleckfieber durch Rickettsia prowazeki
A31.88	Sonstige Infektionen durch Mykobakterien	A75.1	Fleckfieber-Spätrezidiv [Brill-Krankheit]
A31.9	Infektion durch Mykobakterien, nicht näher bezeichnet	A75.2	Fleckfieber durch Rickettsia typhi [Rickettsia mooseri]
A32.0	Kutane Listeriose	A75.3	Fleckfieber durch Rickettsia tsutsugamushi [Rickettsia orientalis]
A32.1	Meningitis und Meningoenzephalitis durch Listerien	A75.9	Fleckfieber, nicht näher bezeichnet
A32.7	Listeriensepsis	A77.0	Zeckenbissfieber durch Rickettsia rickettsii
A32.8	Sonstige Formen der Listeriose	A77.1	Zeckenbissfieber durch Rickettsia conori
A32.9	Listeriose, nicht näher bezeichnet	A77.2	Zeckenbissfieber durch Rickettsia sibirica
A33	Tetanus neonatorum	A77.3	Zeckenbissfieber durch Rickettsia australis
A34	Tetanus während der Schwangerschaft, der Geburt und des Wochenbettes	A77.8	Sonstige Zeckenbissfieber
A35	Sonstiger Tetanus	A77.9	Zeckenbissfieber, nicht näher bezeichnet
A36.0	Rachendiphtherie	A78	Q-Fieber
A36.1	Nasenschendiphtherie	A79.0	Wolhynisches Fieber
A36.2	Kehlkopfdiphtherie	A79.1	Rickettsienpocken durch Rickettsia akari
A36.3	Hautdiphtherie	A79.8	Sonstige näher bezeichnete Rickettsiosen
A36.8	Sonstige Diphtherie	A79.9	Rickettsiose, nicht näher bezeichnet
A36.9	Diphtherie, nicht näher bezeichnet	A80.0	Akute paralytische Poliomyelitis durch Impfvirus
A37.0	Keuchhusten durch Bordetella pertussis	A80.1	Akute paralytische Poliomyelitis durch importiertes Wildvirus
A37.1	Keuchhusten durch Bordetella parapertussis	A80.2	Akute paralytische Poliomyelitis durch einheimisches Wildvirus
A37.8	Keuchhusten durch sonstige Bordetella-Spezies	A80.3	Sonstige und nicht näher bezeichnete akute paralytische Poliomyelitis
A37.9	Keuchhusten, nicht näher bezeichnet	A80.4	Akute nichtparalytische Poliomyelitis
A38	Scharlach	A80.9	Akute Poliomyelitis, nicht näher bezeichnet
A39.0	Meningokokkenmeningitis {G01}	A81.0	Creutzfeldt-Jakob-Krankheit
A39.1	Waterhouse-Friderichsen-Syndrom {E35.1}	A81.1	Subakute sklerosierende Panenzephalitis
A39.2	Akute Meningokokkensepsis	A81.2	Progressive multifokale Leukenzephalopathie
A39.3	Chronische Meningokokkensepsis	A81.8	Sonstige atypische Virusinfektionen des Zentralnervensystems
A39.4	Meningokokkensepsis, nicht näher bezeichnet	A81.9	Atypische Virusinfektion des Zentralnervensystems, nicht näher bezeichnet
A39.5	Herzkrankheit durch Meningokokken	A82.0	Wildtier-Tollwut
A39.8	Sonstige Meningokokkeninfektionen	A82.1	Haustier-Tollwut
A39.9	Meningokokkeninfektion, nicht näher bezeichnet	A82.9	Tollwut, nicht näher bezeichnet
A40.0	Sepsis durch Streptokokken, Gruppe A	A83.0	Japanische Enzephalitis
A40.1	Sepsis durch Streptokokken, Gruppe B	A83.1	Westliche Pferdeenzephalitis [Western-Equine-Enzephalitis]
A40.2	Sepsis durch Streptokokken, Gruppe D, und Enterokokken	A83.2	Östliche Pferdeenzephalitis [Eastern-Equine-Enzephalitis]
A40.3	Sepsis durch Streptococcus pneumoniae	A83.3	St.-Louis-Enzephalitis
A40.8	Sonstige Sepsis durch Streptokokken	A83.4	Australische Enzephalitis
A40.9	Sepsis durch Streptokokken, nicht näher bezeichnet	A83.5	Kalifornische Enzephalitis
A41.0	Sepsis durch Staphylococcus aureus	A83.6	Rocio-Virusenzephalitis
A41.1	Sepsis durch sonstige näher bezeichnete Staphylokokken	A83.8	Sonstige Virusenzephalitis, durch Moskitos übertragen
A41.2	Sepsis durch nicht näher bezeichnete Staphylokokken	A83.9	Virusenzephalitis, durch Moskitos übertragen, nicht näher bezeichnet
A41.3	Sepsis durch Haemophilus influenzae	A84.0	Fernöstliche Enzephalitis, durch Zecken übertragen [Russische Frühsommer-Enzephalitis]
A41.4	Sepsis durch Anaerobier	A84.1	Mitteleuropäische Enzephalitis, durch Zecken übertragen
A41.51	Sepsis: Escherichia coli [E. coli]	A84.8	Sonstige Virusenzephalitis, durch Zecken übertragen
A41.52	Sepsis: Pseudomonas	A84.9	Virusenzephalitis, durch Zecken übertragen, nicht näher bezeichnet
A41.58	Sepsis: Sonstige gramnegative Erreger	A85.0	Enzephalitis durch Enteroviren {G05.1}
A41.8	Sonstige näher bezeichnete Sepsis		
A42.0	Aktinomykose der Lunge		
A42.1	Abdominale Aktinomykose		
A42.2	Zervikofaziale Aktinomykose		
A42.7	Aktinomykotische Sepsis		
A42.8	Sonstige Formen der Aktinomykose		
A42.9	Aktinomykose, nicht näher bezeichnet		
A43.0	Pulmonale Nokardiose		

A85.1	Enzephalitis durch Adenoviren {G05.1}	B17.0	Akute Delta-Virus- (Super-) Infektion eines Hepatitis-B- (Virus-) Trägers
A85.2	Virusenzephalitis, durch Arthropoden übertragen, nicht näher bezeichnet	B17.1	Akute Virushepatitis C
A85.8	Sonstige näher bezeichnete Virusenzephalitis	B17.2	Akute Virushepatitis E
A86	Virusenzephalitis, nicht näher bezeichnet	B18.2	Chronische Virushepatitis C
A87.0	Meningitis durch Enteroviren {G02.0}	B20	Infektiöse und parasitäre Krankheiten infolge HIV-Krankheit [Humane Immundefizienz-Viruskrankheit]
A87.1	Meningitis durch Adenoviren {G02.0}	B21	Bösartige Neubildungen infolge HIV-Krankheit [Humane Immundefizienz-Viruskrankheit]
A87.2	Lymphozytäre Choriomeningitis	B22	Sonstige näher bezeichnete Krankheiten infolge HIV-Krankheit [Humane Immundefizienz-Viruskrankheit]
A87.8	Sonstige Virusmeningitis	B23.0	Akutes HIV-Infektionssyndrom
A87.9	Virusmeningitis, nicht näher bezeichnet	B23.8	Sonstige näher bezeichnete Krankheitszustände infolge HIV-Krankheit
A88.0	Fieber und Exanthem durch Enteroviren [Boston-Exanthem]	B24	Nicht näher bezeichnete HIV-Krankheit [Humane Immundefizienz-Viruskrankheit]
A88.1	Epidemischer Schwindel	B25.0	Pneumonie durch Zytomegalieviren {J17.1}
A88.8	Sonstige näher bezeichnete Virusinfektionen des Zentralnervensystems	B25.1	Hepatitis durch Zytomegalieviren {K77.0}
A89	Virusinfektion des Zentralnervensystems, nicht näher bezeichnet	B25.2	Pankreatitis durch Zytomegalieviren {K87.1}
A92.0	Chikungunya-Viruskrankheit	B26.1	Mumps-Meningitis {G02.0}
A92.1	O'Nyong-nyong-Fieber	B26.2	Mumps-Enzephalitis {G05.1}
A92.2	Venezolanisches Pferdebieber	B33.2	Karditis durch Viren
A92.3	West-Nil-Virusinfektion	B33.4	Hantavirus- (Herz-) Lungensyndrom {J17.1}
A92.4	Rifttalgieber	B37.1	Kandidose der Lunge
A92.8	Sonstige näher bezeichnete, durch Moskitos übertragene Viruskrankheiten	B37.5	Candida-Meningitis {G02.1}
A92.9	Durch Moskitos übertragene Viruskrankheit, nicht näher bezeichnet	B37.6	Candida-Endokarditis {I39.8}
A93.0	Oropouche-Viruskrankheit	B37.7	Candida-Sepsis
A93.1	Pappataci-Fieber	B38.0	Akute Kokzidioidomykose der Lunge
A93.2	Colorado-Zeckenfieber	B38.1	Chronische Kokzidioidomykose der Lunge
A93.8	Sonstige näher bezeichnete, durch Arthropoden übertragene Viruskrankheiten	B38.2	Kokzidioidomykose der Lunge, nicht näher bezeichnet
A94	Durch Arthropoden übertragene Viruskrankheit, nicht näher bezeichnet	B38.4	Kokzidioidomykose der Meningen {G02.1}
A95.0	Buschgelbfieber	B38.7	Disseminierte Kokzidioidomykose
A95.1	Urbanes Gelbfieber	B39.0	Akute Histoplasmose der Lunge durch Histoplasma capsulatum
A95.9	Gelbfieber, nicht näher bezeichnet	B39.1	Chronische Histoplasmose der Lunge durch Histoplasma capsulatum
A96.0	Hämorrhagisches Fieber durch Junin-Viren	B39.2	Histoplasmose der Lunge durch Histoplasma capsulatum, nicht näher bezeichnet
A96.1	Hämorrhagisches Fieber durch Machupo-Viren	B39.3	Disseminierte Histoplasmose durch Histoplasma capsulatum
A96.2	Lassa-Fieber	B39.4	Histoplasmose durch Histoplasma capsulatum, nicht näher bezeichnet
A96.8	Sonstiges hämorrhagisches Fieber durch Arenaviren	B39.5	Histoplasmose durch Histoplasma duboisii
A96.9	Hämorrhagisches Fieber durch Arenaviren, nicht näher bezeichnet	B39.9	Histoplasmose, nicht näher bezeichnet
A97.0	Dengue ohne Warnzeichen	B40.0	Akute Blastomykose der Lunge
A97.1	Dengue mit Warnzeichen	B40.1	Chronische Blastomykose der Lunge
A97.2	Schweres Dengue	B40.2	Blastomykose der Lunge, nicht näher bezeichnet
A97.9	Dengue, nicht näher bezeichnet	B40.7	Disseminierte Blastomykose
A98.0	Hämorrhagisches Krim-Kongo-Fieber	B41.0	Parakokzidioidomykose der Lunge
A98.1	Hämorrhagisches Omsk-Fieber	B41.7	Disseminierte Parakokzidioidomykose
A98.2	Kyasanur-Wald-Krankheit	B42.0	Sporotrichose der Lunge {J99.8}
A98.3	Marburg-Viruskrankheit	B42.7	Disseminierte Sporotrichose
A98.4	Ebola-Viruskrankheit	B43.1	Chromomykotischer Abszess des Gehirns
A98.5	Hämorrhagisches Fieber mit renalem Syndrom	B44.0	Invasive Aspergillose der Lunge
A98.8	Sonstige näher bezeichnete hämorrhagische Viruskrankheiten	B44.1	Sonstige Aspergillose der Lunge
A99	Nicht näher bezeichnete hämorrhagische Viruskrankheit	B44.7	Disseminierte Aspergillose
B00.3	Meningitis durch Herpesviren {G02.0}	B45.0	Kryptokokkose der Lunge
B00.4	Enzephalitis durch Herpesviren {G05.1}	B45.1	Kryptokokkose des Gehirns
B01.0	Varizellen-Meningitis {G02.0}	B45.3	Kryptokokkose der Knochen
B01.1	Varizellen-Enzephalitis {G05.1}	B45.7	Disseminierte Kryptokokkose
B01.2	Varizellen-Pneumonie {J17.1}	B46.0	Mukormykose der Lunge
B02.0	Zoster-Enzephalitis {G05.1}	B46.1	Rhinozerebrale Mukormykose
B02.1	Zoster-Meningitis {G02.0}	B46.2	Mukormykose des Magen-Darm-Trakts
B05.0	Masern, kompliziert durch Enzephalitis {G05.1}	B46.4	Disseminierte Mukormykose
B05.1	Masern, kompliziert durch Meningitis {G02.0}	B48.5	Pneumozystose {J17.2}
B15.0	Virushepatitis A mit Coma hepaticum	B50.0	Malaria tropica mit zerebralen Komplikationen
B16.0	Akute Virushepatitis B mit Delta-Virus (Begleitinfektion) und mit Coma hepaticum	B50.8	Sonstige schwere Formen oder Komplikationen der Malaria tropica
B16.2	Akute Virushepatitis B ohne Delta-Virus mit Coma hepaticum	B50.9	Malaria tropica, nicht näher bezeichnet

B51.0	Malaria tertiana mit Milzruptur	C00.5	Bösartige Neubildung: Lippe, nicht näher bezeichnet, Innenseite
B51.8	Malaria tertiana mit sonstigen Komplikationen		
B51.9	Malaria tertiana ohne Komplikation	C00.6	Bösartige Neubildung: Lippenkommissur
B52.0	Malaria quartana mit Nephropathie	C00.8	Bösartige Neubildung: Lippe, mehrere Teilbereiche überlappend
B52.8	Malaria quartana mit sonstigen Komplikationen		
B52.9	Malaria quartana ohne Komplikation	C00.9	Bösartige Neubildung: Lippe, nicht näher bezeichnet
B53.0	Malaria durch Plasmodium ovale	C01	Bösartige Neubildung des Zungengrundes
B53.1	Malaria durch Affen-Plasmodien	C02.0	Bösartige Neubildung: Zungenrücken
B53.8	Sonstige parasitologisch bestätigte Malaria, anderenorts nicht klassifiziert	C02.1	Bösartige Neubildung: Zungenrand
		C02.2	Bösartige Neubildung: Zungenunterfläche
B54	Malaria, nicht näher bezeichnet	C02.3	Bösartige Neubildung: Vordere zwei Drittel der Zunge, Bereich nicht näher bezeichnet
B55.0	Viszerale Leishmaniose		
B55.1	Kutane Leishmaniose	C02.4	Bösartige Neubildung: Zungentonsille
B55.2	Mukokutane Leishmaniose	C02.8	Bösartige Neubildung: Zunge, mehrere Teilbereiche überlappend
B55.9	Leishmaniose, nicht näher bezeichnet		
B56.0	Trypanosomiasis gambiensis	C02.9	Bösartige Neubildung: Zunge, nicht näher bezeichnet
B56.1	Trypanosomiasis rhodesiensis	C03.0	Bösartige Neubildung: Oberkieferzahnfleisch
B56.9	Afrikanische Trypanosomiasis, nicht näher bezeichnet	C03.1	Bösartige Neubildung: Unterkieferzahnfleisch
		C03.9	Bösartige Neubildung: Zahnfleisch, nicht näher bezeichnet
B57.0	Akute Chagas-Krankheit mit Herzbeteiligung {I41.2}, {I98.1}	C04.0	Bösartige Neubildung: Vorderer Teil des Mundbodens
B57.1	Akute Chagas-Krankheit ohne Herzbeteiligung		
B57.2	Chagas-Krankheit (chronisch) mit Herzbeteiligung	C04.1	Bösartige Neubildung: Seitlicher Teil des Mundbodens
B57.3	Chagas-Krankheit (chronisch) mit Beteiligung des Verdauungssystems	C04.8	Bösartige Neubildung: Mundboden, mehrere Teilbereiche überlappend
B57.4	Chagas-Krankheit (chronisch) mit Beteiligung des Nervensystems	C04.9	Bösartige Neubildung: Mundboden, nicht näher bezeichnet
B57.5	Chagas-Krankheit (chronisch) mit Beteiligung sonstiger Organe		
B58.1	Hepatitis durch Toxoplasmen {K77.0}	C05.0	Bösartige Neubildung: Harter Gaumen
B58.2	Meningoenzephalitis durch Toxoplasmen {G05.2}	C05.1	Bösartige Neubildung: Weicher Gaumen
B58.3	Toxoplasmose der Lunge {J17.3}	C05.2	Bösartige Neubildung: Uvula
B58.8	Toxoplasmosen mit Beteiligung sonstiger Organe	C05.8	Bösartige Neubildung: Gaumen, mehrere Teilbereiche überlappend
B58.9	Toxoplasmose, nicht näher bezeichnet	C05.9	Bösartige Neubildung: Gaumen, nicht näher bezeichnet
B60.0	Babesiose		
B60.1	Akanthamöbiasis	C06.0	Bösartige Neubildung: Wangenschleimhaut
B60.2	Naegleriainfektion	C06.1	Bösartige Neubildung: Vestibulum oris
B65.0	Schistosomiasis durch Schistosoma haematobium [Blasenbilharziose]	C06.2	Bösartige Neubildung: Retromolarregion
B65.1	Schistosomiasis durch Schistosoma mansoni [Darmbilharziose]	C06.8	Bösartige Neubildung: Sonstige und nicht näher bezeichnete Teile des Mundes, mehrere Teilbereiche überlappend
B65.2	Schistosomiasis durch Schistosoma japonicum	C06.9	Bösartige Neubildung: Mund, nicht näher bezeichnet
B67.0	Echinococcus-granulosus-Infektion [zystische Echinokokkose] der Leber	C07	Bösartige Neubildung der Parotis
B67.1	Echinococcus-granulosus-Infektion [zystische Echinokokkose] der Lunge	C08.0	Bösartige Neubildung: Glandula submandibularis
		C08.1	Bösartige Neubildung: Glandula sublingualis
B67.2	Echinococcus-granulosus-Infektion [zystische Echinokokkose] der Knochen	C08.8	Bösartige Neubildung: Große Speicheldrüsen, mehrere Teilbereiche überlappend
B67.3	Echinococcus-granulosus-Infektion [zystische Echinokokkose] an mehreren und sonstigen Lokalisationen	C08.9	Bösartige Neubildung: Große Speicheldrüse, nicht näher bezeichnet
B67.4	Echinococcus-granulosus-Infektion [zystische Echinokokkose], nicht näher bezeichnet	C09.0	Bösartige Neubildung: Fossa tonsillaris
B67.5	Echinococcus-multilocularis-Infektion [alveoläre Echinokokkose] der Leber	C09.1	Bösartige Neubildung: Gaumenbogen (vorderer) (hinterer)
B67.6	Echinococcus-multilocularis-Infektion [alveoläre Echinokokkose] an mehreren und sonstigen Lokalisationen	C09.8	Bösartige Neubildung: Tonsille, mehrere Teilbereiche überlappend
B67.7	Echinococcus-multilocularis-Infektion [alveoläre Echinokokkose], nicht näher bezeichnet	C09.9	Bösartige Neubildung: Tonsille, nicht näher bezeichnet
B67.8	Nicht näher bezeichnete Echinokokkose der Leber		
B67.9	Sonstige und nicht näher bezeichnete Echinokokkose	C10.0	Bösartige Neubildung: Vallecula epiglottica
B69.0	Zystizerkose des Zentralnervensystems	C10.1	Bösartige Neubildung: Vorderfläche der Epiglottis
B69.1	Zystizerkose der Augen	C10.2	Bösartige Neubildung: Seitenwand des Oropharynx
C00.0	Bösartige Neubildung: Äußere Oberlippe	C10.3	Bösartige Neubildung: Hinterwand des Oropharynx
C00.1	Bösartige Neubildung: Äußere Unterlippe	C10.4	Bösartige Neubildung: Kiemengang
C00.2	Bösartige Neubildung: Äußere Lippe, nicht näher bezeichnet	C10.8	Bösartige Neubildung: Oropharynx, mehrere Teilbereiche überlappend
C00.3	Bösartige Neubildung: Oberlippe, Innenseite	C10.9	Bösartige Neubildung: Oropharynx, nicht näher bezeichnet
C00.4	Bösartige Neubildung: Unterlippe, Innenseite	C11.0	Bösartige Neubildung: Obere Wand des Nasopharynx
		C11.1	Bösartige Neubildung: Hinterwand des Nasopharynx
		C11.2	Bösartige Neubildung: Seitenwand des Nasopharynx
		C11.3	Bösartige Neubildung: Vorderwand des Nasopharynx

C11.8	Bösartige Neubildung: Nasopharynx, mehrere Teilbereiche überlappend	C22.3	Angiosarkom der Leber
C11.9	Bösartige Neubildung: Nasopharynx, nicht näher bezeichnet	C22.4	Sonstige Sarkome der Leber
C12	Bösartige Neubildung des Recessus piriformis	C22.7	Sonstige näher bezeichnete Karzinome der Leber
C13.0	Bösartige Neubildung: Regio postcricoida	C22.9	Bösartige Neubildung: Leber, nicht näher bezeichnet
C13.1	Bösartige Neubildung: Aryepiglottische Falte, hypopharyngeale Seite	C23	Bösartige Neubildung der Gallenblase
C13.2	Bösartige Neubildung: Hinterwand des Hypopharynx	C24.0	Bösartige Neubildung: Extrahepatischer Gallengang
C13.8	Bösartige Neubildung: Hypopharynx, mehrere Teilbereiche überlappend	C24.1	Bösartige Neubildung: Ampulla hepatopancreatica [Ampulla Vateri]
C13.9	Bösartige Neubildung: Hypopharynx, nicht näher bezeichnet	C24.8	Bösartige Neubildung: Gallenwege, mehrere Teilbereiche überlappend
C14.0	Bösartige Neubildung: Pharynx, nicht näher bezeichnet	C24.9	Bösartige Neubildung: Gallenwege, nicht näher bezeichnet
C14.2	Bösartige Neubildung: Lymphatischer Rachenring [Waldeyer]	C25.0	Bösartige Neubildung: Pankreaskopf
C14.8	Bösartige Neubildung: Lippe, Mundhöhle und Pharynx, mehrere Teilbereiche überlappend	C25.1	Bösartige Neubildung: Pankreaskörper
C15.0	Bösartige Neubildung: Zervikaler Ösophagus	C25.2	Bösartige Neubildung: Pankreasschwanz
C15.1	Bösartige Neubildung: Thorakaler Ösophagus	C25.3	Bösartige Neubildung: Ductus pancreaticus
C15.2	Bösartige Neubildung: Abdominaler Ösophagus	C25.4	Bösartige Neubildung: Endokriner Drüsenanteil des Pankreas
C15.3	Bösartige Neubildung: Ösophagus, oberes Drittel	C25.7	Bösartige Neubildung: Sonstige Teile des Pankreas
C15.4	Bösartige Neubildung: Ösophagus, mittleres Drittel	C25.8	Bösartige Neubildung: Pankreas, mehrere Teilbereiche überlappend
C15.5	Bösartige Neubildung: Ösophagus, unteres Drittel	C25.9	Bösartige Neubildung: Pankreas, nicht näher bezeichnet
C15.8	Bösartige Neubildung: Ösophagus, mehrere Teilbereiche überlappend	C26.0	Bösartige Neubildung: Intestinaltrakt, Teil nicht näher bezeichnet
C15.9	Bösartige Neubildung: Ösophagus, nicht näher bezeichnet	C26.1	Bösartige Neubildung: Milz
C16.0	Bösartige Neubildung: Kardia	C26.8	Bösartige Neubildung: Verdauungssystem, mehrere Teilbereiche überlappend
C16.1	Bösartige Neubildung: Fundus ventriculi	C26.9	Bösartige Neubildung: Ungenau bezeichnete Lokalisationen des Verdauungssystems
C16.2	Bösartige Neubildung: Corpus ventriculi	C30.0	Bösartige Neubildung: Nasenhöhle
C16.3	Bösartige Neubildung: Antrum pyloricum	C30.1	Bösartige Neubildung: Mittelohr
C16.4	Bösartige Neubildung: Pylorus	C31.0	Bösartige Neubildung: Sinus maxillaris [Kieferhöhle]
C16.5	Bösartige Neubildung: Kleine Krümmung des Magens, nicht näher bezeichnet	C31.1	Bösartige Neubildung: Sinus ethmoidalis [Siebbeinzellen]
C16.6	Bösartige Neubildung: Große Krümmung des Magens, nicht näher bezeichnet	C31.2	Bösartige Neubildung: Sinus frontalis [Stirnhöhle]
C16.8	Bösartige Neubildung: Magen, mehrere Teilbereiche überlappend	C31.3	Bösartige Neubildung: Sinus sphenoidalis [Keilbeinhöhle]
C16.9	Bösartige Neubildung: Magen, nicht näher bezeichnet	C31.8	Bösartige Neubildung: Nasennebenhöhlen, mehrere Teilbereiche überlappend
C17.0	Bösartige Neubildung: Duodenum	C31.9	Bösartige Neubildung: Nasennebenhöhle, nicht näher bezeichnet
C17.1	Bösartige Neubildung: Jejunum	C32.0	Bösartige Neubildung: Glottis
C17.2	Bösartige Neubildung: Ileum	C32.1	Bösartige Neubildung: Supraglottis
C17.3	Bösartige Neubildung: Meckel-Divertikel	C32.2	Bösartige Neubildung: Subglottis
C17.8	Bösartige Neubildung: Dünndarm, mehrere Teilbereiche überlappend	C32.3	Bösartige Neubildung: Larynxknorpel
C17.9	Bösartige Neubildung: Dünndarm, nicht näher bezeichnet	C32.8	Bösartige Neubildung: Larynx, mehrere Teilbereiche überlappend
C18.0	Bösartige Neubildung: Zäkum	C32.9	Bösartige Neubildung: Larynx, nicht näher bezeichnet
C18.1	Bösartige Neubildung: Appendix vermiformis	C33	Bösartige Neubildung der Trachea
C18.2	Bösartige Neubildung: Colon ascendens	C34.0	Bösartige Neubildung: Hauptbronchus
C18.3	Bösartige Neubildung: Flexura coli dextra [hepatica]	C34.1	Bösartige Neubildung: Oberlappen (-Bronchus)
C18.4	Bösartige Neubildung: Colon transversum	C34.2	Bösartige Neubildung: Mittellappen (-Bronchus)
C18.5	Bösartige Neubildung: Flexura coli sinistra [lienalis]	C34.3	Bösartige Neubildung: Unterlappen (-Bronchus)
C18.6	Bösartige Neubildung: Colon descendens	C34.8	Bösartige Neubildung: Bronchus und Lunge, mehrere Teilbereiche überlappend
C18.7	Bösartige Neubildung: Colon sigmoideum	C34.9	Bösartige Neubildung: Bronchus oder Lunge, nicht näher bezeichnet
C18.8	Bösartige Neubildung: Kolon, mehrere Teilbereiche überlappend	C37	Bösartige Neubildung des Thymus
C18.9	Bösartige Neubildung: Kolon, nicht näher bezeichnet	C38.0	Bösartige Neubildung: Herz
C19	Bösartige Neubildung am Rektosigmoid, Übergang	C38.1	Bösartige Neubildung: Vorderes Mediastinum
C20	Bösartige Neubildung des Rektums	C38.2	Bösartige Neubildung: Hinteres Mediastinum
C21.0	Bösartige Neubildung: Anus, nicht näher bezeichnet	C38.3	Bösartige Neubildung: Mediastinum, Teil nicht näher bezeichnet
C21.1	Bösartige Neubildung: Analkanal	C38.4	Bösartige Neubildung: Pleura
C21.2	Bösartige Neubildung: Kloakenregion	C38.8	Bösartige Neubildung: Herz, Mediastinum und Pleura, mehrere Teilbereiche überlappend
C21.8	Bösartige Neubildung: Rektum, Anus und Analkanal, mehrere Teilbereiche überlappend	C39.0	Bösartige Neubildung: Obere Atemwege, Teil nicht näher bezeichnet
C22.0	Leberzellkarzinom		
C22.1	Intrahepatisches Gallengangskarzinom		
C22.2	Hepatoblastom		

C39.8	Bösartige Neubildung: Atmungsorgane und sonstige intrathorakale Organe, mehrere Teilbereiche überlappend	C44.7	Sonstige bösartige Neubildungen: Haut der unteren Extremität, einschließlich Hüfte
C39.9	Bösartige Neubildung: Ungenau bezeichnete Lokalisationen des Atmungssystems	C44.8	Sonstige bösartige Neubildungen: Haut, mehrere Teilbereiche überlappend
C40.0	Bösartige Neubildung des Knochens und des Gelenkknorpels: Skapula und lange Knochen der oberen Extremität	C44.9	Bösartige Neubildung der Haut, nicht näher bezeichnet
C40.1	Bösartige Neubildung des Knochens und des Gelenkknorpels: Kurze Knochen der oberen Extremität	C45.0	Mesotheliom der Pleura
C40.2	Bösartige Neubildung des Knochens und des Gelenkknorpels: Lange Knochen der unteren Extremität	C45.1	Mesotheliom des Peritoneums
C40.3	Bösartige Neubildung des Knochens und des Gelenkknorpels: Kurze Knochen der unteren Extremität	C45.2	Mesotheliom des Perikards
C40.8	Bösartige Neubildung: Knochen und Gelenkknorpel der Extremitäten, mehrere Teilbereiche überlappend	C45.7	Mesotheliom sonstiger Lokalisationen
C40.9	Bösartige Neubildung: Knochen und Gelenkknorpel einer Extremität, nicht näher bezeichnet	C45.9	Mesotheliom, nicht näher bezeichnet
C41.01	Bösartige Neubildung des Knochens und des Gelenkknorpels: Kraniofazial	C46.0	Kaposi-Sarkom der Haut
C41.02	Bösartige Neubildung des Knochens und des Gelenkknorpels: Maxillofazial	C46.1	Kaposi-Sarkom des Weichteilgewebes
C41.1	Bösartige Neubildung des Knochens und des Gelenkknorpels: Unterkieferknochen	C46.2	Kaposi-Sarkom des Gaumens
C41.2	Bösartige Neubildung des Knochens und des Gelenkknorpels: Wirbelsäule	C46.3	Kaposi-Sarkom der Lymphknoten
C41.30	Bösartige Neubildung des Knochens und des Gelenkknorpels: Rippen	C46.7	Kaposi-Sarkom sonstiger Lokalisationen
C41.31	Bösartige Neubildung des Knochens und des Gelenkknorpels: Sternum	C46.8	Kaposi-Sarkom mehrerer Organe
C41.32	Bösartige Neubildung des Knochens und des Gelenkknorpels: Klavikula	C46.9	Kaposi-Sarkom, nicht näher bezeichnet
C41.4	Bösartige Neubildung des Knochens und des Gelenkknorpels: Beckenknochen	C47.0	Bösartige Neubildung: Periphere Nerven des Kopfes, des Gesichtes und des Halses
C41.8	Bösartige Neubildung: Knochen und Gelenkknorpel, mehrere Teilbereiche überlappend	C47.1	Bösartige Neubildung: Periphere Nerven der oberen Extremität, einschließlich Schulter
C41.9	Bösartige Neubildung: Knochen und Gelenkknorpel, nicht näher bezeichnet	C47.2	Bösartige Neubildung: Periphere Nerven der unteren Extremität, einschließlich Hüfte
C43.0	Bösartiges Melanom der Lippe	C47.3	Bösartige Neubildung: Periphere Nerven des Thorax
C43.1	Bösartiges Melanom des Augenlides, einschließlich Kanthus	C47.4	Bösartige Neubildung: Periphere Nerven des Abdomens
C43.2	Bösartiges Melanom des Ohres und des äußeren Gehörganges	C47.5	Bösartige Neubildung: Periphere Nerven des Beckens
C43.3	Bösartiges Melanom sonstiger und nicht näher bezeichneter Teile des Gesichtes	C47.6	Bösartige Neubildung: Periphere Nerven des Rumpfes, nicht näher bezeichnet
C43.4	Bösartiges Melanom der behaarten Kopfhaut und des Halses	C47.8	Bösartige Neubildung: Periphere Nerven und autonomes Nervensystem, mehrere Teilbereiche überlappend
C43.5	Bösartiges Melanom des Rumpfes	C47.9	Bösartige Neubildung: Periphere Nerven und autonomes Nervensystem, nicht näher bezeichnet
C43.6	Bösartiges Melanom der oberen Extremität, einschließlich Schulter	C48.0	Bösartige Neubildung: Retroperitoneum
C43.7	Bösartiges Melanom der unteren Extremität, einschließlich Hüfte	C48.1	Bösartige Neubildung: Näher bezeichnete Teile des Peritoneums
C43.8	Bösartiges Melanom der Haut, mehrere Teilbereiche überlappend	C48.2	Bösartige Neubildung: Peritoneum, nicht näher bezeichnet
C43.9	Bösartiges Melanom der Haut, nicht näher bezeichnet	C48.8	Bösartige Neubildung: Retroperitoneum und Peritoneum, mehrere Teilbereiche überlappend
C44.0	Sonstige bösartige Neubildungen: Lippenhaut	C49.0	Bösartige Neubildung: Bindegewebe und andere Weichteilgewebe des Kopfes, des Gesichtes und des Halses
C44.1	Sonstige bösartige Neubildungen: Haut des Augenlides, einschließlich Kanthus	C49.1	Bösartige Neubildung: Bindegewebe und andere Weichteilgewebe der oberen Extremität, einschließlich Schulter
C44.2	Sonstige bösartige Neubildungen: Haut des Ohres und des äußeren Gehörganges	C49.2	Bösartige Neubildung: Bindegewebe und andere Weichteilgewebe der unteren Extremität, einschließlich Hüfte
C44.3	Sonstige bösartige Neubildungen: Haut sonstiger und nicht näher bezeichneter Teile des Gesichtes	C49.3	Bösartige Neubildung: Bindegewebe und andere Weichteilgewebe des Thorax
C44.4	Sonstige bösartige Neubildungen: Behaarte Kopfhaut und Haut des Halses	C49.4	Bösartige Neubildung: Bindegewebe und andere Weichteilgewebe des Abdomens
C44.5	Sonstige bösartige Neubildungen: Haut des Rumpfes	C49.5	Bösartige Neubildung: Bindegewebe und andere Weichteilgewebe des Beckens
C44.6	Sonstige bösartige Neubildungen: Haut der oberen Extremität, einschließlich Schulter	C49.6	Bösartige Neubildung: Bindegewebe und andere Weichteilgewebe des Rumpfes, nicht näher bezeichnet
		C49.8	Bösartige Neubildung: Bindegewebe und andere Weichteilgewebe, mehrere Teilbereiche überlappend
		C49.9	Bösartige Neubildung: Bindegewebe und andere Weichteilgewebe, nicht näher bezeichnet
		C50.0	Bösartige Neubildung: Brustwarze und Warzenhof
		C50.1	Bösartige Neubildung: Zentraler Drüsenkörper der Brustdrüse
		C50.2	Bösartige Neubildung: Oberer innerer Quadrant der Brustdrüse

C50.3	Bösartige Neubildung: Unterer innerer Quadrant der Brustdrüse	C65	Bösartige Neubildung des Nierenbeckens
C50.4	Bösartige Neubildung: Oberer äußerer Quadrant der Brustdrüse	C66	Bösartige Neubildung des Ureters
C50.5	Bösartige Neubildung: Unterer äußerer Quadrant der Brustdrüse	C67.0	Bösartige Neubildung: Trigonum vesicae
C50.6	Bösartige Neubildung: Recessus axillaris der Brustdrüse	C67.1	Bösartige Neubildung: Apex vesicae
C50.8	Bösartige Neubildung: Brustdrüse, mehrere Teilbereiche überlappend	C67.2	Bösartige Neubildung: Laterale Harnblasenwand
C50.9	Bösartige Neubildung: Brustdrüse, nicht näher bezeichnet	C67.3	Bösartige Neubildung: Vordere Harnblasenwand
C51.0	Bösartige Neubildung der Vulva: Labium majus	C67.4	Bösartige Neubildung: Hintere Harnblasenwand
C51.1	Bösartige Neubildung der Vulva: Labium minus	C67.5	Bösartige Neubildung: Harnblasenhals
C51.2	Bösartige Neubildung der Vulva: Klitoris	C67.6	Bösartige Neubildung: Ostium ureteris
C51.8	Bösartige Neubildung: Vulva, mehrere Teilbereiche überlappend	C67.7	Bösartige Neubildung: Urachus
C51.9	Bösartige Neubildung: Vulva, nicht näher bezeichnet	C67.8	Bösartige Neubildung: Harnblase, mehrere Teilbereiche überlappend
C52	Bösartige Neubildung der Vagina	C67.9	Bösartige Neubildung: Harnblase, nicht näher bezeichnet
C53.0	Bösartige Neubildung: Endozervix	C68.0	Bösartige Neubildung: Urethra
C53.1	Bösartige Neubildung: Ektozervix	C68.1	Bösartige Neubildung: Paraurethrale Drüse
C53.8	Bösartige Neubildung: Cervix uteri, mehrere Teilbereiche überlappend	C68.8	Bösartige Neubildung: Harnorgane, mehrere Teilbereiche überlappend
C53.9	Bösartige Neubildung: Cervix uteri, nicht näher bezeichnet	C68.9	Bösartige Neubildung: Harnorgan, nicht näher bezeichnet
C54.0	Bösartige Neubildung: Isthmus uteri	C69.0	Bösartige Neubildung: Konjunktiva
C54.1	Bösartige Neubildung: Endometrium	C69.1	Bösartige Neubildung: Kornea
C54.2	Bösartige Neubildung: Myometrium	C69.2	Bösartige Neubildung: Retina
C54.3	Bösartige Neubildung: Fundus uteri	C69.3	Bösartige Neubildung: Chorioidea
C54.8	Bösartige Neubildung: Corpus uteri, mehrere Teilbereiche überlappend	C69.4	Bösartige Neubildung: Ziliarkörper
C54.9	Bösartige Neubildung: Corpus uteri, nicht näher bezeichnet	C69.5	Bösartige Neubildung: Tränendrüse und Tränenwege
C55	Bösartige Neubildung des Uterus, Teil nicht näher bezeichnet	C69.6	Bösartige Neubildung: Orbita
C56	Bösartige Neubildung des Ovars	C69.8	Bösartige Neubildung: Auge und Augenanhangsgebilde, mehrere Teilbereiche überlappend
C57.0	Bösartige Neubildung: Tuba uterina [Fallopio]	C69.9	Bösartige Neubildung: Auge, nicht näher bezeichnet
C57.1	Bösartige Neubildung: Lig. latum uteri	C70.0	Bösartige Neubildung: Hirnhäute
C57.2	Bösartige Neubildung: Lig. teres uteri	C70.1	Bösartige Neubildung: Rückenmarkhäute
C57.3	Bösartige Neubildung: Parametrium	C70.9	Bösartige Neubildung: Meningen, nicht näher bezeichnet
C57.4	Bösartige Neubildung: Uterine Adnexe, nicht näher bezeichnet	C71.0	Bösartige Neubildung: Zerebrum, ausgenommen Hirnlappen und Ventrikel
C57.7	Bösartige Neubildung: Sonstige näher bezeichnete weibliche Genitalorgane	C71.1	Bösartige Neubildung: Frontallappen
C57.8	Bösartige Neubildung: Weibliche Genitalorgane, mehrere Teilbereiche überlappend	C71.2	Bösartige Neubildung: Temporallappen
C57.9	Bösartige Neubildung: Weibliches Genitalorgan, nicht näher bezeichnet	C71.3	Bösartige Neubildung: Parietallappen
C58	Bösartige Neubildung der Plazenta	C71.4	Bösartige Neubildung: Okzipitallappen
C60.0	Bösartige Neubildung: Praeputium penis	C71.5	Bösartige Neubildung: Hirnventrikel
C60.1	Bösartige Neubildung: Glans penis	C71.6	Bösartige Neubildung: Zerebellum
C60.2	Bösartige Neubildung: Penischaft	C71.7	Bösartige Neubildung: Hirnstamm
C60.8	Bösartige Neubildung: Penis, mehrere Teilbereiche überlappend	C71.8	Bösartige Neubildung: Gehirn, mehrere Teilbereiche überlappend
C60.9	Bösartige Neubildung: Penis, nicht näher bezeichnet	C71.9	Bösartige Neubildung: Gehirn, nicht näher bezeichnet
C61	Bösartige Neubildung der Prostata	C72.0	Bösartige Neubildung: Rückenmark
C62.0	Bösartige Neubildung: Dystoper Hoden	C72.1	Bösartige Neubildung: Cauda equina
C62.1	Bösartige Neubildung: Deszendierter Hoden	C72.2	Bösartige Neubildung: Nn. olfactorii [I. Hirnnerv]
C62.9	Bösartige Neubildung: Hoden, nicht näher bezeichnet	C72.3	Bösartige Neubildung: N. opticus [II. Hirnnerv]
C63.0	Bösartige Neubildung: Nebenhoden [Epididymis]	C72.4	Bösartige Neubildung: N. vestibulocochlearis [VIII. Hirnnerv]
C63.1	Bösartige Neubildung: Samenstrang	C72.5	Bösartige Neubildung: Sonstige und nicht näher bezeichnete Hirnnerven
C63.2	Bösartige Neubildung: Skrotum	C72.8	Bösartige Neubildung: Gehirn und andere Teile des Zentralnervensystems, mehrere Teilbereiche überlappend
C63.7	Bösartige Neubildung: Sonstige näher bezeichnete männliche Genitalorgane	C72.9	Bösartige Neubildung: Zentralnervensystem, nicht näher bezeichnet
C63.8	Bösartige Neubildung: Männliche Genitalorgane, mehrere Teilbereiche überlappend	C73	Bösartige Neubildung der Schilddrüse
C63.9	Bösartige Neubildung: Männliches Genitalorgan, nicht näher bezeichnet	C74.0	Bösartige Neubildung: Nebennierenrinde
C64	Bösartige Neubildung der Niere, ausgenommen Nierenbecken	C74.1	Bösartige Neubildung: Nebennierenmark
		C74.9	Bösartige Neubildung: Nebenniere, nicht näher bezeichnet
		C75.0	Bösartige Neubildung: Nebenschilddrüse
		C75.1	Bösartige Neubildung: Hypophyse
		C75.2	Bösartige Neubildung: Ductus craniopharyngealis
		C75.3	Bösartige Neubildung: Epiphyse [Glandula pinealis] [Zirbeldrüse]

C75.4	Bösartige Neubildung: Glomus caroticum	C79.81	Sekundäre bösartige Neubildung der Brustdrüse
C75.5	Bösartige Neubildung: Glomus aorticum und sonstige Paraganglien	C79.82	Sekundäre bösartige Neubildung der Genitalorgane
C75.8	Bösartige Neubildung: Beteiligung mehrerer endokriner Drüsen, nicht näher bezeichnet	C79.83	Sekundäre bösartige Neubildung des Perikards
C75.9	Bösartige Neubildung: Endokrine Drüse, nicht näher bezeichnet	C79.84	Sonstige sekundäre bösartige Neubildung des Herzens
C76.0	Bösartige Neubildung ungenau bezeichneter Lokalisationen: Kopf, Gesicht und Hals	C79.85	Sekundäre bösartige Neubildung des Bindegewebes und anderer Weichteilgewebe des Halses
C76.1	Bösartige Neubildung ungenau bezeichneter Lokalisationen: Thorax	C79.86	Sekundäre bösartige Neubildung des Bindegewebes und anderer Weichteilgewebe der Extremitäten
C76.2	Bösartige Neubildung ungenau bezeichneter Lokalisationen: Abdomen	C79.88	Sekundäre bösartige Neubildung sonstiger näher bezeichneter Lokalisationen
C76.3	Bösartige Neubildung ungenau bezeichneter Lokalisationen: Becken	C79.9	Sekundäre bösartige Neubildung nicht näher bezeichneter Lokalisation
C76.4	Bösartige Neubildung ungenau bezeichneter Lokalisationen: Obere Extremität	C80.0	Bösartige Neubildung, primäre Lokalisation unbekannt, so bezeichnet
C76.5	Bösartige Neubildung ungenau bezeichneter Lokalisationen: Untere Extremität	C80.9	Bösartige Neubildung, nicht näher bezeichnet
C76.7	Bösartige Neubildung: Sonstige ungenau bezeichnete Lokalisationen	C81.0	Noduläres lymphozytenprädominantes Hodgkin-Lymphom
C76.8	Bösartige Neubildung: Sonstige und ungenau bezeichnete Lokalisationen, mehrere Teilbereiche überlappend	C81.1	Nodulär-sklerosierendes (klassisches) Hodgkin-Lymphom
C77.0	Sekundäre und nicht näher bezeichnete bösartige Neubildung: Lymphknoten des Kopfes, des Gesichtes und des Halses	C81.2	Gemischtzelliges (klassisches) Hodgkin-Lymphom
C77.1	Sekundäre und nicht näher bezeichnete bösartige Neubildung: Intrathorakale Lymphknoten	C81.3	Lymphozytenarmes (klassisches) Hodgkin-Lymphom
C77.2	Sekundäre und nicht näher bezeichnete bösartige Neubildung: Intraabdominale Lymphknoten	C81.4	Lymphozytenreiches (klassisches) Hodgkin-Lymphom
C77.3	Sekundäre und nicht näher bezeichnete bösartige Neubildung: Axilläre Lymphknoten und Lymphknoten der oberen Extremität	C81.7	Sonstige Typen des (klassischen) Hodgkin-Lymphoms
C77.4	Sekundäre und nicht näher bezeichnete bösartige Neubildung: Inguinale Lymphknoten und Lymphknoten der unteren Extremität	C81.9	Hodgkin-Lymphom, nicht näher bezeichnet
C77.5	Sekundäre und nicht näher bezeichnete bösartige Neubildung: Intrapelvine Lymphknoten	C82.0	Follikuläres Lymphom Grad I
C77.8	Sekundäre und nicht näher bezeichnete bösartige Neubildung: Lymphknoten mehrerer Regionen	C82.1	Follikuläres Lymphom Grad II
C77.9	Sekundäre und nicht näher bezeichnete bösartige Neubildung: Lymphknoten, nicht näher bezeichnet	C82.2	Follikuläres Lymphom Grad III, nicht näher bezeichnet
C78.0	Sekundäre bösartige Neubildung der Lunge	C82.3	Follikuläres Lymphom Grad IIIa
C78.1	Sekundäre bösartige Neubildung des Mediastinums	C82.4	Follikuläres Lymphom Grad IIIb
C78.2	Sekundäre bösartige Neubildung der Pleura	C82.5	Diffuses Follikelzentrumlymphom
C78.3	Sekundäre bösartige Neubildung sonstiger und nicht näher bezeichneter Atmungsorgane	C82.6	Kutanes Follikelzentrumlymphom
C78.4	Sekundäre bösartige Neubildung des Dünndarmes	C82.7	Sonstige Typen des follikulären Lymphoms
C78.5	Sekundäre bösartige Neubildung des Dickdarmes und des Rektums	C82.9	Follikuläres Lymphom, nicht näher bezeichnet
C78.6	Sekundäre bösartige Neubildung des Retroperitoneums und des Peritoneums	C83.0	Kleinzelliges B-Zell-Lymphom
C78.7	Sekundäre bösartige Neubildung der Leber und der intrahepatischen Gallengänge	C83.1	Mantelzell-Lymphom
C78.8	Sekundäre bösartige Neubildung sonstiger und nicht näher bezeichneter Verdauungsorgane	C83.3	Diffuses großzelliges B-Zell-Lymphom
C79.0	Sekundäre bösartige Neubildung der Niere und des Nierenbeckens	C83.5	Lymphoblastisches Lymphom
C79.1	Sekundäre bösartige Neubildung der Harnblase sowie sonstiger und nicht näher bezeichneter Harnorgane	C83.7	Burkitt-Lymphom
C79.2	Sekundäre bösartige Neubildung der Haut	C83.8	Sonstige nicht follikuläre Lymphome
C79.3	Sekundäre bösartige Neubildung des Gehirns und der Hirnhäute	C83.9	Nicht follikuläres Lymphom, nicht näher bezeichnet
C79.4	Sekundäre bösartige Neubildung sonstiger und nicht näher bezeichneter Teile des Nervensystems	C84.0	Mycosis fungoides
C79.5	Sekundäre bösartige Neubildung des Knochens und des Knochenmarkes	C84.1	Sézary-Syndrom
C79.6	Sekundäre bösartige Neubildung des Ovars	C84.4	Peripheres T-Zell-Lymphom, nicht spezifiziert
C79.7	Sekundäre bösartige Neubildung der Nebenniere	C84.5	Sonstige reifzellige T/NK-Zell-Lymphome
		C84.6	Anaplastisches großzelliges Lymphom, ALK-positiv
		C84.7	Anaplastisches großzelliges Lymphom, ALK-negativ
		C84.8	Kutanes T-Zell-Lymphom, nicht näher bezeichnet
		C84.9	Reifzelliges T/NK-Zell-Lymphom, nicht näher bezeichnet
		C85.1	B-Zell-Lymphom, nicht näher bezeichnet
		C85.2	Mediastinales (thymisches) großzelliges B-Zell-Lymphom
		C85.7	Sonstige näher bezeichnete Typen des Non-Hodgkin-Lymphoms
		C85.9	Non-Hodgkin-Lymphom, nicht näher bezeichnet
		C86.0	Extranodales NK/T-Zell-Lymphom, nasaler Typ
		C86.1	Hepatosplenisches T-Zell-Lymphom
		C86.2	T-Zell-Lymphom vom Enteropathie-Typ
		C86.3	Subkutanes pannikulitisches T-Zell-Lymphom
		C86.4	Blastisches NK-Zell-Lymphom
		C86.5	Angioimmunoblastisches T-Zell-Lymphom
		C86.6	Primäre kutane CD30-positive T-Zell-Proliferationen
		C88.00	Makroglobulinämie Waldenström: Ohne Angabe einer kompletten Remission
		C88.01	Makroglobulinämie Waldenström: In kompletter Remission

C88.20	Sonstige Schwerkettenkrankheit: Ohne Angabe einer kompletten Remission	C91.91	Lymphatische Leukämie, nicht näher bezeichnet: In kompletter Remission
C88.21	Sonstige Schwerkettenkrankheit: In kompletter Remission	C92.00	Akute myeloblastische Leukämie [AML]: Ohne Angabe einer kompletten Remission
C88.30	Immunproliferative Dünndarmkrankheit: Ohne Angabe einer kompletten Remission	C92.01	Akute myeloblastische Leukämie [AML]: In kompletter Remission
C88.31	Immunproliferative Dünndarmkrankheit: In kompletter Remission	C92.10	Chronische myeloische Leukämie [CML], BCR/ABL-positiv: Ohne Angabe einer kompletten Remission
C88.40	Extranodales Marginalzonen-B-Zell-Lymphom des Mukosa-assoziierten lymphatischen Gewebes [MALT-Lymphom]: Ohne Angabe einer kompletten Remission	C92.11	Chronische myeloische Leukämie [CML], BCR/ABL-positiv: In kompletter Remission
C88.41	Extranodales Marginalzonen-B-Zell-Lymphom des Mukosa-assoziierten lymphatischen Gewebes [MALT-Lymphom]: In kompletter Remission	C92.20	Atypische chronische myeloische Leukämie, BCR/ABL-negativ: Ohne Angabe einer kompletten Remission
C88.70	Sonstige bösartige immunproliferative Krankheiten: Ohne Angabe einer kompletten Remission	C92.21	Atypische chronische myeloische Leukämie, BCR/ABL-negativ: In kompletter Remission
C88.71	Sonstige bösartige immunproliferative Krankheiten: In kompletter Remission	C92.30	Myelosarkom: Ohne Angabe einer kompletten Remission
C88.90	Bösartige immunproliferative Krankheit, nicht näher bezeichnet: Ohne Angabe einer kompletten Remission	C92.31	Myelosarkom: In kompletter Remission
C88.91	Bösartige immunproliferative Krankheit, nicht näher bezeichnet: In kompletter Remission	C92.40	Akute Promyelozyten-Leukämie [PCL]: Ohne Angabe einer kompletten Remission
C90.00	Multiples Myelom: Ohne Angabe einer kompletten Remission	C92.41	Akute Promyelozyten-Leukämie [PCL]: In kompletter Remission
C90.01	Multiples Myelom: In kompletter Remission	C92.50	Akute myelomonozytäre Leukämie: Ohne Angabe einer kompletten Remission
C90.10	Plasmazellenleukämie: Ohne Angabe einer kompletten Remission	C92.51	Akute myelomonozytäre Leukämie: In kompletter Remission
C90.11	Plasmazellenleukämie: In kompletter Remission	C92.60	Akute myeloische Leukämie mit 11q23-Abnormität: Ohne Angabe einer kompletten Remission
C90.20	Extramedulläres Plasmozytom: Ohne Angabe einer kompletten Remission	C92.61	Akute myeloische Leukämie mit 11q23-Abnormität: In kompletter Remission
C90.21	Extramedulläres Plasmozytom: In kompletter Remission	C92.70	Sonstige myeloische Leukämie: Ohne Angabe einer kompletten Remission
C90.30	Solitäres Plasmozytom: Ohne Angabe einer kompletten Remission	C92.71	Sonstige myeloische Leukämie: In kompletter Remission
C90.31	Solitäres Plasmozytom: In kompletter Remission	C92.80	Akute myeloische Leukämie mit multilineärer Dysplasie: Ohne Angabe einer kompletten Remission
C91.00	Akute lymphatische Leukämie [ALL]: Ohne Angabe einer kompletten Remission	C92.81	Akute myeloische Leukämie mit multilineärer Dysplasie: In kompletter Remission
C91.01	Akute lymphatische Leukämie [ALL]: In kompletter Remission	C92.90	Myeloische Leukämie, nicht näher bezeichnet: Ohne Angabe einer kompletten Remission
C91.10	Chronische lymphatische Leukämie vom B-Zell-Typ [CLL]: Ohne Angabe einer kompletten Remission	C92.91	Myeloische Leukämie, nicht näher bezeichnet: In kompletter Remission
C91.11	Chronische lymphatische Leukämie vom B-Zell-Typ [CLL]: In kompletter Remission	C93.00	Akute Monoblasten-/Monozytenleukämie: Ohne Angabe einer kompletten Remission
C91.30	Prolymphozytäre Leukämie vom B-Zell-Typ: Ohne Angabe einer kompletten Remission	C93.01	Akute Monoblasten-/Monozytenleukämie: In kompletter Remission
C91.31	Prolymphozytäre Leukämie vom B-Zell-Typ: In kompletter Remission	C93.10	Chronische myelomonozytäre Leukämie: Ohne Angabe einer kompletten Remission
C91.40	Haarzellenleukämie: Ohne Angabe einer kompletten Remission	C93.11	Chronische myelomonozytäre Leukämie: In kompletter Remission
C91.41	Haarzellenleukämie: In kompletter Remission	C93.30	Juvenile myelomonozytäre Leukämie: Ohne Angabe einer kompletten Remission
C91.50	Adulte(s) T-Zell-Lymphom/Leukämie (HTLV-1-assoziiert): Ohne Angabe einer kompletten Remission	C93.31	Juvenile myelomonozytäre Leukämie: In kompletter Remission
C91.51	Adulte(s) T-Zell-Lymphom/Leukämie (HTLV-1-assoziiert): In kompletter Remission	C93.70	Sonstige Monozytenleukämie: Ohne Angabe einer kompletten Remission
C91.60	Prolymphozyten-Leukämie vom T-Zell-Typ: Ohne Angabe einer kompletten Remission	C93.71	Sonstige Monozytenleukämie: In kompletter Remission
C91.61	Prolymphozyten-Leukämie vom T-Zell-Typ: In kompletter Remission	C93.90	Monozytenleukämie, nicht näher bezeichnet: Ohne Angabe einer kompletten Remission
C91.70	Sonstige lymphatische Leukämie: Ohne Angabe einer kompletten Remission	C93.91	Monozytenleukämie, nicht näher bezeichnet: In kompletter Remission
C91.71	Sonstige lymphatische Leukämie: In kompletter Remission	C94.00	Akute Erythroleukämie: Ohne Angabe einer kompletten Remission
C91.80	Reifzellige B-ALL vom Burkitt-Typ: Ohne Angabe einer kompletten Remission	C94.01	Akute Erythroleukämie: In kompletter Remission
C91.81	Reifzellige B-ALL vom Burkitt-Typ: In kompletter Remission	C94.20	Akute Megakaryoblastenleukämie: Ohne Angabe einer kompletten Remission
C91.90	Lymphatische Leukämie, nicht näher bezeichnet: Ohne Angabe einer kompletten Remission	C94.21	Akute Megakaryoblastenleukämie: In kompletter Remission
		C94.30	Mastzellenleukämie: Ohne Angabe einer kompletten Remission

C94.31	Mastzellenleukämie: In kompletter Remission	D46.6	Myelodysplastisches Syndrom mit isolierter del(5q)-Chromosomenanomalie
C94.40	Akute Panmyelose mit Myelofibrose: Ohne Angabe einer kompletten Remission	D46.7	Sonstige myelodysplastische Syndrome
C94.41	Akute Panmyelose mit Myelofibrose: In kompletter Remission	D46.9	Myelodysplastisches Syndrom, nicht näher bezeichnet
C94.60	Myelodysplastische und myeloproliferative Krankheit, nicht klassifizierbar: Ohne Angabe einer kompletten Remission	D47.0	Histiozyten- und Mastzelltumor unsicheren oder unbekanntem Verhaltens
C94.61	Myelodysplastische und myeloproliferative Krankheit, nicht klassifizierbar: In kompletter Remission	D47.1	Chronische myeloproliferative Krankheit
C94.70	Sonstige näher bezeichnete Leukämien: Ohne Angabe einer kompletten Remission	D47.4	Osteomyelofibrose
C94.71	Sonstige näher bezeichnete Leukämien: In kompletter Remission	D60.0	Chronische erworbene isolierte aplastische Anämie
C95.00	Akute Leukämie nicht näher bezeichneten Zelltyps: Ohne Angabe einer kompletten Remission	D60.1	Transitorische erworbene isolierte aplastische Anämie
C95.01	Akute Leukämie nicht näher bezeichneten Zelltyps: In kompletter Remission	D60.8	Sonstige erworbene isolierte aplastische Anämien
C95.10	Chronische Leukämie nicht näher bezeichneten Zelltyps: Ohne Angabe einer kompletten Remission	D60.9	Erworbene isolierte aplastische Anämie, nicht näher bezeichnet
C95.11	Chronische Leukämie nicht näher bezeichneten Zelltyps: In kompletter Remission	D61.0	Angeborene aplastische Anämie
C95.70	Sonstige Leukämie nicht näher bezeichneten Zelltyps: Ohne Angabe einer kompletten Remission	D61.10	Aplastische Anämie infolge zytostatischer Therapie
C95.71	Sonstige Leukämie nicht näher bezeichneten Zelltyps: In kompletter Remission	D61.18	Sonstige arzneimittelinduzierte aplastische Anämie
C95.8	Leukämie, refraktär auf Standard-Induktionstherapie	D61.19	Arzneimittelinduzierte aplastische Anämie, nicht näher bezeichnet
C95.90	Leukämie, nicht näher bezeichnet: Ohne Angabe einer kompletten Remission	D61.2	Aplastische Anämie infolge sonstiger äußerer Ursachen
C95.91	Leukämie, nicht näher bezeichnet: In kompletter Remission	D61.3	Idiopathische aplastische Anämie
C96.0	Multifokale und multisystemische (disseminierte) Langerhans-Zell-Histiozytose [Abt-Letterer-Siwe-Krankheit]	D61.8	Sonstige näher bezeichnete aplastische Anämien
C96.2	Bösartiger Mastzelltumor	D65.1	Disseminierte intravasale Gerinnung [DIG, DIC]
C96.4	Sarkom der dendritischen Zellen (akzessorische Zellen)	D65.2	Erworbene Fibrinolyseblutung
C96.5	Multifokale und unisystemische Langerhans-Zell-Histiozytose	D66	Hereditärer Faktor-VIII-Mangel
C96.6	Unifokale Langerhans-Zell-Histiozytose	D67	Hereditärer Faktor-IX-Mangel
C96.7	Sonstige näher bezeichnete bösartige Neubildungen des lymphatischen, blutbildenden und verwandten Gewebes	D68.00	Hereditäres Willebrand-Jürgens-Syndrom
C96.8	Histiozytisches Sarkom	D68.01	Erworbenes Willebrand-Jürgens-Syndrom
C96.9	Bösartige Neubildung des lymphatischen, blutbildenden und verwandten Gewebes, nicht näher bezeichnet	D68.09	Willebrand-Jürgens-Syndrom, nicht näher bezeichnet
C97	Bösartige Neubildungen als Primärtumoren an mehreren Lokalisationen	D68.1	Hereditärer Faktor-XI-Mangel
D32.0	Gutartige Neubildung: Hirnhäute	D68.20	Hereditärer Faktor-I-Mangel
D32.1	Gutartige Neubildung: Rückenmarkshäute	D68.21	Hereditärer Faktor-II-Mangel
D32.9	Gutartige Neubildung: Meningen, nicht näher bezeichnet	D68.22	Hereditärer Faktor-V-Mangel
D33.0	Gutartige Neubildung: Gehirn, supratentoriell	D68.23	Hereditärer Faktor-VII-Mangel
D33.1	Gutartige Neubildung: Gehirn, infratentoriell	D68.24	Hereditärer Faktor-X-Mangel
D33.2	Gutartige Neubildung: Gehirn, nicht näher bezeichnet	D68.25	Hereditärer Faktor-XII-Mangel
D33.3	Gutartige Neubildung: Hirnnerven	D68.26	Hereditärer Faktor-XIII-Mangel
D33.4	Gutartige Neubildung: Rückenmark	D68.28	Hereditärer Mangel an sonstigen Gerinnungsfaktoren
D33.7	Gutartige Neubildung: Sonstige näher bezeichnete Teile des Zentralnervensystems	D68.31	Hämorrhagische Diathese durch Vermehrung von Antikörpern gegen Faktor VIII
D33.9	Gutartige Neubildung: Zentralnervensystem, nicht näher bezeichnet	D68.32	Hämorrhagische Diathese durch Vermehrung von Antikörpern gegen sonstige Gerinnungsfaktoren
D45	Polycythaemia vera	D68.33	Hämorrhagische Diathese durch Cumarine (Vitamin-K-Antagonisten)
D46.0	Refraktäre Anämie ohne Ringsideroblasten, so bezeichnet	D68.34	Hämorrhagische Diathese durch Heparine
D46.1	Refraktäre Anämie mit Ringsideroblasten	D68.35	Hämorrhagische Diathese durch sonstige Antikoagulanzen
D46.2	Refraktäre Anämie mit Blastenüberschuss [RAEB]	D68.5	Primäre Thrombophilie
D46.4	Refraktäre Anämie, nicht näher bezeichnet	D68.6	Sonstige Thrombophilien
D46.5	Refraktäre Anämie mit Mehrlinien-Dysplasie	D68.8	Sonstige näher bezeichnete Koagulopathien
		D69.0	Purpura anaphylactoides
		D69.1	Qualitative Thrombozytendefekte
		D69.2	Sonstige nichtthrombozytopenische Purpura
		D69.3	Idiopathische thrombozytopenische Purpura
		D69.40	Sonstige primäre Thrombozytopenie, als transfusionsrefraktär bezeichnet
		D69.41	Sonstige primäre Thrombozytopenie, nicht als transfusionsrefraktär bezeichnet
		D69.52	Heparin-induzierte Thrombozytopenie Typ I
		D69.53	Heparin-induzierte Thrombozytopenie Typ II
		D69.57	Sonstige sekundäre Thrombozytopenien, als transfusionsrefraktär bezeichnet
		D69.58	Sonstige sekundäre Thrombozytopenien, nicht als transfusionsrefraktär bezeichnet
		D69.59	Sekundäre Thrombozytopenie, nicht näher bezeichnet

D69.60	Thrombozytopenie, nicht näher bezeichnet, als transfusionsrefraktär bezeichnet	D81.0	Schwerer kombinierter Immundefekt [SCID] mit retikulärer Dysgenese
D69.61	Thrombozytopenie, nicht näher bezeichnet, nicht als transfusionsrefraktär bezeichnet	D81.1	Schwerer kombinierter Immundefekt [SCID] mit niedriger T- und B-Zellen-Zahl
D69.80	Hämorrhagische Diathese durch Thrombozytenaggregationshemmer	D81.2	Schwerer kombinierter Immundefekt [SCID] mit niedriger oder normaler B-Zellen-Zahl
D69.88	Sonstige näher bezeichnete hämorrhagische Diathesen	D81.3	Adenosindesaminase[ADA]-Mangel
D70.0	Angeborene Agranulozytose und Neutropenie	D81.4	Nezelof-Syndrom
D70.10	Arzneimittelinduzierte Agranulozytose und Neutropenie: Kritische Phase unter 4 Tage	D81.5	Purinnukleosid-Phosphorylase[PNP]-Mangel
D70.11	Arzneimittelinduzierte Agranulozytose und Neutropenie: Kritische Phase 10 Tage bis unter 20 Tage	D81.6	Haupthistokompatibilitäts-Komplex-Klasse-I-Defekt [MHC-Klasse-I-Defekt]
D70.12	Arzneimittelinduzierte Agranulozytose und Neutropenie: Kritische Phase 20 Tage und mehr	D81.7	Haupthistokompatibilitäts-Komplex-Klasse-II-Defekt [MHC-Klasse-II-Defekt]
D70.13	Arzneimittelinduzierte Agranulozytose und Neutropenie: Kritische Phase 4 Tage bis unter 7 Tage	D81.8	Sonstige kombinierte Immundefekte
D70.14	Arzneimittelinduzierte Agranulozytose und Neutropenie: Kritische Phase 7 Tage bis unter 10 Tage	D81.9	Kombinierter Immundefekt, nicht näher bezeichnet
D70.18	Sonstige Verlaufsformen der arzneimittelinduzierten Agranulozytose und Neutropenie	D82.0	Wiskott-Aldrich-Syndrom
D70.19	Arzneimittelinduzierte Agranulozytose und Neutropenie, nicht näher bezeichnet	D82.1	Di-George-Syndrom
D70.3	Sonstige Agranulozytose	D82.2	Immundefekt mit disproportioniertem Kleinwuchs
D70.5	Zyklische Neutropenie	D82.3	Immundefekt mit hereditär defekter Reaktion auf Epstein-Barr-Virus
D70.6	Sonstige Neutropenie	D82.4	Hyperimmunglobulin-E[IgE]-Syndrom
D70.7	Neutropenie, nicht näher bezeichnet	D82.8	Immundefekte in Verbindung mit anderen näher bezeichneten schweren Defekten
D71	Funktionelle Störungen der neutrophilen Granulozyten	D82.9	Immundefekt in Verbindung mit schwerem Defekt, nicht näher bezeichnet
D72.0	Genetisch bedingte Leukozytenanomalien	D83.0	Variabler Immundefekt mit überwiegenden Abweichungen der B-Zellen-Zahl und -Funktion
D73.0	Hyposplenismus	D83.1	Variabler Immundefekt mit überwiegenden immunregulatorischen T-Zell-Störungen
D73.1	Hypersplenismus	D83.2	Variabler Immundefekt mit Autoantikörpern gegen B- oder T-Zellen
D73.2	Chronisch-kongestive Splenomegalie	D83.8	Sonstige variable Immundefekte
D73.3	Abszess der Milz	D83.9	Variabler Immundefekt, nicht näher bezeichnet
D73.5	Infarzierung der Milz	D84.0	Lymphozytenfunktion-Antigen-1[LFA-1]-Defekt
D74.0	Angeborene Methämoglobinämie	D84.1	Defekte im Komplementsystem
D74.8	Sonstige Methämoglobinämien	D84.8	Sonstige näher bezeichnete Immundefekte
D74.9	Methämoglobinämie, nicht näher bezeichnet	D84.9	Immundefekt, nicht näher bezeichnet
D75.0	Familiäre Erythrozytose	D86.0	Sarkoidose der Lunge
D75.1	Sekundäre Polyglobulie [Polyzythämie]	D86.1	Sarkoidose der Lymphknoten
D75.8	Sonstige näher bezeichnete Krankheiten des Blutes und der blutbildenden Organe	D86.2	Sarkoidose der Lunge mit Sarkoidose der Lymphknoten
D75.9	Krankheit des Blutes und der blutbildenden Organe, nicht näher bezeichnet	D86.3	Sarkoidose der Haut
D76.1	Hämophagozytäre Lymphohistiozytose	D86.8	Sarkoidose an sonstigen und kombinierten Lokalisationen
D76.2	Hämophagozytäres Syndrom bei Infektionen	D86.9	Sarkoidose, nicht näher bezeichnet
D76.3	Sonstige Histozytose-Syndrome	D89.0	Polyklonale Hypergammaglobulinämie
D76.4	Zytokinfreisetzungssyndrom [cytokine release syndrome]	D89.1	Kryoglobulinämie
D77	Sonstige Krankheiten des Blutes und der blutbildenden Organe bei anderenorts klassifizierten Krankheiten	D89.2	Hypergammaglobulinämie, nicht näher bezeichnet
D80.0	Hereditäre Hypogammaglobulinämie	D89.3	Immunkonstitutionssyndrom
D80.1	Nichtfamiliäre Hypogammaglobulinämie	D89.8	Sonstige näher bezeichnete Störungen mit Beteiligung des Immunsystems, anderenorts nicht klassifiziert
D80.2	Selektiver Immunglobulin-A-Mangel [IgA-Mangel]	D89.9	Störung mit Beteiligung des Immunsystems, nicht näher bezeichnet
D80.3	Selektiver Mangel an Immunglobulin-G-Subklassen [IgG-Subklassen]	D90	Immunkompromittierung nach Bestrahlung, Chemotherapie und sonstigen immunsuppressiven Maßnahmen
D80.4	Selektiver Immunglobulin-M-Mangel [IgM-Mangel]	E51.1	Beriberi
D80.5	Immundefekt bei erhöhtem Immunglobulin M [IgM]	E51.2	Wernicke-Enzephalopathie
D80.6	Antikörpermangel bei Normo- oder Hypergammaglobulinämie	E51.8	Sonstige Manifestationen des Thiaminmangels
D80.7	Transitorische Hypogammaglobulinämie im Kindesalter	E70.0	Klassische Phenylketonurie
D80.8	Sonstige Immundefekte mit vorherrschendem Antikörpermangel	E70.1	Sonstige Hyperphenylalaninämien
D80.9	Immundefekt mit vorherrschendem Antikörpermangel, nicht näher bezeichnet	E70.2	Störungen des Tyrosinstoffwechsels
		E70.3	Albinismus
		E70.8	Sonstige Störungen des Stoffwechsels aromatischer Aminosäuren
		E70.9	Störung des Stoffwechsels aromatischer Aminosäuren, nicht näher bezeichnet
		E71.0	Ahornsirup- (Harn-) Krankheit
		E71.1	Sonstige Störungen des Stoffwechsels verzweigter Aminosäuren

E71.2	Störung des Stoffwechsels verzweigter Aminosäuren, nicht näher bezeichnet	G02.0	Meningitis bei anderenorts klassifizierten Viruskrankheiten
E71.3	Störungen des Fettsäurestoffwechsels	G02.1	Meningitis bei anderenorts klassifizierten Mykosen
E72.0	Störungen des Aminosäuretransportes	G02.8	Meningitis bei sonstigen näher bezeichneten anderenorts klassifizierten infektiösen und parasitären Krankheiten
E72.1	Störungen des Stoffwechsels schwefelhaltiger Aminosäuren		
E72.2	Störungen des Harnstoffzyklus	G03.0	Nichteitrige Meningitis
E72.3	Störungen des Lysin- und Hydroxylysinstoffwechsels	G03.1	Chronische Meningitis
E72.4	Störungen des Ornithinstoffwechsels	G03.2	Benigne rezidivierende Meningitis [Mollaret-Meningitis]
E72.5	Störungen des Glyzinstoffwechsels		
E72.8	Sonstige näher bezeichnete Störungen des Aminosäurestoffwechsels	G03.8	Meningitis durch sonstige näher bezeichnete Ursachen
E72.9	Störung des Aminosäurestoffwechsels, nicht näher bezeichnet	G03.9	Meningitis, nicht näher bezeichnet
E73.0	Angeborener Laktasemangel	G04.0	Akute disseminierte Enzephalitis
E73.1	Sekundärer Laktasemangel	G04.1	Humane T-Zell-lymphotrope Virus-assoziierte Myelopathie
E73.8	Sonstige Laktoseintoleranz	G04.2	Bakterielle Meningoenzephalitis und Meningomyelitis, anderenorts nicht klassifiziert
E73.9	Laktoseintoleranz, nicht näher bezeichnet		
E74.0	Glykogenspeicherkrankheit [Glykogenose]	G04.8	Sonstige Enzephalitis, Myelitis und Enzephalomyelitis
E74.1	Störungen des Fruktosestoffwechsels		
E74.2	Störungen des Galaktosestoffwechsels	G04.9	Enzephalitis, Myelitis und Enzephalomyelitis, nicht näher bezeichnet
E74.3	Sonstige Störungen der intestinalen Kohlenhydratabsorption	G05.0	Enzephalitis, Myelitis und Enzephalomyelitis bei anderenorts klassifizierten bakteriellen Krankheiten
E74.4	Störungen des Pyruvatstoffwechsels und der Glukoneogenese	G05.1	Enzephalitis, Myelitis und Enzephalomyelitis bei anderenorts klassifizierten Viruskrankheiten
E74.8	Sonstige näher bezeichnete Störungen des Kohlenhydratstoffwechsels	G05.2	Enzephalitis, Myelitis und Enzephalomyelitis bei sonstigen anderenorts klassifizierten infektiösen und parasitären Krankheiten
E74.9	Störung des Kohlenhydratstoffwechsels, nicht näher bezeichnet		
E75.0	GM2-Gangliosidose	G05.8	Enzephalitis, Myelitis und Enzephalomyelitis bei sonstigen anderenorts klassifizierten Krankheiten
E75.1	Sonstige Gangliosidosen		
E75.2	Sonstige Sphingolipidosen	G06.0	Intrakranieller Abszess und intrakranielles Granulom
E75.3	Sphingolipidose, nicht näher bezeichnet	G06.1	Intraspinaler Abszess und intraspinale Granulom
E75.4	Neuronale Zeroidlipofuszinose	G06.2	Extraduraler und subduraler Abszess, nicht näher bezeichnet
E75.5	Sonstige Störungen der Lipidspeicherung		
E75.6	Störung der Lipidspeicherung, nicht näher bezeichnet	G07	Intrakranielle und intraspinale Abszesse und Granulome bei anderenorts klassifizierten Krankheiten
E76.0	Mukopolysaccharidose, Typ I		
E76.1	Mukopolysaccharidose, Typ II	G08	Intrakranielle und intraspinale Phlebitis und Thrombophlebitis
E76.2	Sonstige Mukopolysaccharidosen		
E76.3	Mukopolysaccharidose, nicht näher bezeichnet	G09	Folgen entzündlicher Krankheiten des Zentralnervensystems
E76.8	Sonstige Störungen des Glykosaminoglykan-Stoffwechsels	G10	Chorea Huntington
E76.9	Störung des Glykosaminoglykan-Stoffwechsels, nicht näher bezeichnet	G11.0	Angeborene nichtprogressive Ataxie
E77.0	Defekte der posttranslationalen Modifikation lysosomaler Enzyme	G11.1	Früh beginnende zerebellare Ataxie
E77.1	Defekte beim Glykoproteinabbau	G11.2	Spät beginnende zerebellare Ataxie
E77.8	Sonstige Störungen des Glykoproteinstoffwechsels	G11.3	Zerebellare Ataxie mit defektem DNA-Reparatursystem
E77.9	Störung des Glykoproteinstoffwechsels, nicht näher bezeichnet	G11.4	Hereditäre spastische Paraplegie
E84.0	Zystische Fibrose mit Lungenmanifestationen	G11.8	Sonstige hereditäre Ataxien
E84.1	Zystische Fibrose mit Darmmanifestationen	G11.9	Hereditäre Ataxie, nicht näher bezeichnet
E84.80	Zystische Fibrose mit Lungen- und Darm-Manifestation	G12.0	Infantile spinale Muskelatrophie, Typ I [Typ Werdnig-Hoffmann]
E84.87	Zystische Fibrose mit sonstigen multiplen Manifestationen	G12.1	Sonstige vererbte spinale Muskelatrophie
E84.88	Zystische Fibrose mit sonstigen Manifestationen	G13.0	Paraneoplastische Neuromyopathie und Neuropathie
E85.0	Nichtneuropathische heredofamiliäre Amyloidose	G13.1	Sonstige Systematrophien, vorwiegend das Zentralnervensystem betreffend, bei Neubildungen
E85.1	Neuropathische heredofamiliäre Amyloidose	G13.2	Systematrophie, vorwiegend das Zentralnervensystem betreffend, bei Myxödem {E00.1}, {E03.-}
E85.2	Heredofamiliäre Amyloidose, nicht näher bezeichnet		
E85.3	Sekundäre systemische Amyloidose	G13.8	Systematrophien, vorwiegend das Zentralnervensystem betreffend, bei sonstigen anderenorts klassifizierten Krankheiten
G00.0	Meningitis durch Haemophilus influenzae		
G00.1	Pneumokokkenmeningitis		
G00.2	Streptokokkenmeningitis	G20.10	Primäres Parkinson-Syndrom mit mäßiger bis schwerer Beeinträchtigung: Ohne Wirkungsfluktuation
G00.3	Staphylokokkenmeningitis		
G00.8	Sonstige bakterielle Meningitis		
G00.9	Bakterielle Meningitis, nicht näher bezeichnet	G20.11	Primäres Parkinson-Syndrom mit mäßiger bis schwerer Beeinträchtigung: Mit Wirkungsfluktuation
G01	Meningitis bei anderenorts klassifizierten bakteriellen Krankheiten	G20.20	Primäres Parkinson-Syndrom mit schwerster Beeinträchtigung: Ohne Wirkungsfluktuation

G20.21	Primäres Parkinson-Syndrom mit schwerster Beeinträchtigung: Mit Wirkungsfluktuation	G40.1	Lokalisationsbezogene (fokale) (partielle) symptomatische Epilepsie und epileptische Syndrome mit einfachen fokalen Anfällen
G21.0	Malignes Neuroleptika-Syndrom	G40.2	Lokalisationsbezogene (fokale) (partielle) symptomatische Epilepsie und epileptische Syndrome mit komplexen fokalen Anfällen
G21.1	Sonstiges arzneimittelinduziertes Parkinson-Syndrom	G40.3	Generalisierte idiopathische Epilepsie und epileptische Syndrome
G21.2	Parkinson-Syndrom durch sonstige exogene Agenzien	G40.4	Sonstige generalisierte Epilepsie und epileptische Syndrome
G21.3	Postenzephalitisches Parkinson-Syndrom	G40.5	Spezielle epileptische Syndrome
G23.0	Hallervorden-Spatz-Syndrom	G40.6	Grand-Mal-Anfälle, nicht näher bezeichnet (mit oder ohne Petit-Mal)
G23.1	Progressive supranukleäre Ophthalmoplegie [Steele-Richardson-Olszewski-Syndrom]	G41.0	Grand-Mal-Status
G23.2	Multiple Systematrophie vom Parkinson-Typ [MSA-P]	G41.1	Petit-Mal-Status
G23.3	Multiple Systematrophie vom zerebellären Typ [MSA-C]	G41.2	Status epilepticus mit komplexfokalen Anfällen
G23.8	Sonstige näher bezeichnete degenerative Krankheiten der Basalganglien	G60.0	Hereditäre sensomotorische Neuropathie
G23.9	Degenerative Krankheit der Basalganglien, nicht näher bezeichnet	G60.1	Refsum-Krankheit
G31.81	Mitochondriale Zytopathie	G60.2	Neuropathie in Verbindung mit hereditärer Ataxie
G35.0	Erstmanifestation einer multiplen Sklerose	G60.3	Idiopathische progressive Neuropathie
G35.10	Multiple Sklerose mit vorherrschend schubförmigem Verlauf: Ohne Angabe einer akuten Exazerbation oder Progression	G60.8	Sonstige hereditäre und idiopathische Neuropathien
G35.11	Multiple Sklerose mit vorherrschend schubförmigem Verlauf: Mit Angabe einer akuten Exazerbation oder Progression	G60.9	Hereditäre und idiopathische Neuropathie, nicht näher bezeichnet
G35.20	Multiple Sklerose mit primär-chronischem Verlauf: Ohne Angabe einer akuten Exazerbation oder Progression	G61.0	Guillain-Barré-Syndrom
G35.21	Multiple Sklerose mit primär-chronischem Verlauf: Mit Angabe einer akuten Exazerbation oder Progression	G61.1	Serumpolyneuropathie
G35.30	Multiple Sklerose mit sekundär-chronischem Verlauf: Ohne Angabe einer akuten Exazerbation oder Progression	G61.8	Sonstige Polyneuritiden
G35.31	Multiple Sklerose mit sekundär-chronischem Verlauf: Mit Angabe einer akuten Exazerbation oder Progression	G61.9	Polyneuritis, nicht näher bezeichnet
G35.9	Multiple Sklerose, nicht näher bezeichnet	G62.0	Arzneimittelinduzierte Polyneuropathie
G36.0	Neuromyelitis optica [Devic-Krankheit]	G62.1	Alkohol-Polyneuropathie
G36.1	Akute und subakute hämorrhagische Leukoenzephalitis [Hurst]	G62.2	Polyneuropathie durch sonstige toxische Agenzien
G36.8	Sonstige näher bezeichnete akute disseminierte Demyelinisation	G62.80	Critical-illness-Polyneuropathie
G36.9	Akute disseminierte Demyelinisation, nicht näher bezeichnet	G62.88	Sonstige näher bezeichnete Polyneuropathien
G37.0	Diffuse Hirnsklerose	G62.9	Polyneuropathie, nicht näher bezeichnet
G37.1	Zentrale Demyelinisation des Corpus callosum	G63.0	Polyneuropathie bei anderenorts klassifizierten infektiösen und parasitären Krankheiten
G37.2	Zentrale pontine Myelinolyse	G63.1	Polyneuropathie bei Neubildungen {C00-D48}
G37.3	Myelitis transversa acuta bei demyelinisierender Krankheit des Zentralnervensystems	G63.2	Diabetische Polyneuropathie {E10-E14, vierte Stelle .4}
G37.4	Subakute nekrotisierende Myelitis [Foix-Alajouanine-Syndrom]	G63.3	Polyneuropathie bei sonstigen endokrinen und Stoffwechselkrankheiten {E00-E07}, {E15-E16}, {E20-E34}, {E70-E89}
G37.5	Konzentrische Sklerose [Baló-Krankheit]	G63.4	Polyneuropathie bei alimentären Mangelzuständen {E40-E64}
G37.8	Sonstige näher bezeichnete demyelinisierende Krankheiten des Zentralnervensystems	G63.5	Polyneuropathie bei Systemkrankheiten des Bindegewebes {M30-M35}
G37.9	Demyelinisierende Krankheit des Zentralnervensystems, nicht näher bezeichnet	G63.6	Polyneuropathie bei sonstigen Krankheiten des Muskel-Skelett-Systems {M00-M25}, {M40-M96}
G40.00	Pseudo-Lennox-Syndrom	G63.8	Polyneuropathie bei sonstigen anderenorts klassifizierten Krankheiten
G40.01	CSWS [Continuous spikes and waves during slow-wave sleep]	G64	Sonstige Krankheiten des peripheren Nervensystems
G40.02	Benigne psychomotorische Epilepsie [terror fits]	G70.0	Myasthenia gravis
G40.08	Sonstige lokalisationsbezogene (fokale) (partielle) idiopathische Epilepsie und epileptische Syndrome mit fokal beginnenden Anfällen	G70.1	Toxische neuromuskuläre Krankheiten
G40.09	Lokalisationsbezogene (fokale) (partielle) idiopathische Epilepsie und epileptische Syndrome mit fokal beginnenden Anfällen, nicht näher bezeichnet	G70.2	Angeborene oder entwicklungsbedingte Myasthenie
		G70.8	Sonstige näher bezeichnete neuromuskuläre Krankheiten
		G70.9	Neuromuskuläre Krankheit, nicht näher bezeichnet
		G71.0	Muskeldystrophie
		G71.1	Myotone Syndrome
		G71.2	Angeborene Myopathien
		G71.3	Mitochondriale Myopathie, anderenorts nicht klassifiziert
		G71.8	Sonstige primäre Myopathien
		G71.9	Primäre Myopathie, nicht näher bezeichnet
		G72.0	Arzneimittelinduzierte Myopathie
		G72.1	Alkoholmyopathie
		G72.2	Myopathie durch sonstige toxische Agenzien
		G72.3	Periodische Lähmung
		G72.4	Entzündliche Myopathie, anderenorts nicht klassifiziert
		G72.80	Critical-illness-Myopathie
		G72.88	Sonstige näher bezeichnete Myopathien

G72.9	Myopathie, nicht näher bezeichnet	160.1	Subarachnoidalblutung, von der A. cerebri media ausgehend
G73.0	Myastheniesyndrome bei endokrinen Krankheiten	160.2	Subarachnoidalblutung, von der A. communicans anterior ausgehend
G73.1	Lambert-Eaton-Syndrom {C00-D48}	160.3	Subarachnoidalblutung, von der A. communicans posterior ausgehend
G73.2	Sonstige Myastheniesyndrome bei Neubildungen {C00-D48}	160.4	Subarachnoidalblutung, von der A. basilaris ausgehend
G73.3	Myastheniesyndrome bei sonstigen anderenorts klassifizierten Krankheiten	160.5	Subarachnoidalblutung, von der A. vertebralis ausgehend
G73.4	Myopathie bei anderenorts klassifizierten infektiösen und parasitären Krankheiten	160.6	Subarachnoidalblutung, von sonstigen intrakraniellen Arterien ausgehend
G73.5	Myopathie bei endokrinen Krankheiten	160.7	Subarachnoidalblutung, von nicht näher bezeichneter intrakranieller Arterie ausgehend
G73.6	Myopathie bei Stoffwechselkrankheiten	160.8	Sonstige Subarachnoidalblutung
G73.7	Myopathie bei sonstigen anderenorts klassifizierten Krankheiten	160.9	Subarachnoidalblutung, nicht näher bezeichnet
G80.0	Spastische tetraplegische Zerebralparese	161.0	Intrazerebrale Blutung in die Großhirnhemisphäre, subkortikal
G80.1	Spastische diplegische Zerebralparese	161.1	Intrazerebrale Blutung in die Großhirnhemisphäre, kortikal
G80.2	Infantile hemiplegische Zerebralparese	161.2	Intrazerebrale Blutung in die Großhirnhemisphäre, nicht näher bezeichnet
G80.3	Dyskinetische Zerebralparese	161.3	Intrazerebrale Blutung in den Hirnstamm
G80.4	Ataktische Zerebralparese	161.4	Intrazerebrale Blutung in das Kleinhirn
G80.8	Sonstige infantile Zerebralparese	161.5	Intrazerebrale intraventrikuläre Blutung
G80.9	Infantile Zerebralparese, nicht näher bezeichnet	161.6	Intrazerebrale Blutung an mehreren Lokalisationen
G81.0	Schlaffe Hemiparese und Hemiplegie	167.0	Dissektion zerebraler Arterien
G81.1	Spastische Hemiparese und Hemiplegie	167.10	Zerebrales Aneurysma (erworben)
G81.9	Hemiparese und Hemiplegie, nicht näher bezeichnet	167.11	Zerebrale arteriovenöse Fistel (erworben)
G91.0	Hydrocephalus communicans	167.2	Zerebrale Atherosklerose
G91.1	Hydrocephalus occclusus	167.3	Progressive subkortikale vaskuläre Enzephalopathie
G92.0	Toxische Enzephalopathie unter Immuntherapie	167.4	Hypertensive Enzephalopathie
G92.9	Sonstige und nicht näher bezeichnete toxische Enzephalopathie	167.5	Moyamoya-Syndrom
G93.0	Hirnzysten	167.6	Nichteitrige Thrombose des intrakraniellen Venensystems
G93.5	Compressio cerebri	167.7	Zerebrale Arteriitis, anderenorts nicht klassifiziert
G93.6	Hirnödem	167.80	Vasospasmen bei Subarachnoidalblutung
G93.7	Reye-Syndrom	168.0	Zerebrale Amyloidangiopathie {E85.-}
I01.1	Akute rheumatische Endokarditis	168.1	Zerebrale Arteriitis bei anderenorts klassifizierten infektiösen und parasitären Krankheiten
I01.2	Akute rheumatische Myokarditis	168.2	Zerebrale Arteriitis bei sonstigen anderenorts klassifizierten Krankheiten
I21.0	Akuter transmuraler Myokardinfarkt der Vorderwand	171.00	Dissektion der Aorta nicht näher bezeichneter Lokalisation, ohne Angabe einer Ruptur
I21.1	Akuter transmuraler Myokardinfarkt der Hinterwand	171.01	Dissektion der Aorta thoracica, ohne Angabe einer Ruptur
I21.2	Akuter transmuraler Myokardinfarkt an sonstigen Lokalisationen	171.02	Dissektion der Aorta abdominalis, ohne Angabe einer Ruptur
I21.3	Akuter transmuraler Myokardinfarkt an nicht näher bezeichneter Lokalisation	171.03	Dissektion der Aorta, thorakoabdominal, ohne Angabe einer Ruptur
I21.4	Akuter subendokardialer Myokardinfarkt	171.04	Dissektion der Aorta nicht näher bezeichneter Lokalisation, rupturiert
I23.0	Hämoperikard als akute Komplikation nach akutem Myokardinfarkt	171.05	Dissektion der Aorta thoracica, rupturiert
I23.1	Vorhofseptumdefekt als akute Komplikation nach akutem Myokardinfarkt	171.06	Dissektion der Aorta abdominalis, rupturiert
I23.2	Ventrikelseptumdefekt als akute Komplikation nach akutem Myokardinfarkt	171.07	Dissektion der Aorta, thorakoabdominal, rupturiert
I23.3	Ruptur der Herzwand ohne Hämoperikard als akute Komplikation nach akutem Myokardinfarkt	171.1	Aneurysma der Aorta thoracica, rupturiert
I23.4	Ruptur der Chordae tendineae als akute Komplikation nach akutem Myokardinfarkt	171.2	Aneurysma der Aorta thoracica, ohne Angabe einer Ruptur
I23.5	Papillarmuskelruptur als akute Komplikation nach akutem Myokardinfarkt	171.3	Aneurysma der Aorta abdominalis, rupturiert
I23.6	Thrombose des Vorhofes, des Herzohres oder der Kammer als akute Komplikation nach akutem Myokardinfarkt	171.4	Aneurysma der Aorta abdominalis, ohne Angabe einer Ruptur
I25.5	Ischämische Kardiomyopathie	171.5	Aortenaneurysma, thorakoabdominal, rupturiert
I26.0	Lungenembolie mit Angabe eines akuten Cor pulmonale	171.6	Aortenaneurysma, thorakoabdominal, ohne Angabe einer Ruptur
I26.9	Lungenembolie ohne Angabe eines akuten Cor pulmonale	177.2	Arterienruptur
I27.0	Primäre pulmonale Hypertonie	185.0	Ösophagusvarizen mit Blutung
I31.3	Perikarderguss (nichtentzündlich)	J05.1	Akute Epiglottitis
I33.0	Akute und subakute infektiöse Endokarditis	J39.0	Retropharyngealabszess und Parapharyngealabszess
I40.0	Infektiöse Myokarditis	J46	Status asthmaticus
I42.0	Dilatative Kardiomyopathie	J67.0	Farmerlunge
I42.1	Hypertrophische obstruktive Kardiomyopathie	J67.1	Bagassose
I44.2	Atrioventrikulärer Block 3. Grades		
I60.0	Subarachnoidalblutung, vom Karotissiphon oder der Karotisbifurkation ausgehend		

J67.2	Vogelzüchterlunge	K65.09	Sonstige und nicht näher bezeichnete akute Peritonitis
J67.3	Suberose		
J67.4	Malzarbeiter-Lunge	K66.0	Peritoneale Adhäsionen
J67.5	Pilzarbeiter-Lunge	K66.1	Hämoperitoneum
J67.6	Ahornrindenschäler-Lunge	K66.8	Sonstige näher bezeichnete Krankheiten des Peritoneums
J67.7	Befeuchter- und Klimaanlage-Lunge		
J67.8	Allergische Alveolitis durch organische Stäube	K66.9	Krankheit des Peritoneums, nicht näher bezeichnet
J67.9	Allergische Alveolitis durch nicht näher bezeichneten organischen Staub	K67.0	Chlamydienperitonitis {A74.8}
J80.01	Atemnotsyndrom des Erwachsenen [ARDS]: Mildes Atemnotsyndrom des Erwachsenen [ARDS]	K67.1	Gonokokkenperitonitis {A54.8}
J80.02	Atemnotsyndrom des Erwachsenen [ARDS]: Moderates Atemnotsyndrom des Erwachsenen [ARDS]	K67.2	Syphilitische Peritonitis {A52.7}
J80.03	Atemnotsyndrom des Erwachsenen [ARDS]: Schweres Atemnotsyndrom des Erwachsenen [ARDS]	K67.3	Tuberkulöse Peritonitis {A18.3}
J80.09	Atemnotsyndrom des Erwachsenen [ARDS]: Atemnotsyndrom des Erwachsenen [ARDS], Schweregrad nicht näher bezeichnet	K67.8	Sonstige Krankheiten des Peritoneums bei anderenorts klassifizierten Infektionskrankheiten
J84.1	Sonstige interstitielle Lungenkrankheiten mit Fibrose	K70.40	Akutes und subakutes alkoholisches Leberversagen
J85.0	Gangrän und Nekrose der Lunge	K70.41	Chronisches alkoholisches Leberversagen
J85.1	Abszess der Lunge mit Pneumonie	K70.42	Akut-auf-chronisches alkoholisches Leberversagen
J85.2	Abszess der Lunge ohne Pneumonie	K70.48	Sonstiges und nicht näher bezeichnetes alkoholisches Leberversagen
J85.3	Abszess des Mediastinums		
J86.0	Pyothorax mit Fistel	K72.0	Akutes und subakutes Leberversagen, anderenorts nicht klassifiziert
J86.9	Pyothorax ohne Fistel	K72.10	Akut-auf-chronisches Leberversagen, anderenorts nicht klassifiziert
J93.0	Spontaner Spannungspneumothorax	K72.73	Hepatische Enzephalopathie Grad 3
J95.1	Akute pulmonale Insuffizienz nach Thoraxoperation	K72.74	Hepatische Enzephalopathie Grad 4
K12.20	Mund- (Boden-) Phlegmone	K74.3	Primäre biliäre Cholangitis
K12.21	Submandibularabszess ohne Angabe einer Ausbreitung nach mediastinal, parapharyngeal oder zervikal	K75.0	Leberabszess
K12.22	Submandibularabszess mit Ausbreitung nach mediastinal, parapharyngeal oder zervikal	K75.1	Phlebitis der Pfortader
K22.3	Perforation des Ösophagus	K75.4	Autoimmune Hepatitis
K25.0	Ulcus ventriculi: Akut, mit Blutung	K76.7	Hepatorenales Syndrom
K25.1	Ulcus ventriculi: Akut, mit Perforation	K85.01	Idiopathische akute Pankreatitis: Mit Organkomplikation
K25.2	Ulcus ventriculi: Akut, mit Blutung und Perforation	K85.11	Biliäre akute Pankreatitis: Mit Organkomplikation
K26.0	Ulcus duodeni: Akut, mit Blutung	K85.21	Alkoholinduzierte akute Pankreatitis: Mit Organkomplikation
K26.1	Ulcus duodeni: Akut, mit Perforation	K85.31	Medikamenten-induzierte akute Pankreatitis: Mit Organkomplikation
K26.2	Ulcus duodeni: Akut, mit Blutung und Perforation	K85.81	Sonstige akute Pankreatitis: Mit Organkomplikation
K40.10	Doppelseitige Hernia inguinalis mit Gangrän: Nicht als Rezidivhernie bezeichnet	K85.91	Akute Pankreatitis, nicht näher bezeichnet: Mit Organkomplikation
K40.11	Doppelseitige Hernia inguinalis mit Gangrän: Rezidivhernie	K91.80	Generalisierte Mukositis bei Immunkompromittierung
K40.40	Hernia inguinalis, einseitig oder ohne Seitenangabe, mit Gangrän: Nicht als Rezidivhernie bezeichnet	K93.0	Tuberkulose des Darms, des Peritoneums und der Mesenteriallymphknoten {A18.3}
K40.41	Hernia inguinalis, einseitig oder ohne Seitenangabe, mit Gangrän: Rezidivhernie	K93.1	Megakolon bei Chagas-Krankheit {B57.3}
K41.10	Doppelseitige Hernia femoralis mit Gangrän: Nicht als Rezidivhernie bezeichnet	K93.21	Stadium 1 der akuten Verdauungstrakt-Graft-versus-Host-Krankheit {T86.01}
K41.11	Doppelseitige Hernia femoralis mit Gangrän: Rezidivhernie	K93.22	Stadium 2 der akuten Verdauungstrakt-Graft-versus-Host-Krankheit {T86.02}
K41.40	Hernia femoralis, einseitig oder ohne Seitenangabe, mit Gangrän: Nicht als Rezidivhernie bezeichnet	K93.23	Stadium 3 der akuten Verdauungstrakt-Graft-versus-Host-Krankheit {T86.02}
K41.41	Hernia femoralis, einseitig oder ohne Seitenangabe, mit Gangrän: Rezidivhernie	K93.24	Stadium 4 der akuten Verdauungstrakt-Graft-versus-Host-Krankheit {T86.02}
K42.1	Hernia umbilicalis mit Gangrän	L51.20	Toxische epidermale Nekrolyse [Lyell-Syndrom]: Befall von weniger als 30 % der Körperoberfläche
K43.1	Narbenhernie mit Gangrän	L51.21	Toxische epidermale Nekrolyse [Lyell-Syndrom]: Befall von 30 % der Körperoberfläche und mehr
K43.4	Parastomale Hernie mit Gangrän	M31.1	Thrombotische Mikroangiopathie
K43.70	Epigastrische Hernie mit Gangrän	M31.3	Wegener-Granulomatose
K43.78	Sonstige Hernia ventralis mit Gangrän	M31.4	Aortenbogen-Syndrom [Takayasu-Syndrom]
K43.79	Nicht näher bezeichnete Hernia ventralis mit Gangrän	M31.5	Riesenzellarteriitis bei Polymyalgia rheumatica
K44.1	Hernia diaphragmatica mit Gangrän	M32.1	Systemischer Lupus erythematoses mit Beteiligung von Organen oder Organsystemen
K45.1	Sonstige näher bezeichnete abdominale Hernien mit Gangrän	M48.40	Ermüdungsbruch eines Wirbels: Mehrere Lokalisationen der Wirbelsäule
K63.1	Perforation des Darms (nichttraumatisch)	M48.41	Ermüdungsbruch eines Wirbels: Okzipito-Atlanto-Axialbereich
K65.00	Spontane bakterielle Peritonitis [SBP] (akut)	M48.42	Ermüdungsbruch eines Wirbels: Zervikalbereich
		M48.43	Ermüdungsbruch eines Wirbels: Zervikothorakalbereich
		M48.44	Ermüdungsbruch eines Wirbels: Thorakalbereich
		M72.60	Nekrotisierende Fasziitis: Mehrere Lokalisationen

M72.61	Nekrotisierende Faszitis: Schulterregion	O14.2	HELLP-Syndrom
M72.62	Nekrotisierende Faszitis: Oberarm	O15.0	Eklampsie während der Schwangerschaft
M72.63	Nekrotisierende Faszitis: Unterarm	O15.1	Eklampsie unter der Geburt
M72.64	Nekrotisierende Faszitis: Hand	O15.2	Eklampsie im Wochenbett
M72.65	Nekrotisierende Faszitis: Beckenregion und Oberschenkel	P91.7	Erworbener Hydrozephalus beim Neugeborenen
M72.66	Nekrotisierende Faszitis: Unterschenkel	Q00.0	Anenzephalie
M72.67	Nekrotisierende Faszitis: Knöchel und Fuß	Q00.1	Kraniorhachischisis
M72.68	Nekrotisierende Faszitis: Sonstige	Q00.2	Inienzephalie
M72.69	Nekrotisierende Faszitis: Nicht näher bezeichnete Lokalisation	Q01.0	Frontale Enzephalozele
M84.40	Pathologische Fraktur, anderenorts nicht klassifiziert: Mehrere Lokalisationen	Q01.1	Nasofrontale Enzephalozele
M84.41	Pathologische Fraktur, anderenorts nicht klassifiziert: Schulterregion	Q01.2	Okzipitale Enzephalozele
M84.42	Pathologische Fraktur, anderenorts nicht klassifiziert: Oberarm	Q01.8	Enzephalozele sonstiger Lokalisationen
M84.43	Pathologische Fraktur, anderenorts nicht klassifiziert: Unterarm	Q01.9	Enzephalozele, nicht näher bezeichnet
M84.44	Pathologische Fraktur, anderenorts nicht klassifiziert: Hand	Q02	Mikrozephalie
M84.45	Pathologische Fraktur, anderenorts nicht klassifiziert: Beckenregion und Oberschenkel	Q03.0	Fehlbildungen des Aquaeductus cerebri
M84.46	Pathologische Fraktur, anderenorts nicht klassifiziert: Unterschenkel	Q03.1	Atresie der Apertura mediana [Foramen Magendii] oder der Aperturæ laterales [Foramina Luschkae] des vierten Ventrikels
M84.47	Pathologische Fraktur, anderenorts nicht klassifiziert: Knöchel und Fuß	Q03.8	Sonstiger angeborener Hydrozephalus
M84.48	Pathologische Fraktur, anderenorts nicht klassifiziert: Sonstige	Q03.9	Angeborener Hydrozephalus, nicht näher bezeichnet
M84.49	Pathologische Fraktur, anderenorts nicht klassifiziert: Nicht näher bezeichnete Lokalisation	Q04.0	Angeborene Fehlbildungen des Corpus callosum
N00.0	Akutes nephritisches Syndrom: Minimale glomeruläre Läsion	Q04.1	Arrhinenzephalie
N00.1	Akutes nephritisches Syndrom: Fokale und segmentale glomeruläre Läsionen	Q04.2	Holoprosenzephalie-Syndrom
N00.2	Akutes nephritisches Syndrom: Diffuse membranöse Glomerulonephritis	Q04.3	Sonstige Reduktionsdeformitäten des Gehirns
N00.3	Akutes nephritisches Syndrom: Diffuse mesangioproliferative Glomerulonephritis	Q04.4	Septooptische Dysplasie
N00.4	Akutes nephritisches Syndrom: Diffuse endokapillär-proliferative Glomerulonephritis	Q04.5	Megalenzephalie
N00.5	Akutes nephritisches Syndrom: Diffuse mesangiokapilläre Glomerulonephritis	Q04.6	Angeborene Gehirnzysten
N00.6	Akutes nephritisches Syndrom: Dense-deposit-Krankheit	Q04.8	Sonstige näher bezeichnete angeborene Fehlbildungen des Gehirns
N00.7	Akutes nephritisches Syndrom: Glomerulonephritis mit diffuser Halbmondbildung	Q04.9	Angeborene Fehlbildung des Gehirns, nicht näher bezeichnet
N00.8	Akutes nephritisches Syndrom: Sonstige morphologische Veränderungen	Q05.0	Zervikale Spina bifida mit Hydrozephalus
N00.9	Akutes nephritisches Syndrom: Art der morphologischen Veränderung nicht näher bezeichnet	Q05.1	Thorakale Spina bifida mit Hydrozephalus
N05.0	Nicht näher bezeichnetes nephritisches Syndrom: Minimale glomeruläre Läsion	Q05.2	Lumbale Spina bifida mit Hydrozephalus
N10	Akute tubulointerstitielle Nephritis	Q05.3	Sakrale Spina bifida mit Hydrozephalus
N13.3	Sonstige und nicht näher bezeichnete Hydronephrose	Q05.4	Nicht näher bezeichnete Spina bifida mit Hydrozephalus
N17.03	Akutes Nierenversagen mit Tubulusnekrose: Stadium 3	Q05.5	Zervikale Spina bifida ohne Hydrozephalus
N17.13	Akutes Nierenversagen mit akuter Rindennekrose: Stadium 3	Q05.6	Thorakale Spina bifida ohne Hydrozephalus
N17.23	Akutes Nierenversagen mit Marknekrose: Stadium 3	Q05.7	Lumbale Spina bifida ohne Hydrozephalus
N17.83	Sonstiges akutes Nierenversagen: Stadium 3	Q05.8	Sakrale Spina bifida ohne Hydrozephalus
N17.93	Akutes Nierenversagen, nicht näher bezeichnet: Stadium 3	Q05.9	Spina bifida, nicht näher bezeichnet
N18.4	Chronische Nierenkrankheit, Stadium 4	Q06.0	Amyelie
N18.5	Chronische Nierenkrankheit, Stadium 5	Q06.1	Hypoplasie und Dysplasie des Rückenmarks
N25.1	Renaler Diabetes insipidus	Q06.2	Diastematomyelie
N49.80	Fournier-Gangrän beim Mann	Q06.3	Sonstige angeborene Fehlbildungen der Cauda equina
N76.80	Fournier-Gangrän bei der Frau	Q06.4	Hydromyelie
O14.1	Schwere Präeklampsie	Q06.8	Sonstige näher bezeichnete angeborene Fehlbildungen des Rückenmarks
		Q06.9	Angeborene Fehlbildung des Rückenmarks, nicht näher bezeichnet
		Q07.0	Arnold-Chiari-Syndrom
		Q07.8	Sonstige näher bezeichnete angeborene Fehlbildungen des Nervensystems
		Q07.9	Angeborene Fehlbildung des Nervensystems, nicht näher bezeichnet
		Q20.0	Truncus arteriosus communis
		Q20.1	Rechter Doppelausstromventrikel [Double outlet right ventricle]
		Q20.2	Linker Doppelausstromventrikel [Double outlet left ventricle]
		Q20.3	Diskordante ventrikuloarterielle Verbindung
		Q20.4	Doppeleinströmventrikel [Double inlet ventricle]
		Q20.5	Diskordante atrioventrikuläre Verbindung
		Q20.6	Vorhofisomerismus
		Q20.8	Sonstige angeborene Fehlbildungen der Herzhöhlen und verbindender Strukturen
		Q20.9	Angeborene Fehlbildung der Herzhöhlen und verbindender Strukturen, nicht näher bezeichnet
		Q21.0	Ventrikelseptumdefekt

Q21.1	Vorhofseptumdefekt	Q27.3	Arteriovenöse Fehlbildung der peripheren Gefäße
Q21.2	Defekt des Vorhof- und Kammerseptums	Q27.4	Angeborene Phlebektasie
Q21.3	Fallot-Tetralogie	Q27.8	Sonstige näher bezeichnete angeborene Fehlbildungen des peripheren Gefäßsystems
Q21.4	Aortopulmonaler Septumdefekt	Q27.9	Angeborene Fehlbildung des peripheren Gefäßsystems, nicht näher bezeichnet
Q21.80	Fallot-Pentalogie	Q28.00	Angeborenes arteriovenöses Aneurysma der präzerebralen Gefäße
Q21.88	Sonstige angeborene Fehlbildungen der Herzsepten	Q28.01	Angeborene arteriovenöse Fistel der präzerebralen Gefäße
Q21.9	Angeborene Fehlbildung des Herzseptums, nicht näher bezeichnet	Q28.08	Sonstige angeborene arteriovenöse Fehlbildungen der präzerebralen Gefäße
Q22.0	Pulmonalklappenatriesie	Q28.09	Angeborene arteriovenöse Fehlbildung der präzerebralen Gefäße, nicht näher bezeichnet
Q22.1	Angeborene Pulmonalklappenstenose	Q28.10	Angeborenes Aneurysma der präzerebralen Gefäße
Q22.2	Angeborene Pulmonalklappeninsuffizienz	Q28.11	Angeborene Fistel der präzerebralen Gefäße
Q22.3	Sonstige angeborene Fehlbildungen der Pulmonalklappe	Q28.18	Sonstige angeborene Fehlbildungen der präzerebralen Gefäße
Q22.4	Angeborene Trikuspidalklappenstenose	Q28.19	Angeborene Fehlbildung der präzerebralen Gefäße, nicht näher bezeichnet
Q22.5	Ebstein-Anomalie	Q28.20	Angeborenes arteriovenöses Aneurysma der zerebralen Gefäße
Q22.6	Hypoplastisches Rechtsherzsyndrom	Q28.21	Angeborene arteriovenöse Fistel der zerebralen Gefäße
Q22.8	Sonstige angeborene Fehlbildungen der Trikuspidalklappe	Q28.28	Sonstige angeborene arteriovenöse Fehlbildungen der zerebralen Gefäße
Q22.9	Angeborene Fehlbildung der Trikuspidalklappe, nicht näher bezeichnet	Q28.29	Angeborene arteriovenöse Fehlbildung der zerebralen Gefäße, nicht näher bezeichnet
Q23.0	Angeborene Aortenklappenstenose	Q28.30	Angeborenes Aneurysma der zerebralen Gefäße
Q23.1	Angeborene Aortenklappeninsuffizienz	Q28.31	Angeborene Fistel der zerebralen Gefäße
Q23.2	Angeborene Mitralklappenstenose	Q28.38	Sonstige angeborene Fehlbildungen der zerebralen Gefäße
Q23.3	Angeborene Mitralklappeninsuffizienz	Q28.39	Angeborene Fehlbildung der zerebralen Gefäße, nicht näher bezeichnet
Q23.4	Hypoplastisches Linksherzsyndrom	Q28.80	Sonstiges angeborenes Aneurysma
Q23.8	Sonstige angeborene Fehlbildungen der Aorten- und Mitralklappe	Q28.81	Sonstige angeborene Fistel des Kreislaufsystems
Q23.9	Angeborene Fehlbildung der Aorten- und Mitralklappe, nicht näher bezeichnet	Q28.88	Sonstige näher bezeichnete angeborene Fehlbildungen des Kreislaufsystems
Q24.0	Dextrokardie	Q28.9	Angeborene Fehlbildung des Kreislaufsystems, nicht näher bezeichnet
Q24.1	Lävokardie	Q30.0	Choanalatriesie
Q24.2	Cor triatriatum	Q31.0	Kehlkopfsegel
Q24.3	Infundibuläre Pulmonalstenose	Q31.1	Angeborene subglottische Stenose
Q24.4	Angeborene subvalvuläre Aortenstenose	Q31.2	Hypoplasie des Kehlkopfes
Q24.5	Fehlbildung der Koronargefäße	Q31.3	Laryngozele (angeboren)
Q24.6	Angeborener Herzblock	Q31.5	Angeborene Laryngomalazie
Q24.8	Sonstige näher bezeichnete angeborene Fehlbildungen des Herzens	Q31.8	Sonstige angeborene Fehlbildungen des Kehlkopfes
Q24.9	Angeborene Fehlbildung des Herzens, nicht näher bezeichnet	Q31.9	Angeborene Fehlbildung des Kehlkopfes, nicht näher bezeichnet
Q25.0	Offener Ductus arteriosus	Q32.0	Angeborene Tracheomalazie
Q25.1	Koarktation der Aorta	Q32.1	Sonstige angeborene Fehlbildungen der Trachea
Q25.2	Atresie der Aorta	Q32.2	Angeborene Bronchomalazie
Q25.3	Stenose der Aorta (angeboren)	Q32.3	Angeborene Bronchusstenose
Q25.4	Sonstige angeborene Fehlbildungen der Aorta	Q32.4	Sonstige angeborene Fehlbildungen der Bronchien
Q25.5	Atresie der A. pulmonalis	Q33.0	Angeborene Zystenlunge
Q25.6	Stenose der A. pulmonalis (angeboren)	Q33.1	Akzessorischer Lungenlappen
Q25.7	Sonstige angeborene Fehlbildungen der A. pulmonalis	Q33.2	Lungensequestration (angeboren)
Q25.8	Sonstige angeborene Fehlbildungen der großen Arterien	Q33.3	Agenesie der Lunge
Q25.9	Angeborene Fehlbildung der großen Arterien, nicht näher bezeichnet	Q33.4	Angeborene Bronchiektasie
Q26.0	Angeborene Stenose der V. cava	Q33.5	Ektopisches Gewebe in der Lunge (angeboren)
Q26.1	Persistenz der linken V. cava superior	Q33.6	Hypoplasie und Dysplasie der Lunge
Q26.2	Totale Fehleinmündung der Lungenvenen	Q33.8	Sonstige angeborene Fehlbildungen der Lunge
Q26.3	Partielle Fehleinmündung der Lungenvenen	Q33.9	Angeborene Fehlbildung der Lunge, nicht näher bezeichnet
Q26.4	Fehleinmündung der Lungenvenen, nicht näher bezeichnet	Q34.0	Anomalie der Pleura
Q26.5	Fehleinmündung der Pfortader	Q34.1	Angeborene Mediastinalzyste
Q26.6	Fistel zwischen V. portae und A. hepatica (angeboren)	Q34.8	Sonstige näher bezeichnete angeborene Fehlbildungen des Atmungssystems
Q26.8	Sonstige angeborene Fehlbildungen der großen Venen	Q34.9	Angeborene Fehlbildung des Atmungssystems, nicht näher bezeichnet
Q26.9	Angeborene Fehlbildung einer großen Vene, nicht näher bezeichnet	Q35.1	Spalte des harten Gaumens
Q27.0	Angeborenes Fehlen oder Hypoplasie der A. umbilicalis		
Q27.1	Angeborene Nierenarterienstenose		
Q27.2	Sonstige angeborene Fehlbildungen der Nierenarterie		

Q35.3	Spalte des weichen Gaumens	Q43.9	Angeborene Fehlbildung des Darmes, nicht näher bezeichnet
Q35.5	Spalte des harten und des weichen Gaumens	Q44.0	Agenesie, Aplasie und Hypoplasie der Gallenblase
Q37.0	Spalte des harten Gaumens mit beidseitiger Lippenspalte	Q44.1	Sonstige angeborene Fehlbildungen der Gallenblase
Q37.1	Spalte des harten Gaumens mit einseitiger Lippenspalte	Q44.2	Atresie der Gallengänge
Q37.2	Spalte des weichen Gaumens mit beidseitiger Lippenspalte	Q44.3	Angeborene Stenose und Striktur der Gallengänge
Q37.3	Spalte des weichen Gaumens mit einseitiger Lippenspalte	Q44.4	Choledochuszyste
Q37.4	Spalte des harten und des weichen Gaumens mit beidseitiger Lippenspalte	Q44.5	Sonstige angeborene Fehlbildungen der Gallengänge
Q37.5	Spalte des harten und des weichen Gaumens mit einseitiger Lippenspalte	Q44.6	Zystische Leberkrankheit [Zystenleber]
Q39.0	Ösophagusatresie ohne Fistel	Q44.7	Sonstige angeborene Fehlbildungen der Leber
Q39.1	Ösophagusatresie mit Ösophagotrachealfistel	Q45.0	Agenesie, Aplasie und Hypoplasie des Pankreas
Q39.2	Angeborene Ösophagotrachealfistel ohne Atresie	Q45.1	Pancreas anulare
Q39.3	Angeborene Ösophagusstenose und -striktur	Q45.2	Angeborene Pankreaszyste
Q39.4	Angeborene Ösophagusmembran	Q45.3	Sonstige angeborene Fehlbildungen des Pankreas und des Ductus pancreaticus
Q39.5	Angeborene Dilatation des Ösophagus	Q45.8	Sonstige näher bezeichnete angeborene Fehlbildungen des Verdauungssystems
Q39.6	Ösophagusdivertikel (angeboren)	Q45.9	Angeborene Fehlbildung des Verdauungssystems, nicht näher bezeichnet
Q39.8	Sonstige angeborene Fehlbildungen des Ösophagus	Q60.1	Nierenagenesie, beidseitig
Q39.9	Angeborene Fehlbildung des Ösophagus, nicht näher bezeichnet	Q77.0	Achondrogenesie
Q40.0	Angeborene hypertrophische Pylorusstenose	Q77.1	Thanatophore Dysplasie
Q40.1	Angeborene Hiatushernie	Q77.2	Kurzripp-Polydaktylie-Syndrome
Q40.2	Sonstige näher bezeichnete angeborene Fehlbildungen des Magens	Q77.3	Chondrodysplasia-punctata-Syndrome
Q40.3	Angeborene Fehlbildung des Magens, nicht näher bezeichnet	Q77.4	Achondroplasie
Q40.8	Sonstige näher bezeichnete angeborene Fehlbildungen des oberen Verdauungstraktes	Q77.5	Diastrophische Dysplasie
Q40.9	Angeborene Fehlbildung des oberen Verdauungstraktes, nicht näher bezeichnet	Q77.6	Chondroektodermale Dysplasie
Q41.0	Angeborene(s) Fehlen, Atresie und Stenose des Duodenums	Q77.7	Dysplasia spondyloepiphysaria
Q41.1	Angeborene(s) Fehlen, Atresie und Stenose des Jejunums	Q77.8	Sonstige Osteochondrodysplasien mit Wachstumsstörungen der Röhrenknochen und der Wirbelsäule
Q41.2	Angeborene(s) Fehlen, Atresie und Stenose des Ileums	Q77.9	Osteochondrodysplasie mit Wachstumsstörungen der Röhrenknochen und der Wirbelsäule, nicht näher bezeichnet
Q41.8	Angeborene(s) Fehlen, Atresie und Stenose sonstiger näher bezeichneter Teile des Dünndarmes	Q78.0	Osteogenesis imperfecta
Q41.9	Angeborene(s) Fehlen, Atresie und Stenose des Dünndarmes, Teil nicht näher bezeichnet	Q78.1	Polyostotische fibröse Dysplasie [Jaffé-Lichtenstein-Syndrom]
Q42.0	Angeborene(s) Fehlen, Atresie und Stenose des Rektums mit Fistel	Q78.2	Marmorknochenkrankheit
Q42.1	Angeborene(s) Fehlen, Atresie und Stenose des Rektums ohne Fistel	Q78.3	Progrediente diaphysäre Dysplasie
Q42.2	Angeborene(s) Fehlen, Atresie und Stenose des Anus mit Fistel	Q78.4	Enchondromatose
Q42.3	Angeborene(s) Fehlen, Atresie und Stenose des Anus ohne Fistel	Q78.5	Metaphysäre Dysplasie
Q42.8	Angeborene(s) Fehlen, Atresie und Stenose sonstiger Teile des Dickdarmes	Q78.6	Angeborene multiple Exostosen
Q42.9	Angeborene(s) Fehlen, Atresie und Stenose des Dickdarmes, Teil nicht näher bezeichnet	Q78.8	Sonstige näher bezeichnete Osteochondrodysplasien
Q43.0	Meckel-Divertikel	Q78.9	Osteochondrodysplasie, nicht näher bezeichnet
Q43.1	Hirschsprung-Krankheit	Q79.0	Angeborene Zwerchfellhernie
Q43.2	Sonstige angeborene Funktionsstörungen des Kolons	Q79.1	Sonstige angeborene Fehlbildungen des Zwerchfells
Q43.3	Angeborene Fehlbildungen, die die Darmfixation betreffen	Q79.2	Exomphalus
Q43.40	Duplikatur des Dünndarmes	Q79.3	Gastroschisis
Q43.41	Duplikatur des Kolons	Q79.4	Bauchdeckenaplasie-Syndrom
Q43.42	Duplikatur des Rektums	Q79.5	Sonstige angeborene Fehlbildungen der Bauchdecke
Q43.49	Duplikatur des Darmes, nicht näher bezeichnet	Q79.6	Ehlers-Danlos-Syndrom
Q43.5	Ektopia ani	Q79.8	Sonstige angeborene Fehlbildungen des Muskel-Skelett-Systems
Q43.6	Angeborene Fistel des Rektums und des Anus	Q79.9	Angeborene Fehlbildung des Muskel-Skelett-Systems, nicht näher bezeichnet
Q43.7	Kloakenpersistenz	Q80.0	Ichthyosis vulgaris
Q43.8	Sonstige näher bezeichnete angeborene Fehlbildungen des Darmes	Q80.1	X-chromosomal-rezessive Ichthyosis
		Q80.2	Lamelläre Ichthyosis
		Q80.3	Bullöse kongenitale ichthyosiforme Erythrodermie
		Q80.4	Ichthyosis congenita gravis [Harlekinfetus]
		Q80.8	Sonstige Ichthyosis congenita
		Q80.9	Ichthyosis congenita, nicht näher bezeichnet
		Q81.0	Epidermolysis bullosa simplex
		Q81.1	Epidermolysis bullosa atrophicans gravis
		Q81.2	Epidermolysis bullosa dystrophica
		Q81.8	Sonstige Epidermolysis bullosa
		Q81.9	Epidermolysis bullosa, nicht näher bezeichnet
		Q82.00	Hereditäres Lymphödem der oberen und unteren Extremität(en), Stadium I
		Q82.01	Hereditäres Lymphödem der oberen und unteren Extremität(en), Stadium II

Q82.02	Hereditäres Lymphödem der oberen und unteren Extremität(en), Stadium III	Q92.6	Überzählige Marker-Chromosomen
Q82.03	Hereditäres Lymphödem, sonstige Lokalisation, Stadium I	Q92.7	Triploidie und Polyloidie
Q82.04	Hereditäres Lymphödem, sonstige Lokalisation, Stadium II	Q92.8	Sonstige näher bezeichnete Trisomien und partielle Trisomien der Autosomen
Q82.05	Hereditäres Lymphödem, sonstige Lokalisation, Stadium III	Q92.9	Trisomie und partielle Trisomie der Autosomen, nicht näher bezeichnet
Q82.08	Sonstiges hereditäres Lymphödem	Q93.0	Vollständige Monosomie, meiotische Non-disjunction
Q82.09	Hereditäres Lymphödem, nicht näher bezeichnet	Q93.1	Vollständige Monosomie, Mosaik (mitotische Non-disjunction)
Q82.1	Xeroderma pigmentosum	Q93.2	Ringchromosomen und dizentrische Chromosomen
Q82.2	Mastozytose (angeboren)	Q93.3	Deletion des kurzen Armes des Chromosoms 4
Q82.3	Incontinentia pigmenti	Q93.4	Deletion des kurzen Armes des Chromosoms 5
Q85.0	Neurofibromatose (nicht bösartig)	Q93.5	Sonstige Deletionen eines Chromosomenteils
Q85.1	Tuberöse (Hirn-) Sklerose	Q93.6	Deletionen, die nur in der Prometaphase sichtbar werden
Q85.8	Sonstige Phakomatosen, anderenorts nicht klassifiziert	Q93.7	Deletionen mit sonstigen komplexen Rearrangements
Q85.9	Phakomatose, nicht näher bezeichnet	Q93.8	Sonstige Deletionen der Autosomen
Q86.0	Alkohol-Embryopathie (mit Dysmorphien)	Q93.9	Deletion der Autosomen, nicht näher bezeichnet
Q86.1	Antiepileptika-Embryopathie	Q95.0	Balancierte Translokation und Insertion beim normalen Individuum
Q86.2	Warfarin-Embryopathie	Q95.1	Chromosomen-Inversion beim normalen Individuum
Q86.80	Thalidomid-Embryopathie	Q95.2	Balanciertes Rearrangement der Autosomen beim abnormen Individuum
Q86.88	Sonstige angeborene Fehlbildungssyndrome durch bekannte äußere Ursachen	Q95.3	Balanciertes Rearrangement zwischen Gonosomen und Autosomen beim abnormen Individuum
Q87.0	Angeborene Fehlbildungssyndrome mit vorwiegender Beteiligung des Gesichtes	Q95.4	Individuen mit Marker-Heterochromatin
Q87.1	Angeborene Fehlbildungssyndrome, die vorwiegend mit Kleinwuchs einhergehen	Q95.5	Individuen mit autosomaler Bruchstelle
Q87.2	Angeborene Fehlbildungssyndrome mit vorwiegender Beteiligung der Extremitäten	Q95.8	Sonstige balancierte Chromosomen-Rearrangements und Struktur-Marker
Q87.3	Angeborene Fehlbildungssyndrome mit vermehrtem Gewebewachstum im frühen Kindesalter	Q95.9	Balanciertes Chromosomen-Rearrangement und Struktur-Marker, nicht näher bezeichnet
Q87.4	Marfan-Syndrom	Q96.0	Karyotyp 45,X
Q87.5	Sonstige angeborene Fehlbildungssyndrome mit sonstigen Skelettveränderungen	Q96.1	Karyotyp 46,X iso (Xq)
Q87.8	Sonstige näher bezeichnete angeborene Fehlbildungssyndrome, anderenorts nicht klassifiziert	Q96.2	Karyotyp 46,X mit Gonosomenanomalie, ausgenommen iso (Xq)
Q89.00	Angeborene Splenomegalie	Q96.3	Mosaik, 45,X/46,XX oder 45,X/46,XY
Q89.01	Asplenie (angeboren)	Q96.4	Mosaik, 45,X/sonstige Zelllinie(n) mit Gonosomenanomalie
Q89.08	Sonstige angeborene Fehlbildungen der Milz	Q96.8	Sonstige Varianten des Turner-Syndroms
Q89.1	Angeborene Fehlbildungen der Nebenniere	Q96.9	Turner-Syndrom, nicht näher bezeichnet
Q89.2	Angeborene Fehlbildungen sonstiger endokriner Drüsen	Q97.0	Karyotyp 47,XXX
Q89.4	Siamesische Zwillinge	Q97.1	Weiblicher Phänotyp mit mehr als drei X-Chromosomen
Q89.7	Multiple angeborene Fehlbildungen, anderenorts nicht klassifiziert	Q97.2	Mosaik, Zelllinien mit unterschiedlicher Anzahl von X-Chromosomen
Q89.8	Sonstige näher bezeichnete angeborene Fehlbildungen	Q97.3	Weiblicher Phänotyp mit Karyotyp 46,XY
Q89.9	Angeborene Fehlbildung, nicht näher bezeichnet	Q97.8	Sonstige näher bezeichnete Anomalien der Gonosomen bei weiblichem Phänotyp
Q90.0	Trisomie 21, meiotische Non-disjunction	Q97.9	Anomalie der Gonosomen bei weiblichem Phänotyp, nicht näher bezeichnet
Q90.1	Trisomie 21, Mosaik (mitotische Non-disjunction)	Q98.0	Klinefelter-Syndrom, Karyotyp 47,XXY
Q90.2	Trisomie 21, Translokation	Q98.1	Klinefelter-Syndrom, männlicher Phänotyp mit mehr als zwei X-Chromosomen
Q90.9	Down-Syndrom, nicht näher bezeichnet	Q98.2	Klinefelter-Syndrom, männlicher Phänotyp mit Karyotyp 46,XX
Q91.0	Trisomie 18, meiotische Non-disjunction	Q98.3	Sonstiger männlicher Phänotyp mit Karyotyp 46,XX
Q91.1	Trisomie 18, Mosaik (mitotische Non-disjunction)	Q98.4	Klinefelter-Syndrom, nicht näher bezeichnet
Q91.2	Trisomie 18, Translokation	Q98.5	Karyotyp 47,XYY
Q91.3	Edwards-Syndrom, nicht näher bezeichnet	Q98.6	Männlicher Phänotyp mit Strukturanomalie der Gonosomen
Q91.4	Trisomie 13, meiotische Non-disjunction	Q98.7	Männlicher Phänotyp mit Gonosomen-Mosaik
Q91.5	Trisomie 13, Mosaik (mitotische Non-disjunction)	Q98.8	Sonstige näher bezeichnete Anomalien der Gonosomen bei männlichem Phänotyp
Q91.6	Trisomie 13, Translokation	Q98.9	Anomalie der Gonosomen bei männlichem Phänotyp, nicht näher bezeichnet
Q91.7	Patau-Syndrom, nicht näher bezeichnet	Q99.0	Chimäre 46,XX/46,XY
Q92.0	Vollständige Trisomie, meiotische Non-disjunction	Q99.1	Hermaphroditismus verus mit Karyotyp 46,XX
Q92.1	Vollständige Trisomie, Mosaik (mitotische Non-disjunction)	Q99.2	Fragiles X-Chromosom
Q92.2	Partielle Trisomie, Majorform		
Q92.3	Partielle Trisomie, Minorform		
Q92.4	Chromosomenduplikationen, die nur in der Prometaphase sichtbar werden		
Q92.5	Chromosomenduplikationen mit sonstigen komplexen Rearrangements		

Q99.8	Sonstige näher bezeichnete Chromosomenanomalien	S34.30	Komplettes traumatisches Cauda- (equina-) Syndrom
Q99.9	Chromosomenanomalie, nicht näher bezeichnet	S34.31	Inkomplettes traumatisches Cauda- (equina-) Syndrom
R09.0	Asphyxie	S34.38	Sonstige und nicht näher bezeichnete Verletzungen der Cauda equina
R57.0	Kardiogener Schock		
R57.1	Hypovolämischer Schock	S34.4	Verletzung des Plexus lumbosacralis
R57.2	Septischer Schock	S34.5	Verletzung sympathischer Nerven der Lendenwirbel-, Kreuzbein- und Beckenregion
R57.8	Sonstige Formen des Schocks		
S02.1	Schädelbasisfraktur	S34.6	Verletzung eines oder mehrerer peripherer Nerven des Abdomens, der Lumbosakralgegend und des Beckens
S02.3	Fraktur des Orbitabodens		
S06.1	Traumatisches Hirnödem		
S06.20	Diffuse Hirn- und Kleinhirnverletzung, nicht näher bezeichnet	S34.70	Verletzung des lumbosakralen Rückenmarkes: Höhe nicht näher bezeichnet
S06.21	Diffuse Hirnkontusionen	S34.71	Verletzung des Rückenmarkes: L1
S06.22	Diffuse Kleinhirnkontusionen	S34.72	Verletzung des Rückenmarkes: L2
S06.23	Multiple intrazerebrale und zerebellare Hämatome	S34.73	Verletzung des Rückenmarkes: L3
S06.28	Sonstige diffuse Hirn- und Kleinhirnverletzungen	S34.74	Verletzung des Rückenmarkes: L4
S06.30	Umschriebene Hirn- und Kleinhirnverletzung, nicht näher bezeichnet	S34.75	Verletzung des Rückenmarkes: L5
S06.31	Umschriebene Hirnkontusion	S34.76	Verletzung des Rückenmarkes: S1
S06.32	Umschriebene Kleinhirnkontusion	S34.77	Verletzung des Rückenmarkes: S2-S5
S06.33	Umschriebenes zerebrales Hämatom	S34.8	Verletzung sonstiger und nicht näher bezeichneter Nerven in Höhe des Abdomens, der Lumbosakralgegend und des Beckens
S06.34	Umschriebenes zerebellares Hämatom		
S06.38	Sonstige umschriebene Hirn- und Kleinhirnverletzungen	S35.0	Verletzung der Aorta abdominalis
S06.4	Epidurale Blutung	S35.1	Verletzung der V. cava inferior
S06.5	Traumatische subdurale Blutung	S35.2	Verletzung des Truncus coeliacus oder der A. mesenterica
S06.6	Traumatische subarachnoidale Blutung	S35.3	Verletzung der V. portae oder der V. lienalis
S12.0	Fraktur des 1. Halswirbels	S35.4	Verletzung von Blutgefäßen der Niere
S12.1	Fraktur des 2. Halswirbels	S35.5	Verletzung von Blutgefäßen der Iliakalregion
S12.21	Fraktur des 3. Halswirbels	S35.7	Verletzung mehrerer Blutgefäße in Höhe des Abdomens, der Lumbosakralgegend und des Beckens
S12.22	Fraktur des 4. Halswirbels		
S12.23	Fraktur des 5. Halswirbels		
S12.24	Fraktur des 6. Halswirbels	S35.88	Verletzung sonstiger Blutgefäße in Höhe des Abdomens, der Lumbosakralgegend und des Beckens
S12.25	Fraktur des 7. Halswirbels		
S12.7	Multiple Frakturen der Halswirbelsäule		
S12.9	Fraktur im Bereich des Halses, Teil nicht näher bezeichnet	S35.9	Verletzung eines nicht näher bezeichneten Blutgefäßes in Höhe des Abdomens, der Lumbosakralgegend und des Beckens
S13.11	Luxation von Halswirbeln: C1/C2		
S13.12	Luxation von Halswirbeln: C2/C3	S36.00	Verletzung der Milz, nicht näher bezeichnet
S13.13	Luxation von Halswirbeln: C3/C4	S36.01	Hämatom der Milz
S13.14	Luxation von Halswirbeln: C4/C5	S36.02	Kapselriss der Milz, ohne größeren Einriss des Parenchyms
S13.15	Luxation von Halswirbeln: C5/C6		
S13.16	Luxation von Halswirbeln: C6/C7	S36.03	Rissverletzung der Milz mit Beteiligung des Parenchyms
S13.17	Luxation von Halswirbeln: C7/T1		
S22.44	Rippenserienfraktur: Mit Beteiligung von vier und mehr Rippen	S36.04	Massive Parenchymruptur der Milz
S22.5	Instabiler Thorax	S36.08	Sonstige Verletzungen der Milz
S27.0	Traumatischer Pneumothorax	S36.10	Verletzung der Leber, nicht näher bezeichnet
S27.1	Traumatischer Hämatothorax	S36.11	Prellung und Hämatom der Leber
S27.2	Traumatischer Hämatothorax	S36.12	Rissverletzung der Leber, nicht näher bezeichnet
S27.31	Prellung und Hämatom der Lunge	S36.13	Leichte Rissverletzung der Leber
S27.32	Rissverletzung der Lunge	S36.14	Mittelschwere Rissverletzung der Leber
S27.5	Verletzung der Trachea, Pars thoracica	S36.15	Schwere Rissverletzung der Leber
S27.7	Multiple Verletzungen intrathorakaler Organe	S36.16	Sonstige Verletzungen der Leber
S27.81	Verletzung: Zwerchfell	S36.17	Verletzung: Gallenblase
S27.83	Verletzung: Ösophagus, Pars thoracica	S36.18	Verletzung: Gallengang
S28.0	Brustkorberquetschung	S36.20	Verletzung des Pankreas: Teil nicht näher bezeichnet
S32.7	Multiple Frakturen mit Beteiligung der Lendenwirbelsäule und des Beckens	S36.21	Verletzung des Pankreas: Kopf
S32.89	Fraktur: Sonstige und nicht näher bezeichnete Teile des Beckens	S36.22	Verletzung des Pankreas: Körper
S34.0	Kontusion und Ödem des lumbalen Rückenmarkes [Conus medullaris]	S36.23	Verletzung des Pankreas: Schwanz
S34.10	Komplette Querschnittverletzung des lumbalen Rückenmarkes	S36.29	Verletzung des Pankreas: Sonstige und mehrere Teile
S34.11	Inkomplette Querschnittverletzung des lumbalen Rückenmarkes	S36.3	Verletzung des Magens
S34.18	Sonstige Verletzung des lumbalen Rückenmarkes	S36.40	Verletzung: Dünndarm, Teil nicht näher bezeichnet
S34.2	Verletzung von Nervenwurzeln der Lendenwirbelsäule und des Kreuzbeins	S36.41	Verletzung: Duodenum
		S36.49	Verletzung: Sonstiger und mehrere Teile des Dünndarmes
		S36.50	Verletzung: Dickdarm, Teil nicht näher bezeichnet
		S36.51	Verletzung: Colon ascendens
		S36.52	Verletzung: Colon transversum
		S36.53	Verletzung: Colon descendens

S36.54	Verletzung: Colon sigmoideum	T28.5	Verätzung des Mundes und des Rachens
S36.59	Verletzung: Sonstige und mehrere Teile des Dickdarmes	T28.6	Verätzung des Ösophagus
S36.6	Verletzung des Rektums	T28.7	Verätzung sonstiger Teile des Verdauungstraktes
S36.7	Verletzung mehrerer intraabdominaler Organe	T28.8	Verätzung innerer Organe des Urogenitaltraktes
S36.81	Verletzung: Peritoneum	T28.9	Verätzung sonstiger und nicht näher bezeichneter innerer Organe
S36.82	Verletzung: Mesenterium	T34.0	Erfrierung mit Gewebsnekrose des Kopfes
S36.83	Verletzung: Retroperitoneum	T34.1	Erfrierung mit Gewebsnekrose des Halses
S36.88	Verletzung: Sonstige intraabdominale Organe	T34.2	Erfrierung mit Gewebsnekrose des Thorax
S36.9	Verletzung eines nicht näher bezeichneten intraabdominalen Organs	T34.3	Erfrierung mit Gewebsnekrose der Bauchdecke, der Lumbosakralgegend und des Beckens
S37.00	Verletzung der Niere, nicht näher bezeichnet	T34.4	Erfrierung mit Gewebsnekrose des Armes
S37.01	Prellung und Hämatom der Niere	T34.5	Erfrierung mit Gewebsnekrose des Handgelenkes und der Hand
S37.02	Rissverletzung der Niere	T34.6	Erfrierung mit Gewebsnekrose der Hüfte und des Oberschenkels
S37.03	Komplette Ruptur des Nierenparenchyms	T34.7	Erfrierung mit Gewebsnekrose des Knies und des Unterschenkels
S37.1	Verletzung des Harnleiters	T34.8	Erfrierung mit Gewebsnekrose der Knöchelregion und des Fußes
S37.20	Verletzung der Harnblase, nicht näher bezeichnet	T34.9	Erfrierung mit Gewebsnekrose an sonstigen und nicht näher bezeichneten Lokalisationen
S37.21	Prellung der Harnblase	T35.1	Erfrierung mit Gewebsnekrose mit Beteiligung mehrerer Körperregionen
S37.22	Ruptur der Harnblase	T36.0	Vergiftung: Penicilline
S37.28	Sonstige Verletzungen der Harnblase	T36.1	Vergiftung: Cephalosporine und andere Beta-Laktam-Antibiotika
S37.30	Verletzung der Harnröhre: Nicht näher bezeichnet	T36.2	Vergiftung: Chloramphenicol-Gruppe
S37.31	Verletzung der Harnröhre: Pars membranacea	T36.3	Vergiftung: Makrolide
S37.32	Verletzung der Harnröhre: Pars spongiosa	T36.4	Vergiftung: Tetracycline
S37.33	Verletzung der Harnröhre: Pars prostatica	T36.5	Vergiftung: Aminoglykoside
S37.38	Verletzung der Harnröhre: Sonstige Teile	T36.6	Vergiftung: Rifamycine
S37.4	Verletzung des Ovars	T36.7	Vergiftung: Antimykotika bei systemischer Anwendung
S37.5	Verletzung der Tuba uterina	T36.8	Vergiftung: Sonstige systemisch wirkende Antibiotika
S37.6	Verletzung des Uterus	T36.9	Vergiftung: Systemisch wirkendes Antibiotikum, nicht näher bezeichnet
S37.7	Verletzung mehrerer Harnorgane und Beckenorgane	T37.0	Vergiftung: Sulfonamide
S37.81	Verletzung: Nebenniere	T37.1	Vergiftung: Antimykobakterielle Arzneimittel
S37.82	Verletzung: Prostata	T37.2	Vergiftung: Antimalariamittel und Arzneimittel gegen andere Blutprotozoen
S37.83	Verletzung: Bläschendrüse [Vesicula seminalis]	T37.3	Vergiftung: Sonstige Antiprotozoika
S37.84	Verletzung: Samenleiter	T37.4	Vergiftung: Anthelminthika
S37.88	Verletzung: Sonstige Beckenorgane	T37.5	Vergiftung: Virostatika
S37.9	Verletzung eines nicht näher bezeichneten Harnorgans oder Beckenorgans	T37.8	Vergiftung: Sonstige näher bezeichnete systemisch wirkende Antiinfektiva und Antiparasitika
S38.0	Zerquetschung der äußeren Genitalorgane	T37.9	Vergiftung: Systemisch wirkendes Antiinfektivum und Antiparasitikum, nicht näher bezeichnet
S38.1	Zerquetschung sonstiger und nicht näher bezeichneter Teile des Abdomens, der Lumbosakralgegend und des Beckens	T38.0	Vergiftung: Glukokortikoide und synthetische Analoga
S38.2	Traumatische Amputation der äußeren Genitalorgane	T38.1	Vergiftung: Schilddrüsenhormone und Ersatzstoffe
S38.3	Traumatische Abtrennung sonstiger und nicht näher bezeichneter Teile des Abdomens, der Lumbosakralgegend und des Beckens	T38.2	Vergiftung: Thyreostatika
S39.0	Verletzung von Muskeln und Sehnen des Abdomens, der Lumbosakralgegend und des Beckens	T38.3	Vergiftung: Insulin und orale blutzuckersenkende Arzneimittel [Antidiabetika]
S39.6	Verletzung eines oder mehrerer intraabdominaler Organe mit Beteiligung eines oder mehrerer Beckenorgane	T38.4	Vergiftung: Orale Kontrazeptiva
S39.7	Multiple Verletzungen des Abdomens, der Lumbosakralgegend und des Beckens	T38.5	Vergiftung: Sonstige Östrogene und Gestagene
S39.80	Penisfraktur	T38.6	Vergiftung: Antigonadotropine, Antiöstrogene und Antiandrogene, anderenorts nicht klassifiziert
T27.0	Verbrennung des Kehlkopfes und der Trachea	T38.7	Vergiftung: Androgene und verwandte Anabolika
T27.1	Verbrennung des Kehlkopfes und der Trachea mit Beteiligung der Lunge	T38.8	Vergiftung: Sonstige und nicht näher bezeichnete Hormone und synthetische Ersatzstoffe
T27.2	Verbrennung sonstiger Teile der Atemwege	T38.9	Vergiftung: Sonstige und nicht näher bezeichnete Hormon-Antagonisten
T27.3	Verbrennung der Atemwege, Teil nicht näher bezeichnet	T39.0	Vergiftung: Salizylate
T27.4	Verätzung des Kehlkopfes und der Trachea	T39.1	Vergiftung: 4-Aminophenol-Derivate
T27.5	Verätzung des Kehlkopfes und der Trachea mit Beteiligung der Lunge	T39.2	Vergiftung: Pyrazolon-Derivate
T27.6	Verätzung sonstiger Teile der Atemwege	T39.3	Vergiftung: Sonstige nichtsteroidale Antiphlogistika [NSAID]
T27.7	Verätzung der Atemwege, Teil nicht näher bezeichnet	T39.4	Vergiftung: Antirheumatika, anderenorts nicht klassifiziert
T28.0	Verbrennung des Mundes und des Rachens		
T28.1	Verbrennung des Ösophagus		
T28.2	Verbrennung sonstiger Teile des Verdauungstraktes		
T28.3	Verbrennung innerer Organe des Urogenitaltraktes		
T28.4	Verbrennung sonstiger und nicht näher bezeichneter innerer Organe		

T39.8	Vergiftung: Sonstige nichtopioidhaltige Analgetika und Antipyretika, anderenorts nicht klassifiziert	T44.8	Vergiftung: Zentral wirkende und adrenerge Neuronenblocker, anderenorts nicht klassifiziert
T39.9	Vergiftung: Nichtopioidhaltige Analgetika, Antipyretika und Antirheumatika, nicht näher bezeichnet	T44.9	Vergiftung: Sonstige und nicht näher bezeichnete, primär auf das autonome Nervensystem wirkende Arzneimittel
T40.0	Vergiftung: Opium	T45.0	Vergiftung: Antiallergika und Antiemetika
T40.1	Vergiftung: Heroin	T45.1	Vergiftung: Antineoplastika und Immunsuppressiva
T40.2	Vergiftung: Sonstige Opioide	T45.2	Vergiftung: Vitamine, anderenorts nicht klassifiziert
T40.3	Vergiftung: Methadon	T45.3	Vergiftung: Enzyme, anderenorts nicht klassifiziert
T40.4	Vergiftung: Sonstige synthetische Betäubungsmittel	T45.4	Vergiftung: Eisen und dessen Verbindungen
T40.5	Vergiftung: Kokain	T45.5	Vergiftung: Antikoagulanzen
T40.6	Vergiftung: Sonstige und nicht näher bezeichnete Betäubungsmittel	T45.6	Vergiftung: Fibrinolytika und Fibrinolyse-Hemmer
T40.7	Vergiftung: Cannabis (-Derivate)	T45.7	Vergiftung: Antikoagulanzen-Antagonisten, Vitamin K und sonstige Koagulanzen
T40.8	Vergiftung: Lysergid [LSD]	T45.8	Vergiftung: Sonstige primär systemisch und auf das Blut wirkende Mittel, anderenorts nicht klassifiziert
T40.9	Vergiftung: Sonstige und nicht näher bezeichnete Psychodysleptika [Halluzinogene]	T45.9	Vergiftung: Primär systemisch und auf das Blut wirkendes Mittel, nicht näher bezeichnet
T41.0	Vergiftung: Inhalationsanästhetika	T46.0	Vergiftung: Herzglykoside und Arzneimittel mit ähnlicher Wirkung
T41.1	Vergiftung: Intravenöse Anästhetika	T46.1	Vergiftung: Kalziumantagonisten
T41.2	Vergiftung: Sonstige und nicht näher bezeichnete Allgemeinanästhetika	T46.2	Vergiftung: Sonstige Antiarrhythmika, anderenorts nicht klassifiziert
T41.3	Vergiftung: Lokalanästhetika	T46.3	Vergiftung: Koronardilatoren, anderenorts nicht klassifiziert
T41.4	Vergiftung: Anästhetikum, nicht näher bezeichnet	T46.4	Vergiftung: Angiotensin-Konversionsenzym-Hemmer [ACE-Hemmer]
T41.5	Vergiftung: Therapeutische Gase	T46.5	Vergiftung: Sonstige Antihypertensiva, anderenorts nicht klassifiziert
T42.0	Vergiftung: Hydantoin-Derivate	T46.6	Vergiftung: Antihyperlipidämika und Arzneimittel gegen Arteriosklerose
T42.1	Vergiftung: Iminostilbene	T46.7	Vergiftung: Periphere Vasodilatoren
T42.2	Vergiftung: Succinimide und Oxazolidine	T46.8	Vergiftung: Antivarikosa, einschließlich Verödungsmitteln
T42.3	Vergiftung: Barbiturate	T46.9	Vergiftung: Sonstige und nicht näher bezeichnete, primär auf das Herz-Kreislaufsystem wirkende Mittel
T42.4	Vergiftung: Benzodiazepine	T47.0	Vergiftung: Histamin-H2-Rezeptorenblocker
T42.5	Vergiftung: Gemischte Antiepileptika, anderenorts nicht klassifiziert	T47.1	Vergiftung: Sonstige Antazida und Magensekretionshemmer
T42.6	Vergiftung: Sonstige Antiepileptika, Sedativa und Hypnotika	T47.2	Vergiftung: Stimulierende Laxanzien
T42.7	Vergiftung: Antiepileptika, Sedativa und Hypnotika, nicht näher bezeichnet	T47.3	Vergiftung: Salinische und osmotische Laxanzien
T42.8	Vergiftung: Antiparkinsonmittel und andere zentral wirkende Muskelrelaxanzien	T47.4	Vergiftung: Sonstige Laxanzien
T43.0	Vergiftung: Tri- und tetrazyklische Antidepressiva	T47.5	Vergiftung: Digestiva
T43.1	Vergiftung: Monoaminoxidase-hemmende Antidepressiva	T47.6	Vergiftung: Antidiarrhoika
T43.2	Vergiftung: Sonstige und nicht näher bezeichnete Antidepressiva	T47.7	Vergiftung: Emetika
T43.3	Vergiftung: Antipsychotika und Neuroleptika auf Phenothiazin-Basis	T47.8	Vergiftung: Sonstige primär auf den Magen-Darm-Trakt wirkende Mittel
T43.4	Vergiftung: Neuroleptika auf Butyrophenon- und Thioxanthen-Basis	T47.9	Vergiftung: Primär auf den Magen-Darm-Trakt wirkendes Arzneimittel, nicht näher bezeichnet
T43.5	Vergiftung: Sonstige und nicht näher bezeichnete Antipsychotika und Neuroleptika	T48.0	Vergiftung: Oxytozin [Ocytocin] und ähnlich wirkende Wehenmittel
T43.6	Vergiftung: Psychostimulanzien mit Missbrauchspotential	T48.1	Vergiftung: Muskelrelaxanzien [neuromuskuläre Blocker]
T43.8	Vergiftung: Sonstige psychotrope Substanzen, anderenorts nicht klassifiziert	T48.2	Vergiftung: Sonstige und nicht näher bezeichnete, primär auf die Muskulatur wirkende Mittel
T43.9	Vergiftung: Psychotrope Substanz, nicht näher bezeichnet	T48.3	Vergiftung: Antitussiva
T44.0	Vergiftung: Cholinesterase-Hemmer	T48.4	Vergiftung: Expektoranzien
T44.1	Vergiftung: Sonstige Parasympathomimetika [Cholinergika]	T48.5	Vergiftung: Arzneimittel gegen Erkältungskrankheiten
T44.2	Vergiftung: Ganglienblocker, anderenorts nicht klassifiziert	T48.6	Vergiftung: Antiasthmatika, anderenorts nicht klassifiziert
T44.3	Vergiftung: Sonstige Parasympatholytika [Anticholinergika und Antimuskarinika] und Spasmolytika, anderenorts nicht klassifiziert	T48.7	Vergiftung: Sonstige und nicht näher bezeichnete, primär auf das Atmungssystem wirkende Mittel
T44.4	Vergiftung: Vorwiegend Alpha-Rezeptoren-Stimulanzien, anderenorts nicht klassifiziert	T49.0	Vergiftung: Antimykotika, Antiinfektiva und Antiphlogistika zur lokalen Anwendung, anderenorts nicht klassifiziert
T44.5	Vergiftung: Vorwiegend Beta-Rezeptoren-Stimulanzien, anderenorts nicht klassifiziert	T49.1	Vergiftung: Antipruriginosa
T44.6	Vergiftung: Alpha-Rezeptorenblocker, anderenorts nicht klassifiziert	T49.2	Vergiftung: Adstringenzien und Detergenzien zur lokalen Anwendung
T44.7	Vergiftung: Beta-Rezeptorenblocker, anderenorts nicht klassifiziert		

T49.3	Vergiftung: Hauterweichende [Emollienzen], hautpflegende [Demulzenzen] und hautschützende Mittel	T56.3	Toxische Wirkung: Kadmium und dessen Verbindungen
T49.4	Vergiftung: Keratolytika, Keratoplastika und sonstige Arzneimittel und Präparate zur Haarbehandlung	T56.4	Toxische Wirkung: Kupfer und dessen Verbindungen
T49.5	Vergiftung: Ophthalmika	T56.5	Toxische Wirkung: Zink und dessen Verbindungen
T49.6	Vergiftung: In der Hals-Nasen-Ohrenheilkunde angewendete Arzneimittel und Präparate	T56.6	Toxische Wirkung: Zinn und dessen Verbindungen
T49.7	Vergiftung: Dentalpharmaka bei topischer Anwendung	T56.7	Toxische Wirkung: Beryllium und dessen Verbindungen
T49.8	Vergiftung: Sonstige Mittel zur topischen Anwendung	T56.8	Toxische Wirkung: Sonstige Metalle
T49.9	Vergiftung: Mittel zur topischen Anwendung, nicht näher bezeichnet	T56.9	Toxische Wirkung: Metall, nicht näher bezeichnet
T50.0	Vergiftung: Mineralokortikoide und deren Antagonisten	T57.0	Toxische Wirkung: Arsen und dessen Verbindungen
T50.1	Vergiftung: Schleifendiuretika [High-ceiling-Diuretika]	T57.1	Toxische Wirkung: Phosphor und dessen Verbindungen
T50.2	Vergiftung: Carboanhydrase-Hemmer, Benzothiadiazin-Derivate und andere Diuretika	T57.2	Toxische Wirkung: Mangan und dessen Verbindungen
T50.3	Vergiftung: Auf den Elektrolyt-, Kalorien- und Wasserhaushalt wirkende Mittel	T57.3	Toxische Wirkung: Blausäure
T50.4	Vergiftung: Auf den Harnsäurestoffwechsel wirkende Arzneimittel	T57.8	Toxische Wirkung: Sonstige näher bezeichnete anorganische Substanzen
T50.5	Vergiftung: Appetitzügler	T57.9	Toxische Wirkung: Anorganische Substanz, nicht näher bezeichnet
T50.6	Vergiftung: Antidote und Chelatbildner, anderenorts nicht klassifiziert	T58	Toxische Wirkung von Kohlenmonoxid
T50.7	Vergiftung: Analeptika und Opioid-Rezeptor-Antagonisten	T59.0	Toxische Wirkung: Stickstoffoxide
T50.8	Vergiftung: Diagnostika	T59.1	Toxische Wirkung: Schwefeldioxid
T51.1	Toxische Wirkung: Methanol	T59.2	Toxische Wirkung: Formaldehyd
T51.2	Toxische Wirkung: 2-Propanol	T59.3	Toxische Wirkung: Tränengas
T51.3	Toxische Wirkung: Fuselöl	T59.4	Toxische Wirkung: Chlorgas
T52.0	Toxische Wirkung: Erdölprodukte	T59.5	Toxische Wirkung: Fluorgas und Fluorwasserstoff
T52.1	Toxische Wirkung: Benzol	T59.6	Toxische Wirkung: Schwefelwasserstoff
T52.2	Toxische Wirkung: Benzol-Homologe	T59.7	Toxische Wirkung: Kohlendioxid
T52.3	Toxische Wirkung: Glykole	T60.0	Toxische Wirkung: Organophosphat- und Carbamat-Insektizide
T52.4	Toxische Wirkung: Ketone	T60.1	Toxische Wirkung: Halogenierte Insektizide
T52.8	Toxische Wirkung: Sonstige organische Lösungsmittel	T60.2	Toxische Wirkung: Sonstige und nicht näher bezeichnete Insektizide
T52.9	Toxische Wirkung: Organisches Lösungsmittel, nicht näher bezeichnet	T60.3	Toxische Wirkung: Herbizide und Fungizide
T53.0	Toxische Wirkung: Tetrachlorkohlenstoff	T60.4	Toxische Wirkung: Rodentizide
T53.1	Toxische Wirkung: Chloroform	T60.8	Toxische Wirkung: Sonstige Schädlingsbekämpfungsmittel
T53.2	Toxische Wirkung: Trichloräthylen	T60.9	Toxische Wirkung: Schädlingsbekämpfungsmittel, nicht näher bezeichnet
T53.3	Toxische Wirkung: Tetrachloräthylen	T61.0	Ciguatera-Fischvergiftung
T53.4	Toxische Wirkung: Dichlormethan	T61.1	Scombroid-Fischvergiftung
T53.5	Toxische Wirkung: Fluorchlorkohlenwasserstoffe [FCKW]	T61.2	Sonstige Vergiftung durch Fische und Schalentiere
T53.6	Toxische Wirkung: Sonstige halogenierte aliphatische Kohlenwasserstoffe	T61.8	Toxische Wirkung sonstiger essbarer Meerestiere
T53.7	Toxische Wirkung: Sonstige halogenierte aromatische Kohlenwasserstoffe	T61.9	Toxische Wirkung eines nicht näher bezeichneten essbaren Meerestieres
T53.9	Toxische Wirkung: Halogenierte aliphatische und aromatische Kohlenwasserstoffe, nicht näher bezeichnet	T62.0	Toxische Wirkung: Verzehrte Pilze
T54.0	Toxische Wirkung: Phenol und dessen Homologe	T62.1	Toxische Wirkung: Verzehrte Beeren
T54.1	Toxische Wirkung: Sonstige ätzende organische Verbindungen	T62.2	Toxische Wirkung: Sonstige verzehrte Pflanze(n) oder Teil(e) davon
T54.2	Toxische Wirkung: Ätzende Säuren und säureähnliche Substanzen	T62.8	Toxische Wirkung: Sonstige näher bezeichnete schädliche Substanzen, die mit der Nahrung aufgenommen wurden
T54.3	Toxische Wirkung: Ätzalkalien und alkaliähnliche Substanzen	T62.9	Toxische Wirkung: Schädliche Substanz, die mit der Nahrung aufgenommen wurde, nicht näher bezeichnet
T54.9	Toxische Wirkung: Ätzende Substanz, nicht näher bezeichnet	T63.0	Toxische Wirkung: Schlangengift
T55	Toxische Wirkung von Seifen und Detergenzien	T63.1	Toxische Wirkung: Gift anderer Reptilien
T56.0	Toxische Wirkung: Blei und dessen Verbindungen	T63.2	Toxische Wirkung: Skorpiengift
T56.1	Toxische Wirkung: Quecksilber und dessen Verbindungen	T63.3	Toxische Wirkung: Spinnengift
T56.2	Toxische Wirkung: Chrom und dessen Verbindungen	T63.4	Toxische Wirkung: Gift sonstiger Arthropoden
		T63.5	Toxische Wirkung durch Kontakt mit Fischen
		T63.6	Toxische Wirkung durch Kontakt mit sonstigen Meerestieren
		T63.8	Toxische Wirkung durch Kontakt mit sonstigen giftigen Tieren
		T63.9	Toxische Wirkung durch Kontakt mit einem nicht näher bezeichneten giftigen Tier
		T64	Toxische Wirkung von Aflatoxin und sonstigem Mykotoxin in kontaminierten Lebensmitteln
		T65.0	Toxische Wirkung: Zyanide
		T65.1	Toxische Wirkung: Strychnin und dessen Salze

T65.2	Toxische Wirkung: Tabak und Nikotin	T86.12	Verzögerte Aufnahme der Transplantatfunktion
T65.3	Toxische Wirkung: Nitro- und Aminoderivate von Benzol und dessen Homologen	T86.19	Sonstige und nicht näher bezeichnete Funktionsstörung, Versagen und Abstoßung eines Nierentransplantates
T65.4	Toxische Wirkung: Schwefelkohlenstoff	T86.2	Versagen und Abstoßung eines Herztransplantates
T65.5	Toxische Wirkung: Glyceroltrinitrat, Sauerstoffsäuren des Stickstoffs und deren Ester	T86.3	Versagen und Abstoßung eines Herz-Lungen-Transplantates
T65.6	Toxische Wirkung: Farben und Farbstoffe, anderenorts nicht klassifiziert	T86.40	Akute Funktionsverschlechterung eines Lebertransplantates
T68	Hypothermie	T86.41	Chronische Funktionsverschlechterung eines Lebertransplantates
T75.1	Ertrinken und nichttödliches Untertauchen	T86.49	Sonstige und nicht näher bezeichnete Funktionsstörung, Versagen und Abstoßung eines Lebertransplantates
T78.3	Angioneurotisches Ödem	T86.50	Durchblutungsstörung eines Hauttransplantates
T79.0	Luftembolie (traumatisch)	T86.51	Nekrose eines Hauttransplantates
T79.1	Fettembolie (traumatisch)	T86.52	Verlust eines Hauttransplantates
T79.4	Traumatischer Schock	T86.59	Sonstiges und nicht näher bezeichnetes Versagen und Abstoßung eines Hauttransplantates
T79.5	Traumatische Anurie	T86.81	Versagen und Abstoßung: Lungentransplantat
T79.60	Traumatische Muskelischämie der oberen Extremität	T86.82	Versagen und Abstoßung: Pankreastransplantat
T79.61	Traumatische Muskelischämie des Oberschenkels und der Hüfte	T86.83	Versagen und Abstoßung: Hornhauttransplantat des Auges
T79.62	Traumatische Muskelischämie des Unterschenkels	T86.88	Versagen und Abstoßung: Sonstige transplantierte Organe und Gewebe
T79.63	Traumatische Muskelischämie des Fußes	T86.9	Versagen und Abstoßung eines nicht näher bezeichneten transplantierten Organs und Gewebes
T79.68	Traumatische Muskelischämie sonstiger Lokalisation	T87.0	Komplikationen durch replantierte (Teile der) obere(n) Extremität
T79.69	Traumatische Muskelischämie nicht näher bezeichneter Lokalisation	T87.1	Komplikationen durch replantierte (Teile der) untere(n) Extremität
T79.7	Traumatisches subkutanes Emphysem	T88.3	Maligne Hyperthermie durch Anästhesie
T80.0	Luftembolie nach Infusion, Transfusion oder Injektion zu therapeutischen Zwecken	U07.1	COVID-19, Virus nachgewiesen
T80.2	Infektionen nach Infusion, Transfusion oder Injektion zu therapeutischen Zwecken	U10.9	Multisystemisches Entzündungssyndrom in Verbindung mit COVID-19, nicht näher bezeichnet
T80.3	ABO-Unverträglichkeitsreaktion	U69.20	Influenza A/H1N1 Pandemie 2009 [Schweinegrippe]
T80.4	Rh-Unverträglichkeitsreaktion	U69.21	Influenza A/H5N1 Epidemie [Vogelgrippe]
T80.5	Anaphylaktischer Schock durch Serum	Z22.7	Latente Tuberkulose
T84.5	Infektion und entzündliche Reaktion durch eine Gelenkendoprothese	Z94.1	Zustand nach Herztransplantation
T86.00	Versagen eines Transplantates hämatopoetischer Stammzellen	Z94.2	Zustand nach Lungentransplantation
T86.01	Akute Graft-versus-Host-Krankheit, Grad I und II	Z94.3	Zustand nach Herz-Lungen-Transplantation
T86.02	Akute Graft-versus-Host-Krankheit, Grad III und IV	Z94.4	Zustand nach Lebertransplantation
T86.05	Chronische Graft-versus-Host-Krankheit, mild	Z94.81	Zustand nach hämatopoetischer Stammzelltransplantation mit gegenwärtiger Immunsuppression
T86.06	Chronische Graft-versus-Host-Krankheit, moderat		
T86.07	Chronische Graft-versus-Host-Krankheit, schwer		
T86.09	Graft-versus-Host-Krankheit, nicht näher bezeichnet		
T86.10	Akute Funktionsverschlechterung eines Nierentransplantates		
T86.11	Chronische Funktionsverschlechterung eines Nierentransplantates		

Prozedur A11-4

99.B7.18 †↔	Intensivmedizinische Komplexbehandlung, 1381 bis 1656 Aufwandspunkte	99.B7.1K †↔	Intensivmedizinische Komplexbehandlung, 9201 bis 11040 Aufwandspunkte
99.B7.1A †↔	Intensivmedizinische Komplexbehandlung, 1657 bis 1932 Aufwandspunkte	99.B7.1L †↔	Intensivmedizinische Komplexbehandlung, 11041 bis 13800 Aufwandspunkte
99.B7.1B †↔	Intensivmedizinische Komplexbehandlung, 1933 bis 2208 Aufwandspunkte	99.B7.1M †↔	Intensivmedizinische Komplexbehandlung, 13801 bis 16560 Aufwandspunkte
99.B7.1C †↔	Intensivmedizinische Komplexbehandlung, 2209 bis 2484 Aufwandspunkte	99.B7.1N †↔	Intensivmedizinische Komplexbehandlung, 16561 bis 19320 Aufwandspunkte
99.B7.1D †↔	Intensivmedizinische Komplexbehandlung, 2485 bis 2760 Aufwandspunkte	99.B7.1O †↔	Intensivmedizinische Komplexbehandlung, 19321 und mehr Aufwandspunkte
99.B7.1E †↔	Intensivmedizinische Komplexbehandlung, 2761 bis 3220 Aufwandspunkte	99.B7.48 †↔	Intensivmedizinische Komplexbehandlung im Kindesalter (Basisprozedur), 981 bis 1176 Aufwandspunkte
99.B7.1F †↔	Intensivmedizinische Komplexbehandlung, 3221 bis 3680 Aufwandspunkte	99.B7.4A †↔	Intensivmedizinische Komplexbehandlung im Kindesalter (Basisprozedur), 1177 bis 1470 Aufwandspunkte
99.B7.1G †↔	Intensivmedizinische Komplexbehandlung, 3681 bis 4600 Aufwandspunkte	99.B7.4B †↔	Intensivmedizinische Komplexbehandlung im Kindesalter (Basisprozedur), 1471 bis 1764 Aufwandspunkte
99.B7.1H †↔	Intensivmedizinische Komplexbehandlung, 4601 bis 5520 Aufwandspunkte	99.B7.4C †↔	Intensivmedizinische Komplexbehandlung im Kindesalter (Basisprozedur), 1765 bis 2058 Aufwandspunkte
99.B7.1I †↔	Intensivmedizinische Komplexbehandlung, 5521 bis 7360 Aufwandspunkte		
99.B7.1J †↔	Intensivmedizinische Komplexbehandlung, 7361 bis 9200 Aufwandspunkte		

- 99.B7.4D †↔ Intensivmedizinische Komplexbehandlung im Kindesalter (Basisprozedur), 2059 bis 2352 Aufwandspunkte
- 99.B7.4E †↔ Intensivmedizinische Komplexbehandlung im Kindesalter (Basisprozedur), 2353 bis 2646 Aufwandspunkte
- 99.B7.4F †↔ Intensivmedizinische Komplexbehandlung im Kindesalter (Basisprozedur), 2647 bis 2940 Aufwandspunkte
- 99.B7.4G †↔ Intensivmedizinische Komplexbehandlung im Kindesalter (Basisprozedur), 2941 bis 3430 Aufwandspunkte
- 99.B7.4H †↔ Intensivmedizinische Komplexbehandlung im Kindesalter (Basisprozedur), 3431 bis 3920 Aufwandspunkte
- 99.B7.4I †↔ Intensivmedizinische Komplexbehandlung im Kindesalter (Basisprozedur), 3921 bis 4410 Aufwandspunkte
- 99.B7.4J †↔ Intensivmedizinische Komplexbehandlung im Kindesalter (Basisprozedur), 4411 bis 4900 Aufwandspunkte
- 99.B7.4K †↔ Intensivmedizinische Komplexbehandlung im Kindesalter (Basisprozedur), 4901 bis 5880 Aufwandspunkte
- 99.B7.4L †↔ Intensivmedizinische Komplexbehandlung im Kindesalter (Basisprozedur), 5881 bis 6860 Aufwandspunkte
- 99.B7.4M †↔ Intensivmedizinische Komplexbehandlung im Kindesalter (Basisprozedur), 6861 bis 7840 Aufwandspunkte
- 99.B7.4N †↔ Intensivmedizinische Komplexbehandlung im Kindesalter (Basisprozedur), 7841 bis 9800 Aufwandspunkte
- 99.B7.4O †↔ Intensivmedizinische Komplexbehandlung im Kindesalter (Basisprozedur), 9801 bis 11760 Aufwandspunkte
- 99.B7.4P †↔ Intensivmedizinische Komplexbehandlung im Kindesalter (Basisprozedur), 11761 bis 13720 Aufwandspunkte
- 99.B7.4Q †↔ Intensivmedizinische Komplexbehandlung im Kindesalter (Basisprozedur), 13721 bis 16660 Aufwandspunkte
- 99.B7.4R †↔ Intensivmedizinische Komplexbehandlung im Kindesalter (Basisprozedur), 16661 bis 19600 Aufwandspunkte
- 99.B7.4S †↔ Intensivmedizinische Komplexbehandlung im Kindesalter (Basisprozedur), 19601 und mehr Aufwandspunkte
- 99.B7.58 †↔ Intensivmedizinische Komplexbehandlung im Neugeborenenalter (Basisprozedur), 981 bis 1176 Aufwandspunkte
- 99.B7.5A †↔ Intensivmedizinische Komplexbehandlung im Neugeborenenalter (Basisprozedur), 1177 bis 1470 Aufwandspunkte
- 99.B7.5B †↔ Intensivmedizinische Komplexbehandlung im Neugeborenenalter (Basisprozedur), 1471 bis 1764 Aufwandspunkte
- 99.B7.5C †↔ Intensivmedizinische Komplexbehandlung im Neugeborenenalter (Basisprozedur), 1765 bis 2058 Aufwandspunkte
- 99.B7.5D †↔ Intensivmedizinische Komplexbehandlung im Neugeborenenalter (Basisprozedur), 2059 bis 2352 Aufwandspunkte
- 99.B7.5E †↔ Intensivmedizinische Komplexbehandlung im Neugeborenenalter (Basisprozedur), 2353 bis 2646 Aufwandspunkte
- 99.B7.5F †↔ Intensivmedizinische Komplexbehandlung im Neugeborenenalter (Basisprozedur), 2647 bis 2940 Aufwandspunkte
- 99.B7.5G †↔ Intensivmedizinische Komplexbehandlung im Neugeborenenalter (Basisprozedur), 2941 bis 3430 Aufwandspunkte
- 99.B7.5H †↔ Intensivmedizinische Komplexbehandlung im Neugeborenenalter (Basisprozedur), 3431 bis 3920 Aufwandspunkte
- 99.B7.5I †↔ Intensivmedizinische Komplexbehandlung im Neugeborenenalter (Basisprozedur), 3921 bis 4410 Aufwandspunkte
- 99.B7.5J †↔ Intensivmedizinische Komplexbehandlung im Neugeborenenalter (Basisprozedur), 4411 bis 4900 Aufwandspunkte
- 99.B7.5K †↔ Intensivmedizinische Komplexbehandlung im Neugeborenenalter (Basisprozedur), 4901 bis 5880 Aufwandspunkte
- 99.B7.5L †↔ Intensivmedizinische Komplexbehandlung im Neugeborenenalter (Basisprozedur), 5881 bis 6860 Aufwandspunkte
- 99.B7.5M †↔ Intensivmedizinische Komplexbehandlung im Neugeborenenalter (Basisprozedur), 6861 bis 7840 Aufwandspunkte
- 99.B7.5N †↔ Intensivmedizinische Komplexbehandlung im Neugeborenenalter (Basisprozedur), 7841 bis 9800 Aufwandspunkte
- 99.B7.5O †↔ Intensivmedizinische Komplexbehandlung im Neugeborenenalter (Basisprozedur), 9801 bis 11760 Aufwandspunkte
- 99.B7.5P †↔ Intensivmedizinische Komplexbehandlung im Neugeborenenalter (Basisprozedur), 11761 bis 13720 Aufwandspunkte
- 99.B7.5Q †↔ Intensivmedizinische Komplexbehandlung im Neugeborenenalter (Basisprozedur), 13721 bis 16660 Aufwandspunkte
- 99.B7.5R †↔ Intensivmedizinische Komplexbehandlung im Neugeborenenalter (Basisprozedur), 16661 bis 19600 Aufwandspunkte
- 99.B7.5S †↔ Intensivmedizinische Komplexbehandlung im Neugeborenenalter (Basisprozedur), 19601 und mehr Aufwandspunkte

Prozedur A11-5

- 37.6A.11 ↔ Implantation eines herzkreislaufunterstützenden Systems, mit Pumpe, ohne Gasaustauschfunktion, extrakorporal, linksventrikulär, offen chirurgisch thorakal (Thorakotomie, Minithorakotomie, Sternotomie)
- 37.6A.12 ↔ Implantation eines herzkreislaufunterstützenden Systems, mit Pumpe, ohne Gasaustauschfunktion, extrakorporal, rechtsventrikulär, offen chirurgisch thorakal (Thorakotomie, Minithorakotomie, Sternotomie)
- 37.6A.21 ↔ Implantation eines herzkreislaufunterstützenden Systems, mit Pumpe, ohne Gasaustauschfunktion, extrakorporal, biventrikulär, offen chirurgisch thorakal (Thorakotomie, Minithorakotomie, Sternotomie)
- 37.6A.35 ↔ Implantation eines herzkreislaufunterstützenden Systems, mit Pumpe, ohne Gasaustauschfunktion, intrakorporal, linksventrikulär, Hospital Set, offen chirurgisch thorakal (Thorakotomie, Minithorakotomie, Sternotomie)

37.6A.37 ↔ Implantation eines herzkreislaufunterstützenden Systems, mit Pumpe, ohne Gasaustauschfunktion, intrakorporal, rechtsventrikulär, Hospital Set, offen chirurgisch thorakal (Thorakotomie, Minithorakotomie, Sternotomie)

37.6A.3A ↔ Implantation eines herzkreislaufunterstützenden Systems, mit Pumpe, ohne Gasaustauschfunktion, intrakorporal, biventrikulär, Hospital Set, offen chirurgisch thorakal (Thorakotomie, Minithorakotomie, Sternotomie)

Prozedur A11-6

99.B7.18 †↔ Intensivmedizinische Komplexbehandlung, 1381 bis 1656 Aufwandspunkte

99.B7.1A †↔ Intensivmedizinische Komplexbehandlung, 1657 bis 1932 Aufwandspunkte

99.B7.1B †↔ Intensivmedizinische Komplexbehandlung, 1933 bis 2208 Aufwandspunkte

99.B7.1C †↔ Intensivmedizinische Komplexbehandlung, 2209 bis 2484 Aufwandspunkte

99.B7.1D †↔ Intensivmedizinische Komplexbehandlung, 2485 bis 2760 Aufwandspunkte

99.B7.1E †↔ Intensivmedizinische Komplexbehandlung, 2761 bis 3220 Aufwandspunkte

99.B7.1F †↔ Intensivmedizinische Komplexbehandlung, 3221 bis 3680 Aufwandspunkte

99.B7.1G †↔ Intensivmedizinische Komplexbehandlung, 3681 bis 4600 Aufwandspunkte

99.B7.1H †↔ Intensivmedizinische Komplexbehandlung, 4601 bis 5520 Aufwandspunkte

99.B7.1I †↔ Intensivmedizinische Komplexbehandlung, 5521 bis 7360 Aufwandspunkte

99.B7.1J †↔ Intensivmedizinische Komplexbehandlung, 7361 bis 9200 Aufwandspunkte

99.B7.1K †↔ Intensivmedizinische Komplexbehandlung, 9201 bis 11040 Aufwandspunkte

99.B7.1L †↔ Intensivmedizinische Komplexbehandlung, 11041 bis 13800 Aufwandspunkte

99.B7.1M †↔ Intensivmedizinische Komplexbehandlung, 13801 bis 16560 Aufwandspunkte

99.B7.1N †↔ Intensivmedizinische Komplexbehandlung, 16561 bis 19320 Aufwandspunkte

99.B7.1O †↔ Intensivmedizinische Komplexbehandlung, 19321 und mehr Aufwandspunkte

99.B7.4A †↔ Intensivmedizinische Komplexbehandlung im Kindesalter (Basisprozedur), 1177 bis 1470 Aufwandspunkte

99.B7.4B †↔ Intensivmedizinische Komplexbehandlung im Kindesalter (Basisprozedur), 1471 bis 1764 Aufwandspunkte

99.B7.4C †↔ Intensivmedizinische Komplexbehandlung im Kindesalter (Basisprozedur), 1765 bis 2058 Aufwandspunkte

99.B7.4D †↔ Intensivmedizinische Komplexbehandlung im Kindesalter (Basisprozedur), 2059 bis 2352 Aufwandspunkte

99.B7.4E †↔ Intensivmedizinische Komplexbehandlung im Kindesalter (Basisprozedur), 2353 bis 2646 Aufwandspunkte

99.B7.4F †↔ Intensivmedizinische Komplexbehandlung im Kindesalter (Basisprozedur), 2647 bis 2940 Aufwandspunkte

99.B7.4G †↔ Intensivmedizinische Komplexbehandlung im Kindesalter (Basisprozedur), 2941 bis 3430 Aufwandspunkte

99.B7.4H †↔ Intensivmedizinische Komplexbehandlung im Kindesalter (Basisprozedur), 3431 bis 3920 Aufwandspunkte

99.B7.4I †↔ Intensivmedizinische Komplexbehandlung im Kindesalter (Basisprozedur), 3921 bis 4410 Aufwandspunkte

99.B7.4J †↔ Intensivmedizinische Komplexbehandlung im Kindesalter (Basisprozedur), 4411 bis 4900 Aufwandspunkte

99.B7.4K †↔ Intensivmedizinische Komplexbehandlung im Kindesalter (Basisprozedur), 4901 bis 5880 Aufwandspunkte

99.B7.4L †↔ Intensivmedizinische Komplexbehandlung im Kindesalter (Basisprozedur), 5881 bis 6860 Aufwandspunkte

99.B7.4M †↔ Intensivmedizinische Komplexbehandlung im Kindesalter (Basisprozedur), 6861 bis 7840 Aufwandspunkte

99.B7.4N †↔ Intensivmedizinische Komplexbehandlung im Kindesalter (Basisprozedur), 7841 bis 9800 Aufwandspunkte

99.B7.4O †↔ Intensivmedizinische Komplexbehandlung im Kindesalter (Basisprozedur), 9801 bis 11760 Aufwandspunkte

99.B7.4P †↔ Intensivmedizinische Komplexbehandlung im Kindesalter (Basisprozedur), 11761 bis 13720 Aufwandspunkte

99.B7.4Q †↔ Intensivmedizinische Komplexbehandlung im Kindesalter (Basisprozedur), 13721 bis 16660 Aufwandspunkte

99.B7.4R †↔ Intensivmedizinische Komplexbehandlung im Kindesalter (Basisprozedur), 16661 bis 19600 Aufwandspunkte

99.B7.4S †↔ Intensivmedizinische Komplexbehandlung im Kindesalter (Basisprozedur), 19601 und mehr Aufwandspunkte

99.B7.5A †↔ Intensivmedizinische Komplexbehandlung im Neugeborenenalter (Basisprozedur), 1177 bis 1470 Aufwandspunkte

99.B7.5B †↔ Intensivmedizinische Komplexbehandlung im Neugeborenenalter (Basisprozedur), 1471 bis 1764 Aufwandspunkte

99.B7.5C †↔ Intensivmedizinische Komplexbehandlung im Neugeborenenalter (Basisprozedur), 1765 bis 2058 Aufwandspunkte

99.B7.5D †↔ Intensivmedizinische Komplexbehandlung im Neugeborenenalter (Basisprozedur), 2059 bis 2352 Aufwandspunkte

99.B7.5E †↔ Intensivmedizinische Komplexbehandlung im Neugeborenenalter (Basisprozedur), 2353 bis 2646 Aufwandspunkte

99.B7.5F †↔ Intensivmedizinische Komplexbehandlung im Neugeborenenalter (Basisprozedur), 2647 bis 2940 Aufwandspunkte

99.B7.5G †↔ Intensivmedizinische Komplexbehandlung im Neugeborenenalter (Basisprozedur), 2941 bis 3430 Aufwandspunkte

99.B7.5H †↔ Intensivmedizinische Komplexbehandlung im Neugeborenenalter (Basisprozedur), 3431 bis 3920 Aufwandspunkte

99.B7.5I †↔ Intensivmedizinische Komplexbehandlung im Neugeborenenalter (Basisprozedur), 3921 bis 4410 Aufwandspunkte

99.B7.5J †↔ Intensivmedizinische Komplexbehandlung im Neugeborenenalter (Basisprozedur), 4411 bis 4900 Aufwandspunkte

99.B7.5K †↔ Intensivmedizinische Komplexbehandlung im Neugeborenenalter (Basisprozedur), 4901 bis 5880 Aufwandspunkte

- 99.B7.5L †↔ Intensivmedizinische Komplexbehandlung im Neugeborenenalter (Basisprozedur), 5881 bis 6860 Aufwandspunkte
- 99.B7.5M †↔ Intensivmedizinische Komplexbehandlung im Neugeborenenalter (Basisprozedur), 6861 bis 7840 Aufwandspunkte
- 99.B7.5N †↔ Intensivmedizinische Komplexbehandlung im Neugeborenenalter (Basisprozedur), 7841 bis 9800 Aufwandspunkte
- 99.B7.5O †↔ Intensivmedizinische Komplexbehandlung im Neugeborenenalter (Basisprozedur), 9801 bis 11760 Aufwandspunkte
- 99.B7.5P †↔ Intensivmedizinische Komplexbehandlung im Neugeborenenalter (Basisprozedur), 11761 bis 13720 Aufwandspunkte
- 99.B7.5Q †↔ Intensivmedizinische Komplexbehandlung im Neugeborenenalter (Basisprozedur), 13721 bis 16660 Aufwandspunkte
- 99.B7.5R †↔ Intensivmedizinische Komplexbehandlung im Neugeborenenalter (Basisprozedur), 16661 bis 19600 Aufwandspunkte
- 99.B7.5S †↔ Intensivmedizinische Komplexbehandlung im Neugeborenenalter (Basisprozedur), 19601 und mehr Aufwandspunkte

Prozedur A11-7

- 99.B7.15 †↔ Intensivmedizinische Komplexbehandlung, 553 bis 828 Aufwandspunkte
- 99.B7.16 †↔ Intensivmedizinische Komplexbehandlung, 829 bis 1104 Aufwandspunkte
- 99.B7.17 †↔ Intensivmedizinische Komplexbehandlung, 1105 bis 1380 Aufwandspunkte
- 99.B7.18 †↔ Intensivmedizinische Komplexbehandlung, 1381 bis 1656 Aufwandspunkte
- 99.B7.1A †↔ Intensivmedizinische Komplexbehandlung, 1657 bis 1932 Aufwandspunkte
- 99.B7.1B †↔ Intensivmedizinische Komplexbehandlung, 1933 bis 2208 Aufwandspunkte
- 99.B7.1C †↔ Intensivmedizinische Komplexbehandlung, 2209 bis 2484 Aufwandspunkte
- 99.B7.1D †↔ Intensivmedizinische Komplexbehandlung, 2485 bis 2760 Aufwandspunkte
- 99.B7.1E †↔ Intensivmedizinische Komplexbehandlung, 2761 bis 3220 Aufwandspunkte
- 99.B7.1F †↔ Intensivmedizinische Komplexbehandlung, 3221 bis 3680 Aufwandspunkte
- 99.B7.1G †↔ Intensivmedizinische Komplexbehandlung, 3681 bis 4600 Aufwandspunkte
- 99.B7.1H †↔ Intensivmedizinische Komplexbehandlung, 4601 bis 5520 Aufwandspunkte
- 99.B7.1I †↔ Intensivmedizinische Komplexbehandlung, 5521 bis 7360 Aufwandspunkte
- 99.B7.1J †↔ Intensivmedizinische Komplexbehandlung, 7361 bis 9200 Aufwandspunkte
- 99.B7.1K †↔ Intensivmedizinische Komplexbehandlung, 9201 bis 11040 Aufwandspunkte
- 99.B7.1L †↔ Intensivmedizinische Komplexbehandlung, 11041 bis 13800 Aufwandspunkte
- 99.B7.1M †↔ Intensivmedizinische Komplexbehandlung, 13801 bis 16560 Aufwandspunkte
- 99.B7.1N †↔ Intensivmedizinische Komplexbehandlung, 16561 bis 19320 Aufwandspunkte
- 99.B7.1O †↔ Intensivmedizinische Komplexbehandlung, 19321 und mehr Aufwandspunkte
- 99.B7.4A †↔ Intensivmedizinische Komplexbehandlung im Kindesalter (Basisprozedur), 1177 bis 1470 Aufwandspunkte
- 99.B7.4B †↔ Intensivmedizinische Komplexbehandlung im Kindesalter (Basisprozedur), 1471 bis 1764 Aufwandspunkte
- 99.B7.4C †↔ Intensivmedizinische Komplexbehandlung im Kindesalter (Basisprozedur), 1765 bis 2058 Aufwandspunkte
- 99.B7.4D †↔ Intensivmedizinische Komplexbehandlung im Kindesalter (Basisprozedur), 2059 bis 2352 Aufwandspunkte
- 99.B7.4E †↔ Intensivmedizinische Komplexbehandlung im Kindesalter (Basisprozedur), 2353 bis 2646 Aufwandspunkte
- 99.B7.4F †↔ Intensivmedizinische Komplexbehandlung im Kindesalter (Basisprozedur), 2647 bis 2940 Aufwandspunkte
- 99.B7.4G †↔ Intensivmedizinische Komplexbehandlung im Kindesalter (Basisprozedur), 2941 bis 3430 Aufwandspunkte
- 99.B7.4H †↔ Intensivmedizinische Komplexbehandlung im Kindesalter (Basisprozedur), 3431 bis 3920 Aufwandspunkte
- 99.B7.4I †↔ Intensivmedizinische Komplexbehandlung im Kindesalter (Basisprozedur), 3921 bis 4410 Aufwandspunkte
- 99.B7.4J †↔ Intensivmedizinische Komplexbehandlung im Kindesalter (Basisprozedur), 4411 bis 4900 Aufwandspunkte
- 99.B7.4K †↔ Intensivmedizinische Komplexbehandlung im Kindesalter (Basisprozedur), 4901 bis 5880 Aufwandspunkte
- 99.B7.4L †↔ Intensivmedizinische Komplexbehandlung im Kindesalter (Basisprozedur), 5881 bis 6860 Aufwandspunkte
- 99.B7.4M †↔ Intensivmedizinische Komplexbehandlung im Kindesalter (Basisprozedur), 6861 bis 7840 Aufwandspunkte
- 99.B7.4N †↔ Intensivmedizinische Komplexbehandlung im Kindesalter (Basisprozedur), 7841 bis 9800 Aufwandspunkte
- 99.B7.4O †↔ Intensivmedizinische Komplexbehandlung im Kindesalter (Basisprozedur), 9801 bis 11760 Aufwandspunkte
- 99.B7.4P †↔ Intensivmedizinische Komplexbehandlung im Kindesalter (Basisprozedur), 11761 bis 13720 Aufwandspunkte
- 99.B7.4Q †↔ Intensivmedizinische Komplexbehandlung im Kindesalter (Basisprozedur), 13721 bis 16660 Aufwandspunkte
- 99.B7.4R †↔ Intensivmedizinische Komplexbehandlung im Kindesalter (Basisprozedur), 16661 bis 19600 Aufwandspunkte

- 99.B7.4S †↔ Intensivmedizinische Komplexbehandlung im Kindesalter (Basisprozedur), 19601 und mehr Aufwandspunkte
- 99.B7.54 †↔ Intensivmedizinische Komplexbehandlung im Neugeborenenalter (Basisprozedur), 197 bis 392 Aufwandspunkte
- 99.B7.55 †↔ Intensivmedizinische Komplexbehandlung im Neugeborenenalter (Basisprozedur), 393 bis 588 Aufwandspunkte
- 99.B7.56 †↔ Intensivmedizinische Komplexbehandlung im Neugeborenenalter (Basisprozedur), 589 bis 784 Aufwandspunkte
- 99.B7.57 †↔ Intensivmedizinische Komplexbehandlung im Neugeborenenalter (Basisprozedur), 785 bis 980 Aufwandspunkte
- 99.B7.58 †↔ Intensivmedizinische Komplexbehandlung im Neugeborenenalter (Basisprozedur), 981 bis 1176 Aufwandspunkte
- 99.B7.5A †↔ Intensivmedizinische Komplexbehandlung im Neugeborenenalter (Basisprozedur), 1177 bis 1470 Aufwandspunkte
- 99.B7.5B †↔ Intensivmedizinische Komplexbehandlung im Neugeborenenalter (Basisprozedur), 1471 bis 1764 Aufwandspunkte
- 99.B7.5C †↔ Intensivmedizinische Komplexbehandlung im Neugeborenenalter (Basisprozedur), 1765 bis 2058 Aufwandspunkte
- 99.B7.5D †↔ Intensivmedizinische Komplexbehandlung im Neugeborenenalter (Basisprozedur), 2059 bis 2352 Aufwandspunkte
- 99.B7.5E †↔ Intensivmedizinische Komplexbehandlung im Neugeborenenalter (Basisprozedur), 2353 bis 2646 Aufwandspunkte
- 99.B7.5F †↔ Intensivmedizinische Komplexbehandlung im Neugeborenenalter (Basisprozedur), 2647 bis 2940 Aufwandspunkte
- 99.B7.5G †↔ Intensivmedizinische Komplexbehandlung im Neugeborenenalter (Basisprozedur), 2941 bis 3430 Aufwandspunkte
- 99.B7.5H †↔ Intensivmedizinische Komplexbehandlung im Neugeborenenalter (Basisprozedur), 3431 bis 3920 Aufwandspunkte
- 99.B7.5I †↔ Intensivmedizinische Komplexbehandlung im Neugeborenenalter (Basisprozedur), 3921 bis 4410 Aufwandspunkte
- 99.B7.5J †↔ Intensivmedizinische Komplexbehandlung im Neugeborenenalter (Basisprozedur), 4411 bis 4900 Aufwandspunkte
- 99.B7.5K †↔ Intensivmedizinische Komplexbehandlung im Neugeborenenalter (Basisprozedur), 4901 bis 5880 Aufwandspunkte
- 99.B7.5L †↔ Intensivmedizinische Komplexbehandlung im Neugeborenenalter (Basisprozedur), 5881 bis 6860 Aufwandspunkte
- 99.B7.5M †↔ Intensivmedizinische Komplexbehandlung im Neugeborenenalter (Basisprozedur), 6861 bis 7840 Aufwandspunkte
- 99.B7.5N †↔ Intensivmedizinische Komplexbehandlung im Neugeborenenalter (Basisprozedur), 7841 bis 9800 Aufwandspunkte
- 99.B7.5O †↔ Intensivmedizinische Komplexbehandlung im Neugeborenenalter (Basisprozedur), 9801 bis 11760 Aufwandspunkte
- 99.B7.5P †↔ Intensivmedizinische Komplexbehandlung im Neugeborenenalter (Basisprozedur), 11761 bis 13720 Aufwandspunkte
- 99.B7.5Q †↔ Intensivmedizinische Komplexbehandlung im Neugeborenenalter (Basisprozedur), 13721 bis 16660 Aufwandspunkte
- 99.B7.5R †↔ Intensivmedizinische Komplexbehandlung im Neugeborenenalter (Basisprozedur), 16661 bis 19600 Aufwandspunkte
- 99.B7.5S †↔ Intensivmedizinische Komplexbehandlung im Neugeborenenalter (Basisprozedur), 19601 und mehr Aufwandspunkte

Prozedur A11-8

- 93.86.E2 †↔ Durchschnittlicher Einsatz von 30 Therapieeinheiten (jeweils von mindestens 30 Minuten) pro Woche
- 93.86.F2 †↔ Durchschnittlicher Einsatz von 30 Therapieeinheiten (jeweils von mindestens 30 Minuten) pro Woche
- 93.86.G2 †↔ Durchschnittlicher Einsatz von 30 Therapieeinheiten (jeweils von mindestens 30 Minuten) pro Woche
- 93.86.H2 †↔ Durchschnittlicher Einsatz von 30 Therapieeinheiten (jeweils von mindestens 30 Minuten) pro Woche
- 93.86.I2 †↔ Durchschnittlicher Einsatz von 30 Therapieeinheiten (jeweils von mindestens 30 Minuten) pro Woche
- 93.86.J2 †↔ Durchschnittlicher Einsatz von 30 Therapieeinheiten (jeweils von mindestens 30 Minuten) pro Woche
- 93.86.K2 †↔ Durchschnittlicher Einsatz von 30 Therapieeinheiten (jeweils von mindestens 30 Minuten) pro Woche
- 93.86.L2 †↔ Durchschnittlicher Einsatz von 30 Therapieeinheiten (jeweils von mindestens 30 Minuten) pro Woche
- 93.86.M2 †↔ Durchschnittlicher Einsatz von 30 Therapieeinheiten (jeweils von mindestens 30 Minuten) pro Woche
- 93.86.N2 †↔ Durchschnittlicher Einsatz von 30 Therapieeinheiten (jeweils von mindestens 30 Minuten) pro Woche
- 93.86.O2 †↔ Durchschnittlicher Einsatz von 30 Therapieeinheiten (jeweils von mindestens 30 Minuten) pro Woche
- 93.8A.2E †↔ Palliativmedizinische Komplexbehandlung, mindestens 14 bis 20 Behandlungstage
- 93.8A.2F †↔ Palliativmedizinische Komplexbehandlung, mindestens 21 bis 27 Behandlungstage
- 93.8A.2G †↔ Palliativmedizinische Komplexbehandlung, 28 und mehr Behandlungstage
- 93.8B.2A †↔ Spezialisierte Palliative Care mit zusätzlicher Leistung von Therapien, mindestens 14 bis 20 Behandlungstage
- 93.8B.2B †↔ Spezialisierte Palliative Care mit zusätzlicher Leistung von Therapien, mindestens 21 bis 27 Behandlungstage
- 93.8B.2C †↔ Spezialisierte Palliative Care mit zusätzlicher Leistung von Therapien, 28 und mehr Behandlungstage
- 93.8C.13 †↔ Neurologisch-neurochirurgische Frührehabilitation, mindestens 14 bis 20 Behandlungstage
- 93.8C.14 †↔ Neurologisch-neurochirurgische Frührehabilitation, mindestens 21 bis 27 Behandlungstage
- 93.8C.15 †↔ Neurologisch-neurochirurgische Frührehabilitation, mindestens 28 bis 41 Behandlungstage
- 93.8C.16 †↔ Neurologisch-neurochirurgische Frührehabilitation, mindestens 42 bis 55 Behandlungstage
- 93.8C.17 †↔ Neurologisch-neurochirurgische Frührehabilitation, mindestens 56 bis 69 Behandlungstage
- 93.8C.18 †↔ Neurologisch-neurochirurgische Frührehabilitation, mindestens 70 bis 83 Behandlungstage
- 93.8C.1A †↔ Neurologisch-neurochirurgische Frührehabilitation, mindestens 84 bis 97 Behandlungstage
- 93.8C.1B †↔ Neurologisch-neurochirurgische Frührehabilitation, mindestens 98 bis 125 Behandlungstage
- 93.8C.1C †↔ Neurologisch-neurochirurgische Frührehabilitation, mindestens 126 bis 153 Behandlungstage

93.8C.1D †↔ Neurologisch-neurochirurgische Frührehabilitation, mindestens 154 bis 181 Behandlungstage	93.8C.1H †↔ Neurologisch-neurochirurgische Frührehabilitation, mindestens 266 bis 293 Behandlungstage
93.8C.1E †↔ Neurologisch-neurochirurgische Frührehabilitation, mindestens 182 bis 209 Behandlungstage	93.8C.1I †↔ Neurologisch-neurochirurgische Frührehabilitation, mindestens 294 bis 321 Behandlungstage
93.8C.1F †↔ Neurologisch-neurochirurgische Frührehabilitation, mindestens 210 bis 237 Behandlungstage	93.8C.1J †↔ Neurologisch-neurochirurgische Frührehabilitation, mindestens 322 Behandlungstage und mehr
93.8C.1G †↔ Neurologisch-neurochirurgische Frührehabilitation, mindestens 238 bis 265 Behandlungstage	

Prozedur A11-9

99.B7.16 †↔ Intensivmedizinische Komplexbehandlung, 829 bis 1104 Aufwandspunkte	99.B7.4F †↔ Intensivmedizinische Komplexbehandlung im Kindesalter (Basisprozedur), 2647 bis 2940 Aufwandspunkte
99.B7.17 †↔ Intensivmedizinische Komplexbehandlung, 1105 bis 1380 Aufwandspunkte	99.B7.4G †↔ Intensivmedizinische Komplexbehandlung im Kindesalter (Basisprozedur), 2941 bis 3430 Aufwandspunkte
99.B7.18 †↔ Intensivmedizinische Komplexbehandlung, 1381 bis 1656 Aufwandspunkte	99.B7.4H †↔ Intensivmedizinische Komplexbehandlung im Kindesalter (Basisprozedur), 3431 bis 3920 Aufwandspunkte
99.B7.1A †↔ Intensivmedizinische Komplexbehandlung, 1657 bis 1932 Aufwandspunkte	99.B7.4I †↔ Intensivmedizinische Komplexbehandlung im Kindesalter (Basisprozedur), 3921 bis 4410 Aufwandspunkte
99.B7.1B †↔ Intensivmedizinische Komplexbehandlung, 1933 bis 2208 Aufwandspunkte	99.B7.4J †↔ Intensivmedizinische Komplexbehandlung im Kindesalter (Basisprozedur), 4411 bis 4900 Aufwandspunkte
99.B7.1C †↔ Intensivmedizinische Komplexbehandlung, 2209 bis 2484 Aufwandspunkte	99.B7.4K †↔ Intensivmedizinische Komplexbehandlung im Kindesalter (Basisprozedur), 4901 bis 5880 Aufwandspunkte
99.B7.1D †↔ Intensivmedizinische Komplexbehandlung, 2485 bis 2760 Aufwandspunkte	99.B7.4L †↔ Intensivmedizinische Komplexbehandlung im Kindesalter (Basisprozedur), 5881 bis 6860 Aufwandspunkte
99.B7.1E †↔ Intensivmedizinische Komplexbehandlung, 2761 bis 3220 Aufwandspunkte	99.B7.4M †↔ Intensivmedizinische Komplexbehandlung im Kindesalter (Basisprozedur), 6861 bis 7840 Aufwandspunkte
99.B7.1F †↔ Intensivmedizinische Komplexbehandlung, 3221 bis 3680 Aufwandspunkte	99.B7.4N †↔ Intensivmedizinische Komplexbehandlung im Kindesalter (Basisprozedur), 7841 bis 9800 Aufwandspunkte
99.B7.1G †↔ Intensivmedizinische Komplexbehandlung, 3681 bis 4600 Aufwandspunkte	99.B7.4O †↔ Intensivmedizinische Komplexbehandlung im Kindesalter (Basisprozedur), 9801 bis 11760 Aufwandspunkte
99.B7.1H †↔ Intensivmedizinische Komplexbehandlung, 4601 bis 5520 Aufwandspunkte	99.B7.4P †↔ Intensivmedizinische Komplexbehandlung im Kindesalter (Basisprozedur), 11761 bis 13720 Aufwandspunkte
99.B7.1I †↔ Intensivmedizinische Komplexbehandlung, 5521 bis 7360 Aufwandspunkte	99.B7.4Q †↔ Intensivmedizinische Komplexbehandlung im Kindesalter (Basisprozedur), 13721 bis 16660 Aufwandspunkte
99.B7.1J †↔ Intensivmedizinische Komplexbehandlung, 7361 bis 9200 Aufwandspunkte	99.B7.4R †↔ Intensivmedizinische Komplexbehandlung im Kindesalter (Basisprozedur), 16661 bis 19600 Aufwandspunkte
99.B7.1K †↔ Intensivmedizinische Komplexbehandlung, 9201 bis 11040 Aufwandspunkte	99.B7.4S †↔ Intensivmedizinische Komplexbehandlung im Kindesalter (Basisprozedur), 19601 und mehr Aufwandspunkte
99.B7.1L †↔ Intensivmedizinische Komplexbehandlung, 11041 bis 13800 Aufwandspunkte	99.B7.57 †↔ Intensivmedizinische Komplexbehandlung im Neugeborenenalter (Basisprozedur), 785 bis 980 Aufwandspunkte
99.B7.1M †↔ Intensivmedizinische Komplexbehandlung, 13801 bis 16560 Aufwandspunkte	99.B7.58 †↔ Intensivmedizinische Komplexbehandlung im Neugeborenenalter (Basisprozedur), 981 bis 1176 Aufwandspunkte
99.B7.1N †↔ Intensivmedizinische Komplexbehandlung, 16561 bis 19320 Aufwandspunkte	99.B7.5A †↔ Intensivmedizinische Komplexbehandlung im Neugeborenenalter (Basisprozedur), 1177 bis 1470 Aufwandspunkte
99.B7.1O †↔ Intensivmedizinische Komplexbehandlung, 19321 und mehr Aufwandspunkte	99.B7.5B †↔ Intensivmedizinische Komplexbehandlung im Neugeborenenalter (Basisprozedur), 1471 bis 1764 Aufwandspunkte
99.B7.47 †↔ Intensivmedizinische Komplexbehandlung im Kindesalter (Basisprozedur), 785 bis 980 Aufwandspunkte	99.B7.4C †↔ Intensivmedizinische Komplexbehandlung im Kindesalter (Basisprozedur), 1765 bis 2058 Aufwandspunkte
99.B7.48 †↔ Intensivmedizinische Komplexbehandlung im Kindesalter (Basisprozedur), 981 bis 1176 Aufwandspunkte	99.B7.4D †↔ Intensivmedizinische Komplexbehandlung im Kindesalter (Basisprozedur), 2059 bis 2352 Aufwandspunkte
99.B7.4A †↔ Intensivmedizinische Komplexbehandlung im Kindesalter (Basisprozedur), 1177 bis 1470 Aufwandspunkte	99.B7.4E †↔ Intensivmedizinische Komplexbehandlung im Kindesalter (Basisprozedur), 2353 bis 2646 Aufwandspunkte
99.B7.4B †↔ Intensivmedizinische Komplexbehandlung im Kindesalter (Basisprozedur), 1471 bis 1764 Aufwandspunkte	

99.B7.5D ‡↔ Intensivmedizinische Komplexbehandlung im Neugeborenenalter (Basisprozedur), 2059 bis 2352 Aufwandspunkte	99.B7.5L ‡↔ Intensivmedizinische Komplexbehandlung im Neugeborenenalter (Basisprozedur), 5881 bis 6860 Aufwandspunkte
99.B7.5E ‡↔ Intensivmedizinische Komplexbehandlung im Neugeborenenalter (Basisprozedur), 2353 bis 2646 Aufwandspunkte	99.B7.5M ‡↔ Intensivmedizinische Komplexbehandlung im Neugeborenenalter (Basisprozedur), 6861 bis 7840 Aufwandspunkte
99.B7.5F ‡↔ Intensivmedizinische Komplexbehandlung im Neugeborenenalter (Basisprozedur), 2647 bis 2940 Aufwandspunkte	99.B7.5N ‡↔ Intensivmedizinische Komplexbehandlung im Neugeborenenalter (Basisprozedur), 7841 bis 9800 Aufwandspunkte
99.B7.5G ‡↔ Intensivmedizinische Komplexbehandlung im Neugeborenenalter (Basisprozedur), 2941 bis 3430 Aufwandspunkte	99.B7.5O ‡↔ Intensivmedizinische Komplexbehandlung im Neugeborenenalter (Basisprozedur), 9801 bis 11760 Aufwandspunkte
99.B7.5H ‡↔ Intensivmedizinische Komplexbehandlung im Neugeborenenalter (Basisprozedur), 3431 bis 3920 Aufwandspunkte	99.B7.5P ‡↔ Intensivmedizinische Komplexbehandlung im Neugeborenenalter (Basisprozedur), 11761 bis 13720 Aufwandspunkte
99.B7.5I ‡↔ Intensivmedizinische Komplexbehandlung im Neugeborenenalter (Basisprozedur), 3921 bis 4410 Aufwandspunkte	99.B7.5Q ‡↔ Intensivmedizinische Komplexbehandlung im Neugeborenenalter (Basisprozedur), 13721 bis 16660 Aufwandspunkte
99.B7.5J ‡↔ Intensivmedizinische Komplexbehandlung im Neugeborenenalter (Basisprozedur), 4411 bis 4900 Aufwandspunkte	99.B7.5R ‡↔ Intensivmedizinische Komplexbehandlung im Neugeborenenalter (Basisprozedur), 16661 bis 19600 Aufwandspunkte
99.B7.5K ‡↔ Intensivmedizinische Komplexbehandlung im Neugeborenenalter (Basisprozedur), 4901 bis 5880 Aufwandspunkte	99.B7.5S ‡↔ Intensivmedizinische Komplexbehandlung im Neugeborenenalter (Basisprozedur), 19601 und mehr Aufwandspunkte

ADRG A15**Knochenmarktransplantation oder Stammzelltransfusion, autolog**

Prozedur in Tabelle A15-1

DRG A15A**Knochenmarktransplantation oder Stammzelltransfusion, autolog mit Mehrfacheingriff oder intensivmedizinische Komplexbehandlung > 360 Aufwandspunkte oder schwerste CC oder hochgradig komplexe Chemotherapie und aufwendige Konstellation, Alter < 18 Jahre oder bestimmte Zelltherapie**

(Alter < 18 Jahre oder mindestens zwei Prozeduren in Tabelle A15-2 und mindestens zwei Behandlungen, die mindestens einen Tag auseinander liegen in [mindestens zwei Prozeduren in Tabelle A15-2] oder Prozedur in Tabelle A15-3 oder PCCL > 5 oder Prozedur in Tabelle A15-4 und Prozedur in Tabelle A15-5 oder Prozedur in Tabelle A15-6) und (Prozedur in Tabelle A15-6 oder Alter < 18 Jahre)

DRG A15B**Knochenmarktransplantation oder Stammzelltransfusion, autolog mit Mehrfacheingriff oder intensivmedizinische Komplexbehandlung > 360 Aufwandspunkte oder schwerste CC oder hochgradig komplexe Chemotherapie und aufwendige Konstellation, Alter > 17 Jahre**

Alter < 18 Jahre oder mindestens zwei Prozeduren in Tabelle A15-2 und mindestens zwei Behandlungen, die mindestens einen Tag auseinander liegen in [mindestens zwei Prozeduren in Tabelle A15-2] oder Prozedur in Tabelle A15-3 oder PCCL > 5 oder Prozedur in Tabelle A15-4 und Prozedur in Tabelle A15-5 oder Prozedur in Tabelle A15-6

DRG A15C**Knochenmarktransplantation oder Stammzelltransfusion, autolog, Alter > 17 Jahre****Prozedur A15-1**

41.OB.09 ↔ Hämatopoetische Stammzelltransplantation, sonstige	41.OB.31 ↔ Hämatopoetische Stammzelltransplantation aus Nabelschnurblut, autolog
41.OB.11 ↔ Hämatopoetische Stammzelltransplantation aus dem Knochenmark, autolog	41.OF.13 ↔ Transplantation von CAR [chimeric antigen receptor] T-Zellen
41.OB.21 ↔ Hämatopoetische Stammzelltransplantation aus dem peripheren Blut, autolog	41.OF.14 ↔ Transplantation von TILs [tumor infiltrating lymphocytes]

Prozedur A15-2

41.0B.09 ↔ Hämatopoetische Stammzelltransplantation, sonstige	41.0B.21 ↔ Hämatopoetische Stammzelltransplantation aus dem peripheren Blut, autolog
41.0B.11 ↔ Hämatopoetische Stammzelltransplantation aus dem Knochenmark, autolog	41.0B.31 ↔ Hämatopoetische Stammzelltransplantation aus Nabelschnurblut, autolog

Prozedur A15-3

99.B7.14 ‡↔ Intensivmedizinische Komplexbehandlung, 361 bis 552 Aufwandspunkte	99.B7.1F ‡↔ Intensivmedizinische Komplexbehandlung, 3221 bis 3680 Aufwandspunkte
99.B7.15 ‡↔ Intensivmedizinische Komplexbehandlung, 553 bis 828 Aufwandspunkte	99.B7.1G ‡↔ Intensivmedizinische Komplexbehandlung, 3681 bis 4600 Aufwandspunkte
99.B7.16 ‡↔ Intensivmedizinische Komplexbehandlung, 829 bis 1104 Aufwandspunkte	99.B7.1H ‡↔ Intensivmedizinische Komplexbehandlung, 4601 bis 5520 Aufwandspunkte
99.B7.17 ‡↔ Intensivmedizinische Komplexbehandlung, 1105 bis 1380 Aufwandspunkte	99.B7.1I ‡↔ Intensivmedizinische Komplexbehandlung, 5521 bis 7360 Aufwandspunkte
99.B7.18 ‡↔ Intensivmedizinische Komplexbehandlung, 1381 bis 1656 Aufwandspunkte	99.B7.1J ‡↔ Intensivmedizinische Komplexbehandlung, 7361 bis 9200 Aufwandspunkte
99.B7.1A ‡↔ Intensivmedizinische Komplexbehandlung, 1657 bis 1932 Aufwandspunkte	99.B7.1K ‡↔ Intensivmedizinische Komplexbehandlung, 9201 bis 11040 Aufwandspunkte
99.B7.1B ‡↔ Intensivmedizinische Komplexbehandlung, 1933 bis 2208 Aufwandspunkte	99.B7.1L ‡↔ Intensivmedizinische Komplexbehandlung, 11041 bis 13800 Aufwandspunkte
99.B7.1C ‡↔ Intensivmedizinische Komplexbehandlung, 2209 bis 2484 Aufwandspunkte	99.B7.1M ‡↔ Intensivmedizinische Komplexbehandlung, 13801 bis 16560 Aufwandspunkte
99.B7.1D ‡↔ Intensivmedizinische Komplexbehandlung, 2485 bis 2760 Aufwandspunkte	99.B7.1N ‡↔ Intensivmedizinische Komplexbehandlung, 16561 bis 19320 Aufwandspunkte
99.B7.1E ‡↔ Intensivmedizinische Komplexbehandlung, 2761 bis 3220 Aufwandspunkte	99.B7.1O ‡↔ Intensivmedizinische Komplexbehandlung, 19321 und mehr Aufwandspunkte

Prozedur A15-4

99.25.53 ‡↔ Hochgradig komplexe und intensive Chemotherapie	99.25.54 ‡↔ Hochgradig komplexe und intensive Chemotherapie: zwei Chemotherapien während eines stationären Aufenthalts
---	--

Prozedur A15-5

99.84.56 ‡↔ Protektive Isolierung in einem speziellen Zimmer, mindestens 7 bis 13 Behandlungstage	99.84.5C ‡↔ Protektive Isolierung in einem speziellen Zimmer, mindestens 42 bis 55 Behandlungstage
99.84.57 ‡↔ Protektive Isolierung in einem speziellen Zimmer, mindestens 14 bis 20 Behandlungstage	99.84.5D ‡↔ Protektive Isolierung in einem speziellen Zimmer, mindestens 56 bis 69 Behandlungstage
99.84.5A ‡↔ Protektive Isolierung in einem speziellen Zimmer, mindestens 21 bis 27 Behandlungstage	99.84.5E ‡↔ Protektive Isolierung in einem speziellen Zimmer, mindestens 70 bis 83 Behandlungstage
99.84.5B ‡↔ Protektive Isolierung in einem speziellen Zimmer, mindestens 28 bis 41 Behandlungstage	99.84.5F ‡↔ Protektive Isolierung in einem speziellen Zimmer, 84 und mehr Behandlungstage

Prozedur A15-6

41.0F.13 ↔ Transplantation von CAR [chimeric antigen receptor] T-Zellen	41.0F.14 ↔ Transplantation von TILs [tumor infiltrating lymphocytes]
---	--

ADRG A17**Transplantation von Nieren**

Prozedur in Tabelle A17-1

DRG A17A**Transplantation von Nieren mit schwersten CC oder intensivmedizinische Komplexbehandlung > 196/184 Aufwandspunkte oder Mehrfachtransplantation**

PCCL > 4 oder mindestens eine Prozedur in Tabelle A17-2 oder mindestens zwei Prozeduren in Tabelle A17-1

DRG A17B**Transplantation von Nieren****Prozedur A17-1**

55.69.00 ↔	Sonstige Nierentransplantation, n.n.bez.	55.69.40 ↔	Sonstige Nierentransplantation, Nieren- Retransplantation während desselben stationären Aufenthaltes
55.69.10 ↔	Sonstige Nierentransplantation, allogene	55.69.99 ↔	Sonstige Nierentransplantation, sonstige
55.69.20 ↔	Sonstige Nierentransplantation, syngene		
55.69.30 ↔	Sonstige Nierentransplantation, En-bloc- Transplantat		

Prozedur A17-2

99.B7.13 ‡↔	Intensivmedizinische Komplexbehandlung, 185 bis 360 Aufwandspunkte	99.B7.48 ‡↔	Intensivmedizinische Komplexbehandlung im Kindesalter (Basisprozedur), 981 bis 1176 Aufwandspunkte
99.B7.14 ‡↔	Intensivmedizinische Komplexbehandlung, 361 bis 552 Aufwandspunkte	99.B7.4A ‡↔	Intensivmedizinische Komplexbehandlung im Kindesalter (Basisprozedur), 1177 bis 1470 Aufwandspunkte
99.B7.15 ‡↔	Intensivmedizinische Komplexbehandlung, 553 bis 828 Aufwandspunkte	99.B7.4B ‡↔	Intensivmedizinische Komplexbehandlung im Kindesalter (Basisprozedur), 1471 bis 1764 Aufwandspunkte
99.B7.16 ‡↔	Intensivmedizinische Komplexbehandlung, 829 bis 1104 Aufwandspunkte	99.B7.4C ‡↔	Intensivmedizinische Komplexbehandlung im Kindesalter (Basisprozedur), 1765 bis 2058 Aufwandspunkte
99.B7.17 ‡↔	Intensivmedizinische Komplexbehandlung, 1105 bis 1380 Aufwandspunkte	99.B7.4D ‡↔	Intensivmedizinische Komplexbehandlung im Kindesalter (Basisprozedur), 2059 bis 2352 Aufwandspunkte
99.B7.18 ‡↔	Intensivmedizinische Komplexbehandlung, 1381 bis 1656 Aufwandspunkte	99.B7.4E ‡↔	Intensivmedizinische Komplexbehandlung im Kindesalter (Basisprozedur), 2353 bis 2646 Aufwandspunkte
99.B7.1A ‡↔	Intensivmedizinische Komplexbehandlung, 1657 bis 1932 Aufwandspunkte	99.B7.4F ‡↔	Intensivmedizinische Komplexbehandlung im Kindesalter (Basisprozedur), 2647 bis 2940 Aufwandspunkte
99.B7.1B ‡↔	Intensivmedizinische Komplexbehandlung, 1933 bis 2208 Aufwandspunkte	99.B7.4G ‡↔	Intensivmedizinische Komplexbehandlung im Kindesalter (Basisprozedur), 2941 bis 3430 Aufwandspunkte
99.B7.1C ‡↔	Intensivmedizinische Komplexbehandlung, 2209 bis 2484 Aufwandspunkte	99.B7.4H ‡↔	Intensivmedizinische Komplexbehandlung im Kindesalter (Basisprozedur), 3431 bis 3920 Aufwandspunkte
99.B7.1D ‡↔	Intensivmedizinische Komplexbehandlung, 2485 bis 2760 Aufwandspunkte	99.B7.4I ‡↔	Intensivmedizinische Komplexbehandlung im Kindesalter (Basisprozedur), 3921 bis 4410 Aufwandspunkte
99.B7.1E ‡↔	Intensivmedizinische Komplexbehandlung, 2761 bis 3220 Aufwandspunkte	99.B7.4J ‡↔	Intensivmedizinische Komplexbehandlung im Kindesalter (Basisprozedur), 4411 bis 4900 Aufwandspunkte
99.B7.1F ‡↔	Intensivmedizinische Komplexbehandlung, 3221 bis 3680 Aufwandspunkte	99.B7.4K ‡↔	Intensivmedizinische Komplexbehandlung im Kindesalter (Basisprozedur), 4901 bis 5880 Aufwandspunkte
99.B7.1G ‡↔	Intensivmedizinische Komplexbehandlung, 3681 bis 4600 Aufwandspunkte	99.B7.4L ‡↔	Intensivmedizinische Komplexbehandlung im Kindesalter (Basisprozedur), 5881 bis 6860 Aufwandspunkte
99.B7.1H ‡↔	Intensivmedizinische Komplexbehandlung, 4601 bis 5520 Aufwandspunkte	99.B7.4M ‡↔	Intensivmedizinische Komplexbehandlung im Kindesalter (Basisprozedur), 6861 bis 7840 Aufwandspunkte
99.B7.1I ‡↔	Intensivmedizinische Komplexbehandlung, 5521 bis 7360 Aufwandspunkte	99.B7.4N ‡↔	Intensivmedizinische Komplexbehandlung im Kindesalter (Basisprozedur), 7841 bis 9800 Aufwandspunkte
99.B7.1J ‡↔	Intensivmedizinische Komplexbehandlung, 7361 bis 9200 Aufwandspunkte	99.B7.4O ‡↔	Intensivmedizinische Komplexbehandlung im Kindesalter (Basisprozedur), 9801 bis 11760 Aufwandspunkte
99.B7.1K ‡↔	Intensivmedizinische Komplexbehandlung, 9201 bis 11040 Aufwandspunkte	99.B7.4P ‡↔	Intensivmedizinische Komplexbehandlung im Kindesalter (Basisprozedur), 11761 bis 13720 Aufwandspunkte
99.B7.1L ‡↔	Intensivmedizinische Komplexbehandlung, 11041 bis 13800 Aufwandspunkte	99.B7.4Q ‡↔	Intensivmedizinische Komplexbehandlung im Kindesalter (Basisprozedur), 13721 bis 16660 Aufwandspunkte
99.B7.1M ‡↔	Intensivmedizinische Komplexbehandlung, 13801 bis 16560 Aufwandspunkte		
99.B7.1N ‡↔	Intensivmedizinische Komplexbehandlung, 16561 bis 19320 Aufwandspunkte		
99.B7.1O ‡↔	Intensivmedizinische Komplexbehandlung, 19321 und mehr Aufwandspunkte		
99.B7.44 ‡↔	Intensivmedizinische Komplexbehandlung im Kindesalter (Basisprozedur), 197 bis 392 Aufwandspunkte		
99.B7.45 ‡↔	Intensivmedizinische Komplexbehandlung im Kindesalter (Basisprozedur), 393 bis 588 Aufwandspunkte		
99.B7.46 ‡↔	Intensivmedizinische Komplexbehandlung im Kindesalter (Basisprozedur), 589 bis 784 Aufwandspunkte		
99.B7.47 ‡↔	Intensivmedizinische Komplexbehandlung im Kindesalter (Basisprozedur), 785 bis 980 Aufwandspunkte		

99.B7.4R †↔ Intensivmedizinische Komplexbehandlung im Kindesalter (Basisprozedur), 16661 bis 19600 Aufwandspunkte	99.B7.5G †↔ Intensivmedizinische Komplexbehandlung im Neugeborenenalter (Basisprozedur), 2941 bis 3430 Aufwandspunkte
99.B7.4S †↔ Intensivmedizinische Komplexbehandlung im Kindesalter (Basisprozedur), 19601 und mehr Aufwandspunkte	99.B7.5H †↔ Intensivmedizinische Komplexbehandlung im Neugeborenenalter (Basisprozedur), 3431 bis 3920 Aufwandspunkte
99.B7.54 †↔ Intensivmedizinische Komplexbehandlung im Neugeborenenalter (Basisprozedur), 197 bis 392 Aufwandspunkte	99.B7.5I †↔ Intensivmedizinische Komplexbehandlung im Neugeborenenalter (Basisprozedur), 3921 bis 4410 Aufwandspunkte
99.B7.55 †↔ Intensivmedizinische Komplexbehandlung im Neugeborenenalter (Basisprozedur), 393 bis 588 Aufwandspunkte	99.B7.5J †↔ Intensivmedizinische Komplexbehandlung im Neugeborenenalter (Basisprozedur), 4411 bis 4900 Aufwandspunkte
99.B7.56 †↔ Intensivmedizinische Komplexbehandlung im Neugeborenenalter (Basisprozedur), 589 bis 784 Aufwandspunkte	99.B7.5K †↔ Intensivmedizinische Komplexbehandlung im Neugeborenenalter (Basisprozedur), 4901 bis 5880 Aufwandspunkte
99.B7.57 †↔ Intensivmedizinische Komplexbehandlung im Neugeborenenalter (Basisprozedur), 785 bis 980 Aufwandspunkte	99.B7.5L †↔ Intensivmedizinische Komplexbehandlung im Neugeborenenalter (Basisprozedur), 5881 bis 6860 Aufwandspunkte
99.B7.58 †↔ Intensivmedizinische Komplexbehandlung im Neugeborenenalter (Basisprozedur), 981 bis 1176 Aufwandspunkte	99.B7.5M †↔ Intensivmedizinische Komplexbehandlung im Neugeborenenalter (Basisprozedur), 6861 bis 7840 Aufwandspunkte
99.B7.5A †↔ Intensivmedizinische Komplexbehandlung im Neugeborenenalter (Basisprozedur), 1177 bis 1470 Aufwandspunkte	99.B7.5N †↔ Intensivmedizinische Komplexbehandlung im Neugeborenenalter (Basisprozedur), 7841 bis 9800 Aufwandspunkte
99.B7.5B †↔ Intensivmedizinische Komplexbehandlung im Neugeborenenalter (Basisprozedur), 1471 bis 1764 Aufwandspunkte	99.B7.5O †↔ Intensivmedizinische Komplexbehandlung im Neugeborenenalter (Basisprozedur), 9801 bis 11760 Aufwandspunkte
99.B7.5C †↔ Intensivmedizinische Komplexbehandlung im Neugeborenenalter (Basisprozedur), 1765 bis 2058 Aufwandspunkte	99.B7.5P †↔ Intensivmedizinische Komplexbehandlung im Neugeborenenalter (Basisprozedur), 11761 bis 13720 Aufwandspunkte
99.B7.5D †↔ Intensivmedizinische Komplexbehandlung im Neugeborenenalter (Basisprozedur), 2059 bis 2352 Aufwandspunkte	99.B7.5Q †↔ Intensivmedizinische Komplexbehandlung im Neugeborenenalter (Basisprozedur), 13721 bis 16660 Aufwandspunkte
99.B7.5E †↔ Intensivmedizinische Komplexbehandlung im Neugeborenenalter (Basisprozedur), 2353 bis 2646 Aufwandspunkte	99.B7.5R †↔ Intensivmedizinische Komplexbehandlung im Neugeborenenalter (Basisprozedur), 16661 bis 19600 Aufwandspunkte
99.B7.5F †↔ Intensivmedizinische Komplexbehandlung im Neugeborenenalter (Basisprozedur), 2647 bis 2940 Aufwandspunkte	99.B7.5S †↔ Intensivmedizinische Komplexbehandlung im Neugeborenenalter (Basisprozedur), 19601 und mehr Aufwandspunkte

ADRG A20**CAR-T Zelltherapie bei DLBCL**

Hauptdiagnose in Tabelle A20-1 und Prozedur in Tabelle A20-2 und ATC in Tabelle A20-3

DRG A20Z**CAR-T Zelltherapie bei DLBCL****Diagnose A20-1**

C83.3	Diffuses großzelliges B-Zell-Lymphom	C88.41	Extranodales Marginalzonen-B-Zell-Lymphom des Mukosa-assoziierten lymphatischen Gewebes [MALT-Lymphom]: In kompletter Remission
C83.8	Sonstige nicht follikuläre Lymphome		
C85.1	B-Zell-Lymphom, nicht näher bezeichnet		
C85.2	Mediastinales (thymisches) großzelliges B-Zell-Lymphom		
C88.40	Extranodales Marginalzonen-B-Zell-Lymphom des Mukosa-assoziierten lymphatischen Gewebes [MALT-Lymphom]: Ohne Angabe einer kompletten Remission		

Prozedur A20-2

41.0F.13 ↔ Transplantation von CAR [chimeric antigen receptor]
T-Zellen

ATC A20-3

L01XL03 Axicabtagen Ciloleucel
L01XL04 Tisagenlecleucel

L01XL08 Lisocabtagene Maraleucel

ADRG A36**Intensivmedizinische Komplexbehandlung > 392/552 Aufwandspunkte bei bestimmten Krankheiten und Störungen**

Intensivmedizinische Komplexbehandlung > 392 / 552 Aufwandspunkte und (MDC ist 02 oder 03 oder 06 oder 07 oder 08 oder 09 oder 10 oder 11 oder 12 oder 13 oder 14 oder 16 oder 17 oder 19 oder 20 oder 21B oder 23)

DRG A36A**Intensivmedizinische Komplexbehandlung > 980/1104 Aufwandspunkte bei bestimmten Krankheiten und Störungen oder komplexer OR-Prozedur oder mehr als 8 Bestrahlungen oder mit schwersten CC**

Intensivmedizinische Komplexbehandlung > 980 / 1104 Aufwandspunkte oder Komplexe OR-Prozeduren oder mindestens neun Prozeduren in Tabelle A36-1 oder Definition der Basis-DRG (G35) oder PCCL > 5

DRG A36B**Intensivmedizinische Komplexbehandlung > 392/552 und < 981/1105 Aufwandspunkte bei bestimmten Krankheiten und Störungen****Prozedur A36-1**

92.21.00 ↔ Oberflächenstrahlentherapie, n.n.bez.	92.24.12 ↔ Teleradiotherapie mit Photonen, Linearbeschleuniger, mit bildgestützter Einstellung [IGRT], mehr als 2 Bestrahlungsfelder
92.21.01 ↔ Oberflächenstrahlentherapie, bis zu 2 Bestrahlungsfelder	92.24.13 ↔ Teleradiotherapie mit Photonen, Linearbeschleuniger, mit bildgestützter Einstellung [IGRT], 3D-geplante Bestrahlung
92.21.02 ↔ Oberflächenstrahlentherapie, mehr als 2 Bestrahlungsfelder	92.24.14 ↔ Teleradiotherapie mit Photonen, Linearbeschleuniger, mit bildgestützter Einstellung [IGRT], intensitätsmodulierte Radiotherapie
92.22.00 ↔ Orthovoltstrahlentherapie, n.n.bez.	92.24.21 ↔ Teleradiotherapie mit Photonen, Linearbeschleuniger, ohne bildgestützte Einstellung, bis zu 2 Bestrahlungsfelder:
92.22.01 ↔ Orthovoltstrahlentherapie, bis zu 2 Bestrahlungsfelder	92.24.22 ↔ Teleradiotherapie mit Photonen, Linearbeschleuniger, ohne bildgestützte Einstellung, mehr als 2 Bestrahlungsfelder
92.22.02 ↔ Orthovoltstrahlentherapie, mehr als 2 Bestrahlungsfelder	92.24.23 ↔ Teleradiotherapie mit Photonen, Linearbeschleuniger, ohne bildgestützte Einstellung, 3D-geplante Bestrahlung
92.22.11 ↔ Intraoperative Röntgenstrahlentherapie, bis 300 kV	92.24.24 ↔ Teleradiotherapie mit Photonen, Linearbeschleuniger, ohne bildgestützte Einstellung, intensitätsmodulierte Radiotherapie
92.22.12 ↔ Intraoperative Röntgenstrahlentherapie, 300 kV - < 1 MV	92.24.30 ↔ Teleradiotherapie mit Photonen, hochkomplexe Radiotherapie mit spezialisierter Ausstattung
92.22.19 ↔ Intraoperative Röntgenstrahlentherapie, sonstige	92.25.00 ↔ Teleradiotherapie mit Elektronen, Linearbeschleuniger, n.n.bez.
92.23.00 ↔ Hochvoltstrahlentherapie, n.n.bez.	92.25.01 ↔ Teleradiotherapie mit Elektronen, Linearbeschleuniger, Grossfeldbestrahlung
92.23.01 ↔ Telekobaltgerät bis zu 2 Bestrahlungsfelder	92.25.02 ↔ Teleradiotherapie mit Elektronen, Linearbeschleuniger, Halbkörperbestrahlung
92.23.02 ↔ Telekobaltgerät 3 bis 4 Bestrahlungsfelder	92.25.03 ↔ Teleradiotherapie mit Elektronen, Linearbeschleuniger, Ganzkörperbestrahlung
92.23.03 ↔ Telekobaltgerät mehr als 4 Bestrahlungsfelder oder 3D-geplante Bestrahlung	92.25.04 ↔ Teleradiotherapie mit Elektronen, Linearbeschleuniger, Intraoperative Strahlentherapie
92.23.08 ↔ Hochvoltstrahlentherapie, andere Isotope	92.25.09 ↔ Teleradiotherapie mit Elektronen, Linearbeschleuniger, sonstige
92.23.09 ↔ Telekobaltgerät, sonstige	92.25.11 ↔ Teleradiotherapie mit Elektronen, Linearbeschleuniger, mit bildgestützter Einstellung
92.24.00 ↔ Teleradiotherapie mit Photonen, Linearbeschleuniger, n.n.bez.	
92.24.01 ↔ Teleradiotherapie mit Photonen, Linearbeschleuniger, Grossfeldbestrahlung	
92.24.02 ↔ Teleradiotherapie mit Photonen, Linearbeschleuniger, Halbkörperbestrahlung	
92.24.03 ↔ Teleradiotherapie mit Photonen, Linearbeschleuniger, Ganzkörperbestrahlung	
92.24.04 ↔ Teleradiotherapie mit Photonen, Linearbeschleuniger, Intraoperative Strahlentherapie	
92.24.09 ↔ Teleradiotherapie mit Photonen, Linearbeschleuniger, sonstige	
92.24.11 ↔ Teleradiotherapie mit Photonen, Linearbeschleuniger, mit bildgestützter Einstellung [IGRT], bis zu 2 Bestrahlungsfelder	

92.25.12 ↔ Teleradiotherapie mit Elektronen, Linearbeschleuniger, mit bildgestützter Einstellung, bis zu 2 Bestrahlungsfelder	92.30.32 ↔ Stereotaktische Bestrahlung, einzeitig, extrazerebral, bildgestützte Einstellung
92.25.13 ↔ Teleradiotherapie mit Elektronen, Linearbeschleuniger, mit bildgestützter Einstellung, mehr als 2 Bestrahlungsfelder	92.30.99 ↔ Stereotaktische Bestrahlung, einzeitig, sonstige
92.25.14 ↔ Teleradiotherapie mit Elektronen, Linearbeschleuniger, mit bildgestützter Einstellung, 3D-geplante Bestrahlung	92.31.00 ↔ Radiochirurgie mit Photonen n.n.bez., zerebral
92.25.15 ↔ Teleradiotherapie mit Elektronen, Linearbeschleuniger, mit bildgestützter Einstellung, intensitätsmodulierte Radiotherapie	92.31.10 ↔ Radiochirurgie mit Photonen n.n.bez., extrazerebral
92.25.21 ↔ Teleradiotherapie mit Elektronen, Linearbeschleuniger, ohne bildgestützte Einstellung, bis zu 2 Bestrahlungsfelder	92.32.00 ↔ Mehrquellige Photon-Radiochirurgie, n.n.bez.
92.25.22 ↔ Teleradiotherapie mit Elektronen, Linearbeschleuniger, ohne bildgestützte Einstellung, mehr als 2 Bestrahlungsfelder	92.32.01 ↔ Mehrquellige Photon-Radiochirurgie, Gamma-knife
92.25.23 ↔ Teleradiotherapie mit Elektronen, Linearbeschleuniger, ohne bildgestützte Einstellung, 3D-geplante Bestrahlung	92.33.00 ↔ Teilchen-Radiochirurgie, n.n.bez.
92.25.24 ↔ Teleradiotherapie mit Elektronen, Linearbeschleuniger, ohne bildgestützte Einstellung, intensitätsmodulierte Radiotherapie	92.33.01 ↔ Andere Hochvoltstrahlentherapie, stereotaktische Bestrahlung, einzeitig, zerebral
92.26.00 ↔ Teleradiotherapie mit anderen Partikelstrahlen, n.n.bez.	92.33.11 ↔ Andere Hochvoltstrahlentherapie, stereotaktische Bestrahlung, einzeitig, extrazerebral
92.26.99 ↔ Teleradiotherapie mit anderen Partikelstrahlen, sonstige	92.39.00 ↔ Sonstige stereotaktische Radiochirurgie, n.n.bez.
92.30.00 ↔ Stereotaktische Bestrahlung, einzeitig, n.n.bez.	92.39.01 ↔ Andere Hochvoltstrahlentherapie, stereotaktische Bestrahlung, fraktioniert, zerebral, n.n.bez.
92.30.01 ↔ Stereotaktische Bestrahlung, einzeitig, zerebral, n.n.bez.	92.39.11 ↔ Andere Hochvoltstrahlentherapie, stereotaktische Bestrahlung, fraktioniert, extrazerebral, n.n.bez.
92.30.02 ↔ Stereotaktische Bestrahlung, einzeitig, extrazerebral, n.n.bez.	92.39.20 ↔ Andere Hochvoltstrahlentherapie, stereotaktische Bestrahlung, fraktioniert, zerebral, intensitätsmodulierte Radiotherapie
92.30.20 ↔ Stereotaktische Bestrahlung, einzeitig, zerebral, intensitätsmodulierte Radiotherapie	92.39.21 ↔ Andere Hochvoltstrahlentherapie, stereotaktische Bestrahlung, fraktioniert, zerebral, intensitätsmodulierte Radiotherapie
92.30.21 ↔ Stereotaktische Bestrahlung, einzeitig, zerebral, intensitätsmodulierte Bogenbestrahlung [IMAT]	92.39.22 ↔ Andere Hochvoltstrahlentherapie, stereotaktische Bestrahlung, fraktioniert, zerebral, bildgestützte Einstellung
92.30.22 ↔ Stereotaktische Bestrahlung, einzeitig, zerebral, bildgestützte Einstellung	92.39.29 ↔ Andere Hochvoltstrahlentherapie, stereotaktische Bestrahlung, fraktioniert, zerebral, sonstige
92.30.30 ↔ Stereotaktische Bestrahlung, einzeitig, extrazerebral, intensitätsmodulierte Radiotherapie	92.39.30 ↔ Andere Hochvoltstrahlentherapie, stereotaktische Bestrahlung, fraktioniert, extrazerebral, intensitätsmodulierte Radiotherapie
92.30.31 ↔ Stereotaktische Bestrahlung, einzeitig, extrazerebral, intensitätsmodulierte Bogenbestrahlung [IMAT]	92.39.31 ↔ Andere Hochvoltstrahlentherapie, stereotaktische Bestrahlung, fraktioniert, extrazerebral, intensitätsmodulierte Bogenbestrahlung [IMAT]
	92.39.32 ↔ Andere Hochvoltstrahlentherapie, stereotaktische Bestrahlung, fraktioniert, extrazerebral, bildgestützte Einstellung
	92.39.39 ↔ Andere Hochvoltstrahlentherapie, stereotaktische Bestrahlung, fraktioniert, extrazerebral, sonstige
	92.41 ↔ Intraoperative Strahlentherapie mit Elektronen

ADRG A42**Knochenmark- oder Stammzellentnahme, autolog**

Prozedur in Tabelle A42-1

DRG A42A**Knochenmark- oder Stammzellentnahme, autolog, Alter < 16 Jahre oder bestimmten Verfahren**

Alter < 16 Jahre oder Prozedur in Tabelle A42-2

DRG A42B**Knochenmark- oder Stammzellentnahme, autolog, Alter > 15 Jahre****Prozedur A42-1**

41.0A.11 ‡↔ Hämatopoetische Stammzellentnahme aus dem Knochenmark, autolog	41.0E.12 ‡↔ Entnahme von T-Zellen, autolog, zur In-vitro-Kultur sowie tumorspezifischen In-vitro-Aufbereitung von CAR-T-Zellen
41.0A.21 ‡↔ Hämatopoetische Stammzellentnahme aus dem peripheren Blut, autolog	

Prozedur A42-2

41.0C.32 †↔ Selektion und Depletion der hämatopoetischen Stammzellen mittels Antikörpern, Einsatz von 2 oder mehr Sets

DRG A43

Frührehabilitation ab 14 Behandlungstage bei Wachkoma und Locked-in-Syndrom oder Frührehabilitation ab 70 Behandlungstage oder hochkomplexe Vakuumbehandlung oder IMC Komplexbehandlung > 1764/1932 Aufwandspunkte

Hochkomplexe Vakuumbehandlung oder mindestens eine Prozedur in Tabelle A43-2 oder Prozedur in Tabelle A43-3 oder Diagnose in Tabelle A43-1 und Frührehabilitation, ab 14 BHT

DRG A43A

Frührehabilitation bei Wachkoma und Locked-in-Syndrom mit Frührehabilitation ab 70 Behandlungstage oder IMC Komplexbehandlung > 1764/1932 Aufwandspunkte

Mindestens eine Prozedur in Tabelle A43-2 oder Prozedur in Tabelle A43-3

DRG A43B

Frührehabilitation ab 14 Behandlungstage bei Wachkoma und Locked-in-Syndrom oder hochkomplexe Vakuumbehandlung

Diagnose A43-1

G83.5 Locked-in-Syndrom
G93.80 Apallisches Syndrom

P91.80 Locked-in-Syndrom und apallisches Syndrom beim Neugeborenen

Prozedur A43-2

99.B8.1B †↔ IMC-Komplexbehandlung des Erwachsenen, 1933 bis 2208 Aufwandspunkte	99.B8.4H †↔ IMC-Komplexbehandlung im Kindesalter, 3431 bis 3920 Aufwandspunkte
99.B8.1C †↔ IMC-Komplexbehandlung des Erwachsenen, 2209 bis 2484 Aufwandspunkte	99.B8.4I †↔ IMC-Komplexbehandlung im Kindesalter, 3921 bis 4410 Aufwandspunkte
99.B8.1D †↔ IMC-Komplexbehandlung des Erwachsenen, 2485 bis 2760 Aufwandspunkte	99.B8.4J †↔ IMC-Komplexbehandlung im Kindesalter, 4411 bis 4900 Aufwandspunkte
99.B8.1E †↔ IMC-Komplexbehandlung des Erwachsenen, 2761 bis 3220 Aufwandspunkte	99.B8.4K †↔ IMC-Komplexbehandlung im Kindesalter, 4901 bis 5880 Aufwandspunkte
99.B8.1F †↔ IMC-Komplexbehandlung des Erwachsenen, 3221 bis 3680 Aufwandspunkte	99.B8.4L †↔ IMC-Komplexbehandlung im Kindesalter, 5881 bis 6860 Aufwandspunkte
99.B8.1G †↔ IMC-Komplexbehandlung des Erwachsenen, 3681 bis 4600 Aufwandspunkte	99.B8.4M †↔ IMC-Komplexbehandlung im Kindesalter, 6861 bis 7840 Aufwandspunkte
99.B8.1H †↔ IMC-Komplexbehandlung des Erwachsenen, 4601 bis 5520 Aufwandspunkte	99.B8.4N †↔ IMC-Komplexbehandlung im Kindesalter, 7841 bis 9800 Aufwandspunkte
99.B8.1I †↔ IMC-Komplexbehandlung des Erwachsenen, 5521 bis 7360 Aufwandspunkte	99.B8.4O †↔ IMC-Komplexbehandlung im Kindesalter, 9801 bis 11760 Aufwandspunkte
99.B8.1J †↔ IMC-Komplexbehandlung des Erwachsenen, 7361 bis 9200 Aufwandspunkte	99.B8.4P †↔ IMC-Komplexbehandlung im Kindesalter, 11761 bis 13720 Aufwandspunkte
99.B8.1K †↔ IMC-Komplexbehandlung des Erwachsenen, 9201 bis 11040 Aufwandspunkte	99.B8.4Q †↔ IMC-Komplexbehandlung im Kindesalter, 13721 bis 16660 Aufwandspunkte
99.B8.1L †↔ IMC-Komplexbehandlung des Erwachsenen, 11041 bis 13800 Aufwandspunkte	99.B8.4R †↔ IMC-Komplexbehandlung im Kindesalter, 16661 bis 19600 Aufwandspunkte
99.B8.1M †↔ IMC-Komplexbehandlung des Erwachsenen, 13801 bis 16560 Aufwandspunkte	99.B8.4S †↔ IMC-Komplexbehandlung im Kindesalter, 19601 und mehr Aufwandspunkte
99.B8.1N †↔ IMC-Komplexbehandlung des Erwachsenen, 16561 bis 19320 Aufwandspunkte	99.B8.5C †↔ IMC-Komplexbehandlung im Neugeborenenalter, 1765 bis 2058 Aufwandspunkte
99.B8.1O †↔ IMC-Komplexbehandlung des Erwachsenen, 19321 und mehr Aufwandspunkte	99.B8.5D †↔ IMC-Komplexbehandlung im Neugeborenenalter, 2059 bis 2352 Aufwandspunkte
99.B8.4C †↔ IMC-Komplexbehandlung im Kindesalter, 1765 bis 2058 Aufwandspunkte	99.B8.5E †↔ IMC-Komplexbehandlung im Neugeborenenalter, 2353 bis 2646 Aufwandspunkte
99.B8.4D †↔ IMC-Komplexbehandlung im Kindesalter, 2059 bis 2352 Aufwandspunkte	99.B8.5F †↔ IMC-Komplexbehandlung im Neugeborenenalter, 2647 bis 2940 Aufwandspunkte
99.B8.4E †↔ IMC-Komplexbehandlung im Kindesalter, 2353 bis 2646 Aufwandspunkte	99.B8.5G †↔ IMC-Komplexbehandlung im Neugeborenenalter, 2941 bis 3430 Aufwandspunkte
99.B8.4F †↔ IMC-Komplexbehandlung im Kindesalter, 2647 bis 2940 Aufwandspunkte	99.B8.5H †↔ IMC-Komplexbehandlung im Neugeborenenalter, 3431 bis 3920 Aufwandspunkte
99.B8.4G †↔ IMC-Komplexbehandlung im Kindesalter, 2941 bis 3430 Aufwandspunkte	99.B8.5I †↔ IMC-Komplexbehandlung im Neugeborenenalter, 3921 bis 4410 Aufwandspunkte

99.B8.5J †↔ IMC-Komplexbehandlung im Neugeborenenalter, 4411 bis 4900 Aufwandspunkte	99.B8.5O †↔ IMC-Komplexbehandlung im Neugeborenenalter, 9801 bis 11760 Aufwandspunkte
99.B8.5K †↔ IMC-Komplexbehandlung im Neugeborenenalter, 4901 bis 5880 Aufwandspunkte	99.B8.5P †↔ IMC-Komplexbehandlung im Neugeborenenalter, 11761 bis 13720 Aufwandspunkte
99.B8.5L †↔ IMC-Komplexbehandlung im Neugeborenenalter, 5881 bis 6860 Aufwandspunkte	99.B8.5Q †↔ IMC-Komplexbehandlung im Neugeborenenalter, 13721 bis 16660 Aufwandspunkte
99.B8.5M †↔ IMC-Komplexbehandlung im Neugeborenenalter, 6861 bis 7840 Aufwandspunkte	99.B8.5R †↔ IMC-Komplexbehandlung im Neugeborenenalter, 16661 bis 19600 Aufwandspunkte
99.B8.5N †↔ IMC-Komplexbehandlung im Neugeborenenalter, 7841 bis 9800 Aufwandspunkte	99.B8.5S †↔ IMC-Komplexbehandlung im Neugeborenenalter, 19601 und mehr Aufwandspunkte

Prozedur A43-3

93.86.J2 †↔ Durchschnittlicher Einsatz von 30 Therapieeinheiten (jeweils von mindestens 30 Minuten) pro Woche	93.8C.1C †↔ Neurologisch-neurochirurgische Frührehabilitation, mindestens 126 bis 153 Behandlungstage
93.86.K2 †↔ Durchschnittlicher Einsatz von 30 Therapieeinheiten (jeweils von mindestens 30 Minuten) pro Woche	93.8C.1D †↔ Neurologisch-neurochirurgische Frührehabilitation, mindestens 154 bis 181 Behandlungstage
93.86.L2 †↔ Durchschnittlicher Einsatz von 30 Therapieeinheiten (jeweils von mindestens 30 Minuten) pro Woche	93.8C.1E †↔ Neurologisch-neurochirurgische Frührehabilitation, mindestens 182 bis 209 Behandlungstage
93.86.M2 †↔ Durchschnittlicher Einsatz von 30 Therapieeinheiten (jeweils von mindestens 30 Minuten) pro Woche	93.8C.1F †↔ Neurologisch-neurochirurgische Frührehabilitation, mindestens 210 bis 237 Behandlungstage
93.86.N2 †↔ Durchschnittlicher Einsatz von 30 Therapieeinheiten (jeweils von mindestens 30 Minuten) pro Woche	93.8C.1G †↔ Neurologisch-neurochirurgische Frührehabilitation, mindestens 238 bis 265 Behandlungstage
93.86.O2 †↔ Durchschnittlicher Einsatz von 30 Therapieeinheiten (jeweils von mindestens 30 Minuten) pro Woche	93.8C.1H †↔ Neurologisch-neurochirurgische Frührehabilitation, mindestens 266 bis 293 Behandlungstage
93.8C.18 †↔ Neurologisch-neurochirurgische Frührehabilitation, mindestens 70 bis 83 Behandlungstage	93.8C.1I †↔ Neurologisch-neurochirurgische Frührehabilitation, mindestens 294 bis 321 Behandlungstage
93.8C.1A †↔ Neurologisch-neurochirurgische Frührehabilitation, mindestens 84 bis 97 Behandlungstage	93.8C.1J †↔ Neurologisch-neurochirurgische Frührehabilitation, mindestens 322 Behandlungstage und mehr
93.8C.1B †↔ Neurologisch-neurochirurgische Frührehabilitation, mindestens 98 bis 125 Behandlungstage	

ADRG A46

Paraplegiologische Komplexbehandlung

Prozedur in Tabelle A46-3

DRG A46A

Paraplegiologische Komplexbehandlung ab 196 Behandlungstage oder intensivmedizinische Komplexbehandlung > 588/828 Aufwandspunkte oder Eingriff an mehreren Lokalisationen oder Pflegekomplexbehandlung ab 226 Aufwandspunkte oder paraplegiologische Komplexbehandlung 140 bis 195 Behandlungstage mit bestimmter Diagnose

(Prozedur in Tabelle A46-4 oder Prozedur in Tabelle A46-5 und (Intensivmedizinische Komplexbehandlung > 980 / 1104 Aufwandspunkte oder Prozedur in mindestens zwei der Tabellen A46-6, A46-7, A46-8, A46-9 oder Prozedur in mindestens zwei der Tabellen A46-10, A46-11, A46-12, A46-13)) und (Prozedur in Tabelle A46-14 oder Prozedur in Tabelle A46-15 oder Prozedur in Tabelle A46-16 und Nebendiagnose in Tabelle A46-1 oder mindestens eine Prozedur in Tabelle A46-17 oder Eingriff an mehreren Lokalisationen)

DRG A46B

Paraplegiologische Komplexbehandlung ab 112 bis 195 Behandlungstage mit Pflegekomplexbehandlung ab 51 Aufwandspunkte oder bestimmte Diagnose, oder paraplegiologische Komplexbehandlung > 28 Behandlungstage mit besonders aufwendigen Konstellationen

(Prozedur in Tabelle A46-4 oder Prozedur in Tabelle A46-5 und (Intensivmedizinische Komplexbehandlung > 980 / 1104 Aufwandspunkte oder Prozedur in mindestens zwei der Tabellen A46-6, A46-7, A46-8, A46-9 oder Prozedur in mindestens zwei der Tabellen A46-10, A46-11, A46-12, A46-13)) und (Komplexe OR-Prozeduren oder Prozedur in Tabelle A46-18 und Prozedur in Tabelle A46-19 oder Prozedur in Tabelle A46-20) oder (Prozedur in Tabelle A46-4 oder Prozedur in Tabelle A46-5 und (Intensivmedizinische Komplexbehandlung > 980 / 1104 Aufwandspunkte oder Prozedur in mindestens zwei der Tabellen A46-6, A46-7, A46-8, A46-9 oder Prozedur in mindestens zwei der Tabellen A46-10, A46-11, A46-12, A46-13)) und (Prozedur in Tabelle A46-18 oder Prozedur in Tabelle A46-19 oder Bestimmte OR-Prozeduren) und (Diagnose in Tabelle A46-2)

DRG A46C**Paraplegiologische Komplexbehandlung ab 112 bis 195 Behandlungstage oder Pflegekomplexbehandlung ab 51 Aufwandspunkte oder bestimmte OR-Prozedur**

(Prozedur in Tabelle A46-4 oder Prozedur in Tabelle A46-5 und (Intensivmedizinische Komplexbehandlung > 980 / 1104 Aufwandspunkte oder Prozedur in mindestens zwei der Tabellen A46-6, A46-7, A46-8, A46-9 oder Prozedur in mindestens zwei der Tabellen A46-10, A46-11, A46-12, A46-13)) und (Prozedur in Tabelle A46-18 oder Prozedur in Tabelle A46-19 oder Bestimmte OR-Prozeduren)

DRG A46D**Paraplegiologische Komplexbehandlung > 56 Behandlungstage oder paraplegiologische Komplexbehandlung > 28 Behandlungstage mit intensivmedizinische Komplexbehandlung > 980/1104 Aufwandspunkte oder bestimmte IntK mit IMCK Aufwandspunkte, oder paraplegiologische Komplexbehandlung < 56 Behandlungstage mit bestimmten Konstellationen**

Prozedur in Tabelle A46-4 oder Prozedur in Tabelle A46-5 und (Intensivmedizinische Komplexbehandlung > 980 / 1104 Aufwandspunkte oder Prozedur in mindestens zwei der Tabellen A46-6, A46-7, A46-8, A46-9 oder Prozedur in mindestens zwei der Tabellen A46-10, A46-11, A46-12, A46-13) oder (Prozedur in Tabelle A46-21 oder Komplizierende Prozeduren oder Komplizierende Prozeduren Prä-MDC oder Komplexe OR-Prozeduren oder Polytrauma oder mindestens eine Prozedur in Tabelle A46-22 oder Vakuumbehandlung oder Bestimmte OR-Prozeduren und Prozedur in Tabelle A46-23 oder Prozedur in Tabelle A46-24 und Diagnose in Tabelle A46-1 und Bestimmte OR-Prozeduren oder mindestens eine Prozedur in Tabelle A46-25) und (mindestens eine Prozedur in Tabelle A46-26 und Diagnose in Tabelle A46-1 und Bestimmte OR-Prozeduren oder Prozedur in Tabelle A46-27 oder Prozedur in Tabelle A46-20 oder mindestens eine Prozedur in Tabelle A46-28 oder mindestens zwei Prozeduren in Tabelle A46-29 oder mindestens eine Prozedur in Tabelle A46-30)

DRG A46E**Paraplegiologische Komplexbehandlung 28 bis 55 Behandlungstage oder komplizierende oder komplexe Prozeduren oder Vakuumbehandlung oder Polytrauma oder intensivmedizinische Komplexbehandlung > 392/552 Aufwandspunkte oder IMCK > 784/828 Aufwandspunkte oder bestimmte Konstellationen**

Prozedur in Tabelle A46-21 oder Komplizierende Prozeduren oder Komplizierende Prozeduren Prä-MDC oder Komplexe OR-Prozeduren oder Polytrauma oder mindestens eine Prozedur in Tabelle A46-22 oder Vakuumbehandlung oder Bestimmte OR-Prozeduren und Prozedur in Tabelle A46-23 oder Prozedur in Tabelle A46-24 und Diagnose in Tabelle A46-1 und Bestimmte OR-Prozeduren oder mindestens eine Prozedur in Tabelle A46-25

DRG A46F**Paraplegiologische Komplexbehandlung****Diagnose A46-1**

L89.20	Dekubitus, Stadium 3: Kopf	L89.30	Dekubitus, Stadium 4: Kopf
L89.21	Dekubitus, Stadium 3: Obere Extremität	L89.31	Dekubitus, Stadium 4: Obere Extremität
L89.22	Dekubitus, Stadium 3: Dornfortsätze	L89.32	Dekubitus, Stadium 4: Dornfortsätze
L89.23	Dekubitus, Stadium 3: Beckenkamm	L89.33	Dekubitus, Stadium 4: Beckenkamm
L89.24	Dekubitus, Stadium 3: Kreuzbein	L89.34	Dekubitus, Stadium 4: Kreuzbein
L89.25	Dekubitus, Stadium 3: Sitzbein	L89.35	Dekubitus, Stadium 4: Sitzbein
L89.26	Dekubitus, Stadium 3: Trochanter	L89.36	Dekubitus, Stadium 4: Trochanter
L89.27	Dekubitus, Stadium 3: Ferse	L89.37	Dekubitus, Stadium 4: Ferse
L89.28	Dekubitus, Stadium 3: Sonstige Lokalisationen der unteren Extremität	L89.38	Dekubitus, Stadium 4: Sonstige Lokalisationen der unteren Extremität
L89.29	Dekubitus, Stadium 3: Sonstige und nicht näher bezeichnete Lokalisationen	L89.39	Dekubitus, Stadium 4: Sonstige und nicht näher bezeichnete Lokalisationen

Prozedur A46-10

99.B7.46 †↔	Intensivmedizinische Komplexbehandlung im Kindesalter (Basisprozedur), 589 bis 784 Aufwandspunkte	99.B7.4A †↔	Intensivmedizinische Komplexbehandlung im Kindesalter (Basisprozedur), 1177 bis 1470 Aufwandspunkte
99.B7.47 †↔	Intensivmedizinische Komplexbehandlung im Kindesalter (Basisprozedur), 785 bis 980 Aufwandspunkte	99.B7.4B †↔	Intensivmedizinische Komplexbehandlung im Kindesalter (Basisprozedur), 1471 bis 1764 Aufwandspunkte
99.B7.48 †↔	Intensivmedizinische Komplexbehandlung im Kindesalter (Basisprozedur), 981 bis 1176 Aufwandspunkte	99.B7.4C †↔	Intensivmedizinische Komplexbehandlung im Kindesalter (Basisprozedur), 1765 bis 2058 Aufwandspunkte

- 99.B7.4D †↔ Intensivmedizinische Komplexbehandlung im Kindesalter (Basisprozedur), 2059 bis 2352 Aufwandspunkte
- 99.B7.4E †↔ Intensivmedizinische Komplexbehandlung im Kindesalter (Basisprozedur), 2353 bis 2646 Aufwandspunkte
- 99.B7.4F †↔ Intensivmedizinische Komplexbehandlung im Kindesalter (Basisprozedur), 2647 bis 2940 Aufwandspunkte
- 99.B7.4G †↔ Intensivmedizinische Komplexbehandlung im Kindesalter (Basisprozedur), 2941 bis 3430 Aufwandspunkte
- 99.B7.4H †↔ Intensivmedizinische Komplexbehandlung im Kindesalter (Basisprozedur), 3431 bis 3920 Aufwandspunkte
- 99.B7.4I †↔ Intensivmedizinische Komplexbehandlung im Kindesalter (Basisprozedur), 3921 bis 4410 Aufwandspunkte
- 99.B7.4J †↔ Intensivmedizinische Komplexbehandlung im Kindesalter (Basisprozedur), 4411 bis 4900 Aufwandspunkte
- 99.B7.4K †↔ Intensivmedizinische Komplexbehandlung im Kindesalter (Basisprozedur), 4901 bis 5880 Aufwandspunkte
- 99.B7.4L †↔ Intensivmedizinische Komplexbehandlung im Kindesalter (Basisprozedur), 5881 bis 6860 Aufwandspunkte
- 99.B7.4M †↔ Intensivmedizinische Komplexbehandlung im Kindesalter (Basisprozedur), 6861 bis 7840 Aufwandspunkte
- 99.B7.4N †↔ Intensivmedizinische Komplexbehandlung im Kindesalter (Basisprozedur), 7841 bis 9800 Aufwandspunkte
- 99.B7.4O †↔ Intensivmedizinische Komplexbehandlung im Kindesalter (Basisprozedur), 9801 bis 11760 Aufwandspunkte
- 99.B7.4P †↔ Intensivmedizinische Komplexbehandlung im Kindesalter (Basisprozedur), 11761 bis 13720 Aufwandspunkte
- 99.B7.4Q †↔ Intensivmedizinische Komplexbehandlung im Kindesalter (Basisprozedur), 13721 bis 16660 Aufwandspunkte
- 99.B7.4R †↔ Intensivmedizinische Komplexbehandlung im Kindesalter (Basisprozedur), 16661 bis 19600 Aufwandspunkte
- 99.B7.4S †↔ Intensivmedizinische Komplexbehandlung im Kindesalter (Basisprozedur), 19601 und mehr Aufwandspunkte
- 99.B7.56 †↔ Intensivmedizinische Komplexbehandlung im Neugeborenenalter (Basisprozedur), 589 bis 784 Aufwandspunkte
- 99.B7.57 †↔ Intensivmedizinische Komplexbehandlung im Neugeborenenalter (Basisprozedur), 785 bis 980 Aufwandspunkte
- 99.B7.58 †↔ Intensivmedizinische Komplexbehandlung im Neugeborenenalter (Basisprozedur), 981 bis 1176 Aufwandspunkte
- 99.B7.5A †↔ Intensivmedizinische Komplexbehandlung im Neugeborenenalter (Basisprozedur), 1177 bis 1470 Aufwandspunkte
- 99.B7.5B †↔ Intensivmedizinische Komplexbehandlung im Neugeborenenalter (Basisprozedur), 1471 bis 1764 Aufwandspunkte
- 99.B7.5C †↔ Intensivmedizinische Komplexbehandlung im Neugeborenenalter (Basisprozedur), 1765 bis 2058 Aufwandspunkte
- 99.B7.5D †↔ Intensivmedizinische Komplexbehandlung im Neugeborenenalter (Basisprozedur), 2059 bis 2352 Aufwandspunkte
- 99.B7.5E †↔ Intensivmedizinische Komplexbehandlung im Neugeborenenalter (Basisprozedur), 2353 bis 2646 Aufwandspunkte
- 99.B7.5F †↔ Intensivmedizinische Komplexbehandlung im Neugeborenenalter (Basisprozedur), 2647 bis 2940 Aufwandspunkte
- 99.B7.5G †↔ Intensivmedizinische Komplexbehandlung im Neugeborenenalter (Basisprozedur), 2941 bis 3430 Aufwandspunkte
- 99.B7.5H †↔ Intensivmedizinische Komplexbehandlung im Neugeborenenalter (Basisprozedur), 3431 bis 3920 Aufwandspunkte
- 99.B7.5I †↔ Intensivmedizinische Komplexbehandlung im Neugeborenenalter (Basisprozedur), 3921 bis 4410 Aufwandspunkte
- 99.B7.5J †↔ Intensivmedizinische Komplexbehandlung im Neugeborenenalter (Basisprozedur), 4411 bis 4900 Aufwandspunkte
- 99.B7.5K †↔ Intensivmedizinische Komplexbehandlung im Neugeborenenalter (Basisprozedur), 4901 bis 5880 Aufwandspunkte
- 99.B7.5L †↔ Intensivmedizinische Komplexbehandlung im Neugeborenenalter (Basisprozedur), 5881 bis 6860 Aufwandspunkte
- 99.B7.5M †↔ Intensivmedizinische Komplexbehandlung im Neugeborenenalter (Basisprozedur), 6861 bis 7840 Aufwandspunkte
- 99.B7.5N †↔ Intensivmedizinische Komplexbehandlung im Neugeborenenalter (Basisprozedur), 7841 bis 9800 Aufwandspunkte
- 99.B7.5O †↔ Intensivmedizinische Komplexbehandlung im Neugeborenenalter (Basisprozedur), 9801 bis 11760 Aufwandspunkte
- 99.B7.5P †↔ Intensivmedizinische Komplexbehandlung im Neugeborenenalter (Basisprozedur), 11761 bis 13720 Aufwandspunkte
- 99.B7.5Q †↔ Intensivmedizinische Komplexbehandlung im Neugeborenenalter (Basisprozedur), 13721 bis 16660 Aufwandspunkte
- 99.B7.5R †↔ Intensivmedizinische Komplexbehandlung im Neugeborenenalter (Basisprozedur), 16661 bis 19600 Aufwandspunkte
- 99.B7.5S †↔ Intensivmedizinische Komplexbehandlung im Neugeborenenalter (Basisprozedur), 19601 und mehr Aufwandspunkte

Prozedur A46-11

- 99.B7.16 †↔ Intensivmedizinische Komplexbehandlung, 829 bis 1104 Aufwandspunkte
- 99.B7.17 †↔ Intensivmedizinische Komplexbehandlung, 1105 bis 1380 Aufwandspunkte
- 99.B7.18 †↔ Intensivmedizinische Komplexbehandlung, 1381 bis 1656 Aufwandspunkte
- 99.B7.1A †↔ Intensivmedizinische Komplexbehandlung, 1657 bis 1932 Aufwandspunkte
- 99.B7.1B †↔ Intensivmedizinische Komplexbehandlung, 1933 bis 2208 Aufwandspunkte
- 99.B7.1C †↔ Intensivmedizinische Komplexbehandlung, 2209 bis 2484 Aufwandspunkte
- 99.B7.1D †↔ Intensivmedizinische Komplexbehandlung, 2485 bis 2760 Aufwandspunkte
- 99.B7.1E †↔ Intensivmedizinische Komplexbehandlung, 2761 bis 3220 Aufwandspunkte
- 99.B7.1F †↔ Intensivmedizinische Komplexbehandlung, 3221 bis 3680 Aufwandspunkte
- 99.B7.1G †↔ Intensivmedizinische Komplexbehandlung, 3681 bis 4600 Aufwandspunkte

99.B7.1H †↔ Intensivmedizinische Komplexbehandlung, 4601 bis 5520 Aufwandspunkte	99.B7.1L †↔ Intensivmedizinische Komplexbehandlung, 11041 bis 13800 Aufwandspunkte
99.B7.1I †↔ Intensivmedizinische Komplexbehandlung, 5521 bis 7360 Aufwandspunkte	99.B7.1M †↔ Intensivmedizinische Komplexbehandlung, 13801 bis 16560 Aufwandspunkte
99.B7.1J †↔ Intensivmedizinische Komplexbehandlung, 7361 bis 9200 Aufwandspunkte	99.B7.1N †↔ Intensivmedizinische Komplexbehandlung, 16561 bis 19320 Aufwandspunkte
99.B7.1K †↔ Intensivmedizinische Komplexbehandlung, 9201 bis 11040 Aufwandspunkte	99.B7.1O †↔ Intensivmedizinische Komplexbehandlung, 19321 und mehr Aufwandspunkte

Prozedur A46-12

99.B8.44 †↔ IMC-Komplexbehandlung im Kindesalter, 197 bis 392 Aufwandspunkte	99.B8.54 †↔ IMC-Komplexbehandlung im Neugeborenenalter, 197 bis 392 Aufwandspunkte
99.B8.45 †↔ IMC-Komplexbehandlung im Kindesalter, 393 bis 588 Aufwandspunkte	99.B8.55 †↔ IMC-Komplexbehandlung im Neugeborenenalter, 393 bis 588 Aufwandspunkte
99.B8.46 †↔ IMC-Komplexbehandlung im Kindesalter, 589 bis 784 Aufwandspunkte	99.B8.56 †↔ IMC-Komplexbehandlung im Neugeborenenalter, 589 bis 784 Aufwandspunkte
99.B8.47 †↔ IMC-Komplexbehandlung im Kindesalter, 785 bis 980 Aufwandspunkte	99.B8.57 †↔ IMC-Komplexbehandlung im Neugeborenenalter, 785 bis 980 Aufwandspunkte
99.B8.48 †↔ IMC-Komplexbehandlung im Kindesalter, 981 bis 1176 Aufwandspunkte	99.B8.58 †↔ IMC-Komplexbehandlung im Neugeborenenalter, 981 bis 1176 Aufwandspunkte
99.B8.4A †↔ IMC-Komplexbehandlung im Kindesalter, 1177 bis 1470 Aufwandspunkte	99.B8.5A †↔ IMC-Komplexbehandlung im Neugeborenenalter, 1177 bis 1470 Aufwandspunkte
99.B8.4B †↔ IMC-Komplexbehandlung im Kindesalter, 1471 bis 1764 Aufwandspunkte	99.B8.5B †↔ IMC-Komplexbehandlung im Neugeborenenalter, 1471 bis 1764 Aufwandspunkte
99.B8.4C †↔ IMC-Komplexbehandlung im Kindesalter, 1765 bis 2058 Aufwandspunkte	99.B8.5C †↔ IMC-Komplexbehandlung im Neugeborenenalter, 1765 bis 2058 Aufwandspunkte
99.B8.4D †↔ IMC-Komplexbehandlung im Kindesalter, 2059 bis 2352 Aufwandspunkte	99.B8.5D †↔ IMC-Komplexbehandlung im Neugeborenenalter, 2059 bis 2352 Aufwandspunkte
99.B8.4E †↔ IMC-Komplexbehandlung im Kindesalter, 2353 bis 2646 Aufwandspunkte	99.B8.5E †↔ IMC-Komplexbehandlung im Neugeborenenalter, 2353 bis 2646 Aufwandspunkte
99.B8.4F †↔ IMC-Komplexbehandlung im Kindesalter, 2647 bis 2940 Aufwandspunkte	99.B8.5F †↔ IMC-Komplexbehandlung im Neugeborenenalter, 2647 bis 2940 Aufwandspunkte
99.B8.4G †↔ IMC-Komplexbehandlung im Kindesalter, 2941 bis 3430 Aufwandspunkte	99.B8.5G †↔ IMC-Komplexbehandlung im Neugeborenenalter, 2941 bis 3430 Aufwandspunkte
99.B8.4H †↔ IMC-Komplexbehandlung im Kindesalter, 3431 bis 3920 Aufwandspunkte	99.B8.5H †↔ IMC-Komplexbehandlung im Neugeborenenalter, 3431 bis 3920 Aufwandspunkte
99.B8.4I †↔ IMC-Komplexbehandlung im Kindesalter, 3921 bis 4410 Aufwandspunkte	99.B8.5I †↔ IMC-Komplexbehandlung im Neugeborenenalter, 3921 bis 4410 Aufwandspunkte
99.B8.4J †↔ IMC-Komplexbehandlung im Kindesalter, 4411 bis 4900 Aufwandspunkte	99.B8.5J †↔ IMC-Komplexbehandlung im Neugeborenenalter, 4411 bis 4900 Aufwandspunkte
99.B8.4K †↔ IMC-Komplexbehandlung im Kindesalter, 4901 bis 5880 Aufwandspunkte	99.B8.5K †↔ IMC-Komplexbehandlung im Neugeborenenalter, 4901 bis 5880 Aufwandspunkte
99.B8.4L †↔ IMC-Komplexbehandlung im Kindesalter, 5881 bis 6860 Aufwandspunkte	99.B8.5L †↔ IMC-Komplexbehandlung im Neugeborenenalter, 5881 bis 6860 Aufwandspunkte
99.B8.4M †↔ IMC-Komplexbehandlung im Kindesalter, 6861 bis 7840 Aufwandspunkte	99.B8.5M †↔ IMC-Komplexbehandlung im Neugeborenenalter, 6861 bis 7840 Aufwandspunkte
99.B8.4N †↔ IMC-Komplexbehandlung im Kindesalter, 7841 bis 9800 Aufwandspunkte	99.B8.5N †↔ IMC-Komplexbehandlung im Neugeborenenalter, 7841 bis 9800 Aufwandspunkte
99.B8.4O †↔ IMC-Komplexbehandlung im Kindesalter, 9801 bis 11760 Aufwandspunkte	99.B8.5O †↔ IMC-Komplexbehandlung im Neugeborenenalter, 9801 bis 11760 Aufwandspunkte
99.B8.4P †↔ IMC-Komplexbehandlung im Kindesalter, 11761 bis 13720 Aufwandspunkte	99.B8.5P †↔ IMC-Komplexbehandlung im Neugeborenenalter, 11761 bis 13720 Aufwandspunkte
99.B8.4Q †↔ IMC-Komplexbehandlung im Kindesalter, 13721 bis 16660 Aufwandspunkte	99.B8.5Q †↔ IMC-Komplexbehandlung im Neugeborenenalter, 13721 bis 16660 Aufwandspunkte
99.B8.4R †↔ IMC-Komplexbehandlung im Kindesalter, 16661 bis 19600 Aufwandspunkte	99.B8.5R †↔ IMC-Komplexbehandlung im Neugeborenenalter, 16661 bis 19600 Aufwandspunkte
99.B8.4S †↔ IMC-Komplexbehandlung im Kindesalter, 19601 und mehr Aufwandspunkte	99.B8.5S †↔ IMC-Komplexbehandlung im Neugeborenenalter, 19601 und mehr Aufwandspunkte

Prozedur A46-13

- 99.B8.14 †↔ IMC-Komplexbehandlung des Erwachsenen, 361 bis 552 Aufwandspunkte
- 99.B8.15 †↔ IMC-Komplexbehandlung des Erwachsenen, 553 bis 828 Aufwandspunkte
- 99.B8.16 †↔ IMC-Komplexbehandlung des Erwachsenen, 829 bis 1104 Aufwandspunkte
- 99.B8.17 †↔ IMC-Komplexbehandlung des Erwachsenen, 1105 bis 1380 Aufwandspunkte
- 99.B8.18 †↔ IMC-Komplexbehandlung des Erwachsenen, 1381 bis 1656 Aufwandspunkte
- 99.B8.1A †↔ IMC-Komplexbehandlung des Erwachsenen, 1657 bis 1932 Aufwandspunkte
- 99.B8.1B †↔ IMC-Komplexbehandlung des Erwachsenen, 1933 bis 2208 Aufwandspunkte
- 99.B8.1C †↔ IMC-Komplexbehandlung des Erwachsenen, 2209 bis 2484 Aufwandspunkte
- 99.B8.1D †↔ IMC-Komplexbehandlung des Erwachsenen, 2485 bis 2760 Aufwandspunkte
- 99.B8.1E †↔ IMC-Komplexbehandlung des Erwachsenen, 2761 bis 3220 Aufwandspunkte
- 99.B8.1F †↔ IMC-Komplexbehandlung des Erwachsenen, 3221 bis 3680 Aufwandspunkte
- 99.B8.1G †↔ IMC-Komplexbehandlung des Erwachsenen, 3681 bis 4600 Aufwandspunkte
- 99.B8.1H †↔ IMC-Komplexbehandlung des Erwachsenen, 4601 bis 5520 Aufwandspunkte
- 99.B8.1I †↔ IMC-Komplexbehandlung des Erwachsenen, 5521 bis 7360 Aufwandspunkte
- 99.B8.1J †↔ IMC-Komplexbehandlung des Erwachsenen, 7361 bis 9200 Aufwandspunkte
- 99.B8.1K †↔ IMC-Komplexbehandlung des Erwachsenen, 9201 bis 11040 Aufwandspunkte
- 99.B8.1L †↔ IMC-Komplexbehandlung des Erwachsenen, 11041 bis 13800 Aufwandspunkte
- 99.B8.1M †↔ IMC-Komplexbehandlung des Erwachsenen, 13801 bis 16560 Aufwandspunkte
- 99.B8.1N †↔ IMC-Komplexbehandlung des Erwachsenen, 16561 bis 19320 Aufwandspunkte
- 99.B8.1O †↔ IMC-Komplexbehandlung des Erwachsenen, 19321 und mehr Aufwandspunkte

Prozedur A46-14

- 93.87.A1 †↔ Paraplegiologische rehabilitative Komplexbehandlung, mindestens 196 bis zu 223 Behandlungstage, mit durchschnittlich 10 Therapieeinheiten pro Woche
- 93.87.A2 †↔ Paraplegiologische rehabilitative Komplexbehandlung, mindestens 196 bis zu 223 Behandlungstage, mit durchschnittlich 15 Therapieeinheiten pro Woche
- 93.87.A3 †↔ Paraplegiologische rehabilitative Komplexbehandlung, mindestens 196 bis zu 223 Behandlungstage, mit durchschnittlich 20 Therapieeinheiten pro Woche
- 93.87.A4 †↔ Paraplegiologische rehabilitative Komplexbehandlung, mindestens 196 bis zu 223 Behandlungstage, mit durchschnittlich 30 Therapieeinheiten pro Woche
- 93.87.B1 †↔ Paraplegiologische rehabilitative Komplexbehandlung, mindestens 224 bis zu 251 Behandlungstage, mit durchschnittlich 10 Therapieeinheiten pro Woche
- 93.87.B2 †↔ Paraplegiologische rehabilitative Komplexbehandlung, mindestens 224 bis zu 251 Behandlungstage, mit durchschnittlich 15 Therapieeinheiten pro Woche
- 93.87.B3 †↔ Paraplegiologische rehabilitative Komplexbehandlung, mindestens 224 bis zu 251 Behandlungstage, mit durchschnittlich 20 Therapieeinheiten pro Woche
- 93.87.B4 †↔ Paraplegiologische rehabilitative Komplexbehandlung, mindestens 224 bis zu 251 Behandlungstage, mit durchschnittlich 30 Therapieeinheiten pro Woche
- 93.87.C1 †↔ Paraplegiologische rehabilitative Komplexbehandlung, mindestens 252 bis zu 279 Behandlungstage, mit durchschnittlich 10 Therapieeinheiten pro Woche
- 93.87.C2 †↔ Paraplegiologische rehabilitative Komplexbehandlung, mindestens 252 bis zu 279 Behandlungstage, mit durchschnittlich 15 Therapieeinheiten pro Woche
- 93.87.C3 †↔ Paraplegiologische rehabilitative Komplexbehandlung, mindestens 252 bis zu 279 Behandlungstage, mit durchschnittlich 20 Therapieeinheiten pro Woche
- 93.87.C4 †↔ Paraplegiologische rehabilitative Komplexbehandlung, mindestens 252 bis zu 279 Behandlungstage, mit durchschnittlich 30 Therapieeinheiten pro Woche
- 93.87.D1 †↔ Paraplegiologische rehabilitative Komplexbehandlung, mindestens 280 bis zu 307 Behandlungstage, mit durchschnittlich 10 Therapieeinheiten pro Woche
- 93.87.D2 †↔ Paraplegiologische rehabilitative Komplexbehandlung, mindestens 280 bis zu 307 Behandlungstage, mit durchschnittlich 15 Therapieeinheiten pro Woche
- 93.87.D3 †↔ Paraplegiologische rehabilitative Komplexbehandlung, mindestens 280 bis zu 307 Behandlungstage, mit durchschnittlich 20 Therapieeinheiten pro Woche
- 93.87.D4 †↔ Paraplegiologische rehabilitative Komplexbehandlung, mindestens 280 bis zu 307 Behandlungstage, mit durchschnittlich 30 Therapieeinheiten pro Woche
- 93.87.E1 †↔ Paraplegiologische rehabilitative Komplexbehandlung, mindestens 308 bis zu 335 Behandlungstage, mit durchschnittlich 10 Therapieeinheiten pro Woche
- 93.87.E2 †↔ Paraplegiologische rehabilitative Komplexbehandlung, mindestens 308 bis zu 335 Behandlungstage, mit durchschnittlich 15 Therapieeinheiten pro Woche
- 93.87.E3 †↔ Paraplegiologische rehabilitative Komplexbehandlung, mindestens 308 bis zu 335 Behandlungstage, mit durchschnittlich 20 Therapieeinheiten pro Woche
- 93.87.E4 †↔ Paraplegiologische rehabilitative Komplexbehandlung, mindestens 308 bis zu 335 Behandlungstage, mit durchschnittlich 30 Therapieeinheiten pro Woche
- 93.87.F1 †↔ Paraplegiologische rehabilitative Komplexbehandlung, 336 und mehr Behandlungstage, mit durchschnittlich 10 Therapieeinheiten pro Woche
- 93.87.F2 †↔ Paraplegiologische rehabilitative Komplexbehandlung, 336 und mehr Behandlungstage, mit durchschnittlich 15 Therapieeinheiten pro Woche

93.87.F3 †↔ Paraplegiologische rehabilitative
Komplexbehandlung, 336 und mehr
Behandlungstage, mit durchschnittlich 20
Therapieeinheiten pro Woche

93.87.F4 †↔ Paraplegiologische rehabilitative
Komplexbehandlung, 336 und mehr
Behandlungstage, mit durchschnittlich 30
Therapieeinheiten pro Woche

Prozedur A46-15

- 99.C2.1P †↔ Pflege-Komplexbehandlung bei Erwachsenen, 226 bis 250 Aufwandspunkte
- 99.C2.1Q †↔ Pflege-Komplexbehandlung bei Erwachsenen, 251 bis 275 Aufwandspunkte
- 99.C2.1R †↔ Pflege-Komplexbehandlung bei Erwachsenen, 276 bis 300 Aufwandspunkte
- 99.C2.1S †↔ Pflege-Komplexbehandlung bei Erwachsenen, 301 bis 350 Aufwandspunkte
- 99.C2.1T †↔ Pflege-Komplexbehandlung bei Erwachsenen, 351 bis 400 Aufwandspunkte
- 99.C2.1U †↔ Pflege-Komplexbehandlung bei Erwachsenen, 401 bis 450 Aufwandspunkte
- 99.C2.1V †↔ Pflege-Komplexbehandlung bei Erwachsenen, 451 bis 500 Aufwandspunkte
- 99.C2.1W †↔ Pflege-Komplexbehandlung bei Erwachsenen, 501 bis 600 Aufwandspunkte
- 99.C2.1Y †↔ Pflege-Komplexbehandlung bei Erwachsenen, 601 bis 700 Aufwandspunkte
- 99.C2.21 †↔ Pflege-Komplexbehandlung bei Erwachsenen, 701 bis 800 Aufwandspunkte
- 99.C2.22 †↔ Pflege-Komplexbehandlung bei Erwachsenen, 801 bis 900 Aufwandspunkte
- 99.C2.23 †↔ Pflege-Komplexbehandlung bei Erwachsenen, 901 bis 1000 Aufwandspunkte
- 99.C2.24 †↔ Pflege-Komplexbehandlung bei Erwachsenen, 1001 bis 1100 Aufwandspunkte
- 99.C2.25 †↔ Pflege-Komplexbehandlung bei Erwachsenen, 1101 bis 1200 Aufwandspunkte
- 99.C2.26 †↔ Pflege-Komplexbehandlung bei Erwachsenen, 1201 bis 1300 Aufwandspunkte
- 99.C2.27 †↔ Pflege-Komplexbehandlung bei Erwachsenen, 1301 bis 1400 Aufwandspunkte
- 99.C2.28 †↔ Pflege-Komplexbehandlung bei Erwachsenen, 1401 bis 1500 Aufwandspunkte
- 99.C2.2A †↔ Pflege-Komplexbehandlung bei Erwachsenen, 1501 bis 1600 Aufwandspunkte
- 99.C2.2B †↔ Pflege-Komplexbehandlung bei Erwachsenen, 1601 bis 1700 Aufwandspunkte
- 99.C2.2C †↔ Pflege-Komplexbehandlung bei Erwachsenen, 1701 bis 1800 Aufwandspunkte
- 99.C2.2D †↔ Pflege-Komplexbehandlung bei Erwachsenen, 1801 bis 1900 Aufwandspunkte
- 99.C2.2E †↔ Pflege-Komplexbehandlung bei Erwachsenen, 1901 bis 2000 Aufwandspunkte
- 99.C2.2F †↔ Pflege-Komplexbehandlung bei Erwachsenen, 2001 bis 2100 Aufwandspunkte
- 99.C2.2G †↔ Pflege-Komplexbehandlung bei Erwachsenen, 2101 bis 2200 Aufwandspunkte
- 99.C2.2H †↔ Pflege-Komplexbehandlung bei Erwachsenen, 2201 bis 2300 Aufwandspunkte
- 99.C2.2I †↔ Pflege-Komplexbehandlung bei Erwachsenen, 2301 bis 2400 Aufwandspunkte
- 99.C2.2J †↔ Pflege-Komplexbehandlung bei Erwachsenen, 2401 bis 2500 Aufwandspunkte
- 99.C2.2K †↔ Pflege-Komplexbehandlung bei Erwachsenen, 2501 und mehr Aufwandspunkte
- 99.C3.1P †↔ Pflege-Komplexbehandlung bei Kindern und Jugendlichen, 226 bis 250 Aufwandspunkte
- 99.C3.1Q †↔ Pflege-Komplexbehandlung bei Kindern und Jugendlichen, 251 bis 275 Aufwandspunkte
- 99.C3.1R †↔ Pflege-Komplexbehandlung bei Kindern und Jugendlichen, 276 bis 300 Aufwandspunkte
- 99.C3.1S †↔ Pflege-Komplexbehandlung bei Kindern und Jugendlichen, 301 bis 350 Aufwandspunkte
- 99.C3.1T †↔ Pflege-Komplexbehandlung bei Kindern und Jugendlichen, 351 bis 400 Aufwandspunkte
- 99.C3.1U †↔ Pflege-Komplexbehandlung bei Kindern und Jugendlichen, 401 bis 450 Aufwandspunkte
- 99.C3.1V †↔ Pflege-Komplexbehandlung bei Kindern und Jugendlichen, 451 bis 500 Aufwandspunkte
- 99.C3.1W †↔ Pflege-Komplexbehandlung bei Kindern und Jugendlichen, 501 bis 600 Aufwandspunkte
- 99.C3.1Y †↔ Pflege-Komplexbehandlung bei Kindern und Jugendlichen, 601 bis 700 Aufwandspunkte
- 99.C3.21 †↔ Pflege-Komplexbehandlung bei Kindern und Jugendlichen, 701 bis 800 Aufwandspunkte
- 99.C3.22 †↔ Pflege-Komplexbehandlung bei Kindern und Jugendlichen, 801 bis 900 Aufwandspunkte
- 99.C3.23 †↔ Pflege-Komplexbehandlung bei Kindern und Jugendlichen, 901 bis 1000 Aufwandspunkte
- 99.C3.24 †↔ Pflege-Komplexbehandlung bei Kindern und Jugendlichen, 1001 bis 1100 Aufwandspunkte
- 99.C3.25 †↔ Pflege-Komplexbehandlung bei Kindern und Jugendlichen, 1101 bis 1200 Aufwandspunkte
- 99.C3.26 †↔ Pflege-Komplexbehandlung bei Kindern und Jugendlichen, 1201 bis 1300 Aufwandspunkte
- 99.C3.27 †↔ Pflege-Komplexbehandlung bei Kindern und Jugendlichen, 1301 bis 1400 Aufwandspunkte
- 99.C3.28 †↔ Pflege-Komplexbehandlung bei Kindern und Jugendlichen, 1401 bis 1500 Aufwandspunkte
- 99.C3.2A †↔ Pflege-Komplexbehandlung bei Kindern und Jugendlichen, 1501 bis 1600 Aufwandspunkte
- 99.C3.2B †↔ Pflege-Komplexbehandlung bei Kindern und Jugendlichen, 1601 bis 1700 Aufwandspunkte
- 99.C3.2C †↔ Pflege-Komplexbehandlung bei Kindern und Jugendlichen, 1701 bis 1800 Aufwandspunkte
- 99.C3.2D †↔ Pflege-Komplexbehandlung bei Kindern und Jugendlichen, 1801 bis 1900 Aufwandspunkte
- 99.C3.2E †↔ Pflege-Komplexbehandlung bei Kindern und Jugendlichen, 1901 bis 2000 Aufwandspunkte
- 99.C3.2F †↔ Pflege-Komplexbehandlung bei Kindern und Jugendlichen, 2001 bis 2100 Aufwandspunkte
- 99.C3.2G †↔ Pflege-Komplexbehandlung bei Kindern und Jugendlichen, 2101 bis 2200 Aufwandspunkte
- 99.C3.2H †↔ Pflege-Komplexbehandlung bei Kindern und Jugendlichen, 2201 bis 2300 Aufwandspunkte
- 99.C3.2I †↔ Pflege-Komplexbehandlung bei Kindern und Jugendlichen, 2301 bis 2400 Aufwandspunkte
- 99.C3.2J †↔ Pflege-Komplexbehandlung bei Kindern und Jugendlichen, 2401 bis 2500 Aufwandspunkte
- 99.C3.2K †↔ Pflege-Komplexbehandlung bei Kindern und Jugendlichen, 2501 und mehr Aufwandspunkte
- 99.C4.1P †↔ Pflege-Komplexbehandlung bei Kleinkindern, 226 bis 250 Aufwandspunkte
- 99.C4.1Q †↔ Pflege-Komplexbehandlung bei Kleinkindern, 251 bis 275 Aufwandspunkte
- 99.C4.1R †↔ Pflege-Komplexbehandlung bei Kleinkindern, 276 bis 300 Aufwandspunkte
- 99.C4.1S †↔ Pflege-Komplexbehandlung bei Kleinkindern, 301 bis 350 Aufwandspunkte
- 99.C4.1T †↔ Pflege-Komplexbehandlung bei Kleinkindern, 351 bis 400 Aufwandspunkte
- 99.C4.1U †↔ Pflege-Komplexbehandlung bei Kleinkindern, 401 bis 450 Aufwandspunkte

99.C4.1V ‡↔	Pflege-Komplexbehandlung bei Kleinkindern, 451 bis 500 Aufwandspunkte	99.C5.1U ‡↔	Pflege-Komplexbehandlung bei Frühgeborenen, Neugeborenen und Säuglingen, 401 bis 450 Aufwandspunkte
99.C4.1W ‡↔	Pflege-Komplexbehandlung bei Kleinkindern, 501 bis 600 Aufwandspunkte	99.C5.1V ‡↔	Pflege-Komplexbehandlung bei Frühgeborenen, Neugeborenen und Säuglingen, 451 bis 500 Aufwandspunkte
99.C4.1Y ‡↔	Pflege-Komplexbehandlung bei Kleinkindern, 601 bis 700 Aufwandspunkte	99.C5.1W ‡↔	Pflege-Komplexbehandlung bei Frühgeborenen, Neugeborenen und Säuglingen, 501 bis 600 Aufwandspunkte
99.C4.21 ‡↔	Pflege-Komplexbehandlung bei Kleinkindern, 701 bis 800 Aufwandspunkte	99.C5.1Y ‡↔	Pflege-Komplexbehandlung bei Frühgeborenen, Neugeborenen und Säuglingen, 601 bis 700 Aufwandspunkte
99.C4.22 ‡↔	Pflege-Komplexbehandlung bei Kleinkindern, 801 bis 900 Aufwandspunkte	99.C5.21 ‡↔	Pflege-Komplexbehandlung bei Frühgeborenen, Neugeborenen und Säuglingen, 701 bis 800 Aufwandspunkte
99.C4.23 ‡↔	Pflege-Komplexbehandlung bei Kleinkindern, 901 bis 1000 Aufwandspunkte	99.C5.22 ‡↔	Pflege-Komplexbehandlung bei Frühgeborenen, Neugeborenen und Säuglingen, 801 bis 900 Aufwandspunkte
99.C4.24 ‡↔	Pflege-Komplexbehandlung bei Kleinkindern, 1001 bis 1100 Aufwandspunkte	99.C5.23 ‡↔	Pflege-Komplexbehandlung bei Frühgeborenen, Neugeborenen und Säuglingen, 901 bis 1000 Aufwandspunkte
99.C4.25 ‡↔	Pflege-Komplexbehandlung bei Kleinkindern, 1101 bis 1200 Aufwandspunkte	99.C5.24 ‡↔	Pflege-Komplexbehandlung bei Frühgeborenen, Neugeborenen und Säuglingen, 1001 bis 1100 Aufwandspunkte
99.C4.26 ‡↔	Pflege-Komplexbehandlung bei Kleinkindern, 1201 bis 1300 Aufwandspunkte	99.C5.25 ‡↔	Pflege-Komplexbehandlung bei Frühgeborenen, Neugeborenen und Säuglingen, 1101 bis 1200 Aufwandspunkte
99.C4.27 ‡↔	Pflege-Komplexbehandlung bei Kleinkindern, 1301 bis 1400 Aufwandspunkte	99.C5.26 ‡↔	Pflege-Komplexbehandlung bei Frühgeborenen, Neugeborenen und Säuglingen, 1201 bis 1300 Aufwandspunkte
99.C4.28 ‡↔	Pflege-Komplexbehandlung bei Kleinkindern, 1401 bis 1500 Aufwandspunkte	99.C5.27 ‡↔	Pflege-Komplexbehandlung bei Frühgeborenen, Neugeborenen und Säuglingen, 1301 bis 1400 Aufwandspunkte
99.C4.2A ‡↔	Pflege-Komplexbehandlung bei Kleinkindern, 1501 bis 1600 Aufwandspunkte	99.C5.28 ‡↔	Pflege-Komplexbehandlung bei Frühgeborenen, Neugeborenen und Säuglingen, 1401 bis 1500 Aufwandspunkte
99.C4.2B ‡↔	Pflege-Komplexbehandlung bei Kleinkindern, 1601 bis 1700 Aufwandspunkte	99.C5.2A ‡↔	Pflege-Komplexbehandlung bei Frühgeborenen, Neugeborenen und Säuglingen, 1501 bis 1600 Aufwandspunkte
99.C4.2C ‡↔	Pflege-Komplexbehandlung bei Kleinkindern, 1701 bis 1800 Aufwandspunkte	99.C5.2B ‡↔	Pflege-Komplexbehandlung bei Frühgeborenen, Neugeborenen und Säuglingen, 1601 bis 1700 Aufwandspunkte
99.C4.2D ‡↔	Pflege-Komplexbehandlung bei Kleinkindern, 1801 bis 1900 Aufwandspunkte	99.C5.2C ‡↔	Pflege-Komplexbehandlung bei Frühgeborenen, Neugeborenen und Säuglingen, 1701 bis 1800 Aufwandspunkte
99.C4.2E ‡↔	Pflege-Komplexbehandlung bei Kleinkindern, 1901 bis 2000 Aufwandspunkte	99.C5.2D ‡↔	Pflege-Komplexbehandlung bei Frühgeborenen, Neugeborenen und Säuglingen, 1801 bis 1900 Aufwandspunkte
99.C4.2F ‡↔	Pflege-Komplexbehandlung bei Kleinkindern, 2001 bis 2100 Aufwandspunkte	99.C5.2E ‡↔	Pflege-Komplexbehandlung bei Frühgeborenen, Neugeborenen und Säuglingen, 1901 bis 2000 Aufwandspunkte
99.C4.2G ‡↔	Pflege-Komplexbehandlung bei Kleinkindern, 2101 bis 2200 Aufwandspunkte	99.C5.2F ‡↔	Pflege-Komplexbehandlung bei Frühgeborenen, Neugeborenen und Säuglingen, 2001 bis 2100 Aufwandspunkte
99.C4.2H ‡↔	Pflege-Komplexbehandlung bei Kleinkindern, 2201 bis 2300 Aufwandspunkte	99.C5.2G ‡↔	Pflege-Komplexbehandlung bei Frühgeborenen, Neugeborenen und Säuglingen, 2101 und mehr Aufwandspunkte
99.C4.2I ‡↔	Pflege-Komplexbehandlung bei Kleinkindern, 2301 bis 2400 Aufwandspunkte		
99.C4.2J ‡↔	Pflege-Komplexbehandlung bei Kleinkindern, 2401 bis 2500 Aufwandspunkte		
99.C4.2K ‡↔	Pflege-Komplexbehandlung bei Kleinkindern, 2501 und mehr Aufwandspunkte		
99.C5.1P ‡↔	Pflege-Komplexbehandlung bei Frühgeborenen, Neugeborenen und Säuglingen, 226 bis 250 Aufwandspunkte		
99.C5.1Q ‡↔	Pflege-Komplexbehandlung bei Frühgeborenen, Neugeborenen und Säuglingen, 251 bis 275 Aufwandspunkte		
99.C5.1R ‡↔	Pflege-Komplexbehandlung bei Frühgeborenen, Neugeborenen und Säuglingen, 276 bis 300 Aufwandspunkte		
99.C5.1S ‡↔	Pflege-Komplexbehandlung bei Frühgeborenen, Neugeborenen und Säuglingen, 301 bis 350 Aufwandspunkte		
99.C5.1T ‡↔	Pflege-Komplexbehandlung bei Frühgeborenen, Neugeborenen und Säuglingen, 351 bis 400 Aufwandspunkte		

Prozedur A46-16

93.87.71 ‡↔	Paraplegiologische rehabilitative Komplexbehandlung, mindestens 140 bis zu 167 Behandlungstage, mit durchschnittlich 10 Therapieeinheiten pro Woche	93.87.73 ‡↔	Paraplegiologische rehabilitative Komplexbehandlung, mindestens 140 bis zu 167 Behandlungstage, mit durchschnittlich 20 Therapieeinheiten pro Woche
93.87.72 ‡↔	Paraplegiologische rehabilitative Komplexbehandlung, mindestens 140 bis zu 167 Behandlungstage, mit durchschnittlich 15 Therapieeinheiten pro Woche	93.87.74 ‡↔	Paraplegiologische rehabilitative Komplexbehandlung, mindestens 140 bis zu 167 Behandlungstage, mit durchschnittlich 30 Therapieeinheiten pro Woche

93.87.81 †↔ Paraplegiologische rehabilitative Komplexbehandlung, mindestens 168 bis zu 195 Behandlungstage, mit durchschnittlich 10 Therapieeinheiten pro Woche	93.87.83 †↔ Paraplegiologische rehabilitative Komplexbehandlung, mindestens 168 bis zu 195 Behandlungstage, mit durchschnittlich 20 Therapieeinheiten pro Woche
93.87.82 †↔ Paraplegiologische rehabilitative Komplexbehandlung, mindestens 168 bis zu 195 Behandlungstage, mit durchschnittlich 15 Therapieeinheiten pro Woche	93.87.84 †↔ Paraplegiologische rehabilitative Komplexbehandlung, mindestens 168 bis zu 195 Behandlungstage, mit durchschnittlich 30 Therapieeinheiten pro Woche

Prozedur A46-17

99.B7.16 †↔ Intensivmedizinische Komplexbehandlung, 829 bis 1104 Aufwandspunkte	99.B7.4E †↔ Intensivmedizinische Komplexbehandlung im Kindesalter (Basisprozedur), 2353 bis 2646 Aufwandspunkte
99.B7.17 †↔ Intensivmedizinische Komplexbehandlung, 1105 bis 1380 Aufwandspunkte	99.B7.4F †↔ Intensivmedizinische Komplexbehandlung im Kindesalter (Basisprozedur), 2647 bis 2940 Aufwandspunkte
99.B7.18 †↔ Intensivmedizinische Komplexbehandlung, 1381 bis 1656 Aufwandspunkte	99.B7.4G †↔ Intensivmedizinische Komplexbehandlung im Kindesalter (Basisprozedur), 2941 bis 3430 Aufwandspunkte
99.B7.1A †↔ Intensivmedizinische Komplexbehandlung, 1657 bis 1932 Aufwandspunkte	99.B7.4H †↔ Intensivmedizinische Komplexbehandlung im Kindesalter (Basisprozedur), 3431 bis 3920 Aufwandspunkte
99.B7.1B †↔ Intensivmedizinische Komplexbehandlung, 1933 bis 2208 Aufwandspunkte	99.B7.4I †↔ Intensivmedizinische Komplexbehandlung im Kindesalter (Basisprozedur), 3921 bis 4410 Aufwandspunkte
99.B7.1C †↔ Intensivmedizinische Komplexbehandlung, 2209 bis 2484 Aufwandspunkte	99.B7.4J †↔ Intensivmedizinische Komplexbehandlung im Kindesalter (Basisprozedur), 4411 bis 4900 Aufwandspunkte
99.B7.1D †↔ Intensivmedizinische Komplexbehandlung, 2485 bis 2760 Aufwandspunkte	99.B7.4K †↔ Intensivmedizinische Komplexbehandlung im Kindesalter (Basisprozedur), 4901 bis 5880 Aufwandspunkte
99.B7.1E †↔ Intensivmedizinische Komplexbehandlung, 2761 bis 3220 Aufwandspunkte	99.B7.4L †↔ Intensivmedizinische Komplexbehandlung im Kindesalter (Basisprozedur), 5881 bis 6860 Aufwandspunkte
99.B7.1F †↔ Intensivmedizinische Komplexbehandlung, 3221 bis 3680 Aufwandspunkte	99.B7.4M †↔ Intensivmedizinische Komplexbehandlung im Kindesalter (Basisprozedur), 6861 bis 7840 Aufwandspunkte
99.B7.1G †↔ Intensivmedizinische Komplexbehandlung, 3681 bis 4600 Aufwandspunkte	99.B7.4N †↔ Intensivmedizinische Komplexbehandlung im Kindesalter (Basisprozedur), 7841 bis 9800 Aufwandspunkte
99.B7.1H †↔ Intensivmedizinische Komplexbehandlung, 4601 bis 5520 Aufwandspunkte	99.B7.4O †↔ Intensivmedizinische Komplexbehandlung im Kindesalter (Basisprozedur), 9801 bis 11760 Aufwandspunkte
99.B7.1I †↔ Intensivmedizinische Komplexbehandlung, 5521 bis 7360 Aufwandspunkte	99.B7.4P †↔ Intensivmedizinische Komplexbehandlung im Kindesalter (Basisprozedur), 11761 bis 13720 Aufwandspunkte
99.B7.1J †↔ Intensivmedizinische Komplexbehandlung, 7361 bis 9200 Aufwandspunkte	99.B7.4Q †↔ Intensivmedizinische Komplexbehandlung im Kindesalter (Basisprozedur), 13721 bis 16660 Aufwandspunkte
99.B7.1K †↔ Intensivmedizinische Komplexbehandlung, 9201 bis 11040 Aufwandspunkte	99.B7.4R †↔ Intensivmedizinische Komplexbehandlung im Kindesalter (Basisprozedur), 16661 bis 19600 Aufwandspunkte
99.B7.1L †↔ Intensivmedizinische Komplexbehandlung, 11041 bis 13800 Aufwandspunkte	99.B7.4S †↔ Intensivmedizinische Komplexbehandlung im Kindesalter (Basisprozedur), 19601 und mehr Aufwandspunkte
99.B7.1M †↔ Intensivmedizinische Komplexbehandlung, 13801 bis 16560 Aufwandspunkte	99.B7.56 †↔ Intensivmedizinische Komplexbehandlung im Neugeborenenalter (Basisprozedur), 589 bis 784 Aufwandspunkte
99.B7.1N †↔ Intensivmedizinische Komplexbehandlung, 16561 bis 19320 Aufwandspunkte	99.B7.57 †↔ Intensivmedizinische Komplexbehandlung im Neugeborenenalter (Basisprozedur), 785 bis 980 Aufwandspunkte
99.B7.1O †↔ Intensivmedizinische Komplexbehandlung, 19321 und mehr Aufwandspunkte	99.B7.58 †↔ Intensivmedizinische Komplexbehandlung im Neugeborenenalter (Basisprozedur), 981 bis 1176 Aufwandspunkte
99.B7.46 †↔ Intensivmedizinische Komplexbehandlung im Kindesalter (Basisprozedur), 589 bis 784 Aufwandspunkte	99.B7.5A †↔ Intensivmedizinische Komplexbehandlung im Neugeborenenalter (Basisprozedur), 1177 bis 1470 Aufwandspunkte
99.B7.47 †↔ Intensivmedizinische Komplexbehandlung im Kindesalter (Basisprozedur), 785 bis 980 Aufwandspunkte	
99.B7.48 †↔ Intensivmedizinische Komplexbehandlung im Kindesalter (Basisprozedur), 981 bis 1176 Aufwandspunkte	
99.B7.4A †↔ Intensivmedizinische Komplexbehandlung im Kindesalter (Basisprozedur), 1177 bis 1470 Aufwandspunkte	
99.B7.4B †↔ Intensivmedizinische Komplexbehandlung im Kindesalter (Basisprozedur), 1471 bis 1764 Aufwandspunkte	
99.B7.4C †↔ Intensivmedizinische Komplexbehandlung im Kindesalter (Basisprozedur), 1765 bis 2058 Aufwandspunkte	
99.B7.4D †↔ Intensivmedizinische Komplexbehandlung im Kindesalter (Basisprozedur), 2059 bis 2352 Aufwandspunkte	

- 99.B7.5B †↔ Intensivmedizinische Komplexbehandlung im Neugeborenenalter (Basisprozedur), 1471 bis 1764 Aufwandspunkte
- 99.B7.5C †↔ Intensivmedizinische Komplexbehandlung im Neugeborenenalter (Basisprozedur), 1765 bis 2058 Aufwandspunkte
- 99.B7.5D †↔ Intensivmedizinische Komplexbehandlung im Neugeborenenalter (Basisprozedur), 2059 bis 2352 Aufwandspunkte
- 99.B7.5E †↔ Intensivmedizinische Komplexbehandlung im Neugeborenenalter (Basisprozedur), 2353 bis 2646 Aufwandspunkte
- 99.B7.5F †↔ Intensivmedizinische Komplexbehandlung im Neugeborenenalter (Basisprozedur), 2647 bis 2940 Aufwandspunkte
- 99.B7.5G †↔ Intensivmedizinische Komplexbehandlung im Neugeborenenalter (Basisprozedur), 2941 bis 3430 Aufwandspunkte
- 99.B7.5H †↔ Intensivmedizinische Komplexbehandlung im Neugeborenenalter (Basisprozedur), 3431 bis 3920 Aufwandspunkte
- 99.B7.5I †↔ Intensivmedizinische Komplexbehandlung im Neugeborenenalter (Basisprozedur), 3921 bis 4410 Aufwandspunkte
- 99.B7.5J †↔ Intensivmedizinische Komplexbehandlung im Neugeborenenalter (Basisprozedur), 4411 bis 4900 Aufwandspunkte
- 99.B7.5K †↔ Intensivmedizinische Komplexbehandlung im Neugeborenenalter (Basisprozedur), 4901 bis 5880 Aufwandspunkte
- 99.B7.5L †↔ Intensivmedizinische Komplexbehandlung im Neugeborenenalter (Basisprozedur), 5881 bis 6860 Aufwandspunkte
- 99.B7.5M †↔ Intensivmedizinische Komplexbehandlung im Neugeborenenalter (Basisprozedur), 6861 bis 7840 Aufwandspunkte
- 99.B7.5N †↔ Intensivmedizinische Komplexbehandlung im Neugeborenenalter (Basisprozedur), 7841 bis 9800 Aufwandspunkte
- 99.B7.5O †↔ Intensivmedizinische Komplexbehandlung im Neugeborenenalter (Basisprozedur), 9801 bis 11760 Aufwandspunkte
- 99.B7.5P †↔ Intensivmedizinische Komplexbehandlung im Neugeborenenalter (Basisprozedur), 11761 bis 13720 Aufwandspunkte
- 99.B7.5Q †↔ Intensivmedizinische Komplexbehandlung im Neugeborenenalter (Basisprozedur), 13721 bis 16660 Aufwandspunkte
- 99.B7.5R †↔ Intensivmedizinische Komplexbehandlung im Neugeborenenalter (Basisprozedur), 16661 bis 19600 Aufwandspunkte
- 99.B7.5S †↔ Intensivmedizinische Komplexbehandlung im Neugeborenenalter (Basisprozedur), 19601 und mehr Aufwandspunkte

Prozedur A46-18

- 93.87.61 †↔ Paraplegiologische rehabilitative Komplexbehandlung, mindestens 112 bis zu 139 Behandlungstage, mit durchschnittlich 10 Therapieeinheiten pro Woche
- 93.87.62 †↔ Paraplegiologische rehabilitative Komplexbehandlung, mindestens 112 bis zu 139 Behandlungstage, mit durchschnittlich 15 Therapieeinheiten pro Woche
- 93.87.63 †↔ Paraplegiologische rehabilitative Komplexbehandlung, mindestens 112 bis zu 139 Behandlungstage, mit durchschnittlich 20 Therapieeinheiten pro Woche
- 93.87.64 †↔ Paraplegiologische rehabilitative Komplexbehandlung, mindestens 112 bis zu 139 Behandlungstage, mit durchschnittlich 30 Therapieeinheiten pro Woche
- 93.87.71 †↔ Paraplegiologische rehabilitative Komplexbehandlung, mindestens 140 bis zu 167 Behandlungstage, mit durchschnittlich 10 Therapieeinheiten pro Woche
- 93.87.72 †↔ Paraplegiologische rehabilitative Komplexbehandlung, mindestens 140 bis zu 167 Behandlungstage, mit durchschnittlich 15 Therapieeinheiten pro Woche
- 93.87.73 †↔ Paraplegiologische rehabilitative Komplexbehandlung, mindestens 140 bis zu 167 Behandlungstage, mit durchschnittlich 20 Therapieeinheiten pro Woche
- 93.87.74 †↔ Paraplegiologische rehabilitative Komplexbehandlung, mindestens 140 bis zu 167 Behandlungstage, mit durchschnittlich 30 Therapieeinheiten pro Woche
- 93.87.81 †↔ Paraplegiologische rehabilitative Komplexbehandlung, mindestens 168 bis zu 195 Behandlungstage, mit durchschnittlich 10 Therapieeinheiten pro Woche
- 93.87.82 †↔ Paraplegiologische rehabilitative Komplexbehandlung, mindestens 168 bis zu 195 Behandlungstage, mit durchschnittlich 15 Therapieeinheiten pro Woche
- 93.87.83 †↔ Paraplegiologische rehabilitative Komplexbehandlung, mindestens 168 bis zu 195 Behandlungstage, mit durchschnittlich 20 Therapieeinheiten pro Woche
- 93.87.84 †↔ Paraplegiologische rehabilitative Komplexbehandlung, mindestens 168 bis zu 195 Behandlungstage, mit durchschnittlich 30 Therapieeinheiten pro Woche

Prozedur A46-19

- 99.C2.1D †↔ Pflege-Komplexbehandlung bei Erwachsenen, 51 bis 55 Aufwandspunkte
- 99.C2.1E †↔ Pflege-Komplexbehandlung bei Erwachsenen, 56 bis 60 Aufwandspunkte
- 99.C2.1F †↔ Pflege-Komplexbehandlung bei Erwachsenen, 61 bis 65 Aufwandspunkte
- 99.C2.1G †↔ Pflege-Komplexbehandlung bei Erwachsenen, 66 bis 70 Aufwandspunkte
- 99.C2.1H †↔ Pflege-Komplexbehandlung bei Erwachsenen, 71 bis 80 Aufwandspunkte
- 99.C2.1I †↔ Pflege-Komplexbehandlung bei Erwachsenen, 81 bis 90 Aufwandspunkte
- 99.C2.1J †↔ Pflege-Komplexbehandlung bei Erwachsenen, 91 bis 100 Aufwandspunkte
- 99.C2.1K †↔ Pflege-Komplexbehandlung bei Erwachsenen, 101 bis 125 Aufwandspunkte
- 99.C2.1L †↔ Pflege-Komplexbehandlung bei Erwachsenen, 126 bis 150 Aufwandspunkte
- 99.C2.1M †↔ Pflege-Komplexbehandlung bei Erwachsenen, 151 bis 175 Aufwandspunkte
- 99.C2.1N †↔ Pflege-Komplexbehandlung bei Erwachsenen, 176 bis 200 Aufwandspunkte
- 99.C2.1O †↔ Pflege-Komplexbehandlung bei Erwachsenen, 201 bis 225 Aufwandspunkte

99.C4.1F ‡↔	Pflege-Komplexbehandlung bei Kleinkindern, 61 bis 65 Aufwandspunkte	99.C4.2I ‡↔	Pflege-Komplexbehandlung bei Kleinkindern, 2301 bis 2400 Aufwandspunkte
99.C4.1G ‡↔	Pflege-Komplexbehandlung bei Kleinkindern, 66 bis 70 Aufwandspunkte	99.C4.2J ‡↔	Pflege-Komplexbehandlung bei Kleinkindern, 2401 bis 2500 Aufwandspunkte
99.C4.1H ‡↔	Pflege-Komplexbehandlung bei Kleinkindern, 71 bis 80 Aufwandspunkte	99.C4.2K ‡↔	Pflege-Komplexbehandlung bei Kleinkindern, 2501 und mehr Aufwandspunkte
99.C4.1I ‡↔	Pflege-Komplexbehandlung bei Kleinkindern, 81 bis 90 Aufwandspunkte	99.C5.1D ‡↔	Pflege-Komplexbehandlung bei Frühgeborenen, Neugeborenen und Säuglingen, 51 bis 55 Aufwandspunkte
99.C4.1J ‡↔	Pflege-Komplexbehandlung bei Kleinkindern, 91 bis 100 Aufwandspunkte	99.C5.1E ‡↔	Pflege-Komplexbehandlung bei Frühgeborenen, Neugeborenen und Säuglingen, 56 bis 60 Aufwandspunkte
99.C4.1K ‡↔	Pflege-Komplexbehandlung bei Kleinkindern, 101 bis 125 Aufwandspunkte	99.C5.1F ‡↔	Pflege-Komplexbehandlung bei Frühgeborenen, Neugeborenen und Säuglingen, 61 bis 65 Aufwandspunkte
99.C4.1L ‡↔	Pflege-Komplexbehandlung bei Kleinkindern, 126 bis 150 Aufwandspunkte	99.C5.1G ‡↔	Pflege-Komplexbehandlung bei Frühgeborenen, Neugeborenen und Säuglingen, 66 bis 70 Aufwandspunkte
99.C4.1M ‡↔	Pflege-Komplexbehandlung bei Kleinkindern, 151 bis 175 Aufwandspunkte	99.C5.1H ‡↔	Pflege-Komplexbehandlung bei Frühgeborenen, Neugeborenen und Säuglingen, 71 bis 80 Aufwandspunkte
99.C4.1N ‡↔	Pflege-Komplexbehandlung bei Kleinkindern, 176 bis 200 Aufwandspunkte	99.C5.1I ‡↔	Pflege-Komplexbehandlung bei Frühgeborenen, Neugeborenen und Säuglingen, 81 bis 90 Aufwandspunkte
99.C4.1O ‡↔	Pflege-Komplexbehandlung bei Kleinkindern, 201 bis 225 Aufwandspunkte	99.C5.1J ‡↔	Pflege-Komplexbehandlung bei Frühgeborenen, Neugeborenen und Säuglingen, 91 bis 100 Aufwandspunkte
99.C4.1P ‡↔	Pflege-Komplexbehandlung bei Kleinkindern, 226 bis 250 Aufwandspunkte	99.C5.1K ‡↔	Pflege-Komplexbehandlung bei Frühgeborenen, Neugeborenen und Säuglingen, 101 bis 125 Aufwandspunkte
99.C4.1Q ‡↔	Pflege-Komplexbehandlung bei Kleinkindern, 251 bis 275 Aufwandspunkte	99.C5.1L ‡↔	Pflege-Komplexbehandlung bei Frühgeborenen, Neugeborenen und Säuglingen, 126 bis 150 Aufwandspunkte
99.C4.1R ‡↔	Pflege-Komplexbehandlung bei Kleinkindern, 276 bis 300 Aufwandspunkte	99.C5.1M ‡↔	Pflege-Komplexbehandlung bei Frühgeborenen, Neugeborenen und Säuglingen, 151 bis 175 Aufwandspunkte
99.C4.1S ‡↔	Pflege-Komplexbehandlung bei Kleinkindern, 301 bis 350 Aufwandspunkte	99.C5.1N ‡↔	Pflege-Komplexbehandlung bei Frühgeborenen, Neugeborenen und Säuglingen, 176 bis 200 Aufwandspunkte
99.C4.1T ‡↔	Pflege-Komplexbehandlung bei Kleinkindern, 351 bis 400 Aufwandspunkte	99.C5.1O ‡↔	Pflege-Komplexbehandlung bei Frühgeborenen, Neugeborenen und Säuglingen, 201 bis 225 Aufwandspunkte
99.C4.1U ‡↔	Pflege-Komplexbehandlung bei Kleinkindern, 401 bis 450 Aufwandspunkte	99.C5.1P ‡↔	Pflege-Komplexbehandlung bei Frühgeborenen, Neugeborenen und Säuglingen, 226 bis 250 Aufwandspunkte
99.C4.1V ‡↔	Pflege-Komplexbehandlung bei Kleinkindern, 451 bis 500 Aufwandspunkte	99.C5.1Q ‡↔	Pflege-Komplexbehandlung bei Frühgeborenen, Neugeborenen und Säuglingen, 251 bis 275 Aufwandspunkte
99.C4.1W ‡↔	Pflege-Komplexbehandlung bei Kleinkindern, 501 bis 600 Aufwandspunkte	99.C5.1R ‡↔	Pflege-Komplexbehandlung bei Frühgeborenen, Neugeborenen und Säuglingen, 276 bis 300 Aufwandspunkte
99.C4.1Y ‡↔	Pflege-Komplexbehandlung bei Kleinkindern, 601 bis 700 Aufwandspunkte	99.C5.1S ‡↔	Pflege-Komplexbehandlung bei Frühgeborenen, Neugeborenen und Säuglingen, 301 bis 350 Aufwandspunkte
99.C4.21 ‡↔	Pflege-Komplexbehandlung bei Kleinkindern, 701 bis 800 Aufwandspunkte	99.C5.1T ‡↔	Pflege-Komplexbehandlung bei Frühgeborenen, Neugeborenen und Säuglingen, 351 bis 400 Aufwandspunkte
99.C4.22 ‡↔	Pflege-Komplexbehandlung bei Kleinkindern, 801 bis 900 Aufwandspunkte	99.C5.1U ‡↔	Pflege-Komplexbehandlung bei Frühgeborenen, Neugeborenen und Säuglingen, 401 bis 450 Aufwandspunkte
99.C4.23 ‡↔	Pflege-Komplexbehandlung bei Kleinkindern, 901 bis 1000 Aufwandspunkte	99.C5.1V ‡↔	Pflege-Komplexbehandlung bei Frühgeborenen, Neugeborenen und Säuglingen, 451 bis 500 Aufwandspunkte
99.C4.24 ‡↔	Pflege-Komplexbehandlung bei Kleinkindern, 1001 bis 1100 Aufwandspunkte	99.C5.1W ‡↔	Pflege-Komplexbehandlung bei Frühgeborenen, Neugeborenen und Säuglingen, 501 bis 600 Aufwandspunkte
99.C4.25 ‡↔	Pflege-Komplexbehandlung bei Kleinkindern, 1101 bis 1200 Aufwandspunkte	99.C5.1Y ‡↔	Pflege-Komplexbehandlung bei Frühgeborenen, Neugeborenen und Säuglingen, 601 bis 700 Aufwandspunkte
99.C4.26 ‡↔	Pflege-Komplexbehandlung bei Kleinkindern, 1201 bis 1300 Aufwandspunkte		
99.C4.27 ‡↔	Pflege-Komplexbehandlung bei Kleinkindern, 1301 bis 1400 Aufwandspunkte		
99.C4.28 ‡↔	Pflege-Komplexbehandlung bei Kleinkindern, 1401 bis 1500 Aufwandspunkte		
99.C4.2A ‡↔	Pflege-Komplexbehandlung bei Kleinkindern, 1501 bis 1600 Aufwandspunkte		
99.C4.2B ‡↔	Pflege-Komplexbehandlung bei Kleinkindern, 1601 bis 1700 Aufwandspunkte		
99.C4.2C ‡↔	Pflege-Komplexbehandlung bei Kleinkindern, 1701 bis 1800 Aufwandspunkte		
99.C4.2D ‡↔	Pflege-Komplexbehandlung bei Kleinkindern, 1801 bis 1900 Aufwandspunkte		
99.C4.2E ‡↔	Pflege-Komplexbehandlung bei Kleinkindern, 1901 bis 2000 Aufwandspunkte		
99.C4.2F ‡↔	Pflege-Komplexbehandlung bei Kleinkindern, 2001 bis 2100 Aufwandspunkte		
99.C4.2G ‡↔	Pflege-Komplexbehandlung bei Kleinkindern, 2101 bis 2200 Aufwandspunkte		
99.C4.2H ‡↔	Pflege-Komplexbehandlung bei Kleinkindern, 2201 bis 2300 Aufwandspunkte		

99.C5.21 ‡↔	Pflege-Komplexbehandlung bei Frühgeborenen, Neugeborenen und Säuglingen, 701 bis 800 Aufwandspunkte	99.C5.2A ‡↔	Pflege-Komplexbehandlung bei Frühgeborenen, Neugeborenen und Säuglingen, 1501 bis 1600 Aufwandspunkte
99.C5.22 ‡↔	Pflege-Komplexbehandlung bei Frühgeborenen, Neugeborenen und Säuglingen, 801 bis 900 Aufwandspunkte	99.C5.2B ‡↔	Pflege-Komplexbehandlung bei Frühgeborenen, Neugeborenen und Säuglingen, 1601 bis 1700 Aufwandspunkte
99.C5.23 ‡↔	Pflege-Komplexbehandlung bei Frühgeborenen, Neugeborenen und Säuglingen, 901 bis 1000 Aufwandspunkte	99.C5.2C ‡↔	Pflege-Komplexbehandlung bei Frühgeborenen, Neugeborenen und Säuglingen, 1701 bis 1800 Aufwandspunkte
99.C5.24 ‡↔	Pflege-Komplexbehandlung bei Frühgeborenen, Neugeborenen und Säuglingen, 1001 bis 1100 Aufwandspunkte	99.C5.2D ‡↔	Pflege-Komplexbehandlung bei Frühgeborenen, Neugeborenen und Säuglingen, 1801 bis 1900 Aufwandspunkte
99.C5.25 ‡↔	Pflege-Komplexbehandlung bei Frühgeborenen, Neugeborenen und Säuglingen, 1101 bis 1200 Aufwandspunkte	99.C5.2E ‡↔	Pflege-Komplexbehandlung bei Frühgeborenen, Neugeborenen und Säuglingen, 1901 bis 2000 Aufwandspunkte
99.C5.26 ‡↔	Pflege-Komplexbehandlung bei Frühgeborenen, Neugeborenen und Säuglingen, 1201 bis 1300 Aufwandspunkte	99.C5.2F ‡↔	Pflege-Komplexbehandlung bei Frühgeborenen, Neugeborenen und Säuglingen, 2001 bis 2100 Aufwandspunkte
99.C5.27 ‡↔	Pflege-Komplexbehandlung bei Frühgeborenen, Neugeborenen und Säuglingen, 1301 bis 1400 Aufwandspunkte	99.C5.2G ‡↔	Pflege-Komplexbehandlung bei Frühgeborenen, Neugeborenen und Säuglingen, 2101 und mehr Aufwandspunkte
99.C5.28 ‡↔	Pflege-Komplexbehandlung bei Frühgeborenen, Neugeborenen und Säuglingen, 1401 bis 1500 Aufwandspunkte		

Diagnose A46-2

G82.60	Funktionale Höhe der Schädigung des Rückenmarkes: C1-C3	S14.71	Verletzung des Rückenmarkes: C1
G82.61	Funktionale Höhe der Schädigung des Rückenmarkes: C4-C5	S14.72	Verletzung des Rückenmarkes: C2
G82.62	Funktionale Höhe der Schädigung des Rückenmarkes: C6-C8	S14.73	Verletzung des Rückenmarkes: C3
G82.63	Funktionale Höhe der Schädigung des Rückenmarkes: T1-T6	S14.74	Verletzung des Rückenmarkes: C4
S14.12	Zentrale Halsmarkverletzung (inkomplette Querschnittverletzung)	S14.75	Verletzung des Rückenmarkes: C5
		S14.76	Verletzung des Rückenmarkes: C6
		S14.77	Verletzung des Rückenmarkes: C7
		S14.78	Verletzung des Rückenmarkes: C8

Prozedur A46-20

99.C2.1K ‡↔	Pflege-Komplexbehandlung bei Erwachsenen, 101 bis 125 Aufwandspunkte	99.C2.21 ‡↔	Pflege-Komplexbehandlung bei Erwachsenen, 701 bis 800 Aufwandspunkte
99.C2.1L ‡↔	Pflege-Komplexbehandlung bei Erwachsenen, 126 bis 150 Aufwandspunkte	99.C2.22 ‡↔	Pflege-Komplexbehandlung bei Erwachsenen, 801 bis 900 Aufwandspunkte
99.C2.1M ‡↔	Pflege-Komplexbehandlung bei Erwachsenen, 151 bis 175 Aufwandspunkte	99.C2.23 ‡↔	Pflege-Komplexbehandlung bei Erwachsenen, 901 bis 1000 Aufwandspunkte
99.C2.1N ‡↔	Pflege-Komplexbehandlung bei Erwachsenen, 176 bis 200 Aufwandspunkte	99.C2.24 ‡↔	Pflege-Komplexbehandlung bei Erwachsenen, 1001 bis 1100 Aufwandspunkte
99.C2.1O ‡↔	Pflege-Komplexbehandlung bei Erwachsenen, 201 bis 225 Aufwandspunkte	99.C2.25 ‡↔	Pflege-Komplexbehandlung bei Erwachsenen, 1101 bis 1200 Aufwandspunkte
99.C2.1P ‡↔	Pflege-Komplexbehandlung bei Erwachsenen, 226 bis 250 Aufwandspunkte	99.C2.26 ‡↔	Pflege-Komplexbehandlung bei Erwachsenen, 1201 bis 1300 Aufwandspunkte
99.C2.1Q ‡↔	Pflege-Komplexbehandlung bei Erwachsenen, 251 bis 275 Aufwandspunkte	99.C2.27 ‡↔	Pflege-Komplexbehandlung bei Erwachsenen, 1301 bis 1400 Aufwandspunkte
99.C2.1R ‡↔	Pflege-Komplexbehandlung bei Erwachsenen, 276 bis 300 Aufwandspunkte	99.C2.28 ‡↔	Pflege-Komplexbehandlung bei Erwachsenen, 1401 bis 1500 Aufwandspunkte
99.C2.1S ‡↔	Pflege-Komplexbehandlung bei Erwachsenen, 301 bis 350 Aufwandspunkte	99.C2.2A ‡↔	Pflege-Komplexbehandlung bei Erwachsenen, 1501 bis 1600 Aufwandspunkte
99.C2.1T ‡↔	Pflege-Komplexbehandlung bei Erwachsenen, 351 bis 400 Aufwandspunkte	99.C2.2B ‡↔	Pflege-Komplexbehandlung bei Erwachsenen, 1601 bis 1700 Aufwandspunkte
99.C2.1U ‡↔	Pflege-Komplexbehandlung bei Erwachsenen, 401 bis 450 Aufwandspunkte	99.C2.2C ‡↔	Pflege-Komplexbehandlung bei Erwachsenen, 1701 bis 1800 Aufwandspunkte
99.C2.1V ‡↔	Pflege-Komplexbehandlung bei Erwachsenen, 451 bis 500 Aufwandspunkte	99.C2.2D ‡↔	Pflege-Komplexbehandlung bei Erwachsenen, 1801 bis 1900 Aufwandspunkte
99.C2.1W ‡↔	Pflege-Komplexbehandlung bei Erwachsenen, 501 bis 600 Aufwandspunkte	99.C2.2E ‡↔	Pflege-Komplexbehandlung bei Erwachsenen, 1901 bis 2000 Aufwandspunkte
99.C2.1Y ‡↔	Pflege-Komplexbehandlung bei Erwachsenen, 601 bis 700 Aufwandspunkte	99.C2.2F ‡↔	Pflege-Komplexbehandlung bei Erwachsenen, 2001 bis 2100 Aufwandspunkte

99.C4.2K †↔ Pflege-Komplexbehandlung bei Kleinkindern, 2501 und mehr Aufwandspunkte

Prozedur A46-21

93.87.31 †↔ Paraplegiologische rehabilitative Komplexbehandlung, mindestens 28 bis zu 55 Behandlungstage, mit durchschnittlich 10 Therapieeinheiten pro Woche
 93.87.32 †↔ Paraplegiologische rehabilitative Komplexbehandlung, mindestens 28 bis zu 55 Behandlungstage, mit durchschnittlich 15 Therapieeinheiten pro Woche

93.87.33 †↔ Paraplegiologische rehabilitative Komplexbehandlung, mindestens 28 bis zu 55 Behandlungstage, mit durchschnittlich 20 Therapieeinheiten pro Woche
 93.87.34 †↔ Paraplegiologische rehabilitative Komplexbehandlung, mindestens 28 bis zu 55 Behandlungstage, mit durchschnittlich 30 Therapieeinheiten pro Woche

Prozedur A46-22

93.9G.72 †↔ Invasive Beatmung, mindestens 7 bis 13 Behandlungstage
 93.9G.73 †↔ Invasive Beatmung, mindestens 14 bis 20 Behandlungstage
 93.9G.74 †↔ Invasive Beatmung, mindestens 21 bis 27 Behandlungstage
 93.9G.75 †↔ Invasive Beatmung, mindestens 28 bis 55 Behandlungstage
 93.9G.76 †↔ Invasive Beatmung, mindestens 56 bis 83 Behandlungstage
 93.9G.77 †↔ Invasive Beatmung, mindestens 84 bis 111 Behandlungstage
 93.9G.78 †↔ Invasive Beatmung, mindestens 112 bis 139 Behandlungstage
 93.9G.7A †↔ Invasive Beatmung, mindestens 140 bis 167 Behandlungstage
 93.9G.7B †↔ Invasive Beatmung, mindestens 168 bis 195 Behandlungstage
 93.9G.7C †↔ Invasive Beatmung, mindestens 196 bis 223 Behandlungstage
 93.9G.7D †↔ Invasive Beatmung, mindestens 224 bis 251 Behandlungstage
 93.9G.7E †↔ Invasive Beatmung, mindestens 252 bis 279 Behandlungstage
 93.9G.7F †↔ Invasive Beatmung, mindestens 280 bis 307 Behandlungstage
 93.9G.7G †↔ Invasive Beatmung, mindestens 308 bis 335 Behandlungstage
 93.9G.7H †↔ Invasive Beatmung, mindestens 336 bis 363 Behandlungstage
 93.9G.7I †↔ Invasive Beatmung, 364 und mehr Behandlungstage
 99.B7.15 †↔ Intensivmedizinische Komplexbehandlung, 553 bis 828 Aufwandspunkte
 99.B7.16 †↔ Intensivmedizinische Komplexbehandlung, 829 bis 1104 Aufwandspunkte
 99.B7.17 †↔ Intensivmedizinische Komplexbehandlung, 1105 bis 1380 Aufwandspunkte
 99.B7.18 †↔ Intensivmedizinische Komplexbehandlung, 1381 bis 1656 Aufwandspunkte
 99.B7.1A †↔ Intensivmedizinische Komplexbehandlung, 1657 bis 1932 Aufwandspunkte
 99.B7.1B †↔ Intensivmedizinische Komplexbehandlung, 1933 bis 2208 Aufwandspunkte
 99.B7.1C †↔ Intensivmedizinische Komplexbehandlung, 2209 bis 2484 Aufwandspunkte
 99.B7.1D †↔ Intensivmedizinische Komplexbehandlung, 2485 bis 2760 Aufwandspunkte
 99.B7.1E †↔ Intensivmedizinische Komplexbehandlung, 2761 bis 3220 Aufwandspunkte
 99.B7.1F †↔ Intensivmedizinische Komplexbehandlung, 3221 bis 3680 Aufwandspunkte
 99.B7.1G †↔ Intensivmedizinische Komplexbehandlung, 3681 bis 4600 Aufwandspunkte

99.B7.1H †↔ Intensivmedizinische Komplexbehandlung, 4601 bis 5520 Aufwandspunkte
 99.B7.1I †↔ Intensivmedizinische Komplexbehandlung, 5521 bis 7360 Aufwandspunkte
 99.B7.1J †↔ Intensivmedizinische Komplexbehandlung, 7361 bis 9200 Aufwandspunkte
 99.B7.1K †↔ Intensivmedizinische Komplexbehandlung, 9201 bis 11040 Aufwandspunkte
 99.B7.1L †↔ Intensivmedizinische Komplexbehandlung, 11041 bis 13800 Aufwandspunkte
 99.B7.1M †↔ Intensivmedizinische Komplexbehandlung, 13801 bis 16560 Aufwandspunkte
 99.B7.1N †↔ Intensivmedizinische Komplexbehandlung, 16561 bis 19320 Aufwandspunkte
 99.B7.1O †↔ Intensivmedizinische Komplexbehandlung, 19321 und mehr Aufwandspunkte
 99.B7.45 †↔ Intensivmedizinische Komplexbehandlung im Kindesalter (Basisprozedur), 393 bis 588 Aufwandspunkte
 99.B7.46 †↔ Intensivmedizinische Komplexbehandlung im Kindesalter (Basisprozedur), 589 bis 784 Aufwandspunkte
 99.B7.47 †↔ Intensivmedizinische Komplexbehandlung im Kindesalter (Basisprozedur), 785 bis 980 Aufwandspunkte
 99.B7.48 †↔ Intensivmedizinische Komplexbehandlung im Kindesalter (Basisprozedur), 981 bis 1176 Aufwandspunkte
 99.B7.4A †↔ Intensivmedizinische Komplexbehandlung im Kindesalter (Basisprozedur), 1177 bis 1470 Aufwandspunkte
 99.B7.4B †↔ Intensivmedizinische Komplexbehandlung im Kindesalter (Basisprozedur), 1471 bis 1764 Aufwandspunkte
 99.B7.4C †↔ Intensivmedizinische Komplexbehandlung im Kindesalter (Basisprozedur), 1765 bis 2058 Aufwandspunkte
 99.B7.4D †↔ Intensivmedizinische Komplexbehandlung im Kindesalter (Basisprozedur), 2059 bis 2352 Aufwandspunkte
 99.B7.4E †↔ Intensivmedizinische Komplexbehandlung im Kindesalter (Basisprozedur), 2353 bis 2646 Aufwandspunkte
 99.B7.4F †↔ Intensivmedizinische Komplexbehandlung im Kindesalter (Basisprozedur), 2647 bis 2940 Aufwandspunkte
 99.B7.4G †↔ Intensivmedizinische Komplexbehandlung im Kindesalter (Basisprozedur), 2941 bis 3430 Aufwandspunkte
 99.B7.4H †↔ Intensivmedizinische Komplexbehandlung im Kindesalter (Basisprozedur), 3431 bis 3920 Aufwandspunkte

- 99.B7.4I †↔ Intensivmedizinische Komplexbehandlung im Kindesalter (Basisprozedur), 3921 bis 4410 Aufwandspunkte
- 99.B7.4J †↔ Intensivmedizinische Komplexbehandlung im Kindesalter (Basisprozedur), 4411 bis 4900 Aufwandspunkte
- 99.B7.4K †↔ Intensivmedizinische Komplexbehandlung im Kindesalter (Basisprozedur), 4901 bis 5880 Aufwandspunkte
- 99.B7.4L †↔ Intensivmedizinische Komplexbehandlung im Kindesalter (Basisprozedur), 5881 bis 6860 Aufwandspunkte
- 99.B7.4M †↔ Intensivmedizinische Komplexbehandlung im Kindesalter (Basisprozedur), 6861 bis 7840 Aufwandspunkte
- 99.B7.4N †↔ Intensivmedizinische Komplexbehandlung im Kindesalter (Basisprozedur), 7841 bis 9800 Aufwandspunkte
- 99.B7.4O †↔ Intensivmedizinische Komplexbehandlung im Kindesalter (Basisprozedur), 9801 bis 11760 Aufwandspunkte
- 99.B7.4P †↔ Intensivmedizinische Komplexbehandlung im Kindesalter (Basisprozedur), 11761 bis 13720 Aufwandspunkte
- 99.B7.4Q †↔ Intensivmedizinische Komplexbehandlung im Kindesalter (Basisprozedur), 13721 bis 16660 Aufwandspunkte
- 99.B7.4R †↔ Intensivmedizinische Komplexbehandlung im Kindesalter (Basisprozedur), 16661 bis 19600 Aufwandspunkte
- 99.B7.4S †↔ Intensivmedizinische Komplexbehandlung im Kindesalter (Basisprozedur), 19601 und mehr Aufwandspunkte
- 99.B7.55 †↔ Intensivmedizinische Komplexbehandlung im Neugeborenenalter (Basisprozedur), 393 bis 588 Aufwandspunkte
- 99.B7.56 †↔ Intensivmedizinische Komplexbehandlung im Neugeborenenalter (Basisprozedur), 589 bis 784 Aufwandspunkte
- 99.B7.57 †↔ Intensivmedizinische Komplexbehandlung im Neugeborenenalter (Basisprozedur), 785 bis 980 Aufwandspunkte
- 99.B7.58 †↔ Intensivmedizinische Komplexbehandlung im Neugeborenenalter (Basisprozedur), 981 bis 1176 Aufwandspunkte
- 99.B7.5A †↔ Intensivmedizinische Komplexbehandlung im Neugeborenenalter (Basisprozedur), 1177 bis 1470 Aufwandspunkte
- 99.B7.5B †↔ Intensivmedizinische Komplexbehandlung im Neugeborenenalter (Basisprozedur), 1471 bis 1764 Aufwandspunkte
- 99.B7.5C †↔ Intensivmedizinische Komplexbehandlung im Neugeborenenalter (Basisprozedur), 1765 bis 2058 Aufwandspunkte
- 99.B7.5D †↔ Intensivmedizinische Komplexbehandlung im Neugeborenenalter (Basisprozedur), 2059 bis 2352 Aufwandspunkte
- 99.B7.5E †↔ Intensivmedizinische Komplexbehandlung im Neugeborenenalter (Basisprozedur), 2353 bis 2646 Aufwandspunkte
- 99.B7.5F †↔ Intensivmedizinische Komplexbehandlung im Neugeborenenalter (Basisprozedur), 2647 bis 2940 Aufwandspunkte
- 99.B7.5G †↔ Intensivmedizinische Komplexbehandlung im Neugeborenenalter (Basisprozedur), 2941 bis 3430 Aufwandspunkte
- 99.B7.5H †↔ Intensivmedizinische Komplexbehandlung im Neugeborenenalter (Basisprozedur), 3431 bis 3920 Aufwandspunkte
- 99.B7.5I †↔ Intensivmedizinische Komplexbehandlung im Neugeborenenalter (Basisprozedur), 3921 bis 4410 Aufwandspunkte
- 99.B7.5J †↔ Intensivmedizinische Komplexbehandlung im Neugeborenenalter (Basisprozedur), 4411 bis 4900 Aufwandspunkte
- 99.B7.5K †↔ Intensivmedizinische Komplexbehandlung im Neugeborenenalter (Basisprozedur), 4901 bis 5880 Aufwandspunkte
- 99.B7.5L †↔ Intensivmedizinische Komplexbehandlung im Neugeborenenalter (Basisprozedur), 5881 bis 6860 Aufwandspunkte
- 99.B7.5M †↔ Intensivmedizinische Komplexbehandlung im Neugeborenenalter (Basisprozedur), 6861 bis 7840 Aufwandspunkte
- 99.B7.5N †↔ Intensivmedizinische Komplexbehandlung im Neugeborenenalter (Basisprozedur), 7841 bis 9800 Aufwandspunkte
- 99.B7.5O †↔ Intensivmedizinische Komplexbehandlung im Neugeborenenalter (Basisprozedur), 9801 bis 11760 Aufwandspunkte
- 99.B7.5P †↔ Intensivmedizinische Komplexbehandlung im Neugeborenenalter (Basisprozedur), 11761 bis 13720 Aufwandspunkte
- 99.B7.5Q †↔ Intensivmedizinische Komplexbehandlung im Neugeborenenalter (Basisprozedur), 13721 bis 16660 Aufwandspunkte
- 99.B7.5R †↔ Intensivmedizinische Komplexbehandlung im Neugeborenenalter (Basisprozedur), 16661 bis 19600 Aufwandspunkte
- 99.B7.5S †↔ Intensivmedizinische Komplexbehandlung im Neugeborenenalter (Basisprozedur), 19601 und mehr Aufwandspunkte
- 99.C2.1C †↔ Pflege-Komplexbehandlung bei Erwachsenen, 46 bis 50 Aufwandspunkte
- 99.C2.1D †↔ Pflege-Komplexbehandlung bei Erwachsenen, 51 bis 55 Aufwandspunkte
- 99.C2.1E †↔ Pflege-Komplexbehandlung bei Erwachsenen, 56 bis 60 Aufwandspunkte
- 99.C2.1F †↔ Pflege-Komplexbehandlung bei Erwachsenen, 61 bis 65 Aufwandspunkte
- 99.C2.1G †↔ Pflege-Komplexbehandlung bei Erwachsenen, 66 bis 70 Aufwandspunkte
- 99.C2.1H †↔ Pflege-Komplexbehandlung bei Erwachsenen, 71 bis 80 Aufwandspunkte
- 99.C2.1I †↔ Pflege-Komplexbehandlung bei Erwachsenen, 81 bis 90 Aufwandspunkte
- 99.C2.1J †↔ Pflege-Komplexbehandlung bei Erwachsenen, 91 bis 100 Aufwandspunkte
- 99.C2.1K †↔ Pflege-Komplexbehandlung bei Erwachsenen, 101 bis 125 Aufwandspunkte
- 99.C2.1L †↔ Pflege-Komplexbehandlung bei Erwachsenen, 126 bis 150 Aufwandspunkte
- 99.C2.1M †↔ Pflege-Komplexbehandlung bei Erwachsenen, 151 bis 175 Aufwandspunkte
- 99.C2.1N †↔ Pflege-Komplexbehandlung bei Erwachsenen, 176 bis 200 Aufwandspunkte
- 99.C2.1O †↔ Pflege-Komplexbehandlung bei Erwachsenen, 201 bis 225 Aufwandspunkte
- 99.C2.1P †↔ Pflege-Komplexbehandlung bei Erwachsenen, 226 bis 250 Aufwandspunkte
- 99.C2.1Q †↔ Pflege-Komplexbehandlung bei Erwachsenen, 251 bis 275 Aufwandspunkte
- 99.C2.1R †↔ Pflege-Komplexbehandlung bei Erwachsenen, 276 bis 300 Aufwandspunkte
- 99.C2.1S †↔ Pflege-Komplexbehandlung bei Erwachsenen, 301 bis 350 Aufwandspunkte
- 99.C2.1T †↔ Pflege-Komplexbehandlung bei Erwachsenen, 351 bis 400 Aufwandspunkte
- 99.C2.1U †↔ Pflege-Komplexbehandlung bei Erwachsenen, 401 bis 450 Aufwandspunkte

- 99.C5.23 †↔ Pflege-Komplexbehandlung bei Frühgeborenen, Neugeborenen und Säuglingen, 901 bis 1000 Aufwandspunkte
- 99.C5.24 †↔ Pflege-Komplexbehandlung bei Frühgeborenen, Neugeborenen und Säuglingen, 1001 bis 1100 Aufwandspunkte
- 99.C5.25 †↔ Pflege-Komplexbehandlung bei Frühgeborenen, Neugeborenen und Säuglingen, 1101 bis 1200 Aufwandspunkte
- 99.C5.26 †↔ Pflege-Komplexbehandlung bei Frühgeborenen, Neugeborenen und Säuglingen, 1201 bis 1300 Aufwandspunkte
- 99.C5.27 †↔ Pflege-Komplexbehandlung bei Frühgeborenen, Neugeborenen und Säuglingen, 1301 bis 1400 Aufwandspunkte
- 99.C5.28 †↔ Pflege-Komplexbehandlung bei Frühgeborenen, Neugeborenen und Säuglingen, 1401 bis 1500 Aufwandspunkte
- 99.C5.2A †↔ Pflege-Komplexbehandlung bei Frühgeborenen, Neugeborenen und Säuglingen, 1501 bis 1600 Aufwandspunkte
- 99.C5.2B †↔ Pflege-Komplexbehandlung bei Frühgeborenen, Neugeborenen und Säuglingen, 1601 bis 1700 Aufwandspunkte
- 99.C5.2C †↔ Pflege-Komplexbehandlung bei Frühgeborenen, Neugeborenen und Säuglingen, 1701 bis 1800 Aufwandspunkte
- 99.C5.2D †↔ Pflege-Komplexbehandlung bei Frühgeborenen, Neugeborenen und Säuglingen, 1801 bis 1900 Aufwandspunkte
- 99.C5.2E †↔ Pflege-Komplexbehandlung bei Frühgeborenen, Neugeborenen und Säuglingen, 1901 bis 2000 Aufwandspunkte
- 99.C5.2F †↔ Pflege-Komplexbehandlung bei Frühgeborenen, Neugeborenen und Säuglingen, 2001 bis 2100 Aufwandspunkte
- 99.C5.2G †↔ Pflege-Komplexbehandlung bei Frühgeborenen, Neugeborenen und Säuglingen, 2101 und mehr Aufwandspunkte

Prozedur A46-23

- 93.87.26 †↔ Paraplegiologische rehabilitative Komplexbehandlung, mindestens 7 bis zu 27 Behandlungstage, mit durchschnittlich 10 Therapieeinheiten pro Woche
- 93.87.27 †↔ Paraplegiologische rehabilitative Komplexbehandlung, mindestens 7 bis zu 27 Behandlungstage, mit durchschnittlich 15 Therapieeinheiten pro Woche
- 93.87.28 †↔ Paraplegiologische rehabilitative Komplexbehandlung, mindestens 7 bis zu 27 Behandlungstage, mit durchschnittlich 20 Therapieeinheiten pro Woche
- 93.87.2A †↔ Paraplegiologische rehabilitative Komplexbehandlung, mindestens 7 bis zu 27 Behandlungstage, mit durchschnittlich 30 Therapieeinheiten pro Woche
- 93.87.31 †↔ Paraplegiologische rehabilitative Komplexbehandlung, mindestens 28 bis zu 55 Behandlungstage, mit durchschnittlich 10 Therapieeinheiten pro Woche
- 93.87.32 †↔ Paraplegiologische rehabilitative Komplexbehandlung, mindestens 28 bis zu 55 Behandlungstage, mit durchschnittlich 15 Therapieeinheiten pro Woche
- 93.87.33 †↔ Paraplegiologische rehabilitative Komplexbehandlung, mindestens 28 bis zu 55 Behandlungstage, mit durchschnittlich 20 Therapieeinheiten pro Woche
- 93.87.34 †↔ Paraplegiologische rehabilitative Komplexbehandlung, mindestens 28 bis zu 55 Behandlungstage, mit durchschnittlich 30 Therapieeinheiten pro Woche

Prozedur A46-24

- 93.87.25 †↔ Paraplegiologische rehabilitative Komplexbehandlung, bis zu 6 Behandlungstage

Prozedur A46-25

- 99.B8.16 †↔ IMC-Komplexbehandlung des Erwachsenen, 829 bis 1104 Aufwandspunkte
- 99.B8.17 †↔ IMC-Komplexbehandlung des Erwachsenen, 1105 bis 1380 Aufwandspunkte
- 99.B8.18 †↔ IMC-Komplexbehandlung des Erwachsenen, 1381 bis 1656 Aufwandspunkte
- 99.B8.1A †↔ IMC-Komplexbehandlung des Erwachsenen, 1657 bis 1932 Aufwandspunkte
- 99.B8.1B †↔ IMC-Komplexbehandlung des Erwachsenen, 1933 bis 2208 Aufwandspunkte
- 99.B8.1C †↔ IMC-Komplexbehandlung des Erwachsenen, 2209 bis 2484 Aufwandspunkte
- 99.B8.1D †↔ IMC-Komplexbehandlung des Erwachsenen, 2485 bis 2760 Aufwandspunkte
- 99.B8.1E †↔ IMC-Komplexbehandlung des Erwachsenen, 2761 bis 3220 Aufwandspunkte
- 99.B8.1F †↔ IMC-Komplexbehandlung des Erwachsenen, 3221 bis 3680 Aufwandspunkte
- 99.B8.1G †↔ IMC-Komplexbehandlung des Erwachsenen, 3681 bis 4600 Aufwandspunkte
- 99.B8.1H †↔ IMC-Komplexbehandlung des Erwachsenen, 4601 bis 5520 Aufwandspunkte
- 99.B8.1I †↔ IMC-Komplexbehandlung des Erwachsenen, 5521 bis 7360 Aufwandspunkte
- 99.B8.1J †↔ IMC-Komplexbehandlung des Erwachsenen, 7361 bis 9200 Aufwandspunkte
- 99.B8.1K †↔ IMC-Komplexbehandlung des Erwachsenen, 9201 bis 11040 Aufwandspunkte
- 99.B8.1L †↔ IMC-Komplexbehandlung des Erwachsenen, 11041 bis 13800 Aufwandspunkte
- 99.B8.1M †↔ IMC-Komplexbehandlung des Erwachsenen, 13801 bis 16560 Aufwandspunkte
- 99.B8.1N †↔ IMC-Komplexbehandlung des Erwachsenen, 16561 bis 19320 Aufwandspunkte
- 99.B8.1O †↔ IMC-Komplexbehandlung des Erwachsenen, 19321 und mehr Aufwandspunkte
- 99.B8.47 †↔ IMC-Komplexbehandlung im Kindesalter, 785 bis 980 Aufwandspunkte
- 99.B8.48 †↔ IMC-Komplexbehandlung im Kindesalter, 981 bis 1176 Aufwandspunkte

99.B8.4A †↔ IMC-Komplexbehandlung im Kindesalter, 1177 bis 1470 Aufwandspunkte	99.B8.58 †↔ IMC-Komplexbehandlung im Neugeborenenalter, 981 bis 1176 Aufwandspunkte
99.B8.4B †↔ IMC-Komplexbehandlung im Kindesalter, 1471 bis 1764 Aufwandspunkte	99.B8.5A †↔ IMC-Komplexbehandlung im Neugeborenenalter, 1177 bis 1470 Aufwandspunkte
99.B8.4C †↔ IMC-Komplexbehandlung im Kindesalter, 1765 bis 2058 Aufwandspunkte	99.B8.5B †↔ IMC-Komplexbehandlung im Neugeborenenalter, 1471 bis 1764 Aufwandspunkte
99.B8.4D †↔ IMC-Komplexbehandlung im Kindesalter, 2059 bis 2352 Aufwandspunkte	99.B8.5C †↔ IMC-Komplexbehandlung im Neugeborenenalter, 1765 bis 2058 Aufwandspunkte
99.B8.4E †↔ IMC-Komplexbehandlung im Kindesalter, 2353 bis 2646 Aufwandspunkte	99.B8.5D †↔ IMC-Komplexbehandlung im Neugeborenenalter, 2059 bis 2352 Aufwandspunkte
99.B8.4F †↔ IMC-Komplexbehandlung im Kindesalter, 2647 bis 2940 Aufwandspunkte	99.B8.5E †↔ IMC-Komplexbehandlung im Neugeborenenalter, 2353 bis 2646 Aufwandspunkte
99.B8.4G †↔ IMC-Komplexbehandlung im Kindesalter, 2941 bis 3430 Aufwandspunkte	99.B8.5F †↔ IMC-Komplexbehandlung im Neugeborenenalter, 2647 bis 2940 Aufwandspunkte
99.B8.4H †↔ IMC-Komplexbehandlung im Kindesalter, 3431 bis 3920 Aufwandspunkte	99.B8.5G †↔ IMC-Komplexbehandlung im Neugeborenenalter, 2941 bis 3430 Aufwandspunkte
99.B8.4I †↔ IMC-Komplexbehandlung im Kindesalter, 3921 bis 4410 Aufwandspunkte	99.B8.5H †↔ IMC-Komplexbehandlung im Neugeborenenalter, 3431 bis 3920 Aufwandspunkte
99.B8.4J †↔ IMC-Komplexbehandlung im Kindesalter, 4411 bis 4900 Aufwandspunkte	99.B8.5I †↔ IMC-Komplexbehandlung im Neugeborenenalter, 3921 bis 4410 Aufwandspunkte
99.B8.4K †↔ IMC-Komplexbehandlung im Kindesalter, 4901 bis 5880 Aufwandspunkte	99.B8.5J †↔ IMC-Komplexbehandlung im Neugeborenenalter, 4411 bis 4900 Aufwandspunkte
99.B8.4L †↔ IMC-Komplexbehandlung im Kindesalter, 5881 bis 6860 Aufwandspunkte	99.B8.5K †↔ IMC-Komplexbehandlung im Neugeborenenalter, 4901 bis 5880 Aufwandspunkte
99.B8.4M †↔ IMC-Komplexbehandlung im Kindesalter, 6861 bis 7840 Aufwandspunkte	99.B8.5L †↔ IMC-Komplexbehandlung im Neugeborenenalter, 5881 bis 6860 Aufwandspunkte
99.B8.4N †↔ IMC-Komplexbehandlung im Kindesalter, 7841 bis 9800 Aufwandspunkte	99.B8.5M †↔ IMC-Komplexbehandlung im Neugeborenenalter, 6861 bis 7840 Aufwandspunkte
99.B8.4O †↔ IMC-Komplexbehandlung im Kindesalter, 9801 bis 11760 Aufwandspunkte	99.B8.5N †↔ IMC-Komplexbehandlung im Neugeborenenalter, 7841 bis 9800 Aufwandspunkte
99.B8.4P †↔ IMC-Komplexbehandlung im Kindesalter, 11761 bis 13720 Aufwandspunkte	99.B8.5O †↔ IMC-Komplexbehandlung im Neugeborenenalter, 9801 bis 11760 Aufwandspunkte
99.B8.4Q †↔ IMC-Komplexbehandlung im Kindesalter, 13721 bis 16660 Aufwandspunkte	99.B8.5P †↔ IMC-Komplexbehandlung im Neugeborenenalter, 11761 bis 13720 Aufwandspunkte
99.B8.4R †↔ IMC-Komplexbehandlung im Kindesalter, 16661 bis 19600 Aufwandspunkte	99.B8.5Q †↔ IMC-Komplexbehandlung im Neugeborenenalter, 13721 bis 16660 Aufwandspunkte
99.B8.4S †↔ IMC-Komplexbehandlung im Kindesalter, 19601 und mehr Aufwandspunkte	99.B8.5R †↔ IMC-Komplexbehandlung im Neugeborenenalter, 16661 bis 19600 Aufwandspunkte
99.B8.57 †↔ IMC-Komplexbehandlung im Neugeborenenalter, 785 bis 980 Aufwandspunkte	99.B8.5S †↔ IMC-Komplexbehandlung im Neugeborenenalter, 19601 und mehr Aufwandspunkte

Prozedur A46-26

93.87.25 †↔ Paraplegiologische rehabilitative Komplexbehandlung, bis zu 6 Behandlungstage	93.87.33 †↔ Paraplegiologische rehabilitative Komplexbehandlung, mindestens 28 bis zu 55 Behandlungstage, mit durchschnittlich 20 Therapieeinheiten pro Woche
93.87.26 †↔ Paraplegiologische rehabilitative Komplexbehandlung, mindestens 7 bis zu 27 Behandlungstage, mit durchschnittlich 10 Therapieeinheiten pro Woche	93.87.34 †↔ Paraplegiologische rehabilitative Komplexbehandlung, mindestens 28 bis zu 55 Behandlungstage, mit durchschnittlich 30 Therapieeinheiten pro Woche
93.87.31 †↔ Paraplegiologische rehabilitative Komplexbehandlung, mindestens 28 bis zu 55 Behandlungstage, mit durchschnittlich 10 Therapieeinheiten pro Woche	
93.87.32 †↔ Paraplegiologische rehabilitative Komplexbehandlung, mindestens 28 bis zu 55 Behandlungstage, mit durchschnittlich 15 Therapieeinheiten pro Woche	

Prozedur A46-27

99.B6.26 †↔ Komplexbehandlung der Hand, mindestens 7 bis 13 Behandlungstage	99.B6.28 †↔ Komplexbehandlung der Hand, 21 und mehr Behandlungstage
99.B6.27 †↔ Komplexbehandlung der Hand, mindestens 14 bis 20 Behandlungstage	

7A.74.16 ↔ Fusion von Wirbeln zur Stellungskorrektur, Zugang dorsal und dorsolateral, 6 Segmente	7A.74.24 ↔ Fusion von Wirbeln zur Stellungskorrektur, Zugang ventral, 4 Segmente
7A.74.17 ↔ Fusion von Wirbeln zur Stellungskorrektur, Zugang dorsal und dorsolateral, 7 Segmente	7A.74.25 ↔ Fusion von Wirbeln zur Stellungskorrektur, Zugang ventral, 5 Segmente
7A.74.18 ↔ Fusion von Wirbeln zur Stellungskorrektur, Zugang dorsal und dorsolateral, 8 Segmente	7A.74.26 ↔ Fusion von Wirbeln zur Stellungskorrektur, Zugang ventral, 6 Segmente
7A.74.1A ↔ Fusion von Wirbeln zur Stellungskorrektur, Zugang dorsal und dorsolateral, 9 Segmente	7A.74.27 ↔ Fusion von Wirbeln zur Stellungskorrektur, Zugang ventral, 7 Segmente
7A.74.1B ↔ Fusion von Wirbeln zur Stellungskorrektur, Zugang dorsal und dorsolateral, 10 Segmente	7A.74.28 ↔ Fusion von Wirbeln zur Stellungskorrektur, Zugang ventral, 8 Segmente
7A.74.1C ↔ Fusion von Wirbeln zur Stellungskorrektur, Zugang dorsal und dorsolateral, 11 Segmente	7A.74.2A ↔ Fusion von Wirbeln zur Stellungskorrektur, Zugang ventral, 9 Segmente
7A.74.1D ↔ Fusion von Wirbeln zur Stellungskorrektur, Zugang dorsal und dorsolateral, 12 Segmente	7A.74.2B ↔ Fusion von Wirbeln zur Stellungskorrektur, Zugang ventral, 10 Segmente
7A.74.1E ↔ Fusion von Wirbeln zur Stellungskorrektur, Zugang dorsal und dorsolateral, 13 Segmente	7A.74.2C ↔ Fusion von Wirbeln zur Stellungskorrektur, Zugang ventral, 11 Segmente
7A.74.1F ↔ Fusion von Wirbeln zur Stellungskorrektur, Zugang dorsal und dorsolateral, 14 und mehr Segmente	7A.74.2D ↔ Fusion von Wirbeln zur Stellungskorrektur, Zugang ventral, 12 Segmente
7A.74.21 ↔ Fusion von Wirbeln zur Stellungskorrektur, Zugang ventral, 1 Segment	7A.74.2E ↔ Fusion von Wirbeln zur Stellungskorrektur, Zugang ventral, 13 Segmente
7A.74.22 ↔ Fusion von Wirbeln zur Stellungskorrektur, Zugang ventral, 2 Segmente	7A.74.2F ↔ Fusion von Wirbeln zur Stellungskorrektur, Zugang ventral, 14 und mehr Segmente
7A.74.23 ↔ Fusion von Wirbeln zur Stellungskorrektur, Zugang ventral, 3 Segmente	

Prozedur A46-3

93.87.25 †↔ Paraplegiologische rehabilitative Komplexbehandlung, bis zu 6 Behandlungstage	93.87.43 †↔ Paraplegiologische rehabilitative Komplexbehandlung, mindestens 56 bis zu 83 Behandlungstage, mit durchschnittlich 20 Therapieeinheiten pro Woche
93.87.26 †↔ Paraplegiologische rehabilitative Komplexbehandlung, mindestens 7 bis zu 27 Behandlungstage, mit durchschnittlich 10 Therapieeinheiten pro Woche	93.87.44 †↔ Paraplegiologische rehabilitative Komplexbehandlung, mindestens 56 bis zu 83 Behandlungstage, mit durchschnittlich 30 Therapieeinheiten pro Woche
93.87.27 †↔ Paraplegiologische rehabilitative Komplexbehandlung, mindestens 7 bis zu 27 Behandlungstage, mit durchschnittlich 15 Therapieeinheiten pro Woche	93.87.51 †↔ Paraplegiologische rehabilitative Komplexbehandlung, mindestens 84 bis zu 111 Behandlungstage, mit durchschnittlich 10 Therapieeinheiten pro Woche
93.87.28 †↔ Paraplegiologische rehabilitative Komplexbehandlung, mindestens 7 bis zu 27 Behandlungstage, mit durchschnittlich 20 Therapieeinheiten pro Woche	93.87.52 †↔ Paraplegiologische rehabilitative Komplexbehandlung, mindestens 84 bis zu 111 Behandlungstage, mit durchschnittlich 15 Therapieeinheiten pro Woche
93.87.2A †↔ Paraplegiologische rehabilitative Komplexbehandlung, mindestens 7 bis zu 27 Behandlungstage, mit durchschnittlich 30 Therapieeinheiten pro Woche	93.87.53 †↔ Paraplegiologische rehabilitative Komplexbehandlung, mindestens 84 bis zu 111 Behandlungstage, mit durchschnittlich 20 Therapieeinheiten pro Woche
93.87.31 †↔ Paraplegiologische rehabilitative Komplexbehandlung, mindestens 28 bis zu 55 Behandlungstage, mit durchschnittlich 10 Therapieeinheiten pro Woche	93.87.54 †↔ Paraplegiologische rehabilitative Komplexbehandlung, mindestens 84 bis zu 111 Behandlungstage, mit durchschnittlich 30 Therapieeinheiten pro Woche
93.87.32 †↔ Paraplegiologische rehabilitative Komplexbehandlung, mindestens 28 bis zu 55 Behandlungstage, mit durchschnittlich 15 Therapieeinheiten pro Woche	93.87.61 †↔ Paraplegiologische rehabilitative Komplexbehandlung, mindestens 112 bis zu 139 Behandlungstage, mit durchschnittlich 10 Therapieeinheiten pro Woche
93.87.33 †↔ Paraplegiologische rehabilitative Komplexbehandlung, mindestens 28 bis zu 55 Behandlungstage, mit durchschnittlich 20 Therapieeinheiten pro Woche	93.87.62 †↔ Paraplegiologische rehabilitative Komplexbehandlung, mindestens 112 bis zu 139 Behandlungstage, mit durchschnittlich 15 Therapieeinheiten pro Woche
93.87.34 †↔ Paraplegiologische rehabilitative Komplexbehandlung, mindestens 28 bis zu 55 Behandlungstage, mit durchschnittlich 30 Therapieeinheiten pro Woche	93.87.63 †↔ Paraplegiologische rehabilitative Komplexbehandlung, mindestens 112 bis zu 139 Behandlungstage, mit durchschnittlich 20 Therapieeinheiten pro Woche
93.87.41 †↔ Paraplegiologische rehabilitative Komplexbehandlung, mindestens 56 bis zu 83 Behandlungstage, mit durchschnittlich 10 Therapieeinheiten pro Woche	93.87.64 †↔ Paraplegiologische rehabilitative Komplexbehandlung, mindestens 112 bis zu 139 Behandlungstage, mit durchschnittlich 30 Therapieeinheiten pro Woche
93.87.42 †↔ Paraplegiologische rehabilitative Komplexbehandlung, mindestens 56 bis zu 83 Behandlungstage, mit durchschnittlich 15 Therapieeinheiten pro Woche	

Prozedur A46-30

99.B7.13 †↔ Intensivmedizinische Komplexbehandlung, 185 bis 360 Aufwandspunkte	99.B7.4D †↔ Intensivmedizinische Komplexbehandlung im Kindesalter (Basisprozedur), 2059 bis 2352 Aufwandspunkte
99.B7.14 †↔ Intensivmedizinische Komplexbehandlung, 361 bis 552 Aufwandspunkte	99.B7.4E †↔ Intensivmedizinische Komplexbehandlung im Kindesalter (Basisprozedur), 2353 bis 2646 Aufwandspunkte
99.B7.15 †↔ Intensivmedizinische Komplexbehandlung, 553 bis 828 Aufwandspunkte	99.B7.4F †↔ Intensivmedizinische Komplexbehandlung im Kindesalter (Basisprozedur), 2647 bis 2940 Aufwandspunkte
99.B7.16 †↔ Intensivmedizinische Komplexbehandlung, 829 bis 1104 Aufwandspunkte	99.B7.4G †↔ Intensivmedizinische Komplexbehandlung im Kindesalter (Basisprozedur), 2941 bis 3430 Aufwandspunkte
99.B7.17 †↔ Intensivmedizinische Komplexbehandlung, 1105 bis 1380 Aufwandspunkte	99.B7.4H †↔ Intensivmedizinische Komplexbehandlung im Kindesalter (Basisprozedur), 3431 bis 3920 Aufwandspunkte
99.B7.18 †↔ Intensivmedizinische Komplexbehandlung, 1381 bis 1656 Aufwandspunkte	99.B7.4I †↔ Intensivmedizinische Komplexbehandlung im Kindesalter (Basisprozedur), 3921 bis 4410 Aufwandspunkte
99.B7.1A †↔ Intensivmedizinische Komplexbehandlung, 1657 bis 1932 Aufwandspunkte	99.B7.4J †↔ Intensivmedizinische Komplexbehandlung im Kindesalter (Basisprozedur), 4411 bis 4900 Aufwandspunkte
99.B7.1B †↔ Intensivmedizinische Komplexbehandlung, 1933 bis 2208 Aufwandspunkte	99.B7.4K †↔ Intensivmedizinische Komplexbehandlung im Kindesalter (Basisprozedur), 4901 bis 5880 Aufwandspunkte
99.B7.1C †↔ Intensivmedizinische Komplexbehandlung, 2209 bis 2484 Aufwandspunkte	99.B7.4L †↔ Intensivmedizinische Komplexbehandlung im Kindesalter (Basisprozedur), 5881 bis 6860 Aufwandspunkte
99.B7.1D †↔ Intensivmedizinische Komplexbehandlung, 2485 bis 2760 Aufwandspunkte	99.B7.4M †↔ Intensivmedizinische Komplexbehandlung im Kindesalter (Basisprozedur), 6861 bis 7840 Aufwandspunkte
99.B7.1E †↔ Intensivmedizinische Komplexbehandlung, 2761 bis 3220 Aufwandspunkte	99.B7.4N †↔ Intensivmedizinische Komplexbehandlung im Kindesalter (Basisprozedur), 7841 bis 9800 Aufwandspunkte
99.B7.1F †↔ Intensivmedizinische Komplexbehandlung, 3221 bis 3680 Aufwandspunkte	99.B7.4O †↔ Intensivmedizinische Komplexbehandlung im Kindesalter (Basisprozedur), 9801 bis 11760 Aufwandspunkte
99.B7.1G †↔ Intensivmedizinische Komplexbehandlung, 3681 bis 4600 Aufwandspunkte	99.B7.4P †↔ Intensivmedizinische Komplexbehandlung im Kindesalter (Basisprozedur), 11761 bis 13720 Aufwandspunkte
99.B7.1H †↔ Intensivmedizinische Komplexbehandlung, 4601 bis 5520 Aufwandspunkte	99.B7.4Q †↔ Intensivmedizinische Komplexbehandlung im Kindesalter (Basisprozedur), 13721 bis 16660 Aufwandspunkte
99.B7.1I †↔ Intensivmedizinische Komplexbehandlung, 5521 bis 7360 Aufwandspunkte	99.B7.4R †↔ Intensivmedizinische Komplexbehandlung im Kindesalter (Basisprozedur), 16661 bis 19600 Aufwandspunkte
99.B7.1J †↔ Intensivmedizinische Komplexbehandlung, 7361 bis 9200 Aufwandspunkte	99.B7.4S †↔ Intensivmedizinische Komplexbehandlung im Kindesalter (Basisprozedur), 19601 und mehr Aufwandspunkte
99.B7.1K †↔ Intensivmedizinische Komplexbehandlung, 9201 bis 11040 Aufwandspunkte	99.B7.54 †↔ Intensivmedizinische Komplexbehandlung im Neugeborenenalter (Basisprozedur), 197 bis 392 Aufwandspunkte
99.B7.1L †↔ Intensivmedizinische Komplexbehandlung, 11041 bis 13800 Aufwandspunkte	99.B7.55 †↔ Intensivmedizinische Komplexbehandlung im Neugeborenenalter (Basisprozedur), 393 bis 588 Aufwandspunkte
99.B7.1M †↔ Intensivmedizinische Komplexbehandlung, 13801 bis 16560 Aufwandspunkte	99.B7.56 †↔ Intensivmedizinische Komplexbehandlung im Neugeborenenalter (Basisprozedur), 589 bis 784 Aufwandspunkte
99.B7.1N †↔ Intensivmedizinische Komplexbehandlung, 16561 bis 19320 Aufwandspunkte	99.B7.57 †↔ Intensivmedizinische Komplexbehandlung im Neugeborenenalter (Basisprozedur), 785 bis 980 Aufwandspunkte
99.B7.1O †↔ Intensivmedizinische Komplexbehandlung, 19321 und mehr Aufwandspunkte	99.B7.58 †↔ Intensivmedizinische Komplexbehandlung im Neugeborenenalter (Basisprozedur), 981 bis 1176 Aufwandspunkte
99.B7.44 †↔ Intensivmedizinische Komplexbehandlung im Kindesalter (Basisprozedur), 197 bis 392 Aufwandspunkte	99.B7.5A †↔ Intensivmedizinische Komplexbehandlung im Neugeborenenalter (Basisprozedur), 1177 bis 1470 Aufwandspunkte
99.B7.45 †↔ Intensivmedizinische Komplexbehandlung im Kindesalter (Basisprozedur), 393 bis 588 Aufwandspunkte	99.B7.4B †↔ Intensivmedizinische Komplexbehandlung im Kindesalter (Basisprozedur), 1471 bis 1764 Aufwandspunkte
99.B7.46 †↔ Intensivmedizinische Komplexbehandlung im Kindesalter (Basisprozedur), 589 bis 784 Aufwandspunkte	99.B7.4C †↔ Intensivmedizinische Komplexbehandlung im Kindesalter (Basisprozedur), 1765 bis 2058 Aufwandspunkte
99.B7.47 †↔ Intensivmedizinische Komplexbehandlung im Kindesalter (Basisprozedur), 785 bis 980 Aufwandspunkte	
99.B7.48 †↔ Intensivmedizinische Komplexbehandlung im Kindesalter (Basisprozedur), 981 bis 1176 Aufwandspunkte	

- 99.B7.5B †↔ Intensivmedizinische Komplexbehandlung im Neugeborenenalter (Basisprozedur), 1471 bis 1764 Aufwandspunkte
- 99.B7.5C †↔ Intensivmedizinische Komplexbehandlung im Neugeborenenalter (Basisprozedur), 1765 bis 2058 Aufwandspunkte
- 99.B7.5D †↔ Intensivmedizinische Komplexbehandlung im Neugeborenenalter (Basisprozedur), 2059 bis 2352 Aufwandspunkte
- 99.B7.5E †↔ Intensivmedizinische Komplexbehandlung im Neugeborenenalter (Basisprozedur), 2353 bis 2646 Aufwandspunkte
- 99.B7.5F †↔ Intensivmedizinische Komplexbehandlung im Neugeborenenalter (Basisprozedur), 2647 bis 2940 Aufwandspunkte
- 99.B7.5G †↔ Intensivmedizinische Komplexbehandlung im Neugeborenenalter (Basisprozedur), 2941 bis 3430 Aufwandspunkte
- 99.B7.5H †↔ Intensivmedizinische Komplexbehandlung im Neugeborenenalter (Basisprozedur), 3431 bis 3920 Aufwandspunkte
- 99.B7.5I †↔ Intensivmedizinische Komplexbehandlung im Neugeborenenalter (Basisprozedur), 3921 bis 4410 Aufwandspunkte
- 99.B7.5J †↔ Intensivmedizinische Komplexbehandlung im Neugeborenenalter (Basisprozedur), 4411 bis 4900 Aufwandspunkte
- 99.B7.5K †↔ Intensivmedizinische Komplexbehandlung im Neugeborenenalter (Basisprozedur), 4901 bis 5880 Aufwandspunkte
- 99.B7.5L †↔ Intensivmedizinische Komplexbehandlung im Neugeborenenalter (Basisprozedur), 5881 bis 6860 Aufwandspunkte
- 99.B7.5M †↔ Intensivmedizinische Komplexbehandlung im Neugeborenenalter (Basisprozedur), 6861 bis 7840 Aufwandspunkte
- 99.B7.5N †↔ Intensivmedizinische Komplexbehandlung im Neugeborenenalter (Basisprozedur), 7841 bis 9800 Aufwandspunkte
- 99.B7.5O †↔ Intensivmedizinische Komplexbehandlung im Neugeborenenalter (Basisprozedur), 9801 bis 11760 Aufwandspunkte
- 99.B7.5P †↔ Intensivmedizinische Komplexbehandlung im Neugeborenenalter (Basisprozedur), 11761 bis 13720 Aufwandspunkte
- 99.B7.5Q †↔ Intensivmedizinische Komplexbehandlung im Neugeborenenalter (Basisprozedur), 13721 bis 16660 Aufwandspunkte
- 99.B7.5R †↔ Intensivmedizinische Komplexbehandlung im Neugeborenenalter (Basisprozedur), 16661 bis 19600 Aufwandspunkte
- 99.B7.5S †↔ Intensivmedizinische Komplexbehandlung im Neugeborenenalter (Basisprozedur), 19601 und mehr Aufwandspunkte

Prozedur A46-4

- 93.87.41 †↔ Paraplegiologische rehabilitative Komplexbehandlung, mindestens 56 bis zu 83 Behandlungstage, mit durchschnittlich 10 Therapieeinheiten pro Woche
- 93.87.42 †↔ Paraplegiologische rehabilitative Komplexbehandlung, mindestens 56 bis zu 83 Behandlungstage, mit durchschnittlich 15 Therapieeinheiten pro Woche
- 93.87.43 †↔ Paraplegiologische rehabilitative Komplexbehandlung, mindestens 56 bis zu 83 Behandlungstage, mit durchschnittlich 20 Therapieeinheiten pro Woche
- 93.87.44 †↔ Paraplegiologische rehabilitative Komplexbehandlung, mindestens 56 bis zu 83 Behandlungstage, mit durchschnittlich 30 Therapieeinheiten pro Woche
- 93.87.51 †↔ Paraplegiologische rehabilitative Komplexbehandlung, mindestens 84 bis zu 111 Behandlungstage, mit durchschnittlich 10 Therapieeinheiten pro Woche
- 93.87.52 †↔ Paraplegiologische rehabilitative Komplexbehandlung, mindestens 84 bis zu 111 Behandlungstage, mit durchschnittlich 15 Therapieeinheiten pro Woche
- 93.87.53 †↔ Paraplegiologische rehabilitative Komplexbehandlung, mindestens 84 bis zu 111 Behandlungstage, mit durchschnittlich 20 Therapieeinheiten pro Woche
- 93.87.54 †↔ Paraplegiologische rehabilitative Komplexbehandlung, mindestens 84 bis zu 111 Behandlungstage, mit durchschnittlich 30 Therapieeinheiten pro Woche
- 93.87.61 †↔ Paraplegiologische rehabilitative Komplexbehandlung, mindestens 112 bis zu 139 Behandlungstage, mit durchschnittlich 10 Therapieeinheiten pro Woche
- 93.87.62 †↔ Paraplegiologische rehabilitative Komplexbehandlung, mindestens 112 bis zu 139 Behandlungstage, mit durchschnittlich 15 Therapieeinheiten pro Woche
- 93.87.63 †↔ Paraplegiologische rehabilitative Komplexbehandlung, mindestens 112 bis zu 139 Behandlungstage, mit durchschnittlich 20 Therapieeinheiten pro Woche
- 93.87.64 †↔ Paraplegiologische rehabilitative Komplexbehandlung, mindestens 112 bis zu 139 Behandlungstage, mit durchschnittlich 30 Therapieeinheiten pro Woche
- 93.87.71 †↔ Paraplegiologische rehabilitative Komplexbehandlung, mindestens 140 bis zu 167 Behandlungstage, mit durchschnittlich 10 Therapieeinheiten pro Woche
- 93.87.72 †↔ Paraplegiologische rehabilitative Komplexbehandlung, mindestens 140 bis zu 167 Behandlungstage, mit durchschnittlich 15 Therapieeinheiten pro Woche
- 93.87.73 †↔ Paraplegiologische rehabilitative Komplexbehandlung, mindestens 140 bis zu 167 Behandlungstage, mit durchschnittlich 20 Therapieeinheiten pro Woche
- 93.87.74 †↔ Paraplegiologische rehabilitative Komplexbehandlung, mindestens 140 bis zu 167 Behandlungstage, mit durchschnittlich 30 Therapieeinheiten pro Woche
- 93.87.81 †↔ Paraplegiologische rehabilitative Komplexbehandlung, mindestens 168 bis zu 195 Behandlungstage, mit durchschnittlich 10 Therapieeinheiten pro Woche
- 93.87.82 †↔ Paraplegiologische rehabilitative Komplexbehandlung, mindestens 168 bis zu 195 Behandlungstage, mit durchschnittlich 15 Therapieeinheiten pro Woche
- 93.87.83 †↔ Paraplegiologische rehabilitative Komplexbehandlung, mindestens 168 bis zu 195 Behandlungstage, mit durchschnittlich 20 Therapieeinheiten pro Woche
- 93.87.84 †↔ Paraplegiologische rehabilitative Komplexbehandlung, mindestens 168 bis zu 195 Behandlungstage, mit durchschnittlich 30 Therapieeinheiten pro Woche

- 93.87.E3 †↔ Paraplegiologische rehabilitative
Komplexbehandlung, mindestens 308 bis zu 335
Behandlungstage, mit durchschnittlich 20
Therapieeinheiten pro Woche
- 93.87.E4 †↔ Paraplegiologische rehabilitative
Komplexbehandlung, mindestens 308 bis zu 335
Behandlungstage, mit durchschnittlich 30
Therapieeinheiten pro Woche
- 93.87.F1 †↔ Paraplegiologische rehabilitative
Komplexbehandlung, 336 und mehr
Behandlungstage, mit durchschnittlich 10
Therapieeinheiten pro Woche
- 93.87.F2 †↔ Paraplegiologische rehabilitative
Komplexbehandlung, 336 und mehr
Behandlungstage, mit durchschnittlich 15
Therapieeinheiten pro Woche
- 93.87.F3 †↔ Paraplegiologische rehabilitative
Komplexbehandlung, 336 und mehr
Behandlungstage, mit durchschnittlich 20
Therapieeinheiten pro Woche
- 93.87.F4 †↔ Paraplegiologische rehabilitative
Komplexbehandlung, 336 und mehr
Behandlungstage, mit durchschnittlich 30
Therapieeinheiten pro Woche

Prozedur A46-6

- 99.B7.44 †↔ Intensivmedizinische Komplexbehandlung im
Kindesalter (Basisprozedur), 197 bis 392
Aufwandspunkte
- 99.B7.45 †↔ Intensivmedizinische Komplexbehandlung im
Kindesalter (Basisprozedur), 393 bis 588
Aufwandspunkte
- 99.B7.46 †↔ Intensivmedizinische Komplexbehandlung im
Kindesalter (Basisprozedur), 589 bis 784
Aufwandspunkte
- 99.B7.47 †↔ Intensivmedizinische Komplexbehandlung im
Kindesalter (Basisprozedur), 785 bis 980
Aufwandspunkte
- 99.B7.48 †↔ Intensivmedizinische Komplexbehandlung im
Kindesalter (Basisprozedur), 981 bis 1176
Aufwandspunkte
- 99.B7.4A †↔ Intensivmedizinische Komplexbehandlung im
Kindesalter (Basisprozedur), 1177 bis 1470
Aufwandspunkte
- 99.B7.4B †↔ Intensivmedizinische Komplexbehandlung im
Kindesalter (Basisprozedur), 1471 bis 1764
Aufwandspunkte
- 99.B7.4C †↔ Intensivmedizinische Komplexbehandlung im
Kindesalter (Basisprozedur), 1765 bis 2058
Aufwandspunkte
- 99.B7.4D †↔ Intensivmedizinische Komplexbehandlung im
Kindesalter (Basisprozedur), 2059 bis 2352
Aufwandspunkte
- 99.B7.4E †↔ Intensivmedizinische Komplexbehandlung im
Kindesalter (Basisprozedur), 2353 bis 2646
Aufwandspunkte
- 99.B7.4F †↔ Intensivmedizinische Komplexbehandlung im
Kindesalter (Basisprozedur), 2647 bis 2940
Aufwandspunkte
- 99.B7.4G †↔ Intensivmedizinische Komplexbehandlung im
Kindesalter (Basisprozedur), 2941 bis 3430
Aufwandspunkte
- 99.B7.4H †↔ Intensivmedizinische Komplexbehandlung im
Kindesalter (Basisprozedur), 3431 bis 3920
Aufwandspunkte
- 99.B7.4I †↔ Intensivmedizinische Komplexbehandlung im
Kindesalter (Basisprozedur), 3921 bis 4410
Aufwandspunkte
- 99.B7.4J †↔ Intensivmedizinische Komplexbehandlung im
Kindesalter (Basisprozedur), 4411 bis 4900
Aufwandspunkte
- 99.B7.4K †↔ Intensivmedizinische Komplexbehandlung im
Kindesalter (Basisprozedur), 4901 bis 5880
Aufwandspunkte
- 99.B7.4L †↔ Intensivmedizinische Komplexbehandlung im
Kindesalter (Basisprozedur), 5881 bis 6860
Aufwandspunkte
- 99.B7.4M †↔ Intensivmedizinische Komplexbehandlung im
Kindesalter (Basisprozedur), 6861 bis 7840
Aufwandspunkte
- 99.B7.4N †↔ Intensivmedizinische Komplexbehandlung im
Kindesalter (Basisprozedur), 7841 bis 9800
Aufwandspunkte
- 99.B7.4O †↔ Intensivmedizinische Komplexbehandlung im
Kindesalter (Basisprozedur), 9801 bis 11760
Aufwandspunkte
- 99.B7.4P †↔ Intensivmedizinische Komplexbehandlung im
Kindesalter (Basisprozedur), 11761 bis 13720
Aufwandspunkte
- 99.B7.4Q †↔ Intensivmedizinische Komplexbehandlung im
Kindesalter (Basisprozedur), 13721 bis 16660
Aufwandspunkte
- 99.B7.4R †↔ Intensivmedizinische Komplexbehandlung im
Kindesalter (Basisprozedur), 16661 bis 19600
Aufwandspunkte
- 99.B7.4S †↔ Intensivmedizinische Komplexbehandlung im
Kindesalter (Basisprozedur), 19601 und mehr
Aufwandspunkte
- 99.B7.54 †↔ Intensivmedizinische Komplexbehandlung im
Neugeborenenalter (Basisprozedur), 197 bis 392
Aufwandspunkte
- 99.B7.55 †↔ Intensivmedizinische Komplexbehandlung im
Neugeborenenalter (Basisprozedur), 393 bis 588
Aufwandspunkte
- 99.B7.56 †↔ Intensivmedizinische Komplexbehandlung im
Neugeborenenalter (Basisprozedur), 589 bis 784
Aufwandspunkte
- 99.B7.57 †↔ Intensivmedizinische Komplexbehandlung im
Neugeborenenalter (Basisprozedur), 785 bis 980
Aufwandspunkte
- 99.B7.58 †↔ Intensivmedizinische Komplexbehandlung im
Neugeborenenalter (Basisprozedur), 981 bis 1176
Aufwandspunkte
- 99.B7.5A †↔ Intensivmedizinische Komplexbehandlung im
Neugeborenenalter (Basisprozedur), 1177 bis 1470
Aufwandspunkte
- 99.B7.5B †↔ Intensivmedizinische Komplexbehandlung im
Neugeborenenalter (Basisprozedur), 1471 bis 1764
Aufwandspunkte
- 99.B7.5C †↔ Intensivmedizinische Komplexbehandlung im
Neugeborenenalter (Basisprozedur), 1765 bis 2058
Aufwandspunkte
- 99.B7.5D †↔ Intensivmedizinische Komplexbehandlung im
Neugeborenenalter (Basisprozedur), 2059 bis 2352
Aufwandspunkte
- 99.B7.5E †↔ Intensivmedizinische Komplexbehandlung im
Neugeborenenalter (Basisprozedur), 2353 bis 2646
Aufwandspunkte
- 99.B7.5F †↔ Intensivmedizinische Komplexbehandlung im
Neugeborenenalter (Basisprozedur), 2647 bis 2940
Aufwandspunkte
- 99.B7.5G †↔ Intensivmedizinische Komplexbehandlung im
Neugeborenenalter (Basisprozedur), 2941 bis 3430
Aufwandspunkte

- 99.B7.5H †↔ Intensivmedizinische Komplexbehandlung im Neugeborenenalter (Basisprozedur), 3431 bis 3920 Aufwandspunkte
- 99.B7.5I †↔ Intensivmedizinische Komplexbehandlung im Neugeborenenalter (Basisprozedur), 3921 bis 4410 Aufwandspunkte
- 99.B7.5J †↔ Intensivmedizinische Komplexbehandlung im Neugeborenenalter (Basisprozedur), 4411 bis 4900 Aufwandspunkte
- 99.B7.5K †↔ Intensivmedizinische Komplexbehandlung im Neugeborenenalter (Basisprozedur), 4901 bis 5880 Aufwandspunkte
- 99.B7.5L †↔ Intensivmedizinische Komplexbehandlung im Neugeborenenalter (Basisprozedur), 5881 bis 6860 Aufwandspunkte
- 99.B7.5M †↔ Intensivmedizinische Komplexbehandlung im Neugeborenenalter (Basisprozedur), 6861 bis 7840 Aufwandspunkte
- 99.B7.5N †↔ Intensivmedizinische Komplexbehandlung im Neugeborenenalter (Basisprozedur), 7841 bis 9800 Aufwandspunkte
- 99.B7.5O †↔ Intensivmedizinische Komplexbehandlung im Neugeborenenalter (Basisprozedur), 9801 bis 11760 Aufwandspunkte
- 99.B7.5P †↔ Intensivmedizinische Komplexbehandlung im Neugeborenenalter (Basisprozedur), 11761 bis 13720 Aufwandspunkte
- 99.B7.5Q †↔ Intensivmedizinische Komplexbehandlung im Neugeborenenalter (Basisprozedur), 13721 bis 16660 Aufwandspunkte
- 99.B7.5R †↔ Intensivmedizinische Komplexbehandlung im Neugeborenenalter (Basisprozedur), 16661 bis 19600 Aufwandspunkte
- 99.B7.5S †↔ Intensivmedizinische Komplexbehandlung im Neugeborenenalter (Basisprozedur), 19601 und mehr Aufwandspunkte

Prozedur A46-7

- 99.B7.14 †↔ Intensivmedizinische Komplexbehandlung, 361 bis 552 Aufwandspunkte
- 99.B7.15 †↔ Intensivmedizinische Komplexbehandlung, 553 bis 828 Aufwandspunkte
- 99.B7.16 †↔ Intensivmedizinische Komplexbehandlung, 829 bis 1104 Aufwandspunkte
- 99.B7.17 †↔ Intensivmedizinische Komplexbehandlung, 1105 bis 1380 Aufwandspunkte
- 99.B7.18 †↔ Intensivmedizinische Komplexbehandlung, 1381 bis 1656 Aufwandspunkte
- 99.B7.1A †↔ Intensivmedizinische Komplexbehandlung, 1657 bis 1932 Aufwandspunkte
- 99.B7.1B †↔ Intensivmedizinische Komplexbehandlung, 1933 bis 2208 Aufwandspunkte
- 99.B7.1C †↔ Intensivmedizinische Komplexbehandlung, 2209 bis 2484 Aufwandspunkte
- 99.B7.1D †↔ Intensivmedizinische Komplexbehandlung, 2485 bis 2760 Aufwandspunkte
- 99.B7.1E †↔ Intensivmedizinische Komplexbehandlung, 2761 bis 3220 Aufwandspunkte
- 99.B7.1F †↔ Intensivmedizinische Komplexbehandlung, 3221 bis 3680 Aufwandspunkte
- 99.B7.1G †↔ Intensivmedizinische Komplexbehandlung, 3681 bis 4600 Aufwandspunkte
- 99.B7.1H †↔ Intensivmedizinische Komplexbehandlung, 4601 bis 5520 Aufwandspunkte
- 99.B7.1I †↔ Intensivmedizinische Komplexbehandlung, 5521 bis 7360 Aufwandspunkte
- 99.B7.1J †↔ Intensivmedizinische Komplexbehandlung, 7361 bis 9200 Aufwandspunkte
- 99.B7.1K †↔ Intensivmedizinische Komplexbehandlung, 9201 bis 11040 Aufwandspunkte
- 99.B7.1L †↔ Intensivmedizinische Komplexbehandlung, 11041 bis 13800 Aufwandspunkte
- 99.B7.1M †↔ Intensivmedizinische Komplexbehandlung, 13801 bis 16560 Aufwandspunkte
- 99.B7.1N †↔ Intensivmedizinische Komplexbehandlung, 16561 bis 19320 Aufwandspunkte
- 99.B7.1O †↔ Intensivmedizinische Komplexbehandlung, 19321 und mehr Aufwandspunkte

Prozedur A46-8

- 99.B8.46 †↔ IMC-Komplexbehandlung im Kindesalter, 589 bis 784 Aufwandspunkte
- 99.B8.47 †↔ IMC-Komplexbehandlung im Kindesalter, 785 bis 980 Aufwandspunkte
- 99.B8.48 †↔ IMC-Komplexbehandlung im Kindesalter, 981 bis 1176 Aufwandspunkte
- 99.B8.4A †↔ IMC-Komplexbehandlung im Kindesalter, 1177 bis 1470 Aufwandspunkte
- 99.B8.4B †↔ IMC-Komplexbehandlung im Kindesalter, 1471 bis 1764 Aufwandspunkte
- 99.B8.4C †↔ IMC-Komplexbehandlung im Kindesalter, 1765 bis 2058 Aufwandspunkte
- 99.B8.4D †↔ IMC-Komplexbehandlung im Kindesalter, 2059 bis 2352 Aufwandspunkte
- 99.B8.4E †↔ IMC-Komplexbehandlung im Kindesalter, 2353 bis 2646 Aufwandspunkte
- 99.B8.4F †↔ IMC-Komplexbehandlung im Kindesalter, 2647 bis 2940 Aufwandspunkte
- 99.B8.4G †↔ IMC-Komplexbehandlung im Kindesalter, 2941 bis 3430 Aufwandspunkte
- 99.B8.4H †↔ IMC-Komplexbehandlung im Kindesalter, 3431 bis 3920 Aufwandspunkte
- 99.B8.4I †↔ IMC-Komplexbehandlung im Kindesalter, 3921 bis 4410 Aufwandspunkte
- 99.B8.4J †↔ IMC-Komplexbehandlung im Kindesalter, 4411 bis 4900 Aufwandspunkte
- 99.B8.4K †↔ IMC-Komplexbehandlung im Kindesalter, 4901 bis 5880 Aufwandspunkte
- 99.B8.4L †↔ IMC-Komplexbehandlung im Kindesalter, 5881 bis 6860 Aufwandspunkte
- 99.B8.4M †↔ IMC-Komplexbehandlung im Kindesalter, 6861 bis 7840 Aufwandspunkte
- 99.B8.4N †↔ IMC-Komplexbehandlung im Kindesalter, 7841 bis 9800 Aufwandspunkte
- 99.B8.4O †↔ IMC-Komplexbehandlung im Kindesalter, 9801 bis 11760 Aufwandspunkte
- 99.B8.4P †↔ IMC-Komplexbehandlung im Kindesalter, 11761 bis 13720 Aufwandspunkte
- 99.B8.4Q †↔ IMC-Komplexbehandlung im Kindesalter, 13721 bis 16660 Aufwandspunkte
- 99.B8.4R †↔ IMC-Komplexbehandlung im Kindesalter, 16661 bis 19600 Aufwandspunkte
- 99.B8.4S †↔ IMC-Komplexbehandlung im Kindesalter, 19601 und mehr Aufwandspunkte
- 99.B8.56 †↔ IMC-Komplexbehandlung im Neugeborenenalter, 589 bis 784 Aufwandspunkte
- 99.B8.57 †↔ IMC-Komplexbehandlung im Neugeborenenalter, 785 bis 980 Aufwandspunkte

99.B8.58 †↔ IMC-Komplexbehandlung im Neugeborenenalter, 981 bis 1176 Aufwandspunkte	99.B8.5J †↔ IMC-Komplexbehandlung im Neugeborenenalter, 4411 bis 4900 Aufwandspunkte
99.B8.5A †↔ IMC-Komplexbehandlung im Neugeborenenalter, 1177 bis 1470 Aufwandspunkte	99.B8.5K †↔ IMC-Komplexbehandlung im Neugeborenenalter, 4901 bis 5880 Aufwandspunkte
99.B8.5B †↔ IMC-Komplexbehandlung im Neugeborenenalter, 1471 bis 1764 Aufwandspunkte	99.B8.5L †↔ IMC-Komplexbehandlung im Neugeborenenalter, 5881 bis 6860 Aufwandspunkte
99.B8.5C †↔ IMC-Komplexbehandlung im Neugeborenenalter, 1765 bis 2058 Aufwandspunkte	99.B8.5M †↔ IMC-Komplexbehandlung im Neugeborenenalter, 6861 bis 7840 Aufwandspunkte
99.B8.5D †↔ IMC-Komplexbehandlung im Neugeborenenalter, 2059 bis 2352 Aufwandspunkte	99.B8.5N †↔ IMC-Komplexbehandlung im Neugeborenenalter, 7841 bis 9800 Aufwandspunkte
99.B8.5E †↔ IMC-Komplexbehandlung im Neugeborenenalter, 2353 bis 2646 Aufwandspunkte	99.B8.5O †↔ IMC-Komplexbehandlung im Neugeborenenalter, 9801 bis 11760 Aufwandspunkte
99.B8.5F †↔ IMC-Komplexbehandlung im Neugeborenenalter, 2647 bis 2940 Aufwandspunkte	99.B8.5P †↔ IMC-Komplexbehandlung im Neugeborenenalter, 11761 bis 13720 Aufwandspunkte
99.B8.5G †↔ IMC-Komplexbehandlung im Neugeborenenalter, 2941 bis 3430 Aufwandspunkte	99.B8.5Q †↔ IMC-Komplexbehandlung im Neugeborenenalter, 13721 bis 16660 Aufwandspunkte
99.B8.5H †↔ IMC-Komplexbehandlung im Neugeborenenalter, 3431 bis 3920 Aufwandspunkte	99.B8.5R †↔ IMC-Komplexbehandlung im Neugeborenenalter, 16661 bis 19600 Aufwandspunkte
99.B8.5I †↔ IMC-Komplexbehandlung im Neugeborenenalter, 3921 bis 4410 Aufwandspunkte	99.B8.5S †↔ IMC-Komplexbehandlung im Neugeborenenalter, 19601 und mehr Aufwandspunkte

Prozedur A46-9

99.B8.16 †↔ IMC-Komplexbehandlung des Erwachsenen, 829 bis 1104 Aufwandspunkte	99.B8.1G †↔ IMC-Komplexbehandlung des Erwachsenen, 3681 bis 4600 Aufwandspunkte
99.B8.17 †↔ IMC-Komplexbehandlung des Erwachsenen, 1105 bis 1380 Aufwandspunkte	99.B8.1H †↔ IMC-Komplexbehandlung des Erwachsenen, 4601 bis 5520 Aufwandspunkte
99.B8.18 †↔ IMC-Komplexbehandlung des Erwachsenen, 1381 bis 1656 Aufwandspunkte	99.B8.1I †↔ IMC-Komplexbehandlung des Erwachsenen, 5521 bis 7360 Aufwandspunkte
99.B8.1A †↔ IMC-Komplexbehandlung des Erwachsenen, 1657 bis 1932 Aufwandspunkte	99.B8.1J †↔ IMC-Komplexbehandlung des Erwachsenen, 7361 bis 9200 Aufwandspunkte
99.B8.1B †↔ IMC-Komplexbehandlung des Erwachsenen, 1933 bis 2208 Aufwandspunkte	99.B8.1K †↔ IMC-Komplexbehandlung des Erwachsenen, 9201 bis 11040 Aufwandspunkte
99.B8.1C †↔ IMC-Komplexbehandlung des Erwachsenen, 2209 bis 2484 Aufwandspunkte	99.B8.1L †↔ IMC-Komplexbehandlung des Erwachsenen, 11041 bis 13800 Aufwandspunkte
99.B8.1D †↔ IMC-Komplexbehandlung des Erwachsenen, 2485 bis 2760 Aufwandspunkte	99.B8.1M †↔ IMC-Komplexbehandlung des Erwachsenen, 13801 bis 16560 Aufwandspunkte
99.B8.1E †↔ IMC-Komplexbehandlung des Erwachsenen, 2761 bis 3220 Aufwandspunkte	99.B8.1N †↔ IMC-Komplexbehandlung des Erwachsenen, 16561 bis 19320 Aufwandspunkte
99.B8.1F †↔ IMC-Komplexbehandlung des Erwachsenen, 3221 bis 3680 Aufwandspunkte	99.B8.1O †↔ IMC-Komplexbehandlung des Erwachsenen, 19321 und mehr Aufwandspunkte

ADRG A50

Radioliganden-Therapie

Prozedur in Tabelle A50-1 und Prozedur nicht in Tabelle A50-2

DRG A50A

Selektive intravaskuläre Radionuklidtherapie

Prozedur in Tabelle A50-3

DRG A50B

Bestimmte Radiorezeptorthherapie mit dem DOTA konjugierten Somatostatin-Analogon

Prozedur in Tabelle A50-4

DRG A50C

Radiorezeptorthherapie mit bestimmten PSMA-Liganden

Prozedur in Tabelle A50-5

DRG A50D

Intravaskuläre Radiotherapie mit Radionukliden oder Radiotherapie mit kleinen Molekülen

Prozedur A50-1

92.28.24 ↔ Selektive intravaskuläre Radiochemoembolisation mit I-131-Lipiodol	92.28.25 ↔ Selektive intravaskuläre Radionuklidtherapie [SIRT] durch Embolisation von Yttrium-90-markierten Mikrosphären
---	--

- 92.28.26 ↔ Selektive intravaskuläre Radionuklidtherapie [SIRT] durch Embolisation von Holmium-166 markierten Mikrosphären
- 92.28.64 ↔ Radiorezeptortherapie mit dem DOTA-konjugierten Somatostatin-Analagon TOC [Octreotide]
- 92.28.65 ↔ Radiorezeptortherapie mit dem DOTA-konjugierten Somatostatin-Analagon TATE [Octreotate]
- 92.28.66 ↔ Radiorezeptortherapie mit Somatostatin-Antagonisten
- 92.28.69 ↔ Radiotherapie mit kleinen Molekülen, sonstige
- 92.28.6A ↔ Radiorezeptortherapie mit 177Lu-PSMA-617
- 92.28.6B ↔ Radiorezeptortherapie mit 177Lu-PSMA I&T [177Lu-ITG-PSMA-1]
- 92.28.6C ↔ Radiorezeptortherapie mit sonstigen PSMA-Liganden

Prozedur A50-2

- 01.12.00 ↔ Offene Biopsie an den Hirnhäuten, n.n.bez.
- 01.12.10 ↔ Stereotaktische offene Biopsie an den Hirnhäuten
- 01.12.99 ↔ Offene Biopsie an den Hirnhäuten, sonstige
- 01.13.10 ↔ Stereotaktische geschlossene [perkutane] [Nadel-] Biopsie am Gehirn
- 01.13.99 ↔ Geschlossene [perkutane] [Nadel-] Biopsie am Gehirn, sonstige
- 01.14.00 ↔ Offene Biopsie am Gehirn, n.n.bez.
- 01.14.10 ↔ Stereotaktische offene Biopsie am Gehirn
- 01.14.99 ↔ Offene Biopsie am Gehirn, sonstige
- 01.15 ↔ Biopsie am Schädel
- 01.18.10 ↔ Geschlossene Biopsie an intrakraniellm Blutgefäss
- 01.18.11 ↔ Stereotaktische geschlossene Biopsie an intrakraniellm Blutgefäss
- 01.18.19 ↔ Geschlossene Biopsie an intrakraniellm Blutgefäss, sonstige
- 01.18.20 ↔ Offene Biopsie an intrakraniellm Blutgefäss
- 01.18.21 ↔ Stereotaktische offene Biopsie an intrakraniellm Blutgefäss
- 01.18.29 ↔ Offene Biopsie an intrakraniellm Blutgefäss, sonstige
- 01.21 ↔ Inzision und Drainage an den kranialen Sinus
- 01.23.00 ↔ Rekraniotomie, n.n.bez.
- 01.23.10 ↔ Rekraniotomie mit Einbringen einer Drainage
- 01.23.20 ↔ Rekraniotomie mit Entfernen von alloplastischem Material oder Medikamententrägers aus dem Schädelknochen
- 01.23.21 ↔ Rekraniotomie mit Entfernen von alloplastischem Material oder Medikamententräger aus dem Epiduralraum
- 01.23.29 ↔ Rekraniotomie mit Entfernen von sonstigen Material
- 01.23.99 ↔ Rekraniotomie, sonstige
- 01.24.00 ↔ Sonstige Kraniotomie, n.n.bez.
- 01.24.10 ↔ Sonstige Kraniotomie mit Dekompression
- 01.24.11 ↔ Sonstige Kraniotomie zur Entleerung eines epiduralen Hämatoms
- 01.24.12 ↔ Sonstige Kraniotomie zur Entleerung eines epiduralen Empyems
- 01.24.13 ↔ Sonstige Kraniotomie, Einlegen von alloplastischem Material oder Medikamententrägers in den Schädelknochen oder Epiduralraum
- 01.24.14 ↔ Sonstige Kraniotomie, Entfernung von alloplastischem Material oder Medikamententrägers aus Schädelknochen oder Epiduralraum
- 01.24.15 ↔ Sonstige Kraniotomie, Entfernung eines Fremdkörpers aus Schädelknochen oder Epiduralraum
- 01.24.16 ↔ Sonstige Kraniotomie, sonstige Drainage epiduraler Flüssigkeit oder aus sonstigen Gründen
- 01.24.22 ↔ Stereotaktisch geführte Schädelöffnung über die Kalotte als Zugang
- 01.24.29 ↔ Kraniotomie der Kalotte als Zugang, sonstige
- 01.24.31 ↔ Zugang zur Schädelbasis, transoral
- 01.24.32 ↔ Zugang zur Schädelbasis, transoral mit Spaltung des weichen Gaumens
- 01.24.33 ↔ Zugang zur Schädelbasis, transoral mit Spaltung des weichen sowie harten Gaumens
- 01.24.34 ↔ Zugang zur Schädelbasis, transsphenoidal
- 01.24.35 ↔ Zugang zur Schädelbasis, transethmoidal
- 01.24.36 ↔ Zugang zur Schädelbasis, transmastoidal
- 01.24.37 ↔ Zugang zur Schädelbasis, translabirinthär
- 01.24.38 ↔ Zugang zur Schädelbasis, transpyramidal
- 01.24.39 ↔ Zugang zur Schädelbasis, sonstige
- 01.24.3A ↔ Zugang zur Schädelbasis, transkondylär
- 01.24.3B ↔ Zugang zur Schädelbasis, transorbital
- 01.24.3C ↔ Zugang zur Schädelbasis, mit Le-Fort-I-Osteotomie
- 01.24.3D ↔ Zugang zur Schädelbasis, transnasal-transcribiform
- 01.24.3E ↔ Zugang zur Schädelbasis, transnasal-transclival
- 01.24.3F ↔ Zugang zur Schädelbasis, transoral-transclival
- 01.24.3G ↔ Zugang zur Schädelbasis, transnasal-transpterygoidal
- 01.24.99 ↔ Sonstige Kraniotomie, sonstige
- 01.25.10 ↔ Sonstige Kraniektomie mit Dekompression
- 01.25.11 ↔ Sonstige Kraniektomie zur Entleerung eines epiduralen Hämatoms
- 01.25.12 ↔ Sonstige Kraniektomie zur Entleerung eines epiduralen Empyems
- 01.25.13 ↔ Sonstige Kraniektomie zur Entfernung eines Fremdkörpers aus Schädelknochen oder Epiduralraum
- 01.25.14 ↔ Sonstige Kraniektomie mit Einlegen von alloplastischem Material oder eines Medikamententrägers in den Schädelknochen oder Epiduralraum
- 01.25.19 ↔ Sonstige Kraniektomie zur Drainage epiduraler Flüssigkeit oder aus sonstigen Gründen
- 01.25.20 ↔ Sonstige Kraniektomie, Rekraniektomie mit Einbringen einer Drainage
- 01.25.21 ↔ Sonstige Kraniektomie, Rekraniektomie zur Entfernung von alloplastischem Material oder eines Medikamententrägers aus dem Schädelknochen oder Epiduralraumes
- 01.26 ↔ Einsetzen und Ersetzen eines Katheters in die Schädelhöhle oder Hirngewebe
- 01.28 ↔ Einsetzen von intrakraniellen Katheter(n) via Bohrloch(löcher)
- 01.29.00 ↔ Revision ohne Ersatz von Katheter(n) aus Schädelhöhle oder Hirngewebe, n.n.bez.
- 01.29.10 ↔ Stereotaktische Revision ohne Ersatz von intrazerebralen Kathetern zur intraventrikulären Infusion
- 01.29.99 ↔ Revision ohne Ersatz von Katheter(n) aus Schädelhöhle oder Hirngewebe, sonstige
- 01.31.00 ↔ Inzision an den Hirnhäuten, n.n.bez.
- 01.31.10 ↔ Inzision an den Hirnhäuten zur Entleerung eines subduralen Hämatoms (Hygroms)
- 01.31.11 ↔ Inzision an den Hirnhäuten zur Entleerung eines subduralen Empyems
- 01.31.20 ↔ Inzision an den Hirnhäuten zur Drainage von subduraler und subarachnoidaler Flüssigkeit
- 01.32.00 ↔ Lobotomie und Traktotomie, n.n.bez.
- 01.32.10 ↔ Lobotomie und Traktotomie, Zingulotomie
- 01.32.11 ↔ Lobotomie und Traktotomie, Subpiale Transektion
- 01.32.12 ↔ Lobotomie und Traktotomie, Multiple Lobotomien
- 01.32.20 ↔ Lobotomie und Traktotomie, Stereotaktische Unterbrechung von Bahnsystemen
- 01.32.99 ↔ Lobotomie und Traktotomie, sonstige

01.39.10 ↔	Sonstige Inzision am Gehirn zur Entleerung eines intrazerebralen Hämatoms	02.05.10 ↔	Einsetzen eines CAD-Implantats an Hirnschädel ohne Beteiligung des Gesichtsschädels, einfacher Defekt
01.39.11 ↔	Sonstige Inzision am Gehirn zur Entleerung eines intrazerebralen Abszesses	02.05.11 ↔	Einsetzen eines CAD-Implantats an Hirnschädel ohne Beteiligung des Gesichtsschädels, grosser oder komplexer Defekt
01.39.19 ↔	Sonstige Inzision am Gehirn, Entleerung von sonstiger intrazerebraler Flüssigkeit	02.05.20 ↔	Einsetzen eines CAD-Implantats an Hirnschädel mit Beteiligung von Orbita, Temporalregion oder frontalem Sinus, bis zu 2 Regionen
01.39.20 ↔	Sonstige Inzision am Gehirn, Stereotaktische Entleerung eines intrakraniellen Hämatoms	02.05.30 ↔	Einsetzen eines CAD-Implantats an Hirnschädel mit Beteiligung multipler Regionen des Gesichtsschädels, ab 3 Regionen
01.39.21 ↔	Sonstige Inzision am Gehirn, Stereotaktische Entleerung eines intrakraniellen Abszesses	02.05.41 ↔	Wiedereinsetzen einer autologen Schädelknochenplatte
01.39.29 ↔	Sonstige Inzision am Gehirn, Stereotaktische Entleerung sonstiger intrakranieller Flüssigkeit	02.05.99 ↔	Einsetzen einer Schädelknochenplatte, sonstige
01.39.30 ↔	Sonstige Inzision am Gehirn, Entfernung eines intrazerebralen Fremdkörpers	02.06.00 ↔	Sonstige Osteoplastik am Schädel, n.n.bez.
01.39.40 ↔	Anlegen einer externen Drainage am Liquorsystem (z. B. ventrikulär, zisternal, subdural)	02.06.10 ↔	Frontoorbitale Kranioplastik zur Verlagerung
01.39.41 ↔	Anlegen eines Reservoirs am Liquorsystem (z. B. ventrikulär, zisternal, subdural)	02.06.20 ↔	Rekonstruktion des Hirnschädels ohne Beteiligung des Gesichtsschädels, mit einfachem Implantat (Knochenzement, alloplastisches Material)
01.41 ↔	Operationen am Thalamus	02.06.30 ↔	Rekonstruktion von Hirn- sowie Gesichtsschädel, mit einfachem Implantat (Knochenzement, alloplastisches Material)
01.42 ↔	Operationen am Globus pallidum	02.06.99 ↔	Sonstige Osteoplastik am Schädel, sonstige
01.51.00 ↔	Exzision und Destruktion von Läsion oder Gewebe an Gehirn und Hirnhäuten, n.n.bez.	02.07 ↔	Entfernen einer Schädelknochenplatte
01.51.10 ↔	Exzision von Tumorgewebe an den Hirnhäuten mit Präparation von infiltriertem Nachbargewebe	02.11 ↔	Einfache Naht an der Dura mater des Gehirns
01.51.19 ↔	Exzision von Läsion oder Gewebe an den Hirnhäuten, sonstige	02.12.00 ↔	Sonstige Rekonstruktion an den Hirnhäuten, n.n.bez.
01.51.21 ↔	Exzision von hirneigenem intrazerebralen Tumorgewebe	02.12.10 ↔	Sonstige Rekonstruktion an den Hirnhäuten ohne Kranioplastik
01.51.22 ↔	Exzision von nicht hirneigenem intrazerebralen Tumorgewebe	02.12.20 ↔	Sonstige Rekonstruktion an den Hirnhäuten mit Kranioplastik
01.51.29 ↔	Exzision von Läsion oder Gewebe am Gehirn, sonstige	02.12.21 ↔	Sonstige Duraplastik mit Kranioplastik an der Konvexität
01.51.31 ↔	Destruktion von Läsion oder Gewebe an Hirnhäuten	02.12.22 ↔	Sonstige Duraplastik mit Kranioplastik am kraniozervikalen Übergang
01.51.41 ↔	Destruktion von hirneigenem intrazerebralen Tumorgewebe	02.12.31 ↔	Duraplastik an der Frontobasis mit gestieltem Lappen
01.51.42 ↔	Destruktion von nicht hirneigenem intrazerebralen Tumorgewebe	02.12.99 ↔	Sonstige Rekonstruktion an den Hirnhäuten, sonstige
01.52.00 ↔	Hemisphärektomie, n.n.bez.	02.13 ↔	Ligatur eines Gefässes der Hirnhäute
01.52.10 ↔	Hemisphärektomie, hirneigenes intrazerebrales Tumorgewebe	02.14 ↔	Exzision am Plexus chorioideus
01.52.11 ↔	Hemisphärektomie, nicht hirneigenes intrazerebrales Tumorgewebe	02.2 ↔	Ventrikulostomie
01.52.99 ↔	Hemisphärektomie, sonstige	02.31 ↔	Ventrikelshunt zu Strukturen in Kopf und Hals
01.53.00 ↔	Lobektomie am Gehirn, n.n.bez.	02.32 ↔	Ventrikelshunt zum Kreislaufsystem
01.53.10 ↔	Lobektomie am Gehirn, hirneigenes intrazerebrales Tumorgewebe	02.33 ↔	Ventrikelshunt zur Thoraxhöhle
01.53.11 ↔	Lobektomie am Gehirn, nicht hirneigenes intrazerebrales Tumorgewebe	02.34 ↔	Ventrikelshunt zu Bauchhöhle und Bauchorganen
01.53.99 ↔	Lobektomie am Gehirn, sonstige	02.35 ↔	Ventrikelshunt zum Harnwegssystem
01.59 ↔	Sonstige Exzision und Destruktion an Gehirn und Hirnhäuten, sonstige	02.39 ↔	Sonstige Operationen zum Einrichten einer Ventrikeldrainage
01.6X.10 ↔	Exzision und Destruktion von Tumorgewebe an der Schädelbasis	02.41.00 ↔	Spülung und Exploration eines Ventrikelshunts, n.n.bez.
01.6X.11 ↔	Exzision und Destruktion von Tumorgewebe an der Kalotte	02.41.10 ↔	Spülung und Exploration eines Ventrikelshunts, zentraler Teil
01.6X.20 ↔	Exzision und Destruktion vom sonstigem erkrankten Gewebe an der Schädelbasis	02.41.20 ↔	Spülung und Exploration eines Ventrikelshunts, peripherer Teil
01.6X.21 ↔	Exzision und Destruktion von sonstigem erkrankten Gewebe an der Kalotte	02.41.99 ↔	Spülung und Exploration eines Ventrikelshunts, sonstige
01.6X.22 ↔	Exzision und Destruktion von sonstigem erkrankten Gewebe an der Kalotte mit Hirnhäuten	02.42.00 ↔	Ersetzen eines Ventrikelshunts, n.n.bez.
02.01 ↔	Eröffnen einer Schädelnaht	02.42.10 ↔	Ersetzen eines Ventrikelshunts, zentraler Teil
02.02 ↔	Elevation von Frakturfragmenten vom Schädel	02.42.20 ↔	Ersetzen eines Ventrikelshunts, peripherer Teil
02.03 ↔	Bildung eines Schädelknochenlappens	02.42.99 ↔	Ersetzen eines Ventrikelshunts, sonstige
02.04.00 ↔	Knochentransplantation an den Schädel, n.n.bez.	02.43 ↔	Entfernen eines Ventrikelshunts
02.04.10 ↔	Knochentransplantation an den Schädel, Schädeldach	02.51.00 ↔	Synangiose, n.n.bez.
02.04.99 ↔	Knochentransplantation an den Schädel, sonstige	02.51.11 ↔	Encephalo-duro-arterio-synangiose [EDAS]
02.05.00 ↔	Einsetzen einer Schädelknochenplatte, n.n.bez.	02.51.12 ↔	Encephalo-duro-synangiose [EDS]
		02.51.14 ↔	Encephalo-myo-synangiose [EMS]
		02.51.15 ↔	Encephalo-galea-periost-synangiose [EGPS]
		02.51.99 ↔	Synangiose, sonstige
		02.91 ↔	Lösung von kortikalen Adhäsionen
		02.92 ↔	Plastische Rekonstruktion am Gehirn

02.93.30 ↔	Implantation oder Wechsel der Elektroden zur intrakraniellen Neurostimulation, n.n.bez.	03.03.32 ↔	Laminektomie, 2 Segmente
02.93.31 ↔	Implantation oder Wechsel von temporären Mikroelektroden zur monolokulären Ableitung und Stimulation	03.03.33 ↔	Laminektomie, 3 Segmente
02.93.32 ↔	Implantation oder Wechsel von temporären Mikroelektroden zur multilokulären Ableitung und Stimulation	03.03.34 ↔	Laminektomie, 4 Segmente
02.93.33 ↔	Implantation oder Wechsel von permanenten Mikroelektroden zur monolokulären Ableitung und Stimulation	03.03.35 ↔	Laminektomie, 5 Segmente
02.93.34 ↔	Implantation oder Wechsel von permanenten Mikroelektroden zur multilokulären Ableitung und Stimulation	03.03.36 ↔	Laminektomie, 6 Segmente
02.93.39 ↔	Implantation oder Wechsel der Elektroden zur intrakraniellen Neurostimulation, sonstige	03.03.37 ↔	Laminektomie, 7 Segmente
02.96 ↔	Einsetzen einer sphenoidalen Elektrode	03.03.38 ↔	Laminektomie, 8 Segmente
02.97.10 ↔	Implantation oder Wechsel eines Neurostimulators zur intrakraniellen Neurostimulation, n.n.bez.	03.03.3A ↔	Laminektomie, 9 Segmente
02.97.11 ↔	Implantation oder Wechsel eines Neurostimulators zur intrakraniellen Neurostimulation, Einzelektrodensystem, nicht wiederaufladbar	03.03.3B ↔	Laminektomie, 10 und mehr Segmente
02.97.12 ↔	Implantation oder Wechsel eines Neurostimulators zur intrakraniellen Neurostimulation, Mehrelektrodensystem, nicht wiederaufladbar	03.05.11 ↔	Inzision des Spinalkanals zur Drainage epiduraler Flüssigkeit
02.97.14 ↔	Implantation oder Wechsel eines Neurostimulators zur intrakraniellen Neurostimulation, Mehrelektrodensystem, wiederaufladbar, omnidirektional	03.05.12 ↔	Inzision des Rückenmarks und der Rückenmarkhäute zur Drainage subduraler Flüssigkeit
02.97.15 ↔	Implantation oder Wechsel eines Neurostimulators zur intrakraniellen Neurostimulation, Mehrelektrodensystem, wiederaufladbar, bidirektional	03.05.13 ↔	Inzision des Rückenmarks und der Rückenmarkhäute zur Drainage intramedullärer Flüssigkeit
02.97.19 ↔	Implantation oder Wechsel eines Neurostimulators zur intrakraniellen Neurostimulation, sonstige	03.05.21 ↔	Inzision des Spinalkanals zur Entleerung eines epiduralen Hämatoms oder Empyems
02.99.10 ↔	Stereotaktische Eingriffe am Liquorsystem	03.05.22 ↔	Inzision des Rückenmarks und der Rückenmarkhäute zur Entleerung eines subduralen Hämatoms oder Empyems
02.99.11 ↔	Stereotaktische Implantation und Explantation von radioaktivem Material als selbstständiger Eingriff	03.05.23 ↔	Inzision des Rückenmarks und der Rückenmarkhäute zur Entleerung eines intramedullären Hämatoms oder Abszesses
02.99.12 ↔	Stereotaktische Implantation von Gewebe an Schädel, Gehirn und Hirnhäuten	03.09 ↔	Exploration und Dekompression an Strukturen des Spinalkanals, sonstige
02.99.13 ↔	Stereotaktische Instillation von Medikamenten als selbstständiger Eingriff	03.1 ↔	Durchtrennung einer intraspinalen Nervenwurzel
02.99.14 ↔	Stereotaktische Implantation, Revision oder Wechsel von intrazerebralen Kathetern zur intraventrikulären Infusion	03.21 ↔	Perkutane Chordotomie
02.99.20 ↔	Umwandlung eines Liquorshunts (oder Hirnwasserableitung) in eine Mehrfachableitung	03.29 ↔	Chordotomie, sonstige
02.99.29 ↔	Sonstige Revision und Entfernung von Liquorableitungen	03.32.09 ↔	Biopsie an Rückenmark oder Rückenmarkhäuten, sonstige
02.99.30 ↔	Implantation oder Wechsel einer intrakraniellen Messsonde	03.32.21 ↔	Offene Biopsie am Rückenmark
02.99.31 ↔	Revision ohne Ersatz einer intrakraniellen Messsonde	03.32.22 ↔	Offene Biopsie an Rückenmarkhäuten
02.99.40 ↔	Implantation oder Wechsel einer Neuroprothese	03.4X.10 ↔	Exzision oder Destruktion von Tumorgewebe an Rückenmark (intramedullär)
02.99.41 ↔	Revision ohne Ersatz einer Neuroprothese	03.4X.11 ↔	Exzision oder Destruktion von Tumorgewebe an Rückenmarkhäuten und Knochen
02.99.50 ↔	Implantation und Entfernung eines Katheter-Ballon-Systems zur intrazerebralen Brachytherapie	03.4X.12 ↔	Exzision oder Destruktion von Tumorgewebe an intraspinalen Nervenwurzeln und Ganglien
02.9A.11 ↔	Implantation oder Wechsel eines Neurostimulators mit integrierten Elektroden zur Stimulation des Ganglion Sphenopalatinum [SPG]	03.4X.19 ↔	Exzision oder Destruktion von Tumorgewebe an Rückenmark oder Rückenmarkhäuten, sonstige
03.03.21 ↔	Hemilaminektomie, 1 Segment	03.4X.20 ↔	Exzision oder Destruktion einer sonstigen Läsion an Rückenmark (intramedullär)
03.03.22 ↔	Hemilaminektomie, 2 Segmente	03.4X.21 ↔	Exzision oder Destruktion einer sonstigen Läsion an Rückenmarkhäuten
03.03.23 ↔	Hemilaminektomie, 3 Segmente	03.4X.22 ↔	Exzision oder Destruktion einer sonstigen Läsion an intraspinalen Nervenwurzeln und Ganglien
03.03.24 ↔	Hemilaminektomie, 4 Segmente	03.4X.29 ↔	Exzision oder Destruktion einer sonstigen Läsion an Rückenmark oder Rückenmarkhäuten, sonstige
03.03.25 ↔	Hemilaminektomie, 5 Segmente	03.4X.99 ↔	Exzision oder Destruktion einer Läsion an Rückenmark oder Rückenmarkhäuten, sonstige
03.03.26 ↔	Hemilaminektomie, 6 Segmente	03.51 ↔	Plastische Rekonstruktion an einer spinalen Meningozele
03.03.27 ↔	Hemilaminektomie, 7 Segmente	03.52 ↔	Plastische Rekonstruktion an einer spinalen Myelomeningozele
03.03.28 ↔	Hemilaminektomie, 8 Segmente	03.59.10 ↔	Sonstige plastische Rekonstruktion und Operationen an Strukturen des Spinalkanals, Verschluss einer Diastematomyelie
03.03.2A ↔	Hemilaminektomie, 9 Segmente	03.59.11 ↔	Sonstige plastische Rekonstruktion und Operationen an Strukturen des Spinalkanals, Durchtrennung eines Filum terminale
03.03.2B ↔	Hemilaminektomie, 10 und mehr Segmente	03.59.12 ↔	Sonstige plastische Rekonstruktion und Operationen an Strukturen des Spinalkanals, Verschluss einer spinalen Fistel
03.03.31 ↔	Laminektomie, 1 Segment	03.59.13 ↔	Sonstige plastische Rekonstruktion und Operationen an Strukturen des Spinalkanals, Spinale Duraplastik
		03.59.99 ↔	Sonstige plastische Rekonstruktion und Operationen an Strukturen des Spinalkanals, sonstige
		03.6 ↔	Lösung von Adhäsionen an Rückenmark und Nervenwurzeln
		03.71 ↔	Subarachnoido-peritonealer Shunt am Spinalkanal
		03.72 ↔	Subarachnoido-ureteraler Shunt am Spinalkanal

03.79 ↔	Shunt am Spinalkanal, sonstige	04.01.10 ↔	Exzision eines Akustikusneurinoms durch Kraniotomie
03.93.10 ↔	Implantation oder Wechsel der Elektrode(n) eines temporären epiduralen Neurostimulators, Einzelelektrodensystems, Teststimulation	04.01.11 ↔	Exzision eines Akustikusneurinoms, translabrynthärer Zugang
03.93.11 ↔	Implantation oder Wechsel der Elektrode(n) eines temporären epiduralen Neurostimulators, Mehrelektrodensystems, Teststimulation	04.01.99 ↔	Exzision eines Akustikusneurinoms, sonstige
03.93.20 ↔	Implantation oder Wechsel der Elektrode(n) eines permanenten epiduralen Neurostimulators, Einzelelektrodensystems, Dauerstimulation, perkutan	04.02 ↔	Durchtrennung des N. trigeminus
03.93.21 ↔	Implantation oder Wechsel der Elektrode(n) eines permanenten epiduralen Neurostimulators, Mehrelektrodensystems, Dauerstimulation, perkutan	04.05.00 ↔	Exzision und Destruktion des Ganglion Gasseri, n.n.bez.
03.93.22 ↔	Implantation oder Wechsel der Elektrode(n) eines permanenten epiduralen Neurostimulators, Einzelelektrodensystems, Dauerstimulation, offen chirurgisch	04.05.10 ↔	Exzision des Ganglion Gasseri
03.93.23 ↔	Implantation oder Wechsel der Elektrode(n) eines permanenten epiduralen Neurostimulators, Mehrelektrodensystems, Dauerstimulation, offen chirurgisch	04.05.20 ↔	Destruktion des Ganglion Gasseri
03.93.30 ↔	Implantation oder Wechsel einer subduralen Elektrode zur Vorderwurzelstimulation	04.05.99 ↔	Exzision und Destruktion des Ganglion Gasseri, sonstige
03.93.99 ↔	Implantation oder Wechsel der Elektrode(n) eines spinalen Neurostimulators, sonstige	04.06.10 ↔	Exzision von intrakraniellen Ganglien
03.97 ↔	Revision eines Shunts an den Rückenmarkhäuten	04.06.20 ↔	Exzision von sonstigen peripheren Ganglien
03.98 ↔	Entfernen eines Shunts von den Rückenmarkhäuten	04.07.10 ↔	Exzision eines Nerven zur Transplantation
03.99.19 ↔	Operation an intraspinalen Blutgefäßen, sonstige	04.07.11 ↔	Entfernung eines Nerventransplantates
03.99.20 ↔	Operation am spinalen Liquorsystem, Anlegen eines subkutanen Reservoirs am spinalen Liquorsystem	04.07.20 ↔	Sonstige Exzision oder Avulsion von intrakraniellen Nerven
03.99.21 ↔	Operation am spinalen Liquorsystem, Revision eines subkutanen Reservoirs, eines Katheters oder einer Medikamentenpumpe zur intrathekalen und epiduralen Infusion	04.07.30 ↔	Sonstige Exzision oder Avulsion von extrakraniellen Hirnnerven
03.99.22 ↔	Operation am spinalen Liquorsystem, Entfernung eines subkutanen Reservoirs am spinalen Liquorsystem	04.07.40 ↔	Sonstige Exzision oder Avulsion des Plexus brachialis
03.99.40 ↔	Revision ohne Ersatz eines Katheters zur intrathekalen und epiduralen Infusion	04.07.41 ↔	Sonstige Exzision oder Avulsion von Nerven der Schulter
03.9A.10 ↔	Implantation oder Wechsel eines Neurostimulators zur epiduralen Neurostimulation, n.n.bez.	04.07.42 ↔	Sonstige Exzision oder Avulsion von Nerven des Armes und der Hand
03.9A.11 ↔	Implantation oder Wechsel eines Neurostimulators zur epiduralen Neurostimulation, Einzelelektrodensystem, nicht wiederaufladbar	04.07.43 ↔	Sonstige Exzision oder Avulsion von Nerven des Rumpfes und der unteren Extremität
03.9A.12 ↔	Implantation oder Wechsel eines Neurostimulators zur epiduralen Neurostimulation, Mehrelektrodensystem, nicht wiederaufladbar	04.08.00 ↔	Optikusscheidenfensterung, n.n.bez.
03.9A.13 ↔	Implantation oder Wechsel eines Neurostimulators zur epiduralen Neurostimulation, Mehrelektrodensystem, wiederaufladbar	04.08.10 ↔	Sonstige Operationen am N. opticus
03.9A.19 ↔	Implantation oder Wechsel eines Neurostimulators zur epiduralen Neurostimulation, sonstige	04.08.99 ↔	Optikusscheidenfensterung, sonstige
03.9A.21 ↔	Implantation oder Wechsel eines Neurostimulators zur Vorderwurzel-Neurostimulation	04.2X.10 ↔	Destruktion von intrakraniellen Hirnnerven und Ganglien
03.9B.11 ↔	Implantation oder Wechsel einer vollständig implantierbaren Infusionspumpe zur intrathekalen und epiduralen Infusion mit programmierbarem variablem Tagesprofil	04.2X.20 ↔	Destruktion von extrakraniellen Hirnnerven
03.9B.12 ↔	Implantation oder Wechsel einer vollständig implantierbaren Infusionspumpe zur intrathekalen und epiduralen Infusion mit konstanter Flussrate	04.2X.30 ↔	Destruktion des Plexus brachialis
03.9B.13 ↔	Implantation oder Wechsel einer vollständig implantierbaren Infusionspumpe zur intrathekalen und epiduralen Infusion mit integrierter elektronischer Okklusionsüberwachung	04.2X.31 ↔	Destruktion von Nerven der Schulter
03.9B.19 ↔	Implantation oder Wechsel einer vollständig implantierbaren Infusionspumpe zur intrathekalen und epiduralen Infusion, sonstige	04.2X.32 ↔	Destruktion von Nerven des Armes und der Hand
04.01.00 ↔	Exzision eines Akustikusneurinoms, n.n.bez.	04.2X.33 ↔	Destruktion von Nerven des Rumpfes und Plexus lumbosacralis
		04.2X.34 ↔	Destruktion von Nerven des Beines und des Fusses
		04.2X.39 ↔	Destruktion von sonstigen peripheren Nerven oder Ganglien
		04.2X.99 ↔	Destruktion von kranialen und peripheren Nerven und Ganglien, sonstige
		04.3X.00 ↔	Naht an kranialen oder peripheren Nerven, n.n.bez.
		04.3X.10 ↔	Epineurale Naht von extrakraniellen Hirnnerven, primär
		04.3X.11 ↔	Epineurale Naht des Plexus brachialis, primär
		04.3X.12 ↔	Epineurale Naht von Nerven der Schulter, primär
		04.3X.13 ↔	Epineurale Naht von Nerven am Arm, primär
		04.3X.14 ↔	Epineurale Naht von Nerven der Hand, primär
		04.3X.15 ↔	Epineurale Naht von Nerven des Rumpfes, primär
		04.3X.16 ↔	Epineurale Naht von Nerven des Beines, primär
		04.3X.17 ↔	Epineurale Naht von Nerven des Fusses, primär
		04.3X.19 ↔	Epineurale Naht von sonstigen kranialen oder peripheren Nerven, primär
		04.3X.20 ↔	Epineurale Naht von extrakraniellen Hirnnerven, sekundär
		04.3X.21 ↔	Epineurale Naht des Plexus brachialis, sekundär
		04.3X.22 ↔	Epineurale Naht von Nerven der Schulter, sekundär
		04.3X.23 ↔	Epineurale Naht von Nerven am Arm, sekundär
		04.3X.24 ↔	Epineurale Naht von Nerven an der Hand, sekundär
		04.3X.25 ↔	Epineurale Naht von Nerven des Rumpfes, sekundär
		04.3X.26 ↔	Epineurale Naht von Nerven des Beines, sekundär
		04.3X.27 ↔	Epineurale Naht von Nerven des Fusses, sekundär
		04.3X.29 ↔	Epineurale Naht von sonstigen kranialen und peripheren Nerven, sekundär
		04.3X.30 ↔	Interfaszikuläre Naht von extrakraniellen Hirnnerven, primär
		04.3X.31 ↔	Interfaszikuläre Naht des Plexus brachialis, primär
		04.3X.32 ↔	Interfaszikuläre Naht von Nerven der Schulter, primär

04.3X.33 ↔	Interfaszikuläre Naht von Nerven am Arm, primär	04.6X.10 ↔	Transposition eines extrakraniellen Hirnnerven mit epineuraler primärer Naht
04.3X.34 ↔	Interfaszikuläre Naht von Nerven an der Hand, primär	04.6X.11 ↔	Transposition eines extrakraniellen Hirnnerven mit epineuraler sekundärer Naht
04.3X.35 ↔	Interfaszikuläre Naht von Nerven des Rumpfes, primär	04.6X.12 ↔	Transposition eines extrakraniellen Hirnnerven mit interfaszikulärer primärer und sekundärer Naht
04.3X.36 ↔	Interfaszikuläre Naht von Nerven des Beines, primär	04.6X.20 ↔	Transposition des Plexus brachialis mit epineuraler primärer Naht
04.3X.37 ↔	Interfaszikuläre Naht von Nerven des Fusses, primär	04.6X.21 ↔	Transposition des Plexus brachialis mit epineuraler sekundärer Naht
04.3X.39 ↔	Interfaszikuläre Naht von sonstigen kranialen und peripheren Nerven, primär	04.6X.22 ↔	Transposition des Plexus brachialis mit interfaszikulärer primärer Naht
04.3X.40 ↔	Interfaszikuläre Naht von extrakraniellen Hirnnerven, sekundär	04.6X.23 ↔	Transposition des Plexus brachialis mit interfaszikulärer sekundärer Naht
04.3X.41 ↔	Interfaszikuläre Naht des Plexus brachialis, sekundär	04.6X.30 ↔	Transposition eines Nerven der Schulter mit epineuraler primärer und sekundärer Naht
04.3X.42 ↔	Interfaszikuläre Naht von Nerven der Schulter, sekundär	04.6X.31 ↔	Transposition eines Nerven der Schulter mit interfaszikulärer primärer und sekundärer Naht
04.3X.43 ↔	Interfaszikuläre Naht von Nerven am Arm, sekundär	04.6X.40 ↔	Transposition eines Nerven des Armes mit epineuraler primärer Naht
04.3X.44 ↔	Interfaszikuläre Naht von Nerven an der Hand, sekundär	04.6X.41 ↔	Transposition eines Nerven des Armes mit epineuraler sekundärer Naht
04.3X.45 ↔	Interfaszikuläre Naht von Nerven des Rumpfes, sekundär	04.6X.42 ↔	Transposition eines Nerven des Armes mit interfaszikulärer primärer Naht
04.3X.46 ↔	Interfaszikuläre Naht von Nerven des Beines, sekundär	04.6X.43 ↔	Transposition eines Nerven des Armes mit interfaszikulärer sekundärer Naht
04.3X.47 ↔	Interfaszikuläre Naht von Nerven des Fusses, sekundär	04.6X.50 ↔	Transposition eines Nerven des Rumpfes und der unteren Extremität mit epineuraler primärer und sekundärer Naht
04.3X.49 ↔	Interfaszikuläre Naht von sonstigen kranialen und peripheren Nerven, sekundär	04.6X.51 ↔	Transposition eines Nerven des Rumpfes und der unteren Extremität mit interfaszikulärer primärer und sekundärer Naht
04.3X.99 ↔	Naht an kranialen oder peripheren Nerven, sonstige	04.6X.60 ↔	Transposition eines Nerven der Hand mit interfaszikulärer primärer und sekundärer Naht
04.41 ↔	Dekompression an der Wurzel des N. trigeminus	04.6X.70 ↔	Transposition mit Neurolyse und Dekompression eines extrakraniellen Hirnnerven
04.42.00 ↔	Sonstige Dekompression an kranialen Nerven, n.n.bez.	04.6X.71 ↔	Transposition mit Neurolyse und Dekompression des Plexus brachialis oder eines Nerven der Schulter
04.42.10 ↔	Sonstige Dekompression an kranialen Nerven, intrakraniell	04.6X.72 ↔	Transposition mit Neurolyse und Dekompression eines Nerven des Armes
04.42.20 ↔	Sonstige Dekompression an kranialen Nerven, extrakraniell	04.6X.73 ↔	Transposition mit Neurolyse und Dekompression eines Nerven der Hand
04.42.99 ↔	Sonstige Dekompression an kranialen Nerven, sonstige	04.6X.74 ↔	Transposition mit Neurolyse und Dekompression eines Nerven des Rumpfes und der unteren Extremität
04.49.00 ↔	Sonstige Dekompression oder Lösung von Adhäsionen an peripherem Nerv oder Ganglion, n.n.bez.	04.6X.75 ↔	Transposition von sonstigen kranialen und peripheren Nerven
04.49.10 ↔	Sonstige Dekompression oder Lösung von Adhäsionen am Plexus brachialis	04.6X.99 ↔	Transposition von kranialen und peripheren Nerven, sonstige
04.49.11 ↔	Sonstige Dekompression oder Lösung von Adhäsionen an Nerven der Schulter	04.71 ↔	Hypoglosso-faziale Anastomose
04.49.12 ↔	Sonstige Dekompression oder Lösung von Adhäsionen an Nerven des Armes	04.72 ↔	Akzessorio-faziale Anastomose
04.49.13 ↔	Sonstige Dekompression oder Lösung von Adhäsionen an Nerven der Hand	04.73 ↔	Akzessorio-hypoglossale Anastomose
04.49.14 ↔	Sonstige Dekompression oder Lösung von Adhäsionen am Plexus lumbosacralis, Leiste und Beckenboden	04.74.00 ↔	Sonstige Anastomose eines kranialen oder peripheren Nerven, n.n.bez.
04.49.15 ↔	Sonstige Dekompression oder Lösung von Adhäsionen an Nerven des Beines	04.74.10 ↔	Fazio-faziale Nerven-Anastomose
04.49.16 ↔	Sonstige Dekompression oder Lösung von Adhäsionen an Nerven des Fusses	04.74.11 ↔	Interkosto-faszikuläre Nerven-Anastomose
04.49.99 ↔	Sonstige Dekompression oder Lösung von Adhäsionen an sonstigen peripheren Nerven oder Ganglion, sonstige	04.74.99 ↔	Sonstige Anastomose eines kranialen oder peripheren Nerven, sonstige
04.51.00 ↔	Transplantation von kranialem oder peripherem Nerv, n.n.bez.	04.75 ↔	Revision einer früheren plastischen Rekonstruktion an einem kranialen oder peripheren Nerv
04.51.09 ↔	Transplantation von kranialem oder peripherem Nerv, sonstige	04.76 ↔	Plastische Rekonstruktion einer alten traumatischen Verletzung an kranialen und peripheren Nerven
04.51.10 ↔	Transplantation von extrakraniellen Hirnnerven	04.79.09 ↔	Sonstige Neuroplastik, sonstige
04.51.11 ↔	Transplantation von Plexus brachialis und Nerven der Schulter	04.79.10 ↔	Transplantation sowie Transposition eines extrakraniellen Hirnnerven mit epineuraler Naht
04.51.12 ↔	Transplantation von Nerven des Armes und der Hand	04.79.11 ↔	Transplantation sowie Transposition des Plexus brachialis mit epineuraler Naht
04.51.13 ↔	Transplantation von Nerven des Rumpfes und der unteren Extremität	04.79.12 ↔	Transplantation sowie Transposition von Nerven der Schulter mit epineuraler Naht
04.51.19 ↔	Transplantation von sonstigem kranialem oder peripherem Nerv	04.79.13 ↔	Transplantation sowie Transposition eines Nerven des Armes und der Hand mit epineuraler Naht
04.6X.00 ↔	Transposition von kranialen und peripheren Nerven, n.n.bez.		

04.79.14 ↔	Transplantation sowie Transposition von Nerven des Rumpfes und der unteren Extremität mit epineuraler Naht	06.4X.11 ↔	Vollständige [totale] Thyreoidektomie mit Parathyreoidektomie
04.79.19 ↔	Transplantation sowie Transposition eines sonstigen Nervens mit epineuraler Naht	06.4X.99 ↔	Vollständige [totale] Thyreoidektomie, sonstige
04.79.20 ↔	Transplantation sowie Transposition eines Nerven mit interfaszikulärer Naht	06.50.00 ↔	Substernale Thyreoidektomie, n.n.bez.
04.79.21 ↔	Transplantation sowie Transposition eines extrakraniellen Hirnnerven mit interfaszikulärer Naht	06.50.10 ↔	Substernale Thyreoidektomie durch Sternotomie
04.79.22 ↔	Transplantation sowie Transposition des Plexus brachialis mit interfaszikulärer Naht	06.50.99 ↔	Substernale Thyreoidektomie, sonstige
04.79.23 ↔	Transplantation sowie Transposition von Nerven der Schulter mit interfaszikulärer Naht	06.51.00 ↔	Partielle substernale Thyreoidektomie, n.n.bez.
04.79.24 ↔	Transplantation sowie Transposition eines Nerven des Armes und der Hand mit interfaszikulärer Naht	06.51.10 ↔	Partielle substernale Thyreoidektomie durch Sternotomie
04.79.25 ↔	Transplantation sowie Transposition von Nerven des Rumpfes und der unteren Extremität mit interfaszikulärer Naht	06.51.99 ↔	Partielle substernale Thyreoidektomie, sonstige
04.79.29 ↔	Transplantation sowie Transposition eines sonstigen Nerven mit interfaszikulärer Naht	06.52.00 ↔	Vollständige substernale Thyreoidektomie, n.n.bez.
04.95.10 ↔	Implantation oder Wechsel eines Neurostimulators zur peripheren Neurostimulation, n.n.bez.	06.52.10 ↔	Vollständige substernale Thyreoidektomie durch Sternotomie
04.95.11 ↔	Implantation oder Wechsel eines Neurostimulators zur peripheren Neurostimulation, Einzelelektrodensystem, nicht wiederaufladbar	06.52.99 ↔	Vollständige substernale Thyreoidektomie, sonstige
04.95.12 ↔	Implantation oder Wechsel eines Neurostimulators zur peripheren Neurostimulation, Mehrelektrodensystem, nicht wiederaufladbar	06.6X.00 ↔	Exzision einer Thyreoidea lingualis, n.n.bez.
04.95.13 ↔	Implantation oder Wechsel eines Neurostimulators zur peripheren Neurostimulation, Mehrelektrodensystem, wiederaufladbar	06.6X.10 ↔	Exzision einer Thyreoidea lingualis, transoral
04.95.14 ↔	Implantation oder Wechsel eines Neurostimulators zur Vagusnervstimulation	06.6X.11 ↔	Exzision einer Thyreoidea lingualis, transzervikal, ohne Resektion des medialen Zungenbeines
04.95.15 ↔	Implantation oder Wechsel eines Neurostimulators zur peripheren Neurostimulation, Einzelelektrodensystem, wiederaufladbar	06.6X.12 ↔	Exzision einer Thyreoidea lingualis, transzervikal, mit Resektion des medialen Zungenbeines
04.95.19 ↔	Implantation oder Wechsel eines Neurostimulators zur peripheren Neurostimulation, sonstige	06.6X.99 ↔	Exzision einer Thyreoidea lingualis, sonstige
05.21 ↔	Exzision des Ganglion sphenopalatinum	06.7X.00 ↔	Exzision des Ductus oder Tractus thyroglossus, n.n.bez.
05.22 ↔	Zervikale Sympathektomie	06.7X.10 ↔	Exzision einer medianen Halszyste, ohne Resektion des medialen Zungenbeines
05.23 ↔	Lumbale Sympathektomie	06.7X.11 ↔	Exzision einer medianen Halszyste, mit Resektion des medialen Zungenbeines
05.24 ↔	Präsakrale Sympathektomie	06.7X.12 ↔	Exzision einer medianen Halsfistel, ohne Resektion des medialen Zungenbeines
05.25 ↔	Periarterielle Sympathektomie	06.7X.13 ↔	Exzision einer medianen Halsfistel, mit Resektion des medialen Zungenbeines
05.26 ↔	Thorakale Sympathektomie	06.7X.14 ↔	Sekundärer Eingriff zur Exzision des Ductus thyroglossus, mit Resektion des medialen Zungenbeines
05.29 ↔	Sonstige Sympathektomie und Exzision eines Ganglions	06.7X.15 ↔	Sekundärer Eingriff zur Exzision des Ductus thyroglossus, ohne Resektion des medialen Zungenbeines
05.81 ↔	Plastische Rekonstruktion an sympathischem Nerv oder Ganglion	06.7X.99 ↔	Exzision des Ductus oder Tractus thyroglossus, sonstige
06.12 ↔	Offene Biopsie an der Schilddrüse	06.81.00 ↔	Vollständige Parathyreoidektomie, n.n.bez.
06.13.12 ↔	Offene Biopsie an der Nebenschilddrüse	06.81.10 ↔	Vollständige Parathyreoidektomie, ohne Replantation
06.2X.00 ↔	Unilaterale Hemithyreoidektomie, n.n.bez.	06.81.13 ↔	Vollständige Parathyreoidektomie durch Sternotomie, ohne Replantation
06.2X.11 ↔	Unilaterale Hemithyreoidektomie, ohne Parathyreoidektomie	06.81.99 ↔	Vollständige Parathyreoidektomie, sonstige
06.2X.12 ↔	Unilaterale Hemithyreoidektomie, mit Parathyreoidektomie	06.89.00 ↔	Partielle Parathyreoidektomie, n.n.bez.
06.2X.99 ↔	Unilaterale Hemithyreoidektomie, sonstige	06.89.11 ↔	Reexploration mit partieller Parathyreoidektomie
06.31 ↔	Exzision von Läsion oder Gewebe der Schilddrüse	06.89.13 ↔	Sonstige Operationen an der Nebenschilddrüse durch Sternotomie
06.33 ↔	Exzision eines Schilddrüsen Knotens	06.89.99 ↔	Partielle Parathyreoidektomie, sonstige
06.34.11 ↔	Subtotale Resektion der Schilddrüse	06.91 ↔	Durchtrennung des Isthmus thyroidea
06.34.12 ↔	Subtotale Resektion der Schilddrüse einseitig mit Exzision eines Knotens der Gegenseite	06.94 ↔	Reimplantation von Schilddrüsengewebe
06.34.13 ↔	Subtotale Resektion der Schilddrüse einseitig mit Hemithyreoidektomie der Gegenseite	06.95.00 ↔	Reimplantation von Nebenschilddrüsengewebe, n.n.bez.
06.35 ↔	Reexploration der Schilddrüse mit partieller Resektion	06.95.10 ↔	Vollständige Parathyreoidektomie, mit Replantation, n.n.bez.
06.36 ↔	Resektion des Isthmus der Schilddrüse	06.95.11 ↔	Vollständige Parathyreoidektomie, mit Replantation orthotop
06.39 ↔	Partielle Thyreoidektomie, Exzision und Destruktion von Schilddrüsengewebe, sonstige	06.95.12 ↔	Vollständige Parathyreoidektomie, mit Replantation heterotop
06.4X.00 ↔	Vollständige [totale] Thyreoidektomie, n.n.bez.	06.95.20 ↔	Vollständige Parathyreoidektomie durch Sternotomie, mit Replantation, n.n.bez.
06.4X.10 ↔	Vollständige [totale] Thyreoidektomie ohne Parathyreoidektomie	06.95.21 ↔	Vollständige Parathyreoidektomie durch Sternotomie, mit Replantation orthotop
		06.95.22 ↔	Vollständige Parathyreoidektomie durch Sternotomie, mit Replantation heterotop
		06.95.99 ↔	Reimplantation von Nebenschilddrüsengewebe, sonstige
		06.98.00 ↔	Sonstige Operationen an der Schilddrüse, n.n.bez.
		06.98.10 ↔	Plastische Rekonstruktion der Schilddrüse
		06.98.99 ↔	Sonstige Operationen an der Schilddrüse, sonstige

06.99.00 ↔	Sonstige Operationen an der Nebenschilddrüse, n.n.bez.	07.93 ↔	Plastische Rekonstruktion am Thymus
06.99.10 ↔	Plastische Rekonstruktion der Nebenschilddrüse	07.94 ↔	Transplantation von Thymusgewebe
06.99.99 ↔	Sonstige Operationen an der Nebenschilddrüse, sonstige	07.95 ↔	Thorakoskopische Inzision am Thymus
07.12 ↔	Offene Biopsie an der Nebenniere	07.98 ↔	Sonstige und nicht näher bezeichnete thorakoskopische Operationen am Thymus
07.13.10 ↔	Geschlossene [perkutane] [Nadel-] Biopsie an der Hypophyse durch transfrontalen Zugang	07.99 ↔	Sonstige und nicht näher bezeichnete Operationen am Thymus
07.13.11 ↔	Offene Biopsie an der Hypophyse durch transfrontalen Zugang	08.31 ↔	Behebung einer Blepharoptose durch M. frontalis-Verfahren mit Naht
07.13.12 ↔	Stereotaktische Biopsie an der Hypophyse durch transfrontalen Zugang	08.32 ↔	Behebung einer Blepharoptose durch M. frontalis-Verfahren mit FaszienSchlinge
07.13.99 ↔	Biopsie an der Hypophyse, transfrontaler Zugang, sonstige	08.33 ↔	Behebung einer Blepharoptose durch Resektion oder Verlagerung des M. levator palpebrae oder seiner Aponeurose
07.14.10 ↔	Geschlossene [perkutane] [Nadel-] Biopsie an der Hypophyse durch transsphenoidalen Zugang	08.34 ↔	Behebung einer Blepharoptose durch andere Verfahren am M. levator palpebrae
07.14.11 ↔	Offene Biopsie an der Hypophyse durch transsphenoidalen Zugang	08.35 ↔	Behebung einer Blepharoptose durch Tarsoplastik
07.14.12 ↔	Stereotaktische Biopsie an der Hypophyse durch transsphenoidalen Zugang	08.36 ↔	Behebung einer Blepharoptose durch andere Verfahren
07.14.99 ↔	Biopsie an der Hypophyse, transsphenoidaler Zugang, sonstige	08.37 ↔	Reduktion einer Ptosen-Überkorrektur
07.16.11 ↔	Offene Biopsie am Thymus	08.38 ↔	Korrektur einer Lidretraktion
07.17.10 ↔	Geschlossene [perkutane] [Nadel-] Biopsie am Corpus pineale	08.41 ↔	Behebung von Entropium oder Ektropium durch Thermokauterisation
07.17.11 ↔	Offene Biopsie am Corpus pineale	08.42 ↔	Behebung von Entropium oder Ektropium durch Nahtverfahren
07.17.12 ↔	Stereotaktische Biopsie am Corpus pineale	08.43 ↔	Behebung von Entropium oder Ektropium durch Keilresektion
07.17.99 ↔	Biopsie am Corpus pineale, sonstige	08.44.00 ↔	Behebung von Entropium oder Ektropium durch Lidplastik, n.n.bez.
07.21 ↔	Exzision einer Läsion der Nebenniere	08.44.10 ↔	Behebung von Entropium oder Ektropium durch Lidplastik, horizontale Verkürzung des Augenlides
07.22.00 ↔	Einseitige Adrenalectomie, n.n.bez.	08.44.99 ↔	Behebung von Entropium oder Ektropium durch Lidplastik, sonstige
07.22.10 ↔	Einseitige Adrenalectomie, ohne Ovarektomie	08.49.00 ↔	Sonstiger Eingriff zur Korrektur eines Entropiums oder Ektropiums, n.n.bez.
07.22.11 ↔	Einseitige Adrenalectomie, mit Ovarektomie	08.49.10 ↔	Sonstiger Eingriff zur Korrektur eines Entropiums oder Ektropiums, Operation an den Lidretraktoren
07.22.12 ↔	Einseitige Adrenalectomie, Rest-Adrenalectomie	08.49.11 ↔	Sonstiger Eingriff zur Korrektur eines Entropiums oder Ektropiums, Reposition einer Lidlamelle
07.22.99 ↔	Einseitige Adrenalectomie, sonstige	08.49.99 ↔	Sonstiger Eingriff zur Korrektur eines Entropiums oder Ektropiums, sonstige
07.29 ↔	Partielle Adrenalectomie, sonstige	08.51 ↔	Kanthotomie
07.3 ↔	Beidseitige Adrenalectomie	08.59.00 ↔	Sonstige Anpassung der Lidposition, n.n.bez.
07.41 ↔	Inzision an einer Nebenniere	08.59.10 ↔	Kanthoplastik, n.n.bez.
07.42 ↔	Durchtrennung von afferenten Nerven der Nebennieren	08.59.11 ↔	Kanthopexie
07.43 ↔	Ligatur von Gefäßen der Nebennieren	08.59.12 ↔	Korrekturoperation bei Epikanthus
07.44 ↔	Rekonstruktion an einer Nebenniere	08.59.99 ↔	Sonstige Anpassung der Lidposition, sonstige
07.45 ↔	Reimplantation von Gewebe der Nebennieren	08.61.10 ↔	Plastische Rekonstruktion des Augenlids mit Hautlappen
07.51 ↔	Exploration im Gebiet des Corpus pineale	08.61.11 ↔	Plastische Rekonstruktion des Augenlids mit Hauttransplantat
07.52 ↔	Inzision am Corpus pineale	08.62 ↔	Plastische Rekonstruktion des Augenlids mit Schleimhautlappen oder -transplantat
07.53 ↔	Partielle Exzision des Corpus pineale	08.63 ↔	Plastische Rekonstruktion des Augenlids mit Haarfollikeltransplantat
07.54 ↔	Totale Exzision des Corpus pineale	08.64 ↔	Plastische Rekonstruktion des Augenlids mit tarsokonjunktivalem Lappen
07.59 ↔	Operationen am Corpus pineale, sonstige	08.69.00 ↔	Sonstige plastische Rekonstruktion des Augenlids mit Lappen oder Transplantaten, n.n.bez.
07.61 ↔	Partielle Exzision der Hypophyse, transfrontaler Zugang	08.69.10 ↔	Plastische Rekonstruktion des Augenlids mit Knorpel
07.62 ↔	Partielle Exzision an der Hypophyse, transsphenoidaler Zugang	08.69.11 ↔	Plastische Rekonstruktion des Augenlids mit alloplastischem Material
07.63 ↔	Partielle Exzision an der Hypophyse, nicht näher bezeichneter Zugang	08.69.12 ↔	Plastische Rekonstruktion des Augenlids mit Verschiebe- und Rotationsplastik des Lides
07.64 ↔	Totale Exzision der Hypophyse, transfrontaler Zugang	08.69.13 ↔	Plastische Rekonstruktion des Augenlids mit Oberlidverlängerung
07.65 ↔	Totale Exzision der Hypophyse, transsphenoidaler Zugang	08.69.99 ↔	Sonstige plastische Rekonstruktion des Augenlids mit Lappen oder Transplantaten, sonstige
07.68 ↔	Totale Exzision der Hypophyse, anderer näher bezeichneter Zugang	08.71 ↔	Den Lidrand umfassende plastische Rekonstruktion des Augenlids, partielle Tiefe
07.69 ↔	Totale Exzision der Hypophyse, nicht näher bezeichneter Zugang		
07.71 ↔	Exploration der Fossa hypophysialis		
07.72 ↔	Inzision an der Hypophyse		
07.79 ↔	Sonstige Operation an der Hypophyse, sonstige		
07.80 ↔	Thymektomie, n.n.bez.		
07.81 ↔	Sonstige partielle Exzision am Thymus		
07.82 ↔	Sonstige totale Exzision des Thymus		
07.83 ↔	Thorakoskopische partielle Exzision am Thymus		
07.84 ↔	Thorakoskopische totale Exzision des Thymus		
07.91 ↔	Exploration im Gebiet des Thymus		
07.92 ↔	Sonstige Inzision am Thymus		

08.72 ↔	Sonstige plastische Rekonstruktion des Augenlids, partielle Tiefe	10.44.10 ↔	Sonstiges freies Transplantat an die Konjunktiva, autogen
08.73.00 ↔	Den Lidrand umfassende plastische Rekonstruktion des Augenlids, volle Tiefe, n.n.bez.	10.44.11 ↔	Sonstiges freies Transplantat an die Konjunktiva, nicht autogen
08.73.10 ↔	Verschiebeplastik der Lidkante	10.44.99 ↔	Sonstiges freies Transplantat an die Konjunktiva, sonstige
08.73.99 ↔	Den Lidrand umfassende plastische Rekonstruktion des Augenlids, volle Tiefe, sonstige	10.45.00 ↔	Limbusstammzelltransplantation, n.n.bez.
08.74.00 ↔	Sonstige plastische Rekonstruktion des Augenlids, volle Tiefe, n.n.bez.	10.45.09 ↔	Limbusstammzelltransplantation, sonstige
08.74.10 ↔	Oberlidverlängerung	10.45.11 ↔	Autologe Limbusstammzelltransplantation mit in vitro kultivierten Limbusstammzellen
08.74.99 ↔	Sonstige plastische Rekonstruktion des Augenlids, volle Tiefe, sonstige	10.49.00 ↔	Sonstige Konjunktivoplastik, n.n.bez.
08.82 ↔	Versorgung einer Risswunde des Augenlids, den Lidrand umfassend, partielle Tiefe	10.49.10 ↔	Sonstige Konjunktivoplastik, Tenonplastik
08.83 ↔	Sonstige Versorgung einer Risswunde des Augenlids, partielle Tiefe	10.49.99 ↔	Sonstige Konjunktivoplastik, sonstige
08.84 ↔	Versorgung einer Risswunde des Augenlids, den Lidrand umfassend, volle Tiefe	10.6X.99 ↔	Versorgung einer Konjunktivaverletzung, sonstige
08.85 ↔	Sonstige Versorgung einer Risswunde des Augenlids, volle Tiefe	11.0 ↔	Entfernen eines intrakornealen Fremdkörpers aus der Kornea mittels Magnet
08.86 ↔	Rhytidektomie am Unterlid	11.1 ↔	Inzision der Kornea
08.87 ↔	Rhytidektomie am Oberlid	11.31 ↔	Transposition eines Pterygiums
08.89.10 ↔	Plastische Rekonstruktion des Augenlids, medialer oder lateraler Lidwinkel	11.32 ↔	Exzision eines Pterygiums mit Korneatransplantat
08.89.11 ↔	Plastische Rekonstruktion des Augenlids durch Hebung der Augenbraue	11.39.00 ↔	Sonstige Exzision eines Pterygiums, n.n.bez.
08.89.12 ↔	Plastische Rekonstruktion des Augenlids durch Entfernung eines Fettgewebeprolapses der Orbita	11.39.10 ↔	Exzision eines Pterygiums mit (phototherapeutischer) Keratektomie
08.89.13 ↔	Plastische Rekonstruktion des Augenlids durch Oberflächenbehandlung mit Laser	11.39.11 ↔	Exzision eines Pterygiums mit sonstiger Bindehautplastik
08.89.14 ↔	Plastische Rekonstruktion des Augenlids durch sonstige Oberlidverlängerung	11.39.99 ↔	Sonstige Exzision eines Pterygiums, sonstige
08.89.15 ↔	Plastische Rekonstruktion des Augenlids durch Unterlidverlängerung	11.41 ↔	Mechanisches Entfernen von Korneaeptithel
08.89.99 ↔	Sonstige plastische Rekonstruktion des Augenlids, sonstige	11.42 ↔	Thermokauterisation einer Kornealäsion
09.71 ↔	Korrektur eines evertierten Tränenpünktchens	11.43 ↔	Kryotherapie einer Kornealäsion
09.72 ↔	Sonstige plastische Rekonstruktion am Tränenpünktchen	11.49.00 ↔	Sonstiges Entfernen oder Destruktion einer Kornealäsion, n.n.bez.
09.73 ↔	Plastische Rekonstruktion eines Canaliculus lacrimalis	11.49.10 ↔	Destruktion einer Kornealäsion, durch Laserkoagulation
09.81 ↔	Dakryozystorhinostomie	11.49.20 ↔	Keratektomie einer Kornealäsion durch Phototherapie
09.82 ↔	Konjunktivozystorhinostomie	11.49.29 ↔	Sonstige Keratektomie einer Kornealäsion
09.83 ↔	Konjunktivozystorhinostomie mit Einsetzen von Tubus oder Stent	11.49.99 ↔	Sonstiges Entfernen oder Destruktion einer Kornealäsion, sonstige
09.99 ↔	Sonstige Operation am Tränensystem, sonstige	11.51 ↔	Naht einer Korneaverletzung
10.0 ↔	Entfernen eines subkonjunktivalen Fremdkörpers aus der Konjunktiva durch Inzision	11.52 ↔	Korrektur einer postoperativen Wunddehiszenz an der Kornea
10.31.10 ↔	Exzision von Läsion oder Gewebe der Konjunktiva mit Plastik	11.53 ↔	Versorgung einer Korneaverletzung oder -wunde mit Konjunktiva-Lappen
10.31.99 ↔	Exzision von Läsion oder Gewebe der Konjunktiva, sonstige	11.59.00 ↔	Sonstige Rekonstruktion an der Kornea, n.n.bez.
10.41.00 ↔	Plastische Rekonstruktion eines Symblepharons mit freiem Transplantat, n.n.bez.	11.59.10 ↔	Rekonstruktion durch Deckung der Kornea, n.n.bez.
10.41.10 ↔	Plastische Rekonstruktion eines Symblepharons mit freiem Transplantat, autogen	11.59.11 ↔	Rekonstruktion durch Deckung der Kornea durch eine Amnionmembran
10.41.11 ↔	Plastische Rekonstruktion eines Symblepharons mit freiem Transplantat, nicht autogen	11.59.12 ↔	Rekonstruktion durch sonstige Deckung der Kornea
10.41.99 ↔	Plastische Rekonstruktion eines Symblepharons mit freiem Transplantat, sonstige	11.59.99 ↔	Sonstige Rekonstruktion an der Kornea, sonstige
10.42.00 ↔	Konjunktivale Fornix-Rekonstruktion mit freiem Transplantat, n.n.bez.	11.60 ↔	Korneatransplantation, n.n.bez.
10.42.10 ↔	Konjunktivale Fornix-Rekonstruktion mit freiem Transplantat, autogen	11.61 ↔	Lamelläre Keratoplastik mit Autotransplantat
10.42.11 ↔	Konjunktivale Fornix-Rekonstruktion mit freiem Transplantat, nicht autogen	11.62 ↔	Sonstige lamelläre Keratoplastik
10.42.99 ↔	Konjunktivale Fornix-Rekonstruktion mit freiem Transplantat, sonstige	11.63 ↔	Penetrierende Keratoplastik mit Autotransplantat
10.43 ↔	Sonstige Rekonstruktion der konjunktivalen Fornix	11.64 ↔	Sonstige penetrierende Keratoplastik
10.44.00 ↔	Sonstiges freies Transplantat an die Konjunktiva, n.n.bez.	11.69.00 ↔	Sonstige Korneatransplantation, n.n.bez.
		11.69.10 ↔	Austausch-Keratoplastik
		11.69.20 ↔	Perforierende Korneatransplantation
		11.69.99 ↔	Sonstige Korneatransplantation, sonstige
		11.71 ↔	Keratomileusis
		11.72 ↔	Keratophakie
		11.73 ↔	Keratoprothese
		11.74 ↔	Thermokeratoplastik
		11.75 ↔	Radiäre Keratotomie
		11.76 ↔	Epikeratophakie
		11.79.00 ↔	Sonstige rekonstruktive und refraktive Eingriffe an der Kornea, n.n.bez.
		11.79.10 ↔	Photorefraktive Keratektomie
		11.79.20 ↔	Implantation eines intrastromalen Ringsegmentes an der Kornea
		11.79.99 ↔	Sonstige rekonstruktive und refraktive Eingriffe an der Kornea, sonstige
		11.91 ↔	Tätowierung der Kornea

11.92 ↔	Entfernen eines künstlichen Korneaimplantats	12.83 ↔	Revision einer Operationswunde der vorderen Augenkammer, n.a.klass.
12.00 ↔	Entfernen eines intraokulären Fremdkörpers aus der vorderen Augenkammer, n.n.bez.	12.84 ↔	Exzision oder Destruktion einer Skleraläsion
12.01 ↔	Entfernen eines intraokulären Fremdkörpers aus der vorderen Augenkammer mittels Magnet	12.85 ↔	Versorgung eines skleralen Staphyloms mit Transplantat
12.02 ↔	Entfernen eines intraokulären Fremdkörpers aus der vorderen Augenkammer ohne Magnet	12.86 ↔	Sonstige Versorgung eines skleralen Staphyloms
12.11 ↔	Iridotomie mit Transfixation	12.87 ↔	Skleraverstärkung mit Transplantat
12.12 ↔	Sonstige Iridotomie	12.88 ↔	Sonstige Skleraverstärkung
12.13 ↔	Exzision einer prolabierten Iris	12.89 ↔	Operationen an der Sklera, sonstige
12.14 ↔	Sonstige Iridektomie	12.91.00 ↔	Therapeutische Evakuierung der vorderen Augenkammer, n.n.bez.
12.31 ↔	Lösung von Goniosynechien	12.91.10 ↔	Vorderkammerspülung, n.n.bez.
12.32 ↔	Lösung von anderen vorderen Synechien	12.91.11 ↔	Vorderkammerspülung mit Entfernung von Silikonöl
12.33 ↔	Lösung von hinteren Synechien	12.91.19 ↔	Vorderkammerspülung, sonstige
12.34 ↔	Lösung von korneovitrealen Adhäsionen	12.91.20 ↔	Parazentese der vorderen Augenkammer
12.35 ↔	Koreplastik	12.91.99 ↔	Therapeutische Evakuierung der vorderen Augenkammer, sonstige
12.36 ↔	Implantation und Wechsel einer Irisprothese	12.92.09 ↔	Injektion in die vordere Augenkammer, sonstige
12.39.00 ↔	Sonstige Iridoplastik, n.n.bez.	12.92.21 ↔	Injektion in die vordere Augenkammer, Luft
12.39.10 ↔	Iridoplastik durch Laser zur Erleichterung der intraokulären Zirkulation	12.92.29 ↔	Injektion in die vordere Augenkammer, sonstiges Gas
12.39.99 ↔	Sonstige Iridoplastik, sonstige	12.93 ↔	Exzision oder Destruktion einer Epitheleinwucherung in die vordere Augenkammer
12.40 ↔	Entfernen einer Läsion der vorderen Augenkammer, n.n.bez.	12.97 ↔	Sonstige Operationen an der Iris
12.41 ↔	Destruktion einer Irlsläsion ohne Exzision	12.98.00 ↔	Sonstige Operationen am Corpus ciliare, n.n.bez.
12.42 ↔	Exzision einer Irlsläsion	12.98.10 ↔	Fixation des Ziliarkörpers
12.43 ↔	Destruktion einer Läsion des Corpus ciliare, ohne Exzision	12.98.99 ↔	Sonstige Operationen am Corpus ciliare, sonstige
12.44 ↔	Exzision einer Läsion des Corpus ciliare	12.99.00 ↔	Sonstige Operationen an der vorderen Augenkammer, n.n.bez.
12.51 ↔	Goniotomie ohne Goniopunktion	12.99.99 ↔	Sonstige Operationen an der vorderen Augenkammer, sonstige
12.52 ↔	Goniotomie ohne Goniopunktion	13.00 ↔	Entfernen eines Fremdkörpers aus der Linse, n.n.bez.
12.53 ↔	Goniotomie mit Goniopunktion	13.01 ↔	Entfernen eines Fremdkörpers aus der Linse mittels Magnet
12.54 ↔	Trabekulotomie ab externo	13.02 ↔	Entfernen eines Fremdkörpers aus der Linse ohne Magnet
12.55 ↔	Zyklodialyse	13.11 ↔	Intrakapsuläre Extraktion der Linse durch inferioren temporalen Zugang
12.59.00 ↔	Sonstige Erleichterung der intraokulären Zirkulation, n.n.bez.	13.19 ↔	Intrakapsuläre Extraktion der Linse, sonstige
12.59.10 ↔	Erleichterung der intraokulären Zirkulation durch Trabekuloplastik oder Gonioplastik	13.2 ↔	Extrakapsuläre Extraktion der Linse durch lineares Extraktionsverfahren
12.59.11 ↔	Erleichterung der intraokulären Zirkulation durch Aspiration und Kürettage am Trabekelwerk	13.3 ↔	Extrakapsuläre Extraktion der Linse durch einfaches Aspirations- (und Irrigations-) Verfahren
12.59.99 ↔	Sonstige Erleichterung der intraokulären Zirkulation, sonstige	13.41 ↔	Phakoemulsifikation und Aspiration eines Katarakts
12.61.00 ↔	Trepanation der Sklera mit Iridektomie, n.n.bez.	13.42 ↔	Mechanische Phakofragmentation und Aspiration eines Katarakts durch posterioren Zugang
12.61.10 ↔	Gedeckte Trepanation der Sklera mit Iridektomie	13.43 ↔	Mechanische Phakofragmentation und andere Aspiration eines Katarakts
12.61.11 ↔	Nicht gedeckte Trepanation der Sklera mit Iridektomie	13.51 ↔	Extrakapsuläre Extraktion der Linse durch inferioren temporalen Zugang
12.61.99 ↔	Trepanation der Sklera mit Iridektomie, sonstige	13.59 ↔	Sonstige extrakapsuläre Extraktion der Linse, sonstige
12.62 ↔	Thermokauterisation der Sklera mit Iridektomie	13.64 ↔	Diszision einer Sekundärmembran (nach Katarakt)
12.63 ↔	Iridenkleisis und Iridotaxis	13.65 ↔	Exzision einer Sekundärmembran (nach Katarakt)
12.64.00 ↔	Trabekulektomie ab externo, n.n.bez.	13.66 ↔	Mechanische Fragmentation einer Sekundärmembran (nach Katarakt)
12.64.10 ↔	Gedeckte Trabekulektomie ab externo	13.69 ↔	Sonstige Kataraktextraktion, sonstige
12.64.11 ↔	Nicht gedeckte Trabekulektomie ab externo	13.71 ↔	Implantation einer Intraokularlinse anlässlich einer Kataraktextraktion, einzeitig
12.64.99 ↔	Trabekulektomie ab externo, sonstige	13.72 ↔	Sekundäre Implantation einer Intraokularlinse
12.65 ↔	Sonstige Sklerafistulisierung mit Iridektomie	13.73 ↔	Implantation einer iristragenden Intraokularlinse
12.66 ↔	Postoperative Revision einer Sklerafistulisierungs-Massnahme	13.79 ↔	Implantation einer Intraokularlinse, sonstige
12.69.00 ↔	Sonstige Sklerafistulisierungs-Massnahme, n.n.bez.	13.8 ↔	Entfernen einer Intraokularlinse
12.69.10 ↔	Filternde Operationen zur Senkung des Augeninnendrucks	13.91 ↔	Implantation von intraokulärer teleskopischer Prothese
12.69.99 ↔	Sonstige Sklerafistulisierungs-Massnahme, sonstige	13.92 ↔	Kapsulotomie an der Linse
12.71 ↔	Zyklodiatthermie	13.93 ↔	Verschluss eines Defekts an der Linse mit Gewebekleber
12.72 ↔	Zyklokryotherapie	13.99 ↔	Sonstige Operationen an der Linse, sonstige
12.73 ↔	Zyklophotokoagulation	14.00 ↔	Entfernen eines Fremdkörpers aus der hinteren Augenkammer, n.n.bez.
12.74 ↔	Verkleinerung des Corpus ciliare, n.n.bez.		
12.79.00 ↔	Sonstige Glaukomoperationen, n.n.bez.		
12.79.10 ↔	Viskokanalostomie bei Glaukom		
12.79.11 ↔	Tiefe Sklerektomie bei Glaukom		
12.79.20 ↔	Implantation eines Glaukom-Drainage-Implantats		
12.79.99 ↔	Sonstige Glaukomoperationen, sonstige		
12.81 ↔	Naht einer Skleraverletzung		
12.82 ↔	Verschluss einer Sklerafistel		

14.01 ↔	Entfernen eines Fremdkörpers aus der hinteren Augenkammer mittels Magnet	14.9X.00 ↔	Sonstige Operationen an Retina, Chorioidea und hinterer Augenkammer, n.n.bez.
14.02 ↔	Entfernen eines Fremdkörpers aus der hinteren Augenkammer ohne Magnet	14.9X.10 ↔	Sonstige Operation an der Retina, Rotation der Netzhaut
14.21 ↔	Destruktion einer chorioretinalen Läsion durch Diathermie	14.9X.11 ↔	Einsetzen einer epiretinalen Netzhautprothese
14.22 ↔	Destruktion einer chorioretinalen Läsion durch Kryotherapie	14.9X.12 ↔	Wechsel einer epiretinalen Netzhautprothese
14.23 ↔	Destruktion einer chorioretinalen Läsion durch Xenon-Bogen-Photokoagulation	14.9X.13 ↔	Entfernen einer epiretinalen Netzhautprothese
14.24 ↔	Destruktion einer chorioretinalen Läsion durch Laser-Photokoagulation	14.9X.14 ↔	Einsetzen einer subretinalen Netzhautprothese
14.25 ↔	Destruktion einer chorioretinalen Läsion durch nicht näher bezeichnete Photokoagulation	14.9X.15 ↔	Wechsel einer subretinalen Netzhautprothese
14.26 ↔	Destruktion einer chorioretinalen Läsion durch Radiotherapie	14.9X.16 ↔	Entfernen einer subretinalen Netzhautprothese
14.27 ↔	Destruktion einer chorioretinalen Läsion durch Implantation einer Strahlenquelle	14.9X.20 ↔	Fixierung von Markierungsplättchen für die Strahlentherapie an Retina, Chorioidea und hinterer Augenkammer
14.29 ↔	Destruktion einer chorioretinalen Läsion, sonstige	14.9X.21 ↔	Entfernung von Markierungsplättchen für die Strahlentherapie an Retina, Chorioidea und hinterer Augenkammer
14.31 ↔	Versorgung eines Retinarisses durch Diathermie	14.9X.22 ↔	Lagekorrektur eines strahlenden Applikators an Retina, Chorioidea und hinterer Augenkammer
14.32 ↔	Versorgung eines Retinarisses durch Kryotherapie	14.9X.23 ↔	Entfernung eines strahlenden Applikators an Retina, Chorioidea und hinterer Augenkammer
14.33 ↔	Versorgung eines Retinarisses durch Xenon-Bogen-Photokoagulation	14.9X.99 ↔	Sonstige Operationen an Retina, Chorioidea und hinterer Augenkammer, sonstige
14.34 ↔	Versorgung eines Retinarisses durch Laser-Photokoagulation	15.11.00 ↔	Rücklagerung eines äusseren Augenmuskels, n.n.bez.
14.35 ↔	Versorgung eines Retinarisses durch nicht näher bezeichnete Photokoagulation	15.11.10 ↔	Rücklagerung eines äusseren geraden Augenmuskels
14.39.00 ↔	Sonstige Versorgung eines Retinarisses, n.n.bez.	15.11.11 ↔	Rücklagerung eines äusseren schrägen Augenmuskels
14.39.10 ↔	Versorgung eines Retinarisses durch schwere Flüssigkeiten	15.11.99 ↔	Rücklagerung eines äusseren Augenmuskels, sonstige
14.39.99 ↔	Sonstige Versorgung eines Retinarisses, sonstige	15.12.00 ↔	Vorverlagerung von einem äusseren Augenmuskel, n.n.bez.
14.41 ↔	Sklera-Cerclage mit Plombe	15.12.10 ↔	Vorverlagerung von einem äusseren geraden Augenmuskel
14.49 ↔	Sonstige Sklera-Cerclage	15.12.11 ↔	Vorverlagerung von einem äusseren schrägen Augenmuskel
14.51 ↔	Behebung einer Amotio retinae durch Diathermie	15.12.99 ↔	Vorverlagerung von einem äusseren Augenmuskel, sonstige
14.52 ↔	Behebung einer Amotio retinae durch Kryotherapie	15.13.00 ↔	Resektion von einem äusseren Augenmuskel, n.n.bez.
14.53 ↔	Behebung einer Amotio retinae durch Xenon-Bogen-Photokoagulation	15.13.10 ↔	Resektion von einem äusseren Augenmuskel, an einem geraden Augenmuskel
14.54 ↔	Behebung einer Amotio retinae durch Laser-Photokoagulation	15.13.11 ↔	Resektion von einem äusseren Augenmuskel, an einem schrägen Augenmuskel
14.55 ↔	Behebung einer Amotio retinae durch nicht näher bezeichnete Photokoagulation	15.13.99 ↔	Resektion von einem äusseren Augenmuskel, sonstige
14.59.00 ↔	Sonstiges Verfahren zur Behebung einer Amotio retinae, n.n.bez.	15.19.00 ↔	Sonstige Operationen an einem äusseren Augenmuskel mit temporärer Ablösung vom Augapfel, n.n.bez.
14.59.10 ↔	Behebung einer Amotio retinae durch schwere Flüssigkeiten	15.19.10 ↔	Verstärkende Eingriffe an Augenmuskeln, n.n.bez.
14.59.11 ↔	Behebung einer Amotio retinae durch Endotamponade (Gas)	15.19.11 ↔	Verstärkende Eingriffe an einem geraden Augenmuskel
14.59.99 ↔	Sonstige Verfahren zur Behebung einer Amotio retinae, sonstige	15.19.12 ↔	Verstärkende Eingriffe an einem schrägen Augenmuskel
14.6X.00 ↔	Entfernen von chirurgisch implantiertem Material aus der hinteren Augenkammer, n.n.bez.	15.19.19 ↔	Sonstige Verstärkende Eingriffe an Augenmuskeln
14.6X.10 ↔	Revision und Wechsel einer Sklera-Cerclage	15.19.20 ↔	Schwächende Eingriffe an Augenmuskeln, n.n.bez.
14.6X.20 ↔	Entfernung einer Sklera-Cerclage	15.19.21 ↔	Schwächende Eingriffe an einem geraden Augenmuskeln
14.6X.99 ↔	Entfernen von chirurgisch implantiertem Material aus der hinteren Augenkammer, sonstige	15.19.22 ↔	Schwächende Eingriffe an einem schrägen Augenmuskeln
14.71.00 ↔	Entfernen des Glaskörpers durch anterioren Zugang, n.n.bez.	15.19.29 ↔	Sonstige Schwächende Eingriffe an Augenmuskeln
14.71.10 ↔	Vordere Vitrektomie über Pars plana	15.19.30 ↔	Myopexie an geraden Augenmuskeln
14.71.19 ↔	Sonstige Vitrektomie über Pars plana	15.19.40 ↔	Chirurgie der Abrollstrecke
14.71.99 ↔	Entfernen des Glaskörpers durch anterioren Zugang, sonstige	15.19.99 ↔	Sonstige Operationen an einem äusseren Augenmuskel mit temporärer Ablösung vom Augapfel, sonstige
14.72 ↔	Sonstiges Entfernen des Glaskörpers	15.21.00 ↔	Verlängerungsverfahren an einem äusseren Augenmuskel, n.n.bez.
14.73.00 ↔	Mechanische Vitrektomie durch anterioren Zugang, n.n.bez.	15.21.10 ↔	Verlängerungsverfahren an einem einzelnen äusseren geraden Augenmuskel
14.73.10 ↔	Mechanische Vitrektomie durch anterioren Zugang, Pars-plana-Vitrektomie	15.21.11 ↔	Verlängerungsverfahren an einem einzelnen äusseren schrägen Augenmuskel
14.73.19 ↔	Mechanische Vitrektomie durch sonstigen anterioren Zugang		
14.73.99 ↔	Mechanische Vitrektomie durch anterioren Zugang, sonstige		
14.74 ↔	Sonstige mechanische Vitrektomie		

15.21.99 ↔	Sonstige Verlängerungsverfahren an einem äusseren Augenmuskel	15.4X.12 ↔	Sonstige Operation an mindestens zwei geraden sowie mindestens zwei schrägen Augenmuskeln ohne temporäre Ablösung von Augapfel
15.22.00 ↔	Verkürzungsverfahren an äusseren Augenmuskeln, n.n.bez.	15.4X.20 ↔	Myopexie an zwei geraden Augenmuskeln ohne temporäre Ablösung von Augapfel
15.22.10 ↔	Verkürzungsverfahren an einem einzelnen äusseren geraden Augenmuskel	15.4X.21 ↔	Myopexie an mindestens zwei geraden Augenmuskeln mit Operation an mindestens einem weiteren Augenmuskel ohne temporäre Ablösung von Augapfel
15.22.11 ↔	Verkürzungsverfahren an einem einzelnen äusseren schrägen Augenmuskel	15.4X.99 ↔	Operationen an zwei oder mehreren äusseren Augenmuskeln ohne temporäre Ablösung von Augapfel, sonstige
15.22.99 ↔	Verkürzungsverfahren an einem einzelnen äusseren Augenmuskel, sonstige	15.5X.00 ↔	Transposition eines äusseren Augenmuskels, n.n.bez.
15.29.00 ↔	Sonstige Operationen an einem einzelnen äusseren Augenmuskel, n.n.bez.	15.5X.10 ↔	Transposition eines äusseren geraden Augenmuskels
15.29.01 ↔	Sonstige Operationen an einem einzelnen äusseren geraden Augenmuskel	15.5X.11 ↔	Transposition eines äusseren schrägen Augenmuskels
15.29.02 ↔	Sonstige Operationen an einem einzelnen äusseren schrägen Augenmuskel	15.5X.99 ↔	Transposition eines äusseren Augenmuskels, sonstige
15.29.09 ↔	Sonstige Operationen an einem einzelnen äusseren Augenmuskel, sonstige	15.6 ↔	Revision einer Operation an den äusseren Augenmuskeln
15.29.10 ↔	Adhäsionolyse an einem einzelnen äusseren Augenmuskel, n.n.bez.	15.7 ↔	Versorgung eines Traumas an einem äusseren Augenmuskel
15.29.11 ↔	Adhäsionolyse an einem einzelnen äusseren geraden Augenmuskel	15.9 ↔	Sonstige Operationen an äusseren Augenmuskeln und Sehnen
15.29.12 ↔	Adhäsionolyse an einem einzelnen äusseren schrägen Augenmuskel	16.01 ↔	Orbitotomie mit Knochenlappen
15.29.19 ↔	Adhäsionolyse an einem einzelnen äusseren Augenmuskel, sonstige	16.02 ↔	Orbitotomie mit Einsetzen eines orbitalen Implantats
15.29.30 ↔	Absetzen eines einzelnen äusseren Augenmuskels, n.n.bez.	16.09 ↔	Orbitotomie, sonstige
15.29.31 ↔	Absetzen eines einzelnen äusseren geraden Augenmuskels	16.1 ↔	Entfernen eines penetrierenden Fremdkörpers aus dem Auge, n.n.bez.
15.29.32 ↔	Absetzen eines einzelnen äusseren schrägen Augenmuskels	16.31 ↔	Entfernen des Augeninhalts mit gleichzeitigem Implantat in die Skleraschale
15.29.39 ↔	Absetzen eines einzelnen äusseren Augenmuskels, sonstige	16.39 ↔	Eviszeration des Augapfels, sonstige
15.29.40 ↔	Refixation eines einzelnen äusseren Augenmuskels, n.n.bez.	16.41 ↔	Enukleation des Augapfels mit gleichzeitigem Implantat in die Tenon-Kapsel mit Anheftung der Muskeln
15.29.41 ↔	Refixation eines einzelnen äusseren geraden Augenmuskels	16.42 ↔	Enukleation des Augapfels mit anderem gleichzeitigem Implantat
15.29.42 ↔	Refixation eines einzelnen äusseren schrägen Augenmuskels	16.49 ↔	Enukleation des Augapfels, sonstige
15.29.49 ↔	Refixation eines einzelnen äusseren Augenmuskels, sonstige	16.51.00 ↔	Exenteration der Orbita mit Entfernen benachbarter Strukturen, n.n.bez.
15.3X.00 ↔	Operationen an zwei oder mehreren äusseren Augenmuskeln mit temporärer Ablösung vom Augapfel, n.n.bez.	16.51.10 ↔	Exenteration der Orbita mit Entfernen benachbarter Strukturen, mit Erhalt der Lidhaut
15.3X.10 ↔	Operationen an zwei geraden Augenmuskeln mit temporärer Ablösung vom Augapfel	16.51.11 ↔	Exenteration der Orbita mit Entfernen benachbarter Strukturen, ohne Erhalt der Lidhaut
15.3X.11 ↔	Operationen an mindestens drei schrägen Augenmuskeln mit temporärer Ablösung vom Augapfel	16.51.99 ↔	Exenteration der Orbita mit Entfernen benachbarter Strukturen, sonstige
15.3X.12 ↔	Operationen an mindestens zwei geraden sowie mindestens zwei schrägen Augenmuskeln mit temporärer Ablösung vom Augapfel	16.52.00 ↔	Exenteration der Orbita mit therapeutischem Entfernen von Orbitaknochen, n.n.bez.
15.3X.20 ↔	Myopexie an zwei geraden Augenmuskeln mit temporärer Ablösung vom Augapfel	16.52.10 ↔	Exenteration der Orbita mit therapeutischem Entfernen von Orbitaknochen, mit Erhalt der Lidhaut
15.3X.21 ↔	Myopexie an mindestens zwei geraden Augenmuskeln mit Operation an mindestens einem weiteren Augenmuskel mit temporärer Ablösung vom Augapfel	16.52.11 ↔	Exenteration der Orbita mit therapeutischem Entfernen von Orbitaknochen, ohne Erhalt der Lidhaut
15.3X.99 ↔	Operationen an zwei oder mehreren äusseren Augenmuskeln mit temporärer Ablösung vom Augapfel, sonstige	16.52.99 ↔	Exenteration der Orbita mit therapeutischem Entfernen von Orbitaknochen, sonstige
15.4X.00 ↔	Operationen an zwei oder mehreren äusseren Augenmuskeln ohne temporäre Ablösung von Augapfel, n.n.bez.	16.59.00 ↔	Sonstige Exenteration der Orbita, n.n.bez.
15.4X.10 ↔	Operation an zwei geraden Augenmuskeln ohne temporäre Ablösung von Augapfel	16.59.10 ↔	Sonstige Exenteration der Orbita, mit Erhalt der Lidhaut
15.4X.11 ↔	Operation an mindestens drei schrägen Augenmuskeln ohne temporäre Ablösung von Augapfel	16.59.11 ↔	Sonstige Exenteration der Orbita, ohne Erhalt der Lidhaut
		16.59.99 ↔	Sonstige Exenteration der Orbita, sonstige
		16.61.00 ↔	Sekundäres Einsetzen eines Augenimplantats, n.n.bez.
		16.61.10 ↔	Sekundäres Einsetzen eines Augenimplantats, Haut-Fettgewebe-Transplantat
		16.61.99 ↔	Sekundäres Einsetzen eines Augenimplantats, sonstige
		16.62.00 ↔	Revision und Reinsertion eines Augenimplantats, n.n.bez.
		16.62.10 ↔	Revision eines Augenimplantats

16.62.20 ↔	Wechsel eines Augenimplantats, Einführung eines Haut-Fettgewebe-Transplantates	19.29.00 ↔	Sonstige Revision einer Stapedotomie, Stapedektomie und Stapesplastik, n.n.bez.
16.62.29 ↔	Sonstiger Wechsel eines Augenimplantats	19.29.10 ↔	Sonstige Revision einer Stapedotomie und Stapedektomie mit Stapesprothese
16.62.99 ↔	Revision und Reinsertion eines Augenimplantats, sonstige	19.29.11 ↔	Sonstige Revision einer Stapedotomie und Stapedektomie mit autogener Stapesprothese
16.63 ↔	Revision einer Enukektionstasche mit Transplantat	19.29.12 ↔	Sonstige Revision einer Stapedotomie und Stapedektomie mit alloplastischer Stapesprothese
16.64 ↔	Sonstige Revision einer Enukektionstasche	19.29.13 ↔	Sonstige Revision einer Stapesplastik (ohne Inkus-Ersatz)
16.65.00 ↔	Sekundäres Transplantat in eine Exenterationshöhle, n.n.bez.	19.29.99 ↔	Sonstige Revision einer Stapedotomie, Stapedektomie und Stapesplastik, sonstige
16.65.10 ↔	Sekundäres Transplantat in eine Exenterationshöhle, Haut-Fettgewebe-Transplantat	19.3 ↔	Sonstige Operationen an den Gehörknöchelchen
16.65.99 ↔	Sekundäres Transplantat in eine Exenterationshöhle, sonstige	19.4 ↔	Myringoplastik
16.66 ↔	Sonstige Revision einer Exenterationshöhle	19.52 ↔	Tympanoplastik Typ II
16.71 ↔	Entfernen eines Augenimplantats	19.53 ↔	Tympanoplastik Typ III
16.72 ↔	Entfernen eines Orbitaimplantats	19.54 ↔	Tympanoplastik Typ IV
16.81 ↔	Versorgung einer Orbitawunde	19.55 ↔	Tympanoplastik Typ V
16.82 ↔	Versorgung einer Bulbusruptur	19.56.00 ↔	Tympanoplastik und Ossikuloplastik, n.n.bez.
16.89 ↔	Versorgung einer Verletzung von Orbita und Augapfel, sonstige	19.56.10 ↔	Tympanoplastik mit Antrotomie, Attikotomie, Attikoantrotomie oder Mastoidektomie, ohne
16.92 ↔	Exzision einer Orbitaläsion		Implantation einer Prothese oder mit Implantation eines autogenen Ossikels
16.98.10 ↔	Rekonstruktion der Orbita, n.n.bez.	19.56.11 ↔	Tympanoplastik mit Antrotomie, Attikotomie, Attikoantrotomie oder Mastoidektomie, mit
16.98.11 ↔	Rekonstruktion der Orbitawand mit mikrovaskulärem Lappen		Implantation einer alloplastischen, allogenen oder xenogenen Prothese
16.98.19 ↔	Sonstige Rekonstruktion der Orbitawand	19.56.20 ↔	Tympanoplastik mit Anlage einer Ohrradikalhöhle (offene Kavität), ohne
16.98.20 ↔	Knöcherne Dekompression der Orbita		Implantation eines autogenen Ossikels
16.98.21 ↔	Resektion von Fettgewebe aus der Orbita	19.56.21 ↔	Tympanoplastik mit Anlage einer Ohrradikalhöhle (offene Kavität), mit
18.32 ↔	Resektion der Ohrmuschel, total		Implantation einer alloplastischen, allogenen oder xenogenen Prothese
18.33 ↔	Exzision von Knorpel am äusseren Ohr zur Transplantation	19.56.99 ↔	Tympanoplastik und Ossikuloplastik, sonstige
18.5 ↔	Chirurgische Korrektur absteigender Ohren	19.6 ↔	Revision einer Tympanoplastik
18.6X.00 ↔	Rekonstruktion des äusseren Gehörgangs, n.n.bez.	19.9X.11 ↔	Verkleinerung einer Radikalhöhle
18.6X.10 ↔	Erweiterung des äusseren Gehörgangs	19.9X.12 ↔	Rekonstruktion des Mittelohrs, Reimplantation, Rekonstruktion der hinteren Gehörgangswand
18.6X.20 ↔	Rekonstruktion eines (bestehenden) äusseren Gehörgangs	19.9X.13 ↔	Rekonstruktion des Mittelohrs
18.6X.30 ↔	Konstruktion eines (nicht bestehenden) äusseren Gehörgangs	19.9X.14 ↔	Verschluss einer Mastoid-Fistel
18.6X.99 ↔	Rekonstruktion des äusseren Gehörgangs, sonstige	19.9X.19 ↔	Mikrochirurgische Operationen am Mittelohr, sonstige
18.71.00 ↔	Ohrmuschelaufbau, n.n.bez.	19.9X.99 ↔	Sonstige plastische Rekonstruktion am Mittelohr, sonstige
18.71.10 ↔	Ohrmuschelaufbau, partiell, n.n.bez.	20.21 ↔	Inzision am Mastoid
18.71.11 ↔	Ohrmuschelaufbau, partiell mit Gewebeexpander	20.22 ↔	Inzision an den Pyramidenzellen
18.71.12 ↔	Ohrmuschelaufbau, partiell mit Galealappen	20.40 ↔	Mastoidektomie, n.n.bez.
18.71.13 ↔	Ohrmuschelaufbau, partiell mit Knorpeltransplantat	20.41 ↔	Einfache Mastoidektomie
18.71.14 ↔	Ohrmuschelaufbau, partiell mit mikrovaskulärem Lappen	20.42 ↔	Radikale Mastoidektomie
18.71.19 ↔	Ohrmuschelaufbau, partiell, sonstige	20.43.00 ↔	Mastoidektomie, mit Freilegung des Fazialiskanals, n.n.bez.
18.71.20 ↔	Ohrmuschelaufbau, total, n.n.bez.	20.43.11 ↔	Mastoidektomie, mit Freilegung des Fazialiskanals, ohne Dekompression des Nerven
18.71.21 ↔	Ohrmuschelaufbau, total mit Gewebeexpander	20.43.12 ↔	Mastoidektomie, mit Freilegung des Fazialiskanals, mit Dekompression des Nerven
18.71.22 ↔	Ohrmuschelaufbau, total mit Galealappen	20.43.99 ↔	Mastoidektomie, mit Freilegung des Fazialiskanals, sonstige
18.71.23 ↔	Ohrmuschelaufbau, total mit Knorpeltransplantat	20.44.00 ↔	Mastoidektomie, subtotale Resektion des Felsenbeins [subtotale Petrosektomie], n.n.bez.
18.71.24 ↔	Ohrmuschelaufbau, total mit mikrovaskulärem Lappen	20.44.11 ↔	Mastoidektomie, subtotale Resektion des Felsenbeins [subtotale Petrosektomie], ohne Obliteration
18.71.29 ↔	Ohrmuschelaufbau, total, sonstige	20.44.12 ↔	Mastoidektomie, subtotale Resektion des Felsenbeins [subtotale Petrosektomie], mit Obliteration von Fettgewebe
18.71.30 ↔	Implantation von alloplastischen Materialien beim Aufbau einer Ohrmuschel	20.44.13 ↔	Mastoidektomie, subtotale Resektion des Felsenbeins [subtotale Petrosektomie], mit Obliteration von Muskelgewebe
18.71.99 ↔	Ohrmuschelaufbau, sonstige	20.44.14 ↔	Mastoidektomie, subtotale Resektion des Felsenbeins [subtotale Petrosektomie], mit Obliteration von Fett- sowie Muskelgewebe
18.72 ↔	Reinsertion eines amputierten Ohres		
19.0 ↔	Mobilisation des Stapes		
19.11 ↔	Stapedektomie und Stapesplastik mit Einpassen einer Stapesprothese		
19.19.00 ↔	Sonstige Stapedektomie und Stapesplastiken, n.n.bez.		
19.19.10 ↔	Stapedotomie mit Einpassen einer autogenen Stapesprothese (Inkus-Stapedotomie)		
19.19.11 ↔	Stapedotomie mit Einpassen einer alloplastischen Stapesprothese (Inkus-Stapedotomie)		
19.19.12 ↔	Malleo-Stapedotomie		
19.19.99 ↔	Sonstige Stapedektomie und Stapesplastiken, sonstige		
19.21 ↔	Revision einer Stapedotomie, Stapedektomie und Stapesplastik mit Inkus-Ersatz		

20.44.99 ↔	Mastoidektomie, subtotale Resektion des Felsenbeins [subtotale Petrosektomie], sonstige	21.4X.32 ↔	Resektion der Nase, total
20.45.10 ↔	Mastoidektomie, partielle Resektion des Felsenbeins, n.n.bez.	21.4X.99 ↔	Resektion der Nase, sonstige
20.45.11 ↔	Mastoidektomie, partielle Resektion des Felsenbeins, ohne Obliteration	21.82 ↔	Verschluss einer Nasenfistel
20.45.12 ↔	Mastoidektomie, partielle Resektion des Felsenbeins, mit Obliteration von Fettgewebe	21.83.00 ↔	Totale plastische Nasenrekonstruktion, n.n.bez.
20.45.13 ↔	Mastoidektomie, partielle Resektion des Felsenbeins, mit Obliteration von Muskelgewebe	21.83.10 ↔	Septorhinoplastik mit Korrektur des Knorpels oder des Knochens, mit lokalen autogenen Transplantaten
20.45.14 ↔	Mastoidektomie, partielle Resektion des Felsenbeins, mit Obliteration von Fett- sowie Muskelgewebe	21.83.11 ↔	Septorhinoplastik mit Korrektur des Knorpels oder des Knochens, mit distalen autogenen Transplantaten, allogenen oder xenogenen Transplantaten
20.45.15 ↔	Styloidektomie	21.83.12 ↔	Septorhinoplastik mit Korrektur des Knochens sowie des Knorpels
20.45.99 ↔	Mastoidektomie, partielle Resektion des Felsenbeins, sonstige	21.83.20 ↔	Totale plastische Nasenrekonstruktion mit Implantation von alloplastischen Materialien
20.49 ↔	Mastoidektomie, sonstige	21.83.99 ↔	Totale plastische Nasenrekonstruktion, sonstige
20.61.00 ↔	(Initiale) Fenestration am Innenohr, n.n.bez.	21.84 ↔	Revision einer Rhinoplastik
20.61.10 ↔	Fenestration am Innenohr, ohne Implantation einer Prothese (initiales Verfahren)	21.85 ↔	Augmentationsrhinoplastik
20.61.99 ↔	(Initiale) Fenestration am Innenohr, sonstige	21.86.00 ↔	Rhinoplastik der Nasenweichteile, n.n.bez.
20.62.00 ↔	Revision einer Fenestration am Innenohr, n.n.bez.	21.86.10 ↔	Rhinoplastik der Nasenweichteile, äussere Nase
20.62.10 ↔	Revision einer Fenestration am Innenohr, ohne Implantation einer Prothese	21.86.11 ↔	Rhinoplastik mit lokalen oder distalen Lappen
20.62.99 ↔	Revision einer Fenestration am Innenohr, sonstige	21.86.99 ↔	Rhinoplastik der Nasenweichteile, sonstige
20.71 ↔	Endolymphatischer Shunt	21.87 ↔	Sonstige Rhinoplastik
20.79.10 ↔	Exzision einer Läsion am Labyrinth	21.89 ↔	Plastische Rekonstruktion und Operationen an der Nase, sonstige
20.79.11 ↔	Kochleosacotomie	22.31 ↔	Radikale Operation des Sinus maxillaris
20.79.20 ↔	Labyrinthektomie, transtympanal	22.41.00 ↔	Sinusotomie des Sinus frontalis, n.n.bez.
20.79.21 ↔	Labyrinthektomie, transmastoidal	22.41.10 ↔	Sinusotomie des Sinus frontalis von aussen
20.79.22 ↔	Labyrinthdestruktion, transtympanal	22.41.11 ↔	Sinusotomie des Sinus frontalis, endonasal
20.79.23 ↔	Labyrinthdestruktion, transmastoidal	22.41.12 ↔	Sinusotomie des Sinus frontalis, Anlage einer Mediandrainage
20.79.99 ↔	Sonstige Inzision, Exzision und Destruktion am Innenohr, sonstige	22.41.99 ↔	Sinusotomie des Sinus frontalis, sonstige
20.8 ↔	Operationen an der Tuba auditiva	22.42.00 ↔	Sinusektomie des Sinus frontalis, n.n.bez.
20.91 ↔	Tympanosympathektomie	22.42.10 ↔	Osteoplastische Operation des Sinus frontalis mit Obliteration
20.92 ↔	Revision einer Mastoidektomie	22.42.11 ↔	Osteoplastische Operation des Sinus frontalis ohne Obliteration
20.93 ↔	Plastische Rekonstruktion am runden und ovalen Fenster	22.42.99 ↔	Sinusektomie des Sinus frontalis, sonstige
20.95.00 ↔	Implantation eines elektromagnetischen Hörapparates, n.n.bez.	22.52 ↔	Sphenoidotomie
20.95.10 ↔	Implantation oder Wechsel eines aktiven Hörapparates ohne Unterbrechung der Gehörknöchelchenkette	22.60 ↔	Sonstige nasale Sinusektomie, n.n.bez.
20.95.11 ↔	Implantation oder Wechsel eines aktiven Hörapparates mit Unterbrechung der Gehörknöchelchenkette	22.61 ↔	Exzision einer Läsion am Sinus maxillaris durch den Zugang nach Caldwell-Luc
20.95.99 ↔	Implantation eines elektromagnetischen Hörapparates, sonstige	22.62.00 ↔	Exzision einer Läsion am Sinus maxillaris durch anderen Zugang, n.n.bez.
20.96 ↔	Implantation oder Ersatz einer Kochleaprothese, n.n.bez.	22.62.10 ↔	Exzision einer Läsion am Sinus maxillaris, endoskopisch, n.n.bez.
20.97 ↔	Implantation oder Ersatz einer einkanaligen Kochleaprothese	22.62.11 ↔	Endonasale Resektion der medialen Wand des Sinus maxillaris
20.98 ↔	Implantation oder Ersatz einer mehrkanaligen Kochleaprothese	22.62.19 ↔	Exzision einer Läsion am Sinus maxillaris, endoskopisch, sonstige
20.99.10 ↔	Implantation von Knochenverankerungen am Felsenbein, Mittel- oder Innenohr	22.62.20 ↔	Exzision einer Läsion am Sinus maxillaris, offen chirurgisch, n.n.bez.
20.99.20 ↔	Verschluss einer Labyrinthfistel	22.62.21 ↔	Mediale Resektion der Kieferhöhlenwand, offen chirurgisch
20.99.30 ↔	Entfernung eines Kochleaimplantats oder implantierbaren Hörgerätes	22.62.29 ↔	Exzision einer Läsion am Sinus maxillaris, offen chirurgisch, sonstige
21.04 ↔	Stillung einer Epistaxis durch Ligatur der Aa. ethmoidales	22.62.99 ↔	Exzision einer Läsion am Sinus maxillaris durch anderen Zugang, sonstige
21.05 ↔	Stillung einer Epistaxis durch (transantrale) Ligatur der A. maxillaris	22.63.00 ↔	Ethmoidektomie, n.n.bez.
21.06 ↔	Stillung einer Epistaxis durch Ligatur der A. carotis externa	22.63.10 ↔	Ethmoidektomie von aussen
21.07 ↔	Stillung einer Epistaxis durch Exzision von nasaler Mukosa sowie Hauttransplantation an Septum und laterale Nasenwand	22.63.11 ↔	Ethmoidektomie, endonasal oder transmaxillär
21.4X.00 ↔	Resektion der Nase, n.n.bez.	22.63.99 ↔	Ethmoidektomie, sonstige
21.4X.12 ↔	Resektion der Nase, partiell	22.64 ↔	Sphenoidektomie
21.4X.22 ↔	Resektion der Nase, subtotal	22.71 ↔	Verschluss einer Fistel eines Sinus paranasales
		22.79.00 ↔	Sonstige Rekonstruktion eines Sinus paranasales, n.n.bez.
		22.79.10 ↔	Rekonstruktion des Os frontale
		22.79.11 ↔	Rekonstruktion oder Kranialisierung einer Wand des Sinus frontalis
		22.79.19 ↔	Sonstige Rekonstruktion eines Sinus paranasales, sonstige
		24.2X.10 ↔	Gingivoplastik mit Transplantat oder Implantat

24.4X.00 ↔	Exzision einer Zahnläsion am Kiefer, n.n.bez.	25.2X.54 ↔	Pelviglossomandibulektomie, Rekonstruktion mit freiem mikrovaskulär-anastomosierten Transplantat
24.4X.10 ↔	Exzision einer Zahnläsion am Kiefer mit Eröffnung von Kieferhöhle oder Nasenboden	25.2X.59 ↔	Pelviglossomandibulektomie, mit sonstiger Rekonstruktion
24.4X.11 ↔	Exzision einer Zahnläsion am Kiefer mit Nervendarstellung	25.3X.00 ↔	Vollständige Glossektomie, n.n.bez.
24.5X.00 ↔	Alveoloplastik, n.n.bez.	25.3X.09 ↔	Vollständige Glossektomie, sonstige
24.5X.10 ↔	Alveoloplastik mit Transplantat	25.3X.10 ↔	Vollständige Glossektomie, transoraler Zugang, n.n.bez.
24.5X.99 ↔	Alveoloplastik, sonstige	25.3X.11 ↔	Vollständige Glossektomie, transoraler Zugang, ohne Rekonstruktion
24.91.10 ↔	Vestibulumplastik	25.3X.12 ↔	Vollständige Glossektomie, transoraler Zugang, Rekonstruktion mit lokaler Schleimhaut
24.91.11 ↔	Mundbodensenkung	25.3X.13 ↔	Vollständige Glossektomie, transoraler Zugang, Rekonstruktion mit myokutanem Lappen
24.91.99 ↔	Extension oder Vertiefung des Sulcus buccolabialis oder lingualis, sonstige	25.3X.14 ↔	Vollständige Glossektomie, transoraler Zugang, Rekonstruktion mit freiem mikrovaskulär-anastomosierten Transplantat
25.2X.00 ↔	Partielle Glossektomie, n.n.bez.	25.3X.19 ↔	Vollständige Glossektomie, transoraler Zugang, mit sonstiger Rekonstruktion
25.2X.09 ↔	Partielle Glossektomie, sonstige	25.3X.20 ↔	Vollständige Glossektomie, transmandibulärer Zugang, n.n.bez.
25.2X.10 ↔	Partielle Glossektomie, transoraler Zugang, n.n.bez.	25.3X.21 ↔	Vollständige Glossektomie, transmandibulärer Zugang, ohne Rekonstruktion
25.2X.11 ↔	Partielle Glossektomie, transoraler Zugang, ohne Rekonstruktion	25.3X.22 ↔	Vollständige Glossektomie, transmandibulärer Zugang, Rekonstruktion mit lokaler Schleimhaut
25.2X.12 ↔	Partielle Glossektomie, transoraler Zugang, Rekonstruktion mit lokaler Schleimhaut	25.3X.23 ↔	Vollständige Glossektomie, transmandibulärer Zugang, Rekonstruktion mit myokutanem Lappen
25.2X.13 ↔	Partielle Glossektomie, transoraler Zugang, Rekonstruktion mit myokutanem Lappen	25.3X.24 ↔	Vollständige Glossektomie, transmandibulärer Zugang, Rekonstruktion mit freiem mikrovaskulär-anastomosierten Transplantat
25.2X.14 ↔	Partielle Glossektomie, transoraler Zugang, Rekonstruktion mit freiem mikrovaskulär-anastomosierten Transplantat	25.3X.29 ↔	Vollständige Glossektomie, transmandibulärer Zugang, mit sonstiger Rekonstruktion
25.2X.19 ↔	Partielle Glossektomie, transoraler Zugang, mit sonstiger Rekonstruktion	25.3X.30 ↔	Vollständige Pelviglossektomie, transoraler Zugang, n.n.bez.
25.2X.20 ↔	Partielle Glossektomie, transmandibulärer Zugang, n.n.bez.	25.3X.31 ↔	Vollständige Pelviglossektomie, transoraler Zugang, ohne Rekonstruktion
25.2X.21 ↔	Partielle Glossektomie, transmandibulärer Zugang, ohne Rekonstruktion	25.3X.32 ↔	Vollständige Pelviglossektomie, transoraler Zugang, Rekonstruktion mit lokaler Schleimhaut
25.2X.22 ↔	Partielle Glossektomie, transmandibulärer Zugang, Rekonstruktion mit lokaler Schleimhaut	25.3X.33 ↔	Vollständige Pelviglossektomie, transoraler Zugang, Rekonstruktion mit myokutanem Lappen
25.2X.23 ↔	Partielle Glossektomie, transmandibulärer Zugang, Rekonstruktion mit myokutanem Lappen	25.3X.34 ↔	Vollständige Pelviglossektomie, transoraler Zugang, Rekonstruktion mit freiem mikrovaskulär-anastomosierten Transplantat
25.2X.24 ↔	Partielle Glossektomie, transmandibulärer Zugang, Rekonstruktion mit freiem mikrovaskulär-anastomosierten Transplantat	25.3X.39 ↔	Vollständige Pelviglossektomie, transoraler Zugang, mit sonstiger Rekonstruktion
25.2X.29 ↔	Partielle Glossektomie, transmandibulärer Zugang, mit sonstiger Rekonstruktion	25.3X.40 ↔	Vollständige Pelviglossektomie, transmandibulärer Zugang, n.n.bez.
25.2X.30 ↔	Pelviglossektomie, transoraler Zugang, n.n.bez.	25.3X.41 ↔	Vollständige Pelviglossektomie, transmandibulärer Zugang, ohne Rekonstruktion
25.2X.31 ↔	Pelviglossektomie, transoraler Zugang, ohne Rekonstruktion	25.3X.42 ↔	Vollständige Pelviglossektomie, transmandibulärer Zugang, Rekonstruktion mit lokaler Schleimhaut
25.2X.32 ↔	Pelviglossektomie, transoraler Zugang, Rekonstruktion mit lokaler Schleimhaut	25.3X.43 ↔	Vollständige Pelviglossektomie, transmandibulärer Zugang, Rekonstruktion mit myokutanem Lappen
25.2X.33 ↔	Pelviglossektomie, transoraler Zugang, Rekonstruktion mit myokutanem Lappen	25.3X.44 ↔	Vollständige Pelviglossektomie, transmandibulärer Zugang, Rekonstruktion mit freiem mikrovaskulär-anastomosierten Transplantat
25.2X.34 ↔	Pelviglossektomie, transoraler Zugang, Rekonstruktion mit freiem mikrovaskulär-anastomosierten Transplantat	25.3X.49 ↔	Vollständige Pelviglossektomie, transmandibulärer Zugang, mit sonstiger Rekonstruktion
25.2X.39 ↔	Pelviglossektomie, transoraler Zugang, mit sonstiger Rekonstruktion	25.3X.50 ↔	Vollständige Pelviglossomandibulektomie, n.n.bez.
25.2X.40 ↔	Pelviglossektomie, transmandibulärer Zugang, n.n.bez.	25.3X.51 ↔	Vollständige Pelviglossomandibulektomie, ohne Rekonstruktion
25.2X.41 ↔	Pelviglossektomie, transmandibulärer Zugang, ohne Rekonstruktion	25.3X.52 ↔	Vollständige Pelviglossomandibulektomie, Rekonstruktion mit lokaler Schleimhaut
25.2X.42 ↔	Pelviglossektomie, transmandibulärer Zugang, Rekonstruktion mit lokaler Schleimhaut	25.3X.53 ↔	Vollständige Pelviglossomandibulektomie, Rekonstruktion mit myokutanem Lappen
25.2X.43 ↔	Pelviglossektomie, transmandibulärer Zugang, Rekonstruktion mit myokutanem Lappen	25.3X.54 ↔	Vollständige Pelviglossomandibulektomie, Rekonstruktion mit freiem mikrovaskulär-anastomosierten Transplantat
25.2X.44 ↔	Pelviglossektomie, transmandibulärer Zugang, Rekonstruktion mit freiem mikrovaskulär-anastomosierten Transplantat	25.3X.59 ↔	Vollständige Pelviglossomandibulektomie, mit sonstiger Rekonstruktion
25.2X.49 ↔	Pelviglossektomie, transmandibulärer Zugang, mit sonstiger Rekonstruktion	25.4X.00 ↔	Radikale Glossektomie, n.n.bez.
25.2X.50 ↔	Pelviglossomandibulektomie, n.n.bez.		
25.2X.51 ↔	Pelviglossomandibulektomie, ohne Rekonstruktion		
25.2X.52 ↔	Pelviglossomandibulektomie, Rekonstruktion mit lokaler Schleimhaut		
25.2X.53 ↔	Pelviglossomandibulektomie, Rekonstruktion mit myokutanem Lappen		

25.4X.10 ↔	Radikale Glossektomie, transoraler Zugang, n.n.bez.	26.29.00 ↔	Sonstige Exzision einer Läsion an einer Speicheldrüse, n.n.bez.
25.4X.11 ↔	Radikale Glossektomie, transoraler Zugang, ohne Rekonstruktion	26.29.10 ↔	Destruktion einer Speicheldrüse, n.n.bez.
25.4X.12 ↔	Radikale Glossektomie, transoraler Zugang, Rekonstruktion mit lokaler Schleimhaut	26.29.99 ↔	Sonstige Exzision und Destruktion einer Läsion an einer Speicheldrüse, sonstige
25.4X.13 ↔	Radikale Glossektomie, transoraler Zugang, Rekonstruktion mit myokutanem Lappen	26.30 ↔	Sialoadenektomie, n.n.bez.
25.4X.14 ↔	Radikale Glossektomie, transoraler Zugang, Rekonstruktion mit freiem mikrovasculär- anastomosierten Transplantat	26.31.00 ↔	Partielle Sialoadenektomie, n.n.bez.
25.4X.19 ↔	Radikale Glossektomie, transoraler Zugang, mit sonstiger Rekonstruktion	26.31.10 ↔	Partielle Parotidektomie ohne intraoperatives Fazialismonitoring
25.4X.20 ↔	Radikale Glossektomie, transmandibulärer Zugang, n.n.bez.	26.31.11 ↔	Partielle Parotidektomie mit intraoperatives Fazialismonitoring
25.4X.21 ↔	Radikale Glossektomie, transmandibulärer Zugang, ohne Rekonstruktion	26.31.99 ↔	Partielle Sialoadenektomie, sonstige
25.4X.22 ↔	Radikale Glossektomie, transmandibulärer Zugang, Rekonstruktion mit lokaler Schleimhaut	26.32.00 ↔	Vollständige Sialoadenektomie, n.n.bez.
25.4X.23 ↔	Radikale Glossektomie, transmandibulärer Zugang, Rekonstruktion mit myokutanem Lappen	26.32.10 ↔	Vollständige Parotidektomie mit Erhaltung des N. facialis, ohne intraoperatives Fazialismonitoring
25.4X.24 ↔	Radikale Glossektomie, transmandibulärer Zugang, Rekonstruktion mit freiem mikrovasculär- anastomosierten Transplantat	26.32.11 ↔	Vollständige Parotidektomie mit Erhaltung des N. facialis, mit intraoperatives Fazialismonitoring
25.4X.29 ↔	Radikale Glossektomie, transmandibulärer Zugang, mit sonstiger Rekonstruktion	26.32.20 ↔	Vollständige Parotidektomie mit Resektion und Rekonstruktion des N. facialis
25.4X.30 ↔	Radikale Pelviglossektomie, transoraler Zugang, n.n.bez.	26.32.30 ↔	Vollständige Resektion Glandula submandibularis
25.4X.31 ↔	Radikale Pelviglossektomie, transoraler Zugang, ohne Rekonstruktion	26.32.99 ↔	Vollständige Sialoadenektomie, sonstige
25.4X.32 ↔	Radikale Pelviglossektomie, transoraler Zugang, Rekonstruktion mit lokaler Schleimhaut	26.41.00 ↔	Naht einer Risswunde an einer Speicheldrüse, n.n.bez.
25.4X.33 ↔	Radikale Pelviglossektomie, transoraler Zugang, Rekonstruktion mit myokutanem Lappen	26.41.10 ↔	Naht einer Risswunde an einem Speicheldrüsengang
25.4X.34 ↔	Radikale Pelviglossektomie, transoraler Zugang, Rekonstruktion mit freiem mikrovasculär- anastomosierten Transplantat	26.41.99 ↔	Naht einer Risswunde an einer Speicheldrüse, sonstige
25.4X.39 ↔	Radikale Pelviglossektomie, transoraler Zugang, mit sonstiger Rekonstruktion	26.42 ↔	Verschluss einer Speicheldrüsenfistel
25.4X.40 ↔	Radikale Pelviglossektomie, transmandibulärer Zugang, n.n.bez.	26.49.00 ↔	Sonstige plastische Rekonstruktion an Speicheldrüse oder -gang, n.n.bez.
25.4X.41 ↔	Radikale Pelviglossektomie, transmandibulärer Zugang, ohne Rekonstruktion	26.49.10 ↔	Fistulisierung einer Speicheldrüse
25.4X.42 ↔	Radikale Pelviglossektomie, transmandibulärer Zugang, Rekonstruktion mit lokaler Schleimhaut	26.49.11 ↔	Transplantation einer Speichelgangöffnung
25.4X.43 ↔	Radikale Pelviglossektomie, transmandibulärer Zugang, Rekonstruktion mit myokutanem Lappen	26.49.12 ↔	Verlagerung eines Speicheldrüsenausführungsganges
25.4X.44 ↔	Radikale Pelviglossektomie, transmandibulärer Zugang, Rekonstruktion mit freiem mikrovasculär- anastomosierten Transplantat	26.49.99 ↔	Sonstige plastische Rekonstruktion an Speicheldrüse oder -gang, sonstige
25.4X.49 ↔	Radikale Pelviglossektomie, transmandibulärer Zugang, mit sonstiger Rekonstruktion	27.31.00 ↔	Lokale Exzision oder Destruktion von Läsion oder Gewebe am knöchernen Gaumen, n.n.bez.
25.4X.50 ↔	Radikale Pelviglossomandibulektomie, n.n.bez.	27.31.10 ↔	Lokale Exzision von Läsion oder Gewebe am knöchernen Gaumen
25.4X.51 ↔	Radikale Pelviglossomandibulektomie, ohne Rekonstruktion	27.31.20 ↔	Partielle Exzision von Läsion oder Gewebe am knöchernen Gaumen
25.4X.52 ↔	Radikale Pelviglossomandibulektomie, Rekonstruktion mit lokaler Schleimhaut	27.31.30 ↔	Destruktion von Läsion oder Gewebe am knöchernen Gaumen
25.4X.53 ↔	Radikale Pelviglossomandibulektomie, Rekonstruktion mit myokutanem Lappen	27.31.99 ↔	Lokale Exzision oder Destruktion von Läsion oder Gewebe am knöchernen Gaumen, sonstige
25.4X.54 ↔	Radikale Pelviglossomandibulektomie, Rekonstruktion mit freiem mikrovasculär- anastomosierten Transplantat	27.32.00 ↔	Ausgedehnte Exzision oder Destruktion von Läsion oder Gewebe am knöchernen Gaumen, n.n.bez.
25.4X.59 ↔	Radikale Pelviglossomandibulektomie, mit sonstiger Rekonstruktion	27.32.10 ↔	Totale transorale Exstirpation von Läsion oder Gewebe am knöchernen Gaumen
25.4X.99 ↔	Radikale Glossektomie, sonstige	27.32.11 ↔	Radikale transmandibuläre Exzision [En-bloc- Resektion] von Läsion oder Gewebe am knöchernen Gaumen
25.59.00 ↔	Sonstige Zungenrekonstruktion und Zungenplastik, n.n.bez.	27.32.12 ↔	Radikale transfazial Exzision [En-bloc-Resektion] von Läsion oder Gewebe am knöchernen Gaumen
25.59.10 ↔	Plastische Rekonstruktion der Zunge, n.n.bez.	27.32.99 ↔	Ausgedehnte Exzision oder Destruktion von Läsion oder Gewebe am knöchernen Gaumen, sonstige
25.59.11 ↔	Reduktionsplastik der Zunge	27.54.00 ↔	Plastische Rekonstruktion einer (angeborenen) Lippenspalte, n.n.bez.
25.59.99 ↔	Sonstige Zungenrekonstruktion und Zungenplastik, sonstige	27.54.10 ↔	Lippenplastik einer (angeborenen) Lippenspalte
26.21 ↔	Marsupialisation einer Speicheldrüsenzyste	27.54.11 ↔	Sekundäroperation einer (angeborenen) Lippenspalte
		27.54.99 ↔	Plastische Rekonstruktion einer (angeborenen) Lippenspalte, sonstige
		27.55.00 ↔	Vollhauttransplantat an Lippe und Mund, n.n.bez.
		27.55.10 ↔	Kleinflächiges Vollhauttransplantat an Lippe und Mund
		27.55.20 ↔	Grossflächiges Vollhauttransplantat an Lippe und Mund
		27.55.99 ↔	Vollhauttransplantat an Lippe und Mund, sonstige
		27.56.10 ↔	Kleinflächiges Spalthauttransplantat an Lippe und Mund

27.56.20 ↔	Grossflächiges Spalthauttransplantat an Lippe und Mund	28.3X.00 ↔	Tonsillektomie mit Adenoidektomie, n.n.bez.
27.56.30 ↔	Kleinflächige heterologe Hauttransplantation an die Lippe	28.3X.10 ↔	Partielle Resektion der Tonsille [Tonsillotomie] mit Adenoidektomie
27.56.40 ↔	Grossflächig heterologe Hauttransplantation an die Lippe	28.3X.11 ↔	Totale Tonsillektomie mit Adenoidektomie
27.56.50 ↔	Kleinflächige homologe Hauttransplantation an die Lippe	28.3X.12 ↔	Abszess tonsillektomie mit Adenoidektomie
27.56.60 ↔	Grossflächig homologe Hauttransplantation an die Lippe	28.3X.99 ↔	Tonsillektomie mit Adenoidektomie, sonstige
27.56.99 ↔	Sonstiges Hauttransplantat an Lippe und Mund, sonstige	28.4 ↔	Exzision eines Tonsillenrestes
27.57.10 ↔	Anbringen eines freien mikrovasculär-anastomosierten Transplantats an Lippe und Mund	28.5X.00 ↔	Exzision der Zungengrundtonsille, n.n.bez.
27.57.11 ↔	Anbringen eines gestielten Fernlappens an Lippe und Mund	28.5X.10 ↔	Exzision der Zungengrundtonsille, transoral
27.57.99 ↔	Anbringen eines gestielten oder freien Lappens an Lippe und Mund, sonstige	28.5X.11 ↔	Exzision der Zungengrundtonsille, durch Pharyngotomie
27.58 ↔	Revision eines gestielten oder freien Lappens oder freien Hauttransplantates an Lippe und Mund	28.5X.99 ↔	Exzision der Zungengrundtonsille, sonstige
27.59.20 ↔	Kleinflächige Weichteildeckung durch kultivierte Keratinozyten an der Lippe	28.6 ↔	Adenoidektomie ohne Tonsillektomie
27.59.21 ↔	Grossflächige Weichteildeckung durch kultivierte Keratinozyten an der Lippe	28.91 ↔	Entfernen eines Fremdkörpers von Tonsillen und Adenoiden durch Inzision
27.59.30 ↔	Kleinflächige temporäre Weichteildeckung durch Kombination mehrerer Verfahren an der Lippe	28.92 ↔	Exzision einer Läsion an Tonsillen und Adenoiden
27.59.31 ↔	Grossflächige temporäre Weichteildeckung durch Kombination mehrerer Verfahren an der Lippe	29.2X.00 ↔	Exzision von branchiogener Zyste oder Rest der Kiemenspalte, n.n.bez.
27.59.40 ↔	Sonstige plastische Rekonstruktion an Lippe und Mund mit freiem mikrovasculär-anastomosierten Transplantat	29.2X.10 ↔	Exzision einer lateralen Halszyste
27.59.41 ↔	Sonstige plastische Rekonstruktion an Lippe und Mund mit gestieltem Fernlappen	29.2X.11 ↔	Exzision von branchiogener Zyste oder Rest der Kiemenspalte als sekundär Eingriff
27.59.60 ↔	Einsetzen eines Gewebeexpanders an der Lippe	29.2X.20 ↔	Operation an Kiemengangsresten, n.n.bez.
27.59.99 ↔	Sonstige plastische Rekonstruktion an Lippe und Mund, sonstige	29.2X.21 ↔	Operation an Kiemengangsresten, sekundärer Eingriff
27.62.00 ↔	Korrektur einer Gaumenspalte, n.n.bez.	29.2X.99 ↔	Exzision von branchiogener Zyste oder Rest der Kiemenspalte, sonstige
27.62.10 ↔	Primäre plastische Rekonstruktion am knöchernen Gaumen ohne Knochentransplantat	29.31 ↔	Krikopharyngeale Myotomie
27.62.11 ↔	Primäre plastische Rekonstruktion am knöchernen Gaumen mit Knochentransplantat	29.32.00 ↔	Pharyngeale Divertikulektomie, n.n.bez.
27.62.12 ↔	Primäre plastische Rekonstruktion am weichen Gaumen	29.32.10 ↔	Endoskopisches Divertikulostomie eines Zenker-Divertikels
27.62.20 ↔	Sekundäre plastische Rekonstruktion am knöchernen Gaumen ohne Knochentransplantat	29.32.11 ↔	Divertikulektomie eines Zenker-Divertikels
27.62.21 ↔	Sekundäre plastische Rekonstruktion am knöchernen Gaumen mit Knochentransplantat	29.32.99 ↔	Pharyngeale Divertikulektomie, sonstige
27.62.22 ↔	Sekundäre plastische Rekonstruktion am weichen Gaumen	29.33.00 ↔	(Partielle) Pharyngektomie, n.n.bez.
27.62.99 ↔	Korrektur einer Gaumenspalte, sonstige	29.33.10 ↔	Partielle Pharyngektomie, ohne Rekonstruktion
27.63.00 ↔	Revision der Korrektur einer Gaumenspalte, n.n.bez.	29.33.11 ↔	Partielle Pharyngektomie, Rekonstruktion mit gestieltem regionalen oder Fernlappen
27.63.10 ↔	Revision der Korrektur einer Gaumenspalte, Kieferplastik	29.33.12 ↔	Partielle Pharyngektomie, Rekonstruktion mit freiem mikrovasculär-anastomosierten Transplantat
27.63.11 ↔	Revision der Korrektur einer Gaumenspalte, Kieferplastik mit Osteoplastik	29.33.20 ↔	Totale Pharyngektomie, Rekonstruktion mit gestieltem regionalen oder Fernlappen
27.63.20 ↔	Revision der Korrektur einer Gaumenspalte, Sekundäroperation der Kieferspalte	29.33.21 ↔	Totale Pharyngektomie, Rekonstruktion mit freiem mikrovasculär-anastomosierten Transplantat, freiem Darmtransplantat oder Magenhochzug
27.63.99 ↔	Revision der Korrektur einer Gaumenspalte, sonstige	29.33.99 ↔	(Partielle) Pharyngektomie, sonstige
27.64 ↔	Einsetzen eines Gaumenimplantats	29.4X.10 ↔	Plastische Rekonstruktion am Pharynx, mit lokaler Schleimhaut oder freiem Hautlappen
27.69.10 ↔	Plastische Rekonstruktion am weichen Gaumen	29.4X.11 ↔	Plastische Rekonstruktion am Pharynx, mit gestieltem myokutanen Lappen
27.69.11 ↔	Plastische Rekonstruktion am knöchernen Gaumen	29.4X.12 ↔	Plastische Rekonstruktion am Pharynx, mit mikrovasculär anastomosiertem Transplantat, Darmtransplantat oder Magenhochzug
27.69.99 ↔	Sonstige plastische Rekonstruktion am Gaumen, sonstige	29.4X.99 ↔	Plastische Rekonstruktion am Pharynx, sonstige
27.73 ↔	Plastische Rekonstruktion an der Uvula	29.52 ↔	Verschluss einer branchiogenen Fistel
27.79 ↔	Operationen an der Uvula, sonstige	29.59 ↔	Sonstige plastische Rekonstruktion am Pharynx, sonstige
28.2X.00 ↔	Tonsillektomie ohne Adenoidektomie, n.n.bez.	29.99 ↔	Sonstige Operationen am Pharynx, sonstige
28.2X.10 ↔	Partielle Resektion der Tonsille [Tonsillotomie] ohne Adenoidektomie	30.1X.00 ↔	Hemilaryngektomie, n.n.bez.
28.2X.11 ↔	Totale Tonsillektomie ohne Adenoidektomie	30.1X.10 ↔	Hemilaryngektomie, supraglottisch horizontal
28.2X.12 ↔	Abszess tonsillektomie	30.1X.11 ↔	Hemilaryngektomie, supraglottisch mit Zungengrundresektion
28.2X.99 ↔	Tonsillektomie ohne Adenoidektomie, sonstige	30.1X.99 ↔	Hemilaryngektomie, sonstige
		30.21 ↔	Epiglottidektomie
		30.22.00 ↔	Chordektomie, n.n.bez.
		30.22.10 ↔	Chordektomie, endolaryngeal
		30.22.11 ↔	Chordektomie, durch Thyreotomie
		30.22.99 ↔	Chordektomie, sonstige
		30.29.00 ↔	Sonstige partielle Laryngektomie, n.n.bez.
		30.29.10 ↔	Cricohyoidoepiglottopexie [CHEP]
		30.29.11 ↔	Cricohyoidopexie [CHP]
		30.29.20 ↔	Partielle Larynx-Pharynx-Resektion
		30.29.21 ↔	Partielle Laryngektomie frontale (Huet)

30.29.22 ↔	Partielle Laryngektomie frontolaterale (Leroux-Robert)	31.62 ↔	Verschluss einer Larynxfistel
30.29.30 ↔	Arytenoidektomie	31.63 ↔	Revision einer Laryngostomie
30.29.99 ↔	Sonstige partielle Laryngektomie, sonstige	31.64 ↔	Versorgung einer Larynxfraktur
30.3X.00 ↔	Vollständige Laryngektomie, n.n.bez.	31.69.10 ↔	Laryngoplastik, n.n.bez.
30.3X.10 ↔	Vollständige Laryngektomie, ohne Rekonstruktion	31.69.11 ↔	Medialisierung Laryngoplastik, n.n.bez.
30.3X.11 ↔	Vollständige Laryngektomie, Rekonstruktion mit lokaler Schleimhaut	31.69.12 ↔	Medialisierung Laryngoplastik, Thyroplastik Typ I
30.3X.12 ↔	Vollständige Laryngektomie, Rekonstruktion mit nicht vaskularisiertem Transplantat	31.69.14 ↔	Medialisierung Laryngoplastik, externer Zugang
30.3X.13 ↔	Vollständige Laryngektomie, Rekonstruktion mit gestieltem regionalen Lappen	31.69.20 ↔	Erweiterungsplastik der Glottis (endolaryngeal)
30.3X.14 ↔	Vollständige Laryngektomie, Rekonstruktion mit gestieltem Fernlappen	31.69.30 ↔	Cricothyroidopexie
30.3X.15 ↔	Vollständige Laryngektomie, Rekonstruktion mit freiem mikrovaskulär-anastomosierten Transplantat	31.69.31 ↔	Arytenoidopexie
30.3X.16 ↔	Vollständige Laryngektomie, Rekonstruktion mit freiem Darmtransplantat	31.69.40 ↔	Konstruktion / Revision einer Neoglottis
30.3X.17 ↔	Vollständige Laryngektomie, Rekonstruktion mit Magenhochzug	31.69.41 ↔	Plastische Rekonstruktion des Larynx
30.3X.19 ↔	Vollständige Laryngektomie, sonstige Rekonstruktion	31.69.42 ↔	Plastische Rekonstruktion einer Stimmlippe
30.3X.99 ↔	Vollständige Laryngektomie, sonstige	31.69.99 ↔	Sonstige plastische Rekonstruktion am Larynx, sonstige
30.4X.00 ↔	Radikale Laryngektomie, n.n.bez.	31.71 ↔	Naht einer Rissverletzung an der Trachea
30.4X.10 ↔	Radikale Laryngektomie, mit Pharyngektomie, ohne Rekonstruktion	31.72 ↔	Verschluss einer äusseren trachealen Fistel
30.4X.11 ↔	Radikale Laryngektomie, mit Pharyngektomie, Rekonstruktion mit lokaler Schleimhaut	31.73 ↔	Verschluss einer anderen trachealen Fistel
30.4X.12 ↔	Radikale Laryngektomie, mit Pharyngektomie, Rekonstruktion mit nicht vaskularisiertem Transplantat	31.75 ↔	Rekonstruktion der Trachea sowie Konstruktion eines künstlichen Larynx
30.4X.13 ↔	Radikale Laryngektomie, mit Pharyngektomie, Rekonstruktion mit gestieltem regionalen Lappen	31.79.00 ↔	Sonstige plastische Rekonstruktion an der Trachea, n.n.bez.
30.4X.14 ↔	Radikale Laryngektomie, mit Pharyngektomie, Rekonstruktion mit gestieltem Lappen	31.79.11 ↔	Plastische Rekonstruktion der Trachea (Tracheatransplantation)
30.4X.15 ↔	Radikale Laryngektomie, mit Pharyngektomie, Rekonstruktion mit freiem mikrovaskulär-anastomosierten Transplantat	31.79.12 ↔	Tracheopexie
30.4X.16 ↔	Radikale Laryngektomie, mit Pharyngektomie, Rekonstruktion mit freiem Darmtransplantat	31.79.13 ↔	End-zu-End-Anastomose der Trachea (bei Ruptur)
30.4X.17 ↔	Radikale Laryngektomie, mit Pharyngektomie, Rekonstruktion mit Magenhochzug	31.79.14 ↔	Cricotracheale Resektion
30.4X.19 ↔	Radikale Laryngektomie, mit Pharyngektomie, sonstige Rekonstruktion	31.79.15 ↔	Sonstige (plastische) Rekonstruktion an der Trachea bei Trachealstenose
30.4X.20 ↔	Radikale Laryngektomie, mit Pharyngektomie sowie Schilddrüsenresektion, ohne Rekonstruktion	32.09.00 ↔	Sonstige lokale Exzision oder Destruktion von Läsion oder Gewebe an einem Bronchus, n.n.bez.
30.4X.21 ↔	Radikale Laryngektomie, mit Pharyngektomie sowie Schilddrüsenresektion, Rekonstruktion mit lokaler Schleimhaut	32.09.10 ↔	Sonstige lokale Exzision oder Destruktion von Läsion oder Gewebe an einem Bronchus, durch Thorakotomie
30.4X.22 ↔	Radikale Laryngektomie, mit Pharyngektomie sowie Schilddrüsenresektion, Rekonstruktion mit nicht vaskularisiertem Transplantat	32.09.20 ↔	Sonstige lokale Exzision oder Destruktion von Läsion oder Gewebe an einem Bronchus, durch Thorakoskopie
30.4X.23 ↔	Radikale Laryngektomie, mit Pharyngektomie sowie Schilddrüsenresektion, Rekonstruktion mit gestieltem regionalen Lappen	32.09.99 ↔	Sonstige lokale Exzision oder Destruktion von Läsion oder Gewebe an einem Bronchus, sonstige
30.4X.24 ↔	Radikale Laryngektomie, mit Pharyngektomie sowie Schilddrüsenresektion, Rekonstruktion mit gestieltem Lappen	32.1X.10 ↔	Sonstige Exzision an einem Bronchus, Bifurkationsresektion
30.4X.25 ↔	Radikale Laryngektomie, mit Pharyngektomie sowie Schilddrüsenresektion, Rekonstruktion mit freiem mikrovaskulär-anastomosierten Transplantat	32.1X.20 ↔	Sonstige Exzision an einem Bronchus, Revision einer Bronchusstumpfsuffizienz
30.4X.26 ↔	Radikale Laryngektomie, mit Pharyngektomie sowie Schilddrüsenresektion, Rekonstruktion mit freiem Darmtransplantat	32.21 ↔	Plikatur einer Emphyseblase
30.4X.27 ↔	Radikale Laryngektomie, mit Pharyngektomie sowie Schilddrüsenresektion, Rekonstruktion mit Magenhochzug	32.22 ↔	Chirurgische Lungenvolumenreduktion
30.4X.29 ↔	Radikale Laryngektomie, mit Pharyngektomie sowie Schilddrüsenresektion, sonstige Rekonstruktion	32.2A.09 ↔	Lokale Exzision und Destruktion von Läsion oder Gewebe an der Lunge, sonstige
30.4X.99 ↔	Radikale Laryngektomie, sonstige	32.2A.11 ↔	Lokale Exzision und Destruktion von Läsion oder Gewebe an der Lunge, offen chirurgisch
31.61 ↔	Naht einer Rissverletzung am Larynx	32.2A.12 ↔	Lokale Exzision und Destruktion von Läsion oder Gewebe an der Lunge, thorakoskopisch
		32.31.11 ↔	Anatomische Segmentresektion der Lunge, thorakoskopisch, ohne bronchoplastische sowie ohne angioplastische Erweiterung
		32.31.12 ↔	Anatomische Segmentresektion der Lunge, thorakoskopisch, mit bronchoplastischer Erweiterung
		32.31.13 ↔	Anatomische Segmentresektion der Lunge, thorakoskopisch, mit angioplastischer Erweiterung
		32.31.14 ↔	Anatomische Segmentresektion der Lunge, thorakoskopisch, mit bronchoplastischer sowie mit angioplastischer Erweiterung
		32.32.11 ↔	Anatomische Segmentresektion der Lunge, offen chirurgisch, ohne bronchoplastische sowie ohne angioplastische Erweiterung
		32.32.12 ↔	Anatomische Segmentresektion der Lunge, offen chirurgisch, mit bronchoplastischer Erweiterung
		32.32.13 ↔	Anatomische Segmentresektion der Lunge, offen chirurgisch, mit angioplastischer Erweiterung

32.32.14 ↔	Anatomische Segmentresektion der Lunge, offen chirurgisch, mit bronchoplastischer sowie mit angioplastischer Erweiterung	32.50.12 ↔	Pneumonektomie, thorakoskopisch, mit bronchoplastischer Erweiterung
32.39 ↔	Sonstige und nicht näher bezeichnete anatomische Segmentresektion der Lunge	32.50.13 ↔	Pneumonektomie, thorakoskopisch, mit angioplastischer Erweiterung
32.40 ↔	Lobektomie an der Lunge, n.n.bez.	32.50.14 ↔	Pneumonektomie, thorakoskopisch, mit bronchoplastischer sowie mit angioplastischer Erweiterung
32.41.15 ↔	Lobektomie an der Lunge, thorakoskopisch, ohne bronchoplastische sowie ohne angioplastische Erweiterung	32.51.15 ↔	Pneumonektomie, offen chirurgisch, ohne bronchoplastische sowie ohne angioplastische Erweiterung
32.41.16 ↔	Lobektomie an der Lunge, thorakoskopisch, mit bronchoplastischer Erweiterung	32.51.16 ↔	Pneumonektomie, offen chirurgisch, mit bronchoplastischer Erweiterung
32.41.17 ↔	Lobektomie an der Lunge, thorakoskopisch, mit angioplastischer Erweiterung	32.51.17 ↔	Pneumonektomie, offen chirurgisch, mit angioplastischer Erweiterung
32.41.18 ↔	Lobektomie an der Lunge, thorakoskopisch, mit bronchoplastischer sowie mit angioplastischer Erweiterung	32.51.18 ↔	Pneumonektomie, offen chirurgisch, mit bronchoplastischer sowie mit angioplastischer Erweiterung
32.42.15 ↔	Lobektomie an der Lunge, offen chirurgisch, ohne bronchoplastische sowie ohne angioplastische Erweiterung	32.52.11 ↔	Pneumonektomie, erweitert, offen chirurgisch, ohne bronchoplastische sowie ohne angioplastische Erweiterung
32.42.16 ↔	Lobektomie an der Lunge, offen chirurgisch, mit bronchoplastischer Erweiterung	32.52.12 ↔	Pneumonektomie, erweitert, offen chirurgisch, mit bronchoplastischer Erweiterung
32.42.17 ↔	Lobektomie an der Lunge, offen chirurgisch, mit angioplastischer Erweiterung	32.52.13 ↔	Pneumonektomie, erweitert, offen chirurgisch, mit angioplastischer Erweiterung
32.42.18 ↔	Lobektomie an der Lunge, offen chirurgisch, mit bronchoplastischer sowie mit angioplastischer Erweiterung	32.52.14 ↔	Pneumonektomie, erweitert, offen chirurgisch, mit bronchoplastischer sowie mit angioplastischer Erweiterung
32.43.11 ↔	Lobektomie an der Lunge, erweitert, thorakoskopisch, ohne bronchoplastische sowie ohne angioplastische Erweiterung	32.59 ↔	Pneumonektomie, n.n.bez. und sonstige
32.43.12 ↔	Lobektomie an der Lunge, erweitert, thorakoskopisch, mit bronchoplastischer Erweiterung	32.6 ↔	Radikale Dissektion von Thoraxstrukturen
32.43.13 ↔	Lobektomie an der Lunge, erweitert, thorakoskopisch, mit angioplastischer Erweiterung	33.20 ↔	Thorakoskopische Lungenbiopsie
32.43.14 ↔	Lobektomie an der Lunge, erweitert, thorakoskopisch, mit bronchoplastischer sowie mit angioplastischer Erweiterung	33.25 ↔	Offene Bronchusbiopsie
32.43.21 ↔	Lobektomie an der Lunge, erweitert, offen chirurgisch, ohne bronchoplastische sowie ohne angioplastische Erweiterung	33.28 ↔	Offene Lungenbiopsie
32.43.22 ↔	Lobektomie an der Lunge, erweitert, offen chirurgisch, mit bronchoplastischer Erweiterung	33.31 ↔	Destruktion des N. phrenicus für Lungenkollaps
32.43.23 ↔	Lobektomie an der Lunge, erweitert, offen chirurgisch, mit angioplastischer Erweiterung	33.33 ↔	Pneumoperitoneum für Lungenkollaps
32.43.24 ↔	Lobektomie an der Lunge, erweitert, offen chirurgisch, mit bronchoplastischer sowie mit angioplastischer Erweiterung	33.34.20 ↔	Thorakoplastik, komplett
32.44.11 ↔	Bilobektomie an der Lunge, thorakoskopisch, ohne bronchoplastische sowie ohne angioplastische Erweiterung	33.41 ↔	Naht eines Bronchusrisses
32.44.12 ↔	Bilobektomie an der Lunge, thorakoskopisch, mit bronchoplastischer Erweiterung	33.42 ↔	Verschluss einer Bronchusfistel
32.44.13 ↔	Bilobektomie an der Lunge, thorakoskopisch, mit angioplastischer Erweiterung	33.43 ↔	Verschluss einer Lungenverletzung
32.44.14 ↔	Bilobektomie an der Lunge, thorakoskopisch, mit bronchoplastischer sowie mit angioplastischer Erweiterung	33.50 ↔	Lungentransplantation, n.n.bez.
32.44.21 ↔	Bilobektomie an der Lunge, offen chirurgisch, ohne bronchoplastische sowie ohne angioplastische Erweiterung	33.51 ↔	Einseitige Lungentransplantation
32.44.22 ↔	Bilobektomie an der Lunge, offen chirurgisch, mit bronchoplastischer Erweiterung	33.52 ↔	Beidseitige Lungentransplantation
32.44.23 ↔	Bilobektomie an der Lunge, offen chirurgisch, mit angioplastischer Erweiterung	33.53 ↔	Lungen-Retransplantation während desselben stationären Aufenthaltes
32.44.24 ↔	Bilobektomie an der Lunge, offen chirurgisch, mit bronchoplastischer sowie mit angioplastischer Erweiterung	33.6X.00 ↔	Kombinierte Herz-Lungentransplantation, n.n.bez.
32.49 ↔	Lobektomie an der Lunge, sonstige	33.6X.10 ↔	Kombinierte Herz-Lungen-Retransplantation während desselben stationären Aufenthaltes
32.50.11 ↔	Pneumonektomie, thorakoskopisch, ohne bronchoplastische sowie ohne angioplastische Erweiterung	33.6X.99 ↔	Kombinierte Herz-Lungentransplantation, sonstige
		33.92 ↔	Ligatur eines Bronchus
		34.06 ↔	Thorakoskopische Drainage der Pleurahöhle
		34.1 ↔	Inzision des Mediastinums
		34.21.00 ↔	Transpleurale Thorakoskopie, n.n.bez.
		34.21.10 ↔	Transpleurale Thorakoskopie, Ersteingriff
		34.21.20 ↔	Transpleurale Thorakoskopie, Reeingriff
		34.21.99 ↔	Transpleurale Thorakoskopie, sonstige
		34.26 ↔	Offene Biopsie am Mediastinum
		34.27.20 ↔	Offene Biopsie am Zwerchfell
		34.3X.21 ↔	Resektion von Läsion oder Gewebe des Mediastinums, ohne Resektion an mediastinalen Organen
		34.3X.22 ↔	Resektion von Läsion oder Gewebe des Mediastinums, mit Lungenresektion oder Brustwandteilresektion
		34.3X.23 ↔	Resektion von Läsion oder Gewebe des Mediastinums, mit Perikardteilresektion
		34.3X.24 ↔	Resektion von Läsion oder Gewebe des Mediastinums, mit prothetischem Gefässersatz
		34.3X.25 ↔	Resektion von Läsion oder Gewebe des Mediastinums, mit Lungenresektion sowie Gefässersatz

34.3X.26 ↔	Resektion von Läsion oder Gewebe des Mediastinums, mit Lungenresektion sowie Perikardteilresektion	34.72 ↔	Verschluss einer Thorakostomie
34.3X.27 ↔	Resektion von Läsion oder Gewebe des Mediastinums, mit Perikardteilresektion sowie Gefässersatz	34.73 ↔	Verschluss anderer Thoraxfisteln
34.3X.28 ↔	Resektion von Läsion oder Gewebe des Mediastinums, mit Lungen- sowie Perikardteilresektion sowie Gefässersatz	34.74 ↔	Korrektur einer Brustwanddeformität
34.4X.21 ↔	Teilresektion einer Läsion an der Brustwand, ohne Rekonstruktion	34.75 ↔	Sekundärer Verschluss einer Thorakotomie und Sternotomie
34.4X.22 ↔	Teilresektion einer Läsion an der Brustwand, mit Rekonstruktion	34.76 ↔	Plastische Rekonstruktion zur Stabilisierung der Brustwand, offen chirurgisch
34.4X.31 ↔	Resektion einer Läsion an der Brustwand, komplette Resektion des Sternums, ohne Rekonstruktion	34.77 ↔	Knochen transplantation und Knochen transposition an der Brustwand
34.4X.32 ↔	Resektion einer Läsion an der Brustwand, komplette Resektion des Sternums, mit Rekonstruktion	34.79 ↔	Plastische Rekonstruktion an der Brustwand, sonstige
34.51.00 ↔	Pleurektomie und Dekortikation der Lunge, offen chirurgisch, n.n.bez.	34.82 ↔	Naht eines Zwerchfellrisses
34.51.11 ↔	Radikale Pleurektomie und Dekortikation der Lunge und Brustwand ohne Perikard- oder Zwerchfellresektion, offen chirurgisch	34.83 ↔	Verschluss einer Zwerchfellfistel
34.51.12 ↔	Radikale Pleurektomie und Dekortikation der Lunge und Brustwand mit Perikardresektion, offen chirurgisch	34.85 ↔	Implantation eines Zwerchfellschrittmachers
34.51.13 ↔	Radikale Pleurektomie und Dekortikation der Lunge und Brustwand mit Zwerchfellresektion, offen chirurgisch	34.99.10 ↔	Entnahme von Rippenknorpel als Transplantat
34.51.14 ↔	Radikale Pleurektomie und Dekortikation der Lunge und Brustwand mit Perikard- sowie Zwerchfellresektion, offen chirurgisch	35.31 ↔	Papillarmuskeloperation
34.51.15 ↔	Partielle Pleurektomie und Dekortikation, offen chirurgisch	35.32 ↔	Sehnenfaden-Operation
34.51.16 ↔	Subtotale Pleurektomie und Dekortikation, offen chirurgisch	35.34 ↔	Infundibulektomie
34.51.99 ↔	Pleurektomie und Dekortikation der Lunge, offen chirurgisch, sonstige	35.35.00 ↔	Operationen an den Trabeculae carneae cordis, n.n.bez.
34.52.00 ↔	Pleurektomie und Dekortikation der Lunge, thorakoskopisch, n.n.bez.	35.35.09 ↔	Operationen an den Trabeculae carneae cordis, sonstige
34.52.11 ↔	Radikale Pleurektomie und Dekortikation der Lunge und Brustwand ohne Perikard- oder Zwerchfellresektion, thorakoskopisch	35.35.10 ↔	Subvalvuläre fibröse oder muskuläre Resektion an der Aortenklappe
34.52.12 ↔	Radikale Pleurektomie und Dekortikation der Lunge und Brustwand mit Perikardresektion, thorakoskopisch	35.36.00 ↔	Supravalvuläre Resektion, Herzklappe, n.n.bez.
34.52.13 ↔	Radikale Pleurektomie und Dekortikation der Lunge und Brustwand mit Zwerchfellresektion, thorakoskopisch	35.36.09 ↔	Supravalvuläre Resektion, Herzklappe, sonstige
34.52.14 ↔	Radikale Pleurektomie und Dekortikation der Lunge und Brustwand mit Perikard- sowie Zwerchfellresektion, thorakoskopisch	35.36.11 ↔	Supravalvuläre Resektion, Aortenklappe
34.52.15 ↔	Partielle Pleurektomie und Dekortikation, thorakoskopisch	35.36.21 ↔	Supravalvuläre Resektion, Pulmonalklappe
34.52.16 ↔	Subtotale Pleurektomie und Dekortikation, thorakoskopisch	35.41.00 ↔	Vergrößerung eines bestehenden Vorhofseptumdefekts, n.n.bez.
34.52.99 ↔	Pleurektomie und Dekortikation der Lunge, thorakoskopisch, sonstige	35.41.10 ↔	Vergrößerung eines bestehenden Vorhofseptumdefekts, offen chirurgisch
34.59.10 ↔	Sonstige Exzision an der Pleura, thorakoskopische Pleurektomie	35.41.20 ↔	Vergrößerung eines bestehenden Vorhofseptumdefekts, perkutan-transluminal
34.59.20 ↔	Sonstige Exzision an der Pleura, offen chirurgische Pleurektomie	35.41.99 ↔	Vergrößerung eines bestehenden Vorhofseptumdefekts, sonstige
34.6X.11 ↔	Pleurodese, offen chirurgisch, ohne Dekortikation	35.42.00 ↔	Bildung von Herzseptumdefekten, n.n.bez.
34.6X.12 ↔	Pleurodese, offen chirurgisch, mit Dekortikation	35.42.09 ↔	Bildung von Herzseptumdefekten, sonstige
34.6X.13 ↔	Pleurodese, offen chirurgisch, durch Poudrage	35.42.10 ↔	Bildung von Herzseptumdefekten, offen chirurgisch
34.6X.19 ↔	Pleurodese, offen chirurgisch, sonstige	35.42.21 ↔	Bildung von Herzseptumdefekten, perkutan-transluminal, ohne Implantat
34.6X.21 ↔	Pleurodese, thorakoskopisch, ohne Dekortikation	35.42.22 ↔	Bildung von Herzseptumdefekten, perkutan-transluminal, mit Implantat
34.6X.22 ↔	Pleurodese, thorakoskopisch, mit Dekortikation	35.43.00 ↔	Vergrößerung eines bestehenden Ventrikelseptumdefekts, n.n.bez.
34.6X.23 ↔	Pleurodese, thorakoskopisch, durch Poudrage	35.43.10 ↔	Vergrößerung eines bestehenden Ventrikelseptumdefekts, offen chirurgisch
34.6X.29 ↔	Pleurodese, thorakoskopisch, sonstige	35.43.20 ↔	Vergrößerung eines bestehenden Ventrikelseptumdefekts, perkutan-transluminal
34.6X.99 ↔	Pleurodese, sonstige	35.43.99 ↔	Vergrößerung eines bestehenden Ventrikelseptumdefekts, sonstige
34.71 ↔	Naht einer Brustwandverletzung	35.50 ↔	Korrektur von nicht näher bezeichnetem Herzseptumdefekt mit Prothese
		35.51 ↔	Korrektur eines Vorhofseptumdefekts mit Prothese, offene Technik
		35.53 ↔	Korrektur eines Ventrikelseptumdefekts mit Prothese, offener Zugang
		35.54 ↔	Korrektur von Endokardkissendefekten (AV-Kanal) mit Prothese
		35.55 ↔	Korrektur eines Ventrikelseptumdefekts mit Prothese, geschlossen
		35.60 ↔	Korrektur eines nicht bezeichneten Herzseptumdefekts mit Bio-Graft
		35.61 ↔	Korrektur eines Vorhofseptumdefekts mit Bio-Graft
		35.62 ↔	Korrektur eines Ventrikelseptumdefekts mit Bio-Graft
		35.63 ↔	Korrektur von Endokardkissendefekten (AV-Kanal) mit Bio-Graft
		35.70 ↔	Sonstige nicht näher bezeichnete Korrektur von nicht näher bezeichneten Herzseptumdefekten

35.71 ↔	Sonstige nicht näher bezeichnete Korrektur eines Vorhofseptumdefekts	35.A4.12 ↔	Valvulotomie an der Trikuspidalklappe über minimalinvasive Thorakotomie (partielle obere Sternotomie, laterale Thorakotomie)
35.72.00 ↔	Korrektur eines Ventrikelseptumdefekts, n.n.bez.	35.A4.13 ↔	Valvulotomie an der Trikuspidalklappe, endovaskulärer Zugang
35.72.10 ↔	Verschluss eines erworbenen Ventrikelseptumdefekts	35.A4.14 ↔	Valvulotomie an der Trikuspidalklappe kathetergesteuert, transapikal
35.72.99 ↔	Korrektur eines Ventrikelseptumdefekts, sonstige	35.C1.00 ↔	Taschenrekonstruktion der Aortenklappe, n.n.bez.
35.73 ↔	Sonstige und nicht näher bezeichnete Korrektur von Endokardkissendefekten (AV-Kanal)	35.C1.09 ↔	Taschenrekonstruktion der Aortenklappe, sonstige
35.81 ↔	Totalkorrektur einer Fallot-Tetralogie	35.C1.11 ↔	Taschenrekonstruktion der Aortenklappe über vollständige Sternotomie
35.82 ↔	Totalkorrektur von total falsch mündenden Pulmonalvenen	35.C1.12 ↔	Taschenrekonstruktion der Aortenklappe über minimalinvasive Thorakotomie (partielle obere Sternotomie, laterale Thorakotomie)
35.83 ↔	Totale Rekonstruktion des Truncus arteriosus	35.C2.00 ↔	Segelrekonstruktion der Mitralklappe, n.n.bez.
35.84 ↔	Totalkorrektur der Transposition der grossen Gefässe, nicht andernorts klassifiziert	35.C2.09 ↔	Segelrekonstruktion der Mitralklappe, sonstige
35.85 ↔	Norwood-Typ-I-Operation	35.C2.11 ↔	Segelrekonstruktion der Mitralklappe über vollständige Sternotomie
35.91 ↔	Interatriale Transposition des venösen Rückflusses	35.C2.12 ↔	Segelrekonstruktion der Mitralklappe über minimalinvasive Thorakotomie (partielle obere Sternotomie, laterale Thorakotomie)
35.92 ↔	Erzeugen eines Conduits zwischen rechtem Ventrikel und Pulmonalarterie	35.C2.13 ↔	Segelrekonstruktion der Mitralklappe, endovaskulärer Zugang
35.93 ↔	Erzeugen eines Conduits zwischen linkem Ventrikel und Aorta	35.C3.00 ↔	Taschenrekonstruktion der Pulmonalklappe, n.n.bez.
35.94 ↔	Erzeugen eines Conduits zwischen Vorhof und Pulmonalarterie	35.C3.09 ↔	Taschenrekonstruktion der Pulmonalklappe, sonstige
35.95 ↔	Revision einer Korrekturoperation am Herzen	35.C3.11 ↔	Taschenrekonstruktion der Pulmonalklappe über vollständige Sternotomie
35.98.11 ↔	Perkutan-transluminaler Verschluss eines Vorhofseptumdefekts, mit 1 Verschlussdevice	35.C3.12 ↔	Taschenrekonstruktion der Pulmonalklappe über minimalinvasive Thorakotomie (partielle obere Sternotomie, laterale Thorakotomie)
35.98.12 ↔	Perkutan-transluminaler Verschluss eines Vorhofseptumdefekts, mit 2 und mehr Verschlussdevices	35.C4.00 ↔	Segelrekonstruktion der Trikuspidalklappe, n.n.bez.
35.98.19 ↔	Perkutan-transluminaler Verschluss eines Vorhofseptumdefekts, sonstige	35.C4.09 ↔	Segelrekonstruktion der Trikuspidalklappe, sonstige
35.98.30 ↔	Perkutan-transluminaler Verschluss eines Ventrikelseptumdefekts	35.C4.11 ↔	Segelrekonstruktion der Trikuspidalklappe über vollständige Sternotomie
35.98.99 ↔	Sonstige Operationen an Herzsepten, sonstige	35.C4.12 ↔	Segelrekonstruktion der Trikuspidalklappe über minimalinvasive Thorakotomie (partielle obere Sternotomie, laterale Thorakotomie)
35.A1.00 ↔	Valvulotomie an der Aortenklappe, n.n.bez.	35.D1.00 ↔	Anuloplastik der Aortenklappe, n.n.bez.
35.A1.09 ↔	Valvulotomie an der Aortenklappe, sonstige	35.D1.09 ↔	Anuloplastik der Aortenklappe, sonstige
35.A1.11 ↔	Valvulotomie an der Aortenklappe über vollständige Sternotomie	35.D1.11 ↔	Anuloplastik der Aortenklappe über vollständige Sternotomie
35.A1.12 ↔	Valvulotomie an der Aortenklappe über minimalinvasive Thorakotomie (partielle obere Sternotomie, laterale Thorakotomie)	35.D1.12 ↔	Anuloplastik der Aortenklappe über minimalinvasive Thorakotomie (partielle obere Sternotomie, laterale Thorakotomie)
35.A1.13 ↔	Valvulotomie an der Aortenklappe, endovaskulärer Zugang	35.D1.13 ↔	Anuloplastik der Aortenklappe, endovaskulärer Zugang
35.A1.14 ↔	Valvulotomie an der Aortenklappe kathetergesteuert, transapikal	35.D1.14 ↔	Anuloplastik der Aortenklappe kathetergesteuert, transapikal
35.A2.00 ↔	Valvulotomie an der Mitralklappe, n.n.bez.	35.D2.00 ↔	Anuloplastik der Mitralklappe, n.n.bez.
35.A2.09 ↔	Valvulotomie an der Mitralklappe, sonstige	35.D2.09 ↔	Anuloplastik der Mitralklappe, sonstige
35.A2.11 ↔	Valvulotomie an der Mitralklappe über vollständige Sternotomie	35.D2.11 ↔	Anuloplastik der Mitralklappe über vollständige Sternotomie
35.A2.12 ↔	Valvulotomie an der Mitralklappe über minimalinvasive Thorakotomie (partielle obere Sternotomie, laterale Thorakotomie)	35.D2.12 ↔	Anuloplastik der Mitralklappe über minimalinvasive Thorakotomie (partielle obere Sternotomie, laterale Thorakotomie)
35.A2.13 ↔	Valvulotomie an der Mitralklappe, endovaskulärer Zugang	35.D2.14 ↔	Anuloplastik der Mitralklappe kathetergesteuert, transapikal
35.A2.14 ↔	Valvulotomie an der Mitralklappe kathetergesteuert, transapikal	35.D2.21 ↔	Anuloplastik der Mitralklappe, transarteriell
35.A3.00 ↔	Valvulotomie an der Pulmonalklappe, n.n.bez.	35.D2.22 ↔	Anuloplastik der Mitralklappe, transvenös
35.A3.09 ↔	Valvulotomie an der Pulmonalklappe, sonstige	35.D2.23 ↔	Anuloplastik der Mitralklappe, über den Koronarsinus
35.A3.11 ↔	Valvulotomie an der Pulmonalklappe über vollständige Sternotomie	35.D3.00 ↔	Anuloplastik der Pulmonalklappe, n.n.bez.
35.A3.12 ↔	Valvulotomie an der Pulmonalklappe über minimalinvasive Thorakotomie (partielle obere Sternotomie, laterale Thorakotomie)	35.D3.09 ↔	Anuloplastik der Pulmonalklappe, sonstige
35.A3.13 ↔	Valvulotomie an der Pulmonalklappe, endovaskulärer Zugang	35.D3.11 ↔	Anuloplastik der Pulmonalklappe über vollständige Sternotomie
35.A3.14 ↔	Valvulotomie an der Pulmonalklappe kathetergesteuert, transapikal	35.D3.12 ↔	Anuloplastik der Pulmonalklappe über minimalinvasive Thorakotomie (partielle obere Sternotomie, laterale Thorakotomie)
35.A4.00 ↔	Valvulotomie an der Trikuspidalklappe, n.n.bez.	35.D3.13 ↔	Anuloplastik der Pulmonalklappe, endovaskulärer Zugang
35.A4.09 ↔	Valvulotomie an der Trikuspidalklappe, sonstige		
35.A4.11 ↔	Valvulotomie an der Trikuspidalklappe über vollständige Sternotomie		

- 35.D3.14 ↔ Anuloplastik der Pulmonalklappe kathetergesteuert, transapikal
- 35.D4.00 ↔ Anuloplastik der Trikuspidalklappe, n.n.bez.
- 35.D4.09 ↔ Anuloplastik der Trikuspidalklappe, sonstige
- 35.D4.11 ↔ Anuloplastik der Trikuspidalklappe über vollständige Sternotomie
- 35.D4.12 ↔ Anuloplastik der Trikuspidalklappe über minimalinvasive Thorakotomie (partielle obere Sternotomie, laterale Thorakotomie)
- 35.D4.14 ↔ Anuloplastik der Trikuspidalklappe kathetergesteuert, transapikal
- 35.D4.21 ↔ Anuloplastik der Trikuspidalklappe, transarteriell
- 35.D4.22 ↔ Anuloplastik der Trikuspidalklappe, transvenös
- 35.E1.11 ↔ Valvuloplastik der Aortenklappe über vollständige Sternotomie
- 35.E1.12 ↔ Valvuloplastik der Aortenklappe über minimalinvasive Thorakotomie (partielle obere Sternotomie, laterale Thorakotomie)
- 35.E2.11 ↔ Valvuloplastik der Mitralklappe über vollständige Sternotomie
- 35.E2.12 ↔ Valvuloplastik der Mitralklappe über minimalinvasive Thorakotomie (partielle obere Sternotomie, laterale Thorakotomie)
- 35.E2.13 ↔ Valvuloplastik der Mitralklappe, endovaskulärer Zugang, transarteriell
- 35.E2.14 ↔ Valvuloplastik der Mitralklappe, endovaskulärer Zugang, transvenös
- 35.E3.11 ↔ Valvuloplastik der Pulmonalklappe über vollständige Sternotomie
- 35.E3.12 ↔ Valvuloplastik der Pulmonalklappe über minimalinvasive Thorakotomie (partielle obere Sternotomie, laterale Thorakotomie)
- 35.E4.11 ↔ Valvuloplastik der Trikuspidalklappe über vollständige Sternotomie
- 35.E4.12 ↔ Valvuloplastik der Trikuspidalklappe über minimalinvasive Thorakotomie (partielle obere Sternotomie, laterale Thorakotomie)
- 35.F1.00 ↔ Aortenklappenersatz durch Herzklappenprothese oder klappentragende Gefäßprothese, n.n.bez.
- 35.F1.09 ↔ Aortenklappenersatz durch Herzklappenprothese oder klappentragende Gefäßprothese, sonstige
- 35.F1.11 ↔ Aortenklappenersatz durch Allograft [Homograft], über vollständige Sternotomie
- 35.F1.12 ↔ Aortenklappenersatz durch Allograft [Homograft], über minimalinvasive Thorakotomie (partielle obere Sternotomie, laterale Thorakotomie)
- 35.F1.21 ↔ Aortenklappenersatz durch Xenograft (Bioprothese), über vollständige Sternotomie
- 35.F1.22 ↔ Aortenklappenersatz durch Xenograft (Bioprothese), über minimalinvasive Thorakotomie (partielle obere Sternotomie, laterale Thorakotomie)
- 35.F1.23 ↔ Aortenklappenersatz durch Xenograft (Bioprothese), endovaskulärer Zugang
- 35.F1.24 ↔ Aortenklappenersatz durch Xenograft (Bioprothese), transapikal
- 35.F1.25 ↔ Aortenklappenersatz durch Xenograft (Bioprothese), transapikal, mit Verwendung eines perkutanen apikalen Zugangs- und Verschlusssystems
- 35.F1.26 ↔ Aortenklappenersatz durch Xenograft (Bioprothese), endovaskulärer Zugang, transcavalärer Zugang
- 35.F1.31 ↔ Aortenklappenersatz durch Xenograft, stentless, über vollständige Sternotomie
- 35.F1.32 ↔ Aortenklappenersatz durch Xenograft, stentless, über minimalinvasive Thorakotomie (partielle obere Sternotomie, laterale Thorakotomie)
- 35.F1.33 ↔ Aortenklappenersatz durch Xenograft, stentless, endovaskulärer Zugang
- 35.F1.34 ↔ Aortenklappenersatz durch Xenograft, stentless, transapikal
- 35.F1.35 ↔ Aortenklappenersatz durch Xenograft, stentless, transapikal, mit Verwendung eines perkutanen apikalen Zugangs- und Verschlusssystems
- 35.F1.41 ↔ Aortenklappenersatz durch selbstexpandierendes Xenograft, nahtfrei, über vollständige Sternotomie
- 35.F1.42 ↔ Aortenklappenersatz durch selbstexpandierendes Xenograft, nahtfrei, über minimalinvasive Thorakotomie (partielle obere Sternotomie, laterale Thorakotomie)
- 35.F1.43 ↔ Aortenklappenersatz durch selbstexpandierendes Xenograft, nahtfrei, endovaskulärer Zugang
- 35.F1.44 ↔ Aortenklappenersatz durch selbstexpandierendes Xenograft, nahtfrei, transapikal
- 35.F1.45 ↔ Aortenklappenersatz durch selbstexpandierendes Xenograft, nahtfrei, transapikal, mit Verwendung eines perkutanen apikalen Zugangs- und Verschlusssystems
- 35.F1.51 ↔ Aortenklappenersatz durch mechanische Prothese, über vollständige Sternotomie
- 35.F1.52 ↔ Aortenklappenersatz durch mechanische Prothese, über minimalinvasive Thorakotomie (partielle obere Sternotomie, laterale Thorakotomie)
- 35.F1.61 ↔ Aortenklappenersatz durch klappentragende Gefäßprothese, biologisch, über vollständige Sternotomie
- 35.F1.62 ↔ Aortenklappenersatz durch klappentragende Gefäßprothese, biologisch, über minimalinvasive Thorakotomie (partielle obere Sternotomie, laterale Thorakotomie)
- 35.F1.71 ↔ Aortenklappenersatz durch klappentragende Gefäßprothese, mechanisch, über vollständige Sternotomie
- 35.F1.72 ↔ Aortenklappenersatz durch klappentragende Gefäßprothese, mechanisch, über minimalinvasive Thorakotomie (partielle obere Sternotomie, laterale Thorakotomie)
- 35.F1.81 ↔ Aortenklappenersatz durch dezellularisiertes Allograft [Homograft], über vollständige Sternotomie
- 35.F1.82 ↔ Aortenklappenersatz durch dezellularisiertes Allograft [Homograft], über minimalinvasive Thorakotomie (partielle obere Sternotomie, laterale Thorakotomie)
- 35.F1.A2 ↔ Aortenklappenersatz durch ballonexpandierendes Xenograft mit Fixierungsnähten, über minimalinvasive Thorakotomie (partielle obere Sternotomie, laterale Thorakotomie)
- 35.F1.B2 ↔ Aortenklappenersatz durch kalziumabweisendes Xenograft, über minimalinvasive Thorakotomie (partielle obere Sternotomie, laterale Thorakotomie)
- 35.F2.00 ↔ Mitralklappenersatz durch Herzklappenprothese, n.n.bez.
- 35.F2.09 ↔ Mitralklappenersatz durch Herzklappenprothese, sonstige
- 35.F2.11 ↔ Mitralklappenersatz durch Allograft [Homograft], über vollständige Sternotomie
- 35.F2.12 ↔ Mitralklappenersatz durch Allograft [Homograft], über minimalinvasive Thorakotomie (partielle obere Sternotomie, laterale Thorakotomie)
- 35.F2.21 ↔ Mitralklappenersatz durch Xenograft (Bioprothese), über vollständige Sternotomie
- 35.F2.22 ↔ Mitralklappenersatz durch Xenograft (Bioprothese), über minimalinvasive Thorakotomie (partielle obere Sternotomie, laterale Thorakotomie)
- 35.F2.23 ↔ Mitralklappenersatz durch Xenograft (Bioprothese), endovaskulärer Zugang
- 35.F2.24 ↔ Mitralklappenersatz durch Xenograft (Bioprothese), transapikal
- 35.F2.25 ↔ Mitralklappenersatz durch Xenograft (Bioprothese), transapikal mit Verwendung eines perkutanen apikalen Zugangs- und Verschlusssystems

35.F2.26 ↔	Mitralklappenersatz durch Xenograft (Bioprothese) mit transapikaler Verankerung, transapikaler Zugang	35.F3.82 ↔	Pulmonalklappenersatz durch dezellularisiertes Allograft [Homograft], über minimalinvasive Thorakotomie (partielle obere Sternotomie, laterale Thorakotomie)
35.F2.31 ↔	Mitralklappenersatz durch Xenograft, stentless, über vollständige Sternotomie	35.F4.00 ↔	Trikuspidalklappenersatz durch Herzklappenprothese, n.n.bez.
35.F2.32 ↔	Mitralklappenersatz durch Xenograft, stentless, über minimalinvasive Thorakotomie (partielle obere Sternotomie, laterale Thorakotomie)	35.F4.09 ↔	Trikuspidalklappenersatz durch Herzklappenprothese, sonstige
35.F2.33 ↔	Mitralklappenersatz durch Xenograft, stentless, endovaskulärer Zugang	35.F4.11 ↔	Trikuspidalklappenersatz durch Allograft [Homograft], über vollständige Sternotomie
35.F2.34 ↔	Mitralklappenersatz durch Xenograft, stentless, transapikal	35.F4.12 ↔	Trikuspidalklappenersatz durch Allograft [Homograft], über minimalinvasive Thorakotomie (partielle obere Sternotomie, laterale Thorakotomie)
35.F2.51 ↔	Mitralklappenersatz durch mechanische Prothese, über vollständige Sternotomie	35.F4.21 ↔	Trikuspidalklappenersatz durch Xenograft (Bioprothese), über vollständige Sternotomie
35.F2.52 ↔	Mitralklappenersatz durch mechanische Prothese, über minimalinvasive Thorakotomie (partielle obere Sternotomie, laterale Thorakotomie)	35.F4.22 ↔	Trikuspidalklappenersatz durch Xenograft (Bioprothese), über minimalinvasive Thorakotomie (partielle obere Sternotomie, laterale Thorakotomie)
35.F3.00 ↔	Pulmonalklappenersatz durch Herzklappenprothese oder klappentragende Gefässprothese, n.n.bez.	35.F4.23 ↔	Trikuspidalklappenersatz durch Xenograft (Bioprothese), endovaskulärer Zugang
35.F3.09 ↔	Pulmonalklappenersatz durch Herzklappenprothese oder klappentragende Gefässprothese, sonstige	35.F4.24 ↔	Trikuspidalklappenersatz durch Xenograft (Bioprothese), transapikal
35.F3.11 ↔	Pulmonalklappenersatz durch Allograft [Homograft], über vollständige Sternotomie	35.F4.31 ↔	Trikuspidalklappenersatz durch Xenograft, stentless, über vollständige Sternotomie
35.F3.12 ↔	Pulmonalklappenersatz durch Allograft [Homograft], über minimalinvasive Thorakotomie (partielle obere Sternotomie, laterale Thorakotomie)	35.F4.32 ↔	Trikuspidalklappenersatz durch Xenograft, stentless, über minimalinvasive Thorakotomie (partielle obere Sternotomie, laterale Thorakotomie)
35.F3.21 ↔	Pulmonalklappenersatz durch Xenograft (Bioprothese), über vollständige Sternotomie	35.F4.33 ↔	Trikuspidalklappenersatz durch Xenograft, stentless, endovaskulärer Zugang
35.F3.22 ↔	Pulmonalklappenersatz durch Xenograft (Bioprothese), über minimalinvasive Thorakotomie (partielle obere Sternotomie, laterale Thorakotomie)	35.F4.34 ↔	Trikuspidalklappenersatz durch Xenograft, stentless, transapikal
35.F3.23 ↔	Pulmonalklappenersatz durch Xenograft (Bioprothese), endovaskulärer Zugang	35.F4.51 ↔	Trikuspidalklappenersatz durch mechanische Prothese, über vollständige Sternotomie
35.F3.24 ↔	Pulmonalklappenersatz durch Xenograft (Bioprothese), transapikal	35.F4.52 ↔	Trikuspidalklappenersatz durch mechanische Prothese, über minimalinvasive Thorakotomie (partielle obere Sternotomie, laterale Thorakotomie)
35.F3.25 ↔	Pulmonalklappenersatz durch Xenograft (Bioprothese), transapikal, mit Verwendung eines perkutanen apikalen Zugangs- und Verschlusssystems	35.G0 ↔	Revision eines Herzklappenersatzes, n.n.bez.
35.F3.31 ↔	Pulmonalklappenersatz durch Xenograft, stentless, über vollständige Sternotomie	35.G1.11 ↔	Revision eines Aortenklappenersatzes, über vollständige Sternotomie
35.F3.32 ↔	Pulmonalklappenersatz durch Xenograft, stentless, über minimalinvasive Thorakotomie (partielle obere Sternotomie, laterale Thorakotomie)	35.G1.12 ↔	Revision eines Aortenklappenersatzes, über minimalinvasive Thorakotomie (partielle obere Sternotomie, laterale Thorakotomie)
35.F3.33 ↔	Pulmonalklappenersatz durch Xenograft, stentless, endovaskulärer Zugang	35.G1.13 ↔	Revision eines Aortenklappenersatzes, endovaskulärer Zugang
35.F3.34 ↔	Pulmonalklappenersatz durch Xenograft, stentless, transapikal	35.G1.14 ↔	Revision eines Aortenklappenersatzes, transapikal
35.F3.35 ↔	Pulmonalklappenersatz durch Xenograft, stentless, transapikal, mit Verwendung eines perkutanen apikalen Zugangs- und Verschlusssystems	35.G2.11 ↔	Revision eines Mitralklappenersatzes, über vollständige Sternotomie
35.F3.51 ↔	Pulmonalklappenersatz durch mechanische Prothese, über vollständige Sternotomie	35.G2.12 ↔	Revision eines Mitralklappenersatzes, über minimalinvasive Thorakotomie (partielle obere Sternotomie, laterale Thorakotomie)
35.F3.52 ↔	Pulmonalklappenersatz durch mechanische Prothese, über minimalinvasive Thorakotomie (partielle obere Sternotomie, laterale Thorakotomie)	35.G2.13 ↔	Revision eines Mitralklappenersatzes, endovaskulärer Zugang
35.F3.61 ↔	Pulmonalklappenersatz durch klappentragende Gefässprothese, biologisch, über vollständige Sternotomie	35.G2.14 ↔	Revision eines Mitralklappenersatzes, transapikal
35.F3.62 ↔	Pulmonalklappenersatz durch klappentragende Gefässprothese, biologisch, über minimalinvasive Thorakotomie (partielle obere Sternotomie, laterale Thorakotomie)	35.G3.11 ↔	Revision eines Pulmonalklappenersatzes, über vollständige Sternotomie
35.F3.71 ↔	Pulmonalklappenersatz durch klappentragende Gefässprothese, mechanisch, über vollständige Sternotomie	35.G3.12 ↔	Revision eines Pulmonalklappenersatzes, über minimalinvasive Thorakotomie (partielle obere Sternotomie, laterale Thorakotomie)
35.F3.72 ↔	Pulmonalklappenersatz durch klappentragende Gefässprothese, mechanisch, über minimalinvasive Thorakotomie (partielle obere Sternotomie, laterale Thorakotomie)	35.G3.13 ↔	Revision eines Pulmonalklappenersatzes, endovaskulärer Zugang
35.F3.81 ↔	Pulmonalklappenersatz durch dezellularisiertes Allograft [Homograft], über vollständige Sternotomie	35.G3.14 ↔	Revision eines Pulmonalklappenersatzes, transapikal
		35.G4.11 ↔	Revision eines Trikuspidalklappenersatzes, über vollständige Sternotomie
		35.G4.12 ↔	Revision eines Trikuspidalklappenersatzes, über minimalinvasive Thorakotomie (partielle obere Sternotomie, laterale Thorakotomie)
		35.G4.13 ↔	Revision eines Trikuspidalklappenersatzes, endovaskulärer Zugang
		35.G4.14 ↔	Revision eines Trikuspidalklappenersatzes, transapikal
		35.G9 ↔	Revision eines Herzklappenersatzes, sonstige

- 35.H1.00 ↔ Entfernen sowie Implantation einer neuen Aortenklappenprothese oder klappentragenden Gefäßprothese, n.n.bez.
- 35.H1.09 ↔ Entfernen sowie Implantation einer neuen Aortenklappenprothese oder klappentragenden Gefäßprothese, sonstige
- 35.H1.11 ↔ Entfernen einer Aortenklappenprothese sowie Implantation eines Allografts [Homograft], über vollständige Sternotomie
- 35.H1.12 ↔ Entfernen einer Aortenklappenprothese sowie Implantation eines Allografts [Homograft], über minimalinvasive Thorakotomie (partielle obere Sternotomie, laterale Thorakotomie)
- 35.H1.21 ↔ Entfernen einer Aortenklappenprothese sowie Implantation eines Xenografts (Bioprothese), über vollständige Sternotomie
- 35.H1.22 ↔ Entfernen einer Aortenklappenprothese sowie Implantation eines Xenografts (Bioprothese), über minimalinvasive Thorakotomie (partielle obere Sternotomie, laterale Thorakotomie)
- 35.H1.31 ↔ Entfernen einer Aortenklappenprothese sowie Implantation eines Xenografts, stentless, über vollständige Sternotomie
- 35.H1.32 ↔ Entfernen einer Aortenklappenprothese sowie Implantation eines Xenografts, stentless, über minimalinvasive Thorakotomie (partielle obere Sternotomie, laterale Thorakotomie)
- 35.H1.41 ↔ Entfernen einer Aortenklappenprothese sowie Implantation eines selbstexpandierenden Xenografts, nahtfrei, über vollständige Sternotomie
- 35.H1.42 ↔ Entfernen einer Aortenklappenprothese sowie Implantation eines selbstexpandierenden Xenografts, nahtfrei, über minimalinvasive Thorakotomie (partielle obere Sternotomie, laterale Thorakotomie)
- 35.H1.51 ↔ Entfernen einer Aortenklappenprothese sowie Implantation einer mechanischen Prothese, über vollständige Sternotomie
- 35.H1.52 ↔ Entfernen einer Aortenklappenprothese sowie Implantation einer mechanischen Prothese, über minimalinvasive Thorakotomie (partielle obere Sternotomie, laterale Thorakotomie)
- 35.H1.61 ↔ Entfernen einer Aortenklappenprothese sowie Implantation einer klappentragenden Gefäßprothese, biologisch, über vollständige Sternotomie
- 35.H1.62 ↔ Entfernen einer Aortenklappenprothese sowie Implantation einer klappentragenden Gefäßprothese, biologisch, über minimalinvasive Thorakotomie (partielle obere Sternotomie, laterale Thorakotomie)
- 35.H1.71 ↔ Entfernen einer Aortenklappenprothese sowie Implantation einer klappentragenden Gefäßprothese, mechanisch, über vollständige Sternotomie
- 35.H1.72 ↔ Entfernen einer Aortenklappenprothese sowie Implantation einer klappentragenden Gefäßprothese, mechanisch, über minimalinvasive Thorakotomie (partielle obere Sternotomie, laterale Thorakotomie)
- 35.H1.81 ↔ Entfernen einer Aortenklappenprothese sowie Implantation eines dezellularisierten Allografts [Homograft], über vollständige Sternotomie
- 35.H1.82 ↔ Entfernen einer Aortenklappenprothese sowie Implantation eines dezellularisierten Allografts [Homograft], über minimalinvasive Thorakotomie (partielle obere Sternotomie, laterale Thorakotomie)
- 35.H1.A2 ↔ Entfernen einer Aortenklappenprothese sowie Implantation eines ballonexpandierenden Xenografts mit Fixierungsnähten, über minimalinvasive Thorakotomie (partielle obere Sternotomie, laterale Thorakotomie)
- 35.H1.B2 ↔ Entfernen einer Aortenklappenprothese sowie Implantation eines kalziumabweisenden Xenografts, über minimalinvasive Thorakotomie (partielle obere Sternotomie, laterale Thorakotomie)
- 35.H2.00 ↔ Entfernen sowie Implantation einer neuen Mitralklappenprothese, n.n.bez.
- 35.H2.09 ↔ Entfernen sowie Implantation einer neuen Mitralklappenprothese, sonstige
- 35.H2.11 ↔ Entfernen einer Mitralklappenprothese sowie Implantation eines Allografts [Homograft], über vollständige Sternotomie
- 35.H2.12 ↔ Entfernen einer Mitralklappenprothese sowie Implantation eines Allografts [Homograft], über minimalinvasive Thorakotomie (partielle obere Sternotomie, laterale Thorakotomie)
- 35.H2.21 ↔ Entfernen einer Mitralklappenprothese sowie Implantation eines Xenografts (Bioprothese), über vollständige Sternotomie
- 35.H2.22 ↔ Entfernen einer Mitralklappenprothese sowie Implantation eines Xenografts (Bioprothese), über minimalinvasive Thorakotomie (partielle obere Sternotomie, laterale Thorakotomie)
- 35.H2.23 ↔ Entfernen einer Mitralklappenprothese sowie Implantation eines Xenografts (Bioprothese), endovaskulärer Zugang
- 35.H2.24 ↔ Entfernen einer Mitralklappenprothese sowie Implantation eines Xenografts (Bioprothese), transapikal
- 35.H2.25 ↔ Entfernen einer Mitralklappenprothese sowie Implantation eines Xenografts (Bioprothese), transapikal mit Verwendung eines perkutanen apikalen Zugangs- und Verschlusssystems
- 35.H2.26 ↔ Entfernen einer Mitralklappenprothese sowie Implantation eines Xenografts (Bioprothese) mit transapikaler Verankerung, transapikaler Zugang
- 35.H2.31 ↔ Entfernen einer Mitralklappenprothese sowie Implantation eines Xenografts, stentless, über vollständige Sternotomie
- 35.H2.32 ↔ Entfernen einer Mitralklappenprothese sowie Implantation eines Xenografts, stentless, über minimalinvasive Thorakotomie (partielle obere Sternotomie, laterale Thorakotomie)
- 35.H2.33 ↔ Entfernen einer Mitralklappenprothese sowie Implantation eines Xenografts, stentless, endovaskulärer Zugang
- 35.H2.34 ↔ Entfernen einer Mitralklappenprothese sowie Implantation eines Xenografts, stentless, transapikal
- 35.H2.51 ↔ Entfernen einer Mitralklappenprothese sowie Implantation einer mechanischen Prothese, über vollständige Sternotomie
- 35.H2.52 ↔ Entfernen einer Mitralklappenprothese sowie Implantation einer mechanischen Prothese, über minimalinvasive Thorakotomie (partielle obere Sternotomie, laterale Thorakotomie)
- 35.H3.00 ↔ Entfernen sowie Implantation einer neuen Pulmonalklappenprothese oder klappentragenden Gefäßprothese, n.n.bez.
- 35.H3.09 ↔ Entfernen sowie Implantation einer neuen Pulmonalklappenprothese oder klappentragenden Gefäßprothese, sonstige
- 35.H3.11 ↔ Entfernen einer Pulmonalklappenprothese sowie Implantation eines Allografts [Homograft], über vollständige Sternotomie
- 35.H3.12 ↔ Entfernen einer Pulmonalklappenprothese sowie Implantation eines Allografts [Homograft], über minimalinvasive Thorakotomie (partielle obere Sternotomie, laterale Thorakotomie)
- 35.H3.21 ↔ Entfernen einer Pulmonalklappenprothese sowie Implantation eines Xenografts (Bioprothese), über vollständige Sternotomie

- 35.H3.22 ↔ Entfernen einer Pulmonalklappenprothese sowie Implantation eines Xenografts (Bioprothese), über minimalinvasive Thorakotomie (partielle obere Sternotomie, laterale Thorakotomie)
- 35.H3.31 ↔ Entfernen einer Pulmonalklappenprothese sowie Implantation eines Xenografts, stentless, über vollständige Sternotomie
- 35.H3.32 ↔ Entfernen einer Pulmonalklappenprothese sowie Implantation eines Xenografts, stentless, über minimalinvasive Thorakotomie (partielle obere Sternotomie, laterale Thorakotomie)
- 35.H3.51 ↔ Entfernen einer Pulmonalklappenprothese sowie Implantation einer mechanischen Prothese, über vollständige Sternotomie
- 35.H3.52 ↔ Entfernen einer Pulmonalklappenprothese sowie Implantation einer mechanischen Prothese, über minimalinvasive Thorakotomie (partielle obere Sternotomie, laterale Thorakotomie)
- 35.H3.61 ↔ Entfernen einer Pulmonalklappenprothese sowie Implantation einer klappentragenden Gefäßprothese, biologisch, über vollständige Sternotomie
- 35.H3.62 ↔ Entfernen einer Pulmonalklappenprothese sowie Implantation einer klappentragenden Gefäßprothese, biologisch, über minimalinvasive Thorakotomie (partielle obere Sternotomie, laterale Thorakotomie)
- 35.H3.71 ↔ Entfernen einer Pulmonalklappenprothese sowie Implantation einer klappentragenden Gefäßprothese, mechanisch, über vollständige Sternotomie
- 35.H3.72 ↔ Entfernen einer Pulmonalklappenprothese sowie Implantation einer klappentragenden Gefäßprothese, mechanisch, über minimalinvasive Thorakotomie (partielle obere Sternotomie, laterale Thorakotomie)
- 35.H3.81 ↔ Entfernen einer Pulmonalklappenprothese sowie Implantation eines dezellularisierten Allografts [Homograft], über vollständige Sternotomie
- 35.H3.82 ↔ Entfernen einer Pulmonalklappenprothese sowie Implantation eines dezellularisierten Allografts [Homograft], über minimalinvasive Thorakotomie (partielle obere Sternotomie, laterale Thorakotomie)
- 35.H4.00 ↔ Entfernen sowie Implantation einer neuen Trikuspidalklappenprothese, n.n.bez.
- 35.H4.09 ↔ Entfernen sowie Implantation einer neuen Trikuspidalklappenprothese, sonstige
- 35.H4.11 ↔ Entfernen einer Trikuspidalklappenprothese sowie Implantation eines Allografts [Homograft], über vollständige Sternotomie
- 35.H4.12 ↔ Entfernen einer Trikuspidalklappenprothese sowie Implantation eines Allografts [Homograft], über minimalinvasive Thorakotomie (partielle obere Sternotomie, laterale Thorakotomie)
- 35.H4.21 ↔ Entfernen einer Trikuspidalklappenprothese sowie Implantation eines Xenografts (Bioprothese), über vollständige Sternotomie
- 35.H4.22 ↔ Entfernen einer Trikuspidalklappenprothese sowie Implantation eines Xenografts (Bioprothese), über minimalinvasive Thorakotomie (partielle obere Sternotomie, laterale Thorakotomie)
- 35.H4.23 ↔ Entfernen einer Trikuspidalklappenprothese sowie Implantation eines Xenografts (Bioprothese), endovaskulärer Zugang
- 35.H4.31 ↔ Entfernen einer Trikuspidalklappenprothese sowie Implantation eines Xenografts, stentless, über vollständige Sternotomie
- 35.H4.32 ↔ Entfernen einer Trikuspidalklappenprothese sowie Implantation eines Xenografts, stentless, über minimalinvasive Thorakotomie (partielle obere Sternotomie, laterale Thorakotomie)
- 35.H4.33 ↔ Entfernen einer Trikuspidalklappenprothese sowie Implantation eines Xenografts, stentless, endovaskulärer Zugang
- 35.H4.51 ↔ Entfernen einer Trikuspidalklappenprothese sowie Implantation einer mechanischen Prothese, über vollständige Sternotomie
- 35.H4.52 ↔ Entfernen einer Trikuspidalklappenprothese sowie Implantation einer mechanischen Prothese, über minimalinvasive Thorakotomie (partielle obere Sternotomie, laterale Thorakotomie)
- 35.I1.11 ↔ Operation nach Brock
- 35.I2.11 ↔ Operation nach Ross
- 35.I3.11 ↔ Tirone David Operation
- 35.I3.12 ↔ Operation nach Yacoub
- 36.03.00 ↔ Koronarangioplastik am offenen Thorax, n.n.bez.
- 36.03.09 ↔ Koronarangioplastik am offenen Thorax, sonstige
- 36.03.13 ↔ Enderarteriektomie von Koronararterien, offen chirurgisch, an einer Koronararterie
- 36.03.14 ↔ Enderarteriektomie von Koronararterien, offen chirurgisch, an mehreren Koronararterie
- 36.03.15 ↔ Enderarteriektomie von Koronararterien mit Patch Graft, offen chirurgisch, an einer Koronararterie
- 36.03.16 ↔ Enderarteriektomie von Koronararterien mit Patch Graft, offen chirurgisch, an mehreren Koronararterie
- 36.03.21 ↔ Enderarteriektomie von Koronararterien, offen chirurgisch, mit Implantation von Stents ohne Medikamentenfreisetzung, in einer Koronararterie
- 36.03.22 ↔ Enderarteriektomie von Koronararterien, offen chirurgisch, mit Implantation von Stents ohne Medikamentenfreisetzung, in mehreren Koronararterien
- 36.03.31 ↔ Enderarteriektomie von Koronararterien, offen chirurgisch, mit Implantation von selbstexpandierenden Stents ohne Medikamentenfreisetzung, in einer Koronararterie
- 36.03.32 ↔ Enderarteriektomie von Koronararterien, offen chirurgisch, mit Implantation von selbstexpandierenden Stents ohne Medikamentenfreisetzung, in mehreren Koronararterien
- 36.03.41 ↔ Enderarteriektomie von Koronararterien, offen chirurgisch, mit Implantation eines Bifurkationsstents, ohne Medikamentenfreisetzung
- 36.03.42 ↔ Enderarteriektomie von Koronararterien, offen chirurgisch, mit Implantation von gecoverten Stents ohne Medikamentenfreisetzung, in einer Koronararterie
- 36.03.43 ↔ Enderarteriektomie von Koronararterien, offen chirurgisch, mit Implantation von gecoverten Stents ohne Medikamentenfreisetzung, in mehreren Koronararterien
- 36.03.51 ↔ Enderarteriektomie von Koronararterien, offen chirurgisch, mit Implantation von Stents mit Medikamentenfreisetzung, in einer Koronararterie
- 36.03.52 ↔ Enderarteriektomie von Koronararterien, offen chirurgisch, mit Implantation von Stents mit Medikamentenfreisetzung, in mehreren Koronararterien
- 36.03.61 ↔ Enderarteriektomie von Koronararterien, offen chirurgisch, mit Implantation von selbstexpandierenden Stents mit Medikamentenfreisetzung, in mehreren Koronararterien
- 36.03.62 ↔ Enderarteriektomie von Koronararterien, offen chirurgisch, mit Implantation von selbstexpandierenden Stents mit Medikamentenfreisetzung, in mehreren Koronararterien
- 36.03.71 ↔ Enderarteriektomie von Koronararterien, offen chirurgisch, mit Implantation eines Bifurkationsstents mit Medikamentenfreisetzung

- 36.03.72 ↔ Endarteriektomie von Koronararterien, offen chirurgisch, mit Implantation von gecoverten Stents mit Medikamentenfreisetzung, in einer Koronararterie
- 36.03.73 ↔ Endarteriektomie von Koronararterien, offen chirurgisch, mit Implantation von gecoverten Stents mit Medikamentenfreisetzung, in mehreren Koronararterien
- 36.03.81 ↔ Endarteriektomie von Koronararterien, offen chirurgisch, mit Implantation von beschichteten Stents in einer Koronararterie
- 36.03.82 ↔ Endarteriektomie von Koronararterien, offen chirurgisch, mit Implantation von beschichteten Stents in mehreren Koronararterien
- 36.09 ↔ Sonstige Koronararterien-Desobliteration
- 36.10 ↔ Aortokoronarer Bypass zur Myokard-Revaskularisation, n.n.bez.
- 36.11.00 ↔ Einfacher (aorto)koronarer Bypass, nach Technik und Material, n.n.bez.
- 36.11.21 ↔ Einfacher (aorto)koronarer Bypass, offen chirurgisch (Thorakotomie, Minithorakotomie, Sternotomie), mit autogener Arterie, A. radialis
- 36.11.22 ↔ Einfacher (aorto)koronarer Bypass, offen chirurgisch (Thorakotomie, Minithorakotomie, Sternotomie), mit autogener Arterie, A. mammaria interna (A. thoracica interna)
- 36.11.23 ↔ Einfacher (aorto)koronarer Bypass, offen chirurgisch (Thorakotomie, Minithorakotomie, Sternotomie), mit autogener Arterie, freies A. mammaria interna [A. thoracica interna] Transplantat [IMA-Transplantat]
- 36.11.24 ↔ Einfacher (aorto)koronarer Bypass, offen chirurgisch (Thorakotomie, Minithorakotomie, Sternotomie), mit autogener Arterie, A. abdominalis
- 36.11.25 ↔ Einfacher (aorto)koronarer Bypass, offen chirurgisch (Thorakotomie, Minithorakotomie, Sternotomie), mit autogener Arterie, sonstige Arterie
- 36.11.26 ↔ Einfacher (aorto)koronarer Bypass, offen chirurgisch (Thorakotomie, Minithorakotomie, Sternotomie), mit autogener Vene, ohne externes Stabilisierungsnetz
- 36.11.27 ↔ Einfacher (aorto)koronarer Bypass, offen chirurgisch (Thorakotomie, Minithorakotomie, Sternotomie), mit autogener Vene, mit externem Stabilisierungsnetz
- 36.11.28 ↔ Einfacher (aorto)koronarer Bypass, offen chirurgisch (Thorakotomie, Minithorakotomie, Sternotomie), mit Xenotransplantat
- 36.11.2A ↔ Einfacher (aorto)koronarer Bypass, offen chirurgisch (Thorakotomie, Minithorakotomie, Sternotomie), mit Gefäßprothese
- 36.11.31 ↔ Einfacher (aorto)koronarer Bypass, minimalinvasiv, mit autogener Arterie, A. radialis
- 36.11.32 ↔ Einfacher (aorto)koronarer Bypass, minimalinvasiv, mit autogener Arterie, A. mammaria interna (A. thoracica interna)
- 36.11.33 ↔ Einfacher (aorto)koronarer Bypass, minimalinvasiv, mit autogener Arterie, freies A. mammaria interna [A. thoracica interna] Transplantat [IMA-Transplantat]
- 36.11.34 ↔ Einfacher (aorto)koronarer Bypass, minimalinvasiv, mit autogener Arterie, A. abdominalis
- 36.11.35 ↔ Einfacher (aorto)koronarer Bypass, minimalinvasiv, mit autogener Arterie, sonstige Arterie
- 36.11.36 ↔ Einfacher (aorto)koronarer Bypass, minimalinvasiv, mit autogener Vene, ohne externes Stabilisierungsnetz
- 36.11.37 ↔ Einfacher (aorto)koronarer Bypass, minimalinvasiv, mit autogener Vene, mit externem Stabilisierungsnetz
- 36.11.38 ↔ Einfacher (aorto)koronarer Bypass, minimalinvasiv, mit Xenotransplantat
- 36.11.3A ↔ Einfacher (aorto)koronarer Bypass, minimalinvasiv, mit Gefäßprothese
- 36.11.99 ↔ Einfacher (aorto)koronarer Bypass, nach Technik und Material, sonstige
- 36.12.00 ↔ Zweifacher (aorto)koronarer Bypass, nach Technik und Material, n.n.bez.
- 36.12.21 ↔ Zweifacher (aorto)koronarer Bypass, offen chirurgisch (Thorakotomie, Minithorakotomie, Sternotomie), mit autogener Arterie, A. radialis
- 36.12.22 ↔ Zweifacher (aorto)koronarer Bypass, offen chirurgisch (Thorakotomie, Minithorakotomie, Sternotomie), mit autogener Arterie, A. mammaria interna (A. thoracica interna)
- 36.12.23 ↔ Zweifacher (aorto)koronarer Bypass, offen chirurgisch (Thorakotomie, Minithorakotomie, Sternotomie), mit autogener Arterie, freies A. mammaria interna [A. thoracica interna] Transplantat [IMA-Transplantat]
- 36.12.24 ↔ Zweifacher (aorto)koronarer Bypass, offen chirurgisch (Thorakotomie, Minithorakotomie, Sternotomie), mit autogener Arterie, A. abdominalis
- 36.12.25 ↔ Zweifacher (aorto)koronarer Bypass, offen chirurgisch (Thorakotomie, Minithorakotomie, Sternotomie), mit autogener Arterie, sonstige Arterie
- 36.12.26 ↔ Zweifacher (aorto)koronarer Bypass, offen chirurgisch (Thorakotomie, Minithorakotomie, Sternotomie), mit autogener Vene, ohne externes Stabilisierungsnetz
- 36.12.27 ↔ Zweifacher (aorto)koronarer Bypass, offen chirurgisch (Thorakotomie, Minithorakotomie, Sternotomie), mit autogener Vene, mit externem Stabilisierungsnetz
- 36.12.28 ↔ Zweifacher (aorto)koronarer Bypass, offen chirurgisch (Thorakotomie, Minithorakotomie, Sternotomie), mit Xenotransplantat
- 36.12.2A ↔ Zweifacher (aorto)koronarer Bypass, offen chirurgisch (Thorakotomie, Minithorakotomie, Sternotomie), mit Gefäßprothese
- 36.12.31 ↔ Zweifacher (aorto)koronarer Bypass, minimalinvasiv, mit autogener Arterie, A. radialis
- 36.12.32 ↔ Zweifacher (aorto)koronarer Bypass, minimalinvasiv, mit autogener Arterie, A. mammaria interna [A. thoracica interna]
- 36.12.33 ↔ Zweifacher (aorto)koronarer Bypass, minimalinvasiv, mit autogener Arterie, freies A. mammaria interna [A. thoracica interna] Transplantat [IMA-Transplantat]
- 36.12.34 ↔ Zweifacher (aorto)koronarer Bypass, minimalinvasiv, mit autogener Arterie, A. abdominalis
- 36.12.35 ↔ Zweifacher (aorto)koronarer Bypass, minimalinvasiv, mit autogener Arterie, sonstige Arterie
- 36.12.36 ↔ Zweifacher (aorto)koronarer Bypass, minimalinvasiv, mit autogener Vene, ohne externes Stabilisierungsnetz
- 36.12.37 ↔ Zweifacher (aorto)koronarer Bypass, minimalinvasiv, mit autogener Vene, mit externem Stabilisierungsnetz
- 36.12.38 ↔ Zweifacher (aorto)koronarer Bypass, minimalinvasiv, mit Xenotransplantat
- 36.12.3A ↔ Zweifacher (aorto)koronarer Bypass, minimalinvasiv, mit Gefäßprothese
- 36.12.99 ↔ Zweifacher (aorto)koronarer Bypass, nach Material und Technik, sonstige
- 36.13.00 ↔ Dreifacher (aorto)koronarer Bypass, nach Technik und Material, n.n.bez.
- 36.13.21 ↔ Dreifacher (aorto)koronarer Bypass, offen chirurgisch (Thorakotomie, Minithorakotomie, Sternotomie), mit autogener Arterie, A. radialis
- 36.13.22 ↔ Dreifacher (aorto)koronarer Bypass, offen chirurgisch (Thorakotomie, Minithorakotomie, Sternotomie), mit autogener Arterie, A. mammaria interna (A. thoracica interna)

- 36.13.23 ↔ Dreifacher (aorto)koronarer Bypass, offen chirurgisch (Thorakotomie, Minithorakotomie, Sternotomie), mit autogener Arterie, freies A. mammaria interna [A. thoracica interna] Transplantat [IMA-Transplantat]
- 36.13.24 ↔ Dreifacher (aorto)koronarer Bypass, offen chirurgisch (Thorakotomie, Minithorakotomie, Sternotomie), mit autogener Arterie, A. abdominalis
- 36.13.25 ↔ Dreifacher (aorto)koronarer Bypass, offen chirurgisch (Thorakotomie, Minithorakotomie, Sternotomie), mit autogener Arterie, sonstige Arterie
- 36.13.26 ↔ Vierfacher (aorto)koronarer Bypass, offen chirurgisch (Thorakotomie, Minithorakotomie, Sternotomie), mit autogener Vene, ohne externes Stabilisierungsnetz
- 36.13.27 ↔ Dreifacher (aorto)koronarer Bypass, offen chirurgisch (Thorakotomie, Minithorakotomie, Sternotomie), mit autogener Vene, mit externem Stabilisierungsnetz
- 36.13.28 ↔ Dreifacher (aorto)koronarer Bypass, offen chirurgisch (Thorakotomie, Minithorakotomie, Sternotomie), mit Xenotransplantat
- 36.13.2A ↔ Dreifacher (aorto)koronarer Bypass, offen chirurgisch (Thorakotomie, Minithorakotomie, Sternotomie), mit Gefäßprothese
- 36.13.31 ↔ Dreifacher (aorto)koronarer Bypass, minimalinvasiv, mit autogener Arterie, A. radialis
- 36.13.32 ↔ Dreifacher (aorto)koronarer Bypass, minimalinvasiv, mit autogener Arterie, A. mammaria interna (A. thoracica interna)
- 36.13.33 ↔ Dreifacher (aorto)koronarer Bypass, minimalinvasiv, mit autogener Arterie, freies A. mammaria interna [A. thoracica interna] Transplantat [IMA-Transplantat]
- 36.13.34 ↔ Dreifacher (aorto)koronarer Bypass, minimalinvasiv, mit autogener Arterie, A. abdominalis
- 36.13.35 ↔ Dreifacher (aorto)koronarer Bypass, minimalinvasiv, mit autogener Arterie, sonstige Arterie
- 36.13.36 ↔ Dreifacher (aorto)koronarer Bypass, minimalinvasiv, mit autogener Vene, ohne externes Stabilisierungsnetz
- 36.13.37 ↔ Dreifacher (aorto)koronarer Bypass, minimalinvasiv, mit autogener Vene, mit externem Stabilisierungsnetz
- 36.13.38 ↔ Dreifacher (aorto)koronarer Bypass, minimalinvasiv, mit Xenotransplantat
- 36.13.3A ↔ Dreifacher (aorto)koronarer Bypass, minimalinvasiv, mit Gefäßprothese
- 36.13.99 ↔ Dreifacher (aorto)koronarer Bypass, nach Technik und Material, sonstige
- 36.18.00 ↔ Vierfacher (aorto)koronarer Bypass, nach Technik und Material, n.n.bez.
- 36.18.11 ↔ Vierfacher (aorto)koronarer Bypass, offen chirurgisch (Thorakotomie, Minithorakotomie, Sternotomie), mit autogener Arterie, A. radialis
- 36.18.12 ↔ Vierfacher (aorto)koronarer Bypass, offen chirurgisch (Thorakotomie, Minithorakotomie, Sternotomie), mit autogener Arterie, A. mammaria interna [A. thoracica interna]
- 36.18.13 ↔ Vierfacher (aorto)koronarer Bypass, offen chirurgisch (Thorakotomie, Minithorakotomie, Sternotomie), mit autogener Arterie, freies A. mammaria interna [A. thoracica interna] Transplantat [IMA-Transplantat]
- 36.18.14 ↔ Vierfacher (aorto)koronarer Bypass, offen chirurgisch (Thorakotomie, Minithorakotomie, Sternotomie), mit autogener Arterie, A. abdominalis
- 36.18.15 ↔ Vierfacher (aorto)koronarer Bypass, offen chirurgisch (Thorakotomie, Minithorakotomie, Sternotomie), mit autogener Arterie, sonstige Arterie
- 36.18.16 ↔ Vierfacher (aorto)koronarer Bypass, offen chirurgisch (Thorakotomie, Minithorakotomie, Sternotomie), mit autogener Vene, ohne externes Stabilisierungsnetz
- 36.18.17 ↔ Vierfacher (aorto)koronarer Bypass, offen chirurgisch (Thorakotomie, Minithorakotomie, Sternotomie), mit autogener Vene, mit externem Stabilisierungsnetz
- 36.18.18 ↔ Vierfacher (aorto)koronarer Bypass, offen chirurgisch (Thorakotomie, Minithorakotomie, Sternotomie), mit Xenotransplantat
- 36.18.1A ↔ Vierfacher (aorto)koronarer Bypass, offen chirurgisch (Thorakotomie, Minithorakotomie, Sternotomie), mit Gefäßprothese
- 36.18.21 ↔ Vierfacher (aorto)koronarer Bypass, minimalinvasiv, mit autogener Arterie, A. radialis
- 36.18.22 ↔ Vierfacher (aorto)koronarer Bypass, minimalinvasiv, mit autogener Arterie, A. mammaria interna [A. thoracica interna]
- 36.18.23 ↔ Vierfacher (aorto)koronarer Bypass, minimalinvasiv, mit autogener Arterie, freies A. mammaria interna [A. thoracica interna] Transplantat [IMA-Transplantat]
- 36.18.24 ↔ Vierfacher (aorto)koronarer Bypass, minimalinvasiv, mit autogener Arterie, A. abdominalis
- 36.18.25 ↔ Vierfacher (aorto)koronarer Bypass, minimalinvasiv, mit autogener Arterie, sonstige Arterie
- 36.18.26 ↔ Vierfacher (aorto)koronarer Bypass, minimalinvasiv, mit autogener Vene, ohne externes Stabilisierungsnetz
- 36.18.27 ↔ Vierfacher (aorto)koronarer Bypass, minimalinvasiv, mit autogener Vene, mit externem Stabilisierungsnetz
- 36.18.28 ↔ Vierfacher (aorto)koronarer Bypass, minimalinvasiv, mit Xenotransplantat
- 36.18.2A ↔ Vierfacher (aorto)koronarer Bypass, minimalinvasiv, mit Gefäßprothese
- 36.18.99 ↔ Vierfacher (aorto)koronarer Bypass, nach Technik und Material, sonstige
- 36.19 ↔ Bypass-Anastomose zur Myokard-Revaskularisation, sonstige
- 36.1A.00 ↔ Fünffacher (aorto)koronarer Bypass, nach Technik und Material, n.n.bez.
- 36.1A.11 ↔ Fünffacher (aorto)koronarer Bypass, offen chirurgisch (Thorakotomie, Minithorakotomie, Sternotomie), mit autogener Arterie, A. radialis
- 36.1A.12 ↔ Fünffacher (aorto)koronarer Bypass, offen chirurgisch (Thorakotomie, Minithorakotomie, Sternotomie), mit autogener Arterie, A. mammaria interna [A. thoracica interna]
- 36.1A.13 ↔ Fünffacher (aorto)koronarer Bypass, offen chirurgisch (Thorakotomie, Minithorakotomie, Sternotomie), mit autogener Arterie, freies A. mammaria interna [A. thoracica interna] Transplantat [IMA-Transplantat]
- 36.1A.14 ↔ Fünffacher (aorto)koronarer Bypass, offen chirurgisch (Thorakotomie, Minithorakotomie, Sternotomie), mit autogener Arterie, A. abdominalis
- 36.1A.15 ↔ Fünffacher (aorto)koronarer Bypass, offen chirurgisch (Thorakotomie, Minithorakotomie, Sternotomie), mit autogener Arterie, sonstige Arterie
- 36.1A.16 ↔ Fünffacher (aorto)koronarer Bypass, offen chirurgisch (Thorakotomie, Minithorakotomie, Sternotomie), mit autogener Vene, ohne externes Stabilisierungsnetz
- 36.1A.17 ↔ Fünffacher (aorto)koronarer Bypass, offen chirurgisch (Thorakotomie, Minithorakotomie, Sternotomie), mit autogener Vene, mit externem Stabilisierungsnetz
- 36.1A.18 ↔ Fünffacher (aorto)koronarer Bypass, offen chirurgisch (Thorakotomie, Minithorakotomie, Sternotomie), mit Xenotransplantat

36.1A.1A ↔ Fünffacher (aorto)koronarer Bypass, offen chirurgisch (Thorakotomie, Minithorakotomie, Sternotomie), mit Gefäßprothese	36.1B.25 ↔ Sechs- und mehrfacher (aorto)koronarer Bypass, minimalinvasiv, mit autogener Arterie, sonstige Arterie
36.1A.21 ↔ Fünffacher (aorto)koronarer Bypass, minimalinvasiv, mit autogener Arterie, A. radialis	36.1B.26 ↔ Sechs- und mehrfacher (aorto)koronarer Bypass, minimalinvasiv, mit autogener Vene, ohne externes Stabilisierungsnetz
36.1A.22 ↔ Fünffacher (aorto)koronarer Bypass, minimalinvasiv, mit autogener Arterie, A. mammaria interna [A. thoracica interna]	36.1B.27 ↔ Sechs- und mehrfacher (aorto)koronarer Bypass, minimalinvasiv, mit autogener Vene, mit externem Stabilisierungsnetz
36.1A.23 ↔ Fünffacher (aorto)koronarer Bypass, minimalinvasiv, mit autogener Arterie, freies A. mammaria interna [A. thoracica interna] Transplantat [IMA-Transplantat]	36.1B.28 ↔ Sechs- und mehrfacher (aorto)koronarer Bypass, minimalinvasiv, mit Xenotransplantat
36.1A.24 ↔ Fünffacher (aorto)koronarer Bypass, minimalinvasiv, mit autogener Arterie, A. abdominalis	36.1B.2A ↔ Sechs- und mehrfacher (aorto)koronarer Bypass, minimalinvasiv, mit Gefäßprothese
36.1A.25 ↔ Fünffacher (aorto)koronarer Bypass, minimalinvasiv, mit autogener Arterie, sonstige Arterie	36.1B.99 ↔ Sechs- und mehrfacher (aorto)koronarer Bypass, nach Technik und Material, sonstige
36.1A.26 ↔ Fünffacher (aorto)koronarer Bypass, minimalinvasiv, mit autogener Vene, ohne externes Stabilisierungsnetz	36.2 ↔ Myokard-Revaskularisation mit Arterien-Implantat
36.1A.27 ↔ Fünffacher (aorto)koronarer Bypass, minimalinvasiv, mit autogener Vene, mit externem Stabilisierungsnetz	36.32 ↔ Sonstige transmyokardiale Revaskularisation
36.1A.28 ↔ Fünffacher (aorto)koronarer Bypass, minimalinvasiv, mit Xenotransplantat	36.33 ↔ Endoskopische transmyokardiale Revaskularisation
36.1A.2A ↔ Fünffacher (aorto)koronarer Bypass, minimalinvasiv, mit Gefäßprothese	36.39.11 ↔ Revision eines Koronararterienbypass
36.1A.99 ↔ Fünffacher (aorto)koronarer Bypass, sonstige	36.39.13 ↔ Transposition von Koronararterien
36.1B.00 ↔ Sechs- und mehrfacher (aorto)koronarer Bypass, nach Technik und Material, n.n.bez.	36.91 ↔ Korrektur eines Koronargefäß-Aneurysmas
36.1B.11 ↔ Sechs- und mehrfacher (aorto)koronarer Bypass, offen chirurgisch (Thorakotomie, Minithorakotomie, Sternotomie), mit autogener Arterie, A. radialis	36.99.20 ↔ Operationen bei kongenitalen Anomalien der Herzgefäße
36.1B.12 ↔ Sechs- und mehrfacher (aorto)koronarer Bypass, offen chirurgisch (Thorakotomie, Minithorakotomie, Sternotomie), mit autogener Arterie, A. mammaria interna [A. thoracica interna]	36.99.30 ↔ Rekonstruktion des Koronarostiums
36.1B.13 ↔ Sechs- und mehrfacher (aorto)koronarer Bypass, offen chirurgisch (Thorakotomie, Minithorakotomie, Sternotomie), mit autogener Arterie, freies A. mammaria interna [A. thoracica interna] Transplantat [IMA-Transplantat]	36.99.40 ↔ Sympathektomie der Koronararterien
36.1B.14 ↔ Sechs- und mehrfacher (aorto)koronarer Bypass, offen chirurgisch (Thorakotomie, Minithorakotomie, Sternotomie), mit autogener Arterie, A. abdominalis	37.11 ↔ Kardiotomie
36.1B.15 ↔ Sechs- und mehrfacher (aorto)koronarer Bypass, offen chirurgisch (Thorakotomie, Minithorakotomie, Sternotomie), mit autogener Arterie, sonstige Arterie	37.12.00 ↔ Perikardiotomie, n.n.bez.
36.1B.16 ↔ Sechs- und mehrfacher (aorto)koronarer Bypass, offen chirurgisch (Thorakotomie, Minithorakotomie, Sternotomie), mit autogener Vene, ohne externes Stabilisierungsnetz	37.12.09 ↔ Perikardiotomie, sonstige
36.1B.17 ↔ Sechs- und mehrfacher (aorto)koronarer Bypass, offen chirurgisch (Thorakotomie, Minithorakotomie, Sternotomie), mit autogener Vene, mit externem Stabilisierungsnetz	37.12.11 ↔ Perikardiotomie, offen chirurgisch
36.1B.18 ↔ Sechs- und mehrfacher (aorto)koronarer Bypass, offen chirurgisch (Thorakotomie, Minithorakotomie, Sternotomie), mit Xenotransplantat	37.12.12 ↔ Perikardiotomie, thorakoskopisch
36.1B.1A ↔ Sechs- und mehrfacher (aorto)koronarer Bypass, offen chirurgisch (Thorakotomie, Minithorakotomie, Sternotomie), mit Gefäßprothese	37.24.20 ↔ Offene Perikardbiopsie
36.1B.21 ↔ Sechs- und mehrfacher (aorto)koronarer Bypass, minimalinvasiv, mit autogener Arterie, A. radialis	37.25.20 ↔ Transvasale Biopsie des Endokards, Myokards und Endomyokards
36.1B.22 ↔ Sechs- und mehrfacher (aorto)koronarer Bypass, minimalinvasiv, mit autogener Arterie, A. mammaria interna [A. thoracica interna]	37.25.30 ↔ Herzbiopsie, offen
36.1B.23 ↔ Sechs- und mehrfacher (aorto)koronarer Bypass, minimalinvasiv, mit autogener Arterie, freies A. mammaria interna [A. thoracica interna] Transplantat [IMA-Transplantat]	37.31.00 ↔ Perikardektomie, n.n.bez.
36.1B.24 ↔ Sechs- und mehrfacher (aorto)koronarer Bypass, minimalinvasiv, mit autogener Arterie, A. abdominalis	37.31.10 ↔ Perikardektomie, partiell
	37.31.20 ↔ Perikardektomie, total
	37.31.30 ↔ Adhäsiolyse am Perikard
	37.31.99 ↔ Perikardektomie, sonstige
	37.32 ↔ Aneurysmektomie am Herzen
	37.33.00 ↔ Exzision oder Destruktion von anderer Läsion oder Gewebe des Herzens, offener Zugang, n.n.bez.
	37.33.10 ↔ Exzision oder Destruktion am Reizleitungssystem, offener Zugang, n.n.bez.
	37.33.11 ↔ Exzision oder Destruktion am Reizleitungssystem, offener Zugang, ablativ Massnahmen bei Tachyarrhythmie
	37.33.19 ↔ Exzision oder Destruktion am Reizleitungssystem, offener Zugang, sonstige
	37.33.20 ↔ Exzision von anderer Läsion oder Gewebe des Herzens, offener Zugang
	37.33.30 ↔ Destruktion von anderer Läsion oder Gewebe des Herzens, offener Zugang
	37.33.99 ↔ Exzision oder Destruktion von anderer Läsion oder Gewebe des Herzens, offener Zugang, sonstige
	37.34.10 ↔ Ablation bei Tachyarrhythmie, n.n.bez.
	37.34.11 ↔ Ablation bei Tachyarrhythmie, konventionelle Radiofrequenzablation
	37.34.12 ↔ Ablation bei Tachyarrhythmie, gekühlte Radiofrequenzablation
	37.34.13 ↔ Ablation bei Tachyarrhythmie, mit anderen Energiequellen
	37.34.15 ↔ Ablation bei Tachyarrhythmie, Kryoablation
	37.34.16 ↔ Ablation bei Tachyarrhythmie, multipolare phasenverschobene Radiofrequenzablation
	37.34.19 ↔ Ablation bei Tachyarrhythmie, sonstige
	37.34.1C ↔ Ablation bei Tachyarrhythmie, irreversible Elektroporation
	37.34.31 ↔ Ablation bei Tachyarrhythmie mit Hilfe von 3D-Mappingverfahren
	37.35 ↔ Partielle Ventrikulektomie

- 37.40 ↔ Plastische Rekonstruktion von Herz und Perikard, n.n.bez.
- 37.41 ↔ Implantation von prothetischem herzunterstützendem System am Herzen
- 37.42.11 ↔ Naht des Perikards (nach Verletzung)
- 37.42.21 ↔ Naht des Myokards (nach Verletzung)
- 37.43.11 ↔ Plastische Rekonstruktion des Myokards mit myokardialem Verankerungssystem, offen chirurgisch
- 37.43.12 ↔ Plastische Rekonstruktion des Myokards mit myokardialem Verankerungssystem, Hybrideingriff
- 37.49 ↔ Plastische Rekonstruktion am Herzen und Perikard, sonstige
- 37.51.00 ↔ Herztransplantation, n.n.bez.
- 37.51.10 ↔ Herztransplantation
- 37.51.20 ↔ Herz-Retransplantation während desselben stationären Aufenthaltes
- 37.51.99 ↔ Herztransplantation, sonstige
- 37.52 ↔ Implantation eines kompletten Herzersatzsystems
- 37.53 ↔ Ersatz oder Reparatur der thorakalen Einheit eines kompletten Herzersatzsystems
- 37.54 ↔ Ersatz oder Reparatur von sonstigen implantierbaren Bestandteilen eines kompletten Herzersatzsystems
- 37.6A.11 ↔ Implantation eines herzkreislaufunterstützenden Systems, mit Pumpe, ohne Gasaustauschfunktion, extrakorporal, linksventrikulär, offen chirurgisch thorakal (Thorakotomie, Minithorakotomie, Sternotomie)
- 37.6A.12 ↔ Implantation eines herzkreislaufunterstützenden Systems, mit Pumpe, ohne Gasaustauschfunktion, extrakorporal, rechtsventrikulär, offen chirurgisch thorakal (Thorakotomie, Minithorakotomie, Sternotomie)
- 37.6A.21 ↔ Implantation eines herzkreislaufunterstützenden Systems, mit Pumpe, ohne Gasaustauschfunktion, extrakorporal, biventrikulär, offen chirurgisch thorakal (Thorakotomie, Minithorakotomie, Sternotomie)
- 37.6A.35 ↔ Implantation eines herzkreislaufunterstützenden Systems, mit Pumpe, ohne Gasaustauschfunktion, intrakorporal, linksventrikulär, Hospital Set, offen chirurgisch thorakal (Thorakotomie, Minithorakotomie, Sternotomie)
- 37.6A.37 ↔ Implantation eines herzkreislaufunterstützenden Systems, mit Pumpe, ohne Gasaustauschfunktion, intrakorporal, rechtsventrikulär, Hospital Set, offen chirurgisch thorakal (Thorakotomie, Minithorakotomie, Sternotomie)
- 37.6A.3A ↔ Implantation eines herzkreislaufunterstützenden Systems, mit Pumpe, ohne Gasaustauschfunktion, intrakorporal, biventrikulär, Hospital Set, offen chirurgisch thorakal (Thorakotomie, Minithorakotomie, Sternotomie)
- 37.6A.48 ↔ Implantation eines herzkreislaufunterstützenden Systems, mit Pumpe, ohne Gasaustauschfunktion, intravasal (inkl. Intrakardial), rechtsventrikulär, offen chirurgisch thorakal (Thorakotomie, Minithorakotomie, Sternotomie)
- 37.6A.4A ↔ Implantation eines herzkreislaufunterstützenden Systems, mit Pumpe, ohne Gasaustauschfunktion, intravasal (inkl. intrakardial), linksventrikulär, offen chirurgisch thorakal (Thorakotomie, Minithorakotomie, Sternotomie), mit einer n.n.bez. potentiellen Pumpleistung
- 37.6A.4B ↔ Implantation eines herzkreislaufunterstützenden Systems, mit Pumpe, ohne Gasaustauschfunktion, intravasal (inkl. intrakardial), linksventrikulär, offen chirurgisch thorakal (Thorakotomie, Minithorakotomie, Sternotomie), mit einer potentiellen Pumpleistung bis maximal 2.5 l/min
- 37.6A.4C ↔ Implantation eines herzkreislaufunterstützenden Systems, mit Pumpe, ohne Gasaustauschfunktion, intravasal (inkl. intrakardial), linksventrikulär, offen chirurgisch thorakal (Thorakotomie, Minithorakotomie, Sternotomie), mit einer potentiellen Pumpleistung von mehr als 2.5 l/min bis weniger als 5.0 l/min
- 37.6A.4D ↔ Implantation eines herzkreislaufunterstützenden Systems, mit Pumpe, ohne Gasaustauschfunktion, intravasal (inkl. intrakardial), linksventrikulär, offen chirurgisch thorakal (Thorakotomie, Minithorakotomie, Sternotomie), mit einer potentiellen Pumpleistung von mindestens 5.0 l/min bis weniger als 5.5 l/min
- 37.6A.4E ↔ Implantation eines herzkreislaufunterstützenden Systems, mit Pumpe, ohne Gasaustauschfunktion, intravasal (inkl. intrakardial), linksventrikulär, offen chirurgisch thorakal (Thorakotomie, Minithorakotomie, Sternotomie), mit einer potentiellen Pumpleistung von 5.5 l/min und mehr
- 37.6A.4F ↔ Implantation eines herzkreislaufunterstützenden Systems, mit Pumpe, ohne Gasaustauschfunktion, intravasal (inkl. Intrakardial), rechtsventrikulär, offen chirurgisch extra-thorakal (z. B. Gefässfreilegung)
- 37.6A.4G ↔ Implantation eines herzkreislaufunterstützenden Systems, mit Pumpe, ohne Gasaustauschfunktion, intravasal (inkl. intrakardial), linksventrikulär, offen chirurgisch extra-thorakal (z. B. Gefässfreilegung), mit einer n.n.bez. potentiellen Pumpleistung
- 37.6A.4H ↔ Implantation eines herzkreislaufunterstützenden Systems, mit Pumpe, ohne Gasaustauschfunktion, intravasal (inkl. intrakardial), linksventrikulär, offen chirurgisch extra-thorakal (z. B. Gefässfreilegung), mit einer potentiellen Pumpleistung bis maximal 2.5 l/min
- 37.6A.4I ↔ Implantation eines herzkreislaufunterstützenden Systems, mit Pumpe, ohne Gasaustauschfunktion, intravasal (inkl. intrakardial), linksventrikulär, offen chirurgisch extra-thorakal (z. B. Gefässfreilegung), mit einer potentiellen Pumpleistung von mehr als 2.5 l/min bis weniger als 5.0 l/min
- 37.6A.4J ↔ Implantation eines herzkreislaufunterstützenden Systems, mit Pumpe, ohne Gasaustauschfunktion, intravasal (inkl. intrakardial), linksventrikulär, offen chirurgisch extra-thorakal (z. B. Gefässfreilegung), mit einer potentiellen Pumpleistung von mindestens 5.0 l/min bis weniger als 5.5 l/min
- 37.6A.4K ↔ Implantation eines herzkreislaufunterstützenden Systems, mit Pumpe, ohne Gasaustauschfunktion, intravasal (inkl. intrakardial), linksventrikulär, offen chirurgisch extra-thorakal (z. B. Gefässfreilegung), mit einer potentiellen Pumpleistung von 5.5 l/min und mehr
- 37.6A.51 ↔ Implantation eines herzkreislauf- und lungenunterstützenden Systems, mit Pumpe, mit CO₂-removal, extrakorporal, veno-venös, perkutan
- 37.6A.61 ↔ Implantation eines herzkreislauf- und lungenunterstützenden Systems, mit Pumpe, mit Oxygenator (inkl. CO₂-removal), extrakorporal, veno-venös, offen chirurgisch extra-thorakal (z. B. Gefässfreilegung)
- 37.6A.62 ↔ Implantation eines herzkreislauf- und lungenunterstützenden Systems, mit Pumpe, mit Oxygenator (inkl. CO₂-removal), extrakorporal, veno-venös, perkutan
- 37.6A.71 ↔ Implantation eines herzkreislauf- und lungenunterstützenden Systems, mit Pumpe, mit Oxygenator (inkl. CO₂-removal), extrakorporal, veno-arteriell oder veno-venoarteriell, offen chirurgisch thorakal (Thorakotomie, Minithorakotomie, Sternotomie)

- 37.6A.72 ↔ Implantation eines herzkreislauf- und lungenunterstützenden Systems, mit Pumpe, mit Oxygenator (inkl. CO2-removal), extrakorporal, veno-arteriell oder veno-venoarteriell, offen chirurgisch extra-thorakal (z. B. Gefäßfreilegung)
- 37.6A.73 ↔ Implantation eines herzkreislauf- und lungenunterstützenden Systems, mit Pumpe, mit Oxygenator (inkl. CO2-removal), extrakorporal, veno-arteriell oder veno-venoarteriell, perkutan
- 37.6A.81 ↔ Implantation einer intraaortale Ballonpumpe [IABP], offen chirurgisch
- 37.6C.11 ↔ Revision ohne Ersatz eines herzkreislaufunterstützenden Systems, mit Pumpe, ohne Gasaustauschfunktion, extrakorporal, linksventrikulär, offen chirurgisch thorakal (Thorakotomie, Minithorakotomie, Sternotomie)
- 37.6C.12 ↔ Revision ohne Ersatz eines herzkreislaufunterstützenden Systems, mit Pumpe, ohne Gasaustauschfunktion, extrakorporal, rechtsventrikulär, offen chirurgisch thorakal (Thorakotomie, Minithorakotomie, Sternotomie)
- 37.6C.21 ↔ Revision ohne Ersatz eines herzkreislaufunterstützenden Systems, mit Pumpe, ohne Gasaustauschfunktion, extrakorporal, biventrikulär, offen chirurgisch thorakal (Thorakotomie, Minithorakotomie, Sternotomie)
- 37.6C.31 ↔ Revision ohne Ersatz eines herzkreislaufunterstützenden Systems, mit Pumpe, ohne Gasaustauschfunktion, intrakorporal, linksventrikulär, offen chirurgisch thorakal (Thorakotomie, Minithorakotomie, Sternotomie)
- 37.6C.32 ↔ Revision ohne Ersatz eines herzkreislaufunterstützenden Systems, mit Pumpe, ohne Gasaustauschfunktion, intrakorporal, rechtsventrikulär, offen chirurgisch thorakal (Thorakotomie, Minithorakotomie, Sternotomie)
- 37.6C.33 ↔ Revision ohne Ersatz eines herzkreislaufunterstützenden Systems, mit Pumpe, ohne Gasaustauschfunktion, intrakorporal, biventrikulär, offen chirurgisch thorakal (Thorakotomie, Minithorakotomie, Sternotomie)
- 37.6C.43 ↔ Revision ohne Ersatz eines herzkreislaufunterstützenden Systems, mit Pumpe, ohne Gasaustauschfunktion, intravasal (inkl. Intrakardial), linksventrikulär, offen chirurgisch thorakal (Thorakotomie, Minithorakotomie, Sternotomie)
- 37.6C.44 ↔ Revision ohne Ersatz eines herzkreislaufunterstützenden Systems, mit Pumpe, ohne Gasaustauschfunktion, intravasal (inkl. Intrakardial), rechtsventrikulär, offen chirurgisch thorakal (Thorakotomie, Minithorakotomie, Sternotomie)
- 37.6C.45 ↔ Revision ohne Ersatz eines herzkreislaufunterstützenden Systems, mit Pumpe, ohne Gasaustauschfunktion, intravasal (inkl. Intrakardial), linksventrikulär, offen chirurgisch extra-thorakal (z. B. Gefäßfreilegung)
- 37.6C.46 ↔ Revision ohne Ersatz eines herzkreislaufunterstützenden Systems, mit Pumpe, ohne Gasaustauschfunktion, intravasal (inkl. Intrakardial), rechtsventrikulär, offen chirurgisch extra-thorakal (z. B. Gefäßfreilegung)
- 37.6C.61 ↔ Revision ohne Ersatz eines herzkreislauf- und lungenunterstützenden Systems, mit Pumpe, mit Oxygenator (inkl. CO2-removal), extrakorporal, veno-venös, offen chirurgisch extra-thorakal (z. B. Gefäßfreilegung)
- 37.6C.71 ↔ Revision ohne Ersatz eines herzkreislauf- und lungenunterstützenden Systems, mit Pumpe, mit Oxygenator (inkl. CO2-removal), extrakorporal, veno-arteriell oder veno-venoarteriell, offen chirurgisch thorakal (Thorakotomie, Minithorakotomie, Sternotomie)
- 37.6C.72 ↔ Revision ohne Ersatz eines herzkreislauf- und lungenunterstützenden Systems, mit Pumpe, mit Oxygenator (inkl. CO2-removal), extrakorporal, veno-arteriell oder veno-venoarteriell, offen chirurgisch extra-thorakal (z. B. Gefäßfreilegung)
- 37.6C.A1 ↔ Revision ohne Ersatz eines herzkreislauf- und lungenunterstützenden Systems, ohne Pumpe, mit CO2-removal, extrakorporal, arteriovenös, offen chirurgisch extra-thorakal (z. B. Gefäßfreilegung)
- 37.75.09 ↔ Revision ohne Ersatz einer Elektrode am Herzen, sonstige
- 37.75.31 ↔ Revision ohne Ersatz einer transvenösen Ventrikelektrode
- 37.75.32 ↔ Revision ohne Ersatz einer transvenösen Vorhof- sowie Ventrikelektrode
- 37.75.33 ↔ Revision ohne Ersatz einer transvenösen Vorhofelektrode
- 37.75.34 ↔ Revision ohne Ersatz einer transvenösen Elektrode auf dem linken Ventrikel durch den Koronarsinus
- 37.75.41 ↔ Revision ohne Ersatz einer Epikardelektrode
- 37.75.51 ↔ Revision ohne Ersatz einer transvenösen Schockelektrode
- 37.75.52 ↔ Revision ohne Ersatz einer subkutanen Schockelektrode
- 37.7A.00 ↔ Implantation einer Elektrode am Herzen, n.n.bez.
- 37.7A.09 ↔ Implantation einer Elektrode am Herzen, sonstige
- 37.7A.11 ↔ Implantation einer transvenösen Ventrikelektrode
- 37.7A.12 ↔ Implantation einer transvenösen Ventrikelektrode mit atrialem Sensing
- 37.7A.13 ↔ Implantation einer transvenösen Vorhofelektrode
- 37.7A.14 ↔ Implantation einer transvenösen Elektrode auf dem linken Ventrikel durch den Koronarsinus
- 37.7A.21 ↔ Implantation einer Elektrode am Epikard, durch Thorakotomie und Sternotomie, offen chirurgisch
- 37.7A.22 ↔ Implantation einer Elektrode am Epikard über einen subxyphoidalen Zugang, offen chirurgisch
- 37.7A.23 ↔ Implantation einer Elektrode am Epikard, thorakoskopisch
- 37.7A.31 ↔ Implantation einer transvenösen Schockelektrode
- 37.7A.32 ↔ Implantation einer subkutanen Schockelektrode
- 37.7A.33 ↔ Implantation einer subkutanen Schockelektrode zur Verwendung mit einem subkutanen Defibrillatorsystem
- 37.7A.51 ↔ Implantation eines Drucksensors am Herzen
- 37.8A.00 ↔ Implantation eines permanenten Herzschrittmachers, n.n.bez.
- 37.8A.09 ↔ Implantation eines permanenten Herzschrittmachers, sonstige
- 37.8A.11 ↔ Implantation eines Einkammer-Schrittmachers
- 37.8A.21 ↔ Implantation eines Zweikammer-Schrittmachers, ohne antitachykarde Stimulation
- 37.8A.22 ↔ Implantation eines Zweikammer-Schrittmachers, mit antitachykarder Stimulation
- 37.8A.31 ↔ Implantation eines Resynchronisationsherzschrittmacher [CRT-P]
- 37.8A.42 ↔ Implantation eines transvenösen, sondenlosen Herzschrittmachers, Einkammerstimulation
- 37.8A.43 ↔ Implantation eines transvenösen, sondenlosen Herzschrittmachers, Zweikammerstimulation
- 37.8A.44 ↔ Implantation eines transvenösen, sondenlosen Herzschrittmachers, Einkammerstimulation mit AV-Synchronisation
- 37.8B.00 ↔ Entfernen eines permanenten Herzschrittmachers, n.n.bez.

- 37.8B.09 ↔ Entfernen eines permanenten Herzschrittmachers, sonstige
- 37.8B.11 ↔ Entfernen eines Einkammer-Schrittmachers
- 37.8B.21 ↔ Entfernen eines Zweikammerschrittmachers, ohne antitachykarder Stimulation
- 37.8B.22 ↔ Entfernen eines Zweikammerschrittmachers, mit antitachykarder Stimulation
- 37.8B.31 ↔ Entfernen eines Resynchronisationsherzschrittmachers [CRT-P]
- 37.8B.42 ↔ Entfernen eines transvenösen, sondenlosen Herzschrittmachers, Einkammerstimulation
- 37.8B.43 ↔ Entfernen eines transvenösen, sondenlosen Herzschrittmachers, Zweikammerstimulation
- 37.8B.44 ↔ Entfernen eines transvenösen, sondenlosen Herzschrittmachers, Einkammerstimulation mit AV-Synchronisation
- 37.8C ↔ Implantation eines Ereignisrekorders
- 37.8D ↔ Entfernen eines Ereignisrekorders
- 37.8E.00 ↔ Implantation eines Kardioverters oder Defibrillators, n.n.bez.
- 37.8E.09 ↔ Implantation eines Kardioverters oder Defibrillators, sonstige
- 37.8E.11 ↔ Implantation eines Einkammer-Defibrillators
- 37.8E.12 ↔ Implantation eines Zweikammer-Defibrillators
- 37.8E.21 ↔ Implantation eines Resynchronisationsdefibrillators [CRT-D]
- 37.8E.22 ↔ Implantation eines Einkammer-Defibrillators mit atrialem Sensing
- 37.8E.31 ↔ Implantation eines subkutanen Defibrillatorsystems
- 37.8F.00 ↔ Entfernen eines Kardioverters oder Defibrillators, n.n.bez.
- 37.8F.09 ↔ Entfernen eines Kardioverters oder Defibrillators, sonstige
- 37.8F.11 ↔ Entfernen eines Einkammer-Defibrillators
- 37.8F.12 ↔ Entfernen eines Zweikammer-Defibrillators
- 37.8F.21 ↔ Entfernen eines Resynchronisationsdefibrillators [CRT-D]
- 37.8F.22 ↔ Entfernen eines Einkammer-Defibrillators mit atrialem Sensing
- 37.8F.31 ↔ Entfernen eines subkutanen Defibrillatorsystems
- 37.90.09 ↔ Einsetzen von Vorrichtungen ins linke Herzohr, sonstige
- 37.90.10 ↔ Perkutaner Verschluss des linken Vorhofsohrs
- 37.91 ↔ Offene Herzmassage
- 37.99.00 ↔ Sonstige Operationen an Herz und Perikard, n.n.bez.
- 37.99.20 ↔ Operationen bei kongenitalen Anomalien des Herzens, n.n.bez.
- 37.99.21 ↔ Korrektur eines Double-outlet-right-ventricle vom Fallot-Typ
- 37.99.22 ↔ Korrektur eines sonstigen Double-outlet-right-ventricle
- 37.99.23 ↔ Operation an einem funktionell/morphologisch univentrikulären Herzen
- 37.99.24 ↔ Korrektur eines Cor triatriatum
- 37.99.25 ↔ Korrektur eines Absent Pulmonary Valve Syndrom
- 37.99.29 ↔ Operationen bei kongenitalen Anomalien des Herzens, sonstige
- 37.99.30 ↔ Ligatur eines Herzohres
- 37.99.80 ↔ Reoperation an Herz und Perikard
- 37.9A.00 ↔ Implantation eines herzmuskelstimulierenden Systems, n.n.bez.
- 37.9A.11 ↔ Implantation oder Wechsel eines myokardmodulierenden Systems [CCM]
- 37.9A.12 ↔ Entfernung oder Revision eines myokardmodulierenden Systems [CCM]
- 37.9A.99 ↔ Implantation eines herzmuskelstimulierenden Systems, sonstige
- 37.9B.11 ↔ Entfernung von Implantaten am Herzen, über vollständige Sternotomie
- 37.9B.12 ↔ Entfernung von Implantaten am Herzen, über minimalinvasive Thorakotomie (partielle obere Sternotomie, laterale Thorakotomie)
- 38.01 ↔ Inzision von intrakraniellen Gefässen
- 38.04.10 ↔ Inzision von Aorta ascendens und Aortenbogen
- 38.04.20 ↔ Inzision der Aorta descendens
- 38.04.30 ↔ Inzision der Aorta abdominalis
- 38.05.00 ↔ Inzision von anderen thorakalen Gefässen, n.n.bez.
- 38.05.10 ↔ Inzision von anderen thorakalen Arterien
- 38.05.20 ↔ Inzision von thorakalen Venen, n.n.bez.
- 38.05.21 ↔ Inzision von thorakalen tiefen Venen
- 38.05.29 ↔ Inzision von thorakalen Venen, sonstige
- 38.06.11 ↔ Inzision des Truncus coeliacus
- 38.07.11 ↔ Inzision der V. cava inferior
- 38.11 ↔ Enderarteriektomie von intrakraniellen Gefässen
- 38.12 ↔ Enderarteriektomie von anderen Gefässen an Kopf und Hals
- 38.13 ↔ Enderarteriektomie von Gefässen der oberen Extremität
- 38.14.10 ↔ Enderarteriektomie von Aorta ascendens und Aortenbogen
- 38.14.20 ↔ Enderarteriektomie der Aorta descendens
- 38.14.30 ↔ Enderarteriektomie der Aorta abdominalis
- 38.14.40 ↔ Enderarteriektomie von künstlich angelegter Aorta
- 38.14.99 ↔ Enderarteriektomie der Aorta, sonstige
- 38.15.10 ↔ Enderarteriektomie der A. subclavia
- 38.15.20 ↔ Enderarteriektomie des Truncus brachiocephalicus
- 38.15.30 ↔ Enderarteriektomie der A. pulmonalis
- 38.15.40 ↔ Enderarteriektomie der V. pulmonalis
- 38.15.50 ↔ Enderarteriektomie von anderen künstlich angelegten thorakalen Gefässen
- 38.15.99 ↔ Enderarteriektomie der anderen thorakalen Gefässe, sonstige
- 38.16.01 ↔ Enderarteriektomie und Endovenektomie von künstlich angelegten abdominalen Gefässen
- 38.16.09 ↔ Enderarteriektomie und Endovenektomie von abdominalen Gefässen, sonstige
- 38.16.11 ↔ Enderarteriektomie des Truncus coeliacus
- 38.16.12 ↔ Enderarteriektomie der A. gastrica
- 38.16.13 ↔ Enderarteriektomie der A. hepatica
- 38.16.14 ↔ Enderarteriektomie der A. lienalis
- 38.16.15 ↔ Enderarteriektomie der A. renalis
- 38.16.16 ↔ Enderarteriektomie der A. mesenterialis
- 38.16.17 ↔ Enderarteriektomie der A. lumbalis
- 38.16.18 ↔ Enderarteriektomie der A. iliaca
- 38.16.21 ↔ Endovenektomie an der Iliakalvene
- 38.18.01 ↔ Enderarteriektomie und Endovenektomie von künstlich angelegten Gefässen der unteren Extremität
- 38.18.09 ↔ Enderarteriektomie und Endovenektomie von Gefässen der unteren Extremität, sonstige
- 38.18.10 ↔ Enderarteriektomie der A. femoralis (communis) (superficialis)
- 38.18.11 ↔ Enderarteriektomie der A. profunda femoris
- 38.18.12 ↔ Enderarteriektomie der A. poplitea
- 38.18.21 ↔ Endovenektomie an der Femoralvene
- 38.31 ↔ Resektion von intrakraniellen Gefässen mit Anastomose
- 38.32.10 ↔ Resektion von extrakraniellen Arterien an Kopf und Hals mit Anastomose
- 38.32.21 ↔ Resektion der V. jugularis mit Anastomose
- 38.32.22 ↔ Resektion von oberflächlichen extrakraniellen Venen an Kopf und Hals mit Anastomose
- 38.32.99 ↔ Resektion von anderen Gefässen an Kopf und Hals mit Anastomose, sonstige
- 38.33.00 ↔ Resektion von Gefässen der oberen Extremität mit Anastomose, n.n.bez.
- 38.33.10 ↔ Resektion von Arterien der oberen Extremität mit Anastomose, n.n.bez.
- 38.33.11 ↔ Resektion von Arterien des Oberarms mit Anastomose

38.33.12 ↔	Resektion der A. ulnaris mit Anastomose	38.42 ↔	Resektion von anderen Blutgefässen an Kopf und Hals mit Ersatz
38.33.13 ↔	Resektion von sonstigen Arterien des Unterarmes mit Anastomose	38.43.00 ↔	Resektion von Blutgefässen der oberen Extremität mit Ersatz, n.n.bez.
38.33.14 ↔	Resektion von Arterien der Hand mit Anastomose	38.43.10 ↔	Resektion von Arterien der oberen Extremität mit Ersatz
38.33.20 ↔	Resektion von Venen der oberen Extremität mit Anastomose, n.n.bez.	38.43.11 ↔	Resektion der A. axillaris mit Ersatz
38.33.21 ↔	Resektion der V. axillaris mit Anastomose	38.43.20 ↔	Resektion von Venen der oberen Extremität mit Ersatz, n.n.bez.
38.33.22 ↔	Resektion von sonstigen tiefen Venen der oberen Extremität mit Anastomose	38.43.21 ↔	Resektion der V. axillaris mit Ersatz
38.33.23 ↔	Resektion von oberflächlichen Venen der oberen Extremität mit Anastomose	38.43.28 ↔	Resektion von sonstigen tiefen Venen der oberen Extremität mit Ersatz
38.33.99 ↔	Resektion von Gefässen der oberen Extremität mit Anastomose, sonstige	38.43.29 ↔	Resektion von Venen der oberen Extremität mit Ersatz, sonstige
38.34.10 ↔	Resektion der Aorta ascendens und des Aortenbogens mit Anastomose	38.43.99 ↔	Resektion von Blutgefässen der oberen Extremität mit Ersatz, sonstige
38.34.20 ↔	Resektion der Aorta descendens mit Anastomose	38.44.10 ↔	Resektion der Aorta abdominalis, suprarenal mit Ersatz
38.34.30 ↔	Resektion der Aorta abdominalis mit Anastomose	38.44.11 ↔	Resektion der Aorta abdominalis, infrarenal mit Ersatz
38.34.99 ↔	Resektion der Aorta mit Anastomose, sonstige	38.44.12 ↔	Resektion der Aorta abdominalis, juxtarenal mit Ersatz
38.35.00 ↔	Resektion von thorakalen Gefässen mit Anastomose, n.n.bez.	38.44.99 ↔	Resektion der Aorta abdominalis mit Ersatz, sonstige
38.35.10 ↔	Resektion von thorakalen Arterien mit Anastomose, n.n.bez.	38.45.00 ↔	Resektion von thorakalen Blutgefässen mit Ersatz, n.n.bez.
38.35.11 ↔	Resektion der A. subclavia mit Anastomose	38.45.12 ↔	Resektion der Aorta thoracica mit Ersatz
38.35.12 ↔	Resektion des Truncus brachiocephalicus mit Anastomose	38.45.13 ↔	Resektion der Aorta thoracoabdominalis mit Ersatz
38.35.13 ↔	Resektion der A. pulmonalis mit Anastomose	38.45.14 ↔	Resektion der thorakalen Aorta und Ersatz mit Hybridprothese
38.35.19 ↔	Resektion von thorakalen Arterien mit Anastomose, sonstige	38.45.15 ↔	Resektion der Aorta ascendens mit Ersatz
38.35.20 ↔	Resektion von thorakalen Venen mit Anastomose, n.n.bez.	38.45.16 ↔	Resektion des Aortenbogens mit Ersatz
38.35.21 ↔	Resektion der V. pulmonalis mit Anastomose	38.45.17 ↔	Resektion der Aorta ascendens sowie des Aortenbogens mit Ersatz
38.35.22 ↔	Resektion der V. subclavia mit Anastomose	38.45.21 ↔	Resektion der A. pulmonalis mit Ersatz
38.35.23 ↔	Resektion der V. cava superior mit Anastomose	38.45.22 ↔	Resektion des Truncus brachiocephalicus mit Ersatz
38.35.28 ↔	Resektion von sonstigen tiefen thorakalen Venen mit Anastomose	38.45.29 ↔	Resektion sonstiger thorakaler Arterien mit Ersatz
38.35.29 ↔	Resektion von thorakalen Venen mit Anastomose, sonstige	38.45.31 ↔	Resektion der V. cava superior mit Ersatz
38.35.99 ↔	Resektion von thorakalen Gefässen mit Anastomose, sonstige	38.45.38 ↔	Resektion sonstiger tiefer thorakaler Venen mit Ersatz
38.36.11 ↔	Resektion des Truncus coeliacus mit Anastomose	38.45.39 ↔	Resektion thorakaler Venen mit Ersatz, sonstige
38.36.12 ↔	Resektion der A. gastrica mit Anastomose	38.45.99 ↔	Resektion von thorakalen Blutgefässen mit Ersatz, sonstige
38.36.13 ↔	Resektion der A. hepatica mit Anastomose	38.46 ↔	Resektion von abdominalen Arterien mit Ersatz
38.36.14 ↔	Resektion der A. lienalis mit Anastomose	38.47.11 ↔	Resektion der V. cava inferior mit Ersatz
38.36.15 ↔	Resektion der A. renalis mit Anastomose	38.47.12 ↔	Resektion der V. iliaca mit Ersatz
38.36.16 ↔	Resektion der A. mesenterialis mit Anastomose	38.47.19 ↔	Resektion von tiefen abdominalen Venen mit Ersatz, sonstige
38.36.17 ↔	Resektion der A. iliaca mit Anastomose	38.47.99 ↔	Resektion von abdominalen Venen mit Ersatz, sonstige
38.36.19 ↔	Resektion von viszerale Arterien mit Anastomose, sonstige	38.48.10 ↔	Resektion der A. femoralis mit Ersatz (communis) (superficialis)
38.36.99 ↔	Resektion von abdominalen Arterien mit Anastomose, sonstige	38.48.11 ↔	Resektion der A. profunda femoris mit Ersatz
38.37.11 ↔	Resektion der V. cava inferior mit Anastomose	38.48.12 ↔	Resektion der A. poplitea mit Ersatz
38.37.12 ↔	Resektion der V. iliaca mit Anastomose	38.48.13 ↔	Resektion von Arterien des Unterschenkels mit Ersatz
38.37.19 ↔	Resektion von tiefen abdominalen Venen mit Anastomose, sonstige	38.48.99 ↔	Resektion von Arterien der unteren Extremität mit Ersatz, sonstige
38.37.99 ↔	Resektion von abdominalen Venen mit Anastomose, sonstige	38.49.00 ↔	Resektion von Venen der unteren Extremität mit Ersatz, n.n.bez.
38.38.10 ↔	Resektion der A. femoralis mit Anastomose (communis) (superficialis)	38.49.10 ↔	Resektion von tiefen Venen der unteren Extremität mit Ersatz
38.38.11 ↔	Resektion der A. profunda femoris mit Anastomose	38.49.99 ↔	Resektion von Venen der unteren Extremität mit Ersatz, sonstige
38.38.12 ↔	Resektion der A. poplitea mit Anastomose	38.66.00 ↔	Sonstige Exzision von abdominalen Arterien, n.n.bez.
38.38.99 ↔	Resektion von Arterien der unteren Extremität mit Anastomose, sonstige	38.66.10 ↔	Sonstige Exzision von viszerale Arterien, n.n.bez.
38.39.00 ↔	Resektion von Venen der unteren Extremität mit Anastomose, n.n.bez.	38.66.11 ↔	Sonstige Exzision des Truncus coeliacus
38.39.10 ↔	Resektion von Venen der unteren Extremität mit Anastomose, tiefe Venen	38.66.12 ↔	Sonstige Exzision der A. gastrica
38.39.99 ↔	Resektion von Venen der unteren Extremität mit Anastomose, sonstige	38.66.13 ↔	Sonstige Exzision der A. hepatica
38.41 ↔	Resektion von intrakraniellen Blutgefässen mit Ersatz	38.66.14 ↔	Sonstige Exzision der A. lienalis
		38.66.15 ↔	Sonstige Exzision der A. renalis
		38.66.16 ↔	Sonstige Exzision der A. mesenterialis

38.66.17 ↔	Sonstige Exzision der A. lumbalis	39.0X.11 ↔	Anastomose zwischen Aorta und A. pulmonalis dextra [Waterston-Coolley]
38.66.18 ↔	Sonstige Exzision der A. iliaca	39.0X.12 ↔	Anastomose zwischen Aorta descendens und A. pulmonalis sinistra [Potts-Smith]
38.66.19 ↔	Sonstige Exzision viszeraler Arterien, sonstige	39.0X.13 ↔	Anastomose zwischen A. pulmonalis sinistra und A. pulmonalis dextra
38.66.99 ↔	Sonstige Exzision abdominaler Arterien, sonstige	39.0X.20 ↔	Prothesenshunt zwischen A. pulmonalis und Aorta, zentral
38.68.00 ↔	Sonstige Exzision von Arterien der unteren Extremität, n.n.bez.	39.0X.21 ↔	Prothesenshunt zwischen A. pulmonalis und Aorta, peripher
38.68.10 ↔	Sonstige Exzision von Arterien des Oberschenkels	39.0X.23 ↔	Pulmonalarteriell Banding
38.68.20 ↔	Sonstige Exzision von Arterien des Unterschenkels und des Fusses	39.0X.24 ↔	Shunt einer systemischen Arterie zur Pulmonalarterie, Damus-Kay-Stansel-Operation
38.68.99 ↔	Sonstige Exzision von Arterien der unteren Extremität, sonstige	39.0X.99 ↔	Shunt einer systemischen Arterie zur Pulmonalarterie, sonstige
38.7X.10 ↔	Unterbrechung der Vena cava, offen chirurgisch, n.n.bez.	39.10 ↔	Intraabdominaler venöser Shunt, n.n.bez.
38.7X.11 ↔	Einsetzen eines Embolie-Protektionssystems in die Vena cava, offen chirurgisch	39.11.00 ↔	Anlage und Revision portosystemischer Shunt, TIPSS, n.n.bez.
38.7X.12 ↔	Entfernung eines Embolie-Protektionssystems in der Vena cava, offen chirurgisch	39.11.11 ↔	Anlage portosystemischer Shunt, Einsatz von perkutaner (Ballon-)Angioplastie
38.7X.13 ↔	Ligatur oder Plikatur der Vena cava, offen chirurgisch	39.11.12 ↔	Anlage portosystemischer Shunt, Perkutane Thrombolyse und Thrombektomie
38.7X.19 ↔	Unterbrechung der Vena cava, offen chirurgisch, sonstige	39.11.13 ↔	Anlage portosystemischer Shunt, Einsatz von Stent
38.84.00 ↔	Sonstiger chirurgischer Verschluss der Aorta, n.n.bez.	39.11.21 ↔	Revision portosystemischer Shunt, perkutaner Verschluss
38.84.09 ↔	Sonstiger chirurgischer Verschluss der Aorta, sonstige	39.11.22 ↔	Revision portosystemischer Shunt, Einsatz von Stenteinlage
38.84.10 ↔	Sonstiger chirurgischer Verschluss der thorakalen Aorta	39.11.23 ↔	Revision portosystemischer Shunt, Einsatz von perkutaner Thrombektomie und Thrombolyse
38.84.20 ↔	Sonstiger chirurgischer Verschluss der Aorta abdominalis	39.11.24 ↔	Revision portosystemischer Shunt, Durchführung von perkutaner Verkleinerung eines bestehenden portosystemischen Shunts
38.84.31 ↔	Ligatur des Ductus arteriosus apertus	39.11.99 ↔	Anlage und Revision portosystemischer Shunt, TIPSS, sonstige
38.85.11 ↔	Sonstiger chirurgischer Verschluss der A. subclavia	39.19 ↔	Intraabdominaler venöser Shunt, sonstige
38.85.12 ↔	Sonstiger chirurgischer Verschluss der A. pulmonalis	39.21.00 ↔	Anastomose von der V. cava zur A. pulmonalis, n.n.bez.
38.85.13 ↔	Sonstiger chirurgischer Verschluss des Truncus brachiocephalicus	39.21.10 ↔	Glenn-Operation an einem funktionell/morphologisch univentrikulären Herzen
38.85.21 ↔	Sonstiger chirurgischer Verschluss der V. cava superior	39.21.99 ↔	Anastomose von der V. cava zur A. pulmonalis, sonstige
38.85.22 ↔	Sonstiger chirurgischer Verschluss der V. pulmonalis	39.22.11 ↔	Bypass zwischen A. carotis und A. carotis
38.85.23 ↔	Sonstiger chirurgischer Verschluss der V. subclavia	39.22.12 ↔	Bypass zwischen A. carotis und A. vertebralis
38.86.00 ↔	Sonstiger chirurgischer Verschluss von abdominalen Arterien, n.n.bez.	39.22.13 ↔	Bypass zwischen A. carotis und A. subclavia
38.86.10 ↔	Sonstiger chirurgischer Verschluss von viszeralen Arterien, n.n.bez.	39.22.14 ↔	Bypass zwischen A. carotis und Aorta
38.86.11 ↔	Sonstiger chirurgischer Verschluss des Truncus coeliacus	39.22.19 ↔	Bypass an der A. carotis, sonstige
38.86.12 ↔	Sonstiger chirurgischer Verschluss der A. gastrica	39.22.21 ↔	Bypass zwischen A. subclavia und Aorta
38.86.13 ↔	Sonstiger chirurgischer Verschluss der A. hepatica	39.22.29 ↔	Bypass an der A. subclavia, sonstige
38.86.14 ↔	Sonstiger chirurgischer Verschluss der A. lienalis	39.22.99 ↔	Bypass zwischen Aorta, A. subclavia und A. carotis, sonstige
38.86.15 ↔	Sonstiger chirurgischer Verschluss der A. renalis	39.23 ↔	Sonstiger intrathorakaler, vaskulärer Shunt oder Bypass
38.86.16 ↔	Sonstiger chirurgischer Verschluss der A. mesenterialis	39.24 ↔	Aorto-renaler Bypass
38.86.17 ↔	Sonstiger chirurgischer Verschluss der A. iliaca	39.25.09 ↔	Gefäß-Bypass von der Aorta oder der A. iliaca zu weiteren Arterien der unteren Extremität, sonstige
38.86.19 ↔	Sonstiger chirurgischer Verschluss von viszeralen Arterien, sonstige	39.25.11 ↔	Aorto-iliakaler Bypass
38.86.99 ↔	Sonstiger chirurgischer Verschluss von abdominalen Arterien, sonstige	39.25.12 ↔	Aorto-femoraler Bypass
38.87.00 ↔	Sonstiger chirurgischer Verschluss von abdominalen Venen, n.n.bez.	39.25.13 ↔	Aorto-poplitealer Bypass
38.87.10 ↔	Sonstiger chirurgischer Verschluss von tiefen abdominalen Venen, n.n.bez.	39.25.14 ↔	Aorto-cruraler Bypass
38.87.11 ↔	Sonstiger chirurgischer Verschluss der V. cava inferior	39.25.15 ↔	Aorto-ilio-femoraler Bypass
38.87.12 ↔	Sonstiger chirurgischer Verschluss der V. iliaca communis und V. iliaca interna	39.25.16 ↔	Aorto-ilio-poplitealer Bypass
38.87.19 ↔	Sonstiger chirurgischer Verschluss von tiefen abdominalen Venen, sonstige	39.25.21 ↔	Ilio-iliakaler Bypass
38.87.99 ↔	Sonstiger chirurgischer Verschluss von abdominalen Venen, sonstige	39.25.22 ↔	Ilio-femoraler Bypass
39.0X.00 ↔	Shunt einer systemischen Arterie zur Pulmonalarterie, n.n.bez.	39.25.23 ↔	Ilio-poplitealer Bypass
39.0X.10 ↔	Anastomose zwischen A. subclavia und A. pulmonalis [Blalock-Taussig]	39.25.24 ↔	Ilio-cruraler Bypass
		39.25.30 ↔	Obturator-Bypass (extraanatomisch)
		39.26.10 ↔	Sonstiger intraabdominaler Gefäß-Shunt oder -Bypass, Viszeralarterien
		39.26.11 ↔	Sonstiger intraabdominaler Gefäß-Shunt oder -Bypass, Aorta

39.26.12 ↔	Sonstiger intraabdominaler Gefäss-Shunt oder -Bypass, A. renalis	39.32.41 ↔	Naht der V. cava inferior
39.26.19 ↔	Sonstiger intraabdominaler Gefäss-Shunt oder -Bypass, sonstige Viszeralarterien	39.32.42 ↔	Naht der V. iliaca communis und V. iliaca interna
39.26.99 ↔	Sonstiger intraabdominaler Gefäss-Shunt oder -Bypass, sonstige	39.49.10 ↔	Revision einer Gefässanastomose
39.28 ↔	Extrakraniell-intrakranieller Gefäss-Bypass	39.49.30 ↔	Ersatz eines kardialen Conduit
39.29.09 ↔	Sonstiger (peripherer) Gefäss-Shunt oder -Bypass, sonstige	39.51.00 ↔	Aneurysma-Clipping, n.n.bez.
39.29.10 ↔	Gefäss-Shunt oder Bypass an Arterien der unteren Extremität, n.n.bez.	39.51.11 ↔	Aneurysma-Clipping intrakraniell
39.29.11 ↔	Femorofemoraler Gefäss-Shunt oder -Bypass	39.51.99 ↔	Aneurysma-Clipping, sonstige
39.29.12 ↔	Femoropoplitealer Gefäss-Shunt oder -Bypass	39.52.11 ↔	Sonstige Korrektur eines Aneurysmas von intrakraniellen Blutgefässen
39.29.13 ↔	Femorocruraler Gefäss-Shunt oder -Bypass	39.52.19 ↔	Sonstige Korrektur eines Aneurysmas von Blutgefässen an Kopf und Hals, sonstige
39.29.14 ↔	Femoropedaler Gefäss-Shunt oder -Bypass	39.52.20 ↔	Sonstige Korrektur eines Aneurysmas der Aorta, n.n.bez.
39.29.15 ↔	Popliteocruraler und popliteopedaler Gefäss-Shunt oder -Bypass	39.52.21 ↔	Sonstige offen chirurgische Korrektur eines Aneurysmas der Aorta ascendens, des Aortenbogens und der thorakalen Aorta
39.29.16 ↔	Gefäss-Shunt oder Bypass an Arterien des Unterschenkels und des Fusses	39.52.22 ↔	Sonstige offen chirurgische Korrektur eines Aneurysmas der Aorta abdominalis
39.29.19 ↔	Gefäss-Shunt oder Bypass an Arterien der unteren Extremität, sonstige	39.52.29 ↔	Sonstige Korrektur eines Aneurysmas der Aorta, sonstige
39.29.20 ↔	Gefäss-Shunt oder Bypass an Arterien der oberen Extremität	39.53 ↔	Verschluss einer arteriovenösen Fistel
39.29.30 ↔	Sonstiger (peripherer) Gefäss-Shunt oder -Bypass, extraanatomisch, n.n.bez.	39.54.11 ↔	Re-entry Operation, thorakale Aorta, offen chirurgisch
39.29.31 ↔	Subclaviafemoraler Gefäss-Shunt oder Bypass	39.54.12 ↔	Re-entry Operation, thorakale Aorta, endovaskulärer Zugang
39.29.32 ↔	Axillofemoraler Gefäss-Shunt oder Bypass	39.54.21 ↔	Re-entry Operation, Aorta abdominalis, offen chirurgisch
39.29.33 ↔	Femorofemoraler Cross-over-Bypass	39.54.22 ↔	Re-entry Operation, Aorta abdominalis, endovaskulärer Zugang
39.29.39 ↔	Sonstiger (peripherer) Gefäss-Shunt oder -Bypass, extraanatomisch, sonstige	39.55 ↔	Reimplantation eines abberrierenden Nierengefässes
39.29.40 ↔	Gefäss-Shunt oder -Bypass an Venen	39.56.00 ↔	Plastische Rekonstruktion eines Blutgefässes mit Gewebe-Patch, n.n.bez.
39.29.81 ↔	Temporärer intraoperativer Shunt, arterioarteriell	39.56.11 ↔	Plastische Rekonstruktion von intrakraniellen Gefässen mit Gewebe-Patch
39.29.82 ↔	Temporärer intraoperativer Shunt, arteriovenös	39.56.12 ↔	Plastische Rekonstruktion der V. jugularis mit Gewebe-Patch
39.29.89 ↔	Temporärer intraoperativer Shunt, sonstige	39.56.19 ↔	Plastische Rekonstruktion von Gefässen an Kopf und Hals mit Gewebe-Patch, sonstige
39.2A ↔	Intra-intrakranieller Gefäss-Bypass	39.56.20 ↔	Plastische Rekonstruktion von Gefässen der oberen Extremität mit Gewebe-Patch, n.n.bez.
39.31.10 ↔	Naht einer Arterie an Kopf und Hals, n.n.bez.	39.56.21 ↔	Plastische Rekonstruktion von Arterien der oberen Extremität mit Gewebe-Patch
39.31.11 ↔	Naht einer intrakraniellen Arterie	39.56.22 ↔	Plastische Rekonstruktion der V. subclavia, V. axillaris und V. brachiocephalica mit Gewebe-Patch
39.31.19 ↔	Naht einer Arterie an Kopf und Hals, sonstige	39.56.23 ↔	Plastische Rekonstruktion von sonstigen tiefen Venen der oberen Extremitäten mit Gewebe-Patch
39.31.20 ↔	Naht einer Arterie des Oberarms, n.n.bez.	39.56.29 ↔	Plastische Rekonstruktion von Gefässen der oberen Extremität mit Gewebe-Patch, sonstige
39.31.21 ↔	Naht der A. axillaris	39.56.30 ↔	Plastische Rekonstruktion von thorakalen Gefässen mit Gewebe-Patch, n.n.bez.
39.31.22 ↔	Naht der A. brachialis	39.56.31 ↔	Plastische Rekonstruktion der thorakalen Aorta mit Gewebe-Patch
39.31.29 ↔	Naht einer Arterie des Oberarms, sonstige	39.56.32 ↔	Plastische Rekonstruktion der V. pulmonalis mit Gewebe-Patch
39.31.30 ↔	Naht einer Arterie des Unterarms	39.56.33 ↔	Plastische Rekonstruktion der V. cava superior mit Gewebe-Patch
39.31.40 ↔	Naht einer Arterie der Hand	39.56.39 ↔	Plastische Rekonstruktion von thorakalen Gefässen mit Gewebe-Patch, sonstige
39.31.50 ↔	Naht einer Arterie der unteren Extremität	39.56.40 ↔	Plastische Rekonstruktion abdominaler Arterien mit Gewebe-Patch, n.n.bez.
39.31.60 ↔	Naht der Aorta, n.n.bez.	39.56.41 ↔	Plastische Rekonstruktion der abdominalen Aorta mit Gewebe-Patch
39.31.61 ↔	Naht der thorakalen Aorta	39.56.42 ↔	Plastische Rekonstruktion des Truncus coeliacus mit Gewebe-Patch
39.31.62 ↔	Naht der abdominalen Aorta	39.56.43 ↔	Plastische Rekonstruktion der A. gastrica mit Gewebe-Patch
39.31.69 ↔	Naht der Aorta, sonstige	39.56.44 ↔	Plastische Rekonstruktion der A. hepatica mit Gewebe-Patch
39.31.70 ↔	Naht von sonstigen thorakalen Arterien, n.n.bez.	39.56.45 ↔	Plastische Rekonstruktion der A. lienalis mit Gewebe-Patch
39.31.71 ↔	Naht der A. pulmonalis		
39.31.72 ↔	Naht des Truncus brachiocephalicus		
39.31.73 ↔	Naht der A. subclavia		
39.31.79 ↔	Naht von thorakalen Arterien, sonstige		
39.31.80 ↔	Naht von abdominalen Arterien, n.n.bez.		
39.31.81 ↔	Naht des Truncus coeliacus		
39.31.82 ↔	Naht der A. gastrica		
39.31.83 ↔	Naht der A. hepatica		
39.31.84 ↔	Naht der A. lienalis		
39.31.85 ↔	Naht der A. renalis		
39.31.86 ↔	Naht der A. mesenterialis		
39.31.87 ↔	Naht der A. lumbalis		
39.31.88 ↔	Naht der A. iliaca		
39.31.89 ↔	Naht von abdominalen Arterien, sonstige		
39.32.11 ↔	Naht einer intrakraniellen Vene		
39.32.19 ↔	Naht einer Vene an Kopf und Hals, sonstige		
39.32.30 ↔	Naht einer thorakalen Vene, n.n.bez.		
39.32.31 ↔	Naht der V. cava superior		
39.32.32 ↔	Naht der V. brachiocephalica		
39.32.39 ↔	Naht einer thorakalen Vene, sonstige		
39.32.40 ↔	Naht einer abdominalen Vene, n.n.bez.		

39.56.46 ↔	Plastische Rekonstruktion der A. renalis mit Gewebe-Patch	39.57.44 ↔	Plastische Rekonstruktion der A. hepatica mit synthetischem Patch Graft
39.56.47 ↔	Plastische Rekonstruktion der A. mesenterica mit Gewebe-Patch	39.57.45 ↔	Plastische Rekonstruktion der A. lienalis mit synthetischem Patch Graft
39.56.48 ↔	Plastische Rekonstruktion der A. iliaca mit Gewebe-Patch	39.57.46 ↔	Plastische Rekonstruktion der A. renalis mit synthetischem Patch Graft
39.56.49 ↔	Plastische Rekonstruktion abdominaler Arterien mit Gewebe-Patch, sonstige	39.57.47 ↔	Plastische Rekonstruktion der A. mesenterica mit synthetischem Patch Graft
39.56.50 ↔	Plastische Rekonstruktion abdominaler Venen mit Gewebe-Patch, n.n.bez.	39.57.48 ↔	Plastische Rekonstruktion der A. iliaca mit synthetischem Patch Graft
39.56.51 ↔	Plastische Rekonstruktion der V. cava inferior mit Gewebe-Patch	39.57.49 ↔	Plastische Rekonstruktion abdominaler Arterien mit synthetischem Patch Graft, sonstige
39.56.52 ↔	Plastische Rekonstruktion der V. iliaca mit Gewebe-Patch	39.57.50 ↔	Plastische Rekonstruktion abdominaler Venen mit synthetischem Patch Graft, n.n.bez.
39.56.59 ↔	Plastische Rekonstruktion abdominaler Venen mit Gewebe-Patch, sonstige	39.57.51 ↔	Plastische Rekonstruktion der V. cava inferior mit synthetischem Patch Graft
39.56.60 ↔	Plastische Rekonstruktion von Gefässen der unteren Extremität mit Gewebe-Patch, n.n.bez.	39.57.52 ↔	Plastische Rekonstruktion der V. iliaca mit synthetischem Patch Graft
39.56.61 ↔	Plastische Rekonstruktion von Arterien der unteren Extremität mit Gewebe-Patch	39.57.59 ↔	Plastische Rekonstruktion abdominaler Venen mit synthetischem Patch Graft, sonstige
39.56.62 ↔	Plastische Rekonstruktion der V. femoralis und V. poplitea mit Gewebe-Patch	39.57.60 ↔	Plastische Rekonstruktion von Gefässen der unteren Extremität mit synthetischem Patch Graft, n.n.bez.
39.56.63 ↔	Plastische Rekonstruktion von sonstigen tiefen Venen der unteren Extremitäten mit Gewebe-Patch	39.57.61 ↔	Plastische Rekonstruktion von Arterien der unteren Extremität mit synthetischem Patch Graft
39.56.64 ↔	Plastische Rekonstruktion von oberflächlichen Venen des Oberschenkels mit Gewebe-Patch	39.57.62 ↔	Plastische Rekonstruktion der V. femoralis und V. poplitea mit synthetischem Patch Graft
39.56.69 ↔	Plastische Rekonstruktion von Gefässen der unteren Extremität mit Gewebe-Patch, sonstige	39.57.63 ↔	Plastische Rekonstruktion von sonstigen tiefen Venen der unteren Extremitäten mit synthetischem Patch Graft
39.56.99 ↔	Plastische Rekonstruktion eines Blutgefässes mit Gewebe-Patch, sonstige	39.57.64 ↔	Plastische Rekonstruktion von oberflächlichen Venen des Oberschenkels mit synthetischem Patch Graft
39.57.00 ↔	Plastische Rekonstruktion eines Blutgefässes mit synthetischem Patch Graft, n.n.bez.	39.57.69 ↔	Plastische Rekonstruktion von Gefässen der unteren Extremität mit synthetischem Patch Graft, sonstige
39.57.11 ↔	Plastische Rekonstruktion von intrakraniellen Gefässen mit synthetischem Patch Graft	39.57.99 ↔	Plastische Rekonstruktion eines Blutgefässes mit synthetischem Patch Graft, sonstige
39.57.12 ↔	Plastische Rekonstruktion von extrakraniellen Arterien an Kopf und Hals mit synthetischem Patch Graft	39.59.31 ↔	Sonstige plastische Rekonstruktion eines intrakraniellen Gefässes
39.57.13 ↔	Plastische Rekonstruktion der V. jugularis mit synthetischem Patch Graft	39.59.32 ↔	Sonstige plastische Rekonstruktion der extrakraniellen A. vertebralis
39.57.19 ↔	Plastische Rekonstruktion von Gefässen an Kopf und Hals mit synthetischem Patch Graft, sonstige	39.59.33 ↔	Sonstige plastische Rekonstruktion von extrakraniellen Arterien an Kopf und Hals, sonstige
39.57.20 ↔	Plastische Rekonstruktion von Gefässen der oberen Extremität mit synthetischem Patch Graft, n.n.bez.	39.59.34 ↔	Sonstige plastische Rekonstruktion der V. jugularis
39.57.21 ↔	Plastische Rekonstruktion von Arterien der oberen Extremität mit synthetischem Patch Graft	39.59.39 ↔	Sonstige plastische Rekonstruktion von Gefässen an Kopf und Hals, sonstige
39.57.22 ↔	Plastische Rekonstruktion der V. subclavia, V. axillaris und V. brachiocephalica mit synthetischem Patch Graft	39.59.40 ↔	Sonstige plastische Rekonstruktion von Gefässen der oberen Extremität, n.n.bez.
39.57.23 ↔	Plastische Rekonstruktion von sonstigen tiefen Venen der oberen Extremitäten mit synthetischem Patch Graft	39.59.41 ↔	Sonstige plastische Rekonstruktion von Arterien der oberen Extremität
39.57.29 ↔	Plastische Rekonstruktion von Gefässen der oberen Extremität mit synthetischem Patch Graft, sonstige	39.59.42 ↔	Sonstige plastische Rekonstruktion der V. subclavia, V. axillaris und V. brachiocephalica
39.57.30 ↔	Plastische Rekonstruktion von thorakalen Gefässen mit synthetischem Patch Graft, n.n.bez.	39.59.48 ↔	Sonstige plastische Rekonstruktion von sonstigen tiefen Venen der oberen Extremität
39.57.31 ↔	Plastische Rekonstruktion der thorakalen Aorta mit synthetischem Patch Graft	39.59.49 ↔	Sonstige plastische Rekonstruktion von Gefässen der oberen Extremität, sonstige
39.57.32 ↔	Plastische Rekonstruktion der V. pulmonalis mit synthetischem Patch Graft	39.59.50 ↔	Sonstige plastische Rekonstruktion von thorakalen Gefässen, n.n.bez.
39.57.33 ↔	Plastische Rekonstruktion der V. cava superior mit synthetischem Patch Graft	39.59.51 ↔	Sonstige plastische Rekonstruktion der thorakalen Aorta
39.57.39 ↔	Plastische Rekonstruktion von thorakalen Gefässen mit synthetischem Patch Graft, sonstige	39.59.52 ↔	Sonstige plastische Rekonstruktion der A. pulmonalis
39.57.40 ↔	Plastische Rekonstruktion abdominaler Arterien mit synthetischem Patch Graft, n.n.bez.	39.59.53 ↔	Sonstige plastische Rekonstruktion von thorakalen Arterien, sonstige
39.57.41 ↔	Plastische Rekonstruktion der abdominalen Aorta mit synthetischem Patch Graft	39.59.54 ↔	Sonstige plastische Rekonstruktion der V. pulmonalis
39.57.42 ↔	Plastische Rekonstruktion des Truncus coeliacus mit synthetischem Patch Graft	39.59.55 ↔	Sonstige plastische Rekonstruktion der V. cava superior
39.57.43 ↔	Plastische Rekonstruktion der A. gastrica mit synthetischem Patch Graft	39.59.59 ↔	Sonstige plastische Rekonstruktion von thorakalen Gefässen, sonstige
		39.59.60 ↔	Sonstige plastische Rekonstruktion von abdominalen Arterien, n.n.bez.
		39.59.61 ↔	Sonstige plastische Rekonstruktion der abdominalen Aorta

- 39.59.62 ↔ Sonstige plastische Rekonstruktion des Truncus coeliacus
- 39.59.63 ↔ Sonstige plastische Rekonstruktion der A. gastrica
- 39.59.64 ↔ Sonstige plastische Rekonstruktion A. hepatica
- 39.59.65 ↔ Sonstige plastische Rekonstruktion der A. lienalis
- 39.59.66 ↔ Sonstige plastische Rekonstruktion der A. renalis
- 39.59.67 ↔ Sonstige plastische Rekonstruktion der A. mesenterica
- 39.59.68 ↔ Sonstige plastische Rekonstruktion der A. iliaca
- 39.59.69 ↔ Sonstige plastische Rekonstruktion von abdominalen Arterien, sonstige
- 39.59.70 ↔ Sonstige plastische Rekonstruktion von abdominalen Venen, n.n.bez.
- 39.59.71 ↔ Sonstige plastische Rekonstruktion der V. cava inferior
- 39.59.72 ↔ Sonstige plastische Rekonstruktion der V. iliaca
- 39.59.79 ↔ Sonstige plastische Rekonstruktion von abdominalen Venen, sonstige
- 39.59.80 ↔ Sonstige plastische Rekonstruktion von Gefässen der unteren Extremität, n.n.bez.
- 39.59.81 ↔ Sonstige plastische Rekonstruktion von Arterien der unteren Extremität
- 39.59.82 ↔ Sonstige plastische Rekonstruktion der V. femoralis
- 39.59.83 ↔ Sonstige plastische Rekonstruktion der V. poplitea
- 39.59.88 ↔ Sonstige plastische Rekonstruktion von sonstigen tiefen Venen der unteren Extremität
- 39.59.90 ↔ Sonstige plastische Rekonstruktion eines Gefässes, Venenklappenplastik
- 39.61.00 ↔ Extrakorporelle Zirkulation [ECC], n.n.bez.
- 39.61.10 ↔ Konventionelle extrakorporelle Zirkulation [ECC] unter Normothermie (mehr als 35 °C)
- 39.61.11 ↔ Konventionelle extrakorporelle Zirkulation [ECC] unter milder Hypothermie (32 - 35 °C)
- 39.61.12 ↔ Konventionelle extrakorporelle Zirkulation [ECC] unter moderater Hypothermie (26 bis unter 32 °C)
- 39.61.13 ↔ Konventionelle extrakorporelle Zirkulation [ECC] unter tiefer Hypothermie (20 bis unter 26 °C)
- 39.61.14 ↔ Konventionelle extrakorporelle Zirkulation [ECC] unter profunder Hypothermie (unter 20 °C)
- 39.61.15 ↔ Konventionelle extrakorporelle Zirkulation [ECC] unter Hypothermie, unbekannte Temperatur
- 39.61.21 ↔ Minimalisierte extrakorporelle Zirkulation [ECC] unter Normothermie (mehr als 35 °C)
- 39.61.22 ↔ Minimalisierte extrakorporelle Zirkulation [ECC] unter milder Hypothermie (32 - 35 °C)
- 39.61.23 ↔ Minimalisierte extrakorporelle Zirkulation [ECC] unter moderater Hypothermie (26 bis unter 32 °C)
- 39.61.24 ↔ Minimalisierte extrakorporelle Zirkulation [ECC] unter tiefer Hypothermie (20 bis unter 26 °C)
- 39.61.25 ↔ Minimalisierte extrakorporelle Zirkulation [ECC] unter profunder Hypothermie (unter 20 °C)
- 39.61.26 ↔ Minimalisierte extrakorporelle Zirkulation [ECC] unter Hypothermie, unbekannte Temperatur
- 39.61.99 ↔ Extrakorporelle Zirkulation [ECC], sonstige
- 39.66 ↔ Perkutaner kardiopulmonaler Bypass
- 39.71.00 ↔ Endovaskuläre Implantation eines Stent-Grafts [Stent-Prothesen] an der abdominalen Aorta, n.n.bez.
- 39.71.09 ↔ Endovaskuläre Implantation eines Stent-Grafts [Stent-Prothesen] an der abdominalen Aorta, sonstige
- 39.71.21 ↔ Endovaskuläre Implantation in die Aorta abdominalis von Stent-Grafts [Stent-Prothesen], ohne Öffnung
- 39.71.22 ↔ Endovaskuläre Implantation in die Aorta abdominalis von Stent-Grafts [Stent-Prothesen], mit 1 Öffnung
- 39.71.23 ↔ Endovaskuläre Implantation in die Aorta abdominalis von Stent-Grafts [Stent-Prothesen], mit 2 Öffnungen
- 39.71.24 ↔ Endovaskuläre Implantation in die Aorta abdominalis von Stent-Grafts [Stent-Prothesen], mit 3 Öffnungen
- 39.71.25 ↔ Endovaskuläre Implantation in die Aorta abdominalis von Stent-Grafts [Stent-Prothesen], mit 4 und mehr Öffnungen
- 39.71.31 ↔ Endovaskuläre Implantation in die Aorta abdominalis von Stent-Grafts [Stent-Prothesen], mit Versorgung eines Gefässabganges in Parallelgraft-Technik
- 39.71.32 ↔ Endovaskuläre Implantation in die Aorta abdominalis von Stent-Grafts [Stent-Prothesen], mit Versorgung von zwei oder mehr Gefässabgängen in Parallelgraft-Technik
- 39.72.09 ↔ Endovaskuläre plastische Rekonstruktion oder Okklusion von Gefässen am Kopf und Hals, sonstige
- 39.72.14 ↔ Selektive Embolisation von intrakraniellen Gefässen mit adhäsivem Embolisat
- 39.72.15 ↔ Selektive Embolisation von intrakraniellen Gefässen mit Plugs
- 39.72.16 ↔ Selektive Embolisation von intrakraniellen Gefässen mit Coils
- 39.72.17 ↔ Selektive Embolisation von intrakraniellen Gefässen mit Partikeln
- 39.72.18 ↔ Selektive Embolisation von intrakraniellen Gefässen mit embolisierenden Flüssigkeiten
- 39.72.19 ↔ Selektive Embolisation von intrakraniellen Gefässen, sonstige
- 39.72.1A ↔ Selektive Embolisation von intrakraniellen Gefässen mit embolisierenden (ablösbaren) Ballons
- 39.72.1B ↔ Selektive Embolisation von intrakraniellen Gefässen mit Schirmen
- 39.72.24 ↔ Selektive Embolisation von extrakraniellen Gefässen des Kopfes und des Halses mit adhäsivem Embolisat
- 39.72.25 ↔ Selektive Embolisation von extrakraniellen Gefässen des Kopfes und des Halses mit Plugs
- 39.72.26 ↔ Selektive Embolisation von extrakraniellen Gefässen des Kopfes und des Halses mit Coils
- 39.72.27 ↔ Selektive Embolisation von extrakraniellen Gefässen des Kopfes und des Halses mit Partikeln
- 39.72.28 ↔ Selektive Embolisation von extrakraniellen Gefässen des Kopfes und des Halses mit embolisierenden Flüssigkeiten
- 39.72.29 ↔ Selektive Embolisation von extrakraniellen Gefässen des Kopfes und des Halses, sonstige
- 39.72.2A ↔ Selektive Embolisation von extrakraniellen Gefässen des Kopfes und des Halses mit embolisierenden (ablösbaren) Ballons
- 39.72.2B ↔ Selektive Embolisation von extrakraniellen Gefässen des Kopfes und des Halses mit Schirmen
- 39.73.00 ↔ Endovaskuläre Implantation eines Stent-Grafts [Stent-Prothesen] an der thorakalen und thorakoabdominalen Aorta, n.n.bez.
- 39.73.09 ↔ Endovaskuläre Implantation eines Stent-Grafts [Stent-Prothesen] an der thorakalen und thorakoabdominalen Aorta, sonstige
- 39.73.31 ↔ Endovaskuläre Implantation in die Aorta thoracica von Stent-Grafts [Stent-Prothesen], ohne Öffnung
- 39.73.32 ↔ Endovaskuläre Implantation in die Aorta thoracica von Stent-Grafts [Stent-Prothesen], mit 1 Öffnung
- 39.73.33 ↔ Endovaskuläre Implantation in die Aorta thoracica von Stent-Grafts [Stent-Prothesen], mit 2 Öffnungen
- 39.73.34 ↔ Endovaskuläre Implantation in die Aorta thoracica von Stent-Grafts [Stent-Prothesen], mit 3 Öffnungen
- 39.73.35 ↔ Endovaskuläre Implantation in die Aorta thoracica von Stent-Grafts [Stent-Prothesen], mit 4 und mehr Öffnungen
- 39.73.36 ↔ Endovaskuläre Implantation in die Aorta thoracica von Stent-Grafts [Stent-Prothesen], mit Versorgung eines Gefässabganges in Parallelgraft-Technik
- 39.73.37 ↔ Endovaskuläre Implantation in die Aorta thoracica von Stent-Grafts [Stent-Prothesen], mit Versorgung von 2 und mehr Gefässabgängen in Parallelgraft-Technik

- 39.73.41 ↔ Endovaskuläre Implantation in die Aorta thoracoabdominalis von Stent-Grafts [Stent-Prothesen], ohne Öffnung
- 39.73.42 ↔ Endovaskuläre Implantation in die Aorta thoracoabdominalis von Stent-Grafts [Stent-Prothesen], mit 1 Öffnung
- 39.73.43 ↔ Endovaskuläre Implantation in die Aorta thoracoabdominalis von Stent-Grafts [Stent-Prothesen], mit 2 Öffnungen
- 39.73.44 ↔ Endovaskuläre Implantation in die Aorta thoracoabdominalis von Stent-Grafts [Stent-Prothesen], mit 3 Öffnungen
- 39.73.45 ↔ Endovaskuläre Implantation in die Aorta thoracoabdominalis von Stent-Grafts [Stent-Prothesen], mit 4 und mehr Öffnungen
- 39.73.46 ↔ Endovaskuläre Implantation in die Aorta thoracoabdominalis von Stent-Grafts [Stent-Prothesen], mit Versorgung eines Gefässabganges in Parallelgraft-Technik
- 39.73.47 ↔ Endovaskuläre Implantation in die Aorta thoracoabdominalis von Stent-Grafts [Stent-Prothesen], mit Versorgung von 2 und mehr Gefässabgänge in Parallelgraft-Technik
- 39.73.51 ↔ Endovaskuläre Implantation in die Aorta ascendens und den Aortenbogen von Stent-Grafts [Stent-Prothesen], ohne Öffnung
- 39.73.52 ↔ Endovaskuläre Implantation in die Aorta ascendens und den Aortenbogen von Stent-Grafts [Stent-Prothesen], mit 1 Öffnung
- 39.73.53 ↔ Endovaskuläre Implantation in die Aorta ascendens und den Aortenbogen von Stent-Grafts [Stent-Prothesen], mit 2 Öffnungen
- 39.73.54 ↔ Endovaskuläre Implantation in die Aorta ascendens und den Aortenbogen von Stent-Grafts [Stent-Prothesen], mit 3 und mehr Öffnungen
- 39.73.55 ↔ Endovaskuläre Implantation in die Aorta ascendens und den Aortenbogen von Stent-Grafts [Stent-Prothesen], mit Versorgung eines Gefässabganges in Parallelgraft-Technik
- 39.73.56 ↔ Endovaskuläre Implantation in die Aorta ascendens und den Aortenbogen von Stent-Grafts [Stent-Prothesen], mit Versorgung von 2 und mehr Gefässabgänge in Parallelgraft-Technik
- 39.76.62 ↔ Perkutane Thrombektomie an präzerebralem(en) (extrakraniell(en)) Gefäss(en)
- 39.77.10 ↔ Perkutane Ballonangioplastie an intrakraniell(en) Gefäss(en)
- 39.77.20 ↔ Perkutane Bladeangioplastie an intrakraniell(en) Gefäss(en)
- 39.77.30 ↔ Perkutane Laserangioplastie an intrakraniell(en) Gefäss(en)
- 39.77.40 ↔ Perkutane Atherektomie an intrakraniell(en) Gefäss(en)
- 39.77.50 ↔ Perkutane selektive Thrombolyse von intrakraniell(en) Gefäss(en)
- 39.77.61 ↔ Perkutane Rotationstherombektomie an intrakraniell(en) Gefäss(en)
- 39.77.62 ↔ Perkutane Thrombektomie an intrakraniell(en) Gefäss(en)
- 39.77.70 ↔ Perkutane endovaskuläre Fremdkörperentfernung aus intrakraniell(en) Gefäss(en)
- 39.77.80 ↔ Perkutan-transluminale intraarterielle Spasmolyse bei zerebrovaskulären Vasospasmen
- 39.79.21 ↔ Coil-Embolisation oder -Verschluss von Gefässen der oberen Extremitäten
- 39.79.22 ↔ Coil-Embolisation oder -Verschluss der Aorta
- 39.79.24 ↔ Coil-Embolisation oder -Verschluss von thorakalen Gefässen
- 39.79.25 ↔ Coil-Embolisation oder -Verschluss von viszerale Gefässen
- 39.79.26 ↔ Coil-Embolisation oder -Verschluss von abdominalen und pelvinalen Gefässen
- 39.79.27 ↔ Coil-Embolisation oder -Verschluss von Gefässen der unteren Extremitäten
- 39.79.28 ↔ Coil-Embolisation oder -Verschluss von spinalen Gefässen
- 39.79.29 ↔ Coil-Embolisation oder -Verschluss von sonstigen Gefässen, sonstige
- 39.79.41 ↔ Selektive Embolisation mit ablösbaren Ballons von Gefässen der oberen Extremitäten
- 39.79.42 ↔ Selektive Embolisation mit ablösbaren Ballons der Aorta
- 39.79.44 ↔ Selektive Embolisation mit ablösbaren Ballons von thorakalen Gefässen
- 39.79.45 ↔ Selektive Embolisation mit ablösbaren Ballons von viszerale Gefässen
- 39.79.46 ↔ Selektive Embolisation mit ablösbaren Ballons von abdominalen und pelvinalen Gefässen
- 39.79.47 ↔ Selektive Embolisation mit ablösbaren Ballons von spinalen Gefässen
- 39.79.48 ↔ Selektive Embolisation mit ablösbaren Ballons von Gefässen der unteren Extremitäten
- 39.79.49 ↔ Selektive Embolisation mit ablösbaren Ballons von sonstigen Gefässen, sonstige
- 39.79.51 ↔ Selektive Embolisation mit Schirmen von Gefässen der oberen Extremitäten
- 39.79.52 ↔ Selektive Embolisation mit Schirmen der Aorta
- 39.79.54 ↔ Selektive Embolisation mit Schirmen von thorakalen Gefässen
- 39.79.55 ↔ Selektive Embolisation mit Schirmen von viszerale Gefässen
- 39.79.56 ↔ Selektive Embolisation mit Schirmen von abdominalen und pelvinalen Gefässen
- 39.79.57 ↔ Selektive Embolisation mit Schirmen von Gefässen der unteren Extremitäten
- 39.79.58 ↔ Selektive Embolisation mit Schirmen von spinalen Gefässen
- 39.79.59 ↔ Selektive Embolisation mit Schirmen von sonstigen Gefässen, sonstige
- 39.79.61 ↔ Selektive Embolisation mit Partikeln von Gefässen der oberen Extremitäten
- 39.79.62 ↔ Selektive Embolisation mit Partikeln der Aorta
- 39.79.64 ↔ Selektive Embolisation mit Partikeln von thorakalen Gefässen
- 39.79.65 ↔ Selektive Embolisation mit Partikeln von viszerale Gefässen
- 39.79.66 ↔ Selektive Embolisation mit Partikeln von abdominalen und pelvinalen Gefässen
- 39.79.67 ↔ Selektive Embolisation mit Partikeln von Gefässen der unteren Extremitäten
- 39.79.68 ↔ Selektive Embolisation mit Partikeln von spinalen Gefässen
- 39.79.71 ↔ Kathetertechnischer Verschluss mittels Laser, an Arterien der oberen Extremitäten
- 39.79.72 ↔ Kathetertechnischer Verschluss mittels Laser, an der Aorta
- 39.79.74 ↔ Kathetertechnischer Verschluss mittels Laser, an thorakalen Gefässen
- 39.79.75 ↔ Kathetertechnischer Verschluss mittels Laser, an Gefässen der unteren Extremitäten
- 39.79.76 ↔ Kathetertechnischer Verschluss mittels Laser, an viszerale Gefässen
- 39.79.77 ↔ Kathetertechnischer Verschluss mittels Laser, an abdominalen und pelvinalen Gefässen
- 39.79.79 ↔ Kathetertechnischer Verschluss von Arterien mittels Laser, sonstige Gefässe, sonstige
- 39.79.81 ↔ Kathetertechnischer Verschluss mittels Radiofrequenz an Arterien der oberen Extremitäten
- 39.79.82 ↔ Kathetertechnischer Verschluss mittels Radiofrequenz an der Aorta

39.79.84 ↔	Kathetertechnischer Verschluss mittels Radiofrequenz an thorakalen Gefässen	39.7A.14 ↔	Endovaskuläre Implantation, iliakal, 4 Stent-Prothesen, ohne Öffnung
39.79.85 ↔	Kathetertechnischer Verschluss mittels Radiofrequenz an Gefässen der unteren Extremitäten	39.7A.15 ↔	Endovaskuläre Implantation, iliakal, 5 Stent-Prothesen, ohne Öffnung
39.79.86 ↔	Kathetertechnischer Verschluss mittels Radiofrequenz an viszerale Gefässen	39.7A.16 ↔	Endovaskuläre Implantation, iliakal, 6 und mehr Stent-Prothesen, ohne Öffnung
39.79.87 ↔	Kathetertechnischer Verschluss mittels Radiofrequenz an abdominalen und pelvinen Gefässen	39.7A.21 ↔	Endovaskuläre Implantation eines Stent-Grafts [Stent-Prothesen], iliakal mit Öffnung
39.79.89 ↔	Kathetertechnischer Verschluss mittels Radiofrequenz an sonstigen Gefässen, sonstige	39.7A.22 ↔	Endovaskuläre Implantation in Beckenarterie eines Stent-Grafts [Stent-Prothesen], mit Versorgung eines Gefässabganges in Parallelgraft-Technik
39.79.91 ↔	Selektive Embolisation von Gefässen der oberen Extremitäten, sonstige	39.7A.31 ↔	Endovaskuläre Implantation eines Stent-Grafts [Stent-Prothese] in die V. cava
39.79.92 ↔	Selektive Embolisation der Aorta, sonstige	39.7A.32 ↔	Endovaskuläre Implantation eines Stent-Grafts [Stent-Prothese] in die V. porta
39.79.94 ↔	Selektive Embolisation von thorakalen Gefässen, sonstige	39.7A.41 ↔	Endovaskuläre Implantation eines Stent-Grafts [Stent-Prothese] in Nierengefässe
39.79.95 ↔	Selektive Embolisation von viszerale Gefässen, sonstige	39.8X.10 ↔	Exploration des Glomus caroticum und anderer Paraganglien
39.79.96 ↔	Selektive Embolisation von abdominalen und pelvinen Gefässen, sonstige	39.8X.11 ↔	Exzision des Glomus caroticum und anderer Paraganglien
39.79.98 ↔	Selektive Embolisation von spinalen Gefässen, sonstige	39.8X.20 ↔	Implantation oder Ersetzen eines Impulsgenerators zur Aktivierung des Baroreflexes
39.79.A1 ↔	Selektive Embolisation mit Plugs von Gefässen der oberen Extremitäten	39.99.10 ↔	Aortopexie
39.79.A2 ↔	Selektive Embolisation mit Plugs der Aorta	39.99.20 ↔	Operationen bei kongenitalen Gefässanomalien, n.n.bez.
39.79.A4 ↔	Selektive Embolisation mit Plugs von thorakalen Gefässen	39.99.21 ↔	Operationen bei kongenitaler Anomalie des Aortenisthmus (Stenose) oder bei unterbrochenem Aortenbogen
39.79.A5 ↔	Selektive Embolisation mit Plugs von viszerale Gefässen	39.99.22 ↔	Operationen bei kongenitalen Anomalien der A. oder V. pulmonalis oder bei A. lusoria
39.79.A6 ↔	Selektive Embolisation mit Plugs von abdominalen und pelvinen Gefässen	39.99.23 ↔	Operationen bei kongenitalen Anomalien der V. cava
39.79.A7 ↔	Selektive Embolisation mit Plugs von Gefässen der unteren Extremitäten	39.99.24 ↔	Operationen bei kongenitalen Kollateralgefässen und Unifokalisierung
39.79.A8 ↔	Selektive Embolisation mit Plugs von spinalen Gefässen	39.99.31 ↔	Katheterinterventioneller Verschluss des Ductus arteriosus Botalli, mit Coil
39.79.A9 ↔	Selektive Embolisation mit Plugs von sonstigen Gefässen, sonstige	39.99.32 ↔	Katheterinterventioneller Verschluss des Ductus arteriosus Botalli, mit Amplatz-Ductus-Occluder
39.79.B1 ↔	Selektive Embolisation mit embolisierenden Flüssigkeiten von Gefässen der oberen Extremitäten	39.99.38 ↔	Katheterinterventioneller Verschluss des Ductus arteriosus Botalli, sonstige
39.79.B2 ↔	Selektive Embolisation mit embolisierenden Flüssigkeiten der Aorta	39.99.39 ↔	Operationen bei sonstigen kongenitalen Gefässanomalien
39.79.B4 ↔	Selektive Embolisation mit embolisierenden Flüssigkeiten von thorakalen Gefässen	39.A1.21 ↔	Platzierung einer Elektrode zur direkten Stimulation des intrakardialen Leitungssystems (His Bundle Pacing)
39.79.B5 ↔	Selektive Embolisation mit embolisierenden Flüssigkeiten von viszerale Gefässen	39.B1.11 ↔	(Perkutan-)transluminale Implantation von Stents ohne Medikamentenfreisetzung, intrakranielle Gefässe
39.79.B6 ↔	Selektive Embolisation mit embolisierenden Flüssigkeiten von abdominalen und pelvinen Gefässen	39.B1.L1 ↔	(Perkutan-)transluminale Implantation von Stents ohne Medikamentenfreisetzung, spinale Gefässe
39.79.B8 ↔	Selektive Embolisation mit embolisierenden Flüssigkeiten von spinalen Gefässen	39.B2.11 ↔	(Perkutan-)transluminale Implantation von Stents mit Medikamentenfreisetzung, intrakranielle Gefässe
39.79.C1 ↔	Selektive Embolisation mit adhäsivem Embolisat von Gefässen der oberen Extremitäten	39.B2.L1 ↔	(Perkutan-)transluminale Implantation von Stents mit Medikamentenfreisetzung, spinale Gefässe
39.79.C2 ↔	Selektive Embolisation mit adhäsivem Embolisat der Aorta	39.B3.11 ↔	(Perkutan-)transluminale Implantation von gecoverten Stents ohne Medikamentenfreisetzung, intrakranielle Gefässe
39.79.C4 ↔	Selektive Embolisation mit adhäsivem Embolisat von thorakalen Gefässen	39.B3.L1 ↔	(Perkutan-)transluminale Implantation von gecoverten Stents ohne Medikamentenfreisetzung, spinale Gefässe
39.79.C5 ↔	Selektive Embolisation mit adhäsivem Embolisat von viszerale Gefässen	39.B4.11 ↔	(Perkutan-)transluminale Implantation von gecoverten Stents mit Medikamentenfreisetzung, intrakranielle Gefässe
39.79.C6 ↔	Selektive Embolisation mit adhäsivem Embolisat von abdominalen und pelvinen Gefässen	39.B4.L1 ↔	(Perkutan-)transluminale Implantation von gecoverten Stents mit Medikamentenfreisetzung, spinale Gefässe
39.79.C8 ↔	Selektive Embolisation mit adhäsivem Embolisat von spinalen Gefässen	39.B5.11 ↔	(Perkutan-)transluminale Implantation von ungedeckten Cheatham-Platinum-Stents, intrakranielle Gefässe
39.7A.09 ↔	Endovaskuläre Implantation eines Stent-Grafts [Stent-Prothesen] in sonstige Gefässe, sonstige		
39.7A.11 ↔	Endovaskuläre Implantation, iliakal, 1 Stent-Prothese, ohne Öffnung		
39.7A.12 ↔	Endovaskuläre Implantation, iliakal, 2 Stent-Prothesen, ohne Öffnung		
39.7A.13 ↔	Endovaskuläre Implantation, iliakal, 3 Stent-Prothesen, ohne Öffnung		

39.B5.L1 ↔	(Perkutan-)transluminale Implantation von ungecoverten Cheatham-Platinum-Stents, spinale Gefässe	40.52.11 ↔	Radikale Exzision von retroperitonealen (paraaortal, parakaval) und pelvinen Lymphknoten im Rahmen eines anderen Eingriffs
39.B6.11 ↔	(Perkutan-)transluminale Implantation von gecoverten Cheatham-Platinum-Stents, intrakranielle Gefässe	40.52.99 ↔	Radikale Exzision von periaortalen Lymphknoten, sonstige
39.B6.L1 ↔	(Perkutan-)transluminale Implantation von ungecoverten Cheatham-Platinum-Stents, spinale Gefässe	40.53.10 ↔	Radikale Exzision von iliakalen Lymphknoten als selbstständiger Eingriff
39.B7.11 ↔	(Perkutan-)transluminale Implantation von ungecoverten grosslumige Stents, intrakranielle Gefässe	40.53.11 ↔	Radikale Exzision von iliakalen Lymphknoten im Rahmen eines anderen Eingriffs
39.B7.L1 ↔	(Perkutan-)transluminale Implantation von ungecoverten grosslumige Stents, spinale Gefässe	40.53.99 ↔	Radikale Exzision von iliakalen Lymphknoten, sonstige
39.B8.11 ↔	(Perkutan-)transluminale Implantation von gecoverten grosslumige Stents, intrakranielle Gefässe	40.54.10 ↔	Radikale Exzision von inguinalen Lymphknoten als selbstständiger Eingriff
39.B8.L1 ↔	(Perkutan-)transluminale Implantation von gecoverten grosslumige Stents, spinale Gefässe	40.54.11 ↔	Radikale Exzision von inguinalen Lymphknoten im Rahmen eines anderen Eingriffs
39.BE ↔	(Perkutan-)transluminale Implantation eines selbstexpandierenden Bifurkationsstents, intrakraniell	40.54.99 ↔	Radikale Exzision von inguinalen Lymphknoten, sonstige
39.BF.11 ↔	(Perkutan-)transluminale Implantation von selbstexpandierenden Mikrostenstents, intrakranielle Gefässe	40.59.11 ↔	Radikale Exzision mediastinaler Lymphknoten als selbstständiger Eingriff
39.BH.11 ↔	(Perkutan-)transluminale Implantation von Stents zur Strömungslaminierung bei Aneurysmen, intrakranielle Gefässe	40.59.12 ↔	Radikale Exzision peribronchialer Lymphknoten als selbstständiger Eingriff
39.BH.L1 ↔	(Perkutan-)transluminale Implantation von Stents zur Strömungslaminierung bei Aneurysmen, spinale Gefässe	40.59.19 ↔	Radikale Exzision anderer Lymphknoten als selbstständiger Eingriff, sonstige
39.D1.11 ↔	Implantation eines Drucksensors in die Pulmonalarterie	40.59.21 ↔	Radikale Exzision mediastinaler Lymphknoten im Rahmen eines anderen Eingriffs
40.3X.11 ↔	Regionale Lymphadenektomie als selbstständiger Eingriff, zervikal	40.59.22 ↔	Radikale Exzision peribronchialer Lymphknoten im Rahmen eines anderen Eingriffs
40.3X.12 ↔	Regionale Lymphadenektomie als selbstständiger Eingriff, axillär	40.59.29 ↔	Radikale Exzision anderer Lymphknoten im Rahmen eines anderen Eingriffs, sonstige
40.3X.13 ↔	Regionale Lymphadenektomie als selbstständiger Eingriff, paraaortal, pelvin, obturatorisch oder iliakal	40.59.99 ↔	Radikale Exzision anderer Lymphknoten, sonstige
40.3X.14 ↔	Regionale Lymphadenektomie als selbstständiger Eingriff, inguinal, offen chirurgisch	40.62 ↔	Fistulierung des Ductus thoracicus
40.3X.15 ↔	Regionale Lymphadenektomie als selbstständiger Eingriff, inguinale, laparoskopisch	40.63 ↔	Verschluss einer Fistel des Ductus thoracicus
40.3X.16 ↔	Regionale Lymphadenektomie als selbstständiger Eingriff, mediastinal und peribronchial	40.64 ↔	Ligatur des Ductus thoracicus
40.3X.19 ↔	Regionale Lymphadenektomie als selbstständiger Eingriff, sonstige	40.71.11 ↔	Mikrochirurgische lymphovenöse Anastomosierung
40.43.11 ↔	Selektive (funktionelle) Neck dissection, supraomohyoid (Region I-III)	40.71.21 ↔	Transplantation von Lymphknoten mit mikrovaskulärer Anastomose
40.43.12 ↔	Selektive (funktionelle) Neck dissection, lateral (Region II-IV)	40.71.31 ↔	Transplantation von peripheren Lymphgefässen mit mikrovaskulärer Anastomose
40.43.13 ↔	Selektive (funktionelle) Neck dissection, anterolateral (Region I-IV)	40.79 ↔	Plastische Rekonstruktion und Transplantation an lymphatischen Strukturen, sonstige
40.43.14 ↔	Selektive (funktionelle) Neck dissection, posterolateral (Region II-V)	40.9X.20 ↔	Inzision einer Lymphozele
40.43.15 ↔	Selektive (funktionelle) Neck dissection, zentral (Region VI)	41.0B.09 ↔	Hämatopoetische Stammzelltransplantation, sonstige
40.44 ↔	Radikale Neck dissection	41.0B.11 ↔	Hämatopoetische Stammzelltransplantation aus dem Knochenmark, autolog
40.45 ↔	Erweiterte radikale Neck dissection	41.0B.12 ↔	Hämatopoetische Stammzelltransplantation aus dem Knochenmark, allogenen, verwandt, HLA-identisch
40.49 ↔	Neck dissection, sonstige	41.0B.13 ↔	Hämatopoetische Stammzelltransplantation aus dem Knochenmark, allogenen, verwandt, nicht-HLA-identisch
40.51.10 ↔	Radikale Exzision von axillären Lymphknoten als selbstständiger Eingriff	41.0B.14 ↔	Hämatopoetische Stammzelltransplantation aus dem Knochenmark, allogenen, nicht-verwandt, HLA-identisch
40.51.11 ↔	Radikale Exzision von axillären Lymphknoten im Rahmen eines anderen Eingriffs	41.0B.15 ↔	Hämatopoetische Stammzelltransplantation aus dem Knochenmark, allogenen, nicht-verwandt, nicht-HLA-identisch
40.51.99 ↔	Radikale Exzision von axillären Lymphknoten, sonstige	41.0B.21 ↔	Hämatopoetische Stammzelltransplantation aus dem peripheren Blut, autolog
40.52.10 ↔	Radikale Exzision von retroperitonealen (paraaortal, parakaval) und pelvinen Lymphknoten als selbstständiger Eingriff	41.0B.22 ↔	Hämatopoetische Stammzelltransplantation aus dem peripheren Blut, allogenen, verwandt, HLA-identisch
		41.0B.23 ↔	Hämatopoetische Stammzelltransplantation aus dem peripheren Blut, allogenen, verwandt, nicht-HLA-identisch
		41.0B.24 ↔	Hämatopoetische Stammzelltransplantation aus dem peripheren Blut, allogenen, nicht-verwandt, HLA-identisch
		41.0B.25 ↔	Hämatopoetische Stammzelltransplantation aus dem peripheren Blut, allogenen, nicht-verwandt, nicht-HLA-identisch
		41.0B.31 ↔	Hämatopoetische Stammzelltransplantation aus Nabelschnurblut, autolog

41.0B.32 ↔	Hämatopoetische Stammzelltransplantation aus Nabelschnurblut, allogren gerichtet, verwandt, HLA-identisch	42.53 ↔	Intrathorakale Ösophagusanastomose mit Interposition von Dünndarm
41.0B.33 ↔	Hämatopoetische Stammzelltransplantation aus Nabelschnurblut, allogren gerichtet, verwandt, nicht-HLA-identisch	42.54 ↔	Sonstige intrathorakale Ösophagoenterostomie
41.0B.34 ↔	Hämatopoetische Stammzelltransplantation aus Nabelschnurblut, allogren gerichtet, nicht-verwandt, HLA-identisch	42.55 ↔	Intrathorakale Ösophagusanastomose mit Interposition von Dickdarm
41.0B.35 ↔	Hämatopoetische Stammzelltransplantation aus Nabelschnurblut, allogren gerichtet, nicht-verwandt, nicht-HLA-identisch	42.56 ↔	Sonstige intrathorakale Ösophagokolostomie
41.0F.13 ↔	Transplantation von CAR [chimeric antigen receptor] T-Zellen	42.58 ↔	Intrathorakale Ösophagusanastomose mit anderer Interposition
41.0F.14 ↔	Transplantation von TILs [tumor infiltrating lymphocytes]	42.59 ↔	Intrathorakale Anastomose am Ösophagus, sonstige
41.2 ↔	Splenotomie	42.61 ↔	Prästernale Ösophagoösophagostomie
41.33 ↔	Offene Milzbiopsie	42.62 ↔	Prästernale Ösophagogastrostomie
41.41 ↔	Marsupialisation einer Milzzyste	42.63 ↔	Prästernale Ösophagusanastomose mit Interposition von Dünndarm
41.42.00 ↔	Exzision oder Destruktion von Läsion oder Gewebe der Milz, n.n.bez.	42.64 ↔	Sonstige prästernale Ösophagoenterostomie
41.42.10 ↔	Exzision von Läsion oder Gewebe der Milz	42.65 ↔	Prästernale Ösophagusanastomose mit Interposition von Dickdarm
41.42.20 ↔	Destruktion von Läsion oder Gewebe der Milz	42.66 ↔	Sonstige prästernale Ösophagokolostomie
41.42.99 ↔	Exzision oder Destruktion von Läsion oder Gewebe der Milz, sonstige	42.68 ↔	Sonstige prästernale Ösophagusanastomose mit Interposition
41.43 ↔	Partielle Splenektomie	42.69 ↔	Prästernale Ösophagusanastomose, sonstige
41.5 ↔	Totale Splenektomie	42.7X.11 ↔	Ösophagomyotomie, offen chirurgisch
41.93 ↔	Exzision einer akzessorischen Milz	42.7X.12 ↔	Ösophagomyotomie, laparoskopisch
41.94 ↔	Milztransplantation	42.7X.21 ↔	Ösophagomyotomie, pharyngozervikal, offen chirurgisch
41.95.00 ↔	Plastische Rekonstruktion an der Milz, n.n.bez.	42.7X.22 ↔	Ösophagomyotomie, pharyngozervikal, laparoskopisch
41.95.10 ↔	Plastische Rekonstruktion an der Milz, Naht	42.7X.31 ↔	Ösophago-Gastromyotomie, offen chirurgisch
41.95.99 ↔	Plastische Rekonstruktion an der Milz, sonstige	42.7X.32 ↔	Ösophago-Gastromyotomie, laparoskopisch
41.99 ↔	Sonstige Operationen an der Milz	42.81.20 ↔	Einsetzen und Wechsel von einer nicht selbstexpandierenden Prothese (permanenter Tubus) in den Ösophagus, offen chirurgisch
42.09.11 ↔	Anderer Inzision am Ösophagus, offen chirurgisch	42.81.21 ↔	Einsetzen und Wechsel von zwei nicht selbstexpandierenden Prothesen (permanenter Tubus) in den Ösophagus, offen chirurgisch
42.09.12 ↔	Anderer Inzision am Ösophagus, laparoskopisch	42.81.22 ↔	Einsetzen und Wechsel von mehr als zwei nicht selbstexpandierenden Prothesen (permanenter Tubus) in den Ösophagus, offen chirurgisch
42.10 ↔	Ösophagostomie, n.n.bez.	42.81.23 ↔	Einsetzen und Wechsel von einer nicht selbstexpandierenden Prothese (permanenter Tubus) in den Ösophagus, laparoskopisch
42.11 ↔	Zervikale Ösophagostomie	42.81.30 ↔	Einsetzen und Wechsel von einer nicht selbstexpandierenden Prothese (permanenter Tubus) in den Ösophagus, laparoskopisch
42.12 ↔	Exteriorisation einer ösophagealen Tasche	42.81.31 ↔	Einsetzen und Wechsel von zwei nicht selbstexpandierenden Prothesen (permanenter Tubus) in den Ösophagus, laparoskopisch
42.19 ↔	Sonstige Fistulisierung des Ösophagus nach aussen	42.81.32 ↔	Einsetzen und Wechsel von mehr als zwei nicht selbstexpandierenden Prothesen (permanenter Tubus) in den Ösophagus, laparoskopisch
42.21 ↔	Operative Ösophagoskopie durch Inzision	42.81.50 ↔	Einsetzen und Wechsel einer selbstexpandierenden Prothese (permanenter Tubus) in den Ösophagus, offen chirurgisch
42.25 ↔	Offene Biopsie am Ösophagus	42.81.51 ↔	Einsetzen und Wechsel von zwei selbstexpandierenden Prothesen (permanenter Tubus) in den Ösophagus, offen chirurgisch
42.31 ↔	Lokale Exzision eines Ösophagus-Divertikels	42.81.52 ↔	Einsetzen und Wechsel von mehr als zwei selbstexpandierenden Prothesen (permanenter Tubus) in den Ösophagus, offen chirurgisch
42.32 ↔	Lokale Exzision von anderer Läsion oder Gewebe aus dem Ösophagus	42.81.60 ↔	Einsetzen und Wechsel einer selbstexpandierenden Prothese (permanenter Tubus) in den Ösophagus, laparoskopisch
42.39 ↔	Sonstige Destruktion von Läsion oder Gewebe aus dem Ösophagus	42.81.61 ↔	Einsetzen und Wechsel von zwei selbstexpandierenden Prothesen (permanenter Tubus) in den Ösophagus, laparoskopisch
42.40 ↔	Ösophagektomie, n.n.bez.	42.81.62 ↔	Einsetzen und Wechsel von mehr als zwei selbstexpandierenden Prothesen (permanenter Tubus) in den Ösophagus, laparoskopisch
42.41.00 ↔	Partielle Ösophagektomie, n.n.bez.	42.82 ↔	Naht einer Ösophagus-Verletzung
42.41.10 ↔	Partielle Ösophagektomie ohne Wiederherstellung der Kontinuität	42.83 ↔	Verschluss einer Ösophagostomie
42.41.20 ↔	Partielle Ösophagektomie mit Wiederherstellung der Kontinuität	42.85 ↔	Plastische Rekonstruktion an einer Ösophagusstenose
42.41.99 ↔	Partielle Ösophagektomie, sonstige	42.87 ↔	Sonstiges Transplantat am Ösophagus
42.42.00 ↔	Totale Ösophagektomie, n.n.bez.	42.88.00 ↔	Entfernung von Prothesen aus dem Ösophagus, n.n.bez.
42.42.10 ↔	Totale Ösophagektomie, ohne Wiederherstellung der Kontinuität		
42.42.20 ↔	Totale Ösophagektomie, mit Wiederherstellung der Kontinuität, transmediastinal		
42.42.21 ↔	Totale Ösophagektomie, mit Wiederherstellung der Kontinuität, thorakoabdominal		
42.42.29 ↔	Totale Ösophagektomie, mit Wiederherstellung der Kontinuität, sonstiger Zugang		
42.42.99 ↔	Totale Ösophagektomie, sonstige		
42.51.00 ↔	Intrathorakale Ösophagoösophagostomie, n.n.bez.		
42.51.10 ↔	Intrathorakale Ösophagoösophagostomie, Rekonstruktion der Ösophaguspassage bei Atresie und Versorgung einer kongenitalen ösophago-trachealen Fistel		
42.51.99 ↔	Intrathorakale Ösophagoösophagostomie, sonstige		
42.52 ↔	Intrathorakale Ösophagogastrostomie		

42.88.11 ↔	Entfernung von Prothesen aus dem Ösophagus, offen chirurgisch	43.89.30 ↔	Biliopankreatische Diversion des Magens mit Duodenal-Switch [BPD-DS], offen chirurgisch
42.88.12 ↔	Entfernung von Prothesen aus dem Ösophagus, laparoskopisch	43.89.31 ↔	Biliopankreatische Diversion des Magens mit Duodenal-Switch [BPD-DS], laparoskopisch
42.88.99 ↔	Entfernung von Prothesen aus dem Ösophagus, sonstige	43.89.40 ↔	Sleeve resection, offen chirurgisch
42.91 ↔	Ligatur von Ösophagusvarizen	43.89.41 ↔	Sleeve resection, laparoskopisch
42.99.10 ↔	Sonstige Operation am Ösophagus, Sperroperation am Ösophagus	43.89.42 ↔	Sleeve resection nach Magenband, offen chirurgisch
42.99.35 ↔	Implantation eines Antirefluxsystems zur Unterstützung der ösophagealen Sphinkterfunktion, offen chirurgisch	43.89.43 ↔	Sleeve resection nach Magenband, laparoskopisch
42.99.36 ↔	Implantation eines Antirefluxsystems zur Unterstützung der ösophagealen Sphinkterfunktion, laparoskopisch	43.89.44 ↔	Re-sleeve resection, offen chirurgisch
42.99.37 ↔	Implantation einer Sonde eines Antirefluxsystems zur Unterstützung der ösophagealen Sphinkterfunktion, offen chirurgisch	43.89.45 ↔	Re-sleeve resection, laparoskopisch
42.99.38 ↔	Implantation einer Sonde eines Antirefluxsystems zur Unterstützung der ösophagealen Sphinkterfunktion, laparoskopisch	43.89.50 ↔	Duodenal-Switch nach Sleeve resection (Zweiteingriff), offen chirurgisch
42.99.3A ↔	Entfernen eines Antirefluxsystems zur Unterstützung der ösophagealen Sphinkterfunktion, offen chirurgisch	43.89.51 ↔	Duodenal-Switch nach Sleeve resection (Zweiteingriff), laparoskopisch
42.99.3B ↔	Entfernen eines Antirefluxsystems zur Unterstützung der ösophagealen Sphinkterfunktion, laparoskopisch	43.89.61 ↔	Partielle Gastrektomie mit Gastrogastrostomie
42.99.3C ↔	Entfernen einer Sonde eines Antirefluxsystems zur Unterstützung der ösophagealen Sphinkterfunktion, offen chirurgisch	43.91 ↔	Totale Gastrektomie mit intestinaler Interposition
42.99.3D ↔	Entfernen einer Sonde eines Antirefluxsystems zur Unterstützung der ösophagealen Sphinkterfunktion, laparoskopisch	43.92 ↔	Ösophagojejunostomie oder Ösophagojejunostomie mit vollständiger Gastrektomie
42.99.3E ↔	Revision ohne Ersatz eines Antirefluxsystems zur Unterstützung der ösophagealen Sphinkterfunktion, offen chirurgisch	43.99.00 ↔	Sonstige totale Gastrektomie, n.n.bez.
42.99.3F ↔	Revision ohne Ersatz eines Antirefluxsystems zur Unterstützung der ösophagealen Sphinkterfunktion, laparoskopisch	43.99.10 ↔	Restgastrektomie nach bariatrischem Voreingriff, offen chirurgisch
42.99.42 ↔	Schlingenligatur und Clipping am Ösophagus, offen chirurgisch	43.99.11 ↔	Restgastrektomie nach bariatrischem Voreingriff, laparoskopisch
43.0 ↔	Gastrotomie	43.99.99 ↔	Sonstige totale Gastrektomie, sonstige
43.3 ↔	Pyloromyotomie	44.00 ↔	Vagotomie, n.n.bez.
43.5 ↔	Partielle Gastrektomie mit Anastomose zum Ösophagus	44.01 ↔	Trunkuläre Vagotomie
43.6X.00 ↔	Partielle Gastrektomie mit Anastomose zum Duodenum, n.n.bez.	44.02 ↔	Superselektive Vagotomie
43.6X.10 ↔	Pylorusresektion mit Anastomose zum Duodenum	44.03 ↔	Sonstige selektive Vagotomie
43.6X.20 ↔	Billroth I	44.11 ↔	Transabdominale Gastroskopie
43.6X.99 ↔	Partielle Gastrektomie mit Anastomose zum Duodenum, sonstige	44.15 ↔	Offene Biopsie am Magen
43.70 ↔	Partielle Gastrektomie mit Anastomose zum Jejunum und Ileum, n.n.bez.	44.21 ↔	Dilatation des Pylorus durch Inzision
43.71.11 ↔	Partielle Gastrektomie (2/3-Resektion) mit Anastomose zum Jejunum	44.29 ↔	Pyloroplastik, sonstige
43.71.21 ↔	Partielle Gastrektomie (4/5-Resektion) mit Anastomose zum Jejunum	44.31.00 ↔	Magenbypass, n.n.bez.
43.72.11 ↔	Partielle Gastrektomie (2/3-Resektion) mit Anastomose zum Ileum	44.31.09 ↔	Magenbypass, sonstige
43.72.21 ↔	Partielle Gastrektomie (4/5-Resektion) mit Anastomose zum Ileum	44.31.11 ↔	Proximaler Magenbypass, offen chirurgisch
43.79 ↔	Partielle Gastrektomie mit Anastomose zum Jejunum und Ileum, sonstige	44.31.12 ↔	Proximaler Magenbypass, laparoskopisch
43.81 ↔	Partielle Gastrektomie mit Dünndarmtransposition	44.31.13 ↔	Proximaler Magenbypass nach Sleeve resection, reversal Eingriff, offen chirurgisch
43.89.00 ↔	Sonstige partielle Gastrektomie, n.n.bez.	44.31.14 ↔	Proximaler Magenbypass nach Sleeve resection, reversal Eingriff, laparoskopisch
43.89.09 ↔	Sonstige partielle Gastrektomie, sonstige	44.31.15 ↔	Proximaler Magenbypass nach Gastric Banding, nach bariatrischem Voreingriff, offen chirurgisch
43.89.10 ↔	Segmentresektion des Magens	44.31.16 ↔	Proximaler Magenbypass nach Gastric Banding, nach bariatrischem Voreingriff, laparoskopisch
43.89.20 ↔	Biliopankreatische Diversion des Magens nach Scopinaro, offen chirurgisch	44.31.21 ↔	Distaler Magenbypass, offen chirurgisch
43.89.21 ↔	Biliopankreatische Diversion des Magens nach Scopinaro, laparoskopisch	44.31.22 ↔	Distaler Magenbypass, laparoskopisch
		44.31.31 ↔	Omega-loop Gastric Bypass, offen chirurgisch
		44.31.32 ↔	Omega-loop Gastric Bypass, laparoskopisch
		44.31.41 ↔	Roux-en-Y-Magenbypass, offen chirurgisch
		44.31.42 ↔	Roux-en-Y-Magenbypass, laparoskopisch
		44.38 ↔	Gastroenterostomie ohne Gastrektomie, laparoskopisch
		44.39 ↔	Gastroenterostomie ohne Gastrektomie, sonstige
		44.40 ↔	Übernähung eines peptischen Ulkus, n.n.bez.
		44.41 ↔	Übernähung eines Ulcus ventriculi
		44.42 ↔	Übernähung eines Ulcus duodeni
		44.49.10 ↔	Sklerosierung von Fundusvarizen, offen chirurgisch
		44.49.11 ↔	Sklerosierung von Fundusvarizen, laparoskopisch
		44.49.20 ↔	Ligatur von Fundusvarizen, offen chirurgisch
		44.49.21 ↔	Ligatur von Fundusvarizen, laparoskopisch
		44.49.30 ↔	Sperroperation am Fundus
		44.5X.00 ↔	Revision einer Magenanastomose, n.n.bez.
		44.5X.10 ↔	Revision einer Magenanastomose nach Billroth I und II-Operation
		44.5X.21 ↔	Revision einer Magenanastomose nach Magenbypass oder mit intestinaler Interposition, offen chirurgisch
		44.5X.22 ↔	Revision einer Magenanastomose nach Magenbypass oder mit intestinaler Interposition, laparoskopisch

44.5X.33 ↔ Pouchrevision nach Gastric Bypass ohne Neuanlage, offen chirurgisch	44.96.17 ↔ Katheterreparation nach Gastric banding, mit intraabdominalem Eingriff, laparoskopisch
44.5X.34 ↔ Pouchrevision nach Gastric Bypass ohne Neuanlage, laparoskopisch	44.96.18 ↔ Portwechsel nach Gastric Banding
44.5X.35 ↔ Pouchrevision nach Gastric Bypass mit Neuanlage, offen chirurgisch	44.96.99 ↔ Revision von restriktiven Magenoperationen, sonstige
44.5X.36 ↔ Pouchrevision nach Gastric Bypass mit Neuanlage, laparoskopisch	44.97.00 ↔ Entfernen von Vorrichtung(en) einer Magenrestriktion, n.n.bez.
44.5X.41 ↔ Revision nach biliopankreatischer Diversion [BPD], offen chirurgisch	44.97.11 ↔ Entfernen von Magenband, offen chirurgisch
44.5X.42 ↔ Revision nach biliopankreatischer Diversion [BPD], laparoskopisch	44.97.12 ↔ Entfernen von Magenband, laparoskopisch
44.5X.43 ↔ Reversal nach biliopankreatischer Diversion (BPD), offen chirurgisch	44.97.99 ↔ Entfernen von Vorrichtung(en) einer Magenrestriktion, sonstige
44.5X.44 ↔ Reversal nach biliopankreatischer Diversion (BPD), laparoskopisch	44.99.11 ↔ Bougierung am Magen, offen chirurgisch
44.5X.51 ↔ Reversal nach Gastric Bypass, offen chirurgisch	44.99.12 ↔ Bougierung am Magen, laparoskopisch
44.5X.52 ↔ Reversal nach Gastric Bypass, laparoskopisch	44.99.21 ↔ Schlingenligatur und Clipping am Magen, offen chirurgisch
44.5X.99 ↔ Revision einer Magenanastomose, sonstige	44.99.22 ↔ Schlingenligatur und Clipping am Magen, laparoskopisch
44.61 ↔ Naht einer Magenverletzung	44.99.51 ↔ Einlegen oder Wechsel einer nicht selbstexpandierenden Prothese am Magen, offen chirurgisch
44.63.00 ↔ Verschluss einer anderen Magenfistel, n.n.bez.	44.99.52 ↔ Einlegen oder Wechsel einer nicht selbstexpandierenden Prothese am Magen, laparoskopisch
44.63.11 ↔ Verschluss einer anderen Magenfistel, offen chirurgisch	44.99.61 ↔ Einlegen oder Wechsel einer selbstexpandierenden Prothese am Magen, offen chirurgisch
44.63.12 ↔ Verschluss einer anderen Magenfistel, laparoskopisch	44.99.62 ↔ Einlegen oder Wechsel einer selbstexpandierenden Prothese am Magen, laparoskopisch
44.63.99 ↔ Verschluss einer anderen Magenfistel, sonstige	44.99.71 ↔ Entfernen einer Prothese aus dem Magen, offen chirurgisch
44.64 ↔ Gastropexie	44.99.72 ↔ Entfernen einer Prothese aus dem Magen, laparoskopisch
44.65.00 ↔ Ösophagogastroplastik, n.n.bez.	44.99.80 ↔ Implantation und Wechsel eines Magenschrittmachers (inkl. Sonden)
44.65.10 ↔ Ösophagogastroplastik, Kardioplastik, offen chirurgisch	44.99.81 ↔ Revision ohne Ersatz eines Magenschrittmachers (inkl. Sonden)
44.65.20 ↔ Ösophagogastroplastik, (Hemi-)Fundoplikatio, offen chirurgisch	44.99.91 ↔ Sonstige Operationen am Pylorus
44.65.99 ↔ Ösophagogastroplastik, sonstige	45.15 ↔ Offene Biopsie am Dünndarm
44.66.00 ↔ Sonstige Massnahmen zur Rekonstruktion der ösophogogastrischen Sphinkterfunktion, n.n.bez.	45.26 ↔ Offene Biopsie am Dickdarm
44.66.11 ↔ Hiatusplastik bei bariatrischem Eingriff, offen chirurgisch	45.50 ↔ Isolation eines Darmsegments, n.n.bez.
44.66.99 ↔ Sonstige Massnahmen zur Rekonstruktion der ösophogogastrischen Sphinkterfunktion, sonstige	45.51 ↔ Isolation eines Dünndarmsegments
44.67.00 ↔ Laparoskopische Massnahmen zur Rekonstruktion der ösophogogastrischen Sphinkterfunktion, n.n.bez.	45.52 ↔ Isolation eines Dickdarmsegments
44.67.10 ↔ Laparoskopische Massnahmen zur Rekonstruktion der ösophogogastrischen Sphinkterfunktion, Kardioplastik, laparoskopisch	45.61 ↔ Multiple Segmentresektion am Dünndarm
44.67.20 ↔ Laparoskopische Massnahmen zur Rekonstruktion der ösophogogastrischen Sphinkterfunktion, (Hemi-)Fundoplikatio, laparoskopisch	45.62 ↔ Sonstige Teilresektion am Dünndarm
44.67.99 ↔ Laparoskopische Massnahmen zur Rekonstruktion der ösophogogastrischen Sphinkterfunktion, sonstige	45.63.00 ↔ Totalexstirpation des Dünndarms, n.n.bez.
44.68 ↔ Gastroplastik	45.63.99 ↔ Totalexstirpation des Dünndarms, sonstige
44.69 ↔ Sonstige Rekonstruktion am Magen, sonstige	45.70 ↔ Teilresektion am Dickdarm, n.n.bez.
44.91 ↔ Offene Ligatur von Magenvarizen	45.72.11 ↔ Ileozäkale Resektion, offen chirurgisch
44.92 ↔ Intraoperative Manipulation am Magen	45.72.12 ↔ Ileozäkale Resektion, laparoskopisch
44.93 ↔ Einsetzen eines Magenballons	45.73.11 ↔ Hemikolektomie rechts, offen chirurgisch
44.94 ↔ Entfernen eines Magenballons	45.73.12 ↔ Hemikolektomie rechts, laparoskopisch
44.95.00 ↔ Restriktive Magenoperation, n.n.bez.	45.74.11 ↔ Resektion des Colon transversum, offen chirurgisch
44.95.09 ↔ Restriktive Magenoperation, sonstige	45.74.12 ↔ Resektion des Colon transversum, laparoskopisch
44.95.11 ↔ Gastric banding, offen chirurgisch	45.75.11 ↔ Hemikolektomie links, offen chirurgisch
44.95.12 ↔ Gastric banding, laparoskopisch	45.75.12 ↔ Hemikolektomie links, laparoskopisch
44.95.21 ↔ Vertikale Gastroplastik, offen chirurgisch	45.75.21 ↔ Hemikolektomie links mit Sigmoidektomie, offen chirurgisch
44.95.22 ↔ Vertikale Gastroplastik, laparoskopisch	45.75.22 ↔ Hemikolektomie links mit Sigmoidektomie, laparoskopisch
44.96.00 ↔ Revision von restriktiven Magenoperationen, n.n.bez.	45.76.00 ↔ Sigmoidektomie, n.n.bez.
44.96.11 ↔ Bandreposition nach Gastric Banding, offen chirurgisch	45.76.09 ↔ Sigmoidektomie, sonstige
44.96.12 ↔ Bandreposition nach Gastric Banding, laparoskopisch	45.76.11 ↔ Sigmoidektomie, offen chirurgisch
44.96.13 ↔ Bandwechsel nach Gastric Banding, offen chirurgisch	45.76.21 ↔ Sigmoidektomie, laparoskopisch
44.96.14 ↔ Bandwechsel nach Gastric Banding, laparoskopisch	45.77.11 ↔ Erweiterte Hemikolektomie rechts, offen chirurgisch
44.96.16 ↔ Katheterreparation nach Gastric banding, mit intraabdominalem Eingriff, offen chirurgisch	45.77.12 ↔ Erweiterte Hemikolektomie rechts, laparoskopisch
	45.77.21 ↔ Erweiterte Hemikolektomie links, offen chirurgisch
	45.77.22 ↔ Erweiterte Hemikolektomie links, laparoskopisch
	45.78.11 ↔ Segmentresektion, offen chirurgisch
	45.78.12 ↔ Segmentresektion, laparoskopisch
	45.78.21 ↔ Multiple Segmentresektion, offen chirurgisch
	45.78.22 ↔ Multiple Segmentresektion, laparoskopisch
	45.79 ↔ Teilresektion am Dickdarm, sonstige

45.80 ↔	Kolektomie und Proktokolektomie, n.n.bez.	46.42.21 ↔	Plastische Rekonstruktion einer Parastomalhernie, laparoskopisch, ohne Implantation von Membranen oder Netzen
45.81.11 ↔	Kolektomie, offen chirurgisch	46.42.22 ↔	Plastische Rekonstruktion einer Parastomalhernie, laparoskopisch, mit Implantation von Membranen oder Netzen
45.81.12 ↔	Kolektomie, laparoskopisch	46.43.00 ↔	Sonstige Revision eines künstlichen Dickdarmsstomas, n.n.bez.
45.82.11 ↔	Proktokolektomie, offen chirurgisch	46.43.10 ↔	Plastische Erweiterung oder Einengung eines Kolostomas
45.82.12 ↔	Proktokolektomie, laparoskopisch	46.43.11 ↔	Neueinpflanzung eines Kolostomas
45.89 ↔	Kolektomie und Proktokolektomie, sonstige	46.43.12 ↔	Abtragung des vorverlagerten Teiles eines Kolostomas
45.90 ↔	Intestinale Anastomose, n.n.bez.	46.43.20 ↔	Umwandlung eines Kolostomas in ein kontinentes Stoma
45.91 ↔	Dünndarm-Dünndarm-Anastomose	46.43.99 ↔	Sonstige Revision eines künstlichen Dickdarmsstomas, sonstige
45.92.11 ↔	Dünndarm-Rektum-Anastomose mit Bildung eines Reservoirs [Pouch]	46.51.00 ↔	Verschluss eines Dünndarm-Stomas, n.n.bez.
45.92.12 ↔	Dünndarm-Rektum-Anastomose ohne Bildung eines Reservoirs [Pouch]	46.51.10 ↔	Verschluss eines doppelläufigen Dünndarm-Stomas
45.93 ↔	Dünndarm-Dickdarm-Anastomose	46.51.20 ↔	Verschluss eines endständigen Dünndarm-Stomas
45.94 ↔	Dickdarm-Dickdarm-Anastomose	46.51.99 ↔	Verschluss eines Dünndarm-Stomas, sonstige
45.95.11 ↔	Dünndarm-Anus-Anastomose mit Bildung eines Reservoirs	46.52.10 ↔	Verschluss einer doppelläufigen Kolostomie
45.95.12 ↔	Dünndarm-Anus-Anastomose ohne Bildung eines Reservoirs	46.52.20 ↔	Verschluss einer endständigen Kolostomie
45.95.21 ↔	Dickdarm-Anus-Anastomose	46.71 ↔	Naht einer Duodenalverletzung
45.96 ↔	Dickdarm-Rektum-Anastomose	46.72.11 ↔	Verschluss einer Duodenalfistel, offen chirurgisch
45.97.11 ↔	Neuanlage einer Fusspunktanastomose am Dünndarm, offen chirurgisch	46.72.12 ↔	Verschluss einer Duodenalfistel, laparoskopisch
45.97.12 ↔	Neuanlage einer Fusspunktanastomose am Dünndarm, laparoskopisch	46.73 ↔	Naht einer Dünndarmverletzung, ausgenommen Duodenum
45.98.11 ↔	Revision einer Dünndarmanastomose	46.74.11 ↔	Verschluss einer Dünndarmfistel, ausgenommen Duodenum, offen chirurgisch
45.98.12 ↔	Revision einer Dickdarmanastomose	46.74.12 ↔	Verschluss einer Dünndarmfistel, ausgenommen Duodenum, laparoskopisch
45.98.13 ↔	Revision einer Anastomose zum Anus	46.75 ↔	Naht einer Dickdarmverletzung
45.99 ↔	Intestinale Anastomose, sonstige	46.76.11 ↔	Verschluss einer Dickdarmfistel, offen chirurgisch
46.02 ↔	Resektion eines exteriorisierten Dünndarmsegments	46.76.12 ↔	Verschluss einer Dickdarmfistel, laparoskopisch
46.04 ↔	Resektion eines exteriorisierten Dickdarmsegments	46.79.21 ↔	Verschluss einer sonstigen Darmfistel, offen chirurgisch
46.10 ↔	Kolostomie, n.n.bez.	46.79.22 ↔	Verschluss einer sonstigen Darmfistel, laparoskopisch
46.12.11 ↔	Endständige Kolostomie, offen chirurgisch	46.79.30 ↔	Erweiterungs- und Verschmälerungsplastik am Darm
46.12.12 ↔	Endständige Kolostomie, laparoskopisch	46.79.31 ↔	Longitudinale Darmverlängerung nach Bianchi
46.15.11 ↔	Doppelläufige Kolostomie, offen chirurgisch	46.79.32 ↔	Serielle transverse Enteroplastie [STEP]
46.15.12 ↔	Doppelläufige Kolostomie, laparoskopisch	46.79.39 ↔	Sonstige Darmverlängerung
46.19 ↔	Kolostomie, sonstige	46.79.40 ↔	Anlegen eines Reservoirs, Dünndarm
46.20 ↔	Jejunostomie und Ileostomie, n.n.bez.	46.79.41 ↔	Anlegen eines Reservoirs, Dickdarm
46.25.11 ↔	Endständige Jejunostomie und Ileostomie, offen chirurgisch	46.79.50 ↔	Revision eines Reservoirs, Dünndarm
46.25.12 ↔	Endständige Jejunostomie und Ileostomie, laparoskopisch	46.79.51 ↔	Revision eines Reservoirs, Dickdarm
46.26.11 ↔	Doppelläufige Jejunostomie und Ileostomie, offen chirurgisch	46.91 ↔	Myotomie am Colon sigmoideum
46.26.12 ↔	Doppelläufige Jejunostomie und Ileostomie, laparoskopisch	46.92 ↔	Myotomie am übrigen Kolon, ausser Sigmoid
46.29 ↔	Jejunostomie und Ileostomie, sonstige	46.97.00 ↔	Darmtransplantation, n.n.bez.
46.2A ↔	Anlage einer Bishop-Koop-Anastomose	46.97.10 ↔	Darmtransplantation, Dünndarm-Retransplantation während desselben stationären Aufenthaltes
46.33 ↔	Anlage einer Duodenostomie	46.97.99 ↔	Darmtransplantation, sonstige
46.39 ↔	Sonstige Enterostomie, sonstige	47.00 ↔	Appendektomie, n.n.bez.
46.40 ↔	Revision eines intestinalen Stomas, n.n.bez.	47.01 ↔	Appendektomie, laparoskopisch
46.41.00 ↔	Revision eines Dünndarm-Stomas, n.n.bez.	47.02 ↔	Appendektomie, offen chirurgisch
46.41.10 ↔	Plastische Erweiterung oder Einengung eines Dünndarm-Stomas	47.09 ↔	Appendektomie, sonstige
46.41.11 ↔	Neueinpflanzung eines Dünndarm-Stomas	47.11 ↔	Inzidente Appendektomie, während einer Laparoskopie aus anderem Grund
46.41.12 ↔	Abtragung des vorverlagerten Teiles eines Dünndarm-Stomas	47.2 ↔	Drainage eines Appendixabszesses
46.41.20 ↔	Umwandlung eines Dünndarm-Stomas in ein kontinentes Stoma	47.9 ↔	Operationen an der Appendix, sonstige
46.41.99 ↔	Revision eines Dünndarm-Stomas, sonstige	48.0 ↔	Proktotomie
46.42.00 ↔	Plastische Rekonstruktion einer Parastomalhernie, n.n.bez.	48.1 ↔	Proktostomie
46.42.09 ↔	Plastische Rekonstruktion einer Parastomalhernie, sonstige	48.21 ↔	Transabdominale Rektosigmoidoskopie
46.42.11 ↔	Plastische Rekonstruktion einer Parastomalhernie, offen chirurgisch, ohne Implantation von Membranen oder Netzen	48.25 ↔	Offene Biopsie am Rektum
46.42.12 ↔	Plastische Rekonstruktion einer Parastomalhernie, offen chirurgisch, mit Implantation von Membranen oder Netzen	48.41 ↔	Submuköse Rektumresektion nach Soave
		48.49 ↔	Rektumresektion mit Durchzugsverfahren, sonstige
		48.50 ↔	Rektumresektion ohne Sphinktererhaltung, n.n.bez.
		48.51 ↔	Abdominoperineale Rektumresektion
		48.53 ↔	Abdominosakrale, sakroperineale und perineale Rektumresektion

48.59 ↔	Rektumresektion ohne Sphinktererhaltung, sonstige	49.78.14 ↔	Posteriore sagittale Anorektoplastik [PSARP] mit Korrektur einer Fehlbildung der Vagina, offen chirurgisch und perineal
48.65 ↔	Rektumresektion nach Duhamel	49.78.21 ↔	Abdominoperineale oder sakroabdominoperineale Durchzugsoperation bei kongenitalen anorektalen Agnesien und Analatresien
48.66.00 ↔	Rektumresektion mit Sphinktererhaltung, n.n.bez.	49.78.31 ↔	Plastische Rekonstruktion des Anus bei kongenitalen anorektalen Agnesien und Analatresien, perineal
48.66.09 ↔	Rektumresektion mit Sphinktererhaltung, sonstige	49.79 ↔	Rekonstruktion am Anus, sonstige
48.66.11 ↔	Manschettenresektion und tubuläre Resektion des Rektums, mit Anastomose, offen chirurgisch	50.0 ↔	Hepatotomie
48.66.12 ↔	Manschettenresektion und tubuläre Resektion des Rektums, mit Enterostoma und Blindverschluss, offen chirurgisch	50.12.00 ↔	Offene Biopsie an der Leber, n.n.bez.
48.66.13 ↔	Manschettenresektion und tubuläre Resektion des Rektums, mit Anastomose, laparoskopisch	50.12.09 ↔	Offene Biopsie an der Leber, sonstige
48.66.14 ↔	Manschettenresektion und tubuläre Resektion des Rektums, mit Enterostoma und Blindverschluss, laparoskopisch	50.12.11 ↔	Biopsie an der Leber, durch Exzision, offen chirurgisch
48.66.15 ↔	Manschettenresektion und tubuläre Resektion des Rektums, peranal	50.12.12 ↔	Biopsie an der Leber, durch Nadelbiopsie, offen chirurgisch
48.66.21 ↔	Anteriore Rektumresektion, mit Anastomose, offen chirurgisch	50.21.11 ↔	Fenestration einer oder mehrerer Leberzyste(n), offen chirurgisch
48.66.22 ↔	Anteriore Rektumresektion, mit Enterostoma sowie Blindverschluss, offen chirurgisch	50.21.12 ↔	Fenestration einer oder mehrerer Leberzyste(n), laparoskopisch
48.66.23 ↔	Anteriore Rektumresektion, mit Anastomose, laparoskopisch	50.23.11 ↔	Lokale Leberexzision von 1-2 Herden, je bis zu 4 cm im Durchmesser, offen chirurgisch
48.66.24 ↔	Anteriore Rektumresektion, mit Enterostoma sowie Blindverschluss, laparoskopisch	50.23.12 ↔	Lokale Leberexzision von 1-2 Herden, mindestens 1 Herd über 4 cm im Durchmesser, offen chirurgisch
48.66.25 ↔	Anteriore Rektumresektion, peranal	50.23.13 ↔	Lokale Leberexzision von 3 und mehr Herden, offen chirurgisch
48.66.31 ↔	Tiefe anteriore Rektumresektion, mit Anastomose, offen chirurgisch	50.25.11 ↔	Lokale Leberexzision von 1-2 Herden, je bis zu 4 cm im Durchmesser, laparoskopisch
48.66.32 ↔	Tiefe anteriore Rektumresektion, mit Enterostoma sowie Blindverschluss, offen chirurgisch	50.25.12 ↔	Lokale Leberexzision von 1-2 Herden, mindestens 1 Herd über 4 cm im Durchmesser, laparoskopisch
48.66.33 ↔	Tiefe anteriore Rektumresektion, mit Anastomose, laparoskopisch	50.25.13 ↔	Lokale Leberexzision von 3 und mehr Herden, laparoskopisch
48.66.34 ↔	Tiefe anteriore Rektumresektion, mit Enterostoma sowie Blindverschluss, laparoskopisch	50.27.11 ↔	Lokale Destruktion von Läsion oder Gewebe der Leber, durch Alkoholinjektion, offen chirurgisch
48.66.35 ↔	Tiefe anteriore Rektumresektion, mit Anastomose, peranal	50.27.12 ↔	Lokale Destruktion von Läsion oder Gewebe der Leber, durch hochfrequenzinduzierte Thermoerapie, offen chirurgisch
48.69 ↔	Sonstige Rektumresektion, sonstige	50.27.13 ↔	Lokale Destruktion von Läsion oder Gewebe der Leber, durch Kryotherapie, offen chirurgisch
48.71 ↔	Naht einer Rektumverletzung	50.27.14 ↔	Lokale Destruktion von Läsion oder Gewebe der Leber, durch Laser, offen chirurgisch
48.72 ↔	Verschluss einer Proktostomie	50.27.15 ↔	Lokale Destruktion von Läsion oder Gewebe der Leber, durch irreversible Elektroporation, offen chirurgisch
48.73 ↔	Verschluss einer anderen rektalen Fistel	50.27.19 ↔	Lokale Destruktion von Läsion oder Gewebe der Leber, offen chirurgisch, sonstige
48.75.00 ↔	Abdominale Rektopexie, n.n.bez.	50.27.21 ↔	Lokale Destruktion von Läsion oder Gewebe der Leber, durch Alkoholinjektion, laparoskopisch
48.75.09 ↔	Abdominale Rektopexie, sonstige	50.27.22 ↔	Lokale Destruktion von Läsion oder Gewebe der Leber, durch Thermoerapie, laparoskopisch
48.75.11 ↔	Abdominale Rektopexie, offen chirurgisch	50.27.23 ↔	Lokale Destruktion von Läsion oder Gewebe der Leber, durch Kryotherapie, laparoskopisch
48.75.21 ↔	Abdominale Rektopexie, laparoskopisch	50.27.24 ↔	Lokale Destruktion von Läsion oder Gewebe der Leber, durch Laser, laparoskopisch
48.76.00 ↔	Sonstige Rektopexie, n.n.bez.	50.27.25 ↔	Lokale Destruktion von Läsion oder Gewebe der Leber, durch irreversible Elektroporation, laparoskopisch
48.76.10 ↔	Rektopexie durch Rectotomia posterior	50.27.29 ↔	Lokale Destruktion von Läsion oder Gewebe der Leber, laparoskopisch, sonstige
48.76.11 ↔	Extraanale Mukosaresektion (Rehn-Delorme)	50.2A.11 ↔	Leberzystenresektion, offen chirurgisch
48.76.99 ↔	Sonstige Rektopexie, sonstige	50.2A.12 ↔	Leberzystenresektion, laparoskopisch
48.92 ↔	Anorektale Myektomie	50.2A.21 ↔	Bisegmentektomie links, offen chirurgisch
48.93 ↔	Verschluss einer perirektalen Fistel	50.2A.22 ↔	Bisegmentektomie links, laparoskopisch
49.51 ↔	Links-laterale anale Sphinkterotomie	50.2A.23 ↔	Hemihepatektomie links, offen chirurgisch
49.52 ↔	Posteriore anale Sphinkterotomie	50.2A.24 ↔	Hemihepatektomie links, laparoskopisch
49.59 ↔	Anale Sphinkterotomie, sonstige	50.2A.25 ↔	Erweiterte Hemihepatektomie links, offen chirurgisch
49.74 ↔	M. gracilis-Transposition bei Analinkontinenz	50.2A.26 ↔	Erweiterte Hemihepatektomie links, laparoskopisch
49.75 ↔	Implantation oder Revision eines künstlichen Analsphinkters	50.2A.27 ↔	Hemihepatektomie rechts, offen chirurgisch
49.76 ↔	Entfernen eines künstlichen Analsphinkters	50.2A.28 ↔	Hemihepatektomie rechts, laparoskopisch
49.77.11 ↔	Anoproktoplastik, offen chirurgisch		
49.77.12 ↔	Anoproktoplastik, perineal		
49.77.13 ↔	Anoproktoplastik, laparoskopisch		
49.78.00 ↔	Rekonstruktion kongenitaler anorektaler Agnesien und Analatresien, n.n.bez.		
49.78.09 ↔	Rekonstruktion kongenitaler anorektaler Agnesien und Analatresien, sonstige		
49.78.11 ↔	Anteriore Anorektoplastik, offen chirurgisch und perineal		
49.78.12 ↔	Posteriore sagittale Anorektoplastik [PSARP], offen chirurgisch und perineal		
49.78.13 ↔	Posteriore sagittale Anorektoplastik [PSARP] mit Fistelverschluss zum Urogenitaltrakt, offen chirurgisch und perineal		

50.2A.2A ↔	Erweiterte Hemihepatektomie rechts, offen chirurgisch	51.41.11 ↔	Inzision des Ductus choledochus mit Steinentfernung, offen chirurgisch
50.2A.2B ↔	Erweiterte Hemihepatektomie rechts, laparoskopisch	51.41.21 ↔	Inzision des Ductus choledochus mit Steinentfernung, laparoskopisch
50.2A.2C ↔	Sonstige Resektion mehrerer zusammenhängender Segmente, offen chirurgisch	51.42.00 ↔	Inzision des Ductus choledochus mit Behebung einer anderen Obstruktion, n.n.bez.
50.2A.2D ↔	Sonstige Resektion mehrerer zusammenhängender Segmente, laparoskopisch	51.42.09 ↔	Inzision des Ductus choledochus mit Behebung einer anderen Obstruktion, sonstige
50.2B.11 ↔	Transsektion der Leber sowie Ligatur von Portalvenenästen, ALPPS, Schritt 1, offen chirurgisch	51.42.11 ↔	Inzision des Ductus choledochus mit Behebung einer anderen Obstruktion, offen chirurgisch
50.2B.12 ↔	Transsektion der Leber sowie Ligatur von Portalvenenästen, ALPPS, Schritt 1, laparoskopisch	51.42.21 ↔	Inzision des Ductus choledochus mit Behebung einer anderen Obstruktion, laparoskopisch
50.2C.11 ↔	Bisegmentektomie links zur Lebend-Organ spende, offen chirurgisch	51.43 ↔	Einsetzen eines choledochohepatischen Katheters zur Dekompression
50.2C.12 ↔	Bisegmentektomie links zur Lebend-Organ spende, laparoskopisch	51.44.00 ↔	Inzision des Ductus cysticus und der Ducti hepatici zur Steinentfernung, n.n.bez.
50.2C.13 ↔	Hemihepatektomie links zur Lebend-Organ spende, offen chirurgisch	51.44.09 ↔	Inzision des Ductus cysticus und der Ducti hepatici zur Steinentfernung, sonstige
50.2C.14 ↔	Hemihepatektomie links zur Lebend-Organ spende, laparoskopisch	51.44.11 ↔	Inzision des Ductus cysticus und der Ducti hepatici zur Steinentfernung, offen chirurgisch
50.2C.15 ↔	Hemihepatektomie rechts zur Lebend-Organ spende, offen chirurgisch	51.44.21 ↔	Inzision des Ductus cysticus und der Ducti hepatici zur Steinentfernung, laparoskopisch
50.2C.16 ↔	Hemihepatektomie rechts zur Lebend-Organ spende, laparoskopisch	51.49.00 ↔	Inzision des Ductus cysticus und der Ducti hepatici zur Behebung einer Obstruktion, n.n.bez.
50.50 ↔	Lebertransplantation, n.n.bez.	51.49.09 ↔	Inzision des Ductus cysticus und der Ducti hepatici zur Behebung einer Obstruktion, sonstige
50.52 ↔	Lebertransplantation, gesamtes Organ	51.49.11 ↔	Inzision des Ductus cysticus und der Ducti hepatici zur Behebung einer Obstruktion, offen chirurgisch
50.53 ↔	Lebertransplantation, Split-Leber	51.49.21 ↔	Inzision des Ductus cysticus und der Ducti hepatici zur Behebung einer Obstruktion, laparoskopisch
50.59 ↔	Lebertransplantation, sonstige	51.61 ↔	Exzision eines Zystikusrestes
50.62 ↔	Verschluss einer Leberverletzung und Rekonstruktion, durch Naht	51.62 ↔	Exzision der Ampulla Vateri (mit Reimplantation des Ductus choledochus)
50.63 ↔	Verschluss einer Leberverletzung und Rekonstruktion, durch Tamponade	51.63 ↔	Sonstige Exzision am Ductus choledochus
50.69 ↔	Rekonstruktion an der Leber, sonstige	51.69 ↔	Exzision eines anderen Gallengangs
50.71 ↔	Totale Hepatektomie zur Lebend-Organ spende, offen chirurgisch	51.71 ↔	Einfache Naht am Ductus choledochus
50.99.10 ↔	Implantation und Wechsel eines Katheterverweilsystems in Leberarterie und Pfortader	51.72 ↔	Choledochoplastik
50.99.11 ↔	Entfernung eines Katheterverweilsystems aus Leberarterie und Pfortader	51.79 ↔	Plastische Rekonstruktion des Ductus cysticus und der Ducti hepatici
51.02 ↔	Cholezystostomie durch Trokar	51.81 ↔	Dilatation des Sphincter Oddii
51.03 ↔	Sonstige Cholezystostomie	51.83 ↔	Plastische Rekonstruktion des Sphincter pancreaticus
51.04 ↔	Sonstige Cholezystotomie	51.89 ↔	Sonstige Operationen am Sphincter Oddii
51.13 ↔	Offene Biopsie an Gallenblase oder Gallengängen	51.91 ↔	Versorgung einer Gallenblasenverletzung
51.21 ↔	Sonstige partielle Cholezystektomie	51.92 ↔	Verschluss einer Cholezystostomie
51.22.00 ↔	Cholezystektomie, n.n.bez.	51.93 ↔	Verschluss einer anderen Gallenfistel
51.22.10 ↔	Cholezystektomie ohne operative Revision der Gallengänge	51.94 ↔	Revision einer Gallenwegsanastomose
51.22.11 ↔	Cholezystektomie mit operativer Revision der Gallengänge	51.95.20 ↔	Entfernen einer Endoprothese aus dem Gallengang, offen chirurgisch
51.22.12 ↔	Erweiterte Cholezystektomie	51.95.21 ↔	Entfernen einer Endoprothese aus dem Gallengang, laparoskopisch
51.22.99 ↔	Cholezystektomie, sonstige	51.9A.41 ↔	Laparoskopische Einlage oder Wechsel von nicht selbstexpandierendem Stent in den Gallengang, 1 Stent
51.23 ↔	Laparoskopische Cholezystektomie	51.9A.42 ↔	Laparoskopische Einlage oder Wechsel von nicht selbstexpandierenden Stents in den Gallengang, 2 und mehr Stents
51.24 ↔	Partielle laparoskopische Cholezystektomie	51.9A.51 ↔	Laparoskopische Einlage oder Wechsel von selbstexpandierendem, nicht beschichtetem Stent in den Gallengang, 1 Stent
51.31 ↔	Anastomose zwischen Gallenblase und hepatischen Gängen	51.9A.52 ↔	Laparoskopische Einlage oder Wechsel von selbstexpandierenden, nicht beschichteten Stents in den Gallengang, 2 Stents
51.32 ↔	Anastomose zwischen Gallenblase und Darm	51.9A.53 ↔	Laparoskopische Einlage oder Wechsel von selbstexpandierenden, nicht beschichteten Stents in den Gallengang, 3 Stents
51.33 ↔	Anastomose zwischen Gallenblase und Pankreas	51.9A.54 ↔	Laparoskopische Einlage oder Wechsel von selbstexpandierenden, nicht beschichteten Stents in den Gallengang, 4 Stents
51.34 ↔	Anastomose zwischen Gallenblase und Magen		
51.35 ↔	Sonstige Anastomose der Gallenblase		
51.36 ↔	Choledochoenterostomie		
51.37 ↔	Anastomose zwischen Ductus hepaticus und Gastrointestinaltrakt		
51.38.11 ↔	Anastomose zwischen Gallenwegen und Gastrointestinaltrakt, offen chirurgisch		
51.38.21 ↔	Anastomose zwischen Gallenwegen und Gastrointestinaltrakt, laparoskopisch		
51.39 ↔	Sonstige Gallenganganastomose		
51.41.00 ↔	Inzision des Ductus choledochus mit Steinentfernung, n.n.bez.		
51.41.09 ↔	Inzision des Ductus choledochus mit Steinentfernung, sonstige		

51.9A.55 ↔	Laparoskopische Einlage oder Wechsel von selbstexpandierenden, nicht beschichteten Stents in den Gallengang, 5 Stents	52.01.22 ↔	Transduodenale Drainage einer Pankreaszyste, offen chirurgisch
51.9A.56 ↔	Laparoskopische Einlage oder Wechsel von selbstexpandierenden, nicht beschichteten Stents in den Gallengang, 6 und mehr Stents	52.01.23 ↔	Transduodenale Drainage einer Pankreaszyste, laparoskopisch
51.9A.61 ↔	Laparoskopische Einlage oder Wechsel von selbstexpandierendem, beschichtetem Stent in den Gallengang, 1 Stent	52.09.00 ↔	Sonstige Pankreatotomie, n.n.bez.
51.9A.62 ↔	Laparoskopische Einlage oder Wechsel von selbstexpandierenden, beschichteten Stents in den Gallengang, 2 Stents	52.09.10 ↔	Sonstige Pankreatotomie, Inzision des Pankreas
51.9A.63 ↔	Laparoskopische Einlage oder Wechsel von selbstexpandierenden, beschichteten Stents in den Gallengang, 3 Stents	52.09.11 ↔	Sonstige Pankreatotomie, Inzision des Ductus pancreaticus
51.9A.64 ↔	Laparoskopische Einlage oder Wechsel von selbstexpandierenden, beschichteten Stents in den Gallengang, 4 Stents	52.09.99 ↔	Sonstige Pankreatotomie, sonstige
51.9A.65 ↔	Laparoskopische Einlage oder Wechsel von selbstexpandierenden, beschichteten Stents in den Gallengang, 5 Stents	52.12 ↔	Offene Biopsie am Pankreas
51.9A.66 ↔	Laparoskopische Einlage oder Wechsel von selbstexpandierenden, beschichteten Stents in den Gallengang, 6 und mehr Stents	52.22.00 ↔	Sonstige Exzision oder Destruktion von Läsion oder Gewebe an Pankreas und an Ductus pancreaticus, n.n.bez.
51.9A.71 ↔	Offen chirurgische Einlage oder Wechsel von nicht selbstexpandierendem Stent in den Gallengang, 1 Stent	52.22.99 ↔	Sonstige Exzision oder Destruktion von Läsion oder Gewebe an Pankreas und an Ductus pancreaticus, sonstige
51.9A.72 ↔	Offen chirurgische Einlage oder Wechsel von nicht selbstexpandierenden Stents in den Gallengang, 2 und mehr Stents	52.3 ↔	Marsupialisation einer Pankreaszyste
51.9A.81 ↔	Offen chirurgische Einlage oder Wechsel von selbstexpandierendem, nicht beschichtetem Stent in den Gallengang, 1 Stent	52.4 ↔	Interne Drainage einer Pankreaszyste
51.9A.82 ↔	Offen chirurgische Einlage oder Wechsel von selbstexpandierenden, nicht beschichteten Stents in den Gallengang, 2 Stents	52.50 ↔	Partielle Pankreatektomie, n.n.bez.
51.9A.83 ↔	Offen chirurgische Einlage oder Wechsel von selbstexpandierenden, nicht beschichteten Stents in den Gallengang, 3 Stents	52.51.10 ↔	Proximale Pankreatektomie, pyloruserhaltend
51.9A.84 ↔	Offen chirurgische Einlage oder Wechsel von selbstexpandierenden, nicht beschichteten Stents in den Gallengang, 4 Stents	52.51.20 ↔	Proximale Pankreatektomie, duodenumerhaltend
51.9A.85 ↔	Offen chirurgische Einlage oder Wechsel von selbstexpandierenden, nicht beschichteten Stents in den Gallengang, 5 Stents	52.51.31 ↔	Pankreatikoduodenale Resektion mit Teilresektion des Magens
51.9A.86 ↔	Offen chirurgische Einlage oder Wechsel von selbstexpandierenden, nicht beschichteten Stents in den Gallengang, 6 und mehr Stents	52.52.11 ↔	Distale Pankreatektomie, offen chirurgisch
51.9A.A1 ↔	Offen chirurgische Einlage oder Wechsel von selbstexpandierendem, beschichtetem Stent in den Gallengang, 1 Stent	52.52.12 ↔	Distale Pankreatektomie, laparoskopisch
51.9A.A2 ↔	Offen chirurgische Einlage oder Wechsel von selbstexpandierenden, beschichteten Stents in den Gallengang, 2 Stents	52.54 ↔	Segmentresektion am Pankreaskörper
51.9A.A3 ↔	Offen chirurgische Einlage oder Wechsel von selbstexpandierenden, beschichteten Stents in den Gallengang, 3 Stents	52.59 ↔	Partielle Pankreatektomie, sonstige
51.9A.A4 ↔	Offen chirurgische Einlage oder Wechsel von selbstexpandierenden, beschichteten Stents in den Gallengang, 4 Stents	52.60 ↔	Totale Pankreatektomie, n.n.bez.
51.9A.A5 ↔	Offen chirurgische Einlage oder Wechsel von selbstexpandierenden, beschichteten Stents in den Gallengang, 5 Stents	52.61 ↔	Totale Pankreatektomie mit partieller Gastrektomie
51.9A.A6 ↔	Offen chirurgische Einlage oder Wechsel von selbstexpandierenden, beschichteten Stents in den Gallengang, 6 und mehr Stents	52.62 ↔	Totale Pankreatektomie, pyloruserhaltend
52.01.12 ↔	Transgastrale Drainage einer Pankreaszyste, offen chirurgisch	52.63 ↔	Totale Pankreatektomie, duodenumerhaltend
52.01.13 ↔	Transgastrale Drainage einer Pankreaszyste, laparoskopisch	52.69 ↔	Totale Pankreatektomie, sonstige
		52.82 ↔	Homotransplantat des Pankreas
		52.83.00 ↔	Heterotransplantat des Pankreas, n.n.bez.
		52.83.10 ↔	Heterotransplantat des Pankreas, Retransplantation eines Pankreassegmentes während desselben stationären Aufenthaltes
		52.83.11 ↔	Heterotransplantat des Pankreas, Retransplantation des Pankreas während desselben stationären Aufenthaltes
		52.83.99 ↔	Heterotransplantat des Pankreas, sonstige
		52.84 ↔	Autotransplantation von Langerhans-Zellen
		52.85 ↔	Allotransplantation von Langerhans-Zellen
		52.86 ↔	Transplantation von Langerhans-Zellen, n.n.bez.
		52.95.10 ↔	Extraktion von Stein(en) aus dem Ductus pancreaticus, offen chirurgisch
		52.95.11 ↔	Extraktion von Stein(en) aus dem Ductus pancreaticus, laparoskopisch
		52.95.20 ↔	Dilatation des Ductus pancreaticus, laparoskopisch
		52.95.30 ↔	Einlage einer Drainage in den Pankreasgang, offen chirurgisch
		52.95.31 ↔	Einlage einer Drainage in den Pankreasgang, laparoskopisch
		52.95.40 ↔	Einlage oder Wechsel eines nicht selbstexpandierenden Stents [Prothese] in den Pankreasgang, offen chirurgisch
		52.95.41 ↔	Einlage oder Wechsel eines nicht selbstexpandierenden Stents [Prothese] in den Pankreasgang, laparoskopisch
		52.95.50 ↔	Einlage oder Wechsel eines selbstexpandierenden Stents [Prothese] in den Pankreasgang, offen chirurgisch
		52.95.51 ↔	Einlage oder Wechsel eines selbstexpandierenden Stents [Prothese] in den Pankreasgang, laparoskopisch
		52.95.60 ↔	Plastische Rekonstruktion des Ductus pancreaticus, laparoskopisch
		52.95.70 ↔	Plastische Rekonstruktion des Pankreas
		52.95.90 ↔	Sonstige endoskopische Operation am Pankreas
		52.95.A1 ↔	Entfernen eines Stents [Prothese] aus dem Pankreasgang, offen chirurgisch

52.95.A2 ↔ Entfernen eines Stents [Prothese] aus dem Pankreasgang, laparoskopisch	53.62.21 ↔ Operation einer anderen Hernie der Bauchwand, mit Implantation von Membranen oder Netzen, laparoskopisch
52.96.11 ↔ Anastomose zwischen Pankreasgang und Gastrointestinaltrakt, offen chirurgisch	53.69 ↔ Operation einer anderen Hernie der ventralen Bauchwand mit Implantation von Membranen oder Netzen, sonstige
52.96.21 ↔ Anastomose zwischen Pankreasgang und Gastrointestinaltrakt, laparoskopisch	53.70 ↔ Operation einer Zwerchfellhernie, abdominaler Zugang, n.n.bez.
52.99.00 ↔ Sonstige offene Operation am Pankreas, n.n.bez.	53.71.11 ↔ Operation einer Zwerchfellhernie, abdominaler Zugang, offen chirurgisch, ohne Implantation von Membranen und Netzen
52.99.10 ↔ Sonstige offene Operation am Pankreas, Dilatation des Ductus pancreaticus	53.71.21 ↔ Operation einer Zwerchfellhernie, abdominaler Zugang, offen chirurgisch, mit Implantation von Membranen und Netzen
52.99.20 ↔ Sonstige offene Operation am Pankreas, Plastische Rekonstruktion des Ductus pancreaticus	53.72.11 ↔ Operation einer Zwerchfellhernie, laparoskopisch, ohne Implantation von Membranen und Netzen
52.99.99 ↔ Sonstige offene Operation am Pankreas, sonstige	53.72.21 ↔ Operation einer Zwerchfellhernie, laparoskopisch, mit Implantation von Membranen und Netzen
53.00 ↔ Operation einer Inguinalhernie, n.n.bez.	53.79 ↔ Operation einer Zwerchfellhernie, abdominaler Zugang, sonstige
53.06.11 ↔ Operation einer Inguinalhernie, offen chirurgisch, ohne Implantation von Membranen oder Netzen	53.80 ↔ Operation einer Zwerchfellhernie, thorakaler und thorakoabdominaler Zugang, n.n.bez.
53.06.21 ↔ Operation einer Inguinalhernie, offen chirurgisch, mit Implantation von Membranen und Netzen	53.81 ↔ Plikatur des Zwerchfells
53.07.11 ↔ Operation einer Inguinalhernie, laparoskopisch, ohne Implantation von Membranen oder Netzen	53.82 ↔ Operation einer parasternalen Hernie
53.07.21 ↔ Operation einer Inguinalhernie, laparoskopisch, mit Implantation von Membranen und Netzen	53.83.11 ↔ Operation einer Zwerchfellhernie, thorakaler Zugang, offen chirurgisch, ohne Implantation von Membranen und Netzen
53.09 ↔ Operation einer Inguinalhernie, sonstige	53.83.21 ↔ Operation einer Zwerchfellhernie, thorakaler Zugang, offen chirurgisch, mit Implantation von Membranen und Netzen
53.20 ↔ Operation einer Femoralhernie, n.n.bez.	53.84.11 ↔ Operation einer Zwerchfellhernie, thorakoskopisch, ohne Implantation von Membranen und Netzen
53.22.11 ↔ Operation einer Femoralhernie, offen chirurgisch, ohne Implantation von Membranen oder Netzen	53.84.21 ↔ Operation einer Zwerchfellhernie, thorakoskopisch, mit Implantation von Membranen und Netzen
53.22.21 ↔ Operation einer Femoralhernie, offen chirurgisch, mit Implantation von Membranen und Netzen	53.85.11 ↔ Operation einer Zwerchfellhernie, thorakoabdominaler Zugang, offen chirurgisch, ohne Implantation von Membranen und Netzen
53.23.11 ↔ Operation einer Femoralhernie, laparoskopisch, ohne Implantation von Membranen oder Netzen	53.85.21 ↔ Operation einer Zwerchfellhernie, thorakoabdominaler Zugang, offen chirurgisch, mit Implantation von Membranen und Netzen
53.23.21 ↔ Operation einer Femoralhernie, laparoskopisch, mit Implantation von Membranen und Netzen	53.89 ↔ Operation einer Zwerchfellhernie, thorakaler und thorakoabdominaler Zugang, sonstige
53.29 ↔ Operation einer Femoralhernie, sonstige	53.9 ↔ Operation einer Hernie, sonstige
53.40 ↔ Operation einer Umbilikalhernie, n.n.bez.	54.11 ↔ Probelaparotomie
53.42.11 ↔ Operation einer Umbilikalhernie, offen chirurgisch, ohne Implantation von Membranen oder Netzen	54.12.00 ↔ Relaparotomie, n.n.bez.
53.42.21 ↔ Operation einer Umbilikalhernie, offen chirurgisch, mit Implantation von Membranen und Netzen	54.12.11 ↔ Laparotomie zur Stillung einer postoperativen Blutung
53.43.11 ↔ Operation einer Umbilikalhernie, laparoskopisch, ohne Implantation von Membranen oder Netzen	54.12.99 ↔ Relaparotomie, sonstige
53.43.21 ↔ Operation einer Umbilikalhernie, laparoskopisch, mit Implantation von Membranen und Netzen	54.13 ↔ Laparotomie mit Drainage
53.49 ↔ Operation einer Umbilikalhernie, sonstige	54.19 ↔ Laparotomie, sonstige
53.51.00 ↔ Operation einer Narbenhernie, ohne Implantation von Membranen oder Netzen, n.n.bez.	54.21.10 ↔ Laparoskopie, Diagnostische Laparoskopie
53.51.09 ↔ Operation einer Narbenhernie, ohne Implantation von Membranen oder Netzen, sonstige	54.21.30 ↔ Laparoskopie, Laparoskopie mit Drainage
53.51.11 ↔ Operation einer Narbenhernie, ohne Implantation von Membranen oder Netzen, offen chirurgisch	54.21.99 ↔ Laparoskopie, sonstige
53.51.21 ↔ Operation einer Narbenhernie, ohne Implantation von Membranen oder Netzen, laparoskopisch	54.25 ↔ Peritoneallavage
53.52.11 ↔ Operation einer anderen Hernie der Bauchwand, ohne Implantation von Membranen oder Netzen, offen chirurgisch	54.3X.10 ↔ Omphalektomie
53.52.21 ↔ Operation einer anderen Hernie der Bauchwand, ohne Implantation von Membranen oder Netzen, laparoskopisch	54.4X.11 ↔ Exzision von Mesenterium
53.58 ↔ Operation einer anderen Hernie der Bauchwand, ohne Implantation von Membranen oder Netzen, sonstige	54.4X.12 ↔ Exzision von Omentum
53.61.00 ↔ Operation einer Narbenhernie, mit Implantation von Membranen oder Netzen, n.n.bez.	54.4X.99 ↔ Exzision oder Destruktion von Peritonealgewebe und Peritonealläsion, sonstige
53.61.09 ↔ Operation einer Narbenhernie, mit Implantation von Membranen oder Netzen, sonstige	54.51 ↔ Lösung von peritonealen Adhäsionen, laparoskopisch
53.61.11 ↔ Operation einer Narbenhernie, mit Implantation von Membranen oder Netzen, offen chirurgisch	54.62 ↔ Verzögerter Verschluss einer granulierenden Abdominalwunde
53.61.21 ↔ Operation einer Narbenhernie, mit Implantation von Membranen oder Netzen, laparoskopisch	54.71.00 ↔ Versorgung einer Gastroschisis, n.n.bez.
53.62.11 ↔ Operation einer anderen Hernie der Bauchwand, mit Implantation von Membranen oder Netzen, offen chirurgisch	54.71.10 ↔ Versorgung einer Gastroschisis, mit Transplantat oder Prothese
	54.71.99 ↔ Versorgung einer Gastroschisis, sonstige
	54.73 ↔ Sonstige Rekonstruktion am Peritoneum
	54.74 ↔ Sonstige Rekonstruktion am Omentum
	54.75 ↔ Sonstige Rekonstruktion am Mesenterium
	54.92 ↔ Entfernen eines Fremdkörpers aus der Peritonealhöhle

54.94 ↔	Formung eines peritoneovaskulären Shunts	56.2X.10 ↔	Ureterotomie, perkutan-transrenal
54.99.31 ↔	Debulking über Laparotomie	56.2X.11 ↔	Ureterotomie, perkutan-transrenal, mit Entfernung eines Harnsteins
54.99.40 ↔	Revision einer kutaneoperitonealen Fistel (Katheterverweilsystem)	56.2X.20 ↔	Ureterotomie, ureterorenoskopisch
54.99.50 ↔	Anlegen eines temporären Bauchwandverschlusses	56.2X.30 ↔	Ureterotomie, offen chirurgisch
54.99.51 ↔	Eröffnen und Wiederanlegen eines temporären Bauchwandverschlusses	56.2X.40 ↔	Ureterotomie, laparoskopisch
54.99.60 ↔	Lumbotomie	56.2X.99 ↔	Ureterotomie, sonstige
54.99.61 ↔	Relumbotomie	56.40 ↔	Ureterektomie, n.n.bez.
54.99.81 ↔	Revision ohne Ersatz von Kathetern sowie automatischer, programmierbarer und wiederaufladbarer Pumpe zur kontinuierlichen Aszitesdrainage	56.41.00 ↔	Partielle Ureterektomie, n.n.bez.
54.99.82 ↔	Behebung einer mechanischen Obstruktion von Kathetern einer automatischen, programmierbaren und wiederaufladbaren Pumpe zur kontinuierlichen Aszitesdrainage	56.41.10 ↔	Partielle Ureterektomie, Resektion des Ureterostiums, perkutan-transvesikal
54.99.84 ↔	Wechsel der Katheter einer automatischen, programmierbaren und wiederaufladbaren Pumpe zur kontinuierlichen Aszitesdrainage	56.41.11 ↔	Partielle Ureterektomie, Resektion des Ureterostiums, transurethral
54.A1 ↔	Exzision und Destruktion von retroperitoneal gelegenem Gewebe	56.41.12 ↔	Partielle Ureterektomie, Resektion des Ureterostiums, offen chirurgisch
55.01.11 ↔	Nephrotomie, offen chirurgisch	56.41.20 ↔	Partielle Ureterektomie, offen chirurgisch
55.01.12 ↔	Nephrotomie, offen chirurgisch zur Exploration	56.41.21 ↔	Partielle Ureterektomie, laparoskopisch
55.01.13 ↔	Nephrotomie, offen chirurgisch zur Punktion einer Zyste	56.41.30 ↔	Partielle Ureterektomie, Resektion eines Ureterstumpfes
55.02.11 ↔	Nephrostomie, offen chirurgisch	56.41.40 ↔	Resektion einer Ureterozele, transurethral
55.24 ↔	Offene Nierenbiopsie	56.41.41 ↔	Resektion einer Ureterozele, offen chirurgisch
55.31 ↔	Marsupialisation einer Läsion an der Niere	56.41.49 ↔	Resektion einer Ureterozele, sonstiger Zugang
55.3A.11 ↔	Lokale Exzision und Destruktion von Läsion oder Gewebe an der Niere, offen chirurgisch	56.41.99 ↔	Partielle Ureterektomie, sonstige
55.3A.12 ↔	Lokale Exzision und Destruktion von Läsion oder Gewebe an der Niere, laparoskopisch	56.42 ↔	Totale Ureterektomie
55.3A.13 ↔	Lokale Exzision und Destruktion von Läsion oder Gewebe an der Niere, ureterorenoskopisch	56.51.10 ↔	Aufbau einer kutanen Ureteroileostomie, Ureteroileokutaneostomie [Ileum-Conduit] oder Ureterokolokutaneostomie [Kolon-/Sigma-Conduit], offen chirurgisch
55.3Y ↔	Lokale Exzision und Destruktion von Läsion oder Gewebe an der Niere, sonstige	56.51.11 ↔	Aufbau einer kutanen Ureteroileostomie, Ureteroileokutaneostomie [Ileum-Conduit] oder Ureterokolokutaneostomie [Kolon-/Sigma-Conduit], laparoskopisch
55.4 ↔	Partielle Nephrektomie	56.51.12 ↔	Aufbau einer kutanen Ureteroileostomie, mit Darminterponat [Conduit] (nicht kontinentes Stoma), sonstiger Zugang
55.51.00 ↔	Nephroureterektomie, n.n.bez.	56.51.20 ↔	Aufbau einer kutanen Ureteroileostomie, Umwandlung einer anderen supravesikalen Harnableitung in eine kutane Ureteroileostomie
55.51.01 ↔	Nephroureterektomie, ausser zur Transplantation	56.51.30 ↔	Aufbau einer kutanen Ureteroileostomie, mit Darmreservoir (kontinentes Stoma)
55.51.02 ↔	Nephrektomie zur Transplantation, Lebendspende	56.52.00 ↔	Revision einer kutanen Ureteroileostomie, n.n.bez.
55.51.99 ↔	Nephroureterektomie, sonstige	56.52.10 ↔	Revision einer kutanen Ureteroileostomie, mit Darminterponat [Conduit]
55.52 ↔	Nephrektomie einer belassenen Niere	56.52.20 ↔	Revision einer kutanen Ureteroileostomie, mit Darmreservoir (kontinentes Stoma)
55.53 ↔	Entfernen einer transplantierten oder abgestossenen Niere	56.52.99 ↔	Revision einer kutanen Ureteroileostomie, sonstige
55.54 ↔	Beidseitige Nephrektomie	56.61.00 ↔	Aufbau einer anderen kutanen Ureterostomie, n.n.bez.
55.61 ↔	Autotransplantation einer Niere	56.61.10 ↔	Aufbau einer anderen kutanen Ureterostomie, Ureterokutaneostomie und Transureterokutaneostomie, laparoskopisch
55.69.00 ↔	Sonstige Nierentransplantation, n.n.bez.	56.61.20 ↔	Aufbau einer anderen kutanen Ureterostomie, Umwandlung einer anderen supravesikalen Harnableitung in eine kutane Ureterostomie
55.69.10 ↔	Sonstige Nierentransplantation, allogene	56.61.99 ↔	Aufbau einer anderen kutanen Ureterostomie, sonstige
55.69.20 ↔	Sonstige Nierentransplantation, syngene	56.62 ↔	Revision einer anderen kutanen Ureterostomie
55.69.30 ↔	Sonstige Nierentransplantation, En-bloc-Transplantat	56.71.00 ↔	Harnableitung in den Darm, n.n.bez.
55.69.40 ↔	Sonstige Nierentransplantation, Nieren-Retransplantation während desselben stationären Aufenthaltes	56.71.10 ↔	Ureterosigmoideostomie mit Reservoirbildung, offen chirurgisch
55.69.99 ↔	Sonstige Nierentransplantation, sonstige	56.71.11 ↔	Ureterosigmoideostomie mit Reservoirbildung, laparoskopisch
55.7 ↔	Nephropexie	56.71.20 ↔	Umwandlung einer anderen supravesikalen Harnableitung in eine Harnableitung in den Darm
55.81 ↔	Naht einer Rissverletzung an der Niere	56.71.99 ↔	Harnableitung in den Darm, sonstige
55.82 ↔	Verschluss einer Nephrostomie und Pyelostomie	56.72 ↔	Revision einer ureterointestinalen Anastomose
55.83 ↔	Verschluss von anderen Nierenfisteln	56.73 ↔	Nephrozystanastomose, n.n.bez.
55.84 ↔	Reposition einer Nierenstiel-Torsion	56.74.00 ↔	Ureterozystoneostomie, n.n.bez.
55.85 ↔	Symphysiotomie einer Hufeisenniere	56.74.10 ↔	Ureterozystoneostomie, Isolierte Antirefluxplastik (z. B. nach Lich-Gregoir), offen chirurgisch
55.86 ↔	Anastomose an der Niere		
55.87 ↔	Plastische Rekonstruktion am pyeloureteralen Übergang		
55.89 ↔	Sonstige plastische Rekonstruktion an der Niere, sonstige		
55.91 ↔	Nierendekapsulation		
55.99.10 ↔	Sonstige Operationen an der Niere, Revisionsoperation an der Niere		
56.2X.00 ↔	Ureterotomie, n.n.bez.		

56.74.11 ↔ Ureterozystoneostomie, isolierte Antirefluxplastik (z. B. nach Lich-Gregoir), laparoskopisch	57.6X.21 ↔ Partielle Zystektomie, Supratrigonale oder subtotale Resektion, ohne Ureterneointplantation, laparoskopisch
56.74.20 ↔ Ureterozystoneostomie, mit Uretermodellage	57.6X.22 ↔ Partielle Zystektomie, Supratrigonale oder subtotale Resektion mit einseitiger oder beidseitiger Ureterneointplantation, offen chirurgisch
56.74.99 ↔ Ureterozystoneostomie, sonstige	57.6X.23 ↔ Partielle Zystektomie, Supratrigonale oder subtotale Resektion mit einseitiger oder beidseitiger Ureterneointplantation, laparoskopisch
56.75 ↔ Transureteroureterostomie	57.6X.99 ↔ Partielle Zystektomie, sonstige
56.79 ↔ Sonstige Anastomose eines Ureters oder Harnableitung	57.71.00 ↔ Radikale Zystektomie, n.n.bez.
56.81 ↔ Lösung von intraluminalen Adhäsionen im Ureter	57.71.10 ↔ Radikale Zystektomie, ohne Urethrektomie, beim Mann, offen chirurgisch
56.82 ↔ Naht einer Ureterverletzung	57.71.11 ↔ Radikale Zystektomie, ohne Urethrektomie, beim Mann, laparoskopisch
56.83 ↔ Verschluss einer Ureterostomie	57.71.20 ↔ Radikale Zystektomie, mit Urethrektomie, beim Mann, offen chirurgisch
56.84.00 ↔ Verschluss einer anderen Ureterfistel, n.n.bez.	57.71.21 ↔ Radikale Zystektomie, mit Urethrektomie, beim Mann, laparoskopisch
56.84.10 ↔ Verschluss einer Ureter-Darm-Fistel, offen chirurgisch	57.71.30 ↔ Radikale Zystektomie, ohne Urethrektomie, bei der Frau, offen chirurgisch
56.84.11 ↔ Verschluss einer Ureter-Darm-Fistel, laparoskopisch	57.71.31 ↔ Radikale Zystektomie, ohne Urethrektomie, bei der Frau, laparoskopisch
56.84.20 ↔ Verschluss einer ureterovaginale Fistel, offen chirurgisch	57.71.40 ↔ Radikale Zystektomie, mit Urethrektomie, bei der Frau, offen chirurgisch
56.84.21 ↔ Verschluss einer ureterovaginale Fistel, laparoskopisch	57.71.41 ↔ Radikale Zystektomie, mit Urethrektomie, bei der Frau, laparoskopisch
56.84.22 ↔ Verschluss einer ureterovaginale Fistel, vaginal	57.71.50 ↔ Radikale Zystektomie, Becken-Eviszeration [Exenteration] beim Mann, offen chirurgisch
56.84.99 ↔ Verschluss einer anderen Ureterfistel, sonstige	57.71.51 ↔ Radikale Zystektomie, Becken-Eviszeration [Exenteration] beim Mann, laparoskopisch
56.85 ↔ Ureteropexie	57.71.99 ↔ Radikale Zystektomie, sonstige
56.86 ↔ Entfernen einer Ureterligatur	57.79.00 ↔ Sonstige totale Zystektomie, n.n.bez.
56.89 ↔ Plastische Rekonstruktion eines Ureters, sonstige	57.79.10 ↔ Sonstige totale Zystektomie, Einfache Zystektomie, beim Mann, offen chirurgisch
56.92 ↔ Implantation eines elektronischen Ureterstimulators	57.79.11 ↔ Sonstige totale Zystektomie, Einfache Zystektomie, beim Mann, laparoskopisch
56.93 ↔ Ersetzen eines elektronischen Ureterstimulators	57.79.20 ↔ Sonstige totale Zystektomie, Einfache Zystektomie, bei der Frau, offen chirurgisch
56.94 ↔ Entfernen eines elektronischen Ureterstimulators	57.79.21 ↔ Sonstige totale Zystektomie, Einfache Zystektomie, bei der Frau, laparoskopisch
56.95 ↔ Ligatur an einem Ureter	57.79.99 ↔ Sonstige totale Zystektomie, sonstige
57.12 ↔ Lösung von intraluminalen Adhäsionen mit Inzision an der Harnblase	57.81 ↔ Naht einer Harnblasenverletzung
57.21 ↔ Vesikostomie	57.83 ↔ Verschluss einer vesikointestinalen Fistel
57.22 ↔ Revision einer Vesikostomie	57.84.00 ↔ Verschluss einer anderen Harnblasenfistel, n.n.bez.
57.23.00 ↔ Appendikovesikostomie, n.n.bez.	57.84.10 ↔ Verschluss einer vesikovaginalen Fistel, offen chirurgisch (abdominal)
57.23.11 ↔ Anlegen einer Appendikovesikostomie	57.84.11 ↔ Verschluss einer vesikovaginalen Fistel, vaginal
57.23.12 ↔ Oberflächliche Revision einer Appendikovesikostomie	57.84.12 ↔ Verschluss einer vesikovaginalen Fistel, transvesikal
57.23.13 ↔ Tiefe Revision einer Appendikovesikostomie	57.84.13 ↔ Verschluss einer vesikovaginalen Fistel, laparoskopisch
57.23.99 ↔ Appendikovesikostomie, sonstige	57.84.20 ↔ Verschluss einer vesikokutanen Fistel, offen chirurgisch
57.49.00 ↔ Sonstige transurethrale Exzision oder Destruktion von Läsion oder Gewebe der Harnblase, n.n.bez.	57.84.21 ↔ Verschluss einer vesikokutanen Fistel, laparoskopisch
57.49.11 ↔ Sonstige transurethrale Destruktion von Läsion oder Gewebe der Harnblase	57.84.99 ↔ Verschluss einer anderen Harnblasenfistel, sonstige
57.49.12 ↔ Sonstige transurethrale Resektion von Läsion oder Gewebe der Harnblase	57.85 ↔ Zystourethroplastik und plastische Rekonstruktion am Harnblasenhals
57.49.99 ↔ Sonstige transurethrale Exzision oder Destruktion von Läsion oder Gewebe der Harnblase, sonstige	57.86 ↔ Plastische Rekonstruktion bei Ekstrophie der Harnblase
57.51 ↔ Exzision des Urachus	57.87.00 ↔ Rekonstruktion an der Harnblase, n.n.bez.
57.58 ↔ Laparoskopische Exzision oder Destruktion von anderer Läsion oder Gewebe an der Harnblase	57.87.10 ↔ Rekonstruktion an der Harnblase, mit Ileum, Kolon oder Magen, offen chirurgisch
57.59.00 ↔ Offene Exzision oder Destruktion von anderer Läsion oder Gewebe an der Harnblase, n.n.bez.	57.87.11 ↔ Rekonstruktion an der Harnblase, mit Ileum, Kolon oder Magen, laparoskopisch
57.59.10 ↔ Offene Exzision oder Destruktion von anderer Läsion oder Gewebe an der Harnblase, Exzision, offen chirurgisch	57.87.20 ↔ Umwandlung einer anderen supravessikalen Harnableitung in eine Ersatzharnblase, offen chirurgisch
57.59.20 ↔ Offene Exzision oder Destruktion von anderer Läsion oder Gewebe an der Harnblase, Myektomie	57.87.21 ↔ Umwandlung einer anderen supravessikalen Harnableitung in eine Ersatzharnblase, laparoskopisch
57.59.99 ↔ Offene Exzision oder Destruktion von anderer Läsion oder Gewebe an der Harnblase, sonstige	
57.6X.00 ↔ Partielle Zystektomie, n.n.bez.	
57.6X.10 ↔ Partielle Zystektomie, ohne Ureterneointplantation, offen chirurgisch	
57.6X.11 ↔ Partielle Zystektomie, ohne Ureterneointplantation, laparoskopisch	
57.6X.12 ↔ Partielle Zystektomie, mit einseitiger oder beidseitiger Ureterneointplantation, offen chirurgisch	
57.6X.13 ↔ Partielle Zystektomie, mit einseitiger oder beidseitiger Ureterneointplantation, laparoskopisch	
57.6X.20 ↔ Partielle Zystektomie, Supratrigonale oder subtotale Resektion, ohne Ureterneointplantation, offen chirurgisch	

57.87.30 ↔	Reduktionsplastik der Harnblase, offen chirurgisch	59.00 ↔	Retroperitoneale Dissektion, n.n.bez.
57.87.31 ↔	Reduktionsplastik der Harnblase, laparoskopisch	59.02 ↔	Sonstige Lösung von perirenenalen oder periureteralen Adhäsionen
57.87.40 ↔	Augmentation der Harnblase, offen chirurgisch	59.03.00 ↔	Laparoskopische Lösung von perirenenalen oder periureteralen Adhäsionen, n.n.bez.
57.87.41 ↔	Augmentation der Harnblase, laparoskopisch	59.03.10 ↔	Ureterolyse ohne intraperitoneale Verlagerung, laparoskopisch
57.87.99 ↔	Rekonstruktion an der Harnblase, sonstige	59.03.11 ↔	Ureterolyse mit intraperitonealer Verlagerung, laparoskopisch
57.88 ↔	Sonstige Anastomose an der Harnblase	59.03.99 ↔	Laparoskopische Lösung von perirenenalen oder periureteralen Adhäsionen, sonstige
57.89 ↔	Sonstige plastische Rekonstruktion an der Harnblase, sonstige	59.09 ↔	Sonstige Inzision am perirenenalen oder periureteralen Gewebe
58.41 ↔	Naht einer Urethra-Verletzung	59.11 ↔	Sonstige Lösung von perivesikalen Adhäsionen
58.42 ↔	Verschluss einer Urethrostomie	59.12 ↔	Laparoskopische Lösung von perivesikalen Adhäsionen
58.43.00 ↔	Verschluss einer anderen Urethrafistel, n.n.bez.	59.21 ↔	Biopsie am perirenenalen oder perivesikalen Gewebe
58.43.10 ↔	Verschluss einer urethrovaginalen Fistel, offen chirurgisch (abdominal)	59.3 ↔	Plikatur am urethrovessikalen Übergang
58.43.11 ↔	Verschluss einer urethrovaginalen Fistel, laparoskopisch	59.4 ↔	Suprapubische Schlingensuspension
58.43.12 ↔	Verschluss einer urethrovaginalen Fistel, vaginal	59.5 ↔	Retropubische urethrale Suspension
58.43.20 ↔	Verschluss einer urethrokutanen Fistel	59.6 ↔	Paraurethrale Suspension
58.43.30 ↔	Verschluss einer urethrorektalen Fistel	59.71 ↔	Levatorplastik zur urethrovessikalen Suspension
58.43.99 ↔	Verschluss einer anderen Urethrafistel, sonstige	59.72 ↔	Implantat-Injektion in Urethra und Harnblasenhals
58.44 ↔	Reanastomose der Urethra	59.73.00 ↔	Transvaginale Suspension, n.n.bez.
58.45.00 ↔	Plastische Rekonstruktion bei Hypospadie oder Epispadie, n.n.bez.	59.73.10 ↔	Transvaginale Suspension mit alloplastischer Bänderinlage, n.n.bez.
58.45.10 ↔	Plastische Rekonstruktion bei Hypospadie oder Epispadie, bei der Frau	59.73.11 ↔	Transvaginale Suspension mit alloplastischer Bänderinlage, spannungsfreies transvaginales Band [TVT]
58.45.20 ↔	Plastische Rekonstruktion bei Hypospadie oder Epispadie, beim Mann, Schaftaufrichtung und Chordektomie	59.73.12 ↔	Transvaginale Suspension mit alloplastischer Bänderinlage, transobturatorisches Band [TOT]
58.45.21 ↔	Plastische Rekonstruktion bei Hypospadie oder Epispadie, beim Mann, sonstige Verfahren	59.73.19 ↔	Transvaginale Suspension mit alloplastischer Bänderinlage, sonstige
58.45.99 ↔	Plastische Rekonstruktion bei Hypospadie oder Epispadie, sonstige	59.73.99 ↔	Transvaginale Suspension, sonstige
58.46.00 ↔	Sonstige Rekonstruktion der Urethra, n.n.bez.	59.74 ↔	Suspensionsoperation beim Mann
58.46.10 ↔	Rekonstruktion des distalen Teils der Urethra nach Verletzung	59.79 ↔	Sonstige plastische Rekonstruktion bei Stressinkontinenz
58.46.11 ↔	Rekonstruktion der Pars prostatica oder der Pars membranacea der Urethra nach Verletzung	59.91 ↔	Exzision am perirenenalen oder perivesikalen Gewebe
58.46.99 ↔	Sonstige Rekonstruktion der Urethra, sonstige	59.92 ↔	Sonstige Operationen am perirenenalen oder perivesikalen Gewebe
58.49.10 ↔	Einzeitige plastische Rekonstruktion der Urethra, mit Präputial- oder Penishaut	59.95 ↔	Desintegration eines Harnsteins mit Ultraschall
58.49.11 ↔	Einzeitige plastische Rekonstruktion der Urethra, mit Mund- oder Harnblasenschleimhaut, sonstige Rekonstruktion	59.99 ↔	Sonstige Operationen an den Harnorganen, sonstige
58.49.20 ↔	Zweizeitige plastische Rekonstruktion der Urethra, erste Sitzung, mit Präputial- oder Penishaut	60.0 ↔	Inzision an der Prostata
58.49.21 ↔	Zweizeitige plastische Rekonstruktion der Urethra, erste Sitzung, mit Mund- oder Harnblasenschleimhaut	60.20 ↔	Transurethrale Prostatektomie, n.n.bez.
58.49.29 ↔	Sonstige plastische Rekonstruktion der Urethra, zweizeitig, erste Sitzung, sonstige Rekonstruktion	60.21.11 ↔	Transurethrale laserinduzierte Prostatektomie mit Kontakt beim Laser
58.49.30 ↔	Zweizeitige plastische Rekonstruktion der Urethra, zweite Sitzung, n.n.bez.	60.21.12 ↔	Transurethrale laserinduzierte Prostatektomie ohne Kontakt beim Laser
58.49.31 ↔	Zweizeitige plastische Rekonstruktion der Urethra, zweite Sitzung, mit Präputial- oder Penishaut	60.22 ↔	Transurethrale Prostatektomie, Elektroresektion und Elektrovaporisation von Prostatagewebe
58.49.33 ↔	Zweizeitige plastische Rekonstruktion der Urethra, zweite Sitzung, mit Mund- oder Harnblasenschleimhaut	60.29 ↔	Transurethrale Prostatektomie, sonstige
58.49.39 ↔	Zweizeitige plastische Rekonstruktion der Urethra, zweite Sitzung, sonstige	60.3 ↔	Suprapubische Prostatektomie
58.49.40 ↔	Revision einer plastischen Rekonstruktion an der Urethra	60.4 ↔	Retropubische Prostatektomie
58.49.99 ↔	Sonstige plastische Rekonstruktion an der Urethra, sonstige	60.5X.00 ↔	Radikale Prostatektomie, n.n.bez.
58.93.11 ↔	Implantation eines künstlichen Harnblasensphinkters	60.5X.10 ↔	Radikale Prostatektomie, laparoskopisch
58.94.00 ↔	Adjustierbare Harninkontinenztherapie, n.n.bez.	60.5X.20 ↔	Radikale Prostatektomie, perineal
58.94.11 ↔	Implantation eines Systems zur adjustierbaren Harninkontinenztherapie	60.5X.30 ↔	Radikale Prostatektomie, retropubisch
58.94.21 ↔	Entfernen eines Systems zur adjustierbaren Harninkontinenztherapie	60.5X.99 ↔	Radikale Prostatektomie, sonstige
58.94.31 ↔	Revision ohne Ersatz eines Systems zur adjustierbaren Harninkontinenztherapie	60.61.00 ↔	Lokale Exzision einer Läsion an der Prostata, n.n.bez.
58.94.99 ↔	Adjustierbare Harninkontinenztherapie, sonstige	60.61.10 ↔	Lokale Exzision einer Läsion an der Prostata, transurethral
		60.61.11 ↔	Lokale Exzision einer Läsion an der Prostata, suprapubisch-transvesikal
		60.61.12 ↔	Lokale Exzision einer Läsion an der Prostata, retropubisch
		60.61.13 ↔	Lokale Exzision einer Läsion an der Prostata, perineal
		60.61.99 ↔	Lokale Exzision einer Läsion an der Prostata, sonstige
		60.62 ↔	Perineale Prostatektomie
		60.69 ↔	Sonstige Prostatektomie, sonstige
		60.72 ↔	Inzision an einer Vesicula seminalis

60.73 ↔	Exzision einer Vesicula seminalis	63.82 ↔	Plastische Rekonstruktion eines chirurgisch durchtrennten Ductus deferens
60.79 ↔	Operationen an den Vesiculae seminales, sonstige	63.83 ↔	Epididymovasostomie
60.81 ↔	Inzision am periprostatiscen Gewebe	63.84 ↔	Entfernen einer Ligatur vom Ductus deferens
60.82 ↔	Exzision am periprostatiscen Gewebe	63.85 ↔	Entfernen eines Ventils vom Ductus deferens
60.93 ↔	Plastische Rekonstruktion an der Prostata	63.89 ↔	Plastische Rekonstruktion an Ductus deferens und Epididymis, sonstige
60.96 ↔	Transurethrale Destruktion von prostaticem Gewebe durch Mikrowellenwärmetherapie	63.92 ↔	Epididymotomie
60.97 ↔	Sonstige transurethrale Destruktion von prostaticem Gewebe durch sonstige Wärmetherapie	63.93 ↔	Inzision am Funiculus spermaticus
61.0X.00 ↔	Inzision und Drainage an Skrotum und Tunica vaginalis testis, n.n.bez.	63.94 ↔	Lösung von Adhäsionen am Funiculus spermaticus
61.0X.10 ↔	Inzision und Drainage an Skrotum und Tunica vaginalis testis, zur Fremdkörperentfernung	63.95 ↔	Einsetzen eines Ventils in den Ductus deferens
61.0X.99 ↔	Inzision und Drainage an Skrotum und Tunica vaginalis testis, sonstige	63.99 ↔	Sonstige Operationen an Funiculus spermaticus, Epididymis und Ductus deferens, sonstige
61.2 ↔	Exzision einer Hydrocele testis	64.3X.00 ↔	Amputation des Penis, n.n.bez.
61.3X.00 ↔	Exzision oder Destruktion von Läsion oder Gewebe am Skrotum, n.n.bez.	64.3X.10 ↔	Amputation des Penis, partiell
61.3X.10 ↔	Exzision oder Destruktion von Läsion oder Gewebe am Skrotum, partielle Resektion	64.3X.11 ↔	Amputation des Penis, total
61.3X.11 ↔	Exzision oder Destruktion von Läsion oder Gewebe am Skrotum, totale Resektion	64.3X.12 ↔	Amputation des Penis, Emaskulation
61.3X.12 ↔	Exzision oder Destruktion von Läsion oder Gewebe am Skrotum, radikale Resektion	64.3X.99 ↔	Amputation des Penis, sonstige
61.3X.99 ↔	Exzision oder Destruktion von Läsion oder Gewebe am Skrotum, sonstige	64.41 ↔	Naht einer Penisverletzung
61.42 ↔	Verschluss einer Fistel am Skrotum	64.42 ↔	Lösung einer Chorda des Penis
61.49 ↔	Plastische Rekonstruktion an Skrotum und Tunica vaginalis testis, sonstige	64.43 ↔	Konstruktion eines Penis
61.92 ↔	Exzision einer Läsion an der Tunica vaginalis testis, mit Ausnahme einer Hydrocele testis	64.44.00 ↔	Rekonstruktion des Penis, n.n.bez.
61.99 ↔	Sonstige Operationen an Skrotum und Tunica vaginalis testis, sonstige	64.44.10 ↔	Rekonstruktion des Penis, Streckung des Penischaftes
62.0 ↔	Inzision am Hoden	64.44.11 ↔	Rekonstruktion des Penis, Korrektur einer penoskrotalen Transposition oder eines vergrabenen Penis (concealed penis oder buried penis)
62.2 ↔	Exzision oder Destruktion einer Läsion am Hoden	64.44.99 ↔	Rekonstruktion des Penis, sonstige
62.3X.00 ↔	Einseitige Orchidektomie, n.n.bez.	64.45 ↔	Reimplantation des Penis
62.3X.10 ↔	Einseitige Orchidektomie, skrotal, ohne Epididymektomie	64.51 ↔	Operation zur Geschlechtsangleichung von weiblich zu männlich
62.3X.11 ↔	Einseitige Orchidektomie, skrotal, mit Epididymektomie	64.52 ↔	Operation zur Geschlechtsangleichung von männlich zu weiblich
62.3X.20 ↔	Einseitige Orchidektomie, Inguinalhoden, ohne Epididymektomie	64.59 ↔	Operation zur Geschlechtsangleichung, sonstige
62.3X.21 ↔	Einseitige Orchidektomie, Inguinalhoden, mit Epididymektomie	64.95 ↔	Einsetzen oder Ersetzen einer nicht-aufblasbaren Penisprothese
62.3X.30 ↔	Einseitige Orchidektomie, Abdominalhoden, offen chirurgisch	64.97 ↔	Einsetzen oder Ersetzen einer aufblasbaren Penisprothese
62.3X.31 ↔	Einseitige Orchidektomie, Abdominalhoden, laparoskopisch	64.98.20 ↔	Revaskularisierungsoperation oder venöse Sperroperation (bei erektiler Dysfunktion)
62.3X.40 ↔	Einseitige Orchidektomie, radikal	64.98.30 ↔	Shuntoperation am Corpus cavernosum
62.3X.99 ↔	Einseitige Orchidektomie, sonstige	64.98.40 ↔	Revision einer internen Penisprothese
62.41 ↔	Entfernen beider Hoden im gleichen Eingriff	65.01 ↔	Laparoskopische Ovariectomie
62.42 ↔	Entfernen eines belassenen Hodens	65.09 ↔	Ovariectomie, sonstige
62.5 ↔	Orchidopexie	65.21 ↔	Marsupialisation einer ovariellen Zyste
62.61 ↔	Naht einer Hodenverletzung	65.22 ↔	Keilresektion am Ovar
62.69 ↔	Sonstige plastische Rekonstruktion am Hoden	65.23 ↔	Laparoskopische Marsupialisation einer ovariellen Zyste
62.99.20 ↔	Operative Verlagerung eines Abdominalhodens	65.24 ↔	Laparoskopische Keilresektion am Ovar
62.99.30 ↔	Entnahme von Hoden- oder Nebenhodengewebe zur Aufbereitung für die künstliche Insemination	65.25 ↔	Sonstige laparoskopische lokale Exzision oder Destruktion am Ovar
63.1 ↔	Exzision einer Varikozele und Hydrocele funiculi	65.29 ↔	Sonstige lokale Exzision oder Destruktion am Ovar
63.2 ↔	Exzision einer Epididymis-Zyste	65.30 ↔	Ovarektomie, n.n.bez.
63.3 ↔	Exzision von anderer Läsion oder Gewebe an Funiculus spermaticus und Epididymis	65.31 ↔	Ovarektomie, laparoskopisch
63.4 ↔	Epididymektomie	65.32 ↔	Ovarektomie, offen chirurgisch
63.51 ↔	Naht eines Risses an Funiculus spermaticus und Epididymis	65.33 ↔	Ovarektomie, vaginal
63.53 ↔	Transplantation eines Funiculus spermaticus	65.34 ↔	Ovarektomie, vaginal-laparoskopisch assistiert
63.59 ↔	Plastische Rekonstruktion an Funiculus spermaticus und Epididymis, sonstige	65.39 ↔	Ovarektomie, sonstige
63.81 ↔	Naht einer Verletzung an Ductus deferens und Epididymis	65.40 ↔	Salpingoovarektomie, n.n.bez.
		65.41 ↔	Salpingoovarektomie, laparoskopisch
		65.42 ↔	Salpingoovarektomie, offen chirurgisch
		65.43 ↔	Salpingoovarektomie, vaginal
		65.44 ↔	Salpingoovarektomie, vaginal-laparoskopisch assistiert
		65.49 ↔	Salpingoovarektomie, sonstige
		65.71 ↔	Sonstige einfache Naht am Ovar
		65.72 ↔	Sonstige Reimplantation eines Ovars
		65.73 ↔	Sonstige Salpingoovarioplastik
		65.74 ↔	Laparoskopische einfache Naht am Ovar
		65.75 ↔	Laparoskopische Reimplantation eines Ovars
		65.76 ↔	Laparoskopische Salpingoovarioplastik

65.79 ↔	Plastische Rekonstruktion am Ovar, sonstige	66.A9 ↔	Destruktion und Verschluss der Tubae uterinae, sonstige
65.81.00 ↔	Laparoskopische Lösung von Adhäsionen an Ovar und Tuba uterina, n.n.bez.	66.B1 ↔	Exzision und Destruktion von Gewebe oder Läsion an der Tuba uterina, offen chirurgisch
65.81.10 ↔	Laparoskopische Lösung von Adhäsionen an Ovar und Tuba uterina am Peritoneum des weiblichen Beckens	66.B2 ↔	Exzision und Destruktion von Gewebe oder Läsion an der Tuba uterina, vaginal
65.81.99 ↔	Laparoskopische Lösung von Adhäsionen an Ovar und Tuba uterina, sonstige	66.B3 ↔	Exzision und Destruktion von Gewebe oder Läsion an der Tuba uterina, vaginal-laparoskopisch assistiert
65.89.00 ↔	Sonstige Lösung von Adhäsionen von Ovar und Tuba uterina, n.n.bez.	66.B4 ↔	Exzision und Destruktion von Gewebe oder Läsion an der Tuba uterina, laparoskopisch
65.89.10 ↔	Sonstige Lösung von Adhäsionen von Ovar und Tuba uterina, offen chirurgisch	66.B9 ↔	Exzision und Destruktion von Gewebe oder Läsion an der Tuba uterina, sonstige
65.89.11 ↔	Sonstige Lösung von Adhäsionen von Ovar und Tuba uterina, mit mikrochirurgischer Versorgung	67.4X.00 ↔	Zervixamputation, n.n.bez.
65.89.12 ↔	Sonstige Lösung von Adhäsionen von Ovar und Tuba uterina am Peritoneum des weiblichen Beckens, offen chirurgisch	67.4X.10 ↔	Radikale Zervixstumpfexstirpation, n.n.bez.
65.89.13 ↔	Sonstige Lösung von Adhäsionen von Ovar und Tuba uterina am Peritoneum des weiblichen Beckens, mit mikrochirurgischer Versorgung	67.4X.11 ↔	Radikale Zervixstumpfexstirpation, ohne Lymphadenektomie, offen chirurgisch (abdominal)
65.89.99 ↔	Sonstige Lösung von Adhäsionen von Ovar und Tuba uterina, sonstige	67.4X.12 ↔	Radikale Zervixstumpfexstirpation, ohne Lymphadenektomie, vaginal
65.92 ↔	Ovar-Transplantation	67.4X.13 ↔	Radikale Zervixstumpfexstirpation, ohne Lymphadenektomie, vaginal, laparoskopisch unterstützt
65.93 ↔	Manuelle Ruptur einer ovariellen Zyste	67.4X.14 ↔	Radikale Zervixstumpfexstirpation, ohne Lymphadenektomie, laparoskopisch
65.94 ↔	Denervation am Ovar	67.4X.20 ↔	Radikale Zervixstumpfexstirpation, mit Lymphadenektomie, n.n.bez.
65.95 ↔	Lösung einer Torsion am Ovar	67.4X.21 ↔	Radikale Zervixstumpfexstirpation, mit Lymphadenektomie, offen chirurgisch (abdominal)
65.99 ↔	Sonstige Operationen am Ovar, sonstige	67.4X.22 ↔	Radikale Zervixstumpfexstirpation, mit Lymphadenektomie, vaginal
66.03 ↔	Salpingotomie, offen chirurgisch	67.4X.23 ↔	Radikale Zervixstumpfexstirpation, mit Lymphadenektomie, vaginal, laparoskopisch unterstützt
66.04 ↔	Salpingotomie, laparoskopisch	67.4X.24 ↔	Radikale Zervixstumpfexstirpation, mit Lymphadenektomie, laparoskopisch
66.05 ↔	Salpingotomie, vaginal	67.4X.29 ↔	Radikale Zervixstumpfexstirpation, mit Lymphadenektomie, sonstige
66.06 ↔	Salpingotomie, vaginal-laparoskopisch assistiert	67.4X.30 ↔	Exzision eines Stumpfes an der Zervix
66.09 ↔	Salpingotomie, sonstige	67.4X.99 ↔	Zervixamputation, sonstige
66.41.11 ↔	Totale Salpingektomie, offen chirurgisch	67.51.11 ↔	Cerclage der Zervix, offen chirurgisch
66.41.21 ↔	Totale Salpingektomie, laparoskopisch	67.51.12 ↔	Cerclage der Zervix, laparoskopisch
66.41.31 ↔	Totale Salpingektomie, vaginal	67.61 ↔	Naht eines Zervixrisses
66.41.41 ↔	Totale Salpingektomie, vaginal-laparoskopisch assistiert	67.62 ↔	Verschluss einer zervikalen Fistel
66.42.11 ↔	Partielle Salpingektomie, offen chirurgisch	68.0 ↔	Hysterotomie
66.42.21 ↔	Partielle Salpingektomie, laparoskopisch	68.21.10 ↔	Durchtrennung von endometrialen Synechien, n.n.bez.
66.42.31 ↔	Partielle Salpingektomie, vaginal	68.21.11 ↔	Durchtrennung von endometrialen Synechien, hysteroskopisch
66.42.41 ↔	Partielle Salpingektomie, vaginal-laparoskopisch assistiert	68.21.99 ↔	Durchtrennung von endometrialen Synechien, sonstige
66.49 ↔	Salpingektomie, sonstige	68.23.11 ↔	Dilatation und Curettage zur Beendigung einer Schwangerschaft
66.71 ↔	Einfache Naht an einer Tuba uterina	68.23.12 ↔	Dilatation und Curettage im Anschluss an Geburt oder Abort
66.72 ↔	Salpingoovariostomie	68.23.21 ↔	Aspirationscurettage am Uterus zur Beendigung einer Schwangerschaft
66.73 ↔	Salpingosalpingostomie	68.23.22 ↔	Aspirationscurettage im Anschluss an Geburt oder Abort
66.74 ↔	Salpingouterostomie	68.29.1G ↔	Exzision und Destruktion von Läsion oder Gewebe des Uterus und uterinem Halteapparat, offen chirurgisch (abdominal)
66.79.10 ↔	Sonstige plastische Rekonstruktion an der Tuba uterina, offen chirurgisch (abdominal)	68.29.1H ↔	Exzision und Destruktion von Läsion oder Gewebe des Uterus und uterinem Halteapparat, vaginal, laparoskopisch assistiert
66.79.20 ↔	Sonstige plastische Rekonstruktion an der Tuba uterina, vaginal	68.29.1I ↔	Exzision und Destruktion von Läsion oder Gewebe des Uterus und uterinem Halteapparat, laparoskopisch
66.79.21 ↔	Sonstige plastische Rekonstruktion an der Tuba uterina, vaginal, laparoskopisch assistiert	68.29.46 ↔	Exzision und Destruktion eines oder mehrerer Myome am Uterus, offen chirurgisch (abdominal)
66.79.30 ↔	Sonstige plastische Rekonstruktion an der Tuba uterina, laparoskopisch	68.29.47 ↔	Exzision und Destruktion eines oder mehrerer Myome am Uterus, vaginal, laparoskopisch assistiert
66.79.99 ↔	Sonstige plastische Rekonstruktion an der Tuba uterina, sonstige		
66.93 ↔	Implantation oder Ersetzen einer Tuba uterina-Prothese		
66.94 ↔	Entfernen einer Tuba uterina-Prothese		
66.96 ↔	Dilatation einer Tuba uterina		
66.97 ↔	Fimbrienimplantation in die Uteruswand		
66.A1 ↔	Destruktion und Verschluss der Tubae uterinae, offen chirurgisch		
66.A2 ↔	Destruktion und Verschluss der Tubae uterinae, laparoskopisch		
66.A3 ↔	Destruktion und Verschluss der Tubae uterinae, vaginal		
66.A4 ↔	Destruktion und Verschluss der Tubae uterinae, vaginal-laparoskopisch assistiert		

68.29.48 ↔	Exzision und Destruktion eines oder mehrerer Myome am Uterus, laparoskopisch	70.A1.21 ↔	Deszensuschirurgie [Suspensionsoperation], ein Kompartiment, laparoskopisch, ohne Netz
68.29.4A ↔	Exzision und Destruktion eines oder mehrerer Myome am Uterus, transzervikal	70.A1.22 ↔	Deszensuschirurgie [Suspensionsoperation], ein Kompartiment, laparoskopisch, mit Netz
68.29.4B ↔	Exzision und Destruktion eines oder mehrerer Myome am Uterus, transkutan	70.A1.31 ↔	Deszensuschirurgie [Suspensionsoperation], ein Kompartiment, vaginal, ohne Netz
68.30 ↔	Subtotale Hysterektomie, n.n.bez.	70.A1.32 ↔	Deszensuschirurgie [Suspensionsoperation], ein Kompartiment, vaginal, mit Netz
68.31 ↔	Subtotale Hysterektomie, laparoskopisch	70.A2.11 ↔	Deszensuschirurgie [Suspensionsoperation], zwei oder drei Kompartimente, offen chirurgisch, ohne Netz
68.32 ↔	Subtotale Hysterektomie, offen chirurgisch	70.A2.12 ↔	Deszensuschirurgie [Suspensionsoperation], zwei oder drei Kompartimente, offen chirurgisch, mit Netz
68.39 ↔	Subtotale Hysterektomie, sonstige	70.A2.21 ↔	Deszensuschirurgie [Suspensionsoperation], zwei oder drei Kompartimente, laparoskopisch, ohne Netz
68.40 ↔	Totale Hysterektomie, n.n.bez.	70.A2.22 ↔	Deszensuschirurgie [Suspensionsoperation], zwei oder drei Kompartimente, laparoskopisch, mit Netz
68.41 ↔	Totale Hysterektomie, laparoskopisch	70.A2.31 ↔	Deszensuschirurgie [Suspensionsoperation], zwei oder drei Kompartimente, vaginal, ohne Netz
68.42 ↔	Totale Hysterektomie, offen chirurgisch	70.A2.32 ↔	Deszensuschirurgie [Suspensionsoperation], zwei oder drei Kompartimente, vaginal, mit Netz
68.43 ↔	Totale Hysterektomie, vaginal	70.A3 ↔	Deszensuschirurgie [Suspensionsoperation], obliterativ
68.44 ↔	Totale Hysterektomie, vaginal-laparoskopisch assistiert [LAVH]	70.A9 ↔	Deszensuschirurgie [Suspensionsoperation], sonstige
68.49 ↔	Totale Hysterektomie, sonstige	71.5 ↔	Radikale Vulvektomie
68.60 ↔	Radikale Hysterektomie, n.n.bez.	71.61 ↔	Partielle Vulvektomie
68.61 ↔	Radikale Hysterektomie, laparoskopisch	71.62 ↔	Totale Vulvektomie
68.62 ↔	Radikale Hysterektomie, offen chirurgisch	71.72 ↔	Verschluss einer Fistel an Vulva und Perineum
68.63 ↔	Radikale Hysterektomie, vaginal	71.73 ↔	Konstruktion des Introitus vaginae
68.64 ↔	Radikale Hysterektomie, vaginal-laparoskopisch assistiert [LARVH]	73.94 ↔	Symphysiotomie zur Geburtserleichterung
68.6A ↔	Radikale Hysterektomie, sonstige	74.0X.00 ↔	Klassische Sectio caesarea, n.n.bez.
68.8 ↔	Beckeneviszeration	74.0X.10 ↔	Klassische Sectio caesarea, primär
69.2 ↔	Plastische Rekonstruktion des uterinen Halteapparats	74.0X.20 ↔	Klassische Sectio caesarea, sekundär
69.3 ↔	Parazervikale Uterusdenervation	74.0X.99 ↔	Klassische Sectio caesarea, sonstige
69.41 ↔	Naht eines Risses am Uterus	74.1X.00 ↔	Tiefe zervikale Sectio caesarea, n.n.bez.
69.42 ↔	Verschluss einer Uterusfistel	74.1X.10 ↔	Tiefe zervikale Sectio caesarea, primär
69.43 ↔	Plastische Rekonstruktion am Uterus, offen chirurgisch (abdominal)	74.1X.20 ↔	Tiefe zervikale Sectio caesarea, sekundär
69.44 ↔	Plastische Rekonstruktion am Uterus, vaginal	74.1X.99 ↔	Tiefe zervikale Sectio caesarea, sonstige
69.45 ↔	Plastische Rekonstruktion am Uterus, vaginal, laparoskopisch assistiert	74.2X.00 ↔	Extraperitoneale Sectio caesarea, n.n.bez.
69.46 ↔	Plastische Rekonstruktion am Uterus, laparoskopisch	74.2X.10 ↔	Extraperitoneale Sectio caesarea, primär
69.49 ↔	Plastische Rekonstruktion am Uterus, sonstige	74.2X.20 ↔	Extraperitoneale Sectio caesarea, sekundär
69.6 ↔	Chirurgische Massnahmen zur Provokation oder Regulation der Menstruation	74.2X.99 ↔	Extraperitoneale Sectio caesarea, sonstige
70.12 ↔	Kuldotomie	74.3 ↔	Entfernen einer extratubären, ektopischen Schwangerschaft
70.13 ↔	Lösung von intraluminalen Adhäsionen der Vagina	74.4X.00 ↔	Sectio caesarea eines anderen näher bezeichneten Typs, n.n.bez.
70.41 ↔	Kolpektomie, subtotal	74.4X.10 ↔	Sectio caesarea eines anderen näher bezeichneten Typs, primär
70.42 ↔	Kolpektomie, total	74.4X.20 ↔	Sectio caesarea eines anderen näher bezeichneten Typs, sekundär
70.43 ↔	Kolpektomie, erweitert (radikal)	74.4X.99 ↔	Sectio caesarea eines anderen näher bezeichneten Typs, sonstige
70.49 ↔	Obliteration und subtotale oder totale Exstirpation der Vagina, sonstige	74.99.00 ↔	Sonstige nicht näher bezeichnete Typen der Sectio caesarea, n.n.bez.
70.61.11 ↔	Konstruktion einer Vagina mit gestielter Haut des Penis (zur Geschlechtsangleichung)	74.99.10 ↔	Sonstige nicht näher bezeichnete Typen der Sectio caesarea, primär
70.61.99 ↔	Konstruktion einer Vagina, sonstige	74.99.20 ↔	Sonstige nicht näher bezeichnete Typen der Sectio caesarea, sekundär
70.62 ↔	Rekonstruktion der Vagina	74.99.99 ↔	Sonstige nicht näher bezeichnete Typen der Sectio caesarea, sonstige
70.63 ↔	Konstruktion einer Vagina mit Transplantat oder Prothese	75.50 ↔	Naht eines frischen geburtsbedingten Uterusrisses, n.n.bez.
70.64 ↔	Rekonstruktion der Vagina mit Transplantat oder Prothese	75.51 ↔	Naht eines frischen geburtsbedingten Risses der Zervix
70.72.10 ↔	Verschluss einer kolovaginalen Fistel, offen chirurgisch (abdominal)	75.52 ↔	Naht eines frischen geburtsbedingten Risses des Corpus uteri
70.72.20 ↔	Verschluss einer kolovaginalen Fistel, vaginal	75.93 ↔	Chirurgische Korrektur einer Inversio uteri
70.72.30 ↔	Verschluss einer kolovaginalen Fistel, laparoskopisch	75.C2 ↔	Ultraschallgesteuerte Shunteinlage beim Fetus
70.72.99 ↔	Verschluss einer kolovaginalen Fistel, sonstige	75.C3 ↔	Ultraschallgesteuerte Destruktion von fetalem Gewebe
70.73.10 ↔	Verschluss einer rektovaginalen Fistel, offen chirurgisch (abdominal)		
70.73.20 ↔	Verschluss einer rektovaginalen Fistel, vaginal		
70.73.30 ↔	Verschluss einer rektovaginalen Fistel, laparoskopisch		
70.73.99 ↔	Verschluss einer rektovaginalen Fistel, sonstige		
70.74 ↔	Verschluss einer vaginointestinalen Fistel		
70.75 ↔	Verschluss einer anderen Vaginalfistel		
70.A1.11 ↔	Deszensuschirurgie [Suspensionsoperation], ein Kompartiment, offen chirurgisch, ohne Netz		
70.A1.12 ↔	Deszensuschirurgie [Suspensionsoperation], ein Kompartiment, offen chirurgisch, mit Netz		

75.C4 ↔	Ultraschallgesteuerte Embolisation zur fetalen Therapie	76.44.00 ↔	Totale Ostektomie an anderen Gesichtsschädelknochen mit gleichzeitiger Rekonstruktion, n.n.bez.
75.C8.11 ↔	Ultraschallgesteuerte Ballonkathetersprengung von Herzklappen	76.44.10 ↔	Totale Ostektomie an anderen Gesichtsschädelknochen, Rekonstruktion mit mikrovaskulär-anastomosiertem Transplantat
75.C8.99 ↔	Ultraschallgesteuerte Eingriffe am fetalen Herz, sonstige	76.44.11 ↔	Totale Ostektomie an anderen Gesichtsschädelknochen, Rekonstruktion mit nicht vaskularisiertem Transplantat
75.C9 ↔	Ultraschallgesteuerte invasive fetale Therapien, sonstige	76.44.19 ↔	Totale Ostektomie an anderen Gesichtsschädelknochen mit sonstiger Rekonstruktion
75.D1 ↔	Fetoskopische Destruktion und Exzision von fetalem Gewebe	76.44.99 ↔	Totale Ostektomie an anderen Gesichtsschädelknochen mit gleichzeitiger Rekonstruktion, sonstige
75.D2 ↔	Fetoskopische Einlage und Entfernen eines Trachea-Ballons	76.45 ↔	Sonstige totale Ostektomie an anderen Gesichtsschädelknochen
75.D9 ↔	Fetoskopische invasive fetalen Therapien, sonstige	76.46.00 ↔	Sonstige Rekonstruktion an anderen Gesichtsschädelknochen, n.n.bez.
75.E1 ↔	Chirurgischer Eingriff am offenen Uterus zur Exzision von Gewebe am Fetus	76.46.10 ↔	Sonstige Rekonstruktion an anderen Gesichtsschädelknochen mit mikrovaskulär-anastomosiertem Transplantat
75.E2 ↔	Chirurgischer Eingriff am offenen Uterus zur plastischen Rekonstruktion am Fetus	76.46.99 ↔	Sonstige Rekonstruktion an anderen Gesichtsschädelknochen, sonstige
75.E9 ↔	Offen chirurgische fetale Eingriffe, sonstige	76.5X.00 ↔	Temporomandibuläre Arthroplastik, n.n.bez.
76.01 ↔	Sequestrektomie an Gesichtsschädelknochen	76.5X.10 ↔	Kondylektomie am Kiefergelenk mit Rekonstruktion
76.09.10 ↔	Reosteotomie nach Frakturposition	76.5X.19 ↔	Sonstige Kondylektomie am Kiefergelenk
76.2X.00 ↔	Lokale Exzision oder Destruktion von Läsion und Gewebe an Gesichtsschädelknochen, n.n.bez.	76.5X.20 ↔	Diskoplastik am Kiefergelenk mit Rekonstruktion
76.2X.10 ↔	Dekortikation eines Gesichtsschädelknochens	76.5X.29 ↔	Sonstige Diskoplastik am Kiefergelenk
76.2X.11 ↔	Exzision von periostalem Gewebe an Gesichtsschädelknochen	76.5X.30 ↔	Exstirpation des Discus articularis am Kiefergelenk mit Rekonstruktion
76.2X.20 ↔	Destruktion von Läsion und Gewebe an Gesichtsschädelknochen	76.5X.39 ↔	Sonstige Exstirpation des Discus articularis am Kiefergelenk
76.2X.31 ↔	Knochenentnahme an Gesichtsschädelknochen zur Transplantation	76.5X.40 ↔	Resektion am Tuberculum articulare des Kiefergelenks
76.2X.99 ↔	Lokale Exzision oder Destruktion von Läsion und Gewebe an Gesichtsschädelknochen, sonstige	76.5X.41 ↔	Plastische Rekonstruktion am Kiefergelenk
76.31.00 ↔	Partielle Mandibulektomie, n.n.bez.	76.5X.42 ↔	Gelenkstabilisierung (bewegungseinschränkend) des Kiefergelenks
76.31.10 ↔	Partielle Mandibulektomie ohne Rekonstruktion	76.5X.50 ↔	Arthroskopische Entfernung eines freien Gelenkkörpers am Kiefergelenk
76.31.20 ↔	Partielle Mandibulektomie mit Rekonstruktion mit mikrovaskulär-anastomosiertem Transplantat	76.5X.59 ↔	Sonstige Entfernung eines freien Gelenkkörpers am Kiefergelenk
76.31.21 ↔	Partielle Mandibulektomie mit Kontinuitätsdurchtrennung sowie alloplastischer Rekonstruktion	76.5X.60 ↔	Implantation einer Endoprothese am Kiefergelenk
76.31.29 ↔	Partielle Mandibulektomie mit sonstiger Rekonstruktion	76.5X.61 ↔	Wechsel einer Endoprothese am Kiefergelenk
76.31.99 ↔	Partielle Mandibulektomie, sonstige	76.5X.70 ↔	Implantation einer Totalendoprothese am Kiefergelenk mit vorgefertigten Komponenten
76.39.00 ↔	Partielle Ostektomie an anderen Gesichtsschädelknochen, n.n.bez.	76.5X.71 ↔	Implantation einer Totalendoprothese am Kiefergelenk mit CAD-CAM gefertigten Komponenten
76.39.10 ↔	Partielle Ostektomie an anderen Gesichtsschädelknochen, Rekonstruktion mit mikrovaskulär-anastomosiertem Transplantat	76.5X.90 ↔	Sonstige temporomandibuläre Arthroplastik oder Diskoplastik am Kiefergelenk
76.39.11 ↔	Partielle Ostektomie an anderen Gesichtsschädelknochen, Rekonstruktion von Weich- und Hartgewebe	76.5X.99 ↔	Temporomandibuläre Arthroplastik, sonstige
76.39.19 ↔	Partielle Ostektomie an anderen Gesichtsschädelknochen, sonstige Rekonstruktion	76.61.00 ↔	Geschlossene Osteoplastik [Osteotomie] am Ramus mandibulae, n.n.bez.
76.39.99 ↔	Partielle Ostektomie an anderen Gesichtsschädelknochen, sonstige	76.61.10 ↔	Geschlossene Osteoplastik [Osteotomie] am Ramus mandibulae, ohne Distraction
76.41.00 ↔	Totale Mandibulektomie mit gleichzeitiger Rekonstruktion, n.n.bez.	76.61.20 ↔	Geschlossene Osteoplastik [Osteotomie] am Ramus mandibulae, mit Distraction
76.41.10 ↔	Totale Mandibulektomie mit gleichzeitiger Rekonstruktion, Rekonstruktion mit mikrovaskulär-anastomosiertem Transplantat	76.61.99 ↔	Geschlossene Osteoplastik [Osteotomie] am Ramus mandibulae, sonstige
76.41.99 ↔	Totale Mandibulektomie mit gleichzeitiger Rekonstruktion, sonstige	76.62.00 ↔	Offene Osteoplastik [Osteotomie] am Ramus mandibulae, n.n.bez.
76.42 ↔	Sonstige totale Mandibulektomie	76.62.10 ↔	Offene Osteoplastik [Osteotomie] am Ramus mandibulae, ohne Distraction
76.43.00 ↔	Sonstige Rekonstruktion der Mandibula, n.n.bez.	76.62.20 ↔	Offene Osteoplastik [Osteotomie] am Ramus mandibulae, mit Distraction
76.43.10 ↔	Sonstige Rekonstruktion der Mandibula mit mikrovaskulär-anastomosiertem Transplantat	76.62.99 ↔	Offene Osteoplastik [Osteotomie] am Ramus mandibulae, sonstige
76.43.11 ↔	Einsetzen eines CAD-Implantats an Mandibula, zur plastischen Rekonstruktion eines einfachen Defekts	76.63.00 ↔	Osteoplastik [Osteotomie] am Corpus mandibulae, n.n.bez.
76.43.12 ↔	Einsetzen eines CAD-Implantats an Mandibula, zur plastischen Rekonstruktion eines grossen oder komplexen Defekts		
76.43.99 ↔	Sonstige Rekonstruktion der Mandibula, sonstige		

- 76.63.10 ↔ Osteoplastik [Osteotomie] im seitlichen Alveolarkambereich oder mit frontaler Kontinuitätsdurchtrennung der Mandibula ohne Distraction
- 76.63.11 ↔ Osteoplastik [Osteotomie] im frontalen Alveolarkambereich oder mit Kontinuitätsdurchtrennung am horizontalen Mandibulaast ohne Distraction
- 76.63.12 ↔ Osteoplastik [Osteotomie] zur Kinnverlagerung ohne Distraction
- 76.63.20 ↔ Verlagerung des Alveolarfortsatzes durch horizontale Distraction nach Osteotomie
- 76.63.21 ↔ Verlagerung der Mandibula durch Distraction nach Osteotomie im horizontalen Mandibulaast
- 76.63.99 ↔ Osteoplastik [Osteotomie] am Corpus mandibulae, sonstige
- 76.64 ↔ Sonstige orthognathische Chirurgie an der Mandibula
- 76.65.00 ↔ Segmentale Osteoplastik [Osteotomie] der Maxilla, n.n.bez.
- 76.65.10 ↔ Segmentale Osteoplastik [Osteotomie] der Maxilla, ohne Distraction
- 76.65.20 ↔ Osteotomie der Maxilla im frontalen Alveolarkambereich, mit Distraction
- 76.65.21 ↔ Osteotomie der Maxilla im seitlichen Alveolarkambereich, mit Distraction
- 76.65.22 ↔ Osteotomie der Maxilla im frontalen sowie seitlichen Alveolarkambereich in mehreren Segmenten, mit Distraction
- 76.65.99 ↔ Segmentale Osteoplastik [Osteotomie] der Maxilla, sonstige
- 76.66.00 ↔ Totale Osteoplastik [Osteotomie] der Maxilla, n.n.bez.
- 76.66.10 ↔ Totale Osteoplastik [Osteotomie] der Maxilla ohne Distraction
- 76.66.20 ↔ Osteotomie der Maxilla in der Le-Fort-I-Ebene in einem Stück mit Distraction
- 76.66.21 ↔ Osteotomie der Maxilla in der Le-Fort-I-Ebene in zwei Stücken mit Distraction
- 76.66.22 ↔ Osteotomie der Maxilla in der Le-Fort-I-Ebene in drei oder mehr Stücken mit Distraction
- 76.66.30 ↔ Plastische Rekonstruktion sowie Augmentation der Maxilla durch totale Auflagerungsplastik
- 76.66.99 ↔ Totale Osteoplastik [Osteotomie] der Maxilla, sonstige
- 76.67 ↔ Reduktionsgenioplastik
- 76.68 ↔ Augmentationsgenioplastik
- 76.69.10 ↔ Osteotomie zur Verlagerung des Mittelgesichts in der Le-Fort-II- oder Le-Fort-III-Ebene ohne Distraction
- 76.69.20 ↔ Osteotomie zur Verlagerung des Mittelgesichts in der Le-Fort-II-Ebene mit Distraction
- 76.69.21 ↔ Osteotomie zur Verlagerung des Mittelgesichts in der Le-Fort-II-Ebene, kombiniert mit anderer Osteotomie mit Distraction
- 76.69.30 ↔ Osteotomie zur Verlagerung des Mittelgesichts in der Le-Fort-III-Ebene mit Distraction
- 76.69.40 ↔ Osteotomie zur Verlagerung des Mittelgesichts in der Le-Fort-III-Ebene, kombiniert mit Le-Fort-I-Ebene mit Distraction
- 76.69.90 ↔ Sonstige Osteotomie zur Verlagerung des Mittelgesichts
- 76.70 ↔ Reposition einer Gesichtsschädelfraktur, n.n.bez.
- 76.72 ↔ Offene Reposition einer Jochbein- und Jochbogenfraktur
- 76.74 ↔ Offene Reposition einer Maxillafraktur
- 76.76.00 ↔ Offene Reposition einer Mandibulafraktur, n.n.bez.
- 76.76.10 ↔ Offene Reposition einer Einfachfraktur des Corpus mandibulae
- 76.76.11 ↔ Offene Reposition einer Mehrfachfraktur des Corpus mandibulae
- 76.76.20 ↔ Offene Reposition (von aussen) einer Einfach- oder Mehrfachfraktur des Ramus mandibulae
- 76.76.21 ↔ Offene Reposition (transoral) einer Einfach- oder Mehrfachfraktur des Ramus mandibulae
- 76.76.30 ↔ Offene Reposition (transoral oder von aussen) einer Fraktur des Processus articularis mandibulae
- 76.76.99 ↔ Offene Reposition einer Mandibulafraktur, sonstige
- 76.77.00 ↔ Offene Reposition einer Processus alveolaris-Fraktur, n.n.bez.
- 76.77.10 ↔ Offene Reposition einer Processus alveolaris-Fraktur der Maxilla
- 76.77.11 ↔ Offene Reposition einer Processus alveolaris-Fraktur der Mandibula
- 76.77.99 ↔ Offene Reposition einer Processus alveolaris-Fraktur, sonstige
- 76.78.11 ↔ Endoskopische Reposition einer Stirnhöhlenvorderwandfraktur
- 76.78.21 ↔ Endoskopische Reposition einer Orbitafraktur
- 76.79.00 ↔ Sonstige offene Reposition einer Gesichtsschädelfraktur, n.n.bez.
- 76.79.10 ↔ Sonstige offene Reposition einer Fraktur des Orbitadaches
- 76.79.11 ↔ Sonstige offene Reposition einer Fraktur der lateralen Orbitawand
- 76.79.19 ↔ Sonstige offene Reposition einer sonstigen Orbitafraktur
- 76.79.20 ↔ Sonstige offene Reposition einer Stirnhöhlenwandfraktur
- 76.79.30 ↔ Sonstige offene Reposition einer nasoethmoidalen Mittelgesichtsfraktur
- 76.79.31 ↔ Sonstige offene Reposition einer zentrolateralen Mittelgesichtsfraktur
- 76.79.39 ↔ Sonstige offene Reposition einer sonstigen lateralen Mittelgesichtsfraktur
- 76.79.40 ↔ Sonstige offene Reposition kombinierter Mittelgesichtsfrakturen (Mehrfachfraktur)
- 76.79.99 ↔ Sonstige offene Reposition einer Gesichtsschädelfraktur, sonstige
- 76.91.00 ↔ Knochentransplantat an Gesichtsschädelknochen, n.n.bez.
- 76.91.10 ↔ Transplantat an Gesichtsschädelknochen
- 76.91.11 ↔ Knochentransplantat an Gesichtsschädelknochen, gefässgestielt
- 76.91.99 ↔ Knochentransplantat an Gesichtsschädelknochen, sonstige
- 76.92.20 ↔ Einsetzen von CAD-Implantat an Gesichtsschädel ohne Beteiligung des Hirnschädels, bis zu 2 Regionen
- 76.92.21 ↔ Einsetzen von CAD-Implantat an Gesichtsschädel ohne Beteiligung des Hirnschädels, ab 3 Regionen
- 76.92.30 ↔ Einsetzen eines CAD-Implantats an Maxilla, zur plastischen Rekonstruktion eines einfachen Defekts
- 76.92.31 ↔ Einsetzen eines CAD-Implantats an Maxilla, zur plastischen Rekonstruktion eines grossen oder komplexen Defekts
- 76.94 ↔ Offene Reposition einer Kiefergelenksluxation
- 76.97 ↔ Entfernen von internem Osteosynthesematerial vom Gesichtsschädelknochen
- 77.00 ↔ Sequestrektomie, n.n.bez.
- 77.01.00 ↔ Sequestrektomie an Skapula, Klavikula, Rippen und Sternum, n.n.bez.
- 77.01.10 ↔ Sequestrektomie an Skapula und Klavikula, ohne Einlage eines Medikamententrägers
- 77.01.11 ↔ Sequestrektomie an Skapula und Klavikula, mit Einlage eines Medikamententrägers
- 77.01.20 ↔ Sequestrektomie an Rippen und Sternum, ohne Einlage eines Medikamententrägers
- 77.01.21 ↔ Sequestrektomie an Rippen und Sternum, mit Einlage eines Medikamententrägers
- 77.01.99 ↔ Sequestrektomie an Skapula, Klavikula, Rippen und Sternum, sonstige

77.02.00 ↔ Sequestrektomie am Humerus, n.n.bez.	77.11.23 ↔ Sonstige Knocheninzision ohne Knochendurchtrennung an Rippen und Sternum, Drainage
77.02.10 ↔ Sequestrektomie am Humerus, ohne Einlage eines Medikamententrägers	77.12.10 ↔ Sonstige Knocheninzision ohne Knochendurchtrennung am Humerus, Exploration und Knochenbohrung
77.02.11 ↔ Sequestrektomie am Humerus, mit Einlage eines Medikamententrägers	77.12.11 ↔ Sonstige Knocheninzision ohne Knochendurchtrennung am Humerus, Fremdkörperentfernung
77.02.99 ↔ Sequestrektomie am Humerus, sonstige	77.12.12 ↔ Sonstige Knocheninzision ohne Knochendurchtrennung am Humerus, Einlage und Entfernung eines Medikamententrägers
77.03.00 ↔ Sequestrektomie an Radius und Ulna, n.n.bez.	77.12.13 ↔ Sonstige Knocheninzision ohne Knochendurchtrennung am Humerus, Drainage
77.03.10 ↔ Sequestrektomie an Radius und Ulna, ohne Einlage eines Medikamententrägers	77.13.10 ↔ Sonstige Knocheninzision ohne Knochendurchtrennung an Radius und Ulna, Exploration und Knochenbohrung
77.03.11 ↔ Sequestrektomie an Radius und Ulna, mit Einlage eines Medikamententrägers	77.13.11 ↔ Sonstige Knocheninzision ohne Knochendurchtrennung an Radius und Ulna, Fremdkörperentfernung
77.03.99 ↔ Sequestrektomie an Radius und Ulna, sonstige	77.13.12 ↔ Sonstige Knocheninzision ohne Knochendurchtrennung an Radius und Ulna, Einlage und Entfernung eines Medikamententrägers
77.04.00 ↔ Sequestrektomie an Karpalia und Metakarpalia, n.n.bez.	77.13.13 ↔ Sonstige Knocheninzision ohne Knochendurchtrennung an Radius und Ulna, Drainage
77.04.10 ↔ Sequestrektomie an Karpalia und Metakarpalia, ohne Einlage eines Medikamententrägers	77.14.10 ↔ Sonstige Knocheninzision ohne Knochendurchtrennung an Karpalia und Metakarpalia, Exploration und Knochenbohrung
77.04.11 ↔ Sequestrektomie an Karpalia und Metakarpalia, mit Einlage eines Medikamententrägers	77.14.11 ↔ Sonstige Knocheninzision ohne Knochendurchtrennung an Karpalia und Metakarpalia, Fremdkörperentfernung
77.04.99 ↔ Sequestrektomie an Karpalia und Metakarpalia, sonstige	77.14.12 ↔ Sonstige Knocheninzision ohne Knochendurchtrennung an Karpalia und Metakarpalia, Einlage und Entfernung eines Medikamententrägers
77.05.00 ↔ Sequestrektomie an Femur, n.n.bez.	77.14.13 ↔ Sonstige Knocheninzision ohne Knochendurchtrennung an Karpalia und Metakarpalia, Drainage
77.05.10 ↔ Sequestrektomie an Femur, ohne Einlage eines Medikamententrägers	77.15.10 ↔ Sonstige Knocheninzision ohne Knochendurchtrennung am (sonstigen) Femur, Exploration und Knochenbohrung
77.05.11 ↔ Sequestrektomie an Femur, mit Einlage eines Medikamententrägers	77.15.11 ↔ Sonstige Knocheninzision ohne Knochendurchtrennung am Femur, Fremdkörperentfernung
77.05.99 ↔ Sequestrektomie an Femur, sonstige	77.15.12 ↔ Sonstige Knocheninzision ohne Knochendurchtrennung am Femur, Einlage und Entfernung eines Medikamententrägers
77.06.00 ↔ Sequestrektomie an der Patella, n.n.bez.	77.15.13 ↔ Sonstige Knocheninzision ohne Knochendurchtrennung am Femur, Drainage
77.06.10 ↔ Sequestrektomie an der Patella, ohne Einlage eines Medikamententrägers	77.15.20 ↔ Sonstige Knocheninzision ohne Knochendurchtrennung am Femur, Exploration und Knochenbohrung am Schenkelhals
77.06.11 ↔ Sequestrektomie an der Patella, mit Einlage eines Medikamententrägers	77.16.10 ↔ Sonstige Knocheninzision ohne Knochendurchtrennung an der Patella, Exploration und Knochenbohrung
77.06.99 ↔ Sequestrektomie an der Patella, sonstige	77.16.11 ↔ Sonstige Knocheninzision ohne Knochendurchtrennung an der Patella, Fremdkörperentfernung
77.07.00 ↔ Sequestrektomie an Tibia und Fibula, n.n.bez.	77.16.12 ↔ Sonstige Knocheninzision ohne Knochendurchtrennung an der Patella, Einlage und Entfernung eines Medikamententrägers
77.07.10 ↔ Sequestrektomie an Tibia und Fibula, ohne Einlage eines Medikamententrägers	77.16.13 ↔ Sonstige Knocheninzision ohne Knochendurchtrennung an der Patella, Drainage
77.07.11 ↔ Sequestrektomie an Tibia und Fibula, mit Einlage eines Medikamententrägers	77.17.10 ↔ Sonstige Knocheninzision ohne Knochendurchtrennung an Tibia und Fibula, Exploration und Knochenbohrung
77.07.99 ↔ Sequestrektomie an Tibia und Fibula, sonstige	77.17.11 ↔ Sonstige Knocheninzision ohne Knochendurchtrennung an Tibia und Fibula, Fremdkörperentfernung
77.08.10 ↔ Sequestrektomie an Tarsalia und Metatarsalia, ohne Einlage eines Medikamententrägers	
77.08.11 ↔ Sequestrektomie an Tarsalia und Metatarsalia, mit Einlage eines Medikamententrägers	
77.08.99 ↔ Sequestrektomie an Tarsalia und Metatarsalia, sonstige	
77.09.00 ↔ Sequestrektomie an anderen näher bezeichneten Knochen, ohne Gesichtsschädelknochen, n.n.bez.	
77.09.10 ↔ Sequestrektomie an Phalangen der Hand, ohne Einlage eines Medikamententrägers	
77.09.11 ↔ Sequestrektomie an Phalangen der Hand, mit Einlage eines Medikamententrägers	
77.11.10 ↔ Sonstige Knocheninzision ohne Knochendurchtrennung an Skapula und Klavikula, Exploration und Knochenbohrung	
77.11.11 ↔ Sonstige Knocheninzision ohne Knochendurchtrennung an Skapula und Klavikula, Fremdkörperentfernung	
77.11.12 ↔ Sonstige Knocheninzision ohne Knochendurchtrennung an Skapula und Klavikula, Einlage und Entfernung eines Medikamententrägers	
77.11.13 ↔ Sonstige Knocheninzision ohne Knochendurchtrennung an Skapula und Klavikula, Drainage	
77.11.20 ↔ Sonstige Knocheninzision ohne Knochendurchtrennung an Rippen und Sternum, Exploration und Knochenbohrung	
77.11.21 ↔ Sonstige Knocheninzision ohne Knochendurchtrennung an Rippen und Sternum, Fremdkörperentfernung	
77.11.22 ↔ Sonstige Knocheninzision ohne Knochendurchtrennung an Rippen und Sternum, Einlage und Entfernung eines Medikamententrägers	

77.17.12 ↔	Sonstige Knocheninzision ohne Knochendurchtrennung an Tibia und Fibula, Einlage und Entfernung eines Medikamententrägers	77.19.42 ↔	Knocheninzision an den Phalangen des Fusses, Einlage und Entfernung eines Medikamententrägers
77.17.13 ↔	Sonstige Knocheninzision ohne Knochendurchtrennung an Tibia und Fibula, Drainage	77.19.43 ↔	Knocheninzision an den Phalangen des Fusses, Drainage
77.18.11 ↔	Sonstige Knocheninzision ohne Knochendurchtrennung am Talus, Exploration und Knochenbohrung	77.19.49 ↔	Sonstige Knocheninzision an den Phalangen des Fusses
77.18.12 ↔	Sonstige Knocheninzision ohne Knochendurchtrennung am Talus, Fremdkörperentfernung	77.19.90 ↔	Knocheninzision an sonstigen näher bezeichneten Knochen, Exploration und Knochenbohrung
77.18.13 ↔	Sonstige Knocheninzision ohne Knochendurchtrennung am Talus, Einlage und Entfernung eines Medikamententrägers	77.19.91 ↔	Knocheninzision an sonstigen näher bezeichneten Knochen, Fremdkörperentfernung
77.18.14 ↔	Sonstige Knocheninzision ohne Knochendurchtrennung am Talus, Drainage	77.19.92 ↔	Knocheninzision an sonstigen näher bezeichneten Knochen, Einlage und Entfernung eines Medikamententrägers
77.18.21 ↔	Sonstige Knocheninzision ohne Knochendurchtrennung am Kalkaneus, Exploration und Knochenbohrung	77.19.93 ↔	Knocheninzision an sonstigen näher bezeichneten Knochen, Drainage
77.18.22 ↔	Sonstige Knocheninzision ohne Knochendurchtrennung am Kalkaneus, Fremdkörperentfernung	77.21.10 ↔	Keilosteotomie an Skapula
77.18.23 ↔	Sonstige Knocheninzision ohne Knochendurchtrennung am Kalkaneus, Einlage und Entfernung eines Medikamententrägers	77.21.11 ↔	Keilosteotomie an Klavikula
77.18.24 ↔	Sonstige Knocheninzision ohne Knochendurchtrennung am Kalkaneus, Drainage	77.21.20 ↔	Keilosteotomie an einer Rippe
77.18.31 ↔	Sonstige Knocheninzision ohne Knochendurchtrennung an sonstigen Tarsalia, Exploration und Knochenbohrung	77.21.21 ↔	Keilosteotomie am Sternum
77.18.32 ↔	Sonstige Knocheninzision ohne Knochendurchtrennung an sonstigen Tarsalia, Fremdkörperentfernung	77.22 ↔	Keilosteotomie am Humerus
77.18.33 ↔	Sonstige Knocheninzision ohne Knochendurchtrennung an sonstigen Tarsalia, Einlage und Entfernung eines Medikamententrägers	77.23 ↔	Keilosteotomie an Radius und Ulna
77.18.34 ↔	Sonstige Knocheninzision ohne Knochendurchtrennung an sonstigen Tarsalia, Drainage	77.24 ↔	Keilosteotomie an Karpalia und Metakarpalia
77.18.41 ↔	Sonstige Knocheninzision ohne Knochendurchtrennung an Metatarsalia, Exploration und Knochenbohrung	77.25.00 ↔	Keilosteotomie am Femur, n.n.bez.
77.18.42 ↔	Sonstige Knocheninzision ohne Knochendurchtrennung an Metatarsalia, Fremdkörperentfernung	77.25.10 ↔	Keilosteotomie am Schenkelhals
77.18.43 ↔	Sonstige Knocheninzision ohne Knochendurchtrennung an Metatarsalia, Einlage und Entfernung eines Medikamententrägers	77.25.20 ↔	Keilosteotomie am sonstigen Femur
77.18.44 ↔	Sonstige Knocheninzision ohne Knochendurchtrennung an Metatarsalia, Drainage	77.25.99 ↔	Keilosteotomie am Femur, sonstige
77.19.10 ↔	Knocheninzision an Phalangen der Hand, Exploration und Knochenbohrung	77.27.00 ↔	Keilosteotomie an Tibia und Fibula, n.n.bez.
77.19.11 ↔	Knocheninzision an Phalangen der Hand, Fremdkörperentfernung	77.27.10 ↔	Keilosteotomie an der Tibia
77.19.12 ↔	Knocheninzision an Phalangen der Hand, Einlage und Entfernung eines Medikamententrägers	77.27.20 ↔	Keilosteotomie an der Fibula
77.19.13 ↔	Knocheninzision an Phalangen der Hand, Drainage	77.27.99 ↔	Keilosteotomie an Tibia und Fibula, sonstige
77.19.19 ↔	Sonstige Knocheninzision an Phalangen der Hand	77.28.10 ↔	Keilosteotomie am Talus
77.19.30 ↔	Knocheninzision am Beckenknochen, Exploration und Knochenbohrung	77.28.20 ↔	Keilosteotomie am Kalkaneus
77.19.31 ↔	Knocheninzision am Beckenknochen, Fremdkörperentfernung	77.28.30 ↔	Keilosteotomie an sonstigen Tarsalia
77.19.32 ↔	Knocheninzision am Beckenknochen, Einlage und Entfernung von Medikamententrägern	77.28.40 ↔	Keilosteotomie an Metatarsalia
77.19.33 ↔	Knocheninzision am Beckenknochen, Drainage	77.28.99 ↔	Keilosteotomie an Tarsalia und Metatarsalia, sonstige
77.19.39 ↔	Sonstige Knocheninzision am Beckenknochen	77.29.10 ↔	Keilosteotomie an Phalangen der Hand
77.19.40 ↔	Knocheninzision an den Phalangen des Fusses, Exploration und Knochenbohrung	77.29.30 ↔	Keilosteotomie am Beckenknochen
77.19.41 ↔	Knocheninzision an den Phalangen des Fusses, Fremdkörperentfernung	77.29.40 ↔	Keilosteotomie an Phalangen des Fusses
		77.31.10 ↔	Sonstige Knochendurchtrennung an Skapula
		77.31.11 ↔	Sonstige Knochendurchtrennung an Klavikula
		77.31.12 ↔	Komplexe (mehrdimensionale) Osteotomie (mit Achsenkorrektur) an Skapula
		77.31.13 ↔	Komplexe (mehrdimensionale) Osteotomie (mit Achsenkorrektur) an Klavikula
		77.31.20 ↔	Sonstige Knochendurchtrennung an der Rippe
		77.31.21 ↔	Sonstige Knochendurchtrennung am Sternum
		77.32.10 ↔	Kortikotomie bei Segmenttransport am Humerus
		77.33.00 ↔	Sonstige Knochendurchtrennung an Radius und Ulna, n.n.bez.
		77.33.10 ↔	Kortikotomie bei Segmenttransport an Radius und Ulna
		77.33.11 ↔	Komplexe (mehrdimensionale) Osteotomie (mit Achsenkorrektur) an Radius und Ulna
		77.33.20 ↔	Knochendurchtrennung an distaler Ulna und Ulnaschaft
		77.33.99 ↔	Sonstige Knochendurchtrennung an Radius und Ulna, sonstige
		77.34.10 ↔	Rotationsosteotomie an Karpalia und Metakarpalia
		77.34.11 ↔	Komplexe (mehrdimensionale) Osteotomie an Karpalia und Metakarpalia
		77.34.99 ↔	Sonstige Knochendurchtrennung an Karpalia und Metakarpalia, sonstige
		77.35.00 ↔	Sonstige Knochendurchtrennung am Femur, n.n.bez.
		77.35.10 ↔	Rotationsosteotomie am Schenkelhals
		77.35.11 ↔	Kortikotomie bei Segmenttransport am Schenkelhals
		77.35.12 ↔	Komplexe (mehrdimensionale) Osteotomie (mit Achsenkorrektur) am Schenkelhals
		77.35.19 ↔	Sonstige Knochendurchtrennung am Schenkelhals
		77.35.20 ↔	Rotationsosteotomie an sonstigen Teilen des Femurs

77.35.21 ↔	Kortikotomie bei Segmenttransport an sonstigen Teilen des Femurs	77.63.99 ↔	Lokale Exzision und Destruktion von Knochenläsion oder -gewebe an Radius und Ulna, sonstige
77.35.22 ↔	Komplexe (mehrdimensionale) Osteotomie (mit Achsenkorrektur) an sonstigen Teilen des Femurs	77.64.20 ↔	Débridement an Karpalia und Metakarpalia
77.35.24 ↔	Trochanterosteotomie bei chirurgischer Hüftluxation	77.64.99 ↔	Lokale Exzision und Destruktion von Knochenläsion oder -gewebe an Karpalia und Metakarpalia, sonstige
77.35.99 ↔	Sonstige Knochendurchtrennung am Femur, sonstige	77.65.20 ↔	Débridement am Femur
77.37.00 ↔	Sonstige Knochendurchtrennung an Tibia und Fibula, n.n.bez.	77.65.99 ↔	Lokale Exzision und Destruktion von Knochenläsion oder -gewebe am Femur, sonstige
77.37.10 ↔	Rotationsosteotomie an der Tibia	77.67.20 ↔	Débridement an Tibia
77.37.12 ↔	Kortikotomie bei Segmenttransport an der Tibia	77.67.21 ↔	Débridement an Fibula
77.37.13 ↔	Komplexe (mehrdimensionale) Osteotomie (mit Achsenkorrektur) an der Tibia	77.68.10 ↔	Lokale Exzision und Destruktion von Knochenläsion oder -gewebe an Tarsalia
77.37.14 ↔	Valgisierende oder varisierende Osteotomie an der Tibia	77.68.11 ↔	Lokale Exzision und Destruktion von Knochenläsion oder -gewebe an Metatarsalia
77.37.19 ↔	Sonstige Knochendurchtrennung an der Tibia	77.68.20 ↔	Débridement an Tarsalia
77.37.20 ↔	Rotationsosteotomie an der Fibula	77.68.21 ↔	Débridement an Metatarsalia
77.37.21 ↔	Kortikotomie bei Segmenttransport an der Fibula	77.68.99 ↔	Lokale Exzision und Destruktion von Knochenläsion oder -gewebe an Tarsalia und Metatarsalia, sonstige
77.37.22 ↔	Komplexe (mehrdimensionale) Osteotomie (mit Achsenkorrektur) an der Fibula	77.69.10 ↔	Lokale Exzision und Destruktion von Knochenläsion oder -gewebe an Phalangen der Hand
77.37.29 ↔	Sonstige Knochendurchtrennung an der Fibula	77.69.12 ↔	Lokale Exzision und Destruktion von Knochenläsion oder -gewebe am Becken
77.37.99 ↔	Sonstige Knochendurchtrennung an Tibia und Fibula, sonstige	77.69.13 ↔	Lokale Exzision und Destruktion von Knochenläsion oder -gewebe an Phalangen des Fusses
77.38.10 ↔	Rotationsosteotomie an Tarsalia	77.69.20 ↔	Débridement an Phalangen der Hand
77.38.11 ↔	Kortikotomie bei Segmenttransport an Tarsalia	77.69.22 ↔	Débridement am Becken
77.38.12 ↔	Komplexe (mehrdimensionale) Osteotomie (mit Achsenkorrektur) an Tarsalia	77.69.23 ↔	Débridement an Phalangen des Fusses
77.38.13 ↔	Komplexe (mehrdimensionale) Osteotomie (mit Achsenkorrektur) an Metatarsalia	77.81.11 ↔	Sonstige partielle Knochenresektion an einer Rippe
77.38.19 ↔	Sonstige Knochendurchtrennung an Tarsalia	77.81.12 ↔	Sonstige partielle Knochenresektion am Sternum
77.38.29 ↔	Sonstige Knochendurchtrennung an Metatarsalia	77.82 ↔	Sonstige partielle Knochenresektion am Humerus
77.38.99 ↔	Sonstige Knochendurchtrennung an Tarsalia und Metatarsalia, sonstige	77.83 ↔	Sonstige partielle Knochenresektion an Radius und Ulna
77.39.10 ↔	Rotationsosteotomie an Phalangen der Hand	77.84 ↔	Sonstige partielle Knochenresektion an Karpalia und Metakarpalia
77.39.19 ↔	Sonstige Knochendurchtrennung an Phalangen der Hand	77.85 ↔	Sonstige partielle Knochenresektion am Femur
77.39.30 ↔	Rotationsosteotomie am Becken	77.86 ↔	Sonstige partielle Knochenresektion aus der Patella
77.39.31 ↔	Kortikotomie bei Segmenttransport am Becken	77.87.00 ↔	Sonstige partielle Knochenresektion an Tibia und Fibula, n.n.bez.
77.39.32 ↔	Komplexe (mehrdimensionale) Osteotomie (mit Achsenkorrektur) am Becken	77.87.10 ↔	Sonstige partielle Knochenresektion an Tibia
77.39.39 ↔	Sonstige Knochendurchtrennung am Becken	77.87.11 ↔	Sonstige partielle Knochenresektion an Fibula
77.39.40 ↔	Korrekturosteotomie an Phalangen des Fusses	77.87.99 ↔	Sonstige partielle Knochenresektion an Tibia und Fibula, sonstige
77.39.49 ↔	Sonstige Knochendurchtrennung an Phalangen des Fusses	77.88 ↔	Sonstige partielle Knochenresektion an Tarsalia und Metatarsalia
77.51 ↔	Plastische Rekonstruktion bei Hallux valgus und rigidus mit Exostosenresektion, Weichteilkorrektur sowie Osteotomie am Os metatarsale I	77.89.10 ↔	Sonstige partielle Knochenresektion an Phalangen der Hand
77.52 ↔	Plastische Rekonstruktion bei Hallux valgus und rigidus mit Exostosenresektion, Weichteilkorrektur sowie Arthrodesse	77.89.30 ↔	Sonstige partielle Knochenresektion am Becken
77.53 ↔	Plastische Rekonstruktion bei Hallux valgus und rigidus mit anderer Exostosenresektion sowie Weichteilkorrektur	77.89.40 ↔	Sonstige partielle Knochenresektion an Phalangen des Fusses
77.54 ↔	Resektion oder Korrekturosteotomie bei Digitus quintus varus	77.91.00 ↔	Totale Resektion von Skapula, Klavikula, Rippen und Sternum, n.n.bez.
77.56 ↔	Plastische Rekonstruktion bei Hammerzehe	77.91.10 ↔	Totale Resektion von Skapula und Klavikula
77.57 ↔	Plastische Rekonstruktion bei Krallenzehe	77.91.11 ↔	Totale Resektion einer Rippe
77.58 ↔	Sonstige Resektion, Arthrodesse und plastische Rekonstruktion an Zehen	77.91.12 ↔	Totale Resektion einer Halsrippe
77.5A ↔	Sonstige Exostosenresektion bei Hallux valgus und rigidus	77.91.13 ↔	Totale Resektion des Sternums
77.61.10 ↔	Lokale Exzision und Destruktion von Knochenläsion oder -gewebe an Skapula und Klavikula	77.91.99 ↔	Totale Resektion von Skapula, Klavikula, Rippen und Sternum, sonstige
77.61.11 ↔	Lokale Exzision und Destruktion von Knochenläsion oder -gewebe an einer Rippe	77.92 ↔	Totale Humerusresektion
77.61.12 ↔	Lokale Exzision und Destruktion von Knochenläsion oder -gewebe am Sternum	77.93 ↔	Totale Resektion von Radius und Ulna
77.61.20 ↔	Débridement an Skapula und Klavikula	77.94 ↔	Totale Resektion von Karpalia und Metakarpalia
77.62.20 ↔	Débridement am Humerus	77.95 ↔	Totale Femur-Resektion
77.62.99 ↔	Lokale Exzision und Destruktion von Knochenläsion oder -gewebe am Humerus, sonstige	77.96 ↔	Totale Patella-Resektion
77.63.20 ↔	Débridement an Radius und Ulna	77.97.00 ↔	Totale Resektion von Tibia und Fibula, n.n.bez.
		77.97.10 ↔	Totale Resektion von Tibia
		77.97.11 ↔	Totale Resektion von Fibula
		77.97.99 ↔	Totale Resektion von Tibia und Fibula, sonstige
		77.98.10 ↔	Totale Resektion von Tarsalia
		77.98.11 ↔	Totale Resektion von Metatarsalia
		77.98.99 ↔	Totale Resektion von Tarsalia und Metatarsalia, sonstige
		77.99.10 ↔	Totale Knochenresektionen an Phalangen der Hand

77.99.30 ↔	Totale Knochenresektionen am Becken	78.09.30 ↔	Knochentransplantation am Becken, gefässgestielt mit mikrovasculärer Anastomose
77.99.40 ↔	Totale Knochenresektionen an Phalangen des Fusses	78.09.31 ↔	Knochentransplantation am Becken, gefässgestielt ohne mikrovasculäre Anastomose
78.01.10 ↔	Knochentransplantation an Skapula und Klavikula, gefässgestielt mit mikrovasculärer Anastomose	78.09.33 ↔	Knorpel-Knochentransplantation am Becken, autogen und allogenen
78.01.11 ↔	Knochentransplantation an Skapula und Klavikula, gefässgestielt ohne mikrovasculärer Anastomose	78.09.40 ↔	Knochentransplantation an Phalangen des Fusses, gefässgestielt mit mikrovasculärer Anastomose
78.01.13 ↔	Knorpel-Knochentransplantation an Skapula und Klavikula, autogen und allogenen	78.09.41 ↔	Knochentransplantation an Phalangen des Fusses, gefässgestielt ohne mikrovasculäre Anastomose
78.01.14 ↔	Knochentransplantation an Skapula und Klavikula, autogen, Spongiosa und kortikospongioser Span	78.09.42 ↔	Knorpel-Knochentransplantation an Phalangen des Fusses, autogen und allogenen
78.01.15 ↔	Knochentransplantation an Skapula und Klavikula, allogenen oder xenogenen, Spongiosa und kortikospongioser Span	78.09.90 ↔	Knochentransplantation an anderen näher bezeichneten Knochen, ausser Gesichtsschädelknochen, gefässgestielt mit mikrovasculärer Anastomose
78.01.18 ↔	Knochentransplantation an Skapula und Klavikula, allogenen oder xenogenen, Röhrenknochen	78.09.91 ↔	Knochentransplantation an anderen näher bezeichneten Knochen, ausser Gesichtsschädelknochen, gefässgestielt ohne mikrovasculäre Anastomose
78.02.10 ↔	Knochentransplantation am Humerus, gefässgestielt mit mikrovasculärer Anastomose	78.11.10 ↔	Geschlossene Reposition einer Fraktur von Skapula und Klavikula mit Knochenfixation durch Fixateur externe
78.02.11 ↔	Knochentransplantation am Humerus, gefässgestielt ohne mikrovasculäre Anastomose	78.11.11 ↔	Offene Reposition einer einfachen Fraktur von Skapula und Klavikula mit Knochenfixation durch Fixateur externe
78.02.13 ↔	Knorpel-Knochentransplantation am Humerus, autogen und allogenen	78.11.12 ↔	Offene Reposition einer Mehrfragmentfraktur von Klavikula und Skapula mit Knochenfixation durch Fixateur externe
78.03.10 ↔	Knochentransplantation an Radius und Ulna, gefässgestielt mit mikrovasculärer Anastomose	78.11.20 ↔	Geschlossene Reposition einer Fraktur von Rippen und Sternum mit Knochenfixation durch Fixateur externe
78.03.11 ↔	Knochentransplantation an Radius und Ulna, gefässgestielt ohne mikrovasculärer Anastomose	78.11.21 ↔	Offene Reposition einer Fraktur von Rippen und Sternum mit Knochenfixation durch Fixateur externe
78.03.13 ↔	Knorpel-Knochentransplantation an Radius und Ulna, autogen und allogenen	78.11.99 ↔	Anlegen eines Fixateur externe an Skapula, Klavikula, Rippen und Sternum (inkl. Reposition von Frakturen), sonstige
78.04.10 ↔	Knochentransplantation an Karpalia und Metakarpalia, gefässgestielt mit mikrovasculärer Anastomose	78.12.10 ↔	Geschlossene Reposition einer proximalen Humerusfraktur mit Knochenfixation durch Fixateur externe
78.04.11 ↔	Knochentransposition an Karpalia und Metakarpalia, gefässgestielt ohne mikrovasculäre Anastomose	78.12.11 ↔	Offene Reposition einer proximalen Humerusfraktur mit Knochenfixation durch Fixateur externe
78.04.13 ↔	Knorpel-Knochentransplantation an Karpalia und Metakarpalia, autogen und allogenen	78.12.90 ↔	Geschlossene Reposition einer sonstigen Humerusfraktur mit Knochenfixation durch Fixateur externe
78.05.10 ↔	Knochentransplantation am Femur, gefässgestielt mit mikrovasculärer Anastomose	78.12.91 ↔	Offene Reposition einer sonstigen Humerusfraktur mit Knochenfixation durch Fixateur externe
78.05.11 ↔	Knochentransplantation am Femur, gefässgestielt, ohne mikrovasculäre Anastomose	78.12.99 ↔	Anlegen eines Fixateur externe am Humerus (inkl. Reposition von Frakturen), sonstige
78.05.13 ↔	Knorpel-Knochentransplantation am Femur, autogen und allogenen	78.13.10 ↔	Geschlossene Reposition einer distalen Radiusfraktur mit Knochenfixation durch Fixateur externe
78.06.10 ↔	Knochentransplantation an der Patella, gefässgestielt mit mikrovasculärer Anastomose	78.13.11 ↔	Geschlossene Reposition einer sonstigen Radiusfraktur mit Knochenfixation durch Fixateur externe
78.06.20 ↔	Knochentransplantation an der Patella, gefässgestielt, ohne mikrovasculäre Anastomose	78.13.12 ↔	Offene Reposition einer distalen Radiusfraktur mit Knochenfixation durch Fixateur externe
78.07.10 ↔	Knochentransplantation an der Tibia, gefässgestielt mit mikrovasculärer Anastomose	78.13.13 ↔	Offene Reposition einer sonstigen Radiusfraktur mit Knochenfixation durch Fixateur externe
78.07.11 ↔	Knochentransplantation an der Tibia, gefässgestielt ohne mikrovasculäre Anastomose	78.13.20 ↔	Geschlossene Reposition einer Ulnafraktur mit Knochenfixation durch Fixateur externe
78.07.13 ↔	Knorpel-Knochentransplantation an der Tibia, autogen und allogenen	78.13.99 ↔	Anlegen eines Fixateur externe an Radius und Ulna (inkl. Reposition von Frakturen), sonstige
78.07.20 ↔	Knochentransplantation an der Fibula, gefässgestielt mit mikrovasculärer Anastomose	78.14.10 ↔	Geschlossene Reposition einer Fraktur an Karpalia und Metakarpalia mit Knochenfixation durch Fixateur externe
78.07.21 ↔	Knochentransplantation an der Fibula, gefässgestielt ohne mikrovasculäre Anastomose	78.14.11 ↔	Offene Reposition einer Fraktur an Karpalia und Metakarpalia mit Knochenfixation durch Fixateur externe
78.07.23 ↔	Knorpel-Knochentransplantation an der Fibula, autogen und allogenen	78.14.99 ↔	Anlegen eines Fixateur externe an Karpalia und Metakarpalia (inkl. Reposition von Frakturen), sonstige
78.08.10 ↔	Knochentransplantation an Tarsalia und Metatarsalia, gefässgestielt mit mikrovasculärer Anastomose		
78.08.11 ↔	Knochentransplantation an Tarsalia und Metatarsalia, gefässgestielt ohne mikrovasculärer Anastomose		
78.08.13 ↔	Knorpel-Knochentransplantation an Tarsalia und Metatarsalia, autogen und allogenen		
78.09.10 ↔	Knochentransplantation an Phalangen der Hand, gefässgestielt mit mikrovasculärer Anastomose		
78.09.11 ↔	Knochentransplantation an Phalangen der Hand, gefässgestielt ohne mikrovasculäre Anastomose		
78.09.13 ↔	Knorpel-Knochentransplantation an Phalangen der Hand, autogen und allogenen		

78.15.10 ↔ Offene Reposition einer Schenkelhalsfraktur und proximalen Femurfraktur mit Knochenfixation durch Fixateur externe	78.18.14 ↔ Offene Reposition einer Mehrfragmentfraktur an sonstigen Tarsalia mit Knochenfixation durch Fixateur externe
78.15.20 ↔ Offene Reposition einer Femurschaftfraktur mit Knochenfixation durch Fixateur externe	78.18.15 ↔ Offene Reposition einer Mehrfragmentfraktur an Metatarsalia mit Knochenfixation durch Fixateur externe
78.15.30 ↔ Geschlossene Reposition einer distalen Femurfraktur mit Knochenfixation durch Fixateur externe	78.18.99 ↔ Anlegen eines Fixateur externe an Tarsalia und Metatarsalia (inkl. Reposition von Frakturen), sonstige
78.15.31 ↔ Offene Reposition einer distalen Femurfraktur mit Knochenfixation durch Fixateur externe	78.19.10 ↔ Geschlossene Reposition einer Fraktur von Phalangen der Hand mit Knochenfixation durch Fixateur externe
78.15.40 ↔ Geschlossene Reposition einer sonstigen Femurfraktur mit Knochenfixation durch Fixateur externe	78.19.11 ↔ Offene Reposition einer Fraktur von Phalangen der Hand mit Knochenfixation durch Fixateur externe
78.15.99 ↔ Anlegen eines Fixateur externe am Femur (inkl. Reposition von Frakturen), sonstige	78.19.20 ↔ Geschlossene Reposition einer Fraktur des Beckens mit Knochenfixation durch Fixateur externe
78.16.10 ↔ Geschlossene Reposition einer Fraktur der Patella mit Knochenfixation durch Fixateur externe	78.19.21 ↔ Offene Reposition einer Fraktur des Acetabulums mit Knochenfixation / Transfixation durch Fixateur externe
78.16.11 ↔ Offene Reposition einer Fraktur der Patella mit Knochenfixation durch Fixateur externe	78.19.22 ↔ Offene Reposition einer Fraktur sonstiger Teile des Beckens mit Knochenfixation durch Fixateur externe
78.17.10 ↔ Geschlossene Reposition einer Fraktur der proximalen Tibia mit Knochenfixation durch Fixateur externe	78.19.30 ↔ Geschlossene Reposition einer Fraktur von Phalangen des Fusses mit Knochenfixation durch Fixateur externe
78.17.11 ↔ Offene Reposition einer einfachen Fraktur der proximalen Tibia mit Knochenfixation durch Fixateur externe	78.19.31 ↔ Offene Reposition einer Fraktur von Phalangen des Fusses mit Knochenfixation durch Fixateur externe
78.17.12 ↔ Offene Reposition einer Mehrfragmentfraktur der proximalen Tibia mit Knochenfixation durch Fixateur externe	78.19.90 ↔ Geschlossene Reposition einer Fraktur sonstiger bezeichneter Knochen mit Knochenfixation durch Fixateur externe
78.17.13 ↔ Offene Reposition einer einfachen Tibiaschaftfraktur mit Knochenfixation durch Fixateur externe	78.19.91 ↔ Offene Reposition einer Fraktur sonstiger bezeichneter Knochen mit Knochenfixation durch Fixateur externe
78.17.14 ↔ Offene Reposition einer einfachen Fraktur der distalen Tibia mit Knochenfixation durch Fixateur externe	78.19.99 ↔ Anlegen eines Fixateur externe an andere näher bezeichnete Knochen, ausser
78.17.15 ↔ Geschlossene Reposition einer sonstigen Tibiafraktur mit Knochenfixation durch Fixateur externe	Gesichtsschädelknochen (Inkl. Reposition von Frakturen), sonstige
78.17.16 ↔ Offene Reposition einer Mehrfragmentfraktur sonstiger Teile der Tibia mit Knochenfixation durch Fixateur externe	78.21.00 ↔ Verkürzungsosteotomie an Skapula und Klavikula, n.n.bez.
78.17.20 ↔ Offene Reposition einer einfachen Fraktur der proximalen Fibula mit Knochenfixation durch Fixateur externe	78.21.10 ↔ Temporäre Epiphyseodese an Skapula und Klavikula
78.17.21 ↔ Offene Reposition einer Mehrfragmentfraktur der proximalen Fibula mit Knochenfixation durch Fixateur externe	78.21.11 ↔ Permanente Epiphyseodese an Skapula und Klavikula
78.17.22 ↔ Offene Reposition einer einfachen Fraktur des Fibulaschafts mit Knochenfixation durch Fixateur externe	78.21.12 ↔ Therapeutische Epiphyseolyse an Skapula und Klavikula
78.17.23 ↔ Offene Reposition einer Mehrfragmentfraktur des Fibulaschafts mit Knochenfixation durch Fixateur externe	78.21.99 ↔ Verkürzungsosteotomie an Skapula und Klavikula, sonstige
78.17.24 ↔ Geschlossene Reposition einer distalen Fibulafraktur mit Knochenfixation durch Fixateur externe	78.22.00 ↔ Verkürzungsosteotomie am Humerus, n.n.bez.
78.17.25 ↔ Offene Reposition einer einfachen Fraktur der distalen Fibula mit Knochenfixation durch Fixateur externe	78.22.10 ↔ Temporäre Epiphyseodese am Humerus
78.17.26 ↔ Offene Reposition einer Mehrfragmentfraktur der distalen Fibula mit Knochenfixation durch Fixateur externe	78.22.11 ↔ Permanente Epiphyseodese am Humerus
78.17.27 ↔ Geschlossene Reposition einer sonstigen Fibulafraktur mit Knochenfixation durch Fixateur externe	78.22.12 ↔ Therapeutische Epiphyseolyse am Humerus
78.17.99 ↔ Anlegen eines Fixateur externe an Tibia und Fibula (inkl. Reposition von Frakturen), sonstige	78.22.99 ↔ Verkürzungsosteotomie am Humerus, sonstige
78.18.11 ↔ Geschlossene Reposition einer Fraktur sonstiger Tarsalia und Metatarsalia mit Knochenfixation durch Fixateur externe	78.23.00 ↔ Verkürzungsosteotomie an Radius und Ulna, n.n.bez.
78.18.12 ↔ Offene Reposition einer einfachen Fraktur an sonstigen Tarsalia und Metatarsalia mit Knochenfixation durch Fixateur externe	78.23.10 ↔ Temporäre Epiphyseodese an Radius und Ulna
78.18.13 ↔ Offene Reposition einer Fraktur an Kalkaneus und Talus mit Knochenfixation durch Fixateur externe	78.23.11 ↔ Permanente Epiphyseodese an Radius und Ulna
	78.23.12 ↔ Therapeutische Epiphyseolyse an Radius und Ulna
	78.23.99 ↔ Verkürzungsosteotomie an Radius und Ulna, sonstige
	78.24.10 ↔ Temporäre Epiphyseodese an Karpalia und Metakarpalia
	78.24.11 ↔ Permanente Epiphyseodese an Karpalia und Metakarpalia
	78.24.12 ↔ Therapeutische Epiphyseolyse an Karpalia und Metakarpalia
	78.24.99 ↔ Verkürzungsosteotomie an Karpalia und Metakarpalia, sonstige
	78.25.00 ↔ Verkürzungsosteotomie am Femur, n.n.bez.
	78.25.10 ↔ Temporäre Epiphyseodese am Schenkelhals
	78.25.11 ↔ Permanente Epiphyseodese am Schenkelhals
	78.25.12 ↔ Therapeutische Epiphyseolyse am Schenkelhals
	78.25.19 ↔ Sonstige Verkürzungsosteotomie am Schenkelhals
	78.25.20 ↔ Temporäre Epiphyseodese an sonstigen Teilen des Femur

78.25.21 ↔	Permanente Epiphyseodese an sonstigen Teilen des Femur	78.41.20 ↔	Sonstige plastische Rekonstruktion an Rippen und Sternum
78.25.22 ↔	Therapeutische Epiphyseolyse an sonstigen Teilen des Femur	78.41.30 ↔	Sonstige plastische Rekonstruktion an Skapula, Klavikula, Rippen und Sternum, Implantation von vertikalen expandierbaren prothetischen Titanrippen [VEPTR]
78.25.99 ↔	Verkürzungsosteotomie am Femur, sonstige	78.41.99 ↔	Sonstige plastische Rekonstruktion an Skapula, Klavikula, Rippen und Sternum, sonstige
78.27.00 ↔	Verkürzungsosteotomie an Tibia und Fibula, n.n.bez.	78.42 ↔	Sonstige plastische Rekonstruktion am Humerus
78.27.10 ↔	Temporäre Epiphyseodese an der Tibia	78.43 ↔	Sonstige plastische Rekonstruktion an Radius und Ulna
78.27.11 ↔	Permanente Epiphyseodese an der Tibia	78.44 ↔	Sonstige plastische Rekonstruktion an Karpalia und Metakarpalia
78.27.12 ↔	Therapeutische Epiphyseolyse an der Tibia	78.45 ↔	Sonstige plastische Rekonstruktion am Femur
78.27.19 ↔	Sonstige Verkürzungsosteotomie an der Tibia	78.47.00 ↔	Sonstige plastische Rekonstruktion an Tibia und Fibula, n.n.bez.
78.27.20 ↔	Temporäre Epiphyseodese an der Fibula	78.47.10 ↔	Sonstige plastische Rekonstruktion an Tibia
78.27.21 ↔	Permanente Epiphyseodese an der Fibula	78.47.20 ↔	Sonstige plastische Rekonstruktion an Fibula
78.27.22 ↔	Therapeutische Epiphyseolyse an der Fibula	78.47.99 ↔	Sonstige plastische Rekonstruktion an Tibia und Fibula, sonstige
78.27.29 ↔	Sonstige Verkürzungsosteotomie an der Fibula	78.48 ↔	Sonstige plastische Rekonstruktion an Tarsalia und Metatarsalia
78.27.99 ↔	Verkürzungsosteotomie an Tibia und Fibula, sonstige	78.49.12 ↔	Sonstige plastische Rekonstruktion am Becken
78.28.10 ↔	Temporäre Epiphyseodese an Tarsalia und Metatarsalia	78.49.13 ↔	Sonstige plastische Rekonstruktion an Phalangen des Fusses
78.28.11 ↔	Permanente Epiphyseodese an Tarsalia und Metatarsalia	78.51.00 ↔	Innere Knochenfixation ohne Reposition der Fraktur an Skapula, Klavikula, Rippen und Sternum, n.n.bez.
78.28.12 ↔	Therapeutische Epiphyseolyse an Tarsalia und Metatarsalia	78.51.99 ↔	Innere Knochenfixation ohne Reposition der Fraktur an Skapula, Klavikula, Rippen und Sternum, sonstige
78.28.20 ↔	Sonstige Verkürzungsosteotomie am Kalkaneus	78.52.00 ↔	Innere Knochenfixation ohne Reposition der Fraktur am Humerus, n.n.bez.
78.28.21 ↔	Sonstige Verkürzungsosteotomie an sonstigen Tarsalia	78.52.10 ↔	Revision von Osteosynthesematerial ohne Materialersatz am Humerus
78.28.22 ↔	Sonstige Verkürzungsosteotomie an Metatarsalia	78.52.99 ↔	Innere Knochenfixation ohne Reposition der Fraktur am Humerus, sonstige
78.28.99 ↔	Verkürzungsosteotomie an Tarsalia und Metatarsalia, sonstige	78.53.00 ↔	Innere Knochenfixation ohne Reposition der Fraktur an Radius und Ulna, n.n.bez.
78.29.10 ↔	Temporäre Epiphyseodese an Phalangen der Hand	78.53.10 ↔	Revision von Osteosynthesematerial ohne Materialersatz an Radius
78.29.11 ↔	Permanente Epiphyseodese an Phalangen der Hand	78.53.20 ↔	Revision von Osteosynthesematerial ohne Materialersatz an Ulna
78.29.12 ↔	Therapeutische Epiphyseolyse an Phalangen der Hand	78.53.99 ↔	Innere Knochenfixation ohne Reposition der Fraktur an Radius und Ulna, sonstige
78.29.19 ↔	Sonstige Verkürzungsosteotomie an Phalangen der Hand	78.54.00 ↔	Innere Knochenfixation ohne Reposition der Fraktur an Karpalia und Metakarpalia, n.n.bez.
78.29.30 ↔	Temporäre Epiphyseodese am Becken	78.54.10 ↔	Revision von Osteosynthesematerial ohne Materialersatz an Karpalia und Metakarpalia
78.29.31 ↔	Permanente Epiphyseodese am Becken	78.54.99 ↔	Innere Knochenfixation ohne Reposition der Fraktur an Karpalia und Metakarpalia, sonstige
78.29.32 ↔	Therapeutische Epiphyseolyse am Becken	78.55.00 ↔	Innere Knochenfixation ohne Reposition der Fraktur am Femur, n.n.bez.
78.29.39 ↔	Sonstige Verkürzungsosteotomie am Becken	78.55.10 ↔	Revision von Osteosynthesematerial ohne Materialersatz am Femur
78.29.40 ↔	Temporäre Epiphyseodese an Phalangen des Fusses	78.55.99 ↔	Innere Knochenfixation ohne Reposition der Fraktur am Femur, sonstige
78.29.41 ↔	Permanente Epiphyseodese an Phalangen des Fusses	78.56.00 ↔	Innere Knochenfixation ohne Reposition der Fraktur an der Patella, n.n.bez.
78.29.42 ↔	Therapeutische Epiphyseolyse an Phalangen des Fusses	78.56.10 ↔	Revision von Osteosynthesematerial ohne Materialersatz an der Patella
78.29.49 ↔	Sonstige Verkürzungsosteotomie an Phalangen des Fusses	78.56.99 ↔	Innere Knochenfixation ohne Reposition der Fraktur an der Patella, sonstige
78.30 ↔	Verlängerungsosteotomie von Extremitäten, ohne Angabe der Lokalisation	78.57.00 ↔	Innere Knochenfixation ohne Reposition der Fraktur an Tibia und Fibula, n.n.bez.
78.31 ↔	Verlängerungsosteotomie an Skapula und Klavikula	78.57.10 ↔	Revision von Osteosynthesematerial ohne Materialersatz an der Tibia
78.32 ↔	Verlängerungsosteotomie am Humerus	78.57.20 ↔	Revision von Osteosynthesematerial ohne Materialersatz an der Fibula
78.33 ↔	Verlängerungsosteotomie an Radius und Ulna	78.57.99 ↔	Innere Knochenfixation ohne Reposition der Fraktur an Tibia und Fibula, sonstige
78.34 ↔	Verlängerungsosteotomie an Karpalia und Metakarpalia	78.58.10 ↔	Revision von Osteosynthesematerial ohne Materialersatz an Tarsalia und Metatarsalia
78.35.00 ↔	Verlängerungsosteotomie am Femur, n.n.bez.		
78.35.10 ↔	Verlängerungsosteotomie am Schenkelhals		
78.35.19 ↔	Verlängerungsosteotomie an sonstigen Teilen des Femur		
78.35.99 ↔	Verlängerungsosteotomie am Femur, sonstige		
78.37 ↔	Verlängerungsosteotomie an Tibia und Fibula		
78.38.10 ↔	Verlängerungsosteotomie am Kalkaneus		
78.38.19 ↔	Verlängerungsosteotomie an sonstigen Tarsalia		
78.38.20 ↔	Verlängerungsosteotomie an Metatarsalia		
78.38.99 ↔	Verlängerungsosteotomie an Tarsalia und Metatarsalia, sonstige		
78.39.10 ↔	Verlängerungsosteotomie an Phalangen der Hand		
78.39.20 ↔	Verlängerungsosteotomie am Becken		
78.39.30 ↔	Verlängerungsosteotomie an Phalangen des Fusses		
78.39.99 ↔	Verlängerungsosteotomie an anderen näher bezeichneten Knochen, sonstige		
78.41.00 ↔	Sonstige plastische Rekonstruktion an Skapula, Klavikula, Rippen und Sternum, n.n.bez.		
78.41.10 ↔	Sonstige plastische Rekonstruktion an Skapula und Klavikula		

78.58.99 ↔ Innere Knochenfixation ohne Reposition der Fraktur an Tarsalia und Metatarsalia, sonstige	78.65.04 ↔ Knochenimplantatentfernung am Femur (proximal / Schaft / distal, ausser Schenkelhals), Ringfixateur
78.59.10 ↔ Revision von Osteosynthesematerial ohne Materialersatz an Phalangen der Hand	78.65.05 ↔ Knochenimplantatentfernung am Femur, Entfernung eines Knochen(teil)ersatzes am Femur
78.59.30 ↔ Revision von Osteosynthesematerial ohne Materialersatz am Becken	78.65.08 ↔ Knochenimplantatentfernung am Femur, sonstiges Osteosynthesematerial
78.59.40 ↔ Revision von Osteosynthesematerial ohne Materialersatz an Phalangen des Fusses	78.66.01 ↔ Knochenimplantatentfernung an der Patella, (intramedullärer) Draht, Schraube, Zuggurtung/Cerclage, Fixateur externe, (Blount-)Klammern
78.60.05 ↔ Knochenimplantatentfernung, ohne Angabe der Lokalisation, Entfernung eines Knochen(teil)ersatzes	78.66.05 ↔ Knochenimplantatentfernung an der Patella, Entfernung eines Knochen(teil)ersatzes an der Patella
78.60.08 ↔ Entfernung eines internen Verlängerungs- oder Knochentransportsystems (motorisiert / nicht-motorisiert), jede Lokalisation	78.66.08 ↔ Knochenimplantatentfernung an der Patella, sonstiges Osteosynthesematerial
78.61.01 ↔ Knochenimplantatentfernung an Skapula und Klavikula, Draht, intramedullärer Draht, Schraube, Zuggurtung/Cerclage, Platte, winkelstabile Platte, Fixateur externe, (Blount-)Klammern	78.67.01 ↔ Knochenimplantatentfernung an Tibia und Fibula, (intramedullärer) Draht, Schraube, Zuggurtung/Cerclage, Fixateur externe, Ringfixateur, (Blount-)Klammern
78.61.05 ↔ Knochenimplantatentfernung an Skapula, Klavikula, Rippen und Sternum, Entfernung eines Knochen(teil)ersatzes an Skapula, Klavikula, Rippen und Sternum	78.67.05 ↔ Knochenimplantatentfernung an Tibia und Fibula, Entfernung eines Knochen(teil)ersatzes an Tibia und Fibula
78.61.08 ↔ Knochenimplantatentfernung an Skapula und Klavikula, sonstiges Osteosynthesematerial	78.67.11 ↔ Knochenimplantatentfernung an der Tibia, (winkelstabile) Platte, Winkelplatte / Kondylenplatte
78.61.11 ↔ Knochenimplantatentfernung an Rippen und Sternum	78.67.12 ↔ Knochenimplantatentfernung an der Tibia, Marknagel, Verriegelungsnagel, Transfixationsnagel
78.62.01 ↔ Knochenimplantatentfernung am Humerus, (intramedullärer) Draht, Schraube, Zuggurtung/Cerclage, (winkelstabile) Platte, Winkelplatte /Kondylenplatte, Marknagel, Verriegelungsnagel, Transfixationsnagel, Fixateur externe, Ringfixateur, (Blount-)Klammern	78.67.13 ↔ Knochenimplantatentfernung an der Tibia, dynamische Kompressionsschraube
78.62.02 ↔ Knochenimplantatentfernung am Humerus, dynamische Kompressionsschraube, Marknagel mit Gelenkkomponente	78.67.21 ↔ Knochenimplantatentfernung an der Fibula, (winkelstabile) Platte
78.62.05 ↔ Knochenimplantatentfernung am Humerus, Entfernung eines Knochen(teil)ersatzes am Humerus	78.67.22 ↔ Knochenimplantatentfernung an der Fibula, Marknagel, Verriegelungsnagel, Transfixationsnagel
78.62.08 ↔ Knochenimplantatentfernung am Humerus: sonstiges Osteosynthesematerial	78.67.28 ↔ Knochenimplantatentfernung an Tibia und Fibula, sonstiges Osteosynthesematerial
78.63.01 ↔ Knochenimplantatentfernung an Radius und Ulna, (intramedullärer) Draht, Schraube, Zuggurtung/Cerclage, (winkelstabile) Platte, Winkelplatte/Kondylenplatte, Marknagel, Verriegelungsnagel, Transfixationsnagel, Fixateur externe, Ringfixateur, (Blount-)Klammern	78.68.01 ↔ Knochenimplantatentfernung an Tarsalia und Metatarsalia, (intramedullärer) Draht, Schraube, Zuggurtung/Cerclage, (winkelstabile) Platte, Fixateur externe, Ringfixateur, (Blount-)Klammern
78.63.05 ↔ Knochenimplantatentfernung an Radius und Ulna, Entfernung eines Knochen(teil)ersatzes an Radius und Ulna	78.68.05 ↔ Knochenimplantatentfernung an Tarsalia und Metatarsalia, Entfernung eines Knochen(teil)ersatzes an Talus und Kalkaneus
78.63.08 ↔ Knochenimplantatentfernung an Radius und Ulna (proximal / Schaft / distal), sonstiges Osteosynthesematerial	78.68.06 ↔ Knochenimplantatentfernung an Tarsalia und Metatarsalia, Entfernung eines Knochen(teil)ersatzes an sonstigen Tarsalia und Metatarsalia
78.64.01 ↔ Knochenimplantatentfernung an Karpalia und Metakarpalia, (intramedullärer) Draht, Schraube, Zuggurtung/Cerclage, (winkelstabile) Platte, Fixateur externe, Ringfixateur, (Blount-)Klammern	78.68.08 ↔ Knochenimplantatentfernung an Tarsalia und Metatarsalia, sonstiges Osteosynthesematerial
78.64.05 ↔ Knochenimplantatentfernung an Karpalia und Metakarpalia, Entfernung eines Knochen(teil)ersatzes an Karpalia und Metakarpalia	78.69.11 ↔ Knochenimplantatentfernung an Phalangen der Hand, (intramedullärer) Draht, Schraube, Zuggurtung/Cerclage, (winkelstabile) Platte, Fixateur externe, (Blount-)Klammern
78.64.08 ↔ Knochenimplantatentfernung an Karpalia und Metakarpalia, sonstiges Osteosynthesematerial	78.69.15 ↔ Knochenimplantatentfernung an anderen näher bezeichneten Knochen, ausser Gesichtsschädelknochen, Entfernung eines Knochen(teil)ersatzes an Phalangen der Hand
78.65.01 ↔ Knochenimplantatentfernung am Femur, Draht, intramedullärer Draht, Schraube, Zuggurtung/Cerclage, (winkelstabile) Platte, Winkelplatte/Kondylenplatte, dynamische Kompressionsschraube, Marknagel, Fixateur externe, (Blount-)Klammern	78.69.18 ↔ Knochenimplantatentfernung an Phalangen der Hand, sonstiges Osteosynthesematerial
78.65.02 ↔ Knochenimplantatentfernung am Femur (Schenkelhals / proximal / distal, ausser Schaft), Marknagel mit Gelenkkomponente, Verriegelungsnagel, Transfixationsnagel	78.69.21 ↔ Knochenimplantatentfernung am Becken, Draht, Schraube, Zuggurtung/Cerclage, Fixateur externe, Ringfixateur, (Blount-)Klammern
78.65.03 ↔ Knochenimplantatentfernung am Femur (Schaft), Marknagel mit Gelenkkomponente	78.69.22 ↔ Knochenimplantatentfernung am Becken, (winkelstabile) Platte
	78.69.25 ↔ Knochenimplantatentfernung an anderen näher bezeichneten Knochen, ausser Gesichtsschädelknochen, Entfernung eines Knochen(teil)ersatzes am Becken
	78.69.28 ↔ Knochenimplantatentfernung am Becken, sonstiges Osteosynthesematerial
	78.69.31 ↔ Knochenimplantatentfernung an Talus und Kalkaneus, (intramedullärer) Draht, Schraube, Zuggurtung/Cerclage, (winkelstabile) Platte, Fixateur externe, Ringfixateur, (Blount-)Klammern

- 78.69.38 ↔ Knochenimplantatentfernung an Talus und Kalkaneus, sonstiges Osteosynthesematerial
- 78.69.41 ↔ Knochenimplantatentfernung an Phalangen des Fusses, (intra-medullärer) Draht, Schraube, Zuggurtung/Cerclage, (winkelstabile) Platte, Fixateur externe, (Blount-)Klammern
- 78.69.45 ↔ Knochenimplantatentfernung an anderen näher bezeichneten Knochen, ausser Gesichtsschädelknochen, Entfernung eines Knochen(teil)ersatzes an Phalangen des Fusses
- 78.69.48 ↔ Knochenimplantatentfernung an Phalangen des Fusses, sonstiges Osteosynthesematerial
- 78.69.51 ↔ Knochenimplantatentfernung an anderen näher bezeichneten Knochen, Draht, Zuggurtung/Cerclage, (Blount-)Klammern
- 78.69.52 ↔ Knochenimplantatentfernung an anderen näher bezeichneten Knochen, Schraube, (winkelstabile) Platte, dynamische Kompressionsschraube, intra-medullärer Draht, Marknagel, Marknagel mit Gelenkkomponente, Verriegelungsnagel, Transfixationsnagel, Fixateur externe
- 78.69.53 ↔ Knochenimplantatentfernung an anderen näher bezeichneten Knochen, Winkelplatte/Kondylenplatte
- 78.69.55 ↔ Knochenimplantatentfernung an anderen näher bezeichneten Knochen, ausser Gesichtsschädelknochen, Entfernung eines Knochen(teil)ersatzes an sonstigen näher bezeichneten Knochen
- 78.69.58 ↔ Knochenimplantatentfernung an anderen näher bezeichneten Knochen, sonstiges Osteosynthesematerial
- 78.69.71 ↔ Arthroskopische Entfernung von Osteosynthesematerial
- 78.91 ↔ Einsetzen eines Knochenwachstumsstimulators an Skapula, Klavikula, Rippen und Sternum
- 78.92 ↔ Einsetzen eines Knochenwachstumsstimulators am Humerus
- 78.93 ↔ Einsetzen eines Knochenwachstumsstimulators an Radius und Ulna
- 78.94 ↔ Einsetzen eines Knochenwachstumsstimulators an Karpalia und Metakarpalia
- 78.95 ↔ Einsetzen eines Knochenwachstumsstimulators am Femur
- 78.96 ↔ Einsetzen eines Knochenwachstumsstimulators an der Patella
- 78.97 ↔ Einsetzen eines Knochenwachstumsstimulators an Tibia und Fibula
- 78.98 ↔ Einsetzen eines Knochenwachstumsstimulators an Tarsalia und Metatarsalia
- 78.99 ↔ Einsetzen eines Knochenwachstumsstimulators an anderen näher bezeichneten Knochen, ausser Gesichtsschädelknochen
- 79.11.00 ↔ Geschlossene Reposition einer Humerusfraktur mit innerer Knochenfixation, n.n.bez.
- 79.11.10 ↔ Geschlossene Reposition einer proximalen Humerusfraktur mit innerer Knochenfixation durch Marknagel / Verriegelungsnagel oder Winkelplatte / Kondylenplatte
- 79.11.11 ↔ Geschlossene Reposition einer proximalen Humerusfraktur mit innerer Knochenfixation mittels minimalinvasiver ballonassistierter Technik
- 79.11.19 ↔ Geschlossene Reposition einer proximalen Humerusfraktur mit sonstiger innerer Knochenfixation (z. B. durch Schraube, Draht, Zuggurtung/Cerclage, winkelstabile Platte)
- 79.11.20 ↔ Geschlossene Reposition einer sonstigen Humerusfraktur mit innerer Knochenfixation durch Marknagel / Verriegelungsnagel oder Winkelplatte / Kondylenplatte
- 79.11.21 ↔ Geschlossene Reposition einer sonstigen Humerusfraktur mit innerer Knochenfixation mittels minimalinvasiver ballonassistierter Technik
- 79.11.29 ↔ Geschlossene Reposition einer sonstigen Humerusfraktur mit sonstiger innerer Knochenfixation (z. B. durch Schraube, Draht, Zuggurtung/Cerclage, winkelstabile Platte)
- 79.11.99 ↔ Geschlossene Reposition einer Humerusfraktur mit innerer Knochenfixation, sonstige
- 79.12.00 ↔ Geschlossene Reposition einer Fraktur an Radius und Ulna mit innerer Knochenfixation, n.n.bez.
- 79.12.10 ↔ Geschlossene Reposition einer distalen Radiusfraktur mit innerer Knochenfixation durch Draht oder Zuggurtung/Cerclage
- 79.12.11 ↔ Geschlossene Reposition einer distalen Radiusfraktur mit innerer Knochenfixation durch intra-medullären Draht
- 79.12.12 ↔ Geschlossene Reposition einer distalen Radiusfraktur mit innerer Knochenfixation durch Marknagel
- 79.12.13 ↔ Geschlossene Reposition einer distalen Radiusfraktur mit innerer Knochenfixation mittels minimalinvasiver ballonassistierter Technik
- 79.12.19 ↔ Geschlossene Reposition einer distalen Radiusfraktur mit sonstiger innerer Knochenfixation (z. B. durch Schraube, Platte)
- 79.12.20 ↔ Geschlossene Reposition einer sonstigen Radiusfraktur durch Draht oder Zuggurtung/Cerclage
- 79.12.21 ↔ Geschlossene Reposition einer sonstigen Radiusfraktur mit innerer Knochenfixation durch intra-medullären Draht
- 79.12.22 ↔ Geschlossene Reposition einer sonstigen Radiusfraktur mit innerer Knochenfixation durch Marknagel
- 79.12.23 ↔ Geschlossene Reposition einer sonstigen Radiusfraktur mit innerer Knochenfixation mittels minimalinvasiver ballonassistierter Technik
- 79.12.29 ↔ Geschlossene Reposition einer sonstigen Radiusfraktur mit sonstiger innerer Knochenfixation (z. B. durch Schraube, Platte)
- 79.12.30 ↔ Geschlossene Reposition einer Ulnafraktur mit innerer Knochenfixation durch Draht oder Zuggurtung/Cerclage
- 79.12.31 ↔ Geschlossene Reposition einer Ulnafraktur mit innerer Knochenfixation durch intra-medullären Draht
- 79.12.32 ↔ Geschlossene Reposition einer Ulnafraktur mit innerer Knochenfixation durch Marknagel
- 79.12.39 ↔ Geschlossene Reposition einer Ulnafraktur mit sonstiger innerer Knochenfixation (z. B. durch Schraube, Platte)
- 79.12.99 ↔ Geschlossene Reposition einer Fraktur an Radius und Ulna mit innerer Knochenfixation, sonstige
- 79.13.00 ↔ Geschlossene Reposition einer Fraktur an Karpalia und Metakarpalia mit innerer Knochenfixation, n.n.bez.
- 79.13.10 ↔ Geschlossene Reposition einer Fraktur an Karpalia und Metakarpalia mit innerer Knochenfixation durch winkelstabile Platte
- 79.13.19 ↔ Geschlossene Reposition einer Fraktur an Karpalia und Metakarpalia mit sonstiger innerer Knochenfixation (z. B. durch Schraube, Platte, Draht)
- 79.13.99 ↔ Geschlossene Reposition einer Fraktur an Karpalia und Metakarpalia mit innerer Knochenfixation, sonstige
- 79.14.00 ↔ Geschlossene Reposition einer Fingerfraktur mit innerer Knochenfixation, n.n.bez.
- 79.14.10 ↔ Geschlossene Reposition einer Fingerfraktur mit innerer Knochenfixation durch winkelstabile Platte

79.14.19 ↔ Geschlossene Reposition einer Fingerfraktur mit sonstiger innerer Knochenfixation (z. B. durch Schraube, Platte, Draht)	79.19.12 ↔ Geschlossene Reposition einer Fraktur von Sternum mit innerer Fixation
79.14.99 ↔ Geschlossene Reposition einer Fingerfraktur mit innerer Knochenfixation, sonstige	79.19.20 ↔ Geschlossene Reposition einer Fraktur des Beckens mit innerer Knochenfixation
79.15.00 ↔ Geschlossene Reposition einer Femurfraktur mit innerer Knochenfixation, n.n.bez.	79.19.30 ↔ Geschlossene Reposition einer Fraktur der Patella mit innerer Knochenfixation
79.15.10 ↔ Geschlossene Reposition einer distalen Femurfraktur mit innerer Knochenfixation	79.19.99 ↔ Geschlossene Reposition einer Fraktur anderer bezeichneter Knochen mit innerer Knochenfixation, sonstige
79.15.20 ↔ Geschlossene Reposition einer sonstigen Femurfraktur mit innerer Knochenfixation	79.21.00 ↔ Offene Reposition einer Humerusfraktur ohne innere Knochenfixation, n.n.bez.
79.15.99 ↔ Geschlossene Reposition einer distalen Tibiafraktur mit innerer Knochenfixation, sonstige	79.21.10 ↔ Offene Reposition einer proximalen Humerusfraktur ohne innere Knochenfixation
79.16.00 ↔ Geschlossene Reposition einer Fraktur an Tibia und Fibula mit innerer Knochenfixation, n.n.bez.	79.21.11 ↔ Offene Reposition einer Humerusschaftfraktur ohne innere Knochenfixation
79.16.10 ↔ Geschlossene Reposition einer proximalen Tibiafraktur mit innerer Knochenfixation durch Marknagel	79.21.12 ↔ Offene Reposition einer distalen Humerusfraktur ohne innere Knochenfixation
79.16.11 ↔ Geschlossene Reposition einer proximalen Tibiafraktur mit innerer Knochenfixation mittels minimalinvasiver ballonassistierter Technik	79.21.99 ↔ Offene Reposition einer Humerusfraktur ohne innere Knochenfixation, sonstige
79.16.29 ↔ Geschlossene Reposition einer distalen Tibiafraktur mit sonstiger innerer Knochenfixation (z. B. durch Schraube, Platte, Draht)	79.22.00 ↔ Offene Reposition einer Fraktur an Radius und Ulna ohne innere Knochenfixation, n.n.bez.
79.16.30 ↔ Geschlossene Reposition einer sonstigen Tibiafraktur mit innerer Knochenfixation durch Marknagel	79.22.10 ↔ Offene Reposition einer distalen Radiusfraktur ohne innere Knochenfixation
79.16.31 ↔ Geschlossene Reposition einer sonstigen Tibiafraktur mit innerer Knochenfixation mittels minimalinvasiver ballonassistierter Technik	79.22.19 ↔ Offene Reposition einer sonstigen Radiusfraktur ohne innere Knochenfixation
79.16.39 ↔ Geschlossene Reposition einer sonstigen Tibiafraktur mit sonstiger innerer Knochenfixation (z. B. durch Schraube, Platte, Draht)	79.22.20 ↔ Offene Reposition einer Ulnafraktur ohne innere Knochenfixation
79.16.40 ↔ Geschlossene Reposition einer distalen Fibulafraktur mit innerer Knochenfixation durch Marknagel	79.22.99 ↔ Offene Reposition einer Fraktur an Radius und Ulna ohne innere Knochenfixation, sonstige
79.16.49 ↔ Geschlossene Reposition einer distalen Fibulafraktur mit sonstiger innerer Knochenfixation (z. B. durch Schraube, Platte, Draht)	79.23 ↔ Offene Reposition einer Fraktur an Karpalia und Metakarpalia ohne innere Knochenfixation
79.16.50 ↔ Geschlossene Reposition einer sonstigen Fibulafraktur mit innerer Knochenfixation durch Marknagel	79.24 ↔ Offene Reposition einer Fingerfraktur ohne innere Knochenfixation
79.16.59 ↔ Geschlossene Reposition einer sonstigen Fibulafraktur mit sonstiger innerer Knochenfixation (z. B. durch Schraube, Platte, Draht)	79.25 ↔ Offene Reposition einer Femurfraktur ohne innere Knochenfixation
79.16.99 ↔ Geschlossene Reposition einer Fraktur an Tibia und Fibula mit innerer Knochenfixation, sonstige	79.26.00 ↔ Offene Reposition einer Fraktur an Tibia und Fibula ohne innere Knochenfixation, n.n.bez.
79.17.10 ↔ Geschlossene Reposition einer Fraktur des Kalkaneus mit innerer Knochenfixation durch winkelstabile Platte	79.26.10 ↔ Offene Reposition einer proximalen Tibiafraktur ohne innere Knochenfixation
79.17.11 ↔ Geschlossene Reposition einer Fraktur des Kalkaneus mit innerer Knochenfixation mittels minimalinvasiver ballonassistierter Technik	79.26.11 ↔ Offene Reposition einer Tibiaschaftfraktur ohne innere Knochenfixation
79.17.19 ↔ Geschlossene Reposition einer Fraktur des Kalkaneus mit sonstiger innerer Knochenfixation (z. B. durch Schraube, Platte, Draht)	79.26.12 ↔ Offene Reposition einer distalen Tibiafraktur ohne innere Knochenfixation
79.17.29 ↔ Geschlossene Reposition einer Fraktur an sonstigen Tarsalia und Metatarsalia mit innerer Knochenfixation (z. B. durch Schraube, (winkelstabile) Platte, Draht)	79.26.20 ↔ Offene Reposition einer proximalen Fibulafraktur ohne innere Knochenfixation
79.17.99 ↔ Geschlossene Reposition einer Fraktur an Tarsalia und Metatarsalia mit innerer Knochenfixation, sonstige	79.26.21 ↔ Offene Reposition einer Fibulaschaftfraktur ohne innere Knochenfixation
79.18 ↔ Geschlossene Reposition einer Zehenfraktur mit innerer Knochenfixation	79.26.22 ↔ Offene Reposition einer distalen Fibulafraktur ohne innere Knochenfixation
79.19.00 ↔ Geschlossene Reposition einer Fraktur anderer bezeichneter Knochen mit innerer Knochenfixation, n.n.bez.	79.26.99 ↔ Offene Reposition einer Fraktur an Tibia und Fibula ohne innere Knochenfixation, sonstige
79.19.10 ↔ Geschlossene Reposition einer Fraktur von Klavikula und Skapula mit innerer Knochenfixation	79.27.10 ↔ Offene Reposition einer Talus- und Kalkaneusfraktur ohne innere Knochenfixation
79.19.11 ↔ Geschlossene Reposition einer Fraktur von Rippen mit innerer Fixation	79.27.11 ↔ Offene Reposition einer einfachen Fraktur sonstiger Tarsalia und Metatarsalia ohne innere Knochenfixation
	79.27.12 ↔ Offene Reposition einer Mehrfragmentfraktur sonstiger Tarsalia und Metatarsalia ohne innere Knochenfixation
	79.27.99 ↔ Offene Reposition einer Fraktur an Tarsalia und Metatarsalia ohne innere Knochenfixation, sonstige
	79.28 ↔ Offene Reposition einer Zehenfraktur ohne innere Knochenfixation
	79.29.00 ↔ Offene Reposition einer Fraktur anderer bezeichneter Knochen ohne innere Knochenfixation, n.n.bez.
	79.29.10 ↔ Offene Reposition einer einfachen Fraktur der Klavikula und Skapula ohne innere Knochenfixation
	79.29.11 ↔ Offene Reposition einer Mehrfragmentfraktur der Klavikula und Skapula ohne innere Knochenfixation

79.29.20 ↔	Offene Reposition einer Fraktur des Beckens ohne innere Knochenfixation	79.36.11 ↔	Offene Reposition einer einfachen Fraktur der proximalen Tibia mit innerer Knochenfixation durch Schraube
79.29.30 ↔	Offene Reposition einer Fraktur der Patella ohne innere Knochenfixation	79.36.12 ↔	Offene Reposition einer einfachen Fraktur der proximalen Tibia mit sonstiger innerer Knochenfixation
79.29.99 ↔	Offene Reposition einer Fraktur anderer bezeichneter Knochen ohne innere Knochenfixation, sonstige	79.36.13 ↔	Offene Reposition einer Mehrfragmentfraktur der proximalen Tibia mit innerer Knochenfixation durch (Blount-)Klammern
79.31.00 ↔	Offene Reposition einer Humerusfraktur mit innerer Knochenfixation, n.n.bez.	79.36.14 ↔	Offene Reposition einer Mehrfragmentfraktur der proximalen Tibia mit sonstiger innerer Knochenfixation
79.31.10 ↔	Offene Reposition einer einfachen proximalen Humerusfraktur mit innerer Knochenfixation durch Marknagel, winkelstabiler Platte oder (Winkel-) Platte	79.36.20 ↔	Offene Reposition einer einfachen Tibiaschaftfraktur mit innerer Knochenfixation
79.31.11 ↔	Offene Reposition einer einfachen proximalen Humerusfraktur mit sonstiger innerer Knochenfixation (z. B. Schraube, Draht)	79.36.30 ↔	Offene Reposition einer einfachen Fraktur der distalen Tibia mit innerer Knochenfixation durch Marknagel oder winkelstabile Platte
79.31.12 ↔	Offene Reposition einer Mehrfragmentfraktur des proximalen Humerus mit innerer Knochenfixation	79.36.31 ↔	Offene Reposition einer einfachen Fraktur der distalen Tibia mit innerer Knochenfixation durch sonstige Platte
79.31.20 ↔	Offene Reposition einer einfachen Humerusschaftfraktur mit innerer Knochenfixation	79.36.32 ↔	Offene Reposition einer einfachen Fraktur der distalen Tibia mit sonstiger innerer Knochenfixation
79.31.30 ↔	Offene Reposition einer einfachen distalen Humerusfraktur mit innerer Knochenfixation durch Marknagel, winkelstabiler Platte oder (Winkel-) Platte	79.36.40 ↔	Offene Reposition einer Mehrfragmentfraktur sonstiger Teile der Tibia mit innerer Knochenfixation
79.31.31 ↔	Offene Reposition einer einfachen distalen Humerusfraktur mit sonstiger innerer Knochenfixation (z. B. Schraube, Draht)	79.36.50 ↔	Offene Reposition einer einfachen Fraktur der proximalen Fibula mit innerer Knochenfixation
79.31.90 ↔	Offene Reposition einer Mehrfragmentfraktur sonstiger Teile des Humerus mit innerer Knochenfixation	79.36.51 ↔	Offene Reposition einer Mehrfragmentfraktur der proximalen Fibula mit innerer Knochenfixation
79.31.99 ↔	Offene Reposition einer Humerusfraktur mit innerer Knochenfixation, sonstige	79.36.60 ↔	Offene Reposition einer einfachen Fibulaschaftfraktur mit innerer Knochenfixation durch Marknagel
79.32.00 ↔	Offene Reposition einer Fraktur an Radius und Ulna mit innerer Knochenfixation, n.n.bez.	79.36.61 ↔	Offene Reposition einer einfachen Fibulaschaftfraktur mit sonstiger innerer Knochenfixation
79.32.10 ↔	Offene Reposition einer distalen Radiusfraktur mit innerer Knochenfixation	79.36.62 ↔	Offene Reposition einer Mehrfragmentfraktur des Fibulaschafts mit innerer Knochenfixation durch (winkelstabile) Platte
79.32.19 ↔	Offene Reposition einer sonstigen Radiusfraktur mit innerer Knochenfixation	79.36.63 ↔	Offene Reposition einer Mehrfragmentfraktur des Fibulaschafts mit sonstiger innerer Knochenfixation
79.32.29 ↔	Offene Reposition einer Ulnafraktur mit innerer Knochenfixation	79.36.70 ↔	Offene Reposition einer einfachen Fraktur der distalen Fibula mit innerer Knochenfixation durch (Blount-)Klammern
79.32.99 ↔	Offene Reposition einer Fraktur an Radius und Ulna mit innerer Knochenfixation, sonstige	79.36.71 ↔	Offene Reposition einer einfachen Fraktur der distalen Fibula mit innerer Knochenfixation durch Platte
79.33.00 ↔	Offene Reposition einer Fraktur an Karpalia und Metakarpalia mit innerer Knochenfixation, n.n.bez.	79.36.72 ↔	Offene Reposition einer einfachen Fraktur der distalen Fibula mit sonstiger innerer Knochenfixation
79.33.10 ↔	Offene Reposition einer Fraktur an Karpalia und Metakarpalia mit innerer Knochenfixation durch (Blount-)Klammern	79.36.73 ↔	Offene Reposition einer Mehrfragmentfraktur der distalen Fibula mit innerer Knochenfixation
79.33.19 ↔	Offene Reposition einer Fraktur an Karpalia und Metakarpalia mit sonstiger innerer Knochenfixation	79.36.99 ↔	Offene Reposition einer Fraktur an Tibia und Fibula mit innerer Knochenfixation, sonstige
79.33.99 ↔	Offene Reposition einer Fraktur an Karpalia und Metakarpalia mit innerer Knochenfixation, sonstige	79.37.10 ↔	Offene Reposition einer Fraktur an Kalkaneus und Talus mit innerer Knochenfixation durch Platte
79.34 ↔	Offene Reposition einer Fingerfraktur mit innerer Knochenfixation	79.37.11 ↔	Offene Reposition einer Fraktur an Kalkaneus und Talus mit sonstiger innerer Knochenfixation
79.35.00 ↔	Offene Reposition einer Femurfraktur mit innerer Knochenfixation, n.n.bez.	79.37.20 ↔	Offene Reposition einer Mehrfragmentfraktur an sonstigen Tarsalia mit innerer Knochenfixation durch Platte
79.35.10 ↔	Offene Reposition einer Hüftkopffraktur mit innerer Knochenfixation	79.37.21 ↔	Offene Reposition einer Mehrfragmentfraktur an sonstigen Tarsalia mit sonstiger innerer Knochenfixation
79.35.11 ↔	Offene Reposition einer Schenkelhalsfraktur und proximalen Femurfraktur mit innerer Knochenfixation	79.37.30 ↔	Offene Reposition einer Mehrfragmentfraktur an Metatarsalia mit innerer Knochenfixation
79.35.12 ↔	Offene Reposition einer Femurschaftfraktur mit innerer Knochenfixation	79.37.40 ↔	Offene Reposition einer einfachen Fraktur an sonstigen Tarsalia und Metatarsalia mit innerer Knochenfixation
79.35.13 ↔	Offene Reposition einer distalen Femurfraktur mit innerer Knochenfixation	79.37.99 ↔	Offene Reposition einer Fraktur an Tarsalia und Metatarsalia mit innerer Knochenfixation, sonstige
79.35.99 ↔	Offene Reposition einer Femurfraktur mit innerer Knochenfixation, sonstige	79.38 ↔	Offene Reposition einer Zehenfraktur mit innerer Knochenfixation
79.36.00 ↔	Offene Reposition einer Fraktur an Tibia und Fibula mit innerer Knochenfixation, n.n.bez.		
79.36.10 ↔	Offene Reposition einer einfachen Fraktur der proximalen Tibia mit innerer Knochenfixation durch (Blount-)Klammern oder intramedullären Draht		

79.39.00 ↔	Offene Reposition einer Fraktur anderer bezeichneter Knochen mit innerer Knochenfixation, n.n.bez.	79.81.00 ↔	Offene Reposition einer Luxation der Schulter, n.n.bez.
79.39.10 ↔	Offene Reposition einer einfachen Fraktur von Klavikula und Skapula mit innerer Knochenfixation	79.81.10 ↔	Offene Reposition einer Luxation im Humeroglenoidalgelenk
79.39.11 ↔	Offene Reposition einer Mehrfragmentfraktur von Klavikula und Skapula mit innerer Knochenfixation	79.81.20 ↔	Offene Reposition einer Luxation im Akromioklavikulargelenk
79.39.12 ↔	Offene Reposition einer einfachen Fraktur von Rippen mit innerer Fixation	79.81.99 ↔	Offene Reposition einer Luxation der Schulter, sonstige
79.39.13 ↔	Offene Reposition einer einfachen Fraktur von Sternum mit innerer Fixation	79.82 ↔	Offene Reposition einer Luxation des Ellenbogens
79.39.14 ↔	Offene Reposition einer Mehrfragmentfraktur von Rippen mit innerer Fixation	79.83.00 ↔	Offene Reposition einer Luxation des Handgelenks, n.n.bez.
79.39.15 ↔	Offene Reposition einer Mehrfragmentfraktur von Sternum mit innerer Fixation	79.83.10 ↔	Offene Reposition einer Luxation des distales Radioulnargelenks
79.39.20 ↔	Offene Reposition einer Fraktur des Acetabulums mit innerer Knochenfixation	79.83.99 ↔	Offene Reposition einer Luxation des Handgelenks, sonstige
79.39.29 ↔	Offene Reposition einer Fraktur sonstiger Teile des Beckens mit innerer Knochenfixation	79.84 ↔	Offene Reposition einer Luxation von Hand und Fingern
79.39.40 ↔	Offene Reposition einer Fraktur der Patella mit innerer Knochenfixation	79.85 ↔	Offene Reposition einer Luxation der Hüfte
79.39.99 ↔	Offene Reposition einer Fraktur anderer bezeichneter Knochen mit innerer Knochenfixation, sonstige	79.86.00 ↔	Offene Reposition einer Luxation des Knies, n.n.bez.
79.50 ↔	Offene Reposition einer Epiphysendiastase, ohne Angabe der Lokalisation	79.86.10 ↔	Offene Reposition einer Luxation des proximalen Tibiofibulargelenks
79.51 ↔	Offene Reposition einer Epiphysendiastase am Humerus	79.86.19 ↔	Offene Reposition einer Luxation des Kniegelenks
79.52.00 ↔	Offene Reposition einer Epiphysendiastase an Radius und Ulna, n.n.bez.	79.86.99 ↔	Offene Reposition einer Luxation des Knies, sonstige
79.52.10 ↔	Offene Reposition einer Epiphysendiastase am distalen Radius	79.87.10 ↔	Offene Reposition einer Luxation des oberen Sprunggelenkes
79.52.20 ↔	Offene Reposition einer sonstigen Epiphysendiastase an Radius und Ulna	79.87.20 ↔	Offene Reposition einer Luxation des unteren Sprunggelenkes
79.52.99 ↔	Offene Reposition einer Epiphysendiastase an Radius und Ulna, sonstige	79.87.99 ↔	Offene Reposition einer Luxation des Sprunggelenkes, sonstige
79.55 ↔	Offene Reposition einer Epiphysendiastase am Femur	79.88.10 ↔	Offene Reposition einer Luxation eines Zehengelenkes
79.56.00 ↔	Offene Reposition einer Epiphysendiastase an Tibia und Fibula, n.n.bez.	79.88.20 ↔	Offene Reposition einer Luxation eines Metatarsophalangealgelenkes
79.56.10 ↔	Offene Reposition einer Epiphysendiastase an der proximalen Tibia	79.88.99 ↔	Offene Reposition einer Luxation von Fuss und Zehen, sonstige
79.56.11 ↔	Offene Reposition einer Epiphysendiastase an der distale Tibia	79.89.00 ↔	Offene Reposition einer Luxation an anderer bezeichneter Lokalisation, n.n.bez.
79.56.20 ↔	Offene Reposition einer Epiphysendiastase an der proximalen Fibula	79.89.10 ↔	Offene Reposition einer Luxation des Sternoklavikulargelenkes
79.56.21 ↔	Offene Reposition einer Epiphysendiastase an der distalen Fibula	79.89.20 ↔	Offene Reposition einer Luxation der Iliosakralgelenkes
79.56.99 ↔	Offene Reposition einer Epiphysendiastase an Tibia und Fibula, sonstige	79.89.30 ↔	Offene Reposition einer Luxation der Symphyse
79.59.00 ↔	Offene Reposition einer Epiphysendiastase an anderen bezeichneten Knochen, n.n.bez.	79.89.99 ↔	Offene Reposition einer Luxation an anderer bezeichneter Lokalisation, sonstige
79.59.10 ↔	Offene Reposition einer Epiphysendiastase an der Patella	7A.21 ↔	Débridement an der Wirbelsäule
79.59.99 ↔	Offene Reposition einer Epiphysendiastase an anderen bezeichneten Knochen, sonstige	7A.27 ↔	Densresektion
79.61 ↔	Débridement einer offenen Humerusfraktur	7A.28.11 ↔	Osteotomie an der Wirbelsäule, Grad I
79.62 ↔	Débridement einer offenen Fraktur an Radius und Ulna	7A.28.21 ↔	Osteotomie an der Wirbelsäule, Grad II
79.63 ↔	Débridement einer offenen Fraktur an Karpalia und Metakarpalia	7A.28.31 ↔	Osteotomie an der Wirbelsäule, Grad III
79.64 ↔	Débridement einer offenen Fingerfraktur	7A.28.41 ↔	Osteotomie an der Wirbelsäule, Grad IV
79.65 ↔	Débridement einer offenen Femurfraktur	7A.28.51 ↔	Osteotomie an der Wirbelsäule, Grad V
79.66 ↔	Débridement einer offenen Fraktur an Tibia und Fibula	7A.28.61 ↔	Osteotomie an der Wirbelsäule, Grad VI
79.67 ↔	Débridement einer offenen Fraktur an Tarsalia und Metatarsalia	7A.29 ↔	Inzision und Exzision von Knochen und Gelenken der Wirbelsäule, sonstige
79.68 ↔	Débridement einer offenen Zehenfraktur	7A.31 ↔	Destruktion von Bandscheibengewebe
79.69 ↔	Débridement einer offenen Fraktur anderer näher bezeichneter Knochen, ausser Gesichtsschädelknochen	7A.32.11 ↔	Exzision einer Bandscheibe
		7A.32.12 ↔	Exzision von zwei Bandscheiben
		7A.32.13 ↔	Exzision von drei und mehr Bandscheiben
		7A.3A ↔	Diskusrekonstruktion mittels zellbasiertem Bandscheibenersatz
		7A.42.11 ↔	Osteosynthese einzelner Wirbel, 1 Wirbel
		7A.42.12 ↔	Osteosynthese einzelner Wirbel, 2 Wirbel
		7A.42.13 ↔	Osteosynthese einzelner Wirbel, 3 Wirbel
		7A.42.14 ↔	Osteosynthese einzelner Wirbel, 4 und mehr Wirbel
		7A.43.11 ↔	Vertebroplastie, 1 Wirbelkörper
		7A.43.12 ↔	Vertebroplastie, 2 Wirbelkörper
		7A.43.13 ↔	Vertebroplastie, 3 Wirbelkörper
		7A.43.14 ↔	Vertebroplastie, 4 und mehr Wirbelkörper
		7A.44.21 ↔	Kyphoplastie mit Wirbelkörperaufrichtung durch aufblähbaren Ballon, 1 Wirbelkörper

7A.44.22 ↔	Kyphoplastie mit Wirbelkörperaufrichtung durch aufblähbaren Ballon, 2 Wirbelkörper	7A.71.18 ↔	Fusion von Wirbeln mit Stabilisierung der Wirbelsäule, Zugang dorsal und dorsolateral, 8 Segmente
7A.44.23 ↔	Kyphoplastie mit Wirbelkörperaufrichtung durch aufblähbaren Ballon, 3 Wirbelkörper	7A.71.1A ↔	Fusion von Wirbeln mit Stabilisierung der Wirbelsäule, Zugang dorsal und dorsolateral, 9 Segmente
7A.44.24 ↔	Kyphoplastie mit Wirbelkörperaufrichtung durch aufblähbaren Ballon, 4 Wirbelkörper und mehr	7A.71.1B ↔	Fusion von Wirbeln mit Stabilisierung der Wirbelsäule, Zugang dorsal und dorsolateral, 10 Segmente
7A.44.31 ↔	Kyphoplastie mit Wirbelkörperaufrichtung durch aufrichtbares Implantat, 1 Wirbelkörper	7A.71.1C ↔	Fusion von Wirbeln mit Stabilisierung der Wirbelsäule, Zugang dorsal und dorsolateral, 11 Segmente
7A.44.32 ↔	Kyphoplastie mit Wirbelkörperaufrichtung durch aufrichtbares Implantat, 2 Wirbelkörper	7A.71.1D ↔	Fusion von Wirbeln mit Stabilisierung der Wirbelsäule, Zugang dorsal und dorsolateral, 12 Segmente
7A.44.33 ↔	Kyphoplastie mit Wirbelkörperaufrichtung durch aufrichtbares Implantat, 3 Wirbelkörper	7A.71.1E ↔	Fusion von Wirbeln mit Stabilisierung der Wirbelsäule, Zugang dorsal und dorsolateral, 13 Segmente
7A.44.34 ↔	Kyphoplastie mit Wirbelkörperaufrichtung durch aufrichtbares Implantat, 4 Wirbelkörper und mehr	7A.71.1F ↔	Fusion von Wirbeln mit Stabilisierung der Wirbelsäule, Zugang dorsal und dorsolateral, 14 und mehr Segmente
7A.44.91 ↔	Kyphoplastie durch sonstige Vorrichtung zur Wirbelkörperaufrichtung, 1 Wirbelkörper	7A.71.21 ↔	Fusion von Wirbeln mit Stabilisierung der Wirbelsäule, Zugang ventral, 1 Segment
7A.44.92 ↔	Kyphoplastie durch sonstige Vorrichtung zur Wirbelkörperaufrichtung, 2 Wirbelkörper	7A.71.22 ↔	Fusion von Wirbeln mit Stabilisierung der Wirbelsäule, Zugang ventral, 2 Segmente
7A.44.93 ↔	Kyphoplastie durch sonstige Vorrichtung zur Wirbelkörperaufrichtung, 3 Wirbelkörper	7A.71.23 ↔	Fusion von Wirbeln mit Stabilisierung der Wirbelsäule, Zugang ventral, 3 Segmente
7A.44.94 ↔	Kyphoplastie durch sonstige Vorrichtung zur Wirbelkörperaufrichtung, 4 Wirbelkörper und mehr	7A.71.24 ↔	Fusion von Wirbeln mit Stabilisierung der Wirbelsäule, Zugang ventral, 4 Segmente
7A.51.12 ↔	Knochen transplantation an der Wirbelsäule, gefässgestielt mit mikrovaskulärer Anastomose	7A.71.25 ↔	Fusion von Wirbeln mit Stabilisierung der Wirbelsäule, Zugang ventral, 5 Segmente
7A.51.13 ↔	Knochen transplantation an der Wirbelsäule, gefässgestielt ohne mikrovaskuläre Anastomose	7A.71.26 ↔	Fusion von Wirbeln mit Stabilisierung der Wirbelsäule, Zugang ventral, 6 Segmente
7A.61.11 ↔	Implantation partielle Bandscheibenprothese	7A.71.27 ↔	Fusion von Wirbeln mit Stabilisierung der Wirbelsäule, Zugang ventral, 7 Segmente
7A.61.21 ↔	Implantation partielle Bandscheibenprothese bei einem Prothesenwechsel	7A.71.28 ↔	Fusion von Wirbeln mit Stabilisierung der Wirbelsäule, Zugang ventral, 8 Segmente
7A.62.11 ↔	Implantation totale Bandscheibenprothese	7A.71.2A ↔	Fusion von Wirbeln mit Stabilisierung der Wirbelsäule, Zugang ventral, 9 Segmente
7A.62.21 ↔	Implantation totale Bandscheibenprothese bei einem Prothesenwechsel	7A.71.2B ↔	Fusion von Wirbeln mit Stabilisierung der Wirbelsäule, Zugang ventral, 10 Segmente
7A.63.11 ↔	Implantation Wirbelkörperersatz	7A.71.2C ↔	Fusion von Wirbeln mit Stabilisierung der Wirbelsäule, Zugang ventral, 11 Segmente
7A.63.21 ↔	Implantation Wirbelkörperersatz bei einem Wechsel	7A.71.2D ↔	Fusion von Wirbeln mit Stabilisierung der Wirbelsäule, Zugang ventral, 12 Segmente
7A.64.11 ↔	Implantation Wirbelkörperersatzprothese	7A.71.2E ↔	Fusion von Wirbeln mit Stabilisierung der Wirbelsäule, Zugang ventral, 13 Segmente
7A.64.21 ↔	Implantation Wirbelkörperersatzprothese bei einem Prothesenwechsel	7A.71.2F ↔	Fusion von Wirbeln mit Stabilisierung der Wirbelsäule, Zugang ventral, 14 und mehr Segmente
7A.65.11 ↔	Implantation interkorporelles Implantat	7A.72.11 ↔	Dynamische Stabilisierung der Wirbelsäule, Zugang dorsal und dorsolateral, 1 Segment
7A.65.21 ↔	Implantation interkorporelles Implantat bei einem Implantatwechsel	7A.72.12 ↔	Dynamische Stabilisierung der Wirbelsäule, Zugang dorsal und dorsolateral, 2 Segmente
7A.66.11 ↔	Implantation Facettengelenkprothese	7A.72.13 ↔	Dynamische Stabilisierung der Wirbelsäule, Zugang dorsal und dorsolateral, 3 Segmente
7A.66.21 ↔	Implantation Facettengelenkprothese bei einem Prothesenwechsel	7A.72.14 ↔	Dynamische Stabilisierung der Wirbelsäule, Zugang dorsal und dorsolateral, 4 Segmente
7A.66.31 ↔	Entfernen Facettengelenkprothese	7A.72.15 ↔	Dynamische Stabilisierung der Wirbelsäule, Zugang dorsal und dorsolateral, 5 Segmente
7A.66.41 ↔	Revision ohne Ersatz, Facettengelenkprothese	7A.72.16 ↔	Dynamische Stabilisierung der Wirbelsäule, Zugang dorsal und dorsolateral, 6 Segmente
7A.67.11 ↔	Implantation interspinöses Implantat	7A.72.17 ↔	Dynamische Stabilisierung der Wirbelsäule, Zugang dorsal und dorsolateral, 7 Segmente
7A.67.21 ↔	Implantation interspinöses Implantat bei einem Prothesenwechsel	7A.72.18 ↔	Dynamische Stabilisierung der Wirbelsäule, Zugang dorsal und dorsolateral, 8 Segmente
7A.71.11 ↔	Fusion von Wirbeln mit Stabilisierung der Wirbelsäule, Zugang dorsal und dorsolateral, 1 Segment	7A.72.1A ↔	Dynamische Stabilisierung der Wirbelsäule, Zugang dorsal und dorsolateral, 9 Segmente
7A.71.12 ↔	Fusion von Wirbeln mit Stabilisierung der Wirbelsäule, Zugang dorsal und dorsolateral, 2 Segmente	7A.72.1B ↔	Dynamische Stabilisierung der Wirbelsäule, Zugang dorsal und dorsolateral, 10 Segmente
7A.71.13 ↔	Fusion von Wirbeln mit Stabilisierung der Wirbelsäule, Zugang dorsal und dorsolateral, 3 Segmente	7A.72.1C ↔	Dynamische Stabilisierung der Wirbelsäule, Zugang dorsal und dorsolateral, 11 Segmente
7A.71.14 ↔	Fusion von Wirbeln mit Stabilisierung der Wirbelsäule, Zugang dorsal und dorsolateral, 4 Segmente		
7A.71.15 ↔	Fusion von Wirbeln mit Stabilisierung der Wirbelsäule, Zugang dorsal und dorsolateral, 5 Segmente		
7A.71.16 ↔	Fusion von Wirbeln mit Stabilisierung der Wirbelsäule, Zugang dorsal und dorsolateral, 6 Segmente		
7A.71.17 ↔	Fusion von Wirbeln mit Stabilisierung der Wirbelsäule, Zugang dorsal und dorsolateral, 7 Segmente		

7A.74.1D ↔ Fusion von Wirbeln zur Stellungskorrektur, Zugang dorsal und dorsolateral, 12 Segmente	80.01.09 ↔ Arthrotomie zur Prothesenentfernung an der Schulter, sonstige
7A.74.1E ↔ Fusion von Wirbeln zur Stellungskorrektur, Zugang dorsal und dorsolateral, 13 Segmente	80.01.21 ↔ Entfernen Totalendoprothese Schultergelenk, anatomisch
7A.74.1F ↔ Fusion von Wirbeln zur Stellungskorrektur, Zugang dorsal und dorsolateral, 14 und mehr Segmente	80.01.22 ↔ Entfernen Totalendoprothese Schultergelenk, invers
7A.74.21 ↔ Fusion von Wirbeln zur Stellungskorrektur, Zugang ventral, 1 Segment	80.01.23 ↔ Entfernen Totalendoprothese Schultergelenk, Sonderprothese
7A.74.22 ↔ Fusion von Wirbeln zur Stellungskorrektur, Zugang ventral, 2 Segmente	80.01.31 ↔ Entfernen Oberflächenersatzprothese
7A.74.23 ↔ Fusion von Wirbeln zur Stellungskorrektur, Zugang ventral, 3 Segmente	80.01.32 ↔ Entfernen Humeruskopfprothese
7A.74.24 ↔ Fusion von Wirbeln zur Stellungskorrektur, Zugang ventral, 4 Segmente	80.01.33 ↔ Entfernen Glenoidprothese
7A.74.25 ↔ Fusion von Wirbeln zur Stellungskorrektur, Zugang ventral, 5 Segmente	80.01.41 ↔ Entfernen Pfanne, Totalendoprothese Schultergelenk
7A.74.26 ↔ Fusion von Wirbeln zur Stellungskorrektur, Zugang ventral, 6 Segmente	80.01.42 ↔ Entfernen Pfanne sowie Inlay, Totalendoprothese Schultergelenk
7A.74.27 ↔ Fusion von Wirbeln zur Stellungskorrektur, Zugang ventral, 7 Segmente	80.01.43 ↔ Entfernen Inlay, Totalendoprothese Schultergelenk
7A.74.28 ↔ Fusion von Wirbeln zur Stellungskorrektur, Zugang ventral, 8 Segmente	80.01.44 ↔ Entfernen Inlay sowie Kopf, Totalendoprothese Schultergelenk
7A.74.2A ↔ Fusion von Wirbeln zur Stellungskorrektur, Zugang ventral, 9 Segmente	80.01.45 ↔ Entfernen Inlay, Kopf sowie Schaft, Totalendoprothese Schultergelenk
7A.74.2B ↔ Fusion von Wirbeln zur Stellungskorrektur, Zugang ventral, 10 Segmente	80.02 ↔ Arthrotomie zur Prothesenentfernung am Ellenbogen
7A.74.2C ↔ Fusion von Wirbeln zur Stellungskorrektur, Zugang ventral, 11 Segmente	80.03 ↔ Arthrotomie zur Prothesenentfernung am Handgelenk
7A.74.2D ↔ Fusion von Wirbeln zur Stellungskorrektur, Zugang ventral, 12 Segmente	80.04.00 ↔ Arthrotomie zur Prothesenentfernung an Hand und Fingern, n.n.bez.
7A.74.2E ↔ Fusion von Wirbeln zur Stellungskorrektur, Zugang ventral, 13 Segmente	80.04.10 ↔ Arthrotomie zur Prothesenentfernung an Hand und Fingern, Entfernung einer Daumensattelgelenkendoprothese
7A.74.2F ↔ Fusion von Wirbeln zur Stellungskorrektur, Zugang ventral, 14 und mehr Segmente	80.04.11 ↔ Arthrotomie zur Prothesenentfernung an Hand und Fingern, Entfernung einer sonstigen Fingergelenkendoprothese
7A.81 ↔ Revision ohne Ersatz von Osteosynthesematerial, Wirbelsäule	80.04.99 ↔ Arthrotomie zur Prothesenentfernung an Hand und Fingern, sonstige
7A.82 ↔ Entfernen von Osteosynthesematerial, Wirbelsäule	80.05.00 ↔ Entfernen einer Hüftendoprothese, n.n.bez.
7A.83 ↔ Revision ohne Ersatz von mitwachsenden oder expandierenden Systemen, Wirbelsäule	80.05.15 ↔ Entfernen einer Totalendoprothese des Hüftgelenks
7A.84 ↔ Entfernen von mitwachsenden oder expandierenden Systemen, Wirbelsäule	80.05.16 ↔ Entfernen einer Totalendoprothese des Hüftgelenks, Sonderprothese
7A.85 ↔ Revision ohne Ersatz von externen Fixationsvorrichtungen, Wirbelsäule	80.05.17 ↔ Entfernen von Schaft, sowie Kopf einer Hüftendoprothese
7A.86 ↔ Entfernen von externen Fixationsvorrichtungen, Wirbelsäule	80.05.18 ↔ Entfernen von Schaft, Kopf, sowie Inlay einer Hüftendoprothese
7A.89 ↔ Revision ohne Ersatz und Entfernen von Osteosynthesematerial und weiterer Vorrichtungen, Wirbelsäule, sonstige	80.05.1A ↔ Entfernen des Inlays einer Hüftendoprothese
7A.A2 ↔ Implantation von mitwachsenden oder expandierenden Systemen, Wirbelsäule	80.05.1B ↔ Entfernen des Kopfes einer Hüftendoprothese
7A.A3 ↔ Anbringen einer externen Fixationsvorrichtung an der Wirbelsäule	80.05.1C ↔ Entfernen von Kopf sowie Inlay einer Hüftendoprothese
7A.A4.11 ↔ Verwendetes Osteosynthesematerial, Wirbelsäule, Platte(n), Hakenplatte(n)	80.05.1D ↔ Entfernen von Kopf, Inlay sowie Pfanne einer Hüftendoprothese
7A.A4.12 ↔ Verwendetes Osteosynthesematerial, Wirbelsäule, Klammer(n)	80.05.1E ↔ Entfernen von Inlay sowie Pfanne einer Hüftendoprothese
7A.A4.13 ↔ Verwendetes Osteosynthesematerial, Wirbelsäule, Schraube(n)	80.05.1F ↔ Entfernen von Stütz-, resp. Pfannendachschale sowie Pfanne einer Hüftendoprothese
7A.A4.14 ↔ Verwendetes Osteosynthesematerial, Wirbelsäule, Kirschner-Draht, Zuggurtung, Cerclage	80.05.1G ↔ Entfernen von Stütz-, resp. Pfannendachschale, Pfanne sowie Kopf einer Hüftendoprothese
7A.A4.15 ↔ Verwendetes Osteosynthesematerial, Wirbelsäule, Schrauben-Stab-System	80.05.99 ↔ Entfernen einer Hüftendoprothese, sonstige
7A.A4.16 ↔ Verwendetes Osteosynthesematerial, Wirbelsäule, Schrauben-Platten-System	80.06.00 ↔ Entfernen einer Knieendoprothese, n.n.bez.
7A.A4.19 ↔ Verwendetes Osteosynthesematerial, Wirbelsäule, sonstige	80.06.11 ↔ Entfernen einer Standard-Totalendoprothese des Kniegelenks
7A.A6 ↔ Verwenden von Pedikelschraube(n) an der Wirbelsäule	80.06.12 ↔ Entfernen einer Sonder-Totalendoprothese des Kniegelenks
80.01.00 ↔ Arthrotomie zur Prothesenentfernung an der Schulter, n.n.bez.	80.06.13 ↔ Entfernen einer achsengeführten Totalendoprothese des Kniegelenks
	80.06.14 ↔ Entfernen einer unikondylären Schlittenprothese
	80.06.15 ↔ Entfernen einer bikondylären Schlittenprothese
	80.06.16 ↔ Entfernen eines kondylären Femurschildes mit Patella-Rückflächenersatz
	80.06.17 ↔ Entfernen eines Patella-Rückflächenersatz
	80.06.18 ↔ Entfernen des Inlays einer Knieendoprothese
	80.06.1A ↔ Entfernen der Tibia- oder Femurkomponenten, sowie des Inlays einer unikondylären, resp. bikondylären Schlittenprothese oder einer Standard-Totalendoprothese des Knies

80.06.1B ↔ Entfernen der Tibia- oder Femurkomponenten, sowie des Inlays einer Sonder-Totalendoprothese oder einer achsengeführten Totalendoprothese des Knies	80.15.11 ↔ Arthroskopische Arthrotomie der Hüfte, Entfernung freier Gelenkkörper
80.06.1C ↔ Entfernen eines isolierten Ersatzes der femoralen Gleitfläche	80.15.12 ↔ Arthroskopische Arthrotomie der Hüfte, Einlegen oder Entfernen eines Medikamententrägers
80.06.99 ↔ Entfernen einer Knieendoprothese, sonstige	80.15.20 ↔ Arthrotomie der Hüfte, Gelenkspülung mit Drainage
80.07 ↔ Arthrotomie zur Prothesenentfernung am Sprunggelenk	80.15.21 ↔ Arthrotomie der Hüfte, Entfernung freier Gelenkkörper
80.08 ↔ Arthrotomie zur Prothesenentfernung an Fuss und Zehen	80.15.99 ↔ Sonstige Arthrotomie der Hüfte, sonstige
80.09 ↔ Arthrotomie zur Prothesenentfernung an anderer bezeichneter Lokalisation	80.16.00 ↔ Sonstige Arthrotomie des Knies, n.n.bez.
80.11.00 ↔ Sonstige Arthrotomie der Schulter, n.n.bez.	80.16.10 ↔ Arthroskopische Arthrotomie des Kniegelenks, Gelenkspülung mit Drainage
80.11.10 ↔ Arthroskopische Arthrotomie des Humeroglenoidalgelenkes, Gelenkspülung mit Drainage	80.16.11 ↔ Arthroskopische Arthrotomie des Kniegelenks, Entfernung freier Gelenkkörper
80.11.11 ↔ Arthroskopische Arthrotomie des Humeroglenoidalgelenkes, Entfernung freier Gelenkkörper	80.16.12 ↔ Arthroskopische Arthrotomie des Kniegelenks, Einlegen oder Entfernen eines Medikamententrägers
80.11.12 ↔ Arthrotomie des Humeroglenoidalgelenkes, Gelenkspülung mit Drainage	80.16.20 ↔ Arthrotomie des Kniegelenks, Gelenkspülung mit Drainage
80.11.13 ↔ Arthrotomie des Humeroglenoidalgelenkes, Entfernung freier Gelenkkörper	80.16.21 ↔ Sonstige Arthrotomie des Knies, Arthrotomie des Kniegelenks, Entfernung freier Gelenkkörper
80.11.19 ↔ Sonstige Arthrotomie des Humeroglenoidalgelenkes	80.16.99 ↔ Sonstige Arthrotomie des Knies, sonstige
80.11.20 ↔ Arthroskopische Arthrotomie des Akromioklavikulargelenkes, Gelenkspülung mit Drainage	80.17.10 ↔ Arthroskopische Arthrotomie des oberen Sprunggelenkes, Gelenkspülung mit Drainage
80.11.21 ↔ Arthroskopische Arthrotomie des Akromioklavikulargelenkes, Entfernung freier Gelenkkörper	80.17.11 ↔ Arthroskopische Arthrotomie des oberen Sprunggelenkes, Entfernung freier Gelenkkörper
80.11.22 ↔ Arthrotomie des Akromioklavikulargelenkes, Gelenkspülung mit Drainage	80.17.12 ↔ Arthroskopische Arthrotomie des oberen Sprunggelenkes, Einlegen oder Entfernen eines Medikamententrägers
80.11.23 ↔ Arthrotomie des Akromioklavikulargelenkes, Entfernung freier Gelenkkörper	80.17.20 ↔ Arthrotomie des oberen Sprunggelenkes, Gelenkspülung mit Drainage
80.11.29 ↔ Sonstige Arthrotomie des Akromioklavikulargelenkes	80.17.21 ↔ Arthrotomie des oberen Sprunggelenkes, Entfernung freier Gelenkkörper
80.11.99 ↔ Sonstige Arthrotomie der Schulter, sonstige	80.17.29 ↔ Sonstige Arthrotomie des oberen Sprunggelenkes
80.12.00 ↔ Sonstige Arthrotomie des Ellenbogens, n.n.bez.	80.17.30 ↔ Arthroskopische Arthrotomie des unteren Sprunggelenkes, Gelenkspülung mit Drainage
80.12.10 ↔ Arthroskopische Arthrotomie des Ellenbogens, Gelenkspülung mit Drainage	80.17.31 ↔ Arthroskopische Arthrotomie des unteren Sprunggelenkes, Entfernung freier Gelenkkörper
80.12.11 ↔ Arthroskopische Arthrotomie des Ellenbogens, Entfernung freier Gelenkkörper	80.17.32 ↔ Arthroskopische Arthrotomie des unteren Sprunggelenkes, Einlegen oder Entfernen eines Medikamententrägers
80.12.12 ↔ Arthroskopische Arthrotomie des Ellenbogens, Einlegen oder Entfernen eines Medikamententrägers	80.17.40 ↔ Arthrotomie des unteren Sprunggelenkes, Gelenkspülung mit Drainage
80.12.20 ↔ Arthrotomie des Ellenbogens, Gelenkspülung mit Drainage	80.17.41 ↔ Arthrotomie des unteren Sprunggelenkes, Entfernung freier Gelenkkörper
80.12.21 ↔ Arthrotomie des Ellenbogens, Entfernung freier Gelenkkörper	80.17.49 ↔ Sonstige Arthrotomie des unteren Sprunggelenkes
80.12.99 ↔ Sonstige Arthrotomie des Ellenbogens, sonstige	80.17.99 ↔ Sonstige Arthrotomie des Sprunggelenks, sonstige
80.13.00 ↔ Sonstige Arthrotomie des Handgelenks, n.n.bez.	80.18.10 ↔ Arthroskopische Arthrotomie von Fuss und Zehen, Gelenkspülung mit Drainage
80.13.10 ↔ Arthroskopische Arthrotomie des Handgelenkes, Gelenkspülung mit Drainage	80.18.11 ↔ Arthroskopische Arthrotomie von Fuss und Zehen, Entfernung freier Gelenkkörper
80.13.11 ↔ Arthroskopische Arthrotomie des Handgelenkes, Entfernung freier Gelenkkörper	80.18.12 ↔ Arthroskopische Arthrotomie von Fuss und Zehen, Einlegen oder Entfernen eines Medikamententrägers
80.13.12 ↔ Arthroskopische Arthrotomie des Handgelenkes, Einlegen oder Entfernen eines Medikamententrägers	80.18.20 ↔ Arthrotomie von Fuss und Zehen, Gelenkspülung mit Drainage
80.13.20 ↔ Arthrotomie des Handgelenkes, Gelenkspülung mit Drainage	80.18.21 ↔ Arthrotomie von Fuss und Zehen, Entfernung freier Gelenkkörper
80.13.21 ↔ Arthrotomie des Handgelenkes, Entfernung freier Gelenkkörper	80.18.99 ↔ Sonstige Arthrotomie von Fuss und Zehen, sonstige
80.13.99 ↔ Sonstige Arthrotomie des Handgelenks, sonstige	80.19.00 ↔ Sonstige Arthrotomie an anderer bezeichneter Lokalisation, n.n.bez.
80.14.00 ↔ Sonstige Arthrotomie von Hand und Fingern, n.n.bez.	80.19.10 ↔ Arthroskopische Arthrotomie des Sternoklavikulargelenkes, Gelenkspülung mit Drainage
80.14.10 ↔ Arthrotomie von Hand und Fingern, Gelenkspülung mit Drainage	80.19.11 ↔ Arthroskopische Arthrotomie des Sternoklavikulargelenkes, Entfernung freier Gelenkkörper
80.14.99 ↔ Sonstige Arthrotomie von Hand und Fingern, sonstige	80.19.12 ↔ Arthroskopische Arthrotomie des Sternoklavikulargelenkes, Einlegen oder Entfernen eines Medikamententrägers
80.15.00 ↔ Sonstige Arthrotomie der Hüfte, n.n.bez.	80.19.20 ↔ Arthrotomie des Sternoklavikulargelenkes, Gelenkspülung mit Drainage
80.15.10 ↔ Arthroskopische Arthrotomie der Hüfte, Gelenkspülung mit Drainage	80.19.21 ↔ Arthrotomie des Sternoklavikulargelenkes, Entfernung freier Gelenkkörper

80.19.29 ↔ Sonstige Arthrotomie des Sternoklavikulargelenkes	80.78.19 ↔ Sonstige arthroskopische Synovektomie an Fuss und Zehen
80.19.30 ↔ Arthroskopische Arthrotomie des Iliosakralgelenkes, Gelenkspülung mit Drainage	80.78.20 ↔ Offene Synovektomie am Tarsometatarsalgelenk
80.19.31 ↔ Arthroskopische Arthrotomie des Iliosakralgelenkes, Entfernung freier Gelenkkörper	80.78.21 ↔ Offene Synovektomie am Metatarsophalangealgelenk
80.19.32 ↔ Arthroskopische Arthrotomie des Iliosakralgelenkes, Einlegen oder Entfernen eines Medikamententrägers	80.78.29 ↔ Sonstige offene Synovektomie an Fuss und Zehen
80.19.40 ↔ Arthrotomie des Iliosakralgelenkes, Gelenkspülung mit Drainage	80.78.99 ↔ Synovektomie an Fuss und Zehen, sonstige
80.19.41 ↔ Arthrotomie des Iliosakralgelenkes, Entfernung freier Gelenkkörper	80.79.10 ↔ Arthroskopische Synovektomie am Sternoklavikulargelenk
80.19.49 ↔ Sonstige Arthrotomie des Iliosakralgelenkes	80.79.11 ↔ Arthroskopische Synovektomie am Iliosakralgelenk
80.19.52 ↔ Arthroskopische Arthrotomie an der Symphyse, Einlegen oder Entfernen eines Medikamententrägers	80.79.20 ↔ Offene Synovektomie am Sternoklavikulargelenk
80.19.59 ↔ Sonstige Arthrotomie an der Symphyse	80.79.21 ↔ Offene Synovektomie am Iliosakralgelenk
80.19.90 ↔ Arthroskopische Arthrotomie an anderer bezeichneter Lokalisation, Gelenkspülung mit Drainage	80.79.22 ↔ Offene Synovektomie an der Symphyse
80.19.91 ↔ Arthroskopische Arthrotomie an anderer bezeichneter Lokalisation, Entfernung freier Gelenkkörper	80.81.10 ↔ Débridement am Humeroglenoidalgelenk
80.19.92 ↔ Arthroskopische Arthrotomie an anderer bezeichneter Lokalisation, Einlegen oder Entfernen eines Medikamententrägers	80.81.11 ↔ Zystenexstirpation am Humeroglenoidalgelenk
80.19.93 ↔ Arthrotomie an anderer bezeichneter Lokalisation, Gelenkspülung mit Drainage	80.81.19 ↔ Sonstige lokale Exzision oder Destruktion am Humeroglenoidalgelenk
80.19.94 ↔ Arthrotomie an anderer bezeichneter Lokalisation, Entfernung freier Gelenkkörper	80.81.20 ↔ Débridement am Akromioklavikulargelenk
80.19.99 ↔ Sonstige Arthrotomie an anderer bezeichneter Lokalisation, sonstige	80.81.21 ↔ Zystenexstirpation am Akromioklavikulargelenk
80.6X.00 ↔ Menishektomie am Knie, n.n.bez.	80.81.29 ↔ Sonstige lokale Exzision oder Destruktion am Akromioklavikulargelenk
80.6X.10 ↔ Menishektomie am Knie, arthroskopisch, partiell	80.81.99 ↔ Sonstige lokale Exzision oder Destruktion einer Gelenksläsion an der Schulter, sonstige
80.6X.11 ↔ Menishektomie am Knie, arthroskopisch, total	80.82.00 ↔ Sonstige lokale Exzision oder Destruktion einer Gelenksläsion am Ellenbogen, n.n.bez.
80.6X.20 ↔ Menishektomie am Knie, offen chirurgisch, partiell	80.82.10 ↔ Arthroskopische lokale Exzision oder Destruktion einer Gelenksläsion am Ellenbogen
80.6X.21 ↔ Menishektomie am Knie, offen chirurgisch, total	80.82.11 ↔ Débridement am Ellenbogengelenk
80.6X.99 ↔ Menishektomie am Knie, sonstige	80.82.12 ↔ Zystenexstirpation am Ellenbogengelenk
80.71.00 ↔ Synovektomie an der Schulter, n.n.bez.	80.82.99 ↔ Sonstige lokale Exzision oder Destruktion einer Gelenksläsion am Ellenbogen, sonstige
80.71.10 ↔ Synovektomie am Humeroglenoidalgelenk	80.83.00 ↔ Sonstige lokale Exzision oder Destruktion einer Gelenksläsion am Handgelenk, n.n.bez.
80.71.11 ↔ Synovektomie am Akromioklavikulargelenk	80.83.10 ↔ Arthroskopische lokale Exzision oder Destruktion einer Gelenksläsion am Handgelenk
80.71.99 ↔ Synovektomie an der Schulter, sonstige	80.83.11 ↔ Débridement am Handgelenk
80.72.00 ↔ Synovektomie am Ellenbogen, n.n.bez.	80.83.12 ↔ Zystenexstirpation am Handgelenk
80.72.10 ↔ Arthroskopische Synovektomie am Ellenbogen	80.83.99 ↔ Sonstige lokale Exzision oder Destruktion einer Gelenksläsion am Handgelenk, sonstige
80.72.20 ↔ Offene Synovektomie am Ellenbogen	80.84.00 ↔ Sonstige lokale Exzision oder Destruktion einer Gelenksläsion an Hand und Finger, n.n.bez.
80.72.99 ↔ Synovektomie am Ellenbogen, sonstige	80.84.10 ↔ Débridement an Gelenken der Handwurzel
80.73.00 ↔ Synovektomie am Handgelenk, n.n.bez.	80.84.20 ↔ Débridement an sonstigen Gelenken der Hand und Finger
80.73.10 ↔ Arthroskopische Synovektomie am Handgelenk	80.84.99 ↔ Sonstige lokale Exzision oder Destruktion einer Gelenksläsion an Hand und Finger, sonstige
80.73.20 ↔ Offene Synovektomie am Handgelenk	80.85.00 ↔ Sonstige lokale Exzision oder Destruktion einer Gelenksläsion an der Hüfte, n.n.bez.
80.73.99 ↔ Synovektomie am Handgelenk, sonstige	80.85.10 ↔ Arthroskopische lokale Exzision oder Destruktion einer Gelenksläsion an der Hüfte
80.75.00 ↔ Synovektomie an der Hüfte, n.n.bez.	80.85.11 ↔ Débridement am Hüftgelenk
80.75.10 ↔ Arthroskopische Synovektomie an der Hüfte	80.85.12 ↔ Zystenexstirpation am Hüftgelenk
80.75.20 ↔ Offene Synovektomie an der Hüfte	80.85.21 ↔ Taillierung, Osteochondroplastik am Schenkelhals, arthroskopisch
80.75.99 ↔ Synovektomie an der Hüfte, sonstige	80.85.22 ↔ Taillierung, Osteochondroplastik am Schenkelhals, offen chirurgisch
80.76.00 ↔ Synovektomie am Knie, n.n.bez.	80.85.99 ↔ Sonstige lokale Exzision oder Destruktion einer Gelenksläsion an der Hüfte, sonstige
80.76.10 ↔ Arthroskopische Synovektomie am Kniegelenk	80.86.00 ↔ Sonstige lokale Exzision oder Destruktion einer Gelenksläsion am Knie, n.n.bez.
80.76.11 ↔ Arthroskopische Synovektomie am proximalen Tibiofibulargelenk	80.86.10 ↔ Arthroskopische lokale Exzision oder Destruktion am Kniegelenk
80.76.20 ↔ Offene Synovektomie am Kniegelenk	80.86.11 ↔ Débridement am Kniegelenk
80.76.21 ↔ Offene Synovektomie am proximalen Tibiofibulargelenk	80.86.12 ↔ Zystenexstirpation am Kniegelenk
80.76.99 ↔ Synovektomie am Knie, sonstige	80.86.13 ↔ Exzision eines Meniskusganglions am Kniegelenk
80.77.10 ↔ Arthroskopische Synovektomie am oberen Sprunggelenk	80.86.99 ↔ Sonstige lokale Exzision oder Destruktion einer Gelenksläsion am Knie, sonstige
80.77.11 ↔ Arthroskopische Synovektomie am unteren Sprunggelenk	80.87.10 ↔ Arthroskopische lokale Exzision oder Destruktion einer Gelenksläsion am oberen Sprunggelenk
80.77.20 ↔ Offene Synovektomie am oberen Sprunggelenk	80.87.11 ↔ Débridement am oberen Sprunggelenk
80.77.21 ↔ Offene Synovektomie am unteren Sprunggelenk	80.87.12 ↔ Zystenexstirpation am oberen Sprunggelenk
80.77.99 ↔ Synovektomie am Sprunggelenk, sonstige	
80.78.10 ↔ Arthroskopische Synovektomie am Tarsometatarsalgelenk	
80.78.11 ↔ Arthroskopische Synovektomie am Metatarsophalangealgelenk	

80.87.19 ↔ Sonstige lokale Exzision oder Destruktion einer Gelenksläsion am oberen Sprunggelenk	80.98.10 ↔ Arthroskopische Exzision an Fuss- und Zehengelenken
80.87.20 ↔ Arthroskopische lokale Exzision oder Destruktion einer Gelenksläsion am unteren Sprunggelenk	80.98.11 ↔ Sonstige Exzision am Metatarsophalangealgelenk
80.87.21 ↔ Débridement am unteren Sprunggelenk	80.98.12 ↔ Sonstige Exzision an sonstigen Fussgelenken
80.87.22 ↔ Zystenexstirpation am unteren Sprunggelenk	80.98.13 ↔ Sonstige Exzision an Zehengelenken
80.87.29 ↔ Sonstige lokale Exzision oder Destruktion einer Gelenksläsion am unteren Sprunggelenk	80.98.99 ↔ Sonstige Exzision an Fuss- und Zehengelenk, sonstige
80.87.99 ↔ Sonstige lokale Exzision oder Destruktion einer Gelenksläsion am Sprunggelenk, sonstige	80.99.10 ↔ Arthroskopische Exzision am Sternoklavikulargelenk
80.88.10 ↔ Arthroskopische lokale Exzision oder Destruktion einer Gelenksläsion an Fuss und Zehen	80.99.11 ↔ Sonstige Exzision am Sternoklavikulargelenk
80.88.20 ↔ Débridement am Metatarsophalangealgelenk	80.99.20 ↔ Arthroskopische Exzision am Iliosakralgelenk
80.88.21 ↔ Zystenexstirpation am Metatarsophalangealgelenk	80.99.21 ↔ Sonstige Exzision am Iliosakralgelenk
80.88.29 ↔ Sonstige lokale Exzision oder Destruktion am Metatarsophalangealgelenk	80.99.30 ↔ Arthroskopische Exzision an der Symphyse
80.88.30 ↔ Débridement an Zehengelenken	80.99.31 ↔ Sonstige Exzision an der Symphyse
80.88.40 ↔ Débridement an sonstigen Fussgelenken	81.11 ↔ Arthrorese am Sprunggelenk
80.88.50 ↔ Zystenexstirpation an sonstigen Gelenken von Fuss und Zehen	81.12.10 ↔ Arthrorese oberes Sprunggelenk mit unterem Sprunggelenk
80.88.59 ↔ Sonstige lokale Exzision oder Destruktion an sonstigen Gelenken von Fuss und Zehen	81.12.11 ↔ Arthrorese oberes Sprunggelenk mit unterem Sprunggelenk und Chopartgelenk
80.88.99 ↔ Sonstige lokale Exzision oder Destruktion einer Gelenksläsion an Fuss und Zehen, sonstige	81.12.12 ↔ Arthrorese unteres Sprunggelenk, zwei Sprunggelenkskammern
80.89.00 ↔ Sonstige lokale Exzision oder Destruktion einer Gelenksläsion an anderer bezeichneter Lokalisation, n.n.bez.	81.12.13 ↔ Arthrorese unteres Sprunggelenk, drei Sprunggelenkskammern
80.89.10 ↔ Arthroskopische lokale Exzision oder Destruktion einer Gelenksläsion am Sternoklavikulargelenk	81.12.99 ↔ Arthrorese Double, sonstige
80.89.11 ↔ Débridement am Sternoklavikulargelenk	81.13 ↔ Subtalare Arthrorese
80.89.12 ↔ Zystenexstirpation am Sternoklavikulargelenk	81.14 ↔ Mediotarsale Arthrorese
80.89.19 ↔ Sonstige lokale Exzision oder Destruktion am Sternoklavikulargelenk	81.15 ↔ Tarsometatarsale Arthrorese
80.89.20 ↔ Arthroskopische lokale Exzision oder Destruktion einer Gelenksläsion am Iliosakralgelenk	81.16 ↔ Metatarsophalangeale Arthrorese
80.89.21 ↔ Débridement am Iliosakralgelenk	81.17 ↔ Sonstige Arthrorese am Fuss
80.89.22 ↔ Zystenexstirpation am Iliosakralgelenk	81.18 ↔ Arthrorese am subtalaren Gelenk
80.89.29 ↔ Sonstige lokale Exzision oder Destruktion am Iliosakralgelenk	81.21 ↔ Hüft-Arthrorese
80.91.10 ↔ Arthroskopische Exzision am Humero-glenoidalgelenk	81.22 ↔ Knie-Arthrorese
80.91.11 ↔ Sonstige Exzision am Humero-glenoidalgelenk	81.23 ↔ Schulter-Arthrorese
80.91.20 ↔ Arthroskopische Exzision am Akromioklavikulargelenk	81.24 ↔ Ellenbogen-Arthrorese
80.91.21 ↔ Sonstige Exzision am Akromioklavikulargelenk	81.25.09 ↔ Arthrorese am Radiokarpalgelenk, sonstige
80.92.10 ↔ Arthroskopische Exzision am Ellenbogen	81.25.11 ↔ Arthrorese am Radiokarpalgelenk, vollständig
80.92.11 ↔ Entnahme eines Knorpeltransplantates am Ellenbogengelenk	81.25.21 ↔ Arthrorese am Radiokarpalgelenk, Teilarthrorese
80.93.11 ↔ Entnahme eines Knorpeltransplantates am Handgelenk	81.26.09 ↔ Arthrorese am Karpometakarpalgelenk, sonstige
80.93.12 ↔ Resektion des Discus triangularis am Handgelenk	81.26.11 ↔ Arthrorese am Karpometakarpalgelenk, intrakarpale Arthrorese
80.93.13 ↔ Exzision von Bändern am Handgelenk	81.27 ↔ Arthrorese am Metakarpophalangealgelenk
80.94.11 ↔ Exzision von Bändern an den Karpometakarpalgelenken	81.28 ↔ Interphalangeal-Arthrorese
80.95.10 ↔ Arthroskopische Exzision am Hüftgelenk	81.29.10 ↔ Arthrorese am Iliosakralgelenk
80.95.11 ↔ Entnahme eines Knorpeltransplantates am Hüftgelenk	81.29.20 ↔ Arthrorese an der Symphyse
80.95.99 ↔ Sonstige Exzision am Hüftgelenk, sonstige	81.29.99 ↔ Arthrorese an anderen näher bezeichneten Gelenken, sonstige
80.96.10 ↔ Arthroskopische Exzision am Kniegelenk	81.40.00 ↔ Rekonstruktion am Hüftgelenk, n.n.bez.
80.96.20 ↔ Entnahme eines Knorpeltransplantates am Kniegelenk, arthroskopisch	81.40.10 ↔ Refixation eines osteochondralen Fragmentes am Hüftgelenk, arthroskopisch
80.96.21 ↔ Entnahme eines Knorpeltransplantates am Kniegelenk, offen chirurgisch	81.40.11 ↔ Refixation eines osteochondralen Fragmentes am Hüftgelenk, offen chirurgisch
80.97.10 ↔ Arthroskopische Exzision am oberen Sprunggelenk	81.40.18 ↔ Subchondrale Knocheneröffnung am Hüftgelenk, arthroskopisch
80.97.11 ↔ Sonstige Exzision am oberen Sprunggelenk	81.40.19 ↔ Subchondrale Knocheneröffnung am Hüftgelenk, offen chirurgisch
80.97.20 ↔ Arthroskopische Exzision am unteren Sprunggelenk	81.40.20 ↔ Subchondrale Knocheneröffnung am Hüftgelenk mit Einbringen eines azellulären Implantats, arthroskopisch
80.97.21 ↔ Sonstige Exzision am unteren Sprunggelenk	81.40.21 ↔ Subchondrale Knocheneröffnung am Hüftgelenk mit Einbringen eines azellulären Implantats, offen chirurgisch
80.97.30 ↔ Entnahme eines Knorpeltransplantates am Sprunggelenk	81.40.30 ↔ Arthroplastik am Hüftgelenk mit Osteotomie des Beckens, sonstige Osteotomie
80.97.99 ↔ Sonstige Exzision am Sprunggelenk, sonstige	81.40.31 ↔ Arthroplastik am Hüftgelenk mit Osteotomie des Beckens, Tripelosteotomie
	81.40.32 ↔ Pfannendachplastik am Hüftgelenk
	81.40.33 ↔ Girdlestone-Resektion am Hüftgelenk, primär
	81.40.34 ↔ Rekonstruktion des Labrum acetabulare, offen chirurgisch
	81.40.35 ↔ Rekonstruktion des Labrum acetabulare, arthroskopisch
	81.40.99 ↔ Rekonstruktion am Hüftgelenk, sonstige

81.42 ↔	Five-in-one Rekonstruktion am Kniegelenk	81.47.40 ↔	Sonstige Rekonstruktion am Kniegelenk, Patella und ihr Halteapparat
81.43 ↔	Rekonstruktion am Kniegelenk nach unhappy triad	81.47.60 ↔	Trochleaplastik am Kniegelenk mit Arthrotomie, Osteotomie des distalen Femurs mit oder ohne subchondraler Spongiosaplastik
81.44.10 ↔	Stabilisierung der Patella, Retinakulumspaltung, lateral	81.47.90 ↔	Sonstige Rekonstruktion am Kniegelenk, arthroskopisch
81.44.11 ↔	Stabilisierung der Patella, Retinakulumspaltung, lateral mit Zügelungsoperation	81.47.99 ↔	Sonstige Rekonstruktion am Kniegelenk, sonstige
81.44.12 ↔	Stabilisierung der Patella, Verlagerung des Patellarsehnenansatzes	81.49.10 ↔	Refixation eines osteochondralen Fragmentes, oberes Sprunggelenk, arthroskopisch
81.44.13 ↔	Stabilisierung der Patella, Verlagerung des Patellarsehnenansatzes mit Knochen-span	81.49.11 ↔	Refixation eines osteochondralen Fragmentes, oberes Sprunggelenk, offen chirurgisch
81.44.14 ↔	Stabilisierung der Patella mittels MPFL [Mediales Patello-Femorales Ligament]-Plastik	81.49.12 ↔	Refixation eines osteochondralen Fragmentes, unteres Sprunggelenk, arthroskopisch
81.44.99 ↔	Stabilisierung der Patella, sonstige	81.49.13 ↔	Refixation eines osteochondralen Fragmentes, unteres Sprunggelenk, offen chirurgisch
81.45.10 ↔	Rekonstruktion des vorderen Kreuzbandes mit autogener Patellarsehne, arthroskopisch	81.49.26 ↔	Subchondrale Knocheneröffnung, oberes Sprunggelenk, arthroskopisch
81.45.11 ↔	Rekonstruktion des hinteren Kreuzbandes mit autogener Patellarsehne, arthroskopisch	81.49.27 ↔	Subchondrale Knocheneröffnung, oberes Sprunggelenk, offen chirurgisch
81.45.12 ↔	Rekonstruktion des vorderen Kreuzbandes mit Semitendinosus- und Gracilis-Sehne, arthroskopisch	81.49.28 ↔	Subchondrale Knocheneröffnung, unteres Sprunggelenk, arthroskopisch
81.45.13 ↔	Rekonstruktion des hinteren Kreuzbandes mit Semitendinosus- und Gracilis-Sehne, arthroskopisch	81.49.29 ↔	Subchondrale Knocheneröffnung, unteres Sprunggelenk, offen chirurgisch
81.45.14 ↔	Rekonstruktion des vorderen Kreuzbandes mit alloplastischem Bandersatz und alloplastischer Bandunterstützung, arthroskopisch	81.49.30 ↔	Subchondrale Knocheneröffnung mit Einbringen eines azellulären Implantats, oberes Sprunggelenk, arthroskopisch
81.45.19 ↔	Sonstige Rekonstruktion an den Kreuzbändern, arthroskopisch	81.49.31 ↔	Subchondrale Knocheneröffnung mit Einbringen eines azellulären Implantats, unteres Sprunggelenk, arthroskopisch
81.45.20 ↔	Rekonstruktion des vorderen Kreuzbandes mit autogener Patellarsehne, offen chirurgisch	81.49.32 ↔	Resektionsarthroplastik am Sprunggelenk
81.45.21 ↔	Rekonstruktion des hinteren Kreuzbandes mit autogener Patellarsehne, offen chirurgisch	81.49.33 ↔	Refixation und Plastik am Kapselbandapparat des oberen Sprunggelenkes
81.45.22 ↔	Rekonstruktion des vorderen Kreuzbandes mit Semitendinosus- und Gracilis-Sehne, offen chirurgisch	81.49.34 ↔	Subchondrale Knocheneröffnung mit Einbringen eines azellulären Implantats, oberes Sprunggelenk, offen chirurgisch
81.45.23 ↔	Rekonstruktion des hinteren Kreuzbandes mit Semitendinosus- und Gracilis-Sehne, offen chirurgisch	81.49.35 ↔	Subchondrale Knocheneröffnung mit Einbringen eines azellulären Implantats, unteres Sprunggelenk, offen chirurgisch
81.45.24 ↔	Rekonstruktion des vorderen Kreuzbandes mit alloplastischem Bandersatz und alloplastischer Bandunterstützung, offen chirurgisch	81.49.99 ↔	Sonstige Rekonstruktion am Sprunggelenk, sonstige
81.45.29 ↔	Sonstige Rekonstruktion an den Kreuzbändern, offen chirurgisch	81.51.00 ↔	Implantation einer Totalendoprothese des Hüftgelenks, n.n.bez.
81.45.99 ↔	Sonstige Rekonstruktion an den Kreuzbändern, sonstige	81.51.11 ↔	Erstimplantation einer Totalendoprothese des Hüftgelenks
81.46 ↔	Sonstige Rekonstruktion am Kollateralband	81.51.12 ↔	Erstimplantation einer Totalendoprothese des Hüftgelenks, Sonderprothese
81.47.10 ↔	Refixation eines osteochondralen Fragmentes am Kniegelenk	81.51.13 ↔	Erstimplantation einer Oberflächenersatzprothese
81.47.11 ↔	Refixation eines osteochondralen Fragmentes am Kniegelenk, arthroskopisch	81.51.19 ↔	Erstimplantation einer Totalendoprothese des Hüftgelenks, sonstige
81.47.14 ↔	Meniskusrefixation, offen chirurgisch	81.51.21 ↔	Implantation einer Totalendoprothese des Hüftgelenks bei einem Prothesenwechsel
81.47.15 ↔	Meniskusrefixation, arthroskopisch	81.51.22 ↔	Implantation einer Totalendoprothese des Hüftgelenks, Sonderprothese bei einem Prothesenwechsel
81.47.16 ↔	Meniskustransplantation	81.51.23 ↔	Implantation einer Oberflächenersatzprothese bei einem Prothesenwechsel
81.47.19 ↔	Knöcherne Refixation eines Kreuzbandes, offen chirurgisch	81.51.29 ↔	Implantation einer Totalendoprothese des Hüftgelenks bei einem Prothesenwechsel, sonstige
81.47.20 ↔	Knöcherne Refixation eines Kreuzbandes, arthroskopisch	81.52.00 ↔	Implantation einer Teilprothese des Hüftgelenks, Implantation von Teilkomponenten einer Hüftendoprothese, n.n.bez.
81.47.23 ↔	Subchondrale Knocheneröffnung am Kniegelenk, offen chirurgisch	81.52.21 ↔	Erstimplantation einer Monokopfprothese
81.47.24 ↔	Subchondrale Knocheneröffnung am Kniegelenk, arthroskopisch	81.52.22 ↔	Erstimplantation einer Duokopfprothese
81.47.25 ↔	Subchondrale Knocheneröffnung am Kniegelenk mit Einbringen eines azellulären Implantats, arthroskopisch	81.52.29 ↔	Erstimplantation einer Teilprothese des Hüftgelenks, sonstige
81.47.27 ↔	Resektionsarthroplastik am Kniegelenk	81.52.31 ↔	Erstimplantation einer Stütz- oder Pfannendachschale einer Hüftendoprothese
81.47.28 ↔	Subchondrale Knocheneröffnung am Kniegelenk mit Einbringen eines azellulären Implantats, offen chirurgisch	81.52.39 ↔	Erstimplantation einer Teilkomponente einer Hüftendoprothese, sonstige
81.47.30 ↔	Sonstige Refixation und Naht am Kapselbandapparat des Kniegelenks	81.52.41 ↔	Implantation einer Monokopfprothese bei einem Prothesenwechsel
81.47.31 ↔	Sonstige Bandplastik am Kniegelenk, offen chirurgisch		

81.52.42 ↔	Implantation einer Duokopfprothese bei einem Prothesenwechsel	81.56 ↔	Totalprothese des oberen Sprunggelenks
81.52.49 ↔	Implantation einer Teilprothese des Hüftgelenks bei einem Prothesenwechsel, sonstige	81.57.10 ↔	Gelenkersatz an Fuss und Zehen, Fusswurzelendoprothese
81.52.51 ↔	Implantation einer Stütz- oder Pfannendachschale einer Hüftendoprothese bei einem Wechsel	81.57.11 ↔	Gelenkersatz an Fuss und Zehen, Vorfuss- oder Zehenendoprothese
81.52.52 ↔	Implantation des Inlays einer Hüftendoprothese bei einem Wechsel	81.57.99 ↔	Gelenkersatz an Fuss und Zehen, sonstige
81.52.53 ↔	Implantation des Kopfs einer Hüftendoprothese bei einem Wechsel	81.59.10 ↔	Revision des Gelenkersatzes der unteren Extremitäten, ohne Wechsel
81.52.54 ↔	Implantation von Kopf sowie Inlay einer Hüftendoprothese bei einem Wechsel	81.59.11 ↔	Revision und Wechsel einer Sprunggelenkendoprothese
81.52.55 ↔	Implantation von Kopf, Inlay sowie Pfanne einer Hüftendoprothese bei einem Wechsel	81.59.12 ↔	Revision und Wechsel einer Fusswurzelendoprothese
81.52.56 ↔	Implantation von Inlay sowie Pfanne einer Hüftendoprothese bei einem Wechsel	81.59.13 ↔	Revision und Wechsel einer Vorfuss- oder Zehenendoprothese
81.52.57 ↔	Implantation von Stütz- oder Pfannendachschale sowie Pfanne einer Hüftendoprothese bei einem Wechsel	81.71.00 ↔	Arthroplastik mit Implantat am Metakarpophalangeal- und Interphalangealgelenk, n.n.bez.
81.52.58 ↔	Implantation von Stütz- oder Pfannendachschale, Pfanne sowie Kopf einer Hüftendoprothese bei einem Wechsel	81.71.10 ↔	Implantation einer sonstigen Fingergelenkendoprothese
81.52.59 ↔	Implantation von Teilkomponenten einer Hüftendoprothese bei einem Wechsel, sonstige	81.71.99 ↔	Arthroplastik mit Implantat am Metakarpophalangeal- und Interphalangealgelenk, sonstige
81.52.5A ↔	Implantation von Schaft sowie Kopf einer Hüftendoprothese bei einem Wechsel	81.72 ↔	Arthroplastik ohne Implantat am Metakarpophalangeal- und Interphalangealgelenk
81.52.5B ↔	Implantation von Schaft, Kopf sowie Inlay einer Hüftendoprothese bei einem Wechsel	81.73 ↔	Totaler Handgelenkersatz
81.54.21 ↔	Erstimplantation einer Standard-Totalendoprothese des Kniegelenks	81.74.00 ↔	Arthroplastik mit Implantat am Karpokarpal- oder Karpometakarpalgelenk, n.n.bez.
81.54.22 ↔	Erstimplantation einer Sonder-Totalendoprothese des Kniegelenks	81.74.10 ↔	Implantation einer Daumensattelgelenkendoprothese
81.54.23 ↔	Erstimplantation einer achsengeführten Totalendoprothese des Kniegelenks	81.74.21 ↔	Arthroplastik mit Implantat am Radiokarpal- oder Karpokarpalgelenk
81.54.24 ↔	Erstimplantation einer unikondylären Schlittenprothese am Kniegelenk	81.74.99 ↔	Arthroplastik mit Implantat am Karpokarpal- oder Karpometakarpalgelenk, sonstige
81.54.25 ↔	Erstimplantation einer bikondylären Schlittenprothese am Kniegelenk	81.75 ↔	Arthroplastik ohne Implantat am Karpokarpal- oder Karpometakarpalgelenk
81.54.26 ↔	Erstimplantation eines kondylären Femurschildes mit Patella-Rückflächenersatz	81.80.00 ↔	Implantation Totalendoprothese Schultergelenk, n.n.bez.
81.54.31 ↔	Implantation einer Standard-Totalendoprothese des Kniegelenks bei einem Prothesenwechsel	81.80.09 ↔	Implantation Totalendoprothese Schultergelenk, sonstige
81.54.32 ↔	Implantation einer Sonder-Totalendoprothese des Kniegelenks bei einem Prothesenwechsel	81.80.11 ↔	Erstimplantation Totalendoprothese Schultergelenk, anatomisch
81.54.33 ↔	Implantation einer achsengeführten Totalendoprothese des Kniegelenks bei einem Prothesenwechsel	81.80.12 ↔	Erstimplantation Totalendoprothese Schultergelenk, invers
81.54.34 ↔	Implantation einer unikondylären Schlittenprothese bei einem Prothesenwechsel	81.80.13 ↔	Erstimplantation Totalendoprothese Schultergelenk, Sonderprothese
81.54.35 ↔	Implantation einer bikondylären Schlittenprothese bei einem Prothesenwechsel	81.80.21 ↔	Implantation Totalendoprothese Schultergelenk, anatomisch, bei Prothesenwechsel
81.54.39 ↔	Implantation einer Knieendoprothese bei einem Prothesenwechsel, sonstige	81.80.22 ↔	Implantation Totalendoprothese Schultergelenk, invers, bei Prothesenwechsel
81.54.42 ↔	Implantation eines Patella-Rückflächenersatz bei einem Wechsel	81.80.23 ↔	Implantation Totalendoprothese Schultergelenk, Sonderprothese, bei Prothesenwechsel
81.54.43 ↔	Implantation des Inlays einer Knieendoprothese bei einem Wechsel	81.81.00 ↔	Implantation Partielle Prothese Schultergelenk, n.n.bez.
81.54.44 ↔	Implantation der Tibia- oder Femurkomponenten, sowie des Inlays einer unikondylären oder bikondylären Schlittenprothese oder einer Standard-Totalendoprothese des Knies bei einem Wechsel	81.81.09 ↔	Implantation Partielle Prothese Schultergelenk, sonstige
81.54.45 ↔	Implantation der Tibia- oder Femurkomponenten, sowie des Inlays einer Sonder-Totalendoprothese oder einer achsengeführten Totalendoprothese des Knies, bei einem Wechsel	81.81.11 ↔	Erstimplantation Oberflächenersatzprothese
81.54.46 ↔	Implantation eines isolierten Ersatzes der femoralen Gleitfläche bei einem Wechsel	81.81.12 ↔	Erstimplantation Humeruskopfprothese
81.54.47 ↔	Implantation eines kondylären Femurschildes mit Patella-Rückflächenersatz bei einem Wechsel	81.81.13 ↔	Erstimplantation Glenoidprothese
81.54.49 ↔	Implantation von Teilkomponenten einer Knieendoprothese bei einem Wechsel, sonstige	81.81.21 ↔	Implantation Oberflächenersatzprothese, bei Prothesenwechsel
		81.81.22 ↔	Implantation Humeruskopfprothese, bei Prothesenwechsel
		81.81.23 ↔	Implantation Glenoidprothese, bei Prothesenwechsel
		81.81.31 ↔	Implantation Pfanne, Totalendoprothese Schultergelenk, bei Wechsel von Komponenten
		81.81.32 ↔	Implantation Pfanne sowie Inlay, Totalendoprothese Schultergelenk, bei Wechsel von Komponenten
		81.81.33 ↔	Implantation Inlay, Totalendoprothese Schultergelenk, bei Wechsel von Komponenten
		81.81.34 ↔	Implantation Inlay sowie Kopf, Totalendoprothese Schultergelenk, bei Wechsel von Komponenten

81.81.35 ↔	Implantation Inlay, Kopf sowie Schaft, Totalendoprothese Schultergelenk, bei Wechsel von Komponenten	81.85.19 ↔	Subchondrale Knocheneröffnung am Ellenbogen, offen chirurgisch
81.82.00 ↔	Plastische Rekonstruktion und Refixation am Kapselbandapparat des Schultergelenks, n.n.bez.	81.85.20 ↔	Subchondrale Knocheneröffnung am Ellenbogen mit Einbringen eines azellulären Implantats, arthroskopisch
81.82.09 ↔	Plastische Rekonstruktion und Refixation am Kapselbandapparat des Schultergelenks, sonstige	81.85.21 ↔	Resektionsarthroplastik am Ellenbogengelenk
81.82.31 ↔	Refixation des Labrum glenoidale, arthroskopisch	81.85.22 ↔	Subchondrale Knocheneröffnung am Ellenbogen mit Einbringen eines azellulären Implantats, offen chirurgisch
81.82.32 ↔	Erweiterung des subakromialen Raumes, arthroskopisch	81.85.30 ↔	Prothetischer Ersatz der distalen Humerusgelenkfläche
81.82.33 ↔	Kapselraffung mit Fixation am Glenoid, arthroskopisch	81.85.31 ↔	Sonstige Rekonstruktion am Ellenbogen, Radiuskopfprothese
81.82.34 ↔	Implantation Ballon-Implantat als Abstandshalter am Schultergelenk, arthroskopisch	81.85.99 ↔	Sonstige Rekonstruktion am Ellenbogen, sonstige
81.82.35 ↔	Plastische Rekonstruktion der Rotatorenmanschette, arthroskopisch	81.93.10 ↔	Naht des Bandapparates der Klavikula
81.82.41 ↔	Refixation des Labrum glenoidale, offen chirurgisch	81.93.20 ↔	Naht des radioulnaren Ringbandes
81.82.42 ↔	Vordere und hintere Pfannenrandplastik, Schultergelenk, offen chirurgisch	81.93.21 ↔	Naht des distalen radioulnaren Bandapparates
81.82.43 ↔	Vordere und hintere Kapselplastik, Schultergelenk, offen chirurgisch	81.93.30 ↔	Naht an Kapsel oder Ligament der oberen Extremitäten, Handwurzel und Mittelhand
81.82.44 ↔	Akromioplastik mit Durchtrennung des Ligamentum coracoacromiale, offen chirurgisch	81.93.99 ↔	Naht an Kapsel oder Ligament der oberen Extremitäten, sonstige
81.82.45 ↔	Plastische Rekonstruktion der Rotatorenmanschette, offen chirurgisch	81.94 ↔	Naht an Kapsel oder Ligament von Sprunggelenk oder Fuss
81.82.46 ↔	Plastische Rekonstruktion der Rotatorenmanschette, Transfer der Sehne des Musculus latissimus dorsi	81.95.00 ↔	Naht an Kapsel oder Ligament der übrigen unteren Extremitäten, n.n.bez.
81.82.47 ↔	Plastische Rekonstruktion der Rotatorenmanschette, Transfer der Sehne des Musculus pectoralis major	81.95.09 ↔	Naht an Kapsel oder Ligament der übrigen unteren Extremitäten, sonstige
81.83.00 ↔	Sonstiger Eingriff am Schultergelenk, n.n.bez.	81.95.10 ↔	Naht des vorderen Kreuzbandes des Knies, arthroskopisch
81.83.10 ↔	Refixation eines osteochondralen Fragmentes, Humeroglenoidalgelenk, arthroskopisch	81.95.11 ↔	Naht des vorderen Kreuzbandes des Knies, offen chirurgisch
81.83.11 ↔	Refixation eines osteochondralen Fragmentes, Humeroglenoidalgelenk, offen chirurgisch	81.95.12 ↔	Naht des hinteren Kreuzbandes des Knies, arthroskopisch
81.83.12 ↔	Refixation eines osteochondralen Fragmentes, Akromioklavikulargelenk, arthroskopisch	81.95.13 ↔	Naht des hinteren Kreuzbandes des Knies, offen chirurgisch
81.83.13 ↔	Refixation eines osteochondralen Fragmentes, Akromioklavikulargelenk, offen chirurgisch	81.95.14 ↔	Naht des medialen Kapselbandapparates mit Einbezug des Meniskus, arthroskopisch
81.83.26 ↔	Subchondrale Knocheneröffnung, Humeroglenoidalgelenk, arthroskopisch	81.95.15 ↔	Naht des medialen Kapselbandapparates mit Einbezug des Meniskus, offen chirurgisch
81.83.27 ↔	Subchondrale Knocheneröffnung, Humeroglenoidalgelenk, offen chirurgisch	81.95.16 ↔	Naht des lateralen Kapselbandapparates des Knies, arthroskopisch
81.83.28 ↔	Subchondrale Knocheneröffnung, Akromioklavikulargelenk, arthroskopisch	81.95.17 ↔	Naht des lateralen Kapselbandapparates des Knies, offen chirurgisch
81.83.29 ↔	Subchondrale Knocheneröffnung, Akromioklavikulargelenk, offen chirurgisch	81.95.18 ↔	Naht des dorsalen Kapselbandapparates des Knies, offen chirurgisch
81.83.30 ↔	Subchondrale Knocheneröffnung mit Einbringen eines azellulären Implantats, Humeroglenoidalgelenk, arthroskopisch	81.95.1A ↔	Naht des dorsalen Kapselbandapparates des Knies, arthroskopisch
81.83.31 ↔	Subchondrale Knocheneröffnung mit Einbringen eines azellulären Implantats, Akromioklavikulargelenk, arthroskopisch	81.95.21 ↔	Naht an Kapsel oder Ligament der Hüfte, offen chirurgisch
81.83.35 ↔	Subchondrale Knocheneröffnung mit Einbringen eines azellulären Implantats, Humeroglenoidalgelenk, offen chirurgisch	81.95.22 ↔	Naht an Kapsel oder Ligament der Hüfte, arthroskopisch
81.83.36 ↔	Subchondrale Knocheneröffnung mit Einbringen eines azellulären Implantats, Akromioklavikulargelenk, offen chirurgisch	81.96.10 ↔	Sonstige Rekonstruktion an Gelenken, Sternoklavikulargelenk, n.n.bez.
81.83.40 ↔	Resektionsarthroplastik am Schultergelenk	81.96.11 ↔	Sonstige Rekonstruktion an Gelenken, Sternoklavikulargelenk, Refixation eines osteochondralen Fragmentes, arthroskopisch
81.83.51 ↔	Stabilisierung des Akromioklavikulargelenks durch Fixationsverfahren, arthroskopisch assistiert	81.96.12 ↔	Sonstige Rekonstruktion an Gelenken, Sternoklavikulargelenk, Refixation eines osteochondralen Fragmentes, offen chirurgisch
81.83.99 ↔	Sonstiger Eingriff am Schultergelenk, sonstige	81.96.19 ↔	Sonstige Rekonstruktion an Gelenken, Sternoklavikulargelenk, sonstige
81.84 ↔	Totalprothese des Ellenbogens	81.96.1A ↔	Sonstige Rekonstruktion an Gelenken, Sternoklavikulargelenk, Subchondrale Knocheneröffnung, arthroskopisch
81.85.00 ↔	Sonstige Rekonstruktion am Ellenbogen, n.n.bez.	81.96.1B ↔	Sonstige Rekonstruktion an Gelenken, Sternoklavikulargelenk, Subchondrale Knocheneröffnung, offen chirurgisch
81.85.10 ↔	Refixation eines osteochondralen Fragmentes am Ellenbogen, arthroskopisch	81.96.1C ↔	Sonstige Rekonstruktion an Gelenken, Sternoklavikulargelenk, Subchondrale Knocheneröffnung mit Einbringen eines azellulären Implantats, arthroskopisch
81.85.11 ↔	Refixation eines osteochondralen Fragmentes am Ellenbogen, offen chirurgisch		
81.85.18 ↔	Subchondrale Knocheneröffnung am Ellenbogen, arthroskopisch		

- 81.96.1D ↔ Sonstige Rekonstruktion an Gelenken, Sternoklavikulargelenk, Subchondrale Knocheneröffnung mit Einbringen eines azellulären Implantats, offen chirurgisch
- 81.96.20 ↔ Sonstige Rekonstruktion an Gelenken, Handgelenk, n.n.bez.
- 81.96.21 ↔ Sonstige Rekonstruktion an Gelenken, Handgelenk, Refixation eines osteochondralen Fragmentes, arthroskopisch
- 81.96.22 ↔ Sonstige Rekonstruktion an Gelenken, Handgelenk, Refixation eines osteochondralen Fragmentes, offen chirurgisch
- 81.96.29 ↔ Sonstige Rekonstruktion an Gelenken, Handgelenk, sonstige
- 81.96.2A ↔ Sonstige Rekonstruktion an Gelenken, Handgelenk, Subchondrale Knocheneröffnung, arthroskopisch
- 81.96.2B ↔ Sonstige Rekonstruktion an Gelenken, Handgelenk, Subchondrale Knocheneröffnung, offen chirurgisch
- 81.96.2C ↔ Sonstige Rekonstruktion an Gelenken, Handgelenk, Subchondrale Knocheneröffnung mit Einbringen eines azellulären Implantats, arthroskopisch
- 81.96.2D ↔ Sonstige Rekonstruktion an Gelenken, Handgelenk, Ulnakopfprothese
- 81.96.2E ↔ Sonstige Rekonstruktion an Gelenken, Handgelenk, Subchondrale Knocheneröffnung mit Einbringen eines azellulären Implantats, offen chirurgisch
- 81.96.30 ↔ Sonstige Rekonstruktion an Gelenken, Iliosakralgelenk, n.n.bez.
- 81.96.31 ↔ Sonstige Rekonstruktion an Gelenken, Iliosakralgelenk, Refixation eines osteochondralen Fragmentes, arthroskopisch
- 81.96.32 ↔ Sonstige Rekonstruktion an Gelenken, Iliosakralgelenk, Refixation eines osteochondralen Fragmentes, offen chirurgisch
- 81.96.39 ↔ Sonstige Rekonstruktion an Gelenken, Iliosakralgelenk, sonstige
- 81.96.3A ↔ Sonstige Rekonstruktion an Gelenken, Iliosakralgelenk, Subchondrale Knocheneröffnung, arthroskopisch
- 81.96.3B ↔ Sonstige Rekonstruktion an Gelenken, Iliosakralgelenk, subchondrale Knocheneröffnung, offen chirurgisch
- 81.96.3C ↔ Sonstige Rekonstruktion an Gelenken, Iliosakralgelenk, subchondrale Knocheneröffnung mit Einbringen eines azellulären Implantats, arthroskopisch
- 81.96.3D ↔ Sonstige Rekonstruktion an Gelenken, Iliosakralgelenk, subchondrale Knocheneröffnung mit Einbringen eines azellulären Implantats, offen chirurgisch
- 81.96.41 ↔ Sonstige Rekonstruktion an Gelenken, Proximales Tibiofibulargelenk, Refixation eines osteochondralen Fragmentes, arthroskopisch
- 81.96.42 ↔ Sonstige Rekonstruktion an Gelenken, Proximales Tibiofibulargelenk, Refixation eines osteochondralen Fragmentes, offen chirurgisch
- 81.96.49 ↔ Sonstige Rekonstruktion an Gelenken, Proximales Tibiofibulargelenk, sonstige
- 81.96.4A ↔ Sonstige Rekonstruktion an Gelenken, Proximales Tibiofibulargelenk, Subchondrale Knocheneröffnung, arthroskopisch
- 81.96.4B ↔ Sonstige Rekonstruktion an Gelenken, Proximales Tibiofibulargelenk, Subchondrale Knocheneröffnung, offen chirurgisch
- 81.96.4C ↔ Sonstige Rekonstruktion an Gelenken, Proximales Tibiofibulargelenk, Subchondrale Knocheneröffnung mit Einbringen eines azellulären Implantats, arthroskopisch
- 81.96.4D ↔ Sonstige Rekonstruktion an Gelenken, Proximales Tibiofibulargelenk, Subchondrale Knocheneröffnung mit Einbringen eines azellulären Implantats, offen chirurgisch
- 81.96.51 ↔ Sonstige Rekonstruktion an Gelenken, Metatarsophalangealgelenk, Refixation eines osteochondralen Fragmentes, arthroskopisch
- 81.96.52 ↔ Sonstige Rekonstruktion an Gelenken, Metatarsophalangealgelenk, Refixation eines osteochondralen Fragmentes, offen chirurgisch
- 81.96.59 ↔ Sonstige Rekonstruktion an Gelenken, Metatarsophalangealgelenk, sonstige
- 81.96.5A ↔ Sonstige Rekonstruktion an Gelenken, Metatarsophalangealgelenk, subchondrale Knocheneröffnung, arthroskopisch
- 81.96.5B ↔ Sonstige Rekonstruktion an Gelenken, Metatarsophalangealgelenk, subchondrale Knocheneröffnung, offen chirurgisch
- 81.96.5C ↔ Sonstige Rekonstruktion an Gelenken, Metatarsophalangealgelenk, subchondrale Knocheneröffnung mit Einbringen eines azellulären Implantats, arthroskopisch
- 81.96.5D ↔ Sonstige Rekonstruktion an Gelenken, Metatarsophalangealgelenk, subchondrale Knocheneröffnung mit Einbringen eines azellulären Implantats, offen chirurgisch
- 81.96.61 ↔ Sonstige Rekonstruktion an Gelenken, Zehengelenk, Refixation eines osteochondralen Fragmentes, arthroskopisch
- 81.96.62 ↔ Sonstige Rekonstruktion an Gelenken, Zehengelenk, Refixation eines osteochondralen Fragmentes, offen chirurgisch
- 81.96.69 ↔ Sonstige Rekonstruktion an Gelenken, Zehengelenk, sonstige
- 81.96.6A ↔ Sonstige Rekonstruktion an Gelenken, Zehengelenk, Subchondrale Knocheneröffnung, arthroskopisch
- 81.96.6B ↔ Sonstige Rekonstruktion an Gelenken, Zehengelenk, Subchondrale Knocheneröffnung, offen chirurgisch
- 81.96.6C ↔ Sonstige Rekonstruktion an Gelenken, Zehengelenk, Subchondrale Knocheneröffnung mit Einbringen eines azellulären Implantats, arthroskopisch
- 81.96.6D ↔ Sonstige Rekonstruktion an Gelenken, Zehengelenk, Subchondrale Knocheneröffnung mit Einbringen eines azellulären Implantats, offen chirurgisch
- 81.96.71 ↔ Sonstige Rekonstruktion an Gelenken, sonstige Gelenke des Fusses, Refixation eines osteochondralen Fragmentes, arthroskopisch
- 81.96.72 ↔ Sonstige Rekonstruktion an Gelenken, sonstige Gelenke des Fusses, Refixation eines osteochondralen Fragmentes, offen chirurgisch
- 81.96.79 ↔ Sonstige Rekonstruktion an Gelenken, sonstige Gelenke des Fusses, sonstige
- 81.96.7A ↔ Sonstige Rekonstruktion an Gelenken, sonstige Gelenke des Fusses, Subchondrale Knocheneröffnung, arthroskopisch
- 81.96.7B ↔ Sonstige Rekonstruktion an Gelenken, sonstige Gelenke des Fusses, subchondrale Knocheneröffnung, offen chirurgisch
- 81.96.7C ↔ Sonstige Rekonstruktion an Gelenken, sonstige Gelenke des Fusses, subchondrale Knocheneröffnung mit Einbringen eines azellulären Implantats, arthroskopisch
- 81.96.7D ↔ Sonstige Rekonstruktion an Gelenken, sonstige Gelenke des Fusses, subchondrale Knocheneröffnung mit Einbringen eines azellulären Implantats, offen chirurgisch
- 81.96.80 ↔ Sonstige Rekonstruktion an anderen näher bezeichneten Gelenken, n.n.bez.
- 81.96.81 ↔ Sonstige Rekonstruktion an anderen näher bezeichneten Gelenken, Refixation eines osteochondralen Fragmentes, arthroskopisch

81.96.82 ↔ Sonstige Rekonstruktion an anderen näher bezeichneten Gelenken, Refixation eines osteochondralen Fragmentes, offen chirurgisch	81.99.18 ↔ Arthroskopische Revision eines Gelenkes, Hüftgelenk
81.96.89 ↔ Sonstige Rekonstruktion an anderen näher bezeichneten Gelenken, sonstige	81.99.1A ↔ Arthroskopische Revision eines Gelenkes, Kniegelenk
81.96.8A ↔ Sonstige Rekonstruktion an anderen näher bezeichneten Gelenken, subchondrale Knocheneröffnung, arthroskopisch	81.99.1B ↔ Arthroskopische Revision eines Gelenkes, Proximales Tibiofibulargelenk
81.96.8B ↔ Sonstige Rekonstruktion an anderen näher bezeichneten Gelenken, subchondrale Knocheneröffnung, offen chirurgisch	81.99.1C ↔ Arthroskopische Revision eines Gelenkes, Oberes Sprunggelenk
81.96.8C ↔ Sonstige Rekonstruktion an anderen näher bezeichneten Gelenken, subchondrale Knocheneröffnung mit Einbringen eines azellulären Implantats, arthroskopisch	81.99.1D ↔ Arthroskopische Revision eines Gelenkes, Unteres Sprunggelenk
81.96.8D ↔ Sonstige Rekonstruktion an anderen näher bezeichneten Gelenken, subchondrale Knocheneröffnung mit Einbringen eines azellulären Implantats, offen chirurgisch	81.99.1E ↔ Arthroskopische Revision eines Gelenkes, Fuss- und Zehengelenk sonstige
81.96.92 ↔ Sonstige gelenkrekonstruktive und gelenkplastische Eingriffe, Refixation am Kapselbandapparat anderer Gelenke	81.99.1F ↔ Arthroskopische Revision eines Gelenkes, Metatarsophalangealgelenk
81.96.93 ↔ Sonstige gelenkrekonstruktive und gelenkplastische Eingriffe, Implantation/Entfernung eines Kollagenmeniskus	81.99.1G ↔ Arthroskopische Revision eines Gelenkes, Zehengelenk
81.96.94 ↔ Sonstige gelenkrekonstruktive und gelenkplastische Eingriffe, Implantation/Entfernung eines Kollagenmeniskus, arthroskopisch	81.99.21 ↔ Offen chirurgische Revision eines Gelenkes, Humeroglenoidalgelenk
81.96.95 ↔ Sonstige gelenkrekonstruktive und gelenkplastische Eingriffe Implantation einer Endoprothese an Gelenken der oberen Extremität, sonstige	81.99.22 ↔ Offen chirurgische Revision eines Gelenkes, Akromioklavikulargelenk
81.96.97 ↔ Sonstige gelenkrekonstruktive und gelenkplastische Eingriffe, Komplexe Erstimplantation und Wechseloperation einer Gelenkendoprothese in Verbindung mit Knochenersatz und dem Ersatz benachbarter Gelenke	81.99.23 ↔ Offen chirurgische Revision eines Gelenkes, Sternoklavikulargelenk
81.96.98 ↔ Sonstige gelenkrekonstruktive und gelenkplastische Eingriffe, Resektionsarthroplastik am Handgelenk	81.99.24 ↔ Offen chirurgische Revision eines Gelenkes, Ellenbogen
81.96.9A ↔ Sonstige gelenkrekonstruktive und gelenkplastische Eingriffe, Resektionsarthroplastik an Gelenken des Fusses	81.99.25 ↔ Offen chirurgische Revision eines Gelenkes, Handgelenk
81.96.9B ↔ Sonstige gelenkrekonstruktive und gelenkplastische Eingriffe, sonstige gelenkplastische Eingriffe	81.99.26 ↔ Offen chirurgische Revision eines Gelenkes, Iliosakralgelenk
81.97.10 ↔ Revision einer Gelenkprothese an der oberen Extremität, ohne Wechsel	81.99.27 ↔ Offen chirurgische Revision eines Gelenkes, Symphyse
81.97.13 ↔ Revision und Wechsel einer Totalprothese des Ellenbogengelenks	81.99.28 ↔ Offen chirurgische Revision eines Gelenkes, Hüftgelenk
81.97.14 ↔ Revision und Wechsel einer Radiuskopfprothese	81.99.29 ↔ Offen chirurgische Revision eines Gelenkes, sonstige
81.97.15 ↔ Revision und Wechsel einer Handgelenkendoprothese	81.99.2A ↔ Offen chirurgische Revision eines Gelenkes, Kniegelenk
81.97.16 ↔ Revision und Wechsel einer Daumensattelgelenkendoprothese	81.99.2B ↔ Offen chirurgische Revision eines Gelenkes, Proximales Tibiofibulargelenk
81.97.17 ↔ Revision und Wechsel einer sonstigen Fingergelenkendoprothese	81.99.2C ↔ Offen chirurgische Revision eines Gelenkes, Oberes Sprunggelenk
81.97.21 ↔ Revision ohne Ersatz, Schultergelenk, Totalendoprothese	81.99.2D ↔ Offen chirurgische Revision eines Gelenkes, Unteres Sprunggelenk
81.97.22 ↔ Revision ohne Ersatz, Schultergelenk, Teilprothese	81.99.2E ↔ Offen chirurgische Revision eines Gelenkes, Fuss- und Zehengelenk sonstige
81.99.11 ↔ Arthroskopische Revision eines Gelenkes, Humeroglenoidalgelenk	81.99.2F ↔ Offen chirurgische Revision eines Gelenkes, Metatarsophalangealgelenk
81.99.12 ↔ Arthroskopische Revision eines Gelenkes, Akromioklavikulargelenk	81.99.2G ↔ Offen chirurgische Revision eines Gelenkes, Zehengelenk
81.99.13 ↔ Arthroskopische Revision eines Gelenkes, Sternoklavikulargelenk	81.99.31 ↔ Arthroskopische Operation am Gelenkknorpel, Humeroglenoidalgelenk
81.99.14 ↔ Arthroskopische Revision eines Gelenkes, Ellenbogen	81.99.32 ↔ Arthroskopische Operation am Gelenkknorpel, Akromioklavikulargelenk
81.99.15 ↔ Arthroskopische Revision eines Gelenkes, Handgelenk	81.99.33 ↔ Arthroskopische Operation am Gelenkknorpel, Sternoklavikulargelenk
81.99.16 ↔ Arthroskopische Revision eines Gelenkes, Iliosakralgelenk	81.99.34 ↔ Arthroskopische Operation am Gelenkknorpel, Ellenbogen
81.99.17 ↔ Arthroskopische Revision eines Gelenkes, Symphyse	81.99.35 ↔ Arthroskopische Operation am Gelenkknorpel, Handgelenk
	81.99.36 ↔ Arthroskopische Operation am Gelenkknorpel, Iliosakralgelenk
	81.99.37 ↔ Arthroskopische Operation am Gelenkknorpel, Symphyse
	81.99.38 ↔ Arthroskopische Operation am Gelenkknorpel, Hüftgelenk
	81.99.3A ↔ Arthroskopische Operation am Gelenkknorpel und an den Menisken, Kniegelenk
	81.99.3B ↔ Arthroskopische Operation am Gelenkknorpel, Proximales Tibiofibulargelenk
	81.99.3C ↔ Arthroskopische Operation am Gelenkknorpel, Oberes Sprunggelenk
	81.99.3D ↔ Arthroskopische Operation am Gelenkknorpel, Unteres Sprunggelenk

81.99.3E ↔ Arthroskopische Operation am Gelenkknorpel, Fuss- und Zehengelenk sonstige	81.99.82 ↔ Sonstige arthroskopische Operationen an Gelenken und Gelenkstrukturen, Kniegelenk
81.99.3F ↔ Arthroskopische Operation am Gelenkknorpel, Metatarsophalangealgelenk	81.99.83 ↔ Sonstige arthroskopische Operationen an Gelenken und Gelenkstrukturen, oberes Sprunggelenk
81.99.3G ↔ Arthroskopische Operation am Gelenkknorpel, Zehengelenk	81.99.91 ↔ Sonstige offen chirurgische Operationen an Gelenken und Gelenkknorpel, Humeroglenoidalgelenk
81.99.41 ↔ Offen chirurgische Operation am Gelenkknorpel, Humeroglenoidalgelenk	81.99.92 ↔ Sonstige offen chirurgische Operationen an Gelenken und Gelenkknorpel, Akromioklavikulargelenk
81.99.42 ↔ Offen chirurgische Operation am Gelenkknorpel, Akromioklavikulargelenk	81.99.93 ↔ Sonstige offen chirurgische Operationen an Gelenken und Gelenkknorpel, Sternoklavikulargelenk
81.99.43 ↔ Offen chirurgische Operation am Gelenkknorpel, Sternoklavikulargelenk	81.99.94 ↔ Sonstige offen chirurgische Operationen an Gelenken und Gelenkknorpel, Ellenbogen
81.99.44 ↔ Offen chirurgische Operation am Gelenkknorpel, Ellenbogen	81.99.95 ↔ Sonstige offen chirurgische Operationen an Gelenken und Gelenkknorpel, proximales Radioulnargelenk
81.99.45 ↔ Offen chirurgische Operation am Gelenkknorpel, Handgelenk	81.99.96 ↔ Sonstige offen chirurgische Operationen an Gelenken und Gelenkknorpel, Handgelenk
81.99.46 ↔ Offen chirurgische Operation am Gelenkknorpel, Iliosakralgelenk	81.99.97 ↔ Sonstige offen chirurgische Operationen an Gelenken und Gelenkknorpel, Iliosakralgelenk
81.99.47 ↔ Offen chirurgische Operation am Gelenkknorpel, Symphyse	81.99.98 ↔ Sonstige offen chirurgische Operationen an Gelenken und Gelenkknorpel, Hüftgelenk
81.99.48 ↔ Offen chirurgische Operation am Gelenkknorpel, Hüftgelenk	81.99.9A ↔ Sonstige offen chirurgische Operationen an Gelenken und Gelenkknorpel, Proximales Tibiofibulargelenk
81.99.49 ↔ Offen chirurgische Operation am Gelenkknorpel, sonstige	81.99.9B ↔ Sonstige offen chirurgische Operationen an Gelenken und Gelenkknorpel, Oberes Sprunggelenk
81.99.4A ↔ Offen chirurgische Operation am Gelenkknorpel und an den Menisken, Kniegelenk	81.99.9C ↔ Sonstige offen chirurgische Operationen an Gelenken und Gelenkknorpel, unteres Sprunggelenk
81.99.4B ↔ Offen chirurgische Operation am Gelenkknorpel, Proximales Tibiofibulargelenk	81.99.9E ↔ Sonstige offen chirurgische Operationen an Gelenken und Gelenkknorpel, Fuss und Zehen, sonstige
81.99.4C ↔ Offen chirurgische Operation am Gelenkknorpel, Oberes Sprunggelenk	81.99.9F ↔ Sonstige offen chirurgische Operationen an Gelenken und Gelenkknorpel, Metatarsophalangealgelenk
81.99.4D ↔ Offen chirurgische Operation am Gelenkknorpel, Unteres Sprunggelenk	81.99.9G ↔ Sonstige offen chirurgische Operationen an Gelenken und Gelenkknorpel, Zehengelenk
81.99.4E ↔ Offen chirurgische Operation am Gelenkknorpel, Fuss- und Zehengelenk sonstige	81.9A.11 ↔ Knorpeltransplantation und Implantation von in-vitro hergestellten Gewebekulturen, Humeroglenoidalgelenk, arthroskopisch
81.99.4F ↔ Offen chirurgische Operation am Gelenkknorpel, Metatarsophalangealgelenk	81.9A.12 ↔ Knorpeltransplantation und Implantation von in-vitro hergestellten Gewebekulturen, Akromioklavikulargelenk, arthroskopisch
81.99.4G ↔ Offen chirurgische Operation am Gelenkknorpel, Zehengelenk	81.9A.13 ↔ Knorpeltransplantation und Implantation von in-vitro hergestellten Gewebekulturen, Sternoklavikulargelenk, arthroskopisch
81.99.51 ↔ Arthrorise und Temporäre Fixation eines Gelenkes, Humeroglenoidalgelenk	81.9A.14 ↔ Knorpeltransplantation und Implantation von in-vitro hergestellten Gewebekulturen, Ellenbogen, arthroskopisch
81.99.52 ↔ Arthrorise und Temporäre Fixation eines Gelenkes, Akromioklavikulargelenk	81.9A.16 ↔ Knorpeltransplantation und Implantation von in-vitro hergestellten Gewebekulturen, Handgelenk, arthroskopisch
81.99.53 ↔ Arthrorise und Temporäre Fixation eines Gelenkes, Sternoklavikulargelenk	81.9A.1A ↔ Knorpeltransplantation und Implantation von in-vitro hergestellten Gewebekulturen, Iliosakralgelenk, arthroskopisch
81.99.54 ↔ Arthrorise und Temporäre Fixation eines Gelenkes, Ellenbogen	81.9A.1B ↔ Knorpeltransplantation und Implantation von in-vitro hergestellten Gewebekulturen, Hüftgelenk, arthroskopisch
81.99.55 ↔ Arthrorise und Temporäre Fixation eines Gelenkes, Handgelenk	81.9A.1C ↔ Knorpeltransplantation und Implantation von in-vitro hergestellten Gewebekulturen, Kniegelenk, arthroskopisch
81.99.56 ↔ Arthrorise und Temporäre Fixation eines Gelenkes, Iliosakralgelenk	81.9A.1D ↔ Knorpeltransplantation und Implantation von in-vitro hergestellten Gewebekulturen, Proximales Tibiofibulargelenk, arthroskopisch
81.99.57 ↔ Arthrorise und Temporäre Fixation eines Gelenkes, Symphyse	81.9A.1E ↔ Knorpeltransplantation und Implantation von in-vitro hergestellten Gewebekulturen, oberes Sprunggelenk, arthroskopisch
81.99.58 ↔ Arthrorise und Temporäre Fixation eines Gelenkes, Hüftgelenk	81.9A.1F ↔ Knorpeltransplantation und Implantation von in-vitro hergestellten Gewebekulturen, unteres Sprunggelenk, arthroskopisch
81.99.5A ↔ Arthrorise und Temporäre Fixation eines Gelenkes, Kniegelenk	
81.99.5B ↔ Arthrorise und Temporäre Fixation eines Gelenkes, Proximales Tibiofibulargelenk	
81.99.5C ↔ Arthrorise und Temporäre Fixation eines Gelenkes, Oberes Sprunggelenk	
81.99.5D ↔ Arthrorise und Temporäre Fixation eines Gelenkes, Unteres Sprunggelenk	
81.99.5E ↔ Arthrorise und Temporäre Fixation eines Gelenkes, Fuss und Zehen, sonstige	
81.99.5F ↔ Arthrorise und Temporäre Fixation eines Gelenkes, Metatarsophalangealgelenk	
81.99.5G ↔ Arthrorise und Temporäre Fixation eines Gelenkes, Zehengelenk	
81.99.81 ↔ Sonstige arthroskopische Operationen an Gelenken und Gelenkstrukturen, Handgelenk	

81.9A.1G ↔ Knorpeltransplantation und Implantation von in-vitro hergestellten Gewebekulturen, andere Tarsalgelenke und Tarsometatarsalgelenke, arthroskopisch	82.19.10 ↔ Sonstige Durchtrennung von Weichteilen der Hand, Durchtrennung von Muskeln der Hand
81.9A.1H ↔ Knorpeltransplantation und Implantation von in-vitro hergestellten Gewebekulturen, Metatarsophalangealgelenk, arthroskopisch	82.19.99 ↔ Sonstige Durchtrennung von Weichteilen der Hand, sonstige
81.9A.1I ↔ Knorpeltransplantation und Implantation von in-vitro hergestellten Gewebekulturen, Zehngelenk, arthroskopisch	82.21 ↔ Exzision einer Läsion an einer Sehnenscheide der Hand
81.9A.1J ↔ Knorpeltransplantation und Implantation von in-vitro hergestellten Gewebekulturen, sonstige Gelenke, arthroskopisch	82.22 ↔ Exzision einer Läsion an einem Handmuskel
81.9A.21 ↔ Knorpeltransplantation und Implantation von in-vitro hergestellten Gewebekulturen, Humeroglenoidalgelenk, offen chirurgisch	82.31 ↔ Bursektomie an der Hand
81.9A.22 ↔ Knorpeltransplantation und Implantation von in-vitro hergestellten Gewebekulturen, Akromioklavikulargelenk, offen chirurgisch	82.32 ↔ Exzision einer Handsehne zur Transplantation
81.9A.23 ↔ Knorpeltransplantation und Implantation von in-vitro hergestellten Gewebekulturen, Sternoklavikulargelenk, offen chirurgisch	82.34 ↔ Exzision von Muskel oder Faszie der Hand zur Transplantation
81.9A.24 ↔ Knorpeltransplantation und Implantation von in-vitro hergestellten Gewebekulturen, Ellenbogen, offen chirurgisch	82.35.10 ↔ Fasziektomie der Hohlhand
81.9A.26 ↔ Knorpeltransplantation und Implantation von in-vitro hergestellten Gewebekulturen, Handgelenk, offen chirurgisch	82.35.11 ↔ Fasziektomie der Hand und Finger mit Neurolyse
81.9A.2A ↔ Knorpeltransplantation und Implantation von in-vitro hergestellten Gewebekulturen, Iliosakralgelenk, offen chirurgisch	82.35.12 ↔ Fasziektomie der Hand und Finger mit Neurolyse sowie Arteriolyse
81.9A.2B ↔ Knorpeltransplantation und Implantation von in-vitro hergestellten Gewebekulturen, Hüftgelenk, offen chirurgisch	82.35.13 ↔ Fasziektomie der Hand und Finger mit Arthrolyse
81.9A.2C ↔ Knorpeltransplantation und Implantation von in-vitro hergestellten Gewebekulturen, Kniegelenk, offen chirurgisch	82.35.99 ↔ Sonstige Fasziektomie der Hand, sonstige
81.9A.2D ↔ Knorpeltransplantation und Implantation von in-vitro hergestellten Gewebekulturen, Proximales Tibiofibulargelenk, offen chirurgisch	82.36 ↔ Sonstige Myektomie der Hand
81.9A.2E ↔ Knorpeltransplantation und Implantation von in-vitro hergestellten Gewebekulturen, oberes Sprunggelenk, offen chirurgisch	82.41 ↔ Naht an einer Sehnenscheide der Hand
81.9A.2F ↔ Knorpeltransplantation und Implantation von in-vitro hergestellten Gewebekulturen, unteres Sprunggelenk, offen chirurgisch	82.42 ↔ Sekundäre Naht an einer Beugesehne der Hand
81.9A.2G ↔ Knorpeltransplantation und Implantation von in-vitro hergestellten Gewebekulturen, andere Tarsalgelenke und Tarsometatarsalgelenke, offen chirurgisch	82.43 ↔ Sekundäre Naht an einer anderen Sehne der Hand
81.9A.2H ↔ Knorpeltransplantation und Implantation von in-vitro hergestellten Gewebekulturen, Metatarsophalangealgelenk, offen chirurgisch	82.44 ↔ Sonstige Naht an einer Beugesehne der Hand
81.9A.2I ↔ Knorpeltransplantation und Implantation von in-vitro hergestellten Gewebekulturen, Zehngelenk, offen chirurgisch	82.45 ↔ Sonstige Naht an einer anderen Sehne der Hand
81.9A.2J ↔ Knorpeltransplantation und Implantation von in-vitro hergestellten Gewebekulturen, sonstige Gelenke, offen chirurgisch	82.46.10 ↔ Naht an einer Faszie der Hand
81.9A.5C ↔ Knorpeltransplantation mit OATS [osteoarticular transfer system]-Verfahren, Mosaikplastik, am Kniegelenk, arthroskopisch	82.46.20 ↔ Naht an einem Muskel der Hand
81.9A.6C ↔ Knorpeltransplantation mit OATS [osteoarticular transfer system]-Verfahren, Mosaikplastik, am Kniegelenk, offen chirurgisch	82.46.99 ↔ Naht an Muskel oder Faszie der Hand, sonstige
82.04 ↔ Inzision und Drainage von Palmar- oder Thenarraum	82.51.11 ↔ Verlängerung einer Sehne der Hand
82.09.10 ↔ Sonstige Inzision an den Weichteilen der Hand, Sehnenfachspaltung an der Hand	82.51.12 ↔ Vorverlagerung einer Sehne der Hand
82.11.10 ↔ Tenotomie der Hand, Handgelenk, perkutan	82.52.11 ↔ Verkürzung einer Sehne der Hand
82.11.11 ↔ Tenotomie der Hand, Finger, perkutan	82.52.12 ↔ Rückverlagerung einer Sehne der Hand
82.11.20 ↔ Tenotomie der Hand, offen chirurgisch	82.53 ↔ Reinsertion einer Sehne der Hand
82.11.99 ↔ Tenotomie der Hand, sonstige	82.54 ↔ Reinsertion eines Muskels der Hand
82.12 ↔ Fasziotomie der Hand	82.55 ↔ Sonstige Längenänderung an Muskel oder Sehne der Hand
	82.56 ↔ Sonstiger Transfer oder Transplantation einer Sehne der Hand
	82.57.10 ↔ Sonstige Transposition einer Sehne der Hand, Transposition einer Beugesehne der Hand
	82.57.99 ↔ Sonstige Transposition einer Sehne der Hand, sonstige
	82.58 ↔ Sonstiger Transfer oder Transplantation eines Handmuskels
	82.59 ↔ Sonstige Transposition eines Handmuskels
	82.61 ↔ Pollizisation mit Übertragung von Nerven und Blutversorgung
	82.69 ↔ Rekonstruktion des Daumens, sonstige
	82.71 ↔ Rekonstruktion eines Ringbandes an der Hand
	82.72.00 ↔ Plastische Operation an der Hand mit Muskel- oder Faszien-Transplantat, n.n.bez.
	82.72.10 ↔ Plastische Operation mit Muskel- oder Faszien-Transplantat an einem Finger
	82.72.11 ↔ Plastische Operation mit Muskel- oder Faszien-Transplantat an sonstigen Teilen der Hand
	82.72.21 ↔ Transplantation eines sonstigen Lappentransplantates mit mikrovaskulärer Anastomosierung aus Muskel oder Faszie an der Hand
	82.72.99 ↔ Plastische Operation an der Hand mit Muskel- oder Faszien-Transplantat, sonstiges
	82.79 ↔ Plastische Operation an der Hand mit anderem Transplantat oder Implantat
	82.81 ↔ Transfer eines Fingers, ausgenommen Daumen
	82.82 ↔ Plastische Rekonstruktion einer Spalthand
	82.83 ↔ Plastische Rekonstruktion bei Makrodaktylie
	82.84 ↔ Plastische Rekonstruktion bei Mallet-Finger
	82.85 ↔ Sonstige Tenodese an der Hand
	82.86.10 ↔ Tenoplastik von Beugesehnen der Hand
	82.86.11 ↔ Schaffung eines Transplantlagers für Sehnen an der Hand
	82.86.12 ↔ Revision ohne Ersatz eines Sehnenimplantats an der Hand

82.86.13 ↔	Wechsel eines Sehnenimplantats an der Hand	83.19.14 ↔	Durchtrennung eines Muskels, Brustwand, Bauch und Rücken
82.86.99 ↔	Sonstige Tenoplastik an der Hand, sonstige	83.19.15 ↔	Durchtrennung eines Muskels, Leisten- und Genitalregion und Gesäss
82.89.10 ↔	Sehnenscheidenplastik an der Hand	83.19.16 ↔	Durchtrennung eines Muskels, Untere Extremität
82.89.11 ↔	Knöcherner Refixation von Bänder der Handwurzel und Mittelhand	83.19.20 ↔	Desinsertion von Muskel, Sehne und Faszie, Kopf und Hals
82.89.12 ↔	Knöcherner Refixation von sonstigen Bänder der Hand	83.19.21 ↔	Desinsertion von Muskel, Sehne und Faszie, Schulter und Axilla
82.89.13 ↔	Gelenkübergreifende Weichteildistraktion bei kongenitalen Anomalien der Hand	83.19.22 ↔	Desinsertion von Muskel, Sehne und Faszie, Oberarm und Ellenbogen
82.89.14 ↔	Radialisierung bei kongenitalen Anomalien der Hand	83.19.23 ↔	Desinsertion von Muskel, Sehne und Faszie, Unterarm
82.89.15 ↔	Resektion von Schnürringen mit plastischer Rekonstruktion bei kongenitalen Anomalien der Hand	83.19.24 ↔	Desinsertion von Muskel, Sehne und Faszie, Brustwand, Bauch und Rücken
82.89.16 ↔	Transfer einer Zehe als Fingerersatz	83.19.25 ↔	Desinsertion von Muskel, Sehne und Faszie, Leisten- und Genitalregion und Gesäss
83.02.10 ↔	Myotomie, Kopf und Hals	83.19.26 ↔	Desinsertion von Muskel, Sehne und Faszie, Untere Extremität
83.02.11 ↔	Myotomie, Schulter und Axilla	83.31.10 ↔	Exzision einer Läsion an einer Sehnenscheide, Kopf und Hals
83.02.12 ↔	Myotomie, Oberarm und Ellenbogen	83.31.11 ↔	Exzision einer Läsion an einer Sehnenscheide, Schulter und Axilla
83.02.13 ↔	Myotomie, Unterarm	83.31.12 ↔	Exzision einer Läsion an einer Sehnenscheide, Oberarm und Ellenbogen
83.02.14 ↔	Myotomie, Brustwand, Bauch und Rücken	83.31.13 ↔	Exzision einer Läsion an einer Sehnenscheide, Unterarm
83.02.15 ↔	Myotomie, Leisten- und Genitalregion und Gesäss	83.31.14 ↔	Exzision einer Läsion an einer Sehnenscheide, Brustwand, Bauch und Rücken
83.02.16 ↔	Myotomie, Untere Extremität	83.31.15 ↔	Exzision einer Läsion an einer Sehnenscheide, Leisten- und Genitalregion und Gesäss
83.02.19 ↔	Myotomie, Andere Lokalisation	83.31.16 ↔	Exzision einer Läsion an einer Sehnenscheide, Untere Extremität
83.03.10 ↔	Bursotomie, Kopf und Hals	83.41 ↔	Exzision einer Sehne zur Transplantation
83.03.11 ↔	Bursotomie, Schulter und Axilla	83.43.10 ↔	Entnahme eines myokutanen Lappens zur Transplantation
83.03.12 ↔	Bursotomie, Oberarm und Ellenbogen	83.43.11 ↔	Entnahme eines osteomyokutanen oder osteofasziokutanen Lappens zur Transplantation
83.03.13 ↔	Bursotomie, Unterarm	83.43.12 ↔	Entnahme eines sonstigen Lappentransplantates mit mikrovaskulärer Anastomosierung aus Muskel oder Faszie
83.03.14 ↔	Bursotomie, Brustwand, Bauch und Rücken	83.43.99 ↔	Exzision von Muskel oder Faszie zur Transplantation, sonstige
83.03.15 ↔	Bursotomie, Leisten- und Genitalregion und Gesäss	83.44.10 ↔	Sonstige Fasziektomie, Kopf und Hals
83.03.16 ↔	Bursotomie, Untere Extremität	83.44.11 ↔	Sonstige Fasziektomie, Schulter und Axilla
83.03.19 ↔	Bursotomie, Andere Lokalisation	83.44.12 ↔	Sonstige Fasziektomie, Oberarm und Ellenbogen
83.09.10 ↔	Fremdkörperentfernung aus Muskel, Sehne oder Faszie, Kopf und Hals	83.44.13 ↔	Sonstige Fasziektomie, Unterarm
83.09.11 ↔	Fremdkörperentfernung aus Muskel, Sehne oder Faszie, Schulter und Axilla	83.44.14 ↔	Sonstige Fasziektomie, Brustwand, Bauch und Rücken
83.09.12 ↔	Fremdkörperentfernung aus Muskel, Sehne oder Faszie, Oberarm und Ellenbogen	83.44.15 ↔	Sonstige Fasziektomie, Leisten- und Genitalregion und Gesäss
83.09.13 ↔	Fremdkörperentfernung aus Muskel, Sehne oder Faszie, Unterarm	83.44.16 ↔	Sonstige Fasziektomie, Untere Extremität
83.09.14 ↔	Fremdkörperentfernung aus Muskel, Sehne oder Faszie, Brustwand, Bauch und Rücken	83.44.19 ↔	Sonstige Fasziektomie, Andere Lokalisation
83.09.15 ↔	Fremdkörperentfernung aus Muskel, Sehne oder Faszie, Leisten- und Genitalregion und Gesäss	83.49.10 ↔	Exzision einer Sehnenscheide, Kopf und Hals
83.09.16 ↔	Fremdkörperentfernung aus Muskel, Sehne oder Faszie, Untere Extremität	83.49.11 ↔	Exzision einer Sehnenscheide, Schulter und Axilla
83.09.19 ↔	Fremdkörperentfernung aus Muskel, Sehne oder Faszie, Andere Lokalisation	83.49.12 ↔	Exzision einer Sehnenscheide, Oberarm und Ellenbogen
83.11 ↔	Tenotomie der Achillessehne	83.49.13 ↔	Exzision einer Sehnenscheide, Unterarm
83.12 ↔	Tenotomie der Hüft-Adduktoren	83.49.14 ↔	Exzision einer Sehnenscheide, Brustwand und Rücken
83.13.10 ↔	Inzision einer Sehne, Kopf und Hals	83.49.15 ↔	Exzision einer Sehnenscheide, Leisten- und Genitalregion und Gesäss
83.13.11 ↔	Inzision einer Sehne, Schulter und Axilla	83.49.16 ↔	Exzision einer Sehnenscheide, Untere Extremität
83.13.12 ↔	Inzision einer Sehne, Oberarm und Ellenbogen	83.49.20 ↔	Kompartmentresektion, Kopf und Hals
83.13.13 ↔	Inzision einer Sehne, Unterarm	83.49.21 ↔	Kompartmentresektion, Schulter und Axilla
83.13.14 ↔	Inzision einer Sehne, Brustwand, Bauch und Rücken	83.49.22 ↔	Kompartmentresektion, Oberarm und Ellenbogen
83.13.15 ↔	Inzision einer Sehne, Leisten- und Genitalregion und Gesäss	83.49.23 ↔	Kompartmentresektion, Unterarm
83.13.16 ↔	Inzision einer Sehne, Untere Extremität	83.49.24 ↔	Kompartmentresektion, Brustwand, Bauch und Rücken
83.13.20 ↔	Durchtrennung einer Sehne, Kopf und Hals	83.49.25 ↔	Kompartmentresektion, Leisten- und Genitalregion und Gesäss
83.13.21 ↔	Durchtrennung einer Sehne, Schulter und Axilla		
83.13.22 ↔	Durchtrennung einer Sehne, Oberarm und Ellenbogen		
83.13.23 ↔	Durchtrennung einer Sehne, Unterarm		
83.13.24 ↔	Durchtrennung einer Sehne, Brustwand, Bauch und Rücken		
83.13.25 ↔	Durchtrennung einer Sehne, Leisten- und Genitalregion und Gesäss		
83.13.26 ↔	Durchtrennung einer Sehne, Untere Extremität		
83.19.10 ↔	Durchtrennung eines Muskels, Kopf und Hals		
83.19.11 ↔	Durchtrennung eines Muskels, Schulter und Axilla		
83.19.12 ↔	Durchtrennung eines Muskels, Oberarm und Ellenbogen		
83.19.13 ↔	Durchtrennung eines Muskels, Unterarm		

83.49.26 ↔	Kompartimentresektion, Untere Extremität	83.72.14 ↔	Sehnenrückverlagerung, Brustwand, Bauch und Rücken
83.49.29 ↔	Kompartimentresektion, Andere Lokalisation	83.72.15 ↔	Sehnenrückverlagerung, Leisten- und Genitalregion und Gesäss
83.49.30 ↔	Sonstige Exzision von Weichteilen, Kopf und Hals	83.72.16 ↔	Sehnenrückverlagerung, Untere Extremität
83.49.31 ↔	Sonstige Exzision von Weichteilen, Schulter und Axilla	83.73.10 ↔	Reinsertion einer Sehne, Kopf und Hals
83.49.32 ↔	Sonstige Exzision von Weichteilen, Oberarm und Ellenbogen	83.73.11 ↔	Reinsertion einer Sehne, Schulter und Axilla
83.49.33 ↔	Sonstige Exzision von Weichteilen, Unterarm	83.73.12 ↔	Reinsertion einer Sehne, Oberarm und Ellenbogen
83.49.34 ↔	Sonstige Exzision von Weichteilen, Brustwand, Bauch und Rücken	83.73.13 ↔	Reinsertion einer Sehne, Unterarm
83.49.35 ↔	Sonstige Exzision von Weichteilen, Leisten- und Genitalregion und Gesäss	83.73.14 ↔	Reinsertion einer Sehne, Brustwand, Bauch und Rücken
83.49.36 ↔	Sonstige Exzision von Weichteilen, Untere Extremität	83.73.15 ↔	Reinsertion einer Sehne, Leisten- und Genitalregion und Gesäss
83.49.39 ↔	Sonstige Exzision von Weichteilen, Andere Lokalisation	83.73.16 ↔	Reinsertion einer Sehne, Untere Extremität
83.5X.10 ↔	Bursektomie, Kopf und Hals	83.73.19 ↔	Reinsertion einer Sehne, Andere Lokalisation
83.5X.11 ↔	Bursektomie, Schulter und Axilla	83.74.10 ↔	Reinsertion eines Muskels, Kopf und Hals
83.5X.12 ↔	Bursektomie, Oberarm und Ellenbogen	83.74.11 ↔	Reinsertion eines Muskels, Schulter und Axilla
83.5X.13 ↔	Bursektomie, Unterarm	83.74.12 ↔	Reinsertion eines Muskels, Oberarm und Ellenbogen
83.5X.14 ↔	Bursektomie, Brustwand, Bauch und Rücken	83.74.13 ↔	Reinsertion eines Muskels, Unterarm
83.5X.15 ↔	Bursektomie, Leisten- und Genitalregion und Gesäss	83.74.14 ↔	Reinsertion eines Muskels, Brustwand, Bauch und Rücken
83.5X.16 ↔	Bursektomie, Untere Extremität	83.74.15 ↔	Reinsertion eines Muskels, Leisten- und Genitalregion
83.5X.19 ↔	Bursektomie, Andere Lokalisation	83.74.16 ↔	Reinsertion eines Muskels, Untere Extremität
83.61.10 ↔	Naht einer Sehnscheide, Kopf und Hals	83.74.19 ↔	Reinsertion eines Muskels, Andere Lokalisation
83.61.11 ↔	Naht einer Sehnscheide, Schulter und Axilla	83.76.10 ↔	Sonstige Sehnentransposition, Kopf und Hals
83.61.12 ↔	Naht einer Sehnscheide, Oberarm und Ellenbogen	83.76.11 ↔	Sonstige Sehnentransposition, Schulter und Axilla
83.61.13 ↔	Naht einer Sehnscheide, Unterarm	83.76.12 ↔	Sonstige Sehnentransposition, Oberarm und Ellenbogen
83.61.14 ↔	Naht einer Sehnscheide, Brustwand, Bauch und Rücken	83.76.13 ↔	Sonstige Sehnentransposition, Unterarm
83.61.15 ↔	Naht einer Sehnscheide, Leisten- und Genitalregion und Gesäss	83.76.14 ↔	Sonstige Sehnentransposition, Brustwand und Rücken
83.61.16 ↔	Naht einer Sehnscheide, Untere Extremität	83.76.15 ↔	Sonstige Sehnentransposition, Leisten- und Genitalregion und Gesäss
83.61.19 ↔	Naht einer Sehnscheide, Andere Lokalisation	83.76.16 ↔	Sonstige Sehnentransposition, Untere Extremität
83.62.10 ↔	Sekundäre Naht einer Sehne, Kopf und Hals	83.76.19 ↔	Sonstige Sehnentransposition, Andere Lokalisation
83.62.11 ↔	Sekundäre Naht einer Sehne, Schulter und Axilla	83.77.10 ↔	Muskeltransfer oder -transplantation, Kopf und Hals
83.62.12 ↔	Sekundäre Naht einer Sehne, Oberarm und Ellenbogen	83.77.11 ↔	Muskeltransfer oder -transplantation, Schulter und Axilla
83.62.13 ↔	Sekundäre Naht einer Sehne, Unterarm	83.77.12 ↔	Muskeltransfer oder -transplantation, Oberarm und Ellenbogen
83.62.14 ↔	Sekundäre Naht einer Sehne, Brustwand, Bauch und Rücken	83.77.13 ↔	Muskeltransfer oder -transplantation, Unterarm
83.62.15 ↔	Sekundäre Naht einer Sehne, Leisten- und Genitalregion und Gesäss	83.77.14 ↔	Muskeltransfer oder -transplantation, Brustwand, Bauch und Rücken
83.62.16 ↔	Sekundäre Naht einer Sehne, Untere Extremität	83.77.15 ↔	Muskeltransfer oder -transplantation, Leisten- und Genitalregion und Gesäss
83.62.19 ↔	Sekundäre Naht einer Sehne, Andere Lokalisation	83.77.16 ↔	Muskeltransfer oder -transplantation, Untere Extremität
83.64.10 ↔	Sonstige Naht einer Sehne, Kopf und Hals	83.77.19 ↔	Muskeltransfer oder -transplantation, Andere Lokalisation
83.64.11 ↔	Sonstige Naht einer Sehne, Schulter und Axilla	83.78.10 ↔	Sehnentransfer, Kopf und Hals
83.64.12 ↔	Sonstige Naht einer Sehne, Oberarm und Ellenbogen	83.78.11 ↔	Sehnentransfer, Schulter und Axilla
83.64.13 ↔	Sonstige Naht einer Sehne, Unterarm	83.78.12 ↔	Sehnentransfer, Oberarm und Ellenbogen
83.64.14 ↔	Sonstige Naht einer Sehne, Brustwand, Bauch und Rücken	83.78.13 ↔	Sehnentransfer, Unterarm
83.64.15 ↔	Sonstige Naht einer Sehne, Leisten- und Genitalregion und Gesäss	83.78.14 ↔	Sehnentransfer, Brustwand, Bauch und Rücken
83.64.16 ↔	Sonstige Naht einer Sehne, Untere Extremität	83.78.15 ↔	Sehnentransfer, Leisten- und Genitalregion und Gesäss
83.64.19 ↔	Sonstige Naht einer Sehne, Andere Lokalisation	83.78.16 ↔	Sehnentransfer, untere Extremität
83.71.10 ↔	Sehnenverlagerung, Kopf und Hals	83.78.19 ↔	Sehnentransfer, andere Lokalisation
83.71.11 ↔	Sehnenverlagerung, Schulter und Axilla	83.79 ↔	Sonstige Muskeltransposition
83.71.12 ↔	Sehnenverlagerung, Oberarm und Ellenbogen	83.81.10 ↔	Sehnentransplantation, Kopf und Hals
83.71.13 ↔	Sehnenverlagerung, Unterarm	83.81.11 ↔	Sehnentransplantation, Schulter und Axilla
83.71.14 ↔	Sehnenverlagerung, Brustwand, Bauch und Rücken	83.81.12 ↔	Sehnentransplantation, Oberarm und Ellenbogen
83.71.15 ↔	Sehnenverlagerung, Leisten- und Genitalregion und Gesäss	83.81.13 ↔	Sehnentransplantation, Unterarm
83.71.16 ↔	Sehnenverlagerung, Untere Extremität	83.81.14 ↔	Sehnentransplantation, Brustwand, Bauch und Rücken
83.71.19 ↔	Sehnenverlagerung, Andere Lokalisation	83.81.15 ↔	Sehnentransplantation, Leisten- und Genitalregion und Gesäss
83.71.99 ↔	Sehnenverlagerung, sonstige	83.81.16 ↔	Sehnentransplantation, Untere Extremität
83.72.10 ↔	Sehnenrückverlagerung, Kopf und Hals	83.81.19 ↔	Sehnentransplantation, Andere Lokalisation
83.72.11 ↔	Sehnenrückverlagerung, Schulter und Axilla	83.82.10 ↔	Faszientransplantation, Kopf und Hals
83.72.12 ↔	Sehnenrückverlagerung, Oberarm und Ellenbogen		
83.72.13 ↔	Sehnenrückverlagerung, Unterarm		

83.82.11 ↔ Faszientransplantation, Schulter und Axilla	83.82.47 ↔ Transplantation eines sonstigen Lappentransplantates mit mikrovaskulärer Anastomosierung aus Muskel oder Faszie, Andere Lokalisation
83.82.12 ↔ Faszientransplantation, Oberarm und Ellenbogen	83.83 ↔ Plastische Rekonstruktion eines Ringbandes
83.82.13 ↔ Faszientransplantation, Unterarm	83.84 ↔ Lösung eines Klumpfußes, n.a.klass.
83.82.14 ↔ Faszientransplantation, Brustwand, Bauch und Rücken	83.85.10 ↔ Verlängerung von Muskel oder Sehne, Kopf und Hals
83.82.15 ↔ Faszientransplantation, Leisten- und Genitalregion und Gesäss	83.85.11 ↔ Verlängerung von Muskel oder Sehne, Schulter und Axilla
83.82.16 ↔ Faszientransplantation, Untere Extremität	83.85.12 ↔ Verlängerung von Muskel oder Sehne, Oberarm und Ellenbogen
83.82.19 ↔ Faszientransplantation, Andere Lokalisation	83.85.13 ↔ Verlängerung von Muskel oder Sehne, Unterarm
83.82.20 ↔ Transplantation eines lokalen Muskel- oder Faszienlappens, Kopf und Hals	83.85.14 ↔ Verlängerung von Muskel oder Sehne, Brustwand, Bauch und Rücken
83.82.21 ↔ Transplantation eines lokalen Muskel- oder Faszienlappens, Schulter und Axilla	83.85.15 ↔ Verlängerung von Muskel oder Sehne, Leisten- und Genitalregion und Gesäss
83.82.22 ↔ Transplantation eines lokalen Muskel- oder Faszienlappens, Oberarm und Ellenbogen	83.85.16 ↔ Verlängerung von Muskel oder Sehne, Untere Extremität
83.82.23 ↔ Transplantation eines lokalen Muskel- oder Faszienlappens, Unterarm	83.85.19 ↔ Verlängerung von Muskel oder Sehne, Andere Lokalisation
83.82.24 ↔ Transplantation eines lokalen Muskel- oder Faszienlappens, Brustwand, Bauch und Rücken	83.85.20 ↔ Verkürzung von Muskel oder Sehne, Kopf und Hals
83.82.25 ↔ Transplantation eines lokalen Muskel- oder Faszienlappens, Leisten- und Genitalregion und Gesäss	83.85.21 ↔ Verkürzung von Muskel oder Sehne, Schulter und Axilla
83.82.26 ↔ Transplantation eines lokalen Muskel- oder Faszienlappens, Untere Extremität	83.85.22 ↔ Verkürzung von Muskel oder Sehne, Oberarm und Ellenbogen
83.82.29 ↔ Transplantation eines lokalen Muskel- oder Faszienlappens, Andere Lokalisation	83.85.23 ↔ Verkürzung von Muskel oder Sehne, Unterarm
83.82.30 ↔ Transplantation eines osteomyokutanen oder osteofasziokutanen Lappens, Kopf und Hals	83.85.24 ↔ Verkürzung von Muskel oder Sehne, Brustwand, Bauch und Rücken
83.82.31 ↔ Transplantation eines osteomyokutanen oder osteofasziokutanen Lappens, Schulter und Axilla	83.85.25 ↔ Verkürzung von Muskel oder Sehne, Leisten- und Genitalregion und Gesäss
83.82.32 ↔ Transplantation eines osteomyokutanen oder osteofasziokutanen Lappens, Oberarm und Ellenbogen	83.85.26 ↔ Verkürzung von Muskel oder Sehne, Untere Extremität
83.82.33 ↔ Transplantation eines osteomyokutanen oder osteofasziokutanen Lappens, Unterarm	83.85.29 ↔ Verkürzung von Muskel oder Sehne, Andere Lokalisation
83.82.34 ↔ Transplantation eines osteomyokutanen oder osteofasziokutanen Lappens, Brustwand, Bauch und Rücken	83.86 ↔ Quadrizepssehnen-Rekonstruktion
83.82.35 ↔ Transplantation eines osteomyokutanen oder osteofasziokutanen Lappens, Leisten- und Genitalregion und Gesäss	83.87.10 ↔ Muskelplastik, Kopf und Hals
83.82.36 ↔ Transplantation eines osteomyokutanen oder osteofasziokutanen Lappens, Untere Extremität	83.87.11 ↔ Muskelplastik, Schulter und Axilla
83.82.39 ↔ Transplantation eines osteomyokutanen oder osteofasziokutanen Lappens, Andere Lokalisation	83.87.12 ↔ Muskelplastik, Oberarm und Ellenbogen
83.82.40 ↔ Transplantation eines sonstigen Lappentransplantates mit mikrovaskulärer Anastomosierung aus Muskel oder Faszie, Kopf und Hals	83.87.13 ↔ Muskelplastik, Unterarm
83.82.41 ↔ Transplantation eines sonstigen Lappentransplantates mit mikrovaskulärer Anastomosierung aus Muskel oder Faszie, Schulter und Axilla	83.87.14 ↔ Muskelplastik, Brustwand, Bauch und Rücken
83.82.42 ↔ Transplantation eines sonstigen Lappentransplantates mit mikrovaskulärer Anastomosierung aus Muskel oder Faszie, Oberarm und Ellenbogen	83.87.15 ↔ Muskelplastik, Leisten- und Genitalregion und Gesäss
83.82.43 ↔ Transplantation eines sonstigen Lappentransplantates mit mikrovaskulärer Anastomosierung aus Muskel oder Faszie, Unterarm	83.87.16 ↔ Muskelplastik, Untere Extremität
83.82.44 ↔ Transplantation eines sonstigen Lappentransplantates mit mikrovaskulärer Anastomosierung aus Muskel oder Faszie, Brustwand, Bauch und Rücken	83.88.10 ↔ Augmentation einer Sehne, Kopf und Hals
83.82.45 ↔ Transplantation eines sonstigen Lappentransplantates mit mikrovaskulärer Anastomosierung aus Muskel oder Faszie, Leisten- und Genitalregion und Gesäss	83.88.11 ↔ Augmentation einer Sehne, Schulter und Axilla
83.82.46 ↔ Transplantation eines sonstigen Lappentransplantates mit mikrovaskulärer Anastomosierung aus Muskel oder Faszie, Untere Extremität	83.88.12 ↔ Augmentation einer Sehne, Oberarm und Ellenbogen
	83.88.13 ↔ Augmentation einer Sehne, Unterarm
	83.88.14 ↔ Augmentation einer Sehne, Brustwand, Bauch und Rücken
	83.88.15 ↔ Augmentation einer Sehne, Leisten- und Genitalregion und Gesäss
	83.88.16 ↔ Augmentation einer Sehne, Untere Extremität
	83.88.19 ↔ Augmentation einer Sehne, Andere Lokalisation
	83.88.20 ↔ Sehnersatzplastik, Kopf und Hals
	83.88.21 ↔ Sehnersatzplastik, Schulter und Axilla
	83.88.22 ↔ Sehnersatzplastik, Oberarm und Ellenbogen
	83.88.23 ↔ Sehnersatzplastik, Unterarm
	83.88.24 ↔ Sehnersatzplastik, Brustwand, Bauch und Rücken
	83.88.25 ↔ Sehnersatzplastik, Leisten- und Genitalregion und Gesäss
	83.88.26 ↔ Sehnersatzplastik, Untere Extremität
	83.88.29 ↔ Sehnersatzplastik, Andere Lokalisation
	83.88.30 ↔ Schaffung eines Sehnenstransplantatlagers, Kopf und Hals
	83.88.31 ↔ Schaffung eines Sehnenstransplantatlagers, Schulter und Axilla
	83.88.32 ↔ Schaffung eines Sehnenstransplantatlagers, Oberarm und Ellenbogen
	83.88.33 ↔ Schaffung eines Sehnenstransplantatlagers, Unterarm
	83.88.34 ↔ Schaffung eines Sehnenstransplantatlagers, Brustwand, Bauch und Rücken

83.88.35 ↔ Schaffung eines Sehnentransplantatlagers, Leisten- und Genitalregion und Gesäss	83.8A.30 ↔ Revision von einer sonstigen Lappenplastik mit mikrovaskulärer Anastomosierung aus Muskel oder Faszie, Kopf und Hals
83.88.36 ↔ Schaffung eines Sehnentransplantatlagers, Untere Extremität	83.8A.31 ↔ Revision von einer sonstigen Lappenplastik mit mikrovaskulärer Anastomosierung aus Muskel oder Faszie, Schulter und Axilla
83.88.39 ↔ Schaffung eines Sehnentransplantatlagers, Andere Lokalisation	83.8A.32 ↔ Revision von einer sonstigen Lappenplastik mit mikrovaskulärer Anastomosierung aus Muskel oder Faszie, Oberarm und Ellenbogen
83.88.40 ↔ Tenodese, Kopf und Hals	83.8A.33 ↔ Revision von einer sonstigen Lappenplastik mit mikrovaskulärer Anastomosierung aus Muskel oder Faszie, Unterarm
83.88.41 ↔ Tenodese, Schulter und Axilla	83.8A.34 ↔ Revision von einer sonstigen Lappenplastik mit mikrovaskulärer Anastomosierung aus Muskel oder Faszie, Brustwand, Bauch und Rücken
83.88.42 ↔ Tenodese, Oberarm und Ellenbogen	83.8A.35 ↔ Revision von einer sonstigen Lappenplastik mit mikrovaskulärer Anastomosierung aus Muskel oder Faszie, Leisten- und Genitalregion und Gesäss
83.88.43 ↔ Tenodese, Unterarm	83.8A.36 ↔ Revision von einer sonstigen Lappenplastik mit mikrovaskulärer Anastomosierung aus Muskel oder Faszie, Untere Extremität
83.88.44 ↔ Tenodese, Brustwand, Bauch und Rücken	83.8A.39 ↔ Revision von einer sonstigen Lappenplastik mit mikrovaskulärer Anastomosierung aus Muskel oder Faszie, andere Lokalisation
83.88.45 ↔ Tenodese, Leisten- und Genitalregion und Gesäss	83.91.10 ↔ Lösung von Adhäsionen von Muskel, Sehne, Faszie und Bursa, Kopf und Hals
83.88.46 ↔ Tenodese, Untere Extremität	83.91.11 ↔ Lösung von Adhäsionen von Muskel, Sehne, Faszie und Bursa, Schulter und Axilla
83.88.49 ↔ Tenodese, Andere Lokalisation	83.91.12 ↔ Lösung von Adhäsionen von Muskel, Sehne, Faszie und Bursa, Oberarm und Ellenbogen
83.88.90 ↔ Sonstige plastische Operationen an der Sehne, Kopf und Hals	83.91.13 ↔ Lösung von Adhäsionen von Muskel, Sehne, Faszie und Bursa, Unterarm
83.88.91 ↔ Sonstige plastische Operationen an der Sehne, Schulter und Axilla	83.91.14 ↔ Lösung von Adhäsionen von Muskel, Sehne, Faszie und Bursa, Brustwand, Bauch und Rücken
83.88.92 ↔ Sonstige plastische Operationen an der Sehne, Oberarm und Ellenbogen	83.91.15 ↔ Lösung von Adhäsionen von Muskel, Sehne, Faszie und Bursa, Leisten- und Genitalregion und Gesäss
83.88.93 ↔ Sonstige plastische Operationen an der Sehne, Unterarm	83.91.16 ↔ Lösung von Adhäsionen von Muskel, Sehne, Faszie und Bursa, Untere Extremität
83.88.94 ↔ Sonstige plastische Operationen an der Sehne, Brustwand, Bauch und Rücken	83.99.10 ↔ Andere Operationen an Sehnen, Kopf und Hals
83.88.95 ↔ Sonstige plastische Operationen an der Sehne, Leisten- und Genitalregion und Gesäss	83.99.11 ↔ Andere Operationen an Sehnen, Schulter und Axilla
83.88.96 ↔ Sonstige plastische Operationen an der Sehne, Untere Extremität	83.99.12 ↔ Andere Operationen an Sehnen, Oberarm und Ellenbogen
83.89.10 ↔ Verlängerung, Verkürzung und Doppelung einer Faszie, Kopf und Hals	83.99.13 ↔ Andere Operationen an Sehnen, Unterarm
83.89.11 ↔ Verlängerung, Verkürzung und Doppelung einer Faszie, Schulter und Axilla	83.99.14 ↔ Andere Operationen an Sehnen, Brustwand, Bauch und Rücken
83.89.12 ↔ Verlängerung, Verkürzung und Doppelung einer Faszie, Oberarm und Ellenbogen	83.99.15 ↔ Andere Operationen an Sehnen, Leisten- und Genitalregion und Gesäss
83.89.13 ↔ Verlängerung, Verkürzung und Doppelung einer Faszie, Unterarm	83.99.16 ↔ Andere Operationen an Sehnen, Untere Extremität
83.89.14 ↔ Verlängerung, Verkürzung und Doppelung einer Faszie, Brustwand, Bauch und Rücken	83.99.20 ↔ Andere Operationen an Muskel, Faszie und Bursa, Kopf und Hals
83.89.15 ↔ Verlängerung, Verkürzung und Doppelung einer Faszie, Leisten- und Genitalregion und Gesäss	83.99.21 ↔ Andere Operationen an Muskel, Faszie und Bursa, Schulter und Axilla
83.89.16 ↔ Verlängerung, Verkürzung und Doppelung einer Faszie, Untere Extremität	83.99.22 ↔ Andere Operationen an Muskel, Faszie und Bursa, Oberarm und Ellenbogen
83.89.20 ↔ Deckung eines Defekts an einer Faszie, Kopf und Hals	83.99.23 ↔ Andere Operationen an Muskel, Faszie und Bursa, Unterarm
83.89.21 ↔ Deckung eines Defekts an einer Faszie, Schulter und Axilla	83.99.24 ↔ Andere Operationen an Muskel, Faszie und Bursa, Brustwand, Bauch und Rücken
83.89.22 ↔ Deckung eines Defekts an einer Faszie, Oberarm und Ellenbogen	83.99.25 ↔ Andere Operationen an Muskel, Faszie und Bursa, Leisten- und Genitalregion und Gesäss
83.89.23 ↔ Deckung eines Defekts an einer Faszie, Unterarm	83.99.26 ↔ Andere Operationen an Muskel, Faszie und Bursa, Untere Extremität
83.89.24 ↔ Deckung eines Defekts an einer Faszie, Brustwand, Bauch und Rücken	83.99.30 ↔ Revision ohne Ersatz eines Skelettmuskelstimulators
83.89.25 ↔ Deckung eines Defekts an einer Faszie, Leisten- und Genitalregion und Gesäss	84.00 ↔ Amputation an der oberen Extremität, n.n.bez.
83.89.26 ↔ Deckung eines Defekts an einer Faszie, untere Extremität	84.01 ↔ Amputation und Exartikulation an einem Finger (ausgenommen am Daumen)
83.89.90 ↔ Sonstige plastische Operationen an der Faszie, Kopf und Hals	84.02 ↔ Amputation und Exartikulation am Daumen
83.89.91 ↔ Sonstige plastische Operationen an der Faszie, Schulter und Axilla	84.03.00 ↔ Hand-Amputation, n.n.bez.
83.89.92 ↔ Sonstige plastische Operationen an der Faszie, Oberarm und Ellenbogen	84.03.10 ↔ Komplette Hand-Amputation an Handwurzel oder Mittelhand
83.89.93 ↔ Sonstige plastische Operationen an der Faszie, Unterarm	84.03.99 ↔ Hand-Amputation, sonstige
83.89.94 ↔ Sonstige plastische Operationen an der Faszie, Brustwand, Bauch und Rücken	
83.89.95 ↔ Sonstige plastische Operationen an der Faszie, Leisten- und Genitalregion und Gesäss	
83.89.96 ↔ Sonstige plastische Operationen an der Faszie, Untere Extremität	

84.04 ↔	Handgelenks-Exartikulation	85.6 ↔	Mastopexie
84.05 ↔	Vorderarm-Amputation	85.A0 ↔	Mastektomie, n.n.bez.
84.06 ↔	Ellenbogen-Exartikulation	85.A1 ↔	Partielle Mastektomie
84.07 ↔	Oberarm-Amputation	85.A2.11 ↔	Hautsparende Mastektomie mit kompletter Resektion des Drüsengewebes, ohne weitere Massnahmen
84.08 ↔	Schultergelenk-Exartikulation	85.A2.12 ↔	Hautsparende Mastektomie mit kompletter Resektion des Drüsengewebes, mit Straffung des Hautmantels
84.09 ↔	Interthorakoskapuläre Amputation	85.A3.11 ↔	Brustwarzenerhaltende Mastektomie mit kompletter Resektion des Drüsengewebes, ohne weitere Massnahmen
84.10 ↔	Amputation der unteren Extremität, n.n.bez.	85.A3.12 ↔	Brustwarzenerhaltende Mastektomie mit kompletter Resektion des Drüsengewebes, mit Straffung des Hautmantels
84.11 ↔	Zehenamputation	85.A4 ↔	Einfache Mastektomie
84.12 ↔	Amputation durch Fuss	85.A5 ↔	Modifizierte radikale Mastektomie
84.13 ↔	Exartikulation im Sprunggelenk	85.A6.11 ↔	Radikale Mastektomie ohne Brustwandteilresektion
84.14 ↔	Transmalleoläre Amputation im Sprunggelenk	85.A6.12 ↔	Radikale Mastektomie mit Brustwandteilresektion
84.15 ↔	Sonstige Unterschenkel-Amputation	85.A7 ↔	Erweiterte radikale Mastektomie
84.16 ↔	Knie-Exartikulation	85.A8 ↔	Mastektomie bei Gynäkomastie
84.17 ↔	Oberschenkel-Amputation	85.A9 ↔	Mastektomie, sonstige
84.18 ↔	Hüft-Exartikulation	85.B ↔	Mammareduktionsplastik
84.19 ↔	Abdominopelvine Amputation	85.D1 ↔	Intramammäre Injektion zur Augmentation
84.20 ↔	Replantation einer Extremität, n.n.bez.	85.D2 ↔	Prothesenimplantation an der Mamma zur Augmentation
84.21 ↔	Daumen-Replantation	85.D9 ↔	Augmentationsmammoplastik, sonstige
84.22 ↔	Finger-Replantation (ausser Daumen)	85.E0 ↔	Prothesenimplantation an der Mamma, n.n.bez.
84.23.00 ↔	Replantation von Vorderarm, Handgelenk oder Hand, n.n.bez.	85.E1 ↔	Prothesenimplantation an der Mamma, zur primären Rekonstruktion
84.23.10 ↔	Replantation von Vorderarm	85.E2 ↔	Prothesenimplantation an der Mamma, zur sekundären Rekonstruktion
84.23.12 ↔	Replantation von der Mittelhand	85.E9 ↔	Prothesenimplantation an der Mamma, sonstige
84.23.13 ↔	Replantation vom Handgelenk	85.F1 ↔	Revision ohne Ersatz eines Mammaimplantats
84.23.99 ↔	Replantation von Vorderarm, Handgelenk oder Hand, sonstige	85.F2.00 ↔	Entfernung eines Mammaimplantats, n.n.bez.
84.24.00 ↔	Replantation im Ellenbogenbereich oder Oberarm, n.n.bez.	85.F2.09 ↔	Entfernung eines Mammaimplantats, sonstige
84.24.11 ↔	Replantation im Ellenbogenbereich	85.F2.11 ↔	Entfernung eines Mammaimplantats, mit Kapsulotomie
84.24.12 ↔	Replantation vom Oberarm	85.F2.12 ↔	Entfernung eines Mammaimplantats, mit Kapsulektomie
84.24.99 ↔	Replantation im Ellenbogenbereich oder Oberarm, sonstige	85.G1 ↔	Naht an der Brustwarze (nach Verletzung)
84.25 ↔	Zehen-Replantation	85.G2 ↔	Transposition einer Brustwarze
84.26 ↔	Fuss-Replantation	85.G4.12 ↔	Plastische Rekonstruktion der Brustwarze mit lokalem Lappen
84.27.11 ↔	Replantation im Kniebereich	85.G5.12 ↔	Plastische Rekonstruktion des Warzenhofs mit lokalem Lappen
84.27.12 ↔	Replantation vom Unterschenkel	85.H1 ↔	Autologe Vollhauttransplantation an die Mamma
84.27.99 ↔	Replantation von Unterschenkel oder Sprunggelenk, sonstige	85.H2 ↔	Autologe Spalthauttransplantation an die Mamma
84.28 ↔	Oberschenkel-Replantation	85.I1 ↔	Lappenplastik an Haut und Subkutangewebe der Mamma
84.29 ↔	Replantation einer Extremität, sonstige	85.I2 ↔	Gestielte Lappenplastik an Haut und Subkutangewebe der Mamma
84.3X.00 ↔	Revision eines Amputationsstumpfes, n.n.bez.	85.J1 ↔	Temporäre Weichteildeckung an der Mamma
84.3X.10 ↔	Revision eines Amputationsstumpfes, Schulter- und Oberarmregion	85.J2 ↔	Einsetzen eines Gewebeexpanders in die Mamma
84.3X.11 ↔	Revision eines Amputationsstumpfes, Unterarmregion	85.K0 ↔	Plastische Operationen an der Mamma, n.n.bez.
84.3X.12 ↔	Revision eines Amputationsstumpfes, Handregion	85.K3.09 ↔	Plastische Rekonstruktion an der Mamma mit freiem Haut-Muskel-Lappen mit mikrovaskulärer Anastomosierung, sonstige
84.3X.13 ↔	Revision eines Amputationsstumpfes, untere Extremität	85.K3.11 ↔	Mammoplastik mit freiem Haut-Muskel-Transplantat
84.3X.19 ↔	Revision eines Amputationsstumpfes, andere Lokalisation	85.K3.12 ↔	Mammoplastik mit muskulokutaner Gracilis-Lappenplastik
84.3X.99 ↔	Revision eines Amputationsstumpfes, sonstige	85.K4.09 ↔	Plastische Rekonstruktion der Mamma mit freiem Haut-Fett-Lappen mit mikrovaskulärer Anastomosierung, sonstige
84.53.00 ↔	Implantation von interner Verlängerungsvorrichtung der Extremitäten mit kinetischer Traktion, n.n.bez.	85.K4.11 ↔	Mammoplastik mit Deep inferior epigastric perforator flap [DIEP]
84.53.10 ↔	Implantation eines nicht motorisierten internen Verlängerungs- oder Knochentransportsystem	85.K4.12 ↔	Mammoplastik mit Superficial inferior epigastric artery flap [SIEA]
84.53.11 ↔	Implantation eines motorisierten internen Verlängerungs- oder Knochentransportsystem	85.K4.13 ↔	Mammoplastik mit Superior gluteal artery perforator flap [S-GAP]
84.53.99 ↔	Implantation von interner Verlängerungsvorrichtung der Extremitäten mit kinetischer Traktion, sonstige		
84.54 ↔	Implantation von sonstiger internen Verlängerungsvorrichtung der Extremitäten		
84.92 ↔	Trennung von eineiigen siamesischen Zwillingen		
84.93 ↔	Trennung von zweieiigen siamesischen Zwillingen		
84.99.14 ↔	Borggreve-Plastik		
84.99.31 ↔	Transplantation von Vorderarm, Handgelenk oder Hand		
85.24 ↔	Exzision von ektopischem Mammagewebe		
85.25 ↔	Exzision einer Brustwarze		
85.2C.12 ↔	Chirurgisches Débridement an der Mamma durch Exzision in lokaler Infiltrationsanästhesie, Regional- oder Allgemeinanästhesie, grossflächig		

85.K4.14 ↔	Mammoplastik mit Inferior gluteal artery perforator flap [I-GAP]	86.42.15 ↔	Radikale und grossflächige Exzision von Läsion oder Gewebe an Haut und Subkutangewebe, mit primärem Wundverschluss, an Unterarm
85.K4.15 ↔	Mammoplastik mit Profunda Artery Perforator Flap [PAP]	86.42.16 ↔	Radikale und grossflächige Exzision von Läsion oder Gewebe an Haut und Subkutangewebe, mit primärem Wundverschluss, an der Hand
85.K5 ↔	Mammoplastik mit gestieltem Haut-Muskel-Transplantat (myokutaner Lappen)	86.42.17 ↔	Radikale und grossflächige Exzision von Läsion oder Gewebe an Haut und Subkutangewebe, mit primärem Wundverschluss, an Brustwand und Rücken
85.K6.13 ↔	Revision von Haut-Muskel- und Haut-Fett-Lappenplastiken an der Mamma, mit Neuanlage und Korrektur der Gefässanastomose	86.42.18 ↔	Radikale und grossflächige Exzision von Läsion oder Gewebe an Haut und Subkutangewebe, mit primärem Wundverschluss, an Bauchregion und Leiste
85.K9 ↔	Plastische Operationen an der Mamma, sonstige	86.42.1A ↔	Radikale und grossflächige Exzision von Läsion oder Gewebe an Haut und Subkutangewebe, mit primärem Wundverschluss, am Gesäss
86.2A.31 ↔	Chirurgisches Débridement, grosser Ausdehnung, am Kopf	86.42.1B ↔	Radikale und grossflächige Exzision von Läsion oder Gewebe an Haut und Subkutangewebe, mit primärem Wundverschluss, an Oberschenkel und Knie
86.2A.36 ↔	Chirurgisches Débridement, grosser Ausdehnung, an der Hand	86.42.1C ↔	Radikale und grossflächige Exzision von Läsion oder Gewebe an Haut und Subkutangewebe, mit primärem Wundverschluss, an Unterschenkel
86.2A.3D ↔	Chirurgisches Débridement, grosser Ausdehnung, am Fuss	86.42.1D ↔	Radikale und grossflächige Exzision von Läsion oder Gewebe an Haut und Subkutangewebe, mit primärem Wundverschluss, am Fuss
86.2A.3E ↔	Chirurgisches Débridement, grosser Ausdehnung, an anderer Lokalisation	86.43.11 ↔	Radikale und grossflächige Exzision von Läsion oder Gewebe an Haut und Subkutangewebe, mit plastischer Deckung, am Kopf
86.41.11 ↔	Radikale und grossflächige Exzision von Läsion oder Gewebe an Haut und Subkutangewebe, ohne primären Wundverschluss, am Kopf	86.43.12 ↔	Radikale und grossflächige Exzision von Läsion oder Gewebe an Haut und Subkutangewebe, mit plastischer Deckung, am Hals
86.41.12 ↔	Radikale und grossflächige Exzision von Läsion oder Gewebe an Haut und Subkutangewebe, ohne primären Wundverschluss, am Hals	86.43.13 ↔	Radikale und grossflächige Exzision von Läsion oder Gewebe an Haut und Subkutangewebe, mit plastischer Deckung, an Schulter und Axilla
86.41.13 ↔	Radikale und grossflächige Exzision von Läsion oder Gewebe an Haut und Subkutangewebe, ohne primären Wundverschluss, an Schulter und Axilla	86.43.14 ↔	Radikale und grossflächige Exzision von Läsion oder Gewebe an Haut und Subkutangewebe, mit plastischer Deckung, an Oberarm und Ellenbogen
86.41.14 ↔	Radikale und grossflächige Exzision von Läsion oder Gewebe an Haut und Subkutangewebe, ohne primären Wundverschluss, an Oberarm und Ellenbogen	86.43.15 ↔	Radikale und grossflächige Exzision von Läsion oder Gewebe an Haut und Subkutangewebe, mit plastischer Deckung, an Unterarm
86.41.15 ↔	Radikale und grossflächige Exzision von Läsion oder Gewebe an Haut und Subkutangewebe, ohne primären Wundverschluss, an Unterarm	86.43.16 ↔	Radikale und grossflächige Exzision von Läsion oder Gewebe an Haut und Subkutangewebe, mit plastischer Deckung, an der Hand
86.41.16 ↔	Radikale und grossflächige Exzision von Läsion oder Gewebe an Haut und Subkutangewebe, ohne primären Wundverschluss, an der Hand	86.43.17 ↔	Radikale und grossflächige Exzision von Läsion oder Gewebe an Haut und Subkutangewebe, mit plastischer Deckung, an Brustwand und Rücken
86.41.17 ↔	Radikale und grossflächige Exzision von Läsion oder Gewebe an Haut und Subkutangewebe, ohne primären Wundverschluss, an Brustwand und Rücken	86.43.18 ↔	Radikale und grossflächige Exzision von Läsion oder Gewebe an Haut und Subkutangewebe, mit plastischer Deckung, an Bauchregion und Leiste
86.41.18 ↔	Radikale und grossflächige Exzision von Läsion oder Gewebe an Haut und Subkutangewebe, ohne primären Wundverschluss, an Bauchregion und Leiste	86.43.1A ↔	Radikale und grossflächige Exzision von Läsion oder Gewebe an Haut und Subkutangewebe, mit plastischer Deckung, am Gesäss
86.41.1A ↔	Radikale und grossflächige Exzision von Läsion oder Gewebe an Haut und Subkutangewebe, ohne primären Wundverschluss, am Gesäss	86.43.1B ↔	Radikale und grossflächige Exzision von Läsion oder Gewebe an Haut und Subkutangewebe, mit plastischer Deckung, an Oberschenkel und Knie
86.41.1B ↔	Radikale und grossflächige Exzision von Läsion oder Gewebe an Haut und Subkutangewebe, ohne primären Wundverschluss, an Oberschenkel und Knie	86.43.1C ↔	Radikale und grossflächige Exzision von Läsion oder Gewebe an Haut und Subkutangewebe, mit plastischer Deckung, an Unterschenkel
86.41.1C ↔	Radikale und grossflächige Exzision von Läsion oder Gewebe an Haut und Subkutangewebe, ohne primären Wundverschluss, an Unterschenkel	86.43.1D ↔	Radikale und grossflächige Exzision von Läsion oder Gewebe an Haut und Subkutangewebe, mit plastischer Deckung, am Fuss
86.41.1D ↔	Radikale und grossflächige Exzision von Läsion oder Gewebe an Haut und Subkutangewebe, ohne primären Wundverschluss, am Fuss	86.6A.11 ↔	Autologe Vollhauttransplantation, kleinflächig, am Kopf
86.42.11 ↔	Radikale und grossflächige Exzision von Läsion oder Gewebe an Haut und Subkutangewebe, mit primärem Wundverschluss, am Kopf	86.6A.12 ↔	Autologe Vollhauttransplantation, kleinflächig, am Hals
86.42.12 ↔	Radikale und grossflächige Exzision von Läsion oder Gewebe an Haut und Subkutangewebe, mit primärem Wundverschluss, am Hals	86.6A.13 ↔	Autologe Vollhauttransplantation, kleinflächig, an Schulter und Axilla
86.42.13 ↔	Radikale und grossflächige Exzision von Läsion oder Gewebe an Haut und Subkutangewebe, mit primärem Wundverschluss, an Schulter und Axilla	86.6A.14 ↔	Autologe Vollhauttransplantation, kleinflächig, an Oberarm und Ellenbogen
86.42.14 ↔	Radikale und grossflächige Exzision von Läsion oder Gewebe an Haut und Subkutangewebe, mit primärem Wundverschluss, an Oberarm und Ellenbogen		

- 86.6A.15 ↔ Autologe Vollhauttransplantation, kleinflächig, am Unterarm
- 86.6A.16 ↔ Autologe Vollhauttransplantation, kleinflächig, an der Hand
- 86.6A.17 ↔ Autologe Vollhauttransplantation, kleinflächig, an Brustwand und Rücken
- 86.6A.18 ↔ Autologe Vollhauttransplantation, kleinflächig, an Bauchregion und Leiste
- 86.6A.1A ↔ Autologe Vollhauttransplantation, kleinflächig, am Gesäss
- 86.6A.1B ↔ Autologe Vollhauttransplantation, kleinflächig, an Oberschenkel und Knie
- 86.6A.1C ↔ Autologe Vollhauttransplantation, kleinflächig, am Unterschenkel
- 86.6A.1D ↔ Autologe Vollhauttransplantation, kleinflächig, am Fuss
- 86.6A.21 ↔ Autologe Vollhauttransplantation, grossflächig, am Kopf
- 86.6A.22 ↔ Autologe Vollhauttransplantation, grossflächig, am Hals
- 86.6A.23 ↔ Autologe Vollhauttransplantation, grossflächig, an Schulter und Axilla
- 86.6A.24 ↔ Autologe Vollhauttransplantation, grossflächig, an Oberarm und Ellenbogen
- 86.6A.25 ↔ Autologe Vollhauttransplantation, grossflächig, am Unterarm
- 86.6A.26 ↔ Autologe Vollhauttransplantation, grossflächig, an der Hand
- 86.6A.27 ↔ Autologe Vollhauttransplantation, grossflächig, an Brustwand und Rücken
- 86.6A.28 ↔ Autologe Vollhauttransplantation, grossflächig, an Bauchregion und Leiste
- 86.6A.2A ↔ Autologe Vollhauttransplantation, grossflächig, am Gesäss
- 86.6A.2B ↔ Autologe Vollhauttransplantation, grossflächig, an Oberschenkel und Knie
- 86.6A.2C ↔ Autologe Vollhauttransplantation, grossflächig, am Unterschenkel
- 86.6A.2D ↔ Autologe Vollhauttransplantation, grossflächig, am Fuss
- 86.6B.11 ↔ Autologe Spalthauttransplantation, kleinflächig, am Kopf
- 86.6B.12 ↔ Autologe Spalthauttransplantation, kleinflächig, am Hals
- 86.6B.13 ↔ Autologe Spalthauttransplantation, kleinflächig, an Schulter und Axilla
- 86.6B.14 ↔ Autologe Spalthauttransplantation, kleinflächig, an Oberarm und Ellenbogen
- 86.6B.15 ↔ Autologe Spalthauttransplantation, kleinflächig, am Unterarm
- 86.6B.16 ↔ Autologe Spalthauttransplantation, kleinflächig, an der Hand
- 86.6B.17 ↔ Autologe Spalthauttransplantation, kleinflächig, an Brustwand und Rücken
- 86.6B.18 ↔ Autologe Spalthauttransplantation, kleinflächig, an Bauchregion und Leiste
- 86.6B.1A ↔ Autologe Spalthauttransplantation, kleinflächig, am Gesäss
- 86.6B.1B ↔ Autologe Spalthauttransplantation, kleinflächig, an Oberschenkel und Knie
- 86.6B.1C ↔ Autologe Spalthauttransplantation, kleinflächig, am Unterschenkel
- 86.6B.1D ↔ Autologe Spalthauttransplantation, kleinflächig, am Fuss
- 86.6B.21 ↔ Autologe Spalthauttransplantation, grossflächig, am Kopf
- 86.6B.22 ↔ Autologe Spalthauttransplantation, grossflächig, am Hals
- 86.6B.23 ↔ Autologe Spalthauttransplantation, grossflächig, an Schulter und Axilla
- 86.6B.24 ↔ Autologe Spalthauttransplantation, grossflächig, an Oberarm und Ellenbogen
- 86.6B.25 ↔ Autologe Spalthauttransplantation, grossflächig, am Unterarm
- 86.6B.26 ↔ Autologe Spalthauttransplantation, grossflächig, an der Hand
- 86.6B.27 ↔ Autologe Spalthauttransplantation, grossflächig, an Brustwand und Rücken
- 86.6B.28 ↔ Autologe Spalthauttransplantation, grossflächig, an Bauchregion und Leiste
- 86.6B.2A ↔ Autologe Spalthauttransplantation, grossflächig, am Gesäss
- 86.6B.2B ↔ Autologe Spalthauttransplantation, grossflächig, an Oberschenkel und Knie
- 86.6B.2C ↔ Autologe Spalthauttransplantation, grossflächig, am Unterschenkel
- 86.6B.2D ↔ Autologe Spalthauttransplantation, grossflächig, am Fuss
- 86.6D.11 ↔ Revision einer freien Hauttransplantation und eines permanenten Hautersatzes, am Kopf
- 86.6D.16 ↔ Revision einer freien Hauttransplantation und eines permanenten Hautersatzes, an der Hand
- 86.6D.1D ↔ Revision einer freien Hauttransplantation und eines permanenten Hautersatzes, am Fuss
- 86.6D.1E ↔ Revision einer freien Hauttransplantation und eines permanenten Hautersatzes, an anderer Lokalisation
- 86.7A.31 ↔ Verschiebe-Rotationsplastik, kleinflächig, am Kopf
- 86.7A.36 ↔ Verschiebe-Rotationsplastik, kleinflächig, an der Hand
- 86.7A.3D ↔ Verschiebe-Rotationsplastik, kleinflächig, am Fuss
- 86.7A.3E ↔ Verschiebe-Rotationsplastik, kleinflächig, an anderer Lokalisation
- 86.7A.41 ↔ Verschiebe-Rotationsplastik, grossflächig, am Kopf
- 86.7A.46 ↔ Verschiebe-Rotationsplastik, grossflächig, an der Hand
- 86.7A.4D ↔ Verschiebe-Rotationsplastik, grossflächig, am Fuss
- 86.7A.4E ↔ Verschiebe-Rotationsplastik, grossflächig, an anderer Lokalisation
- 86.7A.51 ↔ Transpositionsplastik (VY), kleinflächig, am Kopf
- 86.7A.56 ↔ Transpositionsplastik (VY), kleinflächig, an der Hand
- 86.7A.5D ↔ Transpositionsplastik (VY), kleinflächig, am Fuss
- 86.7A.5E ↔ Transpositionsplastik (VY), kleinflächig, an anderer Lokalisation
- 86.7A.61 ↔ Transpositionsplastik (VY), grossflächig, am Kopf
- 86.7A.66 ↔ Transpositionsplastik (VY), grossflächig, an der Hand
- 86.7A.6D ↔ Transpositionsplastik (VY), grossflächig, am Fuss
- 86.7A.6E ↔ Transpositionsplastik (VY), grossflächig, an anderer Lokalisation
- 86.7A.71 ↔ Insellappenplastik, kleinflächig, am Kopf
- 86.7A.76 ↔ Insellappenplastik, kleinflächig, an der Hand
- 86.7A.7D ↔ Insellappenplastik, kleinflächig, am Fuss
- 86.7A.7E ↔ Insellappenplastik, kleinflächig, an anderer Lokalisation
- 86.7A.81 ↔ Insellappenplastik, grossflächig, am Kopf
- 86.7A.86 ↔ Insellappenplastik, grossflächig, an der Hand
- 86.7A.8D ↔ Insellappenplastik, grossflächig, am Fuss
- 86.7A.8E ↔ Insellappenplastik, grossflächig, an anderer Lokalisation
- 86.7A.B6 ↔ Z-Plastik, grossflächig, an der Hand
- 86.7A.D6 ↔ W-Plastik, grossflächig, an der Hand
- 86.7B.11 ↔ Gestielte regionale Lappenplastik, am Kopf
- 86.7B.12 ↔ Gestielte regionale Lappenplastik, am Hals
- 86.7B.13 ↔ Gestielte regionale Lappenplastik, an Schulter und Axilla
- 86.7B.14 ↔ Gestielte regionale Lappenplastik, an Oberarm und Ellenbogen
- 86.7B.15 ↔ Gestielte regionale Lappenplastik, am Unterarm
- 86.7B.16 ↔ Gestielte regionale Lappenplastik, an der Hand
- 86.7B.17 ↔ Gestielte regionale Lappenplastik, an Brustwand und Rücken

86.7B.18 ↔ Gestielte regionale Lappenplastik, an Bauchregion und Leiste	86.82 ↔ Rhytidektomie am Gesicht
86.7B.1A ↔ Gestielte regionale Lappenplastik, am Gesäss	86.83.11 ↔ Gewebereduktionsplastik an Kopf und Hals
86.7B.1B ↔ Gestielte regionale Lappenplastik, an Oberschenkel und Knie	86.83.12 ↔ Gewebereduktionsplastik an Schulter und Oberarm
86.7B.1C ↔ Gestielte regionale Lappenplastik, am Unterschenkel	86.83.13 ↔ Gewebereduktionsplastik an Unterarm
86.7B.1D ↔ Gestielte regionale Lappenplastik, am Fuss	86.83.14 ↔ Gewebereduktionsplastik an Hand
86.7C.11 ↔ Gestielte Fernlappenplastik, am Kopf	86.83.1A ↔ Gewebereduktionsplastik am Bauch
86.7C.12 ↔ Gestielte Fernlappenplastik, am Hals	86.83.1B ↔ Gewebereduktionsplastik an Rücken oder Flanke
86.7C.13 ↔ Gestielte Fernlappenplastik, an Schulter und Axilla	86.83.1C ↔ Gewebereduktionsplastik gleichzeitig Bauch, Flanke sowie Rücken
86.7C.14 ↔ Gestielte Fernlappenplastik, an Oberarm und Ellenbogen	86.83.1D ↔ Gewebereduktionsplastik an der Leisten- und Genitalregion
86.7C.15 ↔ Gestielte Fernlappenplastik, am Unterarm	86.83.1E ↔ Gewebereduktionsplastik am Gesäss
86.7C.16 ↔ Gestielte Fernlappenplastik, an der Hand	86.83.1F ↔ Gewebereduktionsplastik an Oberschenkel
86.7C.17 ↔ Gestielte Fernlappenplastik, an Brustwand und Rücken	86.83.1G ↔ Gewebereduktionsplastik an Unterschenkel und Fuss
86.7C.18 ↔ Gestielte Fernlappenplastik, an Bauchregion und Leiste	86.85.30 ↔ Trennung einer kompletten Syndaktylie mit Verschiebeplastik, Kuppenplastik oder Seitenbandrekonstruktion, der Hand
86.7C.1A ↔ Gestielte Fernlappenplastik, am Gesäss	86.85.40 ↔ Trennung einer kompletten Syndaktylie mit Verschiebeplastik, Kuppenplastik oder Seitenbandrekonstruktion, des Fusses
86.7C.1B ↔ Gestielte Fernlappenplastik, an Oberschenkel und Knie	86.85.50 ↔ Resektion gedoppelter Anteile bei Syndaktylie oder Polydaktylie mit Gelenkrekonstruktion, der Hand
86.7C.1C ↔ Gestielte Fernlappenplastik, am Unterschenkel	86.85.60 ↔ Resektion gedoppelter Anteile bei Syndaktylie oder Polydaktylie mit Gelenkrekonstruktion, des Fusses
86.7C.1D ↔ Gestielte Fernlappenplastik, am Fuss	86.85.70 ↔ Korrektur einer Polysyndaktylie durch Fusion gedoppelter Anteile, der Hand
86.7D.11 ↔ Plastik mit freiem Lappen mit mikrovasculärer Anastomosierung, am Kopf	86.85.80 ↔ Korrektur einer Polysyndaktylie durch Fusion gedoppelter Anteile, des Fusses
86.7D.12 ↔ Plastik mit freiem Lappen mit mikrovasculärer Anastomosierung, am Hals	86.88.D1 ↔ Temporäre Weichteildeckung durch alloplastisches Material, grossflächig, am Kopf
86.7D.13 ↔ Plastik mit freiem Lappen mit mikrovasculärer Anastomosierung, an Schulter und Axilla	86.88.D6 ↔ Temporäre Weichteildeckung durch alloplastisches Material, grossflächig, an der Hand
86.7D.14 ↔ Plastik mit freiem Lappen mit mikrovasculärer Anastomosierung, an Oberarm und Ellenbogen	86.88.DD ↔ Temporäre Weichteildeckung durch alloplastisches Material, grossflächig, am Fuss
86.7D.15 ↔ Plastik mit freiem Lappen mit mikrovasculärer Anastomosierung, am Unterarm	86.88.DE ↔ Temporäre Weichteildeckung durch alloplastisches Material, grossflächig, an anderer Lokalisation
86.7D.16 ↔ Plastik mit freiem Lappen mit mikrovasculärer Anastomosierung, an der Hand	86.88.F1 ↔ Temporäre Weichteildeckung mittels allogener Haut, grossflächig, am Kopf
86.7D.17 ↔ Plastik mit freiem Lappen mit mikrovasculärer Anastomosierung, an Brustwand und Rücken	86.88.F6 ↔ Temporäre Weichteildeckung mittels allogener Haut, grossflächig, an der Hand
86.7D.18 ↔ Plastik mit freiem Lappen mit mikrovasculärer Anastomosierung, an Bauchregion und Leiste	86.88.FD ↔ Temporäre Weichteildeckung mittels allogener Haut, grossflächig, am Fuss
86.7D.1A ↔ Plastik mit freiem Lappen mit mikrovasculärer Anastomosierung, am Gesäss	86.88.FE ↔ Temporäre Weichteildeckung mittels allogener Haut, grossflächig, an anderer Lokalisation
86.7D.1B ↔ Plastik mit freiem Lappen mit mikrovasculärer Anastomosierung, an Oberschenkel und Knie	86.88.H1 ↔ Temporäre Weichteildeckung mittels xenogener Haut, grossflächig, am Kopf
86.7D.1C ↔ Plastik mit freiem Lappen mit mikrovasculärer Anastomosierung, am Unterschenkel	86.88.H6 ↔ Temporäre Weichteildeckung mittels xenogener Haut, grossflächig, an der Hand
86.7D.1D ↔ Plastik mit freiem Lappen mit mikrovasculärer Anastomosierung, am Fuss	86.88.HD ↔ Temporäre Weichteildeckung mittels xenogener Haut, grossflächig, am Fuss
86.7E.21 ↔ Revision von gestielter regionaler Lappenplastik, am Kopf	86.88.HE ↔ Temporäre Weichteildeckung mittels xenogener Haut, grossflächig, an anderer Lokalisation
86.7E.26 ↔ Revision von gestielter regionaler Lappenplastik, an der Hand	86.8A.11 ↔ Weichteildeckung und Hautersatz mittels kultivierten Keratinozyten mit Applikation als Blatt, kleinflächig, am Kopf
86.7E.2D ↔ Revision von gestielter regionaler Lappenplastik, am Fuss	86.8A.16 ↔ Weichteildeckung und Hautersatz mittels kultivierten Keratinozyten mit Applikation als Blatt, kleinflächig, an der Hand
86.7E.2E ↔ Revision von gestielter regionaler Lappenplastik, an anderer Lokalisation	86.8A.1D ↔ Weichteildeckung und Hautersatz mittels kultivierten Keratinozyten mit Applikation als Blatt, kleinflächig, am Fuss
86.7E.31 ↔ Revision von gestielter Fernlappenplastik, am Kopf	86.8A.1E ↔ Weichteildeckung und Hautersatz mittels kultivierten Keratinozyten mit Applikation als Blatt, kleinflächig, an anderer Lokalisation
86.7E.36 ↔ Revision von gestielter Fernlappenplastik, an der Hand	86.8A.21 ↔ Weichteildeckung und Hautersatz mittels kultivierten Keratinozyten mit Applikation als Blatt, grossflächig, am Kopf
86.7E.3D ↔ Revision von gestielter Fernlappenplastik, am Fuss	86.8A.26 ↔ Weichteildeckung und Hautersatz mittels kultivierten Keratinozyten mit Applikation als Blatt, grossflächig, an der Hand
86.7E.3E ↔ Revision von gestielter Fernlappenplastik, an anderer Lokalisation	
86.7E.41 ↔ Revision von einer Plastik mit freien Lappen mit mikrovasculärer Anastomosierung, am Kopf	
86.7E.46 ↔ Revision von einer Plastik mit freien Lappen mit mikrovasculärer Anastomosierung, an der Hand	
86.7E.4D ↔ Revision von einer Plastik mit freien Lappen mit mikrovasculärer Anastomosierung, am Fuss	
86.7E.4E ↔ Revision von einer Plastik mit freien Lappen mit mikrovasculärer Anastomosierung, an anderer Lokalisation	
86.81 ↔ Straffungsoperation am Gesicht	

86.8A.2D ↔ Weichteildeckung und Hautersatz mittels kultivierten Keratinozyten mit Applikation als Blatt, grossflächig, am Fuss	99.B7.1B †↔ Intensivmedizinische Komplexbehandlung, 1933 bis 2208 Aufwandspunkte
86.8A.2E ↔ Weichteildeckung und Hautersatz mittels kultivierten Keratinozyten mit Applikation als Blatt, grossflächig, an anderer Lokalisation	99.B7.1C †↔ Intensivmedizinische Komplexbehandlung, 2209 bis 2484 Aufwandspunkte
86.8A.31 ↔ Weichteildeckung und Hautersatz mittels Applikation von Zellsuspension (Sprühtherapie) von autologen kultivierten Keratinozyten und Fibroblasten, kleinflächig, am Kopf	99.B7.1D †↔ Intensivmedizinische Komplexbehandlung, 2485 bis 2760 Aufwandspunkte
86.8A.36 ↔ Weichteildeckung und Hautersatz mittels Applikation von Zellsuspension (Sprühtherapie) von autologen kultivierten Keratinozyten und Fibroblasten, kleinflächig, an der Hand	99.B7.1E †↔ Intensivmedizinische Komplexbehandlung, 2761 bis 3220 Aufwandspunkte
86.8A.3D ↔ Weichteildeckung und Hautersatz mittels Applikation von Zellsuspension (Sprühtherapie) von autologen kultivierten Keratinozyten und Fibroblasten, kleinflächig, am Fuss	99.B7.1F †↔ Intensivmedizinische Komplexbehandlung, 3221 bis 3680 Aufwandspunkte
86.8A.3E ↔ Weichteildeckung und Hautersatz mittels Applikation von Zellsuspension (Sprühtherapie) von autologen kultivierten Keratinozyten und Fibroblasten, kleinflächig, an anderer Lokalisation	99.B7.1G †↔ Intensivmedizinische Komplexbehandlung, 3681 bis 4600 Aufwandspunkte
86.8A.41 ↔ Weichteildeckung und Hautersatz mittels Applikation von Zellsuspension (Sprühtherapie) von autologen kultivierten Keratinozyten und Fibroblasten, grossflächig, am Kopf	99.B7.1H †↔ Intensivmedizinische Komplexbehandlung, 4601 bis 5520 Aufwandspunkte
86.8A.46 ↔ Weichteildeckung und Hautersatz mittels Applikation von Zellsuspension (Sprühtherapie) von autologen kultivierten Keratinozyten und Fibroblasten, grossflächig, an der Hand	99.B7.1I †↔ Intensivmedizinische Komplexbehandlung, 5521 bis 7360 Aufwandspunkte
86.8A.4D ↔ Weichteildeckung und Hautersatz mittels Applikation von Zellsuspension (Sprühtherapie) von autologen kultivierten Keratinozyten und Fibroblasten, grossflächig, am Fuss	99.B7.1J †↔ Intensivmedizinische Komplexbehandlung, 7361 bis 9200 Aufwandspunkte
86.8A.4E ↔ Weichteildeckung und Hautersatz mittels Applikation von Zellsuspension (Sprühtherapie) von autologen kultivierten Keratinozyten und Fibroblasten, grossflächig, an anderer Lokalisation	99.B7.1K †↔ Intensivmedizinische Komplexbehandlung, 9201 bis 11040 Aufwandspunkte
86.91 ↔ Exzision von Haut zur Transplantation	99.B7.1L †↔ Intensivmedizinische Komplexbehandlung, 11041 bis 13800 Aufwandspunkte
86.93.09 ↔ Einsetzen eines Gewebeexpanders, sonstige	99.B7.1M †↔ Intensivmedizinische Komplexbehandlung, 13801 bis 16560 Aufwandspunkte
86.93.21 ↔ Einsetzen eines Gewebeexpanders am Kopf	99.B7.1N †↔ Intensivmedizinische Komplexbehandlung, 16561 bis 19320 Aufwandspunkte
86.93.26 ↔ Einsetzen eines Gewebeexpanders an der Hand	99.B7.1O †↔ Intensivmedizinische Komplexbehandlung, 19321 und mehr Aufwandspunkte
86.93.2D ↔ Einsetzen eines Gewebeexpanders am Fuss	99.B7.44 †↔ Intensivmedizinische Komplexbehandlung im Kindesalter (Basisprozedur), 197 bis 392 Aufwandspunkte
86.93.2E ↔ Einsetzen eines Gewebeexpanders an anderer Lokalisation	99.B7.45 †↔ Intensivmedizinische Komplexbehandlung im Kindesalter (Basisprozedur), 393 bis 588 Aufwandspunkte
86.A2.21 ↔ Temporäre Weichteildeckung durch hydrolytisch resorbierbare Membran, grossflächig, am Kopf	99.B7.46 †↔ Intensivmedizinische Komplexbehandlung im Kindesalter (Basisprozedur), 589 bis 784 Aufwandspunkte
86.A2.26 ↔ Temporäre Weichteildeckung durch hydrolytisch resorbierbare Membran, grossflächig, an der Hand	99.B7.47 †↔ Intensivmedizinische Komplexbehandlung im Kindesalter (Basisprozedur), 785 bis 980 Aufwandspunkte
86.A2.2D ↔ Temporäre Weichteildeckung durch hydrolytisch resorbierbare Membran, grossflächig, am Fuss	99.B7.48 †↔ Intensivmedizinische Komplexbehandlung im Kindesalter (Basisprozedur), 981 bis 1176 Aufwandspunkte
86.A2.2E ↔ Temporäre Weichteildeckung durch hydrolytisch resorbierbare Membran, grossflächig, an anderer Lokalisation	99.B7.4A †↔ Intensivmedizinische Komplexbehandlung im Kindesalter (Basisprozedur), 1177 bis 1470 Aufwandspunkte
99.B7.12 †↔ Intensivmedizinische Komplexbehandlung, 120 bis 184 Aufwandspunkte	99.B7.4B †↔ Intensivmedizinische Komplexbehandlung im Kindesalter (Basisprozedur), 1471 bis 1764 Aufwandspunkte
99.B7.13 †↔ Intensivmedizinische Komplexbehandlung, 185 bis 360 Aufwandspunkte	99.B7.4C †↔ Intensivmedizinische Komplexbehandlung im Kindesalter (Basisprozedur), 1765 bis 2058 Aufwandspunkte
99.B7.14 †↔ Intensivmedizinische Komplexbehandlung, 361 bis 552 Aufwandspunkte	99.B7.4D †↔ Intensivmedizinische Komplexbehandlung im Kindesalter (Basisprozedur), 2059 bis 2352 Aufwandspunkte
99.B7.15 †↔ Intensivmedizinische Komplexbehandlung, 553 bis 828 Aufwandspunkte	99.B7.4E †↔ Intensivmedizinische Komplexbehandlung im Kindesalter (Basisprozedur), 2353 bis 2646 Aufwandspunkte
99.B7.16 †↔ Intensivmedizinische Komplexbehandlung, 829 bis 1104 Aufwandspunkte	99.B7.4F †↔ Intensivmedizinische Komplexbehandlung im Kindesalter (Basisprozedur), 2647 bis 2940 Aufwandspunkte
99.B7.17 †↔ Intensivmedizinische Komplexbehandlung, 1105 bis 1380 Aufwandspunkte	99.B7.4G †↔ Intensivmedizinische Komplexbehandlung im Kindesalter (Basisprozedur), 2941 bis 3430 Aufwandspunkte
99.B7.18 †↔ Intensivmedizinische Komplexbehandlung, 1381 bis 1656 Aufwandspunkte	99.B7.4H †↔ Intensivmedizinische Komplexbehandlung im Kindesalter (Basisprozedur), 3431 bis 3920 Aufwandspunkte
99.B7.1A †↔ Intensivmedizinische Komplexbehandlung, 1657 bis 1932 Aufwandspunkte	99.B7.4I †↔ Intensivmedizinische Komplexbehandlung im Kindesalter (Basisprozedur), 3921 bis 4410 Aufwandspunkte

- 99.B7.4J †↔ Intensivmedizinische Komplexbehandlung im Kindesalter (Basisprozedur), 4411 bis 4900 Aufwandspunkte
- 99.B7.4K †↔ Intensivmedizinische Komplexbehandlung im Kindesalter (Basisprozedur), 4901 bis 5880 Aufwandspunkte
- 99.B7.4L †↔ Intensivmedizinische Komplexbehandlung im Kindesalter (Basisprozedur), 5881 bis 6860 Aufwandspunkte
- 99.B7.4M †↔ Intensivmedizinische Komplexbehandlung im Kindesalter (Basisprozedur), 6861 bis 7840 Aufwandspunkte
- 99.B7.4N †↔ Intensivmedizinische Komplexbehandlung im Kindesalter (Basisprozedur), 7841 bis 9800 Aufwandspunkte
- 99.B7.4O †↔ Intensivmedizinische Komplexbehandlung im Kindesalter (Basisprozedur), 9801 bis 11760 Aufwandspunkte
- 99.B7.4P †↔ Intensivmedizinische Komplexbehandlung im Kindesalter (Basisprozedur), 11761 bis 13720 Aufwandspunkte
- 99.B7.4Q †↔ Intensivmedizinische Komplexbehandlung im Kindesalter (Basisprozedur), 13721 bis 16660 Aufwandspunkte
- 99.B7.4R †↔ Intensivmedizinische Komplexbehandlung im Kindesalter (Basisprozedur), 16661 bis 19600 Aufwandspunkte
- 99.B7.4S †↔ Intensivmedizinische Komplexbehandlung im Kindesalter (Basisprozedur), 19601 und mehr Aufwandspunkte
- 99.B7.5A †↔ Intensivmedizinische Komplexbehandlung im Neugeborenenalter (Basisprozedur), 197 bis 392 Aufwandspunkte
- 99.B7.5B †↔ Intensivmedizinische Komplexbehandlung im Neugeborenenalter (Basisprozedur), 393 bis 588 Aufwandspunkte
- 99.B7.5C †↔ Intensivmedizinische Komplexbehandlung im Neugeborenenalter (Basisprozedur), 589 bis 784 Aufwandspunkte
- 99.B7.5D †↔ Intensivmedizinische Komplexbehandlung im Neugeborenenalter (Basisprozedur), 785 bis 980 Aufwandspunkte
- 99.B7.5E †↔ Intensivmedizinische Komplexbehandlung im Neugeborenenalter (Basisprozedur), 981 bis 1176 Aufwandspunkte
- 99.B7.5F †↔ Intensivmedizinische Komplexbehandlung im Neugeborenenalter (Basisprozedur), 1177 bis 1470 Aufwandspunkte
- 99.B7.5G †↔ Intensivmedizinische Komplexbehandlung im Neugeborenenalter (Basisprozedur), 1471 bis 1764 Aufwandspunkte
- 99.B7.5C †↔ Intensivmedizinische Komplexbehandlung im Neugeborenenalter (Basisprozedur), 1765 bis 2058 Aufwandspunkte
- 99.B7.5D †↔ Intensivmedizinische Komplexbehandlung im Neugeborenenalter (Basisprozedur), 2059 bis 2352 Aufwandspunkte
- 99.B7.5E †↔ Intensivmedizinische Komplexbehandlung im Neugeborenenalter (Basisprozedur), 2353 bis 2646 Aufwandspunkte
- 99.B7.5F †↔ Intensivmedizinische Komplexbehandlung im Neugeborenenalter (Basisprozedur), 2647 bis 2940 Aufwandspunkte
- 99.B7.5G †↔ Intensivmedizinische Komplexbehandlung im Neugeborenenalter (Basisprozedur), 2941 bis 3430 Aufwandspunkte
- 99.B7.5H †↔ Intensivmedizinische Komplexbehandlung im Neugeborenenalter (Basisprozedur), 3431 bis 3920 Aufwandspunkte
- 99.B7.5I †↔ Intensivmedizinische Komplexbehandlung im Neugeborenenalter (Basisprozedur), 3921 bis 4410 Aufwandspunkte
- 99.B7.5J †↔ Intensivmedizinische Komplexbehandlung im Neugeborenenalter (Basisprozedur), 4411 bis 4900 Aufwandspunkte
- 99.B7.5K †↔ Intensivmedizinische Komplexbehandlung im Neugeborenenalter (Basisprozedur), 4901 bis 5880 Aufwandspunkte
- 99.B7.5L †↔ Intensivmedizinische Komplexbehandlung im Neugeborenenalter (Basisprozedur), 5881 bis 6860 Aufwandspunkte
- 99.B7.5M †↔ Intensivmedizinische Komplexbehandlung im Neugeborenenalter (Basisprozedur), 6861 bis 7840 Aufwandspunkte
- 99.B7.5N †↔ Intensivmedizinische Komplexbehandlung im Neugeborenenalter (Basisprozedur), 7841 bis 9800 Aufwandspunkte
- 99.B7.5O †↔ Intensivmedizinische Komplexbehandlung im Neugeborenenalter (Basisprozedur), 9801 bis 11760 Aufwandspunkte
- 99.B7.5P †↔ Intensivmedizinische Komplexbehandlung im Neugeborenenalter (Basisprozedur), 11761 bis 13720 Aufwandspunkte
- 99.B7.5Q †↔ Intensivmedizinische Komplexbehandlung im Neugeborenenalter (Basisprozedur), 13721 bis 16660 Aufwandspunkte
- 99.B7.5R †↔ Intensivmedizinische Komplexbehandlung im Neugeborenenalter (Basisprozedur), 16661 bis 19600 Aufwandspunkte
- 99.B7.5S †↔ Intensivmedizinische Komplexbehandlung im Neugeborenenalter (Basisprozedur), 19601 und mehr Aufwandspunkte

Prozedur A50-3

- 92.28.25 ↔ Selektive intravaskuläre Radionuklidtherapie [SIRT] durch Embolisation von Yttrium-90-markierten Mikrosphären
- 92.28.26 ↔ Selektive intravaskuläre Radionuklidtherapie [SIRT] durch Embolisation von Holmium-166 markierten Mikrosphären

Prozedur A50-4

- 92.28.65 ↔ Radiorezeptortherapie mit dem DOTA-konjugierten Somatostatin-Analogon TATE [Octreotate]

Prozedur A50-5

92.28.6A ↔ Radiorezeptortherapie mit 177Lu-PSMA-617
 92.28.6B ↔ Radiorezeptortherapie mit 177Lu-PSMA I&T
 [177Lu-ITG-PSMA-1]

92.28.6C ↔ Radiorezeptortherapie mit sonstigen PSMA-
 Liganden

ADRG A60**Versagen und Abstossung eines Organtransplantates**

Hauptdiagnose in Tabelle A60-1

DRG A60A**Versagen und Abstossung eines Organtransplantates, mehr als ein Belegungstag, mit äusserst schweren CC oder komplexer OR-Prozedur oder Alter < 16 Jahre**

(Verweildauer > 1 Tag) und (PCCL > 3 oder Komplexe OR-Prozeduren oder Alter < 16 Jahre)

DRG A60B**Versagen und Abstossung eines Organtransplantates, Alter > 15 Jahre, mehr als ein Belegungstag**

Verweildauer > 1 Tag

DRG A60C**Versagen und Abstossung eines Organtransplantates, ein Belegungstag****Diagnose A60-1**

T86.10	Akute Funktionsverschlechterung eines Nierentransplantates	T86.40	Akute Funktionsverschlechterung eines Lebertransplantates
T86.11	Chronische Funktionsverschlechterung eines Nierentransplantates	T86.41	Chronische Funktionsverschlechterung eines Lebertransplantates
T86.12	Verzögerte Aufnahme der Transplantatfunktion	T86.49	Sonstige und nicht näher bezeichnete Funktionsstörung, Versagen und Abstoßung eines Lebertransplantates
T86.19	Sonstige und nicht näher bezeichnete Funktionsstörung, Versagen und Abstoßung eines Nierentransplantates	T86.81	Versagen und Abstoßung: Lungentransplantat
T86.2	Versagen und Abstoßung eines Herztransplantates	T86.82	Versagen und Abstoßung: Pankreastransplantat
T86.3	Versagen und Abstoßung eines Herz-Lungen-Transplantates		

ADRG A90**IMC Komplexbehandlung > 392/552 Aufwandspunkte, oder bestimmte IntK mit IMCK Aufwandspunkten oder Frührehabilitation ab 7 Behandlungstage, bei bestimmten Krankheiten**

(Mindestens eine Prozedur in Tabelle A90-1 oder ((Prozedur in mindestens zwei der Tabellen A90-2, A90-3 oder Prozedur in mindestens zwei der Tabellen A90-4, A90-5 oder Prozedur in mindestens zwei der Tabellen A90-6, A90-7) und nicht [(Intensivmedizinische Komplexbehandlung > 392 / 552 Aufwandspunkte) oder Prozedur in Tabelle A90-8]) und Komplexe OR-Prozeduren) und nicht [Intensivmedizinische Komplexbehandlung > 392 / 552 Aufwandspunkte] und nicht [MDC ist 01 oder 04 oder 05 oder 17 oder 21A] oder Frührehabilitation, ab 7 BHT und nicht [MDC ist gleich 01]

DRG A90A**IMC Komplexbehandlung > 1176/1104 Aufwandspunkte oder komplexer OR-Prozedur oder mehr als 8 Bestrahlungen oder Frührehabilitation ab 14 Behandlungstage bei bestimmten Krankheiten oder mit schwersten CC, mit mehrzeitig bestimmter OR-Prozedur**

(Mindestens eine Prozedur in Tabelle A90-9 oder Komplexe OR-Prozeduren oder Frührehabilitation, ab 14 BHT und nicht [MDC ist gleich 01] oder mindestens neun Prozeduren in Tabelle A90-10 oder Definition der Basis-DRG (G35) oder PCCL > 4) und (Mehrzeitige_bestimmte OR- Prozeduren)

DRG A90B**IMC Komplexbehandlung > 1176/1104 Aufwandspunkte oder komplexer OR-Prozedur oder mehr als 8 Bestrahlungen oder Frührehabilitation ab 14 Behandlungstage bei bestimmten Krankheiten oder mit schwersten CC**

Mindestens eine Prozedur in Tabelle A90-9 oder Komplexe OR-Prozeduren oder Frührehabilitation, ab 14 BHT und nicht [MDC ist gleich 01] oder mindestens neun Prozeduren in Tabelle A90-10 oder Definition der Basis-DRG (G35) oder PCCL > 4

DRG A90C

IMC Komplexbehandlung > 392/552 und < 1177/1105 Aufwandspunkte bei bestimmten Krankheiten, oder bestimmte IntK mit IMCK Aufwandspunkten oder Frührehabilitation ab 7 Behandlungstage

Prozedur A90-1

99.B8.15 †↔ IMC-Komplexbehandlung des Erwachsenen, 553 bis 828 Aufwandspunkte	99.B8.4I †↔ IMC-Komplexbehandlung im Kindesalter, 3921 bis 4410 Aufwandspunkte
99.B8.16 †↔ IMC-Komplexbehandlung des Erwachsenen, 829 bis 1104 Aufwandspunkte	99.B8.4J †↔ IMC-Komplexbehandlung im Kindesalter, 4411 bis 4900 Aufwandspunkte
99.B8.17 †↔ IMC-Komplexbehandlung des Erwachsenen, 1105 bis 1380 Aufwandspunkte	99.B8.4K †↔ IMC-Komplexbehandlung im Kindesalter, 4901 bis 5880 Aufwandspunkte
99.B8.18 †↔ IMC-Komplexbehandlung des Erwachsenen, 1381 bis 1656 Aufwandspunkte	99.B8.4L †↔ IMC-Komplexbehandlung im Kindesalter, 5881 bis 6860 Aufwandspunkte
99.B8.1A †↔ IMC-Komplexbehandlung des Erwachsenen, 1657 bis 1932 Aufwandspunkte	99.B8.4M †↔ IMC-Komplexbehandlung im Kindesalter, 6861 bis 7840 Aufwandspunkte
99.B8.1B †↔ IMC-Komplexbehandlung des Erwachsenen, 1933 bis 2208 Aufwandspunkte	99.B8.4N †↔ IMC-Komplexbehandlung im Kindesalter, 7841 bis 9800 Aufwandspunkte
99.B8.1C †↔ IMC-Komplexbehandlung des Erwachsenen, 2209 bis 2484 Aufwandspunkte	99.B8.4O †↔ IMC-Komplexbehandlung im Kindesalter, 9801 bis 11760 Aufwandspunkte
99.B8.1D †↔ IMC-Komplexbehandlung des Erwachsenen, 2485 bis 2760 Aufwandspunkte	99.B8.4P †↔ IMC-Komplexbehandlung im Kindesalter, 11761 bis 13720 Aufwandspunkte
99.B8.1E †↔ IMC-Komplexbehandlung des Erwachsenen, 2761 bis 3220 Aufwandspunkte	99.B8.4Q †↔ IMC-Komplexbehandlung im Kindesalter, 13721 bis 16660 Aufwandspunkte
99.B8.1F †↔ IMC-Komplexbehandlung des Erwachsenen, 3221 bis 3680 Aufwandspunkte	99.B8.4R †↔ IMC-Komplexbehandlung im Kindesalter, 16661 bis 19600 Aufwandspunkte
99.B8.1G †↔ IMC-Komplexbehandlung des Erwachsenen, 3681 bis 4600 Aufwandspunkte	99.B8.4S †↔ IMC-Komplexbehandlung im Kindesalter, 19601 und mehr Aufwandspunkte
99.B8.1H †↔ IMC-Komplexbehandlung des Erwachsenen, 4601 bis 5520 Aufwandspunkte	99.B8.55 †↔ IMC-Komplexbehandlung im Neugeborenenalter, 393 bis 588 Aufwandspunkte
99.B8.1I †↔ IMC-Komplexbehandlung des Erwachsenen, 5521 bis 7360 Aufwandspunkte	99.B8.56 †↔ IMC-Komplexbehandlung im Neugeborenenalter, 589 bis 784 Aufwandspunkte
99.B8.1J †↔ IMC-Komplexbehandlung des Erwachsenen, 7361 bis 9200 Aufwandspunkte	99.B8.57 †↔ IMC-Komplexbehandlung im Neugeborenenalter, 785 bis 980 Aufwandspunkte
99.B8.1K †↔ IMC-Komplexbehandlung des Erwachsenen, 9201 bis 11040 Aufwandspunkte	99.B8.58 †↔ IMC-Komplexbehandlung im Neugeborenenalter, 981 bis 1176 Aufwandspunkte
99.B8.1L †↔ IMC-Komplexbehandlung des Erwachsenen, 11041 bis 13800 Aufwandspunkte	99.B8.5A †↔ IMC-Komplexbehandlung im Neugeborenenalter, 1177 bis 1470 Aufwandspunkte
99.B8.1M †↔ IMC-Komplexbehandlung des Erwachsenen, 13801 bis 16560 Aufwandspunkte	99.B8.5B †↔ IMC-Komplexbehandlung im Neugeborenenalter, 1471 bis 1764 Aufwandspunkte
99.B8.1N †↔ IMC-Komplexbehandlung des Erwachsenen, 16561 bis 19320 Aufwandspunkte	99.B8.5C †↔ IMC-Komplexbehandlung im Neugeborenenalter, 1765 bis 2058 Aufwandspunkte
99.B8.1O †↔ IMC-Komplexbehandlung des Erwachsenen, 19321 und mehr Aufwandspunkte	99.B8.5D †↔ IMC-Komplexbehandlung im Neugeborenenalter, 2059 bis 2352 Aufwandspunkte
99.B8.45 †↔ IMC-Komplexbehandlung im Kindesalter, 393 bis 588 Aufwandspunkte	99.B8.5E †↔ IMC-Komplexbehandlung im Neugeborenenalter, 2353 bis 2646 Aufwandspunkte
99.B8.46 †↔ IMC-Komplexbehandlung im Kindesalter, 589 bis 784 Aufwandspunkte	99.B8.5F †↔ IMC-Komplexbehandlung im Neugeborenenalter, 2647 bis 2940 Aufwandspunkte
99.B8.47 †↔ IMC-Komplexbehandlung im Kindesalter, 785 bis 980 Aufwandspunkte	99.B8.5G †↔ IMC-Komplexbehandlung im Neugeborenenalter, 2941 bis 3430 Aufwandspunkte
99.B8.48 †↔ IMC-Komplexbehandlung im Kindesalter, 981 bis 1176 Aufwandspunkte	99.B8.5H †↔ IMC-Komplexbehandlung im Neugeborenenalter, 3431 bis 3920 Aufwandspunkte
99.B8.4A †↔ IMC-Komplexbehandlung im Kindesalter, 1177 bis 1470 Aufwandspunkte	99.B8.5I †↔ IMC-Komplexbehandlung im Neugeborenenalter, 3921 bis 4410 Aufwandspunkte
99.B8.4B †↔ IMC-Komplexbehandlung im Kindesalter, 1471 bis 1764 Aufwandspunkte	99.B8.5J †↔ IMC-Komplexbehandlung im Neugeborenenalter, 4411 bis 4900 Aufwandspunkte
99.B8.4C †↔ IMC-Komplexbehandlung im Kindesalter, 1765 bis 2058 Aufwandspunkte	99.B8.5K †↔ IMC-Komplexbehandlung im Neugeborenenalter, 4901 bis 5880 Aufwandspunkte
99.B8.4D †↔ IMC-Komplexbehandlung im Kindesalter, 2059 bis 2352 Aufwandspunkte	99.B8.5L †↔ IMC-Komplexbehandlung im Neugeborenenalter, 5881 bis 6860 Aufwandspunkte
99.B8.4E †↔ IMC-Komplexbehandlung im Kindesalter, 2353 bis 2646 Aufwandspunkte	99.B8.5M †↔ IMC-Komplexbehandlung im Neugeborenenalter, 6861 bis 7840 Aufwandspunkte
99.B8.4F †↔ IMC-Komplexbehandlung im Kindesalter, 2647 bis 2940 Aufwandspunkte	99.B8.5N †↔ IMC-Komplexbehandlung im Neugeborenenalter, 7841 bis 9800 Aufwandspunkte
99.B8.4G †↔ IMC-Komplexbehandlung im Kindesalter, 2941 bis 3430 Aufwandspunkte	99.B8.5O †↔ IMC-Komplexbehandlung im Neugeborenenalter, 9801 bis 11760 Aufwandspunkte
99.B8.4H †↔ IMC-Komplexbehandlung im Kindesalter, 3431 bis 3920 Aufwandspunkte	99.B8.5P †↔ IMC-Komplexbehandlung im Neugeborenenalter, 11761 bis 13720 Aufwandspunkte

99.B8.5Q ‡↔ IMC-Komplexbehandlung im Neugeborenenalter, 13721 bis 16660 Aufwandspunkte

99.B8.5R ‡↔ IMC-Komplexbehandlung im Neugeborenenalter, 16661 bis 19600 Aufwandspunkte

99.B8.5S ‡↔ IMC-Komplexbehandlung im Neugeborenenalter, 19601 und mehr Aufwandspunkte

Prozedur A90-10

92.21.00 ↔ Oberflächenstrahlentherapie, n.n.bez.

92.21.01 ↔ Oberflächenstrahlentherapie, bis zu 2 Bestrahlungsfelder

92.21.02 ↔ Oberflächenstrahlentherapie, mehr als 2 Bestrahlungsfelder

92.22.00 ↔ Orthovoltstrahlentherapie, n.n.bez.

92.22.01 ↔ Orthovoltstrahlentherapie, bis zu 2 Bestrahlungsfelder

92.22.02 ↔ Orthovoltstrahlentherapie, mehr als 2 Bestrahlungsfelder

92.22.11 ↔ Intraoperative Röntgenstrahlentherapie, bis 300 kV

92.22.12 ↔ Intraoperative Röntgenstrahlentherapie, 300 kV - < 1 MV

92.22.19 ↔ Intraoperative Röntgenstrahlentherapie, sonstige

92.23.00 ↔ Hochvoltstrahlentherapie, n.n.bez.

92.23.01 ↔ Telekobaltgerät bis zu 2 Bestrahlungsfelder

92.23.02 ↔ Telekobaltgerät 3 bis 4 Bestrahlungsfelder

92.23.03 ↔ Telekobaltgerät mehr als 4 Bestrahlungsfelder oder 3D-geplante Bestrahlung

92.23.08 ↔ Hochvoltstrahlentherapie, andere Isotope

92.23.09 ↔ Telekobaltgerät, sonstige

92.24.00 ↔ Teleradiotherapie mit Photonen, Linearbeschleuniger, n.n.bez.

92.24.01 ↔ Teleradiotherapie mit Photonen, Linearbeschleuniger, Grossfeldbestrahlung

92.24.02 ↔ Teleradiotherapie mit Photonen, Linearbeschleuniger, Halbkörperbestrahlung

92.24.03 ↔ Teleradiotherapie mit Photonen, Linearbeschleuniger, Ganzkörperbestrahlung

92.24.04 ↔ Teleradiotherapie mit Photonen, Linearbeschleuniger, Intraoperative Strahlentherapie

92.24.09 ↔ Teleradiotherapie mit Photonen, Linearbeschleuniger, sonstige

92.24.11 ↔ Teleradiotherapie mit Photonen, Linearbeschleuniger, mit bildgestützter Einstellung [IGRT], bis zu 2 Bestrahlungsfelder

92.24.12 ↔ Teleradiotherapie mit Photonen, Linearbeschleuniger, mit bildgestützter Einstellung [IGRT], mehr als 2 Bestrahlungsfelder

92.24.13 ↔ Teleradiotherapie mit Photonen, Linearbeschleuniger, mit bildgestützter Einstellung [IGRT], 3D-geplante Bestrahlung

92.24.14 ↔ Teleradiotherapie mit Photonen, Linearbeschleuniger, mit bildgestützter Einstellung [IGRT], intensitätsmodulierte Radiotherapie

92.24.21 ↔ Teleradiotherapie mit Photonen, Linearbeschleuniger, ohne bildgestützte Einstellung, bis zu 2 Bestrahlungsfelder:

92.24.22 ↔ Teleradiotherapie mit Photonen, Linearbeschleuniger, ohne bildgestützte Einstellung, mehr als 2 Bestrahlungsfelder

92.24.23 ↔ Teleradiotherapie mit Photonen, Linearbeschleuniger, ohne bildgestützte Einstellung, 3D-geplante Bestrahlung

92.24.24 ↔ Teleradiotherapie mit Photonen, Linearbeschleuniger, ohne bildgestützte Einstellung, intensitätsmodulierte Radiotherapie

92.24.30 ↔ Teleradiotherapie mit Photonen, hochkomplexe Radiotherapie mit spezialisierter Ausstattung

92.25.00 ↔ Teleradiotherapie mit Elektronen, Linearbeschleuniger, n.n.bez.

92.25.01 ↔ Teleradiotherapie mit Elektronen, Linearbeschleuniger, Grossfeldbestrahlung

92.25.02 ↔ Teleradiotherapie mit Elektronen, Linearbeschleuniger, Halbkörperbestrahlung

92.25.03 ↔ Teleradiotherapie mit Elektronen, Linearbeschleuniger, Ganzkörperbestrahlung

92.25.04 ↔ Teleradiotherapie mit Elektronen, Linearbeschleuniger, Intraoperative Strahlentherapie

92.25.09 ↔ Teleradiotherapie mit Elektronen, Linearbeschleuniger, sonstige

92.25.11 ↔ Teleradiotherapie mit Elektronen, Linearbeschleuniger, mit bildgestützter Einstellung

92.25.12 ↔ Teleradiotherapie mit Elektronen, Linearbeschleuniger, mit bildgestützter Einstellung, bis zu 2 Bestrahlungsfelder

92.25.13 ↔ Teleradiotherapie mit Elektronen, Linearbeschleuniger, mit bildgestützter Einstellung, mehr als 2 Bestrahlungsfelder

92.25.14 ↔ Teleradiotherapie mit Elektronen, Linearbeschleuniger, mit bildgestützter Einstellung, 3D-geplante Bestrahlung

92.25.15 ↔ Teleradiotherapie mit Elektronen, Linearbeschleuniger, mit bildgestützter Einstellung, intensitätsmodulierte Radiotherapie

92.25.21 ↔ Teleradiotherapie mit Elektronen, Linearbeschleuniger, ohne bildgestützte Einstellung, bis zu 2 Bestrahlungsfelder

92.25.22 ↔ Teleradiotherapie mit Elektronen, Linearbeschleuniger, ohne bildgestützte Einstellung, mehr als 2 Bestrahlungsfelder

92.25.23 ↔ Teleradiotherapie mit Elektronen, Linearbeschleuniger, ohne bildgestützte Einstellung, 3D-geplante Bestrahlung

92.25.24 ↔ Teleradiotherapie mit Elektronen, Linearbeschleuniger, ohne bildgestützte Einstellung, intensitätsmodulierte Radiotherapie

92.26.00 ↔ Teleradiotherapie mit anderen Partikelstrahlen, n.n.bez.

92.26.99 ↔ Teleradiotherapie mit anderen Partikelstrahlen, sonstige

92.30.00 ↔ Stereotaktische Bestrahlung, einzeitig, n.n.bez.

92.30.01 ↔ Stereotaktische Bestrahlung, einzeitig, zerebral, n.n.bez.

92.30.02 ↔ Stereotaktische Bestrahlung, einzeitig, extrazerebral, n.n.bez.

92.30.20 ↔ Stereotaktische Bestrahlung, einzeitig, zerebral, intensitätsmodulierte Radiotherapie

92.30.21 ↔ Stereotaktische Bestrahlung, einzeitig, zerebral, intensitätsmodulierte Bogenbestrahlung [IMAT]

92.30.22 ↔ Stereotaktische Bestrahlung, einzeitig, zerebral, bildgestützte Einstellung

92.30.30 ↔ Stereotaktische Bestrahlung, einzeitig, extrazerebral, intensitätsmodulierte Radiotherapie

92.30.31 ↔ Stereotaktische Bestrahlung, einzeitig, extrazerebral, intensitätsmodulierte Bogenbestrahlung [IMAT]

92.30.32 ↔ Stereotaktische Bestrahlung, einzeitig, extrazerebral, bildgestützte Einstellung

92.30.99 ↔ Stereotaktische Bestrahlung, einzeitig, sonstige

92.31.00 ↔ Radiochirurgie mit Photonen n.n.bez., zerebral

92.31.10 ↔ Radiochirurgie mit Photonen n.n.bez., extrazerebral

92.32.00 ↔ Mehrquellige Photon-Radiochirurgie, n.n.bez.

92.32.01 ↔ Mehrquellige Photon-Radiochirurgie, Gamma-knife

92.33.00 ↔ Teilchen-Radiochirurgie, n.n.bez.

92.33.01 ↔ Andere Hochvoltstrahlentherapie, stereotaktische Bestrahlung, einzeitig, zerebral

92.33.11 ↔	Andere Hochvoltstrahlentherapie, stereotaktische Bestrahlung, einzeitig, extrazerebral	92.39.29 ↔	Andere Hochvoltstrahlentherapie, stereotaktische Bestrahlung, fraktioniert, zerebral, sonstige
92.39.00 ↔	Sonstige stereotaktische Radiochirurgie, n.n.bez.	92.39.30 ↔	Andere Hochvoltstrahlentherapie, stereotaktische Bestrahlung, fraktioniert, extrazerebral, intensitätsmodulierte Radiotherapie
92.39.01 ↔	Andere Hochvoltstrahlentherapie, stereotaktische Bestrahlung, fraktioniert, zerebral, n.n.bez.	92.39.31 ↔	Andere Hochvoltstrahlentherapie, stereotaktische Bestrahlung, fraktioniert, extrazerebral, intensitätsmodulierte Bogenbestrahlung [IMAT]
92.39.11 ↔	Andere Hochvoltstrahlentherapie, stereotaktische Bestrahlung, fraktioniert, extrazerebral, n.n.bez.	92.39.32 ↔	Andere Hochvoltstrahlentherapie, stereotaktische Bestrahlung, fraktioniert, extrazerebral, bildgestützte Einstellung
92.39.20 ↔	Andere Hochvoltstrahlentherapie, stereotaktische Bestrahlung, fraktioniert, zerebral, intensitätsmodulierte Radiotherapie	92.39.39 ↔	Andere Hochvoltstrahlentherapie, stereotaktische Bestrahlung, fraktioniert, extrazerebral, sonstige
92.39.21 ↔	Andere Hochvoltstrahlentherapie, stereotaktische Bestrahlung, fraktioniert, zerebral, intensitätsmodulierte Bogenbestrahlung [IMAT]	92.41 ↔	Intraoperative Strahlentherapie mit Elektronen
92.39.22 ↔	Andere Hochvoltstrahlentherapie, stereotaktische Bestrahlung, fraktioniert, zerebral, bildgestützte Einstellung		

Prozedur A90-2

99.B8.44 ‡↔	IMC-Komplexbehandlung im Kindesalter, 197 bis 392 Aufwandspunkte	99.B8.54 ‡↔	IMC-Komplexbehandlung im Neugeborenenalter, 197 bis 392 Aufwandspunkte
-------------	--	-------------	--

Prozedur A90-3

99.B7.44 ‡↔	Intensivmedizinische Komplexbehandlung im Kindesalter (Basisprozedur), 197 bis 392 Aufwandspunkte	99.B7.54 ‡↔	Intensivmedizinische Komplexbehandlung im Neugeborenenalter (Basisprozedur), 197 bis 392 Aufwandspunkte
-------------	---	-------------	---

Prozedur A90-4

99.B8.13 ‡↔	IMC-Komplexbehandlung des Erwachsenen, 185 bis 360 Aufwandspunkte	99.B8.14 ‡↔	IMC-Komplexbehandlung des Erwachsenen, 361 bis 552 Aufwandspunkte
-------------	---	-------------	---

Prozedur A90-5

99.B7.14 ‡↔	Intensivmedizinische Komplexbehandlung, 361 bis 552 Aufwandspunkte
-------------	--

Prozedur A90-6

99.B8.14 ‡↔	IMC-Komplexbehandlung des Erwachsenen, 361 bis 552 Aufwandspunkte
-------------	---

Prozedur A90-7

99.B7.13 ‡↔	Intensivmedizinische Komplexbehandlung, 185 bis 360 Aufwandspunkte	99.B7.14 ‡↔	Intensivmedizinische Komplexbehandlung, 361 bis 552 Aufwandspunkte
-------------	--	-------------	--

Prozedur A90-8

99.BA.13 ‡↔	Neurologische Komplexbehandlung des akuten Hirnschlags in Stroke Center [SC], mindestens 24 Stunden bis 48 Stunden	99.BA.24 ‡↔	Neurologische Komplexbehandlung des akuten Hirnschlags in einer Stroke Unit [SU], von mehr als 48 Stunden bis 72 Stunden
99.BA.14 ‡↔	Neurologische Komplexbehandlung des akuten Hirnschlags in Stroke Center [SC], von mehr als 48 Stunden bis 72 Stunden	99.BA.26 ‡↔	Neurologische Komplexbehandlung des akuten Hirnschlags in einer Stroke Unit [SU], von mehr als 72 Stunden bis 96 Stunden
99.BA.16 ‡↔	Neurologische Komplexbehandlung des akuten Hirnschlags in Stroke Center [SC], von mehr als 72 Stunden bis 96 Stunden	99.BA.27 ‡↔	Neurologische Komplexbehandlung des akuten Hirnschlags in einer Stroke Unit [SU], von mehr als 96 Stunden
99.BA.17 ‡↔	Neurologische Komplexbehandlung des akuten Hirnschlags in Stroke Center [SC], von mehr als 96 Stunden	99.BA.31 ‡↔	Komplexbehandlung des akuten Hirnschlags im neurologischen Telekonsildienst, mindestens 24 Stunden bis 72 Stunden
99.BA.23 ‡↔	Neurologische Komplexbehandlung des akuten Hirnschlags in einer Stroke Unit [SU], mindestens 24 Stunden bis 48 Stunden	99.BA.32 ‡↔	Komplexbehandlung des akuten Hirnschlags im neurologischen Telekonsildienst, von mehr als 72 Stunden

Prozedur A90-9

99.B8.17 †↔ IMC-Komplexbehandlung des Erwachsenen, 1105 bis 1380 Aufwandspunkte	99.B8.4L †↔ IMC-Komplexbehandlung im Kindesalter, 5881 bis 6860 Aufwandspunkte
99.B8.18 †↔ IMC-Komplexbehandlung des Erwachsenen, 1381 bis 1656 Aufwandspunkte	99.B8.4M †↔ IMC-Komplexbehandlung im Kindesalter, 6861 bis 7840 Aufwandspunkte
99.B8.1A †↔ IMC-Komplexbehandlung des Erwachsenen, 1657 bis 1932 Aufwandspunkte	99.B8.4N †↔ IMC-Komplexbehandlung im Kindesalter, 7841 bis 9800 Aufwandspunkte
99.B8.1B †↔ IMC-Komplexbehandlung des Erwachsenen, 1933 bis 2208 Aufwandspunkte	99.B8.4O †↔ IMC-Komplexbehandlung im Kindesalter, 9801 bis 11760 Aufwandspunkte
99.B8.1C †↔ IMC-Komplexbehandlung des Erwachsenen, 2209 bis 2484 Aufwandspunkte	99.B8.4P †↔ IMC-Komplexbehandlung im Kindesalter, 11761 bis 13720 Aufwandspunkte
99.B8.1D †↔ IMC-Komplexbehandlung des Erwachsenen, 2485 bis 2760 Aufwandspunkte	99.B8.4Q †↔ IMC-Komplexbehandlung im Kindesalter, 13721 bis 16660 Aufwandspunkte
99.B8.1E †↔ IMC-Komplexbehandlung des Erwachsenen, 2761 bis 3220 Aufwandspunkte	99.B8.4R †↔ IMC-Komplexbehandlung im Kindesalter, 16661 bis 19600 Aufwandspunkte
99.B8.1F †↔ IMC-Komplexbehandlung des Erwachsenen, 3221 bis 3680 Aufwandspunkte	99.B8.4S †↔ IMC-Komplexbehandlung im Kindesalter, 19601 und mehr Aufwandspunkte
99.B8.1G †↔ IMC-Komplexbehandlung des Erwachsenen, 3681 bis 4600 Aufwandspunkte	99.B8.5A †↔ IMC-Komplexbehandlung im Neugeborenenalter, 1177 bis 1470 Aufwandspunkte
99.B8.1H †↔ IMC-Komplexbehandlung des Erwachsenen, 4601 bis 5520 Aufwandspunkte	99.B8.5B †↔ IMC-Komplexbehandlung im Neugeborenenalter, 1471 bis 1764 Aufwandspunkte
99.B8.1I †↔ IMC-Komplexbehandlung des Erwachsenen, 5521 bis 7360 Aufwandspunkte	99.B8.5C †↔ IMC-Komplexbehandlung im Neugeborenenalter, 1765 bis 2058 Aufwandspunkte
99.B8.1J †↔ IMC-Komplexbehandlung des Erwachsenen, 7361 bis 9200 Aufwandspunkte	99.B8.5D †↔ IMC-Komplexbehandlung im Neugeborenenalter, 2059 bis 2352 Aufwandspunkte
99.B8.1K †↔ IMC-Komplexbehandlung des Erwachsenen, 9201 bis 11040 Aufwandspunkte	99.B8.5E †↔ IMC-Komplexbehandlung im Neugeborenenalter, 2353 bis 2646 Aufwandspunkte
99.B8.1L †↔ IMC-Komplexbehandlung des Erwachsenen, 11041 bis 13800 Aufwandspunkte	99.B8.5F †↔ IMC-Komplexbehandlung im Neugeborenenalter, 2647 bis 2940 Aufwandspunkte
99.B8.1M †↔ IMC-Komplexbehandlung des Erwachsenen, 13801 bis 16560 Aufwandspunkte	99.B8.5G †↔ IMC-Komplexbehandlung im Neugeborenenalter, 2941 bis 3430 Aufwandspunkte
99.B8.1N †↔ IMC-Komplexbehandlung des Erwachsenen, 16561 bis 19320 Aufwandspunkte	99.B8.5H †↔ IMC-Komplexbehandlung im Neugeborenenalter, 3431 bis 3920 Aufwandspunkte
99.B8.1O †↔ IMC-Komplexbehandlung des Erwachsenen, 19321 und mehr Aufwandspunkte	99.B8.5I †↔ IMC-Komplexbehandlung im Neugeborenenalter, 3921 bis 4410 Aufwandspunkte
99.B8.4A †↔ IMC-Komplexbehandlung im Kindesalter, 1177 bis 1470 Aufwandspunkte	99.B8.5J †↔ IMC-Komplexbehandlung im Neugeborenenalter, 4411 bis 4900 Aufwandspunkte
99.B8.4B †↔ IMC-Komplexbehandlung im Kindesalter, 1471 bis 1764 Aufwandspunkte	99.B8.5K †↔ IMC-Komplexbehandlung im Neugeborenenalter, 4901 bis 5880 Aufwandspunkte
99.B8.4C †↔ IMC-Komplexbehandlung im Kindesalter, 1765 bis 2058 Aufwandspunkte	99.B8.5L †↔ IMC-Komplexbehandlung im Neugeborenenalter, 5881 bis 6860 Aufwandspunkte
99.B8.4D †↔ IMC-Komplexbehandlung im Kindesalter, 2059 bis 2352 Aufwandspunkte	99.B8.5M †↔ IMC-Komplexbehandlung im Neugeborenenalter, 6861 bis 7840 Aufwandspunkte
99.B8.4E †↔ IMC-Komplexbehandlung im Kindesalter, 2353 bis 2646 Aufwandspunkte	99.B8.5N †↔ IMC-Komplexbehandlung im Neugeborenenalter, 7841 bis 9800 Aufwandspunkte
99.B8.4F †↔ IMC-Komplexbehandlung im Kindesalter, 2647 bis 2940 Aufwandspunkte	99.B8.5O †↔ IMC-Komplexbehandlung im Neugeborenenalter, 9801 bis 11760 Aufwandspunkte
99.B8.4G †↔ IMC-Komplexbehandlung im Kindesalter, 2941 bis 3430 Aufwandspunkte	99.B8.5P †↔ IMC-Komplexbehandlung im Neugeborenenalter, 11761 bis 13720 Aufwandspunkte
99.B8.4H †↔ IMC-Komplexbehandlung im Kindesalter, 3431 bis 3920 Aufwandspunkte	99.B8.5Q †↔ IMC-Komplexbehandlung im Neugeborenenalter, 13721 bis 16660 Aufwandspunkte
99.B8.4I †↔ IMC-Komplexbehandlung im Kindesalter, 3921 bis 4410 Aufwandspunkte	99.B8.5R †↔ IMC-Komplexbehandlung im Neugeborenenalter, 16661 bis 19600 Aufwandspunkte
99.B8.4J †↔ IMC-Komplexbehandlung im Kindesalter, 4411 bis 4900 Aufwandspunkte	99.B8.5S †↔ IMC-Komplexbehandlung im Neugeborenenalter, 19601 und mehr Aufwandspunkte
99.B8.4K †↔ IMC-Komplexbehandlung im Kindesalter, 4901 bis 5880 Aufwandspunkte	

ADRG A91

Photophere und Apherese ohne OR-Prozedur, ein Belegungstag

Prozedur in Tabelle A91-1 und keine OR-Prozedur und Verweildauer ist gleich 1 Tag

DRG A91Z**Photopherese und Apherese ohne OR-Prozedur, ein Belegungstag****Prozedur A91-1**

99.71.00 †↔	Therapeutische Plasmapherese, n.n.bez.	99.76.11 †↔	Extrakorporale Immunadsorption, mit regenerierbarer Säule
99.71.12 †↔	Therapeutische Plasmapherese, Plasmaaustausch mit NaCl und Kolloiden (z. B. Albumin)	99.76.20 †↔	LDL-Apherese
99.71.13 †↔	Therapeutische Plasmapherese, Plasmaaustausch ausschliesslich mit FFP [qFFP, piFFP]	99.76.31 †↔	Extrakorporale Adsorption hydrophober, niedrig- und mittelmolekularer Substanzen
99.71.99 †↔	Therapeutische Plasmapherese, sonstige	99.78 †↔	Aquapherese
99.72.11 †↔	Therapeutische Leukapherese	99.79.00 †↔	Sonstige therapeutische Apherese, n.n.bez.
99.73 †↔	Therapeutische Erythropherese	99.79.11 †↔	Vorbereitung auf ABO - inkompatible Lebendspender Organtransplantation
99.74 †↔	Therapeutische Thrombopherese	99.79.21 †↔	Apherese zur Elimination von Endotoxin mittels Polymyxin-Hämoperfusion
99.76.00 †↔	Extrakorporale Immunadsorption und Adsorption, n.n.bez.	99.88 †↔	Therapeutische Photopherese
99.76.09 †↔	Extrakorporale Immunadsorption und Adsorption, sonstige		
99.76.10 †↔	Extrakorporale Immunadsorption, mit nicht regenerierbarer Säule		

ADRG A92**Multimodale Schmerztherapie bei bestimmten Krankheiten oder rheumatologische Komplexbehandlung bei bestimmten Krankheiten, ab 7 Behandlungstage ohne OR-Prozedur**

Prozedur in Tabelle A92-1 und keine OR-Prozedur und (MDC ist 01 oder 08 oder 19 oder 23) oder (Prozedur in Tabelle A92-2 und keine OR-Prozedur und nicht [MDC ist gleich 08])

DRG A92A**Multimodale Schmerztherapie bei bestimmten Krankheiten oder rheumatologische Komplexbehandlung bei bestimmten Krankheiten, ab 21 Behandlungstage ohne OR-Prozedur**

(Mindestens eine Prozedur in Tabelle A92-3 oder Alter < 16 Jahre) und (Prozedur in Tabelle A92-4)

DRG A92B**Multimodale Schmerztherapie bei bestimmten Krankheiten oder rheumatologische Komplexbehandlung bei bestimmten Krankheiten, ab 14 bis 20 Behandlungstage ohne OR-Prozedur oder Alter < 16 Jahre**

Mindestens eine Prozedur in Tabelle A92-3 oder Alter < 16 Jahre

DRG A92C**Multimodale Schmerztherapie bei bestimmten Krankheiten oder rheumatologische Komplexbehandlung bei bestimmten Krankheiten, ab 7 bis 13 Behandlungstage ohne OR-Prozedur oder Alter > 17 Jahre****Prozedur A92-1**

93.A2.44 †↔	MMST, mindestens 7 bis 13 Behandlungstage	93.A2.46 †↔	MMST, 21 und mehr Behandlungstage
93.A2.45 †↔	MMST, mindestens 14 bis 20 Behandlungstage		

Prozedur A92-2

93.38.05 †↔	Multimodale rheumatologische Komplexbehandlung, mindestens 7 bis 13 Behandlungstage	93.38.12 †↔	Multimodale kinder- und jugendrheumatologische Komplexbehandlung, mindestens 14 bis 20 Behandlungstage
93.38.06 †↔	Multimodale rheumatologische Komplexbehandlung, mindestens 14 bis 20 Behandlungstage	93.38.13 †↔	Jugendrheumatologische Komplexbehandlung, 21 und mehr Behandlungstage
93.38.07 †↔	Multimodale rheumatologische Komplexbehandlung, 21 und mehr Behandlungstage		
93.38.11 †↔	Multimodale kinder- und jugendrheumatologische Komplexbehandlung, mindestens 7 bis 13 Behandlungstage		

Prozedur A92-3

- 93.38.06 †↔ Multimodale rheumatologische Komplexbehandlung, mindestens 14 bis 20 Behandlungstage
- 93.38.07 †↔ Multimodale rheumatologische Komplexbehandlung, 21 und mehr Behandlungstage
- 93.38.12 †↔ Multimodale kinder- und jugendrheumatologische Komplexbehandlung, mindestens 14 bis 20 Behandlungstage
- 93.38.13 †↔ Jugendrheumatologische Komplexbehandlung, 21 und mehr Behandlungstage
- 93.A2.45 †↔ MMST, mindestens 14 bis 20 Behandlungstage
- 93.A2.46 †↔ MMST, 21 und mehr Behandlungstage

Prozedur A92-4

- 93.38.07 †↔ Multimodale rheumatologische Komplexbehandlung, 21 und mehr Behandlungstage
- 93.38.13 †↔ Jugendrheumatologische Komplexbehandlung, 21 und mehr Behandlungstage
- 93.A2.46 †↔ MMST, 21 und mehr Behandlungstage

ADRG A93**Strahlentherapie, mehr als 8 Bestrahlungen**

Mindestens neun Prozeduren in Tabelle A93-1

DRG A93A**Strahlentherapie, mehr als 8 Bestrahlungen mit komplexer OR-Prozedur oder intensivmedizinische Komplexbehandlung/IMCK > 184 Aufwandspunkte oder mit schwersten CC**

Komplexe OR-Prozeduren oder mindestens eine Prozedur in Tabelle A93-2 oder PCCL > 4

DRG A93B**Strahlentherapie, mehr als 19 Bestrahlungen oder äusserst schwere CC oder aufwendige Konstellationen bei BNB**

Mindestens 20 Prozeduren in Tabelle A93-1 oder PCCL > 3 oder Aufwendige Konstellationen bei BNB

DRG A93C**Strahlentherapie, mehr als 8 Bestrahlungen****Prozedur A93-1**

- | | |
|---|--|
| 92.21.00 ↔ Oberflächenstrahlentherapie, n.n.bez. | 92.24.09 ↔ Teleradiotherapie mit Photonen, Linearbeschleuniger, sonstige |
| 92.21.01 ↔ Oberflächenstrahlentherapie, bis zu 2 Bestrahlungsfelder | 92.24.11 ↔ Teleradiotherapie mit Photonen, Linearbeschleuniger, mit bildgestützter Einstellung [IGRT], bis zu 2 Bestrahlungsfelder |
| 92.21.02 ↔ Oberflächenstrahlentherapie, mehr als 2 Bestrahlungsfelder | 92.24.12 ↔ Teleradiotherapie mit Photonen, Linearbeschleuniger, mit bildgestützter Einstellung [IGRT], mehr als 2 Bestrahlungsfelder |
| 92.22.00 ↔ Orthovoltstrahlentherapie, n.n.bez. | 92.24.13 ↔ Teleradiotherapie mit Photonen, Linearbeschleuniger, mit bildgestützter Einstellung [IGRT], 3D-geplante Bestrahlung |
| 92.22.01 ↔ Orthovoltstrahlentherapie, bis zu 2 Bestrahlungsfelder | 92.24.14 ↔ Teleradiotherapie mit Photonen, Linearbeschleuniger, mit bildgestützter Einstellung [IGRT], intensitätsmodulierte Radiotherapie |
| 92.22.02 ↔ Orthovoltstrahlentherapie, mehr als 2 Bestrahlungsfelder | 92.24.21 ↔ Teleradiotherapie mit Photonen, Linearbeschleuniger, ohne bildgestützte Einstellung, bis zu 2 Bestrahlungsfelder |
| 92.22.11 ↔ Intraoperative Röntgenstrahlentherapie, bis 300 kV | 92.24.22 ↔ Teleradiotherapie mit Photonen, Linearbeschleuniger, ohne bildgestützte Einstellung, mehr als 2 Bestrahlungsfelder |
| 92.22.12 ↔ Intraoperative Röntgenstrahlentherapie, 300 kV - < 1 MV | 92.24.23 ↔ Teleradiotherapie mit Photonen, Linearbeschleuniger, ohne bildgestützte Einstellung, 3D-geplante Bestrahlung |
| 92.22.19 ↔ Intraoperative Röntgenstrahlentherapie, sonstige | 92.24.24 ↔ Teleradiotherapie mit Photonen, Linearbeschleuniger, ohne bildgestützte Einstellung, intensitätsmodulierte Radiotherapie |
| 92.23.00 ↔ Hochvoltstrahlentherapie, n.n.bez. | 92.24.30 ↔ Teleradiotherapie mit Photonen, hochkomplexe Radiotherapie mit spezialisierter Ausstattung |
| 92.23.01 ↔ Telekobaltgerät bis zu 2 Bestrahlungsfelder | 92.25.00 ↔ Teleradiotherapie mit Elektronen, Linearbeschleuniger, n.n.bez. |
| 92.23.02 ↔ Telekobaltgerät 3 bis 4 Bestrahlungsfelder | |
| 92.23.03 ↔ Telekobaltgerät mehr als 4 Bestrahlungsfelder oder 3D-geplante Bestrahlung | |
| 92.23.08 ↔ Hochvoltstrahlentherapie, andere Isotope | |
| 92.23.09 ↔ Telekobaltgerät, sonstige | |
| 92.24.00 ↔ Teleradiotherapie mit Photonen, Linearbeschleuniger, n.n.bez. | |
| 92.24.01 ↔ Teleradiotherapie mit Photonen, Linearbeschleuniger, Grossfeldbestrahlung | |
| 92.24.02 ↔ Teleradiotherapie mit Photonen, Linearbeschleuniger, Halbkörperbestrahlung | |
| 92.24.03 ↔ Teleradiotherapie mit Photonen, Linearbeschleuniger, Ganzkörperbestrahlung | |
| 92.24.04 ↔ Teleradiotherapie mit Photonen, Linearbeschleuniger, Intraoperative Strahlentherapie | |

92.25.01 ↔ Teleradiotherapie mit Elektronen, Linearbeschleuniger, Grossfeldbestrahlung	92.30.22 ↔ Stereotaktische Bestrahlung, einzeitig, zerebral, bildgestützte Einstellung
92.25.02 ↔ Teleradiotherapie mit Elektronen, Linearbeschleuniger, Halbkörperbestrahlung	92.30.30 ↔ Stereotaktische Bestrahlung, einzeitig, extrazerebral, intensitätsmodulierte Radiotherapie
92.25.03 ↔ Teleradiotherapie mit Elektronen, Linearbeschleuniger, Ganzkörperbestrahlung	92.30.31 ↔ Stereotaktische Bestrahlung, einzeitig, extrazerebral, intensitätsmodulierte Bogenbestrahlung [IMAT]
92.25.04 ↔ Teleradiotherapie mit Elektronen, Linearbeschleuniger, Intraoperative Strahlentherapie	92.30.32 ↔ Stereotaktische Bestrahlung, einzeitig, extrazerebral, bildgestützte Einstellung
92.25.09 ↔ Teleradiotherapie mit Elektronen, Linearbeschleuniger, sonstige	92.30.99 ↔ Stereotaktische Bestrahlung, einzeitig, sonstige
92.25.11 ↔ Teleradiotherapie mit Elektronen, Linearbeschleuniger, mit bildgestützter Einstellung	92.31.00 ↔ Radiochirurgie mit Photonen n.n.bez., zerebral
92.25.12 ↔ Teleradiotherapie mit Elektronen, Linearbeschleuniger, mit bildgestützter Einstellung, bis zu 2 Bestrahlungsfelder	92.31.10 ↔ Radiochirurgie mit Photonen n.n.bez., extrazerebral
92.25.13 ↔ Teleradiotherapie mit Elektronen, Linearbeschleuniger, mit bildgestützter Einstellung, mehr als 2 Bestrahlungsfelder	92.32.00 ↔ Mehrquellige Photon-Radiochirurgie, n.n.bez.
92.25.14 ↔ Teleradiotherapie mit Elektronen, Linearbeschleuniger, mit bildgestützter Einstellung, 3D-geplante Bestrahlung	92.32.01 ↔ Mehrquellige Photon-Radiochirurgie, Gamma-knife
92.25.15 ↔ Teleradiotherapie mit Elektronen, Linearbeschleuniger, mit bildgestützter Einstellung, intensitätsmodulierte Radiotherapie	92.33.00 ↔ Teilchen-Radiochirurgie, n.n.bez.
92.25.21 ↔ Teleradiotherapie mit Elektronen, Linearbeschleuniger, ohne bildgestützte Einstellung, bis zu 2 Bestrahlungsfelder	92.33.01 ↔ Andere Hochvoltstrahlentherapie, stereotaktische Bestrahlung, einzeitig, zerebral
92.25.22 ↔ Teleradiotherapie mit Elektronen, Linearbeschleuniger, ohne bildgestützte Einstellung, mehr als 2 Bestrahlungsfelder	92.33.11 ↔ Andere Hochvoltstrahlentherapie, stereotaktische Bestrahlung, einzeitig, extrazerebral
92.25.23 ↔ Teleradiotherapie mit Elektronen, Linearbeschleuniger, ohne bildgestützte Einstellung, 3D-geplante Bestrahlung	92.39.00 ↔ Sonstige stereotaktische Radiochirurgie, n.n.bez.
92.25.24 ↔ Teleradiotherapie mit Elektronen, Linearbeschleuniger, ohne bildgestützte Einstellung, intensitätsmodulierte Radiotherapie	92.39.01 ↔ Andere Hochvoltstrahlentherapie, stereotaktische Bestrahlung, fraktioniert, zerebral, n.n.bez.
92.26.00 ↔ Teleradiotherapie mit anderen Partikelstrahlen, n.n.bez.	92.39.11 ↔ Andere Hochvoltstrahlentherapie, stereotaktische Bestrahlung, fraktioniert, extrazerebral, n.n.bez.
92.26.99 ↔ Teleradiotherapie mit anderen Partikelstrahlen, sonstige	92.39.20 ↔ Andere Hochvoltstrahlentherapie, stereotaktische Bestrahlung, fraktioniert, zerebral, intensitätsmodulierte Radiotherapie
92.30.00 ↔ Stereotaktische Bestrahlung, einzeitig, n.n.bez.	92.39.21 ↔ Andere Hochvoltstrahlentherapie, stereotaktische Bestrahlung, fraktioniert, zerebral, intensitätsmodulierte Bogenbestrahlung [IMAT]
92.30.01 ↔ Stereotaktische Bestrahlung, einzeitig, zerebral, n.n.bez.	92.39.22 ↔ Andere Hochvoltstrahlentherapie, stereotaktische Bestrahlung, fraktioniert, zerebral, bildgestützte Einstellung
92.30.02 ↔ Stereotaktische Bestrahlung, einzeitig, extrazerebral, n.n.bez.	92.39.29 ↔ Andere Hochvoltstrahlentherapie, stereotaktische Bestrahlung, fraktioniert, zerebral, sonstige
92.30.20 ↔ Stereotaktische Bestrahlung, einzeitig, zerebral, intensitätsmodulierte Radiotherapie	92.39.30 ↔ Andere Hochvoltstrahlentherapie, stereotaktische Bestrahlung, fraktioniert, extrazerebral, intensitätsmodulierte Radiotherapie
92.30.21 ↔ Stereotaktische Bestrahlung, einzeitig, zerebral, intensitätsmodulierte Bogenbestrahlung [IMAT]	92.39.31 ↔ Andere Hochvoltstrahlentherapie, stereotaktische Bestrahlung, fraktioniert, extrazerebral, intensitätsmodulierte Bogenbestrahlung [IMAT]
	92.39.32 ↔ Andere Hochvoltstrahlentherapie, stereotaktische Bestrahlung, fraktioniert, extrazerebral, bildgestützte Einstellung
	92.39.39 ↔ Andere Hochvoltstrahlentherapie, stereotaktische Bestrahlung, fraktioniert, extrazerebral, sonstige
	92.41 ↔ Intraoperative Strahlentherapie mit Elektronen

Prozedur A93-2

99.B7.13 †↔ Intensivmedizinische Komplexbehandlung, 185 bis 360 Aufwandspunkte	99.B7.1D †↔ Intensivmedizinische Komplexbehandlung, 2485 bis 2760 Aufwandspunkte
99.B7.14 †↔ Intensivmedizinische Komplexbehandlung, 361 bis 552 Aufwandspunkte	99.B7.1E †↔ Intensivmedizinische Komplexbehandlung, 2761 bis 3220 Aufwandspunkte
99.B7.15 †↔ Intensivmedizinische Komplexbehandlung, 553 bis 828 Aufwandspunkte	99.B7.1F †↔ Intensivmedizinische Komplexbehandlung, 3221 bis 3680 Aufwandspunkte
99.B7.16 †↔ Intensivmedizinische Komplexbehandlung, 829 bis 1104 Aufwandspunkte	99.B7.1G †↔ Intensivmedizinische Komplexbehandlung, 3681 bis 4600 Aufwandspunkte
99.B7.17 †↔ Intensivmedizinische Komplexbehandlung, 1105 bis 1380 Aufwandspunkte	99.B7.1H †↔ Intensivmedizinische Komplexbehandlung, 4601 bis 5520 Aufwandspunkte
99.B7.18 †↔ Intensivmedizinische Komplexbehandlung, 1381 bis 1656 Aufwandspunkte	99.B7.1I †↔ Intensivmedizinische Komplexbehandlung, 5521 bis 7360 Aufwandspunkte
99.B7.1A †↔ Intensivmedizinische Komplexbehandlung, 1657 bis 1932 Aufwandspunkte	99.B7.1J †↔ Intensivmedizinische Komplexbehandlung, 7361 bis 9200 Aufwandspunkte
99.B7.1B †↔ Intensivmedizinische Komplexbehandlung, 1933 bis 2208 Aufwandspunkte	99.B7.1K †↔ Intensivmedizinische Komplexbehandlung, 9201 bis 11040 Aufwandspunkte
99.B7.1C †↔ Intensivmedizinische Komplexbehandlung, 2209 bis 2484 Aufwandspunkte	99.B7.1L †↔ Intensivmedizinische Komplexbehandlung, 11041 bis 13800 Aufwandspunkte

99.B7.1M †↔ Intensivmedizinische Komplexbehandlung, 13801 bis 16560 Aufwandspunkte	99.B8.1D †↔ IMC-Komplexbehandlung des Erwachsenen, 2485 bis 2760 Aufwandspunkte
99.B7.1N †↔ Intensivmedizinische Komplexbehandlung, 16561 bis 19320 Aufwandspunkte	99.B8.1E †↔ IMC-Komplexbehandlung des Erwachsenen, 2761 bis 3220 Aufwandspunkte
99.B7.1O †↔ Intensivmedizinische Komplexbehandlung, 19321 und mehr Aufwandspunkte	99.B8.1F †↔ IMC-Komplexbehandlung des Erwachsenen, 3221 bis 3680 Aufwandspunkte
99.B8.13 †↔ IMC-Komplexbehandlung des Erwachsenen, 185 bis 360 Aufwandspunkte	99.B8.1G †↔ IMC-Komplexbehandlung des Erwachsenen, 3681 bis 4600 Aufwandspunkte
99.B8.14 †↔ IMC-Komplexbehandlung des Erwachsenen, 361 bis 552 Aufwandspunkte	99.B8.1H †↔ IMC-Komplexbehandlung des Erwachsenen, 4601 bis 5520 Aufwandspunkte
99.B8.15 †↔ IMC-Komplexbehandlung des Erwachsenen, 553 bis 828 Aufwandspunkte	99.B8.1I †↔ IMC-Komplexbehandlung des Erwachsenen, 5521 bis 7360 Aufwandspunkte
99.B8.16 †↔ IMC-Komplexbehandlung des Erwachsenen, 829 bis 1104 Aufwandspunkte	99.B8.1J †↔ IMC-Komplexbehandlung des Erwachsenen, 7361 bis 9200 Aufwandspunkte
99.B8.17 †↔ IMC-Komplexbehandlung des Erwachsenen, 1105 bis 1380 Aufwandspunkte	99.B8.1K †↔ IMC-Komplexbehandlung des Erwachsenen, 9201 bis 11040 Aufwandspunkte
99.B8.18 †↔ IMC-Komplexbehandlung des Erwachsenen, 1381 bis 1656 Aufwandspunkte	99.B8.1L †↔ IMC-Komplexbehandlung des Erwachsenen, 11041 bis 13800 Aufwandspunkte
99.B8.1A †↔ IMC-Komplexbehandlung des Erwachsenen, 1657 bis 1932 Aufwandspunkte	99.B8.1M †↔ IMC-Komplexbehandlung des Erwachsenen, 13801 bis 16560 Aufwandspunkte
99.B8.1B †↔ IMC-Komplexbehandlung des Erwachsenen, 1933 bis 2208 Aufwandspunkte	99.B8.1N †↔ IMC-Komplexbehandlung des Erwachsenen, 16561 bis 19320 Aufwandspunkte
99.B8.1C †↔ IMC-Komplexbehandlung des Erwachsenen, 2209 bis 2484 Aufwandspunkte	99.B8.1O †↔ IMC-Komplexbehandlung des Erwachsenen, 19321 und mehr Aufwandspunkte

ADRG A94**Komplexbehandlung bei Besiedlung oder Infektion mit multiresistenten Erregern ab 7 Behandlungstage ohne OR-Prozedur**

Prozedur in Tabelle A94-2 und keine OR-Prozedur und nicht [MDC ist 17 oder 18B]

DRG A94A**Komplexbehandlung bei Besiedlung oder Infektion mit multiresistenten Erregern ab 21 Behandlungstage und intensivmedizinische Komplexbehandlung /IMCK > 130/119 Aufwandspunkte**

(Prozedur in Tabelle A94-3 oder Prozedur in Tabelle A94-4 oder Prozedur in Tabelle A94-5 und (Diagnose in Tabelle A94-1 oder mindestens eine Prozedur in Tabelle A94-6)) und (Prozedur in Tabelle A94-3 und mindestens eine Prozedur in Tabelle A94-7)

DRG A94B**Komplexbehandlung bei Besiedlung oder Infektion mit multiresistenten Erregern ab 21 Behandlungstage, oder ab 14 Behandlungstage und bestimmter Diagnose oder intensivmedizinische Komplexbehandlung /IMCK > 196/119 Aufwandspunkte oder bestimmtem Eingriff**

Prozedur in Tabelle A94-3 oder Prozedur in Tabelle A94-4 oder Prozedur in Tabelle A94-5 und (Diagnose in Tabelle A94-1 oder mindestens eine Prozedur in Tabelle A94-6)

DRG A94C**Komplexbehandlung bei Besiedlung oder Infektion mit multiresistenten Erregern ab 14 Behandlungstage oder Alter < 16 Jahre oder intensivmedizinische Komplexbehandlung/IMCK > 196/119 Aufwandspunkte oder bestimmte Diagnosen oder mit schwersten CC**

Alter < 16 Jahre oder mindestens eine Prozedur in Tabelle A94-8 oder Diagnose in Tabelle A94-1 oder PCCL > 4

DRG A94D**Komplexbehandlung bei Besiedlung oder Infektion mit multiresistenten Erregern ab 7 Behandlungstage ohne OR-Prozedur, Alter > 15 Jahre****Diagnose A94-1**

G82.02	Schlaffe Paraparese und Paraplegie: Chronische komplette Querschnittlähmung	G82.13	Spastische Paraparese und Paraplegie: Chronische inkomplette Querschnittlähmung
G82.03	Schlaffe Paraparese und Paraplegie: Chronische inkomplette Querschnittlähmung	G82.22	Paraparese und Paraplegie, nicht näher bezeichnet: Chronische komplette Querschnittlähmung
G82.12	Spastische Paraparese und Paraplegie: Chronische komplette Querschnittlähmung	G82.23	Paraparese und Paraplegie, nicht näher bezeichnet: Chronische inkomplette Querschnittlähmung

G82.32	Schlaaffe Tetraparese und Tetraplegie: Chronische komplette Querschnittlähmung	G82.43	Spastische Tetraparese und Tetraplegie: Chronische inkomplette Querschnittlähmung
G82.33	Schlaaffe Tetraparese und Tetraplegie: Chronische inkomplette Querschnittlähmung	G82.52	Tetraparese und Tetraplegie, nicht näher bezeichnet: Chronische komplette Querschnittlähmung
G82.42	Spastische Tetraparese und Tetraplegie: Chronische komplette Querschnittlähmung	G82.53	Tetraparese und Tetraplegie, nicht näher bezeichnet: Chronische inkomplette Querschnittlähmung

Prozedur A94-2

93.59.51 †↔	Komplexbehandlung bei Besiedlung oder Infektion mit multiresistenten Erregern, mindestens 7 bis 13 Behandlungstage	93.59.53 †↔	Komplexbehandlung bei Besiedlung oder Infektion mit multiresistenten Erregern, 21 und mehr Behandlungstage
93.59.52 †↔	Komplexbehandlung bei Besiedlung oder Infektion mit multiresistenten Erregern, mindestens 14 bis 20 Behandlungstage		

Prozedur A94-3

93.59.53 †↔	Komplexbehandlung bei Besiedlung oder Infektion mit multiresistenten Erregern, 21 und mehr Behandlungstage
-------------	--

Prozedur A94-4

31.1 †↔	Temporäre Tracheostomie	31.29 †↔	Permanente Tracheostomie, sonstige
31.21 †↔	Mediastinale Tracheostomie	31.79.10 †↔	Erweiterungsplastik eines Tracheostoma

Prozedur A94-5

93.59.52 †↔	Komplexbehandlung bei Besiedlung oder Infektion mit multiresistenten Erregern, mindestens 14 bis 20 Behandlungstage	93.59.53 †↔	Komplexbehandlung bei Besiedlung oder Infektion mit multiresistenten Erregern, 21 und mehr Behandlungstage
-------------	---	-------------	--

Prozedur A94-6

99.B7.12 †↔	Intensivmedizinische Komplexbehandlung, 120 bis 184 Aufwandspunkte	99.B7.1J †↔	Intensivmedizinische Komplexbehandlung, 7361 bis 9200 Aufwandspunkte
99.B7.13 †↔	Intensivmedizinische Komplexbehandlung, 185 bis 360 Aufwandspunkte	99.B7.1K †↔	Intensivmedizinische Komplexbehandlung, 9201 bis 11040 Aufwandspunkte
99.B7.14 †↔	Intensivmedizinische Komplexbehandlung, 361 bis 552 Aufwandspunkte	99.B7.1L †↔	Intensivmedizinische Komplexbehandlung, 11041 bis 13800 Aufwandspunkte
99.B7.15 †↔	Intensivmedizinische Komplexbehandlung, 553 bis 828 Aufwandspunkte	99.B7.1M †↔	Intensivmedizinische Komplexbehandlung, 13801 bis 16560 Aufwandspunkte
99.B7.16 †↔	Intensivmedizinische Komplexbehandlung, 829 bis 1104 Aufwandspunkte	99.B7.1N †↔	Intensivmedizinische Komplexbehandlung, 16561 bis 19320 Aufwandspunkte
99.B7.17 †↔	Intensivmedizinische Komplexbehandlung, 1105 bis 1380 Aufwandspunkte	99.B7.1O †↔	Intensivmedizinische Komplexbehandlung, 19321 und mehr Aufwandspunkte
99.B7.18 †↔	Intensivmedizinische Komplexbehandlung, 1381 bis 1656 Aufwandspunkte	99.B7.44 †↔	Intensivmedizinische Komplexbehandlung im Kindesalter (Basisprozedur), 197 bis 392 Aufwandspunkte
99.B7.1A †↔	Intensivmedizinische Komplexbehandlung, 1657 bis 1932 Aufwandspunkte	99.B7.45 †↔	Intensivmedizinische Komplexbehandlung im Kindesalter (Basisprozedur), 393 bis 588 Aufwandspunkte
99.B7.1B †↔	Intensivmedizinische Komplexbehandlung, 1933 bis 2208 Aufwandspunkte	99.B7.46 †↔	Intensivmedizinische Komplexbehandlung im Kindesalter (Basisprozedur), 589 bis 784 Aufwandspunkte
99.B7.1C †↔	Intensivmedizinische Komplexbehandlung, 2209 bis 2484 Aufwandspunkte	99.B7.47 †↔	Intensivmedizinische Komplexbehandlung im Kindesalter (Basisprozedur), 785 bis 980 Aufwandspunkte
99.B7.1D †↔	Intensivmedizinische Komplexbehandlung, 2485 bis 2760 Aufwandspunkte	99.B7.48 †↔	Intensivmedizinische Komplexbehandlung im Kindesalter (Basisprozedur), 981 bis 1176 Aufwandspunkte
99.B7.1E †↔	Intensivmedizinische Komplexbehandlung, 2761 bis 3220 Aufwandspunkte	99.B7.4A †↔	Intensivmedizinische Komplexbehandlung im Kindesalter (Basisprozedur), 1177 bis 1470 Aufwandspunkte
99.B7.1F †↔	Intensivmedizinische Komplexbehandlung, 3221 bis 3680 Aufwandspunkte	99.B7.4B †↔	Intensivmedizinische Komplexbehandlung im Kindesalter (Basisprozedur), 1471 bis 1764 Aufwandspunkte
99.B7.1G †↔	Intensivmedizinische Komplexbehandlung, 3681 bis 4600 Aufwandspunkte		
99.B7.1H †↔	Intensivmedizinische Komplexbehandlung, 4601 bis 5520 Aufwandspunkte		
99.B7.1I †↔	Intensivmedizinische Komplexbehandlung, 5521 bis 7360 Aufwandspunkte		

- 99.B7.4C †↔ Intensivmedizinische Komplexbehandlung im Kindesalter (Basisprozedur), 1765 bis 2058 Aufwandspunkte
- 99.B7.4D †↔ Intensivmedizinische Komplexbehandlung im Kindesalter (Basisprozedur), 2059 bis 2352 Aufwandspunkte
- 99.B7.4E †↔ Intensivmedizinische Komplexbehandlung im Kindesalter (Basisprozedur), 2353 bis 2646 Aufwandspunkte
- 99.B7.4F †↔ Intensivmedizinische Komplexbehandlung im Kindesalter (Basisprozedur), 2647 bis 2940 Aufwandspunkte
- 99.B7.4G †↔ Intensivmedizinische Komplexbehandlung im Kindesalter (Basisprozedur), 2941 bis 3430 Aufwandspunkte
- 99.B7.4H †↔ Intensivmedizinische Komplexbehandlung im Kindesalter (Basisprozedur), 3431 bis 3920 Aufwandspunkte
- 99.B7.4I †↔ Intensivmedizinische Komplexbehandlung im Kindesalter (Basisprozedur), 3921 bis 4410 Aufwandspunkte
- 99.B7.4J †↔ Intensivmedizinische Komplexbehandlung im Kindesalter (Basisprozedur), 4411 bis 4900 Aufwandspunkte
- 99.B7.4K †↔ Intensivmedizinische Komplexbehandlung im Kindesalter (Basisprozedur), 4901 bis 5880 Aufwandspunkte
- 99.B7.4L †↔ Intensivmedizinische Komplexbehandlung im Kindesalter (Basisprozedur), 5881 bis 6860 Aufwandspunkte
- 99.B7.4M †↔ Intensivmedizinische Komplexbehandlung im Kindesalter (Basisprozedur), 6861 bis 7840 Aufwandspunkte
- 99.B7.4N †↔ Intensivmedizinische Komplexbehandlung im Kindesalter (Basisprozedur), 7841 bis 9800 Aufwandspunkte
- 99.B7.4O †↔ Intensivmedizinische Komplexbehandlung im Kindesalter (Basisprozedur), 9801 bis 11760 Aufwandspunkte
- 99.B7.4P †↔ Intensivmedizinische Komplexbehandlung im Kindesalter (Basisprozedur), 11761 bis 13720 Aufwandspunkte
- 99.B7.4Q †↔ Intensivmedizinische Komplexbehandlung im Kindesalter (Basisprozedur), 13721 bis 16660 Aufwandspunkte
- 99.B7.4R †↔ Intensivmedizinische Komplexbehandlung im Kindesalter (Basisprozedur), 16661 bis 19600 Aufwandspunkte
- 99.B7.4S †↔ Intensivmedizinische Komplexbehandlung im Kindesalter (Basisprozedur), 19601 und mehr Aufwandspunkte
- 99.B7.54 †↔ Intensivmedizinische Komplexbehandlung im Neugeborenenalter (Basisprozedur), 197 bis 392 Aufwandspunkte
- 99.B7.55 †↔ Intensivmedizinische Komplexbehandlung im Neugeborenenalter (Basisprozedur), 393 bis 588 Aufwandspunkte
- 99.B7.56 †↔ Intensivmedizinische Komplexbehandlung im Neugeborenenalter (Basisprozedur), 589 bis 784 Aufwandspunkte
- 99.B7.57 †↔ Intensivmedizinische Komplexbehandlung im Neugeborenenalter (Basisprozedur), 785 bis 980 Aufwandspunkte
- 99.B7.58 †↔ Intensivmedizinische Komplexbehandlung im Neugeborenenalter (Basisprozedur), 981 bis 1176 Aufwandspunkte
- 99.B7.5A †↔ Intensivmedizinische Komplexbehandlung im Neugeborenenalter (Basisprozedur), 1177 bis 1470 Aufwandspunkte
- 99.B7.5B †↔ Intensivmedizinische Komplexbehandlung im Neugeborenenalter (Basisprozedur), 1471 bis 1764 Aufwandspunkte
- 99.B7.5C †↔ Intensivmedizinische Komplexbehandlung im Neugeborenenalter (Basisprozedur), 1765 bis 2058 Aufwandspunkte
- 99.B7.5D †↔ Intensivmedizinische Komplexbehandlung im Neugeborenenalter (Basisprozedur), 2059 bis 2352 Aufwandspunkte
- 99.B7.5E †↔ Intensivmedizinische Komplexbehandlung im Neugeborenenalter (Basisprozedur), 2353 bis 2646 Aufwandspunkte
- 99.B7.5F †↔ Intensivmedizinische Komplexbehandlung im Neugeborenenalter (Basisprozedur), 2647 bis 2940 Aufwandspunkte
- 99.B7.5G †↔ Intensivmedizinische Komplexbehandlung im Neugeborenenalter (Basisprozedur), 2941 bis 3430 Aufwandspunkte
- 99.B7.5H †↔ Intensivmedizinische Komplexbehandlung im Neugeborenenalter (Basisprozedur), 3431 bis 3920 Aufwandspunkte
- 99.B7.5I †↔ Intensivmedizinische Komplexbehandlung im Neugeborenenalter (Basisprozedur), 3921 bis 4410 Aufwandspunkte
- 99.B7.5J †↔ Intensivmedizinische Komplexbehandlung im Neugeborenenalter (Basisprozedur), 4411 bis 4900 Aufwandspunkte
- 99.B7.5K †↔ Intensivmedizinische Komplexbehandlung im Neugeborenenalter (Basisprozedur), 4901 bis 5880 Aufwandspunkte
- 99.B7.5L †↔ Intensivmedizinische Komplexbehandlung im Neugeborenenalter (Basisprozedur), 5881 bis 6860 Aufwandspunkte
- 99.B7.5M †↔ Intensivmedizinische Komplexbehandlung im Neugeborenenalter (Basisprozedur), 6861 bis 7840 Aufwandspunkte
- 99.B7.5N †↔ Intensivmedizinische Komplexbehandlung im Neugeborenenalter (Basisprozedur), 7841 bis 9800 Aufwandspunkte
- 99.B7.5O †↔ Intensivmedizinische Komplexbehandlung im Neugeborenenalter (Basisprozedur), 9801 bis 11760 Aufwandspunkte
- 99.B7.5P †↔ Intensivmedizinische Komplexbehandlung im Neugeborenenalter (Basisprozedur), 11761 bis 13720 Aufwandspunkte
- 99.B7.5Q †↔ Intensivmedizinische Komplexbehandlung im Neugeborenenalter (Basisprozedur), 13721 bis 16660 Aufwandspunkte
- 99.B7.5R †↔ Intensivmedizinische Komplexbehandlung im Neugeborenenalter (Basisprozedur), 16661 bis 19600 Aufwandspunkte
- 99.B7.5S †↔ Intensivmedizinische Komplexbehandlung im Neugeborenenalter (Basisprozedur), 19601 und mehr Aufwandspunkte
- 99.B8.12 †↔ IMC-Komplexbehandlung des Erwachsenen, 120 bis 184 Aufwandspunkte
- 99.B8.13 †↔ IMC-Komplexbehandlung des Erwachsenen, 185 bis 360 Aufwandspunkte
- 99.B8.14 †↔ IMC-Komplexbehandlung des Erwachsenen, 361 bis 552 Aufwandspunkte
- 99.B8.15 †↔ IMC-Komplexbehandlung des Erwachsenen, 553 bis 828 Aufwandspunkte
- 99.B8.16 †↔ IMC-Komplexbehandlung des Erwachsenen, 829 bis 1104 Aufwandspunkte
- 99.B8.17 †↔ IMC-Komplexbehandlung des Erwachsenen, 1105 bis 1380 Aufwandspunkte
- 99.B8.18 †↔ IMC-Komplexbehandlung des Erwachsenen, 1381 bis 1656 Aufwandspunkte
- 99.B8.1A †↔ IMC-Komplexbehandlung des Erwachsenen, 1657 bis 1932 Aufwandspunkte

99.B8.1B †↔ IMC-Komplexbehandlung des Erwachsenen, 1933 bis 2208 Aufwandspunkte	99.B8.4M †↔ IMC-Komplexbehandlung im Kindesalter, 6861 bis 7840 Aufwandspunkte
99.B8.1C †↔ IMC-Komplexbehandlung des Erwachsenen, 2209 bis 2484 Aufwandspunkte	99.B8.4N †↔ IMC-Komplexbehandlung im Kindesalter, 7841 bis 9800 Aufwandspunkte
99.B8.1D †↔ IMC-Komplexbehandlung des Erwachsenen, 2485 bis 2760 Aufwandspunkte	99.B8.4O †↔ IMC-Komplexbehandlung im Kindesalter, 9801 bis 11760 Aufwandspunkte
99.B8.1E †↔ IMC-Komplexbehandlung des Erwachsenen, 2761 bis 3220 Aufwandspunkte	99.B8.4P †↔ IMC-Komplexbehandlung im Kindesalter, 11761 bis 13720 Aufwandspunkte
99.B8.1F †↔ IMC-Komplexbehandlung des Erwachsenen, 3221 bis 3680 Aufwandspunkte	99.B8.4Q †↔ IMC-Komplexbehandlung im Kindesalter, 13721 bis 16660 Aufwandspunkte
99.B8.1G †↔ IMC-Komplexbehandlung des Erwachsenen, 3681 bis 4600 Aufwandspunkte	99.B8.4R †↔ IMC-Komplexbehandlung im Kindesalter, 16661 bis 19600 Aufwandspunkte
99.B8.1H †↔ IMC-Komplexbehandlung des Erwachsenen, 4601 bis 5520 Aufwandspunkte	99.B8.4S †↔ IMC-Komplexbehandlung im Kindesalter, 19601 und mehr Aufwandspunkte
99.B8.1I †↔ IMC-Komplexbehandlung des Erwachsenen, 5521 bis 7360 Aufwandspunkte	99.B8.54 †↔ IMC-Komplexbehandlung im Neugeborenenalter, 197 bis 392 Aufwandspunkte
99.B8.1J †↔ IMC-Komplexbehandlung des Erwachsenen, 7361 bis 9200 Aufwandspunkte	99.B8.55 †↔ IMC-Komplexbehandlung im Neugeborenenalter, 393 bis 588 Aufwandspunkte
99.B8.1K †↔ IMC-Komplexbehandlung des Erwachsenen, 9201 bis 11040 Aufwandspunkte	99.B8.56 †↔ IMC-Komplexbehandlung im Neugeborenenalter, 589 bis 784 Aufwandspunkte
99.B8.1L †↔ IMC-Komplexbehandlung des Erwachsenen, 11041 bis 13800 Aufwandspunkte	99.B8.57 †↔ IMC-Komplexbehandlung im Neugeborenenalter, 785 bis 980 Aufwandspunkte
99.B8.1M †↔ IMC-Komplexbehandlung des Erwachsenen, 13801 bis 16560 Aufwandspunkte	99.B8.58 †↔ IMC-Komplexbehandlung im Neugeborenenalter, 981 bis 1176 Aufwandspunkte
99.B8.1N †↔ IMC-Komplexbehandlung des Erwachsenen, 16561 bis 19320 Aufwandspunkte	99.B8.5A †↔ IMC-Komplexbehandlung im Neugeborenenalter, 1177 bis 1470 Aufwandspunkte
99.B8.1O †↔ IMC-Komplexbehandlung des Erwachsenen, 19321 und mehr Aufwandspunkte	99.B8.5B †↔ IMC-Komplexbehandlung im Neugeborenenalter, 1471 bis 1764 Aufwandspunkte
99.B8.44 †↔ IMC-Komplexbehandlung im Kindesalter, 197 bis 392 Aufwandspunkte	99.B8.5C †↔ IMC-Komplexbehandlung im Neugeborenenalter, 1765 bis 2058 Aufwandspunkte
99.B8.45 †↔ IMC-Komplexbehandlung im Kindesalter, 393 bis 588 Aufwandspunkte	99.B8.5D †↔ IMC-Komplexbehandlung im Neugeborenenalter, 2059 bis 2352 Aufwandspunkte
99.B8.46 †↔ IMC-Komplexbehandlung im Kindesalter, 589 bis 784 Aufwandspunkte	99.B8.5E †↔ IMC-Komplexbehandlung im Neugeborenenalter, 2353 bis 2646 Aufwandspunkte
99.B8.47 †↔ IMC-Komplexbehandlung im Kindesalter, 785 bis 980 Aufwandspunkte	99.B8.5F †↔ IMC-Komplexbehandlung im Neugeborenenalter, 2647 bis 2940 Aufwandspunkte
99.B8.48 †↔ IMC-Komplexbehandlung im Kindesalter, 981 bis 1176 Aufwandspunkte	99.B8.5G †↔ IMC-Komplexbehandlung im Neugeborenenalter, 2941 bis 3430 Aufwandspunkte
99.B8.4A †↔ IMC-Komplexbehandlung im Kindesalter, 1177 bis 1470 Aufwandspunkte	99.B8.5H †↔ IMC-Komplexbehandlung im Neugeborenenalter, 3431 bis 3920 Aufwandspunkte
99.B8.4B †↔ IMC-Komplexbehandlung im Kindesalter, 1471 bis 1764 Aufwandspunkte	99.B8.5I †↔ IMC-Komplexbehandlung im Neugeborenenalter, 3921 bis 4410 Aufwandspunkte
99.B8.4C †↔ IMC-Komplexbehandlung im Kindesalter, 1765 bis 2058 Aufwandspunkte	99.B8.5J †↔ IMC-Komplexbehandlung im Neugeborenenalter, 4411 bis 4900 Aufwandspunkte
99.B8.4D †↔ IMC-Komplexbehandlung im Kindesalter, 2059 bis 2352 Aufwandspunkte	99.B8.5K †↔ IMC-Komplexbehandlung im Neugeborenenalter, 4901 bis 5880 Aufwandspunkte
99.B8.4E †↔ IMC-Komplexbehandlung im Kindesalter, 2353 bis 2646 Aufwandspunkte	99.B8.5L †↔ IMC-Komplexbehandlung im Neugeborenenalter, 5881 bis 6860 Aufwandspunkte
99.B8.4F †↔ IMC-Komplexbehandlung im Kindesalter, 2647 bis 2940 Aufwandspunkte	99.B8.5M †↔ IMC-Komplexbehandlung im Neugeborenenalter, 6861 bis 7840 Aufwandspunkte
99.B8.4G †↔ IMC-Komplexbehandlung im Kindesalter, 2941 bis 3430 Aufwandspunkte	99.B8.5N †↔ IMC-Komplexbehandlung im Neugeborenenalter, 7841 bis 9800 Aufwandspunkte
99.B8.4H †↔ IMC-Komplexbehandlung im Kindesalter, 3431 bis 3920 Aufwandspunkte	99.B8.5O †↔ IMC-Komplexbehandlung im Neugeborenenalter, 9801 bis 11760 Aufwandspunkte
99.B8.4I †↔ IMC-Komplexbehandlung im Kindesalter, 3921 bis 4410 Aufwandspunkte	99.B8.5P †↔ IMC-Komplexbehandlung im Neugeborenenalter, 11761 bis 13720 Aufwandspunkte
99.B8.4J †↔ IMC-Komplexbehandlung im Kindesalter, 4411 bis 4900 Aufwandspunkte	99.B8.5Q †↔ IMC-Komplexbehandlung im Neugeborenenalter, 13721 bis 16660 Aufwandspunkte
99.B8.4K †↔ IMC-Komplexbehandlung im Kindesalter, 4901 bis 5880 Aufwandspunkte	99.B8.5R †↔ IMC-Komplexbehandlung im Neugeborenenalter, 16661 bis 19600 Aufwandspunkte
99.B8.4L †↔ IMC-Komplexbehandlung im Kindesalter, 5881 bis 6860 Aufwandspunkte	99.B8.5S †↔ IMC-Komplexbehandlung im Neugeborenenalter, 19601 und mehr Aufwandspunkte

Prozedur A94-7

99.B7.13 †↔ Intensivmedizinische Komplexbehandlung, 185 bis 360 Aufwandspunkte	99.B7.4C †↔ Intensivmedizinische Komplexbehandlung im Kindesalter (Basisprozedur), 1765 bis 2058 Aufwandspunkte
99.B7.14 †↔ Intensivmedizinische Komplexbehandlung, 361 bis 552 Aufwandspunkte	99.B7.4D †↔ Intensivmedizinische Komplexbehandlung im Kindesalter (Basisprozedur), 2059 bis 2352 Aufwandspunkte
99.B7.15 †↔ Intensivmedizinische Komplexbehandlung, 553 bis 828 Aufwandspunkte	99.B7.4E †↔ Intensivmedizinische Komplexbehandlung im Kindesalter (Basisprozedur), 2353 bis 2646 Aufwandspunkte
99.B7.16 †↔ Intensivmedizinische Komplexbehandlung, 829 bis 1104 Aufwandspunkte	99.B7.4F †↔ Intensivmedizinische Komplexbehandlung im Kindesalter (Basisprozedur), 2647 bis 2940 Aufwandspunkte
99.B7.17 †↔ Intensivmedizinische Komplexbehandlung, 1105 bis 1380 Aufwandspunkte	99.B7.4G †↔ Intensivmedizinische Komplexbehandlung im Kindesalter (Basisprozedur), 2941 bis 3430 Aufwandspunkte
99.B7.18 †↔ Intensivmedizinische Komplexbehandlung, 1381 bis 1656 Aufwandspunkte	99.B7.4H †↔ Intensivmedizinische Komplexbehandlung im Kindesalter (Basisprozedur), 3431 bis 3920 Aufwandspunkte
99.B7.1A †↔ Intensivmedizinische Komplexbehandlung, 1657 bis 1932 Aufwandspunkte	99.B7.4I †↔ Intensivmedizinische Komplexbehandlung im Kindesalter (Basisprozedur), 3921 bis 4410 Aufwandspunkte
99.B7.1B †↔ Intensivmedizinische Komplexbehandlung, 1933 bis 2208 Aufwandspunkte	99.B7.4J †↔ Intensivmedizinische Komplexbehandlung im Kindesalter (Basisprozedur), 4411 bis 4900 Aufwandspunkte
99.B7.1C †↔ Intensivmedizinische Komplexbehandlung, 2209 bis 2484 Aufwandspunkte	99.B7.4K †↔ Intensivmedizinische Komplexbehandlung im Kindesalter (Basisprozedur), 4901 bis 5880 Aufwandspunkte
99.B7.1D †↔ Intensivmedizinische Komplexbehandlung, 2485 bis 2760 Aufwandspunkte	99.B7.4L †↔ Intensivmedizinische Komplexbehandlung im Kindesalter (Basisprozedur), 5881 bis 6860 Aufwandspunkte
99.B7.1E †↔ Intensivmedizinische Komplexbehandlung, 2761 bis 3220 Aufwandspunkte	99.B7.4M †↔ Intensivmedizinische Komplexbehandlung im Kindesalter (Basisprozedur), 6861 bis 7840 Aufwandspunkte
99.B7.1F †↔ Intensivmedizinische Komplexbehandlung, 3221 bis 3680 Aufwandspunkte	99.B7.4N †↔ Intensivmedizinische Komplexbehandlung im Kindesalter (Basisprozedur), 7841 bis 9800 Aufwandspunkte
99.B7.1G †↔ Intensivmedizinische Komplexbehandlung, 3681 bis 4600 Aufwandspunkte	99.B7.4O †↔ Intensivmedizinische Komplexbehandlung im Kindesalter (Basisprozedur), 9801 bis 11760 Aufwandspunkte
99.B7.1H †↔ Intensivmedizinische Komplexbehandlung, 4601 bis 5520 Aufwandspunkte	99.B7.4P †↔ Intensivmedizinische Komplexbehandlung im Kindesalter (Basisprozedur), 11761 bis 13720 Aufwandspunkte
99.B7.1I †↔ Intensivmedizinische Komplexbehandlung, 5521 bis 7360 Aufwandspunkte	99.B7.4Q †↔ Intensivmedizinische Komplexbehandlung im Kindesalter (Basisprozedur), 13721 bis 16660 Aufwandspunkte
99.B7.1J †↔ Intensivmedizinische Komplexbehandlung, 7361 bis 9200 Aufwandspunkte	99.B7.4R †↔ Intensivmedizinische Komplexbehandlung im Kindesalter (Basisprozedur), 16661 bis 19600 Aufwandspunkte
99.B7.1K †↔ Intensivmedizinische Komplexbehandlung, 9201 bis 11040 Aufwandspunkte	99.B7.4S †↔ Intensivmedizinische Komplexbehandlung im Kindesalter (Basisprozedur), 19601 und mehr Aufwandspunkte
99.B7.1L †↔ Intensivmedizinische Komplexbehandlung, 11041 bis 13800 Aufwandspunkte	99.B7.53 †↔ Intensivmedizinische Komplexbehandlung im Neugeborenenalter (Basisprozedur), 131 bis 196 Aufwandspunkte
99.B7.1M †↔ Intensivmedizinische Komplexbehandlung, 13801 bis 16560 Aufwandspunkte	99.B7.54 †↔ Intensivmedizinische Komplexbehandlung im Neugeborenenalter (Basisprozedur), 197 bis 392 Aufwandspunkte
99.B7.1N †↔ Intensivmedizinische Komplexbehandlung, 16561 bis 19320 Aufwandspunkte	99.B7.55 †↔ Intensivmedizinische Komplexbehandlung im Neugeborenenalter (Basisprozedur), 393 bis 588 Aufwandspunkte
99.B7.1O †↔ Intensivmedizinische Komplexbehandlung, 19321 und mehr Aufwandspunkte	99.B7.56 †↔ Intensivmedizinische Komplexbehandlung im Neugeborenenalter (Basisprozedur), 589 bis 784 Aufwandspunkte
99.B7.43 †↔ Intensivmedizinische Komplexbehandlung im Kindesalter (Basisprozedur), 131 bis 196 Aufwandspunkte	99.B7.57 †↔ Intensivmedizinische Komplexbehandlung im Neugeborenenalter (Basisprozedur), 785 bis 980 Aufwandspunkte
99.B7.44 †↔ Intensivmedizinische Komplexbehandlung im Kindesalter (Basisprozedur), 197 bis 392 Aufwandspunkte	
99.B7.45 †↔ Intensivmedizinische Komplexbehandlung im Kindesalter (Basisprozedur), 393 bis 588 Aufwandspunkte	
99.B7.46 †↔ Intensivmedizinische Komplexbehandlung im Kindesalter (Basisprozedur), 589 bis 784 Aufwandspunkte	
99.B7.47 †↔ Intensivmedizinische Komplexbehandlung im Kindesalter (Basisprozedur), 785 bis 980 Aufwandspunkte	
99.B7.48 †↔ Intensivmedizinische Komplexbehandlung im Kindesalter (Basisprozedur), 981 bis 1176 Aufwandspunkte	
99.B7.4A †↔ Intensivmedizinische Komplexbehandlung im Kindesalter (Basisprozedur), 1177 bis 1470 Aufwandspunkte	
99.B7.4B †↔ Intensivmedizinische Komplexbehandlung im Kindesalter (Basisprozedur), 1471 bis 1764 Aufwandspunkte	

99.B7.58 †↔ Intensivmedizinische Komplexbehandlung im Neugeborenenalter (Basisprozedur), 981 bis 1176 Aufwandspunkte	99.B8.18 †↔ IMC-Komplexbehandlung des Erwachsenen, 1381 bis 1656 Aufwandspunkte
99.B7.5A †↔ Intensivmedizinische Komplexbehandlung im Neugeborenenalter (Basisprozedur), 1177 bis 1470 Aufwandspunkte	99.B8.1A †↔ IMC-Komplexbehandlung des Erwachsenen, 1657 bis 1932 Aufwandspunkte
99.B7.5B †↔ Intensivmedizinische Komplexbehandlung im Neugeborenenalter (Basisprozedur), 1471 bis 1764 Aufwandspunkte	99.B8.1B †↔ IMC-Komplexbehandlung des Erwachsenen, 1933 bis 2208 Aufwandspunkte
99.B7.5C †↔ Intensivmedizinische Komplexbehandlung im Neugeborenenalter (Basisprozedur), 1765 bis 2058 Aufwandspunkte	99.B8.1C †↔ IMC-Komplexbehandlung des Erwachsenen, 2209 bis 2484 Aufwandspunkte
99.B7.5D †↔ Intensivmedizinische Komplexbehandlung im Neugeborenenalter (Basisprozedur), 2059 bis 2352 Aufwandspunkte	99.B8.1D †↔ IMC-Komplexbehandlung des Erwachsenen, 2485 bis 2760 Aufwandspunkte
99.B7.5E †↔ Intensivmedizinische Komplexbehandlung im Neugeborenenalter (Basisprozedur), 2353 bis 2646 Aufwandspunkte	99.B8.1E †↔ IMC-Komplexbehandlung des Erwachsenen, 2761 bis 3220 Aufwandspunkte
99.B7.5F †↔ Intensivmedizinische Komplexbehandlung im Neugeborenenalter (Basisprozedur), 2647 bis 2940 Aufwandspunkte	99.B8.1F †↔ IMC-Komplexbehandlung des Erwachsenen, 3221 bis 3680 Aufwandspunkte
99.B7.5G †↔ Intensivmedizinische Komplexbehandlung im Neugeborenenalter (Basisprozedur), 2941 bis 3430 Aufwandspunkte	99.B8.1G †↔ IMC-Komplexbehandlung des Erwachsenen, 3681 bis 4600 Aufwandspunkte
99.B7.5H †↔ Intensivmedizinische Komplexbehandlung im Neugeborenenalter (Basisprozedur), 3431 bis 3920 Aufwandspunkte	99.B8.1H †↔ IMC-Komplexbehandlung des Erwachsenen, 4601 bis 5520 Aufwandspunkte
99.B7.5I †↔ Intensivmedizinische Komplexbehandlung im Neugeborenenalter (Basisprozedur), 3921 bis 4410 Aufwandspunkte	99.B8.1I †↔ IMC-Komplexbehandlung des Erwachsenen, 5521 bis 7360 Aufwandspunkte
99.B7.5J †↔ Intensivmedizinische Komplexbehandlung im Neugeborenenalter (Basisprozedur), 4411 bis 4900 Aufwandspunkte	99.B8.1J †↔ IMC-Komplexbehandlung des Erwachsenen, 7361 bis 9200 Aufwandspunkte
99.B7.5K †↔ Intensivmedizinische Komplexbehandlung im Neugeborenenalter (Basisprozedur), 4901 bis 5880 Aufwandspunkte	99.B8.1K †↔ IMC-Komplexbehandlung des Erwachsenen, 9201 bis 11040 Aufwandspunkte
99.B7.5L †↔ Intensivmedizinische Komplexbehandlung im Neugeborenenalter (Basisprozedur), 5881 bis 6860 Aufwandspunkte	99.B8.1L †↔ IMC-Komplexbehandlung des Erwachsenen, 11041 bis 13800 Aufwandspunkte
99.B7.5M †↔ Intensivmedizinische Komplexbehandlung im Neugeborenenalter (Basisprozedur), 6861 bis 7840 Aufwandspunkte	99.B8.1M †↔ IMC-Komplexbehandlung des Erwachsenen, 13801 bis 16560 Aufwandspunkte
99.B7.5N †↔ Intensivmedizinische Komplexbehandlung im Neugeborenenalter (Basisprozedur), 7841 bis 9800 Aufwandspunkte	99.B8.1N †↔ IMC-Komplexbehandlung des Erwachsenen, 16561 bis 19320 Aufwandspunkte
99.B7.5O †↔ Intensivmedizinische Komplexbehandlung im Neugeborenenalter (Basisprozedur), 9801 bis 11760 Aufwandspunkte	99.B8.1O †↔ IMC-Komplexbehandlung des Erwachsenen, 19321 und mehr Aufwandspunkte
99.B7.5P †↔ Intensivmedizinische Komplexbehandlung im Neugeborenenalter (Basisprozedur), 11761 bis 13720 Aufwandspunkte	99.B8.43 †↔ IMC-Komplexbehandlung im Kindesalter, 131 bis 196 Aufwandspunkte
99.B7.5Q †↔ Intensivmedizinische Komplexbehandlung im Neugeborenenalter (Basisprozedur), 13721 bis 16660 Aufwandspunkte	99.B8.44 †↔ IMC-Komplexbehandlung im Kindesalter, 197 bis 392 Aufwandspunkte
99.B7.5R †↔ Intensivmedizinische Komplexbehandlung im Neugeborenenalter (Basisprozedur), 16661 bis 19600 Aufwandspunkte	99.B8.45 †↔ IMC-Komplexbehandlung im Kindesalter, 393 bis 588 Aufwandspunkte
99.B7.5S †↔ Intensivmedizinische Komplexbehandlung im Neugeborenenalter (Basisprozedur), 19601 und mehr Aufwandspunkte	99.B8.46 †↔ IMC-Komplexbehandlung im Kindesalter, 589 bis 784 Aufwandspunkte
99.B8.13 †↔ IMC-Komplexbehandlung des Erwachsenen, 185 bis 360 Aufwandspunkte	99.B8.47 †↔ IMC-Komplexbehandlung im Kindesalter, 785 bis 980 Aufwandspunkte
99.B8.14 †↔ IMC-Komplexbehandlung des Erwachsenen, 361 bis 552 Aufwandspunkte	99.B8.48 †↔ IMC-Komplexbehandlung im Kindesalter, 981 bis 1176 Aufwandspunkte
99.B8.15 †↔ IMC-Komplexbehandlung des Erwachsenen, 553 bis 828 Aufwandspunkte	99.B8.4A †↔ IMC-Komplexbehandlung im Kindesalter, 1177 bis 1470 Aufwandspunkte
99.B8.16 †↔ IMC-Komplexbehandlung des Erwachsenen, 829 bis 1104 Aufwandspunkte	99.B8.4B †↔ IMC-Komplexbehandlung im Kindesalter, 1471 bis 1764 Aufwandspunkte
99.B8.17 †↔ IMC-Komplexbehandlung des Erwachsenen, 1105 bis 1380 Aufwandspunkte	99.B8.4C †↔ IMC-Komplexbehandlung im Kindesalter, 1765 bis 2058 Aufwandspunkte
	99.B8.4D †↔ IMC-Komplexbehandlung im Kindesalter, 2059 bis 2352 Aufwandspunkte
	99.B8.4E †↔ IMC-Komplexbehandlung im Kindesalter, 2353 bis 2646 Aufwandspunkte
	99.B8.4F †↔ IMC-Komplexbehandlung im Kindesalter, 2647 bis 2940 Aufwandspunkte
	99.B8.4G †↔ IMC-Komplexbehandlung im Kindesalter, 2941 bis 3430 Aufwandspunkte
	99.B8.4H †↔ IMC-Komplexbehandlung im Kindesalter, 3431 bis 3920 Aufwandspunkte
	99.B8.4I †↔ IMC-Komplexbehandlung im Kindesalter, 3921 bis 4410 Aufwandspunkte
	99.B8.4J †↔ IMC-Komplexbehandlung im Kindesalter, 4411 bis 4900 Aufwandspunkte
	99.B8.4K †↔ IMC-Komplexbehandlung im Kindesalter, 4901 bis 5880 Aufwandspunkte
	99.B8.4L †↔ IMC-Komplexbehandlung im Kindesalter, 5881 bis 6860 Aufwandspunkte
	99.B8.4M †↔ IMC-Komplexbehandlung im Kindesalter, 6861 bis 7840 Aufwandspunkte

99.B8.4N †↔ IMC-Komplexbehandlung im Kindesalter, 7841 bis 9800 Aufwandspunkte	99.B8.5E †↔ IMC-Komplexbehandlung im Neugeborenenalter, 2353 bis 2646 Aufwandspunkte
99.B8.4O †↔ IMC-Komplexbehandlung im Kindesalter, 9801 bis 11760 Aufwandspunkte	99.B8.5F †↔ IMC-Komplexbehandlung im Neugeborenenalter, 2647 bis 2940 Aufwandspunkte
99.B8.4P †↔ IMC-Komplexbehandlung im Kindesalter, 11761 bis 13720 Aufwandspunkte	99.B8.5G †↔ IMC-Komplexbehandlung im Neugeborenenalter, 2941 bis 3430 Aufwandspunkte
99.B8.4Q †↔ IMC-Komplexbehandlung im Kindesalter, 13721 bis 16660 Aufwandspunkte	99.B8.5H †↔ IMC-Komplexbehandlung im Neugeborenenalter, 3431 bis 3920 Aufwandspunkte
99.B8.4R †↔ IMC-Komplexbehandlung im Kindesalter, 16661 bis 19600 Aufwandspunkte	99.B8.5I †↔ IMC-Komplexbehandlung im Neugeborenenalter, 3921 bis 4410 Aufwandspunkte
99.B8.4S †↔ IMC-Komplexbehandlung im Kindesalter, 19601 und mehr Aufwandspunkte	99.B8.5J †↔ IMC-Komplexbehandlung im Neugeborenenalter, 4411 bis 4900 Aufwandspunkte
99.B8.53 †↔ IMC-Komplexbehandlung im Neugeborenenalter, 131 bis 196 Aufwandspunkte	99.B8.5K †↔ IMC-Komplexbehandlung im Neugeborenenalter, 4901 bis 5880 Aufwandspunkte
99.B8.54 †↔ IMC-Komplexbehandlung im Neugeborenenalter, 197 bis 392 Aufwandspunkte	99.B8.5L †↔ IMC-Komplexbehandlung im Neugeborenenalter, 5881 bis 6860 Aufwandspunkte
99.B8.55 †↔ IMC-Komplexbehandlung im Neugeborenenalter, 393 bis 588 Aufwandspunkte	99.B8.5M †↔ IMC-Komplexbehandlung im Neugeborenenalter, 6861 bis 7840 Aufwandspunkte
99.B8.56 †↔ IMC-Komplexbehandlung im Neugeborenenalter, 589 bis 784 Aufwandspunkte	99.B8.5N †↔ IMC-Komplexbehandlung im Neugeborenenalter, 7841 bis 9800 Aufwandspunkte
99.B8.57 †↔ IMC-Komplexbehandlung im Neugeborenenalter, 785 bis 980 Aufwandspunkte	99.B8.5O †↔ IMC-Komplexbehandlung im Neugeborenenalter, 9801 bis 11760 Aufwandspunkte
99.B8.58 †↔ IMC-Komplexbehandlung im Neugeborenenalter, 981 bis 1176 Aufwandspunkte	99.B8.5P †↔ IMC-Komplexbehandlung im Neugeborenenalter, 11761 bis 13720 Aufwandspunkte
99.B8.5A †↔ IMC-Komplexbehandlung im Neugeborenenalter, 1177 bis 1470 Aufwandspunkte	99.B8.5Q †↔ IMC-Komplexbehandlung im Neugeborenenalter, 13721 bis 16660 Aufwandspunkte
99.B8.5B †↔ IMC-Komplexbehandlung im Neugeborenenalter, 1471 bis 1764 Aufwandspunkte	99.B8.5R †↔ IMC-Komplexbehandlung im Neugeborenenalter, 16661 bis 19600 Aufwandspunkte
99.B8.5C †↔ IMC-Komplexbehandlung im Neugeborenenalter, 1765 bis 2058 Aufwandspunkte	99.B8.5S †↔ IMC-Komplexbehandlung im Neugeborenenalter, 19601 und mehr Aufwandspunkte
99.B8.5D †↔ IMC-Komplexbehandlung im Neugeborenenalter, 2059 bis 2352 Aufwandspunkte	

Prozedur A94-8

93.59.52 †↔ Komplexbehandlung bei Besiedlung oder Infektion mit multiresistenten Erregern, mindestens 14 bis 20 Behandlungstage	99.B7.1H †↔ Intensivmedizinische Komplexbehandlung, 4601 bis 5520 Aufwandspunkte
93.59.53 †↔ Komplexbehandlung bei Besiedlung oder Infektion mit multiresistenten Erregern, 21 und mehr Behandlungstage	99.B7.1I †↔ Intensivmedizinische Komplexbehandlung, 5521 bis 7360 Aufwandspunkte
99.B7.12 †↔ Intensivmedizinische Komplexbehandlung, 120 bis 184 Aufwandspunkte	99.B7.1J †↔ Intensivmedizinische Komplexbehandlung, 7361 bis 9200 Aufwandspunkte
99.B7.13 †↔ Intensivmedizinische Komplexbehandlung, 185 bis 360 Aufwandspunkte	99.B7.1K †↔ Intensivmedizinische Komplexbehandlung, 9201 bis 11040 Aufwandspunkte
99.B7.14 †↔ Intensivmedizinische Komplexbehandlung, 361 bis 552 Aufwandspunkte	99.B7.1L †↔ Intensivmedizinische Komplexbehandlung, 11041 bis 13800 Aufwandspunkte
99.B7.15 †↔ Intensivmedizinische Komplexbehandlung, 553 bis 828 Aufwandspunkte	99.B7.1M †↔ Intensivmedizinische Komplexbehandlung, 13801 bis 16560 Aufwandspunkte
99.B7.16 †↔ Intensivmedizinische Komplexbehandlung, 829 bis 1104 Aufwandspunkte	99.B7.1N †↔ Intensivmedizinische Komplexbehandlung, 16561 bis 19320 Aufwandspunkte
99.B7.17 †↔ Intensivmedizinische Komplexbehandlung, 1105 bis 1380 Aufwandspunkte	99.B7.1O †↔ Intensivmedizinische Komplexbehandlung, 19321 und mehr Aufwandspunkte
99.B7.18 †↔ Intensivmedizinische Komplexbehandlung, 1381 bis 1656 Aufwandspunkte	99.B7.44 †↔ Intensivmedizinische Komplexbehandlung im Kindesalter (Basisprozedur), 197 bis 392 Aufwandspunkte
99.B7.1A †↔ Intensivmedizinische Komplexbehandlung, 1657 bis 1932 Aufwandspunkte	99.B7.45 †↔ Intensivmedizinische Komplexbehandlung im Kindesalter (Basisprozedur), 393 bis 588 Aufwandspunkte
99.B7.1B †↔ Intensivmedizinische Komplexbehandlung, 1933 bis 2208 Aufwandspunkte	99.B7.46 †↔ Intensivmedizinische Komplexbehandlung im Kindesalter (Basisprozedur), 589 bis 784 Aufwandspunkte
99.B7.1C †↔ Intensivmedizinische Komplexbehandlung, 2209 bis 2484 Aufwandspunkte	99.B7.47 †↔ Intensivmedizinische Komplexbehandlung im Kindesalter (Basisprozedur), 785 bis 980 Aufwandspunkte
99.B7.1D †↔ Intensivmedizinische Komplexbehandlung, 2485 bis 2760 Aufwandspunkte	99.B7.48 †↔ Intensivmedizinische Komplexbehandlung im Kindesalter (Basisprozedur), 981 bis 1176 Aufwandspunkte
99.B7.1E †↔ Intensivmedizinische Komplexbehandlung, 2761 bis 3220 Aufwandspunkte	99.B7.4A †↔ Intensivmedizinische Komplexbehandlung im Kindesalter (Basisprozedur), 1177 bis 1470 Aufwandspunkte
99.B7.1F †↔ Intensivmedizinische Komplexbehandlung, 3221 bis 3680 Aufwandspunkte	
99.B7.1G †↔ Intensivmedizinische Komplexbehandlung, 3681 bis 4600 Aufwandspunkte	

- 99.B7.4B †↔ Intensivmedizinische Komplexbehandlung im Kindesalter (Basisprozedur), 1471 bis 1764 Aufwandspunkte
- 99.B7.4C †↔ Intensivmedizinische Komplexbehandlung im Kindesalter (Basisprozedur), 1765 bis 2058 Aufwandspunkte
- 99.B7.4D †↔ Intensivmedizinische Komplexbehandlung im Kindesalter (Basisprozedur), 2059 bis 2352 Aufwandspunkte
- 99.B7.4E †↔ Intensivmedizinische Komplexbehandlung im Kindesalter (Basisprozedur), 2353 bis 2646 Aufwandspunkte
- 99.B7.4F †↔ Intensivmedizinische Komplexbehandlung im Kindesalter (Basisprozedur), 2647 bis 2940 Aufwandspunkte
- 99.B7.4G †↔ Intensivmedizinische Komplexbehandlung im Kindesalter (Basisprozedur), 2941 bis 3430 Aufwandspunkte
- 99.B7.4H †↔ Intensivmedizinische Komplexbehandlung im Kindesalter (Basisprozedur), 3431 bis 3920 Aufwandspunkte
- 99.B7.4I †↔ Intensivmedizinische Komplexbehandlung im Kindesalter (Basisprozedur), 3921 bis 4410 Aufwandspunkte
- 99.B7.4J †↔ Intensivmedizinische Komplexbehandlung im Kindesalter (Basisprozedur), 4411 bis 4900 Aufwandspunkte
- 99.B7.4K †↔ Intensivmedizinische Komplexbehandlung im Kindesalter (Basisprozedur), 4901 bis 5880 Aufwandspunkte
- 99.B7.4L †↔ Intensivmedizinische Komplexbehandlung im Kindesalter (Basisprozedur), 5881 bis 6860 Aufwandspunkte
- 99.B7.4M †↔ Intensivmedizinische Komplexbehandlung im Kindesalter (Basisprozedur), 6861 bis 7840 Aufwandspunkte
- 99.B7.4N †↔ Intensivmedizinische Komplexbehandlung im Kindesalter (Basisprozedur), 7841 bis 9800 Aufwandspunkte
- 99.B7.4O †↔ Intensivmedizinische Komplexbehandlung im Kindesalter (Basisprozedur), 9801 bis 11760 Aufwandspunkte
- 99.B7.4P †↔ Intensivmedizinische Komplexbehandlung im Kindesalter (Basisprozedur), 11761 bis 13720 Aufwandspunkte
- 99.B7.4Q †↔ Intensivmedizinische Komplexbehandlung im Kindesalter (Basisprozedur), 13721 bis 16660 Aufwandspunkte
- 99.B7.4R †↔ Intensivmedizinische Komplexbehandlung im Kindesalter (Basisprozedur), 16661 bis 19600 Aufwandspunkte
- 99.B7.4S †↔ Intensivmedizinische Komplexbehandlung im Kindesalter (Basisprozedur), 19601 und mehr Aufwandspunkte
- 99.B7.54 †↔ Intensivmedizinische Komplexbehandlung im Neugeborenenalter (Basisprozedur), 197 bis 392 Aufwandspunkte
- 99.B7.55 †↔ Intensivmedizinische Komplexbehandlung im Neugeborenenalter (Basisprozedur), 393 bis 588 Aufwandspunkte
- 99.B7.56 †↔ Intensivmedizinische Komplexbehandlung im Neugeborenenalter (Basisprozedur), 589 bis 784 Aufwandspunkte
- 99.B7.57 †↔ Intensivmedizinische Komplexbehandlung im Neugeborenenalter (Basisprozedur), 785 bis 980 Aufwandspunkte
- 99.B7.58 †↔ Intensivmedizinische Komplexbehandlung im Neugeborenenalter (Basisprozedur), 981 bis 1176 Aufwandspunkte
- 99.B7.5A †↔ Intensivmedizinische Komplexbehandlung im Neugeborenenalter (Basisprozedur), 1177 bis 1470 Aufwandspunkte
- 99.B7.5B †↔ Intensivmedizinische Komplexbehandlung im Neugeborenenalter (Basisprozedur), 1471 bis 1764 Aufwandspunkte
- 99.B7.5C †↔ Intensivmedizinische Komplexbehandlung im Neugeborenenalter (Basisprozedur), 1765 bis 2058 Aufwandspunkte
- 99.B7.5D †↔ Intensivmedizinische Komplexbehandlung im Neugeborenenalter (Basisprozedur), 2059 bis 2352 Aufwandspunkte
- 99.B7.5E †↔ Intensivmedizinische Komplexbehandlung im Neugeborenenalter (Basisprozedur), 2353 bis 2646 Aufwandspunkte
- 99.B7.5F †↔ Intensivmedizinische Komplexbehandlung im Neugeborenenalter (Basisprozedur), 2647 bis 2940 Aufwandspunkte
- 99.B7.5G †↔ Intensivmedizinische Komplexbehandlung im Neugeborenenalter (Basisprozedur), 2941 bis 3430 Aufwandspunkte
- 99.B7.5H †↔ Intensivmedizinische Komplexbehandlung im Neugeborenenalter (Basisprozedur), 3431 bis 3920 Aufwandspunkte
- 99.B7.5I †↔ Intensivmedizinische Komplexbehandlung im Neugeborenenalter (Basisprozedur), 3921 bis 4410 Aufwandspunkte
- 99.B7.5J †↔ Intensivmedizinische Komplexbehandlung im Neugeborenenalter (Basisprozedur), 4411 bis 4900 Aufwandspunkte
- 99.B7.5K †↔ Intensivmedizinische Komplexbehandlung im Neugeborenenalter (Basisprozedur), 4901 bis 5880 Aufwandspunkte
- 99.B7.5L †↔ Intensivmedizinische Komplexbehandlung im Neugeborenenalter (Basisprozedur), 5881 bis 6860 Aufwandspunkte
- 99.B7.5M †↔ Intensivmedizinische Komplexbehandlung im Neugeborenenalter (Basisprozedur), 6861 bis 7840 Aufwandspunkte
- 99.B7.5N †↔ Intensivmedizinische Komplexbehandlung im Neugeborenenalter (Basisprozedur), 7841 bis 9800 Aufwandspunkte
- 99.B7.5O †↔ Intensivmedizinische Komplexbehandlung im Neugeborenenalter (Basisprozedur), 9801 bis 11760 Aufwandspunkte
- 99.B7.5P †↔ Intensivmedizinische Komplexbehandlung im Neugeborenenalter (Basisprozedur), 11761 bis 13720 Aufwandspunkte
- 99.B7.5Q †↔ Intensivmedizinische Komplexbehandlung im Neugeborenenalter (Basisprozedur), 13721 bis 16660 Aufwandspunkte
- 99.B7.5R †↔ Intensivmedizinische Komplexbehandlung im Neugeborenenalter (Basisprozedur), 16661 bis 19600 Aufwandspunkte
- 99.B7.5S †↔ Intensivmedizinische Komplexbehandlung im Neugeborenenalter (Basisprozedur), 19601 und mehr Aufwandspunkte
- 99.B8.12 †↔ IMC-Komplexbehandlung des Erwachsenen, 120 bis 184 Aufwandspunkte
- 99.B8.13 †↔ IMC-Komplexbehandlung des Erwachsenen, 185 bis 360 Aufwandspunkte
- 99.B8.14 †↔ IMC-Komplexbehandlung des Erwachsenen, 361 bis 552 Aufwandspunkte
- 99.B8.15 †↔ IMC-Komplexbehandlung des Erwachsenen, 553 bis 828 Aufwandspunkte
- 99.B8.16 †↔ IMC-Komplexbehandlung des Erwachsenen, 829 bis 1104 Aufwandspunkte
- 99.B8.17 †↔ IMC-Komplexbehandlung des Erwachsenen, 1105 bis 1380 Aufwandspunkte
- 99.B8.18 †↔ IMC-Komplexbehandlung des Erwachsenen, 1381 bis 1656 Aufwandspunkte

- 99.B8.1A †↔ IMC-Komplexbehandlung des Erwachsenen, 1657 bis 1932 Aufwandspunkte
- 99.B8.1B †↔ IMC-Komplexbehandlung des Erwachsenen, 1933 bis 2208 Aufwandspunkte
- 99.B8.1C †↔ IMC-Komplexbehandlung des Erwachsenen, 2209 bis 2484 Aufwandspunkte
- 99.B8.1D †↔ IMC-Komplexbehandlung des Erwachsenen, 2485 bis 2760 Aufwandspunkte
- 99.B8.1E †↔ IMC-Komplexbehandlung des Erwachsenen, 2761 bis 3220 Aufwandspunkte
- 99.B8.1F †↔ IMC-Komplexbehandlung des Erwachsenen, 3221 bis 3680 Aufwandspunkte
- 99.B8.1G †↔ IMC-Komplexbehandlung des Erwachsenen, 3681 bis 4600 Aufwandspunkte
- 99.B8.1H †↔ IMC-Komplexbehandlung des Erwachsenen, 4601 bis 5520 Aufwandspunkte
- 99.B8.1I †↔ IMC-Komplexbehandlung des Erwachsenen, 5521 bis 7360 Aufwandspunkte
- 99.B8.1J †↔ IMC-Komplexbehandlung des Erwachsenen, 7361 bis 9200 Aufwandspunkte
- 99.B8.1K †↔ IMC-Komplexbehandlung des Erwachsenen, 9201 bis 11040 Aufwandspunkte
- 99.B8.1L †↔ IMC-Komplexbehandlung des Erwachsenen, 11041 bis 13800 Aufwandspunkte
- 99.B8.1M †↔ IMC-Komplexbehandlung des Erwachsenen, 13801 bis 16560 Aufwandspunkte
- 99.B8.1N †↔ IMC-Komplexbehandlung des Erwachsenen, 16561 bis 19320 Aufwandspunkte
- 99.B8.1O †↔ IMC-Komplexbehandlung des Erwachsenen, 19321 und mehr Aufwandspunkte
- 99.B8.44 †↔ IMC-Komplexbehandlung im Kindesalter, 197 bis 392 Aufwandspunkte
- 99.B8.45 †↔ IMC-Komplexbehandlung im Kindesalter, 393 bis 588 Aufwandspunkte
- 99.B8.46 †↔ IMC-Komplexbehandlung im Kindesalter, 589 bis 784 Aufwandspunkte
- 99.B8.47 †↔ IMC-Komplexbehandlung im Kindesalter, 785 bis 980 Aufwandspunkte
- 99.B8.48 †↔ IMC-Komplexbehandlung im Kindesalter, 981 bis 1176 Aufwandspunkte
- 99.B8.4A †↔ IMC-Komplexbehandlung im Kindesalter, 1177 bis 1470 Aufwandspunkte
- 99.B8.4B †↔ IMC-Komplexbehandlung im Kindesalter, 1471 bis 1764 Aufwandspunkte
- 99.B8.4C †↔ IMC-Komplexbehandlung im Kindesalter, 1765 bis 2058 Aufwandspunkte
- 99.B8.4D †↔ IMC-Komplexbehandlung im Kindesalter, 2059 bis 2352 Aufwandspunkte
- 99.B8.4E †↔ IMC-Komplexbehandlung im Kindesalter, 2353 bis 2646 Aufwandspunkte
- 99.B8.4F †↔ IMC-Komplexbehandlung im Kindesalter, 2647 bis 2940 Aufwandspunkte
- 99.B8.4G †↔ IMC-Komplexbehandlung im Kindesalter, 2941 bis 3430 Aufwandspunkte
- 99.B8.4H †↔ IMC-Komplexbehandlung im Kindesalter, 3431 bis 3920 Aufwandspunkte
- 99.B8.4I †↔ IMC-Komplexbehandlung im Kindesalter, 3921 bis 4410 Aufwandspunkte
- 99.B8.4J †↔ IMC-Komplexbehandlung im Kindesalter, 4411 bis 4900 Aufwandspunkte
- 99.B8.4K †↔ IMC-Komplexbehandlung im Kindesalter, 4901 bis 5880 Aufwandspunkte
- 99.B8.4L †↔ IMC-Komplexbehandlung im Kindesalter, 5881 bis 6860 Aufwandspunkte
- 99.B8.4M †↔ IMC-Komplexbehandlung im Kindesalter, 6861 bis 7840 Aufwandspunkte
- 99.B8.4N †↔ IMC-Komplexbehandlung im Kindesalter, 7841 bis 9800 Aufwandspunkte
- 99.B8.4O †↔ IMC-Komplexbehandlung im Kindesalter, 9801 bis 11760 Aufwandspunkte
- 99.B8.4P †↔ IMC-Komplexbehandlung im Kindesalter, 11761 bis 13720 Aufwandspunkte
- 99.B8.4Q †↔ IMC-Komplexbehandlung im Kindesalter, 13721 bis 16660 Aufwandspunkte
- 99.B8.4R †↔ IMC-Komplexbehandlung im Kindesalter, 16661 bis 19600 Aufwandspunkte
- 99.B8.4S †↔ IMC-Komplexbehandlung im Kindesalter, 19601 und mehr Aufwandspunkte
- 99.B8.54 †↔ IMC-Komplexbehandlung im Neugeborenenalter, 197 bis 392 Aufwandspunkte
- 99.B8.55 †↔ IMC-Komplexbehandlung im Neugeborenenalter, 393 bis 588 Aufwandspunkte
- 99.B8.56 †↔ IMC-Komplexbehandlung im Neugeborenenalter, 589 bis 784 Aufwandspunkte
- 99.B8.57 †↔ IMC-Komplexbehandlung im Neugeborenenalter, 785 bis 980 Aufwandspunkte
- 99.B8.58 †↔ IMC-Komplexbehandlung im Neugeborenenalter, 981 bis 1176 Aufwandspunkte
- 99.B8.5A †↔ IMC-Komplexbehandlung im Neugeborenenalter, 1177 bis 1470 Aufwandspunkte
- 99.B8.5B †↔ IMC-Komplexbehandlung im Neugeborenenalter, 1471 bis 1764 Aufwandspunkte
- 99.B8.5C †↔ IMC-Komplexbehandlung im Neugeborenenalter, 1765 bis 2058 Aufwandspunkte
- 99.B8.5D †↔ IMC-Komplexbehandlung im Neugeborenenalter, 2059 bis 2352 Aufwandspunkte
- 99.B8.5E †↔ IMC-Komplexbehandlung im Neugeborenenalter, 2353 bis 2646 Aufwandspunkte
- 99.B8.5F †↔ IMC-Komplexbehandlung im Neugeborenenalter, 2647 bis 2940 Aufwandspunkte
- 99.B8.5G †↔ IMC-Komplexbehandlung im Neugeborenenalter, 2941 bis 3430 Aufwandspunkte
- 99.B8.5H †↔ IMC-Komplexbehandlung im Neugeborenenalter, 3431 bis 3920 Aufwandspunkte
- 99.B8.5I †↔ IMC-Komplexbehandlung im Neugeborenenalter, 3921 bis 4410 Aufwandspunkte
- 99.B8.5J †↔ IMC-Komplexbehandlung im Neugeborenenalter, 4411 bis 4900 Aufwandspunkte
- 99.B8.5K †↔ IMC-Komplexbehandlung im Neugeborenenalter, 4901 bis 5880 Aufwandspunkte
- 99.B8.5L †↔ IMC-Komplexbehandlung im Neugeborenenalter, 5881 bis 6860 Aufwandspunkte
- 99.B8.5M †↔ IMC-Komplexbehandlung im Neugeborenenalter, 6861 bis 7840 Aufwandspunkte
- 99.B8.5N †↔ IMC-Komplexbehandlung im Neugeborenenalter, 7841 bis 9800 Aufwandspunkte
- 99.B8.5O †↔ IMC-Komplexbehandlung im Neugeborenenalter, 9801 bis 11760 Aufwandspunkte
- 99.B8.5P †↔ IMC-Komplexbehandlung im Neugeborenenalter, 11761 bis 13720 Aufwandspunkte
- 99.B8.5Q †↔ IMC-Komplexbehandlung im Neugeborenenalter, 13721 bis 16660 Aufwandspunkte
- 99.B8.5R †↔ IMC-Komplexbehandlung im Neugeborenenalter, 16661 bis 19600 Aufwandspunkte
- 99.B8.5S †↔ IMC-Komplexbehandlung im Neugeborenenalter, 19601 und mehr Aufwandspunkte

ADRG A95**Geriatrische Akutrehabilitation ab 7 Behandlungstage**

Geriatrische Akutrehabilitation, ab 7 BHT

DRG A95A**Geriatrische Akutrehabilitation ab 7 Behandlungstage mit mehrzeitig komplexen OR-Prozeduren oder komplizierende Prozedur oder schwerste CC oder geriatrische Akutrehabilitation ab 14 Behandlungstage und intensivmedizinische Komplexbehandlung/IMCK > 184 Aufwandspunkte**

(Komplexe OR-Prozeduren oder mindestens eine Prozedur in Tabelle A95-3 oder Komplexe Vakuumbehandlung oder Eingriff an mehreren Lokalisationen oder Definition der DRG (I03A) oder Definition der DRG (I04A) oder Definition der DRG (I95Z)) und (mindestens eine Prozedur in Tabelle A95-4 und Geriatrische Akutrehabilitation, ab 14 BHT oder Mehrzeitige komplexe OR-Prozeduren oder Komplizierende Prozeduren Prä-MDC oder Komplizierende Prozeduren oder PCCL > 4)

DRG A95B**Geriatrische Akutrehabilitation ab 7 Behandlungstage mit komplexer Prozedur oder intensivmedizinische Komplexbehandlung/IMCK > 360 Aufwandspunkte oder komplexe Vakuumbehandlung oder bestimmte Eingriffe oder Eingriff an mehreren Lokalisationen**

Komplexe OR-Prozeduren oder mindestens eine Prozedur in Tabelle A95-3 oder Komplexe Vakuumbehandlung oder Eingriff an mehreren Lokalisationen oder Definition der DRG (I03A) oder Definition der DRG (I04A) oder Definition der DRG (I95Z)

DRG A95C**Geriatrische Akutrehabilitation ab 21 Behandlungstage oder schwerste CC oder Vakuumbehandlung oder bestimmte OR-Prozedur oder intensivmedizinische Komplexbehandlung > 184 Aufwandspunkte**

(Geriatrische Akutrehabilitation, ab 14 BHT oder mindestens eine Prozedur in Tabelle A95-5 oder PCCL > 3) und (Bestimmte OR-Prozeduren oder Prozedur in Tabelle A95-6 oder Vakuumbehandlung oder Geriatrische Akutrehabilitation, ab 21 BHT oder PCCL > 4)

DRG A95D**Geriatrische Akutrehabilitation ab 14 Behandlungstage mit äusserst schweren CC oder neurologische Komplexbehandlung des akuten Schlaganfalls oder bestimmter Eingriff**

(Geriatrische Akutrehabilitation, ab 14 BHT oder mindestens eine Prozedur in Tabelle A95-5 oder PCCL > 3) und (Definition der Basis-DRG (G46) oder Definition der Basis-DRG (H41) oder Prozedur in Tabelle A95-7 oder Geriatrische Akutrehabilitation, ab 14 BHT und PCCL > 3)

DRG A95E**Geriatrische Akutrehabilitation ab 14 Behandlungstage oder äusserst schwere CC, geriatrische Akutrehabilitation ab 7 Behandlungstage mit bestimmter OR-Prozedur oder Vakuumbehandlung**

Geriatrische Akutrehabilitation, ab 14 BHT oder mindestens eine Prozedur in Tabelle A95-5 oder PCCL > 3 oder Bestimmte OR-Prozeduren oder Vakuumbehandlung

DRG A95F**Geriatrische Akutrehabilitation, ab 7 bis 13 Behandlungstage mit schweren motorischen Funktionseinschränkungen oder erschwerende Diagnose oder bestimmte Prozedur**

Mindestens eine Nebendiagnose in Tabelle A95-1 oder Nebendiagnose in Tabelle A95-2 und Prozedur in Tabelle A95-8

DRG A95G**Geriatrische Akutrehabilitation ab 7 Behandlungstage****Diagnose A95-1**

G20.10	Primäres Parkinson-Syndrom mit mäßiger bis schwerer Beeinträchtigung: Ohne Wirkungsfluktuation	G20.21	Primäres Parkinson-Syndrom mit schwerster Beeinträchtigung: Mit Wirkungsfluktuation
G20.11	Primäres Parkinson-Syndrom mit mäßiger bis schwerer Beeinträchtigung: Mit Wirkungsfluktuation	U50.40	Schwere motorische Funktionseinschränkung: Barthel-Index: 20-35 Punkte
G20.20	Primäres Parkinson-Syndrom mit schwerster Beeinträchtigung: Ohne Wirkungsfluktuation	U50.41	Schwere motorische Funktionseinschränkung: Motorischer FIM: 31-42 Punkte
		U50.50	Sehr schwere motorische Funktionseinschränkung: Barthel-Index: 0-15 Punkte

U50.51 Sehr schwere motorische Funktionseinschränkung:
Motorischer FIM: 13-30 Punkte

Diagnose A95-2

E40 Kwashiorkor
E41 Alimentärer Marasmus
E42 Kwashiorkor-Marasmus

E43 Nicht näher bezeichnete erhebliche Energie- und
Eiweißmangelernährung

Prozedur A95-3

99.B7.14 †↔	Intensivmedizinische Komplexbehandlung, 361 bis 552 Aufwandspunkte	99.B8.14 †↔	IMC-Komplexbehandlung des Erwachsenen, 361 bis 552 Aufwandspunkte
99.B7.15 †↔	Intensivmedizinische Komplexbehandlung, 553 bis 828 Aufwandspunkte	99.B8.15 †↔	IMC-Komplexbehandlung des Erwachsenen, 553 bis 828 Aufwandspunkte
99.B7.16 †↔	Intensivmedizinische Komplexbehandlung, 829 bis 1104 Aufwandspunkte	99.B8.16 †↔	IMC-Komplexbehandlung des Erwachsenen, 829 bis 1104 Aufwandspunkte
99.B7.17 †↔	Intensivmedizinische Komplexbehandlung, 1105 bis 1380 Aufwandspunkte	99.B8.17 †↔	IMC-Komplexbehandlung des Erwachsenen, 1105 bis 1380 Aufwandspunkte
99.B7.18 †↔	Intensivmedizinische Komplexbehandlung, 1381 bis 1656 Aufwandspunkte	99.B8.18 †↔	IMC-Komplexbehandlung des Erwachsenen, 1381 bis 1656 Aufwandspunkte
99.B7.1A †↔	Intensivmedizinische Komplexbehandlung, 1657 bis 1932 Aufwandspunkte	99.B8.1A †↔	IMC-Komplexbehandlung des Erwachsenen, 1657 bis 1932 Aufwandspunkte
99.B7.1B †↔	Intensivmedizinische Komplexbehandlung, 1933 bis 2208 Aufwandspunkte	99.B8.1B †↔	IMC-Komplexbehandlung des Erwachsenen, 1933 bis 2208 Aufwandspunkte
99.B7.1C †↔	Intensivmedizinische Komplexbehandlung, 2209 bis 2484 Aufwandspunkte	99.B8.1C †↔	IMC-Komplexbehandlung des Erwachsenen, 2209 bis 2484 Aufwandspunkte
99.B7.1D †↔	Intensivmedizinische Komplexbehandlung, 2485 bis 2760 Aufwandspunkte	99.B8.1D †↔	IMC-Komplexbehandlung des Erwachsenen, 2485 bis 2760 Aufwandspunkte
99.B7.1E †↔	Intensivmedizinische Komplexbehandlung, 2761 bis 3220 Aufwandspunkte	99.B8.1E †↔	IMC-Komplexbehandlung des Erwachsenen, 2761 bis 3220 Aufwandspunkte
99.B7.1F †↔	Intensivmedizinische Komplexbehandlung, 3221 bis 3680 Aufwandspunkte	99.B8.1F †↔	IMC-Komplexbehandlung des Erwachsenen, 3221 bis 3680 Aufwandspunkte
99.B7.1G †↔	Intensivmedizinische Komplexbehandlung, 3681 bis 4600 Aufwandspunkte	99.B8.1G †↔	IMC-Komplexbehandlung des Erwachsenen, 3681 bis 4600 Aufwandspunkte
99.B7.1H †↔	Intensivmedizinische Komplexbehandlung, 4601 bis 5520 Aufwandspunkte	99.B8.1H †↔	IMC-Komplexbehandlung des Erwachsenen, 4601 bis 5520 Aufwandspunkte
99.B7.1I †↔	Intensivmedizinische Komplexbehandlung, 5521 bis 7360 Aufwandspunkte	99.B8.1I †↔	IMC-Komplexbehandlung des Erwachsenen, 5521 bis 7360 Aufwandspunkte
99.B7.1J †↔	Intensivmedizinische Komplexbehandlung, 7361 bis 9200 Aufwandspunkte	99.B8.1J †↔	IMC-Komplexbehandlung des Erwachsenen, 7361 bis 9200 Aufwandspunkte
99.B7.1K †↔	Intensivmedizinische Komplexbehandlung, 9201 bis 11040 Aufwandspunkte	99.B8.1K †↔	IMC-Komplexbehandlung des Erwachsenen, 9201 bis 11040 Aufwandspunkte
99.B7.1L †↔	Intensivmedizinische Komplexbehandlung, 11041 bis 13800 Aufwandspunkte	99.B8.1L †↔	IMC-Komplexbehandlung des Erwachsenen, 11041 bis 13800 Aufwandspunkte
99.B7.1M †↔	Intensivmedizinische Komplexbehandlung, 13801 bis 16560 Aufwandspunkte	99.B8.1M †↔	IMC-Komplexbehandlung des Erwachsenen, 13801 bis 16560 Aufwandspunkte
99.B7.1N †↔	Intensivmedizinische Komplexbehandlung, 16561 bis 19320 Aufwandspunkte	99.B8.1N †↔	IMC-Komplexbehandlung des Erwachsenen, 16561 bis 19320 Aufwandspunkte
99.B7.1O †↔	Intensivmedizinische Komplexbehandlung, 19321 und mehr Aufwandspunkte	99.B8.1O †↔	IMC-Komplexbehandlung des Erwachsenen, 19321 und mehr Aufwandspunkte

Prozedur A95-4

99.B7.13 †↔	Intensivmedizinische Komplexbehandlung, 185 bis 360 Aufwandspunkte	99.B7.1B †↔	Intensivmedizinische Komplexbehandlung, 1933 bis 2208 Aufwandspunkte
99.B7.14 †↔	Intensivmedizinische Komplexbehandlung, 361 bis 552 Aufwandspunkte	99.B7.1C †↔	Intensivmedizinische Komplexbehandlung, 2209 bis 2484 Aufwandspunkte
99.B7.15 †↔	Intensivmedizinische Komplexbehandlung, 553 bis 828 Aufwandspunkte	99.B7.1D †↔	Intensivmedizinische Komplexbehandlung, 2485 bis 2760 Aufwandspunkte
99.B7.16 †↔	Intensivmedizinische Komplexbehandlung, 829 bis 1104 Aufwandspunkte	99.B7.1E †↔	Intensivmedizinische Komplexbehandlung, 2761 bis 3220 Aufwandspunkte
99.B7.17 †↔	Intensivmedizinische Komplexbehandlung, 1105 bis 1380 Aufwandspunkte	99.B7.1F †↔	Intensivmedizinische Komplexbehandlung, 3221 bis 3680 Aufwandspunkte
99.B7.18 †↔	Intensivmedizinische Komplexbehandlung, 1381 bis 1656 Aufwandspunkte	99.B7.1G †↔	Intensivmedizinische Komplexbehandlung, 3681 bis 4600 Aufwandspunkte
99.B7.1A †↔	Intensivmedizinische Komplexbehandlung, 1657 bis 1932 Aufwandspunkte	99.B7.1H †↔	Intensivmedizinische Komplexbehandlung, 4601 bis 5520 Aufwandspunkte

99.B7.1I †↔ Intensivmedizinische Komplexbehandlung, 5521 bis 7360 Aufwandspunkte	99.B8.1B †↔ IMC-Komplexbehandlung des Erwachsenen, 1933 bis 2208 Aufwandspunkte
99.B7.1J †↔ Intensivmedizinische Komplexbehandlung, 7361 bis 9200 Aufwandspunkte	99.B8.1C †↔ IMC-Komplexbehandlung des Erwachsenen, 2209 bis 2484 Aufwandspunkte
99.B7.1K †↔ Intensivmedizinische Komplexbehandlung, 9201 bis 11040 Aufwandspunkte	99.B8.1D †↔ IMC-Komplexbehandlung des Erwachsenen, 2485 bis 2760 Aufwandspunkte
99.B7.1L †↔ Intensivmedizinische Komplexbehandlung, 11041 bis 13800 Aufwandspunkte	99.B8.1E †↔ IMC-Komplexbehandlung des Erwachsenen, 2761 bis 3220 Aufwandspunkte
99.B7.1M †↔ Intensivmedizinische Komplexbehandlung, 13801 bis 16560 Aufwandspunkte	99.B8.1F †↔ IMC-Komplexbehandlung des Erwachsenen, 3221 bis 3680 Aufwandspunkte
99.B7.1N †↔ Intensivmedizinische Komplexbehandlung, 16561 bis 19320 Aufwandspunkte	99.B8.1G †↔ IMC-Komplexbehandlung des Erwachsenen, 3681 bis 4600 Aufwandspunkte
99.B7.1O †↔ Intensivmedizinische Komplexbehandlung, 19321 und mehr Aufwandspunkte	99.B8.1H †↔ IMC-Komplexbehandlung des Erwachsenen, 4601 bis 5520 Aufwandspunkte
99.B8.13 †↔ IMC-Komplexbehandlung des Erwachsenen, 185 bis 360 Aufwandspunkte	99.B8.1I †↔ IMC-Komplexbehandlung des Erwachsenen, 5521 bis 7360 Aufwandspunkte
99.B8.14 †↔ IMC-Komplexbehandlung des Erwachsenen, 361 bis 552 Aufwandspunkte	99.B8.1J †↔ IMC-Komplexbehandlung des Erwachsenen, 7361 bis 9200 Aufwandspunkte
99.B8.15 †↔ IMC-Komplexbehandlung des Erwachsenen, 553 bis 828 Aufwandspunkte	99.B8.1K †↔ IMC-Komplexbehandlung des Erwachsenen, 9201 bis 11040 Aufwandspunkte
99.B8.16 †↔ IMC-Komplexbehandlung des Erwachsenen, 829 bis 1104 Aufwandspunkte	99.B8.1L †↔ IMC-Komplexbehandlung des Erwachsenen, 11041 bis 13800 Aufwandspunkte
99.B8.17 †↔ IMC-Komplexbehandlung des Erwachsenen, 1105 bis 1380 Aufwandspunkte	99.B8.1M †↔ IMC-Komplexbehandlung des Erwachsenen, 13801 bis 16560 Aufwandspunkte
99.B8.18 †↔ IMC-Komplexbehandlung des Erwachsenen, 1381 bis 1656 Aufwandspunkte	99.B8.1N †↔ IMC-Komplexbehandlung des Erwachsenen, 16561 bis 19320 Aufwandspunkte
99.B8.1A †↔ IMC-Komplexbehandlung des Erwachsenen, 1657 bis 1932 Aufwandspunkte	99.B8.1O †↔ IMC-Komplexbehandlung des Erwachsenen, 19321 und mehr Aufwandspunkte

Prozedur A95-5

99.B7.13 †↔ Intensivmedizinische Komplexbehandlung, 185 bis 360 Aufwandspunkte	99.B7.1M †↔ Intensivmedizinische Komplexbehandlung, 13801 bis 16560 Aufwandspunkte
99.B7.14 †↔ Intensivmedizinische Komplexbehandlung, 361 bis 552 Aufwandspunkte	99.B7.1N †↔ Intensivmedizinische Komplexbehandlung, 16561 bis 19320 Aufwandspunkte
99.B7.15 †↔ Intensivmedizinische Komplexbehandlung, 553 bis 828 Aufwandspunkte	99.B7.1O †↔ Intensivmedizinische Komplexbehandlung, 19321 und mehr Aufwandspunkte
99.B7.16 †↔ Intensivmedizinische Komplexbehandlung, 829 bis 1104 Aufwandspunkte	99.BA.13 †↔ Neurologische Komplexbehandlung des akuten Hirnschlags in Stroke Center [SC], mindestens 24 Stunden bis 48 Stunden
99.B7.17 †↔ Intensivmedizinische Komplexbehandlung, 1105 bis 1380 Aufwandspunkte	99.BA.14 †↔ Neurologische Komplexbehandlung des akuten Hirnschlags in Stroke Center [SC], von mehr als 48 Stunden bis 72 Stunden
99.B7.18 †↔ Intensivmedizinische Komplexbehandlung, 1381 bis 1656 Aufwandspunkte	99.BA.16 †↔ Neurologische Komplexbehandlung des akuten Hirnschlags in Stroke Center [SC], von mehr als 72 Stunden bis 96 Stunden
99.B7.1A †↔ Intensivmedizinische Komplexbehandlung, 1657 bis 1932 Aufwandspunkte	99.BA.17 †↔ Neurologische Komplexbehandlung des akuten Hirnschlags in Stroke Center [SC], von mehr als 96 Stunden
99.B7.1B †↔ Intensivmedizinische Komplexbehandlung, 1933 bis 2208 Aufwandspunkte	99.BA.23 †↔ Neurologische Komplexbehandlung des akuten Hirnschlags in einer Stroke Unit [SU], mindestens 24 Stunden bis 48 Stunden
99.B7.1C †↔ Intensivmedizinische Komplexbehandlung, 2209 bis 2484 Aufwandspunkte	99.BA.24 †↔ Neurologische Komplexbehandlung des akuten Hirnschlags in einer Stroke Unit [SU], von mehr als 48 Stunden bis 72 Stunden
99.B7.1D †↔ Intensivmedizinische Komplexbehandlung, 2485 bis 2760 Aufwandspunkte	99.BA.26 †↔ Neurologische Komplexbehandlung des akuten Hirnschlags in einer Stroke Unit [SU], von mehr als 72 Stunden bis 96 Stunden
99.B7.1E †↔ Intensivmedizinische Komplexbehandlung, 2761 bis 3220 Aufwandspunkte	99.BA.27 †↔ Neurologische Komplexbehandlung des akuten Hirnschlags in einer Stroke Unit [SU], von mehr als 96 Stunden
99.B7.1F †↔ Intensivmedizinische Komplexbehandlung, 3221 bis 3680 Aufwandspunkte	99.BA.31 †↔ Komplexbehandlung des akuten Hirnschlags im neurologischen Telekonsildienst, mindestens 24 Stunden bis 72 Stunden
99.B7.1G †↔ Intensivmedizinische Komplexbehandlung, 3681 bis 4600 Aufwandspunkte	99.BA.32 †↔ Komplexbehandlung des akuten Hirnschlags im neurologischen Telekonsildienst, von mehr als 72 Stunden
99.B7.1H †↔ Intensivmedizinische Komplexbehandlung, 4601 bis 5520 Aufwandspunkte	
99.B7.1I †↔ Intensivmedizinische Komplexbehandlung, 5521 bis 7360 Aufwandspunkte	
99.B7.1J †↔ Intensivmedizinische Komplexbehandlung, 7361 bis 9200 Aufwandspunkte	
99.B7.1K †↔ Intensivmedizinische Komplexbehandlung, 9201 bis 11040 Aufwandspunkte	
99.B7.1L †↔ Intensivmedizinische Komplexbehandlung, 11041 bis 13800 Aufwandspunkte	

Prozedur A95-6

- | | |
|--|--|
| 99.B7.13 †↔ Intensivmedizinische Komplexbehandlung, 185 bis 360 Aufwandspunkte | 99.B7.1F †↔ Intensivmedizinische Komplexbehandlung, 3221 bis 3680 Aufwandspunkte |
| 99.B7.14 †↔ Intensivmedizinische Komplexbehandlung, 361 bis 552 Aufwandspunkte | 99.B7.1G †↔ Intensivmedizinische Komplexbehandlung, 3681 bis 4600 Aufwandspunkte |
| 99.B7.15 †↔ Intensivmedizinische Komplexbehandlung, 553 bis 828 Aufwandspunkte | 99.B7.1H †↔ Intensivmedizinische Komplexbehandlung, 4601 bis 5520 Aufwandspunkte |
| 99.B7.16 †↔ Intensivmedizinische Komplexbehandlung, 829 bis 1104 Aufwandspunkte | 99.B7.1I †↔ Intensivmedizinische Komplexbehandlung, 5521 bis 7360 Aufwandspunkte |
| 99.B7.17 †↔ Intensivmedizinische Komplexbehandlung, 1105 bis 1380 Aufwandspunkte | 99.B7.1J †↔ Intensivmedizinische Komplexbehandlung, 7361 bis 9200 Aufwandspunkte |
| 99.B7.18 †↔ Intensivmedizinische Komplexbehandlung, 1381 bis 1656 Aufwandspunkte | 99.B7.1K †↔ Intensivmedizinische Komplexbehandlung, 9201 bis 11040 Aufwandspunkte |
| 99.B7.1A †↔ Intensivmedizinische Komplexbehandlung, 1657 bis 1932 Aufwandspunkte | 99.B7.1L †↔ Intensivmedizinische Komplexbehandlung, 11041 bis 13800 Aufwandspunkte |
| 99.B7.1B †↔ Intensivmedizinische Komplexbehandlung, 1933 bis 2208 Aufwandspunkte | 99.B7.1M †↔ Intensivmedizinische Komplexbehandlung, 13801 bis 16560 Aufwandspunkte |
| 99.B7.1C †↔ Intensivmedizinische Komplexbehandlung, 2209 bis 2484 Aufwandspunkte | 99.B7.1N †↔ Intensivmedizinische Komplexbehandlung, 16561 bis 19320 Aufwandspunkte |
| 99.B7.1D †↔ Intensivmedizinische Komplexbehandlung, 2485 bis 2760 Aufwandspunkte | 99.B7.1O †↔ Intensivmedizinische Komplexbehandlung, 19321 und mehr Aufwandspunkte |
| 99.B7.1E †↔ Intensivmedizinische Komplexbehandlung, 2761 bis 3220 Aufwandspunkte | |

Prozedur A95-7

- | | |
|--|--|
| 99.BA.13 †↔ Neurologische Komplexbehandlung des akuten Hirnschlags in Stroke Center [SC], mindestens 24 Stunden bis 48 Stunden | 99.BA.24 †↔ Neurologische Komplexbehandlung des akuten Hirnschlags in einer Stroke Unit [SU], von mehr als 48 Stunden bis 72 Stunden |
| 99.BA.14 †↔ Neurologische Komplexbehandlung des akuten Hirnschlags in Stroke Center [SC], von mehr als 48 Stunden bis 72 Stunden | 99.BA.26 †↔ Neurologische Komplexbehandlung des akuten Hirnschlags in einer Stroke Unit [SU], von mehr als 72 Stunden bis 96 Stunden |
| 99.BA.16 †↔ Neurologische Komplexbehandlung des akuten Hirnschlags in Stroke Center [SC], von mehr als 72 Stunden bis 96 Stunden | 99.BA.27 †↔ Neurologische Komplexbehandlung des akuten Hirnschlags in einer Stroke Unit [SU], von mehr als 96 Stunden |
| 99.BA.17 †↔ Neurologische Komplexbehandlung des akuten Hirnschlags in Stroke Center [SC], von mehr als 96 Stunden | 99.BA.31 †↔ Komplexbehandlung des akuten Hirnschlags im neurologischen Telekonsildienst, mindestens 24 Stunden bis 72 Stunden |
| 99.BA.23 †↔ Neurologische Komplexbehandlung des akuten Hirnschlags in einer Stroke Unit [SU], mindestens 24 Stunden bis 48 Stunden | 99.BA.32 †↔ Komplexbehandlung des akuten Hirnschlags im neurologischen Telekonsildienst, von mehr als 72 Stunden |

Prozedur A95-8

- | | |
|---|--|
| 89.OA.42 †↔ Multimodale Ernährungsberatung/therapie, mindestens 7 bis 13 Behandlungstage | 89.OA.44 †↔ Multimodale Ernährungsberatung/therapie, 21 und mehr Behandlungstage |
| 89.OA.43 †↔ Multimodale Ernährungsberatung/therapie, mindestens 14 bis 20 Behandlungstage | |

ADRG A96**Komplementärmedizinische Komplexbehandlung bei bestimmten Krankheiten, ohne OR-Prozedur**

Prozedur in Tabelle A96-1 und keine OR-Prozedur und nicht [MDC ist gleich 14]

DRG A96A**Komplementärmedizinische Komplexbehandlung bei bestimmten Krankheiten, ohne OR-Prozedur, ab 26 Therapieeinheiten**

Prozedur in Tabelle A96-2

DRG A96B**Komplementärmedizinische Komplexbehandlung bei bestimmten Krankheiten, ohne OR-Prozedur, ab 10 Therapieeinheiten****Prozedur A96-1**

- 99.BC.12 †↔ Komplementärmedizinische Komplexbehandlung ab 10 bis 25 Therapieeinheiten pro stationärem Fall
- 99.BC.13 †↔ Komplementärmedizinische Komplexbehandlung ab 26 bis 49 Therapieeinheiten pro stationärem Fall
- 99.BC.14 †↔ Komplementärmedizinische Komplexbehandlung ab 50 Therapieeinheiten pro stationärem Fall

Prozedur A96-2

- 99.BC.13 †↔ Komplementärmedizinische Komplexbehandlung ab 26 bis 49 Therapieeinheiten pro stationärem Fall
- 99.BC.14 †↔ Komplementärmedizinische Komplexbehandlung ab 50 Therapieeinheiten pro stationärem Fall

ADRG A97**Palliativmedizinische Komplexbehandlung ab 7 Behandlungstage**

Prozedur in Tabelle A97-4 und nicht [Intensivmedizinische Komplexbehandlung > 392 / 552 Aufwandspunkte]

DRG A97A

Palliativmedizinische Komplexbehandlung ab 7 Behandlungstage mit Mehrfacheingriff, oder bestimmte IntK mit IMCK Aufwandspunkten, oder komplexe OR-Prozedur mit palliativmedizinischer Komplexbehandlung ab 21 Behandlungstage oder mit komplexen Konstellationen, oder palliativmedizinische Komplexbehandlung ab 28 Behandlungstage und Alter < 16 Jahre oder bestimmten Prozeduren

(Komplexe OR-Prozeduren oder (Komplizierende Prozeduren Prä-MDC oder Komplizierende Prozeduren) und (Prozedur in Tabelle A97-4 oder Definition der Basis-DRG (A93)) oder (OR-Prozedur oder Alter < 16 Jahre) und Prozedur in Tabelle A97-5 oder mindestens eine Prozedur in Tabelle A97-6 oder Prozedur in Tabelle A97-7 und (PCCL > 3 oder Prozedur in Tabelle A97-8) oder Definition der DRG (R01A) oder Definition der DRG (R60A)) und (Mehrzeitige komplexe OR-Prozeduren oder Multiviszeraler Eingriff oder (Komplexe OR-Prozeduren oder Prozedur in Tabelle A97-5) und mindestens eine Prozedur in Tabelle A97-6 oder Prozedur in mindestens zwei der Tabellen A97-9, A97-10 oder Prozedur in mindestens zwei der Tabellen A97-11, A97-12 oder Prozedur in mindestens zwei der Tabellen A97-13, A97-14 oder mindestens eine Prozedur in Tabelle A97-15 oder Prozedur in Tabelle A97-7 und (Komplexe OR-Prozeduren oder Alter < 16 Jahre oder Definition der Basis-DRG (A93)))

DRG A97B

Palliativmedizinische Komplexbehandlung ab 7 Behandlungstage mit komplexer Prozedur oder komplizierender Prozedur, oder palliativmedizinische Komplexbehandlung ab 21 Behandlungstage mit operativem Eingriff oder Alter < 16 Jahre, oder intensivmedizinische Komplexbehandlung /IMCK > 196/184 Aufwandspunkte

Komplexe OR-Prozeduren oder (Komplizierende Prozeduren Prä-MDC oder Komplizierende Prozeduren) und (Prozedur in Tabelle A97-4 oder Definition der Basis-DRG (A93)) oder (OR-Prozedur oder Alter < 16 Jahre) und Prozedur in Tabelle A97-5 oder mindestens eine Prozedur in Tabelle A97-6 oder Prozedur in Tabelle A97-7 und (PCCL > 3 oder Prozedur in Tabelle A97-8) oder Definition der DRG (R01A) oder Definition der DRG (R60A)

DRG A97C

Palliativmedizinische Komplexbehandlung ab 7 Behandlungstage mit neurologischer Komplexbehandlung ab 24 Std. oder bestimmte Diagnose oder palliativmedizinische Komplexbehandlung ab 21 Behandlungstage oder palliativmedizinische Komplexbehandlung ab 14 Behandlungstage und Alter < 16 Jahre

(Mindestens eine Prozedur in Tabelle A97-16 oder Definition der DRG (R01B) oder Definition der DRG (R60B) oder Diagnose in Tabelle A97-1 oder Prozedur in Tabelle A97-17 und Alter < 16 Jahre) und (Bestimmte OR-Prozeduren oder mindestens eine Prozedur in Tabelle A97-18 oder Diagnose in Tabelle A97-2 oder Prozedur in Tabelle A97-19 und Alter < 16 Jahre oder Definition der DRG (R60B))

DRG A97D**Palliativmedizinische Komplexbehandlung ab 7 Behandlungstage mit bestimmter Erkrankung oder Alter < 16 Jahre, oder palliativmedizinische Komplexbehandlung ab 14 Behandlungstage oder infantile Zerebralpareesen**

Mindestens eine Prozedur in Tabelle A97-16 oder Definition der DRG (R01B) oder Definition der DRG (R60B) oder Diagnose in Tabelle A97-1 oder Prozedur in Tabelle A97-17 und Alter < 16 Jahre

DRG A97E**Palliativmedizinische Komplexbehandlung ab 7 Behandlungstage mit bestimmter OR-Prozedur oder schwere motorische Funktionseinschränkung oder chronische Para-/Tetraplegie oder bestimmtem Eingriff oder äusserst schwere CC**

Bestimmte OR-Prozeduren oder mindestens eine Nebendiagnose in Tabelle A97-3 oder (Definition der Basis-DRG (G46)) oder (Definition der Basis-DRG (H41)) oder PCCL > 3

DRG A97F**Palliativmedizinische Komplexbehandlung ab 7 Behandlungstage****Diagnose A97-1**

G80.0	Spastische tetraplegische Zerebralparese	G80.3	Dyskinetische Zerebralparese
G80.1	Spastische diplegische Zerebralparese	G80.4	Ataktische Zerebralparese
G80.2	Infantile hemiplegische Zerebralparese	G80.8	Sonstige infantile Zerebralparese

Prozedur A97-10

99.B7.44 †↔	Intensivmedizinische Komplexbehandlung im Kindesalter (Basisprozedur), 197 bis 392 Aufwandspunkte	99.B7.54 †↔	Intensivmedizinische Komplexbehandlung im Neugeborenenalter (Basisprozedur), 197 bis 392 Aufwandspunkte
-------------	---	-------------	---

Prozedur A97-11

99.B8.13 †↔	IMC-Komplexbehandlung des Erwachsenen, 185 bis 360 Aufwandspunkte	99.B8.14 †↔	IMC-Komplexbehandlung des Erwachsenen, 361 bis 552 Aufwandspunkte
-------------	---	-------------	---

Prozedur A97-12

99.B7.14 †↔	Intensivmedizinische Komplexbehandlung, 361 bis 552 Aufwandspunkte
-------------	--

Prozedur A97-13

99.B8.14 †↔	IMC-Komplexbehandlung des Erwachsenen, 361 bis 552 Aufwandspunkte
-------------	---

Prozedur A97-14

99.B7.13 †↔	Intensivmedizinische Komplexbehandlung, 185 bis 360 Aufwandspunkte	99.B7.14 †↔	Intensivmedizinische Komplexbehandlung, 361 bis 552 Aufwandspunkte
-------------	--	-------------	--

Prozedur A97-15

93.A3.33 †↔	Komplexe Akutschmerzbehandlung, von mindestens 14 bis 20 Behandlungstage	99.B8.1C †↔	IMC-Komplexbehandlung des Erwachsenen, 2209 bis 2484 Aufwandspunkte
93.A3.34 †↔	Komplexe Akutschmerzbehandlung, von 21 und mehr Behandlungstage	99.B8.1D †↔	IMC-Komplexbehandlung des Erwachsenen, 2485 bis 2760 Aufwandspunkte
99.B8.16 †↔	IMC-Komplexbehandlung des Erwachsenen, 829 bis 1104 Aufwandspunkte	99.B8.1E †↔	IMC-Komplexbehandlung des Erwachsenen, 2761 bis 3220 Aufwandspunkte
99.B8.17 †↔	IMC-Komplexbehandlung des Erwachsenen, 1105 bis 1380 Aufwandspunkte	99.B8.1F †↔	IMC-Komplexbehandlung des Erwachsenen, 3221 bis 3680 Aufwandspunkte
99.B8.18 †↔	IMC-Komplexbehandlung des Erwachsenen, 1381 bis 1656 Aufwandspunkte	99.B8.1G †↔	IMC-Komplexbehandlung des Erwachsenen, 3681 bis 4600 Aufwandspunkte
99.B8.1A †↔	IMC-Komplexbehandlung des Erwachsenen, 1657 bis 1932 Aufwandspunkte	99.B8.1H †↔	IMC-Komplexbehandlung des Erwachsenen, 4601 bis 5520 Aufwandspunkte
99.B8.1B †↔	IMC-Komplexbehandlung des Erwachsenen, 1933 bis 2208 Aufwandspunkte	99.B8.1I †↔	IMC-Komplexbehandlung des Erwachsenen, 5521 bis 7360 Aufwandspunkte

99.B8.1J †↔ IMC-Komplexbehandlung des Erwachsenen, 7361 bis 9200 Aufwandspunkte	99.B8.5G †↔ IMC-Komplexbehandlung im Neugeborenenalter, 2941 bis 3430 Aufwandspunkte
99.B8.1K †↔ IMC-Komplexbehandlung des Erwachsenen, 9201 bis 11040 Aufwandspunkte	99.B8.5H †↔ IMC-Komplexbehandlung im Neugeborenenalter, 3431 bis 3920 Aufwandspunkte
99.B8.1L †↔ IMC-Komplexbehandlung des Erwachsenen, 11041 bis 13800 Aufwandspunkte	99.B8.5I †↔ IMC-Komplexbehandlung im Neugeborenenalter, 3921 bis 4410 Aufwandspunkte
99.B8.1M †↔ IMC-Komplexbehandlung des Erwachsenen, 13801 bis 16560 Aufwandspunkte	99.B8.5J †↔ IMC-Komplexbehandlung im Neugeborenenalter, 4411 bis 4900 Aufwandspunkte
99.B8.1N †↔ IMC-Komplexbehandlung des Erwachsenen, 16561 bis 19320 Aufwandspunkte	99.B8.5K †↔ IMC-Komplexbehandlung im Neugeborenenalter, 4901 bis 5880 Aufwandspunkte
99.B8.1O †↔ IMC-Komplexbehandlung des Erwachsenen, 19321 und mehr Aufwandspunkte	99.B8.5L †↔ IMC-Komplexbehandlung im Neugeborenenalter, 5881 bis 6860 Aufwandspunkte
99.B8.47 †↔ IMC-Komplexbehandlung im Kindesalter, 785 bis 980 Aufwandspunkte	99.B8.5M †↔ IMC-Komplexbehandlung im Neugeborenenalter, 6861 bis 7840 Aufwandspunkte
99.B8.48 †↔ IMC-Komplexbehandlung im Kindesalter, 981 bis 1176 Aufwandspunkte	99.B8.5N †↔ IMC-Komplexbehandlung im Neugeborenenalter, 7841 bis 9800 Aufwandspunkte
99.B8.4A †↔ IMC-Komplexbehandlung im Kindesalter, 1177 bis 1470 Aufwandspunkte	99.B8.5O †↔ IMC-Komplexbehandlung im Neugeborenenalter, 9801 bis 11760 Aufwandspunkte
99.B8.4B †↔ IMC-Komplexbehandlung im Kindesalter, 1471 bis 1764 Aufwandspunkte	99.B8.5P †↔ IMC-Komplexbehandlung im Neugeborenenalter, 11761 bis 13720 Aufwandspunkte
99.B8.4C †↔ IMC-Komplexbehandlung im Kindesalter, 1765 bis 2058 Aufwandspunkte	99.B8.5Q †↔ IMC-Komplexbehandlung im Neugeborenenalter, 13721 bis 16660 Aufwandspunkte
99.B8.4D †↔ IMC-Komplexbehandlung im Kindesalter, 2059 bis 2352 Aufwandspunkte	99.B8.5R †↔ IMC-Komplexbehandlung im Neugeborenenalter, 16661 bis 19600 Aufwandspunkte
99.B8.4E †↔ IMC-Komplexbehandlung im Kindesalter, 2353 bis 2646 Aufwandspunkte	99.B8.5S †↔ IMC-Komplexbehandlung im Neugeborenenalter, 19601 und mehr Aufwandspunkte
99.B8.4F †↔ IMC-Komplexbehandlung im Kindesalter, 2647 bis 2940 Aufwandspunkte	99.C2.1D †↔ Pflege-Komplexbehandlung bei Erwachsenen, 51 bis 55 Aufwandspunkte
99.B8.4G †↔ IMC-Komplexbehandlung im Kindesalter, 2941 bis 3430 Aufwandspunkte	99.C2.1E †↔ Pflege-Komplexbehandlung bei Erwachsenen, 56 bis 60 Aufwandspunkte
99.B8.4H †↔ IMC-Komplexbehandlung im Kindesalter, 3431 bis 3920 Aufwandspunkte	99.C2.1F †↔ Pflege-Komplexbehandlung bei Erwachsenen, 61 bis 65 Aufwandspunkte
99.B8.4I †↔ IMC-Komplexbehandlung im Kindesalter, 3921 bis 4410 Aufwandspunkte	99.C2.1G †↔ Pflege-Komplexbehandlung bei Erwachsenen, 66 bis 70 Aufwandspunkte
99.B8.4J †↔ IMC-Komplexbehandlung im Kindesalter, 4411 bis 4900 Aufwandspunkte	99.C2.1H †↔ Pflege-Komplexbehandlung bei Erwachsenen, 71 bis 80 Aufwandspunkte
99.B8.4K †↔ IMC-Komplexbehandlung im Kindesalter, 4901 bis 5880 Aufwandspunkte	99.C2.1I †↔ Pflege-Komplexbehandlung bei Erwachsenen, 81 bis 90 Aufwandspunkte
99.B8.4L †↔ IMC-Komplexbehandlung im Kindesalter, 5881 bis 6860 Aufwandspunkte	99.C2.1J †↔ Pflege-Komplexbehandlung bei Erwachsenen, 91 bis 100 Aufwandspunkte
99.B8.4M †↔ IMC-Komplexbehandlung im Kindesalter, 6861 bis 7840 Aufwandspunkte	99.C2.1K †↔ Pflege-Komplexbehandlung bei Erwachsenen, 101 bis 125 Aufwandspunkte
99.B8.4N †↔ IMC-Komplexbehandlung im Kindesalter, 7841 bis 9800 Aufwandspunkte	99.C2.1L †↔ Pflege-Komplexbehandlung bei Erwachsenen, 126 bis 150 Aufwandspunkte
99.B8.4O †↔ IMC-Komplexbehandlung im Kindesalter, 9801 bis 11760 Aufwandspunkte	99.C2.1M †↔ Pflege-Komplexbehandlung bei Erwachsenen, 151 bis 175 Aufwandspunkte
99.B8.4P †↔ IMC-Komplexbehandlung im Kindesalter, 11761 bis 13720 Aufwandspunkte	99.C2.1N †↔ Pflege-Komplexbehandlung bei Erwachsenen, 176 bis 200 Aufwandspunkte
99.B8.4Q †↔ IMC-Komplexbehandlung im Kindesalter, 13721 bis 16660 Aufwandspunkte	99.C2.1O †↔ Pflege-Komplexbehandlung bei Erwachsenen, 201 bis 225 Aufwandspunkte
99.B8.4R †↔ IMC-Komplexbehandlung im Kindesalter, 16661 bis 19600 Aufwandspunkte	99.C2.1P †↔ Pflege-Komplexbehandlung bei Erwachsenen, 226 bis 250 Aufwandspunkte
99.B8.4S †↔ IMC-Komplexbehandlung im Kindesalter, 19601 und mehr Aufwandspunkte	99.C2.1Q †↔ Pflege-Komplexbehandlung bei Erwachsenen, 251 bis 275 Aufwandspunkte
99.B8.57 †↔ IMC-Komplexbehandlung im Neugeborenenalter, 785 bis 980 Aufwandspunkte	99.C2.1R †↔ Pflege-Komplexbehandlung bei Erwachsenen, 276 bis 300 Aufwandspunkte
99.B8.58 †↔ IMC-Komplexbehandlung im Neugeborenenalter, 981 bis 1176 Aufwandspunkte	99.C2.1S †↔ Pflege-Komplexbehandlung bei Erwachsenen, 301 bis 350 Aufwandspunkte
99.B8.5A †↔ IMC-Komplexbehandlung im Neugeborenenalter, 1177 bis 1470 Aufwandspunkte	99.C2.1T †↔ Pflege-Komplexbehandlung bei Erwachsenen, 351 bis 400 Aufwandspunkte
99.B8.5B †↔ IMC-Komplexbehandlung im Neugeborenenalter, 1471 bis 1764 Aufwandspunkte	99.C2.1U †↔ Pflege-Komplexbehandlung bei Erwachsenen, 401 bis 450 Aufwandspunkte
99.B8.5C †↔ IMC-Komplexbehandlung im Neugeborenenalter, 1765 bis 2058 Aufwandspunkte	99.C2.1V †↔ Pflege-Komplexbehandlung bei Erwachsenen, 451 bis 500 Aufwandspunkte
99.B8.5D †↔ IMC-Komplexbehandlung im Neugeborenenalter, 2059 bis 2352 Aufwandspunkte	99.C2.1W †↔ Pflege-Komplexbehandlung bei Erwachsenen, 501 bis 600 Aufwandspunkte
99.B8.5E †↔ IMC-Komplexbehandlung im Neugeborenenalter, 2353 bis 2646 Aufwandspunkte	99.C2.1Y †↔ Pflege-Komplexbehandlung bei Erwachsenen, 601 bis 700 Aufwandspunkte
99.B8.5F †↔ IMC-Komplexbehandlung im Neugeborenenalter, 2647 bis 2940 Aufwandspunkte	99.C2.21 †↔ Pflege-Komplexbehandlung bei Erwachsenen, 701 bis 800 Aufwandspunkte

- 99.C5.28 †↔ Pflege-Komplexbehandlung bei Frühgeborenen, Neugeborenen und Säuglingen, 1401 bis 1500 Aufwandspunkte
- 99.C5.2A †↔ Pflege-Komplexbehandlung bei Frühgeborenen, Neugeborenen und Säuglingen, 1501 bis 1600 Aufwandspunkte
- 99.C5.2B †↔ Pflege-Komplexbehandlung bei Frühgeborenen, Neugeborenen und Säuglingen, 1601 bis 1700 Aufwandspunkte
- 99.C5.2C †↔ Pflege-Komplexbehandlung bei Frühgeborenen, Neugeborenen und Säuglingen, 1701 bis 1800 Aufwandspunkte
- 99.C5.2D †↔ Pflege-Komplexbehandlung bei Frühgeborenen, Neugeborenen und Säuglingen, 1801 bis 1900 Aufwandspunkte
- 99.C5.2E †↔ Pflege-Komplexbehandlung bei Frühgeborenen, Neugeborenen und Säuglingen, 1901 bis 2000 Aufwandspunkte
- 99.C5.2F †↔ Pflege-Komplexbehandlung bei Frühgeborenen, Neugeborenen und Säuglingen, 2001 bis 2100 Aufwandspunkte
- 99.C5.2G †↔ Pflege-Komplexbehandlung bei Frühgeborenen, Neugeborenen und Säuglingen, 2101 und mehr Aufwandspunkte

Prozedur A97-16

- 93.8A.2E †↔ Palliativmedizinische Komplexbehandlung, mindestens 14 bis 20 Behandlungstage
- 93.8A.2F †↔ Palliativmedizinische Komplexbehandlung, mindestens 21 bis 27 Behandlungstage
- 93.8A.2G †↔ Palliativmedizinische Komplexbehandlung, 28 und mehr Behandlungstage
- 93.8B.2A †↔ Spezialisierte Palliative Care mit zusätzlicher Leistung von Therapien, mindestens 14 bis 20 Behandlungstage
- 93.8B.2B †↔ Spezialisierte Palliative Care mit zusätzlicher Leistung von Therapien, mindestens 21 bis 27 Behandlungstage
- 93.8B.2C †↔ Spezialisierte Palliative Care mit zusätzlicher Leistung von Therapien, 28 und mehr Behandlungstage
- 99.BA.13 †↔ Neurologische Komplexbehandlung des akuten Hirnschlags in Stroke Center [SC], mindestens 24 Stunden bis 48 Stunden
- 99.BA.14 †↔ Neurologische Komplexbehandlung des akuten Hirnschlags in Stroke Center [SC], von mehr als 48 Stunden bis 72 Stunden
- 99.BA.16 †↔ Neurologische Komplexbehandlung des akuten Hirnschlags in Stroke Center [SC], von mehr als 72 Stunden bis 96 Stunden
- 99.BA.17 †↔ Neurologische Komplexbehandlung des akuten Hirnschlags in Stroke Center [SC], von mehr als 96 Stunden
- 99.BA.23 †↔ Neurologische Komplexbehandlung des akuten Hirnschlags in einer Stroke Unit [SU], mindestens 24 Stunden bis 48 Stunden
- 99.BA.24 †↔ Neurologische Komplexbehandlung des akuten Hirnschlags in einer Stroke Unit [SU], von mehr als 48 Stunden bis 72 Stunden
- 99.BA.26 †↔ Neurologische Komplexbehandlung des akuten Hirnschlags in einer Stroke Unit [SU], von mehr als 72 Stunden bis 96 Stunden
- 99.BA.27 †↔ Neurologische Komplexbehandlung des akuten Hirnschlags in einer Stroke Unit [SU], von mehr als 96 Stunden
- 99.BA.31 †↔ Komplexbehandlung des akuten Hirnschlags im neurologischen Telekonsildienst, mindestens 24 Stunden bis 72 Stunden
- 99.BA.32 †↔ Komplexbehandlung des akuten Hirnschlags im neurologischen Telekonsildienst, von mehr als 72 Stunden
- 99.C2.18 †↔ Pflege-Komplexbehandlung bei Erwachsenen, 31 bis 35 Aufwandspunkte
- 99.C2.1A †↔ Pflege-Komplexbehandlung bei Erwachsenen, 36 bis 40 Aufwandspunkte
- 99.C2.1B †↔ Pflege-Komplexbehandlung bei Erwachsenen, 41 bis 45 Aufwandspunkte
- 99.C2.1C †↔ Pflege-Komplexbehandlung bei Erwachsenen, 46 bis 50 Aufwandspunkte
- 99.C2.1D †↔ Pflege-Komplexbehandlung bei Erwachsenen, 51 bis 55 Aufwandspunkte
- 99.C2.1E †↔ Pflege-Komplexbehandlung bei Erwachsenen, 56 bis 60 Aufwandspunkte
- 99.C2.1F †↔ Pflege-Komplexbehandlung bei Erwachsenen, 61 bis 65 Aufwandspunkte
- 99.C2.1G †↔ Pflege-Komplexbehandlung bei Erwachsenen, 66 bis 70 Aufwandspunkte
- 99.C2.1H †↔ Pflege-Komplexbehandlung bei Erwachsenen, 71 bis 80 Aufwandspunkte
- 99.C2.1I †↔ Pflege-Komplexbehandlung bei Erwachsenen, 81 bis 90 Aufwandspunkte
- 99.C2.1J †↔ Pflege-Komplexbehandlung bei Erwachsenen, 91 bis 100 Aufwandspunkte
- 99.C2.1K †↔ Pflege-Komplexbehandlung bei Erwachsenen, 101 bis 125 Aufwandspunkte
- 99.C2.1L †↔ Pflege-Komplexbehandlung bei Erwachsenen, 126 bis 150 Aufwandspunkte
- 99.C2.1M †↔ Pflege-Komplexbehandlung bei Erwachsenen, 151 bis 175 Aufwandspunkte
- 99.C2.1N †↔ Pflege-Komplexbehandlung bei Erwachsenen, 176 bis 200 Aufwandspunkte
- 99.C2.1O †↔ Pflege-Komplexbehandlung bei Erwachsenen, 201 bis 225 Aufwandspunkte
- 99.C2.1P †↔ Pflege-Komplexbehandlung bei Erwachsenen, 226 bis 250 Aufwandspunkte
- 99.C2.1Q †↔ Pflege-Komplexbehandlung bei Erwachsenen, 251 bis 275 Aufwandspunkte
- 99.C2.1R †↔ Pflege-Komplexbehandlung bei Erwachsenen, 276 bis 300 Aufwandspunkte
- 99.C2.1S †↔ Pflege-Komplexbehandlung bei Erwachsenen, 301 bis 350 Aufwandspunkte
- 99.C2.1T †↔ Pflege-Komplexbehandlung bei Erwachsenen, 351 bis 400 Aufwandspunkte
- 99.C2.1U †↔ Pflege-Komplexbehandlung bei Erwachsenen, 401 bis 450 Aufwandspunkte
- 99.C2.1V †↔ Pflege-Komplexbehandlung bei Erwachsenen, 451 bis 500 Aufwandspunkte
- 99.C2.1W †↔ Pflege-Komplexbehandlung bei Erwachsenen, 501 bis 600 Aufwandspunkte
- 99.C2.1Y †↔ Pflege-Komplexbehandlung bei Erwachsenen, 601 bis 700 Aufwandspunkte
- 99.C2.21 †↔ Pflege-Komplexbehandlung bei Erwachsenen, 701 bis 800 Aufwandspunkte
- 99.C2.22 †↔ Pflege-Komplexbehandlung bei Erwachsenen, 801 bis 900 Aufwandspunkte
- 99.C2.23 †↔ Pflege-Komplexbehandlung bei Erwachsenen, 901 bis 1000 Aufwandspunkte
- 99.C2.24 †↔ Pflege-Komplexbehandlung bei Erwachsenen, 1001 bis 1100 Aufwandspunkte
- 99.C2.25 †↔ Pflege-Komplexbehandlung bei Erwachsenen, 1101 bis 1200 Aufwandspunkte
- 99.C2.26 †↔ Pflege-Komplexbehandlung bei Erwachsenen, 1201 bis 1300 Aufwandspunkte
- 99.C2.27 †↔ Pflege-Komplexbehandlung bei Erwachsenen, 1301 bis 1400 Aufwandspunkte

99.C4.1N ‡↔	Pflege-Komplexbehandlung bei Kleinkindern, 176 bis 200 Aufwandspunkte	99.C5.1C ‡↔	Pflege-Komplexbehandlung bei Frühgeborenen, Neugeborenen und Säuglingen, 46 bis 50 Aufwandspunkte
99.C4.1O ‡↔	Pflege-Komplexbehandlung bei Kleinkindern, 201 bis 225 Aufwandspunkte	99.C5.1D ‡↔	Pflege-Komplexbehandlung bei Frühgeborenen, Neugeborenen und Säuglingen, 51 bis 55 Aufwandspunkte
99.C4.1P ‡↔	Pflege-Komplexbehandlung bei Kleinkindern, 226 bis 250 Aufwandspunkte	99.C5.1E ‡↔	Pflege-Komplexbehandlung bei Frühgeborenen, Neugeborenen und Säuglingen, 56 bis 60 Aufwandspunkte
99.C4.1Q ‡↔	Pflege-Komplexbehandlung bei Kleinkindern, 251 bis 275 Aufwandspunkte	99.C5.1F ‡↔	Pflege-Komplexbehandlung bei Frühgeborenen, Neugeborenen und Säuglingen, 61 bis 65 Aufwandspunkte
99.C4.1R ‡↔	Pflege-Komplexbehandlung bei Kleinkindern, 276 bis 300 Aufwandspunkte	99.C5.1G ‡↔	Pflege-Komplexbehandlung bei Frühgeborenen, Neugeborenen und Säuglingen, 66 bis 70 Aufwandspunkte
99.C4.1S ‡↔	Pflege-Komplexbehandlung bei Kleinkindern, 301 bis 350 Aufwandspunkte	99.C5.1H ‡↔	Pflege-Komplexbehandlung bei Frühgeborenen, Neugeborenen und Säuglingen, 71 bis 80 Aufwandspunkte
99.C4.1T ‡↔	Pflege-Komplexbehandlung bei Kleinkindern, 351 bis 400 Aufwandspunkte	99.C5.1I ‡↔	Pflege-Komplexbehandlung bei Frühgeborenen, Neugeborenen und Säuglingen, 81 bis 90 Aufwandspunkte
99.C4.1U ‡↔	Pflege-Komplexbehandlung bei Kleinkindern, 401 bis 450 Aufwandspunkte	99.C5.1J ‡↔	Pflege-Komplexbehandlung bei Frühgeborenen, Neugeborenen und Säuglingen, 91 bis 100 Aufwandspunkte
99.C4.1V ‡↔	Pflege-Komplexbehandlung bei Kleinkindern, 451 bis 500 Aufwandspunkte	99.C5.1K ‡↔	Pflege-Komplexbehandlung bei Frühgeborenen, Neugeborenen und Säuglingen, 101 bis 125 Aufwandspunkte
99.C4.1W ‡↔	Pflege-Komplexbehandlung bei Kleinkindern, 501 bis 600 Aufwandspunkte	99.C5.1L ‡↔	Pflege-Komplexbehandlung bei Frühgeborenen, Neugeborenen und Säuglingen, 126 bis 150 Aufwandspunkte
99.C4.1Y ‡↔	Pflege-Komplexbehandlung bei Kleinkindern, 601 bis 700 Aufwandspunkte	99.C5.1M ‡↔	Pflege-Komplexbehandlung bei Frühgeborenen, Neugeborenen und Säuglingen, 151 bis 175 Aufwandspunkte
99.C4.21 ‡↔	Pflege-Komplexbehandlung bei Kleinkindern, 701 bis 800 Aufwandspunkte	99.C5.1N ‡↔	Pflege-Komplexbehandlung bei Frühgeborenen, Neugeborenen und Säuglingen, 176 bis 200 Aufwandspunkte
99.C4.22 ‡↔	Pflege-Komplexbehandlung bei Kleinkindern, 801 bis 900 Aufwandspunkte	99.C5.1O ‡↔	Pflege-Komplexbehandlung bei Frühgeborenen, Neugeborenen und Säuglingen, 201 bis 225 Aufwandspunkte
99.C4.23 ‡↔	Pflege-Komplexbehandlung bei Kleinkindern, 901 bis 1000 Aufwandspunkte	99.C5.1P ‡↔	Pflege-Komplexbehandlung bei Frühgeborenen, Neugeborenen und Säuglingen, 226 bis 250 Aufwandspunkte
99.C4.24 ‡↔	Pflege-Komplexbehandlung bei Kleinkindern, 1001 bis 1100 Aufwandspunkte	99.C5.1Q ‡↔	Pflege-Komplexbehandlung bei Frühgeborenen, Neugeborenen und Säuglingen, 251 bis 275 Aufwandspunkte
99.C4.25 ‡↔	Pflege-Komplexbehandlung bei Kleinkindern, 1101 bis 1200 Aufwandspunkte	99.C5.1R ‡↔	Pflege-Komplexbehandlung bei Frühgeborenen, Neugeborenen und Säuglingen, 276 bis 300 Aufwandspunkte
99.C4.26 ‡↔	Pflege-Komplexbehandlung bei Kleinkindern, 1201 bis 1300 Aufwandspunkte	99.C5.1S ‡↔	Pflege-Komplexbehandlung bei Frühgeborenen, Neugeborenen und Säuglingen, 301 bis 350 Aufwandspunkte
99.C4.27 ‡↔	Pflege-Komplexbehandlung bei Kleinkindern, 1301 bis 1400 Aufwandspunkte	99.C5.1T ‡↔	Pflege-Komplexbehandlung bei Frühgeborenen, Neugeborenen und Säuglingen, 351 bis 400 Aufwandspunkte
99.C4.28 ‡↔	Pflege-Komplexbehandlung bei Kleinkindern, 1401 bis 1500 Aufwandspunkte	99.C5.1U ‡↔	Pflege-Komplexbehandlung bei Frühgeborenen, Neugeborenen und Säuglingen, 401 bis 450 Aufwandspunkte
99.C4.2A ‡↔	Pflege-Komplexbehandlung bei Kleinkindern, 1501 bis 1600 Aufwandspunkte	99.C5.1V ‡↔	Pflege-Komplexbehandlung bei Frühgeborenen, Neugeborenen und Säuglingen, 451 bis 500 Aufwandspunkte
99.C4.2B ‡↔	Pflege-Komplexbehandlung bei Kleinkindern, 1601 bis 1700 Aufwandspunkte	99.C5.1W ‡↔	Pflege-Komplexbehandlung bei Frühgeborenen, Neugeborenen und Säuglingen, 501 bis 600 Aufwandspunkte
99.C4.2C ‡↔	Pflege-Komplexbehandlung bei Kleinkindern, 1701 bis 1800 Aufwandspunkte	99.C5.1Y ‡↔	Pflege-Komplexbehandlung bei Frühgeborenen, Neugeborenen und Säuglingen, 601 bis 700 Aufwandspunkte
99.C4.2D ‡↔	Pflege-Komplexbehandlung bei Kleinkindern, 1801 bis 1900 Aufwandspunkte	99.C5.21 ‡↔	Pflege-Komplexbehandlung bei Frühgeborenen, Neugeborenen und Säuglingen, 701 bis 800 Aufwandspunkte
99.C4.2E ‡↔	Pflege-Komplexbehandlung bei Kleinkindern, 1901 bis 2000 Aufwandspunkte		
99.C4.2F ‡↔	Pflege-Komplexbehandlung bei Kleinkindern, 2001 bis 2100 Aufwandspunkte		
99.C4.2G ‡↔	Pflege-Komplexbehandlung bei Kleinkindern, 2101 bis 2200 Aufwandspunkte		
99.C4.2H ‡↔	Pflege-Komplexbehandlung bei Kleinkindern, 2201 bis 2300 Aufwandspunkte		
99.C4.2I ‡↔	Pflege-Komplexbehandlung bei Kleinkindern, 2301 bis 2400 Aufwandspunkte		
99.C4.2J ‡↔	Pflege-Komplexbehandlung bei Kleinkindern, 2401 bis 2500 Aufwandspunkte		
99.C4.2K ‡↔	Pflege-Komplexbehandlung bei Kleinkindern, 2501 und mehr Aufwandspunkte		
99.C5.18 ‡↔	Pflege-Komplexbehandlung bei Frühgeborenen, Neugeborenen und Säuglingen, 31 bis 35 Aufwandspunkte		
99.C5.1A ‡↔	Pflege-Komplexbehandlung bei Frühgeborenen, Neugeborenen und Säuglingen, 36 bis 40 Aufwandspunkte		
99.C5.1B ‡↔	Pflege-Komplexbehandlung bei Frühgeborenen, Neugeborenen und Säuglingen, 41 bis 45 Aufwandspunkte		

- 99.C5.22 †↔ Pflege-Komplexbehandlung bei Frühgeborenen, Neugeborenen und Säuglingen, 801 bis 900 Aufwandspunkte
- 99.C5.23 †↔ Pflege-Komplexbehandlung bei Frühgeborenen, Neugeborenen und Säuglingen, 901 bis 1000 Aufwandspunkte
- 99.C5.24 †↔ Pflege-Komplexbehandlung bei Frühgeborenen, Neugeborenen und Säuglingen, 1001 bis 1100 Aufwandspunkte
- 99.C5.25 †↔ Pflege-Komplexbehandlung bei Frühgeborenen, Neugeborenen und Säuglingen, 1101 bis 1200 Aufwandspunkte
- 99.C5.26 †↔ Pflege-Komplexbehandlung bei Frühgeborenen, Neugeborenen und Säuglingen, 1201 bis 1300 Aufwandspunkte
- 99.C5.27 †↔ Pflege-Komplexbehandlung bei Frühgeborenen, Neugeborenen und Säuglingen, 1301 bis 1400 Aufwandspunkte
- 99.C5.28 †↔ Pflege-Komplexbehandlung bei Frühgeborenen, Neugeborenen und Säuglingen, 1401 bis 1500 Aufwandspunkte
- 99.C5.2A †↔ Pflege-Komplexbehandlung bei Frühgeborenen, Neugeborenen und Säuglingen, 1501 bis 1600 Aufwandspunkte
- 99.C5.2B †↔ Pflege-Komplexbehandlung bei Frühgeborenen, Neugeborenen und Säuglingen, 1601 bis 1700 Aufwandspunkte
- 99.C5.2C †↔ Pflege-Komplexbehandlung bei Frühgeborenen, Neugeborenen und Säuglingen, 1701 bis 1800 Aufwandspunkte
- 99.C5.2D †↔ Pflege-Komplexbehandlung bei Frühgeborenen, Neugeborenen und Säuglingen, 1801 bis 1900 Aufwandspunkte
- 99.C5.2E †↔ Pflege-Komplexbehandlung bei Frühgeborenen, Neugeborenen und Säuglingen, 1901 bis 2000 Aufwandspunkte
- 99.C5.2F †↔ Pflege-Komplexbehandlung bei Frühgeborenen, Neugeborenen und Säuglingen, 2001 bis 2100 Aufwandspunkte
- 99.C5.2G †↔ Pflege-Komplexbehandlung bei Frühgeborenen, Neugeborenen und Säuglingen, 2101 und mehr Aufwandspunkte

Prozedur A97-17

- 93.8A.2D †↔ Palliativmedizinische Komplexbehandlung, mindestens 7 bis 13 Behandlungstage
- 93.8B.28 †↔ Spezialisierte Palliative Care mit zusätzlicher Leistung von Therapien, mindestens 7 bis 13 Behandlungstage

Prozedur A97-18

- 93.8A.2F †↔ Palliativmedizinische Komplexbehandlung, mindestens 21 bis 27 Behandlungstage
- 93.8A.2G †↔ Palliativmedizinische Komplexbehandlung, 28 und mehr Behandlungstage
- 93.8B.2B †↔ Spezialisierte Palliative Care mit zusätzlicher Leistung von Therapien, mindestens 21 bis 27 Behandlungstage
- 93.8B.2C †↔ Spezialisierte Palliative Care mit zusätzlicher Leistung von Therapien, 28 und mehr Behandlungstage
- 99.BA.13 †↔ Neurologische Komplexbehandlung des akuten Hirnschlags in Stroke Center [SC], mindestens 24 Stunden bis 48 Stunden
- 99.BA.14 †↔ Neurologische Komplexbehandlung des akuten Hirnschlags in Stroke Center [SC], von mehr als 48 Stunden bis 72 Stunden
- 99.BA.16 †↔ Neurologische Komplexbehandlung des akuten Hirnschlags in Stroke Center [SC], von mehr als 72 Stunden bis 96 Stunden
- 99.BA.17 †↔ Neurologische Komplexbehandlung des akuten Hirnschlags in Stroke Center [SC], von mehr als 96 Stunden
- 99.BA.23 †↔ Neurologische Komplexbehandlung des akuten Hirnschlags in einer Stroke Unit [SU], mindestens 24 Stunden bis 48 Stunden
- 99.BA.24 †↔ Neurologische Komplexbehandlung des akuten Hirnschlags in einer Stroke Unit [SU], von mehr als 48 Stunden bis 72 Stunden
- 99.BA.26 †↔ Neurologische Komplexbehandlung des akuten Hirnschlags in einer Stroke Unit [SU], von mehr als 72 Stunden bis 96 Stunden
- 99.BA.27 †↔ Neurologische Komplexbehandlung des akuten Hirnschlags in einer Stroke Unit [SU], von mehr als 96 Stunden
- 99.BA.31 †↔ Komplexbehandlung des akuten Hirnschlags im neurologischen Telekonsildienst, mindestens 24 Stunden bis 72 Stunden
- 99.BA.32 †↔ Komplexbehandlung des akuten Hirnschlags im neurologischen Telekonsildienst, von mehr als 72 Stunden
- 99.C2.18 †↔ Pflege-Komplexbehandlung bei Erwachsenen, 31 bis 35 Aufwandspunkte
- 99.C2.1A †↔ Pflege-Komplexbehandlung bei Erwachsenen, 36 bis 40 Aufwandspunkte
- 99.C2.1B †↔ Pflege-Komplexbehandlung bei Erwachsenen, 41 bis 45 Aufwandspunkte
- 99.C2.1C †↔ Pflege-Komplexbehandlung bei Erwachsenen, 46 bis 50 Aufwandspunkte
- 99.C2.1D †↔ Pflege-Komplexbehandlung bei Erwachsenen, 51 bis 55 Aufwandspunkte
- 99.C2.1E †↔ Pflege-Komplexbehandlung bei Erwachsenen, 56 bis 60 Aufwandspunkte
- 99.C2.1F †↔ Pflege-Komplexbehandlung bei Erwachsenen, 61 bis 65 Aufwandspunkte
- 99.C2.1G †↔ Pflege-Komplexbehandlung bei Erwachsenen, 66 bis 70 Aufwandspunkte
- 99.C2.1H †↔ Pflege-Komplexbehandlung bei Erwachsenen, 71 bis 80 Aufwandspunkte
- 99.C2.1I †↔ Pflege-Komplexbehandlung bei Erwachsenen, 81 bis 90 Aufwandspunkte
- 99.C2.1J †↔ Pflege-Komplexbehandlung bei Erwachsenen, 91 bis 100 Aufwandspunkte
- 99.C2.1K †↔ Pflege-Komplexbehandlung bei Erwachsenen, 101 bis 125 Aufwandspunkte
- 99.C2.1L †↔ Pflege-Komplexbehandlung bei Erwachsenen, 126 bis 150 Aufwandspunkte
- 99.C2.1M †↔ Pflege-Komplexbehandlung bei Erwachsenen, 151 bis 175 Aufwandspunkte
- 99.C2.1N †↔ Pflege-Komplexbehandlung bei Erwachsenen, 176 bis 200 Aufwandspunkte
- 99.C2.1O †↔ Pflege-Komplexbehandlung bei Erwachsenen, 201 bis 225 Aufwandspunkte
- 99.C2.1P †↔ Pflege-Komplexbehandlung bei Erwachsenen, 226 bis 250 Aufwandspunkte
- 99.C2.1Q †↔ Pflege-Komplexbehandlung bei Erwachsenen, 251 bis 275 Aufwandspunkte

99.C4.18 †↔	Pflege-Komplexbehandlung bei Kleinkindern, 31 bis 35 Aufwandspunkte	99.C4.2C †↔	Pflege-Komplexbehandlung bei Kleinkindern, 1701 bis 1800 Aufwandspunkte
99.C4.1A †↔	Pflege-Komplexbehandlung bei Kleinkindern, 36 bis 40 Aufwandspunkte	99.C4.2D †↔	Pflege-Komplexbehandlung bei Kleinkindern, 1801 bis 1900 Aufwandspunkte
99.C4.1B †↔	Pflege-Komplexbehandlung bei Kleinkindern, 41 bis 45 Aufwandspunkte	99.C4.2E †↔	Pflege-Komplexbehandlung bei Kleinkindern, 1901 bis 2000 Aufwandspunkte
99.C4.1C †↔	Pflege-Komplexbehandlung bei Kleinkindern, 46 bis 50 Aufwandspunkte	99.C4.2F †↔	Pflege-Komplexbehandlung bei Kleinkindern, 2001 bis 2100 Aufwandspunkte
99.C4.1D †↔	Pflege-Komplexbehandlung bei Kleinkindern, 51 bis 55 Aufwandspunkte	99.C4.2G †↔	Pflege-Komplexbehandlung bei Kleinkindern, 2101 bis 2200 Aufwandspunkte
99.C4.1E †↔	Pflege-Komplexbehandlung bei Kleinkindern, 56 bis 60 Aufwandspunkte	99.C4.2H †↔	Pflege-Komplexbehandlung bei Kleinkindern, 2201 bis 2300 Aufwandspunkte
99.C4.1F †↔	Pflege-Komplexbehandlung bei Kleinkindern, 61 bis 65 Aufwandspunkte	99.C4.2I †↔	Pflege-Komplexbehandlung bei Kleinkindern, 2301 bis 2400 Aufwandspunkte
99.C4.1G †↔	Pflege-Komplexbehandlung bei Kleinkindern, 66 bis 70 Aufwandspunkte	99.C4.2J †↔	Pflege-Komplexbehandlung bei Kleinkindern, 2401 bis 2500 Aufwandspunkte
99.C4.1H †↔	Pflege-Komplexbehandlung bei Kleinkindern, 71 bis 80 Aufwandspunkte	99.C4.2K †↔	Pflege-Komplexbehandlung bei Kleinkindern, 2501 und mehr Aufwandspunkte
99.C4.1I †↔	Pflege-Komplexbehandlung bei Kleinkindern, 81 bis 90 Aufwandspunkte	99.C5.18 †↔	Pflege-Komplexbehandlung bei Frühgeborenen, Neugeborenen und Säuglingen, 31 bis 35 Aufwandspunkte
99.C4.1J †↔	Pflege-Komplexbehandlung bei Kleinkindern, 91 bis 100 Aufwandspunkte	99.C5.1A †↔	Pflege-Komplexbehandlung bei Frühgeborenen, Neugeborenen und Säuglingen, 36 bis 40 Aufwandspunkte
99.C4.1K †↔	Pflege-Komplexbehandlung bei Kleinkindern, 101 bis 125 Aufwandspunkte	99.C5.1B †↔	Pflege-Komplexbehandlung bei Frühgeborenen, Neugeborenen und Säuglingen, 41 bis 45 Aufwandspunkte
99.C4.1L †↔	Pflege-Komplexbehandlung bei Kleinkindern, 126 bis 150 Aufwandspunkte	99.C5.1C †↔	Pflege-Komplexbehandlung bei Frühgeborenen, Neugeborenen und Säuglingen, 46 bis 50 Aufwandspunkte
99.C4.1M †↔	Pflege-Komplexbehandlung bei Kleinkindern, 151 bis 175 Aufwandspunkte	99.C5.1D †↔	Pflege-Komplexbehandlung bei Frühgeborenen, Neugeborenen und Säuglingen, 51 bis 55 Aufwandspunkte
99.C4.1N †↔	Pflege-Komplexbehandlung bei Kleinkindern, 176 bis 200 Aufwandspunkte	99.C5.1E †↔	Pflege-Komplexbehandlung bei Frühgeborenen, Neugeborenen und Säuglingen, 56 bis 60 Aufwandspunkte
99.C4.1O †↔	Pflege-Komplexbehandlung bei Kleinkindern, 201 bis 225 Aufwandspunkte	99.C5.1F †↔	Pflege-Komplexbehandlung bei Frühgeborenen, Neugeborenen und Säuglingen, 61 bis 65 Aufwandspunkte
99.C4.1P †↔	Pflege-Komplexbehandlung bei Kleinkindern, 226 bis 250 Aufwandspunkte	99.C5.1G †↔	Pflege-Komplexbehandlung bei Frühgeborenen, Neugeborenen und Säuglingen, 66 bis 70 Aufwandspunkte
99.C4.1Q †↔	Pflege-Komplexbehandlung bei Kleinkindern, 251 bis 275 Aufwandspunkte	99.C5.1H †↔	Pflege-Komplexbehandlung bei Frühgeborenen, Neugeborenen und Säuglingen, 71 bis 80 Aufwandspunkte
99.C4.1R †↔	Pflege-Komplexbehandlung bei Kleinkindern, 276 bis 300 Aufwandspunkte	99.C5.1I †↔	Pflege-Komplexbehandlung bei Frühgeborenen, Neugeborenen und Säuglingen, 81 bis 90 Aufwandspunkte
99.C4.1S †↔	Pflege-Komplexbehandlung bei Kleinkindern, 301 bis 350 Aufwandspunkte	99.C5.1J †↔	Pflege-Komplexbehandlung bei Frühgeborenen, Neugeborenen und Säuglingen, 91 bis 100 Aufwandspunkte
99.C4.1T †↔	Pflege-Komplexbehandlung bei Kleinkindern, 351 bis 400 Aufwandspunkte	99.C5.1K †↔	Pflege-Komplexbehandlung bei Frühgeborenen, Neugeborenen und Säuglingen, 101 bis 125 Aufwandspunkte
99.C4.1U †↔	Pflege-Komplexbehandlung bei Kleinkindern, 401 bis 450 Aufwandspunkte	99.C5.1L †↔	Pflege-Komplexbehandlung bei Frühgeborenen, Neugeborenen und Säuglingen, 126 bis 150 Aufwandspunkte
99.C4.1V †↔	Pflege-Komplexbehandlung bei Kleinkindern, 451 bis 500 Aufwandspunkte	99.C5.1M †↔	Pflege-Komplexbehandlung bei Frühgeborenen, Neugeborenen und Säuglingen, 151 bis 175 Aufwandspunkte
99.C4.1W †↔	Pflege-Komplexbehandlung bei Kleinkindern, 501 bis 600 Aufwandspunkte	99.C5.1N †↔	Pflege-Komplexbehandlung bei Frühgeborenen, Neugeborenen und Säuglingen, 176 bis 200 Aufwandspunkte
99.C4.1Y †↔	Pflege-Komplexbehandlung bei Kleinkindern, 601 bis 700 Aufwandspunkte	99.C5.1O †↔	Pflege-Komplexbehandlung bei Frühgeborenen, Neugeborenen und Säuglingen, 201 bis 225 Aufwandspunkte
99.C4.21 †↔	Pflege-Komplexbehandlung bei Kleinkindern, 701 bis 800 Aufwandspunkte	99.C5.1P †↔	Pflege-Komplexbehandlung bei Frühgeborenen, Neugeborenen und Säuglingen, 226 bis 250 Aufwandspunkte
99.C4.22 †↔	Pflege-Komplexbehandlung bei Kleinkindern, 801 bis 900 Aufwandspunkte		
99.C4.23 †↔	Pflege-Komplexbehandlung bei Kleinkindern, 901 bis 1000 Aufwandspunkte		
99.C4.24 †↔	Pflege-Komplexbehandlung bei Kleinkindern, 1001 bis 1100 Aufwandspunkte		
99.C4.25 †↔	Pflege-Komplexbehandlung bei Kleinkindern, 1101 bis 1200 Aufwandspunkte		
99.C4.26 †↔	Pflege-Komplexbehandlung bei Kleinkindern, 1201 bis 1300 Aufwandspunkte		
99.C4.27 †↔	Pflege-Komplexbehandlung bei Kleinkindern, 1301 bis 1400 Aufwandspunkte		
99.C4.28 †↔	Pflege-Komplexbehandlung bei Kleinkindern, 1401 bis 1500 Aufwandspunkte		
99.C4.2A †↔	Pflege-Komplexbehandlung bei Kleinkindern, 1501 bis 1600 Aufwandspunkte		
99.C4.2B †↔	Pflege-Komplexbehandlung bei Kleinkindern, 1601 bis 1700 Aufwandspunkte		

99.C5.1Q ‡↔	Pflege-Komplexbehandlung bei Frühgeborenen, Neugeborenen und Säuglingen, 251 bis 275 Aufwandspunkte	99.C5.25 ‡↔	Pflege-Komplexbehandlung bei Frühgeborenen, Neugeborenen und Säuglingen, 1101 bis 1200 Aufwandspunkte
99.C5.1R ‡↔	Pflege-Komplexbehandlung bei Frühgeborenen, Neugeborenen und Säuglingen, 276 bis 300 Aufwandspunkte	99.C5.26 ‡↔	Pflege-Komplexbehandlung bei Frühgeborenen, Neugeborenen und Säuglingen, 1201 bis 1300 Aufwandspunkte
99.C5.1S ‡↔	Pflege-Komplexbehandlung bei Frühgeborenen, Neugeborenen und Säuglingen, 301 bis 350 Aufwandspunkte	99.C5.27 ‡↔	Pflege-Komplexbehandlung bei Frühgeborenen, Neugeborenen und Säuglingen, 1301 bis 1400 Aufwandspunkte
99.C5.1T ‡↔	Pflege-Komplexbehandlung bei Frühgeborenen, Neugeborenen und Säuglingen, 351 bis 400 Aufwandspunkte	99.C5.28 ‡↔	Pflege-Komplexbehandlung bei Frühgeborenen, Neugeborenen und Säuglingen, 1401 bis 1500 Aufwandspunkte
99.C5.1U ‡↔	Pflege-Komplexbehandlung bei Frühgeborenen, Neugeborenen und Säuglingen, 401 bis 450 Aufwandspunkte	99.C5.2A ‡↔	Pflege-Komplexbehandlung bei Frühgeborenen, Neugeborenen und Säuglingen, 1501 bis 1600 Aufwandspunkte
99.C5.1V ‡↔	Pflege-Komplexbehandlung bei Frühgeborenen, Neugeborenen und Säuglingen, 451 bis 500 Aufwandspunkte	99.C5.2B ‡↔	Pflege-Komplexbehandlung bei Frühgeborenen, Neugeborenen und Säuglingen, 1601 bis 1700 Aufwandspunkte
99.C5.1W ‡↔	Pflege-Komplexbehandlung bei Frühgeborenen, Neugeborenen und Säuglingen, 501 bis 600 Aufwandspunkte	99.C5.2C ‡↔	Pflege-Komplexbehandlung bei Frühgeborenen, Neugeborenen und Säuglingen, 1701 bis 1800 Aufwandspunkte
99.C5.1Y ‡↔	Pflege-Komplexbehandlung bei Frühgeborenen, Neugeborenen und Säuglingen, 601 bis 700 Aufwandspunkte	99.C5.2D ‡↔	Pflege-Komplexbehandlung bei Frühgeborenen, Neugeborenen und Säuglingen, 1801 bis 1900 Aufwandspunkte
99.C5.21 ‡↔	Pflege-Komplexbehandlung bei Frühgeborenen, Neugeborenen und Säuglingen, 701 bis 800 Aufwandspunkte	99.C5.2E ‡↔	Pflege-Komplexbehandlung bei Frühgeborenen, Neugeborenen und Säuglingen, 1901 bis 2000 Aufwandspunkte
99.C5.22 ‡↔	Pflege-Komplexbehandlung bei Frühgeborenen, Neugeborenen und Säuglingen, 801 bis 900 Aufwandspunkte	99.C5.2F ‡↔	Pflege-Komplexbehandlung bei Frühgeborenen, Neugeborenen und Säuglingen, 2001 bis 2100 Aufwandspunkte
99.C5.23 ‡↔	Pflege-Komplexbehandlung bei Frühgeborenen, Neugeborenen und Säuglingen, 901 bis 1000 Aufwandspunkte	99.C5.2G ‡↔	Pflege-Komplexbehandlung bei Frühgeborenen, Neugeborenen und Säuglingen, 2101 und mehr Aufwandspunkte
99.C5.24 ‡↔	Pflege-Komplexbehandlung bei Frühgeborenen, Neugeborenen und Säuglingen, 1001 bis 1100 Aufwandspunkte		

Prozedur A97-19

93.8A.2E ‡↔	Palliativmedizinische Komplexbehandlung, mindestens 14 bis 20 Behandlungstage	93.8B.2A ‡↔	Spezialisierte Palliative Care mit zusätzlicher Leistung von Therapien, mindestens 14 bis 20 Behandlungstage
-------------	---	-------------	--

Diagnose A97-2

G12.2 Motoneuron-Krankheit

Diagnose A97-3

G82.02	Schlaffe Paraparese und Paraplegie: Chronische komplette Querschnittlähmung	G82.42	Spastische Tetraparese und Tetraplegie: Chronische komplette Querschnittlähmung
G82.03	Schlaffe Paraparese und Paraplegie: Chronische inkomplette Querschnittlähmung	G82.43	Spastische Tetraparese und Tetraplegie: Chronische inkomplette Querschnittlähmung
G82.12	Spastische Paraparese und Paraplegie: Chronische komplette Querschnittlähmung	G82.52	Tetraparese und Tetraplegie, nicht näher bezeichnet: Chronische komplette Querschnittlähmung
G82.13	Spastische Paraparese und Paraplegie: Chronische inkomplette Querschnittlähmung	G82.53	Tetraparese und Tetraplegie, nicht näher bezeichnet: Chronische inkomplette Querschnittlähmung
G82.22	Paraparese und Paraplegie, nicht näher bezeichnet: Chronische komplette Querschnittlähmung	U50.40	Schwere motorische Funktionseinschränkung: Barthel-Index: 20-35 Punkte
G82.23	Paraparese und Paraplegie, nicht näher bezeichnet: Chronische inkomplette Querschnittlähmung	U50.41	Schwere motorische Funktionseinschränkung: Motorischer FIM: 31-42 Punkte
G82.32	Schlaffe Tetraparese und Tetraplegie: Chronische komplette Querschnittlähmung	U50.50	Sehr schwere motorische Funktionseinschränkung: Barthel-Index: 0-15 Punkte
G82.33	Schlaffe Tetraparese und Tetraplegie: Chronische inkomplette Querschnittlähmung	U50.51	Sehr schwere motorische Funktionseinschränkung: Motorischer FIM: 13-30 Punkte

Prozedur A97-4

- | | |
|---|--|
| 93.8A.2D †↔ Palliativmedizinische Komplexbehandlung, mindestens 7 bis 13 Behandlungstage | 93.8B.2A †↔ Spezialisierte Palliative Care mit zusätzlicher Leistung von Therapien, mindestens 14 bis 20 Behandlungstage |
| 93.8A.2E †↔ Palliativmedizinische Komplexbehandlung, mindestens 14 bis 20 Behandlungstage | 93.8B.2B †↔ Spezialisierte Palliative Care mit zusätzlicher Leistung von Therapien, mindestens 21 bis 27 Behandlungstage |
| 93.8A.2F †↔ Palliativmedizinische Komplexbehandlung, mindestens 21 bis 27 Behandlungstage | 93.8B.2C †↔ Spezialisierte Palliative Care mit zusätzlicher Leistung von Therapien, 28 und mehr Behandlungstage |
| 93.8A.2G †↔ Palliativmedizinische Komplexbehandlung, 28 und mehr Behandlungstage | |
| 93.8B.28 †↔ Spezialisierte Palliative Care mit zusätzlicher Leistung von Therapien, mindestens 7 bis 13 Behandlungstage | |

Prozedur A97-5

- | | |
|--|---|
| 93.8A.2F †↔ Palliativmedizinische Komplexbehandlung, mindestens 21 bis 27 Behandlungstage | 93.8B.2C †↔ Spezialisierte Palliative Care mit zusätzlicher Leistung von Therapien, 28 und mehr Behandlungstage |
| 93.8A.2G †↔ Palliativmedizinische Komplexbehandlung, 28 und mehr Behandlungstage | |
| 93.8B.2B †↔ Spezialisierte Palliative Care mit zusätzlicher Leistung von Therapien, mindestens 21 bis 27 Behandlungstage | |

Prozedur A97-6

- | | |
|--|---|
| 99.B7.13 †↔ Intensivmedizinische Komplexbehandlung, 185 bis 360 Aufwandspunkte | 99.B7.44 †↔ Intensivmedizinische Komplexbehandlung im Kindesalter (Basisprozedur), 197 bis 392 Aufwandspunkte |
| 99.B7.14 †↔ Intensivmedizinische Komplexbehandlung, 361 bis 552 Aufwandspunkte | 99.B7.45 †↔ Intensivmedizinische Komplexbehandlung im Kindesalter (Basisprozedur), 393 bis 588 Aufwandspunkte |
| 99.B7.15 †↔ Intensivmedizinische Komplexbehandlung, 553 bis 828 Aufwandspunkte | 99.B7.46 †↔ Intensivmedizinische Komplexbehandlung im Kindesalter (Basisprozedur), 589 bis 784 Aufwandspunkte |
| 99.B7.16 †↔ Intensivmedizinische Komplexbehandlung, 829 bis 1104 Aufwandspunkte | 99.B7.47 †↔ Intensivmedizinische Komplexbehandlung im Kindesalter (Basisprozedur), 785 bis 980 Aufwandspunkte |
| 99.B7.17 †↔ Intensivmedizinische Komplexbehandlung, 1105 bis 1380 Aufwandspunkte | 99.B7.48 †↔ Intensivmedizinische Komplexbehandlung im Kindesalter (Basisprozedur), 981 bis 1176 Aufwandspunkte |
| 99.B7.18 †↔ Intensivmedizinische Komplexbehandlung, 1381 bis 1656 Aufwandspunkte | 99.B7.4A †↔ Intensivmedizinische Komplexbehandlung im Kindesalter (Basisprozedur), 1177 bis 1470 Aufwandspunkte |
| 99.B7.1A †↔ Intensivmedizinische Komplexbehandlung, 1657 bis 1932 Aufwandspunkte | 99.B7.4B †↔ Intensivmedizinische Komplexbehandlung im Kindesalter (Basisprozedur), 1471 bis 1764 Aufwandspunkte |
| 99.B7.1B †↔ Intensivmedizinische Komplexbehandlung, 1933 bis 2208 Aufwandspunkte | 99.B7.4C †↔ Intensivmedizinische Komplexbehandlung im Kindesalter (Basisprozedur), 1765 bis 2058 Aufwandspunkte |
| 99.B7.1C †↔ Intensivmedizinische Komplexbehandlung, 2209 bis 2484 Aufwandspunkte | 99.B7.4D †↔ Intensivmedizinische Komplexbehandlung im Kindesalter (Basisprozedur), 2059 bis 2352 Aufwandspunkte |
| 99.B7.1D †↔ Intensivmedizinische Komplexbehandlung, 2485 bis 2760 Aufwandspunkte | 99.B7.4E †↔ Intensivmedizinische Komplexbehandlung im Kindesalter (Basisprozedur), 2353 bis 2646 Aufwandspunkte |
| 99.B7.1E †↔ Intensivmedizinische Komplexbehandlung, 2761 bis 3220 Aufwandspunkte | 99.B7.4F †↔ Intensivmedizinische Komplexbehandlung im Kindesalter (Basisprozedur), 2647 bis 2940 Aufwandspunkte |
| 99.B7.1F †↔ Intensivmedizinische Komplexbehandlung, 3221 bis 3680 Aufwandspunkte | 99.B7.4G †↔ Intensivmedizinische Komplexbehandlung im Kindesalter (Basisprozedur), 2941 bis 3430 Aufwandspunkte |
| 99.B7.1G †↔ Intensivmedizinische Komplexbehandlung, 3681 bis 4600 Aufwandspunkte | 99.B7.4H †↔ Intensivmedizinische Komplexbehandlung im Kindesalter (Basisprozedur), 3431 bis 3920 Aufwandspunkte |
| 99.B7.1H †↔ Intensivmedizinische Komplexbehandlung, 4601 bis 5520 Aufwandspunkte | 99.B7.4I †↔ Intensivmedizinische Komplexbehandlung im Kindesalter (Basisprozedur), 3921 bis 4410 Aufwandspunkte |
| 99.B7.1I †↔ Intensivmedizinische Komplexbehandlung, 5521 bis 7360 Aufwandspunkte | |
| 99.B7.1J †↔ Intensivmedizinische Komplexbehandlung, 7361 bis 9200 Aufwandspunkte | |
| 99.B7.1K †↔ Intensivmedizinische Komplexbehandlung, 9201 bis 11040 Aufwandspunkte | |
| 99.B7.1L †↔ Intensivmedizinische Komplexbehandlung, 11041 bis 13800 Aufwandspunkte | |
| 99.B7.1M †↔ Intensivmedizinische Komplexbehandlung, 13801 bis 16560 Aufwandspunkte | |
| 99.B7.1N †↔ Intensivmedizinische Komplexbehandlung, 16561 bis 19320 Aufwandspunkte | |
| 99.B7.1O †↔ Intensivmedizinische Komplexbehandlung, 19321 und mehr Aufwandspunkte | |

- 99.B7.4J †↔ Intensivmedizinische Komplexbehandlung im Kindesalter (Basisprozedur), 4411 bis 4900 Aufwandspunkte
- 99.B7.4K †↔ Intensivmedizinische Komplexbehandlung im Kindesalter (Basisprozedur), 4901 bis 5880 Aufwandspunkte
- 99.B7.4L †↔ Intensivmedizinische Komplexbehandlung im Kindesalter (Basisprozedur), 5881 bis 6860 Aufwandspunkte
- 99.B7.4M †↔ Intensivmedizinische Komplexbehandlung im Kindesalter (Basisprozedur), 6861 bis 7840 Aufwandspunkte
- 99.B7.4N †↔ Intensivmedizinische Komplexbehandlung im Kindesalter (Basisprozedur), 7841 bis 9800 Aufwandspunkte
- 99.B7.4O †↔ Intensivmedizinische Komplexbehandlung im Kindesalter (Basisprozedur), 9801 bis 11760 Aufwandspunkte
- 99.B7.4P †↔ Intensivmedizinische Komplexbehandlung im Kindesalter (Basisprozedur), 11761 bis 13720 Aufwandspunkte
- 99.B7.4Q †↔ Intensivmedizinische Komplexbehandlung im Kindesalter (Basisprozedur), 13721 bis 16660 Aufwandspunkte
- 99.B7.4R †↔ Intensivmedizinische Komplexbehandlung im Kindesalter (Basisprozedur), 16661 bis 19600 Aufwandspunkte
- 99.B7.4S †↔ Intensivmedizinische Komplexbehandlung im Kindesalter (Basisprozedur), 19601 und mehr Aufwandspunkte
- 99.B7.54 †↔ Intensivmedizinische Komplexbehandlung im Neugeborenenalter (Basisprozedur), 197 bis 392 Aufwandspunkte
- 99.B7.55 †↔ Intensivmedizinische Komplexbehandlung im Neugeborenenalter (Basisprozedur), 393 bis 588 Aufwandspunkte
- 99.B7.56 †↔ Intensivmedizinische Komplexbehandlung im Neugeborenenalter (Basisprozedur), 589 bis 784 Aufwandspunkte
- 99.B7.57 †↔ Intensivmedizinische Komplexbehandlung im Neugeborenenalter (Basisprozedur), 785 bis 980 Aufwandspunkte
- 99.B7.58 †↔ Intensivmedizinische Komplexbehandlung im Neugeborenenalter (Basisprozedur), 981 bis 1176 Aufwandspunkte
- 99.B7.5A †↔ Intensivmedizinische Komplexbehandlung im Neugeborenenalter (Basisprozedur), 1177 bis 1470 Aufwandspunkte
- 99.B7.5B †↔ Intensivmedizinische Komplexbehandlung im Neugeborenenalter (Basisprozedur), 1471 bis 1764 Aufwandspunkte
- 99.B7.5C †↔ Intensivmedizinische Komplexbehandlung im Neugeborenenalter (Basisprozedur), 1765 bis 2058 Aufwandspunkte
- 99.B7.5D †↔ Intensivmedizinische Komplexbehandlung im Neugeborenenalter (Basisprozedur), 2059 bis 2352 Aufwandspunkte
- 99.B7.5E †↔ Intensivmedizinische Komplexbehandlung im Neugeborenenalter (Basisprozedur), 2353 bis 2646 Aufwandspunkte
- 99.B7.5F †↔ Intensivmedizinische Komplexbehandlung im Neugeborenenalter (Basisprozedur), 2647 bis 2940 Aufwandspunkte
- 99.B7.5G †↔ Intensivmedizinische Komplexbehandlung im Neugeborenenalter (Basisprozedur), 2941 bis 3430 Aufwandspunkte
- 99.B7.5H †↔ Intensivmedizinische Komplexbehandlung im Neugeborenenalter (Basisprozedur), 3431 bis 3920 Aufwandspunkte
- 99.B7.5I †↔ Intensivmedizinische Komplexbehandlung im Neugeborenenalter (Basisprozedur), 3921 bis 4410 Aufwandspunkte
- 99.B7.5J †↔ Intensivmedizinische Komplexbehandlung im Neugeborenenalter (Basisprozedur), 4411 bis 4900 Aufwandspunkte
- 99.B7.5K †↔ Intensivmedizinische Komplexbehandlung im Neugeborenenalter (Basisprozedur), 4901 bis 5880 Aufwandspunkte
- 99.B7.5L †↔ Intensivmedizinische Komplexbehandlung im Neugeborenenalter (Basisprozedur), 5881 bis 6860 Aufwandspunkte
- 99.B7.5M †↔ Intensivmedizinische Komplexbehandlung im Neugeborenenalter (Basisprozedur), 6861 bis 7840 Aufwandspunkte
- 99.B7.5N †↔ Intensivmedizinische Komplexbehandlung im Neugeborenenalter (Basisprozedur), 7841 bis 9800 Aufwandspunkte
- 99.B7.5O †↔ Intensivmedizinische Komplexbehandlung im Neugeborenenalter (Basisprozedur), 9801 bis 11760 Aufwandspunkte
- 99.B7.5P †↔ Intensivmedizinische Komplexbehandlung im Neugeborenenalter (Basisprozedur), 11761 bis 13720 Aufwandspunkte
- 99.B7.5Q †↔ Intensivmedizinische Komplexbehandlung im Neugeborenenalter (Basisprozedur), 13721 bis 16660 Aufwandspunkte
- 99.B7.5R †↔ Intensivmedizinische Komplexbehandlung im Neugeborenenalter (Basisprozedur), 16661 bis 19600 Aufwandspunkte
- 99.B7.5S †↔ Intensivmedizinische Komplexbehandlung im Neugeborenenalter (Basisprozedur), 19601 und mehr Aufwandspunkte
- 99.B8.13 †↔ IMC-Komplexbehandlung des Erwachsenen, 185 bis 360 Aufwandspunkte
- 99.B8.14 †↔ IMC-Komplexbehandlung des Erwachsenen, 361 bis 552 Aufwandspunkte
- 99.B8.15 †↔ IMC-Komplexbehandlung des Erwachsenen, 553 bis 828 Aufwandspunkte
- 99.B8.16 †↔ IMC-Komplexbehandlung des Erwachsenen, 829 bis 1104 Aufwandspunkte
- 99.B8.17 †↔ IMC-Komplexbehandlung des Erwachsenen, 1105 bis 1380 Aufwandspunkte
- 99.B8.18 †↔ IMC-Komplexbehandlung des Erwachsenen, 1381 bis 1656 Aufwandspunkte
- 99.B8.1A †↔ IMC-Komplexbehandlung des Erwachsenen, 1657 bis 1932 Aufwandspunkte
- 99.B8.1B †↔ IMC-Komplexbehandlung des Erwachsenen, 1933 bis 2208 Aufwandspunkte
- 99.B8.1C †↔ IMC-Komplexbehandlung des Erwachsenen, 2209 bis 2484 Aufwandspunkte
- 99.B8.1D †↔ IMC-Komplexbehandlung des Erwachsenen, 2485 bis 2760 Aufwandspunkte
- 99.B8.1E †↔ IMC-Komplexbehandlung des Erwachsenen, 2761 bis 3220 Aufwandspunkte
- 99.B8.1F †↔ IMC-Komplexbehandlung des Erwachsenen, 3221 bis 3680 Aufwandspunkte
- 99.B8.1G †↔ IMC-Komplexbehandlung des Erwachsenen, 3681 bis 4600 Aufwandspunkte
- 99.B8.1H †↔ IMC-Komplexbehandlung des Erwachsenen, 4601 bis 5520 Aufwandspunkte
- 99.B8.1I †↔ IMC-Komplexbehandlung des Erwachsenen, 5521 bis 7360 Aufwandspunkte
- 99.B8.1J †↔ IMC-Komplexbehandlung des Erwachsenen, 7361 bis 9200 Aufwandspunkte
- 99.B8.1K †↔ IMC-Komplexbehandlung des Erwachsenen, 9201 bis 11040 Aufwandspunkte
- 99.B8.1L †↔ IMC-Komplexbehandlung des Erwachsenen, 11041 bis 13800 Aufwandspunkte
- 99.B8.1M †↔ IMC-Komplexbehandlung des Erwachsenen, 13801 bis 16560 Aufwandspunkte

99.B8.1N †↔ IMC-Komplexbehandlung des Erwachsenen, 16561 bis 19320 Aufwandspunkte	99.B8.4S †↔ IMC-Komplexbehandlung im Kindesalter, 19601 und mehr Aufwandspunkte
99.B8.1O †↔ IMC-Komplexbehandlung des Erwachsenen, 19321 und mehr Aufwandspunkte	99.B8.54 †↔ IMC-Komplexbehandlung im Neugeborenenalter, 197 bis 392 Aufwandspunkte
99.B8.44 †↔ IMC-Komplexbehandlung im Kindesalter, 197 bis 392 Aufwandspunkte	99.B8.55 †↔ IMC-Komplexbehandlung im Neugeborenenalter, 393 bis 588 Aufwandspunkte
99.B8.45 †↔ IMC-Komplexbehandlung im Kindesalter, 393 bis 588 Aufwandspunkte	99.B8.56 †↔ IMC-Komplexbehandlung im Neugeborenenalter, 589 bis 784 Aufwandspunkte
99.B8.46 †↔ IMC-Komplexbehandlung im Kindesalter, 589 bis 784 Aufwandspunkte	99.B8.57 †↔ IMC-Komplexbehandlung im Neugeborenenalter, 785 bis 980 Aufwandspunkte
99.B8.47 †↔ IMC-Komplexbehandlung im Kindesalter, 785 bis 980 Aufwandspunkte	99.B8.58 †↔ IMC-Komplexbehandlung im Neugeborenenalter, 981 bis 1176 Aufwandspunkte
99.B8.48 †↔ IMC-Komplexbehandlung im Kindesalter, 981 bis 1176 Aufwandspunkte	99.B8.5A †↔ IMC-Komplexbehandlung im Neugeborenenalter, 1177 bis 1470 Aufwandspunkte
99.B8.4A †↔ IMC-Komplexbehandlung im Kindesalter, 1177 bis 1470 Aufwandspunkte	99.B8.5B †↔ IMC-Komplexbehandlung im Neugeborenenalter, 1471 bis 1764 Aufwandspunkte
99.B8.4B †↔ IMC-Komplexbehandlung im Kindesalter, 1471 bis 1764 Aufwandspunkte	99.B8.5C †↔ IMC-Komplexbehandlung im Neugeborenenalter, 1765 bis 2058 Aufwandspunkte
99.B8.4C †↔ IMC-Komplexbehandlung im Kindesalter, 1765 bis 2058 Aufwandspunkte	99.B8.5D †↔ IMC-Komplexbehandlung im Neugeborenenalter, 2059 bis 2352 Aufwandspunkte
99.B8.4D †↔ IMC-Komplexbehandlung im Kindesalter, 2059 bis 2352 Aufwandspunkte	99.B8.5E †↔ IMC-Komplexbehandlung im Neugeborenenalter, 2353 bis 2646 Aufwandspunkte
99.B8.4E †↔ IMC-Komplexbehandlung im Kindesalter, 2353 bis 2646 Aufwandspunkte	99.B8.5F †↔ IMC-Komplexbehandlung im Neugeborenenalter, 2647 bis 2940 Aufwandspunkte
99.B8.4F †↔ IMC-Komplexbehandlung im Kindesalter, 2647 bis 2940 Aufwandspunkte	99.B8.5G †↔ IMC-Komplexbehandlung im Neugeborenenalter, 2941 bis 3430 Aufwandspunkte
99.B8.4G †↔ IMC-Komplexbehandlung im Kindesalter, 2941 bis 3430 Aufwandspunkte	99.B8.5H †↔ IMC-Komplexbehandlung im Neugeborenenalter, 3431 bis 3920 Aufwandspunkte
99.B8.4H †↔ IMC-Komplexbehandlung im Kindesalter, 3431 bis 3920 Aufwandspunkte	99.B8.5I †↔ IMC-Komplexbehandlung im Neugeborenenalter, 3921 bis 4410 Aufwandspunkte
99.B8.4I †↔ IMC-Komplexbehandlung im Kindesalter, 3921 bis 4410 Aufwandspunkte	99.B8.5J †↔ IMC-Komplexbehandlung im Neugeborenenalter, 4411 bis 4900 Aufwandspunkte
99.B8.4J †↔ IMC-Komplexbehandlung im Kindesalter, 4411 bis 4900 Aufwandspunkte	99.B8.5K †↔ IMC-Komplexbehandlung im Neugeborenenalter, 4901 bis 5880 Aufwandspunkte
99.B8.4K †↔ IMC-Komplexbehandlung im Kindesalter, 4901 bis 5880 Aufwandspunkte	99.B8.5L †↔ IMC-Komplexbehandlung im Neugeborenenalter, 5881 bis 6860 Aufwandspunkte
99.B8.4L †↔ IMC-Komplexbehandlung im Kindesalter, 5881 bis 6860 Aufwandspunkte	99.B8.5M †↔ IMC-Komplexbehandlung im Neugeborenenalter, 6861 bis 7840 Aufwandspunkte
99.B8.4M †↔ IMC-Komplexbehandlung im Kindesalter, 6861 bis 7840 Aufwandspunkte	99.B8.5N †↔ IMC-Komplexbehandlung im Neugeborenenalter, 7841 bis 9800 Aufwandspunkte
99.B8.4N †↔ IMC-Komplexbehandlung im Kindesalter, 7841 bis 9800 Aufwandspunkte	99.B8.5O †↔ IMC-Komplexbehandlung im Neugeborenenalter, 9801 bis 11760 Aufwandspunkte
99.B8.4O †↔ IMC-Komplexbehandlung im Kindesalter, 9801 bis 11760 Aufwandspunkte	99.B8.5P †↔ IMC-Komplexbehandlung im Neugeborenenalter, 11761 bis 13720 Aufwandspunkte
99.B8.4P †↔ IMC-Komplexbehandlung im Kindesalter, 11761 bis 13720 Aufwandspunkte	99.B8.5Q †↔ IMC-Komplexbehandlung im Neugeborenenalter, 13721 bis 16660 Aufwandspunkte
99.B8.4Q †↔ IMC-Komplexbehandlung im Kindesalter, 13721 bis 16660 Aufwandspunkte	99.B8.5R †↔ IMC-Komplexbehandlung im Neugeborenenalter, 16661 bis 19600 Aufwandspunkte
99.B8.4R †↔ IMC-Komplexbehandlung im Kindesalter, 16661 bis 19600 Aufwandspunkte	99.B8.5S †↔ IMC-Komplexbehandlung im Neugeborenenalter, 19601 und mehr Aufwandspunkte

Prozedur A97-7

93.8A.2G †↔ Palliativmedizinische Komplexbehandlung, 28 und mehr Behandlungstage	93.8B.2C †↔ Spezialisierte Palliative Care mit zusätzlicher Leistung von Therapien, 28 und mehr Behandlungstage
--	---

Prozedur A97-8

99.C2.1D †↔ Pflege-Komplexbehandlung bei Erwachsenen, 51 bis 55 Aufwandspunkte	99.C2.1I †↔ Pflege-Komplexbehandlung bei Erwachsenen, 81 bis 90 Aufwandspunkte
99.C2.1E †↔ Pflege-Komplexbehandlung bei Erwachsenen, 56 bis 60 Aufwandspunkte	99.C2.1J †↔ Pflege-Komplexbehandlung bei Erwachsenen, 91 bis 100 Aufwandspunkte
99.C2.1F †↔ Pflege-Komplexbehandlung bei Erwachsenen, 61 bis 65 Aufwandspunkte	99.C2.1K †↔ Pflege-Komplexbehandlung bei Erwachsenen, 101 bis 125 Aufwandspunkte
99.C2.1G †↔ Pflege-Komplexbehandlung bei Erwachsenen, 66 bis 70 Aufwandspunkte	99.C2.1L †↔ Pflege-Komplexbehandlung bei Erwachsenen, 126 bis 150 Aufwandspunkte
99.C2.1H †↔ Pflege-Komplexbehandlung bei Erwachsenen, 71 bis 80 Aufwandspunkte	99.C2.1M †↔ Pflege-Komplexbehandlung bei Erwachsenen, 151 bis 175 Aufwandspunkte

99.C4.1D †↔	Pflege-Komplexbehandlung bei Kleinkindern, 51 bis 55 Aufwandspunkte	99.C4.2G †↔	Pflege-Komplexbehandlung bei Kleinkindern, 2101 bis 2200 Aufwandspunkte
99.C4.1E †↔	Pflege-Komplexbehandlung bei Kleinkindern, 56 bis 60 Aufwandspunkte	99.C4.2H †↔	Pflege-Komplexbehandlung bei Kleinkindern, 2201 bis 2300 Aufwandspunkte
99.C4.1F †↔	Pflege-Komplexbehandlung bei Kleinkindern, 61 bis 65 Aufwandspunkte	99.C4.2I †↔	Pflege-Komplexbehandlung bei Kleinkindern, 2301 bis 2400 Aufwandspunkte
99.C4.1G †↔	Pflege-Komplexbehandlung bei Kleinkindern, 66 bis 70 Aufwandspunkte	99.C4.2J †↔	Pflege-Komplexbehandlung bei Kleinkindern, 2401 bis 2500 Aufwandspunkte
99.C4.1H †↔	Pflege-Komplexbehandlung bei Kleinkindern, 71 bis 80 Aufwandspunkte	99.C4.2K †↔	Pflege-Komplexbehandlung bei Kleinkindern, 2501 und mehr Aufwandspunkte
99.C4.1I †↔	Pflege-Komplexbehandlung bei Kleinkindern, 81 bis 90 Aufwandspunkte	99.C5.1D †↔	Pflege-Komplexbehandlung bei Frühgeborenen, Neugeborenen und Säuglingen, 51 bis 55 Aufwandspunkte
99.C4.1J †↔	Pflege-Komplexbehandlung bei Kleinkindern, 91 bis 100 Aufwandspunkte	99.C5.1E †↔	Pflege-Komplexbehandlung bei Frühgeborenen, Neugeborenen und Säuglingen, 56 bis 60 Aufwandspunkte
99.C4.1K †↔	Pflege-Komplexbehandlung bei Kleinkindern, 101 bis 125 Aufwandspunkte	99.C5.1F †↔	Pflege-Komplexbehandlung bei Frühgeborenen, Neugeborenen und Säuglingen, 61 bis 65 Aufwandspunkte
99.C4.1L †↔	Pflege-Komplexbehandlung bei Kleinkindern, 126 bis 150 Aufwandspunkte	99.C5.1G †↔	Pflege-Komplexbehandlung bei Frühgeborenen, Neugeborenen und Säuglingen, 66 bis 70 Aufwandspunkte
99.C4.1M †↔	Pflege-Komplexbehandlung bei Kleinkindern, 151 bis 175 Aufwandspunkte	99.C5.1H †↔	Pflege-Komplexbehandlung bei Frühgeborenen, Neugeborenen und Säuglingen, 71 bis 80 Aufwandspunkte
99.C4.1N †↔	Pflege-Komplexbehandlung bei Kleinkindern, 176 bis 200 Aufwandspunkte	99.C5.1I †↔	Pflege-Komplexbehandlung bei Frühgeborenen, Neugeborenen und Säuglingen, 81 bis 90 Aufwandspunkte
99.C4.1O †↔	Pflege-Komplexbehandlung bei Kleinkindern, 201 bis 225 Aufwandspunkte	99.C5.1J †↔	Pflege-Komplexbehandlung bei Frühgeborenen, Neugeborenen und Säuglingen, 91 bis 100 Aufwandspunkte
99.C4.1P †↔	Pflege-Komplexbehandlung bei Kleinkindern, 226 bis 250 Aufwandspunkte	99.C5.1K †↔	Pflege-Komplexbehandlung bei Frühgeborenen, Neugeborenen und Säuglingen, 101 bis 125 Aufwandspunkte
99.C4.1Q †↔	Pflege-Komplexbehandlung bei Kleinkindern, 251 bis 275 Aufwandspunkte	99.C5.1L †↔	Pflege-Komplexbehandlung bei Frühgeborenen, Neugeborenen und Säuglingen, 126 bis 150 Aufwandspunkte
99.C4.1R †↔	Pflege-Komplexbehandlung bei Kleinkindern, 276 bis 300 Aufwandspunkte	99.C5.1M †↔	Pflege-Komplexbehandlung bei Frühgeborenen, Neugeborenen und Säuglingen, 151 bis 175 Aufwandspunkte
99.C4.1S †↔	Pflege-Komplexbehandlung bei Kleinkindern, 301 bis 350 Aufwandspunkte	99.C5.1N †↔	Pflege-Komplexbehandlung bei Frühgeborenen, Neugeborenen und Säuglingen, 176 bis 200 Aufwandspunkte
99.C4.1T †↔	Pflege-Komplexbehandlung bei Kleinkindern, 351 bis 400 Aufwandspunkte	99.C5.1O †↔	Pflege-Komplexbehandlung bei Frühgeborenen, Neugeborenen und Säuglingen, 201 bis 225 Aufwandspunkte
99.C4.1U †↔	Pflege-Komplexbehandlung bei Kleinkindern, 401 bis 450 Aufwandspunkte	99.C5.1P †↔	Pflege-Komplexbehandlung bei Frühgeborenen, Neugeborenen und Säuglingen, 226 bis 250 Aufwandspunkte
99.C4.1V †↔	Pflege-Komplexbehandlung bei Kleinkindern, 451 bis 500 Aufwandspunkte	99.C5.1Q †↔	Pflege-Komplexbehandlung bei Frühgeborenen, Neugeborenen und Säuglingen, 251 bis 275 Aufwandspunkte
99.C4.1W †↔	Pflege-Komplexbehandlung bei Kleinkindern, 501 bis 600 Aufwandspunkte	99.C5.1R †↔	Pflege-Komplexbehandlung bei Frühgeborenen, Neugeborenen und Säuglingen, 276 bis 300 Aufwandspunkte
99.C4.1Y †↔	Pflege-Komplexbehandlung bei Kleinkindern, 601 bis 700 Aufwandspunkte	99.C5.1S †↔	Pflege-Komplexbehandlung bei Frühgeborenen, Neugeborenen und Säuglingen, 301 bis 350 Aufwandspunkte
99.C4.21 †↔	Pflege-Komplexbehandlung bei Kleinkindern, 701 bis 800 Aufwandspunkte	99.C5.1T †↔	Pflege-Komplexbehandlung bei Frühgeborenen, Neugeborenen und Säuglingen, 351 bis 400 Aufwandspunkte
99.C4.22 †↔	Pflege-Komplexbehandlung bei Kleinkindern, 801 bis 900 Aufwandspunkte	99.C5.1U †↔	Pflege-Komplexbehandlung bei Frühgeborenen, Neugeborenen und Säuglingen, 401 bis 450 Aufwandspunkte
99.C4.23 †↔	Pflege-Komplexbehandlung bei Kleinkindern, 901 bis 1000 Aufwandspunkte	99.C5.1V †↔	Pflege-Komplexbehandlung bei Frühgeborenen, Neugeborenen und Säuglingen, 451 bis 500 Aufwandspunkte
99.C4.24 †↔	Pflege-Komplexbehandlung bei Kleinkindern, 1001 bis 1100 Aufwandspunkte	99.C5.1W †↔	Pflege-Komplexbehandlung bei Frühgeborenen, Neugeborenen und Säuglingen, 501 bis 600 Aufwandspunkte
99.C4.25 †↔	Pflege-Komplexbehandlung bei Kleinkindern, 1101 bis 1200 Aufwandspunkte		
99.C4.26 †↔	Pflege-Komplexbehandlung bei Kleinkindern, 1201 bis 1300 Aufwandspunkte		
99.C4.27 †↔	Pflege-Komplexbehandlung bei Kleinkindern, 1301 bis 1400 Aufwandspunkte		
99.C4.28 †↔	Pflege-Komplexbehandlung bei Kleinkindern, 1401 bis 1500 Aufwandspunkte		
99.C4.2A †↔	Pflege-Komplexbehandlung bei Kleinkindern, 1501 bis 1600 Aufwandspunkte		
99.C4.2B †↔	Pflege-Komplexbehandlung bei Kleinkindern, 1601 bis 1700 Aufwandspunkte		
99.C4.2C †↔	Pflege-Komplexbehandlung bei Kleinkindern, 1701 bis 1800 Aufwandspunkte		
99.C4.2D †↔	Pflege-Komplexbehandlung bei Kleinkindern, 1801 bis 1900 Aufwandspunkte		
99.C4.2E †↔	Pflege-Komplexbehandlung bei Kleinkindern, 1901 bis 2000 Aufwandspunkte		
99.C4.2F †↔	Pflege-Komplexbehandlung bei Kleinkindern, 2001 bis 2100 Aufwandspunkte		

99.C5.1Y ‡↔	Pflege-Komplexbehandlung bei Frühgeborenen, Neugeborenen und Säuglingen, 601 bis 700 Aufwandspunkte	99.C5.28 ‡↔	Pflege-Komplexbehandlung bei Frühgeborenen, Neugeborenen und Säuglingen, 1401 bis 1500 Aufwandspunkte
99.C5.21 ‡↔	Pflege-Komplexbehandlung bei Frühgeborenen, Neugeborenen und Säuglingen, 701 bis 800 Aufwandspunkte	99.C5.2A ‡↔	Pflege-Komplexbehandlung bei Frühgeborenen, Neugeborenen und Säuglingen, 1501 bis 1600 Aufwandspunkte
99.C5.22 ‡↔	Pflege-Komplexbehandlung bei Frühgeborenen, Neugeborenen und Säuglingen, 801 bis 900 Aufwandspunkte	99.C5.2B ‡↔	Pflege-Komplexbehandlung bei Frühgeborenen, Neugeborenen und Säuglingen, 1601 bis 1700 Aufwandspunkte
99.C5.23 ‡↔	Pflege-Komplexbehandlung bei Frühgeborenen, Neugeborenen und Säuglingen, 901 bis 1000 Aufwandspunkte	99.C5.2C ‡↔	Pflege-Komplexbehandlung bei Frühgeborenen, Neugeborenen und Säuglingen, 1701 bis 1800 Aufwandspunkte
99.C5.24 ‡↔	Pflege-Komplexbehandlung bei Frühgeborenen, Neugeborenen und Säuglingen, 1001 bis 1100 Aufwandspunkte	99.C5.2D ‡↔	Pflege-Komplexbehandlung bei Frühgeborenen, Neugeborenen und Säuglingen, 1801 bis 1900 Aufwandspunkte
99.C5.25 ‡↔	Pflege-Komplexbehandlung bei Frühgeborenen, Neugeborenen und Säuglingen, 1101 bis 1200 Aufwandspunkte	99.C5.2E ‡↔	Pflege-Komplexbehandlung bei Frühgeborenen, Neugeborenen und Säuglingen, 1901 bis 2000 Aufwandspunkte
99.C5.26 ‡↔	Pflege-Komplexbehandlung bei Frühgeborenen, Neugeborenen und Säuglingen, 1201 bis 1300 Aufwandspunkte	99.C5.2F ‡↔	Pflege-Komplexbehandlung bei Frühgeborenen, Neugeborenen und Säuglingen, 2001 bis 2100 Aufwandspunkte
99.C5.27 ‡↔	Pflege-Komplexbehandlung bei Frühgeborenen, Neugeborenen und Säuglingen, 1301 bis 1400 Aufwandspunkte	99.C5.2G ‡↔	Pflege-Komplexbehandlung bei Frühgeborenen, Neugeborenen und Säuglingen, 2101 und mehr Aufwandspunkte

Prozedur A97-9

99.B8.44 ‡↔	IMC-Komplexbehandlung im Kindesalter, 197 bis 392 Aufwandspunkte	99.B8.54 ‡↔	IMC-Komplexbehandlung im Neugeborenenalter, 197 bis 392 Aufwandspunkte
-------------	--	-------------	--

ADRG B61

Paraplegie/Tetraplegie oder Verletzungen am Rückenmark mit operativem Eingriff

OR-Prozedur und mindestens eine Diagnose in Tabelle B61-1 und nicht [(Polytrauma oder Intensivmedizinische Komplexbehandlung > 980 / 1104 Aufwandspunkte) und Komplexe OR-Prozeduren] und nicht [Definition der Basis-DRG (A46)]

DRG B61A

Paraplegie/Tetraplegie oder Verletzungen am Rückenmark mit mehrzeitige komplexe OR-Prozedur oder intensivmedizinische Komplexbehandlung > 392/552 Aufwandspunkte oder schwerste CC oder bestimmte IntK mit IMCK Aufwandspunkten oder bestimmte Querschnittslähmung mit aufwendigem Eingriff oder Eingriff an der Wirbelsäule

Mehrzeitige komplexe OR-Prozeduren oder Intensivmedizinische Komplexbehandlung > 392 / 552 Aufwandspunkte oder PCCL > 5 oder Prozedur in mindestens zwei der Tabellen B61-3, B61-4 oder Prozedur in mindestens zwei der Tabellen B61-5, B61-6 oder Prozedur in mindestens zwei der Tabellen B61-7, B61-8 oder Diagnose in Tabelle B61-2 und (Definition der Basis-DRG (F51) oder Definition der Basis-DRG (I06) oder Definition der DRG (I95Z)) oder Definition der DRG (I09A)

DRG B61B

Paraplegie/Tetraplegie oder Verletzungen am Rückenmark mit vierzeitig bestimmte OR-Prozedur oder komplexe Konstellation oder intensivmedizinische Komplexbehandlung/IMCK > 196/119 Aufwandspunkte oder schwerste CC, mit Wirbelkörperfusion oder Wirbelkörperersatz

(Mindestens eine Prozedur in Tabelle B61-9 oder Prozedur in Tabelle B61-10 oder mindestens zwei Prozeduren in Tabelle B61-11 oder mindestens eine Prozedur in Tabelle B61-12 oder Vierzeitige bestimmte OR-Prozeduren oder PCCL > 4) und (Definition der DRG (I09B))

DRG B61C

Paraplegie/Tetraplegie oder Verletzungen am Rückenmark mit vierzeitig bestimmter OR-Prozedur oder komplexe Konstellation oder intensivmedizinische Komplexbehandlung/IMCK > 196/119 Aufwandspunkte oder schwerste CC, oder komplexe OR-Prozedur oder Vakuumbehandlung oder mehrzeitige bestimmte OR-Prozedur oder Pflegekomplexbehandlung ab 51 Aufwandspunkte, mit Wirbelkörperfusion oder Wirbelkörperersatz

Mindestens eine Prozedur in Tabelle B61-9 oder Prozedur in Tabelle B61-10 oder mindestens zwei Prozeduren in Tabelle B61-11 oder mindestens eine Prozedur in Tabelle B61-12 oder Vierzeitige

bestimmte OR-Prozeduren oder PCCL > 4 oder (Komplexe OR-Prozeduren oder Vakuumbehandlung oder Mehrzeitige_bestimmte OR- Prozeduren oder Prozedur in Tabelle B61-13 oder Prozedur in Tabelle B61-14) und (Definition der DRG (I09B))

DRG B61D**Paraplegie/Tetraplegie oder Verletzungen am Rückenmark mit komplexe OR-Prozedur oder Vakuumbehandlung oder mehrzeitige bestimmte OR-Prozedur oder Pflegekomplexbehandlung ab 51 Aufwandspunkte**

Komplexe OR-Prozeduren oder Vakuumbehandlung oder Mehrzeitige_bestimmte OR- Prozeduren oder Prozedur in Tabelle B61-13 oder Prozedur in Tabelle B61-14

DRG B61E**Paraplegie/Tetraplegie oder Verletzungen am Rückenmark mit bestimmter oder komplizierender Prozedur**

Bestimmte OR-Prozeduren oder Komplizierende Prozeduren

DRG B61F**Paraplegie/Tetraplegie oder Verletzungen am Rückenmark mit operativem Eingriff****Diagnose B61-1**

G82.00	Schlaffe Paraparese und Paraplegie: Akute komplette Querschnittlähmung nichttraumatischer Genese	G82.42	Spastische Tetraparese und Tetraplegie: Chronische komplette Querschnittlähmung
G82.01	Schlaffe Paraparese und Paraplegie: Akute unvollständige Querschnittlähmung nichttraumatischer Genese	G82.43	Spastische Tetraparese und Tetraplegie: Chronische unvollständige Querschnittlähmung
G82.02	Schlaffe Paraparese und Paraplegie: Chronische komplette Querschnittlähmung	G82.50	Tetraparese und Tetraplegie, nicht näher bezeichnet: Akute komplette Querschnittlähmung nichttraumatischer Genese
G82.03	Schlaffe Paraparese und Paraplegie: Chronische unvollständige Querschnittlähmung	G82.51	Tetraparese und Tetraplegie, nicht näher bezeichnet: Akute unvollständige Querschnittlähmung nichttraumatischer Genese
G82.10	Spastische Paraparese und Paraplegie: Akute komplette Querschnittlähmung nichttraumatischer Genese	G82.52	Tetraparese und Tetraplegie, nicht näher bezeichnet: Chronische komplette Querschnittlähmung
G82.11	Spastische Paraparese und Paraplegie: Akute unvollständige Querschnittlähmung nichttraumatischer Genese	G82.53	Tetraparese und Tetraplegie, nicht näher bezeichnet: Chronische unvollständige Querschnittlähmung
G82.12	Spastische Paraparese und Paraplegie: Chronische komplette Querschnittlähmung	G95.82	Harnblasenfunktionsstörung durch spinalen Schock
G82.13	Spastische Paraparese und Paraplegie: Chronische unvollständige Querschnittlähmung	G95.83	Spinale Spastik der quergestreiften Muskulatur
G82.20	Paraparese und Paraplegie, nicht näher bezeichnet: Akute komplette Querschnittlähmung nichttraumatischer Genese	G95.85	Deafferentierungsschmerz bei Schädigungen des Rückenmarkes
G82.21	Paraparese und Paraplegie, nicht näher bezeichnet: Akute unvollständige Querschnittlähmung nichttraumatischer Genese	P11.50	Geburtsverletzung der Wirbelsäule und des Rückenmarkes: Mit akuter Querschnittlähmung
G82.22	Paraparese und Paraplegie, nicht näher bezeichnet: Chronische komplette Querschnittlähmung	S14.0	Kontusion und Ödem des zervikalen Rückenmarkes
G82.23	Paraparese und Paraplegie, nicht näher bezeichnet: Chronische unvollständige Querschnittlähmung	S14.10	Verletzungen des zervikalen Rückenmarkes, nicht näher bezeichnet
G82.30	Schlaffe Tetraparese und Tetraplegie: Akute komplette Querschnittlähmung nichttraumatischer Genese	S14.11	Komplette Querschnittverletzung des zervikalen Rückenmarkes
G82.31	Schlaffe Tetraparese und Tetraplegie: Akute unvollständige Querschnittlähmung nichttraumatischer Genese	S14.12	Zentrale Halsmarkverletzung (unvollständige Querschnittverletzung)
G82.32	Schlaffe Tetraparese und Tetraplegie: Chronische komplette Querschnittlähmung	S14.13	Sonstige unvollständige Querschnittverletzungen des zervikalen Rückenmarkes
G82.33	Schlaffe Tetraparese und Tetraplegie: Chronische unvollständige Querschnittlähmung	S24.0	Kontusion und Ödem des thorakalen Rückenmarkes
G82.40	Spastische Tetraparese und Tetraplegie: Akute komplette Querschnittlähmung nichttraumatischer Genese	S24.10	Verletzung des thorakalen Rückenmarkes, nicht näher bezeichnet
G82.41	Spastische Tetraparese und Tetraplegie: Akute unvollständige Querschnittlähmung nichttraumatischer Genese	S24.11	Komplette Querschnittverletzung des thorakalen Rückenmarkes
		S24.12	Unvollständige Querschnittverletzung des thorakalen Rückenmarkes
		S34.0	Kontusion und Ödem des lumbalen Rückenmarkes [Conus medullaris]
		S34.10	Komplette Querschnittverletzung des lumbalen Rückenmarkes
		S34.11	Unvollständige Querschnittverletzung des lumbalen Rückenmarkes
		S34.30	Komplettes traumatisches Cauda- (equina-) Syndrom
		S34.31	Unvollständiges traumatisches Cauda- (equina-) Syndrom

Prozedur B61-10

- 99.B6.26 †↔ Komplexbehandlung der Hand, mindestens 7 bis 13 Behandlungstage
- 99.B6.27 †↔ Komplexbehandlung der Hand, mindestens 14 bis 20 Behandlungstage
- 99.B6.28 †↔ Komplexbehandlung der Hand, 21 und mehr Behandlungstage

Prozedur B61-11

- 7A.71.11 ↔ Fusion von Wirbeln mit Stabilisierung der Wirbelsäule, Zugang dorsal und dorsolateral, 1 Segment
- 7A.71.12 ↔ Fusion von Wirbeln mit Stabilisierung der Wirbelsäule, Zugang dorsal und dorsolateral, 2 Segmente
- 7A.71.13 ↔ Fusion von Wirbeln mit Stabilisierung der Wirbelsäule, Zugang dorsal und dorsolateral, 3 Segmente
- 7A.71.14 ↔ Fusion von Wirbeln mit Stabilisierung der Wirbelsäule, Zugang dorsal und dorsolateral, 4 Segmente
- 7A.71.15 ↔ Fusion von Wirbeln mit Stabilisierung der Wirbelsäule, Zugang dorsal und dorsolateral, 5 Segmente
- 7A.71.16 ↔ Fusion von Wirbeln mit Stabilisierung der Wirbelsäule, Zugang dorsal und dorsolateral, 6 Segmente
- 7A.71.17 ↔ Fusion von Wirbeln mit Stabilisierung der Wirbelsäule, Zugang dorsal und dorsolateral, 7 Segmente
- 7A.71.18 ↔ Fusion von Wirbeln mit Stabilisierung der Wirbelsäule, Zugang dorsal und dorsolateral, 8 Segmente
- 7A.71.1A ↔ Fusion von Wirbeln mit Stabilisierung der Wirbelsäule, Zugang dorsal und dorsolateral, 9 Segmente
- 7A.71.1B ↔ Fusion von Wirbeln mit Stabilisierung der Wirbelsäule, Zugang dorsal und dorsolateral, 10 Segmente
- 7A.71.1C ↔ Fusion von Wirbeln mit Stabilisierung der Wirbelsäule, Zugang dorsal und dorsolateral, 11 Segmente
- 7A.71.1D ↔ Fusion von Wirbeln mit Stabilisierung der Wirbelsäule, Zugang dorsal und dorsolateral, 12 Segmente
- 7A.71.1E ↔ Fusion von Wirbeln mit Stabilisierung der Wirbelsäule, Zugang dorsal und dorsolateral, 13 Segmente
- 7A.71.1F ↔ Fusion von Wirbeln mit Stabilisierung der Wirbelsäule, Zugang dorsal und dorsolateral, 14 und mehr Segmente
- 7A.71.21 ↔ Fusion von Wirbeln mit Stabilisierung der Wirbelsäule, Zugang ventral, 1 Segment
- 7A.71.22 ↔ Fusion von Wirbeln mit Stabilisierung der Wirbelsäule, Zugang ventral, 2 Segmente
- 7A.71.23 ↔ Fusion von Wirbeln mit Stabilisierung der Wirbelsäule, Zugang ventral, 3 Segmente
- 7A.71.24 ↔ Fusion von Wirbeln mit Stabilisierung der Wirbelsäule, Zugang ventral, 4 Segmente
- 7A.71.25 ↔ Fusion von Wirbeln mit Stabilisierung der Wirbelsäule, Zugang ventral, 5 Segmente
- 7A.71.26 ↔ Fusion von Wirbeln mit Stabilisierung der Wirbelsäule, Zugang ventral, 6 Segmente
- 7A.71.27 ↔ Fusion von Wirbeln mit Stabilisierung der Wirbelsäule, Zugang ventral, 7 Segmente
- 7A.71.28 ↔ Fusion von Wirbeln mit Stabilisierung der Wirbelsäule, Zugang ventral, 8 Segmente
- 7A.71.2A ↔ Fusion von Wirbeln mit Stabilisierung der Wirbelsäule, Zugang ventral, 9 Segmente
- 7A.71.2B ↔ Fusion von Wirbeln mit Stabilisierung der Wirbelsäule, Zugang ventral, 10 Segmente
- 7A.71.2C ↔ Fusion von Wirbeln mit Stabilisierung der Wirbelsäule, Zugang ventral, 11 Segmente
- 7A.71.2D ↔ Fusion von Wirbeln mit Stabilisierung der Wirbelsäule, Zugang ventral, 12 Segmente
- 7A.71.2E ↔ Fusion von Wirbeln mit Stabilisierung der Wirbelsäule, Zugang ventral, 13 Segmente
- 7A.71.2F ↔ Fusion von Wirbeln mit Stabilisierung der Wirbelsäule, Zugang ventral, 14 und mehr Segmente
- 7A.72.11 ↔ Dynamische Stabilisierung der Wirbelsäule, Zugang dorsal und dorsolateral, 1 Segment
- 7A.72.12 ↔ Dynamische Stabilisierung der Wirbelsäule, Zugang dorsal und dorsolateral, 2 Segmente
- 7A.72.13 ↔ Dynamische Stabilisierung der Wirbelsäule, Zugang dorsal und dorsolateral, 3 Segmente
- 7A.72.14 ↔ Dynamische Stabilisierung der Wirbelsäule, Zugang dorsal und dorsolateral, 4 Segmente
- 7A.72.15 ↔ Dynamische Stabilisierung der Wirbelsäule, Zugang dorsal und dorsolateral, 5 Segmente
- 7A.72.16 ↔ Dynamische Stabilisierung der Wirbelsäule, Zugang dorsal und dorsolateral, 6 Segmente
- 7A.72.17 ↔ Dynamische Stabilisierung der Wirbelsäule, Zugang dorsal und dorsolateral, 7 Segmente
- 7A.72.18 ↔ Dynamische Stabilisierung der Wirbelsäule, Zugang dorsal und dorsolateral, 8 Segmente
- 7A.72.1A ↔ Dynamische Stabilisierung der Wirbelsäule, Zugang dorsal und dorsolateral, 9 Segmente
- 7A.72.1B ↔ Dynamische Stabilisierung der Wirbelsäule, Zugang dorsal und dorsolateral, 10 Segmente
- 7A.72.1C ↔ Dynamische Stabilisierung der Wirbelsäule, Zugang dorsal und dorsolateral, 11 Segmente
- 7A.72.1D ↔ Dynamische Stabilisierung der Wirbelsäule, Zugang dorsal und dorsolateral, 12 Segmente
- 7A.72.1E ↔ Dynamische Stabilisierung der Wirbelsäule, Zugang dorsal und dorsolateral, 13 Segmente
- 7A.72.1F ↔ Dynamische Stabilisierung der Wirbelsäule, Zugang dorsal und dorsolateral, 14 und mehr Segmente
- 7A.72.21 ↔ Dynamische Stabilisierung der Wirbelsäule, Zugang ventral, 1 Segment
- 7A.72.22 ↔ Dynamische Stabilisierung der Wirbelsäule, Zugang ventral, 2 Segmente
- 7A.72.23 ↔ Dynamische Stabilisierung der Wirbelsäule, Zugang ventral, 3 Segmente
- 7A.72.24 ↔ Dynamische Stabilisierung der Wirbelsäule, Zugang ventral, 4 Segmente
- 7A.72.25 ↔ Dynamische Stabilisierung der Wirbelsäule, Zugang ventral, 5 Segmente
- 7A.72.26 ↔ Dynamische Stabilisierung der Wirbelsäule, Zugang ventral, 6 Segmente
- 7A.72.27 ↔ Dynamische Stabilisierung der Wirbelsäule, Zugang ventral, 7 Segmente
- 7A.72.28 ↔ Dynamische Stabilisierung der Wirbelsäule, Zugang ventral, 8 Segmente
- 7A.72.2A ↔ Dynamische Stabilisierung der Wirbelsäule, Zugang ventral, 9 Segmente
- 7A.72.2B ↔ Dynamische Stabilisierung der Wirbelsäule, Zugang ventral, 10 Segmente
- 7A.72.2C ↔ Dynamische Stabilisierung der Wirbelsäule, Zugang ventral, 11 Segmente

- 7A.74.2D ↔ Fusion von Wirbeln zur Stellungskorrektur, Zugang ventral, 12 Segmente
- 7A.74.2E ↔ Fusion von Wirbeln zur Stellungskorrektur, Zugang ventral, 13 Segmente
- 7A.74.2F ↔ Fusion von Wirbeln zur Stellungskorrektur, Zugang ventral, 14 und mehr Segmente

Prozedur B61-12

- 7A.71.13 ↔ Fusion von Wirbeln mit Stabilisierung der Wirbelsäule, Zugang dorsal und dorsolateral, 3 Segmente
- 7A.71.14 ↔ Fusion von Wirbeln mit Stabilisierung der Wirbelsäule, Zugang dorsal und dorsolateral, 4 Segmente
- 7A.71.15 ↔ Fusion von Wirbeln mit Stabilisierung der Wirbelsäule, Zugang dorsal und dorsolateral, 5 Segmente
- 7A.71.16 ↔ Fusion von Wirbeln mit Stabilisierung der Wirbelsäule, Zugang dorsal und dorsolateral, 6 Segmente
- 7A.71.26 ↔ Fusion von Wirbeln mit Stabilisierung der Wirbelsäule, Zugang ventral, 6 Segmente
- 7A.72.13 ↔ Dynamische Stabilisierung der Wirbelsäule, Zugang dorsal und dorsolateral, 3 Segmente
- 7A.72.14 ↔ Dynamische Stabilisierung der Wirbelsäule, Zugang dorsal und dorsolateral, 4 Segmente
- 7A.72.15 ↔ Dynamische Stabilisierung der Wirbelsäule, Zugang dorsal und dorsolateral, 5 Segmente
- 7A.72.16 ↔ Dynamische Stabilisierung der Wirbelsäule, Zugang dorsal und dorsolateral, 6 Segmente
- 7A.72.23 ↔ Dynamische Stabilisierung der Wirbelsäule, Zugang ventral, 3 Segmente
- 7A.72.24 ↔ Dynamische Stabilisierung der Wirbelsäule, Zugang ventral, 4 Segmente
- 7A.72.25 ↔ Dynamische Stabilisierung der Wirbelsäule, Zugang ventral, 5 Segmente
- 7A.72.26 ↔ Dynamische Stabilisierung der Wirbelsäule, Zugang ventral, 6 Segmente
- 7A.74.13 ↔ Fusion von Wirbeln zur Stellungskorrektur, Zugang dorsal und dorsolateral, 3 Segmente
- 7A.74.14 ↔ Fusion von Wirbeln zur Stellungskorrektur, Zugang dorsal und dorsolateral, 4 Segmente
- 7A.74.15 ↔ Fusion von Wirbeln zur Stellungskorrektur, Zugang dorsal und dorsolateral, 5 Segmente
- 7A.74.16 ↔ Fusion von Wirbeln zur Stellungskorrektur, Zugang dorsal und dorsolateral, 6 Segmente
- 7A.74.23 ↔ Fusion von Wirbeln zur Stellungskorrektur, Zugang ventral, 3 Segmente
- 7A.74.24 ↔ Fusion von Wirbeln zur Stellungskorrektur, Zugang ventral, 4 Segmente
- 7A.74.25 ↔ Fusion von Wirbeln zur Stellungskorrektur, Zugang ventral, 5 Segmente
- 7A.74.26 ↔ Fusion von Wirbeln zur Stellungskorrektur, Zugang ventral, 6 Segmente

Prozedur B61-13

- 99.C2.1D †↔ Pflege-Komplexbehandlung bei Erwachsenen, 51 bis 55 Aufwandspunkte
- 99.C2.1E †↔ Pflege-Komplexbehandlung bei Erwachsenen, 56 bis 60 Aufwandspunkte
- 99.C2.1F †↔ Pflege-Komplexbehandlung bei Erwachsenen, 61 bis 65 Aufwandspunkte
- 99.C2.1G †↔ Pflege-Komplexbehandlung bei Erwachsenen, 66 bis 70 Aufwandspunkte
- 99.C2.1H †↔ Pflege-Komplexbehandlung bei Erwachsenen, 71 bis 80 Aufwandspunkte
- 99.C2.1I †↔ Pflege-Komplexbehandlung bei Erwachsenen, 81 bis 90 Aufwandspunkte
- 99.C2.1J †↔ Pflege-Komplexbehandlung bei Erwachsenen, 91 bis 100 Aufwandspunkte
- 99.C2.1K †↔ Pflege-Komplexbehandlung bei Erwachsenen, 101 bis 125 Aufwandspunkte
- 99.C2.1L †↔ Pflege-Komplexbehandlung bei Erwachsenen, 126 bis 150 Aufwandspunkte
- 99.C2.1M †↔ Pflege-Komplexbehandlung bei Erwachsenen, 151 bis 175 Aufwandspunkte
- 99.C2.1N †↔ Pflege-Komplexbehandlung bei Erwachsenen, 176 bis 200 Aufwandspunkte
- 99.C2.1O †↔ Pflege-Komplexbehandlung bei Erwachsenen, 201 bis 225 Aufwandspunkte
- 99.C2.1P †↔ Pflege-Komplexbehandlung bei Erwachsenen, 226 bis 250 Aufwandspunkte
- 99.C2.1Q †↔ Pflege-Komplexbehandlung bei Erwachsenen, 251 bis 275 Aufwandspunkte
- 99.C2.1R †↔ Pflege-Komplexbehandlung bei Erwachsenen, 276 bis 300 Aufwandspunkte
- 99.C2.1S †↔ Pflege-Komplexbehandlung bei Erwachsenen, 301 bis 350 Aufwandspunkte
- 99.C2.1T †↔ Pflege-Komplexbehandlung bei Erwachsenen, 351 bis 400 Aufwandspunkte
- 99.C2.1U †↔ Pflege-Komplexbehandlung bei Erwachsenen, 401 bis 450 Aufwandspunkte
- 99.C2.1V †↔ Pflege-Komplexbehandlung bei Erwachsenen, 451 bis 500 Aufwandspunkte
- 99.C2.1W †↔ Pflege-Komplexbehandlung bei Erwachsenen, 501 bis 600 Aufwandspunkte
- 99.C2.1Y †↔ Pflege-Komplexbehandlung bei Erwachsenen, 601 bis 700 Aufwandspunkte
- 99.C2.21 †↔ Pflege-Komplexbehandlung bei Erwachsenen, 701 bis 800 Aufwandspunkte
- 99.C2.22 †↔ Pflege-Komplexbehandlung bei Erwachsenen, 801 bis 900 Aufwandspunkte
- 99.C2.23 †↔ Pflege-Komplexbehandlung bei Erwachsenen, 901 bis 1000 Aufwandspunkte
- 99.C2.24 †↔ Pflege-Komplexbehandlung bei Erwachsenen, 1001 bis 1100 Aufwandspunkte
- 99.C2.25 †↔ Pflege-Komplexbehandlung bei Erwachsenen, 1101 bis 1200 Aufwandspunkte
- 99.C2.26 †↔ Pflege-Komplexbehandlung bei Erwachsenen, 1201 bis 1300 Aufwandspunkte
- 99.C2.27 †↔ Pflege-Komplexbehandlung bei Erwachsenen, 1301 bis 1400 Aufwandspunkte
- 99.C2.28 †↔ Pflege-Komplexbehandlung bei Erwachsenen, 1401 bis 1500 Aufwandspunkte
- 99.C2.2A †↔ Pflege-Komplexbehandlung bei Erwachsenen, 1501 bis 1600 Aufwandspunkte
- 99.C2.2B †↔ Pflege-Komplexbehandlung bei Erwachsenen, 1601 bis 1700 Aufwandspunkte
- 99.C2.2C †↔ Pflege-Komplexbehandlung bei Erwachsenen, 1701 bis 1800 Aufwandspunkte
- 99.C2.2D †↔ Pflege-Komplexbehandlung bei Erwachsenen, 1801 bis 1900 Aufwandspunkte
- 99.C2.2E †↔ Pflege-Komplexbehandlung bei Erwachsenen, 1901 bis 2000 Aufwandspunkte

Prozedur B61-14

7A.71.11 ↔ Fusion von Wirbeln mit Stabilisierung der Wirbelsäule, Zugang dorsal und dorsolateral, 1 Segment	7A.73.12 ↔ Nicht-dynamische Stabilisierung der Wirbelsäule durch Osteosynthese ohne Fusion der Wirbel, Zugang dorsal und dorsolateral, 2 Segmente
7A.71.12 ↔ Fusion von Wirbeln mit Stabilisierung der Wirbelsäule, Zugang dorsal und dorsolateral, 2 Segmente	7A.73.21 ↔ Nicht-dynamische Stabilisierung der Wirbelsäule durch Osteosynthese ohne Fusion der Wirbel, Zugang ventral, 1 Segment
7A.71.21 ↔ Fusion von Wirbeln mit Stabilisierung der Wirbelsäule, Zugang ventral, 1 Segment	7A.73.22 ↔ Nicht-dynamische Stabilisierung der Wirbelsäule durch Osteosynthese ohne Fusion der Wirbel, Zugang ventral, 2 Segmente
7A.71.22 ↔ Fusion von Wirbeln mit Stabilisierung der Wirbelsäule, Zugang ventral, 2 Segmente	7A.74.11 ↔ Fusion von Wirbeln zur Stellungskorrektur, Zugang dorsal und dorsolateral, 1 Segment
7A.72.11 ↔ Dynamische Stabilisierung der Wirbelsäule, Zugang dorsal und dorsolateral, 1 Segment	7A.74.12 ↔ Fusion von Wirbeln zur Stellungskorrektur, Zugang dorsal und dorsolateral, 2 Segmente
7A.72.12 ↔ Dynamische Stabilisierung der Wirbelsäule, Zugang dorsal und dorsolateral, 2 Segmente	7A.74.21 ↔ Fusion von Wirbeln zur Stellungskorrektur, Zugang ventral, 1 Segment
7A.72.21 ↔ Dynamische Stabilisierung der Wirbelsäule, Zugang ventral, 1 Segment	7A.74.22 ↔ Fusion von Wirbeln zur Stellungskorrektur, Zugang ventral, 2 Segmente
7A.72.22 ↔ Dynamische Stabilisierung der Wirbelsäule, Zugang ventral, 2 Segmente	
7A.73.11 ↔ Nicht-dynamische Stabilisierung der Wirbelsäule durch Osteosynthese ohne Fusion der Wirbel, Zugang dorsal und dorsolateral, 1 Segment	

Diagnose B61-2

G82.00 Schlanke Paraparese und Paraplegie: Akute komplette Querschnittlähmung nichttraumatischer Genese	G82.30 Schlanke Tetraparese und Tetraplegie: Akute komplette Querschnittlähmung nichttraumatischer Genese
G82.01 Schlanke Paraparese und Paraplegie: Akute inkomplette Querschnittlähmung nichttraumatischer Genese	G82.31 Schlanke Tetraparese und Tetraplegie: Akute inkomplette Querschnittlähmung nichttraumatischer Genese
G82.10 Spastische Paraparese und Paraplegie: Akute komplette Querschnittlähmung nichttraumatischer Genese	G82.40 Spastische Tetraparese und Tetraplegie: Akute komplette Querschnittlähmung nichttraumatischer Genese
G82.11 Spastische Paraparese und Paraplegie: Akute inkomplette Querschnittlähmung nichttraumatischer Genese	G82.41 Spastische Tetraparese und Tetraplegie: Akute inkomplette Querschnittlähmung nichttraumatischer Genese
G82.20 Paraparese und Paraplegie, nicht näher bezeichnet: Akute komplette Querschnittlähmung nichttraumatischer Genese	G82.50 Tetraparese und Tetraplegie, nicht näher bezeichnet: Akute komplette Querschnittlähmung nichttraumatischer Genese
G82.21 Paraparese und Paraplegie, nicht näher bezeichnet: Akute inkomplette Querschnittlähmung nichttraumatischer Genese	G82.51 Tetraparese und Tetraplegie, nicht näher bezeichnet: Akute inkomplette Querschnittlähmung nichttraumatischer Genese

Prozedur B61-3

99.B8.44 ‡↔ IMC-Komplexbehandlung im Kindesalter, 197 bis 392 Aufwandspunkte	99.B8.54 ‡↔ IMC-Komplexbehandlung im Neugeborenenalter, 197 bis 392 Aufwandspunkte
--	--

Prozedur B61-4

99.B7.44 ‡↔ Intensivmedizinische Komplexbehandlung im Kindesalter (Basisprozedur), 197 bis 392 Aufwandspunkte	99.B7.54 ‡↔ Intensivmedizinische Komplexbehandlung im Neugeborenenalter (Basisprozedur), 197 bis 392 Aufwandspunkte
---	---

Prozedur B61-5

99.B8.13 ‡↔ IMC-Komplexbehandlung des Erwachsenen, 185 bis 360 Aufwandspunkte	99.B8.14 ‡↔ IMC-Komplexbehandlung des Erwachsenen, 361 bis 552 Aufwandspunkte
---	---

Prozedur B61-6

99.B7.14 †↔ Intensivmedizinische Komplexbehandlung, 361 bis 552 Aufwandspunkte

Prozedur B61-7

99.B8.14 †↔ IMC-Komplexbehandlung des Erwachsenen, 361 bis 552 Aufwandspunkte

Prozedur B61-8

99.B7.13 †↔ Intensivmedizinische Komplexbehandlung, 185 bis 360 Aufwandspunkte

99.B7.14 †↔ Intensivmedizinische Komplexbehandlung, 361 bis 552 Aufwandspunkte

Prozedur B61-9

99.B7.12 †↔ Intensivmedizinische Komplexbehandlung, 120 bis 184 Aufwandspunkte

99.B7.4K †↔ Intensivmedizinische Komplexbehandlung im Kindesalter (Basisprozedur), 4901 bis 5880 Aufwandspunkte

99.B7.13 †↔ Intensivmedizinische Komplexbehandlung, 185 bis 360 Aufwandspunkte

99.B7.4L †↔ Intensivmedizinische Komplexbehandlung im Kindesalter (Basisprozedur), 5881 bis 6860 Aufwandspunkte

99.B7.14 †↔ Intensivmedizinische Komplexbehandlung, 361 bis 552 Aufwandspunkte

99.B7.44 †↔ Intensivmedizinische Komplexbehandlung im Kindesalter (Basisprozedur), 197 bis 392 Aufwandspunkte

99.B7.4M †↔ Intensivmedizinische Komplexbehandlung im Kindesalter (Basisprozedur), 6861 bis 7840 Aufwandspunkte

99.B7.45 †↔ Intensivmedizinische Komplexbehandlung im Kindesalter (Basisprozedur), 393 bis 588 Aufwandspunkte

99.B7.4N †↔ Intensivmedizinische Komplexbehandlung im Kindesalter (Basisprozedur), 7841 bis 9800 Aufwandspunkte

99.B7.46 †↔ Intensivmedizinische Komplexbehandlung im Kindesalter (Basisprozedur), 589 bis 784 Aufwandspunkte

99.B7.4O †↔ Intensivmedizinische Komplexbehandlung im Kindesalter (Basisprozedur), 9801 bis 11760 Aufwandspunkte

99.B7.47 †↔ Intensivmedizinische Komplexbehandlung im Kindesalter (Basisprozedur), 785 bis 980 Aufwandspunkte

99.B7.4P †↔ Intensivmedizinische Komplexbehandlung im Kindesalter (Basisprozedur), 11761 bis 13720 Aufwandspunkte

99.B7.48 †↔ Intensivmedizinische Komplexbehandlung im Kindesalter (Basisprozedur), 981 bis 1176 Aufwandspunkte

99.B7.4Q †↔ Intensivmedizinische Komplexbehandlung im Kindesalter (Basisprozedur), 13721 bis 16660 Aufwandspunkte

99.B7.4A †↔ Intensivmedizinische Komplexbehandlung im Kindesalter (Basisprozedur), 1177 bis 1470 Aufwandspunkte

99.B7.4R †↔ Intensivmedizinische Komplexbehandlung im Kindesalter (Basisprozedur), 16661 bis 19600 Aufwandspunkte

99.B7.4B †↔ Intensivmedizinische Komplexbehandlung im Kindesalter (Basisprozedur), 1471 bis 1764 Aufwandspunkte

99.B7.4S †↔ Intensivmedizinische Komplexbehandlung im Kindesalter (Basisprozedur), 19601 und mehr Aufwandspunkte

99.B7.4C †↔ Intensivmedizinische Komplexbehandlung im Kindesalter (Basisprozedur), 1765 bis 2058 Aufwandspunkte

99.B7.54 †↔ Intensivmedizinische Komplexbehandlung im Neugeborenenalter (Basisprozedur), 197 bis 392 Aufwandspunkte

99.B7.4D †↔ Intensivmedizinische Komplexbehandlung im Kindesalter (Basisprozedur), 2059 bis 2352 Aufwandspunkte

99.B7.55 †↔ Intensivmedizinische Komplexbehandlung im Neugeborenenalter (Basisprozedur), 393 bis 588 Aufwandspunkte

99.B7.4E †↔ Intensivmedizinische Komplexbehandlung im Kindesalter (Basisprozedur), 2353 bis 2646 Aufwandspunkte

99.B7.56 †↔ Intensivmedizinische Komplexbehandlung im Neugeborenenalter (Basisprozedur), 589 bis 784 Aufwandspunkte

99.B7.4F †↔ Intensivmedizinische Komplexbehandlung im Kindesalter (Basisprozedur), 2647 bis 2940 Aufwandspunkte

99.B7.57 †↔ Intensivmedizinische Komplexbehandlung im Neugeborenenalter (Basisprozedur), 785 bis 980 Aufwandspunkte

99.B7.4G †↔ Intensivmedizinische Komplexbehandlung im Kindesalter (Basisprozedur), 2941 bis 3430 Aufwandspunkte

99.B7.58 †↔ Intensivmedizinische Komplexbehandlung im Neugeborenenalter (Basisprozedur), 981 bis 1176 Aufwandspunkte

99.B7.4H †↔ Intensivmedizinische Komplexbehandlung im Kindesalter (Basisprozedur), 3431 bis 3920 Aufwandspunkte

99.B7.5A †↔ Intensivmedizinische Komplexbehandlung im Neugeborenenalter (Basisprozedur), 1177 bis 1470 Aufwandspunkte

99.B7.4I †↔ Intensivmedizinische Komplexbehandlung im Kindesalter (Basisprozedur), 3921 bis 4410 Aufwandspunkte

99.B7.5B †↔ Intensivmedizinische Komplexbehandlung im Neugeborenenalter (Basisprozedur), 1471 bis 1764 Aufwandspunkte

99.B7.4J †↔ Intensivmedizinische Komplexbehandlung im Kindesalter (Basisprozedur), 4411 bis 4900 Aufwandspunkte

99.B7.5C †↔ Intensivmedizinische Komplexbehandlung im Neugeborenenalter (Basisprozedur), 1765 bis 2058 Aufwandspunkte

99.B7.5D ‡↔ Intensivmedizinische Komplexbehandlung im Neugeborenenalter (Basisprozedur), 2059 bis 2352 Aufwandspunkte	99.B8.4D ‡↔ IMC-Komplexbehandlung im Kindesalter, 2059 bis 2352 Aufwandspunkte
99.B7.5E ‡↔ Intensivmedizinische Komplexbehandlung im Neugeborenenalter (Basisprozedur), 2353 bis 2646 Aufwandspunkte	99.B8.4E ‡↔ IMC-Komplexbehandlung im Kindesalter, 2353 bis 2646 Aufwandspunkte
99.B7.5F ‡↔ Intensivmedizinische Komplexbehandlung im Neugeborenenalter (Basisprozedur), 2647 bis 2940 Aufwandspunkte	99.B8.4F ‡↔ IMC-Komplexbehandlung im Kindesalter, 2647 bis 2940 Aufwandspunkte
99.B7.5G ‡↔ Intensivmedizinische Komplexbehandlung im Neugeborenenalter (Basisprozedur), 2941 bis 3430 Aufwandspunkte	99.B8.4G ‡↔ IMC-Komplexbehandlung im Kindesalter, 2941 bis 3430 Aufwandspunkte
99.B7.5H ‡↔ Intensivmedizinische Komplexbehandlung im Neugeborenenalter (Basisprozedur), 3431 bis 3920 Aufwandspunkte	99.B8.4H ‡↔ IMC-Komplexbehandlung im Kindesalter, 3431 bis 3920 Aufwandspunkte
99.B7.5I ‡↔ Intensivmedizinische Komplexbehandlung im Neugeborenenalter (Basisprozedur), 3921 bis 4410 Aufwandspunkte	99.B8.4I ‡↔ IMC-Komplexbehandlung im Kindesalter, 3921 bis 4410 Aufwandspunkte
99.B7.5J ‡↔ Intensivmedizinische Komplexbehandlung im Neugeborenenalter (Basisprozedur), 4411 bis 4900 Aufwandspunkte	99.B8.4J ‡↔ IMC-Komplexbehandlung im Kindesalter, 4411 bis 4900 Aufwandspunkte
99.B7.5K ‡↔ Intensivmedizinische Komplexbehandlung im Neugeborenenalter (Basisprozedur), 4901 bis 5880 Aufwandspunkte	99.B8.4K ‡↔ IMC-Komplexbehandlung im Kindesalter, 4901 bis 5880 Aufwandspunkte
99.B7.5L ‡↔ Intensivmedizinische Komplexbehandlung im Neugeborenenalter (Basisprozedur), 5881 bis 6860 Aufwandspunkte	99.B8.4L ‡↔ IMC-Komplexbehandlung im Kindesalter, 5881 bis 6860 Aufwandspunkte
99.B7.5M ‡↔ Intensivmedizinische Komplexbehandlung im Neugeborenenalter (Basisprozedur), 6861 bis 7840 Aufwandspunkte	99.B8.4M ‡↔ IMC-Komplexbehandlung im Kindesalter, 6861 bis 7840 Aufwandspunkte
99.B7.5N ‡↔ Intensivmedizinische Komplexbehandlung im Neugeborenenalter (Basisprozedur), 7841 bis 9800 Aufwandspunkte	99.B8.4N ‡↔ IMC-Komplexbehandlung im Kindesalter, 7841 bis 9800 Aufwandspunkte
99.B7.5O ‡↔ Intensivmedizinische Komplexbehandlung im Neugeborenenalter (Basisprozedur), 9801 bis 11760 Aufwandspunkte	99.B8.4O ‡↔ IMC-Komplexbehandlung im Kindesalter, 9801 bis 11760 Aufwandspunkte
99.B7.5P ‡↔ Intensivmedizinische Komplexbehandlung im Neugeborenenalter (Basisprozedur), 11761 bis 13720 Aufwandspunkte	99.B8.4P ‡↔ IMC-Komplexbehandlung im Kindesalter, 11761 bis 13720 Aufwandspunkte
99.B7.5Q ‡↔ Intensivmedizinische Komplexbehandlung im Neugeborenenalter (Basisprozedur), 13721 bis 16660 Aufwandspunkte	99.B8.4Q ‡↔ IMC-Komplexbehandlung im Kindesalter, 13721 bis 16660 Aufwandspunkte
99.B7.5R ‡↔ Intensivmedizinische Komplexbehandlung im Neugeborenenalter (Basisprozedur), 16661 bis 19600 Aufwandspunkte	99.B8.4R ‡↔ IMC-Komplexbehandlung im Kindesalter, 16661 bis 19600 Aufwandspunkte
99.B7.5S ‡↔ Intensivmedizinische Komplexbehandlung im Neugeborenenalter (Basisprozedur), 19601 und mehr Aufwandspunkte	99.B8.4S ‡↔ IMC-Komplexbehandlung im Kindesalter, 19601 und mehr Aufwandspunkte
99.B8.12 ‡↔ IMC-Komplexbehandlung des Erwachsenen, 120 bis 184 Aufwandspunkte	99.B8.54 ‡↔ IMC-Komplexbehandlung im Neugeborenenalter, 197 bis 392 Aufwandspunkte
99.B8.13 ‡↔ IMC-Komplexbehandlung des Erwachsenen, 185 bis 360 Aufwandspunkte	99.B8.55 ‡↔ IMC-Komplexbehandlung im Neugeborenenalter, 393 bis 588 Aufwandspunkte
99.B8.14 ‡↔ IMC-Komplexbehandlung des Erwachsenen, 361 bis 552 Aufwandspunkte	99.B8.56 ‡↔ IMC-Komplexbehandlung im Neugeborenenalter, 589 bis 784 Aufwandspunkte
99.B8.44 ‡↔ IMC-Komplexbehandlung im Kindesalter, 197 bis 392 Aufwandspunkte	99.B8.57 ‡↔ IMC-Komplexbehandlung im Neugeborenenalter, 785 bis 980 Aufwandspunkte
99.B8.45 ‡↔ IMC-Komplexbehandlung im Kindesalter, 393 bis 588 Aufwandspunkte	99.B8.58 ‡↔ IMC-Komplexbehandlung im Neugeborenenalter, 981 bis 1176 Aufwandspunkte
99.B8.46 ‡↔ IMC-Komplexbehandlung im Kindesalter, 589 bis 784 Aufwandspunkte	99.B8.5A ‡↔ IMC-Komplexbehandlung im Neugeborenenalter, 1177 bis 1470 Aufwandspunkte
99.B8.47 ‡↔ IMC-Komplexbehandlung im Kindesalter, 785 bis 980 Aufwandspunkte	99.B8.5B ‡↔ IMC-Komplexbehandlung im Neugeborenenalter, 1471 bis 1764 Aufwandspunkte
99.B8.48 ‡↔ IMC-Komplexbehandlung im Kindesalter, 981 bis 1176 Aufwandspunkte	99.B8.5C ‡↔ IMC-Komplexbehandlung im Neugeborenenalter, 1765 bis 2058 Aufwandspunkte
99.B8.4A ‡↔ IMC-Komplexbehandlung im Kindesalter, 1177 bis 1470 Aufwandspunkte	99.B8.5D ‡↔ IMC-Komplexbehandlung im Neugeborenenalter, 2059 bis 2352 Aufwandspunkte
99.B8.4B ‡↔ IMC-Komplexbehandlung im Kindesalter, 1471 bis 1764 Aufwandspunkte	99.B8.5E ‡↔ IMC-Komplexbehandlung im Neugeborenenalter, 2353 bis 2646 Aufwandspunkte
99.B8.4C ‡↔ IMC-Komplexbehandlung im Kindesalter, 1765 bis 2058 Aufwandspunkte	99.B8.5F ‡↔ IMC-Komplexbehandlung im Neugeborenenalter, 2647 bis 2940 Aufwandspunkte
	99.B8.5G ‡↔ IMC-Komplexbehandlung im Neugeborenenalter, 2941 bis 3430 Aufwandspunkte
	99.B8.5H ‡↔ IMC-Komplexbehandlung im Neugeborenenalter, 3431 bis 3920 Aufwandspunkte
	99.B8.5I ‡↔ IMC-Komplexbehandlung im Neugeborenenalter, 3921 bis 4410 Aufwandspunkte
	99.B8.5J ‡↔ IMC-Komplexbehandlung im Neugeborenenalter, 4411 bis 4900 Aufwandspunkte
	99.B8.5K ‡↔ IMC-Komplexbehandlung im Neugeborenenalter, 4901 bis 5880 Aufwandspunkte
	99.B8.5L ‡↔ IMC-Komplexbehandlung im Neugeborenenalter, 5881 bis 6860 Aufwandspunkte
	99.B8.5M ‡↔ IMC-Komplexbehandlung im Neugeborenenalter, 6861 bis 7840 Aufwandspunkte
	99.B8.5N ‡↔ IMC-Komplexbehandlung im Neugeborenenalter, 7841 bis 9800 Aufwandspunkte

99.B8.5O †↔ IMC-Komplexbehandlung im Neugeborenenalter,
9801 bis 11760 Aufwandspunkte
99.B8.5P †↔ IMC-Komplexbehandlung im Neugeborenenalter,
11761 bis 13720 Aufwandspunkte
99.B8.5Q †↔ IMC-Komplexbehandlung im Neugeborenenalter,
13721 bis 16660 Aufwandspunkte

99.B8.5R †↔ IMC-Komplexbehandlung im Neugeborenenalter,
16661 bis 19600 Aufwandspunkte
99.B8.5S †↔ IMC-Komplexbehandlung im Neugeborenenalter,
19601 und mehr Aufwandspunkte



MDC 01

Krankheiten und Störungen des Nervensystems

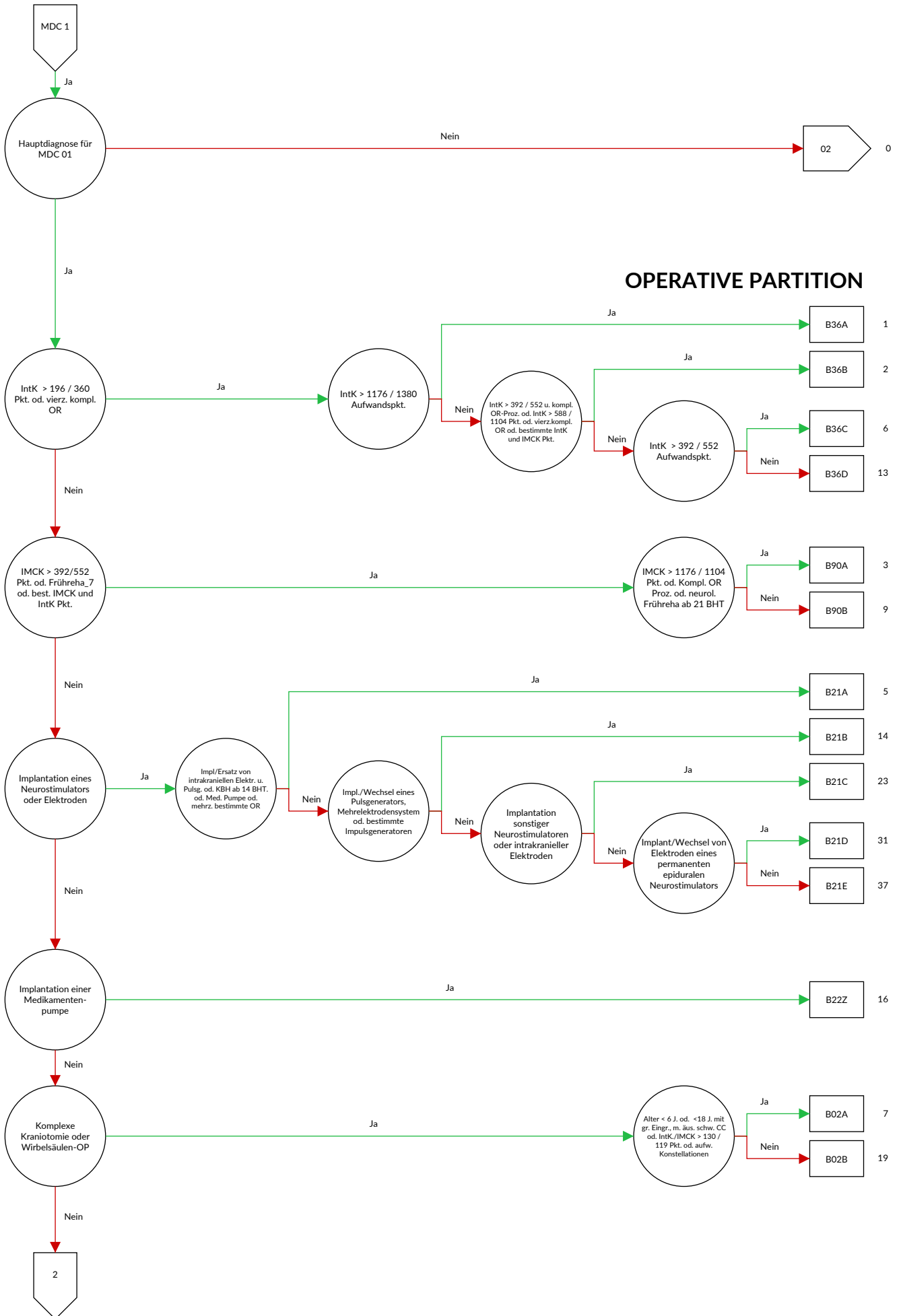

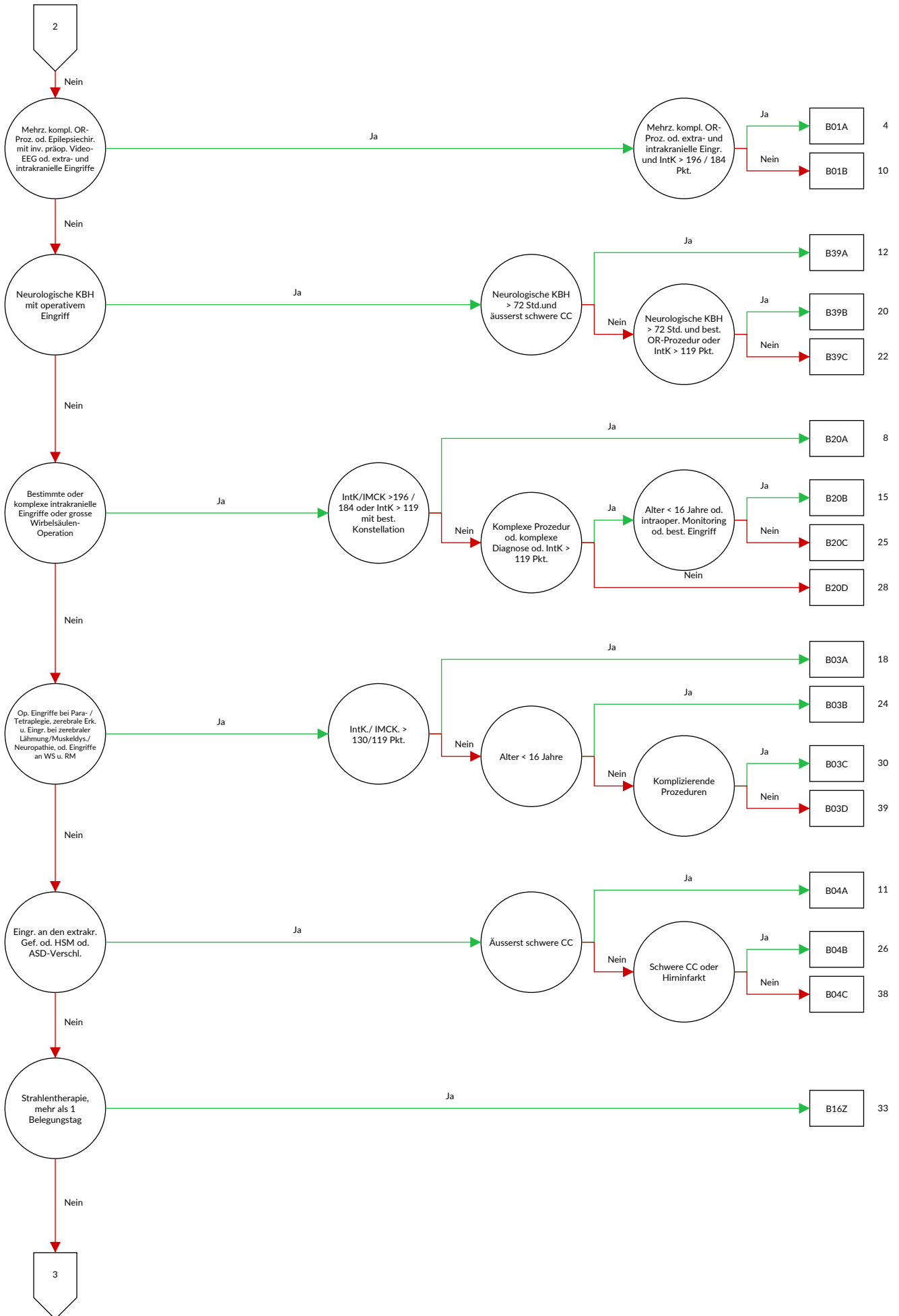

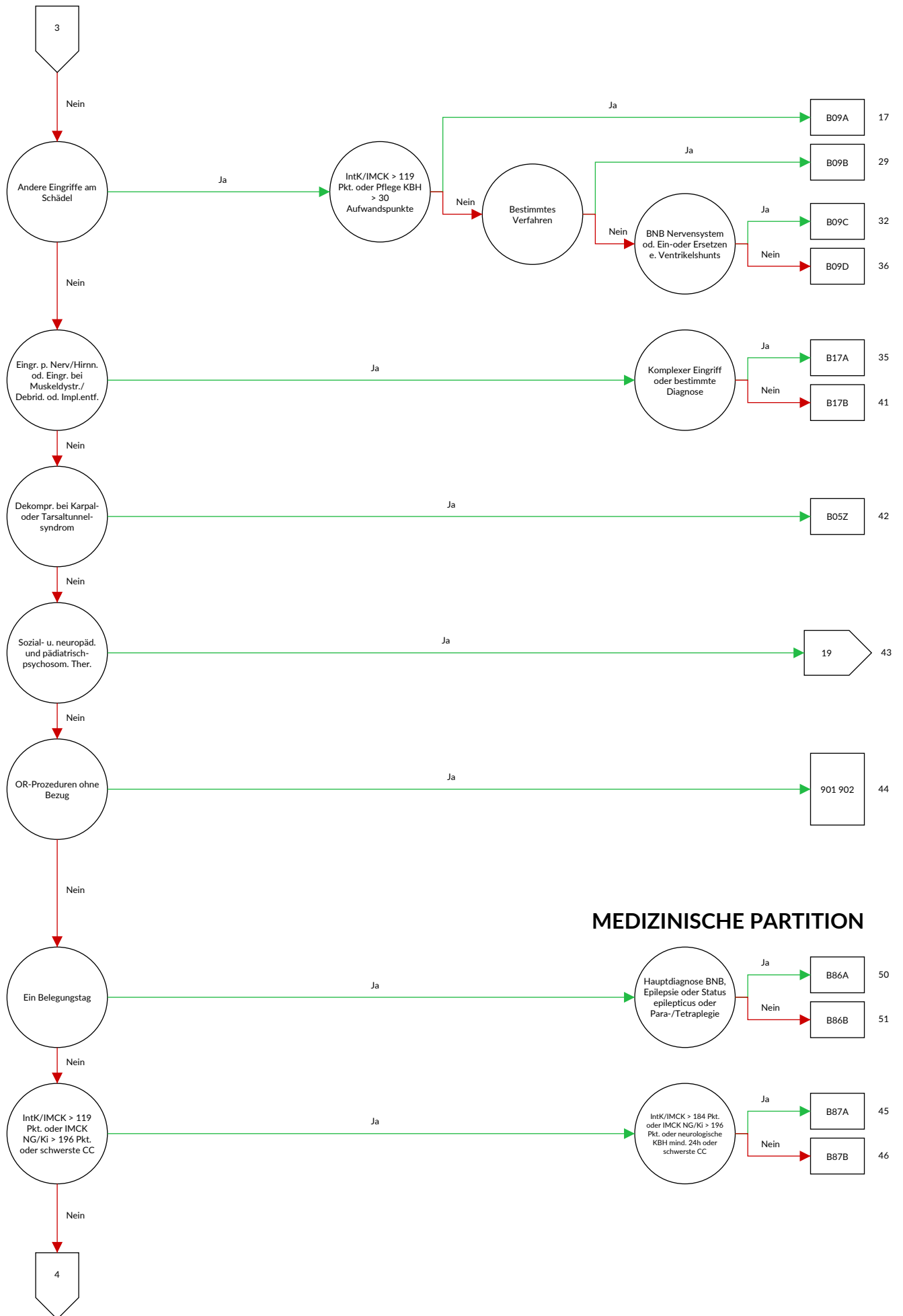

MEDIZINISCHE PARTITION

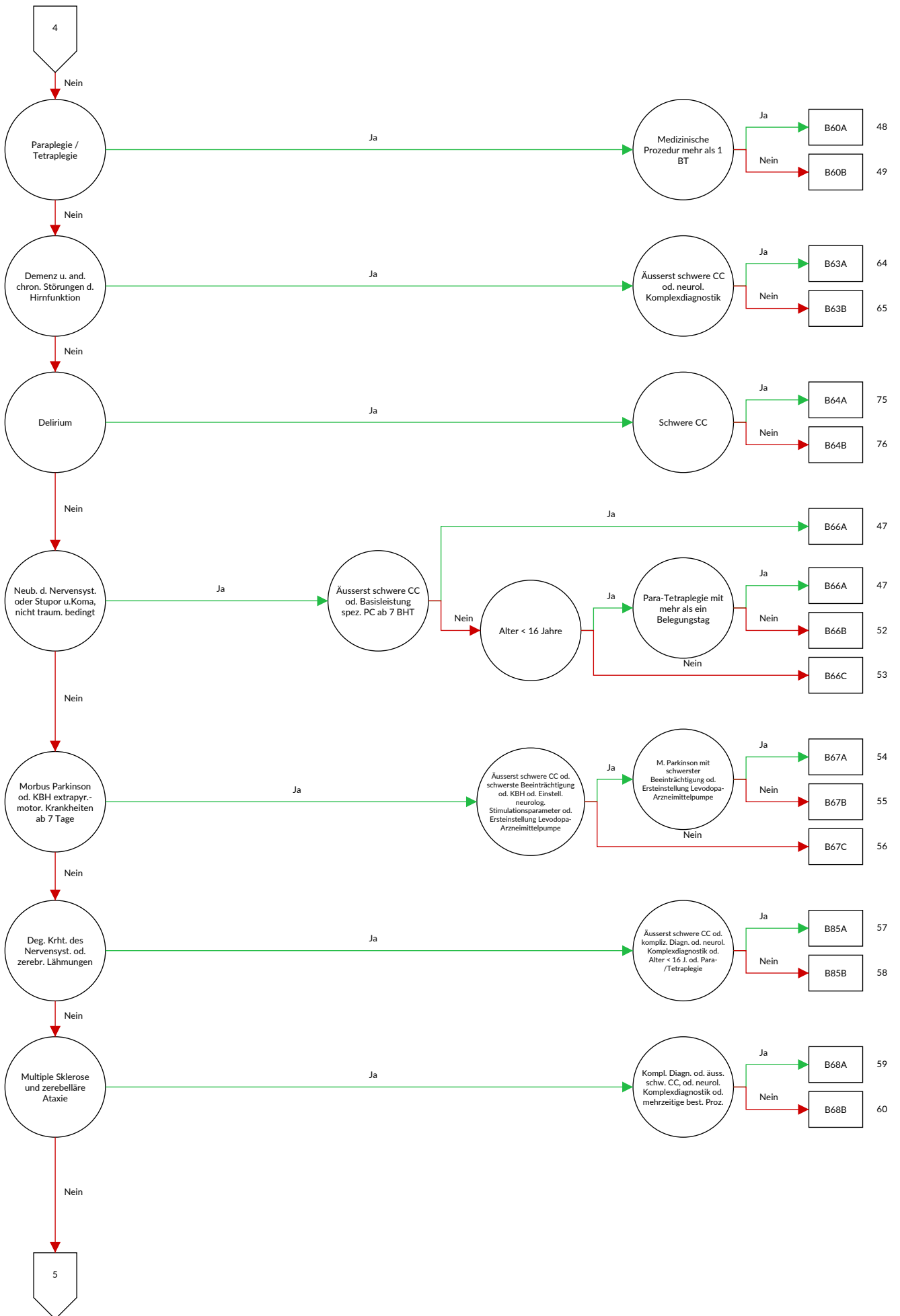

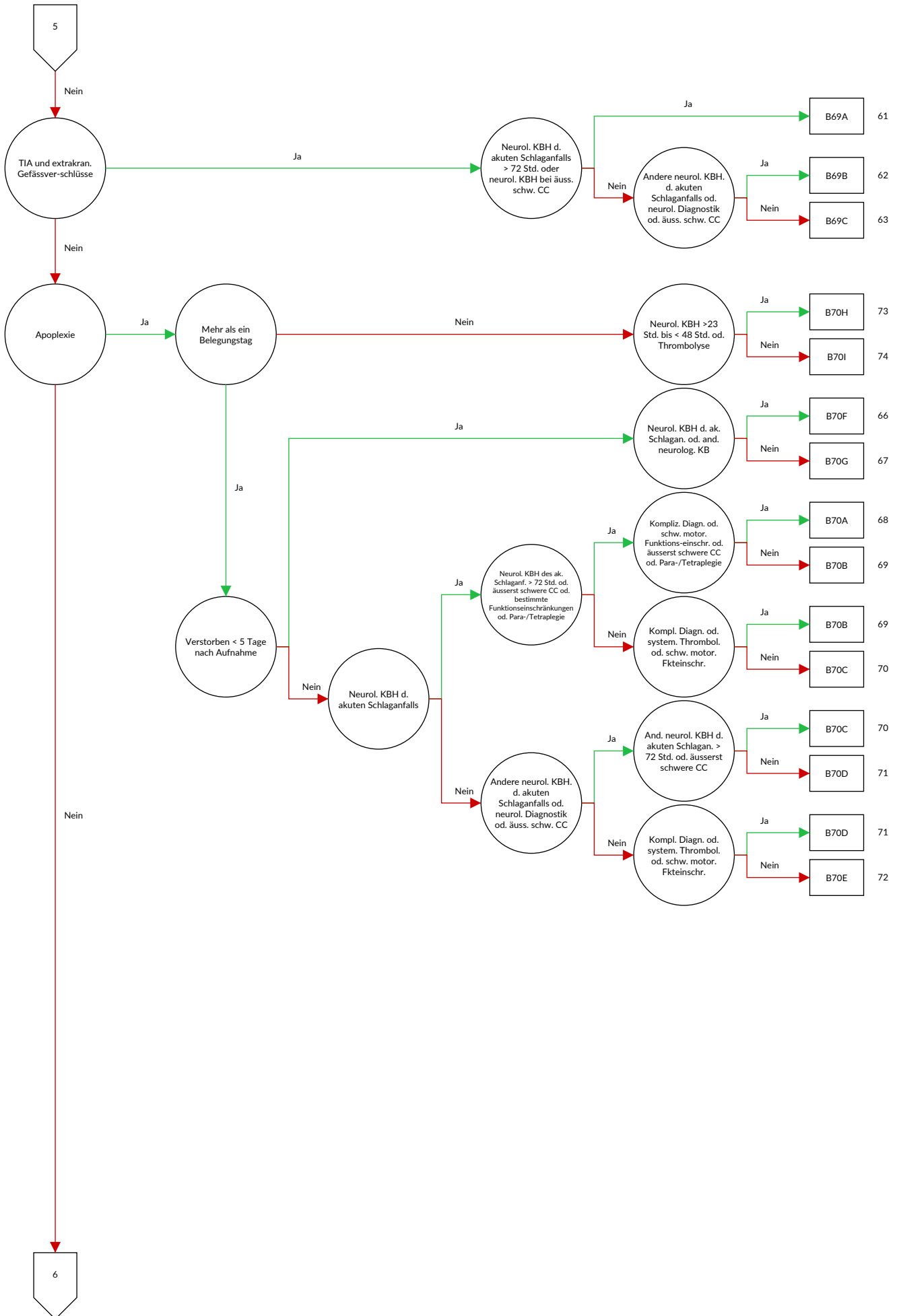

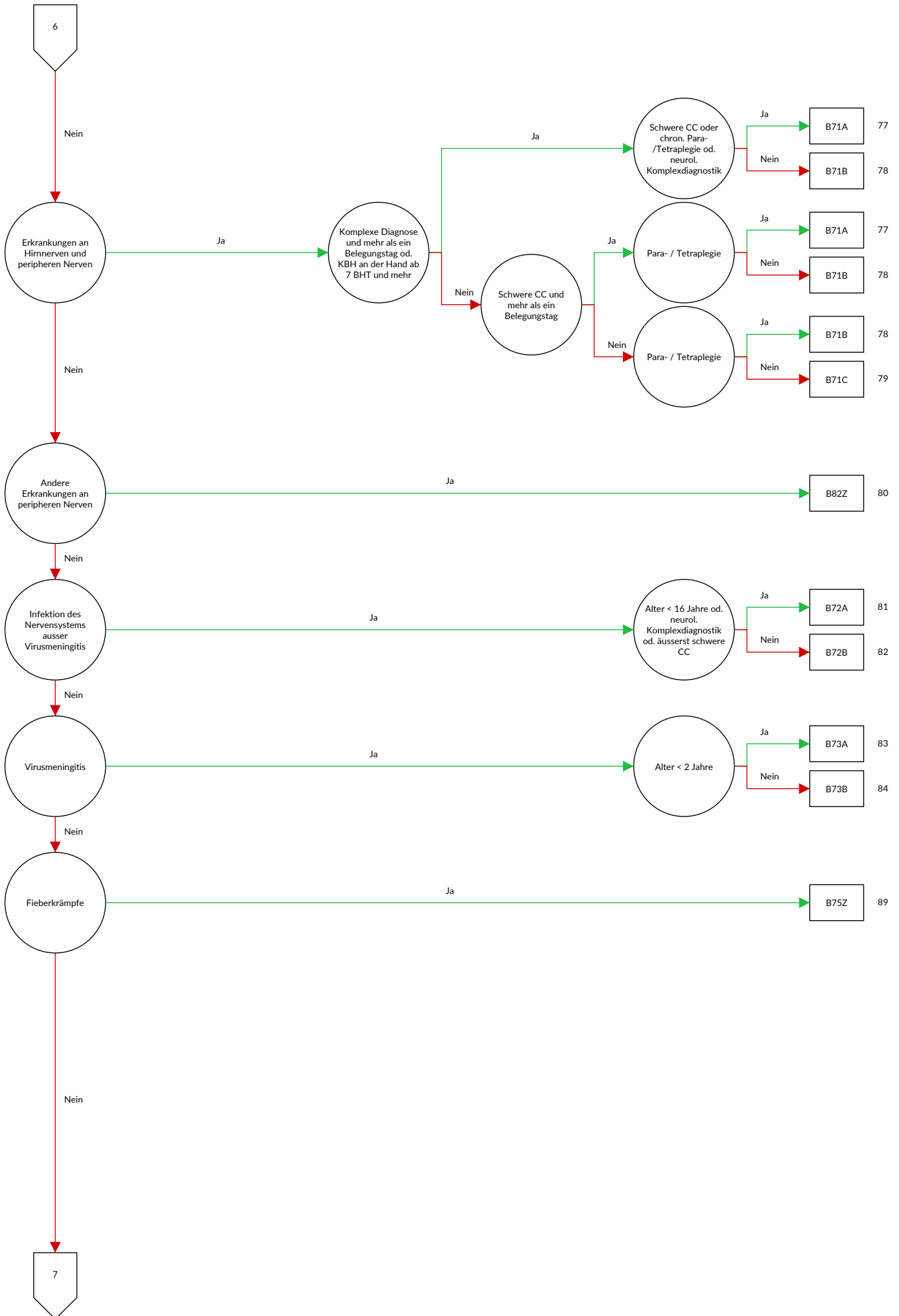

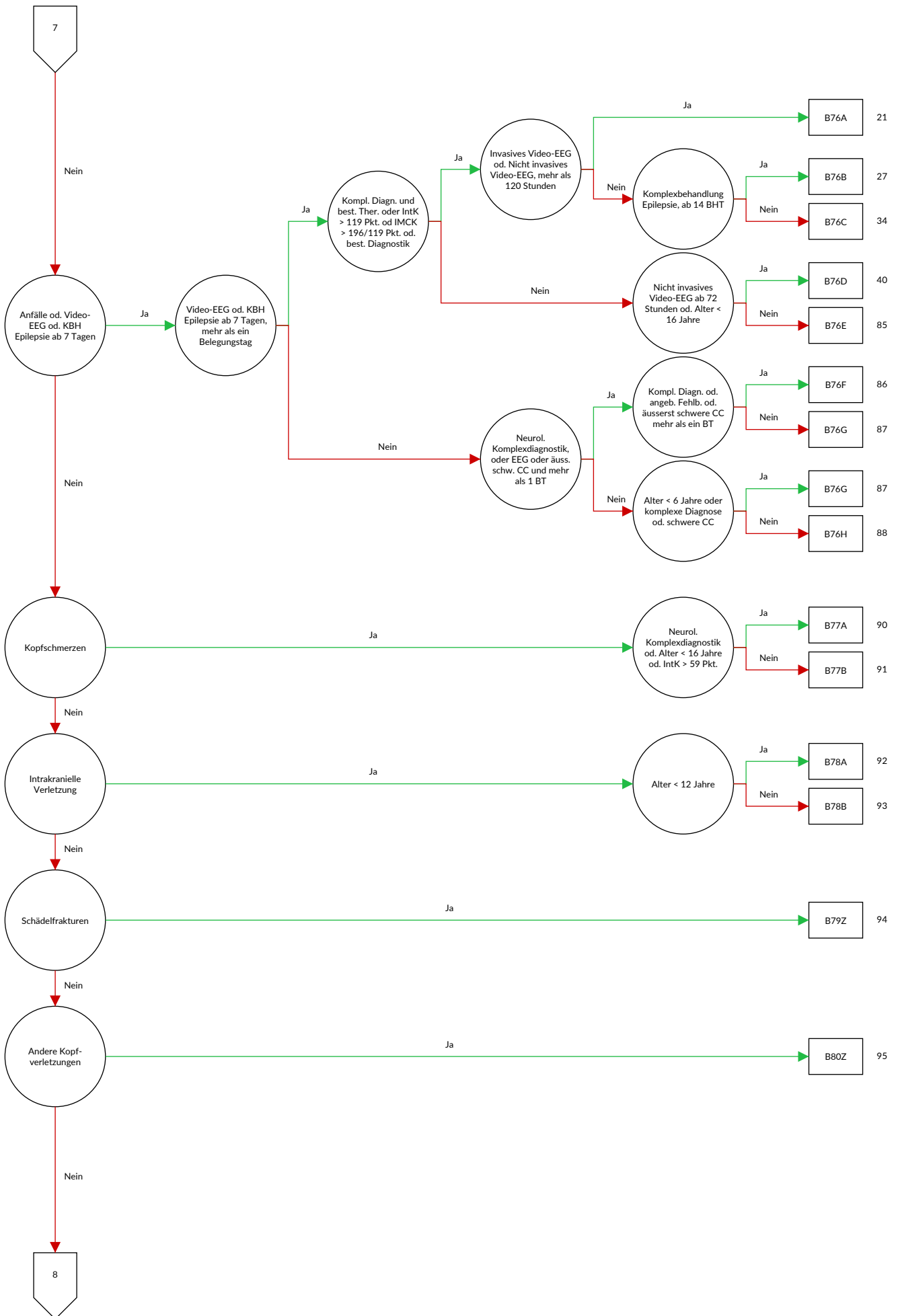

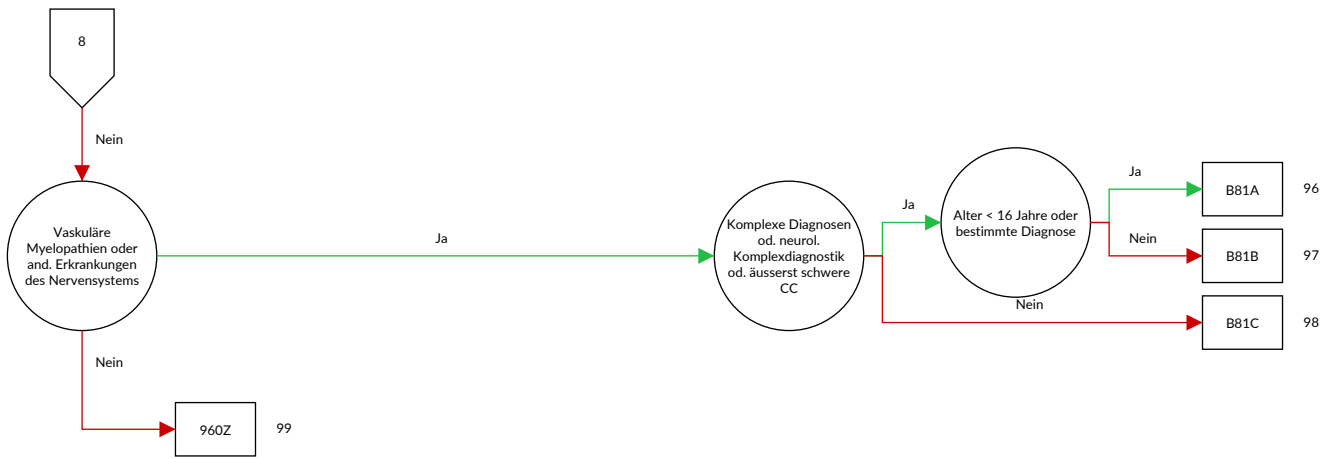

Entscheidungslogik MDC 01 Krankheiten und Störungen des Nervensystems

Hauptdiagnose in Tabelle MDC01-0 oder MDC ist gleich 01 und Definition der Basis-DRG B36 oder Prozedur in Tabelle MDC01-1 oder Definition der Basis-DRG B22 oder Prozedur in Tabelle MDC01-2

Diagnose MDC01-0

A06.6	Hirnabszess durch Amöben {G07}	A87.9	Virusmeningitis, nicht näher bezeichnet
A17.0	Tuberkulöse Meningitis {G01}	A88.0	Fieber und Exanthem durch Enteroviren [Boston-Exanthem]
A17.1	Meningeales Tuberkulom {G07}		
A17.8	Sonstige Tuberkulose des Nervensystems	A88.1	Epidemischer Schwindel
A17.9	Tuberkulose des Nervensystems, nicht näher bezeichnet {G99.8}	A88.8	Sonstige näher bezeichnete Virusinfektionen des Zentralnervensystems
A20.3	Pestmeningitis	A89	Virusinfektion des Zentralnervensystems, nicht näher bezeichnet
A27.8	Sonstige Formen der Leptospirose		
A32.1	Meningitis und Meningoenzephalitis durch Listerien	A92.2	Venezolanisches Pferdefieber
A39.0	Meningokokkenmeningitis {G01}	B00.3	Meningitis durch Herpesviren {G02.0}
A50.4	Koninatale spätauf tretende Neurosyphilis [Juvenile Neurosyphilis]	B00.4	Enzephalitis durch Herpesviren {G05.1}
A52.1	Floride Neurosyphilis	B01.0	Varizellen-Meningitis {G02.0}
A52.2	Asymptomatische Neurosyphilis	B01.1	Varizellen-Enzephalitis {G05.1}
A52.3	Neurosyphilis, nicht näher bezeichnet	B02.0	Zoster-Enzephalitis {G05.1}
A80.0	Akute paralytische Poliomyelitis durch Impfvirus	B02.1	Zoster-Meningitis {G02.0}
A80.1	Akute paralytische Poliomyelitis durch importiertes Wildvirus	B02.2	Zoster mit Beteiligung anderer Abschnitte des Nervensystems
A80.2	Akute paralytische Poliomyelitis durch einheimisches Wildvirus	B05.0	Masern, kompliziert durch Enzephalitis {G05.1}
A80.3	Sonstige und nicht näher bezeichnete akute paralytische Poliomyelitis	B05.1	Masern, kompliziert durch Meningitis {G02.0}
A80.9	Akute Poliomyelitis, nicht näher bezeichnet	B06.0	Röteln mit neurologischen Komplikationen
A81.0	Creutzfeldt-Jakob-Krankheit	B26.1	Mumps-Meningitis {G02.0}
A81.1	Subakute sklerosierende Panenzephalitis	B26.2	Mumps-Enzephalitis {G05.1}
A81.2	Progressive multifokale Leukenzephalopathie	B37.5	Candida-Meningitis {G02.1}
A81.8	Sonstige atypische Virusinfektionen des Zentralnervensystems	B38.4	Kokzidioidomykose der Meningen {G02.1}
A81.9	Atypische Virusinfektion des Zentralnervensystems, nicht näher bezeichnet	B45.1	Kryptokokkose des Gehirns
A82.0	Wildtier-Tollwut	B46.1	Rhinozerebrale Mukormykose
A82.1	Haustier-Tollwut	B50.0	Malaria tropica mit zerebralen Komplikationen
A82.9	Tollwut, nicht näher bezeichnet	B58.2	Meningoenzephalitis durch Toxoplasmen {G05.2}
A83.0	Japanische Enzephalitis	B69.0	Zystizerkose des Zentralnervensystems
A83.1	Westliche Pferdeenzephalitis [Western-Equine-Encephalitis]	B90.0	Folgezustände einer Tuberkulose des Zentralnervensystems
A83.2	Östliche Pferdeenzephalitis [Eastern-Equine-Encephalitis]	B91	Folgezustände der Poliomyelitis
A83.3	St.-Louis-Enzephalitis	B94.1	Folgezustände der Virusenzephalitis
A83.4	Australische Enzephalitis	C41.01	Bösartige Neubildung des Knochens und des Gelenkknorpels: Kraniofazial
A83.5	Kalifornische Enzephalitis	C69.6	Bösartige Neubildung: Orbita
A83.6	Rocio-Virusenzephalitis	C70.0	Bösartige Neubildung: Hirnhäute
A83.8	Sonstige Virusenzephalitis, durch Moskitos übertragen	C70.1	Bösartige Neubildung: Rückenmarkshäute
A83.9	Virusenzephalitis, durch Moskitos übertragen, nicht näher bezeichnet	C70.9	Bösartige Neubildung: Meningen, nicht näher bezeichnet
A84.0	Fernöstliche Enzephalitis, durch Zecken übertragen [Russische Frühsommer-Enzephalitis]	C71.0	Bösartige Neubildung: Zerebrum, ausgenommen Hirnlappen und Ventrikel
A84.1	Mitteleuropäische Enzephalitis, durch Zecken übertragen	C71.1	Bösartige Neubildung: Frontallappen
A84.8	Sonstige Virusenzephalitis, durch Zecken übertragen	C71.2	Bösartige Neubildung: Temporallappen
A84.9	Virusenzephalitis, durch Zecken übertragen, nicht näher bezeichnet	C71.3	Bösartige Neubildung: Parietallappen
A85.0	Enzephalitis durch Enteroviren {G05.1}	C71.4	Bösartige Neubildung: Okzipitallappen
A85.1	Enzephalitis durch Adenoviren {G05.1}	C71.5	Bösartige Neubildung: Hirnventrikel
A85.2	Virusenzephalitis, durch Arthropoden übertragen, nicht näher bezeichnet	C71.6	Bösartige Neubildung: Zerebellum
A85.8	Sonstige näher bezeichnete Virusenzephalitis	C71.7	Bösartige Neubildung: Hirnstamm
A86	Virusenzephalitis, nicht näher bezeichnet	C71.8	Bösartige Neubildung: Gehirn, mehrere Teilbereiche überlappend
A87.0	Meningitis durch Enteroviren {G02.0}	C71.9	Bösartige Neubildung: Gehirn, nicht näher bezeichnet
A87.1	Meningitis durch Adenoviren {G02.0}	C72.0	Bösartige Neubildung: Rückenmark
A87.2	Lymphozytäre Choriomeningitis	C72.1	Bösartige Neubildung: Cauda equina
A87.8	Sonstige Virusmeningitis	C72.2	Bösartige Neubildung: Nn. olfactorii [I. Hirnnerv]
		C72.3	Bösartige Neubildung: N. opticus [II. Hirnnerv]
		C72.4	Bösartige Neubildung: N. vestibulocochlearis [VIII. Hirnnerv]
		C72.5	Bösartige Neubildung: Sonstige und nicht näher bezeichnete Hirnnerven

C72.8	Bösartige Neubildung: Gehirn und andere Teile des Zentralnervensystems, mehrere Teilbereiche überlappend	D44.6	Neubildung unsicheren oder unbekanntem Verhaltens: Glomus caroticum
C72.9	Bösartige Neubildung: Zentralnervensystem, nicht näher bezeichnet	D44.7	Neubildung unsicheren oder unbekanntem Verhaltens: Glomus aorticum und sonstige Paraganglien
C75.1	Bösartige Neubildung: Hypophyse	E03.5	Myxödemkoma
C75.2	Bösartige Neubildung: Ductus craniopharyngealis	E10.40	Diabetes mellitus, Typ 1: Mit neurologischen Komplikationen: Nicht als entgleist bezeichnet
C75.3	Bösartige Neubildung: Epiphyse [Glandula pinealis] [Zirbeldrüse]	E10.41	Diabetes mellitus, Typ 1: Mit neurologischen Komplikationen: Als entgleist bezeichnet
C75.4	Bösartige Neubildung: Glomus caroticum	E11.40	Diabetes mellitus, Typ 2: Mit neurologischen Komplikationen: Nicht als entgleist bezeichnet
C75.5	Bösartige Neubildung: Glomus aorticum und sonstige Paraganglien	E11.41	Diabetes mellitus, Typ 2: Mit neurologischen Komplikationen: Als entgleist bezeichnet
C79.3	Sekundäre bösartige Neubildung des Gehirns und der Hirnhäute	E12.40	Diabetes mellitus in Verbindung mit Fehl- oder Mangelernährung [Malnutrition]: Mit neurologischen Komplikationen: Nicht als entgleist bezeichnet
C79.4	Sekundäre bösartige Neubildung sonstiger und nicht näher bezeichneter Teile des Nervensystems	E12.41	Diabetes mellitus in Verbindung mit Fehl- oder Mangelernährung [Malnutrition]: Mit neurologischen Komplikationen: Als entgleist bezeichnet
D18.02	Hämangiom: Intrakraniell	E13.40	Sonstiger näher bezeichneter Diabetes mellitus: Mit neurologischen Komplikationen: Nicht als entgleist bezeichnet
D18.06	Hämangiom: Auge und Orbita	E13.41	Sonstiger näher bezeichneter Diabetes mellitus: Mit neurologischen Komplikationen: Als entgleist bezeichnet
D31.6	Gutartige Neubildung: Orbita, nicht näher bezeichnet	E14.40	Nicht näher bezeichneter Diabetes mellitus: Mit neurologischen Komplikationen: Nicht als entgleist bezeichnet
D32.0	Gutartige Neubildung: Hirnhäute	E14.41	Nicht näher bezeichneter Diabetes mellitus: Mit neurologischen Komplikationen: Als entgleist bezeichnet
D32.1	Gutartige Neubildung: Rückenmarkhäute	E51.2	Wernicke-Enzephalopathie
D32.9	Gutartige Neubildung: Meningen, nicht näher bezeichnet	E75.0	GM2-Gangliosidose
D33.0	Gutartige Neubildung: Gehirn, supratentoriell	E75.1	Sonstige Gangliosidosen
D33.1	Gutartige Neubildung: Gehirn, infratentoriell	E75.2	Sonstige Sphingolipidosen
D33.2	Gutartige Neubildung: Gehirn, nicht näher bezeichnet	E75.4	Neuronale Zeroidlipofuszinose
D33.3	Gutartige Neubildung: Hirnnerven	F00.0	Demenz bei Alzheimer-Krankheit, mit frühem Beginn (Typ 2) {G30.0}
D33.4	Gutartige Neubildung: Rückenmark	F00.1	Demenz bei Alzheimer-Krankheit, mit spätem Beginn (Typ 1) {G30.1}
D33.7	Gutartige Neubildung: Sonstige näher bezeichnete Teile des Zentralnervensystems	F00.2	Demenz bei Alzheimer-Krankheit, atypische oder gemischte Form {G30.8}
D33.9	Gutartige Neubildung: Zentralnervensystem, nicht näher bezeichnet	F00.9	Demenz bei Alzheimer-Krankheit, nicht näher bezeichnet {G30.9}
D35.2	Gutartige Neubildung: Hypophyse	F01.0	Vaskuläre Demenz mit akutem Beginn
D35.3	Gutartige Neubildung: Ductus craniopharyngealis	F01.1	Multiinfarkt-Demenz
D35.4	Gutartige Neubildung: Epiphyse [Glandula pinealis] [Zirbeldrüse]	F01.2	Subkortikale vaskuläre Demenz
D35.5	Gutartige Neubildung: Glomus caroticum	F01.3	Gemischte kortikale und subkortikale vaskuläre Demenz
D35.6	Gutartige Neubildung: Glomus aorticum und sonstige Paraganglien	F01.8	Sonstige vaskuläre Demenz
D36.1	Gutartige Neubildung: Periphere Nerven und autonomes Nervensystem	F01.9	Vaskuläre Demenz, nicht näher bezeichnet
D42.0	Neubildung unsicheren oder unbekanntem Verhaltens: Hirnhäute	F02.0	Demenz bei Pick-Krankheit {G31.0}
D42.1	Neubildung unsicheren oder unbekanntem Verhaltens: Rückenmarkhäute	F02.1	Demenz bei Creutzfeldt-Jakob-Krankheit {A81.0}
D42.9	Neubildung unsicheren oder unbekanntem Verhaltens: Meningen, nicht näher bezeichnet	F02.2	Demenz bei Chorea Huntington {G10}
D43.0	Neubildung unsicheren oder unbekanntem Verhaltens: Gehirn, supratentoriell	F02.3	Demenz bei primärem Parkinson-Syndrom {G20.-}
D43.1	Neubildung unsicheren oder unbekanntem Verhaltens: Gehirn, infratentoriell	F02.8	Demenz bei anderenorts klassifizierten Krankheitsbildern
D43.2	Neubildung unsicheren oder unbekanntem Verhaltens: Gehirn, nicht näher bezeichnet	F03	Nicht näher bezeichnete Demenz
D43.3	Neubildung unsicheren oder unbekanntem Verhaltens: Hirnnerven	F04	Organisches amnestisches Syndrom, nicht durch Alkohol oder andere psychotrope Substanzen bedingt
D43.4	Neubildung unsicheren oder unbekanntem Verhaltens: Rückenmark	F05.0	Delir ohne Demenz
D43.7	Neubildung unsicheren oder unbekanntem Verhaltens: Sonstige Teile des Zentralnervensystems	F05.1	Delir bei Demenz
D43.9	Neubildung unsicheren oder unbekanntem Verhaltens: Zentralnervensystem, nicht näher bezeichnet	F05.8	Sonstige Formen des Delirs
D44.3	Neubildung unsicheren oder unbekanntem Verhaltens: Hypophyse	F05.9	Delir, nicht näher bezeichnet
D44.4	Neubildung unsicheren oder unbekanntem Verhaltens: Ductus craniopharyngealis	F06.0	Organische Halluzinose
D44.5	Neubildung unsicheren oder unbekanntem Verhaltens: Epiphyse [Glandula pinealis] [Zirbeldrüse]	F06.1	Organische katatonie Störung
		F06.2	Organische wahnhaft [schizophreniforme] Störung
		F06.3	Organische affektive Störungen
		F06.4	Organische Angststörung

F06.5	Organische dissoziative Störung	F78.1	Andere Intelligenzminderung: Deutliche Verhaltensstörung, die Beobachtung oder Behandlung erfordert
F06.6	Organische emotional labile [asthenische] Störung	F78.8	Andere Intelligenzminderung: Sonstige Verhaltensstörung
F06.7	Leichte kognitive Störung	F78.9	Andere Intelligenzminderung: Ohne Angabe einer Verhaltensstörung
F06.8	Sonstige näher bezeichnete organische psychische Störungen aufgrund einer Schädigung oder Funktionsstörung des Gehirns oder einer körperlichen Krankheit	F79.0	Nicht näher bezeichnete Intelligenzminderung: Keine oder geringfügige Verhaltensstörung
F06.9	Nicht näher bezeichnete organische psychische Störung aufgrund einer Schädigung oder Funktionsstörung des Gehirns oder einer körperlichen Krankheit	F79.1	Nicht näher bezeichnete Intelligenzminderung: Deutliche Verhaltensstörung, die Beobachtung oder Behandlung erfordert
F07.0	Organische Persönlichkeitsstörung	F79.8	Nicht näher bezeichnete Intelligenzminderung: Sonstige Verhaltensstörung
F07.1	Postenzephalitisches Syndrom	F79.9	Nicht näher bezeichnete Intelligenzminderung: Ohne Angabe einer Verhaltensstörung
F07.2	Organisches Psychosyndrom nach Schädelhirntrauma	F84.2	Rett-Syndrom
F07.8	Sonstige organische Persönlichkeits- und Verhaltensstörungen aufgrund einer Krankheit, Schädigung oder Funktionsstörung des Gehirns	F95.0	Vorübergehende Ticstörung
F07.9	Nicht näher bezeichnete organische Persönlichkeits- und Verhaltensstörung aufgrund einer Krankheit, Schädigung oder Funktionsstörung des Gehirns	F95.1	Chronische motorische oder vokale Ticstörung
F09	Nicht näher bezeichnete organische oder symptomatische psychische Störung	F95.2	Kombinierte vokale und multiple motorische Tics [Tourette-Syndrom]
F44.5	Dissoziative Krampfanfälle	F95.8	Sonstige Ticstörungen
F70.0	Leichte Intelligenzminderung: Keine oder geringfügige Verhaltensstörung	F95.9	Ticstörung, nicht näher bezeichnet
F70.1	Leichte Intelligenzminderung: Deutliche Verhaltensstörung, die Beobachtung oder Behandlung erfordert	F98.5	Stottern [Stammeln]
F70.8	Leichte Intelligenzminderung: Sonstige Verhaltensstörung	F98.6	Poltern
F70.9	Leichte Intelligenzminderung: Ohne Angabe einer Verhaltensstörung	G00.0	Meningitis durch Haemophilus influenzae
F71.0	Mittelgradige Intelligenzminderung: Keine oder geringfügige Verhaltensstörung	G00.1	Pneumokokkenmeningitis
F71.1	Mittelgradige Intelligenzminderung: Deutliche Verhaltensstörung, die Beobachtung oder Behandlung erfordert	G00.2	Streptokokkenmeningitis
F71.8	Mittelgradige Intelligenzminderung: Sonstige Verhaltensstörung	G00.3	Staphylokokkenmeningitis
F71.9	Mittelgradige Intelligenzminderung: Ohne Angabe einer Verhaltensstörung	G00.8	Sonstige bakterielle Meningitis
F72.0	Schwere Intelligenzminderung: Keine oder geringfügige Verhaltensstörung	G00.9	Bakterielle Meningitis, nicht näher bezeichnet
F72.1	Schwere Intelligenzminderung: Deutliche Verhaltensstörung, die Beobachtung oder Behandlung erfordert	G01	Meningitis bei anderenorts klassifizierten bakteriellen Krankheiten
F72.8	Schwere Intelligenzminderung: Sonstige Verhaltensstörung	G02.0	Meningitis bei anderenorts klassifizierten Viruskrankheiten
F72.9	Schwere Intelligenzminderung: Ohne Angabe einer Verhaltensstörung	G02.1	Meningitis bei anderenorts klassifizierten Mykosen
F73.0	Schwerste Intelligenzminderung: Keine oder geringfügige Verhaltensstörung	G02.8	Meningitis bei sonstigen näher bezeichneten anderenorts klassifizierten infektiösen und parasitären Krankheiten
F73.1	Schwerste Intelligenzminderung: Deutliche Verhaltensstörung, die Beobachtung oder Behandlung erfordert	G03.0	Nichteitrige Meningitis
F73.8	Schwerste Intelligenzminderung: Sonstige Verhaltensstörung	G03.1	Chronische Meningitis
F73.9	Schwerste Intelligenzminderung: Ohne Angabe einer Verhaltensstörung	G03.2	Benigne rezidivierende Meningitis [Mollaret-Meningitis]
F74.0	Dissoziierte Intelligenz: Keine oder geringfügige Verhaltensstörung	G03.8	Meningitis durch sonstige näher bezeichnete Ursachen
F74.1	Dissoziierte Intelligenz: Deutliche Verhaltensstörung, die Beobachtung oder Behandlung erfordert	G03.9	Meningitis, nicht näher bezeichnet
F74.8	Dissoziierte Intelligenz: Sonstige Verhaltensstörung	G04.0	Akute disseminierte Enzephalitis
F74.9	Dissoziierte Intelligenz: Ohne Angabe einer Verhaltensstörung	G04.1	Humane T-Zell-lymphotrope Virus-assoziierte Myelopathie
F78.0	Andere Intelligenzminderung: Keine oder geringfügige Verhaltensstörung	G04.2	Bakterielle Meningoenzephalitis und Meningomyelitis, anderenorts nicht klassifiziert
		G04.8	Sonstige Enzephalitis, Myelitis und Enzephalomyelitis
		G04.9	Enzephalitis, Myelitis und Enzephalomyelitis, nicht näher bezeichnet
		G05.0	Enzephalitis, Myelitis und Enzephalomyelitis bei anderenorts klassifizierten bakteriellen Krankheiten
		G05.1	Enzephalitis, Myelitis und Enzephalomyelitis bei anderenorts klassifizierten Viruskrankheiten
		G05.2	Enzephalitis, Myelitis und Enzephalomyelitis bei sonstigen anderenorts klassifizierten infektiösen und parasitären Krankheiten
		G05.8	Enzephalitis, Myelitis und Enzephalomyelitis bei sonstigen anderenorts klassifizierten Krankheiten
		G06.0	Intrakranieller Abszess und intrakranielles Granulom
		G06.1	Intraspinaler Abszess und intraspinale Granulom
		G06.2	Extraduraler und subduraler Abszess, nicht näher bezeichnet
		G07	Intrakranielle und intraspinale Abszesse und Granulome bei anderenorts klassifizierten Krankheiten

G08	Intrakranielle und intraspinale Phlebitis und Thrombophlebitis	G23.9	Degenerative Krankheit der Basalganglien, nicht näher bezeichnet
G09	Folgen entzündlicher Krankheiten des Zentralnervensystems	G24.0	Arzneimittelinduzierte Dystonie
G10	Chorea Huntington	G24.1	Idiopathische familiäre Dystonie
G11.0	Angeborene nichtprogressive Ataxie	G24.2	Idiopathische nichtfamiliäre Dystonie
G11.1	Früh beginnende zerebellare Ataxie	G24.3	Torticollis spasticus
G11.2	Spät beginnende zerebellare Ataxie	G24.4	Idiopathische orofaziale Dystonie
G11.3	Zerebellare Ataxie mit defektem DNA-Reparatursystem	G24.8	Sonstige Dystonie
G11.4	Hereditäre spastische Paraplegie	G24.9	Dystonie, nicht näher bezeichnet
G11.8	Sonstige hereditäre Ataxien	G25.0	Essentieller Tremor
G11.9	Hereditäre Ataxie, nicht näher bezeichnet	G25.1	Arzneimittelinduzierter Tremor
G12.0	Infantile spinale Muskelatrophie, Typ I [Typ Werdnig-Hoffmann]	G25.2	Sonstige näher bezeichnete Tremorformen
G12.1	Sonstige vererbte spinale Muskelatrophie	G25.3	Myoklonus
G12.2	Motoneuron-Krankheit	G25.4	Arzneimittelinduzierte Chorea
G12.8	Sonstige spinale Muskelatrophien und verwandte Syndrome	G25.5	Sonstige Chorea
G12.9	Spinale Muskelatrophie, nicht näher bezeichnet	G25.6	Arzneimittelinduzierte Tics und sonstige Tics organischen Ursprungs
G13.0	Paraneoplastische Neuromyopathie und Neuropathie	G25.80	Periodische Beinbewegungen im Schlaf
G13.1	Sonstige Systematrophien, vorwiegend das Zentralnervensystem betreffend, bei Neubildungen	G25.81	Syndrom der unruhigen Beine [Restless-Legs-Syndrom]
G13.2	Systematrophie, vorwiegend das Zentralnervensystem betreffend, bei Myxödem {E00.1}, {E03.-}	G25.88	Sonstige näher bezeichnete extrapyramidale Krankheiten und Bewegungsstörungen
G13.8	Systematrophien, vorwiegend das Zentralnervensystem betreffend, bei sonstigen anderenorts klassifizierten Krankheiten	G25.9	Extrapyramidale Krankheit oder Bewegungsstörung, nicht näher bezeichnet
G14	Postpolio-Syndrom	G26	Extrapyramidale Krankheiten und Bewegungsstörungen bei anderenorts klassifizierten Krankheiten
G20.00	Primäres Parkinson-Syndrom mit fehlender oder geringer Beeinträchtigung: Ohne Wirkungsfuktuation	G30.0	Alzheimer-Krankheit mit frühem Beginn {F00.0}
G20.01	Primäres Parkinson-Syndrom mit fehlender oder geringer Beeinträchtigung: Mit Wirkungsfuktuation	G30.1	Alzheimer-Krankheit mit spätem Beginn {F00.1}
G20.10	Primäres Parkinson-Syndrom mit mäßiger bis schwerer Beeinträchtigung: Ohne Wirkungsfuktuation	G30.8	Sonstige Alzheimer-Krankheit {F00.2}
G20.11	Primäres Parkinson-Syndrom mit mäßiger bis schwerer Beeinträchtigung: Mit Wirkungsfuktuation	G30.9	Alzheimer-Krankheit, nicht näher bezeichnet {F00.9}
G20.20	Primäres Parkinson-Syndrom mit schwerster Beeinträchtigung: Ohne Wirkungsfuktuation	G31.0	Umschriebene Hirnatrophie
G20.21	Primäres Parkinson-Syndrom mit schwerster Beeinträchtigung: Mit Wirkungsfuktuation	G31.1	Senile Degeneration des Gehirns, anderenorts nicht klassifiziert
G20.90	Primäres Parkinson-Syndrom, nicht näher bezeichnet: Ohne Wirkungsfuktuation	G31.2	Degeneration des Nervensystems durch Alkohol
G20.91	Primäres Parkinson-Syndrom, nicht näher bezeichnet: Mit Wirkungsfuktuation	G31.81	Mitochondriale Zytopathie
G21.0	Malignes Neuroleptika-Syndrom	G31.82	Lewy-Körper-Krankheit
G21.1	Sonstiges arzneimittelinduziertes Parkinson-Syndrom	G31.88	Sonstige näher bezeichnete degenerative Krankheiten des Nervensystems
G21.2	Parkinson-Syndrom durch sonstige exogene Agenzien	G31.9	Degenerative Krankheit des Nervensystems, nicht näher bezeichnet
G21.3	Postenzephalitisches Parkinson-Syndrom	G32.0	Subakute kombinierte Degeneration des Rückenmarks bei anderenorts klassifizierten Krankheiten
G21.4	Vaskuläres Parkinson-Syndrom	G32.8	Sonstige näher bezeichnete degenerative Krankheiten des Nervensystems bei anderenorts klassifizierten Krankheiten
G21.8	Sonstiges sekundäres Parkinson-Syndrom	G35.0	Erstmanifestation einer multiplen Sklerose
G21.9	Sekundäres Parkinson-Syndrom, nicht näher bezeichnet	G35.10	Multiple Sklerose mit vorherrschend schubförmigem Verlauf: Ohne Angabe einer akuten Exazerbation oder Progression
G22	Parkinson-Syndrom bei anderenorts klassifizierten Krankheiten	G35.11	Multiple Sklerose mit vorherrschend schubförmigem Verlauf: Mit Angabe einer akuten Exazerbation oder Progression
G23.0	Hallervorden-Spatz-Syndrom	G35.20	Multiple Sklerose mit primär-chronischem Verlauf: Ohne Angabe einer akuten Exazerbation oder Progression
G23.1	Progressive supranukleäre Ophthalmoplegie [Steele-Richardson-Olszewski-Syndrom]	G35.21	Multiple Sklerose mit primär-chronischem Verlauf: Mit Angabe einer akuten Exazerbation oder Progression
G23.2	Multiple Systematrophie vom Parkinson-Typ [MSA-P]	G35.30	Multiple Sklerose mit sekundär-chronischem Verlauf: Ohne Angabe einer akuten Exazerbation oder Progression
G23.3	Multiple Systematrophie vom zerebellären Typ [MSA-C]	G35.31	Multiple Sklerose mit sekundär-chronischem Verlauf: Mit Angabe einer akuten Exazerbation oder Progression
G23.8	Sonstige näher bezeichnete degenerative Krankheiten der Basalganglien	G35.9	Multiple Sklerose, nicht näher bezeichnet
		G36.0	Neuromyelitis optica [Devic-Krankheit]
		G36.1	Akute und subakute hämorrhagische Leukoenzephalitis [Hurst]

G36.8	Sonstige näher bezeichnete akute disseminierte Demyelinisation	G45.09	Arteria-vertebralis-Syndrom mit Basilaris-Symptomatik: Verlauf der Rückbildung nicht näher bezeichnet
G36.9	Akute disseminierte Demyelinisation, nicht näher bezeichnet	G45.12	Arteria-carotis-interna-Syndrom (halbseitig): Komplette Rückbildung innerhalb von 1 bis 24 Stunden
G37.0	Diffuse Hirnsklerose	G45.13	Arteria-carotis-interna-Syndrom (halbseitig): Komplette Rückbildung innerhalb von weniger als 1 Stunde
G37.1	Zentrale Demyelinisation des Corpus callosum	G45.19	Arteria-carotis-interna-Syndrom (halbseitig): Verlauf der Rückbildung nicht näher bezeichnet
G37.2	Zentrale pontine Myelinolyse	G45.22	Multiple und bilaterale Syndrome der extrazerebralen hirnversorgenden Arterien: Komplette Rückbildung innerhalb von 1 bis 24 Stunden
G37.3	Myelitis transversa acuta bei demyelinisierender Krankheit des Zentralnervensystems	G45.23	Multiple und bilaterale Syndrome der extrazerebralen hirnversorgenden Arterien: Komplette Rückbildung innerhalb von weniger als 1 Stunde
G37.4	Subakute nekrotisierende Myelitis [Foix-Alajouanine-Syndrom]	G45.29	Multiple und bilaterale Syndrome der extrazerebralen hirnversorgenden Arterien: Verlauf der Rückbildung nicht näher bezeichnet
G37.5	Konzentrische Sklerose [Baló-Krankheit]	G45.32	Amaurosis fugax: Komplette Rückbildung innerhalb von 1 bis 24 Stunden
G37.8	Sonstige näher bezeichnete demyelinisierende Krankheiten des Zentralnervensystems	G45.33	Amaurosis fugax: Komplette Rückbildung innerhalb von weniger als 1 Stunde
G37.9	Demyelinisierende Krankheit des Zentralnervensystems, nicht näher bezeichnet	G45.39	Amaurosis fugax: Verlauf der Rückbildung nicht näher bezeichnet
G40.00	Pseudo-Lennox-Syndrom	G45.42	Transiente globale Amnesie [amnestische Episode]: Komplette Rückbildung innerhalb von 1 bis 24 Stunden
G40.01	CSWS [Continuous spikes and waves during slow-wave sleep]	G45.43	Transiente globale Amnesie [amnestische Episode]: Komplette Rückbildung innerhalb von weniger als 1 Stunde
G40.02	Benigne psychomotorische Epilepsie [terror fits]	G45.49	Transiente globale Amnesie [amnestische Episode]: Verlauf der Rückbildung nicht näher bezeichnet
G40.08	Sonstige lokalisationsbezogene (fokale) (partielle) idiopathische Epilepsie und epileptische Syndrome mit fokal beginnenden Anfällen	G45.82	Sonstige zerebrale transitorische Ischämie und verwandte Syndrome: Komplette Rückbildung innerhalb von 1 bis 24 Stunden
G40.09	Lokalisationsbezogene (fokale) (partielle) idiopathische Epilepsie und epileptische Syndrome mit fokal beginnenden Anfällen, nicht näher bezeichnet	G45.83	Sonstige zerebrale transitorische Ischämie und verwandte Syndrome: Komplette Rückbildung innerhalb von weniger als 1 Stunde
G40.1	Lokalisationsbezogene (fokale) (partielle) symptomatische Epilepsie und epileptische Syndrome mit einfachen fokalen Anfällen	G45.89	Sonstige zerebrale transitorische Ischämie und verwandte Syndrome: Verlauf der Rückbildung nicht näher bezeichnet
G40.2	Lokalisationsbezogene (fokale) (partielle) symptomatische Epilepsie und epileptische Syndrome mit komplexen fokalen Anfällen	G45.92	Zerebrale transitorische Ischämie, nicht näher bezeichnet: Komplette Rückbildung innerhalb von 1 bis 24 Stunden
G40.3	Generalisierte idiopathische Epilepsie und epileptische Syndrome	G45.93	Zerebrale transitorische Ischämie, nicht näher bezeichnet: Komplette Rückbildung innerhalb von weniger als 1 Stunde
G40.4	Sonstige generalisierte Epilepsie und epileptische Syndrome	G45.99	Zerebrale transitorische Ischämie, nicht näher bezeichnet: Verlauf der Rückbildung nicht näher bezeichnet
G40.5	Spezielle epileptische Syndrome	G46.0	Arteria-cerebri-media-Syndrom {I66.0}
G40.6	Grand-Mal-Anfälle, nicht näher bezeichnet (mit oder ohne Petit-Mal)	G46.1	Arteria-cerebri-anterior-Syndrom {I66.1}
G40.7	Petit-Mal-Anfälle, nicht näher bezeichnet, ohne Grand-Mal-Anfälle	G46.2	Arteria-cerebri-posterior-Syndrom {I66.2}
G40.8	Sonstige Epilepsien	G46.3	Hirnstammsyndrom {I60-I67}
G40.9	Epilepsie, nicht näher bezeichnet	G46.4	Kleinhirnsyndrom {I60-I67}
G41.0	Grand-Mal-Status	G46.5	Rein motorisches lakunäres Syndrom {I60-I67}
G41.1	Petit-Mal-Status	G46.6	Rein sensorisches lakunäres Syndrom {I60-I67}
G41.2	Status epilepticus mit komplexfokalen Anfällen	G46.7	Sonstige lakunäre Syndrome {I60-I67}
G41.8	Sonstiger Status epilepticus	G46.8	Sonstige Syndrome der Hirngefäße bei zerebrovaskulären Krankheiten {I60-I67}
G41.9	Status epilepticus, nicht näher bezeichnet	G47.4	Narkolepsie und Kataplexie
G43.0	Migräne ohne Aura [Gewöhnliche Migräne]	G50.0	Trigeminusneuralgie
G43.1	Migräne mit Aura [Klassische Migräne]	G50.1	Atypischer Gesichtsschmerz
G43.2	Status migraenosus	G50.8	Sonstige Krankheiten des N. trigeminus
G43.3	Komplizierte Migräne	G50.9	Krankheit des N. trigeminus, nicht näher bezeichnet
G43.8	Sonstige Migräne	G51.0	Fazialisparese
G43.9	Migräne, nicht näher bezeichnet	G51.1	Entzündung des Ganglion geniculi
G44.0	Cluster-Kopfschmerz		
G44.1	Vasomotorischer Kopfschmerz, anderenorts nicht klassifiziert		
G44.2	Spannungskopfschmerz		
G44.3	Chronischer posttraumatischer Kopfschmerz		
G44.4	Arzneimittelinduzierter Kopfschmerz, anderenorts nicht klassifiziert		
G44.8	Sonstige näher bezeichnete Kopfschmerzsyndrome		
G45.02	Arteria-vertebralis-Syndrom mit Basilaris-Symptomatik: Komplette Rückbildung innerhalb von 1 bis 24 Stunden		
G45.03	Arteria-vertebralis-Syndrom mit Basilaris-Symptomatik: Komplette Rückbildung innerhalb von weniger als 1 Stunde		

G51.2	Melkersson-Rosenthal-Syndrom	G59.0	Diabetische Mononeuropathie [E10-E14, vierte Stelle .4]
G51.3	Spasmus (hemi)facialis	G59.8	Sonstige Mononeuropathien bei anderenorts klassifizierten Krankheiten
G51.4	Faziale Myokymie	G60.0	Hereditäre sensomotorische Neuropathie
G51.8	Sonstige Krankheiten des N. facialis	G60.1	Refsum-Krankheit
G51.9	Krankheit des N. facialis, nicht näher bezeichnet	G60.2	Neuropathie in Verbindung mit hereditärer Ataxie
G52.0	Krankheiten der Nn. olfactorii [I. Hirnnerv]	G60.3	Idiopathische progressive Neuropathie
G52.1	Krankheiten des N. glossopharyngeus [IX. Hirnnerv]	G60.8	Sonstige hereditäre und idiopathische Neuropathien
G52.2	Krankheiten des N. vagus [X. Hirnnerv]	G60.9	Hereditäre und idiopathische Neuropathie, nicht näher bezeichnet
G52.3	Krankheiten des N. hypoglossus [XII. Hirnnerv]	G61.0	Guillain-Barré-Syndrom
G52.7	Krankheiten mehrerer Hirnnerven	G61.1	Serumpolyneuropathie
G52.8	Krankheiten sonstiger näher bezeichneter Hirnnerven	G61.8	Sonstige Polyneuritiden
G52.9	Krankheit eines Hirnnerven, nicht näher bezeichnet	G61.9	Polyneuritis, nicht näher bezeichnet
G53.0	Neuralgie nach Zoster [B02.2]	G62.0	Arzneimittelinduzierte Polyneuropathie
G53.1	Multiple Hirnnervenlähmungen bei anderenorts klassifizierten infektiösen und parasitären Krankheiten {A00-B99}	G62.1	Alkohol-Polyneuropathie
G53.2	Multiple Hirnnervenlähmungen bei Sarkoidose {D86.8}	G62.2	Polyneuropathie durch sonstige toxische Agenzien
G53.3	Multiple Hirnnervenlähmungen bei Neubildungen {C00-D48}	G62.80	Critical-illness-Polyneuropathie
G53.8	Sonstige Krankheiten der Hirnnerven bei sonstigen anderenorts klassifizierten Krankheiten	G62.88	Sonstige näher bezeichnete Polyneuropathien
G54.0	Läsionen des Plexus brachialis	G62.9	Polyneuropathie, nicht näher bezeichnet
G54.1	Läsionen des Plexus lumbosacralis	G63.0	Polyneuropathie bei anderenorts klassifizierten infektiösen und parasitären Krankheiten
G54.2	Läsionen der Zervikalwurzeln, anderenorts nicht klassifiziert	G63.1	Polyneuropathie bei Neubildungen {C00-D48}
G54.3	Läsionen der Thorakalwurzeln, anderenorts nicht klassifiziert	G63.2	Diabetische Polyneuropathie [E10-E14, vierte Stelle .4]
G54.4	Läsionen der Lumbosakralwurzeln, anderenorts nicht klassifiziert	G63.3	Polyneuropathie bei sonstigen endokrinen und Stoffwechselkrankheiten {E00-E07}, {E15-E16}, {E20-E34}, {E70-E89}
G54.5	Neuralgische Amyotrophie	G63.4	Polyneuropathie bei alimentären Mangelzuständen {E40-E64}
G54.6	Phantomschmerz	G63.5	Polyneuropathie bei Systemkrankheiten des Bindegewebes {M30-M35}
G54.7	Phantomglied ohne Schmerzen	G63.6	Polyneuropathie bei sonstigen Krankheiten des Muskel-Skelett-Systems [M00-M25], {M40-M96}
G54.8	Sonstige Krankheiten von Nervenwurzeln und Nervenplexus	G63.8	Polyneuropathie bei sonstigen anderenorts klassifizierten Krankheiten
G54.9	Krankheit von Nervenwurzeln und Nervenplexus, nicht näher bezeichnet	G64	Sonstige Krankheiten des peripheren Nervensystems
G55.0	Kompression von Nervenwurzeln und Nervenplexus bei Neubildungen {C00-D48}	G70.0	Myasthenia gravis
G55.1	Kompression von Nervenwurzeln und Nervenplexus bei Bandscheibenschäden {M50-M51}	G70.1	Toxische neuromuskuläre Krankheiten
G55.2	Kompression von Nervenwurzeln und Nervenplexus bei Spondylose {M47.-}	G70.2	Angeborene oder entwicklungsbedingte Myasthenie
G55.3	Kompression von Nervenwurzeln und Nervenplexus bei sonstigen Krankheiten der Wirbelsäule und des Rückens {M45-M46}, {M48.-}, {M53-M54}	G70.8	Sonstige näher bezeichnete neuromuskuläre Krankheiten
G55.8	Kompression von Nervenwurzeln und Nervenplexus bei sonstigen anderenorts klassifizierten Krankheiten	G70.9	Neuromuskuläre Krankheit, nicht näher bezeichnet
G56.0	Karpaltunnel-Syndrom	G71.0	Muskeldystrophie
G56.1	Sonstige Läsionen des N. medianus	G71.1	Myotone Syndrome
G56.2	Läsion des N. ulnaris	G71.2	Angeborene Myopathien
G56.3	Läsion des N. radialis	G71.3	Mitochondriale Myopathie, anderenorts nicht klassifiziert
G56.8	Sonstige Mononeuropathien der oberen Extremität	G71.8	Sonstige primäre Myopathien
G56.9	Mononeuropathie der oberen Extremität, nicht näher bezeichnet	G71.9	Primäre Myopathie, nicht näher bezeichnet
G57.0	Läsion des N. ischiadicus	G72.0	Arzneimittelinduzierte Myopathie
G57.1	Meralgia paraesthetica	G72.1	Alkoholmyopathie
G57.2	Läsion des N. femoralis	G72.2	Myopathie durch sonstige toxische Agenzien
G57.3	Läsion des N. fibularis (peroneus) communis	G72.3	Periodische Lähmung
G57.4	Läsion des N. tibialis	G72.4	Entzündliche Myopathie, anderenorts nicht klassifiziert
G57.5	Tarsaltunnel-Syndrom	G72.80	Critical-illness-Myopathie
G57.6	Läsion des N. plantaris	G72.88	Sonstige näher bezeichnete Myopathien
G57.8	Sonstige Mononeuropathien der unteren Extremität	G72.9	Myopathie, nicht näher bezeichnet
G57.9	Mononeuropathie der unteren Extremität, nicht näher bezeichnet	G73.0	Myastheniesyndrome bei endokrinen Krankheiten
G58.0	Interkostalneuropathie	G73.1	Lambert-Eaton-Syndrom {C00-D48}
G58.7	Mononeuritis multiplex	G73.2	Sonstige Myastheniesyndrome bei Neubildungen {C00-D48}
G58.8	Sonstige näher bezeichnete Mononeuropathien	G73.3	Myastheniesyndrome bei sonstigen anderenorts klassifizierten Krankheiten
G58.9	Mononeuropathie, nicht näher bezeichnet	G73.4	Myopathie bei anderenorts klassifizierten infektiösen und parasitären Krankheiten
		G73.5	Myopathie bei endokrinen Krankheiten
		G73.6	Myopathie bei Stoffwechselkrankheiten

G73.7	Myopathie bei sonstigen anderenorts klassifizierten Krankheiten	G82.49	Spastische Tetraparese und Tetraplegie: Nicht näher bezeichnet
G80.0	Spastische tetraplegische Zerebralparese	G82.50	Tetraparese und Tetraplegie, nicht näher bezeichnet: Akute komplette Querschnittlähmung nichttraumatischer Genese
G80.1	Spastische diplegische Zerebralparese	G82.51	Tetraparese und Tetraplegie, nicht näher bezeichnet: Akute inkomplette Querschnittlähmung nichttraumatischer Genese
G80.2	Infantile hemiplegische Zerebralparese	G82.52	Tetraparese und Tetraplegie, nicht näher bezeichnet: Chronische komplette Querschnittlähmung
G80.3	Dyskinetische Zerebralparese	G82.53	Tetraparese und Tetraplegie, nicht näher bezeichnet: Chronische inkomplette Querschnittlähmung
G80.4	Ataktische Zerebralparese	G82.59	Tetraparese und Tetraplegie, nicht näher bezeichnet: Nicht näher bezeichnet
G80.8	Sonstige infantile Zerebralparese	G82.60	Funktionale Höhe der Schädigung des Rückenmarkes: C1-C3
G80.9	Infantile Zerebralparese, nicht näher bezeichnet	G82.61	Funktionale Höhe der Schädigung des Rückenmarkes: C4-C5
G81.0	Schlaffe Hemiparese und Hemiplegie	G82.62	Funktionale Höhe der Schädigung des Rückenmarkes: C6-C8
G81.1	Spastische Hemiparese und Hemiplegie	G82.63	Funktionale Höhe der Schädigung des Rückenmarkes: T1-T6
G81.9	Hemiparese und Hemiplegie, nicht näher bezeichnet	G82.64	Funktionale Höhe der Schädigung des Rückenmarkes: T7-T10
G82.00	Schlaffe Paraparese und Paraplegie: Akute komplette Querschnittlähmung nichttraumatischer Genese	G82.65	Funktionale Höhe der Schädigung des Rückenmarkes: T11-L1
G82.01	Schlaffe Paraparese und Paraplegie: Akute inkomplette Querschnittlähmung nichttraumatischer Genese	G82.66	Funktionale Höhe der Schädigung des Rückenmarkes: L2-S1
G82.02	Schlaffe Paraparese und Paraplegie: Chronische komplette Querschnittlähmung	G82.67	Funktionale Höhe der Schädigung des Rückenmarkes: S2-S5
G82.03	Schlaffe Paraparese und Paraplegie: Chronische inkomplette Querschnittlähmung	G82.69	Funktionale Höhe der Schädigung des Rückenmarkes: Nicht näher bezeichnet
G82.09	Schlaffe Paraparese und Paraplegie: Nicht näher bezeichnet	G83.0	Diparese und Diplegie der oberen Extremitäten
G82.10	Spastische Paraparese und Paraplegie: Akute komplette Querschnittlähmung nichttraumatischer Genese	G83.1	Monoparese und Monoplegie einer unteren Extremität
G82.11	Spastische Paraparese und Paraplegie: Akute inkomplette Querschnittlähmung nichttraumatischer Genese	G83.2	Monoparese und Monoplegie einer oberen Extremität
G82.12	Spastische Paraparese und Paraplegie: Chronische komplette Querschnittlähmung	G83.3	Monoparese und Monoplegie, nicht näher bezeichnet
G82.13	Spastische Paraparese und Paraplegie: Chronische inkomplette Querschnittlähmung	G83.40	Komplettes Cauda- (equina-) Syndrom
G82.19	Spastische Paraparese und Paraplegie: Nicht näher bezeichnet	G83.41	Inkomplettes Cauda- (equina-) Syndrom
G82.20	Paraparese und Paraplegie, nicht näher bezeichnet: Akute komplette Querschnittlähmung nichttraumatischer Genese	G83.49	Cauda- (equina-) Syndrom, nicht näher bezeichnet
G82.21	Paraparese und Paraplegie, nicht näher bezeichnet: Akute inkomplette Querschnittlähmung nichttraumatischer Genese	G83.5	Locked-in-Syndrom
G82.22	Paraparese und Paraplegie, nicht näher bezeichnet: Chronische komplette Querschnittlähmung	G83.6	Zentrale faziale Parese
G82.23	Paraparese und Paraplegie, nicht näher bezeichnet: Chronische inkomplette Querschnittlähmung	G83.8	Sonstige näher bezeichnete Lähmungssyndrome
G82.29	Paraparese und Paraplegie, nicht näher bezeichnet: Nicht näher bezeichnet	G83.9	Lähmungssyndrom, nicht näher bezeichnet
G82.30	Schlaffe Tetraparese und Tetraplegie: Akute komplette Querschnittlähmung nichttraumatischer Genese	G90.08	Sonstige idiopathische periphere autonome Neuropathie
G82.31	Schlaffe Tetraparese und Tetraplegie: Akute inkomplette Querschnittlähmung nichttraumatischer Genese	G90.09	Idiopathische periphere autonome Neuropathie, nicht näher bezeichnet
G82.32	Schlaffe Tetraparese und Tetraplegie: Chronische komplette Querschnittlähmung	G90.1	Familiäre Dysautonomie [Riley-Day-Syndrom]
G82.33	Schlaffe Tetraparese und Tetraplegie: Chronische inkomplette Querschnittlähmung	G90.2	Horner-Syndrom
G82.39	Schlaffe Tetraparese und Tetraplegie: Nicht näher bezeichnet	G90.40	Autonome Dysreflexie als hypertone Krisen
G82.40	Spastische Tetraparese und Tetraplegie: Akute komplette Querschnittlähmung nichttraumatischer Genese	G90.41	Autonome Dysreflexie als Schwitzattacken
G82.41	Spastische Tetraparese und Tetraplegie: Akute inkomplette Querschnittlähmung nichttraumatischer Genese	G90.48	Sonstige autonome Dysreflexie
G82.42	Spastische Tetraparese und Tetraplegie: Chronische komplette Querschnittlähmung	G90.49	Autonome Dysreflexie, nicht näher bezeichnet
G82.43	Spastische Tetraparese und Tetraplegie: Chronische inkomplette Querschnittlähmung	G90.50	Komplexes regionales Schmerzsyndrom der oberen Extremität, Typ I
		G90.51	Komplexes regionales Schmerzsyndrom der unteren Extremität, Typ I
		G90.59	Komplexes regionales Schmerzsyndrom, Typ I, Lokalisation nicht näher bezeichnet
		G90.60	Komplexes regionales Schmerzsyndrom der oberen Extremität, Typ II
		G90.61	Komplexes regionales Schmerzsyndrom der unteren Extremität, Typ II
		G90.69	Komplexes regionales Schmerzsyndrom, Typ II, Lokalisation nicht näher bezeichnet
		G90.8	Sonstige Krankheiten des autonomen Nervensystems

G90.9	Krankheit des autonomen Nervensystems, nicht näher bezeichnet	G97.88	Sonstige Krankheiten des Nervensystems nach medizinischen Maßnahmen
G91.0	Hydrocephalus communicans	G97.9	Krankheit des Nervensystems nach medizinischer Maßnahme, nicht näher bezeichnet
G91.1	Hydrocephalus occlusus	G98	Sonstige Krankheiten des Nervensystems, anderenorts nicht klassifiziert
G91.20	Idiopathischer Normaldruckhydrozephalus	G99.00	Gastroparese bei autonomer Neuropathie bei endokrinen und Stoffwechselkrankheiten
G91.21	Sekundärer Normaldruckhydrozephalus	G99.08	Sonstige autonome Neuropathie bei endokrinen und Stoffwechselkrankheiten
G91.29	Normaldruckhydrozephalus, nicht näher bezeichnet	G99.1	Sonstige Krankheiten des autonomen Nervensystems bei sonstigen anderenorts klassifizierten Krankheiten
G91.3	Posttraumatischer Hydrozephalus, nicht näher bezeichnet	G99.2	Myelopathie bei anderenorts klassifizierten Krankheiten
G91.8	Sonstiger Hydrozephalus	G99.8	Sonstige näher bezeichnete Krankheiten des Nervensystems bei anderenorts klassifizierten Krankheiten
G91.9	Hydrozephalus, nicht näher bezeichnet	H47.1	Stauungspapille, nicht näher bezeichnet
G92.0	Toxische Enzephalopathie unter Immuntherapie	H47.4	Affektionen des Chiasma opticum
G92.9	Sonstige und nicht näher bezeichnete toxische Enzephalopathie	H47.5	Affektionen sonstiger Teile der Sehbahn
G93.0	Hirnzysten	H47.6	Affektionen der Sehirnde
G93.1	Anoxische Hirnschädigung, anderenorts nicht klassifiziert	H47.7	Affektion der Sehbahn, nicht näher bezeichnet
G93.2	Benigne intrakranielle Hypertension [Pseudotumor cerebri]	H51.2	Internukleäre Ophthalmoplegie
G93.4	Enzephalopathie, nicht näher bezeichnet	H58.0	Anomalien der Pupillenreaktion bei anderenorts klassifizierten Krankheiten
G93.5	Compressio cerebri	I60.0	Subarachnoidalblutung, vom Karotissiphon oder der Karotisbifurkation ausgehend
G93.6	Hirnödem	I60.1	Subarachnoidalblutung, von der A. cerebri media ausgehend
G93.7	Reye-Syndrom	I60.2	Subarachnoidalblutung, von der A. communicans anterior ausgehend
G93.80	Apallisches Syndrom	I60.3	Subarachnoidalblutung, von der A. communicans posterior ausgehend
G93.88	Sonstige näher bezeichnete Krankheiten des Gehirns	I60.4	Subarachnoidalblutung, von der A. basilaris ausgehend
G93.9	Krankheit des Gehirns, nicht näher bezeichnet	I60.5	Subarachnoidalblutung, von der A. vertebralis ausgehend
G94.0	Hydrozephalus bei anderenorts klassifizierten infektiösen und parasitären Krankheiten {A00-B99}	I60.6	Subarachnoidalblutung, von sonstigen intrakraniellen Arterien ausgehend
G94.1	Hydrozephalus bei Neubildungen {C00-D48}	I60.7	Subarachnoidalblutung, von nicht näher bezeichneter intrakranieller Arterie ausgehend
G94.2	Hydrozephalus bei sonstigen anderenorts klassifizierten Krankheiten	I60.8	Sonstige Subarachnoidalblutung
G94.30	Enzephalopathie bei anderenorts klassifizierten endokrinen und Stoffwechselkrankheiten	I60.9	Subarachnoidalblutung, nicht näher bezeichnet
G94.31	Enzephalopathie bei anderenorts klassifizierten infektiösen und parasitären Krankheiten	I61.0	Intrazerebrale Blutung in die Großhirnhemisphäre, subkortikal
G94.32	Septische Enzephalopathie	I61.1	Intrazerebrale Blutung in die Großhirnhemisphäre, kortikal
G94.39	Nicht näher bezeichnete Enzephalopathie bei sonstigen anderenorts klassifizierten Krankheiten	I61.2	Intrazerebrale Blutung in die Großhirnhemisphäre, nicht näher bezeichnet
G94.8	Sonstige näher bezeichnete Krankheiten des Gehirns bei anderenorts klassifizierten Krankheiten	I61.3	Intrazerebrale Blutung in den Hirnstamm
G95.0	Syringomyelie und Syringobulbie	I61.4	Intrazerebrale Blutung in das Kleinhirn
G95.10	Nichttraumatische spinale Blutung	I61.5	Intrazerebrale intraventrikuläre Blutung
G95.18	Sonstige vaskuläre Myelopathien	I61.6	Intrazerebrale Blutung an mehreren Lokalisationen
G95.2	Rückenmarkskompression, nicht näher bezeichnet	I61.8	Sonstige intrazerebrale Blutung
G95.82	Harnblasenfunktionsstörung durch spinalen Schock	I61.9	Intrazerebrale Blutung, nicht näher bezeichnet
G95.83	Spinale Spastik der quergestreiften Muskulatur	I62.00	Nichttraumatische subdurale Blutung: Akut
G95.84	Detrusor-Sphinkter-Dyssynergie bei Schädigungen des Rückenmarkes	I62.01	Nichttraumatische subdurale Blutung: Subakut
G95.85	Deafferentierungsschmerz bei Schädigungen des Rückenmarkes	I62.02	Nichttraumatische subdurale Blutung: Chronisch
G95.88	Sonstige näher bezeichnete Krankheiten des Rückenmarkes	I62.09	Nichttraumatische subdurale Blutung: Nicht näher bezeichnet
G95.9	Krankheit des Rückenmarkes, nicht näher bezeichnet	I62.1	Nichttraumatische extradurale Blutung
G96.0	Austritt von Liquor cerebrospinalis	I62.9	Intrakranielle Blutung (nichttraumatisch), nicht näher bezeichnet
G96.1	Krankheiten der Meningen, anderenorts nicht klassifiziert	I63.0	Hirnfarkt durch Thrombose präzerebraler Arterien
G96.8	Sonstige näher bezeichnete Krankheiten des Zentralnervensystems	I63.1	Hirnfarkt durch Embolie präzerebraler Arterien
G96.9	Krankheit des Zentralnervensystems, nicht näher bezeichnet	I63.2	Hirnfarkt durch nicht näher bezeichneten Verschluss oder Stenose präzerebraler Arterien
G97.0	Austritt von Liquor cerebrospinalis nach Lumbalpunktion	I63.3	Hirnfarkt durch Thrombose zerebraler Arterien
G97.1	Sonstige Reaktion auf Spinal- und Lumbalpunktion	I63.4	Hirnfarkt durch Embolie zerebraler Arterien
G97.2	Intrakranielle Druckminderung nach ventrikulärem Shunt		
G97.80	Postoperative Liquorfistel		
G97.81	Postoperativer (zerebellärer) Mutismus		
G97.82	Postoperative epidurale spinale Blutung		
G97.83	Postoperative subdurale spinale Blutung		
G97.84	Postoperative subarachnoidale spinale Blutung		

I63.5	Hirninfrakt durch nicht näher bezeichneten Verschluss oder Stenose zerebraler Arterien	M54.19	Radikulopathie: Nicht näher bezeichnete Lokalisation
I63.6	Hirninfrakt durch Thrombose der Hirnvenen, nichteitrig	M79.20	Neuralgie und Neuritis, nicht näher bezeichnet: Mehrere Lokalisationen
I63.8	Sonstiger Hirninfrakt	M79.21	Neuralgie und Neuritis, nicht näher bezeichnet: Schulterregion
I63.9	Hirninfrakt, nicht näher bezeichnet	M79.22	Neuralgie und Neuritis, nicht näher bezeichnet: Oberarm
I64	Schlaganfall, nicht als Blutung oder Infarkt bezeichnet	M79.23	Neuralgie und Neuritis, nicht näher bezeichnet: Unterarm
I65.0	Verschluss und Stenose der A. vertebralis	M79.24	Neuralgie und Neuritis, nicht näher bezeichnet: Hand
I65.1	Verschluss und Stenose der A. basilaris	M79.25	Neuralgie und Neuritis, nicht näher bezeichnet: Beckenregion und Oberschenkel
I65.2	Verschluss und Stenose der A. carotis	M79.26	Neuralgie und Neuritis, nicht näher bezeichnet: Unterschenkel
I65.3	Verschluss und Stenose mehrerer und beidseitiger präzerebraler Arterien	M79.27	Neuralgie und Neuritis, nicht näher bezeichnet: Knöchel und Fuß
I65.8	Verschluss und Stenose sonstiger präzerebraler Arterien	M79.28	Neuralgie und Neuritis, nicht näher bezeichnet: Sonstige
I65.9	Verschluss und Stenose einer nicht näher bezeichneten präzerebralen Arterie	M79.29	Neuralgie und Neuritis, nicht näher bezeichnet: Nicht näher bezeichnete Lokalisation
I66.0	Verschluss und Stenose der A. cerebri media	M89.00	Neurodystrophie [Algodystrophie]: Mehrere Lokalisationen
I66.1	Verschluss und Stenose der A. cerebri anterior	M89.01	Neurodystrophie [Algodystrophie]: Schulterregion
I66.2	Verschluss und Stenose der A. cerebri posterior	M89.02	Neurodystrophie [Algodystrophie]: Oberarm
I66.3	Verschluss und Stenose der Aa. cerebelli	M89.03	Neurodystrophie [Algodystrophie]: Unterarm
I66.4	Verschluss und Stenose mehrerer und beidseitiger zerebraler Arterien	M89.04	Neurodystrophie [Algodystrophie]: Hand
I66.8	Verschluss und Stenose sonstiger zerebraler Arterien	M89.05	Neurodystrophie [Algodystrophie]: Beckenregion und Oberschenkel
I66.9	Verschluss und Stenose einer nicht näher bezeichneten zerebralen Arterie	M89.06	Neurodystrophie [Algodystrophie]: Unterschenkel
I67.0	Dissektion zerebraler Arterien	M89.07	Neurodystrophie [Algodystrophie]: Knöchel und Fuß
I67.10	Zerebrales Aneurysma (erworben)	M89.08	Neurodystrophie [Algodystrophie]: Sonstige
I67.11	Zerebrale arteriovenöse Fistel (erworben)	M89.09	Neurodystrophie [Algodystrophie]: Nicht näher bezeichnete Lokalisation
I67.2	Zerebrale Atherosklerose	P11.3	Geburtsverletzung des N. facialis [VII. Hirnnerv]
I67.3	Progressive subkortikale vaskuläre Enzephalopathie	P11.4	Geburtsverletzung sonstiger Hirnnerven
I67.4	Hypertensive Enzephalopathie	P11.50	Geburtsverletzung der Wirbelsäule und des Rückenmarkes: Mit akuter Querschnittlähmung
I67.5	Moyamoya-Syndrom	P11.51	Geburtsverletzung der Wirbelsäule und des Rückenmarkes: Mit chronischer Querschnittlähmung
I67.6	Nichteitrig Thrombose des intrakraniellen Venensystems	P11.59	Geburtsverletzung der Wirbelsäule und des Rückenmarkes: Nicht näher bezeichnet
I67.7	Zerebrale Arteriitis, anderenorts nicht klassifiziert	P13.0	Fraktur des Schädels durch Geburtsverletzung
I67.80	Vasospasmen bei Subarachnoidalblutung	P14.0	Erb-Lähmung durch Geburtsverletzung
I67.88	Sonstige näher bezeichnete zerebrovaskuläre Krankheiten	P14.1	Klumpke-Lähmung durch Geburtsverletzung
I67.9	Zerebrovaskuläre Krankheit, nicht näher bezeichnet	P14.2	Lähmung des N. phrenicus durch Geburtsverletzung
I68.1	Zerebrale Arteriitis bei anderenorts klassifizierten infektiösen und parasitären Krankheiten	P14.3	Sonstige Geburtsverletzungen des Plexus brachialis
I68.2	Zerebrale Arteriitis bei sonstigen anderenorts klassifizierten Krankheiten	P14.8	Geburtsverletzungen sonstiger Teile des peripheren Nervensystems
I68.8	Sonstige zerebrovaskuläre Störungen bei anderenorts klassifizierten Krankheiten	P14.9	Geburtsverletzung des peripheren Nervensystems, nicht näher bezeichnet
I69.0	Folgen einer Subarachnoidalblutung	P21.0	Schwere Asphyxie unter der Geburt
I69.1	Folgen einer intrazerebralen Blutung	P21.1	Leichte oder mäßige Asphyxie unter der Geburt
I69.2	Folgen einer sonstigen nichttraumatischen intrakraniellen Blutung	P21.9	Asphyxie unter der Geburt, nicht näher bezeichnet
I69.3	Folgen eines Hirninfraktes	P90	Krämpfe beim Neugeborenen
I69.4	Folgen eines Schlaganfalls, nicht als Blutung oder Infarkt bezeichnet	P91.0	Zerebrale Ischämie beim Neugeborenen
I69.8	Folgen sonstiger und nicht näher bezeichneter zerebrovaskulärer Krankheiten	P91.1	Erworbene periventrikuläre Zysten beim Neugeborenen
I72.0	Aneurysma und Dissektion der A. carotis	P91.2	Zerebrale Leukomalazie beim Neugeborenen
I72.5	Aneurysma und Dissektion sonstiger präzerebraler Arterien	P91.3	Zerebrale Übererregbarkeit des Neugeborenen
I72.6	Aneurysma und Dissektion der A. vertebralis	P91.4	Zerebraler Depressionszustand des Neugeborenen
M21.33	Fallhand oder Hängefuß (erworben): Unterarm	P91.5	Koma beim Neugeborenen
M21.50	Erworbene Klauenhand, Klumphand, erworbener Klauenfuß und Klumpfuß: Mehrere Lokalisationen	P91.6	Hypoxisch-ischämische Enzephalopathie beim Neugeborenen [HIE]
M21.54	Erworbene Klauenhand, Klumphand, erworbener Klauenfuß und Klumpfuß: Hand	P91.7	Erworbener Hydrozephalus beim Neugeborenen
M53.0	Zervikozephalisches Syndrom	P91.80	Locked-in-Syndrom und apallisches Syndrom beim Neugeborenen
M53.1	Zervikobrachial-Syndrom	P91.88	Sonstige näher bezeichnete zerebrale Störungen beim Neugeborenen
M54.10	Radikulopathie: Mehrere Lokalisationen der Wirbelsäule	P91.9	Zerebrale Störung beim Neugeborenen, nicht näher bezeichnet
M54.11	Radikulopathie: Okzipito-Atlanto-Axialbereich		
M54.12	Radikulopathie: Zervikalbereich		
M54.13	Radikulopathie: Zervikothorakalbereich		

P94.0	Transitorische Myasthenia gravis beim Neugeborenen	Q28.21	Angeborene arteriovenöse Fistel der zerebralen Gefäße
P94.2	Angeborene Muskelhypotonie	Q28.28	Sonstige angeborene arteriovenöse Fehlbildungen der zerebralen Gefäße
Q00.0	Anenzephalie	Q28.29	Angeborene arteriovenöse Fehlbildung der zerebralen Gefäße, nicht näher bezeichnet
Q00.1	Kraniorhachischisis	Q28.30	Angeborenes Aneurysma der zerebralen Gefäße
Q00.2	Inienzephalie	Q28.31	Angeborene Fistel der zerebralen Gefäße
Q01.0	Frontale Enzephalozele	Q28.38	Sonstige angeborene Fehlbildungen der zerebralen Gefäße
Q01.1	Nasofrontale Enzephalozele	Q28.39	Angeborene Fehlbildung der zerebralen Gefäße, nicht näher bezeichnet
Q01.2	Okzipitale Enzephalozele	Q76.0	Spina bifida occulta
Q01.8	Enzephalozele sonstiger Lokalisationen	Q85.0	Neurofibromatose (nicht bösartig)
Q01.9	Enzephalozele, nicht näher bezeichnet	Q85.1	Tuberöse (Hirn-) Sklerose
Q02	Mikrozephalie	Q90.0	Trisomie 21, meiotische Non-disjunction
Q03.0	Fehlbildungen des Aquaeductus cerebri	Q90.1	Trisomie 21, Mosaik (mitotische Non-disjunction)
Q03.1	Atresie der Apertura mediana [Foramen Magendii] oder der Aperturales laterales [Foramina Luschkae] des vierten Ventrikels	Q90.2	Trisomie 21, Translokation
Q03.8	Sonstiger angeborener Hydrozephalus	Q90.9	Down-Syndrom, nicht näher bezeichnet
Q03.9	Angeborener Hydrozephalus, nicht näher bezeichnet	Q91.0	Trisomie 18, meiotische Non-disjunction
Q04.0	Angeborene Fehlbildungen des Corpus callosum	Q91.1	Trisomie 18, Mosaik (mitotische Non-disjunction)
Q04.1	Arrhinenzephalie	Q91.2	Trisomie 18, Translokation
Q04.2	Holoprosenzephalie-Syndrom	Q91.3	Edwards-Syndrom, nicht näher bezeichnet
Q04.3	Sonstige Reduktionsdeformitäten des Gehirns	Q91.4	Trisomie 13, meiotische Non-disjunction
Q04.4	Septooptische Dysplasie	Q91.5	Trisomie 13, Mosaik (mitotische Non-disjunction)
Q04.5	Megalenzephalie	Q91.6	Trisomie 13, Translokation
Q04.6	Angeborene Gehirnzysten	Q91.7	Patau-Syndrom, nicht näher bezeichnet
Q04.8	Sonstige näher bezeichnete angeborene Fehlbildungen des Gehirns	Q93.0	Vollständige Monosomie, meiotische Non-disjunction
Q04.9	Angeborene Fehlbildung des Gehirns, nicht näher bezeichnet	Q93.1	Vollständige Monosomie, Mosaik (mitotische Non-disjunction)
Q05.0	Zervikale Spina bifida mit Hydrozephalus	Q93.2	Ringchromosomen und dizentrische Chromosomen
Q05.1	Thorakale Spina bifida mit Hydrozephalus	Q93.3	Deletion des kurzen Armes des Chromosoms 4
Q05.2	Lumbale Spina bifida mit Hydrozephalus	Q93.4	Deletion des kurzen Armes des Chromosoms 5
Q05.3	Sakrale Spina bifida mit Hydrozephalus	Q93.5	Sonstige Deletionen eines Chromosomenteils
Q05.4	Nicht näher bezeichnete Spina bifida mit Hydrozephalus	Q93.6	Deletionen, die nur in der Prometaphase sichtbar werden
Q05.5	Zervikale Spina bifida ohne Hydrozephalus	Q93.7	Deletionen mit sonstigen komplexen Rearrangements
Q05.6	Thorakale Spina bifida ohne Hydrozephalus	Q93.8	Sonstige Deletionen der Autosomen
Q05.7	Lumbale Spina bifida ohne Hydrozephalus	Q93.9	Deletion der Autosomen, nicht näher bezeichnet
Q05.8	Sakrale Spina bifida ohne Hydrozephalus	R20.0	Anästhesie der Haut
Q05.9	Spina bifida, nicht näher bezeichnet	R20.1	Hypästhesie der Haut
Q06.0	Amyelie	R20.2	Parästhesie der Haut
Q06.1	Hypoplasie und Dysplasie des Rückenmarks	R20.3	Hyperästhesie der Haut
Q06.2	Diastematomyelie	R20.8	Sonstige und nicht näher bezeichnete Sensibilitätsstörungen der Haut
Q06.3	Sonstige angeborene Fehlbildungen der Cauda equina	R25.0	Abnorme Kopfbewegungen
Q06.4	Hydromyelie	R25.1	Tremor, nicht näher bezeichnet
Q06.8	Sonstige näher bezeichnete angeborene Fehlbildungen des Rückenmarks	R25.3	Faszikulation
Q06.9	Angeborene Fehlbildung des Rückenmarks, nicht näher bezeichnet	R25.8	Sonstige und nicht näher bezeichnete abnorme unwillkürliche Bewegungen
Q07.0	Arnold-Chiari-Syndrom	R26.0	Ataktischer Gang
Q07.8	Sonstige näher bezeichnete angeborene Fehlbildungen des Nervensystems	R26.1	Paretischer Gang
Q07.9	Angeborene Fehlbildung des Nervensystems, nicht näher bezeichnet	R26.8	Sonstige und nicht näher bezeichnete Störungen des Ganges und der Mobilität
Q28.00	Angeborenes arteriovenöses Aneurysma der präzerebralen Gefäße	R27.0	Ataxie, nicht näher bezeichnet
Q28.01	Angeborene arteriovenöse Fistel der präzerebralen Gefäße	R27.8	Sonstige und nicht näher bezeichnete Koordinationsstörungen
Q28.08	Sonstige angeborene arteriovenöse Fehlbildungen der präzerebralen Gefäße	R29.1	Meningismus
Q28.09	Angeborene arteriovenöse Fehlbildung der präzerebralen Gefäße, nicht näher bezeichnet	R29.2	Abnorme Reflexe
Q28.10	Angeborenes Aneurysma der präzerebralen Gefäße	R29.3	Abnorme Körperhaltung
Q28.11	Angeborene Fistel der präzerebralen Gefäße	R29.5	Neurologischer Neglect
Q28.18	Sonstige angeborene Fehlbildungen der präzerebralen Gefäße	R29.6	Sturzneigung, anderenorts nicht klassifiziert
Q28.19	Angeborene Fehlbildung der präzerebralen Gefäße, nicht näher bezeichnet	R29.8	Sonstige und nicht näher bezeichnete Symptome, die das Nervensystem und das Muskel-Skelett-System betreffen
Q28.20	Angeborenes arteriovenöses Aneurysma der zerebralen Gefäße	R40.0	Somnolenz
		R40.1	Sopor
		R40.2	Koma, nicht näher bezeichnet
		R41.0	Orientierungsstörung, nicht näher bezeichnet

R43.0	Anosmie	S06.30	Umschriebene Hirn- und Kleinhirnverletzung, nicht näher bezeichnet
R43.1	Parosmie		
R43.2	Parageusie	S06.31	Umschriebene Hirnkontusion
R43.8	Sonstige und nicht näher bezeichnete Störungen des Geruchs- und Geschmackssinnes	S06.32	Umschriebene Kleinhirnkontusion
R47.0	Dysphasie und Aphasie	S06.33	Umschriebenes zerebrales Hämatom
R47.1	Dysarthrie und Anarthrie	S06.34	Umschriebenes zerebellares Hämatom
R47.8	Sonstige und nicht näher bezeichnete Sprech- und Sprachstörungen	S06.38	Sonstige umschriebene Hirn- und Kleinhirnverletzungen
R51	Kopfschmerz	S06.4	Epidurale Blutung
R54	Senilität	S06.5	Traumatische subdurale Blutung
R56.0	Fieberkrämpfe	S06.6	Traumatische subarachnoidale Blutung
R56.8	Sonstige und nicht näher bezeichnete Krämpfe	S06.70	Bewusstlosigkeit bei Schädel-Hirn-Trauma: Weniger als 30 Minuten
R83.0	Abnorme Liquorbefunde: Abnormer Enzymwert	S06.71	Bewusstlosigkeit bei Schädel-Hirn-Trauma: 30 Minuten bis 24 Stunden
R83.1	Abnorme Liquorbefunde: Abnormer Hormonwert		
R83.2	Abnorme Liquorbefunde: Abnormer Wert für sonstige Drogen, Arzneimittel und biologisch aktive Substanzen	S06.72	Bewusstlosigkeit bei Schädel-Hirn-Trauma: Mehr als 24 Stunden, mit Rückkehr zum vorher bestehenden Bewusstseinsgrad
R83.3	Abnorme Liquorbefunde: Abnormer Wert für Substanzen vorwiegend nichtmedizinischer Herkunft	S06.73	Bewusstlosigkeit bei Schädel-Hirn-Trauma: Mehr als 24 Stunden, ohne Rückkehr zum vorher bestehenden Bewusstseinsgrad
R83.4	Abnorme Liquorbefunde: Abnorme immunologische Befunde	S06.79	Bewusstlosigkeit bei Schädel-Hirn-Trauma: Dauer nicht näher bezeichnet
R83.5	Abnorme Liquorbefunde: Abnorme mikrobiologische Befunde	S06.8	Sonstige intrakranielle Verletzungen
R83.6	Abnorme Liquorbefunde: Abnorme zytologische Befunde	S06.9	Intrakranielle Verletzung, nicht näher bezeichnet
R83.7	Abnorme Liquorbefunde: Abnorme histologische Befunde	S14.0	Kontusion und Ödem des zervikalen Rückenmarkes
R83.8	Abnorme Liquorbefunde: Sonstige abnorme Befunde	S14.10	Verletzungen des zervikalen Rückenmarkes, nicht näher bezeichnet
R83.9	Abnorme Liquorbefunde: Nicht näher bezeichneter abnormer Befund	S14.11	Komplette Querschnittverletzung des zervikalen Rückenmarkes
R90.0	Intrakranielle Raumforderung	S14.12	Zentrale Halsmarkverletzung (inkomplette Querschnittverletzung)
R90.8	Sonstige abnorme Befunde bei der bildgebenden Diagnostik des Zentralnervensystems	S14.13	Sonstige inkomplette Querschnittverletzungen des zervikalen Rückenmarkes
R93.0	Abnorme Befunde bei der bildgebenden Diagnostik des Schädels und des Kopfes, anderenorts nicht klassifiziert	S14.2	Verletzung von Nervenwurzeln der Halswirbelsäule
R94.0	Abnorme Ergebnisse von Funktionsprüfungen des Zentralnervensystems	S14.3	Verletzung des Plexus brachialis
R94.1	Abnorme Ergebnisse von Funktionsprüfungen des peripheren Nervensystems und bestimmter Sinnesorgane	S14.4	Verletzung peripherer Nerven des Halses
R95.0	Plötzlicher Kindstod mit Angabe einer Obduktion	S14.5	Verletzung zervikaler sympathischer Nerven
R95.9	Plötzlicher Kindstod ohne Angabe einer Obduktion	S14.6	Verletzung sonstiger und nicht näher bezeichneter Nerven des Halses
S02.0	Schädeldachfraktur	S14.70	Verletzung des zervikalen Rückenmarkes: Höhe nicht näher bezeichnet
S02.1	Schädelbasisfraktur	S14.71	Verletzung des Rückenmarkes: C1
S02.3	Fraktur des Orbitabodens	S14.72	Verletzung des Rückenmarkes: C2
S02.7	Multiple Frakturen der Schädel- und Gesichtsschädelknochen	S14.73	Verletzung des Rückenmarkes: C3
S02.8	Frakturen sonstiger Schädel- und Gesichtsschädelknochen	S14.74	Verletzung des Rückenmarkes: C4
S02.9	Fraktur des Schädels und der Gesichtsschädelknochen, Teil nicht näher bezeichnet	S14.75	Verletzung des Rückenmarkes: C5
S04.0	Sehnerv- und Sehbahnenverletzung	S14.76	Verletzung des Rückenmarkes: C6
S04.1	Verletzung des N. oculomotorius	S14.77	Verletzung des Rückenmarkes: C7
S04.2	Verletzung des N. trochlearis	S14.78	Verletzung des Rückenmarkes: C8
S04.3	Verletzung des N. trigeminus	S15.80	Verletzung epiduraler Blutgefäße in Höhe des Halses
S04.4	Verletzung des N. abducens	S15.81	Verletzung subduraler Blutgefäße in Höhe des Halses
S04.5	Verletzung des N. facialis	S15.82	Verletzung subarachnoidaler Blutgefäße in Höhe des Halses
S04.7	Verletzung des N. accessorius	S19.80	Verletzung zervikaler Rückenmarkshäute
S04.8	Verletzung sonstiger Hirnnerven	S24.0	Kontusion und Ödem des thorakalen Rückenmarkes
S04.9	Verletzung eines nicht näher bezeichneten Hirnnervs	S24.10	Verletzung des thorakalen Rückenmarkes, nicht näher bezeichnet
S06.0	Gehirnerschütterung	S24.11	Komplette Querschnittverletzung des thorakalen Rückenmarkes
S06.1	Traumatisches Hirnödem	S24.12	Inkomplette Querschnittverletzung des thorakalen Rückenmarkes
S06.20	Diffuse Hirn- und Kleinhirnverletzung, nicht näher bezeichnet	S24.2	Verletzung von Nervenwurzeln der Brustwirbelsäule
S06.21	Diffuse Hirnkontusionen	S24.3	Verletzung peripherer Nerven des Thorax
S06.22	Diffuse Kleinhirnkontusionen	S24.4	Verletzung thorakaler sympathischer Nerven
S06.23	Multiple intrazerebrale und zerebellare Hämatome	S24.5	Verletzung sonstiger Nerven des Thorax
S06.28	Sonstige diffuse Hirn- und Kleinhirnverletzungen	S24.6	Verletzung eines nicht näher bezeichneten Nervs des Thorax
		S24.70	Verletzung des thorakalen Rückenmarkes: Höhe nicht näher bezeichnet

S24.71	Verletzung des Rückenmarkes: T1	S54.2	Verletzung des N. radialis in Höhe des Unterarmes
S24.72	Verletzung des Rückenmarkes: T2/T3	S54.3	Verletzung sensibler Hautnerven in Höhe des Unterarmes
S24.73	Verletzung des Rückenmarkes: T4/T5	S54.7	Verletzung mehrerer Nerven in Höhe des Unterarmes
S24.74	Verletzung des Rückenmarkes: T6/T7	S54.8	Verletzung sonstiger Nerven in Höhe des Unterarmes
S24.75	Verletzung des Rückenmarkes: T8/T9	S54.9	Verletzung eines nicht näher bezeichneten Nervs in Höhe des Unterarmes
S24.76	Verletzung des Rückenmarkes: T10/T11	S64.0	Verletzung des N. ulnaris in Höhe des Handgelenkes und der Hand
S24.77	Verletzung des Rückenmarkes: T12	S64.1	Verletzung des N. medianus in Höhe des Handgelenkes und der Hand
S25.80	Verletzung epiduraler Blutgefäße in Höhe des Thorax	S64.2	Verletzung des N. radialis in Höhe des Handgelenkes und der Hand
S25.81	Verletzung subduraler Blutgefäße in Höhe des Thorax	S64.3	Verletzung der Nn. digitales des Daumens
S25.82	Verletzung subarachnoidaler Blutgefäße in Höhe des Thorax	S64.4	Verletzung der Nn. digitales sonstiger Finger
S29.80	Verletzung thorakaler Rückenmarkhäute	S64.7	Verletzung mehrerer Nerven in Höhe des Handgelenkes und der Hand
S34.0	Kontusion und Ödem des lumbalen Rückenmarkes [Conus medullaris]	S64.8	Verletzung sonstiger Nerven in Höhe des Handgelenkes und der Hand
S34.10	Komplette Querschnittverletzung des lumbalen Rückenmarkes	S64.9	Verletzung eines nicht näher bezeichneten Nervs in Höhe des Handgelenkes und der Hand
S34.11	Inkomplette Querschnittverletzung des lumbalen Rückenmarkes	S74.0	Verletzung des N. ischiadicus in Höhe der Hüfte und des Oberschenkels
S34.18	Sonstige Verletzung des lumbalen Rückenmarkes	S74.1	Verletzung des N. femoralis in Höhe der Hüfte und des Oberschenkels
S34.2	Verletzung von Nervenwurzeln der Lendenwirbelsäule und des Kreuzbeins	S74.2	Verletzung sensibler Hautnerven in Höhe der Hüfte und des Oberschenkels
S34.30	Komplettes traumatisches Cauda- (equina-) Syndrom	S74.7	Verletzung mehrerer Nerven in Höhe der Hüfte und des Oberschenkels
S34.31	Inkomplettes traumatisches Cauda- (equina-) Syndrom	S74.8	Verletzung sonstiger Nerven in Höhe der Hüfte und des Oberschenkels
S34.38	Sonstige und nicht näher bezeichnete Verletzungen der Cauda equina	S74.9	Verletzung eines nicht näher bezeichneten Nervs in Höhe der Hüfte und des Oberschenkels
S34.4	Verletzung des Plexus lumbosacralis	S84.0	Verletzung des N. tibialis in Höhe des Unterschenkels
S34.5	Verletzung sympathischer Nerven der Lendenwirbel-, Kreuzbein- und Beckenregion	S84.1	Verletzung des N. peroneus in Höhe des Unterschenkels
S34.6	Verletzung eines oder mehrerer peripherer Nerven des Abdomens, der Lumbosakralgegend und des Beckens	S84.2	Verletzung sensibler Hautnerven in Höhe des Unterschenkels
S34.70	Verletzung des lumbosakralen Rückenmarkes: Höhe nicht näher bezeichnet	S84.7	Verletzung mehrerer Nerven in Höhe des Unterschenkels
S34.71	Verletzung des Rückenmarkes: L1	S84.8	Verletzung sonstiger Nerven in Höhe des Unterschenkels
S34.72	Verletzung des Rückenmarkes: L2	S84.9	Verletzung eines nicht näher bezeichneten Nervs in Höhe des Unterschenkels
S34.73	Verletzung des Rückenmarkes: L3	S94.0	Verletzung des N. plantaris lateralis
S34.74	Verletzung des Rückenmarkes: L4	S94.1	Verletzung des N. plantaris medialis
S34.75	Verletzung des Rückenmarkes: L5	S94.2	Verletzung des N. peroneus profundus in Höhe des Knöchels und des Fußes
S34.76	Verletzung des Rückenmarkes: S1	S94.3	Verletzung sensibler Hautnerven in Höhe des Knöchels und des Fußes
S34.77	Verletzung des Rückenmarkes: S2-S5	S94.7	Verletzung mehrerer Nerven in Höhe des Knöchels und des Fußes
S34.8	Verletzung sonstiger und nicht näher bezeichneter Nerven in Höhe des Abdomens, der Lumbosakralgegend und des Beckens	S94.8	Verletzung sonstiger Nerven in Höhe des Knöchels und des Fußes
S35.80	Verletzung epiduraler Blutgefäße in Höhe des Abdomens, der Lumbosakralgegend und des Beckens	S94.9	Verletzung eines nicht näher bezeichneten Nervs in Höhe des Knöchels und des Fußes
S35.81	Verletzung subduraler Blutgefäße in Höhe des Abdomens, der Lumbosakralgegend und des Beckens	T02.00	Frakturen mit Beteiligung von Kopf und Hals: geschlossen
S35.82	Verletzung subarachnoidaler Blutgefäße in Höhe des Abdomens, der Lumbosakralgegend und des Beckens	T02.01	Frakturen mit Beteiligung von Kopf und Hals: offen
S39.81	Verletzung lumbosakraler Rückenmarkhäute	T06.0	Verletzungen des Gehirns und der Hirnnerven kombiniert mit Verletzungen von Nerven und Rückenmark in Halshöhe
S44.0	Verletzung des N. ulnaris in Höhe des Oberarmes	T06.1	Verletzungen der Nerven und des Rückenmarkes mit Beteiligung mehrerer sonstiger Körperregionen
S44.1	Verletzung des N. medianus in Höhe des Oberarmes	T06.2	Verletzungen von Nerven mit Beteiligung mehrerer Körperregionen
S44.2	Verletzung des N. radialis in Höhe des Oberarmes	T09.4	Verletzung nicht näher bezeichneter Nerven, Nervenwurzeln und Plexus im Bereich des Rumpfes
S44.3	Verletzung des N. axillaris		
S44.4	Verletzung des N. musculocutaneus		
S44.5	Verletzung sensibler Hautnerven in Höhe der Schulter und des Oberarmes		
S44.7	Verletzung mehrerer Nerven in Höhe der Schulter und des Oberarmes		
S44.8	Verletzung sonstiger Nerven in Höhe der Schulter und des Oberarmes		
S44.9	Verletzung eines nicht näher bezeichneten Nervs in Höhe der Schulter und des Oberarmes		
S54.0	Verletzung des N. ulnaris in Höhe des Unterarmes		
S54.1	Verletzung des N. medianus in Höhe des Unterarmes		

T11.3	Verletzung eines nicht näher bezeichneten Nervs der oberen Extremität, Höhe nicht näher bezeichnet	T90.3	Folgen einer Verletzung der Hirnnerven
T13.3	Verletzung eines nicht näher bezeichneten Nervs der unteren Extremität, Höhe nicht näher bezeichnet	T90.5	Folgen einer intrakraniellen Verletzung
T14.4	Verletzung eines oder mehrerer Nerven an einer nicht näher bezeichneten Körperregion	T91.3	Folgen einer Verletzung des Rückenmarkes
T85.0	Mechanische Komplikation durch einen ventrikulären, intrakraniellen Shunt	T92.4	Folgen einer Verletzung von Nerven der oberen Extremität
T85.1	Mechanische Komplikation durch einen implantierten elektronischen Stimulator des Nervensystems	T93.4	Folgen einer Verletzung von Nerven der unteren Extremität
T85.72	Infektion und entzündliche Reaktion durch interne Prothesen, Implantate oder Transplantate im Nervensystem	U52.0	Frührehabilitations-Barthel-Index: 31 und mehr Punkte
T85.81	Sonstige Komplikationen durch interne Prothesen, Implantate oder Transplantate im Nervensystem	U52.1	Frührehabilitations-Barthel-Index: -75 bis 30 Punkte
T90.2	Folgen einer Fraktur des Schädels und der Gesichtsschädelknochen	U52.2	Frührehabilitations-Barthel-Index: -200 bis -76 Punkte
		U52.3	Frührehabilitations-Barthel-Index: weniger als -200 Punkte
		Z03.3	Beobachtung bei Verdacht auf neurologische Krankheit

Prozedur MDC01-1

02.93.30	Implantation oder Wechsel der Elektroden zur intrakraniellen Neurostimulation, n.n.bez.	03.93.21	Implantation oder Wechsel der Elektrode(n) eines permanenten epiduralen Neurostimulators, Mehrelektrodensystems, Dauerstimulation, perkutan
02.93.31	Implantation oder Wechsel von temporären Mikroelektroden zur monolokulären Ableitung und Stimulation	03.93.22	Implantation oder Wechsel der Elektrode(n) eines permanenten epiduralen Neurostimulators, Einzelelektrodensystems, Dauerstimulation, offen chirurgisch
02.93.32	Implantation oder Wechsel von temporären Mikroelektroden zur multilokulären Ableitung und Stimulation	03.93.23	Implantation oder Wechsel der Elektrode(n) eines permanenten epiduralen Neurostimulators, Mehrelektrodensystems, Dauerstimulation, offen chirurgisch
02.93.33	Implantation oder Wechsel von permanenten Mikroelektroden zur monolokulären Ableitung und Stimulation	03.93.30	Implantation oder Wechsel einer subduralen Elektrode zur Vorderwurzelstimulation
02.93.34	Implantation oder Wechsel von permanenten Mikroelektroden zur multilokulären Ableitung und Stimulation	03.93.99	Implantation oder Wechsel der Elektrode(n) eines spinalen Neurostimulators, sonstige
02.93.39	Implantation oder Wechsel der Elektroden zur intrakraniellen Neurostimulation, sonstige	03.9A.10	Implantation oder Wechsel eines Neurostimulators zur epiduralen Neurostimulation, n.n.bez.
02.97.10	Implantation oder Wechsel eines Neurostimulators zur intrakraniellen Neurostimulation, n.n.bez.	03.9A.11	Implantation oder Wechsel eines Neurostimulators zur epiduralen Neurostimulation, Einzelelektrodensystem, nicht wiederaufladbar
02.97.11	Implantation oder Wechsel eines Neurostimulators zur intrakraniellen Neurostimulation, Einzelelektrodensystem, nicht wiederaufladbar	03.9A.12	Implantation oder Wechsel eines Neurostimulators zur epiduralen Neurostimulation, Mehrelektrodensystem, nicht wiederaufladbar
02.97.12	Implantation oder Wechsel eines Neurostimulators zur intrakraniellen Neurostimulation, Mehrelektrodensystem, nicht wiederaufladbar	03.9A.13	Implantation oder Wechsel eines Neurostimulators zur epiduralen Neurostimulation, Mehrelektrodensystem, wiederaufladbar
02.97.14	Implantation oder Wechsel eines Neurostimulators zur intrakraniellen Neurostimulation, Mehrelektrodensystem, wiederaufladbar, omnidirektional	03.9A.19	Implantation oder Wechsel eines Neurostimulators zur epiduralen Neurostimulation, sonstige
02.97.15	Implantation oder Wechsel eines Neurostimulators zur intrakraniellen Neurostimulation, Mehrelektrodensystem, wiederaufladbar, bidirektional	03.9A.21	Implantation oder Wechsel eines Neurostimulators zur Vorderwurzel-Neurostimulation
02.97.19	Implantation oder Wechsel eines Neurostimulators zur intrakraniellen Neurostimulation, sonstige	04.92.10	Implantation oder Wechsel der Elektrode(n) eines temporären peripheren Neurostimulators, Einzelelektrodensystems, Teststimulation
02.9A.11	Implantation oder Wechsel eines Neurostimulators mit integrierten Elektroden zur Stimulation des Ganglion Sphenopalatinum [SPG]	04.92.11	Implantation oder Wechsel der Elektrode(n) eines temporären peripheren Neurostimulators, Mehrelektrodensystems, Teststimulation
03.93.10	Implantation oder Wechsel der Elektrode(n) eines temporären epiduralen Neurostimulators, Einzelelektrodensystems, Teststimulation	04.92.20	Implantation oder Wechsel der Elektrode(n) eines permanenten peripheren Neurostimulators, Stabelektrode, Einzelelektrodensystems, perkutan
03.93.11	Implantation oder Wechsel der Elektrode(n) eines temporären epiduralen Neurostimulators, Mehrelektrodensystems, Teststimulation	04.92.21	Implantation oder Wechsel der Elektrode(n) eines permanenten peripheren Neurostimulators, Stabelektrode, Mehrelektrodensystems, perkutan
03.93.20	Implantation oder Wechsel der Elektrode(n) eines permanenten epiduralen Neurostimulators, Einzelelektrodensystems, Dauerstimulation, perkutan	04.92.30	Implantation oder Wechsel der Elektrode(n) eines permanenten peripheren Neurostimulators, Plattenelektrode, Einzelelektrodensystems, offen chirurgisch

04.92.31	Implantation oder Wechsel der Elektrode(n) eines permanenten peripheren Neurostimulators, Plattenelektrode, Mehrelektrodensystems, offen chirurgisch	04.95.14	Implantation oder Wechsel eines Neurostimulators zur Vagusnervstimulation
04.92.40	Implantation oder Wechsel einer Vagusnervstimulationselektrode	04.95.15	Implantation oder Wechsel eines Neurostimulators zur peripheren Neurostimulation, Einzelelektrodensystem, wiederaufladbar
04.92.99	Implantation oder Wechsel der Elektrode(n) eines peripheren Neurostimulators, sonstige	04.95.19	Implantation oder Wechsel eines Neurostimulators zur peripheren Neurostimulation, sonstige
04.95.10	Implantation oder Wechsel eines Neurostimulators zur peripheren Neurostimulation, n.n.bez.	34.85	Implantation eines Zwerchfellschrittmachers
04.95.11	Implantation oder Wechsel eines Neurostimulators zur peripheren Neurostimulation, Einzelelektrodensystem, nicht wiederaufladbar	39.8X.20	Implantation oder Ersetzen eines Impulsgenerators zur Aktivierung des Baroreflexes
04.95.12	Implantation oder Wechsel eines Neurostimulators zur peripheren Neurostimulation, Mehrelektrodensystem, nicht wiederaufladbar	39.8X.30	Implantation oder Ersetzen einer (von) Elektrode(n) zur Aktivierung des Baroreflexes
04.95.13	Implantation oder Wechsel eines Neurostimulators zur peripheren Neurostimulation, Mehrelektrodensystem, wiederaufladbar	44.99.80	Implantation und Wechsel eines Magenschrittmachers (inkl. Sonden)
		56.92	Implantation eines elektronischen Ureterstimulators
		56.93	Ersetzen eines elektronischen Ureterstimulators

Prozedur MDC01-2

89.19.13	Nicht-invasive Video-EEG-Intensivdiagnostik, Aufzeichnungsdauer von mehr als 48 Stunden bis 72 Stunden	89.19.15	Nicht-invasive Video-EEG-Intensivdiagnostik, Aufzeichnungsdauer von mehr als 120 Stunden
89.19.14	Nicht-invasive Video-EEG-Intensivdiagnostik, Aufzeichnungsdauer von mehr als 72 Stunden bis 120 Stunden	89.19.21	Invasive Video-EEG-Intensivdiagnostik bei Epilepsie

ADRG B01**Mehrzeitige komplexe OR-Prozeduren bei Krankheiten und Störungen des Nervensystems oder Epilepsiechirurgie mit invasivem präoperativem Video-EEG oder extra- und intrakranielle Eingriffe**

Mehrzeitige komplexe OR-Prozeduren oder Prozedur in Tabelle B01-1 und Prozedur in Tabelle B01-2 oder Prozedur in Tabelle B01-3 und Prozedur in Tabelle B01-4

DRG B01A**Mehrzeitige komplexe OR-Prozeduren oder extra- und intrakranielle Eingriffe bei Krankheiten und Störungen des Nervensystems, mit intensivmedizinischer Komplexbehandlung > 196/184 Aufwandspunkten**

(Mehrzeitige komplexe OR-Prozeduren oder Prozedur in Tabelle B01-3 und Prozedur in Tabelle B01-4) und mindestens eine Prozedur in Tabelle B01-5

DRG B01B**Mehrzeitige komplexe OR-Prozeduren oder Epilepsiechirurgie mit invasivem präoperativem Video-EEG****Prozedur B01-1**

89.19.21 †↔ Invasive Video-EEG-Intensivdiagnostik bei Epilepsie

Prozedur B01-2

- | | | | |
|------------|--|------------|---|
| 01.26 ↔ | Einsetzen und Ersetzen eines Katheters in die Schädelhöhle oder Hirngewebe | 01.51.41 ↔ | Destruktion von hirneigenem intrazerebralen Tumorgewebe |
| 01.29.00 ↔ | Revision ohne Ersatz von Katheter(n) aus Schädelhöhle oder Hirngewebe, n.n.bez. | 01.51.42 ↔ | Destruktion von nicht hirneigenem intrazerebralen Tumorgewebe |
| 01.29.10 ↔ | Stereotaktische Revision ohne Ersatz von intrazerebralen Kathetern zur intraventrikulären Infusion | 01.51.49 ↔ | Destruktion von Läsion oder Gewebe am Gehirn, sonstige |
| 01.29.99 ↔ | Revision ohne Ersatz von Katheter(n) aus Schädelhöhle oder Hirngewebe, sonstige | 01.52.00 ↔ | Hemisphärektomie, n.n.bez. |
| 01.31.00 ↔ | Inzision an den Hirnhäuten, n.n.bez. | 01.52.10 ↔ | Hemisphärektomie, hirneigenes intrazerebrales Tumorgewebe |
| 01.31.10 ↔ | Inzision an den Hirnhäuten zur Entleerung eines subduralen Hämatoms (Hygroms) | 01.52.11 ↔ | Hemisphärektomie, nicht hirneigenes intrazerebrales Tumorgewebe |
| 01.31.11 ↔ | Inzision an den Hirnhäuten zur Entleerung eines subduralen Empyems | 01.52.99 ↔ | Hemisphärektomie, sonstige |
| 01.31.20 ↔ | Inzision an den Hirnhäuten zur Drainage von subduraler und subarachnoidaler Flüssigkeit | 01.53.00 ↔ | Lobektomie am Gehirn, n.n.bez. |
| 01.31.99 ↔ | Inzision an den Hirnhäuten, sonstige | 01.53.10 ↔ | Lobektomie am Gehirn, hirneigenes intrazerebrales Tumorgewebe |
| 01.39.00 ↔ | Sonstige Inzision am Gehirn, n.n.bez. | 01.53.11 ↔ | Lobektomie am Gehirn, nicht hirneigenes intrazerebrales Tumorgewebe |
| 01.39.19 ↔ | Sonstige Inzision am Gehirn, Entleerung von sonstiger intrazerebraler Flüssigkeit | 01.53.99 ↔ | Lobektomie am Gehirn, sonstige |
| 01.39.29 ↔ | Sonstige Inzision am Gehirn, Stereotaktische Entleerung sonstiger intrakranieller Flüssigkeit | 01.59 ↔ | Sonstige Exzision und Destruktion an Gehirn und Hirnhäuten, sonstige |
| 01.39.30 ↔ | Sonstige Inzision am Gehirn, Entfernung eines intrazerebralen Fremdkörpers | 02.14 ↔ | Exzision am Plexus chorioideus |
| 01.39.40 ↔ | Anlegen einer externen Drainage am Liquorsystem (z. B. ventrikulär, zisternal, subdural) | 02.93.30 ↔ | Implantation oder Wechsel der Elektroden zur intrakraniellen Neurostimulation, n.n.bez. |
| 01.39.41 ↔ | Anlegen eines Reservoirs am Liquorsystem (z. B. ventrikulär, zisternal, subdural) | 02.93.31 ↔ | Implantation oder Wechsel von temporären Mikroelektroden zur monolokulären Ableitung und Stimulation |
| 01.39.42 ↔ | Entfernen eines Reservoirs am Liquorsystem (z. B. ventrikulär, zisternal, subdural) | 02.93.32 ↔ | Implantation oder Wechsel von temporären Mikroelektroden zur multilokulären Ableitung und Stimulation |
| 01.39.99 ↔ | Sonstige Inzision am Gehirn, sonstige | 02.93.33 ↔ | Implantation oder Wechsel von permanenten Mikroelektroden zur monolokulären Ableitung und Stimulation |
| 01.51.00 ↔ | Exzision und Destruktion von Läsion oder Gewebe an Gehirn und Hirnhäuten, n.n.bez. | 02.93.34 ↔ | Implantation oder Wechsel von permanenten Mikroelektroden zur multilokulären Ableitung und Stimulation |
| 01.51.10 ↔ | Exzision von Tumorgewebe an den Hirnhäuten mit Präparation von infiltriertem Nachbargewebe | 02.93.39 ↔ | Implantation oder Wechsel der Elektroden zur intrakraniellen Neurostimulation, sonstige |
| 01.51.19 ↔ | Exzision von Läsion oder Gewebe an den Hirnhäuten, sonstige | 02.93.40 ↔ | Revision ohne Ersatz der Elektroden zur intrakraniellen Neurostimulation, n.n.bez. |
| 01.51.21 ↔ | Exzision von hirneigenem intrazerebralen Tumorgewebe | 02.93.41 ↔ | Revision ohne Ersatz der Elektroden zur intrakraniellen Neurostimulation, stereotaktisch, permanentes Einzelelektrodensystem zur Dauerstimulation |
| 01.51.22 ↔ | Exzision von nicht hirneigenem intrazerebralen Tumorgewebe | | |
| 01.51.29 ↔ | Exzision von Läsion oder Gewebe am Gehirn, sonstige | | |
| 01.51.31 ↔ | Destruktion von Läsion oder Gewebe an Hirnhäuten | | |

02.93.42 ↔	Revision ohne Ersatz der Elektroden zur intrakraniellen Neurostimulation, stereotaktisch, permanentes Mehrelektrodensystem zur Dauerstimulation	02.99.90 ↔	Sonstige stereotaktische Operationen an Schädel, Gehirn und Hirnhäuten
02.93.49 ↔	Revision ohne Ersatz der Elektroden zur intrakraniellen Neurostimulation, sonstige	92.39.00 ↔	Sonstige stereotaktische Radiochirurgie, n.n.bez.
02.96 ↔	Einsetzen einer sphenoidalen Elektrode	92.39.01 ↔	Andere Hochvoltstrahlentherapie, stereotaktische Bestrahlung, fraktioniert, zerebral, n.n.bez.
02.99.10 ↔	Stereotaktische Eingriffe am Liquorsystem	92.39.11 ↔	Andere Hochvoltstrahlentherapie, stereotaktische Bestrahlung, fraktioniert, zerebral, n.n.bez.
02.99.11 ↔	Stereotaktische Implantation und Explantation von radioaktivem Material als selbstständiger Eingriff	92.39.20 ↔	Andere Hochvoltstrahlentherapie, stereotaktische Bestrahlung, fraktioniert, zerebral, intensitätsmodulierte Radiotherapie
02.99.12 ↔	Stereotaktische Implantation von Gewebe an Schädel, Gehirn und Hirnhäuten	92.39.21 ↔	Andere Hochvoltstrahlentherapie, stereotaktische Bestrahlung, fraktioniert, zerebral, intensitätsmodulierte Bogenbestrahlung [IMAT]
02.99.13 ↔	Stereotaktische Instillation von Medikamenten als selbstständiger Eingriff	92.39.22 ↔	Andere Hochvoltstrahlentherapie, stereotaktische Bestrahlung, fraktioniert, zerebral, bildgestützte Einstellung
02.99.14 ↔	Stereotaktische Implantation, Revision oder Wechsel von intrazerebralen Kathetern zur intraventrikulären Infusion	92.39.29 ↔	Andere Hochvoltstrahlentherapie, stereotaktische Bestrahlung, fraktioniert, zerebral, sonstige
02.99.20 ↔	Umwandlung eines Liquorshunts (oder Hirnwasserableitung) in eine Mehrfachableitung	92.39.30 ↔	Andere Hochvoltstrahlentherapie, stereotaktische Bestrahlung, fraktioniert, extrazerebral, intensitätsmodulierte Radiotherapie
02.99.29 ↔	Sonstige Revision und Entfernung von Liquorableitungen	92.39.31 ↔	Andere Hochvoltstrahlentherapie, stereotaktische Bestrahlung, fraktioniert, extrazerebral, intensitätsmodulierte Bogenbestrahlung [IMAT]
02.99.30 ↔	Implantation oder Wechsel einer intrakraniellen Messsonde	92.39.32 ↔	Andere Hochvoltstrahlentherapie, stereotaktische Bestrahlung, fraktioniert, extrazerebral, bildgestützte Einstellung
02.99.31 ↔	Revision ohne Ersatz einer intrakraniellen Messsonde	92.39.39 ↔	Andere Hochvoltstrahlentherapie, stereotaktische Bestrahlung, fraktioniert, extrazerebral, sonstige
02.99.40 ↔	Implantation oder Wechsel einer Neuroprothese		
02.99.41 ↔	Revision ohne Ersatz einer Neuroprothese		
02.99.50 ↔	Implantation und Entfernung eines Katheter-Ballon-Systems zur intrazerebralen Brachytherapie		

Prozedur B01-3

38.12 ↔	Enderarteriektomie von anderen Gefässen an Kopf und Hals	39.59.33 ↔	Sonstige plastische Rekonstruktion von extrakraniellen Arterien an Kopf und Hals, sonstige
38.32.10 ↔	Resektion von extrakraniellen Arterien an Kopf und Hals mit Anastomose	39.59.34 ↔	Sonstige plastische Rekonstruktion der V. jugularis
38.32.21 ↔	Resektion der V. jugularis mit Anastomose	39.59.39 ↔	Sonstige plastische Rekonstruktion von Gefässen an Kopf und Hals, sonstige
38.32.22 ↔	Resektion von oberflächlichen extrakraniellen Venen an Kopf und Hals mit Anastomose	39.72.24 ↔	Selektive Embolisation von extrakraniellen Gefässen des Kopfes und des Halses mit adhäsivem Embolisat
38.32.99 ↔	Resektion von anderen Gefässen an Kopf und Hals mit Anastomose, sonstige	39.72.25 ↔	Selektive Embolisation von extrakraniellen Gefässen des Kopfes und des Halses mit Plugs
38.42 ↔	Resektion von anderen Blutgefässen an Kopf und Hals mit Ersatz	39.72.26 ↔	Selektive Embolisation von extrakraniellen Gefässen des Kopfes und des Halses mit Coils
38.7X.21 ↔	Einsetzen eines Embolie-Protektionssystems in die Vena cava, perkutan-transluminal	39.72.27 ↔	Selektive Embolisation von extrakraniellen Gefässen des Kopfes und des Halses mit Partikeln
39.22.11 ↔	Bypass zwischen A. carotis und A. carotis	39.72.28 ↔	Selektive Embolisation von extrakraniellen Gefässen des Kopfes und des Halses mit embolisierenden Flüssigkeiten
39.22.12 ↔	Bypass zwischen A. carotis und A. vertebralis	39.72.29 ↔	Selektive Embolisation von extrakraniellen Gefässen des Kopfes und des Halses, sonstige
39.22.13 ↔	Bypass zwischen A. carotis und A. subclavia	39.72.2A ↔	Selektive Embolisation von extrakraniellen Gefässen des Kopfes und des Halses mit embolisierenden (ablösbaren) Ballons
39.22.14 ↔	Bypass zwischen A. carotis und Aorta	39.72.2B ↔	Selektive Embolisation von extrakraniellen Gefässen des Kopfes und des Halses mit Schirmen
39.22.19 ↔	Bypass an der A. carotis, sonstige	39.75.30 ↔	Zerebrale Perfusionsaugmentation durch partielle endoaortale Ballonokklusion
39.22.21 ↔	Bypass zwischen A. subclavia und Aorta	39.76.10 ↔	Perkutane Ballonangioplastie an präzerebralem(en) (extrakraniellem(en)) Gefäss(en)
39.22.29 ↔	Bypass an der A. subclavia, sonstige	39.76.11 ↔	Perkutane Angioplastik oder Atherektomie mittels Lithotripsie an präzerebralem(en) (extrakraniellem(en)) Gefäss(en)
39.22.99 ↔	Bypass zwischen Aorta, A. subclavia und A. carotis, sonstige	39.76.20 ↔	Perkutane Bladeangioplastie an präzerebralem(en) (extrakraniellem(en)) Gefäss(en)
39.52.19 ↔	Sonstige Korrektur eines Aneurysmas von Blutgefässen an Kopf und Hals, sonstige	39.76.30 ↔	Perkutane Laserangioplastie an präzerebralem(en) (extrakraniellem(en)) Gefäss(en)
39.56.12 ↔	Plastische Rekonstruktion der V. jugularis mit Gewebe-Patch	39.76.40 ↔	Perkutane Atherektomie an präzerebralem(en) (extrakraniellem(en)) Gefäss(en)
39.56.19 ↔	Plastische Rekonstruktion von Gefässen an Kopf und Hals mit Gewebe-Patch, sonstige	39.76.50 ↔	Perkutane selektive Thrombolysie an extrakraniellen Gefässen des Kopfes und Halses
39.57.12 ↔	Plastische Rekonstruktion von extrakraniellen Arterien an Kopf und Hals mit synthetischem Patch Graft		
39.57.13 ↔	Plastische Rekonstruktion der V. jugularis mit synthetischem Patch Graft		
39.57.19 ↔	Plastische Rekonstruktion von Gefässen an Kopf und Hals mit synthetischem Patch Graft, sonstige		
39.59.32 ↔	Sonstige plastische Rekonstruktion der extrakraniellen A. vertebralis		

39.76.61 ↔	Perkutane Rotationsthrombektomie an präzerebralem(en) (extrakraniell(en)) Gefäss(en)	39.B2.28 ↔	(Perkutan-)transluminale Implantation von Stents mit Medikamentenfreisetzung, A. vertebralis extrakraniell
39.76.62 ↔	Perkutane Thrombektomie an präzerebralem(en) (extrakraniell(en)) Gefäss(en)	39.B2.L1 ↔	(Perkutan-)transluminale Implantation von Stents mit Medikamentenfreisetzung, spinale Gefässe
39.76.70 ↔	Perkutane endovaskuläre Fremdkörperentfernung aus extrakraniellen Gefässen des Kopfes und Halses	39.B3.22 ↔	(Perkutan-)transluminale Implantation von gecoverten Stents ohne Medikamentenfreisetzung, A. carotis n.n.bez.
39.76.99 ↔	Perkutan-transluminale endovaskuläre Intervention an präzerebralem(en) (extrakraniell(en)) Gefäss(en), sonstige	39.B3.23 ↔	(Perkutan-)transluminale Implantation von gecoverten Stents ohne Medikamentenfreisetzung, A. carotis communis
39.79.28 ↔	Coil-Embolisation oder -Verschluss von spinalen Gefässen	39.B3.25 ↔	(Perkutan-)transluminale Implantation von gecoverten Stents ohne Medikamentenfreisetzung, A. carotis interna extrakraniell
39.79.47 ↔	Selektive Embolisation mit ablösbaren Ballons von spinalen Gefässen	39.B3.26 ↔	(Perkutan-)transluminale Implantation von gecoverten Stents ohne Medikamentenfreisetzung, A. carotis interna extrakraniell mit A. carotis communis
39.79.58 ↔	Selektive Embolisation mit Schirmen von spinalen Gefässen	39.B3.27 ↔	(Perkutan-)transluminale Implantation von gecoverten Stents ohne Medikamentenfreisetzung, A. carotis externa
39.79.68 ↔	Selektive Embolisation mit Partikeln von spinalen Gefässen	39.B3.28 ↔	(Perkutan-)transluminale Implantation von gecoverten Stents ohne Medikamentenfreisetzung, A. vertebralis extrakraniell
39.79.98 ↔	Selektive Embolisation von spinalen Gefässen, sonstige	39.B3.L1 ↔	(Perkutan-)transluminale Implantation von gecoverten Stents ohne Medikamentenfreisetzung, spinale Gefässe
39.79.A8 ↔	Selektive Embolisation mit Plugs von spinalen Gefässen	39.B4.22 ↔	(Perkutan-)transluminale Implantation von gecoverten Stents mit Medikamentenfreisetzung, A. carotis n.n.bez.
39.79.B8 ↔	Selektive Embolisation mit embolisierenden Flüssigkeiten von spinalen Gefässen	39.B4.23 ↔	(Perkutan-)transluminale Implantation von gecoverten Stents mit Medikamentenfreisetzung, A. carotis communis
39.79.C8 ↔	Selektive Embolisation mit adhäsivem Embolisat von spinalen Gefässen	39.B4.25 ↔	(Perkutan-)transluminale Implantation von gecoverten Stents mit Medikamentenfreisetzung, A. carotis interna extrakraniell
39.8X.10 ↔	Exploration des Glomus caroticum und anderer Paraganglien	39.B4.26 ↔	(Perkutan-)transluminale Implantation von gecoverten Stents mit Medikamentenfreisetzung, A. carotis interna extrakraniell mit A. carotis communis
39.8X.11 ↔	Exzision des Glomus caroticum und anderer Paraganglien	39.B4.27 ↔	(Perkutan-)transluminale Implantation von gecoverten Stents mit Medikamentenfreisetzung, A. carotis externa
39.8X.21 ↔	Revision ohne Ersatz eines Impulsgenerators zur Aktivierung des Baroreflexes	39.B4.28 ↔	(Perkutan-)transluminale Implantation von gecoverten Stents mit Medikamentenfreisetzung, A. vertebralis extrakraniell
39.8X.22 ↔	Entfernen eines Impulsgenerators zur Aktivierung des Baroreflexes	39.B4.L1 ↔	(Perkutan-)transluminale Implantation von gecoverten Stents mit Medikamentenfreisetzung, spinale Gefässe
39.8X.31 ↔	Revision ohne Ersatz einer (von) Elektrode(n) zur Aktivierung des Baroreflexes	39.B5.22 ↔	(Perkutan-)transluminale Implantation von ungecoverten Cheatham-Platinum-Stents, A. carotis n.n.bez.
39.8X.32 ↔	Entfernen einer (von) Elektrode(n) zur Aktivierung des Baroreflexes	39.B5.23 ↔	(Perkutan-)transluminale Implantation von ungecoverten Cheatham-Platinum-Stents, A. carotis communis
39.8X.99 ↔	Operationen am Glomus caroticum, Sinus caroticus und anderen Paraganglien, sonstige	39.B5.25 ↔	(Perkutan-)transluminale Implantation von ungecoverten Cheatham-Platinum-Stents, A. carotis interna extrakraniell
39.B1.22 ↔	(Perkutan-)transluminale Implantation von Stents ohne Medikamentenfreisetzung, A. carotis n.n.bez.	39.B5.26 ↔	(Perkutan-)transluminale Implantation von ungecoverten Cheatham-Platinum-Stents, A. carotis interna extrakraniell mit A. carotis communis
39.B1.23 ↔	(Perkutan-)transluminale Implantation von Stents ohne Medikamentenfreisetzung, A. carotis communis	39.B5.27 ↔	(Perkutan-)transluminale Implantation von ungecoverten Cheatham-Platinum-Stents, A. carotis externa
39.B1.25 ↔	(Perkutan-)transluminale Implantation von Stents ohne Medikamentenfreisetzung, A. carotis interna extrakraniell	39.B5.L1 ↔	(Perkutan-)transluminale Implantation von ungecoverten Cheatham-Platinum-Stents, spinale Gefässe
39.B1.26 ↔	(Perkutan-)transluminale Implantation von Stents ohne Medikamentenfreisetzung, A. carotis interna extrakraniell mit A. carotis communis	39.B6.22 ↔	(Perkutan-)transluminale Implantation von gecoverten Cheatham-Platinum-Stents, A. carotis n.n.bez.
39.B1.27 ↔	(Perkutan-)transluminale Implantation von Stents ohne Medikamentenfreisetzung, A. carotis externa		
39.B1.28 ↔	(Perkutan-)transluminale Implantation von Stents ohne Medikamentenfreisetzung, A. vertebralis extrakraniell		
39.B1.L1 ↔	(Perkutan-)transluminale Implantation von Stents ohne Medikamentenfreisetzung, spinale Gefässe		
39.B2.22 ↔	(Perkutan-)transluminale Implantation von Stents mit Medikamentenfreisetzung, A. carotis n.n.bez.		
39.B2.23 ↔	(Perkutan-)transluminale Implantation von Stents mit Medikamentenfreisetzung, A. carotis communis		
39.B2.25 ↔	(Perkutan-)transluminale Implantation von Stents mit Medikamentenfreisetzung, A. carotis interna extrakraniell		
39.B2.26 ↔	(Perkutan-)transluminale Implantation von Stents mit Medikamentenfreisetzung, A. carotis interna extrakraniell mit A. carotis communis		
39.B2.27 ↔	(Perkutan-)transluminale Implantation von Stents mit Medikamentenfreisetzung, A. carotis externa		

- 39.B6.23 ↔ (Perkutan-)transluminale Implantation von gecoverten Cheatham-Platinum-Stents, A. carotis communis
- 39.B6.25 ↔ (Perkutan-)transluminale Implantation von gecoverten Cheatham-Platinum-Stents, A. carotis interna extrakraniell
- 39.B6.26 ↔ (Perkutan-)transluminale Implantation von gecoverten Cheatham-Platinum-Stents, A. carotis interna extrakraniell mit A. carotis communis
- 39.B6.27 ↔ (Perkutan-)transluminale Implantation von gecoverten Cheatham-Platinum-Stents, A. carotis externa
- 39.B6.L1 ↔ (Perkutan-)transluminale Implantation von gecoverten Cheatham-Platinum-Stents, spinale Gefässe
- 39.B7.22 ↔ (Perkutan-)transluminale Implantation von ungedeckten grosslumige Stents, A. carotis n.n.bez.
- 39.B7.23 ↔ (Perkutan-)transluminale Implantation von ungedeckten grosslumige Stents, A. carotis communis
- 39.B7.25 ↔ (Perkutan-)transluminale Implantation von ungedeckten grosslumige Stents, A. carotis interna extrakraniell
- 39.B7.26 ↔ (Perkutan-)transluminale Implantation von ungedeckten grosslumige Stents, A. carotis interna extrakraniell mit A. carotis communis
- 39.B7.27 ↔ (Perkutan-)transluminale Implantation von ungedeckten grosslumige Stents, A. carotis externa
- 39.B7.28 ↔ (Perkutan-)transluminale Implantation von ungedeckten grosslumige Stents, A. vertebralis extrakraniell
- 39.B7.L1 ↔ (Perkutan-)transluminale Implantation von ungedeckten grosslumige Stents, spinale Gefässe
- 39.B8.22 ↔ (Perkutan-)transluminale Implantation von gecoverten grosslumige Stents, A. carotis n.n.bez.
- 39.B8.23 ↔ (Perkutan-)transluminale Implantation von gecoverten grosslumige Stents, A. carotis communis
- 39.B8.25 ↔ (Perkutan-)transluminale Implantation von gecoverten grosslumige Stents, A. carotis interna extrakraniell
- 39.B8.26 ↔ (Perkutan-)transluminale Implantation von gecoverten grosslumige Stents, A. carotis interna extrakraniell mit A. carotis communis
- 39.B8.27 ↔ (Perkutan-)transluminale Implantation von gecoverten grosslumige Stents, A. carotis externa
- 39.B8.28 ↔ (Perkutan-)transluminale Implantation von gecoverten grosslumige Stents, A. vertebralis extrakraniell
- 39.B8.L1 ↔ (Perkutan-)transluminale Implantation von gecoverten grosslumige Stents, spinale Gefässe
- 39.BH.22 ↔ (Perkutan-)transluminale Implantation von Stents zur Strömungslaminierung bei Aneurysmen, A. carotis n.n.bez.
- 39.BH.23 ↔ (Perkutan-)transluminale Implantation von Stents zur Strömungslaminierung bei Aneurysmen, A. carotis communis
- 39.BH.25 ↔ (Perkutan-)transluminale Implantation von Stents zur Strömungslaminierung bei Aneurysmen, A. carotis interna extrakraniell
- 39.BH.26 ↔ (Perkutan-)transluminale Implantation von Stents zur Strömungslaminierung bei Aneurysmen, A. carotis interna extrakraniell mit A. carotis communis
- 39.BH.27 ↔ (Perkutan-)transluminale Implantation von Stents zur Strömungslaminierung bei Aneurysmen, A. carotis externa
- 39.BH.28 ↔ (Perkutan-)transluminale Implantation von Stents zur Strömungslaminierung bei Aneurysmen, A. vertebralis extrakraniell
- 39.BH.L1 ↔ (Perkutan-)transluminale Implantation von Stents zur Strömungslaminierung bei Aneurysmen, spinale Gefässe

Prozedur B01-4

- 39.72.14 ↔ Selektive Embolisation von intrakraniellen Gefässen mit adhäsivem Embolisat
- 39.72.15 ↔ Selektive Embolisation von intrakraniellen Gefässen mit Plugs
- 39.72.16 ↔ Selektive Embolisation von intrakraniellen Gefässen mit Coils
- 39.72.17 ↔ Selektive Embolisation von intrakraniellen Gefässen mit Partikeln
- 39.72.18 ↔ Selektive Embolisation von intrakraniellen Gefässen mit embolisierenden Flüssigkeiten
- 39.72.19 ↔ Selektive Embolisation von intrakraniellen Gefässen, sonstige
- 39.72.1A ↔ Selektive Embolisation von intrakraniellen Gefässen mit embolisierenden (ablösbaren) Ballons
- 39.72.1B ↔ Selektive Embolisation von intrakraniellen Gefässen mit Schirmen
- 39.77.10 ↔ Perkutane Ballonangioplastie an intrakraniell(em) Gefäss(en)
- 39.77.20 ↔ Perkutane Bladeangioplastie an intrakraniell(em) Gefäss(en)
- 39.77.30 ↔ Perkutane Laserangioplastie an intrakraniell(em) Gefäss(en)
- 39.77.40 ↔ Perkutane Atherektomie an intrakraniell(em) Gefäss(en)
- 39.77.61 ↔ Perkutane Rotationsthorombektomie an intrakraniell(em) Gefäss(en)
- 39.77.62 ↔ Perkutane Thrombektomie an intrakraniell(em) Gefäss(en)
- 39.77.80 ↔ Perkutan-transluminale intraarterielle Spasmolyse bei zerebrovaskulären Vasospasmen
- 39.B1.11 ↔ (Perkutan-)transluminale Implantation von Stents ohne Medikamentenfreisetzung, intrakranielle Gefässe
- 39.B2.11 ↔ (Perkutan-)transluminale Implantation von Stents mit Medikamentenfreisetzung, intrakranielle Gefässe
- 39.B3.11 ↔ (Perkutan-)transluminale Implantation von gecoverten Stents ohne Medikamentenfreisetzung, intrakranielle Gefässe
- 39.B4.11 ↔ (Perkutan-)transluminale Implantation von gecoverten Stents mit Medikamentenfreisetzung, intrakranielle Gefässe
- 39.B5.11 ↔ (Perkutan-)transluminale Implantation von ungedeckten Cheatham-Platinum-Stents, intrakranielle Gefässe
- 39.B6.11 ↔ (Perkutan-)transluminale Implantation von gecoverten Cheatham-Platinum-Stents, intrakranielle Gefässe
- 39.B7.11 ↔ (Perkutan-)transluminale Implantation von ungedeckten grosslumige Stents, intrakranielle Gefässe
- 39.B8.11 ↔ (Perkutan-)transluminale Implantation von gecoverten grosslumige Stents, intrakranielle Gefässe
- 39.BE ↔ (Perkutan-)transluminale Implantation eines selbstexpandierenden Bifurkationsstents, intrakraniell
- 39.BF.11 ↔ (Perkutan-)transluminale Implantation von selbstexpandierenden Mikrostenzen, intrakranielle Gefässe

39.BH.11 ↔ (Perkutan-)transluminale Implantation von Stents zur Strömungslaminierung bei Aneurysmen, intrakranielle Gefässe

Prozedur B01-5

99.B7.13 ‡↔ Intensivmedizinische Komplexbehandlung, 185 bis 360 Aufwandspunkte	99.B7.4C ‡↔ Intensivmedizinische Komplexbehandlung im Kindesalter (Basisprozedur), 1765 bis 2058 Aufwandspunkte
99.B7.14 ‡↔ Intensivmedizinische Komplexbehandlung, 361 bis 552 Aufwandspunkte	99.B7.4D ‡↔ Intensivmedizinische Komplexbehandlung im Kindesalter (Basisprozedur), 2059 bis 2352 Aufwandspunkte
99.B7.15 ‡↔ Intensivmedizinische Komplexbehandlung, 553 bis 828 Aufwandspunkte	99.B7.4E ‡↔ Intensivmedizinische Komplexbehandlung im Kindesalter (Basisprozedur), 2353 bis 2646 Aufwandspunkte
99.B7.16 ‡↔ Intensivmedizinische Komplexbehandlung, 829 bis 1104 Aufwandspunkte	99.B7.4F ‡↔ Intensivmedizinische Komplexbehandlung im Kindesalter (Basisprozedur), 2647 bis 2940 Aufwandspunkte
99.B7.17 ‡↔ Intensivmedizinische Komplexbehandlung, 1105 bis 1380 Aufwandspunkte	99.B7.4G ‡↔ Intensivmedizinische Komplexbehandlung im Kindesalter (Basisprozedur), 2941 bis 3430 Aufwandspunkte
99.B7.18 ‡↔ Intensivmedizinische Komplexbehandlung, 1381 bis 1656 Aufwandspunkte	99.B7.4H ‡↔ Intensivmedizinische Komplexbehandlung im Kindesalter (Basisprozedur), 3431 bis 3920 Aufwandspunkte
99.B7.1A ‡↔ Intensivmedizinische Komplexbehandlung, 1657 bis 1932 Aufwandspunkte	99.B7.4I ‡↔ Intensivmedizinische Komplexbehandlung im Kindesalter (Basisprozedur), 3921 bis 4410 Aufwandspunkte
99.B7.1B ‡↔ Intensivmedizinische Komplexbehandlung, 1933 bis 2208 Aufwandspunkte	99.B7.4J ‡↔ Intensivmedizinische Komplexbehandlung im Kindesalter (Basisprozedur), 4411 bis 4900 Aufwandspunkte
99.B7.1C ‡↔ Intensivmedizinische Komplexbehandlung, 2209 bis 2484 Aufwandspunkte	99.B7.4K ‡↔ Intensivmedizinische Komplexbehandlung im Kindesalter (Basisprozedur), 4901 bis 5880 Aufwandspunkte
99.B7.1D ‡↔ Intensivmedizinische Komplexbehandlung, 2485 bis 2760 Aufwandspunkte	99.B7.4L ‡↔ Intensivmedizinische Komplexbehandlung im Kindesalter (Basisprozedur), 5881 bis 6860 Aufwandspunkte
99.B7.1E ‡↔ Intensivmedizinische Komplexbehandlung, 2761 bis 3220 Aufwandspunkte	99.B7.4M ‡↔ Intensivmedizinische Komplexbehandlung im Kindesalter (Basisprozedur), 6861 bis 7840 Aufwandspunkte
99.B7.1F ‡↔ Intensivmedizinische Komplexbehandlung, 3221 bis 3680 Aufwandspunkte	99.B7.4N ‡↔ Intensivmedizinische Komplexbehandlung im Kindesalter (Basisprozedur), 7841 bis 9800 Aufwandspunkte
99.B7.1G ‡↔ Intensivmedizinische Komplexbehandlung, 3681 bis 4600 Aufwandspunkte	99.B7.4O ‡↔ Intensivmedizinische Komplexbehandlung im Kindesalter (Basisprozedur), 9801 bis 11760 Aufwandspunkte
99.B7.1H ‡↔ Intensivmedizinische Komplexbehandlung, 4601 bis 5520 Aufwandspunkte	99.B7.4P ‡↔ Intensivmedizinische Komplexbehandlung im Kindesalter (Basisprozedur), 11761 bis 13720 Aufwandspunkte
99.B7.1I ‡↔ Intensivmedizinische Komplexbehandlung, 5521 bis 7360 Aufwandspunkte	99.B7.4Q ‡↔ Intensivmedizinische Komplexbehandlung im Kindesalter (Basisprozedur), 13721 bis 16660 Aufwandspunkte
99.B7.1J ‡↔ Intensivmedizinische Komplexbehandlung, 7361 bis 9200 Aufwandspunkte	99.B7.4R ‡↔ Intensivmedizinische Komplexbehandlung im Kindesalter (Basisprozedur), 16661 bis 19600 Aufwandspunkte
99.B7.1K ‡↔ Intensivmedizinische Komplexbehandlung, 9201 bis 11040 Aufwandspunkte	99.B7.4S ‡↔ Intensivmedizinische Komplexbehandlung im Kindesalter (Basisprozedur), 19601 und mehr Aufwandspunkte
99.B7.1L ‡↔ Intensivmedizinische Komplexbehandlung, 11041 bis 13800 Aufwandspunkte	99.B7.54 ‡↔ Intensivmedizinische Komplexbehandlung im Neugeborenenalter (Basisprozedur), 197 bis 392 Aufwandspunkte
99.B7.1M ‡↔ Intensivmedizinische Komplexbehandlung, 13801 bis 16560 Aufwandspunkte	99.B7.55 ‡↔ Intensivmedizinische Komplexbehandlung im Neugeborenenalter (Basisprozedur), 393 bis 588 Aufwandspunkte
99.B7.1N ‡↔ Intensivmedizinische Komplexbehandlung, 16561 bis 19320 Aufwandspunkte	99.B7.56 ‡↔ Intensivmedizinische Komplexbehandlung im Neugeborenenalter (Basisprozedur), 589 bis 784 Aufwandspunkte
99.B7.1O ‡↔ Intensivmedizinische Komplexbehandlung, 19321 und mehr Aufwandspunkte	99.B7.57 ‡↔ Intensivmedizinische Komplexbehandlung im Neugeborenenalter (Basisprozedur), 785 bis 980 Aufwandspunkte
99.B7.44 ‡↔ Intensivmedizinische Komplexbehandlung im Kindesalter (Basisprozedur), 197 bis 392 Aufwandspunkte	
99.B7.45 ‡↔ Intensivmedizinische Komplexbehandlung im Kindesalter (Basisprozedur), 393 bis 588 Aufwandspunkte	
99.B7.46 ‡↔ Intensivmedizinische Komplexbehandlung im Kindesalter (Basisprozedur), 589 bis 784 Aufwandspunkte	
99.B7.47 ‡↔ Intensivmedizinische Komplexbehandlung im Kindesalter (Basisprozedur), 785 bis 980 Aufwandspunkte	
99.B7.48 ‡↔ Intensivmedizinische Komplexbehandlung im Kindesalter (Basisprozedur), 981 bis 1176 Aufwandspunkte	
99.B7.4A ‡↔ Intensivmedizinische Komplexbehandlung im Kindesalter (Basisprozedur), 1177 bis 1470 Aufwandspunkte	
99.B7.4B ‡↔ Intensivmedizinische Komplexbehandlung im Kindesalter (Basisprozedur), 1471 bis 1764 Aufwandspunkte	

99.B7.58 †↔ Intensivmedizinische Komplexbehandlung im Neugeborenenalter (Basisprozedur), 981 bis 1176 Aufwandspunkte	99.B7.5J †↔ Intensivmedizinische Komplexbehandlung im Neugeborenenalter (Basisprozedur), 4411 bis 4900 Aufwandspunkte
99.B7.5A †↔ Intensivmedizinische Komplexbehandlung im Neugeborenenalter (Basisprozedur), 1177 bis 1470 Aufwandspunkte	99.B7.5K †↔ Intensivmedizinische Komplexbehandlung im Neugeborenenalter (Basisprozedur), 4901 bis 5880 Aufwandspunkte
99.B7.5B †↔ Intensivmedizinische Komplexbehandlung im Neugeborenenalter (Basisprozedur), 1471 bis 1764 Aufwandspunkte	99.B7.5L †↔ Intensivmedizinische Komplexbehandlung im Neugeborenenalter (Basisprozedur), 5881 bis 6860 Aufwandspunkte
99.B7.5C †↔ Intensivmedizinische Komplexbehandlung im Neugeborenenalter (Basisprozedur), 1765 bis 2058 Aufwandspunkte	99.B7.5M †↔ Intensivmedizinische Komplexbehandlung im Neugeborenenalter (Basisprozedur), 6861 bis 7840 Aufwandspunkte
99.B7.5D †↔ Intensivmedizinische Komplexbehandlung im Neugeborenenalter (Basisprozedur), 2059 bis 2352 Aufwandspunkte	99.B7.5N †↔ Intensivmedizinische Komplexbehandlung im Neugeborenenalter (Basisprozedur), 7841 bis 9800 Aufwandspunkte
99.B7.5E †↔ Intensivmedizinische Komplexbehandlung im Neugeborenenalter (Basisprozedur), 2353 bis 2646 Aufwandspunkte	99.B7.5O †↔ Intensivmedizinische Komplexbehandlung im Neugeborenenalter (Basisprozedur), 9801 bis 11760 Aufwandspunkte
99.B7.5F †↔ Intensivmedizinische Komplexbehandlung im Neugeborenenalter (Basisprozedur), 2647 bis 2940 Aufwandspunkte	99.B7.5P †↔ Intensivmedizinische Komplexbehandlung im Neugeborenenalter (Basisprozedur), 11761 bis 13720 Aufwandspunkte
99.B7.5G †↔ Intensivmedizinische Komplexbehandlung im Neugeborenenalter (Basisprozedur), 2941 bis 3430 Aufwandspunkte	99.B7.5Q †↔ Intensivmedizinische Komplexbehandlung im Neugeborenenalter (Basisprozedur), 13721 bis 16660 Aufwandspunkte
99.B7.5H †↔ Intensivmedizinische Komplexbehandlung im Neugeborenenalter (Basisprozedur), 3431 bis 3920 Aufwandspunkte	99.B7.5R †↔ Intensivmedizinische Komplexbehandlung im Neugeborenenalter (Basisprozedur), 16661 bis 19600 Aufwandspunkte
99.B7.5I †↔ Intensivmedizinische Komplexbehandlung im Neugeborenenalter (Basisprozedur), 3921 bis 4410 Aufwandspunkte	99.B7.5S †↔ Intensivmedizinische Komplexbehandlung im Neugeborenenalter (Basisprozedur), 19601 und mehr Aufwandspunkte

ADRG B02**Komplexe Kraniotomie oder Wirbelsäulen-Operation**

((Mindestens eine Prozedur in Tabelle B02-1 und (PCCL > 3 oder mindestens eine Prozedur in Tabelle B02-2)) oder Prozedur in Tabelle B02-3) und (mindestens eine Prozedur in Tabelle B02-4 oder PCCL > 3 oder Komplizierende Prozeduren)

DRG B02A**Komplexe Kraniotomie oder Wirbelsäulen-Operation, Alter < 6 Jahre oder < 18 Jahre mit grossem intrakraniellen Eingriff, mit äusserst schweren CC, oder intensivmedizinische Komplexbehandlung/IMCK > 130/119 Aufwandspunkte oder aufwendige Konstellationen bei BNB**

(Alter < 6 Jahre oder Alter < 18 Jahre und Prozedur in Tabelle B02-5) und PCCL > 3 oder mindestens eine Prozedur in Tabelle B02-6 oder Aufwendige Konstellationen bei BNB

DRG B02B**Komplexe Kraniotomie oder Wirbelsäulen-Operation****Prozedur B02-1**

01.12.00 ↔ Offene Biopsie an den Hirnhäuten, n.n.bez.	01.24.10 ↔ Sonstige Kraniotomie mit Dekompression
01.12.10 ↔ Stereotaktische offene Biopsie an den Hirnhäuten	01.24.11 ↔ Sonstige Kraniotomie zur Entleerung eines epiduralen Hämatoms
01.12.99 ↔ Offene Biopsie an den Hirnhäuten, sonstige	01.24.12 ↔ Sonstige Kraniotomie zur Entleerung eines epiduralen Empyems
01.14.00 ↔ Offene Biopsie am Gehirn, n.n.bez.	01.24.13 ↔ Sonstige Kraniotomie, Einlegen von alloplastischem Material oder Medikamententrägers in den Schädelknochen oder Epiduralraum
01.14.10 ↔ Stereotaktische offene Biopsie am Gehirn	01.24.14 ↔ Sonstige Kraniotomie, Entfernung von alloplastischem Material oder Medikamententrägers aus Schädelknochen oder Epiduralraum
01.14.99 ↔ Offene Biopsie am Gehirn, sonstige	01.24.15 ↔ Sonstige Kraniotomie, Entfernung eines Fremdkörpers aus Schädelknochen oder Epiduralraum
01.15 ↔ Biopsie am Schädel	01.24.16 ↔ Sonstige Kraniotomie, sonstige Drainage epiduraler Flüssigkeit oder aus sonstigen Gründen
01.21 ↔ Inzision und Drainage an den kranialen Sinus	01.24.20 ↔ Kraniotomie der Kalotte als Zugang, n.n.bez.
01.23.00 ↔ Rekraniotomie, n.n.bez.	01.24.22 ↔ Stereotaktisch geführte Schädelöffnung über die Kalotte als Zugang
01.23.10 ↔ Rekraniotomie mit Einbringen einer Drainage	
01.23.20 ↔ Rekraniotomie mit Entfernen von alloplastischem Material oder Medikamententrägers aus dem Schädelknochen	
01.23.21 ↔ Rekraniotomie mit Entfernen von alloplastischem Material oder Medikamententräger aus dem Epiduralraum	
01.23.29 ↔ Rekraniotomie mit Entfernen von sonstigen Material	
01.23.99 ↔ Rekraniotomie, sonstige	
01.24.00 ↔ Sonstige Kraniotomie, n.n.bez.	

01.24.29 ↔	Kraniotomie der Kalotte als Zugang, sonstige	01.51.19 ↔	Exzision von Läsion oder Gewebe an den Hirnhäuten, sonstige
01.24.30 ↔	Zugang zur Schädelbasis, n.n.bez.	01.51.21 ↔	Exzision von hirneigenem intrazerebralen Tumorgewebe
01.24.31 ↔	Zugang zur Schädelbasis, transoral	01.51.22 ↔	Exzision von nicht hirneigenem intrazerebralen Tumorgewebe
01.24.32 ↔	Zugang zur Schädelbasis, transoral mit Spaltung des weichen Gaumens	01.51.29 ↔	Exzision von Läsion oder Gewebe am Gehirn, sonstige
01.24.33 ↔	Zugang zur Schädelbasis, transoral mit Spaltung des weichen sowie harten Gaumens	01.51.31 ↔	Destruktion von Läsion oder Gewebe an Hirnhäuten
01.24.34 ↔	Zugang zur Schädelbasis, transsphenoidal	01.51.41 ↔	Destruktion von hirneigenem intrazerebralen Tumorgewebe
01.24.35 ↔	Zugang zur Schädelbasis, transethmoidal	01.51.42 ↔	Destruktion von nicht hirneigenem intrazerebralen Tumorgewebe
01.24.36 ↔	Zugang zur Schädelbasis, transmastoidal	01.51.49 ↔	Destruktion von Läsion oder Gewebe am Gehirn, sonstige
01.24.37 ↔	Zugang zur Schädelbasis, translabyrinthär	01.52.00 ↔	Hemisphärektomie, n.n.bez.
01.24.38 ↔	Zugang zur Schädelbasis, transpyramidal	01.52.10 ↔	Hemisphärektomie, hirneigenes intrazerebrales Tumorgewebe
01.24.39 ↔	Zugang zur Schädelbasis, sonstige	01.52.11 ↔	Hemisphärektomie, nicht hirneigenes intrazerebrales Tumorgewebe
01.24.3A ↔	Zugang zur Schädelbasis, transkondylär	01.52.99 ↔	Hemisphärektomie, sonstige
01.24.3B ↔	Zugang zur Schädelbasis, transorbital	01.53.00 ↔	Lobektomie am Gehirn, n.n.bez.
01.24.3C ↔	Zugang zur Schädelbasis, mit Le-Fort-I-Osteotomie	01.53.10 ↔	Lobektomie am Gehirn, hirneigenes intrazerebrales Tumorgewebe
01.24.3D ↔	Zugang zur Schädelbasis, transnasal-transcribiform	01.53.11 ↔	Lobektomie am Gehirn, nicht hirneigenes intrazerebrales Tumorgewebe
01.24.3E ↔	Zugang zur Schädelbasis, transnasal-transclival	01.53.99 ↔	Lobektomie am Gehirn, sonstige
01.24.3F ↔	Zugang zur Schädelbasis, transoral-transclival	01.59 ↔	Sonstige Exzision und Destruktion an Gehirn und Hirnhäuten, sonstige
01.24.3G ↔	Zugang zur Schädelbasis, transnasal-transpterygoidal	01.6X.10 ↔	Exzision und Destruktion von Tumorgewebe an der Schädelbasis
01.24.99 ↔	Sonstige Kraniotomie, sonstige	01.6X.11 ↔	Exzision und Destruktion von Tumorgewebe an der Kalotte
01.25.00 ↔	Sonstige Kraniektomie, n.n.bez.	01.6X.20 ↔	Exzision und Destruktion vom sonstigem erkrankten Gewebe an der Schädelbasis
01.25.10 ↔	Sonstige Kraniektomie mit Dekompression	01.6X.21 ↔	Exzision und Destruktion von sonstigem erkrankten Gewebe an der Kalotte
01.25.11 ↔	Sonstige Kraniektomie zur Entleerung eines epiduralen Hämatoms	01.6X.22 ↔	Exzision und Destruktion von sonstigem erkrankten Gewebe an der Kalotte mit Hirnhäuten
01.25.12 ↔	Sonstige Kraniektomie zur Entleerung eines epiduralen Empyems	02.01 ↔	Eröffnen einer Schädelnaht
01.25.13 ↔	Sonstige Kraniektomie zur Entfernung eines Fremdkörpers aus Schädelknochen oder Epiduralraum	02.02 ↔	Elevation von Frakturfragmenten vom Schädel
01.25.14 ↔	Sonstige Kraniektomie mit Einlegen von alloplastischem Material oder eines Medikamententrägers in den Schädelknochen oder Epiduralraum	02.03 ↔	Bildung eines Schädelknochenlappens
01.25.19 ↔	Sonstige Kraniektomie zur Drainage epiduraler Flüssigkeit oder aus sonstigen Gründen	02.04.00 ↔	Knochentransplantation an den Schädel, n.n.bez.
01.25.20 ↔	Sonstige Kraniektomie, Rekraniotomie mit Einbringen einer Drainage	02.04.10 ↔	Knochentransplantation an den Schädel, Schädeldach
01.25.21 ↔	Sonstige Kraniektomie, Rekraniotomie zur Entfernung von alloplastischem Material oder eines Medikamententrägers aus dem Schädelknochen oder Epiduralraumes	02.04.99 ↔	Knochentransplantation an den Schädel, sonstige
01.25.99 ↔	Sonstige Kraniektomie, sonstige	02.05.00 ↔	Einsetzen einer Schädelknochenplatte, n.n.bez.
01.26 ↔	Einsetzen und Ersetzen eines Katheters in die Schädelhöhle oder Hirngewebe	02.05.10 ↔	Einsetzen eines CAD-Implantats an Hirnschädel ohne Beteiligung des Gesichtsschädels, einfacher Defekt
01.29.00 ↔	Revision ohne Ersatz von Katheter(n) aus Schädelhöhle oder Hirngewebe, n.n.bez.	02.05.11 ↔	Einsetzen eines CAD-Implantats an Hirnschädel ohne Beteiligung des Gesichtsschädels, grosser oder komplexer Defekt
01.29.10 ↔	Stereotaktische Revision ohne Ersatz von intrazerebralen Kathetern zur intraventrikulären Infusion	02.05.20 ↔	Einsetzen eines CAD-Implantats an Hirnschädel mit Beteiligung von Orbita, Temporalregion oder frontalem Sinus, bis zu 2 Regionen
01.29.99 ↔	Revision ohne Ersatz von Katheter(n) aus Schädelhöhle oder Hirngewebe, sonstige	02.05.30 ↔	Einsetzen eines CAD-Implantats an Hirnschädel mit Beteiligung multipler Regionen des Gesichtsschädels, ab 3 Regionen
01.39.00 ↔	Sonstige Inzision am Gehirn, n.n.bez.	02.05.41 ↔	Wiedereinsetzen einer autologen Schädelknochenplatte
01.39.19 ↔	Sonstige Inzision am Gehirn, Entleerung von sonstiger intrazerebraler Flüssigkeit	02.05.99 ↔	Einsetzen einer Schädelknochenplatte, sonstige
01.39.29 ↔	Sonstige Inzision am Gehirn, Stereotaktische Entleerung sonstiger intrakranieller Flüssigkeit	02.06.00 ↔	Sonstige Osteoplastik am Schädel, n.n.bez.
01.39.30 ↔	Sonstige Inzision am Gehirn, Entfernung eines intrazerebralen Fremdkörpers	02.06.10 ↔	Frontoorbitale Kranioplastik zur Verlagerung
01.39.40 ↔	Anlegen einer externen Drainage am Liquorsystem (z. B. ventrikulär, zisternal, subdural)	02.06.20 ↔	Rekonstruktion des Hirnschädels ohne Beteiligung des Gesichtsschädels, mit einfachem Implantat (Knochenzement, alloplastisches Material)
01.39.41 ↔	Anlegen eines Reservoirs am Liquorsystem (z. B. ventrikulär, zisternal, subdural)	02.06.30 ↔	Rekonstruktion von Hirn- sowie Gesichtsschädel, mit einfachem Implantat (Knochenzement, alloplastisches Material)
01.39.42 ↔	Entfernen eines Reservoirs am Liquorsystem (z. B. ventrikulär, zisternal, subdural)	02.06.99 ↔	Sonstige Osteoplastik am Schädel, sonstige
01.39.99 ↔	Sonstige Inzision am Gehirn, sonstige		
01.51.00 ↔	Exzision und Destruktion von Läsion oder Gewebe an Gehirn und Hirnhäuten, n.n.bez.		
01.51.10 ↔	Exzision von Tumorgewebe an den Hirnhäuten mit Präparation von infiltriertem Nachbargewebe		

02.07 ↔	Entfernen einer Schädelknochenplatte	02.99.31 ↔	Revision ohne Ersatz einer intrakraniellen Messsonde
02.11 ↔	Einfache Naht an der Dura mater des Gehirns	02.99.40 ↔	Implantation oder Wechsel einer Neuroprothese
02.12.00 ↔	Sonstige Rekonstruktion an den Hirnhäuten, n.n.bez.	02.99.41 ↔	Revision ohne Ersatz einer Neuroprothese
02.12.10 ↔	Sonstige Rekonstruktion an den Hirnhäuten ohne Kranioplastik	02.99.50 ↔	Implantation und Entfernung eines Katheter-Ballon-Systems zur intrazerebralen Brachytherapie
02.12.20 ↔	Sonstige Rekonstruktion an den Hirnhäuten mit Kranioplastik	02.99.90 ↔	Sonstige stereotaktische Operationen an Schädel, Gehirn und Hirnhäuten
02.12.21 ↔	Sonstige Duraplastik mit Kranioplastik an der Konvexität	04.01.00 ↔	Exzision eines Akustikusneurinoms, n.n.bez.
02.12.22 ↔	Sonstige Duraplastik mit Kranioplastik am kraniozervikalen Übergang	04.01.10 ↔	Exzision eines Akustikusneurinoms durch Kraniotomie
02.12.31 ↔	Duraplastik an der Frontobasis mit gestieltem Lappen	04.01.11 ↔	Exzision eines Akustikusneurinoms, translabyrinthärer Zugang
02.12.99 ↔	Sonstige Rekonstruktion an den Hirnhäuten, sonstige	04.01.99 ↔	Exzision eines Akustikusneurinoms, sonstige
02.13 ↔	Ligatur eines Gefässes der Hirnhäute	04.41 ↔	Dekompression an der Wurzel des N. trigeminus
02.14 ↔	Exzision am Plexus chorioideus	07.13.10 ↔	Geschlossene [perkutane] [Nadel-] Biopsie an der Hypophyse durch transfrontalen Zugang
02.51.00 ↔	Synangiose, n.n.bez.	07.13.11 ↔	Offene Biopsie an der Hypophyse durch transfrontalen Zugang
02.51.11 ↔	Encephalo-duro-arterio-synangiose [EDAS]	07.13.12 ↔	Stereotaktische Biopsie an der Hypophyse durch transfrontalen Zugang
02.51.12 ↔	Encephalo-duro-synangiose [EDS]	07.13.99 ↔	Biopsie an der Hypophyse, transfrontaler Zugang, sonstige
02.51.14 ↔	Encephalo-myo-synangiose [EMS]	07.14.10 ↔	Geschlossene [perkutane] [Nadel-] Biopsie an der Hypophyse durch transsphenoidalen Zugang
02.51.15 ↔	Encephalo-galea-periost-synangiose [EGPS]	07.14.11 ↔	Offene Biopsie an der Hypophyse durch transsphenoidalen Zugang
02.51.99 ↔	Synangiose, sonstige	07.14.12 ↔	Stereotaktische Biopsie an der Hypophyse durch transsphenoidalen Zugang
02.92 ↔	Plastische Rekonstruktion am Gehirn	07.14.99 ↔	Biopsie an der Hypophyse, transsphenoidaler Zugang, sonstige
02.93.30 ↔	Implantation oder Wechsel der Elektroden zur intrakraniellen Neurostimulation, n.n.bez.	07.17.10 ↔	Geschlossene [perkutane] [Nadel-] Biopsie am Corpus pineale
02.93.31 ↔	Implantation oder Wechsel von temporären Mikroelektroden zur monolokulären Ableitung und Stimulation	07.17.11 ↔	Offene Biopsie am Corpus pineale
02.93.32 ↔	Implantation oder Wechsel von temporären Mikroelektroden zur multilokulären Ableitung und Stimulation	07.17.12 ↔	Stereotaktische Biopsie am Corpus pineale
02.93.33 ↔	Implantation oder Wechsel von permanenten Mikroelektroden zur monolokulären Ableitung und Stimulation	07.17.99 ↔	Biopsie am Corpus pineale, sonstige
02.93.34 ↔	Implantation oder Wechsel von permanenten Mikroelektroden zur multilokulären Ableitung und Stimulation	07.51 ↔	Exploration im Gebiet des Corpus pineale
02.93.39 ↔	Implantation oder Wechsel der Elektroden zur intrakraniellen Neurostimulation, sonstige	07.52 ↔	Inzision am Corpus pineale
02.93.40 ↔	Revision ohne Ersatz der Elektroden zur intrakraniellen Neurostimulation, n.n.bez.	07.53 ↔	Partielle Exzision des Corpus pineale
02.93.41 ↔	Revision ohne Ersatz der Elektroden zur intrakraniellen Neurostimulation, stereotaktisch, permanentes Einzelelektrodensystem zur Dauerstimulation	07.54 ↔	Totale Exzision des Corpus pineale
02.93.42 ↔	Revision ohne Ersatz der Elektroden zur intrakraniellen Neurostimulation, stereotaktisch, permanentes Mehrelektrodensystem zur Dauerstimulation	07.59 ↔	Operationen am Corpus pineale, sonstige
02.93.49 ↔	Revision ohne Ersatz der Elektroden zur intrakraniellen Neurostimulation, sonstige	07.61 ↔	Partielle Exzision der Hypophyse, transfrontaler Zugang
02.93.51 ↔	Entfernen der Elektroden zur intrakraniellen Neurostimulation	07.62 ↔	Partielle Exzision an der Hypophyse, transsphenoidaler Zugang
02.96 ↔	Einsetzen einer sphenoidalen Elektrode	07.63 ↔	Partielle Exzision an der Hypophyse, nicht näher bezeichneter Zugang
02.99.10 ↔	Stereotaktische Eingriffe am Liquorsystem	07.64 ↔	Totale Exzision der Hypophyse, transfrontaler Zugang
02.99.11 ↔	Stereotaktische Implantation und Explantation von radioaktivem Material als selbstständiger Eingriff	07.65 ↔	Totale Exzision der Hypophyse, transsphenoidaler Zugang
02.99.12 ↔	Stereotaktische Implantation von Gewebe an Schädel, Gehirn und Hirnhäuten	07.68 ↔	Totale Exzision der Hypophyse, anderer näher bezeichneter Zugang
02.99.13 ↔	Stereotaktische Instillation von Medikamenten als selbstständiger Eingriff	07.69 ↔	Totale Exzision der Hypophyse, nicht näher bezeichneter Zugang
02.99.14 ↔	Stereotaktische Implantation, Revision oder Wechsel von intrazerebralen Kathetern zur intraventriculären Infusion	07.71 ↔	Exploration der Fossa hypophysialis
02.99.20 ↔	Umwandlung eines Liquorshunts (oder Hirnwasserableitung) in eine Mehrfachableitung	07.72 ↔	Inzision an der Hypophyse
02.99.29 ↔	Sonstige Revision und Entfernung von Liquorableitungen	07.79 ↔	Sonstige Operation an der Hypophyse, sonstige
02.99.30 ↔	Implantation oder Wechsel einer intrakraniellen Messsonde	16.01 ↔	Orbitotomie mit Knochenlappen
		16.02 ↔	Orbitotomie mit Einsetzen eines orbitalen Implantats
		16.09 ↔	Orbitotomie, sonstige
		16.51.00 ↔	Exenteration der Orbita mit Entfernen benachbarter Strukturen, n.n.bez.
		16.51.10 ↔	Exenteration der Orbita mit Entfernen benachbarter Strukturen, mit Erhalt der Lidhaut
		16.51.11 ↔	Exenteration der Orbita mit Entfernen benachbarter Strukturen, ohne Erhalt der Lidhaut
		16.51.99 ↔	Exenteration der Orbita mit Entfernen benachbarter Strukturen, sonstige
		16.52.00 ↔	Exenteration der Orbita mit therapeutischem Entfernen von Orbitaknochen, n.n.bez.

16.52.10 ↔	Exenteration der Orbita mit therapeutischem Entfernen von Orbitaknochen, mit Erhalt der Lidhaut	19.56.11 ↔	Tympanoplastik mit Antrotomie, Attikotomie, Attikoantrotomie oder Mastoidektomie, mit Implantation einer alloplastischen, allogenen oder xenogenen Prothese
16.52.11 ↔	Exenteration der Orbita mit therapeutischem Entfernen von Orbitaknochen, ohne Erhalt der Lidhaut	19.56.20 ↔	Tympanoplastik mit Anlage einer Ohrradikalhöhle (offene Kavität), ohne Implantation einer Prothese oder mit Implantation eines autogenen Ossikels
16.52.99 ↔	Exenteration der Orbita mit therapeutischem Entfernen von Orbitaknochen, sonstige	19.56.21 ↔	Tympanoplastik mit Anlage einer Ohrradikalhöhle (offene Kavität), mit Implantation einer alloplastischen, allogenen oder xenogenen Prothese
16.59.00 ↔	Sonstige Exenteration der Orbita, n.n.bez.	19.56.99 ↔	Tympanoplastik und Ossikuloplastik, sonstige
16.59.10 ↔	Sonstige Exenteration der Orbita, mit Erhalt der Lidhaut	19.6 ↔	Revision einer Tympanoplastik
16.59.11 ↔	Sonstige Exenteration der Orbita, ohne Erhalt der Lidhaut	20.23.00 ↔	Inzision am Mittelohr, n.n.bez.
16.59.99 ↔	Sonstige Exenteration der Orbita, sonstige	20.23.10 ↔	Antrotomie
16.63 ↔	Revision einer Eukleationstasche mit Transplantat	20.23.11 ↔	Attikotomie
16.64 ↔	Sonstige Revision einer Eukleationstasche	20.23.12 ↔	Tympanotomie mit Abdichtung der runden und ovalen Fenstermembran
16.66 ↔	Sonstige Revision einer Exenterationshöhle	20.23.13 ↔	Explorative Tympanotomie
18.71.00 ↔	Ohrmuschelaufbau, n.n.bez.	20.23.99 ↔	Inzision am Mittelohr, sonstige
18.71.10 ↔	Ohrmuschelaufbau, partiell, n.n.bez.	20.41 ↔	Einfache Mastoidektomie
18.71.11 ↔	Ohrmuschelaufbau, partiell mit Gewebeexpander	20.42 ↔	Radikale Mastoidektomie
18.71.12 ↔	Ohrmuschelaufbau, partiell mit Galealappen	20.43.00 ↔	Mastoidektomie, mit Freilegung des Fazialiskanals, n.n.bez.
18.71.13 ↔	Ohrmuschelaufbau, partiell mit Knorpeltransplantat	20.43.11 ↔	Mastoidektomie, mit Freilegung des Fazialiskanals, ohne Dekompression des Nerven
18.71.14 ↔	Ohrmuschelaufbau, partiell mit mikrovaskulärem Lappen	20.43.12 ↔	Mastoidektomie, mit Freilegung des Fazialiskanals, mit Dekompression des Nerven
18.71.19 ↔	Ohrmuschelaufbau, partiell, sonstige	20.44.11 ↔	Mastoidektomie, subtotale Resektion des Felsenbeins [subtotale Petrosektomie], ohne Obliteration
18.71.20 ↔	Ohrmuschelaufbau, total, n.n.bez.	20.44.12 ↔	Mastoidektomie, subtotale Resektion des Felsenbeins [subtotale Petrosektomie], mit Obliteration von Fettgewebe
18.71.21 ↔	Ohrmuschelaufbau, total mit Gewebeexpander	20.44.13 ↔	Mastoidektomie, subtotale Resektion des Felsenbeins [subtotale Petrosektomie], mit Obliteration von Muskelgewebe
18.71.22 ↔	Ohrmuschelaufbau, total mit Galealappen	20.44.14 ↔	Mastoidektomie, subtotale Resektion des Felsenbeins [subtotale Petrosektomie], mit Obliteration von Fett- sowie Muskelgewebe
18.71.23 ↔	Ohrmuschelaufbau, total mit Knorpeltransplantat	20.45.11 ↔	Mastoidektomie, partielle Resektion des Felsenbeins, ohne Obliteration
18.71.24 ↔	Ohrmuschelaufbau, total mit mikrovaskulärem Lappen	20.45.12 ↔	Mastoidektomie, partielle Resektion des Felsenbeins, mit Obliteration von Fettgewebe
18.71.29 ↔	Ohrmuschelaufbau, total, sonstige	20.45.13 ↔	Mastoidektomie, partielle Resektion des Felsenbeins, mit Obliteration von Muskelgewebe
18.71.30 ↔	Implantation von alloplastischen Materialien beim Aufbau einer Ohrmuschel	20.45.14 ↔	Mastoidektomie, partielle Resektion des Felsenbeins, mit Obliteration von Fett- sowie Muskelgewebe
18.71.99 ↔	Ohrmuschelaufbau, sonstige	20.45.15 ↔	Styloidektomie
19.11 ↔	Stapedektomie und Stapesplastik mit Einpassen einer Stapesprothese	20.51.10 ↔	Exzision einer Läsion an der Paukenhöhle
19.19.00 ↔	Sonstige Stapedektomie und Stapesplastiken, n.n.bez.	20.51.11 ↔	Exzision einer Läsion an der Pyramidenspitze
19.19.10 ↔	Stapedotomie mit Einpassen einer autogenen Stapesprothese (Inkus-Stapedotomie)	20.51.12 ↔	Exzision einer Läsion an der Otobasis
19.19.11 ↔	Stapedotomie mit Einpassen einer alloplastischen Stapesprothese (Inkus-Stapedotomie)	20.51.99 ↔	Exzision einer Läsion am Mittelohr, sonstige
19.19.12 ↔	Malleo-Stapedotomie	20.79.00 ↔	Sonstige Inzision, Exzision und Destruktion am Innenohr, n.n.bez.
19.19.99 ↔	Sonstige Stapedektomie und Stapesplastiken, sonstige	20.79.10 ↔	Exzision einer Läsion am Labyrinth
19.21 ↔	Revision einer Stapedotomie, Stapedektomie und Stapesplastik mit Inkus-Ersatz	20.79.11 ↔	Kochleosacotomie
19.29.00 ↔	Sonstige Revision einer Stapedotomie, Stapedektomie und Stapesplastik, n.n.bez.	20.79.20 ↔	Labyrinthektomie, transtympanal
19.29.10 ↔	Sonstige Revision einer Stapedotomie und Stapedektomie mit Stapesprothese	20.79.21 ↔	Labyrinthektomie, transmastoidal
19.29.11 ↔	Sonstige Revision einer Stapedotomie und Stapedektomie mit autogener Stapesprothese	20.79.22 ↔	Labyrinthdestruktion, transtympanal
19.29.12 ↔	Sonstige Revision einer Stapedotomie und Stapedektomie mit alloplastischer Stapesprothese	20.79.23 ↔	Labyrinthdestruktion, transmastoidal
19.29.13 ↔	Sonstige Revision einer Stapesplastik (ohne Inkus-Ersatz)	20.79.99 ↔	Sonstige Inzision, Exzision und Destruktion am Innenohr, sonstige
19.29.99 ↔	Sonstige Revision einer Stapedotomie, Stapedektomie und Stapesplastik, sonstige	20.92 ↔	Revision einer Mastoidektomie
19.52 ↔	Tympanoplastik Typ II	20.99.10 ↔	Implantation von Knochenverankerungen am Felsenbein, Mittel- oder Innenohr
19.53 ↔	Tympanoplastik Typ III	20.99.20 ↔	Verschluss einer Labyrinthfistel
19.54 ↔	Tympanoplastik Typ IV	20.99.30 ↔	Entfernung eines Kochleaimplantats oder implantierbaren Hörgerätes
19.55 ↔	Tympanoplastik Typ V	20.99.99 ↔	Sonstige Operationen an Innen- und Mittelohr, sonstige
19.56.00 ↔	Tympanoplastik und Ossikuloplastik, n.n.bez.	22.51 ↔	Ethmoidotomie
19.56.10 ↔	Tympanoplastik mit Antrotomie, Attikotomie, Attikoantrotomie oder Mastoidektomie, ohne Implantation einer Prothese oder mit Implantation eines autogenen Ossikels		

22.52 ↔	Sphenoidotomie	39.79.25 ↔	Coil-Embolisation oder -Verschluss von viszeralen Gefässen
22.63.00 ↔	Ethmoidektomie, n.n.bez.	39.79.26 ↔	Coil-Embolisation oder -Verschluss von abdominalen und pelvinen Gefässen
22.63.10 ↔	Ethmoidektomie von aussen	39.79.27 ↔	Coil-Embolisation oder -Verschluss von Gefässen der unteren Extremitäten
22.63.11 ↔	Ethmoidektomie, endonasal oder transmaxillär	39.79.28 ↔	Coil-Embolisation oder -Verschluss von spinalen Gefässen
22.63.99 ↔	Ethmoidektomie, sonstige	39.79.29 ↔	Coil-Embolisation oder -Verschluss von sonstigen Gefässen, sonstige
22.64 ↔	Sphenoidotomie	39.79.41 ↔	Selektive Embolisation mit ablösbaren Ballons von Gefässen der oberen Extremitäten
38.61 ↔	Sonstige Exzision von intrakraniellen Gefässen	39.79.42 ↔	Selektive Embolisation mit ablösbaren Ballons der Aorta
39.28 ↔	Extrakraniell-intrakranieller Gefäss-Bypass	39.79.44 ↔	Selektive Embolisation mit ablösbaren Ballons von thorakalen Gefässen
39.2A ↔	Intra-intrakranieller Gefäss-Bypass	39.79.45 ↔	Selektive Embolisation mit ablösbaren Ballons von viszeralen Gefässen
39.51.00 ↔	Aneurysma-Clipping, n.n.bez.	39.79.46 ↔	Selektive Embolisation mit ablösbaren Ballons von abdominalen und pelvinen Gefässen
39.51.11 ↔	Aneurysma-Clipping intrakraniell	39.79.47 ↔	Selektive Embolisation mit ablösbaren Ballons von spinalen Gefässen
39.51.99 ↔	Aneurysma-Clipping, sonstige	39.79.48 ↔	Selektive Embolisation mit ablösbaren Ballons von Gefässen der unteren Extremitäten
39.72.09 ↔	Endovaskuläre plastische Rekonstruktion oder Okklusion von Gefässen am Kopf und Hals, sonstige	39.79.49 ↔	Selektive Embolisation mit ablösbaren Ballons von sonstigen Gefässen, sonstige
39.72.14 ↔	Selektive Embolisation von intrakraniellen Gefässen mit adhäsivem Embolisat	39.79.51 ↔	Selektive Embolisation mit Schirmen von Gefässen der oberen Extremitäten
39.72.15 ↔	Selektive Embolisation von intrakraniellen Gefässen mit Plugs	39.79.52 ↔	Selektive Embolisation mit Schirmen der Aorta
39.72.16 ↔	Selektive Embolisation von intrakraniellen Gefässen mit Coils	39.79.54 ↔	Selektive Embolisation mit Schirmen von thorakalen Gefässen
39.72.17 ↔	Selektive Embolisation von intrakraniellen Gefässen mit Partikeln	39.79.55 ↔	Selektive Embolisation mit Schirmen von viszeralen Gefässen
39.72.18 ↔	Selektive Embolisation von intrakraniellen Gefässen mit embolisierenden Flüssigkeiten	39.79.56 ↔	Selektive Embolisation mit Schirmen von abdominalen und pelvinen Gefässen
39.72.19 ↔	Selektive Embolisation von intrakraniellen Gefässen, sonstige	39.79.57 ↔	Selektive Embolisation mit Schirmen von Gefässen der unteren Extremitäten
39.72.1A ↔	Selektive Embolisation von intrakraniellen Gefässen mit embolisierenden (ablösbaren) Ballons	39.79.58 ↔	Selektive Embolisation mit Schirmen von spinalen Gefässen
39.72.1B ↔	Selektive Embolisation von intrakraniellen Gefässen mit Schirmen	39.79.59 ↔	Selektive Embolisation mit Schirmen von sonstigen Gefässen, sonstige
39.72.24 ↔	Selektive Embolisation von extrakraniellen Gefässen des Kopfes und des Halses mit adhäsivem Embolisat	39.79.61 ↔	Selektive Embolisation mit Partikeln von Gefässen der oberen Extremitäten
39.72.25 ↔	Selektive Embolisation von extrakraniellen Gefässen des Kopfes und des Halses mit Plugs	39.79.62 ↔	Selektive Embolisation mit Partikeln der Aorta
39.72.26 ↔	Selektive Embolisation von extrakraniellen Gefässen des Kopfes und des Halses mit Coils	39.79.64 ↔	Selektive Embolisation mit Partikeln von thorakalen Gefässen
39.72.27 ↔	Selektive Embolisation von extrakraniellen Gefässen des Kopfes und des Halses mit Partikeln	39.79.65 ↔	Selektive Embolisation mit Partikeln von viszeralen Gefässen
39.72.28 ↔	Selektive Embolisation von extrakraniellen Gefässen des Kopfes und des Halses mit embolisierenden Flüssigkeiten	39.79.66 ↔	Selektive Embolisation mit Partikeln von abdominalen und pelvinen Gefässen
39.72.29 ↔	Selektive Embolisation von extrakraniellen Gefässen des Kopfes und des Halses, sonstige	39.79.67 ↔	Selektive Embolisation mit Partikeln von Gefässen der unteren Extremitäten
39.72.2A ↔	Selektive Embolisation von extrakraniellen Gefässen des Kopfes und des Halses mit embolisierenden (ablösbaren) Ballons	39.79.68 ↔	Selektive Embolisation mit Partikeln von spinalen Gefässen
39.72.2B ↔	Selektive Embolisation von extrakraniellen Gefässen des Kopfes und des Halses mit Schirmen	39.79.69 ↔	Selektive Embolisation mit Partikeln von sonstigen Gefässen, sonstige
39.77.00 ↔	Perkutan-transluminale endovaskuläre Intervention an intrakraniell(en) Gefäss(en), n.n.bez.	39.79.71 ↔	Kathetertechnischer Verschluss mittels Laser, an Arterien der oberen Extremitäten
39.77.09 ↔	Perkutan-transluminale endovaskuläre Intervention an intrakraniell(en) Gefäss(en), sonstige	39.79.72 ↔	Kathetertechnischer Verschluss mittels Laser, an der Aorta
39.77.10 ↔	Perkutane Ballonangioplastie an intrakraniell(en) Gefäss(en)	39.79.74 ↔	Kathetertechnischer Verschluss mittels Laser, an thorakalen Gefässen
39.77.20 ↔	Perkutane Bladeangioplastie an intrakraniell(en) Gefäss(en)	39.79.75 ↔	Kathetertechnischer Verschluss mittels Laser, an Gefässen der unteren Extremitäten
39.77.30 ↔	Perkutane Laserangioplastie an intrakraniell(en) Gefäss(en)	39.79.76 ↔	Kathetertechnischer Verschluss mittels Laser, an viszeralen Gefässen
39.77.40 ↔	Perkutane Atherektomie an intrakraniell(en) Gefäss(en)	39.79.77 ↔	Kathetertechnischer Verschluss mittels Laser, an abdominalen und pelvinen Gefässen
39.77.61 ↔	Perkutane Rotationsthrombektomie an intrakraniell(en) Gefäss(en)	39.79.79 ↔	Kathetertechnischer Verschluss von Arterien mittels Laser, sonstige Gefässe, sonstige
39.77.62 ↔	Perkutane Thrombektomie an intrakraniell(en) Gefäss(en)		
39.77.80 ↔	Perkutan-transluminale intraarterielle Spasmolyse bei zerebrovaskulären Vasospasmen		
39.79.21 ↔	Coil-Embolisation oder -Verschluss von Gefässen der oberen Extremitäten		
39.79.22 ↔	Coil-Embolisation oder -Verschluss der Aorta		
39.79.24 ↔	Coil-Embolisation oder -Verschluss von thorakalen Gefässen		

39.79.81 ↔	Kathetertechnischer Verschluss mittels Radiofrequenz an Arterien der oberen Extremitäten	39.7A.31 ↔	Endovaskuläre Implantation eines Stent-Grafts [Stent-Prothese] in die V. cava
39.79.82 ↔	Kathetertechnischer Verschluss mittels Radiofrequenz an der Aorta	39.7A.32 ↔	Endovaskuläre Implantation eines Stent-Grafts [Stent-Prothese] in die V. porta
39.79.84 ↔	Kathetertechnischer Verschluss mittels Radiofrequenz an thorakalen Gefässen	39.7A.41 ↔	Endovaskuläre Implantation eines Stent-Grafts [Stent-Prothese] in Nierengefässe
39.79.85 ↔	Kathetertechnischer Verschluss mittels Radiofrequenz an Gefässen der unteren Extremitäten	39.B1.11 ↔	(Perkutan-)transluminale Implantation von Stents ohne Medikamentenfreisetzung, intrakranielle Gefässe
39.79.86 ↔	Kathetertechnischer Verschluss mittels Radiofrequenz an viszeralen Gefässen	39.B1.L1 ↔	(Perkutan-)transluminale Implantation von Stents ohne Medikamentenfreisetzung, spinale Gefässe
39.79.87 ↔	Kathetertechnischer Verschluss mittels Radiofrequenz an abdominalen und pelvinen Gefässen	39.B2.11 ↔	(Perkutan-)transluminale Implantation von Stents mit Medikamentenfreisetzung, intrakranielle Gefässe
39.79.89 ↔	Kathetertechnischer Verschluss mittels Radiofrequenz an sonstigen Gefässen, sonstige	39.B2.L1 ↔	(Perkutan-)transluminale Implantation von Stents mit Medikamentenfreisetzung, spinale Gefässe
39.79.91 ↔	Selektive Embolisation von Gefässen der oberen Extremitäten, sonstige	39.B3.11 ↔	(Perkutan-)transluminale Implantation von gecoverten Stents ohne Medikamentenfreisetzung, intrakranielle Gefässe
39.79.92 ↔	Selektive Embolisation der Aorta, sonstige	39.B3.L1 ↔	(Perkutan-)transluminale Implantation von gecoverten Stents ohne Medikamentenfreisetzung, spinale Gefässe
39.79.94 ↔	Selektive Embolisation von thorakalen Gefässen, sonstige	39.B4.11 ↔	(Perkutan-)transluminale Implantation von gecoverten Stents mit Medikamentenfreisetzung, intrakranielle Gefässe
39.79.95 ↔	Selektive Embolisation von viszeralen Gefässen, sonstige	39.B4.L1 ↔	(Perkutan-)transluminale Implantation von gecoverten Stents mit Medikamentenfreisetzung, spinale Gefässe
39.79.96 ↔	Selektive Embolisation von abdominalen und pelvinen Gefässen, sonstige	39.B5.11 ↔	(Perkutan-)transluminale Implantation von ungedeckten Cheatham-Platinum-Stents, intrakranielle Gefässe
39.79.98 ↔	Selektive Embolisation von spinalen Gefässen, sonstige	39.B5.L1 ↔	(Perkutan-)transluminale Implantation von ungedeckten Cheatham-Platinum-Stents, spinale Gefässe
39.79.A1 ↔	Selektive Embolisation mit Plugs von Gefässen der oberen Extremitäten	39.B6.11 ↔	(Perkutan-)transluminale Implantation von gecoverten Cheatham-Platinum-Stents, intrakranielle Gefässe
39.79.A2 ↔	Selektive Embolisation mit Plugs der Aorta	39.B6.L1 ↔	(Perkutan-)transluminale Implantation von gecoverten Cheatham-Platinum-Stents, spinale Gefässe
39.79.A4 ↔	Selektive Embolisation mit Plugs von thorakalen Gefässen	39.B7.11 ↔	(Perkutan-)transluminale Implantation von ungedeckten grosslumige Stents, intrakranielle Gefässe
39.79.A5 ↔	Selektive Embolisation mit Plugs von viszeralen Gefässen	39.B7.L1 ↔	(Perkutan-)transluminale Implantation von ungedeckten grosslumige Stents, spinale Gefässe
39.79.A6 ↔	Selektive Embolisation mit Plugs von abdominalen und pelvinen Gefässen	39.B8.11 ↔	(Perkutan-)transluminale Implantation von gecoverten grosslumige Stents, intrakranielle Gefässe
39.79.A7 ↔	Selektive Embolisation mit Plugs von Gefässen der unteren Extremitäten	39.B8.L1 ↔	(Perkutan-)transluminale Implantation von gecoverten grosslumige Stents, spinale Gefässe
39.79.A8 ↔	Selektive Embolisation mit Plugs von spinalen Gefässen	39.BE ↔	(Perkutan-)transluminale Implantation eines selbstexpandierenden Bifurkationsstents, intrakraniell
39.79.A9 ↔	Selektive Embolisation mit Plugs von sonstigen Gefässen, sonstige	39.BF.11 ↔	(Perkutan-)transluminale Implantation von selbstexpandierenden Mikrostroments, intrakranielle Gefässe
39.79.B1 ↔	Selektive Embolisation mit embolisierenden Flüssigkeiten von Gefässen der oberen Extremitäten	39.BH.11 ↔	(Perkutan-)transluminale Implantation von Stents zur Strömungslaminierung bei Aneurysmen, intrakranielle Gefässe
39.79.B2 ↔	Selektive Embolisation mit embolisierenden Flüssigkeiten der Aorta	39.BH.L1 ↔	(Perkutan-)transluminale Implantation von Stents zur Strömungslaminierung bei Aneurysmen, spinale Gefässe
39.79.B4 ↔	Selektive Embolisation mit embolisierenden Flüssigkeiten von thorakalen Gefässen	76.92.20 ↔	Einsetzen von CAD-Implantat an Gesichtsschädel ohne Beteiligung des Hirnschädels, bis zu 2 Regionen
39.79.B5 ↔	Selektive Embolisation mit embolisierenden Flüssigkeiten von viszeralen Gefässen	76.92.21 ↔	Einsetzen von CAD-Implantat an Gesichtsschädel ohne Beteiligung des Hirnschädels, ab 3 Regionen
39.79.B6 ↔	Selektive Embolisation mit embolisierenden Flüssigkeiten von abdominalen und pelvinen Gefässen	76.92.30 ↔	Einsetzen eines CAD-Implantats an Maxilla, zur plastischen Rekonstruktion eines einfachen Defekts
39.79.B8 ↔	Selektive Embolisation mit embolisierenden Flüssigkeiten von spinalen Gefässen	76.92.31 ↔	Einsetzen eines CAD-Implantats an Maxilla, zur plastischen Rekonstruktion eines grossen oder komplexen Defekts
39.79.C1 ↔	Selektive Embolisation mit adhäsivem Embolisat von Gefässen der oberen Extremitäten		
39.79.C2 ↔	Selektive Embolisation mit adhäsivem Embolisat der Aorta		
39.79.C4 ↔	Selektive Embolisation mit adhäsivem Embolisat von thorakalen Gefässen		
39.79.C5 ↔	Selektive Embolisation mit adhäsivem Embolisat von viszeralen Gefässen		
39.79.C6 ↔	Selektive Embolisation mit adhäsivem Embolisat von abdominalen und pelvinen Gefässen		
39.79.C8 ↔	Selektive Embolisation mit adhäsivem Embolisat von spinalen Gefässen		
39.7A.22 ↔	Endovaskuläre Implantation in Beckenarterie eines Stent-Grafts [Stent-Prothesen], mit Versorgung eines Gefässabganges in Parallelgraft-Technik		

92.39.00 ↔ Sonstige stereotaktische Radiochirurgie, n.n.bez.	92.39.29 ↔ Andere Hochvoltstrahlentherapie, stereotaktische Bestrahlung, fraktioniert, zerebral, sonstige
92.39.01 ↔ Andere Hochvoltstrahlentherapie, stereotaktische Bestrahlung, fraktioniert, zerebral, n.n.bez.	92.39.30 ↔ Andere Hochvoltstrahlentherapie, stereotaktische Bestrahlung, fraktioniert, extrazerebral, intensitätsmodulierte Radiotherapie
92.39.11 ↔ Andere Hochvoltstrahlentherapie, stereotaktische Bestrahlung, fraktioniert, extrazerebral, n.n.bez.	92.39.31 ↔ Andere Hochvoltstrahlentherapie, stereotaktische Bestrahlung, fraktioniert, extrazerebral, intensitätsmodulierte Bogenbestrahlung [IMAT]
92.39.20 ↔ Andere Hochvoltstrahlentherapie, stereotaktische Bestrahlung, fraktioniert, zerebral, intensitätsmodulierte Radiotherapie	92.39.32 ↔ Andere Hochvoltstrahlentherapie, stereotaktische Bestrahlung, fraktioniert, extrazerebral, bildgestützte Einstellung
92.39.21 ↔ Andere Hochvoltstrahlentherapie, stereotaktische Bestrahlung, fraktioniert, zerebral, intensitätsmodulierte Bogenbestrahlung [IMAT]	92.39.39 ↔ Andere Hochvoltstrahlentherapie, stereotaktische Bestrahlung, fraktioniert, extrazerebral, sonstige
92.39.22 ↔ Andere Hochvoltstrahlentherapie, stereotaktische Bestrahlung, fraktioniert, zerebral, bildgestützte Einstellung	

Prozedur B02-2

01.24.31 ↔ Zugang zur Schädelbasis, transoral	02.51.99 ↔ Syngangiose, sonstige
01.24.32 ↔ Zugang zur Schädelbasis, transoral mit Spaltung des weichen Gaumens	04.01.00 ↔ Exzision eines Akustikusneurinoms, n.n.bez.
01.24.33 ↔ Zugang zur Schädelbasis, transoral mit Spaltung des weichen sowie harten Gaumens	04.01.10 ↔ Exzision eines Akustikusneurinoms durch Kraniotomie
01.24.3D ↔ Zugang zur Schädelbasis, transnasal-transcribiform	04.01.11 ↔ Exzision eines Akustikusneurinoms, translabyrinthärer Zugang
01.24.3E ↔ Zugang zur Schädelbasis, transnasal-transclival	04.01.99 ↔ Exzision eines Akustikusneurinoms, sonstige
01.24.3F ↔ Zugang zur Schädelbasis, transoral-transclival	04.41 ↔ Dekompression an der Wurzel des N. trigeminus
01.32.00 ↔ Lobotomie und Traktotomie, n.n.bez.	07.17.10 ↔ Geschlossene [perkutane] [Nadel-] Biopsie am Corpus pineale
01.32.10 ↔ Lobotomie und Traktotomie, Zingulotomie	07.17.11 ↔ Offene Biopsie am Corpus pineale
01.32.11 ↔ Lobotomie und Traktotomie, Subpiale Transsektion	07.17.12 ↔ Stereotaktische Biopsie am Corpus pineale
01.32.12 ↔ Lobotomie und Traktotomie, Multiple Lobotomien	07.17.99 ↔ Biopsie am Corpus pineale, sonstige
01.32.20 ↔ Lobotomie und Traktotomie, Stereotaktische Unterbrechung von Bahnsystemen	07.51 ↔ Exploration im Gebiet des Corpus pineale
01.32.99 ↔ Lobotomie und Traktotomie, sonstige	07.52 ↔ Inzision am Corpus pineale
01.51.00 ↔ Exzision und Destruktion von Läsion oder Gewebe an Gehirn und Hirnhäuten, n.n.bez.	07.53 ↔ Partielle Exzision des Corpus pineale
01.51.10 ↔ Exzision von Tumorgewebe an den Hirnhäuten mit Präparation von infiltriertem Nachbargewebe	07.54 ↔ Totale Exzision des Corpus pineale
01.51.19 ↔ Exzision von Läsion oder Gewebe an den Hirnhäuten, sonstige	07.59 ↔ Operationen am Corpus pineale, sonstige
01.51.21 ↔ Exzision von hirneigenem intrazerebralen Tumorgewebe	07.61 ↔ Partielle Exzision der Hypophyse, transfrontaler Zugang
01.51.22 ↔ Exzision von nicht hirneigenem intrazerebralen Tumorgewebe	07.62 ↔ Partielle Exzision an der Hypophyse, transsphenoidaler Zugang
01.51.29 ↔ Exzision von Läsion oder Gewebe am Gehirn, sonstige	07.63 ↔ Partielle Exzision an der Hypophyse, nicht näher bezeichneter Zugang
01.51.31 ↔ Destruktion von Läsion oder Gewebe an Hirnhäuten	07.64 ↔ Totale Exzision der Hypophyse, transfrontaler Zugang
01.51.41 ↔ Destruktion von hirneigenem intrazerebralen Tumorgewebe	07.65 ↔ Totale Exzision der Hypophyse, transsphenoidaler Zugang
01.51.42 ↔ Destruktion von nicht hirneigenem intrazerebralen Tumorgewebe	07.68 ↔ Totale Exzision der Hypophyse, anderer näher bezeichneter Zugang
01.51.49 ↔ Destruktion von Läsion oder Gewebe am Gehirn, sonstige	07.69 ↔ Totale Exzision der Hypophyse, nicht näher bezeichneter Zugang
01.52.00 ↔ Hemisphärektomie, n.n.bez.	38.31 ↔ Resektion von intrakraniellen Gefässen mit Anastomose
01.52.10 ↔ Hemisphärektomie, hirneigenes intrazerebrales Tumorgewebe	38.41 ↔ Resektion von intrakraniellen Blutgefässen mit Ersatz
01.52.11 ↔ Hemisphärektomie, nicht hirneigenes intrazerebrales Tumorgewebe	39.2A ↔ Intra-intrakranieller Gefäss-Bypass
01.52.99 ↔ Hemisphärektomie, sonstige	39.51.00 ↔ Aneurysma-Clipping, n.n.bez.
01.53.00 ↔ Lobektomie am Gehirn, n.n.bez.	39.51.11 ↔ Aneurysma-Clipping intrakraniell
01.53.10 ↔ Lobektomie am Gehirn, hirneigenes intrazerebrales Tumorgewebe	39.51.99 ↔ Aneurysma-Clipping, sonstige
01.53.11 ↔ Lobektomie am Gehirn, nicht hirneigenes intrazerebrales Tumorgewebe	39.52.11 ↔ Sonstige Korrektur eines Aneurysmas von intrakraniellen Blutgefässen
01.53.99 ↔ Lobektomie am Gehirn, sonstige	39.53 ↔ Verschluss einer arteriovenösen Fistel
01.59 ↔ Sonstige Exzision und Destruktion an Gehirn und Hirnhäuten, sonstige	92.20 ↔ Infusion von flüssigem Radioisotop
02.51.00 ↔ Syngangiose, n.n.bez.	92.21.00 ↔ Oberflächenstrahlentherapie, n.n.bez.
02.51.11 ↔ Encephalo-duro-arterio-syngangiose [EDAS]	92.21.01 ↔ Oberflächenstrahlentherapie, bis zu 2 Bestrahlungsfelder
02.51.12 ↔ Encephalo-duro-syngangiose [EDS]	92.21.02 ↔ Oberflächenstrahlentherapie, mehr als 2 Bestrahlungsfelder
02.51.14 ↔ Encephalo-myo-syngangiose [EMS]	92.22.00 ↔ Orthovoltstrahlentherapie, n.n.bez.
02.51.15 ↔ Encephalo-galea-periost-syngangiose [EGPS]	92.22.01 ↔ Orthovoltstrahlentherapie, bis zu 2 Bestrahlungsfelder

92.22.02 ↔ Orthovoltstrahlentherapie, mehr als 2 Bestrahlungsfelder	92.25.14 ↔ Teleradiotherapie mit Elektronen, Linearbeschleuniger, mit bildgestützter Einstellung, 3D-geplante Bestrahlung
92.22.11 ↔ Intraoperative Röntgenstrahlentherapie, bis 300 kV	92.25.15 ↔ Teleradiotherapie mit Elektronen, Linearbeschleuniger, mit bildgestützter Einstellung, intensitätsmodulierte Radiotherapie
92.22.12 ↔ Intraoperative Röntgenstrahlentherapie, 300 kV - < 1 MV	92.25.21 ↔ Teleradiotherapie mit Elektronen, Linearbeschleuniger, ohne bildgestützte Einstellung, bis zu 2 Bestrahlungsfelder
92.22.19 ↔ Intraoperative Röntgenstrahlentherapie, sonstige	92.25.22 ↔ Teleradiotherapie mit Elektronen, Linearbeschleuniger, ohne bildgestützte Einstellung, mehr als 2 Bestrahlungsfelder
92.23.00 ↔ Hochvoltstrahlentherapie, n.n.bez.	92.25.23 ↔ Teleradiotherapie mit Elektronen, Linearbeschleuniger, ohne bildgestützte Einstellung, 3D-geplante Bestrahlung
92.23.01 ↔ Telekobaltgerät bis zu 2 Bestrahlungsfelder	92.25.24 ↔ Teleradiotherapie mit Elektronen, Linearbeschleuniger, ohne bildgestützte Einstellung, intensitätsmodulierte Radiotherapie
92.23.02 ↔ Telekobaltgerät 3 bis 4 Bestrahlungsfelder	92.26.00 ↔ Teleradiotherapie mit anderen Partikelstrahlen, n.n.bez.
92.23.03 ↔ Telekobaltgerät mehr als 4 Bestrahlungsfelder oder 3D-geplante Bestrahlung	92.26.99 ↔ Teleradiotherapie mit anderen Partikelstrahlen, sonstige
92.23.08 ↔ Hochvoltstrahlentherapie, andere Isotope	92.27.00 ↔ Implantation oder Einsetzen radioaktiver Elemente (Brachytherapie mit umschlossenen Radionukliden), Körperoberfläche, sonstiger oder n.n.bez. Applikationsort
92.23.09 ↔ Telekobaltgerät, sonstige	92.27.10 ↔ Implantation oder Einsetzen radioaktiver Elemente (Brachytherapie mit umschlossenen Radionukliden), weibliche Geschlechtsorgane, n.n.bez.
92.24.00 ↔ Teleradiotherapie mit Photonen, Linearbeschleuniger, n.n.bez.	92.27.11 ↔ Implantation oder Einsetzen radioaktiver Elemente (Brachytherapie mit umschlossenen Radionukliden), intrauterin
92.24.01 ↔ Teleradiotherapie mit Photonen, Linearbeschleuniger, Grossfeldbestrahlung	92.27.12 ↔ Implantation oder Einsetzen radioaktiver Elemente (Brachytherapie mit umschlossenen Radionukliden), intravaginal
92.24.02 ↔ Teleradiotherapie mit Photonen, Linearbeschleuniger, Halbkörperbestrahlung	92.27.13 ↔ Implantation oder Einsetzen radioaktiver Elemente (Brachytherapie mit umschlossenen Radionukliden), intrauterin sowie intravaginal kombiniert
92.24.03 ↔ Teleradiotherapie mit Photonen, Linearbeschleuniger, Ganzkörperbestrahlung	92.27.21 ↔ Implantation oder Einsetzen radioaktiver Elemente (Brachytherapie mit umschlossenen Radionukliden), Körperoberfläche
92.24.04 ↔ Teleradiotherapie mit Photonen, Linearbeschleuniger, Intraoperative Strahlentherapie	92.27.22 ↔ Implantation oder Einsetzen radioaktiver Elemente (Brachytherapie mit umschlossenen Radionukliden), intrakavitär
92.24.09 ↔ Teleradiotherapie mit Photonen, Linearbeschleuniger, sonstige	92.27.23 ↔ Implantation oder Einsetzen radioaktiver Elemente (Brachytherapie mit umschlossenen Radionukliden), intraluminal
92.24.11 ↔ Teleradiotherapie mit Photonen, Linearbeschleuniger, mit bildgestützter Einstellung [IGRT], bis zu 2 Bestrahlungsfelder	92.27.30 ↔ Implantation oder Einsetzen radioaktiver Elemente (Brachytherapie mit umschlossenen Radionukliden), Gefäss n.n.bez.
92.24.12 ↔ Teleradiotherapie mit Photonen, Linearbeschleuniger, mit bildgestützter Einstellung [IGRT], mehr als 2 Bestrahlungsfelder	92.27.31 ↔ Implantation oder Einsetzen radioaktiver Elemente (Brachytherapie mit umschlossenen Radionukliden), Koronargefäss
92.24.13 ↔ Teleradiotherapie mit Photonen, Linearbeschleuniger, mit bildgestützter Einstellung [IGRT], 3D-geplante Bestrahlung	92.27.39 ↔ Implantation oder Einsetzen radioaktiver Elemente (Brachytherapie mit umschlossenen Radionukliden), sonstiges Gefäss
92.24.14 ↔ Teleradiotherapie mit Photonen, Linearbeschleuniger, mit bildgestützter Einstellung [IGRT], intensitätsmodulierte Radiotherapie	92.27.40 ↔ Implantation oder Einsetzen radioaktiver Elemente (Brachytherapie mit umschlossenen Radionukliden), intraoperativ
92.24.21 ↔ Teleradiotherapie mit Photonen, Linearbeschleuniger, ohne bildgestützte Einstellung, bis zu 2 Bestrahlungsfelder:	92.27.70 ↔ Radioaktive Moulagen, n.n.bez.
92.24.22 ↔ Teleradiotherapie mit Photonen, Linearbeschleuniger, ohne bildgestützte Einstellung, mehr als 2 Bestrahlungsfelder	92.27.71 ↔ Radioaktive Moulagen, Konstruktion und Applikation von oberflächlichen radioaktiven Moulagen
92.24.23 ↔ Teleradiotherapie mit Photonen, Linearbeschleuniger, ohne bildgestützte Einstellung, 3D-geplante Bestrahlung	92.27.72 ↔ Radioaktive Moulagen, Konstruktion und Applikation von nicht auf der Körperoberfläche verwendeten Applikatoren
92.24.24 ↔ Teleradiotherapie mit Photonen, Linearbeschleuniger, ohne bildgestützte Einstellung, intensitätsmodulierte Radiotherapie	92.27.73 ↔ Radioaktive Moulagen, Konstruktion und Applikation von Augenapplikatoren
92.24.30 ↔ Teleradiotherapie mit Photonen, hochkomplexe Radiotherapie mit spezialisierter Ausstattung	92.27.79 ↔ Radioaktive Moulagen, sonstige
92.25.00 ↔ Teleradiotherapie mit Elektronen, Linearbeschleuniger, n.n.bez.	92.28.00 ↔ Injektion, Instillation oder orale Gabe von Radioisotopen, n.n.bez.
92.25.01 ↔ Teleradiotherapie mit Elektronen, Linearbeschleuniger, Grossfeldbestrahlung	
92.25.02 ↔ Teleradiotherapie mit Elektronen, Linearbeschleuniger, Halbkörperbestrahlung	
92.25.03 ↔ Teleradiotherapie mit Elektronen, Linearbeschleuniger, Ganzkörperbestrahlung	
92.25.04 ↔ Teleradiotherapie mit Elektronen, Linearbeschleuniger, Intraoperative Strahlentherapie	
92.25.09 ↔ Teleradiotherapie mit Elektronen, Linearbeschleuniger, sonstige	
92.25.11 ↔ Teleradiotherapie mit Elektronen, Linearbeschleuniger, mit bildgestützter Einstellung	
92.25.12 ↔ Teleradiotherapie mit Elektronen, Linearbeschleuniger, mit bildgestützter Einstellung, bis zu 2 Bestrahlungsfelder	
92.25.13 ↔ Teleradiotherapie mit Elektronen, Linearbeschleuniger, mit bildgestützter Einstellung, mehr als 2 Bestrahlungsfelder	

- 92.28.09 ↔ Injektion, Instillation oder orale Gabe von Radioisotopen, sonstige
- 92.28.11 ↔ Therapie mit offenen Radionukliden bei Knochenmetastasen
- 92.28.14 ↔ Instillation von offenen Radionukliden in Gelenke
- 92.28.24 ↔ Selektive intravaskuläre Radiochemoembolisation mit I-131-Lipiodol
- 92.28.25 ↔ Selektive intravaskuläre Radionuklidtherapie [SIRT] durch Embolisation von Yttrium-90-markierten Mikrosphären
- 92.28.26 ↔ Selektive intravaskuläre Radionuklidtherapie [SIRT] durch Embolisation von Holmium-166 markierten Mikrosphären
- 92.28.33 ↔ Endovaskuläre Brachytherapie mit Rhenium-188
- 92.28.41 ↔ Radiojodtherapie bis 1,2 GBq I-131, ohne Gabe von rekombinantem Thyreotropin [rh-TSH]
- 92.28.42 ↔ Radiojodtherapie bis 1,2 GBq I-131, mit Gabe von rekombinantem Thyreotropin [rh-TSH]
- 92.28.43 ↔ Radiojodtherapie über 1,2 bis unter 5 GBq I-131, ohne Gabe von rekombinantem Thyreotropin [rh-TSH]
- 92.28.44 ↔ Radiojodtherapie über 1,2 bis unter 5 GBq I-131, mit Gabe von rekombinantem Thyreotropin [rh-TSH]
- 92.28.45 ↔ Radiojodtherapie mit 5 und mehr GBq I-131, ohne Gabe von rekombinantem Thyreotropin [rh-TSH]
- 92.28.46 ↔ Radiojodtherapie mit 5 und mehr GBq I-131, mit Gabe von rekombinantem Thyreotropin [rh-TSH]
- 92.28.51 ↔ Radioimmuntherapie mit 90Y-Ibritumomab-Tiuxetan, parenteral
- 92.28.52 ↔ Radioimmuntherapie mit Jod 131 [I-131] Tositumomab, parenteral
- 92.28.53 ↔ Radioimmuntherapie mit sonstigen Antikörpern, parenteral
- 92.28.64 ↔ Radiorezeptortherapie mit dem DOTA-konjugierten Somatostatin-Analogen TOC [Octreotide]
- 92.28.65 ↔ Radiorezeptortherapie mit dem DOTA-konjugierten Somatostatin-Analogen TATE [Octreotate]
- 92.28.66 ↔ Radiorezeptortherapie mit Somatostatin-Antagonisten
- 92.28.69 ↔ Radiotherapie mit kleinen Molekülen, sonstige
- 92.28.6A ↔ Radiorezeptortherapie mit 177Lu-PSMA-617
- 92.28.6B ↔ Radiorezeptortherapie mit 177Lu-PSMA I&T [177Lu-ITG-PSMA-1]
- 92.28.6C ↔ Radiorezeptortherapie mit sonstigen PSMA-Liganden
- 92.28.71 ↔ Gabe von Jod-131-MIBG [Metajodbenzylguanidin] parenteral
- 92.29.00 ↔ Brachytherapie mit umschlossenen Radionukliden, n.n.bez.
- 92.29.09 ↔ Brachytherapie mit umschlossenen Radionukliden, sonstige
- 92.29.11 ↔ Interstitielle Brachytherapie mit Implantation von entfernbaren Strahlern in einer Ebene, niedrige Dosisleistung
- 92.29.12 ↔ Interstitielle Brachytherapie mit Implantation von entfernbaren Strahlern in einer Ebene, gepulste Dosisleistung [Pulsed dose rate]
- 92.29.13 ↔ Interstitielle Brachytherapie mit Implantation von entfernbaren Strahlern in einer Ebene, hohe Dosisleistung
- 92.29.19 ↔ Interstitielle Brachytherapie mit Implantation von entfernbaren Strahlern in einer Ebene, sonstige
- 92.29.21 ↔ Interstitielle Brachytherapie mit Volumenimplantation von entfernbaren Strahlern in mehreren Ebenen, niedrige Dosisleistung
- 92.29.22 ↔ Interstitielle Brachytherapie mit Volumenimplantation von entfernbaren Strahlern in mehreren Ebenen, gepulste Dosisleistung [Pulsed dose rate]
- 92.29.23 ↔ Interstitielle Brachytherapie mit Volumenimplantation von entfernbaren Strahlern in mehreren Ebenen, hohe Dosisleistung
- 92.29.24 ↔ Brachytherapie mit Implantation von entfernbaren Strahlern in mehreren Ebenen, hohe Dosisleistung, intraoperativ
- 92.29.29 ↔ Interstitielle Brachytherapie mit Volumenimplantation von entfernbaren Strahlern in mehreren Ebenen, sonstige
- 92.29.31 ↔ Interstitielle Brachytherapie mit Implantation von permanenten Strahlern, bis 10 Quellen
- 92.29.32 ↔ Interstitielle Brachytherapie mit Implantation von permanenten Strahlern, von 11 bis 15 Quellen
- 92.29.33 ↔ Interstitielle Brachytherapie mit Implantation von permanenten Strahlern, von 16 bis 20 Quellen
- 92.29.34 ↔ Interstitielle Brachytherapie mit Implantation von permanenten Strahlern, von 21 bis 25 Quellen
- 92.29.35 ↔ Interstitielle Brachytherapie mit Implantation von permanenten Strahlern, von 26 bis 30 Quellen
- 92.29.36 ↔ Interstitielle Brachytherapie mit Implantation von permanenten Strahlern, von 31 bis 35 Quellen
- 92.29.37 ↔ Interstitielle Brachytherapie mit Implantation von permanenten Strahlern, von 36 bis 40 Quellen
- 92.29.38 ↔ Interstitielle Brachytherapie mit Implantation von permanenten Strahlern, von 41 bis 45 Quellen
- 92.29.39 ↔ Interstitielle Brachytherapie mit Implantation von permanenten Strahlern, von 46 bis 50 Quellen
- 92.29.3A ↔ Interstitielle Brachytherapie mit Implantation von permanenten Strahlern, von 51 bis 55 Quellen
- 92.29.3B ↔ Interstitielle Brachytherapie mit Implantation von permanenten Strahlern, von 56 bis 60 Quellen
- 92.29.3C ↔ Interstitielle Brachytherapie mit Implantation von permanenten Strahlern, von 61 bis 65 Quellen
- 92.29.3D ↔ Interstitielle Brachytherapie mit Implantation von permanenten Strahlern, von 66 bis 70 Quellen
- 92.29.3E ↔ Interstitielle Brachytherapie mit Implantation von permanenten Strahlern, von 71 und mehr Quellen
- 92.29.40 ↔ Brachytherapie mit Oberflächenapplikatoren, n.n.bez.
- 92.29.49 ↔ Brachytherapie mit Oberflächenapplikatoren, sonstige
- 92.29.51 ↔ Entfernung von umschlossenen Radionukliden oder inaktiven Applikatoren unter Anästhesie
- 92.30.00 ↔ Stereotaktische Bestrahlung, einzeitig, n.n.bez.
- 92.30.01 ↔ Stereotaktische Bestrahlung, einzeitig, zerebral, n.n.bez.
- 92.30.02 ↔ Stereotaktische Bestrahlung, einzeitig, extrazerebral, n.n.bez.
- 92.30.20 ↔ Stereotaktische Bestrahlung, einzeitig, zerebral, intensitätsmodulierte Radiotherapie
- 92.30.21 ↔ Stereotaktische Bestrahlung, einzeitig, zerebral, intensitätsmodulierte Bogenbestrahlung [IMAT]
- 92.30.22 ↔ Stereotaktische Bestrahlung, einzeitig, zerebral, bildgestützte Einstellung
- 92.30.30 ↔ Stereotaktische Bestrahlung, einzeitig, extrazerebral, intensitätsmodulierte Radiotherapie
- 92.30.31 ↔ Stereotaktische Bestrahlung, einzeitig, extrazerebral, intensitätsmodulierte Bogenbestrahlung [IMAT]
- 92.30.32 ↔ Stereotaktische Bestrahlung, einzeitig, extrazerebral, bildgestützte Einstellung
- 92.30.99 ↔ Stereotaktische Bestrahlung, einzeitig, sonstige
- 92.31.00 ↔ Radiochirurgie mit Photonen n.n.bez., zerebral
- 92.31.10 ↔ Radiochirurgie mit Photonen n.n.bez., extrazerebral
- 92.32.00 ↔ Mehrquellige Photon-Radiochirurgie, n.n.bez.
- 92.32.01 ↔ Mehrquellige Photon-Radiochirurgie, Gamma-knife
- 92.33.00 ↔ Teilchen-Radiochirurgie, n.n.bez.
- 92.33.01 ↔ Andere Hochvoltstrahlentherapie, stereotaktische Bestrahlung, einzeitig, zerebral
- 92.33.11 ↔ Andere Hochvoltstrahlentherapie, stereotaktische Bestrahlung, einzeitig, extrazerebral
- 92.39.00 ↔ Sonstige stereotaktische Radiochirurgie, n.n.bez.

- 92.39.01 ↔ Andere Hochvoltstrahlentherapie, stereotaktische Bestrahlung, fraktioniert, zerebral, n.n.bez.
 92.39.11 ↔ Andere Hochvoltstrahlentherapie, stereotaktische Bestrahlung, fraktioniert, extrazerebral, n.n.bez.
 92.39.20 ↔ Andere Hochvoltstrahlentherapie, stereotaktische Bestrahlung, fraktioniert, zerebral, intensitätsmodulierte Radiotherapie
 92.39.21 ↔ Andere Hochvoltstrahlentherapie, stereotaktische Bestrahlung, fraktioniert, zerebral, intensitätsmodulierte Bogenbestrahlung [IMAT]
 92.39.22 ↔ Andere Hochvoltstrahlentherapie, stereotaktische Bestrahlung, fraktioniert, zerebral, bildgestützte Einstellung
 92.39.29 ↔ Andere Hochvoltstrahlentherapie, stereotaktische Bestrahlung, fraktioniert, zerebral, sonstige
 92.39.30 ↔ Andere Hochvoltstrahlentherapie, stereotaktische Bestrahlung, fraktioniert, extrazerebral, intensitätsmodulierte Radiotherapie
 92.39.31 ↔ Andere Hochvoltstrahlentherapie, stereotaktische Bestrahlung, fraktioniert, extrazerebral, intensitätsmodulierte Bogenbestrahlung [IMAT]
 92.39.32 ↔ Andere Hochvoltstrahlentherapie, stereotaktische Bestrahlung, fraktioniert, extrazerebral, bildgestützte Einstellung
 92.39.39 ↔ Andere Hochvoltstrahlentherapie, stereotaktische Bestrahlung, fraktioniert, extrazerebral, sonstige
 92.41 ↔ Intraoperative Strahlentherapie mit Elektronen

Prozedur B02-3

- 7A.28.51 ↔ Osteotomie an der Wirbelsäule, Grad V
 7A.28.61 ↔ Osteotomie an der Wirbelsäule, Grad VI
 7A.44.21 ↔ Kyphoplastie mit Wirbelkörperaufrichtung durch aufblähbaren Ballon, 1 Wirbelkörper
 7A.44.22 ↔ Kyphoplastie mit Wirbelkörperaufrichtung durch aufblähbaren Ballon, 2 Wirbelkörper
 7A.44.23 ↔ Kyphoplastie mit Wirbelkörperaufrichtung durch aufblähbaren Ballon, 3 Wirbelkörper
 7A.44.24 ↔ Kyphoplastie mit Wirbelkörperaufrichtung durch aufblähbaren Ballon, 4 Wirbelkörper und mehr
 7A.44.31 ↔ Kyphoplastie mit Wirbelkörperaufrichtung durch aufrichtbares Implantat, 1 Wirbelkörper
 7A.44.32 ↔ Kyphoplastie mit Wirbelkörperaufrichtung durch aufrichtbares Implantat, 2 Wirbelkörper
 7A.44.33 ↔ Kyphoplastie mit Wirbelkörperaufrichtung durch aufrichtbares Implantat, 3 Wirbelkörper
 7A.44.34 ↔ Kyphoplastie mit Wirbelkörperaufrichtung durch aufrichtbares Implantat, 4 Wirbelkörper und mehr
 7A.44.91 ↔ Kyphoplastie durch sonstige Vorrichtung zur Wirbelkörperaufrichtung, 1 Wirbelkörper
 7A.44.92 ↔ Kyphoplastie durch sonstige Vorrichtung zur Wirbelkörperaufrichtung, 2 Wirbelkörper
 7A.44.93 ↔ Kyphoplastie durch sonstige Vorrichtung zur Wirbelkörperaufrichtung, 3 Wirbelkörper
 7A.44.94 ↔ Kyphoplastie durch sonstige Vorrichtung zur Wirbelkörperaufrichtung, 4 Wirbelkörper und mehr
 7A.71.13 ↔ Fusion von Wirbeln mit Stabilisierung der Wirbelsäule, Zugang dorsal und dorsolateral, 3 Segmente
 7A.71.14 ↔ Fusion von Wirbeln mit Stabilisierung der Wirbelsäule, Zugang dorsal und dorsolateral, 4 Segmente
 7A.71.15 ↔ Fusion von Wirbeln mit Stabilisierung der Wirbelsäule, Zugang dorsal und dorsolateral, 5 Segmente
 7A.71.16 ↔ Fusion von Wirbeln mit Stabilisierung der Wirbelsäule, Zugang dorsal und dorsolateral, 6 Segmente
 7A.71.17 ↔ Fusion von Wirbeln mit Stabilisierung der Wirbelsäule, Zugang dorsal und dorsolateral, 7 Segmente
 7A.71.18 ↔ Fusion von Wirbeln mit Stabilisierung der Wirbelsäule, Zugang dorsal und dorsolateral, 8 Segmente
 7A.71.1A ↔ Fusion von Wirbeln mit Stabilisierung der Wirbelsäule, Zugang dorsal und dorsolateral, 9 Segmente
 7A.71.1B ↔ Fusion von Wirbeln mit Stabilisierung der Wirbelsäule, Zugang dorsal und dorsolateral, 10 Segmente
 7A.71.1C ↔ Fusion von Wirbeln mit Stabilisierung der Wirbelsäule, Zugang dorsal und dorsolateral, 11 Segmente
 7A.71.1D ↔ Fusion von Wirbeln mit Stabilisierung der Wirbelsäule, Zugang dorsal und dorsolateral, 12 Segmente
 7A.71.1E ↔ Fusion von Wirbeln mit Stabilisierung der Wirbelsäule, Zugang dorsal und dorsolateral, 13 Segmente
 7A.71.1F ↔ Fusion von Wirbeln mit Stabilisierung der Wirbelsäule, Zugang dorsal und dorsolateral, 14 und mehr Segmente
 7A.71.23 ↔ Fusion von Wirbeln mit Stabilisierung der Wirbelsäule, Zugang ventral, 3 Segmente
 7A.71.24 ↔ Fusion von Wirbeln mit Stabilisierung der Wirbelsäule, Zugang ventral, 4 Segmente
 7A.71.25 ↔ Fusion von Wirbeln mit Stabilisierung der Wirbelsäule, Zugang ventral, 5 Segmente
 7A.71.26 ↔ Fusion von Wirbeln mit Stabilisierung der Wirbelsäule, Zugang ventral, 6 Segmente
 7A.71.27 ↔ Fusion von Wirbeln mit Stabilisierung der Wirbelsäule, Zugang ventral, 7 Segmente
 7A.71.28 ↔ Fusion von Wirbeln mit Stabilisierung der Wirbelsäule, Zugang ventral, 8 Segmente
 7A.71.2A ↔ Fusion von Wirbeln mit Stabilisierung der Wirbelsäule, Zugang ventral, 9 Segmente
 7A.71.2B ↔ Fusion von Wirbeln mit Stabilisierung der Wirbelsäule, Zugang ventral, 10 Segmente
 7A.71.2C ↔ Fusion von Wirbeln mit Stabilisierung der Wirbelsäule, Zugang ventral, 11 Segmente
 7A.71.2D ↔ Fusion von Wirbeln mit Stabilisierung der Wirbelsäule, Zugang ventral, 12 Segmente
 7A.71.2E ↔ Fusion von Wirbeln mit Stabilisierung der Wirbelsäule, Zugang ventral, 13 Segmente
 7A.71.2F ↔ Fusion von Wirbeln mit Stabilisierung der Wirbelsäule, Zugang ventral, 14 und mehr Segmente
 7A.72.13 ↔ Dynamische Stabilisierung der Wirbelsäule, Zugang dorsal und dorsolateral, 3 Segmente
 7A.72.14 ↔ Dynamische Stabilisierung der Wirbelsäule, Zugang dorsal und dorsolateral, 4 Segmente
 7A.72.15 ↔ Dynamische Stabilisierung der Wirbelsäule, Zugang dorsal und dorsolateral, 5 Segmente
 7A.72.16 ↔ Dynamische Stabilisierung der Wirbelsäule, Zugang dorsal und dorsolateral, 6 Segmente
 7A.72.17 ↔ Dynamische Stabilisierung der Wirbelsäule, Zugang dorsal und dorsolateral, 7 Segmente
 7A.72.18 ↔ Dynamische Stabilisierung der Wirbelsäule, Zugang dorsal und dorsolateral, 8 Segmente
 7A.72.1A ↔ Dynamische Stabilisierung der Wirbelsäule, Zugang dorsal und dorsolateral, 9 Segmente
 7A.72.1B ↔ Dynamische Stabilisierung der Wirbelsäule, Zugang dorsal und dorsolateral, 10 Segmente

7A.72.1C ↔ Dynamische Stabilisierung der Wirbelsäule, Zugang dorsal und dorsolateral, 11 Segmente	7A.72.27 ↔ Dynamische Stabilisierung der Wirbelsäule, Zugang ventral, 7 Segmente
7A.72.1D ↔ Dynamische Stabilisierung der Wirbelsäule, Zugang dorsal und dorsolateral, 12 Segmente	7A.72.28 ↔ Dynamische Stabilisierung der Wirbelsäule, Zugang ventral, 8 Segmente
7A.72.1E ↔ Dynamische Stabilisierung der Wirbelsäule, Zugang dorsal und dorsolateral, 13 Segmente	7A.72.2A ↔ Dynamische Stabilisierung der Wirbelsäule, Zugang ventral, 9 Segmente
7A.72.1F ↔ Dynamische Stabilisierung der Wirbelsäule, Zugang dorsal und dorsolateral, 14 und mehr Segmente	7A.72.2B ↔ Dynamische Stabilisierung der Wirbelsäule, Zugang ventral, 10 Segmente
7A.72.23 ↔ Dynamische Stabilisierung der Wirbelsäule, Zugang ventral, 3 Segmente	7A.72.2C ↔ Dynamische Stabilisierung der Wirbelsäule, Zugang ventral, 11 Segmente
7A.72.24 ↔ Dynamische Stabilisierung der Wirbelsäule, Zugang ventral, 4 Segmente	7A.72.2D ↔ Dynamische Stabilisierung der Wirbelsäule, Zugang ventral, 12 Segmente
7A.72.25 ↔ Dynamische Stabilisierung der Wirbelsäule, Zugang ventral, 5 Segmente	7A.72.2E ↔ Dynamische Stabilisierung der Wirbelsäule, Zugang ventral, 13 Segmente
7A.72.26 ↔ Dynamische Stabilisierung der Wirbelsäule, Zugang ventral, 6 Segmente	7A.72.2F ↔ Dynamische Stabilisierung der Wirbelsäule, Zugang ventral, 14 und mehr Segmente

Prozedur B02-4

39.72.14 ↔ Selektive Embolisation von intrakraniellen Gefässen mit adhäsivem Embolisat	39.B8.11 ↔ (Perkutan-)transluminale Implantation von gecoverten grosslumige Stents, intrakranielle Gefässe
39.72.15 ↔ Selektive Embolisation von intrakraniellen Gefässen mit Plugs	39.BE ↔ (Perkutan-)transluminale Implantation eines selbstexpandierenden Bifurkationsstents, intrakraniell
39.72.16 ↔ Selektive Embolisation von intrakraniellen Gefässen mit Coils	39.BF.11 ↔ (Perkutan-)transluminale Implantation von selbstexpandierenden Mikrostents, intrakranielle Gefässe
39.72.17 ↔ Selektive Embolisation von intrakraniellen Gefässen mit Partikeln	39.BH.11 ↔ (Perkutan-)transluminale Implantation von Stents zur Strömungslaminierung bei Aneurysmen, intrakranielle Gefässe
39.72.18 ↔ Selektive Embolisation von intrakraniellen Gefässen mit embolisierenden Flüssigkeiten	92.20 ↔ Infusion von flüssigem Radioisotop
39.72.19 ↔ Selektive Embolisation von intrakraniellen Gefässen, sonstige	92.21.00 ↔ Oberflächenstrahlentherapie, n.n.bez.
39.72.1A ↔ Selektive Embolisation von intrakraniellen Gefässen mit embolisierenden (ablösbaren) Ballons	92.21.01 ↔ Oberflächenstrahlentherapie, bis zu 2 Bestrahlungsfelder
39.72.1B ↔ Selektive Embolisation von intrakraniellen Gefässen mit Schirmen	92.21.02 ↔ Oberflächenstrahlentherapie, mehr als 2 Bestrahlungsfelder
39.77.10 ↔ Perkutane Ballonangioplastie an intrakraniell(n) Gefäss(en)	92.22.00 ↔ Orthovoltstrahlentherapie, n.n.bez.
39.77.20 ↔ Perkutane Bladeangioplastie an intrakraniell(n) Gefäss(en)	92.22.01 ↔ Orthovoltstrahlentherapie, bis zu 2 Bestrahlungsfelder
39.77.30 ↔ Perkutane Laserangioplastie an intrakraniell(n) Gefäss(en)	92.22.02 ↔ Orthovoltstrahlentherapie, mehr als 2 Bestrahlungsfelder
39.77.40 ↔ Perkutane Atherektomie an intrakraniell(n) Gefäss(en)	92.22.11 ↔ Intraoperative Röntgenstrahlentherapie, bis 300 kV
39.77.61 ↔ Perkutane Rotationsthrombektomie an intrakraniell(n) Gefäss(en)	92.22.12 ↔ Intraoperative Röntgenstrahlentherapie, 300 kV - < 1 MV
39.77.62 ↔ Perkutane Thrombektomie an intrakraniell(n) Gefäss(en)	92.22.19 ↔ Intraoperative Röntgenstrahlentherapie, sonstige
39.77.80 ↔ Perkutan-transluminale intraarterielle Spasmolyse bei zerebrovaskulären Vasospasmen	92.23.00 ↔ Hochvoltstrahlentherapie, n.n.bez.
39.B1.11 ↔ (Perkutan-)transluminale Implantation von Stents ohne Medikamentenfreisetzung, intrakranielle Gefässe	92.23.01 ↔ Telekobaltgerät bis zu 2 Bestrahlungsfelder
39.B2.11 ↔ (Perkutan-)transluminale Implantation von Stents mit Medikamentenfreisetzung, intrakranielle Gefässe	92.23.02 ↔ Telekobaltgerät 3 bis 4 Bestrahlungsfelder
39.B3.11 ↔ (Perkutan-)transluminale Implantation von gecoverten Stents ohne Medikamentenfreisetzung, intrakranielle Gefässe	92.23.03 ↔ Telekobaltgerät mehr als 4 Bestrahlungsfelder oder 3D-geplante Bestrahlung
39.B4.11 ↔ (Perkutan-)transluminale Implantation von gecoverten Stents mit Medikamentenfreisetzung, intrakranielle Gefässe	92.23.08 ↔ Hochvoltstrahlentherapie, andere Isotope
39.B5.11 ↔ (Perkutan-)transluminale Implantation von ungecoverten Cheatham-Platinum-Stents, intrakranielle Gefässe	92.23.09 ↔ Telekobaltgerät, sonstige
39.B6.11 ↔ (Perkutan-)transluminale Implantation von gecoverten Cheatham-Platinum-Stents, intrakranielle Gefässe	92.24.00 ↔ Teleradiotherapie mit Photonen, Linearbeschleuniger, n.n.bez.
39.B7.11 ↔ (Perkutan-)transluminale Implantation von ungecoverten grosslumige Stents, intrakranielle Gefässe	92.24.01 ↔ Teleradiotherapie mit Photonen, Linearbeschleuniger, Grossfeldbestrahlung
	92.24.02 ↔ Teleradiotherapie mit Photonen, Linearbeschleuniger, Halbkörperbestrahlung
	92.24.03 ↔ Teleradiotherapie mit Photonen, Linearbeschleuniger, Ganzkörperbestrahlung
	92.24.04 ↔ Teleradiotherapie mit Photonen, Linearbeschleuniger, Intraoperative Strahlentherapie
	92.24.09 ↔ Teleradiotherapie mit Photonen, Linearbeschleuniger, sonstige
	92.24.11 ↔ Teleradiotherapie mit Photonen, Linearbeschleuniger, mit bildgestützter Einstellung [IGRT], bis zu 2 Bestrahlungsfelder

- 92.24.12 ↔ Teleradiotherapie mit Photonen, Linearbeschleuniger, mit bildgestützter Einstellung [IGRT], mehr als 2 Bestrahlungsfelder
- 92.24.13 ↔ Teleradiotherapie mit Photonen, Linearbeschleuniger, mit bildgestützter Einstellung [IGRT], 3D-geplante Bestrahlung
- 92.24.14 ↔ Teleradiotherapie mit Photonen, Linearbeschleuniger, mit bildgestützter Einstellung [IGRT], intensitätsmodulierte Radiotherapie
- 92.24.21 ↔ Teleradiotherapie mit Photonen, Linearbeschleuniger, ohne bildgestützte Einstellung, bis zu 2 Bestrahlungsfelder:
- 92.24.22 ↔ Teleradiotherapie mit Photonen, Linearbeschleuniger, ohne bildgestützte Einstellung, mehr als 2 Bestrahlungsfelder
- 92.24.23 ↔ Teleradiotherapie mit Photonen, Linearbeschleuniger, ohne bildgestützte Einstellung, 3D-geplante Bestrahlung
- 92.24.24 ↔ Teleradiotherapie mit Photonen, Linearbeschleuniger, ohne bildgestützte Einstellung, intensitätsmodulierte Radiotherapie
- 92.24.30 ↔ Teleradiotherapie mit Photonen, hochkomplexe Radiotherapie mit spezialisierter Ausstattung
- 92.25.00 ↔ Teleradiotherapie mit Elektronen, Linearbeschleuniger, n.n.bez.
- 92.25.01 ↔ Teleradiotherapie mit Elektronen, Linearbeschleuniger, Grossfeldbestrahlung
- 92.25.02 ↔ Teleradiotherapie mit Elektronen, Linearbeschleuniger, Halbkörperbestrahlung
- 92.25.03 ↔ Teleradiotherapie mit Elektronen, Linearbeschleuniger, Ganzkörperbestrahlung
- 92.25.04 ↔ Teleradiotherapie mit Elektronen, Linearbeschleuniger, Intraoperative Strahlentherapie
- 92.25.09 ↔ Teleradiotherapie mit Elektronen, Linearbeschleuniger, sonstige
- 92.25.11 ↔ Teleradiotherapie mit Elektronen, Linearbeschleuniger, mit bildgestützter Einstellung
- 92.25.12 ↔ Teleradiotherapie mit Elektronen, Linearbeschleuniger, mit bildgestützter Einstellung, bis zu 2 Bestrahlungsfelder
- 92.25.13 ↔ Teleradiotherapie mit Elektronen, Linearbeschleuniger, mit bildgestützter Einstellung, mehr als 2 Bestrahlungsfelder
- 92.25.14 ↔ Teleradiotherapie mit Elektronen, Linearbeschleuniger, mit bildgestützter Einstellung, 3D-geplante Bestrahlung
- 92.25.15 ↔ Teleradiotherapie mit Elektronen, Linearbeschleuniger, mit bildgestützter Einstellung, intensitätsmodulierte Radiotherapie
- 92.25.21 ↔ Teleradiotherapie mit Elektronen, Linearbeschleuniger, ohne bildgestützte Einstellung, bis zu 2 Bestrahlungsfelder
- 92.25.22 ↔ Teleradiotherapie mit Elektronen, Linearbeschleuniger, ohne bildgestützte Einstellung, mehr als 2 Bestrahlungsfelder
- 92.25.23 ↔ Teleradiotherapie mit Elektronen, Linearbeschleuniger, ohne bildgestützte Einstellung, 3D-geplante Bestrahlung
- 92.25.24 ↔ Teleradiotherapie mit Elektronen, Linearbeschleuniger, ohne bildgestützte Einstellung, intensitätsmodulierte Radiotherapie
- 92.26.00 ↔ Teleradiotherapie mit anderen Partikelstrahlen, n.n.bez.
- 92.26.99 ↔ Teleradiotherapie mit anderen Partikelstrahlen, sonstige
- 92.27.00 ↔ Implantation oder Einsetzen radioaktiver Elemente (Brachytherapie mit umschlossenen Radionukliden), Körperoberfläche, sonstiger oder n.n.bez. Applikationsort
- 92.27.10 ↔ Implantation oder Einsetzen radioaktiver Elemente (Brachytherapie mit umschlossenen Radionukliden), weibliche Geschlechtsorgane, n.n.bez.
- 92.27.11 ↔ Implantation oder Einsetzen radioaktiver Elemente (Brachytherapie mit umschlossenen Radionukliden), intrauterin
- 92.27.12 ↔ Implantation oder Einsetzen radioaktiver Elemente (Brachytherapie mit umschlossenen Radionukliden), intravaginal
- 92.27.13 ↔ Implantation oder Einsetzen radioaktiver Elemente (Brachytherapie mit umschlossenen Radionukliden), intrauterin sowie intravaginal kombiniert
- 92.27.21 ↔ Implantation oder Einsetzen radioaktiver Elemente (Brachytherapie mit umschlossenen Radionukliden), Körperoberfläche
- 92.27.22 ↔ Implantation oder Einsetzen radioaktiver Elemente (Brachytherapie mit umschlossenen Radionukliden), intrakavitär
- 92.27.23 ↔ Implantation oder Einsetzen radioaktiver Elemente (Brachytherapie mit umschlossenen Radionukliden), intraluminal
- 92.27.30 ↔ Implantation oder Einsetzen radioaktiver Elemente (Brachytherapie mit umschlossenen Radionukliden), Gefäss n.n.bez.
- 92.27.31 ↔ Implantation oder Einsetzen radioaktiver Elemente (Brachytherapie mit umschlossenen Radionukliden), Koronargefäss
- 92.27.39 ↔ Implantation oder Einsetzen radioaktiver Elemente (Brachytherapie mit umschlossenen Radionukliden), sonstiges Gefäss
- 92.27.40 ↔ Implantation oder Einsetzen radioaktiver Elemente (Brachytherapie mit umschlossenen Radionukliden), intraoperativ
- 92.27.70 ↔ Radioaktive Moulagen, n.n.bez.
- 92.27.71 ↔ Radioaktive Moulagen, Konstruktion und Applikation von oberflächlichen radioaktiven Moulagen
- 92.27.72 ↔ Radioaktive Moulagen, Konstruktion und Applikation von nicht auf der Körperoberfläche verwendeten Applikatoren
- 92.27.73 ↔ Radioaktive Moulagen, Konstruktion und Applikation von Augenapplikatoren
- 92.27.79 ↔ Radioaktive Moulagen, sonstige
- 92.28.00 ↔ Injektion, Instillation oder orale Gabe von Radioisotopen, n.n.bez.
- 92.28.09 ↔ Injektion, Instillation oder orale Gabe von Radioisotopen, sonstige
- 92.28.11 ↔ Therapie mit offenen Radionukliden bei Knochenmetastasen
- 92.28.14 ↔ Instillation von offenen Radionukliden in Gelenke
- 92.28.24 ↔ Selektive intravaskuläre Radiochemoembolisation mit I-131-Lipiodol
- 92.28.25 ↔ Selektive intravaskuläre Radionuklidtherapie [SIRT] durch Embolisation von Yttrium-90-markierten Mikrosphären
- 92.28.26 ↔ Selektive intravaskuläre Radionuklidtherapie [SIRT] durch Embolisation von Holmium-166 markierten Mikrosphären
- 92.28.33 ↔ Endovaskuläre Brachytherapie mit Rhenium-188
- 92.28.41 ↔ Radiojodtherapie bis 1,2 GBq I-131, ohne Gabe von rekombinantem Thyreotropin [rh-TSH]
- 92.28.42 ↔ Radiojodtherapie bis 1,2 GBq I-131, mit Gabe von rekombinantem Thyreotropin [rh-TSH]
- 92.28.43 ↔ Radiojodtherapie über 1,2 bis unter 5 GBq I-131, ohne Gabe von rekombinantem Thyreotropin [rh-TSH]
- 92.28.44 ↔ Radiojodtherapie über 1,2 bis unter 5 GBq I-131, mit Gabe von rekombinantem Thyreotropin [rh-TSH]
- 92.28.45 ↔ Radiojodtherapie mit 5 und mehr GBq I-131, ohne Gabe von rekombinantem Thyreotropin [rh-TSH]
- 92.28.46 ↔ Radiojodtherapie mit 5 und mehr GBq I-131, mit Gabe von rekombinantem Thyreotropin [rh-TSH]

92.28.51 ↔ Radioimmuntherapie mit 90Y-Ibritumomab-Tiuxetan, parenteral	92.29.3A ↔ Interstitielle Brachytherapie mit Implantation von permanenten Strahlern, von 51 bis 55 Quellen
92.28.52 ↔ Radioimmuntherapie mit Jod 131 [I-131] Tositumomab, parenteral	92.29.3B ↔ Interstitielle Brachytherapie mit Implantation von permanenten Strahlern, von 56 bis 60 Quellen
92.28.53 ↔ Radioimmuntherapie mit sonstigen Antikörpern, parenteral	92.29.3C ↔ Interstitielle Brachytherapie mit Implantation von permanenten Strahlern, von 61 bis 65 Quellen
92.28.64 ↔ Radiorezeptortherapie mit dem DOTA-konjugierten Somatostatin-Analogon TOC [Octreotide]	92.29.3D ↔ Interstitielle Brachytherapie mit Implantation von permanenten Strahlern, von 66 bis 70 Quellen
92.28.65 ↔ Radiorezeptortherapie mit dem DOTA-konjugierten Somatostatin-Analogon TATE [Octreotate]	92.29.3E ↔ Interstitielle Brachytherapie mit Implantation von permanenten Strahlern, von 71 und mehr Quellen
92.28.66 ↔ Radiorezeptortherapie mit Somatostatin-Antagonisten	92.29.40 ↔ Brachytherapie mit Oberflächenapplikatoren, n.n.bez.
92.28.69 ↔ Radiotherapie mit kleinen Molekülen, sonstige	92.29.49 ↔ Brachytherapie mit Oberflächenapplikatoren, sonstige
92.28.6A ↔ Radiorezeptortherapie mit 177Lu-PSMA-617	92.29.51 ↔ Entfernung von umschlossenen Radionukliden oder inaktiven Applikatoren unter Anästhesie
92.28.6B ↔ Radiorezeptortherapie mit 177Lu-PSMA I&T [177Lu-ITG-PSMA-1]	92.30.00 ↔ Stereotaktische Bestrahlung, einzeitig, n.n.bez.
92.28.6C ↔ Radiorezeptortherapie mit sonstigen PSMA-Liganden	92.30.01 ↔ Stereotaktische Bestrahlung, einzeitig, zerebral, n.n.bez.
92.28.71 ↔ Gabe von Jod-131-MIBG [Metajodbenzylguanidin] parenteral	92.30.02 ↔ Stereotaktische Bestrahlung, einzeitig, extrazerebral, n.n.bez.
92.29.00 ↔ Brachytherapie mit umschlossenen Radionukliden, n.n.bez.	92.30.20 ↔ Stereotaktische Bestrahlung, einzeitig, zerebral, intensitätsmodulierte Radiotherapie
92.29.09 ↔ Brachytherapie mit umschlossenen Radionukliden, sonstige	92.30.21 ↔ Stereotaktische Bestrahlung, einzeitig, zerebral, intensitätsmodulierte Bogenbestrahlung [IMAT]
92.29.11 ↔ Interstitielle Brachytherapie mit Implantation von entfernbaren Strahlern in einer Ebene, niedrige Dosisleistung	92.30.22 ↔ Stereotaktische Bestrahlung, einzeitig, zerebral, bildgestützte Einstellung
92.29.12 ↔ Interstitielle Brachytherapie mit Implantation von entfernbaren Strahlern in einer Ebene, gepulste Dosisleistung [Pulsed dose rate]	92.30.30 ↔ Stereotaktische Bestrahlung, einzeitig, extrazerebral, intensitätsmodulierte Radiotherapie
92.29.13 ↔ Interstitielle Brachytherapie mit Implantation von entfernbaren Strahlern in einer Ebene, hohe Dosisleistung	92.30.31 ↔ Stereotaktische Bestrahlung, einzeitig, extrazerebral, intensitätsmodulierte Bogenbestrahlung [IMAT]
92.29.19 ↔ Interstitielle Brachytherapie mit Implantation von entfernbaren Strahlern in einer Ebene, sonstige	92.30.32 ↔ Stereotaktische Bestrahlung, einzeitig, extrazerebral, bildgestützte Einstellung
92.29.21 ↔ Interstitielle Brachytherapie mit Volumenimplantation von entfernbaren Strahlern in mehreren Ebenen, niedrige Dosisleistung	92.30.99 ↔ Stereotaktische Bestrahlung, einzeitig, sonstige
92.29.22 ↔ Interstitielle Brachytherapie mit Volumenimplantation von entfernbaren Strahlern in mehreren Ebenen, gepulste Dosisleistung [Pulsed dose rate]	92.31.00 ↔ Radiochirurgie mit Photonen n.n.bez., zerebral
92.29.23 ↔ Interstitielle Brachytherapie mit Volumenimplantation von entfernbaren Strahlern in mehreren Ebenen, hohe Dosisleistung	92.31.10 ↔ Radiochirurgie mit Photonen n.n.bez., extrazerebral
92.29.24 ↔ Brachytherapie mit Implantation von entfernbaren Strahlern in mehreren Ebenen, hohe Dosisleistung, intraoperativ	92.32.00 ↔ Mehrquellige Photon-Radiochirurgie, n.n.bez.
92.29.29 ↔ Interstitielle Brachytherapie mit Volumenimplantation von entfernbaren Strahlern in mehreren Ebenen, sonstige	92.32.01 ↔ Mehrquellige Photon-Radiochirurgie, Gamma-knife
92.29.31 ↔ Interstitielle Brachytherapie mit Implantation von permanenten Strahlern, bis 10 Quellen	92.33.00 ↔ Teilchen-Radiochirurgie, n.n.bez.
92.29.32 ↔ Interstitielle Brachytherapie mit Implantation von permanenten Strahlern, von 11 bis 15 Quellen	92.33.01 ↔ Andere Hochvoltstrahlentherapie, stereotaktische Bestrahlung, einzeitig, zerebral
92.29.33 ↔ Interstitielle Brachytherapie mit Implantation von permanenten Strahlern, von 16 bis 20 Quellen	92.33.11 ↔ Andere Hochvoltstrahlentherapie, stereotaktische Bestrahlung, einzeitig, extrazerebral
92.29.34 ↔ Interstitielle Brachytherapie mit Implantation von permanenten Strahlern, von 21 bis 25 Quellen	92.39.00 ↔ Sonstige stereotaktische Radiochirurgie, n.n.bez.
92.29.35 ↔ Interstitielle Brachytherapie mit Implantation von permanenten Strahlern, von 26 bis 30 Quellen	92.39.01 ↔ Andere Hochvoltstrahlentherapie, stereotaktische Bestrahlung, fraktioniert, zerebral, n.n.bez.
92.29.36 ↔ Interstitielle Brachytherapie mit Implantation von permanenten Strahlern, von 31 bis 35 Quellen	92.39.11 ↔ Andere Hochvoltstrahlentherapie, stereotaktische Bestrahlung, fraktioniert, extrazerebral, n.n.bez.
92.29.37 ↔ Interstitielle Brachytherapie mit Implantation von permanenten Strahlern, von 36 bis 40 Quellen	92.39.20 ↔ Andere Hochvoltstrahlentherapie, stereotaktische Bestrahlung, fraktioniert, zerebral, intensitätsmodulierte Radiotherapie
92.29.38 ↔ Interstitielle Brachytherapie mit Implantation von permanenten Strahlern, von 41 bis 45 Quellen	92.39.21 ↔ Andere Hochvoltstrahlentherapie, stereotaktische Bestrahlung, fraktioniert, zerebral, intensitätsmodulierte Bogenbestrahlung [IMAT]
92.29.39 ↔ Interstitielle Brachytherapie mit Implantation von permanenten Strahlern, von 46 bis 50 Quellen	92.39.22 ↔ Andere Hochvoltstrahlentherapie, stereotaktische Bestrahlung, fraktioniert, zerebral, bildgestützte Einstellung
	92.39.29 ↔ Andere Hochvoltstrahlentherapie, stereotaktische Bestrahlung, fraktioniert, zerebral, sonstige
	92.39.30 ↔ Andere Hochvoltstrahlentherapie, stereotaktische Bestrahlung, fraktioniert, extrazerebral, intensitätsmodulierte Radiotherapie
	92.39.31 ↔ Andere Hochvoltstrahlentherapie, stereotaktische Bestrahlung, fraktioniert, extrazerebral, intensitätsmodulierte Bogenbestrahlung [IMAT]
	92.39.32 ↔ Andere Hochvoltstrahlentherapie, stereotaktische Bestrahlung, fraktioniert, extrazerebral, bildgestützte Einstellung
	92.39.39 ↔ Andere Hochvoltstrahlentherapie, stereotaktische Bestrahlung, fraktioniert, extrazerebral, sonstige
	92.41 ↔ Intraoperative Strahlentherapie mit Elektronen

Prozedur B02-5

01.24.31 ↔	Zugang zur Schädelbasis, transoral	02.51.00 ↔	Synangiöse, n.n.bez.
01.24.32 ↔	Zugang zur Schädelbasis, transoral mit Spaltung des weichen Gaumens	02.51.11 ↔	Encephalo-duro-arterio-synangiöse [EDAS]
01.24.33 ↔	Zugang zur Schädelbasis, transoral mit Spaltung des weichen sowie harten Gaumens	02.51.12 ↔	Encephalo-duro-synangiöse [EDS]
01.24.3D ↔	Zugang zur Schädelbasis, transnasal-transcribiform	02.51.14 ↔	Encephalo-myo-synangiöse [EMS]
01.24.3E ↔	Zugang zur Schädelbasis, transnasal-transclival	02.51.15 ↔	Encephalo-galea-periost-synangiöse [EGPS]
01.24.3F ↔	Zugang zur Schädelbasis, transoral-transclival	02.51.99 ↔	Synangiöse, sonstige
01.32.00 ↔	Lobotomie und Traktotomie, n.n.bez.	04.01.00 ↔	Exzision eines Akustikusneurinoms, n.n.bez.
01.32.10 ↔	Lobotomie und Traktotomie, Zingulotomie	04.01.10 ↔	Exzision eines Akustikusneurinoms durch Kraniotomie
01.32.11 ↔	Lobotomie und Traktotomie, Subpiale Transsektion	04.01.11 ↔	Exzision eines Akustikusneurinoms, translabyrinthärer Zugang
01.32.12 ↔	Lobotomie und Traktotomie, Multiple Lobotomien	04.01.99 ↔	Exzision eines Akustikusneurinoms, sonstige
01.32.20 ↔	Lobotomie und Traktotomie, Stereotaktische Unterbrechung von Bahnsystemen	04.41 ↔	Dekompression an der Wurzel des N. trigeminus
01.32.99 ↔	Lobotomie und Traktotomie, sonstige	07.17.10 ↔	Geschlossene [perkutane] [Nadel-] Biopsie am Corpus pineale
01.51.00 ↔	Exzision und Destruktion von Läsion oder Gewebe an Gehirn und Hirnhäuten, n.n.bez.	07.17.11 ↔	Offene Biopsie am Corpus pineale
01.51.10 ↔	Exzision von Tumorgewebe an den Hirnhäuten mit Präparation von infiltriertem Nachbargewebe	07.17.12 ↔	Stereotaktische Biopsie am Corpus pineale
01.51.19 ↔	Exzision von Läsion oder Gewebe an den Hirnhäuten, sonstige	07.17.99 ↔	Biopsie am Corpus pineale, sonstige
01.51.21 ↔	Exzision von hirneigenem intrazerebralen Tumorgewebe	07.51 ↔	Exploration im Gebiet des Corpus pineale
01.51.22 ↔	Exzision von nicht hirneigenem intrazerebralen Tumorgewebe	07.52 ↔	Inzision am Corpus pineale
01.51.29 ↔	Exzision von Läsion oder Gewebe am Gehirn, sonstige	07.53 ↔	Partielle Exzision des Corpus pineale
01.51.31 ↔	Destruktion von Läsion oder Gewebe an Hirnhäuten	07.54 ↔	Totale Exzision des Corpus pineale
01.51.41 ↔	Destruktion von hirneigenem intrazerebralen Tumorgewebe	07.59 ↔	Operationen am Corpus pineale, sonstige
01.51.42 ↔	Destruktion von nicht hirneigenem intrazerebralen Tumorgewebe	07.61 ↔	Partielle Exzision der Hypophyse, transfrontaler Zugang
01.51.49 ↔	Destruktion von Läsion oder Gewebe am Gehirn, sonstige	07.62 ↔	Partielle Exzision an der Hypophyse, transsphenoidaler Zugang
01.52.00 ↔	Hemisphärektomie, n.n.bez.	07.63 ↔	Partielle Exzision an der Hypophyse, nicht näher bezeichneter Zugang
01.52.10 ↔	Hemisphärektomie, hirneigenes intrazerebrales Tumorgewebe	07.64 ↔	Totale Exzision der Hypophyse, transfrontaler Zugang
01.52.11 ↔	Hemisphärektomie, nicht hirneigenes intrazerebrales Tumorgewebe	07.65 ↔	Totale Exzision der Hypophyse, transsphenoidaler Zugang
01.52.99 ↔	Hemisphärektomie, sonstige	07.68 ↔	Totale Exzision der Hypophyse, anderer näher bezeichneter Zugang
01.53.00 ↔	Lobektomie am Gehirn, n.n.bez.	07.69 ↔	Totale Exzision der Hypophyse, nicht näher bezeichneter Zugang
01.53.10 ↔	Lobektomie am Gehirn, hirneigenes intrazerebrales Tumorgewebe	38.31 ↔	Resektion von intrakraniellen Gefässen mit Anastomose
01.53.11 ↔	Lobektomie am Gehirn, nicht hirneigenes intrazerebrales Tumorgewebe	38.41 ↔	Resektion von intrakraniellen Blutgefässen mit Ersatz
01.53.99 ↔	Lobektomie am Gehirn, sonstige	39.2A ↔	Intra-intrakranieller Gefäss-Bypass
01.59 ↔	Sonstige Exzision und Destruktion an Gehirn und Hirnhäuten, sonstige	39.51.00 ↔	Aneurysma-Clipping, n.n.bez.
		39.51.11 ↔	Aneurysma-Clipping intrakraniell
		39.51.99 ↔	Aneurysma-Clipping, sonstige
		39.52.11 ↔	Sonstige Korrektur eines Aneurysmas von intrakraniellen Blutgefässen
		39.53 ↔	Verschluss einer arteriovenösen Fistel

Prozedur B02-6

99.B7.12 ‡↔	Intensivmedizinische Komplexbehandlung, 120 bis 184 Aufwandspunkte	99.B7.1B ‡↔	Intensivmedizinische Komplexbehandlung, 1933 bis 2208 Aufwandspunkte
99.B7.13 ‡↔	Intensivmedizinische Komplexbehandlung, 185 bis 360 Aufwandspunkte	99.B7.1C ‡↔	Intensivmedizinische Komplexbehandlung, 2209 bis 2484 Aufwandspunkte
99.B7.14 ‡↔	Intensivmedizinische Komplexbehandlung, 361 bis 552 Aufwandspunkte	99.B7.1D ‡↔	Intensivmedizinische Komplexbehandlung, 2485 bis 2760 Aufwandspunkte
99.B7.15 ‡↔	Intensivmedizinische Komplexbehandlung, 553 bis 828 Aufwandspunkte	99.B7.1E ‡↔	Intensivmedizinische Komplexbehandlung, 2761 bis 3220 Aufwandspunkte
99.B7.16 ‡↔	Intensivmedizinische Komplexbehandlung, 829 bis 1104 Aufwandspunkte	99.B7.1F ‡↔	Intensivmedizinische Komplexbehandlung, 3221 bis 3680 Aufwandspunkte
99.B7.17 ‡↔	Intensivmedizinische Komplexbehandlung, 1105 bis 1380 Aufwandspunkte	99.B7.1G ‡↔	Intensivmedizinische Komplexbehandlung, 3681 bis 4600 Aufwandspunkte
99.B7.18 ‡↔	Intensivmedizinische Komplexbehandlung, 1381 bis 1656 Aufwandspunkte	99.B7.1H ‡↔	Intensivmedizinische Komplexbehandlung, 4601 bis 5520 Aufwandspunkte
99.B7.1A ‡↔	Intensivmedizinische Komplexbehandlung, 1657 bis 1932 Aufwandspunkte	99.B7.1I ‡↔	Intensivmedizinische Komplexbehandlung, 5521 bis 7360 Aufwandspunkte

99.B7.1J †↔ Intensivmedizinische Komplexbehandlung, 7361 bis 9200 Aufwandspunkte	99.B7.4N †↔ Intensivmedizinische Komplexbehandlung im Kindesalter (Basisprozedur), 7841 bis 9800 Aufwandspunkte
99.B7.1K †↔ Intensivmedizinische Komplexbehandlung, 9201 bis 11040 Aufwandspunkte	99.B7.4O †↔ Intensivmedizinische Komplexbehandlung im Kindesalter (Basisprozedur), 9801 bis 11760 Aufwandspunkte
99.B7.1L †↔ Intensivmedizinische Komplexbehandlung, 11041 bis 13800 Aufwandspunkte	99.B7.4P †↔ Intensivmedizinische Komplexbehandlung im Kindesalter (Basisprozedur), 11761 bis 13720 Aufwandspunkte
99.B7.1M †↔ Intensivmedizinische Komplexbehandlung, 13801 bis 16560 Aufwandspunkte	99.B7.4Q †↔ Intensivmedizinische Komplexbehandlung im Kindesalter (Basisprozedur), 13721 bis 16660 Aufwandspunkte
99.B7.1N †↔ Intensivmedizinische Komplexbehandlung, 16561 bis 19320 Aufwandspunkte	99.B7.4R †↔ Intensivmedizinische Komplexbehandlung im Kindesalter (Basisprozedur), 16661 bis 19600 Aufwandspunkte
99.B7.1O †↔ Intensivmedizinische Komplexbehandlung, 19321 und mehr Aufwandspunkte	99.B7.4S †↔ Intensivmedizinische Komplexbehandlung im Kindesalter (Basisprozedur), 19601 und mehr Aufwandspunkte
99.B7.43 †↔ Intensivmedizinische Komplexbehandlung im Kindesalter (Basisprozedur), 131 bis 196 Aufwandspunkte	99.B7.53 †↔ Intensivmedizinische Komplexbehandlung im Neugeborenenalter (Basisprozedur), 131 bis 196 Aufwandspunkte
99.B7.44 †↔ Intensivmedizinische Komplexbehandlung im Kindesalter (Basisprozedur), 197 bis 392 Aufwandspunkte	99.B7.54 †↔ Intensivmedizinische Komplexbehandlung im Neugeborenenalter (Basisprozedur), 197 bis 392 Aufwandspunkte
99.B7.45 †↔ Intensivmedizinische Komplexbehandlung im Kindesalter (Basisprozedur), 393 bis 588 Aufwandspunkte	99.B7.55 †↔ Intensivmedizinische Komplexbehandlung im Neugeborenenalter (Basisprozedur), 393 bis 588 Aufwandspunkte
99.B7.46 †↔ Intensivmedizinische Komplexbehandlung im Kindesalter (Basisprozedur), 589 bis 784 Aufwandspunkte	99.B7.56 †↔ Intensivmedizinische Komplexbehandlung im Neugeborenenalter (Basisprozedur), 589 bis 784 Aufwandspunkte
99.B7.47 †↔ Intensivmedizinische Komplexbehandlung im Kindesalter (Basisprozedur), 785 bis 980 Aufwandspunkte	99.B7.57 †↔ Intensivmedizinische Komplexbehandlung im Neugeborenenalter (Basisprozedur), 785 bis 980 Aufwandspunkte
99.B7.48 †↔ Intensivmedizinische Komplexbehandlung im Kindesalter (Basisprozedur), 981 bis 1176 Aufwandspunkte	99.B7.58 †↔ Intensivmedizinische Komplexbehandlung im Neugeborenenalter (Basisprozedur), 981 bis 1176 Aufwandspunkte
99.B7.4A †↔ Intensivmedizinische Komplexbehandlung im Kindesalter (Basisprozedur), 1177 bis 1470 Aufwandspunkte	99.B7.5A †↔ Intensivmedizinische Komplexbehandlung im Neugeborenenalter (Basisprozedur), 1177 bis 1470 Aufwandspunkte
99.B7.4B †↔ Intensivmedizinische Komplexbehandlung im Kindesalter (Basisprozedur), 1471 bis 1764 Aufwandspunkte	99.B7.5B †↔ Intensivmedizinische Komplexbehandlung im Neugeborenenalter (Basisprozedur), 1471 bis 1764 Aufwandspunkte
99.B7.4C †↔ Intensivmedizinische Komplexbehandlung im Kindesalter (Basisprozedur), 1765 bis 2058 Aufwandspunkte	99.B7.5C †↔ Intensivmedizinische Komplexbehandlung im Neugeborenenalter (Basisprozedur), 1765 bis 2058 Aufwandspunkte
99.B7.4D †↔ Intensivmedizinische Komplexbehandlung im Kindesalter (Basisprozedur), 2059 bis 2352 Aufwandspunkte	99.B7.5D †↔ Intensivmedizinische Komplexbehandlung im Neugeborenenalter (Basisprozedur), 2059 bis 2352 Aufwandspunkte
99.B7.4E †↔ Intensivmedizinische Komplexbehandlung im Kindesalter (Basisprozedur), 2353 bis 2646 Aufwandspunkte	99.B7.5E †↔ Intensivmedizinische Komplexbehandlung im Neugeborenenalter (Basisprozedur), 2353 bis 2646 Aufwandspunkte
99.B7.4F †↔ Intensivmedizinische Komplexbehandlung im Kindesalter (Basisprozedur), 2647 bis 2940 Aufwandspunkte	99.B7.5F †↔ Intensivmedizinische Komplexbehandlung im Neugeborenenalter (Basisprozedur), 2647 bis 2940 Aufwandspunkte
99.B7.4G †↔ Intensivmedizinische Komplexbehandlung im Kindesalter (Basisprozedur), 2941 bis 3430 Aufwandspunkte	99.B7.5G †↔ Intensivmedizinische Komplexbehandlung im Neugeborenenalter (Basisprozedur), 2941 bis 3430 Aufwandspunkte
99.B7.4H †↔ Intensivmedizinische Komplexbehandlung im Kindesalter (Basisprozedur), 3431 bis 3920 Aufwandspunkte	99.B7.5H †↔ Intensivmedizinische Komplexbehandlung im Neugeborenenalter (Basisprozedur), 3431 bis 3920 Aufwandspunkte
99.B7.4I †↔ Intensivmedizinische Komplexbehandlung im Kindesalter (Basisprozedur), 3921 bis 4410 Aufwandspunkte	99.B7.5I †↔ Intensivmedizinische Komplexbehandlung im Neugeborenenalter (Basisprozedur), 3921 bis 4410 Aufwandspunkte
99.B7.4J †↔ Intensivmedizinische Komplexbehandlung im Kindesalter (Basisprozedur), 4411 bis 4900 Aufwandspunkte	99.B7.5J †↔ Intensivmedizinische Komplexbehandlung im Neugeborenenalter (Basisprozedur), 4411 bis 4900 Aufwandspunkte
99.B7.4K †↔ Intensivmedizinische Komplexbehandlung im Kindesalter (Basisprozedur), 4901 bis 5880 Aufwandspunkte	99.B7.5K †↔ Intensivmedizinische Komplexbehandlung im Neugeborenenalter (Basisprozedur), 4901 bis 5880 Aufwandspunkte
99.B7.4L †↔ Intensivmedizinische Komplexbehandlung im Kindesalter (Basisprozedur), 5881 bis 6860 Aufwandspunkte	
99.B7.4M †↔ Intensivmedizinische Komplexbehandlung im Kindesalter (Basisprozedur), 6861 bis 7840 Aufwandspunkte	

99.B7.5L †↔ Intensivmedizinische Komplexbehandlung im Neugeborenenalter (Basisprozedur), 5881 bis 6860 Aufwandspunkte	99.B8.44 †↔ IMC-Komplexbehandlung im Kindesalter, 197 bis 392 Aufwandspunkte
99.B7.5M †↔ Intensivmedizinische Komplexbehandlung im Neugeborenenalter (Basisprozedur), 6861 bis 7840 Aufwandspunkte	99.B8.45 †↔ IMC-Komplexbehandlung im Kindesalter, 393 bis 588 Aufwandspunkte
99.B7.5N †↔ Intensivmedizinische Komplexbehandlung im Neugeborenenalter (Basisprozedur), 7841 bis 9800 Aufwandspunkte	99.B8.46 †↔ IMC-Komplexbehandlung im Kindesalter, 589 bis 784 Aufwandspunkte
99.B7.5O †↔ Intensivmedizinische Komplexbehandlung im Neugeborenenalter (Basisprozedur), 9801 bis 11760 Aufwandspunkte	99.B8.47 †↔ IMC-Komplexbehandlung im Kindesalter, 785 bis 980 Aufwandspunkte
99.B7.5P †↔ Intensivmedizinische Komplexbehandlung im Neugeborenenalter (Basisprozedur), 11761 bis 13720 Aufwandspunkte	99.B8.48 †↔ IMC-Komplexbehandlung im Kindesalter, 981 bis 1176 Aufwandspunkte
99.B7.5Q †↔ Intensivmedizinische Komplexbehandlung im Neugeborenenalter (Basisprozedur), 13721 bis 16660 Aufwandspunkte	99.B8.4A †↔ IMC-Komplexbehandlung im Kindesalter, 1177 bis 1470 Aufwandspunkte
99.B7.5R †↔ Intensivmedizinische Komplexbehandlung im Neugeborenenalter (Basisprozedur), 16661 bis 19600 Aufwandspunkte	99.B8.4B †↔ IMC-Komplexbehandlung im Kindesalter, 1471 bis 1764 Aufwandspunkte
99.B7.5S †↔ Intensivmedizinische Komplexbehandlung im Neugeborenenalter (Basisprozedur), 19601 und mehr Aufwandspunkte	99.B8.4C †↔ IMC-Komplexbehandlung im Kindesalter, 1765 bis 2058 Aufwandspunkte
99.B8.12 †↔ IMC-Komplexbehandlung des Erwachsenen, 120 bis 184 Aufwandspunkte	99.B8.4D †↔ IMC-Komplexbehandlung im Kindesalter, 2059 bis 2352 Aufwandspunkte
99.B8.13 †↔ IMC-Komplexbehandlung des Erwachsenen, 185 bis 360 Aufwandspunkte	99.B8.4E †↔ IMC-Komplexbehandlung im Kindesalter, 2353 bis 2646 Aufwandspunkte
99.B8.14 †↔ IMC-Komplexbehandlung des Erwachsenen, 361 bis 552 Aufwandspunkte	99.B8.4F †↔ IMC-Komplexbehandlung im Kindesalter, 2647 bis 2940 Aufwandspunkte
99.B8.15 †↔ IMC-Komplexbehandlung des Erwachsenen, 553 bis 828 Aufwandspunkte	99.B8.4G †↔ IMC-Komplexbehandlung im Kindesalter, 2941 bis 3430 Aufwandspunkte
99.B8.16 †↔ IMC-Komplexbehandlung des Erwachsenen, 829 bis 1104 Aufwandspunkte	99.B8.4H †↔ IMC-Komplexbehandlung im Kindesalter, 3431 bis 3920 Aufwandspunkte
99.B8.17 †↔ IMC-Komplexbehandlung des Erwachsenen, 1105 bis 1380 Aufwandspunkte	99.B8.4I †↔ IMC-Komplexbehandlung im Kindesalter, 3921 bis 4410 Aufwandspunkte
99.B8.18 †↔ IMC-Komplexbehandlung des Erwachsenen, 1381 bis 1656 Aufwandspunkte	99.B8.4J †↔ IMC-Komplexbehandlung im Kindesalter, 4411 bis 4900 Aufwandspunkte
99.B8.1A †↔ IMC-Komplexbehandlung des Erwachsenen, 1657 bis 1932 Aufwandspunkte	99.B8.4K †↔ IMC-Komplexbehandlung im Kindesalter, 4901 bis 5880 Aufwandspunkte
99.B8.1B †↔ IMC-Komplexbehandlung des Erwachsenen, 1933 bis 2208 Aufwandspunkte	99.B8.4L †↔ IMC-Komplexbehandlung im Kindesalter, 5881 bis 6860 Aufwandspunkte
99.B8.1C †↔ IMC-Komplexbehandlung des Erwachsenen, 2209 bis 2484 Aufwandspunkte	99.B8.4M †↔ IMC-Komplexbehandlung im Kindesalter, 6861 bis 7840 Aufwandspunkte
99.B8.1D †↔ IMC-Komplexbehandlung des Erwachsenen, 2485 bis 2760 Aufwandspunkte	99.B8.4N †↔ IMC-Komplexbehandlung im Kindesalter, 7841 bis 9800 Aufwandspunkte
99.B8.1E †↔ IMC-Komplexbehandlung des Erwachsenen, 2761 bis 3220 Aufwandspunkte	99.B8.4O †↔ IMC-Komplexbehandlung im Kindesalter, 9801 bis 11760 Aufwandspunkte
99.B8.1F †↔ IMC-Komplexbehandlung des Erwachsenen, 3221 bis 3680 Aufwandspunkte	99.B8.4P †↔ IMC-Komplexbehandlung im Kindesalter, 11761 bis 13720 Aufwandspunkte
99.B8.1G †↔ IMC-Komplexbehandlung des Erwachsenen, 3681 bis 4600 Aufwandspunkte	99.B8.4Q †↔ IMC-Komplexbehandlung im Kindesalter, 13721 bis 16660 Aufwandspunkte
99.B8.1H †↔ IMC-Komplexbehandlung des Erwachsenen, 4601 bis 5520 Aufwandspunkte	99.B8.4R †↔ IMC-Komplexbehandlung im Kindesalter, 16661 bis 19600 Aufwandspunkte
99.B8.1I †↔ IMC-Komplexbehandlung des Erwachsenen, 5521 bis 7360 Aufwandspunkte	99.B8.4S †↔ IMC-Komplexbehandlung im Kindesalter, 19601 und mehr Aufwandspunkte
99.B8.1J †↔ IMC-Komplexbehandlung des Erwachsenen, 7361 bis 9200 Aufwandspunkte	99.B8.53 †↔ IMC-Komplexbehandlung im Neugeborenenalter, 131 bis 196 Aufwandspunkte
99.B8.1K †↔ IMC-Komplexbehandlung des Erwachsenen, 9201 bis 11040 Aufwandspunkte	99.B8.54 †↔ IMC-Komplexbehandlung im Neugeborenenalter, 197 bis 392 Aufwandspunkte
99.B8.1L †↔ IMC-Komplexbehandlung des Erwachsenen, 11041 bis 13800 Aufwandspunkte	99.B8.55 †↔ IMC-Komplexbehandlung im Neugeborenenalter, 393 bis 588 Aufwandspunkte
99.B8.1M †↔ IMC-Komplexbehandlung des Erwachsenen, 13801 bis 16560 Aufwandspunkte	99.B8.56 †↔ IMC-Komplexbehandlung im Neugeborenenalter, 589 bis 784 Aufwandspunkte
99.B8.1N †↔ IMC-Komplexbehandlung des Erwachsenen, 16561 bis 19320 Aufwandspunkte	99.B8.57 †↔ IMC-Komplexbehandlung im Neugeborenenalter, 785 bis 980 Aufwandspunkte
99.B8.1O †↔ IMC-Komplexbehandlung des Erwachsenen, 19321 und mehr Aufwandspunkte	99.B8.58 †↔ IMC-Komplexbehandlung im Neugeborenenalter, 981 bis 1176 Aufwandspunkte
99.B8.43 †↔ IMC-Komplexbehandlung im Kindesalter, 131 bis 196 Aufwandspunkte	99.B8.5A †↔ IMC-Komplexbehandlung im Neugeborenenalter, 1177 bis 1470 Aufwandspunkte
	99.B8.5B †↔ IMC-Komplexbehandlung im Neugeborenenalter, 1471 bis 1764 Aufwandspunkte
	99.B8.5C †↔ IMC-Komplexbehandlung im Neugeborenenalter, 1765 bis 2058 Aufwandspunkte
	99.B8.5D †↔ IMC-Komplexbehandlung im Neugeborenenalter, 2059 bis 2352 Aufwandspunkte
	99.B8.5E †↔ IMC-Komplexbehandlung im Neugeborenenalter, 2353 bis 2646 Aufwandspunkte

99.B8.5F †↔ IMC-Komplexbehandlung im Neugeborenenalter, 2647 bis 2940 Aufwandspunkte	99.B8.5M †↔ IMC-Komplexbehandlung im Neugeborenenalter, 6861 bis 7840 Aufwandspunkte
99.B8.5G †↔ IMC-Komplexbehandlung im Neugeborenenalter, 2941 bis 3430 Aufwandspunkte	99.B8.5N †↔ IMC-Komplexbehandlung im Neugeborenenalter, 7841 bis 9800 Aufwandspunkte
99.B8.5H †↔ IMC-Komplexbehandlung im Neugeborenenalter, 3431 bis 3920 Aufwandspunkte	99.B8.5O †↔ IMC-Komplexbehandlung im Neugeborenenalter, 9801 bis 11760 Aufwandspunkte
99.B8.5I †↔ IMC-Komplexbehandlung im Neugeborenenalter, 3921 bis 4410 Aufwandspunkte	99.B8.5P †↔ IMC-Komplexbehandlung im Neugeborenenalter, 11761 bis 13720 Aufwandspunkte
99.B8.5J †↔ IMC-Komplexbehandlung im Neugeborenenalter, 4411 bis 4900 Aufwandspunkte	99.B8.5Q †↔ IMC-Komplexbehandlung im Neugeborenenalter, 13721 bis 16660 Aufwandspunkte
99.B8.5K †↔ IMC-Komplexbehandlung im Neugeborenenalter, 4901 bis 5880 Aufwandspunkte	99.B8.5R †↔ IMC-Komplexbehandlung im Neugeborenenalter, 16661 bis 19600 Aufwandspunkte
99.B8.5L †↔ IMC-Komplexbehandlung im Neugeborenenalter, 5881 bis 6860 Aufwandspunkte	99.B8.5S †↔ IMC-Komplexbehandlung im Neugeborenenalter, 19601 und mehr Aufwandspunkte

ADRG B03**Operative Eingriffe bei Para- / Tetraplegie, zerebrale Erkrankung und Eingriffe bei zerebraler Lähmung, Muskeldystrophie, Neuropathie, oder Eingriffe an Wirbelsäule und Rückenmark**

Hauptdiagnose in Tabelle B03-1 und (mindestens eine Prozedur in Tabelle B03-2) oder mindestens eine Prozedur in Tabelle B03-3

DRG B03A**Operative Eingriffe bei Para- / Tetraplegie, zerebrale Erkrankung u. Eingriffe bei zerebraler Lähmung, Muskeldystrophie, Neuropathie oder Eingriffe an WS und RM, und IntK/IMCK > 130/119 Aufwandspunkte**

Mindestens eine Prozedur in Tabelle B03-4

DRG B03B**Operative Eingriffe bei Para- / Tetraplegie, zerebrale Erkrankung und Eingriffe bei zerebraler Lähmung, Muskeldystrophie, Neuropathie oder Eingriffe an WS und RM, Alter < 16 Jahre**

Alter < 16 Jahre

DRG B03C**Operative Eingriffe bei Para- / Tetraplegie, zerebrale Erkrankung und Eingriffe bei zerebraler Lähmung, Muskeldystrophie, Neuropathie oder Eingriffe an WS und RM, und komplizierende Prozedur, Alter > 15 Jahre**

Prozedur in Tabelle B03-5

DRG B03D**Operative Eingriffe bei Para- / Tetraplegie, zerebrale Erkrankung und Eingriffe bei zerebraler Lähmung, Muskeldystrophie, Neuropathie oder Eingriffe an Wirbelsäule und Rückenmark, Alter > 15 Jahre****Diagnose B03-1**

G04.1	Humane T-Zell-lymphotrope Virus-assoziierte Myelopathie	G25.80	Periodische Beinbewegungen im Schlaf
G11.0	Angeborene nichtprogressive Ataxie	G25.81	Syndrom der unruhigen Beine [Restless-Legs-Syndrom]
G11.1	Früh beginnende zerebellare Ataxie	G25.88	Sonstige näher bezeichnete extrapyramidale Krankheiten und Bewegungsstörungen
G11.2	Spät beginnende zerebellare Ataxie	G35.0	Erstmanifestation einer multiplen Sklerose
G11.3	Zerebellare Ataxie mit defektem DNA-Reparatursystem	G35.10	Multiple Sklerose mit vorherrschend schubförmigem Verlauf: Ohne Angabe einer akuten Exazerbation oder Progression
G11.4	Hereditäre spastische Paraplegie	G35.11	Multiple Sklerose mit vorherrschend schubförmigem Verlauf: Mit Angabe einer akuten Exazerbation oder Progression
G11.8	Sonstige hereditäre Ataxien	G35.20	Multiple Sklerose mit primär-chronischem Verlauf: Ohne Angabe einer akuten Exazerbation oder Progression
G12.0	Infantile spinale Muskelatrophie, Typ I [Typ Werdnig-Hoffmann]	G35.21	Multiple Sklerose mit primär-chronischem Verlauf: Mit Angabe einer akuten Exazerbation oder Progression
G12.1	Sonstige vererbte spinale Muskelatrophie		
G12.2	Motoneuron-Krankheit		
G12.8	Sonstige spinale Muskelatrophien und verwandte Syndrome		
G21.0	Malignes Neuroleptika-Syndrom		
G21.1	Sonstiges arzneimittelinduziertes Parkinson-Syndrom		
G23.1	Progressive supranukleäre Ophthalmoplegie [Steele-Richardson-Olszewski-Syndrom]		

G35.30	Multiple Sklerose mit sekundär-chronischem Verlauf: Ohne Angabe einer akuten Exazerbation oder Progression	G45.09	Arteria-vertebralis-Syndrom mit Basilaris-Symptomatik: Verlauf der Rückbildung nicht näher bezeichnet
G35.31	Multiple Sklerose mit sekundär-chronischem Verlauf: Mit Angabe einer akuten Exazerbation oder Progression	G45.12	Arteria-carotis-interna-Syndrom (halbseitig): Komplette Rückbildung innerhalb von 1 bis 24 Stunden
G36.0	Neuromyelitis optica [Devic-Krankheit]	G45.13	Arteria-carotis-interna-Syndrom (halbseitig): Komplette Rückbildung innerhalb von weniger als 1 Stunde
G36.1	Akute und subakute hämorrhagische Leukoenzephalitis [Hurst]	G45.22	Multiple und bilaterale Syndrome der extrazerebralen hirnversorgenden Arterien: Komplette Rückbildung innerhalb von 1 bis 24 Stunden
G36.8	Sonstige näher bezeichnete akute disseminierte Demyelinisation	G45.23	Multiple und bilaterale Syndrome der extrazerebralen hirnversorgenden Arterien: Komplette Rückbildung innerhalb von weniger als 1 Stunde
G36.9	Akute disseminierte Demyelinisation, nicht näher bezeichnet	G45.42	Transiente globale Amnesie [amnestische Episode]: Komplette Rückbildung innerhalb von 1 bis 24 Stunden
G37.0	Diffuse Hirnsklerose	G45.43	Transiente globale Amnesie [amnestische Episode]: Komplette Rückbildung innerhalb von weniger als 1 Stunde
G37.1	Zentrale Demyelinisation des Corpus callosum	G45.82	Sonstige zerebrale transitorische Ischämie und verwandte Syndrome: Komplette Rückbildung innerhalb von 1 bis 24 Stunden
G37.2	Zentrale pontine Myelinolyse	G45.83	Sonstige zerebrale transitorische Ischämie und verwandte Syndrome: Komplette Rückbildung innerhalb von weniger als 1 Stunde
G37.3	Myelitis transversa acuta bei demyelinisierender Krankheit des Zentralnervensystems	G45.92	Zerebrale transitorische Ischämie, nicht näher bezeichnet: Komplette Rückbildung innerhalb von 1 bis 24 Stunden
G37.4	Subakute nekrotisierende Myelitis [Foix-Alajouanine-Syndrom]	G45.93	Zerebrale transitorische Ischämie, nicht näher bezeichnet: Komplette Rückbildung innerhalb von weniger als 1 Stunde
G37.5	Konzentrische Sklerose [Baló-Krankheit]	G47.4	Narkolepsie und Kataplexie
G37.8	Sonstige näher bezeichnete demyelinisierende Krankheiten des Zentralnervensystems	G50.0	Trigeminusneuralgie
G40.00	Pseudo-Lennox-Syndrom	G50.1	Atypischer Gesichtsschmerz
G40.01	CSWS [Continuous spikes and waves during slow-wave sleep]	G50.8	Sonstige Krankheiten des N. trigeminus
G40.02	Benigne psychomotorische Epilepsie [terror fits]	G51.0	Fazialisparese
G40.08	Sonstige lokalisationsbezogene (fokale) (partielle) idiopathische Epilepsie und epileptische Syndrome mit fokal beginnenden Anfällen	G51.1	Entzündung des Ganglion geniculi
G40.09	Lokalisationsbezogene (fokale) (partielle) idiopathische Epilepsie und epileptische Syndrome mit fokal beginnenden Anfällen, nicht näher bezeichnet	G51.2	Melkersson-Rosenthal-Syndrom
G40.1	Lokalisationsbezogene (fokale) (partielle) symptomatische Epilepsie und epileptische Syndrome mit einfachen fokalen Anfällen	G51.3	Spasmus (hemi)facialis
G40.2	Lokalisationsbezogene (fokale) (partielle) symptomatische Epilepsie und epileptische Syndrome mit komplexen fokalen Anfällen	G51.4	Faziale Myokymie
G40.3	Generalisierte idiopathische Epilepsie und epileptische Syndrome	G51.8	Sonstige Krankheiten des N. facialis
G40.4	Sonstige generalisierte Epilepsie und epileptische Syndrome	G52.0	Krankheiten der Nn. olfactorii [I. Hirnnerv]
G40.5	Spezielle epileptische Syndrome	G52.1	Krankheiten des N. glossopharyngeus [IX. Hirnnerv]
G40.6	Grand-Mal-Anfälle, nicht näher bezeichnet (mit oder ohne Petit-Mal)	G52.2	Krankheiten des N. vagus [X. Hirnnerv]
G40.7	Petit-Mal-Anfälle, nicht näher bezeichnet, ohne Grand-Mal-Anfälle	G52.3	Krankheiten des N. hypoglossus [XII. Hirnnerv]
G40.8	Sonstige Epilepsien	G52.7	Krankheiten mehrerer Hirnnerven
G41.0	Grand-Mal-Status	G54.0	Läsionen des Plexus brachialis
G41.1	Petit-Mal-Status	G54.1	Läsionen des Plexus lumbosacralis
G41.2	Status epilepticus mit komplexfokalen Anfällen	G54.2	Läsionen der Zervikalwurzeln, anderenorts nicht klassifiziert
G41.8	Sonstiger Status epilepticus	G54.3	Läsionen der Thorakalwurzeln, anderenorts nicht klassifiziert
G43.0	Migräne ohne Aura [Gewöhnliche Migräne]	G54.4	Läsionen der Lumbosakralwurzeln, anderenorts nicht klassifiziert
G43.1	Migräne mit Aura [Klassische Migräne]	G54.5	Neuralgische Amyotrophie
G43.2	Status migraenosus	G54.6	Phantomschmerz
G43.3	Komplizierte Migräne	G54.7	Phantomglied ohne Schmerzen
G43.8	Sonstige Migräne	G54.8	Sonstige Krankheiten von Nervenwurzeln und Nervenplexus
G44.0	Cluster-Kopfschmerz	G56.0	Karpaltunnel-Syndrom
G44.1	Vasomotorischer Kopfschmerz, anderenorts nicht klassifiziert	G56.1	Sonstige Läsionen des N. medianus
G44.4	Arzneimittelinduzierter Kopfschmerz, anderenorts nicht klassifiziert	G56.2	Läsion des N. ulnaris
G45.02	Arteria-vertebralis-Syndrom mit Basilaris-Symptomatik: Komplette Rückbildung innerhalb von 1 bis 24 Stunden	G56.3	Läsion des N. radialis
G45.03	Arteria-vertebralis-Syndrom mit Basilaris-Symptomatik: Komplette Rückbildung innerhalb von weniger als 1 Stunde	G56.8	Sonstige Mononeuropathien der oberen Extremität
		G57.0	Läsion des N. ischiadicus
		G57.1	Meralgia paraesthetica
		G57.2	Läsion des N. femoralis

G57.3	Läsion des N. fibularis (peroneus) communis	G82.21	Paraparese und Paraplegie, nicht näher bezeichnet: Akute unvollständige Querschnittlähmung nichttraumatischer Genese
G57.4	Läsion des N. tibialis		
G57.5	Tarsaltunnel-Syndrom		
G57.6	Läsion des N. plantaris	G82.22	Paraparese und Paraplegie, nicht näher bezeichnet: Chronische vollständige Querschnittlähmung
G57.8	Sonstige Mononeuropathien der unteren Extremität		
G58.0	Interkostalneuropathie	G82.23	Paraparese und Paraplegie, nicht näher bezeichnet: Chronische unvollständige Querschnittlähmung
G58.7	Mononeuritis multiplex		
G60.0	Hereditäre sensomotorische Neuropathie	G82.30	Schlaffe Tetraparese und Tetraplegie: Akute vollständige Querschnittlähmung nichttraumatischer Genese
G60.1	Refsum-Krankheit		
G60.2	Neuropathie in Verbindung mit hereditärer Ataxie		
G60.3	Idiopathische progressive Neuropathie	G82.31	Schlaffe Tetraparese und Tetraplegie: Akute unvollständige Querschnittlähmung nichttraumatischer Genese
G60.8	Sonstige hereditäre und idiopathische Neuropathien		
G61.0	Guillain-Barré-Syndrom		
G61.1	Serumpolyneuropathie	G82.32	Schlaffe Tetraparese und Tetraplegie: Chronische vollständige Querschnittlähmung
G61.8	Sonstige Polyneuritiden		
G62.0	Arzneimittelinduzierte Polyneuropathie	G82.33	Schlaffe Tetraparese und Tetraplegie: Chronische unvollständige Querschnittlähmung
G62.1	Alkohol-Polyneuropathie		
G62.2	Polyneuropathie durch sonstige toxische Agenzien	G82.40	Spastische Tetraparese und Tetraplegie: Akute vollständige Querschnittlähmung nichttraumatischer Genese
G62.80	Critical-illness-Polyneuropathie		
G62.88	Sonstige näher bezeichnete Polyneuropathien		
G64	Sonstige Krankheiten des peripheren Nervensystems	G82.41	Spastische Tetraparese und Tetraplegie: Akute unvollständige Querschnittlähmung nichttraumatischer Genese
G70.0	Myasthenia gravis		
G70.1	Toxische neuromuskuläre Krankheiten		
G70.2	Angeborene oder entwicklungsbedingte Myasthenie	G82.42	Spastische Tetraparese und Tetraplegie: Chronische vollständige Querschnittlähmung
G70.8	Sonstige näher bezeichnete neuromuskuläre Krankheiten	G82.43	Spastische Tetraparese und Tetraplegie: Chronische unvollständige Querschnittlähmung
G71.0	Muskeldystrophie		
G71.1	Myotone Syndrome	G82.50	Tetraparese und Tetraplegie, nicht näher bezeichnet: Akute vollständige Querschnittlähmung nichttraumatischer Genese
G71.2	Angeborene Myopathien		
G71.3	Mitochondriale Myopathie, anderenorts nicht klassifiziert	G82.51	Tetraparese und Tetraplegie, nicht näher bezeichnet: Akute unvollständige Querschnittlähmung nichttraumatischer Genese
G71.8	Sonstige primäre Myopathien		
G72.0	Arzneimittelinduzierte Myopathie		
G72.1	Alkoholmyopathie	G82.52	Tetraparese und Tetraplegie, nicht näher bezeichnet: Chronische vollständige Querschnittlähmung
G72.2	Myopathie durch sonstige toxische Agenzien		
G72.3	Periodische Lähmung	G82.53	Tetraparese und Tetraplegie, nicht näher bezeichnet: Chronische unvollständige Querschnittlähmung
G72.4	Entzündliche Myopathie, anderenorts nicht klassifiziert	G83.0	Diparese und Diplegie der oberen Extremitäten
G72.80	Critical-illness-Myopathie	G83.1	Monoparese und Monoplegie einer unteren Extremität
G72.88	Sonstige näher bezeichnete Myopathien	G83.2	Monoparese und Monoplegie einer oberen Extremität
G80.0	Spastische tetraplegische Zerebralparese	G83.40	Komplettes Cauda- (equina-) Syndrom
G80.1	Spastische diplegische Zerebralparese	G83.41	Inkomplettes Cauda- (equina-) Syndrom
G80.2	Infantile hemiplegische Zerebralparese	G83.5	Locked-in-Syndrom
G80.3	Dyskinetische Zerebralparese	G83.5	Locked-in-Syndrom
G80.4	Ataktische Zerebralparese	G83.6	Zentrale faziale Parese
G80.8	Sonstige infantile Zerebralparese	G83.8	Sonstige näher bezeichnete Lähmungssyndrome
G81.0	Schlaffe Hemiparese und Hemiplegie	G90.08	Sonstige idiopathische periphere autonome Neuropathie
G81.1	Spastische Hemiparese und Hemiplegie	G90.1	Familiäre Dysautonomie [Riley-Day-Syndrom]
G82.00	Schlaffe Paraparese und Paraplegie: Akute vollständige Querschnittlähmung nichttraumatischer Genese	G90.2	Horner-Syndrom
G82.01	Schlaffe Paraparese und Paraplegie: Akute unvollständige Querschnittlähmung nichttraumatischer Genese	G90.40	Autonome Dysreflexie als hypertone Krisen
G82.02	Schlaffe Paraparese und Paraplegie: Chronische vollständige Querschnittlähmung	G90.41	Autonome Dysreflexie als Schweißattacken
G82.03	Schlaffe Paraparese und Paraplegie: Chronische unvollständige Querschnittlähmung	G90.48	Sonstige autonome Dysreflexie
G82.10	Spastische Paraparese und Paraplegie: Akute vollständige Querschnittlähmung nichttraumatischer Genese	G90.49	Autonome Dysreflexie, nicht näher bezeichnet
G82.11	Spastische Paraparese und Paraplegie: Akute unvollständige Querschnittlähmung nichttraumatischer Genese	G90.50	Komplexes regionales Schmerzsyndrom der oberen Extremität, Typ I
G82.12	Spastische Paraparese und Paraplegie: Chronische vollständige Querschnittlähmung	G90.51	Komplexes regionales Schmerzsyndrom der unteren Extremität, Typ I
G82.13	Spastische Paraparese und Paraplegie: Chronische unvollständige Querschnittlähmung	G90.60	Komplexes regionales Schmerzsyndrom der oberen Extremität, Typ II
G82.20	Paraparese und Paraplegie, nicht näher bezeichnet: Akute vollständige Querschnittlähmung nichttraumatischer Genese	G90.61	Komplexes regionales Schmerzsyndrom der unteren Extremität, Typ II
		G90.8	Sonstige Krankheiten des autonomen Nervensystems
		G92.0	Toxische Enzephalopathie unter Immuntherapie
		G92.9	Sonstige und nicht näher bezeichnete toxische Enzephalopathie
		G93.0	Hirnzysten

G93.1	Anoxische Hirnschädigung, anderenorts nicht klassifiziert	I65.0	Verschluss und Stenose der A. vertebralis
G93.2	Benigne intrakranielle Hypertension [Pseudotumor cerebri]	I65.1	Verschluss und Stenose der A. basilaris
G93.5	Compressio cerebri	I65.2	Verschluss und Stenose der A. carotis
G93.6	Hirnödem	I65.3	Verschluss und Stenose mehrerer und beidseitiger präzerebraler Arterien
G93.80	Apallisches Syndrom	I65.8	Verschluss und Stenose sonstiger präzerebraler Arterien
G93.80	Apallisches Syndrom	I65.9	Verschluss und Stenose einer nicht näher bezeichneten präzerebralen Arterie
G93.88	Sonstige näher bezeichnete Krankheiten des Gehirns	I66.0	Verschluss und Stenose der A. cerebri media
G95.0	Syringomyelie und Syringobulbie	I66.1	Verschluss und Stenose der A. cerebri anterior
G95.84	Detrusor-Sphinkter-Dyssynergie bei Schädigungen des Rückenmarkes	I66.2	Verschluss und Stenose der A. cerebri posterior
G96.0	Austritt von Liquor cerebrospinalis	I66.3	Verschluss und Stenose der Aa. cerebelli
G96.1	Krankheiten der Meningen, anderenorts nicht klassifiziert	I66.4	Verschluss und Stenose mehrerer und beidseitiger zerebraler Arterien
G96.8	Sonstige näher bezeichnete Krankheiten des Zentralnervensystems	I66.8	Verschluss und Stenose sonstiger zerebraler Arterien
G97.0	Austritt von Liquor cerebrospinalis nach Lumbalpunktion	I66.9	Verschluss und Stenose einer nicht näher bezeichneten zerebralen Arterie
G97.1	Sonstige Reaktion auf Spinal- und Lumbalpunktion	I67.10	Zerebrales Aneurysma (erworben)
G98	Sonstige Krankheiten des Nervensystems, anderenorts nicht klassifiziert	I67.11	Zerebrale arteriovenöse Fistel (erworben)
H47.4	Affektionen des Chiasma opticum	I67.2	Zerebrale Atherosklerose
H47.5	Affektionen sonstiger Teile der Sehbahn	I67.5	Moyamoya-Syndrom
H47.6	Affektionen der Sehrinde	I67.6	Nichteitrigre Thrombose des intrakraniellen Venensystems
H51.2	Internukleäre Ophthalmoplegie	I67.7	Zerebrale Arteriitis, anderenorts nicht klassifiziert
I60.0	Subarachnoidalblutung, vom Karotissiphon oder der Karotisbifurkation ausgehend	I67.80	Vasospasmen bei Subarachnoidalblutung
I60.1	Subarachnoidalblutung, von der A. cerebri media ausgehend	I67.88	Sonstige näher bezeichnete zerebrovaskuläre Krankheiten
I60.2	Subarachnoidalblutung, von der A. communicans anterior ausgehend	M21.33	Fallhand oder Hängefuß (erworben): Unterarm
I60.3	Subarachnoidalblutung, von der A. communicans posterior ausgehend	M21.50	Erworbene Klauenhand, Klumphand, erworbener Klauenfuß und Klumpfuß: Mehrere Lokalisationen
I60.4	Subarachnoidalblutung, von der A. basilaris ausgehend	M21.54	Erworbene Klauenhand, Klumphand, erworbener Klauenfuß und Klumpfuß: Hand
I60.5	Subarachnoidalblutung, von der A. vertebralis ausgehend	M53.0	Zervikozephalisches Syndrom
I60.6	Subarachnoidalblutung, von sonstigen intrakraniellen Arterien ausgehend	M53.1	Zervikobrachial-Syndrom
I60.7	Subarachnoidalblutung, von nicht näher bezeichneter intrakranieller Arterie ausgehend	M54.10	Radikulopathie: Mehrere Lokalisationen der Wirbelsäule
I60.8	Sonstige Subarachnoidalblutung	M54.11	Radikulopathie: Okzipito-Atlanto-Axialbereich
I61.0	Intrazerebrale Blutung in die Großhirnhemisphäre, subkortikal	M54.12	Radikulopathie: Zervikalbereich
I61.1	Intrazerebrale Blutung in die Großhirnhemisphäre, kortikal	M54.13	Radikulopathie: Zervikothorakalbereich
I61.2	Intrazerebrale Blutung in die Großhirnhemisphäre, nicht näher bezeichnet	M54.19	Radikulopathie: Nicht näher bezeichnete Lokalisation
I61.3	Intrazerebrale Blutung in den Hirnstamm	M79.20	Neuralgie und Neuritis, nicht näher bezeichnet: Mehrere Lokalisationen
I61.4	Intrazerebrale Blutung in das Kleinhirn	M79.21	Neuralgie und Neuritis, nicht näher bezeichnet: Schulterregion
I61.5	Intrazerebrale intraventrikuläre Blutung	M79.22	Neuralgie und Neuritis, nicht näher bezeichnet: Oberarm
I61.6	Intrazerebrale Blutung an mehreren Lokalisationen	M79.23	Neuralgie und Neuritis, nicht näher bezeichnet: Unterarm
I61.8	Sonstige intrazerebrale Blutung	M79.24	Neuralgie und Neuritis, nicht näher bezeichnet: Hand
I62.00	Nichttraumatische subdurale Blutung: Akut	M79.25	Neuralgie und Neuritis, nicht näher bezeichnet: Beckenregion und Oberschenkel
I62.01	Nichttraumatische subdurale Blutung: Subakut	M79.26	Neuralgie und Neuritis, nicht näher bezeichnet: Unterschenkel
I62.02	Nichttraumatische subdurale Blutung: Chronisch	M79.27	Neuralgie und Neuritis, nicht näher bezeichnet: Knöchel und Fuß
I62.1	Nichttraumatische extradurale Blutung	M79.28	Neuralgie und Neuritis, nicht näher bezeichnet: Sonstige
I63.0	Hirninfrakt durch Thrombose präzerebraler Arterien	M89.00	Neurodystrophie [Algodystrophie]: Mehrere Lokalisationen
I63.1	Hirninfrakt durch Embolie präzerebraler Arterien	M89.01	Neurodystrophie [Algodystrophie]: Schulterregion
I63.2	Hirninfrakt durch nicht näher bezeichneten Verschluss oder Stenose präzerebraler Arterien	M89.02	Neurodystrophie [Algodystrophie]: Oberarm
I63.3	Hirninfrakt durch Thrombose zerebraler Arterien	M89.03	Neurodystrophie [Algodystrophie]: Unterarm
I63.4	Hirninfrakt durch Embolie zerebraler Arterien	M89.04	Neurodystrophie [Algodystrophie]: Hand
I63.5	Hirninfrakt durch nicht näher bezeichneten Verschluss oder Stenose zerebraler Arterien	M89.05	Neurodystrophie [Algodystrophie]: Beckenregion und Oberschenkel
I63.6	Hirninfrakt durch Thrombose der Hirnvenen, nichteitrig	M89.06	Neurodystrophie [Algodystrophie]: Unterschenkel
I63.8	Sonstiger Hirninfrakt	M89.07	Neurodystrophie [Algodystrophie]: Knöchel und Fuß
I64	Schlaganfall, nicht als Blutung oder Infarkt bezeichnet	M89.08	Neurodystrophie [Algodystrophie]: Sonstige
		P11.3	Geburtsverletzung des N. facialis [VII. Hirnnerv]

P11.4	Geburtsverletzung sonstiger Hirnnerven	Q04.5	Megalenzephalie
P11.50	Geburtsverletzung der Wirbelsäule und des Rückenmarkes: Mit akuter Querschnittlähmung	Q04.6	Angeborene Gehirnzysten
P11.51	Geburtsverletzung der Wirbelsäule und des Rückenmarkes: Mit chronischer Querschnittlähmung	Q04.8	Sonstige näher bezeichnete angeborene Fehlbildungen des Gehirns
P14.0	Erb-Lähmung durch Geburtsverletzung	Q05.0	Zervikale Spina bifida mit Hydrozephalus
P14.1	Klumpke-Lähmung durch Geburtsverletzung	Q05.1	Thorakale Spina bifida mit Hydrozephalus
P14.2	Lähmung des N. phrenicus durch Geburtsverletzung	Q05.2	Lumbale Spina bifida mit Hydrozephalus
P14.3	Sonstige Geburtsverletzungen des Plexus brachialis	Q05.3	Sakrale Spina bifida mit Hydrozephalus
P14.8	Geburtsverletzungen sonstiger Teile des peripheren Nervensystems	Q05.4	Nicht näher bezeichnete Spina bifida mit Hydrozephalus
P14.9	Geburtsverletzung des peripheren Nervensystems, nicht näher bezeichnet	Q05.5	Zervikale Spina bifida ohne Hydrozephalus
P21.0	Schwere Asphyxie unter der Geburt	Q05.6	Thorakale Spina bifida ohne Hydrozephalus
P21.1	Leichte oder mäßige Asphyxie unter der Geburt	Q05.7	Lumbale Spina bifida ohne Hydrozephalus
P90	Krämpfe beim Neugeborenen	Q05.8	Sakrale Spina bifida ohne Hydrozephalus
P91.0	Zerebrale Ischämie beim Neugeborenen	Q06.0	Amyelie
P91.1	Erworbene periventriculäre Zysten beim Neugeborenen	Q06.1	Hypoplasie und Dysplasie des Rückenmarks
P91.2	Zerebrale Leukomalazie beim Neugeborenen	Q06.2	Diastematomyelie
P91.3	Zerebrale Übererregbarkeit des Neugeborenen	Q06.3	Sonstige angeborene Fehlbildungen der Cauda equina
P91.4	Zerebraler Depressionszustand des Neugeborenen	Q06.4	Hydromyelie
P91.5	Koma beim Neugeborenen	Q06.8	Sonstige näher bezeichnete angeborene Fehlbildungen des Rückenmarks
P91.6	Hypoxisch-ischämische Enzephalopathie beim Neugeborenen [HIE]	Q07.0	Arnold-Chiari-Syndrom
P91.80	Locked-in-Syndrom und apallisches Syndrom beim Neugeborenen	Q07.8	Sonstige näher bezeichnete angeborene Fehlbildungen des Nervensystems
P91.80	Locked-in-Syndrom und apallisches Syndrom beim Neugeborenen	Q28.00	Angeborenes arteriovenöses Aneurysma der präzerebralen Gefäße
P91.88	Sonstige näher bezeichnete zerebrale Störungen beim Neugeborenen	Q28.01	Angeborene arteriovenöse Fistel der präzerebralen Gefäße
P94.0	Transitorische Myasthenia gravis beim Neugeborenen	Q28.08	Sonstige angeborene arteriovenöse Fehlbildungen der präzerebralen Gefäße
Q00.0	Anenzephalie	Q28.10	Angeborenes Aneurysma der präzerebralen Gefäße
Q00.1	Kraniurhachischisis	Q28.11	Angeborene Fistel der präzerebralen Gefäße
Q00.2	Inienzephalie	Q28.18	Sonstige angeborene Fehlbildungen der präzerebralen Gefäße
Q01.0	Frontale Enzephalozele	Q28.20	Angeborenes arteriovenöses Aneurysma der zerebralen Gefäße
Q01.1	Nasofrontale Enzephalozele	Q28.21	Angeborene arteriovenöse Fistel der zerebralen Gefäße
Q01.2	Okzipitale Enzephalozele	Q28.28	Sonstige angeborene arteriovenöse Fehlbildungen der zerebralen Gefäße
Q01.8	Enzephalozele sonstiger Lokalisationen	Q28.30	Angeborenes Aneurysma der zerebralen Gefäße
Q02	Mikrozephalie	Q28.31	Angeborene Fistel der zerebralen Gefäße
Q03.0	Fehlbildungen des Aquaeductus cerebri	Q28.38	Sonstige angeborene Fehlbildungen der zerebralen Gefäße
Q03.1	Atresie der Apertura mediana [Foramen Magendii] oder der Aperturales laterales [Foramina Luschkae] des vierten Ventrikels	Q76.0	Spina bifida occulta
Q03.8	Sonstiger angeborener Hydrozephalus	Q85.1	Tuberöse (Hirn-) Sklerose
Q04.0	Angeborene Fehlbildungen des Corpus callosum	S34.18	Sonstige Verletzung des lumbalen Rückenmarkes
Q04.1	Arrhinenzephalie	S34.38	Sonstige und nicht näher bezeichnete Verletzungen der Cauda equina
Q04.2	Holoprosenzephalie-Syndrom		
Q04.3	Sonstige Reduktionsdeformitäten des Gehirns		
Q04.4	Septooptische Dysplasie		

Prozedur B03-2

01.24.00 ↔	Sonstige Kraniotomie, n.n.bez.	01.24.16 ↔	Sonstige Kraniotomie, sonstige Drainage epiduraler Flüssigkeit oder aus sonstigen Gründen
01.24.10 ↔	Sonstige Kraniotomie mit Dekompression	01.24.20 ↔	Kraniotomie der Kalotte als Zugang, n.n.bez.
01.24.11 ↔	Sonstige Kraniotomie zur Entleerung eines epiduralen Hämatoms	01.24.21 ↔	Bohrlochtrepation der Kalotte als Zugang
01.24.12 ↔	Sonstige Kraniotomie zur Entleerung eines epiduralen Empyems	01.24.22 ↔	Stereotaktisch geführte Schädelöffnung über die Kalotte als Zugang
01.24.13 ↔	Sonstige Kraniotomie, Einlegen von alloplastischem Material oder Medikamententrägers in den Schädelknochen oder Epiduralraum	01.24.29 ↔	Kraniotomie der Kalotte als Zugang, sonstige
01.24.14 ↔	Sonstige Kraniotomie, Entfernung von alloplastischem Material oder Medikamententrägers aus Schädelknochen oder Epiduralraum	01.24.30 ↔	Zugang zur Schädelbasis, n.n.bez.
01.24.15 ↔	Sonstige Kraniotomie, Entfernung eines Fremdkörpers aus Schädelknochen oder Epiduralraum	01.24.31 ↔	Zugang zur Schädelbasis, transoral
		01.24.32 ↔	Zugang zur Schädelbasis, transoral mit Spaltung des weichen Gaumens
		01.24.33 ↔	Zugang zur Schädelbasis, transoral mit Spaltung des weichen sowie harten Gaumens
		01.24.34 ↔	Zugang zur Schädelbasis, transsphenoidal
		01.24.35 ↔	Zugang zur Schädelbasis, transethmoidal
		01.24.36 ↔	Zugang zur Schädelbasis, transmastoidal

01.24.37 ↔	Zugang zur Schädelbasis, translabyrinthär	56.61.99 ↔	Aufbau einer anderen kutanen Ureterostomie, sonstige
01.24.38 ↔	Zugang zur Schädelbasis, transpyramidal	56.62 ↔	Revision einer anderen kutanen Ureterostomie
01.24.39 ↔	Zugang zur Schädelbasis, sonstige	56.94 ↔	Entfernen eines elektronischen Ureterstimulators
01.24.3A ↔	Zugang zur Schädelbasis, transkondylär	56.95 ↔	Ligatur an einem Ureter
01.24.3B ↔	Zugang zur Schädelbasis, transorbital	56.99.00 ↔	Sonstige Operationen an einem Ureter, n.n.bez.
01.24.3C ↔	Zugang zur Schädelbasis, mit Le-Fort-I-Osteotomie	56.99.10 ↔	Freilegung des Ureters (zur Exploration)
01.24.3D ↔	Zugang zur Schädelbasis, transnasal-transcribiform	56.99.20 ↔	Revisionsoperation am Ureter, offen chirurgisch
01.24.3E ↔	Zugang zur Schädelbasis, transnasal-transclival	56.99.21 ↔	Revisionsoperation am Ureter, sonstiger Zugang
01.24.3F ↔	Zugang zur Schädelbasis, transoral-transclival	56.99.30 ↔	Sonstige Operationen an einem Ureter, Injektion bei Ostiuminsuffizienz, transurethral
01.24.3G ↔	Zugang zur Schädelbasis, transnasal-transpterygoidal	56.99.31 ↔	Sonstige Operationen an einem Ureter, Injektion bei Ostiuminsuffizienz, offen chirurgisch
01.24.99 ↔	Sonstige Kraniotomie, sonstige	56.99.32 ↔	Sonstige Operationen an einem Ureter, Injektion bei Ostiuminsuffizienz, sonstiger Zugang
01.25.00 ↔	Sonstige Kraniektomie, n.n.bez.	56.99.99 ↔	Sonstige Operationen an einem Ureter, sonstige
01.25.10 ↔	Sonstige Kraniektomie mit Dekompression	57.12 ↔	Lösung von intraluminalen Adhäsionen mit Inzision an der Harnblase
01.25.11 ↔	Sonstige Kraniektomie zur Entleerung eines epiduralen Hämatoms	57.21 ↔	Vesikostomie
01.25.12 ↔	Sonstige Kraniektomie zur Entleerung eines epiduralen Empyems	57.22 ↔	Revision einer Vesikostomie
01.25.13 ↔	Sonstige Kraniektomie zur Entfernung eines Fremdkörpers aus Schädelknochen oder Epiduralraum	57.23.00 ↔	Appendikovesikostomie, n.n.bez.
01.25.14 ↔	Sonstige Kraniektomie mit Einlegen von alloplastischem Material oder eines Medikamententrägers in den Schädelknochen oder Epiduralraum	57.23.11 ↔	Anlegen einer Appendikovesikostomie
01.25.19 ↔	Sonstige Kraniektomie zur Drainage epiduraler Flüssigkeit oder aus sonstigen Gründen	57.23.12 ↔	Oberflächliche Revision einer Appendikovesikostomie
01.25.20 ↔	Sonstige Kraniektomie, Rekraniektomie mit Einbringen einer Drainage	57.23.13 ↔	Tiefe Revision einer Appendikovesikostomie
01.25.21 ↔	Sonstige Kraniektomie, Rekraniektomie zur Entfernung von alloplastischem Material oder eines Medikamententrägers aus dem Schädelknochen oder Epiduralraumes	57.23.99 ↔	Appendikovesikostomie, sonstige
01.25.99 ↔	Sonstige Kraniektomie, sonstige	57.34 ↔	Offene Biopsie der Harnblase
03.6 ↔	Lösung von Adhäsionen an Rückenmark und Nervenwurzeln	57.41 ↔	Transurethrale Lösung von intraluminalen Adhäsionen
03.9A.31 ↔	Revision ohne Ersatz eines Neurostimulators zur epiduralen Neurostimulation	57.49.00 ↔	Sonstige transurethrale Exzision oder Destruktion von Läsion oder Gewebe der Harnblase, n.n.bez.
03.9A.32 ↔	Revision ohne Ersatz eines Neurostimulators zur Vorderwurzel-Neurostimulation	57.49.11 ↔	Sonstige transurethrale Destruktion von Läsion oder Gewebe der Harnblase
56.51.00 ↔	Aufbau einer kutanen Ureteroileostomie, n.n.bez.	57.49.12 ↔	Sonstige transurethrale Resektion von Läsion oder Gewebe der Harnblase
56.51.10 ↔	Aufbau einer kutanen Ureteroileostomie, Ureteroileokutaneostomie [Ileum-Conduit] oder Ureterokolokutaneostomie [Kolon-/Sigma-Conduit], offen chirurgisch	57.49.99 ↔	Sonstige transurethrale Exzision oder Destruktion von Läsion oder Gewebe der Harnblase, sonstige
56.51.11 ↔	Aufbau einer kutanen Ureteroileostomie, Ureteroileokutaneostomie [Ileum-Conduit] oder Ureterokolokutaneostomie [Kolon-/Sigma-Conduit], laparoskopisch	57.51 ↔	Exzision des Urachus
56.51.12 ↔	Aufbau einer kutanen Ureteroileostomie, mit Darminterponat [Conduit] (nicht kontinentes Stoma), sonstiger Zugang	57.58 ↔	Laparoskopische Exzision oder Destruktion von anderer Läsion oder Gewebe an der Harnblase
56.51.20 ↔	Aufbau einer kutanen Ureteroileostomie, Umwandlung einer anderen supravvesikalen Harnableitung in eine kutane Ureteroileostomie	57.59.00 ↔	Offene Exzision oder Destruktion von anderer Läsion oder Gewebe an der Harnblase, n.n.bez.
56.51.30 ↔	Aufbau einer kutanen Ureteroileostomie, mit Darmreservoir (kontinentes Stoma)	57.59.10 ↔	Offene Exzision oder Destruktion von anderer Läsion oder Gewebe an der Harnblase, Exzision, offen chirurgisch
56.51.99 ↔	Aufbau einer kutanen Ureteroileostomie, sonstige	57.59.20 ↔	Offene Exzision oder Destruktion von anderer Läsion oder Gewebe an der Harnblase, Myektomie
56.52.00 ↔	Revision einer kutanen Ureteroileostomie, n.n.bez.	57.59.99 ↔	Offene Exzision oder Destruktion von anderer Läsion oder Gewebe an der Harnblase, sonstige
56.52.10 ↔	Revision einer kutanen Ureteroileostomie, mit Darminterponat [Conduit]	57.6X.00 ↔	Partielle Zystektomie, n.n.bez.
56.52.20 ↔	Revision einer kutanen Ureteroileostomie, mit Darmreservoir (kontinentes Stoma)	57.6X.10 ↔	Partielle Zystektomie, ohne Ureterneimplantation, offen chirurgisch
56.52.99 ↔	Revision einer kutanen Ureteroileostomie, sonstige	57.6X.11 ↔	Partielle Zystektomie, ohne Ureterneimplantation, laparoskopisch
56.61.00 ↔	Aufbau einer anderen kutanen Ureterostomie, n.n.bez.	57.6X.12 ↔	Partielle Zystektomie, mit einseitiger oder beidseitiger Ureterneimplantation, offen chirurgisch
56.61.10 ↔	Aufbau einer anderen kutanen Ureterostomie, Ureterokutaneostomie und Transureterokutaneostomie, laparoskopisch	57.6X.13 ↔	Partielle Zystektomie, mit einseitiger oder beidseitiger Ureterneimplantation, laparoskopisch
56.61.20 ↔	Aufbau einer anderen kutanen Ureterostomie, Umwandlung einer anderen supravvesikalen Harnableitung in eine kutane Ureterostomie	57.6X.20 ↔	Partielle Zystektomie, Supratrigonale oder subtotale Resektion, ohne Ureterneimplantation, offen chirurgisch
		57.6X.21 ↔	Partielle Zystektomie, Supratrigonale oder subtotale Resektion, ohne Ureterneimplantation, laparoskopisch
		57.6X.22 ↔	Partielle Zystektomie, Supratrigonale oder subtotale Resektion mit einseitiger oder beidseitiger Ureterneimplantation, offen chirurgisch
		57.6X.23 ↔	Partielle Zystektomie, Supratrigonale oder subtotale Resektion mit einseitiger oder beidseitiger Ureterneimplantation, laparoskopisch

57.6X.99 ↔	Partielle Zystektomie, sonstige	57.93.99 ↔	(Postoperative) Blutstillung an der Harnblase, sonstige
57.71.00 ↔	Radikale Zystektomie, n.n.bez.	57.99.10 ↔	Entfernung eines Steines aus einer Ersatzharnblase, offen chirurgisch oder laparoskopisch
57.71.10 ↔	Radikale Zystektomie, ohne Urethrektomie, beim Mann, offen chirurgisch	57.99.11 ↔	Entfernung eines Steines aus einer Ersatzharnblase, transurethral, perkutan, über ein Stoma oder sonstige
57.71.11 ↔	Radikale Zystektomie, ohne Urethrektomie, beim Mann, laparoskopisch	57.99.12 ↔	Entfernung eines Fremdkörpers aus einer Ersatzharnblase, offen chirurgisch oder laparoskopisch
57.71.20 ↔	Radikale Zystektomie, mit Urethrektomie, beim Mann, offen chirurgisch	57.99.13 ↔	Entfernung eines Fremdkörpers aus einer Ersatzharnblase, transurethral, perkutan, über ein Stoma oder sonstige
57.71.21 ↔	Radikale Zystektomie, mit Urethrektomie, beim Mann, laparoskopisch	57.99.14 ↔	Entfernung von Schleim aus einer Ersatzharnblase, offen chirurgisch oder laparoskopisch
57.71.30 ↔	Radikale Zystektomie, ohne Urethrektomie, bei der Frau, offen chirurgisch	57.99.16 ↔	Exzision von erkranktem Gewebe aus einer Ersatzharnblase, offen chirurgisch, laparoskopisch oder perkutan
57.71.31 ↔	Radikale Zystektomie, ohne Urethrektomie, bei der Frau, laparoskopisch	57.99.17 ↔	Exzision von erkranktem Gewebe aus einer Ersatzharnblase, transurethral, über ein Stoma oder sonstige
57.71.40 ↔	Radikale Zystektomie, mit Urethrektomie, bei der Frau, offen chirurgisch	57.99.22 ↔	Injektionsbehandlung an der Harnblase, offen chirurgisch
57.71.41 ↔	Radikale Zystektomie, mit Urethrektomie, bei der Frau, laparoskopisch	57.99.23 ↔	Injektionsbehandlung an der Harnblase, laparoskopisch
57.71.50 ↔	Radikale Zystektomie, Becken-Eviszeration [Exenteration] beim Mann, offen chirurgisch	57.99.30 ↔	Revision an der Harnblase, perkutan
57.71.51 ↔	Radikale Zystektomie, Becken-Eviszeration [Exenteration] beim Mann, laparoskopisch	57.99.31 ↔	Revision an der Harnblase, transurethral
57.71.99 ↔	Radikale Zystektomie, sonstige	57.99.32 ↔	Revision an der Harnblase, offen chirurgisch
57.79.00 ↔	Sonstige totale Zystektomie, n.n.bez.	57.99.33 ↔	Revision an der Harnblase, laparoskopisch
57.79.10 ↔	Sonstige totale Zystektomie, Einfache Zystektomie, beim Mann, offen chirurgisch	57.99.34 ↔	Revision an der Harnblase, über ein Stoma
57.79.11 ↔	Sonstige totale Zystektomie, Einfache Zystektomie, beim Mann, laparoskopisch	57.99.41 ↔	Operative Harnblasendehnung, offen chirurgisch
57.79.20 ↔	Sonstige totale Zystektomie, Einfache Zystektomie, bei der Frau, offen chirurgisch	57.99.42 ↔	Operative Harnblasendehnung, laparoskopisch
57.79.21 ↔	Sonstige totale Zystektomie, Einfache Zystektomie, bei der Frau, laparoskopisch	57.99.43 ↔	Operative Harnblasendehnung, transurethral
57.79.99 ↔	Sonstige totale Zystektomie, sonstige	57.99.44 ↔	Operative Harnblasendehnung, perkutan
57.81 ↔	Naht einer Harnblasenverletzung	57.99.45 ↔	Operative Harnblasendehnung, über ein Stoma
57.82 ↔	Verschluss einer Zystostomie	58.0 ↔	Urethrotomie
57.83 ↔	Verschluss einer vesikointestinalen Fistel	58.1 ↔	Urethrale Meatotomie
57.85 ↔	Zystourethroplastik und plastische Rekonstruktion am Harnblasenhals	58.24 ↔	Biopsie am Periurethralgewebe
57.86 ↔	Plastische Rekonstruktion bei Ekstrophie der Harnblase	58.39.10 ↔	Sonstige lokale Exzision oder Destruktion von Läsion oder Gewebe an der Urethra, Exzision, offen chirurgisch
57.87.00 ↔	Rekonstruktion an der Harnblase, n.n.bez.	58.39.30 ↔	Urethrektomie als selbstständiger Eingriff bei der Frau, einfach
57.87.10 ↔	Rekonstruktion an der Harnblase, mit Ileum, Kolon oder Magen, offen chirurgisch	58.39.31 ↔	Urethrektomie als selbstständiger Eingriff bei der Frau, radikal
57.87.11 ↔	Rekonstruktion an der Harnblase, mit Ileum, Kolon oder Magen, laparoskopisch	58.39.32 ↔	Urethrektomie als selbstständiger Eingriff beim Mann, einfach
57.87.20 ↔	Umwandlung einer anderen supravessikalen Harnableitung in eine Ersatzharnblase, offen chirurgisch	58.39.33 ↔	Urethrektomie als selbstständiger Eingriff beim Mann, radikal
57.87.21 ↔	Umwandlung einer anderen supravessikalen Harnableitung in eine Ersatzharnblase, laparoskopisch	58.39.99 ↔	Sonstige lokale Exzision oder Destruktion von Läsion oder Gewebe an der Urethra, sonstige
57.87.30 ↔	Reduktionsplastik der Harnblase, offen chirurgisch	58.5X.10 ↔	Lösung einer Urethrastriktur, transurethrale Inzision des Sphincter urethrae externus
57.87.31 ↔	Reduktionsplastik der Harnblase, laparoskopisch	58.5X.20 ↔	Lösung einer Urethrastriktur, Urethrotomia interna
57.87.40 ↔	Augmentation der Harnblase, offen chirurgisch	58.5X.99 ↔	Lösung einer Urethrastriktur, sonstige
57.87.41 ↔	Augmentation der Harnblase, laparoskopisch	58.91 ↔	Inzision am Periurethralgewebe
57.87.99 ↔	Rekonstruktion an der Harnblase, sonstige	58.92 ↔	Exzision am Periurethralgewebe
57.88 ↔	Sonstige Anastomose an der Harnblase	58.93.11 ↔	Implantation eines künstlichen Harnblasensphinkters
57.89 ↔	Sonstige plastische Rekonstruktion an der Harnblase, sonstige	59.74 ↔	Suspensionsoperation beim Mann
57.93.00 ↔	(Postoperative) Blutstillung an der Harnblase, n.n.bez.	59.79 ↔	Sonstige plastische Rekonstruktion bei Stressinkontinenz
57.93.10 ↔	(Postoperative) Blutstillung an der Harnblase, perkutan	59.91 ↔	Exzision am perirenal oder perivesikalen Gewebe
57.93.11 ↔	(Postoperative) Blutstillung an der Harnblase, transurethral	59.92 ↔	Sonstige Operationen am perirenal oder perivesikalen Gewebe
57.93.12 ↔	(Postoperative) Blutstillung an der Harnblase, offen chirurgisch	59.95 ↔	Desintegration eines Harnsteins mit Ultraschall
57.93.13 ↔	(Postoperative) Blutstillung an der Harnblase, laparoskopisch	59.99 ↔	Sonstige Operationen an den Harnorganen, sonstige
57.93.14 ↔	(Postoperative) Blutstillung an der Harnblase, über ein Stoma	77.16.10 ↔	Sonstige Knocheninzision ohne Knochendurchtrennung an der Patella, Exploration und Knochenbohrung

- 77.16.11 ↔ Sonstige Knocheninzision ohne Knochendurchtrennung an der Patella, Fremdkörperentfernung
- 77.16.12 ↔ Sonstige Knocheninzision ohne Knochendurchtrennung an der Patella, Einlage und Entfernung eines Medikamententrägers
- 77.16.13 ↔ Sonstige Knocheninzision ohne Knochendurchtrennung an der Patella, Drainage
- 77.16.99 ↔ Sonstige Knocheninzision ohne Knochendurchtrennung an der Patella, sonstige
- 77.25.00 ↔ Keilosteotomie am Femur, n.n.bez.
- 77.25.10 ↔ Keilosteotomie am Schenkelhals
- 77.25.20 ↔ Keilosteotomie am sonstigen Femur
- 77.25.99 ↔ Keilosteotomie am Femur, sonstige
- 77.27.00 ↔ Keilosteotomie an Tibia und Fibula, n.n.bez.
- 77.27.10 ↔ Keilosteotomie an der Tibia
- 77.27.20 ↔ Keilosteotomie an der Fibula
- 77.27.99 ↔ Keilosteotomie an Tibia und Fibula, sonstige
- 77.29.00 ↔ Sonstige Keilosteotomie an anderen näher bezeichneten Knochen, ausser Gesichtsschädelknochen, n.n.bez.
- 77.29.10 ↔ Keilosteotomie an Phalangen der Hand
- 77.29.40 ↔ Keilosteotomie an Phalangen des Fusses
- 77.29.99 ↔ Sonstige Keilosteotomie an anderen näher bezeichneten Knochen, ausser Gesichtsschädelknochen, sonstige
- 77.35.00 ↔ Sonstige Knochendurchtrennung am Femur, n.n.bez.
- 77.35.10 ↔ Rotationsosteotomie am Schenkelhals
- 77.35.11 ↔ Kortikotomie bei Segmenttransport am Schenkelhals
- 77.35.12 ↔ Komplexe (mehrdimensionale) Osteotomie (mit Achsenkorrektur) am Schenkelhals
- 77.35.19 ↔ Sonstige Knochendurchtrennung am Schenkelhals
- 77.35.20 ↔ Rotationsosteotomie an sonstigen Teilen des Femurs
- 77.35.21 ↔ Kortikotomie bei Segmenttransport an sonstigen Teilen des Femurs
- 77.35.22 ↔ Komplexe (mehrdimensionale) Osteotomie (mit Achsenkorrektur) an sonstigen Teilen des Femurs
- 77.35.24 ↔ Trochanterosteotomie bei chirurgischer Hüftluxation
- 77.35.99 ↔ Sonstige Knochendurchtrennung am Femur, sonstige
- 77.37.00 ↔ Sonstige Knochendurchtrennung an Tibia und Fibula, n.n.bez.
- 77.37.10 ↔ Rotationsosteotomie an der Tibia
- 77.37.12 ↔ Kortikotomie bei Segmenttransport an der Tibia
- 77.37.13 ↔ Komplexe (mehrdimensionale) Osteotomie (mit Achsenkorrektur) an der Tibia
- 77.37.14 ↔ Valgisierende oder varisierende Osteotomie an der Tibia
- 77.37.19 ↔ Sonstige Knochendurchtrennung an der Tibia
- 77.37.20 ↔ Rotationsosteotomie an der Fibula
- 77.37.21 ↔ Kortikotomie bei Segmenttransport an der Fibula
- 77.37.22 ↔ Komplexe (mehrdimensionale) Osteotomie (mit Achsenkorrektur) an der Fibula
- 77.37.29 ↔ Sonstige Knochendurchtrennung an der Fibula
- 77.37.99 ↔ Sonstige Knochendurchtrennung an Tibia und Fibula, sonstige
- 77.39.10 ↔ Rotationsosteotomie an Phalangen der Hand
- 77.39.19 ↔ Sonstige Knochendurchtrennung an Phalangen der Hand
- 77.39.40 ↔ Korrekturosteotomie an Phalangen des Fusses
- 77.39.49 ↔ Sonstige Knochendurchtrennung an Phalangen des Fusses
- 77.86 ↔ Sonstige partielle Knochenresektion aus der Patella
- 78.05.10 ↔ Knochentransplantation am Femur, gefässgestielt mit mikrovaskulärer Anastomose
- 78.05.11 ↔ Knochentransplantation am Femur, gefässgestielt, ohne mikrovaskuläre Anastomose
- 78.05.13 ↔ Knorpel-Knochentransplantation am Femur, autogen und allogene
- 78.15.10 ↔ Offene Reposition einer Schenkelhalsfraktur und proximalen Femurfraktur mit Knochenfixation durch Fixateur externe
- 78.15.40 ↔ Geschlossene Reposition einer sonstigen Femurfraktur mit Knochenfixation durch Fixateur externe
- 78.15.99 ↔ Anlegen eines Fixateur externe am Femur (inkl. Reposition von Frakturen), sonstige
- 78.25.00 ↔ Verkürzungsosteotomie am Femur, n.n.bez.
- 78.25.10 ↔ Temporäre Epiphyseodese am Schenkelhals
- 78.25.11 ↔ Permanente Epiphyseodese am Schenkelhals
- 78.25.12 ↔ Therapeutische Epiphyseolyse am Schenkelhals
- 78.25.19 ↔ Sonstige Verkürzungsosteotomie am Schenkelhals
- 78.25.20 ↔ Temporäre Epiphyseodese an sonstigen Teilen des Femur
- 78.25.21 ↔ Permanente Epiphyseodese an sonstigen Teilen des Femur
- 78.25.22 ↔ Therapeutische Epiphyseolyse an sonstigen Teilen des Femur
- 78.25.99 ↔ Verkürzungsosteotomie am Femur, sonstige
- 78.30 ↔ Verlängerungsosteotomie von Extremitäten, ohne Angabe der Lokalisation
- 78.35.00 ↔ Verlängerungsosteotomie am Femur, n.n.bez.
- 78.35.10 ↔ Verlängerungsosteotomie am Schenkelhals
- 78.35.19 ↔ Verlängerungsosteotomie an sonstigen Teilen des Femur
- 78.35.99 ↔ Verlängerungsosteotomie am Femur, sonstige
- 78.39.10 ↔ Verlängerungsosteotomie an Phalangen der Hand
- 78.39.20 ↔ Verlängerungsosteotomie am Becken
- 78.39.30 ↔ Verlängerungsosteotomie an Phalangen des Fusses
- 78.39.99 ↔ Verlängerungsosteotomie an anderen näher bezeichneten Knochen, sonstige
- 78.45 ↔ Sonstige plastische Rekonstruktion am Femur
- 78.60.05 ↔ Knochenimplantatentfernung, ohne Angabe der Lokalisation, Entfernung eines Knochen(teil)ersatzes
- 78.60.08 ↔ Entfernung eines internen Verlängerungs- oder Knochentransportsystems (motorisiert / nicht-motorisiert), jede Lokalisation
- 78.62.01 ↔ Knochenimplantatentfernung am Humerus, (intramedullärer) Draht, Schraube, Zuggurtung/Cerclage, (winkelstabile) Platte, Winkelplatte /Kondylenplatte, Marknagel, Verriegelungsnagel, Transfixationsnagel, Fixateur externe, Ringfixateur, (Blount-)Klammern
- 78.62.02 ↔ Knochenimplantatentfernung am Humerus, dynamische Kompressionsschraube, Marknagel mit Gelenkkomponente
- 78.62.05 ↔ Knochenimplantatentfernung am Humerus, Entfernung eines Knochen(teil)ersatzes am Humerus
- 78.62.08 ↔ Knochenimplantatentfernung am Humerus: sonstiges Osteosynthesematerial
- 78.63.01 ↔ Knochenimplantatentfernung an Radius und Ulna, (intramedullärer) Draht, Schraube, Zuggurtung/Cerclage, (winkelstabile) Platte, Winkelplatte/Kondylenplatte, Marknagel, Verriegelungsnagel, Transfixationsnagel, Fixateur externe, Ringfixateur, (Blount-)Klammern
- 78.63.05 ↔ Knochenimplantatentfernung an Radius und Ulna, Entfernung eines Knochen(teil)ersatzes an Radius und Ulna
- 78.63.08 ↔ Knochenimplantatentfernung an Radius und Ulna (proximal / Schaft / distal), sonstiges Osteosynthesematerial
- 78.64.01 ↔ Knochenimplantatentfernung an Karpalia und Metakarpalia, (intramedullärer) Draht, Schraube, Zuggurtung/Cerclage, (winkelstabile) Platte, Fixateur externe, Ringfixateur, (Blount-)Klammern
- 78.64.05 ↔ Knochenimplantatentfernung an Karpalia und Metakarpalia, Entfernung eines Knochen(teil)ersatzes an Karpalia und Metakarpalia
- 78.64.08 ↔ Knochenimplantatentfernung an Karpalia und Metakarpalia, sonstiges Osteosynthesematerial

78.65.01 ↔ Knochenimplantatentfernung am Femur, Draht, intramedullärer Draht, Schraube, Zuggurtung/Cerclage, (winkelstabile) Platte, Winkelplatte/Kondylenplatte, dynamische Kompressionsschraube, Marknagel, Fixateur externe, (Blount-)Klammern	78.69.55 ↔ Knochenimplantatentfernung an anderen näher bezeichneten Knochen, ausser Gesichtsschädelknochen, Entfernung eines Knochen(teil)ersatzes an sonstigen näher bezeichneten Knochen
78.65.02 ↔ Knochenimplantatentfernung am Femur (Schenkelhals / proximal / distal, ausser Schaft), Marknagel mit Gelenkkomponente, Verriegelungsnagel, Transfixationsnagel	78.69.58 ↔ Knochenimplantatentfernung an anderen näher bezeichneten Knochen, sonstiges Osteosynthesematerial
78.65.03 ↔ Knochenimplantatentfernung am Femur (Schaft), Marknagel mit Gelenkkomponente	78.69.71 ↔ Arthroskopische Entfernung von Osteosynthesematerial
78.65.04 ↔ Knochenimplantatentfernung am Femur (proximal / Schaft / distal, ausser Schenkelhals), Ringfixateur	79.15.00 ↔ Geschlossene Reposition einer Femurfraktur mit innerer Knochenfixation, n.n.bez.
78.65.05 ↔ Knochenimplantatentfernung am Femur, Entfernung eines Knochen(teil)ersatzes am Femur	79.15.10 ↔ Geschlossene Reposition einer distalen Femurfraktur mit innerer Knochenfixation
78.65.08 ↔ Knochenimplantatentfernung am Femur, sonstiges Osteosynthesematerial	79.15.20 ↔ Geschlossene Reposition einer sonstigen Femurfraktur mit innerer Knochenfixation
78.69.11 ↔ Knochenimplantatentfernung an Phalangen der Hand, (intramedullärer) Draht, Schraube, Zuggurtung/Cerclage, (winkelstabile) Platte, Fixateur externe, (Blount-)Klammern	79.15.99 ↔ Geschlossene Reposition einer Femurfraktur mit innerer Knochenfixation, sonstige
78.69.15 ↔ Knochenimplantatentfernung an anderen näher bezeichneten Knochen, ausser Gesichtsschädelknochen, Entfernung eines Knochen(teil)ersatzes an Phalangen der Hand	79.35.00 ↔ Offene Reposition einer Femurfraktur mit innerer Knochenfixation, n.n.bez.
78.69.18 ↔ Knochenimplantatentfernung an Phalangen der Hand, sonstiges Osteosynthesematerial	79.35.10 ↔ Offene Reposition einer Hüftkopffraktur mit innerer Knochenfixation
78.69.21 ↔ Knochenimplantatentfernung am Becken, Draht, Schraube, Zuggurtung/Cerclage, Fixateur externe, Ringfixateur, (Blount-)Klammern	79.35.11 ↔ Offene Reposition einer Schenkelhalsfraktur und proximalen Femurfraktur mit innerer Knochenfixation
78.69.22 ↔ Knochenimplantatentfernung am Becken, (winkelstabile) Platte	79.35.12 ↔ Offene Reposition einer Femurschaftfraktur mit innerer Knochenfixation
78.69.25 ↔ Knochenimplantatentfernung an anderen näher bezeichneten Knochen, ausser Gesichtsschädelknochen, Entfernung eines Knochen(teil)ersatzes am Becken	79.35.13 ↔ Offene Reposition einer distalen Femurfraktur mit innerer Knochenfixation
78.69.28 ↔ Knochenimplantatentfernung am Becken, sonstiges Osteosynthesematerial	79.35.99 ↔ Offene Reposition einer Femurfraktur mit innerer Knochenfixation, sonstige
78.69.31 ↔ Knochenimplantatentfernung an Talus und Kalkaneus, (intramedullärer) Draht, Schraube, Zuggurtung/Cerclage, (winkelstabile) Platte, Fixateur externe, Ringfixateur, (Blount-)Klammern	79.39.00 ↔ Offene Reposition einer Fraktur anderer bezeichneter Knochen mit innerer Knochenfixation, n.n.bez.
78.69.38 ↔ Knochenimplantatentfernung an Talus und Kalkaneus, sonstiges Osteosynthesematerial	79.39.20 ↔ Offene Reposition einer Fraktur des Acetabulums mit innerer Knochenfixation
78.69.41 ↔ Knochenimplantatentfernung an Phalangen des Fusses, (intramedullärer) Draht, Schraube, Zuggurtung/Cerclage, (winkelstabile) Platte, Fixateur externe, (Blount-)Klammern	79.39.99 ↔ Offene Reposition einer Fraktur anderer bezeichneter Knochen mit innerer Knochenfixation, sonstige
78.69.45 ↔ Knochenimplantatentfernung an anderen näher bezeichneten Knochen, ausser Gesichtsschädelknochen, Entfernung eines Knochen(teil)ersatzes an Phalangen des Fusses	79.89.00 ↔ Offene Reposition einer Luxation an anderer bezeichneter Lokalisation, n.n.bez.
78.69.48 ↔ Knochenimplantatentfernung an Phalangen des Fusses, sonstiges Osteosynthesematerial	79.89.99 ↔ Offene Reposition einer Luxation an anderer bezeichneter Lokalisation, sonstige
78.69.51 ↔ Knochenimplantatentfernung an anderen näher bezeichneten Knochen, Draht, Zuggurtung/Cerclage, (Blount-)Klammern	7A.28.31 ↔ Osteotomie an der Wirbelsäule, Grad III
78.69.52 ↔ Knochenimplantatentfernung an anderen näher bezeichneten Knochen, Schraube, (winkelstabile) Platte, dynamische Kompressionsschraube, intramedullärer Draht, Marknagel, Marknagel mit Gelenkkomponente, Verriegelungsnagel, Transfixationsnagel, Fixateur externe	7A.28.41 ↔ Osteotomie an der Wirbelsäule, Grad IV
78.69.53 ↔ Knochenimplantatentfernung an anderen näher bezeichneten Knochen, Winkelplatte/Kondylenplatte	7A.82 ↔ Entfernen von Osteosynthesematerial, Wirbelsäule
	7A.84 ↔ Entfernen von mitwachsenden oder expandierenden Systemen, Wirbelsäule
	7A.86 ↔ Entfernen von externen Fixationsvorrichtungen, Wirbelsäule
	80.05.00 ↔ Entfernen einer Hüftendoprothese, n.n.bez.
	80.05.15 ↔ Entfernen einer Totalendoprothese des Hüftgelenks
	80.05.16 ↔ Entfernen einer Totalendoprothese des Hüftgelenks, Sonderprothese
	80.05.17 ↔ Entfernen von Schaft, sowie Kopf einer Hüftendoprothese
	80.05.18 ↔ Entfernen von Schaft, Kopf, sowie Inlay einer Hüftendoprothese
	80.05.1A ↔ Entfernen des Inlays einer Hüftendoprothese
	80.05.1B ↔ Entfernen des Kopfes einer Hüftendoprothese
	80.05.1C ↔ Entfernen von Kopf sowie Inlay einer Hüftendoprothese
	80.05.1D ↔ Entfernen von Kopf, Inlay sowie Pfanne einer Hüftendoprothese
	80.05.1E ↔ Entfernen von Inlay sowie Pfanne einer Hüftendoprothese
	80.05.1F ↔ Entfernen von Stütz-, resp. Pfannendachschale sowie Pfanne einer Hüftendoprothese
	80.05.1G ↔ Entfernen von Stütz-, resp. Pfannendachschale, Pfanne sowie Kopf einer Hüftendoprothese
	80.05.99 ↔ Entfernen einer Hüftendoprothese, sonstige

80.46.10 ↔	Durchtrennung von Gelenkkapsel, Ligament oder Knorpel am Kniegelenk	81.44.99 ↔	Stabilisierung der Patella, sonstige
80.46.20 ↔	Durchtrennung von Gelenkkapsel, Ligament oder Knorpel am proximalen Tibiofibulargelenk	81.46 ↔	Sonstige Rekonstruktion am Kollateralband
80.46.99 ↔	Durchtrennung von Gelenkkapsel, Ligament oder Knorpel am Knie, sonstige	81.47.10 ↔	Refixation eines osteochondralen Fragmentes am Kniegelenk
80.6X.00 ↔	Meniskektomie am Knie, n.n.bez.	81.47.11 ↔	Refixation eines osteochondralen Fragmentes am Kniegelenk, arthroskopisch
80.6X.10 ↔	Meniskektomie am Knie, arthroskopisch, partiell	81.47.14 ↔	Meniskusrefixation, offen chirurgisch
80.6X.11 ↔	Meniskektomie am Knie, arthroskopisch, total	81.47.15 ↔	Meniskusrefixation, arthroskopisch
80.6X.20 ↔	Meniskektomie am Knie, offen chirurgisch, partiell	81.47.16 ↔	Meniskutransplantation
80.6X.21 ↔	Meniskektomie am Knie, offen chirurgisch, total	81.47.19 ↔	Knöcherner Refixation eines Kreuzbandes, offen chirurgisch
80.6X.99 ↔	Meniskektomie am Knie, sonstige	81.47.20 ↔	Knöcherner Refixation eines Kreuzbandes, arthroskopisch
81.11 ↔	Arthrodesen am Sprunggelenk	81.47.23 ↔	Subchondrale Knocheneröffnung am Kniegelenk, offen chirurgisch
81.12.10 ↔	Arthrodesen oberes Sprunggelenk mit unterem Sprunggelenk	81.47.24 ↔	Subchondrale Knocheneröffnung am Kniegelenk, arthroskopisch
81.12.11 ↔	Arthrodesen oberes Sprunggelenk mit unterem Sprunggelenk und Chopartgelenk	81.47.25 ↔	Subchondrale Knocheneröffnung am Kniegelenk mit Einbringen eines azellulären Implantats, arthroskopisch
81.12.12 ↔	Arthrodesen unteres Sprunggelenk, zwei Sprunggelenkskammern	81.47.26 ↔	Implantation eines patientenindividuellen metallischen Knorpelersatzes am Kniegelenk
81.12.13 ↔	Arthrodesen unteres Sprunggelenk, drei Sprunggelenkskammern	81.47.27 ↔	Resektionsarthroplastik am Kniegelenk
81.12.99 ↔	Arthrodesen Double, sonstige	81.47.28 ↔	Subchondrale Knocheneröffnung am Kniegelenk mit Einbringen eines azellulären Implantats, offen chirurgisch
81.13 ↔	Subtalare Arthrodesen	81.47.2A ↔	Implantation eines nicht-patientenindividuellen metallischen Knorpelersatzes am Kniegelenk
81.14 ↔	Mediotarsale Arthrodesen	81.47.30 ↔	Sonstige Refixation und Naht am Kapselbandapparat des Kniegelenks
81.15 ↔	Tarsometatarsale Arthrodesen	81.47.31 ↔	Sonstige Bandplastik am Kniegelenk, offen chirurgisch
81.21 ↔	Hüft-Arthrodesen	81.47.40 ↔	Sonstige Rekonstruktion am Kniegelenk, Patella und ihr Halteapparat
81.22 ↔	Knie-Arthrodesen	81.47.60 ↔	Trochleoplastik am Kniegelenk mit Arthrotomie, Osteotomie des distalen Femurs mit oder ohne subchondraler Spongiosoplastik
81.24 ↔	Ellenbogen-Arthrodesen	81.47.90 ↔	Sonstige Rekonstruktion am Kniegelenk, arthroskopisch
81.26.09 ↔	Arthrodesen am Karpometakarpalgelenk, sonstige	81.47.99 ↔	Sonstige Rekonstruktion am Kniegelenk, sonstige
81.26.11 ↔	Arthrodesen am Karpometakarpalgelenk, intrakarpale Arthrodesen	81.49.10 ↔	Refixation eines osteochondralen Fragmentes, oberes Sprunggelenk, arthroskopisch
81.27 ↔	Arthrodesen am Metakarpophalangealgelenk	81.49.11 ↔	Refixation eines osteochondralen Fragmentes, oberes Sprunggelenk, offen chirurgisch
81.28 ↔	Interphalangeal-Arthrodesen	81.49.12 ↔	Refixation eines osteochondralen Fragmentes, unteres Sprunggelenk, arthroskopisch
81.40.00 ↔	Rekonstruktion am Hüftgelenk, n.n.bez.	81.49.13 ↔	Refixation eines osteochondralen Fragmentes, unteres Sprunggelenk, offen chirurgisch
81.40.10 ↔	Refixation eines osteochondralen Fragmentes am Hüftgelenk, arthroskopisch	81.49.26 ↔	Subchondrale Knocheneröffnung, oberes Sprunggelenk, arthroskopisch
81.40.11 ↔	Refixation eines osteochondralen Fragmentes am Hüftgelenk, offen chirurgisch	81.49.27 ↔	Subchondrale Knocheneröffnung, oberes Sprunggelenk, offen chirurgisch
81.40.18 ↔	Subchondrale Knocheneröffnung am Hüftgelenk, arthroskopisch	81.49.28 ↔	Subchondrale Knocheneröffnung, unteres Sprunggelenk, arthroskopisch
81.40.19 ↔	Subchondrale Knocheneröffnung am Hüftgelenk, offen chirurgisch	81.49.29 ↔	Subchondrale Knocheneröffnung, unteres Sprunggelenk, offen chirurgisch
81.40.20 ↔	Subchondrale Knocheneröffnung am Hüftgelenk mit Einbringen eines azellulären Implantats, arthroskopisch	81.49.30 ↔	Subchondrale Knocheneröffnung mit Einbringen eines azellulären Implantats, oberes Sprunggelenk, arthroskopisch
81.40.21 ↔	Subchondrale Knocheneröffnung am Hüftgelenk mit Einbringen eines azellulären Implantats, offen chirurgisch	81.49.31 ↔	Subchondrale Knocheneröffnung mit Einbringen eines azellulären Implantats, unteres Sprunggelenk, arthroskopisch
81.40.30 ↔	Arthroplastik am Hüftgelenk mit Osteotomie des Beckens, sonstige Osteotomie	81.49.32 ↔	Resektionsarthroplastik am Sprunggelenk
81.40.31 ↔	Arthroplastik am Hüftgelenk mit Osteotomie des Beckens, Tripelosteotomie	81.49.33 ↔	Refixation und Plastik am Kapselbandapparat des oberen Sprunggelenkes
81.40.32 ↔	Pfannendachplastik am Hüftgelenk	81.49.34 ↔	Subchondrale Knocheneröffnung mit Einbringen eines azellulären Implantats, oberes Sprunggelenk, offen chirurgisch
81.40.33 ↔	Girdlestone-Resektion am Hüftgelenk, primär	81.49.35 ↔	Subchondrale Knocheneröffnung mit Einbringen eines azellulären Implantats, unteres Sprunggelenk, offen chirurgisch
81.40.34 ↔	Rekonstruktion des Labrum acetabulare, offen chirurgisch		
81.40.35 ↔	Rekonstruktion des Labrum acetabulare, arthroskopisch		
81.40.99 ↔	Rekonstruktion am Hüftgelenk, sonstige		
81.42 ↔	Five-in-one Rekonstruktion am Kniegelenk		
81.43 ↔	Rekonstruktion am Kniegelenk nach unhappy triad		
81.44.10 ↔	Stabilisierung der Patella, Retinakulumspaltung, lateral		
81.44.11 ↔	Stabilisierung der Patella, Retinakulumspaltung, lateral mit Zügelungsoperation		
81.44.12 ↔	Stabilisierung der Patella, Verlagerung des Patellarsehnenansatzes		
81.44.13 ↔	Stabilisierung der Patella, Verlagerung des Patellarsehnenansatzes mit Knochenspan		
81.44.14 ↔	Stabilisierung der Patella mittels MPFL [Mediales Patello-Femorales Ligament]-Plastik		

81.49.99 ↔ Sonstige Rekonstruktion am Sprunggelenk, sonstige	81.95.00 ↔ Naht an Kapsel oder Ligament der übrigen unteren Extremitäten, n.n.bez.
81.82.09 ↔ Plastische Rekonstruktion und Refixation am Kapselbandapparat des Schultergelenks, sonstige	81.95.09 ↔ Naht an Kapsel oder Ligament der übrigen unteren Extremitäten, sonstige
81.82.31 ↔ Refixation des Labrum glenoidale, arthroskopisch	81.95.10 ↔ Naht des vorderen Kreuzbandes des Knies, arthroskopisch
81.82.32 ↔ Erweiterung des subakromialen Raumes, arthroskopisch	81.95.11 ↔ Naht des vorderen Kreuzbandes des Knies, offen chirurgisch
81.82.33 ↔ Kapselraffung mit Fixation am Glenoid, arthroskopisch	81.95.12 ↔ Naht des hinteren Kreuzbandes des Knies, arthroskopisch
81.82.34 ↔ Implantation Ballon-Implantat als Abstandshalter am Schultergelenk, arthroskopisch	81.95.13 ↔ Naht des hinteren Kreuzbandes des Knies, offen chirurgisch
81.82.41 ↔ Refixation des Labrum glenoidale, offen chirurgisch	81.95.14 ↔ Naht des medialen Kapselbandapparates mit Einbezug des Meniskus, arthroskopisch
81.82.42 ↔ Vordere und hintere Pfannenrandplastik, Schultergelenk, offen chirurgisch	81.95.15 ↔ Naht des medialen Kapselbandapparates mit Einbezug des Meniskus, offen chirurgisch
81.82.43 ↔ Vordere und hintere Kapselplastik, Schultergelenk, offen chirurgisch	81.95.16 ↔ Naht des lateralen Kapselbandapparates des Knies, arthroskopisch
81.82.44 ↔ Akromioplastik mit Durchtrennung des Ligamentum coracoacromiale, offen chirurgisch	81.95.17 ↔ Naht des lateralen Kapselbandapparates des Knies, offen chirurgisch
81.83.00 ↔ Sonstiger Eingriff am Schultergelenk, n.n.bez.	81.95.18 ↔ Naht des dorsalen Kapselbandapparates des Knies, offen chirurgisch
81.83.10 ↔ Refixation eines osteochondralen Fragmentes, Humeroglenoidalgelenk, arthroskopisch	81.95.1A ↔ Naht des dorsalen Kapselbandapparates des Knies, arthroskopisch
81.83.11 ↔ Refixation eines osteochondralen Fragmentes, Humeroglenoidalgelenk, offen chirurgisch	81.95.21 ↔ Naht an Kapsel oder Ligament der Hüfte, offen chirurgisch
81.83.12 ↔ Refixation eines osteochondralen Fragmentes, Akromioklavikulargelenk, arthroskopisch	81.95.22 ↔ Naht an Kapsel oder Ligament der Hüfte, arthroskopisch
81.83.13 ↔ Refixation eines osteochondralen Fragmentes, Akromioklavikulargelenk, offen chirurgisch	81.96.20 ↔ Sonstige Rekonstruktion an Gelenken, Handgelenk, n.n.bez.
81.83.26 ↔ Subchondrale Knocheneröffnung, Humeroglenoidalgelenk, arthroskopisch	81.96.21 ↔ Sonstige Rekonstruktion an Gelenken, Handgelenk, Refixation eines osteochondralen Fragmentes, arthroskopisch
81.83.27 ↔ Subchondrale Knocheneröffnung, Humeroglenoidalgelenk, offen chirurgisch	81.96.22 ↔ Sonstige Rekonstruktion an Gelenken, Handgelenk, Refixation eines osteochondralen Fragmentes, offen chirurgisch
81.83.28 ↔ Subchondrale Knocheneröffnung, Akromioklavikulargelenk, arthroskopisch	81.96.29 ↔ Sonstige Rekonstruktion an Gelenken, Handgelenk, sonstige
81.83.29 ↔ Subchondrale Knocheneröffnung, Akromioklavikulargelenk, offen chirurgisch	81.96.2A ↔ Sonstige Rekonstruktion an Gelenken, Handgelenk, Subchondrale Knocheneröffnung, arthroskopisch
81.83.30 ↔ Subchondrale Knocheneröffnung mit Einbringen eines azellulären Implantats, Humeroglenoidalgelenk, arthroskopisch	81.96.2B ↔ Sonstige Rekonstruktion an Gelenken, Handgelenk, Subchondrale Knocheneröffnung, offen chirurgisch
81.83.31 ↔ Subchondrale Knocheneröffnung mit Einbringen eines azellulären Implantats, Akromioklavikulargelenk, arthroskopisch	81.96.2C ↔ Sonstige Rekonstruktion an Gelenken, Handgelenk, Subchondrale Knocheneröffnung mit Einbringen eines azellulären Implantats, arthroskopisch
81.83.35 ↔ Subchondrale Knocheneröffnung mit Einbringen eines azellulären Implantats, Humeroglenoidalgelenk, offen chirurgisch	81.96.2D ↔ Sonstige Rekonstruktion an Gelenken, Handgelenk, Ulnakopfprothese
81.83.36 ↔ Subchondrale Knocheneröffnung mit Einbringen eines azellulären Implantats, Akromioklavikulargelenk, offen chirurgisch	81.96.2E ↔ Sonstige Rekonstruktion an Gelenken, Handgelenk, Subchondrale Knocheneröffnung mit Einbringen eines azellulären Implantats, offen chirurgisch
81.83.40 ↔ Resektionsarthroplastik am Schultergelenk	81.96.41 ↔ Sonstige Rekonstruktion an Gelenken, Proximales Tibiofibulargelenk, Refixation eines osteochondralen Fragmentes, arthroskopisch
81.83.51 ↔ Stabilisierung des Akromioklavikulargelenks durch Fixationsverfahren, arthroskopisch assistiert	81.96.42 ↔ Sonstige Rekonstruktion an Gelenken, Proximales Tibiofibulargelenk, Refixation eines osteochondralen Fragmentes, offen chirurgisch
81.83.99 ↔ Sonstiger Eingriff am Schultergelenk, sonstige	81.96.49 ↔ Sonstige Rekonstruktion an Gelenken, Proximales Tibiofibulargelenk, sonstige
81.85.00 ↔ Sonstige Rekonstruktion am Ellenbogen, n.n.bez.	81.96.4A ↔ Sonstige Rekonstruktion an Gelenken, Proximales Tibiofibulargelenk, Subchondrale Knocheneröffnung, arthroskopisch
81.85.10 ↔ Refixation eines osteochondralen Fragmentes am Ellenbogen, arthroskopisch	81.96.4B ↔ Sonstige Rekonstruktion an Gelenken, Proximales Tibiofibulargelenk, Subchondrale Knocheneröffnung, offen chirurgisch
81.85.11 ↔ Refixation eines osteochondralen Fragmentes am Ellenbogen, offen chirurgisch	81.96.4C ↔ Sonstige Rekonstruktion an Gelenken, Proximales Tibiofibulargelenk, Subchondrale Knocheneröffnung mit Einbringen eines azellulären Implantats, arthroskopisch
81.85.18 ↔ Subchondrale Knocheneröffnung am Ellenbogen, arthroskopisch	
81.85.19 ↔ Subchondrale Knocheneröffnung am Ellenbogen, offen chirurgisch	
81.85.20 ↔ Subchondrale Knocheneröffnung am Ellenbogen mit Einbringen eines azellulären Implantats, arthroskopisch	
81.85.21 ↔ Resektionsarthroplastik am Ellenbogengelenk	
81.85.22 ↔ Subchondrale Knocheneröffnung am Ellenbogen mit Einbringen eines azellulären Implantats, offen chirurgisch	
81.85.30 ↔ Prothetischer Ersatz der distalen Humerusgelenkfläche	
81.85.99 ↔ Sonstige Rekonstruktion am Ellenbogen, sonstige	
81.94 ↔ Naht an Kapsel oder Ligament von Sprunggelenk oder Fuss	

- 81.96.4D ↔ Sonstige Rekonstruktion an Gelenken, Proximales Tibiofibulargelenk, Subchondrale Knocheneröffnung mit Einbringen eines azellulären Implantats, offen chirurgisch
- 81.96.51 ↔ Sonstige Rekonstruktion an Gelenken, Metatarsophalangealgelenk, Refixation eines osteochondralen Fragmentes, arthroskopisch
- 81.96.52 ↔ Sonstige Rekonstruktion an Gelenken, Metatarsophalangealgelenk, Refixation eines osteochondralen Fragmentes, offen chirurgisch
- 81.96.59 ↔ Sonstige Rekonstruktion an Gelenken, Metatarsophalangealgelenk, sonstige
- 81.96.5A ↔ Sonstige Rekonstruktion an Gelenken, Metatarsophalangealgelenk, subchondrale Knocheneröffnung, arthroskopisch
- 81.96.5B ↔ Sonstige Rekonstruktion an Gelenken, Metatarsophalangealgelenk, subchondrale Knocheneröffnung, offen chirurgisch
- 81.96.5C ↔ Sonstige Rekonstruktion an Gelenken, Metatarsophalangealgelenk, subchondrale Knocheneröffnung mit Einbringen eines azellulären Implantats, arthroskopisch
- 81.96.5D ↔ Sonstige Rekonstruktion an Gelenken, Metatarsophalangealgelenk, subchondrale Knocheneröffnung mit Einbringen eines azellulären Implantats, offen chirurgisch
- 81.96.61 ↔ Sonstige Rekonstruktion an Gelenken, Zehengelenk, Refixation eines osteochondralen Fragmentes, arthroskopisch
- 81.96.62 ↔ Sonstige Rekonstruktion an Gelenken, Zehengelenk, Refixation eines osteochondralen Fragmentes, offen chirurgisch
- 81.96.69 ↔ Sonstige Rekonstruktion an Gelenken, Zehengelenk, sonstige
- 81.96.6A ↔ Sonstige Rekonstruktion an Gelenken, Zehengelenk, Subchondrale Knocheneröffnung, arthroskopisch
- 81.96.6B ↔ Sonstige Rekonstruktion an Gelenken, Zehengelenk, Subchondrale Knocheneröffnung, offen chirurgisch
- 81.96.6C ↔ Sonstige Rekonstruktion an Gelenken, Zehengelenk, Subchondrale Knocheneröffnung mit Einbringen eines azellulären Implantats, arthroskopisch
- 81.96.6D ↔ Sonstige Rekonstruktion an Gelenken, Zehengelenk, Subchondrale Knocheneröffnung mit Einbringen eines azellulären Implantats, offen chirurgisch
- 81.96.71 ↔ Sonstige Rekonstruktion an Gelenken, sonstige Gelenke des Fusses, Refixation eines osteochondralen Fragmentes, arthroskopisch
- 81.96.72 ↔ Sonstige Rekonstruktion an Gelenken, sonstige Gelenke des Fusses, Refixation eines osteochondralen Fragmentes, offen chirurgisch
- 81.96.79 ↔ Sonstige Rekonstruktion an Gelenken, sonstige Gelenke des Fusses, sonstige
- 81.96.7A ↔ Sonstige Rekonstruktion an Gelenken, sonstige Gelenke des Fusses, Subchondrale Knocheneröffnung, arthroskopisch
- 81.96.7B ↔ Sonstige Rekonstruktion an Gelenken, sonstige Gelenke des Fusses, subchondrale Knocheneröffnung, offen chirurgisch
- 81.96.7C ↔ Sonstige Rekonstruktion an Gelenken, sonstige Gelenke des Fusses, subchondrale Knocheneröffnung mit Einbringen eines azellulären Implantats, arthroskopisch
- 81.96.7D ↔ Sonstige Rekonstruktion an Gelenken, sonstige Gelenke des Fusses, subchondrale Knocheneröffnung mit Einbringen eines azellulären Implantats, offen chirurgisch
- 81.96.80 ↔ Sonstige Rekonstruktion an anderen näher bezeichneten Gelenken, n.n.bez.
- 81.96.81 ↔ Sonstige Rekonstruktion an anderen näher bezeichneten Gelenken, Refixation eines osteochondralen Fragmentes, arthroskopisch
- 81.96.82 ↔ Sonstige Rekonstruktion an anderen näher bezeichneten Gelenken, Refixation eines osteochondralen Fragmentes, offen chirurgisch
- 81.96.89 ↔ Sonstige Rekonstruktion an anderen näher bezeichneten Gelenken, sonstige
- 81.96.8A ↔ Sonstige Rekonstruktion an anderen näher bezeichneten Gelenken, subchondrale Knocheneröffnung, arthroskopisch
- 81.96.8B ↔ Sonstige Rekonstruktion an anderen näher bezeichneten Gelenken, subchondrale Knocheneröffnung, offen chirurgisch
- 81.96.8C ↔ Sonstige Rekonstruktion an anderen näher bezeichneten Gelenken, subchondrale Knocheneröffnung mit Einbringen eines azellulären Implantats, arthroskopisch
- 81.96.8D ↔ Sonstige Rekonstruktion an anderen näher bezeichneten Gelenken, subchondrale Knocheneröffnung mit Einbringen eines azellulären Implantats, offen chirurgisch
- 81.96.92 ↔ Sonstige gelenkrekonstruktive und gelenkplastische Eingriffe, Refixation am Kapselbandapparat anderer Gelenke
- 81.96.95 ↔ Sonstige gelenkrekonstruktive und gelenkplastische Eingriffe Implantation einer Endoprothese an Gelenken der oberen Extremität, sonstige
- 81.96.97 ↔ Sonstige gelenkrekonstruktive und gelenkplastische Eingriffe, Komplexe Erstimplantation und Wechseloperation einer Gelenkendoprothese in Verbindung mit Knochenersatz und dem Ersatz benachbarter Gelenke
- 81.96.98 ↔ Sonstige gelenkrekonstruktive und gelenkplastische Eingriffe, Resektionsarthroplastik am Handgelenk
- 81.96.9A ↔ Sonstige gelenkrekonstruktive und gelenkplastische Eingriffe, Resektionsarthroplastik an Gelenken des Fusses
- 81.96.9B ↔ Sonstige gelenkrekonstruktive und gelenkplastische Eingriffe, sonstige gelenkplastische Eingriffe
- 81.9A.11 ↔ Knorpeltransplantation und Implantation von in-vitro hergestellten Gewebekulturen, Humeroglenoidalgelenk, arthroskopisch
- 81.9A.12 ↔ Knorpeltransplantation und Implantation von in-vitro hergestellten Gewebekulturen, Akromioklavikulargelenk, arthroskopisch
- 81.9A.14 ↔ Knorpeltransplantation und Implantation von in-vitro hergestellten Gewebekulturen, Ellenbogen, arthroskopisch
- 81.9A.16 ↔ Knorpeltransplantation und Implantation von in-vitro hergestellten Gewebekulturen, Handgelenk, arthroskopisch
- 81.9A.1B ↔ Knorpeltransplantation und Implantation von in-vitro hergestellten Gewebekulturen, Hüftgelenk, arthroskopisch
- 81.9A.1C ↔ Knorpeltransplantation und Implantation von in-vitro hergestellten Gewebekulturen, Kniegelenk, arthroskopisch
- 81.9A.1D ↔ Knorpeltransplantation und Implantation von in-vitro hergestellten Gewebekulturen, Proximales Tibiofibulargelenk, arthroskopisch
- 81.9A.1E ↔ Knorpeltransplantation und Implantation von in-vitro hergestellten Gewebekulturen, oberes Sprunggelenk, arthroskopisch
- 81.9A.1F ↔ Knorpeltransplantation und Implantation von in-vitro hergestellten Gewebekulturen, unteres Sprunggelenk, arthroskopisch
- 81.9A.1G ↔ Knorpeltransplantation und Implantation von in-vitro hergestellten Gewebekulturen, andere Tarsalgelenke und Tarsometatarsalgelenke, arthroskopisch
- 81.9A.1H ↔ Knorpeltransplantation und Implantation von in-vitro hergestellten Gewebekulturen, Metatarsophalangealgelenk, arthroskopisch

81.9A.1I ↔ Knorpeltransplantation und Implantation von in-vitro hergestellten Gewebekulturen, Zehengelenk, arthroskopisch	81.9A.2E ↔ Knorpeltransplantation und Implantation von in-vitro hergestellten Gewebekulturen, oberes Sprunggelenk, offen chirurgisch
81.9A.1J ↔ Knorpeltransplantation und Implantation von in-vitro hergestellten Gewebekulturen, sonstige Gelenke, arthroskopisch	81.9A.2F ↔ Knorpeltransplantation und Implantation von in-vitro hergestellten Gewebekulturen, unteres Sprunggelenk, offen chirurgisch
81.9A.21 ↔ Knorpeltransplantation und Implantation von in-vitro hergestellten Gewebekulturen, Humero Glenoidgelenk, offen chirurgisch	81.9A.2G ↔ Knorpeltransplantation und Implantation von in-vitro hergestellten Gewebekulturen, andere Tarsalgelenke und Tarsometatarsalgelenke, offen chirurgisch
81.9A.22 ↔ Knorpeltransplantation und Implantation von in-vitro hergestellten Gewebekulturen, Akromioklavikulargelenk, offen chirurgisch	81.9A.2H ↔ Knorpeltransplantation und Implantation von in-vitro hergestellten Gewebekulturen, Metatarsophalangealgelenk, offen chirurgisch
81.9A.24 ↔ Knorpeltransplantation und Implantation von in-vitro hergestellten Gewebekulturen, Ellenbogen, offen chirurgisch	81.9A.2I ↔ Knorpeltransplantation und Implantation von in-vitro hergestellten Gewebekulturen, Zehengelenk, offen chirurgisch
81.9A.26 ↔ Knorpeltransplantation und Implantation von in-vitro hergestellten Gewebekulturen, Handgelenk, offen chirurgisch	81.9A.2J ↔ Knorpeltransplantation und Implantation von in-vitro hergestellten Gewebekulturen, sonstige Gelenke, offen chirurgisch
81.9A.2B ↔ Knorpeltransplantation und Implantation von in-vitro hergestellten Gewebekulturen, Hüftgelenk, offen chirurgisch	81.9A.5C ↔ Knorpeltransplantation mit OATS [osteoarticular transfer system]-Verfahren, Mosaikplastik, am Kniegelenk, arthroskopisch
81.9A.2C ↔ Knorpeltransplantation und Implantation von in-vitro hergestellten Gewebekulturen, Kniegelenk, offen chirurgisch	81.9A.6C ↔ Knorpeltransplantation mit OATS [osteoarticular transfer system]-Verfahren, Mosaikplastik, am Kniegelenk, offen chirurgisch
81.9A.2D ↔ Knorpeltransplantation und Implantation von in-vitro hergestellten Gewebekulturen, Proximales Tibiofibulargelenk, offen chirurgisch	82.31 ↔ Bursektomie an der Hand
	82.42 ↔ Sekundäre Naht an einer Beugesehne der Hand

Prozedur B03-3

03.03.09 ↔ Laminotomie, Laminektomie und Laminoplastik, sonstige	03.03.4A ↔ Laminoplastik, 9 Segmente
03.03.11 ↔ Laminotomie, 1 Segment	03.03.4B ↔ Laminoplastik, 10 und mehr Segmente
03.03.12 ↔ Laminotomie, 2 Segmente	03.05.11 ↔ Inzision des Spinalkanals zur Drainage epiduraler Flüssigkeit
03.03.13 ↔ Laminotomie, 3 Segmente	03.05.12 ↔ Inzision des Rückenmarks und der Rückenmarkshäute zur Drainage subduraler Flüssigkeit
03.03.14 ↔ Laminotomie, 4 Segmente	03.05.13 ↔ Inzision des Rückenmarks und der Rückenmarkshäute zur Drainage intramedullärer Flüssigkeit
03.03.15 ↔ Laminotomie, 5 Segmente	03.05.21 ↔ Inzision des Spinalkanals zur Entleerung eines epiduralen Hämatoms oder Empyems
03.03.16 ↔ Laminotomie, 6 Segmente	03.05.22 ↔ Inzision des Rückenmarks und der Rückenmarkshäute zur Entleerung eines subduralen Hämatoms oder Empyems
03.03.17 ↔ Laminotomie, 7 Segmente	03.05.23 ↔ Inzision des Rückenmarks und der Rückenmarkshäute zur Entleerung eines intramedullären Hämatoms oder Abszesses
03.03.18 ↔ Laminotomie, 8 Segmente	03.09 ↔ Exploration und Dekompression an Strukturen des Spinalkanals, sonstige
03.03.1A ↔ Laminotomie, 9 Segmente	03.1 ↔ Durchtrennung einer intraspinalen Nervenwurzel
03.03.1B ↔ Laminotomie, 10 und mehr Segmente	03.21 ↔ Perkutane Chordotomie
03.03.21 ↔ Hemilaminektomie, 1 Segment	03.29 ↔ Chordotomie, sonstige
03.03.22 ↔ Hemilaminektomie, 2 Segmente	03.32.09 ↔ Biopsie an Rückenmark oder Rückenmarkshäuten, sonstige
03.03.23 ↔ Hemilaminektomie, 3 Segmente	03.32.11 ↔ Geschlossene Biopsie am Rückenmark
03.03.24 ↔ Hemilaminektomie, 4 Segmente	03.32.12 ↔ Geschlossene Biopsie an Rückenmarkshäuten
03.03.25 ↔ Hemilaminektomie, 5 Segmente	03.32.21 ↔ Offene Biopsie am Rückenmark
03.03.26 ↔ Hemilaminektomie, 6 Segmente	03.32.22 ↔ Offene Biopsie an Rückenmarkshäuten
03.03.27 ↔ Hemilaminektomie, 7 Segmente	03.4X.10 ↔ Exzision oder Destruktion von Tumorgewebe an Rückenmark (intramedullär)
03.03.28 ↔ Hemilaminektomie, 8 Segmente	03.4X.11 ↔ Exzision oder Destruktion von Tumorgewebe an Rückenmarkshäuten und Knochen
03.03.2A ↔ Hemilaminektomie, 9 Segmente	03.4X.12 ↔ Exzision oder Destruktion von Tumorgewebe an intraspinalen Nervenwurzeln und Ganglien
03.03.2B ↔ Hemilaminektomie, 10 und mehr Segmente	03.4X.19 ↔ Exzision oder Destruktion von Tumorgewebe an Rückenmark oder Rückenmarkshäuten, sonstige
03.03.31 ↔ Laminektomie, 1 Segment	03.4X.20 ↔ Exzision oder Destruktion einer sonstigen Läsion an Rückenmark (intramedullär)
03.03.32 ↔ Laminektomie, 2 Segmente	03.4X.21 ↔ Exzision oder Destruktion einer sonstigen Läsion an Rückenmarkshäuten
03.03.33 ↔ Laminektomie, 3 Segmente	
03.03.34 ↔ Laminektomie, 4 Segmente	
03.03.35 ↔ Laminektomie, 5 Segmente	
03.03.36 ↔ Laminektomie, 6 Segmente	
03.03.37 ↔ Laminektomie, 7 Segmente	
03.03.38 ↔ Laminektomie, 8 Segmente	
03.03.3A ↔ Laminektomie, 9 Segmente	
03.03.3B ↔ Laminektomie, 10 und mehr Segmente	
03.03.41 ↔ Laminoplastik, 1 Segment	
03.03.42 ↔ Laminoplastik, 2 Segmente	
03.03.43 ↔ Laminoplastik, 3 Segmente	
03.03.44 ↔ Laminoplastik, 4 Segmente	
03.03.45 ↔ Laminoplastik, 5 Segmente	
03.03.46 ↔ Laminoplastik, 6 Segmente	
03.03.47 ↔ Laminoplastik, 7 Segmente	
03.03.48 ↔ Laminoplastik, 8 Segmente	

03.4X.22 ↔	Exzision oder Destruktion einer sonstigen Läsion an intraspinalen Nervenwurzeln und Ganglien	34.4X.32 ↔	Resektion einer Läsion an der Brustwand, komplette Resektion des Sternums, mit Rekonstruktion
03.4X.29 ↔	Exzision oder Destruktion einer sonstigen Läsion an Rückenmark oder Rückenmarkhäuten, sonstige	34.93 ↔	Plastische Rekonstruktion an der Pleura
03.4X.99 ↔	Exzision oder Destruktion einer Läsion an Rückenmark oder Rückenmarkhäuten, sonstige	54.95 ‡↔	Inzision des Peritoneums
03.51 ↔	Plastische Rekonstruktion an einer spinalen Meningozele	56.94 ↔	Entfernen eines elektronischen Ureterstimulators
03.52 ↔	Plastische Rekonstruktion an einer spinalen Myelomeningozele	77.61.10 ↔	Lokale Exzision und Destruktion von Knochenläsion oder -gewebe an Skapula und Klavikula
03.59.10 ↔	Sonstige plastische Rekonstruktion und Operationen an Strukturen des Spinalkanals, Verschluss einer Diastematomyelie	77.61.20 ↔	Débridement an Skapula und Klavikula
03.59.11 ↔	Sonstige plastische Rekonstruktion und Operationen an Strukturen des Spinalkanals, Durchtrennung eines Filum terminale	77.69.10 ↔	Lokale Exzision und Destruktion von Knochenläsion oder -gewebe an Phalangen der Hand
03.59.12 ↔	Sonstige plastische Rekonstruktion und Operationen an Strukturen des Spinalkanals, Verschluss einer spinalen Fistel	77.69.13 ↔	Lokale Exzision und Destruktion von Knochenläsion oder -gewebe an Phalangen des Fusses
03.59.13 ↔	Sonstige plastische Rekonstruktion und Operationen an Strukturen des Spinalkanals, Spinale Duraplastik	77.69.20 ↔	Débridement an Phalangen der Hand
03.59.99 ↔	Sonstige plastische Rekonstruktion und Operationen an Strukturen des Spinalkanals, sonstige	77.69.23 ↔	Débridement an Phalangen des Fusses
03.71 ↔	Subarachnoido-peritonealer Shunt am Spinalkanal	77.89.10 ↔	Sonstige partielle Knochenresektion an Phalangen der Hand
03.72 ↔	Subarachnoido-ureteraler Shunt am Spinalkanal	77.89.40 ↔	Sonstige partielle Knochenresektion an Phalangen des Fusses
03.79 ↔	Shunt am Spinalkanal, sonstige	77.91.11 ↔	Totale Resektion einer Rippe
03.97 ↔	Revision eines Shunts an den Rückenmarkhäuten	77.91.12 ↔	Totale Resektion einer Halsrippe
03.98 ↔	Entfernen eines Shunts von den Rückenmarkhäuten	77.91.13 ↔	Totale Resektion des Sternums
03.99.09 ↔	Sonstige Operation an Rückenmark und Strukturen des Spinalkanals, sonstige	78.41.20 ↔	Sonstige plastische Rekonstruktion an Rippen und Sternum
03.99.10 ↔	Operation an intraspinalen Blutgefässen (z. B. Ligatur, Destruktion, Resektion)	78.41.30 ↔	Sonstige plastische Rekonstruktion an Skapula, Klavikula, Rippen und Sternum, Implantation von vertikalen expandierbaren prothetischen Titanrippen [VEPTR]
03.99.19 ↔	Operation an intraspinalen Blutgefässen, sonstige	78.69.71 ↔	Arthroskopische Entfernung von Osteosynthesematerial
03.99.20 ↔	Operation am spinalen Liquorsystem, Anlegen eines subkutanen Reservoirs am spinalen Liquorsystem	7A.21 ↔	Débridement an der Wirbelsäule
03.99.21 ↔	Operation am spinalen Liquorsystem, Revision eines subkutanen Reservoirs, eines Katheters oder einer Medikamentenpumpe zur intrathekalen und epiduralen Infusion	7A.27 ↔	Densresektion
03.99.22 ↔	Operation am spinalen Liquorsystem, Entfernung eines subkutanen Reservoirs am spinalen Liquorsystem	7A.28.11 ↔	Osteotomie an der Wirbelsäule, Grad I
03.99.29 ↔	Operationen am spinalen Liquorsystem, sonstige	7A.28.21 ↔	Osteotomie an der Wirbelsäule, Grad II
03.99.30 ↔	Revision ohne Ersatz der Elektrode(n) eines epiduralen Neurostimulators, Stabelektrode, Einzelelektrodensystem	7A.29 ↔	Inzision und Exzision von Knochen und Gelenken der Wirbelsäule, sonstige
03.99.31 ↔	Revision ohne Ersatz der Elektrode(n) eines epiduralen Neurostimulators, Stabelektrode, Mehrelektrodensystem	7A.31 ↔	Destruktion von Bandscheibengewebe
03.99.32 ↔	Revision ohne Ersatz der Elektrode(n) eines epiduralen Neurostimulators, Plattenelektrode, Einzelelektrodensystem	7A.32.11 ↔	Exzision einer Bandscheibe
03.99.33 ↔	Revision ohne Ersatz der Elektrode(n) eines epiduralen Neurostimulators, Plattenelektrode, Mehrelektrodensystem	7A.32.12 ↔	Exzision von zwei Bandscheiben
03.99.34 ↔	Revision ohne Ersatz der Elektrode(n) eines Vorderwurzel-Neurostimulators	7A.32.13 ↔	Exzision von drei und mehr Bandscheiben
03.99.40 ↔	Revision ohne Ersatz eines Katheters zur intrathekalen und epiduralen Infusion	7A.3A ↔	Diskusrekonstruktion mittels zellbasiertem Bandscheibenersatz
03.9A.31 ↔	Revision ohne Ersatz eines Neurostimulators zur epiduralen Neurostimulation	7A.42.11 ↔	Osteosynthese einzelner Wirbel, 1 Wirbel
03.9A.32 ↔	Revision ohne Ersatz eines Neurostimulators zur Vorderwurzel-Neurostimulation	7A.42.12 ↔	Osteosynthese einzelner Wirbel, 2 Wirbel
34.4X.10 ↔	Exzision einer Läsion an der Brustwand	7A.42.13 ↔	Osteosynthese einzelner Wirbel, 3 Wirbel
34.4X.21 ↔	Teilresektion einer Läsion an der Brustwand, ohne Rekonstruktion	7A.42.14 ↔	Osteosynthese einzelner Wirbel, 4 und mehr Wirbel
34.4X.22 ↔	Teilresektion einer Läsion an der Brustwand, mit Rekonstruktion	7A.43.11 ↔	Vertebroplastie, 1 Wirbelkörper
34.4X.31 ↔	Resektion einer Läsion an der Brustwand, komplette Resektion des Sternums, ohne Rekonstruktion	7A.43.12 ↔	Vertebroplastie, 2 Wirbelkörper
		7A.43.13 ↔	Vertebroplastie, 3 Wirbelkörper
		7A.43.14 ↔	Vertebroplastie, 4 und mehr Wirbelkörper
		7A.44.21 ↔	Kyphoplastie mit Wirbelkörperaufrichtung durch aufblähbaren Ballon, 1 Wirbelkörper
		7A.44.22 ↔	Kyphoplastie mit Wirbelkörperaufrichtung durch aufblähbaren Ballon, 2 Wirbelkörper
		7A.44.23 ↔	Kyphoplastie mit Wirbelkörperaufrichtung durch aufblähbaren Ballon, 3 Wirbelkörper
		7A.44.24 ↔	Kyphoplastie mit Wirbelkörperaufrichtung durch aufblähbaren Ballon, 4 Wirbelkörper und mehr
		7A.44.31 ↔	Kyphoplastie mit Wirbelkörperaufrichtung durch aufrichtbares Implantat, 1 Wirbelkörper
		7A.44.32 ↔	Kyphoplastie mit Wirbelkörperaufrichtung durch aufrichtbares Implantat, 2 Wirbelkörper
		7A.44.33 ↔	Kyphoplastie mit Wirbelkörperaufrichtung durch aufrichtbares Implantat, 3 Wirbelkörper
		7A.44.34 ↔	Kyphoplastie mit Wirbelkörperaufrichtung durch aufrichtbares Implantat, 4 Wirbelkörper und mehr
		7A.44.91 ↔	Kyphoplastie durch sonstige Vorrichtung zur Wirbelkörperaufrichtung, 1 Wirbelkörper
		7A.44.92 ↔	Kyphoplastie durch sonstige Vorrichtung zur Wirbelkörperaufrichtung, 2 Wirbelkörper
		7A.44.93 ↔	Kyphoplastie durch sonstige Vorrichtung zur Wirbelkörperaufrichtung, 3 Wirbelkörper

7A.44.94 ↔	Kyphoplastie durch sonstige Vorrichtung zur Wirbelkörperaufrichtung, 4 Wirbelkörper und mehr	7A.71.1D ↔	Fusion von Wirbeln mit Stabilisierung der Wirbelsäule, Zugang dorsal und dorsolateral, 12 Segmente
7A.51.13 ↔	Knochen transplantation an der Wirbelsäule, gefässgestielt ohne mikrovaskuläre Anastomose	7A.71.1E ↔	Fusion von Wirbeln mit Stabilisierung der Wirbelsäule, Zugang dorsal und dorsolateral, 13 Segmente
7A.61.11 ↔	Implantation partielle Bandscheibenprothese	7A.71.1F ↔	Fusion von Wirbeln mit Stabilisierung der Wirbelsäule, Zugang dorsal und dorsolateral, 14 und mehr Segmente
7A.61.21 ↔	Implantation partielle Bandscheibenprothese bei einem Prothesenwechsel	7A.71.21 ↔	Fusion von Wirbeln mit Stabilisierung der Wirbelsäule, Zugang ventral, 1 Segment
7A.61.31 ↔	Entfernen partielle Bandscheibenprothese	7A.71.22 ↔	Fusion von Wirbeln mit Stabilisierung der Wirbelsäule, Zugang ventral, 2 Segmente
7A.61.41 ↔	Revision ohne Ersatz partielle Bandscheibenprothese	7A.71.23 ↔	Fusion von Wirbeln mit Stabilisierung der Wirbelsäule, Zugang ventral, 3 Segmente
7A.62.11 ↔	Implantation totale Bandscheibenprothese	7A.71.24 ↔	Fusion von Wirbeln mit Stabilisierung der Wirbelsäule, Zugang ventral, 4 Segmente
7A.62.21 ↔	Implantation totale Bandscheibenprothese bei einem Prothesenwechsel	7A.71.25 ↔	Fusion von Wirbeln mit Stabilisierung der Wirbelsäule, Zugang ventral, 5 Segmente
7A.62.31 ↔	Entfernen totale Bandscheibenprothese	7A.71.26 ↔	Fusion von Wirbeln mit Stabilisierung der Wirbelsäule, Zugang ventral, 6 Segmente
7A.62.41 ↔	Revision ohne Ersatz, totale Bandscheibenprothese	7A.71.27 ↔	Fusion von Wirbeln mit Stabilisierung der Wirbelsäule, Zugang ventral, 7 Segmente
7A.63.11 ↔	Implantation Wirbelkörperersatz	7A.71.28 ↔	Fusion von Wirbeln mit Stabilisierung der Wirbelsäule, Zugang ventral, 8 Segmente
7A.63.21 ↔	Implantation Wirbelkörperersatz bei einem Wechsel	7A.71.2A ↔	Fusion von Wirbeln mit Stabilisierung der Wirbelsäule, Zugang ventral, 9 Segmente
7A.63.31 ↔	Entfernen Wirbelkörperersatz	7A.71.2B ↔	Fusion von Wirbeln mit Stabilisierung der Wirbelsäule, Zugang ventral, 10 Segmente
7A.63.41 ↔	Revision ohne Ersatz, Wirbelkörperersatz	7A.71.2C ↔	Fusion von Wirbeln mit Stabilisierung der Wirbelsäule, Zugang ventral, 11 Segmente
7A.64.11 ↔	Implantation Wirbelkörperersatzprothese	7A.71.2D ↔	Fusion von Wirbeln mit Stabilisierung der Wirbelsäule, Zugang ventral, 12 Segmente
7A.64.21 ↔	Implantation Wirbelkörperersatzprothese bei einem Prothesenwechsel	7A.71.2E ↔	Fusion von Wirbeln mit Stabilisierung der Wirbelsäule, Zugang ventral, 13 Segmente
7A.64.31 ↔	Entfernen Wirbelkörperersatzprothese	7A.71.2F ↔	Fusion von Wirbeln mit Stabilisierung der Wirbelsäule, Zugang ventral, 14 und mehr Segmente
7A.64.41 ↔	Revision ohne Ersatz, Wirbelkörperersatzprothese	7A.72.11 ↔	Dynamische Stabilisierung der Wirbelsäule, Zugang dorsal und dorsolateral, 1 Segment
7A.65.11 ↔	Implantation interkorporelles Implantat	7A.72.12 ↔	Dynamische Stabilisierung der Wirbelsäule, Zugang dorsal und dorsolateral, 2 Segmente
7A.65.21 ↔	Implantation interkorporelles Implantat bei einem Implantatwechsel	7A.72.13 ↔	Dynamische Stabilisierung der Wirbelsäule, Zugang dorsal und dorsolateral, 3 Segmente
7A.65.31 ↔	Entfernen interkorporelles Implantat	7A.72.14 ↔	Dynamische Stabilisierung der Wirbelsäule, Zugang dorsal und dorsolateral, 4 Segmente
7A.65.41 ↔	Revision ohne Ersatz, interkorporelles Implantat	7A.72.15 ↔	Dynamische Stabilisierung der Wirbelsäule, Zugang dorsal und dorsolateral, 5 Segmente
7A.66.11 ↔	Implantation Facettengelenkprothese	7A.72.16 ↔	Dynamische Stabilisierung der Wirbelsäule, Zugang dorsal und dorsolateral, 6 Segmente
7A.66.21 ↔	Implantation Facettengelenkprothese bei einem Prothesenwechsel	7A.72.17 ↔	Dynamische Stabilisierung der Wirbelsäule, Zugang dorsal und dorsolateral, 7 Segmente
7A.66.31 ↔	Entfernen Facettengelenkprothese	7A.72.18 ↔	Dynamische Stabilisierung der Wirbelsäule, Zugang dorsal und dorsolateral, 8 Segmente
7A.66.41 ↔	Revision ohne Ersatz, Facettengelenkprothese	7A.72.1A ↔	Dynamische Stabilisierung der Wirbelsäule, Zugang dorsal und dorsolateral, 9 Segmente
7A.67.21 ↔	Implantation interspinöses Implantat bei einem Prothesenwechsel	7A.72.1B ↔	Dynamische Stabilisierung der Wirbelsäule, Zugang dorsal und dorsolateral, 10 Segmente
7A.67.31 ↔	Entfernen interspinöses Implantat	7A.72.1C ↔	Dynamische Stabilisierung der Wirbelsäule, Zugang dorsal und dorsolateral, 11 Segmente
7A.67.41 ↔	Revision ohne Ersatz, interspinöses Implantat	7A.72.1D ↔	Dynamische Stabilisierung der Wirbelsäule, Zugang dorsal und dorsolateral, 12 Segmente
7A.71.11 ↔	Fusion von Wirbeln mit Stabilisierung der Wirbelsäule, Zugang dorsal und dorsolateral, 1 Segment	7A.72.1E ↔	Dynamische Stabilisierung der Wirbelsäule, Zugang dorsal und dorsolateral, 13 Segmente
7A.71.12 ↔	Fusion von Wirbeln mit Stabilisierung der Wirbelsäule, Zugang dorsal und dorsolateral, 2 Segmente	7A.72.1F ↔	Dynamische Stabilisierung der Wirbelsäule, Zugang dorsal und dorsolateral, 14 und mehr Segmente
7A.71.13 ↔	Fusion von Wirbeln mit Stabilisierung der Wirbelsäule, Zugang dorsal und dorsolateral, 3 Segmente	7A.72.21 ↔	Dynamische Stabilisierung der Wirbelsäule, Zugang ventral, 1 Segment
7A.71.14 ↔	Fusion von Wirbeln mit Stabilisierung der Wirbelsäule, Zugang dorsal und dorsolateral, 4 Segmente	7A.72.22 ↔	Dynamische Stabilisierung der Wirbelsäule, Zugang ventral, 2 Segmente
7A.71.15 ↔	Fusion von Wirbeln mit Stabilisierung der Wirbelsäule, Zugang dorsal und dorsolateral, 5 Segmente	7A.72.23 ↔	Dynamische Stabilisierung der Wirbelsäule, Zugang ventral, 3 Segmente
7A.71.16 ↔	Fusion von Wirbeln mit Stabilisierung der Wirbelsäule, Zugang dorsal und dorsolateral, 6 Segmente		
7A.71.17 ↔	Fusion von Wirbeln mit Stabilisierung der Wirbelsäule, Zugang dorsal und dorsolateral, 7 Segmente		
7A.71.18 ↔	Fusion von Wirbeln mit Stabilisierung der Wirbelsäule, Zugang dorsal und dorsolateral, 8 Segmente		
7A.71.1A ↔	Fusion von Wirbeln mit Stabilisierung der Wirbelsäule, Zugang dorsal und dorsolateral, 9 Segmente		
7A.71.1B ↔	Fusion von Wirbeln mit Stabilisierung der Wirbelsäule, Zugang dorsal und dorsolateral, 10 Segmente		
7A.71.1C ↔	Fusion von Wirbeln mit Stabilisierung der Wirbelsäule, Zugang dorsal und dorsolateral, 11 Segmente		

7A.74.24 ↔ Fusion von Wirbeln zur Stellungskorrektur, Zugang ventral, 4 Segmente	7A.84 ↔ Entfernen von mitwachsenden oder expandierenden Systemen, Wirbelsäule
7A.74.25 ↔ Fusion von Wirbeln zur Stellungskorrektur, Zugang ventral, 5 Segmente	7A.86 ↔ Entfernen von externen Fixationsvorrichtungen, Wirbelsäule
7A.74.26 ↔ Fusion von Wirbeln zur Stellungskorrektur, Zugang ventral, 6 Segmente	7A.A2 ↔ Implantation von mitwachsenden oder expandierenden Systemen, Wirbelsäule
7A.74.27 ↔ Fusion von Wirbeln zur Stellungskorrektur, Zugang ventral, 7 Segmente	7A.A3 ↔ Anbringen einer externen Fixationsvorrichtung an der Wirbelsäule
7A.74.28 ↔ Fusion von Wirbeln zur Stellungskorrektur, Zugang ventral, 8 Segmente	7A.A4.11 ↔ Verwendetes Osteosynthesematerial, Wirbelsäule, Platte(n), Hakenplatte(n)
7A.74.2A ↔ Fusion von Wirbeln zur Stellungskorrektur, Zugang ventral, 9 Segmente	7A.A4.12 ↔ Verwendetes Osteosynthesematerial, Wirbelsäule, Klammer(n)
7A.74.2B ↔ Fusion von Wirbeln zur Stellungskorrektur, Zugang ventral, 10 Segmente	7A.A4.13 ↔ Verwendetes Osteosynthesematerial, Wirbelsäule, Schraube(n)
7A.74.2C ↔ Fusion von Wirbeln zur Stellungskorrektur, Zugang ventral, 11 Segmente	7A.A4.14 ↔ Verwendetes Osteosynthesematerial, Wirbelsäule, Kirschner-Draht, Zuggurtung, Cerclage
7A.74.2D ↔ Fusion von Wirbeln zur Stellungskorrektur, Zugang ventral, 12 Segmente	7A.A4.15 ↔ Verwendetes Osteosynthesematerial, Wirbelsäule, Schrauben-Stab-System
7A.74.2E ↔ Fusion von Wirbeln zur Stellungskorrektur, Zugang ventral, 13 Segmente	7A.A4.16 ↔ Verwendetes Osteosynthesematerial, Wirbelsäule, Schrauben-Platten-System
7A.74.2F ↔ Fusion von Wirbeln zur Stellungskorrektur, Zugang ventral, 14 und mehr Segmente	7A.A4.19 ↔ Verwendetes Osteosynthesematerial, Wirbelsäule, sonstige
7A.79 ↔ Stabilisierung der Wirbelsäule und Stellungskorrektur, sonstige	7A.A6 ↔ Verwenden von Pedikelschraube(n) an der Wirbelsäule
7A.82 ↔ Entfernen von Osteosynthesematerial, Wirbelsäule	

Prozedur B03-4

99.B7.12 ‡↔ Intensivmedizinische Komplexbehandlung, 120 bis 184 Aufwandspunkte	99.B7.10 ‡↔ Intensivmedizinische Komplexbehandlung, 19321 und mehr Aufwandspunkte
99.B7.13 ‡↔ Intensivmedizinische Komplexbehandlung, 185 bis 360 Aufwandspunkte	99.B7.43 ‡↔ Intensivmedizinische Komplexbehandlung im Kindesalter (Basisprozedur), 131 bis 196 Aufwandspunkte
99.B7.14 ‡↔ Intensivmedizinische Komplexbehandlung, 361 bis 552 Aufwandspunkte	99.B7.44 ‡↔ Intensivmedizinische Komplexbehandlung im Kindesalter (Basisprozedur), 197 bis 392 Aufwandspunkte
99.B7.15 ‡↔ Intensivmedizinische Komplexbehandlung, 553 bis 828 Aufwandspunkte	99.B7.45 ‡↔ Intensivmedizinische Komplexbehandlung im Kindesalter (Basisprozedur), 393 bis 588 Aufwandspunkte
99.B7.16 ‡↔ Intensivmedizinische Komplexbehandlung, 829 bis 1104 Aufwandspunkte	99.B7.46 ‡↔ Intensivmedizinische Komplexbehandlung im Kindesalter (Basisprozedur), 589 bis 784 Aufwandspunkte
99.B7.17 ‡↔ Intensivmedizinische Komplexbehandlung, 1105 bis 1380 Aufwandspunkte	99.B7.47 ‡↔ Intensivmedizinische Komplexbehandlung im Kindesalter (Basisprozedur), 785 bis 980 Aufwandspunkte
99.B7.18 ‡↔ Intensivmedizinische Komplexbehandlung, 1381 bis 1656 Aufwandspunkte	99.B7.48 ‡↔ Intensivmedizinische Komplexbehandlung im Kindesalter (Basisprozedur), 981 bis 1176 Aufwandspunkte
99.B7.1A ‡↔ Intensivmedizinische Komplexbehandlung, 1657 bis 1932 Aufwandspunkte	99.B7.4A ‡↔ Intensivmedizinische Komplexbehandlung im Kindesalter (Basisprozedur), 1177 bis 1470 Aufwandspunkte
99.B7.1B ‡↔ Intensivmedizinische Komplexbehandlung, 1933 bis 2208 Aufwandspunkte	99.B7.4B ‡↔ Intensivmedizinische Komplexbehandlung im Kindesalter (Basisprozedur), 1471 bis 1764 Aufwandspunkte
99.B7.1C ‡↔ Intensivmedizinische Komplexbehandlung, 2209 bis 2484 Aufwandspunkte	99.B7.4C ‡↔ Intensivmedizinische Komplexbehandlung im Kindesalter (Basisprozedur), 1765 bis 2058 Aufwandspunkte
99.B7.1D ‡↔ Intensivmedizinische Komplexbehandlung, 2485 bis 2760 Aufwandspunkte	99.B7.4D ‡↔ Intensivmedizinische Komplexbehandlung im Kindesalter (Basisprozedur), 2059 bis 2352 Aufwandspunkte
99.B7.1E ‡↔ Intensivmedizinische Komplexbehandlung, 2761 bis 3220 Aufwandspunkte	99.B7.4E ‡↔ Intensivmedizinische Komplexbehandlung im Kindesalter (Basisprozedur), 2353 bis 2646 Aufwandspunkte
99.B7.1F ‡↔ Intensivmedizinische Komplexbehandlung, 3221 bis 3680 Aufwandspunkte	99.B7.4F ‡↔ Intensivmedizinische Komplexbehandlung im Kindesalter (Basisprozedur), 2647 bis 2940 Aufwandspunkte
99.B7.1G ‡↔ Intensivmedizinische Komplexbehandlung, 3681 bis 4600 Aufwandspunkte	99.B7.4G ‡↔ Intensivmedizinische Komplexbehandlung im Kindesalter (Basisprozedur), 2941 bis 3430 Aufwandspunkte
99.B7.1H ‡↔ Intensivmedizinische Komplexbehandlung, 4601 bis 5520 Aufwandspunkte	
99.B7.1I ‡↔ Intensivmedizinische Komplexbehandlung, 5521 bis 7360 Aufwandspunkte	
99.B7.1J ‡↔ Intensivmedizinische Komplexbehandlung, 7361 bis 9200 Aufwandspunkte	
99.B7.1K ‡↔ Intensivmedizinische Komplexbehandlung, 9201 bis 11040 Aufwandspunkte	
99.B7.1L ‡↔ Intensivmedizinische Komplexbehandlung, 11041 bis 13800 Aufwandspunkte	
99.B7.1M ‡↔ Intensivmedizinische Komplexbehandlung, 13801 bis 16560 Aufwandspunkte	
99.B7.1N ‡↔ Intensivmedizinische Komplexbehandlung, 16561 bis 19320 Aufwandspunkte	

- 99.B7.4H †↔ Intensivmedizinische Komplexbehandlung im Kindesalter (Basisprozedur), 3431 bis 3920 Aufwandspunkte
- 99.B7.4I †↔ Intensivmedizinische Komplexbehandlung im Kindesalter (Basisprozedur), 3921 bis 4410 Aufwandspunkte
- 99.B7.4J †↔ Intensivmedizinische Komplexbehandlung im Kindesalter (Basisprozedur), 4411 bis 4900 Aufwandspunkte
- 99.B7.4K †↔ Intensivmedizinische Komplexbehandlung im Kindesalter (Basisprozedur), 4901 bis 5880 Aufwandspunkte
- 99.B7.4L †↔ Intensivmedizinische Komplexbehandlung im Kindesalter (Basisprozedur), 5881 bis 6860 Aufwandspunkte
- 99.B7.4M †↔ Intensivmedizinische Komplexbehandlung im Kindesalter (Basisprozedur), 6861 bis 7840 Aufwandspunkte
- 99.B7.4N †↔ Intensivmedizinische Komplexbehandlung im Kindesalter (Basisprozedur), 7841 bis 9800 Aufwandspunkte
- 99.B7.4O †↔ Intensivmedizinische Komplexbehandlung im Kindesalter (Basisprozedur), 9801 bis 11760 Aufwandspunkte
- 99.B7.4P †↔ Intensivmedizinische Komplexbehandlung im Kindesalter (Basisprozedur), 11761 bis 13720 Aufwandspunkte
- 99.B7.4Q †↔ Intensivmedizinische Komplexbehandlung im Kindesalter (Basisprozedur), 13721 bis 16660 Aufwandspunkte
- 99.B7.4R †↔ Intensivmedizinische Komplexbehandlung im Kindesalter (Basisprozedur), 16661 bis 19600 Aufwandspunkte
- 99.B7.4S †↔ Intensivmedizinische Komplexbehandlung im Kindesalter (Basisprozedur), 19601 und mehr Aufwandspunkte
- 99.B7.53 †↔ Intensivmedizinische Komplexbehandlung im Neugeborenenalter (Basisprozedur), 131 bis 196 Aufwandspunkte
- 99.B7.54 †↔ Intensivmedizinische Komplexbehandlung im Neugeborenenalter (Basisprozedur), 197 bis 392 Aufwandspunkte
- 99.B7.55 †↔ Intensivmedizinische Komplexbehandlung im Neugeborenenalter (Basisprozedur), 393 bis 588 Aufwandspunkte
- 99.B7.56 †↔ Intensivmedizinische Komplexbehandlung im Neugeborenenalter (Basisprozedur), 589 bis 784 Aufwandspunkte
- 99.B7.57 †↔ Intensivmedizinische Komplexbehandlung im Neugeborenenalter (Basisprozedur), 785 bis 980 Aufwandspunkte
- 99.B7.58 †↔ Intensivmedizinische Komplexbehandlung im Neugeborenenalter (Basisprozedur), 981 bis 1176 Aufwandspunkte
- 99.B7.5A †↔ Intensivmedizinische Komplexbehandlung im Neugeborenenalter (Basisprozedur), 1177 bis 1470 Aufwandspunkte
- 99.B7.5B †↔ Intensivmedizinische Komplexbehandlung im Neugeborenenalter (Basisprozedur), 1471 bis 1764 Aufwandspunkte
- 99.B7.5C †↔ Intensivmedizinische Komplexbehandlung im Neugeborenenalter (Basisprozedur), 1765 bis 2058 Aufwandspunkte
- 99.B7.5D †↔ Intensivmedizinische Komplexbehandlung im Neugeborenenalter (Basisprozedur), 2059 bis 2352 Aufwandspunkte
- 99.B7.5E †↔ Intensivmedizinische Komplexbehandlung im Neugeborenenalter (Basisprozedur), 2353 bis 2646 Aufwandspunkte
- 99.B7.5F †↔ Intensivmedizinische Komplexbehandlung im Neugeborenenalter (Basisprozedur), 2647 bis 2940 Aufwandspunkte
- 99.B7.5G †↔ Intensivmedizinische Komplexbehandlung im Neugeborenenalter (Basisprozedur), 2941 bis 3430 Aufwandspunkte
- 99.B7.5H †↔ Intensivmedizinische Komplexbehandlung im Neugeborenenalter (Basisprozedur), 3431 bis 3920 Aufwandspunkte
- 99.B7.5I †↔ Intensivmedizinische Komplexbehandlung im Neugeborenenalter (Basisprozedur), 3921 bis 4410 Aufwandspunkte
- 99.B7.5J †↔ Intensivmedizinische Komplexbehandlung im Neugeborenenalter (Basisprozedur), 4411 bis 4900 Aufwandspunkte
- 99.B7.5K †↔ Intensivmedizinische Komplexbehandlung im Neugeborenenalter (Basisprozedur), 4901 bis 5880 Aufwandspunkte
- 99.B7.5L †↔ Intensivmedizinische Komplexbehandlung im Neugeborenenalter (Basisprozedur), 5881 bis 6860 Aufwandspunkte
- 99.B7.5M †↔ Intensivmedizinische Komplexbehandlung im Neugeborenenalter (Basisprozedur), 6861 bis 7840 Aufwandspunkte
- 99.B7.5N †↔ Intensivmedizinische Komplexbehandlung im Neugeborenenalter (Basisprozedur), 7841 bis 9800 Aufwandspunkte
- 99.B7.5O †↔ Intensivmedizinische Komplexbehandlung im Neugeborenenalter (Basisprozedur), 9801 bis 11760 Aufwandspunkte
- 99.B7.5P †↔ Intensivmedizinische Komplexbehandlung im Neugeborenenalter (Basisprozedur), 11761 bis 13720 Aufwandspunkte
- 99.B7.5Q †↔ Intensivmedizinische Komplexbehandlung im Neugeborenenalter (Basisprozedur), 13721 bis 16660 Aufwandspunkte
- 99.B7.5R †↔ Intensivmedizinische Komplexbehandlung im Neugeborenenalter (Basisprozedur), 16661 bis 19600 Aufwandspunkte
- 99.B7.5S †↔ Intensivmedizinische Komplexbehandlung im Neugeborenenalter (Basisprozedur), 19601 und mehr Aufwandspunkte
- 99.B8.12 †↔ IMC-Komplexbehandlung des Erwachsenen, 120 bis 184 Aufwandspunkte
- 99.B8.13 †↔ IMC-Komplexbehandlung des Erwachsenen, 185 bis 360 Aufwandspunkte
- 99.B8.14 †↔ IMC-Komplexbehandlung des Erwachsenen, 361 bis 552 Aufwandspunkte
- 99.B8.15 †↔ IMC-Komplexbehandlung des Erwachsenen, 553 bis 828 Aufwandspunkte
- 99.B8.16 †↔ IMC-Komplexbehandlung des Erwachsenen, 829 bis 1104 Aufwandspunkte
- 99.B8.17 †↔ IMC-Komplexbehandlung des Erwachsenen, 1105 bis 1380 Aufwandspunkte
- 99.B8.18 †↔ IMC-Komplexbehandlung des Erwachsenen, 1381 bis 1656 Aufwandspunkte
- 99.B8.1A †↔ IMC-Komplexbehandlung des Erwachsenen, 1657 bis 1932 Aufwandspunkte
- 99.B8.1B †↔ IMC-Komplexbehandlung des Erwachsenen, 1933 bis 2208 Aufwandspunkte
- 99.B8.1C †↔ IMC-Komplexbehandlung des Erwachsenen, 2209 bis 2484 Aufwandspunkte
- 99.B8.1D †↔ IMC-Komplexbehandlung des Erwachsenen, 2485 bis 2760 Aufwandspunkte
- 99.B8.1E †↔ IMC-Komplexbehandlung des Erwachsenen, 2761 bis 3220 Aufwandspunkte
- 99.B8.1F †↔ IMC-Komplexbehandlung des Erwachsenen, 3221 bis 3680 Aufwandspunkte
- 99.B8.1G †↔ IMC-Komplexbehandlung des Erwachsenen, 3681 bis 4600 Aufwandspunkte

99.B8.1H †↔ IMC-Komplexbehandlung des Erwachsenen, 4601 bis 5520 Aufwandspunkte	99.B8.4P †↔ IMC-Komplexbehandlung im Kindesalter, 11761 bis 13720 Aufwandspunkte
99.B8.1I †↔ IMC-Komplexbehandlung des Erwachsenen, 5521 bis 7360 Aufwandspunkte	99.B8.4Q †↔ IMC-Komplexbehandlung im Kindesalter, 13721 bis 16660 Aufwandspunkte
99.B8.1J †↔ IMC-Komplexbehandlung des Erwachsenen, 7361 bis 9200 Aufwandspunkte	99.B8.4R †↔ IMC-Komplexbehandlung im Kindesalter, 16661 bis 19600 Aufwandspunkte
99.B8.1K †↔ IMC-Komplexbehandlung des Erwachsenen, 9201 bis 11040 Aufwandspunkte	99.B8.4S †↔ IMC-Komplexbehandlung im Kindesalter, 19601 und mehr Aufwandspunkte
99.B8.1L †↔ IMC-Komplexbehandlung des Erwachsenen, 11041 bis 13800 Aufwandspunkte	99.B8.53 †↔ IMC-Komplexbehandlung im Neugeborenenalter, 131 bis 196 Aufwandspunkte
99.B8.1M †↔ IMC-Komplexbehandlung des Erwachsenen, 13801 bis 16560 Aufwandspunkte	99.B8.54 †↔ IMC-Komplexbehandlung im Neugeborenenalter, 197 bis 392 Aufwandspunkte
99.B8.1N †↔ IMC-Komplexbehandlung des Erwachsenen, 16561 bis 19320 Aufwandspunkte	99.B8.55 †↔ IMC-Komplexbehandlung im Neugeborenenalter, 393 bis 588 Aufwandspunkte
99.B8.1O †↔ IMC-Komplexbehandlung des Erwachsenen, 19321 und mehr Aufwandspunkte	99.B8.56 †↔ IMC-Komplexbehandlung im Neugeborenenalter, 589 bis 784 Aufwandspunkte
99.B8.43 †↔ IMC-Komplexbehandlung im Kindesalter, 131 bis 196 Aufwandspunkte	99.B8.57 †↔ IMC-Komplexbehandlung im Neugeborenenalter, 785 bis 980 Aufwandspunkte
99.B8.44 †↔ IMC-Komplexbehandlung im Kindesalter, 197 bis 392 Aufwandspunkte	99.B8.58 †↔ IMC-Komplexbehandlung im Neugeborenenalter, 981 bis 1176 Aufwandspunkte
99.B8.45 †↔ IMC-Komplexbehandlung im Kindesalter, 393 bis 588 Aufwandspunkte	99.B8.5A †↔ IMC-Komplexbehandlung im Neugeborenenalter, 1177 bis 1470 Aufwandspunkte
99.B8.46 †↔ IMC-Komplexbehandlung im Kindesalter, 589 bis 784 Aufwandspunkte	99.B8.5B †↔ IMC-Komplexbehandlung im Neugeborenenalter, 1471 bis 1764 Aufwandspunkte
99.B8.47 †↔ IMC-Komplexbehandlung im Kindesalter, 785 bis 980 Aufwandspunkte	99.B8.5C †↔ IMC-Komplexbehandlung im Neugeborenenalter, 1765 bis 2058 Aufwandspunkte
99.B8.48 †↔ IMC-Komplexbehandlung im Kindesalter, 981 bis 1176 Aufwandspunkte	99.B8.5D †↔ IMC-Komplexbehandlung im Neugeborenenalter, 2059 bis 2352 Aufwandspunkte
99.B8.4A †↔ IMC-Komplexbehandlung im Kindesalter, 1177 bis 1470 Aufwandspunkte	99.B8.5E †↔ IMC-Komplexbehandlung im Neugeborenenalter, 2353 bis 2646 Aufwandspunkte
99.B8.4B †↔ IMC-Komplexbehandlung im Kindesalter, 1471 bis 1764 Aufwandspunkte	99.B8.5F †↔ IMC-Komplexbehandlung im Neugeborenenalter, 2647 bis 2940 Aufwandspunkte
99.B8.4C †↔ IMC-Komplexbehandlung im Kindesalter, 1765 bis 2058 Aufwandspunkte	99.B8.5G †↔ IMC-Komplexbehandlung im Neugeborenenalter, 2941 bis 3430 Aufwandspunkte
99.B8.4D †↔ IMC-Komplexbehandlung im Kindesalter, 2059 bis 2352 Aufwandspunkte	99.B8.5H †↔ IMC-Komplexbehandlung im Neugeborenenalter, 3431 bis 3920 Aufwandspunkte
99.B8.4E †↔ IMC-Komplexbehandlung im Kindesalter, 2353 bis 2646 Aufwandspunkte	99.B8.5I †↔ IMC-Komplexbehandlung im Neugeborenenalter, 3921 bis 4410 Aufwandspunkte
99.B8.4F †↔ IMC-Komplexbehandlung im Kindesalter, 2647 bis 2940 Aufwandspunkte	99.B8.5J †↔ IMC-Komplexbehandlung im Neugeborenenalter, 4411 bis 4900 Aufwandspunkte
99.B8.4G †↔ IMC-Komplexbehandlung im Kindesalter, 2941 bis 3430 Aufwandspunkte	99.B8.5K †↔ IMC-Komplexbehandlung im Neugeborenenalter, 4901 bis 5880 Aufwandspunkte
99.B8.4H †↔ IMC-Komplexbehandlung im Kindesalter, 3431 bis 3920 Aufwandspunkte	99.B8.5L †↔ IMC-Komplexbehandlung im Neugeborenenalter, 5881 bis 6860 Aufwandspunkte
99.B8.4I †↔ IMC-Komplexbehandlung im Kindesalter, 3921 bis 4410 Aufwandspunkte	99.B8.5M †↔ IMC-Komplexbehandlung im Neugeborenenalter, 6861 bis 7840 Aufwandspunkte
99.B8.4J †↔ IMC-Komplexbehandlung im Kindesalter, 4411 bis 4900 Aufwandspunkte	99.B8.5N †↔ IMC-Komplexbehandlung im Neugeborenenalter, 7841 bis 9800 Aufwandspunkte
99.B8.4K †↔ IMC-Komplexbehandlung im Kindesalter, 4901 bis 5880 Aufwandspunkte	99.B8.5O †↔ IMC-Komplexbehandlung im Neugeborenenalter, 9801 bis 11760 Aufwandspunkte
99.B8.4L †↔ IMC-Komplexbehandlung im Kindesalter, 5881 bis 6860 Aufwandspunkte	99.B8.5P †↔ IMC-Komplexbehandlung im Neugeborenenalter, 11761 bis 13720 Aufwandspunkte
99.B8.4M †↔ IMC-Komplexbehandlung im Kindesalter, 6861 bis 7840 Aufwandspunkte	99.B8.5Q †↔ IMC-Komplexbehandlung im Neugeborenenalter, 13721 bis 16660 Aufwandspunkte
99.B8.4N †↔ IMC-Komplexbehandlung im Kindesalter, 7841 bis 9800 Aufwandspunkte	99.B8.5R †↔ IMC-Komplexbehandlung im Neugeborenenalter, 16661 bis 19600 Aufwandspunkte
99.B8.4O †↔ IMC-Komplexbehandlung im Kindesalter, 9801 bis 11760 Aufwandspunkte	99.B8.5S †↔ IMC-Komplexbehandlung im Neugeborenenalter, 19601 und mehr Aufwandspunkte

Prozedur B03-5

03.4X.10 ↔ Exzision oder Destruktion von Tumorgewebe an Rückenmark (intramedullär)	03.4X.20 ↔ Exzision oder Destruktion einer sonstigen Läsion an Rückenmark (intramedullär)
03.4X.11 ↔ Exzision oder Destruktion von Tumorgewebe an Rückenmarkhäuten und Knochen	03.4X.21 ↔ Exzision oder Destruktion einer sonstigen Läsion an Rückenmarkhäuten
03.4X.12 ↔ Exzision oder Destruktion von Tumorgewebe an intraspinalen Nervenwurzeln und Ganglien	03.4X.22 ↔ Exzision oder Destruktion einer sonstigen Läsion an intraspinalen Nervenwurzeln und Ganglien
03.4X.19 ↔ Exzision oder Destruktion von Tumorgewebe an Rückenmark oder Rückenmarkhäuten, sonstige	03.4X.29 ↔ Exzision oder Destruktion einer sonstigen Läsion an Rückenmark oder Rückenmarkhäuten, sonstige

03.4X.99 ↔	Exzision oder Destruktion einer Läsion an Rückenmark oder Rückenmarkhäuten, sonstige	03.93.22 ↔	Implantation oder Wechsel der Elektrode(n) eines permanenten epiduralen Neurostimulators, Einzelelektrodensystems, Dauerstimulation, offen chirurgisch
03.6 ↔	Lösung von Adhäsionen an Rückenmark und Nervenwurzeln	03.93.23 ↔	Implantation oder Wechsel der Elektrode(n) eines permanenten epiduralen Neurostimulators, Mehrelektrodensystems, Dauerstimulation, offen chirurgisch
03.93.20 ↔	Implantation oder Wechsel der Elektrode(n) eines permanenten epiduralen Neurostimulators, Einzelelektrodensystems, Dauerstimulation, perkutan		
03.93.21 ↔	Implantation oder Wechsel der Elektrode(n) eines permanenten epiduralen Neurostimulators, Mehrelektrodensystems, Dauerstimulation, perkutan		

ADRG B04**Eingriffe an den extrakraniellen Gefässen, ASD Verschluss oder Herzschrittmacher**

Mindestens eine Prozedur in Tabelle B04-2

DRG B04A**Eingriffe an den extrakraniellen Gefässen oder ASD Verschluss oder Herzschrittmacher mit äusserst schweren CC**

PCCL > 3

DRG B04B**Eingriffe an den extrakraniellen Gefässen, ASD Verschluss oder Herzschrittmacher mit schweren CC oder bei Hirninfarkt**

PCCL > 2 oder Hauptdiagnose in Tabelle B04-1

DRG B04C**Eingriffe an den extrakraniellen Gefässen oder ASD Verschluss oder Herzschrittmacher****Diagnose B04-1**

163.0	Hirninfarkt durch Thrombose präzerebraler Arterien	163.5	Hirninfarkt durch nicht näher bezeichneten Verschluss oder Stenose zerebraler Arterien
163.1	Hirninfarkt durch Embolie präzerebraler Arterien	163.6	Hirninfarkt durch Thrombose der Hirnvenen, nichteitrig
163.2	Hirninfarkt durch nicht näher bezeichneten Verschluss oder Stenose präzerebraler Arterien	163.8	Sonstiger Hirninfarkt
163.3	Hirninfarkt durch Thrombose zerebraler Arterien		
163.4	Hirninfarkt durch Embolie zerebraler Arterien		

Prozedur B04-2

35.51 ↔	Korrektur eines Vorhofseptumdefekts mit Prothese, offene Technik	37.8A.44 ↔	Implantation eines transvenösen, sondenlosen Herzschrittmachers, Einkammerstimulation mit AV-Synchronisation
35.61 ↔	Korrektur eines Vorhofseptumdefekts mit Bio-Graft	37.8C ↔	Implantation eines Ereignisrekorders
35.98.11 ↔	Perkutan-transluminaler Verschluss eines Vorhofseptumdefekts, mit 1 Verschlussdevice	37.8E.00 ↔	Implantation eines Kardioverters oder Defibrillators, n.n.bez.
35.98.12 ↔	Perkutan-transluminaler Verschluss eines Vorhofseptumdefekts, mit 2 und mehr Verschlussdevices	37.8E.09 ↔	Implantation eines Kardioverters oder Defibrillators, sonstige
35.98.19 ↔	Perkutan-transluminaler Verschluss eines Vorhofseptumdefekts, sonstige	37.8E.11 ↔	Implantation eines Einkammer-Defibrillators
37.8A.00 ↔	Implantation eines permanenten Herzschrittmachers, n.n.bez.	37.8E.12 ↔	Implantation eines Zweikammer-Defibrillators
37.8A.09 ↔	Implantation eines permanenten Herzschrittmachers, sonstige	37.8E.21 ↔	Implantation eines Resynchronisationsdefibrillators [CRT-D]
37.8A.11 ↔	Implantation eines Einkammer-Schrittmachers	37.8E.22 ↔	Implantation eines Einkammer-Defibrillators mit atrialem Sensing
37.8A.21 ↔	Implantation eines Zweikammer-Schrittmachers, ohne antitachykarde Stimulation	37.8E.31 ↔	Implantation eines subkutanen Defibrillatorsystems
37.8A.22 ↔	Implantation eines Zweikammer-Schrittmachers, mit antitachykarder Stimulation	37.90.09 ↔	Einsetzen von Vorrichtungen ins linke Herzohr, sonstige
37.8A.31 ↔	Implantation eines Resynchronisationsherzschrittmacher [CRT-P]	37.90.10 ↔	Perkutaner Verschluss des linken Vorhofsohrs
37.8A.42 ↔	Implantation eines transvenösen, sondenlosen Herzschrittmachers, Einkammerstimulation	38.12 ↔	Enderarteriektomie von anderen Gefässen an Kopf und Hals
37.8A.43 ↔	Implantation eines transvenösen, sondenlosen Herzschrittmachers, Zweikammerstimulation	38.32.10 ↔	Resektion von extrakraniellen Arterien an Kopf und Hals mit Anastomose
		38.32.21 ↔	Resektion der V. jugularis mit Anastomose
		38.32.22 ↔	Resektion von oberflächlichen extrakraniellen Venen an Kopf und Hals mit Anastomose
		38.32.99 ↔	Resektion von anderen Gefässen an Kopf und Hals mit Anastomose, sonstige

38.42 ↔	Resektion von anderen Blutgefässen an Kopf und Hals mit Ersatz	39.75.30 ↔	Zerebrale Perfusionsaugmentation durch partielle endoaortale Ballonokklusion
38.7X.21 ↔	Einsetzen eines Embolie-Protektionssystems in die Vena cava, perkutan-transluminal	39.76.10 ↔	Perkutane Ballonangioplastie an präzerebralem(en) (extrakraniell(en)) Gefäss(en)
39.22.11 ↔	Bypass zwischen A. carotis und A. carotis	39.76.11 ↔	Perkutane Angioplastik oder Atherektomie mittels Lithotripsie an präzerebralem(en) (extrakraniell(en)) Gefäss(en)
39.22.12 ↔	Bypass zwischen A. carotis und A. vertebralis	39.76.20 ↔	Perkutane Bladeangioplastie an präzerebralem(en) (extrakraniell(en)) Gefäss(en)
39.22.13 ↔	Bypass zwischen A. carotis und A. subclavia	39.76.30 ↔	Perkutane Laserangioplastie an präzerebralem(en) (extrakraniell(en)) Gefäss(en)
39.22.14 ↔	Bypass zwischen A. carotis und Aorta	39.76.40 ↔	Perkutane Atherektomie an präzerebralem(en) (extrakraniell(en)) Gefäss(en)
39.22.19 ↔	Bypass an der A. carotis, sonstige	39.76.50 ↔	Perkutane selektive Thrombolyse an extrakraniellen Gefässen des Kopfes und Halses
39.22.21 ↔	Bypass zwischen A. subclavia und Aorta	39.76.61 ↔	Perkutane Rotationsthrombektomie an präzerebralem(en) (extrakraniell(en)) Gefäss(en)
39.22.29 ↔	Bypass an der A. subclavia, sonstige	39.76.62 ↔	Perkutane Thrombektomie an präzerebralem(en) (extrakraniell(en)) Gefäss(en)
39.22.99 ↔	Bypass zwischen Aorta, A. subclavia und A. carotis, sonstige	39.76.70 ↔	Perkutane endovaskuläre Fremdkörperentfernung aus extrakraniellen Gefässen des Kopfes und Halses
39.27.00 ↔	Arteriovenöser Shunt für Hämodialyse, n.n.bez.	39.76.99 ↔	Perkutan-transluminale endovaskuläre Intervention an präzerebralem(en) (extrakraniell(en)) Gefäss(en), sonstige
39.27.09 ↔	Arteriovenöser Shunt für Hämodialyse, sonstige	39.79.28 ↔	Coil-Embolisation oder -Verschluss von spinalen Gefässen
39.27.11 ↔	Anlegen einer AV-Fistel mit allogenem oder alloplastischem Material für Hämodialyse	39.79.47 ↔	Selektive Embolisation mit ablösbaren Ballons von spinalen Gefässen
39.27.12 ↔	Anlegen einer AV-Fistel mittels einer Hybridprothese aus zwei Komponenten, perkutan-transluminale Implantation der venösen Komponente sowie offen chirurgische Implantation des arteriellen Grafts	39.79.58 ↔	Selektive Embolisation mit Schirmen von spinalen Gefässen
39.27.14 ↔	Anlegen einer AV-Fistel für Hämodialyse, offen chirurgisch	39.79.68 ↔	Selektive Embolisation mit Partikeln von spinalen Gefässen
39.27.15 ↔	Anlegen einer AV-Fistel für Hämodialyse, perkutan-transluminal	39.79.98 ↔	Selektive Embolisation von spinalen Gefässen, sonstige
39.42.11 ↔	Entfernen bei Wechsel eines arteriovenösen Shunts zur Hämodialyse	39.79.A8 ↔	Selektive Embolisation mit Plugs von spinalen Gefässen
39.42.12 ↔	Revision ohne Ersatz eines arteriovenösen Shunts zur Hämodialyse	39.79.B8 ↔	Selektive Embolisation mit embolisierenden Flüssigkeiten von spinalen Gefässen
39.43 ↔	Verschluss eines arteriovenösen Shunts zur Hämodialyse	39.79.C8 ↔	Selektive Embolisation mit adhäsivem Embolisat von spinalen Gefässen
39.52.19 ↔	Sonstige Korrektur eines Aneurysmas von Blutgefässen an Kopf und Hals, sonstige	39.8X.10 ↔	Exploration des Glomus caroticum und anderer Paraganglien
39.56.12 ↔	Plastische Rekonstruktion der V. jugularis mit Gewebe-Patch	39.8X.11 ↔	Exzision des Glomus caroticum und anderer Paraganglien
39.56.19 ↔	Plastische Rekonstruktion von Gefässen an Kopf und Hals mit Gewebe-Patch, sonstige	39.8X.21 ↔	Revision ohne Ersatz eines Impulsgenerators zur Aktivierung des Baroreflexes
39.57.12 ↔	Plastische Rekonstruktion von extrakraniellen Arterien an Kopf und Hals mit synthetischem Patch Graft	39.8X.22 ↔	Entfernen eines Impulsgenerators zur Aktivierung des Baroreflexes
39.57.13 ↔	Plastische Rekonstruktion der V. jugularis mit synthetischem Patch Graft	39.8X.31 ↔	Revision ohne Ersatz einer (von) Elektrode(n) zur Aktivierung des Baroreflexes
39.57.19 ↔	Plastische Rekonstruktion von Gefässen an Kopf und Hals mit synthetischem Patch Graft, sonstige	39.8X.32 ↔	Entfernen einer (von) Elektrode(n) zur Aktivierung des Baroreflexes
39.59.32 ↔	Sonstige plastische Rekonstruktion der extrakraniellen A. vertebralis	39.8X.99 ↔	Operationen am Glomus caroticum, Sinus caroticus und anderen Paraganglien, sonstige
39.59.33 ↔	Sonstige plastische Rekonstruktion von extrakraniellen Arterien an Kopf und Hals, sonstige	39.B1.22 ↔	(Perkutan-)transluminale Implantation von Stents ohne Medikamentenfreisetzung, A. carotis n.n.bez.
39.59.34 ↔	Sonstige plastische Rekonstruktion der V. jugularis	39.B1.23 ↔	(Perkutan-)transluminale Implantation von Stents ohne Medikamentenfreisetzung, A. carotis communis
39.59.39 ↔	Sonstige plastische Rekonstruktion von Gefässen an Kopf und Hals, sonstige	39.B1.25 ↔	(Perkutan-)transluminale Implantation von Stents ohne Medikamentenfreisetzung, A. carotis interna extrakraniell
39.72.24 ↔	Selektive Embolisation von extrakraniellen Gefässen des Kopfes und des Halses mit adhäsivem Embolisat	39.B1.26 ↔	(Perkutan-)transluminale Implantation von Stents ohne Medikamentenfreisetzung, A. carotis interna extrakraniell mit A. carotis communis
39.72.25 ↔	Selektive Embolisation von extrakraniellen Gefässen des Kopfes und des Halses mit Plugs	39.B1.27 ↔	(Perkutan-)transluminale Implantation von Stents ohne Medikamentenfreisetzung, A. carotis externa
39.72.26 ↔	Selektive Embolisation von extrakraniellen Gefässen des Kopfes und des Halses mit Coils	39.B1.28 ↔	(Perkutan-)transluminale Implantation von Stents ohne Medikamentenfreisetzung, A. vertebralis extrakraniell
39.72.27 ↔	Selektive Embolisation von extrakraniellen Gefässen des Kopfes und des Halses mit Partikeln		
39.72.28 ↔	Selektive Embolisation von extrakraniellen Gefässen des Kopfes und des Halses mit embolisierenden Flüssigkeiten		
39.72.29 ↔	Selektive Embolisation von extrakraniellen Gefässen des Kopfes und des Halses, sonstige		
39.72.2A ↔	Selektive Embolisation von extrakraniellen Gefässen des Kopfes und des Halses mit embolisierenden (ablösbaren) Ballons		
39.72.2B ↔	Selektive Embolisation von extrakraniellen Gefässen des Kopfes und des Halses mit Schirmen		

39.B1.L1 ↔	(Perkutan-)transluminale Implantation von Stents ohne Medikamentenfreisetzung, spinale Gefässe	39.B5.26 ↔	(Perkutan-)transluminale Implantation von ungedeckten Cheatham-Platinum-Stents, A. carotis interna extrakraniell mit A. carotis communis
39.B2.22 ↔	(Perkutan-)transluminale Implantation von Stents mit Medikamentenfreisetzung, A. carotis n.n.bez.	39.B5.27 ↔	(Perkutan-)transluminale Implantation von ungedeckten Cheatham-Platinum-Stents, A. carotis externa
39.B2.23 ↔	(Perkutan-)transluminale Implantation von Stents mit Medikamentenfreisetzung, A. carotis communis	39.B5.L1 ↔	(Perkutan-)transluminale Implantation von ungedeckten Cheatham-Platinum-Stents, spinale Gefässe
39.B2.25 ↔	(Perkutan-)transluminale Implantation von Stents mit Medikamentenfreisetzung, A. carotis interna extrakraniell	39.B6.22 ↔	(Perkutan-)transluminale Implantation von gedeckten Cheatham-Platinum-Stents, A. carotis n.n.bez.
39.B2.26 ↔	(Perkutan-)transluminale Implantation von Stents mit Medikamentenfreisetzung, A. carotis interna extrakraniell mit A. carotis communis	39.B6.23 ↔	(Perkutan-)transluminale Implantation von gedeckten Cheatham-Platinum-Stents, A. carotis communis
39.B2.27 ↔	(Perkutan-)transluminale Implantation von Stents mit Medikamentenfreisetzung, A. carotis externa	39.B6.25 ↔	(Perkutan-)transluminale Implantation von gedeckten Cheatham-Platinum-Stents, A. carotis interna extrakraniell
39.B2.28 ↔	(Perkutan-)transluminale Implantation von Stents mit Medikamentenfreisetzung, A. vertebralis extrakraniell	39.B6.26 ↔	(Perkutan-)transluminale Implantation von gedeckten Cheatham-Platinum-Stents, A. carotis interna extrakraniell mit A. carotis communis
39.B2.L1 ↔	(Perkutan-)transluminale Implantation von Stents mit Medikamentenfreisetzung, spinale Gefässe	39.B6.27 ↔	(Perkutan-)transluminale Implantation von gedeckten Cheatham-Platinum-Stents, A. carotis externa
39.B3.22 ↔	(Perkutan-)transluminale Implantation von gedeckten Stents ohne Medikamentenfreisetzung, A. carotis n.n.bez.	39.B6.L1 ↔	(Perkutan-)transluminale Implantation von gedeckten Cheatham-Platinum-Stents, spinale Gefässe
39.B3.23 ↔	(Perkutan-)transluminale Implantation von gedeckten Stents ohne Medikamentenfreisetzung, A. carotis communis	39.B7.22 ↔	(Perkutan-)transluminale Implantation von ungedeckten grosslumige Stents, A. carotis n.n.bez.
39.B3.25 ↔	(Perkutan-)transluminale Implantation von gedeckten Stents ohne Medikamentenfreisetzung, A. carotis interna extrakraniell	39.B7.23 ↔	(Perkutan-)transluminale Implantation von ungedeckten grosslumige Stents, A. carotis communis
39.B3.26 ↔	(Perkutan-)transluminale Implantation von gedeckten Stents ohne Medikamentenfreisetzung, A. carotis interna extrakraniell mit A. carotis communis	39.B7.25 ↔	(Perkutan-)transluminale Implantation von ungedeckten grosslumige Stents, A. carotis interna extrakraniell
39.B3.27 ↔	(Perkutan-)transluminale Implantation von gedeckten Stents ohne Medikamentenfreisetzung, A. carotis externa	39.B7.26 ↔	(Perkutan-)transluminale Implantation von ungedeckten grosslumige Stents, A. carotis interna extrakraniell mit A. carotis communis
39.B3.28 ↔	(Perkutan-)transluminale Implantation von gedeckten Stents ohne Medikamentenfreisetzung, A. vertebralis extrakraniell	39.B7.27 ↔	(Perkutan-)transluminale Implantation von ungedeckten grosslumige Stents, A. carotis externa
39.B3.L1 ↔	(Perkutan-)transluminale Implantation von gedeckten Stents ohne Medikamentenfreisetzung, spinale Gefässe	39.B7.28 ↔	(Perkutan-)transluminale Implantation von ungedeckten grosslumige Stents, A. vertebralis extrakraniell
39.B4.22 ↔	(Perkutan-)transluminale Implantation von gedeckten Stents mit Medikamentenfreisetzung, A. carotis n.n.bez.	39.B7.L1 ↔	(Perkutan-)transluminale Implantation von ungedeckten grosslumige Stents, spinale Gefässe
39.B4.23 ↔	(Perkutan-)transluminale Implantation von gedeckten Stents mit Medikamentenfreisetzung, A. carotis communis	39.B8.22 ↔	(Perkutan-)transluminale Implantation von gedeckten grosslumige Stents, A. carotis n.n.bez.
39.B4.25 ↔	(Perkutan-)transluminale Implantation von gedeckten Stents mit Medikamentenfreisetzung, A. carotis interna extrakraniell	39.B8.23 ↔	(Perkutan-)transluminale Implantation von gedeckten grosslumige Stents, A. carotis communis
39.B4.26 ↔	(Perkutan-)transluminale Implantation von gedeckten Stents mit Medikamentenfreisetzung, A. carotis interna extrakraniell mit A. carotis communis	39.B8.25 ↔	(Perkutan-)transluminale Implantation von gedeckten grosslumige Stents, A. carotis interna extrakraniell
39.B4.27 ↔	(Perkutan-)transluminale Implantation von gedeckten Stents mit Medikamentenfreisetzung, A. carotis externa	39.B8.26 ↔	(Perkutan-)transluminale Implantation von gedeckten grosslumige Stents, A. carotis interna extrakraniell mit A. carotis communis
39.B4.28 ↔	(Perkutan-)transluminale Implantation von gedeckten Stents mit Medikamentenfreisetzung, A. vertebralis extrakraniell	39.B8.27 ↔	(Perkutan-)transluminale Implantation von gedeckten grosslumige Stents, A. carotis externa
39.B4.L1 ↔	(Perkutan-)transluminale Implantation von gedeckten Stents mit Medikamentenfreisetzung, spinale Gefässe	39.B8.28 ↔	(Perkutan-)transluminale Implantation von gedeckten grosslumige Stents, A. vertebralis extrakraniell
39.B5.22 ↔	(Perkutan-)transluminale Implantation von ungedeckten Cheatham-Platinum-Stents, A. carotis n.n.bez.	39.B8.L1 ↔	(Perkutan-)transluminale Implantation von gedeckten grosslumige Stents, spinale Gefässe
39.B5.23 ↔	(Perkutan-)transluminale Implantation von ungedeckten Cheatham-Platinum-Stents, A. carotis communis	39.BH.22 ↔	(Perkutan-)transluminale Implantation von Stents zur Strömungslaminierung bei Aneurysmen, A. carotis n.n.bez.
39.B5.25 ↔	(Perkutan-)transluminale Implantation von ungedeckten Cheatham-Platinum-Stents, A. carotis interna extrakraniell	39.BH.23 ↔	(Perkutan-)transluminale Implantation von Stents zur Strömungslaminierung bei Aneurysmen, A. carotis communis
		39.BH.25 ↔	(Perkutan-)transluminale Implantation von Stents zur Strömungslaminierung bei Aneurysmen, A. carotis interna extrakraniell

- 39.BH.26 ↔ (Perkutan-)transluminale Implantation von Stents zur Strömungslaminierung bei Aneurysmen, A. carotis interna extrakraniell mit A. carotis communis
- 39.BH.27 ↔ (Perkutan-)transluminale Implantation von Stents zur Strömungslaminierung bei Aneurysmen, A. carotis externa
- 39.BH.28 ↔ (Perkutan-)transluminale Implantation von Stents zur Strömungslaminierung bei Aneurysmen, A. vertebralis extrakraniell
- 39.BH.L1 ↔ (Perkutan-)transluminale Implantation von Stents zur Strömungslaminierung bei Aneurysmen, spinale Gefäße

ADRG B05**Dekompression bei Karpal- oder Tarsaltunnelsyndrom**

Prozedur in Tabelle B05-1

DRG B05Z**Dekompression bei Karpal- oder Tarsaltunnelsyndrom****Prozedur B05-1**

- 04.43.00 ↔ Entlastung am Karpaltunnel, n.n.bez.
- 04.43.10 ↔ Entlastung am Karpaltunnel, endoskopisch
- 04.43.99 ↔ Entlastung am Karpaltunnel, sonstige
- 04.44 ↔ Entlastung am Tarsaltunnel
- 80.78.20 ↔ Offene Synovektomie am Tarsometatarsalgelenk
- 80.78.21 ↔ Offene Synovektomie am Metatarsophalangealgelenk
- 80.78.29 ↔ Sonstige offene Synovektomie an Fuss und Zehen
- 82.19.10 ↔ Sonstige Durchtrennung von Weichteilen der Hand, Durchtrennung von Muskeln der Hand
- 82.19.99 ↔ Sonstige Durchtrennung von Weichteilen der Hand, sonstige

ADRG B09**Anderer Eingriffe am Schädel**

Mindestens eine Prozedur in Tabelle B09-2

DRG B09A**Anderer Eingriffe am Schädel mit intensivmedizinische Komplexbehandlung/IMCK > 119 Aufwandspunkten oder Pflegekomplexbehandlung > 30 Aufwandspunkte**

Mindestens eine Prozedur in Tabelle B09-3

DRG B09B**Anderer Eingriffe am Schädel mit bestimmtem Eingriff**

Prozedur in Tabelle B09-4

DRG B09C**Anderer Eingriffe am Schädel bei bösartigen Neubildungen am Nervensystem oder bestimmter Prozedur**

Diagnose in Tabelle B09-1 oder Prozedur in Tabelle B09-5

DRG B09D**Anderer Eingriffe am Schädel****Diagnose B09-1**

- | | | | |
|--------|--|-------|--|
| C41.01 | Bösartige Neubildung des Knochens und des Gelenkknorpels: Kraniofazial | C72.1 | Bösartige Neubildung: Cauda equina |
| C69.6 | Bösartige Neubildung: Orbita | C72.2 | Bösartige Neubildung: Nn. olfactorii [I. Hirnnerv] |
| C70.0 | Bösartige Neubildung: Hirnhäute | C72.3 | Bösartige Neubildung: N. opticus [II. Hirnnerv] |
| C70.1 | Bösartige Neubildung: Rückenmarkshäute | C72.4 | Bösartige Neubildung: N. vestibulocochlearis [VIII. Hirnnerv] |
| C70.9 | Bösartige Neubildung: Meningen, nicht näher bezeichnet | C72.5 | Bösartige Neubildung: Sonstige und nicht näher bezeichnete Hirnnerven |
| C71.0 | Bösartige Neubildung: Zerebrum, ausgenommen Hirnlappen und Ventrikel | C72.8 | Bösartige Neubildung: Gehirn und andere Teile des Zentralnervensystems, mehrere Teilbereiche überlappend |
| C71.1 | Bösartige Neubildung: Frontallappen | C75.1 | Bösartige Neubildung: Hypophyse |
| C71.2 | Bösartige Neubildung: Temporallappen | C75.2 | Bösartige Neubildung: Ductus craniopharyngealis |
| C71.3 | Bösartige Neubildung: Parietallappen | C75.3 | Bösartige Neubildung: Epiphyse [Glandula pinealis] [Zirbeldrüse] |
| C71.4 | Bösartige Neubildung: Okzipitallappen | C75.4 | Bösartige Neubildung: Glomus caroticum |
| C71.5 | Bösartige Neubildung: Hirnventrikel | C75.5 | Bösartige Neubildung: Glomus aorticum und sonstige Paraganglien |
| C71.6 | Bösartige Neubildung: Zerebellum | C79.3 | Sekundäre bösartige Neubildung des Gehirns und der Hirnhäute |
| C71.7 | Bösartige Neubildung: Hirnstamm | C79.4 | Sekundäre bösartige Neubildung sonstiger und nicht näher bezeichneter Teile des Nervensystems |
| C71.8 | Bösartige Neubildung: Gehirn, mehrere Teilbereiche überlappend | | |
| C71.9 | Bösartige Neubildung: Gehirn, nicht näher bezeichnet | | |
| C72.0 | Bösartige Neubildung: Rückenmark | | |

D42.0	Neubildung unsicheren oder unbekanntem Verhalten: Hirnhäute	D43.9	Neubildung unsicheren oder unbekanntem Verhalten: Zentralnervensystem, nicht näher bezeichnet
D42.1	Neubildung unsicheren oder unbekanntem Verhalten: Rückenmarkhäute	D44.3	Neubildung unsicheren oder unbekanntem Verhalten: Hypophyse
D42.9	Neubildung unsicheren oder unbekanntem Verhalten: Meningen, nicht näher bezeichnet	D44.4	Neubildung unsicheren oder unbekanntem Verhalten: Ductus craniopharyngealis
D43.0	Neubildung unsicheren oder unbekanntem Verhalten: Gehirn, supratentoriell	D44.5	Neubildung unsicheren oder unbekanntem Verhalten: Epiphyse [Glandula pinealis] [Zirbeldrüse]
D43.1	Neubildung unsicheren oder unbekanntem Verhalten: Gehirn, infratentoriell	D44.6	Neubildung unsicheren oder unbekanntem Verhalten: Glomus caroticum
D43.2	Neubildung unsicheren oder unbekanntem Verhalten: Gehirn, nicht näher bezeichnet	D44.7	Neubildung unsicheren oder unbekanntem Verhalten: Glomus aorticum und sonstige Paraganglien
D43.3	Neubildung unsicheren oder unbekanntem Verhalten: Hirnnerven		
D43.4	Neubildung unsicheren oder unbekanntem Verhalten: Rückenmark		
D43.7	Neubildung unsicheren oder unbekanntem Verhalten: Sonstige Teile des Zentralnervensystems		

Prozedur B09-2

01.11.10 ↔	Stereotaktische geschlossene [perkutane] [Nadel-] Biopsie an den Hirnhäuten	01.29.10 ↔	Stereotaktische Revision ohne Ersatz von intrazerebralen Kathetern zur intraventrikulären Infusion
01.11.99 ↔	Geschlossene [perkutane] [Nadel-] Biopsie an den Hirnhäuten, sonstige	01.29.99 ↔	Revision ohne Ersatz von Katheter(n) aus Schädelhöhle oder Hirngewebe, sonstige
01.12.00 ↔	Offene Biopsie an den Hirnhäuten, n.n.bez.	01.31.00 ↔	Inzision an den Hirnhäuten, n.n.bez.
01.12.00 ↔	Offene Biopsie an den Hirnhäuten, n.n.bez.	01.31.00 ↔	Inzision an den Hirnhäuten, n.n.bez.
01.12.10 ↔	Stereotaktische offene Biopsie an den Hirnhäuten	01.31.10 ↔	Inzision an den Hirnhäuten zur Entleerung eines subduralen Hämatoms (Hygroms)
01.12.10 ↔	Stereotaktische offene Biopsie an den Hirnhäuten	01.31.10 ↔	Inzision an den Hirnhäuten zur Entleerung eines subduralen Hämatoms (Hygroms)
01.12.99 ↔	Offene Biopsie an den Hirnhäuten, sonstige	01.31.11 ↔	Inzision an den Hirnhäuten zur Entleerung eines subduralen Empyems
01.12.99 ↔	Offene Biopsie an den Hirnhäuten, sonstige	01.31.11 ↔	Inzision an den Hirnhäuten zur Entleerung eines subduralen Empyems
01.13.10 ↔	Stereotaktische geschlossene [perkutane] [Nadel-] Biopsie am Gehirn	01.31.20 ↔	Inzision an den Hirnhäuten zur Drainage von subduraler und subarachnoidaler Flüssigkeit
01.13.99 ↔	Geschlossene [perkutane] [Nadel-] Biopsie am Gehirn, sonstige	01.31.20 ↔	Inzision an den Hirnhäuten zur Drainage von subduraler und subarachnoidaler Flüssigkeit
01.14.00 ↔	Offene Biopsie am Gehirn, n.n.bez.	01.31.99 ↔	Inzision an den Hirnhäuten, sonstige
01.14.00 ↔	Offene Biopsie am Gehirn, n.n.bez.	01.31.99 ↔	Inzision an den Hirnhäuten, sonstige
01.14.10 ↔	Stereotaktische offene Biopsie am Gehirn	01.39.00 ↔	Sonstige Inzision am Gehirn, n.n.bez.
01.14.10 ↔	Stereotaktische offene Biopsie am Gehirn	01.39.19 ↔	Sonstige Inzision am Gehirn, Entleerung von sonstiger intrazerebraler Flüssigkeit
01.14.99 ↔	Offene Biopsie am Gehirn, sonstige	01.39.29 ↔	Sonstige Inzision am Gehirn, Stereotaktische Entleerung sonstiger intrakranieller Flüssigkeit
01.14.99 ↔	Offene Biopsie am Gehirn, sonstige	01.39.30 ↔	Sonstige Inzision am Gehirn, Entfernung eines intrazerebralen Fremdkörpers
01.15 ↔	Biopsie am Schädel	01.39.40 ↔	Anlegen einer externen Drainage am Liquorsystem (z. B. ventrikulär, zisternal, subdural)
01.15 ↔	Biopsie am Schädel	01.39.41 ↔	Anlegen eines Reservoirs am Liquorsystem (z. B. ventrikulär, zisternal, subdural)
01.18.10 ↔	Geschlossene Biopsie an intrakraniellm Blutgefäss	01.39.42 ↔	Entfernen eines Reservoirs am Liquorsystem (z. B. ventrikulär, zisternal, subdural)
01.18.11 ↔	Stereotaktische geschlossene Biopsie an intrakraniellm Blutgefäss	01.39.99 ↔	Sonstige Inzision am Gehirn, sonstige
01.18.19 ↔	Geschlossene Biopsie an intrakraniellm Blutgefäss, sonstige	01.6X.21 ↔	Exzision und Destruktion von sonstigem erkranktem Gewebe an der Kalotte
01.18.20 ↔	Offene Biopsie an intrakraniellm Blutgefäss	02.01 ↔	Eröffnen einer Schädelnaht
01.18.21 ↔	Stereotaktische offene Biopsie an intrakraniellm Blutgefäss	02.02 ↔	Elevation von Frakturfragmenten vom Schädel
01.18.29 ↔	Offene Biopsie an intrakraniellm Blutgefäss, sonstige	02.03 ↔	Bildung eines Schädelknochenlappens
01.21 ↔	Inzision und Drainage an den kranialen Sinus	02.04.00 ↔	Knochen transplantation an den Schädel, n.n.bez.
01.24.00 ↔	Sonstige Kraniotomie, n.n.bez.	02.04.10 ↔	Knochen transplantation an den Schädel, Schädeldach
01.24.20 ↔	Kraniotomie der Kalotte als Zugang, n.n.bez.	02.04.99 ↔	Knochen transplantation an den Schädel, sonstige
01.24.21 ↔	Bohrlochtrepantation der Kalotte als Zugang	02.05.00 ↔	Einsetzen einer Schädelknochenplatte, n.n.bez.
01.24.22 ↔	Stereotaktisch geführte Schädelöffnung über die Kalotte als Zugang	02.05.10 ↔	Einsetzen eines CAD-Implantats an Hirnschädel ohne Beteiligung des Gesichtsschädels, einfacher Defekt
01.24.29 ↔	Kraniotomie der Kalotte als Zugang, sonstige		
01.24.30 ↔	Zugang zur Schädelbasis, n.n.bez.		
01.25.00 ↔	Sonstige Kraniektomie, n.n.bez.		
01.26 ↔	Einsetzen und Ersetzen eines Katheters in die Schädelhöhle oder Hirngewebe		
01.28 ↔	Einsetzen von intrakraniellen Katheter(n) via Bohrloch(löcher)		
01.29.00 ↔	Revision ohne Ersatz von Katheter(n) aus Schädelhöhle oder Hirngewebe, n.n.bez.		

02.05.11 ↔	Einsetzen eines CAD-Implantats an Hirnschädel ohne Beteiligung des Gesichtsschädels, grosser oder komplexer Defekt	02.99.20 ↔	Umwandlung eines Liquorshunts (oder Hirnwasserableitung) in eine Mehrfachableitung
02.05.20 ↔	Einsetzen eines CAD-Implantats an Hirnschädel mit Beteiligung von Orbita, Temporalregion oder frontalem Sinus, bis zu 2 Regionen	02.99.29 ↔	Sonstige Revision und Entfernung von Liquorableitungen
02.05.30 ↔	Einsetzen eines CAD-Implantats an Hirnschädel mit Beteiligung multipler Regionen des Gesichtsschädels, ab 3 Regionen	02.99.30 ↔	Implantation oder Wechsel einer intrakraniellen Messsonde
02.05.41 ↔	Wiedereinsetzen einer autologen Schädelknochenplatte	02.99.31 ↔	Revision ohne Ersatz einer intrakraniellen Messsonde
02.05.99 ↔	Einsetzen einer Schädelknochenplatte, sonstige	02.99.40 ↔	Implantation oder Wechsel einer Neuroprothese
02.06.00 ↔	Sonstige Osteoplastik am Schädel, n.n.bez.	02.99.41 ↔	Revision ohne Ersatz einer Neuroprothese
02.06.10 ↔	Frontoorbitale Kranioplastik zur Verlagerung	02.99.50 ↔	Implantation und Entfernung eines Katheter-Ballon-Systems zur intrazerebralen Brachytherapie
02.06.20 ↔	Rekonstruktion des Hirnschädels ohne Beteiligung des Gesichtsschädels, mit einfachem Implantat (Knochenzement, alloplastisches Material)	02.99.90 ↔	Sonstige stereotaktische Operationen an Schädel, Gehirn und Hirnhäuten
02.06.30 ↔	Rekonstruktion von Hirn- sowie Gesichtsschädel, mit einfachem Implantat (Knochenzement, alloplastisches Material)	04.07.20 ↔	Sonstige Exzision oder Avulsion von intrakraniellen Nerven
02.06.99 ↔	Sonstige Osteoplastik am Schädel, sonstige	15.7 ↔	Versorgung eines Traumas an einem äusseren Augenmuskel
02.07 ↔	Entfernen einer Schädelknochenplatte	16.01 ↔	Orbitotomie mit Knochenlappen
02.13 ↔	Ligatur eines Gefässes der Hirnhäute	16.02 ↔	Orbitotomie mit Einsetzen eines orbitalen Implantats
02.14 ↔	Exzision am Plexus chorioideus	16.09 ↔	Orbitotomie, sonstige
02.31 ↔	Ventrikelshunt zu Strukturen in Kopf und Hals	16.23.11 ↔	Biopsie an Orbita, offen chirurgisch
02.32 ↔	Ventrikelshunt zum Kreislaufsystem	16.51.00 ↔	Exenteration der Orbita mit Entfernen benachbarter Strukturen, n.n.bez.
02.33 ↔	Ventrikelshunt zur Thoraxhöhle	16.51.10 ↔	Exenteration der Orbita mit Entfernen benachbarter Strukturen, mit Erhalt der Lidhaut
02.34 ↔	Ventrikelshunt zu Bauchhöhle und Bauchorganen	16.51.11 ↔	Exenteration der Orbita mit Entfernen benachbarter Strukturen, ohne Erhalt der Lidhaut
02.35 ↔	Ventrikelshunt zum Harnwegssystem	16.51.99 ↔	Exenteration der Orbita mit Entfernen benachbarter Strukturen, sonstige
02.39 ↔	Sonstige Operationen zum Einrichten einer Ventrikeldrainage	16.52.00 ↔	Exenteration der Orbita mit therapeutischem Entfernen von Orbitaknochen, n.n.bez.
02.41.00 ↔	Spülung und Exploration eines Ventrikelshunts, n.n.bez.	16.52.10 ↔	Exenteration der Orbita mit therapeutischem Entfernen von Orbitaknochen, mit Erhalt der Lidhaut
02.41.10 ↔	Spülung und Exploration eines Ventrikelshunts, zentraler Teil	16.52.11 ↔	Exenteration der Orbita mit therapeutischem Entfernen von Orbitaknochen, ohne Erhalt der Lidhaut
02.41.20 ↔	Spülung und Exploration eines Ventrikelshunts, peripherer Teil	16.52.99 ↔	Exenteration der Orbita mit therapeutischem Entfernen von Orbitaknochen, sonstige
02.41.99 ↔	Spülung und Exploration eines Ventrikelshunts, sonstige	16.59.00 ↔	Sonstige Exenteration der Orbita, n.n.bez.
02.42.00 ↔	Ersetzen eines Ventrikelshunts, n.n.bez.	16.59.10 ↔	Sonstige Exenteration der Orbita, mit Erhalt der Lidhaut
02.42.10 ↔	Ersetzen eines Ventrikelshunts, zentraler Teil	16.59.11 ↔	Sonstige Exenteration der Orbita, ohne Erhalt der Lidhaut
02.42.20 ↔	Ersetzen eines Ventrikelshunts, peripherer Teil	16.59.99 ↔	Sonstige Exenteration der Orbita, sonstige
02.42.99 ↔	Ersetzen eines Ventrikelshunts, sonstige	16.63 ↔	Revision einer ENUKLEATIONSTASCHE mit Transplantat
02.43 ↔	Entfernen eines Ventrikelshunts	16.64 ↔	Sonstige Revision einer ENUKLEATIONSTASCHE
02.91 ↔	Lösung von kortikalen Adhäsionen	16.66 ↔	Sonstige Revision einer Exenterationshöhle
02.92 ↔	Plastische Rekonstruktion am Gehirn	16.89 ↔	Versorgung einer Verletzung von Orbita und Augapfel, sonstige
02.93.40 ↔	Revision ohne Ersatz der Elektroden zur intrakraniellen Neurostimulation, n.n.bez.	16.92 ↔	Exzision einer Orbitaläsion
02.93.41 ↔	Revision ohne Ersatz der Elektroden zur intrakraniellen Neurostimulation, stereotaktisch, permanentes Einzelelektrodensystem zur Dauerstimulation	16.98.10 ↔	Rekonstruktion der Orbita, n.n.bez.
02.93.42 ↔	Revision ohne Ersatz der Elektroden zur intrakraniellen Neurostimulation, stereotaktisch, permanentes Mehrelektrodensystem zur Dauerstimulation	16.98.11 ↔	Rekonstruktion der Orbitawand mit mikrovaskulärem Lappen
02.93.49 ↔	Revision ohne Ersatz der Elektroden zur intrakraniellen Neurostimulation, sonstige	16.98.19 ↔	Sonstige Rekonstruktion der Orbitawand
02.93.51 ↔	Entfernen der Elektroden zur intrakraniellen Neurostimulation	16.98.20 ↔	Knöcherne Dekompression der Orbita
02.96 ↔	Einsetzen einer sphenoidalen Elektrode	18.71.00 ↔	Ohrmuschelenaufbau, n.n.bez.
02.99.10 ↔	Stereotaktische Eingriffe am Liquorsystem	18.71.10 ↔	Ohrmuschelenaufbau, partiell, n.n.bez.
02.99.11 ↔	Stereotaktische Implantation und Explantation von radioaktivem Material als selbstständiger Eingriff	18.71.11 ↔	Ohrmuschelenaufbau, partiell mit Gewebeexpander
02.99.12 ↔	Stereotaktische Implantation von Gewebe an Schädel, Gehirn und Hirnhäuten	18.71.12 ↔	Ohrmuschelenaufbau, partiell mit Galealappen
02.99.13 ↔	Stereotaktische Instillation von Medikamenten als selbstständiger Eingriff	18.71.13 ↔	Ohrmuschelenaufbau, partiell mit Knorpeltransplantat
02.99.14 ↔	Stereotaktische Implantation, Revision oder Wechsel von intrazerebralen Kathetern zur intraventrikulären Infusion	18.71.14 ↔	Ohrmuschelenaufbau, partiell mit mikrovaskulärem Lappen
		18.71.19 ↔	Ohrmuschelenaufbau, partiell, sonstige
		18.71.20 ↔	Ohrmuschelenaufbau, total, n.n.bez.
		18.71.21 ↔	Ohrmuschelenaufbau, total mit Gewebeexpander
		18.71.22 ↔	Ohrmuschelenaufbau, total mit Galealappen
		18.71.23 ↔	Ohrmuschelenaufbau, total mit Knorpeltransplantat
		18.71.24 ↔	Ohrmuschelenaufbau, total mit mikrovaskulärem Lappen
		18.71.29 ↔	Ohrmuschelenaufbau, total, sonstige

18.71.30 ↔	Implantation von alloplastischen Materialien beim Aufbau einer Ohrmuschel	20.44.13 ↔	Mastoidektomie, subtotale Resektion des Felsenbeins [subtotale Petrosektomie], mit Obliteration von Muskelgewebe
18.71.99 ↔	Ohrmuschelaufbau, sonstige	20.44.14 ↔	Mastoidektomie, subtotale Resektion des Felsenbeins [subtotale Petrosektomie], mit Obliteration von Fett- sowie Muskelgewebe
19.11 ↔	Stapedektomie und Stapesplastik mit Einpassen einer Stapesprothese	20.45.11 ↔	Mastoidektomie, partielle Resektion des Felsenbeins, ohne Obliteration
19.19.00 ↔	Sonstige Stapedektomie und Stapesplastiken, n.n.bez.	20.45.12 ↔	Mastoidektomie, partielle Resektion des Felsenbeins, mit Obliteration von Fettgewebe
19.19.10 ↔	Stapedotomie mit Einpassen einer autogenen Stapesprothese (Inkus-Stapedotomie)	20.45.13 ↔	Mastoidektomie, partielle Resektion des Felsenbeins, mit Obliteration von Muskelgewebe
19.19.11 ↔	Stapedotomie mit Einpassen einer alloplastischen Stapesprothese (Inkus-Stapedotomie)	20.45.14 ↔	Mastoidektomie, partielle Resektion des Felsenbeins, mit Obliteration von Fett- sowie Muskelgewebe
19.19.12 ↔	Malleo-Stapedotomie	20.45.15 ↔	Styloidektomie
19.19.99 ↔	Sonstige Stapedektomie und Stapesplastiken, sonstige	20.51.10 ↔	Exzision einer Läsion an der Paukenhöhle
19.21 ↔	Revision einer Stapedotomie, Stapedektomie und Stapesplastik mit Inkus-Ersatz	20.51.11 ↔	Exzision einer Läsion an der Pyramidenspitze
19.29.00 ↔	Sonstige Revision einer Stapedotomie, Stapedektomie und Stapesplastik, n.n.bez.	20.51.12 ↔	Exzision einer Läsion an der Otobasis
19.29.10 ↔	Sonstige Revision einer Stapedotomie und Stapedektomie mit Stapesprothese	20.51.99 ↔	Exzision einer Läsion am Mittelohr, sonstige
19.29.11 ↔	Sonstige Revision einer Stapedotomie und Stapedektomie mit autogener Stapesprothese	20.79.00 ↔	Sonstige Inzision, Exzision und Destruktion am Innenohr, n.n.bez.
19.29.12 ↔	Sonstige Revision einer Stapedotomie und Stapedektomie mit alloplastischer Stapesprothese	20.79.10 ↔	Exzision einer Läsion am Labyrinth
19.29.13 ↔	Sonstige Revision einer Stapesplastik (ohne Inkus-Ersatz)	20.79.11 ↔	Kochleosacotomie
19.29.99 ↔	Sonstige Revision einer Stapedotomie, Stapedektomie und Stapesplastik, sonstige	20.79.20 ↔	Labyrinthektomie, transtympanal
19.52 ↔	Tympanoplastik Typ II	20.79.21 ↔	Labyrinthektomie, transmastoidal
19.53 ↔	Tympanoplastik Typ III	20.79.22 ↔	Labyrinthdestruktion, transtympanal
19.54 ↔	Tympanoplastik Typ IV	20.79.23 ↔	Labyrinthdestruktion, transmastoidal
19.55 ↔	Tympanoplastik Typ V	20.79.99 ↔	Sonstige Inzision, Exzision und Destruktion am Innenohr, sonstige
19.56.00 ↔	Tympanoplastik und Ossikuloplastik, n.n.bez.	20.92 ↔	Revision einer Mastoidektomie
19.56.10 ↔	Tympanoplastik mit Antrotomie, Attikotomie, Attikoantrotomie oder Mastoidektomie, ohne Implantation einer Prothese oder mit Implantation eines autogenen Ossikels	20.99.10 ↔	Implantation von Knochenverankerungen am Felsenbein, Mittel- oder Innenohr
19.56.11 ↔	Tympanoplastik mit Antrotomie, Attikotomie, Attikoantrotomie oder Mastoidektomie, mit Implantation einer alloplastischen, allogenen oder xenogenen Prothese	20.99.20 ↔	Verschluss einer Labyrinthfistel
19.56.20 ↔	Tympanoplastik mit Anlage einer Ohrradikalhöhle (offene Kavität), ohne Implantation einer Prothese oder mit Implantation eines autogenen Ossikels	20.99.30 ↔	Entfernung eines Kochleaimplantats oder implantierbaren Hörgerätes
19.56.21 ↔	Tympanoplastik mit Anlage einer Ohrradikalhöhle (offene Kavität), mit Implantation einer alloplastischen, allogenen oder xenogenen Prothese	20.99.99 ↔	Sonstige Operationen an Innen- und Mittelohr, sonstige
19.56.99 ↔	Tympanoplastik und Ossikuloplastik, sonstige	22.2X.10 ↔	Infundibulotomie ohne Fensterung des Sinus maxillaris
19.6 ↔	Revision einer Tympanoplastik	22.2X.11 ↔	Infundibulotomie mit Fensterung des Sinus maxillaris
20.01 ↔	Myringotomie mit Paukenröhrcheneinlage	22.31 ↔	Radikale Operation des Sinus maxillaris
20.23.00 ↔	Inzision am Mittelohr, n.n.bez.	22.41.00 ↔	Sinusotomie des Sinus frontalis, n.n.bez.
20.23.10 ↔	Antrotomie	22.41.10 ↔	Sinusotomie des Sinus frontalis von aussen
20.23.11 ↔	Attikotomie	22.41.11 ↔	Sinusotomie des Sinus frontalis, endonasal
20.23.12 ↔	Tympanotomie mit Abdichtung der runden und ovalen Fenstermembran	22.41.12 ↔	Sinusotomie des Sinus frontalis, Anlage einer Mediandrainage
20.23.13 ↔	Explorative Tympanotomie	22.41.99 ↔	Sinusotomie des Sinus frontalis, sonstige
20.23.99 ↔	Inzision am Mittelohr, sonstige	22.42.00 ↔	Sinusektomie des Sinus frontalis, n.n.bez.
20.41 ↔	Einfache Mastoidektomie	22.42.10 ↔	Osteoplastische Operation des Sinus frontalis mit Obliteration
20.42 ↔	Radikale Mastoidektomie	22.42.11 ↔	Osteoplastische Operation des Sinus frontalis ohne Obliteration
20.43.00 ↔	Mastoidektomie, mit Freilegung des Fazialiskanals, n.n.bez.	22.42.99 ↔	Sinusektomie des Sinus frontalis, sonstige
20.43.11 ↔	Mastoidektomie, mit Freilegung des Fazialiskanals, ohne Dekompression des Nerven	22.51 ↔	Ethmoidotomie
20.43.12 ↔	Mastoidektomie, mit Freilegung des Fazialiskanals, mit Dekompression des Nerven	22.52 ↔	Sphenoidotomie
20.44.11 ↔	Mastoidektomie, subtotale Resektion des Felsenbeins [subtotale Petrosektomie], ohne Obliteration	22.53 ↔	Inzision an mehreren Sinus paranasales
20.44.12 ↔	Mastoidektomie, subtotale Resektion des Felsenbeins [subtotale Petrosektomie], mit Obliteration von Fettgewebe	22.61 ↔	Exzision einer Läsion am Sinus maxillaris durch den Zugang nach Caldwell-Luc
		22.62.00 ↔	Exzision einer Läsion am Sinus maxillaris durch anderen Zugang, n.n.bez.
		22.62.10 ↔	Exzision einer Läsion am Sinus maxillaris, endoskopisch, n.n.bez.
		22.62.11 ↔	Endonasale Resektion der medialen Wand des Sinus maxillaris
		22.62.19 ↔	Exzision einer Läsion am Sinus maxillaris, endoskopisch, sonstige
		22.62.20 ↔	Exzision einer Läsion am Sinus maxillaris, offen chirurgisch, n.n.bez.
		22.62.21 ↔	Mediale Resektion der Kieferhöhlenwand, offen chirurgisch

22.62.29 ↔	Exzision einer Läsion am Sinus maxillaris, offen chirurgisch, sonstige	39.B8.11 ↔	(Perkutan-)transluminale Implantation von gecoverten grosslumige Stents, intrakranielle Gefässe
22.62.99 ↔	Exzision einer Läsion am Sinus maxillaris durch anderen Zugang, sonstige	39.BE ↔	(Perkutan-)transluminale Implantation eines selbstexpandierenden Bifurkationsstents, intrakraniell
22.63.00 ↔	Ethmoidektomie, n.n.bez.	39.BF.11 ↔	(Perkutan-)transluminale Implantation von selbstexpandierenden Mikrostensts, intrakranielle Gefässe
22.63.10 ↔	Ethmoidektomie von aussen	76.70 ↔	Reposition einer Gesichtsschädelfraktur, n.n.bez.
22.63.11 ↔	Ethmoidektomie, endonasal oder transmaxillär	76.72 ↔	Offene Reposition einer Jochbein- und Jochbogenfraktur
22.63.99 ↔	Ethmoidektomie, sonstige	76.78.11 ↔	Endoskopische Reposition einer Stirnhöhlenvorderwandfraktur
22.64 ↔	Sphenoidektomie	76.78.21 ↔	Endoskopische Reposition einer Orbitafraktur
22.79.00 ↔	Sonstige Rekonstruktion eines Sinus paranasales, n.n.bez.	76.79.00 ↔	Sonstige offene Reposition einer Gesichtsschädelfraktur, n.n.bez.
22.79.10 ↔	Rekonstruktion des Os frontale	76.79.10 ↔	Sonstige offene Reposition einer Fraktur des Orbitadaches
22.79.11 ↔	Rekonstruktion oder Kranialisation einer Wand des Sinus frontalis	76.79.11 ↔	Sonstige offene Reposition einer Fraktur der lateralen Orbitawand
22.79.19 ↔	Sonstige Rekonstruktion eines Sinus paranasales, sonstige	76.79.19 ↔	Sonstige offene Reposition einer sonstigen Orbitafraktur
38.01 ↔	Inzision von intrakraniellen Gefässen	76.79.20 ↔	Sonstige offene Reposition einer Stirnhöhlenwandfraktur
38.81 ↔	Sonstiger chirurgischer Verschluss von intrakraniellen Gefässen	76.79.30 ↔	Sonstige offene Reposition einer nasoethmoidalen Mittelgesichtsfraktur
39.B1.11 ↔	(Perkutan-)transluminale Implantation von Stents ohne Medikamentenfreisetzung, intrakranielle Gefässe	76.79.31 ↔	Sonstige offene Reposition einer zentrolateralen Mittelgesichtsfraktur
39.B2.11 ↔	(Perkutan-)transluminale Implantation von Stents mit Medikamentenfreisetzung, intrakranielle Gefässe	76.79.39 ↔	Sonstige offene Reposition einer sonstigen lateralen Mittelgesichtsfraktur
39.B3.11 ↔	(Perkutan-)transluminale Implantation von gecoverten Stents ohne Medikamentenfreisetzung, intrakranielle Gefässe	76.79.40 ↔	Sonstige offene Reposition kombinierter Mittelgesichtsfrakturen (Mehrfachfraktur)
39.B4.11 ↔	(Perkutan-)transluminale Implantation von gecoverten Stents mit Medikamentenfreisetzung, intrakranielle Gefässe	76.79.99 ↔	Sonstige offene Reposition einer Gesichtsschädelfraktur, sonstige
39.B5.11 ↔	(Perkutan-)transluminale Implantation von ungecoverten Cheatham-Platinum-Stents, intrakranielle Gefässe	76.97 ↔	Entfernen von internem Osteosynthesematerial vom Gesichtsschädelknochen
39.B6.11 ↔	(Perkutan-)transluminale Implantation von gecoverten Cheatham-Platinum-Stents, intrakranielle Gefässe	86.82 ↔	Rhytidektomie am Gesicht
39.B7.11 ↔	(Perkutan-)transluminale Implantation von ungecoverten grosslumige Stents, intrakranielle Gefässe		

Prozedur B09-3

99.B7.12 †↔	Intensivmedizinische Komplexbehandlung, 120 bis 184 Aufwandspunkte	99.B7.1H †↔	Intensivmedizinische Komplexbehandlung, 4601 bis 5520 Aufwandspunkte
99.B7.13 †↔	Intensivmedizinische Komplexbehandlung, 185 bis 360 Aufwandspunkte	99.B7.1I †↔	Intensivmedizinische Komplexbehandlung, 5521 bis 7360 Aufwandspunkte
99.B7.14 †↔	Intensivmedizinische Komplexbehandlung, 361 bis 552 Aufwandspunkte	99.B7.1J †↔	Intensivmedizinische Komplexbehandlung, 7361 bis 9200 Aufwandspunkte
99.B7.15 †↔	Intensivmedizinische Komplexbehandlung, 553 bis 828 Aufwandspunkte	99.B7.1K †↔	Intensivmedizinische Komplexbehandlung, 9201 bis 11040 Aufwandspunkte
99.B7.16 †↔	Intensivmedizinische Komplexbehandlung, 829 bis 1104 Aufwandspunkte	99.B7.1L †↔	Intensivmedizinische Komplexbehandlung, 11041 bis 13800 Aufwandspunkte
99.B7.17 †↔	Intensivmedizinische Komplexbehandlung, 1105 bis 1380 Aufwandspunkte	99.B7.1M †↔	Intensivmedizinische Komplexbehandlung, 13801 bis 16560 Aufwandspunkte
99.B7.18 †↔	Intensivmedizinische Komplexbehandlung, 1381 bis 1656 Aufwandspunkte	99.B7.1N †↔	Intensivmedizinische Komplexbehandlung, 16561 bis 19320 Aufwandspunkte
99.B7.1A †↔	Intensivmedizinische Komplexbehandlung, 1657 bis 1932 Aufwandspunkte	99.B7.1O †↔	Intensivmedizinische Komplexbehandlung, 19321 und mehr Aufwandspunkte
99.B7.1B †↔	Intensivmedizinische Komplexbehandlung, 1933 bis 2208 Aufwandspunkte	99.B8.12 †↔	IMC-Komplexbehandlung des Erwachsenen, 120 bis 184 Aufwandspunkte
99.B7.1C †↔	Intensivmedizinische Komplexbehandlung, 2209 bis 2484 Aufwandspunkte	99.B8.13 †↔	IMC-Komplexbehandlung des Erwachsenen, 185 bis 360 Aufwandspunkte
99.B7.1D †↔	Intensivmedizinische Komplexbehandlung, 2485 bis 2760 Aufwandspunkte	99.B8.14 †↔	IMC-Komplexbehandlung des Erwachsenen, 361 bis 552 Aufwandspunkte
99.B7.1E †↔	Intensivmedizinische Komplexbehandlung, 2761 bis 3220 Aufwandspunkte	99.B8.15 †↔	IMC-Komplexbehandlung des Erwachsenen, 553 bis 828 Aufwandspunkte
99.B7.1F †↔	Intensivmedizinische Komplexbehandlung, 3221 bis 3680 Aufwandspunkte	99.B8.16 †↔	IMC-Komplexbehandlung des Erwachsenen, 829 bis 1104 Aufwandspunkte
99.B7.1G †↔	Intensivmedizinische Komplexbehandlung, 3681 bis 4600 Aufwandspunkte	99.B8.17 †↔	IMC-Komplexbehandlung des Erwachsenen, 1105 bis 1380 Aufwandspunkte

99.B8.18 †↔ IMC-Komplexbehandlung des Erwachsenen, 1381 bis 1656 Aufwandspunkte	99.C2.1S †↔ Pflege-Komplexbehandlung bei Erwachsenen, 301 bis 350 Aufwandspunkte
99.B8.1A †↔ IMC-Komplexbehandlung des Erwachsenen, 1657 bis 1932 Aufwandspunkte	99.C2.1T †↔ Pflege-Komplexbehandlung bei Erwachsenen, 351 bis 400 Aufwandspunkte
99.B8.1B †↔ IMC-Komplexbehandlung des Erwachsenen, 1933 bis 2208 Aufwandspunkte	99.C2.1U †↔ Pflege-Komplexbehandlung bei Erwachsenen, 401 bis 450 Aufwandspunkte
99.B8.1C †↔ IMC-Komplexbehandlung des Erwachsenen, 2209 bis 2484 Aufwandspunkte	99.C2.1V †↔ Pflege-Komplexbehandlung bei Erwachsenen, 451 bis 500 Aufwandspunkte
99.B8.1D †↔ IMC-Komplexbehandlung des Erwachsenen, 2485 bis 2760 Aufwandspunkte	99.C2.1W †↔ Pflege-Komplexbehandlung bei Erwachsenen, 501 bis 600 Aufwandspunkte
99.B8.1E †↔ IMC-Komplexbehandlung des Erwachsenen, 2761 bis 3220 Aufwandspunkte	99.C2.1Y †↔ Pflege-Komplexbehandlung bei Erwachsenen, 601 bis 700 Aufwandspunkte
99.B8.1F †↔ IMC-Komplexbehandlung des Erwachsenen, 3221 bis 3680 Aufwandspunkte	99.C2.21 †↔ Pflege-Komplexbehandlung bei Erwachsenen, 701 bis 800 Aufwandspunkte
99.B8.1G †↔ IMC-Komplexbehandlung des Erwachsenen, 3681 bis 4600 Aufwandspunkte	99.C2.22 †↔ Pflege-Komplexbehandlung bei Erwachsenen, 801 bis 900 Aufwandspunkte
99.B8.1H †↔ IMC-Komplexbehandlung des Erwachsenen, 4601 bis 5520 Aufwandspunkte	99.C2.23 †↔ Pflege-Komplexbehandlung bei Erwachsenen, 901 bis 1000 Aufwandspunkte
99.B8.1I †↔ IMC-Komplexbehandlung des Erwachsenen, 5521 bis 7360 Aufwandspunkte	99.C2.24 †↔ Pflege-Komplexbehandlung bei Erwachsenen, 1001 bis 1100 Aufwandspunkte
99.B8.1J †↔ IMC-Komplexbehandlung des Erwachsenen, 7361 bis 9200 Aufwandspunkte	99.C2.25 †↔ Pflege-Komplexbehandlung bei Erwachsenen, 1101 bis 1200 Aufwandspunkte
99.B8.1K †↔ IMC-Komplexbehandlung des Erwachsenen, 9201 bis 11040 Aufwandspunkte	99.C2.26 †↔ Pflege-Komplexbehandlung bei Erwachsenen, 1201 bis 1300 Aufwandspunkte
99.B8.1L †↔ IMC-Komplexbehandlung des Erwachsenen, 11041 bis 13800 Aufwandspunkte	99.C2.27 †↔ Pflege-Komplexbehandlung bei Erwachsenen, 1301 bis 1400 Aufwandspunkte
99.B8.1M †↔ IMC-Komplexbehandlung des Erwachsenen, 13801 bis 16560 Aufwandspunkte	99.C2.28 †↔ Pflege-Komplexbehandlung bei Erwachsenen, 1401 bis 1500 Aufwandspunkte
99.B8.1N †↔ IMC-Komplexbehandlung des Erwachsenen, 16561 bis 19320 Aufwandspunkte	99.C2.2A †↔ Pflege-Komplexbehandlung bei Erwachsenen, 1501 bis 1600 Aufwandspunkte
99.B8.1O †↔ IMC-Komplexbehandlung des Erwachsenen, 19321 und mehr Aufwandspunkte	99.C2.2B †↔ Pflege-Komplexbehandlung bei Erwachsenen, 1601 bis 1700 Aufwandspunkte
99.C2.18 †↔ Pflege-Komplexbehandlung bei Erwachsenen, 31 bis 35 Aufwandspunkte	99.C2.2C †↔ Pflege-Komplexbehandlung bei Erwachsenen, 1701 bis 1800 Aufwandspunkte
99.C2.1A †↔ Pflege-Komplexbehandlung bei Erwachsenen, 36 bis 40 Aufwandspunkte	99.C2.2D †↔ Pflege-Komplexbehandlung bei Erwachsenen, 1801 bis 1900 Aufwandspunkte
99.C2.1B †↔ Pflege-Komplexbehandlung bei Erwachsenen, 41 bis 45 Aufwandspunkte	99.C2.2E †↔ Pflege-Komplexbehandlung bei Erwachsenen, 1901 bis 2000 Aufwandspunkte
99.C2.1C †↔ Pflege-Komplexbehandlung bei Erwachsenen, 46 bis 50 Aufwandspunkte	99.C2.2F †↔ Pflege-Komplexbehandlung bei Erwachsenen, 2001 bis 2100 Aufwandspunkte
99.C2.1D †↔ Pflege-Komplexbehandlung bei Erwachsenen, 51 bis 55 Aufwandspunkte	99.C2.2G †↔ Pflege-Komplexbehandlung bei Erwachsenen, 2101 bis 2200 Aufwandspunkte
99.C2.1E †↔ Pflege-Komplexbehandlung bei Erwachsenen, 56 bis 60 Aufwandspunkte	99.C2.2H †↔ Pflege-Komplexbehandlung bei Erwachsenen, 2201 bis 2300 Aufwandspunkte
99.C2.1F †↔ Pflege-Komplexbehandlung bei Erwachsenen, 61 bis 65 Aufwandspunkte	99.C2.2I †↔ Pflege-Komplexbehandlung bei Erwachsenen, 2301 bis 2400 Aufwandspunkte
99.C2.1G †↔ Pflege-Komplexbehandlung bei Erwachsenen, 66 bis 70 Aufwandspunkte	99.C2.2J †↔ Pflege-Komplexbehandlung bei Erwachsenen, 2401 bis 2500 Aufwandspunkte
99.C2.1H †↔ Pflege-Komplexbehandlung bei Erwachsenen, 71 bis 80 Aufwandspunkte	99.C2.2K †↔ Pflege-Komplexbehandlung bei Erwachsenen, 2501 und mehr Aufwandspunkte
99.C2.1I †↔ Pflege-Komplexbehandlung bei Erwachsenen, 81 bis 90 Aufwandspunkte	99.C3.18 †↔ Pflege-Komplexbehandlung bei Kindern und Jugendlichen, 31 bis 35 Aufwandspunkte
99.C2.1J †↔ Pflege-Komplexbehandlung bei Erwachsenen, 91 bis 100 Aufwandspunkte	99.C3.1A †↔ Pflege-Komplexbehandlung bei Kindern und Jugendlichen, 36 bis 40 Aufwandspunkte
99.C2.1K †↔ Pflege-Komplexbehandlung bei Erwachsenen, 101 bis 125 Aufwandspunkte	99.C3.1B †↔ Pflege-Komplexbehandlung bei Kindern und Jugendlichen, 41 bis 45 Aufwandspunkte
99.C2.1L †↔ Pflege-Komplexbehandlung bei Erwachsenen, 126 bis 150 Aufwandspunkte	99.C3.1C †↔ Pflege-Komplexbehandlung bei Kindern und Jugendlichen, 46 bis 50 Aufwandspunkte
99.C2.1M †↔ Pflege-Komplexbehandlung bei Erwachsenen, 151 bis 175 Aufwandspunkte	99.C3.1D †↔ Pflege-Komplexbehandlung bei Kindern und Jugendlichen, 51 bis 55 Aufwandspunkte
99.C2.1N †↔ Pflege-Komplexbehandlung bei Erwachsenen, 176 bis 200 Aufwandspunkte	99.C3.1E †↔ Pflege-Komplexbehandlung bei Kindern und Jugendlichen, 56 bis 60 Aufwandspunkte
99.C2.1O †↔ Pflege-Komplexbehandlung bei Erwachsenen, 201 bis 225 Aufwandspunkte	99.C3.1F †↔ Pflege-Komplexbehandlung bei Kindern und Jugendlichen, 61 bis 65 Aufwandspunkte
99.C2.1P †↔ Pflege-Komplexbehandlung bei Erwachsenen, 226 bis 250 Aufwandspunkte	99.C3.1G †↔ Pflege-Komplexbehandlung bei Kindern und Jugendlichen, 66 bis 70 Aufwandspunkte
99.C2.1Q †↔ Pflege-Komplexbehandlung bei Erwachsenen, 251 bis 275 Aufwandspunkte	99.C3.1H †↔ Pflege-Komplexbehandlung bei Kindern und Jugendlichen, 71 bis 80 Aufwandspunkte
99.C2.1R †↔ Pflege-Komplexbehandlung bei Erwachsenen, 276 bis 300 Aufwandspunkte	99.C3.1I †↔ Pflege-Komplexbehandlung bei Kindern und Jugendlichen, 81 bis 90 Aufwandspunkte

99.C3.1J †↔	Pflege-Komplexbehandlung bei Kindern und Jugendlichen, 91 bis 100 Aufwandspunkte	99.C4.1A †↔	Pflege-Komplexbehandlung bei Kleinkindern, 36 bis 40 Aufwandspunkte
99.C3.1K †↔	Pflege-Komplexbehandlung bei Kindern und Jugendlichen, 101 bis 125 Aufwandspunkte	99.C4.1B †↔	Pflege-Komplexbehandlung bei Kleinkindern, 41 bis 45 Aufwandspunkte
99.C3.1L †↔	Pflege-Komplexbehandlung bei Kindern und Jugendlichen, 126 bis 150 Aufwandspunkte	99.C4.1C †↔	Pflege-Komplexbehandlung bei Kleinkindern, 46 bis 50 Aufwandspunkte
99.C3.1M †↔	Pflege-Komplexbehandlung bei Kindern und Jugendlichen, 151 bis 175 Aufwandspunkte	99.C4.1D †↔	Pflege-Komplexbehandlung bei Kleinkindern, 51 bis 55 Aufwandspunkte
99.C3.1N †↔	Pflege-Komplexbehandlung bei Kindern und Jugendlichen, 176 bis 200 Aufwandspunkte	99.C4.1E †↔	Pflege-Komplexbehandlung bei Kleinkindern, 56 bis 60 Aufwandspunkte
99.C3.1O †↔	Pflege-Komplexbehandlung bei Kindern und Jugendlichen, 201 bis 225 Aufwandspunkte	99.C4.1F †↔	Pflege-Komplexbehandlung bei Kleinkindern, 61 bis 65 Aufwandspunkte
99.C3.1P †↔	Pflege-Komplexbehandlung bei Kindern und Jugendlichen, 226 bis 250 Aufwandspunkte	99.C4.1G †↔	Pflege-Komplexbehandlung bei Kleinkindern, 66 bis 70 Aufwandspunkte
99.C3.1Q †↔	Pflege-Komplexbehandlung bei Kindern und Jugendlichen, 251 bis 275 Aufwandspunkte	99.C4.1H †↔	Pflege-Komplexbehandlung bei Kleinkindern, 71 bis 80 Aufwandspunkte
99.C3.1R †↔	Pflege-Komplexbehandlung bei Kindern und Jugendlichen, 276 bis 300 Aufwandspunkte	99.C4.1I †↔	Pflege-Komplexbehandlung bei Kleinkindern, 81 bis 90 Aufwandspunkte
99.C3.1S †↔	Pflege-Komplexbehandlung bei Kindern und Jugendlichen, 301 bis 350 Aufwandspunkte	99.C4.1J †↔	Pflege-Komplexbehandlung bei Kleinkindern, 91 bis 100 Aufwandspunkte
99.C3.1T †↔	Pflege-Komplexbehandlung bei Kindern und Jugendlichen, 351 bis 400 Aufwandspunkte	99.C4.1K †↔	Pflege-Komplexbehandlung bei Kleinkindern, 101 bis 125 Aufwandspunkte
99.C3.1U †↔	Pflege-Komplexbehandlung bei Kindern und Jugendlichen, 401 bis 450 Aufwandspunkte	99.C4.1L †↔	Pflege-Komplexbehandlung bei Kleinkindern, 126 bis 150 Aufwandspunkte
99.C3.1V †↔	Pflege-Komplexbehandlung bei Kindern und Jugendlichen, 451 bis 500 Aufwandspunkte	99.C4.1M †↔	Pflege-Komplexbehandlung bei Kleinkindern, 151 bis 175 Aufwandspunkte
99.C3.1W †↔	Pflege-Komplexbehandlung bei Kindern und Jugendlichen, 501 bis 600 Aufwandspunkte	99.C4.1N †↔	Pflege-Komplexbehandlung bei Kleinkindern, 176 bis 200 Aufwandspunkte
99.C3.1Y †↔	Pflege-Komplexbehandlung bei Kindern und Jugendlichen, 601 bis 700 Aufwandspunkte	99.C4.1O †↔	Pflege-Komplexbehandlung bei Kleinkindern, 201 bis 225 Aufwandspunkte
99.C3.21 †↔	Pflege-Komplexbehandlung bei Kindern und Jugendlichen, 701 bis 800 Aufwandspunkte	99.C4.1P †↔	Pflege-Komplexbehandlung bei Kleinkindern, 226 bis 250 Aufwandspunkte
99.C3.22 †↔	Pflege-Komplexbehandlung bei Kindern und Jugendlichen, 801 bis 900 Aufwandspunkte	99.C4.1Q †↔	Pflege-Komplexbehandlung bei Kleinkindern, 251 bis 275 Aufwandspunkte
99.C3.23 †↔	Pflege-Komplexbehandlung bei Kindern und Jugendlichen, 901 bis 1000 Aufwandspunkte	99.C4.1R †↔	Pflege-Komplexbehandlung bei Kleinkindern, 276 bis 300 Aufwandspunkte
99.C3.24 †↔	Pflege-Komplexbehandlung bei Kindern und Jugendlichen, 1001 bis 1100 Aufwandspunkte	99.C4.1S †↔	Pflege-Komplexbehandlung bei Kleinkindern, 301 bis 350 Aufwandspunkte
99.C3.25 †↔	Pflege-Komplexbehandlung bei Kindern und Jugendlichen, 1101 bis 1200 Aufwandspunkte	99.C4.1T †↔	Pflege-Komplexbehandlung bei Kleinkindern, 351 bis 400 Aufwandspunkte
99.C3.26 †↔	Pflege-Komplexbehandlung bei Kindern und Jugendlichen, 1201 bis 1300 Aufwandspunkte	99.C4.1U †↔	Pflege-Komplexbehandlung bei Kleinkindern, 401 bis 450 Aufwandspunkte
99.C3.27 †↔	Pflege-Komplexbehandlung bei Kindern und Jugendlichen, 1301 bis 1400 Aufwandspunkte	99.C4.1V †↔	Pflege-Komplexbehandlung bei Kleinkindern, 451 bis 500 Aufwandspunkte
99.C3.28 †↔	Pflege-Komplexbehandlung bei Kindern und Jugendlichen, 1401 bis 1500 Aufwandspunkte	99.C4.1W †↔	Pflege-Komplexbehandlung bei Kleinkindern, 501 bis 600 Aufwandspunkte
99.C3.2A †↔	Pflege-Komplexbehandlung bei Kindern und Jugendlichen, 1501 bis 1600 Aufwandspunkte	99.C4.1Y †↔	Pflege-Komplexbehandlung bei Kleinkindern, 601 bis 700 Aufwandspunkte
99.C3.2B †↔	Pflege-Komplexbehandlung bei Kindern und Jugendlichen, 1601 bis 1700 Aufwandspunkte	99.C4.21 †↔	Pflege-Komplexbehandlung bei Kleinkindern, 701 bis 800 Aufwandspunkte
99.C3.2C †↔	Pflege-Komplexbehandlung bei Kindern und Jugendlichen, 1701 bis 1800 Aufwandspunkte	99.C4.22 †↔	Pflege-Komplexbehandlung bei Kleinkindern, 801 bis 900 Aufwandspunkte
99.C3.2D †↔	Pflege-Komplexbehandlung bei Kindern und Jugendlichen, 1801 bis 1900 Aufwandspunkte	99.C4.23 †↔	Pflege-Komplexbehandlung bei Kleinkindern, 901 bis 1000 Aufwandspunkte
99.C3.2E †↔	Pflege-Komplexbehandlung bei Kindern und Jugendlichen, 1901 bis 2000 Aufwandspunkte	99.C4.24 †↔	Pflege-Komplexbehandlung bei Kleinkindern, 1001 bis 1100 Aufwandspunkte
99.C3.2F †↔	Pflege-Komplexbehandlung bei Kindern und Jugendlichen, 2001 bis 2100 Aufwandspunkte	99.C4.25 †↔	Pflege-Komplexbehandlung bei Kleinkindern, 1101 bis 1200 Aufwandspunkte
99.C3.2G †↔	Pflege-Komplexbehandlung bei Kindern und Jugendlichen, 2101 bis 2200 Aufwandspunkte	99.C4.26 †↔	Pflege-Komplexbehandlung bei Kleinkindern, 1201 bis 1300 Aufwandspunkte
99.C3.2H †↔	Pflege-Komplexbehandlung bei Kindern und Jugendlichen, 2201 bis 2300 Aufwandspunkte	99.C4.27 †↔	Pflege-Komplexbehandlung bei Kleinkindern, 1301 bis 1400 Aufwandspunkte
99.C3.2I †↔	Pflege-Komplexbehandlung bei Kindern und Jugendlichen, 2301 bis 2400 Aufwandspunkte	99.C4.28 †↔	Pflege-Komplexbehandlung bei Kleinkindern, 1401 bis 1500 Aufwandspunkte
99.C3.2J †↔	Pflege-Komplexbehandlung bei Kindern und Jugendlichen, 2401 bis 2500 Aufwandspunkte	99.C4.2A †↔	Pflege-Komplexbehandlung bei Kleinkindern, 1501 bis 1600 Aufwandspunkte
99.C3.2K †↔	Pflege-Komplexbehandlung bei Kindern und Jugendlichen, 2501 und mehr Aufwandspunkte	99.C4.2B †↔	Pflege-Komplexbehandlung bei Kleinkindern, 1601 bis 1700 Aufwandspunkte
99.C4.18 †↔	Pflege-Komplexbehandlung bei Kleinkindern, 31 bis 35 Aufwandspunkte	99.C4.2C †↔	Pflege-Komplexbehandlung bei Kleinkindern, 1701 bis 1800 Aufwandspunkte

99.C4.2D ‡↔	Pflege-Komplexbehandlung bei Kleinkindern, 1801 bis 1900 Aufwandspunkte	99.C5.1R ‡↔	Pflege-Komplexbehandlung bei Frühgeborenen, Neugeborenen und Säuglingen, 276 bis 300 Aufwandspunkte
99.C4.2E ‡↔	Pflege-Komplexbehandlung bei Kleinkindern, 1901 bis 2000 Aufwandspunkte	99.C5.1S ‡↔	Pflege-Komplexbehandlung bei Frühgeborenen, Neugeborenen und Säuglingen, 301 bis 350 Aufwandspunkte
99.C4.2F ‡↔	Pflege-Komplexbehandlung bei Kleinkindern, 2001 bis 2100 Aufwandspunkte	99.C5.1T ‡↔	Pflege-Komplexbehandlung bei Frühgeborenen, Neugeborenen und Säuglingen, 351 bis 400 Aufwandspunkte
99.C4.2G ‡↔	Pflege-Komplexbehandlung bei Kleinkindern, 2101 bis 2200 Aufwandspunkte	99.C5.1U ‡↔	Pflege-Komplexbehandlung bei Frühgeborenen, Neugeborenen und Säuglingen, 401 bis 450 Aufwandspunkte
99.C4.2H ‡↔	Pflege-Komplexbehandlung bei Kleinkindern, 2201 bis 2300 Aufwandspunkte	99.C5.1V ‡↔	Pflege-Komplexbehandlung bei Frühgeborenen, Neugeborenen und Säuglingen, 451 bis 500 Aufwandspunkte
99.C4.2I ‡↔	Pflege-Komplexbehandlung bei Kleinkindern, 2301 bis 2400 Aufwandspunkte	99.C5.1W ‡↔	Pflege-Komplexbehandlung bei Frühgeborenen, Neugeborenen und Säuglingen, 501 bis 600 Aufwandspunkte
99.C4.2J ‡↔	Pflege-Komplexbehandlung bei Kleinkindern, 2401 bis 2500 Aufwandspunkte	99.C5.1Y ‡↔	Pflege-Komplexbehandlung bei Frühgeborenen, Neugeborenen und Säuglingen, 601 bis 700 Aufwandspunkte
99.C4.2K ‡↔	Pflege-Komplexbehandlung bei Kleinkindern, 2501 und mehr Aufwandspunkte	99.C5.21 ‡↔	Pflege-Komplexbehandlung bei Frühgeborenen, Neugeborenen und Säuglingen, 701 bis 800 Aufwandspunkte
99.C5.18 ‡↔	Pflege-Komplexbehandlung bei Frühgeborenen, Neugeborenen und Säuglingen, 31 bis 35 Aufwandspunkte	99.C5.22 ‡↔	Pflege-Komplexbehandlung bei Frühgeborenen, Neugeborenen und Säuglingen, 801 bis 900 Aufwandspunkte
99.C5.1A ‡↔	Pflege-Komplexbehandlung bei Frühgeborenen, Neugeborenen und Säuglingen, 36 bis 40 Aufwandspunkte	99.C5.23 ‡↔	Pflege-Komplexbehandlung bei Frühgeborenen, Neugeborenen und Säuglingen, 901 bis 1000 Aufwandspunkte
99.C5.1B ‡↔	Pflege-Komplexbehandlung bei Frühgeborenen, Neugeborenen und Säuglingen, 41 bis 45 Aufwandspunkte	99.C5.24 ‡↔	Pflege-Komplexbehandlung bei Frühgeborenen, Neugeborenen und Säuglingen, 1001 bis 1100 Aufwandspunkte
99.C5.1C ‡↔	Pflege-Komplexbehandlung bei Frühgeborenen, Neugeborenen und Säuglingen, 46 bis 50 Aufwandspunkte	99.C5.25 ‡↔	Pflege-Komplexbehandlung bei Frühgeborenen, Neugeborenen und Säuglingen, 1101 bis 1200 Aufwandspunkte
99.C5.1D ‡↔	Pflege-Komplexbehandlung bei Frühgeborenen, Neugeborenen und Säuglingen, 51 bis 55 Aufwandspunkte	99.C5.26 ‡↔	Pflege-Komplexbehandlung bei Frühgeborenen, Neugeborenen und Säuglingen, 1201 bis 1300 Aufwandspunkte
99.C5.1E ‡↔	Pflege-Komplexbehandlung bei Frühgeborenen, Neugeborenen und Säuglingen, 56 bis 60 Aufwandspunkte	99.C5.27 ‡↔	Pflege-Komplexbehandlung bei Frühgeborenen, Neugeborenen und Säuglingen, 1301 bis 1400 Aufwandspunkte
99.C5.1F ‡↔	Pflege-Komplexbehandlung bei Frühgeborenen, Neugeborenen und Säuglingen, 61 bis 65 Aufwandspunkte	99.C5.28 ‡↔	Pflege-Komplexbehandlung bei Frühgeborenen, Neugeborenen und Säuglingen, 1401 bis 1500 Aufwandspunkte
99.C5.1G ‡↔	Pflege-Komplexbehandlung bei Frühgeborenen, Neugeborenen und Säuglingen, 66 bis 70 Aufwandspunkte	99.C5.2A ‡↔	Pflege-Komplexbehandlung bei Frühgeborenen, Neugeborenen und Säuglingen, 1501 bis 1600 Aufwandspunkte
99.C5.1H ‡↔	Pflege-Komplexbehandlung bei Frühgeborenen, Neugeborenen und Säuglingen, 71 bis 80 Aufwandspunkte	99.C5.2B ‡↔	Pflege-Komplexbehandlung bei Frühgeborenen, Neugeborenen und Säuglingen, 1601 bis 1700 Aufwandspunkte
99.C5.1I ‡↔	Pflege-Komplexbehandlung bei Frühgeborenen, Neugeborenen und Säuglingen, 81 bis 90 Aufwandspunkte	99.C5.2C ‡↔	Pflege-Komplexbehandlung bei Frühgeborenen, Neugeborenen und Säuglingen, 1701 bis 1800 Aufwandspunkte
99.C5.1J ‡↔	Pflege-Komplexbehandlung bei Frühgeborenen, Neugeborenen und Säuglingen, 91 bis 100 Aufwandspunkte	99.C5.2D ‡↔	Pflege-Komplexbehandlung bei Frühgeborenen, Neugeborenen und Säuglingen, 1801 bis 1900 Aufwandspunkte
99.C5.1K ‡↔	Pflege-Komplexbehandlung bei Frühgeborenen, Neugeborenen und Säuglingen, 101 bis 125 Aufwandspunkte	99.C5.2E ‡↔	Pflege-Komplexbehandlung bei Frühgeborenen, Neugeborenen und Säuglingen, 1901 bis 2000 Aufwandspunkte
99.C5.1L ‡↔	Pflege-Komplexbehandlung bei Frühgeborenen, Neugeborenen und Säuglingen, 126 bis 150 Aufwandspunkte	99.C5.2F ‡↔	Pflege-Komplexbehandlung bei Frühgeborenen, Neugeborenen und Säuglingen, 2001 bis 2100 Aufwandspunkte
99.C5.1M ‡↔	Pflege-Komplexbehandlung bei Frühgeborenen, Neugeborenen und Säuglingen, 151 bis 175 Aufwandspunkte	99.C5.2G ‡↔	Pflege-Komplexbehandlung bei Frühgeborenen, Neugeborenen und Säuglingen, 2101 und mehr Aufwandspunkte
99.C5.1N ‡↔	Pflege-Komplexbehandlung bei Frühgeborenen, Neugeborenen und Säuglingen, 176 bis 200 Aufwandspunkte		
99.C5.1O ‡↔	Pflege-Komplexbehandlung bei Frühgeborenen, Neugeborenen und Säuglingen, 201 bis 225 Aufwandspunkte		
99.C5.1P ‡↔	Pflege-Komplexbehandlung bei Frühgeborenen, Neugeborenen und Säuglingen, 226 bis 250 Aufwandspunkte		
99.C5.1Q ‡↔	Pflege-Komplexbehandlung bei Frühgeborenen, Neugeborenen und Säuglingen, 251 bis 275 Aufwandspunkte		

Prozedur B09-4

02.05.10 ↔ Einsetzen eines CAD-Implantats an Hirnschädel ohne Beteiligung des Gesichtsschädels, einfacher Defekt	76.43.12 ↔ Einsetzen eines CAD-Implantats an Mandibula, zur plastischen Rekonstruktion eines grossen oder komplexen Defekts
02.05.11 ↔ Einsetzen eines CAD-Implantats an Hirnschädel ohne Beteiligung des Gesichtsschädels, grosser oder komplexer Defekt	76.92.20 ↔ Einsetzen von CAD-Implantat an Gesichtsschädel ohne Beteiligung des Hirnschädels, bis zu 2 Regionen
02.05.20 ↔ Einsetzen eines CAD-Implantats an Hirnschädel mit Beteiligung von Orbita, Temporalregion oder frontalem Sinus, bis zu 2 Regionen	76.92.21 ↔ Einsetzen von CAD-Implantat an Gesichtsschädel ohne Beteiligung des Hirnschädels, ab 3 Regionen
02.05.30 ↔ Einsetzen eines CAD-Implantats an Hirnschädel mit Beteiligung multipler Regionen des Gesichtsschädels, ab 3 Regionen	76.92.31 ↔ Einsetzen eines CAD-Implantats an Maxilla, zur plastischen Rekonstruktion eines grossen oder komplexen Defekts

Prozedur B09-5

02.31 ↔ Ventrikelshunt zu Strukturen in Kopf und Hals	02.35 ↔ Ventrikelshunt zum Harnwegssystem
02.32 ↔ Ventrikelshunt zum Kreislaufsystem	02.42.10 ↔ Ersetzen eines Ventrikelshunts, zentraler Teil
02.33 ↔ Ventrikelshunt zur Thoraxhöhle	02.42.20 ↔ Ersetzen eines Ventrikelshunts, peripherer Teil
02.34 ↔ Ventrikelshunt zu Bauchhöhle und Bauchorganen	02.42.99 ↔ Ersetzen eines Ventrikelshunts, sonstige

ADRG B16**Strahlentherapie bei Krankheiten und Störungen des Nervensystems, mehr als ein Belegungstag**

Prozedur in Tabelle B16-1 und Verweildauer > 1 Tag

DRG B16Z**Strahlentherapie bei Krankheiten und Störungen des Nervensystems, mehr als ein Belegungstag****Prozedur B16-1**

92.20 ↔ Infusion von flüssigem Radioisotop	92.24.11 ↔ Teleradiotherapie mit Photonen, Linearbeschleuniger, mit bildgestützter Einstellung [IGRT], bis zu 2 Bestrahlungsfelder
92.21.00 ↔ Oberflächenstrahlentherapie, n.n.bez.	92.24.12 ↔ Teleradiotherapie mit Photonen, Linearbeschleuniger, mit bildgestützter Einstellung [IGRT], mehr als 2 Bestrahlungsfelder
92.21.01 ↔ Oberflächenstrahlentherapie, bis zu 2 Bestrahlungsfelder	92.24.13 ↔ Teleradiotherapie mit Photonen, Linearbeschleuniger, mit bildgestützter Einstellung [IGRT], 3D-geplante Bestrahlung
92.21.02 ↔ Oberflächenstrahlentherapie, mehr als 2 Bestrahlungsfelder	92.24.14 ↔ Teleradiotherapie mit Photonen, Linearbeschleuniger, mit bildgestützter Einstellung [IGRT], intensitätsmodulierte Radiotherapie
92.22.00 ↔ Orthovoltstrahlentherapie, n.n.bez.	92.24.21 ↔ Teleradiotherapie mit Photonen, Linearbeschleuniger, ohne bildgestützte Einstellung, bis zu 2 Bestrahlungsfelder:
92.22.01 ↔ Orthovoltstrahlentherapie, bis zu 2 Bestrahlungsfelder	92.24.22 ↔ Teleradiotherapie mit Photonen, Linearbeschleuniger, ohne bildgestützte Einstellung, mehr als 2 Bestrahlungsfelder
92.22.02 ↔ Orthovoltstrahlentherapie, mehr als 2 Bestrahlungsfelder	92.24.23 ↔ Teleradiotherapie mit Photonen, Linearbeschleuniger, ohne bildgestützte Einstellung, 3D-geplante Bestrahlung
92.22.11 ↔ Intraoperative Röntgenstrahlentherapie, bis 300 kV	92.24.24 ↔ Teleradiotherapie mit Photonen, Linearbeschleuniger, ohne bildgestützte Einstellung, intensitätsmodulierte Radiotherapie
92.22.12 ↔ Intraoperative Röntgenstrahlentherapie, 300 kV - < 1 MV	92.24.30 ↔ Teleradiotherapie mit Photonen, hochkomplexe Radiotherapie mit spezialisierter Ausstattung
92.22.19 ↔ Intraoperative Röntgenstrahlentherapie, sonstige	92.25.00 ↔ Teleradiotherapie mit Elektronen, Linearbeschleuniger, n.n.bez.
92.23.00 ↔ Hochvoltstrahlentherapie, n.n.bez.	92.25.01 ↔ Teleradiotherapie mit Elektronen, Linearbeschleuniger, Grossfeldbestrahlung
92.23.01 ↔ Telekobaltgerät bis zu 2 Bestrahlungsfelder	92.25.02 ↔ Teleradiotherapie mit Elektronen, Linearbeschleuniger, Halbkörperbestrahlung
92.23.02 ↔ Telekobaltgerät 3 bis 4 Bestrahlungsfelder	92.25.03 ↔ Teleradiotherapie mit Elektronen, Linearbeschleuniger, Ganzkörperbestrahlung
92.23.03 ↔ Telekobaltgerät mehr als 4 Bestrahlungsfelder oder 3D-geplante Bestrahlung	
92.23.08 ↔ Hochvoltstrahlentherapie, andere Isotope	
92.23.09 ↔ Telekobaltgerät, sonstige	
92.24.00 ↔ Teleradiotherapie mit Photonen, Linearbeschleuniger, n.n.bez.	
92.24.01 ↔ Teleradiotherapie mit Photonen, Linearbeschleuniger, Grossfeldbestrahlung	
92.24.02 ↔ Teleradiotherapie mit Photonen, Linearbeschleuniger, Halbkörperbestrahlung	
92.24.03 ↔ Teleradiotherapie mit Photonen, Linearbeschleuniger, Ganzkörperbestrahlung	
92.24.04 ↔ Teleradiotherapie mit Photonen, Linearbeschleuniger, Intraoperative Strahlentherapie	
92.24.09 ↔ Teleradiotherapie mit Photonen, Linearbeschleuniger, sonstige	

92.25.04 ↔	Teleradiotherapie mit Elektronen, Linearbeschleuniger, Intraoperative Strahlentherapie	92.27.70 ↔	Radioaktive Moulagen, n.n.bez.
92.25.09 ↔	Teleradiotherapie mit Elektronen, Linearbeschleuniger, sonstige	92.27.71 ↔	Radioaktive Moulagen, Konstruktion und Applikation von oberflächlichen radioaktiven Moulagen
92.25.11 ↔	Teleradiotherapie mit Elektronen, Linearbeschleuniger, mit bildgestützter Einstellung	92.27.72 ↔	Radioaktive Moulagen, Konstruktion und Applikation von nicht auf der Körperoberfläche verwendeten Applikatoren
92.25.12 ↔	Teleradiotherapie mit Elektronen, Linearbeschleuniger, mit bildgestützter Einstellung, bis zu 2 Bestrahlungsfelder	92.27.73 ↔	Radioaktive Moulagen, Konstruktion und Applikation von Augenapplikatoren
92.25.13 ↔	Teleradiotherapie mit Elektronen, Linearbeschleuniger, mit bildgestützter Einstellung, mehr als 2 Bestrahlungsfelder	92.27.79 ↔	Radioaktive Moulagen, sonstige
92.25.14 ↔	Teleradiotherapie mit Elektronen, Linearbeschleuniger, mit bildgestützter Einstellung, 3D-geplante Bestrahlung	92.28.00 ↔	Injektion, Instillation oder orale Gabe von Radioisotopen, n.n.bez.
92.25.15 ↔	Teleradiotherapie mit Elektronen, Linearbeschleuniger, mit bildgestützter Einstellung, intensitätsmodulierte Radiotherapie	92.28.09 ↔	Injektion, Instillation oder orale Gabe von Radioisotopen, sonstige
92.25.21 ↔	Teleradiotherapie mit Elektronen, Linearbeschleuniger, ohne bildgestützte Einstellung, bis zu 2 Bestrahlungsfelder	92.28.11 ↔	Therapie mit offenen Radionukliden bei Knochenmetastasen
92.25.22 ↔	Teleradiotherapie mit Elektronen, Linearbeschleuniger, ohne bildgestützte Einstellung, mehr als 2 Bestrahlungsfelder	92.28.14 ↔	Instillation von offenen Radionukliden in Gelenke
92.25.23 ↔	Teleradiotherapie mit Elektronen, Linearbeschleuniger, ohne bildgestützte Einstellung, 3D-geplante Bestrahlung	92.28.24 ↔	Selektive intravaskuläre Radiochemoembolisation mit I-131-Lipiodol
92.25.24 ↔	Teleradiotherapie mit Elektronen, Linearbeschleuniger, ohne bildgestützte Einstellung, intensitätsmodulierte Radiotherapie	92.28.25 ↔	Selektive intravaskuläre Radionuklidtherapie [SIRT] durch Embolisation von Yttrium-90-markierten Mikrosphären
92.26.00 ↔	Teleradiotherapie mit anderen Partikelstrahlen, n.n.bez.	92.28.26 ↔	Selektive intravaskuläre Radionuklidtherapie [SIRT] durch Embolisation von Holmium-166 markierten Mikrosphären
92.26.99 ↔	Teleradiotherapie mit anderen Partikelstrahlen, sonstige	92.28.33 ↔	Endovaskuläre Brachytherapie mit Rhenium-188
92.27.00 ↔	Implantation oder Einsetzen radioaktiver Elemente (Brachytherapie mit umschlossenen Radionukliden), Körperoberfläche, sonstiger oder n.n.bez. Applikationsort	92.28.41 ↔	Radiojodtherapie bis 1,2 GBq I-131, ohne Gabe von rekombinantem Thyreotropin [rh-TSH]
92.27.10 ↔	Implantation oder Einsetzen radioaktiver Elemente (Brachytherapie mit umschlossenen Radionukliden), weibliche Geschlechtsorgane, n.n.bez.	92.28.42 ↔	Radiojodtherapie bis 1,2 GBq I-131, mit Gabe von rekombinantem Thyreotropin [rh-TSH]
92.27.11 ↔	Implantation oder Einsetzen radioaktiver Elemente (Brachytherapie mit umschlossenen Radionukliden), intrauterin	92.28.43 ↔	Radiojodtherapie über 1,2 bis unter 5 GBq I-131, ohne Gabe von rekombinantem Thyreotropin [rh-TSH]
92.27.12 ↔	Implantation oder Einsetzen radioaktiver Elemente (Brachytherapie mit umschlossenen Radionukliden), intravaginal	92.28.44 ↔	Radiojodtherapie über 1,2 bis unter 5 GBq I-131, mit Gabe von rekombinantem Thyreotropin [rh-TSH]
92.27.13 ↔	Implantation oder Einsetzen radioaktiver Elemente (Brachytherapie mit umschlossenen Radionukliden), intrauterin sowie intravaginal kombiniert	92.28.45 ↔	Radiojodtherapie mit 5 und mehr GBq I-131, ohne Gabe von rekombinantem Thyreotropin [rh-TSH]
92.27.21 ↔	Implantation oder Einsetzen radioaktiver Elemente (Brachytherapie mit umschlossenen Radionukliden), Körperoberfläche	92.28.46 ↔	Radiojodtherapie mit 5 und mehr GBq I-131, mit Gabe von rekombinantem Thyreotropin [rh-TSH]
92.27.22 ↔	Implantation oder Einsetzen radioaktiver Elemente (Brachytherapie mit umschlossenen Radionukliden), intrakavitär	92.28.51 ↔	Radioimmuntherapie mit 90Y-Ibritumomab-Tiuxetan, parenteral
92.27.23 ↔	Implantation oder Einsetzen radioaktiver Elemente (Brachytherapie mit umschlossenen Radionukliden), intraluminal	92.28.52 ↔	Radioimmuntherapie mit Jod 131 [I-131] Tositumomab, parenteral
92.27.30 ↔	Implantation oder Einsetzen radioaktiver Elemente (Brachytherapie mit umschlossenen Radionukliden), Gefäß n.n.bez.	92.28.53 ↔	Radioimmuntherapie mit sonstigen Antikörpern, parenteral
92.27.31 ↔	Implantation oder Einsetzen radioaktiver Elemente (Brachytherapie mit umschlossenen Radionukliden), Koronargefäß	92.28.64 ↔	Radiorezeptorthherapie mit dem DOTA-konjugierten Somatostatin-Analogon TOC [Octreotide]
92.27.39 ↔	Implantation oder Einsetzen radioaktiver Elemente (Brachytherapie mit umschlossenen Radionukliden), sonstiges Gefäß	92.28.65 ↔	Radiorezeptorthherapie mit dem DOTA-konjugierten Somatostatin-Analogon TATE [Octreotate]
92.27.40 ↔	Implantation oder Einsetzen radioaktiver Elemente (Brachytherapie mit umschlossenen Radionukliden), intraoperativ	92.28.66 ↔	Radiorezeptorthherapie mit Somatostatin-Antagonisten
		92.28.69 ↔	Radiotherapie mit kleinen Molekülen, sonstige
		92.28.6A ↔	Radiorezeptorthherapie mit 177Lu-PSMA-617
		92.28.6B ↔	Radiorezeptorthherapie mit 177Lu-PSMA I&T [177Lu-ITG-PSMA-1]
		92.28.6C ↔	Radiorezeptorthherapie mit sonstigen PSMA-Liganden
		92.28.71 ↔	Gabe von Jod-131-MIBG [Metajodbenzylguanidin] parenteral
		92.29.00 ↔	Brachytherapie mit umschlossenen Radionukliden, n.n.bez.
		92.29.09 ↔	Brachytherapie mit umschlossenen Radionukliden, sonstige
		92.29.11 ↔	Interstitielle Brachytherapie mit Implantation von entfernbaren Strahlern in einer Ebene, niedrige Dosisleistung
		92.29.12 ↔	Interstitielle Brachytherapie mit Implantation von entfernbaren Strahlern in einer Ebene, gepulste Dosisleistung [Pulsed dose rate]
		92.29.13 ↔	Interstitielle Brachytherapie mit Implantation von entfernbaren Strahlern in einer Ebene, hohe Dosisleistung

92.29.19 ↔ Interstitielle Brachytherapie mit Implantation von entfernbaren Strahlern in einer Ebene, sonstige	92.30.02 ↔ Stereotaktische Bestrahlung, einzeitig, extrazerebral, n.n.bez.
92.29.21 ↔ Interstitielle Brachytherapie mit Volumenimplantation von entfernbaren Strahlern in mehreren Ebenen, niedrige Dosisleistung	92.30.20 ↔ Stereotaktische Bestrahlung, einzeitig, zerebral, intensitätsmodulierte Radiotherapie
92.29.22 ↔ Interstitielle Brachytherapie mit Volumenimplantation von entfernbaren Strahlern in mehreren Ebenen, gepulste Dosisleistung [Pulsed dose rate]	92.30.21 ↔ Stereotaktische Bestrahlung, einzeitig, zerebral, intensitätsmodulierte Bogenbestrahlung [IMAT]
92.29.23 ↔ Interstitielle Brachytherapie mit Volumenimplantation von entfernbaren Strahlern in mehreren Ebenen, hohe Dosisleistung	92.30.22 ↔ Stereotaktische Bestrahlung, einzeitig, zerebral, bildgestützte Einstellung
92.29.24 ↔ Brachytherapie mit Implantation von entfernbaren Strahlern in mehreren Ebenen, hohe Dosisleistung, intraoperativ	92.30.30 ↔ Stereotaktische Bestrahlung, einzeitig, extrazerebral, intensitätsmodulierte Radiotherapie
92.29.29 ↔ Interstitielle Brachytherapie mit Volumenimplantation von entfernbaren Strahlern in mehreren Ebenen, sonstige	92.30.31 ↔ Stereotaktische Bestrahlung, einzeitig, extrazerebral, intensitätsmodulierte Bogenbestrahlung [IMAT]
92.29.31 ↔ Interstitielle Brachytherapie mit Implantation von permanenten Strahlern, bis 10 Quellen	92.30.32 ↔ Stereotaktische Bestrahlung, einzeitig, extrazerebral, bildgestützte Einstellung
92.29.32 ↔ Interstitielle Brachytherapie mit Implantation von permanenten Strahlern, von 11 bis 15 Quellen	92.30.99 ↔ Stereotaktische Bestrahlung, einzeitig, sonstige
92.29.33 ↔ Interstitielle Brachytherapie mit Implantation von permanenten Strahlern, von 16 bis 20 Quellen	92.31.00 ↔ Radiochirurgie mit Photonen n.n.bez., zerebral
92.29.34 ↔ Interstitielle Brachytherapie mit Implantation von permanenten Strahlern, von 21 bis 25 Quellen	92.31.10 ↔ Radiochirurgie mit Photonen n.n.bez., extrazerebral
92.29.35 ↔ Interstitielle Brachytherapie mit Implantation von permanenten Strahlern, von 26 bis 30 Quellen	92.32.00 ↔ Mehrquellige Photon-Radiochirurgie, n.n.bez.
92.29.36 ↔ Interstitielle Brachytherapie mit Implantation von permanenten Strahlern, von 31 bis 35 Quellen	92.32.01 ↔ Mehrquellige Photon-Radiochirurgie, Gamma-knife
92.29.37 ↔ Interstitielle Brachytherapie mit Implantation von permanenten Strahlern, von 36 bis 40 Quellen	92.33.00 ↔ Teilchen-Radiochirurgie, n.n.bez.
92.29.38 ↔ Interstitielle Brachytherapie mit Implantation von permanenten Strahlern, von 41 bis 45 Quellen	92.33.01 ↔ Andere Hochvoltstrahlentherapie, stereotaktische Bestrahlung, einzeitig, zerebral
92.29.39 ↔ Interstitielle Brachytherapie mit Implantation von permanenten Strahlern, von 46 bis 50 Quellen	92.33.11 ↔ Andere Hochvoltstrahlentherapie, stereotaktische Bestrahlung, einzeitig, extrazerebral
92.29.3A ↔ Interstitielle Brachytherapie mit Implantation von permanenten Strahlern, von 51 bis 55 Quellen	92.39.00 ↔ Sonstige stereotaktische Radiochirurgie, n.n.bez.
92.29.3B ↔ Interstitielle Brachytherapie mit Implantation von permanenten Strahlern, von 56 bis 60 Quellen	92.39.01 ↔ Andere Hochvoltstrahlentherapie, stereotaktische Bestrahlung, einzeitig, zerebral, n.n.bez.
92.29.3C ↔ Interstitielle Brachytherapie mit Implantation von permanenten Strahlern, von 61 bis 65 Quellen	92.39.11 ↔ Andere Hochvoltstrahlentherapie, stereotaktische Bestrahlung, fraktioniert, extrazerebral, n.n.bez.
92.29.3D ↔ Interstitielle Brachytherapie mit Implantation von permanenten Strahlern, von 66 bis 70 Quellen	92.39.20 ↔ Andere Hochvoltstrahlentherapie, stereotaktische Bestrahlung, fraktioniert, zerebral, intensitätsmodulierte Radiotherapie
92.29.3E ↔ Interstitielle Brachytherapie mit Implantation von permanenten Strahlern, von 71 und mehr Quellen	92.39.21 ↔ Andere Hochvoltstrahlentherapie, stereotaktische Bestrahlung, fraktioniert, zerebral, intensitätsmodulierte Bogenbestrahlung [IMAT]
92.29.40 ↔ Brachytherapie mit Oberflächenapplikatoren, n.n.bez.	92.39.22 ↔ Andere Hochvoltstrahlentherapie, stereotaktische Bestrahlung, fraktioniert, zerebral, bildgestützte Einstellung
92.29.49 ↔ Brachytherapie mit Oberflächenapplikatoren, sonstige	92.39.29 ↔ Andere Hochvoltstrahlentherapie, stereotaktische Bestrahlung, fraktioniert, zerebral, sonstige
92.29.51 ↔ Entfernung von umschlossenen Radionukliden oder inaktiven Applikatoren unter Anästhesie	92.39.30 ↔ Andere Hochvoltstrahlentherapie, stereotaktische Bestrahlung, fraktioniert, extrazerebral, intensitätsmodulierte Radiotherapie
92.30.00 ↔ Stereotaktische Bestrahlung, einzeitig, n.n.bez.	92.39.31 ↔ Andere Hochvoltstrahlentherapie, stereotaktische Bestrahlung, fraktioniert, extrazerebral, intensitätsmodulierte Bogenbestrahlung [IMAT]
92.30.01 ↔ Stereotaktische Bestrahlung, einzeitig, zerebral, n.n.bez.	92.39.32 ↔ Andere Hochvoltstrahlentherapie, stereotaktische Bestrahlung, fraktioniert, extrazerebral, bildgestützte Einstellung
	92.39.39 ↔ Andere Hochvoltstrahlentherapie, stereotaktische Bestrahlung, fraktioniert, extrazerebral, sonstige
	92.41 ↔ Intraoperative Strahlentherapie mit Elektronen

ADRG B17**Eingriffe an peripheren Nerven und Hirnnerven oder komplexer Eingriff an der Haut oder Implantatentfernung**

Mindestens eine Prozedur in Tabelle B17-2 oder Prozedur in Tabelle B17-3 und Prozedur in Tabelle B17-4

DRG B17A**Eingriffe an peripheren Nerven und Hirnnerven mit komplexem Eingriff oder mit bestimmter Diagnose**

Mindestens eine Prozedur in Tabelle B17-5 oder Diagnose in Tabelle B17-1

DRG B17B**Eingriffe an peripheren Nerven und Hirnnerven****Diagnose B17-1**

G80.0	Spastische tetraplegische Zerebralparese	G80.4	Ataktische Zerebralparese
G80.1	Spastische diplegische Zerebralparese	G80.8	Sonstige infantile Zerebralparese
G80.2	Infantile hemiplegische Zerebralparese	G83.0	Diparese und Diplegie der oberen Extremitäten
G80.3	Dyskinetische Zerebralparese		

Prozedur B17-2

04.02 ↔	Durchtrennung des N. trigeminus	04.07.30 ↔	Sonstige Exzision oder Avulsion von extrakraniellen Hirnnerven
04.03.00 ↔	Durchtrennung oder Quetschen [Crushing] von anderen kranialen und peripheren Nerven, n.n.bez.	04.07.40 ↔	Sonstige Exzision oder Avulsion des Plexus brachialis
04.03.10 ↔	Durchtrennung oder Quetschen [Crushing] des N. vestibulocochlearis	04.07.41 ↔	Sonstige Exzision oder Avulsion von Nerven der Schulter
04.03.11 ↔	Durchtrennung oder Quetschen [Crushing] von intrakraniellen Anteilen von sonstigen Hirnnerven und Ganglien	04.07.42 ↔	Sonstige Exzision oder Avulsion von Nerven des Armes und der Hand
04.03.20 ↔	Durchtrennung oder Quetschen [Crushing] von extrakraniellen Hirnnerven	04.07.43 ↔	Sonstige Exzision oder Avulsion von Nerven des Rumpfes und der unteren Extremität
04.03.30 ↔	Durchtrennung oder Quetschen [Crushing] des Plexus brachialis	04.07.99 ↔	Sonstige Exzision oder Avulsion von kranialen oder peripheren Nerven, sonstige
04.03.31 ↔	Durchtrennung oder Quetschen [Crushing] von Nerven der Schulter	04.08.00 ↔	Optikusscheidenfensterung, n.n.bez.
04.03.32 ↔	Durchtrennung oder Quetschen [Crushing] von Nerven des Armes und der Hand	04.08.10 ↔	Sonstige Operationen am N. opticus
04.03.33 ↔	Durchtrennung oder Quetschen [Crushing] von Nerven des Rumpfes und der unteren Extremität	04.08.99 ↔	Optikusscheidenfensterung, sonstige
04.03.99 ↔	Durchtrennung oder Quetschen [Crushing] von anderen kranialen und peripheren Nerven, sonstige	04.11.10 ↔	Geschlossene [perkutane] [Nadel-] Biopsie an intrakraniellen Hirnnerven
04.04.00 ↔	Sonstige Inzision an kranialen und peripheren Nerven, n.n.bez.	04.11.20 ↔	Geschlossene [perkutane] [Nadel-] Biopsie an extrakraniellen Hirnnerven
04.04.10 ↔	Sonstige Inzision am N. vestibulocochlearis	04.12.00 ↔	Offene Biopsie an kranialem oder peripherem Nerv oder Ganglion, n.n.bez.
04.04.11 ↔	Sonstige Inzision an intrakraniellen Anteilen von sonstigen Hirnnerven und Ganglien	04.12.10 ↔	Offene Biopsie an intrakraniellen Hirnnerven
04.04.20 ↔	Sonstige Inzision an extrakraniellen Hirnnerven	04.12.20 ↔	Offene Biopsie an extrakraniellen Hirnnerven
04.04.30 ↔	Sonstige Inzision am Plexus brachialis	04.12.30 ↔	Offene Biopsie am Plexus brachialis
04.04.31 ↔	Sonstige Inzision an Nerven der Schulter	04.12.31 ↔	Offene Biopsie an Nerven der Schulter
04.04.32 ↔	Sonstige Inzision an Nerven des Armes und der Hand	04.12.32 ↔	Offene Biopsie an Nerven des Armes und der Hand
04.04.33 ↔	Sonstige Inzision an Nerven des Rumpfes und der unteren Extremität	04.12.33 ↔	Offene Biopsie an Nerven des Rumpfes
04.04.99 ↔	Sonstige Inzision an kranialen und peripheren Nerven, sonstige	04.12.34 ↔	Offene Biopsie an Nerven des Plexus lumbosacralis
04.05.00 ↔	Exzision und Destruktion des Ganglion Gasseri, n.n.bez.	04.12.35 ↔	Offene Biopsie an Nerven der unteren Extremität
04.05.10 ↔	Exzision des Ganglion Gasseri	04.12.99 ↔	Offene Biopsie an kranialem oder peripherem Nerv oder Ganglion, sonstige
04.05.20 ↔	Destruktion des Ganglion Gasseri	04.2X.00 ↔	Destruktion von kranialen und peripheren Nerven und Ganglien, n.n.bez.
04.05.99 ↔	Exzision und Destruktion des Ganglion Gasseri, sonstige	04.2X.10 ↔	Destruktion von intrakraniellen Hirnnerven und Ganglien
04.06.00 ↔	Sonstige Exzision von kranialen oder peripheren Ganglien, n.n.bez.	04.2X.20 ↔	Destruktion von extrakraniellen Hirnnerven
04.06.10 ↔	Exzision von intrakraniellen Ganglien	04.2X.30 ↔	Destruktion des Plexus brachialis
04.06.20 ↔	Exzision von sonstigen peripheren Ganglien	04.2X.31 ↔	Destruktion von Nerven der Schulter
04.06.99 ↔	Sonstige Exzision von kranialen oder peripheren Ganglien, sonstige	04.2X.32 ↔	Destruktion von Nerven des Armes und der Hand
04.07.00 ↔	Sonstige Exzision oder Avulsion von kranialen oder peripheren Nerven, n.n.bez.	04.2X.33 ↔	Destruktion von Nerven des Rumpfes und Plexus lumbosacralis
04.07.10 ↔	Exzision eines Nerven zur Transplantation	04.2X.34 ↔	Destruktion von Nerven des Beines und des Fusses
04.07.11 ↔	Entfernung eines Nerventransplantates	04.2X.39 ↔	Destruktion von sonstigen peripheren Nerven oder Ganglien
04.07.20 ↔	Sonstige Exzision oder Avulsion von intrakraniellen Nerven	04.2X.99 ↔	Destruktion von kranialen und peripheren Nerven und Ganglien, sonstige
		04.3X.00 ↔	Naht an kranialen oder peripheren Nerven, n.n.bez.
		04.3X.10 ↔	Epineurale Naht von extrakraniellen Hirnnerven, primär
		04.3X.11 ↔	Epineurale Naht des Plexus brachialis, primär
		04.3X.12 ↔	Epineurale Naht von Nerven der Schulter, primär
		04.3X.13 ↔	Epineurale Naht von Nerven am Arm, primär
		04.3X.14 ↔	Epineurale Naht von Nerven der Hand, primär

04.3X.15 ↔	Epineurale Naht von Nerven des Rumpfes, primär	04.49.99 ↔	Sonstige Dekompression oder Lösung von Adhäsionen an sonstigen peripheren Nerven oder Ganglion, sonstige
04.3X.16 ↔	Epineurale Naht von Nerven des Beines, primär	04.51.00 ↔	Transplantation von kranialem oder peripherem Nerv, n.n.bez.
04.3X.17 ↔	Epineurale Naht von Nerven des Fusses, primär	04.51.09 ↔	Transplantation von kranialem oder peripherem Nerv, sonstige
04.3X.19 ↔	Epineurale Naht von sonstigen kranialen oder peripheren Nerven, primär	04.51.10 ↔	Transplantation von extrakraniellen Hirnnerven
04.3X.20 ↔	Epineurale Naht von extrakraniellen Hirnnerven, sekundär	04.51.11 ↔	Transplantation von Plexus brachialis und Nerven der Schulter
04.3X.21 ↔	Epineurale Naht des Plexus brachialis, sekundär	04.51.12 ↔	Transplantation von Nerven des Armes und der Hand
04.3X.22 ↔	Epineurale Naht von Nerven der Schulter, sekundär	04.51.13 ↔	Transplantation von Nerven des Rumpfes und der unteren Extremität
04.3X.23 ↔	Epineurale Naht von Nerven am Arm, sekundär	04.51.19 ↔	Transplantation von sonstigem kranialem oder peripherem Nerv
04.3X.24 ↔	Epineurale Naht von Nerven an der Hand, sekundär	04.6X.00 ↔	Transposition von kranialen und peripheren Nerven, n.n.bez.
04.3X.25 ↔	Epineurale Naht von Nerven des Rumpfes, sekundär	04.6X.10 ↔	Transposition eines extrakraniellen Hirnnerven mit epineuraler primärer Naht
04.3X.26 ↔	Epineurale Naht von Nerven des Beines, sekundär	04.6X.11 ↔	Transposition eines extrakraniellen Hirnnerven mit epineuraler sekundärer Naht
04.3X.27 ↔	Epineurale Naht von Nerven des Fusses, sekundär	04.6X.12 ↔	Transposition eines extrakraniellen Hirnnerven mit interfazikulärer primärer und sekundärer Naht
04.3X.29 ↔	Epineurale Naht von sonstigen kranialen und peripheren Nerven, sekundär	04.6X.20 ↔	Transposition des Plexus brachialis mit epineuraler primärer Naht
04.3X.30 ↔	Interfazikuläre Naht von extrakraniellen Hirnnerven, primär	04.6X.21 ↔	Transposition des Plexus brachialis mit epineuraler sekundärer Naht
04.3X.31 ↔	Interfazikuläre Naht des Plexus brachialis, primär	04.6X.22 ↔	Transposition des Plexus brachialis mit interfazikulärer primärer Naht
04.3X.32 ↔	Interfazikuläre Naht von Nerven der Schulter, primär	04.6X.23 ↔	Transposition des Plexus brachialis mit interfazikulärer sekundärer Naht
04.3X.33 ↔	Interfazikuläre Naht von Nerven am Arm, primär	04.6X.30 ↔	Transposition eines Nerven der Schulter mit epineuraler primärer und sekundärer Naht
04.3X.34 ↔	Interfazikuläre Naht von Nerven an der Hand, primär	04.6X.31 ↔	Transposition eines Nerven der Schulter mit interfazikulärer primärer und sekundärer Naht
04.3X.35 ↔	Interfazikuläre Naht von Nerven des Rumpfes, primär	04.6X.40 ↔	Transposition eines Nerven des Armes mit epineuraler primärer Naht
04.3X.36 ↔	Interfazikuläre Naht von Nerven des Beines, primär	04.6X.41 ↔	Transposition eines Nerven des Armes mit epineuraler sekundärer Naht
04.3X.37 ↔	Interfazikuläre Naht von Nerven des Fusses, primär	04.6X.42 ↔	Transposition eines Nerven des Armes mit interfazikulärer primärer Naht
04.3X.39 ↔	Interfazikuläre Naht von sonstigen kranialen und peripheren Nerven, primär	04.6X.43 ↔	Transposition eines Nerven des Armes mit interfazikulärer sekundärer Naht
04.3X.40 ↔	Interfazikuläre Naht von extrakraniellen Hirnnerven, sekundär	04.6X.50 ↔	Transposition eines Nerven des Rumpfes und der unteren Extremität mit epineuraler primärer und sekundärer Naht
04.3X.41 ↔	Interfazikuläre Naht des Plexus brachialis, sekundär	04.6X.51 ↔	Transposition eines Nerven des Rumpfes und der unteren Extremität mit interfazikulärer primärer und sekundärer Naht
04.3X.42 ↔	Interfazikuläre Naht von Nerven der Schulter, sekundär	04.6X.60 ↔	Transposition eines Nerven der Hand mit interfazikulärer primärer und sekundärer Naht
04.3X.43 ↔	Interfazikuläre Naht von Nerven am Arm, sekundär	04.6X.70 ↔	Transposition mit Neurolyse und Dekompression eines extrakraniellen Hirnnerven
04.3X.44 ↔	Interfazikuläre Naht von Nerven an der Hand, sekundär	04.6X.71 ↔	Transposition mit Neurolyse und Dekompression des Plexus brachialis oder eines Nerven der Schulter
04.3X.45 ↔	Interfazikuläre Naht von Nerven des Rumpfes, sekundär	04.6X.72 ↔	Transposition mit Neurolyse und Dekompression eines Nerven des Armes
04.3X.46 ↔	Interfazikuläre Naht von Nerven des Beines, sekundär	04.6X.73 ↔	Transposition mit Neurolyse und Dekompression eines Nerven der Hand
04.3X.47 ↔	Interfazikuläre Naht von Nerven des Fusses, sekundär	04.6X.74 ↔	Transposition mit Neurolyse und Dekompression eines Nerven des Rumpfes und der unteren Extremität
04.3X.49 ↔	Interfazikuläre Naht von sonstigen kranialen und peripheren Nerven, sekundär	04.6X.75 ↔	Transposition von sonstigen kranialen und peripheren Nerven
04.3X.99 ↔	Naht an kranialen oder peripheren Nerven, sonstige	04.6X.99 ↔	Transposition von kranialen und peripheren Nerven, sonstige
04.42.00 ↔	Sonstige Dekompression an kranialen Nerven, n.n.bez.	04.71 ↔	Hypoglosso-faziale Anastomose
04.42.20 ↔	Sonstige Dekompression an kranialen Nerven, extrakraniell	04.72 ↔	Akzessorio-faziale Anastomose
04.42.99 ↔	Sonstige Dekompression an kranialen Nerven, sonstige	04.73 ↔	Akzessorio-hypoglossale Anastomose
04.49.00 ↔	Sonstige Dekompression oder Lösung von Adhäsionen an peripherem Nerv oder Ganglion, n.n.bez.		
04.49.10 ↔	Sonstige Dekompression oder Lösung von Adhäsionen am Plexus brachialis		
04.49.11 ↔	Sonstige Dekompression oder Lösung von Adhäsionen an Nerven der Schulter		
04.49.12 ↔	Sonstige Dekompression oder Lösung von Adhäsionen an Nerven des Armes		
04.49.13 ↔	Sonstige Dekompression oder Lösung von Adhäsionen an Nerven der Hand		
04.49.14 ↔	Sonstige Dekompression oder Lösung von Adhäsionen am Plexus lumbosacralis, Leiste und Beckenboden		
04.49.15 ↔	Sonstige Dekompression oder Lösung von Adhäsionen an Nerven des Beines		
04.49.16 ↔	Sonstige Dekompression oder Lösung von Adhäsionen an Nerven des Fusses		

04.74.00 ↔	Sonstige Anastomose eines kranialen oder peripheren Nervs, n.n.bez.	04.99.00 ↔	Sonstige Operation an kranialen und peripheren Nerven, n.n.bez.
04.74.10 ↔	Fazio-faziale Nerven-Anastomose	04.99.10 ↔	Implantation oder Wechsel einer peripheren Neuroprothese
04.74.11 ↔	Interkosto-faszikuläre Nerven-Anastomose	04.99.11 ↔	Revision ohne Ersatz einer peripheren Neuroprothese
04.74.99 ↔	Sonstige Anastomose eines kranialen oder peripheren Nervs, sonstige	04.99.12 ↔	Entfernung einer peripheren Neuroprothese
04.75 ↔	Revision einer früheren plastischen Rekonstruktion an einem kranialen oder peripheren Nerv	04.99.99 ↔	Sonstige Operation an kranialen und peripheren Nerven, sonstige
04.76 ↔	Plastische Rekonstruktion einer alten traumatischen Verletzung an kranialen und peripheren Nerven	05.0 ↔	Durchtrennung von sympathischen Nerven oder Ganglien
04.79.09 ↔	Sonstige Neuroplastik, sonstige	05.21 ↔	Exzision des Ganglion sphenopalatinum
04.79.10 ↔	Transplantation sowie Transposition eines extrakraniellen Hirnnerven mit epineuraler Naht	05.22 ↔	Zervikale Sympathektomie
04.79.11 ↔	Transplantation sowie Transposition des Plexus brachialis mit epineuraler Naht	05.23 ↔	Lumbale Sympathektomie
04.79.12 ↔	Transplantation sowie Transposition von Nerven der Schulter mit epineuraler Naht	05.24 ↔	Präsakrale Sympathektomie
04.79.13 ↔	Transplantation sowie Transposition eines Nerven des Armes und der Hand mit epineuraler Naht	05.25 ↔	Periarterielle Sympathektomie
04.79.14 ↔	Transplantation sowie Transposition von Nerven des Rumpfes und der unteren Extremität mit epineuraler Naht	05.26 ↔	Thorakale Sympathektomie
04.79.19 ↔	Transplantation sowie Transposition eines sonstigen Nervens mit epineuraler Naht	05.29 ↔	Sonstige Sympathektomie und Exzision eines Ganglions
04.79.20 ↔	Transplantation sowie Transposition eines Nerven mit interfaszikulärer Naht	05.81 ↔	Plastische Rekonstruktion an sympathischem Nerv oder Ganglion
04.79.21 ↔	Transplantation sowie Transposition eines extrakraniellen Hirnnerven mit interfaszikulärer Naht	05.89 ↔	Sonstige Operation an sympathischem Nerv oder Ganglion
04.79.22 ↔	Transplantation sowie Transposition des Plexus brachialis mit interfaszikulärer Naht	07.80 ↔	Thymektomie, n.n.bez.
04.79.23 ↔	Transplantation sowie Transposition von Nerven der Schulter mit interfaszikulärer Naht	07.81 ↔	Sonstige partielle Exzision am Thymus
04.79.24 ↔	Transplantation sowie Transposition eines Nerven des Armes und der Hand mit interfaszikulärer Naht	07.82 ↔	Sonstige totale Exzision des Thymus
04.79.25 ↔	Transplantation sowie Transposition von Nerven des Rumpfes und der unteren Extremität mit interfaszikulärer Naht	07.83 ↔	Thorakoskopische partielle Exzision am Thymus
04.79.29 ↔	Transplantation sowie Transposition eines sonstigen Nerven mit interfaszikulärer Naht	07.84 ↔	Thorakoskopische totale Exzision des Thymus
04.93.10 ↔	Entfernen der Elektrode(n) eines peripheren Neurostimulators, Stabelektrode, Einzelelektrodensystem	08.22 ↔	Exzision einer anderen kleineren Läsion am Augenlid
04.93.11 ↔	Entfernen der Elektrode(n) eines peripheren Neurostimulators, Stabelektrode, Mehrelektrodensystem	08.23 ↔	Exzision einer grösseren Läsion am Augenlid, nicht durchgehend
04.93.20 ↔	Entfernen der Elektrode(n) eines peripheren Neurostimulators, Plattenelektrode, Einzelelektrodensystem	08.24 ↔	Exzision einer grösseren Läsion am Augenlid, perforierend
04.93.21 ↔	Entfernen der Elektrode(n) eines peripheren Neurostimulators, Plattenelektrode, Mehrelektrodensystem	08.51 ↔	Kanthotomie
04.93.40 ↔	Entfernen einer Vagusnervenelektrode	08.59.00 ↔	Sonstige Anpassung der Lidposition, n.n.bez.
04.93.99 ↔	Entfernen der Elektrode(n) eines peripheren Neurostimulators, sonstige	08.59.10 ↔	Kanthoplastik, n.n.bez.
04.94.11 ↔	Revision ohne Ersatz der Elektrode(n) eines peripheren Neurostimulators, Stabelektrode, Einzelelektrodensystem	08.59.11 ↔	Kanthopexie
04.94.12 ↔	Revision ohne Ersatz der Elektrode(n) eines peripheren Neurostimulators, Stabelektrode, Mehrelektrodensystem	08.59.12 ↔	Korrekturoperation bei Epikanthus
04.94.13 ↔	Revision ohne Ersatz der Elektrode(n) eines peripheren Neurostimulators, Plattenelektrode, Einzelelektrodensystem	08.59.99 ↔	Sonstige Anpassung der Lidposition, sonstige
04.94.14 ↔	Revision ohne Ersatz der Elektrode(n) eines peripheren Neurostimulators, Plattenelektrode, Mehrelektrodensystem	08.89.10 ↔	Plastische Rekonstruktion des Augenlids, medialer oder lateraler Lidwinkel
04.94.15 ↔	Revision ohne Ersatz einer Vagusnervstimulationselektrode	08.89.11 ↔	Plastische Rekonstruktion des Augenlids durch Hebung der Augenbraue
04.94.99 ↔	Revision ohne Ersatz der Elektrode(n) eines peripheren Neurostimulators, sonstige	08.89.12 ↔	Plastische Rekonstruktion des Augenlids durch Entfernung eines Fettgewebeprolapses der Orbita
		08.89.13 ↔	Plastische Rekonstruktion des Augenlids durch Oberflächenbehandlung mit Laser
		08.89.14 ↔	Plastische Rekonstruktion des Augenlids durch sonstige Oberlidverlängerung
		08.89.15 ↔	Plastische Rekonstruktion des Augenlids durch Unterlidverlängerung
		08.89.99 ↔	Sonstige plastische Rekonstruktion des Augenlids, sonstige
		18.21 ↔	Exzision einer präaurikulären Fistel oder eines präaurikulären Sinus
		18.29.12 ↔	Exzision einer anderen Läsion am äusseren Ohr oder im äusseren Gehörgang
		18.31 ↔	Radikale Exzision einer Läsion am äusseren Ohr
		18.32 ↔	Resektion der Ohrmuschel, total
		21.32 ↔	Exzision und lokale Destruktion einer anderen Läsion an der Nase
		21.4X.00 ↔	Resektion der Nase, n.n.bez.
		21.4X.12 ↔	Resektion der Nase, partiell
		21.4X.22 ↔	Resektion der Nase, subtotal
		21.4X.32 ↔	Resektion der Nase, total
		21.4X.99 ↔	Resektion der Nase, sonstige
		27.56.10 ↔	Kleinflächiges Spalthauttransplantat an Lippe und Mund
		27.56.20 ↔	Grossflächiges Spalthauttransplantat an Lippe und Mund

27.56.30 ↔	Kleinflächige heterologe Hauttransplantation an die Lippe	38.85.13 ↔	Sonstiger chirurgischer Verschluss des Truncus brachiocephalicus
27.56.40 ↔	Grossflächig heterologe Hauttransplantation an die Lippe	38.85.21 ↔	Sonstiger chirurgischer Verschluss der V. cava superior
27.56.50 ↔	Kleinflächige homologe Hauttransplantation an die Lippe	38.85.22 ↔	Sonstiger chirurgischer Verschluss der V. pulmonalis
27.56.60 ↔	Grossflächig homologe Hauttransplantation an die Lippe	38.85.23 ↔	Sonstiger chirurgischer Verschluss der V. subclavia
27.56.99 ↔	Sonstiges Hauttransplantat an Lippe und Mund, sonstige	38.85.99 ↔	Sonstiger chirurgischer Verschluss von anderen thorakalen Gefässen, sonstige
27.57.99 ↔	Anbringen eines gestielten oder freien Lappens an Lippe und Mund, sonstige	38.86.00 ↔	Sonstiger chirurgischer Verschluss von abdominalen Arterien, n.n.bez.
27.59.99 ↔	Sonstige plastische Rekonstruktion an Lippe und Mund, sonstige	38.86.10 ↔	Sonstiger chirurgischer Verschluss von viszeralen Arterien, n.n.bez.
29.92 ↔	Durchtrennung des N. glossopharyngeus	38.86.11 ↔	Sonstiger chirurgischer Verschluss des Truncus coeliacus
31.91 ↔	Durchtrennung des N. laryngeus	38.86.12 ↔	Sonstiger chirurgischer Verschluss der A. gastrica
33.31 ↔	Destruktion des N. phrenicus für Lungenkollaps	38.86.13 ↔	Sonstiger chirurgischer Verschluss der A. hepatica
34.06 ↔	Thorakoskopische Drainage der Pleurahöhle	38.86.14 ↔	Sonstiger chirurgischer Verschluss der A. lienalis
34.20 ↔	Thorakoskopische Pleurabiopsie	38.86.15 ↔	Sonstiger chirurgischer Verschluss der A. renalis
34.21.00 ↔	Transpleurale Thorakoskopie, n.n.bez.	38.86.16 ↔	Sonstiger chirurgischer Verschluss der A. mesenterialis
34.21.10 ↔	Transpleurale Thorakoskopie, Ersteingriff	38.86.17 ↔	Sonstiger chirurgischer Verschluss der A. iliaca
34.21.20 ↔	Transpleurale Thorakoskopie, Reeingriff	38.86.19 ↔	Sonstiger chirurgischer Verschluss von viszeralen Arterien, sonstige
34.21.99 ↔	Transpleurale Thorakoskopie, sonstige	38.86.99 ↔	Sonstiger chirurgischer Verschluss von abdominalen Arterien, sonstige
34.23.20 ↔	Offene Biopsie an der Brustwand	38.87.00 ↔	Sonstiger chirurgischer Verschluss von abdominalen Venen, n.n.bez.
38.06.00 ↔	Inzision von abdominalen Arterien, n.n.bez.	38.87.10 ↔	Sonstiger chirurgischer Verschluss von tiefen abdominalen Venen, n.n.bez.
38.06.10 ↔	Inzision von viszeralen Arterien, n.n.bez.	38.87.11 ↔	Sonstiger chirurgischer Verschluss der V. cava inferior
38.06.11 ↔	Inzision des Truncus coeliacus	38.87.12 ↔	Sonstiger chirurgischer Verschluss der V. iliaca communis und V. iliaca interna
38.06.12 ↔	Inzision der A. gastrica	38.87.19 ↔	Sonstiger chirurgischer Verschluss von tiefen abdominalen Venen, sonstige
38.06.13 ↔	Inzision der A. hepatica	38.87.99 ↔	Sonstiger chirurgischer Verschluss von abdominalen Venen, sonstige
38.06.14 ↔	Inzision der A. lienalis	39.59.30 ↔	Sonstige plastische Rekonstruktion von Gefässen an Kopf und Hals, n.n.bez.
38.06.15 ↔	Inzision der A. renalis	39.59.31 ↔	Sonstige plastische Rekonstruktion eines intrakraniellen Gefässes
38.06.16 ↔	Inzision der A. mesenterialis	39.59.32 ↔	Sonstige plastische Rekonstruktion der extrakraniellen A. vertebralis
38.06.17 ↔	Inzision der A. lumbalis	39.59.33 ↔	Sonstige plastische Rekonstruktion von extrakraniellen Arterien an Kopf und Hals, sonstige
38.06.18 ↔	Inzision der A. iliaca	39.59.34 ↔	Sonstige plastische Rekonstruktion der V. jugularis
38.06.19 ↔	Inzision von viszeralen Arterien, sonstige	39.59.39 ↔	Sonstige plastische Rekonstruktion von Gefässen an Kopf und Hals, sonstige
38.06.21 ↔	Inzision von künstlich angelegten abdominalen Arterien	39.59.40 ↔	Sonstige plastische Rekonstruktion von Gefässen der oberen Extremität, n.n.bez.
38.06.99 ↔	Inzision von abdominalen Arterien, sonstige	39.59.41 ↔	Sonstige plastische Rekonstruktion von Arterien der oberen Extremität
38.21 ↔	Biopsie eines Blutgefässes	39.59.42 ↔	Sonstige plastische Rekonstruktion der V. subclavia, V. axillaris und V. brachiocephalica
38.42 ↔	Resektion von anderen Blutgefässen an Kopf und Hals mit Ersatz	39.59.48 ↔	Sonstige plastische Rekonstruktion von sonstigen tiefen Venen der oberen Extremität
38.66.00 ↔	Sonstige Exzision von abdominalen Arterien, n.n.bez.	39.59.49 ↔	Sonstige plastische Rekonstruktion von Gefässen der oberen Extremität, sonstige
38.66.10 ↔	Sonstige Exzision von viszeralen Arterien, n.n.bez.	39.59.50 ↔	Sonstige plastische Rekonstruktion von thorakalen Gefässen, n.n.bez.
38.66.11 ↔	Sonstige Exzision des Truncus coeliacus	39.59.51 ↔	Sonstige plastische Rekonstruktion der thorakalen Aorta
38.66.12 ↔	Sonstige Exzision der A. gastrica	39.59.52 ↔	Sonstige plastische Rekonstruktion der A. pulmonalis
38.66.13 ↔	Sonstige Exzision der A. hepatica	39.59.53 ↔	Sonstige plastische Rekonstruktion von thorakalen Arterien, sonstige
38.66.14 ↔	Sonstige Exzision der A. lienalis	39.59.54 ↔	Sonstige plastische Rekonstruktion der V. pulmonalis
38.66.15 ↔	Sonstige Exzision der A. renalis	39.59.55 ↔	Sonstige plastische Rekonstruktion der V. cava superior
38.66.16 ↔	Sonstige Exzision der A. mesenterialis	39.59.59 ↔	Sonstige plastische Rekonstruktion von thorakalen Gefässen, sonstige
38.66.17 ↔	Sonstige Exzision der A. lumbalis		
38.66.18 ↔	Sonstige Exzision der A. iliaca		
38.66.19 ↔	Sonstige Exzision viszeraler Arterien, sonstige		
38.66.99 ↔	Sonstige Exzision abdominaler Arterien, sonstige		
38.82.00 ↔	Sonstiger chirurgischer Verschluss von Gefässen am Kopf und Hals, n.n.bez.		
38.82.10 ↔	Sonstiger chirurgischer Verschluss von extrakraniellen Arterien an Kopf und Hals		
38.82.20 ↔	Sonstiger chirurgischer Verschluss von extrakraniellen Venen an Kopf und Hals, n.n.bez.		
38.82.21 ↔	Sonstiger chirurgischer Verschluss der V. jugularis		
38.82.22 ↔	Sonstiger chirurgischer Verschluss von sonstigen tiefen extrakraniellen Venen an Kopf und Hals		
38.82.29 ↔	Sonstiger chirurgischer Verschluss von extrakraniellen Venen an Kopf und Hals, sonstige		
38.82.99 ↔	Sonstiger chirurgischer Verschluss von Gefässen am Kopf und Hals, sonstige		
38.84.31 ↔	Ligatur des Ductus arteriosus apertus		
38.85.00 ↔	Sonstiger chirurgischer Verschluss von anderen thorakalen Gefässen, n.n.bez.		
38.85.11 ↔	Sonstiger chirurgischer Verschluss der A. subclavia		
38.85.12 ↔	Sonstiger chirurgischer Verschluss der A. pulmonalis		

39.59.60 ↔	Sonstige plastische Rekonstruktion von abdominalen Arterien, n.n.bez.	39.99.38 ↔	Katheterinterventioneller Verschluss des Ductus arteriosus Botalli, sonstige
39.59.61 ↔	Sonstige plastische Rekonstruktion der abdominalen Aorta	39.99.39 ↔	Operationen bei sonstigen kongenitalen Gefässanomalien
39.59.62 ↔	Sonstige plastische Rekonstruktion des Truncus coeliacus	40.11.10 ↔	Offene (Inzisions-) Biopsie eines mediastinalen, paraaortalen, iliakalen oder pelvinalen Lymphknotens
39.59.63 ↔	Sonstige plastische Rekonstruktion der A. gastrica	40.11.11 ↔	Offene (Inzisions-) Biopsie eines zervikalen, supraklavikulären, axillären oder inguinalen Lymphknotens
39.59.64 ↔	Sonstige plastische Rekonstruktion A. hepatica	40.11.19 ↔	Offene (Inzisions-) Biopsie an lymphatischen Strukturen, sonstige
39.59.65 ↔	Sonstige plastische Rekonstruktion der A. lienalis	40.21.10 ↔	Exzision und Destruktion einzelner Lymphknoten und Lymphgefäße, zervikal, ohne Markierung
39.59.66 ↔	Sonstige plastische Rekonstruktion der A. renalis	40.21.99 ↔	Exzision und Destruktion einzelner tiefer zervikaler Lymphknoten, sonstige
39.59.67 ↔	Sonstige plastische Rekonstruktion der A. mesenterica	40.22.11 ↔	Exzision und Destruktion einzelner mammaria-interna Lymphknoten, ohne Markierung, thorakoskopisch
39.59.68 ↔	Sonstige plastische Rekonstruktion der A. iliaca	40.22.21 ↔	Exzision und Destruktion einzelner mammaria-interna Lymphknoten, ohne Markierung, offen chirurgisch
39.59.69 ↔	Sonstige plastische Rekonstruktion von abdominalen Arterien, sonstige	40.22.99 ↔	Exzision und Destruktion einzelner mammaria-interna Lymphknoten, sonstige
39.59.70 ↔	Sonstige plastische Rekonstruktion von abdominalen Venen, n.n.bez.	40.23.10 ↔	Exzision und Destruktion einzelner axillärer Lymphknoten, ohne Markierung
39.59.71 ↔	Sonstige plastische Rekonstruktion der V. cava inferior	40.23.99 ↔	Exzision und Destruktion einzelner axillärer Lymphknoten, sonstige
39.59.72 ↔	Sonstige plastische Rekonstruktion der V. iliaca	40.24.10 ↔	Exzision und Destruktion einzelner inguinaler Lymphknoten, ohne Markierung, offen chirurgisch
39.59.79 ↔	Sonstige plastische Rekonstruktion von abdominalen Venen, sonstige	40.24.21 ↔	Exzision und Destruktion einzelner inguinaler Lymphknoten, ohne Markierung, laparoskopisch
39.59.80 ↔	Sonstige plastische Rekonstruktion von Gefässen der unteren Extremität, n.n.bez.	40.24.99 ↔	Exzision und Destruktion einzelner inguinaler Lymphknoten, sonstige
39.59.81 ↔	Sonstige plastische Rekonstruktion von Arterien der unteren Extremität	40.29.09 ↔	Einfache Exzision und Destruktion einer anderen lymphatischen Struktur, sonstige
39.59.82 ↔	Sonstige plastische Rekonstruktion der V. femoralis	40.29.13 ↔	Exzision und Destruktion einzelner mediastinaler Lymphknoten, ohne Markierung, offen chirurgisch
39.59.83 ↔	Sonstige plastische Rekonstruktion der V. poplitea	40.29.15 ↔	Exzision und Destruktion einzelner mediastinaler Lymphknoten, ohne Markierung, thorakoskopisch
39.59.88 ↔	Sonstige plastische Rekonstruktion von sonstigen tiefen Venen der unteren Extremität	40.29.19 ↔	Exzision und Destruktion einzelner mediastinaler Lymphknoten, sonstige
39.59.89 ↔	Sonstige plastische Rekonstruktion von Gefässen der unteren Extremität, sonstige	40.29.21 ↔	Exzision und Destruktion einzelner paraaortaler Lymphknoten, ohne Markierung, offen chirurgisch
39.59.90 ↔	Sonstige plastische Rekonstruktion eines Gefässes, Venenklappenplastik	40.29.23 ↔	Exzision und Destruktion einzelner paraaortaler Lymphknoten, ohne Markierung, laparoskopisch
39.75.11 ↔	Perkutan-transluminale Gefässintervention, sonstige Gefässe, Rotationsthrombektomie	40.29.31 ↔	Exzision und Destruktion einzelner iliakaler Lymphknoten, ohne Markierung, offen chirurgisch
39.75.17 ↔	Perkutan-transluminale Thrombektomie, sonstige Gefässe	40.29.33 ↔	Exzision und Destruktion einzelner iliakaler Lymphknoten, ohne Markierung, laparoskopisch
39.75.18 ↔	Perkutan-transluminale Ballonangioplastie, sonstige Gefässe	40.29.70 ↔	Exzision und Destruktion eines Lymphangioms oder Hygroma cysticum
39.75.1A ↔	Perkutan-transluminale Angioplastik oder Atherektomie mittels Lithotripsie, sonstige Gefässe	40.29.81 ↔	Exzision und Destruktion mehrerer abdominaler Lymphknotenstationen (mit Leberbiopsie), offen chirurgisch [Staging-Laparotomie]
39.75.1B ↔	Perkutan-transluminale Bladeangioplastie, sonstige Gefässe	40.29.82 ↔	Exzision und Destruktion mehrerer abdominaler Lymphknotenstationen (mit Leberbiopsie), laparoskopisch [Staging-Laparoskopie]
39.8X.10 ↔	Exploration des Glomus caroticum und anderer Paraganglien	40.29.89 ↔	Exzision und Destruktion mehrerer abdominaler Lymphknotenstationen (mit Leberbiopsie), sonstige
39.8X.11 ↔	Exzision des Glomus caroticum und anderer Paraganglien	40.3X.14 ↔	Regionale Lymphadenektomie als selbstständiger Eingriff, inguinal, offen chirurgisch
39.8X.21 ↔	Revision ohne Ersatz eines Impulsgenerators zur Aktivierung des Baroreflexes	44.01 ↔	Trunkuläre Vagotomie
39.8X.22 ↔	Entfernen eines Impulsgenerators zur Aktivierung des Baroreflexes	54.25 ↔	Peritoneallavage
39.8X.31 ↔	Revision ohne Ersatz einer (von) Elektrode(n) zur Aktivierung des Baroreflexes	77.40.20 ↔	Knochenbiopsie, ohne Angabe der Lokalisation, Offene Knochenbiopsie
39.8X.32 ↔	Entfernen einer (von) Elektrode(n) zur Aktivierung des Baroreflexes	77.41.20 ↔	Knochenbiopsie von Skapula, Klavikula, Rippen und Sternum, Offene Knochenbiopsie
39.8X.99 ↔	Operationen am Glomus caroticum, Sinus caroticus und anderen Paraganglien, sonstige	77.41.99 ↔	Knochenbiopsie von Skapula, Klavikula, Rippen und Sternum, sonstige
39.99.10 ↔	Aortopexie	77.42.20 ↔	Knochenbiopsie am Humerus, Offene Knochenbiopsie
39.99.20 ↔	Operationen bei kongenitalen Gefässanomalien, n.n.bez.		
39.99.22 ↔	Operationen bei kongenitalen Anomalien der A. oder V. pulmonalis oder bei A. lusoria		
39.99.23 ↔	Operationen bei kongenitalen Anomalien der V. cava		
39.99.24 ↔	Operationen bei kongenitalen Kollateralgefässen und Unifokalisierung		
39.99.31 ↔	Katheterinterventioneller Verschluss des Ductus arteriosus Botalli, mit Coil		
39.99.32 ↔	Katheterinterventioneller Verschluss des Ductus arteriosus Botalli, mit Amplatz-Ductus-Occluder		

77.42.99 ↔ Knochenbiopsie am Humerus, sonstige	78.69.48 ↔ Knochenimplantatentfernung an Phalangen des Fusses, sonstiges Osteosynthesematerial
77.43.20 ↔ Knochenbiopsie an Radius und Ulna, Offene Knochenbiopsie	78.69.51 ↔ Knochenimplantatentfernung an anderen näher bezeichneten Knochen, Draht, Zuggurtung/Cerclage, (Blount-)Klammern
77.43.99 ↔ Knochenbiopsie an Radius und Ulna, sonstige	78.69.52 ↔ Knochenimplantatentfernung an anderen näher bezeichneten Knochen, Schraube, (winkelstabile) Platte, dynamische Kompressionschraube, intramedullärer Draht, Marknagel, Marknagel mit Gelenkkomponente, Verriegelungsnagel, Transfixationsnagel, Fixateur externe
77.44.20 ↔ Knochenbiopsie an Karpalia und Metakarpalia, Offene Knochenbiopsie	78.69.53 ↔ Knochenimplantatentfernung an anderen näher bezeichneten Knochen, Winkelplatte/Kondylenplatte
77.44.99 ↔ Knochenbiopsie an Karpalia und Metakarpalia, sonstige	78.69.55 ↔ Knochenimplantatentfernung an anderen näher bezeichneten Knochen, ausser Gesichtsschädelknochen, Entfernung eines Knochen(teil)ersatzes an sonstigen näher bezeichneten Knochen
77.45.20 ↔ Knochenbiopsie am Femur, Offene Knochenbiopsie	78.69.58 ↔ Knochenimplantatentfernung an anderen näher bezeichneten Knochen, sonstiges Osteosynthesematerial
77.45.99 ↔ Knochenbiopsie am Femur, sonstige	79.24 ↔ Offene Reposition einer Fingerfraktur ohne innere Knochenfixation
77.46.20 ↔ Knochenbiopsie an der Patella, Offene Knochenbiopsie	7A.11.12 ↔ Knochenbiopsie an der Wirbelsäule, offen chirurgisch
77.46.99 ↔ Knochenbiopsie an der Patella, sonstige	7A.13.13 ↔ Bandscheibenbiopsie, offen chirurgisch
77.47.20 ↔ Knochenbiopsie an Tibia und Fibula, Offene Knochenbiopsie	7A.23 ↔ Knocheninzision an der Wirbelsäule
77.47.99 ↔ Knochenbiopsie an Tibia und Fibula, sonstige	7A.25 ↔ Lokale Exzision von Knochenläsion oder -gewebe am Wirbel
77.48.20 ↔ Knochenbiopsie an Tarsalia und Metatarsalia, Offene Knochenbiopsie	80.81.10 ↔ Débridement am Humeroglenoidalgelenk
77.48.99 ↔ Knochenbiopsie an Tarsalia und Metatarsalia, sonstige	80.81.11 ↔ Zystenexstirpation am Humeroglenoidalgelenk
77.49.41 ↔ Knochenbiopsie an anderen näher bezeichneten Knochen, ausser Gesichtsschädelknochen, Knochenbiopsie an Phalangen des Fusses, Offene Knochenbiopsie	80.81.19 ↔ Sonstige lokale Exzision oder Destruktion am Humeroglenoidalgelenk
77.49.91 ↔ Knochenbiopsie an anderen näher bezeichneten Knochen, ausser Gesichtsschädelknochen, Offene Knochenbiopsie	80.81.20 ↔ Débridement am Akromioklavikulargelenk
77.49.99 ↔ Knochenbiopsie an anderen näher bezeichneten Knochen, ausser Gesichtsschädelknochen, sonstige	80.81.21 ↔ Zystenexstirpation am Akromioklavikulargelenk
77.61.11 ↔ Lokale Exzision und Destruktion von Knochenläsion oder -gewebe an einer Rippe	80.81.29 ↔ Sonstige lokale Exzision oder Destruktion am Akromioklavikulargelenk
77.61.12 ↔ Lokale Exzision und Destruktion von Knochenläsion oder -gewebe am Sternum	80.81.99 ↔ Sonstige lokale Exzision oder Destruktion einer Gelenkläsion an der Schulter, sonstige
77.81.11 ↔ Sonstige partielle Knochenresektion an einer Rippe	80.82.00 ↔ Sonstige lokale Exzision oder Destruktion einer Gelenkläsion am Ellenbogen, n.n.bez.
77.81.12 ↔ Sonstige partielle Knochenresektion am Sternum	80.82.10 ↔ Arthroskopische lokale Exzision oder Destruktion einer Gelenkläsion am Ellenbogen
78.69.11 ↔ Knochenimplantatentfernung an Phalangen der Hand, (intramedullärer) Draht, Schraube, Zuggurtung/Cerclage, (winkelstabile) Platte, Fixateur externe, (Blount-)Klammern	80.82.11 ↔ Débridement am Ellenbogengelenk
78.69.15 ↔ Knochenimplantatentfernung an anderen näher bezeichneten Knochen, ausser Gesichtsschädelknochen, Entfernung eines Knochen(teil)ersatzes an Phalangen der Hand	80.82.12 ↔ Zystenexstirpation am Ellenbogengelenk
78.69.18 ↔ Knochenimplantatentfernung an Phalangen der Hand, sonstiges Osteosynthesematerial	80.82.99 ↔ Sonstige lokale Exzision oder Destruktion einer Gelenkläsion am Ellenbogen, sonstige
78.69.21 ↔ Knochenimplantatentfernung am Becken, Draht, Schraube, Zuggurtung/Cerclage, Fixateur externe, Ringfixateur, (Blount-)Klammern	80.83.00 ↔ Sonstige lokale Exzision oder Destruktion einer Gelenkläsion am Handgelenk, n.n.bez.
78.69.22 ↔ Knochenimplantatentfernung am Becken, (winkelstabile) Platte	80.83.10 ↔ Arthroskopische lokale Exzision oder Destruktion einer Gelenkläsion am Handgelenk
78.69.25 ↔ Knochenimplantatentfernung an anderen näher bezeichneten Knochen, ausser Gesichtsschädelknochen, Entfernung eines Knochen(teil)ersatzes am Becken	80.83.11 ↔ Débridement am Handgelenk
78.69.28 ↔ Knochenimplantatentfernung am Becken, sonstiges Osteosynthesematerial	80.83.12 ↔ Zystenexstirpation am Handgelenk
78.69.31 ↔ Knochenimplantatentfernung an Talus und Kalkaneus, (intramedullärer) Draht, Schraube, Zuggurtung/Cerclage, (winkelstabile) Platte, Fixateur externe, Ringfixateur, (Blount-)Klammern	80.83.99 ↔ Sonstige lokale Exzision oder Destruktion einer Gelenkläsion am Handgelenk, sonstige
78.69.38 ↔ Knochenimplantatentfernung an Talus und Kalkaneus, sonstiges Osteosynthesematerial	80.85.00 ↔ Sonstige lokale Exzision oder Destruktion einer Gelenkläsion an der Hüfte, n.n.bez.
78.69.41 ↔ Knochenimplantatentfernung an Phalangen des Fusses, (intramedullärer) Draht, Schraube, Zuggurtung/Cerclage, (winkelstabile) Platte, Fixateur externe, (Blount-)Klammern	80.85.10 ↔ Arthroskopische lokale Exzision oder Destruktion einer Gelenkläsion an der Hüfte
78.69.45 ↔ Knochenimplantatentfernung an anderen näher bezeichneten Knochen, ausser Gesichtsschädelknochen, Entfernung eines Knochen(teil)ersatzes an Phalangen des Fusses	80.85.11 ↔ Débridement am Hüftgelenk
	80.85.12 ↔ Zystenexstirpation am Hüftgelenk
	80.85.21 ↔ Taillierung, Osteochondroplastik am Schenkelhals, arthroskopisch
	80.85.22 ↔ Taillierung, Osteochondroplastik am Schenkelhals, offen chirurgisch
	80.85.99 ↔ Sonstige lokale Exzision oder Destruktion einer Gelenkläsion an der Hüfte, sonstige
	80.86.00 ↔ Sonstige lokale Exzision oder Destruktion einer Gelenkläsion am Knie, n.n.bez.

80.86.10 ↔ Arthroskopische lokale Exzision oder Destruktion am Kniegelenk	80.97.99 ↔ Sonstige Exzision am Sprunggelenk, sonstige
80.86.11 ↔ Débridement am Kniegelenk	80.98.10 ↔ Arthroskopische Exzision an Fuss- und Zehengelenken
80.86.12 ↔ Zystenexstirpation am Kniegelenk	80.98.11 ↔ Sonstige Exzision am Metatarsophalangealgelenk
80.86.13 ↔ Exzision eines Meniskusganglions am Kniegelenk	80.98.12 ↔ Sonstige Exzision an sonstigen Fussgelenken
80.86.99 ↔ Sonstige lokale Exzision oder Destruktion einer Gelenkläsion am Knie, sonstige	80.98.13 ↔ Sonstige Exzision an Zehengelenken
80.87.10 ↔ Arthroskopische lokale Exzision oder Destruktion einer Gelenkläsion am oberen Sprunggelenk	80.98.99 ↔ Sonstige Exzision an Fuss- und Zehengelenk, sonstige
80.87.11 ↔ Débridement am oberen Sprunggelenk	80.99.10 ↔ Arthroskopische Exzision am Sternoklavikulargelenk
80.87.12 ↔ Zystenexstirpation am oberen Sprunggelenk	80.99.11 ↔ Sonstige Exzision am Sternoklavikulargelenk
80.87.19 ↔ Sonstige lokale Exzision oder Destruktion einer Gelenkläsion am oberen Sprunggelenk	80.99.20 ↔ Arthroskopische Exzision am Iliosakralgelenk
80.87.20 ↔ Arthroskopische lokale Exzision oder Destruktion einer Gelenkläsion am unteren Sprunggelenk	80.99.21 ↔ Sonstige Exzision am Iliosakralgelenk
80.87.21 ↔ Débridement am unteren Sprunggelenk	80.99.30 ↔ Arthroskopische Exzision an der Symphyse
80.87.22 ↔ Zystenexstirpation am unteren Sprunggelenk	80.99.31 ↔ Sonstige Exzision an der Symphyse
80.87.29 ↔ Sonstige lokale Exzision oder Destruktion einer Gelenkläsion am unteren Sprunggelenk	81.25.09 ↔ Arthrodese am Radiokarpalgelenk, sonstige
80.87.99 ↔ Sonstige lokale Exzision oder Destruktion einer Gelenkläsion am Sprunggelenk, sonstige	81.25.11 ↔ Arthrodese am Radiokarpalgelenk, vollständig
80.88.10 ↔ Arthroskopische lokale Exzision oder Destruktion einer Gelenkläsion an Fuss und Zehen	81.25.21 ↔ Arthrodese am Radiokarpalgelenk, Teilarthrodese
80.88.20 ↔ Débridement am Metatarsophalangealgelenk	81.44.10 ↔ Stabilisierung der Patella, Retinakulumspaltung, lateral
80.88.21 ↔ Zystenexstirpation am Metatarsophalangealgelenk	81.44.11 ↔ Stabilisierung der Patella, Retinakulumspaltung, lateral mit Zügelungsoperation
80.88.29 ↔ Sonstige lokale Exzision oder Destruktion am Metatarsophalangealgelenk	81.44.12 ↔ Stabilisierung der Patella, Verlagerung des Patellarsehnenansatzes
80.88.30 ↔ Débridement an Zehengelenken	81.44.13 ↔ Stabilisierung der Patella, Verlagerung des Patellarsehnenansatzes mit Knochenspan
80.88.40 ↔ Débridement an sonstigen Fussgelenken	81.44.14 ↔ Stabilisierung der Patella mittels MPFL [Mediales Patello-Femorales Ligament]-Plastik
80.88.50 ↔ Zystenexstirpation an sonstigen Gelenken von Fuss und Zehen	81.44.99 ↔ Stabilisierung der Patella, sonstige
80.88.59 ↔ Sonstige lokale Exzision oder Destruktion an sonstigen Gelenken von Fuss und Zehen	81.45.10 ↔ Rekonstruktion des vorderen Kreuzbandes mit autogener Patellarsehne, arthroskopisch
80.88.99 ↔ Sonstige lokale Exzision oder Destruktion einer Gelenkläsion an Fuss und Zehen, sonstige	81.45.11 ↔ Rekonstruktion des hinteren Kreuzbandes mit autogener Patellarsehne, arthroskopisch
80.89.00 ↔ Sonstige lokale Exzision oder Destruktion einer Gelenkläsion an anderer bezeichneter Lokalisation, n.n.bez.	81.45.12 ↔ Rekonstruktion des vorderen Kreuzbandes mit Semitendinosus- und Gracilis-Sehne, arthroskopisch
80.89.20 ↔ Arthroskopische lokale Exzision oder Destruktion einer Gelenkläsion am Iliosakralgelenk	81.45.13 ↔ Rekonstruktion des hinteren Kreuzbandes mit Semitendinosus- und Gracilis-Sehne, arthroskopisch
80.89.21 ↔ Débridement am Iliosakralgelenk	81.45.14 ↔ Rekonstruktion des vorderen Kreuzbandes mit alloplastischem Bandersatz und alloplastischer Bandunterstützung, arthroskopisch
80.89.22 ↔ Zystenexstirpation am Iliosakralgelenk	81.45.19 ↔ Sonstige Rekonstruktion an den Kreuzbändern, arthroskopisch
80.89.29 ↔ Sonstige lokale Exzision oder Destruktion am Iliosakralgelenk	81.45.20 ↔ Rekonstruktion des vorderen Kreuzbandes mit autogener Patellarsehne, offen chirurgisch
80.91.10 ↔ Arthroskopische Exzision am Humero Glenoidalgelenk	81.45.21 ↔ Rekonstruktion des hinteren Kreuzbandes mit autogener Patellarsehne, offen chirurgisch
80.91.11 ↔ Sonstige Exzision am Humero Glenoidalgelenk	81.45.22 ↔ Rekonstruktion des vorderen Kreuzbandes mit Semitendinosus- und Gracilis-Sehne, offen chirurgisch
80.91.20 ↔ Arthroskopische Exzision am Akromioklavikulargelenk	81.45.23 ↔ Rekonstruktion des hinteren Kreuzbandes mit Semitendinosus- und Gracilis-Sehne, offen chirurgisch
80.91.21 ↔ Sonstige Exzision am Akromioklavikulargelenk	81.45.24 ↔ Rekonstruktion des vorderen Kreuzbandes mit alloplastischem Bandersatz und alloplastischer Bandunterstützung, offen chirurgisch
80.92.10 ↔ Arthroskopische Exzision am Ellenbogen	81.45.29 ↔ Sonstige Rekonstruktion an den Kreuzbändern, offen chirurgisch
80.92.11 ↔ Entnahme eines Knorpeltransplantates am Ellenbogengelenk	81.45.99 ↔ Sonstige Rekonstruktion an den Kreuzbändern, sonstige
80.93.11 ↔ Entnahme eines Knorpeltransplantates am Handgelenk	81.71.00 ↔ Arthroplastik mit Implantat am Metakarpophalangeal- und Interphalangealgelenk, n.n.bez.
80.93.12 ↔ Resektion des Discus triangularis am Handgelenk	81.71.10 ↔ Implantation einer sonstigen Fingergelenkendoprothese
80.95.10 ↔ Arthroskopische Exzision am Hüftgelenk	81.71.99 ↔ Arthroplastik mit Implantat am Metakarpophalangeal- und Interphalangealgelenk, sonstige
80.95.11 ↔ Entnahme eines Knorpeltransplantates am Hüftgelenk	81.72 ↔ Arthroplastik ohne Implantat am Metakarpophalangeal- und Interphalangealgelenk
80.95.99 ↔ Sonstige Exzision am Hüftgelenk, sonstige	81.74.00 ↔ Arthroplastik mit Implantat am Karpokarpal- oder Karpometakarpalgelenk, n.n.bez.
80.96.10 ↔ Arthroskopische Exzision am Kniegelenk	
80.96.20 ↔ Entnahme eines Knorpeltransplantates am Kniegelenk, arthroskopisch	
80.96.21 ↔ Entnahme eines Knorpeltransplantates am Kniegelenk, offen chirurgisch	
80.97.10 ↔ Arthroskopische Exzision am oberen Sprunggelenk	
80.97.11 ↔ Sonstige Exzision am oberen Sprunggelenk	
80.97.20 ↔ Arthroskopische Exzision am unteren Sprunggelenk	
80.97.21 ↔ Sonstige Exzision am unteren Sprunggelenk	
80.97.30 ↔ Entnahme eines Knorpeltransplantates am Sprunggelenk	

81.74.10 ↔	Implantation einer Daumensattelgelenkendoprothese	82.82 ↔	Plastische Rekonstruktion einer Spalthand
81.74.21 ↔	Arthroplastik mit Implantat am Radiokarpal- oder Karpokarpalgelenk	82.83 ↔	Plastische Rekonstruktion bei Makrodaktylie
81.74.99 ↔	Arthroplastik mit Implantat am Karpokarpal- oder Karpometakarpalgelenk, sonstige	82.85 ↔	Sonstige Tenodese an der Hand
81.82.46 ↔	Plastische Rekonstruktion der Rotatorenmanschette, Transfer der Sehne des Musculus latissimus dorsi	82.86.10 ↔	Tenoplastik von Beugesehnen der Hand
81.82.47 ↔	Plastische Rekonstruktion der Rotatorenmanschette, Transfer der Sehne des Musculus pectoralis major	82.86.11 ↔	Schaffung eines Transplantlagers für Sehnen an der Hand
81.93.10 ↔	Naht des Bandapparates der Klavikula	82.86.12 ↔	Revision ohne Ersatz eines Sehnenimplantats an der Hand
81.93.20 ↔	Naht des radiulnaren Ringbandes	82.86.13 ↔	Wechsel eines Sehnenimplantats an der Hand
81.93.21 ↔	Naht des distalen radiulnaren Bandapparates	82.86.99 ↔	Sonstige Tenoplastik an der Hand, sonstige
81.93.30 ↔	Naht an Kapsel oder Ligament der oberen Extremitäten, Handwurzel und Mittelhand	82.89.10 ↔	Sehnenscheidenplastik an der Hand
81.93.99 ↔	Naht an Kapsel oder Ligament der oberen Extremitäten, sonstige	82.89.11 ↔	Knöcherner Refixation von Bänder der Handwurzel und Mittelhand
82.12 ↔	Fasziotomie der Hand	82.89.12 ↔	Knöcherner Refixation von sonstigen Bänder der Hand
82.32 ↔	Exzision einer Handsehne zur Transplantation	82.89.13 ↔	Gelenkübergreifende Weichteildistraktion bei kongenitalen Anomalien der Hand
82.34 ↔	Exzision von Muskel oder Faszie der Hand zur Transplantation	82.89.14 ↔	Radialisation bei kongenitalen Anomalien der Hand
82.35.10 ↔	Fasziektomie der Hohlhand	82.89.15 ↔	Resektion von Schnürringen mit plastischer Rekonstruktion bei kongenitalen Anomalien der Hand
82.35.11 ↔	Fasziektomie der Hand und Finger mit Neurolyse	82.89.16 ↔	Transfer einer Zehe als Fingerersatz
82.35.12 ↔	Fasziektomie der Hand und Finger mit Neurolyse sowie Arteriolyse	83.02.10 ↔	Myotomie, Kopf und Hals
82.35.13 ↔	Fasziektomie der Hand und Finger mit Arthrolyse	83.02.11 ↔	Myotomie, Schulter und Axilla
82.35.99 ↔	Sonstige Fasziektomie der Hand, sonstige	83.02.12 ↔	Myotomie, Oberarm und Ellenbogen
82.39.00 ↔	Sonstige Exzision von Weichteilen der Hand, n.n.bez.	83.02.13 ↔	Myotomie, Unterarm
82.39.10 ↔	Sonstige Exzision von Weichteilen der Hand, Exzision von Sehnenscheiden der Hand	83.02.14 ↔	Myotomie, Brustwand, Bauch und Rücken
82.39.99 ↔	Sonstige Exzision von Weichteilen der Hand, sonstige	83.02.15 ↔	Myotomie, Leisten- und Genitalregion und Gesäss
82.46.10 ↔	Naht an einer Faszie der Hand	83.02.16 ↔	Myotomie, Untere Extremität
82.46.20 ↔	Naht an einem Muskel der Hand	83.02.19 ↔	Myotomie, Andere Lokalisation
82.46.99 ↔	Naht an Muskel oder Faszie der Hand, sonstige	83.03.10 ↔	Bursotomie, Kopf und Hals
82.51.11 ↔	Verlängerung einer Sehne der Hand	83.03.11 ↔	Bursotomie, Schulter und Axilla
82.51.12 ↔	Vorverlagerung einer Sehne der Hand	83.03.12 ↔	Bursotomie, Oberarm und Ellenbogen
82.52.11 ↔	Verkürzung einer Sehne der Hand	83.03.13 ↔	Bursotomie, Unterarm
82.52.12 ↔	Rückverlagerung einer Sehne der Hand	83.03.14 ↔	Bursotomie, Brustwand, Bauch und Rücken
82.53 ↔	Reinsertion einer Sehne der Hand	83.03.15 ↔	Bursotomie, Leisten- und Genitalregion und Gesäss
82.54 ↔	Reinsertion eines Muskels der Hand	83.03.16 ↔	Bursotomie, Untere Extremität
82.55 ↔	Sonstige Längenänderung an Muskel oder Sehne der Hand	83.03.19 ↔	Bursotomie, Andere Lokalisation
82.56 ↔	Sonstiger Transfer oder Transplantation einer Sehne der Hand	83.09.10 ↔	Fremdkörperentfernung aus Muskel, Sehne oder Faszie, Kopf und Hals
82.57.10 ↔	Sonstige Transposition einer Sehne der Hand, Transposition einer Beugesehne der Hand	83.09.11 ↔	Fremdkörperentfernung aus Muskel, Sehne oder Faszie, Schulter und Axilla
82.57.99 ↔	Sonstige Transposition einer Sehne der Hand, sonstige	83.09.12 ↔	Fremdkörperentfernung aus Muskel, Sehne oder Faszie, Oberarm und Ellenbogen
82.58 ↔	Sonstiger Transfer oder Transplantation eines Handmuskels	83.09.13 ↔	Fremdkörperentfernung aus Muskel, Sehne oder Faszie, Unterarm
82.59 ↔	Sonstige Transposition eines Handmuskels	83.09.14 ↔	Fremdkörperentfernung aus Muskel, Sehne oder Faszie, Brustwand, Bauch und Rücken
82.61 ↔	Pollizisation mit Übertragung von Nerven und Blutversorgung	83.09.15 ↔	Fremdkörperentfernung aus Muskel, Sehne oder Faszie, Leisten- und Genitalregion und Gesäss
82.69 ↔	Rekonstruktion des Daumens, sonstige	83.09.16 ↔	Fremdkörperentfernung aus Muskel, Sehne oder Faszie, Untere Extremität
82.71 ↔	Rekonstruktion eines Ringbandes an der Hand	83.09.19 ↔	Fremdkörperentfernung aus Muskel, Sehne oder Faszie, Andere Lokalisation
82.72.00 ↔	Plastische Operation an der Hand mit Muskel- oder Fasziens-Transplantat, n.n.bez.	83.11 ↔	Tenotomie der Achillessehne
82.72.10 ↔	Plastische Operation mit Muskel- oder Fasziens-Transplantat an einem Finger	83.12 ↔	Tenotomie der Hüft-Adduktoren
82.72.11 ↔	Plastische Operation mit Muskel- oder Fasziens-Transplantat an sonstigen Teilen der Hand	83.13.10 ↔	Inzision einer Sehne, Kopf und Hals
82.72.21 ↔	Transplantation eines sonstigen Lappentransplantates mit mikrovaskulärer Anastomosierung aus Muskel oder Faszie an der Hand	83.13.11 ↔	Inzision einer Sehne, Schulter und Axilla
82.72.99 ↔	Plastische Operation an der Hand mit Muskel- oder Fasziens-Transplantat, sonstiges	83.13.12 ↔	Inzision einer Sehne, Oberarm und Ellenbogen
82.79 ↔	Plastische Operation an der Hand mit anderem Transplantat oder Implantat	83.13.13 ↔	Inzision einer Sehne, Unterarm
82.81 ↔	Transfer eines Fingers, ausgenommen Daumen	83.13.14 ↔	Inzision einer Sehne, Brustwand, Bauch und Rücken
		83.13.15 ↔	Inzision einer Sehne, Leisten- und Genitalregion und Gesäss
		83.13.16 ↔	Inzision einer Sehne, Untere Extremität
		83.13.20 ↔	Durchtrennung einer Sehne, Kopf und Hals
		83.13.21 ↔	Durchtrennung einer Sehne, Schulter und Axilla
		83.13.22 ↔	Durchtrennung einer Sehne, Oberarm und Ellenbogen
		83.13.23 ↔	Durchtrennung einer Sehne, Unterarm
		83.13.24 ↔	Durchtrennung einer Sehne, Brustwand, Bauch und Rücken

83.13.25 ↔	Durchtrennung einer Sehne, Leisten- und Genitalregion und Gesäss	83.39.12 ↔	Exzision einer Läsion an einer Sehne, Brustwand, Bauch und Rücken
83.13.26 ↔	Durchtrennung einer Sehne, Untere Extremität	83.39.13 ↔	Exzision einer Läsion an einer Sehne, Leisten- und Genitalregion und Gesäss
83.14.10 ↔	Fasziotomie oder Aponeurotomie, Kopf und Hals	83.39.14 ↔	Exzision einer Läsion an einer Sehne, Untere Extremität
83.14.11 ↔	Fasziotomie oder Aponeurotomie, Schulter und Axilla	83.39.20 ↔	Exzision einer Läsion an einer Faszie, Kopf und Hals
83.14.12 ↔	Fasziotomie oder Aponeurotomie, Oberarm und Ellenbogen	83.39.21 ↔	Exzision einer Läsion an einer Faszie, Schulter und Arm
83.14.13 ↔	Fasziotomie oder Aponeurotomie, Unterarm	83.39.22 ↔	Exzision einer Läsion an einer Faszie, Brustwand, Bauch und Rücken
83.14.14 ↔	Fasziotomie oder Aponeurotomie, Brustwand, Bauch und Rücken	83.39.23 ↔	Exzision einer Läsion an einer Faszie, Leisten- und Genitalregion und Gesäss
83.14.15 ↔	Fasziotomie oder Aponeurotomie, Leisten- und Genitalregion und Gesäss	83.39.24 ↔	Exzision einer Läsion an einer Faszie, Untere Extremität
83.14.16 ↔	Fasziotomie oder Aponeurotomie, Untere Extremität	83.41 ↔	Exzision einer Sehne zur Transplantation
83.19.10 ↔	Durchtrennung eines Muskels, Kopf und Hals	83.42.10 ↔	Sonstige Tenonektomie, Kopf und Hals
83.19.11 ↔	Durchtrennung eines Muskels, Schulter und Axilla	83.42.11 ↔	Sonstige Tenonektomie, Schulter und Axilla
83.19.12 ↔	Durchtrennung eines Muskels, Oberarm und Ellenbogen	83.42.12 ↔	Sonstige Tenonektomie, Oberarm und Ellenbogen
83.19.13 ↔	Durchtrennung eines Muskels, Unterarm	83.42.13 ↔	Sonstige Tenonektomie, Unterarm
83.19.14 ↔	Durchtrennung eines Muskels, Brustwand, Bauch und Rücken	83.42.14 ↔	Sonstige Tenonektomie, Brustwand, Bauch und Rücken
83.19.15 ↔	Durchtrennung eines Muskels, Leisten- und Genitalregion und Gesäss	83.42.15 ↔	Sonstige Tenonektomie, Leisten- und Genitalregion und Gesäss
83.19.16 ↔	Durchtrennung eines Muskels, Untere Extremität	83.42.16 ↔	Sonstige Tenonektomie, Untere Extremität
83.19.20 ↔	Desinsertion von Muskel, Sehne und Faszie, Kopf und Hals	83.42.19 ↔	Sonstige Tenonektomie, Andere Lokalisation
83.19.21 ↔	Desinsertion von Muskel, Sehne und Faszie, Schulter und Axilla	83.43.10 ↔	Entnahme eines myokutanen Lappens zur Transplantation
83.19.22 ↔	Desinsertion von Muskel, Sehne und Faszie, Oberarm und Ellenbogen	83.43.11 ↔	Entnahme eines osteomyokutanen oder osteofasziokutanen Lappens zur Transplantation
83.19.23 ↔	Desinsertion von Muskel, Sehne und Faszie, Unterarm	83.43.12 ↔	Entnahme eines sonstigen Lappentransplantates mit mikrovaskulärer Anastomosierung aus Muskel oder Faszie
83.19.24 ↔	Desinsertion von Muskel, Sehne und Faszie, Brustwand, Bauch und Rücken	83.43.99 ↔	Exzision von Muskel oder Faszie zur Transplantation, sonstige
83.19.25 ↔	Desinsertion von Muskel, Sehne und Faszie, Leisten- und Genitalregion und Gesäss	83.44.00 ↔	Sonstige Fasziektomie, n.n.bez.
83.19.26 ↔	Desinsertion von Muskel, Sehne und Faszie, Untere Extremität	83.44.10 ↔	Sonstige Fasziektomie, Kopf und Hals
83.21.21 ↔	Offene Biopsie am Muskel	83.44.11 ↔	Sonstige Fasziektomie, Schulter und Axilla
83.21.30 ↔	Biopsie an den Weichteilen, Biopsie an einem Schleimbeutel	83.44.12 ↔	Sonstige Fasziektomie, Oberarm und Ellenbogen
83.31.10 ↔	Exzision einer Läsion an einer Sehnenscheide, Kopf und Hals	83.44.13 ↔	Sonstige Fasziektomie, Unterarm
83.31.11 ↔	Exzision einer Läsion an einer Sehnenscheide, Schulter und Axilla	83.44.14 ↔	Sonstige Fasziektomie, Brustwand, Bauch und Rücken
83.31.12 ↔	Exzision einer Läsion an einer Sehnenscheide, Oberarm und Ellenbogen	83.44.15 ↔	Sonstige Fasziektomie, Leisten- und Genitalregion und Gesäss
83.31.13 ↔	Exzision einer Läsion an einer Sehnenscheide, Unterarm	83.44.16 ↔	Sonstige Fasziektomie, Untere Extremität
83.31.14 ↔	Exzision einer Läsion an einer Sehnenscheide, Brustwand, Bauch und Rücken	83.44.19 ↔	Sonstige Fasziektomie, Andere Lokalisation
83.31.15 ↔	Exzision einer Läsion an einer Sehnenscheide, Leisten- und Genitalregion und Gesäss	83.44.99 ↔	Sonstige Fasziektomie, sonstige
83.31.16 ↔	Exzision einer Läsion an einer Sehnenscheide, Untere Extremität	83.45.10 ↔	Sonstige Myektomie, Kopf und Hals
83.32.10 ↔	Exzision einer Läsion an einem Muskel, Kopf und Hals	83.45.11 ↔	Sonstige Myektomie, Schulter und Axilla
83.32.11 ↔	Exzision einer Läsion an einem Muskel, Schulter und Arm	83.45.12 ↔	Sonstige Myektomie, Oberarm und Ellenbogen
83.32.12 ↔	Exzision einer Läsion an einem Muskel, Brustwand, Bauch und Rücken	83.45.13 ↔	Sonstige Myektomie, Unterarm
83.32.13 ↔	Exzision einer Läsion an einem Muskel, Leisten- und Genitalregion und Gesäss	83.45.14 ↔	Sonstige Myektomie, Brustwand, Bauch und Rücken
83.32.14 ↔	Exzision einer Läsion an einem Muskel, Untere Extremität	83.45.15 ↔	Sonstige Myektomie, Leisten- und Genitalregion und Gesäss
83.32.19 ↔	Exzision einer Läsion an einem Muskel, Andere Lokalisation	83.45.16 ↔	Sonstige Myektomie, Untere Extremität
83.39.10 ↔	Exzision einer Läsion an einer Sehne, Kopf und Hals	83.45.19 ↔	Sonstige Myektomie, Andere Lokalisation
83.39.11 ↔	Exzision einer Läsion an einer Sehne, Schulter und Arm	83.49.10 ↔	Exzision einer Sehnenscheide, Kopf und Hals
		83.49.11 ↔	Exzision einer Sehnenscheide, Schulter und Axilla
		83.49.12 ↔	Exzision einer Sehnenscheide, Oberarm und Ellenbogen
		83.49.13 ↔	Exzision einer Sehnenscheide, Unterarm
		83.49.14 ↔	Exzision einer Sehnenscheide, Brustwand und Rücken
		83.49.15 ↔	Exzision einer Sehnenscheide, Leisten- und Genitalregion und Gesäss
		83.49.16 ↔	Exzision einer Sehnenscheide, Untere Extremität
		83.49.20 ↔	Kompartmentsresektion, Kopf und Hals
		83.49.21 ↔	Kompartmentsresektion, Schulter und Axilla
		83.49.22 ↔	Kompartmentsresektion, Oberarm und Ellenbogen
		83.49.23 ↔	Kompartmentsresektion, Unterarm

83.49.24 ↔	Kompartimentresektion, Brustwand, Bauch und Rücken	83.71.11 ↔	Sehnenvorverlagerung, Schulter und Axilla
83.49.25 ↔	Kompartimentresektion, Leisten- und Genitalregion und Gesäss	83.71.12 ↔	Sehnenvorverlagerung, Oberarm und Ellenbogen
83.49.26 ↔	Kompartimentresektion, Untere Extremität	83.71.13 ↔	Sehnenvorverlagerung, Unterarm
83.49.29 ↔	Kompartimentresektion, Andere Lokalisation	83.71.14 ↔	Sehnenvorverlagerung, Brustwand, Bauch und Rücken
83.49.30 ↔	Sonstige Exzision von Weichteilen, Kopf und Hals	83.71.15 ↔	Sehnenvorverlagerung, Leisten- und Genitalregion und Gesäss
83.49.31 ↔	Sonstige Exzision von Weichteilen, Schulter und Axilla	83.71.16 ↔	Sehnenvorverlagerung, Untere Extremität
83.49.32 ↔	Sonstige Exzision von Weichteilen, Oberarm und Ellenbogen	83.71.19 ↔	Sehnenvorverlagerung, Andere Lokalisation
83.49.33 ↔	Sonstige Exzision von Weichteilen, Unterarm	83.71.99 ↔	Sehnenvorverlagerung, sonstige
83.49.34 ↔	Sonstige Exzision von Weichteilen, Brustwand, Bauch und Rücken	83.72.10 ↔	Sehnenrückverlagerung, Kopf und Hals
83.49.35 ↔	Sonstige Exzision von Weichteilen, Leisten- und Genitalregion und Gesäss	83.72.11 ↔	Sehnenrückverlagerung, Schulter und Axilla
83.49.36 ↔	Sonstige Exzision von Weichteilen, Untere Extremität	83.72.12 ↔	Sehnenrückverlagerung, Oberarm und Ellenbogen
83.49.39 ↔	Sonstige Exzision von Weichteilen, Andere Lokalisation	83.72.13 ↔	Sehnenrückverlagerung, Unterarm
83.5X.10 ↔	Bursektomie, Kopf und Hals	83.72.14 ↔	Sehnenrückverlagerung, Brustwand, Bauch und Rücken
83.5X.11 ↔	Bursektomie, Schulter und Axilla	83.72.15 ↔	Sehnenrückverlagerung, Leisten- und Genitalregion und Gesäss
83.5X.12 ↔	Bursektomie, Oberarm und Ellenbogen	83.72.16 ↔	Sehnenrückverlagerung, Untere Extremität
83.5X.13 ↔	Bursektomie, Unterarm	83.73.10 ↔	Reinsertion einer Sehne, Kopf und Hals
83.5X.14 ↔	Bursektomie, Brustwand, Bauch und Rücken	83.73.11 ↔	Reinsertion einer Sehne, Schulter und Axilla
83.5X.15 ↔	Bursektomie, Leisten- und Genitalregion und Gesäss	83.73.12 ↔	Reinsertion einer Sehne, Oberarm und Ellenbogen
83.5X.16 ↔	Bursektomie, Untere Extremität	83.73.13 ↔	Reinsertion einer Sehne, Unterarm
83.5X.19 ↔	Bursektomie, Andere Lokalisation	83.73.14 ↔	Reinsertion einer Sehne, Brustwand, Bauch und Rücken
83.61.11 ↔	Naht einer Sehnscheide, Schulter und Axilla	83.73.15 ↔	Reinsertion einer Sehne, Leisten- und Genitalregion und Gesäss
83.61.12 ↔	Naht einer Sehnscheide, Oberarm und Ellenbogen	83.73.16 ↔	Reinsertion einer Sehne, Untere Extremität
83.61.13 ↔	Naht einer Sehnscheide, Unterarm	83.73.19 ↔	Reinsertion einer Sehne, Andere Lokalisation
83.61.14 ↔	Naht einer Sehnscheide, Brustwand, Bauch und Rücken	83.74.10 ↔	Reinsertion eines Muskels, Kopf und Hals
83.61.15 ↔	Naht einer Sehnscheide, Leisten- und Genitalregion und Gesäss	83.74.11 ↔	Reinsertion eines Muskels, Schulter und Axilla
83.61.16 ↔	Naht einer Sehnscheide, Untere Extremität	83.74.12 ↔	Reinsertion eines Muskels, Oberarm und Ellenbogen
83.61.19 ↔	Naht einer Sehnscheide, Andere Lokalisation	83.74.13 ↔	Reinsertion eines Muskels, Unterarm
83.62.10 ↔	Sekundäre Naht einer Sehne, Kopf und Hals	83.74.14 ↔	Reinsertion eines Muskels, Brustwand, Bauch und Rücken
83.62.11 ↔	Sekundäre Naht einer Sehne, Schulter und Axilla	83.74.15 ↔	Reinsertion eines Muskels, Leisten- und Genitalregion
83.62.12 ↔	Sekundäre Naht einer Sehne, Oberarm und Ellenbogen	83.74.16 ↔	Reinsertion eines Muskels, Untere Extremität
83.62.13 ↔	Sekundäre Naht einer Sehne, Unterarm	83.74.19 ↔	Reinsertion eines Muskels, Andere Lokalisation
83.62.14 ↔	Sekundäre Naht einer Sehne, Brustwand, Bauch und Rücken	83.76.10 ↔	Sonstige Sehnentransposition, Kopf und Hals
83.62.15 ↔	Sekundäre Naht einer Sehne, Leisten- und Genitalregion und Gesäss	83.76.11 ↔	Sonstige Sehnentransposition, Schulter und Axilla
83.62.16 ↔	Sekundäre Naht einer Sehne, Untere Extremität	83.76.12 ↔	Sonstige Sehnentransposition, Oberarm und Ellenbogen
83.62.19 ↔	Sekundäre Naht einer Sehne, Andere Lokalisation	83.76.13 ↔	Sonstige Sehnentransposition, Unterarm
83.64.10 ↔	Sonstige Naht einer Sehne, Kopf und Hals	83.76.14 ↔	Sonstige Sehnentransposition, Brustwand und Rücken
83.64.11 ↔	Sonstige Naht einer Sehne, Schulter und Axilla	83.76.15 ↔	Sonstige Sehnentransposition, Leisten- und Genitalregion und Gesäss
83.64.12 ↔	Sonstige Naht einer Sehne, Oberarm und Ellenbogen	83.76.16 ↔	Sonstige Sehnentransposition, Untere Extremität
83.64.13 ↔	Sonstige Naht einer Sehne, Unterarm	83.76.19 ↔	Sonstige Sehnentransposition, Andere Lokalisation
83.64.14 ↔	Sonstige Naht einer Sehne, Brustwand, Bauch und Rücken	83.77.10 ↔	Muskeltransfer oder -transplantation, Kopf und Hals
83.64.15 ↔	Sonstige Naht einer Sehne, Leisten- und Genitalregion und Gesäss	83.77.11 ↔	Muskeltransfer oder -transplantation, Schulter und Axilla
83.64.16 ↔	Sonstige Naht einer Sehne, Untere Extremität	83.77.12 ↔	Muskeltransfer oder -transplantation, Oberarm und Ellenbogen
83.64.19 ↔	Sonstige Naht einer Sehne, Andere Lokalisation	83.77.13 ↔	Muskeltransfer oder -transplantation, Unterarm
83.65.10 ↔	Sonstige Naht an Muskel oder Faszie, Kopf und Hals	83.77.14 ↔	Muskeltransfer oder -transplantation, Brustwand, Bauch und Rücken
83.65.11 ↔	Sonstige Naht an Muskel oder Faszie, Schulter und Axilla	83.77.15 ↔	Muskeltransfer oder -transplantation, Leisten- und Genitalregion und Gesäss
83.65.12 ↔	Sonstige Naht an Muskel oder Faszie, Oberarm und Ellenbogen	83.77.16 ↔	Muskeltransfer oder -transplantation, Untere Extremität
83.65.13 ↔	Sonstige Naht an Muskel oder Faszie, Unterarm	83.77.19 ↔	Muskeltransfer oder -transplantation, Andere Lokalisation
83.65.14 ↔	Sonstige Naht an Muskel oder Faszie, Brustwand, Bauch und Rücken	83.78.10 ↔	Sehnentransfer, Kopf und Hals
83.65.15 ↔	Sonstige Naht an Muskel oder Faszie, Leisten- und Genitalregion und Gesäss	83.78.11 ↔	Sehnentransfer, Schulter und Axilla
83.65.16 ↔	Sonstige Naht an Muskel oder Faszie, Untere Extremität	83.78.12 ↔	Sehnentransfer, Oberarm und Ellenbogen
83.71.10 ↔	Sehnenvorverlagerung, Kopf und Hals	83.78.13 ↔	Sehnentransfer, Unterarm
		83.78.14 ↔	Sehnentransfer, Brustwand, Bauch und Rücken
		83.78.15 ↔	Sehnentransfer, Leisten- und Genitalregion und Gesäss

83.78.16 ↔	Sehnentransfer, untere Extremität	83.82.43 ↔	Transplantation eines sonstigen Lappentransplantates mit mikrovaskulärer Anastomosierung aus Muskel oder Faszie, Unterarm
83.78.19 ↔	Sehnentransfer, andere Lokalisation	83.82.44 ↔	Transplantation eines sonstigen Lappentransplantates mit mikrovaskulärer Anastomosierung aus Muskel oder Faszie, Brustwand, Bauch und Rücken
83.79 ↔	Sonstige Muskeltransposition	83.82.45 ↔	Transplantation eines sonstigen Lappentransplantates mit mikrovaskulärer Anastomosierung aus Muskel oder Faszie, Leisten- und Genitalregion und Gesäss
83.81.10 ↔	Sehnentransplantation, Kopf und Hals	83.82.46 ↔	Transplantation eines sonstigen Lappentransplantates mit mikrovaskulärer Anastomosierung aus Muskel oder Faszie, Untere Extremität
83.81.11 ↔	Sehnentransplantation, Schulter und Axilla	83.82.47 ↔	Transplantation eines sonstigen Lappentransplantates mit mikrovaskulärer Anastomosierung aus Muskel oder Faszie, Andere Lokalisation
83.81.12 ↔	Sehnentransplantation, Oberarm und Ellenbogen	83.85.10 ↔	Verlängerung von Muskel oder Sehne, Kopf und Hals
83.81.13 ↔	Sehnentransplantation, Unterarm	83.85.11 ↔	Verlängerung von Muskel oder Sehne, Schulter und Axilla
83.81.14 ↔	Sehnentransplantation, Brustwand, Bauch und Rücken	83.85.12 ↔	Verlängerung von Muskel oder Sehne, Oberarm und Ellenbogen
83.81.15 ↔	Sehnentransplantation, Leisten- und Genitalregion und Gesäss	83.85.13 ↔	Verlängerung von Muskel oder Sehne, Unterarm
83.81.16 ↔	Sehnentransplantation, Untere Extremität	83.85.14 ↔	Verlängerung von Muskel oder Sehne, Brustwand, Bauch und Rücken
83.81.19 ↔	Sehnentransplantation, Andere Lokalisation	83.85.15 ↔	Verlängerung von Muskel oder Sehne, Leisten- und Genitalregion und Gesäss
83.82.10 ↔	Faszientransplantation, Kopf und Hals	83.85.16 ↔	Verlängerung von Muskel oder Sehne, Untere Extremität
83.82.11 ↔	Faszientransplantation, Schulter und Axilla	83.85.19 ↔	Verlängerung von Muskel oder Sehne, Andere Lokalisation
83.82.12 ↔	Faszientransplantation, Oberarm und Ellenbogen	83.85.20 ↔	Verkürzung von Muskel oder Sehne, Kopf und Hals
83.82.13 ↔	Faszientransplantation, Unterarm	83.85.21 ↔	Verkürzung von Muskel oder Sehne, Schulter und Axilla
83.82.14 ↔	Faszientransplantation, Brustwand, Bauch und Rücken	83.85.22 ↔	Verkürzung von Muskel oder Sehne, Oberarm und Ellenbogen
83.82.15 ↔	Faszientransplantation, Leisten- und Genitalregion und Gesäss	83.85.23 ↔	Verkürzung von Muskel oder Sehne, Unterarm
83.82.16 ↔	Faszientransplantation, Untere Extremität	83.85.24 ↔	Verkürzung von Muskel oder Sehne, Brustwand, Bauch und Rücken
83.82.19 ↔	Faszientransplantation, Andere Lokalisation	83.85.25 ↔	Verkürzung von Muskel oder Sehne, Leisten- und Genitalregion und Gesäss
83.82.20 ↔	Transplantation eines lokalen Muskel- oder Faszienlappens, Kopf und Hals	83.85.26 ↔	Verkürzung von Muskel oder Sehne, Untere Extremität
83.82.21 ↔	Transplantation eines lokalen Muskel- oder Faszienlappens, Schulter und Axilla	83.85.29 ↔	Verkürzung von Muskel oder Sehne, Andere Lokalisation
83.82.22 ↔	Transplantation eines lokalen Muskel- oder Faszienlappens, Oberarm und Ellenbogen	83.86 ↔	Quadrizepssehnen-Rekonstruktion
83.82.23 ↔	Transplantation eines lokalen Muskel- oder Faszienlappens, Unterarm	83.87.10 ↔	Muskelplastik, Kopf und Hals
83.82.24 ↔	Transplantation eines lokalen Muskel- oder Faszienlappens, Brustwand, Bauch und Rücken	83.87.11 ↔	Muskelplastik, Schulter und Axilla
83.82.25 ↔	Transplantation eines lokalen Muskel- oder Faszienlappens, Leisten- und Genitalregion und Gesäss	83.87.12 ↔	Muskelplastik, Oberarm und Ellenbogen
83.82.26 ↔	Transplantation eines lokalen Muskel- oder Faszienlappens, Untere Extremität	83.87.13 ↔	Muskelplastik, Unterarm
83.82.29 ↔	Transplantation eines lokalen Muskel- oder Faszienlappens, Andere Lokalisation	83.87.14 ↔	Muskelplastik, Brustwand, Bauch und Rücken
83.82.30 ↔	Transplantation eines osteomyokutanen oder osteofasziokutanen Lappens, Kopf und Hals	83.87.15 ↔	Muskelplastik, Leisten- und Genitalregion und Gesäss
83.82.31 ↔	Transplantation eines osteomyokutanen oder osteofasziokutanen Lappens, Schulter und Axilla	83.87.16 ↔	Muskelplastik, Untere Extremität
83.82.32 ↔	Transplantation eines osteomyokutanen oder osteofasziokutanen Lappens, Oberarm und Ellenbogen	83.88.10 ↔	Augmentation einer Sehne, Kopf und Hals
83.82.33 ↔	Transplantation eines osteomyokutanen oder osteofasziokutanen Lappens, Unterarm	83.88.11 ↔	Augmentation einer Sehne, Schulter und Axilla
83.82.34 ↔	Transplantation eines osteomyokutanen oder osteofasziokutanen Lappens, Brustwand, Bauch und Rücken	83.88.12 ↔	Augmentation einer Sehne, Oberarm und Ellenbogen
83.82.35 ↔	Transplantation eines osteomyokutanen oder osteofasziokutanen Lappens, Leisten- und Genitalregion und Gesäss	83.88.13 ↔	Augmentation einer Sehne, Unterarm
83.82.36 ↔	Transplantation eines osteomyokutanen oder osteofasziokutanen Lappens, Untere Extremität	83.88.14 ↔	Augmentation einer Sehne, Brustwand, Bauch und Rücken
83.82.39 ↔	Transplantation eines osteomyokutanen oder osteofasziokutanen Lappens, Andere Lokalisation	83.88.15 ↔	Augmentation einer Sehne, Leisten- und Genitalregion und Gesäss
83.82.40 ↔	Transplantation eines sonstigen Lappentransplantates mit mikrovaskulärer Anastomosierung aus Muskel oder Faszie, Kopf und Hals	83.88.16 ↔	Augmentation einer Sehne, Untere Extremität
83.82.41 ↔	Transplantation eines sonstigen Lappentransplantates mit mikrovaskulärer Anastomosierung aus Muskel oder Faszie, Schulter und Axilla	83.88.19 ↔	Augmentation einer Sehne, Andere Lokalisation
83.82.42 ↔	Transplantation eines sonstigen Lappentransplantates mit mikrovaskulärer Anastomosierung aus Muskel oder Faszie, Oberarm und Ellenbogen	83.88.20 ↔	Sehnenersatzplastik, Kopf und Hals
		83.88.21 ↔	Sehnenersatzplastik, Schulter und Axilla
		83.88.22 ↔	Sehnenersatzplastik, Oberarm und Ellenbogen
		83.88.23 ↔	Sehnenersatzplastik, Unterarm
		83.88.24 ↔	Sehnenersatzplastik, Brustwand, Bauch und Rücken

83.88.25 ↔	Sehnenersatzplastik, Leisten- und Genitalregion und Gesäss	83.89.91 ↔	Sonstige plastische Operationen an der Faszie, Schulter und Axilla
83.88.26 ↔	Sehnenersatzplastik, Untere Extremität	83.89.92 ↔	Sonstige plastische Operationen an der Faszie, Oberarm und Ellenbogen
83.88.29 ↔	Sehnenersatzplastik, Andere Lokalisation	83.89.93 ↔	Sonstige plastische Operationen an der Faszie, Unterarm
83.88.30 ↔	Schaffung eines Sehnentransplantatlagers, Kopf und Hals	83.89.94 ↔	Sonstige plastische Operationen an der Faszie, Brustwand, Bauch und Rücken
83.88.31 ↔	Schaffung eines Sehnentransplantatlagers, Schulter und Axilla	83.89.95 ↔	Sonstige plastische Operationen an der Faszie, Leisten- und Genitalregion und Gesäss
83.88.32 ↔	Schaffung eines Sehnentransplantatlagers, Oberarm und Ellenbogen	83.89.96 ↔	Sonstige plastische Operationen an der Faszie, Untere Extremität
83.88.33 ↔	Schaffung eines Sehnentransplantatlagers, Unterarm	83.8A.30 ↔	Revision von einer sonstigen Lappenplastik mit mikrovaskulärer Anastomosierung aus Muskel oder Faszie, Kopf und Hals
83.88.34 ↔	Schaffung eines Sehnentransplantatlagers, Brustwand, Bauch und Rücken	83.8A.31 ↔	Revision von einer sonstigen Lappenplastik mit mikrovaskulärer Anastomosierung aus Muskel oder Faszie, Schulter und Axilla
83.88.35 ↔	Schaffung eines Sehnentransplantatlagers, Leisten- und Genitalregion und Gesäss	83.8A.32 ↔	Revision von einer sonstigen Lappenplastik mit mikrovaskulärer Anastomosierung aus Muskel oder Faszie, Oberarm und Ellenbogen
83.88.36 ↔	Schaffung eines Sehnentransplantatlagers, Untere Extremität	83.8A.33 ↔	Revision von einer sonstigen Lappenplastik mit mikrovaskulärer Anastomosierung aus Muskel oder Faszie, Unterarm
83.88.39 ↔	Schaffung eines Sehnentransplantatlagers, Andere Lokalisation	83.8A.34 ↔	Revision von einer sonstigen Lappenplastik mit mikrovaskulärer Anastomosierung aus Muskel oder Faszie, Brustwand, Bauch und Rücken
83.88.40 ↔	Tenodese, Kopf und Hals	83.8A.35 ↔	Revision von einer sonstigen Lappenplastik mit mikrovaskulärer Anastomosierung aus Muskel oder Faszie, Leisten- und Genitalregion und Gesäss
83.88.41 ↔	Tenodese, Schulter und Axilla	83.8A.36 ↔	Revision von einer sonstigen Lappenplastik mit mikrovaskulärer Anastomosierung aus Muskel oder Faszie, Untere Extremität
83.88.42 ↔	Tenodese, Oberarm und Ellenbogen	83.8A.39 ↔	Revision von einer sonstigen Lappenplastik mit mikrovaskulärer Anastomosierung aus Muskel oder Faszie, andere Lokalisation
83.88.43 ↔	Tenodese, Unterarm	83.91.10 ↔	Lösung von Adhäsionen von Muskel, Sehne, Faszie und Bursa, Kopf und Hals
83.88.44 ↔	Tenodese, Brustwand, Bauch und Rücken	83.91.11 ↔	Lösung von Adhäsionen von Muskel, Sehne, Faszie und Bursa, Schulter und Axilla
83.88.45 ↔	Tenodese, Leisten- und Genitalregion und Gesäss	83.91.12 ↔	Lösung von Adhäsionen von Muskel, Sehne, Faszie und Bursa, Oberarm und Ellenbogen
83.88.46 ↔	Tenodese, Untere Extremität	83.91.13 ↔	Lösung von Adhäsionen von Muskel, Sehne, Faszie und Bursa, Unterarm
83.88.49 ↔	Tenodese, Andere Lokalisation	83.91.14 ↔	Lösung von Adhäsionen von Muskel, Sehne, Faszie und Bursa, Brustwand, Bauch und Rücken
83.88.90 ↔	Sonstige plastische Operationen an der Sehne, Kopf und Hals	83.91.15 ↔	Lösung von Adhäsionen von Muskel, Sehne, Faszie und Bursa, Leisten- und Genitalregion und Gesäss
83.88.91 ↔	Sonstige plastische Operationen an der Sehne, Schulter und Axilla	83.91.16 ↔	Lösung von Adhäsionen von Muskel, Sehne, Faszie und Bursa, Untere Extremität
83.88.92 ↔	Sonstige plastische Operationen an der Sehne, Oberarm und Ellenbogen	83.92 ↔	Einsetzen oder Ersetzen eines Skelettmuskelstimulators
83.88.93 ↔	Sonstige plastische Operationen an der Sehne, Unterarm	83.99.10 ↔	Andere Operationen an Sehnen, Kopf und Hals
83.88.94 ↔	Sonstige plastische Operationen an der Sehne, Brustwand, Bauch und Rücken	83.99.11 ↔	Andere Operationen an Sehnen, Schulter und Axilla
83.88.95 ↔	Sonstige plastische Operationen an der Sehne, Leisten- und Genitalregion und Gesäss	83.99.12 ↔	Andere Operationen an Sehnen, Oberarm und Ellenbogen
83.88.96 ↔	Sonstige plastische Operationen an der Sehne, Untere Extremität	83.99.13 ↔	Andere Operationen an Sehnen, Unterarm
83.89.10 ↔	Verlängerung, Verkürzung und Doppelung einer Faszie, Kopf und Hals	83.99.14 ↔	Andere Operationen an Sehnen, Brustwand, Bauch und Rücken
83.89.11 ↔	Verlängerung, Verkürzung und Doppelung einer Faszie, Schulter und Axilla	83.99.15 ↔	Andere Operationen an Sehnen, Leisten- und Genitalregion und Gesäss
83.89.12 ↔	Verlängerung, Verkürzung und Doppelung einer Faszie, Oberarm und Ellenbogen	83.99.16 ↔	Andere Operationen an Sehnen, Untere Extremität
83.89.13 ↔	Verlängerung, Verkürzung und Doppelung einer Faszie, Unterarm	83.99.20 ↔	Andere Operationen an Muskel, Faszie und Bursa, Kopf und Hals
83.89.14 ↔	Verlängerung, Verkürzung und Doppelung einer Faszie, Brustwand, Bauch und Rücken	83.99.21 ↔	Andere Operationen an Muskel, Faszie und Bursa, Schulter und Axilla
83.89.15 ↔	Verlängerung, Verkürzung und Doppelung einer Faszie, Leisten- und Genitalregion und Gesäss	83.99.22 ↔	Andere Operationen an Muskel, Faszie und Bursa, Oberarm und Ellenbogen
83.89.16 ↔	Verlängerung, Verkürzung und Doppelung einer Faszie, Untere Extremität	83.99.23 ↔	Andere Operationen an Muskel, Faszie und Bursa, Unterarm
83.89.20 ↔	Deckung eines Defekts an einer Faszie, Kopf und Hals		
83.89.21 ↔	Deckung eines Defekts an einer Faszie, Schulter und Axilla		
83.89.22 ↔	Deckung eines Defekts an einer Faszie, Oberarm und Ellenbogen		
83.89.23 ↔	Deckung eines Defekts an einer Faszie, Unterarm		
83.89.24 ↔	Deckung eines Defekts an einer Faszie, Brustwand, Bauch und Rücken		
83.89.25 ↔	Deckung eines Defekts an einer Faszie, Leisten- und Genitalregion und Gesäss		
83.89.26 ↔	Deckung eines Defekts an einer Faszie, untere Extremität		
83.89.90 ↔	Sonstige plastische Operationen an der Faszie, Kopf und Hals		

83.99.24 ↔	Andere Operationen an Muskel, Faszie und Bursa, Brustwand, Bauch und Rücken	86.42.14 ↔	Radikale und grossflächige Exzision von Läsion oder Gewebe an Haut und Subkutangewebe, mit primärem Wundverschluss, an Oberarm und Ellenbogen
83.99.25 ↔	Andere Operationen an Muskel, Faszie und Bursa, Leisten- und Genitalregion und Gesäss	86.42.15 ↔	Radikale und grossflächige Exzision von Läsion oder Gewebe an Haut und Subkutangewebe, mit primärem Wundverschluss, an Unterarm
83.99.26 ↔	Andere Operationen an Muskel, Faszie und Bursa, Untere Extremität	86.42.16 ↔	Radikale und grossflächige Exzision von Läsion oder Gewebe an Haut und Subkutangewebe, mit primärem Wundverschluss, an der Hand
83.99.30 ↔	Revision ohne Ersatz eines Skelettmuskelstimulators	86.42.17 ↔	Radikale und grossflächige Exzision von Läsion oder Gewebe an Haut und Subkutangewebe, mit primärem Wundverschluss, an Brustwand und Rücken
85.2C.12 ↔	Chirurgisches Débridement an der Mamma durch Exzision in lokaler Infiltrationsanästhesie, Regional- oder Allgemeinanästhesie, grossflächig	86.42.18 ↔	Radikale und grossflächige Exzision von Läsion oder Gewebe an Haut und Subkutangewebe, mit primärem Wundverschluss, an Bauchregion und Leiste
85.H2 ↔	Autologe Spalthauttransplantation an die Mamma	86.42.1A ↔	Radikale und grossflächige Exzision von Läsion oder Gewebe an Haut und Subkutangewebe, mit primärem Wundverschluss, am Gesäss
85.K6.13 ↔	Revision von Haut-Muskel- und Haut-Fett-Lappenplastiken an der Mamma, mit Neuanlage und Korrektur der Gefässanastomose	86.42.1B ↔	Radikale und grossflächige Exzision von Läsion oder Gewebe an Haut und Subkutangewebe, mit primärem Wundverschluss, an Oberschenkel und Knie
86.2A.31 ↔	Chirurgisches Débridement, grosser Ausdehnung, am Kopf	86.42.1C ↔	Radikale und grossflächige Exzision von Läsion oder Gewebe an Haut und Subkutangewebe, mit primärem Wundverschluss, an Unterschenkel
86.2A.36 ↔	Chirurgisches Débridement, grosser Ausdehnung, an der Hand	86.42.1D ↔	Radikale und grossflächige Exzision von Läsion oder Gewebe an Haut und Subkutangewebe, mit primärem Wundverschluss, am Fuss
86.2A.3D ↔	Chirurgisches Débridement, grosser Ausdehnung, am Fuss	86.43.11 ↔	Radikale und grossflächige Exzision von Läsion oder Gewebe an Haut und Subkutangewebe, mit plastischer Deckung, am Kopf
86.2A.3E ↔	Chirurgisches Débridement, grosser Ausdehnung, an anderer Lokalisation	86.43.12 ↔	Radikale und grossflächige Exzision von Läsion oder Gewebe an Haut und Subkutangewebe, mit plastischer Deckung, am Hals
86.41.11 ↔	Radikale und grossflächige Exzision von Läsion oder Gewebe an Haut und Subkutangewebe, ohne primären Wundverschluss, am Kopf	86.43.13 ↔	Radikale und grossflächige Exzision von Läsion oder Gewebe an Haut und Subkutangewebe, mit plastischer Deckung, an Schulter und Axilla
86.41.12 ↔	Radikale und grossflächige Exzision von Läsion oder Gewebe an Haut und Subkutangewebe, ohne primären Wundverschluss, am Hals	86.43.14 ↔	Radikale und grossflächige Exzision von Läsion oder Gewebe an Haut und Subkutangewebe, mit plastischer Deckung, an Oberarm und Ellenbogen
86.41.13 ↔	Radikale und grossflächige Exzision von Läsion oder Gewebe an Haut und Subkutangewebe, ohne primären Wundverschluss, an Schulter und Axilla	86.43.15 ↔	Radikale und grossflächige Exzision von Läsion oder Gewebe an Haut und Subkutangewebe, mit plastischer Deckung, an Unterarm
86.41.14 ↔	Radikale und grossflächige Exzision von Läsion oder Gewebe an Haut und Subkutangewebe, ohne primären Wundverschluss, an Oberarm und Ellenbogen	86.43.16 ↔	Radikale und grossflächige Exzision von Läsion oder Gewebe an Haut und Subkutangewebe, mit plastischer Deckung, an der Hand
86.41.15 ↔	Radikale und grossflächige Exzision von Läsion oder Gewebe an Haut und Subkutangewebe, ohne primären Wundverschluss, an Unterarm	86.43.17 ↔	Radikale und grossflächige Exzision von Läsion oder Gewebe an Haut und Subkutangewebe, mit plastischer Deckung, an Brustwand und Rücken
86.41.16 ↔	Radikale und grossflächige Exzision von Läsion oder Gewebe an Haut und Subkutangewebe, ohne primären Wundverschluss, an der Hand	86.43.18 ↔	Radikale und grossflächige Exzision von Läsion oder Gewebe an Haut und Subkutangewebe, mit plastischer Deckung, an Bauchregion und Leiste
86.41.17 ↔	Radikale und grossflächige Exzision von Läsion oder Gewebe an Haut und Subkutangewebe, ohne primären Wundverschluss, an Brustwand und Rücken	86.43.1A ↔	Radikale und grossflächige Exzision von Läsion oder Gewebe an Haut und Subkutangewebe, mit plastischer Deckung, am Gesäss
86.41.18 ↔	Radikale und grossflächige Exzision von Läsion oder Gewebe an Haut und Subkutangewebe, ohne primären Wundverschluss, an Bauchregion und Leiste	86.43.1B ↔	Radikale und grossflächige Exzision von Läsion oder Gewebe an Haut und Subkutangewebe, mit plastischer Deckung, an Oberschenkel und Knie
86.41.1A ↔	Radikale und grossflächige Exzision von Läsion oder Gewebe an Haut und Subkutangewebe, ohne primären Wundverschluss, am Gesäss	86.43.1C ↔	Radikale und grossflächige Exzision von Läsion oder Gewebe an Haut und Subkutangewebe, mit plastischer Deckung, an Unterschenkel
86.41.1B ↔	Radikale und grossflächige Exzision von Läsion oder Gewebe an Haut und Subkutangewebe, ohne primären Wundverschluss, an Oberschenkel und Knie	86.43.1D ↔	Radikale und grossflächige Exzision von Läsion oder Gewebe an Haut und Subkutangewebe, mit plastischer Deckung, am Fuss
86.41.1C ↔	Radikale und grossflächige Exzision von Läsion oder Gewebe an Haut und Subkutangewebe, ohne primären Wundverschluss, an Unterschenkel	86.6A.11 ↔	Autologe Vollhauttransplantation, kleinflächig, am Kopf
86.41.1D ↔	Radikale und grossflächige Exzision von Läsion oder Gewebe an Haut und Subkutangewebe, ohne primären Wundverschluss, am Fuss	86.6A.12 ↔	Autologe Vollhauttransplantation, kleinflächig, am Hals
86.42.11 ↔	Radikale und grossflächige Exzision von Läsion oder Gewebe an Haut und Subkutangewebe, mit primärem Wundverschluss, am Kopf		
86.42.12 ↔	Radikale und grossflächige Exzision von Läsion oder Gewebe an Haut und Subkutangewebe, mit primärem Wundverschluss, am Hals		
86.42.13 ↔	Radikale und grossflächige Exzision von Läsion oder Gewebe an Haut und Subkutangewebe, mit primärem Wundverschluss, an Schulter und Axilla		

86.6A.13 ↔ Autologe Vollhauttransplantation, kleinflächig, an Schulter und Axilla	86.6B.22 ↔ Autologe Spalthauttransplantation, grossflächig, am Hals
86.6A.14 ↔ Autologe Vollhauttransplantation, kleinflächig, an Oberarm und Ellenbogen	86.6B.23 ↔ Autologe Spalthauttransplantation, grossflächig, an Schulter und Axilla
86.6A.15 ↔ Autologe Vollhauttransplantation, kleinflächig, am Unterarm	86.6B.24 ↔ Autologe Spalthauttransplantation, grossflächig, an Oberarm und Ellenbogen
86.6A.16 ↔ Autologe Vollhauttransplantation, kleinflächig, an der Hand	86.6B.25 ↔ Autologe Spalthauttransplantation, grossflächig, am Unterarm
86.6A.17 ↔ Autologe Vollhauttransplantation, kleinflächig, an Brustwand und Rücken	86.6B.26 ↔ Autologe Spalthauttransplantation, grossflächig, an der Hand
86.6A.18 ↔ Autologe Vollhauttransplantation, kleinflächig, an Bauchregion und Leiste	86.6B.27 ↔ Autologe Spalthauttransplantation, grossflächig, an Brustwand und Rücken
86.6A.1A ↔ Autologe Vollhauttransplantation, kleinflächig, am Gesäss	86.6B.28 ↔ Autologe Spalthauttransplantation, grossflächig, an Bauchregion und Leiste
86.6A.1B ↔ Autologe Vollhauttransplantation, kleinflächig, an Oberschenkel und Knie	86.6B.2A ↔ Autologe Spalthauttransplantation, grossflächig, am Gesäss
86.6A.1C ↔ Autologe Vollhauttransplantation, kleinflächig, am Unterschenkel	86.6B.2B ↔ Autologe Spalthauttransplantation, grossflächig, an Oberschenkel und Knie
86.6A.1D ↔ Autologe Vollhauttransplantation, kleinflächig, am Fuss	86.6B.2C ↔ Autologe Spalthauttransplantation, grossflächig, am Unterschenkel
86.6A.21 ↔ Autologe Vollhauttransplantation, grossflächig, am Kopf	86.6B.2D ↔ Autologe Spalthauttransplantation, grossflächig, am Fuss
86.6A.22 ↔ Autologe Vollhauttransplantation, grossflächig, am Hals	86.7A.31 ↔ Verschiebe-Rotationsplastik, kleinflächig, am Kopf
86.6A.23 ↔ Autologe Vollhauttransplantation, grossflächig, an Schulter und Axilla	86.7A.36 ↔ Verschiebe-Rotationsplastik, kleinflächig, an der Hand
86.6A.24 ↔ Autologe Vollhauttransplantation, grossflächig, an Oberarm und Ellenbogen	86.7A.3D ↔ Verschiebe-Rotationsplastik, kleinflächig, am Fuss
86.6A.25 ↔ Autologe Vollhauttransplantation, grossflächig, am Unterarm	86.7A.3E ↔ Verschiebe-Rotationsplastik, kleinflächig, an anderer Lokalisation
86.6A.26 ↔ Autologe Vollhauttransplantation, grossflächig, an der Hand	86.7A.41 ↔ Verschiebe-Rotationsplastik, grossflächig, am Kopf
86.6A.27 ↔ Autologe Vollhauttransplantation, grossflächig, an Brustwand und Rücken	86.7A.46 ↔ Verschiebe-Rotationsplastik, grossflächig, an der Hand
86.6A.28 ↔ Autologe Vollhauttransplantation, grossflächig, an Bauchregion und Leiste	86.7A.4D ↔ Verschiebe-Rotationsplastik, grossflächig, am Fuss
86.6A.2A ↔ Autologe Vollhauttransplantation, grossflächig, am Gesäss	86.7A.4E ↔ Verschiebe-Rotationsplastik, grossflächig, an anderer Lokalisation
86.6A.2B ↔ Autologe Vollhauttransplantation, grossflächig, an Oberschenkel und Knie	86.7A.51 ↔ Transpositionsplastik (VY), kleinflächig, am Kopf
86.6A.2C ↔ Autologe Vollhauttransplantation, grossflächig, am Unterschenkel	86.7A.56 ↔ Transpositionsplastik (VY), kleinflächig, an der Hand
86.6A.2D ↔ Autologe Vollhauttransplantation, grossflächig, am Fuss	86.7A.5D ↔ Transpositionsplastik (VY), kleinflächig, am Fuss
86.6B.11 ↔ Autologe Spalthauttransplantation, kleinflächig, am Kopf	86.7A.5E ↔ Transpositionsplastik (VY), kleinflächig, an anderer Lokalisation
86.6B.12 ↔ Autologe Spalthauttransplantation, kleinflächig, am Hals	86.7A.61 ↔ Transpositionsplastik (VY), grossflächig, am Kopf
86.6B.13 ↔ Autologe Spalthauttransplantation, kleinflächig, an Schulter und Axilla	86.7A.66 ↔ Transpositionsplastik (VY), grossflächig, an der Hand
86.6B.14 ↔ Autologe Spalthauttransplantation, kleinflächig, an Oberarm und Ellenbogen	86.7A.6D ↔ Transpositionsplastik (VY), grossflächig, am Fuss
86.6B.15 ↔ Autologe Spalthauttransplantation, kleinflächig, am Unterarm	86.7A.6E ↔ Transpositionsplastik (VY), grossflächig, an anderer Lokalisation
86.6B.16 ↔ Autologe Spalthauttransplantation, kleinflächig, an der Hand	86.7A.71 ↔ Insellappenplastik, kleinflächig, am Kopf
86.6B.17 ↔ Autologe Spalthauttransplantation, kleinflächig, an Brustwand und Rücken	86.7A.76 ↔ Insellappenplastik, kleinflächig, an der Hand
86.6B.18 ↔ Autologe Spalthauttransplantation, kleinflächig, an Bauchregion und Leiste	86.7A.7D ↔ Insellappenplastik, kleinflächig, am Fuss
86.6B.1A ↔ Autologe Spalthauttransplantation, kleinflächig, am Gesäss	86.7A.7E ↔ Insellappenplastik, kleinflächig, an anderer Lokalisation
86.6B.1B ↔ Autologe Spalthauttransplantation, kleinflächig, an Oberschenkel und Knie	86.7A.81 ↔ Insellappenplastik, grossflächig, am Kopf
86.6B.1C ↔ Autologe Spalthauttransplantation, kleinflächig, am Unterschenkel	86.7A.86 ↔ Insellappenplastik, grossflächig, an der Hand
86.6B.1D ↔ Autologe Spalthauttransplantation, kleinflächig, am Fuss	86.7A.8D ↔ Insellappenplastik, grossflächig, am Fuss
86.6B.21 ↔ Autologe Spalthauttransplantation, grossflächig, am Kopf	86.7A.8E ↔ Insellappenplastik, grossflächig, an anderer Lokalisation
	86.7A.B6 ↔ Z-Plastik, grossflächig, an der Hand
	86.7A.D6 ↔ W-Plastik, grossflächig, an der Hand
	86.7B.11 ↔ Gestielte regionale Lappenplastik, am Kopf
	86.7B.12 ↔ Gestielte regionale Lappenplastik, am Hals
	86.7B.13 ↔ Gestielte regionale Lappenplastik, an Schulter und Axilla
	86.7B.14 ↔ Gestielte regionale Lappenplastik, an Oberarm und Ellenbogen
	86.7B.15 ↔ Gestielte regionale Lappenplastik, am Unterarm
	86.7B.16 ↔ Gestielte regionale Lappenplastik, an der Hand
	86.7B.17 ↔ Gestielte regionale Lappenplastik, an Brustwand und Rücken
	86.7B.18 ↔ Gestielte regionale Lappenplastik, an Bauchregion und Leiste
	86.7B.1A ↔ Gestielte regionale Lappenplastik, am Gesäss
	86.7B.1B ↔ Gestielte regionale Lappenplastik, an Oberschenkel und Knie

86.7B.1C ↔ Gestielte regionale Lappenplastik, am Unterschenkel	86.83.1C ↔ Gewebereduktionsplastik gleichzeitig Bauch, Flanke sowie Rücken
86.7B.1D ↔ Gestielte regionale Lappenplastik, am Fuss	86.83.1D ↔ Gewebereduktionsplastik an der Leisten- und Genitalregion
86.7C.11 ↔ Gestielte Fernlappenplastik, am Kopf	86.83.1E ↔ Gewebereduktionsplastik am Gesäss
86.7C.12 ↔ Gestielte Fernlappenplastik, am Hals	86.83.1F ↔ Gewebereduktionsplastik an Oberschenkel
86.7C.13 ↔ Gestielte Fernlappenplastik, an Schulter und Axilla	86.83.1G ↔ Gewebereduktionsplastik an Unterschenkel und Fuss
86.7C.14 ↔ Gestielte Fernlappenplastik, an Oberarm und Ellenbogen	86.84.21 ↔ Korrektur einer Narbenkontraktur oder Bride am Kopf
86.7C.15 ↔ Gestielte Fernlappenplastik, am Unterarm	86.84.26 ↔ Korrektur einer Narbenkontraktur oder Bride an der Hand
86.7C.16 ↔ Gestielte Fernlappenplastik, an der Hand	86.84.2D ↔ Korrektur einer Narbenkontraktur oder Bride am Fuss
86.7C.17 ↔ Gestielte Fernlappenplastik, an Brustwand und Rücken	86.84.2E ↔ Korrektur einer Narbenkontraktur oder Bride an anderer Lokalisation
86.7C.18 ↔ Gestielte Fernlappenplastik, an Bauchregion und Leiste	86.88.11 ↔ Operative Anlage oder Wechsel eines Systems zur Vakuumversiegelung in Regional- oder Allgemeinanästhesie, tiefreichend, an Knochen und Gelenken der Extremitäten
86.7C.1A ↔ Gestielte Fernlappenplastik, am Gesäss	86.88.12 ↔ Operative Anlage oder Wechsel eines Systems zur Vakuumversiegelung in Regional- oder Allgemeinanästhesie, tiefreichend, an Thorax, Mediastinum und Sternum
86.7C.1B ↔ Gestielte Fernlappenplastik, an Oberschenkel und Knie	86.88.13 ↔ Operative Anlage oder Wechsel eines Systems zur Vakuumversiegelung in Regional- oder Allgemeinanästhesie, am offenen Abdomen
86.7C.1C ↔ Gestielte Fernlappenplastik, am Unterschenkel	86.88.14 ↔ Operative Anlage oder Wechsel eines Systems zur Vakuumversiegelung in Regional- oder Allgemeinanästhesie, endorektal
86.7C.1D ↔ Gestielte Fernlappenplastik, am Fuss	86.88.15 ↔ Operative Anlage oder Wechsel eines Systems zur Vakuumversiegelung in Regional- oder Allgemeinanästhesie, an Haut und Subkutangewebe
86.7D.11 ↔ Plastik mit freiem Lappen mit mikrovaskulärer Anastomosierung, am Kopf	86.88.16 ↔ Operative Anlage oder Wechsel eines Systems zur Vakuumversiegelung in Regional- oder Allgemeinanästhesie, an anderer Lokalisation
86.7D.12 ↔ Plastik mit freiem Lappen mit mikrovaskulärer Anastomosierung, am Hals	86.88.17 ↔ Operative Anlage oder Wechsel eines Systems zur Vakuumversiegelung in Regional- oder Allgemeinanästhesie, tiefreichend, an Rücken (zervikal bis sakral)
86.7D.13 ↔ Plastik mit freiem Lappen mit mikrovaskulärer Anastomosierung, an Schulter und Axilla	86.88.18 ↔ Operative Anlage oder Wechsel eines Systems zur Vakuumversiegelung in Regional- oder Allgemeinanästhesie, tiefreichend, an Becken, Vulva, Perineum
86.7D.14 ↔ Plastik mit freiem Lappen mit mikrovaskulärer Anastomosierung, an Oberarm und Ellenbogen	86.91 ↔ Exzision von Haut zur Transplantation
86.7D.15 ↔ Plastik mit freiem Lappen mit mikrovaskulärer Anastomosierung, am Unterarm	86.93.09 ↔ Einsetzen eines Gewebeexpanders, sonstige
86.7D.16 ↔ Plastik mit freiem Lappen mit mikrovaskulärer Anastomosierung, an der Hand	86.93.21 ↔ Einsetzen eines Gewebeexpanders am Kopf
86.7D.17 ↔ Plastik mit freiem Lappen mit mikrovaskulärer Anastomosierung, an Brustwand und Rücken	86.93.26 ↔ Einsetzen eines Gewebeexpanders an der Hand
86.7D.18 ↔ Plastik mit freiem Lappen mit mikrovaskulärer Anastomosierung, an Bauchregion und Leiste	86.93.2D ↔ Einsetzen eines Gewebeexpanders am Fuss
86.7D.1A ↔ Plastik mit freiem Lappen mit mikrovaskulärer Anastomosierung, am Gesäss	86.93.2E ↔ Einsetzen eines Gewebeexpanders an anderer Lokalisation
86.7D.1B ↔ Plastik mit freiem Lappen mit mikrovaskulärer Anastomosierung, an Oberschenkel und Knie	92.27.00 ↔ Implantation oder Einsetzen radioaktiver Elemente (Brachytherapie mit umschlossenen Radionukliden), Körperoberfläche, sonstiger oder n.n.bez. Applikationsort
86.7D.1C ↔ Plastik mit freiem Lappen mit mikrovaskulärer Anastomosierung, am Unterschenkel	92.27.10 ↔ Implantation oder Einsetzen radioaktiver Elemente (Brachytherapie mit umschlossenen Radionukliden), weibliche Geschlechtsorgane, n.n.bez.
86.7D.1D ↔ Plastik mit freiem Lappen mit mikrovaskulärer Anastomosierung, am Fuss	92.27.11 ↔ Implantation oder Einsetzen radioaktiver Elemente (Brachytherapie mit umschlossenen Radionukliden), intrauterin
86.7E.21 ↔ Revision von gestielter regionaler Lappenplastik, am Kopf	92.27.12 ↔ Implantation oder Einsetzen radioaktiver Elemente (Brachytherapie mit umschlossenen Radionukliden), intravaginal
86.7E.26 ↔ Revision von gestielter regionaler Lappenplastik, an der Hand	92.27.13 ↔ Implantation oder Einsetzen radioaktiver Elemente (Brachytherapie mit umschlossenen Radionukliden), intrauterin sowie intravaginal kombiniert
86.7E.2D ↔ Revision von gestielter regionaler Lappenplastik, am Fuss	92.27.21 ↔ Implantation oder Einsetzen radioaktiver Elemente (Brachytherapie mit umschlossenen Radionukliden), Körperoberfläche
86.7E.2E ↔ Revision von gestielter regionaler Lappenplastik, an anderer Lokalisation	
86.7E.31 ↔ Revision von gestielter Fernlappenplastik, am Kopf	
86.7E.36 ↔ Revision von gestielter Fernlappenplastik, an der Hand	
86.7E.3D ↔ Revision von gestielter Fernlappenplastik, am Fuss	
86.7E.3E ↔ Revision von gestielter Fernlappenplastik, an anderer Lokalisation	
86.7E.41 ↔ Revision von einer Plastik mit freien Lappen mit mikrovaskulärer Anastomosierung, am Kopf	
86.7E.46 ↔ Revision von einer Plastik mit freien Lappen mit mikrovaskulärer Anastomosierung, an der Hand	
86.7E.4D ↔ Revision von einer Plastik mit freien Lappen mit mikrovaskulärer Anastomosierung, am Fuss	
86.7E.4E ↔ Revision von einer Plastik mit freien Lappen mit mikrovaskulärer Anastomosierung, an anderer Lokalisation	
86.83.11 ↔ Gewebereduktionsplastik an Kopf und Hals	
86.83.12 ↔ Gewebereduktionsplastik an Schulter und Oberarm	
86.83.13 ↔ Gewebereduktionsplastik an Unterarm	
86.83.14 ↔ Gewebereduktionsplastik an Hand	
86.83.1A ↔ Gewebereduktionsplastik am Bauch	
86.83.1B ↔ Gewebereduktionsplastik an Rücken oder Flanke	

92.27.22 ↔	Implantation oder Einsetzen radioaktiver Elemente (Brachytherapie mit umschlossenen Radionukliden), intrakavitär	92.28.66 ↔	Radiorezeptortherapie mit Somatostatin-Antagonisten
92.27.23 ↔	Implantation oder Einsetzen radioaktiver Elemente (Brachytherapie mit umschlossenen Radionukliden), intraluminal	92.28.69 ↔	Radiotherapie mit kleinen Molekülen, sonstige
92.27.30 ↔	Implantation oder Einsetzen radioaktiver Elemente (Brachytherapie mit umschlossenen Radionukliden), Gefäß n.n.bez.	92.28.6A ↔	Radiorezeptortherapie mit ¹⁷⁷ Lu-PSMA-617
92.27.31 ↔	Implantation oder Einsetzen radioaktiver Elemente (Brachytherapie mit umschlossenen Radionukliden), Koronargefäß	92.28.6B ↔	Radiorezeptortherapie mit ¹⁷⁷ Lu-PSMA I&T [¹⁷⁷ Lu-ITG-PSMA-1]
92.27.39 ↔	Implantation oder Einsetzen radioaktiver Elemente (Brachytherapie mit umschlossenen Radionukliden), sonstiges Gefäß	92.28.6C ↔	Radiorezeptortherapie mit sonstigen PSMA-Liganden
92.27.40 ↔	Implantation oder Einsetzen radioaktiver Elemente (Brachytherapie mit umschlossenen Radionukliden), intraoperativ	92.28.71 ↔	Gabe von Jod-131-MIBG [Metajodbenzylguanidin] parenteral
92.27.70 ↔	Radioaktive Moulagen, n.n.bez.	92.29.11 ↔	Interstitielle Brachytherapie mit Implantation von entfernbaren Strahlern in einer Ebene, niedrige Dosisleistung
92.27.71 ↔	Radioaktive Moulagen, Konstruktion und Applikation von oberflächlichen radioaktiven Moulagen	92.29.12 ↔	Interstitielle Brachytherapie mit Implantation von entfernbaren Strahlern in einer Ebene, gepulste Dosisleistung [Pulsed dose rate]
92.27.72 ↔	Radioaktive Moulagen, Konstruktion und Applikation von nicht auf der Körperoberfläche verwendeten Applikatoren	92.29.13 ↔	Interstitielle Brachytherapie mit Implantation von entfernbaren Strahlern in einer Ebene, hohe Dosisleistung
92.27.73 ↔	Radioaktive Moulagen, Konstruktion und Applikation von Augenapplikatoren	92.29.19 ↔	Interstitielle Brachytherapie mit Implantation von entfernbaren Strahlern in einer Ebene, sonstige
92.27.79 ↔	Radioaktive Moulagen, sonstige	92.29.21 ↔	Interstitielle Brachytherapie mit Volumenimplantation von entfernbaren Strahlern in mehreren Ebenen, niedrige Dosisleistung
92.28.00 ↔	Injektion, Instillation oder orale Gabe von Radioisotopen, n.n.bez.	92.29.22 ↔	Interstitielle Brachytherapie mit Volumenimplantation von entfernbaren Strahlern in mehreren Ebenen, gepulste Dosisleistung [Pulsed dose rate]
92.28.09 ↔	Injektion, Instillation oder orale Gabe von Radioisotopen, sonstige	92.29.23 ↔	Interstitielle Brachytherapie mit Volumenimplantation von entfernbaren Strahlern in mehreren Ebenen, hohe Dosisleistung
92.28.11 ↔	Therapie mit offenen Radionukliden bei Knochenmetastasen	92.29.24 ↔	Brachytherapie mit Implantation von entfernbaren Strahlern in mehreren Ebenen, hohe Dosisleistung, intraoperativ
92.28.14 ↔	Instillation von offenen Radionukliden in Gelenke	92.29.29 ↔	Interstitielle Brachytherapie mit Volumenimplantation von entfernbaren Strahlern in mehreren Ebenen, sonstige
92.28.24 ↔	Selektive intravaskuläre Radiochemoembolisation mit I-131-Lipiodol	92.29.31 ↔	Interstitielle Brachytherapie mit Implantation von permanenten Strahlern, bis 10 Quellen
92.28.25 ↔	Selektive intravaskuläre Radionuklidtherapie [SIRT] durch Embolisation von Yttrium-90-markierten Mikrosphären	92.29.32 ↔	Interstitielle Brachytherapie mit Implantation von permanenten Strahlern, von 11 bis 15 Quellen
92.28.26 ↔	Selektive intravaskuläre Radionuklidtherapie [SIRT] durch Embolisation von Holmium-166 markierten Mikrosphären	92.29.33 ↔	Interstitielle Brachytherapie mit Implantation von permanenten Strahlern, von 16 bis 20 Quellen
92.28.33 ↔	Endovaskuläre Brachytherapie mit Rhenium-188	92.29.34 ↔	Interstitielle Brachytherapie mit Implantation von permanenten Strahlern, von 21 bis 25 Quellen
92.28.41 ↔	Radiojodtherapie bis 1,2 GBq I-131, ohne Gabe von rekombinantem Thyreotropin [rh-TSH]	92.29.35 ↔	Interstitielle Brachytherapie mit Implantation von permanenten Strahlern, von 26 bis 30 Quellen
92.28.42 ↔	Radiojodtherapie bis 1,2 GBq I-131, mit Gabe von rekombinantem Thyreotropin [rh-TSH]	92.29.36 ↔	Interstitielle Brachytherapie mit Implantation von permanenten Strahlern, von 31 bis 35 Quellen
92.28.43 ↔	Radiojodtherapie über 1,2 bis unter 5 GBq I-131, ohne Gabe von rekombinantem Thyreotropin [rh-TSH]	92.29.37 ↔	Interstitielle Brachytherapie mit Implantation von permanenten Strahlern, von 36 bis 40 Quellen
92.28.44 ↔	Radiojodtherapie über 1,2 bis unter 5 GBq I-131, mit Gabe von rekombinantem Thyreotropin [rh-TSH]	92.29.38 ↔	Interstitielle Brachytherapie mit Implantation von permanenten Strahlern, von 41 bis 45 Quellen
92.28.45 ↔	Radiojodtherapie mit 5 und mehr GBq I-131, ohne Gabe von rekombinantem Thyreotropin [rh-TSH]	92.29.39 ↔	Interstitielle Brachytherapie mit Implantation von permanenten Strahlern, von 46 bis 50 Quellen
92.28.46 ↔	Radiojodtherapie mit 5 und mehr GBq I-131, mit Gabe von rekombinantem Thyreotropin [rh-TSH]	92.29.3A ↔	Interstitielle Brachytherapie mit Implantation von permanenten Strahlern, von 51 bis 55 Quellen
92.28.51 ↔	Radioimmuntherapie mit 90Y-Ibritumomab-Tiuxetan, parenteral	92.29.3B ↔	Interstitielle Brachytherapie mit Implantation von permanenten Strahlern, von 56 bis 60 Quellen
92.28.52 ↔	Radioimmuntherapie mit Jod 131 [I-131] Tositumomab, parenteral	92.29.3C ↔	Interstitielle Brachytherapie mit Implantation von permanenten Strahlern, von 61 bis 65 Quellen
92.28.53 ↔	Radioimmuntherapie mit sonstigen Antikörpern, parenteral	92.29.3D ↔	Interstitielle Brachytherapie mit Implantation von permanenten Strahlern, von 66 bis 70 Quellen
92.28.64 ↔	Radiorezeptortherapie mit dem DOTA-konjugierten Somatostatin-Analogen TOC [Octreotide]	92.29.3E ↔	Interstitielle Brachytherapie mit Implantation von permanenten Strahlern, von 71 und mehr Quellen
92.28.65 ↔	Radiorezeptortherapie mit dem DOTA-konjugierten Somatostatin-Analogen TATE [Octreotate]		

Prozedur B17-3

- 86.2A.21 †↔ Chirurgisches Débridement, mittlerer Ausdehnung, am Kopf
- 86.2A.26 †↔ Chirurgisches Débridement, mittlerer Ausdehnung, an der Hand
- 86.2A.2D †↔ Chirurgisches Débridement, mittlerer Ausdehnung, am Fuss
- 86.2A.2E †↔ Chirurgisches Débridement, mittlerer Ausdehnung, an anderer Lokalisation

Prozedur B17-4

- 86.0B.11 †↔ Implantation eines Medikamententrägers an Haut und Subkutangewebe

Prozedur B17-5

- 04.51.10 ↔ Transplantation von extrakraniellen Hirnnerven
- 04.51.11 ↔ Transplantation von Plexus brachialis und Nerven der Schulter
- 04.51.12 ↔ Transplantation von Nerven des Armes und der Hand
- 04.51.13 ↔ Transplantation von Nerven des Rumpfes und der unteren Extremität
- 04.76 ↔ Plastische Rekonstruktion einer alten traumatischen Verletzung an kranialen und peripheren Nerven
- 04.79.10 ↔ Transplantation sowie Transposition eines extrakraniellen Hirnnerven mit epineuraler Naht
- 04.79.11 ↔ Transplantation sowie Transposition des Plexus brachialis mit epineuraler Naht
- 04.79.12 ↔ Transplantation sowie Transposition von Nerven der Schulter mit epineuraler Naht
- 04.79.13 ↔ Transplantation sowie Transposition eines Nerven des Armes und der Hand mit epineuraler Naht
- 04.79.14 ↔ Transplantation sowie Transposition von Nerven des Rumpfes und der unteren Extremität mit epineuraler Naht
- 04.79.20 ↔ Transplantation sowie Transposition eines Nerven mit interfazikulärer Naht
- 04.79.21 ↔ Transplantation sowie Transposition eines extrakraniellen Hirnnerven mit interfazikulärer Naht
- 04.79.22 ↔ Transplantation sowie Transposition des Plexus brachialis mit interfazikulärer Naht
- 04.79.23 ↔ Transplantation sowie Transposition von Nerven der Schulter mit interfazikulärer Naht
- 04.79.24 ↔ Transplantation sowie Transposition eines Nerven des Armes und der Hand mit interfazikulärer Naht
- 04.79.25 ↔ Transplantation sowie Transposition von Nerven des Rumpfes und der unteren Extremität mit interfazikulärer Naht
- 40.21.10 ↔ Exzision und Destruktion einzelner Lymphknoten und Lymphgefässe, zervikal, ohne Markierung
- 40.21.99 ↔ Exzision und Destruktion einzelner tiefer zervikaler Lymphknoten, sonstige
- 40.22.11 ↔ Exzision und Destruktion einzelner mammaria-interna Lymphknoten, ohne Markierung, thorakoskopisch
- 40.22.21 ↔ Exzision und Destruktion einzelner mammaria-interna Lymphknoten, ohne Markierung, offen chirurgisch
- 40.22.99 ↔ Exzision und Destruktion einzelner mammaria-interna Lymphknoten, sonstige
- 40.23.10 ↔ Exzision und Destruktion einzelner axillärer Lymphknoten, ohne Markierung
- 40.23.99 ↔ Exzision und Destruktion einzelner axillärer Lymphknoten, sonstige
- 40.24.10 ↔ Exzision und Destruktion einzelner inguinaler Lymphknoten, ohne Markierung, offen chirurgisch
- 40.24.21 ↔ Exzision und Destruktion einzelner inguinaler Lymphknoten, ohne Markierung, laparoskopisch
- 40.24.99 ↔ Exzision und Destruktion einzelner inguinaler Lymphknoten, sonstige
- 40.29.09 ↔ Einfache Exzision und Destruktion einer anderen lymphatischen Struktur, sonstige
- 40.29.13 ↔ Exzision und Destruktion einzelner mediastinaler Lymphknoten, ohne Markierung, offen chirurgisch
- 40.29.15 ↔ Exzision und Destruktion einzelner mediastinaler Lymphknoten, ohne Markierung, thorakoskopisch
- 40.29.19 ↔ Exzision und Destruktion einzelner mediastinaler Lymphknoten, sonstige
- 40.29.21 ↔ Exzision und Destruktion einzelner paraaortaler Lymphknoten, ohne Markierung, offen chirurgisch
- 40.29.23 ↔ Exzision und Destruktion einzelner paraaortaler Lymphknoten, ohne Markierung, laparoskopisch
- 40.29.31 ↔ Exzision und Destruktion einzelner iliakaler Lymphknoten, ohne Markierung, offen chirurgisch
- 40.29.33 ↔ Exzision und Destruktion einzelner iliakaler Lymphknoten, ohne Markierung, laparoskopisch
- 40.29.70 ↔ Exzision und Destruktion eines Lymphangioms oder Hygroma cysticum
- 40.29.81 ↔ Exzision und Destruktion mehrerer abdominaler Lymphknotenstationen (mit Leberbiopsie), offen chirurgisch [Staging-Laparotomie]
- 40.29.82 ↔ Exzision und Destruktion mehrerer abdominaler Lymphknotenstationen (mit Leberbiopsie), laparoskopisch [Staging-Laparoskopie]
- 40.29.89 ↔ Exzision und Destruktion mehrerer abdominaler Lymphknotenstationen (mit Leberbiopsie), sonstige
- 85.H2 ↔ Autologe Spalthauttransplantation an die Mamma
- 86.6B.11 ↔ Autologe Spalthauttransplantation, kleinflächig, am Kopf
- 86.6B.12 ↔ Autologe Spalthauttransplantation, kleinflächig, am Hals
- 86.6B.13 ↔ Autologe Spalthauttransplantation, kleinflächig, an Schulter und Axilla
- 86.6B.14 ↔ Autologe Spalthauttransplantation, kleinflächig, an Oberarm und Ellenbogen
- 86.6B.15 ↔ Autologe Spalthauttransplantation, kleinflächig, am Unterarm
- 86.6B.17 ↔ Autologe Spalthauttransplantation, kleinflächig, an Brustwand und Rücken
- 86.6B.18 ↔ Autologe Spalthauttransplantation, kleinflächig, an Bauchregion und Leiste
- 86.6B.1A ↔ Autologe Spalthauttransplantation, kleinflächig, am Gesäss
- 86.6B.1B ↔ Autologe Spalthauttransplantation, kleinflächig, an Oberschenkel und Knie
- 86.6B.1C ↔ Autologe Spalthauttransplantation, kleinflächig, am Unterschenkel
- 86.6B.1D ↔ Autologe Spalthauttransplantation, kleinflächig, am Fuss
- 86.6B.21 ↔ Autologe Spalthauttransplantation, grossflächig, am Kopf
- 86.6B.22 ↔ Autologe Spalthauttransplantation, grossflächig, am Hals
- 86.6B.23 ↔ Autologe Spalthauttransplantation, grossflächig, an Schulter und Axilla

86.6B.24 ↔ Autologe Spalthauttransplantation, grossflächig, an Oberarm und Ellenbogen	86.88.13 ↔ Operative Anlage oder Wechsel eines Systems zur Vakuumversiegelung in Regional- oder Allgemeinanästhesie, am offenen Abdomen
86.6B.25 ↔ Autologe Spalthauttransplantation, grossflächig, am Unterarm	86.88.14 ↔ Operative Anlage oder Wechsel eines Systems zur Vakuumversiegelung in Regional- oder Allgemeinanästhesie, endorektal
86.6B.27 ↔ Autologe Spalthauttransplantation, grossflächig, an Brustwand und Rücken	86.88.15 ↔ Operative Anlage oder Wechsel eines Systems zur Vakuumversiegelung in Regional- oder Allgemeinanästhesie, an Haut und Subkutangewebe
86.6B.28 ↔ Autologe Spalthauttransplantation, grossflächig, an Bauchregion und Leiste	86.88.16 ↔ Operative Anlage oder Wechsel eines Systems zur Vakuumversiegelung in Regional- oder Allgemeinanästhesie, an anderer Lokalisation
86.6B.2A ↔ Autologe Spalthauttransplantation, grossflächig, am Gesäss	86.88.17 ↔ Operative Anlage oder Wechsel eines Systems zur Vakuumversiegelung in Regional- oder Allgemeinanästhesie, tiefreichend, an Rücken (zervikal bis sakral)
86.6B.2B ↔ Autologe Spalthauttransplantation, grossflächig, an Oberschenkel und Knie	86.88.18 ↔ Operative Anlage oder Wechsel eines Systems zur Vakuumversiegelung in Regional- oder Allgemeinanästhesie, tiefreichend, an Becken, Vulva, Perineum
86.6B.2C ↔ Autologe Spalthauttransplantation, grossflächig, am Unterschenkel	
86.6B.2D ↔ Autologe Spalthauttransplantation, grossflächig, am Fuss	
86.88.11 ↔ Operative Anlage oder Wechsel eines Systems zur Vakuumversiegelung in Regional- oder Allgemeinanästhesie, tiefreichend, an Knochen und Gelenken der Extremitäten	
86.88.12 ↔ Operative Anlage oder Wechsel eines Systems zur Vakuumversiegelung in Regional- oder Allgemeinanästhesie, tiefreichend, an Thorax, Mediastinum und Sternum	

ADRG B20**Bestimmte oder komplexe intrakranielle Eingriffe oder grosse Wirbelsäulen-Operation**

Mindestens eine Prozedur in Tabelle B20-2

DRG B20A**Bestimmte oder komplexe intrakranielle Eingriffe oder grosse Wirbelsäulen-Operation mit intensivmedizinischer Komplexbehandlung/IMCK > 196/184 Aufwandspunkten oder intensivmedizinischer Komplexbehandlung > 119 Aufwandspunkte mit bestimmter Konstellation**

Mindestens eine Prozedur in Tabelle B20-3 oder Prozedur in Tabelle B20-4 und Definition der DRG (B20B)

DRG B20B**Bestimmte oder komplexe intrakranielle Eingriffe oder grosse Wirbelsäulen-Operation mit komplexer Prozedur oder komplexer Diagnose oder intensivmedizinische Komplexbehandlung > 119 Aufwandspunkte, mit intraoperativem Monitoring oder bestimmtem Eingriff oder Alter < 16 Jahre**

((Mindestens eine Prozedur in Tabelle B20-5 und Prozedur in Tabelle B20-6) oder mindestens eine Prozedur in Tabelle B20-7 oder Hauptdiagnose in Tabelle B20-1 oder mindestens eine Prozedur in Tabelle B20-8) und (Alter < 16 Jahre oder mindestens eine Prozedur in Tabelle B20-9 oder Hauptdiagnose in Tabelle B20-1 oder Prozedur in Tabelle B20-10)

DRG B20C**Bestimmte oder komplexe intrakranielle Eingriffe oder grosse Wirbelsäulen-Operation mit komplexer Prozedur oder intensivmedizinische Komplexbehandlung > 119 Aufwandspunkte, Alter > 15 Jahre**

(Mindestens eine Prozedur in Tabelle B20-5 und Prozedur in Tabelle B20-6) oder mindestens eine Prozedur in Tabelle B20-7 oder Hauptdiagnose in Tabelle B20-1 oder mindestens eine Prozedur in Tabelle B20-8

DRG B20D**Bestimmte oder komplexe intrakranielle Eingriffe oder grosse Wirbelsäulen-Operation****Diagnose B20-1**

160.0	Subarachnoidalblutung, vom Karotissiphon oder der Karotisbifurkation ausgehend	160.3	Subarachnoidalblutung, von der A. communicans posterior ausgehend
160.1	Subarachnoidalblutung, von der A. cerebri media ausgehend	160.4	Subarachnoidalblutung, von der A. basilaris ausgehend
160.2	Subarachnoidalblutung, von der A. communicans anterior ausgehend	160.5	Subarachnoidalblutung, von der A. vertebralis ausgehend

I60.6	Subarachnoidalblutung, von sonstigen intrakraniellen Arterien ausgehend	I61.1	Intrazerebrale Blutung in die Großhirnhemisphäre, kortikal
I60.7	Subarachnoidalblutung, von nicht näher bezeichneter intrakranieller Arterie ausgehend	I61.3	Intrazerebrale Blutung in den Hirnstamm
I60.8	Sonstige Subarachnoidalblutung	I61.4	Intrazerebrale Blutung in das Kleinhirn
I61.0	Intrazerebrale Blutung in die Großhirnhemisphäre, subkortikal	I61.5	Intrazerebrale intraventrikuläre Blutung
		I61.6	Intrazerebrale Blutung an mehreren Lokalisationen
		I61.8	Sonstige intrazerebrale Blutung

Prozedur B20-10

00.4H.23 ‡↔	Verwendete Mikrokathetersysteme bei transluminalen Gefäßinterventionen an spinalen Gefäßen, 3 Mikrokathetersysteme	00.4H.46 ‡↔	Verwendete Mikrokathetersysteme bei transluminalen Gefäßinterventionen an intrakraniellen Gefäßen, 6 und mehr Mikrokathetersysteme
00.4H.24 ‡↔	Verwendete Mikrokathetersysteme bei transluminalen Gefäßinterventionen an spinalen Gefäßen, 4 Mikrokathetersysteme	00.4H.53 ‡↔	Verwendete Mikrokathetersysteme bei transluminalen Gefäßinterventionen an extrakraniellen Gefäßen an Kopf und Hals, 3 Mikrokathetersysteme
00.4H.25 ‡↔	Verwendete Mikrokathetersysteme bei transluminalen Gefäßinterventionen an spinalen Gefäßen, 5 Mikrokathetersysteme	00.4H.54 ‡↔	Verwendete Mikrokathetersysteme bei transluminalen Gefäßinterventionen an extrakraniellen Gefäßen an Kopf und Hals, 4 Mikrokathetersysteme
00.4H.26 ‡↔	Verwendete Mikrokathetersysteme bei transluminalen Gefäßinterventionen an spinalen Gefäßen, 6 und mehr Mikrokathetersysteme	00.4H.55 ‡↔	Verwendete Mikrokathetersysteme bei transluminalen Gefäßinterventionen an extrakraniellen Gefäßen an Kopf und Hals, 5 Mikrokathetersysteme
00.4H.43 ‡↔	Verwendete Mikrokathetersysteme bei transluminalen Gefäßinterventionen an intrakraniellen Gefäßen, 3 Mikrokathetersysteme	00.4H.56 ‡↔	Verwendete Mikrokathetersysteme bei transluminalen Gefäßinterventionen an extrakraniellen Gefäßen an Kopf und Hals, 6 und mehr Mikrokathetersysteme
00.4H.44 ‡↔	Verwendete Mikrokathetersysteme bei transluminalen Gefäßinterventionen an intrakraniellen Gefäßen, 4 Mikrokathetersysteme		
00.4H.45 ‡↔	Verwendete Mikrokathetersysteme bei transluminalen Gefäßinterventionen an intrakraniellen Gefäßen, 5 Mikrokathetersysteme		

Prozedur B20-2

01.23.00 ↔	Rekraniotomie, n.n.bez.	01.24.38 ↔	Zugang zur Schädelbasis, transpyramidal
01.23.10 ↔	Rekraniotomie mit Einbringen einer Drainage	01.24.39 ↔	Zugang zur Schädelbasis, sonstige
01.23.20 ↔	Rekraniotomie mit Entfernen von alloplastischem Material oder Medikamententrägers aus dem Schädelknochen	01.24.3A ↔	Zugang zur Schädelbasis, transkondylär
01.23.21 ↔	Rekraniotomie mit Entfernen von alloplastischem Material oder Medikamententräger aus dem Epiduralraum	01.24.3B ↔	Zugang zur Schädelbasis, transorbital
01.23.29 ↔	Rekraniotomie mit Entfernen von sonstigen Material	01.24.3C ↔	Zugang zur Schädelbasis, mit Le-Fort-I-Osteotomie
01.23.99 ↔	Rekraniotomie, sonstige	01.24.3D ↔	Zugang zur Schädelbasis, transnasal-transcribiform
01.24.10 ↔	Sonstige Kraniotomie mit Dekompression	01.24.3E ↔	Zugang zur Schädelbasis, transnasal-transclival
01.24.11 ↔	Sonstige Kraniotomie zur Entleerung eines epiduralen Hämatoms	01.24.3F ↔	Zugang zur Schädelbasis, transoral-transclival
01.24.12 ↔	Sonstige Kraniotomie zur Entleerung eines epiduralen Empyems	01.24.3G ↔	Zugang zur Schädelbasis, transnasal-transpterygoidal
01.24.13 ↔	Sonstige Kraniotomie, Einlegen von alloplastischem Material oder Medikamententrägers in den Schädelknochen oder Epiduralraum	01.24.99 ↔	Sonstige Kraniotomie, sonstige
01.24.14 ↔	Sonstige Kraniotomie, Entfernung von alloplastischem Material oder Medikamententrägers aus Schädelknochen oder Epiduralraum	01.25.10 ↔	Sonstige Kraniektomie mit Dekompression
01.24.15 ↔	Sonstige Kraniotomie, Entfernung eines Fremdkörpers aus Schädelknochen oder Epiduralraum	01.25.11 ↔	Sonstige Kraniektomie zur Entleerung eines epiduralen Hämatoms
01.24.16 ↔	Sonstige Kraniotomie, sonstige Drainage epiduraler Flüssigkeit oder aus sonstigen Gründen	01.25.12 ↔	Sonstige Kraniektomie zur Entleerung eines epiduralen Empyems
01.24.31 ↔	Zugang zur Schädelbasis, transoral	01.25.13 ↔	Sonstige Kraniektomie zur Entfernung eines Fremdkörpers aus Schädelknochen oder Epiduralraum
01.24.32 ↔	Zugang zur Schädelbasis, transoral mit Spaltung des weichen Gaumens	01.25.14 ↔	Sonstige Kraniektomie mit Einlegen von alloplastischem Material oder eines Medikamententrägers in den Schädelknochen oder Epiduralraum
01.24.33 ↔	Zugang zur Schädelbasis, transoral mit Spaltung des weichen sowie harten Gaumens	01.25.19 ↔	Sonstige Kraniektomie zur Drainage epiduraler Flüssigkeit oder aus sonstigen Gründen
01.24.34 ↔	Zugang zur Schädelbasis, transphenoidal	01.25.20 ↔	Sonstige Kraniektomie, Rekraniektomie mit Einbringen einer Drainage
01.24.35 ↔	Zugang zur Schädelbasis, transethmoidal	01.25.21 ↔	Sonstige Kraniektomie, Rekraniektomie zur Entfernung von alloplastischem Material oder eines Medikamententrägers aus dem Schädelknochen oder Epiduralraumes
01.24.36 ↔	Zugang zur Schädelbasis, transmastoidal	01.25.99 ↔	Sonstige Kraniektomie, sonstige
01.24.37 ↔	Zugang zur Schädelbasis, translabyrinthär	01.32.00 ↔	Lobotomie und Traktotomie, n.n.bez.
		01.32.10 ↔	Lobotomie und Traktotomie, Zingulotomie
		01.32.11 ↔	Lobotomie und Traktotomie, Subpiale Transsektion
		01.32.12 ↔	Lobotomie und Traktotomie, Multiple Lobotomien

01.32.20 ↔	Lobotomie und Traktotomie, Stereotaktische Unterbrechung von Bahnsystemen	02.51.12 ↔	Encephalo-duro-synangiose [EDS]
01.32.99 ↔	Lobotomie und Traktotomie, sonstige	02.51.14 ↔	Encephalo-myo-synangiose [EMS]
01.39.10 ↔	Sonstige Inzision am Gehirn zur Entleerung eines intrazerebralen Hämatoms	02.51.15 ↔	Encephalo-galea-periost-synangiose [EGPS]
01.39.11 ↔	Sonstige Inzision am Gehirn zur Entleerung eines intrazerebralen Abszesses	02.51.99 ↔	Synangiose, sonstige
01.39.20 ↔	Sonstige Inzision am Gehirn, Stereotaktische Entleerung eines intrakraniellen Hämatoms	04.01.00 ↔	Exzision eines Akustikusneurinoms, n.n.bez.
01.39.21 ↔	Sonstige Inzision am Gehirn, Stereotaktische Entleerung eines intrakraniellen Abszesses	04.01.10 ↔	Exzision eines Akustikusneurinoms durch Kraniotomie
01.41 ↔	Operationen am Thalamus	04.01.11 ↔	Exzision eines Akustikusneurinoms, translabyrinthärer Zugang
01.42 ↔	Operationen am Globus pallidum	04.01.99 ↔	Exzision eines Akustikusneurinoms, sonstige
01.51.00 ↔	Exzision und Destruktion von Läsion oder Gewebe an Gehirn und Hirnhäuten, n.n.bez.	04.41 ↔	Dekompression an der Wurzel des N. trigeminus
01.51.10 ↔	Exzision von Tumorgewebe an den Hirnhäuten mit Präparation von infiltriertem Nachbargewebe	04.42.10 ↔	Sonstige Dekompression an kranialen Nerven, intrakraniell
01.51.19 ↔	Exzision von Läsion oder Gewebe an den Hirnhäuten, sonstige	07.13.10 ↔	Geschlossene [perkutane] [Nadel-] Biopsie an der Hypophyse durch transfrontalen Zugang
01.51.21 ↔	Exzision von hirneigenem intrazerebralen Tumorgewebe	07.13.11 ↔	Offene Biopsie an der Hypophyse durch transfrontalen Zugang
01.51.22 ↔	Exzision von nicht hirneigenem intrazerebralen Tumorgewebe	07.13.12 ↔	Stereotaktische Biopsie an der Hypophyse durch transfrontalen Zugang
01.51.29 ↔	Exzision von Läsion oder Gewebe am Gehirn, sonstige	07.13.99 ↔	Biopsie an der Hypophyse, transfrontaler Zugang, sonstige
01.51.31 ↔	Destruktion von Läsion oder Gewebe an Hirnhäuten	07.14.10 ↔	Geschlossene [perkutane] [Nadel-] Biopsie an der Hypophyse durch transsphenoidalen Zugang
01.51.41 ↔	Destruktion von hirneigenem intrazerebralen Tumorgewebe	07.14.11 ↔	Offene Biopsie an der Hypophyse durch transsphenoidalen Zugang
01.51.42 ↔	Destruktion von nicht hirneigenem intrazerebralen Tumorgewebe	07.14.12 ↔	Stereotaktische Biopsie an der Hypophyse durch transsphenoidalen Zugang
01.51.49 ↔	Destruktion von Läsion oder Gewebe am Gehirn, sonstige	07.14.99 ↔	Biopsie an der Hypophyse, transsphenoidaler Zugang, sonstige
01.52.00 ↔	Hemisphärektomie, n.n.bez.	07.17.10 ↔	Geschlossene [perkutane] [Nadel-] Biopsie am Corpus pineale
01.52.10 ↔	Hemisphärektomie, hirneigenes intrazerebrales Tumorgewebe	07.17.11 ↔	Offene Biopsie am Corpus pineale
01.52.11 ↔	Hemisphärektomie, nicht hirneigenes intrazerebrales Tumorgewebe	07.17.12 ↔	Stereotaktische Biopsie am Corpus pineale
01.52.99 ↔	Hemisphärektomie, sonstige	07.17.99 ↔	Biopsie am Corpus pineale, sonstige
01.53.00 ↔	Lobektomie am Gehirn, n.n.bez.	07.51 ↔	Exploration im Gebiet des Corpus pineale
01.53.10 ↔	Lobektomie am Gehirn, hirneigenes intrazerebrales Tumorgewebe	07.52 ↔	Inzision am Corpus pineale
01.53.11 ↔	Lobektomie am Gehirn, nicht hirneigenes intrazerebrales Tumorgewebe	07.53 ↔	Partielle Exzision des Corpus pineale
01.53.99 ↔	Lobektomie am Gehirn, sonstige	07.54 ↔	Totale Exzision des Corpus pineale
01.59 ↔	Sonstige Exzision und Destruktion an Gehirn und Hirnhäuten, sonstige	07.59 ↔	Operationen am Corpus pineale, sonstige
01.6X.10 ↔	Exzision und Destruktion von Tumorgewebe an der Schädelbasis	07.61 ↔	Partielle Exzision der Hypophyse, transfrontaler Zugang
01.6X.11 ↔	Exzision und Destruktion von Tumorgewebe an der Kalotte	07.62 ↔	Partielle Exzision an der Hypophyse, transsphenoidaler Zugang
01.6X.20 ↔	Exzision und Destruktion vom sonstigem erkrankten Gewebe an der Schädelbasis	07.63 ↔	Partielle Exzision an der Hypophyse, nicht näher bezeichneter Zugang
01.6X.22 ↔	Exzision und Destruktion von sonstigem erkrankten Gewebe an der Kalotte mit Hirnhäuten	07.64 ↔	Totale Exzision der Hypophyse, transfrontaler Zugang
02.11 ↔	Einfache Naht an der Dura mater des Gehirns	07.65 ↔	Totale Exzision der Hypophyse, transsphenoidaler Zugang
02.12.00 ↔	Sonstige Rekonstruktion an den Hirnhäuten, n.n.bez.	07.68 ↔	Totale Exzision der Hypophyse, anderer näher bezeichneter Zugang
02.12.10 ↔	Sonstige Rekonstruktion an den Hirnhäuten ohne Kranioplastik	07.69 ↔	Totale Exzision der Hypophyse, nicht näher bezeichneter Zugang
02.12.20 ↔	Sonstige Rekonstruktion an den Hirnhäuten mit Kranioplastik	07.71 ↔	Exploration der Fossa hypophysialis
02.12.21 ↔	Sonstige Duraplastik mit Kranioplastik an der Konvexität	07.72 ↔	Inzision an der Hypophyse
02.12.22 ↔	Sonstige Duraplastik mit Kranioplastik am kraniozervikalen Übergang	07.79 ↔	Sonstige Operation an der Hypophyse, sonstige
02.12.31 ↔	Duraplastik an der Frontobasis mit gestieltem Lappen	38.11 ↔	Endarteriektomie von intrakraniellen Gefässen
02.12.99 ↔	Sonstige Rekonstruktion an den Hirnhäuten, sonstige	38.31 ↔	Resektion von intrakraniellen Gefässen mit Anastomose
02.2 ↔	Ventrikulostomie	38.41 ↔	Resektion von intrakraniellen Blutgefässen mit Ersatz
02.51.00 ↔	Synangiose, n.n.bez.	38.61 ↔	Sonstige Exzision von intrakraniellen Gefässen
02.51.11 ↔	Encephalo-duro-arterio-synangiose [EDAS]	39.28 ↔	Extrakraniell-intrakranieller Gefäss-Bypass
		39.2A ↔	Intra-intrakranieller Gefäss-Bypass
		39.51.00 ↔	Aneurysma-Clipping, n.n.bez.
		39.51.11 ↔	Aneurysma-Clipping intrakraniell
		39.51.99 ↔	Aneurysma-Clipping, sonstige
		39.52.11 ↔	Sonstige Korrektur eines Aneurysmas von intrakraniellen Blutgefässen
		39.53 ↔	Verschluss einer arteriovenösen Fistel

39.56.11 ↔	Plastische Rekonstruktion von intrakraniellen Gefässen mit Gewebe-Patch	39.79.98 ↔	Selektive Embolisation von spinalen Gefässen, sonstige
39.57.11 ↔	Plastische Rekonstruktion von intrakraniellen Gefässen mit synthetischem Patch Graft	39.79.A8 ↔	Selektive Embolisation mit Plugs von spinalen Gefässen
39.72.09 ↔	Endovaskuläre plastische Rekonstruktion oder Okklusion von Gefässen am Kopf und Hals, sonstige	39.79.B8 ↔	Selektive Embolisation mit embolisierenden Flüssigkeiten von spinalen Gefässen
39.72.14 ↔	Selektive Embolisation von intrakraniellen Gefässen mit adhäsivem Embolisat	39.79.C8 ↔	Selektive Embolisation mit adhäsivem Embolisat von spinalen Gefässen
39.72.15 ↔	Selektive Embolisation von intrakraniellen Gefässen mit Plugs	39.BH.11 ↔	(Perkutan-)transluminale Implantation von Stents zur Strömungslaminierung bei Aneurysmen, intrakranielle Gefässe
39.72.16 ↔	Selektive Embolisation von intrakraniellen Gefässen mit Coils	76.92.20 ↔	Einsetzen von CAD-Implantat an Gesichtsschädel ohne Beteiligung des Hirnschädels, bis zu 2 Regionen
39.72.17 ↔	Selektive Embolisation von intrakraniellen Gefässen mit Partikeln	76.92.21 ↔	Einsetzen von CAD-Implantat an Gesichtsschädel ohne Beteiligung des Hirnschädels, ab 3 Regionen
39.72.18 ↔	Selektive Embolisation von intrakraniellen Gefässen mit embolisierenden Flüssigkeiten	76.92.30 ↔	Einsetzen eines CAD-Implantats an Maxilla, zur plastischen Rekonstruktion eines einfachen Defekts
39.72.19 ↔	Selektive Embolisation von intrakraniellen Gefässen, sonstige	76.92.31 ↔	Einsetzen eines CAD-Implantats an Maxilla, zur plastischen Rekonstruktion eines grossen oder komplexen Defekts
39.72.1A ↔	Selektive Embolisation von intrakraniellen Gefässen mit embolisierenden (ablösbaren) Ballons	7A.28.51 ↔	Osteotomie an der Wirbelsäule, Grad V
39.72.1B ↔	Selektive Embolisation von intrakraniellen Gefässen mit Schirmen	7A.28.61 ↔	Osteotomie an der Wirbelsäule, Grad VI
39.72.24 ↔	Selektive Embolisation von extrakraniellen Gefässen des Kopfes und des Halses mit adhäsivem Embolisat	7A.44.21 ↔	Kyphoplastie mit Wirbelkörperaufrichtung durch aufblähbaren Ballon, 1 Wirbelkörper
39.72.25 ↔	Selektive Embolisation von extrakraniellen Gefässen des Kopfes und des Halses mit Plugs	7A.44.22 ↔	Kyphoplastie mit Wirbelkörperaufrichtung durch aufblähbaren Ballon, 2 Wirbelkörper
39.72.26 ↔	Selektive Embolisation von extrakraniellen Gefässen des Kopfes und des Halses mit Coils	7A.44.23 ↔	Kyphoplastie mit Wirbelkörperaufrichtung durch aufblähbaren Ballon, 3 Wirbelkörper
39.72.27 ↔	Selektive Embolisation von extrakraniellen Gefässen des Kopfes und des Halses mit Partikeln	7A.44.24 ↔	Kyphoplastie mit Wirbelkörperaufrichtung durch aufblähbaren Ballon, 4 Wirbelkörper und mehr
39.72.28 ↔	Selektive Embolisation von extrakraniellen Gefässen des Kopfes und des Halses mit embolisierenden Flüssigkeiten	7A.44.31 ↔	Kyphoplastie mit Wirbelkörperaufrichtung durch aufrichtbares Implantat, 1 Wirbelkörper
39.72.29 ↔	Selektive Embolisation von extrakraniellen Gefässen des Kopfes und des Halses, sonstige	7A.44.32 ↔	Kyphoplastie mit Wirbelkörperaufrichtung durch aufrichtbares Implantat, 2 Wirbelkörper
39.72.2A ↔	Selektive Embolisation von extrakraniellen Gefässen des Kopfes und des Halses mit embolisierenden (ablösbaren) Ballons	7A.44.33 ↔	Kyphoplastie mit Wirbelkörperaufrichtung durch aufrichtbares Implantat, 3 Wirbelkörper
39.72.2B ↔	Selektive Embolisation von extrakraniellen Gefässen des Kopfes und des Halses mit Schirmen	7A.44.34 ↔	Kyphoplastie mit Wirbelkörperaufrichtung durch aufrichtbares Implantat, 4 Wirbelkörper und mehr
39.77.00 ↔	Perkutan-transluminale endovaskuläre Intervention an intrakraniell(en) Gefäss(en), n.n.bez.	7A.44.91 ↔	Kyphoplastie durch sonstige Vorrichtung zur Wirbelkörperaufrichtung, 1 Wirbelkörper
39.77.09 ↔	Perkutan-transluminale endovaskuläre Intervention an intrakraniell(en) Gefäss(en), sonstige	7A.44.92 ↔	Kyphoplastie durch sonstige Vorrichtung zur Wirbelkörperaufrichtung, 2 Wirbelkörper
39.77.10 ↔	Perkutane Ballonangioplastie an intrakraniell(en) Gefäss(en)	7A.44.93 ↔	Kyphoplastie durch sonstige Vorrichtung zur Wirbelkörperaufrichtung, 3 Wirbelkörper
39.77.20 ↔	Perkutane Bladeangioplastie an intrakraniell(en) Gefäss(en)	7A.44.94 ↔	Kyphoplastie durch sonstige Vorrichtung zur Wirbelkörperaufrichtung, 4 Wirbelkörper und mehr
39.77.30 ↔	Perkutane Laserangioplastie an intrakraniell(en) Gefäss(en)	7A.71.13 ↔	Fusion von Wirbeln mit Stabilisierung der Wirbelsäule, Zugang dorsal und dorsolateral, 3 Segmente
39.77.40 ↔	Perkutane Atherektomie an intrakraniell(en) Gefäss(en)	7A.71.14 ↔	Fusion von Wirbeln mit Stabilisierung der Wirbelsäule, Zugang dorsal und dorsolateral, 4 Segmente
39.77.50 ↔	Perkutane selektive Thrombolyse von intrakraniell(en) Gefäss(en)	7A.71.15 ↔	Fusion von Wirbeln mit Stabilisierung der Wirbelsäule, Zugang dorsal und dorsolateral, 5 Segmente
39.77.61 ↔	Perkutane Rotationsthrombektomie an intrakraniell(en) Gefäss(en)	7A.71.16 ↔	Fusion von Wirbeln mit Stabilisierung der Wirbelsäule, Zugang dorsal und dorsolateral, 6 Segmente
39.77.62 ↔	Perkutane Thrombektomie an intrakraniell(en) Gefäss(en)	7A.71.17 ↔	Fusion von Wirbeln mit Stabilisierung der Wirbelsäule, Zugang dorsal und dorsolateral, 7 Segmente
39.77.70 ↔	Perkutane endovaskuläre Fremdkörperentfernung aus intrakraniell(en) Gefäss(en)	7A.71.18 ↔	Fusion von Wirbeln mit Stabilisierung der Wirbelsäule, Zugang dorsal und dorsolateral, 8 Segmente
39.77.80 ↔	Perkutan-transluminale intraarterielle Spasmyolyse bei zerebrovaskulären Vasospasmen	7A.71.1A ↔	Fusion von Wirbeln mit Stabilisierung der Wirbelsäule, Zugang dorsal und dorsolateral, 9 Segmente
39.79.28 ↔	Coil-Embolisation oder -Verschluss von spinalen Gefässen	7A.71.1B ↔	Fusion von Wirbeln mit Stabilisierung der Wirbelsäule, Zugang dorsal und dorsolateral, 10 Segmente
39.79.47 ↔	Selektive Embolisation mit ablösbaren Ballons von spinalen Gefässen		
39.79.58 ↔	Selektive Embolisation mit Schirmen von spinalen Gefässen		
39.79.68 ↔	Selektive Embolisation mit Partikeln von spinalen Gefässen		

7A.71.1C ↔ Fusion von Wirbeln mit Stabilisierung der Wirbelsäule, Zugang dorsal und dorsolateral, 11 Segmente	7A.72.16 ↔ Dynamische Stabilisierung der Wirbelsäule, Zugang dorsal und dorsolateral, 6 Segmente
7A.71.1D ↔ Fusion von Wirbeln mit Stabilisierung der Wirbelsäule, Zugang dorsal und dorsolateral, 12 Segmente	7A.72.17 ↔ Dynamische Stabilisierung der Wirbelsäule, Zugang dorsal und dorsolateral, 7 Segmente
7A.71.1E ↔ Fusion von Wirbeln mit Stabilisierung der Wirbelsäule, Zugang dorsal und dorsolateral, 13 Segmente	7A.72.18 ↔ Dynamische Stabilisierung der Wirbelsäule, Zugang dorsal und dorsolateral, 8 Segmente
7A.71.1F ↔ Fusion von Wirbeln mit Stabilisierung der Wirbelsäule, Zugang dorsal und dorsolateral, 14 und mehr Segmente	7A.72.1A ↔ Dynamische Stabilisierung der Wirbelsäule, Zugang dorsal und dorsolateral, 9 Segmente
7A.71.23 ↔ Fusion von Wirbeln mit Stabilisierung der Wirbelsäule, Zugang ventral, 3 Segmente	7A.72.1B ↔ Dynamische Stabilisierung der Wirbelsäule, Zugang dorsal und dorsolateral, 10 Segmente
7A.71.24 ↔ Fusion von Wirbeln mit Stabilisierung der Wirbelsäule, Zugang ventral, 4 Segmente	7A.72.1C ↔ Dynamische Stabilisierung der Wirbelsäule, Zugang dorsal und dorsolateral, 11 Segmente
7A.71.25 ↔ Fusion von Wirbeln mit Stabilisierung der Wirbelsäule, Zugang ventral, 5 Segmente	7A.72.1D ↔ Dynamische Stabilisierung der Wirbelsäule, Zugang dorsal und dorsolateral, 12 Segmente
7A.71.26 ↔ Fusion von Wirbeln mit Stabilisierung der Wirbelsäule, Zugang ventral, 6 Segmente	7A.72.1E ↔ Dynamische Stabilisierung der Wirbelsäule, Zugang dorsal und dorsolateral, 13 Segmente
7A.71.27 ↔ Fusion von Wirbeln mit Stabilisierung der Wirbelsäule, Zugang ventral, 7 Segmente	7A.72.1F ↔ Dynamische Stabilisierung der Wirbelsäule, Zugang dorsal und dorsolateral, 14 und mehr Segmente
7A.71.28 ↔ Fusion von Wirbeln mit Stabilisierung der Wirbelsäule, Zugang ventral, 8 Segmente	7A.72.23 ↔ Dynamische Stabilisierung der Wirbelsäule, Zugang ventral, 3 Segmente
7A.71.2A ↔ Fusion von Wirbeln mit Stabilisierung der Wirbelsäule, Zugang ventral, 9 Segmente	7A.72.24 ↔ Dynamische Stabilisierung der Wirbelsäule, Zugang ventral, 4 Segmente
7A.71.2B ↔ Fusion von Wirbeln mit Stabilisierung der Wirbelsäule, Zugang ventral, 10 Segmente	7A.72.25 ↔ Dynamische Stabilisierung der Wirbelsäule, Zugang ventral, 5 Segmente
7A.71.2C ↔ Fusion von Wirbeln mit Stabilisierung der Wirbelsäule, Zugang ventral, 11 Segmente	7A.72.26 ↔ Dynamische Stabilisierung der Wirbelsäule, Zugang ventral, 6 Segmente
7A.71.2D ↔ Fusion von Wirbeln mit Stabilisierung der Wirbelsäule, Zugang ventral, 12 Segmente	7A.72.27 ↔ Dynamische Stabilisierung der Wirbelsäule, Zugang ventral, 7 Segmente
7A.71.2E ↔ Fusion von Wirbeln mit Stabilisierung der Wirbelsäule, Zugang ventral, 13 Segmente	7A.72.28 ↔ Dynamische Stabilisierung der Wirbelsäule, Zugang ventral, 8 Segmente
7A.71.2F ↔ Fusion von Wirbeln mit Stabilisierung der Wirbelsäule, Zugang ventral, 14 und mehr Segmente	7A.72.2A ↔ Dynamische Stabilisierung der Wirbelsäule, Zugang ventral, 9 Segmente
7A.72.13 ↔ Dynamische Stabilisierung der Wirbelsäule, Zugang dorsal und dorsolateral, 3 Segmente	7A.72.2B ↔ Dynamische Stabilisierung der Wirbelsäule, Zugang ventral, 10 Segmente
7A.72.14 ↔ Dynamische Stabilisierung der Wirbelsäule, Zugang dorsal und dorsolateral, 4 Segmente	7A.72.2C ↔ Dynamische Stabilisierung der Wirbelsäule, Zugang ventral, 11 Segmente
7A.72.15 ↔ Dynamische Stabilisierung der Wirbelsäule, Zugang dorsal und dorsolateral, 5 Segmente	7A.72.2D ↔ Dynamische Stabilisierung der Wirbelsäule, Zugang ventral, 12 Segmente
	7A.72.2E ↔ Dynamische Stabilisierung der Wirbelsäule, Zugang ventral, 13 Segmente
	7A.72.2F ↔ Dynamische Stabilisierung der Wirbelsäule, Zugang ventral, 14 und mehr Segmente

Prozedur B20-3

99.B7.13 ‡↔ Intensivmedizinische Komplexbehandlung, 185 bis 360 Aufwandspunkte	99.B7.1G ‡↔ Intensivmedizinische Komplexbehandlung, 3681 bis 4600 Aufwandspunkte
99.B7.14 ‡↔ Intensivmedizinische Komplexbehandlung, 361 bis 552 Aufwandspunkte	99.B7.1H ‡↔ Intensivmedizinische Komplexbehandlung, 4601 bis 5520 Aufwandspunkte
99.B7.15 ‡↔ Intensivmedizinische Komplexbehandlung, 553 bis 828 Aufwandspunkte	99.B7.1I ‡↔ Intensivmedizinische Komplexbehandlung, 5521 bis 7360 Aufwandspunkte
99.B7.16 ‡↔ Intensivmedizinische Komplexbehandlung, 829 bis 1104 Aufwandspunkte	99.B7.1J ‡↔ Intensivmedizinische Komplexbehandlung, 7361 bis 9200 Aufwandspunkte
99.B7.17 ‡↔ Intensivmedizinische Komplexbehandlung, 1105 bis 1380 Aufwandspunkte	99.B7.1K ‡↔ Intensivmedizinische Komplexbehandlung, 9201 bis 11040 Aufwandspunkte
99.B7.18 ‡↔ Intensivmedizinische Komplexbehandlung, 1381 bis 1656 Aufwandspunkte	99.B7.1L ‡↔ Intensivmedizinische Komplexbehandlung, 11041 bis 13800 Aufwandspunkte
99.B7.1A ‡↔ Intensivmedizinische Komplexbehandlung, 1657 bis 1932 Aufwandspunkte	99.B7.1M ‡↔ Intensivmedizinische Komplexbehandlung, 13801 bis 16560 Aufwandspunkte
99.B7.1B ‡↔ Intensivmedizinische Komplexbehandlung, 1933 bis 2208 Aufwandspunkte	99.B7.1N ‡↔ Intensivmedizinische Komplexbehandlung, 16561 bis 19320 Aufwandspunkte
99.B7.1C ‡↔ Intensivmedizinische Komplexbehandlung, 2209 bis 2484 Aufwandspunkte	99.B7.1O ‡↔ Intensivmedizinische Komplexbehandlung, 19321 und mehr Aufwandspunkte
99.B7.1D ‡↔ Intensivmedizinische Komplexbehandlung, 2485 bis 2760 Aufwandspunkte	99.B7.44 ‡↔ Intensivmedizinische Komplexbehandlung im Kindesalter (Basisprozedur), 197 bis 392 Aufwandspunkte
99.B7.1E ‡↔ Intensivmedizinische Komplexbehandlung, 2761 bis 3220 Aufwandspunkte	99.B7.45 ‡↔ Intensivmedizinische Komplexbehandlung im Kindesalter (Basisprozedur), 393 bis 588 Aufwandspunkte
99.B7.1F ‡↔ Intensivmedizinische Komplexbehandlung, 3221 bis 3680 Aufwandspunkte	

- 99.B7.46 †↔ Intensivmedizinische Komplexbehandlung im Kindesalter (Basisprozedur), 589 bis 784 Aufwandspunkte
- 99.B7.47 †↔ Intensivmedizinische Komplexbehandlung im Kindesalter (Basisprozedur), 785 bis 980 Aufwandspunkte
- 99.B7.48 †↔ Intensivmedizinische Komplexbehandlung im Kindesalter (Basisprozedur), 981 bis 1176 Aufwandspunkte
- 99.B7.4A †↔ Intensivmedizinische Komplexbehandlung im Kindesalter (Basisprozedur), 1177 bis 1470 Aufwandspunkte
- 99.B7.4B †↔ Intensivmedizinische Komplexbehandlung im Kindesalter (Basisprozedur), 1471 bis 1764 Aufwandspunkte
- 99.B7.4C †↔ Intensivmedizinische Komplexbehandlung im Kindesalter (Basisprozedur), 1765 bis 2058 Aufwandspunkte
- 99.B7.4D †↔ Intensivmedizinische Komplexbehandlung im Kindesalter (Basisprozedur), 2059 bis 2352 Aufwandspunkte
- 99.B7.4E †↔ Intensivmedizinische Komplexbehandlung im Kindesalter (Basisprozedur), 2353 bis 2646 Aufwandspunkte
- 99.B7.4F †↔ Intensivmedizinische Komplexbehandlung im Kindesalter (Basisprozedur), 2647 bis 2940 Aufwandspunkte
- 99.B7.4G †↔ Intensivmedizinische Komplexbehandlung im Kindesalter (Basisprozedur), 2941 bis 3430 Aufwandspunkte
- 99.B7.4H †↔ Intensivmedizinische Komplexbehandlung im Kindesalter (Basisprozedur), 3431 bis 3920 Aufwandspunkte
- 99.B7.4I †↔ Intensivmedizinische Komplexbehandlung im Kindesalter (Basisprozedur), 3921 bis 4410 Aufwandspunkte
- 99.B7.4J †↔ Intensivmedizinische Komplexbehandlung im Kindesalter (Basisprozedur), 4411 bis 4900 Aufwandspunkte
- 99.B7.4K †↔ Intensivmedizinische Komplexbehandlung im Kindesalter (Basisprozedur), 4901 bis 5880 Aufwandspunkte
- 99.B7.4L †↔ Intensivmedizinische Komplexbehandlung im Kindesalter (Basisprozedur), 5881 bis 6860 Aufwandspunkte
- 99.B7.4M †↔ Intensivmedizinische Komplexbehandlung im Kindesalter (Basisprozedur), 6861 bis 7840 Aufwandspunkte
- 99.B7.4N †↔ Intensivmedizinische Komplexbehandlung im Kindesalter (Basisprozedur), 7841 bis 9800 Aufwandspunkte
- 99.B7.4O †↔ Intensivmedizinische Komplexbehandlung im Kindesalter (Basisprozedur), 9801 bis 11760 Aufwandspunkte
- 99.B7.4P †↔ Intensivmedizinische Komplexbehandlung im Kindesalter (Basisprozedur), 11761 bis 13720 Aufwandspunkte
- 99.B7.4Q †↔ Intensivmedizinische Komplexbehandlung im Kindesalter (Basisprozedur), 13721 bis 16660 Aufwandspunkte
- 99.B7.4R †↔ Intensivmedizinische Komplexbehandlung im Kindesalter (Basisprozedur), 16661 bis 19600 Aufwandspunkte
- 99.B7.4S †↔ Intensivmedizinische Komplexbehandlung im Kindesalter (Basisprozedur), 19601 und mehr Aufwandspunkte
- 99.B7.54 †↔ Intensivmedizinische Komplexbehandlung im Neugeborenenalter (Basisprozedur), 197 bis 392 Aufwandspunkte
- 99.B7.55 †↔ Intensivmedizinische Komplexbehandlung im Neugeborenenalter (Basisprozedur), 393 bis 588 Aufwandspunkte
- 99.B7.56 †↔ Intensivmedizinische Komplexbehandlung im Neugeborenenalter (Basisprozedur), 589 bis 784 Aufwandspunkte
- 99.B7.57 †↔ Intensivmedizinische Komplexbehandlung im Neugeborenenalter (Basisprozedur), 785 bis 980 Aufwandspunkte
- 99.B7.58 †↔ Intensivmedizinische Komplexbehandlung im Neugeborenenalter (Basisprozedur), 981 bis 1176 Aufwandspunkte
- 99.B7.5A †↔ Intensivmedizinische Komplexbehandlung im Neugeborenenalter (Basisprozedur), 1177 bis 1470 Aufwandspunkte
- 99.B7.5B †↔ Intensivmedizinische Komplexbehandlung im Neugeborenenalter (Basisprozedur), 1471 bis 1764 Aufwandspunkte
- 99.B7.5C †↔ Intensivmedizinische Komplexbehandlung im Neugeborenenalter (Basisprozedur), 1765 bis 2058 Aufwandspunkte
- 99.B7.5D †↔ Intensivmedizinische Komplexbehandlung im Neugeborenenalter (Basisprozedur), 2059 bis 2352 Aufwandspunkte
- 99.B7.5E †↔ Intensivmedizinische Komplexbehandlung im Neugeborenenalter (Basisprozedur), 2353 bis 2646 Aufwandspunkte
- 99.B7.5F †↔ Intensivmedizinische Komplexbehandlung im Neugeborenenalter (Basisprozedur), 2647 bis 2940 Aufwandspunkte
- 99.B7.5G †↔ Intensivmedizinische Komplexbehandlung im Neugeborenenalter (Basisprozedur), 2941 bis 3430 Aufwandspunkte
- 99.B7.5H †↔ Intensivmedizinische Komplexbehandlung im Neugeborenenalter (Basisprozedur), 3431 bis 3920 Aufwandspunkte
- 99.B7.5I †↔ Intensivmedizinische Komplexbehandlung im Neugeborenenalter (Basisprozedur), 3921 bis 4410 Aufwandspunkte
- 99.B7.5J †↔ Intensivmedizinische Komplexbehandlung im Neugeborenenalter (Basisprozedur), 4411 bis 4900 Aufwandspunkte
- 99.B7.5K †↔ Intensivmedizinische Komplexbehandlung im Neugeborenenalter (Basisprozedur), 4901 bis 5880 Aufwandspunkte
- 99.B7.5L †↔ Intensivmedizinische Komplexbehandlung im Neugeborenenalter (Basisprozedur), 5881 bis 6860 Aufwandspunkte
- 99.B7.5M †↔ Intensivmedizinische Komplexbehandlung im Neugeborenenalter (Basisprozedur), 6861 bis 7840 Aufwandspunkte
- 99.B7.5N †↔ Intensivmedizinische Komplexbehandlung im Neugeborenenalter (Basisprozedur), 7841 bis 9800 Aufwandspunkte
- 99.B7.5O †↔ Intensivmedizinische Komplexbehandlung im Neugeborenenalter (Basisprozedur), 9801 bis 11760 Aufwandspunkte
- 99.B7.5P †↔ Intensivmedizinische Komplexbehandlung im Neugeborenenalter (Basisprozedur), 11761 bis 13720 Aufwandspunkte
- 99.B7.5Q †↔ Intensivmedizinische Komplexbehandlung im Neugeborenenalter (Basisprozedur), 13721 bis 16660 Aufwandspunkte
- 99.B7.5R †↔ Intensivmedizinische Komplexbehandlung im Neugeborenenalter (Basisprozedur), 16661 bis 19600 Aufwandspunkte
- 99.B7.5S †↔ Intensivmedizinische Komplexbehandlung im Neugeborenenalter (Basisprozedur), 19601 und mehr Aufwandspunkte
- 99.B8.13 †↔ IMC-Komplexbehandlung des Erwachsenen, 185 bis 360 Aufwandspunkte

99.B8.14 †↔ IMC-Komplexbehandlung des Erwachsenen, 361 bis 552 Aufwandspunkte	99.B8.4J †↔ IMC-Komplexbehandlung im Kindesalter, 4411 bis 4900 Aufwandspunkte
99.B8.15 †↔ IMC-Komplexbehandlung des Erwachsenen, 553 bis 828 Aufwandspunkte	99.B8.4K †↔ IMC-Komplexbehandlung im Kindesalter, 4901 bis 5880 Aufwandspunkte
99.B8.16 †↔ IMC-Komplexbehandlung des Erwachsenen, 829 bis 1104 Aufwandspunkte	99.B8.4L †↔ IMC-Komplexbehandlung im Kindesalter, 5881 bis 6860 Aufwandspunkte
99.B8.17 †↔ IMC-Komplexbehandlung des Erwachsenen, 1105 bis 1380 Aufwandspunkte	99.B8.4M †↔ IMC-Komplexbehandlung im Kindesalter, 6861 bis 7840 Aufwandspunkte
99.B8.18 †↔ IMC-Komplexbehandlung des Erwachsenen, 1381 bis 1656 Aufwandspunkte	99.B8.4N †↔ IMC-Komplexbehandlung im Kindesalter, 7841 bis 9800 Aufwandspunkte
99.B8.1A †↔ IMC-Komplexbehandlung des Erwachsenen, 1657 bis 1932 Aufwandspunkte	99.B8.4O †↔ IMC-Komplexbehandlung im Kindesalter, 9801 bis 11760 Aufwandspunkte
99.B8.1B †↔ IMC-Komplexbehandlung des Erwachsenen, 1933 bis 2208 Aufwandspunkte	99.B8.4P †↔ IMC-Komplexbehandlung im Kindesalter, 11761 bis 13720 Aufwandspunkte
99.B8.1C †↔ IMC-Komplexbehandlung des Erwachsenen, 2209 bis 2484 Aufwandspunkte	99.B8.4Q †↔ IMC-Komplexbehandlung im Kindesalter, 13721 bis 16660 Aufwandspunkte
99.B8.1D †↔ IMC-Komplexbehandlung des Erwachsenen, 2485 bis 2760 Aufwandspunkte	99.B8.4R †↔ IMC-Komplexbehandlung im Kindesalter, 16661 bis 19600 Aufwandspunkte
99.B8.1E †↔ IMC-Komplexbehandlung des Erwachsenen, 2761 bis 3220 Aufwandspunkte	99.B8.4S †↔ IMC-Komplexbehandlung im Kindesalter, 19601 und mehr Aufwandspunkte
99.B8.1F †↔ IMC-Komplexbehandlung des Erwachsenen, 3221 bis 3680 Aufwandspunkte	99.B8.54 †↔ IMC-Komplexbehandlung im Neugeborenenalter, 197 bis 392 Aufwandspunkte
99.B8.1G †↔ IMC-Komplexbehandlung des Erwachsenen, 3681 bis 4600 Aufwandspunkte	99.B8.55 †↔ IMC-Komplexbehandlung im Neugeborenenalter, 393 bis 588 Aufwandspunkte
99.B8.1H †↔ IMC-Komplexbehandlung des Erwachsenen, 4601 bis 5520 Aufwandspunkte	99.B8.56 †↔ IMC-Komplexbehandlung im Neugeborenenalter, 589 bis 784 Aufwandspunkte
99.B8.1I †↔ IMC-Komplexbehandlung des Erwachsenen, 5521 bis 7360 Aufwandspunkte	99.B8.57 †↔ IMC-Komplexbehandlung im Neugeborenenalter, 785 bis 980 Aufwandspunkte
99.B8.1J †↔ IMC-Komplexbehandlung des Erwachsenen, 7361 bis 9200 Aufwandspunkte	99.B8.58 †↔ IMC-Komplexbehandlung im Neugeborenenalter, 981 bis 1176 Aufwandspunkte
99.B8.1K †↔ IMC-Komplexbehandlung des Erwachsenen, 9201 bis 11040 Aufwandspunkte	99.B8.5A †↔ IMC-Komplexbehandlung im Neugeborenenalter, 1177 bis 1470 Aufwandspunkte
99.B8.1L †↔ IMC-Komplexbehandlung des Erwachsenen, 11041 bis 13800 Aufwandspunkte	99.B8.5B †↔ IMC-Komplexbehandlung im Neugeborenenalter, 1471 bis 1764 Aufwandspunkte
99.B8.1M †↔ IMC-Komplexbehandlung des Erwachsenen, 13801 bis 16560 Aufwandspunkte	99.B8.5C †↔ IMC-Komplexbehandlung im Neugeborenenalter, 1765 bis 2058 Aufwandspunkte
99.B8.1N †↔ IMC-Komplexbehandlung des Erwachsenen, 16561 bis 19320 Aufwandspunkte	99.B8.5D †↔ IMC-Komplexbehandlung im Neugeborenenalter, 2059 bis 2352 Aufwandspunkte
99.B8.1O †↔ IMC-Komplexbehandlung des Erwachsenen, 19321 und mehr Aufwandspunkte	99.B8.5E †↔ IMC-Komplexbehandlung im Neugeborenenalter, 2353 bis 2646 Aufwandspunkte
99.B8.44 †↔ IMC-Komplexbehandlung im Kindesalter, 197 bis 392 Aufwandspunkte	99.B8.5F †↔ IMC-Komplexbehandlung im Neugeborenenalter, 2647 bis 2940 Aufwandspunkte
99.B8.45 †↔ IMC-Komplexbehandlung im Kindesalter, 393 bis 588 Aufwandspunkte	99.B8.5G †↔ IMC-Komplexbehandlung im Neugeborenenalter, 2941 bis 3430 Aufwandspunkte
99.B8.46 †↔ IMC-Komplexbehandlung im Kindesalter, 589 bis 784 Aufwandspunkte	99.B8.5H †↔ IMC-Komplexbehandlung im Neugeborenenalter, 3431 bis 3920 Aufwandspunkte
99.B8.47 †↔ IMC-Komplexbehandlung im Kindesalter, 785 bis 980 Aufwandspunkte	99.B8.5I †↔ IMC-Komplexbehandlung im Neugeborenenalter, 3921 bis 4410 Aufwandspunkte
99.B8.48 †↔ IMC-Komplexbehandlung im Kindesalter, 981 bis 1176 Aufwandspunkte	99.B8.5J †↔ IMC-Komplexbehandlung im Neugeborenenalter, 4411 bis 4900 Aufwandspunkte
99.B8.4A †↔ IMC-Komplexbehandlung im Kindesalter, 1177 bis 1470 Aufwandspunkte	99.B8.5K †↔ IMC-Komplexbehandlung im Neugeborenenalter, 4901 bis 5880 Aufwandspunkte
99.B8.4B †↔ IMC-Komplexbehandlung im Kindesalter, 1471 bis 1764 Aufwandspunkte	99.B8.5L †↔ IMC-Komplexbehandlung im Neugeborenenalter, 5881 bis 6860 Aufwandspunkte
99.B8.4C †↔ IMC-Komplexbehandlung im Kindesalter, 1765 bis 2058 Aufwandspunkte	99.B8.5M †↔ IMC-Komplexbehandlung im Neugeborenenalter, 6861 bis 7840 Aufwandspunkte
99.B8.4D †↔ IMC-Komplexbehandlung im Kindesalter, 2059 bis 2352 Aufwandspunkte	99.B8.5N †↔ IMC-Komplexbehandlung im Neugeborenenalter, 7841 bis 9800 Aufwandspunkte
99.B8.4E †↔ IMC-Komplexbehandlung im Kindesalter, 2353 bis 2646 Aufwandspunkte	99.B8.5O †↔ IMC-Komplexbehandlung im Neugeborenenalter, 9801 bis 11760 Aufwandspunkte
99.B8.4F †↔ IMC-Komplexbehandlung im Kindesalter, 2647 bis 2940 Aufwandspunkte	99.B8.5P †↔ IMC-Komplexbehandlung im Neugeborenenalter, 11761 bis 13720 Aufwandspunkte
99.B8.4G †↔ IMC-Komplexbehandlung im Kindesalter, 2941 bis 3430 Aufwandspunkte	99.B8.5Q †↔ IMC-Komplexbehandlung im Neugeborenenalter, 13721 bis 16660 Aufwandspunkte
99.B8.4H †↔ IMC-Komplexbehandlung im Kindesalter, 3431 bis 3920 Aufwandspunkte	99.B8.5R †↔ IMC-Komplexbehandlung im Neugeborenenalter, 16661 bis 19600 Aufwandspunkte
99.B8.4I †↔ IMC-Komplexbehandlung im Kindesalter, 3921 bis 4410 Aufwandspunkte	99.B8.5S †↔ IMC-Komplexbehandlung im Neugeborenenalter, 19601 und mehr Aufwandspunkte

Prozedur B20-4

99.B7.12 ‡↔ Intensivmedizinische Komplexbehandlung, 120 bis 184 Aufwandspunkte	99.B7.1E ‡↔ Intensivmedizinische Komplexbehandlung, 2761 bis 3220 Aufwandspunkte
99.B7.13 ‡↔ Intensivmedizinische Komplexbehandlung, 185 bis 360 Aufwandspunkte	99.B7.1F ‡↔ Intensivmedizinische Komplexbehandlung, 3221 bis 3680 Aufwandspunkte
99.B7.14 ‡↔ Intensivmedizinische Komplexbehandlung, 361 bis 552 Aufwandspunkte	99.B7.1G ‡↔ Intensivmedizinische Komplexbehandlung, 3681 bis 4600 Aufwandspunkte
99.B7.15 ‡↔ Intensivmedizinische Komplexbehandlung, 553 bis 828 Aufwandspunkte	99.B7.1H ‡↔ Intensivmedizinische Komplexbehandlung, 4601 bis 5520 Aufwandspunkte
99.B7.16 ‡↔ Intensivmedizinische Komplexbehandlung, 829 bis 1104 Aufwandspunkte	99.B7.1I ‡↔ Intensivmedizinische Komplexbehandlung, 5521 bis 7360 Aufwandspunkte
99.B7.17 ‡↔ Intensivmedizinische Komplexbehandlung, 1105 bis 1380 Aufwandspunkte	99.B7.1J ‡↔ Intensivmedizinische Komplexbehandlung, 7361 bis 9200 Aufwandspunkte
99.B7.18 ‡↔ Intensivmedizinische Komplexbehandlung, 1381 bis 1656 Aufwandspunkte	99.B7.1K ‡↔ Intensivmedizinische Komplexbehandlung, 9201 bis 11040 Aufwandspunkte
99.B7.1A ‡↔ Intensivmedizinische Komplexbehandlung, 1657 bis 1932 Aufwandspunkte	99.B7.1L ‡↔ Intensivmedizinische Komplexbehandlung, 11041 bis 13800 Aufwandspunkte
99.B7.1B ‡↔ Intensivmedizinische Komplexbehandlung, 1933 bis 2208 Aufwandspunkte	99.B7.1M ‡↔ Intensivmedizinische Komplexbehandlung, 13801 bis 16560 Aufwandspunkte
99.B7.1C ‡↔ Intensivmedizinische Komplexbehandlung, 2209 bis 2484 Aufwandspunkte	99.B7.1N ‡↔ Intensivmedizinische Komplexbehandlung, 16561 bis 19320 Aufwandspunkte
99.B7.1D ‡↔ Intensivmedizinische Komplexbehandlung, 2485 bis 2760 Aufwandspunkte	99.B7.1O ‡↔ Intensivmedizinische Komplexbehandlung, 19321 und mehr Aufwandspunkte

Prozedur B20-5

01.12.00 ↔ Offene Biopsie an den Hirnhäuten, n.n.bez.	01.24.33 ↔ Zugang zur Schädelbasis, transoral mit Spaltung des weichen sowie harten Gaumens
01.12.10 ↔ Stereotaktische offene Biopsie an den Hirnhäuten	01.24.34 ↔ Zugang zur Schädelbasis, transsphenoidal
01.12.99 ↔ Offene Biopsie an den Hirnhäuten, sonstige	01.24.35 ↔ Zugang zur Schädelbasis, transethmoidal
01.14.00 ↔ Offene Biopsie am Gehirn, n.n.bez.	01.24.36 ↔ Zugang zur Schädelbasis, transmastoidal
01.14.10 ↔ Stereotaktische offene Biopsie am Gehirn	01.24.37 ↔ Zugang zur Schädelbasis, translabyrinthär
01.14.99 ↔ Offene Biopsie am Gehirn, sonstige	01.24.38 ↔ Zugang zur Schädelbasis, transpyramidal
01.15 ↔ Biopsie am Schädel	01.24.39 ↔ Zugang zur Schädelbasis, sonstige
01.21 ↔ Inzision und Drainage an den kranialen Sinus	01.24.3A ↔ Zugang zur Schädelbasis, transkondylär
01.23.00 ↔ Rekraniotomie, n.n.bez.	01.24.3B ↔ Zugang zur Schädelbasis, transorbital
01.23.10 ↔ Rekraniotomie mit Einbringen einer Drainage	01.24.3C ↔ Zugang zur Schädelbasis, mit Le-Fort-I-Osteotomie
01.23.20 ↔ Rekraniotomie mit Entfernen von alloplastischem Material oder Medikamententrägers aus dem Schädelknochen	01.24.3D ↔ Zugang zur Schädelbasis, transnasal-transcribiform
01.23.21 ↔ Rekraniotomie mit Entfernen von alloplastischem Material oder Medikamententräger aus dem Epiduralraum	01.24.3E ↔ Zugang zur Schädelbasis, transnasal-transclival
01.23.29 ↔ Rekraniotomie mit Entfernen von sonstigen Material	01.24.3F ↔ Zugang zur Schädelbasis, transoral-transclival
01.23.99 ↔ Rekraniotomie, sonstige	01.24.3G ↔ Zugang zur Schädelbasis, transnasal-transpterygoidal
01.24.00 ↔ Sonstige Kraniotomie, n.n.bez.	01.24.99 ↔ Sonstige Kraniotomie, sonstige
01.24.10 ↔ Sonstige Kraniotomie mit Dekompression	01.25.00 ↔ Sonstige Kraniektomie, n.n.bez.
01.24.11 ↔ Sonstige Kraniotomie zur Entleerung eines epiduralen Hämatoms	01.25.10 ↔ Sonstige Kraniektomie mit Dekompression
01.24.12 ↔ Sonstige Kraniotomie zur Entleerung eines epiduralen Empyems	01.25.11 ↔ Sonstige Kraniektomie zur Entleerung eines epiduralen Hämatoms
01.24.13 ↔ Sonstige Kraniotomie, Einlegen von alloplastischem Material oder Medikamententrägers in den Schädelknochen oder Epiduralraum	01.25.12 ↔ Sonstige Kraniektomie zur Entleerung eines epiduralen Empyems
01.24.14 ↔ Sonstige Kraniotomie, Entfernung von alloplastischem Material oder Medikamententrägers aus Schädelknochen oder Epiduralraum	01.25.13 ↔ Sonstige Kraniektomie zur Entfernung eines Fremdkörpers aus Schädelknochen oder Epiduralraum
01.24.15 ↔ Sonstige Kraniotomie, Entfernung eines Fremdkörpers aus Schädelknochen oder Epiduralraum	01.25.14 ↔ Sonstige Kraniektomie mit Einlegen von alloplastischem Material oder eines Medikamententrägers in den Schädelknochen oder Epiduralraum
01.24.16 ↔ Sonstige Kraniotomie, sonstige Drainage epiduraler Flüssigkeit oder aus sonstigen Gründen	01.25.19 ↔ Sonstige Kraniektomie zur Drainage epiduraler Flüssigkeit oder aus sonstigen Gründen
01.24.20 ↔ Kraniotomie der Kalotte als Zugang, n.n.bez.	01.25.20 ↔ Sonstige Kraniektomie, Rekraniektomie mit Einbringen einer Drainage
01.24.22 ↔ Stereotaktisch geführte Schädelöffnung über die Kalotte als Zugang	01.25.21 ↔ Sonstige Kraniektomie, Rekraniektomie zur Entfernung von alloplastischem Material oder eines Medikamententrägers aus dem Schädelknochen oder Epiduralraumes
01.24.29 ↔ Kraniotomie der Kalotte als Zugang, sonstige	01.25.99 ↔ Sonstige Kraniektomie, sonstige
01.24.30 ↔ Zugang zur Schädelbasis, n.n.bez.	01.26 ↔ Einsetzen und Ersetzen eines Katheters in die Schädelhöhle oder Hirngewebe
01.24.31 ↔ Zugang zur Schädelbasis, transoral	01.29.00 ↔ Revision ohne Ersatz von Katheter(n) aus Schädelhöhle oder Hirngewebe, n.n.bez.
01.24.32 ↔ Zugang zur Schädelbasis, transoral mit Spaltung des weichen Gaumens	

01.29.10 ↔ Stereotaktische Revision ohne Ersatz von intrazerebralen Kathetern zur intraventrikulären Infusion	02.05.10 ↔ Einsetzen eines CAD-Implantats an Hirnschädel ohne Beteiligung des Gesichtsschädels, einfacher Defekt
01.29.99 ↔ Revision ohne Ersatz von Katheter(n) aus Schädelhöhle oder Hirngewebe, sonstige	02.05.11 ↔ Einsetzen eines CAD-Implantats an Hirnschädel ohne Beteiligung des Gesichtsschädels, grosser oder komplexer Defekt
01.39.00 ↔ Sonstige Inzision am Gehirn, n.n.bez.	02.05.20 ↔ Einsetzen eines CAD-Implantats an Hirnschädel mit Beteiligung von Orbita, Temporalregion oder frontalem Sinus, bis zu 2 Regionen
01.39.19 ↔ Sonstige Inzision am Gehirn, Entleerung von sonstiger intrazerebraler Flüssigkeit	02.05.30 ↔ Einsetzen eines CAD-Implantats an Hirnschädel mit Beteiligung multipler Regionen des Gesichtsschädels, ab 3 Regionen
01.39.29 ↔ Sonstige Inzision am Gehirn, Stereotaktische Entleerung sonstiger intrakranieller Flüssigkeit	02.05.41 ↔ Wiedereinsetzen einer autologen Schädelknochenplatte
01.39.30 ↔ Sonstige Inzision am Gehirn, Entfernung eines intrazerebralen Fremdkörpers	02.05.99 ↔ Einsetzen einer Schädelknochenplatte, sonstige
01.39.40 ↔ Anlegen einer externen Drainage am Liquorsystem (z. B. ventrikulär, zisternal, subdural)	02.06.00 ↔ Sonstige Osteoplastik am Schädel, n.n.bez.
01.39.41 ↔ Anlegen eines Reservoirs am Liquorsystem (z. B. ventrikulär, zisternal, subdural)	02.06.10 ↔ Frontoorbitale Kranioplastik zur Verlagerung
01.39.42 ↔ Entfernen eines Reservoirs am Liquorsystem (z. B. ventrikulär, zisternal, subdural)	02.06.20 ↔ Rekonstruktion des Hirnschädels ohne Beteiligung des Gesichtsschädels, mit einfachem Implantat (Knochenzement, alloplastisches Material)
01.39.99 ↔ Sonstige Inzision am Gehirn, sonstige	02.06.30 ↔ Rekonstruktion von Hirn- sowie Gesichtsschädel, mit einfachem Implantat (Knochenzement, alloplastisches Material)
01.51.00 ↔ Exzision und Destruktion von Läsion oder Gewebe an Gehirn und Hirnhäuten, n.n.bez.	02.06.99 ↔ Sonstige Osteoplastik am Schädel, sonstige
01.51.10 ↔ Exzision von Tumorgewebe an den Hirnhäuten mit Präparation von infiltriertem Nachbargewebe	02.07 ↔ Entfernen einer Schädelknochenplatte
01.51.19 ↔ Exzision von Läsion oder Gewebe an den Hirnhäuten, sonstige	02.11 ↔ Einfache Naht an der Dura mater des Gehirns
01.51.21 ↔ Exzision von hirneigenem intrazerebralen Tumorgewebe	02.12.00 ↔ Sonstige Rekonstruktion an den Hirnhäuten, n.n.bez.
01.51.22 ↔ Exzision von nicht hirneigenem intrazerebralen Tumorgewebe	02.12.10 ↔ Sonstige Rekonstruktion an den Hirnhäuten ohne Kranioplastik
01.51.29 ↔ Exzision von Läsion oder Gewebe am Gehirn, sonstige	02.12.20 ↔ Sonstige Rekonstruktion an den Hirnhäuten mit Kranioplastik
01.51.31 ↔ Destruktion von Läsion oder Gewebe an Hirnhäuten	02.12.21 ↔ Sonstige Duraplastik mit Kranioplastik an der Konvexität
01.51.41 ↔ Destruktion von hirneigenem intrazerebralen Tumorgewebe	02.12.22 ↔ Sonstige Duraplastik mit Kranioplastik am kraniozervikalen Übergang
01.51.42 ↔ Destruktion von nicht hirneigenem intrazerebralen Tumorgewebe	02.12.31 ↔ Duraplastik an der Frontobasis mit gestieltem Lappen
01.51.49 ↔ Destruktion von Läsion oder Gewebe am Gehirn, sonstige	02.12.99 ↔ Sonstige Rekonstruktion an den Hirnhäuten, sonstige
01.52.00 ↔ Hemisphärektomie, n.n.bez.	02.13 ↔ Ligatur eines Gefässes der Hirnhäute
01.52.10 ↔ Hemisphärektomie, hirneigenes intrazerebrales Tumorgewebe	02.14 ↔ Exzision am Plexus chorioideus
01.52.11 ↔ Hemisphärektomie, nicht hirneigenes intrazerebrales Tumorgewebe	02.51.00 ↔ Synangiome, n.n.bez.
01.52.99 ↔ Hemisphärektomie, sonstige	02.51.11 ↔ Encephalo-duro-arterio-synangiome [EDAS]
01.53.00 ↔ Lobektomie am Gehirn, n.n.bez.	02.51.12 ↔ Encephalo-duro-synangiome [EDS]
01.53.10 ↔ Lobektomie am Gehirn, hirneigenes intrazerebrales Tumorgewebe	02.51.14 ↔ Encephalo-myo-synangiome [EMS]
01.53.11 ↔ Lobektomie am Gehirn, nicht hirneigenes intrazerebrales Tumorgewebe	02.51.15 ↔ Encephalo-galea-periost-synangiome [EGPS]
01.53.99 ↔ Lobektomie am Gehirn, sonstige	02.51.99 ↔ Synangiome, sonstige
01.59 ↔ Sonstige Exzision und Destruktion an Gehirn und Hirnhäuten, sonstige	02.92 ↔ Plastische Rekonstruktion am Gehirn
01.6X.10 ↔ Exzision und Destruktion von Tumorgewebe an der Schädelbasis	02.93.30 ↔ Implantation oder Wechsel der Elektroden zur intrakraniellen Neurostimulation, n.n.bez.
01.6X.11 ↔ Exzision und Destruktion von Tumorgewebe an der Kalotte	02.93.31 ↔ Implantation oder Wechsel von temporären Mikroelektroden zur monolokulären Ableitung und Stimulation
01.6X.20 ↔ Exzision und Destruktion vom sonstigem erkrankten Gewebe an der Schädelbasis	02.93.32 ↔ Implantation oder Wechsel von temporären Mikroelektroden zur multilokulären Ableitung und Stimulation
01.6X.21 ↔ Exzision und Destruktion von sonstigem erkrankten Gewebe an der Kalotte	02.93.33 ↔ Implantation oder Wechsel von permanenten Mikroelektroden zur monolokulären Ableitung und Stimulation
01.6X.22 ↔ Exzision und Destruktion von sonstigem erkrankten Gewebe an der Kalotte mit Hirnhäuten	02.93.34 ↔ Implantation oder Wechsel von permanenten Mikroelektroden zur multilokulären Ableitung und Stimulation
02.01 ↔ Eröffnen einer Schädelnaht	02.93.39 ↔ Implantation oder Wechsel der Elektroden zur intrakraniellen Neurostimulation, sonstige
02.02 ↔ Elevation von Frakturfragmenten vom Schädel	02.93.40 ↔ Revision ohne Ersatz der Elektroden zur intrakraniellen Neurostimulation, n.n.bez.
02.03 ↔ Bildung eines Schädelknochenlappens	02.93.41 ↔ Revision ohne Ersatz der Elektroden zur intrakraniellen Neurostimulation, stereotaktisch, permanentes Einzelelektrodensystem zur Dauerstimulation
02.04.00 ↔ Knochentransplantation an den Schädel, n.n.bez.	
02.04.10 ↔ Knochentransplantation an den Schädel, Schädeldach	
02.04.99 ↔ Knochentransplantation an den Schädel, sonstige	
02.05.00 ↔ Einsetzen einer Schädelknochenplatte, n.n.bez.	

02.93.42 ↔	Revision ohne Ersatz der Elektroden zur intrakraniellen Neurostimulation, stereotaktisch, permanentes Mehrelektrodensystem zur Dauerstimulation	07.63 ↔	Partielle Exzision an der Hypophyse, nicht näher bezeichneter Zugang
02.93.49 ↔	Revision ohne Ersatz der Elektroden zur intrakraniellen Neurostimulation, sonstige	07.64 ↔	Totale Exzision der Hypophyse, transfrontaler Zugang
02.93.51 ↔	Entfernen der Elektroden zur intrakraniellen Neurostimulation	07.65 ↔	Totale Exzision der Hypophyse, transsphenoidaler Zugang
02.96 ↔	Einsetzen einer sphenoidalen Elektrode	07.68 ↔	Totale Exzision der Hypophyse, anderer näher bezeichneter Zugang
02.99.10 ↔	Stereotaktische Eingriffe am Liquorsystem	07.69 ↔	Totale Exzision der Hypophyse, nicht näher bezeichneter Zugang
02.99.11 ↔	Stereotaktische Implantation und Explantation von radioaktivem Material als selbstständiger Eingriff	07.71 ↔	Exploration der Fossa hypophysialis
02.99.12 ↔	Stereotaktische Implantation von Gewebe an Schädel, Gehirn und Hirnhäuten	07.72 ↔	Inzision an der Hypophyse
02.99.13 ↔	Stereotaktische Instillation von Medikamenten als selbstständiger Eingriff	07.79 ↔	Sonstige Operation an der Hypophyse, sonstige
02.99.14 ↔	Stereotaktische Implantation, Revision oder Wechsel von intrazerebralen Kathetern zur intraventrikulären Infusion	16.01 ↔	Orbitotomie mit Knochenlappen
02.99.20 ↔	Umwandlung eines Liquorshunts (oder Hirnwasserableitung) in eine Mehrfachableitung	16.02 ↔	Orbitotomie mit Einsetzen eines orbitalen Implantats
02.99.29 ↔	Sonstige Revision und Entfernung von Liquorableitungen	16.09 ↔	Orbitotomie, sonstige
02.99.30 ↔	Implantation oder Wechsel einer intrakraniellen Messsonde	16.51.00 ↔	Exenteration der Orbita mit Entfernen benachbarter Strukturen, n.n.bez.
02.99.31 ↔	Revision ohne Ersatz einer intrakraniellen Messsonde	16.51.10 ↔	Exenteration der Orbita mit Entfernen benachbarter Strukturen, mit Erhalt der Lidhaut
02.99.40 ↔	Implantation oder Wechsel einer Neuroprothese	16.51.11 ↔	Exenteration der Orbita mit Entfernen benachbarter Strukturen, ohne Erhalt der Lidhaut
02.99.41 ↔	Revision ohne Ersatz einer Neuroprothese	16.51.99 ↔	Exenteration der Orbita mit Entfernen benachbarter Strukturen, sonstige
02.99.50 ↔	Implantation und Entfernung eines Katheter-Ballon-Systems zur intrazerebralen Brachytherapie	16.52.00 ↔	Exenteration der Orbita mit therapeutischem Entfernen von Orbitaknochen, n.n.bez.
02.99.90 ↔	Sonstige stereotaktische Operationen an Schädel, Gehirn und Hirnhäuten	16.52.10 ↔	Exenteration der Orbita mit therapeutischem Entfernen von Orbitaknochen, mit Erhalt der Lidhaut
04.01.00 ↔	Exzision eines Akustikusneurinoms, n.n.bez.	16.52.11 ↔	Exenteration der Orbita mit therapeutischem Entfernen von Orbitaknochen, ohne Erhalt der Lidhaut
04.01.10 ↔	Exzision eines Akustikusneurinoms durch Kraniotomie	16.52.99 ↔	Exenteration der Orbita mit therapeutischem Entfernen von Orbitaknochen, sonstige
04.01.11 ↔	Exzision eines Akustikusneurinoms, translabyrinärer Zugang	16.59.00 ↔	Sonstige Exenteration der Orbita, n.n.bez.
04.01.99 ↔	Exzision eines Akustikusneurinoms, sonstige	16.59.10 ↔	Sonstige Exenteration der Orbita, mit Erhalt der Lidhaut
04.41 ↔	Dekompression an der Wurzel des N. trigeminus	16.59.11 ↔	Sonstige Exenteration der Orbita, ohne Erhalt der Lidhaut
07.13.10 ↔	Geschlossene [perkutane] [Nadel-] Biopsie an der Hypophyse durch transfrontalen Zugang	16.59.99 ↔	Sonstige Exenteration der Orbita, sonstige
07.13.11 ↔	Offene Biopsie an der Hypophyse durch transfrontalen Zugang	16.63 ↔	Revision einer E nukleationstasche mit Transplantat
07.13.12 ↔	Stereotaktische Biopsie an der Hypophyse durch transfrontalen Zugang	16.64 ↔	Sonstige Revision einer E nukleationstasche
07.13.99 ↔	Biopsie an der Hypophyse, transfrontaler Zugang, sonstige	16.66 ↔	Sonstige Revision einer Exenterationshöhle
07.14.10 ↔	Geschlossene [perkutane] [Nadel-] Biopsie an der Hypophyse durch transsphenoidalen Zugang	18.71.00 ↔	Ohrmuschel aufbau, n.n.bez.
07.14.11 ↔	Offene Biopsie an der Hypophyse durch transsphenoidalen Zugang	18.71.10 ↔	Ohrmuschel aufbau, partiell, n.n.bez.
07.14.12 ↔	Stereotaktische Biopsie an der Hypophyse durch transsphenoidalen Zugang	18.71.11 ↔	Ohrmuschel aufbau, partiell mit Gewebeexpander
07.14.99 ↔	Biopsie an der Hypophyse, transsphenoidaler Zugang, sonstige	18.71.12 ↔	Ohrmuschel aufbau, partiell mit Galealappen
07.17.10 ↔	Geschlossene [perkutane] [Nadel-] Biopsie am Corpus pineale	18.71.13 ↔	Ohrmuschel aufbau, partiell mit Knorpeltransplantat
07.17.11 ↔	Offene Biopsie am Corpus pineale	18.71.14 ↔	Ohrmuschel aufbau, partiell mit mikrovaskulärem Lappen
07.17.12 ↔	Stereotaktische Biopsie am Corpus pineale	18.71.19 ↔	Ohrmuschel aufbau, partiell, sonstige
07.17.99 ↔	Biopsie am Corpus pineale, sonstige	18.71.20 ↔	Ohrmuschel aufbau, total, n.n.bez.
07.51 ↔	Exploration im Gebiet des Corpus pineale	18.71.21 ↔	Ohrmuschel aufbau, total mit Gewebeexpander
07.52 ↔	Inzision am Corpus pineale	18.71.22 ↔	Ohrmuschel aufbau, total mit Galealappen
07.53 ↔	Partielle Exzision des Corpus pineale	18.71.23 ↔	Ohrmuschel aufbau, total mit Knorpeltransplantat
07.54 ↔	Totale Exzision des Corpus pineale	18.71.24 ↔	Ohrmuschel aufbau, total mit mikrovaskulärem Lappen
07.59 ↔	Operationen am Corpus pineale, sonstige	18.71.29 ↔	Ohrmuschel aufbau, total, sonstige
07.61 ↔	Partielle Exzision der Hypophyse, transfrontaler Zugang	18.71.30 ↔	Implantation von alloplastischen Materialien beim Aufbau einer Ohrmuschel
07.62 ↔	Partielle Exzision an der Hypophyse, transsphenoidaler Zugang	18.71.99 ↔	Ohrmuschel aufbau, sonstige
		19.11 ↔	Stapedektomie und Stapesplastik mit Einpassen einer Stapesprothese
		19.19.00 ↔	Sonstige Stapedektomie und Stapesplastiken, n.n.bez.
		19.19.10 ↔	Stapedotomie mit Einpassen einer autogenen Stapesprothese (Inkus-Stapedotomie)
		19.19.11 ↔	Stapedotomie mit Einpassen einer alloplastischen Stapesprothese (Inkus-Stapedotomie)
		19.19.12 ↔	Malleo-Stapedotomie
		19.19.99 ↔	Sonstige Stapedektomie und Stapesplastiken, sonstige

19.21 ↔	Revision einer Stapedotomie, Stapedektomie und Stapesplastik mit Inkus-Ersatz	20.51.10 ↔	Exzision einer Läsion an der Paukenhöhle
19.29.00 ↔	Sonstige Revision einer Stapedotomie, Stapedektomie und Stapesplastik, n.n.bez.	20.51.11 ↔	Exzision einer Läsion an der Pyramiden Spitze
19.29.10 ↔	Sonstige Revision einer Stapedotomie und Stapedektomie mit Stapesprothese	20.51.12 ↔	Exzision einer Läsion an der Otobasis
19.29.11 ↔	Sonstige Revision einer Stapedotomie und Stapedektomie mit autogener Stapesprothese	20.51.99 ↔	Exzision einer Läsion am Mittelohr, sonstige
19.29.12 ↔	Sonstige Revision einer Stapedotomie und Stapedektomie mit alloplastischer Stapesprothese	20.79.00 ↔	Sonstige Inzision, Exzision und Destruktion am Innenohr, n.n.bez.
19.29.13 ↔	Sonstige Revision einer Stapesplastik (ohne Inkus-Ersatz)	20.79.10 ↔	Exzision einer Läsion am Labyrinth
19.29.99 ↔	Sonstige Revision einer Stapedotomie, Stapedektomie und Stapesplastik, sonstige	20.79.11 ↔	Kochleosacotomie
19.52 ↔	Tympanoplastik Typ II	20.79.20 ↔	Labyrinthektomie, transtympanal
19.53 ↔	Tympanoplastik Typ III	20.79.21 ↔	Labyrinthektomie, transmastoidal
19.54 ↔	Tympanoplastik Typ IV	20.79.22 ↔	Labyrinthdestruktion, transtympanal
19.55 ↔	Tympanoplastik Typ V	20.79.23 ↔	Labyrinthdestruktion, transmastoidal
19.56.00 ↔	Tympanoplastik und Ossikuloplastik, n.n.bez.	20.79.99 ↔	Sonstige Inzision, Exzision und Destruktion am Innenohr, sonstige
19.56.10 ↔	Tympanoplastik mit Antrotomie, Attikotomie, Attikoantrotomie oder Mastoidektomie, ohne Implantation einer Prothese oder mit Implantation eines autogenen Ossikels	20.92 ↔	Revision einer Mastoidektomie
19.56.11 ↔	Tympanoplastik mit Antrotomie, Attikotomie, Attikoantrotomie oder Mastoidektomie, mit Implantation einer alloplastischen, allogenen oder xenogenen Prothese	20.99.10 ↔	Implantation von Knochenverankerungen am Felsenbein, Mittel- oder Innenohr
19.56.20 ↔	Tympanoplastik mit Anlage einer Ohrdrüsenhöhle (offene Kavität), ohne Implantation einer Prothese oder mit Implantation eines autogenen Ossikels	20.99.20 ↔	Verschluss einer Labyrinthfistel
19.56.21 ↔	Tympanoplastik mit Anlage einer Ohrdrüsenhöhle (offene Kavität), mit Implantation einer alloplastischen, allogenen oder xenogenen Prothese	20.99.30 ↔	Entfernung eines Kochleaimplantats oder implantierbaren Hörgerätes
19.56.99 ↔	Tympanoplastik und Ossikuloplastik, sonstige	20.99.99 ↔	Sonstige Operationen an Innen- und Mittelohr, sonstige
19.6 ↔	Revision einer Tympanoplastik	22.51 ↔	Ethmoidotomie
20.23.00 ↔	Inzision am Mittelohr, n.n.bez.	22.52 ↔	Sphenoidotomie
20.23.10 ↔	Antrotomie	22.63.00 ↔	Ethmoidektomie, n.n.bez.
20.23.11 ↔	Attikotomie	22.63.10 ↔	Ethmoidektomie von aussen
20.23.12 ↔	Tympanotomie mit Abdichtung der runden und ovalen Fenstermembran	22.63.11 ↔	Ethmoidektomie, endonasal oder transmaxillär
20.23.13 ↔	Explorative Tympanotomie	22.63.99 ↔	Ethmoidektomie, sonstige
20.23.99 ↔	Inzision am Mittelohr, sonstige	22.64 ↔	Sphenoidektomie
20.41 ↔	Einfache Mastoidektomie	38.61 ↔	Sonstige Exzision von intrakraniellen Gefässen
20.42 ↔	Radikale Mastoidektomie	39.28 ↔	Extrakraniell-intrakranieller Gefäss-Bypass
20.43.00 ↔	Mastoidektomie, mit Freilegung des Fazialiskanals, n.n.bez.	39.2A ↔	Intra-intrakranieller Gefäss-Bypass
20.43.11 ↔	Mastoidektomie, mit Freilegung des Fazialiskanals, ohne Dekompression des Nerven	39.51.00 ↔	Aneurysma-Clipping, n.n.bez.
20.43.12 ↔	Mastoidektomie, mit Freilegung des Fazialiskanals, mit Dekompression des Nerven	39.51.11 ↔	Aneurysma-Clipping intrakraniell
20.44.11 ↔	Mastoidektomie, subtotale Resektion des Felsenbeins [subtotale Petrosektomie], ohne Obliteration	39.51.99 ↔	Aneurysma-Clipping, sonstige
20.44.12 ↔	Mastoidektomie, subtotale Resektion des Felsenbeins [subtotale Petrosektomie], mit Obliteration von Fettgewebe	39.72.09 ↔	Endovaskuläre plastische Rekonstruktion oder Okklusion von Gefässen am Kopf und Hals, sonstige
20.44.13 ↔	Mastoidektomie, subtotale Resektion des Felsenbeins [subtotale Petrosektomie], mit Obliteration von Muskelgewebe	39.72.14 ↔	Selektive Embolisation von intrakraniellen Gefässen mit adhäsivem Embolisat
20.44.14 ↔	Mastoidektomie, subtotale Resektion des Felsenbeins [subtotale Petrosektomie], mit Obliteration von Fett- sowie Muskelgewebe	39.72.15 ↔	Selektive Embolisation von intrakraniellen Gefässen mit Plugs
20.45.11 ↔	Mastoidektomie, partielle Resektion des Felsenbeins, ohne Obliteration	39.72.16 ↔	Selektive Embolisation von intrakraniellen Gefässen mit Coils
20.45.12 ↔	Mastoidektomie, partielle Resektion des Felsenbeins, mit Obliteration von Fettgewebe	39.72.17 ↔	Selektive Embolisation von intrakraniellen Gefässen mit Partikeln
20.45.13 ↔	Mastoidektomie, partielle Resektion des Felsenbeins, mit Obliteration von Muskelgewebe	39.72.18 ↔	Selektive Embolisation von intrakraniellen Gefässen mit embolisierenden Flüssigkeiten
20.45.14 ↔	Mastoidektomie, partielle Resektion des Felsenbeins, mit Obliteration von Fett- sowie Muskelgewebe	39.72.19 ↔	Selektive Embolisation von intrakraniellen Gefässen, sonstige
20.45.15 ↔	Styloidektomie	39.72.1A ↔	Selektive Embolisation von intrakraniellen Gefässen mit embolisierenden (ablösbaren) Ballons
		39.72.1B ↔	Selektive Embolisation von intrakraniellen Gefässen mit Schirmen
		39.72.24 ↔	Selektive Embolisation von extrakraniellen Gefässen des Kopfes und des Halses mit adhäsivem Embolisat
		39.72.25 ↔	Selektive Embolisation von extrakraniellen Gefässen des Kopfes und des Halses mit Plugs
		39.72.26 ↔	Selektive Embolisation von extrakraniellen Gefässen des Kopfes und des Halses mit Coils
		39.72.27 ↔	Selektive Embolisation von extrakraniellen Gefässen des Kopfes und des Halses mit Partikeln
		39.72.28 ↔	Selektive Embolisation von extrakraniellen Gefässen des Kopfes und des Halses mit embolisierenden Flüssigkeiten
		39.72.29 ↔	Selektive Embolisation von extrakraniellen Gefässen des Kopfes und des Halses, sonstige
		39.72.2A ↔	Selektive Embolisation von extrakraniellen Gefässen des Kopfes und des Halses mit embolisierenden (ablösbaren) Ballons
		39.72.2B ↔	Selektive Embolisation von extrakraniellen Gefässen des Kopfes und des Halses mit Schirmen

39.77.00 ↔	Perkutan-transluminale endovaskuläre Intervention an intrakraniell(en) Gefäss(en), n.n.bez.	39.79.66 ↔	Selektive Embolisation mit Partikeln von abdominalen und pelvinen Gefässen
39.77.09 ↔	Perkutan-transluminale endovaskuläre Intervention an intrakraniell(en) Gefäss(en), sonstige	39.79.67 ↔	Selektive Embolisation mit Partikeln von Gefässen der unteren Extremitäten
39.77.10 ↔	Perkutane Ballonangioplastie an intrakraniell(en) Gefäss(en)	39.79.68 ↔	Selektive Embolisation mit Partikeln von spinalen Gefässen
39.77.20 ↔	Perkutane Bladeangioplastie an intrakraniell(en) Gefäss(en)	39.79.69 ↔	Selektive Embolisation mit Partikeln von sonstigen Gefässen, sonstige
39.77.30 ↔	Perkutane Laserangioplastie an intrakraniell(en) Gefäss(en)	39.79.71 ↔	Kathetertechnischer Verschluss mittels Laser, an Arterien der oberen Extremitäten
39.77.40 ↔	Perkutane Atherektomie an intrakraniell(en) Gefäss(en)	39.79.72 ↔	Kathetertechnischer Verschluss mittels Laser, an der Aorta
39.77.61 ↔	Perkutane Rotationsthrombektomie an intrakraniell(en) Gefäss(en)	39.79.74 ↔	Kathetertechnischer Verschluss mittels Laser, an thorakalen Gefässen
39.77.62 ↔	Perkutane Thrombektomie an intrakraniell(en) Gefäss(en)	39.79.75 ↔	Kathetertechnischer Verschluss mittels Laser, an Gefässen der unteren Extremitäten
39.77.80 ↔	Perkutan-transluminale intraarterielle Spasmolyse bei zerebrovaskulären Vasospasmen	39.79.76 ↔	Kathetertechnischer Verschluss mittels Laser, an viszeralen Gefässen
39.79.21 ↔	Coil-Embolisation oder -Verschluss von Gefässen der oberen Extremitäten	39.79.77 ↔	Kathetertechnischer Verschluss mittels Laser, an abdominalen und pelvinen Gefässen
39.79.22 ↔	Coil-Embolisation oder -Verschluss der Aorta	39.79.79 ↔	Kathetertechnischer Verschluss von Arterien mittels Laser, sonstige Gefässe, sonstige
39.79.24 ↔	Coil-Embolisation oder -Verschluss von thorakalen Gefässen	39.79.81 ↔	Kathetertechnischer Verschluss mittels Radiofrequenz an Arterien der oberen Extremitäten
39.79.25 ↔	Coil-Embolisation oder -Verschluss von viszeralen Gefässen	39.79.82 ↔	Kathetertechnischer Verschluss mittels Radiofrequenz an der Aorta
39.79.26 ↔	Coil-Embolisation oder -Verschluss von abdominalen und pelvinen Gefässen	39.79.84 ↔	Kathetertechnischer Verschluss mittels Radiofrequenz an thorakalen Gefässen
39.79.27 ↔	Coil-Embolisation oder -Verschluss von Gefässen der unteren Extremitäten	39.79.85 ↔	Kathetertechnischer Verschluss mittels Radiofrequenz an Gefässen der unteren Extremitäten
39.79.28 ↔	Coil-Embolisation oder -Verschluss von spinalen Gefässen	39.79.86 ↔	Kathetertechnischer Verschluss mittels Radiofrequenz an viszeralen Gefässen
39.79.29 ↔	Coil-Embolisation oder -Verschluss von sonstigen Gefässen, sonstige	39.79.87 ↔	Kathetertechnischer Verschluss mittels Radiofrequenz an abdominalen und pelvinen Gefässen
39.79.41 ↔	Selektive Embolisation mit ablösbaren Ballons von Gefässen der oberen Extremitäten	39.79.89 ↔	Kathetertechnischer Verschluss mittels Radiofrequenz an sonstigen Gefässen, sonstige
39.79.42 ↔	Selektive Embolisation mit ablösbaren Ballons der Aorta	39.79.91 ↔	Selektive Embolisation von Gefässen der oberen Extremitäten, sonstige
39.79.44 ↔	Selektive Embolisation mit ablösbaren Ballons von thorakalen Gefässen	39.79.92 ↔	Selektive Embolisation der Aorta, sonstige
39.79.45 ↔	Selektive Embolisation mit ablösbaren Ballons von viszeralen Gefässen	39.79.94 ↔	Selektive Embolisation von thorakalen Gefässen, sonstige
39.79.46 ↔	Selektive Embolisation mit ablösbaren Ballons von abdominalen und pelvinen Gefässen	39.79.95 ↔	Selektive Embolisation von viszeralen Gefässen, sonstige
39.79.47 ↔	Selektive Embolisation mit ablösbaren Ballons von spinalen Gefässen	39.79.96 ↔	Selektive Embolisation von abdominalen und pelvinen Gefässen, sonstige
39.79.48 ↔	Selektive Embolisation mit ablösbaren Ballons von Gefässen der unteren Extremitäten	39.79.98 ↔	Selektive Embolisation von spinalen Gefässen, sonstige
39.79.49 ↔	Selektive Embolisation mit ablösbaren Ballons von sonstigen Gefässen, sonstige	39.79.A1 ↔	Selektive Embolisation mit Plugs von Gefässen der oberen Extremitäten
39.79.51 ↔	Selektive Embolisation mit Schirmen von Gefässen der oberen Extremitäten	39.79.A2 ↔	Selektive Embolisation mit Plugs der Aorta
39.79.52 ↔	Selektive Embolisation mit Schirmen der Aorta	39.79.A4 ↔	Selektive Embolisation mit Plugs von thorakalen Gefässen
39.79.54 ↔	Selektive Embolisation mit Schirmen von thorakalen Gefässen	39.79.A5 ↔	Selektive Embolisation mit Plugs von viszeralen Gefässen
39.79.55 ↔	Selektive Embolisation mit Schirmen von viszeralen Gefässen	39.79.A6 ↔	Selektive Embolisation mit Plugs von abdominalen und pelvinen Gefässen
39.79.56 ↔	Selektive Embolisation mit Schirmen von abdominalen und pelvinen Gefässen	39.79.A7 ↔	Selektive Embolisation mit Plugs von Gefässen der unteren Extremitäten
39.79.57 ↔	Selektive Embolisation mit Schirmen von Gefässen der unteren Extremitäten	39.79.A8 ↔	Selektive Embolisation mit Plugs von spinalen Gefässen
39.79.58 ↔	Selektive Embolisation mit Schirmen von spinalen Gefässen	39.79.A9 ↔	Selektive Embolisation mit Plugs von sonstigen Gefässen, sonstige
39.79.59 ↔	Selektive Embolisation mit Schirmen von sonstigen Gefässen, sonstige	39.79.B1 ↔	Selektive Embolisation mit embolisierenden Flüssigkeiten von Gefässen der oberen Extremitäten
39.79.61 ↔	Selektive Embolisation mit Partikeln von Gefässen der oberen Extremitäten	39.79.B2 ↔	Selektive Embolisation mit embolisierenden Flüssigkeiten der Aorta
39.79.62 ↔	Selektive Embolisation mit Partikeln der Aorta	39.79.B4 ↔	Selektive Embolisation mit embolisierenden Flüssigkeiten von thorakalen Gefässen
39.79.64 ↔	Selektive Embolisation mit Partikeln von thorakalen Gefässen		
39.79.65 ↔	Selektive Embolisation mit Partikeln von viszeralen Gefässen		

- 39.79.B5 ↔ Selektive Embolisierung mit embolisierenden Flüssigkeiten von viszerale Gefässen
- 39.79.B6 ↔ Selektive Embolisierung mit embolisierenden Flüssigkeiten von abdominalen und pelvinalen Gefässen
- 39.79.B8 ↔ Selektive Embolisierung mit embolisierenden Flüssigkeiten von spinalen Gefässen
- 39.79.C1 ↔ Selektive Embolisierung mit adhäsivem Embolisat von Gefässen der oberen Extremitäten
- 39.79.C2 ↔ Selektive Embolisierung mit adhäsivem Embolisat der Aorta
- 39.79.C4 ↔ Selektive Embolisierung mit adhäsivem Embolisat von thorakalen Gefässen
- 39.79.C5 ↔ Selektive Embolisierung mit adhäsivem Embolisat von viszerale Gefässen
- 39.79.C6 ↔ Selektive Embolisierung mit adhäsivem Embolisat von abdominalen und pelvinalen Gefässen
- 39.79.C8 ↔ Selektive Embolisierung mit adhäsivem Embolisat von spinalen Gefässen
- 39.7A.22 ↔ Endovaskuläre Implantation in Beckenarterie eines Stent-Grafts [Stent-Prothesen], mit Versorgung eines Gefässabganges in Parallelgraft-Technik
- 39.7A.31 ↔ Endovaskuläre Implantation eines Stent-Grafts [Stent-Prothese] in die V. cava
- 39.7A.32 ↔ Endovaskuläre Implantation eines Stent-Grafts [Stent-Prothese] in die V. porta
- 39.7A.41 ↔ Endovaskuläre Implantation eines Stent-Grafts [Stent-Prothese] in Nierengefässe
- 39.B1.11 ↔ (Perkutan-)transluminale Implantation von Stents ohne Medikamentenfreisetzung, intrakranielle Gefässe
- 39.B1.L1 ↔ (Perkutan-)transluminale Implantation von Stents ohne Medikamentenfreisetzung, spinale Gefässe
- 39.B2.11 ↔ (Perkutan-)transluminale Implantation von Stents mit Medikamentenfreisetzung, intrakranielle Gefässe
- 39.B2.L1 ↔ (Perkutan-)transluminale Implantation von Stents mit Medikamentenfreisetzung, spinale Gefässe
- 39.B3.11 ↔ (Perkutan-)transluminale Implantation von gecoverten Stents ohne Medikamentenfreisetzung, intrakranielle Gefässe
- 39.B3.L1 ↔ (Perkutan-)transluminale Implantation von gecoverten Stents ohne Medikamentenfreisetzung, spinale Gefässe
- 39.B4.11 ↔ (Perkutan-)transluminale Implantation von gecoverten Stents mit Medikamentenfreisetzung, intrakranielle Gefässe
- 39.B4.L1 ↔ (Perkutan-)transluminale Implantation von gecoverten Stents mit Medikamentenfreisetzung, spinale Gefässe
- 39.B5.11 ↔ (Perkutan-)transluminale Implantation von ungecoverten Cheatham-Platinum-Stents, intrakranielle Gefässe
- 39.B5.L1 ↔ (Perkutan-)transluminale Implantation von ungecoverten Cheatham-Platinum-Stents, spinale Gefässe
- 39.B6.11 ↔ (Perkutan-)transluminale Implantation von gecoverten Cheatham-Platinum-Stents, intrakranielle Gefässe
- 39.B6.L1 ↔ (Perkutan-)transluminale Implantation von gecoverten Cheatham-Platinum-Stents, spinale Gefässe
- 39.B7.11 ↔ (Perkutan-)transluminale Implantation von ungecoverten grosslumige Stents, intrakranielle Gefässe
- 39.B7.L1 ↔ (Perkutan-)transluminale Implantation von ungecoverten grosslumige Stents, spinale Gefässe
- 39.B8.11 ↔ (Perkutan-)transluminale Implantation von gecoverten grosslumige Stents, intrakranielle Gefässe
- 39.B8.L1 ↔ (Perkutan-)transluminale Implantation von gecoverten grosslumige Stents, spinale Gefässe
- 39.BE ↔ (Perkutan-)transluminale Implantation eines selbstexpandierenden Bifurkationsstents, intrakraniell
- 39.BF.11 ↔ (Perkutan-)transluminale Implantation von selbstexpandierenden Mikrostenzen, intrakranielle Gefässe
- 39.BH.11 ↔ (Perkutan-)transluminale Implantation von Stents zur Strömungslaminierung bei Aneurysmen, intrakranielle Gefässe
- 39.BH.L1 ↔ (Perkutan-)transluminale Implantation von Stents zur Strömungslaminierung bei Aneurysmen, spinale Gefässe
- 76.92.20 ↔ Einsetzen von CAD-Implantat an Gesichtsschädel ohne Beteiligung des Hirnschädels, bis zu 2 Regionen
- 76.92.21 ↔ Einsetzen von CAD-Implantat an Gesichtsschädel ohne Beteiligung des Hirnschädels, ab 3 Regionen
- 76.92.30 ↔ Einsetzen eines CAD-Implantats an Maxilla, zur plastischen Rekonstruktion eines einfachen Defekts
- 76.92.31 ↔ Einsetzen eines CAD-Implantats an Maxilla, zur plastischen Rekonstruktion eines grossen oder komplexen Defekts
- 92.39.00 ↔ Sonstige stereotaktische Radiochirurgie, n.n.bez.
- 92.39.01 ↔ Andere Hochvoltstrahlentherapie, stereotaktische Bestrahlung, fraktioniert, zerebral, n.n.bez.
- 92.39.11 ↔ Andere Hochvoltstrahlentherapie, stereotaktische Bestrahlung, fraktioniert, extrazerebral, n.n.bez.
- 92.39.20 ↔ Andere Hochvoltstrahlentherapie, stereotaktische Bestrahlung, fraktioniert, zerebral, intensitätsmodulierte Radiotherapie
- 92.39.21 ↔ Andere Hochvoltstrahlentherapie, stereotaktische Bestrahlung, fraktioniert, zerebral, intensitätsmodulierte Bogenbestrahlung [IMAT]
- 92.39.22 ↔ Andere Hochvoltstrahlentherapie, stereotaktische Bestrahlung, fraktioniert, zerebral, bildgestützte Einstellung
- 92.39.29 ↔ Andere Hochvoltstrahlentherapie, stereotaktische Bestrahlung, fraktioniert, zerebral, sonstige
- 92.39.30 ↔ Andere Hochvoltstrahlentherapie, stereotaktische Bestrahlung, fraktioniert, extrazerebral, intensitätsmodulierte Radiotherapie
- 92.39.31 ↔ Andere Hochvoltstrahlentherapie, stereotaktische Bestrahlung, fraktioniert, extrazerebral, intensitätsmodulierte Bogenbestrahlung [IMAT]
- 92.39.32 ↔ Andere Hochvoltstrahlentherapie, stereotaktische Bestrahlung, fraktioniert, extrazerebral, bildgestützte Einstellung
- 92.39.39 ↔ Andere Hochvoltstrahlentherapie, stereotaktische Bestrahlung, fraktioniert, extrazerebral, sonstige

Prozedur B20-6

01.24.31 ↔	Zugang zur Schädelbasis, transoral	02.51.00 ↔	Synangiöse, n.n.bez.
01.24.32 ↔	Zugang zur Schädelbasis, transoral mit Spaltung des weichen Gaumens	02.51.11 ↔	Encephalo-duro-arterio-synangiöse [EDAS]
01.24.33 ↔	Zugang zur Schädelbasis, transoral mit Spaltung des weichen sowie harten Gaumens	02.51.12 ↔	Encephalo-duro-synangiöse [EDS]
01.24.3D ↔	Zugang zur Schädelbasis, transnasal-transcribiform	02.51.14 ↔	Encephalo-myo-synangiöse [EMS]
01.24.3E ↔	Zugang zur Schädelbasis, transnasal-transclival	02.51.15 ↔	Encephalo-galea-periost-synangiöse [EGPS]
01.24.3F ↔	Zugang zur Schädelbasis, transoral-transclival	02.51.99 ↔	Synangiöse, sonstige
01.32.00 ↔	Lobotomie und Traktotomie, n.n.bez.	04.01.00 ↔	Exzision eines Akustikusneurinoms, n.n.bez.
01.32.10 ↔	Lobotomie und Traktotomie, Zingulotomie	04.01.10 ↔	Exzision eines Akustikusneurinoms durch Kraniotomie
01.32.11 ↔	Lobotomie und Traktotomie, Subpiale Transsektion	04.01.11 ↔	Exzision eines Akustikusneurinoms, translabyrinthärer Zugang
01.32.12 ↔	Lobotomie und Traktotomie, Multiple Lobotomien	04.01.99 ↔	Exzision eines Akustikusneurinoms, sonstige
01.32.20 ↔	Lobotomie und Traktotomie, Stereotaktische Unterbrechung von Bahnsystemen	04.41 ↔	Dekompression an der Wurzel des N. trigeminus
01.32.99 ↔	Lobotomie und Traktotomie, sonstige	07.17.10 ↔	Geschlossene [perkutane] [Nadel-] Biopsie am Corpus pineale
01.51.00 ↔	Exzision und Destruktion von Läsion oder Gewebe an Gehirn und Hirnhäuten, n.n.bez.	07.17.11 ↔	Offene Biopsie am Corpus pineale
01.51.10 ↔	Exzision von Tumorgewebe an den Hirnhäuten mit Präparation von infiltriertem Nachbargewebe	07.17.12 ↔	Stereotaktische Biopsie am Corpus pineale
01.51.19 ↔	Exzision von Läsion oder Gewebe an den Hirnhäuten, sonstige	07.17.99 ↔	Biopsie am Corpus pineale, sonstige
01.51.21 ↔	Exzision von hirneigenem intrazerebralen Tumorgewebe	07.51 ↔	Exploration im Gebiet des Corpus pineale
01.51.22 ↔	Exzision von nicht hirneigenem intrazerebralen Tumorgewebe	07.52 ↔	Inzision am Corpus pineale
01.51.29 ↔	Exzision von Läsion oder Gewebe am Gehirn, sonstige	07.53 ↔	Partielle Exzision des Corpus pineale
01.51.31 ↔	Destruktion von Läsion oder Gewebe an Hirnhäuten	07.54 ↔	Totale Exzision des Corpus pineale
01.51.41 ↔	Destruktion von hirneigenem intrazerebralen Tumorgewebe	07.59 ↔	Operationen am Corpus pineale, sonstige
01.51.42 ↔	Destruktion von nicht hirneigenem intrazerebralen Tumorgewebe	07.61 ↔	Partielle Exzision der Hypophyse, transfrontaler Zugang
01.51.49 ↔	Destruktion von Läsion oder Gewebe am Gehirn, sonstige	07.62 ↔	Partielle Exzision an der Hypophyse, transsphenoidaler Zugang
01.52.00 ↔	Hemisphärektomie, n.n.bez.	07.63 ↔	Partielle Exzision an der Hypophyse, nicht näher bezeichneter Zugang
01.52.10 ↔	Hemisphärektomie, hirneigenes intrazerebrales Tumorgewebe	07.64 ↔	Totale Exzision der Hypophyse, transfrontaler Zugang
01.52.11 ↔	Hemisphärektomie, nicht hirneigenes intrazerebrales Tumorgewebe	07.65 ↔	Totale Exzision der Hypophyse, transsphenoidaler Zugang
01.52.99 ↔	Hemisphärektomie, sonstige	07.68 ↔	Totale Exzision der Hypophyse, anderer näher bezeichneter Zugang
01.53.00 ↔	Lobektomie am Gehirn, n.n.bez.	07.69 ↔	Totale Exzision der Hypophyse, nicht näher bezeichneter Zugang
01.53.10 ↔	Lobektomie am Gehirn, hirneigenes intrazerebrales Tumorgewebe	38.31 ↔	Resektion von intrakraniellen Gefässen mit Anastomose
01.53.11 ↔	Lobektomie am Gehirn, nicht hirneigenes intrazerebrales Tumorgewebe	38.41 ↔	Resektion von intrakraniellen Blutgefässen mit Ersatz
01.53.99 ↔	Lobektomie am Gehirn, sonstige	39.2A ↔	Intra-intrakranieller Gefäss-Bypass
01.59 ↔	Sonstige Exzision und Destruktion an Gehirn und Hirnhäuten, sonstige	39.51.00 ↔	Aneurysma-Clipping, n.n.bez.
		39.51.11 ↔	Aneurysma-Clipping intrakraniell
		39.51.99 ↔	Aneurysma-Clipping, sonstige
		39.52.11 ↔	Sonstige Korrektur eines Aneurysmas von intrakraniellen Blutgefässen
		39.53 ↔	Verschluss einer arteriovenösen Fistel

Prozedur B20-7

39.72.14 ↔	Selektive Embolisation von intrakraniellen Gefässen mit adhäsivem Embolisat	39.77.10 ↔	Perkutane Ballonangioplastie an intrakraniell(n) Gefäss(en)
39.72.15 ↔	Selektive Embolisation von intrakraniellen Gefässen mit Plugs	39.77.20 ↔	Perkutane Bladeangioplastie an intrakraniell(n) Gefäss(en)
39.72.16 ↔	Selektive Embolisation von intrakraniellen Gefässen mit Coils	39.77.30 ↔	Perkutane Laserangioplastie an intrakraniell(n) Gefäss(en)
39.72.17 ↔	Selektive Embolisation von intrakraniellen Gefässen mit Partikeln	39.77.40 ↔	Perkutane Atherektomie an intrakraniell(n) Gefäss(en)
39.72.18 ↔	Selektive Embolisation von intrakraniellen Gefässen mit embolisierenden Flüssigkeiten	39.77.61 ↔	Perkutane Rotationstromektomie an intrakraniell(n) Gefäss(en)
39.72.19 ↔	Selektive Embolisation von intrakraniellen Gefässen, sonstige	39.77.62 ↔	Perkutane Thrombektomie an intrakraniell(n) Gefäss(en)
39.72.1A ↔	Selektive Embolisation von intrakraniellen Gefässen mit embolisierenden (ablösbaren) Ballons	39.77.80 ↔	Perkutan-transluminale intraarterielle Spasmolyse bei zerebrovaskulären Vasospasmen
39.72.1B ↔	Selektive Embolisation von intrakraniellen Gefässen mit Schirmen	39.B1.11 ↔	(Perkutan-)transluminale Implantation von Stents ohne Medikamentenfreisetzung, intrakranielle Gefässe

39.B2.11 ↔	(Perkutan-)transluminale Implantation von Stents mit Medikamentenfreisetzung, intrakranielle Gefässe	7A.71.18 ↔	Fusion von Wirbeln mit Stabilisierung der Wirbelsäule, Zugang dorsal und dorsolateral, 8 Segmente
39.B3.11 ↔	(Perkutan-)transluminale Implantation von gecoverten Stents ohne Medikamentenfreisetzung, intrakranielle Gefässe	7A.71.1A ↔	Fusion von Wirbeln mit Stabilisierung der Wirbelsäule, Zugang dorsal und dorsolateral, 9 Segmente
39.B4.11 ↔	(Perkutan-)transluminale Implantation von gecoverten Stents mit Medikamentenfreisetzung, intrakranielle Gefässe	7A.71.1B ↔	Fusion von Wirbeln mit Stabilisierung der Wirbelsäule, Zugang dorsal und dorsolateral, 10 Segmente
39.B5.11 ↔	(Perkutan-)transluminale Implantation von ungecoverten Cheatham-Platinum-Stents, intrakranielle Gefässe	7A.71.1C ↔	Fusion von Wirbeln mit Stabilisierung der Wirbelsäule, Zugang dorsal und dorsolateral, 11 Segmente
39.B6.11 ↔	(Perkutan-)transluminale Implantation von gecoverten Cheatham-Platinum-Stents, intrakranielle Gefässe	7A.71.1D ↔	Fusion von Wirbeln mit Stabilisierung der Wirbelsäule, Zugang dorsal und dorsolateral, 12 Segmente
39.B7.11 ↔	(Perkutan-)transluminale Implantation von ungecoverten grosslumige Stents, intrakranielle Gefässe	7A.71.1E ↔	Fusion von Wirbeln mit Stabilisierung der Wirbelsäule, Zugang dorsal und dorsolateral, 13 Segmente
39.B8.11 ↔	(Perkutan-)transluminale Implantation von gecoverten grosslumige Stents, intrakranielle Gefässe	7A.71.1F ↔	Fusion von Wirbeln mit Stabilisierung der Wirbelsäule, Zugang dorsal und dorsolateral, 14 und mehr Segmente
39.BE ↔	(Perkutan-)transluminale Implantation eines selbstexpandierenden Bifurkationsstents, intrakraniell	7A.71.23 ↔	Fusion von Wirbeln mit Stabilisierung der Wirbelsäule, Zugang ventral, 3 Segmente
39.BF.11 ↔	(Perkutan-)transluminale Implantation von selbstexpandierenden Mikrostensts, intrakranielle Gefässe	7A.71.24 ↔	Fusion von Wirbeln mit Stabilisierung der Wirbelsäule, Zugang ventral, 4 Segmente
39.BH.11 ↔	(Perkutan-)transluminale Implantation von Stents zur Strömungslaminierung bei Aneurysmen, intrakranielle Gefässe	7A.71.25 ↔	Fusion von Wirbeln mit Stabilisierung der Wirbelsäule, Zugang ventral, 5 Segmente
7A.28.51 ↔	Osteotomie an der Wirbelsäule, Grad V	7A.71.26 ↔	Fusion von Wirbeln mit Stabilisierung der Wirbelsäule, Zugang ventral, 6 Segmente
7A.28.61 ↔	Osteotomie an der Wirbelsäule, Grad VI	7A.71.27 ↔	Fusion von Wirbeln mit Stabilisierung der Wirbelsäule, Zugang ventral, 7 Segmente
7A.44.21 ↔	Kyphoplastie mit Wirbelkörperaufrichtung durch aufblähbaren Ballon, 1 Wirbelkörper	7A.71.28 ↔	Fusion von Wirbeln mit Stabilisierung der Wirbelsäule, Zugang ventral, 8 Segmente
7A.44.22 ↔	Kyphoplastie mit Wirbelkörperaufrichtung durch aufblähbaren Ballon, 2 Wirbelkörper	7A.71.2A ↔	Fusion von Wirbeln mit Stabilisierung der Wirbelsäule, Zugang ventral, 9 Segmente
7A.44.23 ↔	Kyphoplastie mit Wirbelkörperaufrichtung durch aufblähbaren Ballon, 3 Wirbelkörper	7A.71.2B ↔	Fusion von Wirbeln mit Stabilisierung der Wirbelsäule, Zugang ventral, 10 Segmente
7A.44.24 ↔	Kyphoplastie mit Wirbelkörperaufrichtung durch aufblähbaren Ballon, 4 Wirbelkörper und mehr	7A.71.2C ↔	Fusion von Wirbeln mit Stabilisierung der Wirbelsäule, Zugang ventral, 11 Segmente
7A.44.31 ↔	Kyphoplastie mit Wirbelkörperaufrichtung durch aufrichtbares Implantat, 1 Wirbelkörper	7A.71.2D ↔	Fusion von Wirbeln mit Stabilisierung der Wirbelsäule, Zugang ventral, 12 Segmente
7A.44.32 ↔	Kyphoplastie mit Wirbelkörperaufrichtung durch aufrichtbares Implantat, 2 Wirbelkörper	7A.71.2E ↔	Fusion von Wirbeln mit Stabilisierung der Wirbelsäule, Zugang ventral, 13 Segmente
7A.44.33 ↔	Kyphoplastie mit Wirbelkörperaufrichtung durch aufrichtbares Implantat, 3 Wirbelkörper	7A.71.2F ↔	Fusion von Wirbeln mit Stabilisierung der Wirbelsäule, Zugang ventral, 14 und mehr Segmente
7A.44.34 ↔	Kyphoplastie mit Wirbelkörperaufrichtung durch aufrichtbares Implantat, 4 Wirbelkörper und mehr	7A.72.13 ↔	Dynamische Stabilisierung der Wirbelsäule, Zugang dorsal und dorsolateral, 3 Segmente
7A.44.91 ↔	Kyphoplastie durch sonstige Vorrichtung zur Wirbelkörperaufrichtung, 1 Wirbelkörper	7A.72.14 ↔	Dynamische Stabilisierung der Wirbelsäule, Zugang dorsal und dorsolateral, 4 Segmente
7A.44.92 ↔	Kyphoplastie durch sonstige Vorrichtung zur Wirbelkörperaufrichtung, 2 Wirbelkörper	7A.72.15 ↔	Dynamische Stabilisierung der Wirbelsäule, Zugang dorsal und dorsolateral, 5 Segmente
7A.44.93 ↔	Kyphoplastie durch sonstige Vorrichtung zur Wirbelkörperaufrichtung, 3 Wirbelkörper	7A.72.16 ↔	Dynamische Stabilisierung der Wirbelsäule, Zugang dorsal und dorsolateral, 6 Segmente
7A.44.94 ↔	Kyphoplastie durch sonstige Vorrichtung zur Wirbelkörperaufrichtung, 4 Wirbelkörper und mehr	7A.72.17 ↔	Dynamische Stabilisierung der Wirbelsäule, Zugang dorsal und dorsolateral, 7 Segmente
7A.71.13 ↔	Fusion von Wirbeln mit Stabilisierung der Wirbelsäule, Zugang dorsal und dorsolateral, 3 Segmente	7A.72.18 ↔	Dynamische Stabilisierung der Wirbelsäule, Zugang dorsal und dorsolateral, 8 Segmente
7A.71.14 ↔	Fusion von Wirbeln mit Stabilisierung der Wirbelsäule, Zugang dorsal und dorsolateral, 4 Segmente	7A.72.1A ↔	Dynamische Stabilisierung der Wirbelsäule, Zugang dorsal und dorsolateral, 9 Segmente
7A.71.15 ↔	Fusion von Wirbeln mit Stabilisierung der Wirbelsäule, Zugang dorsal und dorsolateral, 5 Segmente	7A.72.1B ↔	Dynamische Stabilisierung der Wirbelsäule, Zugang dorsal und dorsolateral, 10 Segmente
7A.71.16 ↔	Fusion von Wirbeln mit Stabilisierung der Wirbelsäule, Zugang dorsal und dorsolateral, 6 Segmente	7A.72.1C ↔	Dynamische Stabilisierung der Wirbelsäule, Zugang dorsal und dorsolateral, 11 Segmente
7A.71.17 ↔	Fusion von Wirbeln mit Stabilisierung der Wirbelsäule, Zugang dorsal und dorsolateral, 7 Segmente	7A.72.1D ↔	Dynamische Stabilisierung der Wirbelsäule, Zugang dorsal und dorsolateral, 12 Segmente
		7A.72.1E ↔	Dynamische Stabilisierung der Wirbelsäule, Zugang dorsal und dorsolateral, 13 Segmente
		7A.72.1F ↔	Dynamische Stabilisierung der Wirbelsäule, Zugang dorsal und dorsolateral, 14 und mehr Segmente
		7A.72.23 ↔	Dynamische Stabilisierung der Wirbelsäule, Zugang ventral, 3 Segmente

7A.72.24 ↔ Dynamische Stabilisierung der Wirbelsäule, Zugang ventral, 4 Segmente	7A.72.2B ↔ Dynamische Stabilisierung der Wirbelsäule, Zugang ventral, 10 Segmente
7A.72.25 ↔ Dynamische Stabilisierung der Wirbelsäule, Zugang ventral, 5 Segmente	7A.72.2C ↔ Dynamische Stabilisierung der Wirbelsäule, Zugang ventral, 11 Segmente
7A.72.26 ↔ Dynamische Stabilisierung der Wirbelsäule, Zugang ventral, 6 Segmente	7A.72.2D ↔ Dynamische Stabilisierung der Wirbelsäule, Zugang ventral, 12 Segmente
7A.72.27 ↔ Dynamische Stabilisierung der Wirbelsäule, Zugang ventral, 7 Segmente	7A.72.2E ↔ Dynamische Stabilisierung der Wirbelsäule, Zugang ventral, 13 Segmente
7A.72.28 ↔ Dynamische Stabilisierung der Wirbelsäule, Zugang ventral, 8 Segmente	7A.72.2F ↔ Dynamische Stabilisierung der Wirbelsäule, Zugang ventral, 14 und mehr Segmente
7A.72.2A ↔ Dynamische Stabilisierung der Wirbelsäule, Zugang ventral, 9 Segmente	

Prozedur B20-8

00.4H.23 †↔ Verwendete Mikrokathetersysteme bei transluminalen Gefässinterventionen an spinalen Gefässen, 3 Mikrokathetersysteme	99.B7.13 †↔ Intensivmedizinische Komplexbehandlung, 185 bis 360 Aufwandspunkte
00.4H.24 †↔ Verwendete Mikrokathetersysteme bei transluminalen Gefässinterventionen an spinalen Gefässen, 4 Mikrokathetersysteme	99.B7.14 †↔ Intensivmedizinische Komplexbehandlung, 361 bis 552 Aufwandspunkte
00.4H.25 †↔ Verwendete Mikrokathetersysteme bei transluminalen Gefässinterventionen an spinalen Gefässen, 5 Mikrokathetersysteme	99.B7.15 †↔ Intensivmedizinische Komplexbehandlung, 553 bis 828 Aufwandspunkte
00.4H.26 †↔ Verwendete Mikrokathetersysteme bei transluminalen Gefässinterventionen an spinalen Gefässen, 6 und mehr Mikrokathetersysteme	99.B7.16 †↔ Intensivmedizinische Komplexbehandlung, 829 bis 1104 Aufwandspunkte
00.4H.43 †↔ Verwendete Mikrokathetersysteme bei transluminalen Gefässinterventionen an intrakraniellen Gefässen, 3 Mikrokathetersysteme	99.B7.17 †↔ Intensivmedizinische Komplexbehandlung, 1105 bis 1380 Aufwandspunkte
00.4H.44 †↔ Verwendete Mikrokathetersysteme bei transluminalen Gefässinterventionen an intrakraniellen Gefässen, 4 Mikrokathetersysteme	99.B7.18 †↔ Intensivmedizinische Komplexbehandlung, 1381 bis 1656 Aufwandspunkte
00.4H.45 †↔ Verwendete Mikrokathetersysteme bei transluminalen Gefässinterventionen an intrakraniellen Gefässen, 5 Mikrokathetersysteme	99.B7.1A †↔ Intensivmedizinische Komplexbehandlung, 1657 bis 1932 Aufwandspunkte
00.4H.46 †↔ Verwendete Mikrokathetersysteme bei transluminalen Gefässinterventionen an intrakraniellen Gefässen, 6 und mehr Mikrokathetersysteme	99.B7.1B †↔ Intensivmedizinische Komplexbehandlung, 1933 bis 2208 Aufwandspunkte
00.4H.53 †↔ Verwendete Mikrokathetersysteme bei transluminalen Gefässinterventionen an extrakraniellen Gefässen an Kopf und Hals, 3 Mikrokathetersysteme	99.B7.1C †↔ Intensivmedizinische Komplexbehandlung, 2209 bis 2484 Aufwandspunkte
00.4H.54 †↔ Verwendete Mikrokathetersysteme bei transluminalen Gefässinterventionen an extrakraniellen Gefässen an Kopf und Hals, 4 Mikrokathetersysteme	99.B7.1D †↔ Intensivmedizinische Komplexbehandlung, 2485 bis 2760 Aufwandspunkte
00.4H.55 †↔ Verwendete Mikrokathetersysteme bei transluminalen Gefässinterventionen an extrakraniellen Gefässen an Kopf und Hals, 5 Mikrokathetersysteme	99.B7.1E †↔ Intensivmedizinische Komplexbehandlung, 2761 bis 3220 Aufwandspunkte
00.4H.56 †↔ Verwendete Mikrokathetersysteme bei transluminalen Gefässinterventionen an extrakraniellen Gefässen an Kopf und Hals, 6 und mehr Mikrokathetersysteme	99.B7.1F †↔ Intensivmedizinische Komplexbehandlung, 3221 bis 3680 Aufwandspunkte
99.B7.12 †↔ Intensivmedizinische Komplexbehandlung, 120 bis 184 Aufwandspunkte	99.B7.1G †↔ Intensivmedizinische Komplexbehandlung, 3681 bis 4600 Aufwandspunkte
	99.B7.1H †↔ Intensivmedizinische Komplexbehandlung, 4601 bis 5520 Aufwandspunkte
	99.B7.1I †↔ Intensivmedizinische Komplexbehandlung, 5521 bis 7360 Aufwandspunkte
	99.B7.1J †↔ Intensivmedizinische Komplexbehandlung, 7361 bis 9200 Aufwandspunkte
	99.B7.1K †↔ Intensivmedizinische Komplexbehandlung, 9201 bis 11040 Aufwandspunkte
	99.B7.1L †↔ Intensivmedizinische Komplexbehandlung, 11041 bis 13800 Aufwandspunkte
	99.B7.1M †↔ Intensivmedizinische Komplexbehandlung, 13801 bis 16560 Aufwandspunkte
	99.B7.1N †↔ Intensivmedizinische Komplexbehandlung, 16561 bis 19320 Aufwandspunkte
	99.B7.1O †↔ Intensivmedizinische Komplexbehandlung, 19321 und mehr Aufwandspunkte

Prozedur B20-9

00.94.31 †↔ Intraoperatives neurophysiologisches Monitoring, von mehr als 4 Stunden bis 8 Stunden	02.05.10 ↔ Einsetzen eines CAD-Implantats an Hirnschädel ohne Beteiligung des Gesichtsschädels, einfacher Defekt
00.94.32 †↔ Intraoperatives neurophysiologisches Monitoring, von mehr als 8 Stunden bis 12 Stunden	02.05.11 ↔ Einsetzen eines CAD-Implantats an Hirnschädel ohne Beteiligung des Gesichtsschädels, grosser oder komplexer Defekt
00.94.33 †↔ Intraoperatives neurophysiologisches Monitoring, von mehr als 12 Stunden	

02.05.20 ↔ Einsetzen eines CAD-Implantats an Hirnschädel mit Beteiligung von Orbita, Temporalregion oder frontalem Sinus, bis zu 2 Regionen	76.92.20 ↔ Einsetzen von CAD-Implantat an Gesichtsschädel ohne Beteiligung des Hirnschädels, bis zu 2 Regionen
02.05.30 ↔ Einsetzen eines CAD-Implantats an Hirnschädel mit Beteiligung multipler Regionen des Gesichtsschädels, ab 3 Regionen	76.92.21 ↔ Einsetzen von CAD-Implantat an Gesichtsschädel ohne Beteiligung des Hirnschädels, ab 3 Regionen
76.43.12 ↔ Einsetzen eines CAD-Implantats an Mandibula, zur plastischen Rekonstruktion eines grossen oder komplexen Defekts	76.92.31 ↔ Einsetzen eines CAD-Implantats an Maxilla, zur plastischen Rekonstruktion eines grossen oder komplexen Defekts

ADRG B21**Implantation eines Neurostimulators oder Elektroden**

Prozedur in Tabelle B21-1

DRG B21A**Implantation eines Neurostimulators mit Elektroden zur Hirnstimulation oder Medikamentenpumpe oder KBH bei extrapyram.-motor. Krankheiten ab 14 Behandlungstage oder mehrzeitige bestimmte OR-Prozeduren**

Prozedur in Tabelle B21-2 und Prozedur in Tabelle B21-3 oder mindestens eine Prozedur in Tabelle B21-4 oder Mehrzeitige_bestimmte OR- Prozeduren

DRG B21B**Implantation eines Neurostimulators mit Mehrelektrodensystem oder bestimmter Eingriff**

Prozedur in Tabelle B21-5 oder Prozedur in Tabelle B21-6 oder Prozedur in Tabelle B21-7

DRG B21C**Implantation eines sonstigen Neurostimulators oder von intrakraniellen Elektroden**

Mindestens eine Prozedur in Tabelle B21-8

DRG B21D**Implantation von Elektroden eines permanenten epiduralen Neurostimulators**

Prozedur in Tabelle B21-9

DRG B21E**Implantation von sonstigen Elektroden****Prozedur B21-1**

02.93.30 ↔ Implantation oder Wechsel der Elektroden zur intrakraniellen Neurostimulation, n.n.bez.	02.97.15 ↔ Implantation oder Wechsel eines Neurostimulators zur intrakraniellen Neurostimulation, Mehrelektrodensystem, wiederaufladbar, bidirektional
02.93.31 ↔ Implantation oder Wechsel von temporären Mikroelektroden zur monolokulären Ableitung und Stimulation	02.97.19 ↔ Implantation oder Wechsel eines Neurostimulators zur intrakraniellen Neurostimulation, sonstige
02.93.32 ↔ Implantation oder Wechsel von temporären Mikroelektroden zur multilokulären Ableitung und Stimulation	02.9A.11 ↔ Implantation oder Wechsel eines Neurostimulators mit integrierten Elektroden zur Stimulation des Ganglion Sphenopalatinum [SPG]
02.93.33 ↔ Implantation oder Wechsel von permanenten Mikroelektroden zur monolokulären Ableitung und Stimulation	03.93.10 ↔ Implantation oder Wechsel der Elektrode(n) eines temporären epiduralen Neurostimulators, Einzelelektrodensystems, Teststimulation
02.93.34 ↔ Implantation oder Wechsel von permanenten Mikroelektroden zur multilokulären Ableitung und Stimulation	03.93.11 ↔ Implantation oder Wechsel der Elektrode(n) eines temporären epiduralen Neurostimulators, Mehrelektrodensystems, Teststimulation
02.93.39 ↔ Implantation oder Wechsel der Elektroden zur intrakraniellen Neurostimulation, sonstige	03.93.20 ↔ Implantation oder Wechsel der Elektrode(n) eines permanenten epiduralen Neurostimulators, Einzelelektrodensystems, Dauerstimulation, perkutan
02.97.10 ↔ Implantation oder Wechsel eines Neurostimulators zur intrakraniellen Neurostimulation, n.n.bez.	03.93.21 ↔ Implantation oder Wechsel der Elektrode(n) eines permanenten epiduralen Neurostimulators, Mehrelektrodensystems, Dauerstimulation, perkutan
02.97.11 ↔ Implantation oder Wechsel eines Neurostimulators zur intrakraniellen Neurostimulation, Einzelelektrodensystem, nicht wiederaufladbar	03.93.22 ↔ Implantation oder Wechsel der Elektrode(n) eines permanenten epiduralen Neurostimulators, Einzelelektrodensystems, Dauerstimulation, offen chirurgisch
02.97.12 ↔ Implantation oder Wechsel eines Neurostimulators zur intrakraniellen Neurostimulation, Mehrelektrodensystem, nicht wiederaufladbar	03.93.23 ↔ Implantation oder Wechsel der Elektrode(n) eines permanenten epiduralen Neurostimulators, Mehrelektrodensystems, Dauerstimulation, offen chirurgisch
02.97.14 ↔ Implantation oder Wechsel eines Neurostimulators zur intrakraniellen Neurostimulation, Mehrelektrodensystem, wiederaufladbar, omnidirektional	

03.93.30 ↔	Implantation oder Wechsel einer subduralen Elektrode zur Vorderwurzelstimulation	04.92.31 ↔	Implantation oder Wechsel der Elektrode(n) eines permanenten peripheren Neurostimulators, Plattenelektrode, Mehrelektrodensystems, offen chirurgisch
03.93.99 ↔	Implantation oder Wechsel der Elektrode(n) eines spinalen Neurostimulators, sonstige	04.92.40 ↔	Implantation oder Wechsel einer Vagusnervstimulationselektrode
03.9A.10 ↔	Implantation oder Wechsel eines Neurostimulators zur epiduralen Neurostimulation, n.n.bez.	04.92.99 ↔	Implantation oder Wechsel der Elektrode(n) eines peripheren Neurostimulators, sonstige
03.9A.11 ↔	Implantation oder Wechsel eines Neurostimulators zur epiduralen Neurostimulation, Einzelelektrodensystem, nicht wiederaufladbar	04.95.10 ↔	Implantation oder Wechsel eines Neurostimulators zur peripheren Neurostimulation, n.n.bez.
03.9A.12 ↔	Implantation oder Wechsel eines Neurostimulators zur epiduralen Neurostimulation, Mehrelektrodensystem, nicht wiederaufladbar	04.95.11 ↔	Implantation oder Wechsel eines Neurostimulators zur peripheren Neurostimulation, Einzelelektrodensystem, nicht wiederaufladbar
03.9A.13 ↔	Implantation oder Wechsel eines Neurostimulators zur epiduralen Neurostimulation, Mehrelektrodensystem, wiederaufladbar	04.95.12 ↔	Implantation oder Wechsel eines Neurostimulators zur peripheren Neurostimulation, Mehrelektrodensystem, nicht wiederaufladbar
03.9A.19 ↔	Implantation oder Wechsel eines Neurostimulators zur epiduralen Neurostimulation, sonstige	04.95.13 ↔	Implantation oder Wechsel eines Neurostimulators zur peripheren Neurostimulation, Mehrelektrodensystem, wiederaufladbar
03.9A.21 ↔	Implantation oder Wechsel eines Neurostimulators zur Vorderwurzel-Neurostimulation	04.95.14 ↔	Implantation oder Wechsel eines Neurostimulators zur Vagusnervstimulation
04.92.10 ↔	Implantation oder Wechsel der Elektrode(n) eines temporären peripheren Neurostimulators, Einzelelektrodensystems, Teststimulation	04.95.15 ↔	Implantation oder Wechsel eines Neurostimulators zur peripheren Neurostimulation, Einzelelektrodensystem, wiederaufladbar
04.92.11 ↔	Implantation oder Wechsel der Elektrode(n) eines temporären peripheren Neurostimulators, Mehrelektrodensystems, Teststimulation	04.95.19 ↔	Implantation oder Wechsel eines Neurostimulators zur peripheren Neurostimulation, sonstige
04.92.20 ↔	Implantation oder Wechsel der Elektrode(n) eines permanenten peripheren Neurostimulators, Stabelektrode, Einzelelektrodensystems, perkutan	34.85 ↔	Implantation eines Zwerchfellschrittmachers
04.92.21 ↔	Implantation oder Wechsel der Elektrode(n) eines permanenten peripheren Neurostimulators, Stabelektrode, Mehrelektrodensystems, perkutan	39.8X.20 ↔	Implantation oder Ersetzen eines Impulsgenerators zur Aktivierung des Baroreflexes
04.92.30 ↔	Implantation oder Wechsel der Elektrode(n) eines permanenten peripheren Neurostimulators, Plattenelektrode, Einzelelektrodensystems, offen chirurgisch	39.8X.30 ↔	Implantation oder Ersetzen einer (von) Elektrode(n) zur Aktivierung des Baroreflexes
		44.99.80 ↔	Implantation und Wechsel eines Magenschrittmachers (inkl. Sonden)
		56.92 ↔	Implantation eines elektronischen Ureterstimulators
		56.93 ↔	Ersetzen eines elektronischen Ureterstimulators

Prozedur B21-2

02.93.30 ↔	Implantation oder Wechsel der Elektroden zur intrakraniellen Neurostimulation, n.n.bez.	02.93.33 ↔	Implantation oder Wechsel von permanenten Mikroelektroden zur monolokulären Ableitung und Stimulation
02.93.31 ↔	Implantation oder Wechsel von temporären Mikroelektroden zur monolokulären Ableitung und Stimulation	02.93.34 ↔	Implantation oder Wechsel von permanenten Mikroelektroden zur multilokulären Ableitung und Stimulation
02.93.32 ↔	Implantation oder Wechsel von temporären Mikroelektroden zur multilokulären Ableitung und Stimulation	02.93.39 ↔	Implantation oder Wechsel der Elektroden zur intrakraniellen Neurostimulation, sonstige

Prozedur B21-3

02.97.10 ↔	Implantation oder Wechsel eines Neurostimulators zur intrakraniellen Neurostimulation, n.n.bez.	02.97.15 ↔	Implantation oder Wechsel eines Neurostimulators zur intrakraniellen Neurostimulation, Mehrelektrodensystem, wiederaufladbar, bidirektional
02.97.11 ↔	Implantation oder Wechsel eines Neurostimulators zur intrakraniellen Neurostimulation, Einzelelektrodensystem, nicht wiederaufladbar	02.97.19 ↔	Implantation oder Wechsel eines Neurostimulators zur intrakraniellen Neurostimulation, sonstige
02.97.12 ↔	Implantation oder Wechsel eines Neurostimulators zur intrakraniellen Neurostimulation, Mehrelektrodensystem, nicht wiederaufladbar		
02.97.14 ↔	Implantation oder Wechsel eines Neurostimulators zur intrakraniellen Neurostimulation, Mehrelektrodensystem, wiederaufladbar, omnidirektional		

Prozedur B21-4

- | | |
|---|---|
| 02.98.10 ↔ Implantation oder Wechsel einer vollständig implantierbaren Infusionspumpe zur intraventrikulären Infusion, n.n.bez. | 03.9B.19 ↔ Implantation oder Wechsel einer vollständig implantierbaren Infusionspumpe zur intrathekalen und epiduralen Infusion, sonstige |
| 02.98.11 ↔ Implantation oder Wechsel einer vollständig implantierbaren Infusionspumpe zur intraventrikulären Infusion mit programmierbarem variablem Tagesprofil | 39.9A.21 ↔ Implantation oder Wechsel einer vollständig implantierbaren Infusionspumpe zur intravenösen Infusion mit konstanter Flussrate |
| 02.98.12 ↔ Implantation oder Wechsel einer vollständig implantierbaren Infusionspumpe zur intraventrikulären Infusion mit konstanter Flussrate | 39.9A.22 ↔ Implantation oder Wechsel einer vollständig implantierbaren Infusionspumpe zur intravenösen Infusion mit programmierbarem variablem Tagesprofil |
| 02.98.13 ↔ Implantation oder Wechsel einer vollständig implantierbaren Infusionspumpe zur intraventrikulären Infusion mit integrierter elektronischer Okklusionsüberwachung | 39.9A.23 ↔ Implantation oder Wechsel einer vollständig implantierbaren Infusionspumpe zur intravenösen Infusion mit integrierter elektronischer Okklusionsüberwachung |
| 02.98.19 ↔ Implantation oder Wechsel einer vollständig implantierbaren Infusionspumpe zur intraventrikulären Infusion, sonstige | 39.9A.24 ↔ Implantation oder Wechsel einer vollständig implantierbaren Infusionspumpe zur intravenösen Infusion, sonstige |
| 03.9B.10 ↔ Implantation oder Wechsel einer vollständig implantierbaren Infusionspumpe zur intrathekalen und epiduralen Infusion, n.n.bez. | 54.99.80 ↔ Einsetzen von Kathetern sowie automatischer, programmierbarer und wiederaufladbarer Pumpe zur kontinuierlichen Aszitesdrainage |
| 03.9B.11 ↔ Implantation oder Wechsel einer vollständig implantierbaren Infusionspumpe zur intrathekalen und epiduralen Infusion mit programmierbarem variablem Tagesprofil | 54.99.83 ↔ Wechsel einer automatischen, programmierbaren und wiederaufladbaren Pumpe zur kontinuierlichen Aszitesdrainage |
| 03.9B.12 ↔ Implantation oder Wechsel einer vollständig implantierbaren Infusionspumpe zur intrathekalen und epiduralen Infusion mit konstanter Flussrate | 99.B4.15 ‡↔ Multimodale Komplexbehandlung bei extrapyramidal-motorischen Krankheiten, mindestens 14 bis 20 Behandlungstage |
| 03.9B.13 ↔ Implantation oder Wechsel einer vollständig implantierbaren Infusionspumpe zur intrathekalen und epiduralen Infusion mit integrierter elektronischer Okklusionsüberwachung | 99.B4.16 ‡↔ Multimodale Komplexbehandlung bei extrapyramidal-motorischen Krankheiten, 21 und mehr Behandlungstage |

Prozedur B21-5

- | | |
|--|--|
| 03.9A.12 ↔ Implantation oder Wechsel eines Neurostimulators zur epiduralen Neurostimulation, Mehrelektrodensystem, nicht wiederaufladbar | 04.95.12 ↔ Implantation oder Wechsel eines Neurostimulators zur peripheren Neurostimulation, Mehrelektrodensystem, nicht wiederaufladbar |
| 03.9A.13 ↔ Implantation oder Wechsel eines Neurostimulators zur epiduralen Neurostimulation, Mehrelektrodensystem, wiederaufladbar | 04.95.13 ↔ Implantation oder Wechsel eines Neurostimulators zur peripheren Neurostimulation, Mehrelektrodensystem, wiederaufladbar |

Prozedur B21-6

- | | |
|--|---|
| 04.95.14 ↔ Implantation oder Wechsel eines Neurostimulators zur Vagusnervstimulation | 39.8X.20 ↔ Implantation oder Ersetzen eines Impulsgenerators zur Aktivierung des Baroreflexes |
| 34.85 ↔ Implantation eines Zwerchfellschrittmachers | |

Prozedur B21-7

- | | |
|--|--|
| 02.97.12 ↔ Implantation oder Wechsel eines Neurostimulators zur intrakraniellen Neurostimulation, Mehrelektrodensystem, nicht wiederaufladbar | 02.97.15 ↔ Implantation oder Wechsel eines Neurostimulators zur intrakraniellen Neurostimulation, Mehrelektrodensystem, wiederaufladbar, bidirektional |
| 02.97.14 ↔ Implantation oder Wechsel eines Neurostimulators zur intrakraniellen Neurostimulation, Mehrelektrodensystem, wiederaufladbar, omnidirektional | |

Prozedur B21-8

02.93.30 ↔	Implantation oder Wechsel der Elektroden zur intrakraniellen Neurostimulation, n.n.bez.	03.9A.10 ↔	Implantation oder Wechsel eines Neurostimulators zur epiduralen Neurostimulation, n.n.bez.
02.93.31 ↔	Implantation oder Wechsel von temporären Mikroelektroden zur monolokulären Ableitung und Stimulation	03.9A.11 ↔	Implantation oder Wechsel eines Neurostimulators zur epiduralen Neurostimulation, Einzelelektrodensystem, nicht wiederaufladbar
02.93.32 ↔	Implantation oder Wechsel von temporären Mikroelektroden zur multilokulären Ableitung und Stimulation	03.9A.19 ↔	Implantation oder Wechsel eines Neurostimulators zur epiduralen Neurostimulation, sonstige
02.93.33 ↔	Implantation oder Wechsel von permanenten Mikroelektroden zur monolokulären Ableitung und Stimulation	03.9A.21 ↔	Implantation oder Wechsel eines Neurostimulators zur Vorderwurzel-Neurostimulation
02.93.34 ↔	Implantation oder Wechsel von permanenten Mikroelektroden zur multilokulären Ableitung und Stimulation	04.95.10 ↔	Implantation oder Wechsel eines Neurostimulators zur peripheren Neurostimulation, n.n.bez.
02.93.39 ↔	Implantation oder Wechsel der Elektroden zur intrakraniellen Neurostimulation, sonstige	04.95.11 ↔	Implantation oder Wechsel eines Neurostimulators zur peripheren Neurostimulation, Einzelelektrodensystem, nicht wiederaufladbar
02.97.10 ↔	Implantation oder Wechsel eines Neurostimulators zur intrakraniellen Neurostimulation, n.n.bez.	04.95.15 ↔	Implantation oder Wechsel eines Neurostimulators zur peripheren Neurostimulation, Einzelelektrodensystem, wiederaufladbar
02.97.11 ↔	Implantation oder Wechsel eines Neurostimulators zur intrakraniellen Neurostimulation, Einzelelektrodensystem, nicht wiederaufladbar	04.95.19 ↔	Implantation oder Wechsel eines Neurostimulators zur peripheren Neurostimulation, sonstige
02.97.19 ↔	Implantation oder Wechsel eines Neurostimulators zur intrakraniellen Neurostimulation, sonstige	44.99.80 ↔	Implantation und Wechsel eines Magenschrittmachers (inkl. Sonden)
02.9A.11 ↔	Implantation oder Wechsel eines Neurostimulators mit integrierten Elektroden zur Stimulation des Ganglion Sphenopalatinum [SPG]	56.92 ↔	Implantation eines elektronischen Ureterstimulators
		56.93 ↔	Ersetzen eines elektronischen Ureterstimulators

Prozedur B21-9

03.93.20 ↔	Implantation oder Wechsel der Elektrode(n) eines permanenten epiduralen Neurostimulators, Einzelelektrodensystems, Dauerstimulation, perkutan	03.93.23 ↔	Implantation oder Wechsel der Elektrode(n) eines permanenten epiduralen Neurostimulators, Mehrelektrodensystems, Dauerstimulation, offen chirurgisch
03.93.21 ↔	Implantation oder Wechsel der Elektrode(n) eines permanenten epiduralen Neurostimulators, Mehrelektrodensystems, Dauerstimulation, perkutan		
03.93.22 ↔	Implantation oder Wechsel der Elektrode(n) eines permanenten epiduralen Neurostimulators, Einzelelektrodensystems, Dauerstimulation, offen chirurgisch		

ADRG B22**Implantation einer Medikamentenpumpe**

Prozedur in Tabelle B22-1

DRG B22Z**Implantation einer Medikamentenpumpe****Prozedur B22-1**

02.98.10 ↔	Implantation oder Wechsel einer vollständig implantierbaren Infusionspumpe zur intraventrikulären Infusion, n.n.bez.	03.9B.10 ↔	Implantation oder Wechsel einer vollständig implantierbaren Infusionspumpe zur intrathekalen und epiduralen Infusion, n.n.bez.
02.98.11 ↔	Implantation oder Wechsel einer vollständig implantierbaren Infusionspumpe zur intraventrikulären Infusion mit programmierbarem variablem Tagesprofil	03.9B.11 ↔	Implantation oder Wechsel einer vollständig implantierbaren Infusionspumpe zur intrathekalen und epiduralen Infusion mit programmierbarem variablem Tagesprofil
02.98.12 ↔	Implantation oder Wechsel einer vollständig implantierbaren Infusionspumpe zur intraventrikulären Infusion mit konstanter Flussrate	03.9B.12 ↔	Implantation oder Wechsel einer vollständig implantierbaren Infusionspumpe zur intrathekalen und epiduralen Infusion mit konstanter Flussrate
02.98.13 ↔	Implantation oder Wechsel einer vollständig implantierbaren Infusionspumpe zur intraventrikulären Infusion mit integrierter elektronischer Okklusionsüberwachung	03.9B.13 ↔	Implantation oder Wechsel einer vollständig implantierbaren Infusionspumpe zur intrathekalen und epiduralen Infusion mit integrierter elektronischer Okklusionsüberwachung
02.98.19 ↔	Implantation oder Wechsel einer vollständig implantierbaren Infusionspumpe zur intraventrikulären Infusion, sonstige	03.9B.19 ↔	Implantation oder Wechsel einer vollständig implantierbaren Infusionspumpe zur intrathekalen und epiduralen Infusion, sonstige

39.9A.21 ↔	Implantation oder Wechsel einer vollständig implantierbaren Infusionspumpe zur intravenösen Infusion mit konstanter Flussrate	39.9A.24 ↔	Implantation oder Wechsel einer vollständig implantierbaren Infusionspumpe zur intravenösen Infusion, sonstige
39.9A.22 ↔	Implantation oder Wechsel einer vollständig implantierbaren Infusionspumpe zur intravenösen Infusion mit programmierbarem variablem Tagesprofil	54.99.80 ↔	Einsetzen von Kathetern sowie automatischer, programmierbarer und wiederaufladbarer Pumpe zur kontinuierlichen Aszitesdrainage
39.9A.23 ↔	Implantation oder Wechsel einer vollständig implantierbaren Infusionspumpe zur intravenösen Infusion mit integrierter elektronischer Okklusionsüberwachung	54.99.83 ↔	Wechsel einer automatischen, programmierbaren und wiederaufladbaren Pumpe zur kontinuierlichen Aszitesdrainage

ADRG B36**Krankheiten und Störungen des Nervensystems mit intensivmedizinische Komplexbehandlung > 196/360 Aufwandspunkten oder vierzeitig komplexe OR-Prozedur**

Mindestens eine Prozedur in Tabelle B36-1 oder Vierzeitige komplexe OR-Prozeduren

DRG B36A**Krankheiten und Störungen des Nervensystems mit intensivmedizinische Komplexbehandlung > 1176/1380 Aufwandspunkten**

Mindestens eine Prozedur in Tabelle B36-2

DRG B36B**Krankheiten und Störungen des Nervensystems mit intensivmedizinische Komplexbehandlung > 392/552 Aufwandspunkten mit komplexer OR-Prozedur oder intensivmedizinische Komplexbehandlung > 588/1104 Aufwandspunkte oder vierzeitig komplexe OR-Prozedur oder bestimmte IntK mit IMCK Aufwandspunkten**

Intensivmedizinische Komplexbehandlung > 392 / 552 Aufwandspunkte und Komplexe OR-Prozeduren oder mindestens eine Prozedur in Tabelle B36-3 oder Vierzeitige komplexe OR-Prozeduren oder mindestens eine Prozedur in Tabelle B36-1 und mindestens eine Prozedur in Tabelle B36-4

DRG B36C**Krankheiten und Störungen des Nervensystems mit intensivmedizinische Komplexbehandlung > 392/552 Aufwandspunkten**

Intensivmedizinische Komplexbehandlung > 392 / 552 Aufwandspunkte

DRG B36D**Krankheiten und Störungen des Nervensystems mit intensivmedizinische Komplexbehandlung > 196/360 Aufwandspunkten****Prozedur B36-1**

99.B7.14 †↔	Intensivmedizinische Komplexbehandlung, 361 bis 552 Aufwandspunkte	99.B7.1H †↔	Intensivmedizinische Komplexbehandlung, 4601 bis 5520 Aufwandspunkte
99.B7.15 †↔	Intensivmedizinische Komplexbehandlung, 553 bis 828 Aufwandspunkte	99.B7.1I †↔	Intensivmedizinische Komplexbehandlung, 5521 bis 7360 Aufwandspunkte
99.B7.16 †↔	Intensivmedizinische Komplexbehandlung, 829 bis 1104 Aufwandspunkte	99.B7.1J †↔	Intensivmedizinische Komplexbehandlung, 7361 bis 9200 Aufwandspunkte
99.B7.17 †↔	Intensivmedizinische Komplexbehandlung, 1105 bis 1380 Aufwandspunkte	99.B7.1K †↔	Intensivmedizinische Komplexbehandlung, 9201 bis 11040 Aufwandspunkte
99.B7.18 †↔	Intensivmedizinische Komplexbehandlung, 1381 bis 1656 Aufwandspunkte	99.B7.1L †↔	Intensivmedizinische Komplexbehandlung, 11041 bis 13800 Aufwandspunkte
99.B7.1A †↔	Intensivmedizinische Komplexbehandlung, 1657 bis 1932 Aufwandspunkte	99.B7.1M †↔	Intensivmedizinische Komplexbehandlung, 13801 bis 16560 Aufwandspunkte
99.B7.1B †↔	Intensivmedizinische Komplexbehandlung, 1933 bis 2208 Aufwandspunkte	99.B7.1N †↔	Intensivmedizinische Komplexbehandlung, 16561 bis 19320 Aufwandspunkte
99.B7.1C †↔	Intensivmedizinische Komplexbehandlung, 2209 bis 2484 Aufwandspunkte	99.B7.1O †↔	Intensivmedizinische Komplexbehandlung, 19321 und mehr Aufwandspunkte
99.B7.1D †↔	Intensivmedizinische Komplexbehandlung, 2485 bis 2760 Aufwandspunkte	99.B7.44 †↔	Intensivmedizinische Komplexbehandlung im Kindesalter (Basisprozedur), 197 bis 392 Aufwandspunkte
99.B7.1E †↔	Intensivmedizinische Komplexbehandlung, 2761 bis 3220 Aufwandspunkte	99.B7.45 †↔	Intensivmedizinische Komplexbehandlung im Kindesalter (Basisprozedur), 393 bis 588 Aufwandspunkte
99.B7.1F †↔	Intensivmedizinische Komplexbehandlung, 3221 bis 3680 Aufwandspunkte	99.B7.46 †↔	Intensivmedizinische Komplexbehandlung im Kindesalter (Basisprozedur), 589 bis 784 Aufwandspunkte
99.B7.1G †↔	Intensivmedizinische Komplexbehandlung, 3681 bis 4600 Aufwandspunkte		

- 99.B7.47 †↔ Intensivmedizinische Komplexbehandlung im Kindesalter (Basisprozedur), 785 bis 980 Aufwandspunkte
- 99.B7.48 †↔ Intensivmedizinische Komplexbehandlung im Kindesalter (Basisprozedur), 981 bis 1176 Aufwandspunkte
- 99.B7.4A †↔ Intensivmedizinische Komplexbehandlung im Kindesalter (Basisprozedur), 1177 bis 1470 Aufwandspunkte
- 99.B7.4B †↔ Intensivmedizinische Komplexbehandlung im Kindesalter (Basisprozedur), 1471 bis 1764 Aufwandspunkte
- 99.B7.4C †↔ Intensivmedizinische Komplexbehandlung im Kindesalter (Basisprozedur), 1765 bis 2058 Aufwandspunkte
- 99.B7.4D †↔ Intensivmedizinische Komplexbehandlung im Kindesalter (Basisprozedur), 2059 bis 2352 Aufwandspunkte
- 99.B7.4E †↔ Intensivmedizinische Komplexbehandlung im Kindesalter (Basisprozedur), 2353 bis 2646 Aufwandspunkte
- 99.B7.4F †↔ Intensivmedizinische Komplexbehandlung im Kindesalter (Basisprozedur), 2647 bis 2940 Aufwandspunkte
- 99.B7.4G †↔ Intensivmedizinische Komplexbehandlung im Kindesalter (Basisprozedur), 2941 bis 3430 Aufwandspunkte
- 99.B7.4H †↔ Intensivmedizinische Komplexbehandlung im Kindesalter (Basisprozedur), 3431 bis 3920 Aufwandspunkte
- 99.B7.4I †↔ Intensivmedizinische Komplexbehandlung im Kindesalter (Basisprozedur), 3921 bis 4410 Aufwandspunkte
- 99.B7.4J †↔ Intensivmedizinische Komplexbehandlung im Kindesalter (Basisprozedur), 4411 bis 4900 Aufwandspunkte
- 99.B7.4K †↔ Intensivmedizinische Komplexbehandlung im Kindesalter (Basisprozedur), 4901 bis 5880 Aufwandspunkte
- 99.B7.4L †↔ Intensivmedizinische Komplexbehandlung im Kindesalter (Basisprozedur), 5881 bis 6860 Aufwandspunkte
- 99.B7.4M †↔ Intensivmedizinische Komplexbehandlung im Kindesalter (Basisprozedur), 6861 bis 7840 Aufwandspunkte
- 99.B7.4N †↔ Intensivmedizinische Komplexbehandlung im Kindesalter (Basisprozedur), 7841 bis 9800 Aufwandspunkte
- 99.B7.4O †↔ Intensivmedizinische Komplexbehandlung im Kindesalter (Basisprozedur), 9801 bis 11760 Aufwandspunkte
- 99.B7.4P †↔ Intensivmedizinische Komplexbehandlung im Kindesalter (Basisprozedur), 11761 bis 13720 Aufwandspunkte
- 99.B7.4Q †↔ Intensivmedizinische Komplexbehandlung im Kindesalter (Basisprozedur), 13721 bis 16660 Aufwandspunkte
- 99.B7.4R †↔ Intensivmedizinische Komplexbehandlung im Kindesalter (Basisprozedur), 16661 bis 19600 Aufwandspunkte
- 99.B7.4S †↔ Intensivmedizinische Komplexbehandlung im Kindesalter (Basisprozedur), 19601 und mehr Aufwandspunkte
- 99.B7.54 †↔ Intensivmedizinische Komplexbehandlung im Neugeborenenalter (Basisprozedur), 197 bis 392 Aufwandspunkte
- 99.B7.55 †↔ Intensivmedizinische Komplexbehandlung im Neugeborenenalter (Basisprozedur), 393 bis 588 Aufwandspunkte
- 99.B7.56 †↔ Intensivmedizinische Komplexbehandlung im Neugeborenenalter (Basisprozedur), 589 bis 784 Aufwandspunkte
- 99.B7.57 †↔ Intensivmedizinische Komplexbehandlung im Neugeborenenalter (Basisprozedur), 785 bis 980 Aufwandspunkte
- 99.B7.58 †↔ Intensivmedizinische Komplexbehandlung im Neugeborenenalter (Basisprozedur), 981 bis 1176 Aufwandspunkte
- 99.B7.5A †↔ Intensivmedizinische Komplexbehandlung im Neugeborenenalter (Basisprozedur), 1177 bis 1470 Aufwandspunkte
- 99.B7.5B †↔ Intensivmedizinische Komplexbehandlung im Neugeborenenalter (Basisprozedur), 1471 bis 1764 Aufwandspunkte
- 99.B7.5C †↔ Intensivmedizinische Komplexbehandlung im Neugeborenenalter (Basisprozedur), 1765 bis 2058 Aufwandspunkte
- 99.B7.5D †↔ Intensivmedizinische Komplexbehandlung im Neugeborenenalter (Basisprozedur), 2059 bis 2352 Aufwandspunkte
- 99.B7.5E †↔ Intensivmedizinische Komplexbehandlung im Neugeborenenalter (Basisprozedur), 2353 bis 2646 Aufwandspunkte
- 99.B7.5F †↔ Intensivmedizinische Komplexbehandlung im Neugeborenenalter (Basisprozedur), 2647 bis 2940 Aufwandspunkte
- 99.B7.5G †↔ Intensivmedizinische Komplexbehandlung im Neugeborenenalter (Basisprozedur), 2941 bis 3430 Aufwandspunkte
- 99.B7.5H †↔ Intensivmedizinische Komplexbehandlung im Neugeborenenalter (Basisprozedur), 3431 bis 3920 Aufwandspunkte
- 99.B7.5I †↔ Intensivmedizinische Komplexbehandlung im Neugeborenenalter (Basisprozedur), 3921 bis 4410 Aufwandspunkte
- 99.B7.5J †↔ Intensivmedizinische Komplexbehandlung im Neugeborenenalter (Basisprozedur), 4411 bis 4900 Aufwandspunkte
- 99.B7.5K †↔ Intensivmedizinische Komplexbehandlung im Neugeborenenalter (Basisprozedur), 4901 bis 5880 Aufwandspunkte
- 99.B7.5L †↔ Intensivmedizinische Komplexbehandlung im Neugeborenenalter (Basisprozedur), 5881 bis 6860 Aufwandspunkte
- 99.B7.5M †↔ Intensivmedizinische Komplexbehandlung im Neugeborenenalter (Basisprozedur), 6861 bis 7840 Aufwandspunkte
- 99.B7.5N †↔ Intensivmedizinische Komplexbehandlung im Neugeborenenalter (Basisprozedur), 7841 bis 9800 Aufwandspunkte
- 99.B7.5O †↔ Intensivmedizinische Komplexbehandlung im Neugeborenenalter (Basisprozedur), 9801 bis 11760 Aufwandspunkte
- 99.B7.5P †↔ Intensivmedizinische Komplexbehandlung im Neugeborenenalter (Basisprozedur), 11761 bis 13720 Aufwandspunkte
- 99.B7.5Q †↔ Intensivmedizinische Komplexbehandlung im Neugeborenenalter (Basisprozedur), 13721 bis 16660 Aufwandspunkte
- 99.B7.5R †↔ Intensivmedizinische Komplexbehandlung im Neugeborenenalter (Basisprozedur), 16661 bis 19600 Aufwandspunkte
- 99.B7.5S †↔ Intensivmedizinische Komplexbehandlung im Neugeborenenalter (Basisprozedur), 19601 und mehr Aufwandspunkte

Prozedur B36-2

- 99.B7.18 †↔ Intensivmedizinische Komplexbehandlung, 1381 bis 1656 Aufwandspunkte
- 99.B7.1A †↔ Intensivmedizinische Komplexbehandlung, 1657 bis 1932 Aufwandspunkte
- 99.B7.1B †↔ Intensivmedizinische Komplexbehandlung, 1933 bis 2208 Aufwandspunkte
- 99.B7.1C †↔ Intensivmedizinische Komplexbehandlung, 2209 bis 2484 Aufwandspunkte
- 99.B7.1D †↔ Intensivmedizinische Komplexbehandlung, 2485 bis 2760 Aufwandspunkte
- 99.B7.1E †↔ Intensivmedizinische Komplexbehandlung, 2761 bis 3220 Aufwandspunkte
- 99.B7.1F †↔ Intensivmedizinische Komplexbehandlung, 3221 bis 3680 Aufwandspunkte
- 99.B7.1G †↔ Intensivmedizinische Komplexbehandlung, 3681 bis 4600 Aufwandspunkte
- 99.B7.1H †↔ Intensivmedizinische Komplexbehandlung, 4601 bis 5520 Aufwandspunkte
- 99.B7.1I †↔ Intensivmedizinische Komplexbehandlung, 5521 bis 7360 Aufwandspunkte
- 99.B7.1J †↔ Intensivmedizinische Komplexbehandlung, 7361 bis 9200 Aufwandspunkte
- 99.B7.1K †↔ Intensivmedizinische Komplexbehandlung, 9201 bis 11040 Aufwandspunkte
- 99.B7.1L †↔ Intensivmedizinische Komplexbehandlung, 11041 bis 13800 Aufwandspunkte
- 99.B7.1M †↔ Intensivmedizinische Komplexbehandlung, 13801 bis 16560 Aufwandspunkte
- 99.B7.1N †↔ Intensivmedizinische Komplexbehandlung, 16561 bis 19320 Aufwandspunkte
- 99.B7.1O †↔ Intensivmedizinische Komplexbehandlung, 19321 und mehr Aufwandspunkte
- 99.B7.4A †↔ Intensivmedizinische Komplexbehandlung im Kindesalter (Basisprozedur), 1177 bis 1470 Aufwandspunkte
- 99.B7.4B †↔ Intensivmedizinische Komplexbehandlung im Kindesalter (Basisprozedur), 1471 bis 1764 Aufwandspunkte
- 99.B7.4C †↔ Intensivmedizinische Komplexbehandlung im Kindesalter (Basisprozedur), 1765 bis 2058 Aufwandspunkte
- 99.B7.4D †↔ Intensivmedizinische Komplexbehandlung im Kindesalter (Basisprozedur), 2059 bis 2352 Aufwandspunkte
- 99.B7.4E †↔ Intensivmedizinische Komplexbehandlung im Kindesalter (Basisprozedur), 2353 bis 2646 Aufwandspunkte
- 99.B7.4F †↔ Intensivmedizinische Komplexbehandlung im Kindesalter (Basisprozedur), 2647 bis 2940 Aufwandspunkte
- 99.B7.4G †↔ Intensivmedizinische Komplexbehandlung im Kindesalter (Basisprozedur), 2941 bis 3430 Aufwandspunkte
- 99.B7.4H †↔ Intensivmedizinische Komplexbehandlung im Kindesalter (Basisprozedur), 3431 bis 3920 Aufwandspunkte
- 99.B7.4I †↔ Intensivmedizinische Komplexbehandlung im Kindesalter (Basisprozedur), 3921 bis 4410 Aufwandspunkte
- 99.B7.4J †↔ Intensivmedizinische Komplexbehandlung im Kindesalter (Basisprozedur), 4411 bis 4900 Aufwandspunkte
- 99.B7.4K †↔ Intensivmedizinische Komplexbehandlung im Kindesalter (Basisprozedur), 4901 bis 5880 Aufwandspunkte
- 99.B7.4L †↔ Intensivmedizinische Komplexbehandlung im Kindesalter (Basisprozedur), 5881 bis 6860 Aufwandspunkte
- 99.B7.4M †↔ Intensivmedizinische Komplexbehandlung im Kindesalter (Basisprozedur), 6861 bis 7840 Aufwandspunkte
- 99.B7.4N †↔ Intensivmedizinische Komplexbehandlung im Kindesalter (Basisprozedur), 7841 bis 9800 Aufwandspunkte
- 99.B7.4O †↔ Intensivmedizinische Komplexbehandlung im Kindesalter (Basisprozedur), 9801 bis 11760 Aufwandspunkte
- 99.B7.4P †↔ Intensivmedizinische Komplexbehandlung im Kindesalter (Basisprozedur), 11761 bis 13720 Aufwandspunkte
- 99.B7.4Q †↔ Intensivmedizinische Komplexbehandlung im Kindesalter (Basisprozedur), 13721 bis 16660 Aufwandspunkte
- 99.B7.4R †↔ Intensivmedizinische Komplexbehandlung im Kindesalter (Basisprozedur), 16661 bis 19600 Aufwandspunkte
- 99.B7.4S †↔ Intensivmedizinische Komplexbehandlung im Kindesalter (Basisprozedur), 19601 und mehr Aufwandspunkte
- 99.B7.5A †↔ Intensivmedizinische Komplexbehandlung im Neugeborenenalter (Basisprozedur), 1177 bis 1470 Aufwandspunkte
- 99.B7.5B †↔ Intensivmedizinische Komplexbehandlung im Neugeborenenalter (Basisprozedur), 1471 bis 1764 Aufwandspunkte
- 99.B7.5C †↔ Intensivmedizinische Komplexbehandlung im Neugeborenenalter (Basisprozedur), 1765 bis 2058 Aufwandspunkte
- 99.B7.5D †↔ Intensivmedizinische Komplexbehandlung im Neugeborenenalter (Basisprozedur), 2059 bis 2352 Aufwandspunkte
- 99.B7.5E †↔ Intensivmedizinische Komplexbehandlung im Neugeborenenalter (Basisprozedur), 2353 bis 2646 Aufwandspunkte
- 99.B7.5F †↔ Intensivmedizinische Komplexbehandlung im Neugeborenenalter (Basisprozedur), 2647 bis 2940 Aufwandspunkte
- 99.B7.5G †↔ Intensivmedizinische Komplexbehandlung im Neugeborenenalter (Basisprozedur), 2941 bis 3430 Aufwandspunkte
- 99.B7.5H †↔ Intensivmedizinische Komplexbehandlung im Neugeborenenalter (Basisprozedur), 3431 bis 3920 Aufwandspunkte
- 99.B7.5I †↔ Intensivmedizinische Komplexbehandlung im Neugeborenenalter (Basisprozedur), 3921 bis 4410 Aufwandspunkte
- 99.B7.5J †↔ Intensivmedizinische Komplexbehandlung im Neugeborenenalter (Basisprozedur), 4411 bis 4900 Aufwandspunkte
- 99.B7.5K †↔ Intensivmedizinische Komplexbehandlung im Neugeborenenalter (Basisprozedur), 4901 bis 5880 Aufwandspunkte
- 99.B7.5L †↔ Intensivmedizinische Komplexbehandlung im Neugeborenenalter (Basisprozedur), 5881 bis 6860 Aufwandspunkte
- 99.B7.5M †↔ Intensivmedizinische Komplexbehandlung im Neugeborenenalter (Basisprozedur), 6861 bis 7840 Aufwandspunkte
- 99.B7.5N †↔ Intensivmedizinische Komplexbehandlung im Neugeborenenalter (Basisprozedur), 7841 bis 9800 Aufwandspunkte
- 99.B7.5O †↔ Intensivmedizinische Komplexbehandlung im Neugeborenenalter (Basisprozedur), 9801 bis 11760 Aufwandspunkte

- 99.B7.5P †↔ Intensivmedizinische Komplexbehandlung im Neugeborenenalter (Basisprozedur), 11761 bis 13720 Aufwandspunkte
- 99.B7.5Q †↔ Intensivmedizinische Komplexbehandlung im Neugeborenenalter (Basisprozedur), 13721 bis 16660 Aufwandspunkte
- 99.B7.5R †↔ Intensivmedizinische Komplexbehandlung im Neugeborenenalter (Basisprozedur), 16661 bis 19600 Aufwandspunkte
- 99.B7.5S †↔ Intensivmedizinische Komplexbehandlung im Neugeborenenalter (Basisprozedur), 19601 und mehr Aufwandspunkte

Prozedur B36-3

- 99.B7.17 †↔ Intensivmedizinische Komplexbehandlung, 1105 bis 1380 Aufwandspunkte
- 99.B7.18 †↔ Intensivmedizinische Komplexbehandlung, 1381 bis 1656 Aufwandspunkte
- 99.B7.1A †↔ Intensivmedizinische Komplexbehandlung, 1657 bis 1932 Aufwandspunkte
- 99.B7.1B †↔ Intensivmedizinische Komplexbehandlung, 1933 bis 2208 Aufwandspunkte
- 99.B7.1C †↔ Intensivmedizinische Komplexbehandlung, 2209 bis 2484 Aufwandspunkte
- 99.B7.1D †↔ Intensivmedizinische Komplexbehandlung, 2485 bis 2760 Aufwandspunkte
- 99.B7.1E †↔ Intensivmedizinische Komplexbehandlung, 2761 bis 3220 Aufwandspunkte
- 99.B7.1F †↔ Intensivmedizinische Komplexbehandlung, 3221 bis 3680 Aufwandspunkte
- 99.B7.1G †↔ Intensivmedizinische Komplexbehandlung, 3681 bis 4600 Aufwandspunkte
- 99.B7.1H †↔ Intensivmedizinische Komplexbehandlung, 4601 bis 5520 Aufwandspunkte
- 99.B7.1I †↔ Intensivmedizinische Komplexbehandlung, 5521 bis 7360 Aufwandspunkte
- 99.B7.1J †↔ Intensivmedizinische Komplexbehandlung, 7361 bis 9200 Aufwandspunkte
- 99.B7.1K †↔ Intensivmedizinische Komplexbehandlung, 9201 bis 11040 Aufwandspunkte
- 99.B7.1L †↔ Intensivmedizinische Komplexbehandlung, 11041 bis 13800 Aufwandspunkte
- 99.B7.1M †↔ Intensivmedizinische Komplexbehandlung, 13801 bis 16560 Aufwandspunkte
- 99.B7.1N †↔ Intensivmedizinische Komplexbehandlung, 16561 bis 19320 Aufwandspunkte
- 99.B7.1O †↔ Intensivmedizinische Komplexbehandlung, 19321 und mehr Aufwandspunkte
- 99.B7.46 †↔ Intensivmedizinische Komplexbehandlung im Kindesalter (Basisprozedur), 589 bis 784 Aufwandspunkte
- 99.B7.47 †↔ Intensivmedizinische Komplexbehandlung im Kindesalter (Basisprozedur), 785 bis 980 Aufwandspunkte
- 99.B7.48 †↔ Intensivmedizinische Komplexbehandlung im Kindesalter (Basisprozedur), 981 bis 1176 Aufwandspunkte
- 99.B7.4A †↔ Intensivmedizinische Komplexbehandlung im Kindesalter (Basisprozedur), 1177 bis 1470 Aufwandspunkte
- 99.B7.4B †↔ Intensivmedizinische Komplexbehandlung im Kindesalter (Basisprozedur), 1471 bis 1764 Aufwandspunkte
- 99.B7.4C †↔ Intensivmedizinische Komplexbehandlung im Kindesalter (Basisprozedur), 1765 bis 2058 Aufwandspunkte
- 99.B7.4D †↔ Intensivmedizinische Komplexbehandlung im Kindesalter (Basisprozedur), 2059 bis 2352 Aufwandspunkte
- 99.B7.4E †↔ Intensivmedizinische Komplexbehandlung im Kindesalter (Basisprozedur), 2353 bis 2646 Aufwandspunkte
- 99.B7.4F †↔ Intensivmedizinische Komplexbehandlung im Kindesalter (Basisprozedur), 2647 bis 2940 Aufwandspunkte
- 99.B7.4G †↔ Intensivmedizinische Komplexbehandlung im Kindesalter (Basisprozedur), 2941 bis 3430 Aufwandspunkte
- 99.B7.4H †↔ Intensivmedizinische Komplexbehandlung im Kindesalter (Basisprozedur), 3431 bis 3920 Aufwandspunkte
- 99.B7.4I †↔ Intensivmedizinische Komplexbehandlung im Kindesalter (Basisprozedur), 3921 bis 4410 Aufwandspunkte
- 99.B7.4J †↔ Intensivmedizinische Komplexbehandlung im Kindesalter (Basisprozedur), 4411 bis 4900 Aufwandspunkte
- 99.B7.4K †↔ Intensivmedizinische Komplexbehandlung im Kindesalter (Basisprozedur), 4901 bis 5880 Aufwandspunkte
- 99.B7.4L †↔ Intensivmedizinische Komplexbehandlung im Kindesalter (Basisprozedur), 5881 bis 6860 Aufwandspunkte
- 99.B7.4M †↔ Intensivmedizinische Komplexbehandlung im Kindesalter (Basisprozedur), 6861 bis 7840 Aufwandspunkte
- 99.B7.4N †↔ Intensivmedizinische Komplexbehandlung im Kindesalter (Basisprozedur), 7841 bis 9800 Aufwandspunkte
- 99.B7.4O †↔ Intensivmedizinische Komplexbehandlung im Kindesalter (Basisprozedur), 9801 bis 11760 Aufwandspunkte
- 99.B7.4P †↔ Intensivmedizinische Komplexbehandlung im Kindesalter (Basisprozedur), 11761 bis 13720 Aufwandspunkte
- 99.B7.4Q †↔ Intensivmedizinische Komplexbehandlung im Kindesalter (Basisprozedur), 13721 bis 16660 Aufwandspunkte
- 99.B7.4R †↔ Intensivmedizinische Komplexbehandlung im Kindesalter (Basisprozedur), 16661 bis 19600 Aufwandspunkte
- 99.B7.4S †↔ Intensivmedizinische Komplexbehandlung im Kindesalter (Basisprozedur), 19601 und mehr Aufwandspunkte
- 99.B7.56 †↔ Intensivmedizinische Komplexbehandlung im Neugeborenenalter (Basisprozedur), 589 bis 784 Aufwandspunkte
- 99.B7.57 †↔ Intensivmedizinische Komplexbehandlung im Neugeborenenalter (Basisprozedur), 785 bis 980 Aufwandspunkte
- 99.B7.58 †↔ Intensivmedizinische Komplexbehandlung im Neugeborenenalter (Basisprozedur), 981 bis 1176 Aufwandspunkte
- 99.B7.5A †↔ Intensivmedizinische Komplexbehandlung im Neugeborenenalter (Basisprozedur), 1177 bis 1470 Aufwandspunkte
- 99.B7.5B †↔ Intensivmedizinische Komplexbehandlung im Neugeborenenalter (Basisprozedur), 1471 bis 1764 Aufwandspunkte
- 99.B7.5C †↔ Intensivmedizinische Komplexbehandlung im Neugeborenenalter (Basisprozedur), 1765 bis 2058 Aufwandspunkte
- 99.B7.5D †↔ Intensivmedizinische Komplexbehandlung im Neugeborenenalter (Basisprozedur), 2059 bis 2352 Aufwandspunkte

- 99.B7.5E †↔ Intensivmedizinische Komplexbehandlung im Neugeborenenalter (Basisprozedur), 2353 bis 2646 Aufwandspunkte
- 99.B7.5F †↔ Intensivmedizinische Komplexbehandlung im Neugeborenenalter (Basisprozedur), 2647 bis 2940 Aufwandspunkte
- 99.B7.5G †↔ Intensivmedizinische Komplexbehandlung im Neugeborenenalter (Basisprozedur), 2941 bis 3430 Aufwandspunkte
- 99.B7.5H †↔ Intensivmedizinische Komplexbehandlung im Neugeborenenalter (Basisprozedur), 3431 bis 3920 Aufwandspunkte
- 99.B7.5I †↔ Intensivmedizinische Komplexbehandlung im Neugeborenenalter (Basisprozedur), 3921 bis 4410 Aufwandspunkte
- 99.B7.5J †↔ Intensivmedizinische Komplexbehandlung im Neugeborenenalter (Basisprozedur), 4411 bis 4900 Aufwandspunkte
- 99.B7.5K †↔ Intensivmedizinische Komplexbehandlung im Neugeborenenalter (Basisprozedur), 4901 bis 5880 Aufwandspunkte
- 99.B7.5L †↔ Intensivmedizinische Komplexbehandlung im Neugeborenenalter (Basisprozedur), 5881 bis 6860 Aufwandspunkte
- 99.B7.5M †↔ Intensivmedizinische Komplexbehandlung im Neugeborenenalter (Basisprozedur), 6861 bis 7840 Aufwandspunkte
- 99.B7.5N †↔ Intensivmedizinische Komplexbehandlung im Neugeborenenalter (Basisprozedur), 7841 bis 9800 Aufwandspunkte
- 99.B7.5O †↔ Intensivmedizinische Komplexbehandlung im Neugeborenenalter (Basisprozedur), 9801 bis 11760 Aufwandspunkte
- 99.B7.5P †↔ Intensivmedizinische Komplexbehandlung im Neugeborenenalter (Basisprozedur), 11761 bis 13720 Aufwandspunkte
- 99.B7.5Q †↔ Intensivmedizinische Komplexbehandlung im Neugeborenenalter (Basisprozedur), 13721 bis 16660 Aufwandspunkte
- 99.B7.5R †↔ Intensivmedizinische Komplexbehandlung im Neugeborenenalter (Basisprozedur), 16661 bis 19600 Aufwandspunkte
- 99.B7.5S †↔ Intensivmedizinische Komplexbehandlung im Neugeborenenalter (Basisprozedur), 19601 und mehr Aufwandspunkte

Prozedur B36-4

- 99.B8.16 †↔ IMC-Komplexbehandlung des Erwachsenen, 829 bis 1104 Aufwandspunkte
- 99.B8.17 †↔ IMC-Komplexbehandlung des Erwachsenen, 1105 bis 1380 Aufwandspunkte
- 99.B8.18 †↔ IMC-Komplexbehandlung des Erwachsenen, 1381 bis 1656 Aufwandspunkte
- 99.B8.1A †↔ IMC-Komplexbehandlung des Erwachsenen, 1657 bis 1932 Aufwandspunkte
- 99.B8.1B †↔ IMC-Komplexbehandlung des Erwachsenen, 1933 bis 2208 Aufwandspunkte
- 99.B8.1C †↔ IMC-Komplexbehandlung des Erwachsenen, 2209 bis 2484 Aufwandspunkte
- 99.B8.1D †↔ IMC-Komplexbehandlung des Erwachsenen, 2485 bis 2760 Aufwandspunkte
- 99.B8.1E †↔ IMC-Komplexbehandlung des Erwachsenen, 2761 bis 3220 Aufwandspunkte
- 99.B8.1F †↔ IMC-Komplexbehandlung des Erwachsenen, 3221 bis 3680 Aufwandspunkte
- 99.B8.1G †↔ IMC-Komplexbehandlung des Erwachsenen, 3681 bis 4600 Aufwandspunkte
- 99.B8.1H †↔ IMC-Komplexbehandlung des Erwachsenen, 4601 bis 5520 Aufwandspunkte
- 99.B8.1I †↔ IMC-Komplexbehandlung des Erwachsenen, 5521 bis 7360 Aufwandspunkte
- 99.B8.1J †↔ IMC-Komplexbehandlung des Erwachsenen, 7361 bis 9200 Aufwandspunkte
- 99.B8.1K †↔ IMC-Komplexbehandlung des Erwachsenen, 9201 bis 11040 Aufwandspunkte
- 99.B8.1L †↔ IMC-Komplexbehandlung des Erwachsenen, 11041 bis 13800 Aufwandspunkte
- 99.B8.1M †↔ IMC-Komplexbehandlung des Erwachsenen, 13801 bis 16560 Aufwandspunkte
- 99.B8.1N †↔ IMC-Komplexbehandlung des Erwachsenen, 16561 bis 19320 Aufwandspunkte
- 99.B8.1O †↔ IMC-Komplexbehandlung des Erwachsenen, 19321 und mehr Aufwandspunkte
- 99.B8.44 †↔ IMC-Komplexbehandlung im Kindesalter, 197 bis 392 Aufwandspunkte
- 99.B8.45 †↔ IMC-Komplexbehandlung im Kindesalter, 393 bis 588 Aufwandspunkte
- 99.B8.46 †↔ IMC-Komplexbehandlung im Kindesalter, 589 bis 784 Aufwandspunkte
- 99.B8.47 †↔ IMC-Komplexbehandlung im Kindesalter, 785 bis 980 Aufwandspunkte
- 99.B8.48 †↔ IMC-Komplexbehandlung im Kindesalter, 981 bis 1176 Aufwandspunkte
- 99.B8.4A †↔ IMC-Komplexbehandlung im Kindesalter, 1177 bis 1470 Aufwandspunkte
- 99.B8.4B †↔ IMC-Komplexbehandlung im Kindesalter, 1471 bis 1764 Aufwandspunkte
- 99.B8.4C †↔ IMC-Komplexbehandlung im Kindesalter, 1765 bis 2058 Aufwandspunkte
- 99.B8.4D †↔ IMC-Komplexbehandlung im Kindesalter, 2059 bis 2352 Aufwandspunkte
- 99.B8.4E †↔ IMC-Komplexbehandlung im Kindesalter, 2353 bis 2646 Aufwandspunkte
- 99.B8.4F †↔ IMC-Komplexbehandlung im Kindesalter, 2647 bis 2940 Aufwandspunkte
- 99.B8.4G †↔ IMC-Komplexbehandlung im Kindesalter, 2941 bis 3430 Aufwandspunkte
- 99.B8.4H †↔ IMC-Komplexbehandlung im Kindesalter, 3431 bis 3920 Aufwandspunkte
- 99.B8.4I †↔ IMC-Komplexbehandlung im Kindesalter, 3921 bis 4410 Aufwandspunkte
- 99.B8.4J †↔ IMC-Komplexbehandlung im Kindesalter, 4411 bis 4900 Aufwandspunkte
- 99.B8.4K †↔ IMC-Komplexbehandlung im Kindesalter, 4901 bis 5880 Aufwandspunkte
- 99.B8.4L †↔ IMC-Komplexbehandlung im Kindesalter, 5881 bis 6860 Aufwandspunkte
- 99.B8.4M †↔ IMC-Komplexbehandlung im Kindesalter, 6861 bis 7840 Aufwandspunkte
- 99.B8.4N †↔ IMC-Komplexbehandlung im Kindesalter, 7841 bis 9800 Aufwandspunkte
- 99.B8.4O †↔ IMC-Komplexbehandlung im Kindesalter, 9801 bis 11760 Aufwandspunkte
- 99.B8.4P †↔ IMC-Komplexbehandlung im Kindesalter, 11761 bis 13720 Aufwandspunkte
- 99.B8.4Q †↔ IMC-Komplexbehandlung im Kindesalter, 13721 bis 16660 Aufwandspunkte
- 99.B8.4R †↔ IMC-Komplexbehandlung im Kindesalter, 16661 bis 19600 Aufwandspunkte
- 99.B8.4S †↔ IMC-Komplexbehandlung im Kindesalter, 19601 und mehr Aufwandspunkte

99.B8.54 †↔ IMC-Komplexbehandlung im Neugeborenenalter, 197 bis 392 Aufwandspunkte	99.B8.5H †↔ IMC-Komplexbehandlung im Neugeborenenalter, 3431 bis 3920 Aufwandspunkte
99.B8.55 †↔ IMC-Komplexbehandlung im Neugeborenenalter, 393 bis 588 Aufwandspunkte	99.B8.5I †↔ IMC-Komplexbehandlung im Neugeborenenalter, 3921 bis 4410 Aufwandspunkte
99.B8.56 †↔ IMC-Komplexbehandlung im Neugeborenenalter, 589 bis 784 Aufwandspunkte	99.B8.5J †↔ IMC-Komplexbehandlung im Neugeborenenalter, 4411 bis 4900 Aufwandspunkte
99.B8.57 †↔ IMC-Komplexbehandlung im Neugeborenenalter, 785 bis 980 Aufwandspunkte	99.B8.5K †↔ IMC-Komplexbehandlung im Neugeborenenalter, 4901 bis 5880 Aufwandspunkte
99.B8.58 †↔ IMC-Komplexbehandlung im Neugeborenenalter, 981 bis 1176 Aufwandspunkte	99.B8.5L †↔ IMC-Komplexbehandlung im Neugeborenenalter, 5881 bis 6860 Aufwandspunkte
99.B8.5A †↔ IMC-Komplexbehandlung im Neugeborenenalter, 1177 bis 1470 Aufwandspunkte	99.B8.5M †↔ IMC-Komplexbehandlung im Neugeborenenalter, 6861 bis 7840 Aufwandspunkte
99.B8.5B †↔ IMC-Komplexbehandlung im Neugeborenenalter, 1471 bis 1764 Aufwandspunkte	99.B8.5N †↔ IMC-Komplexbehandlung im Neugeborenenalter, 7841 bis 9800 Aufwandspunkte
99.B8.5C †↔ IMC-Komplexbehandlung im Neugeborenenalter, 1765 bis 2058 Aufwandspunkte	99.B8.5O †↔ IMC-Komplexbehandlung im Neugeborenenalter, 9801 bis 11760 Aufwandspunkte
99.B8.5D †↔ IMC-Komplexbehandlung im Neugeborenenalter, 2059 bis 2352 Aufwandspunkte	99.B8.5P †↔ IMC-Komplexbehandlung im Neugeborenenalter, 11761 bis 13720 Aufwandspunkte
99.B8.5E †↔ IMC-Komplexbehandlung im Neugeborenenalter, 2353 bis 2646 Aufwandspunkte	99.B8.5Q †↔ IMC-Komplexbehandlung im Neugeborenenalter, 13721 bis 16660 Aufwandspunkte
99.B8.5F †↔ IMC-Komplexbehandlung im Neugeborenenalter, 2647 bis 2940 Aufwandspunkte	99.B8.5R †↔ IMC-Komplexbehandlung im Neugeborenenalter, 16661 bis 19600 Aufwandspunkte
99.B8.5G †↔ IMC-Komplexbehandlung im Neugeborenenalter, 2941 bis 3430 Aufwandspunkte	99.B8.5S †↔ IMC-Komplexbehandlung im Neugeborenenalter, 19601 und mehr Aufwandspunkte

ADRG B39**Neurologische Komplexbehandlung des akuten Schlaganfalls mit operativem Eingriff**

Prozedur in Tabelle B39-1 und OR-Prozedur

DRG B39A**Neurologische Komplexbehandlung des akuten Schlaganfalls von mehr als 72 Stunden mit operativem Eingriff und äusserst schwere CC**

Prozedur in Tabelle B39-2 und PCCL > 3

DRG B39B**Neurologische Komplexbehandlung des akuten Schlaganfalls von mehr als 72 Stunden mit bestimmter OR-Prozedur oder intensivmedizinischer Komplexbehandlung > 119 Aufwandspunkte**

Prozedur in Tabelle B39-2 und Bestimmte OR-Prozeduren oder Prozedur in Tabelle B39-3

DRG B39C**Neurologische Komplexbehandlung des akuten Schlaganfalls mit operativem Eingriff****Prozedur B39-1**

99.BA.13 †↔ Neurologische Komplexbehandlung des akuten Hirnschlags in Stroke Center [SC], mindestens 24 Stunden bis 48 Stunden	99.BA.24 †↔ Neurologische Komplexbehandlung des akuten Hirnschlags in einer Stroke Unit [SU], von mehr als 48 Stunden bis 72 Stunden
99.BA.14 †↔ Neurologische Komplexbehandlung des akuten Hirnschlags in Stroke Center [SC], von mehr als 48 Stunden bis 72 Stunden	99.BA.26 †↔ Neurologische Komplexbehandlung des akuten Hirnschlags in einer Stroke Unit [SU], von mehr als 72 Stunden bis 96 Stunden
99.BA.16 †↔ Neurologische Komplexbehandlung des akuten Hirnschlags in Stroke Center [SC], von mehr als 72 Stunden bis 96 Stunden	99.BA.27 †↔ Neurologische Komplexbehandlung des akuten Hirnschlags in einer Stroke Unit [SU], von mehr als 96 Stunden
99.BA.17 †↔ Neurologische Komplexbehandlung des akuten Hirnschlags in Stroke Center [SC], von mehr als 96 Stunden	99.BA.31 †↔ Komplexbehandlung des akuten Hirnschlags im neurologischen Telekonsildienst, mindestens 24 Stunden bis 72 Stunden
99.BA.23 †↔ Neurologische Komplexbehandlung des akuten Hirnschlags in einer Stroke Unit [SU], mindestens 24 Stunden bis 48 Stunden	99.BA.32 †↔ Komplexbehandlung des akuten Hirnschlags im neurologischen Telekonsildienst, von mehr als 72 Stunden

Prozedur B39-2

- | | |
|--|---|
| 99.BA.16 †↔ Neurologische Komplexbehandlung des akuten Hirnschlags in Stroke Center [SC], von mehr als 72 Stunden bis 96 Stunden | 99.BA.27 †↔ Neurologische Komplexbehandlung des akuten Hirnschlags in einer Stroke Unit [SU], von mehr als 96 Stunden |
| 99.BA.17 †↔ Neurologische Komplexbehandlung des akuten Hirnschlags in Stroke Center [SC], von mehr als 96 Stunden | 99.BA.32 †↔ Komplexbehandlung des akuten Hirnschlags im neurologischen Telekonsildienst, von mehr als 72 Stunden |
| 99.BA.26 †↔ Neurologische Komplexbehandlung des akuten Hirnschlags in einer Stroke Unit [SU], von mehr als 72 Stunden bis 96 Stunden | |

Prozedur B39-3

- | | |
|--|--|
| 99.B7.12 †↔ Intensivmedizinische Komplexbehandlung, 120 bis 184 Aufwandspunkte | 99.B7.1E †↔ Intensivmedizinische Komplexbehandlung, 2761 bis 3220 Aufwandspunkte |
| 99.B7.13 †↔ Intensivmedizinische Komplexbehandlung, 185 bis 360 Aufwandspunkte | 99.B7.1F †↔ Intensivmedizinische Komplexbehandlung, 3221 bis 3680 Aufwandspunkte |
| 99.B7.14 †↔ Intensivmedizinische Komplexbehandlung, 361 bis 552 Aufwandspunkte | 99.B7.1G †↔ Intensivmedizinische Komplexbehandlung, 3681 bis 4600 Aufwandspunkte |
| 99.B7.15 †↔ Intensivmedizinische Komplexbehandlung, 553 bis 828 Aufwandspunkte | 99.B7.1H †↔ Intensivmedizinische Komplexbehandlung, 4601 bis 5520 Aufwandspunkte |
| 99.B7.16 †↔ Intensivmedizinische Komplexbehandlung, 829 bis 1104 Aufwandspunkte | 99.B7.1I †↔ Intensivmedizinische Komplexbehandlung, 5521 bis 7360 Aufwandspunkte |
| 99.B7.17 †↔ Intensivmedizinische Komplexbehandlung, 1105 bis 1380 Aufwandspunkte | 99.B7.1J †↔ Intensivmedizinische Komplexbehandlung, 7361 bis 9200 Aufwandspunkte |
| 99.B7.18 †↔ Intensivmedizinische Komplexbehandlung, 1381 bis 1656 Aufwandspunkte | 99.B7.1K †↔ Intensivmedizinische Komplexbehandlung, 9201 bis 11040 Aufwandspunkte |
| 99.B7.1A †↔ Intensivmedizinische Komplexbehandlung, 1657 bis 1932 Aufwandspunkte | 99.B7.1L †↔ Intensivmedizinische Komplexbehandlung, 11041 bis 13800 Aufwandspunkte |
| 99.B7.1B †↔ Intensivmedizinische Komplexbehandlung, 1933 bis 2208 Aufwandspunkte | 99.B7.1M †↔ Intensivmedizinische Komplexbehandlung, 13801 bis 16560 Aufwandspunkte |
| 99.B7.1C †↔ Intensivmedizinische Komplexbehandlung, 2209 bis 2484 Aufwandspunkte | 99.B7.1N †↔ Intensivmedizinische Komplexbehandlung, 16561 bis 19320 Aufwandspunkte |
| 99.B7.1D †↔ Intensivmedizinische Komplexbehandlung, 2485 bis 2760 Aufwandspunkte | 99.B7.1O †↔ Intensivmedizinische Komplexbehandlung, 19321 und mehr Aufwandspunkte |

ADRG B60**Paraplegie/Tetraplegie**

Hauptdiagnose in Tabelle B60-1

DRG B60A**Paraplegie/Tetraplegie mit medizinischer Prozedur und mehr als ein Belegungstag**

Prozedur in Tabelle B60-2 und Verweildauer > 1 Tag

DRG B60B**Paraplegie/Tetraplegie****Diagnose B60-1**

- | | | | |
|--------|--|--------|---|
| G04.1 | Humane T-Zell-lymphotrope Virus-assoziierte Myelopathie | G82.10 | Spastische Paraparese und Paraplegie: Akute komplette Querschnittlähmung nichttraumatischer Genese |
| G82.00 | Schlaffe Paraparese und Paraplegie: Akute komplette Querschnittlähmung nichttraumatischer Genese | G82.10 | Spastische Paraparese und Paraplegie: Akute komplette Querschnittlähmung nichttraumatischer Genese |
| G82.00 | Schlaffe Paraparese und Paraplegie: Akute komplette Querschnittlähmung nichttraumatischer Genese | G82.11 | Spastische Paraparese und Paraplegie: Akute inkomplette Querschnittlähmung nichttraumatischer Genese |
| G82.01 | Schlaffe Paraparese und Paraplegie: Akute inkomplette Querschnittlähmung nichttraumatischer Genese | G82.11 | Spastische Paraparese und Paraplegie: Akute inkomplette Querschnittlähmung nichttraumatischer Genese |
| G82.01 | Schlaffe Paraparese und Paraplegie: Akute inkomplette Querschnittlähmung nichttraumatischer Genese | G82.12 | Spastische Paraparese und Paraplegie: Chronische komplette Querschnittlähmung |
| G82.02 | Schlaffe Paraparese und Paraplegie: Chronische komplette Querschnittlähmung | G82.13 | Spastische Paraparese und Paraplegie: Chronische inkomplette Querschnittlähmung |
| G82.03 | Schlaffe Paraparese und Paraplegie: Chronische inkomplette Querschnittlähmung | G82.20 | Paraparese und Paraplegie, nicht näher bezeichnet: Akute komplette Querschnittlähmung nichttraumatischer Genese |

G82.20	Paraparese und Paraplegie, nicht näher bezeichnet: Akute komplette Querschnittlähmung nichttraumatischer Genese	G82.51	Tetraparese und Tetraplegie, nicht näher bezeichnet: Akute inkomplette Querschnittlähmung nichttraumatischer Genese
G82.21	Paraparese und Paraplegie, nicht näher bezeichnet: Akute inkomplette Querschnittlähmung nichttraumatischer Genese	G82.52	Tetraparese und Tetraplegie, nicht näher bezeichnet: Chronische komplette Querschnittlähmung
G82.21	Paraparese und Paraplegie, nicht näher bezeichnet: Akute inkomplette Querschnittlähmung nichttraumatischer Genese	G82.53	Tetraparese und Tetraplegie, nicht näher bezeichnet: Chronische inkomplette Querschnittlähmung
G82.22	Paraparese und Paraplegie, nicht näher bezeichnet: Chronische komplette Querschnittlähmung	G83.5	Locked-in-Syndrom
G82.23	Paraparese und Paraplegie, nicht näher bezeichnet: Chronische inkomplette Querschnittlähmung	G93.80	Apallisches Syndrom
G82.30	Schlaaffe Tetraparese und Tetraplegie: Akute komplette Querschnittlähmung nichttraumatischer Genese	G95.82	Harnblasenfunktionsstörung durch spinalen Schock
G82.30	Schlaaffe Tetraparese und Tetraplegie: Akute komplette Querschnittlähmung nichttraumatischer Genese	G95.83	Spinale Spastik der quergestreiften Muskulatur
G82.31	Schlaaffe Tetraparese und Tetraplegie: Akute inkomplette Querschnittlähmung nichttraumatischer Genese	G95.84	Detrusor-Sphinkter-Dyssynergie bei Schädigungen des Rückenmarkes
G82.31	Schlaaffe Tetraparese und Tetraplegie: Akute inkomplette Querschnittlähmung nichttraumatischer Genese	G95.85	Deafferentierungsschmerz bei Schädigungen des Rückenmarkes
G82.32	Schlaaffe Tetraparese und Tetraplegie: Chronische komplette Querschnittlähmung	P11.50	Geburtsverletzung der Wirbelsäule und des Rückenmarkes: Mit akuter Querschnittlähmung
G82.33	Schlaaffe Tetraparese und Tetraplegie: Chronische inkomplette Querschnittlähmung	P11.50	Geburtsverletzung der Wirbelsäule und des Rückenmarkes: Mit akuter Querschnittlähmung
G82.40	Spastische Tetraparese und Tetraplegie: Akute komplette Querschnittlähmung nichttraumatischer Genese	P11.51	Geburtsverletzung der Wirbelsäule und des Rückenmarkes: Mit chronischer Querschnittlähmung
G82.40	Spastische Tetraparese und Tetraplegie: Akute komplette Querschnittlähmung nichttraumatischer Genese	P11.59	Geburtsverletzung der Wirbelsäule und des Rückenmarkes: Nicht näher bezeichnet
G82.41	Spastische Tetraparese und Tetraplegie: Akute inkomplette Querschnittlähmung nichttraumatischer Genese	P91.80	Locked-in-Syndrom und apallisches Syndrom beim Neugeborenen
G82.41	Spastische Tetraparese und Tetraplegie: Akute inkomplette Querschnittlähmung nichttraumatischer Genese	S14.0	Kontusion und Ödem des zervikalen Rückenmarkes
G82.42	Spastische Tetraparese und Tetraplegie: Chronische komplette Querschnittlähmung	S14.10	Verletzungen des zervikalen Rückenmarkes, nicht näher bezeichnet
G82.43	Spastische Tetraparese und Tetraplegie: Chronische inkomplette Querschnittlähmung	S14.11	Komplette Querschnittverletzung des zervikalen Rückenmarkes
G82.50	Tetraparese und Tetraplegie, nicht näher bezeichnet: Akute komplette Querschnittlähmung nichttraumatischer Genese	S14.12	Zentrale Halsmarkverletzung (inkomplette Querschnittverletzung)
G82.50	Tetraparese und Tetraplegie, nicht näher bezeichnet: Akute komplette Querschnittlähmung nichttraumatischer Genese	S14.13	Sonstige inkomplette Querschnittverletzungen des zervikalen Rückenmarkes
G82.51	Tetraparese und Tetraplegie, nicht näher bezeichnet: Akute inkomplette Querschnittlähmung nichttraumatischer Genese	S24.0	Kontusion und Ödem des thorakalen Rückenmarkes
		S24.10	Verletzung des thorakalen Rückenmarkes, nicht näher bezeichnet
		S24.11	Komplette Querschnittverletzung des thorakalen Rückenmarkes
		S24.12	Inkomplette Querschnittverletzung des thorakalen Rückenmarkes
		S34.0	Kontusion und Ödem des lumbalen Rückenmarkes [Conus medullaris]
		S34.10	Komplette Querschnittverletzung des lumbalen Rückenmarkes
		S34.11	Inkomplette Querschnittverletzung des lumbalen Rückenmarkes
		S34.18	Sonstige Verletzung des lumbalen Rückenmarkes
		S34.30	Komplettes traumatisches Cauda- (equina-) Syndrom
		S34.31	Inkomplettes traumatisches Cauda- (equina-) Syndrom
		S34.38	Sonstige und nicht näher bezeichnete Verletzungen der Cauda equina

Prozedur B60-2

00.10 †↔	Implantation einer chemotherapeutischen Substanz	00.43 †↔	Massnahmen auf vier oder weiteren Gefässen
00.11 †↔	Infusion von Drotrecogin alfa (aktiviert)	00.44 †↔	Massnahme auf Gefässbifurkation
00.17 †↔	Infusion einer vasopressorischen Substanz	00.4C.11 †↔	Einsetzen von 1 medikamentenfreisetzendem Ballon
00.21 †↔	Intravaskuläre Bildgebung von extrakraniellen Hirngefässen	00.4C.12 †↔	Einsetzen von 2 medikamentenfreisetzenden Ballons
00.22 †↔	Intravaskuläre Bildgebung von intrathorakalen Gefässen	00.4C.13 †↔	Einsetzen von 3 medikamentenfreisetzenden Ballons
00.23 †↔	Intravaskuläre Bildgebung von peripheren Gefässen	00.4C.14 †↔	Einsetzen von 4 und mehr medikamentenfreisetzenden Ballons
00.25 †↔	Intravaskuläre Bildgebung der Nierengefässe	00.4H.23 †↔	Verwendete Mikrokathetersysteme bei transluminalen Gefässinterventionen an spinalen Gefässen, 3 Mikrokathetersysteme
00.28 †↔	Intravaskuläre Bildgebung sonstiger bezeichneter Gefässe	00.4H.24 †↔	Verwendete Mikrokathetersysteme bei transluminalen Gefässinterventionen an spinalen Gefässen, 4 Mikrokathetersysteme
00.41 †↔	Massnahme auf zwei Gefässen		
00.42 †↔	Massnahme auf drei Gefässen		

00.4H.25 ‡↔	Verwendete Mikrokathetersysteme bei transluminalen Gefäßinterventionen an spinalen Gefässen, 5 Mikrokathetersysteme	00.9C.12 ‡↔	Einzeitige Mehrfacheingriffe an 3 Mittelhand- und Fingerstrahlen
00.4H.26 ‡↔	Verwendete Mikrokathetersysteme bei transluminalen Gefäßinterventionen an spinalen Gefässen, 6 und mehr Mikrokathetersysteme	00.9C.13 ‡↔	Einzeitige Mehrfacheingriffe an 4 Mittelhand- und Fingerstrahlen
00.4H.43 ‡↔	Verwendete Mikrokathetersysteme bei transluminalen Gefäßinterventionen an intrakraniellen Gefässen, 3 Mikrokathetersysteme	00.9C.14 ‡↔	Einzeitige Mehrfacheingriffe an 5 und mehr Mittelhand- und Fingerstrahlen
00.4H.44 ‡↔	Verwendete Mikrokathetersysteme bei transluminalen Gefäßinterventionen an intrakraniellen Gefässen, 4 Mikrokathetersysteme	00.9C.21 ‡↔	Einzeitige Mehrfacheingriffe an 2 Mittelfuss- und Zehenstrahlen
00.4H.45 ‡↔	Verwendete Mikrokathetersysteme bei transluminalen Gefäßinterventionen an intrakraniellen Gefässen, 5 Mikrokathetersysteme	00.9C.22 ‡↔	Einzeitige Mehrfacheingriffe an 3 Mittelfuss- und Zehenstrahlen
00.4H.46 ‡↔	Verwendete Mikrokathetersysteme bei transluminalen Gefäßinterventionen an intrakraniellen Gefässen, 6 und mehr Mikrokathetersysteme	00.9C.23 ‡↔	Einzeitige Mehrfacheingriffe an 4 Mittelfuss- und Zehenstrahlen
00.4H.53 ‡↔	Verwendete Mikrokathetersysteme bei transluminalen Gefäßinterventionen an extrakraniellen Gefässen an Kopf und Hals, 3 Mikrokathetersysteme	00.9C.24 ‡↔	Einzeitige Mehrfacheingriffe an 5 und mehr Mittelfuss- und Zehenstrahlen
00.4H.54 ‡↔	Verwendete Mikrokathetersysteme bei transluminalen Gefäßinterventionen an extrakraniellen Gefässen an Kopf und Hals, 4 Mikrokathetersysteme	01.10 ‡↔	Monitoring des intrakraniellen Drucks
00.4H.55 ‡↔	Verwendete Mikrokathetersysteme bei transluminalen Gefäßinterventionen an extrakraniellen Gefässen an Kopf und Hals, 5 Mikrokathetersysteme	01.16.09 ‡↔	Monitoring der zerebralen Sauerstoffsättigung [PtiO ₂], sonstige
00.4H.56 ‡↔	Verwendete Mikrokathetersysteme bei transluminalen Gefäßinterventionen an extrakraniellen Gefässen an Kopf und Hals, 6 und mehr Mikrokathetersysteme	01.16.11 ‡↔	Monitoring der zerebralen Sauerstoffsättigung [PtiO ₂], invasiv
00.94.31 ‡↔	Intraoperatives neurophysiologisches Monitoring, von mehr als 4 Stunden bis 8 Stunden	01.16.12 ‡↔	Monitoring der zerebralen Sauerstoffsättigung [PtiO ₂], nicht-invasiv
00.94.32 ‡↔	Intraoperatives neurophysiologisches Monitoring, von mehr als 8 Stunden bis 12 Stunden	01.17 ‡↔	Monitoring der Gehirntemperatur
00.94.33 ‡↔	Intraoperatives neurophysiologisches Monitoring, von mehr als 12 Stunden	02.94 ‡↔	Anlegen oder Ersetzen von Crutchfield-Klammer oder Halofixateur
00.99.30 ‡↔	Lasertechnik	03.04.11 ‡↔	Zugang zum kraniozervikalen Übergang, transoral
00.99.80 ‡↔	Hybridtherapie	03.04.12 ‡↔	Zugang zum kraniozervikalen Übergang, dorsal und dorsolateral
00.9A.61 ‡↔	Verwendung von präoperativ patientenindividuell mittels 3D-Bildgebung gefertigten Implantaten	03.04.21 ‡↔	Zugang zur Halswirbelsäule, dorsal und dorsolateral, 1 Segment
00.9A.62 ‡↔	Verwendung von präoperativ patientenindividuell mittels 3D-Bildgebung angepassten Implantaten	03.04.22 ‡↔	Zugang zur Halswirbelsäule, dorsal und dorsolateral, 2 Segmente
00.9A.63 ‡↔	Intraoperative Anwendung von präoperativ mittels 3D-Bildgebung individuell gefertigter Schablonen zur Navigation (beinhaltet: Schnitt, Bohrung, Positionierung)	03.04.23 ‡↔	Zugang zur Halswirbelsäule, dorsal und dorsolateral, 3 und mehr Segmente
00.9A.64 ‡↔	Verwendung von präoperativ patientenindividuell mittels 3D-Bildgebung sowie 3D-Drucker gefertigte Implantate	03.04.24 ‡↔	Zugang zur Halswirbelsäule, ventral, 1 Segment
00.9A.81 ‡↔	Verwendung einer azellulären Matrix aus Tier- oder Menschengewebe, Fläche der applizierten Matrix, 1 cm ² bis unter 125 cm ²	03.04.25 ‡↔	Zugang zur Halswirbelsäule, ventral, 2 Segmente
00.9A.82 ‡↔	Verwendung einer azellulären Matrix aus Tier- oder Menschengewebe, Fläche der applizierten Matrix, 125 cm ² bis unter 250 cm ²	03.04.26 ‡↔	Zugang zur Halswirbelsäule, ventral, 3 und mehr Segmente
00.9A.83 ‡↔	Verwendung einer azellulären Matrix aus Tier- oder Menschengewebe, Fläche der applizierten Matrix, 250 cm ² bis unter 500 cm ²	03.04.31 ‡↔	Zugang zur Brustwirbelsäule, dorsal und dorsolateral, 1 Segment
00.9A.84 ‡↔	Verwendung einer azellulären Matrix aus Tier- oder Menschengewebe, Fläche der applizierten Matrix, 500 cm ² bis unter 1000 cm ²	03.04.32 ‡↔	Zugang zur Brustwirbelsäule, dorsal und dorsolateral, 2 Segmente
00.9A.85 ‡↔	Verwendung einer azellulären Matrix aus Tier- oder Menschengewebe, Fläche der applizierten Matrix, 1000 cm ² und mehr	03.04.33 ‡↔	Zugang zur Brustwirbelsäule, dorsal und dorsolateral, 3 und mehr Segmente
00.9C.11 ‡↔	Einzeitige Mehrfacheingriffe an 2 Mittelhand- und Fingerstrahlen	03.04.34 ‡↔	Zugang zur Brustwirbelsäule, ventral, 1 Segment
		03.04.35 ‡↔	Zugang zur Brustwirbelsäule, ventral, 2 Segmente
		03.04.36 ‡↔	Zugang zur Brustwirbelsäule, ventral, 3 und mehr Segmente
		03.31 ‡↔	Lumbalpunktion
		03.91.21 ‡↔	Injektion eines Anästhetikums in den Spinalkanal zur Anästhesie bei Untersuchungen und Interventionen
		04.11.30 ‡↔	Geschlossene [perkutane] [Nadel-] Biopsie am Plexus brachialis
		04.11.31 ‡↔	Geschlossene [perkutane] [Nadel-] Biopsie an Nerven des Armes und der Hand
		04.11.39 ‡↔	Geschlossene [perkutane] [Nadel-] Biopsie an sonstigen Nerven
		04.11.40 ‡↔	Geschlossene [perkutane] [Nadel-] Biopsie an Nerven der unteren Extremität
		04.11.99 ‡↔	Geschlossene [perkutane] [Nadel-] Biopsie an kranialem oder peripherem Nerv oder Ganglion, sonstige
		04.81.42 ‡↔	Injektion eines Anästhetikums an periphere Nerven zur Anästhesie bei Untersuchungen und Interventionen
		04.81.43 ‡↔	Injektion eines Anästhetikums an Nervenwurzeln und wirbelsäulennahe Nerven zur Anästhesie bei Untersuchungen und Interventionen
		04.81.44 ‡↔	Injektion eines Anästhetikums an extrakranielle Hirnnerven zur Anästhesie bei Untersuchungen und Interventionen

06.11 †↔	Geschlossene [perkutane] [Nadel-] Biopsie an der Schilddrüse	24.99.10 †↔	Freilegung eines enossalen Implantats mit Aufsetzen einer Distanzhülse
06.13.10 †↔	Geschlossene [perkutane] [Nadel-] Biopsie an der Nebenschilddrüse ohne Steuerung durch bildgebende Verfahren	24.99.11 †↔	Stabilisierung eines Zahnes
06.13.11 †↔	Geschlossene [perkutane] [Nadel-] Biopsie an der Nebenschilddrüse mit Steuerung durch bildgebende Verfahren	24.99.20 †↔	Kieferaufbau durch Anwendung eines enoralen Distraktors
06.13.99 †↔	Biopsie an der Nebenschilddrüse, sonstige	24.99.99 †↔	Sonstige zahnärztliche Operation, sonstige
06.32 †↔	Destruktion von Läsion oder Gewebe der Schilddrüse	26.11 †↔	Geschlossene [Nadel-] Biopsie an Speicheldrüse oder -gang
07.11 †↔	Geschlossene [perkutane] [Nadel-] Biopsie an der Nebenniere	27.0 †↔	Drainage an Gesicht und Mundboden
07.16.10 †↔	Geschlossene [perkutane] [Nadel-] Biopsie am Thymus	27.21.10 †↔	Geschlossene (Nadel-) Biopsie am knöchernen Gaumen
07.16.99 †↔	Biopsie am Thymus, sonstige	27.21.99 †↔	Biopsie am knöchernen Gaumen, sonstige
08.09 †↔	Inzision am Augenlid, sonstige	27.22.10 †↔	Geschlossene (Nadel-) Biopsie an Uvula und weichem Gaumen
08.11.10 †↔	Geschlossene (Nadel-) Biopsie am Augenlid	27.22.99 †↔	Biopsie an Uvula und weichem Gaumen, sonstige
08.11.99 †↔	Biopsie am Augenlid, sonstige	29.12.10 †↔	Geschlossene (Nadel-) Biopsie am Pharynx
08.20.00 †↔	Exzision einer Läsion am Augenlid, n.n.bez.	29.12.99 †↔	Biopsie am Pharynx, sonstige
08.20.10 †↔	Kürettage am Augenlid	31.1 †↔	Temporäre Tracheostomie
08.20.99 †↔	Exzision einer Läsion am Augenlid, sonstige	31.21 †↔	Mediastinale Tracheostomie
08.25 †↔	Destruktion einer Läsion am Augenlid	31.29 †↔	Permanente Tracheostomie, sonstige
11.22.10 †↔	Geschlossene (Nadel-) Biopsie der Kornea	31.43 †↔	Geschlossene [endoskopische] Biopsie am Larynx
11.22.99 †↔	Biopsie der Kornea, sonstige	31.44 †↔	Geschlossene [endoskopische] Biopsie an der Trachea
12.22 †↔	Biopsie der Iris	31.79.10 †↔	Erweiterungsplastik eines Tracheostoma
12.29.10 †↔	Biopsie des Corpus ciliare	32.01.13 †↔	Endoskopische Exzision oder Destruktion von Läsion oder Gewebe an einem Bronchus, Thermoplastie der Bronchialmuskulatur
12.29.20 †↔	Biopsie der Sklera	33.22 †↔	Flexible Tracheobronchoskopie
12.29.30 †↔	Biopsie der Augenlinse	33.23.11 †↔	Tracheobronchoskopie mit starrem Bronchoskop
15.01 †↔	Biopsie an äusserem Augenmuskel oder Sehne	33.23.13 †↔	Fluoreszenztracheobronchoskopie
16.23.12 †↔	Biopsie an Orbita, transnasal	33.23.14 †↔	Tracheobronchoskopie mit Ballonkatheter zur Messung kollateraler Ventilation
16.23.21 †↔	Biopsie am Augapfel	33.23.99 †↔	Sonstige Tracheobronchoskopie, sonstige
16.23.99 †↔	Biopsie an Orbita und Augapfel, sonstige	33.24.10 †↔	Tracheobronchoskopie (flexible) (starr) mit Bürste zur Sekret oder Probenentnahme
23.02 †↔	Zahnextraktion mit Zange, 1 oder mehrere Zähne eines Quadranten	33.24.11 †↔	Tracheobronchoskopie (flexible) (starr) mit bronchoalveolärer Lavage
23.04 †↔	Zahnextraktion mit Zange, 1 oder mehrere Zähne verschiedener Quadranten	33.24.12 †↔	Tracheobronchoskopie (flexible) (starr) mit Bürstenzytologie der Lunge
23.10 †↔	Operative Entfernung von Zähnen, n.n.bez.	33.24.13 †↔	Tracheobronchoskopie (flexible) (starr) mit (Exzisions-) Biopsie
23.12.11 †↔	Operative Entfernung tief zerstörter Zähne, 1 oder mehrere Zähne eines Quadranten	33.24.14 †↔	Tracheobronchoskopie (flexible) (starr) mit transbronchiale Nadelaspiration
23.12.12 †↔	Operative Entfernung tief zerstörter Zähne, 1 oder mehrere Zähne mehrerer Quadranten	33.24.16 †↔	Tracheobronchoskopie mit Kryobiopsie
23.13.11 †↔	Operative Entfernung retinierter und verlagertes, impakterter Zähne, 1 bis 4 Zähne	33.24.99 †↔	Geschlossene [endoskopische] Bronchusbiopsie, sonstige
23.13.12 †↔	Operative Entfernung retinierter und verlagertes, impakterter Zähne, 5 Zähne und mehr	33.26.11 †↔	Transthorakale Lungenbiopsie [TTL], mit Feinnadelaspiration
23.19 †↔	Operative Entfernung von Zähnen, sonstige	33.26.12 †↔	Transthorakale Lungenbiopsie [TTL], mit Stanzbiopsie ohne Clipmarkierung
23.70 †↔	Resektion und Sanierung an Wurzelspitze und Wurzelkanal, n.n.bez.	33.26.13 †↔	Transthorakale Lungenbiopsie [TTL], mit Stanzbiopsie mit Clipmarkierung
23.73.11 †↔	Wurzelspitzenresektion, 1 bis 3 Wurzelspitzen	33.26.99 †↔	Geschlossene [perkutane] [Nadel-] Lungenbiopsie, sonstige
23.73.12 †↔	Wurzelspitzenresektion, 4 und mehr Wurzelspitzen	33.27 †↔	Geschlossene endoskopische Lungenbiopsie
23.79 †↔	Resektion und Sanierung an Wurzelspitze und Wurzelkanal, sonstige	33.71.11 †↔	Endoskopisches Einsetzen von Bronchialventil(en), ein Ventil
23.80 †↔	Replantation und Transplantation von Zähnen, n.n.bez.	33.71.12 †↔	Endoskopisches Einsetzen von Bronchialventil(en), zwei Ventile
23.81.11 †↔	Replantation von Zähnen, 1 bis 4 Zähne	33.71.13 †↔	Endoskopisches Einsetzen von Bronchialventil(en), drei Ventile
23.81.12 †↔	Replantation von Zähnen, 5 Zähne und mehr	33.71.14 †↔	Endoskopisches Einsetzen von Bronchialventil(en), vier Ventile
23.82.11 †↔	Transplantation von Zähnen, 1 bis 2 Zähne	33.71.16 †↔	Endoskopisches Einsetzen von Bronchialventil(en), fünf Ventile
23.82.12 †↔	Transplantation von Zähnen, 3 Zähne und mehr	33.71.17 †↔	Endoskopisches Einsetzen von Bronchialventil(en), sechs Ventile
23.89 †↔	Replantation und Transplantation von Zähnen, sonstige	33.71.18 †↔	Endoskopisches Einsetzen von Bronchialventil(en), sieben Ventile
23.A0 †↔	Implantation und Entfernen von Zahnimplantaten, n.n.bez.	33.71.1A †↔	Endoskopisches Einsetzen von Bronchialventil(en), acht Ventile
23.A1.11 †↔	Implantation enossaler Zahnimplantate, 1 bis 2 Implantate		
23.A1.12 †↔	Implantation enossaler Zahnimplantate, 3 bis 4 Implantate		
23.A1.13 †↔	Implantation enossaler Zahnimplantate, 5 und mehr Implantate		
24.99.00 †↔	Sonstige zahnärztliche Operationen, n.n.bez.		

33.71.1B †↔	Endoskopisches Einsetzen von Bronchialventil(en), neun Ventile	34.24 †↔	Sonstige Pleurabiopsie
33.71.1C †↔	Endoskopisches Einsetzen von Bronchialventil(en), zehn und mehr Ventile	34.25 †↔	Geschlossene [perkutane] [Nadel-] Biopsie am Mediastinum
33.71.21 †↔	Endoskopisches Ersetzen von Bronchialventil(en), ein Ventil	34.27.10 †↔	Geschlossene (Nadel-) Biopsie am Zwerchfell
33.71.22 †↔	Endoskopisches Ersetzen von Bronchialventil(en), zwei Ventile	34.27.99 †↔	Biopsie am Zwerchfell, sonstige
33.71.23 †↔	Endoskopisches Ersetzen von Bronchialventil(en), drei Ventile	36.99.10 †↔	Intrakoronare Stammzelltherapie, n.n.bez.
33.71.24 †↔	Endoskopisches Ersetzen von Bronchialventil(en), vier Ventile	36.99.11 †↔	Intrakoronare Stammzelltherapie ohne Anreicherung von Stammzellfraktionen oder kultureller Vermehrung
33.71.26 †↔	Endoskopisches Ersetzen von Bronchialventil(en), fünf Ventile	36.99.12 †↔	Intrakoronare Stammzelltherapie mit Anreicherung von Stammzellfraktionen oder kultureller Vermehrung
33.71.27 †↔	Endoskopisches Ersetzen von Bronchialventil(en), sechs Ventile	36.99.19 †↔	Intrakoronare Stammzelltherapie, sonstige
33.71.28 †↔	Endoskopisches Ersetzen von Bronchialventil(en), sieben Ventile	37.21 †↔	Rechtsherzkatheter
33.71.2A †↔	Endoskopisches Ersetzen von Bronchialventil(en), acht Ventile	37.22 †↔	Linksherzkatheter
33.71.2B †↔	Endoskopisches Ersetzen von Bronchialventil(en), neun Ventile	37.23 †↔	Kombinierter Rechts- und Linksherzkatheter
33.71.2C †↔	Endoskopisches Ersetzen von Bronchialventil(en), zehn und mehr Ventile	37.24.10 †↔	Geschlossene [perkutane] [Nadel-] Biopsie des Perikards
33.72.11 †↔	Endoskopisches Einsetzen von Coil(s) in den Bronchien oder Lunge, von 1 bis 2 Coils	37.24.99 †↔	Perikardbiopsie, sonstige
33.72.12 †↔	Endoskopisches Einsetzen von Coil(s) in den Bronchien oder Lunge, von 3 bis 4 Coils	37.25.10 †↔	Geschlossene [perkutane] [Nadel-] Biopsie des Myokards
33.72.13 †↔	Endoskopisches Einsetzen von Coil(s) in den Bronchien oder Lunge, von 5 bis 6 Coils	37.25.99 †↔	Herzbiopsie, sonstige
33.72.14 †↔	Endoskopisches Einsetzen von Coil(s) in den Bronchien oder Lunge, von 7 bis 8 Coils	37.26 †↔	Invasiver elektrophysiologischer Test durch Katheter
33.72.15 †↔	Endoskopisches Einsetzen von Coil(s) in den Bronchien oder Lunge, von 9 bis 10 Coils	37.27.00 †↔	Herz-Mapping, n.n.bez.
33.72.16 †↔	Endoskopisches Einsetzen von Coil(s) in den Bronchien oder Lunge, von 11 bis 12 Coils	37.27.09 †↔	Herz-Mapping, sonstige
33.72.17 †↔	Endoskopisches Einsetzen von Coil(s) in den Bronchien oder Lunge, von 13 bis 14 Coils	37.27.11 †↔	Herz-Mapping mit Hilfe eines Multielektroden-Mapping-Katheters mit automatisierter Signalerfassung
33.72.18 †↔	Endoskopisches Einsetzen von Coil(s) in den Bronchien oder Lunge, von 15 bis 16 Coils	37.28 †↔	Intrakardiale Echokardiographie [IKE]
33.72.1A †↔	Endoskopisches Einsetzen von Coil(s) in den Bronchien oder Lunge, von 17 und mehr Coils	37.2A.10 †↔	Intravaskuläre Bildgebung der Koronargefäße, n.n.bez.
33.91.20 †↔	Bronchusdilatation, endoskopisch, mit Einlegen oder Wechsel eines Stents/Stent-Grafts, n.n.bez.	37.2A.11 †↔	Intravaskuläre Bildgebung der Koronargefäße mittels Ultraschall
33.91.21 †↔	Bronchusdilatation, endoskopisch, mit Einlegen oder Wechsel eines Stents/Stent-Grafts aus Kunststoff	37.2A.12 †↔	Intravaskuläre Bildgebung der Koronargefäße mittels optischer Kohärenztomographie
33.91.22 †↔	Bronchusdilatation, endoskopisch, mit Einlegen oder Wechsel eines Stents/Stent-Grafts aus Metall	37.2A.19 †↔	Intravaskuläre Bildgebung der Koronargefäße, sonstige
33.91.23 †↔	Bronchusdilatation, endoskopisch, mit Einlegen oder Wechsel eines Stents/Stent-Grafts hybrid/dynamisch	37.2A.20 †↔	Invasive intravaskuläre Koronardiagnostik mittels Katheter, n.n.bez.
33.91.29 †↔	Bronchusdilatation, endoskopisch, mit Einlegen oder Wechsel eines Stents/Stent-Grafts, sonstige	37.2A.21 †↔	Invasive intravaskuläre Koronardiagnostik mittels Katheter, Druckmessung
33.94.00 †↔	Implantation eines Markers oder Tracers an Lunge und Bronchus, n.n.bez.	37.2A.29 †↔	Invasive intravaskuläre Koronardiagnostik mittels Katheter, sonstige
33.94.09 †↔	Implantation eines Markers oder Tracers an Lunge und Bronchus, sonstige	37.2A.99 †↔	Intravaskuläre Koronardiagnostik, sonstige
33.94.11 †↔	Implantation eines Markers oder Tracers zur Lokalisation oder Steuerung der therapeutischen Intervention an Lunge und Bronchus, perkutan	37.34.00 †↔	Exzision oder Destruktion von anderer Läsion oder Gewebe des Herzens, sonstiger Zugang, n.n.bez.
33.94.12 †↔	Implantation eines Markers oder Tracers zur Lokalisation oder Steuerung der therapeutischen Intervention an Lunge und Bronchus, bronchoskopisch	37.34.09 †↔	Exzision oder Destruktion von anderer Läsion oder Gewebe des Herzens, sonstiger Zugang, sonstige
34.04 †↔	Pleuraldrainage (einsetzen eines interkostalen Katheters zur Drainage)	37.34.24 †↔	Lokalisationen bei Ablationsverfahren bei Tachyarrhythmien, Linker Vorhof
34.05 †↔	Schaffung eines pleuroperitonealen Shunts	37.34.25 †↔	Lokalisationen bei Ablationsverfahren bei Tachyarrhythmien, Linker Ventrikel
34.09.10 †↔	Sonstige Inzision an der Pleura, Adhäsiolese an Lunge und Brustwand	37.69.20 †↔	Dauer der Behandlung mit einem herzkreislaufunterstützenden System, mit Pumpe, ohne Gasaustauschfunktion, intravasal (inkl. intrakardial), bis 48 Stunden
34.23.10 †↔	Geschlossene (Nadel-) Biopsie an der Brustwand	37.69.21 †↔	Dauer der Behandlung mit einem herzkreislaufunterstützenden System, mit Pumpe, ohne Gasaustauschfunktion, intravasal (inkl. intrakardial), von mehr als 48 Stunden bis 96 Stunden
34.23.99 †↔	Biopsie an der Brustwand, sonstige	37.69.22 †↔	Dauer der Behandlung mit einem herzkreislaufunterstützenden System, mit Pumpe, ohne Gasaustauschfunktion, intravasal (inkl. intrakardial), von mehr als 96 Stunden bis 120 Stunden
		37.69.24 †↔	Dauer der Behandlung mit einem herzkreislaufunterstützenden System, mit Pumpe, ohne Gasaustauschfunktion, intravasal (inkl. intrakardial), von mehr als 120 Stunden bis 144 Stunden

- 37.69.BL †↔ Dauer der Behandlung mit einem herzkreislauf- und lungenunterstützenden System, ohne Pumpe, mit CO₂-removal, von mehr als 600 Stunden bis 672 Stunden
- 37.69.BM †↔ Dauer der Behandlung mit einem herzkreislauf- und lungenunterstützenden System, ohne Pumpe, mit CO₂-removal, von mehr als 672 Stunden bis 744 Stunden
- 37.69.BN †↔ Dauer der Behandlung mit einem herzkreislauf- und lungenunterstützenden System, ohne Pumpe, mit CO₂-removal, von mehr als 744 Stunden bis 816 Stunden
- 37.69.BO †↔ Dauer der Behandlung mit einem herzkreislauf- und lungenunterstützenden System, ohne Pumpe, mit CO₂-removal, von mehr als 816 Stunden bis 888 Stunden
- 37.69.BP †↔ Dauer der Behandlung mit einem herzkreislauf- und lungenunterstützenden System, ohne Pumpe, mit CO₂-removal, von mehr als 888 Stunden bis 960 Stunden
- 37.69.BQ †↔ Dauer der Behandlung mit einem herzkreislauf- und lungenunterstützenden System, ohne Pumpe, mit CO₂-removal, von mehr als 960 Stunden bis 1032 Stunden
- 37.69.BR †↔ Dauer der Behandlung mit einem herzkreislauf- und lungenunterstützenden System, ohne Pumpe, mit CO₂-removal, von mehr als 1032
- 37.6A.A1 †↔ Implantation eines herzkreislauf- und lungenunterstützenden Systems, ohne Pumpe, mit CO₂-removal, extrakorporal, arteriovenös, offen chirurgisch extra-thorakal (z. B. Gefäßfreilegung)
- 37.6A.A2 †↔ Implantation eines herzkreislauf- und lungenunterstützenden Systems, ohne Pumpe, mit CO₂-removal, extrakorporal, arteriovenös, perkutan
- 37.7B.11 †↔ Entfernen einer transvenösen Ventrikel-elektrode
- 37.7B.12 †↔ Entfernen einer transvenösen Ventrikel-elektrode mit atrialem Sensing
- 37.7B.13 †↔ Entfernen einer transvenösen Vorhofelektrode
- 37.7B.14 †↔ Entfernen einer transvenösen Elektrode vom linken Ventrikel über den Koronarsinus
- 37.9C.11 †↔ Transseptale Katheteruntersuchung des linken Herzens
- 37.9C.19 †↔ Transseptale Katheteruntersuchung des Herzens, sonstige
- 37.9C.21 †↔ Kathetertechnische transseptale Punktion am Herzen
- 37.9C.29 †↔ Kathetertechnischer transseptaler Eingriff am Herzen, sonstige
- 38.03.00 †↔ Inzision von Gefässen der oberen Extremität, n.n.bez.
- 38.03.10 †↔ Inzision von Arterien der oberen Extremität, n.n.bez.
- 38.03.11 †↔ Inzision der A. axillaris
- 38.03.19 †↔ Inzision von sonstigen Arterien des Oberarms
- 38.03.20 †↔ Inzision von Arterien des Unterarms
- 38.03.21 †↔ Inzision von Arterien der Hand
- 38.03.30 †↔ Inzision von Venen der oberen Extremität, n.n.bez.
- 38.03.31 †↔ Inzision der V. axillaris
- 38.03.38 †↔ Inzision von sonstigen tiefen Venen der oberen Extremität
- 38.03.39 †↔ Inzision von Venen der oberen Extremität, sonstige
- 38.03.41 †↔ Inzision von künstlich angelegten Gefässen der oberen Extremität
- 38.03.99 †↔ Inzision von Gefässen der oberen Extremität, sonstige
- 38.08.00 †↔ Inzision von Arterien der unteren Extremität, n.n.bez.
- 38.08.10 †↔ Inzision der A. femoralis (communis) (superficialis)
- 38.08.11 †↔ Inzision der A. profunda femoris
- 38.08.12 †↔ Inzision der A. poplitea
- 38.08.21 †↔ Inzision von künstlich angelegten Arterien der unteren Extremität
- 38.08.99 †↔ Inzision von Arterien der unteren Extremität, sonstige
- 38.09.00 †↔ Inzision von Venen der unteren Extremität, n.n.bez.
- 38.09.10 †↔ Inzision von tiefen Venen der unteren Extremität
- 38.09.21 †↔ Inzision von künstlich angelegten Venen der unteren Extremität
- 38.09.99 †↔ Inzision von Venen der unteren Extremität, sonstige
- 38.59.50 †↔ Endoluminale Therapie von Varizen, n.n.bez.
- 38.59.51 †↔ Endovenöse Lasertherapie von Varizen [EVLV]
- 38.59.52 †↔ Endovenöse Radiofrequenzablation von Varizen
- 38.59.59 †↔ Endoluminale Therapie von Varizen, sonstige
- 38.6A †↔ Endoskopische Exzision eines Blutgefässes zur Transplantation
- 38.7X.00 †↔ Unterbrechung der Vena cava, n.n.bez.
- 38.7X.20 †↔ Unterbrechung der Vena cava, perkutan-transluminal, n.n.bez.
- 38.7X.23 †↔ Ligatur oder Plikatur der Vena cava, perkutan-transluminal
- 38.7X.29 †↔ Interventionelle Unterbrechung der Vena Cava, perkutan-transluminal, sonstige
- 38.7X.99 †↔ Unterbrechung der Vena cava, sonstige
- 38.93.11 †↔ Implantation und Wechsel eines venösen Katheterversystems für Langzeitanwendung
- 39.49.21 †↔ Wechsel eines vaskulären Implantats
- 39.49.22 †↔ Entfernung eines vaskulären Implantats
- 39.49.23 †↔ Revision ohne Ersatz eines vaskulären Implantats, offen chirurgisch
- 39.49.24 †↔ Revision ohne Ersatz eines vaskulären Implantats, perkutan-transluminal
- 39.49.99 †↔ Sonstige Revision nach vaskulärem Eingriff, sonstige
- 39.75.20 †↔ Perkutan-transluminale Gefässintervention, sonstige Gefässe, kathetergestützte Radiofrequenzablation über die A. renalis
- 39.75.21 †↔ Perkutan-transluminale Gefässintervention, sonstige Gefässe, kathetergestützte zirkumferentielle Ultraschallablation über die A. renalis
- 39.95.10 †↔ Hämodialyse: n.n.bez.
- 39.95.19 †↔ Hämodialyse: sonstige
- 39.95.20 †↔ Hämodialyse: Intermittierend, n.n.bez.
- 39.95.21 †↔ Hämodialyse: Intermittierend, Antikoagulation mit Heparin oder ohne Antikoagulation
- 39.95.22 †↔ Hämodialyse: Intermittierend, Antikoagulation mit sonstigen Substanzen
- 39.95.23 †↔ Hämodialyse: Verlängert intermittierend, Antikoagulation mit Heparin oder ohne Antikoagulation
- 39.95.24 †↔ Hämodialyse: Verlängert intermittierend, Antikoagulation mit sonstigen Substanzen
- 39.95.30 †↔ Hämodialyse: Kontinuierlich, venovenös, pumpengetrieben [CVVHD], Antikoagulation mit Heparin oder ohne Antikoagulation, Dauer n.n.bez.
- 39.95.31 †↔ Hämodialyse: Kontinuierlich, venovenös, pumpengetrieben [CVVHD], Antikoagulation mit Heparin oder ohne Antikoagulation, bis 24 Stunden
- 39.95.32 †↔ Hämodialyse: Kontinuierlich, venovenös, pumpengetrieben [CVVHD], Antikoagulation mit Heparin oder ohne Antikoagulation, von mehr als 24 Stunden bis 72 Stunden
- 39.95.33 †↔ Hämodialyse: Kontinuierlich, venovenös, pumpengetrieben [CVVHD], Antikoagulation mit Heparin oder ohne Antikoagulation, von mehr als 72 Stunden bis 144 Stunden
- 39.95.34 †↔ Hämodialyse: Kontinuierlich, venovenös, pumpengetrieben [CVVHD], Antikoagulation mit Heparin oder ohne Antikoagulation, von mehr als 144 Stunden bis 264 Stunden
- 39.95.35 †↔ Hämodialyse: Kontinuierlich, venovenös, pumpengetrieben [CVVHD], Antikoagulation mit Heparin oder ohne Antikoagulation, von mehr als 264 Stunden bis 432 Stunden

- 39.95.36 †↔ Hämodialyse: Kontinuierlich, venovenös, pumpengetrieben [CVVHD], Antikoagulation mit Heparin oder ohne Antikoagulation, von mehr als 432 Stunden
- 39.95.40 †↔ Hämodialyse: Kontinuierlich, venovenös, pumpengetrieben [CVVHD], Antikoagulation mit sonstigen Substanzen, Dauer der Behandlung n.n.bez.
- 39.95.41 †↔ Hämodialyse: Kontinuierlich, venovenös, pumpengetrieben [CVVHD], Antikoagulation mit sonstigen Substanzen, bis 24 Stunden
- 39.95.42 †↔ Hämodialyse: Kontinuierlich, venovenös, pumpengetrieben [CVVHD], Antikoagulation mit sonstigen Substanzen, von mehr als 24 Stunden bis 72 Stunden
- 39.95.43 †↔ Hämodialyse: Kontinuierlich, venovenös, pumpengetrieben [CVVHD], Antikoagulation mit sonstigen Substanzen, von mehr als 72 Stunden bis 144 Stunden
- 39.95.44 †↔ Hämodialyse: Kontinuierlich, venovenös, pumpengetrieben [CVVHD], Antikoagulation mit sonstigen Substanzen, von mehr als 144 Stunden bis 264 Stunden
- 39.95.45 †↔ Hämodialyse: Kontinuierlich, venovenös, pumpengetrieben [CVVHD], Antikoagulation mit sonstigen Substanzen, von mehr als 264 Stunden bis 432 Stunden
- 39.95.46 †↔ Hämodialyse: Kontinuierlich, venovenös, pumpengetrieben [CVVHD], Antikoagulation mit sonstigen Substanzen, von mehr als 432 Stunden
- 39.95.50 †↔ Hämofiltration, n.n.bez.
- 39.95.59 †↔ Hämofiltration, sonstige
- 39.95.60 †↔ Hämofiltration: Intermittierend, n.n.bez.
- 39.95.61 †↔ Hämofiltration: Intermittierend, Antikoagulation mit Heparin oder ohne Antikoagulation
- 39.95.62 †↔ Hämofiltration: Intermittierend, Antikoagulation mit sonstigen Substanzen
- 39.95.63 †↔ Hämofiltration: Verlängert intermittierend, Antikoagulation mit Heparin oder ohne Antikoagulation
- 39.95.64 †↔ Hämofiltration: Verlängert intermittierend, Antikoagulation mit sonstigen Substanzen
- 39.95.70 †↔ Hämofiltration: Kontinuierlich, venovenös, pumpengetrieben [CVVH], Antikoagulation mit Heparin oder ohne Antikoagulation, Dauer n.n.bez.
- 39.95.71 †↔ Hämofiltration: Kontinuierlich, venovenös, pumpengetrieben [CVVH], Antikoagulation mit Heparin oder ohne Antikoagulation, bis 24 Stunden
- 39.95.72 †↔ Hämofiltration: Kontinuierlich, venovenös, pumpengetrieben [CVVH], Antikoagulation mit Heparin oder ohne Antikoagulation, von mehr als 24 Stunden bis 72 Stunden
- 39.95.73 †↔ Hämofiltration: Kontinuierlich, venovenös, pumpengetrieben [CVVH], Antikoagulation mit Heparin oder ohne Antikoagulation, von mehr als 72 Stunden bis 144 Stunden
- 39.95.74 †↔ Hämofiltration: Kontinuierlich, venovenös, pumpengetrieben [CVVH], Antikoagulation mit Heparin oder ohne Antikoagulation, von mehr als 144 Stunden bis 264 Stunden
- 39.95.75 †↔ Hämofiltration: Kontinuierlich, venovenös, pumpengetrieben [CVVH], Antikoagulation mit Heparin oder ohne Antikoagulation, von mehr als 264 Stunden bis 432 Stunden
- 39.95.76 †↔ Hämofiltration: Kontinuierlich, venovenös, pumpengetrieben [CVVH], Antikoagulation mit Heparin oder ohne Antikoagulation, von mehr als 432 Stunden
- 39.95.80 †↔ Hämofiltration: Kontinuierlich, venovenös, pumpengetrieben [CVVH], Antikoagulation mit sonstigen Substanzen, Dauer n.n.bez.
- 39.95.81 †↔ Hämofiltration: Kontinuierlich, venovenös, pumpengetrieben [CVVH], Antikoagulation mit sonstigen Substanzen, bis 24 Stunden
- 39.95.82 †↔ Hämofiltration: Kontinuierlich, venovenös, pumpengetrieben [CVVH], Antikoagulation mit sonstigen Substanzen, von mehr als 24 Stunden bis 72 Stunden
- 39.95.83 †↔ Hämofiltration: Kontinuierlich, venovenös, pumpengetrieben [CVVH], Antikoagulation mit sonstigen Substanzen, von mehr als 72 Stunden bis 144 Stunden
- 39.95.84 †↔ Hämofiltration: Kontinuierlich, venovenös, pumpengetrieben [CVVH], Antikoagulation mit sonstigen Substanzen, von mehr als 144 Stunden bis 264 Stunden
- 39.95.85 †↔ Hämofiltration: Kontinuierlich, venovenös, pumpengetrieben [CVVH], Antikoagulation mit sonstigen Substanzen, von mehr als 264 Stunden bis 432 Stunden
- 39.95.86 †↔ Hämofiltration: Kontinuierlich, venovenös, pumpengetrieben [CVVH], Antikoagulation mit sonstigen Substanzen, von mehr als 432 Stunden
- 39.95.A0 †↔ Hämofiltration: Kontinuierlich, arteriovenös [CAVH], Dauer n.n.bez.
- 39.95.A1 †↔ Hämofiltration: Kontinuierlich, arteriovenös [CAVH], bis 24 Stunden
- 39.95.A2 †↔ Hämofiltration: Kontinuierlich, arteriovenös [CAVH], von mehr als 24 Stunden bis 72 Stunden
- 39.95.A3 †↔ Hämofiltration: Kontinuierlich, arteriovenös [CAVH], von mehr als 72 Stunden bis 144 Stunden
- 39.95.A4 †↔ Hämofiltration: Kontinuierlich, arteriovenös [CAVH], von mehr als 144 Stunden bis 264 Stunden
- 39.95.A5 †↔ Hämofiltration: Kontinuierlich, arteriovenös [CAVH], von mehr als 264 Stunden bis 432 Stunden
- 39.95.A6 †↔ Hämofiltration: Kontinuierlich, arteriovenös [CAVH], von mehr als 432 Stunden
- 39.95.B0 †↔ Hämodiafiltration: Intermittierend, n.n.bez.
- 39.95.B1 †↔ Hämodiafiltration: Intermittierend, Antikoagulation mit Heparin oder ohne Antikoagulation
- 39.95.B2 †↔ Hämodiafiltration: Intermittierend, Antikoagulation mit sonstigen Substanzen
- 39.95.B3 †↔ Hämodiafiltration: Verlängert intermittierend, Antikoagulation mit Heparin oder ohne Antikoagulation
- 39.95.B9 †↔ Hämodiafiltration: Verlängert intermittierend, Antikoagulation mit sonstigen Substanzen
- 39.95.C0 †↔ Hämodiafiltration: Kontinuierlich, venovenös, pumpengetrieben [CVVHDF], Antikoagulation mit Heparin oder ohne Antikoagulation, Dauer n.n.bez.
- 39.95.C1 †↔ Hämodiafiltration: Kontinuierlich, venovenös, pumpengetrieben [CVVHDF], Antikoagulation mit Heparin oder ohne Antikoagulation, bis 24 Stunden
- 39.95.C2 †↔ Hämodiafiltration: Kontinuierlich, venovenös, pumpengetrieben [CVVHDF], Antikoagulation mit Heparin oder ohne Antikoagulation, von mehr als 24 Stunden bis 72 Stunden
- 39.95.C3 †↔ Hämodiafiltration: Kontinuierlich, venovenös, pumpengetrieben [CVVHDF], Antikoagulation mit Heparin oder ohne Antikoagulation, von mehr als 72 Stunden bis 144 Stunden
- 39.95.C4 †↔ Hämodiafiltration: Kontinuierlich, venovenös, pumpengetrieben [CVVHDF], Antikoagulation mit Heparin oder ohne Antikoagulation, von mehr als 144 Stunden bis 264 Stunden
- 39.95.C5 †↔ Hämodiafiltration: Kontinuierlich, venovenös, pumpengetrieben [CVVHDF], Antikoagulation mit Heparin oder ohne Antikoagulation, von mehr als 264 Stunden bis 432 Stunden

39.95.C6 ‡↔	Hämodiafiltration: Kontinuierlich, venovenös, pumpengetrieben [CVVHDF], Antikoagulation mit Heparin oder ohne Antikoagulation, von mehr als 432 Stunden	39.C1.1G ‡↔	14 implantierte Stents
39.95.D0 ‡↔	Hämodiafiltration: Kontinuierlich, venovenös, pumpengetrieben [CVVHDF], Antikoagulation mit sonstigen Substanzen, n.n.bez.	39.C1.1H ‡↔	15 implantierte Stents
39.95.D1 ‡↔	Hämodiafiltration: Kontinuierlich, venovenös, pumpengetrieben [CVVHDF], Antikoagulation mit sonstigen Substanzen, bis 24 Stunden	39.C1.1I ‡↔	16 implantierte Stents
39.95.D2 ‡↔	Hämodiafiltration: Kontinuierlich, venovenös, pumpengetrieben [CVVHDF], Antikoagulation mit sonstigen Substanzen, von mehr als 24 Stunden bis 72 Stunden	39.C1.1J ‡↔	17 implantierte Stents
39.95.D3 ‡↔	Hämodiafiltration: Kontinuierlich, venovenös, pumpengetrieben [CVVHDF], Antikoagulation mit sonstigen Substanzen, von mehr als 72 Stunden bis 144 Stunden	39.C1.1K ‡↔	18 implantierte Stents
39.95.D4 ‡↔	Hämodiafiltration: Kontinuierlich, venovenös, pumpengetrieben [CVVHDF], Antikoagulation mit sonstigen Substanzen, von mehr als 144 Stunden bis 264 Stunden	39.C1.1L ‡↔	19 implantierte Stents
39.95.D5 ‡↔	Hämodiafiltration: Kontinuierlich, venovenös, pumpengetrieben [CVVHDF], Antikoagulation mit sonstigen Substanzen, von mehr als 264 Stunden bis 432 Stunden	39.C1.1M ‡↔	20 und mehr implantierte Stents
39.95.D9 ‡↔	Hämodiafiltration: Kontinuierlich, venovenös, pumpengetrieben [CVVHDF], Antikoagulation mit sonstigen Substanzen, von mehr als 432 Stunden	39.C4.12 ‡↔	Länge des Stents von 150 mm bis unter 200 mm
39.95.E0 ‡↔	Hämodiafiltration: Kontinuierlich, arteriovenös [CAVHDF], Dauer n.n.bez.	39.C4.13 ‡↔	Länge des Stents von 200 mm bis unter 250 mm
39.95.E1 ‡↔	Hämodiafiltration: Kontinuierlich, arteriovenös [CAVHDF], bis 24 Stunden	39.C4.14 ‡↔	Länge des Stents von 250 mm und mehr
39.95.E2 ‡↔	Hämodiafiltration: Kontinuierlich, arteriovenös [CAVHDF], von mehr als 24 Stunden bis 72 Stunden	40.11.09 ‡↔	Biopsie an einer lymphatischen Struktur, sonstige
39.95.E3 ‡↔	Hämodiafiltration: Kontinuierlich, arteriovenös [CAVHDF], von mehr als 72 Stunden bis 144 Stunden	40.11.21 ‡↔	Geschlossene [Aspirations-] [Nadel-] Biopsie eines mediastinalen, paraaortalen, iliakalen oder pelvinen Lymphknotens
39.95.E4 ‡↔	Hämodiafiltration: Kontinuierlich, arteriovenös [CAVHDF], von mehr als 144 Stunden bis 264 Stunden	40.11.22 ‡↔	Geschlossene [Aspirations-] [Nadel-] Biopsie eines zervikalen, supraklavikulären, axillären oder inguinalen Lymphknotens
39.95.E5 ‡↔	Hämodiafiltration: Kontinuierlich, arteriovenös [CAVHDF], von mehr als 264 Stunden bis 432 Stunden	40.11.29 ‡↔	Geschlossene [Aspirations-] [Nadel-] Biopsie an lymphatischen Strukturen, sonstige
39.95.E6 ‡↔	Hämodiafiltration: Kontinuierlich, arteriovenös [CAVHDF], von mehr als 432 Stunden	41.0A.09 ‡↔	Hämatopoetische Stammzellentnahme, sonstige
39.95.I2 ‡↔	Nierenersatzverfahren zur Therapie des Transplantatversagens (Niere), kontinuierlich	41.0A.11 ‡↔	Hämatopoetische Stammzellentnahme aus dem Knochenmark, autolog
39.97.11 ‡↔	Isolierte Extremitätenperfusion mit Zytostatikum	41.0A.12 ‡↔	Hämatopoetische Stammzellentnahme aus dem Knochenmark, allogene, verwandt, HLA-identisch
39.97.12 ‡↔	Isolierte Extremitätenperfusion mit Tumornekrosefaktor	41.0A.13 ‡↔	Hämatopoetische Stammzellentnahme aus dem Knochenmark, allogene, verwandt, nicht-HLA-identisch
39.97.13 ‡↔	Isolierte Extremitätenperfusion mit Zytostatikum sowie Tumornekrosefaktor	41.0A.14 ‡↔	Hämatopoetische Stammzellentnahme aus dem Knochenmark, allogene, nicht-verwandt, HLA-identisch
39.97.19 ‡↔	Isolierte Extremitätenperfusion, sonstige Substanzen	41.0A.15 ‡↔	Hämatopoetische Stammzellentnahme aus dem Knochenmark, allogene, nicht-verwandt, nicht-HLA-identisch
39.9A.11 ‡↔	Implantation oder Wechsel eines vollständig implantierbaren Katheterverweilsystems	41.0A.21 ‡↔	Hämatopoetische Stammzellentnahme aus dem peripheren Blut, autolog
39.A1.11 ‡↔	Einsatz eines Excimer-Laser	41.0A.22 ‡↔	Hämatopoetische Stammzellentnahme aus dem peripheren Blut, allogene, verwandt, HLA-identisch
39.A1.12 ‡↔	Einsatz eines Cutting sheath	41.0A.23 ‡↔	Hämatopoetische Stammzellentnahme aus dem peripheren Blut, allogene, verwandt, nicht-HLA-identisch
39.C1.11 ‡↔	1 implantierte Stent	41.0A.24 ‡↔	Hämatopoetische Stammzellentnahme aus dem peripheren Blut, allogene, nicht-verwandt, HLA-identisch
39.C1.12 ‡↔	2 implantierte Stents	41.0A.25 ‡↔	Hämatopoetische Stammzellentnahme aus dem peripheren Blut, allogene, nicht-verwandt, nicht-HLA-identisch
39.C1.13 ‡↔	3 implantierte Stents	41.0C.32 ‡↔	Selektion und Depletion der hämatopoetischen Stammzellen mittels Antikörpern, Einsatz von 2 oder mehr Sets
39.C1.14 ‡↔	4 implantierte Stents	41.0E.12 ‡↔	Entnahme von T-Zellen, autolog, zur In-vitro-Kultur sowie tumorspezifischen In-vitro-Aufbereitung von CAR-T-Zellen
39.C1.15 ‡↔	5 implantierte Stents	41.31 ‡↔	Knochenmarkbiopsie
39.C1.17 ‡↔	6 implantierte Stents	41.32 ‡↔	Geschlossene [Aspirations-] [perkutane] Milzbiopsie
39.C1.18 ‡↔	7 implantierte Stents	42.22 ‡↔	Ösophagoskopie durch ein künstliches Stoma
39.C1.1A ‡↔	8 implantierte Stents	42.23 ‡↔	Sonstige Ösophagoskopie
39.C1.1B ‡↔	9 implantierte Stents	42.24 ‡↔	Geschlossene [endoskopische] Biopsie am Ösophagus
39.C1.1C ‡↔	10 implantierte Stents	42.33.10 ‡↔	Endoskopische Mukosaresektion Ösophagus
39.C1.1D ‡↔	11 implantierte Stents	42.33.11 ‡↔	Endoskopische submukosale Dissektion Ösophagus
39.C1.1E ‡↔	12 implantierte Stents	42.33.20 ‡↔	Endoskopische Exzision oder Destruktion von Läsion oder Gewebe am Ösophagus, Elektro-, Thermo- und Kryoablation
39.C1.1F ‡↔	13 implantierte Stents	42.33.21 ‡↔	Endoskopische Exzision oder Destruktion von Läsion oder Gewebe am Ösophagus, Photodynamische Therapie
		42.33.22 ‡↔	Endoskopische Exzision oder Destruktion von Läsion oder Gewebe am Ösophagus, Laser
		42.33.23 ‡↔	Endoskopische Exzision oder Destruktion von Läsion oder Gewebe am Ösophagus, Radiofrequenzablation

42.33.29 †↔	Endoskopische Exzision oder Destruktion von Läsion oder Gewebe am Ösophagus, sonstige Verfahren	44.99.70 †↔	Entfernen einer Prothese aus dem Magen, endoskopisch
42.33.30 †↔	Endoskopisches Einbringen eines strahlenden Applikators am Ösophagus	44.99.90 †↔	Sonstige endoskopische Magenoperationen
42.7X.10 †↔	Ösophagomyotomie, endoskopisch	45.00 †↔	Inzision am Darm, n.n.bez.
42.7X.20 †↔	Ösophagomyotomie, pharyngozerikal, endoskopisch	45.04 †↔	Perkutane [endoskopische] Jejunostomie [PEJ]
42.7X.30 †↔	Ösophago-Gastromyotomie, endoskopisch	45.05 †↔	Konversion einer perkutanen [endoskopischen] Gastrostomie [PEG] in eine perkutane [endoskopische] Jejunostomie [PEJ]
42.81.00 †↔	Einsetzen eines permanenten Tubus in den Ösophagus, n.n.bez.	45.11 †↔	Transabdominale Endoskopie am Dünndarm
42.81.10 †↔	Einsetzen und Wechsel einer nicht selbstexpandierenden Prothese (permanenten Tubus) in den Ösophagus, endoskopisch	45.12 †↔	Endoskopie am Dünndarm durch ein künstliches Stoma
42.81.11 †↔	Einsetzen und Wechsel von zwei nicht selbstexpandierenden Prothesen (permanenten Tubus) in den Ösophagus, endoskopisch	45.13.10 †↔	Ösophagogastroduodenoskopie
42.81.12 †↔	Einsetzen und Wechsel von mehr als zwei nicht selbstexpandierenden Prothesen (permanenten Tubus) in den Ösophagus, endoskopisch	45.13.20 †↔	Telemetrische Kapselendoskopie des Dünndarms
42.81.40 †↔	Einsetzen und Wechsel einer selbstexpandierenden Prothese (permanenten Tubus) in den Ösophagus, endoskopisch	45.13.30 †↔	Enteroskopie einfach
42.81.41 †↔	Einsetzen und Wechsel von zwei selbstexpandierenden Prothesen (permanenten Tubus) in den Ösophagus, endoskopisch	45.13.31 †↔	Enteroskopie Ballonassistent
42.81.42 †↔	Einsetzen und Wechsel von mehr als zwei selbstexpandierenden Prothesen (permanenten Tubus) in den Ösophagus, endoskopisch	45.14 †↔	Geschlossene [endoskopische] Biopsie am Dünndarm
42.81.99 †↔	Einsetzen eines permanenten Tubus in den Ösophagus, sonstige	45.16 †↔	Ösophagogastroduodenoskopie [EGD] mit geschlossener Biopsie
42.88.10 †↔	Entfernung von Prothesen aus dem Ösophagus, endoskopisch	45.17 †↔	Diagnostische Intestinoskopie (Endoskopie des tiefen Jejunums und Ileums)
42.92 †↔	Dilatation des Ösophagus	45.21 †↔	Transabdominale Endoskopie an Dickdarm
42.99.20 †↔	Sonstige Operation am Ösophagus, Antirefluxverfahren am Ösophagus, endoskopisch	45.22 †↔	Endoskopie am Dickdarm durch ein künstliches Stoma
42.99.41 †↔	Schlingenligatur und Clipping am Ösophagus, endoskopisch	45.23 †↔	Koloskopie
43.11 †↔	Perkutane [endoskopische] Gastrostomie [PEG]	45.24 †↔	Flexible Sigmoidoskopie
43.41.10 †↔	Endoskopische Mukosaresektion Magen	45.25 †↔	Geschlossene [endoskopische] Biopsie am Dickdarm
43.41.11 †↔	Endoskopische submukosale Dissektion Magen	45.28.10 †↔	Telemetrische Kapselendoskopie des Dickdarm
43.41.20 †↔	Endoskopische Destruktion von Läsion oder Gewebe am Magen, Elektro-, Radiofrequenz-, Thermo- oder Kryokoagulation	45.28.20 †↔	Endoskopische Laser-Endomikroskopie am Dickdarm
43.41.29 †↔	Endoskopische Exzision oder Destruktion von Läsion oder Gewebe am Magen, sonstige Verfahren	45.30.00 †↔	Endoskopische Exzision oder Destruktion einer Läsion im Duodenum, n.n.bez.
44.13 †↔	Sonstige Gastroskopie	45.30.10 †↔	Endoskopische Mukosaresektion im Duodenum
44.14 †↔	Geschlossene [endoskopische] Biopsie am Magen	45.30.11 †↔	Endoskopische Exzision einer Läsion im Duodenum
44.22 †↔	Endoskopische Dilatation des Pylorus	45.30.20 †↔	Endoskopische Destruktion einer Läsion im Duodenum, Elektro-, Thermo- oder Kryokoagulation
44.33 †↔	Gastroenterostomie ohne Gastrektomie, endoskopisch	45.30.29 †↔	Sonstige endoskopische Destruktion einer Läsion im Duodenum
44.43.00 †↔	Endoskopische Blutstillung in Magen oder Duodenum, n.n.bez.	45.30.99 †↔	Endoskopische Exzision oder Destruktion einer Läsion im Duodenum, sonstige
44.43.10 †↔	Endoskopische Sklerosierung von Fundusvarizen	45.35.11 †↔	Endoskopische Exzision einer Läsion im Dünndarm, ausgenommen Duodenum
44.43.20 †↔	Endoskopische Ligatur von Fundusvarizen	45.35.21 †↔	Endoskopische Destruktion einer Läsion im Dünndarm, ausgenommen Duodenum
44.43.99 †↔	Endoskopische Blutstillung in Magen oder Duodenum, sonstige	45.41.00 †↔	Lokale Exzision von Läsion oder Gewebe im Dickdarm, n.n.bez.
44.63.10 †↔	Verschluss einer anderen Magenfistel, endoskopisch	45.41.09 †↔	Lokale Exzision von Läsion oder Gewebe im Dickdarm, sonstige
44.95.31 †↔	Schlauchmagen-Gastroplastik, endoskopisch	45.41.11 †↔	Lokale Exzision von Läsion oder Gewebe im Dickdarm, endoskopisch, ohne weitere Massnahmen
44.96.15 †↔	Katheterreparation nach Gastric banding, ohne intraabdominalem Eingriff	45.41.12 †↔	Endoskopische Mukosaresektion Dickdarm
44.99.00 †↔	Sonstige Magenoperationen, n.n.bez.	45.41.13 †↔	Endoskopische submukosale Dissektion Dickdarm
44.99.10 †↔	Bougierung am Magen, endoskopisch	45.41.14 †↔	Endoskopische Vollwandresektion Dickdarm
44.99.20 †↔	Schlingenligatur und Clipping am Magen, endoskopisch	45.41.15 †↔	Endoskopische Polypektomie Dickdarm
44.99.30 †↔	Injektion am Magen, endoskopisch	46.72.00 †↔	Verschluss einer Duodenalfistel, n.n.bez.
44.99.50 †↔	Einlegen oder Wechsel einer nicht selbstexpandierenden Prothese am Magen, endoskopisch	46.72.10 †↔	Verschluss einer Duodenalfistel, endoskopisch
44.99.60 †↔	Einlegen oder Wechsel einer selbstexpandierenden Prothese am Magen, endoskopisch	46.72.99 †↔	Verschluss einer Duodenalfistel, sonstige
		46.74.00 †↔	Verschluss einer Dünndarmfistel, ausgenommen Duodenum, n.n.bez.
		46.74.10 †↔	Verschluss einer Dünndarmfistel, ausgenommen Duodenum, endoskopisch
		46.74.99 †↔	Verschluss einer Dünndarmfistel, ausgenommen Duodenum, sonstige
		46.76.00 †↔	Verschluss einer Dickdarmfistel, n.n.bez.
		46.76.10 †↔	Verschluss einer Dickdarmfistel, endoskopisch
		46.76.99 †↔	Verschluss einer Dickdarmfistel, sonstige
		46.79.00 †↔	Sonstige Rekonstruktion am Darm, n.n.bez.
		46.79.20 †↔	Verschluss einer sonstigen Darmfistel, endoskopisch
		46.85.10 †↔	Bougierung des Darmes, endoskopisch
		46.85.20 †↔	Dilatation des Dünndarms, endoskopisch
		46.85.30 †↔	Dilatation des Dickdarms, endoskopisch
		46.85.99 †↔	Dilatation des Darms, sonstige

46.99.00 †↔	Sonstige Operationen am Darm, n.n.bez.	51.11 †↔	Endoskopische retrograde Cholangiographie [ERC]
46.99.20 †↔	Schlingenligatur und Clipping am Darm, endoskopisch	51.12 †↔	Perkutane Biopsie an Gallenblase oder Gallenwegen
46.99.30 †↔	Injektion am Darm, endoskopisch	51.14 †↔	Sonstige geschlossene [endoskopische] Biopsie an Gallengang oder Sphincter Oddii
46.99.50 †↔	Einlegen oder Wechsel einer nicht selbstexpandierenden Prothese am Darm, endoskopisch	51.16.00 †↔	Perkutane Endoskopie der Gallenwege, n.n.bez.
46.99.60 †↔	Einlegen oder Wechsel einer selbstexpandierenden Prothese am Darm, endoskopisch	51.16.10 †↔	Perkutan-transhepatische Endoskopie der Gallenwege
46.99.63 †↔	Einlegen oder Wechsel einer selbstexpandierenden Dünndarmschlauchprothese, endoskopisch	51.16.99 †↔	Perkutane Endoskopie der Gallenwege, sonstige
46.99.70 †↔	Entfernen einer Prothese am Darm, endoskopisch	51.38.00 †↔	Anastomose zwischen Gallenwegen und Gastrointestinaltrakt, n.n.bez.
48.22 †↔	Rektosigmoidoskopie durch ein künstliches Stoma	51.38.09 †↔	Anastomose zwischen Gallenwegen und Gastrointestinaltrakt, sonstige
48.24 †↔	Geschlossene [endoskopische] Biopsie am Rektum	51.38.31 †↔	Anastomose zwischen Gallenwegen und Gastrointestinaltrakt, endoskopisch
48.26 †↔	Biopsie am Perirektalgewebe	51.64.00 †↔	Endoskopische Exzision oder Destruktion einer Läsion oder Gewebe aus Gallenwegen und Sphincter Oddii, n.n.bez.
48.31 †↔	Radikale Elektrokoagulation von rektaler Läsion oder Gewebe	51.64.10 †↔	Endoskopische Exzision oder Destruktion einer Läsion oder Gewebe aus Gallenwegen und Sphincter Oddii, Elektro-, Thermo- und Kryoablation
48.32 †↔	Sonstige Elektrokoagulation von rektaler Läsion oder Gewebe	51.64.11 †↔	Endoskopische Exzision oder Destruktion einer Läsion oder Gewebe aus Gallenwegen und Sphincter Oddii, photodynamische Therapie
48.33 †↔	Laserablation von rektaler Läsion oder Gewebe	51.64.12 †↔	Endoskopische Exzision oder Destruktion einer Läsion oder Gewebe aus Gallenwegen und Sphincter Oddii, Laser
48.34 †↔	Kryochirurgische Destruktion von rektaler Läsion oder Gewebe	51.64.19 †↔	Endoskopische Exzision oder Destruktion einer Läsion oder Gewebe aus Gallenwegen und Sphincter Oddii, sonstige Verfahren
48.35.10 †↔	Lokale Schlingenresektion, submuköse Exzision oder Vollwandexzision (lokal, Segment) von rektaler Läsion oder Gewebe, endoskopisch	51.64.99 †↔	Endoskopische Exzision oder Destruktion einer Läsion oder Gewebe aus Gallenwegen und Sphincter Oddii, sonstige
48.35.11 †↔	Lokale Schlingenresektion, submuköse Exzision oder Vollwandexzision (lokal) von rektaler Läsion oder Gewebe, sonstiger Zugang (transanal, endoskopisch-mikrochirurgisch)	51.82 †↔	Pankreatische Sphinkterotomie
49.01 †↔	Inzision eines Perianalabszesses	51.84 †↔	Endoskopische Dilatation von Gallengang und Ampulla Vateri
49.02 †↔	Sonstige Inzision am Perianalgewebe	51.85 †↔	Endoskopische Sphinkterotomie und Papillotomie
49.03 †↔	Exzision von Marissen	51.86 †↔	Endoskopisches Einsetzen eines nasobiliären Drainage-Katheters
49.04 †↔	Sonstige Exzision am Perianalgewebe	51.87.00 †↔	Endoskopische Einlage oder Wechsel von Stent in den Gallengang, n.n.bez.
49.22 †↔	Biopsie am Perianalgewebe	51.87.09 †↔	Endoskopische Einlage oder Wechsel von Stent in den Gallengang, sonstige
49.23 †↔	Biopsie am Anus	51.87.10 †↔	Endoskopische Einlage oder Wechsel von nicht selbstexpandierendem Stent in den Gallengang, 1 Stent
49.31 †↔	Endoskopische Exzision oder Destruktion von Läsion oder Gewebe am Anus	51.87.13 †↔	Endoskopische Einlage oder Wechsel von nicht selbstexpandierenden Stents in den Gallengang, 2 und mehr Stents
49.39 †↔	Lokale Exzision oder Destruktion von anderer Läsion oder Gewebe am Anus, sonstige	51.87.23 †↔	Endoskopische Einlage oder Wechsel von selbstexpandierendem, nicht beschichtetem, Stent in den Gallengang, 1 Stent
50.11.09 †↔	Geschlossene [Aspirations-] [Nadel-] Biopsie an der Leber, sonstige	51.87.24 †↔	Endoskopische Einlage oder Wechsel von selbstexpandierenden, nicht beschichteten, Stents in den Gallengang, 2 Stents
50.11.11 †↔	Nadelbiopsie an der Leber, perkutan	51.87.25 †↔	Endoskopische Einlage oder Wechsel von selbstexpandierenden, nicht beschichteten, Stents in den Gallengang, 3 Stents
50.11.12 †↔	Feinnadelbiopsie an der Leber, endosonographisch	51.87.26 †↔	Endoskopische Einlage oder Wechsel von selbstexpandierenden, nicht beschichteten, Stents in den Gallengang, 4 Stents
50.13.10 †↔	Transvenöse oder transarterielle [Nadel-] Biopsie an der Leber	51.87.27 †↔	Endoskopische Einlage oder Wechsel von selbstexpandierenden, nicht beschichteten, Stents in den Gallengang, 5 Stents
50.13.99 †↔	Transjuguläre Leberbiopsie, sonstige	51.87.28 †↔	Endoskopische Einlage oder Wechsel von selbstexpandierenden, nicht beschichteten, Stents in den Gallengang, 6 und mehr Stents
50.20 †↔	Lokale Exzision oder Destruktion von Gewebe oder Läsion der Leber und partielle Hepatektomie, n.n.bez.	51.87.30 †↔	Endoskopische Einlage oder Wechsel von selbstexpandierendem, beschichtetem, Stent in den Gallengang, 1 Stent
50.27.31 †↔	Lokale Destruktion von Läsion oder Gewebe der Leber, durch Alkoholinjektion, perkutan		
50.27.32 †↔	Lokale Destruktion von Läsion oder Gewebe der Leber, durch Thermotherapie, perkutan		
50.27.33 †↔	Lokale Destruktion von Läsion oder Gewebe der Leber, durch Kryotherapie, perkutan		
50.27.34 †↔	Lokale Destruktion von Läsion oder Gewebe der Leber, durch Laser, perkutan		
50.27.35 †↔	Lokale Destruktion von Läsion oder Gewebe der Leber, durch irreversible Elektroporation, perkutan		
50.27.39 †↔	Lokale Destruktion von Läsion oder Gewebe der Leber, perkutan, sonstige		
50.29 †↔	Lokale Exzision oder Destruktion von Gewebe oder Läsion der Leber und partielle Hepatektomie, sonstige		
50.92 †↔	Extrakorporelle Leberassistierung		
50.95 †↔	Implantation eines Markers oder Tracers zur Lokalisation oder Steuerung der therapeutischen Intervention an der Leber, perkutan		
50.96 †↔	Drainage eines Leberabszesses, perkutan		
51.10 †↔	Endoskopische retrograde Cholangiopankreatikographie [ERCP]		

- 51.87.31 †↔ Endoskopische Einlage oder Wechsel von selbstexpandierenden, beschichteten, Stents in den Gallengang, 2 Stents
- 51.87.33 †↔ Endoskopische Einlage oder Wechsel von selbstexpandierenden, beschichteten, Stents in den Gallengang, 3 Stents
- 51.87.34 †↔ Endoskopische Einlage oder Wechsel von selbstexpandierenden, beschichteten, Stents in den Gallengang, 4 Stents
- 51.87.35 †↔ Endoskopische Einlage oder Wechsel von selbstexpandierenden, beschichteten, Stents in den Gallengang, 5 Stents
- 51.87.36 †↔ Endoskopische Einlage oder Wechsel von selbstexpandierenden, beschichteten, Stents in den Gallengang, 6 und mehr Stents
- 51.88 †↔ Endoskopische Extraduktion von Stein(en) aus den Gallenwegen
- 51.95.00 †↔ Entfernen einer Endoprothese aus dem Gallengang, n.n.bez.
- 51.95.10 †↔ Entfernen einer Endoprothese aus dem Gallengang, endoskopisch
- 51.95.11 †↔ Entfernen einer Endoprothese aus dem Gallengang, perkutan-transhepatisch
- 51.95.99 †↔ Entfernen einer Endoprothese aus dem Gallengang, sonstige
- 51.97 †↔ Perkutane (transhepatische) Extraduktion von Stein(en) aus den Gallenwegen
- 51.98.10 †↔ Sonstige perkutane Massnahmen an den Gallenwegen, Perkutane Inzision an den Gallenwegen
- 51.98.12 †↔ Sonstige perkutane Massnahmen an den Gallenwegen, Perkutan-transhepatische Einlage einer Drainage in den Gallengang
- 51.99.90 †↔ Sonstige endoskopische Operationen an den Gallenwegen
- 51.99.91 †↔ Sonstige Rekonstruktion der Gallenwegen
- 51.99.99 †↔ Sonstige Operation an den Gallenwegen, sonstige
- 51.9A.00 †↔ Einlage oder Wechsel von Stent in den Gallengang, n.n.bez.
- 51.9A.09 †↔ Einlage oder Wechsel von Stent in den Gallengang, sonstige
- 51.9A.11 †↔ Perkutan-transhepatische Einlage oder Wechsel von nicht selbstexpandierendem Stent in den Gallengang, 1 Stent
- 51.9A.12 †↔ Perkutan-transhepatische Einlage oder Wechsel von nicht selbstexpandierenden Stents in den Gallengang, 2 und mehr Stents
- 51.9A.21 †↔ Perkutan-transhepatische Einlage oder Wechsel von selbstexpandierendem, nicht beschichtetem Stent in den Gallengang, 1 Stent
- 51.9A.22 †↔ Perkutan-transhepatische Einlage oder Wechsel von selbstexpandierenden, nicht beschichteten Stents in den Gallengang, 2 Stents
- 51.9A.23 †↔ Perkutan-transhepatische Einlage oder Wechsel von selbstexpandierenden, nicht beschichteten Stents in den Gallengang, 3 Stents
- 51.9A.24 †↔ Perkutan-transhepatische Einlage oder Wechsel von selbstexpandierenden, nicht beschichteten Stents in den Gallengang, 4 Stents
- 51.9A.25 †↔ Perkutan-transhepatische Einlage oder Wechsel von selbstexpandierenden, nicht beschichteten Stents in den Gallengang, 5 Stents
- 51.9A.26 †↔ Perkutan-transhepatische Einlage oder Wechsel von selbstexpandierenden, nicht beschichteten Stents in den Gallengang, 6 und mehr Stents
- 51.9A.31 †↔ Perkutan-transhepatische Einlage oder Wechsel von selbstexpandierendem, beschichtetem Stent in den Gallengang, 1 Stent
- 51.9A.32 †↔ Perkutan-transhepatische Einlage oder Wechsel von selbstexpandierenden, beschichteten Stents in den Gallengang, 2 Stents
- 51.9A.33 †↔ Perkutan-transhepatische Einlage oder Wechsel von selbstexpandierenden, beschichteten Stents in den Gallengang, 3 Stents
- 51.9A.34 †↔ Perkutan-transhepatische Einlage oder Wechsel von selbstexpandierenden, beschichteten Stents in den Gallengang, 4 Stents
- 51.9A.35 †↔ Perkutan-transhepatische Einlage oder Wechsel von selbstexpandierenden, beschichteten Stents in den Gallengang, 5 Stents
- 51.9A.36 †↔ Perkutan-transhepatische Einlage oder Wechsel von selbstexpandierenden, beschichteten Stents in den Gallengang, 6 und mehr Stents
- 52.01.00 †↔ Drainage einer Pankreaszyste durch Katheter, n.n.bez.
- 52.01.11 †↔ Transgastrale Drainage einer Pankreaszyste, endoskopisch
- 52.01.21 †↔ Transduodenale Drainage einer Pankreaszyste, endoskopisch
- 52.01.99 †↔ Drainage einer Pankreaszyste durch Katheter, sonstige
- 52.09.21 †↔ Transgastrale Punktion einer Pankreas(pseudo)zyste, endosonographisch
- 52.09.22 †↔ Transduodenale Punktion einer Pankreas(pseudo)zyste, endosonographisch
- 52.11.09 †↔ Geschlossene [Aspirations-] [Nadel-] Biopsie am Pankreas, sonstige
- 52.11.11 †↔ Nadelbiopsie am Pankreas, perkutan
- 52.11.12 †↔ Feinnadelbiopsie am Pankreas, endosonographisch
- 52.13 †↔ Endoskopische retrograde Pankreatographie [ERP]
- 52.14 †↔ Geschlossene [endoskopische] Biopsie am Ductus pancreaticus
- 52.21 †↔ Endoskopische Exzision oder Destruktion von Läsion oder Gewebe am Ductus pancreaticus
- 52.22.11 †↔ Transgastrale Nekrosektomie, endoskopisch
- 52.22.12 †↔ Transduodenale Nekrosektomie, endoskopisch
- 52.93.00 †↔ Endoskopische Einlage, Wechsel oder Entfernen von Stent [Prothese] in den oder aus dem Ductus pancreaticus, n.n.bez.
- 52.93.10 †↔ Endoskopische Einlage und Wechsel eines nicht selbstexpandierenden Stents [Prothese] in den Ductus pancreaticus
- 52.93.20 †↔ Endoskopische Einlage und Wechsel eines selbstexpandierenden Stents [Prothese] in den Ductus pancreaticus
- 52.93.30 †↔ Endoskopisches Entfernen von Stent [Prothese] aus dem Ductus pancreaticus
- 52.93.99 †↔ Endoskopische Einlage, Wechsel oder Entfernen von Stent [Prothese] in den oder aus dem Ductus pancreaticus, sonstige
- 52.94 †↔ Endoskopische Extraduktion von Stein(en) aus dem Ductus pancreaticus
- 52.96.00 †↔ Anastomose des Pankreas, n.n.bez.
- 52.96.09 †↔ Anastomose des Pankreas, sonstige
- 52.96.31 †↔ Anastomose zwischen Pankreasgang und Gastrointestinaltrakt, endoskopisch
- 52.97 †↔ Endoskopisches Einsetzen eines nasopankreatischen Drainagekatheters
- 52.98 †↔ Endoskopische Dilatation des Ductus pancreaticus
- 54.21.20 †↔ Laparoskopie, Zugangsweg für chirurgische (therapeutische) Interventionen
- 54.22.10 †↔ Geschlossene [Nadel-] Biopsie an Bauchwand oder Nabel
- 54.22.20 †↔ Offene Biopsie an Bauchwand oder Nabel
- 54.22.99 †↔ Biopsie an Bauchwand oder Nabel, sonstige
- 54.24 †↔ Geschlossene [perkutane] [Nadel-] Biopsie an einer intraabdominalen Raumforderung
- 54.26 †↔ Diagnostische Aszitespunktion
- 54.91 †↔ Perkutane abdominale Drainage (Punktion)
- 54.93 †↔ Formung einer kutaneoperitonealen Fistel
- 54.95 †↔ Inzision des Peritoneums
- 54.98.00 †↔ Peritonealdialyse, n.n.bez.

54.98.09 †↔	Peritonealdialyse, sonstige	55.3A.14 †↔	Lokale Exzision und Destruktion von Läsion oder Gewebe an der Niere, perkutan-transrenal
54.98.11 †↔	Peritonealdialyse, intermittierend, maschinell unterstützt [IPD]	55.92 †↔	Perkutane Aspiration an der Niere (Nierenbecken)
54.98.21 †↔	Peritonealdialyse, kontinuierlich, nicht maschinell unterstützt [CAPD], bis 24 Stunden	55.93 †↔	Ersetzen einer Nephrostomie-Kanüle
54.98.22 †↔	Peritonealdialyse, kontinuierlich, nicht maschinell unterstützt [CAPD], von mehr als 24 Stunden bis 72 Stunden	55.94 †↔	Ersetzen einer Pyelostomie-Kanüle
54.98.23 †↔	Peritonealdialyse, kontinuierlich, nicht maschinell unterstützt [CAPD], von mehr als 72 Stunden bis 144 Stunden	56.31 †↔	Ureterskopie
54.98.24 †↔	Peritonealdialyse, kontinuierlich, nicht maschinell unterstützt [CAPD], von mehr als 144 Stunden bis 264 Stunden	56.32 †↔	Geschlossene perkutane Biopsie am Ureter
54.98.25 †↔	Peritonealdialyse, kontinuierlich, nicht maschinell unterstützt [CAPD], von mehr als 264 Stunden bis 432 Stunden	56.33 †↔	Geschlossene endoskopische Biopsie am Ureter
54.98.26 †↔	Peritonealdialyse, kontinuierlich, nicht maschinell unterstützt [CAPD], von mehr als 432 Stunden	56.91 †↔	Dilatation des Ureterostiums
54.98.31 †↔	Peritonealdialyse, kontinuierlich, maschinell unterstützt [APD], mit Zusatzgeräten, bis 24 Stunden	57.19.10 †↔	Sonstige Zystotomie, endoskopische Entfernung eines Harnsteins, perkutan-transvesikal
54.98.32 †↔	Peritonealdialyse, kontinuierlich, maschinell unterstützt [APD], mit Zusatzgeräten, von mehr als 24 Stunden bis 72 Stunden	57.19.11 †↔	Sonstige Zystotomie, Endoskopische Entfernung eines Fremdkörpers, perkutan-transvesikal
54.98.33 †↔	Peritonealdialyse, kontinuierlich, maschinell unterstützt [APD], mit Zusatzgeräten, von mehr als 72 Stunden bis 144 Stunden	57.32 †↔	Sonstige Zystoskopie
54.98.34 †↔	Peritonealdialyse, kontinuierlich, maschinell unterstützt [APD], mit Zusatzgeräten, von mehr als 144 Stunden bis 264 Stunden	57.33 †↔	Geschlossene [transurethrale] Biopsie der Harnblase
54.98.35 †↔	Peritonealdialyse, kontinuierlich, maschinell unterstützt [APD], mit Zusatzgeräten, von mehr als 264 Stunden bis 432 Stunden	58.22 †↔	Sonstige Urethroskopie
54.98.36 †↔	Peritonealdialyse, kontinuierlich, maschinell unterstützt [APD], mit Zusatzgeräten, von mehr als 432 Stunden	58.23 †↔	Biopsie an der Urethra
55.01.00 †↔	Nephrotomie, n.n.bez.	58.47 †↔	Urethrale Meatoplastik
55.01.10 †↔	Nephrotomie, perkutan-transrenal	58.93.00 †↔	Implantation, Revision, Entfernung eines Harnblasensphinkters, n.n.bez.
55.01.99 †↔	Nephrotomie, sonstige	58.93.21 †↔	Entfernen eines künstlichen Harnblasensphinkters
55.02.00 †↔	Nephrostomie, n.n.bez.	58.93.31 †↔	Revision ohne Ersatz eines künstlichen Harnblasensphinkters
55.02.10 †↔	Nephrostomie, perkutan-transrenal	58.93.99 †↔	Implantation, Revision, Entfernung eines Harnblasensphinkters, sonstige
55.02.99 †↔	Nephrostomie, sonstige	58.99.00 †↔	Sonstige Operationen an Urethra und Periurethralgewebe, n.n.bez.
55.03.00 †↔	Perkutane Nephrostomie ohne Desintegration von Steinmaterial, n.n.bez.	58.99.10 †↔	Sonstige Operationen an Urethra und Periurethralgewebe, Einlegen und Wechsel eines Stent in die Urethra
55.03.10 †↔	Perkutane Nephrostomie ohne Desintegration von Steinmaterial, Entfernung von Harnstein(en) aus dem Nierenbecken	58.99.99 †↔	Sonstige Operationen an Urethra und Periurethralgewebe, sonstige
55.03.11 †↔	Perkutane Nephrostomie ohne Desintegration von Steinmaterial, Entfernung von Harnstein(en) aus dem Ureter	59.8X.00 †↔	Ureter-Katheterisierung, n.n.bez.
55.03.99 †↔	Perkutane Nephrostomie ohne Desintegration von Steinmaterial, sonstige	59.8X.10 †↔	Ureter-Katheterisierung, Einlage, transurethral
55.04.00 †↔	Perkutane Nephrostomie mit Desintegration von Steinmaterial, n.n.bez.	59.8X.11 †↔	Ureter-Katheterisierung, Wechsel, transurethral
55.04.10 †↔	Perkutane Nephrostomie mit Desintegration von Steinmaterial, Entfernung von Harnstein(en) aus dem Nierenbecken	59.8X.12 †↔	Ureter-Katheterisierung, Einlage, perkutan-transrenal
55.04.11 †↔	Perkutane Nephrostomie mit Desintegration von Steinmaterial, Entfernung von Harnstein(en) aus dem Ureter	59.8X.99 †↔	Ureter-Katheterisierung, sonstige
55.04.99 †↔	Perkutane Nephrostomie mit Desintegration von Steinmaterial, sonstige	59.93 †↔	Ersetzen eines Ureterostomie-Katheters
55.05 †↔	Perkutan-transrenale Erweiterung des pyeloureteralen Übergangs	60.11 †↔	Geschlossene [perkutane] [Nadel-] Biopsie an der Prostata
55.11 †↔	Pyelotomie	60.13 †↔	Geschlossene [perkutane] Biopsie an den Vesiculae seminales
55.12 †↔	Pyelostomie	61.11.10 †↔	Biopsie an Skrotum und Tunica vaginalis testis, geschlossene [perkutane] [Nadel-] Biopsie
55.21 †↔	Nephroskopie	61.11.11 †↔	Biopsie an Skrotum und Tunica vaginalis testis, durch Inzision
55.22 †↔	Pyeloskopie	61.11.99 †↔	Biopsie an Skrotum und Tunica vaginalis testis, sonstige
55.23 †↔	Geschlossene [perkutane] [Nadel-] Biopsie an der Niere	62.11 †↔	Geschlossene [perkutane] [Nadel-] Biopsie am Hoden
55.25 †↔	Transvenöse Nierenbiopsie	62.7 †↔	Einsetzen einer Hodenprothese
		63.01 †↔	Biopsie an Funiculus spermaticus, Epididymis oder Ductus deferens
		63.52 †↔	Reposition der Torsion von Hoden oder Funiculus spermaticus
		64.0 †↔	Zirkumzision
		64.11.10 †↔	Biopsie am Penis, perkutane (Nadel-) Biopsie
		64.11.11 †↔	Biopsie am Penis, durch Inzision
		64.11.99 †↔	Biopsie am Penis, sonstige
		64.2 †↔	Lokale Exzision oder Destruktion einer Läsion am Penis
		64.49 †↔	Plastische Rekonstruktion und Operation am Penis, sonstige
		64.92.00 †↔	Inzision am Penis, n.n.bez.
		64.92.10 †↔	Inzision am Penis, Frenulotomie
		64.92.20 †↔	Inzision am Penis, sonstige Operationen am Präputium
		64.92.99 †↔	Inzision am Penis, sonstige
		64.93.00 †↔	Durchtrennung von Adhäsionen am Penis, n.n.bez.

64.93.10 †↔	Durchtrennung von Adhäsionen am Penis, Lösung von Präputialverklebungen	75.F2 †↔	Fetozid mittels ultraschallgesteuerter intrakardialer Injektion
64.93.99 †↔	Durchtrennung von Adhäsionen am Penis, sonstige	75.F9 †↔	Fetozide Eingriffe, sonstige
64.98.00 †↔	Sonstige Operationen am Penis, n.n.bez.	76.11.10 †↔	Geschlossene (Nadel-) Biopsie an Gesichtsschädelknochen
64.98.10 †↔	Reposition einer Paraphimose in Narkose	76.19.10 †↔	Geschlossene (Nadel-) Biopsie am Kiefergelenk
65.15 †↔	Diagnostische (perkutane) Punktion des Ovars	76.92.00 †↔	Einsetzen von synthetischem Implantat an Gesichtsschädelknochen, n.n.bez.
66.11.11 †↔	Biopsie an den Tubae uterinae, perkutane (Nadel-) Biopsie mit Steuerung durch bildgebende Verfahren	76.92.10 †↔	Einführung von Implantaten für die Rekonstruktion mit Gesichtsepithesen
66.11.41 †↔	Biopsie an den Tubae uterinae, vaginal	76.92.99 †↔	Einsetzen von synthetischem Implantat an Gesichtsschädelknochen, sonstige
67.11.12 †↔	Endozervikale Biopsie mit Inzision an der Zervix	77.40.99 †↔	Knochenbiopsie, ohne Angabe der Lokalisation, sonstige
67.2 †↔	Konisation an der Zervix	77.41.10 †↔	Knochenbiopsie von Skapula, Klavikula, Rippen und Sternum, Perkutane (Nadel-) Biopsie
67.3 †↔	Sonstige Exzision und Destruktion von Läsion oder Gewebe an der Zervix	77.42.10 †↔	Knochenbiopsie am Humerus, Perkutane (Nadel-) Biopsie
67.51.13 †↔	Cerclage der Zervix, vaginal	77.43.10 †↔	Knochenbiopsie an Radius und Ulna, Perkutane (Nadel-) Biopsie
67.59 †↔	Plastische Rekonstruktion am inneren Muttermund, sonstige	77.44.10 †↔	Knochenbiopsie an Karpalia und Metakarpalia, Perkutane (Nadel-) Biopsie
67.63 †↔	Totaler Muttermundverschluss	77.45.10 †↔	Knochenbiopsie am Femur, Perkutane (Nadel-) Biopsie
67.69 †↔	Sonstige plastische Rekonstruktion an der Zervix, sonstige	77.46.10 †↔	Knochenbiopsie an der Patella, Perkutane (Nadel-) Biopsie
68.12.00 †↔	Diagnostische Endoskopie an Uterus und uterinem Halteapparat, n.n.bez.	77.47.10 †↔	Knochenbiopsie an Tibia und Fibula, Perkutane (Nadel-) Biopsie
68.12.11 †↔	Diagnostische Hysteroskopie	77.48.10 †↔	Knochenbiopsie an Tarsalia und Metatarsalia, Perkutane (Nadel-) Biopsie
68.12.12 †↔	Diagnostische Hysterosalpingoskopie	77.49.40 †↔	Knochenbiopsie an anderen näher bezeichneten Knochen, ausser Gesichtsschädelknochen, Knochenbiopsie an Phalangen des Fusses, Perkutane (Nadel-) Biopsie
68.12.99 †↔	Diagnostische Endoskopie an Uterus und uterinem Halteapparat, sonstige	78.10 †↔	Anlegen eines Fixateur externe, n.n.bez.
68.16 †↔	Geschlossene Biopsie am Uterus	7A.11.11 †↔	Knochenbiopsie an der Wirbelsäule, perkutane (Nadel-) Biopsie
68.29.1J †↔	Exzision und Destruktion von Läsion oder Gewebe des Uterus, transzervikal	7A.13.11 †↔	Bandscheibenbiopsie, perkutane (Nadel-) Biopsie
70.24.10 †↔	Perkutane [geschlossene] [Nadel-] Biopsie an der Vagina	7A.A1.11 †↔	1 implantierte partielle Bandscheibenprothese
70.24.11 †↔	Perkutane [geschlossene] [Nadel-] Biopsie an der Vagina mit Steuerung durch bildgebende Verfahren	7A.A1.12 †↔	2 implantierte partielle Bandscheibenprothesen
70.24.20 †↔	Biopsie an der Vagina, durch Inzision	7A.A1.13 †↔	3 implantierte partielle Bandscheibenprothesen
70.24.99 †↔	Biopsie an der Vagina, sonstige	7A.A1.14 †↔	4 implantierte partielle Bandscheibenprothesen
71.11.10 †↔	Perkutane [geschlossene] [Nadel-] Biopsie an der Vulva	7A.A1.15 †↔	5 und mehr implantierte partielle Bandscheibenprothesen
71.11.11 †↔	Perkutane [geschlossene] [Nadel-] Biopsie an der Vulva mit Steuerung durch bildgebende Verfahren	7A.A1.21 †↔	1 implantierte totale Bandscheibenprothese
71.11.20 †↔	Biopsie an der Vulva durch Inzision	7A.A1.22 †↔	2 implantierte totale Bandscheibenprothesen
71.11.99 †↔	Biopsie an der Vulva, sonstige	7A.A1.23 †↔	3 implantierte totale Bandscheibenprothesen
71.79 †↔	Plastische Rekonstruktion an Vulva und Perineum, sonstige	7A.A1.24 †↔	4 implantierte totale Bandscheibenprothesen
71.8 †↔	Sonstige Operationen an der Vulva	7A.A1.25 †↔	5 und mehr implantierte totale Bandscheibenprothesen
71.9 †↔	Sonstige Operationen an den weiblichen Geschlechtsorganen	7A.A1.32 †↔	2 implantierte Wirbelkörperersatz
73.7X.12 †↔	Stationäre Behandlung vor Entbindung im gleichen Aufenthalt, mindestens 7 bis 13 Behandlungstage	7A.A1.33 †↔	3 implantierte Wirbelkörperersatz
73.7X.13 †↔	Stationäre Behandlung vor Entbindung im gleichen Aufenthalt, mindestens 14 bis 27 Behandlungstage	7A.A1.34 †↔	4 implantierte Wirbelkörperersatz
73.7X.14 †↔	Stationäre Behandlung vor Entbindung im gleichen Aufenthalt, mindestens 28 bis 55 Behandlungstage	7A.A1.35 †↔	5 und mehr implantierte Wirbelkörperersatz
73.7X.15 †↔	Stationäre Behandlung vor Entbindung im gleichen Aufenthalt, 56 und mehr Behandlungstage	7A.A1.42 †↔	2 implantierte Wirbelkörperersatzprothesen
75.4 †↔	Manuelle Lösung einer retinierten Plazenta	7A.A1.43 †↔	3 implantierte Wirbelkörperersatzprothesen
75.7 †↔	Manuelle Exploration des Cavum uteri, postpartal	7A.A1.44 †↔	4 implantierte Wirbelkörperersatzprothesen
75.B1.12 †↔	Ultraschallgesteuerte Amniozentese	7A.A1.45 †↔	5 und mehr implantierte Wirbelkörperersatzprothesen
75.B1.14 †↔	Ultraschallgesteuerte Chorionzottenbiopsie	7A.A1.52 †↔	2 implantierte interkorporelle Implantate
75.B1.99 †↔	Ultraschallgesteuerte diagnostische Eingriffe am Fetus und Amnion, sonstige	7A.A1.53 †↔	3 implantierte interkorporelle Implantate
75.C1.11 †↔	Ultraschallgesteuerte Nabelschnur-Transfusion	7A.A1.54 †↔	4 implantierte interkorporelle Implantate
75.C1.12 †↔	Ultraschallgesteuerte fetale intraperitoneale Transfusion	7A.A1.55 †↔	5 und mehr implantierte interkorporelle Implantate
75.C1.99 †↔	Systemische fetale Gabe von Medikamenten, sonstige	80.31.10 †↔	Perkutane (Nadel-) Biopsie an der Schulter
75.C7 †↔	Ultraschallgesteuerter selektiver Fetozid bei monochorialen Zwillingen	80.32.10 †↔	Perkutane (Nadel-) Biopsie am Ellenbogen
75.D3 †↔	Fetoskopischer selektiver Fetozid bei monochorialen Zwillingen	80.33.10 †↔	Perkutane (Nadel-) Biopsie am Handgelenk
75.F1 †↔	Intraamniotische Injektion zur Beendigung einer Schwangerschaft	80.34.10 †↔	Perkutane (Nadel-) Biopsie an Hand und Finger
		80.35.10 †↔	Perkutane (Nadel-) Biopsie an der Hüfte
		80.36.10 †↔	Perkutane (Nadel-) Biopsie am Knie
		80.37.10 †↔	Perkutane (Nadel-) Biopsie am Sprunggelenk
		80.38.10 †↔	Perkutane (Nadel-) Biopsie an Fuss und Zehen

80.39.10 †↔	Perkutane (Nadel-) Biopsie an anderer bezeichneter Lokalisation	81.9A.4C †↔	Autogene matrixinduzierte Chondrozytentransplantation an Gelenken, Kniegelenk, offen chirurgisch
81.9A.31 †↔	Autogene matrixinduzierte Chondrozytentransplantation an Gelenken, Humeroglenoidalgelenk, arthroskopisch	81.9A.4D †↔	Autogene matrixinduzierte Chondrozytentransplantation an Gelenken, Proximales Tibiofibulargelenk, offen chirurgisch
81.9A.32 †↔	Autogene matrixinduzierte Chondrozytentransplantation an Gelenken, Akromioklavikulargelenk, arthroskopisch	81.9A.4E †↔	Autogene matrixinduzierte Chondrozytentransplantation an Gelenken, oberes Sprunggelenk, offen chirurgisch
81.9A.33 †↔	Autogene matrixinduzierte Chondrozytentransplantation an Gelenken, Sternoklavikulargelenk, arthroskopisch	81.9A.4F †↔	Autogene matrixinduzierte Chondrozytentransplantation an Gelenken, unteres Sprunggelenk, offen chirurgisch
81.9A.34 †↔	Autogene matrixinduzierte Chondrozytentransplantation an Gelenken, Ellenbogen, arthroskopisch	81.9A.4G †↔	Autogene matrixinduzierte Chondrozytentransplantation an Gelenken, andere Tarsalgelenke und Tarsometatarsalgelenke, offen chirurgisch
81.9A.36 †↔	Autogene matrixinduzierte Chondrozytentransplantation an Gelenken, Handgelenk, arthroskopisch	81.9A.4H †↔	Autogene matrixinduzierte Chondrozytentransplantation an Gelenken, Metatarsophalangealgelenk, offen chirurgisch
81.9A.3A †↔	Autogene matrixinduzierte Chondrozytentransplantation an Gelenken, Iliosakralgelenk, arthroskopisch	81.9A.4I †↔	Autogene matrixinduzierte Chondrozytentransplantation an Gelenken, Zehengelenk, offen chirurgisch
81.9A.3B †↔	Autogene matrixinduzierte Chondrozytentransplantation an Gelenken, Hüftgelenk, arthroskopisch	81.9A.4J †↔	Autogene matrixinduzierte Chondrozytentransplantation an Gelenken, sonstige Gelenke, offen chirurgisch
81.9A.3C †↔	Autogene matrixinduzierte Chondrozytentransplantation an Gelenken, Kniegelenk, arthroskopisch	81.A1.11 †↔	Tumorendoprothese
81.9A.3D †↔	Autogene matrixinduzierte Chondrozytentransplantation an Gelenken, Proximales Tibiofibulargelenk, arthroskopisch	81.A1.12 †↔	Modulare Prothese
81.9A.3E †↔	Autogene matrixinduzierte Chondrozytentransplantation an Gelenken, oberes Sprunggelenk, arthroskopisch	81.A1.13 †↔	Langschaftprothese
81.9A.3F †↔	Autogene matrixinduzierte Chondrozytentransplantation an Gelenken, unteres Sprunggelenk, arthroskopisch	84.4A †↔	Anpassen einer Extremitätenprothese der oberen Extremität
81.9A.3G †↔	Autogene matrixinduzierte Chondrozytentransplantation an Gelenken, andere Tarsalgelenke und Tarsometatarsalgelenke, arthroskopisch	84.4B †↔	Anpassen einer Extremitätenprothese der unteren Extremität
81.9A.3H †↔	Autogene matrixinduzierte Chondrozytentransplantation an Gelenken, Metatarsophalangealgelenk, arthroskopisch	84.71 †↔	Anlegen einer externen Fixationsvorrichtung, eindimensional
81.9A.3I †↔	Autogene matrixinduzierte Chondrozytentransplantation an Gelenken, Zehengelenk, arthroskopisch	84.72 †↔	Anlegen einer externen Fixationsvorrichtung, Ringsystem
81.9A.3J †↔	Autogene matrixinduzierte Chondrozytentransplantation an Gelenken, sonstige Gelenke, arthroskopisch	84.73 †↔	Anlegen einer gemischten Vorrichtung
81.9A.41 †↔	Autogene matrixinduzierte Chondrozytentransplantation an Gelenken, Humeroglenoidalgelenk, offen chirurgisch	85.11 †↔	Geschlossene [perkutane] [Nadel-] Biopsie an der Mamma
81.9A.42 †↔	Autogene matrixinduzierte Chondrozytentransplantation an Gelenken, Akromioklavikulargelenk, offen chirurgisch	85.2C.11 †↔	Chirurgisches Débridement an der Mamma durch Exzision in lokaler Infiltrationsanästhesie, Regional- oder Allgemeinanästhesie, kleinflächig
81.9A.43 †↔	Autogene matrixinduzierte Chondrozytentransplantation an Gelenken, Sternoklavikulargelenk, offen chirurgisch	85.2C.22 †↔	Débridement an der Mamma, ohne Exzision, ohne lokale Infiltrationsanästhesie, Regional- oder Allgemeinanästhesie, grossflächig
81.9A.44 †↔	Autogene matrixinduzierte Chondrozytentransplantation an Gelenken, Ellenbogen, offen chirurgisch	85.2C.32 †↔	Débridement an der Mamma, ohne Exzision, in lokaler Infiltrationsanästhesie, Regional- oder Allgemeinanästhesie, grossflächig
81.9A.46 †↔	Autogene matrixinduzierte Chondrozytentransplantation an Gelenken, Handgelenk, offen chirurgisch	85.H3.11 †↔	Permanenter Hautersatz an die Mamma durch Ersatzmaterial, kleinflächig
81.9A.4A †↔	Autogene matrixinduzierte Chondrozytentransplantation an Gelenken, Iliosakralgelenk, offen chirurgisch	85.H3.12 †↔	Permanenter Hautersatz an die Mamma durch Ersatzmaterial, grossflächig
81.9A.4B †↔	Autogene matrixinduzierte Chondrozytentransplantation an Gelenken, Hüftgelenk, offen chirurgisch	86.03 †↔	Inzision an Sinus pilonidalis oder Pilonidalzyste
		86.0B.11 †↔	Implantation eines Medikamententrägers an Haut und Subkutangewebe
		86.20 †↔	Exzision und Destruktion von Läsion oder Gewebe an Haut und Subkutangewebe, n.n.bez.
		86.21 †↔	Exzision von Pilonidalzyste oder Sinus pilonidalis
		86.29 †↔	Exzision und Destruktion von Läsion oder Gewebe an Haut und Subkutangewebe, sonstige
		86.2A.11 †↔	Chirurgisches Débridement, kleinflächig, am Kopf
		86.2A.16 †↔	Chirurgisches Débridement, kleinflächig, an der Hand
		86.2A.1D †↔	Chirurgisches Débridement, kleinflächig, am Fuss
		86.2A.1E †↔	Chirurgisches Débridement, kleinflächig, an anderer Lokalisation
		86.2A.21 †↔	Chirurgisches Débridement, mittlerer Ausdehnung, am Kopf
		86.2A.26 †↔	Chirurgisches Débridement, mittlerer Ausdehnung, an der Hand

- 86.2A.2D †↔ Chirurgisches Débridement, mittlerer Ausdehnung, am Fuss
- 86.2A.2E †↔ Chirurgisches Débridement, mittlerer Ausdehnung, an anderer Lokalisation
- 86.2B.21 †↔ Débridement ohne lokale Infiltrationsanästhesie, Regional- oder Allgemeinanästhesie, grossflächig, am Kopf
- 86.2B.26 †↔ Débridement ohne lokale Infiltrationsanästhesie, Regional- oder Allgemeinanästhesie, grossflächig, an der Hand
- 86.2B.2D †↔ Débridement ohne lokale Infiltrationsanästhesie, Regional- oder Allgemeinanästhesie, grossflächig, am Fuss
- 86.2B.2E †↔ Débridement ohne lokale Infiltrationsanästhesie, Regional- oder Allgemeinanästhesie, grossflächig, an anderer Lokalisation
- 86.2B.41 †↔ Débridement in lokaler Infiltrationsanästhesie, Regional- oder Allgemeinanästhesie, grossflächig, am Kopf
- 86.2B.46 †↔ Débridement in lokaler Infiltrationsanästhesie, Regional- oder Allgemeinanästhesie, grossflächig, an der Hand
- 86.2B.4D †↔ Débridement in lokaler Infiltrationsanästhesie, Regional- oder Allgemeinanästhesie, grossflächig, am Fuss
- 86.2B.4E †↔ Débridement in lokaler Infiltrationsanästhesie, Regional- oder Allgemeinanästhesie, grossflächig, an anderer Lokalisation
- 86.2C.11 †↔ Destruktion von Läsion oder Gewebe an Haut und Subkutangewebe, durch Elektrokaustik, kleinflächig, am Kopf
- 86.2C.16 †↔ Destruktion von Läsion oder Gewebe an Haut und Subkutangewebe, durch Elektrokaustik, kleinflächig, an der Hand
- 86.2C.1D †↔ Destruktion von Läsion oder Gewebe an Haut und Subkutangewebe, durch Elektrokaustik, kleinflächig, am Fuss
- 86.2C.1E †↔ Destruktion von Läsion oder Gewebe an Haut und Subkutangewebe, durch Elektrokaustik, kleinflächig, an anderer Lokalisation
- 86.2C.21 †↔ Destruktion von Läsion oder Gewebe an Haut und Subkutangewebe, durch Elektrokaustik, grossflächig, am Kopf
- 86.2C.26 †↔ Destruktion von Läsion oder Gewebe an Haut und Subkutangewebe, durch Elektrokaustik, grossflächig, an der Hand
- 86.2C.2D †↔ Destruktion von Läsion oder Gewebe an Haut und Subkutangewebe, durch Elektrokaustik, grossflächig, am Fuss
- 86.2C.2E †↔ Destruktion von Läsion oder Gewebe an Haut und Subkutangewebe, durch Elektrokaustik, grossflächig, an anderer Lokalisation
- 86.2C.31 †↔ Destruktion von Läsion oder Gewebe an Haut und Subkutangewebe, durch Infrarotkoagulation und Kryotherapie, kleinflächig, am Kopf
- 86.2C.36 †↔ Destruktion von Läsion oder Gewebe an Haut und Subkutangewebe, durch Infrarotkoagulation und Kryotherapie, kleinflächig, an der Hand
- 86.2C.3D †↔ Destruktion von Läsion oder Gewebe an Haut und Subkutangewebe, durch Infrarotkoagulation und Kryotherapie, kleinflächig, am Fuss
- 86.2C.3E †↔ Destruktion von Läsion oder Gewebe an Haut und Subkutangewebe, durch Infrarotkoagulation und Kryotherapie, kleinflächig, an anderer Lokalisation
- 86.2C.41 †↔ Destruktion von Läsion oder Gewebe an Haut und Subkutangewebe, durch Infrarotkoagulation und Kryotherapie, grossflächig, am Kopf
- 86.2C.46 †↔ Destruktion von Läsion oder Gewebe an Haut und Subkutangewebe, durch Infrarotkoagulation und Kryotherapie, grossflächig, an der Hand
- 86.2C.4D †↔ Destruktion von Läsion oder Gewebe an Haut und Subkutangewebe, durch Infrarotkoagulation und Kryotherapie, grossflächig, am Fuss
- 86.2C.4E †↔ Destruktion von Läsion oder Gewebe an Haut und Subkutangewebe, durch Infrarotkoagulation und Kryotherapie, grossflächig, an anderer Lokalisation
- 86.2C.51 †↔ Destruktion von Läsion oder Gewebe an Haut und Subkutangewebe, durch Lasertherapie, kleinflächig, am Kopf
- 86.2C.56 †↔ Destruktion von Läsion oder Gewebe an Haut und Subkutangewebe, durch Lasertherapie, kleinflächig, an der Hand
- 86.2C.5D †↔ Destruktion von Läsion oder Gewebe an Haut und Subkutangewebe, durch Lasertherapie, kleinflächig, am Fuss
- 86.2C.5E †↔ Destruktion von Läsion oder Gewebe an Haut und Subkutangewebe, durch Lasertherapie, kleinflächig, an anderer Lokalisation
- 86.2C.61 †↔ Destruktion von Läsion oder Gewebe an Haut und Subkutangewebe, durch Lasertherapie, grossflächig, am Kopf
- 86.2C.66 †↔ Destruktion von Läsion oder Gewebe an Haut und Subkutangewebe, durch Lasertherapie, grossflächig, an der Hand
- 86.2C.6D †↔ Destruktion von Läsion oder Gewebe an Haut und Subkutangewebe, durch Lasertherapie, grossflächig, am Fuss
- 86.2C.6E †↔ Destruktion von Läsion oder Gewebe an Haut und Subkutangewebe, durch Lasertherapie, grossflächig, an anderer Lokalisation
- 86.32.11 †↔ Lokale Exzision von Läsion oder Gewebe an Haut und Subkutangewebe, mit primärem Wundverschluss, am Kopf
- 86.32.16 †↔ Lokale Exzision von Läsion oder Gewebe an Haut und Subkutangewebe, mit primärem Wundverschluss, an der Hand
- 86.32.1D †↔ Lokale Exzision von Läsion oder Gewebe an Haut und Subkutangewebe, mit primärem Wundverschluss, am Fuss
- 86.32.1E †↔ Lokale Exzision von Läsion oder Gewebe an Haut und Subkutangewebe, mit primärem Wundverschluss, an anderer Lokalisation
- 86.33.11 †↔ Lokale Exzision von Läsion oder Gewebe an Haut und Subkutangewebe, mit plastischer Deckung, am Kopf
- 86.33.16 †↔ Lokale Exzision von Läsion oder Gewebe an Haut und Subkutangewebe, mit plastischer Deckung, an der Hand
- 86.33.1D †↔ Lokale Exzision von Läsion oder Gewebe an Haut und Subkutangewebe, mit plastischer Deckung, am Fuss
- 86.33.1E †↔ Lokale Exzision von Läsion oder Gewebe an Haut und Subkutangewebe, mit plastischer Deckung, an anderer Lokalisation
- 86.39 †↔ Lokale Exzision von Läsion oder Gewebe an Haut und Subkutangewebe, sonstige
- 86.53.11 †↔ Sekundärnaht an Haut und Subkutangewebe des Kopfes
- 86.53.16 †↔ Sekundärnaht an Haut und Subkutangewebe der Hand
- 86.53.1D †↔ Sekundärnaht an Haut und Subkutangewebe des Fusses
- 86.53.1E †↔ Sekundärnaht an Haut und Subkutangewebe anderer Lokalisationen
- 86.6C.11 †↔ Permanenter Hautersatz durch zweischichtiges Dermis-Epidermis-Ersatzmaterial, kleinflächig, am Kopf
- 86.6C.16 †↔ Permanenter Hautersatz durch zweischichtiges Dermis-Epidermis-Ersatzmaterial, kleinflächig, an der Hand

86.6C.1D †↔	Permanenter Hautersatz durch zweischichtiges Dermis-Epidermis-Ersatzmaterial, kleinflächig, am Fuss	88.56 †↔	Koronare Arteriographie mit zwei Kathetern
86.6C.1E †↔	Permanenter Hautersatz durch zweischichtiges Dermis-Epidermis-Ersatzmaterial, kleinflächig, an anderer Lokalisation	88.57 †↔	Sonstige und nicht näher bezeichnete koronare Arteriographie
86.6C.21 †↔	Permanenter Hautersatz durch zweischichtiges Dermis-Epidermis-Ersatzmaterial, grossflächig, am Kopf	88.72.21 †↔	Echokardiographie, transösophageal, in Ruhe
86.6C.26 †↔	Permanenter Hautersatz durch zweischichtiges Dermis-Epidermis-Ersatzmaterial, grossflächig, an der Hand	88.73.20 †↔	Transbronchiale Endosonographie
86.6C.2D †↔	Permanenter Hautersatz durch zweischichtiges Dermis-Epidermis-Ersatzmaterial, grossflächig, am Fuss	89.07.11 †↔	Vollständige Evaluation, ohne Aufnahme einer Patientin / eines Patienten auf eine Warteliste zur Herztransplantation
86.6C.2E †↔	Permanenter Hautersatz durch zweischichtiges Dermis-Epidermis-Ersatzmaterial, grossflächig, an anderer Lokalisation	89.07.12 †↔	Vollständige Evaluation, ohne Aufnahme einer Patientin / eines Patienten auf eine Warteliste zur Lungentransplantation
86.6C.31 †↔	Permanenter Hautersatz durch Epidermisersatzmaterial, kleinflächig, am Kopf	89.07.13 †↔	Vollständige Evaluation, ohne Aufnahme einer Patientin / eines Patienten auf eine Warteliste zur Herz-Lungen-Transplantation
86.6C.36 †↔	Permanenter Hautersatz durch Epidermisersatzmaterial, kleinflächig, an der Hand	89.07.14 †↔	Vollständige Evaluation, ohne Aufnahme einer Patientin / eines Patienten auf eine Warteliste zur Lebertransplantation
86.6C.3D †↔	Permanenter Hautersatz durch Epidermisersatzmaterial, kleinflächig, am Fuss	89.07.15 †↔	Vollständige Evaluation, ohne Aufnahme einer Patientin / eines Patienten auf eine Warteliste zur Pankreastransplantation
86.6C.3E †↔	Permanenter Hautersatz durch Epidermisersatzmaterial, kleinflächig, an anderer Lokalisation	89.07.31 †↔	Vollständige Evaluation, mit Aufnahme einer Patientin / eines Patienten auf eine Warteliste zur Herztransplantation
86.6C.41 †↔	Permanenter Hautersatz durch Epidermisersatzmaterial, grossflächig, am Kopf	89.07.32 †↔	Vollständige Evaluation, mit Aufnahme einer Patientin / eines Patienten auf eine Warteliste zur Lungentransplantation
86.6C.46 †↔	Permanenter Hautersatz durch Epidermisersatzmaterial, grossflächig, an der Hand	89.07.33 †↔	Vollständige Evaluation, mit Aufnahme einer Patientin / eines Patienten auf eine Warteliste zur Herz-Lungen-Transplantation
86.6C.4D †↔	Permanenter Hautersatz durch Epidermisersatzmaterial, grossflächig, am Fuss	89.07.34 †↔	Vollständige Evaluation, mit Aufnahme einer Patientin / eines Patienten auf eine Warteliste zur Lebertransplantation
86.6C.4E †↔	Permanenter Hautersatz durch Epidermisersatzmaterial, grossflächig, an anderer Lokalisation	89.07.35 †↔	Vollständige Evaluation, mit Aufnahme einer Patientin / eines Patienten auf eine Warteliste zur Pankreastransplantation
86.6C.51 †↔	Permanenter Hautersatz durch Dermisersatzmaterial, kleinflächig, am Kopf	89.07.41 †↔	Re-Evaluation, mit Aufnahme oder Verbleib einer Patientin / eines Patienten auf eine(r) Warteliste zur Herztransplantation
86.6C.56 †↔	Permanenter Hautersatz durch Dermisersatzmaterial, kleinflächig, an der Hand	89.07.42 †↔	Re-Evaluation, mit Aufnahme oder Verbleib einer Patientin / eines Patienten auf eine(r) Warteliste zur Lungentransplantation
86.6C.5D †↔	Permanenter Hautersatz durch Dermisersatzmaterial, kleinflächig, am Fuss	89.07.43 †↔	Re-Evaluation, mit Aufnahme oder Verbleib einer Patientin / eines Patienten auf eine(r) Warteliste zur Herz-Lungen-Transplantation
86.6C.5E †↔	Permanenter Hautersatz durch Dermisersatzmaterial, kleinflächig, an anderer Lokalisation	89.07.44 †↔	Re-Evaluation, mit Aufnahme oder Verbleib einer Patientin / eines Patienten auf eine(r) Warteliste zur Lebertransplantation
86.6C.61 †↔	Permanenter Hautersatz durch Dermisersatzmaterial, grossflächig, am Kopf	89.07.52 †↔	Re-Evaluation, mit Herausnahme einer Patientin / eines Patienten aus einer Warteliste zur Herztransplantation
86.6C.66 †↔	Permanenter Hautersatz durch Dermisersatzmaterial, grossflächig, an der Hand	89.07.53 †↔	Re-Evaluation, mit Herausnahme einer Patientin / eines Patienten aus einer Warteliste zur Lungentransplantation
86.6C.6D †↔	Permanenter Hautersatz durch Dermisersatzmaterial, grossflächig, am Fuss	89.07.54 †↔	Re-Evaluation, mit Herausnahme einer Patientin / eines Patienten aus einer Warteliste zur Herz-Lungen-Transplantation
86.6C.6E †↔	Permanenter Hautersatz durch Dermisersatzmaterial, grossflächig, an anderer Lokalisation	89.07.55 †↔	Re-Evaluation, mit Herausnahme einer Patientin / eines Patienten aus einer Warteliste zur Lebertransplantation
86.A1.12 †↔	Epifasziale Nekrosectomie oder tangentielle Exzision bei Verbrennungen und Verätzungen	89.0A.42 †↔	Multimodale Ernährungsberatung/therapie, mindestens 7 bis 13 Behandlungstage
86.A2.00 †↔	Spezielle temporäre Weichteildeckungen bei Verbrennungen und Verätzungen, n.n.bez.	89.0A.43 †↔	Multimodale Ernährungsberatung/therapie, mindestens 14 bis 20 Behandlungstage
86.A2.09 †↔	Spezielle temporäre Weichteildeckungen bei Verbrennungen und Verätzungen, sonstige	89.0A.44 †↔	Multimodale Ernährungsberatung/therapie, 21 und mehr Behandlungstage
88.43 †↔	Arteriographie der Pulmonalarterien	89.14.11 †↔	Schlaf-Elektroenzephalographie
88.50 †↔	Angiokardiographie, n.n.bez.	89.14.12 †↔	Langzeit-Elektroenzephalographie, Dauer von mehr als 12 Stunden
88.51 †↔	Angiokardiographie der Vv. cavae	89.17.10 †↔	Polysomnographie
88.52 †↔	Angiokardiographie von Strukturen des rechten Herzens	89.17.11 †↔	Kardiorespiratorische Polygraphie
88.53 †↔	Angiokardiographie von Strukturen des linken Herzens		
88.54 †↔	Kombinierte Angiokardiographie des rechten sowie linken Herzens		
88.55 †↔	Koronare Arteriographie mit einem einzigen Katheter		

89.19.00 †↔	Video- und radiotelemetriertes elektroenzephalographisches Monitoring, n.n.bez.	92.29.65 †↔	Konstruktion und Anpassung von Fixations- und Behandlungshilfen bei Strahlentherapie, individuelle Blöcke oder Viellamellenkollimator [MLC]
89.19.09 †↔	Video- und radiotelemetriertes elektroenzephalographisches Monitoring, sonstige	92.29.69 †↔	Konstruktion und Anpassung von Fixations- und Behandlungshilfen bei Strahlentherapie, sonstige
89.19.11 †↔	Nicht-invasive Video-EEG-Intensivdiagnostik, Aufzeichnungsdauer bis 24 Stunden	92.29.70 †↔	Bestrahlungssimulation für externe Bestrahlung und Brachytherapie, n.n.bez.
89.19.12 †↔	Nicht-invasive Video-EEG-Intensivdiagnostik, Aufzeichnungsdauer von mehr als 24 Stunden bis 48 Stunden	92.29.71 †↔	Bestrahlungssimulation für externe Bestrahlung und Brachytherapie, CT-gesteuerte Simulation für die externe Bestrahlung
89.19.13 †↔	Nicht-invasive Video-EEG-Intensivdiagnostik, Aufzeichnungsdauer von mehr als 48 Stunden bis 72 Stunden	92.29.72 †↔	Bestrahlungssimulation für externe Bestrahlung und Brachytherapie, CT-gesteuerte Simulation für die Brachytherapie
89.19.14 †↔	Nicht-invasive Video-EEG-Intensivdiagnostik, Aufzeichnungsdauer von mehr als 72 Stunden bis 120 Stunden	92.29.73 †↔	Bestrahlungssimulation für externe Bestrahlung und Brachytherapie, Feldfestlegung mit Simulator, ohne 3D-Plan
89.19.15 †↔	Nicht-invasive Video-EEG-Intensivdiagnostik, Aufzeichnungsdauer von mehr als 120 Stunden	92.29.74 †↔	Bestrahlungssimulation für externe Bestrahlung und Brachytherapie, Feldfestlegung mit Simulator, mit 3D-Plan
89.19.21 †↔	Invasive Video-EEG-Intensivdiagnostik bei Epilepsie	92.29.79 †↔	Bestrahlungssimulation für externe Bestrahlung und Brachytherapie, sonstige
89.19.30 †↔	Video- und radiotelemetriertes elektroenzephalographisches Monitoring mit permanenter Überwachung	92.29.80 †↔	Bestrahlungsplanung für perkutane Bestrahlung und Brachytherapie, n.n.bez.
89.19.40 †↔	Video-elektroenzephalographisches Monitoring, polygraphisches Nachtschlaf-EEG	92.29.81 †↔	Bestrahlungsplanung für perkutane Bestrahlung und Brachytherapie, Bestrahlungsplanung für die intensitätsmodulierte Radiotherapie
89.1A.11 †↔	Neurologische Einstellung von Stimulationsparametern, mehr als 5 Tage	92.29.82 †↔	Bestrahlungsplanung für perkutane Bestrahlung und Brachytherapie, Bestrahlungsplanung mit Fusion von CT- sowie MRT-Bildern
89.93 †↔	Interdisziplinäre (Tumor-)fallbesprechung (Tumorboard)	92.29.83 †↔	Bestrahlungsplanung für perkutane Bestrahlung und Brachytherapie, Bestrahlungsplanung für die Brachytherapie, mittel
92.05.00 †↔	Kardiovaskuläre und hämatopoetische Szintigraphie und Radioisotopenfunktionsstudie, n.n.bez.	92.29.84 †↔	Bestrahlungsplanung für perkutane Bestrahlung und Brachytherapie, Bestrahlungsplanung für die Brachytherapie, komplex
92.05.09 †↔	Kardiovaskuläre und hämatopoetische Szintigraphie und Radioisotopenfunktionsstudie, sonstige	92.29.85 †↔	Bestrahlungsplanung für perkutane Bestrahlung und Brachytherapie, Bestrahlungsplanung ohne individuelle Dosisplanung
92.05.11 †↔	Myokardperfusionsszintigraphie in Ruhe	92.29.86 †↔	Bestrahlungsplanung für perkutane Bestrahlung und Brachytherapie, Bestrahlungsplanung für perkutane Bestrahlung, mit individueller Dosisplanung
92.05.12 †↔	Myokardperfusionsszintigraphie mit physikalischer Belastung	92.29.87 †↔	Bestrahlungsplanung für perkutane Bestrahlung und Brachytherapie, Bestrahlungsplanung mit Fusion von CT- sowie PET-Bildern
92.05.13 †↔	Myokardperfusionsszintigraphie mit pharmakologischer Belastung	92.29.88 †↔	Bestrahlungsplanung für perkutane Bestrahlung und Brachytherapie, Bestrahlungsplanung mit Fusion von CT-, MRT- sowie PET-Bildern
92.05.14 †↔	Single Photon Emission Computed Tomography [SPECT], Myokard	92.29.89 †↔	Bestrahlungsplanung für perkutane Bestrahlung und Brachytherapie, sonstige
92.05.19 †↔	Myokardperfusionsszintigraphie, sonstige	93.38.05 †↔	Multimodale rheumatologische Komplexbehandlung, mindestens 7 bis 13 Behandlungstage
92.18.04 †↔	Ganzkörperszintigraphie zur Lokalisationsdiagnostik, Ganzkörperszintigraphie mit Radiojod, mit Gabe von rekombinantem Thyreotropin [rh-TSH]	93.38.06 †↔	Multimodale rheumatologische Komplexbehandlung, mindestens 14 bis 20 Behandlungstage
92.19.00 †↔	Positronenemissionstomographie des Herzens	93.38.07 †↔	Multimodale rheumatologische Komplexbehandlung, 21 und mehr Behandlungstage
92.19.01 †↔	Positronenemissionstomographie des gesamten Körperstammes	93.38.11 †↔	Multimodale kinder- und jugendrheumatologische Komplexbehandlung, mindestens 7 bis 13 Behandlungstage
92.19.02 †↔	Andere Positronenemissionstomographie	93.38.12 †↔	Multimodale kinder- und jugendrheumatologische Komplexbehandlung, mindestens 14 bis 20 Behandlungstage
92.19.03 †↔	Positronenemissionstomographie mit F-18-Ethylcholin bei Prostatakarzinom	93.38.13 †↔	Jugendrheumatologische Komplexbehandlung, 21 und mehr Behandlungstage
92.19.04 †↔	Zelluläre Hypoxie-Diagnostik mit 18-F-Misonidazol	93.41 †↔	Wirbelsäulentraktion durch Vorrichtung am Schädel
92.19.05 †↔	Positronenemissionstomographie mit Computertomographie [PET/CT] des gesamten Körperstammes/Kopfes mit DOTA-markierten Rezeptorliganden	93.57.15 †↔	Kontinuierliche Sogbehandlung bei einer Vakuumversiegelung, mindestens 7 bis 13 Behandlungstage
92.19.06 †↔	Positronenemissionstomographie mit Computertomographie [PET/CT] des gesamten Körperstammes/Kopfes mit 18-F-DOPA	93.57.16 †↔	Kontinuierliche Sogbehandlung bei einer Vakuumversiegelung, mindestens 14 bis 20 Behandlungstage
92.29.60 †↔	Konstruktion und Anpassung von Fixations- und Behandlungshilfen bei Strahlentherapie, Fixationsvorrichtung, n.n.bez.		
92.29.61 †↔	Konstruktion und Anpassung von Fixations- und Behandlungshilfen bei Strahlentherapie, Fixationsvorrichtung, einfach		
92.29.62 †↔	Konstruktion und Anpassung von Fixations- und Behandlungshilfen bei Strahlentherapie, Fixationsvorrichtung, mittlerer Schwierigkeitsgrad		
92.29.63 †↔	Konstruktion und Anpassung von Fixations- und Behandlungshilfen bei Strahlentherapie, Fixationsvorrichtung, komplex		
92.29.64 †↔	Konstruktion und Anpassung von Fixations- und Behandlungshilfen bei Strahlentherapie, Behandlungshilfen		

93.57.17 †↔	Kontinuierliche Sogbehandlung bei einer Vakuumversiegelung, mindestens 21 bis 27 Behandlungstage	93.87.31 †↔	Paraplegiologische rehabilitative Komplexbehandlung, mindestens 28 bis zu 55 Behandlungstage, mit durchschnittlich 10 Therapieeinheiten pro Woche
93.57.18 †↔	Kontinuierliche Sogbehandlung bei einer Vakuumversiegelung, mindestens 28 bis 34 Behandlungstage	93.87.32 †↔	Paraplegiologische rehabilitative Komplexbehandlung, mindestens 28 bis zu 55 Behandlungstage, mit durchschnittlich 15 Therapieeinheiten pro Woche
93.57.1A †↔	Kontinuierliche Sogbehandlung bei einer Vakuumversiegelung, mindestens 35 bis 41 Behandlungstage	93.87.33 †↔	Paraplegiologische rehabilitative Komplexbehandlung, mindestens 28 bis zu 55 Behandlungstage, mit durchschnittlich 20 Therapieeinheiten pro Woche
93.57.1B †↔	Kontinuierliche Sogbehandlung bei einer Vakuumversiegelung, mindestens 42 bis 48 Behandlungstage	93.87.34 †↔	Paraplegiologische rehabilitative Komplexbehandlung, mindestens 28 bis zu 55 Behandlungstage, mit durchschnittlich 30 Therapieeinheiten pro Woche
93.57.1C †↔	Kontinuierliche Sogbehandlung bei einer Vakuumversiegelung, mindestens 49 bis 55 Behandlungstage	93.87.41 †↔	Paraplegiologische rehabilitative Komplexbehandlung, mindestens 56 bis zu 83 Behandlungstage, mit durchschnittlich 10 Therapieeinheiten pro Woche
93.57.1D †↔	Kontinuierliche Sogbehandlung bei einer Vakuumversiegelung, mindestens 56 bis 62 Behandlungstage	93.87.42 †↔	Paraplegiologische rehabilitative Komplexbehandlung, mindestens 56 bis zu 83 Behandlungstage, mit durchschnittlich 15 Therapieeinheiten pro Woche
93.57.1E †↔	Kontinuierliche Sogbehandlung bei einer Vakuumversiegelung, 63 und mehr Behandlungstage	93.87.43 †↔	Paraplegiologische rehabilitative Komplexbehandlung, mindestens 56 bis zu 83 Behandlungstage, mit durchschnittlich 20 Therapieeinheiten pro Woche
93.59.50 †↔	Komplexbehandlung bei Besiedlung oder Infektion mit multiresistenten Erregern, bis 6 Behandlungstage	93.87.44 †↔	Paraplegiologische rehabilitative Komplexbehandlung, mindestens 56 bis zu 83 Behandlungstage, mit durchschnittlich 30 Therapieeinheiten pro Woche
93.59.51 †↔	Komplexbehandlung bei Besiedlung oder Infektion mit multiresistenten Erregern, mindestens 7 bis 13 Behandlungstage	93.87.51 †↔	Paraplegiologische rehabilitative Komplexbehandlung, mindestens 84 bis zu 111 Behandlungstage, mit durchschnittlich 10 Therapieeinheiten pro Woche
93.59.52 †↔	Komplexbehandlung bei Besiedlung oder Infektion mit multiresistenten Erregern, mindestens 14 bis 20 Behandlungstage	93.87.52 †↔	Paraplegiologische rehabilitative Komplexbehandlung, mindestens 84 bis zu 111 Behandlungstage, mit durchschnittlich 15 Therapieeinheiten pro Woche
93.59.53 †↔	Komplexbehandlung bei Besiedlung oder Infektion mit multiresistenten Erregern, 21 und mehr Behandlungstage	93.87.53 †↔	Paraplegiologische rehabilitative Komplexbehandlung, mindestens 84 bis zu 111 Behandlungstage, mit durchschnittlich 20 Therapieeinheiten pro Woche
93.86.E2 †↔	Durchschnittlicher Einsatz von 30 Therapieeinheiten (jeweils von mindestens 30 Minuten) pro Woche	93.87.54 †↔	Paraplegiologische rehabilitative Komplexbehandlung, mindestens 84 bis zu 111 Behandlungstage, mit durchschnittlich 30 Therapieeinheiten pro Woche
93.86.F2 †↔	Durchschnittlicher Einsatz von 30 Therapieeinheiten (jeweils von mindestens 30 Minuten) pro Woche	93.87.61 †↔	Paraplegiologische rehabilitative Komplexbehandlung, mindestens 112 bis zu 139 Behandlungstage, mit durchschnittlich 10 Therapieeinheiten pro Woche
93.86.G2 †↔	Durchschnittlicher Einsatz von 30 Therapieeinheiten (jeweils von mindestens 30 Minuten) pro Woche	93.87.62 †↔	Paraplegiologische rehabilitative Komplexbehandlung, mindestens 112 bis zu 139 Behandlungstage, mit durchschnittlich 15 Therapieeinheiten pro Woche
93.86.H2 †↔	Durchschnittlicher Einsatz von 30 Therapieeinheiten (jeweils von mindestens 30 Minuten) pro Woche	93.87.63 †↔	Paraplegiologische rehabilitative Komplexbehandlung, mindestens 112 bis zu 139 Behandlungstage, mit durchschnittlich 20 Therapieeinheiten pro Woche
93.86.I2 †↔	Durchschnittlicher Einsatz von 30 Therapieeinheiten (jeweils von mindestens 30 Minuten) pro Woche	93.87.64 †↔	Paraplegiologische rehabilitative Komplexbehandlung, mindestens 112 bis zu 139 Behandlungstage, mit durchschnittlich 30 Therapieeinheiten pro Woche
93.86.J2 †↔	Durchschnittlicher Einsatz von 30 Therapieeinheiten (jeweils von mindestens 30 Minuten) pro Woche	93.87.71 †↔	Paraplegiologische rehabilitative Komplexbehandlung, mindestens 140 bis zu 167 Behandlungstage, mit durchschnittlich 10 Therapieeinheiten pro Woche
93.86.K2 †↔	Durchschnittlicher Einsatz von 30 Therapieeinheiten (jeweils von mindestens 30 Minuten) pro Woche		
93.86.L2 †↔	Durchschnittlicher Einsatz von 30 Therapieeinheiten (jeweils von mindestens 30 Minuten) pro Woche		
93.86.M2 †↔	Durchschnittlicher Einsatz von 30 Therapieeinheiten (jeweils von mindestens 30 Minuten) pro Woche		
93.86.N2 †↔	Durchschnittlicher Einsatz von 30 Therapieeinheiten (jeweils von mindestens 30 Minuten) pro Woche		
93.86.O2 †↔	Durchschnittlicher Einsatz von 30 Therapieeinheiten (jeweils von mindestens 30 Minuten) pro Woche		
93.87.25 †↔	Paraplegiologische rehabilitative Komplexbehandlung, bis zu 6 Behandlungstage		
93.87.26 †↔	Paraplegiologische rehabilitative Komplexbehandlung, mindestens 7 bis zu 27 Behandlungstage, mit durchschnittlich 10 Therapieeinheiten pro Woche		
93.87.27 †↔	Paraplegiologische rehabilitative Komplexbehandlung, mindestens 7 bis zu 27 Behandlungstage, mit durchschnittlich 15 Therapieeinheiten pro Woche		
93.87.28 †↔	Paraplegiologische rehabilitative Komplexbehandlung, mindestens 7 bis zu 27 Behandlungstage, mit durchschnittlich 20 Therapieeinheiten pro Woche		
93.87.2A †↔	Paraplegiologische rehabilitative Komplexbehandlung, mindestens 7 bis zu 27 Behandlungstage, mit durchschnittlich 30 Therapieeinheiten pro Woche		

93.87.72 †↔	Paraplegiologische rehabilitative Komplexbehandlung, mindestens 140 bis zu 167 Behandlungstage, mit durchschnittlich 15 Therapieeinheiten pro Woche	93.87.C3 †↔	Paraplegiologische rehabilitative Komplexbehandlung, mindestens 252 bis zu 279 Behandlungstage, mit durchschnittlich 20 Therapieeinheiten pro Woche
93.87.73 †↔	Paraplegiologische rehabilitative Komplexbehandlung, mindestens 140 bis zu 167 Behandlungstage, mit durchschnittlich 20 Therapieeinheiten pro Woche	93.87.C4 †↔	Paraplegiologische rehabilitative Komplexbehandlung, mindestens 252 bis zu 279 Behandlungstage, mit durchschnittlich 30 Therapieeinheiten pro Woche
93.87.74 †↔	Paraplegiologische rehabilitative Komplexbehandlung, mindestens 140 bis zu 167 Behandlungstage, mit durchschnittlich 30 Therapieeinheiten pro Woche	93.87.D1 †↔	Paraplegiologische rehabilitative Komplexbehandlung, mindestens 280 bis zu 307 Behandlungstage, mit durchschnittlich 10 Therapieeinheiten pro Woche
93.87.81 †↔	Paraplegiologische rehabilitative Komplexbehandlung, mindestens 168 bis zu 195 Behandlungstage, mit durchschnittlich 10 Therapieeinheiten pro Woche	93.87.D2 †↔	Paraplegiologische rehabilitative Komplexbehandlung, mindestens 280 bis zu 307 Behandlungstage, mit durchschnittlich 15 Therapieeinheiten pro Woche
93.87.82 †↔	Paraplegiologische rehabilitative Komplexbehandlung, mindestens 168 bis zu 195 Behandlungstage, mit durchschnittlich 15 Therapieeinheiten pro Woche	93.87.D3 †↔	Paraplegiologische rehabilitative Komplexbehandlung, mindestens 280 bis zu 307 Behandlungstage, mit durchschnittlich 20 Therapieeinheiten pro Woche
93.87.83 †↔	Paraplegiologische rehabilitative Komplexbehandlung, mindestens 168 bis zu 195 Behandlungstage, mit durchschnittlich 20 Therapieeinheiten pro Woche	93.87.D4 †↔	Paraplegiologische rehabilitative Komplexbehandlung, mindestens 280 bis zu 307 Behandlungstage, mit durchschnittlich 30 Therapieeinheiten pro Woche
93.87.84 †↔	Paraplegiologische rehabilitative Komplexbehandlung, mindestens 168 bis zu 195 Behandlungstage, mit durchschnittlich 30 Therapieeinheiten pro Woche	93.87.E1 †↔	Paraplegiologische rehabilitative Komplexbehandlung, mindestens 308 bis zu 335 Behandlungstage, mit durchschnittlich 10 Therapieeinheiten pro Woche
93.87.A1 †↔	Paraplegiologische rehabilitative Komplexbehandlung, mindestens 196 bis zu 223 Behandlungstage, mit durchschnittlich 10 Therapieeinheiten pro Woche	93.87.E2 †↔	Paraplegiologische rehabilitative Komplexbehandlung, mindestens 308 bis zu 335 Behandlungstage, mit durchschnittlich 15 Therapieeinheiten pro Woche
93.87.A2 †↔	Paraplegiologische rehabilitative Komplexbehandlung, mindestens 196 bis zu 223 Behandlungstage, mit durchschnittlich 15 Therapieeinheiten pro Woche	93.87.E3 †↔	Paraplegiologische rehabilitative Komplexbehandlung, mindestens 308 bis zu 335 Behandlungstage, mit durchschnittlich 20 Therapieeinheiten pro Woche
93.87.A3 †↔	Paraplegiologische rehabilitative Komplexbehandlung, mindestens 196 bis zu 223 Behandlungstage, mit durchschnittlich 20 Therapieeinheiten pro Woche	93.87.E4 †↔	Paraplegiologische rehabilitative Komplexbehandlung, mindestens 308 bis zu 335 Behandlungstage, mit durchschnittlich 30 Therapieeinheiten pro Woche
93.87.A4 †↔	Paraplegiologische rehabilitative Komplexbehandlung, mindestens 196 bis zu 223 Behandlungstage, mit durchschnittlich 30 Therapieeinheiten pro Woche	93.87.F1 †↔	Paraplegiologische rehabilitative Komplexbehandlung, 336 und mehr Behandlungstage, mit durchschnittlich 10 Therapieeinheiten pro Woche
93.87.B1 †↔	Paraplegiologische rehabilitative Komplexbehandlung, mindestens 224 bis zu 251 Behandlungstage, mit durchschnittlich 10 Therapieeinheiten pro Woche	93.87.F2 †↔	Paraplegiologische rehabilitative Komplexbehandlung, 336 und mehr Behandlungstage, mit durchschnittlich 15 Therapieeinheiten pro Woche
93.87.B2 †↔	Paraplegiologische rehabilitative Komplexbehandlung, mindestens 224 bis zu 251 Behandlungstage, mit durchschnittlich 15 Therapieeinheiten pro Woche	93.87.F3 †↔	Paraplegiologische rehabilitative Komplexbehandlung, 336 und mehr Behandlungstage, mit durchschnittlich 20 Therapieeinheiten pro Woche
93.87.B3 †↔	Paraplegiologische rehabilitative Komplexbehandlung, mindestens 224 bis zu 251 Behandlungstage, mit durchschnittlich 20 Therapieeinheiten pro Woche	93.87.F4 †↔	Paraplegiologische rehabilitative Komplexbehandlung, 336 und mehr Behandlungstage, mit durchschnittlich 30 Therapieeinheiten pro Woche
93.87.B4 †↔	Paraplegiologische rehabilitative Komplexbehandlung, mindestens 224 bis zu 251 Behandlungstage, mit durchschnittlich 30 Therapieeinheiten pro Woche	93.89.94 †↔	Geriatrische Akutrehabilitation, mindestens 7 bis 13 Behandlungstage
93.87.C1 †↔	Paraplegiologische rehabilitative Komplexbehandlung, mindestens 252 bis zu 279 Behandlungstage, mit durchschnittlich 10 Therapieeinheiten pro Woche	93.89.95 †↔	Geriatrische Akutrehabilitation, mindestens 14 bis 20 Behandlungstage
93.87.C2 †↔	Paraplegiologische rehabilitative Komplexbehandlung, mindestens 252 bis zu 279 Behandlungstage, mit durchschnittlich 15 Therapieeinheiten pro Woche	93.89.96 †↔	Geriatrische Akutrehabilitation, 21 und mehr Behandlungstage
		93.8A.2D †↔	Palliativmedizinische Komplexbehandlung, mindestens 7 bis 13 Behandlungstage
		93.8A.2E †↔	Palliativmedizinische Komplexbehandlung, mindestens 14 bis 20 Behandlungstage
		93.8A.2F †↔	Palliativmedizinische Komplexbehandlung, mindestens 21 bis 27 Behandlungstage
		93.8A.2G †↔	Palliativmedizinische Komplexbehandlung, 28 und mehr Behandlungstage

- 93.8B.18 †↔ Basisleistung «Spezialisierte Palliative Care», mindestens 7 bis 13 Behandlungstage
- 93.8B.1A †↔ Basisleistung «Spezialisierte Palliative Care», mindestens 14 bis 20 Behandlungstage
- 93.8B.1B †↔ Basisleistung «Spezialisierte Palliative Care», mindestens 21 bis 27 Behandlungstage
- 93.8B.1C †↔ Basisleistung «Spezialisierte Palliative Care», 28 und mehr Behandlungstage
- 93.8B.28 †↔ Spezialisierte Palliative Care mit zusätzlicher Leistung von Therapien, mindestens 7 bis 13 Behandlungstage
- 93.8B.2A †↔ Spezialisierte Palliative Care mit zusätzlicher Leistung von Therapien, mindestens 14 bis 20 Behandlungstage
- 93.8B.2B †↔ Spezialisierte Palliative Care mit zusätzlicher Leistung von Therapien, mindestens 21 bis 27 Behandlungstage
- 93.8B.2C †↔ Spezialisierte Palliative Care mit zusätzlicher Leistung von Therapien, 28 und mehr Behandlungstage
- 93.8C.12 †↔ Neurologisch-neurochirurgische Frührehabilitation, mindestens 7 bis 13 Behandlungstage
- 93.8C.13 †↔ Neurologisch-neurochirurgische Frührehabilitation, mindestens 14 bis 20 Behandlungstage
- 93.8C.14 †↔ Neurologisch-neurochirurgische Frührehabilitation, mindestens 21 bis 27 Behandlungstage
- 93.8C.15 †↔ Neurologisch-neurochirurgische Frührehabilitation, mindestens 28 bis 41 Behandlungstage
- 93.8C.16 †↔ Neurologisch-neurochirurgische Frührehabilitation, mindestens 42 bis 55 Behandlungstage
- 93.8C.17 †↔ Neurologisch-neurochirurgische Frührehabilitation, mindestens 56 bis 69 Behandlungstage
- 93.8C.18 †↔ Neurologisch-neurochirurgische Frührehabilitation, mindestens 70 bis 83 Behandlungstage
- 93.8C.1A †↔ Neurologisch-neurochirurgische Frührehabilitation, mindestens 84 bis 97 Behandlungstage
- 93.8C.1B †↔ Neurologisch-neurochirurgische Frührehabilitation, mindestens 98 bis 125 Behandlungstage
- 93.8C.1C †↔ Neurologisch-neurochirurgische Frührehabilitation, mindestens 126 bis 153 Behandlungstage
- 93.8C.1D †↔ Neurologisch-neurochirurgische Frührehabilitation, mindestens 154 bis 181 Behandlungstage
- 93.8C.1E †↔ Neurologisch-neurochirurgische Frührehabilitation, mindestens 182 bis 209 Behandlungstage
- 93.8C.1F †↔ Neurologisch-neurochirurgische Frührehabilitation, mindestens 210 bis 237 Behandlungstage
- 93.8C.1G †↔ Neurologisch-neurochirurgische Frührehabilitation, mindestens 238 bis 265 Behandlungstage
- 93.8C.1H †↔ Neurologisch-neurochirurgische Frührehabilitation, mindestens 266 bis 293 Behandlungstage
- 93.8C.1I †↔ Neurologisch-neurochirurgische Frührehabilitation, mindestens 294 bis 321 Behandlungstage
- 93.8C.1J †↔ Neurologisch-neurochirurgische Frührehabilitation, mindestens 322 Behandlungstage und mehr
- 93.92.10 †↔ Intravenöse Anästhesie
- 93.92.11 †↔ Inhalationsanästhesie
- 93.92.12 †↔ Balancierte Anästhesie
- 93.92.13 †↔ Analgosedierung
- 93.92.14 †↔ Klinische Untersuchung in Allgemeinanästhesie
- 93.92.15 †↔ Patientenkontrollierte intravenöse Analgesie [PCA]
- 93.92.99 †↔ Anästhesie, sonstige
- 93.97 †↔ Dekompressionskammer
- 93.9E.12 †↔ NIV-Beatmung ausserhalb Intensivstation, 4 bis 5 Tage
- 93.9E.13 †↔ NIV-Beatmung ausserhalb Intensivstation, 6 Tage und mehr
- 93.9F.11 †↔ Mechanische Beatmung und Atmungsunterstützung mit kontinuierlichem positivem Druck [CPAP] bei Neugeborenen und Säuglingen
- 93.9F.12 †↔ Atmungsunterstützung durch Anwendung von High-flow-Nasenkanülen [HFNC-System] bei Neugeborenen und Säuglingen
- 93.9F.22 †↔ Atmungsunterstützung durch Anwendung von High-flow-Nasenkanülen [HFNC-System] bei Kindern und Jugendlichen
- 93.9F.32 †↔ Atmungsunterstützung durch Anwendung von High-flow-Nasenkanülen [HFNC-System] bei Erwachsenen
- 93.9G.21 †↔ Maskenüberdrucktherapie, CPAP, Kontrolle und Optimierung einer bestehenden Einstellung, innerhalb von 3 Tagen
- 93.9G.22 †↔ Maskenüberdrucktherapie, CPAP, Kontrolle und Optimierung einer bestehenden Einstellung, über mehr als 3 Tage
- 93.9G.41 †↔ Maskenüberdrucktherapie, BiPAP, Kontrolle und Optimierung einer bestehenden Einstellung, innerhalb von 3 Tagen
- 93.9G.42 †↔ Maskenüberdrucktherapie, BiPAP, Kontrolle und Optimierung einer bestehenden Einstellung, über mehr als 3 Tage
- 93.9G.72 †↔ Invasive Beatmung, mindestens 7 bis 13 Behandlungstage
- 93.9G.73 †↔ Invasive Beatmung, mindestens 14 bis 20 Behandlungstage
- 93.9G.74 †↔ Invasive Beatmung, mindestens 21 bis 27 Behandlungstage
- 93.9G.75 †↔ Invasive Beatmung, mindestens 28 bis 55 Behandlungstage
- 93.9G.76 †↔ Invasive Beatmung, mindestens 56 bis 83 Behandlungstage
- 93.9G.77 †↔ Invasive Beatmung, mindestens 84 bis 111 Behandlungstage
- 93.9G.78 †↔ Invasive Beatmung, mindestens 112 bis 139 Behandlungstage
- 93.9G.7A †↔ Invasive Beatmung, mindestens 140 bis 167 Behandlungstage
- 93.9G.7B †↔ Invasive Beatmung, mindestens 168 bis 195 Behandlungstage
- 93.9G.7C †↔ Invasive Beatmung, mindestens 196 bis 223 Behandlungstage
- 93.9G.7D †↔ Invasive Beatmung, mindestens 224 bis 251 Behandlungstage
- 93.9G.7E †↔ Invasive Beatmung, mindestens 252 bis 279 Behandlungstage
- 93.9G.7F †↔ Invasive Beatmung, mindestens 280 bis 307 Behandlungstage
- 93.9G.7G †↔ Invasive Beatmung, mindestens 308 bis 335 Behandlungstage
- 93.9G.7H †↔ Invasive Beatmung, mindestens 336 bis 363 Behandlungstage
- 93.9G.7I †↔ Invasive Beatmung, 364 und mehr Behandlungstage
- 93.A2.44 †↔ MMST, mindestens 7 bis 13 Behandlungstage
- 93.A2.45 †↔ MMST, mindestens 14 bis 20 Behandlungstage
- 93.A2.46 †↔ MMST, 21 und mehr Behandlungstage
- 93.A3.32 †↔ Komplexe Akutschmerzbehandlung, von mindestens 7 bis 13 Behandlungstage
- 93.A3.33 †↔ Komplexe Akutschmerzbehandlung, von mindestens 14 bis 20 Behandlungstage
- 93.A3.34 †↔ Komplexe Akutschmerzbehandlung, von 21 und mehr Behandlungstage
- 94.28 †↔ Elektrokrampftherapie [EKT]
- 94.29 †↔ Interventionelle Psychiatrie, sonstige
- 94.30.01 †↔ Psychotherapie an bis zu 3 Tagen
- 94.30.02 †↔ Psychotherapie an 4 bis zu 6 Tagen
- 94.30.03 †↔ Psychotherapie an 7 und mehr Tagen
- 94.35.11 †↔ Psychiatrisch-psychotherapeutische Krisenintervention in der Erwachsenenpsychiatrie und -psychosomatik, von mehr als 4 Stunden bis 6 Stunden pro Tag

94.35.12 †↔	Psychiatrisch-psychotherapeutische Krisenintervention in der Erwachsenenpsychiatrie und -psychosomatik, von mehr als 6 Stunden bis 9 Stunden pro Tag	94.3A.23 †↔	Integrierte klinisch-psychosomatische Komplexbehandlung, mindestens 14 bis 20 Behandlungstage
94.35.13 †↔	Psychiatrisch-psychotherapeutische Krisenintervention in der Erwachsenenpsychiatrie und -psychosomatik, von mehr als 9 Stunden bis 12 Stunden pro Tag	94.3A.24 †↔	Integrierte klinisch-psychosomatische Komplexbehandlung, mindestens 21 bis 27 Behandlungstage
94.35.14 †↔	Psychiatrisch-psychotherapeutische Krisenintervention in der Erwachsenenpsychiatrie und -psychosomatik, von mehr als 12 Stunden pro Tag	94.3A.25 †↔	Integrierte klinisch-psychosomatische Komplexbehandlung, mindestens 28 bis 34 Behandlungstage
94.35.21 †↔	Psychiatrisch-psychotherapeutische Krisenintervention in der Kinder- und Jugendpsychiatrie, von mehr als 4 Stunden bis 6 Stunden pro Tag	94.3A.26 †↔	Integrierte klinisch-psychosomatische Komplexbehandlung, mindestens 35 bis 41 Behandlungstage
94.35.22 †↔	Psychiatrisch-psychotherapeutische Krisenintervention in der Kinder- und Jugendpsychiatrie, von mehr als 6 Stunden bis 9 Stunden pro Tag	94.3A.27 †↔	Integrierte klinisch-psychosomatische Komplexbehandlung, mindestens 42 bis 48 Behandlungstage
94.35.23 †↔	Psychiatrisch-psychotherapeutische Krisenintervention in der Kinder- und Jugendpsychiatrie, von mehr als 9 Stunden bis 12 Stunden pro Tag	94.3A.28 †↔	Integrierte klinisch-psychosomatische Komplexbehandlung, mindestens 49 bis 55 Behandlungstage
94.35.24 †↔	Psychiatrisch-psychotherapeutische Krisenintervention in der Kinder- und Jugendpsychiatrie, von mehr als 12 Stunden pro Tag	94.3A.2A †↔	Integrierte klinisch-psychosomatische Komplexbehandlung, mindestens 56 bis 62 Behandlungstage
94.39 †↔	Psychotherapie, sonstige	94.3A.2B †↔	Integrierte klinisch-psychosomatische Komplexbehandlung, mindestens 63 bis 69 Behandlungstage
94.3A.11 †↔	Psychotherapeutische und psychosomatische Komplexbehandlung, bis 6 Behandlungstage	94.3A.2C †↔	Integrierte klinisch-psychosomatische Komplexbehandlung, mindestens 70 bis 76 Behandlungstage
94.3A.12 †↔	Psychotherapeutische und psychosomatische Komplexbehandlung, mindestens 7 bis 13 Behandlungstage	94.3A.2D †↔	Integrierte klinisch-psychosomatische Komplexbehandlung, mindestens 77 bis 83 Behandlungstage
94.3A.13 †↔	Psychotherapeutische und psychosomatische Komplexbehandlung, mindestens 14 bis 20 Behandlungstage	94.3A.2E †↔	Integrierte klinisch-psychosomatische Komplexbehandlung, 84 und mehr Behandlungstage
94.3A.14 †↔	Psychotherapeutische und psychosomatische Komplexbehandlung, mindestens 21 bis 27 Behandlungstage	94.3B.11 †↔	Komplexbehandlung der polymorbiden alterspsychiatrischen Akutpatientin / des polymorbiden alterspsychiatrischen Akutpatienten, bis 6 Behandlungstage
94.3A.15 †↔	Psychotherapeutische und psychosomatische Komplexbehandlung, mindestens 28 bis 34 Behandlungstage	94.3B.12 †↔	Komplexbehandlung der polymorbiden alterspsychiatrischen Akutpatientin / des polymorbiden alterspsychiatrischen Akutpatienten, mindestens 7 bis 13 Behandlungstage
94.3A.16 †↔	Psychotherapeutische und psychosomatische Komplexbehandlung, mindestens 35 bis 41 Behandlungstage	94.3B.13 †↔	Komplexbehandlung der polymorbiden alterspsychiatrischen Akutpatientin / des polymorbiden alterspsychiatrischen Akutpatienten, mindestens 14 bis 20 Behandlungstage
94.3A.17 †↔	Psychotherapeutische und psychosomatische Komplexbehandlung, mindestens 42 bis 48 Behandlungstage	94.3B.14 †↔	Komplexbehandlung der polymorbiden alterspsychiatrischen Akutpatientin / des polymorbiden alterspsychiatrischen Akutpatienten, mindestens 21 bis 27 Behandlungstage
94.3A.18 †↔	Psychotherapeutische und psychosomatische Komplexbehandlung, mindestens 49 bis 55 Behandlungstage	94.3B.15 †↔	Komplexbehandlung der polymorbiden alterspsychiatrischen Akutpatientin / des polymorbiden alterspsychiatrischen Akutpatienten, 28 und mehr Behandlungstage
94.3A.1A †↔	Psychotherapeutische und psychosomatische Komplexbehandlung, mindestens 56 bis 62 Behandlungstage	94.3C.11 †↔	Komplexbehandlung bei Demenz mit psychiatrischen und psychoorganischen Komplikationen, bis 6 Behandlungstage
94.3A.1B †↔	Psychotherapeutische und psychosomatische Komplexbehandlung, mindestens 63 bis 69 Behandlungstage	94.3C.12 †↔	Komplexbehandlung bei Demenz mit psychiatrischen und psychoorganischen Komplikationen, mindestens 7 bis 13 Behandlungstage
94.3A.1C †↔	Psychotherapeutische und psychosomatische Komplexbehandlung, mindestens 70 bis 76 Behandlungstage	94.3C.13 †↔	Komplexbehandlung bei Demenz mit psychiatrischen und psychoorganischen Komplikationen, mindestens 14 bis 20 Behandlungstage
94.3A.1D †↔	Psychotherapeutische und psychosomatische Komplexbehandlung, mindestens 77 bis 83 Behandlungstage	94.3C.14 †↔	Komplexbehandlung bei Demenz mit psychiatrischen und psychoorganischen Komplikationen, mindestens 21 bis 27 Behandlungstage
94.3A.1E †↔	Psychotherapeutische und psychosomatische Komplexbehandlung, 84 und mehr Behandlungstage	94.3C.15 †↔	Komplexbehandlung bei Demenz mit psychiatrischen und psychoorganischen Komplikationen, mindestens 28 bis 34 Behandlungstage
94.3A.21 †↔	Integrierte klinisch-psychosomatische Komplexbehandlung, bis 6 Behandlungstage	94.3C.16 †↔	Komplexbehandlung bei Demenz mit psychiatrischen und psychoorganischen Komplikationen, mindestens 35 bis 41 Behandlungstage
94.3A.22 †↔	Integrierte klinisch-psychosomatische Komplexbehandlung, mindestens 7 bis 13 Behandlungstage		

94.3C.17 ‡↔	Komplexbehandlung bei Demenz mit psychiatrischen und psychoorganischen Komplikationen, 42 und mehr Behandlungstage	94.7X.22 ‡↔	Sozialpädiatrische, neuropädiatrische und pädiatrisch-psychosomatische Therapie, Langzeit-Intensivtherapie
94.3G.14 ‡↔	Komplexbehandlung bei Essstörung in der Psychiatrie, mindestens 28 bis 41 Behandlungstage	94.7X.23 ‡↔	Sozialpädiatrische, neuropädiatrische und pädiatrisch-psychosomatische Therapie, Langzeit-Intensiv-Therapie zum verhaltenstherapeutischen Training
94.3G.15 ‡↔	Komplexbehandlung bei Essstörung in der Psychiatrie, mindestens 42 bis 55 Behandlungstage	94.7X.30 ‡↔	Sozialpädiatrische, neuropädiatrische und pädiatrisch-psychosomatische Therapie, Therapie im Gruppen-Setting
94.3G.16 ‡↔	Komplexbehandlung bei Essstörung in der Psychiatrie, mindestens 56 bis 69 Behandlungstage	94.7X.99 ‡↔	Sozialpädiatrische, neuropädiatrische und pädiatrisch-psychosomatische Therapie, sonstige
94.3G.17 ‡↔	Komplexbehandlung bei Essstörung in der Psychiatrie, mindestens 70 bis 83 Behandlungstage	94.8X.00 ‡↔	Psychosoziale Interventionen, n.n.bez.
94.3G.18 ‡↔	Komplexbehandlung bei Essstörung in der Psychiatrie, mindestens 84 bis 97 Behandlungstage	94.8X.10 ‡↔	Sozialrechtliche Beratung, mindestens 50 Minuten bis 2 Stunden
94.3G.1A ‡↔	Komplexbehandlung bei Essstörung in der Psychiatrie, mindestens 98 bis 125 Behandlungstage	94.8X.11 ‡↔	Sozialrechtliche Beratung, von mehr als 2 Stunden bis 4 Stunden
94.3G.1B ‡↔	Komplexbehandlung bei Essstörung in der Psychiatrie, mindestens 126 bis 153 Behandlungstage	94.8X.12 ‡↔	Sozialrechtliche Beratung, von mehr als 4 Stunden
94.3G.1C ‡↔	Komplexbehandlung bei Essstörung in der Psychiatrie, mindestens 154 bis 181 Behandlungstage	94.8X.20 ‡↔	Psychosoziale Beratung der Patientin / des Patienten, mindestens 50 Minuten bis 2 Stunden
94.3G.1D ‡↔	Komplexbehandlung bei Essstörung in der Psychiatrie, mindestens 182 bis 209 Behandlungstage	94.8X.21 ‡↔	Psychosoziale Beratung der Patientin / des Patienten, von mehr als 2 Stunden bis 4 Stunden
94.3G.1E ‡↔	Komplexbehandlung bei Essstörung in der Psychiatrie, mindestens 210 bis 237 Behandlungstage	94.8X.22 ‡↔	Psychosoziale Beratung der Patientin / des Patienten, von mehr als 4 Stunden
94.3G.1F ‡↔	Komplexbehandlung bei Essstörung in der Psychiatrie, mindestens 238 und mehr Behandlungstage	94.8X.30 ‡↔	Psychosoziale Beratung des Patientensystems, mindestens 50 Minuten bis 2 Stunden
94.3H.11 ‡↔	Komplexbehandlung der polymorbiden neuropsychiatrischen Akutpatientin / des polymorbiden neuropsychiatrischen Akutpatienten mit intellektueller Entwicklungsstörung, bis 6 Behandlungstage	94.8X.31 ‡↔	Psychosoziale Beratung des Patientensystems, von mehr als 2 Stunden bis 4 Stunden
94.3H.12 ‡↔	Komplexbehandlung der polymorbiden neuropsychiatrischen Akutpatientin / des polymorbiden neuropsychiatrischen Akutpatienten mit intellektueller Entwicklungsstörung, mindestens 7 bis 13 Behandlungstage	94.8X.32 ‡↔	Psychosoziale Beratung des Patientensystems, von mehr als 4 Stunden
94.3H.13 ‡↔	Komplexbehandlung der polymorbiden neuropsychiatrischen Akutpatientin / des polymorbiden neuropsychiatrischen Akutpatienten mit intellektueller Entwicklungsstörung, mindestens 14 bis 20 Behandlungstage	94.8X.40 ‡↔	Nachsorgeorganisation, mindestens 50 Minuten bis 2 Stunden
94.3H.14 ‡↔	Komplexbehandlung der polymorbiden neuropsychiatrischen Akutpatientin / des polymorbiden neuropsychiatrischen Akutpatienten mit intellektueller Entwicklungsstörung, mindestens 21 bis 27 Behandlungstage	94.8X.41 ‡↔	Nachsorgeorganisation, von mehr als 2 Stunden bis 4 Stunden
94.3H.15 ‡↔	Komplexbehandlung der polymorbiden neuropsychiatrischen Akutpatientin / des polymorbiden neuropsychiatrischen Akutpatienten mit intellektueller Entwicklungsstörung, 28 und mehr Behandlungstage	94.8X.42 ‡↔	Nachsorgeorganisation, von mehr als 4 Stunden
94.7X.10 ‡↔	Sozialpädiatrische, neuropädiatrische und pädiatrisch-psychosomatische Therapie, begleitende Therapie	94.8X.50 ‡↔	Einleiten behördlicher Massnahmen, mindestens 50 Minuten bis 2 Stunden
94.7X.11 ‡↔	Sozialpädiatrische, neuropädiatrische und pädiatrisch-psychosomatische Therapie, Therapie als Blockbehandlung	94.8X.51 ‡↔	Einleiten behördlicher Massnahmen, von mehr als 2 Stunden bis 4 Stunden
94.7X.12 ‡↔	Sozialpädiatrische, neuropädiatrische und pädiatrisch-psychosomatische Therapie, Therapie als erweiterte Blockbehandlung	94.8X.52 ‡↔	Einleiten behördlicher Massnahmen, von mehr als 4 Stunden
94.7X.20 ‡↔	Sozialpädiatrische, neuropädiatrische und pädiatrisch-psychosomatische Therapie, Intensivtherapie	94.8X.99 ‡↔	Psychosoziale Interventionen, sonstige
94.7X.21 ‡↔	Sozialpädiatrische, neuropädiatrische und pädiatrisch-psychosomatische Therapie, erweiterte Intensivtherapie	95.04 ‡↔	Augenuntersuchung in Narkose
		96.35 ‡↔	Gastrische Gavage
		96.6 ‡↔	Enterale Infusion konzentrierter Nährstoffe
		97.02 ‡↔	Ersetzen eines Gastrostomietubus
		97.03 ‡↔	Ersetzen von Sonde oder Enterostomievorrichtung im Dünndarm
		97.55 ‡↔	Entfernen eines T-Drain, eines anderen Gallengangtubus oder eines Leberdrains
		97.56 ‡↔	Entfernen eines Pankreastubus oder Drains
		97.61 ‡↔	Entfernen eines Pyelostomie- oder Nephrostomie-Katheters
		97.62 ‡↔	Entfernen eines Ureterostomie- oder Ureterkatheters
		97.65 ‡↔	Entfernen eines Urethra-Stents
		98.02 ‡↔	Entfernen eines intraluminalen Fremdkörpers vom Ösophagus ohne Inzision
		98.03 ‡↔	Entfernen eines intraluminalen Fremdkörpers von Magen und Dünndarm ohne Inzision
		98.04 ‡↔	Entfernen eines intraluminalen Fremdkörpers vom Dickdarm ohne Inzision
		98.05 ‡↔	Entfernen eines intraluminalen Fremdkörpers von Rektum und Anus ohne Inzision
		98.51 ‡↔	Extrakorporelle Stosswellen-Lithotripsie [ESWL] von Niere, Ureter und Blase
		98.52 ‡↔	Extrakorporelle Stosswellen-Lithotripsie [ESWL] von Gallenblase und Gallengang
		98.53 ‡↔	Extrakorporelle Stosswellen-Lithotripsie [ESWL] von Pankreas

98.59 †↔	Extrakorporelle Stosswellen-Lithotripsie [ESWL] anderer Lokalisationen	99.04.2A †↔	Transfusion von bestrahlten Erythrozytenkonzentraten, 61 TE bis 70 TE
99.01 †↔	Austauschtransfusion	99.04.2B †↔	Transfusion von bestrahlten Erythrozytenkonzentraten, 71 TE bis 80 TE
99.04.00 †↔	Transfusion von Erythrozytenkonzentrat, n.n.bez.	99.04.2C †↔	Transfusion von bestrahlten Erythrozytenkonzentraten, 81 TE bis 90 TE
99.04.09 †↔	Transfusion von Erythrozytenkonzentrat, sonstige	99.04.2D †↔	Transfusion von bestrahlten Erythrozytenkonzentraten, 91 TE bis 100 TE
99.04.10 †↔	Transfusion von Erythrozytenkonzentrat, 1 TE bis 5 TE	99.04.2E †↔	Transfusion von bestrahlten Erythrozytenkonzentraten, 101 TE bis 115 TE
99.04.11 †↔	Transfusion von Erythrozytenkonzentrat, 6 TE bis 10 TE	99.04.2F †↔	Transfusion von bestrahlten Erythrozytenkonzentraten, 116 TE bis 130 TE
99.04.12 †↔	Transfusion von Erythrozytenkonzentrat, 11 TE bis 15 TE	99.04.2G †↔	Transfusion von bestrahlten Erythrozytenkonzentraten, 131 TE bis 145 TE
99.04.14 †↔	Transfusion von Erythrozytenkonzentrat, 16 TE bis 20 TE	99.04.2H †↔	Transfusion von bestrahlten Erythrozytenkonzentraten, 146 TE bis 160 TE
99.04.15 †↔	Transfusion von Erythrozytenkonzentrat, 21 TE bis 30 TE	99.04.2I †↔	Transfusion von bestrahlten Erythrozytenkonzentraten, 161 TE bis 175 TE
99.04.16 †↔	Transfusion von Erythrozytenkonzentrat, 31 TE bis 40 TE	99.04.2J †↔	Transfusion von bestrahlten Erythrozytenkonzentraten, 176 TE bis 190 TE
99.04.17 †↔	Transfusion von Erythrozytenkonzentrat, 41 TE bis 50 TE	99.04.2K †↔	Transfusion von bestrahlten Erythrozytenkonzentraten, 191 TE bis 205 TE
99.04.18 †↔	Transfusion von Erythrozytenkonzentrat, 51 TE bis 60 TE	99.04.2L †↔	Transfusion von bestrahlten Erythrozytenkonzentraten, 206 TE bis 220 TE
99.04.19 †↔	Transfusion von Erythrozytenkonzentrat, 61 TE bis 70 TE	99.04.2M †↔	Transfusion von bestrahlten Erythrozytenkonzentraten, 221 TE bis 235 TE
99.04.1A †↔	Transfusion von Erythrozytenkonzentrat, 71 TE bis 80 TE	99.04.2N †↔	Transfusion von bestrahlten Erythrozytenkonzentraten, 236 TE bis 250 TE
99.04.1B †↔	Transfusion von Erythrozytenkonzentrat, 81 TE bis 90 TE	99.04.2O †↔	Transfusion von bestrahlten Erythrozytenkonzentraten, 251 TE bis 265 TE
99.04.1C †↔	Transfusion von Erythrozytenkonzentrat, 91 TE bis 100 TE	99.04.2P †↔	Transfusion von bestrahlten Erythrozytenkonzentraten, 266 TE bis 280 TE
99.04.1D †↔	Transfusion von Erythrozytenkonzentrat, 101 TE bis 115 TE	99.04.2Q †↔	Transfusion von bestrahlten Erythrozytenkonzentraten, 281 TE und mehr
99.04.1E †↔	Transfusion von Erythrozytenkonzentrat, 116 TE bis 130 TE	99.04.31 †↔	Transfusion von kryokonservierten Erythrozytenkonzentraten, 1 TE bis 5 TE
99.04.1F †↔	Transfusion von Erythrozytenkonzentrat, 131 TE bis 145 TE	99.04.32 †↔	Transfusion von kryokonservierten Erythrozytenkonzentraten, 6 TE bis 10 TE
99.04.1G †↔	Transfusion von Erythrozytenkonzentrat, 146 TE bis 160 TE	99.04.33 †↔	Transfusion von kryokonservierten Erythrozytenkonzentraten, 11 TE bis 15 TE
99.04.1H †↔	Transfusion von Erythrozytenkonzentrat, 161 TE bis 175 TE	99.04.34 †↔	Transfusion von kryokonservierten Erythrozytenkonzentraten, 16 TE bis 20 TE
99.04.1I †↔	Transfusion von Erythrozytenkonzentrat, 176 TE bis 190 TE	99.04.35 †↔	Transfusion von kryokonservierten Erythrozytenkonzentraten, 21 TE bis 30 TE
99.04.1J †↔	Transfusion von Erythrozytenkonzentrat, 191 TE bis 205 TE	99.04.36 †↔	Transfusion von kryokonservierten Erythrozytenkonzentraten, 31 TE und mehr
99.04.1K †↔	Transfusion von Erythrozytenkonzentrat, 206 TE bis 220 TE	99.05.41 †↔	Transfusion von Thrombozytenkonzentraten, 1 Konzentrat
99.04.1L †↔	Transfusion von Erythrozytenkonzentrat, 221 TE bis 235 TE	99.05.42 †↔	Transfusion von Thrombozytenkonzentraten, 2 Konzentrate
99.04.1M †↔	Transfusion von Erythrozytenkonzentrat, 236 TE bis 250 TE	99.05.43 †↔	Transfusion von Thrombozytenkonzentraten, 3 Konzentrate
99.04.1N †↔	Transfusion von Erythrozytenkonzentrat, 251 TE bis 265 TE	99.05.44 †↔	Transfusion von Thrombozytenkonzentraten, 4 Konzentrate
99.04.1O †↔	Transfusion von Erythrozytenkonzentrat, 266 TE bis 280 TE	99.05.45 †↔	Transfusion von Thrombozytenkonzentraten, 5 Konzentrate
99.04.1P †↔	Transfusion von Erythrozytenkonzentrat, 281 TE und mehr	99.05.46 †↔	Transfusion von Thrombozytenkonzentraten, 6 bis 8 Konzentrate
99.04.21 †↔	Transfusion von bestrahlten Erythrozytenkonzentraten, 1 TE bis 5 TE	99.05.47 †↔	Transfusion von Thrombozytenkonzentraten, 9 bis 11 Konzentrate
99.04.22 †↔	Transfusion von bestrahlten Erythrozytenkonzentraten, 6 TE bis 10 TE	99.05.48 †↔	Transfusion von Thrombozytenkonzentraten, 12 bis 14 Konzentrate
99.04.23 †↔	Transfusion von bestrahlten Erythrozytenkonzentraten, 11 TE bis 15 TE	99.05.4A †↔	Transfusion von Thrombozytenkonzentraten, 15 bis 17 Konzentrate
99.04.24 †↔	Transfusion von bestrahlten Erythrozytenkonzentraten, 16 TE bis 20 TE	99.05.4B †↔	Transfusion von Thrombozytenkonzentraten, 18 bis 20 Konzentrate
99.04.25 †↔	Transfusion von bestrahlten Erythrozytenkonzentraten, 21 TE bis 30 TE	99.05.4C †↔	Transfusion von Thrombozytenkonzentraten, 21 bis 23 Konzentrate
99.04.26 †↔	Transfusion von bestrahlten Erythrozytenkonzentraten, 31 TE bis 40 TE	99.05.4D †↔	Transfusion von Thrombozytenkonzentraten, 24 bis 26 Konzentrate
99.04.27 †↔	Transfusion von bestrahlten Erythrozytenkonzentraten, 41 TE bis 50 TE		
99.04.28 †↔	Transfusion von bestrahlten Erythrozytenkonzentraten, 51 TE bis 60 TE		

99.05.4E †↔	Transfusion von Thrombozytenkonzentraten, 27 bis 29 Konzentrate	99.05.5J †↔	Transfusion von Thrombozytenkonzentraten, 420 bis 439 Konzentrate
99.05.4F †↔	Transfusion von Thrombozytenkonzentraten, 30 bis 35 Konzentrate	99.05.5K †↔	Transfusion von Thrombozytenkonzentraten, 440 bis 459 Konzentrate
99.05.4G †↔	Transfusion von Thrombozytenkonzentraten, 36 bis 41 Konzentrate	99.05.5L †↔	Transfusion von Thrombozytenkonzentraten, 460 bis 479 Konzentrate
99.05.4H †↔	Transfusion von Thrombozytenkonzentraten, 42 bis 47 Konzentrate	99.05.5M †↔	Transfusion von Thrombozytenkonzentraten, 480 bis 499 Konzentrate
99.05.4I †↔	Transfusion von Thrombozytenkonzentraten, 48 bis 53 Konzentrate	99.05.5N †↔	Transfusion von Thrombozytenkonzentraten, 500 und mehr Konzentrate
99.05.4J †↔	Transfusion von Thrombozytenkonzentraten, 54 bis 59 Konzentrate	99.05.61 †↔	Transfusion von patientenbezogenen Thrombozytenkonzentraten, 1 Konzentrat
99.05.4K †↔	Transfusion von Thrombozytenkonzentraten, 60 bis 65 Konzentrate	99.05.62 †↔	Transfusion von patientenbezogenen Thrombozytenkonzentraten, 2 Konzentrate
99.05.4L †↔	Transfusion von Thrombozytenkonzentraten, 66 bis 71 Konzentrate	99.05.63 †↔	Transfusion von patientenbezogenen Thrombozytenkonzentraten, 3 Konzentrate
99.05.4M †↔	Transfusion von Thrombozytenkonzentraten, 72 bis 77 Konzentrate	99.05.64 †↔	Transfusion von patientenbezogenen Thrombozytenkonzentraten, 4 Konzentrate
99.05.4N †↔	Transfusion von Thrombozytenkonzentraten, 78 bis 83 Konzentrate	99.05.65 †↔	Transfusion von patientenbezogenen Thrombozytenkonzentraten, 5 Konzentrate
99.05.4O †↔	Transfusion von Thrombozytenkonzentraten, 84 bis 89 Konzentrate	99.05.66 †↔	Transfusion von patientenbezogenen Thrombozytenkonzentraten, 6 bis 8 Konzentrate
99.05.4P †↔	Transfusion von Thrombozytenkonzentraten, 90 bis 95 Konzentrate	99.05.67 †↔	Transfusion von patientenbezogenen Thrombozytenkonzentraten, 9 bis 11 Konzentrate
99.05.4Q †↔	Transfusion von Thrombozytenkonzentraten, 96 bis 101 Konzentrate	99.05.68 †↔	Transfusion von patientenbezogenen Thrombozytenkonzentraten, 12 bis 14 Konzentrate
99.05.4R †↔	Transfusion von Thrombozytenkonzentraten, 102 bis 107 Konzentrate	99.05.6A †↔	Transfusion von patientenbezogenen Thrombozytenkonzentraten, 15 bis 17 Konzentrate
99.05.4S †↔	Transfusion von Thrombozytenkonzentraten, 108 bis 113 Konzentrate	99.05.6B †↔	Transfusion von patientenbezogenen Thrombozytenkonzentraten, 18 bis 20 Konzentrate
99.05.4T †↔	Transfusion von Thrombozytenkonzentraten, 114 bis 119 Konzentrate	99.05.6C †↔	Transfusion von patientenbezogenen Thrombozytenkonzentraten, 21 bis 23 Konzentrate
99.05.4U †↔	Transfusion von Thrombozytenkonzentraten, 120 bis 129 Konzentrate	99.05.6D †↔	Transfusion von patientenbezogenen Thrombozytenkonzentraten, 24 bis 26 Konzentrate
99.05.4V †↔	Transfusion von Thrombozytenkonzentraten, 130 bis 139 Konzentrate	99.05.6E †↔	Transfusion von patientenbezogenen Thrombozytenkonzentraten, 27 bis 29 Konzentrate
99.05.4W †↔	Transfusion von Thrombozytenkonzentraten, 140 bis 149 Konzentrate	99.05.6F †↔	Transfusion von patientenbezogenen Thrombozytenkonzentraten, 30 bis 32 Konzentrate
99.05.51 †↔	Transfusion von Thrombozytenkonzentraten, 150 bis 159 Konzentrate	99.05.6G †↔	Transfusion von patientenbezogenen Thrombozytenkonzentraten, 33 bis 35 Konzentrate
99.05.52 †↔	Transfusion von Thrombozytenkonzentraten, 160 bis 169 Konzentrate	99.05.6H †↔	Transfusion von patientenbezogenen Thrombozytenkonzentraten, 36 bis 38 Konzentrate
99.05.53 †↔	Transfusion von Thrombozytenkonzentraten, 170 bis 179 Konzentrate	99.05.6I †↔	Transfusion von patientenbezogenen Thrombozytenkonzentraten, 39 bis 41 Konzentrate
99.05.54 †↔	Transfusion von Thrombozytenkonzentraten, 180 bis 189 Konzentrate	99.05.6J †↔	Transfusion von patientenbezogenen Thrombozytenkonzentraten, 42 bis 44 Konzentrate
99.05.55 †↔	Transfusion von Thrombozytenkonzentraten, 190 bis 199 Konzentrate	99.05.6K †↔	Transfusion von patientenbezogenen Thrombozytenkonzentraten, 45 bis 47 Konzentrate
99.05.57 †↔	Transfusion von Thrombozytenkonzentraten, 200 bis 219 Konzentrate	99.05.6L †↔	Transfusion von patientenbezogenen Thrombozytenkonzentraten, 48 bis 50 Konzentrate
99.05.58 †↔	Transfusion von Thrombozytenkonzentraten, 220 bis 239 Konzentrate	99.05.6M †↔	Transfusion von patientenbezogenen Thrombozytenkonzentraten, 51 bis 53 Konzentrate
99.05.5A †↔	Transfusion von Thrombozytenkonzentraten, 240 bis 259 Konzentrate	99.05.6N †↔	Transfusion von patientenbezogenen Thrombozytenkonzentraten, 54 bis 56 Konzentrate
99.05.5B †↔	Transfusion von Thrombozytenkonzentraten, 260 bis 279 Konzentrate	99.05.6O †↔	Transfusion von patientenbezogenen Thrombozytenkonzentraten, 57 bis 59 Konzentrate
99.05.5C †↔	Transfusion von Thrombozytenkonzentraten, 280 bis 299 Konzentrate	99.05.6P †↔	Transfusion von patientenbezogenen Thrombozytenkonzentraten, 60 bis 62 Konzentrate
99.05.5D †↔	Transfusion von Thrombozytenkonzentraten, 300 bis 319 Konzentrate	99.05.6Q †↔	Transfusion von patientenbezogenen Thrombozytenkonzentraten, 63 bis 65 Konzentrate
99.05.5E †↔	Transfusion von Thrombozytenkonzentraten, 320 bis 339 Konzentrate	99.05.6R †↔	Transfusion von patientenbezogenen Thrombozytenkonzentraten, 66 bis 68 Konzentrate
99.05.5F †↔	Transfusion von Thrombozytenkonzentraten, 340 bis 359 Konzentrate	99.05.6S †↔	Transfusion von patientenbezogenen Thrombozytenkonzentraten, 69 und mehr Konzentrate
99.05.5G †↔	Transfusion von Thrombozytenkonzentraten, 360 bis 379 Konzentrate	99.07.00 †↔	Transfusion von Plasma und Serum, n.n.bez.
99.05.5H †↔	Transfusion von Thrombozytenkonzentraten, 380 bis 399 Konzentrate	99.07.09 †↔	Transfusion von Plasma und Serum, sonstige
99.05.5I †↔	Transfusion von Thrombozytenkonzentraten, 400 bis 419 Konzentrate	99.07.21 †↔	Transfusion von frisch gefrorenem Plasma [qFFP/qFGP], 1 TE bis 5 TE
		99.07.22 †↔	Transfusion von frisch gefrorenem Plasma [qFFP/qFGP], 6 TE bis 10 TE

99.07.23 †↔	Transfusion von frisch gefrorenem Plasma [qFFP/qFGP], 11 TE bis 15 TE	99.1A †↔	Injektion, Infusion oder orale Gabe von Beta-Blocker zur Therapie des infantilen Hämangioms beim Neugeborenen und Säugling
99.07.24 †↔	Transfusion von frisch gefrorenem Plasma [qFFP/qFGP], 16 TE bis 20 TE	99.22.16 †↔	Injektion oder Infusion einer antiinfektiösen Substanz, bis 3 Behandlungstage
99.07.25 †↔	Transfusion von frisch gefrorenem Plasma [qFFP/qFGP], 21 TE bis 25 TE	99.22.17 †↔	Injektion oder Infusion einer antiinfektiösen Substanz, mindestens 4 bis 6 Behandlungstage
99.07.26 †↔	Transfusion von frisch gefrorenem Plasma [qFFP/qFGP], 26 TE bis 30 TE	99.22.18 †↔	Injektion oder Infusion einer antiinfektiösen Substanz, mindestens 7 bis 13 Behandlungstage
99.07.27 †↔	Transfusion von frisch gefrorenem Plasma [qFFP/qFGP], 31 TE bis 35 TE	99.22.1A †↔	Injektion oder Infusion einer antiinfektiösen Substanz, mindestens 14 bis 27 Behandlungstage
99.07.28 †↔	Transfusion von frisch gefrorenem Plasma [qFFP/qFGP], 36 TE bis 40 TE	99.22.1B †↔	Injektion oder Infusion einer antiinfektiösen Substanz, 28 und mehr Behandlungstage
99.07.2A †↔	Transfusion von frisch gefrorenem Plasma [qFFP/qFGP], 41 TE bis 45 TE	99.25.21 †↔	Hypertherme intraperitoneale Chemotherapie [HIPEC]
99.07.2B †↔	Transfusion von frisch gefrorenem Plasma [qFFP/qFGP], 46 TE bis 50 TE	99.25.22 †↔	Hypertherme intrathorakale Chemotherapie [HITOC]
99.07.2C †↔	Transfusion von frisch gefrorenem Plasma [qFFP/qFGP], 51 TE und mehr	99.25.23 †↔	Intraperitoneale Druckaerosol-Chemotherapie [PIPAC]
99.07.31 †↔	Transfusion von pathogeninaktiviertem frisch gefrorenem Plasma [piFFP/piFGP], 1 TE bis 5 TE	99.25.24 †↔	Intrathorakale Druckaerosol-Chemotherapie [PITAC]
99.07.32 †↔	Transfusion von pathogeninaktiviertem frisch gefrorenem Plasma [piFFP/piFGP], 6 TE bis 10 TE	99.25.25 †↔	Intraoperative, intrathorakale Applikation einer Lösung aus Chemotherapeutikum und Fibrin der Patientin / des Patienten als Trägersubstanz
99.07.33 †↔	Transfusion von pathogeninaktiviertem frisch gefrorenem Plasma [piFFP/piFGP], 11 TE bis 15 TE	99.25.51 †↔	Nicht komplexe Chemotherapie
99.07.34 †↔	Transfusion von pathogeninaktiviertem frisch gefrorenem Plasma [piFFP/piFGP], 16 TE bis 20 TE	99.25.52 †↔	Mittelgradig komplexe und intensive Chemotherapie
99.07.35 †↔	Transfusion von pathogeninaktiviertem frisch gefrorenem Plasma [piFFP/piFGP], 21 TE bis 25 TE	99.25.53 †↔	Hochgradig komplexe und intensive Chemotherapie
99.07.36 †↔	Transfusion von pathogeninaktiviertem frisch gefrorenem Plasma [piFFP/piFGP], 26 TE bis 30 TE	99.25.54 †↔	Hochgradig komplexe und intensive Chemotherapie: zwei Chemotherapien während eines stationären Aufenthalts
99.07.37 †↔	Transfusion von pathogeninaktiviertem frisch gefrorenem Plasma [piFFP/piFGP], 31 TE bis 35 TE	99.28.01 †↔	Instillation von zytotoxischen Materialien und Immunmodulatoren, intrathekal
99.07.38 †↔	Transfusion von pathogeninaktiviertem frisch gefrorenem Plasma [piFFP/piFGP], 36 TE bis 40 TE	99.28.02 †↔	Instillation von zytotoxischen Materialien und Immunmodulatoren, intrazerebral
99.07.3A †↔	Transfusion von pathogeninaktiviertem frisch gefrorenem Plasma [piFFP/piFGP], 41 TE bis 45 TE	99.28.03 †↔	Instillation von zytotoxischen Materialien und Immunmodulatoren, in die Pleurahöhle
99.07.3B †↔	Transfusion von pathogeninaktiviertem frisch gefrorenem Plasma [piFFP/piFGP], 46 TE bis 50 TE	99.28.04 †↔	Instillation von zytotoxischen Materialien und Immunmodulatoren, intraperitoneal
99.07.3C †↔	Transfusion von pathogeninaktiviertem frisch gefrorenem Plasma [piFFP/piFGP], 51 TE und mehr	99.28.05 †↔	Instillation von zytotoxischen Materialien und Immunmodulatoren, in die Harnblase
99.08 †↔	Transfusion von Blutexpander	99.28.06 †↔	Instillation von zytotoxischen Materialien und Immunmodulatoren, in das Nierenbecken
99.09.10 †↔	Transfusion von Granulozyten, 1 - 5 Konzentrate	99.28.07 †↔	Instillation von und lokoregional zytotoxischen Materialien und Immunmodulatoren, arteriell
99.09.12 †↔	Transfusion von Granulozyten, 6 bis 10 Konzentrate	99.28.08 †↔	Instillation von zytotoxischen Materialien und Immunmodulatoren, sonstige
99.09.13 †↔	Transfusion von Granulozyten, 11 bis 15 Konzentrate	99.2B.12 †↔	Ersteinstellung der Behandlung von Morbus Parkinson im fortgeschrittenen Stadium mit einer Arzneimittelpumpe mit Levodopa/Carbidopa
99.09.14 †↔	Transfusion von Granulozyten, 16 bis 20 Konzentrate	99.60 †↔	Kardiopulmonale Reanimation, n.n.bez.
99.09.15 †↔	Transfusion von Granulozyten, 21 Konzentrate und mehr	99.63 †↔	Äussere Herzmassage
99.09.20 †↔	Transfusion von Spenderlymphozyten, Fremdbezug	99.71.00 †↔	Therapeutische Plasmapherese, n.n.bez.
99.09.23 †↔	Transfusion von Spenderlymphozyten, 1 bis 3 Konzentrate	99.71.12 †↔	Therapeutische Plasmapherese, Plasmaaustausch mit NaCl und Kolloiden (z. B. Albumin)
99.09.24 †↔	Transfusion von Spenderlymphozyten, 4 bis 6 Konzentrate	99.71.13 †↔	Therapeutische Plasmapherese, Plasmaaustausch ausschliesslich mit FFP [qFFP, piFFP]
99.09.25 †↔	Transfusion von Spenderlymphozyten, mehr als 6 Konzentrate	99.71.99 †↔	Therapeutische Plasmapherese, sonstige
99.09.30 †↔	Transfusion von Leukozyten nach In-vitro-Kultur	99.72.11 †↔	Therapeutische Leukapherese
99.0A †↔	Transfusion von Plasmabestandteilen und gentechnisch hergestellten Plasmaproteinen	99.72.21 †↔	Lymphapherese zur Transplantation
99.10.16 †↔	Tägliche Infusion mit thrombolytischer Substanz, bis 2 Behandlungstage	99.73 †↔	Therapeutische Erythropherese
99.10.17 †↔	Tägliche Infusion mit thrombolytischer Substanz, mindestens 3 bis 6 Behandlungstage	99.74 †↔	Therapeutische Thrombopherese
99.10.18 †↔	Tägliche Infusion mit thrombolytischer Substanz, mindestens 7 bis 13 Behandlungstage	99.76.00 †↔	Extrakorporale Immunadsorption und Adsorption, n.n.bez.
99.10.1A †↔	Tägliche Infusion mit thrombolytischer Substanz, mindestens 14 bis 20 Behandlungstage	99.76.09 †↔	Extrakorporale Immunadsorption und Adsorption, sonstige
99.10.1B †↔	Tägliche Infusion mit thrombolytischer Substanz, 21 und mehr Behandlungstage	99.76.10 †↔	Extrakorporale Immunadsorption, mit nicht regenerierbarer Säule
99.15 †↔	Parenterale Infusion konzentrierter Nährlösungen	99.76.11 †↔	Extrakorporale Immunadsorption, mit regenerierbarer Säule
99.18 †↔	Injektion oder Infusion von Elektrolyten	99.76.20 †↔	LDL-Apherese
		99.76.31 †↔	Extrakorporale Adsorption hydrophober, niedrig- und mittelmolekularer Substanzen

99.78 †↔	Aquapharese	99.84.4E †↔	Einfache protektive Isolierung, mindestens 70 bis 83 Behandlungstage
99.79.00 †↔	Sonstige therapeutische Apherese, n.n.bez.	99.84.4F †↔	Einfache protektive Isolierung, 84 und mehr Behandlungstage
99.79.11 †↔	Vorbereitung auf AB0 - inkompatible Lebendspender Organtransplantation	99.84.55 †↔	Protektive Isolierung in einem speziellen Zimmer, bis 6 Behandlungstage
99.79.21 †↔	Apherese zur Elimination von Endotoxin mittels Polymyxin-Hämoperfusion	99.84.56 †↔	Protektive Isolierung in einem speziellen Zimmer, mindestens 7 bis 13 Behandlungstage
99.81.20 †↔	Systemische Hypothermie	99.84.57 †↔	Protektive Isolierung in einem speziellen Zimmer, mindestens 14 bis 20 Behandlungstage
99.83 †↔	Sonstige Phototherapie	99.84.5A †↔	Protektive Isolierung in einem speziellen Zimmer, mindestens 21 bis 27 Behandlungstage
99.84.15 †↔	Kontaktisolierung, bis 6 Behandlungstage	99.84.5B †↔	Protektive Isolierung in einem speziellen Zimmer, mindestens 28 bis 41 Behandlungstage
99.84.16 †↔	Kontaktisolierung, mindestens 7 bis 13 Behandlungstage	99.84.5C †↔	Protektive Isolierung in einem speziellen Zimmer, mindestens 42 bis 55 Behandlungstage
99.84.17 †↔	Kontaktisolierung, mindestens 14 bis 20 Behandlungstage	99.84.5D †↔	Protektive Isolierung in einem speziellen Zimmer, mindestens 56 bis 69 Behandlungstage
99.84.1A †↔	Kontaktisolierung, mindestens 21 bis 27 Behandlungstage	99.84.5E †↔	Protektive Isolierung in einem speziellen Zimmer, mindestens 70 bis 83 Behandlungstage
99.84.1B †↔	Kontaktisolierung, mindestens 28 bis 41 Behandlungstage	99.84.5F †↔	Protektive Isolierung in einem speziellen Zimmer, 84 und mehr Behandlungstage
99.84.1C †↔	Kontaktisolierung, mindestens 42 bis 55 Behandlungstage	99.88 †↔	Therapeutische Photopherese
99.84.1D †↔	Kontaktisolierung, mindestens 56 bis 69 Behandlungstage	99.A0.11 †↔	Komplexdiagnostik bei malignen hämatologischen Erkrankungen, ohne HLA-Typisierung
99.84.1E †↔	Kontaktisolierung, mindestens 70 bis 83 Behandlungstage	99.A0.12 †↔	Komplexdiagnostik bei malignen hämatologischen Erkrankungen, mit HLA-Typisierung
99.84.1F †↔	Kontaktisolierung, 84 und mehr Behandlungstage	99.A1.11 †↔	Komplexdiagnostik bei Hämoglobinopathien
99.84.25 †↔	Tröpfchenisolierung, bis 6 Behandlungstage	99.A1.12 †↔	Komplexdiagnostik bei Knochenmarkversagen ohne HLA-Typisierung
99.84.26 †↔	Tröpfchenisolierung, mindestens 7 bis 13 Behandlungstage	99.A1.13 †↔	Komplexdiagnostik bei Knochenmarkversagen mit HLA-Typisierung
99.84.27 †↔	Tröpfchenisolierung, mindestens 14 bis 20 Behandlungstage	99.A2.11 †↔	Basisdiagnostik bei unklarem Symptomkomplex bei Kindern, mit genetischer Diagnostik
99.84.2A †↔	Tröpfchenisolierung, mindestens 21 bis 27 Behandlungstage	99.A3.11 †↔	Komplexe neuropädiatrische Diagnostik, mit neurometabolischer Labordiagnostik und infektiologischer/autoimmunitzündlicher Labordiagnostik
99.84.2B †↔	Tröpfchenisolierung, mindestens 28 bis 41 Behandlungstage	99.A3.12 †↔	Komplexe neuropädiatrische Diagnostik, mit genetischer Diagnostik
99.84.2C †↔	Tröpfchenisolierung, mindestens 42 bis 55 Behandlungstage	99.A3.13 †↔	Komplexe neuropädiatrische Diagnostik mit neurometabolischer Labordiagnostik und infektiologischer/autoimmunitzündlicher Labordiagnostik sowie genetischer Diagnostik
99.84.2D †↔	Tröpfchenisolierung, mindestens 56 bis 69 Behandlungstage	99.A4 †↔	Komplexe Abklärung einer Regulationsstörung im Neugeborenen-, Säuglings- und Kindesalter
99.84.2E †↔	Tröpfchenisolierung, mindestens 70 bis 83 Behandlungstage	99.A5.31 †↔	Komplexe Abklärung bei Verdacht oder Nachweis auf Kindsmishandlung oder Vernachlässigung im Neugeborenen-, Säuglings-, Kindes- und Jugendlichenalter
99.84.2F †↔	Tröpfchenisolierung, 84 und mehr Behandlungstage	99.A6.11 †↔	Neurologische Komplexdiagnostik, mit neurometabolischer Labordiagnostik und infektiologischer/autoimmunitzündlicher Labordiagnostik
99.84.35 †↔	Aerosolisolierung, bis 6 Behandlungstage	99.A6.12 †↔	Neurologische Komplexdiagnostik, mit genetischer Diagnostik
99.84.36 †↔	Aerosolisolierung, mindestens 7 bis 13 Behandlungstage	99.A6.13 †↔	Neurologische Komplexdiagnostik, mit neurometabolischer Labordiagnostik und infektiologischer/autoimmunitzündlicher Labordiagnostik sowie genetischer Diagnostik
99.84.37 †↔	Aerosolisolierung, mindestens 14 bis 20 Behandlungstage	99.A7 †↔	Komplexdiagnostik des akuten Hirnschlags in Stroke Unit oder Stroke Center, bis maximal 24 Stunden
99.84.3A †↔	Aerosolisolierung, mindestens 21 bis 27 Behandlungstage	99.A8.12 †↔	Neonatologische Diagnostik und Überwachung auf einer Neonatal (Special, Intermediate, Intensive) Care Unit, von mehr als 24 Stunden bis 48 Stunden
99.84.3B †↔	Aerosolisolierung, mindestens 28 bis 41 Behandlungstage	99.A8.13 †↔	Neonatologische Diagnostik und Überwachung auf einer Neonatal (Special, Intermediate, Intensive) Care Unit, von mehr als 48 Stunden bis 72 Stunden
99.84.3C †↔	Aerosolisolierung, mindestens 42 bis 55 Behandlungstage	99.A8.14 †↔	Neonatologische Diagnostik und Überwachung auf einer Neonatal (Special, Intermediate, Intensive) Care Unit, von mehr als 72 Stunden
99.84.3D †↔	Aerosolisolierung, mindestens 56 bis 69 Behandlungstage		
99.84.3E †↔	Aerosolisolierung, mindestens 70 bis 83 Behandlungstage		
99.84.3F †↔	Aerosolisolierung, 84 und mehr Behandlungstage		
99.84.45 †↔	Einfache protektive Isolierung, bis 6 Behandlungstage		
99.84.46 †↔	Einfache protektive Isolierung, mindestens 7 bis 13 Behandlungstage		
99.84.47 †↔	Einfache protektive Isolierung, mindestens 14 bis 20 Behandlungstage		
99.84.4A †↔	Einfache protektive Isolierung, mindestens 21 bis 27 Behandlungstage		
99.84.4B †↔	Einfache protektive Isolierung, mindestens 28 bis 41 Behandlungstage		
99.84.4C †↔	Einfache protektive Isolierung, mindestens 42 bis 55 Behandlungstage		
99.84.4D †↔	Einfache protektive Isolierung, mindestens 56 bis 69 Behandlungstage		

- 99.AA.11 †↔ Umfassende genomische Diagnostik von malignen Neoplasien, Tumorprofiling von mehr als 100 Genen
- 99.B1.17 †↔ Leberkomplexbehandlung, mindestens 7 bis 13 Behandlungstage
- 99.B1.18 †↔ Leberkomplexbehandlung, mindestens 14 bis 20 Behandlungstage
- 99.B1.1A †↔ Leberkomplexbehandlung, mindestens 21 bis 27 Behandlungstage
- 99.B1.1B †↔ Leberkomplexbehandlung, mindestens 28 bis 34 Behandlungstage
- 99.B1.1C †↔ Leberkomplexbehandlung, mindestens 35 bis 41 Behandlungstage
- 99.B1.1D †↔ Leberkomplexbehandlung, mindestens 42 bis 48 Behandlungstage
- 99.B1.1E †↔ Leberkomplexbehandlung, mindestens 49 bis 55 Behandlungstage
- 99.B1.1F †↔ Leberkomplexbehandlung, mindestens 56 bis 83 Behandlungstage
- 99.B1.1G †↔ Leberkomplexbehandlung, mindestens 84 bis 111 Behandlungstage
- 99.B1.1H †↔ Leberkomplexbehandlung, 112 und mehr Behandlungstage
- 99.B3.17 †↔ Komplexbehandlung bei schwerbehandelbarer Epilepsie, mindestens 7 bis 13 Behandlungstage
- 99.B3.18 †↔ Komplexbehandlung bei schwerbehandelbarer Epilepsie, mindestens 14 bis 20 Behandlungstage
- 99.B3.1A †↔ Komplexbehandlung bei schwerbehandelbarer Epilepsie, 21 und mehr Behandlungstage
- 99.B4.14 †↔ Multimodale Komplexbehandlung bei extrapyramidal-motorischen Krankheiten, mindestens 7 bis 13 Behandlungstage
- 99.B4.15 †↔ Multimodale Komplexbehandlung bei extrapyramidal-motorischen Krankheiten, mindestens 14 bis 20 Behandlungstage
- 99.B4.16 †↔ Multimodale Komplexbehandlung bei extrapyramidal-motorischen Krankheiten, 21 und mehr Behandlungstage
- 99.B5.09 †↔ Komplexe endokrinologische oder metabolische Massnahmen, sonstige
- 99.B5.10 †↔ Komplexe endokrinologische Funktionsuntersuchung ohne invasive Katheter-Untersuchung
- 99.B5.21 †↔ Komplexe endokrinologische Funktionsuntersuchung mit invasiver Katheter-Untersuchung, ohne hormonelle Stimulation während des stationären Aufenthaltes
- 99.B5.22 †↔ Komplexe endokrinologische Funktionsuntersuchung mit invasiver Katheter-Untersuchung, mit hormoneller Stimulation während des stationären Aufenthaltes
- 99.B5.34 †↔ Multimodale Komplexbehandlung bei Diabetes mellitus, mindestens 7 bis 13 Behandlungstage
- 99.B5.35 †↔ Multimodale Komplexbehandlung bei Diabetes mellitus, mindestens 14 bis 20 Behandlungstage
- 99.B5.36 †↔ Multimodale Komplexbehandlung bei Diabetes mellitus, 21 und mehr Behandlungstage
- 99.B6.26 †↔ Komplexbehandlung der Hand, mindestens 7 bis 13 Behandlungstage
- 99.B6.27 †↔ Komplexbehandlung der Hand, mindestens 14 bis 20 Behandlungstage
- 99.B6.28 †↔ Komplexbehandlung der Hand, 21 und mehr Behandlungstage
- 99.B6.35 †↔ Komplexbehandlung des Amputationsstumpfes mit Prothesenanpassung, untere Extremität, bis 6 Behandlungstage
- 99.B6.36 †↔ Komplexbehandlung des Amputationsstumpfes mit Prothesenanpassung, untere Extremität, mindestens 7 bis 13 Behandlungstage
- 99.B6.37 †↔ Komplexbehandlung des Amputationsstumpfes mit Prothesenanpassung, untere Extremität, mindestens 14 bis 20 Behandlungstage
- 99.B6.38 †↔ Komplexbehandlung des Amputationsstumpfes mit Prothesenanpassung, untere Extremität, mindestens 21 Behandlungstage und mehr
- 99.B7.11 †↔ Intensivmedizinische Komplexbehandlung, 60 bis 119 Aufwandspunkte
- 99.B7.12 †↔ Intensivmedizinische Komplexbehandlung, 120 bis 184 Aufwandspunkte
- 99.B7.13 †↔ Intensivmedizinische Komplexbehandlung, 185 bis 360 Aufwandspunkte
- 99.B7.14 †↔ Intensivmedizinische Komplexbehandlung, 361 bis 552 Aufwandspunkte
- 99.B7.15 †↔ Intensivmedizinische Komplexbehandlung, 553 bis 828 Aufwandspunkte
- 99.B7.16 †↔ Intensivmedizinische Komplexbehandlung, 829 bis 1104 Aufwandspunkte
- 99.B7.17 †↔ Intensivmedizinische Komplexbehandlung, 1105 bis 1380 Aufwandspunkte
- 99.B7.18 †↔ Intensivmedizinische Komplexbehandlung, 1381 bis 1656 Aufwandspunkte
- 99.B7.1A †↔ Intensivmedizinische Komplexbehandlung, 1657 bis 1932 Aufwandspunkte
- 99.B7.1B †↔ Intensivmedizinische Komplexbehandlung, 1933 bis 2208 Aufwandspunkte
- 99.B7.1C †↔ Intensivmedizinische Komplexbehandlung, 2209 bis 2484 Aufwandspunkte
- 99.B7.1D †↔ Intensivmedizinische Komplexbehandlung, 2485 bis 2760 Aufwandspunkte
- 99.B7.1E †↔ Intensivmedizinische Komplexbehandlung, 2761 bis 3220 Aufwandspunkte
- 99.B7.1F †↔ Intensivmedizinische Komplexbehandlung, 3221 bis 3680 Aufwandspunkte
- 99.B7.1G †↔ Intensivmedizinische Komplexbehandlung, 3681 bis 4600 Aufwandspunkte
- 99.B7.1H †↔ Intensivmedizinische Komplexbehandlung, 4601 bis 5520 Aufwandspunkte
- 99.B7.1I †↔ Intensivmedizinische Komplexbehandlung, 5521 bis 7360 Aufwandspunkte
- 99.B7.1J †↔ Intensivmedizinische Komplexbehandlung, 7361 bis 9200 Aufwandspunkte
- 99.B7.1K †↔ Intensivmedizinische Komplexbehandlung, 9201 bis 11040 Aufwandspunkte
- 99.B7.1L †↔ Intensivmedizinische Komplexbehandlung, 11041 bis 13800 Aufwandspunkte
- 99.B7.1M †↔ Intensivmedizinische Komplexbehandlung, 13801 bis 16560 Aufwandspunkte
- 99.B7.1N †↔ Intensivmedizinische Komplexbehandlung, 16561 bis 19320 Aufwandspunkte
- 99.B7.1O †↔ Intensivmedizinische Komplexbehandlung, 19321 und mehr Aufwandspunkte
- 99.B7.42 †↔ Intensivmedizinische Komplexbehandlung im Kindesalter (Basisprozedur), 66 bis 130 Aufwandspunkte
- 99.B7.43 †↔ Intensivmedizinische Komplexbehandlung im Kindesalter (Basisprozedur), 131 bis 196 Aufwandspunkte
- 99.B7.44 †↔ Intensivmedizinische Komplexbehandlung im Kindesalter (Basisprozedur), 197 bis 392 Aufwandspunkte
- 99.B7.45 †↔ Intensivmedizinische Komplexbehandlung im Kindesalter (Basisprozedur), 393 bis 588 Aufwandspunkte
- 99.B7.46 †↔ Intensivmedizinische Komplexbehandlung im Kindesalter (Basisprozedur), 589 bis 784 Aufwandspunkte
- 99.B7.47 †↔ Intensivmedizinische Komplexbehandlung im Kindesalter (Basisprozedur), 785 bis 980 Aufwandspunkte
- 99.B7.48 †↔ Intensivmedizinische Komplexbehandlung im Kindesalter (Basisprozedur), 981 bis 1176 Aufwandspunkte

- 99.B7.4A †↔ Intensivmedizinische Komplexbehandlung im Kindesalter (Basisprozedur), 1177 bis 1470 Aufwandspunkte
- 99.B7.4B †↔ Intensivmedizinische Komplexbehandlung im Kindesalter (Basisprozedur), 1471 bis 1764 Aufwandspunkte
- 99.B7.4C †↔ Intensivmedizinische Komplexbehandlung im Kindesalter (Basisprozedur), 1765 bis 2058 Aufwandspunkte
- 99.B7.4D †↔ Intensivmedizinische Komplexbehandlung im Kindesalter (Basisprozedur), 2059 bis 2352 Aufwandspunkte
- 99.B7.4E †↔ Intensivmedizinische Komplexbehandlung im Kindesalter (Basisprozedur), 2353 bis 2646 Aufwandspunkte
- 99.B7.4F †↔ Intensivmedizinische Komplexbehandlung im Kindesalter (Basisprozedur), 2647 bis 2940 Aufwandspunkte
- 99.B7.4G †↔ Intensivmedizinische Komplexbehandlung im Kindesalter (Basisprozedur), 2941 bis 3430 Aufwandspunkte
- 99.B7.4H †↔ Intensivmedizinische Komplexbehandlung im Kindesalter (Basisprozedur), 3431 bis 3920 Aufwandspunkte
- 99.B7.4I †↔ Intensivmedizinische Komplexbehandlung im Kindesalter (Basisprozedur), 3921 bis 4410 Aufwandspunkte
- 99.B7.4J †↔ Intensivmedizinische Komplexbehandlung im Kindesalter (Basisprozedur), 4411 bis 4900 Aufwandspunkte
- 99.B7.4K †↔ Intensivmedizinische Komplexbehandlung im Kindesalter (Basisprozedur), 4901 bis 5880 Aufwandspunkte
- 99.B7.4L †↔ Intensivmedizinische Komplexbehandlung im Kindesalter (Basisprozedur), 5881 bis 6860 Aufwandspunkte
- 99.B7.4M †↔ Intensivmedizinische Komplexbehandlung im Kindesalter (Basisprozedur), 6861 bis 7840 Aufwandspunkte
- 99.B7.4N †↔ Intensivmedizinische Komplexbehandlung im Kindesalter (Basisprozedur), 7841 bis 9800 Aufwandspunkte
- 99.B7.4O †↔ Intensivmedizinische Komplexbehandlung im Kindesalter (Basisprozedur), 9801 bis 11760 Aufwandspunkte
- 99.B7.4P †↔ Intensivmedizinische Komplexbehandlung im Kindesalter (Basisprozedur), 11761 bis 13720 Aufwandspunkte
- 99.B7.4Q †↔ Intensivmedizinische Komplexbehandlung im Kindesalter (Basisprozedur), 13721 bis 16660 Aufwandspunkte
- 99.B7.4R †↔ Intensivmedizinische Komplexbehandlung im Kindesalter (Basisprozedur), 16661 bis 19600 Aufwandspunkte
- 99.B7.4S †↔ Intensivmedizinische Komplexbehandlung im Kindesalter (Basisprozedur), 19601 und mehr Aufwandspunkte
- 99.B7.52 †↔ Intensivmedizinische Komplexbehandlung im Neugeborenenalter (Basisprozedur), 66 bis 130 Aufwandspunkte
- 99.B7.53 †↔ Intensivmedizinische Komplexbehandlung im Neugeborenenalter (Basisprozedur), 131 bis 196 Aufwandspunkte
- 99.B7.54 †↔ Intensivmedizinische Komplexbehandlung im Neugeborenenalter (Basisprozedur), 197 bis 392 Aufwandspunkte
- 99.B7.55 †↔ Intensivmedizinische Komplexbehandlung im Neugeborenenalter (Basisprozedur), 393 bis 588 Aufwandspunkte
- 99.B7.56 †↔ Intensivmedizinische Komplexbehandlung im Neugeborenenalter (Basisprozedur), 589 bis 784 Aufwandspunkte
- 99.B7.57 †↔ Intensivmedizinische Komplexbehandlung im Neugeborenenalter (Basisprozedur), 785 bis 980 Aufwandspunkte
- 99.B7.58 †↔ Intensivmedizinische Komplexbehandlung im Neugeborenenalter (Basisprozedur), 981 bis 1176 Aufwandspunkte
- 99.B7.5A †↔ Intensivmedizinische Komplexbehandlung im Neugeborenenalter (Basisprozedur), 1177 bis 1470 Aufwandspunkte
- 99.B7.5B †↔ Intensivmedizinische Komplexbehandlung im Neugeborenenalter (Basisprozedur), 1471 bis 1764 Aufwandspunkte
- 99.B7.5C †↔ Intensivmedizinische Komplexbehandlung im Neugeborenenalter (Basisprozedur), 1765 bis 2058 Aufwandspunkte
- 99.B7.5D †↔ Intensivmedizinische Komplexbehandlung im Neugeborenenalter (Basisprozedur), 2059 bis 2352 Aufwandspunkte
- 99.B7.5E †↔ Intensivmedizinische Komplexbehandlung im Neugeborenenalter (Basisprozedur), 2353 bis 2646 Aufwandspunkte
- 99.B7.5F †↔ Intensivmedizinische Komplexbehandlung im Neugeborenenalter (Basisprozedur), 2647 bis 2940 Aufwandspunkte
- 99.B7.5G †↔ Intensivmedizinische Komplexbehandlung im Neugeborenenalter (Basisprozedur), 2941 bis 3430 Aufwandspunkte
- 99.B7.5H †↔ Intensivmedizinische Komplexbehandlung im Neugeborenenalter (Basisprozedur), 3431 bis 3920 Aufwandspunkte
- 99.B7.5I †↔ Intensivmedizinische Komplexbehandlung im Neugeborenenalter (Basisprozedur), 3921 bis 4410 Aufwandspunkte
- 99.B7.5J †↔ Intensivmedizinische Komplexbehandlung im Neugeborenenalter (Basisprozedur), 4411 bis 4900 Aufwandspunkte
- 99.B7.5K †↔ Intensivmedizinische Komplexbehandlung im Neugeborenenalter (Basisprozedur), 4901 bis 5880 Aufwandspunkte
- 99.B7.5L †↔ Intensivmedizinische Komplexbehandlung im Neugeborenenalter (Basisprozedur), 5881 bis 6860 Aufwandspunkte
- 99.B7.5M †↔ Intensivmedizinische Komplexbehandlung im Neugeborenenalter (Basisprozedur), 6861 bis 7840 Aufwandspunkte
- 99.B7.5N †↔ Intensivmedizinische Komplexbehandlung im Neugeborenenalter (Basisprozedur), 7841 bis 9800 Aufwandspunkte
- 99.B7.5O †↔ Intensivmedizinische Komplexbehandlung im Neugeborenenalter (Basisprozedur), 9801 bis 11760 Aufwandspunkte
- 99.B7.5P †↔ Intensivmedizinische Komplexbehandlung im Neugeborenenalter (Basisprozedur), 11761 bis 13720 Aufwandspunkte
- 99.B7.5Q †↔ Intensivmedizinische Komplexbehandlung im Neugeborenenalter (Basisprozedur), 13721 bis 16660 Aufwandspunkte
- 99.B7.5R †↔ Intensivmedizinische Komplexbehandlung im Neugeborenenalter (Basisprozedur), 16661 bis 19600 Aufwandspunkte
- 99.B7.5S †↔ Intensivmedizinische Komplexbehandlung im Neugeborenenalter (Basisprozedur), 19601 und mehr Aufwandspunkte
- 99.B8.11 †↔ IMC-Komplexbehandlung des Erwachsenen, 60 bis 119 Aufwandspunkte
- 99.B8.12 †↔ IMC-Komplexbehandlung des Erwachsenen, 120 bis 184 Aufwandspunkte

99.B8.13 ‡↔ IMC-Komplexbehandlung des Erwachsenen, 185 bis 360 Aufwandspunkte	99.B8.4H ‡↔ IMC-Komplexbehandlung im Kindesalter, 3431 bis 3920 Aufwandspunkte
99.B8.14 ‡↔ IMC-Komplexbehandlung des Erwachsenen, 361 bis 552 Aufwandspunkte	99.B8.4I ‡↔ IMC-Komplexbehandlung im Kindesalter, 3921 bis 4410 Aufwandspunkte
99.B8.15 ‡↔ IMC-Komplexbehandlung des Erwachsenen, 553 bis 828 Aufwandspunkte	99.B8.4J ‡↔ IMC-Komplexbehandlung im Kindesalter, 4411 bis 4900 Aufwandspunkte
99.B8.16 ‡↔ IMC-Komplexbehandlung des Erwachsenen, 829 bis 1104 Aufwandspunkte	99.B8.4K ‡↔ IMC-Komplexbehandlung im Kindesalter, 4901 bis 5880 Aufwandspunkte
99.B8.17 ‡↔ IMC-Komplexbehandlung des Erwachsenen, 1105 bis 1380 Aufwandspunkte	99.B8.4L ‡↔ IMC-Komplexbehandlung im Kindesalter, 5881 bis 6860 Aufwandspunkte
99.B8.18 ‡↔ IMC-Komplexbehandlung des Erwachsenen, 1381 bis 1656 Aufwandspunkte	99.B8.4M ‡↔ IMC-Komplexbehandlung im Kindesalter, 6861 bis 7840 Aufwandspunkte
99.B8.1A ‡↔ IMC-Komplexbehandlung des Erwachsenen, 1657 bis 1932 Aufwandspunkte	99.B8.4N ‡↔ IMC-Komplexbehandlung im Kindesalter, 7841 bis 9800 Aufwandspunkte
99.B8.1B ‡↔ IMC-Komplexbehandlung des Erwachsenen, 1933 bis 2208 Aufwandspunkte	99.B8.4O ‡↔ IMC-Komplexbehandlung im Kindesalter, 9801 bis 11760 Aufwandspunkte
99.B8.1C ‡↔ IMC-Komplexbehandlung des Erwachsenen, 2209 bis 2484 Aufwandspunkte	99.B8.4P ‡↔ IMC-Komplexbehandlung im Kindesalter, 11761 bis 13720 Aufwandspunkte
99.B8.1D ‡↔ IMC-Komplexbehandlung des Erwachsenen, 2485 bis 2760 Aufwandspunkte	99.B8.4Q ‡↔ IMC-Komplexbehandlung im Kindesalter, 13721 bis 16660 Aufwandspunkte
99.B8.1E ‡↔ IMC-Komplexbehandlung des Erwachsenen, 2761 bis 3220 Aufwandspunkte	99.B8.4R ‡↔ IMC-Komplexbehandlung im Kindesalter, 16661 bis 19600 Aufwandspunkte
99.B8.1F ‡↔ IMC-Komplexbehandlung des Erwachsenen, 3221 bis 3680 Aufwandspunkte	99.B8.4S ‡↔ IMC-Komplexbehandlung im Kindesalter, 19601 und mehr Aufwandspunkte
99.B8.1G ‡↔ IMC-Komplexbehandlung des Erwachsenen, 3681 bis 4600 Aufwandspunkte	99.B8.52 ‡↔ IMC-Komplexbehandlung im Neugeborenenalter, 66 bis 130 Aufwandspunkte
99.B8.1H ‡↔ IMC-Komplexbehandlung des Erwachsenen, 4601 bis 5520 Aufwandspunkte	99.B8.53 ‡↔ IMC-Komplexbehandlung im Neugeborenenalter, 131 bis 196 Aufwandspunkte
99.B8.1I ‡↔ IMC-Komplexbehandlung des Erwachsenen, 5521 bis 7360 Aufwandspunkte	99.B8.54 ‡↔ IMC-Komplexbehandlung im Neugeborenenalter, 197 bis 392 Aufwandspunkte
99.B8.1J ‡↔ IMC-Komplexbehandlung des Erwachsenen, 7361 bis 9200 Aufwandspunkte	99.B8.55 ‡↔ IMC-Komplexbehandlung im Neugeborenenalter, 393 bis 588 Aufwandspunkte
99.B8.1K ‡↔ IMC-Komplexbehandlung des Erwachsenen, 9201 bis 11040 Aufwandspunkte	99.B8.56 ‡↔ IMC-Komplexbehandlung im Neugeborenenalter, 589 bis 784 Aufwandspunkte
99.B8.1L ‡↔ IMC-Komplexbehandlung des Erwachsenen, 11041 bis 13800 Aufwandspunkte	99.B8.57 ‡↔ IMC-Komplexbehandlung im Neugeborenenalter, 785 bis 980 Aufwandspunkte
99.B8.1M ‡↔ IMC-Komplexbehandlung des Erwachsenen, 13801 bis 16560 Aufwandspunkte	99.B8.58 ‡↔ IMC-Komplexbehandlung im Neugeborenenalter, 981 bis 1176 Aufwandspunkte
99.B8.1N ‡↔ IMC-Komplexbehandlung des Erwachsenen, 16561 bis 19320 Aufwandspunkte	99.B8.5A ‡↔ IMC-Komplexbehandlung im Neugeborenenalter, 1177 bis 1470 Aufwandspunkte
99.B8.1O ‡↔ IMC-Komplexbehandlung des Erwachsenen, 19321 und mehr Aufwandspunkte	99.B8.5B ‡↔ IMC-Komplexbehandlung im Neugeborenenalter, 1471 bis 1764 Aufwandspunkte
99.B8.42 ‡↔ IMC-Komplexbehandlung im Kindesalter, 66 bis 130 Aufwandspunkte	99.B8.5C ‡↔ IMC-Komplexbehandlung im Neugeborenenalter, 1765 bis 2058 Aufwandspunkte
99.B8.43 ‡↔ IMC-Komplexbehandlung im Kindesalter, 131 bis 196 Aufwandspunkte	99.B8.5D ‡↔ IMC-Komplexbehandlung im Neugeborenenalter, 2059 bis 2352 Aufwandspunkte
99.B8.44 ‡↔ IMC-Komplexbehandlung im Kindesalter, 197 bis 392 Aufwandspunkte	99.B8.5E ‡↔ IMC-Komplexbehandlung im Neugeborenenalter, 2353 bis 2646 Aufwandspunkte
99.B8.45 ‡↔ IMC-Komplexbehandlung im Kindesalter, 393 bis 588 Aufwandspunkte	99.B8.5F ‡↔ IMC-Komplexbehandlung im Neugeborenenalter, 2647 bis 2940 Aufwandspunkte
99.B8.46 ‡↔ IMC-Komplexbehandlung im Kindesalter, 589 bis 784 Aufwandspunkte	99.B8.5G ‡↔ IMC-Komplexbehandlung im Neugeborenenalter, 2941 bis 3430 Aufwandspunkte
99.B8.47 ‡↔ IMC-Komplexbehandlung im Kindesalter, 785 bis 980 Aufwandspunkte	99.B8.5H ‡↔ IMC-Komplexbehandlung im Neugeborenenalter, 3431 bis 3920 Aufwandspunkte
99.B8.48 ‡↔ IMC-Komplexbehandlung im Kindesalter, 981 bis 1176 Aufwandspunkte	99.B8.5I ‡↔ IMC-Komplexbehandlung im Neugeborenenalter, 3921 bis 4410 Aufwandspunkte
99.B8.4A ‡↔ IMC-Komplexbehandlung im Kindesalter, 1177 bis 1470 Aufwandspunkte	99.B8.5J ‡↔ IMC-Komplexbehandlung im Neugeborenenalter, 4411 bis 4900 Aufwandspunkte
99.B8.4B ‡↔ IMC-Komplexbehandlung im Kindesalter, 1471 bis 1764 Aufwandspunkte	99.B8.5K ‡↔ IMC-Komplexbehandlung im Neugeborenenalter, 4901 bis 5880 Aufwandspunkte
99.B8.4C ‡↔ IMC-Komplexbehandlung im Kindesalter, 1765 bis 2058 Aufwandspunkte	99.B8.5L ‡↔ IMC-Komplexbehandlung im Neugeborenenalter, 5881 bis 6860 Aufwandspunkte
99.B8.4D ‡↔ IMC-Komplexbehandlung im Kindesalter, 2059 bis 2352 Aufwandspunkte	99.B8.5M ‡↔ IMC-Komplexbehandlung im Neugeborenenalter, 6861 bis 7840 Aufwandspunkte
99.B8.4E ‡↔ IMC-Komplexbehandlung im Kindesalter, 2353 bis 2646 Aufwandspunkte	99.B8.5N ‡↔ IMC-Komplexbehandlung im Neugeborenenalter, 7841 bis 9800 Aufwandspunkte
99.B8.4F ‡↔ IMC-Komplexbehandlung im Kindesalter, 2647 bis 2940 Aufwandspunkte	99.B8.5O ‡↔ IMC-Komplexbehandlung im Neugeborenenalter, 9801 bis 11760 Aufwandspunkte
99.B8.4G ‡↔ IMC-Komplexbehandlung im Kindesalter, 2941 bis 3430 Aufwandspunkte	99.B8.5P ‡↔ IMC-Komplexbehandlung im Neugeborenenalter, 11761 bis 13720 Aufwandspunkte

99.B8.5Q ‡↔ IMC-Komplexbehandlung im Neugeborenenalter, 13721 bis 16660 Aufwandspunkte	99.C2.1A ‡↔ Pflege-Komplexbehandlung bei Erwachsenen, 36 bis 40 Aufwandspunkte
99.B8.5R ‡↔ IMC-Komplexbehandlung im Neugeborenenalter, 16661 bis 19600 Aufwandspunkte	99.C2.1B ‡↔ Pflege-Komplexbehandlung bei Erwachsenen, 41 bis 45 Aufwandspunkte
99.B8.5S ‡↔ IMC-Komplexbehandlung im Neugeborenenalter, 19601 und mehr Aufwandspunkte	99.C2.1C ‡↔ Pflege-Komplexbehandlung bei Erwachsenen, 46 bis 50 Aufwandspunkte
99.BA.13 ‡↔ Neurologische Komplexbehandlung des akuten Hirnschlags in Stroke Center [SC], mindestens 24 Stunden bis 48 Stunden	99.C2.1D ‡↔ Pflege-Komplexbehandlung bei Erwachsenen, 51 bis 55 Aufwandspunkte
99.BA.14 ‡↔ Neurologische Komplexbehandlung des akuten Hirnschlags in Stroke Center [SC], von mehr als 48 Stunden bis 72 Stunden	99.C2.1E ‡↔ Pflege-Komplexbehandlung bei Erwachsenen, 56 bis 60 Aufwandspunkte
99.BA.16 ‡↔ Neurologische Komplexbehandlung des akuten Hirnschlags in Stroke Center [SC], von mehr als 72 Stunden bis 96 Stunden	99.C2.1F ‡↔ Pflege-Komplexbehandlung bei Erwachsenen, 61 bis 65 Aufwandspunkte
99.BA.17 ‡↔ Neurologische Komplexbehandlung des akuten Hirnschlags in Stroke Center [SC], von mehr als 96 Stunden	99.C2.1G ‡↔ Pflege-Komplexbehandlung bei Erwachsenen, 66 bis 70 Aufwandspunkte
99.BA.23 ‡↔ Neurologische Komplexbehandlung des akuten Hirnschlags in einer Stroke Unit [SU], mindestens 24 Stunden bis 48 Stunden	99.C2.1H ‡↔ Pflege-Komplexbehandlung bei Erwachsenen, 71 bis 80 Aufwandspunkte
99.BA.24 ‡↔ Neurologische Komplexbehandlung des akuten Hirnschlags in einer Stroke Unit [SU], von mehr als 48 Stunden bis 72 Stunden	99.C2.1I ‡↔ Pflege-Komplexbehandlung bei Erwachsenen, 81 bis 90 Aufwandspunkte
99.BA.26 ‡↔ Neurologische Komplexbehandlung des akuten Hirnschlags in einer Stroke Unit [SU], von mehr als 72 Stunden bis 96 Stunden	99.C2.1J ‡↔ Pflege-Komplexbehandlung bei Erwachsenen, 91 bis 100 Aufwandspunkte
99.BA.27 ‡↔ Neurologische Komplexbehandlung des akuten Hirnschlags in einer Stroke Unit [SU], von mehr als 96 Stunden	99.C2.1K ‡↔ Pflege-Komplexbehandlung bei Erwachsenen, 101 bis 125 Aufwandspunkte
99.BA.31 ‡↔ Komplexbehandlung des akuten Hirnschlags im neurologischen Telekonsildienst, mindestens 24 Stunden bis 72 Stunden	99.C2.1L ‡↔ Pflege-Komplexbehandlung bei Erwachsenen, 126 bis 150 Aufwandspunkte
99.BA.32 ‡↔ Komplexbehandlung des akuten Hirnschlags im neurologischen Telekonsildienst, von mehr als 72 Stunden	99.C2.1M ‡↔ Pflege-Komplexbehandlung bei Erwachsenen, 151 bis 175 Aufwandspunkte
99.BC.12 ‡↔ Komplementärmedizinische Komplexbehandlung ab 10 bis 25 Therapieeinheiten pro stationärem Fall	99.C2.1N ‡↔ Pflege-Komplexbehandlung bei Erwachsenen, 176 bis 200 Aufwandspunkte
99.BC.13 ‡↔ Komplementärmedizinische Komplexbehandlung ab 26 bis 49 Therapieeinheiten pro stationärem Fall	99.C2.1O ‡↔ Pflege-Komplexbehandlung bei Erwachsenen, 201 bis 225 Aufwandspunkte
99.BC.14 ‡↔ Komplementärmedizinische Komplexbehandlung ab 50 Therapieeinheiten pro stationärem Fall	99.C2.1P ‡↔ Pflege-Komplexbehandlung bei Erwachsenen, 226 bis 250 Aufwandspunkte
99.BD.1E ‡↔ Integrierte Komplexbehandlung bei schwerer Essstörung, mindestens 28 bis 41 Behandlungstage	99.C2.1Q ‡↔ Pflege-Komplexbehandlung bei Erwachsenen, 251 bis 275 Aufwandspunkte
99.BD.1F ‡↔ Integrierte Komplexbehandlung bei schwerer Essstörung, mindestens 42 bis 55 Behandlungstage	99.C2.1R ‡↔ Pflege-Komplexbehandlung bei Erwachsenen, 276 bis 300 Aufwandspunkte
99.BD.1G ‡↔ Integrierte Komplexbehandlung bei schwerer Essstörung, mindestens 56 bis 69 Behandlungstage	99.C2.1S ‡↔ Pflege-Komplexbehandlung bei Erwachsenen, 301 bis 350 Aufwandspunkte
99.BD.1H ‡↔ Integrierte Komplexbehandlung bei schwerer Essstörung, mindestens 70 bis 83 Behandlungstage	99.C2.1T ‡↔ Pflege-Komplexbehandlung bei Erwachsenen, 351 bis 400 Aufwandspunkte
99.BD.1I ‡↔ Integrierte Komplexbehandlung bei schwerer Essstörung, mindestens 84 bis 97 Behandlungstage	99.C2.1U ‡↔ Pflege-Komplexbehandlung bei Erwachsenen, 401 bis 450 Aufwandspunkte
99.BD.1K ‡↔ Integrierte Komplexbehandlung bei schwerer Essstörung, mindestens 98 bis 125 Behandlungstage	99.C2.1V ‡↔ Pflege-Komplexbehandlung bei Erwachsenen, 451 bis 500 Aufwandspunkte
99.BD.1L ‡↔ Integrierte Komplexbehandlung bei schwerer Essstörung, mindestens 126 bis 153 Behandlungstage	99.C2.1W ‡↔ Pflege-Komplexbehandlung bei Erwachsenen, 501 bis 600 Aufwandspunkte
99.BD.1M ‡↔ Integrierte Komplexbehandlung bei schwerer Essstörung, mindestens 154 bis 181 Behandlungstage	99.C2.1Y ‡↔ Pflege-Komplexbehandlung bei Erwachsenen, 601 bis 700 Aufwandspunkte
99.BD.1N ‡↔ Integrierte Komplexbehandlung bei schwerer Essstörung, mindestens 182 bis 209 Behandlungstage	99.C2.21 ‡↔ Pflege-Komplexbehandlung bei Erwachsenen, 701 bis 800 Aufwandspunkte
99.BD.1O ‡↔ Integrierte Komplexbehandlung bei schwerer Essstörung, mindestens 210 bis 237 Behandlungstage	99.C2.22 ‡↔ Pflege-Komplexbehandlung bei Erwachsenen, 801 bis 900 Aufwandspunkte
99.BD.1P ‡↔ Integrierte Komplexbehandlung bei schwerer Essstörung, mindestens 238 und mehr Behandlungstage	99.C2.23 ‡↔ Pflege-Komplexbehandlung bei Erwachsenen, 901 bis 1000 Aufwandspunkte
99.C2.18 ‡↔ Pflege-Komplexbehandlung bei Erwachsenen, 31 bis 35 Aufwandspunkte	99.C2.24 ‡↔ Pflege-Komplexbehandlung bei Erwachsenen, 1001 bis 1100 Aufwandspunkte
	99.C2.25 ‡↔ Pflege-Komplexbehandlung bei Erwachsenen, 1101 bis 1200 Aufwandspunkte
	99.C2.26 ‡↔ Pflege-Komplexbehandlung bei Erwachsenen, 1201 bis 1300 Aufwandspunkte
	99.C2.27 ‡↔ Pflege-Komplexbehandlung bei Erwachsenen, 1301 bis 1400 Aufwandspunkte
	99.C2.28 ‡↔ Pflege-Komplexbehandlung bei Erwachsenen, 1401 bis 1500 Aufwandspunkte
	99.C2.2A ‡↔ Pflege-Komplexbehandlung bei Erwachsenen, 1501 bis 1600 Aufwandspunkte
	99.C2.2B ‡↔ Pflege-Komplexbehandlung bei Erwachsenen, 1601 bis 1700 Aufwandspunkte
	99.C2.2C ‡↔ Pflege-Komplexbehandlung bei Erwachsenen, 1701 bis 1800 Aufwandspunkte

99.C2.2D †↔	Pflege-Komplexbehandlung bei Erwachsenen, 1801 bis 1900 Aufwandspunkte	99.C3.23 †↔	Pflege-Komplexbehandlung bei Kindern und Jugendlichen, 901 bis 1000 Aufwandspunkte
99.C2.2E †↔	Pflege-Komplexbehandlung bei Erwachsenen, 1901 bis 2000 Aufwandspunkte	99.C3.24 †↔	Pflege-Komplexbehandlung bei Kindern und Jugendlichen, 1001 bis 1100 Aufwandspunkte
99.C2.2F †↔	Pflege-Komplexbehandlung bei Erwachsenen, 2001 bis 2100 Aufwandspunkte	99.C3.25 †↔	Pflege-Komplexbehandlung bei Kindern und Jugendlichen, 1101 bis 1200 Aufwandspunkte
99.C2.2G †↔	Pflege-Komplexbehandlung bei Erwachsenen, 2101 bis 2200 Aufwandspunkte	99.C3.26 †↔	Pflege-Komplexbehandlung bei Kindern und Jugendlichen, 1201 bis 1300 Aufwandspunkte
99.C2.2H †↔	Pflege-Komplexbehandlung bei Erwachsenen, 2201 bis 2300 Aufwandspunkte	99.C3.27 †↔	Pflege-Komplexbehandlung bei Kindern und Jugendlichen, 1301 bis 1400 Aufwandspunkte
99.C2.2I †↔	Pflege-Komplexbehandlung bei Erwachsenen, 2301 bis 2400 Aufwandspunkte	99.C3.28 †↔	Pflege-Komplexbehandlung bei Kindern und Jugendlichen, 1401 bis 1500 Aufwandspunkte
99.C2.2J †↔	Pflege-Komplexbehandlung bei Erwachsenen, 2401 bis 2500 Aufwandspunkte	99.C3.2A †↔	Pflege-Komplexbehandlung bei Kindern und Jugendlichen, 1501 bis 1600 Aufwandspunkte
99.C2.2K †↔	Pflege-Komplexbehandlung bei Erwachsenen, 2501 und mehr Aufwandspunkte	99.C3.2B †↔	Pflege-Komplexbehandlung bei Kindern und Jugendlichen, 1601 bis 1700 Aufwandspunkte
99.C3.18 †↔	Pflege-Komplexbehandlung bei Kindern und Jugendlichen, 31 bis 35 Aufwandspunkte	99.C3.2C †↔	Pflege-Komplexbehandlung bei Kindern und Jugendlichen, 1701 bis 1800 Aufwandspunkte
99.C3.1A †↔	Pflege-Komplexbehandlung bei Kindern und Jugendlichen, 36 bis 40 Aufwandspunkte	99.C3.2D †↔	Pflege-Komplexbehandlung bei Kindern und Jugendlichen, 1801 bis 1900 Aufwandspunkte
99.C3.1B †↔	Pflege-Komplexbehandlung bei Kindern und Jugendlichen, 41 bis 45 Aufwandspunkte	99.C3.2E †↔	Pflege-Komplexbehandlung bei Kindern und Jugendlichen, 1901 bis 2000 Aufwandspunkte
99.C3.1C †↔	Pflege-Komplexbehandlung bei Kindern und Jugendlichen, 46 bis 50 Aufwandspunkte	99.C3.2F †↔	Pflege-Komplexbehandlung bei Kindern und Jugendlichen, 2001 bis 2100 Aufwandspunkte
99.C3.1D †↔	Pflege-Komplexbehandlung bei Kindern und Jugendlichen, 51 bis 55 Aufwandspunkte	99.C3.2G †↔	Pflege-Komplexbehandlung bei Kindern und Jugendlichen, 2101 bis 2200 Aufwandspunkte
99.C3.1E †↔	Pflege-Komplexbehandlung bei Kindern und Jugendlichen, 56 bis 60 Aufwandspunkte	99.C3.2H †↔	Pflege-Komplexbehandlung bei Kindern und Jugendlichen, 2201 bis 2300 Aufwandspunkte
99.C3.1F †↔	Pflege-Komplexbehandlung bei Kindern und Jugendlichen, 61 bis 65 Aufwandspunkte	99.C3.2I †↔	Pflege-Komplexbehandlung bei Kindern und Jugendlichen, 2301 bis 2400 Aufwandspunkte
99.C3.1G †↔	Pflege-Komplexbehandlung bei Kindern und Jugendlichen, 66 bis 70 Aufwandspunkte	99.C3.2J †↔	Pflege-Komplexbehandlung bei Kindern und Jugendlichen, 2401 bis 2500 Aufwandspunkte
99.C3.1H †↔	Pflege-Komplexbehandlung bei Kindern und Jugendlichen, 71 bis 80 Aufwandspunkte	99.C3.2K †↔	Pflege-Komplexbehandlung bei Kindern und Jugendlichen, 2501 und mehr Aufwandspunkte
99.C3.1I †↔	Pflege-Komplexbehandlung bei Kindern und Jugendlichen, 81 bis 90 Aufwandspunkte	99.C4.18 †↔	Pflege-Komplexbehandlung bei Kleinkindern, 31 bis 35 Aufwandspunkte
99.C3.1J †↔	Pflege-Komplexbehandlung bei Kindern und Jugendlichen, 91 bis 100 Aufwandspunkte	99.C4.1A †↔	Pflege-Komplexbehandlung bei Kleinkindern, 36 bis 40 Aufwandspunkte
99.C3.1K †↔	Pflege-Komplexbehandlung bei Kindern und Jugendlichen, 101 bis 125 Aufwandspunkte	99.C4.1B †↔	Pflege-Komplexbehandlung bei Kleinkindern, 41 bis 45 Aufwandspunkte
99.C3.1L †↔	Pflege-Komplexbehandlung bei Kindern und Jugendlichen, 126 bis 150 Aufwandspunkte	99.C4.1C †↔	Pflege-Komplexbehandlung bei Kleinkindern, 46 bis 50 Aufwandspunkte
99.C3.1M †↔	Pflege-Komplexbehandlung bei Kindern und Jugendlichen, 151 bis 175 Aufwandspunkte	99.C4.1D †↔	Pflege-Komplexbehandlung bei Kleinkindern, 51 bis 55 Aufwandspunkte
99.C3.1N †↔	Pflege-Komplexbehandlung bei Kindern und Jugendlichen, 176 bis 200 Aufwandspunkte	99.C4.1E †↔	Pflege-Komplexbehandlung bei Kleinkindern, 56 bis 60 Aufwandspunkte
99.C3.1O †↔	Pflege-Komplexbehandlung bei Kindern und Jugendlichen, 201 bis 225 Aufwandspunkte	99.C4.1F †↔	Pflege-Komplexbehandlung bei Kleinkindern, 61 bis 65 Aufwandspunkte
99.C3.1P †↔	Pflege-Komplexbehandlung bei Kindern und Jugendlichen, 226 bis 250 Aufwandspunkte	99.C4.1G †↔	Pflege-Komplexbehandlung bei Kleinkindern, 66 bis 70 Aufwandspunkte
99.C3.1Q †↔	Pflege-Komplexbehandlung bei Kindern und Jugendlichen, 251 bis 275 Aufwandspunkte	99.C4.1H †↔	Pflege-Komplexbehandlung bei Kleinkindern, 71 bis 80 Aufwandspunkte
99.C3.1R †↔	Pflege-Komplexbehandlung bei Kindern und Jugendlichen, 276 bis 300 Aufwandspunkte	99.C4.1I †↔	Pflege-Komplexbehandlung bei Kleinkindern, 81 bis 90 Aufwandspunkte
99.C3.1S †↔	Pflege-Komplexbehandlung bei Kindern und Jugendlichen, 301 bis 350 Aufwandspunkte	99.C4.1J †↔	Pflege-Komplexbehandlung bei Kleinkindern, 91 bis 100 Aufwandspunkte
99.C3.1T †↔	Pflege-Komplexbehandlung bei Kindern und Jugendlichen, 351 bis 400 Aufwandspunkte	99.C4.1K †↔	Pflege-Komplexbehandlung bei Kleinkindern, 101 bis 125 Aufwandspunkte
99.C3.1U †↔	Pflege-Komplexbehandlung bei Kindern und Jugendlichen, 401 bis 450 Aufwandspunkte	99.C4.1L †↔	Pflege-Komplexbehandlung bei Kleinkindern, 126 bis 150 Aufwandspunkte
99.C3.1V †↔	Pflege-Komplexbehandlung bei Kindern und Jugendlichen, 451 bis 500 Aufwandspunkte	99.C4.1M †↔	Pflege-Komplexbehandlung bei Kleinkindern, 151 bis 175 Aufwandspunkte
99.C3.1W †↔	Pflege-Komplexbehandlung bei Kindern und Jugendlichen, 501 bis 600 Aufwandspunkte	99.C4.1N †↔	Pflege-Komplexbehandlung bei Kleinkindern, 176 bis 200 Aufwandspunkte
99.C3.1Y †↔	Pflege-Komplexbehandlung bei Kindern und Jugendlichen, 601 bis 700 Aufwandspunkte	99.C4.1O †↔	Pflege-Komplexbehandlung bei Kleinkindern, 201 bis 225 Aufwandspunkte
99.C3.21 †↔	Pflege-Komplexbehandlung bei Kindern und Jugendlichen, 701 bis 800 Aufwandspunkte	99.C4.1P †↔	Pflege-Komplexbehandlung bei Kleinkindern, 226 bis 250 Aufwandspunkte
99.C3.22 †↔	Pflege-Komplexbehandlung bei Kindern und Jugendlichen, 801 bis 900 Aufwandspunkte	99.C4.1Q †↔	Pflege-Komplexbehandlung bei Kleinkindern, 251 bis 275 Aufwandspunkte

99.C4.1R ‡↔	Pflege-Komplexbehandlung bei Kleinkindern, 276 bis 300 Aufwandspunkte	99.C5.1F ‡↔	Pflege-Komplexbehandlung bei Frühgeborenen, Neugeborenen und Säuglingen, 61 bis 65 Aufwandspunkte
99.C4.1S ‡↔	Pflege-Komplexbehandlung bei Kleinkindern, 301 bis 350 Aufwandspunkte	99.C5.1G ‡↔	Pflege-Komplexbehandlung bei Frühgeborenen, Neugeborenen und Säuglingen, 66 bis 70 Aufwandspunkte
99.C4.1T ‡↔	Pflege-Komplexbehandlung bei Kleinkindern, 351 bis 400 Aufwandspunkte	99.C5.1H ‡↔	Pflege-Komplexbehandlung bei Frühgeborenen, Neugeborenen und Säuglingen, 71 bis 80 Aufwandspunkte
99.C4.1U ‡↔	Pflege-Komplexbehandlung bei Kleinkindern, 401 bis 450 Aufwandspunkte	99.C5.1I ‡↔	Pflege-Komplexbehandlung bei Frühgeborenen, Neugeborenen und Säuglingen, 81 bis 90 Aufwandspunkte
99.C4.1V ‡↔	Pflege-Komplexbehandlung bei Kleinkindern, 451 bis 500 Aufwandspunkte	99.C5.1J ‡↔	Pflege-Komplexbehandlung bei Frühgeborenen, Neugeborenen und Säuglingen, 91 bis 100 Aufwandspunkte
99.C4.1W ‡↔	Pflege-Komplexbehandlung bei Kleinkindern, 501 bis 600 Aufwandspunkte	99.C5.1K ‡↔	Pflege-Komplexbehandlung bei Frühgeborenen, Neugeborenen und Säuglingen, 101 bis 125 Aufwandspunkte
99.C4.1Y ‡↔	Pflege-Komplexbehandlung bei Kleinkindern, 601 bis 700 Aufwandspunkte	99.C5.1L ‡↔	Pflege-Komplexbehandlung bei Frühgeborenen, Neugeborenen und Säuglingen, 126 bis 150 Aufwandspunkte
99.C4.21 ‡↔	Pflege-Komplexbehandlung bei Kleinkindern, 701 bis 800 Aufwandspunkte	99.C5.1M ‡↔	Pflege-Komplexbehandlung bei Frühgeborenen, Neugeborenen und Säuglingen, 151 bis 175 Aufwandspunkte
99.C4.22 ‡↔	Pflege-Komplexbehandlung bei Kleinkindern, 801 bis 900 Aufwandspunkte	99.C5.1N ‡↔	Pflege-Komplexbehandlung bei Frühgeborenen, Neugeborenen und Säuglingen, 176 bis 200 Aufwandspunkte
99.C4.23 ‡↔	Pflege-Komplexbehandlung bei Kleinkindern, 901 bis 1000 Aufwandspunkte	99.C5.1O ‡↔	Pflege-Komplexbehandlung bei Frühgeborenen, Neugeborenen und Säuglingen, 201 bis 225 Aufwandspunkte
99.C4.24 ‡↔	Pflege-Komplexbehandlung bei Kleinkindern, 1001 bis 1100 Aufwandspunkte	99.C5.1P ‡↔	Pflege-Komplexbehandlung bei Frühgeborenen, Neugeborenen und Säuglingen, 226 bis 250 Aufwandspunkte
99.C4.25 ‡↔	Pflege-Komplexbehandlung bei Kleinkindern, 1101 bis 1200 Aufwandspunkte	99.C5.1Q ‡↔	Pflege-Komplexbehandlung bei Frühgeborenen, Neugeborenen und Säuglingen, 251 bis 275 Aufwandspunkte
99.C4.26 ‡↔	Pflege-Komplexbehandlung bei Kleinkindern, 1201 bis 1300 Aufwandspunkte	99.C5.1R ‡↔	Pflege-Komplexbehandlung bei Frühgeborenen, Neugeborenen und Säuglingen, 276 bis 300 Aufwandspunkte
99.C4.27 ‡↔	Pflege-Komplexbehandlung bei Kleinkindern, 1301 bis 1400 Aufwandspunkte	99.C5.1S ‡↔	Pflege-Komplexbehandlung bei Frühgeborenen, Neugeborenen und Säuglingen, 301 bis 350 Aufwandspunkte
99.C4.28 ‡↔	Pflege-Komplexbehandlung bei Kleinkindern, 1401 bis 1500 Aufwandspunkte	99.C5.1T ‡↔	Pflege-Komplexbehandlung bei Frühgeborenen, Neugeborenen und Säuglingen, 351 bis 400 Aufwandspunkte
99.C4.2A ‡↔	Pflege-Komplexbehandlung bei Kleinkindern, 1501 bis 1600 Aufwandspunkte	99.C5.1U ‡↔	Pflege-Komplexbehandlung bei Frühgeborenen, Neugeborenen und Säuglingen, 401 bis 450 Aufwandspunkte
99.C4.2B ‡↔	Pflege-Komplexbehandlung bei Kleinkindern, 1601 bis 1700 Aufwandspunkte	99.C5.1V ‡↔	Pflege-Komplexbehandlung bei Frühgeborenen, Neugeborenen und Säuglingen, 451 bis 500 Aufwandspunkte
99.C4.2C ‡↔	Pflege-Komplexbehandlung bei Kleinkindern, 1701 bis 1800 Aufwandspunkte	99.C5.1W ‡↔	Pflege-Komplexbehandlung bei Frühgeborenen, Neugeborenen und Säuglingen, 501 bis 600 Aufwandspunkte
99.C4.2D ‡↔	Pflege-Komplexbehandlung bei Kleinkindern, 1801 bis 1900 Aufwandspunkte	99.C5.1Y ‡↔	Pflege-Komplexbehandlung bei Frühgeborenen, Neugeborenen und Säuglingen, 601 bis 700 Aufwandspunkte
99.C4.2E ‡↔	Pflege-Komplexbehandlung bei Kleinkindern, 1901 bis 2000 Aufwandspunkte	99.C5.21 ‡↔	Pflege-Komplexbehandlung bei Frühgeborenen, Neugeborenen und Säuglingen, 701 bis 800 Aufwandspunkte
99.C4.2F ‡↔	Pflege-Komplexbehandlung bei Kleinkindern, 2001 bis 2100 Aufwandspunkte	99.C5.22 ‡↔	Pflege-Komplexbehandlung bei Frühgeborenen, Neugeborenen und Säuglingen, 801 bis 900 Aufwandspunkte
99.C4.2G ‡↔	Pflege-Komplexbehandlung bei Kleinkindern, 2101 bis 2200 Aufwandspunkte	99.C5.23 ‡↔	Pflege-Komplexbehandlung bei Frühgeborenen, Neugeborenen und Säuglingen, 901 bis 1000 Aufwandspunkte
99.C4.2H ‡↔	Pflege-Komplexbehandlung bei Kleinkindern, 2201 bis 2300 Aufwandspunkte	99.C5.24 ‡↔	Pflege-Komplexbehandlung bei Frühgeborenen, Neugeborenen und Säuglingen, 1001 bis 1100 Aufwandspunkte
99.C4.2I ‡↔	Pflege-Komplexbehandlung bei Kleinkindern, 2301 bis 2400 Aufwandspunkte		
99.C4.2J ‡↔	Pflege-Komplexbehandlung bei Kleinkindern, 2401 bis 2500 Aufwandspunkte		
99.C4.2K ‡↔	Pflege-Komplexbehandlung bei Kleinkindern, 2501 und mehr Aufwandspunkte		
99.C5.18 ‡↔	Pflege-Komplexbehandlung bei Frühgeborenen, Neugeborenen und Säuglingen, 31 bis 35 Aufwandspunkte		
99.C5.1A ‡↔	Pflege-Komplexbehandlung bei Frühgeborenen, Neugeborenen und Säuglingen, 36 bis 40 Aufwandspunkte		
99.C5.1B ‡↔	Pflege-Komplexbehandlung bei Frühgeborenen, Neugeborenen und Säuglingen, 41 bis 45 Aufwandspunkte		
99.C5.1C ‡↔	Pflege-Komplexbehandlung bei Frühgeborenen, Neugeborenen und Säuglingen, 46 bis 50 Aufwandspunkte		
99.C5.1D ‡↔	Pflege-Komplexbehandlung bei Frühgeborenen, Neugeborenen und Säuglingen, 51 bis 55 Aufwandspunkte		
99.C5.1E ‡↔	Pflege-Komplexbehandlung bei Frühgeborenen, Neugeborenen und Säuglingen, 56 bis 60 Aufwandspunkte		

99.C5.25 ‡↔	Pflege-Komplexbehandlung bei Frühgeborenen, Neugeborenen und Säuglingen, 1101 bis 1200 Aufwandspunkte	99.C5.2C ‡↔	Pflege-Komplexbehandlung bei Frühgeborenen, Neugeborenen und Säuglingen, 1701 bis 1800 Aufwandspunkte
99.C5.26 ‡↔	Pflege-Komplexbehandlung bei Frühgeborenen, Neugeborenen und Säuglingen, 1201 bis 1300 Aufwandspunkte	99.C5.2D ‡↔	Pflege-Komplexbehandlung bei Frühgeborenen, Neugeborenen und Säuglingen, 1801 bis 1900 Aufwandspunkte
99.C5.27 ‡↔	Pflege-Komplexbehandlung bei Frühgeborenen, Neugeborenen und Säuglingen, 1301 bis 1400 Aufwandspunkte	99.C5.2E ‡↔	Pflege-Komplexbehandlung bei Frühgeborenen, Neugeborenen und Säuglingen, 1901 bis 2000 Aufwandspunkte
99.C5.28 ‡↔	Pflege-Komplexbehandlung bei Frühgeborenen, Neugeborenen und Säuglingen, 1401 bis 1500 Aufwandspunkte	99.C5.2F ‡↔	Pflege-Komplexbehandlung bei Frühgeborenen, Neugeborenen und Säuglingen, 2001 bis 2100 Aufwandspunkte
99.C5.2A ‡↔	Pflege-Komplexbehandlung bei Frühgeborenen, Neugeborenen und Säuglingen, 1501 bis 1600 Aufwandspunkte	99.C5.2G ‡↔	Pflege-Komplexbehandlung bei Frühgeborenen, Neugeborenen und Säuglingen, 2101 und mehr Aufwandspunkte
99.C5.2B ‡↔	Pflege-Komplexbehandlung bei Frühgeborenen, Neugeborenen und Säuglingen, 1601 bis 1700 Aufwandspunkte		

ADRG B63**Demenz und andere chronische Störungen der Hirnfunktion**

Hauptdiagnose in Tabelle B63-1

DRG B63A**Demenz und andere chronische Störungen der Hirnfunktion mit äusserst schweren CC oder neurologische Komplexdiagnostik**

PCCL > 3 oder Prozedur in Tabelle B63-2

DRG B63B**Demenz und andere chronische Störungen der Hirnfunktion****Diagnose B63-1**

E51.2	Wernicke-Enzephalopathie	F07.1	Postenzephalitisches Syndrom
F01.0	Vaskuläre Demenz mit akutem Beginn	F07.8	Sonstige organische Persönlichkeits- und Verhaltensstörungen aufgrund einer Krankheit, Schädigung oder Funktionsstörung des Gehirns
F01.1	Multiinfarkt-Demenz	G30.0	Alzheimer-Krankheit mit frühem Beginn {F00.0}
F01.2	Subkortikale vaskuläre Demenz	G30.1	Alzheimer-Krankheit mit spätem Beginn {F00.1}
F01.3	Gemischte kortikale und subkortikale vaskuläre Demenz	G30.8	Sonstige Alzheimer-Krankheit {F00.2}
F01.8	Sonstige vaskuläre Demenz	G30.9	Alzheimer-Krankheit, nicht näher bezeichnet {F00.9}
F04	Organisches amnestisches Syndrom, nicht durch Alkohol oder andere psychotrope Substanzen bedingt	G31.0	Umschriebene Hirnatrophie
F06.8	Sonstige näher bezeichnete organische psychische Störungen aufgrund einer Schädigung oder Funktionsstörung des Gehirns oder einer körperlichen Krankheit	G93.80	Apallisches Syndrom
F06.9	Nicht näher bezeichnete organische psychische Störung aufgrund einer Schädigung oder Funktionsstörung des Gehirns oder einer körperlichen Krankheit	G93.88	Sonstige näher bezeichnete Krankheiten des Gehirns
F07.0	Organische Persönlichkeitsstörung	G98	Sonstige Krankheiten des Nervensystems, anderenorts nicht klassifiziert
		I67.2	Zerebrale Atherosklerose
		I67.4	Hypertensive Enzephalopathie
		I67.80	Vasospasmen bei Subarachnoidalblutung
		I67.88	Sonstige näher bezeichnete zerebrovaskuläre Krankheiten
		R54	Senilität

Prozedur B63-2

99.A6.11 ‡↔	Neurologische Komplexdiagnostik, mit neurometabolischer Labordiagnostik und infektiologischer/autoimmunentzündlicher Labordiagnostik	99.A6.13 ‡↔	Neurologische Komplexdiagnostik, mit neurometabolischer Labordiagnostik und infektiologischer/autoimmunentzündlicher Labordiagnostik sowie genetischer Diagnostik
99.A6.12 ‡↔	Neurologische Komplexdiagnostik, mit genetischer Diagnostik	99.A7 ‡↔	Komplexdiagnostik des akuten Hirnschlags in Stroke Unit oder Stroke Center, bis maximal 24 Stunden

ADRG B64**Delirium**

Hauptdiagnose in Tabelle B64-1

DRG B64A**Delirium mit schweren CC**

PCCL > 2

DRG B64B**Delirium****Diagnose B64-1**

F05.0	Delir ohne Demenz	F06.4	Organische Angststörung
F05.1	Delir bei Demenz	F06.5	Organische dissoziative Störung
F05.8	Sonstige Formen des Delirs	F06.6	Organische emotional labile [asthenische] Störung
F05.9	Delir, nicht näher bezeichnet	F06.7	Leichte kognitive Störung
F06.0	Organische Halluzinose	F07.9	Nicht näher bezeichnete organische Persönlichkeits- und Verhaltensstörung aufgrund einer Krankheit, Schädigung oder Funktionsstörung des Gehirns
F06.1	Organische katatone Störung		
F06.2	Organische wahnhaftige [schizophreniforme] Störung		
F06.3	Organische affektive Störungen		

ADRG B66**Neubildungen des Nervensystems oder Stupor und Koma, nicht traumatisch bedingt**

Hauptdiagnose in Tabelle B66-1

DRG B66A**Neubildungen des Nervensystems oder Stupor und Koma nicht traumatisch bedingt mit äusserst schweren CC oder bestimmte Prozedur, oder Alter < 16 Jahre mit Para-/Tetraplegie mehr als ein Belegungstag**

PCCL > 3 oder Prozedur in Tabelle B66-3 oder (Alter < 16 Jahre) und (Diagnose in Tabelle B66-2 und Verweildauer > 1 Tag)

DRG B66B**Neubildungen des Nervensystems oder Stupor und Koma nicht traumatisch bedingt, Alter < 16 Jahre**

Alter < 16 Jahre

DRG B66C**Neubildungen des Nervensystems oder Stupor und Koma nicht traumatisch bedingt, Alter > 15 Jahre****Diagnose B66-1**

C41.01	Bösartige Neubildung des Knochens und des Gelenkknorpels: Kraniofazial	C72.5	Bösartige Neubildung: Sonstige und nicht näher bezeichnete Hirnnerven
C69.6	Bösartige Neubildung: Orbita	C72.8	Bösartige Neubildung: Gehirn und andere Teile des Zentralnervensystems, mehrere Teilbereiche überlappend
C70.0	Bösartige Neubildung: Hirnhäute	C75.1	Bösartige Neubildung: Hypophyse
C70.1	Bösartige Neubildung: Rückenmarkshäute	C75.2	Bösartige Neubildung: Ductus craniopharyngealis
C70.9	Bösartige Neubildung: Meningen, nicht näher bezeichnet	C75.3	Bösartige Neubildung: Epiphyse [Glandula pinealis] [Zirbeldrüse]
C71.0	Bösartige Neubildung: Zerebrum, ausgenommen Hirnlappen und Ventrikel	C75.4	Bösartige Neubildung: Glomus caroticum
C71.1	Bösartige Neubildung: Frontallappen	C75.5	Bösartige Neubildung: Glomus aorticum und sonstige Paraganglien
C71.2	Bösartige Neubildung: Temporallappen	C79.3	Sekundäre bösartige Neubildung des Gehirns und der Hirnhäute
C71.3	Bösartige Neubildung: Parietallappen	C79.4	Sekundäre bösartige Neubildung sonstiger und nicht näher bezeichneter Teile des Nervensystems
C71.4	Bösartige Neubildung: Okzipitallappen	D18.02	Hämangiom: Intrakraniell
C71.5	Bösartige Neubildung: Hirnventrikel	D32.0	Gutartige Neubildung: Hirnhäute
C71.6	Bösartige Neubildung: Zerebellum	D32.1	Gutartige Neubildung: Rückenmarkshäute
C71.7	Bösartige Neubildung: Hirnstamm	D33.0	Gutartige Neubildung: Gehirn, supratentoriell
C71.8	Bösartige Neubildung: Gehirn, mehrere Teilbereiche überlappend	D33.1	Gutartige Neubildung: Gehirn, infratentoriell
C72.0	Bösartige Neubildung: Rückenmark	D33.3	Gutartige Neubildung: Hirnnerven
C72.1	Bösartige Neubildung: Cauda equina	D33.4	Gutartige Neubildung: Rückenmark
C72.2	Bösartige Neubildung: Nn. olfactorii [I. Hirnnerv]		
C72.3	Bösartige Neubildung: N. opticus [II. Hirnnerv]		
C72.4	Bösartige Neubildung: N. vestibulocochlearis [VIII. Hirnnerv]		

D33.7	Gutartige Neubildung: Sonstige näher bezeichnete Teile des Zentralnervensystems	D44.4	Neubildung unsicheren oder unbekanntem Verhaltens: Ductus craniopharyngealis
D35.2	Gutartige Neubildung: Hypophyse	D44.5	Neubildung unsicheren oder unbekanntem Verhaltens: Epiphyse [Glandula pinealis] [Zirbeldrüse]
D35.3	Gutartige Neubildung: Ductus craniopharyngealis	D44.6	Neubildung unsicheren oder unbekanntem Verhaltens: Glomus caroticum
D35.4	Gutartige Neubildung: Epiphyse [Glandula pinealis] [Zirbeldrüse]	D44.7	Neubildung unsicheren oder unbekanntem Verhaltens: Glomus aorticum und sonstige Paraganglien
D35.5	Gutartige Neubildung: Glomus caroticum	E03.5	Myxödemkoma
D35.6	Gutartige Neubildung: Glomus aorticum und sonstige Paraganglien	G93.5	Compressio cerebri
D36.1	Gutartige Neubildung: Periphere Nerven und autonomes Nervensystem	G93.6	Hirnödem
D42.0	Neubildung unsicheren oder unbekanntem Verhaltens: Hirnhäute	P91.0	Zerebrale Ischämie beim Neugeborenen
D42.1	Neubildung unsicheren oder unbekanntem Verhaltens: Rückenmarkhäute	P91.1	Erworbene periventriculäre Zysten beim Neugeborenen
D43.0	Neubildung unsicheren oder unbekanntem Verhaltens: Gehirn, supratentoriell	P91.2	Zerebrale Leukomalazie beim Neugeborenen
D43.1	Neubildung unsicheren oder unbekanntem Verhaltens: Gehirn, infratentoriell	P91.4	Zerebraler Depressionszustand des Neugeborenen
D43.3	Neubildung unsicheren oder unbekanntem Verhaltens: Hirnnerven	P91.5	Koma beim Neugeborenen
D43.4	Neubildung unsicheren oder unbekanntem Verhaltens: Rückenmark	P91.6	Hypoxisch-ischämische Enzephalopathie beim Neugeborenen [HIE]
D43.7	Neubildung unsicheren oder unbekanntem Verhaltens: Sonstige Teile des Zentralnervensystems	P91.80	Locked-in-Syndrom und apallisches Syndrom beim Neugeborenen
D44.3	Neubildung unsicheren oder unbekanntem Verhaltens: Hypophyse	P91.88	Sonstige näher bezeichnete zerebrale Störungen beim Neugeborenen
		R40.0	Somnolenz
		R40.1	Sopor

Diagnose B66-2

G04.1	Humane T-Zell-lymphotrope Virus-assoziierte Myelopathie	G82.32	Schlaffe Tetraparese und Tetraplegie: Chronische komplette Querschnittlähmung
G82.00	Schlaffe Paraparese und Paraplegie: Akute komplette Querschnittlähmung nichttraumatischer Genese	G82.33	Schlaffe Tetraparese und Tetraplegie: Chronische inkomplette Querschnittlähmung
G82.01	Schlaffe Paraparese und Paraplegie: Akute inkomplette Querschnittlähmung nichttraumatischer Genese	G82.40	Spastische Tetraparese und Tetraplegie: Akute komplette Querschnittlähmung nichttraumatischer Genese
G82.02	Schlaffe Paraparese und Paraplegie: Chronische komplette Querschnittlähmung	G82.41	Spastische Tetraparese und Tetraplegie: Akute inkomplette Querschnittlähmung nichttraumatischer Genese
G82.03	Schlaffe Paraparese und Paraplegie: Chronische inkomplette Querschnittlähmung	G82.42	Spastische Tetraparese und Tetraplegie: Chronische komplette Querschnittlähmung
G82.10	Spastische Paraparese und Paraplegie: Akute komplette Querschnittlähmung nichttraumatischer Genese	G82.43	Spastische Tetraparese und Tetraplegie: Chronische inkomplette Querschnittlähmung
G82.11	Spastische Paraparese und Paraplegie: Akute inkomplette Querschnittlähmung nichttraumatischer Genese	G82.50	Tetraparese und Tetraplegie, nicht näher bezeichnet: Akute komplette Querschnittlähmung nichttraumatischer Genese
G82.12	Spastische Paraparese und Paraplegie: Chronische komplette Querschnittlähmung	G82.51	Tetraparese und Tetraplegie, nicht näher bezeichnet: Akute inkomplette Querschnittlähmung nichttraumatischer Genese
G82.13	Spastische Paraparese und Paraplegie: Chronische inkomplette Querschnittlähmung	G82.52	Tetraparese und Tetraplegie, nicht näher bezeichnet: Chronische komplette Querschnittlähmung
G82.20	Paraparese und Paraplegie, nicht näher bezeichnet: Akute komplette Querschnittlähmung nichttraumatischer Genese	G82.53	Tetraparese und Tetraplegie, nicht näher bezeichnet: Chronische inkomplette Querschnittlähmung
G82.21	Paraparese und Paraplegie, nicht näher bezeichnet: Akute inkomplette Querschnittlähmung nichttraumatischer Genese	G83.5	Locked-in-Syndrom
G82.22	Paraparese und Paraplegie, nicht näher bezeichnet: Chronische komplette Querschnittlähmung	G93.80	Apallisches Syndrom
G82.23	Paraparese und Paraplegie, nicht näher bezeichnet: Chronische inkomplette Querschnittlähmung	P11.50	Geburtsverletzung der Wirbelsäule und des Rückenmarkes: Mit akuter Querschnittlähmung
G82.30	Schlaffe Tetraparese und Tetraplegie: Akute komplette Querschnittlähmung nichttraumatischer Genese	P11.51	Geburtsverletzung der Wirbelsäule und des Rückenmarkes: Mit chronischer Querschnittlähmung
G82.31	Schlaffe Tetraparese und Tetraplegie: Akute inkomplette Querschnittlähmung nichttraumatischer Genese	P91.80	Locked-in-Syndrom und apallisches Syndrom beim Neugeborenen
		S34.18	Sonstige Verletzung des lumbalen Rückenmarkes
		S34.38	Sonstige und nicht näher bezeichnete Verletzungen der Cauda equina

Prozedur B66-3

93.8B.18 †↔ Basisleistung «Spezialisierte Palliative Care», mindestens 7 bis 13 Behandlungstage

93.8B.1A †↔ Basisleistung «Spezialisierte Palliative Care», mindestens 14 bis 20 Behandlungstage

93.8B.1B †↔ Basisleistung «Spezialisierte Palliative Care», mindestens 21 bis 27 Behandlungstage

93.8B.1C †↔ Basisleistung «Spezialisierte Palliative Care», 28 und mehr Behandlungstage

ADRG B67**Morbus Parkinson oder KBH bei extrapyramidal-motorischen Krankheiten ab 7 Behandlungstage**

Hauptdiagnose in Tabelle B67-1 oder Prozedur in Tabelle B67-6

DRG B67A**Morbus Parkinson mit schwerster Beeinträchtigung oder Ersteinstellung Levodopa-Arzneimittelpumpe**

(Hauptdiagnose in Tabelle B67-2 oder PCCL > 3 oder Hauptdiagnose in Tabelle B67-3 und Nebendiagnose in Tabelle B67-4 und Nebendiagnose in Tabelle B67-5 oder mindestens eine Prozedur in Tabelle B67-7) und (Hauptdiagnose in Tabelle B67-2 oder Prozedur in Tabelle B67-8)

DRG B67B**Morbus Parkinson mit äusserst schweren CC oder bestimmten Diagnosen oder Einstellung neurologischer Stimulationsparameter oder KBH bei extrapyr.-motor. Krankheiten ab 7 Behandlungstage**

Hauptdiagnose in Tabelle B67-2 oder PCCL > 3 oder Hauptdiagnose in Tabelle B67-3 und Nebendiagnose in Tabelle B67-4 und Nebendiagnose in Tabelle B67-5 oder mindestens eine Prozedur in Tabelle B67-7

DRG B67C**Morbus Parkinson****Diagnose B67-1**

G20.00	Primäres Parkinson-Syndrom mit fehlender oder geringer Beeinträchtigung: Ohne Wirkungsfluktuation	G20.91	Primäres Parkinson-Syndrom, nicht näher bezeichnet: Mit Wirkungsfluktuation
G20.01	Primäres Parkinson-Syndrom mit fehlender oder geringer Beeinträchtigung: Mit Wirkungsfluktuation	G21.0	Malignes Neuroleptika-Syndrom
G20.10	Primäres Parkinson-Syndrom mit mäßiger bis schwerer Beeinträchtigung: Ohne Wirkungsfluktuation	G21.1	Sonstiges arzneimittelinduziertes Parkinson-Syndrom
G20.11	Primäres Parkinson-Syndrom mit mäßiger bis schwerer Beeinträchtigung: Mit Wirkungsfluktuation	G21.2	Parkinson-Syndrom durch sonstige exogene Agenzien
G20.20	Primäres Parkinson-Syndrom mit schwerster Beeinträchtigung: Ohne Wirkungsfluktuation	G21.3	Postenzephalitisches Parkinson-Syndrom
G20.21	Primäres Parkinson-Syndrom mit schwerster Beeinträchtigung: Mit Wirkungsfluktuation	G21.4	Vaskuläres Parkinson-Syndrom
G20.90	Primäres Parkinson-Syndrom, nicht näher bezeichnet: Ohne Wirkungsfluktuation	G21.8	Sonstiges sekundäres Parkinson-Syndrom
		G23.0	Hallervorden-Spatz-Syndrom
		G23.1	Progressive supranukleäre Ophthalmoplegie [Steele-Richardson-Olszewski-Syndrom]
		G23.8	Sonstige näher bezeichnete degenerative Krankheiten der Basalganglien

Diagnose B67-2

G20.20	Primäres Parkinson-Syndrom mit schwerster Beeinträchtigung: Ohne Wirkungsfluktuation	G20.21	Primäres Parkinson-Syndrom mit schwerster Beeinträchtigung: Mit Wirkungsfluktuation
--------	--	--------	---

Diagnose B67-3

G20.00	Primäres Parkinson-Syndrom mit fehlender oder geringer Beeinträchtigung: Ohne Wirkungsfluktuation	G20.11	Primäres Parkinson-Syndrom mit mäßiger bis schwerer Beeinträchtigung: Mit Wirkungsfluktuation
G20.01	Primäres Parkinson-Syndrom mit fehlender oder geringer Beeinträchtigung: Mit Wirkungsfluktuation	G20.90	Primäres Parkinson-Syndrom, nicht näher bezeichnet: Ohne Wirkungsfluktuation
G20.10	Primäres Parkinson-Syndrom mit mäßiger bis schwerer Beeinträchtigung: Ohne Wirkungsfluktuation	G20.91	Primäres Parkinson-Syndrom, nicht näher bezeichnet: Mit Wirkungsfluktuation

Diagnose B67-4

F02.3 Demenz bei primärem Parkinson-Syndrom {G20.-}

Diagnose B67-5

F06.0 Organische Halluzinose

F06.2 Organische wahnhafte [schizophreniforme] Störung

Prozedur B67-6

99.B4.14 †↔ Multimodale Komplexbehandlung bei extrapyramidal-motorischen Krankheiten, mindestens 7 bis 13 Behandlungstage

99.B4.16 †↔ Multimodale Komplexbehandlung bei extrapyramidal-motorischen Krankheiten, 21 und mehr Behandlungstage

99.B4.15 †↔ Multimodale Komplexbehandlung bei extrapyramidal-motorischen Krankheiten, mindestens 14 bis 20 Behandlungstage

Prozedur B67-7

89.1A.11 †↔ Neurologische Einstellung von Stimulationsparametern, mehr als 5 Tage

99.2B.12 †↔ Ersteinstellung der Behandlung von Morbus Parkinson im fortgeschrittenen Stadium mit einer Arzneimittelpumpe mit Levodopa/Carbidopa

99.B4.14 †↔ Multimodale Komplexbehandlung bei extrapyramidal-motorischen Krankheiten, mindestens 7 bis 13 Behandlungstage

99.B4.15 †↔ Multimodale Komplexbehandlung bei extrapyramidal-motorischen Krankheiten, mindestens 14 bis 20 Behandlungstage

99.B4.16 †↔ Multimodale Komplexbehandlung bei extrapyramidal-motorischen Krankheiten, 21 und mehr Behandlungstage

Prozedur B67-8

99.2B.12 †↔ Ersteinstellung der Behandlung von Morbus Parkinson im fortgeschrittenen Stadium mit einer Arzneimittelpumpe mit Levodopa/Carbidopa

DRG B68**Multiple Sklerose und zerebellare Ataxie**

Hauptdiagnose in Tabelle B68-1

DRG B68A**Multiple Sklerose und zerebellare Ataxie mit komplexer Diagnose oder äusserst schwere CC oder neurologische Komplexdiagnostik oder mehrzeitig bestimmte Prozedur oder Para-/Tetraplegie**

PCCL > 3 oder Hauptdiagnose in Tabelle B68-2 oder Prozedur in Tabelle B68-4 oder mindestens zwei Behandlungen, die mindestens einen Tag auseinander liegen in [mindestens zwei Prozeduren in Tabelle B68-5] oder Diagnose in Tabelle B68-3

DRG B68B**Multiple Sklerose und zerebellare Ataxie****Diagnose B68-1**

G11.0 Angeborene nichtprogressive Ataxie

G11.1 Früh beginnende zerebellare Ataxie

G11.2 Spät beginnende zerebellare Ataxie

G11.3 Zerebellare Ataxie mit defektem DNA-Reparatursystem

G11.4 Hereditäre spastische Paraplegie

G11.8 Sonstige hereditäre Ataxien

G35.0 Erstmanifestation einer multiplen Sklerose

G35.10 Multiple Sklerose mit vorherrschend schubförmigem Verlauf: Ohne Angabe einer akuten Exazerbation oder Progression

G35.11 Multiple Sklerose mit vorherrschend schubförmigem Verlauf: Mit Angabe einer akuten Exazerbation oder Progression

G35.20 Multiple Sklerose mit primär-chronischem Verlauf: Ohne Angabe einer akuten Exazerbation oder Progression

G35.21 Multiple Sklerose mit primär-chronischem Verlauf: Mit Angabe einer akuten Exazerbation oder Progression

G35.30 Multiple Sklerose mit sekundär-chronischem Verlauf: Ohne Angabe einer akuten Exazerbation oder Progression

G35.31 Multiple Sklerose mit sekundär-chronischem Verlauf: Mit Angabe einer akuten Exazerbation oder Progression

G36.0 Neuromyelitis optica [Devic-Krankheit]

G36.1 Akute und subakute hämorrhagische Leukoencephalitis [Hurst]

G36.8	Sonstige näher bezeichnete akute disseminierte Demyelinisation	G37.4	Subakute nekrotisierende Myelitis [Foix-Alajouanine-Syndrom]
G37.0	Diffuse Hirnsklerose	G37.5	Konzentrische Sklerose [Baló-Krankheit]
G37.1	Zentrale Demyelinisation des Corpus callosum	G37.8	Sonstige näher bezeichnete demyelinisierende Krankheiten des Zentralnervensystems
G37.2	Zentrale pontine Myelinolyse		
G37.3	Myelitis transversa acuta bei demyelinisierender Krankheit des Zentralnervensystems		

Diagnose B68-2

G11.0	Angeborene nichtprogressive Ataxie	G37.2	Zentrale pontine Myelinolyse
G11.1	Früh beginnende zerebellare Ataxie	G37.3	Myelitis transversa acuta bei demyelinisierender Krankheit des Zentralnervensystems
G11.2	Spät beginnende zerebellare Ataxie		
G11.3	Zerebellare Ataxie mit defektem DNA-Reparatursystem	G37.4	Subakute nekrotisierende Myelitis [Foix-Alajouanine-Syndrom]
G11.4	Hereditäre spastische Paraplegie	G37.5	Konzentrische Sklerose [Baló-Krankheit]
G11.8	Sonstige hereditäre Ataxien	G37.8	Sonstige näher bezeichnete demyelinisierende Krankheiten des Zentralnervensystems
G37.0	Diffuse Hirnsklerose		
G37.1	Zentrale Demyelinisation des Corpus callosum		

Diagnose B68-3

G04.1	Humane T-Zell-lymphotrope Virus-assoziierte Myelopathie	G82.32	Schlaffe Tetraparese und Tetraplegie: Chronische komplette Querschnittlähmung
G82.00	Schlaffe Paraparese und Paraplegie: Akute komplette Querschnittlähmung nichttraumatischer Genese	G82.33	Schlaffe Tetraparese und Tetraplegie: Chronische inkomplette Querschnittlähmung
G82.01	Schlaffe Paraparese und Paraplegie: Akute inkomplette Querschnittlähmung nichttraumatischer Genese	G82.40	Spastische Tetraparese und Tetraplegie: Akute komplette Querschnittlähmung nichttraumatischer Genese
G82.02	Schlaffe Paraparese und Paraplegie: Chronische komplette Querschnittlähmung	G82.41	Spastische Tetraparese und Tetraplegie: Akute inkomplette Querschnittlähmung nichttraumatischer Genese
G82.03	Schlaffe Paraparese und Paraplegie: Chronische inkomplette Querschnittlähmung	G82.42	Spastische Tetraparese und Tetraplegie: Chronische komplette Querschnittlähmung
G82.10	Spastische Paraparese und Paraplegie: Akute komplette Querschnittlähmung nichttraumatischer Genese	G82.43	Spastische Tetraparese und Tetraplegie: Chronische inkomplette Querschnittlähmung
G82.11	Spastische Paraparese und Paraplegie: Akute inkomplette Querschnittlähmung nichttraumatischer Genese	G82.50	Tetraparese und Tetraplegie, nicht näher bezeichnet: Akute komplette Querschnittlähmung nichttraumatischer Genese
G82.12	Spastische Paraparese und Paraplegie: Chronische komplette Querschnittlähmung	G82.51	Tetraparese und Tetraplegie, nicht näher bezeichnet: Akute inkomplette Querschnittlähmung nichttraumatischer Genese
G82.13	Spastische Paraparese und Paraplegie: Chronische inkomplette Querschnittlähmung	G82.52	Tetraparese und Tetraplegie, nicht näher bezeichnet: Chronische komplette Querschnittlähmung
G82.20	Paraparese und Paraplegie, nicht näher bezeichnet: Akute komplette Querschnittlähmung nichttraumatischer Genese	G82.53	Tetraparese und Tetraplegie, nicht näher bezeichnet: Chronische inkomplette Querschnittlähmung
G82.21	Paraparese und Paraplegie, nicht näher bezeichnet: Akute inkomplette Querschnittlähmung nichttraumatischer Genese	G83.5	Locked-in-Syndrom
G82.22	Paraparese und Paraplegie, nicht näher bezeichnet: Chronische komplette Querschnittlähmung	G93.80	Apallisches Syndrom
G82.23	Paraparese und Paraplegie, nicht näher bezeichnet: Chronische inkomplette Querschnittlähmung	P11.50	Geburtsverletzung der Wirbelsäule und des Rückenmarkes: Mit akuter Querschnittlähmung
G82.30	Schlaffe Tetraparese und Tetraplegie: Akute komplette Querschnittlähmung nichttraumatischer Genese	P11.51	Geburtsverletzung der Wirbelsäule und des Rückenmarkes: Mit chronischer Querschnittlähmung
G82.31	Schlaffe Tetraparese und Tetraplegie: Akute inkomplette Querschnittlähmung nichttraumatischer Genese	P91.80	Locked-in-Syndrom und apallisches Syndrom beim Neugeborenen
		S34.18	Sonstige Verletzung des lumbalen Rückenmarkes
		S34.38	Sonstige und nicht näher bezeichnete Verletzungen der Cauda equina

Prozedur B68-4

99.A6.11 ‡↔ Neurologische Komplexdiagnostik, mit neurometabolischer Labordiagnostik und infektiologischer/autoimmunentzündlicher Labordiagnostik	99.A6.13 ‡↔ Neurologische Komplexdiagnostik, mit neurometabolischer Labordiagnostik und infektiologischer/autoimmunentzündlicher Labordiagnostik sowie genetischer Diagnostik
99.A6.12 ‡↔ Neurologische Komplexdiagnostik, mit genetischer Diagnostik	99.A7 ‡↔ Komplexdiagnostik des akuten Hirnschlags in Stroke Unit oder Stroke Center, bis maximal 24 Stunden

Prozedur B68-5

99.71.12 ‡↔ Therapeutische Plasmapherese, Plasmaaustausch mit NaCl und Kolloiden (z. B. Albumin)

ADRG B69**Transitorische ischämische Attacke (TIA) und extrakranielle Gefäßverschlüsse**

Hauptdiagnose in Tabelle B69-1

DRG B69A**Transitorische ischämische Attacke (TIA) und extrakranielle Gefäßverschlüsse mit neurologischer Komplexbehandlung des akuten Schlaganfalls > 72 Stunden oder neurologische Komplexbehandlung mit äusserst schweren CC**

Prozedur in Tabelle B69-2 oder PCCL > 3 und mindestens eine Prozedur in Tabelle B69-3

DRG B69B**Transitorische ischämische Attacke (TIA) und extrakranielle Gefäßverschlüsse mit anderer neurologischer Komplexbehandlung des akuten Schlaganfalls oder neurologische Komplexdiagnostik oder äusserst schwere CC**

Prozedur in Tabelle B69-4 oder mindestens eine Prozedur in Tabelle B69-5 oder PCCL > 3

DRG B69C**Transitorische ischämische Attacke (TIA) und extrakranielle Gefäßverschlüsse****Diagnose B69-1**

G45.02	Arteria-vertebralis-Syndrom mit Basilaris-Symptomatik: Komplette Rückbildung innerhalb von 1 bis 24 Stunden	G45.39	Amaurosis fugax: Verlauf der Rückbildung nicht näher bezeichnet
G45.03	Arteria-vertebralis-Syndrom mit Basilaris-Symptomatik: Komplette Rückbildung innerhalb von weniger als 1 Stunde	G45.42	Transiente globale Amnesie [amnestische Episode]: Komplette Rückbildung innerhalb von 1 bis 24 Stunden
G45.09	Arteria-vertebralis-Syndrom mit Basilaris-Symptomatik: Verlauf der Rückbildung nicht näher bezeichnet	G45.43	Transiente globale Amnesie [amnestische Episode]: Komplette Rückbildung innerhalb von weniger als 1 Stunde
G45.12	Arteria-carotis-interna-Syndrom (halbseitig): Komplette Rückbildung innerhalb von 1 bis 24 Stunden	G45.49	Transiente globale Amnesie [amnestische Episode]: Verlauf der Rückbildung nicht näher bezeichnet
G45.13	Arteria-carotis-interna-Syndrom (halbseitig): Komplette Rückbildung innerhalb von weniger als 1 Stunde	G45.82	Sonstige zerebrale transitorische Ischämie und verwandte Syndrome: Komplette Rückbildung innerhalb von 1 bis 24 Stunden
G45.19	Arteria-carotis-interna-Syndrom (halbseitig): Verlauf der Rückbildung nicht näher bezeichnet	G45.83	Sonstige zerebrale transitorische Ischämie und verwandte Syndrome: Komplette Rückbildung innerhalb von weniger als 1 Stunde
G45.22	Multiple und bilaterale Syndrome der extrazerebralen hirnversorgenden Arterien: Komplette Rückbildung innerhalb von 1 bis 24 Stunden	G45.89	Sonstige zerebrale transitorische Ischämie und verwandte Syndrome: Verlauf der Rückbildung nicht näher bezeichnet
G45.23	Multiple und bilaterale Syndrome der extrazerebralen hirnversorgenden Arterien: Komplette Rückbildung innerhalb von weniger als 1 Stunde	G45.92	Zerebrale transitorische Ischämie, nicht näher bezeichnet: Komplette Rückbildung innerhalb von 1 bis 24 Stunden
G45.29	Multiple und bilaterale Syndrome der extrazerebralen hirnversorgenden Arterien: Verlauf der Rückbildung nicht näher bezeichnet	G45.93	Zerebrale transitorische Ischämie, nicht näher bezeichnet: Komplette Rückbildung innerhalb von weniger als 1 Stunde
G45.32	Amaurosis fugax: Komplette Rückbildung innerhalb von 1 bis 24 Stunden	G45.99	Zerebrale transitorische Ischämie, nicht näher bezeichnet: Verlauf der Rückbildung nicht näher bezeichnet
G45.33	Amaurosis fugax: Komplette Rückbildung innerhalb von weniger als 1 Stunde	165.0	Verschluss und Stenose der A. vertebralis
		165.1	Verschluss und Stenose der A. basilaris
		165.2	Verschluss und Stenose der A. carotis
		165.3	Verschluss und Stenose mehrerer und beidseitiger präzerebraler Arterien

I65.8	Verschluss und Stenose sonstiger präzerebraler Arterien	I66.3	Verschluss und Stenose der Aa. cerebelli
I65.9	Verschluss und Stenose einer nicht näher bezeichneten präzerebralen Arterie		

Prozedur B69-2

99.BA.16 ‡↔	Neurologische Komplexbehandlung des akuten Hirnschlags in Stroke Center [SC], von mehr als 72 Stunden bis 96 Stunden	99.BA.17 ‡↔	Neurologische Komplexbehandlung des akuten Hirnschlags in Stroke Center [SC], von mehr als 96 Stunden
-------------	--	-------------	---

Prozedur B69-3

99.BA.13 ‡↔	Neurologische Komplexbehandlung des akuten Hirnschlags in Stroke Center [SC], mindestens 24 Stunden bis 48 Stunden	99.BA.26 ‡↔	Neurologische Komplexbehandlung des akuten Hirnschlags in einer Stroke Unit [SU], von mehr als 72 Stunden bis 96 Stunden
99.BA.14 ‡↔	Neurologische Komplexbehandlung des akuten Hirnschlags in Stroke Center [SC], von mehr als 48 Stunden bis 72 Stunden	99.BA.27 ‡↔	Neurologische Komplexbehandlung des akuten Hirnschlags in einer Stroke Unit [SU], von mehr als 96 Stunden
99.BA.23 ‡↔	Neurologische Komplexbehandlung des akuten Hirnschlags in einer Stroke Unit [SU], mindestens 24 Stunden bis 48 Stunden	99.BA.31 ‡↔	Komplexbehandlung des akuten Hirnschlags im neurologischen Telekonsildienst, mindestens 24 Stunden bis 72 Stunden
99.BA.24 ‡↔	Neurologische Komplexbehandlung des akuten Hirnschlags in einer Stroke Unit [SU], von mehr als 48 Stunden bis 72 Stunden	99.BA.32 ‡↔	Komplexbehandlung des akuten Hirnschlags im neurologischen Telekonsildienst, von mehr als 72 Stunden

Prozedur B69-4

99.BA.13 ‡↔	Neurologische Komplexbehandlung des akuten Hirnschlags in Stroke Center [SC], mindestens 24 Stunden bis 48 Stunden	99.BA.14 ‡↔	Neurologische Komplexbehandlung des akuten Hirnschlags in Stroke Center [SC], von mehr als 48 Stunden bis 72 Stunden
-------------	--	-------------	--

Prozedur B69-5

99.A7 ‡↔	Komplexdiagnostik des akuten Hirnschlags in Stroke Unit oder Stroke Center, bis maximal 24 Stunden	99.BA.27 ‡↔	Neurologische Komplexbehandlung des akuten Hirnschlags in einer Stroke Unit [SU], von mehr als 96 Stunden
99.BA.23 ‡↔	Neurologische Komplexbehandlung des akuten Hirnschlags in einer Stroke Unit [SU], mindestens 24 Stunden bis 48 Stunden	99.BA.31 ‡↔	Komplexbehandlung des akuten Hirnschlags im neurologischen Telekonsildienst, mindestens 24 Stunden bis 72 Stunden
99.BA.24 ‡↔	Neurologische Komplexbehandlung des akuten Hirnschlags in einer Stroke Unit [SU], von mehr als 48 Stunden bis 72 Stunden	99.BA.32 ‡↔	Komplexbehandlung des akuten Hirnschlags im neurologischen Telekonsildienst, von mehr als 72 Stunden
99.BA.26 ‡↔	Neurologische Komplexbehandlung des akuten Hirnschlags in einer Stroke Unit [SU], von mehr als 72 Stunden bis 96 Stunden		

ADRG B70**Apoplexie**

Hauptdiagnose in Tabelle B70-1

DRG B70A**Apoplexie mit neurologischer Komplexbehandlung des akuten Schlaganfalls > 72 Std., mit komplizierender Diagnose oder schwere motorische Funktionsstörung oder äussert schwere CC oder Para-/Tetraplegie, mehr als ein Belegungstag**

(Verweildauer > 1 Tag) und (mindestens eine Prozedur in Tabelle B70-6) und (mindestens eine Prozedur in Tabelle B70-7 oder PCCL > 3 oder Nebendiagnose in Tabelle B70-2 und Nebendiagnose in Tabelle B70-3 oder Diagnose in Tabelle B70-4) und (Diagnose in Tabelle B70-5 oder Nebendiagnose in Tabelle B70-2 oder PCCL > 3 oder Diagnose in Tabelle B70-4)

DRG B70B**Apoplexie mit neurologischer Komplexbehandlung des akuten Schlaganfalls > 72 Std. oder neurologische Komplexdiagnostik, oder mit komplizierender Diagnose oder Thrombolyse oder schwere motorische Funktionsstörung, mehr als ein Belegungstag**

(Verweildauer > 1 Tag) und (mindestens eine Prozedur in Tabelle B70-6) und (mindestens eine Prozedur in Tabelle B70-7 oder PCCL > 3 oder Nebendiagnose in Tabelle B70-2 und Nebendiagnose in Tabelle B70-3 oder Diagnose in Tabelle B70-4) oder (Verweildauer > 1 Tag) und (mindestens eine Prozedur in Tabelle B70-6) und (Diagnose in Tabelle B70-5 oder Prozedur in Tabelle B70-8 oder Nebendiagnose in Tabelle B70-2)

DRG B70C**Apoplexie mit neurologischer Komplexbehandlung des akuten Schlaganfalls < 73 Std., oder mit anderer neurologische Komplexbehandlung > 72 Std. oder äussert schwere CC, mehr als ein Belegungstag**

(Verweildauer > 1 Tag) und (mindestens eine Prozedur in Tabelle B70-6) oder (Verweildauer > 1 Tag) und (mindestens eine Prozedur in Tabelle B70-9 oder PCCL > 3) und (Prozedur in Tabelle B70-10 oder PCCL > 3)

DRG B70D**Apoplexie mit anderer neurologischer Komplexbehandlung des akuten Schlaganfalls < 73 Std. oder neurologische Komplexdiagnostik, oder mit komplizierender Diagnose oder Thrombolyse oder schwere motorische Funktionsstörung, mehr als ein Belegungstag**

(Verweildauer > 1 Tag) und (mindestens eine Prozedur in Tabelle B70-9 oder PCCL > 3) oder (Verweildauer > 1 Tag) und (Diagnose in Tabelle B70-5 oder Prozedur in Tabelle B70-8 oder Nebendiagnose in Tabelle B70-2)

DRG B70E**Apoplexie, mehr als ein Belegungstag**

Verweildauer > 1 Tag

DRG B70F**Apoplexie, mehr als ein Belegungstag, verstorben < 5 Tage nach Aufnahme mit neurologischer Komplexbehandlung des akuten Schlaganfalls oder anderer neurologischer Komplexbehandlung**

(Verweildauer > 1 Tag) und (Verweildauer < 5 Tage und Entlassungsgrund ist gleich Verstorben (07)) und (mindestens eine Prozedur in Tabelle B70-6 oder mindestens eine Prozedur in Tabelle B70-11)

DRG B70G**Apoplexie, mehr als ein Belegungstag, verstorben < 5 Tage nach Aufnahme**

(Verweildauer > 1 Tag) und (Verweildauer < 5 Tage und Entlassungsgrund ist gleich Verstorben (07))

DRG B70H**Apoplexie mit neurologischer Komplexbehandlung des akuten Schlaganfalls > 23 Std. bis < 48 Std. oder Thrombolyse, ein Belegungstag**

Prozedur in Tabelle B70-12 oder Prozedur in Tabelle B70-13

DRG B70I**Apoplexie mit neurologischer Komplexbehandlung des akuten Schlaganfalls < 24 Std., ein Belegungstag****Diagnose B70-1**

160.0	Subarachnoidalblutung, vom Karotissiphon oder der Karotisbifurkation ausgehend	160.7	Subarachnoidalblutung, von nicht näher bezeichneter intrakranieller Arterie ausgehend
160.1	Subarachnoidalblutung, von der A. cerebri media ausgehend	160.8	Sonstige Subarachnoidalblutung
160.2	Subarachnoidalblutung, von der A. communicans anterior ausgehend	160.9	Subarachnoidalblutung, nicht näher bezeichnet
160.3	Subarachnoidalblutung, von der A. communicans posterior ausgehend	161.0	Intrazerebrale Blutung in die Großhirnhemisphäre, subkortikal
160.4	Subarachnoidalblutung, von der A. basilaris ausgehend	161.1	Intrazerebrale Blutung in die Großhirnhemisphäre, kortikal
160.5	Subarachnoidalblutung, von der A. vertebralis ausgehend	161.2	Intrazerebrale Blutung in die Großhirnhemisphäre, nicht näher bezeichnet
160.6	Subarachnoidalblutung, von sonstigen intrakraniellen Arterien ausgehend	161.3	Intrazerebrale Blutung in den Hirnstamm
		161.4	Intrazerebrale Blutung in das Kleinhirn
		161.5	Intrazerebrale intraventrikuläre Blutung
		161.6	Intrazerebrale Blutung an mehreren Lokalisationen

I61.8	Sonstige intrazerebrale Blutung	I63.8	Sonstiger Hirninfarkt
I61.9	Intrazerebrale Blutung, nicht näher bezeichnet	I63.9	Hirninfarkt, nicht näher bezeichnet
I62.00	Nichttraumatische subdurale Blutung: Akut	I64	Schlaganfall, nicht als Blutung oder Infarkt bezeichnet
I62.01	Nichttraumatische subdurale Blutung: Subakut	I66.0	Verschluss und Stenose der A. cerebri media
I62.02	Nichttraumatische subdurale Blutung: Chronisch	I66.1	Verschluss und Stenose der A. cerebri anterior
I62.09	Nichttraumatische subdurale Blutung: Nicht näher bezeichnet	I66.2	Verschluss und Stenose der A. cerebri posterior
I62.1	Nichttraumatische extradurale Blutung	I66.4	Verschluss und Stenose mehrerer und beidseitiger zerebraler Arterien
I62.9	Intrakranielle Blutung (nichttraumatisch), nicht näher bezeichnet	I66.8	Verschluss und Stenose sonstiger zerebraler Arterien
I63.0	Hirninfarkt durch Thrombose präzerebraler Arterien	I66.9	Verschluss und Stenose einer nicht näher bezeichneten zerebralen Arterie
I63.1	Hirninfarkt durch Embolie präzerebraler Arterien	I67.0	Dissektion zerebraler Arterien
I63.2	Hirninfarkt durch nicht näher bezeichneten Verschluss oder Stenose präzerebraler Arterien	I67.10	Zerebrales Aneurysma (erworben)
I63.3	Hirninfarkt durch Thrombose zerebraler Arterien	I67.11	Zerebrale arteriovenöse Fistel (erworben)
I63.4	Hirninfarkt durch Embolie zerebraler Arterien	I72.0	Aneurysma und Dissektion der A. carotis
I63.5	Hirninfarkt durch nicht näher bezeichneten Verschluss oder Stenose zerebraler Arterien	I72.5	Aneurysma und Dissektion sonstiger präzerebraler Arterien
I63.6	Hirninfarkt durch Thrombose der Hirnvenen, nichteitrig	I72.6	Aneurysma und Dissektion der A. vertebralis

Prozedur B70-10

99.BA.26 ‡↔	Neurologische Komplexbehandlung des akuten Hirnschlags in einer Stroke Unit [SU], von mehr als 72 Stunden bis 96 Stunden	99.BA.32 ‡↔	Komplexbehandlung des akuten Hirnschlags im neurologischen Telekonsildienst, von mehr als 72 Stunden
99.BA.27 ‡↔	Neurologische Komplexbehandlung des akuten Hirnschlags in einer Stroke Unit [SU], von mehr als 96 Stunden		

Prozedur B70-11

99.BA.23 ‡↔	Neurologische Komplexbehandlung des akuten Hirnschlags in einer Stroke Unit [SU], mindestens 24 Stunden bis 48 Stunden	99.BA.27 ‡↔	Neurologische Komplexbehandlung des akuten Hirnschlags in einer Stroke Unit [SU], von mehr als 96 Stunden
99.BA.24 ‡↔	Neurologische Komplexbehandlung des akuten Hirnschlags in einer Stroke Unit [SU], von mehr als 48 Stunden bis 72 Stunden	99.BA.31 ‡↔	Komplexbehandlung des akuten Hirnschlags im neurologischen Telekonsildienst, mindestens 24 Stunden bis 72 Stunden
99.BA.26 ‡↔	Neurologische Komplexbehandlung des akuten Hirnschlags in einer Stroke Unit [SU], von mehr als 72 Stunden bis 96 Stunden	99.BA.32 ‡↔	Komplexbehandlung des akuten Hirnschlags im neurologischen Telekonsildienst, von mehr als 72 Stunden

Prozedur B70-12

99.BA.13 ‡↔	Neurologische Komplexbehandlung des akuten Hirnschlags in Stroke Center [SC], mindestens 24 Stunden bis 48 Stunden	99.BA.31 ‡↔	Komplexbehandlung des akuten Hirnschlags im neurologischen Telekonsildienst, mindestens 24 Stunden bis 72 Stunden
99.BA.23 ‡↔	Neurologische Komplexbehandlung des akuten Hirnschlags in einer Stroke Unit [SU], mindestens 24 Stunden bis 48 Stunden		

Prozedur B70-13

99.10.16 ‡↔	Tägliche Infusion mit thrombolytischer Substanz, bis 2 Behandlungstage
-------------	--

Diagnose B70-2

U50.40	Schwere motorische Funktionseinschränkung: Barthel-Index: 20-35 Punkte	U50.50	Sehr schwere motorische Funktionseinschränkung: Barthel-Index: 0-15 Punkte
U50.41	Schwere motorische Funktionseinschränkung: Motorischer FIM: 31-42 Punkte	U50.51	Sehr schwere motorische Funktionseinschränkung: Motorischer FIM: 13-30 Punkte

Diagnose B70-3

U52.2	Frührehabilitations-Barthel-Index: -200 bis -76 Punkte	U52.3	Frührehabilitations-Barthel-Index: weniger als -200 Punkte
-------	--	-------	--

Diagnose B70-4

G04.1	Humane T-Zell-lymphotrope Virus-assoziierte Myelopathie	G82.32	Schlaffe Tetraparese und Tetraplegie: Chronische komplette Querschnittlähmung
G82.00	Schlaffe Paraparese und Paraplegie: Akute komplette Querschnittlähmung nichttraumatischer Genese	G82.33	Schlaffe Tetraparese und Tetraplegie: Chronische inkomplette Querschnittlähmung
G82.01	Schlaffe Paraparese und Paraplegie: Akute inkomplette Querschnittlähmung nichttraumatischer Genese	G82.40	Spastische Tetraparese und Tetraplegie: Akute komplette Querschnittlähmung nichttraumatischer Genese
G82.02	Schlaffe Paraparese und Paraplegie: Chronische komplette Querschnittlähmung	G82.41	Spastische Tetraparese und Tetraplegie: Akute inkomplette Querschnittlähmung nichttraumatischer Genese
G82.03	Schlaffe Paraparese und Paraplegie: Chronische inkomplette Querschnittlähmung	G82.42	Spastische Tetraparese und Tetraplegie: Chronische komplette Querschnittlähmung
G82.10	Spastische Paraparese und Paraplegie: Akute komplette Querschnittlähmung nichttraumatischer Genese	G82.43	Spastische Tetraparese und Tetraplegie: Chronische inkomplette Querschnittlähmung
G82.11	Spastische Paraparese und Paraplegie: Akute inkomplette Querschnittlähmung nichttraumatischer Genese	G82.50	Tetraparese und Tetraplegie, nicht näher bezeichnet: Akute komplette Querschnittlähmung nichttraumatischer Genese
G82.12	Spastische Paraparese und Paraplegie: Chronische komplette Querschnittlähmung	G82.51	Tetraparese und Tetraplegie, nicht näher bezeichnet: Akute inkomplette Querschnittlähmung nichttraumatischer Genese
G82.13	Spastische Paraparese und Paraplegie: Chronische inkomplette Querschnittlähmung	G82.52	Tetraparese und Tetraplegie, nicht näher bezeichnet: Chronische komplette Querschnittlähmung
G82.20	Paraparese und Paraplegie, nicht näher bezeichnet: Akute komplette Querschnittlähmung nichttraumatischer Genese	G82.53	Tetraparese und Tetraplegie, nicht näher bezeichnet: Chronische inkomplette Querschnittlähmung
G82.21	Paraparese und Paraplegie, nicht näher bezeichnet: Akute inkomplette Querschnittlähmung nichttraumatischer Genese	G83.5	Locked-in-Syndrom
G82.22	Paraparese und Paraplegie, nicht näher bezeichnet: Chronische komplette Querschnittlähmung	G93.80	Apallisches Syndrom
G82.23	Paraparese und Paraplegie, nicht näher bezeichnet: Chronische inkomplette Querschnittlähmung	P11.50	Geburtsverletzung der Wirbelsäule und des Rückenmarkes: Mit akuter Querschnittlähmung
G82.30	Schlaffe Tetraparese und Tetraplegie: Akute komplette Querschnittlähmung nichttraumatischer Genese	P11.51	Geburtsverletzung der Wirbelsäule und des Rückenmarkes: Mit chronischer Querschnittlähmung
G82.31	Schlaffe Tetraparese und Tetraplegie: Akute inkomplette Querschnittlähmung nichttraumatischer Genese	P91.80	Locked-in-Syndrom und apallisches Syndrom beim Neugeborenen
		S34.18	Sonstige Verletzung des lumbalen Rückenmarkes
		S34.38	Sonstige und nicht näher bezeichnete Verletzungen der Cauda equina

Diagnose B70-5

C79.3	Sekundäre bösartige Neubildung des Gehirns und der Hirnhäute	I60.4	Subarachnoidalblutung, von der A. basilaris ausgehend
G40.2	Lokalisationsbezogene (fokale) (partielle) symptomatische Epilepsie und epileptische Syndrome mit komplexen fokalen Anfällen	I60.5	Subarachnoidalblutung, von der A. vertebralis ausgehend
G40.3	Generalisierte idiopathische Epilepsie und epileptische Syndrome	I60.6	Subarachnoidalblutung, von sonstigen intrakraniellen Arterien ausgehend
G40.4	Sonstige generalisierte Epilepsie und epileptische Syndrome	I60.7	Subarachnoidalblutung, von nicht näher bezeichneter intrakranieller Arterie ausgehend
G40.5	Spezielle epileptische Syndrome	I60.8	Sonstige Subarachnoidalblutung
G40.6	Grand-Mal-Anfälle, nicht näher bezeichnet (mit oder ohne Petit-Mal)	I61.0	Intrazerebrale Blutung in die Großhirnhemisphäre, subkortikal
G41.0	Grand-Mal-Status	I61.1	Intrazerebrale Blutung in die Großhirnhemisphäre, kortikal
G41.2	Status epilepticus mit komplexfokalen Anfällen	I61.3	Intrazerebrale Blutung in den Hirnstamm
I60.0	Subarachnoidalblutung, vom Karotissiphon oder der Karotisbifurkation ausgehend	I61.4	Intrazerebrale Blutung in das Kleinhirn
I60.1	Subarachnoidalblutung, von der A. cerebri media ausgehend	I61.5	Intrazerebrale intraventrikuläre Blutung
I60.2	Subarachnoidalblutung, von der A. communicans anterior ausgehend	I61.6	Intrazerebrale Blutung an mehreren Lokalisationen
I60.3	Subarachnoidalblutung, von der A. communicans posterior ausgehend	I61.8	Sonstige intrazerebrale Blutung
		I65.1	Verschluss und Stenose der A. basilaris

Prozedur B70-6

- 99.BA.13 †↔ Neurologische Komplexbehandlung des akuten Hirnschlags in Stroke Center [SC], mindestens 24 Stunden bis 48 Stunden
- 99.BA.14 †↔ Neurologische Komplexbehandlung des akuten Hirnschlags in Stroke Center [SC], von mehr als 48 Stunden bis 72 Stunden
- 99.BA.16 †↔ Neurologische Komplexbehandlung des akuten Hirnschlags in Stroke Center [SC], von mehr als 72 Stunden bis 96 Stunden
- 99.BA.17 †↔ Neurologische Komplexbehandlung des akuten Hirnschlags in Stroke Center [SC], von mehr als 96 Stunden

Prozedur B70-7

- 99.A7 †↔ Komplexdiagnostik des akuten Hirnschlags in Stroke Unit oder Stroke Center, bis maximal 24 Stunden
- 99.BA.16 †↔ Neurologische Komplexbehandlung des akuten Hirnschlags in Stroke Center [SC], von mehr als 72 Stunden bis 96 Stunden
- 99.BA.17 †↔ Neurologische Komplexbehandlung des akuten Hirnschlags in Stroke Center [SC], von mehr als 96 Stunden

Prozedur B70-8

- 99.10.16 †↔ Tägliche Infusion mit thrombolytischer Substanz, bis 2 Behandlungstage
- 99.10.17 †↔ Tägliche Infusion mit thrombolytischer Substanz, mindestens 3 bis 6 Behandlungstage
- 99.10.18 †↔ Tägliche Infusion mit thrombolytischer Substanz, mindestens 7 bis 13 Behandlungstage
- 99.10.1A †↔ Tägliche Infusion mit thrombolytischer Substanz, mindestens 14 bis 20 Behandlungstage
- 99.10.1B †↔ Tägliche Infusion mit thrombolytischer Substanz, 21 und mehr Behandlungstage

Prozedur B70-9

- 99.A7 †↔ Komplexdiagnostik des akuten Hirnschlags in Stroke Unit oder Stroke Center, bis maximal 24 Stunden
- 99.BA.23 †↔ Neurologische Komplexbehandlung des akuten Hirnschlags in einer Stroke Unit [SU], mindestens 24 Stunden bis 48 Stunden
- 99.BA.24 †↔ Neurologische Komplexbehandlung des akuten Hirnschlags in einer Stroke Unit [SU], von mehr als 48 Stunden bis 72 Stunden
- 99.BA.26 †↔ Neurologische Komplexbehandlung des akuten Hirnschlags in einer Stroke Unit [SU], von mehr als 72 Stunden bis 96 Stunden
- 99.BA.27 †↔ Neurologische Komplexbehandlung des akuten Hirnschlags in einer Stroke Unit [SU], von mehr als 96 Stunden
- 99.BA.31 †↔ Komplexbehandlung des akuten Hirnschlags im neurologischen Telekonsildienst, mindestens 24 Stunden bis 72 Stunden
- 99.BA.32 †↔ Komplexbehandlung des akuten Hirnschlags im neurologischen Telekonsildienst, von mehr als 72 Stunden

ADRG B71**Erkrankungen an Hirnnerven und peripheren Nerven**

Hauptdiagnose in Tabelle B71-1

DRG B71A

Erkrankungen an Hirnnerven und peripheren Nerven mit komplexer Diagnose und mehr als ein Belegungstag, mit schweren CC oder bei chronischer Para-/ Tetraplegie oder neurologische Komplexdiagnostik, oder schwere CC mit mehr als einem Belegungstag und chronische Para-/Tetraplegie

(Hauptdiagnose in Tabelle B71-2 und Verweildauer > 1 Tag oder Prozedur in Tabelle B71-4) und (PCCL > 2 oder Diagnose in Tabelle B71-3 oder Prozedur in Tabelle B71-5) oder (PCCL > 2 und Verweildauer > 1 Tag) und (Diagnose in Tabelle B71-3)

DRG B71B

Erkrankungen an Hirnnerven und peripheren Nerven mit komplexer Diagnose oder schwere CC und mehr als ein Belegungstag, oder chronische Para-/Tetraplegie, oder KBH an der Hand ab 7 Behandlungstage

Hauptdiagnose in Tabelle B71-2 und Verweildauer > 1 Tag oder Prozedur in Tabelle B71-4 oder PCCL > 2 und Verweildauer > 1 Tag oder Diagnose in Tabelle B71-3

DRG B71C

Erkrankungen an Hirnnerven und peripheren Nerven

Diagnose B71-1

E10.40	Diabetes mellitus, Typ 1: Mit neurologischen Komplikationen: Nicht als entgleist bezeichnet	G57.4	Läsion des N. tibialis
E10.41	Diabetes mellitus, Typ 1: Mit neurologischen Komplikationen: Als entgleist bezeichnet	G57.5	Tarsaltunnel-Syndrom
E11.40	Diabetes mellitus, Typ 2: Mit neurologischen Komplikationen: Nicht als entgleist bezeichnet	G57.6	Läsion des N. plantaris
E11.41	Diabetes mellitus, Typ 2: Mit neurologischen Komplikationen: Als entgleist bezeichnet	G57.7	Sonstige Mononeuropathien der unteren Extremität
E12.40	Diabetes mellitus in Verbindung mit Fehl- oder Mangelernährung [Malnutrition]: Mit neurologischen Komplikationen: Nicht als entgleist bezeichnet	G57.8	Mononeuritis multiplex
E12.41	Diabetes mellitus in Verbindung mit Fehl- oder Mangelernährung [Malnutrition]: Mit neurologischen Komplikationen: Als entgleist bezeichnet	G58.7	Sonstige näher bezeichnete Mononeuropathien
E13.40	Sonstiger näher bezeichneter Diabetes mellitus: Mit neurologischen Komplikationen: Nicht als entgleist bezeichnet	G58.8	Hereditäre sensomotorische Neuropathie
E13.41	Sonstiger näher bezeichneter Diabetes mellitus: Mit neurologischen Komplikationen: Als entgleist bezeichnet	G60.0	Neuropathie in Verbindung mit hereditärer Ataxie
E14.40	Nicht näher bezeichneter Diabetes mellitus: Mit neurologischen Komplikationen: Nicht als entgleist bezeichnet	G60.2	Idiopathische progressive Neuropathie
E14.41	Nicht näher bezeichneter Diabetes mellitus: Mit neurologischen Komplikationen: Als entgleist bezeichnet	G60.3	Sonstige hereditäre und idiopathische Neuropathien
G50.0	Trigeminusneuralgie	G60.8	Guillain-Barré-Syndrom
G50.1	Atypischer Gesichtsschmerz	G61.0	Serumpolyneuropathie
G50.8	Sonstige Krankheiten des N. trigeminus	G61.1	Sonstige Polyneuritiden
G51.0	Fazialisparese	G61.8	Polyneuritis, nicht näher bezeichnet
G51.1	Entzündung des Ganglion geniculi	G61.9	Arzneimittelinduzierte Polyneuropathie
G51.2	Melkersson-Rosenthal-Syndrom	G62.0	Alkohol-Polyneuropathie
G51.3	Spasmus (hemi)facialis	G62.1	Polyneuropathie durch sonstige toxische Agenzien
G51.4	Faziale Myokymie	G62.2	Critical-illness-Polyneuropathie
G51.8	Sonstige Krankheiten des N. facialis	G62.8	Sonstige näher bezeichnete Polyneuropathien
G52.0	Krankheiten der Nn. olfactorii [I. Hirnnerv]	G64	Sonstige Krankheiten des peripheren Nervensystems
G52.1	Krankheiten des N. glossopharyngeus [IX. Hirnnerv]	G70.1	Toxische neuromuskuläre Krankheiten
G52.2	Krankheiten des N. vagus [X. Hirnnerv]	G70.8	Sonstige näher bezeichnete neuromuskuläre Krankheiten
G52.3	Krankheiten des N. hypoglossus [XII. Hirnnerv]	G82.09	Schlaffe Paraparese und Paraplegie: Nicht näher bezeichnet
G52.7	Krankheiten mehrerer Hirnnerven	G82.19	Spastische Paraparese und Paraplegie: Nicht näher bezeichnet
G52.8	Krankheiten sonstiger näher bezeichneter Hirnnerven	G82.39	Schlaffe Tetraparese und Tetraplegie: Nicht näher bezeichnet
G54.0	Läsionen des Plexus brachialis	G82.49	Spastische Tetraparese und Tetraplegie: Nicht näher bezeichnet
G54.1	Läsionen des Plexus lumbosacralis	G83.40	Komplettes Cauda- (equina-) Syndrom
G54.2	Läsionen der Zervikalwurzeln, anderenorts nicht klassifiziert	G83.41	Inkomplettes Cauda- (equina-) Syndrom
G54.3	Läsionen der Thorakalwurzeln, anderenorts nicht klassifiziert	G90.08	Sonstige idiopathische periphere autonome Neuropathie
G54.4	Läsionen der Lumbosakralwurzeln, anderenorts nicht klassifiziert	G90.2	Horner-Syndrom
G54.5	Neuralgische Amyotrophie	G90.40	Autonome Dysreflexie als hypertone Krisen
G54.6	Phantomschmerz	G90.41	Autonome Dysreflexie als Schwitzattacken
G54.7	Phantomglied ohne Schmerzen	G90.48	Sonstige autonome Dysreflexie
G54.8	Sonstige Krankheiten von Nervenwurzeln und Nervenplexus	G90.49	Autonome Dysreflexie, nicht näher bezeichnet
G54.9	Krankheit von Nervenwurzeln und Nervenplexus, nicht näher bezeichnet	G90.50	Komplexes regionales Schmerzsyndrom der oberen Extremität, Typ I
G56.1	Sonstige Läsionen des N. medianus	G90.51	Komplexes regionales Schmerzsyndrom der unteren Extremität, Typ I
G56.2	Läsion des N. ulnaris	G90.60	Komplexes regionales Schmerzsyndrom der oberen Extremität, Typ II
G56.3	Läsion des N. radialis	G90.61	Komplexes regionales Schmerzsyndrom der unteren Extremität, Typ II
G56.8	Sonstige Mononeuropathien der oberen Extremität	G90.69	Komplexes regionales Schmerzsyndrom, Typ II, Lokalisation nicht näher bezeichnet
G57.0	Läsion des N. ischiadicus	G90.8	Sonstige Krankheiten des autonomen Nervensystems
G57.1	Meralgia paraesthetica	M21.33	Fallhand oder Hängefuß (erworben): Unterarm
G57.2	Läsion des N. femoralis	M21.50	Erworbene Klauenhand, Klumphand, erworbener Klauenfuß und Klumpfuß: Mehrere Lokalisationen
G57.3	Läsion des N. fibularis (peroneus) communis	M21.54	Erworbene Klauenhand, Klumphand, erworbener Klauenfuß und Klumpfuß: Hand
		M53.0	Zervikozephalisches Syndrom
		M53.1	Zervikobrachial-Syndrom
		M54.10	Radikulopathie: Mehrere Lokalisationen der Wirbelsäule
		M54.11	Radikulopathie: Okzipito-Atlanto-Axialbereich
		M54.12	Radikulopathie: Zervikalbereich
		M54.13	Radikulopathie: Zervikothorakalbereich
		M54.19	Radikulopathie: Nicht näher bezeichnete Lokalisation

M79.20	Neuralgie und Neuritis, nicht näher bezeichnet: Mehrere Lokalisationen	S44.0	Verletzung des N. ulnaris in Höhe des Oberarmes
M79.21	Neuralgie und Neuritis, nicht näher bezeichnet: Schulterregion	S44.1	Verletzung des N. medianus in Höhe des Oberarmes
M79.22	Neuralgie und Neuritis, nicht näher bezeichnet: Oberarm	S44.2	Verletzung des N. radialis in Höhe des Oberarmes
M79.23	Neuralgie und Neuritis, nicht näher bezeichnet: Unterarm	S44.3	Verletzung des N. axillaris
M79.24	Neuralgie und Neuritis, nicht näher bezeichnet: Hand	S44.4	Verletzung des N. musculocutaneus
M79.25	Neuralgie und Neuritis, nicht näher bezeichnet: Beckenregion und Oberschenkel	S44.5	Verletzung sensibler Hautnerven in Höhe der Schulter und des Oberarmes
M79.26	Neuralgie und Neuritis, nicht näher bezeichnet: Unterschenkel	S44.7	Verletzung mehrerer Nerven in Höhe der Schulter und des Oberarmes
M79.27	Neuralgie und Neuritis, nicht näher bezeichnet: Knöchel und Fuß	S44.8	Verletzung sonstiger Nerven in Höhe der Schulter und des Oberarmes
M79.28	Neuralgie und Neuritis, nicht näher bezeichnet: Sonstige	S44.9	Verletzung eines nicht näher bezeichneten Nervs in Höhe der Schulter und des Oberarmes
M79.29	Neuralgie und Neuritis, nicht näher bezeichnet: Nicht näher bezeichnete Lokalisation	S54.0	Verletzung des N. ulnaris in Höhe des Unterarmes
M89.00	Neurodystrophie [Algodystrophie]: Mehrere Lokalisationen	S54.1	Verletzung des N. medianus in Höhe des Unterarmes
M89.01	Neurodystrophie [Algodystrophie]: Schulterregion	S54.2	Verletzung des N. radialis in Höhe des Unterarmes
M89.02	Neurodystrophie [Algodystrophie]: Oberarm	S54.3	Verletzung sensibler Hautnerven in Höhe des Unterarmes
M89.03	Neurodystrophie [Algodystrophie]: Unterarm	S54.7	Verletzung mehrerer Nerven in Höhe des Unterarmes
M89.04	Neurodystrophie [Algodystrophie]: Hand	S54.8	Verletzung sonstiger Nerven in Höhe des Unterarmes
M89.05	Neurodystrophie [Algodystrophie]: Beckenregion und Oberschenkel	S54.9	Verletzung eines nicht näher bezeichneten Nervs in Höhe des Unterarmes
M89.06	Neurodystrophie [Algodystrophie]: Unterschenkel	S74.0	Verletzung des N. ischiadicus in Höhe der Hüfte und des Oberschenkels
M89.07	Neurodystrophie [Algodystrophie]: Knöchel und Fuß	S74.1	Verletzung des N. femoralis in Höhe der Hüfte und des Oberschenkels
M89.08	Neurodystrophie [Algodystrophie]: Sonstige	S74.2	Verletzung sensibler Hautnerven in Höhe der Hüfte und des Oberschenkels
P11.3	Geburtsverletzung des N. facialis [VII. Hirnnerv]	S74.7	Verletzung mehrerer Nerven in Höhe der Hüfte und des Oberschenkels
P11.4	Geburtsverletzung sonstiger Hirnnerven	S74.8	Verletzung sonstiger Nerven in Höhe der Hüfte und des Oberschenkels
P14.0	Erb-Lähmung durch Geburtsverletzung	S74.9	Verletzung eines nicht näher bezeichneten Nervs in Höhe der Hüfte und des Oberschenkels
P14.1	Klumpke-Lähmung durch Geburtsverletzung	S84.0	Verletzung des N. tibialis in Höhe des Unterschenkels
P14.2	Lähmung des N. phrenicus durch Geburtsverletzung	S84.1	Verletzung des N. peroneus in Höhe des Unterschenkels
P14.3	Sonstige Geburtsverletzungen des Plexus brachialis	S84.2	Verletzung sensibler Hautnerven in Höhe des Unterschenkels
P14.8	Geburtsverletzungen sonstiger Teile des peripheren Nervensystems	S84.7	Verletzung mehrerer Nerven in Höhe des Unterschenkels
S04.1	Verletzung des N. oculomotorius	S84.8	Verletzung sonstiger Nerven in Höhe des Unterschenkels
S04.2	Verletzung des N. trochlearis	S84.9	Verletzung eines nicht näher bezeichneten Nervs in Höhe des Unterschenkels
S04.3	Verletzung des N. trigeminus	S94.0	Verletzung des N. plantaris lateralis
S04.4	Verletzung des N. abducens	S94.1	Verletzung des N. plantaris medialis
S04.5	Verletzung des N. facialis	S94.2	Verletzung des N. peroneus profundus in Höhe des Knöchels und des Fußes
S04.7	Verletzung des N. accessorius	S94.3	Verletzung sensibler Hautnerven in Höhe des Knöchels und des Fußes
S04.8	Verletzung sonstiger Hirnnerven	S94.7	Verletzung mehrerer Nerven in Höhe des Knöchels und des Fußes
S04.9	Verletzung eines nicht näher bezeichneten Hirnnervs	S94.8	Verletzung sonstiger Nerven in Höhe des Knöchels und des Fußes
S14.2	Verletzung von Nervenwurzeln der Halswirbelsäule	S94.9	Verletzung eines nicht näher bezeichneten Nervs in Höhe des Knöchels und des Fußes
S14.3	Verletzung des Plexus brachialis	T06.2	Verletzungen von Nerven mit Beteiligung mehrerer Körperregionen
S14.4	Verletzung peripherer Nerven des Halses	T09.4	Verletzung nicht näher bezeichneter Nerven, Nervenwurzeln und Plexus im Bereich des Rumpfes
S14.5	Verletzung zervikaler sympathischer Nerven	T11.3	Verletzung eines nicht näher bezeichneten Nervs der oberen Extremität, Höhe nicht näher bezeichnet
S14.6	Verletzung sonstiger und nicht näher bezeichneter Nerven des Halses	T13.3	Verletzung eines nicht näher bezeichneten Nervs der unteren Extremität, Höhe nicht näher bezeichnet
S24.2	Verletzung von Nervenwurzeln der Brustwirbelsäule	T14.4	Verletzung eines oder mehrerer Nerven an einer nicht näher bezeichneten Körperregion
S24.3	Verletzung peripherer Nerven des Thorax		
S24.4	Verletzung thorakaler sympathischer Nerven		
S24.5	Verletzung sonstiger Nerven des Thorax		
S24.6	Verletzung eines nicht näher bezeichneten Nervs des Thorax		
S34.2	Verletzung von Nervenwurzeln der Lendenwirbelsäule und des Kreuzbeins		
S34.4	Verletzung des Plexus lumbosacralis		
S34.5	Verletzung sympathischer Nerven der Lendenwirbel-, Kreuzbein- und Beckenregion		
S34.6	Verletzung eines oder mehrerer peripherer Nerven des Abdomens, der Lumbosakralgegend und des Beckens		
S34.8	Verletzung sonstiger und nicht näher bezeichneter Nerven in Höhe des Abdomens, der Lumbosakralgegend und des Beckens		

Diagnose B71-2

G61.0	Guillain-Barré-Syndrom	G83.40	Komplettes Cauda- (equina-) Syndrom
G61.8	Sonstige Polyneuritiden	G83.41	Inkomplettes Cauda- (equina-) Syndrom

Diagnose B71-3

G82.02	Schlaffe Paraparese und Paraplegie: Chronische komplette Querschnittlähmung	G82.32	Schlaffe Tetraparese und Tetraplegie: Chronische komplette Querschnittlähmung
G82.03	Schlaffe Paraparese und Paraplegie: Chronische inkomplette Querschnittlähmung	G82.33	Schlaffe Tetraparese und Tetraplegie: Chronische inkomplette Querschnittlähmung
G82.12	Spastische Paraparese und Paraplegie: Chronische komplette Querschnittlähmung	G82.42	Spastische Tetraparese und Tetraplegie: Chronische komplette Querschnittlähmung
G82.13	Spastische Paraparese und Paraplegie: Chronische inkomplette Querschnittlähmung	G82.43	Spastische Tetraparese und Tetraplegie: Chronische inkomplette Querschnittlähmung
G82.22	Paraparese und Paraplegie, nicht näher bezeichnet: Chronische komplette Querschnittlähmung	G82.52	Tetraparese und Tetraplegie, nicht näher bezeichnet: Chronische komplette Querschnittlähmung
G82.23	Paraparese und Paraplegie, nicht näher bezeichnet: Chronische inkomplette Querschnittlähmung	G82.53	Tetraparese und Tetraplegie, nicht näher bezeichnet: Chronische inkomplette Querschnittlähmung

Prozedur B71-4

99.B6.26 ‡↔	Komplexbehandlung der Hand, mindestens 7 bis 13 Behandlungstage	99.B6.28 ‡↔	Komplexbehandlung der Hand, 21 und mehr Behandlungstage
99.B6.27 ‡↔	Komplexbehandlung der Hand, mindestens 14 bis 20 Behandlungstage		

Prozedur B71-5

99.A6.11 ‡↔	Neurologische Komplexdiagnostik, mit neurometabolischer Labordiagnostik und infektiologischer/autoimmunitzündlicher Labordiagnostik	99.A6.13 ‡↔	Neurologische Komplexdiagnostik, mit neurometabolischer Labordiagnostik und infektiologischer/autoimmunitzündlicher Labordiagnostik sowie genetischer Diagnostik
99.A6.12 ‡↔	Neurologische Komplexdiagnostik, mit genetischer Diagnostik	99.A7 ‡↔	Komplexdiagnostik des akuten Hirnschlags in Stroke Unit oder Stroke Center, bis maximal 24 Stunden

ADRG B72**Infektion des Nervensystems ausser Virusmeningitis**

Hauptdiagnose in Tabelle B72-1

DRG B72A**Infektion des Nervensystems ausser Virusmeningitis, Alter < 16 Jahre oder neurologische Komplexdiagnostik oder äusserst schwere CC**

Alter < 16 Jahre oder Prozedur in Tabelle B72-2 oder PCCL > 3

DRG B72B**Infektion des Nervensystems ausser Virusmeningitis, Alter > 15 Jahre****Diagnose B72-1**

A06.6	Hirnabszess durch Amöben {G07}	A80.2	Akute paralytische Poliomyelitis durch einheimisches Wildvirus
A17.0	Tuberkulöse Meningitis {G01}	A80.3	Sonstige und nicht näher bezeichnete akute paralytische Poliomyelitis
A17.1	Meningeales Tuberkulom {G07}	A82.0	Wildtier-Tollwut
A17.8	Sonstige Tuberkulose des Nervensystems	A82.1	Haustier-Tollwut
A17.9	Tuberkulose des Nervensystems, nicht näher bezeichnet {G99.8}	A82.9	Tollwut, nicht näher bezeichnet
A20.3	Pestmeningitis	A83.0	Japanische Enzephalitis
A27.8	Sonstige Formen der Leptospirose	A83.1	Westliche Pferdeenzephalitis [Western-Equine-Enzephalitis]
A32.1	Meningitis und Meningoenzephalitis durch Listerien	A83.2	Östliche Pferdeenzephalitis [Eastern-Equine-Enzephalitis]
A39.0	Meningokokkenmeningitis {G01}	A83.3	St.-Louis-Enzephalitis
A50.4	Konnatal spät auftretende Neurosyphilis [Juvenile Neurosyphilis]	A83.4	Australische Enzephalitis
A52.1	Floride Neurosyphilis	A83.5	Kalifornische Enzephalitis
A52.2	Asymptomatische Neurosyphilis	A83.6	Rocio-Virusenzephalitis
A80.0	Akute paralytische Poliomyelitis durch Impfvirus	A83.8	Sonstige Virusenzephalitis, durch Moskitos übertragen
A80.1	Akute paralytische Poliomyelitis durch importiertes Wildvirus		

A84.0	Fernöstliche Enzephalitis, durch Zecken übertragen [Russische Frühsommer-Enzephalitis]	B50.0	Malaria tropica mit zerebralen Komplikationen
A84.1	Mitteleuropäische Enzephalitis, durch Zecken übertragen	B58.2	Meningoenzephalitis durch Toxoplasmen {G05.2}
A84.8	Sonstige Virusenzephalitis, durch Zecken übertragen	B69.0	Zystizerkose des Zentralnervensystems
A85.0	Enzephalitis durch Enteroviren {G05.1}	G00.0	Meningitis durch Haemophilus influenzae
A85.1	Enzephalitis durch Adenoviren {G05.1}	G00.1	Pneumokokkenmeningitis
A85.2	Virusenzephalitis, durch Arthropoden übertragen, nicht näher bezeichnet	G00.2	Streptokokkenmeningitis
A85.8	Sonstige näher bezeichnete Virusenzephalitis	G00.3	Staphylokokkenmeningitis
A88.0	Fieber und Exanthem durch Enteroviren [Boston-Exanthem]	G00.8	Sonstige bakterielle Meningitis
A88.8	Sonstige näher bezeichnete Virusinfektionen des Zentralnervensystems	G03.0	Nichteitrige Meningitis
A92.2	Venezolanisches Pferdehämorrhagisches Fieber	G03.1	Chronische Meningitis
B00.4	Enzephalitis durch Herpesviren {G05.1}	G03.2	Benigne rezidivierende Meningitis [Mollaret-Meningitis]
B01.1	Varizellen-Enzephalitis {G05.1}	G03.8	Meningitis durch sonstige näher bezeichnete Ursachen
B02.0	Zoster-Enzephalitis {G05.1}	G04.0	Akute disseminierte Enzephalitis
B02.2	Zoster mit Beteiligung anderer Abschnitte des Nervensystems	G04.2	Bakterielle Meningoenzephalitis und Meningomyelitis, anderenorts nicht klassifiziert
B05.0	Masern, kompliziert durch Enzephalitis {G05.1}	G04.8	Sonstige Enzephalitis, Myelitis und Enzephalomyelitis
B06.0	Röteln mit neurologischen Komplikationen	G06.0	Intrakranieller Abszess und intrakranielles Granulom
B26.2	Mumps-Enzephalitis {G05.1}	G06.1	Intraspinaler Abszess und intraspinale Granulome
B37.5	Candida-Meningitis {G02.1}	G96.8	Sonstige näher bezeichnete Krankheiten des Zentralnervensystems
B38.4	Kokzidioidomykose der Meningen {G02.1}	T85.72	Infektion und entzündliche Reaktion durch interne Prothesen, Implantate oder Transplantate im Nervensystem
B45.1	Kryptokokkose des Gehirns		
B46.1	Rhinozerebrale Mukormykose		

Prozedur B72-2

99.A6.11 ‡↔	Neurologische Komplexdiagnostik, mit neurometabolischer Labordiagnostik und infektiologischer/autoimmunentzündlicher Labordiagnostik	99.A6.13 ‡↔	Neurologische Komplexdiagnostik, mit neurometabolischer Labordiagnostik und infektiologischer/autoimmunentzündlicher Labordiagnostik sowie genetischer Diagnostik
99.A6.12 ‡↔	Neurologische Komplexdiagnostik, mit genetischer Diagnostik	99.A7 ‡↔	Komplexdiagnostik des akuten Hirnschlags in Stroke Unit oder Stroke Center, bis maximal 24 Stunden

ADRG B73

Virusmeningitis

Hauptdiagnose in Tabelle B73-1

DRG B73A

Virusmeningitis und Alter < 2 Jahre

Alter < 2 Jahre

DRG B73B

Virusmeningitis und Alter > 1 Jahr

Diagnose B73-1

A87.0	Meningitis durch Enteroviren {G02.0}	B01.0	Varizellen-Meningitis {G02.0}
A87.1	Meningitis durch Adenoviren {G02.0}	B02.1	Zoster-Meningitis {G02.0}
A87.2	Lymphozytäre Choriomeningitis	B05.1	Masern, kompliziert durch Meningitis {G02.0}
A87.8	Sonstige Virusmeningitis	B26.1	Mumps-Meningitis {G02.0}
B00.3	Meningitis durch Herpesviren {G02.0}		

ADRG B75

Fieberkrämpfe

Hauptdiagnose in Tabelle B75-1

DRG B75Z**Fieberkrämpfe****Diagnose B75-1**

R56.0 Fieberkrämpfe

ADRG B76**Anfälle oder Video-EEG oder Komplexbehandlung Epilepsie ab 7 Behandlungstage, mehr als ein Belegungstag**

Hauptdiagnose in Tabelle B76-1 oder mindestens eine Prozedur in Tabelle B76-5

DRG B76A**Anfälle mit invasivem Video-EEG oder nicht invasivem Video-EEG ab 120 Stunden, mehr als ein Belegungstag**

(Mindestens eine Prozedur in Tabelle B76-5 und Verweildauer > 1 Tag) und (Hauptdiagnose in Tabelle B76-1 und Prozedur in Tabelle B76-6 oder mindestens eine Prozedur in Tabelle B76-7 oder mindestens eine Prozedur in Tabelle B76-8) und (mindestens eine Prozedur in Tabelle B76-8)

DRG B76B**Anfälle und Komplexbehandlung Epilepsie ab 14 Behandlungstage, mehr als ein Belegungstag**

(Mindestens eine Prozedur in Tabelle B76-5 und Verweildauer > 1 Tag) und (Hauptdiagnose in Tabelle B76-1 und Prozedur in Tabelle B76-6 oder mindestens eine Prozedur in Tabelle B76-7 oder mindestens eine Prozedur in Tabelle B76-8) und (Prozedur in Tabelle B76-9)

DRG B76C**Anfälle und Komplexbehandlung Epilepsie ab 7 Behandlungstage oder intensivmedizinische Komplexbehandlung > 119 Aufwandspunkte oder IMCK > 196/119 Aufwandspunkte, mehr als ein Belegungstag**

(Mindestens eine Prozedur in Tabelle B76-5 und Verweildauer > 1 Tag) und (Hauptdiagnose in Tabelle B76-1 und Prozedur in Tabelle B76-6 oder mindestens eine Prozedur in Tabelle B76-7 oder mindestens eine Prozedur in Tabelle B76-8)

DRG B76D**Anfälle oder nicht invasives Video-EEG ab 72 Stunden oder Alter < 16 Jahre, mehr als ein Belegungstag**

(Mindestens eine Prozedur in Tabelle B76-5 und Verweildauer > 1 Tag) und (Prozedur in Tabelle B76-10 oder Alter < 16 Jahre)

DRG B76E**Anfälle oder Video-EEG oder Komplexbehandlung Epilepsie ab 7 Behandlungstage, mehr als ein Belegungstag, Alter > 15 Jahre**

Mindestens eine Prozedur in Tabelle B76-5 und Verweildauer > 1 Tag

DRG B76F**Anfälle mit neurologischer Komplexdiagnostik oder EEG mit komplexer Diagnose oder angeborene Fehlbildungen oder äusserst schwere CC und mehr als ein Belegungstag**

(Prozedur in Tabelle B76-11 oder (Prozedur in Tabelle B76-12 oder PCCL > 3) und Verweildauer > 1 Tag und keine Hauptdiagnose in Tabelle B76-2) und (Diagnose in Tabelle B76-3 oder Nebendiagnose in Tabelle B76-4 oder Verweildauer > 1 Tag und PCCL > 3)

DRG B76G**Anfälle mit neurologischer Komplexdiagnostik oder EEG und mehr als ein Belegungstag, oder Alter < 6 Jahre oder komplexe Diagnose oder schwere CC**

Prozedur in Tabelle B76-11 oder (Prozedur in Tabelle B76-12 oder PCCL > 3) und Verweildauer > 1 Tag und keine Hauptdiagnose in Tabelle B76-2 oder Alter < 6 Jahre oder Diagnose in Tabelle B76-3 oder PCCL > 2

DRG B76H**Anfälle, Alter > 5 Jahre****Diagnose B76-1**

F07.2	Organisches Psychosyndrom nach Schädelhirntrauma	G40.3	Generalisierte idiopathische Epilepsie und epileptische Syndrome
F44.5	Dissoziative Krampfanfälle	G40.4	Sonstige generalisierte Epilepsie und epileptische Syndrome
G25.3	Myoklonus	G40.5	Spezielle epileptische Syndrome
G40.00	Pseudo-Lennox-Syndrom	G40.6	Grand-Mal-Anfälle, nicht näher bezeichnet (mit oder ohne Petit-Mal)
G40.01	CSWS [Continuous spikes and waves during slow-wave sleep]	G40.7	Petit-Mal-Anfälle, nicht näher bezeichnet, ohne Grand-Mal-Anfälle
G40.02	Benigne psychomotorische Epilepsie [terror fits]	G40.8	Sonstige Epilepsien
G40.08	Sonstige lokalisationsbezogene (fokale) (partielle) idiopathische Epilepsie und epileptische Syndrome mit fokal beginnenden Anfällen	G40.9	Epilepsie, nicht näher bezeichnet
G40.09	Lokalisationsbezogene (fokale) (partielle) idiopathische Epilepsie und epileptische Syndrome mit fokal beginnenden Anfällen, nicht näher bezeichnet	G41.0	Grand-Mal-Status
G40.1	Lokalisationsbezogene (fokale) (partielle) symptomatische Epilepsie und epileptische Syndrome mit einfachen fokalen Anfällen	G41.1	Petit-Mal-Status
G40.2	Lokalisationsbezogene (fokale) (partielle) symptomatische Epilepsie und epileptische Syndrome mit komplexen fokalen Anfällen	G41.2	Status epilepticus mit komplexfokalen Anfällen
		G41.8	Sonstiger Status epilepticus
		G41.9	Status epilepticus, nicht näher bezeichnet
		P90	Krämpfe beim Neugeborenen

Prozedur B76-10

89.19.14 ‡↔	Nicht-invasive Video-EEG-Intensivdiagnostik, Aufzeichnungsdauer von mehr als 72 Stunden bis 120 Stunden	89.19.15 ‡↔	Nicht-invasive Video-EEG-Intensivdiagnostik, Aufzeichnungsdauer von mehr als 120 Stunden
-------------	---	-------------	--

Prozedur B76-11

99.A6.11 ‡↔	Neurologische Komplexdiagnostik, mit neurometabolischer Labordiagnostik und infektiologischer/autoimmunentzündlicher Labordiagnostik	99.A6.13 ‡↔	Neurologische Komplexdiagnostik, mit neurometabolischer Labordiagnostik und infektiologischer/autoimmunentzündlicher Labordiagnostik sowie genetischer Diagnostik
99.A6.12 ‡↔	Neurologische Komplexdiagnostik, mit genetischer Diagnostik	99.A7 ‡↔	Komplexdiagnostik des akuten Hirnschlags in Stroke Unit oder Stroke Center, bis maximal 24 Stunden

Prozedur B76-12

89.14.11 ‡↔	Schlaf-Elektroenzephalographie	89.19.12 ‡↔	Nicht-invasive Video-EEG-Intensivdiagnostik, Aufzeichnungsdauer von mehr als 24 Stunden bis 48 Stunden
89.14.12 ‡↔	Langzeit-Elektroenzephalographie, Dauer von mehr als 12 Stunden	89.19.30 ‡↔	Video- und radiotelemetriertes elektroenzephalographisches Monitoring mit permanenter Überwachung
89.19.00 ‡↔	Video- und radiotelemetriertes elektroenzephalographisches Monitoring, n.n.bez.	89.19.40 ‡↔	Video-elektroenzephalographisches Monitoring, polygraphisches Nachtschlaf-EEG
89.19.09 ‡↔	Video- und radiotelemetriertes elektroenzephalographisches Monitoring, sonstige		
89.19.11 ‡↔	Nicht-invasive Video-EEG-Intensivdiagnostik, Aufzeichnungsdauer bis 24 Stunden		

Diagnose B76-2

G40.09	Lokalisationsbezogene (fokale) (partielle) idiopathische Epilepsie und epileptische Syndrome mit fokal beginnenden Anfällen, nicht näher bezeichnet	G40.7	Petit-Mal-Anfälle, nicht näher bezeichnet, ohne Grand-Mal-Anfälle
G40.6	Grand-Mal-Anfälle, nicht näher bezeichnet (mit oder ohne Petit-Mal)	G40.9	Epilepsie, nicht näher bezeichnet
		G41.9	Status epilepticus, nicht näher bezeichnet

Diagnose B76-3

G41.0	Grand-Mal-Status	G41.2	Status epilepticus mit komplexfokalen Anfällen
G41.1	Petit-Mal-Status	G41.8	Sonstiger Status epilepticus

Diagnose B76-4

Q00.0	Anenzephalie	Q05.0	Zervikale Spina bifida mit Hydrozephalus
Q00.1	Kraniorhachischisis	Q05.1	Thorakale Spina bifida mit Hydrozephalus
Q00.2	Inienzephalie	Q05.2	Lumbale Spina bifida mit Hydrozephalus
Q01.0	Frontale Enzephalozele	Q05.3	Sakrale Spina bifida mit Hydrozephalus
Q01.1	Nasofrontale Enzephalozele	Q05.4	Nicht näher bezeichnete Spina bifida mit Hydrozephalus
Q01.2	Okzipitale Enzephalozele	Q05.5	Zervikale Spina bifida ohne Hydrozephalus
Q01.8	Enzephalozele sonstiger Lokalisationen	Q05.6	Thorakale Spina bifida ohne Hydrozephalus
Q02	Mikrozephalie	Q05.7	Lumbale Spina bifida ohne Hydrozephalus
Q03.0	Fehlbildungen des Aquaeductus cerebri	Q05.8	Sakrale Spina bifida ohne Hydrozephalus
Q03.1	Atresie der Apertura mediana [Foramen Magendii] oder der Aperturales laterales [Foramina Luschkae] des vierten Ventrikels	Q06.0	Amyelie
Q03.8	Sonstiger angeborener Hydrozephalus	Q06.1	Hypoplasie und Dysplasie des Rückenmarks
Q04.0	Angeborene Fehlbildungen des Corpus callosum	Q06.2	Diastematomyelie
Q04.1	Arrhinenzephalie	Q06.3	Sonstige angeborene Fehlbildungen der Cauda equina
Q04.2	Holoprosenzephalie-Syndrom	Q06.4	Hydromyelie
Q04.3	Sonstige Reduktionsdeformitäten des Gehirns	Q06.8	Sonstige näher bezeichnete angeborene Fehlbildungen des Rückenmarks
Q04.4	Septooptische Dysplasie	Q07.0	Arnold-Chiari-Syndrom
Q04.5	Megalenzephalie	Q07.8	Sonstige näher bezeichnete angeborene Fehlbildungen des Nervensystems
Q04.6	Angeborene Gehirnzysten		
Q04.8	Sonstige näher bezeichnete angeborene Fehlbildungen des Gehirns		

Prozedur B76-5

89.19.13 †↔	Nicht-invasive Video-EEG-Intensivdiagnostik, Aufzeichnungsdauer von mehr als 48 Stunden bis 72 Stunden	89.19.21 †↔	Invasive Video-EEG-Intensivdiagnostik bei Epilepsie
89.19.14 †↔	Nicht-invasive Video-EEG-Intensivdiagnostik, Aufzeichnungsdauer von mehr als 72 Stunden bis 120 Stunden	99.B3.17 †↔	Komplexbehandlung bei schwerbehandelbarer Epilepsie, mindestens 7 bis 13 Behandlungstage
89.19.15 †↔	Nicht-invasive Video-EEG-Intensivdiagnostik, Aufzeichnungsdauer von mehr als 120 Stunden	99.B3.18 †↔	Komplexbehandlung bei schwerbehandelbarer Epilepsie, mindestens 14 bis 20 Behandlungstage
		99.B3.1A †↔	Komplexbehandlung bei schwerbehandelbarer Epilepsie, 21 und mehr Behandlungstage

Prozedur B76-6

99.B3.17 †↔	Komplexbehandlung bei schwerbehandelbarer Epilepsie, mindestens 7 bis 13 Behandlungstage	99.B3.1A †↔	Komplexbehandlung bei schwerbehandelbarer Epilepsie, 21 und mehr Behandlungstage
99.B3.18 †↔	Komplexbehandlung bei schwerbehandelbarer Epilepsie, mindestens 14 bis 20 Behandlungstage		

Prozedur B76-7

99.B7.12 †↔	Intensivmedizinische Komplexbehandlung, 120 bis 184 Aufwandspunkte	99.B7.1C †↔	Intensivmedizinische Komplexbehandlung, 2209 bis 2484 Aufwandspunkte
99.B7.13 †↔	Intensivmedizinische Komplexbehandlung, 185 bis 360 Aufwandspunkte	99.B7.1D †↔	Intensivmedizinische Komplexbehandlung, 2485 bis 2760 Aufwandspunkte
99.B7.14 †↔	Intensivmedizinische Komplexbehandlung, 361 bis 552 Aufwandspunkte	99.B7.1E †↔	Intensivmedizinische Komplexbehandlung, 2761 bis 3220 Aufwandspunkte
99.B7.15 †↔	Intensivmedizinische Komplexbehandlung, 553 bis 828 Aufwandspunkte	99.B7.1F †↔	Intensivmedizinische Komplexbehandlung, 3221 bis 3680 Aufwandspunkte
99.B7.16 †↔	Intensivmedizinische Komplexbehandlung, 829 bis 1104 Aufwandspunkte	99.B7.1G †↔	Intensivmedizinische Komplexbehandlung, 3681 bis 4600 Aufwandspunkte
99.B7.17 †↔	Intensivmedizinische Komplexbehandlung, 1105 bis 1380 Aufwandspunkte	99.B7.1H †↔	Intensivmedizinische Komplexbehandlung, 4601 bis 5520 Aufwandspunkte
99.B7.18 †↔	Intensivmedizinische Komplexbehandlung, 1381 bis 1656 Aufwandspunkte	99.B7.1I †↔	Intensivmedizinische Komplexbehandlung, 5521 bis 7360 Aufwandspunkte
99.B7.1A †↔	Intensivmedizinische Komplexbehandlung, 1657 bis 1932 Aufwandspunkte	99.B7.1J †↔	Intensivmedizinische Komplexbehandlung, 7361 bis 9200 Aufwandspunkte
99.B7.1B †↔	Intensivmedizinische Komplexbehandlung, 1933 bis 2208 Aufwandspunkte	99.B7.1K †↔	Intensivmedizinische Komplexbehandlung, 9201 bis 11040 Aufwandspunkte

99.B7.1L ‡↔ Intensivmedizinische Komplexbehandlung, 11041 bis 13800 Aufwandspunkte	99.B8.4E ‡↔ IMC-Komplexbehandlung im Kindesalter, 2353 bis 2646 Aufwandspunkte
99.B7.1M ‡↔ Intensivmedizinische Komplexbehandlung, 13801 bis 16560 Aufwandspunkte	99.B8.4F ‡↔ IMC-Komplexbehandlung im Kindesalter, 2647 bis 2940 Aufwandspunkte
99.B7.1N ‡↔ Intensivmedizinische Komplexbehandlung, 16561 bis 19320 Aufwandspunkte	99.B8.4G ‡↔ IMC-Komplexbehandlung im Kindesalter, 2941 bis 3430 Aufwandspunkte
99.B7.1O ‡↔ Intensivmedizinische Komplexbehandlung, 19321 und mehr Aufwandspunkte	99.B8.4H ‡↔ IMC-Komplexbehandlung im Kindesalter, 3431 bis 3920 Aufwandspunkte
99.B8.12 ‡↔ IMC-Komplexbehandlung des Erwachsenen, 120 bis 184 Aufwandspunkte	99.B8.4I ‡↔ IMC-Komplexbehandlung im Kindesalter, 3921 bis 4410 Aufwandspunkte
99.B8.13 ‡↔ IMC-Komplexbehandlung des Erwachsenen, 185 bis 360 Aufwandspunkte	99.B8.4J ‡↔ IMC-Komplexbehandlung im Kindesalter, 4411 bis 4900 Aufwandspunkte
99.B8.14 ‡↔ IMC-Komplexbehandlung des Erwachsenen, 361 bis 552 Aufwandspunkte	99.B8.4K ‡↔ IMC-Komplexbehandlung im Kindesalter, 4901 bis 5880 Aufwandspunkte
99.B8.15 ‡↔ IMC-Komplexbehandlung des Erwachsenen, 553 bis 828 Aufwandspunkte	99.B8.4L ‡↔ IMC-Komplexbehandlung im Kindesalter, 5881 bis 6860 Aufwandspunkte
99.B8.16 ‡↔ IMC-Komplexbehandlung des Erwachsenen, 829 bis 1104 Aufwandspunkte	99.B8.4M ‡↔ IMC-Komplexbehandlung im Kindesalter, 6861 bis 7840 Aufwandspunkte
99.B8.17 ‡↔ IMC-Komplexbehandlung des Erwachsenen, 1105 bis 1380 Aufwandspunkte	99.B8.4N ‡↔ IMC-Komplexbehandlung im Kindesalter, 7841 bis 9800 Aufwandspunkte
99.B8.18 ‡↔ IMC-Komplexbehandlung des Erwachsenen, 1381 bis 1656 Aufwandspunkte	99.B8.4O ‡↔ IMC-Komplexbehandlung im Kindesalter, 9801 bis 11760 Aufwandspunkte
99.B8.1A ‡↔ IMC-Komplexbehandlung des Erwachsenen, 1657 bis 1932 Aufwandspunkte	99.B8.4P ‡↔ IMC-Komplexbehandlung im Kindesalter, 11761 bis 13720 Aufwandspunkte
99.B8.1B ‡↔ IMC-Komplexbehandlung des Erwachsenen, 1933 bis 2208 Aufwandspunkte	99.B8.4Q ‡↔ IMC-Komplexbehandlung im Kindesalter, 13721 bis 16660 Aufwandspunkte
99.B8.1C ‡↔ IMC-Komplexbehandlung des Erwachsenen, 2209 bis 2484 Aufwandspunkte	99.B8.4R ‡↔ IMC-Komplexbehandlung im Kindesalter, 16661 bis 19600 Aufwandspunkte
99.B8.1D ‡↔ IMC-Komplexbehandlung des Erwachsenen, 2485 bis 2760 Aufwandspunkte	99.B8.4S ‡↔ IMC-Komplexbehandlung im Kindesalter, 19601 und mehr Aufwandspunkte
99.B8.1E ‡↔ IMC-Komplexbehandlung des Erwachsenen, 2761 bis 3220 Aufwandspunkte	99.B8.54 ‡↔ IMC-Komplexbehandlung im Neugeborenenalter, 197 bis 392 Aufwandspunkte
99.B8.1F ‡↔ IMC-Komplexbehandlung des Erwachsenen, 3221 bis 3680 Aufwandspunkte	99.B8.55 ‡↔ IMC-Komplexbehandlung im Neugeborenenalter, 393 bis 588 Aufwandspunkte
99.B8.1G ‡↔ IMC-Komplexbehandlung des Erwachsenen, 3681 bis 4600 Aufwandspunkte	99.B8.56 ‡↔ IMC-Komplexbehandlung im Neugeborenenalter, 589 bis 784 Aufwandspunkte
99.B8.1H ‡↔ IMC-Komplexbehandlung des Erwachsenen, 4601 bis 5520 Aufwandspunkte	99.B8.57 ‡↔ IMC-Komplexbehandlung im Neugeborenenalter, 785 bis 980 Aufwandspunkte
99.B8.1I ‡↔ IMC-Komplexbehandlung des Erwachsenen, 5521 bis 7360 Aufwandspunkte	99.B8.58 ‡↔ IMC-Komplexbehandlung im Neugeborenenalter, 981 bis 1176 Aufwandspunkte
99.B8.1J ‡↔ IMC-Komplexbehandlung des Erwachsenen, 7361 bis 9200 Aufwandspunkte	99.B8.5A ‡↔ IMC-Komplexbehandlung im Neugeborenenalter, 1177 bis 1470 Aufwandspunkte
99.B8.1K ‡↔ IMC-Komplexbehandlung des Erwachsenen, 9201 bis 11040 Aufwandspunkte	99.B8.5B ‡↔ IMC-Komplexbehandlung im Neugeborenenalter, 1471 bis 1764 Aufwandspunkte
99.B8.1L ‡↔ IMC-Komplexbehandlung des Erwachsenen, 11041 bis 13800 Aufwandspunkte	99.B8.5C ‡↔ IMC-Komplexbehandlung im Neugeborenenalter, 1765 bis 2058 Aufwandspunkte
99.B8.1M ‡↔ IMC-Komplexbehandlung des Erwachsenen, 13801 bis 16560 Aufwandspunkte	99.B8.5D ‡↔ IMC-Komplexbehandlung im Neugeborenenalter, 2059 bis 2352 Aufwandspunkte
99.B8.1N ‡↔ IMC-Komplexbehandlung des Erwachsenen, 16561 bis 19320 Aufwandspunkte	99.B8.5E ‡↔ IMC-Komplexbehandlung im Neugeborenenalter, 2353 bis 2646 Aufwandspunkte
99.B8.1O ‡↔ IMC-Komplexbehandlung des Erwachsenen, 19321 und mehr Aufwandspunkte	99.B8.5F ‡↔ IMC-Komplexbehandlung im Neugeborenenalter, 2647 bis 2940 Aufwandspunkte
99.B8.44 ‡↔ IMC-Komplexbehandlung im Kindesalter, 197 bis 392 Aufwandspunkte	99.B8.5G ‡↔ IMC-Komplexbehandlung im Neugeborenenalter, 2941 bis 3430 Aufwandspunkte
99.B8.45 ‡↔ IMC-Komplexbehandlung im Kindesalter, 393 bis 588 Aufwandspunkte	99.B8.5H ‡↔ IMC-Komplexbehandlung im Neugeborenenalter, 3431 bis 3920 Aufwandspunkte
99.B8.46 ‡↔ IMC-Komplexbehandlung im Kindesalter, 589 bis 784 Aufwandspunkte	99.B8.5I ‡↔ IMC-Komplexbehandlung im Neugeborenenalter, 3921 bis 4410 Aufwandspunkte
99.B8.47 ‡↔ IMC-Komplexbehandlung im Kindesalter, 785 bis 980 Aufwandspunkte	99.B8.5J ‡↔ IMC-Komplexbehandlung im Neugeborenenalter, 4411 bis 4900 Aufwandspunkte
99.B8.48 ‡↔ IMC-Komplexbehandlung im Kindesalter, 981 bis 1176 Aufwandspunkte	99.B8.5K ‡↔ IMC-Komplexbehandlung im Neugeborenenalter, 4901 bis 5880 Aufwandspunkte
99.B8.4A ‡↔ IMC-Komplexbehandlung im Kindesalter, 1177 bis 1470 Aufwandspunkte	99.B8.5L ‡↔ IMC-Komplexbehandlung im Neugeborenenalter, 5881 bis 6860 Aufwandspunkte
99.B8.4B ‡↔ IMC-Komplexbehandlung im Kindesalter, 1471 bis 1764 Aufwandspunkte	99.B8.5M ‡↔ IMC-Komplexbehandlung im Neugeborenenalter, 6861 bis 7840 Aufwandspunkte
99.B8.4C ‡↔ IMC-Komplexbehandlung im Kindesalter, 1765 bis 2058 Aufwandspunkte	99.B8.5N ‡↔ IMC-Komplexbehandlung im Neugeborenenalter, 7841 bis 9800 Aufwandspunkte
99.B8.4D ‡↔ IMC-Komplexbehandlung im Kindesalter, 2059 bis 2352 Aufwandspunkte	99.B8.5O ‡↔ IMC-Komplexbehandlung im Neugeborenenalter, 9801 bis 11760 Aufwandspunkte

99.B8.5P †↔ IMC-Komplexbehandlung im Neugeborenenalter, 11761 bis 13720 Aufwandspunkte
 99.B8.5Q †↔ IMC-Komplexbehandlung im Neugeborenenalter, 13721 bis 16660 Aufwandspunkte

99.B8.5R †↔ IMC-Komplexbehandlung im Neugeborenenalter, 16661 bis 19600 Aufwandspunkte
 99.B8.5S †↔ IMC-Komplexbehandlung im Neugeborenenalter, 19601 und mehr Aufwandspunkte

Prozedur B76-8

89.19.15 †↔ Nicht-invasive Video-EEG-Intensivdiagnostik, Aufzeichnungsdauer von mehr als 120 Stunden

89.19.21 †↔ Invasive Video-EEG-Intensivdiagnostik bei Epilepsie

Prozedur B76-9

99.B3.18 †↔ Komplexbehandlung bei schwerbehandelbarer Epilepsie, mindestens 14 bis 20 Behandlungstage

99.B3.1A †↔ Komplexbehandlung bei schwerbehandelbarer Epilepsie, 21 und mehr Behandlungstage

ADRG B77

Kopfschmerzen

Hauptdiagnose in Tabelle B77-1

DRG B77A

Kopfschmerzen mit neurologischer Komplexdiagnostik oder Alter < 16 Jahre oder intensivmedizinische Komplexbehandlung > 59 Aufwandspunkte

Mindestens eine Prozedur in Tabelle B77-2 oder Alter < 16 Jahre

DRG B77B

Kopfschmerzen und Alter > 15 Jahre

Diagnose B77-1

G43.0 Migräne ohne Aura [Gewöhnliche Migräne]
 G43.1 Migräne mit Aura [Klassische Migräne]
 G43.2 Status migraenosus
 G43.3 Komplizierte Migräne
 G43.8 Sonstige Migräne
 G44.0 Cluster-Kopfschmerz
 G44.1 Vasomotorischer Kopfschmerz, anderenorts nicht klassifiziert

G44.2 Spannungskopfschmerz
 G44.3 Chronischer posttraumatischer Kopfschmerz
 G44.4 Arzneimittelinduzierter Kopfschmerz, anderenorts nicht klassifiziert
 G44.8 Sonstige näher bezeichnete Kopfschmerzsyndrome
 G97.1 Sonstige Reaktion auf Spinal- und Lumbalpunktion
 R51 Kopfschmerz

Prozedur B77-2

99.A6.11 †↔ Neurologische Komplexdiagnostik, mit neurometabolischer Labordiagnostik und infektiologischer/autoimmunentzündlicher Labordiagnostik
 99.A6.12 †↔ Neurologische Komplexdiagnostik, mit genetischer Diagnostik
 99.A6.13 †↔ Neurologische Komplexdiagnostik, mit neurometabolischer Labordiagnostik und infektiologischer/autoimmunentzündlicher Labordiagnostik sowie genetischer Diagnostik

99.A7 †↔ Komplexdiagnostik des akuten Hirnschlags in Stroke Unit oder Stroke Center, bis maximal 24 Stunden
 99.B7.11 †↔ Intensivmedizinische Komplexbehandlung, 60 bis 119 Aufwandspunkte

ADRG B78

Intrakranielle Verletzung

Hauptdiagnose in Tabelle B78-1

DRG B78A

Intrakranielle Verletzung, Alter < 12 Jahre

Alter < 12 Jahre

DRG B78B**Intrakranielle Verletzung, Alter > 11 Jahre****Diagnose B78-1**

S06.1	Traumatisches Hirnödem	S06.34	Umschriebenes zerebellares Hämatom
S06.21	Diffuse Hirnkontusionen	S06.38	Sonstige umschriebene Hirn- und Kleinhirnverletzungen
S06.22	Diffuse Kleinhirnkontusionen	S06.4	Epidurale Blutung
S06.23	Multiple intrazerebrale und zerebellare Hämatome	S06.5	Traumatische subdurale Blutung
S06.28	Sonstige diffuse Hirn- und Kleinhirnverletzungen	S06.6	Traumatische subarachnoidale Blutung
S06.31	Umschriebene Hirnkontusion	S06.8	Sonstige intrakranielle Verletzungen
S06.32	Umschriebene Kleinhirnkontusion		
S06.33	Umschriebenes zerebrales Hämatom		

ADRG B79**Schädelfrakturen**

Hauptdiagnose in Tabelle B79-1

DRG B79Z**Schädelfrakturen****Diagnose B79-1**

P13.0	Fraktur des Schädels durch Geburtsverletzung	S02.8	Frakturen sonstiger Schädel- und Gesichtsschädelknochen
S02.0	Schädeldachfraktur	T02.00	Frakturen mit Beteiligung von Kopf und Hals: geschlossen
S02.1	Schädelbasisfraktur	T02.01	Frakturen mit Beteiligung von Kopf und Hals: offen
S02.3	Fraktur des Orbitabodens		
S02.7	Multiple Frakturen der Schädel- und Gesichtsschädelknochen		

ADRG B80**Andere Kopfverletzungen**

Hauptdiagnose in Tabelle B80-1

DRG B80Z**Andere Kopfverletzungen****Diagnose B80-1**

S06.0	Gehirnerschütterung	Z03.3	Beobachtung bei Verdacht auf neurologische Krankheit
-------	---------------------	-------	--

ADRG B81**Vaskuläre Myelopathien oder andere Erkrankungen des Nervensystems**

Hauptdiagnose in Tabelle B81-1

DRG B81A**Vaskuläre Myelopathien oder andere Erkrankungen des Nervensystems mit komplexer Diagnose oder neurologische Komplexdiagnostik, und Alter < 16 Jahre oder bestimmte Diagnose**

(Hauptdiagnose in Tabelle B81-2 oder Prozedur in Tabelle B81-5 oder PCCL > 3) und (Alter < 16 Jahre oder Hauptdiagnose in Tabelle B81-3 oder Diagnose in Tabelle B81-4)

DRG B81B**Vaskuläre Myelopathien oder andere Erkrankungen des Nervensystems mit komplexer Diagnose oder neurologische Komplexdiagnostik oder äusserst schwere CC, Alter > 15 Jahre**

Hauptdiagnose in Tabelle B81-2 oder Prozedur in Tabelle B81-5 oder PCCL > 3

DRG B81C

Andere Erkrankungen des Nervensystems

Diagnose B81-1

A52.3	Neurosyphilis, nicht näher bezeichnet	F71.9	Mittelgradige Intelligenzminderung: Ohne Angabe einer Verhaltensstörung
A80.9	Akute Poliomyelitis, nicht näher bezeichnet	F72.0	Schwere Intelligenzminderung: Keine oder geringfügige Verhaltensstörung
A81.8	Sonstige atypische Virusinfektionen des Zentralnervensystems	F72.1	Schwere Intelligenzminderung: Deutliche Verhaltensstörung, die Beobachtung oder Behandlung erfordert
A81.9	Atypische Virusinfektion des Zentralnervensystems, nicht näher bezeichnet	F72.8	Schwere Intelligenzminderung: Sonstige Verhaltensstörung
A83.9	Virusenzephalitis, durch Moskitos übertragen, nicht näher bezeichnet	F72.9	Schwere Intelligenzminderung: Ohne Angabe einer Verhaltensstörung
A84.9	Virusenzephalitis, durch Zecken übertragen, nicht näher bezeichnet	F73.0	Schwerste Intelligenzminderung: Keine oder geringfügige Verhaltensstörung
A86	Virusenzephalitis, nicht näher bezeichnet	F73.1	Schwerste Intelligenzminderung: Deutliche Verhaltensstörung, die Beobachtung oder Behandlung erfordert
A87.9	Virusmeningitis, nicht näher bezeichnet	F73.8	Schwerste Intelligenzminderung: Sonstige Verhaltensstörung
A88.1	Epidemischer Schwindel	F73.9	Schwerste Intelligenzminderung: Ohne Angabe einer Verhaltensstörung
A88.8	Sonstige näher bezeichnete Virusinfektionen des Zentralnervensystems	F74.0	Dissoziierte Intelligenz: Keine oder geringfügige Verhaltensstörung
A89	Virusinfektion des Zentralnervensystems, nicht näher bezeichnet	F74.1	Dissoziierte Intelligenz: Deutliche Verhaltensstörung, die Beobachtung oder Behandlung erfordert
C71.9	Bösartige Neubildung: Gehirn, nicht näher bezeichnet	F74.8	Dissoziierte Intelligenz: Sonstige Verhaltensstörung
C72.9	Bösartige Neubildung: Zentralnervensystem, nicht näher bezeichnet	F74.9	Dissoziierte Intelligenz: Ohne Angabe einer Verhaltensstörung
C79.4	Sekundäre bösartige Neubildung sonstiger und nicht näher bezeichneter Teile des Nervensystems	F78.0	Anderer Intelligenzminderung: Keine oder geringfügige Verhaltensstörung
D18.06	Hämangiom: Auge und Orbita	F78.1	Anderer Intelligenzminderung: Deutliche Verhaltensstörung, die Beobachtung oder Behandlung erfordert
D31.6	Gutartige Neubildung: Orbita, nicht näher bezeichnet	F78.8	Anderer Intelligenzminderung: Sonstige Verhaltensstörung
D32.9	Gutartige Neubildung: Meningen, nicht näher bezeichnet	F78.9	Anderer Intelligenzminderung: Ohne Angabe einer Verhaltensstörung
D33.2	Gutartige Neubildung: Gehirn, nicht näher bezeichnet	F79.0	Nicht näher bezeichnete Intelligenzminderung: Keine oder geringfügige Verhaltensstörung
D33.7	Gutartige Neubildung: Sonstige näher bezeichnete Teile des Zentralnervensystems	F79.1	Nicht näher bezeichnete Intelligenzminderung: Deutliche Verhaltensstörung, die Beobachtung oder Behandlung erfordert
D33.9	Gutartige Neubildung: Zentralnervensystem, nicht näher bezeichnet	F79.8	Nicht näher bezeichnete Intelligenzminderung: Sonstige Verhaltensstörung
D42.9	Neubildung unsicheren oder unbekanntes Verhaltens: Meningen, nicht näher bezeichnet	F79.9	Nicht näher bezeichnete Intelligenzminderung: Ohne Angabe einer Verhaltensstörung
D43.2	Neubildung unsicheren oder unbekanntes Verhaltens: Gehirn, nicht näher bezeichnet	F95.0	Vorübergehende Ticstörung
D43.9	Neubildung unsicheren oder unbekanntes Verhaltens: Zentralnervensystem, nicht näher bezeichnet	F95.1	Chronische motorische oder vokale Ticstörung
F01.9	Vaskuläre Demenz, nicht näher bezeichnet	F95.2	Kombinierte vokale und multiple motorische Tics [Tourette-Syndrom]
F03	Nicht näher bezeichnete Demenz	F95.8	Sonstige Ticstörungen
F05.9	Delir, nicht näher bezeichnet	F95.9	Ticstörung, nicht näher bezeichnet
F07.9	Nicht näher bezeichnete organische Persönlichkeits- und Verhaltensstörung aufgrund einer Krankheit, Schädigung oder Funktionsstörung des Gehirns	F98.5	Stottern [Stammeln]
F09	Nicht näher bezeichnete organische oder symptomatische psychische Störung	F98.6	Poltern
F70.0	Leichte Intelligenzminderung: Keine oder geringfügige Verhaltensstörung	G00.9	Bakterielle Meningitis, nicht näher bezeichnet
F70.1	Leichte Intelligenzminderung: Deutliche Verhaltensstörung, die Beobachtung oder Behandlung erfordert	G03.9	Meningitis, nicht näher bezeichnet
F70.8	Leichte Intelligenzminderung: Sonstige Verhaltensstörung	G04.9	Enzephalitis, Myelitis und Enzephalomyelitis, nicht näher bezeichnet
F70.9	Leichte Intelligenzminderung: Ohne Angabe einer Verhaltensstörung	G06.2	Extraduraler und subduraler Abszess, nicht näher bezeichnet
F71.0	Mittelgradige Intelligenzminderung: Keine oder geringfügige Verhaltensstörung	G08	Intrakranielle und intraspinal Phlebitis und Thrombophlebitis
F71.1	Mittelgradige Intelligenzminderung: Deutliche Verhaltensstörung, die Beobachtung oder Behandlung erfordert	G11.9	Hereditäre Ataxie, nicht näher bezeichnet
F71.8	Mittelgradige Intelligenzminderung: Sonstige Verhaltensstörung	G12.9	Spinale Muskelatrophie, nicht näher bezeichnet
		G20.90	Primäres Parkinson-Syndrom, nicht näher bezeichnet: Ohne Wirkungsfluktuation

G20.91	Primäres Parkinson-Syndrom, nicht näher bezeichnet: Mit Wirkungsfluktuation	G81.9	Hemiparese und Hemiplegie, nicht näher bezeichnet
G21.9	Sekundäres Parkinson-Syndrom, nicht näher bezeichnet	G82.09	Schlaffe Paraparese und Paraplegie: Nicht näher bezeichnet
G23.9	Degenerative Krankheit der Basalganglien, nicht näher bezeichnet	G82.19	Spastische Paraparese und Paraplegie: Nicht näher bezeichnet
G24.3	Torticollis spasticus	G82.29	Paraparese und Paraplegie, nicht näher bezeichnet: Nicht näher bezeichnet
G24.4	Idiopathische orofaziale Dystonie	G82.39	Schlaffe Tetraparese und Tetraplegie: Nicht näher bezeichnet
G24.8	Sonstige Dystonie	G82.49	Spastische Tetraparese und Tetraplegie: Nicht näher bezeichnet
G24.9	Dystonie, nicht näher bezeichnet	G82.59	Tetraparese und Tetraplegie, nicht näher bezeichnet: Nicht näher bezeichnet
G25.0	Essentieller Tremor	G83.1	Monoparese und Monoplegie einer unteren Extremität
G25.1	Arzneimittelinduzierter Tremor	G83.2	Monoparese und Monoplegie einer oberen Extremität
G25.2	Sonstige näher bezeichnete Tremorformen	G83.3	Monoparese und Monoplegie, nicht näher bezeichnet
G25.6	Arzneimittelinduzierte Tics und sonstige Tics organischen Ursprungs	G83.49	Cauda- (equina-) Syndrom, nicht näher bezeichnet
G25.9	Extrapyramidale Krankheit oder Bewegungsstörung, nicht näher bezeichnet	G83.9	Lähmungssyndrom, nicht näher bezeichnet
G31.88	Sonstige näher bezeichnete degenerative Krankheiten des Nervensystems	G90.09	Idiopathische periphere autonome Neuropathie, nicht näher bezeichnet
G31.9	Degenerative Krankheit des Nervensystems, nicht näher bezeichnet	G90.1	Familiäre Dysautonomie [Riley-Day-Syndrom]
G35.9	Multiple Sklerose, nicht näher bezeichnet	G90.49	Autonome Dysreflexie, nicht näher bezeichnet
G36.8	Sonstige näher bezeichnete akute disseminierte Demyelinisation	G90.59	Komplexes regionales Schmerzsyndrom, Typ I, Lokalisation nicht näher bezeichnet
G36.9	Akute disseminierte Demyelinisation, nicht näher bezeichnet	G90.9	Krankheit des autonomen Nervensystems, nicht näher bezeichnet
G37.8	Sonstige näher bezeichnete demyelinisierende Krankheiten des Zentralnervensystems	G91.29	Normaldruckhydrozephalus, nicht näher bezeichnet
G37.9	Demyelinisierende Krankheit des Zentralnervensystems, nicht näher bezeichnet	G91.3	Posttraumatischer Hydrozephalus, nicht näher bezeichnet
G43.9	Migräne, nicht näher bezeichnet	G91.9	Hydrozephalus, nicht näher bezeichnet
G45.09	Arteria-vertebralis-Syndrom mit Basilaris-Symptomatik: Verlauf der Rückbildung nicht näher bezeichnet	G92.0	Toxische Enzephalopathie unter Immuntherapie
G45.19	Arteria-carotis-interna-Syndrom (halbseitig): Verlauf der Rückbildung nicht näher bezeichnet	G92.9	Sonstige und nicht näher bezeichnete toxische Enzephalopathie
G45.29	Multiple und bilaterale Syndrome der extrazerebralen hirnersorgenden Arterien: Verlauf der Rückbildung nicht näher bezeichnet	G93.0	Hirnzysten
G45.49	Transiente globale Amnesie [amnestische Episode]: Verlauf der Rückbildung nicht näher bezeichnet	G93.2	Benigne intrakranielle Hypertension [Pseudotumor cerebri]
G45.89	Sonstige zerebrale transitorische Ischämie und verwandte Syndrome: Verlauf der Rückbildung nicht näher bezeichnet	G93.4	Enzephalopathie, nicht näher bezeichnet
G45.99	Zerebrale transitorische Ischämie, nicht näher bezeichnet: Verlauf der Rückbildung nicht näher bezeichnet	G93.7	Reye-Syndrom
G47.4	Narkolepsie und Kataplexie	G93.9	Krankheit des Gehirns, nicht näher bezeichnet
G50.9	Krankheit des N. trigeminus, nicht näher bezeichnet	G95.10	Nichttraumatische spinale Blutung
G51.9	Krankheit des N. facialis, nicht näher bezeichnet	G95.18	Sonstige vaskuläre Myelopathien
G52.8	Krankheiten sonstiger näher bezeichneter Hirnnerven	G95.2	Rückenmarkskompression, nicht näher bezeichnet
G52.9	Krankheit eines Hirnnerven, nicht näher bezeichnet	G95.88	Sonstige näher bezeichnete Krankheiten des Rückenmarkes
G54.9	Krankheit von Nervenwurzeln und Nervenplexus, nicht näher bezeichnet	G95.9	Krankheit des Rückenmarkes, nicht näher bezeichnet
G56.9	Mononeuropathie der oberen Extremität, nicht näher bezeichnet	G96.0	Austritt von Liquor cerebrospinalis
G57.9	Mononeuropathie der unteren Extremität, nicht näher bezeichnet	G96.1	Krankheiten der Meningen, anderenorts nicht klassifiziert
G58.9	Mononeuropathie, nicht näher bezeichnet	G96.9	Krankheit des Zentralnervensystems, nicht näher bezeichnet
G60.1	Refsum-Krankheit	G97.0	Austritt von Liquor cerebrospinalis nach Lumbalpunktion
G60.9	Hereditäre und idiopathische Neuropathie, nicht näher bezeichnet	G97.2	Intrakranielle Druckminderung nach ventrikulärem Shunt
G62.9	Polyneuropathie, nicht näher bezeichnet	G97.80	Postoperative Liquor fistel
G70.9	Neuromuskuläre Krankheit, nicht näher bezeichnet	G97.81	Postoperativer (zerebellärer) Mutismus
G71.1	Myotone Syndrome	G97.82	Postoperative epidurale spinale Blutung
G71.9	Primäre Myopathie, nicht näher bezeichnet	G97.83	Postoperative subdurale spinale Blutung
G72.0	Arzneimittelinduzierte Myopathie	G97.84	Postoperative subarachnoidale spinale Blutung
G72.1	Alkoholmyopathie	G97.88	Sonstige Krankheiten des Nervensystems nach medizinischen Maßnahmen
G72.2	Myopathie durch sonstige toxische Agenzien	G97.9	Krankheit des Nervensystems nach medizinischer Maßnahme, nicht näher bezeichnet
G72.9	Myopathie, nicht näher bezeichnet	H47.1	Stauungspapille, nicht näher bezeichnet
		H47.4	Affektionen des Chiasma opticum
		H47.5	Affektionen sonstiger Teile der Sehbahn
		H47.6	Affektionen der Sehrinde
		H47.7	Affektion der Sehbahn, nicht näher bezeichnet

H51.2	Internukleäre Ophthalmoplegie	Q06.1	Hypoplasie und Dysplasie des Rückenmarks
I60.9	Subarachnoidalblutung, nicht näher bezeichnet	Q06.2	Diastematomyelie
I61.2	Intrazerebrale Blutung in die Großhirnhemisphäre, nicht näher bezeichnet	Q06.3	Sonstige angeborene Fehlbildungen der Cauda equina
I61.9	Intrazerebrale Blutung, nicht näher bezeichnet	Q06.4	Hydromyelie
I62.09	Nichttraumatische subdurale Blutung: Nicht näher bezeichnet	Q06.8	Sonstige näher bezeichnete angeborene Fehlbildungen des Rückenmarks
I62.9	Intrakranielle Blutung (nichttraumatisch), nicht näher bezeichnet	Q06.9	Angeborene Fehlbildung des Rückenmarks, nicht näher bezeichnet
I63.5	Hirninfrakt durch nicht näher bezeichneten Verschluss oder Stenose zerebraler Arterien	Q07.0	Arnold-Chiari-Syndrom
I63.9	Hirninfrakt, nicht näher bezeichnet	Q07.8	Sonstige näher bezeichnete angeborene Fehlbildungen des Nervensystems
I67.5	Moyamoya-Syndrom	Q07.9	Angeborene Fehlbildung des Nervensystems, nicht näher bezeichnet
I67.6	Nichteitrigige Thrombose des intrakraniellen Venensystems	Q28.00	Angeborenes arteriovenöses Aneurysma der präzerebralen Gefäße
I67.7	Zerebrale Arteriitis, anderenorts nicht klassifiziert		
I67.9	Zerebrovaskuläre Krankheit, nicht näher bezeichnet	Q28.01	Angeborene arteriovenöse Fistel der präzerebralen Gefäße
M79.28	Neuralgie und Neuritis, nicht näher bezeichnet: Sonstige	Q28.08	Sonstige angeborene arteriovenöse Fehlbildungen der präzerebralen Gefäße
M79.29	Neuralgie und Neuritis, nicht näher bezeichnet: Nicht näher bezeichnete Lokalisation	Q28.09	Angeborene arteriovenöse Fehlbildung der präzerebralen Gefäße, nicht näher bezeichnet
M89.08	Neurodystrophie [Algodystrophie]: Sonstige		
M89.09	Neurodystrophie [Algodystrophie]: Nicht näher bezeichnete Lokalisation	Q28.10	Angeborenes Aneurysma der präzerebralen Gefäße
P14.9	Geburtsverletzung des peripheren Nervensystems, nicht näher bezeichnet	Q28.11	Angeborene Fistel der präzerebralen Gefäße
P21.0	Schwere Asphyxie unter der Geburt	Q28.18	Sonstige angeborene Fehlbildungen der präzerebralen Gefäße
P21.1	Leichte oder mäßige Asphyxie unter der Geburt	Q28.19	Angeborene Fehlbildung der präzerebralen Gefäße, nicht näher bezeichnet
P21.9	Asphyxie unter der Geburt, nicht näher bezeichnet	Q28.20	Angeborenes arteriovenöses Aneurysma der zerebralen Gefäße
P91.3	Zerebrale Übererregbarkeit des Neugeborenen		
P91.9	Zerebrale Störung beim Neugeborenen, nicht näher bezeichnet	Q28.21	Angeborene arteriovenöse Fistel der zerebralen Gefäße
P94.2	Angeborene Muskelhypotonie	Q28.28	Sonstige angeborene arteriovenöse Fehlbildungen der zerebralen Gefäße
Q00.0	Anenzephalie		
Q00.1	Kraniurhachischisis	Q28.29	Angeborene arteriovenöse Fehlbildung der zerebralen Gefäße, nicht näher bezeichnet
Q00.2	Inienzephalie		
Q01.0	Frontale Enzephalozele	Q28.30	Angeborenes Aneurysma der zerebralen Gefäße
Q01.1	Nasofrontale Enzephalozele	Q28.31	Angeborene Fistel der zerebralen Gefäße
Q01.2	Okzipitale Enzephalozele	Q28.38	Sonstige angeborene Fehlbildungen der zerebralen Gefäße
Q01.8	Enzephalozele sonstiger Lokalisationen		
Q01.9	Enzephalozele, nicht näher bezeichnet	Q28.39	Angeborene Fehlbildung der zerebralen Gefäße, nicht näher bezeichnet
Q02	Mikrozephalie		
Q03.0	Fehlbildungen des Aquaeductus cerebri	Q76.0	Spina bifida occulta
Q03.1	Atresie der Apertura mediana [Foramen Magendii] oder der Aperturales laterales [Foramina Luschkae] des vierten Ventrikels	Q85.0	Neurofibromatose (nicht bösartig)
		Q85.1	Tuberöse (Hirn-) Sklerose
Q03.8	Sonstiger angeborener Hydrozephalus	Q90.0	Trisomie 21, meiotische Non-disjunction
Q03.9	Angeborener Hydrozephalus, nicht näher bezeichnet	Q90.1	Trisomie 21, Mosaik (mitotische Non-disjunction)
Q04.0	Angeborene Fehlbildungen des Corpus callosum	Q90.2	Trisomie 21, Translokation
Q04.1	Arrhinenzephalie	Q90.9	Down-Syndrom, nicht näher bezeichnet
Q04.2	Holoprosenzephalie-Syndrom	Q91.0	Trisomie 18, meiotische Non-disjunction
Q04.3	Sonstige Reduktionsdeformitäten des Gehirns	Q91.1	Trisomie 18, Mosaik (mitotische Non-disjunction)
Q04.4	Septooptische Dysplasie	Q91.2	Trisomie 18, Translokation
Q04.5	Megalenzephalie	Q91.3	Edwards-Syndrom, nicht näher bezeichnet
Q04.6	Angeborene Gehirnzysten	Q91.4	Trisomie 13, meiotische Non-disjunction
Q04.8	Sonstige näher bezeichnete angeborene Fehlbildungen des Gehirns	Q91.5	Trisomie 13, Mosaik (mitotische Non-disjunction)
Q04.9	Angeborene Fehlbildung des Gehirns, nicht näher bezeichnet	Q91.6	Trisomie 13, Translokation
Q05.0	Zervikale Spina bifida mit Hydrozephalus	Q91.7	Patau-Syndrom, nicht näher bezeichnet
Q05.1	Thorakale Spina bifida mit Hydrozephalus	Q93.0	Vollständige Monosomie, meiotische Non-disjunction
Q05.2	Lumbale Spina bifida mit Hydrozephalus	Q93.1	Vollständige Monosomie, Mosaik (mitotische Non-disjunction)
Q05.3	Sakrale Spina bifida mit Hydrozephalus	Q93.2	Ringchromosomen und dizentrische Chromosomen
Q05.4	Nicht näher bezeichnete Spina bifida mit Hydrozephalus	Q93.3	Deletion des kurzen Armes des Chromosoms 4
Q05.5	Zervikale Spina bifida ohne Hydrozephalus	Q93.4	Deletion des kurzen Armes des Chromosoms 5
Q05.6	Thorakale Spina bifida ohne Hydrozephalus	Q93.5	Sonstige Deletionen eines Chromosomenteils
Q05.7	Lumbale Spina bifida ohne Hydrozephalus	Q93.6	Deletionen, die nur in der Prometaphase sichtbar werden
Q05.8	Sakrale Spina bifida ohne Hydrozephalus	Q93.7	Deletionen mit sonstigen komplexen Rearrangements
Q05.9	Spina bifida, nicht näher bezeichnet	Q93.8	Sonstige Deletionen der Autosomen
Q06.0	Amyelie	Q93.9	Deletion der Autosomen, nicht näher bezeichnet

R20.0	Anästhesie der Haut	R94.0	Abnorme Ergebnisse von Funktionsprüfungen des Zentralnervensystems
R20.1	Hypästhesie der Haut	R94.1	Abnorme Ergebnisse von Funktionsprüfungen des peripheren Nervensystems und bestimmter Sinnesorgane
R20.2	Parästhesie der Haut	R95.0	Plötzlicher Kindstod mit Angabe einer Obduktion
R20.3	Hyperästhesie der Haut	R95.9	Plötzlicher Kindstod ohne Angabe einer Obduktion
R20.8	Sonstige und nicht näher bezeichnete Sensibilitätsstörungen der Haut	S02.9	Fraktur des Schädels und der Gesichtsschädelknochen, Teil nicht näher bezeichnet
R25.0	Abnorme Kopfbewegungen	S04.0	Sehnerv- und Sehbahnenverletzung
R25.1	Tremor, nicht näher bezeichnet	S04.9	Verletzung eines nicht näher bezeichneten Hirnnervs
R25.3	Faszikulation	S06.20	Diffuse Hirn- und Kleinhirnverletzung, nicht näher bezeichnet
R25.8	Sonstige und nicht näher bezeichnete abnorme unwillkürliche Bewegungen	S06.30	Umschriebene Hirn- und Kleinhirnverletzung, nicht näher bezeichnet
R26.0	Ataktischer Gang	S06.9	Intrakranielle Verletzung, nicht näher bezeichnet
R26.1	Paretischer Gang	S14.6	Verletzung sonstiger und nicht näher bezeichneter Nerven des Halses
R26.8	Sonstige und nicht näher bezeichnete Störungen des Ganges und der Mobilität	S15.80	Verletzung epiduraler Blutgefäße in Höhe des Halses
R27.0	Ataxie, nicht näher bezeichnet	S15.81	Verletzung subduraler Blutgefäße in Höhe des Halses
R27.8	Sonstige und nicht näher bezeichnete Koordinationsstörungen	S15.82	Verletzung subarachnoidaler Blutgefäße in Höhe des Halses
R29.1	Meningismus	S19.80	Verletzung zervikaler Rückenmarkshäute
R29.2	Abnorme Reflexe	S24.6	Verletzung eines nicht näher bezeichneten Nervs des Thorax
R29.3	Abnorme Körperhaltung	S25.80	Verletzung epiduraler Blutgefäße in Höhe des Thorax
R29.5	Neurologischer Neglect	S25.81	Verletzung subduraler Blutgefäße in Höhe des Thorax
R29.6	Sturzneigung, anderenorts nicht klassifiziert	S25.82	Verletzung subarachnoidaler Blutgefäße in Höhe des Thorax
R29.8	Sonstige und nicht näher bezeichnete Symptome, die das Nervensystem und das Muskel-Skelett-System betreffen	S29.80	Verletzung thorakaler Rückenmarkshäute
R40.2	Koma, nicht näher bezeichnet	S35.80	Verletzung epiduraler Blutgefäße in Höhe des Abdomens, der Lumbosakralgegend und des Beckens
R41.0	Orientierungsstörung, nicht näher bezeichnet	S35.81	Verletzung subduraler Blutgefäße in Höhe des Abdomens, der Lumbosakralgegend und des Beckens
R43.0	Anosmie	S35.82	Verletzung subarachnoidaler Blutgefäße in Höhe des Abdomens, der Lumbosakralgegend und des Beckens
R43.1	Parosmie	S39.81	Verletzung lumbosakraler Rückenmarkshäute
R43.2	Parageusie	T06.0	Verletzungen des Gehirns und der Hirnnerven kombiniert mit Verletzungen von Nerven und Rückenmark in Halshöhe
R43.8	Sonstige und nicht näher bezeichnete Störungen des Geruchs- und Geschmackssinnes	T06.1	Verletzungen der Nerven und des Rückenmarkes mit Beteiligung mehrerer sonstiger Körperregionen
R47.0	Dysphasie und Aphasie	T14.4	Verletzung eines oder mehrerer Nerven an einer nicht näher bezeichneten Körperregion
R47.1	Dysarthrie und Anarthrie	T85.0	Mechanische Komplikation durch einen ventrikulären, intrakraniellen Shunt
R47.8	Sonstige und nicht näher bezeichnete Sprech- und Sprachstörungen	T85.1	Mechanische Komplikation durch einen implantierten elektronischen Stimulator des Nervensystems
R56.8	Sonstige und nicht näher bezeichnete Krämpfe	T85.81	Sonstige Komplikationen durch interne Prothesen, Implantate oder Transplantate im Nervensystem
R83.0	Abnorme Liquorbefunde: Abnormer Enzymwert		
R83.1	Abnorme Liquorbefunde: Abnormer Hormonwert		
R83.2	Abnorme Liquorbefunde: Abnormer Wert für sonstige Drogen, Arzneimittel und biologisch aktive Substanzen		
R83.3	Abnorme Liquorbefunde: Abnormer Wert für Substanzen vorwiegend nichtmedizinischer Herkunft		
R83.4	Abnorme Liquorbefunde: Abnorme immunologische Befunde		
R83.5	Abnorme Liquorbefunde: Abnorme mikrobiologische Befunde		
R83.6	Abnorme Liquorbefunde: Abnorme zytologische Befunde		
R83.7	Abnorme Liquorbefunde: Abnorme histologische Befunde		
R83.8	Abnorme Liquorbefunde: Sonstige abnorme Befunde		
R83.9	Abnorme Liquorbefunde: Nicht näher bezeichneter abnormer Befund		
R90.0	Intrakranielle Raumforderung		
R90.8	Sonstige abnorme Befunde bei der bildgebenden Diagnostik des Zentralnervensystems		
R93.0	Abnorme Befunde bei der bildgebenden Diagnostik des Schädels und des Kopfes, anderenorts nicht klassifiziert		

Diagnose B81-2

G08	Intrakranielle und intraspinale Phlebitis und Thrombophlebitis	I67.7 Q03.1	Zerebrale Arteriitis, anderenorts nicht klassifiziert Atresie der Apertura mediana [Foramen Magendii] oder der Aperturæ laterales [Foramina Luschkae] des vierten Ventrikels
G92.0	Toxische Enzephalopathie unter Immuntherapie		
G92.9	Sonstige und nicht näher bezeichnete toxische Enzephalopathie	Q04.0	Angeborene Fehlbildungen des Corpus callosum
G95.10	Nichttraumatische spinale Blutung	Q04.3	Sonstige Reduktionsdeformitäten des Gehirns
G95.18	Sonstige vaskuläre Myelopathien	Q04.6	Angeborene Gehirnzysten
I67.5	Moyamoya-Syndrom	Q04.8	Sonstige näher bezeichnete angeborene Fehlbildungen des Gehirns
I67.6	Nichteitrige Thrombose des intrakraniellen Venensystems		

Diagnose B81-3

I67.5 Moyamoya-Syndrom

Diagnose B81-4

G04.1	Humane T-Zell-lymphotrope Virus-assoziierte Myelopathie	G82.32	Schlaffe Tetraparese und Tetraplegie: Chronische komplette Querschnittlähmung
G82.00	Schlaffe Paraparese und Paraplegie: Akute komplette Querschnittlähmung nichttraumatischer Genese	G82.33	Schlaffe Tetraparese und Tetraplegie: Chronische inkomplette Querschnittlähmung
G82.01	Schlaffe Paraparese und Paraplegie: Akute inkomplette Querschnittlähmung nichttraumatischer Genese	G82.40	Spastische Tetraparese und Tetraplegie: Akute komplette Querschnittlähmung nichttraumatischer Genese
G82.02	Schlaffe Paraparese und Paraplegie: Chronische komplette Querschnittlähmung	G82.41	Spastische Tetraparese und Tetraplegie: Akute inkomplette Querschnittlähmung nichttraumatischer Genese
G82.03	Schlaffe Paraparese und Paraplegie: Chronische inkomplette Querschnittlähmung	G82.42	Spastische Tetraparese und Tetraplegie: Chronische komplette Querschnittlähmung
G82.10	Spastische Paraparese und Paraplegie: Akute komplette Querschnittlähmung nichttraumatischer Genese	G82.43	Spastische Tetraparese und Tetraplegie: Chronische inkomplette Querschnittlähmung
G82.11	Spastische Paraparese und Paraplegie: Akute inkomplette Querschnittlähmung nichttraumatischer Genese	G82.50	Tetraparese und Tetraplegie, nicht näher bezeichnet: Akute komplette Querschnittlähmung nichttraumatischer Genese
G82.12	Spastische Paraparese und Paraplegie: Chronische komplette Querschnittlähmung	G82.51	Tetraparese und Tetraplegie, nicht näher bezeichnet: Akute inkomplette Querschnittlähmung nichttraumatischer Genese
G82.13	Spastische Paraparese und Paraplegie: Chronische inkomplette Querschnittlähmung	G82.52	Tetraparese und Tetraplegie, nicht näher bezeichnet: Chronische komplette Querschnittlähmung
G82.20	Paraparese und Paraplegie, nicht näher bezeichnet: Akute komplette Querschnittlähmung nichttraumatischer Genese	G82.53	Tetraparese und Tetraplegie, nicht näher bezeichnet: Chronische inkomplette Querschnittlähmung
G82.21	Paraparese und Paraplegie, nicht näher bezeichnet: Akute inkomplette Querschnittlähmung nichttraumatischer Genese	G83.5	Locked-in-Syndrom
G82.22	Paraparese und Paraplegie, nicht näher bezeichnet: Chronische komplette Querschnittlähmung	G93.80	Apallisches Syndrom
G82.23	Paraparese und Paraplegie, nicht näher bezeichnet: Chronische inkomplette Querschnittlähmung	P11.50	Geburtsverletzung der Wirbelsäule und des Rückenmarkes: Mit akuter Querschnittlähmung
G82.30	Schlaffe Tetraparese und Tetraplegie: Akute komplette Querschnittlähmung nichttraumatischer Genese	P11.51	Geburtsverletzung der Wirbelsäule und des Rückenmarkes: Mit chronischer Querschnittlähmung
G82.31	Schlaffe Tetraparese und Tetraplegie: Akute inkomplette Querschnittlähmung nichttraumatischer Genese	P91.80	Locked-in-Syndrom und apallisches Syndrom beim Neugeborenen
		S34.18	Sonstige Verletzung des lumbalen Rückenmarkes
		S34.38	Sonstige und nicht näher bezeichnete Verletzungen der Cauda equina

Prozedur B81-5

99.A6.11 ‡↔	Neurologische Komplexdiagnostik, mit neurometabolischer Labordiagnostik und infektiologischer/autoimmunentzündlicher Labordiagnostik	99.A6.13 ‡↔	Neurologische Komplexdiagnostik, mit neurometabolischer Labordiagnostik und infektiologischer/autoimmunentzündlicher Labordiagnostik sowie genetischer Diagnostik
99.A6.12 ‡↔	Neurologische Komplexdiagnostik, mit genetischer Diagnostik	99.A7 ‡↔	Komplexdiagnostik des akuten Hirnschlags in Stroke Unit oder Stroke Center, bis maximal 24 Stunden

ADRG B82**Andere Erkrankungen an peripheren Nerven**

Hauptdiagnose in Tabelle B82-1

DRG B82Z**Andere Erkrankungen an peripheren Nerven****Diagnose B82-1**

G56.0	Karpaltunnel-Syndrom	S64.3	Verletzung der Nn. digitales des Daumens
G58.0	Interkostalneuropathie	S64.4	Verletzung der Nn. digitales sonstiger Finger
S64.0	Verletzung des N. ulnaris in Höhe des Handgelenkes und der Hand	S64.7	Verletzung mehrerer Nerven in Höhe des Handgelenkes und der Hand
S64.1	Verletzung des N. medianus in Höhe des Handgelenkes und der Hand	S64.8	Verletzung sonstiger Nerven in Höhe des Handgelenkes und der Hand
S64.2	Verletzung des N. radialis in Höhe des Handgelenkes und der Hand	S64.9	Verletzung eines nicht näher bezeichneten Nerven in Höhe des Handgelenkes und der Hand

ADRG B85**Degenerative Krankheiten des Nervensystems oder zerebrale Lähmungen**

Hauptdiagnose in Tabelle B85-1

DRG B85A**Degenerative Krankheiten des Nervensystems mit äusserst schweren CC oder komplizierende Diagnosen oder neurologische Komplexdiagnostik, oder zerebrale Lähmungen oder Alter < 16 Jahre oder erschwerender Diagnose oder Para-/Tetraplegie**

PCCL > 3 oder Hauptdiagnose in Tabelle B85-2 oder Prozedur in Tabelle B85-5 oder Alter < 16 Jahre oder Nebendiagnose in Tabelle B85-3 oder Diagnose in Tabelle B85-4

DRG B85B**Degenerative Krankheiten des Nervensystems, Alter > 15 Jahre****Diagnose B85-1**

A81.0	Creutzfeldt-Jakob-Krankheit	G31.82	Lewy-Körper-Krankheit
A81.1	Subakute sklerosierende Panenzephalitis	G31.88	Sonstige näher bezeichnete degenerative Krankheiten des Nervensystems
A81.2	Progressive multifokale Leukenzephalopathie	G70.0	Myasthenia gravis
E75.0	GM2-Gangliosidose	G70.2	Angeborene oder entwicklungsbedingte Myasthenie
E75.1	Sonstige Gangliosidosen	G71.0	Muskeldystrophie
E75.2	Sonstige Sphingolipidosen	G71.2	Angeborene Myopathien
E75.4	Neuronale Zeroidlipofuszinose	G71.3	Mitochondriale Myopathie, anderenorts nicht klassifiziert
F84.2	Rett-Syndrom	G71.8	Sonstige primäre Myopathien
G10	Chorea Huntington	G72.3	Periodische Lähmung
G12.0	Infantile spinale Muskelatrophie, Typ I [Typ Werdnig-Hoffmann]	G72.4	Entzündliche Myopathie, anderenorts nicht klassifiziert
G12.1	Sonstige vererbte spinale Muskelatrophie	G72.80	Critical-illness-Myopathie
G12.2	Motoneuron-Krankheit	G72.88	Sonstige näher bezeichnete Myopathien
G12.8	Sonstige spinale Muskelatrophien und verwandte Syndrome	G80.0	Spastische tetraplegische Zerebralparese
G23.2	Multiple Systematrophie vom Parkinson-Typ [MSA-P]	G80.1	Spastische diplegische Zerebralparese
G23.3	Multiple Systematrophie vom zerebellären Typ [MSA-C]	G80.2	Infantile hemiplegische Zerebralparese
G24.0	Arzneimittelinduzierte Dystonie	G80.3	Dyskinetische Zerebralparese
G24.1	Idiopathische familiäre Dystonie	G80.4	Ataktische Zerebralparese
G24.2	Idiopathische nichtfamiliäre Dystonie	G80.8	Sonstige infantile Zerebralparese
G25.4	Arzneimittelinduzierte Chorea	G80.9	Infantile Zerebralparese, nicht näher bezeichnet
G25.5	Sonstige Chorea	G81.0	Schlaffe Hemiparese und Hemiplegie
G25.80	Periodische Beinbewegungen im Schlaf	G81.1	Spastische Hemiparese und Hemiplegie
G25.81	Syndrom der unruhigen Beine [Restless-Legs-Syndrom]	G83.0	Diparese und Diplegie der oberen Extremitäten
G25.88	Sonstige näher bezeichnete extrapyramidale Krankheiten und Bewegungsstörungen	G83.5	Locked-in-Syndrom
G25.9	Extrapyramidale Krankheit oder Bewegungsstörung, nicht näher bezeichnet	G83.6	Zentrale faziale Parese
G31.2	Degeneration des Nervensystems durch Alkohol	G83.8	Sonstige näher bezeichnete Lähmungssyndrome
G31.81	Mitochondriale Zytopathie	G91.0	Hydrocephalus communicans
		G91.1	Hydrocephalus occlusus
		G91.20	Idiopathischer Normaldruckhydrozephalus
		G91.21	Sekundärer Normaldruckhydrozephalus
		G91.8	Sonstiger Hydrozephalus

G93.1	Anoxische Hirnschädigung, anderenorts nicht klassifiziert	P91.7	Erworbener Hydrozephalus beim Neugeborenen
G95.0	Syringomyelie und Syringobulbie	P94.0	Transitorische Myasthenia gravis beim Neugeborenen
I67.3	Progressive subkortikale vaskuläre Enzephalopathie		

Diagnose B85-2

A81.0	Creutzfeldt-Jakob-Krankheit	G70.0	Myasthenia gravis
A81.1	Subakute sklerosierende Panenzephalitis	G80.0	Spastische tetraplegische Zerebralparese
E75.2	Sonstige Sphingolipidosen	G80.1	Spastische diplegische Zerebralparese
G12.2	Motoneuron-Krankheit	G80.2	Infantile hemiplegische Zerebralparese
G23.2	Multiple Systematrophie vom Parkinson-Typ [MSA-P]	G80.3	Dyskinetische Zerebralparese
G31.81	Mitochondriale Zytopathie	G80.4	Ataktische Zerebralparese
G31.82	Lewy-Körper-Krankheit	G80.8	Sonstige infantile Zerebralparese
G31.88	Sonstige näher bezeichnete degenerative Krankheiten des Nervensystems	G83.0	Diparese und Diplegie der oberen Extremitäten

Diagnose B85-3

B20	Infektiöse und parasitäre Krankheiten infolge HIV-Krankheit [Humane Immundefizienz-Viruskrankheit]	B23.0	Akutes HIV-Infektionssyndrom
B21	Bösartige Neubildungen infolge HIV-Krankheit [Humane Immundefizienz-Viruskrankheit]	B23.8	Sonstige näher bezeichnete Krankheitszustände infolge HIV-Krankheit
B22	Sonstige näher bezeichnete Krankheiten infolge HIV-Krankheit [Humane Immundefizienz-Viruskrankheit]	B24	Nicht näher bezeichnete HIV-Krankheit [Humane Immundefizienz-Viruskrankheit]

Diagnose B85-4

G04.1	Humane T-Zell-lymphotrope Virus-assoziierte Myelopathie	G82.32	Schlaffe Tetraparese und Tetraplegie: Chronische komplette Querschnittlähmung
G82.00	Schlaffe Paraparese und Paraplegie: Akute komplette Querschnittlähmung nichttraumatischer Genese	G82.33	Schlaffe Tetraparese und Tetraplegie: Chronische inkomplette Querschnittlähmung
G82.01	Schlaffe Paraparese und Paraplegie: Akute inkomplette Querschnittlähmung nichttraumatischer Genese	G82.40	Spastische Tetraparese und Tetraplegie: Akute komplette Querschnittlähmung nichttraumatischer Genese
G82.02	Schlaffe Paraparese und Paraplegie: Chronische komplette Querschnittlähmung	G82.41	Spastische Tetraparese und Tetraplegie: Akute inkomplette Querschnittlähmung nichttraumatischer Genese
G82.03	Schlaffe Paraparese und Paraplegie: Chronische inkomplette Querschnittlähmung	G82.42	Spastische Tetraparese und Tetraplegie: Chronische komplette Querschnittlähmung
G82.10	Spastische Paraparese und Paraplegie: Akute komplette Querschnittlähmung nichttraumatischer Genese	G82.43	Spastische Tetraparese und Tetraplegie: Chronische inkomplette Querschnittlähmung
G82.11	Spastische Paraparese und Paraplegie: Akute inkomplette Querschnittlähmung nichttraumatischer Genese	G82.50	Tetraparese und Tetraplegie, nicht näher bezeichnet: Akute komplette Querschnittlähmung nichttraumatischer Genese
G82.12	Spastische Paraparese und Paraplegie: Chronische komplette Querschnittlähmung	G82.51	Tetraparese und Tetraplegie, nicht näher bezeichnet: Akute inkomplette Querschnittlähmung nichttraumatischer Genese
G82.13	Spastische Paraparese und Paraplegie: Chronische inkomplette Querschnittlähmung	G82.52	Tetraparese und Tetraplegie, nicht näher bezeichnet: Chronische komplette Querschnittlähmung
G82.20	Paraparese und Paraplegie, nicht näher bezeichnet: Akute komplette Querschnittlähmung nichttraumatischer Genese	G82.53	Tetraparese und Tetraplegie, nicht näher bezeichnet: Chronische inkomplette Querschnittlähmung
G82.21	Paraparese und Paraplegie, nicht näher bezeichnet: Akute inkomplette Querschnittlähmung nichttraumatischer Genese	G83.5	Locked-in-Syndrom
G82.22	Paraparese und Paraplegie, nicht näher bezeichnet: Chronische komplette Querschnittlähmung	G93.80	Apallisches Syndrom
G82.23	Paraparese und Paraplegie, nicht näher bezeichnet: Chronische inkomplette Querschnittlähmung	P11.50	Geburtsverletzung der Wirbelsäule und des Rückenmarkes: Mit akuter Querschnittlähmung
G82.30	Schlaffe Tetraparese und Tetraplegie: Akute komplette Querschnittlähmung nichttraumatischer Genese	P11.51	Geburtsverletzung der Wirbelsäule und des Rückenmarkes: Mit chronischer Querschnittlähmung
G82.31	Schlaffe Tetraparese und Tetraplegie: Akute inkomplette Querschnittlähmung nichttraumatischer Genese	P91.80	Locked-in-Syndrom und apallisches Syndrom beim Neugeborenen
		S34.18	Sonstige Verletzung des lumbalen Rückenmarkes
		S34.38	Sonstige und nicht näher bezeichnete Verletzungen der Cauda equina

Prozedur B85-5

99.A6.11 ‡↔ Neurologische Komplexdiagnostik, mit neurometabolischer Labordiagnostik und infektiologischer/autoimmunitzündlicher Labordiagnostik	99.A6.13 ‡↔ Neurologische Komplexdiagnostik, mit neurometabolischer Labordiagnostik und infektiologischer/autoimmunitzündlicher Labordiagnostik sowie genetischer Diagnostik
99.A6.12 ‡↔ Neurologische Komplexdiagnostik, mit genetischer Diagnostik	99.A7 ‡↔ Komplexdiagnostik des akuten Hirnschlags in Stroke Unit oder Stroke Center, bis maximal 24 Stunden

ADRG B86**Krankheiten und Störungen des Nervensystems, ein Belegungstag**

Verweildauer ist gleich 1 Tag und nicht [Definition der Basis-DRG (B69)] und nicht [Definition der Basis-DRG (B70)]

DRG B86A**Krankheiten und Störungen des Nervensystems mit Hauptdiagnose BNB, Epilepsie oder Status epilepticus oder Para-/Tetraplegie, ein Belegungstag**

Hauptdiagnose in Tabelle B86-1 oder Hauptdiagnose in Tabelle B86-2 oder Diagnose in Tabelle B86-3

DRG B86B**Krankheiten und Störungen des Nervensystems, ein Belegungstag****Diagnose B86-1**

C41.01	Bösartige Neubildung des Knochens und des Gelenkknorpels: Kraniofazial	C79.3	Sekundäre bösartige Neubildung des Gehirns und der Hirnhäute
C69.6	Bösartige Neubildung: Orbita	C79.4	Sekundäre bösartige Neubildung sonstiger und nicht näher bezeichneter Teile des Nervensystems
C70.0	Bösartige Neubildung: Hirnhäute	D42.0	Neubildung unsicheren oder unbekanntes Verhaltens: Hirnhäute
C70.1	Bösartige Neubildung: Rückenmarkshäute	D42.1	Neubildung unsicheren oder unbekanntes Verhaltens: Rückenmarkshäute
C70.9	Bösartige Neubildung: Meningen, nicht näher bezeichnet	D42.9	Neubildung unsicheren oder unbekanntes Verhaltens: Meningen, nicht näher bezeichnet
C71.0	Bösartige Neubildung: Zerebrum, ausgenommen Hirnlappen und Ventrikel	D43.0	Neubildung unsicheren oder unbekanntes Verhaltens: Gehirn, supratentoriell
C71.1	Bösartige Neubildung: Frontallappen	D43.1	Neubildung unsicheren oder unbekanntes Verhaltens: Gehirn, infratentoriell
C71.2	Bösartige Neubildung: Temporallappen	D43.2	Neubildung unsicheren oder unbekanntes Verhaltens: Gehirn, nicht näher bezeichnet
C71.3	Bösartige Neubildung: Parietallappen	D43.3	Neubildung unsicheren oder unbekanntes Verhaltens: Hirnnerven
C71.4	Bösartige Neubildung: Okzipitallappen	D43.4	Neubildung unsicheren oder unbekanntes Verhaltens: Rückenmark
C71.5	Bösartige Neubildung: Hirnventrikel	D43.7	Neubildung unsicheren oder unbekanntes Verhaltens: Sonstige Teile des Zentralnervensystems
C71.6	Bösartige Neubildung: Zerebellum	D43.9	Neubildung unsicheren oder unbekanntes Verhaltens: Zentralnervensystem, nicht näher bezeichnet
C71.7	Bösartige Neubildung: Hirnstamm	D44.3	Neubildung unsicheren oder unbekanntes Verhaltens: Hypophyse
C71.8	Bösartige Neubildung: Gehirn, mehrere Teilbereiche überlappend	D44.4	Neubildung unsicheren oder unbekanntes Verhaltens: Ductus craniopharyngealis
C71.9	Bösartige Neubildung: Gehirn, nicht näher bezeichnet	D44.5	Neubildung unsicheren oder unbekanntes Verhaltens: Epiphyse [Glandula pinealis] [Zirbeldrüse]
C72.0	Bösartige Neubildung: Rückenmark	D44.6	Neubildung unsicheren oder unbekanntes Verhaltens: Glomus caroticum
C72.1	Bösartige Neubildung: Cauda equina	D44.7	Neubildung unsicheren oder unbekanntes Verhaltens: Glomus aorticum und sonstige Paraganglien
C72.2	Bösartige Neubildung: Nn. olfactorii [I. Hirnnerv]		
C72.3	Bösartige Neubildung: N. opticus [II. Hirnnerv]		
C72.4	Bösartige Neubildung: N. vestibulocochlearis [VIII. Hirnnerv]		
C72.5	Bösartige Neubildung: Sonstige und nicht näher bezeichnete Hirnnerven		
C72.8	Bösartige Neubildung: Gehirn und andere Teile des Zentralnervensystems, mehrere Teilbereiche überlappend		
C75.1	Bösartige Neubildung: Hypophyse		
C75.2	Bösartige Neubildung: Ductus craniopharyngealis		
C75.3	Bösartige Neubildung: Epiphyse [Glandula pinealis] [Zirbeldrüse]		
C75.4	Bösartige Neubildung: Glomus caroticum		
C75.5	Bösartige Neubildung: Glomus aorticum und sonstige Paraganglien		

Diagnose B86-2

G40.00	Pseudo-Lennox-Syndrom	G40.3	Generalisierte idiopathische Epilepsie und epileptische Syndrome
G40.01	CSWS [Continuous spikes and waves during slow-wave sleep]	G40.4	Sonstige generalisierte Epilepsie und epileptische Syndrome
G40.02	Benigne psychomotorische Epilepsie [terror fits]	G40.5	Spezielle epileptische Syndrome
G40.08	Sonstige lokalisationsbezogene (fokale) (partielle) idiopathische Epilepsie und epileptische Syndrome mit fokal beginnenden Anfällen	G40.6	Grand-Mal-Anfälle, nicht näher bezeichnet (mit oder ohne Petit-Mal)
G40.09	Lokalisationsbezogene (fokale) (partielle) idiopathische Epilepsie und epileptische Syndrome mit fokal beginnenden Anfällen, nicht näher bezeichnet	G40.7	Petit-Mal-Anfälle, nicht näher bezeichnet, ohne Grand-Mal-Anfälle
G40.1	Lokalisationsbezogene (fokale) (partielle) symptomatische Epilepsie und epileptische Syndrome mit einfachen fokalen Anfällen	G40.8	Sonstige Epilepsien
G40.2	Lokalisationsbezogene (fokale) (partielle) symptomatische Epilepsie und epileptische Syndrome mit komplexen fokalen Anfällen	G40.9	Epilepsie, nicht näher bezeichnet
		G41.0	Grand-Mal-Status
		G41.1	Petit-Mal-Status
		G41.2	Status epilepticus mit komplexfokalen Anfällen
		G41.8	Sonstiger Status epilepticus
		G41.9	Status epilepticus, nicht näher bezeichnet

Diagnose B86-3

G04.1	Humane T-Zell-lymphotrope Virus-assoziierte Myelopathie	G82.32	Schlaffe Tetraparese und Tetraplegie: Chronische komplette Querschnittlähmung
G82.00	Schlaffe Paraparese und Paraplegie: Akute komplette Querschnittlähmung nichttraumatischer Genese	G82.33	Schlaffe Tetraparese und Tetraplegie: Chronische inkomplette Querschnittlähmung
G82.01	Schlaffe Paraparese und Paraplegie: Akute inkomplette Querschnittlähmung nichttraumatischer Genese	G82.40	Spastische Tetraparese und Tetraplegie: Akute komplette Querschnittlähmung nichttraumatischer Genese
G82.02	Schlaffe Paraparese und Paraplegie: Chronische komplette Querschnittlähmung	G82.41	Spastische Tetraparese und Tetraplegie: Akute inkomplette Querschnittlähmung nichttraumatischer Genese
G82.03	Schlaffe Paraparese und Paraplegie: Chronische inkomplette Querschnittlähmung	G82.42	Spastische Tetraparese und Tetraplegie: Chronische komplette Querschnittlähmung
G82.10	Spastische Paraparese und Paraplegie: Akute komplette Querschnittlähmung nichttraumatischer Genese	G82.43	Spastische Tetraparese und Tetraplegie: Chronische inkomplette Querschnittlähmung
G82.11	Spastische Paraparese und Paraplegie: Akute inkomplette Querschnittlähmung nichttraumatischer Genese	G82.50	Tetraparese und Tetraplegie, nicht näher bezeichnet: Akute komplette Querschnittlähmung nichttraumatischer Genese
G82.12	Spastische Paraparese und Paraplegie: Chronische komplette Querschnittlähmung	G82.51	Tetraparese und Tetraplegie, nicht näher bezeichnet: Akute inkomplette Querschnittlähmung nichttraumatischer Genese
G82.13	Spastische Paraparese und Paraplegie: Chronische inkomplette Querschnittlähmung	G82.52	Tetraparese und Tetraplegie, nicht näher bezeichnet: Chronische komplette Querschnittlähmung
G82.20	Paraparese und Paraplegie, nicht näher bezeichnet: Akute komplette Querschnittlähmung nichttraumatischer Genese	G82.53	Tetraparese und Tetraplegie, nicht näher bezeichnet: Chronische inkomplette Querschnittlähmung
G82.21	Paraparese und Paraplegie, nicht näher bezeichnet: Akute inkomplette Querschnittlähmung nichttraumatischer Genese	G83.5	Locked-in-Syndrom
G82.22	Paraparese und Paraplegie, nicht näher bezeichnet: Chronische komplette Querschnittlähmung	G93.80	Apallisches Syndrom
G82.23	Paraparese und Paraplegie, nicht näher bezeichnet: Chronische inkomplette Querschnittlähmung	P11.50	Geburtsverletzung der Wirbelsäule und des Rückenmarkes: Mit akuter Querschnittlähmung
G82.30	Schlaffe Tetraparese und Tetraplegie: Akute komplette Querschnittlähmung nichttraumatischer Genese	P11.51	Geburtsverletzung der Wirbelsäule und des Rückenmarkes: Mit chronischer Querschnittlähmung
G82.31	Schlaffe Tetraparese und Tetraplegie: Akute inkomplette Querschnittlähmung nichttraumatischer Genese	P91.80	Locked-in-Syndrom und apallisches Syndrom beim Neugeborenen
		S34.18	Sonstige Verletzung des lumbalen Rückenmarkes
		S34.38	Sonstige und nicht näher bezeichnete Verletzungen der Cauda equina

ADRГ B87**Krankheiten und Störungen des Nervensystems mit intensivmedizinischer Komplexbehandlung /IMCK > 119 Aufwandspunkten oder IMCK Ki/NG > 196 Aufwandspunkte oder schwerste CC**

Mindestens eine Prozedur in Tabelle B87-1 oder PCCL > 4

DRГ B87A**Krankheiten und Störungen des Nervensystems mit intensivmedizinischer Komplexbehandlung/IMCK > 184 Aufwandspunkten oder IMCK Ki/NG > 196 Aufwandspunkte oder neurologische Komplexbehandlung von mindestens 24h oder schwerste CC**

Mindestens eine Prozedur in Tabelle B87-2 oder Prozedur in Tabelle B87-3 oder PCCL > 4

DRГ B87B**Krankheiten und Störungen des Nervensystems mit intensivmedizinischer Komplexbehandlung/IMCK > 119 bis 184 Aufwandspunkten****Prozedur B87-1**

99.B7.12 ‡↔ Intensivmedizinische Komplexbehandlung, 120 bis 184 Aufwandspunkte	99.B8.14 ‡↔ IMC-Komplexbehandlung des Erwachsenen, 361 bis 552 Aufwandspunkte
99.B7.13 ‡↔ Intensivmedizinische Komplexbehandlung, 185 bis 360 Aufwandspunkte	99.B8.15 ‡↔ IMC-Komplexbehandlung des Erwachsenen, 553 bis 828 Aufwandspunkte
99.B7.14 ‡↔ Intensivmedizinische Komplexbehandlung, 361 bis 552 Aufwandspunkte	99.B8.16 ‡↔ IMC-Komplexbehandlung des Erwachsenen, 829 bis 1104 Aufwandspunkte
99.B7.15 ‡↔ Intensivmedizinische Komplexbehandlung, 553 bis 828 Aufwandspunkte	99.B8.17 ‡↔ IMC-Komplexbehandlung des Erwachsenen, 1105 bis 1380 Aufwandspunkte
99.B7.16 ‡↔ Intensivmedizinische Komplexbehandlung, 829 bis 1104 Aufwandspunkte	99.B8.18 ‡↔ IMC-Komplexbehandlung des Erwachsenen, 1381 bis 1656 Aufwandspunkte
99.B7.17 ‡↔ Intensivmedizinische Komplexbehandlung, 1105 bis 1380 Aufwandspunkte	99.B8.1A ‡↔ IMC-Komplexbehandlung des Erwachsenen, 1657 bis 1932 Aufwandspunkte
99.B7.18 ‡↔ Intensivmedizinische Komplexbehandlung, 1381 bis 1656 Aufwandspunkte	99.B8.1B ‡↔ IMC-Komplexbehandlung des Erwachsenen, 1933 bis 2208 Aufwandspunkte
99.B7.1A ‡↔ Intensivmedizinische Komplexbehandlung, 1657 bis 1932 Aufwandspunkte	99.B8.1C ‡↔ IMC-Komplexbehandlung des Erwachsenen, 2209 bis 2484 Aufwandspunkte
99.B7.1B ‡↔ Intensivmedizinische Komplexbehandlung, 1933 bis 2208 Aufwandspunkte	99.B8.1D ‡↔ IMC-Komplexbehandlung des Erwachsenen, 2485 bis 2760 Aufwandspunkte
99.B7.1C ‡↔ Intensivmedizinische Komplexbehandlung, 2209 bis 2484 Aufwandspunkte	99.B8.1E ‡↔ IMC-Komplexbehandlung des Erwachsenen, 2761 bis 3220 Aufwandspunkte
99.B7.1D ‡↔ Intensivmedizinische Komplexbehandlung, 2485 bis 2760 Aufwandspunkte	99.B8.1F ‡↔ IMC-Komplexbehandlung des Erwachsenen, 3221 bis 3680 Aufwandspunkte
99.B7.1E ‡↔ Intensivmedizinische Komplexbehandlung, 2761 bis 3220 Aufwandspunkte	99.B8.1G ‡↔ IMC-Komplexbehandlung des Erwachsenen, 3681 bis 4600 Aufwandspunkte
99.B7.1F ‡↔ Intensivmedizinische Komplexbehandlung, 3221 bis 3680 Aufwandspunkte	99.B8.1H ‡↔ IMC-Komplexbehandlung des Erwachsenen, 4601 bis 5520 Aufwandspunkte
99.B7.1G ‡↔ Intensivmedizinische Komplexbehandlung, 3681 bis 4600 Aufwandspunkte	99.B8.1I ‡↔ IMC-Komplexbehandlung des Erwachsenen, 5521 bis 7360 Aufwandspunkte
99.B7.1H ‡↔ Intensivmedizinische Komplexbehandlung, 4601 bis 5520 Aufwandspunkte	99.B8.1J ‡↔ IMC-Komplexbehandlung des Erwachsenen, 7361 bis 9200 Aufwandspunkte
99.B7.1I ‡↔ Intensivmedizinische Komplexbehandlung, 5521 bis 7360 Aufwandspunkte	99.B8.1K ‡↔ IMC-Komplexbehandlung des Erwachsenen, 9201 bis 11040 Aufwandspunkte
99.B7.1J ‡↔ Intensivmedizinische Komplexbehandlung, 7361 bis 9200 Aufwandspunkte	99.B8.1L ‡↔ IMC-Komplexbehandlung des Erwachsenen, 11041 bis 13800 Aufwandspunkte
99.B7.1K ‡↔ Intensivmedizinische Komplexbehandlung, 9201 bis 11040 Aufwandspunkte	99.B8.1M ‡↔ IMC-Komplexbehandlung des Erwachsenen, 13801 bis 16560 Aufwandspunkte
99.B7.1L ‡↔ Intensivmedizinische Komplexbehandlung, 11041 bis 13800 Aufwandspunkte	99.B8.1N ‡↔ IMC-Komplexbehandlung des Erwachsenen, 16561 bis 19320 Aufwandspunkte
99.B7.1M ‡↔ Intensivmedizinische Komplexbehandlung, 13801 bis 16560 Aufwandspunkte	99.B8.1O ‡↔ IMC-Komplexbehandlung des Erwachsenen, 19321 und mehr Aufwandspunkte
99.B7.1N ‡↔ Intensivmedizinische Komplexbehandlung, 16561 bis 19320 Aufwandspunkte	99.B8.44 ‡↔ IMC-Komplexbehandlung im Kindesalter, 197 bis 392 Aufwandspunkte
99.B7.1O ‡↔ Intensivmedizinische Komplexbehandlung, 19321 und mehr Aufwandspunkte	99.B8.45 ‡↔ IMC-Komplexbehandlung im Kindesalter, 393 bis 588 Aufwandspunkte
99.B8.12 ‡↔ IMC-Komplexbehandlung des Erwachsenen, 120 bis 184 Aufwandspunkte	99.B8.46 ‡↔ IMC-Komplexbehandlung im Kindesalter, 589 bis 784 Aufwandspunkte
99.B8.13 ‡↔ IMC-Komplexbehandlung des Erwachsenen, 185 bis 360 Aufwandspunkte	99.B8.47 ‡↔ IMC-Komplexbehandlung im Kindesalter, 785 bis 980 Aufwandspunkte

- 99.B8.48 †↔ IMC-Komplexbehandlung im Kindesalter, 981 bis 1176 Aufwandspunkte
- 99.B8.4A †↔ IMC-Komplexbehandlung im Kindesalter, 1177 bis 1470 Aufwandspunkte
- 99.B8.4B †↔ IMC-Komplexbehandlung im Kindesalter, 1471 bis 1764 Aufwandspunkte
- 99.B8.4C †↔ IMC-Komplexbehandlung im Kindesalter, 1765 bis 2058 Aufwandspunkte
- 99.B8.4D †↔ IMC-Komplexbehandlung im Kindesalter, 2059 bis 2352 Aufwandspunkte
- 99.B8.4E †↔ IMC-Komplexbehandlung im Kindesalter, 2353 bis 2646 Aufwandspunkte
- 99.B8.4F †↔ IMC-Komplexbehandlung im Kindesalter, 2647 bis 2940 Aufwandspunkte
- 99.B8.4G †↔ IMC-Komplexbehandlung im Kindesalter, 2941 bis 3430 Aufwandspunkte
- 99.B8.4H †↔ IMC-Komplexbehandlung im Kindesalter, 3431 bis 3920 Aufwandspunkte
- 99.B8.4I †↔ IMC-Komplexbehandlung im Kindesalter, 3921 bis 4410 Aufwandspunkte
- 99.B8.4J †↔ IMC-Komplexbehandlung im Kindesalter, 4411 bis 4900 Aufwandspunkte
- 99.B8.4K †↔ IMC-Komplexbehandlung im Kindesalter, 4901 bis 5880 Aufwandspunkte
- 99.B8.4L †↔ IMC-Komplexbehandlung im Kindesalter, 5881 bis 6860 Aufwandspunkte
- 99.B8.4M †↔ IMC-Komplexbehandlung im Kindesalter, 6861 bis 7840 Aufwandspunkte
- 99.B8.4N †↔ IMC-Komplexbehandlung im Kindesalter, 7841 bis 9800 Aufwandspunkte
- 99.B8.4O †↔ IMC-Komplexbehandlung im Kindesalter, 9801 bis 11760 Aufwandspunkte
- 99.B8.4P †↔ IMC-Komplexbehandlung im Kindesalter, 11761 bis 13720 Aufwandspunkte
- 99.B8.4Q †↔ IMC-Komplexbehandlung im Kindesalter, 13721 bis 16660 Aufwandspunkte
- 99.B8.4R †↔ IMC-Komplexbehandlung im Kindesalter, 16661 bis 19600 Aufwandspunkte
- 99.B8.4S †↔ IMC-Komplexbehandlung im Kindesalter, 19601 und mehr Aufwandspunkte
- 99.B8.54 †↔ IMC-Komplexbehandlung im Neugeborenenalter, 197 bis 392 Aufwandspunkte
- 99.B8.55 †↔ IMC-Komplexbehandlung im Neugeborenenalter, 393 bis 588 Aufwandspunkte
- 99.B8.56 †↔ IMC-Komplexbehandlung im Neugeborenenalter, 589 bis 784 Aufwandspunkte
- 99.B8.57 †↔ IMC-Komplexbehandlung im Neugeborenenalter, 785 bis 980 Aufwandspunkte
- 99.B8.58 †↔ IMC-Komplexbehandlung im Neugeborenenalter, 981 bis 1176 Aufwandspunkte
- 99.B8.5A †↔ IMC-Komplexbehandlung im Neugeborenenalter, 1177 bis 1470 Aufwandspunkte
- 99.B8.5B †↔ IMC-Komplexbehandlung im Neugeborenenalter, 1471 bis 1764 Aufwandspunkte
- 99.B8.5C †↔ IMC-Komplexbehandlung im Neugeborenenalter, 1765 bis 2058 Aufwandspunkte
- 99.B8.5D †↔ IMC-Komplexbehandlung im Neugeborenenalter, 2059 bis 2352 Aufwandspunkte
- 99.B8.5E †↔ IMC-Komplexbehandlung im Neugeborenenalter, 2353 bis 2646 Aufwandspunkte
- 99.B8.5F †↔ IMC-Komplexbehandlung im Neugeborenenalter, 2647 bis 2940 Aufwandspunkte
- 99.B8.5G †↔ IMC-Komplexbehandlung im Neugeborenenalter, 2941 bis 3430 Aufwandspunkte
- 99.B8.5H †↔ IMC-Komplexbehandlung im Neugeborenenalter, 3431 bis 3920 Aufwandspunkte
- 99.B8.5I †↔ IMC-Komplexbehandlung im Neugeborenenalter, 3921 bis 4410 Aufwandspunkte
- 99.B8.5J †↔ IMC-Komplexbehandlung im Neugeborenenalter, 4411 bis 4900 Aufwandspunkte
- 99.B8.5K †↔ IMC-Komplexbehandlung im Neugeborenenalter, 4901 bis 5880 Aufwandspunkte
- 99.B8.5L †↔ IMC-Komplexbehandlung im Neugeborenenalter, 5881 bis 6860 Aufwandspunkte
- 99.B8.5M †↔ IMC-Komplexbehandlung im Neugeborenenalter, 6861 bis 7840 Aufwandspunkte
- 99.B8.5N †↔ IMC-Komplexbehandlung im Neugeborenenalter, 7841 bis 9800 Aufwandspunkte
- 99.B8.5O †↔ IMC-Komplexbehandlung im Neugeborenenalter, 9801 bis 11760 Aufwandspunkte
- 99.B8.5P †↔ IMC-Komplexbehandlung im Neugeborenenalter, 11761 bis 13720 Aufwandspunkte
- 99.B8.5Q †↔ IMC-Komplexbehandlung im Neugeborenenalter, 13721 bis 16660 Aufwandspunkte
- 99.B8.5R †↔ IMC-Komplexbehandlung im Neugeborenenalter, 16661 bis 19600 Aufwandspunkte
- 99.B8.5S †↔ IMC-Komplexbehandlung im Neugeborenenalter, 19601 und mehr Aufwandspunkte

Prozedur B87-2

- 99.B7.13 †↔ Intensivmedizinische Komplexbehandlung, 185 bis 360 Aufwandspunkte
- 99.B7.14 †↔ Intensivmedizinische Komplexbehandlung, 361 bis 552 Aufwandspunkte
- 99.B7.15 †↔ Intensivmedizinische Komplexbehandlung, 553 bis 828 Aufwandspunkte
- 99.B7.16 †↔ Intensivmedizinische Komplexbehandlung, 829 bis 1104 Aufwandspunkte
- 99.B7.17 †↔ Intensivmedizinische Komplexbehandlung, 1105 bis 1380 Aufwandspunkte
- 99.B7.18 †↔ Intensivmedizinische Komplexbehandlung, 1381 bis 1656 Aufwandspunkte
- 99.B7.1A †↔ Intensivmedizinische Komplexbehandlung, 1657 bis 1932 Aufwandspunkte
- 99.B7.1B †↔ Intensivmedizinische Komplexbehandlung, 1933 bis 2208 Aufwandspunkte
- 99.B7.1C †↔ Intensivmedizinische Komplexbehandlung, 2209 bis 2484 Aufwandspunkte
- 99.B7.1D †↔ Intensivmedizinische Komplexbehandlung, 2485 bis 2760 Aufwandspunkte
- 99.B7.1E †↔ Intensivmedizinische Komplexbehandlung, 2761 bis 3220 Aufwandspunkte
- 99.B7.1F †↔ Intensivmedizinische Komplexbehandlung, 3221 bis 3680 Aufwandspunkte
- 99.B7.1G †↔ Intensivmedizinische Komplexbehandlung, 3681 bis 4600 Aufwandspunkte
- 99.B7.1H †↔ Intensivmedizinische Komplexbehandlung, 4601 bis 5520 Aufwandspunkte
- 99.B7.1I †↔ Intensivmedizinische Komplexbehandlung, 5521 bis 7360 Aufwandspunkte
- 99.B7.1J †↔ Intensivmedizinische Komplexbehandlung, 7361 bis 9200 Aufwandspunkte
- 99.B7.1K †↔ Intensivmedizinische Komplexbehandlung, 9201 bis 11040 Aufwandspunkte
- 99.B7.1L †↔ Intensivmedizinische Komplexbehandlung, 11041 bis 13800 Aufwandspunkte
- 99.B7.1M †↔ Intensivmedizinische Komplexbehandlung, 13801 bis 16560 Aufwandspunkte
- 99.B7.1N †↔ Intensivmedizinische Komplexbehandlung, 16561 bis 19320 Aufwandspunkte
- 99.B7.1O †↔ Intensivmedizinische Komplexbehandlung, 19321 und mehr Aufwandspunkte
- 99.B8.13 †↔ IMC-Komplexbehandlung des Erwachsenen, 185 bis 360 Aufwandspunkte

99.B8.14 †↔ IMC-Komplexbehandlung des Erwachsenen, 361 bis 552 Aufwandspunkte	99.B8.4J †↔ IMC-Komplexbehandlung im Kindesalter, 4411 bis 4900 Aufwandspunkte
99.B8.15 †↔ IMC-Komplexbehandlung des Erwachsenen, 553 bis 828 Aufwandspunkte	99.B8.4K †↔ IMC-Komplexbehandlung im Kindesalter, 4901 bis 5880 Aufwandspunkte
99.B8.16 †↔ IMC-Komplexbehandlung des Erwachsenen, 829 bis 1104 Aufwandspunkte	99.B8.4L †↔ IMC-Komplexbehandlung im Kindesalter, 5881 bis 6860 Aufwandspunkte
99.B8.17 †↔ IMC-Komplexbehandlung des Erwachsenen, 1105 bis 1380 Aufwandspunkte	99.B8.4M †↔ IMC-Komplexbehandlung im Kindesalter, 6861 bis 7840 Aufwandspunkte
99.B8.18 †↔ IMC-Komplexbehandlung des Erwachsenen, 1381 bis 1656 Aufwandspunkte	99.B8.4N †↔ IMC-Komplexbehandlung im Kindesalter, 7841 bis 9800 Aufwandspunkte
99.B8.1A †↔ IMC-Komplexbehandlung des Erwachsenen, 1657 bis 1932 Aufwandspunkte	99.B8.4O †↔ IMC-Komplexbehandlung im Kindesalter, 9801 bis 11760 Aufwandspunkte
99.B8.1B †↔ IMC-Komplexbehandlung des Erwachsenen, 1933 bis 2208 Aufwandspunkte	99.B8.4P †↔ IMC-Komplexbehandlung im Kindesalter, 11761 bis 13720 Aufwandspunkte
99.B8.1C †↔ IMC-Komplexbehandlung des Erwachsenen, 2209 bis 2484 Aufwandspunkte	99.B8.4Q †↔ IMC-Komplexbehandlung im Kindesalter, 13721 bis 16660 Aufwandspunkte
99.B8.1D †↔ IMC-Komplexbehandlung des Erwachsenen, 2485 bis 2760 Aufwandspunkte	99.B8.4R †↔ IMC-Komplexbehandlung im Kindesalter, 16661 bis 19600 Aufwandspunkte
99.B8.1E †↔ IMC-Komplexbehandlung des Erwachsenen, 2761 bis 3220 Aufwandspunkte	99.B8.4S †↔ IMC-Komplexbehandlung im Kindesalter, 19601 und mehr Aufwandspunkte
99.B8.1F †↔ IMC-Komplexbehandlung des Erwachsenen, 3221 bis 3680 Aufwandspunkte	99.B8.54 †↔ IMC-Komplexbehandlung im Neugeborenenalter, 197 bis 392 Aufwandspunkte
99.B8.1G †↔ IMC-Komplexbehandlung des Erwachsenen, 3681 bis 4600 Aufwandspunkte	99.B8.55 †↔ IMC-Komplexbehandlung im Neugeborenenalter, 393 bis 588 Aufwandspunkte
99.B8.1H †↔ IMC-Komplexbehandlung des Erwachsenen, 4601 bis 5520 Aufwandspunkte	99.B8.56 †↔ IMC-Komplexbehandlung im Neugeborenenalter, 589 bis 784 Aufwandspunkte
99.B8.1I †↔ IMC-Komplexbehandlung des Erwachsenen, 5521 bis 7360 Aufwandspunkte	99.B8.57 †↔ IMC-Komplexbehandlung im Neugeborenenalter, 785 bis 980 Aufwandspunkte
99.B8.1J †↔ IMC-Komplexbehandlung des Erwachsenen, 7361 bis 9200 Aufwandspunkte	99.B8.58 †↔ IMC-Komplexbehandlung im Neugeborenenalter, 981 bis 1176 Aufwandspunkte
99.B8.1K †↔ IMC-Komplexbehandlung des Erwachsenen, 9201 bis 11040 Aufwandspunkte	99.B8.5A †↔ IMC-Komplexbehandlung im Neugeborenenalter, 1177 bis 1470 Aufwandspunkte
99.B8.1L †↔ IMC-Komplexbehandlung des Erwachsenen, 11041 bis 13800 Aufwandspunkte	99.B8.5B †↔ IMC-Komplexbehandlung im Neugeborenenalter, 1471 bis 1764 Aufwandspunkte
99.B8.1M †↔ IMC-Komplexbehandlung des Erwachsenen, 13801 bis 16560 Aufwandspunkte	99.B8.5C †↔ IMC-Komplexbehandlung im Neugeborenenalter, 1765 bis 2058 Aufwandspunkte
99.B8.1N †↔ IMC-Komplexbehandlung des Erwachsenen, 16561 bis 19320 Aufwandspunkte	99.B8.5D †↔ IMC-Komplexbehandlung im Neugeborenenalter, 2059 bis 2352 Aufwandspunkte
99.B8.1O †↔ IMC-Komplexbehandlung des Erwachsenen, 19321 und mehr Aufwandspunkte	99.B8.5E †↔ IMC-Komplexbehandlung im Neugeborenenalter, 2353 bis 2646 Aufwandspunkte
99.B8.44 †↔ IMC-Komplexbehandlung im Kindesalter, 197 bis 392 Aufwandspunkte	99.B8.5F †↔ IMC-Komplexbehandlung im Neugeborenenalter, 2647 bis 2940 Aufwandspunkte
99.B8.45 †↔ IMC-Komplexbehandlung im Kindesalter, 393 bis 588 Aufwandspunkte	99.B8.5G †↔ IMC-Komplexbehandlung im Neugeborenenalter, 2941 bis 3430 Aufwandspunkte
99.B8.46 †↔ IMC-Komplexbehandlung im Kindesalter, 589 bis 784 Aufwandspunkte	99.B8.5H †↔ IMC-Komplexbehandlung im Neugeborenenalter, 3431 bis 3920 Aufwandspunkte
99.B8.47 †↔ IMC-Komplexbehandlung im Kindesalter, 785 bis 980 Aufwandspunkte	99.B8.5I †↔ IMC-Komplexbehandlung im Neugeborenenalter, 3921 bis 4410 Aufwandspunkte
99.B8.48 †↔ IMC-Komplexbehandlung im Kindesalter, 981 bis 1176 Aufwandspunkte	99.B8.5J †↔ IMC-Komplexbehandlung im Neugeborenenalter, 4411 bis 4900 Aufwandspunkte
99.B8.4A †↔ IMC-Komplexbehandlung im Kindesalter, 1177 bis 1470 Aufwandspunkte	99.B8.5K †↔ IMC-Komplexbehandlung im Neugeborenenalter, 4901 bis 5880 Aufwandspunkte
99.B8.4B †↔ IMC-Komplexbehandlung im Kindesalter, 1471 bis 1764 Aufwandspunkte	99.B8.5L †↔ IMC-Komplexbehandlung im Neugeborenenalter, 5881 bis 6860 Aufwandspunkte
99.B8.4C †↔ IMC-Komplexbehandlung im Kindesalter, 1765 bis 2058 Aufwandspunkte	99.B8.5M †↔ IMC-Komplexbehandlung im Neugeborenenalter, 6861 bis 7840 Aufwandspunkte
99.B8.4D †↔ IMC-Komplexbehandlung im Kindesalter, 2059 bis 2352 Aufwandspunkte	99.B8.5N †↔ IMC-Komplexbehandlung im Neugeborenenalter, 7841 bis 9800 Aufwandspunkte
99.B8.4E †↔ IMC-Komplexbehandlung im Kindesalter, 2353 bis 2646 Aufwandspunkte	99.B8.5O †↔ IMC-Komplexbehandlung im Neugeborenenalter, 9801 bis 11760 Aufwandspunkte
99.B8.4F †↔ IMC-Komplexbehandlung im Kindesalter, 2647 bis 2940 Aufwandspunkte	99.B8.5P †↔ IMC-Komplexbehandlung im Neugeborenenalter, 11761 bis 13720 Aufwandspunkte
99.B8.4G †↔ IMC-Komplexbehandlung im Kindesalter, 2941 bis 3430 Aufwandspunkte	99.B8.5Q †↔ IMC-Komplexbehandlung im Neugeborenenalter, 13721 bis 16660 Aufwandspunkte
99.B8.4H †↔ IMC-Komplexbehandlung im Kindesalter, 3431 bis 3920 Aufwandspunkte	99.B8.5R †↔ IMC-Komplexbehandlung im Neugeborenenalter, 16661 bis 19600 Aufwandspunkte
99.B8.4I †↔ IMC-Komplexbehandlung im Kindesalter, 3921 bis 4410 Aufwandspunkte	99.B8.5S †↔ IMC-Komplexbehandlung im Neugeborenenalter, 19601 und mehr Aufwandspunkte

Prozedur B87-3

- | | |
|--|--|
| 99.BA.13 †↔ Neurologische Komplexbehandlung des akuten Hirnschlags in Stroke Center [SC], mindestens 24 Stunden bis 48 Stunden | 99.BA.24 †↔ Neurologische Komplexbehandlung des akuten Hirnschlags in einer Stroke Unit [SU], von mehr als 48 Stunden bis 72 Stunden |
| 99.BA.14 †↔ Neurologische Komplexbehandlung des akuten Hirnschlags in Stroke Center [SC], von mehr als 48 Stunden bis 72 Stunden | 99.BA.26 †↔ Neurologische Komplexbehandlung des akuten Hirnschlags in einer Stroke Unit [SU], von mehr als 72 Stunden bis 96 Stunden |
| 99.BA.16 †↔ Neurologische Komplexbehandlung des akuten Hirnschlags in Stroke Center [SC], von mehr als 72 Stunden bis 96 Stunden | 99.BA.27 †↔ Neurologische Komplexbehandlung des akuten Hirnschlags in einer Stroke Unit [SU], von mehr als 96 Stunden |
| 99.BA.17 †↔ Neurologische Komplexbehandlung des akuten Hirnschlags in Stroke Center [SC], von mehr als 96 Stunden | 99.BA.31 †↔ Komplexbehandlung des akuten Hirnschlags im neurologischen Telekonsildienst, mindestens 24 Stunden bis 72 Stunden |
| 99.BA.23 †↔ Neurologische Komplexbehandlung des akuten Hirnschlags in einer Stroke Unit [SU], mindestens 24 Stunden bis 48 Stunden | 99.BA.32 †↔ Komplexbehandlung des akuten Hirnschlags im neurologischen Telekonsildienst, von mehr als 72 Stunden |

ADRG B90**Krankheiten und Störungen des Nervensystems mit IMC Komplexbehandlung > 392/552 Aufwandspunkte oder Frührehabilitation ab 7 Behandlungstage oder bestimmte IntK mit IMCK Aufwandspunkten**

Mindestens eine Prozedur in Tabelle B90-1 und nicht [(Intensivmedizinische Komplexbehandlung > 392 / 552 Aufwandspunkte) oder Prozedur in Tabelle B90-2] oder Frührehabilitation, ab 7 BHT oder ((Prozedur in mindestens zwei der Tabellen B90-3, B90-4 oder Prozedur in mindestens zwei der Tabellen B90-5, B90-6 oder Prozedur in mindestens zwei der Tabellen B90-7, B90-8) und nicht [(Intensivmedizinische Komplexbehandlung > 392 / 552 Aufwandspunkte) oder Prozedur in Tabelle B90-2])

DRG B90A**Krankheiten und Störungen des Nervensystems mit neurologische Frührehabilitation ab 21 Behandlungstagen oder IMC Komplexbehandlung > 1176/1104 Aufwandspunkte oder komplexe OR-Prozedur**

Mindestens eine Prozedur in Tabelle B90-9 oder Komplexe OR-Prozeduren

DRG B90B**Krankheiten und Störungen des Nervensystems mit IMC Komplexbehandlung > 392/552 Aufwandspunkte oder Frührehabilitation ab 7 Behandlungstage oder bestimmte IntK mit IMCK Aufwandspunkten****Prozedur B90-1**

- | | |
|---|---|
| 99.B8.15 †↔ IMC-Komplexbehandlung des Erwachsenen, 553 bis 828 Aufwandspunkte | 99.B8.1J †↔ IMC-Komplexbehandlung des Erwachsenen, 7361 bis 9200 Aufwandspunkte |
| 99.B8.16 †↔ IMC-Komplexbehandlung des Erwachsenen, 829 bis 1104 Aufwandspunkte | 99.B8.1K †↔ IMC-Komplexbehandlung des Erwachsenen, 9201 bis 11040 Aufwandspunkte |
| 99.B8.17 †↔ IMC-Komplexbehandlung des Erwachsenen, 1105 bis 1380 Aufwandspunkte | 99.B8.1L †↔ IMC-Komplexbehandlung des Erwachsenen, 11041 bis 13800 Aufwandspunkte |
| 99.B8.18 †↔ IMC-Komplexbehandlung des Erwachsenen, 1381 bis 1656 Aufwandspunkte | 99.B8.1M †↔ IMC-Komplexbehandlung des Erwachsenen, 13801 bis 16560 Aufwandspunkte |
| 99.B8.1A †↔ IMC-Komplexbehandlung des Erwachsenen, 1657 bis 1932 Aufwandspunkte | 99.B8.1N †↔ IMC-Komplexbehandlung des Erwachsenen, 16561 bis 19320 Aufwandspunkte |
| 99.B8.1B †↔ IMC-Komplexbehandlung des Erwachsenen, 1933 bis 2208 Aufwandspunkte | 99.B8.1O †↔ IMC-Komplexbehandlung des Erwachsenen, 19321 und mehr Aufwandspunkte |
| 99.B8.1C †↔ IMC-Komplexbehandlung des Erwachsenen, 2209 bis 2484 Aufwandspunkte | 99.B8.45 †↔ IMC-Komplexbehandlung im Kindesalter, 393 bis 588 Aufwandspunkte |
| 99.B8.1D †↔ IMC-Komplexbehandlung des Erwachsenen, 2485 bis 2760 Aufwandspunkte | 99.B8.46 †↔ IMC-Komplexbehandlung im Kindesalter, 589 bis 784 Aufwandspunkte |
| 99.B8.1E †↔ IMC-Komplexbehandlung des Erwachsenen, 2761 bis 3220 Aufwandspunkte | 99.B8.47 †↔ IMC-Komplexbehandlung im Kindesalter, 785 bis 980 Aufwandspunkte |
| 99.B8.1F †↔ IMC-Komplexbehandlung des Erwachsenen, 3221 bis 3680 Aufwandspunkte | 99.B8.48 †↔ IMC-Komplexbehandlung im Kindesalter, 981 bis 1176 Aufwandspunkte |
| 99.B8.1G †↔ IMC-Komplexbehandlung des Erwachsenen, 3681 bis 4600 Aufwandspunkte | 99.B8.4A †↔ IMC-Komplexbehandlung im Kindesalter, 1177 bis 1470 Aufwandspunkte |
| 99.B8.1H †↔ IMC-Komplexbehandlung des Erwachsenen, 4601 bis 5520 Aufwandspunkte | 99.B8.4B †↔ IMC-Komplexbehandlung im Kindesalter, 1471 bis 1764 Aufwandspunkte |
| 99.B8.1I †↔ IMC-Komplexbehandlung des Erwachsenen, 5521 bis 7360 Aufwandspunkte | 99.B8.4C †↔ IMC-Komplexbehandlung im Kindesalter, 1765 bis 2058 Aufwandspunkte |

- 99.B8.4D †↔ IMC-Komplexbehandlung im Kindesalter, 2059 bis 2352 Aufwandspunkte
- 99.B8.4E †↔ IMC-Komplexbehandlung im Kindesalter, 2353 bis 2646 Aufwandspunkte
- 99.B8.4F †↔ IMC-Komplexbehandlung im Kindesalter, 2647 bis 2940 Aufwandspunkte
- 99.B8.4G †↔ IMC-Komplexbehandlung im Kindesalter, 2941 bis 3430 Aufwandspunkte
- 99.B8.4H †↔ IMC-Komplexbehandlung im Kindesalter, 3431 bis 3920 Aufwandspunkte
- 99.B8.4I †↔ IMC-Komplexbehandlung im Kindesalter, 3921 bis 4410 Aufwandspunkte
- 99.B8.4J †↔ IMC-Komplexbehandlung im Kindesalter, 4411 bis 4900 Aufwandspunkte
- 99.B8.4K †↔ IMC-Komplexbehandlung im Kindesalter, 4901 bis 5880 Aufwandspunkte
- 99.B8.4L †↔ IMC-Komplexbehandlung im Kindesalter, 5881 bis 6860 Aufwandspunkte
- 99.B8.4M †↔ IMC-Komplexbehandlung im Kindesalter, 6861 bis 7840 Aufwandspunkte
- 99.B8.4N †↔ IMC-Komplexbehandlung im Kindesalter, 7841 bis 9800 Aufwandspunkte
- 99.B8.4O †↔ IMC-Komplexbehandlung im Kindesalter, 9801 bis 11760 Aufwandspunkte
- 99.B8.4P †↔ IMC-Komplexbehandlung im Kindesalter, 11761 bis 13720 Aufwandspunkte
- 99.B8.4Q †↔ IMC-Komplexbehandlung im Kindesalter, 13721 bis 16660 Aufwandspunkte
- 99.B8.4R †↔ IMC-Komplexbehandlung im Kindesalter, 16661 bis 19600 Aufwandspunkte
- 99.B8.4S †↔ IMC-Komplexbehandlung im Kindesalter, 19601 und mehr Aufwandspunkte
- 99.B8.55 †↔ IMC-Komplexbehandlung im Neugeborenenalter, 393 bis 588 Aufwandspunkte
- 99.B8.56 †↔ IMC-Komplexbehandlung im Neugeborenenalter, 589 bis 784 Aufwandspunkte
- 99.B8.57 †↔ IMC-Komplexbehandlung im Neugeborenenalter, 785 bis 980 Aufwandspunkte
- 99.B8.58 †↔ IMC-Komplexbehandlung im Neugeborenenalter, 981 bis 1176 Aufwandspunkte
- 99.B8.5A †↔ IMC-Komplexbehandlung im Neugeborenenalter, 1177 bis 1470 Aufwandspunkte
- 99.B8.5B †↔ IMC-Komplexbehandlung im Neugeborenenalter, 1471 bis 1764 Aufwandspunkte
- 99.B8.5C †↔ IMC-Komplexbehandlung im Neugeborenenalter, 1765 bis 2058 Aufwandspunkte
- 99.B8.5D †↔ IMC-Komplexbehandlung im Neugeborenenalter, 2059 bis 2352 Aufwandspunkte
- 99.B8.5E †↔ IMC-Komplexbehandlung im Neugeborenenalter, 2353 bis 2646 Aufwandspunkte
- 99.B8.5F †↔ IMC-Komplexbehandlung im Neugeborenenalter, 2647 bis 2940 Aufwandspunkte
- 99.B8.5G †↔ IMC-Komplexbehandlung im Neugeborenenalter, 2941 bis 3430 Aufwandspunkte
- 99.B8.5H †↔ IMC-Komplexbehandlung im Neugeborenenalter, 3431 bis 3920 Aufwandspunkte
- 99.B8.5I †↔ IMC-Komplexbehandlung im Neugeborenenalter, 3921 bis 4410 Aufwandspunkte
- 99.B8.5J †↔ IMC-Komplexbehandlung im Neugeborenenalter, 4411 bis 4900 Aufwandspunkte
- 99.B8.5K †↔ IMC-Komplexbehandlung im Neugeborenenalter, 4901 bis 5880 Aufwandspunkte
- 99.B8.5L †↔ IMC-Komplexbehandlung im Neugeborenenalter, 5881 bis 6860 Aufwandspunkte
- 99.B8.5M †↔ IMC-Komplexbehandlung im Neugeborenenalter, 6861 bis 7840 Aufwandspunkte
- 99.B8.5N †↔ IMC-Komplexbehandlung im Neugeborenenalter, 7841 bis 9800 Aufwandspunkte
- 99.B8.5O †↔ IMC-Komplexbehandlung im Neugeborenenalter, 9801 bis 11760 Aufwandspunkte
- 99.B8.5P †↔ IMC-Komplexbehandlung im Neugeborenenalter, 11761 bis 13720 Aufwandspunkte
- 99.B8.5Q †↔ IMC-Komplexbehandlung im Neugeborenenalter, 13721 bis 16660 Aufwandspunkte
- 99.B8.5R †↔ IMC-Komplexbehandlung im Neugeborenenalter, 16661 bis 19600 Aufwandspunkte
- 99.B8.5S †↔ IMC-Komplexbehandlung im Neugeborenenalter, 19601 und mehr Aufwandspunkte

Prozedur B90-2

- 99.BA.13 †↔ Neurologische Komplexbehandlung des akuten Hirnschlags in Stroke Center [SC], mindestens 24 Stunden bis 48 Stunden
- 99.BA.14 †↔ Neurologische Komplexbehandlung des akuten Hirnschlags in Stroke Center [SC], von mehr als 48 Stunden bis 72 Stunden
- 99.BA.16 †↔ Neurologische Komplexbehandlung des akuten Hirnschlags in Stroke Center [SC], von mehr als 72 Stunden bis 96 Stunden
- 99.BA.17 †↔ Neurologische Komplexbehandlung des akuten Hirnschlags in Stroke Center [SC], von mehr als 96 Stunden
- 99.BA.23 †↔ Neurologische Komplexbehandlung des akuten Hirnschlags in einer Stroke Unit [SU], mindestens 24 Stunden bis 48 Stunden
- 99.BA.24 †↔ Neurologische Komplexbehandlung des akuten Hirnschlags in einer Stroke Unit [SU], von mehr als 48 Stunden bis 72 Stunden
- 99.BA.26 †↔ Neurologische Komplexbehandlung des akuten Hirnschlags in einer Stroke Unit [SU], von mehr als 72 Stunden bis 96 Stunden
- 99.BA.27 †↔ Neurologische Komplexbehandlung des akuten Hirnschlags in einer Stroke Unit [SU], von mehr als 96 Stunden
- 99.BA.31 †↔ Komplexbehandlung des akuten Hirnschlags im neurologischen Telekonsildienst, mindestens 24 Stunden bis 72 Stunden
- 99.BA.32 †↔ Komplexbehandlung des akuten Hirnschlags im neurologischen Telekonsildienst, von mehr als 72 Stunden

Prozedur B90-3

- 99.B8.44 †↔ IMC-Komplexbehandlung im Kindesalter, 197 bis 392 Aufwandspunkte
- 99.B8.54 †↔ IMC-Komplexbehandlung im Neugeborenenalter, 197 bis 392 Aufwandspunkte

Prozedur B90-4

99.B7.44 †↔ Intensivmedizinische Komplexbehandlung im Kindesalter (Basisprozedur), 197 bis 392 Aufwandspunkte

99.B7.54 †↔ Intensivmedizinische Komplexbehandlung im Neugeborenenalter (Basisprozedur), 197 bis 392 Aufwandspunkte

Prozedur B90-5

99.B8.13 †↔ IMC-Komplexbehandlung des Erwachsenen, 185 bis 360 Aufwandspunkte

99.B8.14 †↔ IMC-Komplexbehandlung des Erwachsenen, 361 bis 552 Aufwandspunkte

Prozedur B90-6

99.B7.14 †↔ Intensivmedizinische Komplexbehandlung, 361 bis 552 Aufwandspunkte

Prozedur B90-7

99.B8.14 †↔ IMC-Komplexbehandlung des Erwachsenen, 361 bis 552 Aufwandspunkte

Prozedur B90-8

99.B7.13 †↔ Intensivmedizinische Komplexbehandlung, 185 bis 360 Aufwandspunkte

99.B7.14 †↔ Intensivmedizinische Komplexbehandlung, 361 bis 552 Aufwandspunkte

Prozedur B90-9

93.8C.14 †↔ Neurologisch-neurochirurgische Frührehabilitation, mindestens 21 bis 27 Behandlungstage

99.B8.1D †↔ IMC-Komplexbehandlung des Erwachsenen, 2485 bis 2760 Aufwandspunkte

93.8C.15 †↔ Neurologisch-neurochirurgische Frührehabilitation, mindestens 28 bis 41 Behandlungstage

99.B8.1E †↔ IMC-Komplexbehandlung des Erwachsenen, 2761 bis 3220 Aufwandspunkte

93.8C.16 †↔ Neurologisch-neurochirurgische Frührehabilitation, mindestens 42 bis 55 Behandlungstage

99.B8.1F †↔ IMC-Komplexbehandlung des Erwachsenen, 3221 bis 3680 Aufwandspunkte

93.8C.17 †↔ Neurologisch-neurochirurgische Frührehabilitation, mindestens 56 bis 69 Behandlungstage

99.B8.1G †↔ IMC-Komplexbehandlung des Erwachsenen, 3681 bis 4600 Aufwandspunkte

93.8C.18 †↔ Neurologisch-neurochirurgische Frührehabilitation, mindestens 70 bis 83 Behandlungstage

99.B8.1H †↔ IMC-Komplexbehandlung des Erwachsenen, 4601 bis 5520 Aufwandspunkte

93.8C.1A †↔ Neurologisch-neurochirurgische Frührehabilitation, mindestens 84 bis 97 Behandlungstage

99.B8.1I †↔ IMC-Komplexbehandlung des Erwachsenen, 5521 bis 7360 Aufwandspunkte

93.8C.1B †↔ Neurologisch-neurochirurgische Frührehabilitation, mindestens 98 bis 125 Behandlungstage

99.B8.1J †↔ IMC-Komplexbehandlung des Erwachsenen, 7361 bis 9200 Aufwandspunkte

93.8C.1C †↔ Neurologisch-neurochirurgische Frührehabilitation, mindestens 126 bis 153 Behandlungstage

99.B8.1K †↔ IMC-Komplexbehandlung des Erwachsenen, 9201 bis 11040 Aufwandspunkte

93.8C.1D †↔ Neurologisch-neurochirurgische Frührehabilitation, mindestens 154 bis 181 Behandlungstage

99.B8.1L †↔ IMC-Komplexbehandlung des Erwachsenen, 11041 bis 13800 Aufwandspunkte

93.8C.1E †↔ Neurologisch-neurochirurgische Frührehabilitation, mindestens 182 bis 209 Behandlungstage

99.B8.1M †↔ IMC-Komplexbehandlung des Erwachsenen, 13801 bis 16560 Aufwandspunkte

93.8C.1F †↔ Neurologisch-neurochirurgische Frührehabilitation, mindestens 210 bis 237 Behandlungstage

99.B8.1N †↔ IMC-Komplexbehandlung des Erwachsenen, 16561 bis 19320 Aufwandspunkte

93.8C.1G †↔ Neurologisch-neurochirurgische Frührehabilitation, mindestens 238 bis 265 Behandlungstage

99.B8.1O †↔ IMC-Komplexbehandlung des Erwachsenen, 19321 und mehr Aufwandspunkte

93.8C.1H †↔ Neurologisch-neurochirurgische Frührehabilitation, mindestens 266 bis 293 Behandlungstage

99.B8.4A †↔ IMC-Komplexbehandlung im Kindesalter, 1177 bis 1470 Aufwandspunkte

93.8C.1I †↔ Neurologisch-neurochirurgische Frührehabilitation, mindestens 294 bis 321 Behandlungstage

99.B8.4B †↔ IMC-Komplexbehandlung im Kindesalter, 1471 bis 1764 Aufwandspunkte

93.8C.1J †↔ Neurologisch-neurochirurgische Frührehabilitation, mindestens 322 Behandlungstage und mehr

99.B8.4C †↔ IMC-Komplexbehandlung im Kindesalter, 1765 bis 2058 Aufwandspunkte

99.B8.17 †↔ IMC-Komplexbehandlung des Erwachsenen, 1105 bis 1380 Aufwandspunkte

99.B8.4D †↔ IMC-Komplexbehandlung im Kindesalter, 2059 bis 2352 Aufwandspunkte

99.B8.18 †↔ IMC-Komplexbehandlung des Erwachsenen, 1381 bis 1656 Aufwandspunkte

99.B8.4E †↔ IMC-Komplexbehandlung im Kindesalter, 2353 bis 2646 Aufwandspunkte

99.B8.1A †↔ IMC-Komplexbehandlung des Erwachsenen, 1657 bis 1932 Aufwandspunkte

99.B8.4F †↔ IMC-Komplexbehandlung im Kindesalter, 2647 bis 2940 Aufwandspunkte

99.B8.1B †↔ IMC-Komplexbehandlung des Erwachsenen, 1933 bis 2208 Aufwandspunkte

99.B8.4G †↔ IMC-Komplexbehandlung im Kindesalter, 2941 bis 3430 Aufwandspunkte

99.B8.1C †↔ IMC-Komplexbehandlung des Erwachsenen, 2209 bis 2484 Aufwandspunkte

99.B8.4H †↔ IMC-Komplexbehandlung im Kindesalter, 3431 bis 3920 Aufwandspunkte

99.B8.4I †↔ IMC-Komplexbehandlung im Kindesalter, 3921 bis 4410 Aufwandspunkte	99.B8.5E †↔ IMC-Komplexbehandlung im Neugeborenenalter, 2353 bis 2646 Aufwandspunkte
99.B8.4J †↔ IMC-Komplexbehandlung im Kindesalter, 4411 bis 4900 Aufwandspunkte	99.B8.5F †↔ IMC-Komplexbehandlung im Neugeborenenalter, 2647 bis 2940 Aufwandspunkte
99.B8.4K †↔ IMC-Komplexbehandlung im Kindesalter, 4901 bis 5880 Aufwandspunkte	99.B8.5G †↔ IMC-Komplexbehandlung im Neugeborenenalter, 2941 bis 3430 Aufwandspunkte
99.B8.4L †↔ IMC-Komplexbehandlung im Kindesalter, 5881 bis 6860 Aufwandspunkte	99.B8.5H †↔ IMC-Komplexbehandlung im Neugeborenenalter, 3431 bis 3920 Aufwandspunkte
99.B8.4M †↔ IMC-Komplexbehandlung im Kindesalter, 6861 bis 7840 Aufwandspunkte	99.B8.5I †↔ IMC-Komplexbehandlung im Neugeborenenalter, 3921 bis 4410 Aufwandspunkte
99.B8.4N †↔ IMC-Komplexbehandlung im Kindesalter, 7841 bis 9800 Aufwandspunkte	99.B8.5J †↔ IMC-Komplexbehandlung im Neugeborenenalter, 4411 bis 4900 Aufwandspunkte
99.B8.4O †↔ IMC-Komplexbehandlung im Kindesalter, 9801 bis 11760 Aufwandspunkte	99.B8.5K †↔ IMC-Komplexbehandlung im Neugeborenenalter, 4901 bis 5880 Aufwandspunkte
99.B8.4P †↔ IMC-Komplexbehandlung im Kindesalter, 11761 bis 13720 Aufwandspunkte	99.B8.5L †↔ IMC-Komplexbehandlung im Neugeborenenalter, 5881 bis 6860 Aufwandspunkte
99.B8.4Q †↔ IMC-Komplexbehandlung im Kindesalter, 13721 bis 16660 Aufwandspunkte	99.B8.5M †↔ IMC-Komplexbehandlung im Neugeborenenalter, 6861 bis 7840 Aufwandspunkte
99.B8.4R †↔ IMC-Komplexbehandlung im Kindesalter, 16661 bis 19600 Aufwandspunkte	99.B8.5N †↔ IMC-Komplexbehandlung im Neugeborenenalter, 7841 bis 9800 Aufwandspunkte
99.B8.4S †↔ IMC-Komplexbehandlung im Kindesalter, 19601 und mehr Aufwandspunkte	99.B8.5O †↔ IMC-Komplexbehandlung im Neugeborenenalter, 9801 bis 11760 Aufwandspunkte
99.B8.5A †↔ IMC-Komplexbehandlung im Neugeborenenalter, 1177 bis 1470 Aufwandspunkte	99.B8.5P †↔ IMC-Komplexbehandlung im Neugeborenenalter, 11761 bis 13720 Aufwandspunkte
99.B8.5B †↔ IMC-Komplexbehandlung im Neugeborenenalter, 1471 bis 1764 Aufwandspunkte	99.B8.5Q †↔ IMC-Komplexbehandlung im Neugeborenenalter, 13721 bis 16660 Aufwandspunkte
99.B8.5C †↔ IMC-Komplexbehandlung im Neugeborenenalter, 1765 bis 2058 Aufwandspunkte	99.B8.5R †↔ IMC-Komplexbehandlung im Neugeborenenalter, 16661 bis 19600 Aufwandspunkte
99.B8.5D †↔ IMC-Komplexbehandlung im Neugeborenenalter, 2059 bis 2352 Aufwandspunkte	99.B8.5S †↔ IMC-Komplexbehandlung im Neugeborenenalter, 19601 und mehr Aufwandspunkte

ADRG 901, 902**OR-Prozeduren ohne Bezug**

OR-Prozeduren ohne Bezug

DRGs 901A, 901B, 901C, 901D, 902Z

MDC 02

Krankheiten und Störungen des Auges

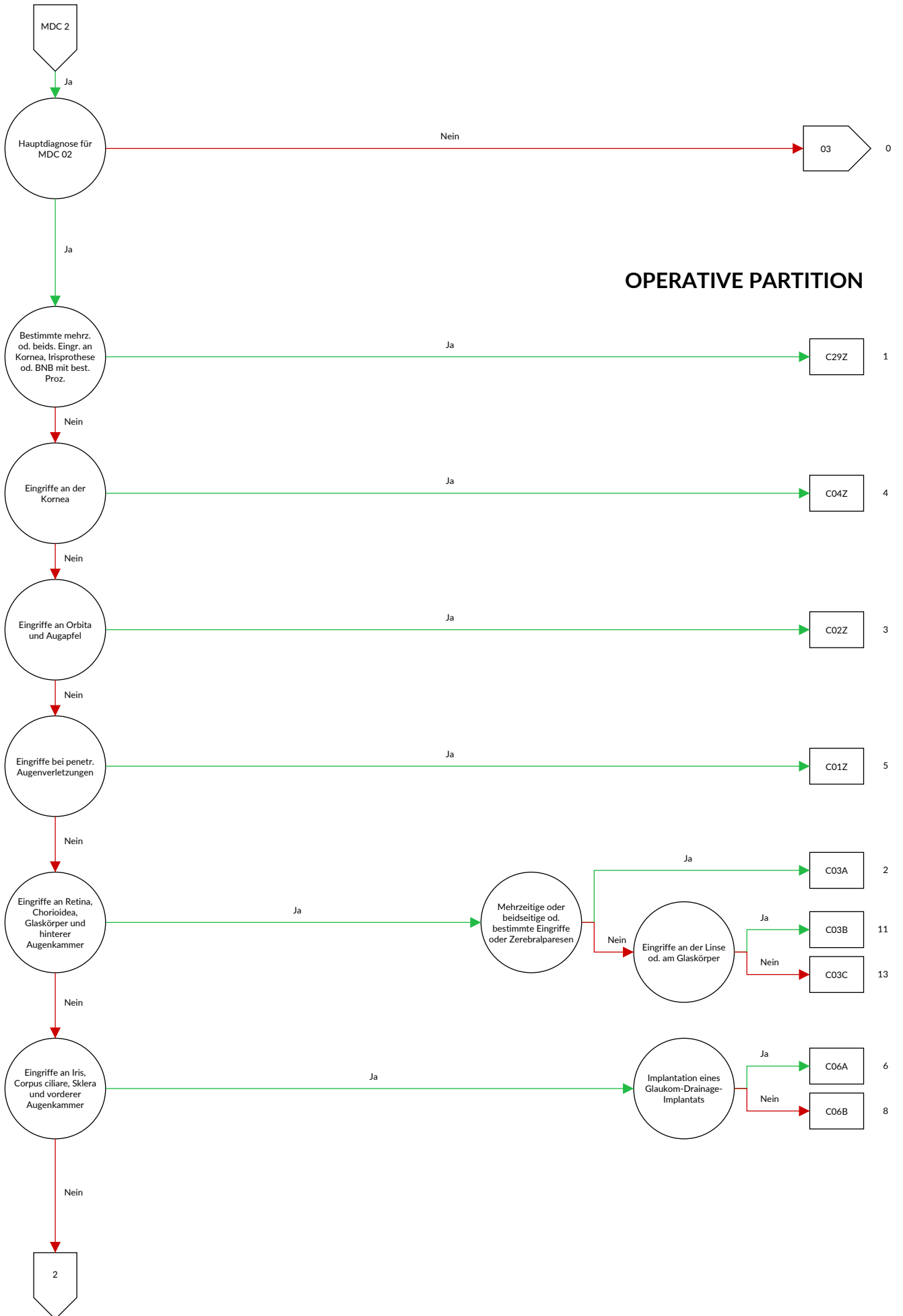

OPERATIVE PARTITION



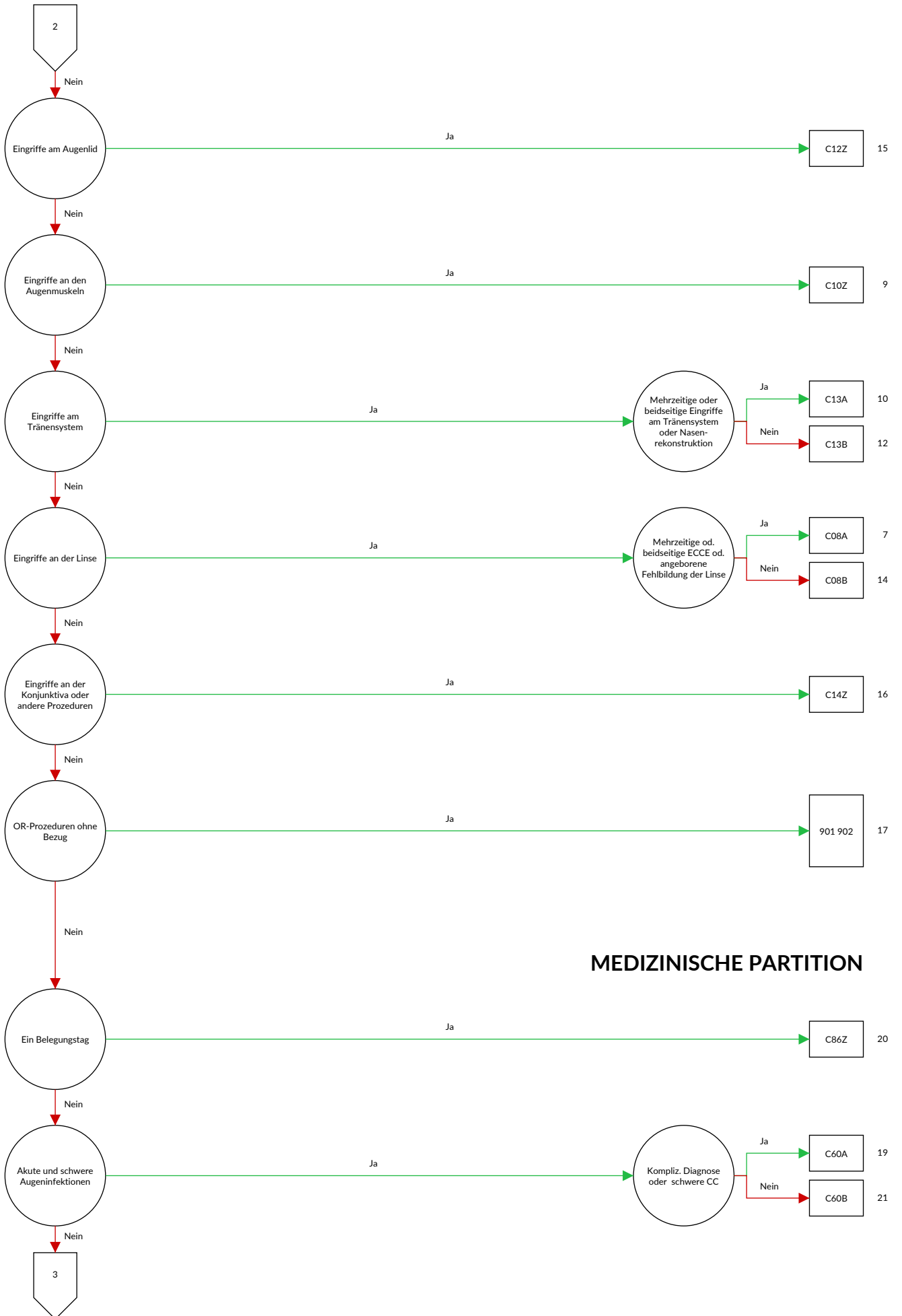

MEDIZINISCHE PARTITION

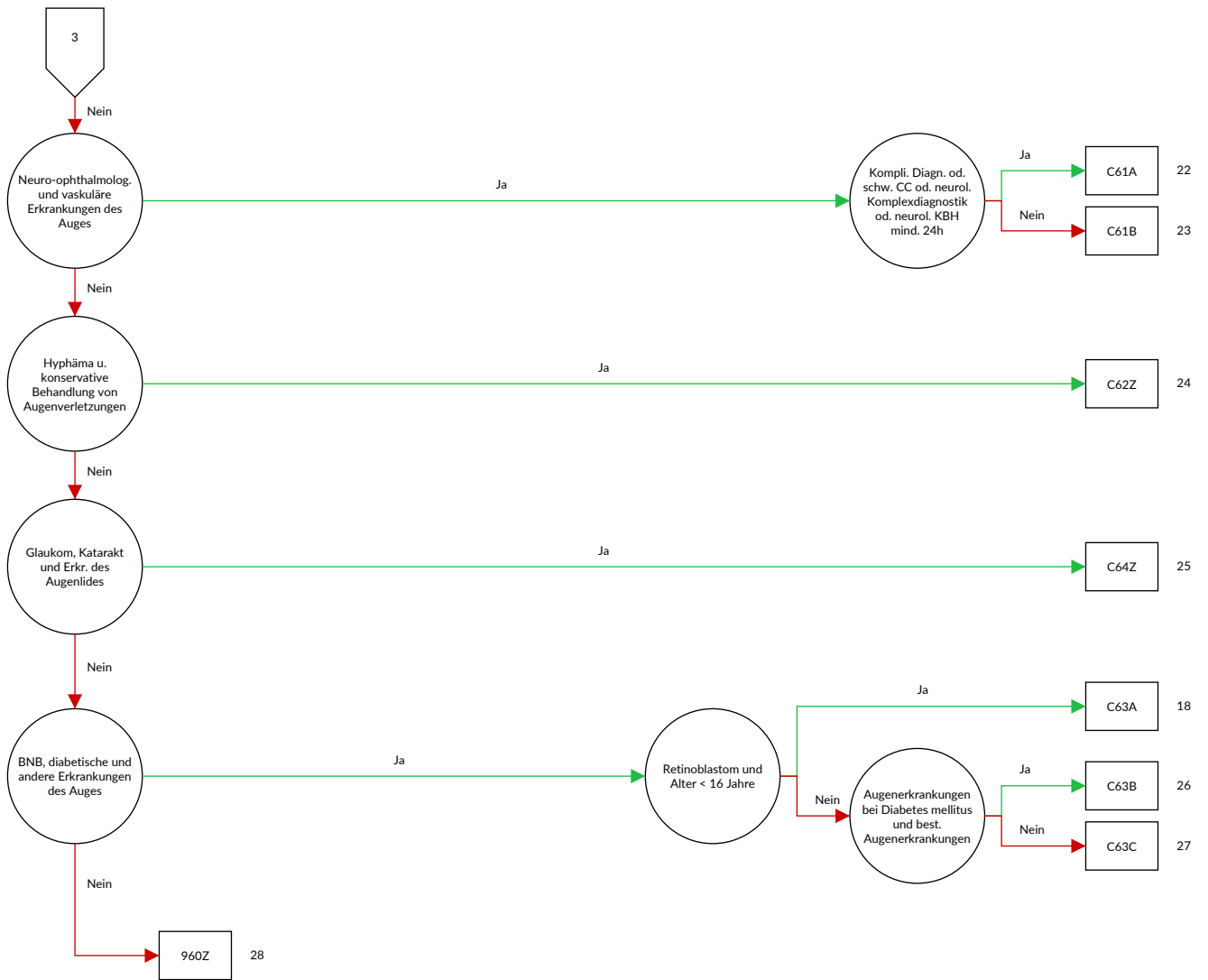

Entscheidungslogik MDC 02 Krankheiten und Störungen des Auges

Hauptdiagnose in Tabelle MDC02-0

Diagnose MDC02-0

A18.5	Tuberkulose des Auges	E13.31	Sonstiger näher bezeichneter Diabetes mellitus: Mit Augenkomplikationen: Als entgleist bezeichnet
A50.3	Konnatale spätsyphilitische Augenkrankheit	E14.30	Nicht näher bezeichneter Diabetes mellitus: Mit Augenkomplikationen: Nicht als entgleist bezeichnet
A54.3	Gonokokkeninfektion des Auges	E14.31	Nicht näher bezeichneter Diabetes mellitus: Mit Augenkomplikationen: Als entgleist bezeichnet
A71.0	Initialstadium des Trachoms	E50.0	Vitamin-A-Mangel mit Xerosis conjunctivae
A71.1	Aktives Stadium des Trachoms	E50.1	Vitamin-A-Mangel mit Bitot-Flecken und Xerosis conjunctivae
A71.9	Trachom, nicht näher bezeichnet	E50.2	Vitamin-A-Mangel mit Hornhautxerose
A74.0	Chlamydienkonjunktivitis {H13.1}	E50.3	Vitamin-A-Mangel mit Hornhautulzeration und Hornhautxerose
B00.5	Augenkrankheit durch Herpesviren	E50.4	Vitamin-A-Mangel mit Keratomalazie
B02.3	Zoster ophthalmicus	E50.5	Vitamin-A-Mangel mit Nachtblindheit
B30.0	Keratokonjunktivitis durch Adenoviren {H19.2}	E50.6	Vitamin-A-Mangel mit xerophthalmischen Narben der Hornhaut
B30.1	Konjunktivitis durch Adenoviren {H13.1}	E50.7	Sonstige Manifestationen des Vitamin-A-Mangels am Auge
B30.2	Pharyngokonjunktivale Fieber (durch Viren)	G24.5	Blepharospasmus
B30.3	Akute epidemische hämorrhagische Konjunktivitis (durch Enteroviren) {H13.1}	H00.0	Hordeolum und sonstige tiefe Entzündung des Augenlides
B30.8	Sonstige Konjunktivitis durch Viren {H13.1}	H00.1	Chalazion
B30.9	Konjunktivitis durch Viren, nicht näher bezeichnet	H01.0	Blepharitis
B58.0	Augenerkrankung durch Toxoplasmen	H01.1	Nichtinfektiöse Dermatosen des Augenlides
B69.1	Zystizerkose der Augen	H01.8	Sonstige näher bezeichnete Entzündungen des Augenlides
B94.0	Folgezustände des Trachoms	H01.9	Entzündung des Augenlides, nicht näher bezeichnet
C43.1	Bösartiges Melanom des Augenlides, einschließlich Kanthus	H02.0	Entropium und Trichiasis des Augenlides
C44.1	Sonstige bösartige Neubildungen: Haut des Augenlides, einschließlich Kanthus	H02.1	Ektropium des Augenlides
C69.0	Bösartige Neubildung: Konjunktiva	H02.2	Lagophthalmus
C69.1	Bösartige Neubildung: Kornea	H02.3	Blepharochalasis
C69.2	Bösartige Neubildung: Retina	H02.4	Ptosis des Augenlides
C69.3	Bösartige Neubildung: Chorioidea	H02.5	Sonstige Affektionen mit Auswirkung auf die Augenlidfunktion
C69.4	Bösartige Neubildung: Ziliarkörper	H02.7	Sonstige degenerative Affektionen des Augenlides und der Umgebung des Auges
C69.5	Bösartige Neubildung: Tränenrüse und Tränenwege	H02.8	Sonstige näher bezeichnete Affektionen des Augenlides
C69.8	Bösartige Neubildung: Auge und Augenhangsgebilde, mehrere Teilbereiche überlappend	H02.9	Affektion des Augenlides, nicht näher bezeichnet
C69.9	Bösartige Neubildung: Auge, nicht näher bezeichnet	H03.0	Parasitenbefall des Augenlides bei anderenorts klassifizierten Krankheiten
D03.1	Melanoma in situ des Augenlides, einschließlich Kanthus	H03.1	Beteiligung des Augenlides bei sonstigen anderenorts klassifizierten Infektionskrankheiten
D04.1	Carcinoma in situ: Haut des Augenlides, einschließlich Kanthus	H03.8	Beteiligung des Augenlides bei sonstigen anderenorts klassifizierten Krankheiten
D09.2	Carcinoma in situ: Auge	H04.0	Dakryoadenitis
D22.1	Melanozytennävus des Augenlides, einschließlich Kanthus	H04.1	Sonstige Affektionen der Tränenrüse
D23.1	Sonstige gutartige Neubildungen: Haut des Augenlides, einschließlich Kanthus	H04.2	Epiphora
D31.0	Gutartige Neubildung: Konjunktiva	H04.3	Akute und nicht näher bezeichnete Entzündung der Tränenwege
D31.1	Gutartige Neubildung: Kornea	H04.4	Chronische Entzündung der Tränenwege
D31.2	Gutartige Neubildung: Retina	H04.5	Stenose und Insuffizienz der Tränenwege
D31.3	Gutartige Neubildung: Chorioidea	H04.6	Sonstige Veränderungen an den Tränenwegen
D31.4	Gutartige Neubildung: Ziliarkörper	H04.8	Sonstige Affektionen des Tränenapparates
D31.5	Gutartige Neubildung: Tränenrüse und Tränenwege	H04.9	Affektion des Tränenapparates, nicht näher bezeichnet
D31.9	Gutartige Neubildung: Auge, nicht näher bezeichnet	H05.0	Akute Entzündung der Orbita
E10.30	Diabetes mellitus, Typ 1: Mit Augenkomplikationen: Nicht als entgleist bezeichnet	H05.1	Chronische entzündliche Affektionen der Orbita
E10.31	Diabetes mellitus, Typ 1: Mit Augenkomplikationen: Als entgleist bezeichnet	H05.2	Exophthalmus
E11.30	Diabetes mellitus, Typ 2: Mit Augenkomplikationen: Nicht als entgleist bezeichnet	H05.3	Deformation der Orbita
E11.31	Diabetes mellitus, Typ 2: Mit Augenkomplikationen: Als entgleist bezeichnet	H05.4	Enophthalmus
E12.30	Diabetes mellitus in Verbindung mit Fehl- oder Mangelernährung [Malnutrition]: Mit Augenkomplikationen: Nicht als entgleist bezeichnet	H05.5	Verbliebener (alter) Fremdkörper nach perforierender Verletzung der Orbita
E12.31	Diabetes mellitus in Verbindung mit Fehl- oder Mangelernährung [Malnutrition]: Mit Augenkomplikationen: Als entgleist bezeichnet	H05.8	Sonstige Affektionen der Orbita
E13.30	Sonstiger näher bezeichneter Diabetes mellitus: Mit Augenkomplikationen: Nicht als entgleist bezeichnet	H05.9	Affektion der Orbita, nicht näher bezeichnet

H06.0	Affektionen des Tränenapparates bei anderenorts klassifizierten Krankheiten	H20.8	Sonstige Iridozyklitis
H06.1	Parasitenbefall der Orbita bei anderenorts klassifizierten Krankheiten	H20.9	Iridozyklitis, nicht näher bezeichnet
H06.2	Exophthalmus bei Funktionsstörung der Schilddrüse {E05.-}	H21.0	Hyphäma
H06.3	Sonstige Affektionen der Orbita bei anderenorts klassifizierten Krankheiten	H21.1	Sonstige Gefäßkrankheiten der Iris und des Ziliarkörpers
H10.0	Mukopurulente Konjunktivitis	H21.2	Degeneration der Iris und des Ziliarkörpers
H10.1	Akute allergische Konjunktivitis	H21.3	Zyste der Iris, des Ziliarkörpers und der Vorderkammer
H10.2	Sonstige akute Konjunktivitis	H21.4	Pupillarmembranen
H10.3	Akute Konjunktivitis, nicht näher bezeichnet	H21.5	Sonstige Adhäsionen und Abriss der Iris und des Ziliarkörpers
H10.4	Chronische Konjunktivitis	H21.8	Sonstige näher bezeichnete Affektionen der Iris und des Ziliarkörpers
H10.5	Blepharokonjunktivitis	H21.9	Affektion der Iris und des Ziliarkörpers, nicht näher bezeichnet
H10.8	Sonstige Konjunktivitis	H22.0	Iridozyklitis bei anderenorts klassifizierten infektiösen und parasitären Krankheiten
H10.9	Konjunktivitis, nicht näher bezeichnet	H22.1	Iridozyklitis bei sonstigen anderenorts klassifizierten Krankheiten
H11.0	Pterygium	H22.8	Sonstige Affektionen der Iris und des Ziliarkörpers bei anderenorts klassifizierten Krankheiten
H11.1	Konjunktivadegeneration und -einlagerungen	H25.0	Cataracta senilis incipiens
H11.2	Narben der Konjunktiva	H25.1	Cataracta nuclearis senilis
H11.3	Blutung der Konjunktiva	H25.2	Cataracta senilis, Morgagni-Typ
H11.4	Sonstige Gefäßkrankheiten und Zysten der Konjunktiva	H25.8	Sonstige senile Kataraktformen
H11.8	Sonstige näher bezeichnete Affektionen der Konjunktiva	H25.9	Senile Katarakt, nicht näher bezeichnet
H11.9	Affektion der Konjunktiva, nicht näher bezeichnet	H26.0	Infantile, juvenile und präsenile Katarakt
H13.0	Filarienbefall der Konjunktiva {B74.-}	H26.1	Cataracta traumatica
H13.1	Konjunktivitis bei anderenorts klassifizierten infektiösen und parasitären Krankheiten	H26.2	Cataracta complicata
H13.2	Konjunktivitis bei sonstigen anderenorts klassifizierten Krankheiten	H26.3	Arzneimittelinduzierte Katarakt
H13.3	Okuläres Pemphigoid {L12.-}	H26.4	Cataracta secundaria
H13.8	Sonstige Affektionen der Konjunktiva bei anderenorts klassifizierten Krankheiten	H26.8	Sonstige näher bezeichnete Kataraktformen
H15.0	Skleritis	H26.9	Katarakt, nicht näher bezeichnet
H15.1	Episkleritis	H27.0	Aphakie
H15.8	Sonstige Affektionen der Sklera	H27.1	Luxation der Linse
H15.9	Affektion der Sklera, nicht näher bezeichnet	H27.8	Sonstige näher bezeichnete Affektionen der Linse
H16.0	Ulcus corneae	H27.9	Affektion der Linse, nicht näher bezeichnet
H16.1	Sonstige oberflächliche Keratitis ohne Konjunktivitis	H28.0	Diabetische Katarakt {E10-E14, vierte Stelle .3}
H16.2	Keratokonjunktivitis	H28.1	Katarakt bei sonstigen endokrinen, Ernährungs- und Stoffwechselkrankheiten
H16.3	Interstitielle und tiefe Keratitis	H28.2	Katarakt bei sonstigen anderenorts klassifizierten Krankheiten
H16.4	Neovaskularisation der Hornhaut	H28.8	Sonstige Affektionen der Linse bei anderenorts klassifizierten Krankheiten
H16.8	Sonstige Formen der Keratitis	H30.0	Fokale Chorioretinitis
H16.9	Keratitis, nicht näher bezeichnet	H30.1	Disseminierte Chorioretinitis
H17.0	Leukoma adhaerens	H30.2	Cyclitis posterior
H17.1	Sonstige zentrale Hornhauttrübung	H30.8	Sonstige Chorioretinitiden
H17.8	Sonstige Hornhautnarben und -trübungen	H30.9	Chorioretinitis, nicht näher bezeichnet
H17.9	Hornhautnarbe und -trübung, nicht näher bezeichnet	H31.0	Chorioretinale Narben
H18.0	Hornhautpigmentierungen und -einlagerungen	H31.1	Degenerative Veränderung der Aderhaut
H18.1	Keratopathia bullosa	H31.2	Hereditäre Dystrophie der Aderhaut
H18.2	Sonstiges Hornhautödem	H31.3	Blutung und Ruptur der Aderhaut
H18.3	Veränderungen an den Hornhautmembranen	H31.4	Ablatio chorioideae
H18.4	Hornhautdegeneration	H31.8	Sonstige näher bezeichnete Affektionen der Aderhaut
H18.5	Hereditäre Hornhautdystrophien	H31.9	Affektion der Aderhaut, nicht näher bezeichnet
H18.6	Keratokonus	H32.0	Chorioretinitis bei anderenorts klassifizierten infektiösen und parasitären Krankheiten
H18.7	Sonstige Hornhautdeformitäten	H32.8	Sonstige chorioretinale Affektionen bei anderenorts klassifizierten Krankheiten
H18.8	Sonstige näher bezeichnete Affektionen der Hornhaut	H33.0	Netzhautablösung mit Netzhauttriss
H18.9	Affektion der Hornhaut, nicht näher bezeichnet	H33.1	Retinoschisis und Zysten der Netzhaut
H19.0	Skleritis und Episkleritis bei anderenorts klassifizierten Krankheiten	H33.2	Seröse Netzhautablösung
H19.1	Keratitis und Keratokonjunktivitis durch Herpesviren {B00.5}	H33.3	Netzhauttriss ohne Netzhautablösung
H19.2	Keratitis und Keratokonjunktivitis bei sonstigen anderenorts klassifizierten infektiösen und parasitären Krankheiten	H33.4	Traktionsablösung der Netzhaut
H19.8	Sonstige Affektionen der Sklera und der Hornhaut bei anderenorts klassifizierten Krankheiten	H33.5	Sonstige Netzhautablösungen
H20.0	Akute und subakute Iridozyklitis	H34.0	Transitorischer arterieller retinaler Gefäßverschluss
H20.1	Chronische Iridozyklitis	H34.1	Verschluss der A. centralis retinae
H20.2	Phakogene Iridozyklitis	H34.2	Sonstiger Verschluss retinaler Arterien
		H34.8	Sonstiger Netzhautgefäßverschluss

H34.9	Netzhautgefäßverschluss, nicht näher bezeichnet	H49.2	Lähmung des N. abducens [VI. Hirnnerv]
H35.0	Retinopathien des Augenhintergrundes und Veränderungen der Netzhautgefäße	H49.3	Ophthalmoplegia totalis externa
H35.1	Retinopathia praematurorum	H49.4	Ophthalmoplegia progressiva externa
H35.2	Sonstige proliferative Retinopathie	H49.8	Sonstiger Strabismus paralyticus
H35.30	Altersbedingte feuchte Makuladegeneration	H49.9	Strabismus paralyticus, nicht näher bezeichnet
H35.31	Altersbedingte trockene Makuladegeneration	H50.0	Strabismus concomitans convergens
H35.38	Sonstige Degeneration der Makula und des hinteren Poles	H50.1	Strabismus concomitans divergens
H35.39	Degeneration der Makula und des hinteren Poles, nicht näher bezeichnet	H50.2	Strabismus verticalis
H35.4	Periphere Netzhautdegeneration	H50.3	Intermittierender Strabismus concomitans
H35.5	Hereditäre Netzhautdystrophie	H50.4	Sonstiger und nicht näher bezeichneter Strabismus concomitans
H35.6	Netzhautblutung	H50.5	Heterophorie
H35.7	Abhebung von Netzhautschichten	H50.6	Mechanisch bedingter Strabismus
H35.8	Sonstige näher bezeichnete Affektionen der Netzhaut	H50.8	Sonstiger näher bezeichneter Strabismus
H35.9	Affektion der Netzhaut, nicht näher bezeichnet	H50.9	Strabismus, nicht näher bezeichnet
H36.0	Retinopathia diabetica {E10-E14, vierte Stelle .3}	H51.0	Konjugierte Blicklähmung
H36.8	Sonstige Affektionen der Netzhaut bei anderenorts klassifizierten Krankheiten	H51.1	Konvergenzschwäche und Konvergenzexzess
H40.0	Glaukomverdacht	H51.8	Sonstige näher bezeichnete Störungen der Blickbewegungen
H40.1	Primäres Weitwinkelglaukom	H51.9	Störung der Blickbewegungen, nicht näher bezeichnet
H40.2	Primäres Engwinkelglaukom	H52.0	Hypermetropie
H40.3	Glaukom (sekundär) nach Verletzung des Auges	H52.1	Myopie
H40.4	Glaukom (sekundär) nach Entzündung des Auges	H52.2	Astigmatismus
H40.5	Glaukom (sekundär) nach sonstigen Affektionen des Auges	H52.3	Anisometropie und Aniseikonie
H40.6	Glaukom (sekundär) nach Arzneimittelverabreichung	H52.4	Presbyopie
H40.8	Sonstiges Glaukom	H52.5	Akkommodationsstörungen
H40.9	Glaukom, nicht näher bezeichnet	H52.6	Sonstige Refraktionsfehler
H42.8	Glaukom bei sonstigen anderenorts klassifizierten Krankheiten	H52.7	Refraktionsfehler, nicht näher bezeichnet
H43.0	Glaskörperprolaps	H53.0	Amblyopia ex anopsia
H43.1	Glaskörperblutung	H53.1	Subjektive Sehstörungen
H43.2	Kristalline Ablagerungen im Glaskörper	H53.2	Diplopie
H43.3	Sonstige Glaskörpertrübungen	H53.3	Sonstige Störungen des binokularen Sehens
H43.8	Sonstige Affektionen des Glaskörpers	H53.4	Gesichtsfelddefekte
H43.9	Affektion des Glaskörpers, nicht näher bezeichnet	H53.5	Farbsinnstörungen
H44.0	Purulente Endophthalmitis	H53.6	Nachtblindheit
H44.1	Sonstige Endophthalmitis	H53.8	Sonstige Sehstörungen
H44.2	Degenerative Myopie	H53.9	Sehstörung, nicht näher bezeichnet
H44.3	Sonstige degenerative Affektionen des Augapfels	H54.0	Blindheit und hochgradige Sehbehinderung, binokular
H44.4	Hypotonia bulbi	H54.1	Schwere Sehbeeinträchtigung, binokular
H44.5	Degenerationszustände des Augapfels	H54.2	Mittelschwere Sehbeeinträchtigung, binokular
H44.6	Verbliebener (alter) magnetischer intraokularer Fremdkörper	H54.3	Leichte Sehbeeinträchtigung, binokular
H44.7	Verbliebener (alter) amagnetischer intraokularer Fremdkörper	H54.4	Blindheit und hochgradige Sehbehinderung, monokular
H44.8	Sonstige Affektionen des Augapfels	H54.5	Schwere Sehbeeinträchtigung, monokular
H44.9	Affektion des Augapfels, nicht näher bezeichnet	H54.6	Mittelschwere Sehbeeinträchtigung, monokular
H45.0	Glaskörperblutung bei anderenorts klassifizierten Krankheiten	H54.9	Nicht näher bezeichnete Sehbeeinträchtigung (binokular)
H45.1	Endophthalmitis bei anderenorts klassifizierten Krankheiten	H55	Nystagmus und sonstige abnorme Augenbewegungen
H45.8	Sonstige Affektionen des Glaskörpers und des Augapfels bei anderenorts klassifizierten Krankheiten	H57.0	Pupillenfunktionsstörungen
H46	Neuritis nervi optici	H57.1	Augenschmerzen
H47.0	Affektionen des N. opticus, anderenorts nicht klassifiziert	H57.8	Sonstige näher bezeichnete Affektionen des Auges und der Augenanhangsgebilde
H47.2	Optikusatrophie	H57.9	Affektion des Auges und der Augenanhangsgebilde, nicht näher bezeichnet
H47.3	Sonstige Affektionen der Papille	H58.1	Sehstörungen bei anderenorts klassifizierten Krankheiten
H48.0	Optikusatrophie bei anderenorts klassifizierten Krankheiten	H58.21	Stadium 1 der chronischen Augen-Graft-versus-Host-Krankheit {T86.05}, {T86.06}
H48.1	Retrobulbäre Neuritis bei anderenorts klassifizierten Krankheiten	H58.22	Stadium 2 der chronischen Augen-Graft-versus-Host-Krankheit {T86.06}
H48.8	Sonstige Affektionen des N. opticus und der Sehbahn bei anderenorts klassifizierten Krankheiten	H58.23	Stadium 3 der chronischen Augen-Graft-versus-Host-Krankheit {T86.07}
H49.0	Lähmung des N. oculomotorius [III. Hirnnerv]	H58.8	Sonstige näher bezeichnete Affektionen der Augen und der Augenanhangsgebilde bei anderenorts klassifizierten Krankheiten
H49.1	Lähmung des N. trochlearis [IV. Hirnnerv]	H59.0	Keratopathie (bullös-aphak) nach Kataraktextraktion

H59.8	Sonstige Affektionen des Auges und der Augenanhangsgebilde nach medizinischen Maßnahmen	S00.23	Sonstige oberflächliche Verletzungen des Augenlides und der Periokularregion: Insektenbiss oder -stich (ungiftig)
H59.9	Affektion des Auges und der Augenanhangsgebilde nach medizinischen Maßnahmen, nicht näher bezeichnet	S00.24	Sonstige oberflächliche Verletzungen des Augenlides und der Periokularregion: Oberflächlicher Fremdkörper (Splitter)
Q10.0	Angeborene Ptose	S00.28	Sonstige oberflächliche Verletzungen des Augenlides und der Periokularregion: Sonstige
Q10.1	Angeborenes Ektropium	S01.1	Offene Wunde des Augenlides und der Periokularregion
Q10.2	Angeborenes Entropium	S05.0	Verletzung der Konjunktiva und Abrasio corneae ohne Angabe eines Fremdkörpers
Q10.3	Sonstige angeborene Fehlbildungen des Augenlides	S05.1	Prellung des Augapfels und des Orbitagewebes
Q10.4	Fehlen und Agenesie des Tränenapparates	S05.2	Rissverletzung und Ruptur des Auges mit Prolaps oder Verlust intraokularen Gewebes
Q10.5	Angeborene Stenose und Striktur des Canaliculus lacrimalis	S05.3	Rissverletzung des Auges ohne Prolaps oder Verlust intraokularen Gewebes
Q10.6	Sonstige angeborene Fehlbildungen des Tränenapparates	S05.4	Penetrierende Wunde der Orbita mit oder ohne Fremdkörper
Q10.7	Angeborene Fehlbildung der Orbita	S05.5	Penetrierende Wunde des Augapfels mit Fremdkörper
Q11.0	Zystenauge [cystic eyeball]	S05.6	Penetrierende Wunde des Augapfels ohne Fremdkörper
Q11.1	Sonstiger Anophthalmus	S05.7	Abriss des Augapfels
Q11.2	Mikrophthalmus	S05.8	Sonstige Verletzungen des Auges und der Orbita
Q11.3	Makrophthalmus	S05.9	Verletzung des Auges und der Orbita, nicht näher bezeichnet
Q12.0	Cataracta congenita	T15.0	Fremdkörper in der Kornea
Q12.1	Angeborene Linsenverlagerung	T15.1	Fremdkörper im Konjunktivalsack
Q12.2	Linsenkolobom	T15.8	Fremdkörper an sonstigen und mehreren Lokalisationen des äußeren Auges
Q12.3	Angeborene Aphakie	T15.9	Fremdkörper im äußeren Auge, Teil nicht näher bezeichnet
Q12.4	Sphärophakie	T26.0	Verbrennung des Augenlides und der Periokularregion
Q12.8	Sonstige angeborene Fehlbildungen der Linse	T26.1	Verbrennung der Kornea und des Konjunktivalsackes
Q12.9	Angeborene Fehlbildung der Linse, nicht näher bezeichnet	T26.2	Verbrennung mit nachfolgender Ruptur und Destruktion des Augapfels
Q13.0	Iriskolobom	T26.3	Verbrennung sonstiger Teile des Auges und seiner Anhangsgebilde
Q13.1	Fehlen der Iris (angeboren)	T26.4	Verbrennung des Auges und seiner Anhangsgebilde, Teil nicht näher bezeichnet
Q13.2	Sonstige angeborene Fehlbildungen der Iris	T26.5	Verätzung des Augenlides und der Periokularregion
Q13.3	Angeborene Hornhauttrübung	T26.6	Verätzung der Kornea und des Konjunktivalsackes
Q13.4	Sonstige angeborene Fehlbildungen der Kornea	T26.7	Verätzung mit nachfolgender Ruptur und Destruktion des Augapfels
Q13.5	Blaue Sklera	T26.8	Verätzung sonstiger Teile des Auges und seiner Anhangsgebilde
Q13.8	Sonstige angeborene Fehlbildungen des vorderen Augenabschnittes	T26.9	Verätzung des Auges und seiner Anhangsgebilde, Teil nicht näher bezeichnet
Q13.9	Angeborene Fehlbildung des vorderen Augenabschnittes, nicht näher bezeichnet	T49.5	Vergiftung: Ophthalmika
Q14.0	Angeborene Fehlbildung des Glaskörpers	T85.2	Mechanische Komplikation durch eine intraokulare Linse
Q14.1	Angeborene Fehlbildung der Retina	T85.3	Mechanische Komplikation durch sonstige Augenprothesen, -implantate oder -transplantate
Q14.2	Angeborene Fehlbildung der Papille	T86.83	Versagen und Abstoßung: Hornhauttransplantat des Auges
Q14.3	Angeborene Fehlbildung der Chorioidea	Z94.7	Zustand nach Keratoplastik
Q14.8	Sonstige angeborene Fehlbildungen des hinteren Augenabschnittes	Z96.1	Vorhandensein eines intraokularen Linsenimplantates
Q14.9	Angeborene Fehlbildung des hinteren Augenabschnittes, nicht näher bezeichnet		
Q15.0	Angeborenes Glaukom		
Q15.8	Sonstige näher bezeichnete angeborene Fehlbildungen des Auges		
Q15.9	Angeborene Fehlbildung des Auges, nicht näher bezeichnet		
R44.1	Optische Halluzinationen		
S00.1	Prellung des Augenlides und der Periokularregion		
S00.20	Sonstige oberflächliche Verletzungen des Augenlides und der Periokularregion: Art der Verletzung nicht näher bezeichnet		
S00.21	Sonstige oberflächliche Verletzungen des Augenlides und der Periokularregion: Schürfwunde		
S00.22	Sonstige oberflächliche Verletzungen des Augenlides und der Periokularregion: Blasenbildung (nichtthermisch)		

ADRG C01**Eingriffe bei penetrierenden Augenverletzungen**

Mindestens eine Diagnose in Tabelle C01-1 und Prozedur in Tabelle C01-2

DRG C01Z**Eingriffe bei penetrierenden Augenverletzungen****Diagnose C01-1**

S05.2	Rissverletzung und Ruptur des Auges mit Prolaps oder Verlust intraokularen Gewebes	S05.6	Penetrierende Wunde des Augapfels ohne Fremdkörper
S05.3	Rissverletzung des Auges ohne Prolaps oder Verlust intraokularen Gewebes	S05.7	Abriss des Augapfels
S05.5	Penetrierende Wunde des Augapfels mit Fremdkörper		

Prozedur C01-2

08.11.20 ↔	Offene Biopsie am Augenlid	08.62 ↔	Plastische Rekonstruktion des Augenlids mit Schleimhautlappen oder -transplantat
08.21 ↔	Exzision eines Chalazions	08.63 ↔	Plastische Rekonstruktion des Augenlids mit Haarfollikeltransplantat
08.22 ↔	Exzision einer anderen kleineren Läsion am Augenlid	08.64 ↔	Plastische Rekonstruktion des Augenlids mit tarsokonjunktivalem Lappen
08.23 ↔	Exzision einer grösseren Läsion am Augenlid, nicht durchgehend	08.69.00 ↔	Sonstige plastische Rekonstruktion des Augenlids mit Lappen oder Transplantaten, n.n.bez.
08.24 ↔	Exzision einer grösseren Läsion am Augenlid, perforierend	08.69.10 ↔	Plastische Rekonstruktion des Augenlids mit Knorpel
08.31 ↔	Behebung einer Blepharoptose durch M. frontalis-Verfahren mit Naht	08.69.11 ↔	Plastische Rekonstruktion des Augenlids mit alloplastischem Material
08.32 ↔	Behebung einer Blepharoptose durch M. frontalis-Verfahren mit Faszienchlinge	08.69.12 ↔	Plastische Rekonstruktion des Augenlids mit Verschiebe- und Rotationsplastik des Lides
08.33 ↔	Behebung einer Blepharoptose durch Resektion oder Verlagerung des M. levator palpebrae oder seiner Aponeurose	08.69.13 ↔	Plastische Rekonstruktion des Augenlids mit Oberlidverlängerung
08.34 ↔	Behebung einer Blepharoptose durch andere Verfahren am M. levator palpebrae	08.69.99 ↔	Sonstige plastische Rekonstruktion des Augenlids mit Lappen oder Transplantaten, sonstige
08.35 ↔	Behebung einer Blepharoptose durch Tarsoplastik	08.71 ↔	Den Lidrand umfassende plastische Rekonstruktion des Augenlids, partielle Tiefe
08.36 ↔	Behebung einer Blepharoptose durch andere Verfahren	08.72 ↔	Sonstige plastische Rekonstruktion des Augenlids, partielle Tiefe
08.37 ↔	Reduktion einer Ptosen-Überkorrektur	08.73.00 ↔	Den Lidrand umfassende plastische Rekonstruktion des Augenlids, volle Tiefe, n.n.bez.
08.38 ↔	Korrektur einer Lidretraktion	08.73.10 ↔	Verschiebeplastik der Lidkante
08.41 ↔	Behebung von Entropium oder Ektropium durch Thermokauterisation	08.73.99 ↔	Den Lidrand umfassende plastische Rekonstruktion des Augenlids, volle Tiefe, sonstige
08.42 ↔	Behebung von Entropium oder Ektropium durch Nahtverfahren	08.74.00 ↔	Sonstige plastische Rekonstruktion des Augenlids, volle Tiefe, n.n.bez.
08.43 ↔	Behebung von Entropium oder Ektropium durch Keilresektion	08.74.10 ↔	Oberlidverlängerung
08.44.00 ↔	Behebung von Entropium oder Ektropium durch Lidplastik, n.n.bez.	08.74.99 ↔	Sonstige plastische Rekonstruktion des Augenlids, volle Tiefe, sonstige
08.44.10 ↔	Behebung von Entropium oder Ektropium durch Lidplastik, horizontale Verkürzung des Augenlides	08.82 ↔	Versorgung einer Risswunde des Augenlids, den Lidrand umfassend, partielle Tiefe
08.44.99 ↔	Behebung von Entropium oder Ektropium durch Lidplastik, sonstige	08.83 ↔	Sonstige Versorgung einer Risswunde des Augenlids, partielle Tiefe
08.49.00 ↔	Sonstiger Eingriff zur Korrektur eines Entropiums oder Ektropiums, n.n.bez.	08.84 ↔	Versorgung einer Risswunde des Augenlids, den Lidrand umfassend, volle Tiefe
08.49.10 ↔	Sonstiger Eingriff zur Korrektur eines Entropiums oder Ektropiums, Operation an den Lidretraktoren	08.85 ↔	Sonstige Versorgung einer Risswunde des Augenlids, volle Tiefe
08.49.11 ↔	Sonstiger Eingriff zur Korrektur eines Entropiums oder Ektropiums, Reposition einer Lidlamelle	08.86 ↔	Rhytidektomie am Unterlid
08.49.99 ↔	Sonstiger Eingriff zur Korrektur eines Entropiums oder Ektropiums, sonstige	08.87 ↔	Rhytidektomie am Oberlid
08.51 ↔	Kanthotomie	08.89.10 ↔	Plastische Rekonstruktion des Augenlids, medialer oder lateraler Lidwinkel
08.59.00 ↔	Sonstige Anpassung der Lidposition, n.n.bez.	08.89.11 ↔	Plastische Rekonstruktion des Augenlids durch Hebung der Augenbraue
08.59.10 ↔	Kanthoplastik, n.n.bez.	08.89.12 ↔	Plastische Rekonstruktion des Augenlids durch Entfernung eines Fettgewebeprolapses der Orbita
08.59.11 ↔	Kanthopexie	08.89.13 ↔	Plastische Rekonstruktion des Augenlids durch Oberflächenbehandlung mit Laser
08.59.12 ↔	Korrekturoperation bei Epikanthus	08.89.14 ↔	Plastische Rekonstruktion des Augenlids durch sonstige Oberlidverlängerung
08.59.99 ↔	Sonstige Anpassung der Lidposition, sonstige		
08.61.10 ↔	Plastische Rekonstruktion des Augenlids mit Hautlappen		
08.61.11 ↔	Plastische Rekonstruktion des Augenlids mit Hauttransplantat		

08.89.15 ↔	Plastische Rekonstruktion des Augenlids durch Unterlidverlängerung	10.6X.00 ↔	Versorgung einer Konjunktivaverletzung, n.n.bez.
08.89.99 ↔	Sonstige plastische Rekonstruktion des Augenlids, sonstige	10.6X.10 ↔	Versorgung einer Konjunktivaverletzung, durch Naht
09.0 ↔	Inzision der Tränendrüse	10.6X.99 ↔	Versorgung einer Konjunktivaverletzung, sonstige
09.11 ↔	Biopsie der Tränendrüse	11.0 ↔	Entfernen eines intrakornealen Fremdkörpers aus der Kornea mittels Magnet
09.12 ↔	Biopsie des Tränensacks	11.1 ↔	Inzision der Kornea
09.20 ↔	Exzision einer Tränendrüse, n.n.bez.	11.22.20 ↔	Offene Biopsie der Kornea
09.21 ↔	Exzision einer Läsion der Tränendrüse	11.31 ↔	Transposition eines Pterygiums
09.22 ↔	Sonstige partielle Resektion einer Tränendrüse	11.32 ↔	Exzision eines Pterygiums mit Korneatransplantat
09.23 ↔	Totale Resektion einer Tränendrüse	11.39.00 ↔	Sonstige Exzision eines Pterygiums, n.n.bez.
09.3 ↔	Sonstige Operationen an der Tränendrüse	11.39.10 ↔	Exzision eines Pterygiums mit (phototherapeutischer) Keratektomie
09.44 ↔	Intubation des Ductus nasolacrimalis	11.39.11 ↔	Exzision eines Pterygiums mit sonstiger Bindehautplastik
09.53 ↔	Inzision des Tränensacks	11.39.99 ↔	Sonstige Exzision eines Pterygiums, sonstige
09.6 ↔	Exzision an Tränensack und ableitenden Tränenwegen	11.41 ↔	Mechanisches Entfernen von Korneaepithel
09.71 ↔	Korrektur eines evertierten Tränenpünktchens	11.42 ↔	Thermokauterisation einer Kornealäsion
09.72 ↔	Sonstige plastische Rekonstruktion am Tränenpünktchen	11.43 ↔	Kryotherapie einer Kornealäsion
09.73 ↔	Plastische Rekonstruktion eines Canaliculus lacrimalis	11.49.00 ↔	Sonstiges Entfernen oder Destruktion einer Kornealäsion, n.n.bez.
09.81 ↔	Dakryozystorhinostomie	11.49.10 ↔	Destruktion einer Kornealäsion, durch Laserkoagulation
09.82 ↔	Konjunktivozystorhinostomie	11.49.19 ↔	Sonstige Destruktion einer Kornealäsion
09.83 ↔	Konjunktivozystorhinostomie mit Einsetzen von Tubus oder Stent	11.49.20 ↔	Keratektomie einer Kornealäsion durch Phototherapie
09.91 ↔	Obliteration des Tränenpünktchens	11.49.29 ↔	Sonstige Keratektomie einer Kornealäsion
09.99 ↔	Sonstige Operation am Tränensystem, sonstige	11.49.99 ↔	Sonstiges Entfernen oder Destruktion einer Kornealäsion, sonstige
10.0 ↔	Entfernen eines subkonjunktivalen Fremdkörpers aus der Konjunktiva durch Inzision	11.51 ↔	Naht einer Korneaverletzung
10.31.10 ↔	Exzision von Läsion oder Gewebe der Konjunktiva mit Plastik	11.52 ↔	Korrektur einer postoperativen Wunddehiszenz an der Kornea
10.31.99 ↔	Exzision von Läsion oder Gewebe der Konjunktiva, sonstige	11.53 ↔	Versorgung einer Korneaverletzung oder -wunde mit Konjunktiva-Lappen
10.41.00 ↔	Plastische Rekonstruktion eines Symblepharons mit freiem Transplantat, n.n.bez.	11.59.00 ↔	Sonstige Rekonstruktion an der Kornea, n.n.bez.
10.41.10 ↔	Plastische Rekonstruktion eines Symblepharons mit freiem Transplantat, autogen	11.59.10 ↔	Rekonstruktion durch Deckung der Kornea, n.n.bez.
10.41.11 ↔	Plastische Rekonstruktion eines Symblepharons mit freiem Transplantat, nicht autogen	11.59.11 ↔	Rekonstruktion durch Deckung der Kornea durch eine Amnionmembran
10.41.99 ↔	Plastische Rekonstruktion eines Symblepharons mit freiem Transplantat, sonstige	11.59.12 ↔	Rekonstruktion durch sonstige Deckung der Kornea
10.42.00 ↔	Konjunktivale Fornix-Rekonstruktion mit freiem Transplantat, n.n.bez.	11.59.99 ↔	Sonstige Rekonstruktion an der Kornea, sonstige
10.42.10 ↔	Konjunktivale Fornix-Rekonstruktion mit freiem Transplantat, autogen	11.60 ↔	Korneatransplantation, n.n.bez.
10.42.11 ↔	Konjunktivale Fornix-Rekonstruktion mit freiem Transplantat, nicht autogen	11.61 ↔	Lamelläre Keratoplastik mit Autotransplantat
10.42.99 ↔	Konjunktivale Fornix-Rekonstruktion mit freiem Transplantat, sonstige	11.62 ↔	Sonstige lamelläre Keratoplastik
10.43 ↔	Sonstige Rekonstruktion der konjunktivalen Fornix	11.63 ↔	Penetrierende Keratoplastik mit Autotransplantat
10.44.00 ↔	Sonstiges freies Transplantat an die Konjunktiva, n.n.bez.	11.64 ↔	Sonstige penetrierende Keratoplastik
10.44.10 ↔	Sonstiges freies Transplantat an die Konjunktiva, autogen	11.69.00 ↔	Sonstige Korneatransplantation, n.n.bez.
10.44.11 ↔	Sonstiges freies Transplantat an die Konjunktiva, nicht autogen	11.69.10 ↔	Austausch-Keratoplastik
10.44.99 ↔	Sonstiges freies Transplantat an die Konjunktiva, sonstige	11.69.20 ↔	Perforierende Korneatransplantation
10.45.00 ↔	Limbusstammzelltransplantation, n.n.bez.	11.69.99 ↔	Sonstige Korneatransplantation, sonstige
10.45.09 ↔	Limbusstammzelltransplantation, sonstige	11.71 ↔	Keratomileusis
10.45.11 ↔	Autologe Limbusstammzelltransplantation mit in vitro kultivierten Limbusstammzellen	11.72 ↔	Keratophakie
10.49.00 ↔	Sonstige Konjunktivoplastik, n.n.bez.	11.73 ↔	Keratoprothese
10.49.10 ↔	Sonstige Konjunktivoplastik, Tenonplastik	11.74 ↔	Thermokeratoplastik
10.49.99 ↔	Sonstige Konjunktivoplastik, sonstige	11.75 ↔	Radiäre Keratotomie
10.5X.00 ↔	Lösung von Adhäsionen an Konjunktiva und Augenlid, n.n.bez.	11.76 ↔	Epikeratophakie
10.5X.10 ↔	Lösung von Adhäsionen an Konjunktiva und Augenlid mit Bindehautplastik	11.79.00 ↔	Sonstige rekonstruktive und refraktive Eingriffe an der Kornea, n.n.bez.
10.5X.99 ↔	Lösung von Adhäsionen an Konjunktiva und Augenlid, sonstige	11.79.10 ↔	Photorefraktive Keratektomie
		11.79.20 ↔	Implantation eines intrastromalen Ringsegmentes an der Kornea
		11.79.99 ↔	Sonstige rekonstruktive und refraktive Eingriffe an der Kornea, sonstige
		11.91 ↔	Tätowierung der Kornea
		11.92 ↔	Entfernen eines künstlichen Korneaimplantats
		12.00 ↔	Entfernen eines intraokulären Fremdkörpers aus der vorderen Augenkammer, n.n.bez.
		12.01 ↔	Entfernen eines intraokulären Fremdkörpers aus der vorderen Augenkammer mittels Magnet
		12.02 ↔	Entfernen eines intraokulären Fremdkörpers aus der vorderen Augenkammer ohne Magnet
		12.11 ↔	Iridotomie mit Transfixation
		12.12 ↔	Sonstige Iridotomie

12.13 ↔	Exzision einer prolabierten Iris	12.89 ↔	Operationen an der Sklera, sonstige
12.14 ↔	Sonstige Iridektomie	12.91.00 ↔	Therapeutische Evakuierung der vorderen Augenkammer, n.n.bez.
12.21 ↔	Diagnostische Aspiration der vorderen Augenkammer	12.91.10 ↔	Vorderkammerspülung, n.n.bez.
12.31 ↔	Lösung von Goniosynechien	12.91.11 ↔	Vorderkammerspülung mit Entfernung von Silikonöl
12.32 ↔	Lösung von anderen vorderen Synechien	12.91.19 ↔	Vorderkammerspülung, sonstige
12.33 ↔	Lösung von hinteren Synechien	12.91.20 ↔	Parazentese der vorderen Augenkammer
12.34 ↔	Lösung von korneovitrealen Adhäsionen	12.91.99 ↔	Therapeutische Evakuierung der vorderen Augenkammer, sonstige
12.35 ↔	Koreplastik	12.92.09 ↔	Injektion in die vordere Augenkammer, sonstige
12.36 ↔	Implantation und Wechsel einer Irisprothese	12.92.21 ↔	Injektion in die vordere Augenkammer, Luft
12.39.00 ↔	Sonstige Iridoplastik, n.n.bez.	12.92.29 ↔	Injektion in die vordere Augenkammer, sonstiges Gas
12.39.10 ↔	Iridoplastik durch Laser zur Erleichterung der intraokulären Zirkulation	12.93 ↔	Exzision oder Destruktion einer Epitheleinwucherung in die vordere Augenkammer
12.39.99 ↔	Sonstige Iridoplastik, sonstige	12.97 ↔	Sonstige Operationen an der Iris
12.40 ↔	Entfernen einer Läsion der vorderen Augenkammer, n.n.bez.	12.98.00 ↔	Sonstige Operationen am Corpus ciliare, n.n.bez.
12.41 ↔	Destruktion einer Irläsion ohne Exzision	12.98.10 ↔	Fixation des Ziliarkörpers
12.42 ↔	Exzision einer Irläsion	12.98.99 ↔	Sonstige Operationen am Corpus ciliare, sonstige
12.43 ↔	Destruktion einer Läsion des Corpus ciliare, ohne Exzision	12.99.00 ↔	Sonstige Operationen an der vorderen Augenkammer, n.n.bez.
12.44 ↔	Exzision einer Läsion des Corpus ciliare	12.99.99 ↔	Sonstige Operationen an der vorderen Augenkammer, sonstige
12.51 ↔	Goniotomie ohne Goniopunktion	13.00 ↔	Entfernen eines Fremdkörpers aus der Linse, n.n.bez.
12.52 ↔	Goniotomie ohne Goniopunktion	13.01 ↔	Entfernen eines Fremdkörpers aus der Linse mittels Magnet
12.53 ↔	Goniotomie mit Goniopunktion	13.02 ↔	Entfernen eines Fremdkörpers aus der Linse ohne Magnet
12.54 ↔	Trabekulotomie ab externo	13.11 ↔	Intrakapsuläre Extraktion der Linse durch inferioren temporalen Zugang
12.55 ↔	Zyklodialyse	13.19 ↔	Intrakapsuläre Extraktion der Linse, sonstige
12.59.00 ↔	Sonstige Erleichterung der intraokulären Zirkulation, n.n.bez.	13.2 ↔	Extrakapsuläre Extraktion der Linse durch lineares Extraktionsverfahren
12.59.10 ↔	Erleichterung der intraokulären Zirkulation durch Trabekuloplastik oder Gonioplastik	13.3 ↔	Extrakapsuläre Extraktion der Linse durch einfaches Aspirations- (und Irrigations-) Verfahren
12.59.11 ↔	Erleichterung der intraokulären Zirkulation durch Aspiration und Kürettage am Trabekelwerk	13.41 ↔	Phakoemulsifikation und Aspiration eines Katarakts
12.59.99 ↔	Sonstige Erleichterung der intraokulären Zirkulation, sonstige	13.42 ↔	Mechanische Phakofragmentation und Aspiration eines Katarakts durch posterioren Zugang
12.61.00 ↔	Trepanation der Sklera mit Iridektomie, n.n.bez.	13.43 ↔	Mechanische Phakofragmentation und andere Aspiration eines Katarakts
12.61.10 ↔	Gedeckte Trepanation der Sklera mit Iridektomie	13.51 ↔	Extrakapsuläre Extraktion der Linse durch inferioren temporalen Zugang
12.61.11 ↔	Nicht gedeckte Trepanation der Sklera mit Iridektomie	13.59 ↔	Sonstige extrakapsuläre Extraktion der Linse, sonstige
12.61.99 ↔	Trepanation der Sklera mit Iridektomie, sonstige	13.64 ↔	Diszision einer Sekundärmembran (nach Katarakt)
12.62 ↔	Thermokauterisation der Sklera mit Iridektomie	13.65 ↔	Exzision einer Sekundärmembran (nach Katarakt)
12.63 ↔	Iridenkleisis und Iridotaxis	13.66 ↔	Mechanische Fragmentation einer Sekundärmembran (nach Katarakt)
12.64.00 ↔	Trabekulektomie ab externo, n.n.bez.	13.69 ↔	Sonstige Kataraktextraktion, sonstige
12.64.10 ↔	Gedeckte Trabekulektomie ab externo	13.71 ↔	Implantation einer Intraokularlinse anlässlich einer Kataraktextraktion, einseitig
12.64.11 ↔	Nicht gedeckte Trabekulektomie ab externo	13.72 ↔	Sekundäre Implantation einer Intraokularlinse
12.64.99 ↔	Trabekulektomie ab externo, sonstige	13.73 ↔	Implantation einer iristragenden Intraokularlinse
12.65 ↔	Sonstige Sklerafistulisierung mit Iridektomie	13.79 ↔	Implantation einer Intraokularlinse, sonstige
12.66 ↔	Postoperative Revision einer Sklerafistulisierungs-Massnahme	13.8 ↔	Entfernen einer Intraokularlinse
12.69.00 ↔	Sonstige Sklerafistulisierungs-Massnahme, n.n.bez.	13.91 ↔	Implantation von intraokulärer teleskopischer Prothese
12.69.10 ↔	Filternde Operationen zur Senkung des Augeninnendrucks	13.92 ↔	Kapsulotomie an der Linse
12.69.99 ↔	Sonstige Sklerafistulisierungs-Massnahme, sonstige	13.93 ↔	Verschluss eines Defekts an der Linse mit Gewebekleber
12.71 ↔	Zyklodiatthermie	13.99 ↔	Sonstige Operationen an der Linse, sonstige
12.72 ↔	Zyklokryotherapie	14.00 ↔	Entfernen eines Fremdkörpers aus der hinteren Augenkammer, n.n.bez.
12.73 ↔	Zyklophotokoagulation	14.01 ↔	Entfernen eines Fremdkörpers aus der hinteren Augenkammer mittels Magnet
12.74 ↔	Verkleinerung des Corpus ciliare, n.n.bez.	14.02 ↔	Entfernen eines Fremdkörpers aus der hinteren Augenkammer ohne Magnet
12.79.00 ↔	Sonstige Glaukomoperationen, n.n.bez.	14.11 ↔	Diagnostische Aspiration am Glaskörper
12.79.10 ↔	Viskokanalostomie bei Glaukom	14.21 ↔	Destruktion einer chorioretinalen Läsion durch Diathermie
12.79.11 ↔	Tiefe Sklerektomie bei Glaukom		
12.79.20 ↔	Implantation eines Glaukom-Drainage-Implantats		
12.79.99 ↔	Sonstige Glaukomoperationen, sonstige		
12.81 ↔	Naht einer Skleraverletzung		
12.82 ↔	Verschluss einer Sklerafistel		
12.83 ↔	Revision einer Operationswunde der vorderen Augenkammer, n.a.klass.		
12.84 ↔	Exzision oder Destruktion einer Skleraläsion		
12.85 ↔	Versorgung eines skleralen Staphyloms mit Transplantat		
12.86 ↔	Sonstige Versorgung eines skleralen Staphyloms		
12.87 ↔	Skleraverstärkung mit Transplantat		
12.88 ↔	Sonstige Skleraverstärkung		

14.22 ↔	Destruktion einer chorioretinalen Läsion durch Kryotherapie	14.9X.12 ↔	Wechsel einer epiretinalen Netzhautprothese
14.23 ↔	Destruktion einer chorioretinalen Läsion durch Xenon-Bogen-Photokoagulation	14.9X.13 ↔	Entfernen einer epiretinalen Netzhautprothese
14.24 ↔	Destruktion einer chorioretinalen Läsion durch Laser-Photokoagulation	14.9X.14 ↔	Einsetzen einer subretinalen Netzhautprothese
14.25 ↔	Destruktion einer chorioretinalen Läsion durch nicht näher bezeichnete Photokoagulation	14.9X.15 ↔	Wechsel einer subretinalen Netzhautprothese
14.26 ↔	Destruktion einer chorioretinalen Läsion durch Radiotherapie	14.9X.16 ↔	Entfernen einer subretinalen Netzhautprothese
14.27 ↔	Destruktion einer chorioretinalen Läsion durch Implantation einer Strahlenquelle	14.9X.20 ↔	Fixierung von Markierungsplättchen für die Strahlentherapie an Retina, Chorioidea und hinterer Augenkammer
14.29 ↔	Destruktion einer chorioretinalen Läsion, sonstige	14.9X.21 ↔	Entfernung von Markierungsplättchen für die Strahlentherapie an Retina, Chorioidea und hinterer Augenkammer
14.31 ↔	Versorgung eines Retinarisses durch Diathermie	14.9X.22 ↔	Lagekorrektur eines strahlenden Applikators an Retina, Chorioidea und hinterer Augenkammer
14.32 ↔	Versorgung eines Retinarisses durch Kryotherapie	14.9X.23 ↔	Entfernung eines strahlenden Applikators an Retina, Chorioidea und hinterer Augenkammer
14.33 ↔	Versorgung eines Retinarisses durch Xenon-Bogen-Photokoagulation	14.9X.99 ↔	Sonstige Operationen an Retina, Chorioidea und hinterer Augenkammer, sonstige
14.34 ↔	Versorgung eines Retinarisses durch Laser-Photokoagulation	15.11.00 ↔	Rücklagerung eines äusseren Augenmuskels, n.n.bez.
14.35 ↔	Versorgung eines Retinarisses durch nicht näher bezeichnete Photokoagulation	15.11.10 ↔	Rücklagerung eines äusseren geraden Augenmuskels
14.39.00 ↔	Sonstige Versorgung eines Retinarisses, n.n.bez.	15.11.11 ↔	Rücklagerung eines äusseren schrägen Augenmuskels
14.39.10 ↔	Versorgung eines Retinarisses durch schwere Flüssigkeiten	15.11.99 ↔	Rücklagerung eines äusseren Augenmuskels, sonstige
14.39.99 ↔	Sonstige Versorgung eines Retinarisses, sonstige	15.12.00 ↔	Vorverlagerung von einem äusseren Augenmuskel, n.n.bez.
14.41 ↔	Sklera-Cerclage mit Plombe	15.12.10 ↔	Vorverlagerung von einem äusseren geraden Augenmuskel
14.49 ↔	Sonstige Sklera-Cerclage	15.12.11 ↔	Vorverlagerung von einem äusseren schrägen Augenmuskel
14.51 ↔	Behebung einer Amotio retinae durch Diathermie	15.12.99 ↔	Vorverlagerung von einem äusseren Augenmuskel, sonstige
14.52 ↔	Behebung einer Amotio retinae durch Kryotherapie	15.13.00 ↔	Resektion von einem äusseren Augenmuskel, n.n.bez.
14.53 ↔	Behebung einer Amotio retinae durch Xenon-Bogen-Photokoagulation	15.13.10 ↔	Resektion von einem äusseren Augenmuskel, an einem geraden Augenmuskel
14.54 ↔	Behebung einer Amotio retinae durch Laser-Photokoagulation	15.13.11 ↔	Resektion von einem äusseren Augenmuskel, an einem schrägen Augenmuskel
14.55 ↔	Behebung einer Amotio retinae durch nicht näher bezeichnete Photokoagulation	15.13.99 ↔	Resektion von einem äusseren Augenmuskel, sonstige
14.59.00 ↔	Sonstige Verfahren zur Behebung einer Amotio retinae, n.n.bez.	15.19.00 ↔	Sonstige Operationen an einem äusseren Augenmuskel mit temporärer Ablösung vom Augapfel, n.n.bez.
14.59.10 ↔	Behebung einer Amotio retinae durch schwere Flüssigkeiten	15.19.10 ↔	Verstärkende Eingriffe an Augenmuskeln, n.n.bez.
14.59.11 ↔	Behebung einer Amotio retinae durch Endotamponade (Gas)	15.19.11 ↔	Verstärkende Eingriffe an einem geraden Augenmuskel
14.59.99 ↔	Sonstige Verfahren zur Behebung einer Amotio retinae, sonstige	15.19.12 ↔	Verstärkende Eingriffe an einem schrägen Augenmuskel
14.6X.00 ↔	Entfernen von chirurgisch implantiertem Material aus der hinteren Augenkammer, n.n.bez.	15.19.19 ↔	Sonstige Verstärkende Eingriffe an Augenmuskeln
14.6X.10 ↔	Revision und Wechsel einer Sklera-Cerclage	15.19.20 ↔	Schwächende Eingriffe an Augenmuskeln, n.n.bez.
14.6X.20 ↔	Entfernung einer Sklera-Cerclage	15.19.21 ↔	Schwächende Eingriffe an einem geraden Augenmuskel
14.6X.99 ↔	Entfernen von chirurgisch implantiertem Material aus der hinteren Augenkammer, sonstige	15.19.22 ↔	Schwächende Eingriffe an einem schrägen Augenmuskel
14.71.00 ↔	Entfernen des Glaskörpers durch anterioren Zugang, n.n.bez.	15.19.29 ↔	Sonstige Schwächende Eingriffe an Augenmuskeln
14.71.10 ↔	Vordere Vitrektomie über Pars plana	15.19.30 ↔	Myopexie an geraden Augenmuskeln
14.71.19 ↔	Sonstige Vitrektomie über Pars plana	15.19.40 ↔	Chirurgie der Abrollstrecke
14.71.99 ↔	Entfernen des Glaskörpers durch anterioren Zugang, sonstige	15.19.99 ↔	Sonstige Operationen an einem äusseren Augenmuskel mit temporärer Ablösung vom Augapfel, sonstige
14.72 ↔	Sonstiges Entfernen des Glaskörpers	15.21.00 ↔	Verlängerungsverfahren an einem äusseren Augenmuskel, n.n.bez.
14.73.00 ↔	Mechanische Vitrektomie durch anterioren Zugang, n.n.bez.	15.21.10 ↔	Verlängerungsverfahren an einem einzelnen äusseren geraden Augenmuskel
14.73.10 ↔	Mechanische Vitrektomie durch anterioren Zugang, Pars-plana-Vitrektomie	15.21.11 ↔	Verlängerungsverfahren an einem einzelnen äusseren schrägen Augenmuskel
14.73.19 ↔	Mechanische Vitrektomie durch sonstigen anterioren Zugang	15.21.99 ↔	Sonstige Verlängerungsverfahren an einem äusseren Augenmuskel
14.73.99 ↔	Mechanische Vitrektomie durch anterioren Zugang, sonstige	15.22.00 ↔	Verkürzungsverfahren an äusseren Augenmuskeln, n.n.bez.
14.74 ↔	Sonstige mechanische Vitrektomie	15.22.10 ↔	Verkürzungsverfahren an einem einzelnen äusseren geraden Augenmuskel
14.79 ↔	Operationen am Glaskörper, sonstige		
14.9X.00 ↔	Sonstige Operationen an Retina, Chorioidea und hinterer Augenkammer, n.n.bez.		
14.9X.10 ↔	Sonstige Operation an der Retina, Rotation der Netzhaut		
14.9X.11 ↔	Einsetzen einer epiretinalen Netzhautprothese		

15.22.11 ↔ Verkürzungsverfahren an einem einzelnen äusseren schrägen Augenmuskel	15.4X.21 ↔ Myopexie an mindestens zwei geraden Augenmuskeln mit Operation an mindestens einem weiteren Augenmuskel ohne temporäre Ablösung von Augapfel
15.22.99 ↔ Verkürzungsverfahren an einem einzelnen äusseren Augenmuskel, sonstige	15.4X.99 ↔ Operationen an zwei oder mehreren äusseren Augenmuskeln ohne temporäre Ablösung von Augapfel, sonstige
15.29.00 ↔ Sonstige Operationen an einem einzelnen äusseren Augenmuskel, n.n.bez.	15.5X.00 ↔ Transposition eines äusseren Augenmuskels, n.n.bez.
15.29.01 ↔ Sonstige Operationen an einem einzelnen äusseren geraden Augenmuskel	15.5X.10 ↔ Transposition eines äusseren geraden Augenmuskels
15.29.02 ↔ Sonstige Operationen an einem einzelnen äusseren schrägen Augenmuskel	15.5X.11 ↔ Transposition eines äusseren schrägen Augenmuskels
15.29.09 ↔ Sonstige Operationen an einem einzelnen äusseren Augenmuskel, sonstige	15.5X.99 ↔ Transposition eines äusseren Augenmuskels, sonstige
15.29.10 ↔ Adhäsionolyse an einem einzelnen äusseren Augenmuskel, n.n.bez.	15.6 ↔ Revision einer Operation an den äusseren Augenmuskeln
15.29.11 ↔ Adhäsionolyse an einem einzelnen äusseren geraden Augenmuskel	15.7 ↔ Versorgung eines Traumas an einem äusseren Augenmuskel
15.29.12 ↔ Adhäsionolyse an einem einzelnen äusseren schrägen Augenmuskel	15.9 ↔ Sonstige Operationen an äusseren Augenmuskeln und Sehnen
15.29.19 ↔ Adhäsionolyse an einem einzelnen äusseren Augenmuskel, sonstige	16.01 ↔ Orbitotomie mit Knochenlappen
15.29.30 ↔ Absetzen eines einzelnen äusseren Augenmuskels, n.n.bez.	16.02 ↔ Orbitotomie mit Einsetzen eines orbitalen Implantats
15.29.31 ↔ Absetzen eines einzelnen äusseren geraden Augenmuskels	16.09 ↔ Orbitotomie, sonstige
15.29.32 ↔ Absetzen eines einzelnen äusseren schrägen Augenmuskels	16.1 ↔ Entfernen eines penetrierenden Fremdkörpers aus dem Auge, n.n.bez.
15.29.39 ↔ Absetzen eines einzelnen äusseren Augenmuskels, sonstige	16.23.11 ↔ Biopsie an Orbita, offen chirurgisch
15.29.40 ↔ Refixation eines einzelnen äusseren Augenmuskels, n.n.bez.	16.31 ↔ Entfernen des Augeninhalts mit gleichzeitigem Implantat in die Skleraschale
15.29.41 ↔ Refixation eines einzelnen äusseren geraden Augenmuskels	16.39 ↔ Eviszeration des Augapfels, sonstige
15.29.42 ↔ Refixation eines einzelnen äusseren schrägen Augenmuskels	16.41 ↔ Enukleation des Augapfels mit gleichzeitigem Implantat in die Tenon-Kapsel mit Anheftung der Muskeln
15.29.49 ↔ Refixation eines einzelnen äusseren Augenmuskels, sonstige	16.42 ↔ Enukleation des Augapfels mit anderem gleichzeitigem Implantat
15.3X.00 ↔ Operationen an zwei oder mehreren äusseren Augenmuskeln mit temporärer Ablösung vom Augapfel, n.n.bez.	16.49 ↔ Enukleation des Augapfels, sonstige
15.3X.10 ↔ Operationen an zwei geraden Augenmuskeln mit temporärer Ablösung vom Augapfel	16.51.00 ↔ Exenteration der Orbita mit Entfernen benachbarter Strukturen, n.n.bez.
15.3X.11 ↔ Operationen an mindestens drei schrägen Augenmuskeln mit temporärer Ablösung vom Augapfel	16.51.10 ↔ Exenteration der Orbita mit Entfernen benachbarter Strukturen, mit Erhalt der Lidhaut
15.3X.12 ↔ Operationen an mindestens zwei geraden sowie mindestens zwei schrägen Augenmuskeln mit temporärer Ablösung vom Augapfel	16.51.11 ↔ Exenteration der Orbita mit Entfernen benachbarter Strukturen, ohne Erhalt der Lidhaut
15.3X.20 ↔ Myopexie an zwei geraden Augenmuskeln mit temporärer Ablösung vom Augapfel	16.51.99 ↔ Exenteration der Orbita mit Entfernen benachbarter Strukturen, sonstige
15.3X.21 ↔ Myopexie an mindestens zwei geraden Augenmuskeln mit Operation an mindestens einem weiteren Augenmuskel mit temporärer Ablösung vom Augapfel	16.52.00 ↔ Exenteration der Orbita mit therapeutischem Entfernen von Orbitaknochen, n.n.bez.
15.3X.99 ↔ Operationen an zwei oder mehreren äusseren Augenmuskeln mit temporärer Ablösung vom Augapfel, sonstige	16.52.10 ↔ Exenteration der Orbita mit therapeutischem Entfernen von Orbitaknochen, mit Erhalt der Lidhaut
15.4X.00 ↔ Operationen an zwei oder mehreren äusseren Augenmuskeln ohne temporäre Ablösung von Augapfel, n.n.bez.	16.52.11 ↔ Exenteration der Orbita mit therapeutischem Entfernen von Orbitaknochen, ohne Erhalt der Lidhaut
15.4X.10 ↔ Operation an zwei geraden Augenmuskeln ohne temporäre Ablösung von Augapfel	16.52.99 ↔ Exenteration der Orbita mit therapeutischem Entfernen von Orbitaknochen, sonstige
15.4X.11 ↔ Operation an mindestens drei schrägen Augenmuskeln ohne temporäre Ablösung von Augapfel	16.59.00 ↔ Sonstige Exenteration der Orbita, n.n.bez.
15.4X.12 ↔ Sonstige Operation an mindestens zwei geraden sowie mindestens zwei schrägen Augenmuskeln ohne temporäre Ablösung von Augapfel	16.59.10 ↔ Sonstige Exenteration der Orbita, mit Erhalt der Lidhaut
15.4X.20 ↔ Myopexie an zwei geraden Augenmuskeln ohne temporäre Ablösung von Augapfel	16.59.11 ↔ Sonstige Exenteration der Orbita, ohne Erhalt der Lidhaut
	16.59.99 ↔ Sonstige Exenteration der Orbita, sonstige
	16.61.00 ↔ Sekundäres Einsetzen eines Augenimplantats, n.n.bez.
	16.61.10 ↔ Sekundäres Einsetzen eines Augenimplantats, Haut-Fettgewebe-Transplantat
	16.61.99 ↔ Sekundäres Einsetzen eines Augenimplantats, sonstige
	16.62.00 ↔ Revision und Reinsertion eines Augenimplantats, n.n.bez.
	16.62.10 ↔ Revision eines Augenimplantats
	16.62.20 ↔ Wechsel eines Augenimplantats, Einführung eines Haut-Fettgewebe-Transplantates
	16.62.29 ↔ Sonstiger Wechsel eines Augenimplantats
	16.62.99 ↔ Revision und Reinsertion eines Augenimplantats, sonstige

16.63 ↔	Revision einer Eukleationstasche mit Transplantat	16.81 ↔	Versorgung einer Orbitawunde
16.64 ↔	Sonstige Revision einer Eukleationstasche	16.82 ↔	Versorgung einer Bulbusruptur
16.65.00 ↔	Sekundäres Transplantat in eine Exenterationshöhle, n.n.bez.	16.89 ↔	Versorgung einer Verletzung von Orbita und Augapfel, sonstige
16.65.10 ↔	Sekundäres Transplantat in eine Exenterationshöhle, Haut-Fettgewebe-Transplantat	16.92 ↔	Exzision einer Orbitaläsion
16.65.99 ↔	Sekundäres Transplantat in eine Exenterationshöhle, sonstige	16.98.10 ↔	Rekonstruktion der Orbita, n.n.bez.
16.66 ↔	Sonstige Revision einer Exenterationshöhle	16.98.11 ↔	Rekonstruktion der Orbitawand mit mikrovaskulärem Lappen
16.71 ↔	Entfernen eines Augenimplantats	16.98.19 ↔	Sonstige Rekonstruktion der Orbitawand
16.72 ↔	Entfernen eines Orbitaimplantats	16.98.20 ↔	Knöcherner Dekompression der Orbita
		16.98.21 ↔	Resektion von Fettgewebe aus der Orbita

ADRG C02**Eingriffe an Orbita und Augapfel**

Prozedur in Tabelle C02-1

DRG C02Z**Eingriffe an Orbita und Augapfel****Prozedur C02-1**

16.01 ↔	Orbitotomie mit Knochenlappen	16.59.99 ↔	Sonstige Exenteration der Orbita, sonstige
16.02 ↔	Orbitotomie mit Einsetzen eines orbitalen Implantats	16.61.00 ↔	Sekundäres Einsetzen eines Augenimplantats, n.n.bez.
16.09 ↔	Orbitotomie, sonstige	16.61.10 ↔	Sekundäres Einsetzen eines Augenimplantats, Haut-Fettgewebe-Transplantat
16.1 ↔	Entfernen eines penetrierenden Fremdkörpers aus dem Auge, n.n.bez.	16.61.99 ↔	Sekundäres Einsetzen eines Augenimplantats, sonstige
16.23.11 ↔	Biopsie an Orbita, offen chirurgisch	16.62.00 ↔	Revision und Reinsertion eines Augenimplantats, n.n.bez.
16.31 ↔	Entfernen des Augeninhalts mit gleichzeitigem Implantat in die Skleraschale	16.62.10 ↔	Revision eines Augenimplantats
16.39 ↔	Eviszeration des Augapfels, sonstige	16.62.20 ↔	Wechsel eines Augenimplantats, Einführung eines Haut-Fettgewebe-Transplantates
16.41 ↔	Eukleation des Augapfels mit gleichzeitigem Implantat in die Tenon-Kapsel mit Anheftung der Muskeln	16.62.29 ↔	Sonstiger Wechsel eines Augenimplantats
16.42 ↔	Eukleation des Augapfels mit anderem gleichzeitigem Implantat	16.62.99 ↔	Revision und Reinsertion eines Augenimplantats, sonstige
16.49 ↔	Eukleation des Augapfels, sonstige	16.63 ↔	Revision einer Eukleationstasche mit Transplantat
16.51.00 ↔	Exenteration der Orbita mit Entfernen benachbarter Strukturen, n.n.bez.	16.64 ↔	Sonstige Revision einer Eukleationstasche
16.51.10 ↔	Exenteration der Orbita mit Entfernen benachbarter Strukturen, mit Erhalt der Lidhaut	16.65.00 ↔	Sekundäres Transplantat in eine Exenterationshöhle, n.n.bez.
16.51.11 ↔	Exenteration der Orbita mit Entfernen benachbarter Strukturen, ohne Erhalt der Lidhaut	16.65.10 ↔	Sekundäres Transplantat in eine Exenterationshöhle, Haut-Fettgewebe-Transplantat
16.51.99 ↔	Exenteration der Orbita mit Entfernen benachbarter Strukturen, sonstige	16.65.99 ↔	Sekundäres Transplantat in eine Exenterationshöhle, sonstige
16.52.00 ↔	Exenteration der Orbita mit therapeutischem Entfernen von Orbitaknochen, n.n.bez.	16.66 ↔	Sonstige Revision einer Exenterationshöhle
16.52.10 ↔	Exenteration der Orbita mit therapeutischem Entfernen von Orbitaknochen, mit Erhalt der Lidhaut	16.71 ↔	Entfernen eines Augenimplantats
16.52.11 ↔	Exenteration der Orbita mit therapeutischem Entfernen von Orbitaknochen, ohne Erhalt der Lidhaut	16.72 ↔	Entfernen eines Orbitaimplantats
16.52.99 ↔	Exenteration der Orbita mit therapeutischem Entfernen von Orbitaknochen, sonstige	16.81 ↔	Versorgung einer Orbitawunde
16.59.00 ↔	Sonstige Exenteration der Orbita, n.n.bez.	16.82 ↔	Versorgung einer Bulbusruptur
16.59.10 ↔	Sonstige Exenteration der Orbita, mit Erhalt der Lidhaut	16.89 ↔	Versorgung einer Verletzung von Orbita und Augapfel, sonstige
16.59.11 ↔	Sonstige Exenteration der Orbita, ohne Erhalt der Lidhaut	16.92 ↔	Exzision einer Orbitaläsion
		16.98.10 ↔	Rekonstruktion der Orbita, n.n.bez.
		16.98.11 ↔	Rekonstruktion der Orbitawand mit mikrovaskulärem Lappen
		16.98.19 ↔	Sonstige Rekonstruktion der Orbitawand
		16.98.20 ↔	Knöcherner Dekompression der Orbita
		16.98.21 ↔	Resektion von Fettgewebe aus der Orbita

ADRG C03**Eingriffe an Retina, Chorioidea, Glaskörper und hinterer Augenkammer**

Prozedur in Tabelle C03-2

DRG C03A**Mehrzeitige oder beidseitige Eingriffe an Retina, Chorioidea, Glaskörper und hinterer Augenkammer oder Zerebralparese**

Mindestens zwei Behandlungen, die mindestens einen Tag auseinander liegen in [mindestens zwei Prozeduren in Tabelle C03-3] oder mindestens eine Beidseitige Prozedur in Tabelle C03-3 oder Prozedur in Tabelle C03-4 und Prozedur in Tabelle C03-5 oder Diagnose in Tabelle C03-1

DRG C03B**Eingriffe an Retina, Chorioidea und hinterer Augenkammer mit Eingriff an der Linse oder am Glaskörper**

Mindestens eine Prozedur in Tabelle C03-6

DRG C03C**Eingriffe an Retina, Chorioidea, Glaskörper und hinterer Augenkammer****Diagnose C03-1**

G80.0	Spastische tetraplegische Zerebralparese	G80.4	Ataktische Zerebralparese
G80.1	Spastische diplegische Zerebralparese	G80.8	Sonstige infantile Zerebralparese
G80.2	Infantile hemiplegische Zerebralparese	G83.0	Diparese und Diplegie der oberen Extremitäten
G80.3	Dyskinetische Zerebralparese		

Prozedur C03-2

14.00 ↔	Entfernen eines Fremdkörpers aus der hinteren Augenkammer, n.n.bez.	14.54 ↔	Behebung einer Amotio retinae durch Laser-Photokoagulation
14.01 ↔	Entfernen eines Fremdkörpers aus der hinteren Augenkammer mittels Magnet	14.55 ↔	Behebung einer Amotio retinae durch nicht näher bezeichnete Photokoagulation
14.02 ↔	Entfernen eines Fremdkörpers aus der hinteren Augenkammer ohne Magnet	14.59.00 ↔	Sonstige Verfahren zur Behebung einer Amotio retinae, n.n.bez.
14.11 ↔	Diagnostische Aspiration am Glaskörper	14.59.10 ↔	Behebung einer Amotio retinae durch schwere Flüssigkeiten
14.21 ↔	Destruktion einer chorioretinalen Läsion durch Diathermie	14.59.11 ↔	Behebung einer Amotio retinae durch Endotamponade (Gas)
14.22 ↔	Destruktion einer chorioretinalen Läsion durch Kryotherapie	14.59.99 ↔	Sonstige Verfahren zur Behebung einer Amotio retinae, sonstige
14.23 ↔	Destruktion einer chorioretinalen Läsion durch Xenon-Bogen-Photokoagulation	14.6X.00 ↔	Entfernen von chirurgisch implantiertem Material aus der hinteren Augenkammer, n.n.bez.
14.24 ↔	Destruktion einer chorioretinalen Läsion durch Laser-Photokoagulation	14.6X.10 ↔	Revision und Wechsel einer Sklera-Cerclage
14.25 ↔	Destruktion einer chorioretinalen Läsion durch nicht näher bezeichnete Photokoagulation	14.6X.20 ↔	Entfernung einer Sklera-Cerclage
14.26 ↔	Destruktion einer chorioretinalen Läsion durch Radiotherapie	14.6X.99 ↔	Entfernen von chirurgisch implantiertem Material aus der hinteren Augenkammer, sonstige
14.27 ↔	Destruktion einer chorioretinalen Läsion durch Implantation einer Strahlenquelle	14.71.00 ↔	Entfernen des Glaskörpers durch anterioren Zugang, n.n.bez.
14.29 ↔	Destruktion einer chorioretinalen Läsion, sonstige	14.71.10 ↔	Vordere Vitrektomie über Pars plana
14.31 ↔	Versorgung eines Retinarisses durch Diathermie	14.71.19 ↔	Sonstige Vitrektomie über Pars plana
14.32 ↔	Versorgung eines Retinarisses durch Kryotherapie	14.71.99 ↔	Entfernen des Glaskörpers durch anterioren Zugang, sonstige
14.33 ↔	Versorgung eines Retinarisses durch Xenon-Bogen-Photokoagulation	14.72 ↔	Sonstiges Entfernen des Glaskörpers
14.34 ↔	Versorgung eines Retinarisses durch Laser-Photokoagulation	14.73.00 ↔	Mechanische Vitrektomie durch anterioren Zugang, n.n.bez.
14.35 ↔	Versorgung eines Retinarisses durch nicht näher bezeichnete Photokoagulation	14.73.10 ↔	Mechanische Vitrektomie durch anterioren Zugang, Pars-plana-Vitrektomie
14.39.00 ↔	Sonstige Versorgung eines Retinarisses, n.n.bez.	14.73.19 ↔	Mechanische Vitrektomie durch sonstigen anterioren Zugang
14.39.10 ↔	Versorgung eines Retinarisses durch schwere Flüssigkeiten	14.73.99 ↔	Mechanische Vitrektomie durch anterioren Zugang, sonstige
14.39.99 ↔	Sonstige Versorgung eines Retinarisses, sonstige	14.74 ↔	Sonstige mechanische Vitrektomie
14.41 ↔	Sklera-Cerclage mit Plombe	14.79 ↔	Operationen am Glaskörper, sonstige
14.49 ↔	Sonstige Sklera-Cerclage	14.9X.00 ↔	Sonstige Operationen an Retina, Chorioidea und hinterer Augenkammer, n.n.bez.
14.51 ↔	Behebung einer Amotio retinae durch Diathermie	14.9X.10 ↔	Sonstige Operation an der Retina, Rotation der Netzhaut
14.52 ↔	Behebung einer Amotio retinae durch Kryotherapie	14.9X.11 ↔	Einsetzen einer epiretinalen Netzhautprothese
14.53 ↔	Behebung einer Amotio retinae durch Xenon-Bogen-Photokoagulation	14.9X.12 ↔	Wechsel einer epiretinalen Netzhautprothese

- | | |
|--|---|
| 14.9X.13 ↔ Entfernen einer epiretinalen Netzhautprothese | 14.9X.22 ↔ Lagekorrektur eines strahlenden Applikators an Retina, Chorioidea und hinterer Augenkammer |
| 14.9X.14 ↔ Einsetzen einer subretinalen Netzhautprothese | 14.9X.23 ↔ Entfernung eines strahlenden Applikators an Retina, Chorioidea und hinterer Augenkammer |
| 14.9X.15 ↔ Wechsel einer subretinalen Netzhautprothese | 14.9X.99 ↔ Sonstige Operationen an Retina, Chorioidea und hinterer Augenkammer, sonstige |
| 14.9X.16 ↔ Entfernen einer subretinalen Netzhautprothese | |
| 14.9X.20 ↔ Fixierung von Markierungsplättchen für die Strahlentherapie an Retina, Chorioidea und hinterer Augenkammer | |
| 14.9X.21 ↔ Entfernung von Markierungsplättchen für die Strahlentherapie an Retina, Chorioidea und hinterer Augenkammer | |

Prozedur C03-3

- | | |
|---|--|
| 12.00 ↔ Entfernen eines intraokulären Fremdkörpers aus der vorderen Augenkammer, n.n.bez. | 12.69.10 ↔ Filtrierende Operationen zur Senkung des Augeninnendrucks |
| 12.01 ↔ Entfernen eines intraokulären Fremdkörpers aus der vorderen Augenkammer mittels Magnet | 12.69.99 ↔ Sonstige Sklerafistulisierungs-Massnahme, sonstige |
| 12.02 ↔ Entfernen eines intraokulären Fremdkörpers aus der vorderen Augenkammer ohne Magnet | 12.71 ↔ Zyklodiathermie |
| 12.11 ↔ Iridotomie mit Transfixation | 12.72 ↔ Zyklokryotherapie |
| 12.12 ↔ Sonstige Iridotomie | 12.73 ↔ Zyklophotokoagulation |
| 12.13 ↔ Exzision einer prolabierten Iris | 12.74 ↔ Verkleinerung des Corpus ciliare, n.n.bez. |
| 12.14 ↔ Sonstige Iridektomie | 12.79.00 ↔ Sonstige Glaukomoperationen, n.n.bez. |
| 12.21 ↔ Diagnostische Aspiration der vorderen Augenkammer | 12.79.10 ↔ Viskokanalostomie bei Glaukom |
| 12.31 ↔ Lösung von Goniosynechien | 12.79.11 ↔ Tiefe Sklerektomie bei Glaukom |
| 12.32 ↔ Lösung von anderen vorderen Synechien | 12.79.20 ↔ Implantation eines Glaukom-Drainage-Implantats |
| 12.33 ↔ Lösung von hinteren Synechien | 12.79.99 ↔ Sonstige Glaukomoperationen, sonstige |
| 12.34 ↔ Lösung von korneovitrealen Adhäsionen | 12.81 ↔ Naht einer Sklaverletzung |
| 12.35 ↔ Koreplastik | 12.82 ↔ Verschluss einer Sklerafistel |
| 12.39.00 ↔ Sonstige Iridoplastik, n.n.bez. | 12.83 ↔ Revision einer Operationswunde der vorderen Augenkammer, n.a.klass. |
| 12.39.10 ↔ Iridoplastik durch Laser zur Erleichterung der intraokulären Zirkulation | 12.84 ↔ Exzision oder Destruktion einer Skleraläsion |
| 12.39.99 ↔ Sonstige Iridoplastik, sonstige | 12.85 ↔ Versorgung eines skleralen Staphyloms mit Transplantat |
| 12.40 ↔ Entfernen einer Läsion der vorderen Augenkammer, n.n.bez. | 12.86 ↔ Sonstige Versorgung eines skleralen Staphyloms |
| 12.41 ↔ Destruktion einer Irisläsion ohne Exzision | 12.87 ↔ Sklaverstärkung mit Transplantat |
| 12.42 ↔ Exzision einer Irisläsion | 12.88 ↔ Sonstige Sklaverstärkung |
| 12.43 ↔ Destruktion einer Läsion des Corpus ciliare, ohne Exzision | 12.89 ↔ Operationen an der Sklera, sonstige |
| 12.44 ↔ Exzision einer Läsion des Corpus ciliare | 12.91.00 ↔ Therapeutische Evakuierung der vorderen Augenkammer, n.n.bez. |
| 12.51 ↔ Goniopunktion ohne Goniotomie | 12.91.10 ↔ Vorderkammerspülung, n.n.bez. |
| 12.52 ↔ Goniotomie ohne Goniopunktion | 12.91.11 ↔ Vorderkammerspülung mit Entfernung von Silikonöl |
| 12.53 ↔ Goniotomie mit Goniopunktion | 12.91.19 ↔ Vorderkammerspülung, sonstige |
| 12.54 ↔ Trabekulotomie ab externo | 12.91.20 ↔ Parazentese der vorderen Augenkammer |
| 12.55 ↔ Zyklodialyse | 12.91.99 ↔ Therapeutische Evakuierung der vorderen Augenkammer, sonstige |
| 12.59.00 ↔ Sonstige Erleichterung der intraokulären Zirkulation, n.n.bez. | 12.92.09 ↔ Injektion in die vordere Augenkammer, sonstige |
| 12.59.10 ↔ Erleichterung der intraokulären Zirkulation durch Trabekuloplastik oder Gonioplastik | 12.92.21 ↔ Injektion in die vordere Augenkammer, Luft |
| 12.59.11 ↔ Erleichterung der intraokulären Zirkulation durch Aspiration und Kürettage am Trabekelwerk | 12.92.29 ↔ Injektion in die vordere Augenkammer, sonstiges Gas |
| 12.59.99 ↔ Sonstige Erleichterung der intraokulären Zirkulation, sonstige | 12.93 ↔ Exzision oder Destruktion einer Epitheleinwucherung in die vordere Augenkammer |
| 12.61.00 ↔ Trepanation der Sklera mit Iridektomie, n.n.bez. | 12.97 ↔ Sonstige Operationen an der Iris |
| 12.61.10 ↔ Gedeckte Trepanation der Sklera mit Iridektomie | 12.98.00 ↔ Sonstige Operationen am Corpus ciliare, n.n.bez. |
| 12.61.11 ↔ Nicht gedeckte Trepanation der Sklera mit Iridektomie | 12.98.10 ↔ Fixation des Ziliarkörpers |
| 12.61.99 ↔ Trepanation der Sklera mit Iridektomie, sonstige | 12.98.99 ↔ Sonstige Operationen am Corpus ciliare, sonstige |
| 12.62 ↔ Thermokauterisation der Sklera mit Iridektomie | 12.99.00 ↔ Sonstige Operationen an der vorderen Augenkammer, n.n.bez. |
| 12.63 ↔ Iridenkleisis und Iridotaxis | 12.99.99 ↔ Sonstige Operationen an der vorderen Augenkammer, sonstige |
| 12.64.00 ↔ Trabekulektomie ab externo, n.n.bez. | 14.00 ↔ Entfernen eines Fremdkörpers aus der hinteren Augenkammer, n.n.bez. |
| 12.64.10 ↔ Gedeckte Trabekulektomie ab externo | 14.01 ↔ Entfernen eines Fremdkörpers aus der hinteren Augenkammer mittels Magnet |
| 12.64.11 ↔ Nicht gedeckte Trabekulektomie ab externo | 14.02 ↔ Entfernen eines Fremdkörpers aus der hinteren Augenkammer ohne Magnet |
| 12.64.99 ↔ Trabekulektomie ab externo, sonstige | 14.11 ↔ Diagnostische Aspiration am Glaskörper |
| 12.65 ↔ Sonstige Sklerafistulisierung mit Iridektomie | 14.21 ↔ Destruktion einer chorioretinalen Läsion durch Diathermie |
| 12.66 ↔ Postoperative Revision einer Sklerafistulisierungs-Massnahme | 14.22 ↔ Destruktion einer chorioretinalen Läsion durch Kryotherapie |
| 12.69.00 ↔ Sonstige Sklerafistulisierungs-Massnahme, n.n.bez. | |

14.23 ↔	Destruktion einer chorioretinalen Läsion durch Xenon-Bogen-Photokoagulation	14.6X.10 ↔	Revision und Wechsel einer Sklera-Cerclage
14.24 ↔	Destruktion einer chorioretinalen Läsion durch Laser-Photokoagulation	14.6X.20 ↔	Entfernung einer Sklera-Cerclage
14.25 ↔	Destruktion einer chorioretinalen Läsion durch nicht näher bezeichnete Photokoagulation	14.6X.99 ↔	Entfernen von chirurgisch implantiertem Material aus der hinteren Augenkammer, sonstige
14.26 ↔	Destruktion einer chorioretinalen Läsion durch Radiotherapie	14.71.00 ↔	Entfernen des Glaskörpers durch anterioren Zugang, n.n.bez.
14.27 ↔	Destruktion einer chorioretinalen Läsion durch Implantation einer Strahlenquelle	14.71.10 ↔	Vordere Vitrektomie über Pars plana
14.29 ↔	Destruktion einer chorioretinalen Läsion, sonstige	14.71.19 ↔	Sonstige Vitrektomie über Pars plana
14.31 ↔	Versorgung eines Retinarisses durch Diathermie	14.71.99 ↔	Entfernen des Glaskörpers durch anterioren Zugang, sonstige
14.32 ↔	Versorgung eines Retinarisses durch Kryotherapie	14.72 ↔	Sonstiges Entfernen des Glaskörpers
14.33 ↔	Versorgung eines Retinarisses durch Xenon-Bogen-Photokoagulation	14.73.00 ↔	Mechanische Vitrektomie durch anterioren Zugang, n.n.bez.
14.34 ↔	Versorgung eines Retinarisses durch Laser-Photokoagulation	14.73.10 ↔	Mechanische Vitrektomie durch anterioren Zugang, Pars-plana-Vitrektomie
14.35 ↔	Versorgung eines Retinarisses durch nicht näher bezeichnete Photokoagulation	14.73.19 ↔	Mechanische Vitrektomie durch sonstigen anterioren Zugang
14.39.00 ↔	Sonstige Versorgung eines Retinarisses, n.n.bez.	14.73.99 ↔	Mechanische Vitrektomie durch anterioren Zugang, sonstige
14.39.10 ↔	Versorgung eines Retinarisses durch schwere Flüssigkeiten	14.74 ↔	Sonstige mechanische Vitrektomie
14.39.99 ↔	Sonstige Versorgung eines Retinarisses, sonstige	14.79 ↔	Operationen am Glaskörper, sonstige
14.41 ↔	Sklera-Cerclage mit Plombe	14.9X.00 ↔	Sonstige Operationen an Retina, Chorioidea und hinterer Augenkammer, n.n.bez.
14.49 ↔	Sonstige Sklera-Cerclage	14.9X.10 ↔	Sonstige Operation an der Retina, Rotation der Netzhaut
14.51 ↔	Behebung einer Amotio retinae durch Diathermie	14.9X.11 ↔	Einsetzen einer epiretinalen Netzhautprothese
14.52 ↔	Behebung einer Amotio retinae durch Kryotherapie	14.9X.12 ↔	Wechsel einer epiretinalen Netzhautprothese
14.53 ↔	Behebung einer Amotio retinae durch Xenon-Bogen-Photokoagulation	14.9X.13 ↔	Entfernen einer epiretinalen Netzhautprothese
14.54 ↔	Behebung einer Amotio retinae durch Laser-Photokoagulation	14.9X.14 ↔	Einsetzen einer subretinalen Netzhautprothese
14.55 ↔	Behebung einer Amotio retinae durch nicht näher bezeichnete Photokoagulation	14.9X.15 ↔	Wechsel einer subretinalen Netzhautprothese
14.59.00 ↔	Sonstige Verfahren zur Behebung einer Amotio retinae, n.n.bez.	14.9X.16 ↔	Entfernen einer subretinalen Netzhautprothese
14.59.10 ↔	Behebung einer Amotio retinae durch schwere Flüssigkeiten	14.9X.20 ↔	Fixierung von Markierungsplättchen für die Strahlentherapie an Retina, Chorioidea und hinterer Augenkammer
14.59.11 ↔	Behebung einer Amotio retinae durch Endotamponade (Gas)	14.9X.21 ↔	Entfernung von Markierungsplättchen für die Strahlentherapie an Retina, Chorioidea und hinterer Augenkammer
14.59.99 ↔	Sonstige Verfahren zur Behebung einer Amotio retinae, sonstige	14.9X.22 ↔	Lagekorrektur eines strahlenden Applikators an Retina, Chorioidea und hinterer Augenkammer
14.6X.00 ↔	Entfernen von chirurgisch implantiertem Material aus der hinteren Augenkammer, n.n.bez.	14.9X.23 ↔	Entfernung eines strahlenden Applikators an Retina, Chorioidea und hinterer Augenkammer
		14.9X.99 ↔	Sonstige Operationen an Retina, Chorioidea und hinterer Augenkammer, sonstige

Prozedur C03-4

12.79.20 ↔ Implantation eines Glaukom-Drainage-Implantats

Prozedur C03-5

14.73.10 ↔ Mechanische Vitrektomie durch anterioren Zugang, Pars-plana-Vitrektomie

Prozedur C03-6

13.00 ↔	Entfernen eines Fremdkörpers aus der Linse, n.n.bez.	13.42 ↔	Mechanische Phakofragmentation und Aspiration eines Katarakts durch posterioren Zugang
13.01 ↔	Entfernen eines Fremdkörpers aus der Linse mittels Magnet	13.43 ↔	Mechanische Phakofragmentation und andere Aspiration eines Katarakts
13.02 ↔	Entfernen eines Fremdkörpers aus der Linse ohne Magnet	13.51 ↔	Extrakapsuläre Extraktion der Linse durch inferioren temporalen Zugang
13.11 ↔	Intrakapsuläre Extraktion der Linse durch inferioren temporalen Zugang	13.59 ↔	Sonstige extrakapsuläre Extraktion der Linse, sonstige
13.19 ↔	Intrakapsuläre Extraktion der Linse, sonstige	13.64 ↔	Diszision einer Sekundärmembran (nach Katarakt)
13.2 ↔	Extrakapsuläre Extraktion der Linse durch lineares Extraktionsverfahren	13.65 ↔	Exzision einer Sekundärmembran (nach Katarakt)
13.3 ↔	Extrakapsuläre Extraktion der Linse durch einfaches Aspirations- (und Irrigations-) Verfahren	13.66 ↔	Mechanische Fragmentation einer Sekundärmembran (nach Katarakt)
13.41 ↔	Phakoemulsifikation und Aspiration eines Katarakts	13.69 ↔	Sonstige Kataraktextraktion, sonstige

13.71 ↔	Implantation einer Intraokularlinse anlässlich einer Kataraktextraktion, einseitig	13.92 ↔	Kapsulotomie an der Linse
13.72 ↔	Sekundäre Implantation einer Intraokularlinse	13.93 ↔	Verschluss eines Defekts an der Linse mit Gewebekleber
13.73 ↔	Implantation einer iristragenden Intraokularlinse	13.99 ↔	Sonstige Operationen an der Linse, sonstige
13.79 ↔	Implantation einer Intraokularlinse, sonstige	14.73.10 ↔	Mechanische Vitrektomie durch anterioren Zugang, Pars-plana-Vitrektomie
13.8 ↔	Entfernen einer Intraokularlinse		
13.91 ↔	Implantation von intraokulärer teleskopischer Prothese		

ADRG C04**Eingriffe an der Kornea**

Prozedur in Tabelle C04-1

DRG C04Z**Eingriffe an der Kornea****Prozedur C04-1**

11.0 ↔	Entfernen eines intrakornealen Fremdkörpers aus der Kornea mittels Magnet	11.59.00 ↔	Sonstige Rekonstruktion an der Kornea, n.n.bez.
11.1 ↔	Inzision der Kornea	11.59.10 ↔	Rekonstruktion durch Deckung der Kornea, n.n.bez.
11.22.20 ↔	Offene Biopsie der Kornea	11.59.11 ↔	Rekonstruktion durch Deckung der Kornea durch eine Amnionmembran
11.31 ↔	Transposition eines Pterygiums	11.59.12 ↔	Rekonstruktion durch sonstige Deckung der Kornea
11.32 ↔	Exzision eines Pterygiums mit Korneatransplantat	11.59.99 ↔	Sonstige Rekonstruktion an der Kornea, sonstige
11.39.00 ↔	Sonstige Exzision eines Pterygiums, n.n.bez.	11.60 ↔	Korneatransplantation, n.n.bez.
11.39.10 ↔	Exzision eines Pterygiums mit (phototherapeutischer) Keratektomie	11.61 ↔	Lamelläre Keratoplastik mit Autotransplantat
11.39.11 ↔	Exzision eines Pterygiums mit sonstiger Bindehautplastik	11.62 ↔	Sonstige lamelläre Keratoplastik
11.39.99 ↔	Sonstige Exzision eines Pterygiums, sonstige	11.63 ↔	Penetrierende Keratoplastik mit Autotransplantat
11.41 ↔	Mechanisches Entfernen von Korneaepithel	11.64 ↔	Sonstige penetrierende Keratoplastik
11.42 ↔	Thermokauterisation einer Kornealäsion	11.69.00 ↔	Sonstige Korneatransplantation, n.n.bez.
11.43 ↔	Kryotherapie einer Kornealäsion	11.69.10 ↔	Austausch-Keratoplastik
11.49.00 ↔	Sonstiges Entfernen oder Destruktion einer Kornealäsion, n.n.bez.	11.69.20 ↔	Perforierende Korneatransplantation
11.49.10 ↔	Destruktion einer Kornealäsion, durch Laserkoagulation	11.69.99 ↔	Sonstige Korneatransplantation, sonstige
11.49.19 ↔	Sonstige Destruktion einer Kornealäsion	11.71 ↔	Keratomileusis
11.49.20 ↔	Keratektomie einer Kornealäsion durch Phototherapie	11.72 ↔	Keratophakie
11.49.29 ↔	Sonstige Keratektomie einer Kornealäsion	11.73 ↔	Keratoprothese
11.49.99 ↔	Sonstiges Entfernen oder Destruktion einer Kornealäsion, sonstige	11.74 ↔	Thermokeratoplastik
11.51 ↔	Naht einer Korneaverletzung	11.75 ↔	Radiäre Keratotomie
11.52 ↔	Korrektur einer postoperativen Wunddehiszenz an der Kornea	11.76 ↔	Epikeratophakie
11.53 ↔	Versorgung einer Korneaverletzung oder -wunde mit Konjunktiva-Lappen	11.79.00 ↔	Sonstige rekonstruktive und refraktive Eingriffe an der Kornea, n.n.bez.
		11.79.10 ↔	Photorefraktive Keratektomie
		11.79.20 ↔	Implantation eines intrastromalen Ringsegmentes an der Kornea
		11.79.99 ↔	Sonstige rekonstruktive und refraktive Eingriffe an der Kornea, sonstige
		11.91 ↔	Tätowierung der Kornea
		11.92 ↔	Entfernen eines künstlichen Korneaimplantats

ADRG C06**Eingriffe an Iris, Corpus ciliare, Sklera und vorderer Augenkammer**

Prozedur in Tabelle C06-1

DRG C06A**Eingriffe an Iris, Corpus ciliare, Sklera und vorderer Augenkammer mit Implantation eines Glaukom-Drainage-Implantats**

Prozedur in Tabelle C06-2

DRG C06B**Eingriffe an Iris, Corpus ciliare, Sklera und vorderer Augenkammer****Prozedur C06-1**

12.00 ↔	Entfernen eines intraokulären Fremdkörpers aus der vorderen Augenkammer, n.n.bez.	12.02 ↔	Entfernen eines intraokulären Fremdkörpers aus der vorderen Augenkammer ohne Magnet
12.01 ↔	Entfernen eines intraokulären Fremdkörpers aus der vorderen Augenkammer mittels Magnet	12.11 ↔	Iridotomie mit Transfixation
		12.12 ↔	Sonstige Iridotomie
		12.13 ↔	Exzision einer prolabierten Iris

12.14 ↔	Sonstige Iridektomie	12.69.00 ↔	Sonstige Sklerafistulisierungs-Massnahme, n.n.bez.
12.21 ↔	Diagnostische Aspiration der vorderen Augenkammer	12.69.10 ↔	Filternde Operationen zur Senkung des Augeninnendrucks
12.31 ↔	Lösung von Goniosynechien	12.69.99 ↔	Sonstige Sklerafistulisierungs-Massnahme, sonstige
12.32 ↔	Lösung von anderen vorderen Synechien	12.71 ↔	Zyklodiathermie
12.33 ↔	Lösung von hinteren Synechien	12.72 ↔	Zyklokryotherapie
12.34 ↔	Lösung von korneovitrealen Adhäsionen	12.73 ↔	Zyklophotokoagulation
12.35 ↔	Koreplastik	12.74 ↔	Verkleinerung des Corpus ciliare, n.n.bez.
12.39.00 ↔	Sonstige Iridoplastik, n.n.bez.	12.79.00 ↔	Sonstige Glaukomoperationen, n.n.bez.
12.39.10 ↔	Iridoplastik durch Laser zur Erleichterung der intraokulären Zirkulation	12.79.10 ↔	Viskokanalostomie bei Glaukom
12.39.99 ↔	Sonstige Iridoplastik, sonstige	12.79.11 ↔	Tiefe Sklerektomie bei Glaukom
12.40 ↔	Entfernen einer Läsion der vorderen Augenkammer, n.n.bez.	12.79.20 ↔	Implantation eines Glaukom-Drainage-Implantats
12.41 ↔	Destruktion einer Irisläsion ohne Exzision	12.79.99 ↔	Sonstige Glaukomoperationen, sonstige
12.42 ↔	Exzision einer Irisläsion	12.81 ↔	Naht einer Sklaverletzung
12.43 ↔	Destruktion einer Läsion des Corpus ciliare, ohne Exzision	12.82 ↔	Verschluss einer Sklerafistel
12.44 ↔	Exzision einer Läsion des Corpus ciliare	12.83 ↔	Revision einer Operationswunde der vorderen Augenkammer, n.a.klass.
12.51 ↔	Goniotomie ohne Goniopunktion	12.84 ↔	Exzision oder Destruktion einer Skleraläsion
12.52 ↔	Goniotomie ohne Goniopunktion	12.85 ↔	Versorgung eines skleralen Staphyloms mit Transplantat
12.53 ↔	Goniotomie mit Goniopunktion	12.86 ↔	Sonstige Versorgung eines skleralen Staphyloms
12.54 ↔	Trabekulotomie ab externo	12.87 ↔	Skleraverstärkung mit Transplantat
12.55 ↔	Zyklodialyse	12.88 ↔	Sonstige Skleraverstärkung
12.59.00 ↔	Sonstige Erleichterung der intraokulären Zirkulation, n.n.bez.	12.89 ↔	Operationen an der Sklera, sonstige
12.59.10 ↔	Erleichterung der intraokulären Zirkulation durch Trabekuloplastik oder Gonioplastik	12.91.00 ↔	Therapeutische Evakuierung der vorderen Augenkammer, n.n.bez.
12.59.11 ↔	Erleichterung der intraokulären Zirkulation durch Aspiration und Kürettage am Trabekelwerk	12.91.10 ↔	Vorderkammerspülung, n.n.bez.
12.59.99 ↔	Sonstige Erleichterung der intraokulären Zirkulation, sonstige	12.91.11 ↔	Vorderkammerspülung mit Entfernung von Silikonöl
12.61.00 ↔	Trepanation der Sklera mit Iridektomie, n.n.bez.	12.91.19 ↔	Vorderkammerspülung, sonstige
12.61.10 ↔	Gedeckte Trepanation der Sklera mit Iridektomie	12.91.20 ↔	Parazentese der vorderen Augenkammer
12.61.11 ↔	Nicht gedeckte Trepanation der Sklera mit Iridektomie	12.91.99 ↔	Therapeutische Evakuierung der vorderen Augenkammer, sonstige
12.61.99 ↔	Trepanation der Sklera mit Iridektomie, sonstige	12.92.09 ↔	Injektion in die vordere Augenkammer, sonstige
12.62 ↔	Thermokauterisation der Sklera mit Iridektomie	12.92.21 ↔	Injektion in die vordere Augenkammer, Luft
12.63 ↔	Iridenkleisis und Iridotaxis	12.92.29 ↔	Injektion in die vordere Augenkammer, sonstiges Gas
12.64.00 ↔	Trabekulektomie ab externo, n.n.bez.	12.93 ↔	Exzision oder Destruktion einer Epitheleinwucherung in die vordere Augenkammer
12.64.10 ↔	Gedeckte Trabekulektomie ab externo	12.97 ↔	Sonstige Operationen an der Iris
12.64.11 ↔	Nicht gedeckte Trabekulektomie ab externo	12.98.00 ↔	Sonstige Operationen am Corpus ciliare, n.n.bez.
12.64.99 ↔	Trabekulektomie ab externo, sonstige	12.98.10 ↔	Fixation des Ziliarkörpers
12.65 ↔	Sonstige Sklerafistulisierung mit Iridektomie	12.98.99 ↔	Sonstige Operationen am Corpus ciliare, sonstige
12.66 ↔	Postoperative Revision einer Sklerafistulisierungs-Massnahme	12.99.00 ↔	Sonstige Operationen an der vorderen Augenkammer, n.n.bez.
		12.99.99 ↔	Sonstige Operationen an der vorderen Augenkammer, sonstige

Prozedur C06-2

12.79.20 ↔ Implantation eines Glaukom-Drainage-Implantats

ADRG C08

Eingriff an der Linse

Prozedur in Tabelle C08-2

DRG C08A

Extrakapsuläre Extraktion der Linse mit mehrzeitigem oder beidseitigem Eingriff oder angeborener Fehlbildung der Linse

Mindestens zwei Behandlungen, die mindestens einen Tag auseinander liegen in [mindestens zwei Prozeduren in Tabelle C08-3] oder Beidseitige Prozedur in Tabelle C08-3 oder Diagnose in Tabelle C08-1

DRG C08B**Eingriff an der Linse****Diagnose C08-1**

Q12.0	Cataracta congenita	Q12.3	Angeborene Aphakie
Q12.1	Angeborene Linsenverlagerung	Q12.4	Sphärophakie
Q12.2	Linsenkolobom	Q12.8	Sonstige angeborene Fehlbildungen der Linse

Prozedur C08-2

13.00 ↔	Entfernen eines Fremdkörpers aus der Linse, n.n.bez.	13.59 ↔	Sonstige extrakapsuläre Extradktion der Linse, sonstige
13.01 ↔	Entfernen eines Fremdkörpers aus der Linse mittels Magnet	13.64 ↔	Diszision einer Sekundärmembran (nach Katarakt)
13.02 ↔	Entfernen eines Fremdkörpers aus der Linse ohne Magnet	13.65 ↔	Exzision einer Sekundärmembran (nach Katarakt)
13.11 ↔	Intrakapsuläre Extradktion der Linse durch inferioren temporalen Zugang	13.66 ↔	Mechanische Fragmentation einer Sekundärmembran (nach Katarakt)
13.19 ↔	Intrakapsuläre Extradktion der Linse, sonstige	13.69 ↔	Sonstige Kataraktextraktion, sonstige
13.2 ↔	Extrakapsuläre Extradktion der Linse durch lineares Extradktionsverfahren	13.71 ↔	Implantation einer Intraokularlinse anlässlich einer Kataraktextraktion, einzeitig
13.3 ↔	Extrakapsuläre Extradktion der Linse durch einfaches Aspirations- (und Irrigations-) Verfahren	13.72 ↔	Sekundäre Implantation einer Intraokularlinse
13.41 ↔	Phakoemulsifikation und Aspiration eines Katarakts	13.73 ↔	Implantation einer iristragenden Intraokularlinse
13.42 ↔	Mechanische Phakofragmentation und Aspiration eines Katarakts durch posterioren Zugang	13.79 ↔	Implantation einer Intraokularlinse, sonstige
13.43 ↔	Mechanische Phakofragmentation und andere Aspiration eines Katarakts	13.8 ↔	Entfernen einer Intraokularlinse
13.51 ↔	Extrakapsuläre Extradktion der Linse durch inferioren temporalen Zugang	13.91 ↔	Implantation von intraokulärer teleskopischer Prothese
		13.92 ↔	Kapsulotomie an der Linse
		13.93 ↔	Verschluss eines Defekts an der Linse mit Gewebekleber
		13.99 ↔	Sonstige Operationen an der Linse, sonstige

Prozedur C08-3

13.2 ↔	Extrakapsuläre Extradktion der Linse durch lineares Extradktionsverfahren	13.43 ↔	Mechanische Phakofragmentation und andere Aspiration eines Katarakts
13.3 ↔	Extrakapsuläre Extradktion der Linse durch einfaches Aspirations- (und Irrigations-) Verfahren	13.51 ↔	Extrakapsuläre Extradktion der Linse durch inferioren temporalen Zugang
13.41 ↔	Phakoemulsifikation und Aspiration eines Katarakts	13.59 ↔	Sonstige extrakapsuläre Extradktion der Linse, sonstige
13.42 ↔	Mechanische Phakofragmentation und Aspiration eines Katarakts durch posterioren Zugang		

ADRG C10**Eingriffe an den Augenmuskeln**

Prozedur in Tabelle C10-1

DRG C10Z**Eingriffe an den Augenmuskeln****Prozedur C10-1**

15.11.00 ↔	Rücklagerung eines äusseren Augenmuskels, n.n.bez.	15.13.10 ↔	Resektion von einem äusseren Augenmuskel, an einem geraden Augenmuskel
15.11.10 ↔	Rücklagerung eines äusseren geraden Augenmuskels	15.13.11 ↔	Resektion von einem äusseren Augenmuskel, an einem schrägen Augenmuskel
15.11.11 ↔	Rücklagerung eines äusseren schrägen Augenmuskels	15.13.99 ↔	Resektion von einem äusseren Augenmuskel, sonstige
15.11.99 ↔	Rücklagerung eines äusseren Augenmuskels, sonstige	15.19.00 ↔	Sonstige Operationen an einem äusseren Augenmuskel mit temporärer Ablösung vom Augapfel, n.n.bez.
15.12.00 ↔	Vorverlagerung von einem äusseren Augenmuskel, n.n.bez.	15.19.10 ↔	Verstärkende Eingriffe an Augenmuskeln, n.n.bez.
15.12.10 ↔	Vorverlagerung von einem äusseren geraden Augenmuskel	15.19.11 ↔	Verstärkende Eingriffe an einem geraden Augenmuskel
15.12.11 ↔	Vorverlagerung von einem äusseren schrägen Augenmuskel	15.19.12 ↔	Verstärkende Eingriffe an einem schrägen Augenmuskel
15.12.99 ↔	Vorverlagerung von einem äusseren Augenmuskel, sonstige	15.19.19 ↔	Sonstige Verstärkende Eingriffe an Augenmuskeln
15.13.00 ↔	Resektion von einem äusseren Augenmuskel, n.n.bez.	15.19.20 ↔	Schwächende Eingriffe an Augenmuskeln, n.n.bez.

- 15.19.21 ↔ Schwächende Eingriffe an einem geraden Augenmuskeln
- 15.19.22 ↔ Schwächende Eingriffe an einem schrägen Augenmuskeln
- 15.19.29 ↔ Sonstige Schwächende Eingriffe an Augenmuskeln
- 15.19.30 ↔ Myopexie an geraden Augenmuskeln
- 15.19.40 ↔ Chirurgie der Abrollstrecke
- 15.19.99 ↔ Sonstige Operationen an einem äusseren Augenmuskel mit temporärer Ablösung vom Augapfel, sonstige
- 15.21.00 ↔ Verlängerungsverfahren an einem äusseren Augenmuskel, n.n.bez.
- 15.21.10 ↔ Verlängerungsverfahren an einem einzelnen äusseren geraden Augenmuskel
- 15.21.11 ↔ Verlängerungsverfahren an einem einzelnen äusseren schrägen Augenmuskel
- 15.21.99 ↔ Sonstige Verlängerungsverfahren an einem äusseren Augenmuskel
- 15.22.00 ↔ Verkürzungsverfahren an äusseren Augenmuskeln, n.n.bez.
- 15.22.10 ↔ Verkürzungsverfahren an einem einzelnen äusseren geraden Augenmuskel
- 15.22.11 ↔ Verkürzungsverfahren an einem einzelnen äusseren schrägen Augenmuskel
- 15.22.99 ↔ Verkürzungsverfahren an einem einzelnen äusseren Augenmuskel, sonstige
- 15.29.00 ↔ Sonstige Operationen an einem einzelnen äusseren Augenmuskel, n.n.bez.
- 15.29.01 ↔ Sonstige Operationen an einem einzelnen äusseren geraden Augenmuskel
- 15.29.02 ↔ Sonstige Operationen an einem einzelnen äusseren schrägen Augenmuskel
- 15.29.09 ↔ Sonstige Operationen an einem einzelnen äusseren Augenmuskel, sonstige
- 15.29.10 ↔ Adhäsionolyse an einem einzelnen äusseren Augenmuskel, n.n.bez.
- 15.29.11 ↔ Adhäsionolyse an einem einzelnen äusseren geraden Augenmuskel
- 15.29.12 ↔ Adhäsionolyse an einem einzelnen äusseren schrägen Augenmuskel
- 15.29.19 ↔ Adhäsionolyse an einem einzelnen äusseren Augenmuskel, sonstige
- 15.29.30 ↔ Absetzen eines einzelnen äusseren Augenmuskels, n.n.bez.
- 15.29.31 ↔ Absetzen eines einzelnen äusseren geraden Augenmuskels
- 15.29.32 ↔ Absetzen eines einzelnen äusseren schrägen Augenmuskels
- 15.29.39 ↔ Absetzen eines einzelnen äusseren Augenmuskels, sonstige
- 15.29.40 ↔ Refixation eines einzelnen äusseren Augenmuskels, n.n.bez.
- 15.29.41 ↔ Refixation eines einzelnen äusseren geraden Augenmuskels
- 15.29.42 ↔ Refixation eines einzelnen äusseren schrägen Augenmuskels
- 15.29.49 ↔ Refixation eines einzelnen äusseren Augenmuskels, sonstige
- 15.3X.00 ↔ Operationen an zwei oder mehreren äusseren Augenmuskeln mit temporärer Ablösung vom Augapfel, n.n.bez.
- 15.3X.10 ↔ Operationen an zwei geraden Augenmuskeln mit temporärer Ablösung vom Augapfel
- 15.3X.11 ↔ Operationen an mindestens drei schrägen Augenmuskeln mit temporärer Ablösung vom Augapfel
- 15.3X.12 ↔ Operationen an mindestens zwei geraden sowie mindestens zwei schrägen Augenmuskeln mit temporärer Ablösung vom Augapfel
- 15.3X.20 ↔ Myopexie an zwei geraden Augenmuskeln mit temporärer Ablösung vom Augapfel
- 15.3X.21 ↔ Myopexie an mindestens zwei geraden Augenmuskeln mit Operation an mindestens einem weiteren Augenmuskel mit temporärer Ablösung vom Augapfel
- 15.3X.99 ↔ Operationen an zwei oder mehreren äusseren Augenmuskeln mit temporärer Ablösung vom Augapfel, sonstige
- 15.4X.00 ↔ Operationen an zwei oder mehreren äusseren Augenmuskeln ohne temporäre Ablösung von Augapfel, n.n.bez.
- 15.4X.10 ↔ Operation an zwei geraden Augenmuskeln ohne temporäre Ablösung von Augapfel
- 15.4X.11 ↔ Operation an mindestens drei schrägen Augenmuskeln ohne temporäre Ablösung von Augapfel
- 15.4X.12 ↔ Sonstige Operation an mindestens zwei geraden sowie mindestens zwei schrägen Augenmuskeln ohne temporäre Ablösung von Augapfel
- 15.4X.20 ↔ Myopexie an zwei geraden Augenmuskeln ohne temporäre Ablösung von Augapfel
- 15.4X.21 ↔ Myopexie an mindestens zwei geraden Augenmuskeln mit Operation an mindestens einem weiteren Augenmuskel ohne temporäre Ablösung von Augapfel
- 15.4X.99 ↔ Operationen an zwei oder mehreren äusseren Augenmuskeln ohne temporäre Ablösung von Augapfel, sonstige
- 15.5X.00 ↔ Transposition eines äusseren Augenmuskels, n.n.bez.
- 15.5X.10 ↔ Transposition eines äusseren geraden Augenmuskels
- 15.5X.11 ↔ Transposition eines äusseren schrägen Augenmuskels
- 15.5X.99 ↔ Transposition eines äusseren Augenmuskels, sonstige
- 15.6 ↔ Revision einer Operation an den äusseren Augenmuskeln
- 15.7 ↔ Versorgung eines Traumas an einem äusseren Augenmuskel
- 15.9 ↔ Sonstige Operationen an äusseren Augenmuskeln und Sehnen

ADRG C12**Eingriffe am Augenlid**

Prozedur in Tabelle C12-1

DRG C12Z**Eingriffe am Augenlid****Prozedur C12-1**

08.11.20 ↔	Offene Biopsie am Augenlid	08.63 ↔	Plastische Rekonstruktion des Augenlids mit Haarfollikeltransplantat
08.21 ↔	Exzision eines Chalazions	08.64 ↔	Plastische Rekonstruktion des Augenlids mit tarsokonjunktivalem Lappen
08.22 ↔	Exzision einer anderen kleineren Läsion am Augenlid	08.69.00 ↔	Sonstige plastische Rekonstruktion des Augenlids mit Lappen oder Transplantaten, n.n.bez.
08.23 ↔	Exzision einer grösseren Läsion am Augenlid, nicht durchgehend	08.69.10 ↔	Plastische Rekonstruktion des Augenlids mit Knorpel
08.24 ↔	Exzision einer grösseren Läsion am Augenlid, perforierend	08.69.11 ↔	Plastische Rekonstruktion des Augenlids mit alloplastischem Material
08.31 ↔	Behebung einer Blepharoptose durch M. frontalis-Verfahren mit Naht	08.69.12 ↔	Plastische Rekonstruktion des Augenlids mit Verschiebe- und Rotationsplastik des Lides
08.32 ↔	Behebung einer Blepharoptose durch M. frontalis-Verfahren mit Faszienchlinge	08.69.13 ↔	Plastische Rekonstruktion des Augenlids mit Oberlidverlängerung
08.33 ↔	Behebung einer Blepharoptose durch Resektion oder Verlagerung des M. levator palpebrae oder seiner Aponeurose	08.69.99 ↔	Sonstige plastische Rekonstruktion des Augenlids mit Lappen oder Transplantaten, sonstige
08.34 ↔	Behebung einer Blepharoptose durch andere Verfahren am M. levator palpebrae	08.71 ↔	Den Lidrand umfassende plastische Rekonstruktion des Augenlids, partielle Tiefe
08.35 ↔	Behebung einer Blepharoptose durch Tarsoplastik	08.72 ↔	Sonstige plastische Rekonstruktion des Augenlids, partielle Tiefe
08.36 ↔	Behebung einer Blepharoptose durch andere Verfahren	08.73.00 ↔	Den Lidrand umfassende plastische Rekonstruktion des Augenlids, volle Tiefe, n.n.bez.
08.37 ↔	Reduktion einer Ptosen-Überkorrektur	08.73.10 ↔	Verschiebeplastik der Lidkante
08.38 ↔	Korrektur einer Lidretraktion	08.73.99 ↔	Den Lidrand umfassende plastische Rekonstruktion des Augenlids, volle Tiefe, sonstige
08.41 ↔	Behebung von Entropium oder Ektropium durch Thermokauterisation	08.74.00 ↔	Sonstige plastische Rekonstruktion des Augenlids, volle Tiefe, n.n.bez.
08.42 ↔	Behebung von Entropium oder Ektropium durch Nahtverfahren	08.74.10 ↔	Oberlidverlängerung
08.43 ↔	Behebung von Entropium oder Ektropium durch Keilresektion	08.74.99 ↔	Sonstige plastische Rekonstruktion des Augenlids, volle Tiefe, sonstige
08.44.00 ↔	Behebung von Entropium oder Ektropium durch Lidplastik, n.n.bez.	08.82 ↔	Versorgung einer Risswunde des Augenlids, den Lidrand umfassend, partielle Tiefe
08.44.10 ↔	Behebung von Entropium oder Ektropium durch Lidplastik, horizontale Verkürzung des Augenlides	08.83 ↔	Sonstige Versorgung einer Risswunde des Augenlids, partielle Tiefe
08.44.99 ↔	Behebung von Entropium oder Ektropium durch Lidplastik, sonstige	08.84 ↔	Versorgung einer Risswunde des Augenlids, den Lidrand umfassend, volle Tiefe
08.49.00 ↔	Sonstiger Eingriff zur Korrektur eines Entropiums oder Ektropiums, n.n.bez.	08.85 ↔	Sonstige Versorgung einer Risswunde des Augenlids, volle Tiefe
08.49.10 ↔	Sonstiger Eingriff zur Korrektur eines Entropiums oder Ektropiums, Operation an den Lidretraktoren	08.86 ↔	Rhytidektomie am Unterlid
08.49.11 ↔	Sonstiger Eingriff zur Korrektur eines Entropiums oder Ektropiums, Reposition einer Lidlamelle	08.87 ↔	Rhytidektomie am Oberlid
08.49.99 ↔	Sonstiger Eingriff zur Korrektur eines Entropiums oder Ektropiums, sonstige	08.89.10 ↔	Plastische Rekonstruktion des Augenlids, medialer oder lateraler Lidwinkel
08.51 ↔	Kanthotomie	08.89.11 ↔	Plastische Rekonstruktion des Augenlids durch Hebung der Augenbraue
08.59.00 ↔	Sonstige Anpassung der Lidposition, n.n.bez.	08.89.12 ↔	Plastische Rekonstruktion des Augenlids durch Entfernung eines Fettgewebeprolapses der Orbita
08.59.10 ↔	Kanthoplastik, n.n.bez.	08.89.13 ↔	Plastische Rekonstruktion des Augenlids durch Oberflächenbehandlung mit Laser
08.59.11 ↔	Kanthopexie	08.89.14 ↔	Plastische Rekonstruktion des Augenlids durch sonstige Oberlidverlängerung
08.59.12 ↔	Korrekturoperation bei Epikanthus	08.89.15 ↔	Plastische Rekonstruktion des Augenlids durch Unterlidverlängerung
08.59.99 ↔	Sonstige Anpassung der Lidposition, sonstige	08.89.99 ↔	Sonstige plastische Rekonstruktion des Augenlids, sonstige
08.61.10 ↔	Plastische Rekonstruktion des Augenlids mit Hautlappen		
08.61.11 ↔	Plastische Rekonstruktion des Augenlids mit Hauttransplantat		
08.62 ↔	Plastische Rekonstruktion des Augenlids mit Schleimhautlappen oder -transplantat		

ADRG C13**Eingriffe am Tränensystem**

Prozedur in Tabelle C13-1

DRG C13A**Mehrzeitige oder beidseitige Eingriffe am Tränensystem oder Rekonstruktion an der Nase**

Mindestens zwei Behandlungen, die mindestens einen Tag auseinander liegen in [mindestens zwei Prozeduren in Tabelle C13-1] oder Beidseitige Prozedur in Tabelle C13-1 oder Prozedur in Tabelle C13-2

DRG C13B**Eingriffe am Tränensystem****Prozedur C13-1**

09.0 ↔	Inzision der Tränendrüse	09.71 ↔	Korrektur eines evertierten Tränenpünktchens
09.11 ↔	Biopsie der Tränendrüse	09.72 ↔	Sonstige plastische Rekonstruktion am Tränenpünktchen
09.12 ↔	Biopsie des Tränensacks	09.73 ↔	Plastische Rekonstruktion eines Canaliculus lacrimalis
09.20 ↔	Exzision einer Tränendrüse, n.n.bez.	09.81 ↔	Dakryozystorhinostomie
09.21 ↔	Exzision einer Läsion der Tränendrüse	09.82 ↔	Konjunktivozystorhinostomie
09.22 ↔	Sonstige partielle Resektion einer Tränendrüse	09.83 ↔	Konjunktivozystorhinostomie mit Einsetzen von Tubus oder Stent
09.23 ↔	Totale Resektion einer Tränendrüse	09.91 ↔	Obliteration des Tränenpünktchens
09.3 ↔	Sonstige Operationen an der Tränendrüse	09.99 ↔	Sonstige Operation am Tränensystem, sonstige Tränenwegen
09.44 ↔	Intubation des Ductus nasolacrimalis		
09.53 ↔	Inzision des Tränensacks		
09.6 ↔	Exzision an Tränensack und ableitenden Tränenwegen		

Prozedur C13-2

21.07 ↔	Stillung einer Epistaxis durch Exzision von nasaler Mukosa sowie Hauttransplantation an Septum und laterale Nasenwand	21.84 ↔	Revision einer Rhinoplastik
21.1 ↔	Inzision an der Nase	21.85 ↔	Augmentationsrhinoplastik
21.31.10 ↔	Lokale Exzision einer endonasalen Läsion, Zugang endonasal	21.86.00 ↔	Rhinoplastik der Nasenweichteile, n.n.bez.
21.31.12 ↔	Destruktion einer endonasalen Läsion	21.86.10 ↔	Rhinoplastik der Nasenweichteile, äussere Nase
21.32 ↔	Exzision und lokale Destruktion einer anderen Läsion an der Nase	21.86.11 ↔	Rhinoplastik mit lokalen oder distalen Lappen
21.5 ↔	Submuköse Resektion des Nasenseptums	21.86.99 ↔	Rhinoplastik der Nasenweichteile, sonstige
21.61 ↔	Konchektomie durch Kauterisation oder Kryochirurgie	21.87 ↔	Sonstige Rhinoplastik
21.62 ↔	Frakturierung der Nasenmuscheln	21.88.00 ↔	Sonstige Septumplastik, n.n.bez.
21.69.00 ↔	Sonstige Konchektomie, n.n.bez.	21.88.10 ↔	Septumplastik, Septumunterfütterung
21.69.10 ↔	Konchotomie und Abtragung von hinteren Enden	21.88.11 ↔	Septumplastik, Verschluss einer Septumperforation mit Schleimhaut-Verschiebelappen
21.69.11 ↔	Submuköse Resektion (Turbinoplastik)	21.88.12 ↔	Septumplastik, Plastische Korrektur ohne Resektion
21.69.12 ↔	Sonstige Operationen an der unteren Nasenmuschel	21.88.13 ↔	Septumplastik, Plastische Korrektur mit Resektion
21.69.99 ↔	Sonstige Konchektomie, sonstige	21.88.14 ↔	Septumplastik, Plastische Rekonstruktion des Nasenseptums, mit lokalen autogenen Transplantaten (Austauschplastik)
21.82 ↔	Verschluss einer Nasenfistel	21.88.15 ↔	Septumplastik, Plastische Rekonstruktion des Nasenseptums, mit distalen autogenen Transplantaten, allogenen oder xenogenen Transplantaten
21.83.00 ↔	Totale plastische Nasenrekonstruktion, n.n.bez.	21.88.99 ↔	Sonstige Septumplastik, sonstige
21.83.10 ↔	Septorhinoplastik mit Korrektur des Knorpels oder des Knochens, mit lokalen autogenen Transplantaten	21.89 ↔	Plastische Rekonstruktion und Operationen an der Nase, sonstige
21.83.11 ↔	Septorhinoplastik mit Korrektur des Knorpels oder des Knochens, mit distalen autogenen Transplantaten, allogenen oder xenogenen Transplantaten	21.91 ↔	Lösung von Synechien der Nase
21.83.12 ↔	Septorhinoplastik mit Korrektur des Knochens sowie des Knorpels	21.99.00 ↔	Sonstige Nasenoperationen, n.n.bez.
21.83.20 ↔	Totale plastische Nasenrekonstruktion mit Implantation von alloplastischen Materialien	21.99.10 ↔	Einseitige Resektion einer Choanalatresie transnasal endoskopisch
21.83.99 ↔	Totale plastische Nasenrekonstruktion, sonstige	21.99.20 ↔	Beidseitige Resektion einer Choanalatresie transnasal endoskopisch
		21.99.99 ↔	Sonstige Nasenoperationen, sonstige

ADRG C14**Eingriffe an der Konjunktiva oder andere Prozeduren**

Mindestens eine Prozedur in Tabelle C14-1 oder Prozedur in Tabelle C14-2 und Prozedur in Tabelle C14-3

DRG C14Z**Eingriffe an der Konjunktiva oder andere Prozeduren****Prozedur C14-1**

01.14.00 ↔	Offene Biopsie am Gehirn, n.n.bez.	15.01 †↔	Biopsie an äusserem Augenmuskel oder Sehne
01.14.10 ↔	Stereotaktische offene Biopsie am Gehirn	16.23.12 †↔	Biopsie an Orbita, transnasal
01.14.99 ↔	Offene Biopsie am Gehirn, sonstige	16.23.21 †↔	Biopsie am Augapfel
02.05.20 ↔	Einsetzen eines CAD-Implantats an Hirnschädel mit Beteiligung von Orbita, Temporalregion oder frontalem Sinus, bis zu 2 Regionen	16.23.99 †↔	Biopsie an Orbita und Augapfel, sonstige
02.05.30 ↔	Einsetzen eines CAD-Implantats an Hirnschädel mit Beteiligung multipler Regionen des Gesichtsschädels, ab 3 Regionen	21.07 ↔	Stillung einer Epistaxis durch Exzision von nasaler Mukosa sowie Hauttransplantation an Septum und laterale Nasenwand
04.08.99 ↔	Optikusscheidenfensterung, sonstige	21.1 ↔	Inzision an der Nase
08.11.10 †↔	Geschlossene (Nadel-) Biopsie am Augenlid	21.31.10 ↔	Lokale Exzision einer endonasalen Läsion, Zugang endonasal
08.11.99 †↔	Biopsie am Augenlid, sonstige	21.31.12 ↔	Destruktion einer endonasalen Läsion
10.0 ↔	Entfernen eines subkonjunktivalen Fremdkörpers aus der Konjunktiva durch Inzision	21.32 ↔	Exzision und lokale Destruktion einer anderen Läsion an der Nase
10.31.10 ↔	Exzision von Läsion oder Gewebe der Konjunktiva mit Plastik	21.5 ↔	Submuköse Resektion des Nasenseptums
10.31.99 ↔	Exzision von Läsion oder Gewebe der Konjunktiva, sonstige	21.61 ↔	Konchektomie durch Kauterisation oder Kryochirurgie
10.41.00 ↔	Plastische Rekonstruktion eines Symblepharons mit freiem Transplantat, n.n.bez.	21.62 ↔	Frakturierung der Nasenmuscheln
10.41.10 ↔	Plastische Rekonstruktion eines Symblepharons mit freiem Transplantat, autogen	21.69.00 ↔	Sonstige Konchektomie, n.n.bez.
10.41.11 ↔	Plastische Rekonstruktion eines Symblepharons mit freiem Transplantat, nicht autogen	21.69.10 ↔	Konchotomie und Abtragung von hinteren Enden
10.41.99 ↔	Plastische Rekonstruktion eines Symblepharons mit freiem Transplantat, sonstige	21.69.11 ↔	Submuköse Resektion (Turbinoplastik)
10.42.00 ↔	Konjunktivale Fornix-Rekonstruktion mit freiem Transplantat, n.n.bez.	21.69.12 ↔	Sonstige Operationen an der unteren Nasenmuschel
10.42.10 ↔	Konjunktivale Fornix-Rekonstruktion mit freiem Transplantat, autogen	21.69.99 ↔	Sonstige Konchektomie, sonstige
10.42.11 ↔	Konjunktivale Fornix-Rekonstruktion mit freiem Transplantat, nicht autogen	21.82 ↔	Verschluss einer Nasenfistel
10.42.99 ↔	Konjunktivale Fornix-Rekonstruktion mit freiem Transplantat, sonstige	21.83.00 ↔	Totale plastische Nasenrekonstruktion, n.n.bez.
10.43 ↔	Sonstige Rekonstruktion der konjunktivalen Fornix	21.83.10 ↔	Septorhinoplastik mit Korrektur des Knorpels oder des Knochens, mit lokalen autogenen Transplantaten
10.44.00 ↔	Sonstiges freies Transplantat an die Konjunktiva, n.n.bez.	21.83.11 ↔	Septorhinoplastik mit Korrektur des Knorpels oder des Knochens, mit distalen autogenen Transplantaten, allogenen oder xenogenen Transplantaten
10.44.10 ↔	Sonstiges freies Transplantat an die Konjunktiva, autogen	21.83.12 ↔	Septorhinoplastik mit Korrektur des Knochens sowie des Knorpels
10.44.11 ↔	Sonstiges freies Transplantat an die Konjunktiva, nicht autogen	21.83.20 ↔	Totale plastische Nasenrekonstruktion mit Implantation von alloplastischen Materialien
10.44.99 ↔	Sonstiges freies Transplantat an die Konjunktiva, sonstige	21.83.99 ↔	Totale plastische Nasenrekonstruktion, sonstige
10.45.00 ↔	Limbusstammzelltransplantation, n.n.bez.	21.84 ↔	Revision einer Rhinoplastik
10.45.09 ↔	Limbusstammzelltransplantation, sonstige	21.85 ↔	Augmentationsrhinoplastik
10.45.11 ↔	Autologe Limbusstammzelltransplantation mit in-vitro kultivierten Limbusstammzellen	21.86.00 ↔	Rhinoplastik der Nasenweichteile, n.n.bez.
10.49.00 ↔	Sonstige Konjunktivoplastik, n.n.bez.	21.86.10 ↔	Rhinoplastik der Nasenweichteile, äussere Nase
10.49.10 ↔	Sonstige Konjunktivoplastik, Tenonplastik	21.86.11 ↔	Rhinoplastik mit lokalen oder distalen Lappen
10.49.99 ↔	Sonstige Konjunktivoplastik, sonstige	21.86.99 ↔	Rhinoplastik der Nasenweichteile, sonstige
10.5X.00 ↔	Lösung von Adhäsionen an Konjunktiva und Augenlid, n.n.bez.	21.87 ↔	Sonstige Rhinoplastik
10.5X.10 ↔	Lösung von Adhäsionen an Konjunktiva und Augenlid mit Bindehautplastik	21.88.00 ↔	Sonstige Septumplastik, n.n.bez.
10.5X.99 ↔	Lösung von Adhäsionen an Konjunktiva und Augenlid, sonstige	21.88.10 ↔	Septumplastik, Septumunterfütterung
10.6X.00 ↔	Versorgung einer Konjunktivaverletzung, n.n.bez.	21.88.11 ↔	Septumplastik, Verschluss einer Septumperforation mit Schleimhaut-Verschiebelappen
10.6X.10 ↔	Versorgung einer Konjunktivaverletzung, durch Naht	21.88.12 ↔	Septumplastik, Plastische Korrektur ohne Resektion
10.6X.99 ↔	Versorgung einer Konjunktivaverletzung, sonstige	21.88.13 ↔	Septumplastik, Plastische Korrektur mit Resektion
11.22.10 †↔	Geschlossene (Nadel-) Biopsie der Kornea	21.88.14 ↔	Septumplastik, Plastische Rekonstruktion des Nasenseptums, mit lokalen autogenen Transplantaten (Austauschplastik)
11.22.99 †↔	Biopsie der Kornea, sonstige	21.88.15 ↔	Septumplastik, Plastische Rekonstruktion des Nasenseptums, mit distalen autogenen Transplantaten, allogenen oder xenogenen Transplantaten
12.22 †↔	Biopsie der Iris	21.88.99 ↔	Sonstige Septumplastik, sonstige
12.29.10 †↔	Biopsie des Corpus ciliare	21.89 ↔	Plastische Rekonstruktion und Operationen an der Nase, sonstige
12.29.20 †↔	Biopsie der Sklera	21.91 ↔	Lösung von Synechien der Nase
12.29.30 †↔	Biopsie der Augenlinse	21.99.00 ↔	Sonstige Nasenoperationen, n.n.bez.
		21.99.10 ↔	Einseitige Resektion einer Choanalatresie transnasal endoskopisch
		21.99.20 ↔	Beidseitige Resektion einer Choanalatresie transnasal endoskopisch
		21.99.99 ↔	Sonstige Nasenoperationen, sonstige

22.2X.00 ↔	Endonasale Eröffnung eines Sinus paranasales, n.n.bez.	86.41.11 ↔	Radikale und grossflächige Exzision von Läsion oder Gewebe an Haut und Subkutangewebe, ohne primären Wundverschluss, am Kopf
22.2X.10 ↔	Infundibulotomie ohne Fensterung des Sinus maxillaris	86.41.12 ↔	Radikale und grossflächige Exzision von Läsion oder Gewebe an Haut und Subkutangewebe, ohne primären Wundverschluss, am Hals
22.2X.11 ↔	Infundibulotomie mit Fensterung des Sinus maxillaris	86.41.13 ↔	Radikale und grossflächige Exzision von Läsion oder Gewebe an Haut und Subkutangewebe, ohne primären Wundverschluss, an Schulter und Axilla
22.51 ↔	Ethmoidotomie	86.41.14 ↔	Radikale und grossflächige Exzision von Läsion oder Gewebe an Haut und Subkutangewebe, ohne primären Wundverschluss, an Oberarm und Ellenbogen
22.52 ↔	Sphenoidotomie	86.41.15 ↔	Radikale und grossflächige Exzision von Läsion oder Gewebe an Haut und Subkutangewebe, ohne primären Wundverschluss, an Unterarm
38.12 ↔	Endarteriektomie von anderen Gefässen an Kopf und Hals	86.41.16 ↔	Radikale und grossflächige Exzision von Läsion oder Gewebe an Haut und Subkutangewebe, ohne primären Wundverschluss, an der Hand
38.21 ↔	Biopsie eines Blutgefässes	86.41.17 ↔	Radikale und grossflächige Exzision von Läsion oder Gewebe an Haut und Subkutangewebe, ohne primären Wundverschluss, an Brustwand und Rücken
39.72.09 ↔	Endovaskuläre plastische Rekonstruktion oder Okklusion von Gefässen am Kopf und Hals, sonstige	86.41.18 ↔	Radikale und grossflächige Exzision von Läsion oder Gewebe an Haut und Subkutangewebe, ohne primären Wundverschluss, an Bauchregion und Leiste
39.72.14 ↔	Selektive Embolisation von intrakraniellen Gefässen mit adhäsivem Embolisat	86.41.1A ↔	Radikale und grossflächige Exzision von Läsion oder Gewebe an Haut und Subkutangewebe, ohne primären Wundverschluss, am Gesäss
39.72.15 ↔	Selektive Embolisation von intrakraniellen Gefässen mit Plugs	86.41.1B ↔	Radikale und grossflächige Exzision von Läsion oder Gewebe an Haut und Subkutangewebe, ohne primären Wundverschluss, an Oberschenkel und Knie
39.72.16 ↔	Selektive Embolisation von intrakraniellen Gefässen mit Coils	86.41.1C ↔	Radikale und grossflächige Exzision von Läsion oder Gewebe an Haut und Subkutangewebe, ohne primären Wundverschluss, an Unterschenkel
39.72.17 ↔	Selektive Embolisation von intrakraniellen Gefässen mit Partikeln	86.41.1D ↔	Radikale und grossflächige Exzision von Läsion oder Gewebe an Haut und Subkutangewebe, ohne primären Wundverschluss, am Fuss
39.72.18 ↔	Selektive Embolisation von intrakraniellen Gefässen mit embolisierenden Flüssigkeiten	86.42.11 ↔	Radikale und grossflächige Exzision von Läsion oder Gewebe an Haut und Subkutangewebe, mit primärem Wundverschluss, am Kopf
39.72.19 ↔	Selektive Embolisation von intrakraniellen Gefässen, sonstige	86.42.12 ↔	Radikale und grossflächige Exzision von Läsion oder Gewebe an Haut und Subkutangewebe, mit primärem Wundverschluss, am Hals
39.72.1A ↔	Selektive Embolisation von intrakraniellen Gefässen mit embolisierenden (ablösbaren) Ballons	86.42.13 ↔	Radikale und grossflächige Exzision von Läsion oder Gewebe an Haut und Subkutangewebe, mit primärem Wundverschluss, an Schulter und Axilla
39.72.1B ↔	Selektive Embolisation von intrakraniellen Gefässen mit Schirmen	86.42.14 ↔	Radikale und grossflächige Exzision von Läsion oder Gewebe an Haut und Subkutangewebe, mit primärem Wundverschluss, an Oberarm und Ellenbogen
39.72.24 ↔	Selektive Embolisation von extrakraniellen Gefässen des Kopfes und des Halses mit adhäsivem Embolisat	86.42.15 ↔	Radikale und grossflächige Exzision von Läsion oder Gewebe an Haut und Subkutangewebe, mit primärem Wundverschluss, an Unterarm
39.72.25 ↔	Selektive Embolisation von extrakraniellen Gefässen des Kopfes und des Halses mit Plugs	86.42.16 ↔	Radikale und grossflächige Exzision von Läsion oder Gewebe an Haut und Subkutangewebe, mit primärem Wundverschluss, an der Hand
39.72.26 ↔	Selektive Embolisation von extrakraniellen Gefässen des Kopfes und des Halses mit Coils	86.42.17 ↔	Radikale und grossflächige Exzision von Läsion oder Gewebe an Haut und Subkutangewebe, mit primärem Wundverschluss, an Brustwand und Rücken
39.72.27 ↔	Selektive Embolisation von extrakraniellen Gefässen des Kopfes und des Halses mit Partikeln	86.42.18 ↔	Radikale und grossflächige Exzision von Läsion oder Gewebe an Haut und Subkutangewebe, mit primärem Wundverschluss, an Bauchregion und Leiste
39.72.28 ↔	Selektive Embolisation von extrakraniellen Gefässen des Kopfes und des Halses mit embolisierenden Flüssigkeiten	86.42.1A ↔	Radikale und grossflächige Exzision von Läsion oder Gewebe an Haut und Subkutangewebe, mit primärem Wundverschluss, am Gesäss
39.72.29 ↔	Selektive Embolisation von extrakraniellen Gefässen des Kopfes und des Halses, sonstige		
39.72.2A ↔	Selektive Embolisation von extrakraniellen Gefässen des Kopfes und des Halses mit embolisierenden (ablösbaren) Ballons		
39.72.2B ↔	Selektive Embolisation von extrakraniellen Gefässen des Kopfes und des Halses mit Schirmen		
39.BH.11 ↔	(Perkutan-)transluminale Implantation von Stents zur Strömungslaminierung bei Aneurysmen, intrakranielle Gefässe		
76.92.00 ‡↔	Einsetzen von synthetischem Implantat an Gesichtsschädelknochen, n.n.bez.		
76.92.10 ‡↔	Einführung von Implantaten für die Rekonstruktion mit Gesichtsepithesen		
76.92.20 ↔	Einsetzen von CAD-Implantat an Gesichtsschädel ohne Beteiligung des Hirnschädels, bis zu 2 Regionen		
76.92.21 ↔	Einsetzen von CAD-Implantat an Gesichtsschädel ohne Beteiligung des Hirnschädels, ab 3 Regionen		
76.92.99 ‡↔	Einsetzen von synthetischem Implantat an Gesichtsschädelknochen, sonstige		
85.2C.12 ↔	Chirurgisches Débridement an der Mamma durch Exzision in lokaler Infiltrationsanästhesie, Regional- oder Allgemeinanästhesie, grossflächig		
86.2A.31 ↔	Chirurgisches Débridement, grosser Ausdehnung, am Kopf		
86.2A.36 ↔	Chirurgisches Débridement, grosser Ausdehnung, an der Hand		
86.2A.3D ↔	Chirurgisches Débridement, grosser Ausdehnung, am Fuss		
86.2A.3E ↔	Chirurgisches Débridement, grosser Ausdehnung, an anderer Lokalisation		

86.42.1B ↔ Radikale und grossflächige Exzision von Läsion oder Gewebe an Haut und Subkutangewebe, mit primärem Wundverschluss, an Oberschenkel und Knie	86.43.18 ↔ Radikale und grossflächige Exzision von Läsion oder Gewebe an Haut und Subkutangewebe, mit plastischer Deckung, an Bauchregion und Leiste
86.42.1C ↔ Radikale und grossflächige Exzision von Läsion oder Gewebe an Haut und Subkutangewebe, mit primärem Wundverschluss, an Unterschenkel	86.43.1A ↔ Radikale und grossflächige Exzision von Läsion oder Gewebe an Haut und Subkutangewebe, mit plastischer Deckung, am Gesäss
86.42.1D ↔ Radikale und grossflächige Exzision von Läsion oder Gewebe an Haut und Subkutangewebe, mit primärem Wundverschluss, am Fuss	86.43.1B ↔ Radikale und grossflächige Exzision von Läsion oder Gewebe an Haut und Subkutangewebe, mit plastischer Deckung, an Oberschenkel und Knie
86.43.11 ↔ Radikale und grossflächige Exzision von Läsion oder Gewebe an Haut und Subkutangewebe, mit plastischer Deckung, am Kopf	86.43.1C ↔ Radikale und grossflächige Exzision von Läsion oder Gewebe an Haut und Subkutangewebe, mit plastischer Deckung, an Unterschenkel
86.43.12 ↔ Radikale und grossflächige Exzision von Läsion oder Gewebe an Haut und Subkutangewebe, mit plastischer Deckung, am Hals	86.43.1D ↔ Radikale und grossflächige Exzision von Läsion oder Gewebe an Haut und Subkutangewebe, mit plastischer Deckung, am Fuss
86.43.13 ↔ Radikale und grossflächige Exzision von Läsion oder Gewebe an Haut und Subkutangewebe, mit plastischer Deckung, an Schulter und Axilla	86.7A.31 ↔ Verschiebe-Rotationsplastik, kleinflächig, am Kopf
86.43.14 ↔ Radikale und grossflächige Exzision von Läsion oder Gewebe an Haut und Subkutangewebe, mit plastischer Deckung, an Oberarm und Ellenbogen	86.7A.41 ↔ Verschiebe-Rotationsplastik, grossflächig, am Kopf
86.43.15 ↔ Radikale und grossflächige Exzision von Läsion oder Gewebe an Haut und Subkutangewebe, mit plastischer Deckung, an Unterarm	86.7A.51 ↔ Transpositionsplastik (VY), kleinflächig, am Kopf
86.43.16 ↔ Radikale und grossflächige Exzision von Läsion oder Gewebe an Haut und Subkutangewebe, mit plastischer Deckung, an der Hand	86.7A.61 ↔ Transpositionsplastik (VY), grossflächig, am Kopf
86.43.17 ↔ Radikale und grossflächige Exzision von Läsion oder Gewebe an Haut und Subkutangewebe, mit plastischer Deckung, an Brustwand und Rücken	86.7A.71 ↔ Insellappenplastik, kleinflächig, am Kopf
	86.7A.81 ↔ Insellappenplastik, grossflächig, am Kopf
	86.7B.11 ↔ Gestielte regionale Lappenplastik, am Kopf
	86.7C.11 ↔ Gestielte Fernlappenplastik, am Kopf
	86.7D.11 ↔ Plastik mit freiem Lappen mit mikrovaskulärer Anastomosierung, am Kopf
	95.04 ‡↔ Augenuntersuchung in Narkose

Prozedur C14-2

86.2A.21 ‡↔ Chirurgisches Débridement, mittlerer Ausdehnung, am Kopf	86.2A.2D ‡↔ Chirurgisches Débridement, mittlerer Ausdehnung, am Fuss
86.2A.26 ‡↔ Chirurgisches Débridement, mittlerer Ausdehnung, an der Hand	86.2A.2E ‡↔ Chirurgisches Débridement, mittlerer Ausdehnung, an anderer Lokalisation

Prozedur C14-3

86.0B.11 ‡↔ Implantation eines Medikamententrägers an Haut und Subkutangewebe

ADRG C29

Bestimmte mehrzeitige oder beidseitige Eingriffe an der Kornea oder Irisprothese, oder BNB mit bestimmter Prozedur

Mindestens zwei Behandlungen, die mindestens einen Tag auseinander liegen in [mindestens zwei Prozeduren in Tabelle C29-2] oder Beidseitige Prozedur in Tabelle C29-2 oder Prozedur in Tabelle C29-3 oder Hauptdiagnose in Tabelle C29-1 und (Prozedur in Tabelle C29-4 oder Prozedur in Tabelle C29-5) oder Prozedur in mindestens zwei der Tabellen C29-2, C29-6, C29-7 und mindestens zwei Behandlungen, die mindestens einen Tag auseinander liegen in [mindestens zwei Prozeduren in Tabelle C29-8]

DRG C29Z

Bestimmte mehrzeitige oder beidseitige Eingriffe an der Kornea oder Irisprothese, oder BNB mit bestimmter Prozedur

Diagnose C29-1

C43.1	Bösartiges Melanom des Augenlides, einschliesslich Kanthus	C69.5	Bösartige Neubildung: Tränenrüse und Tränenwege
C44.1	Sonstige bösartige Neubildungen: Haut des Augenlides, einschliesslich Kanthus	C69.8	Bösartige Neubildung: Auge und Augenanhangsgebilde, mehrere Teilbereiche überlappend
C69.0	Bösartige Neubildung: Konjunktiva	C69.9	Bösartige Neubildung: Auge, nicht näher bezeichnet
C69.1	Bösartige Neubildung: Kornea	D04.1	Carcinoma in situ: Haut des Augenlides, einschliesslich Kanthus
C69.2	Bösartige Neubildung: Retina	D09.2	Carcinoma in situ: Auge
C69.3	Bösartige Neubildung: Chorioidea		
C69.4	Bösartige Neubildung: Ziliarkörper		

Prozedur C29-2

11.0 ↔	Entfernen eines intrakornealen Fremdkörpers aus der Kornea mittels Magnet	11.59.00 ↔	Sonstige Rekonstruktion an der Kornea, n.n.bez.
11.1 ↔	Inzision der Kornea	11.59.10 ↔	Rekonstruktion durch Deckung der Kornea, n.n.bez.
11.22.20 ↔	Offene Biopsie der Kornea	11.59.11 ↔	Rekonstruktion durch Deckung der Kornea durch eine Amnionmembran
11.31 ↔	Transposition eines Pterygiums	11.59.12 ↔	Rekonstruktion durch sonstige Deckung der Kornea
11.32 ↔	Exzision eines Pterygiums mit Korneatransplantat	11.59.99 ↔	Sonstige Rekonstruktion an der Kornea, sonstige
11.39.00 ↔	Sonstige Exzision eines Pterygiums, n.n.bez.	11.60 ↔	Korneatransplantation, n.n.bez.
11.39.10 ↔	Exzision eines Pterygiums mit (phototherapeutischer) Keratektomie	11.61 ↔	Lamelläre Keratoplastik mit Autotransplantat
11.39.11 ↔	Exzision eines Pterygiums mit sonstiger Bindehautplastik	11.62 ↔	Sonstige lamelläre Keratoplastik
11.39.99 ↔	Sonstige Exzision eines Pterygiums, sonstige	11.63 ↔	Penetrierende Keratoplastik mit Autotransplantat
11.41 ↔	Mechanisches Entfernen von Korneaepithel	11.64 ↔	Sonstige penetrierende Keratoplastik
11.42 ↔	Thermokauterisation einer Kornealäsion	11.69.00 ↔	Sonstige Korneatransplantation, n.n.bez.
11.43 ↔	Kryotherapie einer Kornealäsion	11.69.10 ↔	Austausch-Keratoplastik
11.49.00 ↔	Sonstiges Entfernen oder Destruktion einer Kornealäsion, n.n.bez.	11.69.20 ↔	Perforierende Korneatransplantation
11.49.10 ↔	Destruktion einer Kornealäsion, durch Laserkoagulation	11.69.99 ↔	Sonstige Korneatransplantation, sonstige
11.49.19 ↔	Sonstige Destruktion einer Kornealäsion	11.71 ↔	Keratomileusis
11.49.20 ↔	Keratektomie einer Kornealäsion durch Phototherapie	11.72 ↔	Keratophakie
11.49.29 ↔	Sonstige Keratektomie einer Kornealäsion	11.73 ↔	Keratoprothese
11.49.99 ↔	Sonstiges Entfernen oder Destruktion einer Kornealäsion, sonstige	11.74 ↔	Thermokeratoplastik
11.51 ↔	Naht einer Korneaverletzung	11.75 ↔	Radiäre Keratotomie
11.52 ↔	Korrektur einer postoperativen Wunddehiszenz an der Kornea	11.76 ↔	Epikeratophakie
11.53 ↔	Versorgung einer Korneaverletzung oder -wunde mit Konjunktiva-Lappen	11.79.00 ↔	Sonstige rekonstruktive und refraktive Eingriffe an der Kornea, n.n.bez.
		11.79.10 ↔	Photorefraktive Keratektomie
		11.79.20 ↔	Implantation eines intrastromalen Ringsegmentes an der Kornea
		11.79.99 ↔	Sonstige rekonstruktive und refraktive Eingriffe an der Kornea, sonstige
		11.91 ↔	Tätowierung der Kornea
		11.92 ↔	Entfernen eines künstlichen Korneaimplantats

Prozedur C29-3

12.36 ↔ Implantation und Wechsel einer Irisprothese

Prozedur C29-4

16.01 ↔	Orbitotomie mit Knochenlappen	16.52.99 ↔	Exenteration der Orbita mit therapeutischem Entfernen von Orbitaknochen, sonstige
16.02 ↔	Orbitotomie mit Einsetzen eines orbitalen Implantats	16.59.00 ↔	Sonstige Exenteration der Orbita, n.n.bez.
16.09 ↔	Orbitotomie, sonstige	16.59.10 ↔	Sonstige Exenteration der Orbita, mit Erhalt der Lidhaut
16.1 ↔	Entfernen eines penetrierenden Fremdkörpers aus dem Auge, n.n.bez.	16.59.11 ↔	Sonstige Exenteration der Orbita, ohne Erhalt der Lidhaut
16.23.11 ↔	Biopsie an Orbita, offen chirurgisch	16.59.99 ↔	Sonstige Exenteration der Orbita, sonstige
16.31 ↔	Entfernen des Augeninhalts mit gleichzeitigem Implantat in die Skleraschale	16.61.00 ↔	Sekundäres Einsetzen eines Augenimplantats, n.n.bez.
16.39 ↔	Eviszeration des Augapfels, sonstige	16.61.10 ↔	Sekundäres Einsetzen eines Augenimplantats, Haut-Fettgewebe-Transplantat
16.41 ↔	Enukleation des Augapfels mit gleichzeitigem Implantat in die Tenon-Kapsel mit Anheftung der Muskeln	16.61.99 ↔	Sekundäres Einsetzen eines Augenimplantats, sonstige
16.42 ↔	Enukleation des Augapfels mit anderem gleichzeitigem Implantat	16.62.00 ↔	Revision und Reinsertion eines Augenimplantats, n.n.bez.
16.49 ↔	Enukleation des Augapfels, sonstige	16.62.10 ↔	Revision eines Augenimplantats
16.51.00 ↔	Exenteration der Orbita mit Entfernen benachbarter Strukturen, n.n.bez.	16.62.20 ↔	Wechsel eines Augenimplantats, Einführung eines Haut-Fettgewebe-Transplantates
16.51.10 ↔	Exenteration der Orbita mit Entfernen benachbarter Strukturen, mit Erhalt der Lidhaut	16.62.29 ↔	Sonstiger Wechsel eines Augenimplantats
16.51.11 ↔	Exenteration der Orbita mit Entfernen benachbarter Strukturen, ohne Erhalt der Lidhaut	16.62.99 ↔	Revision und Reinsertion eines Augenimplantats, sonstige
16.51.99 ↔	Exenteration der Orbita mit Entfernen benachbarter Strukturen, sonstige	16.63 ↔	Revision einer Enukleationstasche mit Transplantat
16.52.00 ↔	Exenteration der Orbita mit therapeutischem Entfernen von Orbitaknochen, n.n.bez.	16.64 ↔	Sonstige Revision einer Enukleationstasche
16.52.10 ↔	Exenteration der Orbita mit therapeutischem Entfernen von Orbitaknochen, mit Erhalt der Lidhaut	16.65.00 ↔	Sekundäres Transplantat in eine Exenterationshöhle, n.n.bez.
16.52.11 ↔	Exenteration der Orbita mit therapeutischem Entfernen von Orbitaknochen, ohne Erhalt der Lidhaut	16.65.10 ↔	Sekundäres Transplantat in eine Exenterationshöhle, Haut-Fettgewebe-Transplantat
		16.65.99 ↔	Sekundäres Transplantat in eine Exenterationshöhle, sonstige

16.66 ↔	Sonstige Revision einer Exenterationshöhle	16.92 ↔	Exzision einer Orbitaläsion
16.71 ↔	Entfernen eines Augenimplantats	16.98.10 ↔	Rekonstruktion der Orbita, n.n.bez.
16.72 ↔	Entfernen eines Orbitaimplantats	16.98.11 ↔	Rekonstruktion der Orbitawand mit mikrovaskulärem Lappen
16.81 ↔	Versorgung einer Orbitawunde	16.98.19 ↔	Sonstige Rekonstruktion der Orbitawand
16.82 ↔	Versorgung einer Bulbusruptur	16.98.20 ↔	Knöcherner Dekompression der Orbita
16.89 ↔	Versorgung einer Verletzung von Orbita und Augapfel, sonstige	16.98.21 ↔	Resektion von Fettgewebe aus der Orbita

Prozedur C29-5

92.20 ↔	Infusion von flüssigem Radioisotop	92.25.00 ↔	Teleradiotherapie mit Elektronen, Linearbeschleuniger, n.n.bez.
92.21.00 ↔	Oberflächenstrahlentherapie, n.n.bez.	92.25.01 ↔	Teleradiotherapie mit Elektronen, Linearbeschleuniger, Grossfeldbestrahlung
92.21.01 ↔	Oberflächenstrahlentherapie, bis zu 2 Bestrahlungsfelder	92.25.02 ↔	Teleradiotherapie mit Elektronen, Linearbeschleuniger, Halbkörperbestrahlung
92.21.02 ↔	Oberflächenstrahlentherapie, mehr als 2 Bestrahlungsfelder	92.25.03 ↔	Teleradiotherapie mit Elektronen, Linearbeschleuniger, Ganzkörperbestrahlung
92.22.00 ↔	Orthovoltstrahlentherapie, n.n.bez.	92.25.04 ↔	Teleradiotherapie mit Elektronen, Linearbeschleuniger, Intraoperative Strahlentherapie
92.22.01 ↔	Orthovoltstrahlentherapie, bis zu 2 Bestrahlungsfelder	92.25.09 ↔	Teleradiotherapie mit Elektronen, Linearbeschleuniger, sonstige
92.22.02 ↔	Orthovoltstrahlentherapie, mehr als 2 Bestrahlungsfelder	92.25.11 ↔	Teleradiotherapie mit Elektronen, Linearbeschleuniger, mit bildgestützter Einstellung
92.22.11 ↔	Intraoperative Röntgenstrahlentherapie, bis 300 kV	92.25.12 ↔	Teleradiotherapie mit Elektronen, Linearbeschleuniger, mit bildgestützter Einstellung, bis zu 2 Bestrahlungsfelder
92.22.12 ↔	Intraoperative Röntgenstrahlentherapie, 300 kV - < 1 MV	92.25.13 ↔	Teleradiotherapie mit Elektronen, Linearbeschleuniger, mit bildgestützter Einstellung, mehr als 2 Bestrahlungsfelder
92.22.19 ↔	Intraoperative Röntgenstrahlentherapie, sonstige	92.25.14 ↔	Teleradiotherapie mit Elektronen, Linearbeschleuniger, mit bildgestützter Einstellung, 3D-geplante Bestrahlung
92.23.00 ↔	Hochvoltstrahlentherapie, n.n.bez.	92.25.15 ↔	Teleradiotherapie mit Elektronen, Linearbeschleuniger, mit bildgestützter Einstellung, intensitätsmodulierte Radiotherapie
92.23.01 ↔	Telekobaltgerät bis zu 2 Bestrahlungsfelder	92.25.21 ↔	Teleradiotherapie mit Elektronen, Linearbeschleuniger, ohne bildgestützte Einstellung, bis zu 2 Bestrahlungsfelder
92.23.02 ↔	Telekobaltgerät 3 bis 4 Bestrahlungsfelder	92.25.22 ↔	Teleradiotherapie mit Elektronen, Linearbeschleuniger, ohne bildgestützte Einstellung, mehr als 2 Bestrahlungsfelder
92.23.03 ↔	Telekobaltgerät mehr als 4 Bestrahlungsfelder oder 3D-geplante Bestrahlung	92.25.23 ↔	Teleradiotherapie mit Elektronen, Linearbeschleuniger, ohne bildgestützte Einstellung, 3D-geplante Bestrahlung
92.23.08 ↔	Hochvoltstrahlentherapie, andere Isotope	92.25.24 ↔	Teleradiotherapie mit Elektronen, Linearbeschleuniger, ohne bildgestützte Einstellung, intensitätsmodulierte Radiotherapie
92.23.09 ↔	Telekobaltgerät, sonstige	92.26.00 ↔	Teleradiotherapie mit anderen Partikelstrahlen, n.n.bez.
92.24.00 ↔	Teleradiotherapie mit Photonen, Linearbeschleuniger, n.n.bez.	92.26.99 ↔	Teleradiotherapie mit anderen Partikelstrahlen, sonstige
92.24.01 ↔	Teleradiotherapie mit Photonen, Linearbeschleuniger, Grossfeldbestrahlung	92.27.00 ↔	Implantation oder Einsetzen radioaktiver Elemente (Brachytherapie mit umschlossenen Radionukliden), Körperoberfläche, sonstiger oder n.n.bez. Applikationsort
92.24.02 ↔	Teleradiotherapie mit Photonen, Linearbeschleuniger, Halbkörperbestrahlung	92.27.10 ↔	Implantation oder Einsetzen radioaktiver Elemente (Brachytherapie mit umschlossenen Radionukliden), weibliche Geschlechtsorgane, n.n.bez.
92.24.03 ↔	Teleradiotherapie mit Photonen, Linearbeschleuniger, Ganzkörperbestrahlung	92.27.11 ↔	Implantation oder Einsetzen radioaktiver Elemente (Brachytherapie mit umschlossenen Radionukliden), intrauterin
92.24.04 ↔	Teleradiotherapie mit Photonen, Linearbeschleuniger, Intraoperative Strahlentherapie	92.27.12 ↔	Implantation oder Einsetzen radioaktiver Elemente (Brachytherapie mit umschlossenen Radionukliden), intravaginal
92.24.09 ↔	Teleradiotherapie mit Photonen, Linearbeschleuniger, sonstige	92.27.13 ↔	Implantation oder Einsetzen radioaktiver Elemente (Brachytherapie mit umschlossenen Radionukliden), intrauterin sowie intravaginal kombiniert
92.24.11 ↔	Teleradiotherapie mit Photonen, Linearbeschleuniger, mit bildgestützter Einstellung [IGRT], bis zu 2 Bestrahlungsfelder		
92.24.12 ↔	Teleradiotherapie mit Photonen, Linearbeschleuniger, mit bildgestützter Einstellung [IGRT], mehr als 2 Bestrahlungsfelder		
92.24.13 ↔	Teleradiotherapie mit Photonen, Linearbeschleuniger, mit bildgestützter Einstellung [IGRT], 3D-geplante Bestrahlung		
92.24.14 ↔	Teleradiotherapie mit Photonen, Linearbeschleuniger, mit bildgestützter Einstellung [IGRT], intensitätsmodulierte Radiotherapie		
92.24.21 ↔	Teleradiotherapie mit Photonen, Linearbeschleuniger, ohne bildgestützte Einstellung, bis zu 2 Bestrahlungsfelder:		
92.24.22 ↔	Teleradiotherapie mit Photonen, Linearbeschleuniger, ohne bildgestützte Einstellung, mehr als 2 Bestrahlungsfelder		
92.24.23 ↔	Teleradiotherapie mit Photonen, Linearbeschleuniger, ohne bildgestützte Einstellung, 3D-geplante Bestrahlung		
92.24.24 ↔	Teleradiotherapie mit Photonen, Linearbeschleuniger, ohne bildgestützte Einstellung, intensitätsmodulierte Radiotherapie		
92.24.30 ↔	Teleradiotherapie mit Photonen, hochkomplexe Radiotherapie mit spezialisierter Ausstattung		

92.27.21 ↔	Implantation oder Einsetzen radioaktiver Elemente (Brachytherapie mit umschlossenen Radionukliden), Körperoberfläche	92.28.69 ↔	Radiotherapie mit kleinen Molekülen, sonstige
92.27.22 ↔	Implantation oder Einsetzen radioaktiver Elemente (Brachytherapie mit umschlossenen Radionukliden), intrakavitär	92.28.6A ↔	Radiorezeptortherapie mit ¹⁷⁷ Lu-PSMA-617
92.27.23 ↔	Implantation oder Einsetzen radioaktiver Elemente (Brachytherapie mit umschlossenen Radionukliden), intraluminal	92.28.6B ↔	Radiorezeptortherapie mit ¹⁷⁷ Lu-PSMA I&T [¹⁷⁷ Lu-ITG-PSMA-1]
92.27.30 ↔	Implantation oder Einsetzen radioaktiver Elemente (Brachytherapie mit umschlossenen Radionukliden), Gefäß n.n.bez.	92.28.6C ↔	Radiorezeptortherapie mit sonstigen PSMA-Liganden
92.27.31 ↔	Implantation oder Einsetzen radioaktiver Elemente (Brachytherapie mit umschlossenen Radionukliden), Koronargefäß	92.28.71 ↔	Gabe von Jod-131-MIBG [Metajodbenzylguanidin] parenteral
92.27.39 ↔	Implantation oder Einsetzen radioaktiver Elemente (Brachytherapie mit umschlossenen Radionukliden), sonstiges Gefäß	92.29.00 ↔	Brachytherapie mit umschlossenen Radionukliden, n.n.bez.
92.27.40 ↔	Implantation oder Einsetzen radioaktiver Elemente (Brachytherapie mit umschlossenen Radionukliden), intraoperativ	92.29.09 ↔	Brachytherapie mit umschlossenen Radionukliden, sonstige
92.27.70 ↔	Radioaktive Moulagen, n.n.bez.	92.29.11 ↔	Interstitielle Brachytherapie mit Implantation von entfernbaren Strahlern in einer Ebene, niedrige Dosisleistung
92.27.71 ↔	Radioaktive Moulagen, Konstruktion und Applikation von oberflächlichen radioaktiven Moulagen	92.29.12 ↔	Interstitielle Brachytherapie mit Implantation von entfernbaren Strahlern in einer Ebene, gepulste Dosisleistung [Pulsed dose rate]
92.27.72 ↔	Radioaktive Moulagen, Konstruktion und Applikation von nicht auf der Körperoberfläche verwendeten Applikatoren	92.29.13 ↔	Interstitielle Brachytherapie mit Implantation von entfernbaren Strahlern in einer Ebene, hohe Dosisleistung
92.27.73 ↔	Radioaktive Moulagen, Konstruktion und Applikation von Augenapplikatoren	92.29.19 ↔	Interstitielle Brachytherapie mit Implantation von entfernbaren Strahlern in einer Ebene, sonstige
92.27.79 ↔	Radioaktive Moulagen, sonstige	92.29.21 ↔	Interstitielle Brachytherapie mit Volumenimplantation von entfernbaren Strahlern in mehreren Ebenen, niedrige Dosisleistung
92.28.00 ↔	Injektion, Instillation oder orale Gabe von Radioisotopen, n.n.bez.	92.29.22 ↔	Interstitielle Brachytherapie mit Volumenimplantation von entfernbaren Strahlern in mehreren Ebenen, gepulste Dosisleistung [Pulsed dose rate]
92.28.09 ↔	Injektion, Instillation oder orale Gabe von Radioisotopen, sonstige	92.29.23 ↔	Interstitielle Brachytherapie mit Volumenimplantation von entfernbaren Strahlern in mehreren Ebenen, hohe Dosisleistung
92.28.11 ↔	Therapie mit offenen Radionukliden bei Knochenmetastasen	92.29.24 ↔	Brachytherapie mit Implantation von entfernbaren Strahlern in mehreren Ebenen, hohe Dosisleistung, intraoperativ
92.28.14 ↔	Instillation von offenen Radionukliden in Gelenke	92.29.29 ↔	Interstitielle Brachytherapie mit Volumenimplantation von entfernbaren Strahlern in mehreren Ebenen, sonstige
92.28.24 ↔	Selektive intravaskuläre Radiochemoembolisation mit I-131-Lipiodol	92.29.31 ↔	Interstitielle Brachytherapie mit Implantation von permanenten Strahlern, bis 10 Quellen
92.28.25 ↔	Selektive intravaskuläre Radionuklidtherapie [SIRT] durch Embolisation von Yttrium-90-markierten Mikrosphären	92.29.32 ↔	Interstitielle Brachytherapie mit Implantation von permanenten Strahlern, von 11 bis 15 Quellen
92.28.26 ↔	Selektive intravaskuläre Radionuklidtherapie [SIRT] durch Embolisation von Holmium-166 markierten Mikrosphären	92.29.33 ↔	Interstitielle Brachytherapie mit Implantation von permanenten Strahlern, von 16 bis 20 Quellen
92.28.33 ↔	Endovaskuläre Brachytherapie mit Rhenium-188	92.29.34 ↔	Interstitielle Brachytherapie mit Implantation von permanenten Strahlern, von 21 bis 25 Quellen
92.28.41 ↔	Radiojodtherapie bis 1,2 GBq I-131, ohne Gabe von rekombinantem Thyreotropin [rh-TSH]	92.29.35 ↔	Interstitielle Brachytherapie mit Implantation von permanenten Strahlern, von 26 bis 30 Quellen
92.28.42 ↔	Radiojodtherapie bis 1,2 GBq I-131, mit Gabe von rekombinantem Thyreotropin [rh-TSH]	92.29.36 ↔	Interstitielle Brachytherapie mit Implantation von permanenten Strahlern, von 31 bis 35 Quellen
92.28.43 ↔	Radiojodtherapie über 1,2 bis unter 5 GBq I-131, ohne Gabe von rekombinantem Thyreotropin [rh-TSH]	92.29.37 ↔	Interstitielle Brachytherapie mit Implantation von permanenten Strahlern, von 36 bis 40 Quellen
92.28.44 ↔	Radiojodtherapie über 1,2 bis unter 5 GBq I-131, mit Gabe von rekombinantem Thyreotropin [rh-TSH]	92.29.38 ↔	Interstitielle Brachytherapie mit Implantation von permanenten Strahlern, von 41 bis 45 Quellen
92.28.45 ↔	Radiojodtherapie mit 5 und mehr GBq I-131, ohne Gabe von rekombinantem Thyreotropin [rh-TSH]	92.29.39 ↔	Interstitielle Brachytherapie mit Implantation von permanenten Strahlern, von 46 bis 50 Quellen
92.28.46 ↔	Radiojodtherapie mit 5 und mehr GBq I-131, mit Gabe von rekombinantem Thyreotropin [rh-TSH]	92.29.3A ↔	Interstitielle Brachytherapie mit Implantation von permanenten Strahlern, von 51 bis 55 Quellen
92.28.51 ↔	Radioimmuntherapie mit ⁹⁰ Y-Ibritumomab-Tiuxetan, parenteral	92.29.3B ↔	Interstitielle Brachytherapie mit Implantation von permanenten Strahlern, von 56 bis 60 Quellen
92.28.52 ↔	Radioimmuntherapie mit Jod 131 [I-131] Tositumomab, parenteral	92.29.3C ↔	Interstitielle Brachytherapie mit Implantation von permanenten Strahlern, von 61 bis 65 Quellen
92.28.53 ↔	Radioimmuntherapie mit sonstigen Antikörpern, parenteral	92.29.3D ↔	Interstitielle Brachytherapie mit Implantation von permanenten Strahlern, von 66 bis 70 Quellen
92.28.64 ↔	Radiorezeptortherapie mit dem DOTA-konjugierten Somatostatin-Analagon TOC [Octreotide]	92.29.3E ↔	Interstitielle Brachytherapie mit Implantation von permanenten Strahlern, von 71 und mehr Quellen
92.28.65 ↔	Radiorezeptortherapie mit dem DOTA-konjugierten Somatostatin-Analagon TATE [Octreotate]	92.29.40 ↔	Brachytherapie mit Oberflächenapplikatoren, n.n.bez.
92.28.66 ↔	Radiorezeptortherapie mit Somatostatin-Antagonisten	92.29.49 ↔	Brachytherapie mit Oberflächenapplikatoren, sonstige

92.29.51 ↔ Entfernung von umschlossenen Radionukliden oder inaktiven Applikatoren unter Anästhesie	92.39.00 ↔ Sonstige stereotaktische Radiochirurgie, n.n.bez.
92.30.00 ↔ Stereotaktische Bestrahlung, einzeitig, n.n.bez.	92.39.01 ↔ Andere Hochvoltstrahlentherapie, stereotaktische Bestrahlung, fraktioniert, zerebral, n.n.bez.
92.30.01 ↔ Stereotaktische Bestrahlung, einzeitig, zerebral, n.n.bez.	92.39.11 ↔ Andere Hochvoltstrahlentherapie, stereotaktische Bestrahlung, fraktioniert, extrazerebral, n.n.bez.
92.30.02 ↔ Stereotaktische Bestrahlung, einzeitig, extrazerebral, n.n.bez.	92.39.20 ↔ Andere Hochvoltstrahlentherapie, stereotaktische Bestrahlung, fraktioniert, zerebral, intensitätsmodulierte Radiotherapie
92.30.20 ↔ Stereotaktische Bestrahlung, einzeitig, zerebral, intensitätsmodulierte Radiotherapie	92.39.21 ↔ Andere Hochvoltstrahlentherapie, stereotaktische Bestrahlung, fraktioniert, zerebral, intensitätsmodulierte Bogenbestrahlung [IMAT]
92.30.21 ↔ Stereotaktische Bestrahlung, einzeitig, zerebral, intensitätsmodulierte Bogenbestrahlung [IMAT]	92.39.22 ↔ Andere Hochvoltstrahlentherapie, stereotaktische Bestrahlung, fraktioniert, zerebral, bildgestützte Einstellung
92.30.22 ↔ Stereotaktische Bestrahlung, einzeitig, zerebral, bildgestützte Einstellung	92.39.29 ↔ Andere Hochvoltstrahlentherapie, stereotaktische Bestrahlung, fraktioniert, zerebral, sonstige
92.30.30 ↔ Stereotaktische Bestrahlung, einzeitig, extrazerebral, intensitätsmodulierte Radiotherapie	92.39.30 ↔ Andere Hochvoltstrahlentherapie, stereotaktische Bestrahlung, fraktioniert, extrazerebral, intensitätsmodulierte Radiotherapie
92.30.31 ↔ Stereotaktische Bestrahlung, einzeitig, extrazerebral, intensitätsmodulierte Bogenbestrahlung [IMAT]	92.39.31 ↔ Andere Hochvoltstrahlentherapie, stereotaktische Bestrahlung, fraktioniert, extrazerebral, intensitätsmodulierte Bogenbestrahlung [IMAT]
92.30.32 ↔ Stereotaktische Bestrahlung, einzeitig, extrazerebral, bildgestützte Einstellung	92.39.32 ↔ Andere Hochvoltstrahlentherapie, stereotaktische Bestrahlung, fraktioniert, extrazerebral, bildgestützte Einstellung
92.30.99 ↔ Stereotaktische Bestrahlung, einzeitig, sonstige	92.39.39 ↔ Andere Hochvoltstrahlentherapie, stereotaktische Bestrahlung, fraktioniert, extrazerebral, sonstige
92.31.00 ↔ Radiochirurgie mit Photonen n.n.bez., zerebral	92.41 ↔ Intraoperative Strahlentherapie mit Elektronen
92.31.10 ↔ Radiochirurgie mit Photonen n.n.bez., extrazerebral	
92.32.00 ↔ Mehrquellige Photon-Radiochirurgie, n.n.bez.	
92.32.01 ↔ Mehrquellige Photon-Radiochirurgie, Gamma-knife	
92.33.00 ↔ Teilchen-Radiochirurgie, n.n.bez.	
92.33.01 ↔ Andere Hochvoltstrahlentherapie, stereotaktische Bestrahlung, einzeitig, zerebral	
92.33.11 ↔ Andere Hochvoltstrahlentherapie, stereotaktische Bestrahlung, einzeitig, extrazerebral	

Prozedur C29-6

13.00 ↔ Entfernen eines Fremdkörpers aus der Linse, n.n.bez.	13.59 ↔ Sonstige extrakapsuläre Exzision der Linse, sonstige
13.01 ↔ Entfernen eines Fremdkörpers aus der Linse mittels Magnet	13.64 ↔ Diszision einer Sekundärmembran (nach Katarakt)
13.02 ↔ Entfernen eines Fremdkörpers aus der Linse ohne Magnet	13.65 ↔ Exzision einer Sekundärmembran (nach Katarakt)
13.11 ↔ Intrakapsuläre Exzision der Linse durch inferioren temporalen Zugang	13.66 ↔ Mechanische Fragmentation einer Sekundärmembran (nach Katarakt)
13.19 ↔ Intrakapsuläre Exzision der Linse, sonstige	13.69 ↔ Sonstige Kataraktextraktion, sonstige
13.2 ↔ Extrakapsuläre Exzision der Linse durch lineares Exzisionsverfahren	13.71 ↔ Implantation einer Intraokularlinse anlässlich einer Kataraktextraktion, einzeitig
13.3 ↔ Extrakapsuläre Exzision der Linse durch einfaches Aspirations- (und Irrigations-) Verfahren	13.72 ↔ Sekundäre Implantation einer Intraokularlinse
13.41 ↔ Phakoemulsifikation und Aspiration eines Katarakts	13.73 ↔ Implantation einer iristragenden Intraokularlinse
13.42 ↔ Mechanische Phakofragmentation und Aspiration eines Katarakts durch posterioren Zugang	13.79 ↔ Implantation einer Intraokularlinse, sonstige
13.43 ↔ Mechanische Phakofragmentation und andere Aspiration eines Katarakts	13.8 ↔ Entfernen einer Intraokularlinse
13.51 ↔ Extrakapsuläre Exzision der Linse durch inferioren temporalen Zugang	13.91 ↔ Implantation von intraokulärer teleskopischer Prothese
	13.92 ↔ Kapsulotomie an der Linse
	13.93 ↔ Verschluss eines Defekts an der Linse mit Gewebekleber
	13.99 ↔ Sonstige Operationen an der Linse, sonstige

Prozedur C29-7

14.00 ↔ Entfernen eines Fremdkörpers aus der hinteren Augenkammer, n.n.bez.	14.25 ↔ Destruktion einer chorioretinalen Läsion durch nicht näher bezeichnete Photokoagulation
14.01 ↔ Entfernen eines Fremdkörpers aus der hinteren Augenkammer mittels Magnet	14.26 ↔ Destruktion einer chorioretinalen Läsion durch Radiotherapie
14.02 ↔ Entfernen eines Fremdkörpers aus der hinteren Augenkammer ohne Magnet	14.27 ↔ Destruktion einer chorioretinalen Läsion durch Implantation einer Strahlenquelle
14.11 ↔ Diagnostische Aspiration am Glaskörper	14.29 ↔ Destruktion einer chorioretinalen Läsion, sonstige
14.21 ↔ Destruktion einer chorioretinalen Läsion durch Diathermie	14.31 ↔ Versorgung eines Retinarisses durch Diathermie
14.22 ↔ Destruktion einer chorioretinalen Läsion durch Kryotherapie	14.32 ↔ Versorgung eines Retinarisses durch Kryotherapie
14.23 ↔ Destruktion einer chorioretinalen Läsion durch Xenon-Bogen-Photokoagulation	14.33 ↔ Versorgung eines Retinarisses durch Xenon-Bogen-Photokoagulation
14.24 ↔ Destruktion einer chorioretinalen Läsion durch Laser-Photokoagulation	14.34 ↔ Versorgung eines Retinarisses durch Laser-Photokoagulation
	14.35 ↔ Versorgung eines Retinarisses durch nicht näher bezeichnete Photokoagulation

14.39.00 ↔ Sonstige Versorgung eines Retinarisses, n.n.bez.	14.72 ↔ Sonstiges Entfernen des Glaskörpers
14.39.10 ↔ Versorgung eines Retinarisses durch schwere Flüssigkeiten	14.73.00 ↔ Mechanische Vitrektomie durch anterioren Zugang, n.n.bez.
14.39.99 ↔ Sonstige Versorgung eines Retinarisses, sonstige	14.73.10 ↔ Mechanische Vitrektomie durch anterioren Zugang, Pars-plana-Vitrektomie
14.41 ↔ Sklera-Cerclage mit Plombe	14.73.19 ↔ Mechanische Vitrektomie durch sonstigen anterioren Zugang
14.49 ↔ Sonstige Sklera-Cerclage	14.73.99 ↔ Mechanische Vitrektomie durch anterioren Zugang, sonstige
14.51 ↔ Behebung einer Amotio retinae durch Diathermie	14.74 ↔ Sonstige mechanische Vitrektomie
14.52 ↔ Behebung einer Amotio retinae durch Kryotherapie	14.79 ↔ Operationen am Glaskörper, sonstige
14.53 ↔ Behebung einer Amotio retinae durch Xenon-Bogen-Photokoagulation	14.9X.00 ↔ Sonstige Operationen an Retina, Chorioidea und hinterer Augenkammer, n.n.bez.
14.54 ↔ Behebung einer Amotio retinae durch Laser-Photokoagulation	14.9X.10 ↔ Sonstige Operation an der Retina, Rotation der Netzhaut
14.55 ↔ Behebung einer Amotio retinae durch nicht näher bezeichnete Photokoagulation	14.9X.11 ↔ Einsetzen einer epiretinalen Netzhautprothese
14.59.00 ↔ Sonstige Verfahren zur Behebung einer Amotio retinae, n.n.bez.	14.9X.12 ↔ Wechsel einer epiretinalen Netzhautprothese
14.59.10 ↔ Behebung einer Amotio retinae durch schwere Flüssigkeiten	14.9X.13 ↔ Entfernen einer epiretinalen Netzhautprothese
14.59.11 ↔ Behebung einer Amotio retinae durch Endotamponade (Gas)	14.9X.14 ↔ Einsetzen einer subretinalen Netzhautprothese
14.59.99 ↔ Sonstige Verfahren zur Behebung einer Amotio retinae, sonstige	14.9X.15 ↔ Wechsel einer subretinalen Netzhautprothese
14.6X.00 ↔ Entfernen von chirurgisch implantiertem Material aus der hinteren Augenkammer, n.n.bez.	14.9X.16 ↔ Entfernen einer subretinalen Netzhautprothese
14.6X.10 ↔ Revision und Wechsel einer Sklera-Cerclage	14.9X.20 ↔ Fixierung von Markierungsplättchen für die Strahlentherapie an Retina, Chorioidea und hinterer Augenkammer
14.6X.20 ↔ Entfernung einer Sklera-Cerclage	14.9X.21 ↔ Entfernung von Markierungsplättchen für die Strahlentherapie an Retina, Chorioidea und hinterer Augenkammer
14.6X.99 ↔ Entfernen von chirurgisch implantiertem Material aus der hinteren Augenkammer, sonstige	14.9X.22 ↔ Lagekorrektur eines strahlenden Applikators an Retina, Chorioidea und hinterer Augenkammer
14.71.00 ↔ Entfernen des Glaskörpers durch anterioren Zugang, n.n.bez.	14.9X.23 ↔ Entfernung eines strahlenden Applikators an Retina, Chorioidea und hinterer Augenkammer
14.71.10 ↔ Vordere Vitrektomie über Pars plana	14.9X.99 ↔ Sonstige Operationen an Retina, Chorioidea und hinterer Augenkammer, sonstige
14.71.19 ↔ Sonstige Vitrektomie über Pars plana	
14.71.99 ↔ Entfernen des Glaskörpers durch anterioren Zugang, sonstige	

Prozedur C29-8

11.0 ↔ Entfernen eines intrakornealen Fremdkörpers aus der Kornea mittels Magnet	11.59.11 ↔ Rekonstruktion durch Deckung der Kornea durch eine Amnionmembran
11.1 ↔ Inzision der Kornea	11.59.12 ↔ Rekonstruktion durch sonstige Deckung der Kornea
11.22.20 ↔ Offene Biopsie der Kornea	11.59.99 ↔ Sonstige Rekonstruktion an der Kornea, sonstige
11.31 ↔ Transposition eines Pterygiums	11.60 ↔ Korneatransplantation, n.n.bez.
11.32 ↔ Exzision eines Pterygiums mit Korneatransplantat	11.61 ↔ Lamelläre Keratoplastik mit Autotransplantat
11.39.00 ↔ Sonstige Exzision eines Pterygiums, n.n.bez.	11.62 ↔ Sonstige lamelläre Keratoplastik
11.39.10 ↔ Exzision eines Pterygiums mit (phototherapeutischer) Keratektomie	11.63 ↔ Penetrierende Keratoplastik mit Autotransplantat
11.39.11 ↔ Exzision eines Pterygiums mit sonstiger Bindehautplastik	11.64 ↔ Sonstige penetrierende Keratoplastik
11.39.99 ↔ Sonstige Exzision eines Pterygiums, sonstige	11.69.00 ↔ Sonstige Korneatransplantation, n.n.bez.
11.41 ↔ Mechanisches Entfernen von Korneaepithel	11.69.10 ↔ Austausch-Keratoplastik
11.42 ↔ Thermokauterisation einer Kornealäsion	11.69.20 ↔ Perforierende Korneatransplantation
11.43 ↔ Kryotherapie einer Kornealäsion	11.69.99 ↔ Sonstige Korneatransplantation, sonstige
11.49.00 ↔ Sonstiges Entfernen oder Destruktion einer Kornealäsion, n.n.bez.	11.71 ↔ Keratomileusis
11.49.10 ↔ Destruktion einer Kornealäsion, durch Laserkoagulation	11.72 ↔ Keratophakie
11.49.19 ↔ Sonstige Destruktion einer Kornealäsion	11.73 ↔ Keratoprothese
11.49.20 ↔ Keratektomie einer Kornealäsion durch Phototherapie	11.74 ↔ Thermokeratoplastik
11.49.29 ↔ Sonstige Keratektomie einer Kornealäsion	11.75 ↔ Radiäre Keratotomie
11.49.99 ↔ Sonstiges Entfernen oder Destruktion einer Kornealäsion, sonstige	11.76 ↔ Epikeratophakie
11.51 ↔ Naht einer Korneaverletzung	11.79.00 ↔ Sonstige rekonstruktive und refraktive Eingriffe an der Kornea, n.n.bez.
11.52 ↔ Korrektur einer postoperativen Wunddehiszenz an der Kornea	11.79.10 ↔ Photorefraktive Keratektomie
11.53 ↔ Versorgung einer Korneaverletzung oder -wunde mit Konjunktiva-Lappen	11.79.20 ↔ Implantation eines intrastromalen Ringsegmentes an der Kornea
11.59.00 ↔ Sonstige Rekonstruktion an der Kornea, n.n.bez.	11.79.99 ↔ Sonstige rekonstruktive und refraktive Eingriffe an der Kornea, sonstige
11.59.10 ↔ Rekonstruktion durch Deckung der Kornea, n.n.bez.	11.91 ↔ Tätowierung der Kornea
	11.92 ↔ Entfernen eines künstlichen Korneaimplantats
	13.00 ↔ Entfernen eines Fremdkörpers aus der Linse, n.n.bez.
	13.01 ↔ Entfernen eines Fremdkörpers aus der Linse mittels Magnet
	13.02 ↔ Entfernen eines Fremdkörpers aus der Linse ohne Magnet

13.11 ↔	Intrakapsuläre Extradktion der Linse durch inferioren temporalen Zugang	14.39.99 ↔	Sonstige Versorgung eines Retinarisses, sonstige
13.19 ↔	Intrakapsuläre Extradktion der Linse, sonstige	14.41 ↔	Sklera-Cerclage mit Plombe
13.2 ↔	Extrakapsuläre Extradktion der Linse durch lineares Extradktionsverfahren	14.49 ↔	Sonstige Sklera-Cerclage
13.3 ↔	Extrakapsuläre Extradktion der Linse durch einfaches Aspirations- (und Irrigations-) Verfahren	14.51 ↔	Behebung einer Amotio retinae durch Diathermie
13.41 ↔	Phakoemulsifikation und Aspiration eines Katarakts	14.52 ↔	Behebung einer Amotio retinae durch Kryotherapie
13.42 ↔	Mechanische Phakofragmentation und Aspiration eines Katarakts durch posterioren Zugang	14.53 ↔	Behebung einer Amotio retinae durch Xenon-Bogen-Photokoagulation
13.43 ↔	Mechanische Phakofragmentation und andere Aspiration eines Katarakts	14.54 ↔	Behebung einer Amotio retinae durch Laser-Photokoagulation
13.51 ↔	Extrakapsuläre Extradktion der Linse durch inferioren temporalen Zugang	14.55 ↔	Behebung einer Amotio retinae durch nicht näher bezeichnete Photokoagulation
13.59 ↔	Sonstige extrakapsuläre Extradktion der Linse, sonstige	14.59.00 ↔	Sonstige Verfahren zur Behebung einer Amotio retinae, n.n.bez.
13.64 ↔	Diszision einer Sekundärmembran (nach Katarakt)	14.59.10 ↔	Behebung einer Amotio retinae durch schwere Flüssigkeiten
13.65 ↔	Exzision einer Sekundärmembran (nach Katarakt)	14.59.11 ↔	Behebung einer Amotio retinae durch Endotamponade (Gas)
13.66 ↔	Mechanische Fragmentation einer Sekundärmembran (nach Katarakt)	14.59.99 ↔	Sonstige Verfahren zur Behebung einer Amotio retinae, sonstige
13.69 ↔	Sonstige Kataraktextraktion, sonstige	14.6X.00 ↔	Entfernen von chirurgisch implantiertem Material aus der hinteren Augenkammer, n.n.bez.
13.71 ↔	Implantation einer Intraokularlinse anlässlich einer Kataraktextraktion, einzeitig	14.6X.10 ↔	Revision und Wechsel einer Sklera-Cerclage
13.72 ↔	Sekundäre Implantation einer Intraokularlinse	14.6X.20 ↔	Entfernung einer Sklera-Cerclage
13.73 ↔	Implantation einer iristragenden Intraokularlinse	14.6X.99 ↔	Entfernen von chirurgisch implantiertem Material aus der hinteren Augenkammer, sonstige
13.79 ↔	Implantation einer Intraokularlinse, sonstige	14.71.00 ↔	Entfernen des Glaskörpers durch anterioren Zugang, n.n.bez.
13.8 ↔	Entfernen einer Intraokularlinse	14.71.10 ↔	Vordere Vitrektomie über Pars plana
13.91 ↔	Implantation von intraokulärer teleskopischer Prothese	14.71.19 ↔	Sonstige Vitrektomie über Pars plana
13.92 ↔	Kapsulotomie an der Linse	14.71.99 ↔	Entfernen des Glaskörpers durch anterioren Zugang, sonstige
13.93 ↔	Verschluss eines Defekts an der Linse mit Gewebekleber	14.72 ↔	Sonstiges Entfernen des Glaskörpers
13.99 ↔	Sonstige Operationen an der Linse, sonstige	14.73.00 ↔	Mechanische Vitrektomie durch anterioren Zugang, n.n.bez.
14.00 ↔	Entfernen eines Fremdkörpers aus der hinteren Augenkammer, n.n.bez.	14.73.10 ↔	Mechanische Vitrektomie durch anterioren Zugang, Pars-plana-Vitrektomie
14.01 ↔	Entfernen eines Fremdkörpers aus der hinteren Augenkammer mittels Magnet	14.73.19 ↔	Mechanische Vitrektomie durch sonstigen anterioren Zugang
14.02 ↔	Entfernen eines Fremdkörpers aus der hinteren Augenkammer ohne Magnet	14.73.99 ↔	Mechanische Vitrektomie durch anterioren Zugang, sonstige
14.11 ↔	Diagnostische Aspiration am Glaskörper	14.74 ↔	Sonstige mechanische Vitrektomie
14.21 ↔	Destruktion einer chorioretinalen Läsion durch Diathermie	14.79 ↔	Operationen am Glaskörper, sonstige
14.22 ↔	Destruktion einer chorioretinalen Läsion durch Kryotherapie	14.9X.00 ↔	Sonstige Operationen an Retina, Chorioidea und hinterer Augenkammer, n.n.bez.
14.23 ↔	Destruktion einer chorioretinalen Läsion durch Xenon-Bogen-Photokoagulation	14.9X.10 ↔	Sonstige Operation an der Retina, Rotation der Netzhaut
14.24 ↔	Destruktion einer chorioretinalen Läsion durch Laser-Photokoagulation	14.9X.11 ↔	Einsetzen einer epiretinalen Netzhautprothese
14.25 ↔	Destruktion einer chorioretinalen Läsion durch nicht näher bezeichnete Photokoagulation	14.9X.12 ↔	Wechsel einer epiretinalen Netzhautprothese
14.26 ↔	Destruktion einer chorioretinalen Läsion durch Radiotherapie	14.9X.13 ↔	Entfernen einer epiretinalen Netzhautprothese
14.27 ↔	Destruktion einer chorioretinalen Läsion durch Implantation einer Strahlenquelle	14.9X.14 ↔	Einsetzen einer subretinalen Netzhautprothese
14.29 ↔	Destruktion einer chorioretinalen Läsion, sonstige	14.9X.15 ↔	Wechsel einer subretinalen Netzhautprothese
14.31 ↔	Versorgung eines Retinarisses durch Diathermie	14.9X.16 ↔	Entfernen einer subretinalen Netzhautprothese
14.32 ↔	Versorgung eines Retinarisses durch Kryotherapie	14.9X.20 ↔	Fixierung von Markierungsplättchen für die Strahlentherapie an Retina, Chorioidea und hinterer Augenkammer
14.33 ↔	Versorgung eines Retinarisses durch Xenon-Bogen-Photokoagulation	14.9X.21 ↔	Entfernung von Markierungsplättchen für die Strahlentherapie an Retina, Chorioidea und hinterer Augenkammer
14.34 ↔	Versorgung eines Retinarisses durch Laser-Photokoagulation	14.9X.22 ↔	Lagekorrektur eines strahlenden Applikators an Retina, Chorioidea und hinterer Augenkammer
14.35 ↔	Versorgung eines Retinarisses durch nicht näher bezeichnete Photokoagulation	14.9X.23 ↔	Entfernung eines strahlenden Applikators an Retina, Chorioidea und hinterer Augenkammer
14.39.00 ↔	Sonstige Versorgung eines Retinarisses, n.n.bez.	14.9X.99 ↔	Sonstige Operationen an Retina, Chorioidea und hinterer Augenkammer, sonstige
14.39.10 ↔	Versorgung eines Retinarisses durch schwere Flüssigkeiten		

ADRG C60**Akute und schwere Augeninfektionen**

Hauptdiagnose in Tabelle C60-1

DRG C60A**Akute und schwere Augeninfektionen mit komplizierender Diagnose oder mit schweren CC**

Diagnose in Tabelle C60-2 oder PCCL > 2

DRG C60B**Akute und schwere Augeninfektionen****Diagnose C60-1**

A18.5	Tuberkulose des Auges	H05.0	Akute Entzündung der Orbita
A50.3	Konatale spät-syphilitische Augenkrankheit	H16.0	Ulcus corneae
A54.3	Gonokokkeninfektion des Auges	H16.3	Interstitielle und tiefe Keratitis
A71.0	Initialstadium des Trachoms	H16.8	Sonstige Formen der Keratitis
A71.1	Aktives Stadium des Trachoms	H44.0	Purulente Endophthalmitis
A71.9	Trachom, nicht näher bezeichnet	H44.1	Sonstige Endophthalmitis
B00.5	Augenkrankheit durch Herpesviren	T86.83	Versagen und Abstoßung: Hornhauttransplantat des Auges
B02.3	Zoster ophthalmicus		

Diagnose C60-2

M02.30	Reiter-Krankheit: Mehrere Lokalisationen	M06.98	Chronische Polyarthritis, nicht näher bezeichnet: Sonstige
M02.31	Reiter-Krankheit: Schulterregion	M06.99	Chronische Polyarthritis, nicht näher bezeichnet: Nicht näher bezeichnete Lokalisation
M02.32	Reiter-Krankheit: Oberarm	M07.30	Sonstige psoriatische Arthritiden {L40.5}: Mehrere Lokalisationen
M02.33	Reiter-Krankheit: Unterarm	M07.31	Sonstige psoriatische Arthritiden {L40.5}: Schulterregion
M02.34	Reiter-Krankheit: Hand	M07.32	Sonstige psoriatische Arthritiden {L40.5}: Oberarm
M02.35	Reiter-Krankheit: Beckenregion und Oberschenkel	M07.33	Sonstige psoriatische Arthritiden {L40.5}: Unterarm
M02.36	Reiter-Krankheit: Unterschenkel	M07.34	Sonstige psoriatische Arthritiden {L40.5}: Hand
M02.37	Reiter-Krankheit: Knöchel und Fuß	M07.35	Sonstige psoriatische Arthritiden {L40.5}: Beckenregion und Oberschenkel
M02.38	Reiter-Krankheit: Sonstige	M07.36	Sonstige psoriatische Arthritiden {L40.5}: Unterschenkel
M02.39	Reiter-Krankheit: Nicht näher bezeichnete Lokalisation	M07.37	Sonstige psoriatische Arthritiden {L40.5}: Knöchel und Fuß
M02.90	Reaktive Arthritis, nicht näher bezeichnet: Mehrere Lokalisationen	M07.38	Sonstige psoriatische Arthritiden {L40.5}: Sonstige
M02.91	Reaktive Arthritis, nicht näher bezeichnet: Schulterregion	M07.39	Sonstige psoriatische Arthritiden {L40.5}: Nicht näher bezeichnete Lokalisation
M02.92	Reaktive Arthritis, nicht näher bezeichnet: Oberarm	M30.0	Panarteriitis nodosa
M02.93	Reaktive Arthritis, nicht näher bezeichnet: Unterarm	M30.1	Panarteriitis mit Lungenbeteiligung
M02.94	Reaktive Arthritis, nicht näher bezeichnet: Hand	M30.3	Mukokutaner Lymphknotensyndrom [Kawasaki-Krankheit]
M02.95	Reaktive Arthritis, nicht näher bezeichnet: Beckenregion und Oberschenkel	M31.3	Wegener-Granulomatose
M02.96	Reaktive Arthritis, nicht näher bezeichnet: Unterschenkel	M31.4	Aortenbogen-Syndrom [Takayasu-Syndrom]
M02.97	Reaktive Arthritis, nicht näher bezeichnet: Knöchel und Fuß	M32.0	Arzneimittelinduzierter systemischer Lupus erythematoses
M02.98	Reaktive Arthritis, nicht näher bezeichnet: Sonstige	M32.1	Systemischer Lupus erythematoses mit Beteiligung von Organen oder Organsystemen
M02.99	Reaktive Arthritis, nicht näher bezeichnet: Nicht näher bezeichnete Lokalisation	M32.8	Sonstige Formen des systemischen Lupus erythematoses
M06.90	Chronische Polyarthritis, nicht näher bezeichnet: Mehrere Lokalisationen	M32.9	Systemischer Lupus erythematoses, nicht näher bezeichnet
M06.91	Chronische Polyarthritis, nicht näher bezeichnet: Schulterregion	M33.2	Polymyositis
M06.92	Chronische Polyarthritis, nicht näher bezeichnet: Oberarm	M34.0	Progressive systemische Sklerose
M06.93	Chronische Polyarthritis, nicht näher bezeichnet: Unterarm	M35.0	Sicca-Syndrom [Sjögren-Syndrom]
M06.94	Chronische Polyarthritis, nicht näher bezeichnet: Hand	M35.1	Sonstige Overlap-Syndrome
M06.95	Chronische Polyarthritis, nicht näher bezeichnet: Beckenregion und Oberschenkel	M35.2	Behçet-Krankheit
M06.96	Chronische Polyarthritis, nicht näher bezeichnet: Unterschenkel	M45.00	Spondylitis ankylosans: Mehrere Lokalisationen der Wirbelsäule
M06.97	Chronische Polyarthritis, nicht näher bezeichnet: Knöchel und Fuß	M45.01	Spondylitis ankylosans: Okzipito-Atlanto-Axialbereich
		M45.02	Spondylitis ankylosans: Zervikalbereich

M45.03	Spondylitis ankylosans: Zervikothorakalbereich	M45.08	Spondylitis ankylosans: Sakral- und Sakrokokzygealbereich
M45.04	Spondylitis ankylosans: Thorakalbereich		
M45.05	Spondylitis ankylosans: Thorakolumbalbereich	M45.09	Spondylitis ankylosans: Nicht näher bezeichnete Lokalisation
M45.06	Spondylitis ankylosans: Lumbalbereich		
M45.07	Spondylitis ankylosans: Lumbosakralbereich		

DRG C61**Neuro-ophthalmologische und vaskuläre Erkrankungen des Auges**

Hauptdiagnose in Tabelle C61-1

DRG C61A**Neuro-ophthalmologische und vaskuläre Erkrankungen des Auges mit komplizierender Diagnose oder mit schweren CC oder neurologischer Komplexdiagnostik oder neurologische KBH mind. 24 Std. und mehr**

Hauptdiagnose in Tabelle C61-2 oder Diagnose in Tabelle C61-3 oder PCCL > 2 oder mindestens eine Prozedur in Tabelle C61-4

DRG C61B**Neuro-ophthalmologische und vaskuläre Erkrankungen des Auges****Diagnose C61-1**

G24.5	Blepharospasmus	H49.8	Sonstiger Strabismus paralyticus
H02.4	Ptoxis des Augenlides	H49.9	Strabismus paralyticus, nicht näher bezeichnet
H34.0	Transitorischer arterieller retinaler Gefäßverschluss	H50.0	Strabismus concomitans convergens
H34.1	Verschluss der A. centralis retinae	H50.1	Strabismus concomitans divergens
H34.2	Sonstiger Verschluss retinaler Arterien	H50.2	Strabismus verticalis
H34.8	Sonstiger Netzhautgefäßverschluss	H50.3	Intermittierender Strabismus concomitans
H34.9	Netzhautgefäßverschluss, nicht näher bezeichnet	H50.4	Sonstiger und nicht näher bezeichneter Strabismus concomitans
H46	Neuritis nervi optici		
H47.0	Affektionen des N. opticus, anderenorts nicht klassifiziert	H50.5	Heterophorie
H47.2	Optikusatrophie	H50.8	Sonstiger näher bezeichneter Strabismus
H47.3	Sonstige Affektionen der Papille	H51.8	Sonstige näher bezeichnete Störungen der Blickbewegungen
H49.0	Lähmung des N. oculomotorius [III. Hirnnerv]	H53.2	Diplopie
H49.1	Lähmung des N. trochlearis [IV. Hirnnerv]	H53.4	Gesichtsfelddefekte
H49.2	Lähmung des N. abducens [VI. Hirnnerv]	H55	Nystagmus und sonstige abnorme Augenbewegungen
H49.3	Ophthalmoplegia totalis externa		
H49.4	Ophthalmoplegia progressiva externa	H57.0	Pupillenfunktionsstörungen

Diagnose C61-2

H49.0	Lähmung des N. oculomotorius [III. Hirnnerv]	H49.4	Ophthalmoplegia progressiva externa
H49.1	Lähmung des N. trochlearis [IV. Hirnnerv]	H49.8	Sonstiger Strabismus paralyticus
H49.2	Lähmung des N. abducens [VI. Hirnnerv]	H49.9	Strabismus paralyticus, nicht näher bezeichnet
H49.3	Ophthalmoplegia totalis externa		

Diagnose C61-3

M02.30	Reiter-Krankheit: Mehrere Lokalisationen	M02.95	Reaktive Arthritis, nicht näher bezeichnet: Beckenregion und Oberschenkel
M02.31	Reiter-Krankheit: Schulterregion	M02.96	Reaktive Arthritis, nicht näher bezeichnet: Unterschenkel
M02.32	Reiter-Krankheit: Oberarm	M02.97	Reaktive Arthritis, nicht näher bezeichnet: Knöchel und Fuß
M02.33	Reiter-Krankheit: Unterarm	M02.98	Reaktive Arthritis, nicht näher bezeichnet: Sonstige
M02.34	Reiter-Krankheit: Hand	M02.99	Reaktive Arthritis, nicht näher bezeichnet: Nicht näher bezeichnete Lokalisation
M02.35	Reiter-Krankheit: Beckenregion und Oberschenkel	M06.90	Chronische Polyarthrit, nicht näher bezeichnet: Mehrere Lokalisationen
M02.36	Reiter-Krankheit: Unterschenkel	M06.91	Chronische Polyarthrit, nicht näher bezeichnet: Schulterregion
M02.37	Reiter-Krankheit: Knöchel und Fuß	M06.92	Chronische Polyarthrit, nicht näher bezeichnet: Oberarm
M02.38	Reiter-Krankheit: Sonstige	M06.93	Chronische Polyarthrit, nicht näher bezeichnet: Unterarm
M02.39	Reiter-Krankheit: Nicht näher bezeichnete Lokalisationen	M06.94	Chronische Polyarthrit, nicht näher bezeichnet: Hand
M02.90	Reaktive Arthritis, nicht näher bezeichnet: Mehrere Lokalisationen		
M02.91	Reaktive Arthritis, nicht näher bezeichnet: Schulterregion		
M02.92	Reaktive Arthritis, nicht näher bezeichnet: Oberarm		
M02.93	Reaktive Arthritis, nicht näher bezeichnet: Unterarm		
M02.94	Reaktive Arthritis, nicht näher bezeichnet: Hand		

M06.95	Chronische Polyarthritis, nicht näher bezeichnet: Beckenregion und Oberschenkel	M31.3	Wegener-Granulomatose
M06.96	Chronische Polyarthritis, nicht näher bezeichnet: Unterschenkel	M31.4	Aortenbogen-Syndrom [Takayasu-Syndrom]
M06.97	Chronische Polyarthritis, nicht näher bezeichnet: Knöchel und Fuß	M32.0	Arzneimittelinduzierter systemischer Lupus erythematodes
M06.98	Chronische Polyarthritis, nicht näher bezeichnet: Sonstige	M32.1	Systemischer Lupus erythematodes mit Beteiligung von Organen oder Organsystemen
M06.99	Chronische Polyarthritis, nicht näher bezeichnet: Nicht näher bezeichnete Lokalisation	M32.8	Sonstige Formen des systemischen Lupus erythematodes
M07.30	Sonstige psoriatische Arthritiden {L40.5}: Mehrere Lokalisationen	M32.9	Systemischer Lupus erythematodes, nicht näher bezeichnet
M07.31	Sonstige psoriatische Arthritiden {L40.5}: Schulterregion	M33.2	Polymyositis
M07.32	Sonstige psoriatische Arthritiden {L40.5}: Oberarm	M34.0	Progressive systemische Sklerose
M07.33	Sonstige psoriatische Arthritiden {L40.5}: Unterarm	M35.0	Sicca-Syndrom [Sjögren-Syndrom]
M07.34	Sonstige psoriatische Arthritiden {L40.5}: Hand	M35.1	Sonstige Overlap-Syndrome
M07.35	Sonstige psoriatische Arthritiden {L40.5}: Beckenregion und Oberschenkel	M35.2	Behçet-Krankheit
M07.36	Sonstige psoriatische Arthritiden {L40.5}: Unterschenkel	M45.00	Spondylitis ankylosans: Mehrere Lokalisationen der Wirbelsäule
M07.37	Sonstige psoriatische Arthritiden {L40.5}: Knöchel und Fuß	M45.01	Spondylitis ankylosans: Okzipito-Atlanto-Axialbereich
M07.38	Sonstige psoriatische Arthritiden {L40.5}: Sonstige	M45.02	Spondylitis ankylosans: Zervikalbereich
M07.39	Sonstige psoriatische Arthritiden {L40.5}: Nicht näher bezeichnete Lokalisation	M45.03	Spondylitis ankylosans: Zervikothorakalbereich
M30.0	Panarteriitis nodosa	M45.04	Spondylitis ankylosans: Thorakalbereich
M30.1	Panarteriitis mit Lungenbeteiligung	M45.05	Spondylitis ankylosans: Thorakolumbalbereich
M30.3	Mukokutaner Lymphknotensyndrom [Kawasaki-Krankheit]	M45.06	Spondylitis ankylosans: Lumbalbereich
		M45.07	Spondylitis ankylosans: Lumbosakralbereich
		M45.08	Spondylitis ankylosans: Sakral- und Sakrokokzygealbereich
		M45.09	Spondylitis ankylosans: Nicht näher bezeichnete Lokalisation

Prozedur C61-4

99.A6.11 †↔	Neurologische Komplexdiagnostik, mit neurometabolischer Labordiagnostik und infektiologischer/autoimmunentzündlicher Labordiagnostik	99.BA.17 †↔	Neurologische Komplexbehandlung des akuten Hirnschlags in Stroke Center [SC], von mehr als 96 Stunden
99.A6.12 †↔	Neurologische Komplexdiagnostik, mit genetischer Diagnostik	99.BA.23 †↔	Neurologische Komplexbehandlung des akuten Hirnschlags in einer Stroke Unit [SU], mindestens 24 Stunden bis 48 Stunden
99.A6.13 †↔	Neurologische Komplexdiagnostik, mit neurometabolischer Labordiagnostik und infektiologischer/autoimmunentzündlicher Labordiagnostik sowie genetischer Diagnostik	99.BA.24 †↔	Neurologische Komplexbehandlung des akuten Hirnschlags in einer Stroke Unit [SU], von mehr als 48 Stunden bis 72 Stunden
99.A7 †↔	Komplexdiagnostik des akuten Hirnschlags in Stroke Unit oder Stroke Center, bis maximal 24 Stunden	99.BA.26 †↔	Neurologische Komplexbehandlung des akuten Hirnschlags in einer Stroke Unit [SU], von mehr als 72 Stunden bis 96 Stunden
99.BA.13 †↔	Neurologische Komplexbehandlung des akuten Hirnschlags in Stroke Center [SC], mindestens 24 Stunden bis 48 Stunden	99.BA.27 †↔	Neurologische Komplexbehandlung des akuten Hirnschlags in einer Stroke Unit [SU], von mehr als 96 Stunden
99.BA.14 †↔	Neurologische Komplexbehandlung des akuten Hirnschlags in Stroke Center [SC], von mehr als 48 Stunden bis 72 Stunden	99.BA.31 †↔	Komplexbehandlung des akuten Hirnschlags im neurologischen Telekonsildienst, mindestens 24 Stunden bis 72 Stunden
99.BA.16 †↔	Neurologische Komplexbehandlung des akuten Hirnschlags in Stroke Center [SC], von mehr als 72 Stunden bis 96 Stunden	99.BA.32 †↔	Komplexbehandlung des akuten Hirnschlags im neurologischen Telekonsildienst, von mehr als 72 Stunden

ADRG C62

Hyphäma und konservativ behandelte Augenverletzungen

Hauptdiagnose in Tabelle C62-1

DRG C62Z

Hyphäma und konservativ behandelte Augenverletzungen

Diagnose C62-1

H05.5	Verbliebener (alter) Fremdkörper nach perforierender Verletzung der Orbita	H31.0	Chorioretinale Narben
H11.3	Blutung der Konjunktiva	H31.3	Blutung und Ruptur der Aderhaut
H21.0	Hyphäma	H31.4	Ablatio chorioideae
H26.1	Cataracta traumatica	H33.0	Netzhautablösung mit Netzhauttriss
		H33.2	Seröse Netzhautablösung

H33.3	Netzhautriss ohne Netzhautablösung	S05.1	Prellung des Augapfels und des Orbitagewebes
H33.4	Traktionsablösung der Netzhaut	S05.8	Sonstige Verletzungen des Auges und der Orbita
H33.5	Sonstige Netzhautablösungen	S05.9	Verletzung des Auges und der Orbita, nicht näher bezeichnet
H35.6	Netzhautblutung		
H43.1	Glaskörperblutung	T15.0	Fremdkörper in der Kornea
H44.6	Verbliebener (alter) magnetischer intraokularer Fremdkörper	T15.1	Fremdkörper im Konjunktivalsack
		T15.8	Fremdkörper an sonstigen und mehreren Lokalisationen des äußeren Auges
H44.7	Verbliebener (alter) amagnetischer intraokularer Fremdkörper	T15.9	Fremdkörper im äußeren Auge, Teil nicht näher bezeichnet
H59.8	Sonstige Affektionen des Auges und der Augenanhangsgebilde nach medizinischen Maßnahmen	T26.0	Verbrennung des Augenlides und der Periokularregion
S00.1	Prellung des Augenlides und der Periokularregion	T26.1	Verbrennung der Kornea und des Konjunktivalsackes
S00.20	Sonstige oberflächliche Verletzungen des Augenlides und der Periokularregion: Art der Verletzung nicht näher bezeichnet	T26.2	Verbrennung mit nachfolgender Ruptur und Destruktion des Augapfels
		T26.3	Verbrennung sonstiger Teile des Auges und seiner Anhangsgebilde
S00.21	Sonstige oberflächliche Verletzungen des Augenlides und der Periokularregion: Schürfwunde	T26.4	Verbrennung des Auges und seiner Anhangsgebilde, Teil nicht näher bezeichnet
S00.22	Sonstige oberflächliche Verletzungen des Augenlides und der Periokularregion: Blasenbildung (nichtthermisch)	T26.5	Verätzung des Augenlides und der Periokularregion
		T26.6	Verätzung der Kornea und des Konjunktivalsackes
S00.23	Sonstige oberflächliche Verletzungen des Augenlides und der Periokularregion: Insektenbiss oder -stich (ungiftig)	T26.7	Verätzung mit nachfolgender Ruptur und Destruktion des Augapfels
		T26.8	Verätzung sonstiger Teile des Auges und seiner Anhangsgebilde
S00.24	Sonstige oberflächliche Verletzungen des Augenlides und der Periokularregion: Oberflächlicher Fremdkörper (Splitter)	T26.9	Verätzung des Auges und seiner Anhangsgebilde, Teil nicht näher bezeichnet
S00.28	Sonstige oberflächliche Verletzungen des Augenlides und der Periokularregion: Sonstige	T49.5	Vergiftung: Ophthalmika
S01.1	Offene Wunde des Augenlides und der Periokularregion	T85.2	Mechanische Komplikation durch eine intraokulare Linse
S05.0	Verletzung der Konjunktiva und Abrasio corneae ohne Angabe eines Fremdkörpers	T85.3	Mechanische Komplikation durch sonstige Augenprothesen, -implantate oder -transplantate

ADRG C63**Bösartige Neubildungen, diabetische und andere Erkrankungen des Auges**

Hauptdiagnose in Tabelle C63-1 oder Hauptdiagnose in Tabelle C63-2 oder Hauptdiagnose in Tabelle C63-3

DRG C63A**Bösartige Neubildungen der Retina und Alter < 16 Jahre**

Hauptdiagnose in Tabelle C63-4 und Alter < 16 Jahre

DRG C63B**Diabetische oder bestimmte Erkrankungen des Auges**

Hauptdiagnose in Tabelle C63-5

DRG C63C**Bösartige Neubildungen oder andere Erkrankungen des Auges****Diagnose C63-1**

A74.0	Chlamydienkonjunktivitis {H13.1}	D31.0	Gutartige Neubildung: Konjunktiva
B30.0	Keratokonjunktivitis durch Adenoviren {H19.2}	D31.1	Gutartige Neubildung: Kornea
B30.1	Konjunktivitis durch Adenoviren {H13.1}	D31.2	Gutartige Neubildung: Retina
B30.2	Pharyngokonjunktivalfieber (durch Viren)	D31.3	Gutartige Neubildung: Chorioidea
B30.3	Akute epidemische hämorrhagische Konjunktivitis (durch Enteroviren) {H13.1}	D31.4	Gutartige Neubildung: Ziliarkörper
		D31.5	Gutartige Neubildung: Tränendrüse und Tränenwege
B30.8	Sonstige Konjunktivitis durch Viren {H13.1}	D31.9	Gutartige Neubildung: Auge, nicht näher bezeichnet
B30.9	Konjunktivitis durch Viren, nicht näher bezeichnet	E50.0	Vitamin-A-Mangel mit Xerosis conjunctivae
B69.1	Zystizerkose der Augen	E50.1	Vitamin-A-Mangel mit Bitot-Flecken und Xerosis conjunctivae
D03.1	Melanoma in situ des Augenlides, einschließlich Kanthus	E50.2	Vitamin-A-Mangel mit Hornhautxerose
D04.1	Carcinoma in situ: Haut des Augenlides, einschließlich Kanthus	E50.3	Vitamin-A-Mangel mit Hornhautulzeration und Hornhautxerose
D09.2	Carcinoma in situ: Auge	E50.4	Vitamin-A-Mangel mit Keratomalazie
D22.1	Melanozytennävus des Augenlides, einschließlich Kanthus	E50.5	Vitamin-A-Mangel mit Nachtblindheit
		E50.6	Vitamin-A-Mangel mit xerophthalmischen Narben der Hornhaut
D23.1	Sonstige gutartige Neubildungen: Haut des Augenlides, einschließlich Kanthus		

E50.7	Sonstige Manifestationen des Vitamin-A-Mangels am Auge	H21.5	Sonstige Adhäsionen und Abriss der Iris und des Ziliarkörpers
H00.0	Hordeolum und sonstige tiefe Entzündung des Augenlides	H21.8	Sonstige näher bezeichnete Affektionen der Iris und des Ziliarkörpers
H01.0	Blepharitis	H21.9	Affektion der Iris und des Ziliarkörpers, nicht näher bezeichnet
H01.1	Nichtinfektiöse Dermatosen des Augenlides	H26.0	Infantile, juvenile und präsenile Katarakt
H01.8	Sonstige näher bezeichnete Entzündungen des Augenlides	H26.2	Cataracta complicata
H01.9	Entzündung des Augenlides, nicht näher bezeichnet	H27.0	Aphakie
H04.0	Dakryoadenitis	H27.1	Luxation der Linse
H04.1	Sonstige Affektionen der Tränendrüse	H27.8	Sonstige näher bezeichnete Affektionen der Linse
H04.2	Epiphora	H27.9	Affektion der Linse, nicht näher bezeichnet
H04.3	Akute und nicht näher bezeichnete Entzündung der Tränenwege	H30.0	Fokale Chorioretinitis
H04.4	Chronische Entzündung der Tränenwege	H30.1	Disseminierte Chorioretinitis
H05.1	Chronische entzündliche Affektionen der Orbita	H30.2	Cyclitis posterior
H05.2	Exophthalmus	H30.8	Sonstige Chorioretinitiden
H05.3	Deformation der Orbita	H30.9	Chorioretinitis, nicht näher bezeichnet
H05.4	Enophthalmus	H31.1	Degenerative Veränderung der Aderhaut
H05.8	Sonstige Affektionen der Orbita	H31.2	Hereditäre Dystrophie der Aderhaut
H05.9	Affektion der Orbita, nicht näher bezeichnet	H31.8	Sonstige näher bezeichnete Affektionen der Aderhaut
H10.0	Mukopurulente Konjunktivitis	H31.9	Affektion der Aderhaut, nicht näher bezeichnet
H10.1	Akute allergische Konjunktivitis	H33.1	Retinoschisis und Zysten der Netzhaut
H10.2	Sonstige akute Konjunktivitis	H35.0	Retinopathien des Augenhintergrundes und Veränderungen der Netzhautgefäße
H10.3	Akute Konjunktivitis, nicht näher bezeichnet	H35.1	Retinopathia praematurorum
H10.4	Chronische Konjunktivitis	H35.2	Sonstige proliferative Retinopathie
H10.5	Blepharokonjunktivitis	H35.30	Altersbedingte feuchte Makuladegeneration
H10.8	Sonstige Konjunktivitis	H35.31	Altersbedingte trockene Makuladegeneration
H10.9	Konjunktivitis, nicht näher bezeichnet	H35.38	Sonstige Degeneration der Makula und des hinteren Poles
H11.0	Pterygium	H35.39	Degeneration der Makula und des hinteren Poles, nicht näher bezeichnet
H11.1	Konjunktivadegeneration und -einlagerungen	H35.4	Periphere Netzhautdegeneration
H11.2	Narben der Konjunktiva	H35.5	Hereditäre Netzhautdystrophie
H11.4	Sonstige Gefäßkrankheiten und Zysten der Konjunktiva	H35.7	Abhebung von Netzhautschichten
H11.8	Sonstige näher bezeichnete Affektionen der Konjunktiva	H35.8	Sonstige näher bezeichnete Affektionen der Netzhaut
H11.9	Affektion der Konjunktiva, nicht näher bezeichnet	H35.9	Affektion der Netzhaut, nicht näher bezeichnet
H15.0	Skleritis	H43.0	Glaskörperprolaps
H15.1	Episkleritis	H43.2	Kristalline Ablagerungen im Glaskörper
H15.8	Sonstige Affektionen der Sklera	H43.3	Sonstige Glaskörpertrübungen
H15.9	Affektion der Sklera, nicht näher bezeichnet	H43.8	Sonstige Affektionen des Glaskörpers
H16.1	Sonstige oberflächliche Keratitis ohne Konjunktivitis	H43.9	Affektion des Glaskörpers, nicht näher bezeichnet
H16.2	Keratokonjunktivitis	H44.2	Degenerative Myopie
H16.4	Neovaskularisation der Hornhaut	H44.3	Sonstige degenerative Affektionen des Augapfels
H16.9	Keratitis, nicht näher bezeichnet	H44.4	Hypotonia bulbi
H17.0	Leukoma adhaerens	H44.5	Degenerationszustände des Augapfels
H17.1	Sonstige zentrale Hornhauttrübung	H44.8	Sonstige Affektionen des Augapfels
H17.8	Sonstige Hornhautnarben und -trübungen	H44.9	Affektion des Augapfels, nicht näher bezeichnet
H17.9	Hornhautnarbe und -trübung, nicht näher bezeichnet	H50.6	Mechanisch bedingter Strabismus
H18.0	Hornhautpigmentierungen und -einlagerungen	H50.9	Strabismus, nicht näher bezeichnet
H18.1	Keratopathia bullosa	H51.0	Konjugierte Blicklähmung
H18.2	Sonstiges Hornhautödem	H51.1	Konvergenzschwäche und Konvergenzexzess
H18.3	Veränderungen an den Hornhautmembranen	H51.9	Störung der Blickbewegungen, nicht näher bezeichnet
H18.4	Hornhautdegeneration	H52.0	Hypermetropie
H18.5	Hereditäre Hornhautdystrophien	H52.1	Myopie
H18.6	Keratokonus	H52.2	Astigmatismus
H18.7	Sonstige Hornhautdeformitäten	H52.3	Anisometropie und Aniseikonie
H18.8	Sonstige näher bezeichnete Affektionen der Hornhaut	H52.4	Presbyopie
H18.9	Affektion der Hornhaut, nicht näher bezeichnet	H52.5	Akkommodationsstörungen
H20.1	Chronische Iridozyklitis	H52.6	Sonstige Refraktionsfehler
H20.2	Phakogene Iridozyklitis	H52.7	Refraktionsfehler, nicht näher bezeichnet
H20.8	Sonstige Iridozyklitis	H53.0	Amblyopia ex anopsia
H20.9	Iridozyklitis, nicht näher bezeichnet	H53.1	Subjektive Sehstörungen
H21.1	Sonstige Gefäßkrankheiten der Iris und des Ziliarkörpers	H53.3	Sonstige Störungen des binokularen Sehens
H21.2	Degeneration der Iris und des Ziliarkörpers	H53.5	Farbsinnstörungen
H21.3	Zyste der Iris, des Ziliarkörpers und der Vorderkammer	H53.6	Nachtblindheit
H21.4	Pupillarmembranen	H53.8	Sonstige Sehstörungen
		H53.9	Sehstörung, nicht näher bezeichnet

H54.0	Blindheit und hochgradige Sehbehinderung, binokular	Q12.8	Sonstige angeborene Fehlbildungen der Linse
H54.1	Schwere Sehbeeinträchtigung, binokular	Q12.9	Angeborene Fehlbildung der Linse, nicht näher bezeichnet
H54.2	Mittelschwere Sehbeeinträchtigung, binokular	Q13.0	Iriskolobom
H54.3	Leichte Sehbeeinträchtigung, binokular	Q13.1	Fehlen der Iris (angeboren)
H54.4	Blindheit und hochgradige Sehbehinderung, monokular	Q13.2	Sonstige angeborene Fehlbildungen der Iris
H54.5	Schwere Sehbeeinträchtigung, monokular	Q13.3	Angeborene Hornhauttrübung
H54.6	Mittelschwere Sehbeeinträchtigung, monokular	Q13.4	Sonstige angeborene Fehlbildungen der Kornea
H54.9	Nicht näher bezeichnete Sehbeeinträchtigung (binokular)	Q13.5	Blaue Sklera
H57.1	Augenschmerzen	Q13.8	Sonstige angeborene Fehlbildungen des vorderen Augenabschnittes
H57.8	Sonstige näher bezeichnete Affektionen des Auges und der Augenanhangsgebilde	Q13.9	Angeborene Fehlbildung des vorderen Augenabschnittes, nicht näher bezeichnet
H57.9	Affektion des Auges und der Augenanhangsgebilde, nicht näher bezeichnet	Q14.0	Angeborene Fehlbildung des Glaskörpers
H59.0	Keratopathie (bullös-aphak) nach Kataraktextraktion	Q14.1	Angeborene Fehlbildung der Retina
H59.9	Affektion des Auges und der Augenanhangsgebilde nach medizinischen Maßnahmen, nicht näher bezeichnet	Q14.2	Angeborene Fehlbildung der Papille
Q10.0	Angeborene Ptose	Q14.3	Angeborene Fehlbildung der Chorioidea
Q10.1	Angeborenes Ektropium	Q14.8	Sonstige angeborene Fehlbildungen des hinteren Augenabschnittes
Q10.2	Angeborenes Entropium	Q14.9	Angeborene Fehlbildung des hinteren Augenabschnittes, nicht näher bezeichnet
Q10.3	Sonstige angeborene Fehlbildungen des Augenlides	Q15.8	Sonstige näher bezeichnete angeborene Fehlbildungen des Auges
Q10.4	Fehlen und Agenesie des Tränenapparates	Q15.9	Angeborene Fehlbildung des Auges, nicht näher bezeichnet
Q10.5	Angeborene Stenose und Striktur des Canaliculus lacrimalis	R44.1	Optische Halluzinationen
Q10.6	Sonstige angeborene Fehlbildungen des Tränenapparates	S05.2	Rissverletzung und Ruptur des Auges mit Prolaps oder Verlust intraokularen Gewebes
Q10.7	Angeborene Fehlbildung der Orbita	S05.3	Rissverletzung des Auges ohne Prolaps oder Verlust intraokularen Gewebes
Q11.0	Zystenaug [cystic eyeball]	S05.4	Penetrierende Wunde der Orbita mit oder ohne Fremdkörper
Q11.1	Sonstiger Anophthalmus	S05.5	Penetrierende Wunde des Augapfels mit Fremdkörper
Q11.2	Mikrophthalmus	S05.6	Penetrierende Wunde des Augapfels ohne Fremdkörper
Q11.3	Makrophthalmus	S05.7	Abriss des Augapfels
Q12.0	Cataracta congenita	Z94.7	Zustand nach Keratoplastik
Q12.1	Angeborene Linsenverlagerung		
Q12.2	Linsenkolobom		
Q12.3	Angeborene Aphakie		
Q12.4	Sphärophakie		

Diagnose C63-2

C43.1	Bösartiges Melanom des Augenlides, einschließlich Kanthus	C69.5	Bösartige Neubildung: Tränendrüse und Tränenwege
C44.1	Sonstige bösartige Neubildungen: Haut des Augenlides, einschließlich Kanthus	C69.8	Bösartige Neubildung: Auge und Augenanhangsgebilde, mehrere Teilbereiche überlappend
C69.0	Bösartige Neubildung: Konjunktiva	C69.9	Bösartige Neubildung: Auge, nicht näher bezeichnet
C69.1	Bösartige Neubildung: Kornea	D04.1	Carcinoma in situ: Haut des Augenlides, einschließlich Kanthus
C69.2	Bösartige Neubildung: Retina	D09.2	Carcinoma in situ: Auge
C69.3	Bösartige Neubildung: Chorioidea		
C69.4	Bösartige Neubildung: Ziliarkörper		

Diagnose C63-3

B58.0	Augenerkrankung durch Toxoplasmen	E12.31	Diabetes mellitus in Verbindung mit Fehl- oder Mangelernährung [Malnutrition]: Mit
E10.30	Diabetes mellitus, Typ 1: Mit Augenkomplikationen: Nicht als entgleist bezeichnet	E13.30	Diabetes mellitus in Verbindung mit Fehl- oder Mangelernährung [Malnutrition]: Mit Augenkomplikationen: Als entgleist bezeichnet
E10.31	Diabetes mellitus, Typ 1: Mit Augenkomplikationen: Als entgleist bezeichnet	E13.31	Sonstiger näher bezeichneter Diabetes mellitus: Mit Augenkomplikationen: Nicht als entgleist bezeichnet
E11.30	Diabetes mellitus, Typ 2: Mit Augenkomplikationen: Nicht als entgleist bezeichnet	E14.30	Sonstiger näher bezeichneter Diabetes mellitus: Mit Augenkomplikationen: Als entgleist bezeichnet
E11.31	Diabetes mellitus, Typ 2: Mit Augenkomplikationen: Als entgleist bezeichnet	E14.31	Nicht näher bezeichneter Diabetes mellitus: Mit Augenkomplikationen: Nicht als entgleist bezeichnet
E12.30	Diabetes mellitus in Verbindung mit Fehl- oder Mangelernährung [Malnutrition]: Mit Augenkomplikationen: Nicht als entgleist bezeichnet	H20.0	Nicht näher bezeichneter Diabetes mellitus: Mit Augenkomplikationen: Als entgleist bezeichnet
			Akute und subakute Iridozyklitis

Diagnose C63-4

C69.2 Bösartige Neubildung: Retina

Diagnose C63-5

B30.0	Keratokonjunktivitis durch Adenoviren {H19.2}	E13.31	Sonstiger näher bezeichneter Diabetes mellitus: Mit Augenkomplikationen: Als entgleist bezeichnet
B30.1	Konjunktivitis durch Adenoviren {H13.1}		
B58.0	Augenerkrankung durch Toxoplasmen	E14.30	Nicht näher bezeichneter Diabetes mellitus: Mit Augenkomplikationen: Nicht als entgleist bezeichnet
E10.30	Diabetes mellitus, Typ 1: Mit Augenkomplikationen: Nicht als entgleist bezeichnet	E14.31	Nicht näher bezeichneter Diabetes mellitus: Mit Augenkomplikationen: Als entgleist bezeichnet
E10.31	Diabetes mellitus, Typ 1: Mit Augenkomplikationen: Als entgleist bezeichnet	H20.0	Akute und subakute Iridozyklitis
E11.30	Diabetes mellitus, Typ 2: Mit Augenkomplikationen: Nicht als entgleist bezeichnet	H20.1	Chronische Iridozyklitis
E11.31	Diabetes mellitus, Typ 2: Mit Augenkomplikationen: Als entgleist bezeichnet	H20.2	Phakogene Iridozyklitis
E12.30	Diabetes mellitus in Verbindung mit Fehl- oder Mangelernährung [Malnutrition]: Mit Augenkomplikationen: Nicht als entgleist bezeichnet	H20.8	Sonstige Iridozyklitis
E12.31	Diabetes mellitus in Verbindung mit Fehl- oder Mangelernährung [Malnutrition]: Mit Augenkomplikationen: Als entgleist bezeichnet	H20.9	Iridozyklitis, nicht näher bezeichnet
E13.30	Sonstiger näher bezeichneter Diabetes mellitus: Mit Augenkomplikationen: Nicht als entgleist bezeichnet	H30.0	Fokale Chorioretinitis
		H30.1	Disseminierte Chorioretinitis
		H30.2	Cyclitis posterior
		H30.8	Sonstige Chorioretinitiden
		H30.9	Chorioretinitis, nicht näher bezeichnet

ADRG C64**Glaukom, Katarakt und Erkrankungen des Augenlides**

Hauptdiagnose in Tabelle C64-1

DRG C64Z**Glaukom, Katarakt und Erkrankungen des Augenlides****Diagnose C64-1**

H00.1	Chalazion	H25.2	Cataracta senilis, Morgagni-Typ
H02.0	Entropium und Trichiasis des Augenlides	H25.8	Sonstige senile Kataraktformen
H02.1	Ektropium des Augenlides	H25.9	Senile Katarakt, nicht näher bezeichnet
H02.2	Lagophthalmus	H26.3	Arzneimittelinduzierte Katarakt
H02.3	Blepharochalasis	H26.4	Cataracta secundaria
H02.5	Sonstige Affektionen mit Auswirkung auf die Augenlidfunktion	H26.8	Sonstige näher bezeichnete Kataraktformen
H02.7	Sonstige degenerative Affektionen des Augenlides und der Umgebung des Auges	H26.9	Katarakt, nicht näher bezeichnet
H02.8	Sonstige näher bezeichnete Affektionen des Augenlides	H40.0	Glaukomverdacht
H02.9	Affektion des Augenlides, nicht näher bezeichnet	H40.1	Primäres Weitwinkelglaukom
H04.5	Stenose und Insuffizienz der Tränenwege	H40.2	Primäres Engwinkelglaukom
H04.6	Sonstige Veränderungen an den Tränenwegen	H40.3	Glaukom (sekundär) nach Verletzung des Auges
H04.8	Sonstige Affektionen des Tränenapparates	H40.4	Glaukom (sekundär) nach Entzündung des Auges
H04.9	Affektion des Tränenapparates, nicht näher bezeichnet	H40.5	Glaukom (sekundär) nach sonstigen Affektionen des Auges
H25.0	Cataracta senilis incipiens	H40.6	Glaukom (sekundär) nach Arzneimittelverabreichung
H25.1	Cataracta nuclearis senilis	H40.8	Sonstiges Glaukom
		H40.9	Glaukom, nicht näher bezeichnet
		Q15.0	Angeborenes Glaukom

ADRG C86**Krankheiten und Störungen des Auges, ein Belegungstag**

Verweildauer ist gleich 1 Tag

DRG C86Z

Krankheiten und Störungen des Auges, ein Belegungstag

ADRG 901, 902

OR-Prozeduren ohne Bezug

OR-Prozeduren ohne Bezug

DRGs 901A, 901B, 901C, 901D, 902Z

MDC 03

Krankheiten und Störungen des Ohres, der Nase, des Mundes und des Halses



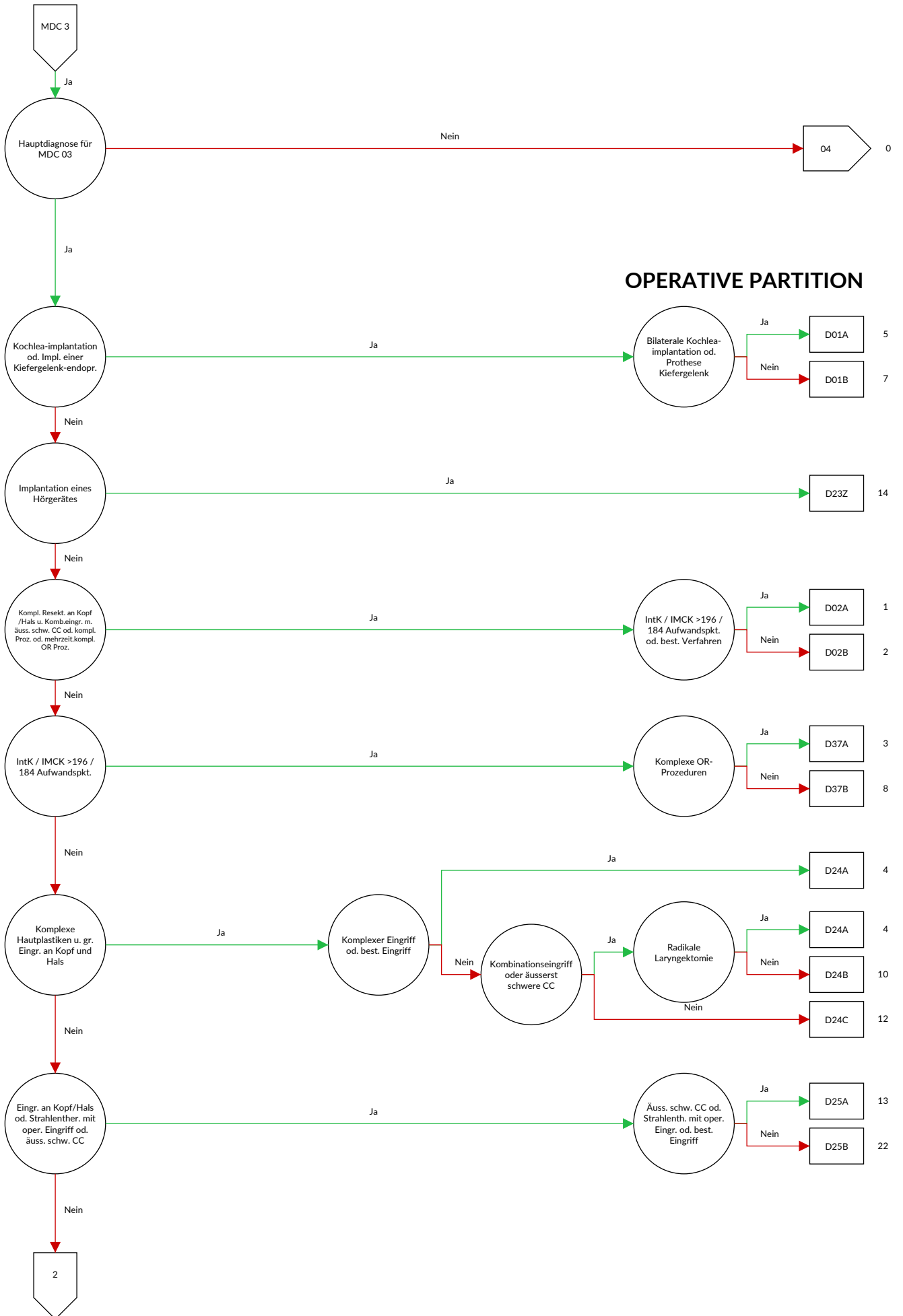

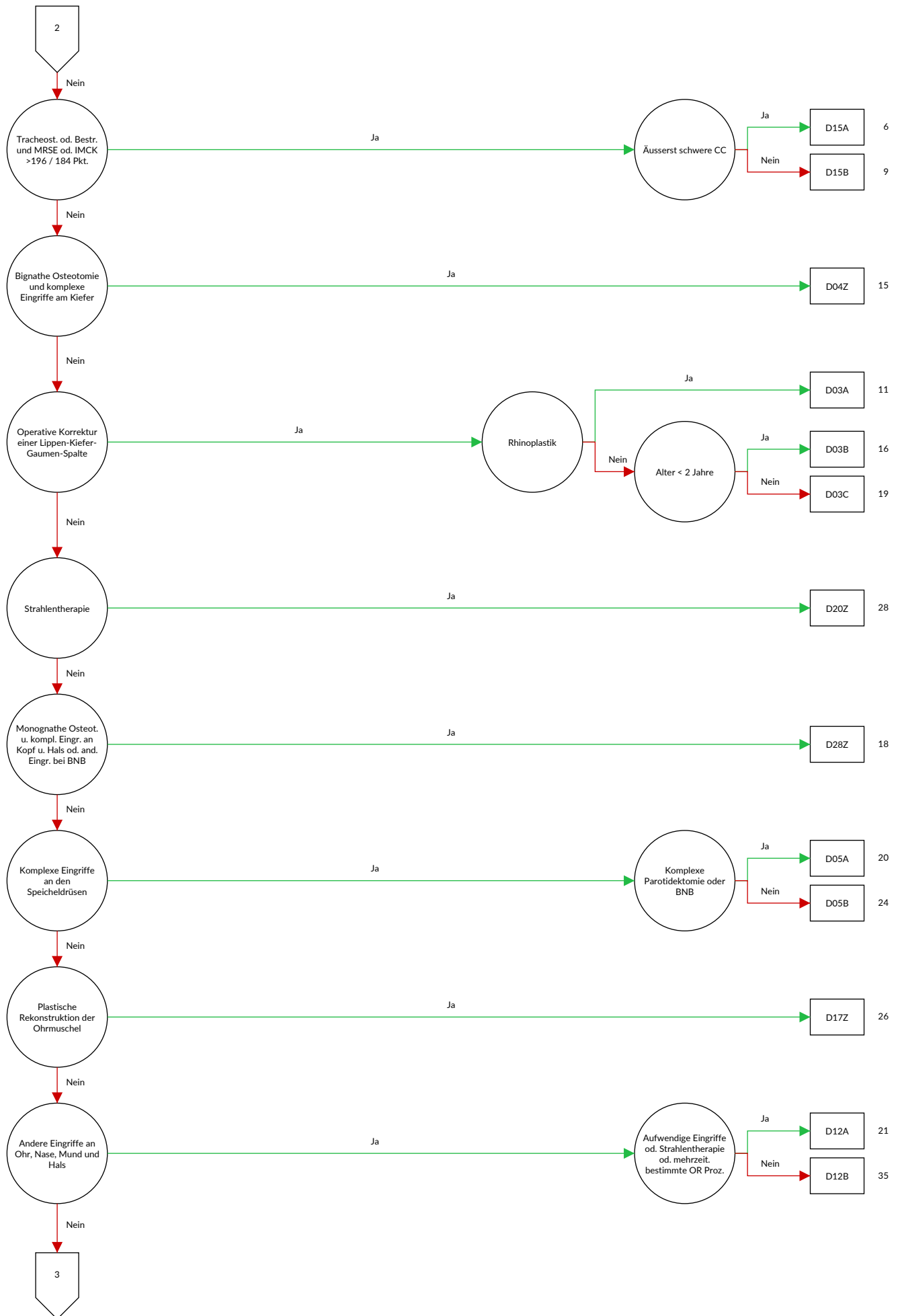

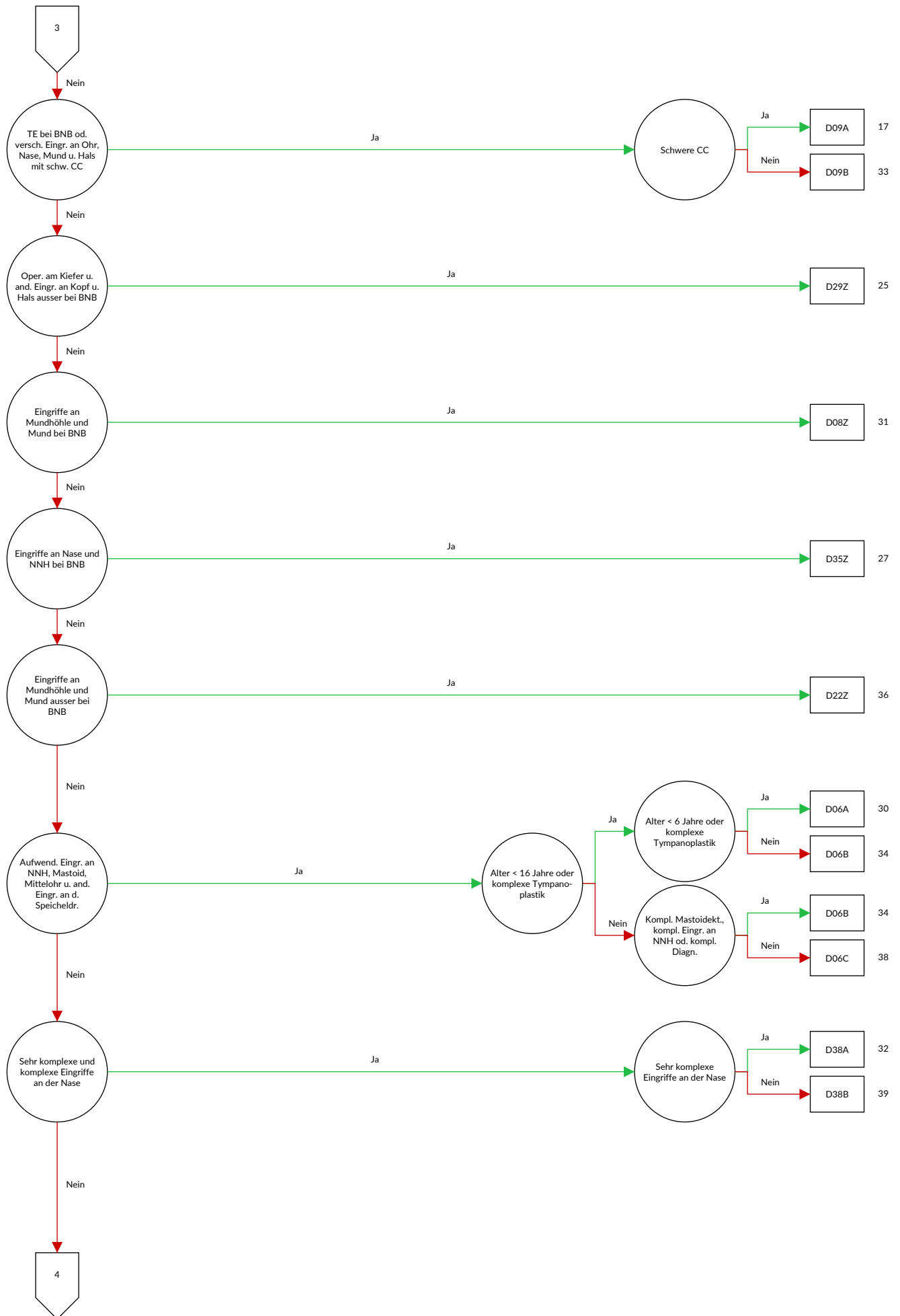

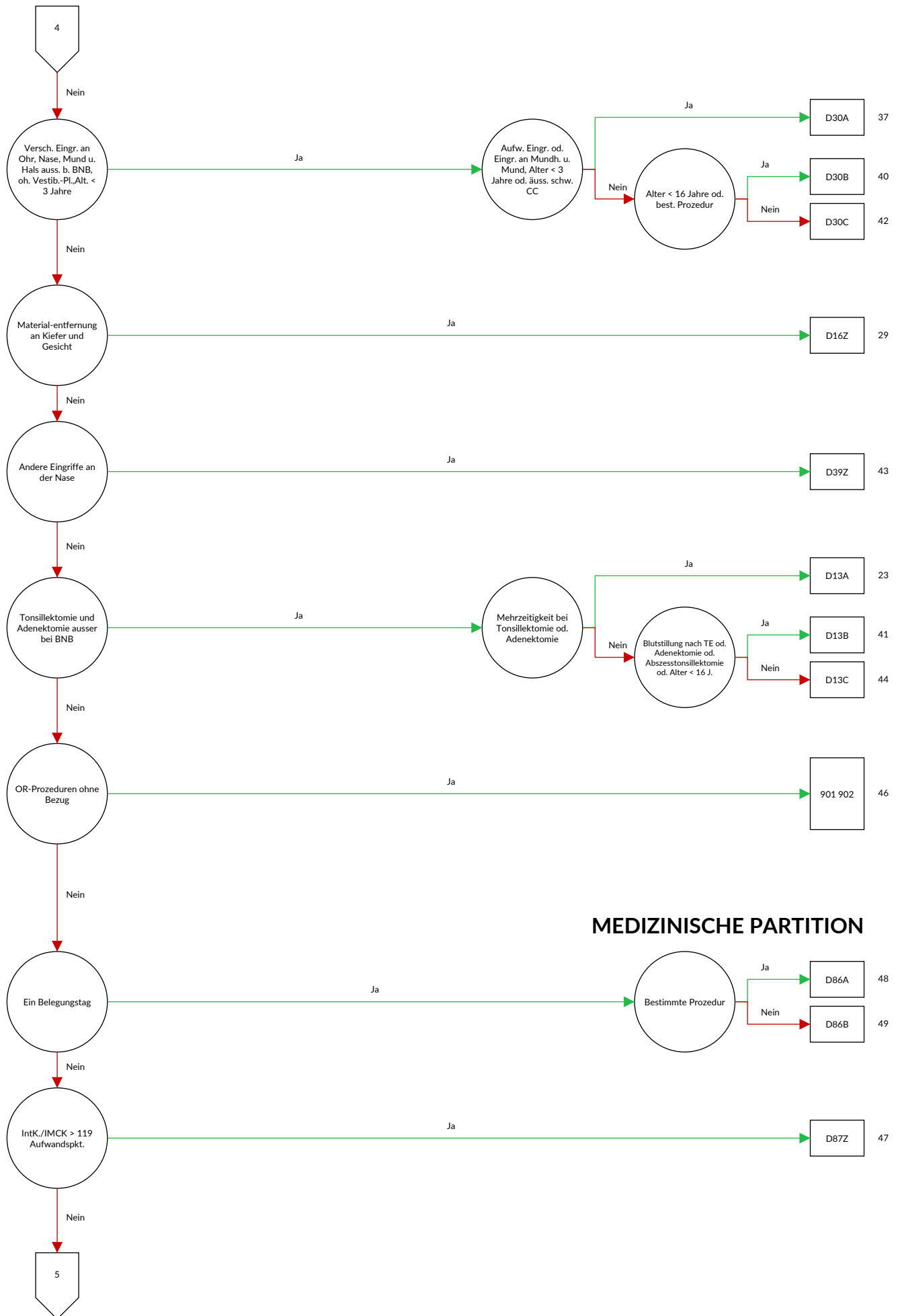

MEDIZINISCHE PARTITION



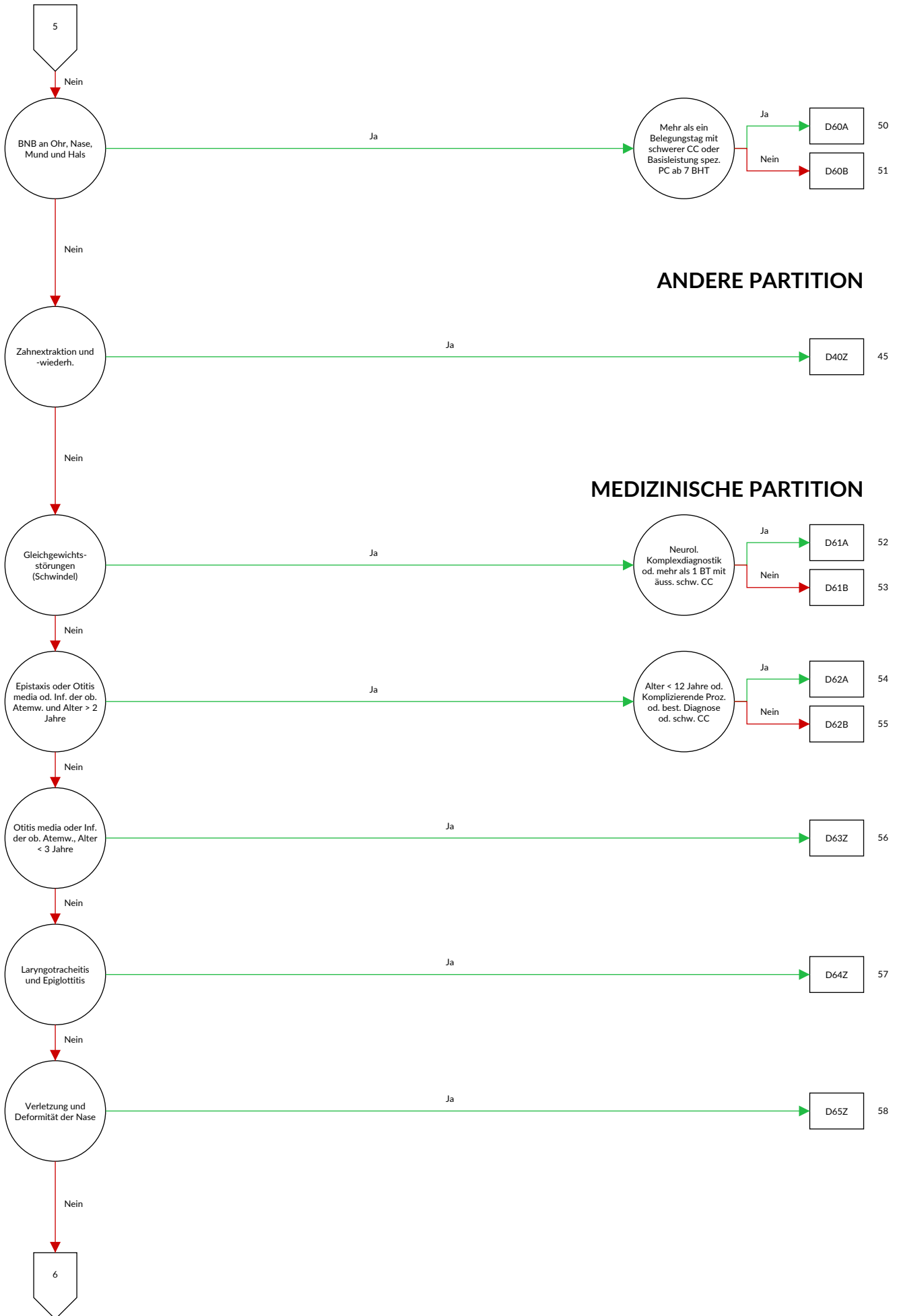

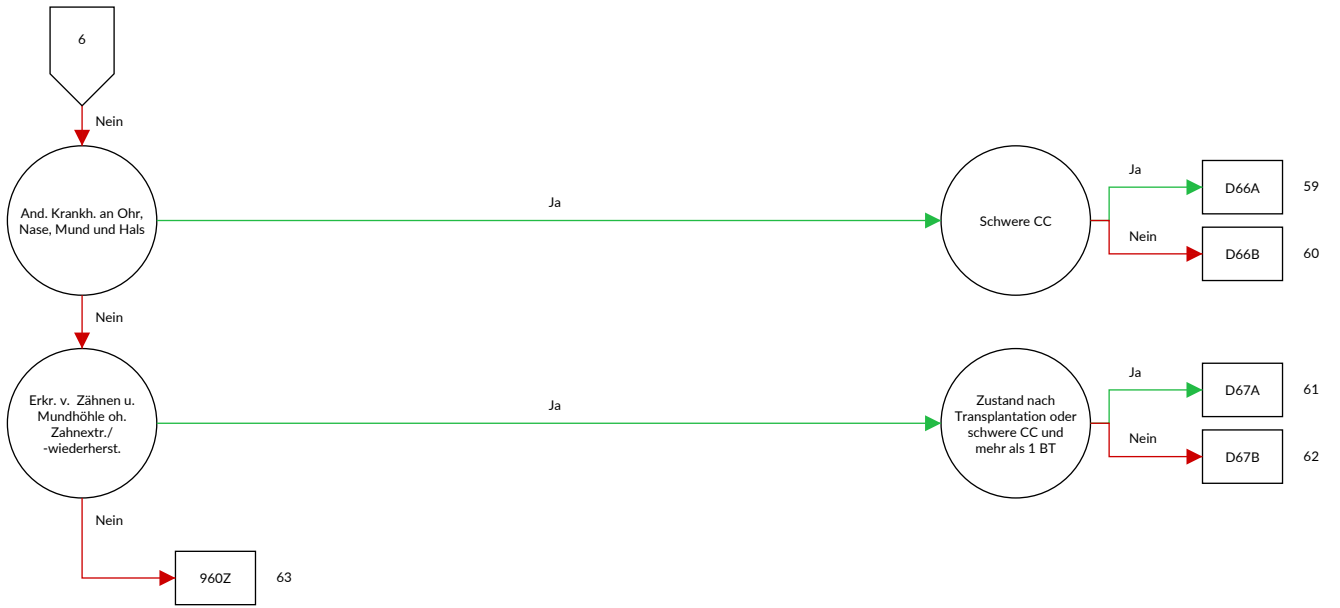

Entscheidungslogik MDC 03 Krankheiten und Störungen des Ohres, der Nase, des Mundes und des Halses

Hauptdiagnose in Tabelle MDC03-0 oder Prozedur in Tabelle MDC03-1

Diagnose MDC03-0

A18.6	Tuberkulose des Ohres	C08.1	Bösartige Neubildung: Glandula sublingualis
A36.0	Rachendiphtherie	C08.8	Bösartige Neubildung: Große Speicheldrüsen, mehrere Teilbereiche überlappend
A36.1	Nasenrachendiphtherie	C08.9	Bösartige Neubildung: Große Speicheldrüse, nicht näher bezeichnet
A36.2	Kehlkopfdiphtherie	C09.0	Bösartige Neubildung: Fossa tonsillaris
A54.5	Gonokokkenpharyngitis	C09.1	Bösartige Neubildung: Gaumenbogen (vorderer) (hinterer)
A56.4	Chlamydieninfektion des Pharynx	C09.8	Bösartige Neubildung: Tonsille, mehrere Teilbereiche überlappend
A66.5	Gangosa	C09.9	Bösartige Neubildung: Tonsille, nicht näher bezeichnet
A69.0	Nekrotisierend-ulzeröse Stomatitis	C10.0	Bösartige Neubildung: Vallecula epiglottica
A69.1	Sonstige Fusospirochätosen	C10.1	Bösartige Neubildung: Vorderfläche der Epiglottis
B00.2	Gingivostomatitis herpetica und Pharyngotonsillitis herpetica	C10.2	Bösartige Neubildung: Seitenwand des Oropharynx
B05.3	Masern, kompliziert durch Otitis media {H67.1}	C10.3	Bösartige Neubildung: Hinterwand des Oropharynx
B08.5	Vesikuläre Pharyngitis durch Enteroviren	C10.4	Bösartige Neubildung: Kiemengang
B37.0	Candida-Stomatitis	C10.8	Bösartige Neubildung: Oropharynx, mehrere Teilbereiche überlappend
C00.0	Bösartige Neubildung: Äußere Oberlippe	C10.9	Bösartige Neubildung: Oropharynx, nicht näher bezeichnet
C00.1	Bösartige Neubildung: Äußere Unterlippe	C11.0	Bösartige Neubildung: Obere Wand des Nasopharynx
C00.2	Bösartige Neubildung: Äußere Lippe, nicht näher bezeichnet	C11.1	Bösartige Neubildung: Hinterwand des Nasopharynx
C00.3	Bösartige Neubildung: Oberlippe, Innenseite	C11.2	Bösartige Neubildung: Seitenwand des Nasopharynx
C00.4	Bösartige Neubildung: Unterlippe, Innenseite	C11.3	Bösartige Neubildung: Vorderwand des Nasopharynx
C00.5	Bösartige Neubildung: Lippe, nicht näher bezeichnet, Innenseite	C11.8	Bösartige Neubildung: Nasopharynx, mehrere Teilbereiche überlappend
C00.6	Bösartige Neubildung: Lippenkommissur	C11.9	Bösartige Neubildung: Nasopharynx, nicht näher bezeichnet
C00.8	Bösartige Neubildung: Lippe, mehrere Teilbereiche überlappend	C12	Bösartige Neubildung des Recessus piriformis
C00.9	Bösartige Neubildung: Lippe, nicht näher bezeichnet	C13.0	Bösartige Neubildung: Regio postcricoidea
C01	Bösartige Neubildung des Zungengrundes	C13.1	Bösartige Neubildung: Aryepiglottische Falte, hypopharyngeale Seite
C02.0	Bösartige Neubildung: Zungenrücken	C13.2	Bösartige Neubildung: Hinterwand des Hypopharynx
C02.1	Bösartige Neubildung: Zungenrand	C13.8	Bösartige Neubildung: Hypopharynx, mehrere Teilbereiche überlappend
C02.2	Bösartige Neubildung: Zungenunterfläche	C13.9	Bösartige Neubildung: Hypopharynx, nicht näher bezeichnet
C02.3	Bösartige Neubildung: Vordere zwei Drittel der Zunge, Bereich nicht näher bezeichnet	C14.0	Bösartige Neubildung: Pharynx, nicht näher bezeichnet
C02.4	Bösartige Neubildung: Zungentonsille	C14.2	Bösartige Neubildung: Lymphatischer Rachenring [Waldeyer]
C02.8	Bösartige Neubildung: Zunge, mehrere Teilbereiche überlappend	C14.8	Bösartige Neubildung: Lippe, Mundhöhle und Pharynx, mehrere Teilbereiche überlappend
C02.9	Bösartige Neubildung: Zunge, nicht näher bezeichnet	C30.0	Bösartige Neubildung: Nasenhöhle
C03.0	Bösartige Neubildung: Oberkieferzahnfleisch	C30.1	Bösartige Neubildung: Mittelohr
C03.1	Bösartige Neubildung: Unterkieferzahnfleisch	C31.0	Bösartige Neubildung: Sinus maxillaris [Kieferhöhle]
C03.9	Bösartige Neubildung: Zahnfleisch, nicht näher bezeichnet	C31.1	Bösartige Neubildung: Sinus ethmoidalis [Siebbeinzellen]
C04.0	Bösartige Neubildung: Vorderer Teil des Mundbodens	C31.2	Bösartige Neubildung: Sinus frontalis [Stirnhöhle]
C04.1	Bösartige Neubildung: Seitlicher Teil des Mundbodens	C31.3	Bösartige Neubildung: Sinus sphenoidalis [Keilbeinhöhle]
C04.8	Bösartige Neubildung: Mundboden, mehrere Teilbereiche überlappend	C31.8	Bösartige Neubildung: Nasennebenhöhlen, mehrere Teilbereiche überlappend
C04.9	Bösartige Neubildung: Mundboden, nicht näher bezeichnet	C31.9	Bösartige Neubildung: Nasennebenhöhle, nicht näher bezeichnet
C05.0	Bösartige Neubildung: Harter Gaumen	C32.0	Bösartige Neubildung: Glottis
C05.1	Bösartige Neubildung: Weicher Gaumen	C32.1	Bösartige Neubildung: Supraglottis
C05.2	Bösartige Neubildung: Uvula	C32.2	Bösartige Neubildung: Subglottis
C05.8	Bösartige Neubildung: Gaumen, mehrere Teilbereiche überlappend	C32.3	Bösartige Neubildung: Larynxknorpel
C05.9	Bösartige Neubildung: Gaumen, nicht näher bezeichnet	C32.8	Bösartige Neubildung: Larynx, mehrere Teilbereiche überlappend
C06.0	Bösartige Neubildung: Wangenschleimhaut		
C06.1	Bösartige Neubildung: Vestibulum oris		
C06.2	Bösartige Neubildung: Retromolarregion		
C06.8	Bösartige Neubildung: Sonstige und nicht näher bezeichnete Teile des Mundes, mehrere Teilbereiche überlappend		
C06.9	Bösartige Neubildung: Mund, nicht näher bezeichnet		
C07	Bösartige Neubildung der Parotis		
C08.0	Bösartige Neubildung: Glandula submandibularis		

C32.9	Bösartige Neubildung: Larynx, nicht näher bezeichnet	H62.8	Sonstige Krankheiten des äußeren Ohres bei anderenorts klassifizierten Krankheiten
C39.0	Bösartige Neubildung: Obere Atemwege, Teil nicht näher bezeichnet	H65.0	Akute seröse Otitis media
C41.02	Bösartige Neubildung des Knochens und des Gelenkknorpels: Maxillofazial	H65.1	Sonstige akute nichteitrigige Otitis media
C41.1	Bösartige Neubildung des Knochens und des Gelenkknorpels: Unterkieferknochen	H65.2	Chronische seröse Otitis media
C46.2	Kaposi-Sarkom des Gaumens	H65.3	Chronische muköse Otitis media
C76.0	Bösartige Neubildung ungenau bezeichneter Lokalisationen: Kopf, Gesicht und Hals	H65.4	Sonstige chronische nichteitrigige Otitis media
D00.0	Carcinoma in situ: Lippe, Mundhöhle und Pharynx	H65.9	Nichteitrigige Otitis media, nicht näher bezeichnet
D02.0	Carcinoma in situ: Larynx	H66.0	Akute eitrigige Otitis media
D10.0	Gutartige Neubildung: Lippe	H66.2	Chronische mesotympanale eitrigige Otitis media
D10.1	Gutartige Neubildung: Zunge	H66.3	Chronische epitympanale Otitis media
D10.2	Gutartige Neubildung: Mundboden	H66.4	Sonstige chronische eitrigige Otitis media
D10.3	Gutartige Neubildung: Sonstige und nicht näher bezeichnete Teile des Mundes	H66.6	Eitrigige Otitis media, nicht näher bezeichnet
D10.4	Gutartige Neubildung: Tonsille	H66.9	Otitis media, nicht näher bezeichnet
D10.5	Gutartige Neubildung: Sonstige Teile des Oropharynx	H67.0	Otitis media bei anderenorts klassifizierten bakteriellen Krankheiten
D10.6	Gutartige Neubildung: Nasopharynx	H67.1	Otitis media bei anderenorts klassifizierten Viruskrankheiten
D10.7	Gutartige Neubildung: Hypopharynx	H67.8	Otitis media bei sonstigen anderenorts klassifizierten Krankheiten
D10.9	Gutartige Neubildung: Pharynx, nicht näher bezeichnet	H68.0	Entzündung der Tuba auditiva
D11.0	Gutartige Neubildung: Parotis	H68.1	Verschluss der Tuba auditiva
D11.7	Gutartige Neubildung: Sonstige große Speicheldrüsen	H69.0	Erweiterte Tuba auditiva
D11.9	Gutartige Neubildung: Große Speicheldrüse, nicht näher bezeichnet	H69.8	Sonstige näher bezeichnete Krankheiten der Tuba auditiva
D14.0	Gutartige Neubildung: Mittelohr, Nasenhöhle und Nasennebenhöhlen	H69.9	Krankheit der Tuba auditiva, nicht näher bezeichnet
D14.1	Gutartige Neubildung: Larynx	H70.0	Akute Mastoiditis
D16.5	Gutartige Neubildung des Knochens und des Gelenkknorpels: Unterkieferknochen	H70.1	Chronische Mastoiditis
D18.05	Hämangiom: Ohr, Nase, Mund und Rachen	H70.2	Petrositis
D21.0	Sonstige gutartige Neubildungen: Bindegewebe und andere Weichteilgewebe des Kopfes, des Gesichtes und des Halses	H70.8	Sonstige Mastoiditis und verwandte Zustände
D37.0	Neubildung unsicheren oder unbekanntes Verhaltens: Lippe, Mundhöhle und Pharynx	H70.9	Mastoiditis, nicht näher bezeichnet
D38.0	Neubildung unsicheren oder unbekanntes Verhaltens: Larynx	H71	Cholesteatom des Mittelohres
H60.0	Abszess des äußeren Ohres	H72.0	Zentrale Perforation des Trommelfells
H60.1	Phlegmone des äußeren Ohres	H72.1	Trommelfellperforation am Recessus epitympanicus
H60.2	Otitis externa maligna	H72.2	Sonstige randständige Trommelfellperforationen
H60.3	Sonstige infektiöse Otitis externa	H72.8	Sonstige Trommelfellperforationen
H60.4	Cholesteatom im äußeren Ohr	H72.9	Trommelfellperforation, nicht näher bezeichnet
H60.5	Akute Otitis externa, nichtinfektiös	H73.0	Akute Myringitis
H60.8	Sonstige Otitis externa	H73.1	Chronische Myringitis
H60.9	Otitis externa, nicht näher bezeichnet	H73.8	Sonstige näher bezeichnete Krankheiten des Trommelfells
H61.0	Perichondritis des äußeren Ohres	H73.9	Krankheit des Trommelfells, nicht näher bezeichnet
H61.1	Nichtinfektiöse Krankheiten der Ohrmuschel	H74.0	Tympanosklerose
H61.2	Zeruminalpfropf	H74.1	Otitis media adhaesiva
H61.3	Erworbene Stenose des äußeren Gehörganges	H74.2	Kontinuitätsunterbrechung oder Dislokation der Gehörknöchelchenkette
H61.8	Sonstige näher bezeichnete Krankheiten des äußeren Ohres	H74.3	Sonstige erworbene Anomalien der Gehörknöchelchen
H61.9	Krankheit des äußeren Ohres, nicht näher bezeichnet	H74.4	Polyp im Mittelohr
H62.0	Otitis externa bei anderenorts klassifizierten bakteriellen Krankheiten	H74.8	Sonstige näher bezeichnete Krankheiten des Mittelohres und des Warzenfortsatzes
H62.1	Otitis externa bei anderenorts klassifizierten Viruskrankheiten	H74.9	Krankheit des Mittelohres und des Warzenfortsatzes, nicht näher bezeichnet
H62.2	Otitis externa bei anderenorts klassifizierten Mykosen	H75.0	Mastoiditis bei anderenorts klassifizierten infektiösen und parasitären Krankheiten
H62.3	Otitis externa bei sonstigen anderenorts klassifizierten infektiösen und parasitären Krankheiten	H75.8	Sonstige näher bezeichnete Krankheiten des Mittelohres und des Warzenfortsatzes bei anderenorts klassifizierten Krankheiten
H62.4	Otitis externa bei sonstigen anderenorts klassifizierten Krankheiten	H80.0	Otosklerose mit Beteiligung der Fenestra vestibuli, nichtobliterierend
		H80.1	Otosklerose mit Beteiligung der Fenestra vestibuli, obliterierend
		H80.2	Otosclerosis cochleae
		H80.8	Sonstige Otosklerose
		H80.9	Otosklerose, nicht näher bezeichnet
		H81.0	Ménière-Krankheit
		H81.1	Benigner paroxysmaler Schwindel
		H81.2	Neuropathia vestibularis
		H81.3	Sonstiger peripherer Schwindel
		H81.4	Schwindel zentralen Ursprungs
		H81.8	Sonstige Störungen der Vestibularfunktion

H81.9	Störung der Vestibularfunktion, nicht näher bezeichnet	J02.9	Akute Pharyngitis, nicht näher bezeichnet
H82	Schwindelsyndrome bei anderenorts klassifizierten Krankheiten	J03.0	Streptokokken-Tonsillitis
H83.0	Labyrinthitis	J03.8	Akute Tonsillitis durch sonstige näher bezeichnete Erreger
H83.1	Labyrinthfistel	J03.9	Akute Tonsillitis, nicht näher bezeichnet
H83.2	Funktionsstörung des Labyrinths	J04.0	Akute Laryngitis
H83.3	Lärmschädigungen des Innenohres	J04.2	Akute Laryngotracheitis
H83.8	Sonstige näher bezeichnete Krankheiten des Innenohres	J05.0	Akute obstruktive Laryngitis [Krupp]
H83.9	Krankheit des Innenohres, nicht näher bezeichnet	J05.1	Akute Epiglottitis
H90.0	Einseitiger Hörverlust durch Schalleitungsstörung	J06.0	Akute Laryngopharyngitis
H90.1	Einseitiger Hörverlust durch Schalleitungsstörung bei nicht eingeschränktem Hörvermögen der anderen Seite	J06.8	Sonstige akute Infektionen an mehreren Lokalisationen der oberen Atemwege
H90.2	Hörverlust durch Schalleitungsstörung, nicht näher bezeichnet	J06.9	Akute Infektion der oberen Atemwege, nicht näher bezeichnet
H90.3	Beidseitiger Hörverlust durch Schallempfindungsstörung	J10.1	Grippe mit sonstigen Manifestationen an den Atemwegen, saisonale Influenzaviren nachgewiesen
H90.4	Einseitiger Hörverlust durch Schallempfindungsstörung bei nicht eingeschränktem Hörvermögen der anderen Seite	J11.1	Grippe mit sonstigen Manifestationen an den Atemwegen, Viren nicht nachgewiesen
H90.5	Hörverlust durch Schallempfindungsstörung, nicht näher bezeichnet	J30.0	Rhinopathia vasomotorica
H90.6	Kombinierter beidseitiger Hörverlust durch Schalleitungs- und Schallempfindungsstörung	J30.1	Allergische Rhinopathie durch Pollen
H90.7	Kombinierter einseitiger Hörverlust durch Schalleitungs- und Schallempfindungsstörung bei nicht eingeschränktem Hörvermögen der anderen Seite	J30.2	Sonstige saisonale allergische Rhinopathie
H90.8	Kombinierter Hörverlust durch Schalleitungs- und Schallempfindungsstörung, nicht näher bezeichnet	J30.3	Sonstige allergische Rhinopathie
H91.0	Ototoxischer Hörverlust	J30.4	Allergische Rhinopathie, nicht näher bezeichnet
H91.1	Presbyakusis	J31.0	Chronische Rhinitis
H91.2	Idiopathischer Hörsturz	J31.1	Chronische Rhinopharyngitis
H91.3	Taubstummheit, anderenorts nicht klassifiziert	J31.2	Chronische Pharyngitis
H91.8	Sonstiger näher bezeichneter Hörverlust	J32.0	Chronische Sinusitis maxillaris
H91.9	Hörverlust, nicht näher bezeichnet	J32.1	Chronische Sinusitis frontalis
H92.0	Otalgie	J32.2	Chronische Sinusitis ethmoidalis
H92.1	Otorrhoe	J32.3	Chronische Sinusitis sphenoidalis
H92.2	Blutung aus dem äußeren Gehörgang	J32.4	Chronische Pansinusitis
H93.0	Degenerative und vaskuläre Krankheiten des Ohres	J32.8	Sonstige chronische Sinusitis
H93.1	Tinnitus aurium	J32.9	Chronische Sinusitis, nicht näher bezeichnet
H93.2	Sonstige abnorme Hörempfindungen	J33.0	Polyp der Nasenhöhle
H93.3	Krankheiten des N. vestibulocochlearis [VIII. Hirnnerv]	J33.1	Polyposis nasalis deformans
H93.8	Sonstige näher bezeichnete Krankheiten des Ohres	J33.8	Sonstige Polypen der Nasennebenhöhlen
H93.9	Krankheit des Ohres, nicht näher bezeichnet	J33.9	Nasenpolyp, nicht näher bezeichnet
H94.0	Entzündung des N. vestibulocochlearis [VIII. Hirnnerv] bei anderenorts klassifizierten infektiösen und parasitären Krankheiten	J34.0	Abszess, Furunkel und Karbunkel der Nase
H94.8	Sonstige näher bezeichnete Krankheiten des Ohres bei anderenorts klassifizierten Krankheiten	J34.1	Zyste oder Mukozele der Nase und der Nasennebenhöhle
H95.0	Rezidivierendes Cholesteatom in der Mastoidhöhle nach Mastoidektomie	J34.2	Nasenseptumdeviation
H95.1	Sonstige Krankheiten nach Mastoidektomie	J34.3	Hypertrophie der Nasenmuscheln
H95.8	Sonstige Krankheiten des Ohres und des Warzenfortsatzes nach medizinischen Maßnahmen	J34.8	Sonstige näher bezeichnete Krankheiten der Nase und der Nasennebenhöhlen
H95.9	Krankheit des Ohres und des Warzenfortsatzes nach medizinischen Maßnahmen, nicht näher bezeichnet	J35.0	Chronische Tonsillitis
J00	Akute Rhinopharyngitis [Erkältungsschnupfen]	J35.1	Hyperplasie der Gaumenmandeln
J01.0	Akute Sinusitis maxillaris	J35.2	Hyperplasie der Rachenmandel
J01.1	Akute Sinusitis frontalis	J35.3	Hyperplasie der Gaumenmandeln mit Hyperplasie der Rachenmandel
J01.2	Akute Sinusitis ethmoidalis	J35.8	Sonstige chronische Krankheiten der Gaumenmandeln und der Rachenmandel
J01.3	Akute Sinusitis sphenoidalis	J35.9	Chronische Krankheit der Gaumenmandeln und der Rachenmandel, nicht näher bezeichnet
J01.4	Akute Pansinusitis	J36	Peritonsillarabszess
J01.8	Sonstige akute Sinusitis	J37.0	Chronische Laryngitis
J01.9	Akute Sinusitis, nicht näher bezeichnet	J37.1	Chronische Laryngotracheitis
J02.0	Streptokokken-Pharyngitis	J38.00	Lähmung der Stimmlippen und des Kehlkopfes: Nicht näher bezeichnet
J02.8	Akute Pharyngitis durch sonstige näher bezeichnete Erreger	J38.01	Lähmung der Stimmlippen und des Kehlkopfes: Einseitig, partiell
		J38.02	Lähmung der Stimmlippen und des Kehlkopfes: Einseitig, komplett
		J38.03	Lähmung der Stimmlippen und des Kehlkopfes: Beidseitig, partiell
		J38.1	Polyp der Stimmlippen und des Kehlkopfes
		J38.2	Stimmlippenknötchen
		J38.3	Sonstige Krankheiten der Stimmlippen
		J38.4	Larynxödem
		J38.5	Laryngospasmus
		J38.6	Kehlkopfstenose
		J38.7	Sonstige Krankheiten des Kehlkopfes

J39.0	Retropharyngealabszess und Parapharyngealabszess	K07.0	Stärkere Anomalien der Kiefergröße
J39.1	Sonstiger Abszess des Rachenraumes	K07.1	Anomalien des Kiefer-Schädelbasis-Verhältnisses
J39.2	Sonstige Krankheiten des Rachenraumes	K07.2	Anomalien des Zahnbogenverhältnisses
J39.3	Hypersensitivitätsreaktion der oberen Atemwege, Lokalisation nicht näher bezeichnet	K07.3	Zahnstellungsanomalien
J39.80	Erworbene Stenose der Trachea	K07.4	Fehlerhafte Okklusion, nicht näher bezeichnet
J39.88	Sonstige näher bezeichnete Krankheiten der oberen Atemwege	K07.5	Funktionelle dentofaziale Anomalien
J39.9	Krankheit der oberen Atemwege, nicht näher bezeichnet	K07.6	Krankheiten des Kiefergelenkes
K00.0	Anodontie	K07.8	Sonstige dentofaziale Anomalien
K00.1	Hyperodontie	K07.9	Dentofaziale Anomalie, nicht näher bezeichnet
K00.2	Abnormitäten in Größe und Form der Zähne	K08.0	Zahnverfall durch systemische Ursachen
K00.3	Schmelzflecken [Mottled teeth]	K08.1	Zahnverlust durch Unfall, Extraktion oder lokalisierte parodontale Krankheit
K00.4	Störungen in der Zahnbildung	K08.2	Atrophie des zahnlosen Alveolarkammes
K00.5	Hereditäre Störungen der Zahnstruktur, anderenorts nicht klassifiziert	K08.3	Verbliebene Zahnwurzel
K00.6	Störungen des Zahndurchbruchs	K08.81	Pathologische Zahnfraktur
K00.7	Dentitionskrankheit	K08.88	Sonstige näher bezeichnete Krankheiten der Zähne und des Zahnhalteapparates
K00.8	Sonstige Störungen der Zahnentwicklung	K08.9	Krankheit der Zähne und des Zahnhalteapparates, nicht näher bezeichnet
K00.9	Störung der Zahnentwicklung, nicht näher bezeichnet	K09.0	Entwicklungsbedingte odontogene Zysten
K01.0	Retinierte Zähne	K09.1	Entwicklungsbedingte (nichtodontogene) Zysten der Mundregion
K01.1	Impaktierte Zähne	K09.2	Sonstige Kieferzysten
K02.0	Karies, auf den Zahnschmelz begrenzt	K09.8	Sonstige Zysten der Mundregion, anderenorts nicht klassifiziert
K02.1	Karies des Dentins	K09.9	Zyste der Mundregion, nicht näher bezeichnet
K02.2	Karies des Zements	K10.0	Entwicklungsbedingte Krankheiten der Kiefer
K02.3	Kariesmarke	K10.1	Zentrales Riesenzellgranulom der Kiefer
K02.4	Odontoklasie	K10.20	Maxillärer Abszess ohne Angabe einer Ausbreitung nach retromaxillär oder in die Fossa canina
K02.5	Karies mit freiliegender Pulpa	K10.21	Maxillärer Abszess mit Angabe einer Ausbreitung nach retromaxillär oder in die Fossa canina
K02.8	Sonstige Zahnkaries	K10.28	Sonstige näher bezeichnete entzündliche Zustände der Kiefer
K02.9	Zahnkaries, nicht näher bezeichnet	K10.29	Entzündlicher Zustand der Kiefer, nicht näher bezeichnet
K03.0	Ausgeprägte Attrition der Zähne	K10.3	Alveolitis der Kiefer
K03.1	Abrasion der Zähne	K10.8	Sonstige näher bezeichnete Krankheiten der Kiefer
K03.2	Erosion der Zähne	K10.9	Krankheit der Kiefer, nicht näher bezeichnet
K03.3	Pathologische Zahnresorption	K11.0	Speicheldrüsenatrophie
K03.4	Hyperzementose	K11.1	Speicheldrüsenhypertrophie
K03.5	Ankylose der Zähne	K11.2	Sialadenitis
K03.6	Auflagerungen [Beläge] auf den Zähnen	K11.3	Speicheldrüsenabszess
K03.7	Farbänderungen der Zahnhartsubstanzen nach dem Zahndurchbruch	K11.4	Speicheldrüsenfistel
K03.8	Sonstige näher bezeichnete Krankheiten der Zahnhartsubstanzen	K11.5	Sialolithiasis
K03.9	Krankheit der Zahnhartsubstanzen, nicht näher bezeichnet	K11.6	Mukozele der Speicheldrüsen
K04.0	Pulpitis	K11.7	Störungen der Speichelsekretion
K04.1	Pulpanekrose	K11.8	Sonstige Krankheiten der Speicheldrüsen
K04.2	Pulpadegeneration	K11.9	Krankheit der Speicheldrüsen, nicht näher bezeichnet
K04.3	Abnorme Bildung von Zahnhartsubstanz in der Pulpa	K12.0	Rezidivierende orale Aphthen
K04.4	Akute apikale Parodontitis pulpalen Ursprungs	K12.1	Sonstige Formen der Stomatitis
K04.5	Chronische apikale Parodontitis	K12.20	Mund- (Boden-) Phlegmone
K04.6	Periapikaler Abszess mit Fistel	K12.21	Submandibularabszess ohne Angabe einer Ausbreitung nach mediastinal, parapharyngeal oder zervikal
K04.7	Periapikaler Abszess ohne Fistel	K12.22	Submandibularabszess mit Ausbreitung nach mediastinal, parapharyngeal oder zervikal
K04.8	Radikuläre Zyste	K12.23	Wangenabszess
K04.9	Sonstige und nicht näher bezeichnete Krankheiten der Pulpa und des periapikalen Gewebes	K12.28	Sonstige Phlegmone und Abszess des Mundes
K05.0	Akute Gingivitis	K12.29	Phlegmone und Abszess des Mundes, nicht näher bezeichnet
K05.1	Chronische Gingivitis	K12.3	Orale Mukositis (ulzerativ)
K05.2	Akute Parodontitis	K13.0	Krankheiten der Lippen
K05.3	Chronische Parodontitis	K13.1	Wangen- und Lippenbiss
K05.4	Parodontose	K13.2	Leukoplakie und sonstige Affektionen des Mundhöhlenepithels, einschließlich Zunge
K05.5	Sonstige Krankheiten des Parodonts	K13.3	Haarleukoplakie
K05.6	Krankheit des Parodonts, nicht näher bezeichnet	K13.4	Granulom und granulomähnliche Läsionen der Mundschleimhaut
K06.0	Gingivaretraktion	K13.5	Orale submuköse Fibrose
K06.1	Gingivahyperplasie		
K06.2	Gingivaläsionen und Läsionen des zahnlosen Alveolarkammes in Verbindung mit Trauma		
K06.8	Sonstige näher bezeichnete Krankheiten der Gingiva und des zahnlosen Alveolarkammes		
K06.9	Krankheit der Gingiva und des zahnlosen Alveolarkammes, nicht näher bezeichnet		

K13.6	Irritative Hyperplasie der Mundschleimhaut	Q37.0	Spalte des harten Gaumens mit beidseitiger Lippenspalte
K13.7	Sonstige und nicht näher bezeichnete Läsionen der Mundschleimhaut	Q37.1	Spalte des harten Gaumens mit einseitiger Lippenspalte
K14.0	Glossitis	Q37.2	Spalte des weichen Gaumens mit beidseitiger Lippenspalte
K14.1	Lingua geographica	Q37.3	Spalte des weichen Gaumens mit einseitiger Lippenspalte
K14.2	Glossitis rhombica mediana	Q37.4	Spalte des harten und des weichen Gaumens mit beidseitiger Lippenspalte
K14.3	Hypertrophie der Zungenpapillen	Q37.5	Spalte des harten und des weichen Gaumens mit einseitiger Lippenspalte
K14.4	Atrophie der Zungenpapillen	Q37.8	Gaumenspalte, nicht näher bezeichnet, mit beidseitiger Lippenspalte
K14.5	Lingua plicata	Q37.9	Gaumenspalte, nicht näher bezeichnet, mit einseitiger Lippenspalte
K14.6	Glossodynie	Q38.0	Angeborene Fehlbildungen der Lippen, anderenorts nicht klassifiziert
K14.8	Sonstige Krankheiten der Zunge	Q38.1	Ankyloglosson
K14.9	Krankheit der Zunge, nicht näher bezeichnet	Q38.2	Makroglossie (angeboren)
M95.0	Erworbene Deformität der Nase	Q38.3	Sonstige angeborene Fehlbildungen der Zunge
M95.1	Blumenkohlohr	Q38.4	Angeborene Fehlbildungen der Speicheldrüsen und Speicheldrüsenausführungsgänge
Q16.0	Angeborenes Fehlen der Ohrmuschel	Q38.5	Angeborene Fehlbildungen des Gaumens, anderenorts nicht klassifiziert
Q16.1	Angeborene(s) Fehlen, Atresie und Striktur des (äußeren) Gehörganges	Q38.6	Sonstige angeborene Fehlbildungen des Mundes
Q16.2	Fehlen der Tuba auditiva (angeboren)	Q38.7	Schlundtasche
Q16.3	Angeborene Fehlbildung der Gehörknöchelchen	Q38.8	Sonstige angeborene Fehlbildungen des Rachens
Q16.4	Sonstige angeborene Fehlbildungen des Mittelohres	Q67.0	Gesichtsasymmetrie
Q16.5	Angeborene Fehlbildung des Innenohres	Q67.1	Flach gedrücktes Gesicht [Compression facies]
Q16.9	Angeborene Fehlbildung des Ohres als Ursache einer Beeinträchtigung des Hörvermögens, nicht näher bezeichnet	Q67.2	Dolichocephalie
Q17.0	Akzessorische Ohrmuschel	Q67.3	Plagiocephalie
Q17.1	Makrotie	Q67.4	Sonstige angeborene Deformitäten des Schädels, des Gesichtes und des Kiefers
Q17.2	Mikrotie	R04.0	Epistaxis
Q17.3	Sonstiges fehlgebildetes Ohr	R04.1	Blutung aus dem Rachen
Q17.4	Lageanomalie des Ohres	R06.5	Mundatmung
Q17.5	Abstehendes Ohr	R06.7	Niesen
Q17.8	Sonstige näher bezeichnete angeborene Fehlbildungen des Ohres	R07.0	Halsschmerzen
Q17.9	Angeborene Fehlbildung des Ohres, nicht näher bezeichnet	R19.6	Mundgeruch
Q18.0	Branchiogene(r) Sinus, Fistel und Zyste	R42	Schwindel und Taumel
Q18.1	Präaurikuläre(r) Sinus und Zyste	R49.0	Dysphonie
Q18.2	Sonstige branchiogene Fehlbildungen	R49.1	Aphonie
Q18.4	Makrostomie	R49.2	Rhinophonia (aperta) (clausa)
Q18.5	Mikrostomie	R49.8	Sonstige und nicht näher bezeichnete Störungen der Stimme
Q18.6	Makrocheilie	R68.2	Mundtrockenheit, nicht näher bezeichnet
Q18.7	Mikrocheilie	S01.20	Offene Wunde der Nase: Teil nicht näher bezeichnet
Q18.8	Sonstige näher bezeichnete angeborene Fehlbildungen des Gesichtes und des Halses	S01.21	Offene Wunde: Äußere Haut der Nase
Q30.0	Choanalatresie	S01.22	Offene Wunde: Nasenlöcher
Q30.1	Agenesie und Unterentwicklung der Nase	S01.23	Offene Wunde: Nasenseptum
Q30.2	Nasenfurche, Naseneinkerbung und Spalt Nase	S01.29	Offene Wunde: Sonstige und mehrere Teile der Nase
Q30.3	Angeborene Perforation des Nasenseptums	S01.30	Offene Wunde des Ohres: Teil nicht näher bezeichnet
Q30.8	Sonstige angeborene Fehlbildungen der Nase	S01.31	Offene Wunde: Ohrmuschel
Q30.9	Angeborene Fehlbildung der Nase, nicht näher bezeichnet	S01.33	Offene Wunde: Tragus
Q31.0	Kehlkopfsegel	S01.34	Offene Wunde: Äußerer Gehörgang
Q31.1	Angeborene subglottische Stenose	S01.35	Offene Wunde: Tuba auditiva
Q31.2	Hypoplasie des Kehlkopfes	S01.36	Offene Wunde: Gehörknöchelchen
Q31.3	Laryngozele (angeboren)	S01.37	Offene Wunde: Trommelfell
Q31.5	Angeborene Laryngomalazie	S01.38	Offene Wunde: Innenohr
Q31.8	Sonstige angeborene Fehlbildungen des Kehlkopfes	S01.39	Offene Wunde: Sonstige und mehrere Teile des Ohres und der Gehörstrukturen
Q31.9	Angeborene Fehlbildung des Kehlkopfes, nicht näher bezeichnet	S01.42	Offene Wunde: Oberkieferregion
Q32.0	Angeborene Tracheomalazie	S01.43	Offene Wunde: Unterkieferregion
Q32.1	Sonstige angeborene Fehlbildungen der Trachea	S01.50	Offene Wunde: Mund, Teil nicht näher bezeichnet
Q32.2	Angeborene Bronchomalazie	S01.51	Offene Wunde: Lippe
Q32.3	Angeborene Bronchusstenose	S01.52	Offene Wunde: Wangenschleimhaut
Q32.4	Sonstige angeborene Fehlbildungen der Bronchien	S01.53	Offene Wunde: Zahnfleisch (Processus alveolaris)
Q35.1	Spalte des harten Gaumens	S01.54	Offene Wunde: Zunge und Mundboden
Q35.3	Spalte des weichen Gaumens		
Q35.5	Spalte des harten und des weichen Gaumens		
Q35.7	Uvulaspalte		
Q35.9	Gaumenspalte, nicht näher bezeichnet		
Q36.0	Lippenspalte, beidseitig		
Q36.1	Lippenspalte, median		
Q36.9	Lippenspalte, einseitig		

S01.55	Offene Wunde: Gaumen	S03.2	Zahnluxation
S01.59	Offene Wunde: Sonstige und mehrere Teile der Lippe und der Mundhöhle	S03.4	Verstauchung und Zerrung des Kiefers
S02.2	Nasenbeinfraktur	S04.6	Verletzung des N. vestibulocochlearis
S02.4	Fraktur des Jochbeins und des Oberkiefers	S08.1	Traumatische Amputation des Ohres
S02.5	Zahnfraktur	S09.2	Traumatische Trommelfellruptur
S02.60	Unterkieferfraktur: Teil nicht näher bezeichnet	S11.01	Offene Wunde: Kehlkopf
S02.61	Unterkieferfraktur: Processus condylaris	S11.21	Offene Wunde: Rachen
S02.62	Unterkieferfraktur: Subkondylär	S11.22	Offene Wunde: Ösophagus, Pars cervicalis
S02.63	Unterkieferfraktur: Processus coronoideus	S12.8	Fraktur sonstiger Teile im Bereich des Halses
S02.64	Unterkieferfraktur: Ramus mandibulae, nicht näher bezeichnet	T16	Fremdkörper im Ohr
S02.65	Unterkieferfraktur: Angulus mandibulae	T17.0	Fremdkörper in einer Nasennebenhöhle
S02.66	Unterkieferfraktur: Symphysis mandibulae	T17.1	Fremdkörper im Nasenloch
S02.67	Unterkieferfraktur: Pars alveolaris	T17.2	Fremdkörper im Rachen
S02.68	Unterkieferfraktur: Corpus mandibulae, sonstige und nicht näher bezeichnete Teile	T17.3	Fremdkörper im Kehlkopf
S02.69	Unterkieferfraktur: Mehrere Teile	T18.0	Fremdkörper im Mund
S03.0	Kieferluxation	T28.0	Verbrennung des Mundes und des Rachens
		T28.5	Verätzung des Mundes und des Rachens
		T75.3	Kinetose

Prozedur MDC03-1

20.96	Implantation oder Ersatz einer Kochleaprothese, n.n.bez.	20.98	Implantation oder Ersatz einer mehrkanaligen Kochleaprothese
20.97	Implantation oder Ersatz einer einkanaligen Kochleaprothese		

ADRG D01**Kochleaimplantation oder Implantation einer Kiefergelenkendoprothese**

Prozedur in Tabelle D01-1 oder Prozedur in Tabelle D01-2

DRG D01A**Kochleaimplantation bilateral oder Implantation einer Prothese am Kiefergelenk**

Mindestens zwei Prozeduren in Tabelle D01-1 oder Beidseitige Prozedur in Tabelle D01-1 oder Prozedur in Tabelle D01-2

DRG D01B**Kochleaimplantation****Prozedur D01-1**

20.96 ↔	Implantation oder Ersatz einer Kochleaprothese, n.n.bez.	20.98 ↔	Implantation oder Ersatz einer mehrkanaligen Kochleaprothese
20.97 ↔	Implantation oder Ersatz einer einkanaligen Kochleaprothese		

Prozedur D01-2

76.5X.60 ↔	Implantation einer Endoprothese am Kiefergelenk	76.5X.71 ↔	Implantation einer Totalendoprothese am Kiefergelenk mit CAD-CAM gefertigten Komponenten
76.5X.61 ↔	Wechsel einer Endoprothese am Kiefergelenk		
76.5X.70 ↔	Implantation einer Totalendoprothese am Kiefergelenk mit vorgefertigten Komponenten		

ADRG D02**Komplexe Resektionen mit Rekonstruktionen an Kopf und Hals und Kombinationseingriff mit äusserst schweren CC oder komplizierender Prozedur oder mehrzeitige komplexer OR-Prozedur**

(Prozedur in Tabelle D02-1 oder Prozedur in Tabelle D02-2) und (Prozedur in Tabelle D02-3 oder Prozedur in Tabelle D02-4) und (PCCL > 3 oder Komplizierende Prozeduren) oder (Prozedur in Tabelle D02-5 und Beidseitige Prozedur in Tabelle D02-3) oder Mehrzeitige komplexe OR-Prozeduren

DRG D02A**Komplexe Resektionen mit Rekonstruktionen an Kopf und Hals und Kombinationseingriff mit äusserst schweren CC oder komplizierender Prozedur oder mehrzeitige komplexer OR-Prozedur, mit IntK /IMCK > 196/184 Pkt. oder bestimmten Verfahren**

Mindestens eine Prozedur in Tabelle D02-6 oder Prozedur in Tabelle D02-7

DRG D02B**Komplexe Resektionen mit Rekonstruktionen an Kopf und Hals und Kombinationseingriff mit äusserst schweren CC oder komplizierender Prozedur oder mehrzeitige komplexer OR-Prozedur****Prozedur D02-1**

02.05.10 ↔	Einsetzen eines CAD-Implantats an Hirnschädel ohne Beteiligung des Gesichtsschädels, einfacher Defekt	25.2X.11 ↔	Partielle Glossektomie, transoraler Zugang, ohne Rekonstruktion
02.05.11 ↔	Einsetzen eines CAD-Implantats an Hirnschädel ohne Beteiligung des Gesichtsschädels, grosser oder komplexer Defekt	25.2X.12 ↔	Partielle Glossektomie, transoraler Zugang, Rekonstruktion mit lokaler Schleimhaut
02.05.20 ↔	Einsetzen eines CAD-Implantats an Hirnschädel mit Beteiligung von Orbita, Temporalregion oder frontalem Sinus, bis zu 2 Regionen	25.2X.13 ↔	Partielle Glossektomie, transoraler Zugang, Rekonstruktion mit myokutanem Lappen
02.05.30 ↔	Einsetzen eines CAD-Implantats an Hirnschädel mit Beteiligung multipler Regionen des Gesichtsschädels, ab 3 Regionen	25.2X.14 ↔	Partielle Glossektomie, transoraler Zugang, Rekonstruktion mit freiem mikrovaskulär-anastomosierten Transplantat
02.06.10 ↔	Frontoorbitale Kranioplastik zur Verlagerung	25.2X.19 ↔	Partielle Glossektomie, transoraler Zugang, mit sonstiger Rekonstruktion
02.06.30 ↔	Rekonstruktion von Hirn- sowie Gesichtsschädel, mit einfachem Implantat (Knochenzement, alloplastisches Material)	25.2X.20 ↔	Partielle Glossektomie, transmandibulärer Zugang, n.n.bez.
25.2X.00 ↔	Partielle Glossektomie, n.n.bez.	25.2X.21 ↔	Partielle Glossektomie, transmandibulärer Zugang, ohne Rekonstruktion
25.2X.09 ↔	Partielle Glossektomie, sonstige	25.2X.22 ↔	Partielle Glossektomie, transmandibulärer Zugang, Rekonstruktion mit lokaler Schleimhaut
25.2X.10 ↔	Partielle Glossektomie, transoraler Zugang, n.n.bez.	25.2X.23 ↔	Partielle Glossektomie, transmandibulärer Zugang, Rekonstruktion mit myokutanem Lappen

25.2X.24 ↔	Partielle Glossektomie, transmandibulärer Zugang, Rekonstruktion mit freiem mikrovaskulär-anastomosierten Transplantat	25.3X.31 ↔	Vollständige Pelviglossektomie, transoraler Zugang, ohne Rekonstruktion
25.2X.29 ↔	Partielle Glossektomie, transmandibulärer Zugang, mit sonstiger Rekonstruktion	25.3X.32 ↔	Vollständige Pelviglossektomie, transoraler Zugang, Rekonstruktion mit lokaler Schleimhaut
25.2X.30 ↔	Pelviglossektomie, transoraler Zugang, n.n.bez.	25.3X.33 ↔	Vollständige Pelviglossektomie, transoraler Zugang, Rekonstruktion mit myokutanem Lappen
25.2X.31 ↔	Pelviglossektomie, transoraler Zugang, ohne Rekonstruktion	25.3X.34 ↔	Vollständige Pelviglossektomie, transoraler Zugang, Rekonstruktion mit freiem mikrovaskulär-anastomosierten Transplantat
25.2X.32 ↔	Pelviglossektomie, transoraler Zugang, Rekonstruktion mit lokaler Schleimhaut	25.3X.39 ↔	Vollständige Pelviglossektomie, transoraler Zugang, mit sonstiger Rekonstruktion
25.2X.33 ↔	Pelviglossektomie, transoraler Zugang, Rekonstruktion mit myokutanem Lappen	25.3X.40 ↔	Vollständige Pelviglossektomie, transmandibulärer Zugang, n.n.bez.
25.2X.34 ↔	Pelviglossektomie, transoraler Zugang, Rekonstruktion mit freiem mikrovaskulär-anastomosierten Transplantat	25.3X.41 ↔	Vollständige Pelviglossektomie, transmandibulärer Zugang, ohne Rekonstruktion
25.2X.39 ↔	Pelviglossektomie, transoraler Zugang, mit sonstiger Rekonstruktion	25.3X.42 ↔	Vollständige Pelviglossektomie, transmandibulärer Zugang, Rekonstruktion mit lokaler Schleimhaut
25.2X.40 ↔	Pelviglossektomie, transmandibulärer Zugang, n.n.bez.	25.3X.43 ↔	Vollständige Pelviglossektomie, transmandibulärer Zugang, Rekonstruktion mit myokutanem Lappen
25.2X.41 ↔	Pelviglossektomie, transmandibulärer Zugang, ohne Rekonstruktion	25.3X.44 ↔	Vollständige Pelviglossektomie, transmandibulärer Zugang, Rekonstruktion mit freiem mikrovaskulär-anastomosierten Transplantat
25.2X.42 ↔	Pelviglossektomie, transmandibulärer Zugang, Rekonstruktion mit lokaler Schleimhaut	25.3X.49 ↔	Vollständige Pelviglossektomie, transmandibulärer Zugang, mit sonstiger Rekonstruktion
25.2X.43 ↔	Pelviglossektomie, transmandibulärer Zugang, Rekonstruktion mit myokutanem Lappen	25.3X.50 ↔	Vollständige Pelviglossomandibulektomie, n.n.bez.
25.2X.44 ↔	Pelviglossektomie, transmandibulärer Zugang, Rekonstruktion mit freiem mikrovaskulär-anastomosierten Transplantat	25.3X.51 ↔	Vollständige Pelviglossomandibulektomie, ohne Rekonstruktion
25.2X.49 ↔	Pelviglossektomie, transmandibulärer Zugang, mit sonstiger Rekonstruktion	25.3X.52 ↔	Vollständige Pelviglossomandibulektomie, Rekonstruktion mit lokaler Schleimhaut
25.2X.50 ↔	Pelviglossomandibulektomie, n.n.bez.	25.3X.53 ↔	Vollständige Pelviglossomandibulektomie, Rekonstruktion mit myokutanem Lappen
25.2X.51 ↔	Pelviglossomandibulektomie, ohne Rekonstruktion	25.3X.54 ↔	Vollständige Pelviglossomandibulektomie, Rekonstruktion mit freiem mikrovaskulär-anastomosierten Transplantat
25.2X.52 ↔	Pelviglossomandibulektomie, Rekonstruktion mit lokaler Schleimhaut	25.3X.59 ↔	Vollständige Pelviglossomandibulektomie, mit sonstiger Rekonstruktion
25.2X.53 ↔	Pelviglossomandibulektomie, Rekonstruktion mit myokutanem Lappen	25.4X.00 ↔	Radikale Glossektomie, n.n.bez.
25.2X.54 ↔	Pelviglossomandibulektomie, Rekonstruktion mit freiem mikrovaskulär-anastomosierten Transplantat	25.4X.10 ↔	Radikale Glossektomie, transoraler Zugang, n.n.bez.
25.2X.59 ↔	Pelviglossomandibulektomie, mit sonstiger Rekonstruktion	25.4X.11 ↔	Radikale Glossektomie, transoraler Zugang, ohne Rekonstruktion
25.3X.00 ↔	Vollständige Glossektomie, n.n.bez.	25.4X.12 ↔	Radikale Glossektomie, transoraler Zugang, Rekonstruktion mit lokaler Schleimhaut
25.3X.09 ↔	Vollständige Glossektomie, sonstige	25.4X.13 ↔	Radikale Glossektomie, transoraler Zugang, Rekonstruktion mit myokutanem Lappen
25.3X.10 ↔	Vollständige Glossektomie, transoraler Zugang, n.n.bez.	25.4X.14 ↔	Radikale Glossektomie, transoraler Zugang, Rekonstruktion mit freiem mikrovaskulär-anastomosierten Transplantat
25.3X.11 ↔	Vollständige Glossektomie, transoraler Zugang, ohne Rekonstruktion	25.4X.19 ↔	Radikale Glossektomie, transoraler Zugang, mit sonstiger Rekonstruktion
25.3X.12 ↔	Vollständige Glossektomie, transoraler Zugang, Rekonstruktion mit lokaler Schleimhaut	25.4X.20 ↔	Radikale Glossektomie, transmandibulärer Zugang, n.n.bez.
25.3X.13 ↔	Vollständige Glossektomie, transoraler Zugang, Rekonstruktion mit myokutanem Lappen	25.4X.21 ↔	Radikale Glossektomie, transmandibulärer Zugang, ohne Rekonstruktion
25.3X.14 ↔	Vollständige Glossektomie, transoraler Zugang, Rekonstruktion mit freiem mikrovaskulär-anastomosierten Transplantat	25.4X.22 ↔	Radikale Glossektomie, transmandibulärer Zugang, Rekonstruktion mit lokaler Schleimhaut
25.3X.19 ↔	Vollständige Glossektomie, transoraler Zugang, mit sonstiger Rekonstruktion	25.4X.23 ↔	Radikale Glossektomie, transmandibulärer Zugang, Rekonstruktion mit myokutanem Lappen
25.3X.20 ↔	Vollständige Glossektomie, transmandibulärer Zugang, n.n.bez.	25.4X.24 ↔	Radikale Glossektomie, transmandibulärer Zugang, Rekonstruktion mit freiem mikrovaskulär-anastomosierten Transplantat
25.3X.21 ↔	Vollständige Glossektomie, transmandibulärer Zugang, ohne Rekonstruktion	25.4X.29 ↔	Radikale Glossektomie, transmandibulärer Zugang, mit sonstiger Rekonstruktion
25.3X.22 ↔	Vollständige Glossektomie, transmandibulärer Zugang, Rekonstruktion mit lokaler Schleimhaut	25.4X.30 ↔	Radikale Pelviglossektomie, transoraler Zugang, n.n.bez.
25.3X.23 ↔	Vollständige Glossektomie, transmandibulärer Zugang, Rekonstruktion mit myokutanem Lappen	25.4X.31 ↔	Radikale Pelviglossektomie, transoraler Zugang, ohne Rekonstruktion
25.3X.24 ↔	Vollständige Glossektomie, transmandibulärer Zugang, Rekonstruktion mit freiem mikrovaskulär-anastomosierten Transplantat	25.4X.32 ↔	Radikale Pelviglossektomie, transoraler Zugang, Rekonstruktion mit lokaler Schleimhaut
25.3X.29 ↔	Vollständige Glossektomie, transmandibulärer Zugang, mit sonstiger Rekonstruktion	25.4X.33 ↔	Radikale Pelviglossektomie, transoraler Zugang, Rekonstruktion mit myokutanem Lappen
25.3X.30 ↔	Vollständige Pelviglossektomie, transoraler Zugang, n.n.bez.		

25.4X.34 ↔ Radikale Pelviglossektomie, transoraler Zugang, Rekonstruktion mit freiem mikrovaskulär-anastomosierten Transplantat	76.41.99 ↔ Totale Mandibulektomie mit gleichzeitiger Rekonstruktion, sonstige
25.4X.39 ↔ Radikale Pelviglossektomie, transoraler Zugang, mit sonstiger Rekonstruktion	76.43.11 ↔ Einsetzen eines CAD-Implantats an Mandibula, zur plastischen Rekonstruktion eines einfachen Defekts
25.4X.40 ↔ Radikale Pelviglossektomie, transmandibulärer Zugang, n.n.bez.	76.43.12 ↔ Einsetzen eines CAD-Implantats an Mandibula, zur plastischen Rekonstruktion eines grossen oder komplexen Defekts
25.4X.41 ↔ Radikale Pelviglossektomie, transmandibulärer Zugang, ohne Rekonstruktion	76.44.10 ↔ Totale Ostektomie an anderen Gesichtsschädelknochen, Rekonstruktion mit mikrovaskulär-anastomosiertem Transplantat
25.4X.42 ↔ Radikale Pelviglossektomie, transmandibulärer Zugang, Rekonstruktion mit lokaler Schleimhaut	76.44.11 ↔ Totale Ostektomie an anderen Gesichtsschädelknochen, Rekonstruktion mit nicht vaskularisiertem Transplantat
25.4X.43 ↔ Radikale Pelviglossektomie, transmandibulärer Zugang, Rekonstruktion mit myokutanem Lappen	76.44.19 ↔ Totale Ostektomie an anderen Gesichtsschädelknochen mit sonstiger Rekonstruktion
25.4X.44 ↔ Radikale Pelviglossektomie, transmandibulärer Zugang, Rekonstruktion mit freiem mikrovaskulär-anastomosierten Transplantat	76.44.99 ↔ Totale Ostektomie an anderen Gesichtsschädelknochen mit gleichzeitiger Rekonstruktion, sonstige
25.4X.49 ↔ Radikale Pelviglossektomie, transmandibulärer Zugang, mit sonstiger Rekonstruktion	76.46.10 ↔ Sonstige Rekonstruktion an anderen Gesichtsschädelknochen mit mikrovaskulär-anastomosiertem Transplantat
25.4X.50 ↔ Radikale Pelviglossomandibulektomie, n.n.bez.	76.92.20 ↔ Einsetzen von CAD-Implantat an Gesichtsschädel ohne Beteiligung des Hirnschädels, bis zu 2 Regionen
25.4X.51 ↔ Radikale Pelviglossomandibulektomie, ohne Rekonstruktion	76.92.21 ↔ Einsetzen von CAD-Implantat an Gesichtsschädel ohne Beteiligung des Hirnschädels, ab 3 Regionen
25.4X.52 ↔ Radikale Pelviglossomandibulektomie, Rekonstruktion mit lokaler Schleimhaut	76.92.30 ↔ Einsetzen eines CAD-Implantats an Maxilla, zur plastischen Rekonstruktion eines einfachen Defekts
25.4X.53 ↔ Radikale Pelviglossomandibulektomie, Rekonstruktion mit myokutanem Lappen	76.92.31 ↔ Einsetzen eines CAD-Implantats an Maxilla, zur plastischen Rekonstruktion eines grossen oder komplexen Defekts
25.4X.54 ↔ Radikale Pelviglossomandibulektomie, Rekonstruktion mit freiem mikrovaskulär-anastomosierten Transplantat	
25.4X.59 ↔ Radikale Pelviglossomandibulektomie, mit sonstiger Rekonstruktion	
25.4X.99 ↔ Radikale Glossektomie, sonstige	
76.41.00 ↔ Totale Mandibulektomie mit gleichzeitiger Rekonstruktion, n.n.bez.	

Prozedur D02-2

16.98.11 ↔ Rekonstruktion der Orbitawand mit mikrovaskulärem Lappen	25.3X.54 ↔ Vollständige Pelviglossomandibulektomie, Rekonstruktion mit freiem mikrovaskulär-anastomosierten Transplantat
18.71.14 ↔ Ohrmuschelaufbau, partiell mit mikrovaskulärem Lappen	25.4X.14 ↔ Radikale Glossektomie, transoraler Zugang, Rekonstruktion mit freiem mikrovaskulär-anastomosierten Transplantat
18.71.24 ↔ Ohrmuschelaufbau, total mit mikrovaskulärem Lappen	25.4X.24 ↔ Radikale Glossektomie, transmandibulärer Zugang, Rekonstruktion mit freiem mikrovaskulär-anastomosierten Transplantat
25.2X.14 ↔ Partielle Glossektomie, transoraler Zugang, Rekonstruktion mit freiem mikrovaskulär-anastomosierten Transplantat	25.4X.34 ↔ Radikale Pelviglossektomie, transoraler Zugang, Rekonstruktion mit freiem mikrovaskulär-anastomosierten Transplantat
25.2X.24 ↔ Partielle Glossektomie, transmandibulärer Zugang, Rekonstruktion mit freiem mikrovaskulär-anastomosierten Transplantat	25.4X.44 ↔ Radikale Pelviglossektomie, transmandibulärer Zugang, Rekonstruktion mit freiem mikrovaskulär-anastomosierten Transplantat
25.2X.34 ↔ Pelviglossektomie, transoraler Zugang, Rekonstruktion mit freiem mikrovaskulär-anastomosierten Transplantat	25.4X.54 ↔ Radikale Pelviglossomandibulektomie, Rekonstruktion mit freiem mikrovaskulär-anastomosierten Transplantat
25.2X.44 ↔ Pelviglossektomie, transmandibulärer Zugang, Rekonstruktion mit freiem mikrovaskulär-anastomosierten Transplantat	27.57.10 ↔ Anbringen eines freien mikrovaskulär-anastomosierten Transplantats an Lippe und Mund
25.2X.54 ↔ Pelviglossomandibulektomie, Rekonstruktion mit freiem mikrovaskulär-anastomosierten Transplantat	27.59.40 ↔ Sonstige plastische Rekonstruktion an Lippe und Mund mit freiem mikrovaskulär-anastomosierten Transplantat
25.3X.14 ↔ Vollständige Glossektomie, transoraler Zugang, Rekonstruktion mit freiem mikrovaskulär-anastomosierten Transplantat	29.33.12 ↔ Partielle Pharyngektomie, Rekonstruktion mit freiem mikrovaskulär-anastomosierten Transplantat
25.3X.24 ↔ Vollständige Glossektomie, transmandibulärer Zugang, Rekonstruktion mit freiem mikrovaskulär-anastomosierten Transplantat	29.33.21 ↔ Totale Pharyngektomie, Rekonstruktion mit freiem mikrovaskulär-anastomosierten Transplantat, freiem Darmtransplantat oder Magenhochzug
25.3X.34 ↔ Vollständige Pelviglossektomie, transoraler Zugang, Rekonstruktion mit freiem mikrovaskulär-anastomosierten Transplantat	29.4X.12 ↔ Plastische Rekonstruktion am Pharynx, mit mikrovaskulär anastomosiertem Transplantat, Darmtransplantat oder Magenhochzug
25.3X.44 ↔ Vollständige Pelviglossektomie, transmandibulärer Zugang, Rekonstruktion mit freiem mikrovaskulär-anastomosierten Transplantat	30.3X.15 ↔ Vollständige Laryngektomie, Rekonstruktion mit freiem mikrovaskulär-anastomosierten Transplantat

- 30.4X.15 ↔ Radikale Laryngektomie, mit Pharyngektomie, Rekonstruktion mit freiem mikrovaskulär-anastomosiertem Transplantat
- 30.4X.25 ↔ Radikale Laryngektomie, mit Pharyngektomie sowie Schilddrüsenresektion, Rekonstruktion mit freiem mikrovaskulär-anastomosiertem Transplantat
- 40.71.11 ↔ Mikrochirurgische lymphovenöse Anastomosierung
- 40.71.21 ↔ Transplantation von Lymphknoten mit mikrovaskulärer Anastomose
- 40.71.31 ↔ Transplantation von peripheren Lymphgefäßen mit mikrovaskulärer Anastomose
- 76.31.20 ↔ Partielle Mandibulektomie mit Rekonstruktion mit mikrovaskulär-anastomosiertem Transplantat
- 76.39.10 ↔ Partielle Ostektomie an anderen Gesichtsschädelknochen, Rekonstruktion mit mikrovaskulär-anastomosiertem Transplantat
- 76.41.10 ↔ Totale Mandibulektomie mit gleichzeitiger Rekonstruktion, Rekonstruktion mit mikrovaskulär-anastomosiertem Transplantat
- 76.43.10 ↔ Sonstige Rekonstruktion der Mandibula mit mikrovaskulär-anastomosiertem Transplantat
- 76.44.10 ↔ Totale Ostektomie an anderen Gesichtsschädelknochen, Rekonstruktion mit mikrovaskulär-anastomosiertem Transplantat
- 76.46.10 ↔ Sonstige Rekonstruktion an anderen Gesichtsschädelknochen mit mikrovaskulär-anastomosiertem Transplantat
- 82.72.21 ↔ Transplantation eines sonstigen Lappentransplantates mit mikrovaskulärer Anastomosierung aus Muskel oder Faszie an der Hand
- 83.43.12 ↔ Entnahme eines sonstigen Lappentransplantates mit mikrovaskulärer Anastomosierung aus Muskel oder Faszie
- 83.82.40 ↔ Transplantation eines sonstigen Lappentransplantates mit mikrovaskulärer Anastomosierung aus Muskel oder Faszie, Kopf und Hals
- 83.82.41 ↔ Transplantation eines sonstigen Lappentransplantates mit mikrovaskulärer Anastomosierung aus Muskel oder Faszie, Schulter und Axilla
- 83.82.42 ↔ Transplantation eines sonstigen Lappentransplantates mit mikrovaskulärer Anastomosierung aus Muskel oder Faszie, Oberarm und Ellenbogen
- 83.82.43 ↔ Transplantation eines sonstigen Lappentransplantates mit mikrovaskulärer Anastomosierung aus Muskel oder Faszie, Unterarm
- 83.82.44 ↔ Transplantation eines sonstigen Lappentransplantates mit mikrovaskulärer Anastomosierung aus Muskel oder Faszie, Brustwand, Bauch und Rücken
- 83.82.45 ↔ Transplantation eines sonstigen Lappentransplantates mit mikrovaskulärer Anastomosierung aus Muskel oder Faszie, Leisten- und Genitalregion und Gesäss
- 83.82.46 ↔ Transplantation eines sonstigen Lappentransplantates mit mikrovaskulärer Anastomosierung aus Muskel oder Faszie, Untere Extremität
- 83.82.47 ↔ Transplantation eines sonstigen Lappentransplantates mit mikrovaskulärer Anastomosierung aus Muskel oder Faszie, Andere Lokalisation
- 85.K3.09 ↔ Plastische Rekonstruktion an der Mamma mit freiem Haut-Muskel-Lappen mit mikrovaskulärer Anastomosierung, sonstige
- 85.K3.12 ↔ Mammoplastik mit muskulokutaner Gracilis-Lappenplastik
- 85.K4.09 ↔ Plastische Rekonstruktion der Mamma mit freiem Haut-Fett-Lappen mit mikrovaskulärer Anastomosierung, sonstige
- 85.K4.11 ↔ Mammoplastik mit Deep inferior epigastric perforator flap [DIEP]
- 85.K4.12 ↔ Mammoplastik mit Superficial inferior epigastric artery flap [SIEA]
- 85.K4.13 ↔ Mammoplastik mit Superior gluteal artery perforator flap [S-GAP]
- 85.K4.14 ↔ Mammoplastik mit Inferior gluteal artery perforator flap [I-GAP]
- 85.K4.15 ↔ Mammoplastik mit Profunda Artery Perforator Flap [PAP]
- 86.7D.11 ↔ Plastik mit freiem Lappen mit mikrovaskulärer Anastomosierung, am Kopf
- 86.7D.12 ↔ Plastik mit freiem Lappen mit mikrovaskulärer Anastomosierung, am Hals
- 86.7D.13 ↔ Plastik mit freiem Lappen mit mikrovaskulärer Anastomosierung, an Schulter und Axilla
- 86.7D.14 ↔ Plastik mit freiem Lappen mit mikrovaskulärer Anastomosierung, an Oberarm und Ellenbogen
- 86.7D.15 ↔ Plastik mit freiem Lappen mit mikrovaskulärer Anastomosierung, am Unterarm
- 86.7D.16 ↔ Plastik mit freiem Lappen mit mikrovaskulärer Anastomosierung, an der Hand
- 86.7D.17 ↔ Plastik mit freiem Lappen mit mikrovaskulärer Anastomosierung, an Brustwand und Rücken
- 86.7D.18 ↔ Plastik mit freiem Lappen mit mikrovaskulärer Anastomosierung, an Bauchregion und Leiste
- 86.7D.1A ↔ Plastik mit freiem Lappen mit mikrovaskulärer Anastomosierung, am Gesäss
- 86.7D.1B ↔ Plastik mit freiem Lappen mit mikrovaskulärer Anastomosierung, an Oberschenkel und Knie
- 86.7D.1C ↔ Plastik mit freiem Lappen mit mikrovaskulärer Anastomosierung, am Unterschenkel
- 86.7D.1D ↔ Plastik mit freiem Lappen mit mikrovaskulärer Anastomosierung, am Fuss

Prozedur D02-3

- 40.43.11 ↔ Selektive (funktionelle) Neck dissection, supraomohyoid (Region I-III)
- 40.43.12 ↔ Selektive (funktionelle) Neck dissection, lateral (Region II-IV)
- 40.43.13 ↔ Selektive (funktionelle) Neck dissection, anterolateral (Region I-IV)
- 40.43.14 ↔ Selektive (funktionelle) Neck dissection, posterolateral (Region II-V)
- 40.43.15 ↔ Selektive (funktionelle) Neck dissection, zentral (Region VI)
- 40.44 ↔ Radikale Neck dissection
- 40.45 ↔ Erweiterte radikale Neck dissection
- 40.49 ↔ Neck dissection, sonstige

Prozedur D02-4

31.1 ‡↔	Temporäre Tracheostomie	31.29 ‡↔	Permanente Tracheostomie, sonstige
31.21 ‡↔	Mediastinale Tracheostomie	31.79.10 ‡↔	Erweiterungsplastik eines Tracheostoma

Prozedur D02-5

25.2X.13 ↔	Partielle Glossektomie, transoraler Zugang, Rekonstruktion mit myokutanem Lappen	25.3X.44 ↔	Vollständige Pelviglossektomie, transmandibulärer Zugang, Rekonstruktion mit freiem mikrovaskulär-anastomosierten Transplantat
25.2X.14 ↔	Partielle Glossektomie, transoraler Zugang, Rekonstruktion mit freiem mikrovaskulär-anastomosierten Transplantat	25.3X.53 ↔	Vollständige Pelviglossomandibulektomie, Rekonstruktion mit myokutanem Lappen
25.2X.23 ↔	Partielle Glossektomie, transmandibulärer Zugang, Rekonstruktion mit myokutanem Lappen	25.3X.54 ↔	Vollständige Pelviglossomandibulektomie, Rekonstruktion mit freiem mikrovaskulär-anastomosierten Transplantat
25.2X.24 ↔	Partielle Glossektomie, transmandibulärer Zugang, Rekonstruktion mit freiem mikrovaskulär-anastomosierten Transplantat	25.4X.13 ↔	Radikale Glossektomie, transoraler Zugang, Rekonstruktion mit myokutanem Lappen
25.2X.33 ↔	Pelviglossektomie, transoraler Zugang, Rekonstruktion mit myokutanem Lappen	25.4X.14 ↔	Radikale Glossektomie, transoraler Zugang, Rekonstruktion mit freiem mikrovaskulär-anastomosierten Transplantat
25.2X.34 ↔	Pelviglossektomie, transoraler Zugang, Rekonstruktion mit freiem mikrovaskulär-anastomosierten Transplantat	25.4X.23 ↔	Radikale Glossektomie, transmandibulärer Zugang, Rekonstruktion mit myokutanem Lappen
25.2X.43 ↔	Pelviglossektomie, transmandibulärer Zugang, Rekonstruktion mit myokutanem Lappen	25.4X.24 ↔	Radikale Glossektomie, transmandibulärer Zugang, Rekonstruktion mit freiem mikrovaskulär-anastomosierten Transplantat
25.2X.44 ↔	Pelviglossektomie, transmandibulärer Zugang, Rekonstruktion mit freiem mikrovaskulär-anastomosierten Transplantat	25.4X.33 ↔	Radikale Pelviglossektomie, transoraler Zugang, Rekonstruktion mit myokutanem Lappen
25.2X.53 ↔	Pelviglossomandibulektomie, Rekonstruktion mit myokutanem Lappen	25.4X.34 ↔	Radikale Pelviglossektomie, transoraler Zugang, Rekonstruktion mit freiem mikrovaskulär-anastomosierten Transplantat
25.2X.54 ↔	Pelviglossomandibulektomie, Rekonstruktion mit freiem mikrovaskulär-anastomosierten Transplantat	25.4X.43 ↔	Radikale Pelviglossektomie, transmandibulärer Zugang, Rekonstruktion mit myokutanem Lappen
25.3X.13 ↔	Vollständige Glossektomie, transoraler Zugang, Rekonstruktion mit myokutanem Lappen	25.4X.44 ↔	Radikale Pelviglossektomie, transmandibulärer Zugang, Rekonstruktion mit freiem mikrovaskulär-anastomosierten Transplantat
25.3X.14 ↔	Vollständige Glossektomie, transoraler Zugang, Rekonstruktion mit freiem mikrovaskulär-anastomosierten Transplantat	25.4X.53 ↔	Radikale Pelviglossomandibulektomie, Rekonstruktion mit myokutanem Lappen
25.3X.23 ↔	Vollständige Glossektomie, transmandibulärer Zugang, Rekonstruktion mit myokutanem Lappen	25.4X.54 ↔	Radikale Pelviglossomandibulektomie, Rekonstruktion mit freiem mikrovaskulär-anastomosierten Transplantat
25.3X.24 ↔	Vollständige Glossektomie, transmandibulärer Zugang, Rekonstruktion mit freiem mikrovaskulär-anastomosierten Transplantat	76.44.10 ↔	Totale Ostektomie an anderen Gesichtsschädelknochen, Rekonstruktion mit mikrovaskulär-anastomosiertem Transplantat
25.3X.33 ↔	Vollständige Pelviglossektomie, transoraler Zugang, Rekonstruktion mit myokutanem Lappen	76.44.11 ↔	Totale Ostektomie an anderen Gesichtsschädelknochen, Rekonstruktion mit nicht vaskularisiertem Transplantat
25.3X.34 ↔	Vollständige Pelviglossektomie, transoraler Zugang, Rekonstruktion mit freiem mikrovaskulär-anastomosierten Transplantat		
25.3X.43 ↔	Vollständige Pelviglossektomie, transmandibulärer Zugang, Rekonstruktion mit myokutanem Lappen		

Prozedur D02-6

00.9A.61 ‡↔	Verwendung von präoperativ patientenindividuell mittels 3D-Bildgebung gefertigten Implantaten	99.B7.16 ‡↔	Intensivmedizinische Komplexbehandlung, 829 bis 1104 Aufwandspunkte
00.9A.62 ‡↔	Verwendung von präoperativ patientenindividuell mittels 3D-Bildgebung angepassten Implantaten	99.B7.17 ‡↔	Intensivmedizinische Komplexbehandlung, 1105 bis 1380 Aufwandspunkte
00.9A.63 ‡↔	Intraoperative Anwendung von präoperativ mittels 3D-Bildgebung individuell gefertigter Schablonen zur Navigation (beinhaltet: Schnitt, Bohrung, Positionierung)	99.B7.18 ‡↔	Intensivmedizinische Komplexbehandlung, 1381 bis 1656 Aufwandspunkte
00.9A.64 ‡↔	Verwendung von präoperativ patientenindividuell mittels 3D-Bildgebung sowie 3D-Drucker gefertigte Implantate	99.B7.1A ‡↔	Intensivmedizinische Komplexbehandlung, 1657 bis 1932 Aufwandspunkte
99.B7.13 ‡↔	Intensivmedizinische Komplexbehandlung, 185 bis 360 Aufwandspunkte	99.B7.1B ‡↔	Intensivmedizinische Komplexbehandlung, 1933 bis 2208 Aufwandspunkte
99.B7.14 ‡↔	Intensivmedizinische Komplexbehandlung, 361 bis 552 Aufwandspunkte	99.B7.1C ‡↔	Intensivmedizinische Komplexbehandlung, 2209 bis 2484 Aufwandspunkte
99.B7.15 ‡↔	Intensivmedizinische Komplexbehandlung, 553 bis 828 Aufwandspunkte	99.B7.1D ‡↔	Intensivmedizinische Komplexbehandlung, 2485 bis 2760 Aufwandspunkte
		99.B7.1E ‡↔	Intensivmedizinische Komplexbehandlung, 2761 bis 3220 Aufwandspunkte
		99.B7.1F ‡↔	Intensivmedizinische Komplexbehandlung, 3221 bis 3680 Aufwandspunkte

99.B7.1G †↔ Intensivmedizinische Komplexbehandlung, 3681 bis 4600 Aufwandspunkte	99.B7.4M †↔ Intensivmedizinische Komplexbehandlung im Kindesalter (Basisprozedur), 6861 bis 7840 Aufwandspunkte
99.B7.1H †↔ Intensivmedizinische Komplexbehandlung, 4601 bis 5520 Aufwandspunkte	99.B7.4N †↔ Intensivmedizinische Komplexbehandlung im Kindesalter (Basisprozedur), 7841 bis 9800 Aufwandspunkte
99.B7.1I †↔ Intensivmedizinische Komplexbehandlung, 5521 bis 7360 Aufwandspunkte	99.B7.4O †↔ Intensivmedizinische Komplexbehandlung im Kindesalter (Basisprozedur), 9801 bis 11760 Aufwandspunkte
99.B7.1J †↔ Intensivmedizinische Komplexbehandlung, 7361 bis 9200 Aufwandspunkte	99.B7.4P †↔ Intensivmedizinische Komplexbehandlung im Kindesalter (Basisprozedur), 11761 bis 13720 Aufwandspunkte
99.B7.1K †↔ Intensivmedizinische Komplexbehandlung, 9201 bis 11040 Aufwandspunkte	99.B7.4Q †↔ Intensivmedizinische Komplexbehandlung im Kindesalter (Basisprozedur), 13721 bis 16660 Aufwandspunkte
99.B7.1L †↔ Intensivmedizinische Komplexbehandlung, 11041 bis 13800 Aufwandspunkte	99.B7.4R †↔ Intensivmedizinische Komplexbehandlung im Kindesalter (Basisprozedur), 16661 bis 19600 Aufwandspunkte
99.B7.1M †↔ Intensivmedizinische Komplexbehandlung, 13801 bis 16560 Aufwandspunkte	99.B7.4S †↔ Intensivmedizinische Komplexbehandlung im Kindesalter (Basisprozedur), 19601 und mehr Aufwandspunkte
99.B7.1N †↔ Intensivmedizinische Komplexbehandlung, 16561 bis 19320 Aufwandspunkte	99.B7.5A †↔ Intensivmedizinische Komplexbehandlung im Kindesalter (Basisprozedur), 197 bis 392 Aufwandspunkte
99.B7.1O †↔ Intensivmedizinische Komplexbehandlung, 19321 und mehr Aufwandspunkte	99.B7.5B †↔ Intensivmedizinische Komplexbehandlung im Kindesalter (Basisprozedur), 393 bis 588 Aufwandspunkte
99.B7.4A †↔ Intensivmedizinische Komplexbehandlung im Kindesalter (Basisprozedur), 197 bis 392 Aufwandspunkte	99.B7.5C †↔ Intensivmedizinische Komplexbehandlung im Kindesalter (Basisprozedur), 589 bis 784 Aufwandspunkte
99.B7.45 †↔ Intensivmedizinische Komplexbehandlung im Kindesalter (Basisprozedur), 393 bis 588 Aufwandspunkte	99.B7.5D †↔ Intensivmedizinische Komplexbehandlung im Kindesalter (Basisprozedur), 785 bis 980 Aufwandspunkte
99.B7.46 †↔ Intensivmedizinische Komplexbehandlung im Kindesalter (Basisprozedur), 589 bis 784 Aufwandspunkte	99.B7.5E †↔ Intensivmedizinische Komplexbehandlung im Kindesalter (Basisprozedur), 981 bis 1176 Aufwandspunkte
99.B7.47 †↔ Intensivmedizinische Komplexbehandlung im Kindesalter (Basisprozedur), 785 bis 980 Aufwandspunkte	99.B7.5F †↔ Intensivmedizinische Komplexbehandlung im Kindesalter (Basisprozedur), 1177 bis 1470 Aufwandspunkte
99.B7.48 †↔ Intensivmedizinische Komplexbehandlung im Kindesalter (Basisprozedur), 981 bis 1176 Aufwandspunkte	99.B7.5G †↔ Intensivmedizinische Komplexbehandlung im Kindesalter (Basisprozedur), 1471 bis 1764 Aufwandspunkte
99.B7.4A †↔ Intensivmedizinische Komplexbehandlung im Kindesalter (Basisprozedur), 1177 bis 1470 Aufwandspunkte	99.B7.5H †↔ Intensivmedizinische Komplexbehandlung im Kindesalter (Basisprozedur), 1765 bis 2058 Aufwandspunkte
99.B7.4B †↔ Intensivmedizinische Komplexbehandlung im Kindesalter (Basisprozedur), 1471 bis 1764 Aufwandspunkte	99.B7.5I †↔ Intensivmedizinische Komplexbehandlung im Kindesalter (Basisprozedur), 2059 bis 2352 Aufwandspunkte
99.B7.4C †↔ Intensivmedizinische Komplexbehandlung im Kindesalter (Basisprozedur), 1765 bis 2058 Aufwandspunkte	99.B7.5J †↔ Intensivmedizinische Komplexbehandlung im Kindesalter (Basisprozedur), 2353 bis 2646 Aufwandspunkte
99.B7.4D †↔ Intensivmedizinische Komplexbehandlung im Kindesalter (Basisprozedur), 2059 bis 2352 Aufwandspunkte	99.B7.5K †↔ Intensivmedizinische Komplexbehandlung im Kindesalter (Basisprozedur), 2647 bis 2940 Aufwandspunkte
99.B7.4E †↔ Intensivmedizinische Komplexbehandlung im Kindesalter (Basisprozedur), 2353 bis 2646 Aufwandspunkte	99.B7.5L †↔ Intensivmedizinische Komplexbehandlung im Kindesalter (Basisprozedur), 2941 bis 3430 Aufwandspunkte
99.B7.4F †↔ Intensivmedizinische Komplexbehandlung im Kindesalter (Basisprozedur), 2647 bis 2940 Aufwandspunkte	99.B7.5M †↔ Intensivmedizinische Komplexbehandlung im Kindesalter (Basisprozedur), 3431 bis 3920 Aufwandspunkte
99.B7.4G †↔ Intensivmedizinische Komplexbehandlung im Kindesalter (Basisprozedur), 2941 bis 3430 Aufwandspunkte	99.B7.5N †↔ Intensivmedizinische Komplexbehandlung im Kindesalter (Basisprozedur), 3921 bis 4410 Aufwandspunkte
99.B7.4H †↔ Intensivmedizinische Komplexbehandlung im Kindesalter (Basisprozedur), 3431 bis 3920 Aufwandspunkte	99.B7.5O †↔ Intensivmedizinische Komplexbehandlung im Kindesalter (Basisprozedur), 4411 bis 4900 Aufwandspunkte
99.B7.4I †↔ Intensivmedizinische Komplexbehandlung im Kindesalter (Basisprozedur), 3921 bis 4410 Aufwandspunkte	99.B7.5P †↔ Intensivmedizinische Komplexbehandlung im Kindesalter (Basisprozedur), 4901 bis 5880 Aufwandspunkte
99.B7.4J †↔ Intensivmedizinische Komplexbehandlung im Kindesalter (Basisprozedur), 4411 bis 4900 Aufwandspunkte	99.B7.5Q †↔ Intensivmedizinische Komplexbehandlung im Kindesalter (Basisprozedur), 5881 bis 6860 Aufwandspunkte
99.B7.4K †↔ Intensivmedizinische Komplexbehandlung im Kindesalter (Basisprozedur), 4901 bis 5880 Aufwandspunkte	
99.B7.4L †↔ Intensivmedizinische Komplexbehandlung im Kindesalter (Basisprozedur), 5881 bis 6860 Aufwandspunkte	

99.B7.5L †↔ Intensivmedizinische Komplexbehandlung im Neugeborenenalter (Basisprozedur), 5881 bis 6860 Aufwandspunkte	99.B8.46 †↔ IMC-Komplexbehandlung im Kindesalter, 589 bis 784 Aufwandspunkte
99.B7.5M †↔ Intensivmedizinische Komplexbehandlung im Neugeborenenalter (Basisprozedur), 6861 bis 7840 Aufwandspunkte	99.B8.47 †↔ IMC-Komplexbehandlung im Kindesalter, 785 bis 980 Aufwandspunkte
99.B7.5N †↔ Intensivmedizinische Komplexbehandlung im Neugeborenenalter (Basisprozedur), 7841 bis 9800 Aufwandspunkte	99.B8.48 †↔ IMC-Komplexbehandlung im Kindesalter, 981 bis 1176 Aufwandspunkte
99.B7.5O †↔ Intensivmedizinische Komplexbehandlung im Neugeborenenalter (Basisprozedur), 9801 bis 11760 Aufwandspunkte	99.B8.4A †↔ IMC-Komplexbehandlung im Kindesalter, 1177 bis 1470 Aufwandspunkte
99.B7.5P †↔ Intensivmedizinische Komplexbehandlung im Neugeborenenalter (Basisprozedur), 11761 bis 13720 Aufwandspunkte	99.B8.4B †↔ IMC-Komplexbehandlung im Kindesalter, 1471 bis 1764 Aufwandspunkte
99.B7.5Q †↔ Intensivmedizinische Komplexbehandlung im Neugeborenenalter (Basisprozedur), 13721 bis 16660 Aufwandspunkte	99.B8.4C †↔ IMC-Komplexbehandlung im Kindesalter, 1765 bis 2058 Aufwandspunkte
99.B7.5R †↔ Intensivmedizinische Komplexbehandlung im Neugeborenenalter (Basisprozedur), 16661 bis 19600 Aufwandspunkte	99.B8.4D †↔ IMC-Komplexbehandlung im Kindesalter, 2059 bis 2352 Aufwandspunkte
99.B7.5S †↔ Intensivmedizinische Komplexbehandlung im Neugeborenenalter (Basisprozedur), 19601 und mehr Aufwandspunkte	99.B8.4E †↔ IMC-Komplexbehandlung im Kindesalter, 2353 bis 2646 Aufwandspunkte
99.B8.13 †↔ IMC-Komplexbehandlung des Erwachsenen, 185 bis 360 Aufwandspunkte	99.B8.4F †↔ IMC-Komplexbehandlung im Kindesalter, 2647 bis 2940 Aufwandspunkte
99.B8.14 †↔ IMC-Komplexbehandlung des Erwachsenen, 361 bis 552 Aufwandspunkte	99.B8.4G †↔ IMC-Komplexbehandlung im Kindesalter, 2941 bis 3430 Aufwandspunkte
99.B8.15 †↔ IMC-Komplexbehandlung des Erwachsenen, 553 bis 828 Aufwandspunkte	99.B8.4H †↔ IMC-Komplexbehandlung im Kindesalter, 3431 bis 3920 Aufwandspunkte
99.B8.16 †↔ IMC-Komplexbehandlung des Erwachsenen, 829 bis 1104 Aufwandspunkte	99.B8.4I †↔ IMC-Komplexbehandlung im Kindesalter, 3921 bis 4410 Aufwandspunkte
99.B8.17 †↔ IMC-Komplexbehandlung des Erwachsenen, 1105 bis 1380 Aufwandspunkte	99.B8.4J †↔ IMC-Komplexbehandlung im Kindesalter, 4411 bis 4900 Aufwandspunkte
99.B8.18 †↔ IMC-Komplexbehandlung des Erwachsenen, 1381 bis 1656 Aufwandspunkte	99.B8.4K †↔ IMC-Komplexbehandlung im Kindesalter, 4901 bis 5880 Aufwandspunkte
99.B8.1A †↔ IMC-Komplexbehandlung des Erwachsenen, 1657 bis 1932 Aufwandspunkte	99.B8.4L †↔ IMC-Komplexbehandlung im Kindesalter, 5881 bis 6860 Aufwandspunkte
99.B8.1B †↔ IMC-Komplexbehandlung des Erwachsenen, 1933 bis 2208 Aufwandspunkte	99.B8.4M †↔ IMC-Komplexbehandlung im Kindesalter, 6861 bis 7840 Aufwandspunkte
99.B8.1C †↔ IMC-Komplexbehandlung des Erwachsenen, 2209 bis 2484 Aufwandspunkte	99.B8.4N †↔ IMC-Komplexbehandlung im Kindesalter, 7841 bis 9800 Aufwandspunkte
99.B8.1D †↔ IMC-Komplexbehandlung des Erwachsenen, 2485 bis 2760 Aufwandspunkte	99.B8.4O †↔ IMC-Komplexbehandlung im Kindesalter, 9801 bis 11760 Aufwandspunkte
99.B8.1E †↔ IMC-Komplexbehandlung des Erwachsenen, 2761 bis 3220 Aufwandspunkte	99.B8.4P †↔ IMC-Komplexbehandlung im Kindesalter, 11761 bis 13720 Aufwandspunkte
99.B8.1F †↔ IMC-Komplexbehandlung des Erwachsenen, 3221 bis 3680 Aufwandspunkte	99.B8.4Q †↔ IMC-Komplexbehandlung im Kindesalter, 13721 bis 16660 Aufwandspunkte
99.B8.1G †↔ IMC-Komplexbehandlung des Erwachsenen, 3681 bis 4600 Aufwandspunkte	99.B8.4R †↔ IMC-Komplexbehandlung im Kindesalter, 16661 bis 19600 Aufwandspunkte
99.B8.1H †↔ IMC-Komplexbehandlung des Erwachsenen, 4601 bis 5520 Aufwandspunkte	99.B8.4S †↔ IMC-Komplexbehandlung im Kindesalter, 19601 und mehr Aufwandspunkte
99.B8.1I †↔ IMC-Komplexbehandlung des Erwachsenen, 5521 bis 7360 Aufwandspunkte	99.B8.54 †↔ IMC-Komplexbehandlung im Neugeborenenalter, 197 bis 392 Aufwandspunkte
99.B8.1J †↔ IMC-Komplexbehandlung des Erwachsenen, 7361 bis 9200 Aufwandspunkte	99.B8.55 †↔ IMC-Komplexbehandlung im Neugeborenenalter, 393 bis 588 Aufwandspunkte
99.B8.1K †↔ IMC-Komplexbehandlung des Erwachsenen, 9201 bis 11040 Aufwandspunkte	99.B8.56 †↔ IMC-Komplexbehandlung im Neugeborenenalter, 589 bis 784 Aufwandspunkte
99.B8.1L †↔ IMC-Komplexbehandlung des Erwachsenen, 11041 bis 13800 Aufwandspunkte	99.B8.57 †↔ IMC-Komplexbehandlung im Neugeborenenalter, 785 bis 980 Aufwandspunkte
99.B8.1M †↔ IMC-Komplexbehandlung des Erwachsenen, 13801 bis 16560 Aufwandspunkte	99.B8.58 †↔ IMC-Komplexbehandlung im Neugeborenenalter, 981 bis 1176 Aufwandspunkte
99.B8.1N †↔ IMC-Komplexbehandlung des Erwachsenen, 16561 bis 19320 Aufwandspunkte	99.B8.5A †↔ IMC-Komplexbehandlung im Neugeborenenalter, 1177 bis 1470 Aufwandspunkte
99.B8.1O †↔ IMC-Komplexbehandlung des Erwachsenen, 19321 und mehr Aufwandspunkte	99.B8.5B †↔ IMC-Komplexbehandlung im Neugeborenenalter, 1471 bis 1764 Aufwandspunkte
99.B8.44 †↔ IMC-Komplexbehandlung im Kindesalter, 197 bis 392 Aufwandspunkte	99.B8.5C †↔ IMC-Komplexbehandlung im Neugeborenenalter, 1765 bis 2058 Aufwandspunkte
99.B8.45 †↔ IMC-Komplexbehandlung im Kindesalter, 393 bis 588 Aufwandspunkte	99.B8.5D †↔ IMC-Komplexbehandlung im Neugeborenenalter, 2059 bis 2352 Aufwandspunkte
	99.B8.5E †↔ IMC-Komplexbehandlung im Neugeborenenalter, 2353 bis 2646 Aufwandspunkte
	99.B8.5F †↔ IMC-Komplexbehandlung im Neugeborenenalter, 2647 bis 2940 Aufwandspunkte
	99.B8.5G †↔ IMC-Komplexbehandlung im Neugeborenenalter, 2941 bis 3430 Aufwandspunkte
	99.B8.5H †↔ IMC-Komplexbehandlung im Neugeborenenalter, 3431 bis 3920 Aufwandspunkte

99.B8.5I ‡↔ IMC-Komplexbehandlung im Neugeborenenalter, 3921 bis 4410 Aufwandspunkte	99.B8.5O ‡↔ IMC-Komplexbehandlung im Neugeborenenalter, 9801 bis 11760 Aufwandspunkte
99.B8.5J ‡↔ IMC-Komplexbehandlung im Neugeborenenalter, 4411 bis 4900 Aufwandspunkte	99.B8.5P ‡↔ IMC-Komplexbehandlung im Neugeborenenalter, 11761 bis 13720 Aufwandspunkte
99.B8.5K ‡↔ IMC-Komplexbehandlung im Neugeborenenalter, 4901 bis 5880 Aufwandspunkte	99.B8.5Q ‡↔ IMC-Komplexbehandlung im Neugeborenenalter, 13721 bis 16660 Aufwandspunkte
99.B8.5L ‡↔ IMC-Komplexbehandlung im Neugeborenenalter, 5881 bis 6860 Aufwandspunkte	99.B8.5R ‡↔ IMC-Komplexbehandlung im Neugeborenenalter, 16661 bis 19600 Aufwandspunkte
99.B8.5M ‡↔ IMC-Komplexbehandlung im Neugeborenenalter, 6861 bis 7840 Aufwandspunkte	99.B8.5S ‡↔ IMC-Komplexbehandlung im Neugeborenenalter, 19601 und mehr Aufwandspunkte
99.B8.5N ‡↔ IMC-Komplexbehandlung im Neugeborenenalter, 7841 bis 9800 Aufwandspunkte	

Prozedur D02-7

02.05.10 ↔ Einsetzen eines CAD-Implantats an Hirnschädel ohne Beteiligung des Gesichtsschädels, einfacher Defekt	76.43.12 ↔ Einsetzen eines CAD-Implantats an Mandibula, zur plastischen Rekonstruktion eines grossen oder komplexen Defekts
02.05.11 ↔ Einsetzen eines CAD-Implantats an Hirnschädel ohne Beteiligung des Gesichtsschädels, grosser oder komplexer Defekt	76.92.20 ↔ Einsetzen von CAD-Implantat an Gesichtsschädel ohne Beteiligung des Hirnschädels, bis zu 2 Regionen
02.05.20 ↔ Einsetzen eines CAD-Implantats an Hirnschädel mit Beteiligung von Orbita, Temporalregion oder frontalem Sinus, bis zu 2 Regionen	76.92.21 ↔ Einsetzen von CAD-Implantat an Gesichtsschädel ohne Beteiligung des Hirnschädels, ab 3 Regionen
02.05.30 ↔ Einsetzen eines CAD-Implantats an Hirnschädel mit Beteiligung multipler Regionen des Gesichtsschädels, ab 3 Regionen	76.92.31 ↔ Einsetzen eines CAD-Implantats an Maxilla, zur plastischen Rekonstruktion eines grossen oder komplexen Defekts

ADRG D03**Operative Korrektur einer Lippen-Kiefer-Gaumen-Spalte**

Hauptdiagnose in Tabelle D03-1 und Prozedur in Tabelle D03-2

DRG D03A**Operative Korrektur einer Lippen-Kiefer-Gaumen-Spalte mit Rhinoplastik**

Prozedur in Tabelle D03-3

DRG D03B**Operative Korrektur einer Lippen-Kiefer-Gaumen-Spalte, Alter < 2 Jahre**

Alter < 2 Jahre

DRG D03C**Operative Korrektur einer Lippen-Kiefer-Gaumen-Spalte, Alter > 1 Jahr****Diagnose D03-1**

Q35.1 Spalte des harten Gaumens	Q37.3 Spalte des weichen Gaumens mit einseitiger Lippenspalte
Q35.3 Spalte des weichen Gaumens	Q37.4 Spalte des harten und des weichen Gaumens mit beidseitiger Lippenspalte
Q35.5 Spalte des harten und des weichen Gaumens	Q37.5 Spalte des harten und des weichen Gaumens mit einseitiger Lippenspalte
Q35.7 Uvulaspalte	Q37.8 Gaumenspalte, nicht näher bezeichnet, mit beidseitiger Lippenspalte
Q35.9 Gaumenspalte, nicht näher bezeichnet	Q37.9 Gaumenspalte, nicht näher bezeichnet, mit einseitiger Lippenspalte
Q36.0 Lippenspalte, beidseitig	Q38.5 Angeborene Fehlbildungen des Gaumens, anderenorts nicht klassifiziert
Q36.1 Lippenspalte, median	Q38.8 Sonstige angeborene Fehlbildungen des Rachens
Q36.9 Lippenspalte, einseitig	
Q37.0 Spalte des harten Gaumens mit beidseitiger Lippenspalte	
Q37.1 Spalte des harten Gaumens mit einseitiger Lippenspalte	
Q37.2 Spalte des weichen Gaumens mit beidseitiger Lippenspalte	

Prozedur D03-2

27.54.10 ↔ Lippenplastik einer (angeborenen) Lippenspalte	27.63.99 ↔ Revision der Korrektur einer Gaumenspalte, sonstige
27.54.11 ↔ Sekundäroperation einer (angeborenen) Lippenspalte	27.64 ↔ Einsetzen eines Gaumenimplantats
27.62.00 ↔ Korrektur einer Gaumenspalte, n.n.bez.	27.69.10 ↔ Plastische Rekonstruktion am weichen Gaumen
27.62.10 ↔ Primäre plastische Rekonstruktion am knöchernen Gaumen ohne Knochentransplantat	27.69.11 ↔ Plastische Rekonstruktion am knöchernen Gaumen
27.62.11 ↔ Primäre plastische Rekonstruktion am knöchernen Gaumen mit Knochentransplantat	27.69.99 ↔ Sonstige plastische Rekonstruktion am Gaumen, sonstige
27.62.12 ↔ Primäre plastische Rekonstruktion am weichen Gaumen	27.73 ↔ Plastische Rekonstruktion an der Uvula
27.62.20 ↔ Sekundäre plastische Rekonstruktion am knöchernen Gaumen ohne Knochentransplantat	29.33.00 ↔ (Partielle) Pharyngektomie, n.n.bez.
27.62.21 ↔ Sekundäre plastische Rekonstruktion am knöchernen Gaumen mit Knochentransplantat	29.33.10 ↔ Partielle Pharyngektomie, ohne Rekonstruktion
27.62.22 ↔ Sekundäre plastische Rekonstruktion am weichen Gaumen	29.33.99 ↔ (Partielle) Pharyngektomie, sonstige
27.62.99 ↔ Korrektur einer Gaumenspalte, sonstige	29.4X.10 ↔ Plastische Rekonstruktion am Pharynx, mit lokaler Schleimhaut oder freiem Hautlappen
27.63.00 ↔ Revision der Korrektur einer Gaumenspalte, n.n.bez.	29.4X.11 ↔ Plastische Rekonstruktion am Pharynx, mit gestieltem myokutanen Lappen
27.63.10 ↔ Revision der Korrektur einer Gaumenspalte, Kieferplastik	29.4X.12 ↔ Plastische Rekonstruktion am Pharynx, mit mikrovaskulär anastomosiertem Transplantat, Darmtransplantat oder Magenhochzug
27.63.11 ↔ Revision der Korrektur einer Gaumenspalte, Kieferplastik mit Osteoplastik	29.4X.99 ↔ Plastische Rekonstruktion am Pharynx, sonstige
27.63.20 ↔ Revision der Korrektur einer Gaumenspalte, Sekundäroperation der Kieferspalte	29.59 ↔ Sonstige plastische Rekonstruktion am Pharynx, sonstige

Prozedur D03-3

21.86.10 ↔ Rhinoplastik der Nasenweichteile, äussere Nase	21.86.99 ↔ Rhinoplastik der Nasenweichteile, sonstige
21.86.11 ↔ Rhinoplastik mit lokalen oder distalen Lappen	21.87 ↔ Sonstige Rhinoplastik

ADRG D04**Bignathe Osteotomie und komplexe Eingriffe am Kiefer**

((Prozedur in Tabelle D04-1 und Prozedur in Tabelle D04-2) oder Prozedur in Tabelle D04-3) oder (Prozedur in Tabelle D04-4 und Prozedur in Tabelle D04-5)

DRG D04Z**Bignathe Osteotomie und komplexe Eingriffe am Kiefer****Prozedur D04-1**

76.62.00 ↔ Offene Osteoplastik [Osteotomie] am Ramus mandibulae, n.n.bez.	76.63.11 ↔ Osteoplastik [Osteotomie] im frontalen Alveolarkambereich oder mit
76.62.10 ↔ Offene Osteoplastik [Osteotomie] am Ramus mandibulae, ohne Distraction	Kontinuitätsdurchtrennung am horizontalen Mandibulaast ohne Distraction
76.62.20 ↔ Offene Osteoplastik [Osteotomie] am Ramus mandibulae, mit Distraction	76.63.12 ↔ Osteoplastik [Osteotomie] zur Kinnverlagerung ohne Distraction
76.62.99 ↔ Offene Osteoplastik [Osteotomie] am Ramus mandibulae, sonstige	76.63.20 ↔ Verlagerung des Alveolarfortsatzes durch horizontale Distraction nach Osteotomie
76.63.00 ↔ Osteoplastik [Osteotomie] am Corpus mandibulae, n.n.bez.	76.63.21 ↔ Verlagerung der Mandibula durch Distraction nach Osteotomie im horizontalen Mandibulaast
76.63.10 ↔ Osteoplastik [Osteotomie] im seitlichen Alveolarkambereich oder mit frontaler Kontinuitätsdurchtrennung der Mandibula ohne Distraction	76.63.99 ↔ Osteoplastik [Osteotomie] am Corpus mandibulae, sonstige
	76.64 ↔ Sonstige orthognathische Chirurgie an der Mandibula

Prozedur D04-2

76.65.00 ↔ Segmentale Osteoplastik [Osteotomie] der Maxilla, n.n.bez.	76.65.22 ↔ Osteotomie der Maxilla im frontalen sowie seitlichen Alveolarkambereich in mehreren Segmenten, mit Distraction
76.65.10 ↔ Segmentale Osteoplastik [Osteotomie] der Maxilla, ohne Distraction	76.65.99 ↔ Segmentale Osteoplastik [Osteotomie] der Maxilla, sonstige
76.65.20 ↔ Osteotomie der Maxilla im frontalen Alveolarkambereich, mit Distraction	76.66.00 ↔ Totale Osteoplastik [Osteotomie] der Maxilla, n.n.bez.
76.65.21 ↔ Osteotomie der Maxilla im seitlichen Alveolarkambereich, mit Distraction	76.66.10 ↔ Totale Osteoplastik [Osteotomie] der Maxilla ohne Distraction

- | | |
|--|--|
| 76.66.20 ↔ Osteotomie der Maxilla in der Le-Fort-I-Ebene in einem Stück mit Distraction | 76.66.30 ↔ Plastische Rekonstruktion sowie Augmentation der Maxilla durch totale Auflagerungsplastik |
| 76.66.21 ↔ Osteotomie der Maxilla in der Le-Fort-I-Ebene in zwei Stücken mit Distraction | 76.66.99 ↔ Totale Osteoplastik [Osteotomie] der Maxilla, sonstige |
| 76.66.22 ↔ Osteotomie der Maxilla in der Le-Fort-I-Ebene in drei oder mehr Stücken mit Distraction | |

Prozedur D04-3

- 76.79.40 ↔ Sonstige offene Reposition kombinierter Mittelgesichtsfrakturen (Mehrfachfraktur)

Prozedur D04-4

- | | |
|---|---|
| 76.63.00 ↔ Osteoplastik [Osteotomie] am Corpus mandibulae, n.n.bez. | 76.63.99 ↔ Osteoplastik [Osteotomie] am Corpus mandibulae, sonstige |
| 76.63.10 ↔ Osteoplastik [Osteotomie] im seitlichen Alveolarkambereich oder mit frontaler Kontinuitätsdurchtrennung der Mandibula ohne Distraction | 76.64 ↔ Sonstige orthognathische Chirurgie an der Mandibula |
| 76.63.11 ↔ Osteoplastik [Osteotomie] im frontalen Alveolarkambereich oder mit Kontinuitätsdurchtrennung am horizontalen Mandibulaast ohne Distraction | 76.72 ↔ Offene Reposition einer Jochbein- und Jochbogenfraktur |
| 76.63.12 ↔ Osteoplastik [Osteotomie] zur Kinnverlagerung ohne Distraction | 76.74 ↔ Offene Reposition einer Maxillafraktur |
| 76.63.20 ↔ Verlagerung des Alveolarfortsatzes durch horizontale Distraction nach Osteotomie | 76.77.00 ↔ Offene Reposition einer Processus alveolaris-Fraktur, n.n.bez. |
| 76.63.21 ↔ Verlagerung der Mandibula durch Distraction nach Osteotomie im horizontalen Mandibulaast | 76.77.10 ↔ Offene Reposition einer Processus alveolaris-Fraktur der Maxilla |
| | 76.77.11 ↔ Offene Reposition einer Processus alveolaris-Fraktur der Mandibula |
| | 76.77.99 ↔ Offene Reposition einer Processus alveolaris-Fraktur, sonstige |

Prozedur D04-5

- | | |
|---|---|
| 76.76.00 ↔ Offene Reposition einer Mandibulafraktur, n.n.bez. | 76.76.99 ↔ Offene Reposition einer Mandibulafraktur, sonstige |
| 76.76.10 ↔ Offene Reposition einer Einfachfraktur des Corpus mandibulae | 76.77.00 ↔ Offene Reposition einer Processus alveolaris-Fraktur, n.n.bez. |
| 76.76.11 ↔ Offene Reposition einer Mehrfachfraktur des Corpus mandibulae | 76.77.10 ↔ Offene Reposition einer Processus alveolaris-Fraktur der Maxilla |
| 76.76.20 ↔ Offene Reposition (von aussen) einer Einfach- oder Mehrfachfraktur des Ramus mandibulae | 76.77.11 ↔ Offene Reposition einer Processus alveolaris-Fraktur der Mandibula |
| 76.76.21 ↔ Offene Reposition (transoral) einer Einfach- oder Mehrfachfraktur des Ramus mandibulae | 76.77.99 ↔ Offene Reposition einer Processus alveolaris-Fraktur, sonstige |
| 76.76.30 ↔ Offene Reposition (transoral oder von aussen) einer Fraktur des Processus articularis mandibulae | |

ADRG D05**Komplexe Eingriffe an den Speicheldrüsen**

Prozedur in Tabelle D05-3

DRG D05A**Komplexe Parotidektomie**

(Prozedur in Tabelle D05-4 und Hauptdiagnose in Tabelle D05-1) oder Hauptdiagnose in Tabelle D05-2

DRG D05B**Komplexe Eingriffe an den Speicheldrüsen ausser komplexe Parotidektomien****Diagnose D05-1**

- D11.0 Gutartige Neubildung: Parotis

Diagnose D05-2

C07	Bösartige Neubildung der Parotis	C08.9	Bösartige Neubildung: Große Speicheldrüse, nicht näher bezeichnet
C08.0	Bösartige Neubildung: Glandula submandibularis		
C08.1	Bösartige Neubildung: Glandula sublingualis		
C08.8	Bösartige Neubildung: Große Speicheldrüsen, mehrere Teilbereiche überlappend		

Prozedur D05-3

26.31.00 ↔	Partielle Sialoadenektomie, n.n.bez.	26.32.11 ↔	Vollständige Parotidektomie mit Erhaltung des N. facialis, mit intraoperatives Fazialismonitoring
26.31.10 ↔	Partielle Parotidektomie ohne intraoperatives Fazialismonitoring	26.32.20 ↔	Vollständige Parotidektomie mit Resektion und Rekonstruktion des N. facialis
26.31.11 ↔	Partielle Parotidektomie mit intraoperatives Fazialismonitoring	26.32.30 ↔	Vollständige Resektion Glandula submandibularis
26.31.99 ↔	Partielle Sialoadenektomie, sonstige	26.32.99 ↔	Vollständige Sialoadenektomie, sonstige
26.32.00 ↔	Vollständige Sialoadenektomie, n.n.bez.		
26.32.10 ↔	Vollständige Parotidektomie mit Erhaltung des N. facialis, ohne intraoperatives Fazialismonitoring		

Prozedur D05-4

26.32.00 ↔	Vollständige Sialoadenektomie, n.n.bez.	26.32.20 ↔	Vollständige Parotidektomie mit Resektion und Rekonstruktion des N. facialis
26.32.10 ↔	Vollständige Parotidektomie mit Erhaltung des N. facialis, ohne intraoperatives Fazialismonitoring	26.32.30 ↔	Vollständige Resektion Glandula submandibularis
26.32.11 ↔	Vollständige Parotidektomie mit Erhaltung des N. facialis, mit intraoperatives Fazialismonitoring	26.32.99 ↔	Vollständige Sialoadenektomie, sonstige

ADRG D06**Aufwendige Eingriffe an Nasennebenhöhle, Mastoid, Mittelohr und andere Eingriffe an der Speicheldrüse**

Mindestens eine Prozedur in Tabelle D06-2

DRG D06A**Aufwendige Eingriffe an Nasennebenhöhle, Mastoid, Mittelohr und andere Eingriffe an der Speicheldrüse, mit komplexer Tympanoplastik oder Alter < 6 Jahre**

(Alter < 16 Jahre oder Prozedur in Tabelle D06-3) und (Alter < 6 Jahre oder Prozedur in Tabelle D06-3)

DRG D06B**Aufwendige Eingriffe an Nasennebenhöhle, Mastoid, Mittelohr und andere Eingriffe an der Speicheldrüse, Alter > 5 und < 16 Jahre, oder komplexer Eingriff an Mastoid oder Nasennebenhöhle oder mit komplexer Diagnose, Alter > 15 Jahre**

Alter < 16 Jahre oder Prozedur in Tabelle D06-3 oder Prozedur in Tabelle D06-4 oder Prozedur in Tabelle D06-5 oder Hauptdiagnose in Tabelle D06-1

DRG D06C**Aufwendige Eingriffe an Nasennebenhöhle, Mastoid, Mittelohr und andere Eingriffe an der Speicheldrüse, Alter > 15 Jahre****Diagnose D06-1**

C00.0	Bösartige Neubildung: Äußere Oberlippe	C02.3	Bösartige Neubildung: Vordere zwei Drittel der Zunge, Bereich nicht näher bezeichnet
C00.1	Bösartige Neubildung: Äußere Unterlippe	C02.4	Bösartige Neubildung: Zungentonsille
C00.2	Bösartige Neubildung: Äußere Lippe, nicht näher bezeichnet	C02.8	Bösartige Neubildung: Zunge, mehrere Teilbereiche überlappend
C00.3	Bösartige Neubildung: Oberlippe, Innenseite	C02.9	Bösartige Neubildung: Zunge, nicht näher bezeichnet
C00.4	Bösartige Neubildung: Unterlippe, Innenseite	C03.0	Bösartige Neubildung: Oberkieferzahnfleisch
C00.5	Bösartige Neubildung: Lippe, nicht näher bezeichnet, Innenseite	C03.1	Bösartige Neubildung: Unterkieferzahnfleisch
C00.6	Bösartige Neubildung: Lippenkommissur	C03.9	Bösartige Neubildung: Zahnfleisch, nicht näher bezeichnet
C00.8	Bösartige Neubildung: Lippe, mehrere Teilbereiche überlappend	C04.0	Bösartige Neubildung: Vorderer Teil des Mundbodens
C00.9	Bösartige Neubildung: Lippe, nicht näher bezeichnet	C04.1	Bösartige Neubildung: Seitlicher Teil des Mundbodens
C01	Bösartige Neubildung des Zungenrundes	C04.8	Bösartige Neubildung: Mundboden, mehrere Teilbereiche überlappend
C02.0	Bösartige Neubildung: Zungenrücken		
C02.1	Bösartige Neubildung: Zungenrand		
C02.2	Bösartige Neubildung: Zungenunterfläche		

C04.9	Bösartige Neubildung: Mundboden, nicht näher bezeichnet	C13.2	Bösartige Neubildung: Hinterwand des Hypopharynx
C05.0	Bösartige Neubildung: Harter Gaumen	C13.8	Bösartige Neubildung: Hypopharynx, mehrere Teilbereiche überlappend
C05.1	Bösartige Neubildung: Weicher Gaumen	C13.9	Bösartige Neubildung: Hypopharynx, nicht näher bezeichnet
C05.2	Bösartige Neubildung: Uvula	C14.0	Bösartige Neubildung: Pharynx, nicht näher bezeichnet
C05.8	Bösartige Neubildung: Gaumen, mehrere Teilbereiche überlappend	C14.2	Bösartige Neubildung: Lymphatischer Rachenring [Waldeyer]
C05.9	Bösartige Neubildung: Gaumen, nicht näher bezeichnet	C14.8	Bösartige Neubildung: Lippe, Mundhöhle und Pharynx, mehrere Teilbereiche überlappend
C06.0	Bösartige Neubildung: Wangenschleimhaut	C30.0	Bösartige Neubildung: Nasenhöhle
C06.1	Bösartige Neubildung: Vestibulum oris	C30.1	Bösartige Neubildung: Mittelohr
C06.2	Bösartige Neubildung: Retromolarregion	C31.0	Bösartige Neubildung: Sinus maxillaris [Kieferhöhle]
C06.8	Bösartige Neubildung: Sonstige und nicht näher bezeichnete Teile des Mundes, mehrere Teilbereiche überlappend	C31.1	Bösartige Neubildung: Sinus ethmoidalis [Siebbeinzellen]
C06.9	Bösartige Neubildung: Mund, nicht näher bezeichnet	C31.2	Bösartige Neubildung: Sinus frontalis [Stirnhöhle]
C07	Bösartige Neubildung der Parotis	C31.3	Bösartige Neubildung: Sinus sphenoidalis [Keilbeinhöhle]
C08.0	Bösartige Neubildung: Glandula submandibularis	C31.8	Bösartige Neubildung: Nasennebenhöhlen, mehrere Teilbereiche überlappend
C08.1	Bösartige Neubildung: Glandula sublingualis	C31.9	Bösartige Neubildung: Nasennebenhöhle, nicht näher bezeichnet
C08.8	Bösartige Neubildung: Große Speicheldrüsen, mehrere Teilbereiche überlappend	C32.0	Bösartige Neubildung: Glottis
C08.9	Bösartige Neubildung: Große Speicheldrüse, nicht näher bezeichnet	C32.1	Bösartige Neubildung: Supraglottis
C09.0	Bösartige Neubildung: Fossa tonsillaris	C32.2	Bösartige Neubildung: Subglottis
C09.1	Bösartige Neubildung: Gaumenbogen (vorderer) (hinterer)	C32.3	Bösartige Neubildung: Larynxknorpel
C09.8	Bösartige Neubildung: Tonsille, mehrere Teilbereiche überlappend	C32.8	Bösartige Neubildung: Larynx, mehrere Teilbereiche überlappend
C09.9	Bösartige Neubildung: Tonsille, nicht näher bezeichnet	C32.9	Bösartige Neubildung: Larynx, nicht näher bezeichnet
C10.0	Bösartige Neubildung: Vallecula epiglottica	C39.0	Bösartige Neubildung: Obere Atemwege, Teil nicht näher bezeichnet
C10.1	Bösartige Neubildung: Vorderfläche der Epiglottis	C46.2	Kaposi-Sarkom des Gaumens
C10.2	Bösartige Neubildung: Seitenwand des Oropharynx	C76.0	Bösartige Neubildung ungenau bezeichneter Lokalisationen: Kopf, Gesicht und Hals
C10.3	Bösartige Neubildung: Hinterwand des Oropharynx	H70.0	Akute Mastoiditis
C10.4	Bösartige Neubildung: Kiemengang	H70.1	Chronische Mastoiditis
C10.8	Bösartige Neubildung: Oropharynx, mehrere Teilbereiche überlappend	K10.20	Maxillärer Abszess ohne Angabe einer Ausbreitung nach retromaxillär oder in die Fossa canina
C10.9	Bösartige Neubildung: Oropharynx, nicht näher bezeichnet	K10.21	Maxillärer Abszess mit Angabe einer Ausbreitung nach retromaxillär oder in die Fossa canina
C11.0	Bösartige Neubildung: Obere Wand des Nasopharynx	K10.28	Sonstige näher bezeichnete entzündliche Zustände der Kiefer
C11.1	Bösartige Neubildung: Hinterwand des Nasopharynx	K11.3	Speicheldrüsenabszess
C11.2	Bösartige Neubildung: Seitenwand des Nasopharynx	K12.20	Mund- (Boden-) Phlegmone
C11.3	Bösartige Neubildung: Vorderwand des Nasopharynx	K12.21	Submandibularabszess ohne Angabe einer Ausbreitung nach mediastinal, parapharyngeal oder zervikal
C11.8	Bösartige Neubildung: Nasopharynx, mehrere Teilbereiche überlappend	K12.22	Submandibularabszess mit Ausbreitung nach mediastinal, parapharyngeal oder zervikal
C11.9	Bösartige Neubildung: Nasopharynx, nicht näher bezeichnet	K12.28	Sonstige Phlegmone und Abszess des Mundes
C12	Bösartige Neubildung des Recessus piriformis		
C13.0	Bösartige Neubildung: Regio postcricoidea		
C13.1	Bösartige Neubildung: Aryepiglottische Falte, hypopharyngeale Seite		

Prozedur D06-2

19.52 ↔	Tympanoplastik Typ II	19.56.20 ↔	Tympanoplastik mit Anlage einer Ohrdrüsenhöhle (offene Kavität), ohne Implantation einer Prothese oder mit Implantation eines autogenen Ossikels
19.53 ↔	Tympanoplastik Typ III	19.56.21 ↔	Tympanoplastik mit Anlage einer Ohrdrüsenhöhle (offene Kavität), mit Implantation einer alloplastischen, allogenen oder xenogenen Prothese
19.54 ↔	Tympanoplastik Typ IV	19.56.99 ↔	Tympanoplastik und Ossikuloplastik, sonstige Revision einer Tympanoplastik
19.55 ↔	Tympanoplastik Typ V	19.6 ↔	Verkleinerung einer Radikalhöhle
19.56.00 ↔	Tympanoplastik und Ossikuloplastik, n.n.bez.	19.9X.11 ↔	Rekonstruktion des Mittelohrs, Reimplantation, Rekonstruktion der hinteren Gehörgangswand
19.56.10 ↔	Tympanoplastik mit Antrotomie, Attikotomie, Attikoantrotomie oder Mastoidektomie, ohne Implantation einer Prothese oder mit Implantation eines autogenen Ossikels	19.9X.12 ↔	Rekonstruktion des Mittelohrs
19.56.11 ↔	Tympanoplastik mit Antrotomie, Attikotomie, Attikoantrotomie oder Mastoidektomie, mit Implantation einer alloplastischen, allogenen oder xenogenen Prothese	19.9X.13 ↔	Verschluss einer Mastoid-Fistel
		19.9X.14 ↔	

19.9X.19 ↔ Mikrochirurgische Operationen am Mittelohr, sonstige	20.79.22 ↔ Labyrinthdestruktion, transtympanal
19.9X.99 ↔ Sonstige plastische Rekonstruktion am Mittelohr, sonstige	20.79.23 ↔ Labyrinthdestruktion, transmastoidal
20.23.00 ↔ Inzision am Mittelohr, n.n.bez.	20.79.99 ↔ Sonstige Inzision, Exzision und Destruktion am Innenohr, sonstige
20.23.10 ↔ Antrotomie	20.92 ↔ Revision einer Mastoidektomie
20.23.11 ↔ Attikotomie	20.93 ↔ Plastische Rekonstruktion am runden und ovalen Fenster
20.23.12 ↔ Tympanotomie mit Abdichtung der runden und ovalen Fenstermembran	22.2X.10 ↔ Infundibulotomie ohne Fensterung des Sinus maxillaris
20.23.13 ↔ Explorative Tympanotomie	22.2X.11 ↔ Infundibulotomie mit Fensterung des Sinus maxillaris
20.23.99 ↔ Inzision am Mittelohr, sonstige	22.31 ↔ Radikale Operation des Sinus maxillaris
20.40 ↔ Mastoidektomie, n.n.bez.	22.41.00 ↔ Sinusotomie des Sinus frontalis, n.n.bez.
20.41 ↔ Einfache Mastoidektomie	22.41.10 ↔ Sinusotomie des Sinus frontalis von aussen
20.42 ↔ Radikale Mastoidektomie	22.41.11 ↔ Sinusotomie des Sinus frontalis, endonasal
20.43.00 ↔ Mastoidektomie, mit Freilegung des Fazialiskanals, n.n.bez.	22.41.12 ↔ Sinusotomie des Sinus frontalis, Anlage einer Mediandrainage
20.43.11 ↔ Mastoidektomie, mit Freilegung des Fazialiskanals, ohne Dekompression des Nerven	22.41.99 ↔ Sinusotomie des Sinus frontalis, sonstige
20.43.12 ↔ Mastoidektomie, mit Freilegung des Fazialiskanals, mit Dekompression des Nerven	22.42.00 ↔ Sinusektomie des Sinus frontalis, n.n.bez.
20.43.99 ↔ Mastoidektomie, mit Freilegung des Fazialiskanals, sonstige	22.42.10 ↔ Osteoplastische Operation des Sinus frontalis mit Obliteration
20.44.00 ↔ Mastoidektomie, subtotale Resektion des Felsenbeins [subtotale Petrosektomie], n.n.bez.	22.42.11 ↔ Osteoplastische Operation des Sinus frontalis ohne Obliteration
20.44.11 ↔ Mastoidektomie, subtotale Resektion des Felsenbeins [subtotale Petrosektomie], ohne Obliteration	22.42.99 ↔ Sinusektomie des Sinus frontalis, sonstige
20.44.12 ↔ Mastoidektomie, subtotale Resektion des Felsenbeins [subtotale Petrosektomie], mit Obliteration von Fettgewebe	22.50 ↔ Sonstige nasale Sinusotomie, n.n.bez.
20.44.13 ↔ Mastoidektomie, subtotale Resektion des Felsenbeins [subtotale Petrosektomie], mit Obliteration von Muskelgewebe	22.51 ↔ Ethmoidotomie
20.44.14 ↔ Mastoidektomie, subtotale Resektion des Felsenbeins [subtotale Petrosektomie], mit Obliteration von Fett- sowie Muskelgewebe	22.52 ↔ Sphenoidotomie
20.44.99 ↔ Mastoidektomie, subtotale Resektion des Felsenbeins [subtotale Petrosektomie], sonstige	22.53 ↔ Inzision an mehreren Sinus paranasales
20.45.10 ↔ Mastoidektomie, partielle Resektion des Felsenbeins, n.n.bez.	22.60 ↔ Sonstige nasale Sinusektomie, n.n.bez.
20.45.11 ↔ Mastoidektomie, partielle Resektion des Felsenbeins, ohne Obliteration	22.61 ↔ Exzision einer Läsion am Sinus maxillaris durch den Zugang nach Caldwell-Luc
20.45.12 ↔ Mastoidektomie, partielle Resektion des Felsenbeins, mit Obliteration von Fettgewebe	22.62.00 ↔ Exzision einer Läsion am Sinus maxillaris durch anderen Zugang, n.n.bez.
20.45.13 ↔ Mastoidektomie, partielle Resektion des Felsenbeins, mit Obliteration von Muskelgewebe	22.62.10 ↔ Exzision einer Läsion am Sinus maxillaris, endoskopisch, n.n.bez.
20.45.14 ↔ Mastoidektomie, partielle Resektion des Felsenbeins, mit Obliteration von Fett- sowie Muskelgewebe	22.62.11 ↔ Endonasale Resektion der medialen Wand des Sinus maxillaris
20.45.15 ↔ Styloidektomie	22.62.19 ↔ Exzision einer Läsion am Sinus maxillaris, endoskopisch, sonstige
20.45.99 ↔ Mastoidektomie, partielle Resektion des Felsenbeins, sonstige	22.62.20 ↔ Exzision einer Läsion am Sinus maxillaris, offen chirurgisch, n.n.bez.
20.49 ↔ Mastoidektomie, sonstige	22.62.21 ↔ Mediale Resektion der Kieferhöhlenwand, offen chirurgisch
20.51.10 ↔ Exzision einer Läsion an der Paukenhöhle	22.62.29 ↔ Exzision einer Läsion am Sinus maxillaris, offen chirurgisch, sonstige
20.51.11 ↔ Exzision einer Läsion an der Pyramidenspitze	22.62.99 ↔ Exzision einer Läsion am Sinus maxillaris durch anderen Zugang, sonstige
20.51.12 ↔ Exzision einer Läsion an der Otobasis	22.63.00 ↔ Ethmoidektomie, n.n.bez.
20.51.99 ↔ Exzision einer Läsion am Mittelohr, sonstige	22.63.10 ↔ Ethmoidektomie von aussen
20.71 ↔ Endolymphatischer Shunt	22.63.11 ↔ Ethmoidektomie, endonasal oder transmaxillär
20.72.00 ↔ Injektion am Innenohr, n.n.bez.	22.63.99 ↔ Ethmoidektomie, sonstige
20.72.10 ↔ Destruktion durch Injektion in die Bogengänge	22.64 ↔ Sphenoidektomie
20.72.11 ↔ Destruktion durch Injektion in das Innenohr	22.71 ↔ Verschluss einer Fistel eines Sinus paranasales
20.72.12 ↔ Destruktion durch Injektion in das Vestibulum	22.79.00 ↔ Sonstige Rekonstruktion eines Sinus paranasales, n.n.bez.
20.72.13 ↔ Destruktion durch Injektion in Bogengänge, Innenohr und Vestibulum	22.79.10 ↔ Rekonstruktion des Os frontale
20.72.14 ↔ Labyrinthdestruktion durch Injektion	22.79.11 ↔ Rekonstruktion oder Kranialisierung einer Wand des Sinus frontalis
20.72.99 ↔ Injektion am Innenohr, sonstige	22.79.19 ↔ Sonstige Rekonstruktion eines Sinus paranasales, sonstige
20.79.00 ↔ Sonstige Inzision, Exzision und Destruktion am Innenohr, n.n.bez.	22.9X.00 ↔ Sonstige Operationen an den Sinus paranasales, n.n.bez.
20.79.10 ↔ Exzision einer Läsion am Labyrinth	22.9X.10 ↔ Sonstige Operationen am Sinus maxillaris
20.79.11 ↔ Kochleosaccotomie	22.9X.11 ↔ Sonstige Operationen an den Cellulae ethmoidales und dem Sinus sphenoidalis
20.79.20 ↔ Labyrinthektomie, transtympanal	22.9X.12 ↔ Sonstige Operationen am Sinus frontalis
20.79.21 ↔ Labyrinthektomie, transmastoidal	22.9X.13 ↔ Sanierung von Sinus ethmoidalis sowie einem oder mehreren anderen Sinus paranasales
	22.9X.14 ↔ Sphenoethmoidektomie
	22.9X.20 ↔ Operationen an mehreren Sinus paranasales, radikal
	22.9X.21 ↔ Operationen an mehreren Sinus paranasales, radikal mit Einbruch in die Flügelgaumengrube

22.9X.22 ↔ Operationen an mehreren Sinus paranasales, endonasal, mit Entlastung eines Abszesses	26.42 ↔ Verschluss einer Speicheldrüsenfistel
22.9X.23 ↔ Operationen an mehreren Sinus paranasales, endonasal, mit Darstellung der Schädelbasis (endonasale Pansinusoperation)	26.49.00 ↔ Sonstige plastische Rekonstruktion an Speicheldrüse oder -gang, n.n.bez.
22.9X.24 ↔ Operationen an mehreren Sinus paranasales, endonasal, mit Teilentfernung der Lamina papyracea oder Schlitzung der Periorbita	26.49.10 ↔ Fistulisierung einer Speicheldrüse
22.9X.25 ↔ Operationen an mehreren Sinus paranasales, kombiniert endonasal und von aussen	26.49.11 ↔ Transplantation einer Speichelgangöffnung
22.9X.29 ↔ Operationen an mehreren Sinus paranasales, sonstige	26.49.12 ↔ Verlagerung eines Speicheldrüsenausführungsganges
22.9X.99 ↔ Sonstige Operationen an den Sinus paranasales, sonstige	26.49.99 ↔ Sonstige plastische Rekonstruktion an Speicheldrüse oder -gang, sonstige
26.12 ↔ Offene Biopsie an Speicheldrüse oder -gang	26.99.00 ↔ Sonstige Operation an Speicheldrüse und -gang, n.n.bez.
26.21 ↔ Marsupialisation einer Speicheldrüsenzyste	26.99.10 ↔ Unterbindung des Ductus parotideus [Stenon-Gang]
26.29.00 ↔ Sonstige Exzision einer Läsion an einer Speicheldrüse, n.n.bez.	26.99.20 ↔ Interventionelle Sialendoskopie, n.n.bez.
26.29.10 ↔ Destruktion einer Speicheldrüse, n.n.bez.	26.99.21 ↔ Interventionelle Sialendoskopie mit Dilatation
26.29.99 ↔ Sonstige Exzision und Destruktion einer Läsion an einer Speicheldrüse, sonstige	26.99.22 ↔ Interventionelle Sialendoskopie mit Entfernung eines Fremdkörpers oder Steines
26.30 ↔ Sialoadenektomie, n.n.bez.	26.99.23 ↔ Interventionelle Sialendoskopie mit intraduktaler Lithotripsie und Entfernung von Fragmenten
26.41.00 ↔ Naht einer Risswunde an einer Speicheldrüse, n.n.bez.	26.99.24 ↔ Interventionelle Sialendoskopie mit Einsatz eines Lasers
26.41.10 ↔ Naht einer Risswunde an einem Speicheldrüsengang	26.99.29 ↔ Interventionelle Sialendoskopie, sonstige
26.41.99 ↔ Naht einer Risswunde an einer Speicheldrüse, sonstige	26.99.99 ↔ Sonstige Operation an Speicheldrüse und -gang, sonstige
	27.0 ‡↔ Drainage an Gesicht und Mundboden

Prozedur D06-3

19.52 ↔ Tympanoplastik Typ II	19.56.20 ↔ Tympanoplastik mit Anlage einer Ohrradikalhöhle (offene Kavität), ohne Implantation einer Prothese oder mit Implantation eines autogenen Ossikels
19.53 ↔ Tympanoplastik Typ III	19.56.21 ↔ Tympanoplastik mit Anlage einer Ohrradikalhöhle (offene Kavität), mit Implantation einer alloplastischen, allogenen oder xenogenen Prothese
19.54 ↔ Tympanoplastik Typ IV	19.56.99 ↔ Tympanoplastik und Ossikuloplastik, sonstige
19.55 ↔ Tympanoplastik Typ V	
19.56.00 ↔ Tympanoplastik und Ossikuloplastik, n.n.bez.	
19.56.10 ↔ Tympanoplastik mit Antrotomie, Attikotomie, Attikoantrotomie oder Mastoidektomie, ohne Implantation einer Prothese oder mit Implantation eines autogenen Ossikels	
19.56.11 ↔ Tympanoplastik mit Antrotomie, Attikotomie, Attikoantrotomie oder Mastoidektomie, mit Implantation einer alloplastischen, allogenen oder xenogenen Prothese	

Prozedur D06-4

20.40 ↔ Mastoidektomie, n.n.bez.	20.44.14 ↔ Mastoidektomie, subtotale Resektion des Felsenbeins [subtotale Petrosektomie], mit Obliteration von Fett- sowie Muskelgewebe
20.41 ↔ Einfache Mastoidektomie	20.44.99 ↔ Mastoidektomie, subtotale Resektion des Felsenbeins [subtotale Petrosektomie], sonstige
20.42 ↔ Radikale Mastoidektomie	20.45.10 ↔ Mastoidektomie, partielle Resektion des Felsenbeins, n.n.bez.
20.43.00 ↔ Mastoidektomie, mit Freilegung des Fazialiskanals, n.n.bez.	20.45.11 ↔ Mastoidektomie, partielle Resektion des Felsenbeins, ohne Obliteration
20.43.11 ↔ Mastoidektomie, mit Freilegung des Fazialiskanals, ohne Dekompression des Nerven	20.45.12 ↔ Mastoidektomie, partielle Resektion des Felsenbeins, mit Obliteration von Fettgewebe
20.43.12 ↔ Mastoidektomie, mit Freilegung des Fazialiskanals, mit Dekompression des Nerven	20.45.13 ↔ Mastoidektomie, partielle Resektion des Felsenbeins, mit Obliteration von Muskelgewebe
20.43.99 ↔ Mastoidektomie, mit Freilegung des Fazialiskanals, sonstige	20.45.14 ↔ Mastoidektomie, partielle Resektion des Felsenbeins, mit Obliteration von Fett- sowie Muskelgewebe
20.44.00 ↔ Mastoidektomie, subtotale Resektion des Felsenbeins [subtotale Petrosektomie], n.n.bez.	20.45.15 ↔ Styloidektomie
20.44.11 ↔ Mastoidektomie, subtotale Resektion des Felsenbeins [subtotale Petrosektomie], ohne Obliteration	20.45.99 ↔ Mastoidektomie, partielle Resektion des Felsenbeins, sonstige
20.44.12 ↔ Mastoidektomie, subtotale Resektion des Felsenbeins [subtotale Petrosektomie], mit Obliteration von Fettgewebe	20.49 ↔ Mastoidektomie, sonstige
20.44.13 ↔ Mastoidektomie, subtotale Resektion des Felsenbeins [subtotale Petrosektomie], mit Obliteration von Muskelgewebe	

Prozedur D06-5

22.41.00 ↔	Sinusotomie des Sinus frontalis, n.n.bez.	22.79.11 ↔	Rekonstruktion oder Kranialisierung einer Wand des Sinus frontalis
22.41.10 ↔	Sinusotomie des Sinus frontalis von aussen	22.79.19 ↔	Sonstige Rekonstruktion eines Sinus paranasales, sonstige
22.41.11 ↔	Sinusotomie des Sinus frontalis, endonasal	22.9X.13 ↔	Sanierung von Sinus ethmoidalis sowie einem oder mehreren anderen Sinus paranasales
22.41.12 ↔	Sinusotomie des Sinus frontalis, Anlage einer Mediandrainage	22.9X.14 ↔	Sphenoethmoidektomie
22.41.99 ↔	Sinusotomie des Sinus frontalis, sonstige	22.9X.20 ↔	Operationen an mehreren Sinus paranasales, radikal
22.42.00 ↔	Sinusektomie des Sinus frontalis, n.n.bez.	22.9X.21 ↔	Operationen an mehreren Sinus paranasales, radikal mit Einbruch in die Flügelgaumengrube
22.42.10 ↔	Osteoplastische Operation des Sinus frontalis mit Obliteration	22.9X.22 ↔	Operationen an mehreren Sinus paranasales, endonasal, mit Entlastung eines Abszesses
22.42.11 ↔	Osteoplastische Operation des Sinus frontalis ohne Obliteration	22.9X.23 ↔	Operationen an mehreren Sinus paranasales, endonasal, mit Darstellung der Schädelbasis (endonasale Pansinusoperation)
22.42.99 ↔	Sinusektomie des Sinus frontalis, sonstige	22.9X.24 ↔	Operationen an mehreren Sinus paranasales, endonasal, mit Teilentfernung der Lamina papyracea oder Schlitzung der Periorbita
22.63.00 ↔	Ethmoidektomie, n.n.bez.	22.9X.25 ↔	Operationen an mehreren Sinus paranasales, kombiniert endonasal und von aussen
22.63.10 ↔	Ethmoidektomie von aussen		
22.63.11 ↔	Ethmoidektomie, endonasal oder transmaxillär		
22.63.99 ↔	Ethmoidektomie, sonstige		
22.64 ↔	Sphenoidektomie		
22.71 ↔	Verschluss einer Fistel eines Sinus paranasales		
22.79.00 ↔	Sonstige Rekonstruktion eines Sinus paranasales, n.n.bez.		
22.79.10 ↔	Rekonstruktion des Os frontale		

ADRG D08**Eingriffe an Mundhöhle und Mund bei bösartiger Neubildung**

Hauptdiagnose in Tabelle D08-1 und Prozedur in Tabelle D08-2

DRG D08Z**Eingriffe an Mundhöhle und Mund bei bösartiger Neubildung****Diagnose D08-1**

C00.0	Bösartige Neubildung: Äußere Oberlippe	C05.2	Bösartige Neubildung: Uvula
C00.1	Bösartige Neubildung: Äußere Unterlippe	C05.8	Bösartige Neubildung: Gaumen, mehrere Teilbereiche überlappend
C00.2	Bösartige Neubildung: Äußere Lippe, nicht näher bezeichnet	C05.9	Bösartige Neubildung: Gaumen, nicht näher bezeichnet
C00.3	Bösartige Neubildung: Oberlippe, Innenseite	C06.0	Bösartige Neubildung: Wangenschleimhaut
C00.4	Bösartige Neubildung: Unterlippe, Innenseite	C06.1	Bösartige Neubildung: Vestibulum oris
C00.5	Bösartige Neubildung: Lippe, nicht näher bezeichnet, Innenseite	C06.2	Bösartige Neubildung: Retromolarregion
C00.6	Bösartige Neubildung: Lippenkommissur	C06.8	Bösartige Neubildung: Sonstige und nicht näher bezeichnete Teile des Mundes, mehrere Teilbereiche überlappend
C00.8	Bösartige Neubildung: Lippe, mehrere Teilbereiche überlappend	C06.9	Bösartige Neubildung: Mund, nicht näher bezeichnet
C00.9	Bösartige Neubildung: Lippe, nicht näher bezeichnet	C07	Bösartige Neubildung der Parotis
C01	Bösartige Neubildung des Zungengrundes	C08.0	Bösartige Neubildung: Glandula submandibularis
C02.0	Bösartige Neubildung: Zungenrücken	C08.1	Bösartige Neubildung: Glandula sublingualis
C02.1	Bösartige Neubildung: Zungenrand	C08.8	Bösartige Neubildung: Große Speicheldrüsen, mehrere Teilbereiche überlappend
C02.2	Bösartige Neubildung: Zungenunterfläche	C08.9	Bösartige Neubildung: Große Speicheldrüse, nicht näher bezeichnet
C02.3	Bösartige Neubildung: Vordere zwei Drittel der Zunge, Bereich nicht näher bezeichnet	C09.0	Bösartige Neubildung: Fossa tonsillaris
C02.4	Bösartige Neubildung: Zungentonsille	C09.1	Bösartige Neubildung: Gaumenbogen (vorderer) (hinterer)
C02.8	Bösartige Neubildung: Zunge, mehrere Teilbereiche überlappend	C09.8	Bösartige Neubildung: Tonsille, mehrere Teilbereiche überlappend
C02.9	Bösartige Neubildung: Zunge, nicht näher bezeichnet	C09.9	Bösartige Neubildung: Tonsille, nicht näher bezeichnet
C03.0	Bösartige Neubildung: Oberkieferzahnfleisch	C10.0	Bösartige Neubildung: Vallecula epiglottica
C03.1	Bösartige Neubildung: Unterkieferzahnfleisch	C10.1	Bösartige Neubildung: Vorderfläche der Epiglottis
C03.9	Bösartige Neubildung: Zahnfleisch, nicht näher bezeichnet	C10.2	Bösartige Neubildung: Seitenwand des Oropharynx
C04.0	Bösartige Neubildung: Vorderer Teil des Mundbodens	C10.3	Bösartige Neubildung: Hinterwand des Oropharynx
C04.1	Bösartige Neubildung: Seitlicher Teil des Mundbodens	C10.4	Bösartige Neubildung: Kiemengang
C04.8	Bösartige Neubildung: Mundboden, mehrere Teilbereiche überlappend	C10.8	Bösartige Neubildung: Oropharynx, mehrere Teilbereiche überlappend
C04.9	Bösartige Neubildung: Mundboden, nicht näher bezeichnet	C10.9	Bösartige Neubildung: Oropharynx, nicht näher bezeichnet
C05.0	Bösartige Neubildung: Harter Gaumen		
C05.1	Bösartige Neubildung: Weicher Gaumen		

C11.0	Bösartige Neubildung: Obere Wand des Nasopharynx	C30.0	Bösartige Neubildung: Nasenhöhle
C11.1	Bösartige Neubildung: Hinterwand des Nasopharynx	C30.1	Bösartige Neubildung: Mittelohr
C11.2	Bösartige Neubildung: Seitenwand des Nasopharynx	C31.0	Bösartige Neubildung: Sinus maxillaris [Kieferhöhle]
C11.3	Bösartige Neubildung: Vorderwand des Nasopharynx	C31.1	Bösartige Neubildung: Sinus ethmoidalis [Siebbeinzellen]
C11.8	Bösartige Neubildung: Nasopharynx, mehrere Teilbereiche überlappend	C31.2	Bösartige Neubildung: Sinus frontalis [Stirnhöhle]
C11.9	Bösartige Neubildung: Nasopharynx, nicht näher bezeichnet	C31.3	Bösartige Neubildung: Sinus sphenoidalis [Keilbeinhöhle]
C12	Bösartige Neubildung des Recessus piriformis	C31.8	Bösartige Neubildung: Nasennebenhöhlen, mehrere Teilbereiche überlappend
C13.0	Bösartige Neubildung: Regio postcricoida	C31.9	Bösartige Neubildung: Nasennebenhöhle, nicht näher bezeichnet
C13.1	Bösartige Neubildung: Aryepiglottische Falte, hypopharyngeale Seite	C32.0	Bösartige Neubildung: Glottis
C13.2	Bösartige Neubildung: Hinterwand des Hypopharynx	C32.1	Bösartige Neubildung: Supraglottis
C13.8	Bösartige Neubildung: Hypopharynx, mehrere Teilbereiche überlappend	C32.2	Bösartige Neubildung: Subglottis
C13.9	Bösartige Neubildung: Hypopharynx, nicht näher bezeichnet	C32.3	Bösartige Neubildung: Larynxknorpel
C14.0	Bösartige Neubildung: Pharynx, nicht näher bezeichnet	C32.8	Bösartige Neubildung: Larynx, mehrere Teilbereiche überlappend
C14.2	Bösartige Neubildung: Lymphatischer Rachenring [Waldeyer]	C32.9	Bösartige Neubildung: Larynx, nicht näher bezeichnet
C14.8	Bösartige Neubildung: Lippe, Mundhöhle und Pharynx, mehrere Teilbereiche überlappend	C39.0	Bösartige Neubildung: Obere Atemwege, Teil nicht näher bezeichnet
		C46.2	Kaposi-Sarkom des Gaumens
		C76.0	Bösartige Neubildung ungenau bezeichneter Lokalisationen: Kopf, Gesicht und Hals

Prozedur D08-2

24.2X.10 ↔	Gingivaplastik mit Transplantat oder Implantat	27.31.30 ↔	Destruktion von Läsion oder Gewebe am knöchernen Gaumen
24.2X.99 ↔	Gingivaplastik, sonstige	27.31.99 ↔	Lokale Exzision oder Destruktion von Läsion oder Gewebe am knöchernen Gaumen, sonstige
24.4X.00 ↔	Exzision einer Zahnläsion am Kiefer, n.n.bez.	27.32.00 ↔	Ausgedehnte Exzision oder Destruktion von Läsion oder Gewebe am knöchernen Gaumen, n.n.bez.
24.4X.10 ↔	Exzision einer Zahnläsion am Kiefer mit Eröffnung von Kieferhöhle oder Nasenboden	27.32.10 ↔	Totale transorale Exstirpation von Läsion oder Gewebe am knöchernen Gaumen
24.4X.11 ↔	Exzision einer Zahnläsion am Kiefer mit Nervendarstellung	27.32.11 ↔	Radikale transmandibuläre Exzision [En-bloc-Resektion] von Läsion oder Gewebe am knöchernen Gaumen
24.4X.99 ↔	Exzision einer Zahnläsion am Kiefer, sonstige	27.32.12 ↔	Radikale transfaziale Exzision [En-bloc-Resektion] von Läsion oder Gewebe am knöchernen Gaumen
24.5X.00 ↔	Alveoloplastik, n.n.bez.	27.32.99 ↔	Ausgedehnte Exzision oder Destruktion von Läsion oder Gewebe am knöchernen Gaumen, sonstige
24.5X.10 ↔	Alveoloplastik mit Transplantat	27.42 ↔	Ausgedehnte Exzision einer Läsion an der Lippe
24.5X.99 ↔	Alveoloplastik, sonstige	27.43.00 ↔	Sonstige Exzision von Läsion oder Gewebe an der Lippe, n.n.bez.
24.91.10 ↔	Vestibulumplastik	27.43.10 ↔	Sonstige Exzision von Läsion oder Gewebe an der Lippe, lokale Exzision
24.91.11 ↔	Mundbodensenkung	27.43.99 ↔	Sonstige Exzision von Läsion oder Gewebe an der Lippe, sonstige
24.91.99 ↔	Extension oder Vertiefung des Sulcus buccolabialis oder lingualis, sonstige	27.44.00 ↔	Radikale Exzision einer Läsion an der Lippe, n.n.bez.
25.02 ↔	Offene Biopsie an der Zunge	27.44.11 ↔	Radikale Exzision einer Hautläsion der Lippe ohne Transplantation oder Transposition von Haut
25.1 ↔	Exzision oder Destruktion von Läsion oder Gewebe an der Zunge	27.44.20 ↔	Radikale Exzision einer Hautläsion der Lippe mit Transplantation oder Transposition von Haut
25.59.00 ↔	Sonstige Zungenrekonstruktion und Zungenplastik, n.n.bez.	27.44.99 ↔	Radikale Exzision einer Läsion an der Lippe, sonstige
25.59.10 ↔	Plastische Rekonstruktion der Zunge, n.n.bez.	27.49.00 ↔	Sonstige Exzision in der Mundhöhle, n.n.bez.
25.59.99 ↔	Sonstige Zungenrekonstruktion und Zungenplastik, sonstige	27.49.10 ↔	Exzision an der Wange
25.93 ↔	Lösung von Adhäsion an der Zunge	27.49.11 ↔	Exzision am Mundboden
25.94 ↔	Sonstige Glossotomie	27.49.99 ↔	Sonstige Exzision in der Mundhöhle, sonstige
27.1 ↔	Inzision am Gaumen	27.54.00 ↔	Plastische Rekonstruktion einer (angeborenen) Lippenspalte, n.n.bez.
27.21.20 ↔	Offene Biopsie (mit Inzision) am knöchernen Gaumen	27.54.99 ↔	Plastische Rekonstruktion einer (angeborenen) Lippenspalte, sonstige
27.22.20 ↔	Offene Biopsie (mit Inzision) an Uvula und weichem Gaumen	27.55.00 ↔	Vollhauttransplantat an Lippe und Mund, n.n.bez.
27.24.20 ↔	Offene Biopsie (mit Inzision) an Wangenschleimhaut, Mundboden und sonstigen Strukturen in der Mundhöhle	27.55.10 ↔	Kleinflächiges Vollhauttransplantat an Lippe und Mund
27.24.99 ↔	Biopsie in der Mundhöhle, an nicht bezeichneter Struktur, sonstige	27.55.20 ↔	Grossflächiges Vollhauttransplantat an Lippe und Mund
27.31.00 ↔	Lokale Exzision oder Destruktion von Läsion oder Gewebe am knöchernen Gaumen, n.n.bez.	27.55.99 ↔	Vollhauttransplantat an Lippe und Mund, sonstige
27.31.10 ↔	Lokale Exzision von Läsion oder Gewebe am knöchernen Gaumen		
27.31.20 ↔	Partielle Exzision von Läsion oder Gewebe am knöchernen Gaumen		

27.58 ↔	Revision eines gestielten oder freien Lappens oder freien Hauttransplantates an Lippe und Mund	86.42.11 ↔	Radikale und grossflächige Exzision von Läsion oder Gewebe an Haut und Subkutangewebe, mit primärem Wundverschluss, am Kopf
27.59.20 ↔	Kleinflächige Weichteildeckung durch kultivierte Keratinozyten an der Lippe	86.42.12 ↔	Radikale und grossflächige Exzision von Läsion oder Gewebe an Haut und Subkutangewebe, mit primärem Wundverschluss, am Hals
27.59.21 ↔	Grossflächige Weichteildeckung durch kultivierte Keratinozyten an der Lippe	86.43.11 ↔	Radikale und grossflächige Exzision von Läsion oder Gewebe an Haut und Subkutangewebe, mit plastischer Deckung, am Kopf
27.59.30 ↔	Kleinflächige temporäre Weichteildeckung durch Kombination mehrerer Verfahren an der Lippe	86.43.12 ↔	Radikale und grossflächige Exzision von Läsion oder Gewebe an Haut und Subkutangewebe, mit plastischer Deckung, am Hals
27.59.31 ↔	Grossflächige temporäre Weichteildeckung durch Kombination mehrerer Verfahren an der Lippe	86.6B.11 ↔	Autologe Spalthauttransplantation, kleinflächig, am Kopf
27.59.41 ↔	Sonstige plastische Rekonstruktion an Lippe und Mund mit gestieltem Fernlappen	86.6B.12 ↔	Autologe Spalthauttransplantation, kleinflächig, am Hals
27.59.60 ↔	Einsetzen eines Gewebeexpanders an der Lippe	86.6B.21 ↔	Autologe Spalthauttransplantation, grossflächig, am Kopf
27.59.99 ↔	Sonstige plastische Rekonstruktion an Lippe und Mund, sonstige	86.6B.22 ↔	Autologe Spalthauttransplantation, grossflächig, am Hals
27.71 ↔	Inzision an der Uvula	86.83.11 ↔	Gewebereduktionsplastik an Kopf und Hals
27.72 ↔	Exzision an der Uvula		
27.79 ↔	Operationen an der Uvula, sonstige		
27.99 ↔	Sonstige Operationen an Mundhöhle und Gesicht, sonstige		
86.41.11 ↔	Radikale und grossflächige Exzision von Läsion oder Gewebe an Haut und Subkutangewebe, ohne primären Wundverschluss, am Kopf		
86.41.12 ↔	Radikale und grossflächige Exzision von Läsion oder Gewebe an Haut und Subkutangewebe, ohne primären Wundverschluss, am Hals		

ADRG D09

Tonsillektomie bei bösartiger Neubildung oder verschiedene Eingriffe an Ohr, Nase, Mund und Hals mit schweren CC

(Hauptdiagnose in Tabelle D09-1 und Prozedur in Tabelle D09-2) oder (mindestens eine Prozedur in Tabelle D09-3 und PCCL > 2)

DRG D09A

Tonsillektomie bei bösartiger Neubildung mit schweren CC oder verschiedene Eingriffe an Ohr, Nase, Mund und Hals mit schweren CC

PCCL > 2

DRG D09B

Tonsillektomie bei bösartiger Neubildung

Diagnose D09-1

C00.0	Bösartige Neubildung: Äußere Oberlippe	C04.0	Bösartige Neubildung: Vorderer Teil des Mundbodens
C00.1	Bösartige Neubildung: Äußere Unterlippe	C04.1	Bösartige Neubildung: Seitlicher Teil des Mundbodens
C00.2	Bösartige Neubildung: Äußere Lippe, nicht näher bezeichnet	C04.8	Bösartige Neubildung: Mundboden, mehrere Teilbereiche überlappend
C00.3	Bösartige Neubildung: Oberlippe, Innenseite	C04.9	Bösartige Neubildung: Mundboden, nicht näher bezeichnet
C00.4	Bösartige Neubildung: Unterlippe, Innenseite	C05.0	Bösartige Neubildung: Harter Gaumen
C00.5	Bösartige Neubildung: Lippe, nicht näher bezeichnet, Innenseite	C05.1	Bösartige Neubildung: Weicher Gaumen
C00.6	Bösartige Neubildung: Lippenkommissur	C05.2	Bösartige Neubildung: Uvula
C00.8	Bösartige Neubildung: Lippe, mehrere Teilbereiche überlappend	C05.8	Bösartige Neubildung: Gaumen, mehrere Teilbereiche überlappend
C00.9	Bösartige Neubildung: Lippe, nicht näher bezeichnet	C05.9	Bösartige Neubildung: Gaumen, nicht näher bezeichnet
C01	Bösartige Neubildung des Zungengrundes	C06.0	Bösartige Neubildung: Wangenschleimhaut
C02.0	Bösartige Neubildung: Zungenrücken	C06.1	Bösartige Neubildung: Vestibulum oris
C02.1	Bösartige Neubildung: Zungenrand	C06.2	Bösartige Neubildung: Retromolarregion
C02.2	Bösartige Neubildung: Zungenunterfläche	C06.8	Bösartige Neubildung: Sonstige und nicht näher bezeichnete Teile des Mundes, mehrere Teilbereiche überlappend
C02.3	Bösartige Neubildung: Vordere zwei Drittel der Zunge, Bereich nicht näher bezeichnet	C06.9	Bösartige Neubildung: Mund, nicht näher bezeichnet
C02.4	Bösartige Neubildung: Zungentonsille	C07	Bösartige Neubildung der Parotis
C02.8	Bösartige Neubildung: Zunge, mehrere Teilbereiche überlappend	C08.0	Bösartige Neubildung: Glandula submandibularis
C02.9	Bösartige Neubildung: Zunge, nicht näher bezeichnet	C08.1	Bösartige Neubildung: Glandula sublingualis
C03.0	Bösartige Neubildung: Oberkieferzahnfleisch		
C03.1	Bösartige Neubildung: Unterkieferzahnfleisch		
C03.9	Bösartige Neubildung: Zahnfleisch, nicht näher bezeichnet		

C08.8	Bösartige Neubildung: Große Speicheldrüsen, mehrere Teilbereiche überlappend	C14.2	Bösartige Neubildung: Lymphatischer Rachenring [Waldeyer]
C08.9	Bösartige Neubildung: Große Speicheldrüse, nicht näher bezeichnet	C14.8	Bösartige Neubildung: Lippe, Mundhöhle und Pharynx, mehrere Teilbereiche überlappend
C09.0	Bösartige Neubildung: Fossa tonsillaris	C30.0	Bösartige Neubildung: Nasenhöhle
C09.1	Bösartige Neubildung: Gaumenbogen (vorderer) (hinterer)	C30.1	Bösartige Neubildung: Mittelohr
C09.8	Bösartige Neubildung: Tonsille, mehrere Teilbereiche überlappend	C31.0	Bösartige Neubildung: Sinus maxillaris [Kieferhöhle]
C09.9	Bösartige Neubildung: Tonsille, nicht näher bezeichnet	C31.1	Bösartige Neubildung: Sinus ethmoidalis [Siebbeinzellen]
C10.0	Bösartige Neubildung: Vallecula epiglottica	C31.2	Bösartige Neubildung: Sinus frontalis [Stirnhöhle]
C10.1	Bösartige Neubildung: Vorderfläche der Epiglottis	C31.3	Bösartige Neubildung: Sinus sphenoidalis [Keilbeinhöhle]
C10.2	Bösartige Neubildung: Seitenwand des Oropharynx	C31.8	Bösartige Neubildung: Nasennebenhöhlen, mehrere Teilbereiche überlappend
C10.3	Bösartige Neubildung: Hinterwand des Oropharynx	C31.9	Bösartige Neubildung: Nasennebenhöhle, nicht näher bezeichnet
C10.4	Bösartige Neubildung: Kiemengang	C32.0	Bösartige Neubildung: Glottis
C10.8	Bösartige Neubildung: Oropharynx, mehrere Teilbereiche überlappend	C32.1	Bösartige Neubildung: Supraglottis
C10.9	Bösartige Neubildung: Oropharynx, nicht näher bezeichnet	C32.2	Bösartige Neubildung: Subglottis
C11.0	Bösartige Neubildung: Obere Wand des Nasopharynx	C32.3	Bösartige Neubildung: Larynxknorpel
C11.1	Bösartige Neubildung: Hinterwand des Nasopharynx	C32.8	Bösartige Neubildung: Larynx, mehrere Teilbereiche überlappend
C11.2	Bösartige Neubildung: Seitenwand des Nasopharynx	C32.9	Bösartige Neubildung: Larynx, nicht näher bezeichnet
C11.3	Bösartige Neubildung: Vorderwand des Nasopharynx	C39.0	Bösartige Neubildung: Obere Atemwege, Teil nicht näher bezeichnet
C11.8	Bösartige Neubildung: Nasopharynx, mehrere Teilbereiche überlappend	C41.02	Bösartige Neubildung des Knochens und des Gelenkknorpels: Maxillofazial
C11.9	Bösartige Neubildung: Nasopharynx, nicht näher bezeichnet	C41.1	Bösartige Neubildung des Knochens und des Gelenkknorpels: Unterkieferknochen
C12	Bösartige Neubildung des Recessus piriformis	C46.2	Kaposi-Sarkom des Gaumens
C13.0	Bösartige Neubildung: Regio postcricoidea	C76.0	Bösartige Neubildung ungenau bezeichneter Lokalisationen: Kopf, Gesicht und Hals
C13.1	Bösartige Neubildung: Aryepiglottische Falte, hypopharyngeale Seite	D00.0	Carcinoma in situ: Lippe, Mundhöhle und Pharynx
C13.2	Bösartige Neubildung: Hinterwand des Hypopharynx	D02.0	Carcinoma in situ: Larynx
C13.8	Bösartige Neubildung: Hypopharynx, mehrere Teilbereiche überlappend	D37.0	Neubildung unsicheren oder unbekanntem Verhaltens: Lippe, Mundhöhle und Pharynx
C13.9	Bösartige Neubildung: Hypopharynx, nicht näher bezeichnet	D38.0	Neubildung unsicheren oder unbekanntem Verhaltens: Larynx
C14.0	Bösartige Neubildung: Pharynx, nicht näher bezeichnet	H60.2	Otitis externa maligna

Prozedur D09-2

28.0 ↔	Inzision und Drainage an Tonsillen und peritonsillären Strukturen	28.5X.10 ↔	Exzision der Zungengrundtonsille, transoral
28.2X.00 ↔	Tonsillektomie ohne Adenoidektomie, n.n.bez.	28.5X.11 ↔	Exzision der Zungengrundtonsille, durch Pharyngotomie
28.2X.10 ↔	Partielle Resektion der Tonsille [Tonsillotomie] ohne Adenoidektomie	28.5X.99 ↔	Exzision der Zungengrundtonsille, sonstige Adenoidektomie ohne Tonsillektomie
28.2X.11 ↔	Totale Tonsillektomie ohne Adenoidektomie	28.6 ↔	Blutstillung nach Tonsillektomie
28.2X.12 ↔	Abszess tonsillektomie	28.7X.00 ↔	Blutstillung nach Tonsillektomie und Adenoidektomie, n.n.bez.
28.2X.99 ↔	Tonsillektomie ohne Adenoidektomie, sonstige	28.7X.10 ↔	Blutstillung nach Tonsillektomie
28.3X.00 ↔	Tonsillektomie mit Adenoidektomie, n.n.bez.	28.7X.11 ↔	Blutstillung nach Adenoidektomie
28.3X.10 ↔	Partielle Resektion der Tonsille [Tonsillotomie] mit Adenoidektomie	28.7X.99 ↔	Blutstillung nach Tonsillektomie und Adenoidektomie, sonstige
28.3X.11 ↔	Totale Tonsillektomie mit Adenoidektomie	28.91 ↔	Entfernen eines Fremdkörpers von Tonsillen und Adenoiden durch Inzision
28.3X.12 ↔	Abszess tonsillektomie mit Adenoidektomie	28.92 ↔	Exzision einer Läsion an Tonsillen und Adenoiden
28.3X.99 ↔	Tonsillektomie mit Adenoidektomie, sonstige	28.99 ↔	Sonstige Operationen an Tonsillen und Adenoiden, sonstige
28.4 ↔	Exzision eines Tonsillenrestes		
28.5X.00 ↔	Exzision der Zungengrundtonsille, n.n.bez.		

Prozedur D09-3

06.09.00 ↔	Sonstige Inzision im Gebiet der Schilddrüse, n.n.bez.	19.29.00 ↔	Sonstige Revision einer Stapedotomie, Stapedektomie und Stapesplastik, n.n.bez.
06.09.10 ↔	Sonstige Inzision im Gebiet der Schilddrüse, ohne weitere Massnahmen	19.29.10 ↔	Sonstige Revision einer Stapedotomie und Stapedektomie mit Stapesprothese
06.09.11 ↔	Sonstige Inzision im Gebiet der Schilddrüse, Drainage	19.29.11 ↔	Sonstige Revision einer Stapedotomie und Stapedektomie mit autogener Stapesprothese
06.09.12 ↔	Sonstige Inzision im Gebiet der Schilddrüse, Exploration	19.29.12 ↔	Sonstige Revision einer Stapedotomie und Stapedektomie mit alloplastischer Stapesprothese
06.09.99 ↔	Sonstige Inzision im Gebiet der Schilddrüse, sonstige	19.29.13 ↔	Sonstige Revision einer Stapesplastik (ohne Inkus-Ersatz)
06.91 ↔	Durchtrennung des Isthmus thyreoideae	19.29.99 ↔	Sonstige Revision einer Stapedotomie, Stapedektomie und Stapesplastik, sonstige
09.3 ↔	Sonstige Operationen an der Tränendrüse	19.3 ↔	Sonstige Operationen an den Gehörknöchelchen
09.6 ↔	Exzision an Tränensack und ableitenden Tränenwegen	19.4 ↔	Myringoplastik
09.81 ↔	Dakryozystorhinostomie	19.52 ↔	Tympanoplastik Typ II
09.99 ↔	Sonstige Operation am Tränensystem, sonstige	19.53 ↔	Tympanoplastik Typ III
18.01 ↔	Perforation des Ohrläppchens	19.54 ↔	Tympanoplastik Typ IV
18.09 ↔	Inzision am äusseren Ohr, sonstige	19.55 ↔	Tympanoplastik Typ V
18.21 ↔	Exzision einer präaurikulären Fistel oder eines präaurikulären Sinus	19.56.00 ↔	Tympanoplastik und Ossikuloplastik, n.n.bez.
18.29.12 ↔	Exzision einer anderen Läsion am äusseren Ohr oder im äusseren Gehörgang	19.56.10 ↔	Tympanoplastik mit Antrotomie, Attikotomie, Attikoantrotomie oder Mastoidektomie, ohne Implantation einer Prothese oder mit Implantation eines autogenen Ossikels
18.31 ↔	Radikale Exzision einer Läsion am äusseren Ohr	19.56.11 ↔	Tympanoplastik mit Antrotomie, Attikotomie, Attikoantrotomie oder Mastoidektomie, mit Implantation einer alloplastischen, allogenen oder xenogenen Prothese
18.32 ↔	Resektion der Ohrmuschel, total	19.56.20 ↔	Tympanoplastik mit Anlage einer Ohrradikalhöhle (offene Kavität), ohne Implantation einer Prothese oder mit Implantation eines autogenen Ossikels
18.33 ↔	Exzision von Knorpel am äusseren Ohr zur Transplantation	19.56.21 ↔	Tympanoplastik mit Anlage einer Ohrradikalhöhle (offene Kavität), mit Implantation einer alloplastischen, allogenen oder xenogenen Prothese
18.5 ↔	Chirurgische Korrektur absteigender Ohren	19.56.99 ↔	Tympanoplastik und Ossikuloplastik, sonstige
18.6X.00 ↔	Rekonstruktion des äusseren Gehörgangs, n.n.bez.	19.6 ↔	Revision einer Tympanoplastik
18.6X.10 ↔	Erweiterung des äusseren Gehörgangs	19.9X.11 ↔	Verkleinerung einer Radikalhöhle
18.6X.20 ↔	Rekonstruktion eines (bestehenden) äusseren Gehörgangs	19.9X.12 ↔	Rekonstruktion des Mittelohrs, Reimplantation, Rekonstruktion der hinteren Gehörgangswand
18.6X.30 ↔	Konstruktion eines (nicht bestehenden) äusseren Gehörgangs	19.9X.13 ↔	Rekonstruktion des Mittelohrs
18.6X.99 ↔	Rekonstruktion des äusseren Gehörgangs, sonstige	19.9X.14 ↔	Verschluss einer Mastoid-Fistel
18.71.00 ↔	Ohrmuschelaufbau, n.n.bez.	19.9X.19 ↔	Mikrochirurgische Operationen am Mittelohr, sonstige
18.71.10 ↔	Ohrmuschelaufbau, partiell, n.n.bez.	19.9X.99 ↔	Sonstige plastische Rekonstruktion am Mittelohr, sonstige
18.71.11 ↔	Ohrmuschelaufbau, partiell mit Gewebeexpander	20.01 ↔	Myringotomie mit Paukenröhrcheneinlage
18.71.12 ↔	Ohrmuschelaufbau, partiell mit Galealappen	20.21 ↔	Inzision am Mastoid
18.71.13 ↔	Ohrmuschelaufbau, partiell mit Knorpeltransplantat	20.22 ↔	Inzision an den Pyramidenzellen
18.71.14 ↔	Ohrmuschelaufbau, partiell mit mikrovaskulärem Lappen	20.23.00 ↔	Inzision am Mittelohr, n.n.bez.
18.71.19 ↔	Ohrmuschelaufbau, partiell, sonstige	20.23.10 ↔	Antrotomie
18.71.20 ↔	Ohrmuschelaufbau, total, n.n.bez.	20.23.11 ↔	Attikotomie
18.71.21 ↔	Ohrmuschelaufbau, total mit Gewebeexpander	20.23.12 ↔	Tympanotomie mit Abdichtung der runden und ovalen Fenstermembran
18.71.22 ↔	Ohrmuschelaufbau, total mit Galealappen	20.23.13 ↔	Explorative Tympanotomie
18.71.23 ↔	Ohrmuschelaufbau, total mit Knorpeltransplantat	20.23.99 ↔	Inzision am Mittelohr, sonstige
18.71.24 ↔	Ohrmuschelaufbau, total mit mikrovaskulärem Lappen	20.32.01 ↔	Biopsie am Mittelohr
18.71.29 ↔	Ohrmuschelaufbau, total, sonstige	20.32.02 ↔	Biopsie am Innenohr
18.71.30 ↔	Implantation von alloplastischen Materialien beim Aufbau einer Ohrmuschel	20.32.99 ↔	Biopsie an Mittel- und Innenohr, sonstige
18.71.99 ↔	Ohrmuschelaufbau, sonstige	20.51.10 ↔	Exzision einer Läsion an der Paukenhöhle
18.72 ↔	Reinsertion eines amputierten Ohres	20.51.11 ↔	Exzision einer Läsion an der Pyramidenspitze
18.79 ↔	Sonstige plastische Rekonstruktion am äusseren Ohr, sonstige	20.51.12 ↔	Exzision einer Läsion an der Otobasis
19.0 ↔	Mobilisation des Stapes	20.51.99 ↔	Exzision einer Läsion am Mittelohr, sonstige
19.11 ↔	Stapedektomie und Stapesplastik mit Einpassen einer Stapesprothese	20.59 ↔	Sonstige Exzision am Mittelohr, sonstige
19.19.00 ↔	Sonstige Stapedektomie und Stapesplastiken, n.n.bez.	20.61.00 ↔	(Initiale) Fenestration am Innenohr, n.n.bez.
19.19.10 ↔	Stapedotomie mit Einpassen einer autogenen Stapesprothese (Inkus-Stapedotomie)	20.61.10 ↔	Fenestration am Innenohr, ohne Implantation einer Prothese (initiales Verfahren)
19.19.11 ↔	Stapedotomie mit Einpassen einer alloplastischen Stapesprothese (Inkus-Stapedotomie)	20.61.99 ↔	(Initiale) Fenestration am Innenohr, sonstige
19.19.12 ↔	Malleo-Stapedotomie	20.62.00 ↔	Revision einer Fenestration am Innenohr, n.n.bez.
19.19.99 ↔	Sonstige Stapedektomie und Stapesplastiken, sonstige		
19.21 ↔	Revision einer Stapedotomie, Stapedektomie und Stapesplastik mit Inkus-Ersatz		

20.62.10 ↔	Revision einer Fenestration am Innenohr, ohne Implantation einer Prothese	30.09.11 ↔	Dekortikation / Stripping einer Stimmlippe, ohne Thyreotomie
20.62.99 ↔	Revision einer Fenestration am Innenohr, sonstige Operationen an der Tuba auditiva	30.09.20 ↔	Exzision oder Destruktion von Läsion oder Gewebe am Larynx, durch Thyreotomie
20.8 ↔	Tympanosympathektomie	30.09.21 ↔	Dekortikation / Stripping einer Stimmlippe, durch Thyreotomie
20.91 ↔	Implantation von Knochenverankerungen am Felsenbein, Mittel- oder Innenohr	30.09.99 ↔	Sonstige Exzision oder Destruktion von Läsion oder Gewebe am Larynx, sonstige
20.99.10 ↔	Verschluss einer Labyrinthfistel	30.21 ↔	Epiglottidektomie
20.99.20 ↔	Entfernung eines Kochleaimplantats oder implantierbaren Hörgerätes	30.22.00 ↔	Chordektomie, n.n.bez.
20.99.30 ↔	Sonstige Operationen an Innen- und Mittelohr, sonstige	30.22.10 ↔	Chordektomie, endolaryngeal
20.99.99 ↔	Stillung einer Epistaxis durch Exzision von nasaler Mukosa sowie Hauttransplantation an Septum und laterale Nasenwand	30.22.11 ↔	Chordektomie, durch Thyreotomie
21.07 ↔	Lokale Exzision einer endonasalen Läsion, Zugang endonasal	30.22.99 ↔	Chordektomie, sonstige
21.31.10 ↔	Destruktion einer endonasalen Läsion	31.3 ↔	Sonstige Inzisionen an Larynx und Trachea
21.31.12 ↔	Exzision und lokale Destruktion einer anderen Läsion an der Nase	31.45 ↔	Offene Biopsie an Larynx oder Trachea
21.32 ↔	Submuköse Resektion des Nasenseptums	31.51 ↔	Lokale Exzision von Läsion oder Gewebe an der Trachea, offen chirurgisch
21.5 ↔	Verschluss einer Nasenfistel	31.61 ↔	Naht einer Rissverletzung am Larynx
21.82 ↔	Lösung von Synechien der Nase	31.62 ↔	Verschluss einer Larynxfistel
21.91 ↔	Marsupialisation einer Larynxzyste	31.63 ↔	Revision einer Laryngostomie
30.01 ↔	Sonstige Exzision oder Destruktion von Läsion oder Gewebe am Larynx, n.n.bez.	31.64 ↔	Versorgung einer Larynxfraktur
30.09.00 ↔	Exzision oder Destruktion von Läsion oder Gewebe am Larynx ohne Thyreotomie	31.75 ↔	Rekonstruktion der Trachea sowie Konstruktion eines künstlichen Larynx
		31.92 ↔	Lösung von Adhäsionen an Trachea oder Larynx
		31.98 ↔	Sonstige Operationen am Larynx

ADRG D12**Andere Eingriffe an Ohr, Nase, Mund und Hals**

Mindestens eine Prozedur in Tabelle D12-1 oder Prozedur in Tabelle D12-2 und Prozedur in Tabelle D12-3

DRG D12A**Andere aufwendige Eingriffe oder Strahlentherapie oder mehrzeitige bestimmte OR-Prozeduren bei Krankheiten und Störungen des Ohres, der Nase, des Mundes und des Halses**

Mindestens eine Prozedur in Tabelle D12-4 oder Mehrzeitige_bestimmte OR- Prozeduren

DRG D12B**Andere Eingriffe an Ohr, Nase, Mund und Hals****Prozedur D12-1**

00.4B.11 ↔	PTKI an Arterien der oberen Extremität oder Schulter	00.4B.39 ↔	PTKI an epifaszialen Venen, sonstige
00.4B.12 ↔	PTKI an der Aorta	00.4B.41 ↔	PTKI an künstlich angelegten Gefässen der oberen Extremität oder Schulter
00.4B.13 ↔	PTKI an Lungengefässen	00.4B.42 ↔	PTKI an venösen oder Kunststoff- Dialyse-Shunts
00.4B.14 ↔	PTKI an anderen thorakalen Arterien	00.4B.43 ↔	PTKI an thorakalen künstlich angelegten Gefässen
00.4B.15 ↔	PTKI an viszerale Arterien	00.4B.44 ↔	PTKI an abdominalen künstlich angelegten Gefässen
00.4B.16 ↔	PTKI an der A. renalis	00.4B.45 ↔	PTKI an künstlich angelegten Gefässen am Oberschenkel und popliteal
00.4B.17 ↔	PTKI an anderen abdominalen Arterien	00.4B.46 ↔	PTKI an künstlich angelegten Gefässen am Unterschenkel
00.4B.18 ↔	PTKI an Oberschenkel- Arterien und A. poplitea	00.4B.49 ↔	PTKI an künstlich angelegten Gefässen an anderer Lokalisation
00.4B.19 ↔	PTKI an Arterien an anderer Lokalisation	01.24.30 ↔	Zugang zur Schädelbasis, n.n.bez.
00.4B.1A ↔	PTKI an Unterschenkel- Arterien	01.24.31 ↔	Zugang zur Schädelbasis, transoral
00.4B.21 ↔	PTKI an Venen der oberen Extremität oder Schulter	01.24.32 ↔	Zugang zur Schädelbasis, transoral mit Spaltung des weichen Gaumens
00.4B.22 ↔	PTKI an der V. Cava	01.24.33 ↔	Zugang zur Schädelbasis, transoral mit Spaltung des weichen sowie harten Gaumens
00.4B.23 ↔	PTKI an anderen thorakalen Venen	01.24.34 ↔	Zugang zur Schädelbasis, transsphenoidal
00.4B.24 ↔	PTKI an Lebervenen	01.24.35 ↔	Zugang zur Schädelbasis, transethmoidal
00.4B.25 ↔	PTKI an viszerale Venen	01.24.36 ↔	Zugang zur Schädelbasis, transmastoidal
00.4B.26 ↔	PTKI an anderen abdominalen Venen	01.24.37 ↔	Zugang zur Schädelbasis, translabyrinthär
00.4B.27 ↔	PTKI an Oberschenkel- Venen	01.24.38 ↔	Zugang zur Schädelbasis, transpyramidal
00.4B.28 ↔	PTKI an Unterschenkel- Venen	01.24.39 ↔	Zugang zur Schädelbasis, sonstige
00.4B.29 ↔	PTKI an Venen, sonstige		
00.4B.31 ↔	PTKI an der V. saphena magna		
00.4B.32 ↔	PTKI an der V. saphena parva		
00.4B.33 ↔	PTKI an epifaszialen Seitenäste des Beines		
00.4B.34 ↔	PTKI an epifaszialen Armvenen		

01.24.3A ↔	Zugang zur Schädelbasis, transkondylär	21.32 ↔	Exzision und lokale Destruktion einer anderen Läsion an der Nase
01.24.3B ↔	Zugang zur Schädelbasis, transorbital	21.4X.00 ↔	Resektion der Nase, n.n.bez.
01.24.3C ↔	Zugang zur Schädelbasis, mit Le-Fort-I-Osteotomie	21.4X.12 ↔	Resektion der Nase, partiell
01.24.3D ↔	Zugang zur Schädelbasis, transnasal-transcribiform	21.4X.22 ↔	Resektion der Nase, subtotal
01.24.3E ↔	Zugang zur Schädelbasis, transnasal-transclival	21.4X.32 ↔	Resektion der Nase, total
01.24.3F ↔	Zugang zur Schädelbasis, transoral-transclival	21.4X.99 ↔	Resektion der Nase, sonstige
01.24.3G ↔	Zugang zur Schädelbasis, transnasal-transpterygoidal	21.99.00 ↔	Sonstige Nasenoperationen, n.n.bez.
04.71 ↔	Hypoglosso-faziale Anastomose	21.99.10 ↔	Einseitige Resektion einer Choanalatresie transnasal endoskopisch
04.72 ↔	Akzessorio-faziale Anastomose	21.99.20 ↔	Beidseitige Resektion einer Choanalatresie transnasal endoskopisch
04.74.10 ↔	Fazio-faziale Nerven-Anastomose	21.99.99 ↔	Sonstige Nasenoperationen, sonstige
05.21 ↔	Exzision des Ganglion sphenopalatinum	27.58 ↔	Revision eines gestielten oder freien Lappens oder freien Hauttransplantates an Lippe und Mund
05.22 ↔	Zervikale Sympathektomie	27.59.20 ↔	Kleinflächige Weichteildeckung durch kultivierte Keratinozyten an der Lippe
05.29 ↔	Sonstige Sympathektomie und Exzision eines Ganglions	27.59.21 ↔	Grossflächige Weichteildeckung durch kultivierte Keratinozyten an der Lippe
06.7X.00 ↔	Exzision des Ductus oder Tractus thyreoglossus, n.n.bez.	27.59.30 ↔	Kleinflächige temporäre Weichteildeckung durch Kombination mehrerer Verfahren an der Lippe
06.7X.10 ↔	Exzision einer medianen Halszyste, ohne Resektion des medialen Zungenbeines	27.59.31 ↔	Grossflächige temporäre Weichteildeckung durch Kombination mehrerer Verfahren an der Lippe
06.7X.11 ↔	Exzision einer medianen Halszyste, mit Resektion des medialen Zungenbeines	27.59.41 ↔	Sonstige plastische Rekonstruktion an Lippe und Mund mit gestieltem Fernlappen
06.7X.12 ↔	Exzision einer medianen Halsfistel, ohne Resektion des medialen Zungenbeines	27.59.60 ↔	Einsetzen eines Gewebeexpanders an der Lippe
06.7X.13 ↔	Exzision einer medianen Halsfistel, mit Resektion des medialen Zungenbeines	27.59.99 ↔	Sonstige plastische Rekonstruktion an Lippe und Mund, sonstige
06.7X.14 ↔	Sekundärer Eingriff zur Exzision des Ductus thyreoglossus, mit Resektion des medialen Zungenbeines	27.61 ↔	Naht einer Rissverletzung am Gaumen
06.7X.15 ↔	Sekundärer Eingriff zur Exzision des Ductus thyreoglossus, ohne Resektion des medialen Zungenbeines	27.62.00 ↔	Korrektur einer Gaumenspalte, n.n.bez.
06.7X.99 ↔	Exzision des Ductus oder Tractus thyreoglossus, sonstige	27.62.10 ↔	Primäre plastische Rekonstruktion am knöchernen Gaumen ohne Knochentransplantat
09.44 ↔	Intubation des Ductus nasolacrimalis	27.62.11 ↔	Primäre plastische Rekonstruktion am knöchernen Gaumen mit Knochentransplantat
16.61.00 ↔	Sekundäres Einsetzen eines Augenimplantats, n.n.bez.	27.62.12 ↔	Primäre plastische Rekonstruktion am weichen Gaumen
16.61.10 ↔	Sekundäres Einsetzen eines Augenimplantats, Haut-Fettgewebe-Transplantat	27.62.20 ↔	Sekundäre plastische Rekonstruktion am knöchernen Gaumen ohne Knochentransplantat
16.61.99 ↔	Sekundäres Einsetzen eines Augenimplantats, sonstige	27.62.21 ↔	Sekundäre plastische Rekonstruktion am knöchernen Gaumen mit Knochentransplantat
16.62.00 ↔	Revision und Reinsertion eines Augenimplantats, n.n.bez.	27.62.22 ↔	Sekundäre plastische Rekonstruktion am weichen Gaumen
16.62.10 ↔	Revision eines Augenimplantats	27.62.99 ↔	Korrektur einer Gaumenspalte, sonstige
16.62.20 ↔	Wechsel eines Augenimplantats, Einführung eines Haut-Fettgewebe-Transplantates	27.63.00 ↔	Revision der Korrektur einer Gaumenspalte, n.n.bez.
16.62.29 ↔	Sonstiger Wechsel eines Augenimplantats	27.63.10 ↔	Revision der Korrektur einer Gaumenspalte, Kieferplastik
16.62.99 ↔	Revision und Reinsertion eines Augenimplantats, sonstige	27.63.11 ↔	Revision der Korrektur einer Gaumenspalte, Kieferplastik mit Osteoplastik
16.63 ↔	Revision einer Eukleationstasche mit Transplantat	27.63.20 ↔	Revision der Korrektur einer Gaumenspalte, Sekundäroperation der Kieferspalte
16.64 ↔	Sonstige Revision einer Eukleationstasche	27.63.99 ↔	Revision der Korrektur einer Gaumenspalte, sonstige
16.66 ↔	Sonstige Revision einer Exenterationshöhle	27.64 ↔	Einsetzen eines Gaumenimplantats
16.81 ↔	Versorgung einer Orbitawunde	27.69.10 ↔	Plastische Rekonstruktion am weichen Gaumen
16.98.10 ↔	Rekonstruktion der Orbita, n.n.bez.	27.69.11 ↔	Plastische Rekonstruktion am knöchernen Gaumen
16.98.11 ↔	Rekonstruktion der Orbitawand mit mikrovasulärem Lappen	27.69.99 ↔	Sonstige plastische Rekonstruktion am Gaumen, sonstige
16.98.19 ↔	Sonstige Rekonstruktion der Orbitawand	27.73 ↔	Plastische Rekonstruktion an der Uvula
16.98.20 ↔	Knöcherne Dekompression der Orbita	29.0 ↔	Pharyngotomie
16.98.21 ↔	Resektion von Fettgewebe aus der Orbita	29.12.20 ↔	Offene Biopsie am Hypopharynx
18.21 ↔	Exzision einer präaurikulären Fistel oder eines präaurikulären Sinus	29.12.30 ↔	Offene Biopsie am Nasopharynx
18.29.12 ↔	Exzision einer anderen Läsion am äusseren Ohr oder im äusseren Gehörgang	29.2X.00 ↔	Exzision von branchiogener Zyste oder Rest der Kiemenspalte, n.n.bez.
18.31 ↔	Radikale Exzision einer Läsion am äusseren Ohr	29.2X.10 ↔	Exzision einer lateralen Halszyste
18.32 ↔	Resektion der Ohrmuschel, total	29.2X.11 ↔	Exzision von branchiogener Zyste oder Rest der Kiemenspalte als sekundär Eingriff
21.04 ↔	Stillung einer Epistaxis durch Ligatur der Aa. ethmoidales	29.2X.20 ↔	Operation an Kiemengangsresten, n.n.bez.
21.05 ↔	Stillung einer Epistaxis durch (transantrale) Ligatur der A. maxillaris	29.2X.21 ↔	Operation an Kiemengangsresten, sekundärer Eingriff
21.06 ↔	Stillung einer Epistaxis durch Ligatur der A. carotis externa	29.2X.99 ↔	Exzision von branchiogener Zyste oder Rest der Kiemenspalte, sonstige
21.09.10 ↔	Stillung einer Epistaxis durch Ligatur der A. sphenopalatina	29.31 ↔	Krikopharyngeale Myotomie

29.32.00 ↔ Pharyngeale Divertikulektomie, n.n.bez.	30.4X.22 ↔ Radikale Laryngektomie, mit Pharyngektomie sowie Schilddrüsenresektion, Rekonstruktion mit nicht vaskularisiertem Transplantat
29.32.10 ↔ Endoskopisches Divertikulostomie eines Zenker-Divertikels	30.4X.23 ↔ Radikale Laryngektomie, mit Pharyngektomie sowie Schilddrüsenresektion, Rekonstruktion mit gestieltem regionalen Lappen
29.32.11 ↔ Divertikulektomie eines Zenker-Divertikels	30.4X.24 ↔ Radikale Laryngektomie, mit Pharyngektomie sowie Schilddrüsenresektion, Rekonstruktion mit gestieltem Lappen
29.32.99 ↔ Pharyngeale Divertikulektomie, sonstige	30.4X.26 ↔ Radikale Laryngektomie, mit Pharyngektomie sowie Schilddrüsenresektion, Rekonstruktion mit freiem Darmtransplantat
29.33.00 ↔ (Partielle) Pharyngektomie, n.n.bez.	30.4X.27 ↔ Radikale Laryngektomie, mit Pharyngektomie sowie Schilddrüsenresektion, Rekonstruktion mit Magenhochzug
29.33.10 ↔ Partielle Pharyngektomie, ohne Rekonstruktion	30.4X.29 ↔ Radikale Laryngektomie, mit Pharyngektomie sowie Schilddrüsenresektion, sonstige Rekonstruktion
29.33.11 ↔ Partielle Pharyngektomie, Rekonstruktion mit gestieltem regionalen oder Fernlappen	30.4X.99 ↔ Radikale Laryngektomie, sonstige
29.33.20 ↔ Totale Pharyngektomie, Rekonstruktion mit gestieltem regionalen oder Fernlappen	31.71 ↔ Naht einer Rissverletzung an der Trachea
29.33.99 ↔ (Partielle) Pharyngektomie, sonstige	31.72 ↔ Verschluss einer äusseren trachealen Fistel
29.39 ↔ Exzision oder Destruktion von Läsion oder Gewebe am Pharynx, sonstige	31.73 ↔ Verschluss einer anderen trachealen Fistel
29.4X.10 ↔ Plastische Rekonstruktion am Pharynx, mit lokaler Schleimhaut oder freiem Hautlappen	31.79.00 ↔ Sonstige plastische Rekonstruktion an der Trachea, n.n.bez.
29.4X.11 ↔ Plastische Rekonstruktion am Pharynx, mit gestieltem myokutanen Lappen	31.79.11 ↔ Plastische Rekonstruktion der Trachea (Tracheatransplantation)
29.4X.99 ↔ Plastische Rekonstruktion am Pharynx, sonstige	31.79.12 ↔ Tracheopexie
29.51 ↔ Naht einer Risswunde am Pharynx	31.79.13 ↔ End-zu-End-Anastomose der Trachea (bei Ruptur)
29.52 ↔ Verschluss einer branchiogenen Fistel	31.79.14 ↔ Cricotracheale Resektion
29.53 ↔ Verschluss einer anderen Pharynxfistel	31.79.15 ↔ Sonstige (plastische) Rekonstruktion an der Trachea bei Trachealstenose
29.54 ↔ Lösung von Adhäsionen am Pharynx	31.79.99 ↔ Sonstige plastische Rekonstruktion an der Trachea, sonstige
29.59 ↔ Sonstige plastische Rekonstruktion am Pharynx, sonstige	31.91 ↔ Durchtrennung des N. laryngeus
29.92 ↔ Durchtrennung des N. glossopharyngeus	31.96 ↔ Einsetzen eines Larynx- oder Trachea-Stents
29.99 ↔ Sonstige Operationen am Pharynx, sonstige	31.97 ↔ Dilatation der Trachea, endoskopisch
30.22.00 ↔ Chordektomie, n.n.bez.	31.99.00 ↔ Sonstige Operationen an der Trachea, n.n.bez.
30.22.10 ↔ Chordektomie, endolaryngeal	31.99.99 ↔ Sonstige Operationen an der Trachea, sonstige
30.22.11 ↔ Chordektomie, durch Thyreotomie	34.06 ↔ Thorakoskopische Drainage der Pleurahöhle
30.22.99 ↔ Chordektomie, sonstige	34.20 ↔ Thorakoskopische Pleurabiopsie
30.3X.00 ↔ Vollständige Laryngektomie, n.n.bez.	34.21.00 ↔ Transpleurale Thorakoskopie, n.n.bez.
30.3X.10 ↔ Vollständige Laryngektomie, ohne Rekonstruktion	34.21.10 ↔ Transpleurale Thorakoskopie, Ersteingriff
30.3X.11 ↔ Vollständige Laryngektomie, Rekonstruktion mit lokaler Schleimhaut	34.21.20 ↔ Transpleurale Thorakoskopie, Reeingriff
30.3X.12 ↔ Vollständige Laryngektomie, Rekonstruktion mit nicht vaskularisiertem Transplantat	34.21.99 ↔ Transpleurale Thorakoskopie, sonstige
30.3X.13 ↔ Vollständige Laryngektomie, Rekonstruktion mit gestieltem regionalen Lappen	38.12 ↔ Enderarteriektomie von anderen Gefässen an Kopf und Hals
30.3X.14 ↔ Vollständige Laryngektomie, Rekonstruktion mit gestieltem Fernlappen	38.32.10 ↔ Resektion von extrakraniellen Arterien an Kopf und Hals mit Anastomose
30.3X.16 ↔ Vollständige Laryngektomie, Rekonstruktion mit freiem Darmtransplantat	38.32.21 ↔ Resektion der V. jugularis mit Anastomose
30.3X.17 ↔ Vollständige Laryngektomie, Rekonstruktion mit Magenhochzug	38.32.22 ↔ Resektion von oberflächlichen extrakraniellen Venen an Kopf und Hals mit Anastomose
30.3X.19 ↔ Vollständige Laryngektomie, sonstige Rekonstruktion	38.32.99 ↔ Resektion von anderen Gefässen an Kopf und Hals mit Anastomose, sonstige
30.3X.99 ↔ Vollständige Laryngektomie, sonstige	38.42 ↔ Resektion von anderen Blutgefässen an Kopf und Hals mit Ersatz
30.4X.00 ↔ Radikale Laryngektomie, n.n.bez.	38.7X.21 ↔ Einsetzen eines Embolie-Protektionssystems in die Vena cava, perkutan-transluminal
30.4X.10 ↔ Radikale Laryngektomie, mit Pharyngektomie, ohne Rekonstruktion	38.82.00 ↔ Sonstiger chirurgischer Verschluss von Gefässen am Kopf und Hals, n.n.bez.
30.4X.11 ↔ Radikale Laryngektomie, mit Pharyngektomie, Rekonstruktion mit lokaler Schleimhaut	38.82.10 ↔ Sonstiger chirurgischer Verschluss von extrakraniellen Arterien an Kopf und Hals
30.4X.12 ↔ Radikale Laryngektomie, mit Pharyngektomie, Rekonstruktion mit nicht vaskularisiertem Transplantat	38.82.20 ↔ Sonstiger chirurgischer Verschluss von extrakraniellen Venen an Kopf und Hals, n.n.bez.
30.4X.13 ↔ Radikale Laryngektomie, mit Pharyngektomie, Rekonstruktion mit gestieltem regionalen Lappen	38.82.21 ↔ Sonstiger chirurgischer Verschluss der V. jugularis
30.4X.14 ↔ Radikale Laryngektomie, mit Pharyngektomie, Rekonstruktion mit gestieltem Lappen	38.82.22 ↔ Sonstiger chirurgischer Verschluss von sonstigen tiefen extrakraniellen Venen an Kopf und Hals
30.4X.16 ↔ Radikale Laryngektomie, mit Pharyngektomie, Rekonstruktion mit freiem Darmtransplantat	38.82.29 ↔ Sonstiger chirurgischer Verschluss von extrakraniellen Venen an Kopf und Hals, sonstige
30.4X.17 ↔ Radikale Laryngektomie, mit Pharyngektomie, Rekonstruktion mit Magenhochzug	38.82.99 ↔ Sonstiger chirurgischer Verschluss von Gefässen am Kopf und Hals, sonstige
30.4X.19 ↔ Radikale Laryngektomie, mit Pharyngektomie, sonstige Rekonstruktion	
30.4X.20 ↔ Radikale Laryngektomie, mit Pharyngektomie sowie Schilddrüsenresektion, ohne Rekonstruktion	
30.4X.21 ↔ Radikale Laryngektomie, mit Pharyngektomie sowie Schilddrüsenresektion, Rekonstruktion mit lokaler Schleimhaut	

- 39.29.51 ↔ Arteriovenöser Shunt [AV-Fistel] an Gefäßen der unteren Extremität, perkutan-transluminal, durch Einlage von Stent-Grafts zur Arterialisierung
- 39.29.59 ↔ Arteriovenöser Shunt [AV-Fistel] an Gefäßen der unteren Extremität, perkutan-transluminal, sonstige
- 39.52.99 ↔ Sonstige Korrektur eines Aneurysmas, sonstige
- 39.59.30 ↔ Sonstige plastische Rekonstruktion von Gefäßen an Kopf und Hals, n.n.bez.
- 39.59.32 ↔ Sonstige plastische Rekonstruktion der extrakraniellen A. vertebralis
- 39.59.33 ↔ Sonstige plastische Rekonstruktion von extrakraniellen Arterien an Kopf und Hals, sonstige
- 39.59.34 ↔ Sonstige plastische Rekonstruktion der V. jugularis
- 39.59.39 ↔ Sonstige plastische Rekonstruktion von Gefäßen an Kopf und Hals, sonstige
- 39.71.00 ↔ Endovaskuläre Implantation eines Stent-Grafts [Stent-Prothesen] an der abdominalen Aorta, n.n.bez.
- 39.71.09 ↔ Endovaskuläre Implantation eines Stent-Grafts [Stent-Prothesen] an der abdominalen Aorta, sonstige
- 39.71.21 ↔ Endovaskuläre Implantation in die Aorta abdominalis von Stent-Grafts [Stent-Prothesen], ohne Öffnung
- 39.71.22 ↔ Endovaskuläre Implantation in die Aorta abdominalis von Stent-Grafts [Stent-Prothesen], mit 1 Öffnung
- 39.71.23 ↔ Endovaskuläre Implantation in die Aorta abdominalis von Stent-Grafts [Stent-Prothesen], mit 2 Öffnungen
- 39.71.24 ↔ Endovaskuläre Implantation in die Aorta abdominalis von Stent-Grafts [Stent-Prothesen], mit 3 Öffnungen
- 39.71.25 ↔ Endovaskuläre Implantation in die Aorta abdominalis von Stent-Grafts [Stent-Prothesen], mit 4 und mehr Öffnungen
- 39.71.31 ↔ Endovaskuläre Implantation in die Aorta abdominalis von Stent-Grafts [Stent-Prothesen], mit Versorgung eines Gefäßabganges in Parallelgraft-Technik
- 39.71.32 ↔ Endovaskuläre Implantation in die Aorta abdominalis von Stent-Grafts [Stent-Prothesen], mit Versorgung von zwei oder mehr Gefäßabgängen in Parallelgraft-Technik
- 39.72.09 ↔ Endovaskuläre plastische Rekonstruktion oder Okklusion von Gefäßen am Kopf und Hals, sonstige
- 39.72.14 ↔ Selektive Embolisation von intrakraniellen Gefäßen mit adhäsivem Embolisat
- 39.72.15 ↔ Selektive Embolisation von intrakraniellen Gefäßen mit Plugs
- 39.72.16 ↔ Selektive Embolisation von intrakraniellen Gefäßen mit Coils
- 39.72.17 ↔ Selektive Embolisation von intrakraniellen Gefäßen mit Partikeln
- 39.72.18 ↔ Selektive Embolisation von intrakraniellen Gefäßen mit embolisierenden Flüssigkeiten
- 39.72.19 ↔ Selektive Embolisation von intrakraniellen Gefäßen, sonstige
- 39.72.1A ↔ Selektive Embolisation von intrakraniellen Gefäßen mit embolisierenden (ablösbaren) Ballons
- 39.72.1B ↔ Selektive Embolisation von intrakraniellen Gefäßen mit Schirmen
- 39.72.24 ↔ Selektive Embolisation von extrakraniellen Gefäßen des Kopfes und des Halses mit adhäsivem Embolisat
- 39.72.25 ↔ Selektive Embolisation von extrakraniellen Gefäßen des Kopfes und des Halses mit Plugs
- 39.72.26 ↔ Selektive Embolisation von extrakraniellen Gefäßen des Kopfes und des Halses mit Coils
- 39.72.27 ↔ Selektive Embolisation von extrakraniellen Gefäßen des Kopfes und des Halses mit Partikeln
- 39.72.28 ↔ Selektive Embolisation von extrakraniellen Gefäßen des Kopfes und des Halses mit embolisierenden Flüssigkeiten
- 39.72.29 ↔ Selektive Embolisation von extrakraniellen Gefäßen des Kopfes und des Halses, sonstige
- 39.72.2A ↔ Selektive Embolisation von extrakraniellen Gefäßen des Kopfes und des Halses mit embolisierenden (ablösbaren) Ballons
- 39.72.2B ↔ Selektive Embolisation von extrakraniellen Gefäßen des Kopfes und des Halses mit Schirmen
- 39.73.00 ↔ Endovaskuläre Implantation eines Stent-Grafts [Stent-Prothesen] an der thorakalen und thorakoabdominalen Aorta, n.n.bez.
- 39.73.09 ↔ Endovaskuläre Implantation eines Stent-Grafts [Stent-Prothesen] an der thorakalen und thorakoabdominalen Aorta, sonstige
- 39.73.31 ↔ Endovaskuläre Implantation in die Aorta thoracica von Stent-Grafts [Stent-Prothesen], ohne Öffnung
- 39.73.32 ↔ Endovaskuläre Implantation in die Aorta thoracica von Stent-Grafts [Stent-Prothesen], mit 1 Öffnung
- 39.73.33 ↔ Endovaskuläre Implantation in die Aorta thoracica von Stent-Grafts [Stent-Prothesen], mit 2 Öffnungen
- 39.73.34 ↔ Endovaskuläre Implantation in die Aorta thoracica von Stent-Grafts [Stent-Prothesen], mit 3 Öffnungen
- 39.73.35 ↔ Endovaskuläre Implantation in die Aorta thoracica von Stent-Grafts [Stent-Prothesen], mit 4 und mehr Öffnungen
- 39.73.36 ↔ Endovaskuläre Implantation in die Aorta thoracica von Stent-Grafts [Stent-Prothesen], mit Versorgung eines Gefäßabganges in Parallelgraft-Technik
- 39.73.37 ↔ Endovaskuläre Implantation in die Aorta thoracica von Stent-Grafts [Stent-Prothesen], mit 2 Öffnungen
- 39.73.41 ↔ Endovaskuläre Implantation in die Aorta thoracoabdominalis von Stent-Grafts [Stent-Prothesen], ohne Öffnung
- 39.73.42 ↔ Endovaskuläre Implantation in die Aorta thoracoabdominalis von Stent-Grafts [Stent-Prothesen], mit 1 Öffnung
- 39.73.43 ↔ Endovaskuläre Implantation in die Aorta thoracoabdominalis von Stent-Grafts [Stent-Prothesen], mit 2 Öffnungen
- 39.73.44 ↔ Endovaskuläre Implantation in die Aorta thoracoabdominalis von Stent-Grafts [Stent-Prothesen], mit 3 Öffnungen
- 39.73.45 ↔ Endovaskuläre Implantation in die Aorta thoracoabdominalis von Stent-Grafts [Stent-Prothesen], mit 4 und mehr Öffnungen
- 39.73.46 ↔ Endovaskuläre Implantation in die Aorta thoracoabdominalis von Stent-Grafts [Stent-Prothesen], mit Versorgung eines Gefäßabganges in Parallelgraft-Technik
- 39.73.47 ↔ Endovaskuläre Implantation in die Aorta thoracoabdominalis von Stent-Grafts [Stent-Prothesen], mit Versorgung von 2 und mehr Gefäßabgängen in Parallelgraft-Technik
- 39.73.51 ↔ Endovaskuläre Implantation in die Aorta ascendens und den Aortenbogen von Stent-Grafts [Stent-Prothesen], ohne Öffnung
- 39.73.52 ↔ Endovaskuläre Implantation in die Aorta ascendens und den Aortenbogen von Stent-Grafts [Stent-Prothesen], mit 1 Öffnung
- 39.73.53 ↔ Endovaskuläre Implantation in die Aorta ascendens und den Aortenbogen von Stent-Grafts [Stent-Prothesen], mit 2 Öffnungen
- 39.73.54 ↔ Endovaskuläre Implantation in die Aorta ascendens und den Aortenbogen von Stent-Grafts [Stent-Prothesen], mit 3 und mehr Öffnungen
- 39.73.55 ↔ Endovaskuläre Implantation in die Aorta ascendens und den Aortenbogen von Stent-Grafts [Stent-Prothesen], mit Versorgung eines Gefäßabganges in Parallelgraft-Technik

39.73.56 ↔	Endovaskuläre Implantation in die Aorta ascendens und den Aortenbogen von Stent-Grafts [Stent-Prothesen], mit Versorgung von 2 und mehr Gefässabgänge in Parallelgraft-Technik	39.79.28 ↔	Coil-Embolisation oder -Verschluss von spinalen Gefässen
39.75.01 ↔	Perkutan-transluminale Gefässintervention, sonstige Gefässe, Fremdkörperentfernung	39.79.29 ↔	Coil-Embolisation oder -Verschluss von sonstigen Gefässen, sonstige
39.75.10 ↔	Perkutan-transluminale Gefässintervention, sonstige Gefässe, Kathetersysteme zu Rekanalisation von Totalverschlüssen	39.79.41 ↔	Selektive Embolisation mit ablösbaren Ballons von Gefässen der oberen Extremitäten
39.75.11 ↔	Perkutan-transluminale Gefässintervention, sonstige Gefässe, Rotationsthrombektomie	39.79.42 ↔	Selektive Embolisation mit ablösbaren Ballons der Aorta
39.75.12 ↔	Perkutan-transluminale Gefässintervention, sonstige Gefässe, Laserangioplastie	39.79.44 ↔	Selektive Embolisation mit ablösbaren Ballons von thorakalen Gefässen
39.75.13 ↔	Perkutan-transluminale Gefässintervention, sonstige Gefässe, Embolie-Protektionssystem (periphere oder viszerale Gefässe)	39.79.45 ↔	Selektive Embolisation mit ablösbaren Ballons von viszeralen Gefässen
39.75.14 ↔	Perkutan-transluminale Gefässintervention, sonstige Gefässe, Atherektomie	39.79.46 ↔	Selektive Embolisation mit ablösbaren Ballons von abdominalen und pelvinen Gefässen
39.75.15 ↔	Perkutan-transluminale Gefässintervention, sonstige Gefässe, selektive Thrombolyse	39.79.47 ↔	Selektive Embolisation mit ablösbaren Ballons von spinalen Gefässen
39.75.16 ↔	Perkutan-transluminale Gefässintervention sonstige Gefässe, selektive Thrombolyse, ultraschallunterstützt	39.79.48 ↔	Selektive Embolisation mit ablösbaren Ballons von Gefässen der unteren Extremitäten
39.75.17 ↔	Perkutan-transluminale Thrombektomie, sonstige Gefässe	39.79.49 ↔	Selektive Embolisation mit ablösbaren Ballons von sonstigen Gefässen, sonstige
39.75.18 ↔	Perkutan-transluminale Ballonangioplastie, sonstige Gefässe	39.79.51 ↔	Selektive Embolisation mit Schirmen von Gefässen der oberen Extremitäten
39.75.1A ↔	Perkutan-transluminale Angioplastik oder Atherektomie mittels Lithotripsie, sonstige Gefässe	39.79.52 ↔	Selektive Embolisation mit Schirmen der Aorta
39.75.1B ↔	Perkutan-transluminale Bladeangioplastie, sonstige Gefässe	39.79.54 ↔	Selektive Embolisation mit Schirmen von thorakalen Gefässen
39.75.30 ↔	Zerebrale Perfusionsaugmentation durch partielle endoaoortale Ballonokklusion	39.79.55 ↔	Selektive Embolisation mit Schirmen von viszeralen Gefässen
39.76.10 ↔	Perkutane Ballonangioplastie an präzerebralem(en) (extrakraniell(en)) Gefäss(en)	39.79.56 ↔	Selektive Embolisation mit Schirmen von abdominalen und pelvinen Gefässen
39.76.11 ↔	Perkutane Angioplastik oder Atherektomie mittels Lithotripsie an präzerebralem(en) (extrakraniell(en)) Gefäss(en)	39.79.57 ↔	Selektive Embolisation mit Schirmen von Gefässen der unteren Extremitäten
39.76.20 ↔	Perkutane Bladeangioplastie an präzerebralem(en) (extrakraniell(en)) Gefäss(en)	39.79.58 ↔	Selektive Embolisation mit Schirmen von spinalen Gefässen
39.76.30 ↔	Perkutane Laserangioplastie an präzerebralem(en) (extrakraniell(en)) Gefäss(en)	39.79.59 ↔	Selektive Embolisation mit Schirmen von sonstigen Gefässen, sonstige
39.76.40 ↔	Perkutane Atherektomie an präzerebralem(en) (extrakraniell(en)) Gefäss(en)	39.79.61 ↔	Selektive Embolisation mit Partikeln von Gefässen der oberen Extremitäten
39.76.50 ↔	Perkutane selektive Thrombolyse an extrakraniellen Gefässen des Kopfes und Halses	39.79.62 ↔	Selektive Embolisation mit Partikeln der Aorta
39.76.61 ↔	Perkutane Rotationsthrombektomie an präzerebralem(en) (extrakraniell(en)) Gefäss(en)	39.79.64 ↔	Selektive Embolisation mit Partikeln von thorakalen Gefässen
39.76.62 ↔	Perkutane Thrombektomie an präzerebralem(en) (extrakraniell(en)) Gefäss(en)	39.79.65 ↔	Selektive Embolisation mit Partikeln von viszeralen Gefässen
39.76.70 ↔	Perkutane endovaskuläre Fremdkörperentfernung aus extrakraniellen Gefässen des Kopfes und Halses	39.79.66 ↔	Selektive Embolisation mit Partikeln von abdominalen und pelvinen Gefässen
39.76.99 ↔	Perkutan-transluminale endovaskuläre Intervention an präzerebralem(en) (extrakraniell(en)) Gefäss(en), sonstige	39.79.67 ↔	Selektive Embolisation mit Partikeln von Gefässen der unteren Extremitäten
39.77.50 ↔	Perkutane selektive Thrombolyse von intrakraniell(en) Gefäss(en)	39.79.68 ↔	Selektive Embolisation mit Partikeln von spinalen Gefässen
39.77.70 ↔	Perkutane endovaskuläre Fremdkörperentfernung aus intrakraniell(en) Gefäss(en)	39.79.69 ↔	Selektive Embolisation mit Partikeln von sonstigen Gefässen, sonstige
39.79.21 ↔	Coil-Embolisation oder -Verschluss von Gefässen der oberen Extremitäten	39.79.71 ↔	Kathetertechnischer Verschluss mittels Laser, an Arterien der oberen Extremitäten
39.79.22 ↔	Coil-Embolisation oder -Verschluss der Aorta	39.79.72 ↔	Kathetertechnischer Verschluss mittels Laser, an der Aorta
39.79.24 ↔	Coil-Embolisation oder -Verschluss von thorakalen Gefässen	39.79.74 ↔	Kathetertechnischer Verschluss mittels Laser, an thorakalen Gefässen
39.79.25 ↔	Coil-Embolisation oder -Verschluss von viszeralen Gefässen	39.79.75 ↔	Kathetertechnischer Verschluss mittels Laser, an Gefässen der unteren Extremitäten
39.79.26 ↔	Coil-Embolisation oder -Verschluss von abdominalen und pelvinen Gefässen	39.79.76 ↔	Kathetertechnischer Verschluss mittels Laser, an viszeralen Gefässen
39.79.27 ↔	Coil-Embolisation oder -Verschluss von Gefässen der unteren Extremitäten	39.79.77 ↔	Kathetertechnischer Verschluss mittels Laser, an abdominalen und pelvinen Gefässen
		39.79.79 ↔	Kathetertechnischer Verschluss von Arterien mittels Laser, sonstige Gefässe, sonstige
		39.79.81 ↔	Kathetertechnischer Verschluss mittels Radiofrequenz an Arterien der oberen Extremitäten
		39.79.82 ↔	Kathetertechnischer Verschluss mittels Radiofrequenz an der Aorta
		39.79.84 ↔	Kathetertechnischer Verschluss mittels Radiofrequenz an thorakalen Gefässen

39.79.85 ↔	Kathetertechnischer Verschluss mittels Radiofrequenz an Gefässen der unteren Extremitäten	39.7A.31 ↔	Endovaskuläre Implantation eines Stent-Grafts [Stent-Prothese] in die V. cava
39.79.86 ↔	Kathetertechnischer Verschluss mittels Radiofrequenz an viszerale Gefässen	39.7A.32 ↔	Endovaskuläre Implantation eines Stent-Grafts [Stent-Prothese] in die V. porta
39.79.87 ↔	Kathetertechnischer Verschluss mittels Radiofrequenz an abdominalen und pelvinen Gefässen	39.7A.41 ↔	Endovaskuläre Implantation eines Stent-Grafts [Stent-Prothese] in Nierengefässe
39.79.89 ↔	Kathetertechnischer Verschluss mittels Radiofrequenz an sonstigen Gefässen, sonstige	39.8X.10 ↔	Exploration des Glomus caroticum und anderer Paraganglien
39.79.91 ↔	Selektive Embolisation von Gefässen der oberen Extremitäten, sonstige	39.8X.11 ↔	Exzision des Glomus caroticum und anderer Paraganglien
39.79.92 ↔	Selektive Embolisation der Aorta, sonstige	39.8X.21 ↔	Revision ohne Ersatz eines Impulsgenerators zur Aktivierung des Baroreflexes
39.79.94 ↔	Selektive Embolisation von thorakalen Gefässen, sonstige	39.8X.22 ↔	Entfernen eines Impulsgenerators zur Aktivierung des Baroreflexes
39.79.95 ↔	Selektive Embolisation von viszerale Gefässen, sonstige	39.8X.31 ↔	Revision ohne Ersatz einer (von) Elektrode(n) zur Aktivierung des Baroreflexes
39.79.96 ↔	Selektive Embolisation von abdominalen und pelvinen Gefässen, sonstige	39.8X.32 ↔	Entfernen einer (von) Elektrode(n) zur Aktivierung des Baroreflexes
39.79.97 ↔	Selektive Embolisation von Gefässen der unteren Extremitäten, sonstige	39.8X.99 ↔	Operationen am Glomus caroticum, Sinus caroticus und anderen Paraganglien, sonstige
39.79.98 ↔	Selektive Embolisation von spinalen Gefässen, sonstige	39.B1.09 ↔	(Perkutan-)transluminale Implantation von Stents ohne Medikamentenfreisetzung, sonstige
39.79.A1 ↔	Selektive Embolisation mit Plugs von Gefässen der oberen Extremitäten	39.B1.11 ↔	(Perkutan-)transluminale Implantation von Stents ohne Medikamentenfreisetzung, intrakranielle Gefässe
39.79.A2 ↔	Selektive Embolisation mit Plugs der Aorta	39.B1.22 ↔	(Perkutan-)transluminale Implantation von Stents ohne Medikamentenfreisetzung, A. carotis n.n.bez.
39.79.A4 ↔	Selektive Embolisation mit Plugs von thorakalen Gefässen	39.B1.23 ↔	(Perkutan-)transluminale Implantation von Stents ohne Medikamentenfreisetzung, A. carotis communis
39.79.A5 ↔	Selektive Embolisation mit Plugs von viszerale Gefässen	39.B1.25 ↔	(Perkutan-)transluminale Implantation von Stents ohne Medikamentenfreisetzung, A. carotis interna extrakraniell
39.79.A6 ↔	Selektive Embolisation mit Plugs von abdominalen und pelvinen Gefässen	39.B1.26 ↔	(Perkutan-)transluminale Implantation von Stents ohne Medikamentenfreisetzung, A. carotis interna extrakraniell mit A. carotis communis
39.79.A7 ↔	Selektive Embolisation mit Plugs von Gefässen der unteren Extremitäten	39.B1.27 ↔	(Perkutan-)transluminale Implantation von Stents ohne Medikamentenfreisetzung, A. carotis externa
39.79.A8 ↔	Selektive Embolisation mit Plugs von spinalen Gefässen	39.B1.28 ↔	(Perkutan-)transluminale Implantation von Stents ohne Medikamentenfreisetzung, A. vertebralis extrakraniell
39.79.A9 ↔	Selektive Embolisation mit Plugs von sonstigen Gefässen, sonstige	39.B1.31 ↔	(Perkutan-)transluminale Implantation von Stents ohne Medikamentenfreisetzung, Gefässe von Schulter und Oberarm
39.79.B1 ↔	Selektive Embolisation mit embolisierenden Flüssigkeiten von Gefässen der oberen Extremitäten	39.B1.51 ↔	(Perkutan-)transluminale Implantation von Stents ohne Medikamentenfreisetzung, Gefässe von Unterarm
39.79.B2 ↔	Selektive Embolisation mit embolisierenden Flüssigkeiten der Aorta	39.B1.71 ↔	(Perkutan-)transluminale Implantation von Stents ohne Medikamentenfreisetzung, Aorta
39.79.B4 ↔	Selektive Embolisation mit embolisierenden Flüssigkeiten von thorakalen Gefässen	39.B1.74 ↔	(Perkutan-)transluminale Implantation von Stents ohne Medikamentenfreisetzung, Aortenisthmus
39.79.B5 ↔	Selektive Embolisation mit embolisierenden Flüssigkeiten von viszerale Gefässen	39.B1.81 ↔	(Perkutan-)transluminale Implantation von Stents ohne Medikamentenfreisetzung, andere thorakale Gefässe
39.79.B6 ↔	Selektive Embolisation mit embolisierenden Flüssigkeiten von abdominalen und pelvinen Gefässen	39.B1.A4 ↔	(Perkutan-)transluminale Implantation von Stents ohne Medikamentenfreisetzung, A. pulmonalis
39.79.B7 ↔	Selektive Embolisation mit embolisierenden Flüssigkeiten von Gefässen der unteren Extremitäten	39.B1.C1 ↔	(Perkutan-)transluminale Implantation von Stents ohne Medikamentenfreisetzung, andere abdominale und pelvine Arterien
39.79.B8 ↔	Selektive Embolisation mit embolisierenden Flüssigkeiten von spinalen Gefässen	39.B1.C3 ↔	(Perkutan-)transluminale Implantation von Stents ohne Medikamentenfreisetzung, A. iliaca
39.79.C1 ↔	Selektive Embolisation mit adhäsivem Embolisat von Gefässen der oberen Extremitäten	39.B1.D1 ↔	(Perkutan-)transluminale Implantation von Stents ohne Medikamentenfreisetzung, viszerale Gefässe
39.79.C2 ↔	Selektive Embolisation mit adhäsivem Embolisat der Aorta	39.B1.G1 ↔	(Perkutan-)transluminale Implantation von Stents ohne Medikamentenfreisetzung, Arterien vom Oberschenkel
39.79.C4 ↔	Selektive Embolisation mit adhäsivem Embolisat von thorakalen Gefässen	39.B1.H1 ↔	(Perkutan-)transluminale Implantation von Stents ohne Medikamentenfreisetzung, Gefässe vom Unterschenkel
39.79.C5 ↔	Selektive Embolisation mit adhäsivem Embolisat von viszerale Gefässen	39.B1.J3 ↔	(Perkutan-)transluminale Implantation von Stents ohne Medikamentenfreisetzung, V. pulmonalis
39.79.C6 ↔	Selektive Embolisation mit adhäsivem Embolisat von abdominalen und pelvinen Gefässen		
39.79.C7 ↔	Selektive Embolisation mit adhäsivem Embolisat von Gefässen der unteren Extremitäten		
39.79.C8 ↔	Selektive Embolisation mit adhäsivem Embolisat von spinalen Gefässen		
39.7A.22 ↔	Endovaskuläre Implantation in Beckenarterie eines Stent-Grafts [Stent-Prothesen], mit Versorgung eines Gefässabganges in Parallelgraft-Technik		

39.B1.J7 ↔	(Perkutan-)transluminale Implantation von Stents ohne Medikamentenfreisetzung, V. cava	39.B3.09 ↔	(Perkutan-)transluminale Implantation von gecoverten Stents ohne Medikamentenfreisetzung, sonstige
39.B1.JB ↔	(Perkutan-)transluminale Implantation von Stents ohne Medikamentenfreisetzung, andere abdominale und pelvine Venen	39.B3.11 ↔	(Perkutan-)transluminale Implantation von gecoverten Stents ohne Medikamentenfreisetzung, intrakranielle Gefäße
39.B1.JF ↔	(Perkutan-)transluminale Implantation von Stents ohne Medikamentenfreisetzung, Venen vom Oberschenkel	39.B3.22 ↔	(Perkutan-)transluminale Implantation von gecoverten Stents ohne Medikamentenfreisetzung, A. carotis n.n.bez.
39.B1.JI ↔	(Perkutan-)transluminale Implantation von Stents ohne Medikamentenfreisetzung, V. portae	39.B3.23 ↔	(Perkutan-)transluminale Implantation von gecoverten Stents ohne Medikamentenfreisetzung, A. carotis communis
39.B1.L1 ↔	(Perkutan-)transluminale Implantation von Stents ohne Medikamentenfreisetzung, spinale Gefäße	39.B3.25 ↔	(Perkutan-)transluminale Implantation von gecoverten Stents ohne Medikamentenfreisetzung, A. carotis interna extrakraniell
39.B2.09 ↔	(Perkutan-)transluminale Implantation von Stents mit Medikamentenfreisetzung, sonstige	39.B3.26 ↔	(Perkutan-)transluminale Implantation von gecoverten Stents ohne Medikamentenfreisetzung, A. carotis interna extrakraniell mit A. carotis communis
39.B2.11 ↔	(Perkutan-)transluminale Implantation von Stents mit Medikamentenfreisetzung, intrakranielle Gefäße	39.B3.27 ↔	(Perkutan-)transluminale Implantation von gecoverten Stents ohne Medikamentenfreisetzung, A. carotis externa
39.B2.22 ↔	(Perkutan-)transluminale Implantation von Stents mit Medikamentenfreisetzung, A. carotis n.n.bez.	39.B3.28 ↔	(Perkutan-)transluminale Implantation von gecoverten Stents ohne Medikamentenfreisetzung, A. vertebralis extrakraniell
39.B2.23 ↔	(Perkutan-)transluminale Implantation von Stents mit Medikamentenfreisetzung, A. carotis communis	39.B3.31 ↔	(Perkutan-)transluminale Implantation von gecoverten Stents ohne Medikamentenfreisetzung, Gefäße von Schulter und Oberarm
39.B2.25 ↔	(Perkutan-)transluminale Implantation von Stents mit Medikamentenfreisetzung, A. carotis interna extrakraniell	39.B3.51 ↔	(Perkutan-)transluminale Implantation von gecoverten Stents ohne Medikamentenfreisetzung, Gefäße von Unterarm
39.B2.26 ↔	(Perkutan-)transluminale Implantation von Stents mit Medikamentenfreisetzung, A. carotis interna extrakraniell mit A. carotis communis	39.B3.81 ↔	(Perkutan-)transluminale Implantation von gecoverten Stents ohne Medikamentenfreisetzung, andere thorakale Gefäße
39.B2.27 ↔	(Perkutan-)transluminale Implantation von Stents mit Medikamentenfreisetzung, A. carotis externa	39.B3.C1 ↔	(Perkutan-)transluminale Implantation von gecoverten Stents ohne Medikamentenfreisetzung, andere abdominale und pelvine Arterien
39.B2.28 ↔	(Perkutan-)transluminale Implantation von Stents mit Medikamentenfreisetzung, A. vertebralis extrakraniell	39.B3.C3 ↔	(Perkutan-)transluminale Implantation von gecoverten Stents ohne Medikamentenfreisetzung, A. iliaca
39.B2.31 ↔	(Perkutan-)transluminale Implantation von Stents mit Medikamentenfreisetzung, Gefäße von Schulter und Oberarm	39.B3.D1 ↔	(Perkutan-)transluminale Implantation von gecoverten Stents ohne Medikamentenfreisetzung, viszerale Gefäße
39.B2.51 ↔	(Perkutan-)transluminale Implantation von Stents mit Medikamentenfreisetzung, Gefäße von Unterarm	39.B3.G1 ↔	(Perkutan-)transluminale Implantation von gecoverten Stents ohne Medikamentenfreisetzung, Arterien vom Oberschenkel
39.B2.71 ↔	(Perkutan-)transluminale Implantation von Stents mit Medikamentenfreisetzung, Aorta	39.B3.H1 ↔	(Perkutan-)transluminale Implantation von gecoverten Stents ohne Medikamentenfreisetzung, Gefäße vom Unterschenkel
39.B2.74 ↔	(Perkutan-)transluminale Implantation von Stents mit Medikamentenfreisetzung, Aortenisthmus	39.B3.J7 ↔	(Perkutan-)transluminale Implantation von gecoverten Stents ohne Medikamentenfreisetzung, V. cava
39.B2.81 ↔	(Perkutan-)transluminale Implantation von Stents mit Medikamentenfreisetzung, andere thorakale Gefäße	39.B3.JB ↔	(Perkutan-)transluminale Implantation von gecoverten Stents ohne Medikamentenfreisetzung, andere abdominale und pelvine Venen
39.B2.A4 ↔	(Perkutan-)transluminale Implantation von Stents mit Medikamentenfreisetzung, A. pulmonalis	39.B3.JF ↔	(Perkutan-)transluminale Implantation von gecoverten Stents ohne Medikamentenfreisetzung, Venen vom Oberschenkel
39.B2.C1 ↔	(Perkutan-)transluminale Implantation von Stents mit Medikamentenfreisetzung, andere abdominale und pelvine Arterien	39.B3.JI ↔	(Perkutan-)transluminale Implantation von gecoverten Stents ohne Medikamentenfreisetzung, V. portae
39.B2.C3 ↔	(Perkutan-)transluminale Implantation von Stents mit Medikamentenfreisetzung, A. iliaca	39.B3.L1 ↔	(Perkutan-)transluminale Implantation von gecoverten Stents ohne Medikamentenfreisetzung, spinale Gefäße
39.B2.D1 ↔	(Perkutan-)transluminale Implantation von Stents mit Medikamentenfreisetzung, viszerale Gefäße	39.B4.09 ↔	(Perkutan-)transluminale Implantation von gecoverten Stents mit Medikamentenfreisetzung, sonstige
39.B2.G1 ↔	(Perkutan-)transluminale Implantation von Stents mit Medikamentenfreisetzung, Arterien vom Oberschenkel	39.B4.11 ↔	(Perkutan-)transluminale Implantation von gecoverten Stents mit Medikamentenfreisetzung, intrakranielle Gefäße
39.B2.H1 ↔	(Perkutan-)transluminale Implantation von Stents mit Medikamentenfreisetzung, Gefäße vom Unterschenkel		
39.B2.J3 ↔	(Perkutan-)transluminale Implantation von Stents mit Medikamentenfreisetzung, V. pulmonalis		
39.B2.J7 ↔	(Perkutan-)transluminale Implantation von Stents mit Medikamentenfreisetzung, V. cava		
39.B2.JB ↔	(Perkutan-)transluminale Implantation von Stents mit Medikamentenfreisetzung, andere abdominale und pelvine Venen		
39.B2.JF ↔	(Perkutan-)transluminale Implantation von Stents mit Medikamentenfreisetzung, Venen vom Oberschenkel		
39.B2.JI ↔	(Perkutan-)transluminale Implantation von Stents mit Medikamentenfreisetzung, V. portae		
39.B2.L1 ↔	(Perkutan-)transluminale Implantation von Stents mit Medikamentenfreisetzung, spinale Gefäße		

- 39.B4.22 ↔ (Perkutan-)transluminale Implantation von gecoverten Stents mit Medikamentenfreisetzung, A. carotis n.n.bez.
- 39.B4.23 ↔ (Perkutan-)transluminale Implantation von gecoverten Stents mit Medikamentenfreisetzung, A. carotis communis
- 39.B4.25 ↔ (Perkutan-)transluminale Implantation von gecoverten Stents mit Medikamentenfreisetzung, A. carotis interna extrakraniell
- 39.B4.26 ↔ (Perkutan-)transluminale Implantation von gecoverten Stents mit Medikamentenfreisetzung, A. carotis interna extrakraniell mit A. carotis communis
- 39.B4.27 ↔ (Perkutan-)transluminale Implantation von gecoverten Stents mit Medikamentenfreisetzung, A. carotis externa
- 39.B4.28 ↔ (Perkutan-)transluminale Implantation von gecoverten Stents mit Medikamentenfreisetzung, A. vertebralis extrakraniell
- 39.B4.31 ↔ (Perkutan-)transluminale Implantation von gecoverten Stents mit Medikamentenfreisetzung, Gefässe von Schulter und Oberarm
- 39.B4.51 ↔ (Perkutan-)transluminale Implantation von gecoverten Stents mit Medikamentenfreisetzung, Gefässe von Unterarm
- 39.B4.81 ↔ (Perkutan-)transluminale Implantation von gecoverten Stents mit Medikamentenfreisetzung, andere thorakale Gefässe
- 39.B4.C1 ↔ (Perkutan-)transluminale Implantation von gecoverten Stents mit Medikamentenfreisetzung, andere abdominale und pelvine Arterien
- 39.B4.C3 ↔ (Perkutan-)transluminale Implantation von gecoverten Stents mit Medikamentenfreisetzung, A. iliaca
- 39.B4.D1 ↔ (Perkutan-)transluminale Implantation von gecoverten Stents mit Medikamentenfreisetzung, viszerale Gefässe
- 39.B4.G1 ↔ (Perkutan-)transluminale Implantation von gecoverten Stents mit Medikamentenfreisetzung, Arterien vom Oberschenkel
- 39.B4.H1 ↔ (Perkutan-)transluminale Implantation von gecoverten Stents mit Medikamentenfreisetzung, Gefässe vom Unterschenkel
- 39.B4.J7 ↔ (Perkutan-)transluminale Implantation von gecoverten Stents mit Medikamentenfreisetzung, V. cava
- 39.B4.JB ↔ (Perkutan-)transluminale Implantation von gecoverten Stents mit Medikamentenfreisetzung, andere abdominale und pelvine Venen
- 39.B4.JF ↔ (Perkutan-)transluminale Implantation von gecoverten Stents mit Medikamentenfreisetzung, Venen vom Oberschenkel
- 39.B4.JI ↔ (Perkutan-)transluminale Implantation von gecoverten Stents mit Medikamentenfreisetzung, V. portae
- 39.B4.L1 ↔ (Perkutan-)transluminale Implantation von gecoverten Stents mit Medikamentenfreisetzung, spinale Gefässe
- 39.B5.09 ↔ (Perkutan-)transluminale Implantation von ungecoverten Cheatham-Platinum-Stents, sonstige
- 39.B5.11 ↔ (Perkutan-)transluminale Implantation von ungecoverten Cheatham-Platinum-Stents, intrakranielle Gefässe
- 39.B5.22 ↔ (Perkutan-)transluminale Implantation von ungecoverten Cheatham-Platinum-Stents, A. carotis n.n.bez.
- 39.B5.23 ↔ (Perkutan-)transluminale Implantation von ungecoverten Cheatham-Platinum-Stents, A. carotis communis
- 39.B5.25 ↔ (Perkutan-)transluminale Implantation von ungecoverten Cheatham-Platinum-Stents, A. carotis interna extrakraniell
- 39.B5.26 ↔ (Perkutan-)transluminale Implantation von ungecoverten Cheatham-Platinum-Stents, A. carotis interna extrakraniell mit A. carotis communis
- 39.B5.27 ↔ (Perkutan-)transluminale Implantation von ungecoverten Cheatham-Platinum-Stents, A. carotis externa
- 39.B5.31 ↔ (Perkutan-)transluminale Implantation von ungecoverten Cheatham-Platinum-Stents, Gefässe von Schulter und Oberarm
- 39.B5.51 ↔ (Perkutan-)transluminale Implantation von ungecoverten Cheatham-Platinum-Stents, Gefässe von Unterarm
- 39.B5.71 ↔ (Perkutan-)transluminale Implantation von ungecoverten Cheatham-Platinum-Stents, Aorta
- 39.B5.74 ↔ (Perkutan-)transluminale Implantation von ungecoverten Cheatham-Platinum-Stents, Aortenisthmus
- 39.B5.81 ↔ (Perkutan-)transluminale Implantation von ungecoverten Cheatham-Platinum-Stents, andere thorakale Gefässe
- 39.B5.C1 ↔ (Perkutan-)transluminale Implantation von ungecoverten Cheatham-Platinum-Stents, andere abdominale und pelvine Arterien
- 39.B5.C3 ↔ (Perkutan-)transluminale Implantation von ungecoverten Cheatham-Platinum-Stents, A. iliaca
- 39.B5.D1 ↔ (Perkutan-)transluminale Implantation von ungecoverten Cheatham-Platinum-Stents, viszerale Gefässe
- 39.B5.G1 ↔ (Perkutan-)transluminale Implantation von ungecoverten Cheatham-Platinum-Stents, Arterien vom Oberschenkel
- 39.B5.H1 ↔ (Perkutan-)transluminale Implantation von ungecoverten Cheatham-Platinum-Stents, Gefässe vom Unterschenkel
- 39.B5.J7 ↔ (Perkutan-)transluminale Implantation von ungecoverten Cheatham-Platinum-Stents, V. cava
- 39.B5.JB ↔ (Perkutan-)transluminale Implantation von ungecoverten Cheatham-Platinum-Stents, andere abdominale und pelvine Venen
- 39.B5.JF ↔ (Perkutan-)transluminale Implantation von ungecoverten Cheatham-Platinum-Stents, Venen vom Oberschenkel
- 39.B5.JI ↔ (Perkutan-)transluminale Implantation von ungecoverten Cheatham-Platinum-Stents, V. portae
- 39.B5.L1 ↔ (Perkutan-)transluminale Implantation von ungecoverten Cheatham-Platinum-Stents, spinale Gefässe
- 39.B6.09 ↔ (Perkutan-)transluminale Implantation von gecoverten Cheatham-Platinum-Stents, sonstige
- 39.B6.11 ↔ (Perkutan-)transluminale Implantation von gecoverten Cheatham-Platinum-Stents, intrakranielle Gefässe
- 39.B6.22 ↔ (Perkutan-)transluminale Implantation von gecoverten Cheatham-Platinum-Stents, A. carotis n.n.bez.
- 39.B6.23 ↔ (Perkutan-)transluminale Implantation von gecoverten Cheatham-Platinum-Stents, A. carotis communis
- 39.B6.25 ↔ (Perkutan-)transluminale Implantation von gecoverten Cheatham-Platinum-Stents, A. carotis interna extrakraniell
- 39.B6.26 ↔ (Perkutan-)transluminale Implantation von gecoverten Cheatham-Platinum-Stents, A. carotis interna extrakraniell mit A. carotis communis
- 39.B6.27 ↔ (Perkutan-)transluminale Implantation von gecoverten Cheatham-Platinum-Stents, A. carotis externa
- 39.B6.31 ↔ (Perkutan-)transluminale Implantation von gecoverten Cheatham-Platinum-Stents, Gefässe von Schulter und Oberarm

39.B6.51 ↔	(Perkutan-)transluminale Implantation von gecoverten Cheatham-Platinum-Stents, Gefässe von Unterarm	39.B7.81 ↔	(Perkutan-)transluminale Implantation von ungedeckten grosslumige Stents, andere thorakale Gefässe
39.B6.71 ↔	(Perkutan-)transluminale Implantation von gecoverten Cheatham-Platinum-Stents, Aorta	39.B7.A4 ↔	(Perkutan-)transluminale Implantation von ungedeckten grosslumige Stents, A. pulmonalis
39.B6.74 ↔	(Perkutan-)transluminale Implantation von gecoverten Cheatham-Platinum-Stents, Aortenisthmus	39.B7.C1 ↔	(Perkutan-)transluminale Implantation von ungedeckten grosslumige Stents, andere abdominale und pelvine Arterien
39.B6.81 ↔	(Perkutan-)transluminale Implantation von gecoverten Cheatham-Platinum-Stents, andere thorakale Gefässe	39.B7.C3 ↔	(Perkutan-)transluminale Implantation von ungedeckten grosslumige Stents, A. iliaca
39.B6.C1 ↔	(Perkutan-)transluminale Implantation von gecoverten Cheatham-Platinum-Stents, andere abdominale und pelvine Arterien	39.B7.D1 ↔	(Perkutan-)transluminale Implantation von ungedeckten grosslumige Stents, viszerale Gefässe
39.B6.C3 ↔	(Perkutan-)transluminale Implantation von gecoverten Cheatham-Platinum-Stents, A. iliaca	39.B7.G1 ↔	(Perkutan-)transluminale Implantation von ungedeckten grosslumige Stents, Arterien vom Oberschenkel
39.B6.D1 ↔	(Perkutan-)transluminale Implantation von gecoverten Cheatham-Platinum-Stents, viszerale Gefässe	39.B7.H1 ↔	(Perkutan-)transluminale Implantation von ungedeckten grosslumige Stents, Gefässe vom Unterschenkel
39.B6.G1 ↔	(Perkutan-)transluminale Implantation von gecoverten Cheatham-Platinum-Stents, Arterien vom Oberschenkel	39.B7.J3 ↔	(Perkutan-)transluminale Implantation von ungedeckten grosslumige Stents, V. pulmonalis
39.B6.H1 ↔	(Perkutan-)transluminale Implantation von gecoverten Cheatham-Platinum-Stents, Gefässe vom Unterschenkel	39.B7.J7 ↔	(Perkutan-)transluminale Implantation von ungedeckten grosslumige Stents, V. cava
39.B6.J7 ↔	(Perkutan-)transluminale Implantation von gecoverten Cheatham-Platinum-Stents, V. cava	39.B7.JB ↔	(Perkutan-)transluminale Implantation von ungedeckten grosslumige Stents, andere abdominale und pelvine Venen
39.B6.JB ↔	(Perkutan-)transluminale Implantation von gecoverten Cheatham-Platinum-Stents, andere abdominale und pelvine Venen	39.B7.JF ↔	(Perkutan-)transluminale Implantation von ungedeckten grosslumige Stents, Venen vom Oberschenkel
39.B6.JF ↔	(Perkutan-)transluminale Implantation von gecoverten Cheatham-Platinum-Stents, Venen vom Oberschenkel	39.B7.JI ↔	(Perkutan-)transluminale Implantation von ungedeckten grosslumige Stents, V. portae
39.B6.JI ↔	(Perkutan-)transluminale Implantation von gecoverten Cheatham-Platinum-Stents, V. portae	39.B7.L1 ↔	(Perkutan-)transluminale Implantation von ungedeckten grosslumige Stents, spinale Gefässe
39.B6.L1 ↔	(Perkutan-)transluminale Implantation von gecoverten Cheatham-Platinum-Stents, spinale Gefässe	39.B8.09 ↔	(Perkutan-)transluminale Implantation von gecoverten grosslumige Stents, sonstige
39.B7.09 ↔	(Perkutan-)transluminale Implantation von ungedeckten grosslumige Stents, sonstige	39.B8.11 ↔	(Perkutan-)transluminale Implantation von gecoverten grosslumige Stents, intrakranielle Gefässe
39.B7.11 ↔	(Perkutan-)transluminale Implantation von ungedeckten grosslumige Stents, intrakranielle Gefässe	39.B8.22 ↔	(Perkutan-)transluminale Implantation von gecoverten grosslumige Stents, A. carotis n.n.bez.
39.B7.22 ↔	(Perkutan-)transluminale Implantation von ungedeckten grosslumige Stents, A. carotis n.n.bez.	39.B8.23 ↔	(Perkutan-)transluminale Implantation von gecoverten grosslumige Stents, A. carotis communis
39.B7.23 ↔	(Perkutan-)transluminale Implantation von ungedeckten grosslumige Stents, A. carotis communis	39.B8.25 ↔	(Perkutan-)transluminale Implantation von gecoverten grosslumige Stents, A. carotis interna extrakraniell
39.B7.25 ↔	(Perkutan-)transluminale Implantation von ungedeckten grosslumige Stents, A. carotis interna extrakraniell	39.B8.26 ↔	(Perkutan-)transluminale Implantation von gecoverten grosslumige Stents, A. carotis interna extrakraniell mit A. carotis communis
39.B7.26 ↔	(Perkutan-)transluminale Implantation von ungedeckten grosslumige Stents, A. carotis interna extrakraniell mit A. carotis communis	39.B8.27 ↔	(Perkutan-)transluminale Implantation von gecoverten grosslumige Stents, A. carotis externa
39.B7.27 ↔	(Perkutan-)transluminale Implantation von ungedeckten grosslumige Stents, A. carotis externa	39.B8.28 ↔	(Perkutan-)transluminale Implantation von gecoverten grosslumige Stents, A. vertebralis extrakraniell
39.B7.28 ↔	(Perkutan-)transluminale Implantation von ungedeckten grosslumige Stents, A. vertebralis extrakraniell	39.B8.31 ↔	(Perkutan-)transluminale Implantation von gecoverten grosslumige Stents, Gefässe von Schulter und Oberarm
39.B7.31 ↔	(Perkutan-)transluminale Implantation von ungedeckten grosslumige Stents, Gefässe von Schulter und Oberarm	39.B8.51 ↔	(Perkutan-)transluminale Implantation von gecoverten grosslumige Stents, Gefässe von Unterarm
39.B7.51 ↔	(Perkutan-)transluminale Implantation von ungedeckten grosslumige Stents, Gefässe von Unterarm	39.B8.71 ↔	(Perkutan-)transluminale Implantation von gecoverten grosslumige Stents, Aorta
39.B7.71 ↔	(Perkutan-)transluminale Implantation von ungedeckten grosslumige Stents, Aorta	39.B8.74 ↔	(Perkutan-)transluminale Implantation von gecoverten grosslumige Stents, Aortenisthmus
39.B7.74 ↔	(Perkutan-)transluminale Implantation von ungedeckten grosslumige Stents, Aortenisthmus	39.B8.81 ↔	(Perkutan-)transluminale Implantation von gecoverten grosslumige Stents, andere thorakale Gefässe
		39.B8.A4 ↔	(Perkutan-)transluminale Implantation von gecoverten grosslumige Stents, A. pulmonalis
		39.B8.C1 ↔	(Perkutan-)transluminale Implantation von gecoverten grosslumige Stents, andere abdominale und pelvine Arterien

- 39.B8.C3 ↔ (Perkutan-)transluminale Implantation von gecoverten grosslumige Stents, A. iliaca
- 39.B8.D1 ↔ (Perkutan-)transluminale Implantation von gecoverten grosslumige Stents, viszerale Gefässe
- 39.B8.G1 ↔ (Perkutan-)transluminale Implantation von gecoverten grosslumige Stents, Arterien vom Oberschenkel
- 39.B8.H1 ↔ (Perkutan-)transluminale Implantation von gecoverten grosslumige Stents, Gefässe vom Unterschenkel
- 39.B8.J3 ↔ (Perkutan-)transluminale Implantation von gecoverten grosslumige Stents, V. pulmonalis
- 39.B8.J7 ↔ (Perkutan-)transluminale Implantation von gecoverten grosslumige Stents, V. cava
- 39.B8.JB ↔ (Perkutan-)transluminale Implantation von gecoverten grosslumige Stents, andere abdominale und pelvine Venen
- 39.B8.JF ↔ (Perkutan-)transluminale Implantation von gecoverten grosslumige Stents, Venen vom Oberschenkel
- 39.B8.JI ↔ (Perkutan-)transluminale Implantation von gecoverten grosslumige Stents, V. portae
- 39.B8.L1 ↔ (Perkutan-)transluminale Implantation von gecoverten grosslumige Stents, spinale Gefässe
- 39.BA.09 ↔ (Perkutan-)transluminale Implantation von ungecoverten Wachstumsstents, sonstige
- 39.BA.A4 ↔ (Perkutan-)transluminale Implantation von ungecoverten Wachstumsstents, A. pulmonalis
- 39.BA.J3 ↔ (Perkutan-)transluminale Implantation von ungecoverten Wachstumsstents, V. pulmonalis
- 39.BB.09 ↔ (Perkutan-)transluminale Implantation von gecoverten Wachstumsstents, sonstige
- 39.BB.A4 ↔ (Perkutan-)transluminale Implantation von gecoverten Wachstumsstents, A. pulmonalis
- 39.BB.J3 ↔ (Perkutan-)transluminale Implantation von gecoverten Wachstumsstents, V. pulmonalis
- 39.BE ↔ (Perkutan-)transluminale Implantation eines selbstexpandierenden Bifurkationsstents, intrakraniell
- 39.BF.09 ↔ (Perkutan-)transluminale Implantation von selbstexpandierenden Mikrostents, sonstige
- 39.BF.11 ↔ (Perkutan-)transluminale Implantation von selbstexpandierenden Mikrostents, intrakranielle Gefässe
- 39.BF.51 ↔ (Perkutan-)transluminale Implantation von selbstexpandierenden Mikrostents, Gefässe vom Unterarm
- 39.BF.H1 ↔ (Perkutan-)transluminale Implantation von selbstexpandierenden Mikrostents, Gefässe vom Unterschenkel
- 39.BG.09 ↔ (Perkutan-)transluminale Implantation von aus Einzeldrähten verwobenen Nitinolstents, sonstige
- 39.BG.31 ↔ (Perkutan-)transluminale Implantation von aus Einzeldrähten verwobenen Nitinolstents, Gefässe von Schulter und Oberarm
- 39.BG.81 ↔ (Perkutan-)transluminale Implantation von aus Einzeldrähten verwobenen Nitinolstents, andere thorakale Gefässe
- 39.BG.C1 ↔ (Perkutan-)transluminale Implantation von aus Einzeldrähten verwobenen Nitinolstents, andere abdominale und pelvine Arterien
- 39.BG.C3 ↔ (Perkutan-)transluminale Implantation von aus Einzeldrähten verwobenen Nitinolstents, A. iliaca
- 39.BG.G1 ↔ (Perkutan-)transluminale Implantation von aus Einzeldrähten verwobenen Nitinolstents, Arterien vom Oberschenkel
- 39.BG.H1 ↔ (Perkutan-)transluminale Implantation von aus Einzeldrähten verwobenen Nitinolstents, Gefässe vom Unterschenkel
- 39.BH.09 ↔ (Perkutan-)transluminale Implantation von Stents zur Strömungslaminierung bei Aneurysmen, sonstige
- 39.BH.11 ↔ (Perkutan-)transluminale Implantation von Stents zur Strömungslaminierung bei Aneurysmen, intrakranielle Gefässe
- 39.BH.22 ↔ (Perkutan-)transluminale Implantation von Stents zur Strömungslaminierung bei Aneurysmen, A. carotis n.n.bez.
- 39.BH.23 ↔ (Perkutan-)transluminale Implantation von Stents zur Strömungslaminierung bei Aneurysmen, A. carotis communis
- 39.BH.25 ↔ (Perkutan-)transluminale Implantation von Stents zur Strömungslaminierung bei Aneurysmen, A. carotis interna extrakraniell
- 39.BH.26 ↔ (Perkutan-)transluminale Implantation von Stents zur Strömungslaminierung bei Aneurysmen, A. carotis interna extrakraniell mit A. carotis communis
- 39.BH.27 ↔ (Perkutan-)transluminale Implantation von Stents zur Strömungslaminierung bei Aneurysmen, A. carotis externa
- 39.BH.28 ↔ (Perkutan-)transluminale Implantation von Stents zur Strömungslaminierung bei Aneurysmen, A. vertebralis extrakraniell
- 39.BH.31 ↔ (Perkutan-)transluminale Implantation von Stents zur Strömungslaminierung bei Aneurysmen, Gefässe von Schulter und Oberarm
- 39.BH.51 ↔ (Perkutan-)transluminale Implantation von Stents zur Strömungslaminierung bei Aneurysmen, Gefässe von Unterarm
- 39.BH.71 ↔ (Perkutan-)transluminale Implantation von Stents zur Strömungslaminierung bei Aneurysmen, Aorta
- 39.BH.74 ↔ (Perkutan-)transluminale Implantation von Stents zur Strömungslaminierung bei Aneurysmen, Aortenisthmus
- 39.BH.81 ↔ (Perkutan-)transluminale Implantation von Stents zur Strömungslaminierung bei Aneurysmen, andere thorakale Gefässe
- 39.BH.C1 ↔ (Perkutan-)transluminale Implantation von Stents zur Strömungslaminierung bei Aneurysmen, andere abdominale und pelvine Arterien
- 39.BH.C3 ↔ (Perkutan-)transluminale Implantation von Stents zur Strömungslaminierung bei Aneurysmen, A. iliaca
- 39.BH.D1 ↔ (Perkutan-)transluminale Implantation von Stents zur Strömungslaminierung bei Aneurysmen, viszerale Gefässe
- 39.BH.G1 ↔ (Perkutan-)transluminale Implantation von Stents zur Strömungslaminierung bei Aneurysmen, Arterien vom Oberschenkel
- 39.BH.H1 ↔ (Perkutan-)transluminale Implantation von Stents zur Strömungslaminierung bei Aneurysmen, Gefässe vom Unterschenkel
- 39.BH.J7 ↔ (Perkutan-)transluminale Implantation von Stents zur Strömungslaminierung bei Aneurysmen, V. cava
- 39.BH.JB ↔ (Perkutan-)transluminale Implantation von Stents zur Strömungslaminierung bei Aneurysmen, andere abdominale und pelvine Venen
- 39.BH.JF ↔ (Perkutan-)transluminale Implantation von Stents zur Strömungslaminierung bei Aneurysmen, Venen vom Oberschenkel
- 39.BH.JI ↔ (Perkutan-)transluminale Implantation von Stents zur Strömungslaminierung bei Aneurysmen, V. portae
- 39.BH.L1 ↔ (Perkutan-)transluminale Implantation von Stents zur Strömungslaminierung bei Aneurysmen, spinale Gefässe
- 40.11.11 ↔ Offene (Inzisions-) Biopsie eines zervikalen, supraclavikulären, axillären oder inguinalen Lymphknotens
- 40.21.10 ↔ Exzision und Destruktion einzelner Lymphknoten und Lymphgefässe, zervikal, ohne Markierung
- 40.21.11 ↔ Exzision einzelner Lymphknoten und Lymphgefässe, zervikal, mit Radionuklidmarkierung und Farbstoffmarkierung (Sentinel-Lymphonodektomie)

40.21.99 ↔	Exzision und Destruktion einzelner tiefer zervikaler Lymphknoten, sonstige	40.29.81 ↔	Exzision und Destruktion mehrerer abdominaler Lymphknotenstationen (mit Leberbiopsie), offen chirurgisch [Staging-Laparotomie]
40.22.11 ↔	Exzision und Destruktion einzelner mamma- interna Lymphknoten, ohne Markierung, thorakoskopisch	40.29.82 ↔	Exzision und Destruktion mehrerer abdominaler Lymphknotenstationen (mit Leberbiopsie), laparoskopisch [Staging-Laparoskopie]
40.22.12 ↔	Exzision einzelner mamma-interna Lymphknoten, mit Radionuklidmarkierung und Farbstoffmarkierung (Sentinel-Lymphonodektomie), thorakoskopisch	40.29.89 ↔	Exzision und Destruktion mehrerer abdominaler Lymphknotenstationen (mit Leberbiopsie), sonstige
40.22.21 ↔	Exzision und Destruktion einzelner mamma- interna Lymphknoten, ohne Markierung, offen chirurgisch	40.3X.11 ↔	Regionale Lymphadenektomie als selbstständiger Eingriff, zervikal
40.22.22 ↔	Exzision einzelner mamma-interna Lymphknoten, mit Radionuklidmarkierung und Farbstoffmarkierung (Sentinel-Lymphonodektomie), offen chirurgisch	40.3X.19 ↔	Regionale Lymphadenektomie als selbstständiger Eingriff, sonstige
40.22.99 ↔	Exzision und Destruktion einzelner mamma- interna Lymphknoten, sonstige	40.3X.21 ↔	Regionale Lymphadenektomie im Rahmen eines anderen Eingriffs, zervikal
40.23.10 ↔	Exzision und Destruktion einzelner axillärer Lymphknoten, ohne Markierung	40.3X.29 ↔	Regionale Lymphadenektomie im Rahmen eines anderen Eingriffs, sonstige
40.23.11 ↔	Exzision einzelner axillärer Lymphknoten, mit Radionuklidmarkierung und Farbstoffmarkierung (Sentinel-Lymphonodektomie)	40.79 ↔	Plastische Rekonstruktion und Transplantation an lymphatischen Strukturen, sonstige
40.23.99 ↔	Exzision und Destruktion einzelner axillärer Lymphknoten, sonstige	40.9X.20 ↔	Inzision einer Lymphozele
40.24.10 ↔	Exzision und Destruktion einzelner inguinaler Lymphknoten, ohne Markierung, offen chirurgisch	76.11.11 ↔	Offene Biopsie (mit Inzision) an Gesichtsschädelknochen
40.24.11 ↔	Exzision einzelner inguinaler Lymphknoten, mit Radionuklidmarkierung und Farbstoffmarkierung (Sentinel-Lymphonodektomie), offen chirurgisch	76.11.99 ↔	Biopsie an Gesichtsschädelknochen, sonstige
40.24.21 ↔	Exzision und Destruktion einzelner inguinaler Lymphknoten, ohne Markierung, laparoskopisch	76.19.11 ↔	Offene Biopsie (mit Inzision) am Kiefergelenk
40.24.22 ↔	Exzision einzelner inguinaler Lymphknoten, mit Radionuklidmarkierung und Farbstoffmarkierung (Sentinel-Lymphonodektomie), laparoskopisch	76.19.12 ↔	Arthroskopische Biopsie am Kiefergelenk
40.24.99 ↔	Exzision und Destruktion einzelner inguinaler Lymphknoten, sonstige	76.5X.00 ↔	Temporomandibuläre Arthroplastik, n.n.bez.
40.29.09 ↔	Einfache Exzision und Destruktion einer anderen lymphatischen Struktur, sonstige	76.5X.10 ↔	Kondylektomie am Kiefergelenk mit Rekonstruktion
40.29.13 ↔	Exzision und Destruktion einzelner mediastinaler Lymphknoten, ohne Markierung, offen chirurgisch	76.5X.19 ↔	Sonstige Kondylektomie am Kiefergelenk
40.29.14 ↔	Exzision einzelner mediastinaler Lymphknoten, mit Radionuklidmarkierung und Farbstoffmarkierung (Sentinel-Lymphonodektomie), offen chirurgisch	76.5X.20 ↔	Diskoplastik am Kiefergelenk mit Rekonstruktion
40.29.15 ↔	Exzision und Destruktion einzelner mediastinaler Lymphknoten, ohne Markierung, thorakoskopisch	76.5X.29 ↔	Sonstige Diskoplastik am Kiefergelenk
40.29.16 ↔	Exzision einzelner mediastinaler Lymphknoten, mit Radionuklidmarkierung und Farbstoffmarkierung (Sentinel-Lymphonodektomie), thorakoskopisch	76.5X.30 ↔	Exstirpation des Discus articularis am Kiefergelenk mit Rekonstruktion
40.29.19 ↔	Exzision und Destruktion einzelner mediastinaler Lymphknoten, sonstige	76.5X.39 ↔	Sonstige Exstirpation des Discus articularis am Kiefergelenk
40.29.21 ↔	Exzision und Destruktion einzelner paraaortaler Lymphknoten, ohne Markierung, offen chirurgisch	76.5X.40 ↔	Resektion am Tuberculum articulare des Kiefergelenks
40.29.22 ↔	Exzision einzelner paraaortaler Lymphknoten, mit Radionuklidmarkierung und Farbstoffmarkierung (Sentinel-Lymphonodektomie), offen chirurgisch	76.5X.41 ↔	Plastische Rekonstruktion am Kiefergelenk
40.29.23 ↔	Exzision und Destruktion einzelner paraaortaler Lymphknoten, ohne Markierung, laparoskopisch	76.5X.42 ↔	Gelenkstabilisierung (bewegungseinschränkend) des Kiefergelenks
40.29.24 ↔	Exzision einzelner paraaortalen Lymphknoten, mit Radionuklidmarkierung und Farbstoffmarkierung (Sentinel-Lymphonodektomie), laparoskopisch	76.5X.50 ↔	Arthroskopische Entfernung eines freien Gelenkkörpers am Kiefergelenk
40.29.31 ↔	Exzision und Destruktion einzelner iliakaler Lymphknoten, ohne Markierung, offen chirurgisch	76.5X.59 ↔	Sonstige Entfernung eines freien Gelenkkörpers am Kiefergelenk
40.29.32 ↔	Exzision einzelner iliakaler Lymphknoten, mit Radionuklidmarkierung und Farbstoffmarkierung (Sentinel-Lymphonodektomie), offen chirurgisch	76.5X.60 ↔	Implantation einer Endoprothese am Kiefergelenk
40.29.33 ↔	Exzision und Destruktion einzelner iliakaler Lymphknoten, ohne Markierung, laparoskopisch	76.5X.61 ↔	Wechsel einer Endoprothese am Kiefergelenk
40.29.34 ↔	Exzision einzelner iliakaler Lymphknoten, mit Radionuklidmarkierung und Farbstoffmarkierung (Sentinel-Lymphonodektomie), laparoskopisch	76.5X.90 ↔	Sonstige temporomandibuläre Arthroplastik oder Diskoplastik am Kiefergelenk
40.29.70 ↔	Exzision und Destruktion eines Lymphangioms oder Hygroma cysticum	76.5X.99 ↔	Temporomandibuläre Arthroplastik, sonstige
		80.29.10 ↔	Diagnostische Arthroskopie des Kiefergelenkes
		80.39.29 ↔	Sonstige arthroskopische Gelenkbiopsie an anderer bezeichneter Lokalisation
		80.39.30 ↔	Offene Gelenkbiopsie an anderer bezeichneter Lokalisation
		80.39.99 ↔	Gelenkbiopsie an anderer, bezeichneter Lokalisation, sonstige
		83.02.10 ↔	Myotomie, Kopf und Hals
		83.02.11 ↔	Myotomie, Schulter und Axilla
		83.02.12 ↔	Myotomie, Oberarm und Ellenbogen
		83.02.13 ↔	Myotomie, Unterarm
		83.02.14 ↔	Myotomie, Brustwand, Bauch und Rücken
		83.02.15 ↔	Myotomie, Leisten- und Genitalregion und Gesäss
		83.02.16 ↔	Myotomie, Untere Extremität
		83.02.19 ↔	Myotomie, Andere Lokalisation
		83.03.10 ↔	Bursotomie, Kopf und Hals
		83.03.11 ↔	Bursotomie, Schulter und Axilla
		83.03.12 ↔	Bursotomie, Oberarm und Ellenbogen
		83.03.13 ↔	Bursotomie, Unterarm
		83.03.14 ↔	Bursotomie, Brustwand, Bauch und Rücken
		83.03.15 ↔	Bursotomie, Leisten- und Genitalregion und Gesäss
		83.03.16 ↔	Bursotomie, Untere Extremität
		83.03.19 ↔	Bursotomie, Andere Lokalisation

83.09.10 ↔ Fremdkörperentfernung aus Muskel, Sehne oder Faszie, Kopf und Hals	83.21.21 ↔ Offene Biopsie am Muskel
83.09.11 ↔ Fremdkörperentfernung aus Muskel, Sehne oder Faszie, Schulter und Axilla	83.21.30 ↔ Biopsie an den Weichteilen
83.09.12 ↔ Fremdkörperentfernung aus Muskel, Sehne oder Faszie, Oberarm und Ellenbogen	83.31.10 ↔ Exzision einer Läsion an einer Sehnen Scheide, Kopf und Hals
83.09.13 ↔ Fremdkörperentfernung aus Muskel, Sehne oder Faszie, Unterarm	83.31.11 ↔ Exzision einer Läsion an einer Sehnen Scheide, Schulter und Axilla
83.09.14 ↔ Fremdkörperentfernung aus Muskel, Sehne oder Faszie, Brustwand, Bauch und Rücken	83.31.12 ↔ Exzision einer Läsion an einer Sehnen Scheide, Oberarm und Ellenbogen
83.09.15 ↔ Fremdkörperentfernung aus Muskel, Sehne oder Faszie, Leisten- und Genitalregion und Gesäss	83.31.13 ↔ Exzision einer Läsion an einer Sehnen Scheide, Unterarm
83.09.16 ↔ Fremdkörperentfernung aus Muskel, Sehne oder Faszie, Untere Extremität	83.31.14 ↔ Exzision einer Läsion an einer Sehnen Scheide, Brustwand, Bauch und Rücken
83.09.19 ↔ Fremdkörperentfernung aus Muskel, Sehne oder Faszie, Andere Lokalisation	83.31.15 ↔ Exzision einer Läsion an einer Sehnen Scheide, Leisten- und Genitalregion und Gesäss
83.11 ↔ Tenotomie der Achillessehne	83.31.16 ↔ Exzision einer Läsion an einer Sehnen Scheide, Untere Extremität
83.12 ↔ Tenotomie der Hüft-Adduktoren	83.32.10 ↔ Exzision einer Läsion an einem Muskel, Kopf und Hals
83.13.10 ↔ Inzision einer Sehne, Kopf und Hals	83.32.11 ↔ Exzision einer Läsion an einem Muskel, Schulter und Arm
83.13.11 ↔ Inzision einer Sehne, Schulter und Axilla	83.32.12 ↔ Exzision einer Läsion an einem Muskel, Brustwand, Bauch und Rücken
83.13.12 ↔ Inzision einer Sehne, Oberarm und Ellenbogen	83.32.13 ↔ Exzision einer Läsion an einem Muskel, Leisten- und Genitalregion und Gesäss
83.13.13 ↔ Inzision einer Sehne, Unterarm	83.32.14 ↔ Exzision einer Läsion an einem Muskel, Untere Extremität
83.13.14 ↔ Inzision einer Sehne, Brustwand, Bauch und Rücken	83.32.19 ↔ Exzision einer Läsion an einem Muskel, Andere Lokalisation
83.13.15 ↔ Inzision einer Sehne, Leisten- und Genitalregion und Gesäss	83.39.10 ↔ Exzision einer Läsion an einer Sehne, Kopf und Hals
83.13.16 ↔ Inzision einer Sehne, Untere Extremität	83.39.11 ↔ Exzision einer Läsion an einer Sehne, Schulter und Arm
83.13.20 ↔ Durchtrennung einer Sehne, Kopf und Hals	83.39.12 ↔ Exzision einer Läsion an einer Sehne, Brustwand, Bauch und Rücken
83.13.21 ↔ Durchtrennung einer Sehne, Schulter und Axilla	83.39.13 ↔ Exzision einer Läsion an einer Sehne, Leisten- und Genitalregion und Gesäss
83.13.22 ↔ Durchtrennung einer Sehne, Oberarm und Ellenbogen	83.39.14 ↔ Exzision einer Läsion an einer Sehne, Untere Extremität
83.13.23 ↔ Durchtrennung einer Sehne, Unterarm	83.39.20 ↔ Exzision einer Läsion an einer Faszie, Kopf und Hals
83.13.24 ↔ Durchtrennung einer Sehne, Brustwand, Bauch und Rücken	83.39.21 ↔ Exzision einer Läsion an einer Faszie, Schulter und Arm
83.13.25 ↔ Durchtrennung einer Sehne, Leisten- und Genitalregion und Gesäss	83.39.22 ↔ Exzision einer Läsion an einer Faszie, Brustwand, Bauch und Rücken
83.13.26 ↔ Durchtrennung einer Sehne, Untere Extremität	83.39.23 ↔ Exzision einer Läsion an einer Faszie, Leisten- und Genitalregion und Gesäss
83.14.10 ↔ Fasziotomie oder Aponeurotomie, Kopf und Hals	83.39.24 ↔ Exzision einer Läsion an einer Faszie, Untere Extremität
83.14.11 ↔ Fasziotomie oder Aponeurotomie, Schulter und Axilla	83.41 ↔ Exzision einer Sehne zur Transplantation
83.14.12 ↔ Fasziotomie oder Aponeurotomie, Oberarm und Ellenbogen	83.42.10 ↔ Sonstige Tenonektomie, Kopf und Hals
83.14.13 ↔ Fasziotomie oder Aponeurotomie, Unterarm	83.42.11 ↔ Sonstige Tenonektomie, Schulter und Axilla
83.14.14 ↔ Fasziotomie oder Aponeurotomie, Brustwand, Bauch und Rücken	83.42.12 ↔ Sonstige Tenonektomie, Oberarm und Ellenbogen
83.14.15 ↔ Fasziotomie oder Aponeurotomie, Leisten- und Genitalregion und Gesäss	83.42.13 ↔ Sonstige Tenonektomie, Unterarm
83.14.16 ↔ Fasziotomie oder Aponeurotomie, Untere Extremität	83.42.14 ↔ Sonstige Tenonektomie, Brustwand, Bauch und Rücken
83.19.10 ↔ Durchtrennung eines Muskels, Kopf und Hals	83.42.15 ↔ Sonstige Tenonektomie, Leisten- und Genitalregion und Gesäss
83.19.11 ↔ Durchtrennung eines Muskels, Schulter und Axilla	83.42.16 ↔ Sonstige Tenonektomie, Untere Extremität
83.19.12 ↔ Durchtrennung eines Muskels, Oberarm und Ellenbogen	83.42.19 ↔ Sonstige Tenonektomie, Andere Lokalisation
83.19.13 ↔ Durchtrennung eines Muskels, Unterarm	83.43.10 ↔ Entnahme eines myokutanen Lappens zur Transplantation
83.19.14 ↔ Durchtrennung eines Muskels, Brustwand, Bauch und Rücken	83.43.11 ↔ Entnahme eines osteomyokutanen oder osteofasziokutanen Lappens zur Transplantation
83.19.15 ↔ Durchtrennung eines Muskels, Leisten- und Genitalregion und Gesäss	83.43.99 ↔ Exzision von Muskel oder Faszie zur Transplantation, sonstige
83.19.16 ↔ Durchtrennung eines Muskels, Untere Extremität	83.44.00 ↔ Sonstige Fasziektomie, n.n.bez.
83.19.20 ↔ Desinsertion von Muskel, Sehne und Faszie, Kopf und Hals	83.44.10 ↔ Sonstige Fasziektomie, Kopf und Hals
83.19.21 ↔ Desinsertion von Muskel, Sehne und Faszie, Schulter und Axilla	83.44.11 ↔ Sonstige Fasziektomie, Schulter und Axilla
83.19.22 ↔ Desinsertion von Muskel, Sehne und Faszie, Oberarm und Ellenbogen	83.44.12 ↔ Sonstige Fasziektomie, Oberarm und Ellenbogen
83.19.23 ↔ Desinsertion von Muskel, Sehne und Faszie, Unterarm	83.44.13 ↔ Sonstige Fasziektomie, Unterarm
83.19.24 ↔ Desinsertion von Muskel, Sehne und Faszie, Brustwand, Bauch und Rücken	83.44.14 ↔ Sonstige Fasziektomie, Brustwand, Bauch und Rücken
83.19.25 ↔ Desinsertion von Muskel, Sehne und Faszie, Leisten- und Genitalregion und Gesäss	
83.19.26 ↔ Desinsertion von Muskel, Sehne und Faszie, Untere Extremität	

83.44.15 ↔ Sonstige Fasziektomie, Leisten- und Genitalregion und Gesäss	83.62.14 ↔ Sekundäre Naht einer Sehne, Brustwand, Bauch und Rücken
83.44.16 ↔ Sonstige Fasziektomie, Untere Extremität	83.62.15 ↔ Sekundäre Naht einer Sehne, Leisten- und Genitalregion und Gesäss
83.44.19 ↔ Sonstige Fasziektomie, Andere Lokalisation	83.62.16 ↔ Sekundäre Naht einer Sehne, Untere Extremität
83.44.99 ↔ Sonstige Fasziektomie, sonstige	83.62.19 ↔ Sekundäre Naht einer Sehne, Andere Lokalisation
83.45.10 ↔ Sonstige Myektomie, Kopf und Hals	83.64.10 ↔ Sonstige Naht einer Sehne, Kopf und Hals
83.45.11 ↔ Sonstige Myektomie, Schulter und Axilla	83.64.11 ↔ Sonstige Naht einer Sehne, Schulter und Axilla
83.45.12 ↔ Sonstige Myektomie, Oberarm und Ellenbogen	83.64.12 ↔ Sonstige Naht einer Sehne, Oberarm und Ellenbogen
83.45.13 ↔ Sonstige Myektomie, Unterarm	83.64.13 ↔ Sonstige Naht einer Sehne, Unterarm
83.45.14 ↔ Sonstige Myektomie, Brustwand, Bauch und Rücken	83.64.14 ↔ Sonstige Naht einer Sehne, Brustwand, Bauch und Rücken
83.45.15 ↔ Sonstige Myektomie, Leisten- und Genitalregion und Gesäss	83.64.15 ↔ Sonstige Naht einer Sehne, Leisten- und Genitalregion und Gesäss
83.45.16 ↔ Sonstige Myektomie, Untere Extremität	83.64.16 ↔ Sonstige Naht einer Sehne, Untere Extremität
83.45.19 ↔ Sonstige Myektomie, Andere Lokalisation	83.64.19 ↔ Sonstige Naht einer Sehne, Andere Lokalisation
83.49.10 ↔ Exzision einer Sehnscheide, Kopf und Hals	83.65.10 ↔ Sonstige Naht an Muskel oder Faszie, Kopf und Hals
83.49.11 ↔ Exzision einer Sehnscheide, Schulter und Axilla	83.65.11 ↔ Sonstige Naht an Muskel oder Faszie, Schulter und Axilla
83.49.12 ↔ Exzision einer Sehnscheide, Oberarm und Ellenbogen	83.65.12 ↔ Sonstige Naht an Muskel oder Faszie, Oberarm und Ellenbogen
83.49.13 ↔ Exzision einer Sehnscheide, Unterarm	83.65.13 ↔ Sonstige Naht an Muskel oder Faszie, Unterarm
83.49.14 ↔ Exzision einer Sehnscheide, Brustwand und Rücken	83.65.14 ↔ Sonstige Naht an Muskel oder Faszie, Brustwand, Bauch und Rücken
83.49.15 ↔ Exzision einer Sehnscheide, Leisten- und Genitalregion und Gesäss	83.65.15 ↔ Sonstige Naht an Muskel oder Faszie, Leisten- und Genitalregion und Gesäss
83.49.16 ↔ Exzision einer Sehnscheide, Untere Extremität	83.65.16 ↔ Sonstige Naht an Muskel oder Faszie, Untere Extremität
83.49.20 ↔ Kompartimentresektion, Kopf und Hals	83.72.10 ↔ Sehnenrückverlagerung, Kopf und Hals
83.49.21 ↔ Kompartimentresektion, Schulter und Axilla	83.72.11 ↔ Sehnenrückverlagerung, Schulter und Axilla
83.49.22 ↔ Kompartimentresektion, Oberarm und Ellenbogen	83.72.12 ↔ Sehnenrückverlagerung, Oberarm und Ellenbogen
83.49.23 ↔ Kompartimentresektion, Unterarm	83.72.13 ↔ Sehnenrückverlagerung, Unterarm
83.49.24 ↔ Kompartimentresektion, Brustwand, Bauch und Rücken	83.72.14 ↔ Sehnenrückverlagerung, Brustwand, Bauch und Rücken
83.49.25 ↔ Kompartimentresektion, Leisten- und Genitalregion und Gesäss	83.72.15 ↔ Sehnenrückverlagerung, Leisten- und Genitalregion und Gesäss
83.49.26 ↔ Kompartimentresektion, Untere Extremität	83.72.16 ↔ Sehnenrückverlagerung, Untere Extremität
83.49.29 ↔ Kompartimentresektion, Andere Lokalisation	83.73.10 ↔ Reinsertion einer Sehne, Kopf und Hals
83.49.30 ↔ Sonstige Exzision von Weichteilen, Kopf und Hals	83.73.11 ↔ Reinsertion einer Sehne, Schulter und Axilla
83.49.31 ↔ Sonstige Exzision von Weichteilen, Schulter und Axilla	83.73.12 ↔ Reinsertion einer Sehne, Oberarm und Ellenbogen
83.49.32 ↔ Sonstige Exzision von Weichteilen, Oberarm und Ellenbogen	83.73.13 ↔ Reinsertion einer Sehne, Unterarm
83.49.33 ↔ Sonstige Exzision von Weichteilen, Unterarm	83.73.14 ↔ Reinsertion einer Sehne, Brustwand, Bauch und Rücken
83.49.34 ↔ Sonstige Exzision von Weichteilen, Brustwand, Bauch und Rücken	83.73.15 ↔ Reinsertion einer Sehne, Leisten- und Genitalregion und Gesäss
83.49.35 ↔ Sonstige Exzision von Weichteilen, Leisten- und Genitalregion und Gesäss	83.73.16 ↔ Reinsertion einer Sehne, Untere Extremität
83.49.36 ↔ Sonstige Exzision von Weichteilen, Untere Extremität	83.73.19 ↔ Reinsertion einer Sehne, Andere Lokalisation
83.49.39 ↔ Sonstige Exzision von Weichteilen, Andere Lokalisation	83.74.10 ↔ Reinsertion eines Muskels, Kopf und Hals
83.5X.10 ↔ Bursektomie, Kopf und Hals	83.74.11 ↔ Reinsertion eines Muskels, Schulter und Axilla
83.5X.11 ↔ Bursektomie, Schulter und Axilla	83.74.12 ↔ Reinsertion eines Muskels, Oberarm und Ellenbogen
83.5X.12 ↔ Bursektomie, Oberarm und Ellenbogen	83.74.13 ↔ Reinsertion eines Muskels, Unterarm
83.5X.13 ↔ Bursektomie, Unterarm	83.74.14 ↔ Reinsertion eines Muskels, Brustwand, Bauch und Rücken
83.5X.14 ↔ Bursektomie, Brustwand, Bauch und Rücken	83.74.15 ↔ Reinsertion eines Muskels, Leisten- und Genitalregion
83.5X.15 ↔ Bursektomie, Leisten- und Genitalregion und Gesäss	83.74.16 ↔ Reinsertion eines Muskels, Untere Extremität
83.5X.16 ↔ Bursektomie, Untere Extremität	83.74.19 ↔ Reinsertion eines Muskels, Andere Lokalisation
83.5X.19 ↔ Bursektomie, Andere Lokalisation	83.77.10 ↔ Muskeltransfer oder -transplantation, Kopf und Hals
83.61.11 ↔ Naht einer Sehnscheide, Schulter und Axilla	83.77.11 ↔ Muskeltransfer oder -transplantation, Schulter und Axilla
83.61.12 ↔ Naht einer Sehnscheide, Oberarm und Ellenbogen	83.77.12 ↔ Muskeltransfer oder -transplantation, Oberarm und Ellenbogen
83.61.13 ↔ Naht einer Sehnscheide, Unterarm	83.77.13 ↔ Muskeltransfer oder -transplantation, Unterarm
83.61.14 ↔ Naht einer Sehnscheide, Brustwand, Bauch und Rücken	83.77.14 ↔ Muskeltransfer oder -transplantation, Brustwand, Bauch und Rücken
83.61.15 ↔ Naht einer Sehnscheide, Leisten- und Genitalregion und Gesäss	83.77.15 ↔ Muskeltransfer oder -transplantation, Leisten- und Genitalregion und Gesäss
83.61.16 ↔ Naht einer Sehnscheide, Untere Extremität	83.77.16 ↔ Muskeltransfer oder -transplantation, Untere Extremität
83.61.19 ↔ Naht einer Sehnscheide, Andere Lokalisation	83.77.19 ↔ Muskeltransfer oder -transplantation, Andere Lokalisation
83.62.10 ↔ Sekundäre Naht einer Sehne, Kopf und Hals	
83.62.11 ↔ Sekundäre Naht einer Sehne, Schulter und Axilla	
83.62.12 ↔ Sekundäre Naht einer Sehne, Oberarm und Ellenbogen	
83.62.13 ↔ Sekundäre Naht einer Sehne, Unterarm	

83.82.10 ↔ Faszientransplantation, Kopf und Hals	83.88.32 ↔ Schaffung eines Sehnentransplantatlagers, Oberarm und Ellenbogen
83.82.19 ↔ Faszientransplantation, Andere Lokalisation	83.88.33 ↔ Schaffung eines Sehnentransplantatlagers, Unterarm
83.82.20 ↔ Transplantation eines lokalen Muskel- oder Faszienlappens, Kopf und Hals	83.88.34 ↔ Schaffung eines Sehnentransplantatlagers, Brustwand, Bauch und Rücken
83.82.29 ↔ Transplantation eines lokalen Muskel- oder Faszienlappens, Andere Lokalisation	83.88.35 ↔ Schaffung eines Sehnentransplantatlagers, Leisten- und Genitalregion und Gesäss
83.82.30 ↔ Transplantation eines osteomyokutanen oder osteofasziokutanen Lappens, Kopf und Hals	83.88.36 ↔ Schaffung eines Sehnentransplantatlagers, Untere Extremität
83.82.39 ↔ Transplantation eines osteomyokutanen oder osteofasziokutanen Lappens, Andere Lokalisation	83.88.39 ↔ Schaffung eines Sehnentransplantatlagers, Andere Lokalisation
83.85.10 ↔ Verlängerung von Muskel oder Sehne, Kopf und Hals	83.88.40 ↔ Tenodese, Kopf und Hals
83.85.11 ↔ Verlängerung von Muskel oder Sehne, Schulter und Axilla	83.88.41 ↔ Tenodese, Schulter und Axilla
83.85.12 ↔ Verlängerung von Muskel oder Sehne, Oberarm und Ellenbogen	83.88.42 ↔ Tenodese, Oberarm und Ellenbogen
83.85.13 ↔ Verlängerung von Muskel oder Sehne, Unterarm	83.88.43 ↔ Tenodese, Unterarm
83.85.14 ↔ Verlängerung von Muskel oder Sehne, Brustwand, Bauch und Rücken	83.88.44 ↔ Tenodese, Brustwand, Bauch und Rücken
83.85.15 ↔ Verlängerung von Muskel oder Sehne, Leisten- und Genitalregion und Gesäss	83.88.45 ↔ Tenodese, Leisten- und Genitalregion und Gesäss
83.85.16 ↔ Verlängerung von Muskel oder Sehne, Untere Extremität	83.88.46 ↔ Tenodese, Untere Extremität
83.85.19 ↔ Verlängerung von Muskel oder Sehne, Andere Lokalisation	83.88.49 ↔ Tenodese, Andere Lokalisation
83.85.20 ↔ Verkürzung von Muskel oder Sehne, Kopf und Hals	83.88.90 ↔ Sonstige plastische Operationen an der Sehne, Kopf und Hals
83.85.21 ↔ Verkürzung von Muskel oder Sehne, Schulter und Axilla	83.88.91 ↔ Sonstige plastische Operationen an der Sehne, Schulter und Axilla
83.85.22 ↔ Verkürzung von Muskel oder Sehne, Oberarm und Ellenbogen	83.88.92 ↔ Sonstige plastische Operationen an der Sehne, Oberarm und Ellenbogen
83.85.23 ↔ Verkürzung von Muskel oder Sehne, Unterarm	83.88.93 ↔ Sonstige plastische Operationen an der Sehne, Unterarm
83.85.24 ↔ Verkürzung von Muskel oder Sehne, Brustwand, Bauch und Rücken	83.88.94 ↔ Sonstige plastische Operationen an der Sehne, Brustwand, Bauch und Rücken
83.85.25 ↔ Verkürzung von Muskel oder Sehne, Leisten- und Genitalregion und Gesäss	83.88.95 ↔ Sonstige plastische Operationen an der Sehne, Leisten- und Genitalregion und Gesäss
83.85.26 ↔ Verkürzung von Muskel oder Sehne, Untere Extremität	83.88.96 ↔ Sonstige plastische Operationen an der Sehne, Untere Extremität
83.85.29 ↔ Verkürzung von Muskel oder Sehne, Andere Lokalisation	83.89.10 ↔ Verlängerung, Verkürzung und Doppelung einer Faszie, Kopf und Hals
83.86 ↔ Quadrizepssehnen-Rekonstruktion	83.89.11 ↔ Verlängerung, Verkürzung und Doppelung einer Faszie, Schulter und Axilla
83.87.10 ↔ Muskelplastik, Kopf und Hals	83.89.12 ↔ Verlängerung, Verkürzung und Doppelung einer Faszie, Oberarm und Ellenbogen
83.87.11 ↔ Muskelplastik, Schulter und Axilla	83.89.13 ↔ Verlängerung, Verkürzung und Doppelung einer Faszie, Unterarm
83.87.12 ↔ Muskelplastik, Oberarm und Ellenbogen	83.89.14 ↔ Verlängerung, Verkürzung und Doppelung einer Faszie, Brustwand, Bauch und Rücken
83.87.13 ↔ Muskelplastik, Unterarm	83.89.15 ↔ Verlängerung, Verkürzung und Doppelung einer Faszie, Leisten- und Genitalregion und Gesäss
83.87.14 ↔ Muskelplastik, Brustwand, Bauch und Rücken	83.89.16 ↔ Verlängerung, Verkürzung und Doppelung einer Faszie, Untere Extremität
83.87.15 ↔ Muskelplastik, Leisten- und Genitalregion und Gesäss	83.89.20 ↔ Deckung eines Defekts an einer Faszie, Kopf und Hals
83.87.16 ↔ Muskelplastik, Untere Extremität	83.89.21 ↔ Deckung eines Defekts an einer Faszie, Schulter und Axilla
83.88.10 ↔ Augmentation einer Sehne, Kopf und Hals	83.89.22 ↔ Deckung eines Defekts an einer Faszie, Oberarm und Ellenbogen
83.88.11 ↔ Augmentation einer Sehne, Schulter und Axilla	83.89.23 ↔ Deckung eines Defekts an einer Faszie, Unterarm
83.88.12 ↔ Augmentation einer Sehne, Oberarm und Ellenbogen	83.89.24 ↔ Deckung eines Defekts an einer Faszie, Brustwand, Bauch und Rücken
83.88.13 ↔ Augmentation einer Sehne, Unterarm	83.89.25 ↔ Deckung eines Defekts an einer Faszie, Leisten- und Genitalregion und Gesäss
83.88.14 ↔ Augmentation einer Sehne, Brustwand, Bauch und Rücken	83.89.26 ↔ Deckung eines Defekts an einer Faszie, untere Extremität
83.88.15 ↔ Augmentation einer Sehne, Leisten- und Genitalregion und Gesäss	83.89.90 ↔ Sonstige plastische Operationen an der Faszie, Kopf und Hals
83.88.16 ↔ Augmentation einer Sehne, Untere Extremität	83.89.91 ↔ Sonstige plastische Operationen an der Faszie, Schulter und Axilla
83.88.19 ↔ Augmentation einer Sehne, Andere Lokalisation	83.89.92 ↔ Sonstige plastische Operationen an der Faszie, Oberarm und Ellenbogen
83.88.20 ↔ Sehnenersatzplastik, Kopf und Hals	83.89.93 ↔ Sonstige plastische Operationen an der Faszie, Unterarm
83.88.21 ↔ Sehnenersatzplastik, Schulter und Axilla	83.89.94 ↔ Sonstige plastische Operationen an der Faszie, Brustwand, Bauch und Rücken
83.88.22 ↔ Sehnenersatzplastik, Oberarm und Ellenbogen	
83.88.23 ↔ Sehnenersatzplastik, Unterarm	
83.88.24 ↔ Sehnenersatzplastik, Brustwand, Bauch und Rücken	
83.88.25 ↔ Sehnenersatzplastik, Leisten- und Genitalregion und Gesäss	
83.88.26 ↔ Sehnenersatzplastik, Untere Extremität	
83.88.29 ↔ Sehnenersatzplastik, Andere Lokalisation	
83.88.30 ↔ Schaffung eines Sehnentransplantatlagers, Kopf und Hals	
83.88.31 ↔ Schaffung eines Sehnentransplantatlagers, Schulter und Axilla	

83.89.95 ↔	Sonstige plastische Operationen an der Faszie, Leisten- und Genitalregion und Gesäss	86.42.11 ↔	Radikale und grossflächige Exzision von Läsion oder Gewebe an Haut und Subkutangewebe, mit primärem Wundverschluss, am Kopf
83.89.96 ↔	Sonstige plastische Operationen an der Faszie, Untere Extremität	86.42.12 ↔	Radikale und grossflächige Exzision von Läsion oder Gewebe an Haut und Subkutangewebe, mit primärem Wundverschluss, am Hals
83.8A.30 ↔	Revision von einer sonstigen Lappenplastik mit mikrovaskulärer Anastomosierung aus Muskel oder Faszie, Kopf und Hals	86.43.11 ↔	Radikale und grossflächige Exzision von Läsion oder Gewebe an Haut und Subkutangewebe, mit plastischer Deckung, am Kopf
83.8A.39 ↔	Revision von einer sonstigen Lappenplastik mit mikrovaskulärer Anastomosierung aus Muskel oder Faszie, andere Lokalisation	86.43.12 ↔	Radikale und grossflächige Exzision von Läsion oder Gewebe an Haut und Subkutangewebe, mit plastischer Deckung, am Hals
83.91.10 ↔	Lösung von Adhäsionen von Muskel, Sehne, Faszie und Bursa, Kopf und Hals	86.7A.B1 ↔	Z-Plastik, grossflächig, am Kopf
83.91.11 ↔	Lösung von Adhäsionen von Muskel, Sehne, Faszie und Bursa, Schulter und Axilla	86.7A.BE ↔	Z-Plastik, grossflächig, an anderer Lokalisation
83.91.12 ↔	Lösung von Adhäsionen von Muskel, Sehne, Faszie und Bursa, Oberarm und Ellenbogen	86.7A.D1 ↔	W-Plastik, grossflächig, am Kopf
83.91.13 ↔	Lösung von Adhäsionen von Muskel, Sehne, Faszie und Bursa, Unterarm	86.7A.DE ↔	W-Plastik, grossflächig, an anderer Lokalisation
83.91.14 ↔	Lösung von Adhäsionen von Muskel, Sehne, Faszie und Bursa, Brustwand, Bauch und Rücken	86.7E.21 ↔	Revision von gestielter regionaler Lappenplastik, am Kopf
83.91.15 ↔	Lösung von Adhäsionen von Muskel, Sehne, Faszie und Bursa, Leisten- und Genitalregion und Gesäss	86.7E.2E ↔	Revision von gestielter regionaler Lappenplastik, an anderer Lokalisation
83.91.16 ↔	Lösung von Adhäsionen von Muskel, Sehne, Faszie und Bursa, Untere Extremität	86.7E.31 ↔	Revision von gestielter Fernlappenplastik, am Kopf
83.92 ↔	Einsetzen oder Ersetzen eines Skelettmuskelstimulators	86.7E.3E ↔	Revision von gestielter Fernlappenplastik, an anderer Lokalisation
83.99.10 ↔	Andere Operationen an Sehnen, Kopf und Hals	86.7E.41 ↔	Revision von einer Plastik mit freien Lappen mit mikrovaskulärer Anastomosierung, am Kopf
83.99.11 ↔	Andere Operationen an Sehnen, Schulter und Axilla	86.7E.4E ↔	Revision von einer Plastik mit freien Lappen mit mikrovaskulärer Anastomosierung, an anderer Lokalisation
83.99.12 ↔	Andere Operationen an Sehnen, Oberarm und Ellenbogen	86.81 ↔	Straffungsoperation am Gesicht
83.99.13 ↔	Andere Operationen an Sehnen, Unterarm	86.82 ↔	Rhytidektomie am Gesicht
83.99.14 ↔	Andere Operationen an Sehnen, Brustwand, Bauch und Rücken	86.83.11 ↔	Gewebereduktionsplastik an Kopf und Hals
83.99.15 ↔	Andere Operationen an Sehnen, Leisten- und Genitalregion und Gesäss	86.84.21 ↔	Korrektur einer Narbenkontraktur oder Bride am Kopf
83.99.16 ↔	Andere Operationen an Sehnen, Untere Extremität	86.84.26 ↔	Korrektur einer Narbenkontraktur oder Bride an der Hand
83.99.20 ↔	Andere Operationen an Muskel, Faszie und Bursa, Kopf und Hals	86.84.2D ↔	Korrektur einer Narbenkontraktur oder Bride am Fuss
83.99.21 ↔	Andere Operationen an Muskel, Faszie und Bursa, Schulter und Axilla	86.84.2E ↔	Korrektur einer Narbenkontraktur oder Bride an anderer Lokalisation
83.99.22 ↔	Andere Operationen an Muskel, Faszie und Bursa, Oberarm und Ellenbogen	86.88.11 ↔	Operative Anlage oder Wechsel eines Systems zur Vakuumversiegelung in Regional- oder Allgemeinanästhesie, tiefreichend, an Knochen und Gelenken der Extremitäten
83.99.23 ↔	Andere Operationen an Muskel, Faszie und Bursa, Unterarm	86.88.12 ↔	Operative Anlage oder Wechsel eines Systems zur Vakuumversiegelung in Regional- oder Allgemeinanästhesie, am offenen Abdomen
83.99.24 ↔	Andere Operationen an Muskel, Faszie und Bursa, Brustwand, Bauch und Rücken	86.88.13 ↔	Operative Anlage oder Wechsel eines Systems zur Vakuumversiegelung in Regional- oder Allgemeinanästhesie, an Haut und Subkutangewebe
83.99.25 ↔	Andere Operationen an Muskel, Faszie und Bursa, Leisten- und Genitalregion und Gesäss	86.88.16 ↔	Operative Anlage oder Wechsel eines Systems zur Vakuumversiegelung in Regional- oder Allgemeinanästhesie, an anderer Lokalisation
83.99.26 ↔	Andere Operationen an Muskel, Faszie und Bursa, Untere Extremität	86.88.17 ↔	Operative Anlage oder Wechsel eines Systems zur Vakuumversiegelung in Regional- oder Allgemeinanästhesie, tiefreichend, an Rücken (zervikal bis sakral)
83.99.30 ↔	Revision ohne Ersatz eines Skelettmuskelstimulators	86.88.18 ↔	Operative Anlage oder Wechsel eines Systems zur Vakuumversiegelung in Regional- oder Allgemeinanästhesie, tiefreichend, an Becken, Vulva, Perineum
85.2C.12 ↔	Chirurgisches Débridement an der Mamma durch Exzision in lokaler Infiltrationsanästhesie, Regional- oder Allgemeinanästhesie, grossflächig	86.91 ↔	Exzision von Haut zur Transplantation
86.2A.31 ↔	Chirurgisches Débridement, grosser Ausdehnung, am Kopf	86.93.09 ↔	Einsetzen eines Gewebeexpanders, sonstige
86.2A.36 ↔	Chirurgisches Débridement, grosser Ausdehnung, an der Hand	86.93.21 ↔	Einsetzen eines Gewebeexpanders am Kopf
86.2A.3D ↔	Chirurgisches Débridement, grosser Ausdehnung, am Fuss	86.93.2E ↔	Einsetzen eines Gewebeexpanders an anderer Lokalisation
86.2A.3E ↔	Chirurgisches Débridement, grosser Ausdehnung, an anderer Lokalisation		
86.41.11 ↔	Radikale und grossflächige Exzision von Läsion oder Gewebe an Haut und Subkutangewebe, ohne primären Wundverschluss, am Kopf		
86.41.12 ↔	Radikale und grossflächige Exzision von Läsion oder Gewebe an Haut und Subkutangewebe, ohne primären Wundverschluss, am Hals		

Prozedur D12-2

- 86.2A.21 †↔ Chirurgisches Débridement, mittlerer Ausdehnung, am Kopf
 86.2A.26 †↔ Chirurgisches Débridement, mittlerer Ausdehnung, an der Hand
 86.2A.2D †↔ Chirurgisches Débridement, mittlerer Ausdehnung, am Fuss
 86.2A.2E †↔ Chirurgisches Débridement, mittlerer Ausdehnung, an anderer Lokalisation

Prozedur D12-3

- 86.0B.11 †↔ Implantation eines Medikamententrägers an Haut und Subkutangewebe

Prozedur D12-4

- 00.4B.11 ↔ PTKI an Arterien der oberen Extremität oder Schulter
 00.4B.12 ↔ PTKI an der Aorta
 00.4B.13 ↔ PTKI an Lungengefäßen
 00.4B.14 ↔ PTKI an anderen thorakalen Arterien
 00.4B.15 ↔ PTKI an viszerale Arterien
 00.4B.16 ↔ PTKI an der A. renalis
 00.4B.17 ↔ PTKI an anderen abdominalen Arterien
 00.4B.18 ↔ PTKI an Oberschenkel- Arterien und A. poplitea
 00.4B.19 ↔ PTKI an Arterien an anderer Lokalisation
 00.4B.1A ↔ PTKI an Unterschenkel- Arterien
 00.4B.21 ↔ PTKI an Venen der oberen Extremität oder Schulter
 00.4B.22 ↔ PTKI an der V. Cava
 00.4B.23 ↔ PTKI an anderen thorakalen Venen
 00.4B.24 ↔ PTKI an Lebervenen
 00.4B.25 ↔ PTKI an viszerale Venen
 00.4B.26 ↔ PTKI an anderen abdominalen Venen
 00.4B.27 ↔ PTKI an Oberschenkel- Venen
 00.4B.28 ↔ PTKI an Unterschenkel- Venen
 00.4B.29 ↔ PTKI an Venen, sonstige
 00.4B.31 ↔ PTKI an der V. saphena magna
 00.4B.32 ↔ PTKI an der V. saphena parva
 00.4B.33 ↔ PTKI an epifaszialen Seitenäste des Beines
 00.4B.34 ↔ PTKI an epifaszialen Armvenen
 00.4B.39 ↔ PTKI an epifaszialen Venen, sonstige
 00.4B.41 ↔ PTKI an künstlich angelegten Gefäßen der oberen Extremität oder Schulter
 00.4B.42 ↔ PTKI an venösen oder Kunststoff- Dialyse-Shunts
 00.4B.43 ↔ PTKI an thorakalen künstlich angelegten Gefäßen
 00.4B.44 ↔ PTKI an abdominalen künstlich angelegten Gefäßen
 00.4B.45 ↔ PTKI an künstlich angelegten Gefäßen am Oberschenkel und popliteal
 00.4B.46 ↔ PTKI an künstlich angelegten Gefäßen am Unterschenkel
 00.4B.49 ↔ PTKI an künstlich angelegten Gefäßen an anderer Lokalisation
 01.24.30 ↔ Zugang zur Schädelbasis, n.n.bez.
 01.24.31 ↔ Zugang zur Schädelbasis, transoral
 01.24.32 ↔ Zugang zur Schädelbasis, transoral mit Spaltung des weichen Gaumens
 01.24.33 ↔ Zugang zur Schädelbasis, transoral mit Spaltung des weichen sowie harten Gaumens
 01.24.34 ↔ Zugang zur Schädelbasis, transsphenoidal
 01.24.35 ↔ Zugang zur Schädelbasis, transethmoidal
 01.24.36 ↔ Zugang zur Schädelbasis, transmastoidal
 01.24.37 ↔ Zugang zur Schädelbasis, translabyrinthär
 01.24.38 ↔ Zugang zur Schädelbasis, transpyramidal
 01.24.39 ↔ Zugang zur Schädelbasis, sonstige
 01.24.3A ↔ Zugang zur Schädelbasis, transkondylär
 01.24.3B ↔ Zugang zur Schädelbasis, transorbital
 01.24.3C ↔ Zugang zur Schädelbasis, mit Le-Fort-I-Osteotomie
 01.24.3D ↔ Zugang zur Schädelbasis, transnasal-transcribiform
 01.24.3E ↔ Zugang zur Schädelbasis, transnasal-transclival
 01.24.3F ↔ Zugang zur Schädelbasis, transoral-transclival
 01.24.3G ↔ Zugang zur Schädelbasis, transnasal-transpterygoidal
 04.71 ↔ Hypoglosso-faziale Anastomose
 04.72 ↔ Akzessorio-faziale Anastomose
 04.74.10 ↔ Fazio-faziale Nerven-Anastomose
 05.21 ↔ Exzision des Ganglion sphenopalatinum
 05.22 ↔ Zervikale Sympathektomie
 05.29 ↔ Sonstige Sympathektomie und Exzision eines Ganglions
 29.31 ↔ Krikopharyngeale Myotomie
 38.32.10 ↔ Resektion von extrakraniellen Arterien an Kopf und Hals mit Anastomose
 38.32.21 ↔ Resektion der V. jugularis mit Anastomose
 38.32.22 ↔ Resektion von oberflächlichen extrakraniellen Venen an Kopf und Hals mit Anastomose
 38.32.99 ↔ Resektion von anderen Gefäßen an Kopf und Hals mit Anastomose, sonstige
 38.42 ↔ Resektion von anderen Blutgefäßen an Kopf und Hals mit Ersatz
 38.7X.21 ↔ Einsetzen eines Embolie-Protektionssystems in die Vena cava, perkutan-transluminal
 39.29.51 ↔ Arteriovenöser Shunt [AV-Fistel] an Gefäßen der unteren Extremität, perkutan-transluminal, durch Einlage von Stent-Grafts zur Arterialisierung
 39.29.59 ↔ Arteriovenöser Shunt [AV-Fistel] an Gefäßen der unteren Extremität, perkutan-transluminal, sonstige
 39.52.99 ↔ Sonstige Korrektur eines Aneurysmas, sonstige
 39.59.30 ↔ Sonstige plastische Rekonstruktion von Gefäßen an Kopf und Hals, n.n.bez.
 39.59.32 ↔ Sonstige plastische Rekonstruktion der extrakraniellen A. vertebralis
 39.59.33 ↔ Sonstige plastische Rekonstruktion von extrakraniellen Arterien an Kopf und Hals, sonstige
 39.59.34 ↔ Sonstige plastische Rekonstruktion der V. jugularis
 39.59.39 ↔ Sonstige plastische Rekonstruktion von Gefäßen an Kopf und Hals, sonstige
 39.71.00 ↔ Endovaskuläre Implantation eines Stent-Grafts [Stent-Prothesen] an der abdominalen Aorta, n.n.bez.
 39.71.09 ↔ Endovaskuläre Implantation eines Stent-Grafts [Stent-Prothesen] an der abdominalen Aorta, sonstige
 39.71.21 ↔ Endovaskuläre Implantation in die Aorta abdominalis von Stent-Grafts [Stent-Prothesen], ohne Öffnung
 39.71.22 ↔ Endovaskuläre Implantation in die Aorta abdominalis von Stent-Grafts [Stent-Prothesen], mit 1 Öffnung
 39.71.23 ↔ Endovaskuläre Implantation in die Aorta abdominalis von Stent-Grafts [Stent-Prothesen], mit 2 Öffnungen
 39.71.24 ↔ Endovaskuläre Implantation in die Aorta abdominalis von Stent-Grafts [Stent-Prothesen], mit 3 Öffnungen
 39.71.25 ↔ Endovaskuläre Implantation in die Aorta abdominalis von Stent-Grafts [Stent-Prothesen], mit 4 und mehr Öffnungen
 39.71.31 ↔ Endovaskuläre Implantation in die Aorta abdominalis von Stent-Grafts [Stent-Prothesen], mit Versorgung eines Gefäßabganges in Parallelgraft-Technik

- 39.71.32 ↔ Endovaskuläre Implantation in die Aorta abdominalis von Stent-Grafts [Stent-Prothesen], mit Versorgung von zwei oder mehr Gefässabgängen in Parallelgraft-Technik
- 39.72.09 ↔ Endovaskuläre plastische Rekonstruktion oder Okklusion von Gefässen am Kopf und Hals, sonstige
- 39.72.14 ↔ Selektive Embolisation von intrakraniellen Gefässen mit adhäsivem Embolisat
- 39.72.15 ↔ Selektive Embolisation von intrakraniellen Gefässen mit Plugs
- 39.72.16 ↔ Selektive Embolisation von intrakraniellen Gefässen mit Coils
- 39.72.17 ↔ Selektive Embolisation von intrakraniellen Gefässen mit Partikeln
- 39.72.18 ↔ Selektive Embolisation von intrakraniellen Gefässen mit embolisierenden Flüssigkeiten
- 39.72.19 ↔ Selektive Embolisation von intrakraniellen Gefässen, sonstige
- 39.72.1A ↔ Selektive Embolisation von intrakraniellen Gefässen mit embolisierenden (ablösbaren) Ballons
- 39.72.1B ↔ Selektive Embolisation von intrakraniellen Gefässen mit Schirmen
- 39.72.24 ↔ Selektive Embolisation von extrakraniellen Gefässen des Kopfes und des Halses mit adhäsivem Embolisat
- 39.72.25 ↔ Selektive Embolisation von extrakraniellen Gefässen des Kopfes und des Halses mit Plugs
- 39.72.26 ↔ Selektive Embolisation von extrakraniellen Gefässen des Kopfes und des Halses mit Coils
- 39.72.27 ↔ Selektive Embolisation von extrakraniellen Gefässen des Kopfes und des Halses mit Partikeln
- 39.72.28 ↔ Selektive Embolisation von extrakraniellen Gefässen des Kopfes und des Halses mit embolisierenden Flüssigkeiten
- 39.72.29 ↔ Selektive Embolisation von extrakraniellen Gefässen des Kopfes und des Halses, sonstige
- 39.72.2A ↔ Selektive Embolisation von extrakraniellen Gefässen des Kopfes und des Halses mit embolisierenden (ablösbaren) Ballons
- 39.72.2B ↔ Selektive Embolisation von extrakraniellen Gefässen des Kopfes und des Halses mit Schirmen
- 39.73.00 ↔ Endovaskuläre Implantation eines Stent-Grafts [Stent-Prothesen] an der thorakalen und thorakoabdominalen Aorta, n.n.bez.
- 39.73.09 ↔ Endovaskuläre Implantation eines Stent-Grafts [Stent-Prothesen] an der thorakalen und thorakoabdominalen Aorta, sonstige
- 39.73.31 ↔ Endovaskuläre Implantation in die Aorta thoracica von Stent-Grafts [Stent-Prothesen], ohne Öffnung
- 39.73.32 ↔ Endovaskuläre Implantation in die Aorta thoracica von Stent-Grafts [Stent-Prothesen], mit 1 Öffnung
- 39.73.33 ↔ Endovaskuläre Implantation in die Aorta thoracica von Stent-Grafts [Stent-Prothesen], mit 2 Öffnungen
- 39.73.34 ↔ Endovaskuläre Implantation in die Aorta thoracica von Stent-Grafts [Stent-Prothesen], mit 3 Öffnungen
- 39.73.35 ↔ Endovaskuläre Implantation in die Aorta thoracica von Stent-Grafts [Stent-Prothesen], mit 4 und mehr Öffnungen
- 39.73.36 ↔ Endovaskuläre Implantation in die Aorta thoracica von Stent-Grafts [Stent-Prothesen], mit Versorgung eines Gefässabganges in Parallelgraft-Technik
- 39.73.37 ↔ Endovaskuläre Implantation in die Aorta thoracica von Stent-Grafts [Stent-Prothesen], mit Versorgung von 2 und mehr Gefässabgänge in Parallelgraft-Technik
- 39.73.41 ↔ Endovaskuläre Implantation in die Aorta thoracoabdominalis von Stent-Grafts [Stent-Prothesen], ohne Öffnung
- 39.73.42 ↔ Endovaskuläre Implantation in die Aorta thoracoabdominalis von Stent-Grafts [Stent-Prothesen], mit 1 Öffnung
- 39.73.43 ↔ Endovaskuläre Implantation in die Aorta thoracoabdominalis von Stent-Grafts [Stent-Prothesen], mit 2 Öffnungen
- 39.73.44 ↔ Endovaskuläre Implantation in die Aorta thoracoabdominalis von Stent-Grafts [Stent-Prothesen], mit 3 Öffnungen
- 39.73.45 ↔ Endovaskuläre Implantation in die Aorta thoracoabdominalis von Stent-Grafts [Stent-Prothesen], mit 4 und mehr Öffnungen
- 39.73.46 ↔ Endovaskuläre Implantation in die Aorta thoracoabdominalis von Stent-Grafts [Stent-Prothesen], mit Versorgung eines Gefässabganges in Parallelgraft-Technik
- 39.73.47 ↔ Endovaskuläre Implantation in die Aorta thoracoabdominalis von Stent-Grafts [Stent-Prothesen], mit Versorgung von 2 und mehr Gefässabgänge in Parallelgraft-Technik
- 39.73.51 ↔ Endovaskuläre Implantation in die Aorta ascendens und den Aortenbogen von Stent-Grafts [Stent-Prothesen], ohne Öffnung
- 39.73.52 ↔ Endovaskuläre Implantation in die Aorta ascendens und den Aortenbogen von Stent-Grafts [Stent-Prothesen], mit 1 Öffnung
- 39.73.53 ↔ Endovaskuläre Implantation in die Aorta ascendens und den Aortenbogen von Stent-Grafts [Stent-Prothesen], mit 2 Öffnungen
- 39.73.54 ↔ Endovaskuläre Implantation in die Aorta ascendens und den Aortenbogen von Stent-Grafts [Stent-Prothesen], mit 3 und mehr Öffnungen
- 39.73.55 ↔ Endovaskuläre Implantation in die Aorta ascendens und den Aortenbogen von Stent-Grafts [Stent-Prothesen], mit Versorgung eines Gefässabganges in Parallelgraft-Technik
- 39.73.56 ↔ Endovaskuläre Implantation in die Aorta ascendens und den Aortenbogen von Stent-Grafts [Stent-Prothesen], mit Versorgung von 2 und mehr Gefässabgänge in Parallelgraft-Technik
- 39.75.01 ↔ Perkutan-transluminale Gefässintervention, sonstige Gefässe, Fremdkörperentfernung
- 39.75.10 ↔ Perkutan-transluminale Gefässintervention, sonstige Gefässe, Kathetersysteme zu Rekanalisation von Totalverschlüssen
- 39.75.11 ↔ Perkutan-transluminale Gefässintervention, sonstige Gefässe, Rotationsthorombektomie
- 39.75.12 ↔ Perkutan-transluminale Gefässintervention, sonstige Gefässe, Laserangioplastie
- 39.75.13 ↔ Perkutan-transluminale Gefässintervention, sonstige Gefässe, Embolie-Protektionssystem (periphere oder viszerale Gefässe)
- 39.75.14 ↔ Perkutan-transluminale Gefässintervention, sonstige Gefässe, Atherektomie
- 39.75.15 ↔ Perkutan-transluminale Gefässintervention, sonstige Gefässe, selektive Thrombolyse
- 39.75.16 ↔ Perkutan-transluminale Gefässintervention sonstige Gefässe, selektive Thrombolyse, ultraschallunterstützt
- 39.75.17 ↔ Perkutan-transluminale Thrombektomie, sonstige Gefässe
- 39.75.18 ↔ Perkutan-transluminale Ballonangioplastie, sonstige Gefässe
- 39.75.1A ↔ Perkutan-transluminale Angioplastik oder Atherektomie mittels Lithotripsie, sonstige Gefässe
- 39.75.1B ↔ Perkutan-transluminale Bladeangioplastie, sonstige Gefässe
- 39.75.30 ↔ Zerebrale Perfusionsaugmentation durch partielle endoaortale Ballonokklusion
- 39.76.10 ↔ Perkutane Ballonangioplastie an präzerebralem(en) (extrakraniell(en)) Gefäss(en)
- 39.76.11 ↔ Perkutane Angioplastik oder Atherektomie mittels Lithotripsie an präzerebralem(en) (extrakraniell(en)) Gefäss(en)

39.76.20 ↔	Perkutane Bladeangioplastie an präzerebralem(en) (extrakraniell(em)) Gefäss(en)	39.79.64 ↔	Selektive Embolisation mit Partikeln von thorakalen Gefässen
39.76.30 ↔	Perkutane Laserangioplastie an präzerebralem(en) (extrakraniell(em)) Gefäss(en)	39.79.65 ↔	Selektive Embolisation mit Partikeln von viszerale(n) Gefässen
39.76.40 ↔	Perkutane Atherektomie an präzerebralem(en) (extrakraniell(em)) Gefäss(en)	39.79.66 ↔	Selektive Embolisation mit Partikeln von abdominalen und pelvinen Gefässen
39.76.50 ↔	Perkutane selektive Thrombolyse an extrakraniellen Gefässen des Kopfes und Halses	39.79.67 ↔	Selektive Embolisation mit Partikeln von Gefässen der unteren Extremitäten
39.76.61 ↔	Perkutane Rotationsthrömbektomie an präzerebralem(en) (extrakraniell(em)) Gefäss(en)	39.79.68 ↔	Selektive Embolisation mit Partikeln von spinalen Gefässen
39.76.62 ↔	Perkutane Thrombektomie an präzerebralem(en) (extrakraniell(em)) Gefäss(en)	39.79.69 ↔	Selektive Embolisation mit Partikeln von sonstigen Gefässen, sonstige
39.76.70 ↔	Perkutane endovaskuläre Fremdkörperentfernung aus extrakraniellen Gefässen des Kopfes und Halses	39.79.71 ↔	Kathetertechnischer Verschluss mittels Laser, an Arterien der oberen Extremitäten
39.76.99 ↔	Perkutan-transluminale endovaskuläre Intervention an präzerebralem(en) (extrakraniell(em)) Gefäss(en), sonstige	39.79.72 ↔	Kathetertechnischer Verschluss mittels Laser, an der Aorta
39.77.50 ↔	Perkutane selektive Thrombolyse von intrakraniell(em) Gefäss(en)	39.79.74 ↔	Kathetertechnischer Verschluss mittels Laser, an thorakalen Gefässen
39.77.70 ↔	Perkutane endovaskuläre Fremdkörperentfernung aus intrakraniell(em) Gefäss(en)	39.79.75 ↔	Kathetertechnischer Verschluss mittels Laser, an Gefässen der unteren Extremitäten
39.79.21 ↔	Coil-Embolisation oder -Verschluss von Gefässen der oberen Extremitäten	39.79.76 ↔	Kathetertechnischer Verschluss mittels Laser, an viszerale(n) Gefässen
39.79.22 ↔	Coil-Embolisation oder -Verschluss der Aorta	39.79.77 ↔	Kathetertechnischer Verschluss mittels Laser, an abdominalen und pelvinen Gefässen
39.79.24 ↔	Coil-Embolisation oder -Verschluss von thorakalen Gefässen	39.79.79 ↔	Kathetertechnischer Verschluss von Arterien mittels Laser, sonstige Gefässe, sonstige
39.79.25 ↔	Coil-Embolisation oder -Verschluss von viszerale(n) Gefässen	39.79.81 ↔	Kathetertechnischer Verschluss mittels Radiofrequenz an Arterien der oberen Extremitäten
39.79.26 ↔	Coil-Embolisation oder -Verschluss von abdominalen und pelvinen Gefässen	39.79.82 ↔	Kathetertechnischer Verschluss mittels Radiofrequenz an der Aorta
39.79.27 ↔	Coil-Embolisation oder -Verschluss von Gefässen der unteren Extremitäten	39.79.84 ↔	Kathetertechnischer Verschluss mittels Radiofrequenz an thorakalen Gefässen
39.79.28 ↔	Coil-Embolisation oder -Verschluss von spinalen Gefässen	39.79.85 ↔	Kathetertechnischer Verschluss mittels Radiofrequenz an Gefässen der unteren Extremitäten
39.79.29 ↔	Coil-Embolisation oder -Verschluss von sonstigen Gefässen, sonstige	39.79.86 ↔	Kathetertechnischer Verschluss mittels Radiofrequenz an viszerale(n) Gefässen
39.79.41 ↔	Selektive Embolisation mit ablösbaren Ballons von Gefässen der oberen Extremitäten	39.79.87 ↔	Kathetertechnischer Verschluss mittels Radiofrequenz an abdominalen und pelvinen Gefässen
39.79.42 ↔	Selektive Embolisation mit ablösbaren Ballons der Aorta	39.79.89 ↔	Kathetertechnischer Verschluss mittels Radiofrequenz an sonstigen Gefässen, sonstige
39.79.44 ↔	Selektive Embolisation mit ablösbaren Ballons von thorakalen Gefässen	39.79.91 ↔	Selektive Embolisation von Gefässen der oberen Extremitäten, sonstige
39.79.45 ↔	Selektive Embolisation mit ablösbaren Ballons von viszerale(n) Gefässen	39.79.92 ↔	Selektive Embolisation der Aorta, sonstige
39.79.46 ↔	Selektive Embolisation mit ablösbaren Ballons von abdominalen und pelvinen Gefässen	39.79.94 ↔	Selektive Embolisation von thorakalen Gefässen, sonstige
39.79.47 ↔	Selektive Embolisation mit ablösbaren Ballons von spinalen Gefässen	39.79.95 ↔	Selektive Embolisation von viszerale(n) Gefässen, sonstige
39.79.48 ↔	Selektive Embolisation mit ablösbaren Ballons von Gefässen der unteren Extremitäten	39.79.96 ↔	Selektive Embolisation von abdominalen und pelvinen Gefässen, sonstige
39.79.49 ↔	Selektive Embolisation mit ablösbaren Ballons von sonstigen Gefässen, sonstige	39.79.97 ↔	Selektive Embolisation von Gefässen der unteren Extremitäten, sonstige
39.79.51 ↔	Selektive Embolisation mit Schirmen von Gefässen der oberen Extremitäten	39.79.98 ↔	Selektive Embolisation von spinalen Gefässen, sonstige
39.79.52 ↔	Selektive Embolisation mit Schirmen der Aorta	39.79.A1 ↔	Selektive Embolisation mit Plugs von Gefässen der oberen Extremitäten
39.79.54 ↔	Selektive Embolisation mit Schirmen von thorakalen Gefässen	39.79.A2 ↔	Selektive Embolisation mit Plugs der Aorta
39.79.55 ↔	Selektive Embolisation mit Schirmen von viszerale(n) Gefässen	39.79.A4 ↔	Selektive Embolisation mit Plugs von thorakalen Gefässen
39.79.56 ↔	Selektive Embolisation mit Schirmen von abdominalen und pelvinen Gefässen	39.79.A5 ↔	Selektive Embolisation mit Plugs von viszerale(n) Gefässen
39.79.57 ↔	Selektive Embolisation mit Schirmen von Gefässen der unteren Extremitäten	39.79.A6 ↔	Selektive Embolisation mit Plugs von abdominalen und pelvinen Gefässen
39.79.58 ↔	Selektive Embolisation mit Schirmen von spinalen Gefässen	39.79.A7 ↔	Selektive Embolisation mit Plugs von Gefässen der unteren Extremitäten
39.79.59 ↔	Selektive Embolisation mit Schirmen von sonstigen Gefässen, sonstige	39.79.A8 ↔	Selektive Embolisation mit Plugs von spinalen Gefässen
39.79.61 ↔	Selektive Embolisation mit Partikeln von Gefässen der oberen Extremitäten	39.79.A9 ↔	Selektive Embolisation mit Plugs von sonstigen Gefässen, sonstige
39.79.62 ↔	Selektive Embolisation mit Partikeln der Aorta		

39.79.B1 ↔	Selektive Embolisation mit embolisierenden Flüssigkeiten von Gefässen der oberen Extremitäten	39.B1.81 ↔	(Perkutan-)transluminale Implantation von Stents ohne Medikamentenfreisetzung, andere thorakale Gefässe
39.79.B2 ↔	Selektive Embolisation mit embolisierenden Flüssigkeiten der Aorta	39.B1.A4 ↔	(Perkutan-)transluminale Implantation von Stents ohne Medikamentenfreisetzung, A. pulmonalis
39.79.B4 ↔	Selektive Embolisation mit embolisierenden Flüssigkeiten von thorakalen Gefässen	39.B1.C1 ↔	(Perkutan-)transluminale Implantation von Stents ohne Medikamentenfreisetzung, andere abdominale und pelvine Arterien
39.79.B5 ↔	Selektive Embolisation mit embolisierenden Flüssigkeiten von viszeralen Gefässen	39.B1.C3 ↔	(Perkutan-)transluminale Implantation von Stents ohne Medikamentenfreisetzung, A. iliaca
39.79.B6 ↔	Selektive Embolisation mit embolisierenden Flüssigkeiten von abdominalen und pelvinen Gefässen	39.B1.D1 ↔	(Perkutan-)transluminale Implantation von Stents ohne Medikamentenfreisetzung, viszerale Gefässe
39.79.B7 ↔	Selektive Embolisation mit embolisierenden Flüssigkeiten von Gefässen der unteren Extremitäten	39.B1.G1 ↔	(Perkutan-)transluminale Implantation von Stents ohne Medikamentenfreisetzung, Arterien vom Oberschenkel
39.79.B8 ↔	Selektive Embolisation mit embolisierenden Flüssigkeiten von spinalen Gefässen	39.B1.H1 ↔	(Perkutan-)transluminale Implantation von Stents ohne Medikamentenfreisetzung, Gefässe vom Unterschenkel
39.79.C1 ↔	Selektive Embolisation mit adhäsivem Embolisat von Gefässen der oberen Extremitäten	39.B1.J3 ↔	(Perkutan-)transluminale Implantation von Stents ohne Medikamentenfreisetzung, V. pulmonalis
39.79.C2 ↔	Selektive Embolisation mit adhäsivem Embolisat der Aorta	39.B1.J7 ↔	(Perkutan-)transluminale Implantation von Stents ohne Medikamentenfreisetzung, V. cava
39.79.C4 ↔	Selektive Embolisation mit adhäsivem Embolisat von thorakalen Gefässen	39.B1.JB ↔	(Perkutan-)transluminale Implantation von Stents ohne Medikamentenfreisetzung, andere abdominale und pelvine Venen
39.79.C5 ↔	Selektive Embolisation mit adhäsivem Embolisat von viszeralen Gefässen	39.B1.JF ↔	(Perkutan-)transluminale Implantation von Stents ohne Medikamentenfreisetzung, Venen vom Oberschenkel
39.79.C6 ↔	Selektive Embolisation mit adhäsivem Embolisat von abdominalen und pelvinen Gefässen	39.B1.JI ↔	(Perkutan-)transluminale Implantation von Stents ohne Medikamentenfreisetzung, V. portae
39.79.C7 ↔	Selektive Embolisation mit adhäsivem Embolisat von Gefässen der unteren Extremitäten	39.B1.L1 ↔	(Perkutan-)transluminale Implantation von Stents ohne Medikamentenfreisetzung, spinale Gefässe
39.79.C8 ↔	Selektive Embolisation mit adhäsivem Embolisat von spinalen Gefässen	39.B2.09 ↔	(Perkutan-)transluminale Implantation von Stents mit Medikamentenfreisetzung, sonstige
39.7A.22 ↔	Endovaskuläre Implantation in Beckenarterie eines Stent-Grafts [Stent-Prothesen], mit Versorgung eines Gefässabganges in Parallelgraft-Technik	39.B2.11 ↔	(Perkutan-)transluminale Implantation von Stents mit Medikamentenfreisetzung, intrakranielle Gefässe
39.7A.31 ↔	Endovaskuläre Implantation eines Stent-Grafts [Stent-Prothese] in die V. cava	39.B2.22 ↔	(Perkutan-)transluminale Implantation von Stents mit Medikamentenfreisetzung, A. carotis n.n.bez.
39.7A.32 ↔	Endovaskuläre Implantation eines Stent-Grafts [Stent-Prothese] in die V. porta	39.B2.23 ↔	(Perkutan-)transluminale Implantation von Stents mit Medikamentenfreisetzung, A. carotis communis
39.7A.41 ↔	Endovaskuläre Implantation eines Stent-Grafts [Stent-Prothese] in Nierengefässe	39.B2.25 ↔	(Perkutan-)transluminale Implantation von Stents mit Medikamentenfreisetzung, A. carotis interna extrakraniell
39.B1.09 ↔	(Perkutan-)transluminale Implantation von Stents ohne Medikamentenfreisetzung, sonstige	39.B2.26 ↔	(Perkutan-)transluminale Implantation von Stents mit Medikamentenfreisetzung, A. carotis interna extrakraniell mit A. carotis communis
39.B1.11 ↔	(Perkutan-)transluminale Implantation von Stents ohne Medikamentenfreisetzung, intrakranielle Gefässe	39.B2.27 ↔	(Perkutan-)transluminale Implantation von Stents mit Medikamentenfreisetzung, A. carotis externa
39.B1.22 ↔	(Perkutan-)transluminale Implantation von Stents ohne Medikamentenfreisetzung, A. carotis n.n.bez.	39.B2.28 ↔	(Perkutan-)transluminale Implantation von Stents mit Medikamentenfreisetzung, A. vertebralis extrakraniell
39.B1.23 ↔	(Perkutan-)transluminale Implantation von Stents ohne Medikamentenfreisetzung, A. carotis communis	39.B2.31 ↔	(Perkutan-)transluminale Implantation von Stents mit Medikamentenfreisetzung, Gefässe von Schulter und Oberarm
39.B1.25 ↔	(Perkutan-)transluminale Implantation von Stents ohne Medikamentenfreisetzung, A. carotis interna extrakraniell	39.B2.51 ↔	(Perkutan-)transluminale Implantation von Stents mit Medikamentenfreisetzung, Gefässe von Unterarm
39.B1.26 ↔	(Perkutan-)transluminale Implantation von Stents ohne Medikamentenfreisetzung, A. carotis interna extrakraniell mit A. carotis communis	39.B2.71 ↔	(Perkutan-)transluminale Implantation von Stents mit Medikamentenfreisetzung, Aorta
39.B1.27 ↔	(Perkutan-)transluminale Implantation von Stents ohne Medikamentenfreisetzung, A. carotis externa	39.B2.74 ↔	(Perkutan-)transluminale Implantation von Stents mit Medikamentenfreisetzung, Aortenisthmus
39.B1.28 ↔	(Perkutan-)transluminale Implantation von Stents ohne Medikamentenfreisetzung, A. vertebralis extrakraniell	39.B2.81 ↔	(Perkutan-)transluminale Implantation von Stents mit Medikamentenfreisetzung, andere thorakale Gefässe
39.B1.31 ↔	(Perkutan-)transluminale Implantation von Stents ohne Medikamentenfreisetzung, Gefässe von Schulter und Oberarm	39.B2.A4 ↔	(Perkutan-)transluminale Implantation von Stents mit Medikamentenfreisetzung, A. pulmonalis
39.B1.51 ↔	(Perkutan-)transluminale Implantation von Stents ohne Medikamentenfreisetzung, Gefässe von Unterarm	39.B2.C1 ↔	(Perkutan-)transluminale Implantation von Stents mit Medikamentenfreisetzung, andere abdominale und pelvine Arterien
39.B1.71 ↔	(Perkutan-)transluminale Implantation von Stents ohne Medikamentenfreisetzung, Aorta	39.B2.C3 ↔	(Perkutan-)transluminale Implantation von Stents mit Medikamentenfreisetzung, A. iliaca
39.B1.74 ↔	(Perkutan-)transluminale Implantation von Stents ohne Medikamentenfreisetzung, Aortenisthmus	39.B2.D1 ↔	(Perkutan-)transluminale Implantation von Stents mit Medikamentenfreisetzung, viszerale Gefässe

39.B2.G1 ↔	(Perkutan-)transluminale Implantation von Stents mit Medikamentenfreisetzung, Arterien vom Oberschenkel	39.B3.J7 ↔	(Perkutan-)transluminale Implantation von gecoverten Stents ohne Medikamentenfreisetzung, V. cava
39.B2.H1 ↔	(Perkutan-)transluminale Implantation von Stents mit Medikamentenfreisetzung, Gefäße vom Unterschenkel	39.B3.JB ↔	(Perkutan-)transluminale Implantation von gecoverten Stents ohne Medikamentenfreisetzung, andere abdominale und pelvine Venen
39.B2.J3 ↔	(Perkutan-)transluminale Implantation von Stents mit Medikamentenfreisetzung, V. pulmonalis	39.B3.JF ↔	(Perkutan-)transluminale Implantation von gecoverten Stents ohne Medikamentenfreisetzung, Venen vom Oberschenkel
39.B2.J7 ↔	(Perkutan-)transluminale Implantation von Stents mit Medikamentenfreisetzung, V. cava	39.B3.JI ↔	(Perkutan-)transluminale Implantation von gecoverten Stents ohne Medikamentenfreisetzung, V. portae
39.B2.JB ↔	(Perkutan-)transluminale Implantation von Stents mit Medikamentenfreisetzung, andere abdominale und pelvine Venen	39.B3.L1 ↔	(Perkutan-)transluminale Implantation von gecoverten Stents ohne Medikamentenfreisetzung, spinale Gefäße
39.B2.JF ↔	(Perkutan-)transluminale Implantation von Stents mit Medikamentenfreisetzung, Venen vom Oberschenkel	39.B4.09 ↔	(Perkutan-)transluminale Implantation von gecoverten Stents mit Medikamentenfreisetzung, sonstige
39.B2.JI ↔	(Perkutan-)transluminale Implantation von Stents mit Medikamentenfreisetzung, V. portae	39.B4.11 ↔	(Perkutan-)transluminale Implantation von gecoverten Stents mit Medikamentenfreisetzung, intrakranielle Gefäße
39.B2.L1 ↔	(Perkutan-)transluminale Implantation von Stents mit Medikamentenfreisetzung, spinale Gefäße	39.B4.22 ↔	(Perkutan-)transluminale Implantation von gecoverten Stents mit Medikamentenfreisetzung, A. carotis n.n.bez.
39.B3.09 ↔	(Perkutan-)transluminale Implantation von gecoverten Stents ohne Medikamentenfreisetzung, sonstige	39.B4.23 ↔	(Perkutan-)transluminale Implantation von gecoverten Stents mit Medikamentenfreisetzung, A. carotis communis
39.B3.11 ↔	(Perkutan-)transluminale Implantation von gecoverten Stents ohne Medikamentenfreisetzung, intrakranielle Gefäße	39.B4.25 ↔	(Perkutan-)transluminale Implantation von gecoverten Stents mit Medikamentenfreisetzung, A. carotis interna extrakraniell
39.B3.22 ↔	(Perkutan-)transluminale Implantation von gecoverten Stents ohne Medikamentenfreisetzung, A. carotis n.n.bez.	39.B4.26 ↔	(Perkutan-)transluminale Implantation von gecoverten Stents mit Medikamentenfreisetzung, A. carotis interna extrakraniell mit A. carotis communis
39.B3.23 ↔	(Perkutan-)transluminale Implantation von gecoverten Stents ohne Medikamentenfreisetzung, A. carotis communis	39.B4.27 ↔	(Perkutan-)transluminale Implantation von gecoverten Stents mit Medikamentenfreisetzung, A. carotis externa
39.B3.25 ↔	(Perkutan-)transluminale Implantation von gecoverten Stents ohne Medikamentenfreisetzung, A. carotis interna extrakraniell	39.B4.28 ↔	(Perkutan-)transluminale Implantation von gecoverten Stents mit Medikamentenfreisetzung, A. vertebralis extrakraniell
39.B3.26 ↔	(Perkutan-)transluminale Implantation von gecoverten Stents ohne Medikamentenfreisetzung, A. carotis interna extrakraniell mit A. carotis communis	39.B4.31 ↔	(Perkutan-)transluminale Implantation von gecoverten Stents mit Medikamentenfreisetzung, Gefäße von Schulter und Oberarm
39.B3.27 ↔	(Perkutan-)transluminale Implantation von gecoverten Stents ohne Medikamentenfreisetzung, A. carotis externa	39.B4.51 ↔	(Perkutan-)transluminale Implantation von gecoverten Stents mit Medikamentenfreisetzung, Gefäße von Unterarm
39.B3.28 ↔	(Perkutan-)transluminale Implantation von gecoverten Stents ohne Medikamentenfreisetzung, A. vertebralis extrakraniell	39.B4.81 ↔	(Perkutan-)transluminale Implantation von gecoverten Stents mit Medikamentenfreisetzung, andere thorakale Gefäße
39.B3.31 ↔	(Perkutan-)transluminale Implantation von gecoverten Stents ohne Medikamentenfreisetzung, Gefäße von Schulter und Oberarm	39.B4.C1 ↔	(Perkutan-)transluminale Implantation von gecoverten Stents mit Medikamentenfreisetzung, andere abdominale und pelvine Arterien
39.B3.51 ↔	(Perkutan-)transluminale Implantation von gecoverten Stents ohne Medikamentenfreisetzung, Gefäße von Unterarm	39.B4.C3 ↔	(Perkutan-)transluminale Implantation von gecoverten Stents mit Medikamentenfreisetzung, A. iliaca
39.B3.81 ↔	(Perkutan-)transluminale Implantation von gecoverten Stents ohne Medikamentenfreisetzung, andere thorakale Gefäße	39.B4.D1 ↔	(Perkutan-)transluminale Implantation von gecoverten Stents mit Medikamentenfreisetzung, viszerale Gefäße
39.B3.C1 ↔	(Perkutan-)transluminale Implantation von gecoverten Stents ohne Medikamentenfreisetzung, andere abdominale und pelvine Arterien	39.B4.G1 ↔	(Perkutan-)transluminale Implantation von gecoverten Stents mit Medikamentenfreisetzung, Arterien vom Oberschenkel
39.B3.C3 ↔	(Perkutan-)transluminale Implantation von gecoverten Stents ohne Medikamentenfreisetzung, A. iliaca	39.B4.H1 ↔	(Perkutan-)transluminale Implantation von gecoverten Stents mit Medikamentenfreisetzung, Gefäße vom Unterschenkel
39.B3.D1 ↔	(Perkutan-)transluminale Implantation von gecoverten Stents ohne Medikamentenfreisetzung, viszerale Gefäße	39.B4.J7 ↔	(Perkutan-)transluminale Implantation von gecoverten Stents mit Medikamentenfreisetzung, V. cava
39.B3.G1 ↔	(Perkutan-)transluminale Implantation von gecoverten Stents ohne Medikamentenfreisetzung, Arterien vom Oberschenkel	39.B4.JB ↔	(Perkutan-)transluminale Implantation von gecoverten Stents mit Medikamentenfreisetzung, andere abdominale und pelvine Venen
39.B3.H1 ↔	(Perkutan-)transluminale Implantation von gecoverten Stents ohne Medikamentenfreisetzung, Gefäße vom Unterschenkel		

- 39.B4.JF ↔ (Perkutan-)transluminale Implantation von gecoverten Stents mit Medikamentenfreisetzung, Venen vom Oberschenkel
- 39.B4.JI ↔ (Perkutan-)transluminale Implantation von gecoverten Stents mit Medikamentenfreisetzung, V. portae
- 39.B4.L1 ↔ (Perkutan-)transluminale Implantation von gecoverten Stents mit Medikamentenfreisetzung, spinale Gefässe
- 39.B5.09 ↔ (Perkutan-)transluminale Implantation von ungedeckten Cheatham-Platinum-Stents, sonstige
- 39.B5.11 ↔ (Perkutan-)transluminale Implantation von ungedeckten Cheatham-Platinum-Stents, intrakranielle Gefässe
- 39.B5.22 ↔ (Perkutan-)transluminale Implantation von ungedeckten Cheatham-Platinum-Stents, A. carotis n.n.bez.
- 39.B5.23 ↔ (Perkutan-)transluminale Implantation von ungedeckten Cheatham-Platinum-Stents, A. carotis communis
- 39.B5.25 ↔ (Perkutan-)transluminale Implantation von ungedeckten Cheatham-Platinum-Stents, A. carotis interna extrakraniell
- 39.B5.26 ↔ (Perkutan-)transluminale Implantation von ungedeckten Cheatham-Platinum-Stents, A. carotis interna extrakraniell mit A. carotis communis
- 39.B5.27 ↔ (Perkutan-)transluminale Implantation von ungedeckten Cheatham-Platinum-Stents, A. carotis externa
- 39.B5.31 ↔ (Perkutan-)transluminale Implantation von ungedeckten Cheatham-Platinum-Stents, Gefässe von Schulter und Oberarm
- 39.B5.51 ↔ (Perkutan-)transluminale Implantation von ungedeckten Cheatham-Platinum-Stents, Gefässe von Unterarm
- 39.B5.71 ↔ (Perkutan-)transluminale Implantation von ungedeckten Cheatham-Platinum-Stents, Aorta
- 39.B5.74 ↔ (Perkutan-)transluminale Implantation von ungedeckten Cheatham-Platinum-Stents, Aortenisthmus
- 39.B5.81 ↔ (Perkutan-)transluminale Implantation von ungedeckten Cheatham-Platinum-Stents, andere thorakale Gefässe
- 39.B5.C1 ↔ (Perkutan-)transluminale Implantation von ungedeckten Cheatham-Platinum-Stents, andere abdominale und pelvine Arterien
- 39.B5.C3 ↔ (Perkutan-)transluminale Implantation von ungedeckten Cheatham-Platinum-Stents, A. iliaca
- 39.B5.D1 ↔ (Perkutan-)transluminale Implantation von ungedeckten Cheatham-Platinum-Stents, viszerale Gefässe
- 39.B5.G1 ↔ (Perkutan-)transluminale Implantation von ungedeckten Cheatham-Platinum-Stents, Arterien vom Oberschenkel
- 39.B5.H1 ↔ (Perkutan-)transluminale Implantation von ungedeckten Cheatham-Platinum-Stents, Gefässe vom Unterschenkel
- 39.B5.J7 ↔ (Perkutan-)transluminale Implantation von ungedeckten Cheatham-Platinum-Stents, V. cava
- 39.B5.JB ↔ (Perkutan-)transluminale Implantation von ungedeckten Cheatham-Platinum-Stents, andere abdominale und pelvine Venen
- 39.B5.JF ↔ (Perkutan-)transluminale Implantation von ungedeckten Cheatham-Platinum-Stents, Venen vom Oberschenkel
- 39.B5.JI ↔ (Perkutan-)transluminale Implantation von ungedeckten Cheatham-Platinum-Stents, V. portae
- 39.B5.L1 ↔ (Perkutan-)transluminale Implantation von ungedeckten Cheatham-Platinum-Stents, spinale Gefässe
- 39.B6.09 ↔ (Perkutan-)transluminale Implantation von gecoverten Cheatham-Platinum-Stents, sonstige
- 39.B6.11 ↔ (Perkutan-)transluminale Implantation von gecoverten Cheatham-Platinum-Stents, intrakranielle Gefässe
- 39.B6.22 ↔ (Perkutan-)transluminale Implantation von gecoverten Cheatham-Platinum-Stents, A. carotis n.n.bez.
- 39.B6.23 ↔ (Perkutan-)transluminale Implantation von gecoverten Cheatham-Platinum-Stents, A. carotis communis
- 39.B6.25 ↔ (Perkutan-)transluminale Implantation von gecoverten Cheatham-Platinum-Stents, A. carotis interna extrakraniell
- 39.B6.26 ↔ (Perkutan-)transluminale Implantation von gecoverten Cheatham-Platinum-Stents, A. carotis interna extrakraniell mit A. carotis communis
- 39.B6.27 ↔ (Perkutan-)transluminale Implantation von gecoverten Cheatham-Platinum-Stents, A. carotis externa
- 39.B6.31 ↔ (Perkutan-)transluminale Implantation von gecoverten Cheatham-Platinum-Stents, Gefässe von Schulter und Oberarm
- 39.B6.51 ↔ (Perkutan-)transluminale Implantation von gecoverten Cheatham-Platinum-Stents, Gefässe von Unterarm
- 39.B6.71 ↔ (Perkutan-)transluminale Implantation von gecoverten Cheatham-Platinum-Stents, Aorta
- 39.B6.74 ↔ (Perkutan-)transluminale Implantation von gecoverten Cheatham-Platinum-Stents, Aortenisthmus
- 39.B6.81 ↔ (Perkutan-)transluminale Implantation von gecoverten Cheatham-Platinum-Stents, andere thorakale Gefässe
- 39.B6.C1 ↔ (Perkutan-)transluminale Implantation von gecoverten Cheatham-Platinum-Stents, andere abdominale und pelvine Arterien
- 39.B6.C3 ↔ (Perkutan-)transluminale Implantation von gecoverten Cheatham-Platinum-Stents, A. iliaca
- 39.B6.D1 ↔ (Perkutan-)transluminale Implantation von gecoverten Cheatham-Platinum-Stents, viszerale Gefässe
- 39.B6.G1 ↔ (Perkutan-)transluminale Implantation von gecoverten Cheatham-Platinum-Stents, Arterien vom Oberschenkel
- 39.B6.H1 ↔ (Perkutan-)transluminale Implantation von gecoverten Cheatham-Platinum-Stents, Gefässe vom Unterschenkel
- 39.B6.J7 ↔ (Perkutan-)transluminale Implantation von gecoverten Cheatham-Platinum-Stents, V. cava
- 39.B6.JB ↔ (Perkutan-)transluminale Implantation von gecoverten Cheatham-Platinum-Stents, andere abdominale und pelvine Venen
- 39.B6.JF ↔ (Perkutan-)transluminale Implantation von gecoverten Cheatham-Platinum-Stents, Venen vom Oberschenkel
- 39.B6.JI ↔ (Perkutan-)transluminale Implantation von gecoverten Cheatham-Platinum-Stents, V. portae
- 39.B6.L1 ↔ (Perkutan-)transluminale Implantation von gecoverten Cheatham-Platinum-Stents, spinale Gefässe
- 39.B7.09 ↔ (Perkutan-)transluminale Implantation von ungedeckten grosslumige Stents, sonstige
- 39.B7.11 ↔ (Perkutan-)transluminale Implantation von ungedeckten grosslumige Stents, intrakranielle Gefässe
- 39.B7.22 ↔ (Perkutan-)transluminale Implantation von ungedeckten grosslumige Stents, A. carotis n.n.bez.
- 39.B7.23 ↔ (Perkutan-)transluminale Implantation von ungedeckten grosslumige Stents, A. carotis communis

39.B7.25 ↔	(Perkutan-)transluminale Implantation von ungedeckten grosslumigen Stents, A. carotis interna extrakraniell	39.B8.28 ↔	(Perkutan-)transluminale Implantation von gedeckten grosslumigen Stents, A. vertebralis extrakraniell
39.B7.26 ↔	(Perkutan-)transluminale Implantation von ungedeckten grosslumigen Stents, A. carotis interna extrakraniell mit A. carotis communis	39.B8.31 ↔	(Perkutan-)transluminale Implantation von gedeckten grosslumigen Stents, Gefässe von Schulter und Oberarm
39.B7.27 ↔	(Perkutan-)transluminale Implantation von ungedeckten grosslumigen Stents, A. carotis externa	39.B8.51 ↔	(Perkutan-)transluminale Implantation von gedeckten grosslumigen Stents, Gefässe von Unterarm
39.B7.28 ↔	(Perkutan-)transluminale Implantation von ungedeckten grosslumigen Stents, A. vertebralis extrakraniell	39.B8.71 ↔	(Perkutan-)transluminale Implantation von gedeckten grosslumigen Stents, Aorta
39.B7.31 ↔	(Perkutan-)transluminale Implantation von ungedeckten grosslumigen Stents, Gefässe von Schulter und Oberarm	39.B8.74 ↔	(Perkutan-)transluminale Implantation von gedeckten grosslumigen Stents, Aortenisthmus
39.B7.51 ↔	(Perkutan-)transluminale Implantation von ungedeckten grosslumigen Stents, Gefässe von Unterarm	39.B8.81 ↔	(Perkutan-)transluminale Implantation von gedeckten grosslumigen Stents, andere thorakale Gefässe
39.B7.71 ↔	(Perkutan-)transluminale Implantation von ungedeckten grosslumigen Stents, Aorta	39.B8.A4 ↔	(Perkutan-)transluminale Implantation von gedeckten grosslumigen Stents, A. pulmonalis
39.B7.74 ↔	(Perkutan-)transluminale Implantation von ungedeckten grosslumigen Stents, Aortenisthmus	39.B8.C1 ↔	(Perkutan-)transluminale Implantation von gedeckten grosslumigen Stents, andere abdominale und pelvine Arterien
39.B7.81 ↔	(Perkutan-)transluminale Implantation von ungedeckten grosslumigen Stents, andere thorakale Gefässe	39.B8.C3 ↔	(Perkutan-)transluminale Implantation von gedeckten grosslumigen Stents, A. iliaca
39.B7.A4 ↔	(Perkutan-)transluminale Implantation von ungedeckten grosslumigen Stents, A. pulmonalis	39.B8.D1 ↔	(Perkutan-)transluminale Implantation von gedeckten grosslumigen Stents, viszerale Gefässe
39.B7.C1 ↔	(Perkutan-)transluminale Implantation von ungedeckten grosslumigen Stents, andere abdominale und pelvine Arterien	39.B8.G1 ↔	(Perkutan-)transluminale Implantation von gedeckten grosslumigen Stents, Arterien vom Oberschenkel
39.B7.C3 ↔	(Perkutan-)transluminale Implantation von ungedeckten grosslumigen Stents, A. iliaca	39.B8.H1 ↔	(Perkutan-)transluminale Implantation von gedeckten grosslumigen Stents, Gefässe vom Unterschenkel
39.B7.D1 ↔	(Perkutan-)transluminale Implantation von ungedeckten grosslumigen Stents, viszerale Gefässe	39.B8.J3 ↔	(Perkutan-)transluminale Implantation von gedeckten grosslumigen Stents, V. pulmonalis
39.B7.G1 ↔	(Perkutan-)transluminale Implantation von ungedeckten grosslumigen Stents, Arterien vom Oberschenkel	39.B8.J7 ↔	(Perkutan-)transluminale Implantation von gedeckten grosslumigen Stents, V. cava
39.B7.H1 ↔	(Perkutan-)transluminale Implantation von ungedeckten grosslumigen Stents, Gefässe vom Unterschenkel	39.B8.JB ↔	(Perkutan-)transluminale Implantation von gedeckten grosslumigen Stents, andere abdominale und pelvine Venen
39.B7.J3 ↔	(Perkutan-)transluminale Implantation von ungedeckten grosslumigen Stents, V. pulmonalis	39.B8.JF ↔	(Perkutan-)transluminale Implantation von gedeckten grosslumigen Stents, Venen vom Oberschenkel
39.B7.J7 ↔	(Perkutan-)transluminale Implantation von ungedeckten grosslumigen Stents, V. cava	39.B8.JI ↔	(Perkutan-)transluminale Implantation von gedeckten grosslumigen Stents, V. portae
39.B7.JB ↔	(Perkutan-)transluminale Implantation von ungedeckten grosslumigen Stents, andere abdominale und pelvine Venen	39.B8.L1 ↔	(Perkutan-)transluminale Implantation von gedeckten grosslumigen Stents, spinale Gefässe
39.B7.JF ↔	(Perkutan-)transluminale Implantation von ungedeckten grosslumigen Stents, Venen vom Oberschenkel	39.BA.09 ↔	(Perkutan-)transluminale Implantation von ungedeckten Wachstumsstents, sonstige
39.B7.JI ↔	(Perkutan-)transluminale Implantation von ungedeckten grosslumigen Stents, V. portae	39.BA.A4 ↔	(Perkutan-)transluminale Implantation von ungedeckten Wachstumsstents, A. pulmonalis
39.B7.L1 ↔	(Perkutan-)transluminale Implantation von ungedeckten grosslumigen Stents, spinale Gefässe	39.BA.J3 ↔	(Perkutan-)transluminale Implantation von ungedeckten Wachstumsstents, V. pulmonalis
39.B8.09 ↔	(Perkutan-)transluminale Implantation von gedeckten grosslumigen Stents, sonstige	39.BB.09 ↔	(Perkutan-)transluminale Implantation von gedeckten Wachstumsstents, sonstige
39.B8.11 ↔	(Perkutan-)transluminale Implantation von gedeckten grosslumigen Stents, intrakranielle Gefässe	39.BB.A4 ↔	(Perkutan-)transluminale Implantation von gedeckten Wachstumsstents, A. pulmonalis
39.B8.22 ↔	(Perkutan-)transluminale Implantation von gedeckten grosslumigen Stents, A. carotis n.n.bez.	39.BB.J3 ↔	(Perkutan-)transluminale Implantation von gedeckten Wachstumsstents, V. pulmonalis
39.B8.23 ↔	(Perkutan-)transluminale Implantation von gedeckten grosslumigen Stents, A. carotis communis	39.BE ↔	(Perkutan-)transluminale Implantation eines selbstexpandierenden Bifurkationsstents, intrakraniell
39.B8.25 ↔	(Perkutan-)transluminale Implantation von gedeckten grosslumigen Stents, A. carotis interna extrakraniell	39.BF.09 ↔	(Perkutan-)transluminale Implantation von selbstexpandierenden Mikrostenen, sonstige
39.B8.26 ↔	(Perkutan-)transluminale Implantation von gedeckten grosslumigen Stents, A. carotis interna extrakraniell mit A. carotis communis	39.BF.11 ↔	(Perkutan-)transluminale Implantation von selbstexpandierenden Mikrostenen, intrakranielle Gefässe
39.B8.27 ↔	(Perkutan-)transluminale Implantation von gedeckten grosslumigen Stents, A. carotis externa	39.BF.51 ↔	(Perkutan-)transluminale Implantation von selbstexpandierenden Mikrostenen, Gefässe vom Unterarm
		39.BF.H1 ↔	(Perkutan-)transluminale Implantation von selbstexpandierenden Mikrostenen, Gefässe vom Unterschenkel

- 39.BG.09 ↔ (Perkutan-)transluminale Implantation von aus Einzeldrähnten verwobenen Nitinolstents, sonstige
- 39.BG.31 ↔ (Perkutan-)transluminale Implantation von aus Einzeldrähnten verwobenen Nitinolstents, Gefässe von Schulter und Oberarm
- 39.BG.81 ↔ (Perkutan-)transluminale Implantation von aus Einzeldrähnten verwobenen Nitinolstents, andere thorakale Gefässe
- 39.BG.C1 ↔ (Perkutan-)transluminale Implantation von aus Einzeldrähnten verwobenen Nitinolstents, andere abdominale und pelvine Arterien
- 39.BG.C3 ↔ (Perkutan-)transluminale Implantation von aus Einzeldrähnten verwobenen Nitinolstents, A. iliaca
- 39.BG.G1 ↔ (Perkutan-)transluminale Implantation von aus Einzeldrähnten verwobenen Nitinolstents, Arterien vom Oberschenkel
- 39.BG.H1 ↔ (Perkutan-)transluminale Implantation von aus Einzeldrähnten verwobenen Nitinolstents, Gefässe vom Unterschenkel
- 39.BH.09 ↔ (Perkutan-)transluminale Implantation von Stents zur Strömungslaminierung bei Aneurysmen, sonstige
- 39.BH.11 ↔ (Perkutan-)transluminale Implantation von Stents zur Strömungslaminierung bei Aneurysmen, intrakranielle Gefässe
- 39.BH.22 ↔ (Perkutan-)transluminale Implantation von Stents zur Strömungslaminierung bei Aneurysmen, A. carotis n.n.bez.
- 39.BH.23 ↔ (Perkutan-)transluminale Implantation von Stents zur Strömungslaminierung bei Aneurysmen, A. carotis communis
- 39.BH.25 ↔ (Perkutan-)transluminale Implantation von Stents zur Strömungslaminierung bei Aneurysmen, A. carotis interna extrakraniell
- 39.BH.26 ↔ (Perkutan-)transluminale Implantation von Stents zur Strömungslaminierung bei Aneurysmen, A. carotis interna extrakraniell mit A. carotis communis
- 39.BH.27 ↔ (Perkutan-)transluminale Implantation von Stents zur Strömungslaminierung bei Aneurysmen, A. carotis externa
- 39.BH.28 ↔ (Perkutan-)transluminale Implantation von Stents zur Strömungslaminierung bei Aneurysmen, A. vertebralis extrakraniell
- 39.BH.31 ↔ (Perkutan-)transluminale Implantation von Stents zur Strömungslaminierung bei Aneurysmen, Gefässe von Schulter und Oberarm
- 39.BH.51 ↔ (Perkutan-)transluminale Implantation von Stents zur Strömungslaminierung bei Aneurysmen, Gefässe von Unterarm
- 39.BH.71 ↔ (Perkutan-)transluminale Implantation von Stents zur Strömungslaminierung bei Aneurysmen, Aorta
- 39.BH.74 ↔ (Perkutan-)transluminale Implantation von Stents zur Strömungslaminierung bei Aneurysmen, Aortenisthmus
- 39.BH.81 ↔ (Perkutan-)transluminale Implantation von Stents zur Strömungslaminierung bei Aneurysmen, andere thorakale Gefässe
- 39.BH.C1 ↔ (Perkutan-)transluminale Implantation von Stents zur Strömungslaminierung bei Aneurysmen, andere abdominale und pelvine Arterien
- 39.BH.C3 ↔ (Perkutan-)transluminale Implantation von Stents zur Strömungslaminierung bei Aneurysmen, A. iliaca
- 39.BH.D1 ↔ (Perkutan-)transluminale Implantation von Stents zur Strömungslaminierung bei Aneurysmen, viszerale Gefässe
- 39.BH.G1 ↔ (Perkutan-)transluminale Implantation von Stents zur Strömungslaminierung bei Aneurysmen, Arterien vom Oberschenkel
- 39.BH.H1 ↔ (Perkutan-)transluminale Implantation von Stents zur Strömungslaminierung bei Aneurysmen, Gefässe vom Unterschenkel
- 39.BH.J7 ↔ (Perkutan-)transluminale Implantation von Stents zur Strömungslaminierung bei Aneurysmen, V. cava
- 39.BH.JB ↔ (Perkutan-)transluminale Implantation von Stents zur Strömungslaminierung bei Aneurysmen, andere abdominale und pelvine Venen
- 39.BH.JF ↔ (Perkutan-)transluminale Implantation von Stents zur Strömungslaminierung bei Aneurysmen, Venen vom Oberschenkel
- 39.BH.JI ↔ (Perkutan-)transluminale Implantation von Stents zur Strömungslaminierung bei Aneurysmen, V. portae
- 39.BH.L1 ↔ (Perkutan-)transluminale Implantation von Stents zur Strömungslaminierung bei Aneurysmen, spinale Gefässe
- 40.3X.11 ↔ Regionale Lymphadenektomie als selbstständiger Eingriff, zervikal
- 40.3X.21 ↔ Regionale Lymphadenektomie im Rahmen eines anderen Eingriffs, zervikal
- 40.3X.29 ↔ Regionale Lymphadenektomie im Rahmen eines anderen Eingriffs, sonstige
- 40.9X.20 ↔ Inzision einer Lymphozele
- 83.82.10 ↔ Faszientransplantation, Kopf und Hals
- 83.82.11 ↔ Faszientransplantation, Schulter und Axilla
- 83.82.12 ↔ Faszientransplantation, Oberarm und Ellenbogen
- 83.82.13 ↔ Faszientransplantation, Unterarm
- 83.82.14 ↔ Faszientransplantation, Brustwand, Bauch und Rücken
- 83.82.15 ↔ Faszientransplantation, Leisten- und Genitalregion und Gesäss
- 83.82.16 ↔ Faszientransplantation, Untere Extremität
- 83.82.19 ↔ Faszientransplantation, Andere Lokalisation
- 83.82.20 ↔ Transplantation eines lokalen Muskel- oder Faszienlappens, Kopf und Hals
- 83.82.21 ↔ Transplantation eines lokalen Muskel- oder Faszienlappens, Schulter und Axilla
- 83.82.22 ↔ Transplantation eines lokalen Muskel- oder Faszienlappens, Oberarm und Ellenbogen
- 83.82.23 ↔ Transplantation eines lokalen Muskel- oder Faszienlappens, Unterarm
- 83.82.24 ↔ Transplantation eines lokalen Muskel- oder Faszienlappens, Brustwand, Bauch und Rücken
- 83.82.25 ↔ Transplantation eines lokalen Muskel- oder Faszienlappens, Leisten- und Genitalregion und Gesäss
- 83.82.26 ↔ Transplantation eines lokalen Muskel- oder Faszienlappens, Untere Extremität
- 83.82.29 ↔ Transplantation eines lokalen Muskel- oder Faszienlappens, Andere Lokalisation
- 83.82.30 ↔ Transplantation eines osteomyokutanen oder osteofasziokutanen Lappens, Kopf und Hals
- 83.82.31 ↔ Transplantation eines osteomyokutanen oder osteofasziokutanen Lappens, Schulter und Axilla
- 83.82.32 ↔ Transplantation eines osteomyokutanen oder osteofasziokutanen Lappens, Oberarm und Ellenbogen
- 83.82.33 ↔ Transplantation eines osteomyokutanen oder osteofasziokutanen Lappens, Unterarm
- 83.82.34 ↔ Transplantation eines osteomyokutanen oder osteofasziokutanen Lappens, Brustwand, Bauch und Rücken
- 83.82.35 ↔ Transplantation eines osteomyokutanen oder osteofasziokutanen Lappens, Leisten- und Genitalregion und Gesäss
- 83.82.36 ↔ Transplantation eines osteomyokutanen oder osteofasziokutanen Lappens, Untere Extremität
- 83.82.39 ↔ Transplantation eines osteomyokutanen oder osteofasziokutanen Lappens, Andere Lokalisation
- 83.92 ↔ Einsetzen oder Ersetzen eines Skelettmuskelstimulators
- 86.41.11 ↔ Radikale und grossflächige Exzision von Läsion oder Gewebe an Haut und Subkutangewebe, ohne primären Wundverschluss, am Kopf

86.41.12 ↔	Radikale und grossflächige Exzision von Läsion oder Gewebe an Haut und Subkutangewebe, ohne primären Wundverschluss, am Hals	86.42.1C ↔	Radikale und grossflächige Exzision von Läsion oder Gewebe an Haut und Subkutangewebe, mit primärem Wundverschluss, an Unterschenkel
86.41.13 ↔	Radikale und grossflächige Exzision von Läsion oder Gewebe an Haut und Subkutangewebe, ohne primären Wundverschluss, an Schulter und Axilla	86.42.1D ↔	Radikale und grossflächige Exzision von Läsion oder Gewebe an Haut und Subkutangewebe, mit primärem Wundverschluss, am Fuss
86.41.14 ↔	Radikale und grossflächige Exzision von Läsion oder Gewebe an Haut und Subkutangewebe, ohne primären Wundverschluss, an Oberarm und Ellenbogen	86.43.11 ↔	Radikale und grossflächige Exzision von Läsion oder Gewebe an Haut und Subkutangewebe, mit plastischer Deckung, am Kopf
86.41.15 ↔	Radikale und grossflächige Exzision von Läsion oder Gewebe an Haut und Subkutangewebe, ohne primären Wundverschluss, an Unterarm	86.43.12 ↔	Radikale und grossflächige Exzision von Läsion oder Gewebe an Haut und Subkutangewebe, mit plastischer Deckung, am Hals
86.41.16 ↔	Radikale und grossflächige Exzision von Läsion oder Gewebe an Haut und Subkutangewebe, ohne primären Wundverschluss, an der Hand	86.43.13 ↔	Radikale und grossflächige Exzision von Läsion oder Gewebe an Haut und Subkutangewebe, mit plastischer Deckung, an Schulter und Axilla
86.41.17 ↔	Radikale und grossflächige Exzision von Läsion oder Gewebe an Haut und Subkutangewebe, ohne primären Wundverschluss, an Brustwand und Rücken	86.43.14 ↔	Radikale und grossflächige Exzision von Läsion oder Gewebe an Haut und Subkutangewebe, mit plastischer Deckung, an Oberarm und Ellenbogen
86.41.18 ↔	Radikale und grossflächige Exzision von Läsion oder Gewebe an Haut und Subkutangewebe, ohne primären Wundverschluss, an Bauchregion und Leiste	86.43.15 ↔	Radikale und grossflächige Exzision von Läsion oder Gewebe an Haut und Subkutangewebe, mit plastischer Deckung, an Unterarm
86.41.1A ↔	Radikale und grossflächige Exzision von Läsion oder Gewebe an Haut und Subkutangewebe, ohne primären Wundverschluss, am Gesäss	86.43.16 ↔	Radikale und grossflächige Exzision von Läsion oder Gewebe an Haut und Subkutangewebe, mit plastischer Deckung, an der Hand
86.41.1B ↔	Radikale und grossflächige Exzision von Läsion oder Gewebe an Haut und Subkutangewebe, ohne primären Wundverschluss, an Oberschenkel und Knie	86.43.17 ↔	Radikale und grossflächige Exzision von Läsion oder Gewebe an Haut und Subkutangewebe, mit plastischer Deckung, an Brustwand und Rücken
86.41.1C ↔	Radikale und grossflächige Exzision von Läsion oder Gewebe an Haut und Subkutangewebe, ohne primären Wundverschluss, an Unterschenkel	86.43.18 ↔	Radikale und grossflächige Exzision von Läsion oder Gewebe an Haut und Subkutangewebe, mit plastischer Deckung, an Bauchregion und Leiste
86.41.1D ↔	Radikale und grossflächige Exzision von Läsion oder Gewebe an Haut und Subkutangewebe, ohne primären Wundverschluss, am Fuss	86.43.1A ↔	Radikale und grossflächige Exzision von Läsion oder Gewebe an Haut und Subkutangewebe, mit plastischer Deckung, am Gesäss
86.42.11 ↔	Radikale und grossflächige Exzision von Läsion oder Gewebe an Haut und Subkutangewebe, mit primärem Wundverschluss, am Kopf	86.43.1B ↔	Radikale und grossflächige Exzision von Läsion oder Gewebe an Haut und Subkutangewebe, mit plastischer Deckung, an Oberschenkel und Knie
86.42.12 ↔	Radikale und grossflächige Exzision von Läsion oder Gewebe an Haut und Subkutangewebe, mit primärem Wundverschluss, am Hals	86.43.1C ↔	Radikale und grossflächige Exzision von Läsion oder Gewebe an Haut und Subkutangewebe, mit plastischer Deckung, an Unterschenkel
86.42.13 ↔	Radikale und grossflächige Exzision von Läsion oder Gewebe an Haut und Subkutangewebe, mit primärem Wundverschluss, an Schulter und Axilla	86.43.1D ↔	Radikale und grossflächige Exzision von Läsion oder Gewebe an Haut und Subkutangewebe, mit plastischer Deckung, am Fuss
86.42.14 ↔	Radikale und grossflächige Exzision von Läsion oder Gewebe an Haut und Subkutangewebe, mit primärem Wundverschluss, an Oberarm und Ellenbogen	86.81 ↔	Straffungsoperation am Gesicht
86.42.15 ↔	Radikale und grossflächige Exzision von Läsion oder Gewebe an Haut und Subkutangewebe, mit primärem Wundverschluss, an Unterarm	86.82 ↔	Rhytidektomie am Gesicht
86.42.16 ↔	Radikale und grossflächige Exzision von Läsion oder Gewebe an Haut und Subkutangewebe, mit primärem Wundverschluss, an der Hand	86.83.11 ↔	Gewebereduktionsplastik an Kopf und Hals
86.42.17 ↔	Radikale und grossflächige Exzision von Läsion oder Gewebe an Haut und Subkutangewebe, mit primärem Wundverschluss, an Brustwand und Rücken	86.83.12 ↔	Gewebereduktionsplastik an Schulter und Oberarm
86.42.18 ↔	Radikale und grossflächige Exzision von Läsion oder Gewebe an Haut und Subkutangewebe, mit primärem Wundverschluss, an Bauchregion und Leiste	86.83.13 ↔	Gewebereduktionsplastik an Unterarm
86.42.1A ↔	Radikale und grossflächige Exzision von Läsion oder Gewebe an Haut und Subkutangewebe, mit primärem Wundverschluss, am Gesäss	86.83.14 ↔	Gewebereduktionsplastik an Hand
86.42.1B ↔	Radikale und grossflächige Exzision von Läsion oder Gewebe an Haut und Subkutangewebe, mit primärem Wundverschluss, an Oberschenkel und Knie	86.83.1A ↔	Gewebereduktionsplastik am Bauch
		86.83.1B ↔	Gewebereduktionsplastik an Rücken oder Flanke
		86.83.1C ↔	Gewebereduktionsplastik gleichzeitig Bauch, Flanke sowie Rücken
		86.83.1D ↔	Gewebereduktionsplastik an der Leisten- und Genitalregion
		86.83.1E ↔	Gewebereduktionsplastik am Gesäss
		86.83.1F ↔	Gewebereduktionsplastik an Oberschenkel
		86.83.1G ↔	Gewebereduktionsplastik an Unterschenkel und Fuss
		86.93.09 ↔	Einsetzen eines Gewebeexpanders, sonstige
		86.93.21 ↔	Einsetzen eines Gewebeexpanders am Kopf
		86.93.26 ↔	Einsetzen eines Gewebeexpanders an der Hand
		86.93.2D ↔	Einsetzen eines Gewebeexpanders am Fuss
		86.93.2E ↔	Einsetzen eines Gewebeexpanders an anderer Lokalisation
		92.20 ↔	Infusion von flüssigem Radioisotop
		92.21.00 ↔	Oberflächenstrahlentherapie, n.n.bez.
		92.21.01 ↔	Oberflächenstrahlentherapie, bis zu 2 Bestrahlungsfelder
		92.21.02 ↔	Oberflächenstrahlentherapie, mehr als 2 Bestrahlungsfelder
		92.22.00 ↔	Orthovoltstrahlentherapie, n.n.bez.

92.22.01 ↔ Orthovoltstrahlentherapie, bis zu 2 Bestrahlungsfelder	92.25.13 ↔ Teleradiotherapie mit Elektronen, Linearbeschleuniger, mit bildgestützter Einstellung, mehr als 2 Bestrahlungsfelder
92.22.02 ↔ Orthovoltstrahlentherapie, mehr als 2 Bestrahlungsfelder	92.25.14 ↔ Teleradiotherapie mit Elektronen, Linearbeschleuniger, mit bildgestützter Einstellung, 3D-geplante Bestrahlung
92.22.11 ↔ Intraoperative Röntgenstrahlentherapie, bis 300 kV	92.25.15 ↔ Teleradiotherapie mit Elektronen, Linearbeschleuniger, mit bildgestützter Einstellung, intensitätsmodulierte Radiotherapie
92.22.12 ↔ Intraoperative Röntgenstrahlentherapie, 300 kV - < 1 MV	92.25.21 ↔ Teleradiotherapie mit Elektronen, Linearbeschleuniger, ohne bildgestützte Einstellung, bis zu 2 Bestrahlungsfelder
92.22.19 ↔ Intraoperative Röntgenstrahlentherapie, sonstige	92.25.22 ↔ Teleradiotherapie mit Elektronen, Linearbeschleuniger, ohne bildgestützte Einstellung, mehr als 2 Bestrahlungsfelder
92.23.00 ↔ Hochvoltstrahlentherapie, n.n.bez.	92.25.23 ↔ Teleradiotherapie mit Elektronen, Linearbeschleuniger, ohne bildgestützte Einstellung, 3D-geplante Bestrahlung
92.23.01 ↔ Telekobaltgerät bis zu 2 Bestrahlungsfelder	92.25.24 ↔ Teleradiotherapie mit Elektronen, Linearbeschleuniger, ohne bildgestützte Einstellung, intensitätsmodulierte Radiotherapie
92.23.02 ↔ Telekobaltgerät 3 bis 4 Bestrahlungsfelder	92.26.00 ↔ Teleradiotherapie mit anderen Partikelstrahlen, n.n.bez.
92.23.03 ↔ Telekobaltgerät mehr als 4 Bestrahlungsfelder oder 3D-geplante Bestrahlung	92.26.99 ↔ Teleradiotherapie mit anderen Partikelstrahlen, sonstige
92.23.08 ↔ Hochvoltstrahlentherapie, andere Isotope	92.27.00 ↔ Implantation oder Einsetzen radioaktiver Elemente (Brachytherapie mit umschlossenen Radionukliden), Körperoberfläche, sonstiger oder n.n.bez. Applikationsort
92.23.09 ↔ Telekobaltgerät, sonstige	92.27.10 ↔ Implantation oder Einsetzen radioaktiver Elemente (Brachytherapie mit umschlossenen Radionukliden), weibliche Geschlechtsorgane, n.n.bez.
92.24.00 ↔ Teleradiotherapie mit Photonen, Linearbeschleuniger, n.n.bez.	92.27.11 ↔ Implantation oder Einsetzen radioaktiver Elemente (Brachytherapie mit umschlossenen Radionukliden), intrauterin
92.24.01 ↔ Teleradiotherapie mit Photonen, Linearbeschleuniger, Grossfeldbestrahlung	92.27.12 ↔ Implantation oder Einsetzen radioaktiver Elemente (Brachytherapie mit umschlossenen Radionukliden), intravaginal
92.24.02 ↔ Teleradiotherapie mit Photonen, Linearbeschleuniger, Halbkörperbestrahlung	92.27.13 ↔ Implantation oder Einsetzen radioaktiver Elemente (Brachytherapie mit umschlossenen Radionukliden), intrauterin sowie intravaginal kombiniert
92.24.03 ↔ Teleradiotherapie mit Photonen, Linearbeschleuniger, Ganzkörperbestrahlung	92.27.21 ↔ Implantation oder Einsetzen radioaktiver Elemente (Brachytherapie mit umschlossenen Radionukliden), Körperoberfläche
92.24.04 ↔ Teleradiotherapie mit Photonen, Linearbeschleuniger, Intraoperative Strahlentherapie	92.27.22 ↔ Implantation oder Einsetzen radioaktiver Elemente (Brachytherapie mit umschlossenen Radionukliden), intrakavitär
92.24.09 ↔ Teleradiotherapie mit Photonen, Linearbeschleuniger, sonstige	92.27.23 ↔ Implantation oder Einsetzen radioaktiver Elemente (Brachytherapie mit umschlossenen Radionukliden), intraluminal
92.24.11 ↔ Teleradiotherapie mit Photonen, Linearbeschleuniger, mit bildgestützter Einstellung [IGRT], bis zu 2 Bestrahlungsfelder	92.27.30 ↔ Implantation oder Einsetzen radioaktiver Elemente (Brachytherapie mit umschlossenen Radionukliden), Gefäss n.n.bez.
92.24.12 ↔ Teleradiotherapie mit Photonen, Linearbeschleuniger, mit bildgestützter Einstellung [IGRT], mehr als 2 Bestrahlungsfelder	92.27.31 ↔ Implantation oder Einsetzen radioaktiver Elemente (Brachytherapie mit umschlossenen Radionukliden), Koronargefäss
92.24.13 ↔ Teleradiotherapie mit Photonen, Linearbeschleuniger, mit bildgestützter Einstellung [IGRT], 3D-geplante Bestrahlung	92.27.39 ↔ Implantation oder Einsetzen radioaktiver Elemente (Brachytherapie mit umschlossenen Radionukliden), sonstiges Gefäss
92.24.14 ↔ Teleradiotherapie mit Photonen, Linearbeschleuniger, mit bildgestützter Einstellung [IGRT], intensitätsmodulierte Radiotherapie	92.27.40 ↔ Implantation oder Einsetzen radioaktiver Elemente (Brachytherapie mit umschlossenen Radionukliden), intraoperativ
92.24.21 ↔ Teleradiotherapie mit Photonen, Linearbeschleuniger, ohne bildgestützte Einstellung, bis zu 2 Bestrahlungsfelder:	92.27.70 ↔ Radioaktive Moulagen, n.n.bez.
92.24.22 ↔ Teleradiotherapie mit Photonen, Linearbeschleuniger, ohne bildgestützte Einstellung, mehr als 2 Bestrahlungsfelder	92.27.71 ↔ Radioaktive Moulagen, Konstruktion und Applikation von oberflächlichen radioaktiven Moulagen
92.24.23 ↔ Teleradiotherapie mit Photonen, Linearbeschleuniger, ohne bildgestützte Einstellung, 3D-geplante Bestrahlung	92.27.72 ↔ Radioaktive Moulagen, Konstruktion und Applikation von nicht auf der Körperoberfläche verwendeten Applikatoren
92.24.24 ↔ Teleradiotherapie mit Photonen, Linearbeschleuniger, ohne bildgestützte Einstellung, intensitätsmodulierte Radiotherapie	92.27.73 ↔ Radioaktive Moulagen, Konstruktion und Applikation von Augenapplikatoren
92.24.30 ↔ Teleradiotherapie mit Photonen, hochkomplexe Radiotherapie mit spezialisierter Ausstattung	92.27.79 ↔ Radioaktive Moulagen, sonstige
92.25.00 ↔ Teleradiotherapie mit Elektronen, Linearbeschleuniger, n.n.bez.	
92.25.01 ↔ Teleradiotherapie mit Elektronen, Linearbeschleuniger, Grossfeldbestrahlung	
92.25.02 ↔ Teleradiotherapie mit Elektronen, Linearbeschleuniger, Halbkörperbestrahlung	
92.25.03 ↔ Teleradiotherapie mit Elektronen, Linearbeschleuniger, Ganzkörperbestrahlung	
92.25.04 ↔ Teleradiotherapie mit Elektronen, Linearbeschleuniger, Intraoperative Strahlentherapie	
92.25.09 ↔ Teleradiotherapie mit Elektronen, Linearbeschleuniger, sonstige	
92.25.11 ↔ Teleradiotherapie mit Elektronen, Linearbeschleuniger, mit bildgestützter Einstellung	
92.25.12 ↔ Teleradiotherapie mit Elektronen, Linearbeschleuniger, mit bildgestützter Einstellung, bis zu 2 Bestrahlungsfelder	

92.28.00 ↔	Injektion, Instillation oder orale Gabe von Radioisotopen, n.n.bez.	92.29.23 ↔	Interstitielle Brachytherapie mit Volumenimplantation von entfernbaren Strahlern in mehreren Ebenen, hohe Dosisleistung
92.28.09 ↔	Injektion, Instillation oder orale Gabe von Radioisotopen, sonstige	92.29.24 ↔	Brachytherapie mit Implantation von entfernbaren Strahlern in mehreren Ebenen, hohe Dosisleistung, intraoperativ
92.28.11 ↔	Therapie mit offenen Radionukliden bei Knochenmetastasen	92.29.29 ↔	Interstitielle Brachytherapie mit Volumenimplantation von entfernbaren Strahlern in mehreren Ebenen, sonstige
92.28.14 ↔	Instillation von offenen Radionukliden in Gelenke	92.29.31 ↔	Interstitielle Brachytherapie mit Implantation von permanenten Strahlern, bis 10 Quellen
92.28.24 ↔	Selektive intravaskuläre Radiochemoembolisation mit I-131-Lipiodol	92.29.32 ↔	Interstitielle Brachytherapie mit Implantation von permanenten Strahlern, von 11 bis 15 Quellen
92.28.25 ↔	Selektive intravaskuläre Radionuklidtherapie [SIRT] durch Embolisation von Yttrium-90-markierten Mikrosphären	92.29.33 ↔	Interstitielle Brachytherapie mit Implantation von permanenten Strahlern, von 16 bis 20 Quellen
92.28.26 ↔	Selektive intravaskuläre Radionuklidtherapie [SIRT] durch Embolisation von Holmium-166 markierten Mikrosphären	92.29.34 ↔	Interstitielle Brachytherapie mit Implantation von permanenten Strahlern, von 21 bis 25 Quellen
92.28.33 ↔	Endovaskuläre Brachytherapie mit Rhenium-188	92.29.35 ↔	Interstitielle Brachytherapie mit Implantation von permanenten Strahlern, von 26 bis 30 Quellen
92.28.41 ↔	Radiojodtherapie bis 1,2 GBq I-131, ohne Gabe von rekombinantem Thyreotropin [rh-TSH]	92.29.36 ↔	Interstitielle Brachytherapie mit Implantation von permanenten Strahlern, von 31 bis 35 Quellen
92.28.42 ↔	Radiojodtherapie bis 1,2 GBq I-131, mit Gabe von rekombinantem Thyreotropin [rh-TSH]	92.29.37 ↔	Interstitielle Brachytherapie mit Implantation von permanenten Strahlern, von 36 bis 40 Quellen
92.28.43 ↔	Radiojodtherapie über 1,2 bis unter 5 GBq I-131, ohne Gabe von rekombinantem Thyreotropin [rh-TSH]	92.29.38 ↔	Interstitielle Brachytherapie mit Implantation von permanenten Strahlern, von 41 bis 45 Quellen
92.28.44 ↔	Radiojodtherapie über 1,2 bis unter 5 GBq I-131, mit Gabe von rekombinantem Thyreotropin [rh-TSH]	92.29.39 ↔	Interstitielle Brachytherapie mit Implantation von permanenten Strahlern, von 46 bis 50 Quellen
92.28.45 ↔	Radiojodtherapie mit 5 und mehr GBq I-131, ohne Gabe von rekombinantem Thyreotropin [rh-TSH]	92.29.3A ↔	Interstitielle Brachytherapie mit Implantation von permanenten Strahlern, von 51 bis 55 Quellen
92.28.46 ↔	Radiojodtherapie mit 5 und mehr GBq I-131, mit Gabe von rekombinantem Thyreotropin [rh-TSH]	92.29.3B ↔	Interstitielle Brachytherapie mit Implantation von permanenten Strahlern, von 56 bis 60 Quellen
92.28.51 ↔	Radioimmuntherapie mit 90Y-Ibritumomab-Tiuxetan, parenteral	92.29.3C ↔	Interstitielle Brachytherapie mit Implantation von permanenten Strahlern, von 61 bis 65 Quellen
92.28.52 ↔	Radioimmuntherapie mit Jod 131 [I-131] Tositumomab, parenteral	92.29.3D ↔	Interstitielle Brachytherapie mit Implantation von permanenten Strahlern, von 66 bis 70 Quellen
92.28.53 ↔	Radioimmuntherapie mit sonstigen Antikörpern, parenteral	92.29.3E ↔	Interstitielle Brachytherapie mit Implantation von permanenten Strahlern, von 71 und mehr Quellen
92.28.64 ↔	Radiorezeptortherapie mit dem DOTA-konjugierten Somatostatin-Analogon TOC [Octreotide]	92.29.40 ↔	Brachytherapie mit Oberflächenapplikatoren, n.n.bez.
92.28.65 ↔	Radiorezeptortherapie mit dem DOTA-konjugierten Somatostatin-Analogon TATE [Octreotate]	92.29.49 ↔	Brachytherapie mit Oberflächenapplikatoren, sonstige
92.28.66 ↔	Radiorezeptortherapie mit Somatostatin-Antagonisten	92.29.51 ↔	Entfernung von umschlossenen Radionukliden oder inaktiven Applikatoren unter Anästhesie
92.28.69 ↔	Radiotherapie mit kleinen Molekülen, sonstige	92.30.00 ↔	Stereotaktische Bestrahlung, einzeitig, n.n.bez.
92.28.6A ↔	Radiorezeptortherapie mit ¹⁷⁷ Lu-PSMA-617	92.30.01 ↔	Stereotaktische Bestrahlung, einzeitig, zerebral, n.n.bez.
92.28.6B ↔	Radiorezeptortherapie mit ¹⁷⁷ Lu-PSMA I&T [¹⁷⁷ Lu-ITG-PSMA-1]	92.30.02 ↔	Stereotaktische Bestrahlung, einzeitig, extrazerebral, n.n.bez.
92.28.6C ↔	Radiorezeptortherapie mit sonstigen PSMA-Liganden	92.30.20 ↔	Stereotaktische Bestrahlung, einzeitig, zerebral, intensitätsmodulierte Radiotherapie
92.28.71 ↔	Gabe von Jod-131-MIBG [Metajodbenzylguanidin] parenteral	92.30.21 ↔	Stereotaktische Bestrahlung, einzeitig, zerebral, intensitätsmodulierte Bogenbestrahlung [IMAT]
92.29.00 ↔	Brachytherapie mit umschlossenen Radionukliden, n.n.bez.	92.30.22 ↔	Stereotaktische Bestrahlung, einzeitig, zerebral, bildgestützte Einstellung
92.29.09 ↔	Brachytherapie mit umschlossenen Radionukliden, sonstige	92.30.30 ↔	Stereotaktische Bestrahlung, einzeitig, extrazerebral, intensitätsmodulierte Radiotherapie
92.29.11 ↔	Interstitielle Brachytherapie mit Implantation von entfernbaren Strahlern in einer Ebene, niedrige Dosisleistung	92.30.31 ↔	Stereotaktische Bestrahlung, einzeitig, extrazerebral, intensitätsmodulierte Bogenbestrahlung [IMAT]
92.29.12 ↔	Interstitielle Brachytherapie mit Implantation von entfernbaren Strahlern in einer Ebene, gepulste Dosisleistung [Pulsed dose rate]	92.30.32 ↔	Stereotaktische Bestrahlung, einzeitig, extrazerebral, bildgestützte Einstellung
92.29.13 ↔	Interstitielle Brachytherapie mit Implantation von entfernbaren Strahlern in einer Ebene, hohe Dosisleistung	92.30.99 ↔	Stereotaktische Bestrahlung, einzeitig, sonstige
92.29.19 ↔	Interstitielle Brachytherapie mit Implantation von entfernbaren Strahlern in einer Ebene, sonstige	92.31.00 ↔	Radiochirurgie mit Photonen n.n.bez., zerebral
92.29.21 ↔	Interstitielle Brachytherapie mit Volumenimplantation von entfernbaren Strahlern in mehreren Ebenen, niedrige Dosisleistung	92.31.10 ↔	Radiochirurgie mit Photonen n.n.bez., extrazerebral
92.29.22 ↔	Interstitielle Brachytherapie mit Volumenimplantation von entfernbaren Strahlern in mehreren Ebenen, gepulste Dosisleistung [Pulsed dose rate]	92.32.00 ↔	Mehrquellige Photon-Radiochirurgie, n.n.bez.
		92.32.01 ↔	Mehrquellige Photon-Radiochirurgie, Gamma-knife
		92.33.00 ↔	Teilchen-Radiochirurgie, n.n.bez.
		92.33.01 ↔	Andere Hochvoltstrahlentherapie, stereotaktische Bestrahlung, einzeitig, zerebral
		92.33.11 ↔	Andere Hochvoltstrahlentherapie, stereotaktische Bestrahlung, einzeitig, extrazerebral
		92.39.00 ↔	Sonstige stereotaktische Radiochirurgie, n.n.bez.

92.39.01 ↔	Andere Hochvoltstrahlentherapie, stereotaktische Bestrahlung, fraktioniert, zerebral, n.n.bez.	92.39.30 ↔	Andere Hochvoltstrahlentherapie, stereotaktische Bestrahlung, fraktioniert, extrazerebral, intensitätsmodulierte Radiotherapie
92.39.11 ↔	Andere Hochvoltstrahlentherapie, stereotaktische Bestrahlung, fraktioniert, extrazerebral, n.n.bez.	92.39.31 ↔	Andere Hochvoltstrahlentherapie, stereotaktische Bestrahlung, fraktioniert, extrazerebral, intensitätsmodulierte Bogenbestrahlung [IMAT]
92.39.20 ↔	Andere Hochvoltstrahlentherapie, stereotaktische Bestrahlung, fraktioniert, zerebral, intensitätsmodulierte Radiotherapie	92.39.32 ↔	Andere Hochvoltstrahlentherapie, stereotaktische Bestrahlung, fraktioniert, extrazerebral, bildgestützte Einstellung
92.39.21 ↔	Andere Hochvoltstrahlentherapie, stereotaktische Bestrahlung, fraktioniert, zerebral, intensitätsmodulierte Bogenbestrahlung [IMAT]	92.39.39 ↔	Andere Hochvoltstrahlentherapie, stereotaktische Bestrahlung, fraktioniert, extrazerebral, sonstige
92.39.22 ↔	Andere Hochvoltstrahlentherapie, stereotaktische Bestrahlung, fraktioniert, zerebral, bildgestützte Einstellung	92.41 ↔	Intraoperative Strahlentherapie mit Elektronen
92.39.29 ↔	Andere Hochvoltstrahlentherapie, stereotaktische Bestrahlung, fraktioniert, zerebral, sonstige		

ADRG D13**Tonsillektomie oder Adenektomie ausser bei bösartiger Neubildung**

Prozedur in Tabelle D13-1

DRG D13A**Tonsillektomie oder Adenektomie ausser bei bösartiger Neubildung mit mehrzeitigem Eingriff**

Mindestens zwei Behandlungen, die mindestens einen Tag auseinander liegen in [mindestens zwei Prozeduren in Tabelle D13-1]

DRG D13B**Blutstillung nach Tonsillektomie oder Adenektomie oder Tonsillektomie bei Abzess, ausser bei bösartiger Neubildung, Alter < 16 Jahre**

Prozedur in Tabelle D13-2 oder Alter < 16 Jahre

DRG D13C**Tonsillektomie oder Adenektomie ausser bei bösartiger Neubildung, Alter > 15 Jahre****Prozedur D13-1**

28.0 ↔	Inzision und Drainage an Tonsillen und peritonsillären Strukturen	28.5X.10 ↔	Exzision der Zungengrundtonsille, transoral
28.2X.00 ↔	Tonsillektomie ohne Adenoidektomie, n.n.bez.	28.5X.11 ↔	Exzision der Zungengrundtonsille, durch Pharyngotomie
28.2X.10 ↔	Partielle Resektion der Tonsille [Tonsillotomie] ohne Adenoidektomie	28.5X.99 ↔	Exzision der Zungengrundtonsille, sonstige
28.2X.11 ↔	Totale Tonsillektomie ohne Adenoidektomie	28.6 ↔	Adenoidektomie ohne Tonsillektomie
28.2X.12 ↔	Abszessstonsillektomie	28.7X.00 ↔	Blutstillung nach Tonsillektomie und Adenoidektomie, n.n.bez.
28.2X.99 ↔	Tonsillektomie ohne Adenoidektomie, sonstige	28.7X.10 ↔	Blutstillung nach Tonsillektomie
28.3X.00 ↔	Tonsillektomie mit Adenoidektomie, n.n.bez.	28.7X.11 ↔	Blutstillung nach Adenoidektomie
28.3X.10 ↔	Partielle Resektion der Tonsille [Tonsillotomie] mit Adenoidektomie	28.7X.99 ↔	Blutstillung nach Tonsillektomie und Adenoidektomie, sonstige
28.3X.11 ↔	Totale Tonsillektomie mit Adenoidektomie	28.91 ↔	Entfernen eines Fremdkörpers von Tonsillen und Adenoiden durch Inzision
28.3X.12 ↔	Abszessstonsillektomie mit Adenoidektomie	28.92 ↔	Exzision einer Läsion an Tonsillen und Adenoiden
28.3X.99 ↔	Tonsillektomie mit Adenoidektomie, sonstige	28.99 ↔	Sonstige Operationen an Tonsillen und Adenoiden, sonstige
28.4 ↔	Exzision eines Tonsillenrestes		
28.5X.00 ↔	Exzision der Zungengrundtonsille, n.n.bez.		

Prozedur D13-2

28.2X.12 ↔	Abszessstonsillektomie	28.7X.11 ↔	Blutstillung nach Adenoidektomie
28.7X.00 ↔	Blutstillung nach Tonsillektomie und Adenoidektomie, n.n.bez.	28.7X.99 ↔	Blutstillung nach Tonsillektomie und Adenoidektomie, sonstige
28.7X.10 ↔	Blutstillung nach Tonsillektomie		

ADRG D15**Tracheostomie oder Bestrahlung bei multiresistentem Erreger oder IMC
Komplexbehandlung > 196/184 Aufwandspunkte**

Prozedur in Tabelle D15-1 oder (Prozedur in Tabelle D15-2 und Prozedur in Tabelle D15-3) oder mindestens eine Prozedur in Tabelle D15-4

DRG D15A**Tracheostomie oder Bestrahlung und multiresistenter Erreger, mit äusserst
schweren CC oder IMC Komplexbehandlung > 196/184 Aufwandspunkte und
komplexer OR-Prozedur**

PCCL > 3

DRG D15B**Tracheostomie oder Bestrahlung bei multiresistentem Erreger oder IMC
Komplexbehandlung > 196/184 Aufwandspunkte****Prozedur D15-1**

31.1 ‡↔	Temporäre Tracheostomie	31.29 ‡↔	Permanente Tracheostomie, sonstige
31.21 ‡↔	Mediastinale Tracheostomie	31.79.10 ‡↔	Erweiterungsplastik eines Tracheostoma

Prozedur D15-2

92.20 ↔	Infusion von flüssigem Radioisotop	92.24.14 ↔	Teleradiotherapie mit Photonen, Linearbeschleuniger, mit bildgestützter Einstellung [IGRT], intensitätsmodulierte Radiotherapie
92.21.00 ↔	Oberflächenstrahlentherapie, n.n.bez.	92.24.21 ↔	Teleradiotherapie mit Photonen, Linearbeschleuniger, ohne bildgestützte Einstellung, bis zu 2 Bestrahlungsfelder:
92.21.01 ↔	Oberflächenstrahlentherapie, bis zu 2 Bestrahlungsfelder	92.24.22 ↔	Teleradiotherapie mit Photonen, Linearbeschleuniger, ohne bildgestützte Einstellung, mehr als 2 Bestrahlungsfelder
92.21.02 ↔	Oberflächenstrahlentherapie, mehr als 2 Bestrahlungsfelder	92.24.23 ↔	Teleradiotherapie mit Photonen, Linearbeschleuniger, ohne bildgestützte Einstellung, 3D-geplante Bestrahlung
92.22.00 ↔	Orthovoltstrahlentherapie, n.n.bez.	92.24.24 ↔	Teleradiotherapie mit Photonen, Linearbeschleuniger, ohne bildgestützte Einstellung, intensitätsmodulierte Radiotherapie
92.22.01 ↔	Orthovoltstrahlentherapie, bis zu 2 Bestrahlungsfelder	92.24.30 ↔	Teleradiotherapie mit Photonen, hochkomplexe Radiotherapie mit spezialisierter Ausstattung
92.22.02 ↔	Orthovoltstrahlentherapie, mehr als 2 Bestrahlungsfelder	92.25.00 ↔	Teleradiotherapie mit Elektronen, Linearbeschleuniger, n.n.bez.
92.22.11 ↔	Intraoperative Röntgenstrahlentherapie, bis 300 kV	92.25.01 ↔	Teleradiotherapie mit Elektronen, Linearbeschleuniger, Grossfeldbestrahlung
92.22.12 ↔	Intraoperative Röntgenstrahlentherapie, 300 kV - < 1 MV	92.25.02 ↔	Teleradiotherapie mit Elektronen, Linearbeschleuniger, Halbkörperbestrahlung
92.22.19 ↔	Intraoperative Röntgenstrahlentherapie, sonstige	92.25.03 ↔	Teleradiotherapie mit Elektronen, Linearbeschleuniger, Ganzkörperbestrahlung
92.23.00 ↔	Hochvoltstrahlentherapie, n.n.bez.	92.25.04 ↔	Teleradiotherapie mit Elektronen, Linearbeschleuniger, Intraoperative Strahlentherapie
92.23.01 ↔	Telekobaltgerät bis zu 2 Bestrahlungsfelder	92.25.09 ↔	Teleradiotherapie mit Elektronen, Linearbeschleuniger, sonstige
92.23.02 ↔	Telekobaltgerät 3 bis 4 Bestrahlungsfelder	92.25.11 ↔	Teleradiotherapie mit Elektronen, Linearbeschleuniger, mit bildgestützter Einstellung
92.23.03 ↔	Telekobaltgerät mehr als 4 Bestrahlungsfelder oder 3D-geplante Bestrahlung	92.25.12 ↔	Teleradiotherapie mit Elektronen, Linearbeschleuniger, mit bildgestützter Einstellung, bis zu 2 Bestrahlungsfelder
92.23.08 ↔	Hochvoltstrahlentherapie, andere Isotope	92.25.13 ↔	Teleradiotherapie mit Elektronen, Linearbeschleuniger, mit bildgestützter Einstellung, mehr als 2 Bestrahlungsfelder
92.23.09 ↔	Telekobaltgerät, sonstige	92.25.14 ↔	Teleradiotherapie mit Elektronen, Linearbeschleuniger, mit bildgestützter Einstellung, 3D-geplante Bestrahlung
92.24.00 ↔	Teleradiotherapie mit Photonen, Linearbeschleuniger, n.n.bez.	92.25.15 ↔	Teleradiotherapie mit Elektronen, Linearbeschleuniger, mit bildgestützter Einstellung, intensitätsmodulierte Radiotherapie
92.24.01 ↔	Teleradiotherapie mit Photonen, Linearbeschleuniger, Grossfeldbestrahlung		
92.24.02 ↔	Teleradiotherapie mit Photonen, Linearbeschleuniger, Halbkörperbestrahlung		
92.24.03 ↔	Teleradiotherapie mit Photonen, Linearbeschleuniger, Ganzkörperbestrahlung		
92.24.04 ↔	Teleradiotherapie mit Photonen, Linearbeschleuniger, Intraoperative Strahlentherapie		
92.24.09 ↔	Teleradiotherapie mit Photonen, Linearbeschleuniger, sonstige		
92.24.11 ↔	Teleradiotherapie mit Photonen, Linearbeschleuniger, mit bildgestützter Einstellung [IGRT], bis zu 2 Bestrahlungsfelder		
92.24.12 ↔	Teleradiotherapie mit Photonen, Linearbeschleuniger, mit bildgestützter Einstellung [IGRT], mehr als 2 Bestrahlungsfelder		
92.24.13 ↔	Teleradiotherapie mit Photonen, Linearbeschleuniger, mit bildgestützter Einstellung [IGRT], 3D-geplante Bestrahlung		

92.25.21 ↔ Teleradiotherapie mit Elektronen, Linearbeschleuniger, ohne bildgestützte Einstellung, bis zu 2 Bestrahlungsfelder	92.28.25 ↔ Selektive intravaskuläre Radionuklidtherapie [SIRT] durch Embolisation von Yttrium-90-markierten Mikrosphären
92.25.22 ↔ Teleradiotherapie mit Elektronen, Linearbeschleuniger, ohne bildgestützte Einstellung, mehr als 2 Bestrahlungsfelder	92.28.26 ↔ Selektive intravaskuläre Radionuklidtherapie [SIRT] durch Embolisation von Holmium-166 markierten Mikrosphären
92.25.23 ↔ Teleradiotherapie mit Elektronen, Linearbeschleuniger, ohne bildgestützte Einstellung, 3D-geplante Bestrahlung	92.28.33 ↔ Endovaskuläre Brachytherapie mit Rhenium-188
92.25.24 ↔ Teleradiotherapie mit Elektronen, Linearbeschleuniger, ohne bildgestützte Einstellung, intensitätsmodulierte Radiotherapie	92.28.41 ↔ Radiojodtherapie bis 1,2 GBq I-131, ohne Gabe von rekombinantem Thyreotropin [rh-TSH]
92.26.00 ↔ Teleradiotherapie mit anderen Partikelstrahlen, n.n.bez.	92.28.42 ↔ Radiojodtherapie bis 1,2 GBq I-131, mit Gabe von rekombinantem Thyreotropin [rh-TSH]
92.26.99 ↔ Teleradiotherapie mit anderen Partikelstrahlen, sonstige	92.28.43 ↔ Radiojodtherapie über 1,2 bis unter 5 GBq I-131, ohne Gabe von rekombinantem Thyreotropin [rh-TSH]
92.27.00 ↔ Implantation oder Einsetzen radioaktiver Elemente (Brachytherapie mit umschlossenen Radionukliden), Körperoberfläche, sonstiger oder n.n.bez. Applikationsort	92.28.44 ↔ Radiojodtherapie über 1,2 bis unter 5 GBq I-131, mit Gabe von rekombinantem Thyreotropin [rh-TSH]
92.27.10 ↔ Implantation oder Einsetzen radioaktiver Elemente (Brachytherapie mit umschlossenen Radionukliden), weibliche Geschlechtsorgane, n.n.bez.	92.28.45 ↔ Radiojodtherapie mit 5 und mehr GBq I-131, ohne Gabe von rekombinantem Thyreotropin [rh-TSH]
92.27.11 ↔ Implantation oder Einsetzen radioaktiver Elemente (Brachytherapie mit umschlossenen Radionukliden), intrauterin	92.28.46 ↔ Radiojodtherapie mit 5 und mehr GBq I-131, mit Gabe von rekombinantem Thyreotropin [rh-TSH]
92.27.12 ↔ Implantation oder Einsetzen radioaktiver Elemente (Brachytherapie mit umschlossenen Radionukliden), intravaginal	92.28.51 ↔ Radioimmuntherapie mit 90Y-Ibritumomab-Tiuxetan, parenteral
92.27.13 ↔ Implantation oder Einsetzen radioaktiver Elemente (Brachytherapie mit umschlossenen Radionukliden), intrauterin sowie intravaginal kombiniert	92.28.52 ↔ Radioimmuntherapie mit Jod 131 [I-131] Tositumomab, parenteral
92.27.21 ↔ Implantation oder Einsetzen radioaktiver Elemente (Brachytherapie mit umschlossenen Radionukliden), Körperoberfläche	92.28.53 ↔ Radioimmuntherapie mit sonstigen Antikörpern, parenteral
92.27.22 ↔ Implantation oder Einsetzen radioaktiver Elemente (Brachytherapie mit umschlossenen Radionukliden), intrakavitär	92.28.64 ↔ Radiorezeptorthherapie mit dem DOTA-konjugierten Somatostatin-Analagon TOC [Octreotide]
92.27.23 ↔ Implantation oder Einsetzen radioaktiver Elemente (Brachytherapie mit umschlossenen Radionukliden), intraluminal	92.28.65 ↔ Radiorezeptorthherapie mit dem DOTA-konjugierten Somatostatin-Analagon TATE [Octreotate]
92.27.30 ↔ Implantation oder Einsetzen radioaktiver Elemente (Brachytherapie mit umschlossenen Radionukliden), Gefäß n.n.bez.	92.28.66 ↔ Radiorezeptorthherapie mit Somatostatin-Antagonisten
92.27.31 ↔ Implantation oder Einsetzen radioaktiver Elemente (Brachytherapie mit umschlossenen Radionukliden), Koronargefäß	92.28.69 ↔ Radiotherapie mit kleinen Molekülen, sonstige
92.27.39 ↔ Implantation oder Einsetzen radioaktiver Elemente (Brachytherapie mit umschlossenen Radionukliden), sonstiges Gefäß	92.28.6A ↔ Radiorezeptorthherapie mit 177Lu-PSMA-617
92.27.40 ↔ Implantation oder Einsetzen radioaktiver Elemente (Brachytherapie mit umschlossenen Radionukliden), intraoperativ	92.28.6B ↔ Radiorezeptorthherapie mit 177Lu-PSMA I&T [177Lu-ITG-PSMA-1]
92.27.70 ↔ Radioaktive Moulagen, n.n.bez.	92.28.6C ↔ Radiorezeptorthherapie mit sonstigen PSMA-Liganden
92.27.71 ↔ Radioaktive Moulagen, Konstruktion und Applikation von oberflächlichen radioaktiven Moulagen	92.28.71 ↔ Gabe von Jod-131-MIBG [Metajodbenzylguanidin] parenteral
92.27.72 ↔ Radioaktive Moulagen, Konstruktion und Applikation von nicht auf der Körperoberfläche verwendeten Applikatoren	92.29.00 ↔ Brachytherapie mit umschlossenen Radionukliden, n.n.bez.
92.27.73 ↔ Radioaktive Moulagen, Konstruktion und Applikation von Augenapplikatoren	92.29.09 ↔ Brachytherapie mit umschlossenen Radionukliden, sonstige
92.27.79 ↔ Radioaktive Moulagen, sonstige	92.29.11 ↔ Interstitielle Brachytherapie mit Implantation von entfernbaren Strahlern in einer Ebene, niedrige Dosisleistung
92.28.00 ↔ Injektion, Instillation oder orale Gabe von Radioisotopen, n.n.bez.	92.29.12 ↔ Interstitielle Brachytherapie mit Implantation von entfernbaren Strahlern in einer Ebene, gepulste Dosisleistung [Pulsed dose rate]
92.28.09 ↔ Injektion, Instillation oder orale Gabe von Radioisotopen, sonstige	92.29.13 ↔ Interstitielle Brachytherapie mit Implantation von entfernbaren Strahlern in einer Ebene, hohe Dosisleistung
92.28.11 ↔ Therapie mit offenen Radionukliden bei Knochenmetastasen	92.29.19 ↔ Interstitielle Brachytherapie mit Implantation von entfernbaren Strahlern in einer Ebene, sonstige
92.28.14 ↔ Instillation von offenen Radionukliden in Gelenke	92.29.21 ↔ Interstitielle Brachytherapie mit Volumenimplantation von entfernbaren Strahlern in mehreren Ebenen, niedrige Dosisleistung
92.28.24 ↔ Selektive intravaskuläre Radiochemoembolisation mit I-131-Lipiodol	92.29.22 ↔ Interstitielle Brachytherapie mit Volumenimplantation von entfernbaren Strahlern in mehreren Ebenen, gepulste Dosisleistung [Pulsed dose rate]
	92.29.23 ↔ Interstitielle Brachytherapie mit Volumenimplantation von entfernbaren Strahlern in mehreren Ebenen, hohe Dosisleistung
	92.29.24 ↔ Brachytherapie mit Implantation von entfernbaren Strahlern in mehreren Ebenen, hohe Dosisleistung, intraoperativ
	92.29.29 ↔ Interstitielle Brachytherapie mit Volumenimplantation von entfernbaren Strahlern in mehreren Ebenen, sonstige

92.29.31 ↔ Interstitielle Brachytherapie mit Implantation von permanenten Strahlern, bis 10 Quellen	92.30.30 ↔ Stereotaktische Bestrahlung, einzeitig, extrazerebral, intensitätsmodulierte Radiotherapie
92.29.32 ↔ Interstitielle Brachytherapie mit Implantation von permanenten Strahlern, von 11 bis 15 Quellen	92.30.31 ↔ Stereotaktische Bestrahlung, einzeitig, extrazerebral, intensitätsmodulierte Bogenbestrahlung [IMAT]
92.29.33 ↔ Interstitielle Brachytherapie mit Implantation von permanenten Strahlern, von 16 bis 20 Quellen	92.30.32 ↔ Stereotaktische Bestrahlung, einzeitig, extrazerebral, bildgestützte Einstellung
92.29.34 ↔ Interstitielle Brachytherapie mit Implantation von permanenten Strahlern, von 21 bis 25 Quellen	92.30.99 ↔ Stereotaktische Bestrahlung, einzeitig, sonstige
92.29.35 ↔ Interstitielle Brachytherapie mit Implantation von permanenten Strahlern, von 26 bis 30 Quellen	92.31.00 ↔ Radiochirurgie mit Photonen n.n.bez., zerebral
92.29.36 ↔ Interstitielle Brachytherapie mit Implantation von permanenten Strahlern, von 31 bis 35 Quellen	92.31.10 ↔ Radiochirurgie mit Photonen n.n.bez., extrazerebral
92.29.37 ↔ Interstitielle Brachytherapie mit Implantation von permanenten Strahlern, von 36 bis 40 Quellen	92.32.00 ↔ Mehrquellige Photon-Radiochirurgie, n.n.bez.
92.29.38 ↔ Interstitielle Brachytherapie mit Implantation von permanenten Strahlern, von 41 bis 45 Quellen	92.32.01 ↔ Mehrquellige Photon-Radiochirurgie, Gamma-knife
92.29.39 ↔ Interstitielle Brachytherapie mit Implantation von permanenten Strahlern, von 46 bis 50 Quellen	92.33.00 ↔ Teilchen-Radiochirurgie, n.n.bez.
92.29.3A ↔ Interstitielle Brachytherapie mit Implantation von permanenten Strahlern, von 51 bis 55 Quellen	92.33.01 ↔ Andere Hochvoltstrahlentherapie, stereotaktische Bestrahlung, einzeitig, zerebral
92.29.3B ↔ Interstitielle Brachytherapie mit Implantation von permanenten Strahlern, von 56 bis 60 Quellen	92.33.11 ↔ Andere Hochvoltstrahlentherapie, stereotaktische Bestrahlung, einzeitig, extrazerebral
92.29.3C ↔ Interstitielle Brachytherapie mit Implantation von permanenten Strahlern, von 61 bis 65 Quellen	92.39.00 ↔ Sonstige stereotaktische Radiochirurgie, n.n.bez.
92.29.3D ↔ Interstitielle Brachytherapie mit Implantation von permanenten Strahlern, von 66 bis 70 Quellen	92.39.01 ↔ Andere Hochvoltstrahlentherapie, stereotaktische Bestrahlung, fraktioniert, zerebral, n.n.bez.
92.29.3E ↔ Interstitielle Brachytherapie mit Implantation von permanenten Strahlern, von 71 und mehr Quellen	92.39.11 ↔ Andere Hochvoltstrahlentherapie, stereotaktische Bestrahlung, fraktioniert, extrazerebral, n.n.bez.
92.29.40 ↔ Brachytherapie mit Oberflächenapplikatoren, n.n.bez.	92.39.20 ↔ Andere Hochvoltstrahlentherapie, stereotaktische Bestrahlung, fraktioniert, zerebral, intensitätsmodulierte Radiotherapie
92.29.49 ↔ Brachytherapie mit Oberflächenapplikatoren, sonstige	92.39.21 ↔ Andere Hochvoltstrahlentherapie, stereotaktische Bestrahlung, fraktioniert, zerebral, intensitätsmodulierte Bogenbestrahlung [IMAT]
92.29.51 ↔ Entfernung von umschlossenen Radionukliden oder inaktiven Applikatoren unter Anästhesie	92.39.22 ↔ Andere Hochvoltstrahlentherapie, stereotaktische Bestrahlung, fraktioniert, zerebral, bildgestützte Einstellung
92.30.00 ↔ Stereotaktische Bestrahlung, einzeitig, n.n.bez.	92.39.29 ↔ Andere Hochvoltstrahlentherapie, stereotaktische Bestrahlung, fraktioniert, zerebral, sonstige
92.30.01 ↔ Stereotaktische Bestrahlung, einzeitig, zerebral, n.n.bez.	92.39.30 ↔ Andere Hochvoltstrahlentherapie, stereotaktische Bestrahlung, fraktioniert, extrazerebral, intensitätsmodulierte Radiotherapie
92.30.02 ↔ Stereotaktische Bestrahlung, einzeitig, extrazerebral, n.n.bez.	92.39.31 ↔ Andere Hochvoltstrahlentherapie, stereotaktische Bestrahlung, fraktioniert, extrazerebral, intensitätsmodulierte Bogenbestrahlung [IMAT]
92.30.20 ↔ Stereotaktische Bestrahlung, einzeitig, zerebral, intensitätsmodulierte Radiotherapie	92.39.32 ↔ Andere Hochvoltstrahlentherapie, stereotaktische Bestrahlung, fraktioniert, extrazerebral, bildgestützte Einstellung
92.30.21 ↔ Stereotaktische Bestrahlung, einzeitig, zerebral, intensitätsmodulierte Bogenbestrahlung [IMAT]	92.39.39 ↔ Andere Hochvoltstrahlentherapie, stereotaktische Bestrahlung, fraktioniert, extrazerebral, sonstige
92.30.22 ↔ Stereotaktische Bestrahlung, einzeitig, zerebral, bildgestützte Einstellung	92.41 ↔ Intraoperative Strahlentherapie mit Elektronen

Prozedur D15-3

93.59.51 †↔ Komplexbehandlung bei Besiedlung oder Infektion mit multiresistenten Erregern, mindestens 7 bis 13 Behandlungstage	93.59.53 †↔ Komplexbehandlung bei Besiedlung oder Infektion mit multiresistenten Erregern, 21 und mehr Behandlungstage
93.59.52 †↔ Komplexbehandlung bei Besiedlung oder Infektion mit multiresistenten Erregern, mindestens 14 bis 20 Behandlungstage	

Prozedur D15-4

99.B8.13 †↔ IMC-Komplexbehandlung des Erwachsenen, 185 bis 360 Aufwandspunkte	99.B8.1A †↔ IMC-Komplexbehandlung des Erwachsenen, 1657 bis 1932 Aufwandspunkte
99.B8.14 †↔ IMC-Komplexbehandlung des Erwachsenen, 361 bis 552 Aufwandspunkte	99.B8.1B †↔ IMC-Komplexbehandlung des Erwachsenen, 1933 bis 2208 Aufwandspunkte
99.B8.15 †↔ IMC-Komplexbehandlung des Erwachsenen, 553 bis 828 Aufwandspunkte	99.B8.1C †↔ IMC-Komplexbehandlung des Erwachsenen, 2209 bis 2484 Aufwandspunkte
99.B8.16 †↔ IMC-Komplexbehandlung des Erwachsenen, 829 bis 1104 Aufwandspunkte	99.B8.1D †↔ IMC-Komplexbehandlung des Erwachsenen, 2485 bis 2760 Aufwandspunkte
99.B8.17 †↔ IMC-Komplexbehandlung des Erwachsenen, 1105 bis 1380 Aufwandspunkte	99.B8.1E †↔ IMC-Komplexbehandlung des Erwachsenen, 2761 bis 3220 Aufwandspunkte
99.B8.18 †↔ IMC-Komplexbehandlung des Erwachsenen, 1381 bis 1656 Aufwandspunkte	99.B8.1F †↔ IMC-Komplexbehandlung des Erwachsenen, 3221 bis 3680 Aufwandspunkte

99.B8.1G †↔ IMC-Komplexbehandlung des Erwachsenen, 3681 bis 4600 Aufwandspunkte	99.B8.4P †↔ IMC-Komplexbehandlung im Kindesalter, 11761 bis 13720 Aufwandspunkte
99.B8.1H †↔ IMC-Komplexbehandlung des Erwachsenen, 4601 bis 5520 Aufwandspunkte	99.B8.4Q †↔ IMC-Komplexbehandlung im Kindesalter, 13721 bis 16660 Aufwandspunkte
99.B8.1I †↔ IMC-Komplexbehandlung des Erwachsenen, 5521 bis 7360 Aufwandspunkte	99.B8.4R †↔ IMC-Komplexbehandlung im Kindesalter, 16661 bis 19600 Aufwandspunkte
99.B8.1J †↔ IMC-Komplexbehandlung des Erwachsenen, 7361 bis 9200 Aufwandspunkte	99.B8.4S †↔ IMC-Komplexbehandlung im Kindesalter, 19601 und mehr Aufwandspunkte
99.B8.1K †↔ IMC-Komplexbehandlung des Erwachsenen, 9201 bis 11040 Aufwandspunkte	99.B8.54 †↔ IMC-Komplexbehandlung im Neugeborenenalter, 197 bis 392 Aufwandspunkte
99.B8.1L †↔ IMC-Komplexbehandlung des Erwachsenen, 11041 bis 13800 Aufwandspunkte	99.B8.55 †↔ IMC-Komplexbehandlung im Neugeborenenalter, 393 bis 588 Aufwandspunkte
99.B8.1M †↔ IMC-Komplexbehandlung des Erwachsenen, 13801 bis 16560 Aufwandspunkte	99.B8.56 †↔ IMC-Komplexbehandlung im Neugeborenenalter, 589 bis 784 Aufwandspunkte
99.B8.1N †↔ IMC-Komplexbehandlung des Erwachsenen, 16561 bis 19320 Aufwandspunkte	99.B8.57 †↔ IMC-Komplexbehandlung im Neugeborenenalter, 785 bis 980 Aufwandspunkte
99.B8.1O †↔ IMC-Komplexbehandlung des Erwachsenen, 19321 und mehr Aufwandspunkte	99.B8.58 †↔ IMC-Komplexbehandlung im Neugeborenenalter, 981 bis 1176 Aufwandspunkte
99.B8.44 †↔ IMC-Komplexbehandlung im Kindesalter, 197 bis 392 Aufwandspunkte	99.B8.5A †↔ IMC-Komplexbehandlung im Neugeborenenalter, 1177 bis 1470 Aufwandspunkte
99.B8.45 †↔ IMC-Komplexbehandlung im Kindesalter, 393 bis 588 Aufwandspunkte	99.B8.5B †↔ IMC-Komplexbehandlung im Neugeborenenalter, 1471 bis 1764 Aufwandspunkte
99.B8.46 †↔ IMC-Komplexbehandlung im Kindesalter, 589 bis 784 Aufwandspunkte	99.B8.5C †↔ IMC-Komplexbehandlung im Neugeborenenalter, 1765 bis 2058 Aufwandspunkte
99.B8.47 †↔ IMC-Komplexbehandlung im Kindesalter, 785 bis 980 Aufwandspunkte	99.B8.5D †↔ IMC-Komplexbehandlung im Neugeborenenalter, 2059 bis 2352 Aufwandspunkte
99.B8.48 †↔ IMC-Komplexbehandlung im Kindesalter, 981 bis 1176 Aufwandspunkte	99.B8.5E †↔ IMC-Komplexbehandlung im Neugeborenenalter, 2353 bis 2646 Aufwandspunkte
99.B8.4A †↔ IMC-Komplexbehandlung im Kindesalter, 1177 bis 1470 Aufwandspunkte	99.B8.5F †↔ IMC-Komplexbehandlung im Neugeborenenalter, 2647 bis 2940 Aufwandspunkte
99.B8.4B †↔ IMC-Komplexbehandlung im Kindesalter, 1471 bis 1764 Aufwandspunkte	99.B8.5G †↔ IMC-Komplexbehandlung im Neugeborenenalter, 2941 bis 3430 Aufwandspunkte
99.B8.4C †↔ IMC-Komplexbehandlung im Kindesalter, 1765 bis 2058 Aufwandspunkte	99.B8.5H †↔ IMC-Komplexbehandlung im Neugeborenenalter, 3431 bis 3920 Aufwandspunkte
99.B8.4D †↔ IMC-Komplexbehandlung im Kindesalter, 2059 bis 2352 Aufwandspunkte	99.B8.5I †↔ IMC-Komplexbehandlung im Neugeborenenalter, 3921 bis 4410 Aufwandspunkte
99.B8.4E †↔ IMC-Komplexbehandlung im Kindesalter, 2353 bis 2646 Aufwandspunkte	99.B8.5J †↔ IMC-Komplexbehandlung im Neugeborenenalter, 4411 bis 4900 Aufwandspunkte
99.B8.4F †↔ IMC-Komplexbehandlung im Kindesalter, 2647 bis 2940 Aufwandspunkte	99.B8.5K †↔ IMC-Komplexbehandlung im Neugeborenenalter, 4901 bis 5880 Aufwandspunkte
99.B8.4G †↔ IMC-Komplexbehandlung im Kindesalter, 2941 bis 3430 Aufwandspunkte	99.B8.5L †↔ IMC-Komplexbehandlung im Neugeborenenalter, 5881 bis 6860 Aufwandspunkte
99.B8.4H †↔ IMC-Komplexbehandlung im Kindesalter, 3431 bis 3920 Aufwandspunkte	99.B8.5M †↔ IMC-Komplexbehandlung im Neugeborenenalter, 6861 bis 7840 Aufwandspunkte
99.B8.4I †↔ IMC-Komplexbehandlung im Kindesalter, 3921 bis 4410 Aufwandspunkte	99.B8.5N †↔ IMC-Komplexbehandlung im Neugeborenenalter, 7841 bis 9800 Aufwandspunkte
99.B8.4J †↔ IMC-Komplexbehandlung im Kindesalter, 4411 bis 4900 Aufwandspunkte	99.B8.5O †↔ IMC-Komplexbehandlung im Neugeborenenalter, 9801 bis 11760 Aufwandspunkte
99.B8.4K †↔ IMC-Komplexbehandlung im Kindesalter, 4901 bis 5880 Aufwandspunkte	99.B8.5P †↔ IMC-Komplexbehandlung im Neugeborenenalter, 11761 bis 13720 Aufwandspunkte
99.B8.4L †↔ IMC-Komplexbehandlung im Kindesalter, 5881 bis 6860 Aufwandspunkte	99.B8.5Q †↔ IMC-Komplexbehandlung im Neugeborenenalter, 13721 bis 16660 Aufwandspunkte
99.B8.4M †↔ IMC-Komplexbehandlung im Kindesalter, 6861 bis 7840 Aufwandspunkte	99.B8.5R †↔ IMC-Komplexbehandlung im Neugeborenenalter, 16661 bis 19600 Aufwandspunkte
99.B8.4N †↔ IMC-Komplexbehandlung im Kindesalter, 7841 bis 9800 Aufwandspunkte	99.B8.5S †↔ IMC-Komplexbehandlung im Neugeborenenalter, 19601 und mehr Aufwandspunkte
99.B8.4O †↔ IMC-Komplexbehandlung im Kindesalter, 9801 bis 11760 Aufwandspunkte	

ADRG D16**Materialentfernung an Kiefer und Gesicht**

Prozedur in Tabelle D16-1

DRG D16Z**Materialentfernung an Kiefer und Gesicht****Prozedur D16-1**

76.97 ↔ Entfernen von internem Osteosynthesematerial vom Gesichtsschädelknochen

ADRG D17**Plastische Rekonstruktion der Ohrmuschel**

Prozedur in Tabelle D17-1

DRG D17Z**Plastische Rekonstruktion der Ohrmuschel****Prozedur D17-1**

18.71.00 ↔ Ohrmuschelaufbau, n.n.bez.	18.71.23 ↔ Ohrmuschelaufbau, total mit Knorpeltransplantat
18.71.10 ↔ Ohrmuschelaufbau, partiell, n.n.bez.	18.71.24 ↔ Ohrmuschelaufbau, total mit mikrovaskulärem Lappen
18.71.11 ↔ Ohrmuschelaufbau, partiell mit Gewebeexpander	18.71.29 ↔ Ohrmuschelaufbau, total, sonstige
18.71.12 ↔ Ohrmuschelaufbau, partiell mit Galealappen	18.71.30 ↔ Implantation von alloplastischen Materialien beim Aufbau einer Ohrmuschel
18.71.13 ↔ Ohrmuschelaufbau, partiell mit Knorpeltransplantat	18.71.99 ↔ Ohrmuschelaufbau, sonstige
18.71.14 ↔ Ohrmuschelaufbau, partiell mit mikrovaskulärem Lappen	18.72 ↔ Reinsertion eines amputierten Ohres
18.71.19 ↔ Ohrmuschelaufbau, partiell, sonstige	18.79 ↔ Sonstige plastische Rekonstruktion am äusseren Ohr, sonstige
18.71.20 ↔ Ohrmuschelaufbau, total, n.n.bez.	
18.71.21 ↔ Ohrmuschelaufbau, total mit Gewebeexpander	
18.71.22 ↔ Ohrmuschelaufbau, total mit Galealappen	

ADRG D20**Strahlentherapie bei Krankheiten und Störungen des Ohres, der Nase, des Mundes und des Halses**

Prozedur in Tabelle D20-1 oder Prozedur in Tabelle D20-2

DRG D20Z**Strahlentherapie bei Krankheiten und Störungen des Ohres, der Nase, des Mundes und des Halses****Prozedur D20-1**

92.20 ↔ Infusion von flüssigem Radioisotop	92.24.02 ↔ Teleradiotherapie mit Photonen, Linearbeschleuniger, Halbkörperbestrahlung
92.21.00 ↔ Oberflächenstrahlentherapie, n.n.bez.	92.24.03 ↔ Teleradiotherapie mit Photonen, Linearbeschleuniger, Ganzkörperbestrahlung
92.21.01 ↔ Oberflächenstrahlentherapie, bis zu 2 Bestrahlungsfelder	92.24.04 ↔ Teleradiotherapie mit Photonen, Linearbeschleuniger, Intraoperative Strahlentherapie
92.21.02 ↔ Oberflächenstrahlentherapie, mehr als 2 Bestrahlungsfelder	92.24.09 ↔ Teleradiotherapie mit Photonen, Linearbeschleuniger, sonstige
92.22.00 ↔ Orthovoltstrahlentherapie, n.n.bez.	92.24.11 ↔ Teleradiotherapie mit Photonen, Linearbeschleuniger, mit bildgestützter Einstellung [IGRT], bis zu 2 Bestrahlungsfelder
92.22.01 ↔ Orthovoltstrahlentherapie, bis zu 2 Bestrahlungsfelder	92.24.12 ↔ Teleradiotherapie mit Photonen, Linearbeschleuniger, mit bildgestützter Einstellung [IGRT], mehr als 2 Bestrahlungsfelder
92.22.02 ↔ Orthovoltstrahlentherapie, mehr als 2 Bestrahlungsfelder	92.24.13 ↔ Teleradiotherapie mit Photonen, Linearbeschleuniger, mit bildgestützter Einstellung [IGRT], 3D-geplante Bestrahlung
92.22.11 ↔ Intraoperative Röntgenstrahlentherapie, bis 300 kV	92.24.14 ↔ Teleradiotherapie mit Photonen, Linearbeschleuniger, mit bildgestützter Einstellung [IGRT], intensitätsmodulierte Radiotherapie
92.22.12 ↔ Intraoperative Röntgenstrahlentherapie, 300 kV - < 1 MV	92.24.21 ↔ Teleradiotherapie mit Photonen, Linearbeschleuniger, ohne bildgestützte Einstellung, bis zu 2 Bestrahlungsfelder
92.22.19 ↔ Intraoperative Röntgenstrahlentherapie, sonstige	92.24.22 ↔ Teleradiotherapie mit Photonen, Linearbeschleuniger, ohne bildgestützte Einstellung, mehr als 2 Bestrahlungsfelder
92.23.00 ↔ Hochvoltstrahlentherapie, n.n.bez.	
92.23.01 ↔ Telekobaltgerät bis zu 2 Bestrahlungsfelder	
92.23.02 ↔ Telekobaltgerät 3 bis 4 Bestrahlungsfelder	
92.23.03 ↔ Telekobaltgerät mehr als 4 Bestrahlungsfelder oder 3D-geplante Bestrahlung	
92.23.08 ↔ Hochvoltstrahlentherapie, andere Isotope	
92.23.09 ↔ Telekobaltgerät, sonstige	
92.24.00 ↔ Teleradiotherapie mit Photonen, Linearbeschleuniger, n.n.bez.	
92.24.01 ↔ Teleradiotherapie mit Photonen, Linearbeschleuniger, Grossfeldbestrahlung	

92.24.23 ↔	Teleradiotherapie mit Photonen, Linearbeschleuniger, ohne bildgestützte Einstellung, 3D-geplante Bestrahlung	92.27.22 ↔	Implantation oder Einsetzen radioaktiver Elemente (Brachytherapie mit umschlossenen Radionukliden), intrakavitär
92.24.24 ↔	Teleradiotherapie mit Photonen, Linearbeschleuniger, ohne bildgestützte Einstellung, intensitätsmodulierte Radiotherapie	92.27.23 ↔	Implantation oder Einsetzen radioaktiver Elemente (Brachytherapie mit umschlossenen Radionukliden), intraluminal
92.24.30 ↔	Teleradiotherapie mit Photonen, hochkomplexe Radiotherapie mit spezialisierter Ausstattung	92.27.30 ↔	Implantation oder Einsetzen radioaktiver Elemente (Brachytherapie mit umschlossenen Radionukliden), Gefäss n.n.bez.
92.25.00 ↔	Teleradiotherapie mit Elektronen, Linearbeschleuniger, n.n.bez.	92.27.31 ↔	Implantation oder Einsetzen radioaktiver Elemente (Brachytherapie mit umschlossenen Radionukliden), Koronargefäss
92.25.01 ↔	Teleradiotherapie mit Elektronen, Linearbeschleuniger, Grossfeldbestrahlung	92.27.39 ↔	Implantation oder Einsetzen radioaktiver Elemente (Brachytherapie mit umschlossenen Radionukliden), sonstiges Gefäss
92.25.02 ↔	Teleradiotherapie mit Elektronen, Linearbeschleuniger, Halbkörperbestrahlung	92.27.40 ↔	Implantation oder Einsetzen radioaktiver Elemente (Brachytherapie mit umschlossenen Radionukliden), intraoperativ
92.25.03 ↔	Teleradiotherapie mit Elektronen, Linearbeschleuniger, Ganzkörperbestrahlung	92.27.70 ↔	Radioaktive Moulagen, n.n.bez.
92.25.04 ↔	Teleradiotherapie mit Elektronen, Linearbeschleuniger, Intraoperative Strahlentherapie	92.27.71 ↔	Radioaktive Moulagen, Konstruktion und Applikation von oberflächlichen radioaktiven Moulagen
92.25.09 ↔	Teleradiotherapie mit Elektronen, Linearbeschleuniger, sonstige	92.27.72 ↔	Radioaktive Moulagen, Konstruktion und Applikation von nicht auf der Körperoberfläche verwendeten Applikatoren
92.25.11 ↔	Teleradiotherapie mit Elektronen, Linearbeschleuniger, mit bildgestützter Einstellung	92.27.73 ↔	Radioaktive Moulagen, Konstruktion und Applikation von Augenapplikatoren
92.25.12 ↔	Teleradiotherapie mit Elektronen, Linearbeschleuniger, mit bildgestützter Einstellung, bis zu 2 Bestrahlungsfelder	92.27.79 ↔	Radioaktive Moulagen, sonstige
92.25.13 ↔	Teleradiotherapie mit Elektronen, Linearbeschleuniger, mit bildgestützter Einstellung, mehr als 2 Bestrahlungsfelder	92.28.00 ↔	Injektion, Instillation oder orale Gabe von Radioisotopen, n.n.bez.
92.25.14 ↔	Teleradiotherapie mit Elektronen, Linearbeschleuniger, mit bildgestützter Einstellung, 3D-geplante Bestrahlung	92.28.09 ↔	Injektion, Instillation oder orale Gabe von Radioisotopen, sonstige
92.25.15 ↔	Teleradiotherapie mit Elektronen, Linearbeschleuniger, mit bildgestützter Einstellung, intensitätsmodulierte Radiotherapie	92.28.11 ↔	Therapie mit offenen Radionukliden bei Knochenmetastasen
92.25.21 ↔	Teleradiotherapie mit Elektronen, Linearbeschleuniger, ohne bildgestützte Einstellung, bis zu 2 Bestrahlungsfelder	92.28.14 ↔	Instillation von offenen Radionukliden in Gelenke
92.25.22 ↔	Teleradiotherapie mit Elektronen, Linearbeschleuniger, ohne bildgestützte Einstellung, mehr als 2 Bestrahlungsfelder	92.28.24 ↔	Selektive intravaskuläre Radiochemoembolisation mit I-131-Lipiodol
92.25.23 ↔	Teleradiotherapie mit Elektronen, Linearbeschleuniger, ohne bildgestützte Einstellung, 3D-geplante Bestrahlung	92.28.25 ↔	Selektive intravaskuläre Radionuklidtherapie [SIRT] durch Embolisation von Yttrium-90-markierten Mikrosphären
92.25.24 ↔	Teleradiotherapie mit Elektronen, Linearbeschleuniger, ohne bildgestützte Einstellung, intensitätsmodulierte Radiotherapie	92.28.26 ↔	Selektive intravaskuläre Radionuklidtherapie [SIRT] durch Embolisation von Holmium-166 markierten Mikrosphären
92.26.00 ↔	Teleradiotherapie mit anderen Partikelstrahlen, n.n.bez.	92.28.33 ↔	Endovaskuläre Brachytherapie mit Rhenium-188
92.26.99 ↔	Teleradiotherapie mit anderen Partikelstrahlen, sonstige	92.28.41 ↔	Radiojodtherapie bis 1,2 GBq I-131, ohne Gabe von rekombinantem Thyreotropin [rh-TSH]
92.27.00 ↔	Implantation oder Einsetzen radioaktiver Elemente (Brachytherapie mit umschlossenen Radionukliden), Körperoberfläche, sonstiger oder n.n.bez. Applikationsort	92.28.42 ↔	Radiojodtherapie bis 1,2 GBq I-131, mit Gabe von rekombinantem Thyreotropin [rh-TSH]
92.27.10 ↔	Implantation oder Einsetzen radioaktiver Elemente (Brachytherapie mit umschlossenen Radionukliden), weibliche Geschlechtsorgane, n.n.bez.	92.28.43 ↔	Radiojodtherapie über 1,2 bis unter 5 GBq I-131, ohne Gabe von rekombinantem Thyreotropin [rh-TSH]
92.27.11 ↔	Implantation oder Einsetzen radioaktiver Elemente (Brachytherapie mit umschlossenen Radionukliden), intrauterin	92.28.44 ↔	Radiojodtherapie über 1,2 bis unter 5 GBq I-131, mit Gabe von rekombinantem Thyreotropin [rh-TSH]
92.27.12 ↔	Implantation oder Einsetzen radioaktiver Elemente (Brachytherapie mit umschlossenen Radionukliden), intravaginal	92.28.45 ↔	Radiojodtherapie mit 5 und mehr GBq I-131, ohne Gabe von rekombinantem Thyreotropin [rh-TSH]
92.27.13 ↔	Implantation oder Einsetzen radioaktiver Elemente (Brachytherapie mit umschlossenen Radionukliden), intrauterin sowie intravaginal kombiniert	92.28.46 ↔	Radiojodtherapie mit 5 und mehr GBq I-131, mit Gabe von rekombinantem Thyreotropin [rh-TSH]
92.27.21 ↔	Implantation oder Einsetzen radioaktiver Elemente (Brachytherapie mit umschlossenen Radionukliden), Körperoberfläche	92.28.51 ↔	Radioimmuntherapie mit 90Y-Ibritumomab-Tiuxetan, parenteral
		92.28.52 ↔	Radioimmuntherapie mit Jod 131 [I-131] Tositumomab, parenteral
		92.28.53 ↔	Radioimmuntherapie mit sonstigen Antikörpern, parenteral
		92.28.64 ↔	Radiorezeptorthherapie mit dem DOTA-konjugierten Somatostatin-Analagon TOC [Octreotide]
		92.28.65 ↔	Radiorezeptorthherapie mit dem DOTA-konjugierten Somatostatin-Analagon TATE [Octreotate]
		92.28.66 ↔	Radiorezeptorthherapie mit Somatostatin-Antagonisten
		92.28.69 ↔	Radiotherapie mit kleinen Molekülen, sonstige
		92.28.6A ↔	Radiorezeptorthherapie mit 177Lu-PSMA-617

92.28.6B ↔ Radiorezeptortherapie mit ¹⁷⁷ Lu-PSMA I&T [177Lu-ITG-PSMA-1]	92.29.3E ↔ Interstitielle Brachytherapie mit Implantation von permanenten Strahlern, von 71 und mehr Quellen
92.28.6C ↔ Radiorezeptortherapie mit sonstigen PSMA-Liganden	92.29.40 ↔ Brachytherapie mit Oberflächenapplikatoren, n.n.bez.
92.28.71 ↔ Gabe von Jod-131-MIBG [Metajodbenzylguanidin] parenteral	92.29.49 ↔ Brachytherapie mit Oberflächenapplikatoren, sonstige
92.29.00 ↔ Brachytherapie mit umschlossenen Radionukliden, n.n.bez.	92.29.51 ↔ Entfernung von umschlossenen Radionukliden oder inaktiven Applikatoren unter Anästhesie
92.29.09 ↔ Brachytherapie mit umschlossenen Radionukliden, sonstige	92.30.00 ↔ Stereotaktische Bestrahlung, einzeitig, n.n.bez.
92.29.11 ↔ Interstitielle Brachytherapie mit Implantation von entfernbaren Strahlern in einer Ebene, niedrige Dosisleistung	92.30.01 ↔ Stereotaktische Bestrahlung, einzeitig, zerebral, n.n.bez.
92.29.12 ↔ Interstitielle Brachytherapie mit Implantation von entfernbaren Strahlern in einer Ebene, gepulste Dosisleistung [Pulsed dose rate]	92.30.02 ↔ Stereotaktische Bestrahlung, einzeitig, extrazerebral, n.n.bez.
92.29.13 ↔ Interstitielle Brachytherapie mit Implantation von entfernbaren Strahlern in einer Ebene, hohe Dosisleistung	92.30.20 ↔ Stereotaktische Bestrahlung, einzeitig, zerebral, intensitätsmodulierte Radiotherapie
92.29.19 ↔ Interstitielle Brachytherapie mit Implantation von entfernbaren Strahlern in einer Ebene, sonstige	92.30.21 ↔ Stereotaktische Bestrahlung, einzeitig, zerebral, intensitätsmodulierte Bogenbestrahlung [IMAT]
92.29.21 ↔ Interstitielle Brachytherapie mit Volumenimplantation von entfernbaren Strahlern in mehreren Ebenen, niedrige Dosisleistung	92.30.22 ↔ Stereotaktische Bestrahlung, einzeitig, zerebral, bildgestützte Einstellung
92.29.22 ↔ Interstitielle Brachytherapie mit Volumenimplantation von entfernbaren Strahlern in mehreren Ebenen, gepulste Dosisleistung [Pulsed dose rate]	92.30.30 ↔ Stereotaktische Bestrahlung, einzeitig, extrazerebral, intensitätsmodulierte Radiotherapie
92.29.23 ↔ Interstitielle Brachytherapie mit Volumenimplantation von entfernbaren Strahlern in mehreren Ebenen, hohe Dosisleistung	92.30.31 ↔ Stereotaktische Bestrahlung, einzeitig, extrazerebral, intensitätsmodulierte Bogenbestrahlung [IMAT]
92.29.24 ↔ Brachytherapie mit Implantation von entfernbaren Strahlern in mehreren Ebenen, hohe Dosisleistung, intraoperativ	92.30.32 ↔ Stereotaktische Bestrahlung, einzeitig, extrazerebral, bildgestützte Einstellung
92.29.29 ↔ Interstitielle Brachytherapie mit Volumenimplantation von entfernbaren Strahlern in mehreren Ebenen, sonstige	92.30.99 ↔ Stereotaktische Bestrahlung, einzeitig, sonstige
92.29.31 ↔ Interstitielle Brachytherapie mit Implantation von permanenten Strahlern, bis 10 Quellen	92.31.00 ↔ Radiochirurgie mit Photonen n.n.bez., zerebral
92.29.32 ↔ Interstitielle Brachytherapie mit Implantation von permanenten Strahlern, von 11 bis 15 Quellen	92.31.10 ↔ Radiochirurgie mit Photonen n.n.bez., extrazerebral
92.29.33 ↔ Interstitielle Brachytherapie mit Implantation von permanenten Strahlern, von 16 bis 20 Quellen	92.32.00 ↔ Mehrquellige Photon-Radiochirurgie, n.n.bez.
92.29.34 ↔ Interstitielle Brachytherapie mit Implantation von permanenten Strahlern, von 21 bis 25 Quellen	92.32.01 ↔ Mehrquellige Photon-Radiochirurgie, Gamma-knife
92.29.35 ↔ Interstitielle Brachytherapie mit Implantation von permanenten Strahlern, von 26 bis 30 Quellen	92.33.00 ↔ Teilchen-Radiochirurgie, n.n.bez.
92.29.36 ↔ Interstitielle Brachytherapie mit Implantation von permanenten Strahlern, von 31 bis 35 Quellen	92.33.01 ↔ Andere Hochvoltstrahlentherapie, stereotaktische Bestrahlung, einzeitig, zerebral
92.29.37 ↔ Interstitielle Brachytherapie mit Implantation von permanenten Strahlern, von 36 bis 40 Quellen	92.33.11 ↔ Andere Hochvoltstrahlentherapie, stereotaktische Bestrahlung, einzeitig, extrazerebral
92.29.38 ↔ Interstitielle Brachytherapie mit Implantation von permanenten Strahlern, von 41 bis 45 Quellen	92.39.00 ↔ Sonstige stereotaktische Radiochirurgie, n.n.bez.
92.29.39 ↔ Interstitielle Brachytherapie mit Implantation von permanenten Strahlern, von 46 bis 50 Quellen	92.39.01 ↔ Andere Hochvoltstrahlentherapie, stereotaktische Bestrahlung, fraktioniert, zerebral, n.n.bez.
92.29.3A ↔ Interstitielle Brachytherapie mit Implantation von permanenten Strahlern, von 51 bis 55 Quellen	92.39.11 ↔ Andere Hochvoltstrahlentherapie, stereotaktische Bestrahlung, fraktioniert, extrazerebral, n.n.bez.
92.29.3B ↔ Interstitielle Brachytherapie mit Implantation von permanenten Strahlern, von 56 bis 60 Quellen	92.39.20 ↔ Andere Hochvoltstrahlentherapie, stereotaktische Bestrahlung, fraktioniert, zerebral, intensitätsmodulierte Radiotherapie
92.29.3C ↔ Interstitielle Brachytherapie mit Implantation von permanenten Strahlern, von 61 bis 65 Quellen	92.39.21 ↔ Andere Hochvoltstrahlentherapie, stereotaktische Bestrahlung, fraktioniert, zerebral, intensitätsmodulierte Bogenbestrahlung [IMAT]
92.29.3D ↔ Interstitielle Brachytherapie mit Implantation von permanenten Strahlern, von 66 bis 70 Quellen	92.39.22 ↔ Andere Hochvoltstrahlentherapie, stereotaktische Bestrahlung, fraktioniert, zerebral, bildgestützte Einstellung
	92.39.29 ↔ Andere Hochvoltstrahlentherapie, stereotaktische Bestrahlung, fraktioniert, zerebral, sonstige
	92.39.30 ↔ Andere Hochvoltstrahlentherapie, stereotaktische Bestrahlung, fraktioniert, extrazerebral, intensitätsmodulierte Radiotherapie
	92.39.31 ↔ Andere Hochvoltstrahlentherapie, stereotaktische Bestrahlung, fraktioniert, extrazerebral, intensitätsmodulierte Bogenbestrahlung [IMAT]
	92.39.32 ↔ Andere Hochvoltstrahlentherapie, stereotaktische Bestrahlung, fraktioniert, extrazerebral, bildgestützte Einstellung
	92.39.39 ↔ Andere Hochvoltstrahlentherapie, stereotaktische Bestrahlung, fraktioniert, extrazerebral, sonstige
	92.41 ↔ Intraoperative Strahlentherapie mit Elektronen

Prozedur D20-2

- | | | | |
|-------------|---|-------------|---|
| 92.29.60 †↔ | Konstruktion und Anpassung von Fixations- und Behandlungshilfen bei Strahlentherapie, Fixationsvorrichtung, n.n.bez. | 92.29.79 †↔ | Bestrahlungssimulation für externe Bestrahlung und Brachytherapie, sonstige |
| 92.29.61 †↔ | Konstruktion und Anpassung von Fixations- und Behandlungshilfen bei Strahlentherapie, Fixationsvorrichtung, einfach | 92.29.80 †↔ | Bestrahlungsplanung für perkutane Bestrahlung und Brachytherapie, n.n.bez. |
| 92.29.62 †↔ | Konstruktion und Anpassung von Fixations- und Behandlungshilfen bei Strahlentherapie, Fixationsvorrichtung, mittlerer Schwierigkeitsgrad | 92.29.81 †↔ | Bestrahlungsplanung für perkutane Bestrahlung und Brachytherapie, Bestrahlungsplanung für die intensitätsmodulierte Radiotherapie |
| 92.29.63 †↔ | Konstruktion und Anpassung von Fixations- und Behandlungshilfen bei Strahlentherapie, Fixationsvorrichtung, komplex | 92.29.82 †↔ | Bestrahlungsplanung für perkutane Bestrahlung und Brachytherapie, Bestrahlungsplanung mit Fusion von CT- sowie MRT-Bildern |
| 92.29.64 †↔ | Konstruktion und Anpassung von Fixations- und Behandlungshilfen bei Strahlentherapie, Behandlungshilfen | 92.29.83 †↔ | Bestrahlungsplanung für perkutane Bestrahlung und Brachytherapie, Bestrahlungsplanung für die Brachytherapie, mittel |
| 92.29.65 †↔ | Konstruktion und Anpassung von Fixations- und Behandlungshilfen bei Strahlentherapie, individuelle Blöcke oder Viellamellenkollimator [MLC] | 92.29.84 †↔ | Bestrahlungsplanung für perkutane Bestrahlung und Brachytherapie, Bestrahlungsplanung für die Brachytherapie, komplex |
| 92.29.69 †↔ | Konstruktion und Anpassung von Fixations- und Behandlungshilfen bei Strahlentherapie, sonstige | 92.29.85 †↔ | Bestrahlungsplanung für perkutane Bestrahlung und Brachytherapie, Bestrahlungsplanung ohne individuelle Dosisplanung |
| 92.29.70 †↔ | Bestrahlungssimulation für externe Bestrahlung und Brachytherapie, n.n.bez. | 92.29.86 †↔ | Bestrahlungsplanung für perkutane Bestrahlung und Brachytherapie, Bestrahlungsplanung für perkutane Bestrahlung, mit individueller Dosisplanung |
| 92.29.71 †↔ | Bestrahlungssimulation für externe Bestrahlung und Brachytherapie, CT-gesteuerte Simulation für die externe Bestrahlung | 92.29.87 †↔ | Bestrahlungsplanung für perkutane Bestrahlung und Brachytherapie, Bestrahlungsplanung mit Fusion von CT- sowie PET-Bildern |
| 92.29.72 †↔ | Bestrahlungssimulation für externe Bestrahlung und Brachytherapie, CT-gesteuerte Simulation für die Brachytherapie | 92.29.88 †↔ | Bestrahlungsplanung für perkutane Bestrahlung und Brachytherapie, Bestrahlungsplanung mit Fusion von CT-, MRT- sowie PET-Bildern |
| 92.29.73 †↔ | Bestrahlungssimulation für externe Bestrahlung und Brachytherapie, Feldfestlegung mit Simulator, ohne 3D-Plan | 92.29.89 †↔ | Bestrahlungsplanung für perkutane Bestrahlung und Brachytherapie, sonstige |
| 92.29.74 †↔ | Bestrahlungssimulation für externe Bestrahlung und Brachytherapie, Feldfestlegung mit Simulator, mit 3D-Plan | | |

ADRG D22**Eingriffe an Mundhöhle und Mund ausser bei bösartiger Neubildung**

Prozedur in Tabelle D22-1

DRG D22Z**Eingriffe an Mundhöhle und Mund ausser bei bösartiger Neubildung****Prozedur D22-1**

- | | | | |
|------------|---|------------|---|
| 24.2X.10 ↔ | Gingivoplastik mit Transplantat oder Implantat | 25.93 ↔ | Lösung von Adhäsion an der Zunge |
| 24.2X.99 ↔ | Gingivoplastik, sonstige | 25.94 ↔ | Sonstige Glossotomie |
| 24.4X.00 ↔ | Exzision einer Zahnläsion am Kiefer, n.n.bez. | 27.1 ↔ | Inzision am Gaumen |
| 24.4X.10 ↔ | Exzision einer Zahnläsion am Kiefer mit Eröffnung von Kieferhöhle oder Nasenboden | 27.21.20 ↔ | Offene Biopsie (mit Inzision) am knöchernen Gaumen |
| 24.4X.11 ↔ | Exzision einer Zahnläsion am Kiefer mit Nervendarstellung | 27.22.20 ↔ | Offene Biopsie (mit Inzision) an Uvula und weichem Gaumen |
| 24.4X.99 ↔ | Exzision einer Zahnläsion am Kiefer, sonstige | 27.24.20 ↔ | Offene Biopsie (mit Inzision) an Wangenschleimhaut, Mundboden und sonstigen Strukturen in der Mundhöhle |
| 24.5X.00 ↔ | Alveoloplastik, n.n.bez. | 27.24.99 ↔ | Biopsie in der Mundhöhle, an nicht bezeichneter Struktur, sonstige |
| 24.5X.10 ↔ | Alveoloplastik mit Transplantat | 27.31.00 ↔ | Lokale Exzision oder Destruktion von Läsion oder Gewebe am knöchernen Gaumen, n.n.bez. |
| 24.5X.99 ↔ | Alveoloplastik, sonstige | 27.31.10 ↔ | Lokale Exzision von Läsion oder Gewebe am knöchernen Gaumen |
| 24.91.10 ↔ | Vestibulumplastik | 27.31.20 ↔ | Partielle Exzision von Läsion oder Gewebe am knöchernen Gaumen |
| 24.91.11 ↔ | Mundbodensenkung | 27.31.30 ↔ | Destruktion von Läsion oder Gewebe am knöchernen Gaumen |
| 24.91.99 ↔ | Extension oder Vertiefung des Sulcus buccolabialis oder lingualis, sonstige | 27.31.99 ↔ | Lokale Exzision oder Destruktion von Läsion oder Gewebe am knöchernen Gaumen, sonstige |
| 25.02 ↔ | Offene Biopsie an der Zunge | | |
| 25.1 ↔ | Exzision oder Destruktion von Läsion oder Gewebe an der Zunge | | |
| 25.59.00 ↔ | Sonstige Zungenrekonstruktion und Zungenplastik, n.n.bez. | | |
| 25.59.10 ↔ | Plastische Rekonstruktion der Zunge, n.n.bez. | | |
| 25.59.99 ↔ | Sonstige Zungenrekonstruktion und Zungenplastik, sonstige | | |

27.32.00 ↔	Ausgedehnte Exzision oder Destruktion von Läsion oder Gewebe am knöchernen Gaumen, n.n.bez.	27.59.30 ↔	Kleinflächige temporäre Weichteildeckung durch Kombination mehrerer Verfahren an der Lippe
27.32.10 ↔	Totale transorale Exstirpation von Läsion oder Gewebe am knöchernen Gaumen	27.59.31 ↔	Grossflächige temporäre Weichteildeckung durch Kombination mehrerer Verfahren an der Lippe
27.32.11 ↔	Radikale transmandibuläre Exzision [En-bloc-Resektion] von Läsion oder Gewebe am knöchernen Gaumen	27.59.41 ↔	Sonstige plastische Rekonstruktion an Lippe und Mund mit gestieltem Fernlappen
27.32.12 ↔	Radikale transfazial Exzision [En-bloc-Resektion] von Läsion oder Gewebe am knöchernen Gaumen	27.59.60 ↔	Einsetzen eines Gewebeexpanders an der Lippe
27.32.99 ↔	Ausgedehnte Exzision oder Destruktion von Läsion oder Gewebe am knöchernen Gaumen, sonstige	27.59.99 ↔	Sonstige plastische Rekonstruktion an Lippe und Mund, sonstige
27.42 ↔	Ausgedehnte Exzision einer Läsion an der Lippe	27.71 ↔	Inzision an der Uvula
27.43.00 ↔	Sonstige Exzision von Läsion oder Gewebe an der Lippe, n.n.bez.	27.72 ↔	Exzision an der Uvula
27.43.10 ↔	Sonstige Exzision von Läsion oder Gewebe an der Lippe, lokale Exzision	27.79 ↔	Operationen an der Uvula, sonstige
27.43.99 ↔	Sonstige Exzision von Läsion oder Gewebe an der Lippe, sonstige	27.99 ↔	Sonstige Operationen an Mundhöhle und Gesicht, sonstige
27.44.00 ↔	Radikale Exzision einer Läsion an der Lippe, n.n.bez.	86.41.11 ↔	Radikale und grossflächige Exzision von Läsion oder Gewebe an Haut und Subkutangewebe, ohne primären Wundverschluss, am Kopf
27.44.11 ↔	Radikale Exzision einer Hautläsion der Lippe ohne Transplantation oder Transposition von Haut	86.41.12 ↔	Radikale und grossflächige Exzision von Läsion oder Gewebe an Haut und Subkutangewebe, ohne primären Wundverschluss, am Hals
27.44.20 ↔	Radikale Exzision einer Hautläsion der Lippe mit Transplantation oder Transposition von Haut	86.42.11 ↔	Radikale und grossflächige Exzision von Läsion oder Gewebe an Haut und Subkutangewebe, mit primärem Wundverschluss, am Kopf
27.44.99 ↔	Radikale Exzision einer Läsion an der Lippe, sonstige	86.42.12 ↔	Radikale und grossflächige Exzision von Läsion oder Gewebe an Haut und Subkutangewebe, mit primärem Wundverschluss, am Hals
27.49.00 ↔	Sonstige Exzision in der Mundhöhle, n.n.bez.	86.43.11 ↔	Radikale und grossflächige Exzision von Läsion oder Gewebe an Haut und Subkutangewebe, mit plastischer Deckung, am Kopf
27.49.10 ↔	Exzision an der Wange	86.43.12 ↔	Radikale und grossflächige Exzision von Läsion oder Gewebe an Haut und Subkutangewebe, mit plastischer Deckung, am Hals
27.49.11 ↔	Exzision am Mundboden	86.6B.11 ↔	Autologe Spalthauttransplantation, kleinflächig, am Kopf
27.49.99 ↔	Sonstige Exzision in der Mundhöhle, sonstige	86.6B.12 ↔	Autologe Spalthauttransplantation, kleinflächig, am Hals
27.54.00 ↔	Plastische Rekonstruktion einer (angeborenen) Lippenspalte, n.n.bez.	86.6B.21 ↔	Autologe Spalthauttransplantation, grossflächig, am Kopf
27.54.99 ↔	Plastische Rekonstruktion einer (angeborenen) Lippenspalte, sonstige	86.6B.22 ↔	Autologe Spalthauttransplantation, grossflächig, am Hals
27.55.00 ↔	Vollhauttransplantat an Lippe und Mund, n.n.bez.	86.83.11 ↔	Gewebereduktionsplastik an Kopf und Hals
27.55.10 ↔	Kleinflächiges Vollhauttransplantat an Lippe und Mund		
27.55.20 ↔	Grossflächiges Vollhauttransplantat an Lippe und Mund		
27.55.99 ↔	Vollhauttransplantat an Lippe und Mund, sonstige		
27.58 ↔	Revision eines gestielten oder freien Lappens oder freien Hauttransplantates an Lippe und Mund		
27.59.20 ↔	Kleinflächige Weichteildeckung durch kultivierte Keratinozyten an der Lippe		
27.59.21 ↔	Grossflächige Weichteildeckung durch kultivierte Keratinozyten an der Lippe		

ADRG D23**Implantation eines Hörgerätes**

Prozedur in Tabelle D23-1

DRG D23Z**Implantation eines Hörgerätes****Prozedur D23-1**

20.95.00 ↔	Implantation eines elektromagnetischen Hörapparates, n.n.bez.	20.95.11 ↔	Implantation oder Wechsel eines aktiven Hörapparates mit Unterbrechung der Gehörknöchelchenkette
20.95.10 ↔	Implantation oder Wechsel eines aktiven Hörapparates ohne Unterbrechung der Gehörknöchelchenkette	20.95.99 ↔	Implantation eines elektromagnetischen Hörapparates, sonstige

ADRG D24**Komplexe Hautplastiken und grosse Eingriffe an Kopf und Hals**

Mindestens eine Prozedur in Tabelle D24-1 oder Prozedur in Tabelle D24-2 oder Prozedur in Tabelle D24-3 oder Prozedur in Tabelle D24-4 und Prozedur in Tabelle D24-5

DRG D24A**Komplexe Hautplastiken und grosse Eingriffe an Kopf und Hals mit komplexem oder bestimmtem Eingriff oder radikale Laryngektomie mit Kombinationseingriff oder äusserst schwere CC**

Prozedur in Tabelle D24-2 oder Prozedur in Tabelle D24-6 oder (PCCL > 3 oder (Prozedur in Tabelle D24-7 oder Prozedur in Tabelle D24-8) und Prozedur in Tabelle D24-5 oder Prozedur in Tabelle D24-4 und (Prozedur in Tabelle D24-5 oder Prozedur in Tabelle D24-3) oder Prozedur in Tabelle D24-9) und (Prozedur in Tabelle D24-10)

DRG D24B**Komplexe Hautplastiken und grosse Eingriffe an Kopf und Hals mit Kombinationseingriff oder äusserst schwere CC**

PCCL > 3 oder (Prozedur in Tabelle D24-7 oder Prozedur in Tabelle D24-8) und Prozedur in Tabelle D24-5 oder Prozedur in Tabelle D24-4 und (Prozedur in Tabelle D24-5 oder Prozedur in Tabelle D24-3) oder Prozedur in Tabelle D24-9

DRG D24C**Komplexe Hautplastiken und grosse Eingriffe an Kopf und Hals****Prozedur D24-1**

27.32.00 ↔	Ausgedehnte Exzision oder Destruktion von Läsion oder Gewebe am knöchernen Gaumen, n.n.bez.	30.4X.13 ↔	Radikale Laryngektomie, mit Pharyngektomie, Rekonstruktion mit gestieltem regionalen Lappen
27.32.10 ↔	Totale transorale Exstirpation von Läsion oder Gewebe am knöchernen Gaumen	30.4X.14 ↔	Radikale Laryngektomie, mit Pharyngektomie, Rekonstruktion mit gestieltem Lappen
27.32.11 ↔	Radikale transmandibuläre Exzision [En-bloc-Resektion] von Läsion oder Gewebe am knöchernen Gaumen	30.4X.15 ↔	Radikale Laryngektomie, mit Pharyngektomie, Rekonstruktion mit freiem mikrovaskulär-anastomosierten Transplantat
27.32.12 ↔	Radikale transfazial Exzision [En-bloc-Resektion] von Läsion oder Gewebe am knöchernen Gaumen	30.4X.16 ↔	Radikale Laryngektomie, mit Pharyngektomie, Rekonstruktion mit freiem Darmtransplantat
27.32.99 ↔	Ausgedehnte Exzision oder Destruktion von Läsion oder Gewebe am knöchernen Gaumen, sonstige	30.4X.17 ↔	Radikale Laryngektomie, mit Pharyngektomie, Rekonstruktion mit Magenhochzug
29.33.11 ↔	Partielle Pharyngektomie, Rekonstruktion mit gestieltem regionalen oder Fernlappen	30.4X.19 ↔	Radikale Laryngektomie, mit Pharyngektomie, sonstige Rekonstruktion
29.33.20 ↔	Totale Pharyngektomie, Rekonstruktion mit gestieltem regionalen oder Fernlappen	30.4X.20 ↔	Radikale Laryngektomie, mit Pharyngektomie sowie Schilddrüsenresektion, ohne Rekonstruktion
30.3X.00 ↔	Vollständige Laryngektomie, n.n.bez.	30.4X.21 ↔	Radikale Laryngektomie, mit Pharyngektomie sowie Schilddrüsenresektion, Rekonstruktion mit lokaler Schleimhaut
30.3X.10 ↔	Vollständige Laryngektomie, ohne Rekonstruktion	30.4X.22 ↔	Radikale Laryngektomie, mit Pharyngektomie sowie Schilddrüsenresektion, Rekonstruktion mit nicht vaskularisiertem Transplantat
30.3X.11 ↔	Vollständige Laryngektomie, Rekonstruktion mit lokaler Schleimhaut	30.4X.23 ↔	Radikale Laryngektomie, mit Pharyngektomie sowie Schilddrüsenresektion, Rekonstruktion mit gestieltem regionalen Lappen
30.3X.12 ↔	Vollständige Laryngektomie, Rekonstruktion mit nicht vaskularisiertem Transplantat	30.4X.24 ↔	Radikale Laryngektomie, mit Pharyngektomie sowie Schilddrüsenresektion, Rekonstruktion mit gestieltem Lappen
30.3X.13 ↔	Vollständige Laryngektomie, Rekonstruktion mit gestieltem regionalen Lappen	30.4X.25 ↔	Radikale Laryngektomie, mit Pharyngektomie sowie Schilddrüsenresektion, Rekonstruktion mit freiem mikrovaskulär-anastomosierten Transplantat
30.3X.14 ↔	Vollständige Laryngektomie, Rekonstruktion mit gestieltem Fernlappen	30.4X.26 ↔	Radikale Laryngektomie, mit Pharyngektomie sowie Schilddrüsenresektion, Rekonstruktion mit freiem Darmtransplantat
30.3X.15 ↔	Vollständige Laryngektomie, Rekonstruktion mit freiem mikrovaskulär-anastomosierten Transplantat	30.4X.27 ↔	Radikale Laryngektomie, mit Pharyngektomie sowie Schilddrüsenresektion, Rekonstruktion mit Magenhochzug
30.3X.16 ↔	Vollständige Laryngektomie, Rekonstruktion mit freiem Darmtransplantat	30.4X.29 ↔	Radikale Laryngektomie, mit Pharyngektomie sowie Schilddrüsenresektion, sonstige Rekonstruktion
30.3X.17 ↔	Vollständige Laryngektomie, Rekonstruktion mit Magenhochzug	30.4X.99 ↔	Radikale Laryngektomie, sonstige
30.3X.19 ↔	Vollständige Laryngektomie, sonstige Rekonstruktion	31.75 ↔	Rekonstruktion der Trachea sowie Konstruktion eines künstlichen Larynx
30.3X.99 ↔	Vollständige Laryngektomie, sonstige	40.43.11 ↔	Selektive (funktionelle) Neck dissection, supraomohyoid (Region I-III)
30.4X.00 ↔	Radikale Laryngektomie, n.n.bez.		
30.4X.10 ↔	Radikale Laryngektomie, mit Pharyngektomie, ohne Rekonstruktion		
30.4X.11 ↔	Radikale Laryngektomie, mit Pharyngektomie, Rekonstruktion mit lokaler Schleimhaut		
30.4X.12 ↔	Radikale Laryngektomie, mit Pharyngektomie, Rekonstruktion mit nicht vaskularisiertem Transplantat		

40.43.12 ↔	Selektive (funktionelle) Neck dissection, lateral (Region II-IV)	86.7A.5E ↔	Transpositionsplastik (VY), kleinflächig, an anderer Lokalisation
40.43.13 ↔	Selektive (funktionelle) Neck dissection, anterolateral (Region I-IV)	86.7A.61 ↔	Transpositionsplastik (VY), grossflächig, am Kopf
40.43.14 ↔	Selektive (funktionelle) Neck dissection, posterolateral (Region II-V)	86.7A.6D ↔	Transpositionsplastik (VY), grossflächig, am Fuss
40.43.15 ↔	Selektive (funktionelle) Neck dissection, zentral (Region VI)	86.7A.6E ↔	Transpositionsplastik (VY), grossflächig, an anderer Lokalisation
40.44 ↔	Radikale Neck dissection	86.7A.71 ↔	Insellappenplastik, kleinflächig, am Kopf
40.45 ↔	Erweiterte radikale Neck dissection	86.7A.7D ↔	Insellappenplastik, kleinflächig, am Fuss
40.49 ↔	Neck dissection, sonstige	86.7A.7E ↔	Insellappenplastik, kleinflächig, an anderer Lokalisation
42.42.00 ↔	Totale Ösophagektomie, n.n.bez.	86.7A.81 ↔	Insellappenplastik, grossflächig, am Kopf
42.42.10 ↔	Totale Ösophagektomie, ohne Wiederherstellung der Kontinuität	86.7A.8D ↔	Insellappenplastik, grossflächig, am Fuss
42.42.20 ↔	Totale Ösophagektomie, mit Wiederherstellung der Kontinuität, transmediastinal	86.7A.8E ↔	Insellappenplastik, grossflächig, an anderer Lokalisation
42.42.21 ↔	Totale Ösophagektomie, mit Wiederherstellung der Kontinuität, thorakoabdominal	86.7B.11 ↔	Gestielte regionale Lappenplastik, am Kopf
42.42.29 ↔	Totale Ösophagektomie, mit Wiederherstellung der Kontinuität, sonstiger Zugang	86.7B.12 ↔	Gestielte regionale Lappenplastik, am Hals
42.42.99 ↔	Totale Ösophagektomie, sonstige	86.7B.13 ↔	Gestielte regionale Lappenplastik, an Schulter und Axilla
76.69.10 ↔	Osteotomie zur Verlagerung des Mittelgesichts in der Le-Fort-II- oder Le-Fort-III-Ebene ohne Distraction	86.7B.14 ↔	Gestielte regionale Lappenplastik, an Oberarm und Ellenbogen
76.69.20 ↔	Osteotomie zur Verlagerung des Mittelgesichts in der Le-Fort-II-Ebene mit Distraction	86.7B.15 ↔	Gestielte regionale Lappenplastik, am Unterarm
76.69.21 ↔	Osteotomie zur Verlagerung des Mittelgesichts in der Le-Fort-II-Ebene, kombiniert mit anderer Osteotomie mit Distraction	86.7B.17 ↔	Gestielte regionale Lappenplastik, an Brustwand und Rücken
76.69.30 ↔	Osteotomie zur Verlagerung des Mittelgesichts in der Le-Fort-III-Ebene mit Distraction	86.7B.18 ↔	Gestielte regionale Lappenplastik, an Bauchregion und Leiste
76.69.40 ↔	Osteotomie zur Verlagerung des Mittelgesichts in der Le-Fort-III-Ebene, kombiniert mit Le-Fort-I-Ebene mit Distraction	86.7B.1A ↔	Gestielte regionale Lappenplastik, am Gesäss
76.91.11 ↔	Knochentransplantat an Gesichtsschädelknochen, gefässgestielt	86.7B.1B ↔	Gestielte regionale Lappenplastik, an Oberschenkel und Knie
86.7A.31 ↔	Verschiebe-Rotationsplastik, kleinflächig, am Kopf	86.7B.1C ↔	Gestielte regionale Lappenplastik, am Unterschenkel
86.7A.3D ↔	Verschiebe-Rotationsplastik, kleinflächig, am Fuss	86.7B.1D ↔	Gestielte regionale Lappenplastik, am Fuss
86.7A.3E ↔	Verschiebe-Rotationsplastik, kleinflächig, an anderer Lokalisation	86.7C.11 ↔	Gestielte Fernlappenplastik, am Kopf
86.7A.41 ↔	Verschiebe-Rotationsplastik, grossflächig, am Kopf	86.7C.12 ↔	Gestielte Fernlappenplastik, am Hals
86.7A.4D ↔	Verschiebe-Rotationsplastik, grossflächig, am Fuss	86.7C.13 ↔	Gestielte Fernlappenplastik, an Schulter und Axilla
86.7A.4E ↔	Verschiebe-Rotationsplastik, grossflächig, an anderer Lokalisation	86.7C.14 ↔	Gestielte Fernlappenplastik, an Oberarm und Ellenbogen
86.7A.51 ↔	Transpositionsplastik (VY), kleinflächig, am Kopf	86.7C.15 ↔	Gestielte Fernlappenplastik, am Unterarm
86.7A.5D ↔	Transpositionsplastik (VY), kleinflächig, am Fuss	86.7C.17 ↔	Gestielte Fernlappenplastik, an Brustwand und Rücken
		86.7C.18 ↔	Gestielte Fernlappenplastik, an Bauchregion und Leiste
		86.7C.1A ↔	Gestielte Fernlappenplastik, am Gesäss
		86.7C.1B ↔	Gestielte Fernlappenplastik, an Oberschenkel und Knie
		86.7C.1C ↔	Gestielte Fernlappenplastik, am Unterschenkel
		86.7C.1D ↔	Gestielte Fernlappenplastik, am Fuss

Prozedur D24-10

30.4X.00 ↔	Radikale Laryngektomie, n.n.bez.	30.4X.22 ↔	Radikale Laryngektomie, mit Pharyngektomie sowie Schilddrüsenresektion, Rekonstruktion mit nicht vaskularisiertem Transplantat
30.4X.10 ↔	Radikale Laryngektomie, mit Pharyngektomie, ohne Rekonstruktion	30.4X.23 ↔	Radikale Laryngektomie, mit Pharyngektomie sowie Schilddrüsenresektion, Rekonstruktion mit gestieltem regionalen Lappen
30.4X.11 ↔	Radikale Laryngektomie, mit Pharyngektomie, Rekonstruktion mit lokaler Schleimhaut	30.4X.24 ↔	Radikale Laryngektomie, mit Pharyngektomie sowie Schilddrüsenresektion, Rekonstruktion mit gestieltem Lappen
30.4X.12 ↔	Radikale Laryngektomie, mit Pharyngektomie, Rekonstruktion mit nicht vaskularisiertem Transplantat	30.4X.26 ↔	Radikale Laryngektomie, mit Pharyngektomie sowie Schilddrüsenresektion, Rekonstruktion mit freiem Darmtransplantat
30.4X.13 ↔	Radikale Laryngektomie, mit Pharyngektomie, Rekonstruktion mit gestieltem regionalen Lappen	30.4X.27 ↔	Radikale Laryngektomie, mit Pharyngektomie sowie Schilddrüsenresektion, Rekonstruktion mit Magenhochzug
30.4X.14 ↔	Radikale Laryngektomie, mit Pharyngektomie, Rekonstruktion mit gestieltem Lappen	30.4X.29 ↔	Radikale Laryngektomie, mit Pharyngektomie sowie Schilddrüsenresektion, sonstige Rekonstruktion
30.4X.16 ↔	Radikale Laryngektomie, mit Pharyngektomie, Rekonstruktion mit freiem Darmtransplantat	30.4X.99 ↔	Radikale Laryngektomie, sonstige
30.4X.17 ↔	Radikale Laryngektomie, mit Pharyngektomie, Rekonstruktion mit Magenhochzug		
30.4X.19 ↔	Radikale Laryngektomie, mit Pharyngektomie, sonstige Rekonstruktion		
30.4X.20 ↔	Radikale Laryngektomie, mit Pharyngektomie sowie Schilddrüsenresektion, ohne Rekonstruktion		
30.4X.21 ↔	Radikale Laryngektomie, mit Pharyngektomie sowie Schilddrüsenresektion, Rekonstruktion mit lokaler Schleimhaut		

Prozedur D24-2

16.98.11 ↔	Rekonstruktion der Orbitawand mit mikrovaskulärem Lappen	30.4X.25 ↔	Radikale Laryngektomie, mit Pharyngektomie sowie Schilddrüsenresektion, Rekonstruktion mit freiem mikrovaskulär-anastomosierten Transplantat
18.71.14 ↔	Ohrmuschelaufbau, partiell mit mikrovaskulärem Lappen	40.71.11 ↔	Mikrochirurgische lymphovenöse Anastomosierung
18.71.24 ↔	Ohrmuschelaufbau, total mit mikrovaskulärem Lappen	40.71.21 ↔	Transplantation von Lymphknoten mit mikrovaskulärer Anastomose
25.2X.14 ↔	Partielle Glossektomie, transoraler Zugang, Rekonstruktion mit freiem mikrovaskulär-anastomosierten Transplantat	40.71.31 ↔	Transplantation von peripheren Lymphgefäßen mit mikrovaskulärer Anastomose
25.2X.24 ↔	Partielle Glossektomie, transmandibulärer Zugang, Rekonstruktion mit freiem mikrovaskulär-anastomosierten Transplantat	76.31.20 ↔	Partielle Mandibulektomie mit Rekonstruktion mit mikrovaskulär-anastomosiertem Transplantat
25.2X.34 ↔	Pelviglossektomie, transoraler Zugang, Rekonstruktion mit freiem mikrovaskulär-anastomosierten Transplantat	76.39.10 ↔	Partielle Ostektomie an anderen Gesichtsschädelknochen, Rekonstruktion mit mikrovaskulär-anastomosiertem Transplantat
25.2X.44 ↔	Pelviglossektomie, transmandibulärer Zugang, Rekonstruktion mit freiem mikrovaskulär-anastomosierten Transplantat	76.41.10 ↔	Totale Mandibulektomie mit gleichzeitiger Rekonstruktion, Rekonstruktion mit mikrovaskulär-anastomosiertem Transplantat
25.2X.54 ↔	Pelviglossomandibulektomie, Rekonstruktion mit freiem mikrovaskulär-anastomosierten Transplantat	76.43.10 ↔	Sonstige Rekonstruktion der Mandibula mit mikrovaskulär-anastomosiertem Transplantat
25.3X.14 ↔	Vollständige Glossektomie, transoraler Zugang, Rekonstruktion mit freiem mikrovaskulär-anastomosierten Transplantat	76.44.10 ↔	Totale Ostektomie an anderen Gesichtsschädelknochen, Rekonstruktion mit mikrovaskulär-anastomosiertem Transplantat
25.3X.24 ↔	Vollständige Glossektomie, transmandibulärer Zugang, Rekonstruktion mit freiem mikrovaskulär-anastomosierten Transplantat	76.46.10 ↔	Sonstige Rekonstruktion an anderen Gesichtsschädelknochen mit mikrovaskulär-anastomosiertem Transplantat
25.3X.34 ↔	Vollständige Pelviglossektomie, transoraler Zugang, Rekonstruktion mit freiem mikrovaskulär-anastomosierten Transplantat	82.72.21 ↔	Transplantation eines sonstigen Lappentransplantates mit mikrovaskulärer Anastomosierung aus Muskel oder Faszie an der Hand
25.3X.44 ↔	Vollständige Pelviglossektomie, transmandibulärer Zugang, Rekonstruktion mit freiem mikrovaskulär-anastomosierten Transplantat	83.43.12 ↔	Entnahme eines sonstigen Lappentransplantates mit mikrovaskulärer Anastomosierung aus Muskel oder Faszie
25.3X.54 ↔	Vollständige Pelviglossomandibulektomie, Rekonstruktion mit freiem mikrovaskulär-anastomosierten Transplantat	83.82.40 ↔	Transplantation eines sonstigen Lappentransplantates mit mikrovaskulärer Anastomosierung aus Muskel oder Faszie, Kopf und Hals
25.4X.14 ↔	Radikale Glossektomie, transoraler Zugang, Rekonstruktion mit freiem mikrovaskulär-anastomosierten Transplantat	83.82.41 ↔	Transplantation eines sonstigen Lappentransplantates mit mikrovaskulärer Anastomosierung aus Muskel oder Faszie, Schulter und Axilla
25.4X.24 ↔	Radikale Glossektomie, transmandibulärer Zugang, Rekonstruktion mit freiem mikrovaskulär-anastomosierten Transplantat	83.82.42 ↔	Transplantation eines sonstigen Lappentransplantates mit mikrovaskulärer Anastomosierung aus Muskel oder Faszie, Oberarm und Ellenbogen
25.4X.34 ↔	Radikale Pelviglossektomie, transoraler Zugang, Rekonstruktion mit freiem mikrovaskulär-anastomosierten Transplantat	83.82.43 ↔	Transplantation eines sonstigen Lappentransplantates mit mikrovaskulärer Anastomosierung aus Muskel oder Faszie, Unterarm
25.4X.44 ↔	Radikale Pelviglossektomie, transmandibulärer Zugang, Rekonstruktion mit freiem mikrovaskulär-anastomosierten Transplantat	83.82.44 ↔	Transplantation eines sonstigen Lappentransplantates mit mikrovaskulärer Anastomosierung aus Muskel oder Faszie, Brustwand, Bauch und Rücken
25.4X.54 ↔	Radikale Pelviglossomandibulektomie, Rekonstruktion mit freiem mikrovaskulär-anastomosierten Transplantat	83.82.45 ↔	Transplantation eines sonstigen Lappentransplantates mit mikrovaskulärer Anastomosierung aus Muskel oder Faszie, Leisten- und Genitalregion und Gesäss
27.57.10 ↔	Anbringen eines freien mikrovaskulär-anastomosierten Transplantats an Lippe und Mund	83.82.46 ↔	Transplantation eines sonstigen Lappentransplantates mit mikrovaskulärer Anastomosierung aus Muskel oder Faszie, Untere Extremität
27.59.40 ↔	Sonstige plastische Rekonstruktion an Lippe und Mund mit freiem mikrovaskulär-anastomosierten Transplantat	83.82.47 ↔	Transplantation eines sonstigen Lappentransplantates mit mikrovaskulärer Anastomosierung aus Muskel oder Faszie, Andere Lokalisation
29.33.12 ↔	Partielle Pharyngektomie, Rekonstruktion mit freiem mikrovaskulär-anastomosierten Transplantat	85.K3.09 ↔	Plastische Rekonstruktion an der Mamma mit freiem Haut-Muskel-Lappen mit mikrovaskulärer Anastomosierung, sonstige
29.33.21 ↔	Totale Pharyngektomie, Rekonstruktion mit freiem mikrovaskulär-anastomosierten Transplantat, freiem Darmtransplantat oder Magenhochzug	85.K3.12 ↔	Mammoplastik mit muskulokutaner Gracilis-Lappenplastik
29.4X.12 ↔	Plastische Rekonstruktion am Pharynx, mit mikrovaskulär anastomosiertem Transplantat, Darmtransplantat oder Magenhochzug		
30.3X.15 ↔	Vollständige Laryngektomie, Rekonstruktion mit freiem mikrovaskulär-anastomosierten Transplantat		
30.4X.15 ↔	Radikale Laryngektomie, mit Pharyngektomie, Rekonstruktion mit freiem mikrovaskulär-anastomosierten Transplantat		

- 85.K4.09 ↔ Plastische Rekonstruktion der Mamma mit freiem Haut-Fett-Lappen mit mikrovaskulärer Anastomosierung, sonstige
- 85.K4.11 ↔ Mammoplastik mit Deep inferior epigastric perforator flap [DIEP]
- 85.K4.12 ↔ Mammoplastik mit Superficial inferior epigastric artery flap [SIEA]
- 85.K4.13 ↔ Mammoplastik mit Superior gluteal artery perforator flap [S-GAP]
- 85.K4.14 ↔ Mammoplastik mit Inferior gluteal artery perforator flap [I-GAP]
- 85.K4.15 ↔ Mammoplastik mit Profunda Artery Perforator Flap [PAP]
- 86.7D.11 ↔ Plastik mit freiem Lappen mit mikrovaskulärer Anastomosierung, am Kopf
- 86.7D.12 ↔ Plastik mit freiem Lappen mit mikrovaskulärer Anastomosierung, am Hals
- 86.7D.13 ↔ Plastik mit freiem Lappen mit mikrovaskulärer Anastomosierung, an Schulter und Axilla
- 86.7D.14 ↔ Plastik mit freiem Lappen mit mikrovaskulärer Anastomosierung, an Oberarm und Ellenbogen
- 86.7D.15 ↔ Plastik mit freiem Lappen mit mikrovaskulärer Anastomosierung, am Unterarm
- 86.7D.16 ↔ Plastik mit freiem Lappen mit mikrovaskulärer Anastomosierung, an der Hand
- 86.7D.17 ↔ Plastik mit freiem Lappen mit mikrovaskulärer Anastomosierung, an Brustwand und Rücken
- 86.7D.18 ↔ Plastik mit freiem Lappen mit mikrovaskulärer Anastomosierung, an Bauchregion und Leiste
- 86.7D.1A ↔ Plastik mit freiem Lappen mit mikrovaskulärer Anastomosierung, am Gesäss
- 86.7D.1B ↔ Plastik mit freiem Lappen mit mikrovaskulärer Anastomosierung, an Oberschenkel und Knie
- 86.7D.1C ↔ Plastik mit freiem Lappen mit mikrovaskulärer Anastomosierung, am Unterschenkel
- 86.7D.1D ↔ Plastik mit freiem Lappen mit mikrovaskulärer Anastomosierung, am Fuss

Prozedur D24-3

- 31.1 ‡↔ Temporäre Tracheostomie
- 31.21 ‡↔ Mediastinale Tracheostomie
- 31.29 ‡↔ Permanente Tracheostomie, sonstige
- 31.79.10 ‡↔ Erweiterungsplastik eines Tracheostoma

Prozedur D24-4

- 02.05.10 ↔ Einsetzen eines CAD-Implantats an Hirnschädel ohne Beteiligung des Gesichtsschädels, einfacher Defekt
- 02.05.11 ↔ Einsetzen eines CAD-Implantats an Hirnschädel ohne Beteiligung des Gesichtsschädels, grosser oder komplexer Defekt
- 02.05.20 ↔ Einsetzen eines CAD-Implantats an Hirnschädel mit Beteiligung von Orbita, Temporalregion oder frontalem Sinus, bis zu 2 Regionen
- 02.05.30 ↔ Einsetzen eines CAD-Implantats an Hirnschädel mit Beteiligung multipler Regionen des Gesichtsschädels, ab 3 Regionen
- 02.06.10 ↔ Frontoorbitale Kranioplastik zur Verlagerung
- 02.06.30 ↔ Rekonstruktion von Hirn- sowie Gesichtsschädel, mit einfachem Implantat (Knochenzement, alloplastisches Material)
- 25.2X.00 ↔ Partielle Glossektomie, n.n.bez.
- 25.2X.09 ↔ Partielle Glossektomie, sonstige
- 25.2X.10 ↔ Partielle Glossektomie, transoraler Zugang, n.n.bez.
- 25.2X.11 ↔ Partielle Glossektomie, transoraler Zugang, ohne Rekonstruktion
- 25.2X.12 ↔ Partielle Glossektomie, transoraler Zugang, Rekonstruktion mit lokaler Schleimhaut
- 25.2X.13 ↔ Partielle Glossektomie, transoraler Zugang, Rekonstruktion mit myokutanem Lappen
- 25.2X.14 ↔ Partielle Glossektomie, transoraler Zugang, Rekonstruktion mit freiem mikrovaskulär-anastomosierten Transplantat
- 25.2X.19 ↔ Partielle Glossektomie, transoraler Zugang, mit sonstiger Rekonstruktion
- 25.2X.20 ↔ Partielle Glossektomie, transmandibulärer Zugang, n.n.bez.
- 25.2X.21 ↔ Partielle Glossektomie, transmandibulärer Zugang, ohne Rekonstruktion
- 25.2X.22 ↔ Partielle Glossektomie, transmandibulärer Zugang, Rekonstruktion mit lokaler Schleimhaut
- 25.2X.23 ↔ Partielle Glossektomie, transmandibulärer Zugang, Rekonstruktion mit myokutanem Lappen
- 25.2X.24 ↔ Partielle Glossektomie, transmandibulärer Zugang, Rekonstruktion mit freiem mikrovaskulär-anastomosierten Transplantat
- 25.2X.29 ↔ Partielle Glossektomie, transmandibulärer Zugang, mit sonstiger Rekonstruktion
- 25.2X.30 ↔ Pelviglossektomie, transoraler Zugang, n.n.bez.
- 25.2X.31 ↔ Pelviglossektomie, transoraler Zugang, ohne Rekonstruktion
- 25.2X.32 ↔ Pelviglossektomie, transoraler Zugang, Rekonstruktion mit lokaler Schleimhaut
- 25.2X.33 ↔ Pelviglossektomie, transoraler Zugang, Rekonstruktion mit myokutanem Lappen
- 25.2X.34 ↔ Pelviglossektomie, transoraler Zugang, Rekonstruktion mit freiem mikrovaskulär-anastomosierten Transplantat
- 25.2X.39 ↔ Pelviglossektomie, transoraler Zugang, mit sonstiger Rekonstruktion
- 25.2X.40 ↔ Pelviglossektomie, transmandibulärer Zugang, n.n.bez.
- 25.2X.41 ↔ Pelviglossektomie, transmandibulärer Zugang, ohne Rekonstruktion
- 25.2X.42 ↔ Pelviglossektomie, transmandibulärer Zugang, Rekonstruktion mit lokaler Schleimhaut
- 25.2X.43 ↔ Pelviglossektomie, transmandibulärer Zugang, Rekonstruktion mit myokutanem Lappen
- 25.2X.44 ↔ Pelviglossektomie, transmandibulärer Zugang, Rekonstruktion mit freiem mikrovaskulär-anastomosierten Transplantat
- 25.2X.49 ↔ Pelviglossektomie, transmandibulärer Zugang, mit sonstiger Rekonstruktion
- 25.2X.50 ↔ Pelviglossomandibulektomie, n.n.bez.
- 25.2X.51 ↔ Pelviglossomandibulektomie, ohne Rekonstruktion
- 25.2X.52 ↔ Pelviglossomandibulektomie, Rekonstruktion mit lokaler Schleimhaut
- 25.2X.53 ↔ Pelviglossomandibulektomie, Rekonstruktion mit myokutanem Lappen
- 25.2X.54 ↔ Pelviglossomandibulektomie, Rekonstruktion mit freiem mikrovaskulär-anastomosierten Transplantat
- 25.2X.59 ↔ Pelviglossomandibulektomie, mit sonstiger Rekonstruktion
- 25.3X.00 ↔ Vollständige Glossektomie, n.n.bez.
- 25.3X.09 ↔ Vollständige Glossektomie, sonstige
- 25.3X.10 ↔ Vollständige Glossektomie, transoraler Zugang, n.n.bez.

25.3X.11 ↔ Vollständige Glossektomie, transoraler Zugang, ohne Rekonstruktion	25.4X.14 ↔ Radikale Glossektomie, transoraler Zugang, Rekonstruktion mit freiem mikrovaskulär-anastomosierten Transplantat
25.3X.12 ↔ Vollständige Glossektomie, transoraler Zugang, Rekonstruktion mit lokaler Schleimhaut	25.4X.19 ↔ Radikale Glossektomie, transoraler Zugang, mit sonstiger Rekonstruktion
25.3X.13 ↔ Vollständige Glossektomie, transoraler Zugang, Rekonstruktion mit myokutanem Lappen	25.4X.20 ↔ Radikale Glossektomie, transmandibulärer Zugang, n.n.bez.
25.3X.14 ↔ Vollständige Glossektomie, transoraler Zugang, Rekonstruktion mit freiem mikrovaskulär-anastomosierten Transplantat	25.4X.21 ↔ Radikale Glossektomie, transmandibulärer Zugang, ohne Rekonstruktion
25.3X.19 ↔ Vollständige Glossektomie, transoraler Zugang, mit sonstiger Rekonstruktion	25.4X.22 ↔ Radikale Glossektomie, transmandibulärer Zugang, Rekonstruktion mit lokaler Schleimhaut
25.3X.20 ↔ Vollständige Glossektomie, transmandibulärer Zugang, n.n.bez.	25.4X.23 ↔ Radikale Glossektomie, transmandibulärer Zugang, Rekonstruktion mit myokutanem Lappen
25.3X.21 ↔ Vollständige Glossektomie, transmandibulärer Zugang, ohne Rekonstruktion	25.4X.24 ↔ Radikale Glossektomie, transmandibulärer Zugang, Rekonstruktion mit freiem mikrovaskulär-anastomosierten Transplantat
25.3X.22 ↔ Vollständige Glossektomie, transmandibulärer Zugang, Rekonstruktion mit lokaler Schleimhaut	25.4X.29 ↔ Radikale Glossektomie, transmandibulärer Zugang, mit sonstiger Rekonstruktion
25.3X.23 ↔ Vollständige Glossektomie, transmandibulärer Zugang, Rekonstruktion mit myokutanem Lappen	25.4X.30 ↔ Radikale Pelviglossektomie, transoraler Zugang, n.n.bez.
25.3X.24 ↔ Vollständige Glossektomie, transmandibulärer Zugang, Rekonstruktion mit freiem mikrovaskulär-anastomosierten Transplantat	25.4X.31 ↔ Radikale Pelviglossektomie, transoraler Zugang, ohne Rekonstruktion
25.3X.29 ↔ Vollständige Glossektomie, transmandibulärer Zugang, mit sonstiger Rekonstruktion	25.4X.32 ↔ Radikale Pelviglossektomie, transoraler Zugang, Rekonstruktion mit lokaler Schleimhaut
25.3X.30 ↔ Vollständige Pelviglossektomie, transoraler Zugang, n.n.bez.	25.4X.33 ↔ Radikale Pelviglossektomie, transoraler Zugang, Rekonstruktion mit myokutanem Lappen
25.3X.31 ↔ Vollständige Pelviglossektomie, transoraler Zugang, ohne Rekonstruktion	25.4X.34 ↔ Radikale Pelviglossektomie, transoraler Zugang, Rekonstruktion mit freiem mikrovaskulär-anastomosierten Transplantat
25.3X.32 ↔ Vollständige Pelviglossektomie, transoraler Zugang, Rekonstruktion mit lokaler Schleimhaut	25.4X.39 ↔ Radikale Pelviglossektomie, transoraler Zugang, mit sonstiger Rekonstruktion
25.3X.33 ↔ Vollständige Pelviglossektomie, transoraler Zugang, Rekonstruktion mit myokutanem Lappen	25.4X.40 ↔ Radikale Pelviglossektomie, transmandibulärer Zugang, n.n.bez.
25.3X.34 ↔ Vollständige Pelviglossektomie, transoraler Zugang, Rekonstruktion mit freiem mikrovaskulär-anastomosierten Transplantat	25.4X.41 ↔ Radikale Pelviglossektomie, transmandibulärer Zugang, ohne Rekonstruktion
25.3X.39 ↔ Vollständige Pelviglossektomie, transoraler Zugang, mit sonstiger Rekonstruktion	25.4X.42 ↔ Radikale Pelviglossektomie, transmandibulärer Zugang, Rekonstruktion mit lokaler Schleimhaut
25.3X.40 ↔ Vollständige Pelviglossektomie, transmandibulärer Zugang, n.n.bez.	25.4X.43 ↔ Radikale Pelviglossektomie, transmandibulärer Zugang, Rekonstruktion mit myokutanem Lappen
25.3X.41 ↔ Vollständige Pelviglossektomie, transmandibulärer Zugang, ohne Rekonstruktion	25.4X.44 ↔ Radikale Pelviglossektomie, transmandibulärer Zugang, Rekonstruktion mit freiem mikrovaskulär-anastomosierten Transplantat
25.3X.42 ↔ Vollständige Pelviglossektomie, transmandibulärer Zugang, Rekonstruktion mit lokaler Schleimhaut	25.4X.49 ↔ Radikale Pelviglossektomie, transmandibulärer Zugang, mit sonstiger Rekonstruktion
25.3X.43 ↔ Vollständige Pelviglossektomie, transmandibulärer Zugang, Rekonstruktion mit myokutanem Lappen	25.4X.50 ↔ Radikale Pelviglossomandibulektomie, n.n.bez.
25.3X.44 ↔ Vollständige Pelviglossektomie, transmandibulärer Zugang, Rekonstruktion mit freiem mikrovaskulär-anastomosierten Transplantat	25.4X.51 ↔ Radikale Pelviglossomandibulektomie, ohne Rekonstruktion
25.3X.49 ↔ Vollständige Pelviglossektomie, transmandibulärer Zugang, mit sonstiger Rekonstruktion	25.4X.52 ↔ Radikale Pelviglossomandibulektomie, Rekonstruktion mit lokaler Schleimhaut
25.3X.50 ↔ Vollständige Pelviglossomandibulektomie, n.n.bez.	25.4X.53 ↔ Radikale Pelviglossomandibulektomie, Rekonstruktion mit myokutanem Lappen
25.3X.51 ↔ Vollständige Pelviglossomandibulektomie, ohne Rekonstruktion	25.4X.54 ↔ Radikale Pelviglossomandibulektomie, Rekonstruktion mit freiem mikrovaskulär-anastomosierten Transplantat
25.3X.52 ↔ Vollständige Pelviglossomandibulektomie, Rekonstruktion mit lokaler Schleimhaut	25.4X.59 ↔ Radikale Pelviglossomandibulektomie, mit sonstiger Rekonstruktion
25.3X.53 ↔ Vollständige Pelviglossomandibulektomie, Rekonstruktion mit myokutanem Lappen	25.4X.99 ↔ Radikale Glossektomie, sonstige
25.3X.54 ↔ Vollständige Pelviglossomandibulektomie, Rekonstruktion mit freiem mikrovaskulär-anastomosierten Transplantat	76.41.00 ↔ Totale Mandibulektomie mit gleichzeitiger Rekonstruktion, n.n.bez.
25.3X.59 ↔ Vollständige Pelviglossomandibulektomie, mit sonstiger Rekonstruktion	76.41.99 ↔ Totale Mandibulektomie mit gleichzeitiger Rekonstruktion, sonstige
25.4X.00 ↔ Radikale Glossektomie, n.n.bez.	76.43.11 ↔ Einsetzen eines CAD-Implantats an Mandibula, zur plastischen Rekonstruktion eines einfachen Defekts
25.4X.10 ↔ Radikale Glossektomie, transoraler Zugang, n.n.bez.	76.43.12 ↔ Einsetzen eines CAD-Implantats an Mandibula, zur plastischen Rekonstruktion eines grossen oder komplexen Defekts
25.4X.11 ↔ Radikale Glossektomie, transoraler Zugang, ohne Rekonstruktion	76.44.10 ↔ Totale Ostektomie an anderen Gesichtsschädelknochen, Rekonstruktion mit mikrovaskulär-anastomosiertem Transplantat
25.4X.12 ↔ Radikale Glossektomie, transoraler Zugang, Rekonstruktion mit lokaler Schleimhaut	
25.4X.13 ↔ Radikale Glossektomie, transoraler Zugang, Rekonstruktion mit myokutanem Lappen	

76.44.11 ↔	Totale Ostektomie an anderen Gesichtsschädelknochen, Rekonstruktion mit nicht vaskularisiertem Transplantat	76.92.20 ↔	Einsetzen von CAD-Implantat an Gesichtsschädel ohne Beteiligung des Hirnschädels, bis zu 2 Regionen
76.44.19 ↔	Totale Ostektomie an anderen Gesichtsschädelknochen mit sonstiger Rekonstruktion	76.92.21 ↔	Einsetzen von CAD-Implantat an Gesichtsschädel ohne Beteiligung des Hirnschädels, ab 3 Regionen
76.44.99 ↔	Totale Ostektomie an anderen Gesichtsschädelknochen mit gleichzeitiger Rekonstruktion, sonstige	76.92.30 ↔	Einsetzen eines CAD-Implantats an Maxilla, zur plastischen Rekonstruktion eines einfachen Defekts
76.46.10 ↔	Sonstige Rekonstruktion an anderen Gesichtsschädelknochen mit mikrovaskulär-anastomosiertem Transplantat	76.92.31 ↔	Einsetzen eines CAD-Implantats an Maxilla, zur plastischen Rekonstruktion eines grossen oder komplexen Defekts

Prozedur D24-5

40.43.11 ↔	Selektive (funktionelle) Neck dissection, supraomohyoid (Region I-III)	40.43.15 ↔	Selektive (funktionelle) Neck dissection, zentral (Region VI)
40.43.12 ↔	Selektive (funktionelle) Neck dissection, lateral (Region II-IV)	40.44 ↔	Radikale Neck dissection
40.43.13 ↔	Selektive (funktionelle) Neck dissection, anterolateral (Region I-IV)	40.45 ↔	Erweiterte radikale Neck dissection
40.43.14 ↔	Selektive (funktionelle) Neck dissection, posterolateral (Region II-V)	40.49 ↔	Neck dissection, sonstige

Prozedur D24-6

00.9A.61 ‡↔	Verwendung von präoperativ patientenindividuell mittels 3D-Bildgebung gefertigten Implantaten	00.9A.64 ‡↔	Verwendung von präoperativ patientenindividuell mittels 3D-Bildgebung sowie 3D-Drucker gefertigte Implantate
00.9A.62 ‡↔	Verwendung von präoperativ patientenindividuell mittels 3D-Bildgebung angepassten Implantaten		
00.9A.63 ‡↔	Intraoperative Anwendung von präoperativ mittels 3D-Bildgebung individuell gefertigter Schablonen zur Navigation (beinhaltet: Schnitt, Bohrung, Positionierung)		

Prozedur D24-7

27.57.10 ↔	Anbringen eines freien mikrovaskulär-anastomosierten Transplantats an Lippe und Mund	86.7C.17 ↔	Gestielte Fernlappenplastik, an Brustwand und Rücken
27.57.11 ↔	Anbringen eines gestielten Fernlappens an Lippe und Mund	86.7C.18 ↔	Gestielte Fernlappenplastik, an Bauchregion und Leiste
86.7A.41 ↔	Verschiebe-Rotationsplastik, grossflächig, am Kopf	86.7C.1A ↔	Gestielte Fernlappenplastik, am Gesäss
86.7A.4D ↔	Verschiebe-Rotationsplastik, grossflächig, am Fuss	86.7C.1B ↔	Gestielte Fernlappenplastik, an Oberschenkel und Knie
86.7A.61 ↔	Transpositionsplastik (VY), grossflächig, am Kopf	86.7C.1C ↔	Gestielte Fernlappenplastik, am Unterschenkel
86.7A.6D ↔	Transpositionsplastik (VY), grossflächig, am Fuss	86.7C.1D ↔	Gestielte Fernlappenplastik, am Fuss
86.7A.81 ↔	Insellappenplastik, grossflächig, am Kopf	86.7D.11 ↔	Plastik mit freiem Lappen mit mikrovaskulärer Anastomosierung, am Kopf
86.7A.8D ↔	Insellappenplastik, grossflächig, am Fuss	86.7D.12 ↔	Plastik mit freiem Lappen mit mikrovaskulärer Anastomosierung, am Hals
86.7B.11 ↔	Gestielte regionale Lappenplastik, am Kopf	86.7D.13 ↔	Plastik mit freiem Lappen mit mikrovaskulärer Anastomosierung, an Schulter und Axilla
86.7B.12 ↔	Gestielte regionale Lappenplastik, am Hals	86.7D.14 ↔	Plastik mit freiem Lappen mit mikrovaskulärer Anastomosierung, an Oberarm und Ellenbogen
86.7B.13 ↔	Gestielte regionale Lappenplastik, an Schulter und Axilla	86.7D.15 ↔	Plastik mit freiem Lappen mit mikrovaskulärer Anastomosierung, am Unterarm
86.7B.14 ↔	Gestielte regionale Lappenplastik, an Oberarm und Ellenbogen	86.7D.17 ↔	Plastik mit freiem Lappen mit mikrovaskulärer Anastomosierung, an Brustwand und Rücken
86.7B.15 ↔	Gestielte regionale Lappenplastik, am Unterarm	86.7D.18 ↔	Plastik mit freiem Lappen mit mikrovaskulärer Anastomosierung, an Bauchregion und Leiste
86.7B.17 ↔	Gestielte regionale Lappenplastik, an Brustwand und Rücken	86.7D.1A ↔	Plastik mit freiem Lappen mit mikrovaskulärer Anastomosierung, am Gesäss
86.7B.18 ↔	Gestielte regionale Lappenplastik, an Bauchregion und Leiste	86.7D.1B ↔	Plastik mit freiem Lappen mit mikrovaskulärer Anastomosierung, an Oberschenkel und Knie
86.7B.1A ↔	Gestielte regionale Lappenplastik, am Gesäss	86.7D.1C ↔	Plastik mit freiem Lappen mit mikrovaskulärer Anastomosierung, am Unterschenkel
86.7B.1B ↔	Gestielte regionale Lappenplastik, an Oberschenkel und Knie	86.7D.1D ↔	Plastik mit freiem Lappen mit mikrovaskulärer Anastomosierung, am Fuss
86.7B.1C ↔	Gestielte regionale Lappenplastik, am Unterschenkel		
86.7B.1D ↔	Gestielte regionale Lappenplastik, am Fuss		
86.7C.11 ↔	Gestielte Fernlappenplastik, am Kopf		
86.7C.12 ↔	Gestielte Fernlappenplastik, am Hals		
86.7C.13 ↔	Gestielte Fernlappenplastik, an Schulter und Axilla		
86.7C.14 ↔	Gestielte Fernlappenplastik, an Oberarm und Ellenbogen		
86.7C.15 ↔	Gestielte Fernlappenplastik, am Unterarm		

Prozedur D24-8

- 29.33.11 ↔ Partielle Pharyngektomie, Rekonstruktion mit gestieltem regionalen oder Fernlappen
 29.33.20 ↔ Totale Pharyngektomie, Rekonstruktion mit gestieltem regionalen oder Fernlappen
 76.91.11 ↔ Knochentransplantat an Gesichtsschädelknochen, gefässgestielt
 86.7A.31 ↔ Verschiebe-Rotationsplastik, kleinflächig, am Kopf
 86.7A.3D ↔ Verschiebe-Rotationsplastik, kleinflächig, am Fuss
 86.7A.3E ↔ Verschiebe-Rotationsplastik, kleinflächig, an anderer Lokalisation
 86.7A.41 ↔ Verschiebe-Rotationsplastik, grossflächig, am Kopf
 86.7A.4D ↔ Verschiebe-Rotationsplastik, grossflächig, am Fuss
 86.7A.4E ↔ Verschiebe-Rotationsplastik, grossflächig, an anderer Lokalisation
 86.7A.51 ↔ Transpositionsplastik (VY), kleinflächig, am Kopf
 86.7A.5D ↔ Transpositionsplastik (VY), kleinflächig, am Fuss
 86.7A.5E ↔ Transpositionsplastik (VY), kleinflächig, an anderer Lokalisation
 86.7A.61 ↔ Transpositionsplastik (VY), grossflächig, am Kopf
 86.7A.6D ↔ Transpositionsplastik (VY), grossflächig, am Fuss
 86.7A.6E ↔ Transpositionsplastik (VY), grossflächig, an anderer Lokalisation
 86.7A.71 ↔ Insellappenplastik, kleinflächig, am Kopf
 86.7A.7D ↔ Insellappenplastik, kleinflächig, am Fuss
 86.7A.7E ↔ Insellappenplastik, kleinflächig, an anderer Lokalisation
 86.7A.81 ↔ Insellappenplastik, grossflächig, am Kopf
 86.7A.8D ↔ Insellappenplastik, grossflächig, am Fuss
 86.7A.8E ↔ Insellappenplastik, grossflächig, an anderer Lokalisation
 86.7B.11 ↔ Gestielte regionale Lappenplastik, am Kopf
 86.7B.12 ↔ Gestielte regionale Lappenplastik, am Hals
 86.7B.13 ↔ Gestielte regionale Lappenplastik, an Schulter und Axilla
 86.7B.14 ↔ Gestielte regionale Lappenplastik, an Oberarm und Ellenbogen
 86.7B.15 ↔ Gestielte regionale Lappenplastik, am Unterarm
 86.7B.17 ↔ Gestielte regionale Lappenplastik, an Brustwand und Rücken
 86.7B.18 ↔ Gestielte regionale Lappenplastik, an Bauchregion und Leiste
 86.7B.1A ↔ Gestielte regionale Lappenplastik, am Gesäss
 86.7B.1B ↔ Gestielte regionale Lappenplastik, an Oberschenkel und Knie
 86.7B.1C ↔ Gestielte regionale Lappenplastik, am Unterschenkel
 86.7B.1D ↔ Gestielte regionale Lappenplastik, am Fuss
 86.7C.11 ↔ Gestielte Fernlappenplastik, am Kopf
 86.7C.12 ↔ Gestielte Fernlappenplastik, am Hals
 86.7C.13 ↔ Gestielte Fernlappenplastik, an Schulter und Axilla
 86.7C.14 ↔ Gestielte Fernlappenplastik, an Oberarm und Ellenbogen
 86.7C.15 ↔ Gestielte Fernlappenplastik, am Unterarm
 86.7C.17 ↔ Gestielte Fernlappenplastik, an Brustwand und Rücken
 86.7C.18 ↔ Gestielte Fernlappenplastik, an Bauchregion und Leiste
 86.7C.1A ↔ Gestielte Fernlappenplastik, am Gesäss
 86.7C.1B ↔ Gestielte Fernlappenplastik, an Oberschenkel und Knie
 86.7C.1C ↔ Gestielte Fernlappenplastik, am Unterschenkel
 86.7C.1D ↔ Gestielte Fernlappenplastik, am Fuss

Prozedur D24-9

- 26.32.10 ↔ Vollständige Parotidektomie mit Erhaltung des N. facialis, ohne intraoperatives Fazialismonitoring
 26.32.11 ↔ Vollständige Parotidektomie mit Erhaltung des N. facialis, mit intraoperatives Fazialismonitoring
 26.32.20 ↔ Vollständige Parotidektomie mit Resektion und Rekonstruktion des N. facialis
 30.3X.10 ↔ Vollständige Laryngektomie, ohne Rekonstruktion
 30.3X.11 ↔ Vollständige Laryngektomie, Rekonstruktion mit lokaler Schleimhaut
 30.3X.12 ↔ Vollständige Laryngektomie, Rekonstruktion mit nicht vaskularisiertem Transplantat
 30.3X.13 ↔ Vollständige Laryngektomie, Rekonstruktion mit gestieltem regionalen Lappen
 30.3X.14 ↔ Vollständige Laryngektomie, Rekonstruktion mit gestieltem Fernlappen
 30.3X.16 ↔ Vollständige Laryngektomie, Rekonstruktion mit freiem Darmtransplantat
 30.3X.17 ↔ Vollständige Laryngektomie, Rekonstruktion mit Magenhochzug
 30.3X.19 ↔ Vollständige Laryngektomie, sonstige Rekonstruktion
 30.4X.10 ↔ Radikale Laryngektomie, mit Pharyngektomie, ohne Rekonstruktion
 30.4X.11 ↔ Radikale Laryngektomie, mit Pharyngektomie, Rekonstruktion mit lokaler Schleimhaut
 30.4X.12 ↔ Radikale Laryngektomie, mit Pharyngektomie, Rekonstruktion mit nicht vaskularisiertem Transplantat
 30.4X.13 ↔ Radikale Laryngektomie, mit Pharyngektomie, Rekonstruktion mit gestieltem regionalen Lappen
 30.4X.14 ↔ Radikale Laryngektomie, mit Pharyngektomie, Rekonstruktion mit gestieltem Lappen
 30.4X.16 ↔ Radikale Laryngektomie, mit Pharyngektomie, Rekonstruktion mit freiem Darmtransplantat
 30.4X.17 ↔ Radikale Laryngektomie, mit Pharyngektomie, Rekonstruktion mit Magenhochzug
 30.4X.19 ↔ Radikale Laryngektomie, mit Pharyngektomie, sonstige Rekonstruktion
 30.4X.20 ↔ Radikale Laryngektomie, mit Pharyngektomie sowie Schilddrüsenresektion, ohne Rekonstruktion
 30.4X.21 ↔ Radikale Laryngektomie, mit Pharyngektomie sowie Schilddrüsenresektion, Rekonstruktion mit lokaler Schleimhaut
 30.4X.22 ↔ Radikale Laryngektomie, mit Pharyngektomie sowie Schilddrüsenresektion, Rekonstruktion mit nicht vaskularisiertem Transplantat
 30.4X.23 ↔ Radikale Laryngektomie, mit Pharyngektomie sowie Schilddrüsenresektion, Rekonstruktion mit gestieltem regionalen Lappen
 30.4X.24 ↔ Radikale Laryngektomie, mit Pharyngektomie sowie Schilddrüsenresektion, Rekonstruktion mit gestieltem Lappen
 30.4X.26 ↔ Radikale Laryngektomie, mit Pharyngektomie sowie Schilddrüsenresektion, Rekonstruktion mit freiem Darmtransplantat
 30.4X.27 ↔ Radikale Laryngektomie, mit Pharyngektomie sowie Schilddrüsenresektion, Rekonstruktion mit Magenhochzug
 30.4X.29 ↔ Radikale Laryngektomie, mit Pharyngektomie sowie Schilddrüsenresektion, sonstige Rekonstruktion

ADRG D25**Mässig komplexe Eingriffe an Kopf und Hals, Strahlentherapie mit operativem Eingriff oder äusserst schwere CC**

Mindestens eine Prozedur in Tabelle D25-1 oder Prozedur in Tabelle D25-2 und (mindestens eine Prozedur in Tabelle D25-3 oder PCCL > 3)

DRG D25A**Mässig komplexe Eingriffe an Kopf und Hals und äusserst schwere CC oder Strahlentherapie mit operativem Eingriff, oder bestimmtem Eingriff**

PCCL > 3 oder Prozedur in Tabelle D25-4 oder (Prozedur in Tabelle D25-2 und mindestens eine Prozedur in Tabelle D25-5)

DRG D25B**Mässig komplexe Eingriffe an Kopf und Hals****Prozedur D25-1**

01.12.00 ↔ Offene Biopsie an den Hirnhäuten, n.n.bez.	01.25.11 ↔ Sonstige Kraniektomie zur Entleerung eines epiduralen Hämatoms
01.12.10 ↔ Stereotaktische offene Biopsie an den Hirnhäuten	01.25.12 ↔ Sonstige Kraniektomie zur Entleerung eines epiduralen Empyems
01.12.99 ↔ Offene Biopsie an den Hirnhäuten, sonstige	01.25.13 ↔ Sonstige Kraniektomie zur Entfernung eines Fremdkörpers aus Schädelknochen oder Epiduralraum
01.14.00 ↔ Offene Biopsie am Gehirn, n.n.bez.	01.25.14 ↔ Sonstige Kraniektomie mit Einlegen von alloplastischem Material oder eines Medikamententrägers in den Schädelknochen oder Epiduralraum
01.14.10 ↔ Stereotaktische offene Biopsie am Gehirn	01.25.19 ↔ Sonstige Kraniektomie zur Drainage epiduraler Flüssigkeit oder aus sonstigen Gründen
01.14.99 ↔ Offene Biopsie am Gehirn, sonstige	01.25.20 ↔ Sonstige Kraniektomie, Rekraniektomie mit Einbringen einer Drainage
01.15 ↔ Biopsie am Schädel	01.25.21 ↔ Sonstige Kraniektomie, Rekraniektomie zur Entfernung von alloplastischem Material oder eines Medikamententrägers aus dem Schädelknochen oder Epiduralraum
01.21 ↔ Inzision und Drainage an den kranialen Sinus	01.25.99 ↔ Sonstige Kraniektomie, sonstige
01.24.00 ↔ Sonstige Kraniotomie, n.n.bez.	01.26 ↔ Einsetzen und Ersetzen eines Katheters in die Schädelhöhle oder Hirngewebe
01.24.10 ↔ Sonstige Kraniotomie mit Dekompression	01.28 ↔ Einsetzen von intrakraniellen Katheter(n) via Bohrloch(löcher)
01.24.11 ↔ Sonstige Kraniotomie zur Entleerung eines epiduralen Hämatoms	01.29.00 ↔ Revision ohne Ersatz von Katheter(n) aus Schädelhöhle oder Hirngewebe, n.n.bez.
01.24.12 ↔ Sonstige Kraniotomie zur Entleerung eines epiduralen Empyems	01.29.10 ↔ Stereotaktische Revision ohne Ersatz von intrazerebralen Kathetern zur intraventrikulären Infusion
01.24.13 ↔ Sonstige Kraniotomie, Einlegen von alloplastischem Material oder Medikamententrägers in den Schädelknochen oder Epiduralraum	01.29.99 ↔ Revision ohne Ersatz von Katheter(n) aus Schädelhöhle oder Hirngewebe, sonstige
01.24.14 ↔ Sonstige Kraniotomie, Entfernung von alloplastischem Material oder Medikamententrägers aus Schädelknochen oder Epiduralraum	01.31.00 ↔ Inzision an den Hirnhäuten, n.n.bez.
01.24.15 ↔ Sonstige Kraniotomie, Entfernung eines Fremdkörpers aus Schädelknochen oder Epiduralraum	01.31.10 ↔ Inzision an den Hirnhäuten zur Entleerung eines subduralen Hämatoms (Hygroms)
01.24.16 ↔ Sonstige Kraniotomie, sonstige Drainage epiduraler Flüssigkeit oder aus sonstigen Gründen	01.31.11 ↔ Inzision an den Hirnhäuten zur Entleerung eines subduralen Empyems
01.24.20 ↔ Kraniotomie der Kalotte als Zugang, n.n.bez.	01.31.20 ↔ Inzision an den Hirnhäuten zur Drainage von subduraler und subarachnoidaler Flüssigkeit
01.24.21 ↔ Bohrlochtrepanation der Kalotte als Zugang	01.31.99 ↔ Inzision an den Hirnhäuten, sonstige
01.24.22 ↔ Stereotaktisch geführte Schädelöffnung über die Kalotte als Zugang	01.39.00 ↔ Sonstige Inzision am Gehirn, n.n.bez.
01.24.29 ↔ Kraniotomie der Kalotte als Zugang, sonstige	01.39.10 ↔ Sonstige Inzision am Gehirn zur Entleerung eines intrazerebralen Hämatoms
01.24.30 ↔ Zugang zur Schädelbasis, n.n.bez.	01.39.11 ↔ Sonstige Inzision am Gehirn zur Entleerung eines intrazerebralen Abszesses
01.24.31 ↔ Zugang zur Schädelbasis, transoral	01.39.19 ↔ Sonstige Inzision am Gehirn, Entleerung von sonstiger intrazerebraler Flüssigkeit
01.24.32 ↔ Zugang zur Schädelbasis, transoral mit Spaltung des weichen Gaumens	01.39.20 ↔ Sonstige Inzision am Gehirn, Stereotaktische Entleerung eines intrakraniellen Hämatoms
01.24.33 ↔ Zugang zur Schädelbasis, transoral mit Spaltung des weichen sowie harten Gaumens	01.39.21 ↔ Sonstige Inzision am Gehirn, Stereotaktische Entleerung eines intrakraniellen Abszesses
01.24.34 ↔ Zugang zur Schädelbasis, transsphenoidal	01.39.29 ↔ Sonstige Inzision am Gehirn, Stereotaktische Entleerung sonstiger intrakranieller Flüssigkeit
01.24.35 ↔ Zugang zur Schädelbasis, transethmoidal	
01.24.36 ↔ Zugang zur Schädelbasis, transmastoidal	
01.24.37 ↔ Zugang zur Schädelbasis, translabyrinthär	
01.24.38 ↔ Zugang zur Schädelbasis, transpyramidal	
01.24.39 ↔ Zugang zur Schädelbasis, sonstige	
01.24.3A ↔ Zugang zur Schädelbasis, transkondylär	
01.24.3B ↔ Zugang zur Schädelbasis, transorbital	
01.24.3C ↔ Zugang zur Schädelbasis, mit Le-Fort-I-Osteotomie	
01.24.3D ↔ Zugang zur Schädelbasis, transnasal-transcribiform	
01.24.3E ↔ Zugang zur Schädelbasis, transnasal-transclival	
01.24.3F ↔ Zugang zur Schädelbasis, transoral-transclival	
01.24.3G ↔ Zugang zur Schädelbasis, transnasal-transpterygoidal	
01.24.99 ↔ Sonstige Kraniotomie, sonstige	
01.25.00 ↔ Sonstige Kraniektomie, n.n.bez.	
01.25.10 ↔ Sonstige Kraniektomie mit Dekompression	

01.39.30 ↔ Sonstige Inzision am Gehirn, Entfernung eines intrazerebralen Fremdkörpers	02.05.20 ↔ Einsetzen eines CAD-Implantats an Hirnschädel mit Beteiligung von Orbita, Temporalregion oder frontalem Sinus, bis zu 2 Regionen
01.39.40 ↔ Anlegen einer externen Drainage am Liquorsystem (z. B. ventrikulär, zisternal, subdural)	02.05.30 ↔ Einsetzen eines CAD-Implantats an Hirnschädel mit Beteiligung multipler Regionen des Gesichtsschädels, ab 3 Regionen
01.39.41 ↔ Anlegen eines Reservoirs am Liquorsystem (z. B. ventrikulär, zisternal, subdural)	02.05.41 ↔ Wiedereinsetzen einer autologen Schädelknochenplatte
01.39.42 ↔ Entfernen eines Reservoirs am Liquorsystem (z. B. ventrikulär, zisternal, subdural)	02.05.99 ↔ Einsetzen einer Schädelknochenplatte, sonstige
01.39.99 ↔ Sonstige Inzision am Gehirn, sonstige	02.06.00 ↔ Sonstige Osteoplastik am Schädel, n.n.bez.
01.41 ↔ Operationen am Thalamus	02.06.10 ↔ Frontoorbitale Kranioplastik zur Verlagerung
01.42 ↔ Operationen am Globus pallidum	02.06.20 ↔ Rekonstruktion des Hirnschädels ohne Beteiligung des Gesichtsschädels, mit einfachem Implantat (Knochenzement, alloplastisches Material)
01.51.00 ↔ Exzision und Destruktion von Läsion oder Gewebe an Gehirn und Hirnhäuten, n.n.bez.	02.06.30 ↔ Rekonstruktion von Hirn- sowie Gesichtsschädel, mit einfachem Implantat (Knochenzement, alloplastisches Material)
01.51.10 ↔ Exzision von Tumorgewebe an den Hirnhäuten mit Präparation von infiltriertem Nachbargewebe	02.06.99 ↔ Sonstige Osteoplastik am Schädel, sonstige
01.51.19 ↔ Exzision von Läsion oder Gewebe an den Hirnhäuten, sonstige	02.07 ↔ Entfernen einer Schädelknochenplatte
01.51.21 ↔ Exzision von hirneigenem intrazerebralen Tumorgewebe	02.11 ↔ Einfache Naht an der Dura mater des Gehirns
01.51.22 ↔ Exzision von nicht hirneigenem intrazerebralen Tumorgewebe	02.12.00 ↔ Sonstige Rekonstruktion an den Hirnhäuten, n.n.bez.
01.51.29 ↔ Exzision von Läsion oder Gewebe am Gehirn, sonstige	02.12.10 ↔ Sonstige Rekonstruktion an den Hirnhäuten ohne Kranioplastik
01.51.31 ↔ Destruktion von Läsion oder Gewebe an Hirnhäuten	02.12.20 ↔ Sonstige Rekonstruktion an den Hirnhäuten mit Kranioplastik
01.51.41 ↔ Destruktion von hirneigenem intrazerebralen Tumorgewebe	02.12.21 ↔ Sonstige Duraplastik mit Kranioplastik an der Konvexität
01.51.42 ↔ Destruktion von nicht hirneigenem intrazerebralen Tumorgewebe	02.12.22 ↔ Sonstige Duraplastik mit Kranioplastik am kraniozervikalen Übergang
01.51.49 ↔ Destruktion von Läsion oder Gewebe am Gehirn, sonstige	02.12.31 ↔ Duraplastik an der Frontobasis mit gestieltem Lappen
01.52.00 ↔ Hemisphärektomie, n.n.bez.	02.12.99 ↔ Sonstige Rekonstruktion an den Hirnhäuten, sonstige
01.52.10 ↔ Hemisphärektomie, hirneigenes intrazerebrales Tumorgewebe	02.13 ↔ Ligatur eines Gefässes der Hirnhäute
01.52.11 ↔ Hemisphärektomie, nicht hirneigenes intrazerebrales Tumorgewebe	02.14 ↔ Exzision am Plexus chorioideus
01.52.99 ↔ Hemisphärektomie, sonstige	02.2 ↔ Ventrikulostomie
01.53.00 ↔ Lobektomie am Gehirn, n.n.bez.	02.31 ↔ Ventrikelshunt zu Strukturen in Kopf und Hals
01.53.10 ↔ Lobektomie am Gehirn, hirneigenes intrazerebrales Tumorgewebe	02.32 ↔ Ventrikelshunt zum Kreislaufsystem
01.53.11 ↔ Lobektomie am Gehirn, nicht hirneigenes intrazerebrales Tumorgewebe	02.33 ↔ Ventrikelshunt zur Thoraxhöhle
01.53.99 ↔ Lobektomie am Gehirn, sonstige	02.34 ↔ Ventrikelshunt zu Bauchhöhle und Bauchorganen
01.59 ↔ Sonstige Exzision und Destruktion an Gehirn und Hirnhäuten, sonstige	02.35 ↔ Ventrikelshunt zum Harnwegssystem
01.6X.10 ↔ Exzision und Destruktion von Tumorgewebe an der Schädelbasis	02.39 ↔ Sonstige Operationen zum Einrichten einer Ventrikeldrainage
01.6X.11 ↔ Exzision und Destruktion von Tumorgewebe an der Kalotte	02.41.00 ↔ Spülung und Exploration eines Ventrikelshunts, n.n.bez.
01.6X.20 ↔ Exzision und Destruktion vom sonstigem erkrankten Gewebe an der Schädelbasis	02.41.10 ↔ Spülung und Exploration eines Ventrikelshunts, zentraler Teil
01.6X.21 ↔ Exzision und Destruktion von sonstigem erkrankten Gewebe an der Kalotte	02.41.20 ↔ Spülung und Exploration eines Ventrikelshunts, peripherer Teil
01.6X.22 ↔ Exzision und Destruktion von sonstigem erkrankten Gewebe an der Kalotte mit Hirnhäuten	02.41.99 ↔ Spülung und Exploration eines Ventrikelshunts, sonstige
02.01 ↔ Eröffnen einer Schädelnaht	02.42.00 ↔ Ersetzen eines Ventrikelshunts, n.n.bez.
02.02 ↔ Elevation von Frakturfragmenten vom Schädel	02.42.10 ↔ Ersetzen eines Ventrikelshunts, zentraler Teil
02.03 ↔ Bildung eines Schädelknochenlappens	02.42.20 ↔ Ersetzen eines Ventrikelshunts, peripherer Teil
02.04.00 ↔ Knochentransplantation an den Schädel, n.n.bez.	02.42.99 ↔ Ersetzen eines Ventrikelshunts, sonstige
02.04.10 ↔ Knochentransplantation an den Schädel, Schädeldach	02.43 ↔ Entfernen eines Ventrikelshunts
02.04.99 ↔ Knochentransplantation an den Schädel, sonstige	02.91 ↔ Lösung von kortikalen Adhäsionen
02.05.00 ↔ Einsetzen einer Schädelknochenplatte, n.n.bez.	02.92 ↔ Plastische Rekonstruktion am Gehirn
02.05.10 ↔ Einsetzen eines CAD-Implantats an Hirnschädel ohne Beteiligung des Gesichtsschädels, einfacher Defekt	02.93.30 ↔ Implantation oder Wechsel der Elektroden zur intrakraniellen Neurostimulation, n.n.bez.
02.05.10 ↔ Einsetzen eines CAD-Implantats an Hirnschädel ohne Beteiligung des Gesichtsschädels, einfacher Defekt	02.93.31 ↔ Implantation oder Wechsel von temporären Mikroelektroden zur monolokulären Ableitung und Stimulation
02.05.11 ↔ Einsetzen eines CAD-Implantats an Hirnschädel ohne Beteiligung des Gesichtsschädels, grosser oder komplexer Defekt	02.93.32 ↔ Implantation oder Wechsel von temporären Mikroelektroden zur multilokulären Ableitung und Stimulation
	02.93.33 ↔ Implantation oder Wechsel von permanenten Mikroelektroden zur monolokulären Ableitung und Stimulation

02.93.34 ↔	Implantation oder Wechsel von permanenten Mikroelektroden zur multilokulären Ableitung und Stimulation	16.59.10 ↔	Sonstige Exenteration der Orbita, mit Erhalt der Lidhaut
02.93.39 ↔	Implantation oder Wechsel der Elektroden zur intrakraniellen Neurostimulation, sonstige	16.59.11 ↔	Sonstige Exenteration der Orbita, ohne Erhalt der Lidhaut
02.93.40 ↔	Revision ohne Ersatz der Elektroden zur intrakraniellen Neurostimulation, n.n.bez.	16.59.99 ↔	Sonstige Exenteration der Orbita, sonstige
02.93.41 ↔	Revision ohne Ersatz der Elektroden zur intrakraniellen Neurostimulation, stereotaktisch, permanentes Einzelelektrodensystem zur Dauerstimulation	22.79.00 ↔	Sonstige Rekonstruktion eines Sinus paranasales, n.n.bez.
02.93.42 ↔	Revision ohne Ersatz der Elektroden zur intrakraniellen Neurostimulation, stereotaktisch, permanentes Mehrelektrodensystem zur Dauerstimulation	22.79.10 ↔	Rekonstruktion des Os frontale
02.93.49 ↔	Revision ohne Ersatz der Elektroden zur intrakraniellen Neurostimulation, sonstige	22.79.11 ↔	Rekonstruktion oder Kranialisierung einer Wand des Sinus frontalis
02.93.51 ↔	Entfernen der Elektroden zur intrakraniellen Neurostimulation	22.79.19 ↔	Sonstige Rekonstruktion eines Sinus paranasales, sonstige
02.99.10 ↔	Stereotaktische Eingriffe am Liquorsystem	25.2X.00 ↔	Partielle Glossektomie, n.n.bez.
02.99.11 ↔	Stereotaktische Implantation und Explantation von radioaktivem Material als selbstständiger Eingriff	25.2X.09 ↔	Partielle Glossektomie, sonstige
02.99.12 ↔	Stereotaktische Implantation von Gewebe an Schädel, Gehirn und Hirnhäuten	25.2X.10 ↔	Partielle Glossektomie, transoraler Zugang, n.n.bez.
02.99.13 ↔	Stereotaktische Instillation von Medikamenten als selbstständiger Eingriff	25.2X.11 ↔	Partielle Glossektomie, transoraler Zugang, ohne Rekonstruktion
02.99.14 ↔	Stereotaktische Implantation, Revision oder Wechsel von intrazerebralen Kathetern zur intraventrikulären Infusion	25.2X.12 ↔	Partielle Glossektomie, transoraler Zugang, Rekonstruktion mit lokaler Schleimhaut
02.99.20 ↔	Umwandlung eines Liquorshunts (oder Hirnwasserableitung) in eine Mehrfachableitung	25.2X.13 ↔	Partielle Glossektomie, transoraler Zugang, Rekonstruktion mit myokutanem Lappen
02.99.29 ↔	Sonstige Revision und Entfernung von Liquorableitungen	25.2X.14 ↔	Partielle Glossektomie, transoraler Zugang, Rekonstruktion mit freiem mikrovaskulär-anastomosierten Transplantat
02.99.30 ↔	Implantation oder Wechsel einer intrakraniellen Messsonde	25.2X.19 ↔	Partielle Glossektomie, transoraler Zugang, mit sonstiger Rekonstruktion
02.99.31 ↔	Revision ohne Ersatz einer intrakraniellen Messsonde	25.2X.20 ↔	Partielle Glossektomie, transmandibulärer Zugang, n.n.bez.
02.99.40 ↔	Implantation oder Wechsel einer Neuroprothese	25.2X.21 ↔	Partielle Glossektomie, transmandibulärer Zugang, ohne Rekonstruktion
02.99.41 ↔	Revision ohne Ersatz einer Neuroprothese	25.2X.22 ↔	Partielle Glossektomie, transmandibulärer Zugang, Rekonstruktion mit lokaler Schleimhaut
02.99.50 ↔	Implantation und Entfernung eines Katheter-Ballon-Systems zur intrazerebralen Brachytherapie	25.2X.23 ↔	Partielle Glossektomie, transmandibulärer Zugang, Rekonstruktion mit myokutanem Lappen
02.99.90 ↔	Sonstige stereotaktische Operationen an Schädel, Gehirn und Hirnhäuten	25.2X.24 ↔	Partielle Glossektomie, transmandibulärer Zugang, Rekonstruktion mit freiem mikrovaskulär-anastomosierten Transplantat
04.01.00 ↔	Exzision eines Akustikusneurinoms, n.n.bez.	25.2X.29 ↔	Partielle Glossektomie, transmandibulärer Zugang, mit sonstiger Rekonstruktion
04.01.10 ↔	Exzision eines Akustikusneurinoms durch Kraniotomie	25.2X.30 ↔	Pelviglossektomie, transoraler Zugang, n.n.bez.
04.01.11 ↔	Exzision eines Akustikusneurinoms, translabyrinthärer Zugang	25.2X.31 ↔	Pelviglossektomie, transoraler Zugang, ohne Rekonstruktion
04.01.99 ↔	Exzision eines Akustikusneurinoms, sonstige	25.2X.32 ↔	Pelviglossektomie, transoraler Zugang, Rekonstruktion mit lokaler Schleimhaut
07.62 ↔	Partielle Exzision an der Hypophyse, transsphenoidaler Zugang	25.2X.33 ↔	Pelviglossektomie, transoraler Zugang, Rekonstruktion mit myokutanem Lappen
07.65 ↔	Totale Exzision der Hypophyse, transsphenoidaler Zugang	25.2X.34 ↔	Pelviglossektomie, transoraler Zugang, Rekonstruktion mit freiem mikrovaskulär-anastomosierten Transplantat
16.51.00 ↔	Exenteration der Orbita mit Entfernen benachbarter Strukturen, n.n.bez.	25.2X.39 ↔	Pelviglossektomie, transoraler Zugang, mit sonstiger Rekonstruktion
16.51.10 ↔	Exenteration der Orbita mit Entfernen benachbarter Strukturen, mit Erhalt der Lidhaut	25.2X.40 ↔	Pelviglossektomie, transmandibulärer Zugang, n.n.bez.
16.51.11 ↔	Exenteration der Orbita mit Entfernen benachbarter Strukturen, ohne Erhalt der Lidhaut	25.2X.41 ↔	Pelviglossektomie, transmandibulärer Zugang, ohne Rekonstruktion
16.51.99 ↔	Exenteration der Orbita mit Entfernen benachbarter Strukturen, sonstige	25.2X.42 ↔	Pelviglossektomie, transmandibulärer Zugang, Rekonstruktion mit lokaler Schleimhaut
16.52.00 ↔	Exenteration der Orbita mit therapeutischem Entfernen von Orbitaknochen, n.n.bez.	25.2X.43 ↔	Pelviglossektomie, transmandibulärer Zugang, Rekonstruktion mit myokutanem Lappen
16.52.10 ↔	Exenteration der Orbita mit therapeutischem Entfernen von Orbitaknochen, mit Erhalt der Lidhaut	25.2X.44 ↔	Pelviglossektomie, transmandibulärer Zugang, Rekonstruktion mit freiem mikrovaskulär-anastomosierten Transplantat
16.52.11 ↔	Exenteration der Orbita mit therapeutischem Entfernen von Orbitaknochen, ohne Erhalt der Lidhaut	25.2X.49 ↔	Pelviglossektomie, transmandibulärer Zugang, mit sonstiger Rekonstruktion
16.52.99 ↔	Exenteration der Orbita mit therapeutischem Entfernen von Orbitaknochen, sonstige	25.2X.50 ↔	Pelviglossomandibulektomie, n.n.bez.
16.59.00 ↔	Sonstige Exenteration der Orbita, n.n.bez.	25.2X.51 ↔	Pelviglossomandibulektomie, ohne Rekonstruktion
		25.2X.52 ↔	Pelviglossomandibulektomie, Rekonstruktion mit lokaler Schleimhaut
		25.2X.53 ↔	Pelviglossomandibulektomie, Rekonstruktion mit myokutanem Lappen

25.2X.54 ↔ Pelviglossomandibulektomie, Rekonstruktion mit freiem mikrovaskulär-anastomosierten Transplantat	25.4X.10 ↔ Radikale Glossektomie, transoraler Zugang, n.n.bez.
25.2X.59 ↔ Pelviglossomandibulektomie, mit sonstiger Rekonstruktion	25.4X.11 ↔ Radikale Glossektomie, transoraler Zugang, ohne Rekonstruktion
25.3X.00 ↔ Vollständige Glossektomie, n.n.bez.	25.4X.12 ↔ Radikale Glossektomie, transoraler Zugang, Rekonstruktion mit lokaler Schleimhaut
25.3X.09 ↔ Vollständige Glossektomie, sonstige	25.4X.13 ↔ Radikale Glossektomie, transoraler Zugang, Rekonstruktion mit myokutanem Lappen
25.3X.10 ↔ Vollständige Glossektomie, transoraler Zugang, n.n.bez.	25.4X.14 ↔ Radikale Glossektomie, transoraler Zugang, Rekonstruktion mit freiem mikrovaskulär-anastomosierten Transplantat
25.3X.11 ↔ Vollständige Glossektomie, transoraler Zugang, ohne Rekonstruktion	25.4X.19 ↔ Radikale Glossektomie, transoraler Zugang, mit sonstiger Rekonstruktion
25.3X.12 ↔ Vollständige Glossektomie, transoraler Zugang, Rekonstruktion mit lokaler Schleimhaut	25.4X.20 ↔ Radikale Glossektomie, transmandibulärer Zugang, n.n.bez.
25.3X.13 ↔ Vollständige Glossektomie, transoraler Zugang, Rekonstruktion mit myokutanem Lappen	25.4X.21 ↔ Radikale Glossektomie, transmandibulärer Zugang, ohne Rekonstruktion
25.3X.14 ↔ Vollständige Glossektomie, transoraler Zugang, Rekonstruktion mit freiem mikrovaskulär-anastomosierten Transplantat	25.4X.22 ↔ Radikale Glossektomie, transmandibulärer Zugang, Rekonstruktion mit lokaler Schleimhaut
25.3X.19 ↔ Vollständige Glossektomie, transoraler Zugang, mit sonstiger Rekonstruktion	25.4X.23 ↔ Radikale Glossektomie, transmandibulärer Zugang, Rekonstruktion mit myokutanem Lappen
25.3X.20 ↔ Vollständige Glossektomie, transmandibulärer Zugang, n.n.bez.	25.4X.24 ↔ Radikale Glossektomie, transmandibulärer Zugang, Rekonstruktion mit freiem mikrovaskulär-anastomosierten Transplantat
25.3X.21 ↔ Vollständige Glossektomie, transmandibulärer Zugang, ohne Rekonstruktion	25.4X.29 ↔ Radikale Glossektomie, transmandibulärer Zugang, mit sonstiger Rekonstruktion
25.3X.22 ↔ Vollständige Glossektomie, transmandibulärer Zugang, Rekonstruktion mit lokaler Schleimhaut	25.4X.30 ↔ Radikale Pelviglossektomie, transoraler Zugang, n.n.bez.
25.3X.23 ↔ Vollständige Glossektomie, transmandibulärer Zugang, Rekonstruktion mit myokutanem Lappen	25.4X.31 ↔ Radikale Pelviglossektomie, transoraler Zugang, ohne Rekonstruktion
25.3X.24 ↔ Vollständige Glossektomie, transmandibulärer Zugang, Rekonstruktion mit freiem mikrovaskulär-anastomosierten Transplantat	25.4X.32 ↔ Radikale Pelviglossektomie, transoraler Zugang, Rekonstruktion mit lokaler Schleimhaut
25.3X.29 ↔ Vollständige Glossektomie, transmandibulärer Zugang, mit sonstiger Rekonstruktion	25.4X.33 ↔ Radikale Pelviglossektomie, transoraler Zugang, Rekonstruktion mit myokutanem Lappen
25.3X.30 ↔ Vollständige Pelviglossektomie, transoraler Zugang, n.n.bez.	25.4X.34 ↔ Radikale Pelviglossektomie, transoraler Zugang, Rekonstruktion mit freiem mikrovaskulär-anastomosierten Transplantat
25.3X.31 ↔ Vollständige Pelviglossektomie, transoraler Zugang, ohne Rekonstruktion	25.4X.39 ↔ Radikale Pelviglossektomie, transoraler Zugang, mit sonstiger Rekonstruktion
25.3X.32 ↔ Vollständige Pelviglossektomie, transoraler Zugang, Rekonstruktion mit lokaler Schleimhaut	25.4X.40 ↔ Radikale Pelviglossektomie, transmandibulärer Zugang, n.n.bez.
25.3X.33 ↔ Vollständige Pelviglossektomie, transoraler Zugang, Rekonstruktion mit myokutanem Lappen	25.4X.41 ↔ Radikale Pelviglossektomie, transmandibulärer Zugang, ohne Rekonstruktion
25.3X.34 ↔ Vollständige Pelviglossektomie, transoraler Zugang, Rekonstruktion mit freiem mikrovaskulär-anastomosierten Transplantat	25.4X.42 ↔ Radikale Pelviglossektomie, transmandibulärer Zugang, Rekonstruktion mit lokaler Schleimhaut
25.3X.39 ↔ Vollständige Pelviglossektomie, transoraler Zugang, mit sonstiger Rekonstruktion	25.4X.43 ↔ Radikale Pelviglossektomie, transmandibulärer Zugang, Rekonstruktion mit myokutanem Lappen
25.3X.40 ↔ Vollständige Pelviglossektomie, transmandibulärer Zugang, n.n.bez.	25.4X.44 ↔ Radikale Pelviglossektomie, transmandibulärer Zugang, Rekonstruktion mit freiem mikrovaskulär-anastomosierten Transplantat
25.3X.41 ↔ Vollständige Pelviglossektomie, transmandibulärer Zugang, ohne Rekonstruktion	25.4X.49 ↔ Radikale Pelviglossektomie, transmandibulärer Zugang, mit sonstiger Rekonstruktion
25.3X.42 ↔ Vollständige Pelviglossektomie, transmandibulärer Zugang, Rekonstruktion mit lokaler Schleimhaut	25.4X.50 ↔ Radikale Pelviglossomandibulektomie, n.n.bez.
25.3X.43 ↔ Vollständige Pelviglossektomie, transmandibulärer Zugang, Rekonstruktion mit myokutanem Lappen	25.4X.51 ↔ Radikale Pelviglossomandibulektomie, ohne Rekonstruktion
25.3X.44 ↔ Vollständige Pelviglossektomie, transmandibulärer Zugang, Rekonstruktion mit freiem mikrovaskulär-anastomosierten Transplantat	25.4X.52 ↔ Radikale Pelviglossomandibulektomie, Rekonstruktion mit lokaler Schleimhaut
25.3X.49 ↔ Vollständige Pelviglossektomie, transmandibulärer Zugang, mit sonstiger Rekonstruktion	25.4X.53 ↔ Radikale Pelviglossomandibulektomie, Rekonstruktion mit myokutanem Lappen
25.3X.50 ↔ Vollständige Pelviglossomandibulektomie, n.n.bez.	25.4X.54 ↔ Radikale Pelviglossomandibulektomie, Rekonstruktion mit freiem mikrovaskulär-anastomosierten Transplantat
25.3X.51 ↔ Vollständige Pelviglossomandibulektomie, ohne Rekonstruktion	25.4X.59 ↔ Radikale Pelviglossomandibulektomie, mit sonstiger Rekonstruktion
25.3X.52 ↔ Vollständige Pelviglossomandibulektomie, Rekonstruktion mit lokaler Schleimhaut	25.4X.99 ↔ Radikale Glossektomie, sonstige
25.3X.53 ↔ Vollständige Pelviglossomandibulektomie, Rekonstruktion mit myokutanem Lappen	25.59.11 ↔ Reduktionsplastik der Zunge
25.3X.54 ↔ Vollständige Pelviglossomandibulektomie, Rekonstruktion mit freiem mikrovaskulär-anastomosierten Transplantat	27.32.00 ↔ Ausgedehnte Exzision oder Destruktion von Läsion oder Gewebe am knöchernen Gaumen, n.n.bez.
25.3X.59 ↔ Vollständige Pelviglossomandibulektomie, mit sonstiger Rekonstruktion	27.32.10 ↔ Totale transorale Exstirpation von Läsion oder Gewebe am knöchernen Gaumen
25.4X.00 ↔ Radikale Glossektomie, n.n.bez.	

27.32.11 ↔ Radikale transmandibuläre Exzision [En-bloc-Resektion] von Läsion oder Gewebe am knöchernen Gaumen	76.39.11 ↔ Partielle Ostektomie an anderen Gesichtsschädelknochen, Rekonstruktion von Weich- und Hartgewebe
27.32.12 ↔ Radikale transfazial Exzision [En-bloc-Resektion] von Läsion oder Gewebe am knöchernen Gaumen	76.39.19 ↔ Partielle Ostektomie an anderen Gesichtsschädelknochen, sonstige Rekonstruktion
27.32.99 ↔ Ausgedehnte Exzision oder Destruktion von Läsion oder Gewebe am knöchernen Gaumen, sonstige	76.39.99 ↔ Partielle Ostektomie an anderen Gesichtsschädelknochen, sonstige
27.56.10 ↔ Kleinflächiges Spalthauttransplantat an Lippe und Mund	76.41.00 ↔ Totale Mandibulektomie mit gleichzeitiger Rekonstruktion, n.n.bez.
27.56.20 ↔ Grossflächiges Spalthauttransplantat an Lippe und Mund	76.41.10 ↔ Totale Mandibulektomie mit gleichzeitiger Rekonstruktion, Rekonstruktion mit mikrovaskulär-anastomosiertem Transplantat
27.56.30 ↔ Kleinflächige heterologe Hauttransplantation an die Lippe	76.41.99 ↔ Totale Mandibulektomie mit gleichzeitiger Rekonstruktion, sonstige
27.56.40 ↔ Grossflächig heterologe Hauttransplantation an die Lippe	76.42 ↔ Sonstige totale Mandibulektomie
27.56.50 ↔ Kleinflächige homologe Hauttransplantation an die Lippe	76.43.00 ↔ Sonstige Rekonstruktion der Mandibula, n.n.bez.
27.56.60 ↔ Grossflächig homologe Hauttransplantation an die Lippe	76.43.10 ↔ Sonstige Rekonstruktion der Mandibula mit mikrovaskulär-anastomosiertem Transplantat
27.56.99 ↔ Sonstiges Hauttransplantat an Lippe und Mund, sonstige	76.43.11 ↔ Einsetzen eines CAD-Implantats an Mandibula, zur plastischen Rekonstruktion eines einfachen Defekts
27.57.11 ↔ Anbringen eines gestielten Fernlappens an Lippe und Mund	76.43.12 ↔ Einsetzen eines CAD-Implantats an Mandibula, zur plastischen Rekonstruktion eines grossen oder komplexen Defekts
27.57.99 ↔ Anbringen eines gestielten oder freien Lappens an Lippe und Mund, sonstige	76.43.99 ↔ Sonstige Rekonstruktion der Mandibula, sonstige
29.33.00 ↔ (Partielle) Pharyngektomie, n.n.bez.	76.44.00 ↔ Totale Ostektomie an anderen Gesichtsschädelknochen mit gleichzeitiger Rekonstruktion, n.n.bez.
29.33.10 ↔ Partielle Pharyngektomie, ohne Rekonstruktion	76.44.10 ↔ Totale Ostektomie an anderen Gesichtsschädelknochen, Rekonstruktion mit mikrovaskulär-anastomosiertem Transplantat
29.33.11 ↔ Partielle Pharyngektomie, Rekonstruktion mit gestieltem regionalen oder Fernlappen	76.44.11 ↔ Totale Ostektomie an anderen Gesichtsschädelknochen, Rekonstruktion mit nicht vaskularisiertem Transplantat
29.33.20 ↔ Totale Pharyngektomie, Rekonstruktion mit gestieltem regionalen oder Fernlappen	76.44.19 ↔ Totale Ostektomie an anderen Gesichtsschädelknochen mit sonstiger Rekonstruktion
29.33.99 ↔ (Partielle) Pharyngektomie, sonstige	76.44.99 ↔ Totale Ostektomie an anderen Gesichtsschädelknochen mit gleichzeitiger Rekonstruktion, sonstige
29.4X.10 ↔ Plastische Rekonstruktion am Pharynx, mit lokaler Schleimhaut oder freiem Hautlappen	76.45 ↔ Sonstige totale Ostektomie an anderen Gesichtsschädelknochen
29.4X.11 ↔ Plastische Rekonstruktion am Pharynx, mit gestieltem myokutanen Lappen	76.46.00 ↔ Sonstige Rekonstruktion an anderen Gesichtsschädelknochen, n.n.bez.
29.4X.12 ↔ Plastische Rekonstruktion am Pharynx, mit mikrovaskulär anastomosiertem Transplantat, Darmtransplantat oder Magenhochzug	76.46.10 ↔ Sonstige Rekonstruktion an anderen Gesichtsschädelknochen mit mikrovaskulär-anastomosiertem Transplantat
29.4X.99 ↔ Plastische Rekonstruktion am Pharynx, sonstige	76.46.99 ↔ Sonstige Rekonstruktion an anderen Gesichtsschädelknochen, sonstige
30.1X.00 ↔ Hemilaryngektomie, n.n.bez.	76.5X.00 ↔ Temporomandibuläre Arthroplastik, n.n.bez.
30.1X.10 ↔ Hemilaryngektomie, supraglottisch horizontal	76.5X.10 ↔ Kondylektomie am Kiefergelenk mit Rekonstruktion
30.1X.11 ↔ Hemilaryngektomie, supraglottisch mit Zungengrundresektion	76.5X.19 ↔ Sonstige Kondylektomie am Kiefergelenk
30.1X.99 ↔ Hemilaryngektomie, sonstige	76.5X.20 ↔ Diskoplastik am Kiefergelenk mit Rekonstruktion
31.61 ↔ Naht einer Rissverletzung am Larynx	76.5X.29 ↔ Sonstige Diskoplastik am Kiefergelenk
31.62 ↔ Verschluss einer Larynxfistel	76.5X.30 ↔ Exstirpation des Discus articularis am Kiefergelenk mit Rekonstruktion
31.63 ↔ Revision einer Laryngostomie	76.5X.39 ↔ Sonstige Exstirpation des Discus articularis am Kiefergelenk
31.64 ↔ Versorgung einer Larynxfraktur	76.5X.40 ↔ Resektion am Tuberculum articulare des Kiefergelenks
31.71 ↔ Naht einer Rissverletzung an der Trachea	76.5X.41 ↔ Plastische Rekonstruktion am Kiefergelenk
31.73 ↔ Verschluss einer anderen trachealen Fistel	76.5X.42 ↔ Gelenkstabilisierung (bewegungseinschränkend) des Kiefergelenks
38.01 ↔ Inzision von intrakraniellen Gefässen	76.5X.50 ↔ Arthroskopische Entfernung eines freien Gelenkkörpers am Kiefergelenk
38.31 ↔ Resektion von intrakraniellen Gefässen mit Anastomose	76.5X.59 ↔ Sonstige Entfernung eines freien Gelenkkörpers am Kiefergelenk
38.61 ↔ Sonstige Exzision von intrakraniellen Gefässen	76.5X.60 ↔ Implantation einer Endoprothese am Kiefergelenk
38.81 ↔ Sonstiger chirurgischer Verschluss von intrakraniellen Gefässen	76.5X.61 ↔ Wechsel einer Endoprothese am Kiefergelenk
76.01 ↔ Sequestrektomie an Gesichtsschädelknochen	76.5X.90 ↔ Sonstige temporomandibuläre Arthroplastik oder Diskoplastik am Kiefergelenk
76.31.00 ↔ Partielle Mandibulektomie, n.n.bez.	76.5X.99 ↔ Temporomandibuläre Arthroplastik, sonstige
76.31.10 ↔ Partielle Mandibulektomie ohne Rekonstruktion	
76.31.21 ↔ Partielle Mandibulektomie mit Kontinuitätsdurchtrennung sowie alloplastischer Rekonstruktion	
76.31.29 ↔ Partielle Mandibulektomie mit sonstiger Rekonstruktion	
76.31.99 ↔ Partielle Mandibulektomie, sonstige	
76.39.00 ↔ Partielle Ostektomie an anderen Gesichtsschädelknochen, n.n.bez.	
76.39.10 ↔ Partielle Ostektomie an anderen Gesichtsschädelknochen, Rekonstruktion mit mikrovaskulär-anastomosiertem Transplantat	

76.63.00 ↔ Osteoplastik [Osteotomie] am Corpus mandibulae, n.n.bez.	86.7A.3E ↔ Verschiebe-Rotationsplastik, kleinflächig, an anderer Lokalisation
76.63.10 ↔ Osteoplastik [Osteotomie] im seitlichen Alveolarkambereich oder mit frontaler Kontinuitätsdurchtrennung der Mandibula ohne Distraction	86.7A.41 ↔ Verschiebe-Rotationsplastik, grossflächig, am Kopf
76.63.11 ↔ Osteoplastik [Osteotomie] im frontalen Alveolarkambereich oder mit Kontinuitätsdurchtrennung am horizontalen Mandibulaast ohne Distraction	86.7A.4D ↔ Verschiebe-Rotationsplastik, grossflächig, am Fuss
76.63.12 ↔ Osteoplastik [Osteotomie] zur Kinnverlagerung ohne Distraction	86.7A.4E ↔ Verschiebe-Rotationsplastik, grossflächig, an anderer Lokalisation
76.63.20 ↔ Verlagerung des Alveolarfortsatzes durch horizontale Distraction nach Osteotomie	86.7A.51 ↔ Transpositionsplastik (VY), kleinflächig, am Kopf
76.63.21 ↔ Verlagerung der Mandibula durch Distraction nach Osteotomie im horizontalen Mandibulaast	86.7A.5D ↔ Transpositionsplastik (VY), kleinflächig, am Fuss
76.63.99 ↔ Osteoplastik [Osteotomie] am Corpus mandibulae, sonstige	86.7A.5E ↔ Transpositionsplastik (VY), kleinflächig, an anderer Lokalisation
76.67 ↔ Reduktionsgenioplastik	86.7A.61 ↔ Transpositionsplastik (VY), grossflächig, am Kopf
76.68 ↔ Augmentationsgenioplastik	86.7A.6D ↔ Transpositionsplastik (VY), grossflächig, am Fuss
76.69.10 ↔ Osteotomie zur Verlagerung des Mittelgesichts in der Le-Fort-II- oder Le-Fort-III-Ebene ohne Distraction	86.7A.6E ↔ Transpositionsplastik (VY), grossflächig, an anderer Lokalisation
76.69.20 ↔ Osteotomie zur Verlagerung des Mittelgesichts in der Le-Fort-II-Ebene mit Distraction	86.7A.71 ↔ Insellappenplastik, kleinflächig, am Kopf
76.69.21 ↔ Osteotomie zur Verlagerung des Mittelgesichts in der Le-Fort-II-Ebene, kombiniert mit anderer Osteotomie mit Distraction	86.7A.7D ↔ Insellappenplastik, kleinflächig, am Fuss
76.69.30 ↔ Osteotomie zur Verlagerung des Mittelgesichts in der Le-Fort-III-Ebene mit Distraction	86.7A.7E ↔ Insellappenplastik, kleinflächig, an anderer Lokalisation
76.69.40 ↔ Osteotomie zur Verlagerung des Mittelgesichts in der Le-Fort-III-Ebene, kombiniert mit Le-Fort-I-Ebene mit Distraction	86.7A.81 ↔ Insellappenplastik, grossflächig, am Kopf
76.69.90 ↔ Sonstige Osteotomie zur Verlagerung des Mittelgesichts	86.7A.8D ↔ Insellappenplastik, grossflächig, am Fuss
76.91.00 ↔ Knochentransplantat an Gesichtsschädelknochen, n.n.bez.	86.7A.8E ↔ Insellappenplastik, grossflächig, an anderer Lokalisation
76.91.10 ↔ Transplantat an Gesichtsschädelknochen	86.7B.11 ↔ Gestielte regionale Lappenplastik, am Kopf
76.91.11 ↔ Knochentransplantat an Gesichtsschädelknochen, gefässgestielt	86.7B.12 ↔ Gestielte regionale Lappenplastik, am Hals
76.91.99 ↔ Knochentransplantat an Gesichtsschädelknochen, sonstige	86.7B.13 ↔ Gestielte regionale Lappenplastik, an Schulter und Axilla
76.92.20 ↔ Einsetzen von CAD-Implantat an Gesichtsschädel ohne Beteiligung des Hirnschädels, bis zu 2 Regionen	86.7B.14 ↔ Gestielte regionale Lappenplastik, an Oberarm und Ellenbogen
76.92.21 ↔ Einsetzen von CAD-Implantat an Gesichtsschädel ohne Beteiligung des Hirnschädels, ab 3 Regionen	86.7B.15 ↔ Gestielte regionale Lappenplastik, am Unterarm
76.92.30 ↔ Einsetzen eines CAD-Implantats an Maxilla, zur plastischen Rekonstruktion eines einfachen Defekts	86.7B.17 ↔ Gestielte regionale Lappenplastik, an Brustwand und Rücken
76.92.31 ↔ Einsetzen eines CAD-Implantats an Maxilla, zur plastischen Rekonstruktion eines grossen oder komplexen Defekts	86.7B.18 ↔ Gestielte regionale Lappenplastik, an Bauchregion und Leiste
86.7A.31 ↔ Verschiebe-Rotationsplastik, kleinflächig, am Kopf	86.7B.1A ↔ Gestielte regionale Lappenplastik, am Gesäss
86.7A.3D ↔ Verschiebe-Rotationsplastik, kleinflächig, am Fuss	86.7B.1B ↔ Gestielte regionale Lappenplastik, an Oberschenkel und Knie
	86.7B.1C ↔ Gestielte regionale Lappenplastik, am Unterschenkel
	86.7B.1D ↔ Gestielte regionale Lappenplastik, am Fuss
	86.7C.11 ↔ Gestielte Fernlappenplastik, am Kopf
	86.7C.12 ↔ Gestielte Fernlappenplastik, am Hals
	86.7C.13 ↔ Gestielte Fernlappenplastik, an Schulter und Axilla
	86.7C.14 ↔ Gestielte Fernlappenplastik, an Oberarm und Ellenbogen
	86.7C.15 ↔ Gestielte Fernlappenplastik, am Unterarm
	86.7C.17 ↔ Gestielte Fernlappenplastik, an Brustwand und Rücken
	86.7C.18 ↔ Gestielte Fernlappenplastik, an Bauchregion und Leiste
	86.7C.1A ↔ Gestielte Fernlappenplastik, am Gesäss
	86.7C.1B ↔ Gestielte Fernlappenplastik, an Oberschenkel und Knie
	86.7C.1C ↔ Gestielte Fernlappenplastik, am Unterschenkel
	86.7C.1D ↔ Gestielte Fernlappenplastik, am Fuss

Prozedur D25-2

92.20 ↔ Infusion von flüssigem Radioisotop	92.22.12 ↔ Intraoperative Röntgenstrahlentherapie, 300 kV - < 1 MV
92.21.00 ↔ Oberflächenstrahlentherapie, n.n.bez.	92.22.19 ↔ Intraoperative Röntgenstrahlentherapie, sonstige
92.21.01 ↔ Oberflächenstrahlentherapie, bis zu 2 Bestrahlungsfelder	92.23.00 ↔ Hochvoltstrahlentherapie, n.n.bez.
92.21.02 ↔ Oberflächenstrahlentherapie, mehr als 2 Bestrahlungsfelder	92.23.01 ↔ Telekobaltgerät bis zu 2 Bestrahlungsfelder
92.22.00 ↔ Orthovoltstrahlentherapie, n.n.bez.	92.23.02 ↔ Telekobaltgerät 3 bis 4 Bestrahlungsfelder
92.22.01 ↔ Orthovoltstrahlentherapie, bis zu 2 Bestrahlungsfelder	92.23.03 ↔ Telekobaltgerät mehr als 4 Bestrahlungsfelder oder 3D-geplante Bestrahlung
92.22.02 ↔ Orthovoltstrahlentherapie, mehr als 2 Bestrahlungsfelder	92.23.08 ↔ Hochvoltstrahlentherapie, andere Isotope
92.22.11 ↔ Intraoperative Röntgenstrahlentherapie, bis 300 kV	92.23.09 ↔ Telekobaltgerät, sonstige
	92.24.00 ↔ Teleradiotherapie mit Photonen, Linearbeschleuniger, n.n.bez.

92.24.01 ↔ Teleradiotherapie mit Photonen, Linearbeschleuniger, Grossfeldbestrahlung	92.25.24 ↔ Teleradiotherapie mit Elektronen, Linearbeschleuniger, ohne bildgestützte Einstellung, intensitätsmodulierte Radiotherapie
92.24.02 ↔ Teleradiotherapie mit Photonen, Linearbeschleuniger, Halbkörperbestrahlung	92.26.00 ↔ Teleradiotherapie mit anderen Partikelstrahlen, n.n.bez.
92.24.03 ↔ Teleradiotherapie mit Photonen, Linearbeschleuniger, Ganzkörperbestrahlung	92.26.99 ↔ Teleradiotherapie mit anderen Partikelstrahlen, sonstige
92.24.04 ↔ Teleradiotherapie mit Photonen, Linearbeschleuniger, Intraoperative Strahlentherapie	92.27.00 ↔ Implantation oder Einsetzen radioaktiver Elemente (Brachytherapie mit umschlossenen Radionukliden), Körperoberfläche, sonstiger oder n.n.bez. Applikationsort
92.24.09 ↔ Teleradiotherapie mit Photonen, Linearbeschleuniger, sonstige	92.27.10 ↔ Implantation oder Einsetzen radioaktiver Elemente (Brachytherapie mit umschlossenen Radionukliden), weibliche Geschlechtsorgane, n.n.bez.
92.24.11 ↔ Teleradiotherapie mit Photonen, Linearbeschleuniger, mit bildgestützter Einstellung [IGRT], bis zu 2 Bestrahlungsfelder	92.27.11 ↔ Implantation oder Einsetzen radioaktiver Elemente (Brachytherapie mit umschlossenen Radionukliden), intrauterin
92.24.12 ↔ Teleradiotherapie mit Photonen, Linearbeschleuniger, mit bildgestützter Einstellung [IGRT], mehr als 2 Bestrahlungsfelder	92.27.12 ↔ Implantation oder Einsetzen radioaktiver Elemente (Brachytherapie mit umschlossenen Radionukliden), intravaginal
92.24.13 ↔ Teleradiotherapie mit Photonen, Linearbeschleuniger, mit bildgestützter Einstellung [IGRT], 3D-geplante Bestrahlung	92.27.13 ↔ Implantation oder Einsetzen radioaktiver Elemente (Brachytherapie mit umschlossenen Radionukliden), intrauterin sowie intravaginal kombiniert
92.24.14 ↔ Teleradiotherapie mit Photonen, Linearbeschleuniger, mit bildgestützter Einstellung [IGRT], intensitätsmodulierte Radiotherapie	92.27.21 ↔ Implantation oder Einsetzen radioaktiver Elemente (Brachytherapie mit umschlossenen Radionukliden), Körperoberfläche
92.24.21 ↔ Teleradiotherapie mit Photonen, Linearbeschleuniger, ohne bildgestützte Einstellung, bis zu 2 Bestrahlungsfelder:	92.27.22 ↔ Implantation oder Einsetzen radioaktiver Elemente (Brachytherapie mit umschlossenen Radionukliden), intrakavitär
92.24.22 ↔ Teleradiotherapie mit Photonen, Linearbeschleuniger, ohne bildgestützte Einstellung, mehr als 2 Bestrahlungsfelder	92.27.23 ↔ Implantation oder Einsetzen radioaktiver Elemente (Brachytherapie mit umschlossenen Radionukliden), intraluminal
92.24.23 ↔ Teleradiotherapie mit Photonen, Linearbeschleuniger, ohne bildgestützte Einstellung, 3D-geplante Bestrahlung	92.27.30 ↔ Implantation oder Einsetzen radioaktiver Elemente (Brachytherapie mit umschlossenen Radionukliden), Gefäss n.n.bez.
92.24.24 ↔ Teleradiotherapie mit Photonen, Linearbeschleuniger, ohne bildgestützte Einstellung, intensitätsmodulierte Radiotherapie	92.27.31 ↔ Implantation oder Einsetzen radioaktiver Elemente (Brachytherapie mit umschlossenen Radionukliden), Koronargefäss
92.24.30 ↔ Teleradiotherapie mit Photonen, hochkomplexe Radiotherapie mit spezialisierter Ausstattung	92.27.39 ↔ Implantation oder Einsetzen radioaktiver Elemente (Brachytherapie mit umschlossenen Radionukliden), sonstiges Gefäss
92.25.00 ↔ Teleradiotherapie mit Elektronen, Linearbeschleuniger, n.n.bez.	92.27.40 ↔ Implantation oder Einsetzen radioaktiver Elemente (Brachytherapie mit umschlossenen Radionukliden), intraoperativ
92.25.01 ↔ Teleradiotherapie mit Elektronen, Linearbeschleuniger, Grossfeldbestrahlung	92.27.70 ↔ Radioaktive Moulagen, n.n.bez.
92.25.02 ↔ Teleradiotherapie mit Elektronen, Linearbeschleuniger, Halbkörperbestrahlung	92.27.71 ↔ Radioaktive Moulagen, Konstruktion und Applikation von oberflächlichen radioaktiven Moulagen
92.25.03 ↔ Teleradiotherapie mit Elektronen, Linearbeschleuniger, Ganzkörperbestrahlung	92.27.72 ↔ Radioaktive Moulagen, Konstruktion und Applikation von nicht auf der Körperoberfläche verwendeten Applikatoren
92.25.04 ↔ Teleradiotherapie mit Elektronen, Linearbeschleuniger, Intraoperative Strahlentherapie	92.27.73 ↔ Radioaktive Moulagen, Konstruktion und Applikation von Augenapplikatoren
92.25.09 ↔ Teleradiotherapie mit Elektronen, Linearbeschleuniger, sonstige	92.27.79 ↔ Radioaktive Moulagen, sonstige
92.25.11 ↔ Teleradiotherapie mit Elektronen, Linearbeschleuniger, mit bildgestützter Einstellung	92.28.00 ↔ Injektion, Instillation oder orale Gabe von Radioisotopen, n.n.bez.
92.25.12 ↔ Teleradiotherapie mit Elektronen, Linearbeschleuniger, mit bildgestützter Einstellung, bis zu 2 Bestrahlungsfelder	92.28.09 ↔ Injektion, Instillation oder orale Gabe von Radioisotopen, sonstige
92.25.13 ↔ Teleradiotherapie mit Elektronen, Linearbeschleuniger, mit bildgestützter Einstellung, mehr als 2 Bestrahlungsfelder	92.28.11 ↔ Therapie mit offenen Radionukliden bei Knochenmetastasen
92.25.14 ↔ Teleradiotherapie mit Elektronen, Linearbeschleuniger, mit bildgestützter Einstellung, 3D-geplante Bestrahlung	92.28.14 ↔ Instillation von offenen Radionukliden in Gelenke
92.25.15 ↔ Teleradiotherapie mit Elektronen, Linearbeschleuniger, mit bildgestützter Einstellung, intensitätsmodulierte Radiotherapie	92.28.24 ↔ Selektive intravaskuläre Radiochemoembolisation mit I-131-Lipiodol
92.25.21 ↔ Teleradiotherapie mit Elektronen, Linearbeschleuniger, ohne bildgestützte Einstellung, bis zu 2 Bestrahlungsfelder	92.28.25 ↔ Selektive intravaskuläre Radionuklidtherapie [SIRT] durch Embolisation von Yttrium-90-markierten Mikrosphären
92.25.22 ↔ Teleradiotherapie mit Elektronen, Linearbeschleuniger, ohne bildgestützte Einstellung, mehr als 2 Bestrahlungsfelder	92.28.26 ↔ Selektive intravaskuläre Radionuklidtherapie [SIRT] durch Embolisation von Holmium-166 markierten Mikrosphären
92.25.23 ↔ Teleradiotherapie mit Elektronen, Linearbeschleuniger, ohne bildgestützte Einstellung, 3D-geplante Bestrahlung	92.28.33 ↔ Endovaskuläre Brachytherapie mit Rhenium-188
	92.28.41 ↔ Radiojodtherapie bis 1,2 GBq I-131, ohne Gabe von rekombinantem Thyreotropin [rh-TSH]

- 92.28.42 ↔ Radiojodtherapie bis 1,2 GBq I-131, mit Gabe von rekombinantem Thyreotropin [rh-TSH]
- 92.28.43 ↔ Radiojodtherapie über 1,2 bis unter 5 GBq I-131, ohne Gabe von rekombinantem Thyreotropin [rh-TSH]
- 92.28.44 ↔ Radiojodtherapie über 1,2 bis unter 5 GBq I-131, mit Gabe von rekombinantem Thyreotropin [rh-TSH]
- 92.28.45 ↔ Radiojodtherapie mit 5 und mehr GBq I-131, ohne Gabe von rekombinantem Thyreotropin [rh-TSH]
- 92.28.46 ↔ Radiojodtherapie mit 5 und mehr GBq I-131, mit Gabe von rekombinantem Thyreotropin [rh-TSH]
- 92.28.51 ↔ Radioimmuntherapie mit 90Y-Ibritumomab-Tiuxetan, parenteral
- 92.28.52 ↔ Radioimmuntherapie mit Jod 131 [I-131] Tositumomab, parenteral
- 92.28.53 ↔ Radioimmuntherapie mit sonstigen Antikörpern, parenteral
- 92.28.64 ↔ Radiorezeptortherapie mit dem DOTA-konjugierten Somatostatin-Analogon TOC [Octreotide]
- 92.28.65 ↔ Radiorezeptortherapie mit dem DOTA-konjugierten Somatostatin-Analogon TATE [Octreotate]
- 92.28.66 ↔ Radiorezeptortherapie mit Somatostatin-Antagonisten
- 92.28.69 ↔ Radiotherapie mit kleinen Molekülen, sonstige
- 92.28.6A ↔ Radiorezeptortherapie mit 177Lu-PSMA-617
- 92.28.6B ↔ Radiorezeptortherapie mit 177Lu-PSMA I&T [177Lu-ITG-PSMA-1]
- 92.28.6C ↔ Radiorezeptortherapie mit sonstigen PSMA-Liganden
- 92.28.71 ↔ Gabe von Jod-131-MIBG [Metajodbenzylguanidin] parenteral
- 92.29.00 ↔ Brachytherapie mit umschlossenen Radionukliden, n.n.bez.
- 92.29.09 ↔ Brachytherapie mit umschlossenen Radionukliden, sonstige
- 92.29.11 ↔ Interstitielle Brachytherapie mit Implantation von entfernbaren Strahlern in einer Ebene, niedrige Dosisleistung
- 92.29.12 ↔ Interstitielle Brachytherapie mit Implantation von entfernbaren Strahlern in einer Ebene, gepulste Dosisleistung [Pulsed dose rate]
- 92.29.13 ↔ Interstitielle Brachytherapie mit Implantation von entfernbaren Strahlern in einer Ebene, hohe Dosisleistung
- 92.29.19 ↔ Interstitielle Brachytherapie mit Implantation von entfernbaren Strahlern in einer Ebene, sonstige
- 92.29.21 ↔ Interstitielle Brachytherapie mit Volumenimplantation von entfernbaren Strahlern in mehreren Ebenen, niedrige Dosisleistung
- 92.29.22 ↔ Interstitielle Brachytherapie mit Volumenimplantation von entfernbaren Strahlern in mehreren Ebenen, gepulste Dosisleistung [Pulsed dose rate]
- 92.29.23 ↔ Interstitielle Brachytherapie mit Volumenimplantation von entfernbaren Strahlern in mehreren Ebenen, hohe Dosisleistung
- 92.29.24 ↔ Brachytherapie mit Implantation von entfernbaren Strahlern in mehreren Ebenen, hohe Dosisleistung, intraoperativ
- 92.29.29 ↔ Interstitielle Brachytherapie mit Volumenimplantation von entfernbaren Strahlern in mehreren Ebenen, sonstige
- 92.29.31 ↔ Interstitielle Brachytherapie mit Implantation von permanenten Strahlern, bis 10 Quellen
- 92.29.32 ↔ Interstitielle Brachytherapie mit Implantation von permanenten Strahlern, von 11 bis 15 Quellen
- 92.29.33 ↔ Interstitielle Brachytherapie mit Implantation von permanenten Strahlern, von 16 bis 20 Quellen
- 92.29.34 ↔ Interstitielle Brachytherapie mit Implantation von permanenten Strahlern, von 21 bis 25 Quellen
- 92.29.35 ↔ Interstitielle Brachytherapie mit Implantation von permanenten Strahlern, von 26 bis 30 Quellen
- 92.29.36 ↔ Interstitielle Brachytherapie mit Implantation von permanenten Strahlern, von 31 bis 35 Quellen
- 92.29.37 ↔ Interstitielle Brachytherapie mit Implantation von permanenten Strahlern, von 36 bis 40 Quellen
- 92.29.38 ↔ Interstitielle Brachytherapie mit Implantation von permanenten Strahlern, von 41 bis 45 Quellen
- 92.29.39 ↔ Interstitielle Brachytherapie mit Implantation von permanenten Strahlern, von 46 bis 50 Quellen
- 92.29.3A ↔ Interstitielle Brachytherapie mit Implantation von permanenten Strahlern, von 51 bis 55 Quellen
- 92.29.3B ↔ Interstitielle Brachytherapie mit Implantation von permanenten Strahlern, von 56 bis 60 Quellen
- 92.29.3C ↔ Interstitielle Brachytherapie mit Implantation von permanenten Strahlern, von 61 bis 65 Quellen
- 92.29.3D ↔ Interstitielle Brachytherapie mit Implantation von permanenten Strahlern, von 66 bis 70 Quellen
- 92.29.3E ↔ Interstitielle Brachytherapie mit Implantation von permanenten Strahlern, von 71 und mehr Quellen
- 92.29.40 ↔ Brachytherapie mit Oberflächenapplikatoren, n.n.bez.
- 92.29.49 ↔ Brachytherapie mit Oberflächenapplikatoren, sonstige
- 92.29.51 ↔ Entfernung von umschlossenen Radionukliden oder inaktiven Applikatoren unter Anästhesie
- 92.30.00 ↔ Stereotaktische Bestrahlung, einzeitig, n.n.bez.
- 92.30.01 ↔ Stereotaktische Bestrahlung, einzeitig, zerebral, n.n.bez.
- 92.30.02 ↔ Stereotaktische Bestrahlung, einzeitig, extrazerebral, n.n.bez.
- 92.30.20 ↔ Stereotaktische Bestrahlung, einzeitig, zerebral, intensitätsmodulierte Radiotherapie
- 92.30.21 ↔ Stereotaktische Bestrahlung, einzeitig, zerebral, intensitätsmodulierte Bogenbestrahlung [IMAT]
- 92.30.22 ↔ Stereotaktische Bestrahlung, einzeitig, zerebral, bildgestützte Einstellung
- 92.30.30 ↔ Stereotaktische Bestrahlung, einzeitig, extrazerebral, intensitätsmodulierte Radiotherapie
- 92.30.31 ↔ Stereotaktische Bestrahlung, einzeitig, extrazerebral, intensitätsmodulierte Bogenbestrahlung [IMAT]
- 92.30.32 ↔ Stereotaktische Bestrahlung, einzeitig, extrazerebral, bildgestützte Einstellung
- 92.30.99 ↔ Stereotaktische Bestrahlung, einzeitig, sonstige
- 92.31.00 ↔ Radiochirurgie mit Photonen n.n.bez., zerebral
- 92.31.10 ↔ Radiochirurgie mit Photonen n.n.bez., extrazerebral
- 92.32.00 ↔ Mehrquellige Photon-Radiochirurgie, n.n.bez.
- 92.32.01 ↔ Mehrquellige Photon-Radiochirurgie, Gamma-knife
- 92.33.00 ↔ Teilchen-Radiochirurgie, n.n.bez.
- 92.33.01 ↔ Andere Hochvoltstrahlentherapie, stereotaktische Bestrahlung, einzeitig, zerebral
- 92.33.11 ↔ Andere Hochvoltstrahlentherapie, stereotaktische Bestrahlung, einzeitig, extrazerebral
- 92.39.00 ↔ Sonstige stereotaktische Radiochirurgie, n.n.bez.
- 92.39.01 ↔ Andere Hochvoltstrahlentherapie, stereotaktische Bestrahlung, fraktioniert, zerebral, n.n.bez.
- 92.39.11 ↔ Andere Hochvoltstrahlentherapie, stereotaktische Bestrahlung, fraktioniert, extrazerebral, n.n.bez.
- 92.39.20 ↔ Andere Hochvoltstrahlentherapie, stereotaktische Bestrahlung, fraktioniert, zerebral, intensitätsmodulierte Radiotherapie
- 92.39.21 ↔ Andere Hochvoltstrahlentherapie, stereotaktische Bestrahlung, fraktioniert, zerebral, intensitätsmodulierte Bogenbestrahlung [IMAT]
- 92.39.22 ↔ Andere Hochvoltstrahlentherapie, stereotaktische Bestrahlung, fraktioniert, zerebral, bildgestützte Einstellung
- 92.39.29 ↔ Andere Hochvoltstrahlentherapie, stereotaktische Bestrahlung, fraktioniert, zerebral, sonstige

- 92.39.30 ↔ Andere Hochvoltstrahlentherapie, stereotaktische Bestrahlung, fraktioniert, extrazerebral, intensitätsmodulierte Radiotherapie
- 92.39.31 ↔ Andere Hochvoltstrahlentherapie, stereotaktische Bestrahlung, fraktioniert, extrazerebral, intensitätsmodulierte Bogenbestrahlung [IMAT]
- 92.39.32 ↔ Andere Hochvoltstrahlentherapie, stereotaktische Bestrahlung, fraktioniert, extrazerebral, bildgestützte Einstellung
- 92.39.39 ↔ Andere Hochvoltstrahlentherapie, stereotaktische Bestrahlung, fraktioniert, extrazerebral, sonstige
- 92.41 ↔ Intraoperative Strahlentherapie mit Elektronen

Prozedur D25-3

- 01.12.00 ↔ Offene Biopsie an den Hirnhäuten, n.n.bez.
- 01.12.10 ↔ Stereotaktische offene Biopsie an den Hirnhäuten
- 01.12.99 ↔ Offene Biopsie an den Hirnhäuten, sonstige
- 01.14.00 ↔ Offene Biopsie am Gehirn, n.n.bez.
- 01.14.10 ↔ Stereotaktische offene Biopsie am Gehirn
- 01.14.99 ↔ Offene Biopsie am Gehirn, sonstige
- 01.15 ↔ Biopsie am Schädel
- 01.21 ↔ Inzision und Drainage an den kranialen Sinus
- 01.24.00 ↔ Sonstige Kraniotomie, n.n.bez.
- 01.24.10 ↔ Sonstige Kraniotomie mit Dekompression
- 01.24.11 ↔ Sonstige Kraniotomie zur Entleerung eines epiduralen Hämatoms
- 01.24.12 ↔ Sonstige Kraniotomie zur Entleerung eines epiduralen Empyems
- 01.24.13 ↔ Sonstige Kraniotomie, Einlegen von alloplastischem Material oder Medikamententrägers in den Schädelknochen oder Epiduralraum
- 01.24.14 ↔ Sonstige Kraniotomie, Entfernung von alloplastischem Material oder Medikamententrägers aus Schädelknochen oder Epiduralraum
- 01.24.15 ↔ Sonstige Kraniotomie, Entfernung eines Fremdkörpers aus Schädelknochen oder Epiduralraum
- 01.24.16 ↔ Sonstige Kraniotomie, sonstige Drainage epiduraler Flüssigkeit oder aus sonstigen Gründen
- 01.24.20 ↔ Kraniotomie der Kalotte als Zugang, n.n.bez.
- 01.24.21 ↔ Bohrlochtrepanation der Kalotte als Zugang
- 01.24.22 ↔ Stereotaktisch geführte Schädelöffnung über die Kalotte als Zugang
- 01.24.29 ↔ Kraniotomie der Kalotte als Zugang, sonstige
- 01.24.30 ↔ Zugang zur Schädelbasis, n.n.bez.
- 01.24.31 ↔ Zugang zur Schädelbasis, transoral
- 01.24.32 ↔ Zugang zur Schädelbasis, transoral mit Spaltung des weichen Gaumens
- 01.24.33 ↔ Zugang zur Schädelbasis, transoral mit Spaltung des weichen sowie harten Gaumens
- 01.24.34 ↔ Zugang zur Schädelbasis, transsphenoidal
- 01.24.35 ↔ Zugang zur Schädelbasis, transthemoidal
- 01.24.36 ↔ Zugang zur Schädelbasis, transmastoidal
- 01.24.37 ↔ Zugang zur Schädelbasis, translabyrinthär
- 01.24.38 ↔ Zugang zur Schädelbasis, transpyramidal
- 01.24.39 ↔ Zugang zur Schädelbasis, sonstige
- 01.24.3A ↔ Zugang zur Schädelbasis, transkondylär
- 01.24.3B ↔ Zugang zur Schädelbasis, transorbital
- 01.24.3C ↔ Zugang zur Schädelbasis, mit Le-Fort-I-Osteotomie
- 01.24.3D ↔ Zugang zur Schädelbasis, transnasal-transcribiform
- 01.24.3E ↔ Zugang zur Schädelbasis, transnasal-transclival
- 01.24.3F ↔ Zugang zur Schädelbasis, transoral-transclival
- 01.24.3G ↔ Zugang zur Schädelbasis, transnasal-transpterygoidal
- 01.24.99 ↔ Sonstige Kraniotomie, sonstige
- 01.25.00 ↔ Sonstige Kraniektomie, n.n.bez.
- 01.25.10 ↔ Sonstige Kraniektomie mit Dekompression
- 01.25.11 ↔ Sonstige Kraniektomie zur Entleerung eines epiduralen Hämatoms
- 01.25.12 ↔ Sonstige Kraniektomie zur Entleerung eines epiduralen Empyems
- 01.25.13 ↔ Sonstige Kraniektomie zur Entfernung eines Fremdkörpers aus Schädelknochen oder Epiduralraum
- 01.25.14 ↔ Sonstige Kraniektomie mit Einlegen von alloplastischem Material oder eines Medikamententrägers in den Schädelknochen oder Epiduralraum
- 01.25.19 ↔ Sonstige Kraniektomie zur Drainage epiduraler Flüssigkeit oder aus sonstigen Gründen
- 01.25.20 ↔ Sonstige Kraniektomie, Rekraniektomie mit Einbringen einer Drainage
- 01.25.21 ↔ Sonstige Kraniektomie, Rekraniektomie zur Entfernung von alloplastischem Material oder eines Medikamententrägers aus dem Schädelknochen oder Epiduralraumes
- 01.25.99 ↔ Sonstige Kraniektomie, sonstige
- 01.26 ↔ Einsetzen und Ersetzen eines Katheters in die Schädelhöhle oder Hirngewebe
- 01.28 ↔ Einsetzen von intrakraniellen Katheter(n) via Bohrloch(löcher)
- 01.29.00 ↔ Revision ohne Ersatz von Katheter(n) aus Schädelhöhle oder Hirngewebe, n.n.bez.
- 01.29.10 ↔ Stereotaktische Revision ohne Ersatz von intrazerebralen Kathetern zur intraventrikulären Infusion
- 01.29.99 ↔ Revision ohne Ersatz von Katheter(n) aus Schädelhöhle oder Hirngewebe, sonstige
- 01.31.00 ↔ Inzision an den Hirnhäuten, n.n.bez.
- 01.31.10 ↔ Inzision an den Hirnhäuten zur Entleerung eines subduralen Hämatoms (Hygroms)
- 01.31.11 ↔ Inzision an den Hirnhäuten zur Entleerung eines subduralen Empyems
- 01.31.20 ↔ Inzision an den Hirnhäuten zur Drainage von subduraler und subarachnoidaler Flüssigkeit
- 01.31.99 ↔ Inzision an den Hirnhäuten, sonstige
- 01.39.00 ↔ Sonstige Inzision am Gehirn, n.n.bez.
- 01.39.10 ↔ Sonstige Inzision am Gehirn zur Entleerung eines intrazerebralen Hämatoms
- 01.39.11 ↔ Sonstige Inzision am Gehirn zur Entleerung eines intrazerebralen Abszesses
- 01.39.19 ↔ Sonstige Inzision am Gehirn, Entleerung von sonstiger intrazerebraler Flüssigkeit
- 01.39.20 ↔ Sonstige Inzision am Gehirn, Stereotaktische Entleerung eines intrakraniellen Hämatoms
- 01.39.21 ↔ Sonstige Inzision am Gehirn, Stereotaktische Entleerung eines intrakraniellen Abszesses
- 01.39.29 ↔ Sonstige Inzision am Gehirn, Stereotaktische Entleerung sonstiger intrakranieller Flüssigkeit
- 01.39.30 ↔ Sonstige Inzision am Gehirn, Entfernung eines intrazerebralen Fremdkörpers
- 01.39.40 ↔ Anlegen einer externen Drainage am Liquorsystem (z. B. ventrikulär, zisternal, subdural)
- 01.39.41 ↔ Anlegen eines Reservoirs am Liquorsystem (z. B. ventrikulär, zisternal, subdural)
- 01.39.42 ↔ Entfernen eines Reservoirs am Liquorsystem (z. B. ventrikulär, zisternal, subdural)
- 01.39.99 ↔ Sonstige Inzision am Gehirn, sonstige
- 01.41 ↔ Operationen am Thalamus
- 01.42 ↔ Operationen am Globus pallidum
- 01.51.00 ↔ Exzision und Destruktion von Läsion oder Gewebe an Gehirn und Hirnhäuten, n.n.bez.
- 01.51.10 ↔ Exzision von Tumorgewebe an den Hirnhäuten mit Präparation von infiltriertem Nachbargewebe

01.51.19 ↔	Exzision von Läsion oder Gewebe an den Hirnhäuten, sonstige	02.12.22 ↔	Sonstige Duraplastik mit Kranioplastik am kraniozervikalen Übergang
01.51.21 ↔	Exzision von hirneigenem intrazerebralen Tumorgewebe	02.12.31 ↔	Duraplastik an der Frontobasis mit gestieltem Lappen
01.51.22 ↔	Exzision von nicht hirneigenem intrazerebralen Tumorgewebe	02.12.99 ↔	Sonstige Rekonstruktion an den Hirnhäuten, sonstige
01.51.29 ↔	Exzision von Läsion oder Gewebe am Gehirn, sonstige	02.13 ↔	Ligatur eines Gefäßes der Hirnhäute
01.51.31 ↔	Destruktion von Läsion oder Gewebe an Hirnhäuten	02.14 ↔	Exzision am Plexus chorioideus
01.51.41 ↔	Destruktion von hirneigenem intrazerebralen Tumorgewebe	02.2 ↔	Ventrikulostomie
01.51.42 ↔	Destruktion von nicht hirneigenem intrazerebralen Tumorgewebe	02.31 ↔	Ventrikelshunt zu Strukturen in Kopf und Hals
01.51.49 ↔	Destruktion von Läsion oder Gewebe am Gehirn, sonstige	02.32 ↔	Ventrikelshunt zum Kreislaufsystem
01.52.00 ↔	Hemisphärektomie, n.n.bez.	02.33 ↔	Ventrikelshunt zur Thoraxhöhle
01.52.10 ↔	Hemisphärektomie, hirneigenes intrazerebrales Tumorgewebe	02.34 ↔	Ventrikelshunt zu Bauchhöhle und Bauchorganen
01.52.11 ↔	Hemisphärektomie, nicht hirneigenes intrazerebrales Tumorgewebe	02.35 ↔	Ventrikelshunt zum Harnwegssystem
01.52.99 ↔	Hemisphärektomie, sonstige	02.39 ↔	Sonstige Operationen zum Einrichten einer Ventrikeldrainage
01.53.00 ↔	Lobektomie am Gehirn, n.n.bez.	02.41.00 ↔	Spülung und Exploration eines Ventrikelshunts, n.n.bez.
01.53.10 ↔	Lobektomie am Gehirn, hirneigenes intrazerebrales Tumorgewebe	02.41.10 ↔	Spülung und Exploration eines Ventrikelshunts, zentraler Teil
01.53.11 ↔	Lobektomie am Gehirn, nicht hirneigenes intrazerebrales Tumorgewebe	02.41.20 ↔	Spülung und Exploration eines Ventrikelshunts, peripherer Teil
01.53.99 ↔	Lobektomie am Gehirn, sonstige	02.41.99 ↔	Spülung und Exploration eines Ventrikelshunts, sonstige
01.59 ↔	Sonstige Exzision und Destruktion an Gehirn und Hirnhäuten, sonstige	02.42.00 ↔	Ersetzen eines Ventrikelshunts, n.n.bez.
01.6X.10 ↔	Exzision und Destruktion von Tumorgewebe an der Schädelbasis	02.42.10 ↔	Ersetzen eines Ventrikelshunts, zentraler Teil
01.6X.11 ↔	Exzision und Destruktion von Tumorgewebe an der Kalotte	02.42.20 ↔	Ersetzen eines Ventrikelshunts, peripherer Teil
01.6X.20 ↔	Exzision und Destruktion vom sonstigem erkrankten Gewebe an der Schädelbasis	02.42.99 ↔	Ersetzen eines Ventrikelshunts, sonstige
01.6X.21 ↔	Exzision und Destruktion von sonstigem erkrankten Gewebe an der Kalotte	02.43 ↔	Entfernen eines Ventrikelshunts
01.6X.22 ↔	Exzision und Destruktion von sonstigem erkrankten Gewebe an der Kalotte mit Hirnhäuten	02.91 ↔	Lösung von kortikalen Adhäsionen
02.01 ↔	Eröffnen einer Schädelnaht	02.92 ↔	Plastische Rekonstruktion am Gehirn
02.02 ↔	Elevation von Frakturfragmenten vom Schädel	02.93.30 ↔	Implantation oder Wechsel der Elektroden zur intrakraniellen Neurostimulation, n.n.bez.
02.03 ↔	Bildung eines Schädelknochenlappens	02.93.31 ↔	Implantation oder Wechsel von temporären Mikroelektroden zur monolokulären Ableitung und Stimulation
02.04.00 ↔	Knochentransplantation an den Schädel, n.n.bez.	02.93.32 ↔	Implantation oder Wechsel von temporären Mikroelektroden zur multilokulären Ableitung und Stimulation
02.04.10 ↔	Knochentransplantation an den Schädel, Schädeldach	02.93.33 ↔	Implantation oder Wechsel von permanenten Mikroelektroden zur monolokulären Ableitung und Stimulation
02.04.99 ↔	Knochentransplantation an den Schädel, sonstige	02.93.34 ↔	Implantation oder Wechsel von permanenten Mikroelektroden zur multilokulären Ableitung und Stimulation
02.05.00 ↔	Einsetzen einer Schädelknochenplatte, n.n.bez.	02.93.39 ↔	Implantation oder Wechsel der Elektroden zur intrakraniellen Neurostimulation, sonstige
02.05.10 ↔	Einsetzen eines CAD-Implantats an Hirnschädel ohne Beteiligung des Gesichtsschädels, einfacher Defekt	02.93.40 ↔	Revision ohne Ersatz der Elektroden zur intrakraniellen Neurostimulation, n.n.bez.
02.05.41 ↔	Wiedereinsetzen einer autologen Schädelknochenplatte	02.93.41 ↔	Revision ohne Ersatz der Elektroden zur intrakraniellen Neurostimulation, stereotaktisch, permanentes Einzelelektrodensystem zur Dauerstimulation
02.05.99 ↔	Einsetzen einer Schädelknochenplatte, sonstige	02.93.42 ↔	Revision ohne Ersatz der Elektroden zur intrakraniellen Neurostimulation, stereotaktisch, permanentes Mehrelektrodensystem zur Dauerstimulation
02.06.00 ↔	Sonstige Osteoplastik am Schädel, n.n.bez.	02.93.49 ↔	Revision ohne Ersatz der Elektroden zur intrakraniellen Neurostimulation, sonstige
02.06.10 ↔	Frontoorbitale Kranioplastik zur Verlagerung	02.93.51 ↔	Entfernen der Elektroden zur intrakraniellen Neurostimulation
02.06.20 ↔	Rekonstruktion des Hirnschädels ohne Beteiligung des Gesichtsschädels, mit einfachem Implantat (Knochenzement, alloplastisches Material)	02.99.10 ↔	Stereotaktische Eingriffe am Liquorsystem
02.06.30 ↔	Rekonstruktion von Hirn- sowie Gesichtsschädel, mit einfachem Implantat (Knochenzement, alloplastisches Material)	02.99.11 ↔	Stereotaktische Implantation und Explantation von radioaktivem Material als selbstständiger Eingriff
02.06.99 ↔	Sonstige Osteoplastik am Schädel, sonstige	02.99.12 ↔	Stereotaktische Implantation von Gewebe an Schädel, Gehirn und Hirnhäuten
02.07 ↔	Entfernen einer Schädelknochenplatte	02.99.13 ↔	Stereotaktische Instillation von Medikamenten als selbstständiger Eingriff
02.11 ↔	Einfache Naht an der Dura mater des Gehirns	02.99.14 ↔	Stereotaktische Implantation, Revision oder Wechsel von intrazerebralen Kathetern zur intraventrikulären Infusion
02.12.00 ↔	Sonstige Rekonstruktion an den Hirnhäuten, n.n.bez.		
02.12.10 ↔	Sonstige Rekonstruktion an den Hirnhäuten ohne Kranioplastik		
02.12.20 ↔	Sonstige Rekonstruktion an den Hirnhäuten mit Kranioplastik		
02.12.21 ↔	Sonstige Duraplastik mit Kranioplastik an der Konvexität		

02.99.20 ↔	Umwandlung eines Liquorshunts (oder Hirnwasserableitung) in eine Mehrfachableitung	16.52.00 ↔	Exenteration der Orbita mit therapeutischem Entfernen von Orbitaknochen, n.n.bez.
02.99.29 ↔	Sonstige Revision und Entfernung von Liquorableitungen	16.52.00 ↔	Exenteration der Orbita mit therapeutischem Entfernen von Orbitaknochen, n.n.bez.
02.99.30 ↔	Implantation oder Wechsel einer intrakraniellen Messsonde	16.52.10 ↔	Exenteration der Orbita mit therapeutischem Entfernen von Orbitaknochen, mit Erhalt der Lidhaut
02.99.31 ↔	Revision ohne Ersatz einer intrakraniellen Messsonde	16.52.10 ↔	Exenteration der Orbita mit therapeutischem Entfernen von Orbitaknochen, mit Erhalt der Lidhaut
02.99.40 ↔	Implantation oder Wechsel einer Neuroprothese	16.52.11 ↔	Exenteration der Orbita mit therapeutischem Entfernen von Orbitaknochen, ohne Erhalt der Lidhaut
02.99.41 ↔	Revision ohne Ersatz einer Neuroprothese	16.52.11 ↔	Exenteration der Orbita mit therapeutischem Entfernen von Orbitaknochen, ohne Erhalt der Lidhaut
02.99.50 ↔	Implantation und Entfernung eines Katheter-Ballon-Systems zur intrazerebralen Brachytherapie	16.52.11 ↔	Exenteration der Orbita mit therapeutischem Entfernen von Orbitaknochen, ohne Erhalt der Lidhaut
02.99.90 ↔	Sonstige stereotaktische Operationen an Schädel, Gehirn und Hirnhäuten	16.52.99 ↔	Exenteration der Orbita mit therapeutischem Entfernen von Orbitaknochen, sonstige
04.01.00 ↔	Exzision eines Akustikusneurinoms, n.n.bez.	16.52.99 ↔	Exenteration der Orbita mit therapeutischem Entfernen von Orbitaknochen, sonstige
04.01.10 ↔	Exzision eines Akustikusneurinoms durch Kraniotomie	16.59.00 ↔	Sonstige Exenteration der Orbita, n.n.bez.
04.01.11 ↔	Exzision eines Akustikusneurinoms, translabrynthärer Zugang	16.59.00 ↔	Sonstige Exenteration der Orbita, n.n.bez.
04.01.99 ↔	Exzision eines Akustikusneurinoms, sonstige	16.59.10 ↔	Sonstige Exenteration der Orbita, mit Erhalt der Lidhaut
04.76 ↔	Plastische Rekonstruktion einer alten traumatischen Verletzung an kranialen und peripheren Nerven	16.59.10 ↔	Sonstige Exenteration der Orbita, mit Erhalt der Lidhaut
04.79.09 ↔	Sonstige Neuroplastik, sonstige	16.59.10 ↔	Sonstige Exenteration der Orbita, mit Erhalt der Lidhaut
04.79.10 ↔	Transplantation sowie Transposition eines extrakraniellen Hirnnerven mit epineuraler Naht	16.59.11 ↔	Sonstige Exenteration der Orbita, ohne Erhalt der Lidhaut
04.79.11 ↔	Transplantation sowie Transposition des Plexus brachialis mit epineuraler Naht	16.59.11 ↔	Sonstige Exenteration der Orbita, ohne Erhalt der Lidhaut
04.79.12 ↔	Transplantation sowie Transposition von Nerven der Schulter mit epineuraler Naht	16.59.99 ↔	Sonstige Exenteration der Orbita, sonstige
04.79.13 ↔	Transplantation sowie Transposition eines Nerven des Armes und der Hand mit epineuraler Naht	16.59.99 ↔	Sonstige Exenteration der Orbita, sonstige
04.79.14 ↔	Transplantation sowie Transposition von Nerven des Rumpfes und der unteren Extremität mit epineuraler Naht	21.72 ↔	Offene Reposition einer Nasenfraktur
04.79.19 ↔	Transplantation sowie Transposition eines sonstigen Nervens mit epineuraler Naht	22.79.00 ↔	Sonstige Rekonstruktion eines Sinus paranasales, n.n.bez.
04.79.20 ↔	Transplantation sowie Transposition eines Nerven mit interfazikulärer Naht	22.79.10 ↔	Rekonstruktion des Os frontale
04.79.21 ↔	Transplantation sowie Transposition eines extrakraniellen Hirnnerven mit interfazikulärer Naht	22.79.11 ↔	Rekonstruktion oder Kranialisierung einer Wand des Sinus frontalis
04.79.22 ↔	Transplantation sowie Transposition des Plexus brachialis mit interfazikulärer Naht	22.79.19 ↔	Sonstige Rekonstruktion eines Sinus paranasales, sonstige
04.79.23 ↔	Transplantation sowie Transposition von Nerven der Schulter mit interfazikulärer Naht	24.2X.10 ↔	Gingivoplastik mit Transplantat oder Implantat
04.79.24 ↔	Transplantation sowie Transposition eines Nerven des Armes und der Hand mit interfazikulärer Naht	24.2X.99 ↔	Gingivoplastik, sonstige
04.79.25 ↔	Transplantation sowie Transposition von Nerven des Rumpfes und der unteren Extremität mit interfazikulärer Naht	24.4X.00 ↔	Exzision einer Zahnläsion am Kiefer, n.n.bez.
04.79.29 ↔	Transplantation sowie Transposition eines sonstigen Nerven mit interfazikulärer Naht	24.4X.10 ↔	Exzision einer Zahnläsion am Kiefer mit Eröffnung von Kieferhöhle oder Nasenboden
07.62 ↔	Partielle Exzision an der Hypophyse, transspenoidaler Zugang	24.4X.11 ↔	Exzision einer Zahnläsion am Kiefer mit Nervendarstellung
07.65 ↔	Totale Exzision der Hypophyse, transspenoidaler Zugang	24.4X.99 ↔	Exzision einer Zahnläsion am Kiefer, sonstige
16.51.00 ↔	Exenteration der Orbita mit Entfernen benachbarter Strukturen, n.n.bez.	24.5X.00 ↔	Alveoloplastik, n.n.bez.
16.51.00 ↔	Exenteration der Orbita mit Entfernen benachbarter Strukturen, n.n.bez.	24.5X.10 ↔	Alveoloplastik mit Transplantat
16.51.10 ↔	Exenteration der Orbita mit Entfernen benachbarter Strukturen, mit Erhalt der Lidhaut	24.5X.99 ↔	Alveoloplastik, sonstige
16.51.10 ↔	Exenteration der Orbita mit Entfernen benachbarter Strukturen, mit Erhalt der Lidhaut	24.91.10 ↔	Vestibulumplastik
16.51.11 ↔	Exenteration der Orbita mit Entfernen benachbarter Strukturen, ohne Erhalt der Lidhaut	24.91.11 ↔	Mundbodensenkung
16.51.11 ↔	Exenteration der Orbita mit Entfernen benachbarter Strukturen, ohne Erhalt der Lidhaut	24.91.99 ↔	Extension oder Vertiefung des Sulcus buccolabialis oder lingualis, sonstige
16.51.99 ↔	Exenteration der Orbita mit Entfernen benachbarter Strukturen, sonstige	25.02 ↔	Offene Biopsie an der Zunge
16.51.99 ↔	Exenteration der Orbita mit Entfernen benachbarter Strukturen, sonstige	25.1 ↔	Exzision oder Destruktion von Läsion oder Gewebe an der Zunge
		25.2X.00 ↔	Partielle Glossektomie, n.n.bez.
		25.2X.09 ↔	Partielle Glossektomie, sonstige
		25.2X.10 ↔	Partielle Glossektomie, transoraler Zugang, n.n.bez.
		25.2X.11 ↔	Partielle Glossektomie, transoraler Zugang, ohne Rekonstruktion
		25.2X.12 ↔	Partielle Glossektomie, transoraler Zugang, Rekonstruktion mit lokaler Schleimhaut
		25.2X.13 ↔	Partielle Glossektomie, transoraler Zugang, Rekonstruktion mit myokutanem Lappen
		25.2X.14 ↔	Partielle Glossektomie, transoraler Zugang, Rekonstruktion mit freiem mikrovasikulär-anastomosierten Transplantat
		25.2X.19 ↔	Partielle Glossektomie, transoraler Zugang, mit sonstiger Rekonstruktion

25.2X.20 ↔ Partielle Glossektomie, transmandibulärer Zugang, n.n.bez.	25.3X.24 ↔ Vollständige Glossektomie, transmandibulärer Zugang, Rekonstruktion mit freiem mikrovaskulär-anastomosierten Transplantat
25.2X.21 ↔ Partielle Glossektomie, transmandibulärer Zugang, ohne Rekonstruktion	25.3X.29 ↔ Vollständige Glossektomie, transmandibulärer Zugang, mit sonstiger Rekonstruktion
25.2X.22 ↔ Partielle Glossektomie, transmandibulärer Zugang, Rekonstruktion mit lokaler Schleimhaut	25.3X.30 ↔ Vollständige Pelviglossektomie, transoraler Zugang, n.n.bez.
25.2X.23 ↔ Partielle Glossektomie, transmandibulärer Zugang, Rekonstruktion mit myokutanem Lappen	25.3X.31 ↔ Vollständige Pelviglossektomie, transoraler Zugang, ohne Rekonstruktion
25.2X.24 ↔ Partielle Glossektomie, transmandibulärer Zugang, Rekonstruktion mit freiem mikrovaskulär-anastomosierten Transplantat	25.3X.32 ↔ Vollständige Pelviglossektomie, transoraler Zugang, Rekonstruktion mit lokaler Schleimhaut
25.2X.29 ↔ Partielle Glossektomie, transmandibulärer Zugang, mit sonstiger Rekonstruktion	25.3X.33 ↔ Vollständige Pelviglossektomie, transoraler Zugang, Rekonstruktion mit myokutanem Lappen
25.2X.30 ↔ Pelviglossektomie, transoraler Zugang, n.n.bez.	25.3X.34 ↔ Vollständige Pelviglossektomie, transoraler Zugang, Rekonstruktion mit freiem mikrovaskulär-anastomosierten Transplantat
25.2X.31 ↔ Pelviglossektomie, transoraler Zugang, ohne Rekonstruktion	25.3X.39 ↔ Vollständige Pelviglossektomie, transoraler Zugang, mit sonstiger Rekonstruktion
25.2X.32 ↔ Pelviglossektomie, transoraler Zugang, Rekonstruktion mit lokaler Schleimhaut	25.3X.40 ↔ Vollständige Pelviglossektomie, transmandibulärer Zugang, n.n.bez.
25.2X.33 ↔ Pelviglossektomie, transoraler Zugang, Rekonstruktion mit myokutanem Lappen	25.3X.41 ↔ Vollständige Pelviglossektomie, transmandibulärer Zugang, ohne Rekonstruktion
25.2X.34 ↔ Pelviglossektomie, transoraler Zugang, Rekonstruktion mit freiem mikrovaskulär-anastomosierten Transplantat	25.3X.42 ↔ Vollständige Pelviglossektomie, transmandibulärer Zugang, Rekonstruktion mit lokaler Schleimhaut
25.2X.39 ↔ Pelviglossektomie, transoraler Zugang, mit sonstiger Rekonstruktion	25.3X.43 ↔ Vollständige Pelviglossektomie, transmandibulärer Zugang, Rekonstruktion mit myokutanem Lappen
25.2X.40 ↔ Pelviglossektomie, transmandibulärer Zugang, n.n.bez.	25.3X.44 ↔ Vollständige Pelviglossektomie, transmandibulärer Zugang, Rekonstruktion mit freiem mikrovaskulär-anastomosierten Transplantat
25.2X.41 ↔ Pelviglossektomie, transmandibulärer Zugang, ohne Rekonstruktion	25.3X.49 ↔ Vollständige Pelviglossektomie, transmandibulärer Zugang, mit sonstiger Rekonstruktion
25.2X.42 ↔ Pelviglossektomie, transmandibulärer Zugang, Rekonstruktion mit lokaler Schleimhaut	25.3X.50 ↔ Vollständige Pelviglossomandibulektomie, n.n.bez.
25.2X.43 ↔ Pelviglossektomie, transmandibulärer Zugang, Rekonstruktion mit myokutanem Lappen	25.3X.51 ↔ Vollständige Pelviglossomandibulektomie, ohne Rekonstruktion
25.2X.44 ↔ Pelviglossektomie, transmandibulärer Zugang, Rekonstruktion mit freiem mikrovaskulär-anastomosierten Transplantat	25.3X.52 ↔ Vollständige Pelviglossomandibulektomie, Rekonstruktion mit lokaler Schleimhaut
25.2X.49 ↔ Pelviglossektomie, transmandibulärer Zugang, mit sonstiger Rekonstruktion	25.3X.53 ↔ Vollständige Pelviglossomandibulektomie, Rekonstruktion mit myokutanem Lappen
25.2X.50 ↔ Pelviglossomandibulektomie, n.n.bez.	25.3X.54 ↔ Vollständige Pelviglossomandibulektomie, Rekonstruktion mit freiem mikrovaskulär-anastomosierten Transplantat
25.2X.51 ↔ Pelviglossomandibulektomie, ohne Rekonstruktion	25.3X.59 ↔ Vollständige Pelviglossomandibulektomie, mit sonstiger Rekonstruktion
25.2X.52 ↔ Pelviglossomandibulektomie, Rekonstruktion mit lokaler Schleimhaut	25.4X.00 ↔ Radikale Glossektomie, n.n.bez.
25.2X.53 ↔ Pelviglossomandibulektomie, Rekonstruktion mit myokutanem Lappen	25.4X.10 ↔ Radikale Glossektomie, transoraler Zugang, n.n.bez.
25.2X.54 ↔ Pelviglossomandibulektomie, Rekonstruktion mit freiem mikrovaskulär-anastomosierten Transplantat	25.4X.11 ↔ Radikale Glossektomie, transoraler Zugang, ohne Rekonstruktion
25.2X.59 ↔ Pelviglossomandibulektomie, mit sonstiger Rekonstruktion	25.4X.12 ↔ Radikale Glossektomie, transoraler Zugang, Rekonstruktion mit lokaler Schleimhaut
25.3X.00 ↔ Vollständige Glossektomie, n.n.bez.	25.4X.13 ↔ Radikale Glossektomie, transoraler Zugang, Rekonstruktion mit myokutanem Lappen
25.3X.09 ↔ Vollständige Glossektomie, sonstige	25.4X.14 ↔ Radikale Glossektomie, transoraler Zugang, Rekonstruktion mit freiem mikrovaskulär-anastomosierten Transplantat
25.3X.10 ↔ Vollständige Glossektomie, transoraler Zugang, n.n.bez.	25.4X.19 ↔ Radikale Glossektomie, transoraler Zugang, mit sonstiger Rekonstruktion
25.3X.11 ↔ Vollständige Glossektomie, transoraler Zugang, ohne Rekonstruktion	25.4X.20 ↔ Radikale Glossektomie, transmandibulärer Zugang, n.n.bez.
25.3X.12 ↔ Vollständige Glossektomie, transoraler Zugang, Rekonstruktion mit lokaler Schleimhaut	25.4X.21 ↔ Radikale Glossektomie, transmandibulärer Zugang, ohne Rekonstruktion
25.3X.13 ↔ Vollständige Glossektomie, transoraler Zugang, Rekonstruktion mit myokutanem Lappen	25.4X.22 ↔ Radikale Glossektomie, transmandibulärer Zugang, Rekonstruktion mit lokaler Schleimhaut
25.3X.14 ↔ Vollständige Glossektomie, transoraler Zugang, Rekonstruktion mit freiem mikrovaskulär-anastomosierten Transplantat	25.4X.23 ↔ Radikale Glossektomie, transmandibulärer Zugang, Rekonstruktion mit myokutanem Lappen
25.3X.19 ↔ Vollständige Glossektomie, transoraler Zugang, mit sonstiger Rekonstruktion	25.4X.24 ↔ Radikale Glossektomie, transmandibulärer Zugang, Rekonstruktion mit freiem mikrovaskulär-anastomosierten Transplantat
25.3X.20 ↔ Vollständige Glossektomie, transmandibulärer Zugang, n.n.bez.	25.4X.29 ↔ Radikale Glossektomie, transmandibulärer Zugang, mit sonstiger Rekonstruktion
25.3X.21 ↔ Vollständige Glossektomie, transmandibulärer Zugang, ohne Rekonstruktion	25.4X.30 ↔ Radikale Pelviglossektomie, transoraler Zugang, n.n.bez.
25.3X.22 ↔ Vollständige Glossektomie, transmandibulärer Zugang, Rekonstruktion mit lokaler Schleimhaut	
25.3X.23 ↔ Vollständige Glossektomie, transmandibulärer Zugang, Rekonstruktion mit myokutanem Lappen	

25.4X.31 ↔ Radikale Pelviglossektomie, transoraler Zugang, ohne Rekonstruktion	27.32.10 ↔ Totale transorale Exstirpation von Läsion oder Gewebe am knöchernen Gaumen
25.4X.32 ↔ Radikale Pelviglossektomie, transoraler Zugang, Rekonstruktion mit lokaler Schleimhaut	27.32.10 ↔ Totale transorale Exstirpation von Läsion oder Gewebe am knöchernen Gaumen
25.4X.33 ↔ Radikale Pelviglossektomie, transoraler Zugang, Rekonstruktion mit myokutanem Lappen	27.32.10 ↔ Totale transorale Exstirpation von Läsion oder Gewebe am knöchernen Gaumen
25.4X.34 ↔ Radikale Pelviglossektomie, transoraler Zugang, Rekonstruktion mit freiem mikrovaskulär-anastomosierten Transplantat	27.32.11 ↔ Radikale transmandibuläre Exzision [En-bloc-Resektion] von Läsion oder Gewebe am knöchernen Gaumen
25.4X.39 ↔ Radikale Pelviglossektomie, transoraler Zugang, mit sonstiger Rekonstruktion	27.32.11 ↔ Radikale transmandibuläre Exzision [En-bloc-Resektion] von Läsion oder Gewebe am knöchernen Gaumen
25.4X.40 ↔ Radikale Pelviglossektomie, transmandibulärer Zugang, n.n.bez.	27.32.11 ↔ Radikale transmandibuläre Exzision [En-bloc-Resektion] von Läsion oder Gewebe am knöchernen Gaumen
25.4X.41 ↔ Radikale Pelviglossektomie, transmandibulärer Zugang, ohne Rekonstruktion	27.32.12 ↔ Radikale transfazial Exzision [En-bloc-Resektion] von Läsion oder Gewebe am knöchernen Gaumen
25.4X.42 ↔ Radikale Pelviglossektomie, transmandibulärer Zugang, Rekonstruktion mit lokaler Schleimhaut	27.32.12 ↔ Radikale transfazial Exzision [En-bloc-Resektion] von Läsion oder Gewebe am knöchernen Gaumen
25.4X.43 ↔ Radikale Pelviglossektomie, transmandibulärer Zugang, Rekonstruktion mit myokutanem Lappen	27.32.12 ↔ Radikale transfazial Exzision [En-bloc-Resektion] von Läsion oder Gewebe am knöchernen Gaumen
25.4X.44 ↔ Radikale Pelviglossektomie, transmandibulärer Zugang, Rekonstruktion mit freiem mikrovaskulär-anastomosierten Transplantat	27.32.99 ↔ Ausgedehnte Exzision oder Destruktion von Läsion oder Gewebe am knöchernen Gaumen, sonstige
25.4X.49 ↔ Radikale Pelviglossektomie, transmandibulärer Zugang, mit sonstiger Rekonstruktion	27.32.99 ↔ Ausgedehnte Exzision oder Destruktion von Läsion oder Gewebe am knöchernen Gaumen, sonstige
25.4X.50 ↔ Radikale Pelviglossomandibulektomie, n.n.bez.	27.32.99 ↔ Ausgedehnte Exzision oder Destruktion von Läsion oder Gewebe am knöchernen Gaumen, sonstige
25.4X.51 ↔ Radikale Pelviglossomandibulektomie, ohne Rekonstruktion	27.42 ↔ Ausgedehnte Exzision einer Läsion an der Lippe
25.4X.52 ↔ Radikale Pelviglossomandibulektomie, Rekonstruktion mit lokaler Schleimhaut	27.43.00 ↔ Sonstige Exzision von Läsion oder Gewebe an der Lippe, n.n.bez.
25.4X.53 ↔ Radikale Pelviglossomandibulektomie, Rekonstruktion mit myokutanem Lappen	27.43.10 ↔ Sonstige Exzision von Läsion oder Gewebe an der Lippe, lokale Exzision
25.4X.54 ↔ Radikale Pelviglossomandibulektomie, Rekonstruktion mit freiem mikrovaskulär-anastomosierten Transplantat	27.43.99 ↔ Sonstige Exzision von Läsion oder Gewebe an der Lippe, sonstige
25.4X.59 ↔ Radikale Pelviglossomandibulektomie, mit sonstiger Rekonstruktion	27.44.00 ↔ Radikale Exzision einer Läsion an der Lippe, n.n.bez.
25.4X.99 ↔ Radikale Glossektomie, sonstige	27.44.11 ↔ Radikale Exzision einer Hautläsion der Lippe ohne Transplantation oder Transposition von Haut
25.59.00 ↔ Sonstige Zungenrekonstruktion und Zungenplastik, n.n.bez.	27.44.20 ↔ Radikale Exzision einer Hautläsion der Lippe mit Transplantation oder Transposition von Haut
25.59.10 ↔ Plastische Rekonstruktion der Zunge, n.n.bez.	27.44.99 ↔ Radikale Exzision einer Läsion an der Lippe, sonstige
25.59.11 ↔ Reduktionsplastik der Zunge	27.49.00 ↔ Sonstige Exzision in der Mundhöhle, n.n.bez.
25.59.99 ↔ Sonstige Zungenrekonstruktion und Zungenplastik, sonstige	27.49.10 ↔ Exzision an der Wange
25.93 ↔ Lösung von Adhäsion an der Zunge	27.49.11 ↔ Exzision am Mundboden
25.94 ↔ Sonstige Glossotomie	27.49.99 ↔ Sonstige Exzision in der Mundhöhle, sonstige
27.1 ↔ Inzision am Gaumen	27.54.00 ↔ Plastische Rekonstruktion einer (angeborenen) Lippenspalte, n.n.bez.
27.21.20 ↔ Offene Biopsie (mit Inzision) am knöchernen Gaumen	27.54.99 ↔ Plastische Rekonstruktion einer (angeborenen) Lippenspalte, sonstige
27.22.20 ↔ Offene Biopsie (mit Inzision) an Uvula und weichem Gaumen	27.55.00 ↔ Vollhauttransplantat an Lippe und Mund, n.n.bez.
27.24.20 ↔ Offene Biopsie (mit Inzision) an Wangenschleimhaut, Mundboden und sonstigen Strukturen in der Mundhöhle	27.55.10 ↔ Kleinflächiges Vollhauttransplantat an Lippe und Mund
27.24.99 ↔ Biopsie in der Mundhöhle, an nicht bezeichneter Struktur, sonstige	27.55.20 ↔ Grossflächiges Vollhauttransplantat an Lippe und Mund
27.31.00 ↔ Lokale Exzision oder Destruktion von Läsion oder Gewebe am knöchernen Gaumen, n.n.bez.	27.55.99 ↔ Vollhauttransplantat an Lippe und Mund, sonstige
27.31.10 ↔ Lokale Exzision von Läsion oder Gewebe am knöchernen Gaumen	27.56.10 ↔ Kleinflächiges Spalthauttransplantat an Lippe und Mund
27.31.20 ↔ Partielle Exzision von Läsion oder Gewebe am knöchernen Gaumen	27.56.10 ↔ Kleinflächiges Spalthauttransplantat an Lippe und Mund
27.31.30 ↔ Destruktion von Läsion oder Gewebe am knöchernen Gaumen	27.56.20 ↔ Grossflächiges Spalthauttransplantat an Lippe und Mund
27.31.99 ↔ Lokale Exzision oder Destruktion von Läsion oder Gewebe am knöchernen Gaumen, sonstige	27.56.20 ↔ Grossflächiges Spalthauttransplantat an Lippe und Mund
27.32.00 ↔ Ausgedehnte Exzision oder Destruktion von Läsion oder Gewebe am knöchernen Gaumen, n.n.bez.	27.56.30 ↔ Kleinflächige heterologe Hauttransplantation an die Lippe
27.32.00 ↔ Ausgedehnte Exzision oder Destruktion von Läsion oder Gewebe am knöchernen Gaumen, n.n.bez.	27.56.30 ↔ Kleinflächige heterologe Hauttransplantation an die Lippe
27.32.00 ↔ Ausgedehnte Exzision oder Destruktion von Läsion oder Gewebe am knöchernen Gaumen, n.n.bez.	27.56.40 ↔ Grossflächig heterologe Hauttransplantation an die Lippe
27.32.00 ↔ Ausgedehnte Exzision oder Destruktion von Läsion oder Gewebe am knöchernen Gaumen, n.n.bez.	27.56.40 ↔ Grossflächig heterologe Hauttransplantation an die Lippe

27.56.50 ↔	Kleinflächige homologe Hauttransplantation an die Lippe	31.69.40 ↔	Konstruktion / Revision einer Neoglottis
27.56.50 ↔	Kleinflächige homologe Hauttransplantation an die Lippe	31.69.41 ↔	Plastische Rekonstruktion des Larynx
27.56.60 ↔	Grossflächig homologe Hauttransplantation an die Lippe	31.69.42 ↔	Plastische Rekonstruktion einer Stimmlippe
27.56.60 ↔	Grossflächig homologe Hauttransplantation an die Lippe	31.69.99 ↔	Sonstige plastische Rekonstruktion am Larynx, sonstige
27.56.99 ↔	Sonstiges Hauttransplantat an Lippe und Mund, sonstige	31.79.10 ‡↔	Erweiterungsplastik eines Tracheostoma
27.56.99 ↔	Sonstiges Hauttransplantat an Lippe und Mund, sonstige	38.01 ↔	Inzision von intrakraniellen Gefässen
27.57.11 ↔	Anbringen eines gestielten Fernlappens an Lippe und Mund	38.31 ↔	Resektion von intrakraniellen Gefässen mit Anastomose
27.57.99 ↔	Anbringen eines gestielten oder freien Lappens an Lippe und Mund, sonstige	38.61 ↔	Sonstige Exzision von intrakraniellen Gefässen
27.58 ↔	Revision eines gestielten oder freien Lappens oder freien Hauttransplantates an Lippe und Mund	38.81 ↔	Sonstiger chirurgischer Verschluss von intrakraniellen Gefässen
27.59.20 ↔	Kleinflächige Weichteildeckung durch kultivierte Keratinozyten an der Lippe	40.43.11 ↔	Selektive (funktionelle) Neck dissection, supraomohyoid (Region I-III)
27.59.21 ↔	Grossflächige Weichteildeckung durch kultivierte Keratinozyten an der Lippe	40.43.11 ↔	Selektive (funktionelle) Neck dissection, supraomohyoid (Region I-III)
27.59.30 ↔	Kleinflächige temporäre Weichteildeckung durch Kombination mehrerer Verfahren an der Lippe	40.43.12 ↔	Selektive (funktionelle) Neck dissection, lateral (Region II-IV)
27.59.31 ↔	Grossflächige temporäre Weichteildeckung durch Kombination mehrerer Verfahren an der Lippe	40.43.12 ↔	Selektive (funktionelle) Neck dissection, lateral (Region II-IV)
27.59.41 ↔	Sonstige plastische Rekonstruktion an Lippe und Mund mit gestieltem Fernlappen	40.43.13 ↔	Selektive (funktionelle) Neck dissection, anterolateral (Region I-IV)
27.59.60 ↔	Einsetzen eines Gewebeexpanders an der Lippe	40.43.13 ↔	Selektive (funktionelle) Neck dissection, anterolateral (Region I-IV)
27.59.99 ↔	Sonstige plastische Rekonstruktion an Lippe und Mund, sonstige	40.43.14 ↔	Selektive (funktionelle) Neck dissection, posterolateral (Region II-V)
27.71 ↔	Inzision an der Uvula	40.43.14 ↔	Selektive (funktionelle) Neck dissection, posterolateral (Region II-V)
27.72 ↔	Exzision an der Uvula	40.43.15 ↔	Selektive (funktionelle) Neck dissection, zentral (Region VI)
27.79 ↔	Operationen an der Uvula, sonstige	40.43.15 ↔	Selektive (funktionelle) Neck dissection, zentral (Region VI)
27.99 ↔	Sonstige Operationen an Mundhöhle und Gesicht, sonstige	40.44 ↔	Radikale Neck dissection
29.33.00 ↔	(Partielle) Pharyngektomie, n.n.bez.	40.44 ↔	Radikale Neck dissection
29.33.10 ↔	Partielle Pharyngektomie, ohne Rekonstruktion	40.45 ↔	Erweiterte radikale Neck dissection
29.33.99 ↔	(Partielle) Pharyngektomie, sonstige	40.45 ↔	Erweiterte radikale Neck dissection
29.4X.10 ↔	Plastische Rekonstruktion am Pharynx, mit lokaler Schleimhaut oder freiem Hautlappen	40.49 ↔	Neck dissection, sonstige
29.4X.11 ↔	Plastische Rekonstruktion am Pharynx, mit gestieltem myokutanen Lappen	40.49 ↔	Neck dissection, sonstige
29.4X.12 ↔	Plastische Rekonstruktion am Pharynx, mit mikrovaskulär anastomosiertem Transplantat, Darmtransplantat oder Magenhochzug	76.01 ↔	Sequestrektomie an Gesichtsschädelknochen
29.4X.99 ↔	Plastische Rekonstruktion am Pharynx, sonstige	76.09.10 ↔	Reosteotomie nach Frakturposition
30.1X.00 ↔	Hemilaryngektomie, n.n.bez.	76.2X.00 ↔	Lokale Exzision oder Destruktion von Läsion und Gewebe an Gesichtsschädelknochen, n.n.bez.
30.1X.10 ↔	Hemilaryngektomie, supraglottisch horizontal	76.2X.10 ↔	Dekortikation eines Gesichtsschädelknochens
30.1X.11 ↔	Hemilaryngektomie, supraglottisch mit Zungengrundresektion	76.2X.11 ↔	Exzision von periostalem Gewebe an Gesichtsschädelknochen
30.1X.99 ↔	Hemilaryngektomie, sonstige	76.2X.12 ↔	Abtragung (modellierende Osteotomie) an Gesichtsschädelknochen
30.29.00 ↔	Sonstige partielle Laryngektomie, n.n.bez.	76.2X.20 ↔	Destruktion von Läsion und Gewebe an Gesichtsschädelknochen
30.29.10 ↔	Cricohyoidoepiglottopexie [CHEP]	76.2X.31 ↔	Knochenentnahme an Gesichtsschädelknochen zur Transplantation
30.29.11 ↔	Cricohyoidopexie [CHP]	76.2X.99 ↔	Lokale Exzision oder Destruktion von Läsion und Gewebe an Gesichtsschädelknochen, sonstige
30.29.20 ↔	Partielle Larynx-Pharynx-Resektion	76.31.00 ↔	Partielle Mandibulektomie, n.n.bez.
30.29.21 ↔	Partielle Laryngektomie frontale (Huet)	76.31.10 ↔	Partielle Mandibulektomie ohne Rekonstruktion
30.29.22 ↔	Partielle Laryngektomie frontolaterale (Leroux-Robert)	76.31.21 ↔	Partielle Mandibulektomie mit Kontinuitätsdurchtrennung sowie alloplastischer Rekonstruktion
30.29.30 ↔	Arytenoidektomie	76.31.29 ↔	Partielle Mandibulektomie mit sonstiger Rekonstruktion
30.29.99 ↔	Sonstige partielle Laryngektomie, sonstige	76.31.99 ↔	Partielle Mandibulektomie, sonstige
31.1 ‡↔	Temporäre Tracheostomie	76.39.00 ↔	Partielle Ostektomie an anderen Gesichtsschädelknochen, n.n.bez.
31.21 ‡↔	Mediastinale Tracheostomie	76.39.10 ↔	Partielle Ostektomie an anderen Gesichtsschädelknochen, Rekonstruktion mit mikrovaskulär-anastomosiertem Transplantat
31.29 ‡↔	Permanente Tracheostomie, sonstige	76.39.11 ↔	Partielle Ostektomie an anderen Gesichtsschädelknochen, Rekonstruktion von Weich- und Hartgewebe
31.69.10 ↔	Laryngoplastik, n.n.bez.	76.39.19 ↔	Partielle Ostektomie an anderen Gesichtsschädelknochen, sonstige Rekonstruktion
31.69.11 ↔	Medialisierung Laryngoplastik, n.n.bez.		
31.69.12 ↔	Medialisierung Laryngoplastik, Thyroplastik Typ I		
31.69.14 ↔	Medialisierung Laryngoplastik, externer Zugang		
31.69.20 ↔	Erweiterungsplastik der Glottis (endolaryngeal)		
31.69.30 ↔	Cricothyroidopexie		
31.69.31 ↔	Arytenoidopexie		

76.39.99 ↔ Partielle Ostektomie an anderen Gesichtsschädelknochen, sonstige	76.5X.50 ↔ Arthroskopische Entfernung eines freien Gelenkkörpers am Kiefergelenk
76.41.00 ↔ Totale Mandibulektomie mit gleichzeitiger Rekonstruktion, n.n.bez.	76.5X.59 ↔ Sonstige Entfernung eines freien Gelenkkörpers am Kiefergelenk
76.41.10 ↔ Totale Mandibulektomie mit gleichzeitiger Rekonstruktion, Rekonstruktion mit mikrovaskulär-anastomosiertem Transplantat	76.5X.59 ↔ Sonstige Entfernung eines freien Gelenkkörpers am Kiefergelenk
76.41.99 ↔ Totale Mandibulektomie mit gleichzeitiger Rekonstruktion, sonstige	76.5X.60 ↔ Implantation einer Endoprothese am Kiefergelenk
76.42 ↔ Sonstige totale Mandibulektomie	76.5X.61 ↔ Wechsel einer Endoprothese am Kiefergelenk
76.43.00 ↔ Sonstige Rekonstruktion der Mandibula, n.n.bez.	76.5X.90 ↔ Sonstige temporomandibuläre Arthroplastik oder Diskoplastik am Kiefergelenk
76.43.10 ↔ Sonstige Rekonstruktion der Mandibula mit mikrovaskulär-anastomosiertem Transplantat	76.5X.90 ↔ Sonstige temporomandibuläre Arthroplastik oder Diskoplastik am Kiefergelenk
76.43.11 ↔ Einsetzen eines CAD-Implantats an Mandibula, zur plastischen Rekonstruktion eines einfachen Defekts	76.5X.99 ↔ Temporomandibuläre Arthroplastik, sonstige
76.43.99 ↔ Sonstige Rekonstruktion der Mandibula, sonstige	76.5X.99 ↔ Temporomandibuläre Arthroplastik, sonstige
76.44.00 ↔ Totale Ostektomie an anderen Gesichtsschädelknochen mit gleichzeitiger Rekonstruktion, n.n.bez.	76.61.00 ↔ Geschlossene Osteoplastik [Osteotomie] am Ramus mandibulae, n.n.bez.
76.44.10 ↔ Totale Ostektomie an anderen Gesichtsschädelknochen, Rekonstruktion mit mikrovaskulär-anastomosiertem Transplantat	76.61.10 ↔ Geschlossene Osteoplastik [Osteotomie] am Ramus mandibulae, ohne Distraction
76.44.11 ↔ Totale Ostektomie an anderen Gesichtsschädelknochen, Rekonstruktion mit nicht vaskularisiertem Transplantat	76.61.20 ↔ Geschlossene Osteoplastik [Osteotomie] am Ramus mandibulae, mit Distraction
76.44.19 ↔ Totale Ostektomie an anderen Gesichtsschädelknochen mit sonstiger Rekonstruktion	76.61.99 ↔ Geschlossene Osteoplastik [Osteotomie] am Ramus mandibulae, sonstige
76.44.99 ↔ Totale Ostektomie an anderen Gesichtsschädelknochen mit gleichzeitiger Rekonstruktion, sonstige	76.62.00 ↔ Offene Osteoplastik [Osteotomie] am Ramus mandibulae, n.n.bez.
76.45 ↔ Sonstige totale Ostektomie an anderen Gesichtsschädelknochen	76.62.10 ↔ Offene Osteoplastik [Osteotomie] am Ramus mandibulae, ohne Distraction
76.46.00 ↔ Sonstige Rekonstruktion an anderen Gesichtsschädelknochen, n.n.bez.	76.62.20 ↔ Offene Osteoplastik [Osteotomie] am Ramus mandibulae, mit Distraction
76.46.10 ↔ Sonstige Rekonstruktion an anderen Gesichtsschädelknochen mit mikrovaskulär-anastomosiertem Transplantat	76.62.99 ↔ Offene Osteoplastik [Osteotomie] am Ramus mandibulae, sonstige
76.46.99 ↔ Sonstige Rekonstruktion an anderen Gesichtsschädelknochen, sonstige	76.63.00 ↔ Osteoplastik [Osteotomie] am Corpus mandibulae, n.n.bez.
76.5X.00 ↔ Temporomandibuläre Arthroplastik, n.n.bez.	76.63.00 ↔ Osteoplastik [Osteotomie] am Corpus mandibulae, n.n.bez.
76.5X.00 ↔ Temporomandibuläre Arthroplastik, n.n.bez.	76.63.10 ↔ Osteoplastik [Osteotomie] im seitlichen Alveolarkambereich oder mit frontaler Kontinuitätsdurchtrennung der Mandibula ohne Distraction
76.5X.10 ↔ Kondylektomie am Kiefergelenk mit Rekonstruktion	76.63.10 ↔ Osteoplastik [Osteotomie] im seitlichen Alveolarkambereich oder mit frontaler Kontinuitätsdurchtrennung der Mandibula ohne Distraction
76.5X.10 ↔ Kondylektomie am Kiefergelenk mit Rekonstruktion	76.63.11 ↔ Osteoplastik [Osteotomie] im frontalen Alveolarkambereich oder mit Kontinuitätsdurchtrennung am horizontalen Mandibulaast ohne Distraction
76.5X.19 ↔ Sonstige Kondylektomie am Kiefergelenk	76.63.11 ↔ Osteoplastik [Osteotomie] im frontalen Alveolarkambereich oder mit Kontinuitätsdurchtrennung am horizontalen Mandibulaast ohne Distraction
76.5X.19 ↔ Sonstige Kondylektomie am Kiefergelenk	76.63.12 ↔ Osteoplastik [Osteotomie] zur Kinnverlagerung ohne Distraction
76.5X.20 ↔ Diskoplastik am Kiefergelenk mit Rekonstruktion	76.63.12 ↔ Osteoplastik [Osteotomie] zur Kinnverlagerung ohne Distraction
76.5X.20 ↔ Diskoplastik am Kiefergelenk mit Rekonstruktion	76.63.20 ↔ Verlagerung des Alveolarfortsatzes durch horizontale Distraction nach Osteotomie
76.5X.29 ↔ Sonstige Diskoplastik am Kiefergelenk	76.63.20 ↔ Verlagerung des Alveolarfortsatzes durch horizontale Distraction nach Osteotomie
76.5X.29 ↔ Sonstige Diskoplastik am Kiefergelenk	76.63.21 ↔ Verlagerung der Mandibula durch Distraction nach Osteotomie im horizontalen Mandibulaast
76.5X.30 ↔ Exstirpation des Discus articularis am Kiefergelenk mit Rekonstruktion	76.63.21 ↔ Verlagerung der Mandibula durch Distraction nach Osteotomie im horizontalen Mandibulaast
76.5X.30 ↔ Exstirpation des Discus articularis am Kiefergelenk mit Rekonstruktion	76.63.99 ↔ Osteoplastik [Osteotomie] am Corpus mandibulae, sonstige
76.5X.39 ↔ Sonstige Exstirpation des Discus articularis am Kiefergelenk	76.63.99 ↔ Osteoplastik [Osteotomie] am Corpus mandibulae, sonstige
76.5X.39 ↔ Sonstige Exstirpation des Discus articularis am Kiefergelenk	76.64 ↔ Sonstige orthognathische Chirurgie an der Mandibula
76.5X.40 ↔ Resektion am Tuberculum articulare des Kiefergelenks	76.65.00 ↔ Segmentale Osteoplastik [Osteotomie] der Maxilla, n.n.bez.
76.5X.40 ↔ Resektion am Tuberculum articulare des Kiefergelenks	
76.5X.41 ↔ Plastische Rekonstruktion am Kiefergelenk	
76.5X.41 ↔ Plastische Rekonstruktion am Kiefergelenk	
76.5X.42 ↔ Gelenkstabilisierung (bewegungseinschränkend) des Kiefergelenks	
76.5X.42 ↔ Gelenkstabilisierung (bewegungseinschränkend) des Kiefergelenks	
76.5X.50 ↔ Arthroskopische Entfernung eines freien Gelenkkörpers am Kiefergelenk	

76.65.10 ↔	Segmentale Osteoplastik [Osteotomie] der Maxilla, ohne Distraktion	76.77.00 ↔	Offene Reposition einer Processus alveolaris-Fraktur, n.n.bez.
76.65.20 ↔	Osteotomie der Maxilla im frontalen Alveolarkambereich, mit Distraktion	76.77.10 ↔	Offene Reposition einer Processus alveolaris-Fraktur der Maxilla
76.65.21 ↔	Osteotomie der Maxilla im seitlichen Alveolarkambereich, mit Distraktion	76.77.11 ↔	Offene Reposition einer Processus alveolaris-Fraktur der Mandibula
76.65.22 ↔	Osteotomie der Maxilla im frontalen sowie seitlichen Alveolarkambereich in mehreren Segmenten, mit Distraktion	76.77.99 ↔	Offene Reposition einer Processus alveolaris-Fraktur, sonstige
76.65.99 ↔	Segmentale Osteoplastik [Osteotomie] der Maxilla, sonstige	76.78.11 ↔	Endoskopische Reposition einer Stirnhöhlenvorderwandfraktur
76.66.00 ↔	Totale Osteoplastik [Osteotomie] der Maxilla, n.n.bez.	76.78.20 ↔	Geschlossene Reposition einer Orbitafraktur
76.66.10 ↔	Totale Osteoplastik [Osteotomie] der Maxilla ohne Distraktion	76.78.21 ↔	Endoskopische Reposition einer Orbitafraktur
76.66.20 ↔	Osteotomie der Maxilla in der Le-Fort-I-Ebene in einem Stück mit Distraktion	76.79.00 ↔	Sonstige offene Reposition einer Gesichtsschädelfraktur, n.n.bez.
76.66.21 ↔	Osteotomie der Maxilla in der Le-Fort-I-Ebene in zwei Stücken mit Distraktion	76.79.10 ↔	Sonstige offene Reposition einer Fraktur des Orbitadaches
76.66.22 ↔	Osteotomie der Maxilla in der Le-Fort-I-Ebene in drei oder mehr Stücken mit Distraktion	76.79.11 ↔	Sonstige offene Reposition einer Fraktur der lateralen Orbitawand
76.66.30 ↔	Plastische Rekonstruktion sowie Augmentation der Maxilla durch totale Auflagerungsplastik	76.79.19 ↔	Sonstige offene Reposition einer sonstigen Orbitafraktur
76.66.99 ↔	Totale Osteoplastik [Osteotomie] der Maxilla, sonstige	76.79.20 ↔	Sonstige offene Reposition einer Stirnhöhlenwandfraktur
76.67 ↔	Reduktionsgenioplastik	76.79.30 ↔	Sonstige offene Reposition einer nasoethmoidalen Mittelgesichtsfraktur
76.68 ↔	Augmentationsgenioplastik	76.79.31 ↔	Sonstige offene Reposition einer zentrolateralen Mittelgesichtsfraktur
76.69.10 ↔	Osteotomie zur Verlagerung des Mittelgesichts in der Le-Fort-II- oder Le-Fort-III-Ebene ohne Distraktion	76.79.39 ↔	Sonstige offene Reposition einer sonstigen lateralen Mittelgesichtsfraktur
76.69.10 ↔	Osteotomie zur Verlagerung des Mittelgesichts in der Le-Fort-II- oder Le-Fort-III-Ebene ohne Distraktion	76.79.40 ↔	Sonstige offene Reposition kombinierter Mittelgesichtsfrakturen (Mehrfachfraktur)
76.69.20 ↔	Osteotomie zur Verlagerung des Mittelgesichts in der Le-Fort-II-Ebene mit Distraktion	76.79.40 ↔	Sonstige offene Reposition kombinierter Mittelgesichtsfrakturen (Mehrfachfraktur)
76.69.20 ↔	Osteotomie zur Verlagerung des Mittelgesichts in der Le-Fort-II-Ebene mit Distraktion	76.79.99 ↔	Sonstige offene Reposition einer Gesichtsschädelfraktur, sonstige
76.69.21 ↔	Osteotomie zur Verlagerung des Mittelgesichts in der Le-Fort-II-Ebene, kombiniert mit anderer Osteotomie mit Distraktion	76.91.00 ↔	Knochentransplantat an Gesichtsschädelknochen, n.n.bez.
76.69.21 ↔	Osteotomie zur Verlagerung des Mittelgesichts in der Le-Fort-II-Ebene, kombiniert mit anderer Osteotomie mit Distraktion	76.91.10 ↔	Transplantat an Gesichtsschädelknochen
76.69.21 ↔	Osteotomie zur Verlagerung des Mittelgesichts in der Le-Fort-II-Ebene, kombiniert mit anderer Osteotomie mit Distraktion	76.91.99 ↔	Knochentransplantat an Gesichtsschädelknochen, sonstige
76.69.30 ↔	Osteotomie zur Verlagerung des Mittelgesichts in der Le-Fort-III-Ebene mit Distraktion	76.92.30 ↔	Einsetzen eines CAD-Implantats an Maxilla, zur plastischen Rekonstruktion eines einfachen Defekts
76.69.30 ↔	Osteotomie zur Verlagerung des Mittelgesichts in der Le-Fort-III-Ebene mit Distraktion	76.94 ↔	Offene Reposition einer Kiefergelenksluxation
76.69.40 ↔	Osteotomie zur Verlagerung des Mittelgesichts in der Le-Fort-III-Ebene, kombiniert mit Le-Fort-I-Ebene mit Distraktion	78.19.90 ↔	Geschlossene Reposition einer Fraktur sonstiger bezeichneter Knochen mit Knochenfixation durch Fixateur externe
76.69.40 ↔	Osteotomie zur Verlagerung des Mittelgesichts in der Le-Fort-III-Ebene, kombiniert mit Le-Fort-I-Ebene mit Distraktion	78.19.91 ↔	Offene Reposition einer Fraktur sonstiger bezeichneter Knochen mit Knochenfixation durch Fixateur externe
76.69.90 ↔	Sonstige Osteotomie zur Verlagerung des Mittelgesichts	78.59.00 ↔	Innere Knochenfixation ohne Reposition der Fraktur an anderen näher bezeichneten Knochen, ausser Gesichtsschädelknochen, n.n.bez.
76.70 ↔	Reposition einer Gesichtsschädelfraktur, n.n.bez.	78.59.90 ↔	Revision von Osteosynthesematerial ohne Materialersatz an anderen näher bezeichneten Knochen, ausser Gesichtsschädelknochen
76.72 ↔	Offene Reposition einer Jochbein- und Jochbogenfraktur	78.59.99 ↔	Innere Knochenfixation ohne Reposition der Fraktur an anderen näher bezeichneten Knochen, ausser Gesichtsschädelknochen, sonstige
76.74 ↔	Offene Reposition einer Maxillafraktur	84.53.00 ↔	Implantation von interner Verlängerungsvorrichtung der Extremitäten mit kinetischer Traktion, n.n.bez.
76.76.00 ↔	Offene Reposition einer Mandibulafraktur, n.n.bez.	84.53.10 ↔	Implantation eines nicht motorisierten internen Verlängerungs- oder Knochentransportsystem
76.76.10 ↔	Offene Reposition einer Einfachfraktur des Corpus mandibulae	84.53.11 ↔	Implantation eines motorisierten internen Verlängerungs- oder Knochentransportsystem
76.76.11 ↔	Offene Reposition einer Mehrfachfraktur des Corpus mandibulae	84.53.99 ↔	Implantation von interner Verlängerungsvorrichtung der Extremitäten mit kinetischer Traktion, sonstige
76.76.20 ↔	Offene Reposition (von aussen) einer Einfach- oder Mehrfachfraktur des Ramus mandibulae	84.54 ↔	Implantation von sonstiger internen Verlängerungsvorrichtung der Extremitäten
76.76.21 ↔	Offene Reposition (transoral) einer Einfach- oder Mehrfachfraktur des Ramus mandibulae	86.41.11 ↔	Radikale und grossflächige Exzision von Läsion oder Gewebe an Haut und Subkutangewebe, ohne primären Wundverschluss, am Kopf
76.76.30 ↔	Offene Reposition (transoral oder von aussen) einer Fraktur des Processus articularis mandibulae		
76.76.99 ↔	Offene Reposition einer Mandibulafraktur, sonstige		

- | | |
|---|--|
| 86.41.12 ↔ Radikale und grossflächige Exzision von Läsion oder Gewebe an Haut und Subkutangewebe, ohne primären Wundverschluss, am Hals | 86.43.12 ↔ Radikale und grossflächige Exzision von Läsion oder Gewebe an Haut und Subkutangewebe, mit plastischer Deckung, am Hals |
| 86.42.11 ↔ Radikale und grossflächige Exzision von Läsion oder Gewebe an Haut und Subkutangewebe, mit primärem Wundverschluss, am Kopf | 86.6B.11 ↔ Autologe Spalthauttransplantation, kleinflächig, am Kopf |
| 86.42.12 ↔ Radikale und grossflächige Exzision von Läsion oder Gewebe an Haut und Subkutangewebe, mit primärem Wundverschluss, am Hals | 86.6B.12 ↔ Autologe Spalthauttransplantation, kleinflächig, am Hals |
| 86.43.11 ↔ Radikale und grossflächige Exzision von Läsion oder Gewebe an Haut und Subkutangewebe, mit plastischer Deckung, am Kopf | 86.6B.21 ↔ Autologe Spalthauttransplantation, grossflächig, am Kopf |
| | 86.6B.22 ↔ Autologe Spalthauttransplantation, grossflächig, am Hals |
| | 86.83.11 ↔ Gewebereduktionsplastik an Kopf und Hals |

Prozedur D25-4

- | | |
|---|---|
| 02.05.10 ↔ Einsetzen eines CAD-Implantats an Hirnschädel ohne Beteiligung des Gesichtsschädels, einfacher Defekt | 76.43.12 ↔ Einsetzen eines CAD-Implantats an Mandibula, zur plastischen Rekonstruktion eines grossen oder komplexen Defekts |
| 02.05.11 ↔ Einsetzen eines CAD-Implantats an Hirnschädel ohne Beteiligung des Gesichtsschädels, grosser oder komplexer Defekt | 76.92.20 ↔ Einsetzen von CAD-Implantat an Gesichtsschädel ohne Beteiligung des Hirnschädels, bis zu 2 Regionen |
| 02.05.20 ↔ Einsetzen eines CAD-Implantats an Hirnschädel mit Beteiligung von Orbita, Temporalregion oder frontalem Sinus, bis zu 2 Regionen | 76.92.21 ↔ Einsetzen von CAD-Implantat an Gesichtsschädel ohne Beteiligung des Hirnschädels, ab 3 Regionen |
| 02.05.30 ↔ Einsetzen eines CAD-Implantats an Hirnschädel mit Beteiligung multipler Regionen des Gesichtsschädels, ab 3 Regionen | 76.92.31 ↔ Einsetzen eines CAD-Implantats an Maxilla, zur plastischen Rekonstruktion eines grossen oder komplexen Defekts |

Prozedur D25-5

- | | |
|---|--|
| 01.12.00 ↔ Offene Biopsie an den Hirnhäuten, n.n.bez. | 01.24.37 ↔ Zugang zur Schädelbasis, translabrynthär |
| 01.12.10 ↔ Stereotaktische offene Biopsie an den Hirnhäuten | 01.24.38 ↔ Zugang zur Schädelbasis, transpyramidal |
| 01.12.99 ↔ Offene Biopsie an den Hirnhäuten, sonstige | 01.24.39 ↔ Zugang zur Schädelbasis, sonstige |
| 01.14.00 ↔ Offene Biopsie am Gehirn, n.n.bez. | 01.24.3A ↔ Zugang zur Schädelbasis, transkondylär |
| 01.14.10 ↔ Stereotaktische offene Biopsie am Gehirn | 01.24.3B ↔ Zugang zur Schädelbasis, transorbital |
| 01.14.99 ↔ Offene Biopsie am Gehirn, sonstige | 01.24.3C ↔ Zugang zur Schädelbasis, mit Le-Fort-I-Osteotomie |
| 01.15 ↔ Biopsie am Schädel | 01.24.3D ↔ Zugang zur Schädelbasis, transnasal-transcribiform |
| 01.21 ↔ Inzision und Drainage an den kranialen Sinus | 01.24.3E ↔ Zugang zur Schädelbasis, transnasal-transclival |
| 01.24.00 ↔ Sonstige Kraniotomie, n.n.bez. | 01.24.3F ↔ Zugang zur Schädelbasis, transoral-transclival |
| 01.24.10 ↔ Sonstige Kraniotomie mit Dekompression | 01.24.3G ↔ Zugang zur Schädelbasis, transnasal-transpterygoidal |
| 01.24.11 ↔ Sonstige Kraniotomie zur Entleerung eines epiduralen Hämatoms | 01.24.99 ↔ Sonstige Kraniotomie, sonstige |
| 01.24.12 ↔ Sonstige Kraniotomie zur Entleerung eines epiduralen Emphyems | 01.25.00 ↔ Sonstige Kraniektomie, n.n.bez. |
| 01.24.13 ↔ Sonstige Kraniotomie, Einlegen von alloplastischem Material oder Medikamententrägers in den Schädelknochen oder Epiduralraum | 01.25.10 ↔ Sonstige Kraniektomie mit Dekompression |
| 01.24.14 ↔ Sonstige Kraniotomie, Entfernung von alloplastischem Material oder Medikamententrägers aus Schädelknochen oder Epiduralraum | 01.25.11 ↔ Sonstige Kraniektomie zur Entleerung eines epiduralen Hämatoms |
| 01.24.15 ↔ Sonstige Kraniotomie, Entfernung eines Fremdkörpers aus Schädelknochen oder Epiduralraum | 01.25.12 ↔ Sonstige Kraniektomie zur Entleerung eines epiduralen Emphyems |
| 01.24.16 ↔ Sonstige Kraniotomie, sonstige Drainage epiduraler Flüssigkeit oder aus sonstigen Gründen | 01.25.13 ↔ Sonstige Kraniektomie zur Entfernung eines Fremdkörpers aus Schädelknochen oder Epiduralraum |
| 01.24.20 ↔ Kraniotomie der Kalotte als Zugang, n.n.bez. | 01.25.14 ↔ Sonstige Kraniektomie mit Einlegen von alloplastischem Material oder eines Medikamententrägers in den Schädelknochen oder Epiduralraum |
| 01.24.21 ↔ Bohrlochreparation der Kalotte als Zugang | 01.25.19 ↔ Sonstige Kraniektomie zur Drainage epiduraler Flüssigkeit oder aus sonstigen Gründen |
| 01.24.22 ↔ Stereotaktisch geführte Schädelöffnung über die Kalotte als Zugang | 01.25.20 ↔ Sonstige Kraniektomie, Rekraniektomie mit Einbringen einer Drainage |
| 01.24.29 ↔ Kraniotomie der Kalotte als Zugang, sonstige | 01.25.21 ↔ Sonstige Kraniektomie, Rekraniektomie zur Entfernung von alloplastischem Material oder eines Medikamententrägers aus dem Schädelknochen oder Epiduralraum |
| 01.24.30 ↔ Zugang zur Schädelbasis, n.n.bez. | 01.25.99 ↔ Sonstige Kraniektomie, sonstige |
| 01.24.31 ↔ Zugang zur Schädelbasis, transoral | 01.26 ↔ Einsetzen und Ersetzen eines Katheters in die Schädelhöhle oder Hirngewebe |
| 01.24.32 ↔ Zugang zur Schädelbasis, transoral mit Spaltung des weichen Gaumens | 01.28 ↔ Einsetzen von intrakraniellen Katheter(n) via Bohrloch(löcher) |
| 01.24.33 ↔ Zugang zur Schädelbasis, transoral mit Spaltung des weichen sowie harten Gaumens | 01.29.00 ↔ Revision ohne Ersatz von Katheter(n) aus Schädelhöhle oder Hirngewebe, n.n.bez. |
| 01.24.34 ↔ Zugang zur Schädelbasis, transsphenoidal | |
| 01.24.35 ↔ Zugang zur Schädelbasis, transethmoidal | |
| 01.24.36 ↔ Zugang zur Schädelbasis, transmastoidal | |

01.29.10 ↔	Stereotaktische Revision ohne Ersatz von intrazerebralen Kathetern zur intraventrikulären Infusion	01.6X.10 ↔	Exzision und Destruktion von Tumorgewebe an der Schädelbasis
01.29.99 ↔	Revision ohne Ersatz von Katheter(n) aus Schädelhöhle oder Hirngewebe, sonstige	01.6X.11 ↔	Exzision und Destruktion von Tumorgewebe an der Kalotte
01.31.00 ↔	Inzision an den Hirnhäuten, n.n.bez.	01.6X.20 ↔	Exzision und Destruktion vom sonstigem erkrankten Gewebe an der Schädelbasis
01.31.10 ↔	Inzision an den Hirnhäuten zur Entleerung eines subduralen Hämatoms (Hygroms)	01.6X.21 ↔	Exzision und Destruktion von sonstigem erkrankten Gewebe an der Kalotte
01.31.11 ↔	Inzision an den Hirnhäuten zur Entleerung eines subduralen Empyems	01.6X.22 ↔	Exzision und Destruktion von sonstigem erkrankten Gewebe an der Kalotte mit Hirnhäuten
01.31.20 ↔	Inzision an den Hirnhäuten zur Drainage von subduraler und subarachnoidaler Flüssigkeit	02.01 ↔	Eröffnen einer Schädelnaht
01.31.99 ↔	Inzision an den Hirnhäuten, sonstige	02.02 ↔	Elevation von Frakturfragmenten vom Schädel
01.39.00 ↔	Sonstige Inzision am Gehirn, n.n.bez.	02.03 ↔	Bildung eines Schädelknochenlappens
01.39.10 ↔	Sonstige Inzision am Gehirn zur Entleerung eines intrazerebralen Hämatoms	02.04.00 ↔	Knochentransplantation an den Schädel, n.n.bez.
01.39.11 ↔	Sonstige Inzision am Gehirn zur Entleerung eines intrazerebralen Abszesses	02.04.10 ↔	Knochentransplantation an den Schädel, Schädeldach
01.39.19 ↔	Sonstige Inzision am Gehirn, Entleerung von sonstiger intrazerebraler Flüssigkeit	02.04.99 ↔	Knochentransplantation an den Schädel, sonstige
01.39.20 ↔	Sonstige Inzision am Gehirn, Stereotaktische Entleerung eines intrakraniellen Hämatoms	02.05.00 ↔	Einsetzen einer Schädelknochenplatte, n.n.bez.
01.39.21 ↔	Sonstige Inzision am Gehirn, Stereotaktische Entleerung eines intrakraniellen Abszesses	02.05.10 ↔	Einsetzen eines CAD-Implantats an Hirnschädel ohne Beteiligung des Gesichtsschädels, einfacher Defekt
01.39.29 ↔	Sonstige Inzision am Gehirn, Stereotaktische Entleerung sonstiger intrakranieller Flüssigkeit	02.05.41 ↔	Wiedereinsetzen einer autologen Schädelknochenplatte
01.39.30 ↔	Sonstige Inzision am Gehirn, Entfernung eines intrazerebralen Fremdkörpers	02.05.99 ↔	Einsetzen einer Schädelknochenplatte, sonstige
01.39.40 ↔	Anlegen einer externen Drainage am Liquorsystem (z. B. ventrikulär, zisternal, subdural)	02.06.00 ↔	Sonstige Osteoplastik am Schädel, n.n.bez.
01.39.41 ↔	Anlegen eines Reservoirs am Liquorsystem (z. B. ventrikulär, zisternal, subdural)	02.06.10 ↔	Frontoorbitale Kranioplastik zur Verlagerung
01.39.42 ↔	Entfernen eines Reservoirs am Liquorsystem (z. B. ventrikulär, zisternal, subdural)	02.06.20 ↔	Rekonstruktion des Hirnschädels ohne Beteiligung des Gesichtsschädels, mit einfachem Implantat (Knochenzement, alloplastisches Material)
01.39.99 ↔	Sonstige Inzision am Gehirn, sonstige	02.06.30 ↔	Rekonstruktion von Hirn- sowie Gesichtsschädel, mit einfachem Implantat (Knochenzement, alloplastisches Material)
01.41 ↔	Operationen am Thalamus	02.06.99 ↔	Sonstige Osteoplastik am Schädel, sonstige
01.42 ↔	Operationen am Globus pallidum	02.07 ↔	Entfernen einer Schädelknochenplatte
01.51.00 ↔	Exzision und Destruktion von Läsion oder Gewebe an Gehirn und Hirnhäuten, n.n.bez.	02.11 ↔	Einfache Naht an der Dura mater des Gehirns
01.51.10 ↔	Exzision von Tumorgewebe an den Hirnhäuten mit Präparation von infiltriertem Nachbargewebe	02.12.00 ↔	Sonstige Rekonstruktion an den Hirnhäuten, n.n.bez.
01.51.19 ↔	Exzision von Läsion oder Gewebe an den Hirnhäuten, sonstige	02.12.10 ↔	Sonstige Rekonstruktion an den Hirnhäuten ohne Kranioplastik
01.51.21 ↔	Exzision von hirneigenem intrazerebralen Tumorgewebe	02.12.20 ↔	Sonstige Rekonstruktion an den Hirnhäuten mit Kranioplastik
01.51.22 ↔	Exzision von nicht hirneigenem intrazerebralen Tumorgewebe	02.12.21 ↔	Sonstige Duraplastik mit Kranioplastik an der Konvexität
01.51.29 ↔	Exzision von Läsion oder Gewebe am Gehirn, sonstige	02.12.22 ↔	Sonstige Duraplastik mit Kranioplastik am kraniozervikalen Übergang
01.51.31 ↔	Destruktion von Läsion oder Gewebe an Hirnhäuten	02.12.31 ↔	Duraplastik an der Frontobasis mit gestieltem Lappen
01.51.41 ↔	Destruktion von hirneigenem intrazerebralen Tumorgewebe	02.12.99 ↔	Sonstige Rekonstruktion an den Hirnhäuten, sonstige
01.51.42 ↔	Destruktion von nicht hirneigenem intrazerebralen Tumorgewebe	02.13 ↔	Ligatur eines Gefäßes der Hirnhäute
01.51.49 ↔	Destruktion von Läsion oder Gewebe am Gehirn, sonstige	02.14 ↔	Exzision am Plexus chorioideus
01.52.00 ↔	Hemisphärektomie, n.n.bez.	02.2 ↔	Ventrikulostomie
01.52.10 ↔	Hemisphärektomie, hirneigenes intrazerebrales Tumorgewebe	02.31 ↔	Ventrikelshunt zu Strukturen in Kopf und Hals
01.52.11 ↔	Hemisphärektomie, nicht hirneigenes intrazerebrales Tumorgewebe	02.32 ↔	Ventrikelshunt zum Kreislaufsystem
01.52.99 ↔	Hemisphärektomie, sonstige	02.33 ↔	Ventrikelshunt zur Thoraxhöhle
01.53.00 ↔	Lobektomie am Gehirn, n.n.bez.	02.34 ↔	Ventrikelshunt zu Bauchhöhle und Bauchorganen
01.53.10 ↔	Lobektomie am Gehirn, hirneigenes intrazerebrales Tumorgewebe	02.35 ↔	Ventrikelshunt zum Harnwegssystem
01.53.11 ↔	Lobektomie am Gehirn, nicht hirneigenes intrazerebrales Tumorgewebe	02.39 ↔	Sonstige Operationen zum Einrichten einer Ventrikeldrainage
01.53.99 ↔	Lobektomie am Gehirn, sonstige	02.41.00 ↔	Spülung und Exploration eines Ventrikelshunts, n.n.bez.
01.59 ↔	Sonstige Exzision und Destruktion an Gehirn und Hirnhäuten, sonstige	02.41.10 ↔	Spülung und Exploration eines Ventrikelshunts, zentraler Teil
		02.41.20 ↔	Spülung und Exploration eines Ventrikelshunts, peripherer Teil
		02.41.99 ↔	Spülung und Exploration eines Ventrikelshunts, sonstige
		02.42.00 ↔	Ersetzen eines Ventrikelshunts, n.n.bez.
		02.42.10 ↔	Ersetzen eines Ventrikelshunts, zentraler Teil
		02.42.20 ↔	Ersetzen eines Ventrikelshunts, peripherer Teil
		02.42.99 ↔	Ersetzen eines Ventrikelshunts, sonstige
		02.43 ↔	Entfernen eines Ventrikelshunts

02.91 ↔	Lösung von kortikalen Adhäsionen	04.79.13 ↔	Transplantation sowie Transposition eines Nerven des Armes und der Hand mit epineuraler Naht
02.92 ↔	Plastische Rekonstruktion am Gehirn	04.79.14 ↔	Transplantation sowie Transposition von Nerven des Rumpfes und der unteren Extremität mit epineuraler Naht
02.93.30 ↔	Implantation oder Wechsel der Elektroden zur intrakraniellen Neurostimulation, n.n.bez.	04.79.19 ↔	Transplantation sowie Transposition eines sonstigen Nervens mit epineuraler Naht
02.93.31 ↔	Implantation oder Wechsel von temporären Mikroelektroden zur monolokulären Ableitung und Stimulation	04.79.20 ↔	Transplantation sowie Transposition eines Nerven mit interfaszikulärer Naht
02.93.32 ↔	Implantation oder Wechsel von temporären Mikroelektroden zur multilokulären Ableitung und Stimulation	04.79.21 ↔	Transplantation sowie Transposition eines extrakraniellen Hirnnerven mit interfaszikulärer Naht
02.93.33 ↔	Implantation oder Wechsel von permanenten Mikroelektroden zur monolokulären Ableitung und Stimulation	04.79.22 ↔	Transplantation sowie Transposition des Plexus brachialis mit interfaszikulärer Naht
02.93.34 ↔	Implantation oder Wechsel von permanenten Mikroelektroden zur multilokulären Ableitung und Stimulation	04.79.23 ↔	Transplantation sowie Transposition von Nerven der Schulter mit interfaszikulärer Naht
02.93.39 ↔	Implantation oder Wechsel der Elektroden zur intrakraniellen Neurostimulation, sonstige	04.79.24 ↔	Transplantation sowie Transposition eines Nerven des Armes und der Hand mit interfaszikulärer Naht
02.93.40 ↔	Revision ohne Ersatz der Elektroden zur intrakraniellen Neurostimulation, n.n.bez.	04.79.25 ↔	Transplantation sowie Transposition von Nerven des Rumpfes und der unteren Extremität mit interfaszikulärer Naht
02.93.41 ↔	Revision ohne Ersatz der Elektroden zur intrakraniellen Neurostimulation, stereotaktisch, permanentes Einzelektrodensystem zur Dauerstimulation	04.79.29 ↔	Transplantation sowie Transposition eines sonstigen Nerven mit interfaszikulärer Naht
02.93.42 ↔	Revision ohne Ersatz der Elektroden zur intrakraniellen Neurostimulation, stereotaktisch, permanentes Mehrelektrodensystem zur Dauerstimulation	07.62 ↔	Partielle Exzision an der Hypophyse, transsphenoidaler Zugang
02.93.49 ↔	Revision ohne Ersatz der Elektroden zur intrakraniellen Neurostimulation, sonstige	07.65 ↔	Totale Exzision der Hypophyse, transsphenoidaler Zugang
02.93.51 ↔	Entfernen der Elektroden zur intrakraniellen Neurostimulation	16.51.00 ↔	Exenteration der Orbita mit Entfernen benachbarter Strukturen, n.n.bez.
02.99.10 ↔	Stereotaktische Eingriffe am Liquorsystem	16.51.00 ↔	Exenteration der Orbita mit Entfernen benachbarter Strukturen, n.n.bez.
02.99.11 ↔	Stereotaktische Implantation und Explantation von radioaktivem Material als selbstständiger Eingriff	16.51.10 ↔	Exenteration der Orbita mit Entfernen benachbarter Strukturen, mit Erhalt der Lidhaut
02.99.12 ↔	Stereotaktische Implantation von Gewebe an Schädel, Gehirn und Hirnhäuten	16.51.10 ↔	Exenteration der Orbita mit Entfernen benachbarter Strukturen, mit Erhalt der Lidhaut
02.99.13 ↔	Stereotaktische Instillation von Medikamenten als selbstständiger Eingriff	16.51.11 ↔	Exenteration der Orbita mit Entfernen benachbarter Strukturen, ohne Erhalt der Lidhaut
02.99.14 ↔	Stereotaktische Implantation, Revision oder Wechsel von intrazerebralen Kathetern zur intraventrikulären Infusion	16.51.11 ↔	Exenteration der Orbita mit Entfernen benachbarter Strukturen, ohne Erhalt der Lidhaut
02.99.20 ↔	Umwandlung eines Liquorshunts (oder Hirnwasserableitung) in eine Mehrfachableitung	16.51.99 ↔	Exenteration der Orbita mit Entfernen benachbarter Strukturen, sonstige
02.99.29 ↔	Sonstige Revision und Entfernung von Liquorableitungen	16.51.99 ↔	Exenteration der Orbita mit Entfernen benachbarter Strukturen, sonstige
02.99.30 ↔	Implantation oder Wechsel einer intrakraniellen Messsonde	16.52.00 ↔	Exenteration der Orbita mit therapeutischem Entfernen von Orbitaknochen, n.n.bez.
02.99.31 ↔	Revision ohne Ersatz einer intrakraniellen Messsonde	16.52.00 ↔	Exenteration der Orbita mit therapeutischem Entfernen von Orbitaknochen, n.n.bez.
02.99.40 ↔	Implantation oder Wechsel einer Neuroprothese	16.52.10 ↔	Exenteration der Orbita mit therapeutischem Entfernen von Orbitaknochen, mit Erhalt der Lidhaut
02.99.41 ↔	Revision ohne Ersatz einer Neuroprothese	16.52.10 ↔	Exenteration der Orbita mit therapeutischem Entfernen von Orbitaknochen, mit Erhalt der Lidhaut
02.99.50 ↔	Implantation und Entfernung eines Katheter-Ballon-Systems zur intrazerebralen Brachytherapie	16.52.11 ↔	Exenteration der Orbita mit therapeutischem Entfernen von Orbitaknochen, ohne Erhalt der Lidhaut
02.99.90 ↔	Sonstige stereotaktische Operationen an Schädel, Gehirn und Hirnhäuten	16.52.11 ↔	Exenteration der Orbita mit therapeutischem Entfernen von Orbitaknochen, ohne Erhalt der Lidhaut
04.01.00 ↔	Exzision eines Akustikusneurinoms, n.n.bez.	16.52.99 ↔	Exenteration der Orbita mit therapeutischem Entfernen von Orbitaknochen, sonstige
04.01.10 ↔	Exzision eines Akustikusneurinoms durch Kraniotomie	16.52.99 ↔	Exenteration der Orbita mit therapeutischem Entfernen von Orbitaknochen, sonstige
04.01.11 ↔	Exzision eines Akustikusneurinoms, translabyrinthärer Zugang	16.59.00 ↔	Sonstige Exenteration der Orbita, n.n.bez.
04.01.99 ↔	Exzision eines Akustikusneurinoms, sonstige	16.59.00 ↔	Sonstige Exenteration der Orbita, n.n.bez.
04.76 ↔	Plastische Rekonstruktion einer alten traumatischen Verletzung an kranialen und peripheren Nerven	16.59.10 ↔	Sonstige Exenteration der Orbita, mit Erhalt der Lidhaut
04.79.09 ↔	Sonstige Neuroplastik, sonstige	16.59.10 ↔	Sonstige Exenteration der Orbita, mit Erhalt der Lidhaut
04.79.10 ↔	Transplantation sowie Transposition eines extrakraniellen Hirnnerven mit epineuraler Naht	16.59.11 ↔	Sonstige Exenteration der Orbita, ohne Erhalt der Lidhaut
04.79.11 ↔	Transplantation sowie Transposition des Plexus brachialis mit epineuraler Naht	16.59.11 ↔	Sonstige Exenteration der Orbita, ohne Erhalt der Lidhaut
04.79.12 ↔	Transplantation sowie Transposition von Nerven der Schulter mit epineuraler Naht	16.59.99 ↔	Sonstige Exenteration der Orbita, sonstige

16.59.99 ↔ Sonstige Exenteration der Orbita, sonstige	25.2X.42 ↔ Pelviglossektomie, transmandibulärer Zugang, Rekonstruktion mit lokaler Schleimhaut
21.72 ↔ Offene Reposition einer Nasenfraktur	25.2X.43 ↔ Pelviglossektomie, transmandibulärer Zugang, Rekonstruktion mit myokutanem Lappen
22.79.00 ↔ Sonstige Rekonstruktion eines Sinus paranasales, n.n.bez.	25.2X.44 ↔ Pelviglossektomie, transmandibulärer Zugang, Rekonstruktion mit freiem mikrovaskulär-anastomosierten Transplantat
22.79.10 ↔ Rekonstruktion des Os frontale	25.2X.49 ↔ Pelviglossektomie, transmandibulärer Zugang, mit sonstiger Rekonstruktion
22.79.11 ↔ Rekonstruktion oder Kranialisierung einer Wand des Sinus frontalis	25.2X.50 ↔ Pelviglossomandibulektomie, n.n.bez.
22.79.19 ↔ Sonstige Rekonstruktion eines Sinus paranasales, sonstige	25.2X.51 ↔ Pelviglossomandibulektomie, ohne Rekonstruktion
24.2X.10 ↔ Gingivoplastik mit Transplantat oder Implantat	25.2X.52 ↔ Pelviglossomandibulektomie, Rekonstruktion mit lokaler Schleimhaut
24.2X.99 ↔ Gingivoplastik, sonstige	25.2X.53 ↔ Pelviglossomandibulektomie, Rekonstruktion mit myokutanem Lappen
24.4X.00 ↔ Exzision einer Zahnläsion am Kiefer, n.n.bez.	25.2X.54 ↔ Pelviglossomandibulektomie, Rekonstruktion mit freiem mikrovaskulär-anastomosierten Transplantat
24.4X.10 ↔ Exzision einer Zahnläsion am Kiefer mit Eröffnung von Kieferhöhle oder Nasenboden	25.2X.59 ↔ Pelviglossomandibulektomie, mit sonstiger Rekonstruktion
24.4X.11 ↔ Exzision einer Zahnläsion am Kiefer mit Nervendarstellung	25.3X.00 ↔ Vollständige Glossektomie, n.n.bez.
24.4X.99 ↔ Exzision einer Zahnläsion am Kiefer, sonstige	25.3X.09 ↔ Vollständige Glossektomie, sonstige
24.5X.00 ↔ Alveoloplastik, n.n.bez.	25.3X.10 ↔ Vollständige Glossektomie, transoraler Zugang, n.n.bez.
24.5X.10 ↔ Alveoloplastik mit Transplantat	25.3X.11 ↔ Vollständige Glossektomie, transoraler Zugang, ohne Rekonstruktion
24.5X.99 ↔ Alveoloplastik, sonstige	25.3X.12 ↔ Vollständige Glossektomie, transoraler Zugang, Rekonstruktion mit lokaler Schleimhaut
24.91.10 ↔ Vestibulumplastik	25.3X.13 ↔ Vollständige Glossektomie, transoraler Zugang, Rekonstruktion mit myokutanem Lappen
24.91.11 ↔ Mundbodensenkung	25.3X.14 ↔ Vollständige Glossektomie, transoraler Zugang, Rekonstruktion mit freiem mikrovaskulär-anastomosierten Transplantat
24.91.99 ↔ Extension oder Vertiefung des Sulcus buccolabialis oder lingualis, sonstige	25.3X.19 ↔ Vollständige Glossektomie, transoraler Zugang, mit sonstiger Rekonstruktion
25.02 ↔ Offene Biopsie an der Zunge	25.3X.20 ↔ Vollständige Glossektomie, transmandibulärer Zugang, n.n.bez.
25.1 ↔ Exzision oder Destruktion von Läsion oder Gewebe an der Zunge	25.3X.21 ↔ Vollständige Glossektomie, transmandibulärer Zugang, ohne Rekonstruktion
25.2X.00 ↔ Partielle Glossektomie, n.n.bez.	25.3X.22 ↔ Vollständige Glossektomie, transmandibulärer Zugang, Rekonstruktion mit lokaler Schleimhaut
25.2X.09 ↔ Partielle Glossektomie, sonstige	25.3X.23 ↔ Vollständige Glossektomie, transmandibulärer Zugang, Rekonstruktion mit myokutanem Lappen
25.2X.10 ↔ Partielle Glossektomie, transoraler Zugang, n.n.bez.	25.3X.24 ↔ Vollständige Glossektomie, transmandibulärer Zugang, Rekonstruktion mit freiem mikrovaskulär-anastomosierten Transplantat
25.2X.11 ↔ Partielle Glossektomie, transoraler Zugang, ohne Rekonstruktion	25.3X.29 ↔ Vollständige Glossektomie, transmandibulärer Zugang, mit sonstiger Rekonstruktion
25.2X.12 ↔ Partielle Glossektomie, transoraler Zugang, Rekonstruktion mit lokaler Schleimhaut	25.3X.30 ↔ Vollständige Pelviglossektomie, transoraler Zugang, n.n.bez.
25.2X.13 ↔ Partielle Glossektomie, transoraler Zugang, Rekonstruktion mit myokutanem Lappen	25.3X.31 ↔ Vollständige Pelviglossektomie, transoraler Zugang, ohne Rekonstruktion
25.2X.14 ↔ Partielle Glossektomie, transoraler Zugang, Rekonstruktion mit freiem mikrovaskulär-anastomosierten Transplantat	25.3X.32 ↔ Vollständige Pelviglossektomie, transoraler Zugang, Rekonstruktion mit lokaler Schleimhaut
25.2X.19 ↔ Partielle Glossektomie, transoraler Zugang, mit sonstiger Rekonstruktion	25.3X.33 ↔ Vollständige Pelviglossektomie, transoraler Zugang, Rekonstruktion mit myokutanem Lappen
25.2X.20 ↔ Partielle Glossektomie, transmandibulärer Zugang, n.n.bez.	25.3X.34 ↔ Vollständige Pelviglossektomie, transoraler Zugang, Rekonstruktion mit freiem mikrovaskulär-anastomosierten Transplantat
25.2X.21 ↔ Partielle Glossektomie, transmandibulärer Zugang, ohne Rekonstruktion	25.3X.39 ↔ Vollständige Pelviglossektomie, transoraler Zugang, mit sonstiger Rekonstruktion
25.2X.22 ↔ Partielle Glossektomie, transmandibulärer Zugang, Rekonstruktion mit lokaler Schleimhaut	25.3X.40 ↔ Vollständige Pelviglossektomie, transmandibulärer Zugang, n.n.bez.
25.2X.23 ↔ Partielle Glossektomie, transmandibulärer Zugang, Rekonstruktion mit myokutanem Lappen	25.3X.41 ↔ Vollständige Pelviglossektomie, transmandibulärer Zugang, ohne Rekonstruktion
25.2X.24 ↔ Partielle Glossektomie, transmandibulärer Zugang, Rekonstruktion mit freiem mikrovaskulär-anastomosierten Transplantat	25.3X.42 ↔ Vollständige Pelviglossektomie, transmandibulärer Zugang, Rekonstruktion mit lokaler Schleimhaut
25.2X.29 ↔ Partielle Glossektomie, transmandibulärer Zugang, mit sonstiger Rekonstruktion	25.3X.43 ↔ Vollständige Pelviglossektomie, transmandibulärer Zugang, Rekonstruktion mit myokutanem Lappen
25.2X.30 ↔ Pelviglossektomie, transoraler Zugang, n.n.bez.	25.3X.44 ↔ Vollständige Pelviglossektomie, transmandibulärer Zugang, Rekonstruktion mit freiem mikrovaskulär-anastomosierten Transplantat
25.2X.31 ↔ Pelviglossektomie, transoraler Zugang, ohne Rekonstruktion	
25.2X.32 ↔ Pelviglossektomie, transoraler Zugang, Rekonstruktion mit lokaler Schleimhaut	
25.2X.33 ↔ Pelviglossektomie, transoraler Zugang, Rekonstruktion mit myokutanem Lappen	
25.2X.34 ↔ Pelviglossektomie, transoraler Zugang, Rekonstruktion mit freiem mikrovaskulär-anastomosierten Transplantat	
25.2X.39 ↔ Pelviglossektomie, transoraler Zugang, mit sonstiger Rekonstruktion	
25.2X.40 ↔ Pelviglossektomie, transmandibulärer Zugang, n.n.bez.	
25.2X.41 ↔ Pelviglossektomie, transmandibulärer Zugang, ohne Rekonstruktion	

25.3X.49 ↔ Vollständige Pelviglossektomie, transmandibulärer Zugang, mit sonstiger Rekonstruktion	25.4X.53 ↔ Radikale Pelviglossomandibulektomie, Rekonstruktion mit myokutanem Lappen
25.3X.50 ↔ Vollständige Pelviglossomandibulektomie, n.n.bez.	25.4X.54 ↔ Radikale Pelviglossomandibulektomie, Rekonstruktion mit freiem mikrovaskulär-anastomosierten Transplantat
25.3X.51 ↔ Vollständige Pelviglossomandibulektomie, ohne Rekonstruktion	25.4X.59 ↔ Radikale Pelviglossomandibulektomie, mit sonstiger Rekonstruktion
25.3X.52 ↔ Vollständige Pelviglossomandibulektomie, Rekonstruktion mit lokaler Schleimhaut	25.4X.99 ↔ Radikale Glossektomie, sonstige
25.3X.53 ↔ Vollständige Pelviglossomandibulektomie, Rekonstruktion mit myokutanem Lappen	25.59.00 ↔ Sonstige Zungenrekonstruktion und Zungenplastik, n.n.bez.
25.3X.54 ↔ Vollständige Pelviglossomandibulektomie, Rekonstruktion mit freiem mikrovaskulär-anastomosierten Transplantat	25.59.10 ↔ Plastische Rekonstruktion der Zunge, n.n.bez.
25.3X.59 ↔ Vollständige Pelviglossomandibulektomie, mit sonstiger Rekonstruktion	25.59.11 ↔ Reduktionsplastik der Zunge
25.4X.00 ↔ Radikale Glossektomie, n.n.bez.	25.59.99 ↔ Sonstige Zungenrekonstruktion und Zungenplastik, sonstige
25.4X.10 ↔ Radikale Glossektomie, transoraler Zugang, n.n.bez.	25.93 ↔ Lösung von Adhäsion an der Zunge
25.4X.11 ↔ Radikale Glossektomie, transoraler Zugang, ohne Rekonstruktion	25.94 ↔ Sonstige Glossotomie
25.4X.12 ↔ Radikale Glossektomie, transoraler Zugang, Rekonstruktion mit lokaler Schleimhaut	27.1 ↔ Inzision am Gaumen
25.4X.13 ↔ Radikale Glossektomie, transoraler Zugang, Rekonstruktion mit myokutanem Lappen	27.21.20 ↔ Offene Biopsie (mit Inzision) am knöchernen Gaumen
25.4X.14 ↔ Radikale Glossektomie, transoraler Zugang, Rekonstruktion mit freiem mikrovaskulär-anastomosierten Transplantat	27.22.20 ↔ Offene Biopsie (mit Inzision) an Uvula und weichem Gaumen
25.4X.19 ↔ Radikale Glossektomie, transoraler Zugang, mit sonstiger Rekonstruktion	27.24.20 ↔ Offene Biopsie (mit Inzision) an Wangenschleimhaut, Mundboden und sonstigen Strukturen in der Mundhöhle
25.4X.20 ↔ Radikale Glossektomie, transmandibulärer Zugang, n.n.bez.	27.24.99 ↔ Biopsie in der Mundhöhle, an nicht bezeichneter Struktur, sonstige
25.4X.21 ↔ Radikale Glossektomie, transmandibulärer Zugang, ohne Rekonstruktion	27.31.00 ↔ Lokale Exzision oder Destruktion von Läsion oder Gewebe am knöchernen Gaumen, n.n.bez.
25.4X.22 ↔ Radikale Glossektomie, transmandibulärer Zugang, Rekonstruktion mit lokaler Schleimhaut	27.31.10 ↔ Lokale Exzision von Läsion oder Gewebe am knöchernen Gaumen
25.4X.23 ↔ Radikale Glossektomie, transmandibulärer Zugang, Rekonstruktion mit myokutanem Lappen	27.31.20 ↔ Partielle Exzision von Läsion oder Gewebe am knöchernen Gaumen
25.4X.24 ↔ Radikale Glossektomie, transmandibulärer Zugang, Rekonstruktion mit freiem mikrovaskulär-anastomosierten Transplantat	27.31.30 ↔ Destruktion von Läsion oder Gewebe am knöchernen Gaumen
25.4X.29 ↔ Radikale Glossektomie, transmandibulärer Zugang, mit sonstiger Rekonstruktion	27.31.99 ↔ Lokale Exzision oder Destruktion von Läsion oder Gewebe am knöchernen Gaumen, sonstige
25.4X.30 ↔ Radikale Pelviglossektomie, transoraler Zugang, n.n.bez.	27.32.00 ↔ Ausgedehnte Exzision oder Destruktion von Läsion oder Gewebe am knöchernen Gaumen, n.n.bez.
25.4X.31 ↔ Radikale Pelviglossektomie, transoraler Zugang, ohne Rekonstruktion	27.32.00 ↔ Ausgedehnte Exzision oder Destruktion von Läsion oder Gewebe am knöchernen Gaumen, n.n.bez.
25.4X.32 ↔ Radikale Pelviglossektomie, transoraler Zugang, Rekonstruktion mit lokaler Schleimhaut	27.32.00 ↔ Ausgedehnte Exzision oder Destruktion von Läsion oder Gewebe am knöchernen Gaumen, n.n.bez.
25.4X.33 ↔ Radikale Pelviglossektomie, transoraler Zugang, Rekonstruktion mit myokutanem Lappen	27.32.10 ↔ Totale transorale Exstirpation von Läsion oder Gewebe am knöchernen Gaumen
25.4X.34 ↔ Radikale Pelviglossektomie, transoraler Zugang, Rekonstruktion mit freiem mikrovaskulär-anastomosierten Transplantat	27.32.10 ↔ Totale transorale Exstirpation von Läsion oder Gewebe am knöchernen Gaumen
25.4X.39 ↔ Radikale Pelviglossektomie, transoraler Zugang, mit sonstiger Rekonstruktion	27.32.11 ↔ Radikale transmandibuläre Exzision [En-bloc-Resektion] von Läsion oder Gewebe am knöchernen Gaumen
25.4X.40 ↔ Radikale Pelviglossektomie, transmandibulärer Zugang, n.n.bez.	27.32.11 ↔ Radikale transmandibuläre Exzision [En-bloc-Resektion] von Läsion oder Gewebe am knöchernen Gaumen
25.4X.41 ↔ Radikale Pelviglossektomie, transmandibulärer Zugang, ohne Rekonstruktion	27.32.12 ↔ Radikale transfazial Exzision [En-bloc-Resektion] von Läsion oder Gewebe am knöchernen Gaumen
25.4X.42 ↔ Radikale Pelviglossektomie, transmandibulärer Zugang, Rekonstruktion mit lokaler Schleimhaut	27.32.12 ↔ Radikale transfazial Exzision [En-bloc-Resektion] von Läsion oder Gewebe am knöchernen Gaumen
25.4X.43 ↔ Radikale Pelviglossektomie, transmandibulärer Zugang, Rekonstruktion mit myokutanem Lappen	27.32.12 ↔ Radikale transfazial Exzision [En-bloc-Resektion] von Läsion oder Gewebe am knöchernen Gaumen
25.4X.44 ↔ Radikale Pelviglossektomie, transmandibulärer Zugang, Rekonstruktion mit freiem mikrovaskulär-anastomosierten Transplantat	27.32.99 ↔ Ausgedehnte Exzision oder Destruktion von Läsion oder Gewebe am knöchernen Gaumen, sonstige
25.4X.49 ↔ Radikale Pelviglossektomie, transmandibulärer Zugang, mit sonstiger Rekonstruktion	27.32.99 ↔ Ausgedehnte Exzision oder Destruktion von Läsion oder Gewebe am knöchernen Gaumen, sonstige
25.4X.50 ↔ Radikale Pelviglossomandibulektomie, n.n.bez.	27.32.99 ↔ Ausgedehnte Exzision oder Destruktion von Läsion oder Gewebe am knöchernen Gaumen, sonstige
25.4X.51 ↔ Radikale Pelviglossomandibulektomie, ohne Rekonstruktion	27.42 ↔ Ausgedehnte Exzision einer Läsion an der Lippe
25.4X.52 ↔ Radikale Pelviglossomandibulektomie, Rekonstruktion mit lokaler Schleimhaut	

27.43.00 ↔	Sonstige Exzision von Läsion oder Gewebe an der Lippe, n.n.bez.	27.59.99 ↔	Sonstige plastische Rekonstruktion an Lippe und Mund, sonstige
27.43.10 ↔	Sonstige Exzision von Läsion oder Gewebe an der Lippe, lokale Exzision	27.71 ↔	Inzision an der Uvula
27.43.99 ↔	Sonstige Exzision von Läsion oder Gewebe an der Lippe, sonstige	27.72 ↔	Exzision an der Uvula
27.44.00 ↔	Radikale Exzision einer Läsion an der Lippe, n.n.bez.	27.79 ↔	Operationen an der Uvula, sonstige
27.44.11 ↔	Radikale Exzision einer Hautläsion der Lippe ohne Transplantation oder Transposition von Haut	27.99 ↔	Sonstige Operationen an Mundhöhle und Gesicht, sonstige
27.44.20 ↔	Radikale Exzision einer Hautläsion der Lippe mit Transplantation oder Transposition von Haut	29.33.00 ↔	(Partielle) Pharyngektomie, n.n.bez.
27.44.99 ↔	Radikale Exzision einer Läsion an der Lippe, sonstige	29.33.10 ↔	Partielle Pharyngektomie, ohne Rekonstruktion
27.49.00 ↔	Sonstige Exzision in der Mundhöhle, n.n.bez.	29.33.11 ↔	Partielle Pharyngektomie, Rekonstruktion mit gestieltem regionalen oder Fernlappen
27.49.10 ↔	Exzision an der Wange	29.33.20 ↔	Totale Pharyngektomie, Rekonstruktion mit gestieltem regionalen oder Fernlappen
27.49.11 ↔	Exzision am Mundboden	29.33.99 ↔	(Partielle) Pharyngektomie, sonstige
27.49.99 ↔	Sonstige Exzision in der Mundhöhle, sonstige	29.4X.10 ↔	Plastische Rekonstruktion am Pharynx, mit lokaler Schleimhaut oder freiem Hautlappen
27.54.00 ↔	Plastische Rekonstruktion einer (angeborenen) Lippenspalte, n.n.bez.	29.4X.11 ↔	Plastische Rekonstruktion am Pharynx, mit gestieltem myokutanen Lappen
27.54.99 ↔	Plastische Rekonstruktion einer (angeborenen) Lippenspalte, sonstige	29.4X.12 ↔	Plastische Rekonstruktion am Pharynx, mit mikrovaskulär anastomosiertem Transplantat, Darmtransplantat oder Magenhochzug
27.55.00 ↔	Vollhauttransplantat an Lippe und Mund, n.n.bez.	29.4X.99 ↔	Plastische Rekonstruktion am Pharynx, sonstige
27.55.10 ↔	Kleinflächiges Vollhauttransplantat an Lippe und Mund	30.1X.00 ↔	Hemilaryngektomie, n.n.bez.
27.55.20 ↔	Grossflächiges Vollhauttransplantat an Lippe und Mund	30.1X.10 ↔	Hemilaryngektomie, supraglottisch horizontal
27.55.99 ↔	Vollhauttransplantat an Lippe und Mund, sonstige	30.1X.11 ↔	Hemilaryngektomie, supraglottisch mit Zungengrundresektion
27.56.10 ↔	Kleinflächiges Spalthauttransplantat an Lippe und Mund	30.1X.99 ↔	Hemilaryngektomie, sonstige
27.56.10 ↔	Kleinflächiges Spalthauttransplantat an Lippe und Mund	30.29.00 ↔	Sonstige partielle Laryngektomie, n.n.bez.
27.56.20 ↔	Grossflächiges Spalthauttransplantat an Lippe und Mund	30.29.10 ↔	Cricohyoidoepiglottopexie [CHEP]
27.56.20 ↔	Grossflächiges Spalthauttransplantat an Lippe und Mund	30.29.11 ↔	Cricohyoidopexie [CHP]
27.56.20 ↔	Grossflächiges Spalthauttransplantat an Lippe und Mund	30.29.20 ↔	Partielle Larynx-Pharynx-Resektion
27.56.30 ↔	Kleinflächige heterologe Hauttransplantation an die Lippe	30.29.21 ↔	Partielle Laryngektomie frontale (Huet)
27.56.30 ↔	Kleinflächige heterologe Hauttransplantation an die Lippe	30.29.22 ↔	Partielle Laryngektomie frontolaterale (Leroux-Robert)
27.56.40 ↔	Grossflächig heterologe Hauttransplantation an die Lippe	30.29.30 ↔	Arytenoidektomie
27.56.40 ↔	Grossflächig heterologe Hauttransplantation an die Lippe	30.29.99 ↔	Sonstige partielle Laryngektomie, sonstige
27.56.40 ↔	Grossflächig heterologe Hauttransplantation an die Lippe	31.1 †↔	Temporäre Tracheostomie
27.56.50 ↔	Kleinflächige homologe Hauttransplantation an die Lippe	31.21 †↔	Mediastinale Tracheostomie
27.56.50 ↔	Kleinflächige homologe Hauttransplantation an die Lippe	31.29 †↔	Permanente Tracheostomie, sonstige
27.56.50 ↔	Kleinflächige homologe Hauttransplantation an die Lippe	31.69.10 ↔	Laryngoplastik, n.n.bez.
27.56.60 ↔	Grossflächig homologe Hauttransplantation an die Lippe	31.69.11 ↔	Medialisierung Laryngoplastik, n.n.bez.
27.56.60 ↔	Grossflächig homologe Hauttransplantation an die Lippe	31.69.12 ↔	Medialisierung Laryngoplastik, Thyroplastik Typ I
27.56.99 ↔	Sonstiges Hauttransplantat an Lippe und Mund, sonstige	31.69.14 ↔	Medialisierung Laryngoplastik, externer Zugang
27.56.99 ↔	Sonstiges Hauttransplantat an Lippe und Mund, sonstige	31.69.20 ↔	Erweiterungsplastik der Glottis (endolaryngeal)
27.57.11 ↔	Anbringen eines gestielten Fernlappens an Lippe und Mund	31.69.30 ↔	Cricothyroidopexie
27.57.99 ↔	Anbringen eines gestielten oder freien Lappens an Lippe und Mund, sonstige	31.69.31 ↔	Arytenoidopexie
27.58 ↔	Revision eines gestielten oder freien Lappens oder freien Hauttransplantates an Lippe und Mund	31.69.40 ↔	Konstruktion / Revision einer Neoglottis
27.59.20 ↔	Kleinflächige Weichteildeckung durch kultivierte Keratinozyten an der Lippe	31.69.41 ↔	Plastische Rekonstruktion des Larynx
27.59.21 ↔	Grossflächige Weichteildeckung durch kultivierte Keratinozyten an der Lippe	31.69.42 ↔	Plastische Rekonstruktion einer Stimmlippe
27.59.30 ↔	Kleinflächige temporäre Weichteildeckung durch Kombination mehrerer Verfahren an der Lippe	31.69.99 ↔	Sonstige plastische Rekonstruktion am Larynx, sonstige
27.59.31 ↔	Grossflächige temporäre Weichteildeckung durch Kombination mehrerer Verfahren an der Lippe	31.79.10 †↔	Erweiterungsplastik eines Tracheostoma
27.59.41 ↔	Sonstige plastische Rekonstruktion an Lippe und Mund mit gestieltem Fernlappen	38.01 ↔	Inzision von intrakraniellen Gefässen
27.59.60 ↔	Einsetzen eines Gewebeexpanders an der Lippe	38.31 ↔	Resektion von intrakraniellen Gefässen mit Anastomose
		38.61 ↔	Sonstige Exzision von intrakraniellen Gefässen
		38.81 ↔	Sonstiger chirurgischer Verschluss von intrakraniellen Gefässen
		40.43.11 ↔	Selektive (funktionelle) Neck dissection, supraomohyoid (Region I-III)
		40.43.11 ↔	Selektive (funktionelle) Neck dissection, supraomohyoid (Region I-III)
		40.43.12 ↔	Selektive (funktionelle) Neck dissection, lateral (Region II-IV)
		40.43.12 ↔	Selektive (funktionelle) Neck dissection, lateral (Region II-IV)
		40.43.13 ↔	Selektive (funktionelle) Neck dissection, anterolateral (Region I-IV)
		40.43.13 ↔	Selektive (funktionelle) Neck dissection, anterolateral (Region I-IV)

40.43.14 ↔	Selektive (funktionelle) Neck dissection, posterolateral (Region II-V)	76.44.11 ↔	Totale Ostektomie an anderen Gesichtsschädelknochen, Rekonstruktion mit nicht vaskularisiertem Transplantat
40.43.14 ↔	Selektive (funktionelle) Neck dissection, posterolateral (Region II-V)	76.44.19 ↔	Totale Ostektomie an anderen Gesichtsschädelknochen mit sonstiger Rekonstruktion
40.43.15 ↔	Selektive (funktionelle) Neck dissection, zentral (Region VI)	76.44.99 ↔	Totale Ostektomie an anderen Gesichtsschädelknochen mit gleichzeitiger Rekonstruktion, sonstige
40.43.15 ↔	Selektive (funktionelle) Neck dissection, zentral (Region VI)	76.45 ↔	Sonstige totale Ostektomie an anderen Gesichtsschädelknochen
40.44 ↔	Radikale Neck dissection	76.46.00 ↔	Sonstige Rekonstruktion an anderen Gesichtsschädelknochen, n.n.bez.
40.44 ↔	Radikale Neck dissection	76.46.10 ↔	Sonstige Rekonstruktion an anderen Gesichtsschädelknochen mit mikrovaskulär-anastomosiertem Transplantat
40.45 ↔	Erweiterte radikale Neck dissection	76.46.99 ↔	Sonstige Rekonstruktion an anderen Gesichtsschädelknochen, sonstige
40.45 ↔	Erweiterte radikale Neck dissection	76.5X.00 ↔	Temporomandibuläre Arthroplastik, n.n.bez.
40.49 ↔	Neck dissection, sonstige	76.5X.00 ↔	Temporomandibuläre Arthroplastik, n.n.bez.
40.49 ↔	Neck dissection, sonstige	76.5X.10 ↔	Kondylektomie am Kiefergelenk mit Rekonstruktion
76.01 ↔	Sequestrektomie an Gesichtsschädelknochen	76.5X.10 ↔	Kondylektomie am Kiefergelenk mit Rekonstruktion
76.09.10 ↔	Reosteotomie nach Frakturposition	76.5X.19 ↔	Sonstige Kondylektomie am Kiefergelenk
76.2X.00 ↔	Lokale Exzision oder Destruktion von Läsion und Gewebe an Gesichtsschädelknochen, n.n.bez.	76.5X.19 ↔	Sonstige Kondylektomie am Kiefergelenk
76.2X.10 ↔	Dekortikation eines Gesichtsschädelknochens	76.5X.20 ↔	Diskoplastik am Kiefergelenk mit Rekonstruktion
76.2X.11 ↔	Exzision von periostalem Gewebe an Gesichtsschädelknochen	76.5X.20 ↔	Diskoplastik am Kiefergelenk mit Rekonstruktion
76.2X.12 ↔	Abtragung (modellierende Osteotomie) an Gesichtsschädelknochen	76.5X.29 ↔	Sonstige Diskoplastik am Kiefergelenk
76.2X.20 ↔	Destruktion von Läsion und Gewebe an Gesichtsschädelknochen	76.5X.29 ↔	Sonstige Diskoplastik am Kiefergelenk
76.2X.31 ↔	Knochenentnahme an Gesichtsschädelknochen zur Transplantation	76.5X.30 ↔	Exstirpation des Discus articularis am Kiefergelenk mit Rekonstruktion
76.2X.99 ↔	Lokale Exzision oder Destruktion von Läsion und Gewebe an Gesichtsschädelknochen, sonstige	76.5X.30 ↔	Exstirpation des Discus articularis am Kiefergelenk mit Rekonstruktion
76.31.00 ↔	Partielle Mandibulektomie, n.n.bez.	76.5X.39 ↔	Sonstige Exstirpation des Discus articularis am Kiefergelenk
76.31.10 ↔	Partielle Mandibulektomie ohne Rekonstruktion	76.5X.39 ↔	Sonstige Exstirpation des Discus articularis am Kiefergelenk
76.31.21 ↔	Partielle Mandibulektomie mit Kontinuitätsdurchtrennung sowie alloplastischer Rekonstruktion	76.5X.40 ↔	Resektion am Tuberculum articulare des Kiefergelenks
76.31.29 ↔	Partielle Mandibulektomie mit sonstiger Rekonstruktion	76.5X.40 ↔	Resektion am Tuberculum articulare des Kiefergelenks
76.31.99 ↔	Partielle Mandibulektomie, sonstige	76.5X.41 ↔	Plastische Rekonstruktion am Kiefergelenk
76.39.00 ↔	Partielle Ostektomie an anderen Gesichtsschädelknochen, n.n.bez.	76.5X.41 ↔	Plastische Rekonstruktion am Kiefergelenk
76.39.10 ↔	Partielle Ostektomie an anderen Gesichtsschädelknochen, Rekonstruktion mit mikrovaskulär-anastomosiertem Transplantat	76.5X.42 ↔	Gelenkstabilisierung (bewegungseinschränkend) des Kiefergelenks
76.39.11 ↔	Partielle Ostektomie an anderen Gesichtsschädelknochen, Rekonstruktion von Weich- und Hartgewebe	76.5X.42 ↔	Gelenkstabilisierung (bewegungseinschränkend) des Kiefergelenks
76.39.19 ↔	Partielle Ostektomie an anderen Gesichtsschädelknochen, sonstige Rekonstruktion	76.5X.50 ↔	Arthroskopische Entfernung eines freien Gelenkkörpers am Kiefergelenk
76.39.99 ↔	Partielle Ostektomie an anderen Gesichtsschädelknochen, sonstige	76.5X.50 ↔	Arthroskopische Entfernung eines freien Gelenkkörpers am Kiefergelenk
76.41.00 ↔	Totale Mandibulektomie mit gleichzeitiger Rekonstruktion, n.n.bez.	76.5X.59 ↔	Sonstige Entfernung eines freien Gelenkkörpers am Kiefergelenk
76.41.10 ↔	Totale Mandibulektomie mit gleichzeitiger Rekonstruktion, Rekonstruktion mit mikrovaskulär-anastomosiertem Transplantat	76.5X.59 ↔	Sonstige Entfernung eines freien Gelenkkörpers am Kiefergelenk
76.41.99 ↔	Totale Mandibulektomie mit gleichzeitiger Rekonstruktion, sonstige	76.5X.60 ↔	Implantation einer Endoprothese am Kiefergelenk
76.42 ↔	Sonstige totale Mandibulektomie	76.5X.61 ↔	Wechsel einer Endoprothese am Kiefergelenk
76.43.00 ↔	Sonstige Rekonstruktion der Mandibula, n.n.bez.	76.5X.90 ↔	Sonstige temporomandibuläre Arthroplastik oder Diskoplastik am Kiefergelenk
76.43.10 ↔	Sonstige Rekonstruktion der Mandibula mit mikrovaskulär-anastomosiertem Transplantat	76.5X.90 ↔	Sonstige temporomandibuläre Arthroplastik oder Diskoplastik am Kiefergelenk
76.43.11 ↔	Einsetzen eines CAD-Implantats an Mandibula, zur plastischen Rekonstruktion eines einfachen Defekts	76.5X.99 ↔	Temporomandibuläre Arthroplastik, sonstige
76.43.99 ↔	Sonstige Rekonstruktion der Mandibula, sonstige	76.61.00 ↔	Geschlossene Osteoplastik [Osteotomie] am Ramus mandibulae, n.n.bez.
76.44.00 ↔	Totale Ostektomie an anderen Gesichtsschädelknochen mit gleichzeitiger Rekonstruktion, n.n.bez.	76.61.10 ↔	Geschlossene Osteoplastik [Osteotomie] am Ramus mandibulae, ohne Distraktion
76.44.10 ↔	Totale Ostektomie an anderen Gesichtsschädelknochen, Rekonstruktion mit mikrovaskulär-anastomosiertem Transplantat	76.61.20 ↔	Geschlossene Osteoplastik [Osteotomie] am Ramus mandibulae, mit Distraktion
		76.61.99 ↔	Geschlossene Osteoplastik [Osteotomie] am Ramus mandibulae, sonstige

76.62.00 ↔ Offene Osteoplastik [Osteotomie] am Ramus mandibulae, n.n.bez.	76.66.99 ↔ Totale Osteoplastik [Osteotomie] der Maxilla, sonstige
76.62.10 ↔ Offene Osteoplastik [Osteotomie] am Ramus mandibulae, ohne Distraction	76.67 ↔ Reduktionsgenioplastik
76.62.20 ↔ Offene Osteoplastik [Osteotomie] am Ramus mandibulae, mit Distraction	76.68 ↔ Augmentationsgenioplastik
76.62.99 ↔ Offene Osteoplastik [Osteotomie] am Ramus mandibulae, sonstige	76.69.10 ↔ Osteotomie zur Verlagerung des Mittelgesichts in der Le-Fort-II- oder Le-Fort-III-Ebene ohne Distraction
76.63.00 ↔ Osteoplastik [Osteotomie] am Corpus mandibulae, n.n.bez.	76.69.10 ↔ Osteotomie zur Verlagerung des Mittelgesichts in der Le-Fort-II- oder Le-Fort-III-Ebene ohne Distraction
76.63.00 ↔ Osteoplastik [Osteotomie] am Corpus mandibulae, n.n.bez.	76.69.20 ↔ Osteotomie zur Verlagerung des Mittelgesichts in der Le-Fort-II-Ebene mit Distraction
76.63.10 ↔ Osteoplastik [Osteotomie] im seitlichen Alveolarkambereich oder mit frontaler Kontinuitätsdurchtrennung der Mandibula ohne Distraction	76.69.20 ↔ Osteotomie zur Verlagerung des Mittelgesichts in der Le-Fort-II-Ebene mit Distraction
76.63.10 ↔ Osteoplastik [Osteotomie] im seitlichen Alveolarkambereich oder mit frontaler Kontinuitätsdurchtrennung der Mandibula ohne Distraction	76.69.21 ↔ Osteotomie zur Verlagerung des Mittelgesichts in der Le-Fort-II-Ebene, kombiniert mit anderer Osteotomie mit Distraction
76.63.11 ↔ Osteoplastik [Osteotomie] im frontalen Alveolarkambereich oder mit Kontinuitätsdurchtrennung am horizontalen Mandibulaast ohne Distraction	76.69.21 ↔ Osteotomie zur Verlagerung des Mittelgesichts in der Le-Fort-II-Ebene, kombiniert mit anderer Osteotomie mit Distraction
76.63.11 ↔ Osteoplastik [Osteotomie] im frontalen Alveolarkambereich oder mit Kontinuitätsdurchtrennung am horizontalen Mandibulaast ohne Distraction	76.69.30 ↔ Osteotomie zur Verlagerung des Mittelgesichts in der Le-Fort-III-Ebene mit Distraction
76.63.12 ↔ Osteoplastik [Osteotomie] zur Kinnverlagerung ohne Distraction	76.69.30 ↔ Osteotomie zur Verlagerung des Mittelgesichts in der Le-Fort-III-Ebene mit Distraction
76.63.12 ↔ Osteoplastik [Osteotomie] zur Kinnverlagerung ohne Distraction	76.69.40 ↔ Osteotomie zur Verlagerung des Mittelgesichts in der Le-Fort-III-Ebene, kombiniert mit Le-Fort-I-Ebene mit Distraction
76.63.20 ↔ Verlagerung des Alveolarfortsatzes durch horizontale Distraction nach Osteotomie	76.69.40 ↔ Osteotomie zur Verlagerung des Mittelgesichts in der Le-Fort-III-Ebene, kombiniert mit Le-Fort-I-Ebene mit Distraction
76.63.20 ↔ Verlagerung des Alveolarfortsatzes durch horizontale Distraction nach Osteotomie	76.69.90 ↔ Sonstige Osteotomie zur Verlagerung des Mittelgesichts
76.63.21 ↔ Verlagerung der Mandibula durch Distraction nach Osteotomie im horizontalen Mandibulaast	76.70 ↔ Reposition einer Gesichtsschädelfraktur, n.n.bez.
76.63.21 ↔ Verlagerung der Mandibula durch Distraction nach Osteotomie im horizontalen Mandibulaast	76.72 ↔ Offene Reposition einer Jochbein- und Jochbogenfraktur
76.63.99 ↔ Osteoplastik [Osteotomie] am Corpus mandibulae, sonstige	76.74 ↔ Offene Reposition einer Maxillafraktur
76.63.99 ↔ Osteoplastik [Osteotomie] am Corpus mandibulae, sonstige	76.76.00 ↔ Offene Reposition einer Mandibulafraktur, n.n.bez.
76.64 ↔ Sonstige orthognathische Chirurgie an der Mandibula	76.76.10 ↔ Offene Reposition einer Einfachfraktur des Corpus mandibulae
76.65.00 ↔ Segmentale Osteoplastik [Osteotomie] der Maxilla, n.n.bez.	76.76.11 ↔ Offene Reposition einer Mehrfachfraktur des Corpus mandibulae
76.65.10 ↔ Segmentale Osteoplastik [Osteotomie] der Maxilla, ohne Distraction	76.76.20 ↔ Offene Reposition (von aussen) einer Einfach- oder Mehrfachfraktur des Ramus mandibulae
76.65.20 ↔ Osteotomie der Maxilla im frontalen Alveolarkambereich, mit Distraction	76.76.21 ↔ Offene Reposition (transoral) einer Einfach- oder Mehrfachfraktur des Ramus mandibulae
76.65.21 ↔ Osteotomie der Maxilla im seitlichen Alveolarkambereich, mit Distraction	76.76.30 ↔ Offene Reposition (transoral oder von aussen) einer Fraktur des Processus articularis mandibulae
76.65.22 ↔ Osteotomie der Maxilla im frontalen sowie seitlichen Alveolarkambereich in mehreren Segmenten, mit Distraction	76.76.99 ↔ Offene Reposition einer Mandibulafraktur, sonstige
76.65.99 ↔ Segmentale Osteoplastik [Osteotomie] der Maxilla, sonstige	76.77.00 ↔ Offene Reposition einer Processus alveolaris-Fraktur, n.n.bez.
76.66.00 ↔ Totale Osteoplastik [Osteotomie] der Maxilla, n.n.bez.	76.77.10 ↔ Offene Reposition einer Processus alveolaris-Fraktur der Maxilla
76.66.10 ↔ Totale Osteoplastik [Osteotomie] der Maxilla ohne Distraction	76.77.11 ↔ Offene Reposition einer Processus alveolaris-Fraktur der Mandibula
76.66.20 ↔ Osteotomie der Maxilla in der Le-Fort-I-Ebene in einem Stück mit Distraction	76.77.99 ↔ Offene Reposition einer Processus alveolaris-Fraktur, sonstige
76.66.21 ↔ Osteotomie der Maxilla in der Le-Fort-I-Ebene in zwei Stücken mit Distraction	76.78.11 ↔ Endoskopische Reposition einer Stirnhöhlenvorderwandfraktur
76.66.22 ↔ Osteotomie der Maxilla in der Le-Fort-I-Ebene in drei oder mehr Stücken mit Distraction	76.78.20 ↔ Geschlossene Reposition einer Orbitafraktur
76.66.30 ↔ Plastische Rekonstruktion sowie Augmentation der Maxilla durch totale Auflagerungsplastik	76.78.21 ↔ Endoskopische Reposition einer Orbitafraktur
	76.79.00 ↔ Sonstige offene Reposition einer Gesichtsschädelfraktur, n.n.bez.
	76.79.10 ↔ Sonstige offene Reposition einer Fraktur des Orbitadaches
	76.79.11 ↔ Sonstige offene Reposition einer Fraktur der lateralen Orbitawand
	76.79.19 ↔ Sonstige offene Reposition einer sonstigen Orbitafraktur
	76.79.20 ↔ Sonstige offene Reposition einer Stirnhöhlenwandfraktur

76.79.30 ↔ Sonstige offene Reposition einer nasoethmoidalen Mittelgesichtsfraktur	86.6B.11 ↔ Autologe Spalthauttransplantation, kleinflächig, am Kopf
76.79.31 ↔ Sonstige offene Reposition einer zentrolateralen Mittelgesichtsfraktur	86.6B.12 ↔ Autologe Spalthauttransplantation, kleinflächig, am Hals
76.79.39 ↔ Sonstige offene Reposition einer sonstigen lateralen Mittelgesichtsfraktur	86.6B.21 ↔ Autologe Spalthauttransplantation, grossflächig, am Kopf
76.79.40 ↔ Sonstige offene Reposition kombinierter Mittelgesichtsfrakturen (Mehrfachfraktur)	86.6B.22 ↔ Autologe Spalthauttransplantation, grossflächig, am Hals
76.79.40 ↔ Sonstige offene Reposition kombinierter Mittelgesichtsfrakturen (Mehrfachfraktur)	86.7A.31 ↔ Verschiebe-Rotationsplastik, kleinflächig, am Kopf
76.79.99 ↔ Sonstige offene Reposition einer Gesichtsschädelfraktur, sonstige	86.7A.3D ↔ Verschiebe-Rotationsplastik, kleinflächig, am Fuss
76.91.00 ↔ Knochentransplantat an Gesichtsschädelknochen, n.n.bez.	86.7A.3E ↔ Verschiebe-Rotationsplastik, kleinflächig, an anderer Lokalisation
76.91.10 ↔ Transplantat an Gesichtsschädelknochen	86.7A.41 ↔ Verschiebe-Rotationsplastik, grossflächig, am Kopf
76.91.11 ↔ Knochentransplantat an Gesichtsschädelknochen, gefässgestielt	86.7A.4D ↔ Verschiebe-Rotationsplastik, grossflächig, am Fuss
76.91.99 ↔ Knochentransplantat an Gesichtsschädelknochen, sonstige	86.7A.4E ↔ Verschiebe-Rotationsplastik, grossflächig, an anderer Lokalisation
76.92.30 ↔ Einsetzen eines CAD-Implantats an Maxilla, zur plastischen Rekonstruktion eines einfachen Defekts	86.7A.51 ↔ Transpositionsplastik (VY), kleinflächig, am Kopf
76.94 ↔ Offene Reposition einer Kiefergelenkluxation	86.7A.5D ↔ Transpositionsplastik (VY), kleinflächig, am Fuss
78.19.90 ↔ Geschlossene Reposition einer Fraktur sonstiger bezeichneter Knochen mit Knochenfixation durch Fixateur externe	86.7A.5E ↔ Transpositionsplastik (VY), kleinflächig, an anderer Lokalisation
78.19.91 ↔ Offene Reposition einer Fraktur sonstiger bezeichneter Knochen mit Knochenfixation durch Fixateur externe	86.7A.61 ↔ Transpositionsplastik (VY), grossflächig, am Kopf
78.59.00 ↔ Innere Knochenfixation ohne Reposition der Fraktur an anderen näher bezeichneten Knochen, ausser Gesichtsschädelknochen, n.n.bez.	86.7A.6D ↔ Transpositionsplastik (VY), grossflächig, am Fuss
78.59.90 ↔ Revision von Osteosynthesematerial ohne Materialersatz an anderen näher bezeichneten Knochen, ausser Gesichtsschädelknochen	86.7A.6E ↔ Transpositionsplastik (VY), grossflächig, an anderer Lokalisation
78.59.99 ↔ Innere Knochenfixation ohne Reposition der Fraktur an anderen näher bezeichneten Knochen, ausser Gesichtsschädelknochen, sonstige	86.7A.71 ↔ Insellappenplastik, kleinflächig, am Kopf
84.53.00 ↔ Implantation von interner Verlängerungsvorrichtung der Extremitäten mit kinetischer Traktion, n.n.bez.	86.7A.7D ↔ Insellappenplastik, kleinflächig, am Fuss
84.53.10 ↔ Implantation eines nicht motorisierten internen Verlängerungs- oder Knochentransportsystem	86.7A.7E ↔ Insellappenplastik, kleinflächig, an anderer Lokalisation
84.53.11 ↔ Implantation eines motorisierten internen Verlängerungs- oder Knochentransportsystem	86.7A.81 ↔ Insellappenplastik, grossflächig, am Kopf
84.53.99 ↔ Implantation von interner Verlängerungsvorrichtung der Extremitäten mit kinetischer Traktion, sonstige	86.7A.8D ↔ Insellappenplastik, grossflächig, am Fuss
84.54 ↔ Implantation von sonstiger internen Verlängerungsvorrichtung der Extremitäten	86.7A.8E ↔ Insellappenplastik, grossflächig, an anderer Lokalisation
86.41.11 ↔ Radikale und grossflächige Exzision von Läsion oder Gewebe an Haut und Subkutangewebe, ohne primären Wundverschluss, am Kopf	86.7B.11 ↔ Gestielte regionale Lappenplastik, am Kopf
86.41.12 ↔ Radikale und grossflächige Exzision von Läsion oder Gewebe an Haut und Subkutangewebe, ohne primären Wundverschluss, am Hals	86.7B.12 ↔ Gestielte regionale Lappenplastik, am Hals
86.42.11 ↔ Radikale und grossflächige Exzision von Läsion oder Gewebe an Haut und Subkutangewebe, mit primärem Wundverschluss, am Kopf	86.7B.13 ↔ Gestielte regionale Lappenplastik, an Schulter und Axilla
86.42.12 ↔ Radikale und grossflächige Exzision von Läsion oder Gewebe an Haut und Subkutangewebe, mit primärem Wundverschluss, am Hals	86.7B.14 ↔ Gestielte regionale Lappenplastik, an Oberarm und Ellenbogen
86.43.11 ↔ Radikale und grossflächige Exzision von Läsion oder Gewebe an Haut und Subkutangewebe, mit plastischer Deckung, am Kopf	86.7B.15 ↔ Gestielte regionale Lappenplastik, am Unterarm
86.43.12 ↔ Radikale und grossflächige Exzision von Läsion oder Gewebe an Haut und Subkutangewebe, mit plastischer Deckung, am Hals	86.7B.17 ↔ Gestielte regionale Lappenplastik, an Brustwand und Rücken
	86.7B.18 ↔ Gestielte regionale Lappenplastik, an Bauchregion und Leiste
	86.7B.1A ↔ Gestielte regionale Lappenplastik, am Gesäss
	86.7B.1B ↔ Gestielte regionale Lappenplastik, an Oberschenkel und Knie
	86.7B.1C ↔ Gestielte regionale Lappenplastik, am Unterschenkel
	86.7B.1D ↔ Gestielte regionale Lappenplastik, am Fuss
	86.7C.11 ↔ Gestielte Fernlappenplastik, am Kopf
	86.7C.12 ↔ Gestielte Fernlappenplastik, am Hals
	86.7C.13 ↔ Gestielte Fernlappenplastik, an Schulter und Axilla
	86.7C.14 ↔ Gestielte Fernlappenplastik, an Oberarm und Ellenbogen
	86.7C.15 ↔ Gestielte Fernlappenplastik, am Unterarm
	86.7C.17 ↔ Gestielte Fernlappenplastik, an Brustwand und Rücken
	86.7C.18 ↔ Gestielte Fernlappenplastik, an Bauchregion und Leiste
	86.7C.1A ↔ Gestielte Fernlappenplastik, am Gesäss
	86.7C.1B ↔ Gestielte Fernlappenplastik, an Oberschenkel und Knie
	86.7C.1C ↔ Gestielte Fernlappenplastik, am Unterschenkel
	86.7C.1D ↔ Gestielte Fernlappenplastik, am Fuss
	86.83.11 ↔ Gewebereduktionsplastik an Kopf und Hals

DRG D28**Monognathe Osteotomie und komplexe Eingriffe an Kopf und Hals oder andere Eingriffe an Kopf und Hals bei bösartiger Neubildung**

(Hauptdiagnose in Tabelle D28-1 oder Prozedur in Tabelle D28-2) und Prozedur in Tabelle D28-3

DRG D28Z**Monognathe Osteotomie und komplexe Eingriffe an Kopf und Hals oder andere Eingriffe an Kopf und Hals bei bösartiger Neubildung****Diagnose D28-1**

C00.0	Bösartige Neubildung: Äußere Oberlippe	C09.8	Bösartige Neubildung: Tonsille, mehrere Teilbereiche überlappend
C00.1	Bösartige Neubildung: Äußere Unterlippe	C09.9	Bösartige Neubildung: Tonsille, nicht näher bezeichnet
C00.2	Bösartige Neubildung: Äußere Lippe, nicht näher bezeichnet	C10.0	Bösartige Neubildung: Vallecula epiglottica
C00.3	Bösartige Neubildung: Oberlippe, Innenseite	C10.1	Bösartige Neubildung: Vorderfläche der Epiglottis
C00.4	Bösartige Neubildung: Unterlippe, Innenseite	C10.2	Bösartige Neubildung: Seitenwand des Oropharynx
C00.5	Bösartige Neubildung: Lippe, nicht näher bezeichnet, Innenseite	C10.3	Bösartige Neubildung: Hinterwand des Oropharynx
C00.6	Bösartige Neubildung: Lippenkommissur	C10.4	Bösartige Neubildung: Kiemengang
C00.8	Bösartige Neubildung: Lippe, mehrere Teilbereiche überlappend	C10.8	Bösartige Neubildung: Oropharynx, mehrere Teilbereiche überlappend
C00.9	Bösartige Neubildung: Lippe, nicht näher bezeichnet	C10.9	Bösartige Neubildung: Oropharynx, nicht näher bezeichnet
C01	Bösartige Neubildung des Zungengrundes	C11.0	Bösartige Neubildung: Obere Wand des Nasopharynx
C02.0	Bösartige Neubildung: Zungenrücken	C11.1	Bösartige Neubildung: Hinterwand des Nasopharynx
C02.1	Bösartige Neubildung: Zungenrand	C11.2	Bösartige Neubildung: Seitenwand des Nasopharynx
C02.2	Bösartige Neubildung: Zungenunterfläche	C11.3	Bösartige Neubildung: Vorderwand des Nasopharynx
C02.3	Bösartige Neubildung: Vordere zwei Drittel der Zunge, Bereich nicht näher bezeichnet	C11.8	Bösartige Neubildung: Nasopharynx, mehrere Teilbereiche überlappend
C02.4	Bösartige Neubildung: Zungentonsille	C11.9	Bösartige Neubildung: Nasopharynx, nicht näher bezeichnet
C02.8	Bösartige Neubildung: Zunge, mehrere Teilbereiche überlappend	C12	Bösartige Neubildung des Recessus piriformis
C02.9	Bösartige Neubildung: Zunge, nicht näher bezeichnet	C13.0	Bösartige Neubildung: Regio postcricioidea
C03.0	Bösartige Neubildung: Oberkieferzahnfleisch	C13.1	Bösartige Neubildung: Aryepiglottische Falte, hypopharyngeale Seite
C03.1	Bösartige Neubildung: Unterkieferzahnfleisch	C13.2	Bösartige Neubildung: Hinterwand des Hypopharynx
C03.9	Bösartige Neubildung: Zahnfleisch, nicht näher bezeichnet	C13.8	Bösartige Neubildung: Hypopharynx, mehrere Teilbereiche überlappend
C04.0	Bösartige Neubildung: Vorderer Teil des Mundbodens	C13.9	Bösartige Neubildung: Hypopharynx, nicht näher bezeichnet
C04.1	Bösartige Neubildung: Seitlicher Teil des Mundbodens	C14.0	Bösartige Neubildung: Pharynx, nicht näher bezeichnet
C04.8	Bösartige Neubildung: Mundboden, mehrere Teilbereiche überlappend	C14.2	Bösartige Neubildung: Lymphatischer Rachenring [Waldeyer]
C04.9	Bösartige Neubildung: Mundboden, nicht näher bezeichnet	C14.8	Bösartige Neubildung: Lippe, Mundhöhle und Pharynx, mehrere Teilbereiche überlappend
C05.0	Bösartige Neubildung: Harter Gaumen	C30.0	Bösartige Neubildung: Nasenhöhle
C05.1	Bösartige Neubildung: Weicher Gaumen	C30.1	Bösartige Neubildung: Mittelohr
C05.2	Bösartige Neubildung: Uvula	C31.0	Bösartige Neubildung: Sinus maxillaris [Kieferhöhle]
C05.8	Bösartige Neubildung: Gaumen, mehrere Teilbereiche überlappend	C31.1	Bösartige Neubildung: Sinus ethmoidalis [Siebbeinzellen]
C05.9	Bösartige Neubildung: Gaumen, nicht näher bezeichnet	C31.2	Bösartige Neubildung: Sinus frontalis [Stirnhöhle]
C06.0	Bösartige Neubildung: Wangenschleimhaut	C31.3	Bösartige Neubildung: Sinus sphenoidalis [Keilbeinhöhle]
C06.1	Bösartige Neubildung: Vestibulum oris	C31.8	Bösartige Neubildung: Nasennebenhöhlen, mehrere Teilbereiche überlappend
C06.2	Bösartige Neubildung: Retromolarregion	C31.9	Bösartige Neubildung: Nasennebenhöhle, nicht näher bezeichnet
C06.8	Bösartige Neubildung: Sonstige und nicht näher bezeichnete Teile des Mundes, mehrere Teilbereiche überlappend	C32.0	Bösartige Neubildung: Glottis
C06.9	Bösartige Neubildung: Mund, nicht näher bezeichnet	C32.1	Bösartige Neubildung: Supraglottis
C07	Bösartige Neubildung der Parotis	C32.2	Bösartige Neubildung: Subglottis
C08.0	Bösartige Neubildung: Glandula submandibularis	C32.3	Bösartige Neubildung: Larynxknorpel
C08.1	Bösartige Neubildung: Glandula sublingualis	C32.8	Bösartige Neubildung: Larynx, mehrere Teilbereiche überlappend
C08.8	Bösartige Neubildung: Große Speicheldrüsen, mehrere Teilbereiche überlappend	C32.9	Bösartige Neubildung: Larynx, nicht näher bezeichnet
C08.9	Bösartige Neubildung: Große Speicheldrüse, nicht näher bezeichnet		
C09.0	Bösartige Neubildung: Fossa tonsillaris		
C09.1	Bösartige Neubildung: Gaumenbogen (vorderer) (hinterer)		

C39.0	Bösartige Neubildung: Obere Atemwege, Teil nicht näher bezeichnet	D00.0	Carcinoma in situ: Lippe, Mundhöhle und Pharynx
C41.02	Bösartige Neubildung des Knochens und des Gelenkknorpels: Maxillofazial	D02.0	Carcinoma in situ: Larynx
C41.1	Bösartige Neubildung des Knochens und des Gelenkknorpels: Unterkieferknochen	D37.0	Neubildung unsicheren oder unbekanntem Verhaltens: Lippe, Mundhöhle und Pharynx
C46.2	Kaposi-Sarkom des Gaumens	D38.0	Neubildung unsicheren oder unbekanntem Verhaltens: Larynx
C76.0	Bösartige Neubildung ungenau bezeichneter Lokalisationen: Kopf, Gesicht und Hals	H60.2	Otitis externa maligna

Prozedur D28-2

04.76 ↔	Plastische Rekonstruktion einer alten traumatischen Verletzung an kranialen und peripheren Nerven	27.56.30 ↔	Kleinflächige heterologe Hauttransplantation an die Lippe
04.79.09 ↔	Sonstige Neuroplastik, sonstige	27.56.40 ↔	Grossflächig heterologe Hauttransplantation an die Lippe
04.79.10 ↔	Transplantation sowie Transposition eines extrakraniellen Hirnnerven mit epineuraler Naht	27.56.50 ↔	Kleinflächige homologe Hauttransplantation an die Lippe
04.79.11 ↔	Transplantation sowie Transposition des Plexus brachialis mit epineuraler Naht	27.56.60 ↔	Grossflächig homologe Hauttransplantation an die Lippe
04.79.12 ↔	Transplantation sowie Transposition von Nerven der Schulter mit epineuraler Naht	27.56.99 ↔	Sonstiges Hauttransplantat an Lippe und Mund, sonstige
04.79.13 ↔	Transplantation sowie Transposition eines Nerven des Armes und der Hand mit epineuraler Naht	30.29.00 ↔	Sonstige partielle Laryngektomie, n.n.bez.
04.79.14 ↔	Transplantation sowie Transposition von Nerven des Rumpfes und der unteren Extremität mit epineuraler Naht	30.29.10 ↔	Cricohyoidoepiglottopexie [CHEP]
04.79.19 ↔	Transplantation sowie Transposition eines sonstigen Nervens mit epineuraler Naht	30.29.11 ↔	Cricohyoidopexie [CHP]
04.79.20 ↔	Transplantation sowie Transposition eines Nerven mit interfazikulärer Naht	30.29.20 ↔	Partielle Larynx-Pharynx-Resektion
04.79.21 ↔	Transplantation sowie Transposition eines extrakraniellen Hirnnerven mit interfazikulärer Naht	30.29.21 ↔	Partielle Laryngektomie frontale (Huet)
04.79.22 ↔	Transplantation sowie Transposition des Plexus brachialis mit interfazikulärer Naht	30.29.22 ↔	Partielle Laryngektomie frontolaterale (Leroux-Robert)
04.79.23 ↔	Transplantation sowie Transposition von Nerven der Schulter mit interfazikulärer Naht	30.29.30 ↔	Arytenoidektomie
04.79.24 ↔	Transplantation sowie Transposition eines Nerven des Armes und der Hand mit interfazikulärer Naht	30.29.99 ↔	Sonstige partielle Laryngektomie, sonstige
04.79.25 ↔	Transplantation sowie Transposition von Nerven des Rumpfes und der unteren Extremität mit interfazikulärer Naht	31.69.10 ↔	Laryngoplastik, n.n.bez.
04.79.29 ↔	Transplantation sowie Transposition eines sonstigen Nerven mit interfazikulärer Naht	31.69.11 ↔	Medialisierung Laryngoplastik, n.n.bez.
16.51.00 ↔	Exenteration der Orbita mit Entfernen benachbarter Strukturen, n.n.bez.	31.69.12 ↔	Medialisierung Laryngoplastik, Thyroplastik Typ I
16.51.10 ↔	Exenteration der Orbita mit Entfernen benachbarter Strukturen, mit Erhalt der Lidhaut	31.69.14 ↔	Medialisierung Laryngoplastik, externer Zugang
16.51.11 ↔	Exenteration der Orbita mit Entfernen benachbarter Strukturen, ohne Erhalt der Lidhaut	31.69.20 ↔	Erweiterungsplastik der Glottis (endolaryngeal)
16.51.99 ↔	Exenteration der Orbita mit Entfernen benachbarter Strukturen, sonstige	31.69.30 ↔	Cricothyroidopexie
16.52.00 ↔	Exenteration der Orbita mit therapeutischem Entfernen von Orbitaknochen, n.n.bez.	31.69.31 ↔	Arytenoidopexie
16.52.10 ↔	Exenteration der Orbita mit therapeutischem Entfernen von Orbitaknochen, mit Erhalt der Lidhaut	31.69.40 ↔	Konstruktion / Revision einer Neoglottis
16.52.11 ↔	Exenteration der Orbita mit therapeutischem Entfernen von Orbitaknochen, ohne Erhalt der Lidhaut	31.69.41 ↔	Plastische Rekonstruktion des Larynx
16.52.99 ↔	Exenteration der Orbita mit therapeutischem Entfernen von Orbitaknochen, sonstige	31.69.42 ↔	Plastische Rekonstruktion einer Stimmlippe
16.59.00 ↔	Sonstige Exenteration der Orbita, n.n.bez.	31.69.99 ↔	Sonstige plastische Rekonstruktion am Larynx, sonstige
16.59.10 ↔	Sonstige Exenteration der Orbita, mit Erhalt der Lidhaut	40.43.11 ↔	Selektive (funktionelle) Neck dissection, supraomohyoid (Region I-III)
16.59.11 ↔	Sonstige Exenteration der Orbita, ohne Erhalt der Lidhaut	40.43.12 ↔	Selektive (funktionelle) Neck dissection, lateral (Region II-IV)
16.59.99 ↔	Sonstige Exenteration der Orbita, sonstige	40.43.13 ↔	Selektive (funktionelle) Neck dissection, anterolateral (Region I-IV)
27.56.10 ↔	Kleinflächiges Spalthauttransplantat an Lippe und Mund	40.43.14 ↔	Selektive (funktionelle) Neck dissection, posterolateral (Region II-V)
27.56.20 ↔	Grossflächiges Spalthauttransplantat an Lippe und Mund	40.43.15 ↔	Selektive (funktionelle) Neck dissection, zentral (Region VI)
		40.44 ↔	Radikale Neck dissection
		40.45 ↔	Erweiterte radikale Neck dissection
		40.49 ↔	Neck dissection, sonstige
		76.5X.00 ↔	Temporomandibuläre Arthroplastik, n.n.bez.
		76.5X.10 ↔	Kondylektomie am Kiefergelenk mit Rekonstruktion
		76.5X.19 ↔	Sonstige Kondylektomie am Kiefergelenk
		76.5X.20 ↔	Diskoplastik am Kiefergelenk mit Rekonstruktion
		76.5X.29 ↔	Sonstige Diskoplastik am Kiefergelenk
		76.5X.30 ↔	Exstirpation des Discus articularis am Kiefergelenk mit Rekonstruktion
		76.5X.39 ↔	Sonstige Exstirpation des Discus articularis am Kiefergelenk
		76.5X.40 ↔	Resektion am Tuberculum articulare des Kiefergelenks
		76.5X.41 ↔	Plastische Rekonstruktion am Kiefergelenk
		76.5X.42 ↔	Gelenkstabilisierung (bewegungseinschränkend) des Kiefergelenks

76.5X.50 ↔ Arthroskopische Entfernung eines freien Gelenkkörpers am Kiefergelenk	76.66.30 ↔ Plastische Rekonstruktion sowie Augmentation der Maxilla durch totale Auflagerungsplastik
76.5X.59 ↔ Sonstige Entfernung eines freien Gelenkkörpers am Kiefergelenk	76.66.99 ↔ Totale Osteoplastik [Osteotomie] der Maxilla, sonstige
76.5X.60 ↔ Implantation einer Endoprothese am Kiefergelenk	76.74 ↔ Offene Reposition einer Maxillafrakur
76.5X.61 ↔ Wechsel einer Endoprothese am Kiefergelenk	76.76.00 ↔ Offene Reposition einer Mandibulafrakur, n.n.bez.
76.5X.90 ↔ Sonstige temporomandibuläre Arthroplastik oder Diskoplastik am Kiefergelenk	76.76.10 ↔ Offene Reposition einer Einfachfraktur des Corpus mandibulae
76.5X.99 ↔ Temporomandibuläre Arthroplastik, sonstige	76.76.11 ↔ Offene Reposition einer Mehrfachfraktur des Corpus mandibulae
76.61.00 ↔ Geschlossene Osteoplastik [Osteotomie] am Ramus mandibulae, n.n.bez.	76.76.20 ↔ Offene Reposition (von aussen) einer Einfach- oder Mehrfachfraktur des Ramus mandibulae
76.61.10 ↔ Geschlossene Osteoplastik [Osteotomie] am Ramus mandibulae, ohne Distraction	76.76.21 ↔ Offene Reposition (transoral) einer Einfach- oder Mehrfachfraktur des Ramus mandibulae
76.61.20 ↔ Geschlossene Osteoplastik [Osteotomie] am Ramus mandibulae, mit Distraction	76.76.30 ↔ Offene Reposition (transoral oder von aussen) einer Fraktur des Processus articularis mandibulae
76.61.99 ↔ Geschlossene Osteoplastik [Osteotomie] am Ramus mandibulae, sonstige	76.76.99 ↔ Offene Reposition einer Mandibulafrakur, sonstige
76.62.00 ↔ Offene Osteoplastik [Osteotomie] am Ramus mandibulae, n.n.bez.	76.79.00 ↔ Sonstige offene Reposition einer Gesichtsschädelfraktur, n.n.bez.
76.62.10 ↔ Offene Osteoplastik [Osteotomie] am Ramus mandibulae, ohne Distraction	76.79.10 ↔ Sonstige offene Reposition einer Fraktur des Orbitadaches
76.62.20 ↔ Offene Osteoplastik [Osteotomie] am Ramus mandibulae, mit Distraction	76.79.11 ↔ Sonstige offene Reposition einer Fraktur der lateralen Orbitawand
76.62.99 ↔ Offene Osteoplastik [Osteotomie] am Ramus mandibulae, sonstige	76.79.19 ↔ Sonstige offene Reposition einer sonstigen Orbitafraktur
76.63.00 ↔ Osteoplastik [Osteotomie] am Corpus mandibulae, n.n.bez.	76.79.20 ↔ Sonstige offene Reposition einer Stirnhöhlenwandfraktur
76.63.10 ↔ Osteoplastik [Osteotomie] im seitlichen Alveolarkambereich oder mit frontaler Kontinuitätsdurchtrennung der Mandibula ohne Distraction	76.79.30 ↔ Sonstige offene Reposition einer nasoethmoidalen Mittelgesichtsfraktur
76.63.11 ↔ Osteoplastik [Osteotomie] im frontalen Alveolarkambereich oder mit Kontinuitätsdurchtrennung am horizontalen Mandibulaast ohne Distraction	76.79.31 ↔ Sonstige offene Reposition einer zentrolateralen Mittelgesichtsfraktur
76.63.12 ↔ Osteoplastik [Osteotomie] zur Kinnverlagerung ohne Distraction	76.79.39 ↔ Sonstige offene Reposition einer sonstigen lateralen Mittelgesichtsfraktur
76.63.20 ↔ Verlagerung des Alveolarfortsatzes durch horizontale Distraction nach Osteotomie	76.79.40 ↔ Sonstige offene Reposition kombinierter Mittelgesichtsfrakturen (Mehrfachfraktur)
76.63.21 ↔ Verlagerung der Mandibula durch Distraction nach Osteotomie im horizontalen Mandibulaast	76.79.99 ↔ Sonstige offene Reposition einer Gesichtsschädelfraktur, sonstige
76.63.99 ↔ Osteoplastik [Osteotomie] am Corpus mandibulae, sonstige	78.19.90 ↔ Geschlossene Reposition einer Fraktur sonstiger bezeichneter Knochen mit Knochenfixation durch Fixateur externe
76.64 ↔ Sonstige orthognathische Chirurgie an der Mandibula	78.19.91 ↔ Offene Reposition einer Fraktur sonstiger bezeichneter Knochen mit Knochenfixation durch Fixateur externe
76.65.00 ↔ Segmentale Osteoplastik [Osteotomie] der Maxilla, n.n.bez.	78.19.99 ↔ Anlegen eines Fixateur externe an andere näher bezeichnete Knochen, ausser Gesichtsschädelknochen (Inkl. Reposition von Frakturen), sonstige
76.65.10 ↔ Segmentale Osteoplastik [Osteotomie] der Maxilla, ohne Distraction	78.59.00 ↔ Innere Knochenfixation ohne Reposition der Fraktur an anderen näher bezeichneten Knochen, ausser Gesichtsschädelknochen, n.n.bez.
76.65.20 ↔ Osteotomie der Maxilla im frontalen Alveolarkambereich, mit Distraction	78.59.90 ↔ Revision von Osteosynthesematerial ohne Materialersatz an anderen näher bezeichneten Knochen, ausser Gesichtsschädelknochen
76.65.21 ↔ Osteotomie der Maxilla im seitlichen Alveolarkambereich, mit Distraction	78.59.99 ↔ Innere Knochenfixation ohne Reposition der Fraktur an anderen näher bezeichneten Knochen, ausser Gesichtsschädelknochen, sonstige
76.65.22 ↔ Osteotomie der Maxilla im frontalen sowie seitlichen Alveolarkambereich in mehreren Segmenten, mit Distraction	84.53.00 ↔ Implantation von interner Verlängerungsvorrichtung der Extremitäten mit kinetischer Traktion, n.n.bez.
76.65.99 ↔ Segmentale Osteoplastik [Osteotomie] der Maxilla, sonstige	84.53.10 ↔ Implantation eines nicht motorisierten internen Verlängerungs- oder Knochentransportsystem
76.66.00 ↔ Totale Osteoplastik [Osteotomie] der Maxilla, n.n.bez.	84.53.11 ↔ Implantation eines motorisierten internen Verlängerungs- oder Knochentransportsystem
76.66.10 ↔ Totale Osteoplastik [Osteotomie] der Maxilla ohne Distraction	84.53.99 ↔ Implantation von interner Verlängerungsvorrichtung der Extremitäten mit kinetischer Traktion, sonstige
76.66.20 ↔ Osteotomie der Maxilla in der Le-Fort-I-Ebene in einem Stück mit Distraction	84.54 ↔ Implantation von sonstiger internen Verlängerungsvorrichtung der Extremitäten
76.66.21 ↔ Osteotomie der Maxilla in der Le-Fort-I-Ebene in zwei Stücken mit Distraction	
76.66.22 ↔ Osteotomie der Maxilla in der Le-Fort-I-Ebene in drei oder mehr Stücken mit Distraction	

Prozedur D28-3

04.76 ↔	Plastische Rekonstruktion einer alten traumatischen Verletzung an kranialen und peripheren Nerven	27.56.99 ↔	Sonstiges Hauttransplantat an Lippe und Mund, sonstige
04.79.09 ↔	Sonstige Neuroplastik, sonstige	30.29.00 ↔	Sonstige partielle Laryngektomie, n.n.bez.
04.79.10 ↔	Transplantation sowie Transposition eines extrakraniellen Hirnnerven mit epineuraler Naht	30.29.10 ↔	Cricohyoidoepiglottopexie [CHEP]
04.79.11 ↔	Transplantation sowie Transposition des Plexus brachialis mit epineuraler Naht	30.29.11 ↔	Cricohyoidopexie [CHP]
04.79.12 ↔	Transplantation sowie Transposition von Nerven der Schulter mit epineuraler Naht	30.29.20 ↔	Partielle Larynx-Pharynx-Resektion
04.79.13 ↔	Transplantation sowie Transposition eines Nerven des Armes und der Hand mit epineuraler Naht	30.29.21 ↔	Partielle Laryngektomie frontale (Huet)
04.79.14 ↔	Transplantation sowie Transposition von Nerven des Rumpfes und der unteren Extremität mit epineuraler Naht	30.29.22 ↔	Partielle Laryngektomie frontolaterale (Leroux-Robert)
04.79.19 ↔	Transplantation sowie Transposition eines sonstigen Nervens mit epineuraler Naht	30.29.30 ↔	Arytenoidektomie
04.79.20 ↔	Transplantation sowie Transposition eines Nerven mit interfazikulärer Naht	30.29.99 ↔	Sonstige partielle Laryngektomie, sonstige
04.79.21 ↔	Transplantation sowie Transposition eines extrakraniellen Hirnnerven mit interfazikulärer Naht	31.69.10 ↔	Laryngoplastik, n.n.bez.
04.79.22 ↔	Transplantation sowie Transposition des Plexus brachialis mit interfazikulärer Naht	31.69.11 ↔	Medialisierung Laryngoplastik, n.n.bez.
04.79.23 ↔	Transplantation sowie Transposition von Nerven der Schulter mit interfazikulärer Naht	31.69.12 ↔	Medialisierung Laryngoplastik, Thyroplastik Typ I
04.79.24 ↔	Transplantation sowie Transposition eines Nerven des Armes und der Hand mit interfazikulärer Naht	31.69.14 ↔	Medialisierung Laryngoplastik, externer Zugang
04.79.25 ↔	Transplantation sowie Transposition von Nerven des Rumpfes und der unteren Extremität mit interfazikulärer Naht	31.69.20 ↔	Erweiterungsplastik der Glottis (endolaryngeal)
04.79.29 ↔	Transplantation sowie Transposition eines sonstigen Nerven mit interfazikulärer Naht	31.69.30 ↔	Cricothyroidopexie
16.51.00 ↔	Exenteration der Orbita mit Entfernen benachbarter Strukturen, n.n.bez.	31.69.31 ↔	Arytenoidopexie
16.51.10 ↔	Exenteration der Orbita mit Entfernen benachbarter Strukturen, mit Erhalt der Lidhaut	31.69.40 ↔	Konstruktion / Revision einer Neoglottis
16.51.11 ↔	Exenteration der Orbita mit Entfernen benachbarter Strukturen, ohne Erhalt der Lidhaut	31.69.41 ↔	Plastische Rekonstruktion des Larynx
16.51.99 ↔	Exenteration der Orbita mit Entfernen benachbarter Strukturen, sonstige	31.69.42 ↔	Plastische Rekonstruktion einer Stimmlippe
16.52.00 ↔	Exenteration der Orbita mit therapeutischem Entfernen von Orbitaknochen, n.n.bez.	31.69.99 ↔	Sonstige plastische Rekonstruktion am Larynx, sonstige
16.52.10 ↔	Exenteration der Orbita mit therapeutischem Entfernen von Orbitaknochen, mit Erhalt der Lidhaut	40.43.11 ↔	Selektive (funktionelle) Neck dissection, supraomohyoid (Region I-III)
16.52.11 ↔	Exenteration der Orbita mit therapeutischem Entfernen von Orbitaknochen, ohne Erhalt der Lidhaut	40.43.12 ↔	Selektive (funktionelle) Neck dissection, lateral (Region II-IV)
16.52.99 ↔	Exenteration der Orbita mit therapeutischem Entfernen von Orbitaknochen, sonstige	40.43.13 ↔	Selektive (funktionelle) Neck dissection, anterolateral (Region I-IV)
16.59.00 ↔	Sonstige Exenteration der Orbita, n.n.bez.	40.43.14 ↔	Selektive (funktionelle) Neck dissection, posterolateral (Region II-V)
16.59.10 ↔	Sonstige Exenteration der Orbita, mit Erhalt der Lidhaut	40.43.15 ↔	Selektive (funktionelle) Neck dissection, zentral (Region VI)
16.59.11 ↔	Sonstige Exenteration der Orbita, ohne Erhalt der Lidhaut	40.44 ↔	Radikale Neck dissection
16.59.99 ↔	Sonstige Exenteration der Orbita, sonstige	40.45 ↔	Erweiterte radikale Neck dissection
21.72 ↔	Offene Reposition einer Nasenfraktur	40.49 ↔	Neck dissection, sonstige
27.56.10 ↔	Kleinflächiges Spalthauttransplantat an Lippe und Mund	76.09.10 ↔	Reosteotomie nach Frakturposition
27.56.20 ↔	Grossflächiges Spalthauttransplantat an Lippe und Mund	76.2X.00 ↔	Lokale Exzision oder Destruktion von Läsion und Gewebe an Gesichtsschädelknochen, n.n.bez.
27.56.30 ↔	Kleinflächige heterologe Hauttransplantation an die Lippe	76.2X.10 ↔	Dekortikation eines Gesichtsschädelknochens
27.56.40 ↔	Grossflächig heterologe Hauttransplantation an die Lippe	76.2X.11 ↔	Exzision von periostalem Gewebe an Gesichtsschädelknochen
27.56.50 ↔	Kleinflächige homologe Hauttransplantation an die Lippe	76.2X.12 ↔	Abtragung (modellierende Osteotomie) an Gesichtsschädelknochen
27.56.60 ↔	Grossflächig homologe Hauttransplantation an die Lippe	76.2X.20 ↔	Destruktion von Läsion und Gewebe an Gesichtsschädelknochen
		76.2X.31 ↔	Knochenentnahme an Gesichtsschädelknochen zur Transplantation
		76.2X.99 ↔	Lokale Exzision oder Destruktion von Läsion und Gewebe an Gesichtsschädelknochen, sonstige
		76.5X.00 ↔	Temporomandibuläre Arthroplastik, n.n.bez.
		76.5X.10 ↔	Kondylektomie am Kiefergelenk mit Rekonstruktion
		76.5X.19 ↔	Sonstige Kondylektomie am Kiefergelenk
		76.5X.20 ↔	Diskoplastik am Kiefergelenk mit Rekonstruktion
		76.5X.29 ↔	Sonstige Diskoplastik am Kiefergelenk
		76.5X.30 ↔	Exstirpation des Discus articularis am Kiefergelenk mit Rekonstruktion
		76.5X.39 ↔	Sonstige Exstirpation des Discus articularis am Kiefergelenk
		76.5X.40 ↔	Resektion am Tuberculum articulare des Kiefergelenks
		76.5X.41 ↔	Plastische Rekonstruktion am Kiefergelenk
		76.5X.42 ↔	Gelenkstabilisierung (bewegungseinschränkend) des Kiefergelenks
		76.5X.50 ↔	Arthroskopische Entfernung eines freien Gelenkkörpers am Kiefergelenk
		76.5X.59 ↔	Sonstige Entfernung eines freien Gelenkkörpers am Kiefergelenk

76.5X.90 ↔ Sonstige temporomandibuläre Arthroplastik oder Diskoplastik am Kiefergelenk	76.76.00 ↔ Offene Reposition einer Mandibulafraktur, n.n.bez.
76.5X.99 ↔ Temporomandibuläre Arthroplastik, sonstige	76.76.10 ↔ Offene Reposition einer Einfachfraktur des Corpus mandibulae
76.61.00 ↔ Geschlossene Osteoplastik [Osteotomie] am Ramus mandibulae, n.n.bez.	76.76.11 ↔ Offene Reposition einer Mehrfachfraktur des Corpus mandibulae
76.61.10 ↔ Geschlossene Osteoplastik [Osteotomie] am Ramus mandibulae, ohne Distraction	76.76.20 ↔ Offene Reposition (von aussen) einer Einfach- oder Mehrfachfraktur des Ramus mandibulae
76.61.20 ↔ Geschlossene Osteoplastik [Osteotomie] am Ramus mandibulae, mit Distraction	76.76.21 ↔ Offene Reposition (transoral) einer Einfach- oder Mehrfachfraktur des Ramus mandibulae
76.61.99 ↔ Geschlossene Osteoplastik [Osteotomie] am Ramus mandibulae, sonstige	76.76.30 ↔ Offene Reposition (transoral oder von aussen) einer Fraktur des Processus articularis mandibulae
76.62.00 ↔ Offene Osteoplastik [Osteotomie] am Ramus mandibulae, n.n.bez.	76.76.99 ↔ Offene Reposition einer Mandibulafraktur, sonstige
76.62.10 ↔ Offene Osteoplastik [Osteotomie] am Ramus mandibulae, ohne Distraction	76.77.00 ↔ Offene Reposition einer Processus alveolaris-Fraktur, n.n.bez.
76.62.20 ↔ Offene Osteoplastik [Osteotomie] am Ramus mandibulae, mit Distraction	76.77.10 ↔ Offene Reposition einer Processus alveolaris-Fraktur der Maxilla
76.62.99 ↔ Offene Osteoplastik [Osteotomie] am Ramus mandibulae, sonstige	76.77.11 ↔ Offene Reposition einer Processus alveolaris-Fraktur der Mandibula
76.63.00 ↔ Osteoplastik [Osteotomie] am Corpus mandibulae, n.n.bez.	76.77.99 ↔ Offene Reposition einer Processus alveolaris-Fraktur, sonstige
76.63.10 ↔ Osteoplastik [Osteotomie] im seitlichen Alveolarkambereich oder mit frontaler Kontinuitätsdurchtrennung der Mandibula ohne Distraction	76.78.11 ↔ Endoskopische Reposition einer Stirnhöhlenvorderwandfraktur
76.63.11 ↔ Osteoplastik [Osteotomie] im frontalen Alveolarkambereich oder mit Kontinuitätsdurchtrennung am horizontalen Mandibulaast ohne Distraction	76.78.20 ↔ Geschlossene Reposition einer Orbitafraktur
76.63.12 ↔ Osteoplastik [Osteotomie] zur Kinnverlagerung ohne Distraction	76.78.21 ↔ Endoskopische Reposition einer Orbitafraktur
76.63.20 ↔ Verlagerung des Alveolarfortsatzes durch horizontale Distraction nach Osteotomie	76.79.00 ↔ Sonstige offene Reposition einer Gesichtsschädelfraktur, n.n.bez.
76.63.21 ↔ Verlagerung der Mandibula durch Distraction nach Osteotomie im horizontalen Mandibulaast	76.79.10 ↔ Sonstige offene Reposition einer Fraktur des Orbitadaches
76.63.99 ↔ Osteoplastik [Osteotomie] am Corpus mandibulae, sonstige	76.79.11 ↔ Sonstige offene Reposition einer Fraktur der lateralen Orbitawand
76.64 ↔ Sonstige orthognathische Chirurgie an der Mandibula	76.79.19 ↔ Sonstige offene Reposition einer sonstigen Orbitafraktur
76.65.00 ↔ Segmentale Osteoplastik [Osteotomie] der Maxilla, n.n.bez.	76.79.20 ↔ Sonstige offene Reposition einer Stirnhöhlenwandfraktur
76.65.10 ↔ Segmentale Osteoplastik [Osteotomie] der Maxilla, ohne Distraction	76.79.30 ↔ Sonstige offene Reposition einer nasoethmoidalen Mittelgesichtsfraktur
76.65.20 ↔ Osteotomie der Maxilla im frontalen Alveolarkambereich, mit Distraction	76.79.31 ↔ Sonstige offene Reposition einer zentrolateralen Mittelgesichtsfraktur
76.65.21 ↔ Osteotomie der Maxilla im seitlichen Alveolarkambereich, mit Distraction	76.79.39 ↔ Sonstige offene Reposition einer sonstigen lateralen Mittelgesichtsfraktur
76.65.22 ↔ Osteotomie der Maxilla im frontalen sowie seitlichen Alveolarkambereich in mehreren Segmenten, mit Distraction	76.79.40 ↔ Sonstige offene Reposition kombinierter Mittelgesichtsfrakturen (Mehrfachfraktur)
76.65.99 ↔ Segmentale Osteoplastik [Osteotomie] der Maxilla, sonstige	76.79.99 ↔ Sonstige offene Reposition einer Gesichtsschädelfraktur, sonstige
76.66.00 ↔ Totale Osteoplastik [Osteotomie] der Maxilla, n.n.bez.	76.94 ↔ Offene Reposition einer Kiefergelenksluxation
76.66.10 ↔ Totale Osteoplastik [Osteotomie] der Maxilla ohne Distraction	78.19.90 ↔ Geschlossene Reposition einer Fraktur sonstiger bezeichneter Knochen mit Knochenfixation durch Fixateur externe
76.66.20 ↔ Osteotomie der Maxilla in der Le-Fort-I-Ebene in einem Stück mit Distraction	78.19.91 ↔ Offene Reposition einer Fraktur sonstiger bezeichneter Knochen mit Knochenfixation durch Fixateur externe
76.66.21 ↔ Osteotomie der Maxilla in der Le-Fort-I-Ebene in zwei Stücken mit Distraction	78.59.00 ↔ Innere Knochenfixation ohne Reposition der Fraktur an anderen näher bezeichneten Knochen, ausser Gesichtsschädelknochen, n.n.bez.
76.66.22 ↔ Osteotomie der Maxilla in der Le-Fort-I-Ebene in drei oder mehr Stücken mit Distraction	78.59.90 ↔ Revision von Osteosynthesematerial ohne Materialersatz an anderen näher bezeichneten Knochen, ausser Gesichtsschädelknochen
76.66.30 ↔ Plastische Rekonstruktion sowie Augmentation der Maxilla durch totale Auflagerungsplastik	78.59.99 ↔ Innere Knochenfixation ohne Reposition der Fraktur an anderen näher bezeichneten Knochen, ausser Gesichtsschädelknochen, sonstige
76.66.99 ↔ Totale Osteoplastik [Osteotomie] der Maxilla, sonstige	84.53.00 ↔ Implantation von interner Verlängerungsvorrichtung der Extremitäten mit kinetischer Traktion, n.n.bez.
76.70 ↔ Reposition einer Gesichtsschädelfraktur, n.n.bez.	84.53.10 ↔ Implantation eines nicht motorisierten internen Verlängerungs- oder Knochentransportsystem
76.72 ↔ Offene Reposition einer Jochbein- und Jochbogenfraktur	84.53.11 ↔ Implantation eines motorisierten internen Verlängerungs- oder Knochentransportsystem
76.74 ↔ Offene Reposition einer Maxillafraktur	84.53.99 ↔ Implantation von interner Verlängerungsvorrichtung der Extremitäten mit kinetischer Traktion, sonstige
	84.54 ↔ Implantation von sonstiger internen Verlängerungsvorrichtung der Extremitäten

ADR G D29**Operationen am Kiefer und andere Eingriffe an Kopf und Hals ausser bei bösartiger Neubildung**

Prozedur in Tabelle D29-1

DRG D29Z**Operationen am Kiefer und andere Eingriffe an Kopf und Hals ausser bei bösartiger Neubildung****Prozedur D29-1**

04.76 ↔	Plastische Rekonstruktion einer alten traumatischen Verletzung an kranialen und peripheren Nerven	27.56.20 ↔	Grossflächiges Spalthauttransplantat an Lippe und Mund
04.79.09 ↔	Sonstige Neuroplastik, sonstige	27.56.30 ↔	Kleinflächige heterologe Hauttransplantation an die Lippe
04.79.10 ↔	Transplantation sowie Transposition eines extrakraniellen Hirnnerven mit epineuraler Naht	27.56.40 ↔	Grossflächig heterologe Hauttransplantation an die Lippe
04.79.11 ↔	Transplantation sowie Transposition des Plexus brachialis mit epineuraler Naht	27.56.50 ↔	Kleinflächige homologe Hauttransplantation an die Lippe
04.79.12 ↔	Transplantation sowie Transposition von Nerven der Schulter mit epineuraler Naht	27.56.60 ↔	Grossflächig homologe Hauttransplantation an die Lippe
04.79.13 ↔	Transplantation sowie Transposition eines Nerven des Armes und der Hand mit epineuraler Naht	27.56.99 ↔	Sonstiges Hauttransplantat an Lippe und Mund, sonstige
04.79.14 ↔	Transplantation sowie Transposition von Nerven des Rumpfes und der unteren Extremität mit epineuraler Naht	30.29.00 ↔	Sonstige partielle Laryngektomie, n.n.bez.
04.79.19 ↔	Transplantation sowie Transposition eines sonstigen Nervens mit epineuraler Naht	30.29.10 ↔	Cricohyoidoepiglottopexie [CHEP]
04.79.20 ↔	Transplantation sowie Transposition eines Nerven mit interfazikulärer Naht	30.29.11 ↔	Cricohyoidopexie [CHP]
04.79.21 ↔	Transplantation sowie Transposition eines extrakraniellen Hirnnerven mit interfazikulärer Naht	30.29.20 ↔	Partielle Larynx-Pharynx-Resektion
04.79.22 ↔	Transplantation sowie Transposition des Plexus brachialis mit interfazikulärer Naht	30.29.21 ↔	Partielle Laryngektomie frontale (Huet)
04.79.23 ↔	Transplantation sowie Transposition von Nerven der Schulter mit interfazikulärer Naht	30.29.22 ↔	Partielle Laryngektomie frontolaterale (Leroux-Robert)
04.79.24 ↔	Transplantation sowie Transposition eines Nerven des Armes und der Hand mit interfazikulärer Naht	30.29.30 ↔	Arytenoidektomie
04.79.25 ↔	Transplantation sowie Transposition von Nerven des Rumpfes und der unteren Extremität mit interfazikulärer Naht	30.29.99 ↔	Sonstige partielle Laryngektomie, sonstige
04.79.29 ↔	Transplantation sowie Transposition eines sonstigen Nerven mit interfazikulärer Naht	31.69.10 ↔	Laryngoplastik, n.n.bez.
16.51.00 ↔	Exenteration der Orbita mit Entfernen benachbarter Strukturen, n.n.bez.	31.69.11 ↔	Medialisierung Laryngoplastik, n.n.bez.
16.51.10 ↔	Exenteration der Orbita mit Entfernen benachbarter Strukturen, mit Erhalt der Lidhaut	31.69.12 ↔	Medialisierung Laryngoplastik, Thyroplastik Typ I
16.51.11 ↔	Exenteration der Orbita mit Entfernen benachbarter Strukturen, ohne Erhalt der Lidhaut	31.69.14 ↔	Medialisierung Laryngoplastik, externer Zugang
16.51.99 ↔	Exenteration der Orbita mit Entfernen benachbarter Strukturen, sonstige	31.69.20 ↔	Erweiterungsplastik der Glottis (endolaryngeal)
16.52.00 ↔	Exenteration der Orbita mit therapeutischem Entfernen von Orbitaknochen, n.n.bez.	31.69.30 ↔	Cricothyroidopexie
16.52.10 ↔	Exenteration der Orbita mit therapeutischem Entfernen von Orbitaknochen, mit Erhalt der Lidhaut	31.69.31 ↔	Arytenoidopexie
16.52.11 ↔	Exenteration der Orbita mit therapeutischem Entfernen von Orbitaknochen, ohne Erhalt der Lidhaut	31.69.40 ↔	Konstruktion / Revision einer Neoglottis
16.52.99 ↔	Exenteration der Orbita mit therapeutischem Entfernen von Orbitaknochen, sonstige	31.69.41 ↔	Plastische Rekonstruktion des Larynx
16.59.00 ↔	Sonstige Exenteration der Orbita, n.n.bez.	31.69.42 ↔	Plastische Rekonstruktion einer Stimmlippe
16.59.10 ↔	Sonstige Exenteration der Orbita, mit Erhalt der Lidhaut	31.69.99 ↔	Sonstige plastische Rekonstruktion am Larynx, sonstige
16.59.11 ↔	Sonstige Exenteration der Orbita, ohne Erhalt der Lidhaut	40.43.11 ↔	Selektive (funktionelle) Neck dissection, supraomohyoid (Region I-III)
16.59.99 ↔	Sonstige Exenteration der Orbita, sonstige	40.43.12 ↔	Selektive (funktionelle) Neck dissection, lateral (Region II-IV)
21.72 ↔	Offene Reposition einer Nasenfraktur	40.43.13 ↔	Selektive (funktionelle) Neck dissection, anterolateral (Region I-IV)
27.56.10 ↔	Kleinflächiges Spalthauttransplantat an Lippe und Mund	40.43.14 ↔	Selektive (funktionelle) Neck dissection, posterolateral (Region II-V)
		40.43.15 ↔	Selektive (funktionelle) Neck dissection, zentral (Region VI)
		40.44 ↔	Radikale Neck dissection
		40.45 ↔	Erweiterte radikale Neck dissection
		40.49 ↔	Neck dissection, sonstige
		76.09.10 ↔	Reosteotomie nach Frakturreposition
		76.2X.00 ↔	Lokale Exzision oder Destruktion von Läsion und Gewebe an Gesichtsschädelknochen, n.n.bez.
		76.2X.10 ↔	Dekortikation eines Gesichtsschädelknochens
		76.2X.11 ↔	Exzision von periostalem Gewebe an Gesichtsschädelknochen
		76.2X.12 ↔	Abtragung (modellierende Osteotomie) an Gesichtsschädelknochen
		76.2X.20 ↔	Destruktion von Läsion und Gewebe an Gesichtsschädelknochen
		76.2X.31 ↔	Knochenentnahme an Gesichtsschädelknochen zur Transplantation

76.2X.99 ↔ Lokale Exzision oder Destruktion von Läsion und Gewebe an Gesichtsschädelknochen, sonstige	76.65.99 ↔ Segmentale Osteoplastik [Osteotomie] der Maxilla, sonstige
76.5X.00 ↔ Temporomandibuläre Arthroplastik, n.n.bez.	76.66.00 ↔ Totale Osteoplastik [Osteotomie] der Maxilla, n.n.bez.
76.5X.10 ↔ Kondylektomie am Kiefergelenk mit Rekonstruktion	76.66.10 ↔ Totale Osteoplastik [Osteotomie] der Maxilla ohne Distraction
76.5X.19 ↔ Sonstige Kondylektomie am Kiefergelenk	76.66.20 ↔ Osteotomie der Maxilla in der Le-Fort-I-Ebene in einem Stück mit Distraction
76.5X.20 ↔ Diskoplastik am Kiefergelenk mit Rekonstruktion	76.66.21 ↔ Osteotomie der Maxilla in der Le-Fort-I-Ebene in zwei Stücken mit Distraction
76.5X.29 ↔ Sonstige Diskoplastik am Kiefergelenk	76.66.22 ↔ Osteotomie der Maxilla in der Le-Fort-I-Ebene in drei oder mehr Stücken mit Distraction
76.5X.30 ↔ Exstirpation des Discus articularis am Kiefergelenk mit Rekonstruktion	76.66.30 ↔ Plastische Rekonstruktion sowie Augmentation der Maxilla durch totale Auflagerungsplastik
76.5X.39 ↔ Sonstige Exstirpation des Discus articularis am Kiefergelenk	76.66.99 ↔ Totale Osteoplastik [Osteotomie] der Maxilla, sonstige
76.5X.40 ↔ Resektion am Tuberculum articulare des Kiefergelenks	76.70 ↔ Reposition einer Gesichtsschädelfraktur, n.n.bez.
76.5X.41 ↔ Plastische Rekonstruktion am Kiefergelenk	76.72 ↔ Offene Reposition einer Jochbein- und Jochbogenfraktur
76.5X.42 ↔ Gelenkstabilisierung (bewegungseinschränkend) des Kiefergelenks	76.74 ↔ Offene Reposition einer Maxillafraktur
76.5X.50 ↔ Arthroskopische Entfernung eines freien Gelenkkörpers am Kiefergelenk	76.76.00 ↔ Offene Reposition einer Mandibulafraktur, n.n.bez.
76.5X.59 ↔ Sonstige Entfernung eines freien Gelenkkörpers am Kiefergelenk	76.76.10 ↔ Offene Reposition einer Einfachfraktur des Corpus mandibulae
76.5X.90 ↔ Sonstige temporomandibuläre Arthroplastik oder Diskoplastik am Kiefergelenk	76.76.11 ↔ Offene Reposition einer Mehrfachfraktur des Corpus mandibulae
76.5X.99 ↔ Temporomandibuläre Arthroplastik, sonstige	76.76.20 ↔ Offene Reposition (von aussen) einer Einfach- oder Mehrfachfraktur des Ramus mandibulae
76.61.00 ↔ Geschlossene Osteoplastik [Osteotomie] am Ramus mandibulae, n.n.bez.	76.76.21 ↔ Offene Reposition (transoral) einer Einfach- oder Mehrfachfraktur des Ramus mandibulae
76.61.10 ↔ Geschlossene Osteoplastik [Osteotomie] am Ramus mandibulae, ohne Distraction	76.76.30 ↔ Offene Reposition (transoral oder von aussen) einer Fraktur des Processus articularis mandibulae
76.61.20 ↔ Geschlossene Osteoplastik [Osteotomie] am Ramus mandibulae, mit Distraction	76.76.99 ↔ Offene Reposition einer Mandibulafraktur, sonstige
76.61.99 ↔ Geschlossene Osteoplastik [Osteotomie] am Ramus mandibulae, sonstige	76.77.00 ↔ Offene Reposition einer Processus alveolaris-Fraktur, n.n.bez.
76.62.00 ↔ Offene Osteoplastik [Osteotomie] am Ramus mandibulae, n.n.bez.	76.77.10 ↔ Offene Reposition einer Processus alveolaris-Fraktur der Maxilla
76.62.10 ↔ Offene Osteoplastik [Osteotomie] am Ramus mandibulae, ohne Distraction	76.77.11 ↔ Offene Reposition einer Processus alveolaris-Fraktur der Mandibula
76.62.20 ↔ Offene Osteoplastik [Osteotomie] am Ramus mandibulae, mit Distraction	76.77.99 ↔ Offene Reposition einer Processus alveolaris-Fraktur, sonstige
76.62.99 ↔ Offene Osteoplastik [Osteotomie] am Ramus mandibulae, sonstige	76.78.11 ↔ Endoskopische Reposition einer Stirnhöhlenvorderwandfraktur
76.63.00 ↔ Osteoplastik [Osteotomie] am Corpus mandibulae, n.n.bez.	76.78.20 ↔ Geschlossene Reposition einer Orbitafraktur
76.63.10 ↔ Osteoplastik [Osteotomie] im seitlichen Alveolarkambereich oder mit frontaler Kontinuitätsdurchtrennung der Mandibula ohne Distraction	76.78.21 ↔ Endoskopische Reposition einer Orbitafraktur
76.63.11 ↔ Osteoplastik [Osteotomie] im frontalen Alveolarkambereich oder mit Kontinuitätsdurchtrennung am horizontalen Mandibulaast ohne Distraction	76.79.00 ↔ Sonstige offene Reposition einer Gesichtsschädelfraktur, n.n.bez.
76.63.12 ↔ Osteoplastik [Osteotomie] zur Kinnverlagerung ohne Distraction	76.79.10 ↔ Sonstige offene Reposition einer Fraktur des Orbitadaches
76.63.20 ↔ Verlagerung des Alveolarfortsatzes durch horizontale Distraction nach Osteotomie	76.79.11 ↔ Sonstige offene Reposition einer Fraktur der lateralen Orbitawand
76.63.21 ↔ Verlagerung der Mandibula durch Distraction nach Osteotomie im horizontalen Mandibulaast	76.79.19 ↔ Sonstige offene Reposition einer sonstigen Orbitafraktur
76.63.99 ↔ Osteoplastik [Osteotomie] am Corpus mandibulae, sonstige	76.79.20 ↔ Sonstige offene Reposition einer Stirnhöhlenwandfraktur
76.64 ↔ Sonstige orthognathische Chirurgie an der Mandibula	76.79.30 ↔ Sonstige offene Reposition einer nasoethmoidalen Mittelgesichtsfraktur
76.65.00 ↔ Segmentale Osteoplastik [Osteotomie] der Maxilla, n.n.bez.	76.79.31 ↔ Sonstige offene Reposition einer zentrolateralen Mittelgesichtsfraktur
76.65.10 ↔ Segmentale Osteoplastik [Osteotomie] der Maxilla, ohne Distraction	76.79.39 ↔ Sonstige offene Reposition einer sonstigen lateralen Mittelgesichtsfraktur
76.65.20 ↔ Osteotomie der Maxilla im frontalen Alveolarkambereich, mit Distraction	76.79.40 ↔ Sonstige offene Reposition kombinierter Mittelgesichtsfrakturen (Mehrfachfraktur)
76.65.21 ↔ Osteotomie der Maxilla im seitlichen Alveolarkambereich, mit Distraction	76.79.99 ↔ Sonstige offene Reposition einer Gesichtsschädelfraktur, sonstige
76.65.22 ↔ Osteotomie der Maxilla im frontalen sowie seitlichen Alveolarkambereich in mehreren Segmenten, mit Distraction	76.94 ↔ Offene Reposition einer Kiefergelenksluxation
	78.19.90 ↔ Geschlossene Reposition einer Fraktur sonstiger bezeichneter Knochen mit Knochenfixation durch Fixateur externe
	78.19.91 ↔ Offene Reposition einer Fraktur sonstiger bezeichneter Knochen mit Knochenfixation durch Fixateur externe

78.59.00 ↔	Innere Knochenfixation ohne Reposition der Fraktur an anderen näher bezeichneten Knochen, ausser Gesichtsschädelknochen, n.n.bez.	84.53.10 ↔	Implantation eines nicht motorisierten internen Verlängerungs- oder Knochentransportsystem
78.59.90 ↔	Revision von Osteosynthesematerial ohne Materialersatz an anderen näher bezeichneten Knochen, ausser Gesichtsschädelknochen	84.53.11 ↔	Implantation eines motorisierten internen Verlängerungs- oder Knochentransportsystem
78.59.99 ↔	Innere Knochenfixation ohne Reposition der Fraktur an anderen näher bezeichneten Knochen, ausser Gesichtsschädelknochen, sonstige	84.53.99 ↔	Implantation von interner Verlängerungsvorrichtung der Extremitäten mit kinetischer Traktion, sonstige
84.53.00 ↔	Implantation von interner Verlängerungsvorrichtung der Extremitäten mit kinetischer Traktion, n.n.bez.	84.54 ↔	Implantation von sonstiger internen Verlängerungsvorrichtung der Extremitäten

ADR G D30**Verschiedene Eingriffe an Ohr, Nase, Mund und Hals ausser bei bösartiger Neubildung, ohne Mundboden- oder Vestibulumplastik mit Alter < 3 Jahre**

Prozedur in Tabelle D30-1 oder (Prozedur in Tabelle D30-2 und Alter < 3 Jahre)

DR G D30A**Verschiedene Eingriffe an Ohr, Nase, Mund und Hals mit äusserst schweren CC, mit aufwendigem Eingriff oder Eingriff an Mundhöhle und Mund ausser bei bösartiger NB ohne Mundboden- oder Vestibulumplastik mit Alter < 3 Jahre**

Prozedur in Tabelle D30-3 oder (Prozedur in Tabelle D30-2 und Alter < 3 Jahre) oder PCCL > 3

DR G D30B**Verschiedene Eingriffe an Ohr, Nase, Mund und Hals mit bestimmter Prozedur oder Alter < 16 Jahre**

Alter < 16 Jahre oder Prozedur in Tabelle D30-4

DR G D30C**Verschiedene Eingriffe an Ohr, Nase, Mund und Hals, Alter > 15 Jahre****Prozedur D30-1**

06.09.00 ↔	Sonstige Inzision im Gebiet der Schilddrüse, n.n.bez.	18.71.13 ↔	Ohrmuschelaufbau, partiell mit Knorpeltransplantat
06.09.10 ↔	Sonstige Inzision im Gebiet der Schilddrüse, ohne weitere Massnahmen	18.71.14 ↔	Ohrmuschelaufbau, partiell mit mikrovaskulärem Lappen
06.09.11 ↔	Sonstige Inzision im Gebiet der Schilddrüse, Drainage	18.71.19 ↔	Ohrmuschelaufbau, partiell, sonstige
06.09.12 ↔	Sonstige Inzision im Gebiet der Schilddrüse, Exploration	18.71.20 ↔	Ohrmuschelaufbau, total, n.n.bez.
06.09.99 ↔	Sonstige Inzision im Gebiet der Schilddrüse, sonstige	18.71.21 ↔	Ohrmuschelaufbau, total mit Gewebeexpander
06.91 ↔	Durchtrennung des Isthmus thyreoideae	18.71.22 ↔	Ohrmuschelaufbau, total mit Galealappen
09.3 ↔	Sonstige Operationen an der Tränenrüse	18.71.23 ↔	Ohrmuschelaufbau, total mit Knorpeltransplantat
09.6 ↔	Exzision an Tränensack und ableitenden Tränenwegen	18.71.24 ↔	Ohrmuschelaufbau, total mit mikrovaskulärem Lappen
09.81 ↔	Dakryozystorhinostomie	18.71.29 ↔	Ohrmuschelaufbau, total, sonstige
09.99 ↔	Sonstige Operation am Tränensystem, sonstige	18.71.30 ↔	Implantation von alloplastischen Materialien beim Aufbau einer Ohrmuschel
18.01 ↔	Perforation des Ohrläppchens	18.71.99 ↔	Ohrmuschelaufbau, sonstige
18.09 ↔	Inzision am äusseren Ohr, sonstige	18.72 ↔	Reinsertion eines amputierten Ohres
18.21 ↔	Exzision einer präaurikulären Fistel oder eines präaurikulären Sinus	18.79 ↔	Sonstige plastische Rekonstruktion am äusseren Ohr, sonstige
18.29.12 ↔	Exzision einer anderen Läsion am äusseren Ohr oder im äusseren Gehörgang	19.0 ↔	Mobilisation des Stapes
18.31 ↔	Radikale Exzision einer Läsion am äusseren Ohr	19.11 ↔	Stapedektomie und Stapesplastik mit Einpassen einer Stapesprothese
18.32 ↔	Resektion der Ohrmuschel, total	19.19.00 ↔	Sonstige Stapedektomie und Stapesplastiken, n.n.bez.
18.33 ↔	Exzision von Knorpel am äusseren Ohr zur Transplantation	19.19.10 ↔	Stapedotomie mit Einpassen einer autogenen Stapesprothese (Inkus-Stapedotomie)
18.5 ↔	Chirurgische Korrektur abstehender Ohren	19.19.11 ↔	Stapedotomie mit Einpassen einer alloplastischen Stapesprothese (Inkus-Stapedotomie)
18.6X.00 ↔	Rekonstruktion des äusseren Gehörgangs, n.n.bez.	19.19.12 ↔	Malleo-Stapedotomie
18.6X.10 ↔	Erweiterung des äusseren Gehörgangs	19.19.99 ↔	Sonstige Stapedektomie und Stapesplastiken, sonstige
18.6X.20 ↔	Rekonstruktion eines (bestehenden) äusseren Gehörgangs	19.21 ↔	Revision einer Stapedotomie, Stapedektomie und Stapesplastik mit Inkus-Ersatz
18.6X.30 ↔	Konstruktion eines (nicht bestehenden) äusseren Gehörgangs	19.29.00 ↔	Sonstige Revision einer Stapedotomie, Stapedektomie und Stapesplastik, n.n.bez.
18.6X.99 ↔	Rekonstruktion des äusseren Gehörgangs, sonstige	19.29.10 ↔	Sonstige Revision einer Stapedotomie und Stapedektomie mit Stapesprothese
18.71.00 ↔	Ohrmuschelaufbau, n.n.bez.		
18.71.10 ↔	Ohrmuschelaufbau, partiell, n.n.bez.		
18.71.11 ↔	Ohrmuschelaufbau, partiell mit Gewebeexpander		
18.71.12 ↔	Ohrmuschelaufbau, partiell mit Galealappen		

19.29.11 ↔ Sonstige Revision einer Stapedotomie und Stapedektomie mit autogener Stapesprothese	20.99.10 ↔ Implantation von Knochenverankerungen am Felsenbein, Mittel- oder Innenohr
19.29.12 ↔ Sonstige Revision einer Stapedotomie und Stapedektomie mit alloplastischer Stapesprothese	20.99.20 ↔ Verschluss einer Labyrinthfistel
19.29.13 ↔ Sonstige Revision einer Stapesplastik (ohne Inkus-Ersatz)	20.99.30 ↔ Entfernung eines Kochleaimplantats oder implantierbaren Hörgerätes
19.29.99 ↔ Sonstige Revision einer Stapedotomie, Stapedektomie und Stapesplastik, sonstige	20.99.99 ↔ Sonstige Operationen an Innen- und Mittelohr, sonstige
19.3 ↔ Sonstige Operationen an den Gehörknöchelchen	21.07 ↔ Stillung einer Epistaxis durch Exzision von nasaler Mukosa sowie Hauttransplantation an Septum und laterale Nasenwand
19.4 ↔ Myringoplastik	21.31.10 ↔ Lokale Exzision einer endonasalen Läsion, Zugang endonasal
19.6 ↔ Revision einer Tympanoplastik	21.31.12 ↔ Destruktion einer endonasalen Läsion
19.9X.11 ↔ Verkleinerung einer Radikalhöhle	21.32 ↔ Exzision und lokale Destruktion einer anderen Läsion an der Nase
19.9X.12 ↔ Rekonstruktion des Mittelohrs, Reimplantation, Rekonstruktion der hinteren Gehörgangswand	21.5 ↔ Submuköse Resektion des Nasenseptums
19.9X.13 ↔ Rekonstruktion des Mittelohrs	21.82 ↔ Verschluss einer Nasenfistel
19.9X.14 ↔ Verschluss einer Mastoid-Fistel	21.91 ↔ Lösung von Synechien der Nase
19.9X.19 ↔ Mikrochirurgische Operationen am Mittelohr, sonstige	30.01 ↔ Marsupialisation einer Larynxzyste
19.9X.99 ↔ Sonstige plastische Rekonstruktion am Mittelohr, sonstige	30.09.00 ↔ Sonstige Exzision oder Destruktion von Läsion oder Gewebe am Larynx, n.n.bez.
20.01 ↔ Myringotomie mit Paukenröhrcheneinlage	30.09.10 ↔ Exzision oder Destruktion von Läsion oder Gewebe am Larynx ohne Thyreotomie
20.21 ↔ Inzision am Mastoid	30.09.11 ↔ Dekortikation / Stripping einer Stimmlippe, ohne Thyreotomie
20.22 ↔ Inzision an den Pyramidenzellen	30.09.20 ↔ Exzision oder Destruktion von Läsion oder Gewebe am Larynx, durch Thyreotomie
20.23.00 ↔ Inzision am Mittelohr, n.n.bez.	30.09.21 ↔ Dekortikation / Stripping einer Stimmlippe, durch Thyreotomie
20.23.10 ↔ Antrotomie	30.09.99 ↔ Sonstige Exzision oder Destruktion von Läsion oder Gewebe am Larynx, sonstige
20.23.11 ↔ Attikotomie	30.21 ↔ Epiglottidektomie
20.23.12 ↔ Tympanotomie mit Abdichtung der runden und ovalen Fenstermembran	30.22.00 ↔ Chordektomie, n.n.bez.
20.23.13 ↔ Explorative Tympanotomie	30.22.10 ↔ Chordektomie, endolaryngeal
20.23.99 ↔ Inzision am Mittelohr, sonstige	30.22.11 ↔ Chordektomie, durch Thyreotomie
20.32.01 ↔ Biopsie am Mittelohr	30.22.99 ↔ Chordektomie, sonstige
20.32.02 ↔ Biopsie am Innenohr	31.3 ↔ Sonstige Inzisionen an Larynx und Trachea
20.32.99 ↔ Biopsie an Mittel- und Innenohr, sonstige	31.45 ↔ Offene Biopsie an Larynx oder Trachea
20.51.10 ↔ Exzision einer Läsion an der Paukenhöhle	31.51 ↔ Lokale Exzision von Läsion oder Gewebe an der Trachea, offen chirurgisch
20.51.11 ↔ Exzision einer Läsion an der Pyramiden Spitze	31.61 ↔ Naht einer Rissverletzung am Larynx
20.51.12 ↔ Exzision einer Läsion an der Otobasis	31.62 ↔ Verschluss einer Larynxfistel
20.51.99 ↔ Exzision einer Läsion am Mittelohr, sonstige	31.63 ↔ Revision einer Laryngostomie
20.59 ↔ Sonstige Exzision am Mittelohr, sonstige	31.64 ↔ Versorgung einer Larynxfraktur
20.61.00 ↔ (Initiale) Fenestration am Innenohr, n.n.bez.	31.75 ↔ Rekonstruktion der Trachea sowie Konstruktion eines künstlichen Larynx
20.61.10 ↔ Fenestration am Innenohr, ohne Implantation einer Prothese (initiales Verfahren)	31.92 ↔ Lösung von Adhäsionen an Trachea oder Larynx
20.61.99 ↔ (Initiale) Fenestration am Innenohr, sonstige	31.98 ↔ Sonstige Operationen am Larynx
20.62.00 ↔ Revision einer Fenestration am Innenohr, n.n.bez.	
20.62.10 ↔ Revision einer Fenestration am Innenohr, ohne Implantation einer Prothese	
20.62.99 ↔ Revision einer Fenestration am Innenohr, sonstige	
20.8 ↔ Operationen an der Tuba auditiva	
20.91 ↔ Tympanosympathektomie	

Prozedur D30-2

24.2X.10 ↔ Gingivoplastik mit Transplantat oder Implantat	25.59.00 ↔ Sonstige Zungenrekonstruktion und Zungenplastik, n.n.bez.
24.2X.99 ↔ Gingivoplastik, sonstige	25.59.10 ↔ Plastische Rekonstruktion der Zunge, n.n.bez.
24.4X.00 ↔ Exzision einer Zahnläsion am Kiefer, n.n.bez.	25.59.99 ↔ Sonstige Zungenrekonstruktion und Zungenplastik, sonstige
24.4X.10 ↔ Exzision einer Zahnläsion am Kiefer mit Eröffnung von Kieferhöhle oder Nasenboden	25.93 ↔ Lösung von Adhäsion an der Zunge
24.4X.11 ↔ Exzision einer Zahnläsion am Kiefer mit Nervendarstellung	25.94 ↔ Sonstige Glossotomie
24.4X.99 ↔ Exzision einer Zahnläsion am Kiefer, sonstige	27.1 ↔ Inzision am Gaumen
24.5X.00 ↔ Alveoloplastik, n.n.bez.	27.21.20 ↔ Offene Biopsie (mit Inzision) am knöchernen Gaumen
24.5X.10 ↔ Alveoloplastik mit Transplantat	27.22.20 ↔ Offene Biopsie (mit Inzision) an Uvula und weichem Gaumen
24.5X.99 ↔ Alveoloplastik, sonstige	27.24.20 ↔ Offene Biopsie (mit Inzision) an Wangenschleimhaut, Mundboden und sonstigen Strukturen in der Mundhöhle
24.91.10 ↔ Vestibulumplastik	27.24.99 ↔ Biopsie in der Mundhöhle, an nicht bezeichneter Struktur, sonstige
24.91.11 ↔ Mundbodensenkung	27.31.00 ↔ Lokale Exzision oder Destruktion von Läsion oder Gewebe am knöchernen Gaumen, n.n.bez.
24.91.99 ↔ Extension oder Vertiefung des Sulcus buccolabialis oder lingualis, sonstige	
25.02 ↔ Offene Biopsie an der Zunge	
25.1 ↔ Exzision oder Destruktion von Läsion oder Gewebe an der Zunge	

27.31.10 ↔	Lokale Exzision von Läsion oder Gewebe am knöchernen Gaumen	27.59.20 ↔	Kleinflächige Weichteildeckung durch kultivierte Keratinozyten an der Lippe
27.31.20 ↔	Partielle Exzision von Läsion oder Gewebe am knöchernen Gaumen	27.59.21 ↔	Grossflächige Weichteildeckung durch kultivierte Keratinozyten an der Lippe
27.31.30 ↔	Destruktion von Läsion oder Gewebe am knöchernen Gaumen	27.59.30 ↔	Kleinflächige temporäre Weichteildeckung durch Kombination mehrerer Verfahren an der Lippe
27.31.99 ↔	Lokale Exzision oder Destruktion von Läsion oder Gewebe am knöchernen Gaumen, sonstige	27.59.31 ↔	Grossflächige temporäre Weichteildeckung durch Kombination mehrerer Verfahren an der Lippe
27.32.00 ↔	Ausgedehnte Exzision oder Destruktion von Läsion oder Gewebe am knöchernen Gaumen, n.n.bez.	27.59.41 ↔	Sonstige plastische Rekonstruktion an Lippe und Mund mit gestieltem Fernlappen
27.32.10 ↔	Totale transorale Exstirpation von Läsion oder Gewebe am knöchernen Gaumen	27.59.60 ↔	Einsetzen eines Gewebeexpanders an der Lippe
27.32.11 ↔	Radikale transmandibuläre Exzision [En-bloc-Resektion] von Läsion oder Gewebe am knöchernen Gaumen	27.59.99 ↔	Sonstige plastische Rekonstruktion an Lippe und Mund, sonstige
27.32.12 ↔	Radikale transfazial Exzision [En-bloc-Resektion] von Läsion oder Gewebe am knöchernen Gaumen	27.71 ↔	Inzision an der Uvula
27.32.99 ↔	Ausgedehnte Exzision oder Destruktion von Läsion oder Gewebe am knöchernen Gaumen, sonstige	27.72 ↔	Exzision an der Uvula
27.42 ↔	Ausgedehnte Exzision einer Läsion an der Lippe	27.79 ↔	Operationen an der Uvula, sonstige
27.43.00 ↔	Sonstige Exzision von Läsion oder Gewebe an der Lippe, n.n.bez.	27.99 ↔	Sonstige Operationen an Mundhöhle und Gesicht, sonstige
27.43.10 ↔	Sonstige Exzision von Läsion oder Gewebe an der Lippe, lokale Exzision	86.41.11 ↔	Radikale und grossflächige Exzision von Läsion oder Gewebe an Haut und Subkutangewebe, ohne primären Wundverschluss, am Kopf
27.43.99 ↔	Sonstige Exzision von Läsion oder Gewebe an der Lippe, sonstige	86.41.12 ↔	Radikale und grossflächige Exzision von Läsion oder Gewebe an Haut und Subkutangewebe, ohne primären Wundverschluss, am Hals
27.44.00 ↔	Radikale Exzision einer Läsion an der Lippe, n.n.bez.	86.42.11 ↔	Radikale und grossflächige Exzision von Läsion oder Gewebe an Haut und Subkutangewebe, mit primärem Wundverschluss, am Kopf
27.44.11 ↔	Radikale Exzision einer Hautläsion der Lippe ohne Transplantation oder Transposition von Haut	86.42.12 ↔	Radikale und grossflächige Exzision von Läsion oder Gewebe an Haut und Subkutangewebe, mit primärem Wundverschluss, am Hals
27.44.20 ↔	Radikale Exzision einer Hautläsion der Lippe mit Transplantation oder Transposition von Haut	86.43.11 ↔	Radikale und grossflächige Exzision von Läsion oder Gewebe an Haut und Subkutangewebe, mit plastischer Deckung, am Kopf
27.44.99 ↔	Radikale Exzision einer Läsion an der Lippe, sonstige	86.43.12 ↔	Radikale und grossflächige Exzision von Läsion oder Gewebe an Haut und Subkutangewebe, mit plastischer Deckung, am Hals
27.49.00 ↔	Sonstige Exzision in der Mundhöhle, n.n.bez.	86.6B.11 ↔	Autologe Spalthauttransplantation, kleinflächig, am Kopf
27.49.10 ↔	Exzision an der Wange	86.6B.12 ↔	Autologe Spalthauttransplantation, kleinflächig, am Hals
27.49.11 ↔	Exzision am Mundboden	86.6B.21 ↔	Autologe Spalthauttransplantation, grossflächig, am Kopf
27.49.99 ↔	Sonstige Exzision in der Mundhöhle, sonstige	86.6B.22 ↔	Autologe Spalthauttransplantation, grossflächig, am Hals
27.54.00 ↔	Plastische Rekonstruktion einer (angeborenen) Lippenspalte, n.n.bez.	86.83.11 ↔	Gewebereduktionsplastik an Kopf und Hals
27.54.99 ↔	Plastische Rekonstruktion einer (angeborenen) Lippenspalte, sonstige		
27.55.00 ↔	Vollhauttransplantat an Lippe und Mund, n.n.bez.		
27.55.10 ↔	Kleinflächiges Vollhauttransplantat an Lippe und Mund		
27.55.20 ↔	Grossflächiges Vollhauttransplantat an Lippe und Mund		
27.55.99 ↔	Vollhauttransplantat an Lippe und Mund, sonstige		
27.58 ↔	Revision eines gestielten oder freien Lappens oder freien Hauttransplantates an Lippe und Mund		

Prozedur D30-3

06.91 ↔	Durchtrennung des Isthmus thyreoideae	18.71.11 ↔	Ohrmuschelaufbau, partiell mit Gewebeexpander
09.3 ↔	Sonstige Operationen an der Tränendrüse	18.71.12 ↔	Ohrmuschelaufbau, partiell mit Galealappen
09.6 ↔	Exzision an Tränensack und ableitenden Tränenwegen	18.71.13 ↔	Ohrmuschelaufbau, partiell mit Knorpeltransplantat
09.81 ↔	Dakryozystorhinostomie	18.71.14 ↔	Ohrmuschelaufbau, partiell mit mikrovaskulärem Lappen
18.21 ↔	Exzision einer präaurikulären Fistel oder eines präaurikulären Sinus	18.71.19 ↔	Ohrmuschelaufbau, partiell, sonstige
18.31 ↔	Radikale Exzision einer Läsion am äusseren Ohr	18.71.20 ↔	Ohrmuschelaufbau, total, n.n.bez.
18.33 ↔	Exzision von Knorpel am äusseren Ohr zur Transplantation	18.71.21 ↔	Ohrmuschelaufbau, total mit Gewebeexpander
18.6X.00 ↔	Rekonstruktion des äusseren Gehörgangs, n.n.bez.	18.71.22 ↔	Ohrmuschelaufbau, total mit Galealappen
18.6X.10 ↔	Erweiterung des äusseren Gehörgangs	18.71.23 ↔	Ohrmuschelaufbau, total mit Knorpeltransplantat
18.6X.20 ↔	Rekonstruktion eines (bestehenden) äusseren Gehörgangs	18.71.24 ↔	Ohrmuschelaufbau, total mit mikrovaskulärem Lappen
18.6X.30 ↔	Konstruktion eines (nicht bestehenden) äusseren Gehörgangs	18.71.29 ↔	Ohrmuschelaufbau, total, sonstige
18.6X.99 ↔	Rekonstruktion des äusseren Gehörgangs, sonstige	18.71.30 ↔	Implantation von alloplastischen Materialien beim Aufbau einer Ohrmuschel
18.71.00 ↔	Ohrmuschelaufbau, n.n.bez.	18.71.99 ↔	Ohrmuschelaufbau, sonstige
18.71.10 ↔	Ohrmuschelaufbau, partiell, n.n.bez.	18.72 ↔	Reinsertion eines amputierten Ohres
		19.0 ↔	Mobilisation des Stapes

19.11 ↔	Stapedektomie und Stapesplastik mit Einpassen einer Stapesprothese	20.62.00 ↔	Revision einer Fenestration am Innenohr, n.n.bez.
19.21 ↔	Revision einer Stapedotomie, Stapedektomie und Stapesplastik mit Inkus-Ersatz	20.62.10 ↔	Revision einer Fenestration am Innenohr, ohne Implantation einer Prothese
19.4 ↔	Myringoplastik	20.62.99 ↔	Revision einer Fenestration am Innenohr, sonstige
19.6 ↔	Revision einer Tympanoplastik	20.8 ↔	Operationen an der Tuba auditiva
19.9X.11 ↔	Verkleinerung einer Radikalhöhle	20.91 ↔	Tympanosympathektomie
19.9X.12 ↔	Rekonstruktion des Mittelohrs, Reimplantation, Rekonstruktion der hinteren Gehörgangswand	20.99.10 ↔	Implantation von Knochenverankerungen am Felsenbein, Mittel- oder Innenohr
19.9X.13 ↔	Rekonstruktion des Mittelohrs	20.99.20 ↔	Verschluss einer Labyrinthfistel
19.9X.14 ↔	Verschluss einer Mastoid-Fistel	20.99.30 ↔	Entfernung eines Kochleaimplantats oder implantierbaren Hörgerätes
19.9X.19 ↔	Mikrochirurgische Operationen am Mittelohr, sonstige	20.99.99 ↔	Sonstige Operationen an Innen- und Mittelohr, sonstige
19.9X.99 ↔	Sonstige plastische Rekonstruktion am Mittelohr, sonstige	30.21 ↔	Epiglottidektomie
20.51.10 ↔	Exzision einer Läsion an der Paukenhöhle	31.45 ↔	Offene Biopsie an Larynx oder Trachea
20.51.11 ↔	Exzision einer Läsion an der Pyramidenspitze	31.51 ↔	Lokale Exzision von Läsion oder Gewebe an der Trachea, offen chirurgisch
20.51.12 ↔	Exzision einer Läsion an der Otobasis	31.61 ↔	Naht einer Rissverletzung am Larynx
20.51.99 ↔	Exzision einer Läsion am Mittelohr, sonstige	31.62 ↔	Verschluss einer Larynxfistel
20.61.00 ↔	(Initiale) Fenestration am Innenohr, n.n.bez.	31.63 ↔	Revision einer Laryngostomie
20.61.10 ↔	Fenestration am Innenohr, ohne Implantation einer Prothese (initiales Verfahren)	31.64 ↔	Versorgung einer Larynxfraktur
20.61.99 ↔	(Initiale) Fenestration am Innenohr, sonstige	31.75 ↔	Rekonstruktion der Trachea sowie Konstruktion eines künstlichen Larynx

Prozedur D30-4

19.19.10 ↔	Stapedotomie mit Einpassen einer autogenen Stapesprothese (Inkus-Stapedotomie)	19.19.12 ↔	Malleo-Stapedotomie
19.19.11 ↔	Stapedotomie mit Einpassen einer alloplastischen Stapesprothese (Inkus-Stapedotomie)	19.19.99 ↔	Sonstige Stapedektomie und Stapesplastiken, sonstige
		28.2X.12 ↔	Abszessstonsillektomie

ADRG D35

Eingriffe an Nase und Nasennebenhöhlen bei bösartiger Neubildung

Hauptdiagnose in Tabelle D35-1 und Prozedur in Tabelle D35-2

DRG D35Z

Eingriffe an Nase und Nasennebenhöhlen bei bösartiger Neubildung

Diagnose D35-1

C30.0	Bösartige Neubildung: Nasenhöhle	C31.3	Bösartige Neubildung: Sinus sphenoidalis [Keilbeinhöhle]
C30.1	Bösartige Neubildung: Mittelohr	C31.8	Bösartige Neubildung: Nasennebenhöhlen, mehrere Teilbereiche überlappend
C31.0	Bösartige Neubildung: Sinus maxillaris [Kieferhöhle]	C31.9	Bösartige Neubildung: Nasennebenhöhle, nicht näher bezeichnet
C31.1	Bösartige Neubildung: Sinus ethmoidalis [Siebbeinzellen]		
C31.2	Bösartige Neubildung: Sinus frontalis [Stirnhöhle]		

Prozedur D35-2

21.31.10 ↔	Lokale Exzision einer endonasalen Läsion, Zugang endonasal	21.83.20 ↔	Totale plastische Nasenrekonstruktion mit Implantation von alloplastischen Materialien
21.31.12 ↔	Destruktion einer endonasalen Läsion	21.83.99 ↔	Totale plastische Nasenrekonstruktion, sonstige
21.32 ↔	Exzision und lokale Destruktion einer anderen Läsion an der Nase	21.84 ↔	Revision einer Rhinoplastik
21.4X.00 ↔	Resektion der Nase, n.n.bez.	21.85 ↔	Augmentationsrhinoplastik
21.4X.12 ↔	Resektion der Nase, partiell	21.86.00 ↔	Rhinoplastik der Nasenweichteile, n.n.bez.
21.4X.22 ↔	Resektion der Nase, subtotal	21.86.10 ↔	Rhinoplastik der Nasenweichteile, äussere Nase
21.4X.32 ↔	Resektion der Nase, total	21.86.11 ↔	Rhinoplastik mit lokalen oder distalen Lappen
21.4X.99 ↔	Resektion der Nase, sonstige	21.86.99 ↔	Rhinoplastik der Nasenweichteile, sonstige
21.83.00 ↔	Totale plastische Nasenrekonstruktion, n.n.bez.	21.87 ↔	Sonstige Rhinoplastik
21.83.10 ↔	Septorhinoplastik mit Korrektur des Knorpels oder des Knochens, mit lokalen autogenen Transplantaten	21.88.00 ↔	Sonstige Septumplastik, n.n.bez.
21.83.11 ↔	Septorhinoplastik mit Korrektur des Knorpels oder des Knochens, mit distalen autogenen Transplantaten, allogenen oder xenogenen Transplantaten	21.88.10 ↔	Septumplastik, Septumunterfütterung
21.83.12 ↔	Septorhinoplastik mit Korrektur des Knochens sowie des Knorpels	21.88.11 ↔	Septumplastik, Verschluss einer Septumperforation mit Schleimhaut-Verschiebelappen
		21.88.12 ↔	Septumplastik, Plastische Korrektur ohne Resektion
		21.88.13 ↔	Septumplastik, Plastische Korrektur mit Resektion
		21.88.14 ↔	Septumplastik, Plastische Rekonstruktion des Nasenseptums, mit lokalen autogenen Transplantaten (Austauschplastik)

21.88.15 ↔ Septumplastik, Plastische Rekonstruktion des Nasenseptums, mit distalen autogenen Transplantaten, allogenen oder xenogenen Transplantaten

21.88.99 ↔ Sonstige Septumplastik, sonstige
21.89 ↔ Plastische Rekonstruktion und Operationen an der Nase, sonstige

ADRG D37**Krankheiten und Störungen des Ohres, der Nase, des Mundes und des Halses mit intensivmedizinische Komplexbehandlung > 196/184 Aufwandspunkten**

Mindestens eine Prozedur in Tabelle D37-1

DRG D37A**Krankheiten und Störungen des Ohres, der Nase, des Mundes und des Halses mit intensivmedizinische Komplexbehandlung > 196/184 Aufwandspunkten und komplexer OR-Prozedur**

Komplexe OR-Prozeduren

DRG D37B**Krankheiten und Störungen des Ohres, der Nase, des Mundes und des Halses mit intensivmedizinische Komplexbehandlung > 196/184 Aufwandspunkten****Prozedur D37-1**

99.B7.13 †↔ Intensivmedizinische Komplexbehandlung, 185 bis 360 Aufwandspunkte	99.B7.45 †↔ Intensivmedizinische Komplexbehandlung im Kindesalter (Basisprozedur), 393 bis 588 Aufwandspunkte
99.B7.14 †↔ Intensivmedizinische Komplexbehandlung, 361 bis 552 Aufwandspunkte	99.B7.46 †↔ Intensivmedizinische Komplexbehandlung im Kindesalter (Basisprozedur), 589 bis 784 Aufwandspunkte
99.B7.15 †↔ Intensivmedizinische Komplexbehandlung, 553 bis 828 Aufwandspunkte	99.B7.47 †↔ Intensivmedizinische Komplexbehandlung im Kindesalter (Basisprozedur), 785 bis 980 Aufwandspunkte
99.B7.16 †↔ Intensivmedizinische Komplexbehandlung, 829 bis 1104 Aufwandspunkte	99.B7.48 †↔ Intensivmedizinische Komplexbehandlung im Kindesalter (Basisprozedur), 981 bis 1176 Aufwandspunkte
99.B7.17 †↔ Intensivmedizinische Komplexbehandlung, 1105 bis 1380 Aufwandspunkte	99.B7.4A †↔ Intensivmedizinische Komplexbehandlung im Kindesalter (Basisprozedur), 1177 bis 1470 Aufwandspunkte
99.B7.18 †↔ Intensivmedizinische Komplexbehandlung, 1381 bis 1656 Aufwandspunkte	99.B7.4B †↔ Intensivmedizinische Komplexbehandlung im Kindesalter (Basisprozedur), 1471 bis 1764 Aufwandspunkte
99.B7.1A †↔ Intensivmedizinische Komplexbehandlung, 1657 bis 1932 Aufwandspunkte	99.B7.4C †↔ Intensivmedizinische Komplexbehandlung im Kindesalter (Basisprozedur), 1765 bis 2058 Aufwandspunkte
99.B7.1B †↔ Intensivmedizinische Komplexbehandlung, 1933 bis 2208 Aufwandspunkte	99.B7.4D †↔ Intensivmedizinische Komplexbehandlung im Kindesalter (Basisprozedur), 2059 bis 2352 Aufwandspunkte
99.B7.1C †↔ Intensivmedizinische Komplexbehandlung, 2209 bis 2484 Aufwandspunkte	99.B7.4E †↔ Intensivmedizinische Komplexbehandlung im Kindesalter (Basisprozedur), 2353 bis 2646 Aufwandspunkte
99.B7.1D †↔ Intensivmedizinische Komplexbehandlung, 2485 bis 2760 Aufwandspunkte	99.B7.4F †↔ Intensivmedizinische Komplexbehandlung im Kindesalter (Basisprozedur), 2647 bis 2940 Aufwandspunkte
99.B7.1E †↔ Intensivmedizinische Komplexbehandlung, 2761 bis 3220 Aufwandspunkte	99.B7.4G †↔ Intensivmedizinische Komplexbehandlung im Kindesalter (Basisprozedur), 2941 bis 3430 Aufwandspunkte
99.B7.1F †↔ Intensivmedizinische Komplexbehandlung, 3221 bis 3680 Aufwandspunkte	99.B7.4H †↔ Intensivmedizinische Komplexbehandlung im Kindesalter (Basisprozedur), 3431 bis 3920 Aufwandspunkte
99.B7.1G †↔ Intensivmedizinische Komplexbehandlung, 3681 bis 4600 Aufwandspunkte	99.B7.4I †↔ Intensivmedizinische Komplexbehandlung im Kindesalter (Basisprozedur), 3921 bis 4410 Aufwandspunkte
99.B7.1H †↔ Intensivmedizinische Komplexbehandlung, 4601 bis 5520 Aufwandspunkte	99.B7.4J †↔ Intensivmedizinische Komplexbehandlung im Kindesalter (Basisprozedur), 4411 bis 4900 Aufwandspunkte
99.B7.1I †↔ Intensivmedizinische Komplexbehandlung, 5521 bis 7360 Aufwandspunkte	99.B7.4K †↔ Intensivmedizinische Komplexbehandlung im Kindesalter (Basisprozedur), 4901 bis 5880 Aufwandspunkte
99.B7.1J †↔ Intensivmedizinische Komplexbehandlung, 7361 bis 9200 Aufwandspunkte	
99.B7.1K †↔ Intensivmedizinische Komplexbehandlung, 9201 bis 11040 Aufwandspunkte	
99.B7.1L †↔ Intensivmedizinische Komplexbehandlung, 11041 bis 13800 Aufwandspunkte	
99.B7.1M †↔ Intensivmedizinische Komplexbehandlung, 13801 bis 16560 Aufwandspunkte	
99.B7.1N †↔ Intensivmedizinische Komplexbehandlung, 16561 bis 19320 Aufwandspunkte	
99.B7.1O †↔ Intensivmedizinische Komplexbehandlung, 19321 und mehr Aufwandspunkte	
99.B7.44 †↔ Intensivmedizinische Komplexbehandlung im Kindesalter (Basisprozedur), 197 bis 392 Aufwandspunkte	

99.B7.4L †↔ Intensivmedizinische Komplexbehandlung im Kindesalter (Basisprozedur), 5881 bis 6860 Aufwandspunkte	99.B7.5K †↔ Intensivmedizinische Komplexbehandlung im Neugeborenenalter (Basisprozedur), 4901 bis 5880 Aufwandspunkte
99.B7.4M †↔ Intensivmedizinische Komplexbehandlung im Kindesalter (Basisprozedur), 6861 bis 7840 Aufwandspunkte	99.B7.5L †↔ Intensivmedizinische Komplexbehandlung im Neugeborenenalter (Basisprozedur), 5881 bis 6860 Aufwandspunkte
99.B7.4N †↔ Intensivmedizinische Komplexbehandlung im Kindesalter (Basisprozedur), 7841 bis 9800 Aufwandspunkte	99.B7.5M †↔ Intensivmedizinische Komplexbehandlung im Neugeborenenalter (Basisprozedur), 6861 bis 7840 Aufwandspunkte
99.B7.4O †↔ Intensivmedizinische Komplexbehandlung im Kindesalter (Basisprozedur), 9801 bis 11760 Aufwandspunkte	99.B7.5N †↔ Intensivmedizinische Komplexbehandlung im Neugeborenenalter (Basisprozedur), 7841 bis 9800 Aufwandspunkte
99.B7.4P †↔ Intensivmedizinische Komplexbehandlung im Kindesalter (Basisprozedur), 11761 bis 13720 Aufwandspunkte	99.B7.5O †↔ Intensivmedizinische Komplexbehandlung im Neugeborenenalter (Basisprozedur), 9801 bis 11760 Aufwandspunkte
99.B7.4Q †↔ Intensivmedizinische Komplexbehandlung im Kindesalter (Basisprozedur), 13721 bis 16660 Aufwandspunkte	99.B7.5P †↔ Intensivmedizinische Komplexbehandlung im Neugeborenenalter (Basisprozedur), 11761 bis 13720 Aufwandspunkte
99.B7.4R †↔ Intensivmedizinische Komplexbehandlung im Kindesalter (Basisprozedur), 16661 bis 19600 Aufwandspunkte	99.B7.5Q †↔ Intensivmedizinische Komplexbehandlung im Neugeborenenalter (Basisprozedur), 13721 bis 16660 Aufwandspunkte
99.B7.4S †↔ Intensivmedizinische Komplexbehandlung im Kindesalter (Basisprozedur), 19601 und mehr Aufwandspunkte	99.B7.5R †↔ Intensivmedizinische Komplexbehandlung im Neugeborenenalter (Basisprozedur), 16661 bis 19600 Aufwandspunkte
99.B7.54 †↔ Intensivmedizinische Komplexbehandlung im Neugeborenenalter (Basisprozedur), 197 bis 392 Aufwandspunkte	99.B7.5S †↔ Intensivmedizinische Komplexbehandlung im Neugeborenenalter (Basisprozedur), 19601 und mehr Aufwandspunkte
99.B7.55 †↔ Intensivmedizinische Komplexbehandlung im Neugeborenenalter (Basisprozedur), 393 bis 588 Aufwandspunkte	99.B8.13 †↔ IMC-Komplexbehandlung des Erwachsenen, 185 bis 360 Aufwandspunkte
99.B7.56 †↔ Intensivmedizinische Komplexbehandlung im Neugeborenenalter (Basisprozedur), 589 bis 784 Aufwandspunkte	99.B8.14 †↔ IMC-Komplexbehandlung des Erwachsenen, 361 bis 552 Aufwandspunkte
99.B7.57 †↔ Intensivmedizinische Komplexbehandlung im Neugeborenenalter (Basisprozedur), 785 bis 980 Aufwandspunkte	99.B8.15 †↔ IMC-Komplexbehandlung des Erwachsenen, 553 bis 828 Aufwandspunkte
99.B7.58 †↔ Intensivmedizinische Komplexbehandlung im Neugeborenenalter (Basisprozedur), 981 bis 1176 Aufwandspunkte	99.B8.16 †↔ IMC-Komplexbehandlung des Erwachsenen, 829 bis 1104 Aufwandspunkte
99.B7.5A †↔ Intensivmedizinische Komplexbehandlung im Neugeborenenalter (Basisprozedur), 1177 bis 1470 Aufwandspunkte	99.B8.17 †↔ IMC-Komplexbehandlung des Erwachsenen, 1105 bis 1380 Aufwandspunkte
99.B7.5B †↔ Intensivmedizinische Komplexbehandlung im Neugeborenenalter (Basisprozedur), 1471 bis 1764 Aufwandspunkte	99.B8.18 †↔ IMC-Komplexbehandlung des Erwachsenen, 1381 bis 1656 Aufwandspunkte
99.B7.5C †↔ Intensivmedizinische Komplexbehandlung im Neugeborenenalter (Basisprozedur), 1765 bis 2058 Aufwandspunkte	99.B8.1A †↔ IMC-Komplexbehandlung des Erwachsenen, 1657 bis 1932 Aufwandspunkte
99.B7.5D †↔ Intensivmedizinische Komplexbehandlung im Neugeborenenalter (Basisprozedur), 2059 bis 2352 Aufwandspunkte	99.B8.1B †↔ IMC-Komplexbehandlung des Erwachsenen, 1933 bis 2208 Aufwandspunkte
99.B7.5E †↔ Intensivmedizinische Komplexbehandlung im Neugeborenenalter (Basisprozedur), 2353 bis 2646 Aufwandspunkte	99.B8.1C †↔ IMC-Komplexbehandlung des Erwachsenen, 2209 bis 2484 Aufwandspunkte
99.B7.5F †↔ Intensivmedizinische Komplexbehandlung im Neugeborenenalter (Basisprozedur), 2647 bis 2940 Aufwandspunkte	99.B8.1D †↔ IMC-Komplexbehandlung des Erwachsenen, 2485 bis 2760 Aufwandspunkte
99.B7.5G †↔ Intensivmedizinische Komplexbehandlung im Neugeborenenalter (Basisprozedur), 2941 bis 3430 Aufwandspunkte	99.B8.1E †↔ IMC-Komplexbehandlung des Erwachsenen, 2761 bis 3220 Aufwandspunkte
99.B7.5H †↔ Intensivmedizinische Komplexbehandlung im Neugeborenenalter (Basisprozedur), 3431 bis 3920 Aufwandspunkte	99.B8.1F †↔ IMC-Komplexbehandlung des Erwachsenen, 3221 bis 3680 Aufwandspunkte
99.B7.5I †↔ Intensivmedizinische Komplexbehandlung im Neugeborenenalter (Basisprozedur), 3921 bis 4410 Aufwandspunkte	99.B8.1G †↔ IMC-Komplexbehandlung des Erwachsenen, 3681 bis 4600 Aufwandspunkte
99.B7.5J †↔ Intensivmedizinische Komplexbehandlung im Neugeborenenalter (Basisprozedur), 4411 bis 4900 Aufwandspunkte	99.B8.1H †↔ IMC-Komplexbehandlung des Erwachsenen, 4601 bis 5520 Aufwandspunkte
	99.B8.1I †↔ IMC-Komplexbehandlung des Erwachsenen, 5521 bis 7360 Aufwandspunkte
	99.B8.1J †↔ IMC-Komplexbehandlung des Erwachsenen, 7361 bis 9200 Aufwandspunkte
	99.B8.1K †↔ IMC-Komplexbehandlung des Erwachsenen, 9201 bis 11040 Aufwandspunkte
	99.B8.1L †↔ IMC-Komplexbehandlung des Erwachsenen, 11041 bis 13800 Aufwandspunkte
	99.B8.1M †↔ IMC-Komplexbehandlung des Erwachsenen, 13801 bis 16560 Aufwandspunkte
	99.B8.1N †↔ IMC-Komplexbehandlung des Erwachsenen, 16561 bis 19320 Aufwandspunkte
	99.B8.1O †↔ IMC-Komplexbehandlung des Erwachsenen, 19321 und mehr Aufwandspunkte
	99.B8.44 †↔ IMC-Komplexbehandlung im Kindesalter, 197 bis 392 Aufwandspunkte

99.B8.45 †↔	IMC-Komplexbehandlung im Kindesalter, 393 bis 588 Aufwandspunkte	99.B8.55 †↔	IMC-Komplexbehandlung im Neugeborenenalter, 393 bis 588 Aufwandspunkte
99.B8.46 †↔	IMC-Komplexbehandlung im Kindesalter, 589 bis 784 Aufwandspunkte	99.B8.56 †↔	IMC-Komplexbehandlung im Neugeborenenalter, 589 bis 784 Aufwandspunkte
99.B8.47 †↔	IMC-Komplexbehandlung im Kindesalter, 785 bis 980 Aufwandspunkte	99.B8.57 †↔	IMC-Komplexbehandlung im Neugeborenenalter, 785 bis 980 Aufwandspunkte
99.B8.48 †↔	IMC-Komplexbehandlung im Kindesalter, 981 bis 1176 Aufwandspunkte	99.B8.58 †↔	IMC-Komplexbehandlung im Neugeborenenalter, 981 bis 1176 Aufwandspunkte
99.B8.4A †↔	IMC-Komplexbehandlung im Kindesalter, 1177 bis 1470 Aufwandspunkte	99.B8.5A †↔	IMC-Komplexbehandlung im Neugeborenenalter, 1177 bis 1470 Aufwandspunkte
99.B8.4B †↔	IMC-Komplexbehandlung im Kindesalter, 1471 bis 1764 Aufwandspunkte	99.B8.5B †↔	IMC-Komplexbehandlung im Neugeborenenalter, 1471 bis 1764 Aufwandspunkte
99.B8.4C †↔	IMC-Komplexbehandlung im Kindesalter, 1765 bis 2058 Aufwandspunkte	99.B8.5C †↔	IMC-Komplexbehandlung im Neugeborenenalter, 1765 bis 2058 Aufwandspunkte
99.B8.4D †↔	IMC-Komplexbehandlung im Kindesalter, 2059 bis 2352 Aufwandspunkte	99.B8.5D †↔	IMC-Komplexbehandlung im Neugeborenenalter, 2059 bis 2352 Aufwandspunkte
99.B8.4E †↔	IMC-Komplexbehandlung im Kindesalter, 2353 bis 2646 Aufwandspunkte	99.B8.5E †↔	IMC-Komplexbehandlung im Neugeborenenalter, 2353 bis 2646 Aufwandspunkte
99.B8.4F †↔	IMC-Komplexbehandlung im Kindesalter, 2647 bis 2940 Aufwandspunkte	99.B8.5F †↔	IMC-Komplexbehandlung im Neugeborenenalter, 2647 bis 2940 Aufwandspunkte
99.B8.4G †↔	IMC-Komplexbehandlung im Kindesalter, 2941 bis 3430 Aufwandspunkte	99.B8.5G †↔	IMC-Komplexbehandlung im Neugeborenenalter, 2941 bis 3430 Aufwandspunkte
99.B8.4H †↔	IMC-Komplexbehandlung im Kindesalter, 3431 bis 3920 Aufwandspunkte	99.B8.5H †↔	IMC-Komplexbehandlung im Neugeborenenalter, 3431 bis 3920 Aufwandspunkte
99.B8.4I †↔	IMC-Komplexbehandlung im Kindesalter, 3921 bis 4410 Aufwandspunkte	99.B8.5I †↔	IMC-Komplexbehandlung im Neugeborenenalter, 3921 bis 4410 Aufwandspunkte
99.B8.4J †↔	IMC-Komplexbehandlung im Kindesalter, 4411 bis 4900 Aufwandspunkte	99.B8.5J †↔	IMC-Komplexbehandlung im Neugeborenenalter, 4411 bis 4900 Aufwandspunkte
99.B8.4K †↔	IMC-Komplexbehandlung im Kindesalter, 4901 bis 5880 Aufwandspunkte	99.B8.5K †↔	IMC-Komplexbehandlung im Neugeborenenalter, 4901 bis 5880 Aufwandspunkte
99.B8.4L †↔	IMC-Komplexbehandlung im Kindesalter, 5881 bis 6860 Aufwandspunkte	99.B8.5L †↔	IMC-Komplexbehandlung im Neugeborenenalter, 5881 bis 6860 Aufwandspunkte
99.B8.4M †↔	IMC-Komplexbehandlung im Kindesalter, 6861 bis 7840 Aufwandspunkte	99.B8.5M †↔	IMC-Komplexbehandlung im Neugeborenenalter, 6861 bis 7840 Aufwandspunkte
99.B8.4N †↔	IMC-Komplexbehandlung im Kindesalter, 7841 bis 9800 Aufwandspunkte	99.B8.5N †↔	IMC-Komplexbehandlung im Neugeborenenalter, 7841 bis 9800 Aufwandspunkte
99.B8.4O †↔	IMC-Komplexbehandlung im Kindesalter, 9801 bis 11760 Aufwandspunkte	99.B8.5O †↔	IMC-Komplexbehandlung im Neugeborenenalter, 9801 bis 11760 Aufwandspunkte
99.B8.4P †↔	IMC-Komplexbehandlung im Kindesalter, 11761 bis 13720 Aufwandspunkte	99.B8.5P †↔	IMC-Komplexbehandlung im Neugeborenenalter, 11761 bis 13720 Aufwandspunkte
99.B8.4Q †↔	IMC-Komplexbehandlung im Kindesalter, 13721 bis 16660 Aufwandspunkte	99.B8.5Q †↔	IMC-Komplexbehandlung im Neugeborenenalter, 13721 bis 16660 Aufwandspunkte
99.B8.4R †↔	IMC-Komplexbehandlung im Kindesalter, 16661 bis 19600 Aufwandspunkte	99.B8.5R †↔	IMC-Komplexbehandlung im Neugeborenenalter, 16661 bis 19600 Aufwandspunkte
99.B8.4S †↔	IMC-Komplexbehandlung im Kindesalter, 19601 und mehr Aufwandspunkte	99.B8.5S †↔	IMC-Komplexbehandlung im Neugeborenenalter, 19601 und mehr Aufwandspunkte
99.B8.54 †↔	IMC-Komplexbehandlung im Neugeborenenalter, 197 bis 392 Aufwandspunkte		

ADRG D38**Sehr komplexe und komplexe Eingriffe an der Nase**

Mindestens eine Prozedur in Tabelle D38-1

DRG D38A**Sehr komplexe Eingriffe an der Nase**

Prozedur in Tabelle D38-2

DRG D38B**Komplexe Eingriffe an der Nase****Prozedur D38-1**

21.07 ↔	Stillung einer Epistaxis durch Exzision von nasaler Mukosa sowie Hauttransplantation an Septum und laterale Nasenwand	21.4X.22 ↔	Resektion der Nase, subtotal
21.31.10 ↔	Lokale Exzision einer endonasalen Läsion, Zugang endonasal	21.4X.32 ↔	Resektion der Nase, total
21.31.12 ↔	Destruktion einer endonasalen Läsion	21.4X.99 ↔	Resektion der Nase, sonstige
21.4X.00 ↔	Resektion der Nase, n.n.bez.	21.5 ↔	Submuköse Resektion des Nasenseptums
21.4X.12 ↔	Resektion der Nase, partiell	21.82 ↔	Verschluss einer Nasenfistel
		21.83.00 ↔	Totale plastische Nasenrekonstruktion, n.n.bez.
		21.83.10 ↔	Septorhinoplastik mit Korrektur des Knorpels oder des Knochens, mit lokalen autogenen Transplantaten

21.83.11 ↔	Septorhinoplastik mit Korrektur des Knorpels oder des Knochens, mit distalen autogenen Transplantaten, allogenen oder xenogenen Transplantaten	21.88.10 ↔	Septumplastik, Septumunterfütterung
21.83.12 ↔	Septorhinoplastik mit Korrektur des Knochens sowie des Knorpels	21.88.11 ↔	Septumplastik, Verschluss einer Septumperforation mit Schleimhaut-Verschiebelappen
21.83.20 ↔	Totale plastische Nasenrekonstruktion mit Implantation von alloplastischen Materialien	21.88.12 ↔	Septumplastik, Plastische Korrektur ohne Resektion
21.83.99 ↔	Totale plastische Nasenrekonstruktion, sonstige	21.88.13 ↔	Septumplastik, Plastische Korrektur mit Resektion
21.84 ↔	Revision einer Rhinoplastik	21.88.14 ↔	Septumplastik, Plastische Rekonstruktion des Nasenseptums, mit lokalen autogenen Transplantaten (Austauschplastik)
21.85 ↔	Augmentationsrhinoplastik	21.88.15 ↔	Septumplastik, Plastische Rekonstruktion des Nasenseptums, mit distalen autogenen Transplantaten, allogenen oder xenogenen Transplantaten
21.86.00 ↔	Rhinoplastik der Nasenweichteile, n.n.bez.	21.88.99 ↔	Sonstige Septumplastik, sonstige
21.86.10 ↔	Rhinoplastik der Nasenweichteile, äussere Nase	21.99.10 ↔	Einseitige Resektion einer Choanalatresie transnasal endoskopisch
21.86.11 ↔	Rhinoplastik mit lokalen oder distalen Lappen	21.99.20 ↔	Beidseitige Resektion einer Choanalatresie transnasal endoskopisch
21.86.99 ↔	Rhinoplastik der Nasenweichteile, sonstige		
21.87 ↔	Sonstige Rhinoplastik		
21.88.00 ↔	Sonstige Septumplastik, n.n.bez.		

Prozedur D38-2

21.31.10 ↔	Lokale Exzision einer endonasalen Läsion, Zugang endonasal	21.83.12 ↔	Septorhinoplastik mit Korrektur des Knochens sowie des Knorpels
21.31.12 ↔	Destruktion einer endonasalen Läsion	21.83.20 ↔	Totale plastische Nasenrekonstruktion mit Implantation von alloplastischen Materialien
21.4X.00 ↔	Resektion der Nase, n.n.bez.	21.83.99 ↔	Totale plastische Nasenrekonstruktion, sonstige
21.4X.12 ↔	Resektion der Nase, partiell	21.84 ↔	Revision einer Rhinoplastik
21.4X.22 ↔	Resektion der Nase, subtotal	21.85 ↔	Augmentationsrhinoplastik
21.4X.32 ↔	Resektion der Nase, total	21.87 ↔	Sonstige Rhinoplastik
21.4X.99 ↔	Resektion der Nase, sonstige		
21.83.00 ↔	Totale plastische Nasenrekonstruktion, n.n.bez.		
21.83.10 ↔	Septorhinoplastik mit Korrektur des Knorpels oder des Knochens, mit lokalen autogenen Transplantaten		
21.83.11 ↔	Septorhinoplastik mit Korrektur des Knorpels oder des Knochens, mit distalen autogenen Transplantaten, allogenen oder xenogenen Transplantaten		

ADRG D39**Andere Eingriffe an der Nase**

Prozedur in Tabelle D39-1

DRG D39Z**Andere Eingriffe an der Nase****Prozedur D39-1**

21.1 ↔	Inzision an der Nase	21.69.12 ↔	Sonstige Operationen an der unteren Nasenmuschel
21.32 ↔	Exzision und lokale Destruktion einer anderen Läsion an der Nase	21.69.99 ↔	Sonstige Konchektomie, sonstige
21.61 ↔	Konchektomie durch Kauterisation oder Kryochirurgie	21.89 ↔	Plastische Rekonstruktion und Operationen an der Nase, sonstige
21.62 ↔	Frakturierung der Nasenmuscheln	21.91 ↔	Lösung von Synechien der Nase
21.69.00 ↔	Sonstige Konchektomie, n.n.bez.	21.99.00 ↔	Sonstige Nasenoperationen, n.n.bez.
21.69.10 ↔	Konchotomie und Abtragung von hinteren Enden	21.99.99 ↔	Sonstige Nasenoperationen, sonstige
21.69.11 ↔	Submuköse Resektion (Turbinoplastik)	29.12.20 ↔	Offene Biopsie am Hypopharynx
		29.12.30 ↔	Offene Biopsie am Nasopharynx

ADRG D40**Zahnextraktion und -wiederherstellung**

Hauptdiagnose in Tabelle D40-1 und Prozedur in Tabelle D40-2

DRG D40Z

Zahnextraktion und -wiederherstellung

Diagnose D40-1

B00.2	Gingivostomatitis herpetica und Pharyngotonsillitis herpetica	K06.2	Gingivaläsionen und Läsionen des zahnlosen Alveolarkammes in Verbindung mit Trauma
B37.0	Candida-Stomatitis	K06.8	Sonstige näher bezeichnete Krankheiten der Gingiva und des zahnlosen Alveolarkammes
D10.0	Gutartige Neubildung: Lippe	K06.9	Krankheit der Gingiva und des zahnlosen Alveolarkammes, nicht näher bezeichnet
D10.1	Gutartige Neubildung: Zunge	K07.0	Stärkere Anomalien der Kiefergröße
D10.2	Gutartige Neubildung: Mundboden	K07.1	Anomalien des Kiefer-Schädelbasis-Verhältnisses
D10.3	Gutartige Neubildung: Sonstige und nicht näher bezeichnete Teile des Mundes	K07.2	Anomalien des Zahnbogenverhältnisses
D16.5	Gutartige Neubildung des Knochens und des Gelenknorpels: Unterkieferknochen	K07.3	Zahnstellungsanomalien
K00.0	Anodontie	K07.4	Fehlerhafte Okklusion, nicht näher bezeichnet
K00.1	Hyperodontie	K07.5	Funktionelle dentofaziale Anomalien
K00.2	Abnormitäten in Größe und Form der Zähne	K07.6	Krankheiten des Kiefergelenkes
K00.3	Schmelzflecken [Mottled teeth]	K07.8	Sonstige dentofaziale Anomalien
K00.4	Störungen in der Zahnbildung	K07.9	Dentofaziale Anomalie, nicht näher bezeichnet
K00.5	Hereditäre Störungen der Zahnstruktur, anderenorts nicht klassifiziert	K08.0	Zahnverfall durch systemische Ursachen
K00.6	Störungen des Zahndurchbruchs	K08.1	Zahnverlust durch Unfall, Extraktion oder lokalisierte parodontale Krankheit
K00.7	Dentitionskrankheit	K08.2	Atrophie des zahnlosen Alveolarkammes
K00.8	Sonstige Störungen der Zahnentwicklung	K08.3	Verbliebene Zahnwurzel
K00.9	Störung der Zahnentwicklung, nicht näher bezeichnet	K08.81	Pathologische Zahnfraktur
K01.0	Retinierte Zähne	K08.88	Sonstige näher bezeichnete Krankheiten der Zähne und des Zahnhalteapparates
K01.1	Impaktierte Zähne	K08.9	Krankheit der Zähne und des Zahnhalteapparates, nicht näher bezeichnet
K02.0	Karies, auf den Zahnschmelz begrenzt	K09.0	Entwicklungsbedingte odontogene Zysten
K02.1	Karies des Dentins	K09.1	Entwicklungsbedingte (nichtodontogene) Zysten der Mundregion
K02.2	Karies des Zements	K09.2	Sonstige Kieferzysten
K02.3	Kariesmarke	K09.8	Sonstige Zysten der Mundregion, anderenorts nicht klassifiziert
K02.4	Odontoklasie	K09.9	Zyste der Mundregion, nicht näher bezeichnet
K02.5	Karies mit freiliegender Pulpa	K10.0	Entwicklungsbedingte Krankheiten der Kiefer
K02.8	Sonstige Zahnkaries	K10.1	Zentrales Riesenzellgranulom der Kiefer
K02.9	Zahnkaries, nicht näher bezeichnet	K10.20	Maxillärer Abszess ohne Angabe einer Ausbreitung nach retromaxillär oder in die Fossa canina
K03.0	Ausgeprägte Attrition der Zähne	K10.21	Maxillärer Abszess mit Angabe einer Ausbreitung nach retromaxillär oder in die Fossa canina
K03.1	Abrasion der Zähne	K10.28	Sonstige näher bezeichnete entzündliche Zustände der Kiefer
K03.2	Erosion der Zähne	K10.29	Entzündlicher Zustand der Kiefer, nicht näher bezeichnet
K03.3	Pathologische Zahnresorption	K10.3	Alveolitis der Kiefer
K03.4	Hyperzementose	K10.8	Sonstige näher bezeichnete Krankheiten der Kiefer
K03.5	Ankylose der Zähne	K10.9	Krankheit der Kiefer, nicht näher bezeichnet
K03.6	Auflagerungen [Beläge] auf den Zähnen	K12.0	Rezidivierende orale Aphthen
K03.7	Farbänderungen der Zahnhartsubstanzen nach dem Zahndurchbruch	K12.1	Sonstige Formen der Stomatitis
K03.8	Sonstige näher bezeichnete Krankheiten der Zahnhartsubstanzen	K12.20	Mund- (Boden-) Phlegmone
K03.9	Krankheit der Zahnhartsubstanzen, nicht näher bezeichnet	K12.21	Submandibularabszess ohne Angabe einer Ausbreitung nach mediastinal, parapharyngeal oder zervikal
K04.0	Pulpitis	K12.22	Submandibularabszess mit Ausbreitung nach mediastinal, parapharyngeal oder zervikal
K04.1	Pulpanekrose	K12.23	Wangenabszess
K04.2	Pulpadegeneration	K12.28	Sonstige Phlegmone und Abszess des Mundes
K04.3	Abnorme Bildung von Zahnhartsubstanz in der Pulpa	K12.29	Phlegmone und Abszess des Mundes, nicht näher bezeichnet
K04.4	Akute apikale Parodontitis pulpalen Ursprungs	K12.3	Orale Mukositis (ulzerativ)
K04.5	Chronische apikale Parodontitis	K13.0	Krankheiten der Lippen
K04.6	Periapikaler Abszess mit Fistel	K13.1	Wangen- und Lippenbiss
K04.7	Periapikaler Abszess ohne Fistel	K13.2	Leukoplakie und sonstige Affektionen des Mundhöhlenepithels, einschließlich Zunge
K04.8	Radikuläre Zyste	K13.3	Haarleukoplakie
K04.9	Sonstige und nicht näher bezeichnete Krankheiten der Pulpa und des periapikalen Gewebes	K13.4	Granulom und granulomähnliche Läsionen der Mundschleimhaut
K05.0	Akute Gingivitis		
K05.1	Chronische Gingivitis		
K05.2	Akute Parodontitis		
K05.3	Chronische Parodontitis		
K05.4	Parodontose		
K05.5	Sonstige Krankheiten des Parodonts		
K05.6	Krankheit des Parodonts, nicht näher bezeichnet		
K06.0	Gingivaretraktion		
K06.1	Gingivahyperplasie		

K13.5	Orale submuköse Fibrose	Q38.0	Angeborene Fehlbildungen der Lippen, anderenorts nicht klassifiziert
K13.6	Irritative Hyperplasie der Mundschleimhaut	Q38.1	Ankyloglosson
K13.7	Sonstige und nicht näher bezeichnete Läsionen der Mundschleimhaut	Q38.2	Makroglossie (angeboren)
K14.0	Glossitis	Q38.3	Sonstige angeborene Fehlbildungen der Zunge
K14.1	Lingua geographica	Q38.4	Angeborene Fehlbildungen der Speicheldrüsen und Speicheldrüsenausführungsgänge
K14.2	Glossitis rhombica mediana	Q38.5	Angeborene Fehlbildungen des Gaumens, anderenorts nicht klassifiziert
K14.3	Hypertrophie der Zungenpapillen	Q38.6	Sonstige angeborene Fehlbildungen des Mundes
K14.4	Atrophie der Zungenpapillen	S01.42	Offene Wunde: Oberkieferregion
K14.5	Lingua plicata	S01.43	Offene Wunde: Unterkieferregion
K14.6	Glossodynie	S01.50	Offene Wunde: Mund, Teil nicht näher bezeichnet
K14.8	Sonstige Krankheiten der Zunge	S01.51	Offene Wunde: Lippe
K14.9	Krankheit der Zunge, nicht näher bezeichnet	S01.52	Offene Wunde: Wangenschleimhaut
Q18.4	Makrostomie	S01.53	Offene Wunde: Zahnfleisch (Processus alveolaris)
Q18.5	Mikrostomie	S01.54	Offene Wunde: Zunge und Mundboden
Q18.6	Makrocheilie	S01.55	Offene Wunde: Gaumen
Q18.7	Mikrocheilie	S01.59	Offene Wunde: Sonstige und mehrere Teile der Lippe und der Mundhöhle
Q35.1	Spalte des harten Gaumens	S02.4	Fraktur des Jochbeins und des Oberkiefers
Q35.3	Spalte des weichen Gaumens	S02.5	Zahnfraktur
Q35.5	Spalte des harten und des weichen Gaumens	S02.60	Unterkieferfraktur: Teil nicht näher bezeichnet
Q35.7	Uvulaspalte	S02.61	Unterkieferfraktur: Processus condylaris
Q35.9	Gaumenspalte, nicht näher bezeichnet	S02.62	Unterkieferfraktur: Subkondylär
Q36.0	Lippenspalte, beidseitig	S02.63	Unterkieferfraktur: Processus coronoideus
Q36.1	Lippenspalte, median	S02.64	Unterkieferfraktur: Ramus mandibulae, nicht näher bezeichnet
Q36.9	Lippenspalte, einseitig	S02.65	Unterkieferfraktur: Angulus mandibulae
Q37.0	Spalte des harten Gaumens mit beidseitiger Lippenspalte	S02.66	Unterkieferfraktur: Symphysis mandibulae
Q37.1	Spalte des harten Gaumens mit einseitiger Lippenspalte	S02.67	Unterkieferfraktur: Pars alveolaris
Q37.2	Spalte des weichen Gaumens mit beidseitiger Lippenspalte	S02.68	Unterkieferfraktur: Corpus mandibulae, sonstige und nicht näher bezeichnete Teile
Q37.3	Spalte des weichen Gaumens mit einseitiger Lippenspalte	S02.69	Unterkieferfraktur: Mehrere Teile
Q37.4	Spalte des harten und des weichen Gaumens mit beidseitiger Lippenspalte	S03.0	Kieferluxation
Q37.5	Spalte des harten und des weichen Gaumens mit einseitiger Lippenspalte	S03.2	Zahnluxation
Q37.8	Gaumenspalte, nicht näher bezeichnet, mit beidseitiger Lippenspalte	S03.4	Verstauchung und Zerrung des Kiefers
Q37.9	Gaumenspalte, nicht näher bezeichnet, mit einseitiger Lippenspalte	T18.0	Fremdkörper im Mund

Prozedur D40-2

23.02 †↔	Zahnextraktion mit Zange, 1 oder mehrere Zähne eines Quadranten	23.81.11 †↔	Replantation von Zähnen, 1 bis 4 Zähne
23.04 †↔	Zahnextraktion mit Zange, 1 oder mehrere Zähne verschiedener Quadranten	23.81.12 †↔	Replantation von Zähnen, 5 Zähne und mehr
23.10 †↔	Operative Entfernung von Zähnen, n.n.bez.	23.82.11 †↔	Transplantation von Zähnen, 1 bis 2 Zähne
23.12.11 †↔	Operative Entfernung tief zerstörter Zähne, 1 oder mehrere Zähne eines Quadranten	23.82.12 †↔	Transplantation von Zähnen, 3 Zähne und mehr
23.12.12 †↔	Operative Entfernung tief zerstörter Zähne, 1 oder mehrere Zähne mehrerer Quadranten	23.89 †↔	Replantation und Transplantation von Zähnen, sonstige
23.13.11 †↔	Operative Entfernung retinierter und verlagertes, impakterter Zähne, 1 bis 4 Zähne	23.A0 †↔	Implantation und Entfernen von Zahnimplantaten, n.n.bez.
23.13.12 †↔	Operative Entfernung retinierter und verlagertes, impakterter Zähne, 5 Zähne und mehr	23.A1.11 †↔	Implantation enossaler Zahnimplantate, 1 bis 2 Implantate
23.19 †↔	Operative Entfernung von Zähnen, sonstige	23.A1.12 †↔	Implantation enossaler Zahnimplantate, 3 bis 4 Implantate
23.70 †↔	Resektion und Sanierung an Wurzelspitze und Wurzelkanal, n.n.bez.	23.A1.13 †↔	Implantation enossaler Zahnimplantate, 5 und mehr Implantate
23.73.11 †↔	Wurzelspitzenresektion, 1 bis 3 Wurzelspitzen	24.99.00 †↔	Sonstige zahnärztliche Operationen, n.n.bez.
23.73.12 †↔	Wurzelspitzenresektion, 4 und mehr Wurzelspitzen	24.99.10 †↔	Freilegung eines enossalen Implantats mit Aufsetzen einer Distanzhülse
23.79 †↔	Resektion und Sanierung an Wurzelspitze und Wurzelkanal, sonstige	24.99.11 †↔	Stabilisierung eines Zahnes
23.80 †↔	Replantation und Transplantation von Zähnen, n.n.bez.	24.99.20 †↔	Kieferaufbau durch Anwendung eines enoralen Distraktors
		24.99.99 †↔	Sonstige zahnärztliche Operation, sonstige
		27.0 †↔	Drainage an Gesicht und Mundboden

ADRG D60**Bösartige Neubildungen an Ohr, Nase, Mund und Hals**

Hauptdiagnose in Tabelle D60-1

DRG D60A**Bösartige Neubildungen an Ohr, Nase, Mund und Hals, mehr als ein Belegungstag mit schweren CC oder bestimmte Prozedur**

Verweildauer > 1 Tag und PCCL > 2 oder Prozedur in Tabelle D60-2

DRG D60B**Bösartige Neubildungen an Ohr, Nase, Mund und Hals****Diagnose D60-1**

C00.0	Bösartige Neubildung: Äußere Oberlippe	C09.1	Bösartige Neubildung: Gaumenbogen (vorderer) (hinterer)
C00.1	Bösartige Neubildung: Äußere Unterlippe	C09.8	Bösartige Neubildung: Tonsille, mehrere Teilbereiche überlappend
C00.2	Bösartige Neubildung: Äußere Lippe, nicht näher bezeichnet	C09.9	Bösartige Neubildung: Tonsille, nicht näher bezeichnet
C00.3	Bösartige Neubildung: Oberlippe, Innenseite	C10.0	Bösartige Neubildung: Vallecula epiglottica
C00.4	Bösartige Neubildung: Unterlippe, Innenseite	C10.1	Bösartige Neubildung: Vorderfläche der Epiglottis
C00.5	Bösartige Neubildung: Lippe, nicht näher bezeichnet, Innenseite	C10.2	Bösartige Neubildung: Seitenwand des Oropharynx
C00.6	Bösartige Neubildung: Lippenkommissur	C10.3	Bösartige Neubildung: Hinterwand des Oropharynx
C00.8	Bösartige Neubildung: Lippe, mehrere Teilbereiche überlappend	C10.4	Bösartige Neubildung: Kiemengang
C00.9	Bösartige Neubildung: Lippe, nicht näher bezeichnet	C10.8	Bösartige Neubildung: Oropharynx, mehrere Teilbereiche überlappend
C01	Bösartige Neubildung des Zungengrundes	C10.9	Bösartige Neubildung: Oropharynx, nicht näher bezeichnet
C02.0	Bösartige Neubildung: Zungenrücken	C11.0	Bösartige Neubildung: Obere Wand des Nasopharynx
C02.1	Bösartige Neubildung: Zungenrand	C11.1	Bösartige Neubildung: Hinterwand des Nasopharynx
C02.2	Bösartige Neubildung: Zungenunterfläche	C11.2	Bösartige Neubildung: Seitenwand des Nasopharynx
C02.3	Bösartige Neubildung: Vordere zwei Drittel der Zunge, Bereich nicht näher bezeichnet	C11.3	Bösartige Neubildung: Vorderwand des Nasopharynx
C02.4	Bösartige Neubildung: Zungentonsille	C11.8	Bösartige Neubildung: Nasopharynx, mehrere Teilbereiche überlappend
C02.8	Bösartige Neubildung: Zunge, mehrere Teilbereiche überlappend	C11.9	Bösartige Neubildung: Nasopharynx, nicht näher bezeichnet
C02.9	Bösartige Neubildung: Zunge, nicht näher bezeichnet	C12	Bösartige Neubildung des Recessus piriformis
C03.0	Bösartige Neubildung: Oberkieferzahnfleisch	C13.0	Bösartige Neubildung: Regio postcricoidea
C03.1	Bösartige Neubildung: Unterkieferzahnfleisch	C13.1	Bösartige Neubildung: Aryepiglottische Falte, hypopharyngeale Seite
C03.9	Bösartige Neubildung: Zahnfleisch, nicht näher bezeichnet	C13.2	Bösartige Neubildung: Hinterwand des Hypopharynx
C04.0	Bösartige Neubildung: Vorderer Teil des Mundbodens	C13.8	Bösartige Neubildung: Hypopharynx, mehrere Teilbereiche überlappend
C04.1	Bösartige Neubildung: Seitlicher Teil des Mundbodens	C13.9	Bösartige Neubildung: Hypopharynx, nicht näher bezeichnet
C04.8	Bösartige Neubildung: Mundboden, mehrere Teilbereiche überlappend	C14.0	Bösartige Neubildung: Pharynx, nicht näher bezeichnet
C04.9	Bösartige Neubildung: Mundboden, nicht näher bezeichnet	C14.2	Bösartige Neubildung: Lymphatischer Rachenring [Waldeyer]
C05.0	Bösartige Neubildung: Harter Gaumen	C14.8	Bösartige Neubildung: Lippe, Mundhöhle und Pharynx, mehrere Teilbereiche überlappend
C05.1	Bösartige Neubildung: Weicher Gaumen	C30.0	Bösartige Neubildung: Nasenhöhle
C05.2	Bösartige Neubildung: Uvula	C30.1	Bösartige Neubildung: Mittelohr
C05.8	Bösartige Neubildung: Gaumen, mehrere Teilbereiche überlappend	C31.0	Bösartige Neubildung: Sinus maxillaris [Kieferhöhle]
C05.9	Bösartige Neubildung: Gaumen, nicht näher bezeichnet	C31.1	Bösartige Neubildung: Sinus ethmoidalis [Siebbeinzellen]
C06.0	Bösartige Neubildung: Wangenschleimhaut	C31.2	Bösartige Neubildung: Sinus frontalis [Stirnhöhle]
C06.1	Bösartige Neubildung: Vestibulum oris	C31.3	Bösartige Neubildung: Sinus sphenoidalis [Keilbeinhöhle]
C06.2	Bösartige Neubildung: Retromolarregion	C31.8	Bösartige Neubildung: Nasennebenhöhlen, mehrere Teilbereiche überlappend
C06.8	Bösartige Neubildung: Sonstige und nicht näher bezeichnete Teile des Mundes, mehrere Teilbereiche überlappend	C31.9	Bösartige Neubildung: Nasennebenhöhle, nicht näher bezeichnet
C06.9	Bösartige Neubildung: Mund, nicht näher bezeichnet	C32.0	Bösartige Neubildung: Glottis
C07	Bösartige Neubildung der Parotis	C32.1	Bösartige Neubildung: Supraglottis
C08.0	Bösartige Neubildung: Glandula submandibularis	C32.2	Bösartige Neubildung: Subglottis
C08.1	Bösartige Neubildung: Glandula sublingualis	C32.3	Bösartige Neubildung: Larynxknorpel
C08.8	Bösartige Neubildung: Große Speicheldrüsen, mehrere Teilbereiche überlappend		
C08.9	Bösartige Neubildung: Große Speicheldrüse, nicht näher bezeichnet		
C09.0	Bösartige Neubildung: Fossa tonsillaris		

C32.8	Bösartige Neubildung: Larynx, mehrere Teilbereiche überlappend	C46.2	Kaposi-Sarkom des Gaumens
C32.9	Bösartige Neubildung: Larynx, nicht näher bezeichnet	C76.0	Bösartige Neubildung ungenau bezeichneter Lokalisationen: Kopf, Gesicht und Hals
C39.0	Bösartige Neubildung: Obere Atemwege, Teil nicht näher bezeichnet	D00.0	Carcinoma in situ: Lippe, Mundhöhle und Pharynx
C41.02	Bösartige Neubildung des Knochens und des Gelenkknorpels: Maxillofazial	D02.0	Carcinoma in situ: Larynx
C41.1	Bösartige Neubildung des Knochens und des Gelenkknorpels: Unterkieferknochen	D37.0	Neubildung unsicheren oder unbekanntem Verhaltens: Lippe, Mundhöhle und Pharynx
		D38.0	Neubildung unsicheren oder unbekanntem Verhaltens: Larynx
		H60.2	Otitis externa maligna

Prozedur D60-2

93.8B.18 †↔	Basisleistung «Spezialisierte Palliative Care», mindestens 7 bis 13 Behandlungstage	93.8B.1B †↔	Basisleistung «Spezialisierte Palliative Care», mindestens 21 bis 27 Behandlungstage
93.8B.1A †↔	Basisleistung «Spezialisierte Palliative Care», mindestens 14 bis 20 Behandlungstage	93.8B.1C †↔	Basisleistung «Spezialisierte Palliative Care», 28 und mehr Behandlungstage

ADRG D61

Gleichgewichtsstörungen (Schwindel)

Hauptdiagnose in Tabelle D61-1

DRG D61A

Gleichgewichtsstörungen (Schwindel) mit neurologischer Komplexdiagnostik oder äusserst schwere CC mit mehr als einem Belegungstag

Prozedur in Tabelle D61-2 oder Verweildauer > 1 Tag und PCCL > 3

DRG D61B

Gleichgewichtsstörungen (Schwindel)

Diagnose D61-1

H81.0	Ménière-Krankheit	H83.0	Labyrinthitis
H81.1	Benigner paroxysmaler Schwindel	H83.2	Funktionsstörung des Labyrinths
H81.2	Neuropathia vestibularis	H91.0	Ototoxischer Hörverlust
H81.3	Sonstiger peripherer Schwindel	H91.2	Idiopathischer Hörsturz
H81.4	Schwindel zentralen Ursprungs	H93.1	Tinnitus aurium
H81.8	Sonstige Störungen der Vestibularfunktion	H93.3	Krankheiten des N. vestibulocochlearis [VIII. Hirnnerv]
H81.9	Störung der Vestibularfunktion, nicht näher bezeichnet	R42	Schwindel und Taumel

Prozedur D61-2

99.A6.11 †↔	Neurologische Komplexdiagnostik, mit neurometabolischer Labordiagnostik und infektiologischer/autoimmunitzündlicher Labordiagnostik	99.A6.13 †↔	Neurologische Komplexdiagnostik, mit neurometabolischer Labordiagnostik und infektiologischer/autoimmunitzündlicher Labordiagnostik sowie genetischer Diagnostik
99.A6.12 †↔	Neurologische Komplexdiagnostik, mit genetischer Diagnostik	99.A7 †↔	Komplexdiagnostik des akuten Hirnschlags in Stroke Unit oder Stroke Center, bis maximal 24 Stunden

ADRG D62

Epistaxis oder Otitis media oder Infektionen der oberen Atemwege und Alter > 2 Jahre

Hauptdiagnose in Tabelle D62-1 oder (Hauptdiagnose in Tabelle D62-2 und Alter > 2 Jahre)

DRG D62A

Epistaxis oder Otitis media oder Infektionen der oberen Atemwege und Alter > 2 Jahre und Alter < 12 Jahre oder komplizierender Prozedur oder bestimmter Diagnose oder schwere CC

Alter < 12 Jahre oder Komplizierende Prozeduren oder Diagnose in Tabelle D62-3 oder PCCL > 2

DRG D62B**Epistaxis oder Otitis media oder Infektionen der oberen Atemwege und Alter > 2 Jahre****Diagnose D62-1**

R04.0 Epistaxis

R04.1 Blutung aus dem Rachen

Diagnose D62-2

A54.5	Gonokokkenpharyngitis	J03.9	Akute Tonsillitis, nicht näher bezeichnet
A56.4	Chlamydieninfektion des Pharynx	J04.0	Akute Laryngitis
A69.0	Nekrotisierend-ulzeröse Stomatitis	J06.0	Akute Laryngopharyngitis
A69.1	Sonstige Fusospirochätosen	J06.8	Sonstige akute Infektionen an mehreren Lokalisationen der oberen Atemwege
B05.3	Masern, kompliziert durch Otitis media {H67.1}	J06.9	Akute Infektion der oberen Atemwege, nicht näher bezeichnet
B08.5	Vesikuläre Pharyngitis durch Enteroviren	J10.1	Grippe mit sonstigen Manifestationen an den Atemwegen, saisonale Influenzaviren nachgewiesen
H65.0	Akute seröse Otitis media	J11.1	Grippe mit sonstigen Manifestationen an den Atemwegen, Viren nicht nachgewiesen
H65.1	Sonstige akute nichteitrigige Otitis media	J30.0	Rhinopathia vasomotorica
H65.2	Chronische seröse Otitis media	J30.1	Allergische Rhinopathie durch Pollen
H65.3	Chronische muköse Otitis media	J30.2	Sonstige saisonale allergische Rhinopathie
H65.4	Sonstige chronische nichteitrigige Otitis media	J30.3	Sonstige allergische Rhinopathie
H65.9	Nichteitrigige Otitis media, nicht näher bezeichnet	J30.4	Allergische Rhinopathie, nicht näher bezeichnet
H66.0	Akute eitrigige Otitis media	J31.0	Chronische Rhinitis
H66.1	Chronische mesotympanale eitrigige Otitis media	J31.1	Chronische Rhinopharyngitis
H66.2	Chronische epitympanale Otitis media	J31.2	Chronische Pharyngitis
H66.3	Sonstige chronische eitrigige Otitis media	J32.0	Chronische Sinusitis maxillaris
H66.4	Eitrigige Otitis media, nicht näher bezeichnet	J32.1	Chronische Sinusitis frontalis
H66.9	Otitis media, nicht näher bezeichnet	J32.2	Chronische Sinusitis ethmoidalis
H68.0	Entzündung der Tuba auditiva	J32.3	Chronische Sinusitis sphenoidalis
H70.0	Akute Mastoiditis	J32.4	Chronische Pansinusitis
H70.1	Chronische Mastoiditis	J32.8	Sonstige chronische Sinusitis
H70.2	Petrositis	J32.9	Chronische Sinusitis, nicht näher bezeichnet
H70.9	Mastoiditis, nicht näher bezeichnet	J35.0	Chronische Tonsillitis
H73.0	Akute Myringitis	J36	Peritonsillarabszess
H73.1	Chronische Myringitis	J37.0	Chronische Laryngitis
J00	Akute Rhinopharyngitis [Erkältungsschnupfen]	J37.1	Chronische Laryngotracheitis
J01.0	Akute Sinusitis maxillaris	J39.0	Retropharyngealabszess und Parapharyngealabszess
J01.1	Akute Sinusitis frontalis	J39.3	Hypersensitivitätsreaktion der oberen Atemwege, Lokalisation nicht näher bezeichnet
J01.2	Akute Sinusitis ethmoidalis	J39.80	Erworbene Stenose der Trachea
J01.3	Akute Sinusitis sphenoidalis	J39.88	Sonstige näher bezeichnete Krankheiten der oberen Atemwege
J01.4	Akute Pansinusitis	J39.9	Krankheit der oberen Atemwege, nicht näher bezeichnet
J01.8	Sonstige akute Sinusitis		
J01.9	Akute Sinusitis, nicht näher bezeichnet		
J02.0	Streptokokken-Pharyngitis		
J02.8	Akute Pharyngitis durch sonstige näher bezeichnete Erreger		
J02.9	Akute Pharyngitis, nicht näher bezeichnet		
J03.0	Streptokokken-Tonsillitis		
J03.8	Akute Tonsillitis durch sonstige näher bezeichnete Erreger		

Diagnose D62-3

B95.0	Streptokokken, Gruppe A, als Ursache von Krankheiten, die in anderen Kapiteln klassifiziert sind	B95.48	Sonstige näher bezeichnete Streptokokken als Ursache von Krankheiten, die in anderen Kapiteln klassifiziert sind
B95.1	Streptokokken, Gruppe B, als Ursache von Krankheiten, die in anderen Kapiteln klassifiziert sind	B95.5	Nicht näher bezeichnete Streptokokken als Ursache von Krankheiten, die in anderen Kapiteln klassifiziert sind
B95.2	Streptokokken, Gruppe D, und Enterokokken als Ursache von Krankheiten, die in anderen Kapiteln klassifiziert sind	B95.6	Staphylococcus aureus als Ursache von Krankheiten, die in anderen Kapiteln klassifiziert sind
B95.3	Streptococcus pneumoniae als Ursache von Krankheiten, die in anderen Kapiteln klassifiziert sind	B95.7	Sonstige Staphylokokken als Ursache von Krankheiten, die in anderen Kapiteln klassifiziert sind
B95.41	Streptokokken, Gruppe C, als Ursache von Krankheiten, die in anderen Kapiteln klassifiziert sind	B95.8	Nicht näher bezeichnete Staphylokokken als Ursache von Krankheiten, die in anderen Kapiteln klassifiziert sind
B95.42	Streptokokken, Gruppe G, als Ursache von Krankheiten, die in anderen Kapiteln klassifiziert sind		

B95.90	Sonstige näher bezeichnete grampositive aerobe Erreger als Ursache von Krankheiten, die in anderen Kapiteln klassifiziert sind	B96.5	Pseudomonas und andere Nonfermenter als Ursache von Krankheiten, die in anderen Kapiteln klassifiziert sind
B95.91	Sonstige näher bezeichnete grampositive anaerobe, nicht sporenbildende Erreger als Ursache von Krankheiten, die in anderen Kapiteln klassifiziert sind	B96.6	Bacteroides fragilis [B. fragilis] und andere gramnegative Anaerobier als Ursache von Krankheiten, die in anderen Kapiteln klassifiziert sind
B96.0	Mykoplasmen und Ureaplasmen als Ursache von Krankheiten, die in anderen Kapiteln klassifiziert sind	B96.7	Clostridium perfringens [C. perfringens] und andere grampositive, sporenbildende Anaerobier als Ursache von Krankheiten, die in anderen Kapiteln klassifiziert sind
B96.2	Escherichia coli [E. coli] und andere Enterobacterales als Ursache von Krankheiten, die in anderen Kapiteln klassifiziert sind	J10.1	Grippe mit sonstigen Manifestationen an den Atemwegen, saisonale Influenzaviren nachgewiesen
B96.3	Haemophilus und Moraxella als Ursache von Krankheiten, die in anderen Kapiteln klassifiziert sind		

DRG D63**Otitis media oder Infektionen der oberen Atemwege, Alter < 3 Jahre**

Hauptdiagnose in Tabelle D63-1 und Alter < 3 Jahre

DRG D63Z**Otitis media oder Infektionen der oberen Atemwege, Alter < 3 Jahre****Diagnose D63-1**

A54.5	Gonokokkenpharyngitis	J03.9	Akute Tonsillitis, nicht näher bezeichnet
A56.4	Chlamydieninfektion des Pharynx	J04.0	Akute Laryngitis
A69.0	Nekrotisierend-ulzeröse Stomatitis	J06.0	Akute Laryngopharyngitis
A69.1	Sonstige Fusospirochätosen	J06.8	Sonstige akute Infektionen an mehreren Lokalisationen der oberen Atemwege
B05.3	Masern, kompliziert durch Otitis media [H67.1]	J06.9	Akute Infektion der oberen Atemwege, nicht näher bezeichnet
B08.5	Vesikuläre Pharyngitis durch Enteroviren	J10.1	Grippe mit sonstigen Manifestationen an den Atemwegen, saisonale Influenzaviren nachgewiesen
H65.0	Akute seröse Otitis media	J11.1	Grippe mit sonstigen Manifestationen an den Atemwegen, Viren nicht nachgewiesen
H65.1	Sonstige akute nichteitrig Otitis media	J30.0	Rhinopathia vasomotorica
H65.2	Chronische seröse Otitis media	J30.1	Allergische Rhinopathie durch Pollen
H65.3	Chronische muköse Otitis media	J30.2	Sonstige saisonale allergische Rhinopathie
H65.4	Sonstige chronische nichteitrig Otitis media	J30.3	Sonstige allergische Rhinopathie
H65.9	Nichteitrig Otitis media, nicht näher bezeichnet	J30.4	Allergische Rhinopathie, nicht näher bezeichnet
H66.0	Akute eitrig Otitis media	J31.0	Chronische Rhinitis
H66.1	Chronische mesotympanale eitrig Otitis media	J31.1	Chronische Rhinopharyngitis
H66.2	Chronische epitympanale Otitis media	J31.2	Chronische Pharyngitis
H66.3	Sonstige chronische eitrig Otitis media	J32.0	Chronische Sinusitis maxillaris
H66.4	Eitrig Otitis media, nicht näher bezeichnet	J32.1	Chronische Sinusitis frontalis
H66.9	Otitis media, nicht näher bezeichnet	J32.2	Chronische Sinusitis ethmoidalis
H68.0	Entzündung der Tuba auditiva	J32.3	Chronische Sinusitis sphenoidalis
H70.0	Akute Mastoiditis	J32.4	Chronische Pansinusitis
H70.1	Chronische Mastoiditis	J32.8	Sonstige chronische Sinusitis
H70.2	Petrositis	J32.9	Chronische Sinusitis, nicht näher bezeichnet
H70.9	Mastoiditis, nicht näher bezeichnet	J35.0	Chronische Tonsillitis
H73.0	Akute Myringitis	J36	Peritonsillarabszess
H73.1	Chronische Myringitis	J37.0	Chronische Laryngitis
J00	Akute Rhinopharyngitis [Erkältungsschnupfen]	J37.1	Chronische Laryngotracheitis
J01.0	Akute Sinusitis maxillaris	J39.0	Retropharyngealabszess und Parapharyngealabszess
J01.1	Akute Sinusitis frontalis	J39.3	Hypersensitivitätsreaktion der oberen Atemwege, Lokalisation nicht näher bezeichnet
J01.2	Akute Sinusitis ethmoidalis	J39.80	Erworbene Stenose der Trachea
J01.3	Akute Sinusitis sphenoidalis	J39.88	Sonstige näher bezeichnete Krankheiten der oberen Atemwege
J01.4	Akute Pansinusitis	J39.9	Krankheit der oberen Atemwege, nicht näher bezeichnet
J01.8	Sonstige akute Sinusitis		
J01.9	Akute Sinusitis, nicht näher bezeichnet		
J02.0	Streptokokken-Pharyngitis		
J02.8	Akute Pharyngitis durch sonstige näher bezeichnete Erreger		
J02.9	Akute Pharyngitis, nicht näher bezeichnet		
J03.0	Streptokokken-Tonsillitis		
J03.8	Akute Tonsillitis durch sonstige näher bezeichnete Erreger		

DRG D64**Laryngotracheitis und Epiglottitis**

Hauptdiagnose in Tabelle D64-1

DRG D64Z**Laryngotracheitis und Epiglottitis****Diagnose D64-1**

J04.2	Akute Laryngotracheitis	J05.1	Akute Epiglottitis
J05.0	Akute obstruktive Laryngitis [Krupp]		

DRG D65**Verletzung und Deformität der Nase**

Hauptdiagnose in Tabelle D65-1

DRG D65Z**Verletzung und Deformität der Nase****Diagnose D65-1**

J34.2	Nasenseptumdeviation	S01.22	Offene Wunde: Nasenlöcher
M95.0	Erworbene Deformität der Nase	S02.2	Nasenbeinfraktur
S01.20	Offene Wunde der Nase: Teil nicht näher bezeichnet	T17.0	Fremdkörper in einer Nasennebenhöhle
S01.21	Offene Wunde: Äußere Haut der Nase	T17.1	Fremdkörper im Nasenloch

DRG D66**Andere Krankheiten an Ohr, Nase, Mund und Hals**

Hauptdiagnose in Tabelle D66-1

DRG D66A**Andere Krankheiten an Ohr, Nase, Mund und Hals mit schweren CC**

PCCL > 2

DRG D66B**Andere Krankheiten an Ohr, Nase, Mund und Hals****Diagnose D66-1**

A18.6	Tuberkulose des Ohres	H60.8	Sonstige Otitis externa
A36.0	Rachendiphtherie	H60.9	Otitis externa, nicht näher bezeichnet
A36.1	Nasenschendiphtherie	H61.0	Perichondritis des äußeren Ohres
A36.2	Kehlkopfdiphtherie	H61.1	Nichtinfektiöse Krankheiten der Ohrmuschel
A66.5	Gangosa	H61.2	Zeruminalpfropf
D10.4	Gutartige Neubildung: Tonsille	H61.3	Erworbene Stenose des äußeren Gehörganges
D10.5	Gutartige Neubildung: Sonstige Teile des Oropharynx	H61.8	Sonstige näher bezeichnete Krankheiten des äußeren Ohres
D10.6	Gutartige Neubildung: Nasopharynx	H61.9	Krankheit des äußeren Ohres, nicht näher bezeichnet
D10.7	Gutartige Neubildung: Hypopharynx	H68.1	Verschluss der Tuba auditiva
D10.9	Gutartige Neubildung: Pharynx, nicht näher bezeichnet	H69.0	Erweiterte Tuba auditiva
D11.0	Gutartige Neubildung: Parotis	H69.8	Sonstige näher bezeichnete Krankheiten der Tuba auditiva
D11.7	Gutartige Neubildung: Sonstige große Speicheldrüsen	H69.9	Krankheit der Tuba auditiva, nicht näher bezeichnet
D11.9	Gutartige Neubildung: Große Speicheldrüse, nicht näher bezeichnet	H70.8	Sonstige Mastoiditis und verwandte Zustände
D14.0	Gutartige Neubildung: Mittelohr, Nasenhöhle und Nasennebenhöhlen	H71	Cholesteatom des Mittelohres
D14.1	Gutartige Neubildung: Larynx	H72.0	Zentrale Perforation des Trommelfells
D18.05	Hämangiom: Ohr, Nase, Mund und Rachen	H72.1	Trommelfellperforation am Recessus epitympanicus
D21.0	Sonstige gutartige Neubildungen: Bindegewebe und andere Weichteilgewebe des Kopfes, des Gesichtes und des Halses	H72.2	Sonstige randständige Trommelfellperforationen
		H72.8	Sonstige Trommelfellperforationen
		H72.9	Trommelfellperforation, nicht näher bezeichnet
		H73.8	Sonstige näher bezeichnete Krankheiten des Trommelfells
H60.0	Abszess des äußeren Ohres	H73.9	Krankheit des Trommelfells, nicht näher bezeichnet
H60.1	Phlegmone des äußeren Ohres	H74.0	Tympanosklerose
H60.3	Sonstige infektiöse Otitis externa	H74.1	Otitis media adhaesiva
H60.4	Cholesteatom im äußeren Ohr	H74.2	Kontinuitätsunterbrechung oder Dislokation der Gehörknöchelchenkette
H60.5	Akute Otitis externa, nichtinfektiös		

H74.3	Sonstige erworbene Anomalien der Gehörknöchelchen	J35.3	Hyperplasie der Gaumenmandeln mit Hyperplasie der Rachenmandel
H74.4	Polyp im Mittelohr	J35.8	Sonstige chronische Krankheiten der Gaumenmandeln und der Rachenmandel
H74.8	Sonstige näher bezeichnete Krankheiten des Mittelohres und des Warzenfortsatzes	J35.9	Chronische Krankheit der Gaumenmandeln und der Rachenmandel, nicht näher bezeichnet
H74.9	Krankheit des Mittelohres und des Warzenfortsatzes, nicht näher bezeichnet	J38.00	Lähmung der Stimmlippen und des Kehlkopfes: Nicht näher bezeichnet
H80.0	Otosklerose mit Beteiligung der Fenestra vestibuli, nichtobliterierend	J38.01	Lähmung der Stimmlippen und des Kehlkopfes: Einseitig, partiell
H80.1	Otosklerose mit Beteiligung der Fenestra vestibuli, obliterierend	J38.02	Lähmung der Stimmlippen und des Kehlkopfes: Einseitig, komplett
H80.2	Otosclerosis cochleae	J38.03	Lähmung der Stimmlippen und des Kehlkopfes: Beidseitig, partiell
H80.8	Sonstige Otosklerose	J38.03	Lähmung der Stimmlippen und des Kehlkopfes: Beidseitig, partiell
H80.9	Otosklerose, nicht näher bezeichnet	J38.1	Polyp der Stimmlippen und des Kehlkopfes
H83.1	Labyrinthfistel	J38.2	Stimmlippenknötchen
H83.3	Lärmschädigungen des Innenohres	J38.3	Sonstige Krankheiten der Stimmlippen
H83.8	Sonstige näher bezeichnete Krankheiten des Innenohres	J38.4	Larynxödem
H83.9	Krankheit des Innenohres, nicht näher bezeichnet	J38.5	Laryngospasmus
H90.0	Beidseitiger Hörverlust durch Schalleitungsstörung	J38.6	Kehlkopfstenose
H90.1	Einseitiger Hörverlust durch Schalleitungsstörung bei nicht eingeschränktem Hörvermögen der anderen Seite	J38.7	Sonstige Krankheiten des Kehlkopfes
H90.2	Hörverlust durch Schalleitungsstörung, nicht näher bezeichnet	J39.1	Sonstiger Abszess des Rachenraumes
H90.3	Beidseitiger Hörverlust durch Schallempfindungsstörung	J39.2	Sonstige Krankheiten des Rachenraumes
H90.4	Einseitiger Hörverlust durch Schallempfindungsstörung bei nicht eingeschränktem Hörvermögen der anderen Seite	K11.0	Speicheldrüsenatrophie
H90.5	Hörverlust durch Schallempfindungsstörung, nicht näher bezeichnet	K11.1	Speicheldrüsenhypertrophie
H90.6	Kombinierter beidseitiger Hörverlust durch Schalleitungs- und Schallempfindungsstörung	K11.2	Sialadenitis
H90.7	Kombinierter einseitiger Hörverlust durch Schalleitungs- und Schallempfindungsstörung bei nicht eingeschränktem Hörvermögen der anderen Seite	K11.3	Speicheldrüsenabszess
H90.8	Kombinierter Hörverlust durch Schalleitungs- und Schallempfindungsstörung, nicht näher bezeichnet	K11.4	Speicheldrüsenfistel
H91.1	Presbyakusis	K11.5	Sialolithiasis
H91.3	Taubstummheit, anderenorts nicht klassifiziert	K11.6	Mukozele der Speicheldrüsen
H91.8	Sonstiger näher bezeichneter Hörverlust	K11.7	Störungen der Speichelsekretion
H91.9	Hörverlust, nicht näher bezeichnet	K11.8	Sonstige Krankheiten der Speicheldrüsen
H92.0	Otalgie	K11.9	Krankheit der Speicheldrüsen, nicht näher bezeichnet
H92.1	Otorrhoe	M95.1	Blumenkohlohr
H92.2	Blutung aus dem äußeren Gehörgang	Q16.0	Angeborenes Fehlen der Ohrmuschel
H93.0	Degenerative und vaskuläre Krankheiten des Ohres	Q16.1	Angeborene(s) Fehlen, Atesie und Striktur des (äußeren) Gehörganges
H93.2	Sonstige abnorme Hörempfindungen	Q16.2	Fehlen der Tuba auditiva (angeboren)
H93.8	Sonstige näher bezeichnete Krankheiten des Ohres	Q16.3	Angeborene Fehlbildung der Gehörknöchelchen
H93.9	Krankheit des Ohres, nicht näher bezeichnet	Q16.4	Sonstige angeborene Fehlbildungen des Mittelohres
H95.0	Rezidivierendes Cholesteatom in der Mastoidhöhle nach Mastoidektomie	Q16.5	Angeborene Fehlbildung des Innenohres
H95.1	Sonstige Krankheiten nach Mastoidektomie	Q16.9	Angeborene Fehlbildung des Ohres als Ursache einer Beeinträchtigung des Hörvermögens, nicht näher bezeichnet
H95.8	Sonstige Krankheiten des Ohres und des Warzenfortsatzes nach medizinischen Maßnahmen	Q17.0	Akzessorische Ohrmuschel
H95.9	Krankheit des Ohres und des Warzenfortsatzes nach medizinischen Maßnahmen, nicht näher bezeichnet	Q17.1	Makrotie
J33.0	Polyp der Nasenhöhle	Q17.2	Mikrotie
J33.1	Polyposis nasalis deformans	Q17.3	Sonstiges fehlgebildetes Ohr
J33.8	Sonstige Polypen der Nasennebenhöhlen	Q17.4	Lageanomalie des Ohres
J33.9	Nasenpolyp, nicht näher bezeichnet	Q17.5	Abstehendes Ohr
J34.0	Abszess, Furunkel und Karbunkel der Nase	Q17.8	Sonstige näher bezeichnete angeborene Fehlbildungen des Ohres
J34.1	Zyste oder Mukozele der Nase und der Nasennebenhöhle	Q17.9	Angeborene Fehlbildung des Ohres, nicht näher bezeichnet
J34.3	Hypertrophie der Nasenmuscheln	Q18.0	Branchiogene(r) Sinus, Fistel und Zyste
J34.8	Sonstige näher bezeichnete Krankheiten der Nase und der Nasennebenhöhlen	Q18.1	Präaurikuläre(r) Sinus und Zyste
J35.1	Hyperplasie der Gaumenmandeln	Q18.2	Sonstige branchiogene Fehlbildungen
J35.2	Hyperplasie der Rachenmandel	Q18.8	Sonstige näher bezeichnete angeborene Fehlbildungen des Gesichtes und des Halses
		Q30.0	Choanalatresie
		Q30.1	Agenesie und Unterentwicklung der Nase
		Q30.2	Nasenfurche, Naseneinkerbung und Spalt Nase
		Q30.3	Angeborene Perforation des Nasenseptums
		Q30.8	Sonstige angeborene Fehlbildungen der Nase
		Q30.9	Angeborene Fehlbildung der Nase, nicht näher bezeichnet
		Q31.0	Kehlkopfsegel
		Q31.1	Angeborene subglottische Stenose
		Q31.2	Hypoplasie des Kehlkopfes
		Q31.3	Laryngozele (angeboren)

Q31.5	Angeborene Laryngomalazie	S01.23	Offene Wunde: Nasenseptum
Q31.8	Sonstige angeborene Fehlbildungen des Kehlkopfes	S01.29	Offene Wunde: Sonstige und mehrere Teile der Nase
Q31.9	Angeborene Fehlbildung des Kehlkopfes, nicht näher bezeichnet	S01.30	Offene Wunde des Ohres: Teil nicht näher bezeichnet
Q32.0	Angeborene Tracheomalazie		Offene Wunde: Ohrmuschel
Q32.1	Sonstige angeborene Fehlbildungen der Trachea	S01.31	Offene Wunde: Tragus
Q32.2	Angeborene Bronchomalazie	S01.33	Offene Wunde: Äußerer Gehörgang
Q32.3	Angeborene Bronchusstenose	S01.34	Offene Wunde: Tuba auditiva
Q32.4	Sonstige angeborene Fehlbildungen der Bronchien	S01.35	Offene Wunde: Gehörknöchelchen
Q38.7	Schlundtasche	S01.36	Offene Wunde: Trommelfell
Q38.8	Sonstige angeborene Fehlbildungen des Rachens	S01.37	Offene Wunde: Innenohr
Q67.0	Gesichtsasymmetrie	S01.38	Offene Wunde: Sonstige und mehrere Teile des Ohres und der Gehörstrukturen
Q67.1	Flach gedrücktes Gesicht [Compression facies]	S01.39	Verletzung des N. vestibulocochlearis
Q67.2	Dolichocephalie		Traumatische Amputation des Ohres
Q67.3	Plagiozephalie	S04.6	Traumatische Trommelfellruptur
Q67.4	Sonstige angeborene Deformitäten des Schädels, des Gesichtes und des Kiefers	S08.1	Offene Wunde: Kehlkopf
R06.5	Mundatmung	S09.2	Offene Wunde: Rachen
R06.7	Niesen	S11.01	Offene Wunde: Ösophagus, Pars cervicalis
R07.0	Halsschmerzen	S11.21	Fraktur sonstiger Teile im Bereich des Halses
R19.6	Mundgeruch	S11.22	Fremdkörper im Ohr
R49.0	Dysphonie	S12.8	Fremdkörper im Rachen
R49.1	Aphonie	T16	Fremdkörper im Kehlkopf
R49.2	Rhinophonia (aperta) (clausa)	T17.2	Verbrennung des Mundes und des Rachens
R49.8	Sonstige und nicht näher bezeichnete Störungen der Stimme	T17.3	Verätzung des Mundes und des Rachens
R68.2	Mundtrockenheit, nicht näher bezeichnet	T28.0	Kinetose
		T28.5	
		T75.3	

ADRG D67**Erkrankungen von Zähnen und Mundhöhle ohne Zahnextraktion und -wiederherstellung**

Hauptdiagnose in Tabelle D67-1

DRG D67A**Erkrankungen von Zähnen und Mundhöhle ohne Zahnextraktion und -wiederherstellung, bei Zustand nach Transplantation oder schwere CC und mehr als ein Belegungstag**

Diagnose in Tabelle D67-2 oder PCCL > 2 und Verweildauer > 1 Tag

DRG D67B**Erkrankungen von Zähnen und Mundhöhle ohne Zahnextraktion und -wiederherstellung****Diagnose D67-1**

B00.2	Gingivostomatitis herpetica und Pharyngotonsillitis herpetica	K02.0	Karies, auf den Zahnschmelz begrenzt
B37.0	Candida-Stomatitis	K02.1	Karies des Dentins
D10.0	Gutartige Neubildung: Lippe	K02.2	Karies des Zements
D10.1	Gutartige Neubildung: Zunge	K02.3	Kariesmarke
D10.2	Gutartige Neubildung: Mundboden	K02.4	Odontoklasie
D10.3	Gutartige Neubildung: Sonstige und nicht näher bezeichnete Teile des Mundes	K02.5	Karies mit freiliegender Pulpa
D16.5	Gutartige Neubildung des Knochens und des Gelenkknorpels: Unterkieferknochen	K02.8	Sonstige Zahnkaries
K00.0	Anodontie	K02.9	Zahnkaries, nicht näher bezeichnet
K00.1	Hyperodontie	K03.0	Ausgeprägte Attrition der Zähne
K00.2	Abnormitäten in Größe und Form der Zähne	K03.1	Abrasion der Zähne
K00.3	Schmelzflecken [Mottled teeth]	K03.2	Erosion der Zähne
K00.4	Störungen in der Zahnbildung	K03.3	Pathologische Zahnresorption
K00.5	Hereditäre Störungen der Zahnstruktur, anderenorts nicht klassifiziert	K03.4	Hyperzementose
K00.6	Störungen des Zahndurchbruchs	K03.5	Ankylose der Zähne
K00.7	Dentitionskrankheit	K03.6	Auflagerungen [Beläge] auf den Zähnen
K00.8	Sonstige Störungen der Zahnentwicklung	K03.7	Farbänderungen der Zahnhartsubstanzen nach dem Zahndurchbruch
K00.9	Störung der Zahnentwicklung, nicht näher bezeichnet	K03.8	Sonstige näher bezeichnete Krankheiten der Zahnhartsubstanzen
K01.0	Retinierte Zähne	K03.9	Krankheit der Zahnhartsubstanzen, nicht näher bezeichnet
K01.1	Impaktierte Zähne	K04.0	Pulpitis
		K04.1	Pulpanekrose
		K04.2	Pulpadegeneration

K04.3	Abnorme Bildung von Zahnhartsubstanz in der Pulpa	K12.28	Sonstige Phlegmone und Abszess des Mundes
K04.4	Akute apikale Parodontitis pulpalen Ursprungs	K12.29	Phlegmone und Abszess des Mundes, nicht näher bezeichnet
K04.5	Chronische apikale Parodontitis		
K04.6	Periapikaler Abszess mit Fistel	K12.3	Orale Mukositis (ulzerativ)
K04.7	Periapikaler Abszess ohne Fistel	K13.0	Krankheiten der Lippen
K04.8	Radikuläre Zyste	K13.1	Wangen- und Lippenbiss
K04.9	Sonstige und nicht näher bezeichnete Krankheiten der Pulpa und des periapikalen Gewebes	K13.2	Leukoplakie und sonstige Affektionen des Mundhöhlenepithels, einschließlich Zunge
K05.0	Akute Gingivitis	K13.3	Haarleukoplakie
K05.1	Chronische Gingivitis	K13.4	Granulom und granulomähnliche Läsionen der Mundschleimhaut
K05.2	Akute Parodontitis		
K05.3	Chronische Parodontitis	K13.5	Orale submuköse Fibrose
K05.4	Parodontose	K13.6	Irritative Hyperplasie der Mundschleimhaut
K05.5	Sonstige Krankheiten des Parodonts	K13.7	Sonstige und nicht näher bezeichnete Läsionen der Mundschleimhaut
K05.6	Krankheit des Parodonts, nicht näher bezeichnet		
K06.0	Gingivaretraktion	K14.0	Glossitis
K06.1	Gingivahyperplasie	K14.1	Lingua geographica
K06.2	Gingivaläsionen und Läsionen des zahnlosen Alveolarkammes in Verbindung mit Trauma	K14.2	Glossitis rhombica mediana
		K14.3	Hypertrophie der Zungenpapillen
K06.8	Sonstige näher bezeichnete Krankheiten der Gingiva und des zahnlosen Alveolarkammes	K14.4	Atrophie der Zungenpapillen
		K14.5	Lingua plicata
K06.9	Krankheit der Gingiva und des zahnlosen Alveolarkammes, nicht näher bezeichnet	K14.6	Glossodynie
		K14.8	Sonstige Krankheiten der Zunge
K07.0	Stärkere Anomalien der Kiefergröße	K14.9	Krankheit der Zunge, nicht näher bezeichnet
K07.1	Anomalien des Kiefer-Schädelbasis-Verhältnisses	Q18.4	Makrostomie
K07.2	Anomalien des Zahnbogenverhältnisses	Q18.5	Mikrostomie
K07.3	Zahnstellungsanomalien	Q18.6	Makrocheilie
K07.4	Fehlerhafte Okklusion, nicht näher bezeichnet	Q18.7	Mikrocheilie
K07.5	Funktionelle dentofaziale Anomalien	Q35.1	Spalte des harten Gaumens
K07.6	Krankheiten des Kiefergelenkes	Q35.3	Spalte des weichen Gaumens
K07.8	Sonstige dentofaziale Anomalien	Q35.5	Spalte des harten und des weichen Gaumens
K07.9	Dentofaziale Anomalie, nicht näher bezeichnet	Q35.7	Uvulaspalte
K08.0	Zahnverfall durch systemische Ursachen	Q35.9	Gaumenspalte, nicht näher bezeichnet
K08.1	Zahnverlust durch Unfall, Extraktion oder lokalisierte parodontale Krankheit	Q36.0	Lippenspalte, beidseitig
		Q36.1	Lippenspalte, median
K08.2	Atrophie des zahnlosen Alveolarkammes	Q36.9	Lippenspalte, einseitig
K08.3	Verbliebene Zahnwurzel	Q37.0	Spalte des harten Gaumens mit beidseitiger Lippenspalte
K08.81	Pathologische Zahnfraktur		
K08.88	Sonstige näher bezeichnete Krankheiten der Zähne und des Zahnhalteapparates	Q37.1	Spalte des harten Gaumens mit einseitiger Lippenspalte
K08.9	Krankheit der Zähne und des Zahnhalteapparates, nicht näher bezeichnet	Q37.2	Spalte des weichen Gaumens mit beidseitiger Lippenspalte
K09.0	Entwicklungsbedingte odontogene Zysten	Q37.3	Spalte des weichen Gaumens mit einseitiger Lippenspalte
K09.1	Entwicklungsbedingte (nichtodontogene) Zysten der Mundregion	Q37.4	Spalte des harten und des weichen Gaumens mit beidseitiger Lippenspalte
K09.2	Sonstige Kieferzysten		
K09.8	Sonstige Zysten der Mundregion, anderenorts nicht klassifiziert	Q37.5	Spalte des harten und des weichen Gaumens mit einseitiger Lippenspalte
K09.9	Zyste der Mundregion, nicht näher bezeichnet	Q37.8	Gaumenspalte, nicht näher bezeichnet, mit beidseitiger Lippenspalte
K10.0	Entwicklungsbedingte Krankheiten der Kiefer		
K10.1	Zentrales Riesenzellgranulom der Kiefer	Q37.9	Gaumenspalte, nicht näher bezeichnet, mit einseitiger Lippenspalte
K10.20	Maxillärer Abszess ohne Angabe einer Ausbreitung nach retromaxillär oder in die Fossa canina	Q38.0	Angeborene Fehlbildungen der Lippen, anderenorts nicht klassifiziert
K10.21	Maxillärer Abszess mit Angabe einer Ausbreitung nach retromaxillär oder in die Fossa canina	Q38.1	Ankyloglosson
K10.28	Sonstige näher bezeichnete entzündliche Zustände der Kiefer	Q38.2	Makroglossie (angeboren)
		Q38.3	Sonstige angeborene Fehlbildungen der Zunge
K10.29	Entzündlicher Zustand der Kiefer, nicht näher bezeichnet	Q38.4	Angeborene Fehlbildungen der Speicheldrüsen und Speicheldrüsenausführungsgänge
K10.3	Alveolitis der Kiefer	Q38.5	Angeborene Fehlbildungen des Gaumens, anderenorts nicht klassifiziert
K10.8	Sonstige näher bezeichnete Krankheiten der Kiefer		
K10.9	Krankheit der Kiefer, nicht näher bezeichnet	Q38.6	Sonstige angeborene Fehlbildungen des Mundes
K12.0	Rezidivierende orale Aphthen	S01.42	Offene Wunde: Oberkieferregion
K12.1	Sonstige Formen der Stomatitis	S01.43	Offene Wunde: Unterkieferregion
K12.20	Mund- (Boden-) Phlegmone	S01.50	Offene Wunde: Mund, Teil nicht näher bezeichnet
K12.21	Submandibularabszess ohne Angabe einer Ausbreitung nach mediastinal, parapharyngeal oder zervikal	S01.51	Offene Wunde: Lippe
		S01.52	Offene Wunde: Wangenschleimhaut
		S01.53	Offene Wunde: Zahnfleisch (Processus alveolaris)
K12.22	Submandibularabszess mit Ausbreitung nach mediastinal, parapharyngeal oder zervikal	S01.54	Offene Wunde: Zunge und Mundboden
		S01.55	Offene Wunde: Gaumen
K12.23	Wangenabszess		

S01.59	Offene Wunde: Sonstige und mehrere Teile der Lippe und der Mundhöhle	S02.65	Unterkieferfraktur: Angulus mandibulae
S02.4	Fraktur des Jochbeins und des Oberkiefers	S02.66	Unterkieferfraktur: Symphysis mandibulae
S02.5	Zahnfraktur	S02.67	Unterkieferfraktur: Pars alveolaris
S02.60	Unterkieferfraktur: Teil nicht näher bezeichnet	S02.68	Unterkieferfraktur: Corpus mandibulae, sonstige und nicht näher bezeichnete Teile
S02.61	Unterkieferfraktur: Processus condylaris	S02.69	Unterkieferfraktur: Mehrere Teile
S02.62	Unterkieferfraktur: Subkondylär	S03.0	Kieferluxation
S02.63	Unterkieferfraktur: Processus coronoideus	S03.2	Zahnluxation
S02.64	Unterkieferfraktur: Ramus mandibulae, nicht näher bezeichnet	S03.4	Verstauchung und Zerrung des Kiefers
		T18.0	Fremdkörper im Mund

Diagnose D67-2

Z94.0	Zustand nach Nierentransplantation	Z94.4	Zustand nach Lebertransplantation
Z94.1	Zustand nach Herztransplantation	Z94.81	Zustand nach hämatopoetischer Stammzelltransplantation mit gegenwärtiger Immunsuppression
Z94.2	Zustand nach Lungentransplantation		
Z94.3	Zustand nach Herz-Lungen-Transplantation		

ADRG D86**Krankheiten und Störungen des Ohres, der Nase, des Mundes und des Halses, ein Belegungstag**

Verweildauer ist gleich 1 Tag

DRG D86A**Krankheiten und Störungen des Ohres, der Nase, des Mundes und des Halses mit bestimmter Prozedur, ein Belegungstag**

Prozedur in Tabelle D86-1

DRG D86B**Krankheiten und Störungen des Ohres, der Nase, des Mundes und des Halses, ein Belegungstag****Prozedur D86-1**

26.11 †↔	Geschlossene [Nadel-] Biopsie an Speicheldrüse oder -gang	27.22.99 †↔	Biopsie an Uvula und weichem Gaumen, sonstige
27.21.10 †↔	Geschlossene (Nadel-) Biopsie am knöchernen Gaumen	29.12.10 †↔	Geschlossene (Nadel-) Biopsie am Pharynx
27.21.99 †↔	Biopsie am knöchernen Gaumen, sonstige	29.12.99 †↔	Biopsie am Pharynx, sonstige
27.22.10 †↔	Geschlossene (Nadel-) Biopsie an Uvula und weichem Gaumen	31.43 †↔	Geschlossene [endoskopische] Biopsie am Larynx
		31.44 †↔	Geschlossene [endoskopische] Biopsie an der Trachea

ADRG D87**Krankheiten und Störungen des Ohres, der Nase, des Mundes und des Halses mit intensivmedizinische Komplexbehandlung/IMCK > 119 Aufwandspunkten**

Mindestens eine Prozedur in Tabelle D87-1

DRG D87Z**Krankheiten und Störungen des Ohres, der Nase, des Mundes und des Halses mit intensivmedizinische Komplexbehandlung/IMCK > 119 Aufwandspunkten****Prozedur D87-1**

99.B7.12 †↔	Intensivmedizinische Komplexbehandlung, 120 bis 184 Aufwandspunkte	99.B7.1A †↔	Intensivmedizinische Komplexbehandlung, 1657 bis 1932 Aufwandspunkte
99.B7.13 †↔	Intensivmedizinische Komplexbehandlung, 185 bis 360 Aufwandspunkte	99.B7.1B †↔	Intensivmedizinische Komplexbehandlung, 1933 bis 2208 Aufwandspunkte
99.B7.14 †↔	Intensivmedizinische Komplexbehandlung, 361 bis 552 Aufwandspunkte	99.B7.1C †↔	Intensivmedizinische Komplexbehandlung, 2209 bis 2484 Aufwandspunkte
99.B7.15 †↔	Intensivmedizinische Komplexbehandlung, 553 bis 828 Aufwandspunkte	99.B7.1D †↔	Intensivmedizinische Komplexbehandlung, 2485 bis 2760 Aufwandspunkte
99.B7.16 †↔	Intensivmedizinische Komplexbehandlung, 829 bis 1104 Aufwandspunkte	99.B7.1E †↔	Intensivmedizinische Komplexbehandlung, 2761 bis 3220 Aufwandspunkte
99.B7.17 †↔	Intensivmedizinische Komplexbehandlung, 1105 bis 1380 Aufwandspunkte	99.B7.1F †↔	Intensivmedizinische Komplexbehandlung, 3221 bis 3680 Aufwandspunkte
99.B7.18 †↔	Intensivmedizinische Komplexbehandlung, 1381 bis 1656 Aufwandspunkte	99.B7.1G †↔	Intensivmedizinische Komplexbehandlung, 3681 bis 4600 Aufwandspunkte

99.B7.1H †↔ Intensivmedizinische Komplexbehandlung, 4601 bis 5520 Aufwandspunkte	99.B8.1A †↔ IMC-Komplexbehandlung des Erwachsenen, 1657 bis 1932 Aufwandspunkte
99.B7.1I †↔ Intensivmedizinische Komplexbehandlung, 5521 bis 7360 Aufwandspunkte	99.B8.1B †↔ IMC-Komplexbehandlung des Erwachsenen, 1933 bis 2208 Aufwandspunkte
99.B7.1J †↔ Intensivmedizinische Komplexbehandlung, 7361 bis 9200 Aufwandspunkte	99.B8.1C †↔ IMC-Komplexbehandlung des Erwachsenen, 2209 bis 2484 Aufwandspunkte
99.B7.1K †↔ Intensivmedizinische Komplexbehandlung, 9201 bis 11040 Aufwandspunkte	99.B8.1D †↔ IMC-Komplexbehandlung des Erwachsenen, 2485 bis 2760 Aufwandspunkte
99.B7.1L †↔ Intensivmedizinische Komplexbehandlung, 11041 bis 13800 Aufwandspunkte	99.B8.1E †↔ IMC-Komplexbehandlung des Erwachsenen, 2761 bis 3220 Aufwandspunkte
99.B7.1M †↔ Intensivmedizinische Komplexbehandlung, 13801 bis 16560 Aufwandspunkte	99.B8.1F †↔ IMC-Komplexbehandlung des Erwachsenen, 3221 bis 3680 Aufwandspunkte
99.B7.1N †↔ Intensivmedizinische Komplexbehandlung, 16561 bis 19320 Aufwandspunkte	99.B8.1G †↔ IMC-Komplexbehandlung des Erwachsenen, 3681 bis 4600 Aufwandspunkte
99.B7.1O †↔ Intensivmedizinische Komplexbehandlung, 19321 und mehr Aufwandspunkte	99.B8.1H †↔ IMC-Komplexbehandlung des Erwachsenen, 4601 bis 5520 Aufwandspunkte
99.B8.12 †↔ IMC-Komplexbehandlung des Erwachsenen, 120 bis 184 Aufwandspunkte	99.B8.1I †↔ IMC-Komplexbehandlung des Erwachsenen, 5521 bis 7360 Aufwandspunkte
99.B8.13 †↔ IMC-Komplexbehandlung des Erwachsenen, 185 bis 360 Aufwandspunkte	99.B8.1J †↔ IMC-Komplexbehandlung des Erwachsenen, 7361 bis 9200 Aufwandspunkte
99.B8.14 †↔ IMC-Komplexbehandlung des Erwachsenen, 361 bis 552 Aufwandspunkte	99.B8.1K †↔ IMC-Komplexbehandlung des Erwachsenen, 9201 bis 11040 Aufwandspunkte
99.B8.15 †↔ IMC-Komplexbehandlung des Erwachsenen, 553 bis 828 Aufwandspunkte	99.B8.1L †↔ IMC-Komplexbehandlung des Erwachsenen, 11041 bis 13800 Aufwandspunkte
99.B8.16 †↔ IMC-Komplexbehandlung des Erwachsenen, 829 bis 1104 Aufwandspunkte	99.B8.1M †↔ IMC-Komplexbehandlung des Erwachsenen, 13801 bis 16560 Aufwandspunkte
99.B8.17 †↔ IMC-Komplexbehandlung des Erwachsenen, 1105 bis 1380 Aufwandspunkte	99.B8.1N †↔ IMC-Komplexbehandlung des Erwachsenen, 16561 bis 19320 Aufwandspunkte
99.B8.18 †↔ IMC-Komplexbehandlung des Erwachsenen, 1381 bis 1656 Aufwandspunkte	99.B8.1O †↔ IMC-Komplexbehandlung des Erwachsenen, 19321 und mehr Aufwandspunkte

ADRG 901, 902**OR-Prozeduren ohne Bezug**

OR-Prozeduren ohne Bezug

DRGs 901A, 901B, 901C, 901D, 902Z

MDC 04

Krankheiten und Störungen der Atmungsorgane

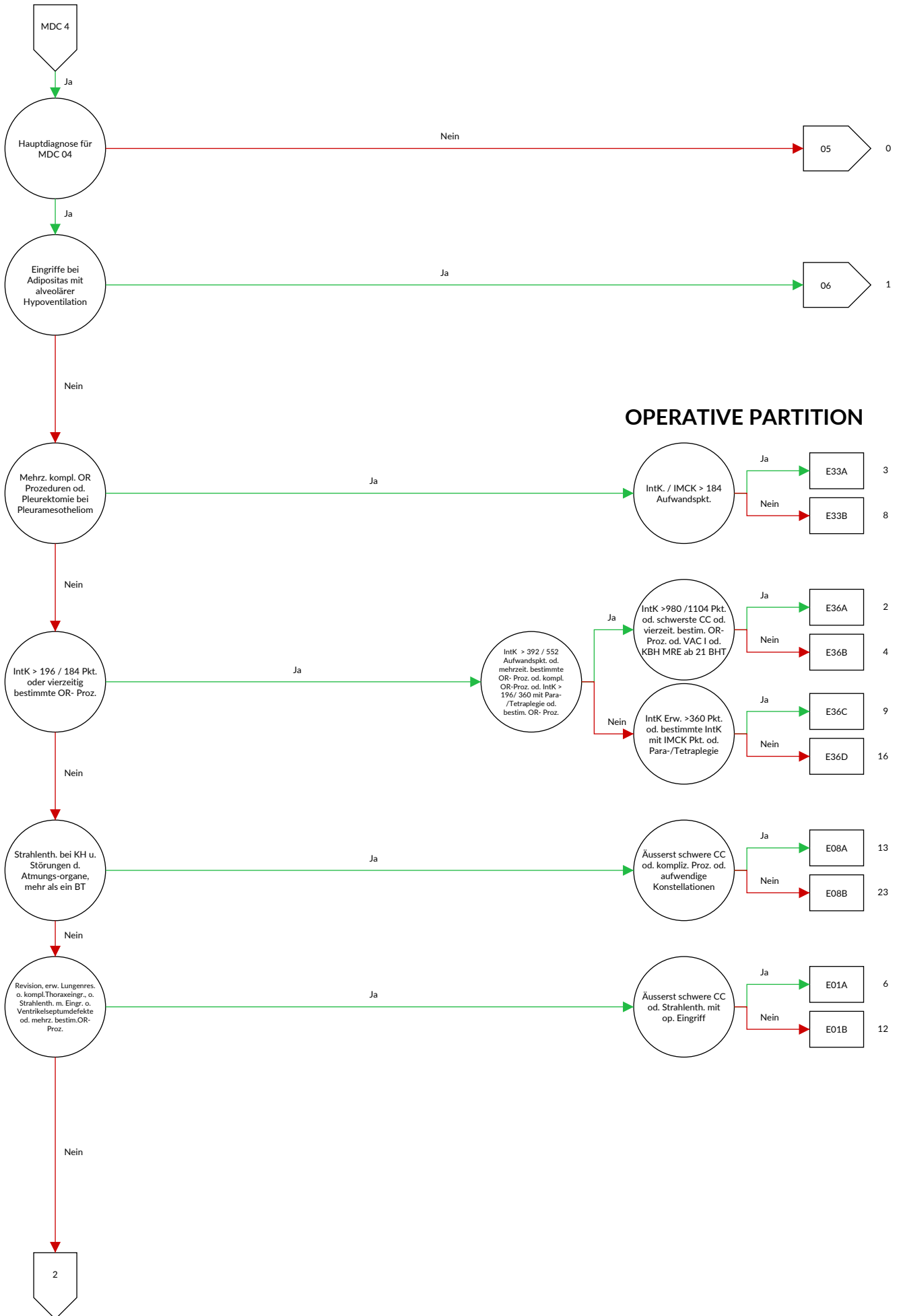

OPERATIVE PARTITION



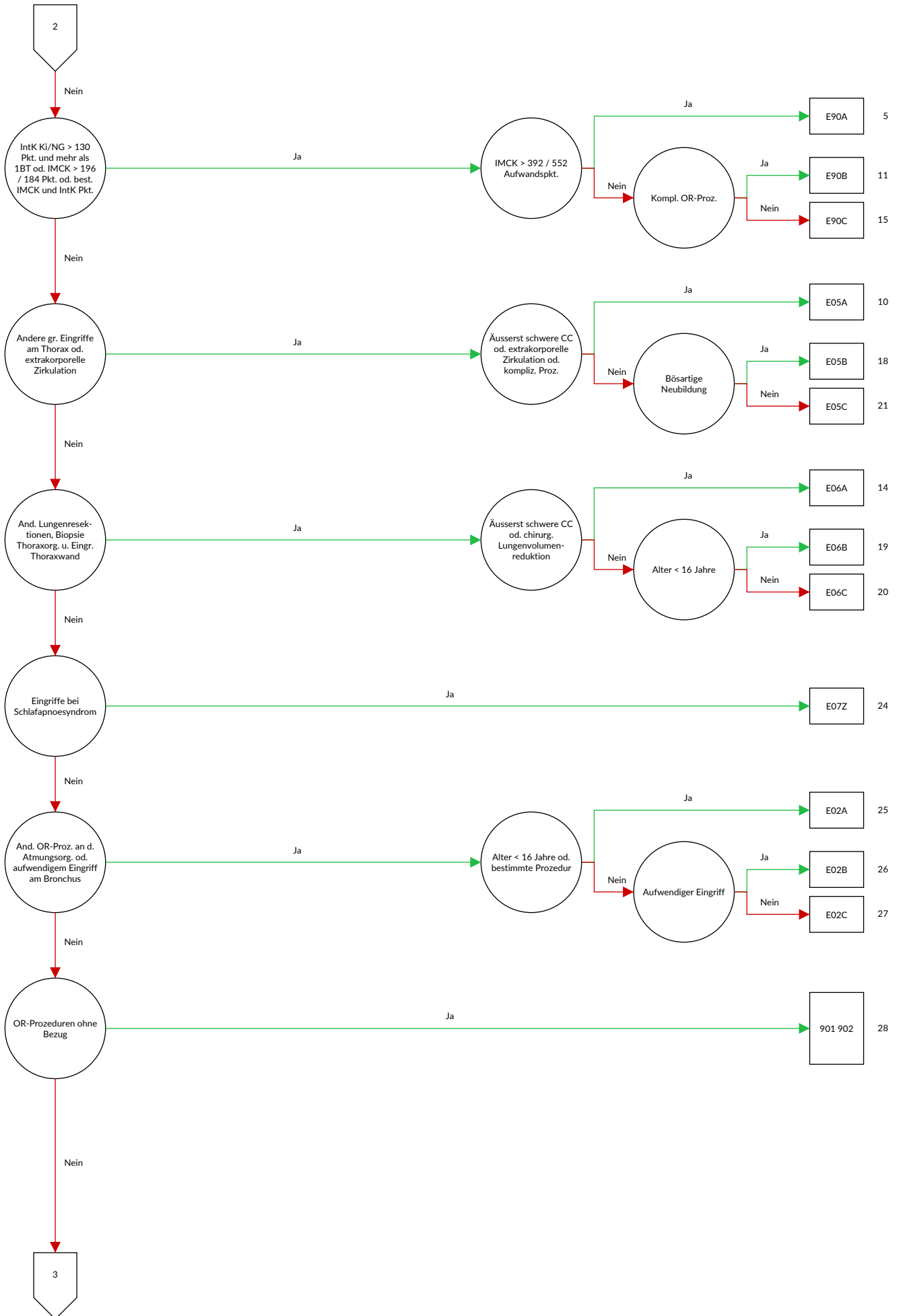

MEDIZINISCHE PARTITION

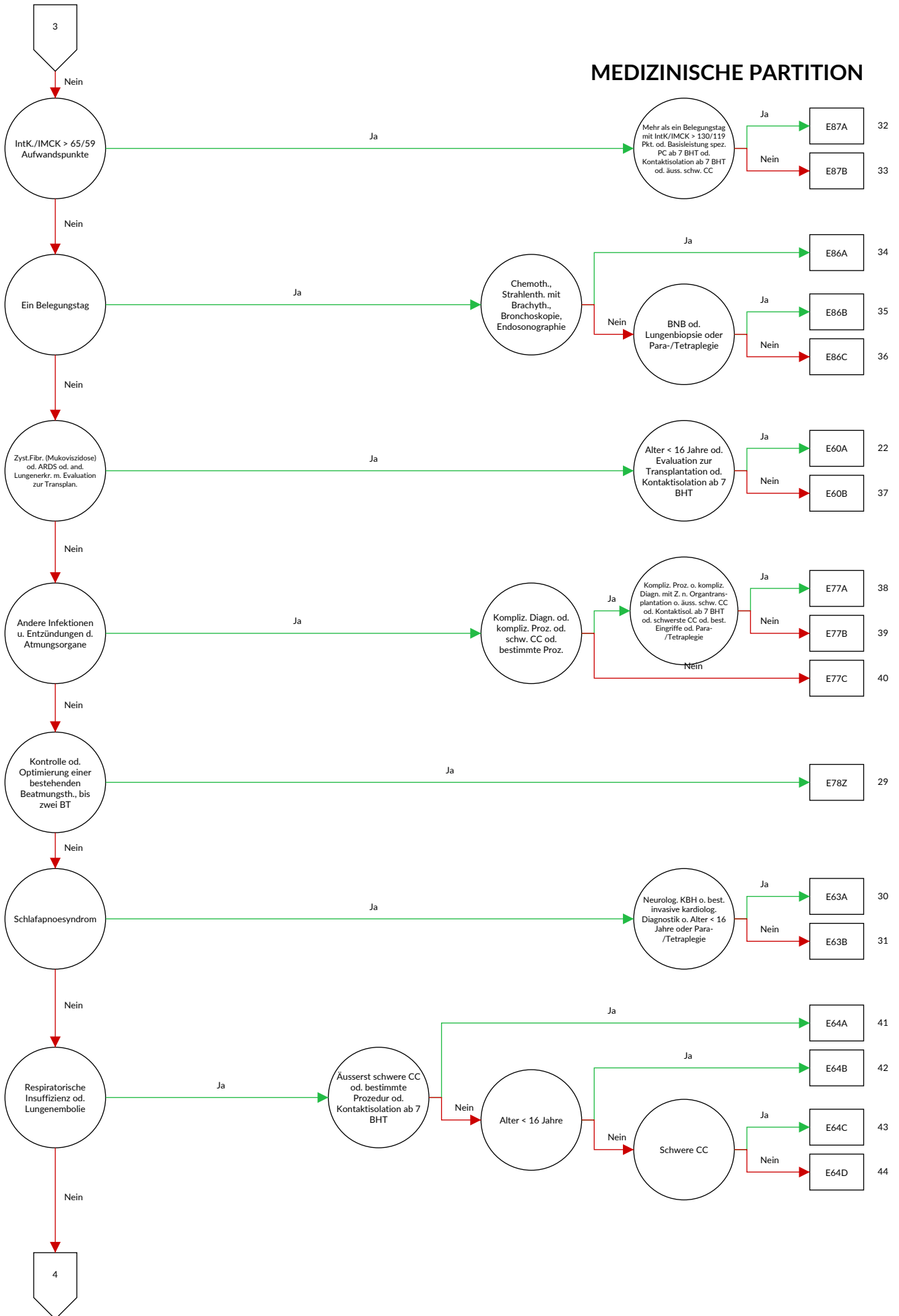

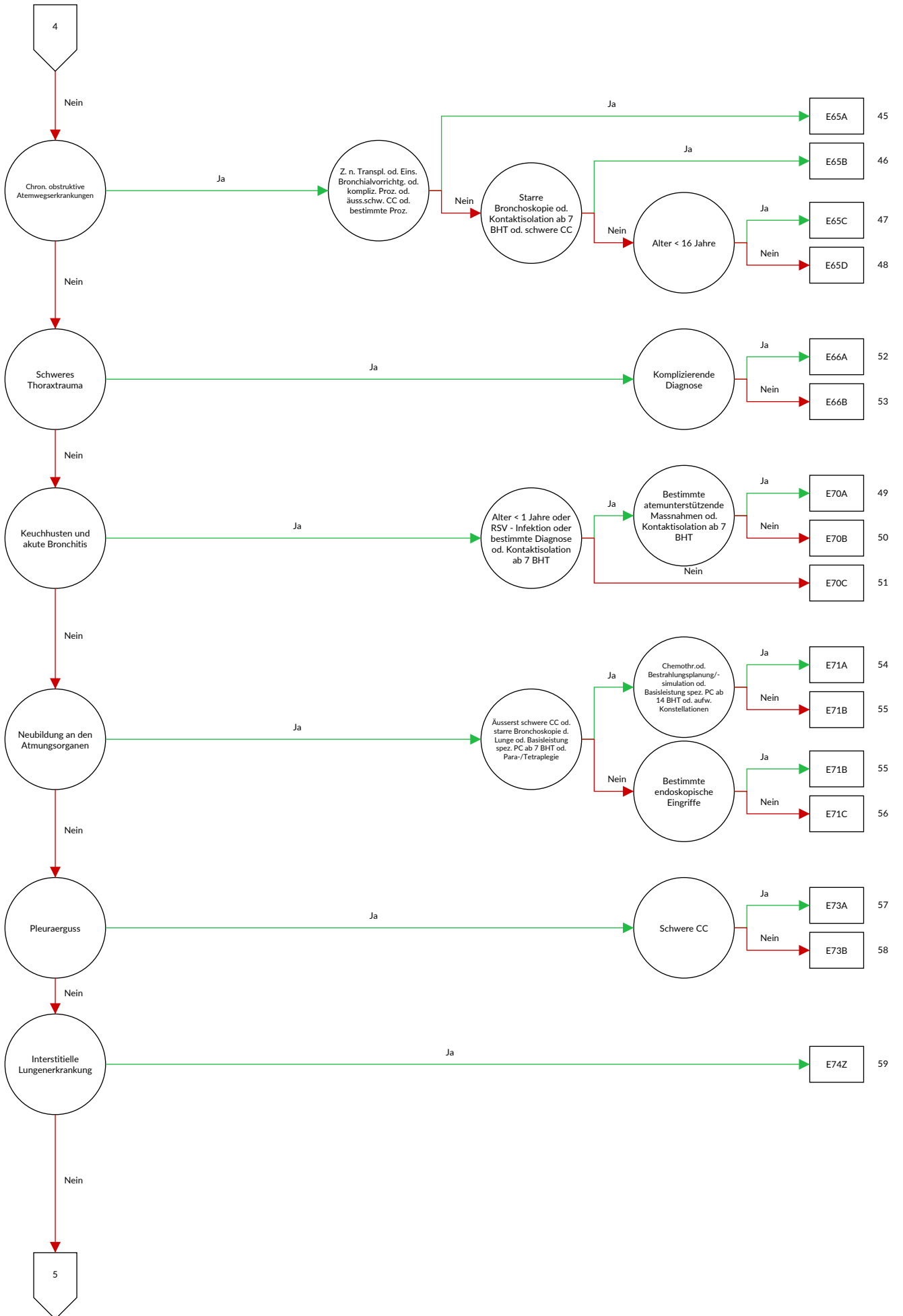

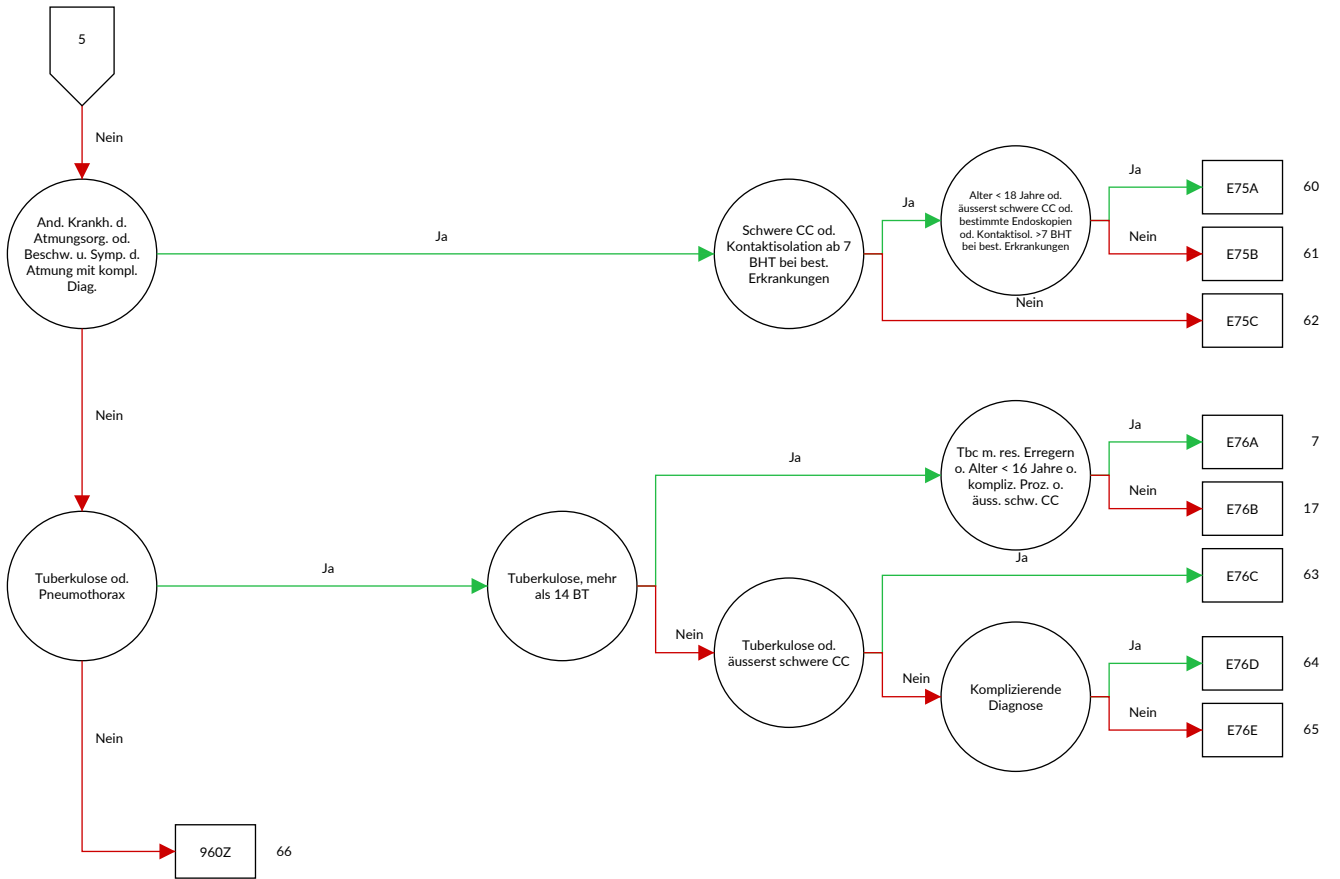

Entscheidungslogik MDC 04 Krankheiten und Störungen der Atmungsorgane

Hauptdiagnose in Tabelle MDC04-0 oder MDC ist gleich 04 und Definition der Basis-DRG E36 oder Diagnose in Tabelle MDC04-1 und keine OR-Prozedur und keine Hauptdiagnose in Tabelle MDC04-2 und Verweildauer > 14 Tage oder Verweildauer < 3 Tage und Prozedur in Tabelle MDC04-4 und Alter > 15 Jahre und keine OR-Prozedur oder Verweildauer < 3 Tage und Prozedur in Tabelle MDC04-5 und keine Hauptdiagnose in Tabelle MDC04-3 und Prozedur nicht in Tabelle MDC04-6 und Alter > 15 Jahre und keine OR-Prozedur

Diagnose MDC04-0

A06.5	Lungenabszess durch Amöben	A20.2	Lungenpest
A15.0	Lungentuberkulose, durch mikroskopische Untersuchung des Sputums gesichert, mit oder ohne Nachweis durch Kultur oder molekularbiologische Verfahren	A21.2	Pulmonale Tularämie
A15.1	Lungentuberkulose, nur durch Kultur gesichert	A22.1	Lungenmilzbrand
A15.2	Lungentuberkulose, histologisch gesichert	A31.0	Infektion der Lunge durch sonstige Mykobakterien
A15.3	Lungentuberkulose, durch sonstige und nicht näher bezeichnete Untersuchungsverfahren gesichert	A37.0	Keuchhusten durch Bordetella pertussis
A15.4	Tuberkulose der intrathorakalen Lymphknoten, bakteriologisch, molekularbiologisch oder histologisch gesichert	A37.1	Keuchhusten durch Bordetella parapertussis
A15.5	Tuberkulose des Larynx, der Trachea und der Bronchien, bakteriologisch, molekularbiologisch oder histologisch gesichert	A37.8	Keuchhusten durch sonstige Bordetella-Spezies
A15.6	Tuberkulöse Pleuritis, bakteriologisch, molekularbiologisch oder histologisch gesichert	A37.9	Keuchhusten, nicht näher bezeichnet
A15.7	Primäre Tuberkulose der Atmungsorgane, bakteriologisch, molekularbiologisch oder histologisch gesichert	A42.0	Aktinomykose der Lunge
A15.8	Sonstige Tuberkulose der Atmungsorgane, bakteriologisch, molekularbiologisch oder histologisch gesichert	A43.0	Pulmonale Nokardiose
A15.9	Nicht näher bezeichnete Tuberkulose der Atmungsorgane, bakteriologisch, molekularbiologisch oder histologisch gesichert	A48.1	Legionellose mit Pneumonie
A16.0	Lungentuberkulose, weder bakteriologisch, molekularbiologisch noch histologisch gesichert	A48.2	Legionellose ohne Pneumonie [Pontiac-Fieber]
A16.1	Lungentuberkulose, bakteriologische, molekularbiologische und histologische Untersuchung nicht durchgeführt	A70	Infektionen durch Chlamydia psittaci
A16.2	Lungentuberkulose ohne Angabe einer bakteriologischen, molekularbiologischen oder histologischen Sicherung	B01.2	Varizellen-Pneumonie {J17.1}
A16.3	Tuberkulose der intrathorakalen Lymphknoten ohne Angabe einer bakteriologischen, molekularbiologischen oder histologischen Sicherung	B05.2	Masern, kompliziert durch Pneumonie {J17.1}
A16.4	Tuberkulose des Larynx, der Trachea und der Bronchien ohne Angabe einer bakteriologischen, molekularbiologischen oder histologischen Sicherung	B25.0	Pneumonie durch Zytomegalieviren {J17.1}
A16.5	Tuberkulöse Pleuritis ohne Angabe einer bakteriologischen, molekularbiologischen oder histologischen Sicherung	B33.0	Pleurodynia epidemica
A16.7	Primäre Tuberkulose der Atmungsorgane ohne Angabe einer bakteriologischen, molekularbiologischen oder histologischen Sicherung	B37.1	Kandidose der Lunge
A16.8	Sonstige Tuberkulose der Atmungsorgane ohne Angabe einer bakteriologischen, molekularbiologischen oder histologischen Sicherung	B38.0	Akute Kokzidioidomykose der Lunge
A16.9	Nicht näher bezeichnete Tuberkulose der Atmungsorgane ohne Angabe einer bakteriologischen, molekularbiologischen oder histologischen Sicherung	B38.1	Chronische Kokzidioidomykose der Lunge
A18.2	Tuberkulose peripherer Lymphknoten	B38.2	Kokzidioidomykose der Lunge, nicht näher bezeichnet
A18.8	Tuberkulose sonstiger näher bezeichneter Organe	B39.0	Akute Histoplasmose der Lunge durch Histoplasma capsulatum
A19.0	Akute Miliartuberkulose einer einzelnen näher bezeichneten Lokalisation	B39.1	Chronische Histoplasmose der Lunge durch Histoplasma capsulatum
A19.1	Akute Miliartuberkulose mehrerer Lokalisationen	B39.2	Histoplasmose der Lunge durch Histoplasma capsulatum, nicht näher bezeichnet
A19.2	Akute Miliartuberkulose, nicht näher bezeichnet	B40.0	Akute Blastomykose der Lunge
A19.8	Sonstige Miliartuberkulose	B40.1	Chronische Blastomykose der Lunge
A19.9	Miliartuberkulose, nicht näher bezeichnet	B40.2	Blastomykose der Lunge, nicht näher bezeichnet
		B42.0	Sporotrichose der Lunge {J99.8}
		B44.0	Invasive Aspergillose der Lunge
		B44.1	Sonstige Aspergillose der Lunge
		B45.0	Kryptokokkose der Lunge
		B46.0	Mukormykose der Lunge
		B48.5	Pneumozystose {J17.2}
		B58.3	Toxoplasmose der Lunge {J17.3}
		B66.4	Paragonimiasis
		B67.1	Echinococcus-granulosus-Infektion [zystische Echinokokkose] der Lunge
		B90.9	Folgezustände einer Tuberkulose der Atmungsorgane und einer nicht näher bezeichneten Tuberkulose
		C33	Bösartige Neubildung der Trachea
		C34.0	Bösartige Neubildung: Hauptbronchus
		C34.1	Bösartige Neubildung: Oberlappen (-Bronchus)
		C34.2	Bösartige Neubildung: Mittellappen (-Bronchus)
		C34.3	Bösartige Neubildung: Unterlappen (-Bronchus)
		C34.8	Bösartige Neubildung: Bronchus und Lunge, mehrere Teilbereiche überlappend
		C34.9	Bösartige Neubildung: Bronchus oder Lunge, nicht näher bezeichnet
		C38.1	Bösartige Neubildung: Vorderes Mediastinum
		C38.2	Bösartige Neubildung: Hinteres Mediastinum
		C38.3	Bösartige Neubildung: Mediastinum, Teil nicht näher bezeichnet
		C38.4	Bösartige Neubildung: Pleura
		C38.8	Bösartige Neubildung: Herz, Mediastinum und Pleura, mehrere Teilbereiche überlappend

C39.8	Bösartige Neubildung: Atmungsorgane und sonstige intrathorakale Organe, mehrere Teilbereiche überlappend	E66.25	Übermäßige Adipositas mit alveolärer Hypoventilation: Extreme Adipositas bei Kindern und Jugendlichen von 3 Jahren bis unter 18 Jahren
C39.9	Bösartige Neubildung: Ungenau bezeichnete Lokalisationen des Atmungssystems	E66.26	Übermäßige Adipositas mit alveolärer Hypoventilation: Adipositas Grad III (WHO) bei Patienten von 18 Jahren und älter, Body-Mass-Index [BMI] von 40 bis unter 50
C45.0	Mesotheliom der Pleura		
C47.3	Bösartige Neubildung: Periphere Nerven des Thorax		
C49.3	Bösartige Neubildung: Bindegewebe und andere Weichteilgewebe des Thorax	E66.27	Übermäßige Adipositas mit alveolärer Hypoventilation: Adipositas Grad III (WHO) bei Patienten von 18 Jahren und älter, Body-Mass-Index [BMI] von 50 bis unter 60
C76.1	Bösartige Neubildung ungenau bezeichneter Lokalisationen: Thorax		
C78.0	Sekundäre bösartige Neubildung der Lunge	E66.28	Übermäßige Adipositas mit alveolärer Hypoventilation: Adipositas Grad III (WHO) bei Patienten von 18 Jahren und älter, Body-Mass-Index [BMI] von 60 und mehr
C78.1	Sekundäre bösartige Neubildung des Mediastinums		
C78.2	Sekundäre bösartige Neubildung der Pleura		
C78.3	Sekundäre bösartige Neubildung sonstiger und nicht näher bezeichneter Atmungsorgane	E66.29	Übermäßige Adipositas mit alveolärer Hypoventilation: Grad oder Ausmaß der Adipositas nicht näher bezeichnet
D02.1	Carcinoma in situ: Trachea		
D02.2	Carcinoma in situ: Bronchus und Lunge		
D02.3	Carcinoma in situ: Sonstige Teile des Atmungssystems	E84.0 E84.80	Zystische Fibrose mit Lungenmanifestationen Zystische Fibrose mit Lungen- und Darm-Manifestation
D02.4	Carcinoma in situ: Atmungssystem, nicht näher bezeichnet	E84.87	Zystische Fibrose mit sonstigen multiplen Manifestationen
D14.2	Gutartige Neubildung: Trachea		
D14.3	Gutartige Neubildung: Bronchus und Lunge	E84.88	Zystische Fibrose mit sonstigen Manifestationen
D14.4	Gutartige Neubildung: Atmungssystem, nicht näher bezeichnet	E84.9 F45.33	Zystische Fibrose, nicht näher bezeichnet Somatoforme autonome Funktionsstörung: Atmungssystem
D15.2	Gutartige Neubildung: Mediastinum		
D15.7	Gutartige Neubildung: Sonstige näher bezeichnete intrathorakale Organe	G47.30 G47.31	Zentrales Schlafapnoe-Syndrom Obstruktives Schlafapnoe-Syndrom
D15.9	Gutartige Neubildung: Intrathorakales Organ, nicht näher bezeichnet	G47.32 G47.38	Schlafbezogenes Hypoventilations-Syndrom Sonstige Schlafapnoe
D16.70	Gutartige Neubildung des Knochens und des Gelenkknorpels: Rippen	G47.39 I26.0	Schlafapnoe, nicht näher bezeichnet Lungenembolie mit Angabe eines akuten Cor pulmonale
D16.71	Gutartige Neubildung des Knochens und des Gelenkknorpels: Sternum	I26.9	Lungenembolie ohne Angabe eines akuten Cor pulmonale
D16.72	Gutartige Neubildung des Knochens und des Gelenkknorpels: Klavikula		
D17.4	Gutartige Neubildung des Fettgewebes der intrathorakalen Organe	J04.1 J09	Akute Tracheitis Grippe durch zoonotische oder pandemische nachgewiesene Influenzaviren
D19.0	Gutartige Neubildung: Mesotheliales Gewebe der Pleura	J10.0	Grippe mit Pneumonie, saisonale Influenzaviren nachgewiesen
D21.3	Sonstige gutartige Neubildungen: Bindegewebe und andere Weichteilgewebe des Thorax	J11.0 J12.0	Grippe mit Pneumonie, Viren nicht nachgewiesen Pneumonie durch Adenoviren
D38.1	Neubildung unsicheren oder unbekanntes Verhaltens: Trachea, Bronchus und Lunge	J12.1	Pneumonie durch Respiratory-Syncytial-Viren [RS-Viren]
D38.2	Neubildung unsicheren oder unbekanntes Verhaltens: Pleura	J12.2 J12.3	Pneumonie durch Parainfluenzaviren Pneumonie durch humanes Metapneumovirus
D38.3	Neubildung unsicheren oder unbekanntes Verhaltens: Mediastinum	J12.8 J12.9	Pneumonie durch sonstige Viren Viruspneumonie, nicht näher bezeichnet
D38.4	Neubildung unsicheren oder unbekanntes Verhaltens: Thymus	J13 J14	Pneumonie durch Streptococcus pneumoniae Pneumonie durch Haemophilus influenzae
D38.5	Neubildung unsicheren oder unbekanntes Verhaltens: Sonstige Atmungsorgane	J15.0 J15.1	Pneumonie durch Klebsiella pneumoniae Pneumonie durch Pseudomonas
D38.6	Neubildung unsicheren oder unbekanntes Verhaltens: Atmungsorgan, nicht näher bezeichnet	J15.2 J15.3	Pneumonie durch Staphylokokken Pneumonie durch Streptokokken der Gruppe B
D86.0	Sarkoidose der Lunge	J15.4	Pneumonie durch sonstige Streptokokken
D86.1	Sarkoidose der Lymphknoten	J15.5	Pneumonie durch Escherichia coli
D86.2	Sarkoidose der Lunge mit Sarkoidose der Lymphknoten	J15.6 J15.7	Pneumonie durch andere gramnegative Bakterien Pneumonie durch Mycoplasma pneumoniae
D86.8	Sarkoidose an sonstigen und kombinierten Lokalisationen	J15.8 J15.9	Sonstige bakterielle Pneumonie Bakterielle Pneumonie, nicht näher bezeichnet
D86.9	Sarkoidose, nicht näher bezeichnet	J16.0	Pneumonie durch Chlamydien
E66.20	Übermäßige Adipositas mit alveolärer Hypoventilation: Adipositas Grad I (WHO) bei Patienten von 18 Jahren und älter	J16.8 J17.0	Pneumonie durch sonstige näher bezeichnete Infektionserreger Pneumonie bei anderenorts klassifizierten bakteriellen Krankheiten
E66.21	Übermäßige Adipositas mit alveolärer Hypoventilation: Adipositas Grad II (WHO) bei Patienten von 18 Jahren und älter	J17.1	Pneumonie bei anderenorts klassifizierten Viruskrankheiten
E66.24	Übermäßige Adipositas mit alveolärer Hypoventilation: Adipositas bei Kindern und Jugendlichen von 3 Jahren bis unter 18 Jahren	J17.2 J17.3	Pneumonie bei Mykosen Pneumonie bei parasitären Krankheiten

J17.8	Pneumonie bei sonstigen anderenorts klassifizierten Krankheiten	J44.81	Sonstige näher bezeichnete chronische obstruktive Lungenkrankheit: FEV1 \geq 35 % und $<$ 50 % des Sollwertes
J18.0	Bronchopneumonie, nicht näher bezeichnet		
J18.1	Lobärpneumonie, nicht näher bezeichnet	J44.82	Sonstige näher bezeichnete chronische obstruktive Lungenkrankheit: FEV1 \geq 50 % und $<$ 70 % des Sollwertes
J18.2	Hypostatische Pneumonie, nicht näher bezeichnet		
J18.8	Sonstige Pneumonie, Erreger nicht näher bezeichnet		
J18.9	Pneumonie, nicht näher bezeichnet	J44.83	Sonstige näher bezeichnete chronische obstruktive Lungenkrankheit: FEV1 \geq 70 % des Sollwertes
J20.0	Akute Bronchitis durch Mycoplasma pneumoniae	J44.89	Sonstige näher bezeichnete chronische obstruktive Lungenkrankheit: FEV1 nicht näher bezeichnet
J20.1	Akute Bronchitis durch Haemophilus influenzae		
J20.2	Akute Bronchitis durch Streptokokken	J44.90	Chronische obstruktive Lungenkrankheit, nicht näher bezeichnet: FEV1 $<$ 35 % des Sollwertes
J20.3	Akute Bronchitis durch Coxsackieviren	J44.91	Chronische obstruktive Lungenkrankheit, nicht näher bezeichnet: FEV1 \geq 35 % und $<$ 50 % des Sollwertes
J20.4	Akute Bronchitis durch Parainfluenzaviren	J44.92	Chronische obstruktive Lungenkrankheit, nicht näher bezeichnet: FEV1 \geq 50 % und $<$ 70 % des Sollwertes
J20.5	Akute Bronchitis durch Respiratory-Syncytial-Viren [RS-Viren]	J44.93	Chronische obstruktive Lungenkrankheit, nicht näher bezeichnet: FEV1 \geq 70 % des Sollwertes
J20.6	Akute Bronchitis durch Rhinoviren	J44.99	Chronische obstruktive Lungenkrankheit, nicht näher bezeichnet: FEV1 nicht näher bezeichnet
J20.7	Akute Bronchitis durch ECHO-Viren		
J20.8	Akute Bronchitis durch sonstige näher bezeichnete Erreger		
J20.9	Akute Bronchitis, nicht näher bezeichnet		
J21.0	Akute Bronchiolitis durch Respiratory-Syncytial-Viren [RS-Viren]	J45.0	Vorwiegend allergisches Asthma bronchiale
J21.1	Akute Bronchiolitis durch humanes Metapneumovirus	J45.1	Nichtallergisches Asthma bronchiale
J21.8	Akute Bronchiolitis durch sonstige näher bezeichnete Erreger	J45.8	Mischformen des Asthma bronchiale
J21.9	Akute Bronchiolitis, nicht näher bezeichnet	J45.9	Asthma bronchiale, nicht näher bezeichnet
J22	Akute Infektion der unteren Atemwege, nicht näher bezeichnet	J46	Status asthmaticus
J40	Bronchitis, nicht als akut oder chronisch bezeichnet	J47	Bronchiektasen
J41.0	Einfache chronische Bronchitis	J60	Kohlenbergarbeiter-Pneumokoniose
J41.1	Schleimig-eitrige chronische Bronchitis	J61	Pneumokoniose durch Asbest und sonstige anorganische Fasern
J41.8	Mischformen von einfacher und schleimig-eitriger chronischer Bronchitis	J62.0	Pneumokoniose durch Talkum-Staub
J42	Nicht näher bezeichnete chronische Bronchitis	J62.8	Pneumokoniose durch sonstigen Quarzstaub
J43.0	McLeod-Syndrom	J63.0	Aluminose (Lunge)
J43.1	Panlobuläres Emphysem	J63.1	Bauxitfibrose (Lunge)
J43.2	Zentrilobuläres Emphysem	J63.2	Berylliose
J43.8	Sonstiges Emphysem	J63.3	Graphitfibrose (Lunge)
J43.9	Emphysem, nicht näher bezeichnet	J63.4	Siderose
J44.00	Chronische obstruktive Lungenkrankheit mit akuter Infektion der unteren Atemwege: FEV1 $<$ 35 % des Sollwertes	J63.5	Stannose
J44.01	Chronische obstruktive Lungenkrankheit mit akuter Infektion der unteren Atemwege: FEV1 \geq 35 % und $<$ 50 % des Sollwertes	J63.8	Pneumokoniose durch sonstige näher bezeichnete anorganische Stäube
J44.02	Chronische obstruktive Lungenkrankheit mit akuter Infektion der unteren Atemwege: FEV1 \geq 50 % und $<$ 70 % des Sollwertes	J64	Nicht näher bezeichnete Pneumokoniose
J44.03	Chronische obstruktive Lungenkrankheit mit akuter Infektion der unteren Atemwege: FEV1 \geq 70 % des Sollwertes	J65	Pneumokoniose in Verbindung mit Tuberkulose
J44.09	Chronische obstruktive Lungenkrankheit mit akuter Infektion der unteren Atemwege: FEV1 nicht näher bezeichnet	J66.0	Byssinose
J44.10	Chronische obstruktive Lungenkrankheit mit akuter Exazerbation, nicht näher bezeichnet: FEV1 $<$ 35 % des Sollwertes	J66.1	Flachsarbeiter-Krankheit
J44.11	Chronische obstruktive Lungenkrankheit mit akuter Exazerbation, nicht näher bezeichnet: FEV1 \geq 35 % und $<$ 50 % des Sollwertes	J66.2	Cannabiose
J44.12	Chronische obstruktive Lungenkrankheit mit akuter Exazerbation, nicht näher bezeichnet: FEV1 \geq 50 % und $<$ 70 % des Sollwertes	J66.8	Krankheit der Atemwege durch sonstige näher bezeichnete organische Stäube
J44.13	Chronische obstruktive Lungenkrankheit mit akuter Exazerbation, nicht näher bezeichnet: FEV1 \geq 70 % des Sollwertes	J67.0	Farmerlunge
J44.19	Chronische obstruktive Lungenkrankheit mit akuter Exazerbation, nicht näher bezeichnet: FEV1 nicht näher bezeichnet	J67.1	Bagassose
J44.80	Sonstige näher bezeichnete chronische obstruktive Lungenkrankheit: FEV1 $<$ 35 % des Sollwertes	J67.2	Vogelzüchterlunge
		J67.3	Suberose
		J67.4	Malzarbeiter-Lunge
		J67.5	Pilzarbeiter-Lunge
		J67.6	Ahornrindenschäler-Lunge
		J67.7	Befeuchter- und Klimaanlage-Lunge
		J67.8	Allergische Alveolitis durch organische Stäube
		J67.9	Allergische Alveolitis durch nicht näher bezeichneten organischen Staub
		J68.0	Bronchitis und Pneumonie durch chemische Substanzen, Gase, Rauch und Dämpfe
		J68.1	Lungenödem durch chemische Substanzen, Gase, Rauch und Dämpfe
		J68.2	Entzündung der oberen Atemwege durch chemische Substanzen, Gase, Rauch und Dämpfe, anderenorts nicht klassifiziert
		J68.3	Sonstige akute und subakute Krankheiten der Atmungsorgane durch chemische Substanzen, Gase, Rauch und Dämpfe
		J68.4	Chronische Krankheiten der Atmungsorgane durch chemische Substanzen, Gase, Rauch und Dämpfe
		J68.8	Sonstige Krankheiten der Atmungsorgane durch chemische Substanzen, Gase, Rauch und Dämpfe

J68.9	Nicht näher bezeichnete Krankheit der Atmungsorgane durch chemische Substanzen, Gase, Rauch und Dämpfe	J95.82	Insuffizienzen von Anastomosen und Nähten nach Operationen an Trachea, Bronchien und Lunge
J69.0	Pneumonie durch Nahrung oder Erbrochenes	J95.88	Sonstige Krankheiten der Atemwege nach medizinischen Maßnahmen
J69.1	Pneumonie durch Öle und Extrakte	J95.9	Krankheit der Atemwege nach medizinischen Maßnahmen, nicht näher bezeichnet
J69.8	Pneumonie durch sonstige feste und flüssige Substanzen	J96.00	Akute respiratorische Insuffizienz, anderenorts nicht klassifiziert: Typ I [hypoxisch]
J70.0	Akute Lungenbeteiligung bei Strahleneinwirkung	J96.01	Akute respiratorische Insuffizienz, anderenorts nicht klassifiziert: Typ II [hyperkapnisch]
J70.1	Chronische und sonstige Lungenbeteiligung bei Strahleneinwirkung	J96.09	Akute respiratorische Insuffizienz, anderenorts nicht klassifiziert: Typ nicht näher bezeichnet
J70.2	Akute arzneimittelinduzierte interstitielle Lungenkrankheiten	J96.10	Chronische respiratorische Insuffizienz, anderenorts nicht klassifiziert: Typ I [hypoxisch]
J70.3	Chronische arzneimittelinduzierte interstitielle Lungenkrankheiten	J96.11	Chronische respiratorische Insuffizienz, anderenorts nicht klassifiziert: Typ II [hyperkapnisch]
J70.4	Arzneimittelinduzierte interstitielle Lungenkrankheit, nicht näher bezeichnet	J96.19	Chronische respiratorische Insuffizienz, anderenorts nicht klassifiziert: Typ nicht näher bezeichnet
J70.8	Krankheiten der Atmungsorgane durch sonstige näher bezeichnete exogene Substanzen	J96.90	Respiratorische Insuffizienz, nicht näher bezeichnet: Typ I [hypoxisch]
J70.9	Krankheiten der Atmungsorgane durch nicht näher bezeichnete exogene Substanz	J96.91	Respiratorische Insuffizienz, nicht näher bezeichnet: Typ II [hyperkapnisch]
J80.01	Atemnotsyndrom des Erwachsenen [ARDS]: Mildes Atemnotsyndrom des Erwachsenen [ARDS]	J96.99	Respiratorische Insuffizienz, nicht näher bezeichnet: Typ nicht näher bezeichnet
J80.02	Atemnotsyndrom des Erwachsenen [ARDS]: Moderates Atemnotsyndrom des Erwachsenen [ARDS]	J98.0	Krankheiten der Bronchien, anderenorts nicht klassifiziert
J80.03	Atemnotsyndrom des Erwachsenen [ARDS]: Schweres Atemnotsyndrom des Erwachsenen [ARDS]	J98.10	Dystelektase
J80.09	Atemnotsyndrom des Erwachsenen [ARDS]: Atemnotsyndrom des Erwachsenen [ARDS], Schweregrad nicht näher bezeichnet	J98.11	Partielle Atelektase
J82	Eosinophiles Lungeninfiltrat, anderenorts nicht klassifiziert	J98.12	Totalatelektase
J84.0	Alveoläre und parietoalveoläre Krankheitszustände	J98.18	Sonstiger und nicht näher bezeichneter Lungenkollaps
J84.1	Sonstige interstitielle Lungenkrankheiten mit Fibrose	J98.2	Interstitielles Emphysem
J84.8	Sonstige näher bezeichnete interstitielle Lungenkrankheiten	J98.3	Kompensatorisches Emphysem
J84.9	Interstitielle Lungenkrankheit, nicht näher bezeichnet	J98.4	Sonstige Veränderungen der Lunge
J85.0	Gangrän und Nekrose der Lunge	J98.50	Mediastinitis
J85.1	Abszess der Lunge mit Pneumonie	J98.58	Sonstige Krankheiten des Mediastinums, anderenorts nicht klassifiziert
J85.2	Abszess der Lunge ohne Pneumonie	J98.6	Krankheiten des Zwerchfells
J85.3	Abszess des Mediastinums	J98.7	Infektion der Atemwege, anderenorts nicht klassifiziert
J86.0	Pyothorax mit Fistel	J98.8	Sonstige näher bezeichnete Krankheiten der Atemwege
J86.9	Pyothorax ohne Fistel	J98.9	Atemwegskrankheit, nicht näher bezeichnet
J90	Pleuraerguss, anderenorts nicht klassifiziert	J99.0	Lungenkrankheit bei seropositiver chronischer Polyarthrititis {M05.1-}
J91	Pleuraerguss bei anderenorts klassifizierten Krankheiten	J99.1	Krankheiten der Atemwege bei sonstigen diffusen Bindegewebskrankheiten
J92.0	Pleuraplaques mit Nachweis von Asbest	J99.21	Stadium 1 der chronischen Lungen-Graft-versus-Host-Krankheit {T86.06}
J92.9	Pleuraplaques ohne Nachweis von Asbest	J99.22	Stadium 2 der chronischen Lungen-Graft-versus-Host-Krankheit {T86.07}
J93.0	Spontaner Spannungspneumothorax	J99.23	Stadium 3 der chronischen Lungen-Graft-versus-Host-Krankheit {T86.07}
J93.1	Sonstiger Spontanpneumothorax	J99.8	Krankheiten der Atemwege bei sonstigen anderenorts klassifizierten Krankheiten
J93.8	Sonstiger Pneumothorax	M05.10	Lungenmanifestation der seropositiven chronischen Polyarthrititis {J99.0}: Mehrere Lokalisationen
J93.9	Pneumothorax, nicht näher bezeichnet	M05.11	Lungenmanifestation der seropositiven chronischen Polyarthrititis {J99.0}: Schulterregion
J94.0	Chylöser (Pleura-) Erguss	M05.12	Lungenmanifestation der seropositiven chronischen Polyarthrititis {J99.0}: Oberarm
J94.1	Fibrothorax	M05.13	Lungenmanifestation der seropositiven chronischen Polyarthrititis {J99.0}: Unterarm
J94.2	Hämatothorax	M05.14	Lungenmanifestation der seropositiven chronischen Polyarthrititis {J99.0}: Hand
J94.8	Sonstige näher bezeichnete Krankheitszustände der Pleura	M05.15	Lungenmanifestation der seropositiven chronischen Polyarthrititis {J99.0}: Beckenregion und Oberschenkel
J94.9	Pleurakrankheit, nicht näher bezeichnet	M05.16	Lungenmanifestation der seropositiven chronischen Polyarthrititis {J99.0}: Unterschenkel
J95.0	Funktionsstörung eines Tracheostomas		
J95.1	Akute pulmonale Insuffizienz nach Thoraxoperation		
J95.2	Akute pulmonale Insuffizienz nach nicht am Thorax vorgenommener Operation		
J95.3	Chronische pulmonale Insuffizienz nach Operation		
J95.4	Mendelson-Syndrom		
J95.5	Subglottische Stenose nach medizinischen Maßnahmen		
J95.80	Iatrogenes Pneumothorax		
J95.81	Stenose der Trachea nach medizinischen Maßnahmen		

M05.17	Lungenmanifestation der seropositiven chronischen Polyarthritiden {J99.0}: Knöchel und Fuß	R68.3	Trommelschlegelfinger
M05.18	Lungenmanifestation der seropositiven chronischen Polyarthritiden {J99.0}: Sonstige	R76.1	Abnorme Reaktion auf Tuberkulintest
M05.19	Lungenmanifestation der seropositiven chronischen Polyarthritiden {J99.0}: Nicht näher bezeichnete Lokalisation	R91	Abnorme Befunde bei der bildgebenden Diagnostik der Lunge
M94.0	Tietze-Syndrom	R94.2	Abnorme Ergebnisse von Lungenfunktionsprüfungen
M96.81	Instabiler Thorax nach thoraxchirurgischem Eingriff	S11.02	Offene Wunde: Trachea, Pars cervicalis
P22.8	Sonstige Atemnot [Respiratory distress] beim Neugeborenen	S22.20	Fraktur des Sternums: Nicht näher bezeichnet
P22.9	Atemnot [Respiratory distress] beim Neugeborenen, nicht näher bezeichnet	S22.21	Fraktur des Sternums: Manubrium sterni
P24.0	Mekoniumaspiration durch das Neugeborene	S22.22	Fraktur des Sternums: Corpus sterni
P27.0	Mikity-Wilson-Syndrom	S22.23	Fraktur des Sternums: Processus xiphoideus
P27.1	Bronchopulmonale Dysplasie mit Ursprung in der Perinatalperiode	S22.31	Fraktur der ersten Rippe
P27.8	Sonstige chronische Atemwegserkrankungen mit Ursprung in der Perinatalperiode	S22.32	Fraktur einer sonstigen Rippe
P27.9	Nicht näher bezeichnete chronische Atemwegserkrankung mit Ursprung in der Perinatalperiode	S22.40	Rippenserienfraktur: Nicht näher bezeichnet
P28.2	Zyanoseanfälle beim Neugeborenen	S22.41	Rippenserienfraktur: Mit Beteiligung der ersten Rippe
P28.3	Primäre Schlafapnoe beim Neugeborenen	S22.42	Rippenserienfraktur: Mit Beteiligung von zwei Rippen
P28.4	Sonstige Apnoe beim Neugeborenen	S22.43	Rippenserienfraktur: Mit Beteiligung von drei Rippen
P28.5	Respiratorisches Versagen beim Neugeborenen	S22.44	Rippenserienfraktur: Mit Beteiligung von vier und mehr Rippen
P28.8	Sonstige näher bezeichnete Störungen der Atmung beim Neugeborenen	S22.5	Instabiler Thorax
Q33.0	Angeborene Zystenlunge	S23.2	Luxation sonstiger und nicht näher bezeichneter Teile des Thorax
Q33.1	Akzessorischer Lungenlappen	S23.4	Verstauchung und Zerrung der Rippen und des Sternums
Q33.2	Lungensequestration (angeboren)	S27.0	Traumatischer Pneumothorax
Q33.3	Agenesie der Lunge	S27.1	Traumatischer Hämatothorax
Q33.4	Angeborene Bronchiektasie	S27.2	Traumatischer Hämatothorax
Q33.5	Ektopisches Gewebe in der Lunge (angeboren)	S27.31	Prellung und Hämatom der Lunge
Q33.6	Hypoplasie und Dysplasie der Lunge	S27.32	Rissverletzung der Lunge
Q33.8	Sonstige angeborene Fehlbildungen der Lunge	S27.38	Sonstige und nicht näher bezeichnete Verletzungen der Lunge
Q33.9	Angeborene Fehlbildung der Lunge, nicht näher bezeichnet	S27.4	Verletzung eines Bronchus
Q34.0	Anomalie der Pleura	S27.5	Verletzung der Trachea, Pars thoracica
Q34.1	Angeborene Mediastinalzyste	S27.6	Verletzung der Pleura
Q34.8	Sonstige näher bezeichnete angeborene Fehlbildungen des Atmungssystems	S27.81	Verletzung: Zwerchfell
Q34.9	Angeborene Fehlbildung des Atmungssystems, nicht näher bezeichnet	S27.82	Verletzung: Ductus thoracicus
Q67.6	Pectus excavatum	S27.84	Verletzung: Thymus
Q67.7	Pectus carinatum	S27.88	Verletzung: Sonstige näher bezeichnete intrathorakale Organe und Strukturen
Q76.6	Sonstige angeborene Fehlbildungen der Rippen	S43.6	Verstauchung und Zerrung des Sternoklavikulargelenkes
Q76.7	Angeborene Fehlbildung des Sternums	T17.4	Fremdkörper in der Trachea
Q79.0	Angeborene Zwerchfellhernie	T17.5	Fremdkörper im Bronchus
Q79.1	Sonstige angeborene Fehlbildungen des Zwerchfells	T17.8	Fremdkörper an sonstigen und mehreren Lokalisationen der Atemwege
R04.2	Hämoptoe	T17.9	Fremdkörper in den Atemwegen, Teil nicht näher bezeichnet
R04.8	Blutung aus sonstigen Lokalisationen in den Atemwegen	T27.0	Verbrennung des Kehlkopfes und der Trachea
R04.9	Blutung aus den Atemwegen, nicht näher bezeichnet	T27.1	Verbrennung des Kehlkopfes und der Trachea mit Beteiligung der Lunge
R05	Husten	T27.4	Verätzung des Kehlkopfes und der Trachea
R06.0	Dyspnoe	T27.5	Verätzung des Kehlkopfes und der Trachea mit Beteiligung der Lunge
R06.1	Stridor	T79.0	Luftembolie (traumatisch)
R06.2	Ziehende Atmung	T79.1	Fettembolie (traumatisch)
R06.3	Periodische Atmung	T79.7	Traumatisches subkutanes Emphysem
R06.4	Hyperventilation	T80.0	Luftembolie nach Infusion, Transfusion oder Injektion zu therapeutischen Zwecken
R06.6	Singultus	T86.81	Versagen und Abstoßung: Lungentransplantat
R06.80	Akutes lebensbedrohliches Ereignis im Säuglingsalter	U04.9	Schweres akutes respiratorisches Syndrom [SARS], nicht näher bezeichnet
R06.88	Sonstige und nicht näher bezeichnete Störungen der Atmung	U07.1	COVID-19, Virus nachgewiesen
R07.1	Brustschmerzen bei der Atmung	U07.2	COVID-19, Virus nicht nachgewiesen
R09.0	Asphyxie	U69.01	Anderenorts klassifizierte, im Krankenhaus erworbene Pneumonie, die mehr als 48 Stunden nach Aufnahme auftritt
R09.1	Pleuritis		
R09.2	Atemstillstand		
R09.3	Abnormes Sputum		
R09.8	Sonstige näher bezeichnete Symptome, die das Kreislaufsystem und das Atmungssystem betreffen		

U69.02	Anderenorts klassifizierte, im Krankenhaus erworbene Pneumonie, die entweder bei Aufnahme besteht oder innerhalb von 48 Stunden nach Aufnahme auftritt, bei bekannter, bis zu 28 Tage zurückliegender Hospitalisierung	U69.6	Sekundäre Schlüsselnummer zur Spezifizierung eines Hustens als chronisch idiopathisch und chronisch refraktär
U69.03	Anderenorts klassifizierte, im Krankenhaus erworbene Pneumonie, die entweder bei Aufnahme besteht oder innerhalb von 48 Stunden nach Aufnahme auftritt, bei bekannter, 29 bis zu 90 Tage zurückliegender Hospitalisierung	U99.0	Spezielle Verfahren zur Untersuchung auf SARS-CoV-2
U69.20	Influenza A/H1N1 Pandemie 2009 [Schweinegrippe]	Z03.0	Beobachtung bei Verdacht auf Tuberkulose
U69.21	Influenza A/H5N1 Epidemie [Vogelgrippe]	Z22.7	Latente Tuberkulose
		Z43.0	Versorgung eines Tracheostomas
		Z90.2	Verlust der Lunge [Teile der Lunge]
		Z94.2	Zustand nach Lungentransplantation
		Z94.3	Zustand nach Herz-Lungen-Transplantation

Diagnose MDC04-1

A15.0	Lungentuberkulose, durch mikroskopische Untersuchung des Sputums gesichert, mit oder ohne Nachweis durch Kultur oder molekularbiologische Verfahren	A15.7	Primäre Tuberkulose der Atmungsorgane, bakteriologisch, molekularbiologisch oder histologisch gesichert
A15.1	Lungentuberkulose, nur durch Kultur gesichert	A15.8	Sonstige Tuberkulose der Atmungsorgane, bakteriologisch, molekularbiologisch oder histologisch gesichert
A15.2	Lungentuberkulose, histologisch gesichert		
A15.3	Lungentuberkulose, durch sonstige und nicht näher bezeichnete Untersuchungsverfahren gesichert	A15.9	Nicht näher bezeichnete Tuberkulose der Atmungsorgane, bakteriologisch, molekularbiologisch oder histologisch gesichert
A15.4	Tuberkulose der intrathorakalen Lymphknoten, bakteriologisch, molekularbiologisch oder histologisch gesichert	A19.0	Akute Miliartuberkulose einer einzelnen näher bezeichneten Lokalisation
A15.5	Tuberkulose des Larynx, der Trachea und der Bronchien, bakteriologisch, molekularbiologisch oder histologisch gesichert	A19.1	Akute Miliartuberkulose mehrerer Lokalisationen
A15.6	Tuberkulöse Pleuritis, bakteriologisch, molekularbiologisch oder histologisch gesichert	A19.2	Akute Miliartuberkulose, nicht näher bezeichnet

Diagnose MDC04-2

C26.1	Bösartige Neubildung: Milz	C79.86	Sekundäre bösartige Neubildung des Bindegewebes und anderer Weichteilgewebe der Extremitäten
C37	Bösartige Neubildung des Thymus	C79.88	Sekundäre bösartige Neubildung sonstiger näher bezeichneter Lokalisationen
C46.3	Kaposi-Sarkom der Lymphknoten	C79.9	Sekundäre bösartige Neubildung nicht näher bezeichneter Lokalisation
C76.4	Bösartige Neubildung ungenau bezeichneter Lokalisationen: Obere Extremität	C80.0	Bösartige Neubildung, primäre Lokalisation unbekannt, so bezeichnet
C76.5	Bösartige Neubildung ungenau bezeichneter Lokalisationen: Untere Extremität	C80.9	Bösartige Neubildung, nicht näher bezeichnet
C76.7	Bösartige Neubildung: Sonstige ungenau bezeichnete Lokalisationen	C81.0	Noduläres lymphozytenprädominantes Hodgkin-Lymphom
C76.8	Bösartige Neubildung: Sonstige und ungenau bezeichnete Lokalisationen, mehrere Teilbereiche überlappend	C81.1	Nodulär-sklerosierendes (klassisches) Hodgkin-Lymphom
C77.0	Sekundäre und nicht näher bezeichnete bösartige Neubildung: Lymphknoten des Kopfes, des Gesichtes und des Halses	C81.2	Gemischtzelliges (klassisches) Hodgkin-Lymphom
C77.1	Sekundäre und nicht näher bezeichnete bösartige Neubildung: Intrathorakale Lymphknoten	C81.3	Lymphozytenarmes (klassisches) Hodgkin-Lymphom
C77.2	Sekundäre und nicht näher bezeichnete bösartige Neubildung: Intraabdominale Lymphknoten	C81.4	Lymphozytenreiches (klassisches) Hodgkin-Lymphom
C77.3	Sekundäre und nicht näher bezeichnete bösartige Neubildung: Axilläre Lymphknoten und Lymphknoten der oberen Extremität	C81.7	Sonstige Typen des (klassischen) Hodgkin-Lymphoms
C77.4	Sekundäre und nicht näher bezeichnete bösartige Neubildung: Inguinale Lymphknoten und Lymphknoten der unteren Extremität	C81.9	Hodgkin-Lymphom, nicht näher bezeichnet
C77.5	Sekundäre und nicht näher bezeichnete bösartige Neubildung: Intrapelvine Lymphknoten	C82.0	Follikuläres Lymphom Grad I
C77.8	Sekundäre und nicht näher bezeichnete bösartige Neubildung: Lymphknoten mehrerer Regionen	C82.1	Follikuläres Lymphom Grad II
C77.9	Sekundäre und nicht näher bezeichnete bösartige Neubildung: Lymphknoten, nicht näher bezeichnet	C82.2	Follikuläres Lymphom Grad III, nicht näher bezeichnet
C79.83	Sekundäre bösartige Neubildung des Perikards	C82.3	Follikuläres Lymphom Grad IIIa
C79.85	Sekundäre bösartige Neubildung des Bindegewebes und anderer Weichteilgewebe des Halses	C82.4	Follikuläres Lymphom Grad IIIb
		C82.5	Diffuses Follikelzentrumslymphom
		C82.6	Kutanes Follikelzentrumslymphom
		C82.7	Sonstige Typen des follikulären Lymphoms
		C82.9	Follikuläres Lymphom, nicht näher bezeichnet
		C83.0	Kleinzelliges B-Zell-Lymphom
		C83.1	Mantelzell-Lymphom
		C83.3	Diffuses großzelliges B-Zell-Lymphom
		C83.5	Lymphoblastisches Lymphom
		C83.7	Burkitt-Lymphom

C83.8	Sonstige nicht follikuläre Lymphome	C91.11	Chronische lymphatische Leukämie vom B-Zell-Typ [CLL]: In kompletter Remission
C83.9	Nicht follikuläres Lymphom, nicht näher bezeichnet	C91.30	Prolymphozytäre Leukämie vom B-Zell-Typ: Ohne Angabe einer kompletten Remission
C84.0	Mycosis fungoides	C91.31	Prolymphozytäre Leukämie vom B-Zell-Typ: In kompletter Remission
C84.1	Sézary-Syndrom	C91.40	Haarzellenleukämie: Ohne Angabe einer kompletten Remission
C84.4	Peripheres T-Zell-Lymphom, nicht spezifiziert	C91.41	Haarzellenleukämie: In kompletter Remission
C84.5	Sonstige reifzellige T/NK-Zell-Lymphome	C91.50	Adulte(s) T-Zell-Lymphom/Leukämie (HTLV-1-assoziiert): Ohne Angabe einer kompletten Remission
C84.6	Anaplastisches großzelliges Lymphom, ALK-positiv	C91.51	Adulte(s) T-Zell-Lymphom/Leukämie (HTLV-1-assoziiert): In kompletter Remission
C84.7	Anaplastisches großzelliges Lymphom, ALK-negativ	C91.60	Prolymphozyten-Leukämie vom T-Zell-Typ: Ohne Angabe einer kompletten Remission
C84.8	Kutanes T-Zell-Lymphom, nicht näher bezeichnet	C91.61	Prolymphozyten-Leukämie vom T-Zell-Typ: In kompletter Remission
C84.9	Reifzelliges T/NK-Zell-Lymphom, nicht näher bezeichnet	C91.70	Sonstige lymphatische Leukämie: Ohne Angabe einer kompletten Remission
C85.1	B-Zell-Lymphom, nicht näher bezeichnet	C91.71	Sonstige lymphatische Leukämie: In kompletter Remission
C85.2	Mediastinales (thymisches) großzelliges B-Zell-Lymphom	C91.80	Reifzellige B-ALL vom Burkitt-Typ: Ohne Angabe einer kompletten Remission
C85.7	Sonstige näher bezeichnete Typen des Non-Hodgkin-Lymphoms	C91.81	Reifzellige B-ALL vom Burkitt-Typ: In kompletter Remission
C85.9	Non-Hodgkin-Lymphom, nicht näher bezeichnet	C91.90	Lymphatische Leukämie, nicht näher bezeichnet: Ohne Angabe einer kompletten Remission
C86.0	Extranodales NK/T-Zell-Lymphom, nasaler Typ	C91.91	Lymphatische Leukämie, nicht näher bezeichnet: In kompletter Remission
C86.1	Hepatosplenisches T-Zell-Lymphom	C92.00	Akute myeloblastische Leukämie [AML]: Ohne Angabe einer kompletten Remission
C86.2	T-Zell-Lymphom vom Enteropathie-Typ	C92.01	Akute myeloblastische Leukämie [AML]: In kompletter Remission
C86.3	Subkutanes pannikulitisches T-Zell-Lymphom	C92.10	Chronische myeloische Leukämie [CML], BCR/ABL-positiv: Ohne Angabe einer kompletten Remission
C86.4	Blastisches NK-Zell-Lymphom	C92.11	Chronische myeloische Leukämie [CML], BCR/ABL-positiv: In kompletter Remission
C86.5	Angioimmunoblastisches T-Zell-Lymphom	C92.20	Atypische chronische myeloische Leukämie, BCR/ABL-negativ: Ohne Angabe einer kompletten Remission
C86.6	Primäre kutane CD30-positive T-Zell-Proliferationen	C92.21	Atypische chronische myeloische Leukämie, BCR/ABL-negativ: In kompletter Remission
C88.00	Makroglobulinämie Waldenström: Ohne Angabe einer kompletten Remission	C92.30	Myelosarkom: Ohne Angabe einer kompletten Remission
C88.01	Makroglobulinämie Waldenström: In kompletter Remission	C92.31	Myelosarkom: In kompletter Remission
C88.20	Sonstige Schwerkettenkrankheit: Ohne Angabe einer kompletten Remission	C92.40	Akute Promyelozyten-Leukämie [PCL]: Ohne Angabe einer kompletten Remission
C88.21	Sonstige Schwerkettenkrankheit: In kompletter Remission	C92.41	Akute Promyelozyten-Leukämie [PCL]: In kompletter Remission
C88.30	Immunproliferative Dünndarmkrankheit: Ohne Angabe einer kompletten Remission	C92.50	Akute myelomonozytäre Leukämie: Ohne Angabe einer kompletten Remission
C88.31	Immunproliferative Dünndarmkrankheit: In kompletter Remission	C92.51	Akute myelomonozytäre Leukämie: In kompletter Remission
C88.40	Extranodales Marginalzonen-B-Zell-Lymphom des Mukosa-assoziierten lymphatischen Gewebes [MALT-Lymphom]: Ohne Angabe einer kompletten Remission	C92.60	Akute myeloische Leukämie mit 11q23-Abnormität: Ohne Angabe einer kompletten Remission
C88.41	Extranodales Marginalzonen-B-Zell-Lymphom des Mukosa-assoziierten lymphatischen Gewebes [MALT-Lymphom]: In kompletter Remission	C92.61	Akute myeloische Leukämie mit 11q23-Abnormität: In kompletter Remission
C88.70	Sonstige bösartige immunproliferative Krankheiten: Ohne Angabe einer kompletten Remission	C92.70	Sonstige myeloische Leukämie: Ohne Angabe einer kompletten Remission
C88.71	Sonstige bösartige immunproliferative Krankheiten: In kompletter Remission	C92.71	Sonstige myeloische Leukämie: In kompletter Remission
C88.90	Bösartige immunproliferative Krankheit, nicht näher bezeichnet: Ohne Angabe einer kompletten Remission	C92.80	Akute myeloische Leukämie mit multilineärer Dysplasie: Ohne Angabe einer kompletten Remission
C88.91	Bösartige immunproliferative Krankheit, nicht näher bezeichnet: In kompletter Remission	C92.81	Akute myeloische Leukämie mit multilineärer Dysplasie: In kompletter Remission
C90.00	Multiples Myelom: Ohne Angabe einer kompletten Remission	C92.90	Myeloische Leukämie, nicht näher bezeichnet: Ohne Angabe einer kompletten Remission
C90.01	Multiples Myelom: In kompletter Remission	C92.91	Myeloische Leukämie, nicht näher bezeichnet: In kompletter Remission
C90.10	Plasmazellenleukämie: Ohne Angabe einer kompletten Remission		
C90.11	Plasmazellenleukämie: In kompletter Remission		
C90.20	Extramedulläres Plasmozytom: Ohne Angabe einer kompletten Remission		
C90.21	Extramedulläres Plasmozytom: In kompletter Remission		
C90.30	Solitäres Plasmozytom: Ohne Angabe einer kompletten Remission		
C90.31	Solitäres Plasmozytom: In kompletter Remission		
C91.00	Akute lymphatische Leukämie [ALL]: Ohne Angabe einer kompletten Remission		
C91.01	Akute lymphatische Leukämie [ALL]: In kompletter Remission		
C91.10	Chronische lymphatische Leukämie vom B-Zell-Typ [CLL]: Ohne Angabe einer kompletten Remission		

C93.00	Akute Monoblasten-/Monozytenleukämie: Ohne Angabe einer kompletten Remission	C96.8	Histiozytisches Sarkom
C93.01	Akute Monoblasten-/Monozytenleukämie: In kompletter Remission	C96.9	Bösartige Neubildung des lymphatischen, blutbildenden und verwandten Gewebes, nicht näher bezeichnet
C93.10	Chronische myelomonozytäre Leukämie: Ohne Angabe einer kompletten Remission	C97	Bösartige Neubildungen als Primärtumoren an mehreren Lokalisationen
C93.11	Chronische myelomonozytäre Leukämie: In kompletter Remission	D09.3	Carcinoma in situ: Schilddrüse und sonstige endokrine Drüsen
C93.30	Juvenile myelomonozytäre Leukämie: Ohne Angabe einer kompletten Remission	D09.7	Carcinoma in situ sonstiger näher bezeichneter Lokalisationen
C93.31	Juvenile myelomonozytäre Leukämie: In kompletter Remission	D09.9	Carcinoma in situ, nicht näher bezeichnet
C93.70	Sonstige Monozytenleukämie: Ohne Angabe einer kompletten Remission	D19.7	Gutartige Neubildung: Mesotheliales Gewebe an sonstigen Lokalisationen
C93.71	Sonstige Monozytenleukämie: In kompletter Remission	D19.9	Gutartige Neubildung: Mesotheliales Gewebe, nicht näher bezeichnet
C93.90	Monozytenleukämie, nicht näher bezeichnet: Ohne Angabe einer kompletten Remission	D36.7	Gutartige Neubildung: Sonstige näher bezeichnete Lokalisationen
C93.91	Monozytenleukämie, nicht näher bezeichnet: In kompletter Remission	D36.9	Gutartige Neubildung an nicht näher bezeichneter Lokalisation
C94.00	Akute Erythroleukämie: Ohne Angabe einer kompletten Remission	D45	Polycythaemia vera
C94.01	Akute Erythroleukämie: In kompletter Remission	D46.0	Refraktäre Anämie ohne Ringsideroblasten, so bezeichnet
C94.20	Akute Megakaryoblastenleukämie: Ohne Angabe einer kompletten Remission	D46.1	Refraktäre Anämie mit Ringsideroblasten
C94.21	Akute Megakaryoblastenleukämie: In kompletter Remission	D46.2	Refraktäre Anämie mit Blastenüberschuss [RAEB]
C94.30	Mastzellenleukämie: Ohne Angabe einer kompletten Remission	D46.4	Refraktäre Anämie, nicht näher bezeichnet
C94.31	Mastzellenleukämie: In kompletter Remission	D46.5	Refraktäre Anämie mit Mehrlinien-Dysplasie
C94.40	Akute Panmyelose mit Myelofibrose: Ohne Angabe einer kompletten Remission	D46.6	Myelodysplastisches Syndrom mit isolierter del(5q)-Chromosomenanomalie
C94.41	Akute Panmyelose mit Myelofibrose: In kompletter Remission	D46.7	Sonstige myelodysplastische Syndrome
C94.60	Myelodysplastische und myeloproliferative Krankheit, nicht klassifizierbar: Ohne Angabe einer kompletten Remission	D46.9	Myelodysplastisches Syndrom, nicht näher bezeichnet
C94.61	Myelodysplastische und myeloproliferative Krankheit, nicht klassifizierbar: In kompletter Remission	D47.0	Histiozyten- und Mastzelltumor unsicheren oder unbekanntem Verhaltens
C94.70	Sonstige näher bezeichnete Leukämien: Ohne Angabe einer kompletten Remission	D47.1	Chronische myeloproliferative Krankheit
C94.71	Sonstige näher bezeichnete Leukämien: In kompletter Remission	D47.3	Essentielle (hämorrhagische) Thrombozythämie
C94.8	Blastenkrise bei chronischer myeloischer Leukämie [CML]	D47.4	Osteomyelofibrose
C95.00	Akute Leukämie nicht näher bezeichneten Zelltyps: Ohne Angabe einer kompletten Remission	D47.5	Chronische Eosinophilen-Leukämie [Hypereosinophiles Syndrom]
C95.01	Akute Leukämie nicht näher bezeichneten Zelltyps: In kompletter Remission	D47.7	Sonstige näher bezeichnete Neubildungen unsicheren oder unbekanntem Verhaltens des lymphatischen, blutbildenden und verwandten Gewebes
C95.10	Chronische Leukämie nicht näher bezeichneten Zelltyps: Ohne Angabe einer kompletten Remission	D47.9	Neubildung unsicheren oder unbekanntem Verhaltens des lymphatischen, blutbildenden und verwandten Gewebes, nicht näher bezeichnet
C95.11	Chronische Leukämie nicht näher bezeichneten Zelltyps: In kompletter Remission	D48.7	Neubildung unsicheren oder unbekanntem Verhaltens: Sonstige näher bezeichnete Lokalisationen
C95.70	Sonstige Leukämie nicht näher bezeichneten Zelltyps: Ohne Angabe einer kompletten Remission	D48.9	Neubildung unsicheren oder unbekanntem Verhaltens, nicht näher bezeichnet
C95.71	Sonstige Leukämie nicht näher bezeichneten Zelltyps: In kompletter Remission	D76.1	Hämophagozytäre Lymphohistiozytose
C95.90	Leukämie, nicht näher bezeichnet: Ohne Angabe einer kompletten Remission	D76.2	Hämophagozytäres Syndrom bei Infektionen
C95.91	Leukämie, nicht näher bezeichnet: In kompletter Remission	D76.4	Zytokinfreisetzungssyndrom [cytokine release syndrome]
C96.0	Multifokale und multisystemische (disseminierte) Langerhans-Zell-Histiozytose [Abt-Letterer-Siwe-Krankheit]	D89.1	Kryoglobulinämie
C96.2	Bösartiger Mastzelltumor	Q85.8	Sonstige Phakomatosen, anderenorts nicht klassifiziert
C96.4	Sarkom der dendritischen Zellen (akzessorische Zellen)	Q85.9	Phakomatose, nicht näher bezeichnet
C96.7	Sonstige näher bezeichnete bösartige Neubildungen des lymphatischen, blutbildenden und verwandten Gewebes	R77.0	Veränderungen der Albumine
		R77.1	Veränderungen der Globuline
		R77.2	Veränderungen des Alpha-Fetoproteins
		R77.80	Veränderung des prostataspezifischen Antigens [PSA]
		R77.88	Sonstige näher bezeichnete Veränderungen der Plasmaproteine
		R77.9	Veränderung eines Plasmaproteins, nicht näher bezeichnet
		U69.50	Lymphknoten des Kopfes, des Gesichtes und des Halses
		U69.51	Intrathorakale Lymphknoten
		U69.52	Intraabdominale Lymphknoten

U69.53	Axilläre Lymphknoten und Lymphknoten der oberen Extremität	Z85.4	Bösartige Neubildung der Genitalorgane in der Eigenanamnese
U69.54	Inguinale Lymphknoten und Lymphknoten der unteren Extremität	Z85.5	Bösartige Neubildung der Harnorgane in der Eigenanamnese
U69.55	Intrapelvine Lymphknoten	Z85.6	Leukämie in der Eigenanamnese
Z03.1	Beobachtung bei Verdacht auf bösartige Neubildung	Z85.7	Andere bösartige Neubildungen des lymphatischen, blutbildenden oder verwandten Gewebes in der Eigenanamnese
Z22.6	Keimträger von humaner T-Zell-lymphotroper Viruskrankheit, Typ I [HTLV-1]		
Z51.0	Strahlentherapie-Sitzung	Z85.8	Bösartige Neubildungen sonstiger Organe oder Systeme in der Eigenanamnese
Z51.1	Chemotherapie-Sitzung wegen bösartiger Neubildung	Z85.9	Bösartige Neubildung in der Eigenanamnese, nicht näher bezeichnet
Z51.2	Anderer Chemotherapie		
Z51.82	Kombinierte Strahlen- und Chemotherapiesitzung wegen bösartiger Neubildung	Z94.80	Zustand nach hämatopoetischer Stammzelltransplantation ohne gegenwärtige Immunsuppression
Z85.0	Bösartige Neubildung der Verdauungsorgane in der Eigenanamnese	Z94.81	Zustand nach hämatopoetischer Stammzelltransplantation mit gegenwärtiger Immunsuppression
Z85.1	Bösartige Neubildung der Trachea, der Bronchien oder der Lunge in der Eigenanamnese	Z94.88	Zustand nach sonstiger Organ- oder Gewebetransplantation
Z85.2	Bösartige Neubildung anderer Atmungs- und intrathorakaler Organe in der Eigenanamnese		
Z85.3	Bösartige Neubildung der Brustdrüse [Mamma] in der Eigenanamnese		

Diagnose MDC04-3

C33	Bösartige Neubildung der Trachea	C76.1	Bösartige Neubildung ungenau bezeichneter Lokalisationen: Thorax
C34.0	Bösartige Neubildung: Hauptbronchus		
C34.1	Bösartige Neubildung: Oberlappen (-Bronchus)	C78.0	Sekundäre bösartige Neubildung der Lunge
C34.2	Bösartige Neubildung: Mittellappen (-Bronchus)	C78.1	Sekundäre bösartige Neubildung des Mediastinums
C34.3	Bösartige Neubildung: Unterlappen (-Bronchus)	C78.2	Sekundäre bösartige Neubildung der Pleura
C34.8	Bösartige Neubildung: Bronchus und Lunge, mehrere Teilbereiche überlappend	C78.3	Sekundäre bösartige Neubildung sonstiger und nicht näher bezeichneter Atmungsorgane
C34.9	Bösartige Neubildung: Bronchus oder Lunge, nicht näher bezeichnet	D02.1	Carcinoma in situ: Trachea
		D02.2	Carcinoma in situ: Bronchus und Lunge
C38.1	Bösartige Neubildung: Vorderes Mediastinum	D02.3	Carcinoma in situ: Sonstige Teile des Atmungssystems
C38.2	Bösartige Neubildung: Hinteres Mediastinum		
C38.3	Bösartige Neubildung: Mediastinum, Teil nicht näher bezeichnet	D02.4	Carcinoma in situ: Atmungssystem, nicht näher bezeichnet
C38.4	Bösartige Neubildung: Pleura	D38.1	Neubildung unsicheren oder unbekanntes Verhaltens: Trachea, Bronchus und Lunge
C38.8	Bösartige Neubildung: Herz, Mediastinum und Pleura, mehrere Teilbereiche überlappend	D38.2	Neubildung unsicheren oder unbekanntes Verhaltens: Pleura
C39.8	Bösartige Neubildung: Atmungsorgane und sonstige intrathorakale Organe, mehrere Teilbereiche überlappend	D38.3	Neubildung unsicheren oder unbekanntes Verhaltens: Mediastinum
C39.9	Bösartige Neubildung: Ungenau bezeichnete Lokalisationen des Atmungssystems	D38.4	Neubildung unsicheren oder unbekanntes Verhaltens: Thymus
C45.0	Mesotheliom der Pleura	D38.5	Neubildung unsicheren oder unbekanntes Verhaltens: Sonstige Atmungsorgane
C47.3	Bösartige Neubildung: Periphere Nerven des Thorax		
C49.3	Bösartige Neubildung: Bindegewebe und andere Weichteilgewebe des Thorax	D38.6	Neubildung unsicheren oder unbekanntes Verhaltens: Atmungsorgan, nicht näher bezeichnet

Prozedur MDC04-4

93.9G.21	Maskenüberdrucktherapie, CPAP, Kontrolle und Optimierung einer bestehenden Einstellung, innerhalb von 3 Tagen	93.9G.41	Maskenüberdrucktherapie, BiPAP, Kontrolle und Optimierung einer bestehenden Einstellung, innerhalb von 3 Tagen
93.9G.22	Maskenüberdrucktherapie, CPAP, Kontrolle und Optimierung einer bestehenden Einstellung, über mehr als 3 Tage	93.9G.42	Maskenüberdrucktherapie, BiPAP, Kontrolle und Optimierung einer bestehenden Einstellung, über mehr als 3 Tage

Prozedur MDC04-5

89.17.10 Polysomnographie

89.17.11 Kardiorespiratorische Polygraphie

Prozedur MDC04-6

33.22	Flexible Tracheobronchoskopie	33.26.99	Geschlossene [perkutane] [Nadel-] Lungenbiopsie, sonstige
33.23.11	Tracheobronchoskopie mit starrem Bronchoskop	33.27	Geschlossene endoskopische Lungenbiopsie
33.23.13	Fluoreszenztracheobronchoskopie	33.94.00	Implantation eines Markers oder Tracers an Lunge und Bronchus, n.n.bez.
33.23.14	Tracheobronchoskopie mit Ballonkatheter zur Messung kollateraler Ventilation	33.94.09	Implantation eines Markers oder Tracers an Lunge und Bronchus, sonstige
33.23.99	Sonstige Tracheobronchoskopie, sonstige	33.94.11	Implantation eines Markers oder Tracers zur Lokalisation oder Steuerung der therapeutischen Intervention an Lunge und Bronchus, perkutan
33.24.10	Tracheobronchoskopie (flexible) (starr) mit Bürste zur Sekret oder Probenentnahme	33.94.12	Implantation eines Markers oder Tracers zur Lokalisation oder Steuerung der therapeutischen Intervention an Lunge und Bronchus, bronchoskopisch
33.24.11	Tracheobronchoskopie (flexible) (starr) mit bronchoalveolärer Lavage	34.23.10	Geschlossene (Nadel-) Biopsie an der Brustwand
33.24.12	Tracheobronchoskopie (flexible) (starr) mit Bürstenzytologie der Lunge	34.23.99	Biopsie an der Brustwand, sonstige
33.24.13	Tracheobronchoskopie (flexible) (starr) mit (Exzisions-) Biopsie	34.24	Sonstige Pleurabiopsie
33.24.14	Tracheobronchoskopie (flexible) (starr) mit transbronchiale Nadelaspiration	34.25	Geschlossene [perkutane] [Nadel-] Biopsie am Mediastinum
33.24.16	Tracheobronchoskopie mit Kryobiopsie	34.27.10	Geschlossene (Nadel-) Biopsie am Zwerchfell
33.24.99	Geschlossene [endoskopische] Bronchusbiopsie, sonstige	34.27.99	Biopsie am Zwerchfell, sonstige
33.26.11	Transthorakale Lungenbiopsie [TTL], mit Feinnadelaspiration	88.73.20	Transbronchiale Endosonographie
33.26.12	Transthorakale Lungenbiopsie [TTL], mit Stanzbiopsie ohne Clipmarkierung		
33.26.13	Transthorakale Lungenbiopsie [TTL], mit Stanzbiopsie mit Clipmarkierung		

DRG E01**Revisionseingriffe, beidseitige Lobektomie, Strahlentherapie mit operativem Eingriff oder ASD Verschluss oder mehrzeitig bestimmte OR-Prozedur**

Mindestens eine Prozedur in Tabelle E01-1 oder Beidseitige Prozedur in Tabelle E01-2 oder Prozedur in Tabelle E01-3 und mindestens eine Prozedur in Tabelle E01-4 oder Prozedur in Tabelle E01-5 oder Mehrzeitige_bestimmte OR- Prozeduren

DRG E01A**Revisionseingriffe, beidseitige Lobektomie mit äusserst schweren CC, oder Strahlentherapie mit operativem Eingriff**

PCCL > 3 oder (Prozedur in Tabelle E01-3 und mindestens eine Prozedur in Tabelle E01-6)

DRG E01B**Revisionseingriffe oder beidseitige Lobektomie oder ASD Verschluss oder mehrzeitig bestimmte OR-Prozedur****Prozedur E01-1**

- | | |
|---|--|
| 32.41.16 ↔ Lobektomie an der Lunge, thorakoskopisch, mit bronchoplastischer Erweiterung | 32.44.22 ↔ Bilobektomie an der Lunge, offen chirurgisch, mit bronchoplastischer Erweiterung |
| 32.41.18 ↔ Lobektomie an der Lunge, thorakoskopisch, mit bronchoplastischer sowie mit angioplastischer Erweiterung | 32.44.24 ↔ Bilobektomie an der Lunge, offen chirurgisch, mit bronchoplastischer sowie mit angioplastischer Erweiterung |
| 32.42.16 ↔ Lobektomie an der Lunge, offen chirurgisch, mit bronchoplastischer Erweiterung | 32.50.12 ↔ Pneumonektomie, thorakoskopisch, mit bronchoplastischer Erweiterung |
| 32.42.18 ↔ Lobektomie an der Lunge, offen chirurgisch, mit bronchoplastischer sowie mit angioplastischer Erweiterung | 32.50.14 ↔ Pneumonektomie, thorakoskopisch, mit bronchoplastischer sowie mit angioplastischer Erweiterung |
| 32.43.12 ↔ Lobektomie an der Lunge, erweitert, thorakoskopisch, mit bronchoplastischer Erweiterung | 32.51.16 ↔ Pneumonektomie, offen chirurgisch, mit bronchoplastischer Erweiterung |
| 32.43.14 ↔ Lobektomie an der Lunge, erweitert, thorakoskopisch, mit bronchoplastischer sowie mit angioplastischer Erweiterung | 32.51.18 ↔ Pneumonektomie, offen chirurgisch, mit bronchoplastischer sowie mit angioplastischer Erweiterung |
| 32.43.22 ↔ Lobektomie an der Lunge, erweitert, offen chirurgisch, mit bronchoplastischer Erweiterung | 32.52.12 ↔ Pneumonektomie, erweitert, offen chirurgisch, mit bronchoplastischer Erweiterung |
| 32.43.24 ↔ Lobektomie an der Lunge, erweitert, offen chirurgisch, mit bronchoplastischer sowie mit angioplastischer Erweiterung | 32.52.14 ↔ Pneumonektomie, erweitert, offen chirurgisch, mit bronchoplastischer sowie mit angioplastischer Erweiterung |
| 32.44.12 ↔ Bilobektomie an der Lunge, thorakoskopisch, mit bronchoplastischer Erweiterung | 32.6 ↔ Radikale Dissektion von Thoraxstrukturen |
| 32.44.14 ↔ Bilobektomie an der Lunge, thorakoskopisch, mit bronchoplastischer sowie mit angioplastischer Erweiterung | 34.03 ↔ Wiedereröffnung einer Thorakotomie |

Prozedur E01-2

- | | |
|---|--|
| 32.31.11 ↔ Anatomische Segmentresektion der Lunge, thorakoskopisch, ohne bronchoplastische sowie ohne angioplastische Erweiterung | 32.39 ↔ Sonstige und nicht näher bezeichnete anatomische Segmentresektion der Lunge |
| 32.31.12 ↔ Anatomische Segmentresektion der Lunge, thorakoskopisch, mit bronchoplastischer Erweiterung | 32.40 ↔ Lobektomie an der Lunge, n.n.bez. |
| 32.31.13 ↔ Anatomische Segmentresektion der Lunge, thorakoskopisch, mit angioplastischer Erweiterung | 32.41.15 ↔ Lobektomie an der Lunge, thorakoskopisch, ohne bronchoplastische sowie ohne angioplastische Erweiterung |
| 32.31.14 ↔ Anatomische Segmentresektion der Lunge, thorakoskopisch, mit bronchoplastischer sowie mit angioplastischer Erweiterung | 32.41.16 ↔ Lobektomie an der Lunge, thorakoskopisch, mit bronchoplastischer Erweiterung |
| 32.32.11 ↔ Anatomische Segmentresektion der Lunge, offen chirurgisch, ohne bronchoplastische sowie ohne angioplastische Erweiterung | 32.41.17 ↔ Lobektomie an der Lunge, thorakoskopisch, mit angioplastischer Erweiterung |
| 32.32.12 ↔ Anatomische Segmentresektion der Lunge, offen chirurgisch, mit bronchoplastischer Erweiterung | 32.41.18 ↔ Lobektomie an der Lunge, thorakoskopisch, mit bronchoplastischer sowie mit angioplastischer Erweiterung |
| 32.32.13 ↔ Anatomische Segmentresektion der Lunge, offen chirurgisch, mit angioplastischer Erweiterung | 32.42.15 ↔ Lobektomie an der Lunge, offen chirurgisch, ohne bronchoplastische sowie ohne angioplastische Erweiterung |
| 32.32.14 ↔ Anatomische Segmentresektion der Lunge, offen chirurgisch, mit bronchoplastischer sowie mit angioplastischer Erweiterung | 32.42.16 ↔ Lobektomie an der Lunge, offen chirurgisch, mit bronchoplastischer Erweiterung |
| | 32.42.17 ↔ Lobektomie an der Lunge, offen chirurgisch, mit angioplastischer Erweiterung |

- 32.42.18 ↔ Lobektomie an der Lunge, offen chirurgisch, mit bronchoplastischer sowie mit angioplastischer Erweiterung
- 32.43.11 ↔ Lobektomie an der Lunge, erweitert, thorakoskopisch, ohne bronchoplastische sowie ohne angioplastische Erweiterung
- 32.43.12 ↔ Lobektomie an der Lunge, erweitert, thorakoskopisch, mit bronchoplastischer Erweiterung
- 32.43.13 ↔ Lobektomie an der Lunge, erweitert, thorakoskopisch, mit angioplastischer Erweiterung
- 32.43.14 ↔ Lobektomie an der Lunge, erweitert, thorakoskopisch, mit bronchoplastischer sowie mit angioplastischer Erweiterung
- 32.43.21 ↔ Lobektomie an der Lunge, erweitert, offen chirurgisch, ohne bronchoplastische sowie ohne angioplastische Erweiterung
- 32.43.22 ↔ Lobektomie an der Lunge, erweitert, offen chirurgisch, mit bronchoplastischer Erweiterung
- 32.43.23 ↔ Lobektomie an der Lunge, erweitert, offen chirurgisch, mit angioplastischer Erweiterung
- 32.43.24 ↔ Lobektomie an der Lunge, erweitert, offen chirurgisch, mit bronchoplastischer sowie mit angioplastischer Erweiterung
- 32.44.11 ↔ Bilobektomie an der Lunge, thorakoskopisch, ohne bronchoplastische sowie ohne angioplastische Erweiterung
- 32.44.12 ↔ Bilobektomie an der Lunge, thorakoskopisch, mit bronchoplastischer Erweiterung
- 32.44.13 ↔ Bilobektomie an der Lunge, thorakoskopisch, mit angioplastischer Erweiterung
- 32.44.14 ↔ Bilobektomie an der Lunge, thorakoskopisch, mit bronchoplastischer sowie mit angioplastischer Erweiterung
- 32.44.21 ↔ Bilobektomie an der Lunge, offen chirurgisch, ohne bronchoplastische sowie ohne angioplastische Erweiterung
- 32.44.22 ↔ Bilobektomie an der Lunge, offen chirurgisch, mit bronchoplastischer Erweiterung
- 32.44.23 ↔ Bilobektomie an der Lunge, offen chirurgisch, mit angioplastischer Erweiterung
- 32.44.24 ↔ Bilobektomie an der Lunge, offen chirurgisch, mit bronchoplastischer sowie mit angioplastischer Erweiterung
- 32.49 ↔ Lobektomie an der Lunge, sonstige

Prozedur E01-3

- 92.20 ↔ Infusion von flüssigem Radioisotop
- 92.21.00 ↔ Oberflächenstrahlentherapie, n.n.bez.
- 92.21.01 ↔ Oberflächenstrahlentherapie, bis zu 2 Bestrahlungsfelder
- 92.21.02 ↔ Oberflächenstrahlentherapie, mehr als 2 Bestrahlungsfelder
- 92.22.00 ↔ Orthovoltstrahlentherapie, n.n.bez.
- 92.22.01 ↔ Orthovoltstrahlentherapie, bis zu 2 Bestrahlungsfelder
- 92.22.02 ↔ Orthovoltstrahlentherapie, mehr als 2 Bestrahlungsfelder
- 92.22.11 ↔ Intraoperative Röntgenstrahlentherapie, bis 300 kV
- 92.22.12 ↔ Intraoperative Röntgenstrahlentherapie, 300 kV - < 1 MV
- 92.22.19 ↔ Intraoperative Röntgenstrahlentherapie, sonstige
- 92.23.00 ↔ Hochvoltstrahlentherapie, n.n.bez.
- 92.23.01 ↔ Telekobaltgerät bis zu 2 Bestrahlungsfelder
- 92.23.02 ↔ Telekobaltgerät 3 bis 4 Bestrahlungsfelder
- 92.23.03 ↔ Telekobaltgerät mehr als 4 Bestrahlungsfelder oder 3D-geplante Bestrahlung
- 92.23.08 ↔ Hochvoltstrahlentherapie, andere Isotope
- 92.23.09 ↔ Telekobaltgerät, sonstige
- 92.24.00 ↔ Teleradiotherapie mit Photonen, Linearbeschleuniger, n.n.bez.
- 92.24.01 ↔ Teleradiotherapie mit Photonen, Linearbeschleuniger, Grossfeldbestrahlung
- 92.24.02 ↔ Teleradiotherapie mit Photonen, Linearbeschleuniger, Halbkörperbestrahlung
- 92.24.03 ↔ Teleradiotherapie mit Photonen, Linearbeschleuniger, Ganzkörperbestrahlung
- 92.24.04 ↔ Teleradiotherapie mit Photonen, Linearbeschleuniger, Intraoperative Strahlentherapie
- 92.24.09 ↔ Teleradiotherapie mit Photonen, Linearbeschleuniger, sonstige
- 92.24.11 ↔ Teleradiotherapie mit Photonen, Linearbeschleuniger, mit bildgestützter Einstellung [IGRT], bis zu 2 Bestrahlungsfelder
- 92.24.12 ↔ Teleradiotherapie mit Photonen, Linearbeschleuniger, mit bildgestützter Einstellung [IGRT], mehr als 2 Bestrahlungsfelder
- 92.24.13 ↔ Teleradiotherapie mit Photonen, Linearbeschleuniger, mit bildgestützter Einstellung [IGRT], 3D-geplante Bestrahlung
- 92.24.14 ↔ Teleradiotherapie mit Photonen, Linearbeschleuniger, mit bildgestützter Einstellung [IGRT], intensitätsmodulierte Radiotherapie
- 92.24.21 ↔ Teleradiotherapie mit Photonen, Linearbeschleuniger, ohne bildgestützte Einstellung, bis zu 2 Bestrahlungsfelder:
- 92.24.22 ↔ Teleradiotherapie mit Photonen, Linearbeschleuniger, ohne bildgestützte Einstellung, mehr als 2 Bestrahlungsfelder
- 92.24.23 ↔ Teleradiotherapie mit Photonen, Linearbeschleuniger, ohne bildgestützte Einstellung, 3D-geplante Bestrahlung
- 92.24.24 ↔ Teleradiotherapie mit Photonen, Linearbeschleuniger, ohne bildgestützte Einstellung, intensitätsmodulierte Radiotherapie
- 92.24.30 ↔ Teleradiotherapie mit Photonen, hochkomplexe Radiotherapie mit spezialisierter Ausstattung
- 92.25.00 ↔ Teleradiotherapie mit Elektronen, Linearbeschleuniger, n.n.bez.
- 92.25.01 ↔ Teleradiotherapie mit Elektronen, Linearbeschleuniger, Grossfeldbestrahlung
- 92.25.02 ↔ Teleradiotherapie mit Elektronen, Linearbeschleuniger, Halbkörperbestrahlung
- 92.25.03 ↔ Teleradiotherapie mit Elektronen, Linearbeschleuniger, Ganzkörperbestrahlung
- 92.25.04 ↔ Teleradiotherapie mit Elektronen, Linearbeschleuniger, Intraoperative Strahlentherapie
- 92.25.09 ↔ Teleradiotherapie mit Elektronen, Linearbeschleuniger, sonstige
- 92.25.11 ↔ Teleradiotherapie mit Elektronen, Linearbeschleuniger, mit bildgestützter Einstellung
- 92.25.12 ↔ Teleradiotherapie mit Elektronen, Linearbeschleuniger, mit bildgestützter Einstellung, bis zu 2 Bestrahlungsfelder
- 92.25.13 ↔ Teleradiotherapie mit Elektronen, Linearbeschleuniger, mit bildgestützter Einstellung, mehr als 2 Bestrahlungsfelder
- 92.25.14 ↔ Teleradiotherapie mit Elektronen, Linearbeschleuniger, mit bildgestützter Einstellung, 3D-geplante Bestrahlung
- 92.25.15 ↔ Teleradiotherapie mit Elektronen, Linearbeschleuniger, mit bildgestützter Einstellung, intensitätsmodulierte Radiotherapie

92.25.21 ↔	Teleradiotherapie mit Elektronen, Linearbeschleuniger, ohne bildgestützte Einstellung, bis zu 2 Bestrahlungsfelder	92.28.25 ↔	Selektive intravaskuläre Radionuklidtherapie [SIRT] durch Embolisation von Yttrium-90-markierten Mikrosphären
92.25.22 ↔	Teleradiotherapie mit Elektronen, Linearbeschleuniger, ohne bildgestützte Einstellung, mehr als 2 Bestrahlungsfelder	92.28.26 ↔	Selektive intravaskuläre Radionuklidtherapie [SIRT] durch Embolisation von Holmium-166 markierten Mikrosphären
92.25.23 ↔	Teleradiotherapie mit Elektronen, Linearbeschleuniger, ohne bildgestützte Einstellung, 3D-geplante Bestrahlung	92.28.33 ↔	Endovaskuläre Brachytherapie mit Rhenium-188
92.25.24 ↔	Teleradiotherapie mit Elektronen, Linearbeschleuniger, ohne bildgestützte Einstellung, intensitätsmodulierte Radiotherapie	92.28.41 ↔	Radiojodtherapie bis 1,2 GBq I-131, ohne Gabe von rekombinantem Thyreotropin [rh-TSH]
92.26.00 ↔	Teleradiotherapie mit anderen Partikelstrahlen, n.n.bez.	92.28.42 ↔	Radiojodtherapie bis 1,2 GBq I-131, mit Gabe von rekombinantem Thyreotropin [rh-TSH]
92.26.99 ↔	Teleradiotherapie mit anderen Partikelstrahlen, sonstige	92.28.43 ↔	Radiojodtherapie über 1,2 bis unter 5 GBq I-131, ohne Gabe von rekombinantem Thyreotropin [rh-TSH]
92.27.00 ↔	Implantation oder Einsetzen radioaktiver Elemente (Brachytherapie mit umschlossenen Radionukliden), Körperoberfläche, sonstiger oder n.n.bez. Applikationsort	92.28.44 ↔	Radiojodtherapie über 1,2 bis unter 5 GBq I-131, mit Gabe von rekombinantem Thyreotropin [rh-TSH]
92.27.10 ↔	Implantation oder Einsetzen radioaktiver Elemente (Brachytherapie mit umschlossenen Radionukliden), weibliche Geschlechtsorgane, n.n.bez.	92.28.45 ↔	Radiojodtherapie mit 5 und mehr GBq I-131, ohne Gabe von rekombinantem Thyreotropin [rh-TSH]
92.27.11 ↔	Implantation oder Einsetzen radioaktiver Elemente (Brachytherapie mit umschlossenen Radionukliden), intrauterin	92.28.46 ↔	Radiojodtherapie mit 5 und mehr GBq I-131, mit Gabe von rekombinantem Thyreotropin [rh-TSH]
92.27.12 ↔	Implantation oder Einsetzen radioaktiver Elemente (Brachytherapie mit umschlossenen Radionukliden), intravaginal	92.28.51 ↔	Radioimmuntherapie mit 90Y-Ibritumomab-Tiuxetan, parenteral
92.27.13 ↔	Implantation oder Einsetzen radioaktiver Elemente (Brachytherapie mit umschlossenen Radionukliden), intrauterin sowie intravaginal kombiniert	92.28.52 ↔	Radioimmuntherapie mit Jod 131 [I-131] Tositumomab, parenteral
92.27.21 ↔	Implantation oder Einsetzen radioaktiver Elemente (Brachytherapie mit umschlossenen Radionukliden), Körperoberfläche	92.28.53 ↔	Radioimmuntherapie mit sonstigen Antikörpern, parenteral
92.27.22 ↔	Implantation oder Einsetzen radioaktiver Elemente (Brachytherapie mit umschlossenen Radionukliden), intrakavitär	92.28.64 ↔	Radiorezeptortherapie mit dem DOTA-konjugierten Somatostatin-Analagon TOC [Octreotide]
92.27.23 ↔	Implantation oder Einsetzen radioaktiver Elemente (Brachytherapie mit umschlossenen Radionukliden), intraluminal	92.28.65 ↔	Radiorezeptortherapie mit dem DOTA-konjugierten Somatostatin-Analagon TATE [Octreotate]
92.27.30 ↔	Implantation oder Einsetzen radioaktiver Elemente (Brachytherapie mit umschlossenen Radionukliden), Gefäss n.n.bez.	92.28.66 ↔	Radiorezeptortherapie mit Somatostatin-Antagonisten
92.27.31 ↔	Implantation oder Einsetzen radioaktiver Elemente (Brachytherapie mit umschlossenen Radionukliden), Koronargefäss	92.28.69 ↔	Radiotherapie mit kleinen Molekülen, sonstige
92.27.39 ↔	Implantation oder Einsetzen radioaktiver Elemente (Brachytherapie mit umschlossenen Radionukliden), sonstiges Gefäss	92.28.6A ↔	Radiorezeptortherapie mit 177Lu-PSMA-617
92.27.40 ↔	Implantation oder Einsetzen radioaktiver Elemente (Brachytherapie mit umschlossenen Radionukliden), intraoperativ	92.28.6B ↔	Radiorezeptortherapie mit 177Lu-PSMA I&T [177Lu-ITG-PSMA-1]
92.27.70 ↔	Radioaktive Moulagen, n.n.bez.	92.28.6C ↔	Radiorezeptortherapie mit sonstigen PSMA-Liganden
92.27.71 ↔	Radioaktive Moulagen, Konstruktion und Applikation von oberflächlichen radioaktiven Moulagen	92.28.71 ↔	Gabe von Jod-131-MIBG [Metajodbenzylguanidin] parenteral
92.27.72 ↔	Radioaktive Moulagen, Konstruktion und Applikation von nicht auf der Körperoberfläche verwendeten Applikatoren	92.29.00 ↔	Brachytherapie mit umschlossenen Radionukliden, n.n.bez.
92.27.73 ↔	Radioaktive Moulagen, Konstruktion und Applikation von Augenapplikatoren	92.29.09 ↔	Brachytherapie mit umschlossenen Radionukliden, sonstige
92.27.79 ↔	Radioaktive Moulagen, sonstige	92.29.11 ↔	Interstitielle Brachytherapie mit Implantation von entfernbaren Strahlern in einer Ebene, niedrige Dosisleistung
92.28.00 ↔	Injektion, Instillation oder orale Gabe von Radioisotopen, n.n.bez.	92.29.12 ↔	Interstitielle Brachytherapie mit Implantation von entfernbaren Strahlern in einer Ebene, gepulste Dosisleistung [Pulsed dose rate]
92.28.09 ↔	Injektion, Instillation oder orale Gabe von Radioisotopen, sonstige	92.29.13 ↔	Interstitielle Brachytherapie mit Implantation von entfernbaren Strahlern in einer Ebene, hohe Dosisleistung
92.28.11 ↔	Therapie mit offenen Radionukliden bei Knochenmetastasen	92.29.19 ↔	Interstitielle Brachytherapie mit Implantation von entfernbaren Strahlern in einer Ebene, sonstige
92.28.14 ↔	Instillation von offenen Radionukliden in Gelenke	92.29.21 ↔	Interstitielle Brachytherapie mit Volumenimplantation von entfernbaren Strahlern in mehreren Ebenen, niedrige Dosisleistung
92.28.24 ↔	Selektive intravaskuläre Radiochemoembolisation mit I-131-Lipiodol	92.29.22 ↔	Interstitielle Brachytherapie mit Volumenimplantation von entfernbaren Strahlern in mehreren Ebenen, gepulste Dosisleistung [Pulsed dose rate]
		92.29.23 ↔	Interstitielle Brachytherapie mit Volumenimplantation von entfernbaren Strahlern in mehreren Ebenen, hohe Dosisleistung
		92.29.24 ↔	Brachytherapie mit Implantation von entfernbaren Strahlern in mehreren Ebenen, hohe Dosisleistung, intraoperativ
		92.29.29 ↔	Interstitielle Brachytherapie mit Volumenimplantation von entfernbaren Strahlern in mehreren Ebenen, sonstige

92.29.31 ↔	Interstitielle Brachytherapie mit Implantation von permanenten Strahlern, bis 10 Quellen	92.30.30 ↔	Stereotaktische Bestrahlung, einzeitig, extrazerebral, intensitätsmodulierte Radiotherapie
92.29.32 ↔	Interstitielle Brachytherapie mit Implantation von permanenten Strahlern, von 11 bis 15 Quellen	92.30.31 ↔	Stereotaktische Bestrahlung, einzeitig, extrazerebral, intensitätsmodulierte Bogenbestrahlung [IMAT]
92.29.33 ↔	Interstitielle Brachytherapie mit Implantation von permanenten Strahlern, von 16 bis 20 Quellen	92.30.32 ↔	Stereotaktische Bestrahlung, einzeitig, extrazerebral, bildgestützte Einstellung
92.29.34 ↔	Interstitielle Brachytherapie mit Implantation von permanenten Strahlern, von 21 bis 25 Quellen	92.30.99 ↔	Stereotaktische Bestrahlung, einzeitig, sonstige
92.29.35 ↔	Interstitielle Brachytherapie mit Implantation von permanenten Strahlern, von 26 bis 30 Quellen	92.31.00 ↔	Radiochirurgie mit Photonen n.n.bez., zerebral
92.29.36 ↔	Interstitielle Brachytherapie mit Implantation von permanenten Strahlern, von 31 bis 35 Quellen	92.31.10 ↔	Radiochirurgie mit Photonen n.n.bez., extrazerebral
92.29.37 ↔	Interstitielle Brachytherapie mit Implantation von permanenten Strahlern, von 36 bis 40 Quellen	92.32.00 ↔	Mehrquellige Photon-Radiochirurgie, n.n.bez.
92.29.38 ↔	Interstitielle Brachytherapie mit Implantation von permanenten Strahlern, von 41 bis 45 Quellen	92.32.01 ↔	Mehrquellige Photon-Radiochirurgie, Gamma-knife
92.29.39 ↔	Interstitielle Brachytherapie mit Implantation von permanenten Strahlern, von 46 bis 50 Quellen	92.33.00 ↔	Teilchen-Radiochirurgie, n.n.bez.
92.29.3A ↔	Interstitielle Brachytherapie mit Implantation von permanenten Strahlern, von 51 bis 55 Quellen	92.33.01 ↔	Anderer Hochvoltstrahlentherapie, stereotaktische Bestrahlung, einzeitig, zerebral
92.29.3B ↔	Interstitielle Brachytherapie mit Implantation von permanenten Strahlern, von 56 bis 60 Quellen	92.33.11 ↔	Anderer Hochvoltstrahlentherapie, stereotaktische Bestrahlung, einzeitig, extrazerebral
92.29.3C ↔	Interstitielle Brachytherapie mit Implantation von permanenten Strahlern, von 61 bis 65 Quellen	92.39.00 ↔	Sonstige stereotaktische Radiochirurgie, n.n.bez.
92.29.3D ↔	Interstitielle Brachytherapie mit Implantation von permanenten Strahlern, von 66 bis 70 Quellen	92.39.01 ↔	Anderer Hochvoltstrahlentherapie, stereotaktische Bestrahlung, fraktioniert, zerebral, n.n.bez.
92.29.3E ↔	Interstitielle Brachytherapie mit Implantation von permanenten Strahlern, von 71 und mehr Quellen	92.39.11 ↔	Anderer Hochvoltstrahlentherapie, stereotaktische Bestrahlung, fraktioniert, extrazerebral, n.n.bez.
92.29.40 ↔	Brachytherapie mit Oberflächenapplikatoren, n.n.bez.	92.39.20 ↔	Anderer Hochvoltstrahlentherapie, stereotaktische Bestrahlung, fraktioniert, zerebral, intensitätsmodulierte Radiotherapie
92.29.49 ↔	Brachytherapie mit Oberflächenapplikatoren, sonstige	92.39.21 ↔	Anderer Hochvoltstrahlentherapie, stereotaktische Bestrahlung, fraktioniert, zerebral, intensitätsmodulierte Bogenbestrahlung [IMAT]
92.29.51 ↔	Entfernung von umschlossenen Radionukliden oder inaktiven Applikatoren unter Anästhesie	92.39.22 ↔	Anderer Hochvoltstrahlentherapie, stereotaktische Bestrahlung, fraktioniert, zerebral, bildgestützte Einstellung
92.30.00 ↔	Stereotaktische Bestrahlung, einzeitig, n.n.bez.	92.39.29 ↔	Anderer Hochvoltstrahlentherapie, stereotaktische Bestrahlung, fraktioniert, zerebral, sonstige
92.30.01 ↔	Stereotaktische Bestrahlung, einzeitig, zerebral, n.n.bez.	92.39.30 ↔	Anderer Hochvoltstrahlentherapie, stereotaktische Bestrahlung, fraktioniert, extrazerebral, intensitätsmodulierte Radiotherapie
92.30.02 ↔	Stereotaktische Bestrahlung, einzeitig, extrazerebral, n.n.bez.	92.39.31 ↔	Anderer Hochvoltstrahlentherapie, stereotaktische Bestrahlung, fraktioniert, extrazerebral, intensitätsmodulierte Bogenbestrahlung [IMAT]
92.30.20 ↔	Stereotaktische Bestrahlung, einzeitig, zerebral, intensitätsmodulierte Radiotherapie	92.39.32 ↔	Anderer Hochvoltstrahlentherapie, stereotaktische Bestrahlung, fraktioniert, extrazerebral, bildgestützte Einstellung
92.30.21 ↔	Stereotaktische Bestrahlung, einzeitig, zerebral, intensitätsmodulierte Bogenbestrahlung [IMAT]	92.39.39 ↔	Anderer Hochvoltstrahlentherapie, stereotaktische Bestrahlung, fraktioniert, extrazerebral, sonstige
92.30.22 ↔	Stereotaktische Bestrahlung, einzeitig, zerebral, bildgestützte Einstellung	92.41 ↔	Intraoperative Strahlentherapie mit Elektronen

Prozedur E01-4

07.16.11 ↔	Offene Biopsie am Thymus	32.09.20 ↔	Sonstige lokale Exzision oder Destruktion von Läsion oder Gewebe an einem Bronchus, durch Thorakoskopie
07.80 ↔	Thymektomie, n.n.bez.	32.09.99 ↔	Sonstige lokale Exzision oder Destruktion von Läsion oder Gewebe an einem Bronchus, sonstige
07.81 ↔	Sonstige partielle Exzision am Thymus	32.1X.10 ↔	Sonstige Exzision an einem Bronchus, Bifurkationsresektion
07.82 ↔	Sonstige totale Exzision des Thymus	32.1X.20 ↔	Sonstige Exzision an einem Bronchus, Revision einer Bronchusstumpfsuffizienz
07.83 ↔	Thorakoskopische partielle Exzision am Thymus	32.21 ↔	Plikatur einer Emphysemblase
07.84 ↔	Thorakoskopische totale Exzision des Thymus	32.22 ↔	Chirurgische Lungenvolumenreduktion
07.91 ↔	Exploration im Gebiet des Thymus	32.2A.09 ↔	Lokale Exzision und Destruktion von Läsion oder Gewebe an der Lunge, sonstige
07.92 ↔	Sonstige Inzision am Thymus	32.2A.11 ↔	Lokale Exzision und Destruktion von Läsion oder Gewebe an der Lunge, offen chirurgisch
07.93 ↔	Plastische Rekonstruktion am Thymus	32.2A.12 ↔	Lokale Exzision und Destruktion von Läsion oder Gewebe an der Lunge, thorakoskopisch
07.95 ↔	Thorakoskopische Inzision am Thymus	32.31.11 ↔	Anatomische Segmentresektion der Lunge, thorakoskopisch, ohne bronchoplastische sowie ohne angioplastische Erweiterung
07.98 ↔	Sonstige und nicht näher bezeichnete thorakoskopische Operationen am Thymus		
07.99 ↔	Sonstige und nicht näher bezeichnete Operationen am Thymus		
31.73 ↔	Verschluss einer anderen trachealen Fistel		
32.09.00 ↔	Sonstige lokale Exzision oder Destruktion von Läsion oder Gewebe an einem Bronchus, n.n.bez.		
32.09.10 ↔	Sonstige lokale Exzision oder Destruktion von Läsion oder Gewebe an einem Bronchus, durch Thorakotomie		

32.31.12 ↔	Anatomische Segmentresektion der Lunge, thorakoskopisch, mit bronchoplastischer Erweiterung	33.34.10 ↔	Thorakoplastik, partiell
32.31.13 ↔	Anatomische Segmentresektion der Lunge, thorakoskopisch, mit angioplastischer Erweiterung	33.34.20 ↔	Thorakoplastik, komplett
32.31.14 ↔	Anatomische Segmentresektion der Lunge, thorakoskopisch, mit bronchoplastischer sowie mit angioplastischer Erweiterung	33.34.99 ↔	Thorakoplastik, sonstige
32.32.11 ↔	Anatomische Segmentresektion der Lunge, offen chirurgisch, ohne bronchoplastische sowie ohne angioplastische Erweiterung	33.39 ↔	Chirurgischer Lungenkollaps, sonstige
32.32.12 ↔	Anatomische Segmentresektion der Lunge, offen chirurgisch, mit bronchoplastischer Erweiterung	33.41 ↔	Naht eines Bronchusrisse
32.32.13 ↔	Anatomische Segmentresektion der Lunge, offen chirurgisch, mit angioplastischer Erweiterung	33.42 ↔	Verschluss einer Bronchusfistel
32.32.14 ↔	Anatomische Segmentresektion der Lunge, offen chirurgisch, mit bronchoplastischer sowie mit angioplastischer Erweiterung	33.43 ↔	Verschluss einer Lungenverletzung
32.39 ↔	Sonstige und nicht näher bezeichnete anatomische Segmentresektion der Lunge	33.92 ↔	Ligatur eines Bronchus
32.40 ↔	Lobektomie an der Lunge, n.n.bez.	34.02 ↔	Probethorakotomie
32.41.15 ↔	Lobektomie an der Lunge, thorakoskopisch, ohne bronchoplastische sowie ohne angioplastische Erweiterung	34.27.20 ↔	Offene Biopsie am Zwerchfell
32.41.17 ↔	Lobektomie an der Lunge, thorakoskopisch, mit angioplastischer Erweiterung	34.3X.10 ↔	Exzision von Läsion oder Gewebe des Mediastinums
32.42.15 ↔	Lobektomie an der Lunge, offen chirurgisch, ohne bronchoplastische sowie ohne angioplastische Erweiterung	34.3X.21 ↔	Resektion von Läsion oder Gewebe des Mediastinums, ohne Resektion an mediastinalen Organen
32.42.17 ↔	Lobektomie an der Lunge, offen chirurgisch, mit angioplastischer Erweiterung	34.3X.22 ↔	Resektion von Läsion oder Gewebe des Mediastinums, mit Lungenresektion oder Brustwandteilresektion
32.43.11 ↔	Lobektomie an der Lunge, erweitert, thorakoskopisch, ohne bronchoplastische sowie ohne angioplastische Erweiterung	34.3X.23 ↔	Resektion von Läsion oder Gewebe des Mediastinums, mit Perikardteilresektion
32.43.13 ↔	Lobektomie an der Lunge, erweitert, thorakoskopisch, mit angioplastischer Erweiterung	34.3X.24 ↔	Resektion von Läsion oder Gewebe des Mediastinums, mit prothetischem Gefässersatz
32.43.21 ↔	Lobektomie an der Lunge, erweitert, offen chirurgisch, ohne bronchoplastische sowie ohne angioplastische Erweiterung	34.3X.25 ↔	Resektion von Läsion oder Gewebe des Mediastinums, mit Lungenresektion sowie Gefässersatz
32.43.23 ↔	Lobektomie an der Lunge, erweitert, offen chirurgisch, mit angioplastischer Erweiterung	34.3X.26 ↔	Resektion von Läsion oder Gewebe des Mediastinums, mit Lungenresektion sowie Perikardteilresektion
32.44.11 ↔	Bilobektomie an der Lunge, thorakoskopisch, ohne bronchoplastische sowie ohne angioplastische Erweiterung	34.3X.27 ↔	Resektion von Läsion oder Gewebe des Mediastinums, mit Perikardteilresektion sowie Gefässersatz
32.44.13 ↔	Bilobektomie an der Lunge, thorakoskopisch, mit angioplastischer Erweiterung	34.3X.28 ↔	Resektion von Läsion oder Gewebe des Mediastinums, mit Lungen- sowie Perikardteilresektion sowie Gefässersatz
32.44.21 ↔	Bilobektomie an der Lunge, offen chirurgisch, ohne bronchoplastische sowie ohne angioplastische Erweiterung	34.3X.29 ↔	Resektion von Läsion oder Gewebe des Mediastinums, sonstige
32.44.23 ↔	Bilobektomie an der Lunge, offen chirurgisch, mit angioplastischer Erweiterung	34.3X.30 ↔	Destruktion von Läsion oder Gewebe des Mediastinums
32.49 ↔	Lobektomie an der Lunge, sonstige	34.3X.99 ↔	Exzision oder Destruktion von Läsion oder Gewebe des Mediastinums, sonstige
32.50.11 ↔	Pneumonektomie, thorakoskopisch, ohne bronchoplastische sowie ohne angioplastische Erweiterung	34.4X.10 ↔	Exzision einer Läsion an der Brustwand
32.50.13 ↔	Pneumonektomie, thorakoskopisch, mit angioplastischer Erweiterung	34.4X.21 ↔	Teilresektion einer Läsion an der Brustwand, ohne Rekonstruktion
32.51.15 ↔	Pneumonektomie, offen chirurgisch, ohne bronchoplastische sowie ohne angioplastische Erweiterung	34.4X.22 ↔	Teilresektion einer Läsion an der Brustwand, mit Rekonstruktion
32.51.17 ↔	Pneumonektomie, offen chirurgisch, mit angioplastischer Erweiterung	34.4X.31 ↔	Resektion einer Läsion an der Brustwand, komplette Resektion des Sternums, ohne Rekonstruktion
32.52.11 ↔	Pneumonektomie, erweitert, offen chirurgisch, ohne bronchoplastische sowie ohne angioplastische Erweiterung	34.4X.32 ↔	Resektion einer Läsion an der Brustwand, komplette Resektion des Sternums, mit Rekonstruktion
32.52.13 ↔	Pneumonektomie, erweitert, offen chirurgisch, mit angioplastischer Erweiterung	34.51.00 ↔	Pleurektomie und Dekortikation der Lunge, offen chirurgisch, n.n.bez.
32.59 ↔	Pneumonektomie, n.n.bez. und sonstige	34.51.11 ↔	Radikale Pleurektomie und Dekortikation der Lunge und Brustwand ohne Perikard- oder Zwerchfellresektion, offen chirurgisch
33.20 ↔	Thorakoskopische Lungenbiopsie	34.51.12 ↔	Radikale Pleurektomie und Dekortikation der Lunge und Brustwand mit Perikardresektion, offen chirurgisch
33.25 ↔	Offene Bronchusbiopsie	34.51.13 ↔	Radikale Pleurektomie und Dekortikation der Lunge und Brustwand mit Zwerchfellresektion, offen chirurgisch
33.28 ↔	Offene Lungenbiopsie	34.51.14 ↔	Radikale Pleurektomie und Dekortikation der Lunge und Brustwand mit Perikard- sowie Zwerchfellresektion, offen chirurgisch
		34.51.15 ↔	Partielle Pleurektomie und Dekortikation, offen chirurgisch
		34.51.16 ↔	Subtotale Pleurektomie und Dekortikation, offen chirurgisch
		34.51.99 ↔	Pleurektomie und Dekortikation der Lunge, offen chirurgisch, sonstige
		34.52.00 ↔	Pleurektomie und Dekortikation der Lunge, thorakoskopisch, n.n.bez.

- 34.52.11 ↔ Radikale Pleurektomie und Dekortikation der Lunge und Brustwand ohne Perikard- oder Zwerchfellresektion, thorakoskopisch
- 34.52.12 ↔ Radikale Pleurektomie und Dekortikation der Lunge und Brustwand mit Perikardresektion, thorakoskopisch
- 34.52.13 ↔ Radikale Pleurektomie und Dekortikation der Lunge und Brustwand mit Zwerchfellresektion, thorakoskopisch
- 34.52.14 ↔ Radikale Pleurektomie und Dekortikation der Lunge und Brustwand mit Perikard- sowie Zwerchfellresektion, thorakoskopisch
- 34.52.15 ↔ Partielle Pleurektomie und Dekortikation, thorakoskopisch
- 34.52.16 ↔ Subtotale Pleurektomie und Dekortikation, thorakoskopisch
- 34.52.99 ↔ Pleurektomie und Dekortikation der Lunge, thorakoskopisch, sonstige
- 34.59.10 ↔ Sonstige Exzision an der Pleura, thorakoskopische Pleurektomie
- 34.59.20 ↔ Sonstige Exzision an der Pleura, offen chirurgische Pleurektomie
- 34.71 ↔ Naht einer Brustwandverletzung
- 34.72 ↔ Verschluss einer Thorakostomie
- 34.73 ↔ Verschluss anderer Thoraxfisteln
- 34.74 ↔ Korrektur einer Brustwanddeformität
- 34.75 ↔ Sekundärer Verschluss einer Thorakotomie und Sternotomie
- 34.76 ↔ Plastische Rekonstruktion zur Stabilisierung der Brustwand, offen chirurgisch
- 34.77 ↔ Knochentransplantation und Knochentransposition an der Brustwand
- 34.79 ↔ Plastische Rekonstruktion an der Brustwand, sonstige
- 34.81 ↔ Exzision von Läsion oder Gewebe am Zwerchfell
- 34.82 ↔ Naht eines Zwerchfellrisses
- 34.83 ↔ Verschluss einer Zwerchfellfistel
- 34.84 ↔ Sonstige plastische Rekonstruktion am Zwerchfell
- 36.32 ↔ Sonstige transmyokardiale Revaskularisation
- 36.33 ↔ Endoskopische transmyokardiale Revaskularisation
- 37.12.00 ↔ Perikardiotomie, n.n.bez.
- 37.12.09 ↔ Perikardiotomie, sonstige
- 37.12.11 ↔ Perikardiotomie, offen chirurgisch
- 37.12.12 ↔ Perikardiotomie, thorakoskopisch
- 37.24.20 ↔ Offene Perikardbiopsie
- 37.25.20 ↔ Transvasale Biopsie des Endokards, Myokards und Endomyokards
- 37.25.30 ↔ Herzbiopsie, offen
- 37.31.00 ↔ Perikardektomie, n.n.bez.
- 37.31.10 ↔ Perikardektomie, partiell
- 37.31.20 ↔ Perikardektomie, total
- 37.31.30 ↔ Adhäsionolyse am Perikard
- 37.31.99 ↔ Perikardektomie, sonstige
- 37.40 ↔ Plastische Rekonstruktion von Herz und Perikard, n.n.bez.
- 37.41 ↔ Implantation von prothetischem herzunterstützendem System am Herzen
- 37.42.11 ↔ Naht des Perikards (nach Verletzung)
- 37.42.21 ↔ Naht des Myokards (nach Verletzung)
- 37.6A.11 ↔ Implantation eines herzkreislaufunterstützenden Systems, mit Pumpe, ohne Gasaustauschfunktion, extrakorporal, linksventrikulär, offen chirurgisch thorakal (Thorakotomie, Minithorakotomie, Sternotomie)
- 37.6A.12 ↔ Implantation eines herzkreislaufunterstützenden Systems, mit Pumpe, ohne Gasaustauschfunktion, extrakorporal, rechtsventrikulär, offen chirurgisch thorakal (Thorakotomie, Minithorakotomie, Sternotomie)
- 37.6A.21 ↔ Implantation eines herzkreislaufunterstützenden Systems, mit Pumpe, ohne Gasaustauschfunktion, extrakorporal, biventrikulär, offen chirurgisch thorakal (Thorakotomie, Minithorakotomie, Sternotomie)
- 37.6A.35 ↔ Implantation eines herzkreislaufunterstützenden Systems, mit Pumpe, ohne Gasaustauschfunktion, intrakorporal, linksventrikulär, Hospital Set, offen chirurgisch thorakal (Thorakotomie, Minithorakotomie, Sternotomie)
- 37.6A.37 ↔ Implantation eines herzkreislaufunterstützenden Systems, mit Pumpe, ohne Gasaustauschfunktion, intrakorporal, rechtsventrikulär, Hospital Set, offen chirurgisch thorakal (Thorakotomie, Minithorakotomie, Sternotomie)
- 37.6A.3A ↔ Implantation eines herzkreislaufunterstützenden Systems, mit Pumpe, ohne Gasaustauschfunktion, intrakorporal, biventrikulär, Hospital Set, offen chirurgisch thorakal (Thorakotomie, Minithorakotomie, Sternotomie)
- 37.6A.51 ↔ Implantation eines herzkreislauf- und lungenunterstützenden Systems, mit Pumpe, mit CO2-removal, extrakorporal, veno-venös, perkutan
- 37.6A.61 ↔ Implantation eines herzkreislauf- und lungenunterstützenden Systems, mit Pumpe, mit Oxygenator (inkl. CO2-removal), extrakorporal, veno-venös, offen chirurgisch extra-thorakal (z. B. Gefässfreilegung)
- 37.6A.62 ↔ Implantation eines herzkreislauf- und lungenunterstützenden Systems, mit Pumpe, mit Oxygenator (inkl. CO2-removal), extrakorporal, veno-venös, perkutan
- 37.6A.71 ↔ Implantation eines herzkreislauf- und lungenunterstützenden Systems, mit Pumpe, mit Oxygenator (inkl. CO2-removal), extrakorporal, veno-arteriell oder veno-venoarteriell, offen chirurgisch thorakal (Thorakotomie, Minithorakotomie, Sternotomie)
- 37.6A.72 ↔ Implantation eines herzkreislauf- und lungenunterstützenden Systems, mit Pumpe, mit Oxygenator (inkl. CO2-removal), extrakorporal, veno-arteriell oder veno-venoarteriell, offen chirurgisch extra-thorakal (z. B. Gefässfreilegung)
- 37.6A.73 ↔ Implantation eines herzkreislauf- und lungenunterstützenden Systems, mit Pumpe, mit Oxygenator (inkl. CO2-removal), extrakorporal, veno-arteriell oder veno-venoarteriell, perkutan
- 37.91 ↔ Offene Herzmassage
- 37.99.20 ↔ Operationen bei kongenitalen Anomalien des Herzens, n.n.bez.
- 37.99.29 ↔ Operationen bei kongenitalen Anomalien des Herzens, sonstige
- 37.99.30 ↔ Ligatur eines Herzohres
- 37.99.80 ↔ Reoperation an Herz und Perikard
- 37.9A.00 ↔ Implantation eines herzmuskelstimulierenden Systems, n.n.bez.
- 37.9A.11 ↔ Implantation oder Wechsel eines myokardmodulierenden Systems [CCM]
- 37.9A.99 ↔ Implantation eines herzmuskelstimulierenden Systems, sonstige
- 38.04.00 ↔ Inzision der Aorta, n.n.bez.
- 38.04.10 ↔ Inzision von Aorta ascendens und Aortenbogen
- 38.04.20 ↔ Inzision der Aorta descendens
- 38.04.30 ↔ Inzision der Aorta abdominalis
- 38.04.40 ↔ Inzision von künstlich angelegter Aorta
- 38.04.99 ↔ Inzision der Aorta, sonstige
- 38.07.21 ↔ Inzision von künstlich angelegten abdominalen Venen
- 38.07.99 ↔ Inzision von abdominalen Venen, sonstige
- 38.15.10 ↔ Endarteriektomie der A. subclavia
- 38.15.20 ↔ Endarteriektomie des Truncus brachiocephalicus

38.15.30 ↔	Enderteriekтомie der A. pulmonalis	38.84.20 ↔	Sonstiger chirurgischer Verschluss der Aorta abdominalis
38.15.40 ↔	Enderteriekтомie der V. pulmonalis	38.85.11 ↔	Sonstiger chirurgischer Verschluss der A. subclavia
38.15.50 ↔	Enderteriekтомie von anderen künstlich angelegten thorakalen Gefässen	38.85.12 ↔	Sonstiger chirurgischer Verschluss der A. pulmonalis
38.15.99 ↔	Enderteriekтомie der anderen thorakalen Gefässe, sonstige	38.85.13 ↔	Sonstiger chirurgischer Verschluss des Truncus brachiocephalicus
38.34.10 ↔	Resektion der Aorta ascendens und des Aortenbogens mit Anastomose	38.85.21 ↔	Sonstiger chirurgischer Verschluss der V. cava superior
38.34.20 ↔	Resektion der Aorta descendens mit Anastomose	38.85.22 ↔	Sonstiger chirurgischer Verschluss der V. pulmonalis
38.34.30 ↔	Resektion der Aorta abdominalis mit Anastomose	38.85.23 ↔	Sonstiger chirurgischer Verschluss der V. subclavia
38.34.99 ↔	Resektion der Aorta mit Anastomose, sonstige	39.21.00 ↔	Anastomose von der V. cava zur A. pulmonalis, n.n.bez.
38.35.00 ↔	Resektion von thorakalen Gefässen mit Anastomose, n.n.bez.	39.21.10 ↔	Glenn-Operation an einem funktionell/morphologisch univentrikulären Herzen
38.35.10 ↔	Resektion von thorakalen Arterien mit Anastomose, n.n.bez.	39.21.99 ↔	Anastomose von der V. cava zur A. pulmonalis, sonstige
38.35.11 ↔	Resektion der A. subclavia mit Anastomose	39.31.60 ↔	Naht der Aorta, n.n.bez.
38.35.12 ↔	Resektion des Truncus brachiocephalicus mit Anastomose	39.31.61 ↔	Naht der thorakalen Aorta
38.35.13 ↔	Resektion der A. pulmonalis mit Anastomose	39.31.62 ↔	Naht der abdominalen Aorta
38.35.19 ↔	Resektion von thorakalen Arterien mit Anastomose, sonstige	39.31.69 ↔	Naht der Aorta, sonstige
38.35.20 ↔	Resektion von thorakalen Venen mit Anastomose, n.n.bez.	39.31.71 ↔	Naht der A. pulmonalis
38.35.21 ↔	Resektion der V. pulmonalis mit Anastomose	39.31.72 ↔	Naht des Truncus brachiocephalicus
38.35.22 ↔	Resektion der V. subclavia mit Anastomose	39.31.73 ↔	Naht der A. subclavia
38.35.23 ↔	Resektion der V. cava superior mit Anastomose	39.52.20 ↔	Sonstige Korrektur eines Aneurysmas der Aorta, n.n.bez.
38.35.28 ↔	Resektion von sonstigen tiefen thorakalen Venen mit Anastomose	39.52.21 ↔	Sonstige offen chirurgische Korrektur eines Aneurysmas der Aorta ascendens, des Aortenbogens und der thorakalen Aorta
38.35.29 ↔	Resektion von thorakalen Venen mit Anastomose, sonstige	39.52.22 ↔	Sonstige offen chirurgische Korrektur eines Aneurysmas der Aorta abdominalis
38.35.99 ↔	Resektion von thorakalen Gefässen mit Anastomose, sonstige	39.52.29 ↔	Sonstige Korrektur eines Aneurysmas der Aorta, sonstige
38.45.00 ↔	Resektion von thorakalen Blutgefässen mit Ersatz, n.n.bez.	39.99.21 ↔	Operationen bei kongenitaler Anomalie des Aortenisthmus (Stenose) oder bei unterbrochenem Aortenbogen
38.45.12 ↔	Resektion der Aorta thoracica mit Ersatz	40.21.10 ↔	Exzision und Destruktion einzelner Lymphknoten und Lymphgefässe, zervikal, ohne Markierung
38.45.13 ↔	Resektion der Aorta thoracoabdominalis mit Ersatz	40.21.99 ↔	Exzision und Destruktion einzelner tiefer zervikaler Lymphknoten, sonstige
38.45.14 ↔	Resektion der thorakalen Aorta und Ersatz mit Hybridprothese	40.22.11 ↔	Exzision und Destruktion einzelner mammaria-interna Lymphknoten, ohne Markierung, thorakoskopisch
38.45.15 ↔	Resektion der Aorta ascendens mit Ersatz	40.22.21 ↔	Exzision und Destruktion einzelner mammaria-interna Lymphknoten, ohne Markierung, offen chirurgisch
38.45.16 ↔	Resektion des Aortenbogens mit Ersatz	40.22.99 ↔	Exzision und Destruktion einzelner mammaria-interna Lymphknoten, sonstige
38.45.17 ↔	Resektion der Aorta ascendens sowie des Aortenbogens mit Ersatz	40.23.10 ↔	Exzision und Destruktion einzelner axillärer Lymphknoten, ohne Markierung
38.45.21 ↔	Resektion der A. pulmonalis mit Ersatz	40.23.99 ↔	Exzision und Destruktion einzelner axillärer Lymphknoten, sonstige
38.45.22 ↔	Resektion des Truncus brachiocephalicus mit Ersatz	40.24.10 ↔	Exzision und Destruktion einzelner inguinaler Lymphknoten, ohne Markierung, offen chirurgisch
38.45.29 ↔	Resektion sonstiger thorakaler Arterien mit Ersatz	40.24.21 ↔	Exzision und Destruktion einzelner inguinaler Lymphknoten, ohne Markierung, laparoskopisch
38.45.31 ↔	Resektion der V. cava superior mit Ersatz	40.24.99 ↔	Exzision und Destruktion einzelner inguinaler Lymphknoten, sonstige
38.45.38 ↔	Resektion sonstiger tiefer thorakaler Venen mit Ersatz	40.29.09 ↔	Einfache Exzision und Destruktion einer anderen lymphatischen Struktur, sonstige
38.45.39 ↔	Resektion thorakaler Venen mit Ersatz, sonstige	40.29.13 ↔	Exzision und Destruktion einzelner mediastinaler Lymphknoten, ohne Markierung, offen chirurgisch
38.45.99 ↔	Resektion von thorakalen Blutgefässen mit Ersatz, sonstige	40.29.15 ↔	Exzision und Destruktion einzelner mediastinaler Lymphknoten, ohne Markierung, thorakoskopisch
38.47.11 ↔	Resektion der V. cava inferior mit Ersatz	40.29.19 ↔	Exzision und Destruktion einzelner mediastinaler Lymphknoten, sonstige
38.47.12 ↔	Resektion der V. iliaca mit Ersatz	40.29.21 ↔	Exzision und Destruktion einzelner paraaortaler Lymphknoten, ohne Markierung, offen chirurgisch
38.47.19 ↔	Resektion von tiefen abdominalen Venen mit Ersatz, sonstige	40.29.23 ↔	Exzision und Destruktion einzelner paraaortaler Lymphknoten, ohne Markierung, laparoskopisch
38.47.99 ↔	Resektion von abdominalen Venen mit Ersatz, sonstige	40.29.31 ↔	Exzision und Destruktion einzelner iliakaler Lymphknoten, ohne Markierung, offen chirurgisch
38.64.00 ↔	Sonstige Exzision der Aorta, n.n.bez.		
38.64.10 ↔	Sonstige Exzision der thorakalen Aorta		
38.64.20 ↔	Sonstige Exzision der Aorta abdominalis		
38.64.99 ↔	Sonstige Exzision der Aorta, sonstige		
38.65.21 ↔	Sonstige Exzision der V. cava superior		
38.65.22 ↔	Sonstige Exzision von sonstigen tiefen thorakalen Venen		
38.84.00 ↔	Sonstiger chirurgischer Verschluss der Aorta, n.n.bez.		
38.84.09 ↔	Sonstiger chirurgischer Verschluss der Aorta, sonstige		
38.84.10 ↔	Sonstiger chirurgischer Verschluss der thorakalen Aorta		

40.29.33 ↔ Exzision und Destruktion einzelner iliakaler Lymphknoten, ohne Markierung, laparoskopisch	40.52.99 ↔ Radikale Exzision von periaortalen Lymphknoten, sonstige
40.29.70 ↔ Exzision und Destruktion eines Lymphangioms oder Hygroma cysticum	40.53.10 ↔ Radikale Exzision von iliakalen Lymphknoten als selbstständiger Eingriff
40.29.81 ↔ Exzision und Destruktion mehrerer abdominaler Lymphknotenstationen (mit Leberbiopsie), offen chirurgisch [Staging-Laparotomie]	40.53.11 ↔ Radikale Exzision von iliakalen Lymphknoten im Rahmen eines anderen Eingriffs
40.29.82 ↔ Exzision und Destruktion mehrerer abdominaler Lymphknotenstationen (mit Leberbiopsie), laparoskopisch [Staging-Laparoskopie]	40.53.99 ↔ Radikale Exzision von iliakalen Lymphknoten, sonstige
40.29.89 ↔ Exzision und Destruktion mehrerer abdominaler Lymphknotenstationen (mit Leberbiopsie), sonstige	40.59.11 ↔ Radikale Exzision mediastinaler Lymphknoten als selbstständiger Eingriff
40.51.10 ↔ Radikale Exzision von axillären Lymphknoten als selbstständiger Eingriff	40.59.12 ↔ Radikale Exzision peribronchialer Lymphknoten als selbstständiger Eingriff
40.51.11 ↔ Radikale Exzision von axillären Lymphknoten im Rahmen eines anderen Eingriffs	40.59.19 ↔ Radikale Exzision anderer Lymphknoten als selbstständiger Eingriff, sonstige
40.51.99 ↔ Radikale Exzision von axillären Lymphknoten, sonstige	40.59.21 ↔ Radikale Exzision mediastinaler Lymphknoten im Rahmen eines anderen Eingriffs
40.52.10 ↔ Radikale Exzision von retroperitonealen (paraaortal, parakaval) und pelvinen Lymphknoten als selbstständiger Eingriff	40.59.22 ↔ Radikale Exzision peribronchialer Lymphknoten im Rahmen eines anderen Eingriffs
40.52.11 ↔ Radikale Exzision von retroperitonealen (paraaortal, parakaval) und pelvinen Lymphknoten im Rahmen eines anderen Eingriffs	40.59.29 ↔ Radikale Exzision anderer Lymphknoten im Rahmen eines anderen Eingriffs, sonstige
	42.83 ↔ Verschluss einer Ösophagostomie
	53.82 ↔ Operation einer parasternalen Hernie

Prozedur E01-5

35.51 ↔ Korrektur eines Vorhofseptumdefekts mit Prothese, offene Technik	35.98.19 ↔ Perkutan-transluminale Verschluss eines Vorhofseptumdefekts, sonstige
35.61 ↔ Korrektur eines Vorhofseptumdefekts mit Bio-Graft	37.90.09 ↔ Einsetzen von Vorrichtungen ins linke Herzohr, sonstige
35.98.11 ↔ Perkutan-transluminale Verschluss eines Vorhofseptumdefekts, mit 1 Verschlussdevice	37.90.10 ↔ Perkutaner Verschluss des linken Vorhofsohrs
35.98.12 ↔ Perkutan-transluminale Verschluss eines Vorhofseptumdefekts, mit 2 und mehr Verschlussdevices	

Prozedur E01-6

07.16.11 ↔ Offene Biopsie am Thymus	32.2A.09 ↔ Lokale Exzision und Destruktion von Läsion oder Gewebe an der Lunge, sonstige
07.80 ↔ Thymektomie, n.n.bez.	32.2A.11 ↔ Lokale Exzision und Destruktion von Läsion oder Gewebe an der Lunge, offen chirurgisch
07.81 ↔ Sonstige partielle Exzision am Thymus	32.2A.12 ↔ Lokale Exzision und Destruktion von Läsion oder Gewebe an der Lunge, thorakoskopisch
07.82 ↔ Sonstige totale Exzision des Thymus	32.31.11 ↔ Anatomische Segmentresektion der Lunge, thorakoskopisch, ohne bronchoplastische sowie ohne angioplastische Erweiterung
07.83 ↔ Thorakoskopische partielle Exzision am Thymus	32.31.12 ↔ Anatomische Segmentresektion der Lunge, thorakoskopisch, mit bronchoplastischer Erweiterung
07.84 ↔ Thorakoskopische totale Exzision des Thymus	32.31.13 ↔ Anatomische Segmentresektion der Lunge, thorakoskopisch, mit angioplastischer Erweiterung
07.91 ↔ Exploration im Gebiet des Thymus	32.31.14 ↔ Anatomische Segmentresektion der Lunge, thorakoskopisch, mit bronchoplastischer sowie mit angioplastischer Erweiterung
07.92 ↔ Sonstige Inzision am Thymus	32.32.11 ↔ Anatomische Segmentresektion der Lunge, offen chirurgisch, ohne bronchoplastische sowie ohne angioplastische Erweiterung
07.93 ↔ Plastische Rekonstruktion am Thymus	32.32.12 ↔ Anatomische Segmentresektion der Lunge, offen chirurgisch, mit bronchoplastischer Erweiterung
07.95 ↔ Thorakoskopische Inzision am Thymus	32.32.13 ↔ Anatomische Segmentresektion der Lunge, offen chirurgisch, mit angioplastischer Erweiterung
07.98 ↔ Sonstige und nicht näher bezeichnete thorakoskopische Operationen am Thymus	32.32.14 ↔ Anatomische Segmentresektion der Lunge, offen chirurgisch, mit bronchoplastischer sowie mit angioplastischer Erweiterung
07.99 ↔ Sonstige und nicht näher bezeichnete Operationen am Thymus	32.39 ↔ Sonstige und nicht näher bezeichnete anatomische Segmentresektion der Lunge
31.73 ↔ Verschluss einer anderen trachealen Fistel	32.40 ↔ Lobektomie an der Lunge, n.n.bez.
32.09.00 ↔ Sonstige lokale Exzision oder Destruktion von Läsion oder Gewebe an einem Bronchus, n.n.bez.	
32.09.10 ↔ Sonstige lokale Exzision oder Destruktion von Läsion oder Gewebe an einem Bronchus, durch Thorakotomie	
32.09.20 ↔ Sonstige lokale Exzision oder Destruktion von Läsion oder Gewebe an einem Bronchus, durch Thorakoskopie	
32.09.99 ↔ Sonstige lokale Exzision oder Destruktion von Läsion oder Gewebe an einem Bronchus, sonstige	
32.1X.10 ↔ Sonstige Exzision an einem Bronchus, Bifurkationsresektion	
32.1X.20 ↔ Sonstige Exzision an einem Bronchus, Revision einer Bronchusstumpfsuffizienz	
32.21 ↔ Plikatur einer Emphyseblase	
32.22 ↔ Chirurgische Lungenvolumenreduktion	

32.41.15 ↔ Lobektomie an der Lunge, thorakoskopisch, ohne bronchoplastische sowie ohne angioplastische Erweiterung	34.3X.25 ↔ Resektion von Läsion oder Gewebe des Mediastinums, mit Lungenresektion sowie Gefässersatz
32.41.17 ↔ Lobektomie an der Lunge, thorakoskopisch, mit angioplastischer Erweiterung	34.3X.26 ↔ Resektion von Läsion oder Gewebe des Mediastinums, mit Lungenresektion sowie Perikardteilresektion
32.42.15 ↔ Lobektomie an der Lunge, offen chirurgisch, ohne bronchoplastische sowie ohne angioplastische Erweiterung	34.3X.27 ↔ Resektion von Läsion oder Gewebe des Mediastinums, mit Perikardteilresektion sowie Gefässersatz
32.42.17 ↔ Lobektomie an der Lunge, offen chirurgisch, mit angioplastischer Erweiterung	34.3X.28 ↔ Resektion von Läsion oder Gewebe des Mediastinums, mit Lungen- sowie Perikardteilresektion sowie Gefässersatz
32.43.11 ↔ Lobektomie an der Lunge, erweitert, thorakoskopisch, ohne bronchoplastische sowie ohne angioplastische Erweiterung	34.3X.29 ↔ Resektion von Läsion oder Gewebe des Mediastinums, sonstige
32.43.13 ↔ Lobektomie an der Lunge, erweitert, thorakoskopisch, mit angioplastischer Erweiterung	34.3X.30 ↔ Destruktion von Läsion oder Gewebe des Mediastinums
32.43.21 ↔ Lobektomie an der Lunge, erweitert, offen chirurgisch, ohne bronchoplastische sowie ohne angioplastische Erweiterung	34.3X.99 ↔ Exzision oder Destruktion von Läsion oder Gewebe des Mediastinums, sonstige
32.43.23 ↔ Lobektomie an der Lunge, erweitert, offen chirurgisch, mit angioplastischer Erweiterung	34.4X.10 ↔ Exzision einer Läsion an der Brustwand
32.44.11 ↔ Bilobektomie an der Lunge, thorakoskopisch, ohne bronchoplastische sowie ohne angioplastische Erweiterung	34.4X.21 ↔ Teilresektion einer Läsion an der Brustwand, ohne Rekonstruktion
32.44.13 ↔ Bilobektomie an der Lunge, thorakoskopisch, mit angioplastischer Erweiterung	34.4X.22 ↔ Teilresektion einer Läsion an der Brustwand, mit Rekonstruktion
32.44.21 ↔ Bilobektomie an der Lunge, offen chirurgisch, ohne bronchoplastische sowie ohne angioplastische Erweiterung	34.4X.31 ↔ Resektion einer Läsion an der Brustwand, komplette Resektion des Sternums, ohne Rekonstruktion
32.44.23 ↔ Bilobektomie an der Lunge, offen chirurgisch, mit angioplastischer Erweiterung	34.4X.32 ↔ Resektion einer Läsion an der Brustwand, komplette Resektion des Sternums, mit Rekonstruktion
32.49 ↔ Lobektomie an der Lunge, sonstige	34.51.00 ↔ Pleurektomie und Dekortikation der Lunge, offen chirurgisch, n.n.bez.
32.50.11 ↔ Pneumonektomie, thorakoskopisch, ohne bronchoplastische sowie ohne angioplastische Erweiterung	34.51.11 ↔ Radikale Pleurektomie und Dekortikation der Lunge und Brustwand ohne Perikard- oder Zwerchfellresektion, offen chirurgisch
32.50.13 ↔ Pneumonektomie, thorakoskopisch, mit angioplastischer Erweiterung	34.51.12 ↔ Radikale Pleurektomie und Dekortikation der Lunge und Brustwand mit Perikardresektion, offen chirurgisch
32.51.15 ↔ Pneumonektomie, offen chirurgisch, ohne bronchoplastische sowie ohne angioplastische Erweiterung	34.51.13 ↔ Radikale Pleurektomie und Dekortikation der Lunge und Brustwand mit Zwerchfellresektion, offen chirurgisch
32.51.17 ↔ Pneumonektomie, offen chirurgisch, mit angioplastischer Erweiterung	34.51.14 ↔ Radikale Pleurektomie und Dekortikation der Lunge und Brustwand mit Perikard- sowie Zwerchfellresektion, offen chirurgisch
32.52.11 ↔ Pneumonektomie, erweitert, offen chirurgisch, ohne bronchoplastische sowie ohne angioplastische Erweiterung	34.51.15 ↔ Partielle Pleurektomie und Dekortikation, offen chirurgisch
32.52.13 ↔ Pneumonektomie, erweitert, offen chirurgisch, mit angioplastischer Erweiterung	34.51.16 ↔ Subtotale Pleurektomie und Dekortikation, offen chirurgisch
32.59 ↔ Pneumonektomie, n.n.bez. und sonstige	34.51.99 ↔ Pleurektomie und Dekortikation der Lunge, offen chirurgisch, sonstige
33.20 ↔ Thorakoskopische Lungenbiopsie	34.52.00 ↔ Pleurektomie und Dekortikation der Lunge, thorakoskopisch, n.n.bez.
33.25 ↔ Offene Bronchusbiopsie	34.52.11 ↔ Radikale Pleurektomie und Dekortikation der Lunge und Brustwand ohne Perikard- oder Zwerchfellresektion, thorakoskopisch
33.28 ↔ Offene Lungenbiopsie	34.52.12 ↔ Radikale Pleurektomie und Dekortikation der Lunge und Brustwand mit Perikardresektion, thorakoskopisch
33.34.10 ↔ Thorakoplastik, partiell	34.52.13 ↔ Radikale Pleurektomie und Dekortikation der Lunge und Brustwand mit Zwerchfellresektion, thorakoskopisch
33.34.20 ↔ Thorakoplastik, komplett	34.52.14 ↔ Radikale Pleurektomie und Dekortikation der Lunge und Brustwand mit Perikard- sowie Zwerchfellresektion, thorakoskopisch
33.34.99 ↔ Thorakoplastik, sonstige	34.52.15 ↔ Partielle Pleurektomie und Dekortikation, thorakoskopisch
33.39 ↔ Chirurgischer Lungenkollaps, sonstige	34.52.16 ↔ Subtotale Pleurektomie und Dekortikation, thorakoskopisch
33.41 ↔ Naht eines Bronchusrisse	34.52.99 ↔ Pleurektomie und Dekortikation der Lunge, thorakoskopisch, sonstige
33.42 ↔ Verschluss einer Bronchusfistel	34.59.10 ↔ Sonstige Exzision an der Pleura, thorakoskopische Pleurektomie
33.43 ↔ Verschluss einer Lungenverletzung	34.59.20 ↔ Sonstige Exzision an der Pleura, offen chirurgische Pleurektomie
33.92 ↔ Ligatur eines Bronchus	
34.02 ↔ Probethorakotomie	
34.27.20 ↔ Offene Biopsie am Zwerchfell	
34.3X.10 ↔ Exzision von Läsion oder Gewebe des Mediastinums	
34.3X.21 ↔ Resektion von Läsion oder Gewebe des Mediastinums, ohne Resektion an mediastinalen Organen	
34.3X.22 ↔ Resektion von Läsion oder Gewebe des Mediastinums, mit Lungenresektion oder Brustwandteilresektion	
34.3X.23 ↔ Resektion von Läsion oder Gewebe des Mediastinums, mit Perikardteilresektion	
34.3X.24 ↔ Resektion von Läsion oder Gewebe des Mediastinums, mit prothetischem Gefässersatz	

34.71 ↔	Naht einer Brustwandverletzung	37.6A.61 ↔	Implantation eines herzkreislauf- und lungenunterstützenden Systems, mit Pumpe, mit Oxygenator (inkl. CO ₂ -removal), extrakorporal, veno-venös, offen chirurgisch extra-thorakal (z. B. Gefässfreilegung)
34.72 ↔	Verschluss einer Thorakostomie	37.6A.62 ↔	Implantation eines herzkreislauf- und lungenunterstützenden Systems, mit Pumpe, mit Oxygenator (inkl. CO ₂ -removal), extrakorporal, veno-venös, perkutan
34.73 ↔	Verschluss anderer Thoraxfisteln	37.6A.71 ↔	Implantation eines herzkreislauf- und lungenunterstützenden Systems, mit Pumpe, mit Oxygenator (inkl. CO ₂ -removal), extrakorporal, veno-arteriell oder veno-venoarteriell, offen chirurgisch thorakal (Thorakotomie, Minithorakotomie, Sternotomie)
34.74 ↔	Korrektur einer Brustwanddeformität	37.6A.72 ↔	Implantation eines herzkreislauf- und lungenunterstützenden Systems, mit Pumpe, mit Oxygenator (inkl. CO ₂ -removal), extrakorporal, veno-arteriell oder veno-venoarteriell, offen chirurgisch extra-thorakal (z. B. Gefässfreilegung)
34.75 ↔	Sekundärer Verschluss einer Thorakotomie und Sternotomie	37.6A.73 ↔	Implantation eines herzkreislauf- und lungenunterstützenden Systems, mit Pumpe, mit Oxygenator (inkl. CO ₂ -removal), extrakorporal, veno-arteriell oder veno-venoarteriell, perkutan
34.76 ↔	Plastische Rekonstruktion zur Stabilisierung der Brustwand, offen chirurgisch	37.91 ↔	Offene Herzmassage
34.77 ↔	Knochen transplantation und Knochen transposition an der Brustwand	37.99.20 ↔	Operationen bei kongenitalen Anomalien des Herzens, n.n.bez.
34.79 ↔	Plastische Rekonstruktion an der Brustwand, sonstige	37.99.29 ↔	Operationen bei kongenitalen Anomalien des Herzens, sonstige
34.81 ↔	Exzision von Läsion oder Gewebe am Zwerchfell	37.99.30 ↔	Ligatur eines Herzohres
34.82 ↔	Naht eines Zwerchfellrisses	37.99.80 ↔	Reoperation an Herz und Perikard
34.83 ↔	Verschluss einer Zwerchfellfistel	37.9A.00 ↔	Implantation eines herzmuskelstimulierenden Systems, n.n.bez.
34.84 ↔	Sonstige plastische Rekonstruktion am Zwerchfell	37.9A.11 ↔	Implantation oder Wechsel eines myokardmodulierenden Systems [CCM]
36.32 ↔	Sonstige transmyokardiale Revaskularisation	37.9A.99 ↔	Implantation eines herzmuskelstimulierenden Systems, sonstige
36.33 ↔	Endoskopische transmyokardiale Revaskularisation	38.04.00 ↔	Inzision der Aorta, n.n.bez.
37.12.00 ↔	Perikardiotomie, n.n.bez.	38.04.10 ↔	Inzision von Aorta ascendens und Aortenbogen
37.12.09 ↔	Perikardiotomie, sonstige	38.04.20 ↔	Inzision der Aorta descendens
37.12.11 ↔	Perikardiotomie, offen chirurgisch	38.04.30 ↔	Inzision der Aorta abdominalis
37.12.12 ↔	Perikardiotomie, thorakoskopisch	38.04.40 ↔	Inzision von künstlich angelegter Aorta
37.24.20 ↔	Offene Perikardbiopsie	38.04.99 ↔	Inzision der Aorta, sonstige
37.25.20 ↔	Transvasale Biopsie des Endokards, Myokards und Endomyokards	38.07.21 ↔	Inzision von künstlich angelegten abdominalen Venen
37.25.30 ↔	Herzbiopsie, offen	38.07.99 ↔	Inzision von abdominalen Venen, sonstige
37.31.00 ↔	Perikardektomie, n.n.bez.	38.15.10 ↔	Enderarteriektomie der A. subclavia
37.31.10 ↔	Perikardektomie, partiell	38.15.20 ↔	Enderarteriektomie des Truncus brachiocephalicus
37.31.20 ↔	Perikardektomie, total	38.15.30 ↔	Enderarteriektomie der A. pulmonalis
37.31.30 ↔	Adhäsiolyse am Perikard	38.15.40 ↔	Enderarteriektomie der V. pulmonalis
37.31.99 ↔	Perikardektomie, sonstige	38.15.50 ↔	Enderarteriektomie von anderen künstlich angelegten thorakalen Gefässen
37.40 ↔	Plastische Rekonstruktion von Herz und Perikard, n.n.bez.	38.15.99 ↔	Enderarteriektomie der anderen thorakalen Gefässe, sonstige
37.41 ↔	Implantation von prothetischem herzunterstützendem System am Herzen	38.34.10 ↔	Resektion der Aorta ascendens und des Aortenbogens mit Anastomose
37.42.11 ↔	Naht des Perikards (nach Verletzung)	38.34.20 ↔	Resektion der Aorta descendens mit Anastomose
37.42.21 ↔	Naht des Myokards (nach Verletzung)	38.34.30 ↔	Resektion der Aorta abdominalis mit Anastomose
37.6A.11 ↔	Implantation eines herzkreislaufunterstützenden Systems, mit Pumpe, ohne Gasaustauschfunktion, extrakorporal, linksventrikulär, offen chirurgisch thorakal (Thorakotomie, Minithorakotomie, Sternotomie)	38.34.99 ↔	Resektion der Aorta mit Anastomose, sonstige
37.6A.12 ↔	Implantation eines herzkreislaufunterstützenden Systems, mit Pumpe, ohne Gasaustauschfunktion, extrakorporal, rechtsventrikulär, offen chirurgisch thorakal (Thorakotomie, Minithorakotomie, Sternotomie)	38.35.00 ↔	Resektion von thorakalen Gefässen mit Anastomose, n.n.bez.
37.6A.21 ↔	Implantation eines herzkreislaufunterstützenden Systems, mit Pumpe, ohne Gasaustauschfunktion, extrakorporal, biventrikulär, offen chirurgisch thorakal (Thorakotomie, Minithorakotomie, Sternotomie)	38.35.10 ↔	Resektion von thorakalen Arterien mit Anastomose, n.n.bez.
37.6A.35 ↔	Implantation eines herzkreislaufunterstützenden Systems, mit Pumpe, ohne Gasaustauschfunktion, intrakorporal, linksventrikulär, Hospital Set, offen chirurgisch thorakal (Thorakotomie, Minithorakotomie, Sternotomie)	38.35.11 ↔	Resektion der A. subclavia mit Anastomose
37.6A.37 ↔	Implantation eines herzkreislaufunterstützenden Systems, mit Pumpe, ohne Gasaustauschfunktion, intrakorporal, rechtsventrikulär, Hospital Set, offen chirurgisch thorakal (Thorakotomie, Minithorakotomie, Sternotomie)	38.35.12 ↔	Resektion des Truncus brachiocephalicus mit Anastomose
37.6A.3A ↔	Implantation eines herzkreislaufunterstützenden Systems, mit Pumpe, ohne Gasaustauschfunktion, intrakorporal, biventrikulär, Hospital Set, offen chirurgisch thorakal (Thorakotomie, Minithorakotomie, Sternotomie)	38.35.13 ↔	Resektion der A. pulmonalis mit Anastomose
37.6A.51 ↔	Implantation eines herzkreislauf- und lungenunterstützenden Systems, mit Pumpe, mit CO ₂ -removal, extrakorporal, veno-venös, perkutan	38.35.19 ↔	Resektion von thorakalen Arterien mit Anastomose, sonstige
		38.35.20 ↔	Resektion von thorakalen Venen mit Anastomose, n.n.bez.

38.35.21 ↔ Resektion der V. pulmonalis mit Anastomose	39.21.10 ↔ Glenn-Operation an einem funktionell/morphologisch univentrikulären Herzen
38.35.22 ↔ Resektion der V. subclavia mit Anastomose	39.21.99 ↔ Anastomose von der V. cava zur A. pulmonalis, sonstige
38.35.23 ↔ Resektion der V. cava superior mit Anastomose	39.31.60 ↔ Naht der Aorta, n.n.bez.
38.35.28 ↔ Resektion von sonstigen tiefen thorakalen Venen mit Anastomose	39.31.61 ↔ Naht der thorakalen Aorta
38.35.29 ↔ Resektion von thorakalen Venen mit Anastomose, sonstige	39.31.62 ↔ Naht der abdominalen Aorta
38.35.99 ↔ Resektion von thorakalen Gefässen mit Anastomose, sonstige	39.31.69 ↔ Naht der Aorta, sonstige
38.45.00 ↔ Resektion von thorakalen Blutgefässen mit Ersatz, n.n.bez.	39.31.71 ↔ Naht der A. pulmonalis
38.45.12 ↔ Resektion der Aorta thoracica mit Ersatz	39.31.72 ↔ Naht des Truncus brachiocephalicus
38.45.13 ↔ Resektion der Aorta thoracoabdominalis mit Ersatz	39.31.73 ↔ Naht der A. subclavia
38.45.14 ↔ Resektion der thorakalen Aorta und Ersatz mit Hybridprothese	39.52.20 ↔ Sonstige Korrektur eines Aneurysmas der Aorta, n.n.bez.
38.45.15 ↔ Resektion der Aorta ascendens mit Ersatz	39.52.21 ↔ Sonstige offen chirurgische Korrektur eines Aneurysmas der Aorta ascendens, des Aortenbogens und der thorakalen Aorta
38.45.16 ↔ Resektion des Aortenbogens mit Ersatz	39.52.22 ↔ Sonstige offen chirurgische Korrektur eines Aneurysmas der Aorta abdominalis
38.45.17 ↔ Resektion der Aorta ascendens sowie des Aortenbogens mit Ersatz	39.52.29 ↔ Sonstige Korrektur eines Aneurysmas der Aorta, sonstige
38.45.21 ↔ Resektion der A. pulmonalis mit Ersatz	39.99.21 ↔ Operationen bei kongenitaler Anomalie des Aortenisthmus (Stenose) oder bei unterbrochenem Aortenbogen
38.45.22 ↔ Resektion des Truncus brachiocephalicus mit Ersatz	40.51.10 ↔ Radikale Exzision von axillären Lymphknoten als selbstständiger Eingriff
38.45.29 ↔ Resektion sonstiger thorakaler Arterien mit Ersatz	40.51.11 ↔ Radikale Exzision von axillären Lymphknoten im Rahmen eines anderen Eingriffs
38.45.31 ↔ Resektion der V. cava superior mit Ersatz	40.51.99 ↔ Radikale Exzision von axillären Lymphknoten, sonstige
38.45.38 ↔ Resektion sonstiger tiefer thorakaler Venen mit Ersatz	40.52.10 ↔ Radikale Exzision von retroperitonealen (paraaortal, parakaval) und pelvinen Lymphknoten als selbstständiger Eingriff
38.45.39 ↔ Resektion thorakaler Venen mit Ersatz, sonstige	40.52.11 ↔ Radikale Exzision von retroperitonealen (paraaortal, parakaval) und pelvinen Lymphknoten im Rahmen eines anderen Eingriffs
38.45.99 ↔ Resektion von thorakalen Blutgefässen mit Ersatz, sonstige	40.52.99 ↔ Radikale Exzision von periaortalen Lymphknoten, sonstige
38.47.11 ↔ Resektion der V. cava inferior mit Ersatz	40.53.10 ↔ Radikale Exzision von iliakalen Lymphknoten als selbstständiger Eingriff
38.47.12 ↔ Resektion der V. iliaca mit Ersatz	40.53.11 ↔ Radikale Exzision von iliakalen Lymphknoten im Rahmen eines anderen Eingriffs
38.47.19 ↔ Resektion von tiefen abdominalen Venen mit Ersatz, sonstige	40.53.99 ↔ Radikale Exzision von iliakalen Lymphknoten, sonstige
38.47.99 ↔ Resektion von abdominalen Venen mit Ersatz, sonstige	40.59.11 ↔ Radikale Exzision mediastinaler Lymphknoten als selbstständiger Eingriff
38.64.00 ↔ Sonstige Exzision der Aorta, n.n.bez.	40.59.12 ↔ Radikale Exzision peribronchialer Lymphknoten als selbstständiger Eingriff
38.64.10 ↔ Sonstige Exzision der thorakalen Aorta	40.59.19 ↔ Radikale Exzision anderer Lymphknoten als selbstständiger Eingriff, sonstige
38.64.20 ↔ Sonstige Exzision der Aorta abdominalis	40.59.21 ↔ Radikale Exzision mediastinaler Lymphknoten im Rahmen eines anderen Eingriffs
38.64.99 ↔ Sonstige Exzision der Aorta, sonstige	40.59.22 ↔ Radikale Exzision peribronchialer Lymphknoten im Rahmen eines anderen Eingriffs
38.65.21 ↔ Sonstige Exzision der V. cava superior	40.59.29 ↔ Radikale Exzision anderer Lymphknoten im Rahmen eines anderen Eingriffs, sonstige
38.65.22 ↔ Sonstige Exzision von sonstigen tiefen thorakalen Venen	42.83 ↔ Verschluss einer Ösophagostomie
38.84.00 ↔ Sonstiger chirurgischer Verschluss der Aorta, n.n.bez.	53.82 ↔ Operation einer parasternalen Hernie
38.84.09 ↔ Sonstiger chirurgischer Verschluss der Aorta, sonstige	
38.84.10 ↔ Sonstiger chirurgischer Verschluss der thorakalen Aorta	
38.84.20 ↔ Sonstiger chirurgischer Verschluss der Aorta abdominalis	
38.85.11 ↔ Sonstiger chirurgischer Verschluss der A. subclavia	
38.85.12 ↔ Sonstiger chirurgischer Verschluss der A. pulmonalis	
38.85.13 ↔ Sonstiger chirurgischer Verschluss des Truncus brachiocephalicus	
38.85.21 ↔ Sonstiger chirurgischer Verschluss der V. cava superior	
38.85.22 ↔ Sonstiger chirurgischer Verschluss der V. pulmonalis	
38.85.23 ↔ Sonstiger chirurgischer Verschluss der V. subclavia	
39.21.00 ↔ Anastomose von der V. cava zur A. pulmonalis, n.n.bez.	

ADRG E02**Andere OR-Prozeduren an den Atmungsorganen oder aufwendiger Eingriff am Bronchus**

Mindestens eine Prozedur in Tabelle E02-1 oder Prozedur in Tabelle E02-2 und Prozedur in Tabelle E02-3

DRG E02A**Andere OR-Prozeduren an den Atmungsorganen mit bestimmter Prozedur oder aufwendige Konstellationen bei BNB oder Alter < 16 Jahre**

Alter < 16 Jahre oder Prozedur in Tabelle E02-4 oder Aufwendige Konstellationen bei BNB

DRG E02B**Andere OR-Prozeduren an den Atmungsorganen, Alter > 15 Jahre mit aufwendigem Eingriff am Bronchus**

Mindestens eine Prozedur in Tabelle E02-5

DRG E02C**Andere OR-Prozeduren an den Atmungsorganen, Alter > 15 Jahre****Prozedur E02-1**

00.4B.11 ↔	PTKI an Arterien der oberen Extremität oder Schulter	21.83.20 ↔	Totale plastische Nasenrekonstruktion mit Implantation von alloplastischen Materialien
00.4B.12 ↔	PTKI an der Aorta	21.83.99 ↔	Totale plastische Nasenrekonstruktion, sonstige
00.4B.13 ↔	PTKI an Lungengefässen	21.84 ↔	Revision einer Rhinoplastik
00.4B.14 ↔	PTKI an anderen thorakalen Arterien	21.85 ↔	Augmentationsrhinoplastik
00.4B.15 ↔	PTKI an viszeralen Arterien	21.86.00 ↔	Rhinoplastik der Nasenweichteile, n.n.bez.
00.4B.16 ↔	PTKI an der A. renalis	21.86.10 ↔	Rhinoplastik der Nasenweichteile, äussere Nase
00.4B.17 ↔	PTKI an anderen abdominalen Arterien	21.86.11 ↔	Rhinoplastik mit lokalen oder distalen Lappen
00.4B.18 ↔	PTKI an Oberschenkel- Arterien und A. poplitea	21.86.99 ↔	Rhinoplastik der Nasenweichteile, sonstige
00.4B.19 ↔	PTKI an Arterien an anderer Lokalisation	21.87 ↔	Sonstige Rhinoplastik
00.4B.1A ↔	PTKI an Unterschenkel- Arterien	21.88.00 ↔	Sonstige Septumplastik, n.n.bez.
00.4B.21 ↔	PTKI an Venen der oberen Extremität oder Schulter	21.88.10 ↔	Septumplastik, Septumunterfütterung
00.4B.22 ↔	PTKI an der V. Cava	21.88.11 ↔	Septumplastik, Verschluss einer Septumperforation mit Schleimhaut-Verschiebelappen
00.4B.23 ↔	PTKI an anderen thorakalen Venen	21.88.12 ↔	Septumplastik, Plastische Korrektur ohne Resektion
00.4B.24 ↔	PTKI an Lebervenen	21.88.13 ↔	Septumplastik, Plastische Korrektur mit Resektion
00.4B.25 ↔	PTKI an viszeralen Venen	21.88.14 ↔	Septumplastik, Plastische Rekonstruktion des Nasenseptums, mit lokalen autogenen Transplantaten (Austauschplastik)
00.4B.26 ↔	PTKI an anderen abdominalen Venen	21.88.15 ↔	Septumplastik, Plastische Rekonstruktion des Nasenseptums, mit distalen autogenen Transplantaten, allogenen oder xenogenen Transplantaten
00.4B.27 ↔	PTKI an Oberschenkel- Venen	21.88.99 ↔	Sonstige Septumplastik, sonstige
00.4B.28 ↔	PTKI an Unterschenkel- Venen	21.89 ↔	Plastische Rekonstruktion und Operationen an der Nase, sonstige
00.4B.29 ↔	PTKI an Venen, sonstige	21.99.00 ↔	Sonstige Nasenoperationen, n.n.bez.
00.4B.31 ↔	PTKI an der V. saphena magna	21.99.10 ↔	Einseitige Resektion einer Choanalatresie transnasal endoskopisch
00.4B.32 ↔	PTKI an der V. saphena parva	21.99.20 ↔	Beidseitige Resektion einer Choanalatresie transnasal endoskopisch
00.4B.33 ↔	PTKI an epifaszialen Seitenäste des Beines	21.99.99 ↔	Sonstige Nasenoperationen, sonstige
00.4B.34 ↔	PTKI an epifaszialen Armvenen	27.61 ↔	Naht einer Rissverletzung am Gaumen
00.4B.39 ↔	PTKI an epifaszialen Venen, sonstige	27.62.12 ↔	Primäre plastische Rekonstruktion am weichen Gaumen
00.4B.41 ↔	PTKI an künstlich angelegten Gefässen der oberen Extremität oder Schulter	27.62.21 ↔	Sekundäre plastische Rekonstruktion am knöchernen Gaumen mit Knochentransplantat
00.4B.42 ↔	PTKI an venösen oder Kunststoff- Dialyse-Shunts	27.62.22 ↔	Sekundäre plastische Rekonstruktion am weichen Gaumen
00.4B.43 ↔	PTKI an thorakalen künstlich angelegten Gefässen	27.69.10 ↔	Plastische Rekonstruktion am weichen Gaumen
00.4B.44 ↔	PTKI an abdominalen künstlich angelegten Gefässen	27.69.11 ↔	Plastische Rekonstruktion am knöchernen Gaumen
00.4B.45 ↔	PTKI an künstlich angelegten Gefässen am Oberschenkel und popliteal	27.69.99 ↔	Sonstige plastische Rekonstruktion am Gaumen, sonstige
00.4B.46 ↔	PTKI an künstlich angelegten Gefässen am Unterschenkel	27.73 ↔	Plastische Rekonstruktion an der Uvula
00.4B.49 ↔	PTKI an künstlich angelegten Gefässen an anderer Lokalisation	28.2X.00 ↔	Tonsillektomie ohne Adenoidektomie, n.n.bez.
01.15 ↔	Biopsie am Schädel	28.2X.10 ↔	Partielle Resektion der Tonsille [Tonsillotomie] ohne Adenoidektomie
21.5 ↔	Submuköse Resektion des Nasenseptums	28.2X.11 ↔	Totale Tonsillektomie ohne Adenoidektomie
21.61 ↔	Konchektomie durch Kauterisation oder Kryochirurgie	28.2X.12 ↔	Abszess tonsillektomie
21.69.00 ↔	Sonstige Konchektomie, n.n.bez.	28.2X.99 ↔	Tonsillektomie ohne Adenoidektomie, sonstige
21.69.10 ↔	Konchotomie und Abtragung von hinteren Enden	28.3X.00 ↔	Tonsillektomie mit Adenoidektomie, n.n.bez.
21.69.11 ↔	Submuköse Resektion (Turbinoplastik)	28.3X.10 ↔	Partielle Resektion der Tonsille [Tonsillotomie] mit Adenoidektomie
21.69.12 ↔	Sonstige Operationen an der unteren Nasenmuschel	28.3X.11 ↔	Totale Tonsillektomie mit Adenoidektomie
21.69.99 ↔	Sonstige Konchektomie, sonstige		
21.83.00 ↔	Totale plastische Nasenrekonstruktion, n.n.bez.		
21.83.10 ↔	Septorhinoplastik mit Korrektur des Knorpels oder des Knochens, mit lokalen autogenen Transplantaten		
21.83.11 ↔	Septorhinoplastik mit Korrektur des Knorpels oder des Knochens, mit distalen autogenen Transplantaten, allogenen oder xenogenen Transplantaten		
21.83.12 ↔	Septorhinoplastik mit Korrektur des Knochens sowie des Knorpels		

28.3X.12 ↔ Abszessstonsillektomie mit Adenoidektomie	30.3X.16 ↔ Vollständige Laryngektomie, Rekonstruktion mit freiem Darmtransplantat
28.3X.99 ↔ Tonsillektomie mit Adenoidektomie, sonstige	30.3X.17 ↔ Vollständige Laryngektomie, Rekonstruktion mit Magenhochzug
28.4 ↔ Exzision eines Tonsillenrestes	30.3X.19 ↔ Vollständige Laryngektomie, sonstige Rekonstruktion
28.6 ↔ Adenoidektomie ohne Tonsillektomie	30.3X.99 ↔ Vollständige Laryngektomie, sonstige
29.33.00 ↔ (Partielle) Pharyngektomie, n.n.bez.	30.4X.00 ↔ Radikale Laryngektomie, n.n.bez.
29.33.10 ↔ Partielle Pharyngektomie, ohne Rekonstruktion	30.4X.10 ↔ Radikale Laryngektomie, mit Pharyngektomie, ohne Rekonstruktion
29.33.11 ↔ Partielle Pharyngektomie, Rekonstruktion mit gestieltem regionalen oder Fernlappen	30.4X.11 ↔ Radikale Laryngektomie, mit Pharyngektomie, Rekonstruktion mit lokaler Schleimhaut
29.33.12 ↔ Partielle Pharyngektomie, Rekonstruktion mit freiem mikrovaskulär-anastomosierten Transplantat	30.4X.12 ↔ Radikale Laryngektomie, mit Pharyngektomie, Rekonstruktion mit nicht vaskularisiertem Transplantat
29.33.20 ↔ Totale Pharyngektomie, Rekonstruktion mit gestieltem regionalen oder Fernlappen	30.4X.13 ↔ Radikale Laryngektomie, mit Pharyngektomie, Rekonstruktion mit gestieltem regionalen Lappen
29.33.21 ↔ Totale Pharyngektomie, Rekonstruktion mit freiem mikrovaskulär-anastomosierten Transplantat, freiem Darmtransplantat oder Magenhochzug	30.4X.14 ↔ Radikale Laryngektomie, mit Pharyngektomie, Rekonstruktion mit gestieltem Lappen
29.33.99 ↔ (Partielle) Pharyngektomie, sonstige	30.4X.15 ↔ Radikale Laryngektomie, mit Pharyngektomie, Rekonstruktion mit freiem mikrovaskulär-anastomosierten Transplantat
29.4X.10 ↔ Plastische Rekonstruktion am Pharynx, mit lokaler Schleimhaut oder freiem Hautlappen	30.4X.16 ↔ Radikale Laryngektomie, mit Pharyngektomie, Rekonstruktion mit freiem Darmtransplantat
29.4X.11 ↔ Plastische Rekonstruktion am Pharynx, mit gestieltem myokutanen Lappen	30.4X.17 ↔ Radikale Laryngektomie, mit Pharyngektomie, Rekonstruktion mit Magenhochzug
29.4X.12 ↔ Plastische Rekonstruktion am Pharynx, mit mikrovaskulär anastomosiertem Transplantat, Darmtransplantat oder Magenhochzug	30.4X.19 ↔ Radikale Laryngektomie, mit Pharyngektomie, sonstige Rekonstruktion
29.4X.99 ↔ Plastische Rekonstruktion am Pharynx, sonstige	30.4X.20 ↔ Radikale Laryngektomie, mit Pharyngektomie sowie Schilddrüsenresektion, ohne Rekonstruktion
29.59 ↔ Sonstige plastische Rekonstruktion am Pharynx, sonstige	30.4X.21 ↔ Radikale Laryngektomie, mit Pharyngektomie sowie Schilddrüsenresektion, Rekonstruktion mit lokaler Schleimhaut
30.01 ↔ Marsupialisation einer Larynxzyste	30.4X.22 ↔ Radikale Laryngektomie, mit Pharyngektomie sowie Schilddrüsenresektion, Rekonstruktion mit nicht vaskularisiertem Transplantat
30.09.00 ↔ Sonstige Exzision oder Destruktion von Läsion oder Gewebe am Larynx, n.n.bez.	30.4X.23 ↔ Radikale Laryngektomie, mit Pharyngektomie sowie Schilddrüsenresektion, Rekonstruktion mit gestieltem regionalen Lappen
30.09.10 ↔ Exzision oder Destruktion von Läsion oder Gewebe am Larynx ohne Thyreotomie	30.4X.24 ↔ Radikale Laryngektomie, mit Pharyngektomie sowie Schilddrüsenresektion, Rekonstruktion mit gestieltem Lappen
30.09.11 ↔ Dekortikation / Stripping einer Stimmlippe, ohne Thyreotomie	30.4X.25 ↔ Radikale Laryngektomie, mit Pharyngektomie sowie Schilddrüsenresektion, Rekonstruktion mit freiem mikrovaskulär-anastomosierten Transplantat
30.09.20 ↔ Exzision oder Destruktion von Läsion oder Gewebe am Larynx, durch Thyreotomie	30.4X.26 ↔ Radikale Laryngektomie, mit Pharyngektomie sowie Schilddrüsenresektion, Rekonstruktion mit freiem Darmtransplantat
30.09.21 ↔ Dekortikation / Stripping einer Stimmlippe, durch Thyreotomie	30.4X.27 ↔ Radikale Laryngektomie, mit Pharyngektomie sowie Schilddrüsenresektion, Rekonstruktion mit Magenhochzug
30.09.99 ↔ Sonstige Exzision oder Destruktion von Läsion oder Gewebe am Larynx, sonstige	30.4X.29 ↔ Radikale Laryngektomie, mit Pharyngektomie sowie Schilddrüsenresektion, sonstige Rekonstruktion
30.1X.00 ↔ Hemilaryngektomie, n.n.bez.	30.4X.99 ↔ Radikale Laryngektomie, sonstige
30.1X.10 ↔ Hemilaryngektomie, supraglottisch horizontal	31.1 ‡ ↔ Temporäre Tracheostomie
30.1X.11 ↔ Hemilaryngektomie, supraglottisch mit Zungengrundresektion	31.21 ‡ ↔ Mediastinale Tracheostomie
30.1X.99 ↔ Hemilaryngektomie, sonstige	31.29 ‡ ↔ Permanente Tracheostomie, sonstige
30.21 ↔ Epiglottidektomie	31.3 ↔ Sonstige Inzisionen an Larynx und Trachea
30.22.00 ↔ Chordektomie, n.n.bez.	31.45 ↔ Offene Biopsie an Larynx oder Trachea
30.22.10 ↔ Chordektomie, endolaryngeal	31.51 ↔ Lokale Exzision von Läsion oder Gewebe an der Trachea, offen chirurgisch
30.22.11 ↔ Chordektomie, durch Thyreotomie	31.61 ↔ Naht einer Rissverletzung am Larynx
30.22.99 ↔ Chordektomie, sonstige	31.62 ↔ Verschluss einer Larynxfistel
30.29.00 ↔ Sonstige partielle Laryngektomie, n.n.bez.	31.63 ↔ Revision einer Laryngostomie
30.29.10 ↔ Cricohyoidoepiglottopexie [CHEP]	31.64 ↔ Versorgung einer Larynxfraktur
30.29.11 ↔ Cricohyoidopexie [CHP]	31.69.10 ↔ Laryngoplastik, n.n.bez.
30.29.20 ↔ Partielle Larynx-Pharynx-Resektion	31.69.11 ↔ Medialisierung Laryngoplastik, n.n.bez.
30.29.21 ↔ Partielle Laryngektomie frontale (Huet)	31.69.12 ↔ Medialisierung Laryngoplastik, Thyroplastik Typ I
30.29.22 ↔ Partielle Laryngektomie frontolaterale (Leroux-Robert)	31.69.14 ↔ Medialisierung Laryngoplastik, externer Zugang
30.29.30 ↔ Arytenoidektomie	31.69.20 ↔ Erweiterungsplastik der Glottis (endolaryngeal)
30.29.99 ↔ Sonstige partielle Laryngektomie, sonstige	31.69.30 ↔ Cricothyroidopexie
30.3X.00 ↔ Vollständige Laryngektomie, n.n.bez.	
30.3X.10 ↔ Vollständige Laryngektomie, ohne Rekonstruktion	
30.3X.11 ↔ Vollständige Laryngektomie, Rekonstruktion mit lokaler Schleimhaut	
30.3X.12 ↔ Vollständige Laryngektomie, Rekonstruktion mit nicht vaskularisiertem Transplantat	
30.3X.13 ↔ Vollständige Laryngektomie, Rekonstruktion mit gestieltem regionalen Lappen	
30.3X.14 ↔ Vollständige Laryngektomie, Rekonstruktion mit gestieltem Fernlappen	
30.3X.15 ↔ Vollständige Laryngektomie, Rekonstruktion mit freiem mikrovaskulär-anastomosierten Transplantat	

31.69.31 ↔	Arytenoidopexie	33.71.2C †↔	Endoskopisches Ersetzen von Bronchialventil(en), zehn und mehr Ventile
31.69.40 ↔	Konstruktion / Revision einer Neoglottis	33.91.20 †↔	Bronchusdilatation, endoskopisch, mit Einlegen oder Wechsel eines Stents/Stent-Grafts, n.n.bez.
31.69.41 ↔	Plastische Rekonstruktion des Larynx	33.91.21 †↔	Bronchusdilatation, endoskopisch, mit Einlegen oder Wechsel eines Stents/Stent-Grafts aus Kunststoff
31.69.42 ↔	Plastische Rekonstruktion einer Stimmlippe	33.91.22 †↔	Bronchusdilatation, endoskopisch, mit Einlegen oder Wechsel eines Stents/Stent-Grafts aus Metall
31.69.99 ↔	Sonstige plastische Rekonstruktion am Larynx, sonstige	33.91.23 †↔	Bronchusdilatation, endoskopisch, mit Einlegen oder Wechsel eines Stents/Stent-Grafts hybrid/dynamisch
31.71 ↔	Naht einer Rissverletzung an der Trachea	33.91.29 †↔	Bronchusdilatation, endoskopisch, mit Einlegen oder Wechsel eines Stents/Stent-Grafts, sonstige
31.72 ↔	Verschluss einer äusseren trachealen Fistel	34.03 ↔	Wiedereröffnung einer Thorakotomie
31.73 ↔	Verschluss einer anderen trachealen Fistel	34.06 ↔	Thorakoskopische Drainage der Pleurahöhle
31.75 ↔	Rekonstruktion der Trachea sowie Konstruktion eines künstlichen Larynx	34.1 ↔	Inzision des Mediastinums
31.79.00 ↔	Sonstige plastische Rekonstruktion an der Trachea, n.n.bez.	34.20 ↔	Thorakoskopische Pleurabiopsie
31.79.10 †↔	Erweiterungsplastik eines Tracheostoma	34.21.00 ↔	Transpleurale Thorakoskopie, n.n.bez.
31.79.11 ↔	Plastische Rekonstruktion der Trachea (Tracheatransplantation)	34.21.10 ↔	Transpleurale Thorakoskopie, Ersteingriff
31.79.12 ↔	Tracheopexie	34.21.20 ↔	Transpleurale Thorakoskopie, Reeingriff
31.79.13 ↔	End-zu-End-Anastomose der Trachea (bei Ruptur)	34.21.99 ↔	Transpleurale Thorakoskopie, sonstige
31.79.14 ↔	Cricotracheale Resektion	34.22 ↔	Mediastinoskopie
31.79.15 ↔	Sonstige (plastische) Rekonstruktion an der Trachea bei Trachealstenose	34.23.20 ↔	Offene Biopsie an der Brustwand
31.79.99 ↔	Sonstige plastische Rekonstruktion an der Trachea, sonstige	34.26 ↔	Offene Biopsie am Mediastinum
31.92 ↔	Lösung von Adhäsionen an Trachea oder Larynx	34.3X.10 ↔	Exzision von Läsion oder Gewebe des Mediastinums
31.96 ↔	Einsetzen eines Larynx- oder Trachea-Stents	34.3X.21 ↔	Resektion von Läsion oder Gewebe des Mediastinums, ohne Resektion an mediastinalen Organen
31.97 ↔	Dilatation der Trachea, endoskopisch	34.3X.22 ↔	Resektion von Läsion oder Gewebe des Mediastinums, mit Lungenresektion oder Brustwandteilresektion
31.98 ↔	Sonstige Operationen am Larynx	34.3X.23 ↔	Resektion von Läsion oder Gewebe des Mediastinums, mit Perikardteilresektion
31.99.00 ↔	Sonstige Operationen an der Trachea, n.n.bez.	34.3X.24 ↔	Resektion von Läsion oder Gewebe des Mediastinums, mit prothetischem Gefässersatz
31.99.99 ↔	Sonstige Operationen an der Trachea, sonstige	34.3X.25 ↔	Resektion von Läsion oder Gewebe des Mediastinums, mit Lungenresektion sowie Gefässersatz
32.01.13 †↔	Endoskopische Exzision oder Destruktion von Läsion oder Gewebe an einem Bronchus, Thermoplastie der Bronchialmuskulatur	34.3X.26 ↔	Resektion von Läsion oder Gewebe des Mediastinums, mit Lungenresektion sowie Perikardteilresektion
33.71.11 †↔	Endoskopisches Einsetzen von Bronchialventil(en), ein Ventil	34.3X.27 ↔	Resektion von Läsion oder Gewebe des Mediastinums, mit Perikardteilresektion sowie Gefässersatz
33.71.12 †↔	Endoskopisches Einsetzen von Bronchialventil(en), zwei Ventile	34.3X.28 ↔	Resektion von Läsion oder Gewebe des Mediastinums, mit Lungen- sowie Perikardteilresektion sowie Gefässersatz
33.71.13 †↔	Endoskopisches Einsetzen von Bronchialventil(en), drei Ventile	34.3X.29 ↔	Resektion von Läsion oder Gewebe des Mediastinums, sonstige
33.71.14 †↔	Endoskopisches Einsetzen von Bronchialventil(en), vier Ventile	34.3X.30 ↔	Destruktion von Läsion oder Gewebe des Mediastinums
33.71.16 †↔	Endoskopisches Einsetzen von Bronchialventil(en), fünf Ventile	34.3X.99 ↔	Exzision oder Destruktion von Läsion oder Gewebe des Mediastinums, sonstige
33.71.17 †↔	Endoskopisches Einsetzen von Bronchialventil(en), sechs Ventile	34.4X.10 ↔	Exzision einer Läsion an der Brustwand
33.71.18 †↔	Endoskopisches Einsetzen von Bronchialventil(en), sieben Ventile	34.4X.21 ↔	Teilresektion einer Läsion an der Brustwand, ohne Rekonstruktion
33.71.1A †↔	Endoskopisches Einsetzen von Bronchialventil(en), acht Ventile	34.4X.22 ↔	Teilresektion einer Läsion an der Brustwand, mit Rekonstruktion
33.71.1B †↔	Endoskopisches Einsetzen von Bronchialventil(en), neun Ventile	34.4X.31 ↔	Resektion einer Läsion an der Brustwand, komplette Resektion des Sternums, ohne Rekonstruktion
33.71.1C †↔	Endoskopisches Einsetzen von Bronchialventil(en), zehn und mehr Ventile	34.4X.32 ↔	Resektion einer Läsion an der Brustwand, komplette Resektion des Sternums, mit Rekonstruktion
33.71.21 †↔	Endoskopisches Ersetzen von Bronchialventil(en), ein Ventil	34.4X.40 ↔	Destruktion einer Läsion an der Brustwand
33.71.22 †↔	Endoskopisches Ersetzen von Bronchialventil(en), zwei Ventile	34.4X.99 ↔	Exzision oder Destruktion einer Läsion an der Brustwand, sonstige
33.71.23 †↔	Endoskopisches Ersetzen von Bronchialventil(en), drei Ventile	34.6X.11 ↔	Pleurodese, offen chirurgisch, ohne Dekortikation
33.71.24 †↔	Endoskopisches Ersetzen von Bronchialventil(en), vier Ventile	34.6X.12 ↔	Pleurodese, offen chirurgisch, mit Dekortikation
33.71.26 †↔	Endoskopisches Ersetzen von Bronchialventil(en), fünf Ventile	34.6X.13 ↔	Pleurodese, offen chirurgisch, durch Poudrage
33.71.27 †↔	Endoskopisches Ersetzen von Bronchialventil(en), sechs Ventile	34.6X.19 ↔	Pleurodese, offen chirurgisch, sonstige
33.71.28 †↔	Endoskopisches Ersetzen von Bronchialventil(en), sieben Ventile	34.6X.21 ↔	Pleurodese, thorakoskopisch, ohne Dekortikation
33.71.2A †↔	Endoskopisches Ersetzen von Bronchialventil(en), acht Ventile	34.6X.22 ↔	Pleurodese, thorakoskopisch, mit Dekortikation
33.71.2B †↔	Endoskopisches Ersetzen von Bronchialventil(en), neun Ventile		

34.6X.23 ↔	Pleurodese, thorakoskopisch, durch Poudrage	39.0X.10 ↔	Anastomose zwischen A. subclavia und A. pulmonalis [Blalock-Taussig]
34.6X.29 ↔	Pleurodese, thorakoskopisch, sonstige	39.0X.11 ↔	Anastomose zwischen Aorta und A. pulmonalis dextra [Waterston-Coolley]
34.6X.99 ↔	Pleurodese, sonstige	39.0X.12 ↔	Anastomose zwischen Aorta descendens und A. pulmonalis sinistra [Potts-Smith]
34.89.00 ↔	Sonstige Operationen am Zwerchfell, n.n.bez.	39.0X.13 ↔	Anastomose zwischen A. pulmonalis sinistra und A. pulmonalis dextra
34.89.10 ↔	Sonstige Operationen am Zwerchfell, Inzision (Zwerchfellspaltung)	39.0X.20 ↔	Prothesenshunt zwischen A. pulmonalis und Aorta, zentral
34.89.99 ↔	Sonstige Operationen am Zwerchfell, sonstige	39.0X.21 ↔	Prothesenshunt zwischen A. pulmonalis und Aorta, peripher
34.93 ↔	Plastische Rekonstruktion an der Pleura	39.0X.23 ↔	Pulmonalarterieller Bypass
34.99.00 ↔	Sonstige Operationen am Thorax, n.n.bez.	39.0X.24 ↔	Shunt einer systemischen Arterie zur Pulmonalarterie, Damus-Kay-Stansel-Operation
34.99.10 ↔	Entnahme von Rippenknorpel als Transplantat	39.0X.99 ↔	Shunt einer systemischen Arterie zur Pulmonalarterie, sonstige
34.99.99 ↔	Sonstige Operationen am Thorax, sonstige	39.29.51 ↔	Arteriovenöser Shunt [AV-Fistel] an Gefässen der unteren Extremität, perkutan-transluminal, durch Einlage von Stent-Grafts zur Arterialisierung
37.31.00 ↔	Perikardektomie, n.n.bez.	39.29.59 ↔	Arteriovenöser Shunt [AV-Fistel] an Gefässen der unteren Extremität, perkutan-transluminal, sonstige
37.31.10 ↔	Perikardektomie, partiell	39.49.30 ↔	Ersatz eines kardialen Conduit
37.31.20 ↔	Perikardektomie, total	39.52.99 ↔	Sonstige Korrektur eines Aneurysmas, sonstige
37.31.30 ↔	Adhäsionslyse am Perikard	39.59.30 ↔	Sonstige plastische Rekonstruktion von Gefässen an Kopf und Hals, n.n.bez.
37.31.99 ↔	Perikardektomie, sonstige	39.59.31 ↔	Sonstige plastische Rekonstruktion eines intrakraniellen Gefässes
38.05.00 ↔	Inzision von anderen thorakalen Gefässen, n.n.bez.	39.59.32 ↔	Sonstige plastische Rekonstruktion der extrakraniellen A. vertebralis
38.05.10 ↔	Inzision von anderen thorakalen Arterien	39.59.33 ↔	Sonstige plastische Rekonstruktion von extrakraniellen Arterien an Kopf und Hals, sonstige
38.05.20 ↔	Inzision von thorakalen Venen, n.n.bez.	39.59.34 ↔	Sonstige plastische Rekonstruktion der V. jugularis
38.05.21 ↔	Inzision von thorakalen tiefen Venen	39.59.39 ↔	Sonstige plastische Rekonstruktion von Gefässen an Kopf und Hals, sonstige
38.05.29 ↔	Inzision von thorakalen Venen, sonstige	39.59.40 ↔	Sonstige plastische Rekonstruktion von Gefässen der oberen Extremität, n.n.bez.
38.05.31 ↔	Inzision von anderen künstlich angelegten thorakalen Gefässen	39.59.41 ↔	Sonstige plastische Rekonstruktion von Arterien der oberen Extremität
38.05.99 ↔	Inzision von anderen thorakalen Gefässen, sonstige	39.59.42 ↔	Sonstige plastische Rekonstruktion der V. subclavia, V. axillaris und V. brachiocephalica
38.07.00 ↔	Inzision von abdominalen Venen, n.n.bez.	39.59.48 ↔	Sonstige plastische Rekonstruktion von sonstigen tiefen Venen der oberen Extremität
38.07.10 ↔	Inzision von tiefen abdominalen Venen, n.n.bez.	39.59.49 ↔	Sonstige plastische Rekonstruktion von Gefässen der oberen Extremität, sonstige
38.07.11 ↔	Inzision der V. cava inferior	39.59.50 ↔	Sonstige plastische Rekonstruktion von thorakalen Gefässen, n.n.bez.
38.07.12 ↔	Inzision der V. iliaca	39.59.51 ↔	Sonstige plastische Rekonstruktion der thorakalen Aorta
38.07.19 ↔	Inzision von tiefen abdominalen Venen, sonstige	39.59.52 ↔	Sonstige plastische Rekonstruktion der A. pulmonalis
38.65.10 ↔	Sonstige Exzision von thorakalen Arterien	39.59.53 ↔	Sonstige plastische Rekonstruktion von thorakalen Arterien, sonstige
38.65.20 ↔	Sonstige Exzision von thorakalen Venen, n.n.bez.	39.59.54 ↔	Sonstige plastische Rekonstruktion der V. pulmonalis
38.65.21 ↔	Sonstige Exzision der V. cava superior	39.59.55 ↔	Sonstige plastische Rekonstruktion der V. cava superior
38.65.22 ↔	Sonstige Exzision von sonstigen tiefen thorakalen Venen	39.59.59 ↔	Sonstige plastische Rekonstruktion von thorakalen Gefässen, sonstige
38.65.29 ↔	Sonstige Exzision von thorakalen Venen, sonstige	39.59.60 ↔	Sonstige plastische Rekonstruktion von abdominalen Arterien, n.n.bez.
38.65.99 ↔	Sonstige Exzision von thorakalen Gefässen, sonstige	39.59.61 ↔	Sonstige plastische Rekonstruktion der abdominalen Aorta
38.67.00 ↔	Sonstige Exzision von abdominalen Venen, n.n.bez.	39.59.62 ↔	Sonstige plastische Rekonstruktion des Truncus coeliacus
38.67.10 ↔	Sonstige Exzision von tiefen abdominalen Venen, n.n.bez.	39.59.63 ↔	Sonstige plastische Rekonstruktion der A. gastrica
38.67.11 ↔	Sonstige Exzision der V. cava inferior	39.59.64 ↔	Sonstige plastische Rekonstruktion A. hepatica
38.67.12 ↔	Sonstige Exzision der V. iliaca	39.59.65 ↔	Sonstige plastische Rekonstruktion der A. lienalis
38.67.19 ↔	Sonstige Exzision von tiefen abdominalen Venen, sonstige	39.59.66 ↔	Sonstige plastische Rekonstruktion der A. renalis
38.67.99 ↔	Sonstige Exzision von abdominalen Venen, sonstige	39.59.67 ↔	Sonstige plastische Rekonstruktion der A. mesenterica
38.7X.10 ↔	Unterbrechung der Vena cava, offen chirurgisch, n.n.bez.	39.59.68 ↔	Sonstige plastische Rekonstruktion der A. iliaca
38.7X.11 ↔	Einsetzen eines Embolie-Protektionssystems in die Vena cava, offen chirurgisch		
38.7X.12 ↔	Entfernung eines Embolie-Protektionssystems in der Vena cava, offen chirurgisch		
38.7X.13 ↔	Ligatur oder Plikatur der Vena cava, offen chirurgisch		
38.7X.19 ↔	Unterbrechung der Vena cava, offen chirurgisch, sonstige		
38.7X.21 ↔	Einsetzen eines Embolie-Protektionssystems in die Vena cava, perkutan-transluminal		
38.84.31 ↔	Ligatur des Ductus arteriosus apertus		
38.87.00 ↔	Sonstiger chirurgischer Verschluss von abdominalen Venen, n.n.bez.		
38.87.10 ↔	Sonstiger chirurgischer Verschluss von tiefen abdominalen Venen, n.n.bez.		
38.87.11 ↔	Sonstiger chirurgischer Verschluss der V. cava inferior		
38.87.12 ↔	Sonstiger chirurgischer Verschluss der V. iliaca communis und V. iliaca interna		
38.87.19 ↔	Sonstiger chirurgischer Verschluss von tiefen abdominalen Venen, sonstige		
38.87.99 ↔	Sonstiger chirurgischer Verschluss von abdominalen Venen, sonstige		
39.0X.00 ↔	Shunt einer systemischen Arterie zur Pulmonalarterie, n.n.bez.		

- 39.59.69 ↔ Sonstige plastische Rekonstruktion von abdominalen Arterien, sonstige
- 39.59.70 ↔ Sonstige plastische Rekonstruktion von abdominalen Venen, n.n.bez.
- 39.59.71 ↔ Sonstige plastische Rekonstruktion der V. cava inferior
- 39.59.72 ↔ Sonstige plastische Rekonstruktion der V. iliaca
- 39.59.79 ↔ Sonstige plastische Rekonstruktion von abdominalen Venen, sonstige
- 39.59.80 ↔ Sonstige plastische Rekonstruktion von Gefässen der unteren Extremität, n.n.bez.
- 39.59.81 ↔ Sonstige plastische Rekonstruktion von Arterien der unteren Extremität
- 39.59.82 ↔ Sonstige plastische Rekonstruktion der V. femoralis
- 39.59.83 ↔ Sonstige plastische Rekonstruktion der V. poplitea
- 39.59.88 ↔ Sonstige plastische Rekonstruktion von sonstigen tiefen Venen der unteren Extremität
- 39.59.89 ↔ Sonstige plastische Rekonstruktion von Gefässen der unteren Extremität, sonstige
- 39.59.90 ↔ Sonstige plastische Rekonstruktion eines Gefässes, Venenklappenplastik
- 39.71.00 ↔ Endovaskuläre Implantation eines Stent-Grafts [Stent-Prothesen] an der abdominalen Aorta, n.n.bez.
- 39.71.09 ↔ Endovaskuläre Implantation eines Stent-Grafts [Stent-Prothesen] an der abdominalen Aorta, sonstige
- 39.71.21 ↔ Endovaskuläre Implantation in die Aorta abdominalis von Stent-Grafts [Stent-Prothesen], ohne Öffnung
- 39.71.22 ↔ Endovaskuläre Implantation in die Aorta abdominalis von Stent-Grafts [Stent-Prothesen], mit 1 Öffnung
- 39.71.23 ↔ Endovaskuläre Implantation in die Aorta abdominalis von Stent-Grafts [Stent-Prothesen], mit 2 Öffnungen
- 39.71.24 ↔ Endovaskuläre Implantation in die Aorta abdominalis von Stent-Grafts [Stent-Prothesen], mit 3 Öffnungen
- 39.71.25 ↔ Endovaskuläre Implantation in die Aorta abdominalis von Stent-Grafts [Stent-Prothesen], mit 4 und mehr Öffnungen
- 39.71.31 ↔ Endovaskuläre Implantation in die Aorta abdominalis von Stent-Grafts [Stent-Prothesen], mit Versorgung eines Gefässabganges in Parallelgraft-Technik
- 39.71.32 ↔ Endovaskuläre Implantation in die Aorta abdominalis von Stent-Grafts [Stent-Prothesen], mit Versorgung von zwei oder mehr Gefässabgängen in Parallelgraft-Technik
- 39.72.09 ↔ Endovaskuläre plastische Rekonstruktion oder Okklusion von Gefässen am Kopf und Hals, sonstige
- 39.72.14 ↔ Selektive Embolisation von intrakraniellen Gefässen mit adhäsivem Embolisat
- 39.72.15 ↔ Selektive Embolisation von intrakraniellen Gefässen mit Plugs
- 39.72.16 ↔ Selektive Embolisation von intrakraniellen Gefässen mit Coils
- 39.72.17 ↔ Selektive Embolisation von intrakraniellen Gefässen mit Partikeln
- 39.72.18 ↔ Selektive Embolisation von intrakraniellen Gefässen mit embolisierenden Flüssigkeiten
- 39.72.19 ↔ Selektive Embolisation von intrakraniellen Gefässen, sonstige
- 39.72.1A ↔ Selektive Embolisation von intrakraniellen Gefässen mit embolisierenden (ablösbaren) Ballons
- 39.72.1B ↔ Selektive Embolisation von intrakraniellen Gefässen mit Schirmen
- 39.72.24 ↔ Selektive Embolisation von extrakraniellen Gefässen des Kopfes und des Halses mit adhäsivem Embolisat
- 39.72.25 ↔ Selektive Embolisation von extrakraniellen Gefässen des Kopfes und des Halses mit Plugs
- 39.72.26 ↔ Selektive Embolisation von extrakraniellen Gefässen des Kopfes und des Halses mit Coils
- 39.72.27 ↔ Selektive Embolisation von extrakraniellen Gefässen des Kopfes und des Halses mit Partikeln
- 39.72.28 ↔ Selektive Embolisation von extrakraniellen Gefässen des Kopfes und des Halses mit embolisierenden Flüssigkeiten
- 39.72.29 ↔ Selektive Embolisation von extrakraniellen Gefässen des Kopfes und des Halses, sonstige
- 39.72.2A ↔ Selektive Embolisation von extrakraniellen Gefässen des Kopfes und des Halses mit embolisierenden (ablösbaren) Ballons
- 39.72.2B ↔ Selektive Embolisation von extrakraniellen Gefässen des Kopfes und des Halses mit Schirmen
- 39.73.00 ↔ Endovaskuläre Implantation eines Stent-Grafts [Stent-Prothesen] an der thorakalen und thorakoabdominalen Aorta, n.n.bez.
- 39.73.09 ↔ Endovaskuläre Implantation eines Stent-Grafts [Stent-Prothesen] an der thorakalen und thorakoabdominalen Aorta, sonstige
- 39.73.31 ↔ Endovaskuläre Implantation in die Aorta thoracica von Stent-Grafts [Stent-Prothesen], ohne Öffnung
- 39.73.32 ↔ Endovaskuläre Implantation in die Aorta thoracica von Stent-Grafts [Stent-Prothesen], mit 1 Öffnung
- 39.73.33 ↔ Endovaskuläre Implantation in die Aorta thoracica von Stent-Grafts [Stent-Prothesen], mit 2 Öffnungen
- 39.73.34 ↔ Endovaskuläre Implantation in die Aorta thoracica von Stent-Grafts [Stent-Prothesen], mit 3 Öffnungen
- 39.73.35 ↔ Endovaskuläre Implantation in die Aorta thoracica von Stent-Grafts [Stent-Prothesen], mit 4 und mehr Öffnungen
- 39.73.36 ↔ Endovaskuläre Implantation in die Aorta thoracica von Stent-Grafts [Stent-Prothesen], mit Versorgung eines Gefässabganges in Parallelgraft-Technik
- 39.73.37 ↔ Endovaskuläre Implantation in die Aorta thoracica von Stent-Grafts [Stent-Prothesen], mit 2 Öffnungen von 2 und mehr Gefässabgängen in Parallelgraft-Technik
- 39.73.41 ↔ Endovaskuläre Implantation in die Aorta thoracoabdominalis von Stent-Grafts [Stent-Prothesen], ohne Öffnung
- 39.73.42 ↔ Endovaskuläre Implantation in die Aorta thoracoabdominalis von Stent-Grafts [Stent-Prothesen], mit 1 Öffnung
- 39.73.43 ↔ Endovaskuläre Implantation in die Aorta thoracoabdominalis von Stent-Grafts [Stent-Prothesen], mit 2 Öffnungen
- 39.73.44 ↔ Endovaskuläre Implantation in die Aorta thoracoabdominalis von Stent-Grafts [Stent-Prothesen], mit 3 Öffnungen
- 39.73.45 ↔ Endovaskuläre Implantation in die Aorta thoracoabdominalis von Stent-Grafts [Stent-Prothesen], mit 4 und mehr Öffnungen
- 39.73.46 ↔ Endovaskuläre Implantation in die Aorta thoracoabdominalis von Stent-Grafts [Stent-Prothesen], mit Versorgung eines Gefässabganges in Parallelgraft-Technik
- 39.73.47 ↔ Endovaskuläre Implantation in die Aorta thoracoabdominalis von Stent-Grafts [Stent-Prothesen], mit Versorgung von 2 und mehr Gefässabgängen in Parallelgraft-Technik
- 39.73.51 ↔ Endovaskuläre Implantation in die Aorta ascendens und den Aortenbogen von Stent-Grafts [Stent-Prothesen], ohne Öffnung
- 39.73.52 ↔ Endovaskuläre Implantation in die Aorta ascendens und den Aortenbogen von Stent-Grafts [Stent-Prothesen], mit 1 Öffnung
- 39.73.53 ↔ Endovaskuläre Implantation in die Aorta ascendens und den Aortenbogen von Stent-Grafts [Stent-Prothesen], mit 2 Öffnungen
- 39.73.54 ↔ Endovaskuläre Implantation in die Aorta ascendens und den Aortenbogen von Stent-Grafts [Stent-Prothesen], mit 3 und mehr Öffnungen

39.73.55 ↔	Endovaskuläre Implantation in die Aorta ascendens und den Aortenbogen von Stent-Grafts [Stent-Prothesen], mit Versorgung eines Gefässabganges in Parallelgraft-Technik	39.79.26 ↔	Coil-Embolisation oder -Verschluss von abdominalen und pelvinen Gefässen
39.73.56 ↔	Endovaskuläre Implantation in die Aorta ascendens und den Aortenbogen von Stent-Grafts [Stent-Prothesen], mit Versorgung von 2 und mehr Gefässabgänge in Parallelgraft-Technik	39.79.27 ↔	Coil-Embolisation oder -Verschluss von Gefässen der unteren Extremitäten
39.75.01 ↔	Perkutan-transluminale Gefässintervention, sonstige Gefässe, Fremdkörperentfernung	39.79.28 ↔	Coil-Embolisation oder -Verschluss von spinalen Gefässen
39.75.10 ↔	Perkutan-transluminale Gefässintervention, sonstige Gefässe, Kathetersysteme zu Rekanalisation von Totalverschlüssen	39.79.29 ↔	Coil-Embolisation oder -Verschluss von sonstigen Gefässen, sonstige
39.75.11 ↔	Perkutan-transluminale Gefässintervention, sonstige Gefässe, Rotationsthrömbektomie	39.79.41 ↔	Selektive Embolisation mit ablösbaren Ballons von Gefässen der oberen Extremitäten
39.75.12 ↔	Perkutan-transluminale Gefässintervention, sonstige Gefässe, Laserangioplastie	39.79.42 ↔	Selektive Embolisation mit ablösbaren Ballons der Aorta
39.75.13 ↔	Perkutan-transluminale Gefässintervention, sonstige Gefässe, Embolie-Protektionssystem (periphere oder viszerale Gefässe)	39.79.44 ↔	Selektive Embolisation mit ablösbaren Ballons von thorakalen Gefässen
39.75.14 ↔	Perkutan-transluminale Gefässintervention, sonstige Gefässe, Atherektomie	39.79.45 ↔	Selektive Embolisation mit ablösbaren Ballons von viszeralen Gefässen
39.75.15 ↔	Perkutan-transluminale Gefässintervention, sonstige Gefässe, selektive Thrombolyse	39.79.46 ↔	Selektive Embolisation mit ablösbaren Ballons von abdominalen und pelvinen Gefässen
39.75.16 ↔	Perkutan-transluminale Gefässintervention sonstige Gefässe, selektive Thrombolyse, ultraschallunterstützt	39.79.47 ↔	Selektive Embolisation mit ablösbaren Ballons von spinalen Gefässen
39.75.17 ↔	Perkutan-transluminale Thrombektomie, sonstige Gefässe	39.79.48 ↔	Selektive Embolisation mit ablösbaren Ballons von Gefässen der unteren Extremitäten
39.75.18 ↔	Perkutan-transluminale Ballonangioplastie, sonstige Gefässe	39.79.49 ↔	Selektive Embolisation mit ablösbaren Ballons von sonstigen Gefässen, sonstige
39.75.1A ↔	Perkutan-transluminale Angioplastik oder Atherektomie mittels Lithotripsie, sonstige Gefässe	39.79.51 ↔	Selektive Embolisation mit Schirmen von Gefässen der oberen Extremitäten
39.75.1B ↔	Perkutan-transluminale Bladeangioplastie, sonstige Gefässe	39.79.52 ↔	Selektive Embolisation mit Schirmen der Aorta
39.75.30 ↔	Zerebrale Perfusionsaugmentation durch partielle endoaortale Ballonokklusion	39.79.54 ↔	Selektive Embolisation mit Schirmen von thorakalen Gefässen
39.76.10 ↔	Perkutane Ballonangioplastie an präzerebralem(en) (extrakraniell(en)) Gefäss(en)	39.79.55 ↔	Selektive Embolisation mit Schirmen von viszeralen Gefässen
39.76.11 ↔	Perkutane Angioplastik oder Atherektomie mittels Lithotripsie an präzerebralem(en) (extrakraniell(en)) Gefäss(en)	39.79.56 ↔	Selektive Embolisation mit Schirmen von abdominalen und pelvinen Gefässen
39.76.20 ↔	Perkutane Bladeangioplastie an präzerebralem(en) (extrakraniell(en)) Gefäss(en)	39.79.57 ↔	Selektive Embolisation mit Schirmen von Gefässen der unteren Extremitäten
39.76.30 ↔	Perkutane Laserangioplastie an präzerebralem(en) (extrakraniell(en)) Gefäss(en)	39.79.58 ↔	Selektive Embolisation mit Schirmen von spinalen Gefässen
39.76.40 ↔	Perkutane Atherektomie an präzerebralem(en) (extrakraniell(en)) Gefäss(en)	39.79.59 ↔	Selektive Embolisation mit Schirmen von sonstigen Gefässen, sonstige
39.76.50 ↔	Perkutane selektive Thrombolyse an extrakraniellen Gefässen des Kopfes und Halses	39.79.61 ↔	Selektive Embolisation mit Partikeln von Gefässen der oberen Extremitäten
39.76.61 ↔	Perkutane Rotationsthrömbektomie an präzerebralem(en) (extrakraniell(en)) Gefäss(en)	39.79.62 ↔	Selektive Embolisation mit Partikeln der Aorta
39.76.62 ↔	Perkutane Thrombektomie an präzerebralem(en) (extrakraniell(en)) Gefäss(en)	39.79.64 ↔	Selektive Embolisation mit Partikeln von thorakalen Gefässen
39.76.70 ↔	Perkutane endovaskuläre Fremdkörperentfernung aus extrakraniellen Gefässen des Kopfes und Halses	39.79.65 ↔	Selektive Embolisation mit Partikeln von viszeralen Gefässen
39.76.99 ↔	Perkutan-transluminale endovaskuläre Intervention an präzerebralem(en) (extrakraniell(en)) Gefäss(en), sonstige	39.79.66 ↔	Selektive Embolisation mit Partikeln von abdominalen und pelvinen Gefässen
39.77.50 ↔	Perkutane selektive Thrombolyse von intrakraniell(en) Gefäss(en)	39.79.67 ↔	Selektive Embolisation mit Partikeln von Gefässen der unteren Extremitäten
39.77.70 ↔	Perkutane endovaskuläre Fremdkörperentfernung aus intrakraniell(en) Gefäss(en)	39.79.68 ↔	Selektive Embolisation mit Partikeln von spinalen Gefässen
39.79.21 ↔	Coil-Embolisation oder -Verschluss von Gefässen der oberen Extremitäten	39.79.69 ↔	Selektive Embolisation mit Partikeln von sonstigen Gefässen, sonstige
39.79.22 ↔	Coil-Embolisation oder -Verschluss der Aorta	39.79.71 ↔	Kathetertechnischer Verschluss mittels Laser, an Arterien der oberen Extremitäten
39.79.24 ↔	Coil-Embolisation oder -Verschluss von thorakalen Gefässen	39.79.72 ↔	Kathetertechnischer Verschluss mittels Laser, an der Aorta
39.79.25 ↔	Coil-Embolisation oder -Verschluss von viszeralen Gefässen	39.79.74 ↔	Kathetertechnischer Verschluss mittels Laser, an thorakalen Gefässen
		39.79.75 ↔	Kathetertechnischer Verschluss mittels Laser, an Gefässen der unteren Extremitäten
		39.79.76 ↔	Kathetertechnischer Verschluss mittels Laser, an viszeralen Gefässen
		39.79.77 ↔	Kathetertechnischer Verschluss mittels Laser, an abdominalen und pelvinen Gefässen
		39.79.79 ↔	Kathetertechnischer Verschluss von Arterien mittels Laser, sonstige Gefässe, sonstige
		39.79.81 ↔	Kathetertechnischer Verschluss mittels Radiofrequenz an Arterien der oberen Extremitäten

39.79.82 ↔	Kathetertechnischer Verschluss mittels Radiofrequenz an der Aorta	39.79.C8 ↔	Selektive Embolisation mit adhäsivem Embolisat von spinalen Gefässen
39.79.84 ↔	Kathetertechnischer Verschluss mittels Radiofrequenz an thorakalen Gefässen	39.7A.22 ↔	Endovaskuläre Implantation in Beckenarterie eines Stent-Grafts [Stent-Prothesen], mit Versorgung eines Gefässabganges in Parallelgraft-Technik
39.79.85 ↔	Kathetertechnischer Verschluss mittels Radiofrequenz an Gefässen der unteren Extremitäten	39.7A.31 ↔	Endovaskuläre Implantation eines Stent-Grafts [Stent-Prothese] in die V. cava
39.79.86 ↔	Kathetertechnischer Verschluss mittels Radiofrequenz an viszerale Gefässen	39.7A.32 ↔	Endovaskuläre Implantation eines Stent-Grafts [Stent-Prothese] in die V. porta
39.79.87 ↔	Kathetertechnischer Verschluss mittels Radiofrequenz an abdominalen und pelvinen Gefässen	39.7A.41 ↔	Endovaskuläre Implantation eines Stent-Grafts [Stent-Prothese] in Nierengefässe
39.79.89 ↔	Kathetertechnischer Verschluss mittels Radiofrequenz an sonstigen Gefässen, sonstige	39.8X.10 ↔	Exploration des Glomus caroticum und anderer Paraganglien
39.79.91 ↔	Selektive Embolisation von Gefässen der oberen Extremitäten, sonstige	39.8X.11 ↔	Exzision des Glomus caroticum und anderer Paraganglien
39.79.92 ↔	Selektive Embolisation der Aorta, sonstige	39.8X.21 ↔	Revision ohne Ersatz eines Impulsgenerators zur Aktivierung des Baroreflexes
39.79.94 ↔	Selektive Embolisation von thorakalen Gefässen, sonstige	39.8X.22 ↔	Entfernen eines Impulsgenerators zur Aktivierung des Baroreflexes
39.79.95 ↔	Selektive Embolisation von viszerale Gefässen, sonstige	39.8X.31 ↔	Revision ohne Ersatz einer (von) Elektrode(n) zur Aktivierung des Baroreflexes
39.79.96 ↔	Selektive Embolisation von abdominalen und pelvinen Gefässen, sonstige	39.8X.32 ↔	Entfernen einer (von) Elektrode(n) zur Aktivierung des Baroreflexes
39.79.97 ↔	Selektive Embolisation von Gefässen der unteren Extremitäten, sonstige	39.8X.99 ↔	Operationen am Glomus caroticum, Sinus caroticus und anderen Paraganglien, sonstige
39.79.98 ↔	Selektive Embolisation von spinalen Gefässen, sonstige	39.99.10 ↔	Aortopexie
39.79.A1 ↔	Selektive Embolisation mit Plugs von Gefässen der oberen Extremitäten	39.99.20 ↔	Operationen bei kongenitalen Gefässanomalien, n.n.bez.
39.79.A2 ↔	Selektive Embolisation mit Plugs der Aorta	39.99.22 ↔	Operationen bei kongenitalen Anomalien der A. oder V. pulmonalis oder bei A. lusoria
39.79.A4 ↔	Selektive Embolisation mit Plugs von thorakalen Gefässen	39.99.23 ↔	Operationen bei kongenitalen Anomalien der V. cava
39.79.A5 ↔	Selektive Embolisation mit Plugs von viszerale Gefässen	39.99.24 ↔	Operationen bei kongenitalen Kollateralgefässen und Unifokalisierung
39.79.A6 ↔	Selektive Embolisation mit Plugs von abdominalen und pelvinen Gefässen	39.99.31 ↔	Katheterinterventioneller Verschluss des Ductus arteriosus Botalli, mit Coil
39.79.A7 ↔	Selektive Embolisation mit Plugs von Gefässen der unteren Extremitäten	39.99.32 ↔	Katheterinterventioneller Verschluss des Ductus arteriosus Botalli, mit Amplatz-Ductus-Occluder
39.79.A8 ↔	Selektive Embolisation mit Plugs von spinalen Gefässen	39.99.38 ↔	Katheterinterventioneller Verschluss des Ductus arteriosus Botalli, sonstige
39.79.A9 ↔	Selektive Embolisation mit Plugs von sonstigen Gefässen, sonstige	39.99.39 ↔	Operationen bei sonstigen kongenitalen Gefässanomalien
39.79.B1 ↔	Selektive Embolisation mit embolisierenden Flüssigkeiten von Gefässen der oberen Extremitäten	39.B1.09 ↔	(Perkutan-)transluminale Implantation von Stents ohne Medikamentenfreisetzung, sonstige
39.79.B2 ↔	Selektive Embolisation mit embolisierenden Flüssigkeiten der Aorta	39.B1.11 ↔	(Perkutan-)transluminale Implantation von Stents ohne Medikamentenfreisetzung, intrakranielle Gefässe
39.79.B4 ↔	Selektive Embolisation mit embolisierenden Flüssigkeiten von thorakalen Gefässen	39.B1.22 ↔	(Perkutan-)transluminale Implantation von Stents ohne Medikamentenfreisetzung, A. carotis n.n.bez.
39.79.B5 ↔	Selektive Embolisation mit embolisierenden Flüssigkeiten von viszerale Gefässen	39.B1.23 ↔	(Perkutan-)transluminale Implantation von Stents ohne Medikamentenfreisetzung, A. carotis communis
39.79.B6 ↔	Selektive Embolisation mit embolisierenden Flüssigkeiten von abdominalen und pelvinen Gefässen	39.B1.25 ↔	(Perkutan-)transluminale Implantation von Stents ohne Medikamentenfreisetzung, A. carotis interna extrakraniell
39.79.B7 ↔	Selektive Embolisation mit embolisierenden Flüssigkeiten von Gefässen der unteren Extremitäten	39.B1.26 ↔	(Perkutan-)transluminale Implantation von Stents ohne Medikamentenfreisetzung, A. carotis interna extrakraniell mit A. carotis communis
39.79.B8 ↔	Selektive Embolisation mit embolisierenden Flüssigkeiten von spinalen Gefässen	39.B1.27 ↔	(Perkutan-)transluminale Implantation von Stents ohne Medikamentenfreisetzung, A. carotis externa
39.79.C1 ↔	Selektive Embolisation mit adhäsivem Embolisat von Gefässen der oberen Extremitäten	39.B1.28 ↔	(Perkutan-)transluminale Implantation von Stents ohne Medikamentenfreisetzung, A. vertebralis extrakraniell
39.79.C2 ↔	Selektive Embolisation mit adhäsivem Embolisat der Aorta	39.B1.31 ↔	(Perkutan-)transluminale Implantation von Stents ohne Medikamentenfreisetzung, Gefässe von Schulter und Oberarm
39.79.C4 ↔	Selektive Embolisation mit adhäsivem Embolisat von thorakalen Gefässen	39.B1.51 ↔	(Perkutan-)transluminale Implantation von Stents ohne Medikamentenfreisetzung, Gefässe von Unterarm
39.79.C5 ↔	Selektive Embolisation mit adhäsivem Embolisat von viszerale Gefässen	39.B1.71 ↔	(Perkutan-)transluminale Implantation von Stents ohne Medikamentenfreisetzung, Aorta
39.79.C6 ↔	Selektive Embolisation mit adhäsivem Embolisat von abdominalen und pelvinen Gefässen		
39.79.C7 ↔	Selektive Embolisation mit adhäsivem Embolisat von Gefässen der unteren Extremitäten		

39.B1.74 ↔	(Perkutan-)transluminale Implantation von Stents ohne Medikamentenfreisetzung, Aortenisthmus	39.B2.D1 ↔	(Perkutan-)transluminale Implantation von Stents mit Medikamentenfreisetzung, viszerale Gefäße
39.B1.81 ↔	(Perkutan-)transluminale Implantation von Stents ohne Medikamentenfreisetzung, andere thorakale Gefäße	39.B2.G1 ↔	(Perkutan-)transluminale Implantation von Stents mit Medikamentenfreisetzung, Arterien vom Oberschenkel
39.B1.A4 ↔	(Perkutan-)transluminale Implantation von Stents ohne Medikamentenfreisetzung, A. pulmonalis	39.B2.H1 ↔	(Perkutan-)transluminale Implantation von Stents mit Medikamentenfreisetzung, Gefäße vom Unterschenkel
39.B1.C1 ↔	(Perkutan-)transluminale Implantation von Stents ohne Medikamentenfreisetzung, andere abdominale und pelvine Arterien	39.B2.J3 ↔	(Perkutan-)transluminale Implantation von Stents mit Medikamentenfreisetzung, V. pulmonalis
39.B1.C3 ↔	(Perkutan-)transluminale Implantation von Stents ohne Medikamentenfreisetzung, A. iliaca	39.B2.J7 ↔	(Perkutan-)transluminale Implantation von Stents mit Medikamentenfreisetzung, V. cava
39.B1.D1 ↔	(Perkutan-)transluminale Implantation von Stents ohne Medikamentenfreisetzung, viszerale Gefäße	39.B2.JB ↔	(Perkutan-)transluminale Implantation von Stents mit Medikamentenfreisetzung, andere abdominale und pelvine Venen
39.B1.G1 ↔	(Perkutan-)transluminale Implantation von Stents ohne Medikamentenfreisetzung, Arterien vom Oberschenkel	39.B2.JF ↔	(Perkutan-)transluminale Implantation von Stents mit Medikamentenfreisetzung, Venen vom Oberschenkel
39.B1.H1 ↔	(Perkutan-)transluminale Implantation von Stents ohne Medikamentenfreisetzung, Gefäße vom Unterschenkel	39.B2.JI ↔	(Perkutan-)transluminale Implantation von Stents mit Medikamentenfreisetzung, V. portae
39.B1.J3 ↔	(Perkutan-)transluminale Implantation von Stents ohne Medikamentenfreisetzung, V. pulmonalis	39.B2.L1 ↔	(Perkutan-)transluminale Implantation von Stents mit Medikamentenfreisetzung, spinale Gefäße
39.B1.J7 ↔	(Perkutan-)transluminale Implantation von Stents ohne Medikamentenfreisetzung, V. cava	39.B3.09 ↔	(Perkutan-)transluminale Implantation von gecoverten Stents ohne Medikamentenfreisetzung, sonstige
39.B1.JB ↔	(Perkutan-)transluminale Implantation von Stents ohne Medikamentenfreisetzung, andere abdominale und pelvine Venen	39.B3.11 ↔	(Perkutan-)transluminale Implantation von gecoverten Stents ohne Medikamentenfreisetzung, intrakranielle Gefäße
39.B1.JF ↔	(Perkutan-)transluminale Implantation von Stents ohne Medikamentenfreisetzung, Venen vom Oberschenkel	39.B3.22 ↔	(Perkutan-)transluminale Implantation von gecoverten Stents ohne Medikamentenfreisetzung, A. carotis n.n.bez.
39.B1.JI ↔	(Perkutan-)transluminale Implantation von Stents ohne Medikamentenfreisetzung, V. portae	39.B3.23 ↔	(Perkutan-)transluminale Implantation von gecoverten Stents ohne Medikamentenfreisetzung, A. carotis communis
39.B1.L1 ↔	(Perkutan-)transluminale Implantation von Stents ohne Medikamentenfreisetzung, spinale Gefäße	39.B3.25 ↔	(Perkutan-)transluminale Implantation von gecoverten Stents ohne Medikamentenfreisetzung, A. carotis interna extrakraniell
39.B2.09 ↔	(Perkutan-)transluminale Implantation von Stents mit Medikamentenfreisetzung, sonstige	39.B3.26 ↔	(Perkutan-)transluminale Implantation von gecoverten Stents ohne Medikamentenfreisetzung, A. carotis interna extrakraniell mit A. carotis communis
39.B2.11 ↔	(Perkutan-)transluminale Implantation von Stents mit Medikamentenfreisetzung, intrakranielle Gefäße	39.B3.27 ↔	(Perkutan-)transluminale Implantation von gecoverten Stents ohne Medikamentenfreisetzung, A. carotis externa
39.B2.22 ↔	(Perkutan-)transluminale Implantation von Stents mit Medikamentenfreisetzung, A. carotis n.n.bez.	39.B3.28 ↔	(Perkutan-)transluminale Implantation von gecoverten Stents ohne Medikamentenfreisetzung, A. vertebralis extrakraniell
39.B2.23 ↔	(Perkutan-)transluminale Implantation von Stents mit Medikamentenfreisetzung, A. carotis communis	39.B3.31 ↔	(Perkutan-)transluminale Implantation von gecoverten Stents ohne Medikamentenfreisetzung, Gefäße von Schulter und Oberarm
39.B2.25 ↔	(Perkutan-)transluminale Implantation von Stents mit Medikamentenfreisetzung, A. carotis interna extrakraniell	39.B3.51 ↔	(Perkutan-)transluminale Implantation von gecoverten Stents ohne Medikamentenfreisetzung, Gefäße von Unterarm
39.B2.26 ↔	(Perkutan-)transluminale Implantation von Stents mit Medikamentenfreisetzung, A. carotis interna extrakraniell mit A. carotis communis	39.B3.81 ↔	(Perkutan-)transluminale Implantation von gecoverten Stents ohne Medikamentenfreisetzung, andere thorakale Gefäße
39.B2.27 ↔	(Perkutan-)transluminale Implantation von Stents mit Medikamentenfreisetzung, A. carotis externa	39.B3.C1 ↔	(Perkutan-)transluminale Implantation von gecoverten Stents ohne Medikamentenfreisetzung, andere abdominale und pelvine Arterien
39.B2.28 ↔	(Perkutan-)transluminale Implantation von Stents mit Medikamentenfreisetzung, A. vertebralis extrakraniell	39.B3.C3 ↔	(Perkutan-)transluminale Implantation von gecoverten Stents ohne Medikamentenfreisetzung, A. iliaca
39.B2.31 ↔	(Perkutan-)transluminale Implantation von Stents mit Medikamentenfreisetzung, Gefäße von Schulter und Oberarm	39.B3.D1 ↔	(Perkutan-)transluminale Implantation von gecoverten Stents ohne Medikamentenfreisetzung, viszerale Gefäße
39.B2.51 ↔	(Perkutan-)transluminale Implantation von Stents mit Medikamentenfreisetzung, Gefäße von Unterarm	39.B3.G1 ↔	(Perkutan-)transluminale Implantation von gecoverten Stents ohne Medikamentenfreisetzung, Arterien vom Oberschenkel
39.B2.71 ↔	(Perkutan-)transluminale Implantation von Stents mit Medikamentenfreisetzung, Aorta	39.B3.H1 ↔	(Perkutan-)transluminale Implantation von gecoverten Stents ohne Medikamentenfreisetzung, Gefäße vom Unterschenkel
39.B2.74 ↔	(Perkutan-)transluminale Implantation von Stents mit Medikamentenfreisetzung, Aortenisthmus		
39.B2.81 ↔	(Perkutan-)transluminale Implantation von Stents mit Medikamentenfreisetzung, andere thorakale Gefäße		
39.B2.A4 ↔	(Perkutan-)transluminale Implantation von Stents mit Medikamentenfreisetzung, A. pulmonalis		
39.B2.C1 ↔	(Perkutan-)transluminale Implantation von Stents mit Medikamentenfreisetzung, andere abdominale und pelvine Arterien		
39.B2.C3 ↔	(Perkutan-)transluminale Implantation von Stents mit Medikamentenfreisetzung, A. iliaca		

39.B3.J7 ↔	(Perkutan-)transluminale Implantation von gecoverten Stents ohne Medikamentenfreisetzung, V. cava	39.B4.JF ↔	(Perkutan-)transluminale Implantation von gecoverten Stents mit Medikamentenfreisetzung, Venen vom Oberschenkel
39.B3.JB ↔	(Perkutan-)transluminale Implantation von gecoverten Stents ohne Medikamentenfreisetzung, andere abdominale und pelvine Venen	39.B4.JI ↔	(Perkutan-)transluminale Implantation von gecoverten Stents mit Medikamentenfreisetzung, V. portae
39.B3.JF ↔	(Perkutan-)transluminale Implantation von gecoverten Stents ohne Medikamentenfreisetzung, Venen vom Oberschenkel	39.B4.L1 ↔	(Perkutan-)transluminale Implantation von gecoverten Stents mit Medikamentenfreisetzung, spinale Gefäße
39.B3.JI ↔	(Perkutan-)transluminale Implantation von gecoverten Stents ohne Medikamentenfreisetzung, V. portae	39.B5.09 ↔	(Perkutan-)transluminale Implantation von ungedeckten Cheatham-Platinum-Stents, sonstige
39.B3.L1 ↔	(Perkutan-)transluminale Implantation von gecoverten Stents ohne Medikamentenfreisetzung, spinale Gefäße	39.B5.11 ↔	(Perkutan-)transluminale Implantation von ungedeckten Cheatham-Platinum-Stents, intrakranielle Gefäße
39.B4.09 ↔	(Perkutan-)transluminale Implantation von gecoverten Stents mit Medikamentenfreisetzung, sonstige	39.B5.22 ↔	(Perkutan-)transluminale Implantation von ungedeckten Cheatham-Platinum-Stents, A. carotis n.n.bez.
39.B4.11 ↔	(Perkutan-)transluminale Implantation von gecoverten Stents mit Medikamentenfreisetzung, intrakranielle Gefäße	39.B5.23 ↔	(Perkutan-)transluminale Implantation von ungedeckten Cheatham-Platinum-Stents, A. carotis communis
39.B4.22 ↔	(Perkutan-)transluminale Implantation von gecoverten Stents mit Medikamentenfreisetzung, A. carotis n.n.bez.	39.B5.25 ↔	(Perkutan-)transluminale Implantation von ungedeckten Cheatham-Platinum-Stents, A. carotis interna extrakraniell
39.B4.23 ↔	(Perkutan-)transluminale Implantation von gecoverten Stents mit Medikamentenfreisetzung, A. carotis communis	39.B5.26 ↔	(Perkutan-)transluminale Implantation von ungedeckten Cheatham-Platinum-Stents, A. carotis interna extrakraniell mit A. carotis communis
39.B4.25 ↔	(Perkutan-)transluminale Implantation von gecoverten Stents mit Medikamentenfreisetzung, A. carotis interna extrakraniell	39.B5.27 ↔	(Perkutan-)transluminale Implantation von ungedeckten Cheatham-Platinum-Stents, A. carotis externa
39.B4.26 ↔	(Perkutan-)transluminale Implantation von gecoverten Stents mit Medikamentenfreisetzung, A. carotis interna extrakraniell mit A. carotis communis	39.B5.31 ↔	(Perkutan-)transluminale Implantation von ungedeckten Cheatham-Platinum-Stents, Gefäße von Schulter und Oberarm
39.B4.27 ↔	(Perkutan-)transluminale Implantation von gecoverten Stents mit Medikamentenfreisetzung, A. carotis externa	39.B5.51 ↔	(Perkutan-)transluminale Implantation von ungedeckten Cheatham-Platinum-Stents, Gefäße von Unterarm
39.B4.28 ↔	(Perkutan-)transluminale Implantation von gecoverten Stents mit Medikamentenfreisetzung, A. vertebralis extrakraniell	39.B5.71 ↔	(Perkutan-)transluminale Implantation von ungedeckten Cheatham-Platinum-Stents, Aorta
39.B4.31 ↔	(Perkutan-)transluminale Implantation von gecoverten Stents mit Medikamentenfreisetzung, Gefäße von Schulter und Oberarm	39.B5.74 ↔	(Perkutan-)transluminale Implantation von ungedeckten Cheatham-Platinum-Stents, Aortenisthmus
39.B4.51 ↔	(Perkutan-)transluminale Implantation von gecoverten Stents mit Medikamentenfreisetzung, Gefäße von Unterarm	39.B5.81 ↔	(Perkutan-)transluminale Implantation von ungedeckten Cheatham-Platinum-Stents, andere thorakale Gefäße
39.B4.81 ↔	(Perkutan-)transluminale Implantation von gecoverten Stents mit Medikamentenfreisetzung, andere thorakale Gefäße	39.B5.C1 ↔	(Perkutan-)transluminale Implantation von ungedeckten Cheatham-Platinum-Stents, andere abdominale und pelvine Arterien
39.B4.C1 ↔	(Perkutan-)transluminale Implantation von gecoverten Stents mit Medikamentenfreisetzung, andere abdominale und pelvine Arterien	39.B5.C3 ↔	(Perkutan-)transluminale Implantation von ungedeckten Cheatham-Platinum-Stents, A. iliaca
39.B4.C3 ↔	(Perkutan-)transluminale Implantation von gecoverten Stents mit Medikamentenfreisetzung, A. iliaca	39.B5.D1 ↔	(Perkutan-)transluminale Implantation von ungedeckten Cheatham-Platinum-Stents, viszerale Gefäße
39.B4.D1 ↔	(Perkutan-)transluminale Implantation von gecoverten Stents mit Medikamentenfreisetzung, viszerale Gefäße	39.B5.G1 ↔	(Perkutan-)transluminale Implantation von ungedeckten Cheatham-Platinum-Stents, Arterien vom Oberschenkel
39.B4.G1 ↔	(Perkutan-)transluminale Implantation von gecoverten Stents mit Medikamentenfreisetzung, Arterien vom Oberschenkel	39.B5.H1 ↔	(Perkutan-)transluminale Implantation von ungedeckten Cheatham-Platinum-Stents, Gefäße vom Unterschenkel
39.B4.H1 ↔	(Perkutan-)transluminale Implantation von gecoverten Stents mit Medikamentenfreisetzung, Gefäße vom Unterschenkel	39.B5.J7 ↔	(Perkutan-)transluminale Implantation von ungedeckten Cheatham-Platinum-Stents, V. cava
39.B4.J7 ↔	(Perkutan-)transluminale Implantation von gecoverten Stents mit Medikamentenfreisetzung, V. cava	39.B5.JB ↔	(Perkutan-)transluminale Implantation von ungedeckten Cheatham-Platinum-Stents, andere abdominale und pelvine Venen
39.B4.JB ↔	(Perkutan-)transluminale Implantation von gecoverten Stents mit Medikamentenfreisetzung, andere abdominale und pelvine Venen	39.B5.JF ↔	(Perkutan-)transluminale Implantation von ungedeckten Cheatham-Platinum-Stents, Venen vom Oberschenkel
		39.B5.JI ↔	(Perkutan-)transluminale Implantation von ungedeckten Cheatham-Platinum-Stents, V. portae
		39.B5.L1 ↔	(Perkutan-)transluminale Implantation von ungedeckten Cheatham-Platinum-Stents, spinale Gefäße

- 39.B6.09 ↔ (Perkutan-)transluminale Implantation von gecoverten Cheatham-Platinum-Stents, sonstige
- 39.B6.11 ↔ (Perkutan-)transluminale Implantation von gecoverten Cheatham-Platinum-Stents, intrakranielle Gefässe
- 39.B6.22 ↔ (Perkutan-)transluminale Implantation von gecoverten Cheatham-Platinum-Stents, A. carotis n.n.bez.
- 39.B6.23 ↔ (Perkutan-)transluminale Implantation von gecoverten Cheatham-Platinum-Stents, A. carotis communis
- 39.B6.25 ↔ (Perkutan-)transluminale Implantation von gecoverten Cheatham-Platinum-Stents, A. carotis interna extrakraniell
- 39.B6.26 ↔ (Perkutan-)transluminale Implantation von gecoverten Cheatham-Platinum-Stents, A. carotis interna extrakraniell mit A. carotis communis
- 39.B6.27 ↔ (Perkutan-)transluminale Implantation von gecoverten Cheatham-Platinum-Stents, A. carotis externa
- 39.B6.31 ↔ (Perkutan-)transluminale Implantation von gecoverten Cheatham-Platinum-Stents, Gefässe von Schulter und Oberarm
- 39.B6.51 ↔ (Perkutan-)transluminale Implantation von gecoverten Cheatham-Platinum-Stents, Gefässe von Unterarm
- 39.B6.71 ↔ (Perkutan-)transluminale Implantation von gecoverten Cheatham-Platinum-Stents, Aorta
- 39.B6.74 ↔ (Perkutan-)transluminale Implantation von gecoverten Cheatham-Platinum-Stents, Aortenisthmus
- 39.B6.81 ↔ (Perkutan-)transluminale Implantation von gecoverten Cheatham-Platinum-Stents, andere thorakale Gefässe
- 39.B6.C1 ↔ (Perkutan-)transluminale Implantation von gecoverten Cheatham-Platinum-Stents, andere abdominale und pelvine Arterien
- 39.B6.C3 ↔ (Perkutan-)transluminale Implantation von gecoverten Cheatham-Platinum-Stents, A. iliaca
- 39.B6.D1 ↔ (Perkutan-)transluminale Implantation von gecoverten Cheatham-Platinum-Stents, viszerale Gefässe
- 39.B6.G1 ↔ (Perkutan-)transluminale Implantation von gecoverten Cheatham-Platinum-Stents, Arterien vom Oberschenkel
- 39.B6.H1 ↔ (Perkutan-)transluminale Implantation von gecoverten Cheatham-Platinum-Stents, Gefässe vom Unterschenkel
- 39.B6.J7 ↔ (Perkutan-)transluminale Implantation von gecoverten Cheatham-Platinum-Stents, V. cava
- 39.B6.JB ↔ (Perkutan-)transluminale Implantation von gecoverten Cheatham-Platinum-Stents, andere abdominale und pelvine Venen
- 39.B6.JF ↔ (Perkutan-)transluminale Implantation von gecoverten Cheatham-Platinum-Stents, Venen vom Oberschenkel
- 39.B6.JI ↔ (Perkutan-)transluminale Implantation von gecoverten Cheatham-Platinum-Stents, V. portae
- 39.B6.L1 ↔ (Perkutan-)transluminale Implantation von gecoverten Cheatham-Platinum-Stents, spinale Gefässe
- 39.B7.09 ↔ (Perkutan-)transluminale Implantation von ungecoverten grosslumige Stents, sonstige
- 39.B7.11 ↔ (Perkutan-)transluminale Implantation von ungecoverten grosslumige Stents, intrakranielle Gefässe
- 39.B7.22 ↔ (Perkutan-)transluminale Implantation von ungecoverten grosslumige Stents, A. carotis n.n.bez.
- 39.B7.23 ↔ (Perkutan-)transluminale Implantation von ungecoverten grosslumige Stents, A. carotis communis
- 39.B7.25 ↔ (Perkutan-)transluminale Implantation von ungecoverten grosslumige Stents, A. carotis interna extrakraniell
- 39.B7.26 ↔ (Perkutan-)transluminale Implantation von ungecoverten grosslumige Stents, A. carotis interna extrakraniell mit A. carotis communis
- 39.B7.27 ↔ (Perkutan-)transluminale Implantation von ungecoverten grosslumige Stents, A. carotis externa
- 39.B7.28 ↔ (Perkutan-)transluminale Implantation von ungecoverten grosslumige Stents, A. vertebralis extrakraniell
- 39.B7.31 ↔ (Perkutan-)transluminale Implantation von ungecoverten grosslumige Stents, Gefässe von Schulter und Oberarm
- 39.B7.51 ↔ (Perkutan-)transluminale Implantation von ungecoverten grosslumige Stents, Gefässe von Unterarm
- 39.B7.71 ↔ (Perkutan-)transluminale Implantation von ungecoverten grosslumige Stents, Aorta
- 39.B7.74 ↔ (Perkutan-)transluminale Implantation von ungecoverten grosslumige Stents, Aortenisthmus
- 39.B7.81 ↔ (Perkutan-)transluminale Implantation von ungecoverten grosslumige Stents, andere thorakale Gefässe
- 39.B7.A4 ↔ (Perkutan-)transluminale Implantation von ungecoverten grosslumige Stents, A. pulmonalis
- 39.B7.C1 ↔ (Perkutan-)transluminale Implantation von ungecoverten grosslumige Stents, andere abdominale und pelvine Arterien
- 39.B7.C3 ↔ (Perkutan-)transluminale Implantation von ungecoverten grosslumige Stents, A. iliaca
- 39.B7.D1 ↔ (Perkutan-)transluminale Implantation von ungecoverten grosslumige Stents, viszerale Gefässe
- 39.B7.G1 ↔ (Perkutan-)transluminale Implantation von ungecoverten grosslumige Stents, Arterien vom Oberschenkel
- 39.B7.H1 ↔ (Perkutan-)transluminale Implantation von ungecoverten grosslumige Stents, Gefässe vom Unterschenkel
- 39.B7.J3 ↔ (Perkutan-)transluminale Implantation von ungecoverten grosslumige Stents, V. pulmonalis
- 39.B7.J7 ↔ (Perkutan-)transluminale Implantation von ungecoverten grosslumige Stents, V. cava
- 39.B7.JB ↔ (Perkutan-)transluminale Implantation von ungecoverten grosslumige Stents, andere abdominale und pelvine Venen
- 39.B7.JF ↔ (Perkutan-)transluminale Implantation von ungecoverten grosslumige Stents, Venen vom Oberschenkel
- 39.B7.JI ↔ (Perkutan-)transluminale Implantation von ungecoverten grosslumige Stents, V. portae
- 39.B7.L1 ↔ (Perkutan-)transluminale Implantation von ungecoverten grosslumige Stents, spinale Gefässe
- 39.B8.09 ↔ (Perkutan-)transluminale Implantation von gecoverten grosslumige Stents, sonstige
- 39.B8.11 ↔ (Perkutan-)transluminale Implantation von gecoverten grosslumige Stents, intrakranielle Gefässe
- 39.B8.22 ↔ (Perkutan-)transluminale Implantation von gecoverten grosslumige Stents, A. carotis n.n.bez.
- 39.B8.23 ↔ (Perkutan-)transluminale Implantation von gecoverten grosslumige Stents, A. carotis communis
- 39.B8.25 ↔ (Perkutan-)transluminale Implantation von gecoverten grosslumige Stents, A. carotis interna extrakraniell
- 39.B8.26 ↔ (Perkutan-)transluminale Implantation von gecoverten grosslumige Stents, A. carotis interna extrakraniell mit A. carotis communis
- 39.B8.27 ↔ (Perkutan-)transluminale Implantation von gecoverten grosslumige Stents, A. carotis externa

39.B8.28 ↔	(Perkutan-)transluminale Implantation von gecoverten grosslumige Stents, A. vertebralis extrakraniell	39.BG.09 ↔	(Perkutan-)transluminale Implantation von aus Einzeldrähnten verwobenen Nitinolstents, sonstige
39.B8.31 ↔	(Perkutan-)transluminale Implantation von gecoverten grosslumige Stents, Gefässe von Schulter und Oberarm	39.BG.31 ↔	(Perkutan-)transluminale Implantation von aus Einzeldrähnten verwobenen Nitinolstents, Gefässe von Schulter und Oberarm
39.B8.51 ↔	(Perkutan-)transluminale Implantation von gecoverten grosslumige Stents, Gefässe von Unterarm	39.BG.81 ↔	(Perkutan-)transluminale Implantation von aus Einzeldrähnten verwobenen Nitinolstents, andere thorakale Gefässe
39.B8.71 ↔	(Perkutan-)transluminale Implantation von gecoverten grosslumige Stents, Aorta	39.BG.C1 ↔	(Perkutan-)transluminale Implantation von aus Einzeldrähnten verwobenen Nitinolstents, andere abdominale und pelvine Arterien
39.B8.74 ↔	(Perkutan-)transluminale Implantation von gecoverten grosslumige Stents, Aortenisthmus	39.BG.C3 ↔	(Perkutan-)transluminale Implantation von aus Einzeldrähnten verwobenen Nitinolstents, A. iliaca
39.B8.81 ↔	(Perkutan-)transluminale Implantation von gecoverten grosslumige Stents, andere thorakale Gefässe	39.BG.G1 ↔	(Perkutan-)transluminale Implantation von aus Einzeldrähnten verwobenen Nitinolstents, Arterien vom Oberschenkel
39.B8.A4 ↔	(Perkutan-)transluminale Implantation von gecoverten grosslumige Stents, A. pulmonalis	39.BG.H1 ↔	(Perkutan-)transluminale Implantation von aus Einzeldrähnten verwobenen Nitinolstents, Gefässe vom Unterschenkel
39.B8.C1 ↔	(Perkutan-)transluminale Implantation von gecoverten grosslumige Stents, andere abdominale und pelvine Arterien	39.BH.09 ↔	(Perkutan-)transluminale Implantation von Stents zur Strömungslaminierung bei Aneurysmen, sonstige
39.B8.C3 ↔	(Perkutan-)transluminale Implantation von gecoverten grosslumige Stents, A. iliaca	39.BH.11 ↔	(Perkutan-)transluminale Implantation von Stents zur Strömungslaminierung bei Aneurysmen, intrakranielle Gefässe
39.B8.D1 ↔	(Perkutan-)transluminale Implantation von gecoverten grosslumige Stents, viszerale Gefässe	39.BH.22 ↔	(Perkutan-)transluminale Implantation von Stents zur Strömungslaminierung bei Aneurysmen, A. carotis n.n.bez.
39.B8.G1 ↔	(Perkutan-)transluminale Implantation von gecoverten grosslumige Stents, Arterien vom Oberschenkel	39.BH.23 ↔	(Perkutan-)transluminale Implantation von Stents zur Strömungslaminierung bei Aneurysmen, A. carotis communis
39.B8.H1 ↔	(Perkutan-)transluminale Implantation von gecoverten grosslumige Stents, Gefässe vom Unterschenkel	39.BH.25 ↔	(Perkutan-)transluminale Implantation von Stents zur Strömungslaminierung bei Aneurysmen, A. carotis interna extrakraniell
39.B8.J3 ↔	(Perkutan-)transluminale Implantation von gecoverten grosslumige Stents, V. pulmonalis	39.BH.26 ↔	(Perkutan-)transluminale Implantation von Stents zur Strömungslaminierung bei Aneurysmen, A. carotis interna extrakraniell mit A. carotis communis
39.B8.J7 ↔	(Perkutan-)transluminale Implantation von gecoverten grosslumige Stents, V. cava	39.BH.27 ↔	(Perkutan-)transluminale Implantation von Stents zur Strömungslaminierung bei Aneurysmen, A. carotis externa
39.B8.JB ↔	(Perkutan-)transluminale Implantation von gecoverten grosslumige Stents, andere abdominale und pelvine Venen	39.BH.28 ↔	(Perkutan-)transluminale Implantation von Stents zur Strömungslaminierung bei Aneurysmen, A. vertebralis extrakraniell
39.B8.JF ↔	(Perkutan-)transluminale Implantation von gecoverten grosslumige Stents, Venen vom Oberschenkel	39.BH.31 ↔	(Perkutan-)transluminale Implantation von Stents zur Strömungslaminierung bei Aneurysmen, Gefässe von Schulter und Oberarm
39.B8.JI ↔	(Perkutan-)transluminale Implantation von gecoverten grosslumige Stents, V. portae	39.BH.51 ↔	(Perkutan-)transluminale Implantation von Stents zur Strömungslaminierung bei Aneurysmen, Gefässe von Unterarm
39.B8.L1 ↔	(Perkutan-)transluminale Implantation von gecoverten grosslumige Stents, spinale Gefässe	39.BH.71 ↔	(Perkutan-)transluminale Implantation von Stents zur Strömungslaminierung bei Aneurysmen, Aorta
39.BA.09 ↔	(Perkutan-)transluminale Implantation von ungecoverten Wachstumsstents, sonstige	39.BH.74 ↔	(Perkutan-)transluminale Implantation von Stents zur Strömungslaminierung bei Aneurysmen, Aortenisthmus
39.BA.A4 ↔	(Perkutan-)transluminale Implantation von ungecoverten Wachstumsstents, A. pulmonalis	39.BH.81 ↔	(Perkutan-)transluminale Implantation von Stents zur Strömungslaminierung bei Aneurysmen, andere thorakale Gefässe
39.BA.J3 ↔	(Perkutan-)transluminale Implantation von ungecoverten Wachstumsstents, V. pulmonalis	39.BH.C1 ↔	(Perkutan-)transluminale Implantation von Stents zur Strömungslaminierung bei Aneurysmen, andere abdominale und pelvine Arterien
39.BB.09 ↔	(Perkutan-)transluminale Implantation von gecoverten Wachstumsstents, sonstige	39.BH.C3 ↔	(Perkutan-)transluminale Implantation von Stents zur Strömungslaminierung bei Aneurysmen, A. iliaca
39.BB.A4 ↔	(Perkutan-)transluminale Implantation von gecoverten Wachstumsstents, A. pulmonalis	39.BH.D1 ↔	(Perkutan-)transluminale Implantation von Stents zur Strömungslaminierung bei Aneurysmen, viszerale Gefässe
39.BB.J3 ↔	(Perkutan-)transluminale Implantation von gecoverten Wachstumsstents, V. pulmonalis	39.BH.G1 ↔	(Perkutan-)transluminale Implantation von Stents zur Strömungslaminierung bei Aneurysmen, Arterien vom Oberschenkel
39.BE ↔	(Perkutan-)transluminale Implantation eines selbstexpandierenden Bifurkationsstents, intrakraniell	39.BH.H1 ↔	(Perkutan-)transluminale Implantation von Stents zur Strömungslaminierung bei Aneurysmen, Gefässe vom Unterschenkel
39.BF.09 ↔	(Perkutan-)transluminale Implantation von selbstexpandierenden Mikrostenstents, sonstige		
39.BF.11 ↔	(Perkutan-)transluminale Implantation von selbstexpandierenden Mikrostenstents, intrakranielle Gefässe		
39.BF.51 ↔	(Perkutan-)transluminale Implantation von selbstexpandierenden Mikrostenstents, Gefässe vom Unterarm		
39.BF.H1 ↔	(Perkutan-)transluminale Implantation von selbstexpandierenden Mikrostenstents, Gefässe vom Unterschenkel		

39.BH.J7 ↔	(Perkutan-)transluminale Implantation von Stents zur Strömungslaminierung bei Aneurysmen, V. cava	40.29.16 ↔	Exzision einzelner mediastinaler Lymphknoten, mit Radionuklidmarkierung und Farbstoffmarkierung
39.BH.JB ↔	(Perkutan-)transluminale Implantation von Stents zur Strömungslaminierung bei Aneurysmen, andere abdominale und pelvine Venen	40.29.19 ↔	(Sentinel-Lymphonodektomie), thorakoskopisch Exzision und Destruktion einzelner mediastinaler Lymphknoten, sonstige
39.BH.JF ↔	(Perkutan-)transluminale Implantation von Stents zur Strömungslaminierung bei Aneurysmen, Venen vom Oberschenkel	40.29.21 ↔	Exzision und Destruktion einzelner paraaortaler Lymphknoten, ohne Markierung, offen chirurgisch
39.BH.JI ↔	(Perkutan-)transluminale Implantation von Stents zur Strömungslaminierung bei Aneurysmen, V. portae	40.29.22 ↔	Exzision einzelner paraaortaler Lymphknoten, mit Radionuklidmarkierung und Farbstoffmarkierung
39.BH.L1 ↔	(Perkutan-)transluminale Implantation von Stents zur Strömungslaminierung bei Aneurysmen, spinale Gefäße	40.29.23 ↔	(Sentinel-Lymphonodektomie), offen chirurgisch Exzision und Destruktion einzelner paraaortaler Lymphknoten, ohne Markierung, laparoskopisch
40.11.10 ↔	Offene (Inzisions-) Biopsie eines mediastinalen, paraaortalen, iliakalen oder pelvinalen Lymphknotens	40.29.24 ↔	Exzision einzelner paraaortalen Lymphknoten, mit Radionuklidmarkierung und Farbstoffmarkierung
40.11.11 ↔	Offene (Inzisions-) Biopsie eines zervikalen, supraclaviculären, axillären oder inguinalen Lymphknotens	40.29.31 ↔	(Sentinel-Lymphonodektomie), laparoskopisch Exzision und Destruktion einzelner iliakaler Lymphknoten, ohne Markierung, offen chirurgisch
40.11.19 ↔	Offene (Inzisions-) Biopsie an lymphatischen Strukturen, sonstige	40.29.32 ↔	Exzision einzelner iliakaler Lymphknoten, mit Radionuklidmarkierung und Farbstoffmarkierung
40.21.10 ↔	Exzision und Destruktion einzelner Lymphknoten und Lymphgefäße, zervikal, ohne Markierung	40.29.33 ↔	(Sentinel-Lymphonodektomie), offen chirurgisch Exzision und Destruktion einzelner iliakaler Lymphknoten, ohne Markierung, laparoskopisch
40.21.11 ↔	Exzision einzelner Lymphknoten und Lymphgefäße, zervikal, mit Radionuklidmarkierung und Farbstoffmarkierung (Sentinel-Lymphonodektomie)	40.29.34 ↔	Exzision einzelner iliakaler Lymphknoten, mit Radionuklidmarkierung und Farbstoffmarkierung
40.21.99 ↔	Exzision und Destruktion einzelner tiefer zervikaler Lymphknoten, sonstige	40.29.70 ↔	(Sentinel-Lymphonodektomie), laparoskopisch Exzision und Destruktion eines Lymphangioms oder Hygroma cysticum
40.22.11 ↔	Exzision und Destruktion einzelner mamma-interna Lymphknoten, ohne Markierung, thorakoskopisch	40.29.81 ↔	Exzision und Destruktion mehrerer abdominaler Lymphknotenstationen (mit Leberbiopsie), offen chirurgisch [Staging-Laparotomie]
40.22.12 ↔	Exzision einzelner mamma-interna Lymphknoten, mit Radionuklidmarkierung und Farbstoffmarkierung (Sentinel-Lymphonodektomie), thorakoskopisch	40.29.82 ↔	Exzision und Destruktion mehrerer abdominaler Lymphknotenstationen (mit Leberbiopsie), laparoskopisch [Staging-Laparoskopie]
40.22.21 ↔	Exzision und Destruktion einzelner mamma-interna Lymphknoten, ohne Markierung, offen chirurgisch	40.29.89 ↔	Exzision und Destruktion mehrerer abdominaler Lymphknotenstationen (mit Leberbiopsie), sonstige
40.22.22 ↔	Exzision einzelner mamma-interna Lymphknoten, mit Radionuklidmarkierung und Farbstoffmarkierung (Sentinel-Lymphonodektomie), offen chirurgisch	40.3X.11 ↔	Regionale Lymphadenektomie als selbstständiger Eingriff, zervikal
40.22.99 ↔	Exzision und Destruktion einzelner mamma-interna Lymphknoten, sonstige	40.3X.12 ↔	Regionale Lymphadenektomie als selbstständiger Eingriff, axillär
40.23.10 ↔	Exzision und Destruktion einzelner axillärer Lymphknoten, ohne Markierung	40.3X.13 ↔	Regionale Lymphadenektomie als selbstständiger Eingriff, paraaortal, pelvin, obturatorisch oder iliakal
40.23.11 ↔	Exzision einzelner axillärer Lymphknoten, mit Radionuklidmarkierung und Farbstoffmarkierung (Sentinel-Lymphonodektomie)	40.3X.14 ↔	Regionale Lymphadenektomie als selbstständiger Eingriff, inguinal, offen chirurgisch
40.23.99 ↔	Exzision und Destruktion einzelner axillärer Lymphknoten, sonstige	40.3X.15 ↔	Regionale Lymphadenektomie als selbstständiger Eingriff, inguinale, laparoskopisch
40.24.10 ↔	Exzision und Destruktion einzelner inguinaler Lymphknoten, ohne Markierung, offen chirurgisch	40.3X.16 ↔	Regionale Lymphadenektomie als selbstständiger Eingriff, mediastinal und peribronchial
40.24.11 ↔	Exzision einzelner inguinaler Lymphknoten, mit Radionuklidmarkierung und Farbstoffmarkierung (Sentinel-Lymphonodektomie), offen chirurgisch	40.3X.19 ↔	Regionale Lymphadenektomie als selbstständiger Eingriff, sonstige
40.24.21 ↔	Exzision und Destruktion einzelner inguinaler Lymphknoten, ohne Markierung, laparoskopisch	40.3X.21 ↔	Regionale Lymphadenektomie im Rahmen eines anderen Eingriffs, zervikal
40.24.22 ↔	Exzision einzelner inguinaler Lymphknoten, mit Radionuklidmarkierung und Farbstoffmarkierung (Sentinel-Lymphonodektomie), laparoskopisch	40.3X.22 ↔	Regionale Lymphadenektomie im Rahmen eines anderen Eingriffs, axillär
40.24.99 ↔	Exzision und Destruktion einzelner inguinaler Lymphknoten, sonstige	40.3X.23 ↔	Regionale Lymphadenektomie im Rahmen eines anderen Eingriffs, paraaortal, pelvin oder iliakal
40.29.09 ↔	Einfache Exzision und Destruktion einer anderen lymphatischen Struktur, sonstige	40.3X.24 ↔	Regionale Lymphadenektomie im Rahmen eines anderen Eingriffs, obturatorisch
40.29.13 ↔	Exzision und Destruktion einzelner mediastinaler Lymphknoten, ohne Markierung, offen chirurgisch	40.3X.25 ↔	Regionale Lymphadenektomie im Rahmen eines anderen Eingriffs, inguinale
40.29.14 ↔	Exzision einzelner mediastinaler Lymphknoten, mit Radionuklidmarkierung und Farbstoffmarkierung (Sentinel-Lymphonodektomie), offen chirurgisch	40.3X.26 ↔	Regionale Lymphadenektomie im Rahmen eines anderen Eingriffs, mediastinal und peribronchial
40.29.15 ↔	Exzision und Destruktion einzelner mediastinaler Lymphknoten, ohne Markierung, thorakoskopisch	40.3X.29 ↔	Regionale Lymphadenektomie im Rahmen eines anderen Eingriffs, sonstige
		40.43.11 ↔	Selektive (funktionelle) Neck dissection, supraomohyoid (Region I-III)
		40.43.12 ↔	Selektive (funktionelle) Neck dissection, lateral (Region II-IV)
		40.43.13 ↔	Selektive (funktionelle) Neck dissection, anterolateral (Region I-IV)
		40.43.14 ↔	Selektive (funktionelle) Neck dissection, posterolateral (Region II-V)

40.43.15 ↔	Selektive (funktionelle) Neck dissection, zentral (Region VI)	54.99.82 ↔	Behebung einer mechanischen Obstruktion von Kathetern einer automatischen, programmierbaren und wiederaufladbaren Pumpe zur kontinuierlichen Aszitesdrainage
40.44 ↔	Radikale Neck dissection	54.99.84 ↔	Wechsel der Katheter einer automatischen, programmierbaren und wiederaufladbaren Pumpe zur kontinuierlichen Aszitesdrainage
40.45 ↔	Erweiterte radikale Neck dissection	54.A1 ↔	Exzision und Destruktion von retroperitoneal gelegenen Gewebe
40.49 ↔	Neck dissection, sonstige	76.11.11 ↔	Offene Biopsie (mit Inzision) an Gesichtsschädelknochen
40.71.11 ↔	Mikrochirurgische lymphovenöse Anastomosierung	76.11.99 ↔	Biopsie an Gesichtsschädelknochen, sonstige
40.71.21 ↔	Transplantation von Lymphknoten mit mikrovaskulärer Anastomose	76.19.11 ↔	Offene Biopsie (mit Inzision) am Kiefergelenk
40.71.31 ↔	Transplantation von peripheren Lymphgefäßen mit mikrovaskulärer Anastomose	76.19.12 ↔	Arthroskopische Biopsie am Kiefergelenk
40.79 ↔	Plastische Rekonstruktion und Transplantation an lymphatischen Strukturen, sonstige	77.01.00 ↔	Sequestrektomie an Skapula, Klavikula, Rippen und Sternum, n.n.bez.
40.9X.20 ↔	Inzision einer Lymphozele	77.01.10 ↔	Sequestrektomie an Skapula und Klavikula, ohne Einlage eines Medikamententrägers
50.12.00 ↔	Offene Biopsie an der Leber, n.n.bez.	77.01.11 ↔	Sequestrektomie an Skapula und Klavikula, mit Einlage eines Medikamententrägers
50.12.09 ↔	Offene Biopsie an der Leber, sonstige	77.01.20 ↔	Sequestrektomie an Rippen und Sternum, ohne Einlage eines Medikamententrägers
50.12.11 ↔	Biopsie an der Leber, durch Exzision, offen chirurgisch	77.01.21 ↔	Sequestrektomie an Rippen und Sternum, mit Einlage eines Medikamententrägers
50.12.12 ↔	Biopsie an der Leber, durch Nadelbiopsie, offen chirurgisch	77.01.99 ↔	Sequestrektomie an Skapula, Klavikula, Rippen und Sternum, sonstige
50.14 ↔	Laparoskopische Leberbiopsie	77.11.10 ↔	Sonstige Knocheninzision ohne Knochendurchtrennung an Skapula und Klavikula, Exploration und Knochenbohrung
53.70 ↔	Operation einer Zwerchfellhernie, abdominaler Zugang, n.n.bez.	77.11.11 ↔	Sonstige Knocheninzision ohne Knochendurchtrennung an Skapula und Klavikula, Fremdkörperentfernung
53.71.11 ↔	Operation einer Zwerchfellhernie, abdominaler Zugang, offen chirurgisch, ohne Implantation von Membranen und Netzen	77.11.12 ↔	Sonstige Knocheninzision ohne Knochendurchtrennung an Skapula und Klavikula, Einlage und Entfernung eines Medikamententrägers
53.71.21 ↔	Operation einer Zwerchfellhernie, abdominaler Zugang, offen chirurgisch, mit Implantation von Membranen und Netzen	77.11.13 ↔	Sonstige Knocheninzision ohne Knochendurchtrennung an Skapula und Klavikula, Drainage
53.72.11 ↔	Operation einer Zwerchfellhernie, laparoskopisch, ohne Implantation von Membranen und Netzen	77.11.20 ↔	Sonstige Knocheninzision ohne Knochendurchtrennung an Rippen und Sternum, Exploration und Knochenbohrung
53.72.21 ↔	Operation einer Zwerchfellhernie, laparoskopisch, mit Implantation von Membranen und Netzen	77.11.21 ↔	Sonstige Knocheninzision ohne Knochendurchtrennung an Rippen und Sternum, Fremdkörperentfernung
53.79 ↔	Operation einer Zwerchfellhernie, abdominaler Zugang, sonstige	77.11.22 ↔	Sonstige Knocheninzision ohne Knochendurchtrennung an Rippen und Sternum, Einlage und Entfernung eines Medikamententrägers
53.80 ↔	Operation einer Zwerchfellhernie, thorakaler und thorakoabdominaler Zugang, n.n.bez.	77.11.23 ↔	Sonstige Knocheninzision ohne Knochendurchtrennung an Rippen und Sternum, Drainage
53.81 ↔	Plikatur des Zwerchfells	77.11.99 ↔	Sonstige Knocheninzision ohne Knochendurchtrennung an Skapula, Klavikula, Rippen und Sternum, sonstige
53.82 ↔	Operation einer parasternalen Hernie	77.21.10 ↔	Keilosteotomie an Skapula
53.83.11 ↔	Operation einer Zwerchfellhernie, thorakaler Zugang, offen chirurgisch, ohne Implantation von Membranen und Netzen	77.21.11 ↔	Keilosteotomie an Klavikula
53.83.21 ↔	Operation einer Zwerchfellhernie, thorakaler Zugang, offen chirurgisch, mit Implantation von Membranen und Netzen	77.21.20 ↔	Keilosteotomie an einer Rippe
53.84.11 ↔	Operation einer Zwerchfellhernie, thorakoskopisch, ohne Implantation von Membranen und Netzen	77.21.21 ↔	Keilosteotomie am Sternum
53.84.21 ↔	Operation einer Zwerchfellhernie, thorakoskopisch, mit Implantation von Membranen und Netzen	77.31.10 ↔	Sonstige Knochendurchtrennung an Skapula
53.85.11 ↔	Operation einer Zwerchfellhernie, thorakoabdominaler Zugang, offen chirurgisch, ohne Implantation von Membranen und Netzen	77.31.11 ↔	Sonstige Knochendurchtrennung an Klavikula
53.85.21 ↔	Operation einer Zwerchfellhernie, thorakoabdominaler Zugang, offen chirurgisch, mit Implantation von Membranen und Netzen	77.31.12 ↔	Komplexe (mehrdimensionale) Osteotomie (mit Achsenkorrektur) an Skapula
53.89 ↔	Operation einer Zwerchfellhernie, thorakaler und thorakoabdominaler Zugang, sonstige	77.31.13 ↔	Komplexe (mehrdimensionale) Osteotomie (mit Achsenkorrektur) an Klavikula
53.9 ↔	Operation einer Hernie, sonstige	77.40.20 ↔	Knochenbiopsie, ohne Angabe der Lokalisation, Offene Knochenbiopsie
54.11 ↔	Probeparotomie	77.41.20 ↔	Knochenbiopsie von Skapula, Klavikula, Rippen und Sternum, Offene Knochenbiopsie
54.21.10 ↔	Laparoskopie, Diagnostische Laparoskopie	77.41.99 ↔	Knochenbiopsie von Skapula, Klavikula, Rippen und Sternum, sonstige
54.99.31 ↔	Debulking über Laparotomie	77.42.20 ↔	Knochenbiopsie am Humerus, Offene Knochenbiopsie
54.99.40 ↔	Revision einer kutaneoperitonealen Fistel (Katheterverweilsystem)		
54.99.50 ↔	Anlegen eines temporären Bauchwandverschlusses		
54.99.51 ↔	Eröffnen und Wiederanlegen eines temporären Bauchwandverschlusses		
54.99.60 ↔	Lumbotomie		
54.99.61 ↔	Relumbotomie		
54.99.81 ↔	Revision ohne Ersatz von Kathetern sowie automatischer, programmierbarer und wiederaufladbarer Pumpe zur kontinuierlichen Aszitesdrainage		

77.42.99 ↔ Knochenbiopsie am Humerus, sonstige	78.11.99 ↔ Anlegen eines Fixateur externe an Skapula, Klavikula, Rippen und Sternum (inkl. Reposition von Frakturen), sonstige
77.43.20 ↔ Knochenbiopsie an Radius und Ulna, Offene Knochenbiopsie	78.12.10 ↔ Geschlossene Reposition einer proximalen Humerusfraktur mit Knochenfixation durch Fixateur externe
77.43.99 ↔ Knochenbiopsie an Radius und Ulna, sonstige	78.12.10 ↔ Geschlossene Reposition einer proximalen Humerusfraktur mit Knochenfixation durch Fixateur externe
77.44.20 ↔ Knochenbiopsie an Karpalia und Metakarpalia, Offene Knochenbiopsie	78.12.11 ↔ Offene Reposition einer proximalen Humerusfraktur mit Knochenfixation durch Fixateur externe
77.44.99 ↔ Knochenbiopsie an Karpalia und Metakarpalia, sonstige	78.12.11 ↔ Offene Reposition einer proximalen Humerusfraktur mit Knochenfixation durch Fixateur externe
77.45.20 ↔ Knochenbiopsie am Femur, Offene Knochenbiopsie	78.12.90 ↔ Geschlossene Reposition einer sonstigen Humerusfraktur mit Knochenfixation durch Fixateur externe
77.45.99 ↔ Knochenbiopsie am Femur, sonstige	78.12.91 ↔ Offene Reposition einer sonstigen Humerusfraktur mit Knochenfixation durch Fixateur externe
77.46.20 ↔ Knochenbiopsie an der Patella, Offene Knochenbiopsie	78.12.99 ↔ Anlegen eines Fixateur externe am Humerus (inkl. Reposition von Frakturen), sonstige
77.46.99 ↔ Knochenbiopsie an der Patella, sonstige	78.13.10 ↔ Geschlossene Reposition einer distalen Radiusfraktur mit Knochenfixation durch Fixateur externe
77.47.20 ↔ Knochenbiopsie an Tibia und Fibula, Offene Knochenbiopsie	78.13.11 ↔ Geschlossene Reposition einer sonstigen Radiusfraktur mit Knochenfixation durch Fixateur externe
77.47.99 ↔ Knochenbiopsie an Tibia und Fibula, sonstige	78.13.12 ↔ Offene Reposition einer distalen Radiusfraktur mit Knochenfixation durch Fixateur externe
77.48.20 ↔ Knochenbiopsie an Tarsalia und Metatarsalia, Offene Knochenbiopsie	78.13.13 ↔ Offene Reposition einer sonstigen Radiusfraktur mit Knochenfixation durch Fixateur externe
77.48.99 ↔ Knochenbiopsie an Tarsalia und Metatarsalia, sonstige	78.13.20 ↔ Geschlossene Reposition einer Ulnafraktur mit Knochenfixation durch Fixateur externe
77.49.41 ↔ Knochenbiopsie an anderen näher bezeichneten Knochen, ausser Gesichtsschädelknochen, Knochenbiopsie an Phalangen des Fusses, Offene Knochenbiopsie	78.13.99 ↔ Anlegen eines Fixateur externe an Radius und Ulna (inkl. Reposition von Frakturen), sonstige
77.49.91 ↔ Knochenbiopsie an anderen näher bezeichneten Knochen, ausser Gesichtsschädelknochen, Offene Knochenbiopsie	78.14.10 ↔ Geschlossene Reposition einer Fraktur an Karpalia und Metakarpalia mit Knochenfixation durch Fixateur externe
77.49.99 ↔ Knochenbiopsie an anderen näher bezeichneten Knochen, ausser Gesichtsschädelknochen, sonstige	78.14.11 ↔ Offene Reposition einer Fraktur an Karpalia und Metakarpalia mit Knochenfixation durch Fixateur externe
77.61.10 ↔ Lokale Exzision und Destruktion von Knochenläsion oder -gewebe an Skapula und Klavikula	78.14.99 ↔ Anlegen eines Fixateur externe an Karpalia und Metakarpalia (inkl. Reposition von Frakturen), sonstige
77.61.11 ↔ Lokale Exzision und Destruktion von Knochenläsion oder -gewebe an einer Rippe	78.15.10 ↔ Offene Reposition einer Schenkelhalsfraktur und proximalen Femurfraktur mit Knochenfixation durch Fixateur externe
77.61.12 ↔ Lokale Exzision und Destruktion von Knochenläsion oder -gewebe am Sternum	78.15.20 ↔ Offene Reposition einer Femurschaftfraktur mit Knochenfixation durch Fixateur externe
77.61.20 ↔ Débridement an Skapula und Klavikula	78.15.30 ↔ Geschlossene Reposition einer distalen Femurfraktur mit Knochenfixation durch Fixateur externe
77.81.11 ↔ Sonstige partielle Knochenresektion an einer Rippe	78.15.31 ↔ Offene Reposition einer distalen Femurfraktur mit Knochenfixation durch Fixateur externe
77.81.12 ↔ Sonstige partielle Knochenresektion am Sternum	78.15.40 ↔ Geschlossene Reposition einer sonstigen Femurfraktur mit Knochenfixation durch Fixateur externe
77.91.11 ↔ Totale Resektion einer Rippe	78.15.99 ↔ Anlegen eines Fixateur externe am Femur (inkl. Reposition von Frakturen), sonstige
77.91.12 ↔ Totale Resektion einer Halsrippe	78.16.10 ↔ Geschlossene Reposition einer Fraktur der Patella mit Knochenfixation durch Fixateur externe
77.91.13 ↔ Totale Resektion des Sternums	78.16.11 ↔ Offene Reposition einer Fraktur der Patella mit Knochenfixation durch Fixateur externe
78.11.10 ↔ Geschlossene Reposition einer Fraktur von Skapula und Klavikula mit Knochenfixation durch Fixateur externe	78.16.99 ↔ Anlegen eines Fixateur externe an der Patella (inkl. Reposition von Frakturen), sonstige
78.11.10 ↔ Geschlossene Reposition einer Fraktur von Skapula und Klavikula mit Knochenfixation durch Fixateur externe	78.17.10 ↔ Geschlossene Reposition einer Fraktur der proximalen Tibia mit Knochenfixation durch Fixateur externe
78.11.11 ↔ Offene Reposition einer einfachen Fraktur von Skapula und Klavikula mit Knochenfixation durch Fixateur externe	78.17.11 ↔ Offene Reposition einer einfachen Fraktur der proximalen Tibia mit Knochenfixation durch Fixateur externe
78.11.11 ↔ Offene Reposition einer einfachen Fraktur von Skapula und Klavikula mit Knochenfixation durch Fixateur externe	78.17.12 ↔ Offene Reposition einer Mehrfragmentfraktur der proximalen Tibia mit Knochenfixation durch Fixateur externe
78.11.12 ↔ Offene Reposition einer Mehrfragmentfraktur von Klavikula und Skapula mit Knochenfixation durch Fixateur externe	
78.11.12 ↔ Offene Reposition einer Mehrfragmentfraktur von Klavikula und Skapula mit Knochenfixation durch Fixateur externe	
78.11.20 ↔ Geschlossene Reposition einer Fraktur von Rippen und Sternum mit Knochenfixation durch Fixateur externe	
78.11.20 ↔ Geschlossene Reposition einer Fraktur von Rippen und Sternum mit Knochenfixation durch Fixateur externe	
78.11.21 ↔ Offene Reposition einer Fraktur von Rippen und Sternum mit Knochenfixation durch Fixateur externe	
78.11.21 ↔ Offene Reposition einer Fraktur von Rippen und Sternum mit Knochenfixation durch Fixateur externe	

78.17.13 ↔	Offene Reposition einer einfachen Tibiaschaftfraktur mit Knochenfixation durch Fixateur externe	78.19.90 ↔	Geschlossene Reposition einer Fraktur sonstiger bezeichneter Knochen mit Knochenfixation durch Fixateur externe
78.17.14 ↔	Offene Reposition einer einfachen Fraktur der distalen Tibia mit Knochenfixation durch Fixateur externe	78.19.91 ↔	Offene Reposition einer Fraktur sonstiger bezeichneter Knochen mit Knochenfixation durch Fixateur externe
78.17.15 ↔	Geschlossene Reposition einer sonstigen Tibiafraktur mit Knochenfixation durch Fixateur externe	78.19.99 ↔	Anlegen eines Fixateur externe an andere näher bezeichnete Knochen, ausser
78.17.16 ↔	Offene Reposition einer Mehrfragmentfraktur sonstiger Teile der Tibia mit Knochenfixation durch Fixateur externe		Gesichtsschädelknochen (Inkl. Reposition von Frakturen), sonstige
78.17.20 ↔	Offene Reposition einer einfachen Fraktur der proximalen Fibula mit Knochenfixation durch Fixateur externe	78.41.20 ↔	Sonstige plastische Rekonstruktion an Rippen und Sternum
78.17.21 ↔	Offene Reposition einer Mehrfragmentfraktur der proximalen Fibula mit Knochenfixation durch Fixateur externe	78.41.30 ↔	Sonstige plastische Rekonstruktion an Skapula, Klavikula, Rippen und Sternum, Implantation von vertikalen expandierbaren prothetischen Titanrippen [VEPTR]
78.17.22 ↔	Offene Reposition einer einfachen Fraktur des Fibulaschafts mit Knochenfixation durch Fixateur externe	78.51.00 ↔	Innere Knochenfixation ohne Reposition der Fraktur an Skapula, Klavikula, Rippen und Sternum, n.n.bez.
78.17.23 ↔	Offene Reposition einer Mehrfragmentfraktur des Fibulaschafts mit Knochenfixation durch Fixateur externe	78.51.10 ↔	Revision von Osteosynthesematerial ohne Materialersatz an Skapula, Klavikula, Rippen und Sternum
78.17.24 ↔	Geschlossene Reposition einer distalen Fibulafraktur mit Knochenfixation durch Fixateur externe	78.51.99 ↔	Innere Knochenfixation ohne Reposition der Fraktur an Skapula, Klavikula, Rippen und Sternum, sonstige
78.17.25 ↔	Offene Reposition einer einfachen Fraktur der distalen Fibula mit Knochenfixation durch Fixateur externe	78.59.00 ↔	Innere Knochenfixation ohne Reposition der Fraktur an anderen näher bezeichneten Knochen, ausser Gesichtsschädelknochen, n.n.bez.
78.17.26 ↔	Offene Reposition einer Mehrfragmentfraktur der distalen Fibula mit Knochenfixation durch Fixateur externe	78.59.90 ↔	Revision von Osteosynthesematerial ohne Materialersatz an anderen näher bezeichneten Knochen, ausser Gesichtsschädelknochen
78.17.27 ↔	Geschlossene Reposition einer sonstigen Fibulafraktur mit Knochenfixation durch Fixateur externe	78.59.99 ↔	Innere Knochenfixation ohne Reposition der Fraktur an anderen näher bezeichneten Knochen, ausser Gesichtsschädelknochen, sonstige
78.17.99 ↔	Anlegen eines Fixateur externe an Tibia und Fibula (inkl. Reposition von Frakturen), sonstige	78.61.05 ↔	Knochenimplantatentfernung an Skapula, Klavikula, Rippen und Sternum, Entfernung eines Knochen(teil)ersatzes an Skapula, Klavikula, Rippen und Sternum
78.18.10 ↔	Geschlossene Reposition einer Kalkaneusfraktur mit Knochenfixation durch Fixateur externe	78.61.11 ↔	Knochenimplantatentfernung an Rippen und Sternum
78.18.11 ↔	Geschlossene Reposition einer Fraktur sonstiger Tarsalia und Metatarsalia mit Knochenfixation durch Fixateur externe	78.91 ↔	Einsetzen eines Knochenwachstumsstimulators an Skapula, Klavikula, Rippen und Sternum
78.18.12 ↔	Offene Reposition einer einfachen Fraktur an sonstigen Tarsalia und Metatarsalia mit Knochenfixation durch Fixateur externe	78.97 ↔	Einsetzen eines Knochenwachstumsstimulators an Tibia und Fibula
78.18.13 ↔	Offene Reposition einer Fraktur an Kalkaneus und Talus mit Knochenfixation durch Fixateur externe	78.99 ↔	Einsetzen eines Knochenwachstumsstimulators an anderen näher bezeichneten Knochen, ausser Gesichtsschädelknochen
78.18.14 ↔	Offene Reposition einer Mehrfragmentfraktur an sonstigen Tarsalia mit Knochenfixation durch Fixateur externe	79.19.10 ↔	Geschlossene Reposition einer Fraktur von Klavikula und Skapula mit innerer Knochenfixation
78.18.15 ↔	Offene Reposition einer Mehrfragmentfraktur an Metatarsalia mit Knochenfixation durch Fixateur externe	79.19.11 ↔	Geschlossene Reposition einer Fraktur von Rippen mit innerer Fixation
78.18.99 ↔	Anlegen eines Fixateur externe an Tarsalia und Metatarsalia (inkl. Reposition von Frakturen), sonstige	79.19.12 ↔	Geschlossene Reposition einer Fraktur von Sternum mit innerer Fixation
78.19.10 ↔	Geschlossene Reposition einer Fraktur von Phalangen der Hand mit Knochenfixation durch Fixateur externe	79.39.10 ↔	Offene Reposition einer einfachen Fraktur von Klavikula und Skapula mit innerer Knochenfixation
78.19.11 ↔	Offene Reposition einer Fraktur von Phalangen der Hand mit Knochenfixation durch Fixateur externe	79.39.11 ↔	Offene Reposition einer Mehrfragmentfraktur von Klavikula und Skapula mit innerer Knochenfixation
78.19.20 ↔	Geschlossene Reposition einer Fraktur des Beckens mit Knochenfixation durch Fixateur externe	79.39.12 ↔	Offene Reposition einer einfachen Fraktur von Rippen mit innerer Fixation
78.19.21 ↔	Offene Reposition einer Fraktur des Acetabulum mit Knochenfixation / Transfixation durch Fixateur externe	79.39.13 ↔	Offene Reposition einer einfachen Fraktur von Sternum mit innerer Fixation
78.19.22 ↔	Offene Reposition einer Fraktur sonstiger Teile des Beckens mit Knochenfixation durch Fixateur externe	79.39.14 ↔	Offene Reposition einer Mehrfragmentfraktur von Rippen mit innerer Fixation
78.19.30 ↔	Geschlossene Reposition einer Fraktur von Phalangen des Fusses mit Knochenfixation durch Fixateur externe	79.39.15 ↔	Offene Reposition einer Mehrfragmentfraktur von Sternum mit innerer Fixation
78.19.31 ↔	Offene Reposition einer Fraktur von Phalangen des Fusses mit Knochenfixation durch Fixateur externe	7A.11.12 ↔	Knochenbiopsie an der Wirbelsäule, offen chirurgisch
		7A.12.24 ↔	Gelenkbiopsie an der Wirbelsäule, offen chirurgisch
		7A.13.13 ↔	Bandscheibenbiopsie, offen chirurgisch
		7A.23 ↔	Knocheninzision an der Wirbelsäule
		7A.25 ↔	Lokale Exzision von Knochenläsion oder -gewebe am Wirbel

7A.A2 ↔	Implantation von mitwachsenden oder expandierenden Systemen, Wirbelsäule	83.13.15 ↔	Inzision einer Sehne, Leisten- und Genitalregion und Gesäss
80.31.20 ↔	Arthroskopische Gelenkbiopsie an der Schulter	83.13.16 ↔	Inzision einer Sehne, Untere Extremität
80.31.30 ↔	Offene Gelenkbiopsie an der Schulter	83.13.20 ↔	Durchtrennung einer Sehne, Kopf und Hals
80.31.99 ↔	Gelenkbiopsie an der Schulter, sonstige	83.13.21 ↔	Durchtrennung einer Sehne, Schulter und Axilla
80.32.20 ↔	Arthroskopische Gelenkbiopsie am Ellenbogen	83.13.22 ↔	Durchtrennung einer Sehne, Oberarm und Ellenbogen
80.32.30 ↔	Offene Gelenkbiopsie am Ellenbogen	83.13.23 ↔	Durchtrennung einer Sehne, Unterarm
80.32.99 ↔	Gelenkbiopsie am Ellenbogen, sonstige	83.13.24 ↔	Durchtrennung einer Sehne, Brustwand, Bauch und Rücken
80.33.20 ↔	Arthroskopische Gelenkbiopsie am Handgelenk	83.13.25 ↔	Durchtrennung einer Sehne, Leisten- und Genitalregion und Gesäss
80.33.30 ↔	Offene Gelenkbiopsie am Handgelenk	83.13.26 ↔	Durchtrennung einer Sehne, Untere Extremität
80.33.99 ↔	Gelenkbiopsie am Handgelenk, sonstige	83.14.10 ↔	Fasziotomie oder Aponeurotomie, Kopf und Hals
80.34.20 ↔	Arthroskopische Gelenkbiopsie an Hand und Finger	83.14.11 ↔	Fasziotomie oder Aponeurotomie, Schulter und Axilla
80.34.30 ↔	Offene Gelenkbiopsie an Hand und Finger	83.14.12 ↔	Fasziotomie oder Aponeurotomie, Oberarm und Ellenbogen
80.34.99 ↔	Gelenkbiopsie an Hand und Finger, sonstige	83.14.13 ↔	Fasziotomie oder Aponeurotomie, Unterarm
80.36.20 ↔	Arthroskopische Gelenkbiopsie am Knie	83.14.14 ↔	Fasziotomie oder Aponeurotomie, Brustwand, Bauch und Rücken
80.36.30 ↔	Offene Gelenkbiopsie am Knie	83.14.15 ↔	Fasziotomie oder Aponeurotomie, Leisten- und Genitalregion und Gesäss
80.36.99 ↔	Gelenkbiopsie am Knie, sonstige	83.14.16 ↔	Fasziotomie oder Aponeurotomie, Untere Extremität
80.37.20 ↔	Arthroskopische Gelenkbiopsie am Sprunggelenk	83.19.10 ↔	Durchtrennung eines Muskels, Kopf und Hals
80.37.30 ↔	Offene Gelenkbiopsie am Sprunggelenk	83.19.11 ↔	Durchtrennung eines Muskels, Schulter und Axilla
80.37.99 ↔	Gelenkbiopsie am Sprunggelenk, sonstige	83.19.12 ↔	Durchtrennung eines Muskels, Oberarm und Ellenbogen
80.38.20 ↔	Arthroskopische Gelenkbiopsie an Fuss und Zehen	83.19.13 ↔	Durchtrennung eines Muskels, Unterarm
80.38.30 ↔	Offene Gelenkbiopsie an Fuss und Zehen	83.19.14 ↔	Durchtrennung eines Muskels, Brustwand, Bauch und Rücken
80.38.99 ↔	Gelenkbiopsie an Fuss und Zehen, sonstige	83.19.15 ↔	Durchtrennung eines Muskels, Leisten- und Genitalregion und Gesäss
80.39.21 ↔	Arthroskopische Gelenkbiopsie am Sternoklavikulargelenk	83.19.16 ↔	Durchtrennung eines Muskels, Untere Extremität
80.39.29 ↔	Sonstige arthroskopische Gelenkbiopsie an anderer bezeichneter Lokalisation	83.19.20 ↔	Desinsertion von Muskel, Sehne und Faszie, Kopf und Hals
80.39.30 ↔	Offene Gelenkbiopsie an anderer bezeichneter Lokalisation	83.19.21 ↔	Desinsertion von Muskel, Sehne und Faszie, Schulter und Axilla
80.39.99 ↔	Gelenkbiopsie an anderer, bezeichneter Lokalisation, sonstige	83.19.22 ↔	Desinsertion von Muskel, Sehne und Faszie, Oberarm und Ellenbogen
83.02.10 ↔	Myotomie, Kopf und Hals	83.19.23 ↔	Desinsertion von Muskel, Sehne und Faszie, Unterarm
83.02.11 ↔	Myotomie, Schulter und Axilla	83.19.24 ↔	Desinsertion von Muskel, Sehne und Faszie, Brustwand, Bauch und Rücken
83.02.12 ↔	Myotomie, Oberarm und Ellenbogen	83.19.25 ↔	Desinsertion von Muskel, Sehne und Faszie, Leisten- und Genitalregion und Gesäss
83.02.13 ↔	Myotomie, Unterarm	83.19.26 ↔	Desinsertion von Muskel, Sehne und Faszie, Untere Extremität
83.02.14 ↔	Myotomie, Brustwand, Bauch und Rücken	83.21.21 ↔	Offene Biopsie am Muskel
83.02.15 ↔	Myotomie, Leisten- und Genitalregion und Gesäss	83.21.30 ↔	Biopsie an den Weichteilen, Biopsie an einem Schleimbeutel
83.02.16 ↔	Myotomie, Untere Extremität	83.31.10 ↔	Exzision einer Läsion an einer Sehnenscheide, Kopf und Hals
83.02.19 ↔	Myotomie, Andere Lokalisation	83.31.11 ↔	Exzision einer Läsion an einer Sehnenscheide, Schulter und Axilla
83.03.10 ↔	Bursotomie, Kopf und Hals	83.31.12 ↔	Exzision einer Läsion an einer Sehnenscheide, Oberarm und Ellenbogen
83.03.11 ↔	Bursotomie, Schulter und Axilla	83.31.13 ↔	Exzision einer Läsion an einer Sehnenscheide, Unterarm
83.03.12 ↔	Bursotomie, Oberarm und Ellenbogen	83.31.14 ↔	Exzision einer Läsion an einer Sehnenscheide, Brustwand, Bauch und Rücken
83.03.13 ↔	Bursotomie, Unterarm	83.31.15 ↔	Exzision einer Läsion an einer Sehnenscheide, Leisten- und Genitalregion und Gesäss
83.03.14 ↔	Bursotomie, Brustwand, Bauch und Rücken	83.31.16 ↔	Exzision einer Läsion an einer Sehnenscheide, Untere Extremität
83.03.15 ↔	Bursotomie, Leisten- und Genitalregion und Gesäss	83.32.10 ↔	Exzision einer Läsion an einem Muskel, Kopf und Hals
83.03.16 ↔	Bursotomie, Untere Extremität	83.32.11 ↔	Exzision einer Läsion an einem Muskel, Schulter und Arm
83.03.19 ↔	Bursotomie, Andere Lokalisation	83.32.12 ↔	Exzision einer Läsion an einem Muskel, Brustwand, Bauch und Rücken
83.09.10 ↔	Fremdkörperentfernung aus Muskel, Sehne oder Faszie, Kopf und Hals		
83.09.11 ↔	Fremdkörperentfernung aus Muskel, Sehne oder Faszie, Schulter und Axilla		
83.09.12 ↔	Fremdkörperentfernung aus Muskel, Sehne oder Faszie, Oberarm und Ellenbogen		
83.09.13 ↔	Fremdkörperentfernung aus Muskel, Sehne oder Faszie, Unterarm		
83.09.14 ↔	Fremdkörperentfernung aus Muskel, Sehne oder Faszie, Brustwand, Bauch und Rücken		
83.09.15 ↔	Fremdkörperentfernung aus Muskel, Sehne oder Faszie, Leisten- und Genitalregion und Gesäss		
83.09.16 ↔	Fremdkörperentfernung aus Muskel, Sehne oder Faszie, Untere Extremität		
83.09.19 ↔	Fremdkörperentfernung aus Muskel, Sehne oder Faszie, Andere Lokalisation		
83.11 ↔	Tenotomie der Achillessehne		
83.12 ↔	Tenotomie der Hüft-Adduktoren		
83.13.10 ↔	Inzision einer Sehne, Kopf und Hals		
83.13.11 ↔	Inzision einer Sehne, Schulter und Axilla		
83.13.12 ↔	Inzision einer Sehne, Oberarm und Ellenbogen		
83.13.13 ↔	Inzision einer Sehne, Unterarm		
83.13.14 ↔	Inzision einer Sehne, Brustwand, Bauch und Rücken		

83.32.13 ↔	Exzision einer Läsion an einem Muskel, Leisten- und Genitalregion und Gesäss	83.49.24 ↔	Kompartmentresektion, Brustwand, Bauch und Rücken
83.32.14 ↔	Exzision einer Läsion an einem Muskel, Untere Extremität	83.49.25 ↔	Kompartmentresektion, Leisten- und Genitalregion und Gesäss
83.32.19 ↔	Exzision einer Läsion an einem Muskel, Andere Lokalisation	83.49.26 ↔	Kompartmentresektion, Untere Extremität
83.39.10 ↔	Exzision einer Läsion an einer Sehne, Kopf und Hals	83.49.29 ↔	Kompartmentresektion, Andere Lokalisation
83.39.11 ↔	Exzision einer Läsion an einer Sehne, Schulter und Arm	83.49.30 ↔	Sonstige Exzision von Weichteilen, Kopf und Hals
83.39.12 ↔	Exzision einer Läsion an einer Sehne, Brustwand, Bauch und Rücken	83.49.31 ↔	Sonstige Exzision von Weichteilen, Schulter und Axilla
83.39.13 ↔	Exzision einer Läsion an einer Sehne, Leisten- und Genitalregion und Gesäss	83.49.32 ↔	Sonstige Exzision von Weichteilen, Oberarm und Ellenbogen
83.39.14 ↔	Exzision einer Läsion an einer Sehne, Untere Extremität	83.49.33 ↔	Sonstige Exzision von Weichteilen, Unterarm
83.39.20 ↔	Exzision einer Läsion an einer Faszie, Kopf und Hals	83.49.34 ↔	Sonstige Exzision von Weichteilen, Brustwand, Bauch und Rücken
83.39.21 ↔	Exzision einer Läsion an einer Faszie, Schulter und Arm	83.49.35 ↔	Sonstige Exzision von Weichteilen, Leisten- und Genitalregion und Gesäss
83.39.22 ↔	Exzision einer Läsion an einer Faszie, Brustwand, Bauch und Rücken	83.49.36 ↔	Sonstige Exzision von Weichteilen, Untere Extremität
83.39.23 ↔	Exzision einer Läsion an einer Faszie, Leisten- und Genitalregion und Gesäss	83.49.39 ↔	Sonstige Exzision von Weichteilen, Andere Lokalisation
83.39.24 ↔	Exzision einer Läsion an einer Faszie, Untere Extremität	83.5X.10 ↔	Bursektomie, Kopf und Hals
83.41 ↔	Exzision einer Sehne zur Transplantation	83.5X.11 ↔	Bursektomie, Schulter und Axilla
83.42.10 ↔	Sonstige Tenonektomie, Kopf und Hals	83.5X.12 ↔	Bursektomie, Oberarm und Ellenbogen
83.42.11 ↔	Sonstige Tenonektomie, Schulter und Axilla	83.5X.13 ↔	Bursektomie, Unterarm
83.42.12 ↔	Sonstige Tenonektomie, Oberarm und Ellenbogen	83.5X.14 ↔	Bursektomie, Brustwand, Bauch und Rücken
83.42.13 ↔	Sonstige Tenonektomie, Unterarm	83.5X.15 ↔	Bursektomie, Leisten- und Genitalregion und Gesäss
83.42.14 ↔	Sonstige Tenonektomie, Brustwand, Bauch und Rücken	83.5X.16 ↔	Bursektomie, Untere Extremität
83.42.15 ↔	Sonstige Tenonektomie, Leisten- und Genitalregion und Gesäss	83.5X.19 ↔	Bursektomie, Andere Lokalisation
83.42.16 ↔	Sonstige Tenonektomie, Untere Extremität	83.61.11 ↔	Naht einer Sehnenscheide, Schulter und Axilla
83.42.19 ↔	Sonstige Tenonektomie, Andere Lokalisation	83.61.12 ↔	Naht einer Sehnenscheide, Oberarm und Ellenbogen
83.44.00 ↔	Sonstige Fasziektomie, n.n.bez.	83.61.13 ↔	Naht einer Sehnenscheide, Unterarm
83.44.10 ↔	Sonstige Fasziektomie, Kopf und Hals	83.61.14 ↔	Naht einer Sehnenscheide, Brustwand, Bauch und Rücken
83.44.11 ↔	Sonstige Fasziektomie, Schulter und Axilla	83.61.15 ↔	Naht einer Sehnenscheide, Leisten- und Genitalregion und Gesäss
83.44.12 ↔	Sonstige Fasziektomie, Oberarm und Ellenbogen	83.61.16 ↔	Naht einer Sehnenscheide, Untere Extremität
83.44.13 ↔	Sonstige Fasziektomie, Unterarm	83.61.19 ↔	Naht einer Sehnenscheide, Andere Lokalisation
83.44.14 ↔	Sonstige Fasziektomie, Brustwand, Bauch und Rücken	83.62.10 ↔	Sekundäre Naht einer Sehne, Kopf und Hals
83.44.15 ↔	Sonstige Fasziektomie, Leisten- und Genitalregion und Gesäss	83.62.11 ↔	Sekundäre Naht einer Sehne, Schulter und Axilla
83.44.16 ↔	Sonstige Fasziektomie, Untere Extremität	83.62.12 ↔	Sekundäre Naht einer Sehne, Oberarm und Ellenbogen
83.44.19 ↔	Sonstige Fasziektomie, Andere Lokalisation	83.62.13 ↔	Sekundäre Naht einer Sehne, Unterarm
83.44.99 ↔	Sonstige Fasziektomie, sonstige	83.62.14 ↔	Sekundäre Naht einer Sehne, Brustwand, Bauch und Rücken
83.45.10 ↔	Sonstige Myektomie, Kopf und Hals	83.62.15 ↔	Sekundäre Naht einer Sehne, Leisten- und Genitalregion und Gesäss
83.45.11 ↔	Sonstige Myektomie, Schulter und Axilla	83.62.16 ↔	Sekundäre Naht einer Sehne, Untere Extremität
83.45.12 ↔	Sonstige Myektomie, Oberarm und Ellenbogen	83.62.19 ↔	Sekundäre Naht einer Sehne, Andere Lokalisation
83.45.13 ↔	Sonstige Myektomie, Unterarm	83.64.10 ↔	Sonstige Naht einer Sehne, Kopf und Hals
83.45.14 ↔	Sonstige Myektomie, Brustwand, Bauch und Rücken	83.64.11 ↔	Sonstige Naht einer Sehne, Schulter und Axilla
83.45.15 ↔	Sonstige Myektomie, Leisten- und Genitalregion und Gesäss	83.64.12 ↔	Sonstige Naht einer Sehne, Oberarm und Ellenbogen
83.45.16 ↔	Sonstige Myektomie, Untere Extremität	83.64.13 ↔	Sonstige Naht einer Sehne, Unterarm
83.45.19 ↔	Sonstige Myektomie, Andere Lokalisation	83.64.14 ↔	Sonstige Naht einer Sehne, Brustwand, Bauch und Rücken
83.49.10 ↔	Exzision einer Sehnenscheide, Kopf und Hals	83.64.15 ↔	Sonstige Naht einer Sehne, Leisten- und Genitalregion und Gesäss
83.49.11 ↔	Exzision einer Sehnenscheide, Schulter und Axilla	83.64.16 ↔	Sonstige Naht einer Sehne, Untere Extremität
83.49.12 ↔	Exzision einer Sehnenscheide, Oberarm und Ellenbogen	83.64.19 ↔	Sonstige Naht einer Sehne, Andere Lokalisation
83.49.13 ↔	Exzision einer Sehnenscheide, Unterarm	83.65.10 ↔	Sonstige Naht an Muskel oder Faszie, Kopf und Hals
83.49.14 ↔	Exzision einer Sehnenscheide, Brustwand und Rücken	83.65.11 ↔	Sonstige Naht an Muskel oder Faszie, Schulter und Axilla
83.49.15 ↔	Exzision einer Sehnenscheide, Leisten- und Genitalregion und Gesäss	83.65.12 ↔	Sonstige Naht an Muskel oder Faszie, Oberarm und Ellenbogen
83.49.16 ↔	Exzision einer Sehnenscheide, Untere Extremität	83.65.13 ↔	Sonstige Naht an Muskel oder Faszie, Unterarm
83.49.20 ↔	Kompartmentresektion, Kopf und Hals	83.65.14 ↔	Sonstige Naht an Muskel oder Faszie, Brustwand, Bauch und Rücken
83.49.21 ↔	Kompartmentresektion, Schulter und Axilla	83.65.15 ↔	Sonstige Naht an Muskel oder Faszie, Leisten- und Genitalregion und Gesäss
83.49.22 ↔	Kompartmentresektion, Oberarm und Ellenbogen	83.65.16 ↔	Sonstige Naht an Muskel oder Faszie, Untere Extremität
83.49.23 ↔	Kompartmentresektion, Unterarm	83.72.10 ↔	Sehnenrückverlagerung, Kopf und Hals

83.72.11 ↔ Sehnenrückverlagerung, Schulter und Axilla	83.87.10 ↔ Muskelplastik, Kopf und Hals
83.72.12 ↔ Sehnenrückverlagerung, Oberarm und Ellenbogen	83.87.11 ↔ Muskelplastik, Schulter und Axilla
83.72.13 ↔ Sehnenrückverlagerung, Unterarm	83.87.12 ↔ Muskelplastik, Oberarm und Ellenbogen
83.72.14 ↔ Sehnenrückverlagerung, Brustwand, Bauch und Rücken	83.87.13 ↔ Muskelplastik, Unterarm
83.72.15 ↔ Sehnenrückverlagerung, Leisten- und Genitalregion und Gesäss	83.87.14 ↔ Muskelplastik, Brustwand, Bauch und Rücken
83.72.16 ↔ Sehnenrückverlagerung, Untere Extremität	83.87.15 ↔ Muskelplastik, Leisten- und Genitalregion und Gesäss
83.73.10 ↔ Reinsertion einer Sehne, Kopf und Hals	83.87.16 ↔ Muskelplastik, Untere Extremität
83.73.11 ↔ Reinsertion einer Sehne, Schulter und Axilla	83.88.10 ↔ Augmentation einer Sehne, Kopf und Hals
83.73.12 ↔ Reinsertion einer Sehne, Oberarm und Ellenbogen	83.88.11 ↔ Augmentation einer Sehne, Schulter und Axilla
83.73.13 ↔ Reinsertion einer Sehne, Unterarm	83.88.12 ↔ Augmentation einer Sehne, Oberarm und Ellenbogen
83.73.14 ↔ Reinsertion einer Sehne, Brustwand, Bauch und Rücken	83.88.13 ↔ Augmentation einer Sehne, Unterarm
83.73.15 ↔ Reinsertion einer Sehne, Leisten- und Genitalregion und Gesäss	83.88.14 ↔ Augmentation einer Sehne, Brustwand, Bauch und Rücken
83.73.16 ↔ Reinsertion einer Sehne, Untere Extremität	83.88.15 ↔ Augmentation einer Sehne, Leisten- und Genitalregion und Gesäss
83.73.19 ↔ Reinsertion einer Sehne, Andere Lokalisation	83.88.16 ↔ Augmentation einer Sehne, Untere Extremität
83.74.10 ↔ Reinsertion eines Muskels, Kopf und Hals	83.88.19 ↔ Augmentation einer Sehne, Andere Lokalisation
83.74.11 ↔ Reinsertion eines Muskels, Schulter und Axilla	83.88.20 ↔ Sehnersatzplastik, Kopf und Hals
83.74.12 ↔ Reinsertion eines Muskels, Oberarm und Ellenbogen	83.88.21 ↔ Sehnersatzplastik, Schulter und Axilla
83.74.13 ↔ Reinsertion eines Muskels, Unterarm	83.88.22 ↔ Sehnersatzplastik, Oberarm und Ellenbogen
83.74.14 ↔ Reinsertion eines Muskels, Brustwand, Bauch und Rücken	83.88.23 ↔ Sehnersatzplastik, Unterarm
83.74.15 ↔ Reinsertion eines Muskels, Leisten- und Genitalregion	83.88.24 ↔ Sehnersatzplastik, Brustwand, Bauch und Rücken
83.74.16 ↔ Reinsertion eines Muskels, Untere Extremität	83.88.25 ↔ Sehnersatzplastik, Leisten- und Genitalregion und Gesäss
83.74.19 ↔ Reinsertion eines Muskels, Andere Lokalisation	83.88.26 ↔ Sehnersatzplastik, Untere Extremität
83.77.10 ↔ Muskeltransfer oder -transplantation, Kopf und Hals	83.88.29 ↔ Sehnersatzplastik, Andere Lokalisation
83.77.11 ↔ Muskeltransfer oder -transplantation, Schulter und Axilla	83.88.30 ↔ Schaffung eines Sehnentransplantatlagers, Kopf und Hals
83.77.12 ↔ Muskeltransfer oder -transplantation, Oberarm und Ellenbogen	83.88.31 ↔ Schaffung eines Sehnentransplantatlagers, Schulter und Axilla
83.77.13 ↔ Muskeltransfer oder -transplantation, Unterarm	83.88.32 ↔ Schaffung eines Sehnentransplantatlagers, Oberarm und Ellenbogen
83.77.14 ↔ Muskeltransfer oder -transplantation, Brustwand, Bauch und Rücken	83.88.33 ↔ Schaffung eines Sehnentransplantatlagers, Unterarm
83.77.15 ↔ Muskeltransfer oder -transplantation, Leisten- und Genitalregion und Gesäss	83.88.34 ↔ Schaffung eines Sehnentransplantatlagers, Brustwand, Bauch und Rücken
83.77.16 ↔ Muskeltransfer oder -transplantation, Untere Extremität	83.88.35 ↔ Schaffung eines Sehnentransplantatlagers, Leisten- und Genitalregion und Gesäss
83.77.19 ↔ Muskeltransfer oder -transplantation, Andere Lokalisation	83.88.36 ↔ Schaffung eines Sehnentransplantatlagers, Untere Extremität
83.85.10 ↔ Verlängerung von Muskel oder Sehne, Kopf und Hals	83.88.39 ↔ Schaffung eines Sehnentransplantatlagers, Andere Lokalisation
83.85.11 ↔ Verlängerung von Muskel oder Sehne, Schulter und Axilla	83.88.40 ↔ Tenodese, Kopf und Hals
83.85.12 ↔ Verlängerung von Muskel oder Sehne, Oberarm und Ellenbogen	83.88.41 ↔ Tenodese, Schulter und Axilla
83.85.13 ↔ Verlängerung von Muskel oder Sehne, Unterarm	83.88.42 ↔ Tenodese, Oberarm und Ellenbogen
83.85.14 ↔ Verlängerung von Muskel oder Sehne, Brustwand, Bauch und Rücken	83.88.43 ↔ Tenodese, Unterarm
83.85.15 ↔ Verlängerung von Muskel oder Sehne, Leisten- und Genitalregion und Gesäss	83.88.44 ↔ Tenodese, Brustwand, Bauch und Rücken
83.85.16 ↔ Verlängerung von Muskel oder Sehne, Untere Extremität	83.88.45 ↔ Tenodese, Leisten- und Genitalregion und Gesäss
83.85.19 ↔ Verlängerung von Muskel oder Sehne, Andere Lokalisation	83.88.46 ↔ Tenodese, Untere Extremität
83.85.20 ↔ Verkürzung von Muskel oder Sehne, Kopf und Hals	83.88.49 ↔ Tenodese, Andere Lokalisation
83.85.21 ↔ Verkürzung von Muskel oder Sehne, Schulter und Axilla	83.88.90 ↔ Sonstige plastische Operationen an der Sehne, Kopf und Hals
83.85.22 ↔ Verkürzung von Muskel oder Sehne, Oberarm und Ellenbogen	83.88.91 ↔ Sonstige plastische Operationen an der Sehne, Schulter und Axilla
83.85.23 ↔ Verkürzung von Muskel oder Sehne, Unterarm	83.88.92 ↔ Sonstige plastische Operationen an der Sehne, Oberarm und Ellenbogen
83.85.24 ↔ Verkürzung von Muskel oder Sehne, Brustwand, Bauch und Rücken	83.88.93 ↔ Sonstige plastische Operationen an der Sehne, Unterarm
83.85.25 ↔ Verkürzung von Muskel oder Sehne, Leisten- und Genitalregion und Gesäss	83.88.94 ↔ Sonstige plastische Operationen an der Sehne, Brustwand, Bauch und Rücken
83.85.26 ↔ Verkürzung von Muskel oder Sehne, Untere Extremität	83.88.95 ↔ Sonstige plastische Operationen an der Sehne, Leisten- und Genitalregion und Gesäss
83.85.29 ↔ Verkürzung von Muskel oder Sehne, Andere Lokalisation	83.88.96 ↔ Sonstige plastische Operationen an der Sehne, Untere Extremität
83.86 ↔ Quadrizepssehnen-Rekonstruktion	83.89.10 ↔ Verlängerung, Verkürzung und Doppelung einer Faszie, Kopf und Hals
	83.89.11 ↔ Verlängerung, Verkürzung und Doppelung einer Faszie, Schulter und Axilla
	83.89.12 ↔ Verlängerung, Verkürzung und Doppelung einer Faszie, Oberarm und Ellenbogen

83.89.13 ↔	Verlängerung, Verkürzung und Doppelung einer Faszie, Unterarm	83.99.25 ↔	Andere Operationen an Muskel, Faszie und Bursa, Leisten- und Genitalregion und Gesäss
83.89.14 ↔	Verlängerung, Verkürzung und Doppelung einer Faszie, Brustwand, Bauch und Rücken	83.99.26 ↔	Andere Operationen an Muskel, Faszie und Bursa, Untere Extremität
83.89.15 ↔	Verlängerung, Verkürzung und Doppelung einer Faszie, Leisten- und Genitalregion und Gesäss	83.99.30 ↔	Revision ohne Ersatz eines Skelettmuskelstimulators
83.89.16 ↔	Verlängerung, Verkürzung und Doppelung einer Faszie, Untere Extremität	84.53.00 ↔	Implantation von interner Verlängerungsvorrichtung der Extremitäten mit kinetischer Traktion, n.n.bez.
83.89.20 ↔	Deckung eines Defekts an einer Faszie, Kopf und Hals	84.53.10 ↔	Implantation eines nicht motorisierten internen Verlängerungs- oder Knochentransportsystem
83.89.21 ↔	Deckung eines Defekts an einer Faszie, Schulter und Axilla	84.53.11 ↔	Implantation eines motorisierten internen Verlängerungs- oder Knochentransportsystem
83.89.22 ↔	Deckung eines Defekts an einer Faszie, Oberarm und Ellenbogen	84.53.99 ↔	Implantation von interner Verlängerungsvorrichtung der Extremitäten mit kinetischer Traktion, sonstige
83.89.23 ↔	Deckung eines Defekts an einer Faszie, Unterarm	84.54 ↔	Implantation von sonstiger internen Verlängerungsvorrichtung der Extremitäten
83.89.24 ↔	Deckung eines Defekts an einer Faszie, Brustwand, Bauch und Rücken	85.2C.12 ↔	Chirurgisches Débridement an der Mamma durch Exzision in lokaler Infiltrationsanästhesie, Regional- oder Allgemeinanästhesie, grossflächig
83.89.25 ↔	Deckung eines Defekts an einer Faszie, Leisten- und Genitalregion und Gesäss	86.2A.31 ↔	Chirurgisches Débridement, grosser Ausdehnung, am Kopf
83.89.26 ↔	Deckung eines Defekts an einer Faszie, untere Extremität	86.2A.36 ↔	Chirurgisches Débridement, grosser Ausdehnung, an der Hand
83.89.90 ↔	Sonstige plastische Operationen an der Faszie, Kopf und Hals	86.2A.3D ↔	Chirurgisches Débridement, grosser Ausdehnung, am Fuss
83.89.91 ↔	Sonstige plastische Operationen an der Faszie, Schulter und Axilla	86.2A.3E ↔	Chirurgisches Débridement, grosser Ausdehnung, an anderer Lokalisation
83.89.92 ↔	Sonstige plastische Operationen an der Faszie, Oberarm und Ellenbogen	86.42.17 ↔	Radikale und grossflächige Exzision von Läsion oder Gewebe an Haut und Subkutangewebe, mit primärem Wundverschluss, an Brustwand und Rücken
83.89.93 ↔	Sonstige plastische Operationen an der Faszie, Unterarm	86.84.21 ↔	Korrektur einer Narbenkontraktur oder Bride am Kopf
83.89.94 ↔	Sonstige plastische Operationen an der Faszie, Brustwand, Bauch und Rücken	86.84.26 ↔	Korrektur einer Narbenkontraktur oder Bride an der Hand
83.89.95 ↔	Sonstige plastische Operationen an der Faszie, Leisten- und Genitalregion und Gesäss	86.84.2D ↔	Korrektur einer Narbenkontraktur oder Bride am Fuss
83.89.96 ↔	Sonstige plastische Operationen an der Faszie, Untere Extremität	86.84.2E ↔	Korrektur einer Narbenkontraktur oder Bride an anderer Lokalisation
83.91.10 ↔	Lösung von Adhäsionen von Muskel, Sehne, Faszie und Bursa, Kopf und Hals	86.88.11 ↔	Operative Anlage oder Wechsel eines Systems zur Vakuumversiegelung in Regional- oder Allgemeinanästhesie, tiefreichend, an Knochen und Gelenken der Extremitäten
83.91.11 ↔	Lösung von Adhäsionen von Muskel, Sehne, Faszie und Bursa, Schulter und Axilla	86.88.12 ↔	Operative Anlage oder Wechsel eines Systems zur Vakuumversiegelung in Regional- oder Allgemeinanästhesie, tiefreichend, an Thorax, Mediastinum und Sternum
83.91.12 ↔	Lösung von Adhäsionen von Muskel, Sehne, Faszie und Bursa, Oberarm und Ellenbogen	86.88.13 ↔	Operative Anlage oder Wechsel eines Systems zur Vakuumversiegelung in Regional- oder Allgemeinanästhesie, am offenen Abdomen
83.91.13 ↔	Lösung von Adhäsionen von Muskel, Sehne, Faszie und Bursa, Unterarm	86.88.14 ↔	Operative Anlage oder Wechsel eines Systems zur Vakuumversiegelung in Regional- oder Allgemeinanästhesie, endorektal
83.91.14 ↔	Lösung von Adhäsionen von Muskel, Sehne, Faszie und Bursa, Brustwand, Bauch und Rücken	86.88.15 ↔	Operative Anlage oder Wechsel eines Systems zur Vakuumversiegelung in Regional- oder Allgemeinanästhesie, an Haut und Subkutangewebe
83.91.15 ↔	Lösung von Adhäsionen von Muskel, Sehne, Faszie und Bursa, Leisten- und Genitalregion und Gesäss	86.88.16 ↔	Operative Anlage oder Wechsel eines Systems zur Vakuumversiegelung in Regional- oder Allgemeinanästhesie, an anderer Lokalisation
83.91.16 ↔	Lösung von Adhäsionen von Muskel, Sehne, Faszie und Bursa, Untere Extremität	86.88.17 ↔	Operative Anlage oder Wechsel eines Systems zur Vakuumversiegelung in Regional- oder Allgemeinanästhesie, tiefreichend, an Rücken (zervikal bis sakral)
83.99.10 ↔	Andere Operationen an Sehnen, Kopf und Hals	86.88.18 ↔	Operative Anlage oder Wechsel eines Systems zur Vakuumversiegelung in Regional- oder Allgemeinanästhesie, tiefreichend, an Becken, Vulva, Perineum
83.99.11 ↔	Andere Operationen an Sehnen, Schulter und Axilla		
83.99.12 ↔	Andere Operationen an Sehnen, Oberarm und Ellenbogen		
83.99.13 ↔	Andere Operationen an Sehnen, Unterarm		
83.99.14 ↔	Andere Operationen an Sehnen, Brustwand, Bauch und Rücken		
83.99.15 ↔	Andere Operationen an Sehnen, Leisten- und Genitalregion und Gesäss		
83.99.16 ↔	Andere Operationen an Sehnen, Untere Extremität		
83.99.20 ↔	Andere Operationen an Muskel, Faszie und Bursa, Kopf und Hals		
83.99.21 ↔	Andere Operationen an Muskel, Faszie und Bursa, Schulter und Axilla		
83.99.22 ↔	Andere Operationen an Muskel, Faszie und Bursa, Oberarm und Ellenbogen		
83.99.23 ↔	Andere Operationen an Muskel, Faszie und Bursa, Unterarm		
83.99.24 ↔	Andere Operationen an Muskel, Faszie und Bursa, Brustwand, Bauch und Rücken		

Prozedur E02-2

- 86.2A.21 †↔ Chirurgisches Débridement, mittlerer Ausdehnung, am Kopf
 86.2A.26 †↔ Chirurgisches Débridement, mittlerer Ausdehnung, an der Hand
 86.2A.2D †↔ Chirurgisches Débridement, mittlerer Ausdehnung, am Fuss
 86.2A.2E †↔ Chirurgisches Débridement, mittlerer Ausdehnung, an anderer Lokalisation

Prozedur E02-3

- 86.0B.11 †↔ Implantation eines Medikamententrägers an Haut und Subkutangewebe

Prozedur E02-4

- 39.29.51 ↔ Arteriovenöser Shunt [AV-Fistel] an Gefässen der unteren Extremität, perkutan-transluminal, durch Einlage von Stent-Grafts zur Arterialisierung
 39.75.16 ↔ Perkutan-transluminale Gefässintervention sonstige Gefässe, selektive Thrombolysse, ultraschallunterstützt

Prozedur E02-5

- 00.4B.11 ↔ PTKI an Arterien der oberen Extremität oder Schulter
 00.4B.12 ↔ PTKI an der Aorta
 00.4B.13 ↔ PTKI an Lungengefässen
 00.4B.14 ↔ PTKI an anderen thorakalen Arterien
 00.4B.15 ↔ PTKI an viszeralen Arterien
 00.4B.16 ↔ PTKI an der A. renalis
 00.4B.17 ↔ PTKI an anderen abdominalen Arterien
 00.4B.18 ↔ PTKI an Oberschenkel- Arterien und A. poplitea
 00.4B.19 ↔ PTKI an Arterien an anderer Lokalisation
 00.4B.1A ↔ PTKI an Unterschenkel- Arterien
 00.4B.21 ↔ PTKI an Venen der oberen Extremität oder Schulter
 00.4B.22 ↔ PTKI an der V. Cava
 00.4B.23 ↔ PTKI an anderen thorakalen Venen
 00.4B.24 ↔ PTKI an Lebervenen
 00.4B.25 ↔ PTKI an viszeralen Venen
 00.4B.26 ↔ PTKI an anderen abdominalen Venen
 00.4B.27 ↔ PTKI an Oberschenkel- Venen
 00.4B.28 ↔ PTKI an Unterschenkel- Venen
 00.4B.29 ↔ PTKI an Venen, sonstige
 00.4B.31 ↔ PTKI an der V. saphena magna
 00.4B.32 ↔ PTKI an der V. saphena parva
 00.4B.33 ↔ PTKI an epifaszialen Seitenäste des Beines
 00.4B.34 ↔ PTKI an epifaszialen Armmenen
 00.4B.39 ↔ PTKI an epifaszialen Venen, sonstige
 00.4B.41 ↔ PTKI an künstlich angelegten Gefässen der oberen Extremität oder Schulter
 00.4B.42 ↔ PTKI an venösen oder Kunststoff- Dialyse-Shunts
 00.4B.43 ↔ PTKI an thorakalen künstlich angelegten Gefässen
 00.4B.44 ↔ PTKI an abdominalen künstlich angelegten Gefässen
 00.4B.45 ↔ PTKI an künstlich angelegten Gefässen am Oberschenkel und popliteal
 00.4B.46 ↔ PTKI an künstlich angelegten Gefässen am Unterschenkel
 00.4B.49 ↔ PTKI an künstlich angelegten Gefässen an anderer Lokalisation
 28.2X.00 ↔ Tonsillektomie ohne Adenoidektomie, n.n.bez.
 28.2X.10 ↔ Partielle Resektion der Tonsille [Tonsillotomie] ohne Adenoidektomie
 28.2X.11 ↔ Totale Tonsillektomie ohne Adenoidektomie
 28.2X.12 ↔ Abszessonsillektomie
 28.2X.99 ↔ Tonsillektomie ohne Adenoidektomie, sonstige
 28.4 ↔ Exzision eines Tonsillenrestes
 30.21 ↔ Epiglottidektomie
 30.22.00 ↔ Chordektomie, n.n.bez.
 30.22.10 ↔ Chordektomie, endolaryngeal
 30.22.11 ↔ Chordektomie, durch Thyreotomie
 30.22.99 ↔ Chordektomie, sonstige
 30.29.00 ↔ Sonstige partielle Laryngektomie, n.n.bez.
 30.29.10 ↔ Cricohyoidoepiglottopexie [CHEP]
 30.29.11 ↔ Cricohyoidopexie [CHP]
 30.29.20 ↔ Partielle Larynx-Pharynx-Resektion
 30.29.21 ↔ Partielle Laryngektomie frontale (Huet)
 30.29.22 ↔ Partielle Laryngektomie frontolaterale (Leroux-Robert)
 30.29.30 ↔ Arytenoidektomie
 30.29.99 ↔ Sonstige partielle Laryngektomie, sonstige
 30.4X.00 ↔ Radikale Laryngektomie, n.n.bez.
 30.4X.10 ↔ Radikale Laryngektomie, mit Pharyngektomie, ohne Rekonstruktion
 30.4X.11 ↔ Radikale Laryngektomie, mit Pharyngektomie, Rekonstruktion mit lokaler Schleimhaut
 30.4X.12 ↔ Radikale Laryngektomie, mit Pharyngektomie, Rekonstruktion mit nicht vaskularisiertem Transplantat
 30.4X.13 ↔ Radikale Laryngektomie, mit Pharyngektomie, Rekonstruktion mit gestieltem regionalen Lappen
 30.4X.14 ↔ Radikale Laryngektomie, mit Pharyngektomie, Rekonstruktion mit gestieltem Lappen
 30.4X.15 ↔ Radikale Laryngektomie, mit Pharyngektomie, Rekonstruktion mit freiem mikrovaskulär-anastomosierten Transplantat
 30.4X.16 ↔ Radikale Laryngektomie, mit Pharyngektomie, Rekonstruktion mit freiem Darmtransplantat
 30.4X.17 ↔ Radikale Laryngektomie, mit Pharyngektomie, Rekonstruktion mit Magenhochzug
 30.4X.19 ↔ Radikale Laryngektomie, mit Pharyngektomie, sonstige Rekonstruktion
 30.4X.20 ↔ Radikale Laryngektomie, mit Pharyngektomie sowie Schilddrüsenresektion, ohne Rekonstruktion
 30.4X.21 ↔ Radikale Laryngektomie, mit Pharyngektomie sowie Schilddrüsenresektion, Rekonstruktion mit lokaler Schleimhaut
 30.4X.22 ↔ Radikale Laryngektomie, mit Pharyngektomie sowie Schilddrüsenresektion, Rekonstruktion mit nicht vaskularisiertem Transplantat
 30.4X.23 ↔ Radikale Laryngektomie, mit Pharyngektomie sowie Schilddrüsenresektion, Rekonstruktion mit gestieltem regionalen Lappen
 30.4X.24 ↔ Radikale Laryngektomie, mit Pharyngektomie sowie Schilddrüsenresektion, Rekonstruktion mit gestieltem Lappen
 30.4X.25 ↔ Radikale Laryngektomie, mit Pharyngektomie sowie Schilddrüsenresektion, Rekonstruktion mit freiem mikrovaskulär-anastomosierten Transplantat
 30.4X.26 ↔ Radikale Laryngektomie, mit Pharyngektomie sowie Schilddrüsenresektion, Rekonstruktion mit freiem Darmtransplantat

30.4X.27 ↔ Radikale Laryngektomie, mit Pharyngektomie sowie Schilddrüsenresektion, Rekonstruktion mit Magenhochzug	38.7X.19 ↔ Unterbrechung der Vena cava, offen chirurgisch, sonstige
30.4X.29 ↔ Radikale Laryngektomie, mit Pharyngektomie sowie Schilddrüsenresektion, sonstige Rekonstruktion	38.7X.21 ↔ Einsetzen eines Embolie-Protektionssystems in die Vena cava, perkutan-transluminal
30.4X.99 ↔ Radikale Laryngektomie, sonstige	39.29.51 ↔ Arteriovenöser Shunt [AV-Fistel] an Gefässen der unteren Extremität, perkutan-transluminal, durch Einlage von Stent-Grafts zur Arterialisierung
33.71.11 †↔ Endoskopisches Einsetzen von Bronchialventil(en), ein Ventil	39.29.59 ↔ Arteriovenöser Shunt [AV-Fistel] an Gefässen der unteren Extremität, perkutan-transluminal, sonstige
33.71.12 †↔ Endoskopisches Einsetzen von Bronchialventil(en), zwei Ventile	39.52.99 ↔ Sonstige Korrektur eines Aneurysmas, sonstige
33.71.13 †↔ Endoskopisches Einsetzen von Bronchialventil(en), drei Ventile	39.71.00 ↔ Endovaskuläre Implantation eines Stent-Grafts [Stent-Prothesen] an der abdominalen Aorta, n.n.bez.
33.71.14 †↔ Endoskopisches Einsetzen von Bronchialventil(en), vier Ventile	39.71.09 ↔ Endovaskuläre Implantation eines Stent-Grafts [Stent-Prothesen] an der abdominalen Aorta, sonstige
33.71.16 †↔ Endoskopisches Einsetzen von Bronchialventil(en), fünf Ventile	39.71.21 ↔ Endovaskuläre Implantation in die Aorta abdominalis von Stent-Grafts [Stent-Prothesen], ohne Öffnung
33.71.17 †↔ Endoskopisches Einsetzen von Bronchialventil(en), sechs Ventile	39.71.22 ↔ Endovaskuläre Implantation in die Aorta abdominalis von Stent-Grafts [Stent-Prothesen], mit 1 Öffnung
33.71.18 †↔ Endoskopisches Einsetzen von Bronchialventil(en), sieben Ventile	39.71.23 ↔ Endovaskuläre Implantation in die Aorta abdominalis von Stent-Grafts [Stent-Prothesen], mit 2 Öffnungen
33.71.1A †↔ Endoskopisches Einsetzen von Bronchialventil(en), acht Ventile	39.71.24 ↔ Endovaskuläre Implantation in die Aorta abdominalis von Stent-Grafts [Stent-Prothesen], mit 3 Öffnungen
33.71.1B †↔ Endoskopisches Einsetzen von Bronchialventil(en), neun Ventile	39.71.25 ↔ Endovaskuläre Implantation in die Aorta abdominalis von Stent-Grafts [Stent-Prothesen], mit 4 und mehr Öffnungen
33.71.1C †↔ Endoskopisches Einsetzen von Bronchialventil(en), zehn und mehr Ventile	39.71.31 ↔ Endovaskuläre Implantation in die Aorta abdominalis von Stent-Grafts [Stent-Prothesen], mit Versorgung eines Gefässabganges in Parallelgraft-Technik
33.71.21 †↔ Endoskopisches Ersetzen von Bronchialventil(en), ein Ventil	39.71.32 ↔ Endovaskuläre Implantation in die Aorta abdominalis von Stent-Grafts [Stent-Prothesen], mit Versorgung von zwei oder mehr Gefässabgängen in Parallelgraft-Technik
33.71.22 †↔ Endoskopisches Ersetzen von Bronchialventil(en), zwei Ventile	39.72.09 ↔ Endovaskuläre plastische Rekonstruktion oder Okklusion von Gefässen am Kopf und Hals, sonstige
33.71.23 †↔ Endoskopisches Ersetzen von Bronchialventil(en), drei Ventile	39.72.14 ↔ Selektive Embolisation von intrakraniellen Gefässen mit adhäsivem Embolisat
33.71.24 †↔ Endoskopisches Ersetzen von Bronchialventil(en), vier Ventile	39.72.15 ↔ Selektive Embolisation von intrakraniellen Gefässen mit Plugs
33.71.26 †↔ Endoskopisches Ersetzen von Bronchialventil(en), fünf Ventile	39.72.16 ↔ Selektive Embolisation von intrakraniellen Gefässen mit Coils
33.71.27 †↔ Endoskopisches Ersetzen von Bronchialventil(en), sechs Ventile	39.72.17 ↔ Selektive Embolisation von intrakraniellen Gefässen mit Partikeln
33.71.28 †↔ Endoskopisches Ersetzen von Bronchialventil(en), sieben Ventile	39.72.18 ↔ Selektive Embolisation von intrakraniellen Gefässen mit embolisierenden Flüssigkeiten
33.71.2A †↔ Endoskopisches Ersetzen von Bronchialventil(en), acht Ventile	39.72.19 ↔ Selektive Embolisation von intrakraniellen Gefässen, sonstige
33.71.2B †↔ Endoskopisches Ersetzen von Bronchialventil(en), neun Ventile	39.72.1A ↔ Selektive Embolisation von intrakraniellen Gefässen mit embolisierenden (ablösbaren) Ballons
33.71.2C †↔ Endoskopisches Ersetzen von Bronchialventil(en), zehn und mehr Ventile	39.72.1B ↔ Selektive Embolisation von intrakraniellen Gefässen mit Schirmen
33.91.20 †↔ Bronchusdilatation, endoskopisch, mit Einlegen oder Wechsel eines Stents/Stent-Grafts, n.n.bez.	39.72.24 ↔ Selektive Embolisation von extrakraniellen Gefässen des Kopfes und des Halses mit adhäsivem Embolisat
33.91.21 †↔ Bronchusdilatation, endoskopisch, mit Einlegen oder Wechsel eines Stents/Stent-Grafts aus Kunststoff	39.72.25 ↔ Selektive Embolisation von extrakraniellen Gefässen des Kopfes und des Halses mit Plugs
33.91.22 †↔ Bronchusdilatation, endoskopisch, mit Einlegen oder Wechsel eines Stents/Stent-Grafts aus Metall	39.72.26 ↔ Selektive Embolisation von extrakraniellen Gefässen des Kopfes und des Halses mit Coils
33.91.23 †↔ Bronchusdilatation, endoskopisch, mit Einlegen oder Wechsel eines Stents/Stent-Grafts hybrid/dynamisch	39.72.27 ↔ Selektive Embolisation von extrakraniellen Gefässen des Kopfes und des Halses mit Partikeln
33.91.29 †↔ Bronchusdilatation, endoskopisch, mit Einlegen oder Wechsel eines Stents/Stent-Grafts, sonstige	39.72.28 ↔ Selektive Embolisation von extrakraniellen Gefässen des Kopfes und des Halses mit embolisierenden Flüssigkeiten
34.1 ↔ Inzision des Mediastinums	39.72.29 ↔ Selektive Embolisation von extrakraniellen Gefässen des Kopfes und des Halses, sonstige
34.6X.11 ↔ Pleurodese, offen chirurgisch, ohne Dekortikation	39.72.2A ↔ Selektive Embolisation von extrakraniellen Gefässen des Kopfes und des Halses mit embolisierenden (ablösbaren) Ballons
34.6X.12 ↔ Pleurodese, offen chirurgisch, mit Dekortikation	39.72.2B ↔ Selektive Embolisation von extrakraniellen Gefässen des Kopfes und des Halses mit Schirmen
34.6X.13 ↔ Pleurodese, offen chirurgisch, durch Poudrage	
34.6X.19 ↔ Pleurodese, offen chirurgisch, sonstige	
38.7X.10 ↔ Unterbrechung der Vena cava, offen chirurgisch, n.n.bez.	
38.7X.11 ↔ Einsetzen eines Embolie-Protektionssystems in die Vena cava, offen chirurgisch	
38.7X.12 ↔ Entfernung eines Embolie-Protektionssystems in der Vena cava, offen chirurgisch	
38.7X.13 ↔ Ligatur oder Plikatur der Vena cava, offen chirurgisch	

39.73.00 ↔	Endovaskuläre Implantation eines Stent-Grafts [Stent-Prothesen] an der thorakalen und thorakoabdominalen Aorta, n.n.bez.	39.75.10 ↔	Perkutan-transluminale Gefäßintervention, sonstige Gefäße, Kathetersysteme zu Rekanalisation von Totalverschlüssen
39.73.09 ↔	Endovaskuläre Implantation eines Stent-Grafts [Stent-Prothesen] an der thorakalen und thorakoabdominalen Aorta, sonstige	39.75.11 ↔	Perkutan-transluminale Gefäßintervention, sonstige Gefäße, Rotationsthrömbektomie
39.73.31 ↔	Endovaskuläre Implantation in die Aorta thoracica von Stent-Grafts [Stent-Prothesen], ohne Öffnung	39.75.12 ↔	Perkutan-transluminale Gefäßintervention, sonstige Gefäße, Laserangioplastie
39.73.32 ↔	Endovaskuläre Implantation in die Aorta thoracica von Stent-Grafts [Stent-Prothesen], mit 1 Öffnung	39.75.13 ↔	Perkutan-transluminale Gefäßintervention, sonstige Gefäße, Embolie-Protektionssystem (periphere oder viszerale Gefäße)
39.73.33 ↔	Endovaskuläre Implantation in die Aorta thoracica von Stent-Grafts [Stent-Prothesen], mit 2 Öffnungen	39.75.14 ↔	Perkutan-transluminale Gefäßintervention, sonstige Gefäße, Atherektomie
39.73.34 ↔	Endovaskuläre Implantation in die Aorta thoracica von Stent-Grafts [Stent-Prothesen], mit 3 Öffnungen	39.75.15 ↔	Perkutan-transluminale Gefäßintervention, sonstige Gefäße, selektive Thrombolyse
39.73.35 ↔	Endovaskuläre Implantation in die Aorta thoracica von Stent-Grafts [Stent-Prothesen], mit 4 und mehr Öffnungen	39.75.16 ↔	Perkutan-transluminale Gefäßintervention sonstige Gefäße, selektive Thrombolyse, ultraschallunterstützt
39.73.36 ↔	Endovaskuläre Implantation in die Aorta thoracica von Stent-Grafts [Stent-Prothesen], mit Versorgung eines Gefäßabganges in Parallelgraft-Technik	39.75.17 ↔	Perkutan-transluminale Thrombektomie, sonstige Gefäße
39.73.37 ↔	Endovaskuläre Implantation in die Aorta thoracica von Stent-Grafts [Stent-Prothesen], mit Versorgung von 2 und mehr Gefäßabgänge in Parallelgraft-Technik	39.75.18 ↔	Perkutan-transluminale Ballonangioplastie, sonstige Gefäße
39.73.41 ↔	Endovaskuläre Implantation in die Aorta thoracoabdominalis von Stent-Grafts [Stent-Prothesen], ohne Öffnung	39.75.1A ↔	Perkutan-transluminale Angioplastik oder Atherektomie mittels Lithotripsie, sonstige Gefäße
39.73.42 ↔	Endovaskuläre Implantation in die Aorta thoracoabdominalis von Stent-Grafts [Stent-Prothesen], mit 1 Öffnung	39.75.1B ↔	Perkutan-transluminale Bladeangioplastie, sonstige Gefäße
39.73.43 ↔	Endovaskuläre Implantation in die Aorta thoracoabdominalis von Stent-Grafts [Stent-Prothesen], mit 2 Öffnungen	39.75.30 ↔	Zerebrale Perfusionsaugmentation durch partielle endoaortale Ballonokklusion
39.73.44 ↔	Endovaskuläre Implantation in die Aorta thoracoabdominalis von Stent-Grafts [Stent-Prothesen], mit 3 Öffnungen	39.76.10 ↔	Perkutane Ballonangioplastie an präzerebralem(en) (extrakraniell(en)) Gefäß(en)
39.73.45 ↔	Endovaskuläre Implantation in die Aorta thoracoabdominalis von Stent-Grafts [Stent-Prothesen], mit 4 und mehr Öffnungen	39.76.11 ↔	Perkutane Angioplastik oder Atherektomie mittels Lithotripsie an präzerebralem(en) (extrakraniell(en)) Gefäß(en)
39.73.46 ↔	Endovaskuläre Implantation in die Aorta thoracoabdominalis von Stent-Grafts [Stent-Prothesen], mit Versorgung eines Gefäßabganges in Parallelgraft-Technik	39.76.20 ↔	Perkutane Bladeangioplastie an präzerebralem(en) (extrakraniell(en)) Gefäß(en)
39.73.47 ↔	Endovaskuläre Implantation in die Aorta thoracoabdominalis von Stent-Grafts [Stent-Prothesen], mit Versorgung von 2 und mehr Gefäßabgänge in Parallelgraft-Technik	39.76.30 ↔	Perkutane Laserangioplastie an präzerebralem(en) (extrakraniell(en)) Gefäß(en)
39.73.51 ↔	Endovaskuläre Implantation in die Aorta ascendens und den Aortenbogen von Stent-Grafts [Stent-Prothesen], ohne Öffnung	39.76.40 ↔	Perkutane Atherektomie an präzerebralem(en) (extrakraniell(en)) Gefäß(en)
39.73.52 ↔	Endovaskuläre Implantation in die Aorta ascendens und den Aortenbogen von Stent-Grafts [Stent-Prothesen], mit 1 Öffnung	39.76.50 ↔	Perkutane selektive Thrombolyse an extrakraniellen Gefäßen des Kopfes und Halses
39.73.53 ↔	Endovaskuläre Implantation in die Aorta ascendens und den Aortenbogen von Stent-Grafts [Stent-Prothesen], mit 2 Öffnungen	39.76.61 ↔	Perkutane Rotationsthrömbektomie an präzerebralem(en) (extrakraniell(en)) Gefäß(en)
39.73.54 ↔	Endovaskuläre Implantation in die Aorta ascendens und den Aortenbogen von Stent-Grafts [Stent-Prothesen], mit 3 und mehr Öffnungen	39.76.62 ↔	Perkutane Thrombektomie an präzerebralem(en) (extrakraniell(en)) Gefäß(en)
39.73.55 ↔	Endovaskuläre Implantation in die Aorta ascendens und den Aortenbogen von Stent-Grafts [Stent-Prothesen], mit Versorgung eines Gefäßabganges in Parallelgraft-Technik	39.76.70 ↔	Perkutane endovaskuläre Fremdkörperentfernung aus extrakraniellen Gefäßen des Kopfes und Halses
39.73.56 ↔	Endovaskuläre Implantation in die Aorta ascendens und den Aortenbogen von Stent-Grafts [Stent-Prothesen], mit Versorgung von 2 und mehr Gefäßabgänge in Parallelgraft-Technik	39.76.99 ↔	Perkutan-transluminale endovaskuläre Intervention an präzerebralem(en) (extrakraniell(en)) Gefäß(en), sonstige
39.75.01 ↔	Perkutan-transluminale Gefäßintervention, sonstige Gefäße, Fremdkörperentfernung	39.77.50 ↔	Perkutane selektive Thrombolyse von intrakraniell(en) Gefäß(en)
		39.77.70 ↔	Perkutane endovaskuläre Fremdkörperentfernung aus intrakraniell(en) Gefäß(en)
		39.79.21 ↔	Coil-Embolisation oder -Verschluss von Gefäßen der oberen Extremitäten
		39.79.22 ↔	Coil-Embolisation oder -Verschluss der Aorta
		39.79.24 ↔	Coil-Embolisation oder -Verschluss von thorakalen Gefäßen
		39.79.25 ↔	Coil-Embolisation oder -Verschluss von viszeralen Gefäßen
		39.79.26 ↔	Coil-Embolisation oder -Verschluss von abdominalen und pelvinen Gefäßen
		39.79.27 ↔	Coil-Embolisation oder -Verschluss von Gefäßen der unteren Extremitäten
		39.79.28 ↔	Coil-Embolisation oder -Verschluss von spinalen Gefäßen
		39.79.29 ↔	Coil-Embolisation oder -Verschluss von sonstigen Gefäßen, sonstige
		39.79.41 ↔	Selektive Embolisation mit ablösbaren Ballons von Gefäßen der oberen Extremitäten

39.79.42 ↔	Selektive Embolisation mit ablösbaren Ballons der Aorta	39.79.87 ↔	Kathetertechnischer Verschluss mittels Radiofrequenz an abdominalen und pelvinen Gefässen
39.79.44 ↔	Selektive Embolisation mit ablösbaren Ballons von thorakalen Gefässen	39.79.89 ↔	Kathetertechnischer Verschluss mittels Radiofrequenz an sonstigen Gefässen, sonstige
39.79.45 ↔	Selektive Embolisation mit ablösbaren Ballons von viszerale Gefässen	39.79.91 ↔	Selektive Embolisation von Gefässen der oberen Extremitäten, sonstige
39.79.46 ↔	Selektive Embolisation mit ablösbaren Ballons von abdominalen und pelvinen Gefässen	39.79.92 ↔	Selektive Embolisation der Aorta, sonstige
39.79.47 ↔	Selektive Embolisation mit ablösbaren Ballons von spinalen Gefässen	39.79.94 ↔	Selektive Embolisation von thorakalen Gefässen, sonstige
39.79.48 ↔	Selektive Embolisation mit ablösbaren Ballons von Gefässen der unteren Extremitäten	39.79.95 ↔	Selektive Embolisation von viszerale Gefässen, sonstige
39.79.49 ↔	Selektive Embolisation mit ablösbaren Ballons von sonstigen Gefässen, sonstige	39.79.96 ↔	Selektive Embolisation von abdominalen und pelvinen Gefässen, sonstige
39.79.51 ↔	Selektive Embolisation mit Schirmen von Gefässen der oberen Extremitäten	39.79.97 ↔	Selektive Embolisation von Gefässen der unteren Extremitäten, sonstige
39.79.52 ↔	Selektive Embolisation mit Schirmen der Aorta	39.79.98 ↔	Selektive Embolisation von spinalen Gefässen, sonstige
39.79.54 ↔	Selektive Embolisation mit Schirmen von thorakalen Gefässen	39.79.A1 ↔	Selektive Embolisation mit Plugs von Gefässen der oberen Extremitäten
39.79.55 ↔	Selektive Embolisation mit Schirmen von viszerale Gefässen	39.79.A2 ↔	Selektive Embolisation mit Plugs der Aorta
39.79.56 ↔	Selektive Embolisation mit Schirmen von abdominalen und pelvinen Gefässen	39.79.A4 ↔	Selektive Embolisation mit Plugs von thorakalen Gefässen
39.79.57 ↔	Selektive Embolisation mit Schirmen von Gefässen der unteren Extremitäten	39.79.A5 ↔	Selektive Embolisation mit Plugs von viszerale Gefässen
39.79.58 ↔	Selektive Embolisation mit Schirmen von spinalen Gefässen	39.79.A6 ↔	Selektive Embolisation mit Plugs von abdominalen und pelvinen Gefässen
39.79.59 ↔	Selektive Embolisation mit Schirmen von sonstigen Gefässen, sonstige	39.79.A7 ↔	Selektive Embolisation mit Plugs von Gefässen der unteren Extremitäten
39.79.61 ↔	Selektive Embolisation mit Partikeln von Gefässen der oberen Extremitäten	39.79.A8 ↔	Selektive Embolisation mit Plugs von spinalen Gefässen
39.79.62 ↔	Selektive Embolisation mit Partikeln der Aorta	39.79.A9 ↔	Selektive Embolisation mit Plugs von sonstigen Gefässen, sonstige
39.79.64 ↔	Selektive Embolisation mit Partikeln von thorakalen Gefässen	39.79.B1 ↔	Selektive Embolisation mit embolisierenden Flüssigkeiten von Gefässen der oberen Extremitäten
39.79.65 ↔	Selektive Embolisation mit Partikeln von viszerale Gefässen	39.79.B2 ↔	Selektive Embolisation mit embolisierenden Flüssigkeiten der Aorta
39.79.66 ↔	Selektive Embolisation mit Partikeln von abdominalen und pelvinen Gefässen	39.79.B4 ↔	Selektive Embolisation mit embolisierenden Flüssigkeiten von thorakalen Gefässen
39.79.67 ↔	Selektive Embolisation mit Partikeln von Gefässen der unteren Extremitäten	39.79.B5 ↔	Selektive Embolisation mit embolisierenden Flüssigkeiten von viszerale Gefässen
39.79.68 ↔	Selektive Embolisation mit Partikeln von spinalen Gefässen	39.79.B6 ↔	Selektive Embolisation mit embolisierenden Flüssigkeiten von abdominalen und pelvinen Gefässen
39.79.69 ↔	Selektive Embolisation mit Partikeln von sonstigen Gefässen, sonstige	39.79.B7 ↔	Selektive Embolisation mit embolisierenden Flüssigkeiten von Gefässen der unteren Extremitäten
39.79.71 ↔	Kathetertechnischer Verschluss mittels Laser, an Arterien der oberen Extremitäten	39.79.B8 ↔	Selektive Embolisation mit embolisierenden Flüssigkeiten von spinalen Gefässen
39.79.72 ↔	Kathetertechnischer Verschluss mittels Laser, an der Aorta	39.79.C1 ↔	Selektive Embolisation mit adhäsivem Embolisat von Gefässen der oberen Extremitäten
39.79.74 ↔	Kathetertechnischer Verschluss mittels Laser, an thorakalen Gefässen	39.79.C2 ↔	Selektive Embolisation mit adhäsivem Embolisat der Aorta
39.79.75 ↔	Kathetertechnischer Verschluss mittels Laser, an Gefässen der unteren Extremitäten	39.79.C4 ↔	Selektive Embolisation mit adhäsivem Embolisat von thorakalen Gefässen
39.79.76 ↔	Kathetertechnischer Verschluss mittels Laser, an viszerale Gefässen	39.79.C5 ↔	Selektive Embolisation mit adhäsivem Embolisat von viszerale Gefässen
39.79.77 ↔	Kathetertechnischer Verschluss mittels Laser, an abdominalen und pelvinen Gefässen	39.79.C6 ↔	Selektive Embolisation mit adhäsivem Embolisat von abdominalen und pelvinen Gefässen
39.79.79 ↔	Kathetertechnischer Verschluss von Arterien mittels Laser, sonstige Gefässe, sonstige	39.79.C7 ↔	Selektive Embolisation mit adhäsivem Embolisat von Gefässen der unteren Extremitäten
39.79.81 ↔	Kathetertechnischer Verschluss mittels Radiofrequenz an Arterien der oberen Extremitäten	39.79.C8 ↔	Selektive Embolisation mit adhäsivem Embolisat von spinalen Gefässen
39.79.82 ↔	Kathetertechnischer Verschluss mittels Radiofrequenz an der Aorta	39.7A.22 ↔	Endovaskuläre Implantation in Beckenarterie eines Stent-Grafts [Stent-Prothesen], mit Versorgung eines Gefässabganges in Parallelgraft-Technik
39.79.84 ↔	Kathetertechnischer Verschluss mittels Radiofrequenz an thorakalen Gefässen	39.7A.31 ↔	Endovaskuläre Implantation eines Stent-Grafts [Stent-Prothese] in die V. cava
39.79.85 ↔	Kathetertechnischer Verschluss mittels Radiofrequenz an Gefässen der unteren Extremitäten	39.7A.32 ↔	Endovaskuläre Implantation eines Stent-Grafts [Stent-Prothese] in die V. porta
39.79.86 ↔	Kathetertechnischer Verschluss mittels Radiofrequenz an viszerale Gefässen		

39.7A.41 ↔	Endovaskuläre Implantation eines Stent-Grafts [Stent-Prothese] in Nierengefäße	39.B2.23 ↔	(Perkutan-)transluminale Implantation von Stents mit Medikamentenfreisetzung, A. carotis communis
39.B1.09 ↔	(Perkutan-)transluminale Implantation von Stents ohne Medikamentenfreisetzung, sonstige	39.B2.25 ↔	(Perkutan-)transluminale Implantation von Stents mit Medikamentenfreisetzung, A. carotis interna extrakraniell
39.B1.11 ↔	(Perkutan-)transluminale Implantation von Stents ohne Medikamentenfreisetzung, intrakranielle Gefäße	39.B2.26 ↔	(Perkutan-)transluminale Implantation von Stents mit Medikamentenfreisetzung, A. carotis interna extrakraniell mit A. carotis communis
39.B1.22 ↔	(Perkutan-)transluminale Implantation von Stents ohne Medikamentenfreisetzung, A. carotis n.n.bez.	39.B2.27 ↔	(Perkutan-)transluminale Implantation von Stents mit Medikamentenfreisetzung, A. carotis externa
39.B1.23 ↔	(Perkutan-)transluminale Implantation von Stents ohne Medikamentenfreisetzung, A. carotis communis	39.B2.28 ↔	(Perkutan-)transluminale Implantation von Stents mit Medikamentenfreisetzung, A. vertebralis extrakraniell
39.B1.25 ↔	(Perkutan-)transluminale Implantation von Stents ohne Medikamentenfreisetzung, A. carotis interna extrakraniell	39.B2.31 ↔	(Perkutan-)transluminale Implantation von Stents mit Medikamentenfreisetzung, Gefäße von Schulter und Oberarm
39.B1.26 ↔	(Perkutan-)transluminale Implantation von Stents ohne Medikamentenfreisetzung, A. carotis interna extrakraniell mit A. carotis communis	39.B2.51 ↔	(Perkutan-)transluminale Implantation von Stents mit Medikamentenfreisetzung, Gefäße von Unterarm
39.B1.27 ↔	(Perkutan-)transluminale Implantation von Stents ohne Medikamentenfreisetzung, A. carotis externa	39.B2.71 ↔	(Perkutan-)transluminale Implantation von Stents mit Medikamentenfreisetzung, Aorta
39.B1.28 ↔	(Perkutan-)transluminale Implantation von Stents ohne Medikamentenfreisetzung, A. vertebralis extrakraniell	39.B2.74 ↔	(Perkutan-)transluminale Implantation von Stents mit Medikamentenfreisetzung, Aortenisthmus
39.B1.31 ↔	(Perkutan-)transluminale Implantation von Stents ohne Medikamentenfreisetzung, Gefäße von Schulter und Oberarm	39.B2.81 ↔	(Perkutan-)transluminale Implantation von Stents mit Medikamentenfreisetzung, andere thorakale Gefäße
39.B1.51 ↔	(Perkutan-)transluminale Implantation von Stents ohne Medikamentenfreisetzung, Gefäße von Unterarm	39.B2.A4 ↔	(Perkutan-)transluminale Implantation von Stents mit Medikamentenfreisetzung, A. pulmonalis
39.B1.71 ↔	(Perkutan-)transluminale Implantation von Stents ohne Medikamentenfreisetzung, Aorta	39.B2.C1 ↔	(Perkutan-)transluminale Implantation von Stents mit Medikamentenfreisetzung, andere abdominale und pelvine Arterien
39.B1.74 ↔	(Perkutan-)transluminale Implantation von Stents ohne Medikamentenfreisetzung, Aortenisthmus	39.B2.C3 ↔	(Perkutan-)transluminale Implantation von Stents mit Medikamentenfreisetzung, A. iliaca
39.B1.81 ↔	(Perkutan-)transluminale Implantation von Stents ohne Medikamentenfreisetzung, andere thorakale Gefäße	39.B2.D1 ↔	(Perkutan-)transluminale Implantation von Stents mit Medikamentenfreisetzung, viszerale Gefäße
39.B1.A4 ↔	(Perkutan-)transluminale Implantation von Stents ohne Medikamentenfreisetzung, A. pulmonalis	39.B2.G1 ↔	(Perkutan-)transluminale Implantation von Stents mit Medikamentenfreisetzung, Arterien vom Oberschenkel
39.B1.C1 ↔	(Perkutan-)transluminale Implantation von Stents ohne Medikamentenfreisetzung, andere abdominale und pelvine Arterien	39.B2.H1 ↔	(Perkutan-)transluminale Implantation von Stents mit Medikamentenfreisetzung, Gefäße vom Unterschenkel
39.B1.C3 ↔	(Perkutan-)transluminale Implantation von Stents ohne Medikamentenfreisetzung, A. iliaca	39.B2.J3 ↔	(Perkutan-)transluminale Implantation von Stents mit Medikamentenfreisetzung, V. pulmonalis
39.B1.D1 ↔	(Perkutan-)transluminale Implantation von Stents ohne Medikamentenfreisetzung, viszerale Gefäße	39.B2.J7 ↔	(Perkutan-)transluminale Implantation von Stents mit Medikamentenfreisetzung, V. cava
39.B1.G1 ↔	(Perkutan-)transluminale Implantation von Stents ohne Medikamentenfreisetzung, Arterien vom Oberschenkel	39.B2.JB ↔	(Perkutan-)transluminale Implantation von Stents mit Medikamentenfreisetzung, andere abdominale und pelvine Venen
39.B1.H1 ↔	(Perkutan-)transluminale Implantation von Stents ohne Medikamentenfreisetzung, Gefäße vom Unterschenkel	39.B2.JF ↔	(Perkutan-)transluminale Implantation von Stents mit Medikamentenfreisetzung, Venen vom Oberschenkel
39.B1.J3 ↔	(Perkutan-)transluminale Implantation von Stents ohne Medikamentenfreisetzung, V. pulmonalis	39.B2.JI ↔	(Perkutan-)transluminale Implantation von Stents mit Medikamentenfreisetzung, V. portae
39.B1.J7 ↔	(Perkutan-)transluminale Implantation von Stents ohne Medikamentenfreisetzung, V. cava	39.B2.L1 ↔	(Perkutan-)transluminale Implantation von Stents mit Medikamentenfreisetzung, spinale Gefäße
39.B1.JB ↔	(Perkutan-)transluminale Implantation von Stents ohne Medikamentenfreisetzung, andere abdominale und pelvine Venen	39.B3.09 ↔	(Perkutan-)transluminale Implantation von gecoverten Stents ohne Medikamentenfreisetzung, sonstige
39.B1.JF ↔	(Perkutan-)transluminale Implantation von Stents ohne Medikamentenfreisetzung, Venen vom Oberschenkel	39.B3.11 ↔	(Perkutan-)transluminale Implantation von gecoverten Stents ohne Medikamentenfreisetzung, intrakranielle Gefäße
39.B1.JI ↔	(Perkutan-)transluminale Implantation von Stents ohne Medikamentenfreisetzung, V. portae	39.B3.22 ↔	(Perkutan-)transluminale Implantation von gecoverten Stents ohne Medikamentenfreisetzung, A. carotis n.n.bez.
39.B1.L1 ↔	(Perkutan-)transluminale Implantation von Stents ohne Medikamentenfreisetzung, spinale Gefäße	39.B3.23 ↔	(Perkutan-)transluminale Implantation von gecoverten Stents ohne Medikamentenfreisetzung, A. carotis communis
39.B2.09 ↔	(Perkutan-)transluminale Implantation von Stents mit Medikamentenfreisetzung, sonstige	39.B3.25 ↔	(Perkutan-)transluminale Implantation von gecoverten Stents ohne Medikamentenfreisetzung, A. carotis interna extrakraniell
39.B2.11 ↔	(Perkutan-)transluminale Implantation von Stents mit Medikamentenfreisetzung, intrakranielle Gefäße		
39.B2.22 ↔	(Perkutan-)transluminale Implantation von Stents mit Medikamentenfreisetzung, A. carotis n.n.bez.		

- 39.B3.26 ↔ (Perkutan-)transluminale Implantation von gecoverten Stents ohne Medikamentenfreisetzung, A. carotis interna extrakraniell mit A. carotis communis
- 39.B3.27 ↔ (Perkutan-)transluminale Implantation von gecoverten Stents ohne Medikamentenfreisetzung, A. carotis externa
- 39.B3.28 ↔ (Perkutan-)transluminale Implantation von gecoverten Stents ohne Medikamentenfreisetzung, A. vertebralis extrakraniell
- 39.B3.31 ↔ (Perkutan-)transluminale Implantation von gecoverten Stents ohne Medikamentenfreisetzung, Gefäße von Schulter und Oberarm
- 39.B3.51 ↔ (Perkutan-)transluminale Implantation von gecoverten Stents ohne Medikamentenfreisetzung, Gefäße von Unterarm
- 39.B3.81 ↔ (Perkutan-)transluminale Implantation von gecoverten Stents ohne Medikamentenfreisetzung, andere thorakale Gefäße
- 39.B3.C1 ↔ (Perkutan-)transluminale Implantation von gecoverten Stents ohne Medikamentenfreisetzung, andere abdominale und pelvine Arterien
- 39.B3.C3 ↔ (Perkutan-)transluminale Implantation von gecoverten Stents ohne Medikamentenfreisetzung, A. iliaca
- 39.B3.D1 ↔ (Perkutan-)transluminale Implantation von gecoverten Stents ohne Medikamentenfreisetzung, viszerale Gefäße
- 39.B3.G1 ↔ (Perkutan-)transluminale Implantation von gecoverten Stents ohne Medikamentenfreisetzung, Arterien vom Oberschenkel
- 39.B3.H1 ↔ (Perkutan-)transluminale Implantation von gecoverten Stents ohne Medikamentenfreisetzung, Gefäße vom Unterschenkel
- 39.B3.J7 ↔ (Perkutan-)transluminale Implantation von gecoverten Stents ohne Medikamentenfreisetzung, V. cava
- 39.B3.JB ↔ (Perkutan-)transluminale Implantation von gecoverten Stents ohne Medikamentenfreisetzung, andere abdominale und pelvine Venen
- 39.B3.JF ↔ (Perkutan-)transluminale Implantation von gecoverten Stents ohne Medikamentenfreisetzung, Venen vom Oberschenkel
- 39.B3.JI ↔ (Perkutan-)transluminale Implantation von gecoverten Stents ohne Medikamentenfreisetzung, V. portae
- 39.B3.L1 ↔ (Perkutan-)transluminale Implantation von gecoverten Stents ohne Medikamentenfreisetzung, spinale Gefäße
- 39.B4.09 ↔ (Perkutan-)transluminale Implantation von gecoverten Stents mit Medikamentenfreisetzung, sonstige
- 39.B4.11 ↔ (Perkutan-)transluminale Implantation von gecoverten Stents mit Medikamentenfreisetzung, intrakranielle Gefäße
- 39.B4.22 ↔ (Perkutan-)transluminale Implantation von gecoverten Stents mit Medikamentenfreisetzung, A. carotis n.n.bez.
- 39.B4.23 ↔ (Perkutan-)transluminale Implantation von gecoverten Stents mit Medikamentenfreisetzung, A. carotis communis
- 39.B4.25 ↔ (Perkutan-)transluminale Implantation von gecoverten Stents mit Medikamentenfreisetzung, A. carotis interna extrakraniell
- 39.B4.26 ↔ (Perkutan-)transluminale Implantation von gecoverten Stents mit Medikamentenfreisetzung, A. carotis interna extrakraniell mit A. carotis communis
- 39.B4.27 ↔ (Perkutan-)transluminale Implantation von gecoverten Stents mit Medikamentenfreisetzung, A. carotis externa
- 39.B4.28 ↔ (Perkutan-)transluminale Implantation von gecoverten Stents mit Medikamentenfreisetzung, A. vertebralis extrakraniell
- 39.B4.31 ↔ (Perkutan-)transluminale Implantation von gecoverten Stents mit Medikamentenfreisetzung, Gefäße von Schulter und Oberarm
- 39.B4.51 ↔ (Perkutan-)transluminale Implantation von gecoverten Stents mit Medikamentenfreisetzung, Gefäße von Unterarm
- 39.B4.81 ↔ (Perkutan-)transluminale Implantation von gecoverten Stents mit Medikamentenfreisetzung, andere thorakale Gefäße
- 39.B4.C1 ↔ (Perkutan-)transluminale Implantation von gecoverten Stents mit Medikamentenfreisetzung, andere abdominale und pelvine Arterien
- 39.B4.C3 ↔ (Perkutan-)transluminale Implantation von gecoverten Stents mit Medikamentenfreisetzung, A. iliaca
- 39.B4.D1 ↔ (Perkutan-)transluminale Implantation von gecoverten Stents mit Medikamentenfreisetzung, viszerale Gefäße
- 39.B4.G1 ↔ (Perkutan-)transluminale Implantation von gecoverten Stents mit Medikamentenfreisetzung, Arterien vom Oberschenkel
- 39.B4.H1 ↔ (Perkutan-)transluminale Implantation von gecoverten Stents mit Medikamentenfreisetzung, Gefäße vom Unterschenkel
- 39.B4.J7 ↔ (Perkutan-)transluminale Implantation von gecoverten Stents mit Medikamentenfreisetzung, V. cava
- 39.B4.JB ↔ (Perkutan-)transluminale Implantation von gecoverten Stents mit Medikamentenfreisetzung, andere abdominale und pelvine Venen
- 39.B4.JF ↔ (Perkutan-)transluminale Implantation von gecoverten Stents mit Medikamentenfreisetzung, Venen vom Oberschenkel
- 39.B4.JI ↔ (Perkutan-)transluminale Implantation von gecoverten Stents mit Medikamentenfreisetzung, V. portae
- 39.B4.L1 ↔ (Perkutan-)transluminale Implantation von gecoverten Stents mit Medikamentenfreisetzung, spinale Gefäße
- 39.B5.09 ↔ (Perkutan-)transluminale Implantation von ungecoverten Cheatham-Platinum-Stents, sonstige
- 39.B5.11 ↔ (Perkutan-)transluminale Implantation von ungecoverten Cheatham-Platinum-Stents, intrakranielle Gefäße
- 39.B5.22 ↔ (Perkutan-)transluminale Implantation von ungecoverten Cheatham-Platinum-Stents, A. carotis n.n.bez.
- 39.B5.23 ↔ (Perkutan-)transluminale Implantation von ungecoverten Cheatham-Platinum-Stents, A. carotis communis
- 39.B5.25 ↔ (Perkutan-)transluminale Implantation von ungecoverten Cheatham-Platinum-Stents, A. carotis interna extrakraniell
- 39.B5.26 ↔ (Perkutan-)transluminale Implantation von ungecoverten Cheatham-Platinum-Stents, A. carotis interna extrakraniell mit A. carotis communis
- 39.B5.27 ↔ (Perkutan-)transluminale Implantation von ungecoverten Cheatham-Platinum-Stents, A. carotis externa
- 39.B5.31 ↔ (Perkutan-)transluminale Implantation von ungecoverten Cheatham-Platinum-Stents, Gefäße von Schulter und Oberarm
- 39.B5.51 ↔ (Perkutan-)transluminale Implantation von ungecoverten Cheatham-Platinum-Stents, Gefäße von Unterarm
- 39.B5.71 ↔ (Perkutan-)transluminale Implantation von ungecoverten Cheatham-Platinum-Stents, Aorta

- 39.B5.74 ↔ (Perkutan-)transluminale Implantation von ungecoverten Cheatham-Platinum-Stents, Aortenisthmus
- 39.B5.81 ↔ (Perkutan-)transluminale Implantation von ungecoverten Cheatham-Platinum-Stents, andere thorakale Gefässe
- 39.B5.C1 ↔ (Perkutan-)transluminale Implantation von ungecoverten Cheatham-Platinum-Stents, andere abdominale und pelvine Arterien
- 39.B5.C3 ↔ (Perkutan-)transluminale Implantation von ungecoverten Cheatham-Platinum-Stents, A. iliaca
- 39.B5.D1 ↔ (Perkutan-)transluminale Implantation von ungecoverten Cheatham-Platinum-Stents, viszerale Gefässe
- 39.B5.G1 ↔ (Perkutan-)transluminale Implantation von ungecoverten Cheatham-Platinum-Stents, Arterien vom Oberschenkel
- 39.B5.H1 ↔ (Perkutan-)transluminale Implantation von ungecoverten Cheatham-Platinum-Stents, Gefässe vom Unterschenkel
- 39.B5.J7 ↔ (Perkutan-)transluminale Implantation von ungecoverten Cheatham-Platinum-Stents, V. cava
- 39.B5.JB ↔ (Perkutan-)transluminale Implantation von ungecoverten Cheatham-Platinum-Stents, andere abdominale und pelvine Venen
- 39.B5.JF ↔ (Perkutan-)transluminale Implantation von ungecoverten Cheatham-Platinum-Stents, Venen vom Oberschenkel
- 39.B5.JI ↔ (Perkutan-)transluminale Implantation von ungecoverten Cheatham-Platinum-Stents, V. portae
- 39.B5.L1 ↔ (Perkutan-)transluminale Implantation von ungecoverten Cheatham-Platinum-Stents, spinale Gefässe
- 39.B6.09 ↔ (Perkutan-)transluminale Implantation von gecoverten Cheatham-Platinum-Stents, sonstige
- 39.B6.11 ↔ (Perkutan-)transluminale Implantation von gecoverten Cheatham-Platinum-Stents, intrakranielle Gefässe
- 39.B6.22 ↔ (Perkutan-)transluminale Implantation von gecoverten Cheatham-Platinum-Stents, A. carotis n.n.bez.
- 39.B6.23 ↔ (Perkutan-)transluminale Implantation von gecoverten Cheatham-Platinum-Stents, A. carotis communis
- 39.B6.25 ↔ (Perkutan-)transluminale Implantation von gecoverten Cheatham-Platinum-Stents, A. carotis interna extrakraniell
- 39.B6.26 ↔ (Perkutan-)transluminale Implantation von gecoverten Cheatham-Platinum-Stents, A. carotis interna extrakraniell mit A. carotis communis
- 39.B6.27 ↔ (Perkutan-)transluminale Implantation von gecoverten Cheatham-Platinum-Stents, A. carotis externa
- 39.B6.31 ↔ (Perkutan-)transluminale Implantation von gecoverten Cheatham-Platinum-Stents, Gefässe von Schulter und Oberarm
- 39.B6.51 ↔ (Perkutan-)transluminale Implantation von gecoverten Cheatham-Platinum-Stents, Gefässe von Unterarm
- 39.B6.71 ↔ (Perkutan-)transluminale Implantation von gecoverten Cheatham-Platinum-Stents, Aorta
- 39.B6.74 ↔ (Perkutan-)transluminale Implantation von gecoverten Cheatham-Platinum-Stents, Aortenisthmus
- 39.B6.81 ↔ (Perkutan-)transluminale Implantation von gecoverten Cheatham-Platinum-Stents, andere thorakale Gefässe
- 39.B6.C1 ↔ (Perkutan-)transluminale Implantation von gecoverten Cheatham-Platinum-Stents, andere abdominale und pelvine Arterien
- 39.B6.C3 ↔ (Perkutan-)transluminale Implantation von gecoverten Cheatham-Platinum-Stents, A. iliaca
- 39.B6.D1 ↔ (Perkutan-)transluminale Implantation von gecoverten Cheatham-Platinum-Stents, viszerale Gefässe
- 39.B6.G1 ↔ (Perkutan-)transluminale Implantation von gecoverten Cheatham-Platinum-Stents, Arterien vom Oberschenkel
- 39.B6.H1 ↔ (Perkutan-)transluminale Implantation von gecoverten Cheatham-Platinum-Stents, Gefässe vom Unterschenkel
- 39.B6.J7 ↔ (Perkutan-)transluminale Implantation von gecoverten Cheatham-Platinum-Stents, V. cava
- 39.B6.JB ↔ (Perkutan-)transluminale Implantation von gecoverten Cheatham-Platinum-Stents, andere abdominale und pelvine Venen
- 39.B6.JF ↔ (Perkutan-)transluminale Implantation von gecoverten Cheatham-Platinum-Stents, Venen vom Oberschenkel
- 39.B6.JI ↔ (Perkutan-)transluminale Implantation von gecoverten Cheatham-Platinum-Stents, V. portae
- 39.B6.L1 ↔ (Perkutan-)transluminale Implantation von gecoverten Cheatham-Platinum-Stents, spinale Gefässe
- 39.B7.09 ↔ (Perkutan-)transluminale Implantation von ungecoverten grosslumige Stents, sonstige
- 39.B7.11 ↔ (Perkutan-)transluminale Implantation von ungecoverten grosslumige Stents, intrakranielle Gefässe
- 39.B7.22 ↔ (Perkutan-)transluminale Implantation von ungecoverten grosslumige Stents, A. carotis n.n.bez.
- 39.B7.23 ↔ (Perkutan-)transluminale Implantation von ungecoverten grosslumige Stents, A. carotis communis
- 39.B7.25 ↔ (Perkutan-)transluminale Implantation von ungecoverten grosslumige Stents, A. carotis interna extrakraniell
- 39.B7.26 ↔ (Perkutan-)transluminale Implantation von ungecoverten grosslumige Stents, A. carotis interna extrakraniell mit A. carotis communis
- 39.B7.27 ↔ (Perkutan-)transluminale Implantation von ungecoverten grosslumige Stents, A. carotis externa
- 39.B7.28 ↔ (Perkutan-)transluminale Implantation von ungecoverten grosslumige Stents, A. vertebralis extrakraniell
- 39.B7.31 ↔ (Perkutan-)transluminale Implantation von ungecoverten grosslumige Stents, Gefässe von Schulter und Oberarm
- 39.B7.51 ↔ (Perkutan-)transluminale Implantation von ungecoverten grosslumige Stents, Gefässe von Unterarm
- 39.B7.71 ↔ (Perkutan-)transluminale Implantation von ungecoverten grosslumige Stents, Aorta
- 39.B7.74 ↔ (Perkutan-)transluminale Implantation von ungecoverten grosslumige Stents, Aortenisthmus
- 39.B7.81 ↔ (Perkutan-)transluminale Implantation von ungecoverten grosslumige Stents, andere thorakale Gefässe
- 39.B7.A4 ↔ (Perkutan-)transluminale Implantation von ungecoverten grosslumige Stents, A. pulmonalis
- 39.B7.C1 ↔ (Perkutan-)transluminale Implantation von ungecoverten grosslumige Stents, andere abdominale und pelvine Arterien
- 39.B7.C3 ↔ (Perkutan-)transluminale Implantation von ungecoverten grosslumige Stents, A. iliaca
- 39.B7.D1 ↔ (Perkutan-)transluminale Implantation von ungecoverten grosslumige Stents, viszerale Gefässe
- 39.B7.G1 ↔ (Perkutan-)transluminale Implantation von ungecoverten grosslumige Stents, Arterien vom Oberschenkel

- 39.B7.H1 ↔ (Perkutan-)transluminale Implantation von ungecoverten grosslumige Stents, Gefässe vom Unterschenkel
- 39.B7.J3 ↔ (Perkutan-)transluminale Implantation von ungecoverten grosslumige Stents, V. pulmonalis
- 39.B7.J7 ↔ (Perkutan-)transluminale Implantation von ungecoverten grosslumige Stents, V. cava
- 39.B7.JB ↔ (Perkutan-)transluminale Implantation von ungecoverten grosslumige Stents, andere abdominale und pelvine Venen
- 39.B7.JF ↔ (Perkutan-)transluminale Implantation von ungecoverten grosslumige Stents, Venen vom Oberschenkel
- 39.B7.JI ↔ (Perkutan-)transluminale Implantation von ungecoverten grosslumige Stents, V. portae
- 39.B7.L1 ↔ (Perkutan-)transluminale Implantation von ungecoverten grosslumige Stents, spinale Gefässe
- 39.B8.09 ↔ (Perkutan-)transluminale Implantation von gecoverten grosslumige Stents, sonstige
- 39.B8.11 ↔ (Perkutan-)transluminale Implantation von gecoverten grosslumige Stents, intrakranielle Gefässe
- 39.B8.22 ↔ (Perkutan-)transluminale Implantation von gecoverten grosslumige Stents, A. carotis n.n.bez.
- 39.B8.23 ↔ (Perkutan-)transluminale Implantation von gecoverten grosslumige Stents, A. carotis communis
- 39.B8.25 ↔ (Perkutan-)transluminale Implantation von gecoverten grosslumige Stents, A. carotis interna extrakraniell
- 39.B8.26 ↔ (Perkutan-)transluminale Implantation von gecoverten grosslumige Stents, A. carotis interna extrakraniell mit A. carotis communis
- 39.B8.27 ↔ (Perkutan-)transluminale Implantation von gecoverten grosslumige Stents, A. carotis externa
- 39.B8.28 ↔ (Perkutan-)transluminale Implantation von gecoverten grosslumige Stents, A. vertebralis extrakraniell
- 39.B8.31 ↔ (Perkutan-)transluminale Implantation von gecoverten grosslumige Stents, Gefässe von Schulter und Oberarm
- 39.B8.51 ↔ (Perkutan-)transluminale Implantation von gecoverten grosslumige Stents, Gefässe von Unterarm
- 39.B8.71 ↔ (Perkutan-)transluminale Implantation von gecoverten grosslumige Stents, Aorta
- 39.B8.74 ↔ (Perkutan-)transluminale Implantation von gecoverten grosslumige Stents, Aortenisthmus
- 39.B8.81 ↔ (Perkutan-)transluminale Implantation von gecoverten grosslumige Stents, andere thorakale Gefässe
- 39.B8.A4 ↔ (Perkutan-)transluminale Implantation von gecoverten grosslumige Stents, A. pulmonalis
- 39.B8.C1 ↔ (Perkutan-)transluminale Implantation von gecoverten grosslumige Stents, andere abdominale und pelvine Arterien
- 39.B8.C3 ↔ (Perkutan-)transluminale Implantation von gecoverten grosslumige Stents, A. iliaca
- 39.B8.D1 ↔ (Perkutan-)transluminale Implantation von gecoverten grosslumige Stents, viszerale Gefässe
- 39.B8.G1 ↔ (Perkutan-)transluminale Implantation von gecoverten grosslumige Stents, Arterien vom Oberschenkel
- 39.B8.H1 ↔ (Perkutan-)transluminale Implantation von gecoverten grosslumige Stents, Gefässe vom Unterschenkel
- 39.B8.J3 ↔ (Perkutan-)transluminale Implantation von gecoverten grosslumige Stents, V. pulmonalis
- 39.B8.J7 ↔ (Perkutan-)transluminale Implantation von gecoverten grosslumige Stents, V. cava
- 39.B8.JB ↔ (Perkutan-)transluminale Implantation von gecoverten grosslumige Stents, andere abdominale und pelvine Venen
- 39.B8.JF ↔ (Perkutan-)transluminale Implantation von gecoverten grosslumige Stents, Venen vom Oberschenkel
- 39.B8.JI ↔ (Perkutan-)transluminale Implantation von gecoverten grosslumige Stents, V. portae
- 39.B8.L1 ↔ (Perkutan-)transluminale Implantation von gecoverten grosslumige Stents, spinale Gefässe
- 39.BA.09 ↔ (Perkutan-)transluminale Implantation von ungecoverten Wachstumsstents, sonstige
- 39.BA.A4 ↔ (Perkutan-)transluminale Implantation von ungecoverten Wachstumsstents, A. pulmonalis
- 39.BA.J3 ↔ (Perkutan-)transluminale Implantation von ungecoverten Wachstumsstents, V. pulmonalis
- 39.BB.09 ↔ (Perkutan-)transluminale Implantation von gecoverten Wachstumsstents, sonstige
- 39.BB.A4 ↔ (Perkutan-)transluminale Implantation von gecoverten Wachstumsstents, A. pulmonalis
- 39.BB.J3 ↔ (Perkutan-)transluminale Implantation von gecoverten Wachstumsstents, V. pulmonalis
- 39.BE ↔ (Perkutan-)transluminale Implantation eines selbstexpandierenden Bifurkationsstents, intrakraniell
- 39.BF.09 ↔ (Perkutan-)transluminale Implantation von selbstexpandierenden Mikrostenstents, sonstige
- 39.BF.11 ↔ (Perkutan-)transluminale Implantation von selbstexpandierenden Mikrostenstents, intrakranielle Gefässe
- 39.BF.51 ↔ (Perkutan-)transluminale Implantation von selbstexpandierenden Mikrostenstents, Gefässe vom Unterarm
- 39.BF.H1 ↔ (Perkutan-)transluminale Implantation von selbstexpandierenden Mikrostenstents, Gefässe vom Unterschenkel
- 39.BG.09 ↔ (Perkutan-)transluminale Implantation von aus Einzeldrähten verwobenen Nitinolstents, sonstige
- 39.BG.31 ↔ (Perkutan-)transluminale Implantation von aus Einzeldrähten verwobenen Nitinolstents, Gefässe von Schulter und Oberarm
- 39.BG.81 ↔ (Perkutan-)transluminale Implantation von aus Einzeldrähten verwobenen Nitinolstents, andere thorakale Gefässe
- 39.BG.C1 ↔ (Perkutan-)transluminale Implantation von aus Einzeldrähten verwobenen Nitinolstents, andere abdominale und pelvine Arterien
- 39.BG.C3 ↔ (Perkutan-)transluminale Implantation von aus Einzeldrähten verwobenen Nitinolstents, A. iliaca
- 39.BG.G1 ↔ (Perkutan-)transluminale Implantation von aus Einzeldrähten verwobenen Nitinolstents, Arterien vom Oberschenkel
- 39.BG.H1 ↔ (Perkutan-)transluminale Implantation von aus Einzeldrähten verwobenen Nitinolstents, Gefässe vom Unterschenkel
- 39.BH.09 ↔ (Perkutan-)transluminale Implantation von Stents zur Strömungslaminierung bei Aneurysmen, sonstige
- 39.BH.11 ↔ (Perkutan-)transluminale Implantation von Stents zur Strömungslaminierung bei Aneurysmen, intrakranielle Gefässe
- 39.BH.22 ↔ (Perkutan-)transluminale Implantation von Stents zur Strömungslaminierung bei Aneurysmen, A. carotis n.n.bez.
- 39.BH.23 ↔ (Perkutan-)transluminale Implantation von Stents zur Strömungslaminierung bei Aneurysmen, A. carotis communis
- 39.BH.25 ↔ (Perkutan-)transluminale Implantation von Stents zur Strömungslaminierung bei Aneurysmen, A. carotis interna extrakraniell

39.BH.26 ↔	(Perkutan-)transluminale Implantation von Stents zur Strömungslaminierung bei Aneurysmen, A. carotis interna extrakraniell mit A. carotis communis	77.41.99 ↔	Knochenbiopsie von Skapula, Klavikula, Rippen und Sternum, sonstige
39.BH.27 ↔	(Perkutan-)transluminale Implantation von Stents zur Strömungslaminierung bei Aneurysmen, A. carotis externa	77.42.20 ↔	Knochenbiopsie am Humerus, Offene Knochenbiopsie
39.BH.28 ↔	(Perkutan-)transluminale Implantation von Stents zur Strömungslaminierung bei Aneurysmen, A. vertebralis extrakraniell	77.42.99 ↔	Knochenbiopsie am Humerus, sonstige
39.BH.31 ↔	(Perkutan-)transluminale Implantation von Stents zur Strömungslaminierung bei Aneurysmen, Gefäße von Schulter und Oberarm	77.43.20 ↔	Knochenbiopsie an Radius und Ulna, Offene Knochenbiopsie
39.BH.51 ↔	(Perkutan-)transluminale Implantation von Stents zur Strömungslaminierung bei Aneurysmen, Gefäße von Unterarm	77.43.99 ↔	Knochenbiopsie an Radius und Ulna, sonstige
39.BH.71 ↔	(Perkutan-)transluminale Implantation von Stents zur Strömungslaminierung bei Aneurysmen, Aorta	77.44.20 ↔	Knochenbiopsie an Karpalia und Metakarpalia, Offene Knochenbiopsie
39.BH.74 ↔	(Perkutan-)transluminale Implantation von Stents zur Strömungslaminierung bei Aneurysmen, Aortenisthmus	77.44.99 ↔	Knochenbiopsie an Karpalia und Metakarpalia, sonstige
39.BH.81 ↔	(Perkutan-)transluminale Implantation von Stents zur Strömungslaminierung bei Aneurysmen, andere thorakale Gefäße	77.45.20 ↔	Knochenbiopsie am Femur, Offene Knochenbiopsie
39.BH.C1 ↔	(Perkutan-)transluminale Implantation von Stents zur Strömungslaminierung bei Aneurysmen, andere abdominale und pelvine Arterien	77.45.99 ↔	Knochenbiopsie am Femur, sonstige
39.BH.C3 ↔	(Perkutan-)transluminale Implantation von Stents zur Strömungslaminierung bei Aneurysmen, A. iliaca	77.46.20 ↔	Knochenbiopsie an der Patella, Offene Knochenbiopsie
39.BH.D1 ↔	(Perkutan-)transluminale Implantation von Stents zur Strömungslaminierung bei Aneurysmen, viszerale Gefäße	77.46.99 ↔	Knochenbiopsie an der Patella, sonstige
39.BH.G1 ↔	(Perkutan-)transluminale Implantation von Stents zur Strömungslaminierung bei Aneurysmen, Arterien vom Oberschenkel	77.47.20 ↔	Knochenbiopsie an Tibia und Fibula, Offene Knochenbiopsie
39.BH.H1 ↔	(Perkutan-)transluminale Implantation von Stents zur Strömungslaminierung bei Aneurysmen, Gefäße vom Unterschenkel	77.47.99 ↔	Knochenbiopsie an Tibia und Fibula, sonstige
39.BH.J7 ↔	(Perkutan-)transluminale Implantation von Stents zur Strömungslaminierung bei Aneurysmen, V. cava	77.48.20 ↔	Knochenbiopsie an Tarsalia und Metatarsalia, Offene Knochenbiopsie
39.BH.JB ↔	(Perkutan-)transluminale Implantation von Stents zur Strömungslaminierung bei Aneurysmen, andere abdominale und pelvine Venen	77.48.99 ↔	Knochenbiopsie an Tarsalia und Metatarsalia, sonstige
39.BH.JF ↔	(Perkutan-)transluminale Implantation von Stents zur Strömungslaminierung bei Aneurysmen, Venen vom Oberschenkel	77.49.41 ↔	Knochenbiopsie an anderen näher bezeichneten Knochen, ausser Gesichtsschädelknochen, Knochenbiopsie an Phalangen des Fusses, Offene Knochenbiopsie
39.BH.JI ↔	(Perkutan-)transluminale Implantation von Stents zur Strömungslaminierung bei Aneurysmen, V. portae	77.49.91 ↔	Knochenbiopsie an anderen näher bezeichneten Knochen, ausser Gesichtsschädelknochen, Offene Knochenbiopsie
39.BH.L1 ↔	(Perkutan-)transluminale Implantation von Stents zur Strömungslaminierung bei Aneurysmen, spinale Gefäße	77.49.99 ↔	Knochenbiopsie an anderen näher bezeichneten Knochen, ausser Gesichtsschädelknochen, sonstige
40.43.11 ↔	Selektive (funktionelle) Neck dissection, supraomohyoid (Region I-III)	78.91 ↔	Einsetzen eines Knochenwachstumsstimulators an Skapula, Klavikula, Rippen und Sternum
40.43.12 ↔	Selektive (funktionelle) Neck dissection, lateral (Region II-IV)	78.97 ↔	Einsetzen eines Knochenwachstumsstimulators an Tibia und Fibula
40.43.13 ↔	Selektive (funktionelle) Neck dissection, anterolateral (Region I-IV)	78.99 ↔	Einsetzen eines Knochenwachstumsstimulators an anderen näher bezeichneten Knochen, ausser Gesichtsschädelknochen
40.43.14 ↔	Selektive (funktionelle) Neck dissection, posterolateral (Region II-V)	79.19.10 ↔	Geschlossene Reposition einer Fraktur von Klavikula und Skapula mit innerer Knochenfixation
40.43.15 ↔	Selektive (funktionelle) Neck dissection, zentral (Region VI)	79.19.11 ↔	Geschlossene Reposition einer Fraktur von Rippen mit innerer Fixation
40.44 ↔	Radikale Neck dissection	79.19.12 ↔	Geschlossene Reposition einer Fraktur von Sternum mit innerer Fixation
40.45 ↔	Erweiterte radikale Neck dissection	79.39.10 ↔	Offene Reposition einer einfachen Fraktur von Klavikula und Skapula mit innerer Knochenfixation
40.49 ↔	Neck dissection, sonstige	79.39.11 ↔	Offene Reposition einer Mehrfragmentfraktur von Klavikula und Skapula mit innerer Knochenfixation
77.40.20 ↔	Knochenbiopsie, ohne Angabe der Lokalisation, Offene Knochenbiopsie	79.39.12 ↔	Offene Reposition einer einfachen Fraktur von Rippen mit innerer Fixation
77.41.20 ↔	Knochenbiopsie von Skapula, Klavikula, Rippen und Sternum, Offene Knochenbiopsie	79.39.13 ↔	Offene Reposition einer einfachen Fraktur von Sternum mit innerer Fixation
		79.39.14 ↔	Offene Reposition einer Mehrfragmentfraktur von Rippen mit innerer Fixation
		79.39.15 ↔	Offene Reposition einer Mehrfragmentfraktur von Sternum mit innerer Fixation
		7A.11.12 ↔	Knochenbiopsie an der Wirbelsäule, offen chirurgisch
		7A.13.13 ↔	Bandscheibenbiopsie, offen chirurgisch
		7A.23 ↔	Knocheninzision an der Wirbelsäule
		7A.25 ↔	Lokale Exzision von Knochenläsion oder -gewebe am Wirbel

DRG E05**Andere grosse Eingriffe am Thorax oder extrakorporelle Zirkulation**

Mindestens eine Prozedur in Tabelle E05-2

DRG E05A**Andere grosse Eingriffe am Thorax mit äusserst schweren CC oder extrakorporelle Zirkulation oder komplizierende Prozedur**

PCCL > 3 oder Prozedur in Tabelle E05-3 oder Komplizierende Prozeduren

DRG E05B**Andere grosse Eingriffe am Thorax bei bösartiger Neubildung**

Diagnose in Tabelle E05-1

DRG E05C**Andere grosse Eingriffe am Thorax****Diagnose E05-1**

C33	Bösartige Neubildung der Trachea	C76.1	Bösartige Neubildung ungenau bezeichneter Lokalisationen: Thorax
C34.0	Bösartige Neubildung: Hauptbronchus	C78.0	Sekundäre bösartige Neubildung der Lunge
C34.1	Bösartige Neubildung: Oberlappen (-Bronchus)	C78.1	Sekundäre bösartige Neubildung des Mediastinums
C34.2	Bösartige Neubildung: Mittellappen (-Bronchus)	C78.2	Sekundäre bösartige Neubildung der Pleura
C34.3	Bösartige Neubildung: Unterlappen (-Bronchus)	C78.3	Sekundäre bösartige Neubildung sonstiger und nicht näher bezeichneter Atmungsorgane
C34.8	Bösartige Neubildung: Bronchus und Lunge, mehrere Teilbereiche überlappend	D02.1	Carcinoma in situ: Trachea
C34.9	Bösartige Neubildung: Bronchus oder Lunge, nicht näher bezeichnet	D02.2	Carcinoma in situ: Bronchus und Lunge
C38.1	Bösartige Neubildung: Vorderes Mediastinum	D02.3	Carcinoma in situ: Sonstige Teile des Atmungssystems
C38.2	Bösartige Neubildung: Hinteres Mediastinum	D02.4	Carcinoma in situ: Atmungssystem, nicht näher bezeichnet
C38.3	Bösartige Neubildung: Mediastinum, Teil nicht näher bezeichnet	D38.1	Neubildung unsicheren oder unbekanntem Verhaltens: Trachea, Bronchus und Lunge
C38.4	Bösartige Neubildung: Pleura	D38.2	Neubildung unsicheren oder unbekanntem Verhaltens: Pleura
C38.8	Bösartige Neubildung: Herz, Mediastinum und Pleura, mehrere Teilbereiche überlappend	D38.3	Neubildung unsicheren oder unbekanntem Verhaltens: Mediastinum
C39.8	Bösartige Neubildung: Atmungsorgane und sonstige intrathorakale Organe, mehrere Teilbereiche überlappend	D38.4	Neubildung unsicheren oder unbekanntem Verhaltens: Thymus
C39.9	Bösartige Neubildung: Ungenau bezeichnete Lokalisationen des Atmungssystems	D38.5	Neubildung unsicheren oder unbekanntem Verhaltens: Sonstige Atmungsorgane
C45.0	Mesotheliom der Pleura	D38.6	Neubildung unsicheren oder unbekanntem Verhaltens: Atmungsorgan, nicht näher bezeichnet
C47.3	Bösartige Neubildung: Periphere Nerven des Thorax		
C49.3	Bösartige Neubildung: Bindegewebe und andere Weichteilgewebe des Thorax		

Prozedur E05-2

07.82 ↔	Sonstige totale Exzision des Thymus	32.43.21 ↔	Lobektomie an der Lunge, erweitert, offen chirurgisch, ohne bronchoplastische sowie ohne angioplastische Erweiterung
07.84 ↔	Thorakoskopische totale Exzision des Thymus	32.43.23 ↔	Lobektomie an der Lunge, erweitert, offen chirurgisch, mit angioplastischer Erweiterung
32.1X.10 ↔	Sonstige Exzision an einem Bronchus, Bifurkationsresektion	32.44.11 ↔	Bilobektomie an der Lunge, thorakoskopisch, ohne bronchoplastische sowie ohne angioplastische Erweiterung
32.1X.20 ↔	Sonstige Exzision an einem Bronchus, Revision einer Bronchusstumpfsuffizienz	32.44.13 ↔	Bilobektomie an der Lunge, thorakoskopisch, mit angioplastischer Erweiterung
32.40 ↔	Lobektomie an der Lunge, n.n.bez.	32.44.21 ↔	Bilobektomie an der Lunge, offen chirurgisch, ohne bronchoplastische sowie ohne angioplastische Erweiterung
32.41.15 ↔	Lobektomie an der Lunge, thorakoskopisch, ohne bronchoplastische sowie ohne angioplastische Erweiterung	32.44.23 ↔	Bilobektomie an der Lunge, offen chirurgisch, mit angioplastischer Erweiterung
32.41.17 ↔	Lobektomie an der Lunge, thorakoskopisch, mit angioplastischer Erweiterung	32.49 ↔	Lobektomie an der Lunge, sonstige
32.42.15 ↔	Lobektomie an der Lunge, offen chirurgisch, ohne bronchoplastische sowie ohne angioplastische Erweiterung	32.50.11 ↔	Pneumonektomie, thorakoskopisch, ohne bronchoplastische sowie ohne angioplastische Erweiterung
32.42.17 ↔	Lobektomie an der Lunge, offen chirurgisch, mit angioplastischer Erweiterung	32.50.13 ↔	Pneumonektomie, thorakoskopisch, mit angioplastischer Erweiterung
32.43.11 ↔	Lobektomie an der Lunge, erweitert, thorakoskopisch, ohne bronchoplastische sowie ohne angioplastische Erweiterung		
32.43.13 ↔	Lobektomie an der Lunge, erweitert, thorakoskopisch, mit angioplastischer Erweiterung		

32.51.15 ↔ Pneumonektomie, offen chirurgisch, ohne bronchoplastische sowie ohne angioplastische Erweiterung	34.52.14 ↔ Radikale Pleurektomie und Dekortikation der Lunge und Brustwand mit Perikard- sowie Zwerchfellresektion, thorakoskopisch
32.51.17 ↔ Pneumonektomie, offen chirurgisch, mit angioplastischer Erweiterung	34.52.15 ↔ Partielle Pleurektomie und Dekortikation, thorakoskopisch
32.52.11 ↔ Pneumonektomie, erweitert, offen chirurgisch, ohne bronchoplastische sowie ohne angioplastische Erweiterung	34.52.16 ↔ Subtotale Pleurektomie und Dekortikation, thorakoskopisch
32.52.13 ↔ Pneumonektomie, erweitert, offen chirurgisch, mit angioplastischer Erweiterung	34.52.99 ↔ Pleurektomie und Dekortikation der Lunge, thorakoskopisch, sonstige
32.59 ↔ Pneumonektomie, n.n.bez. und sonstige	34.59.10 ↔ Sonstige Exzision an der Pleura, thorakoskopische Pleurektomie
33.42 ↔ Verschluss einer Bronchusfistel	34.59.20 ↔ Sonstige Exzision an der Pleura, offene chirurgische Pleurektomie
33.43 ↔ Verschluss einer Lungenverletzung	34.73 ↔ Verschluss anderer Thoraxfisteln
34.3X.22 ↔ Resektion von Läsion oder Gewebe des Mediastinums, mit Lungenresektion oder Brustwandteilresektion	36.32 ↔ Sonstige transmyokardiale Revaskularisation
34.3X.23 ↔ Resektion von Läsion oder Gewebe des Mediastinums, mit Perikardteilresektion	36.33 ↔ Endoskopische transmyokardiale Revaskularisation
34.3X.24 ↔ Resektion von Läsion oder Gewebe des Mediastinums, mit prothetischem Gefässersatz	37.12.00 ↔ Perikardiotomie, n.n.bez.
34.3X.25 ↔ Resektion von Läsion oder Gewebe des Mediastinums, mit Lungenresektion sowie Gefässersatz	37.12.09 ↔ Perikardiotomie, sonstige
34.3X.26 ↔ Resektion von Läsion oder Gewebe des Mediastinums, mit Lungenresektion sowie Perikardteilresektion	37.12.11 ↔ Perikardiotomie, offen chirurgisch
34.3X.27 ↔ Resektion von Läsion oder Gewebe des Mediastinums, mit Perikardteilresektion sowie Gefässersatz	37.12.12 ↔ Perikardiotomie, thorakoskopisch
34.3X.28 ↔ Resektion von Läsion oder Gewebe des Mediastinums, mit Lungen- sowie Perikardteilresektion sowie Gefässersatz	37.31.00 ↔ Perikardektomie, n.n.bez.
34.3X.29 ↔ Resektion von Läsion oder Gewebe des Mediastinums, sonstige	37.31.10 ↔ Perikardektomie, partiell
34.4X.31 ↔ Resektion einer Läsion an der Brustwand, komplette Resektion des Sternums, ohne Rekonstruktion	37.31.20 ↔ Perikardektomie, total
34.4X.32 ↔ Resektion einer Läsion an der Brustwand, komplette Resektion des Sternums, mit Rekonstruktion	37.31.30 ↔ Adhäsiolyse am Perikard
34.51.00 ↔ Pleurektomie und Dekortikation der Lunge, offen chirurgisch, n.n.bez.	37.31.99 ↔ Perikardektomie, sonstige
34.51.11 ↔ Radikale Pleurektomie und Dekortikation der Lunge und Brustwand ohne Perikard- oder Zwerchfellresektion, offen chirurgisch	37.41 ↔ Implantation von prothetischem herzunterstützendem System am Herzen
34.51.12 ↔ Radikale Pleurektomie und Dekortikation der Lunge und Brustwand mit Perikardresektion, offen chirurgisch	37.6A.11 ↔ Implantation eines herzkreislaufunterstützenden Systems, mit Pumpe, ohne Gasaustauschfunktion, extrakorporal, linksventrikulär, offen chirurgisch thorakal (Thorakotomie, Minithorakotomie, Sternotomie)
34.51.13 ↔ Radikale Pleurektomie und Dekortikation der Lunge und Brustwand mit Zwerchfellresektion, offen chirurgisch	37.6A.12 ↔ Implantation eines herzkreislaufunterstützenden Systems, mit Pumpe, ohne Gasaustauschfunktion, extrakorporal, rechtsventrikulär, offen chirurgisch thorakal (Thorakotomie, Minithorakotomie, Sternotomie)
34.51.14 ↔ Radikale Pleurektomie und Dekortikation der Lunge und Brustwand mit Perikard- sowie Zwerchfellresektion, offen chirurgisch	37.6A.21 ↔ Implantation eines herzkreislaufunterstützenden Systems, mit Pumpe, ohne Gasaustauschfunktion, extrakorporal, biventrikulär, offen chirurgisch thorakal (Thorakotomie, Minithorakotomie, Sternotomie)
34.51.15 ↔ Partielle Pleurektomie und Dekortikation, offen chirurgisch	37.6A.35 ↔ Implantation eines herzkreislaufunterstützenden Systems, mit Pumpe, ohne Gasaustauschfunktion, intrakorporal, linksventrikulär, Hospital Set, offen chirurgisch thorakal (Thorakotomie, Minithorakotomie, Sternotomie)
34.51.16 ↔ Subtotale Pleurektomie und Dekortikation, offen chirurgisch	37.6A.37 ↔ Implantation eines herzkreislaufunterstützenden Systems, mit Pumpe, ohne Gasaustauschfunktion, intrakorporal, rechtsventrikulär, Hospital Set, offen chirurgisch thorakal (Thorakotomie, Minithorakotomie, Sternotomie)
34.51.99 ↔ Pleurektomie und Dekortikation der Lunge, offen chirurgisch, sonstige	37.6A.3A ↔ Implantation eines herzkreislaufunterstützenden Systems, mit Pumpe, ohne Gasaustauschfunktion, intrakorporal, biventrikulär, Hospital Set, offen chirurgisch thorakal (Thorakotomie, Minithorakotomie, Sternotomie)
34.52.00 ↔ Pleurektomie und Dekortikation der Lunge, thorakoskopisch, n.n.bez.	37.6A.51 ↔ Implantation eines herzkreislauf- und lungenunterstützenden Systems, mit Pumpe, mit CO2-removal, extrakorporal, veno-venös, perkutan
34.52.11 ↔ Radikale Pleurektomie und Dekortikation der Lunge und Brustwand ohne Perikard- oder Zwerchfellresektion, thorakoskopisch	37.6A.61 ↔ Implantation eines herzkreislauf- und lungenunterstützenden Systems, mit Pumpe, mit Oxygenator (inkl. CO2-removal), extrakorporal, veno-venös, offen chirurgisch extra-thorakal (z. B. Gefässfreilegung)
34.52.12 ↔ Radikale Pleurektomie und Dekortikation der Lunge und Brustwand mit Perikardresektion, thorakoskopisch	37.6A.62 ↔ Implantation eines herzkreislauf- und lungenunterstützenden Systems, mit Pumpe, mit Oxygenator (inkl. CO2-removal), extrakorporal, veno-venös, perkutan
34.52.13 ↔ Radikale Pleurektomie und Dekortikation der Lunge und Brustwand mit Zwerchfellresektion, thorakoskopisch	

37.6A.71 ↔	Implantation eines herzkreislauf- und lungenunterstützenden Systems, mit Pumpe, mit Oxygenator (inkl. CO2-removal), extrakorporal, veno-arteriell oder veno-venoarteriell, offen chirurgisch thorakal (Thorakotomie, Minithorakotomie, Sternotomie)	38.45.00 ↔	Resektion von thorakalen Blutgefässen mit Ersatz, n.n.bez.
37.6A.72 ↔	Implantation eines herzkreislauf- und lungenunterstützenden Systems, mit Pumpe, mit Oxygenator (inkl. CO2-removal), extrakorporal, veno-arteriell oder veno-venoarteriell, offen chirurgisch extra-thorakal (z. B. Gefässfreilegung)	38.45.12 ↔	Resektion der Aorta thoracica mit Ersatz
37.6A.73 ↔	Implantation eines herzkreislauf- und lungenunterstützenden Systems, mit Pumpe, mit Oxygenator (inkl. CO2-removal), extrakorporal, veno-arteriell oder veno-venoarteriell, perkutan	38.45.13 ↔	Resektion der Aorta thoracoabdominalis mit Ersatz
37.91 ↔	Offene Herzmassage	38.45.14 ↔	Resektion der thorakalen Aorta und Ersatz mit Hybridprothese
37.99.20 ↔	Operationen bei kongenitalen Anomalien des Herzens, n.n.bez.	38.45.15 ↔	Resektion der Aorta ascendens mit Ersatz
37.99.29 ↔	Operationen bei kongenitalen Anomalien des Herzens, sonstige	38.45.16 ↔	Resektion des Aortenbogens mit Ersatz
37.99.30 ↔	Ligatur eines Herzohres	38.45.17 ↔	Resektion der Aorta ascendens sowie des Aortenbogens mit Ersatz
37.99.80 ↔	Reoperation an Herz und Perikard	38.45.21 ↔	Resektion der A. pulmonalis mit Ersatz
37.9A.00 ↔	Implantation eines herzmuskelstimulierenden Systems, n.n.bez.	38.45.22 ↔	Resektion des Truncus brachiocephalicus mit Ersatz
37.9A.11 ↔	Implantation oder Wechsel eines myokardmodulierenden Systems [CCM]	38.45.29 ↔	Resektion sonstiger thorakaler Arterien mit Ersatz
37.9A.99 ↔	Implantation eines herzmuskelstimulierenden Systems, sonstige	38.45.31 ↔	Resektion der V. cava superior mit Ersatz
38.04.00 ↔	Inzision der Aorta, n.n.bez.	38.45.38 ↔	Resektion sonstiger tiefer thorakaler Venen mit Ersatz
38.04.10 ↔	Inzision von Aorta ascendens und Aortenbogen	38.45.39 ↔	Resektion thorakaler Venen mit Ersatz, sonstige
38.04.20 ↔	Inzision der Aorta descendens	38.45.99 ↔	Resektion von thorakalen Blutgefässen mit Ersatz, sonstige
38.04.30 ↔	Inzision der Aorta abdominalis	38.47.11 ↔	Resektion der V. cava inferior mit Ersatz
38.04.40 ↔	Inzision von künstlich angelegter Aorta	38.47.12 ↔	Resektion der V. iliaca mit Ersatz
38.04.99 ↔	Inzision der Aorta, sonstige	38.47.19 ↔	Resektion von tiefen abdominalen Venen mit Ersatz, sonstige
38.07.21 ↔	Inzision von künstlich angelegten abdominalen Venen	38.47.99 ↔	Resektion von abdominalen Venen mit Ersatz, sonstige
38.07.99 ↔	Inzision von abdominalen Venen, sonstige	38.64.00 ↔	Sonstige Exzision der Aorta, n.n.bez.
38.15.10 ↔	Enderteriektomie der A. subclavia	38.64.10 ↔	Sonstige Exzision der thorakalen Aorta
38.15.20 ↔	Enderteriektomie des Truncus brachiocephalicus	38.64.20 ↔	Sonstige Exzision der Aorta abdominalis
38.15.30 ↔	Enderteriektomie der A. pulmonalis	38.64.99 ↔	Sonstige Exzision der Aorta, sonstige
38.15.40 ↔	Enderteriektomie der V. pulmonalis	38.65.21 ↔	Sonstige Exzision der V. cava superior
38.15.50 ↔	Enderteriektomie von anderen künstlich angelegten thorakalen Gefässen	38.65.22 ↔	Sonstige Exzision von sonstigen tiefen thorakalen Venen
38.15.99 ↔	Enderteriektomie der anderen thorakalen Gefässe, sonstige	38.84.00 ↔	Sonstiger chirurgischer Verschluss der Aorta, n.n.bez.
38.34.10 ↔	Resektion der Aorta ascendens und des Aortenbogens mit Anastomose	38.84.09 ↔	Sonstiger chirurgischer Verschluss der Aorta, sonstige
38.34.20 ↔	Resektion der Aorta descendens mit Anastomose	38.84.10 ↔	Sonstiger chirurgischer Verschluss der thorakalen Aorta
38.34.30 ↔	Resektion der Aorta abdominalis mit Anastomose	38.84.20 ↔	Sonstiger chirurgischer Verschluss der Aorta abdominalis
38.34.99 ↔	Resektion der Aorta mit Anastomose, sonstige	38.85.11 ↔	Sonstiger chirurgischer Verschluss der A. subclavia
38.35.00 ↔	Resektion von thorakalen Gefässen mit Anastomose, n.n.bez.	38.85.12 ↔	Sonstiger chirurgischer Verschluss der A. pulmonalis
38.35.10 ↔	Resektion von thorakalen Arterien mit Anastomose, n.n.bez.	38.85.13 ↔	Sonstiger chirurgischer Verschluss des Truncus brachiocephalicus
38.35.11 ↔	Resektion der A. subclavia mit Anastomose	38.85.21 ↔	Sonstiger chirurgischer Verschluss der V. cava superior
38.35.12 ↔	Resektion des Truncus brachiocephalicus mit Anastomose	38.85.22 ↔	Sonstiger chirurgischer Verschluss der V. pulmonalis
38.35.13 ↔	Resektion der A. pulmonalis mit Anastomose	38.85.23 ↔	Sonstiger chirurgischer Verschluss der V. subclavia
38.35.19 ↔	Resektion von thorakalen Arterien mit Anastomose, sonstige	39.21.00 ↔	Anastomose von der V. cava zur A. pulmonalis, n.n.bez.
38.35.20 ↔	Resektion von thorakalen Venen mit Anastomose, n.n.bez.	39.21.10 ↔	Glenn-Operation an einem funktionell/morphologisch univentrikulären Herzen
38.35.21 ↔	Resektion der V. pulmonalis mit Anastomose	39.21.99 ↔	Anastomose von der V. cava zur A. pulmonalis, sonstige
38.35.22 ↔	Resektion der V. subclavia mit Anastomose	39.31.60 ↔	Naht der Aorta, n.n.bez.
38.35.23 ↔	Resektion der V. cava superior mit Anastomose	39.31.61 ↔	Naht der thorakalen Aorta
38.35.28 ↔	Resektion von sonstigen tiefen thorakalen Venen mit Anastomose	39.31.62 ↔	Naht der abdominalen Aorta
38.35.29 ↔	Resektion von thorakalen Venen mit Anastomose, sonstige	39.31.69 ↔	Naht der Aorta, sonstige
38.35.99 ↔	Resektion von thorakalen Gefässen mit Anastomose, sonstige	39.31.71 ↔	Naht der A. pulmonalis
		39.31.72 ↔	Naht des Truncus brachiocephalicus
		39.31.73 ↔	Naht der A. subclavia
		39.52.20 ↔	Sonstige Korrektur eines Aneurysmas der Aorta, n.n.bez.
		39.52.21 ↔	Sonstige offen chirurgische Korrektur eines Aneurysmas der Aorta ascendens, des Aortenbogens und der thorakalen Aorta
		39.52.22 ↔	Sonstige offen chirurgische Korrektur eines Aneurysmas der Aorta abdominalis
		39.52.29 ↔	Sonstige Korrektur eines Aneurysmas der Aorta, sonstige
		39.61.00 ↔	Extrakorporelle Zirkulation [ECC], n.n.bez.

39.61.10 ↔ Konventionelle extrakorporelle Zirkulation [ECC] unter Normothermie (mehr als 35 °C)	39.61.23 ↔ Minimalisierte extrakorporelle Zirkulation [ECC] unter moderater Hypothermie (26 bis unter 32 °C)
39.61.11 ↔ Konventionelle extrakorporelle Zirkulation [ECC] unter milder Hypothermie (32 - 35 °C)	39.61.24 ↔ Minimalisierte extrakorporelle Zirkulation [ECC] unter tiefer Hypothermie (20 bis unter 26 °C)
39.61.12 ↔ Konventionelle extrakorporelle Zirkulation [ECC] unter moderater Hypothermie (26 bis unter 32 °C)	39.61.25 ↔ Minimalisierte extrakorporelle Zirkulation [ECC] unter profunder Hypothermie (unter 20 °C)
39.61.13 ↔ Konventionelle extrakorporelle Zirkulation [ECC] unter tiefer Hypothermie (20 bis unter 26 °C)	39.61.26 ↔ Minimalisierte extrakorporelle Zirkulation [ECC] unter Hypothermie, unbekannte Temperatur
39.61.14 ↔ Konventionelle extrakorporelle Zirkulation [ECC] unter profunder Hypothermie (unter 20 °C)	39.61.99 ↔ Extrakorporelle Zirkulation [ECC], sonstige
39.61.15 ↔ Konventionelle extrakorporelle Zirkulation [ECC] unter Hypothermie, unbekannte Temperatur	39.66 ↔ Perkutaner kardiopulmonaler Bypass
39.61.21 ↔ Minimalisierte extrakorporelle Zirkulation [ECC] unter Normothermie (mehr als 35 °C)	39.99.21 ↔ Operationen bei kongenitaler Anomalie des Aortenisthmus (Stenose) oder bei unterbrochenem Aortenbogen
39.61.22 ↔ Minimalisierte extrakorporelle Zirkulation [ECC] unter milder Hypothermie (32 - 35 °C)	

Prozedur E05-3

39.61.00 ↔ Extrakorporelle Zirkulation [ECC], n.n.bez.	39.61.22 ↔ Minimalisierte extrakorporelle Zirkulation [ECC] unter milder Hypothermie (32 - 35 °C)
39.61.10 ↔ Konventionelle extrakorporelle Zirkulation [ECC] unter Normothermie (mehr als 35 °C)	39.61.23 ↔ Minimalisierte extrakorporelle Zirkulation [ECC] unter moderater Hypothermie (26 bis unter 32 °C)
39.61.11 ↔ Konventionelle extrakorporelle Zirkulation [ECC] unter milder Hypothermie (32 - 35 °C)	39.61.24 ↔ Minimalisierte extrakorporelle Zirkulation [ECC] unter tiefer Hypothermie (20 bis unter 26 °C)
39.61.12 ↔ Konventionelle extrakorporelle Zirkulation [ECC] unter moderater Hypothermie (26 bis unter 32 °C)	39.61.25 ↔ Minimalisierte extrakorporelle Zirkulation [ECC] unter profunder Hypothermie (unter 20 °C)
39.61.13 ↔ Konventionelle extrakorporelle Zirkulation [ECC] unter tiefer Hypothermie (20 bis unter 26 °C)	39.61.26 ↔ Minimalisierte extrakorporelle Zirkulation [ECC] unter Hypothermie, unbekannte Temperatur
39.61.14 ↔ Konventionelle extrakorporelle Zirkulation [ECC] unter profunder Hypothermie (unter 20 °C)	39.61.99 ↔ Extrakorporelle Zirkulation [ECC], sonstige
39.61.15 ↔ Konventionelle extrakorporelle Zirkulation [ECC] unter Hypothermie, unbekannte Temperatur	39.66 ↔ Perkutaner kardiopulmonaler Bypass
39.61.21 ↔ Minimalisierte extrakorporelle Zirkulation [ECC] unter Normothermie (mehr als 35 °C)	

ADRG E06**Andere Lungenresektionen, Biopsie an Thoraxorganen und Eingriffe an der Thoraxwand**

Mindestens eine Prozedur in Tabelle E06-1

DRG E06A**Andere Lungenresektionen, Biopsie an Thoraxorganen und Eingriffe an der Thoraxwand mit äusserst schweren CC oder chirurgischer Lungenvolumenreduktion**

PCCL > 3 oder Prozedur in Tabelle E06-2

DRG E06B**Andere Lungenresektionen, Biopsie an Thoraxorganen und Eingriffe an der Thoraxwand, Alter < 16 Jahre**

Alter < 16 Jahre

DRG E06C**Andere Lungenresektionen, Biopsie an Thoraxorganen und Eingriffe an der Thoraxwand, Alter > 15 Jahre****Prozedur E06-1**

07.16.11 ↔ Offene Biopsie am Thymus	31.73 ↔ Verschluss einer anderen trachealen Fistel
07.80 ↔ Thymektomie, n.n.bez.	32.09.00 ↔ Sonstige lokale Exzision oder Destruktion von Läsion oder Gewebe an einem Bronchus, n.n.bez.
07.81 ↔ Sonstige partielle Exzision am Thymus	32.09.10 ↔ Sonstige lokale Exzision oder Destruktion von Läsion oder Gewebe an einem Bronchus, durch Thorakotomie
07.83 ↔ Thorakoskopische partielle Exzision am Thymus	32.09.20 ↔ Sonstige lokale Exzision oder Destruktion von Läsion oder Gewebe an einem Bronchus, durch Thorakoskopie
07.91 ↔ Exploration im Gebiet des Thymus	32.09.99 ↔ Sonstige lokale Exzision oder Destruktion von Läsion oder Gewebe an einem Bronchus, sonstige
07.92 ↔ Sonstige Inzision am Thymus	32.21 ↔ Plikatur einer Emphysemlase
07.93 ↔ Plastische Rekonstruktion am Thymus	
07.95 ↔ Thorakoskopische Inzision am Thymus	
07.98 ↔ Sonstige und nicht näher bezeichnete thorakoskopische Operationen am Thymus	
07.99 ↔ Sonstige und nicht näher bezeichnete Operationen am Thymus	

32.22 ↔	Chirurgische Lungenvolumenreduktion	37.25.20 ↔	Transvasale Biopsie des Endokards, Myokards und Endomyokards
32.2A.09 ↔	Lokale Exzision und Destruktion von Läsion oder Gewebe an der Lunge, sonstige	37.25.30 ↔	Herzbiopsie, offen
32.2A.11 ↔	Lokale Exzision und Destruktion von Läsion oder Gewebe an der Lunge, offen chirurgisch	37.40 ↔	Plastische Rekonstruktion von Herz und Perikard, n.n.bez.
32.2A.12 ↔	Lokale Exzision und Destruktion von Läsion oder Gewebe an der Lunge, thorakoskopisch	37.42.11 ↔	Naht des Perikards (nach Verletzung)
32.31.11 ↔	Anatomische Segmentresektion der Lunge, thorakoskopisch, ohne bronchoplastische sowie ohne angioplastische Erweiterung	37.42.21 ↔	Naht des Myokards (nach Verletzung)
32.31.12 ↔	Anatomische Segmentresektion der Lunge, thorakoskopisch, mit bronchoplastischer Erweiterung	40.21.10 ↔	Exzision und Destruktion einzelner Lymphknoten und Lymphgefäße, zervikal, ohne Markierung
32.31.13 ↔	Anatomische Segmentresektion der Lunge, thorakoskopisch, mit angioplastischer Erweiterung	40.21.99 ↔	Exzision und Destruktion einzelner tiefer zervikaler Lymphknoten, sonstige
32.31.14 ↔	Anatomische Segmentresektion der Lunge, thorakoskopisch, mit bronchoplastischer sowie mit angioplastischer Erweiterung	40.22.11 ↔	Exzision und Destruktion einzelner mamma- interna Lymphknoten, ohne Markierung, thorakoskopisch
32.32.11 ↔	Anatomische Segmentresektion der Lunge, offen chirurgisch, ohne bronchoplastische sowie ohne angioplastische Erweiterung	40.22.21 ↔	Exzision und Destruktion einzelner mamma- interna Lymphknoten, ohne Markierung, offen chirurgisch
32.32.12 ↔	Anatomische Segmentresektion der Lunge, offen chirurgisch, mit bronchoplastischer Erweiterung	40.22.99 ↔	Exzision und Destruktion einzelner mamma- interna Lymphknoten, sonstige
32.32.13 ↔	Anatomische Segmentresektion der Lunge, offen chirurgisch, mit angioplastischer Erweiterung	40.23.10 ↔	Exzision und Destruktion einzelner axillärer Lymphknoten, ohne Markierung
32.32.14 ↔	Anatomische Segmentresektion der Lunge, offen chirurgisch, mit bronchoplastischer sowie mit angioplastischer Erweiterung	40.23.99 ↔	Exzision und Destruktion einzelner axillärer Lymphknoten, sonstige
32.39 ↔	Sonstige und nicht näher bezeichnete anatomische Segmentresektion der Lunge	40.24.10 ↔	Exzision und Destruktion einzelner inguinaler Lymphknoten, ohne Markierung, offen chirurgisch
33.20 ↔	Thorakoskopische Lungenbiopsie	40.24.21 ↔	Exzision und Destruktion einzelner inguinaler Lymphknoten, ohne Markierung, laparoskopisch
33.25 ↔	Offene Bronchusbiopsie	40.24.99 ↔	Exzision und Destruktion einzelner inguinaler Lymphknoten, sonstige
33.28 ↔	Offene Lungenbiopsie	40.29.09 ↔	Einfache Exzision und Destruktion einer anderen lymphatischen Struktur, sonstige
33.34.10 ↔	Thorakoplastik, partiell	40.29.13 ↔	Exzision und Destruktion einzelner mediastinaler Lymphknoten, ohne Markierung, offen chirurgisch
33.34.20 ↔	Thorakoplastik, komplett	40.29.15 ↔	Exzision und Destruktion einzelner mediastinaler Lymphknoten, ohne Markierung, thorakoskopisch
33.34.99 ↔	Thorakoplastik, sonstige	40.29.19 ↔	Exzision und Destruktion einzelner mediastinaler Lymphknoten, sonstige
33.39 ↔	Chirurgischer Lungenkollaps, sonstige	40.29.21 ↔	Exzision und Destruktion einzelner paraaortaler Lymphknoten, ohne Markierung, offen chirurgisch
33.41 ↔	Naht eines Bronchusrisses	40.29.22 ↔	Exzision und Destruktion einzelner paraaortaler Lymphknoten, ohne Markierung, laparoskopisch
33.92 ↔	Ligatur eines Bronchus	40.29.23 ↔	Exzision und Destruktion einzelner paraaortaler Lymphknoten, ohne Markierung, laparoskopisch
34.02 ↔	Probethorakotomie	40.29.31 ↔	Exzision und Destruktion einzelner iliakaler Lymphknoten, ohne Markierung, offen chirurgisch
34.27.20 ↔	Offene Biopsie am Zwerchfell	40.29.33 ↔	Exzision und Destruktion einzelner iliakaler Lymphknoten, ohne Markierung, laparoskopisch
34.3X.10 ↔	Exzision von Läsion oder Gewebe des Mediastinums	40.29.70 ↔	Exzision und Destruktion eines Lymphangioms oder Hygroma cysticum
34.3X.21 ↔	Resektion von Läsion oder Gewebe des Mediastinums, ohne Resektion an mediastinalen Organen	40.29.81 ↔	Exzision und Destruktion mehrerer abdominaler Lymphknotenstationen (mit Leberbiopsie), offen chirurgisch [Staging-Laparotomie]
34.3X.30 ↔	Destruktion von Läsion oder Gewebe des Mediastinums	40.29.82 ↔	Exzision und Destruktion mehrerer abdominaler Lymphknotenstationen (mit Leberbiopsie), laparoskopisch [Staging-Laparoskopie]
34.3X.99 ↔	Exzision oder Destruktion von Läsion oder Gewebe des Mediastinums, sonstige	40.29.89 ↔	Exzision und Destruktion mehrerer abdominaler Lymphknotenstationen (mit Leberbiopsie), sonstige
34.4X.10 ↔	Exzision einer Läsion an der Brustwand	40.51.10 ↔	Radikale Exzision von axillären Lymphknoten als selbstständiger Eingriff
34.4X.21 ↔	Teilresektion einer Läsion an der Brustwand, ohne Rekonstruktion	40.51.11 ↔	Radikale Exzision von axillären Lymphknoten im Rahmen eines anderen Eingriffs
34.4X.22 ↔	Teilresektion einer Läsion an der Brustwand, mit Rekonstruktion	40.51.99 ↔	Radikale Exzision von axillären Lymphknoten, sonstige
34.71 ↔	Naht einer Brustwandverletzung	40.52.10 ↔	Radikale Exzision von retroperitonealen (paraaortal, parakaval) und pelvinen Lymphknoten als selbstständiger Eingriff
34.72 ↔	Verschluss einer Thorakostomie	40.52.11 ↔	Radikale Exzision von retroperitonealen (paraaortal, parakaval) und pelvinen Lymphknoten im Rahmen eines anderen Eingriffs
34.74 ↔	Korrektur einer Brustwanddeformität	40.52.99 ↔	Radikale Exzision von periaortalen Lymphknoten, sonstige
34.75 ↔	Sekundärer Verschluss einer Thorakotomie und Sternotomie	40.53.10 ↔	Radikale Exzision von iliakalen Lymphknoten als selbstständiger Eingriff
34.76 ↔	Plastische Rekonstruktion zur Stabilisierung der Brustwand, offen chirurgisch		
34.77 ↔	Knochen transplantation und Knochen transposition an der Brustwand		
34.79 ↔	Plastische Rekonstruktion an der Brustwand, sonstige		
34.81 ↔	Exzision von Läsion oder Gewebe am Zwerchfell		
34.82 ↔	Naht eines Zwerchfellrisses		
34.83 ↔	Verschluss einer Zwerchfellfistel		
34.84 ↔	Sonstige plastische Rekonstruktion am Zwerchfell		
37.24.20 ↔	Offene Perikardbiopsie		

40.53.11 ↔ Radikale Exzision von iliakalen Lymphknoten im Rahmen eines anderen Eingriffs	40.59.21 ↔ Radikale Exzision mediastinaler Lymphknoten im Rahmen eines anderen Eingriffs
40.53.99 ↔ Radikale Exzision von iliakalen Lymphknoten, sonstige	40.59.22 ↔ Radikale Exzision peribronchialer Lymphknoten im Rahmen eines anderen Eingriffs
40.59.11 ↔ Radikale Exzision mediastinaler Lymphknoten als selbstständiger Eingriff	40.59.29 ↔ Radikale Exzision anderer Lymphknoten im Rahmen eines anderen Eingriffs, sonstige
40.59.12 ↔ Radikale Exzision peribronchialer Lymphknoten als selbstständiger Eingriff	42.83 ↔ Verschluss einer Ösophagostomie
40.59.19 ↔ Radikale Exzision anderer Lymphknoten als selbstständiger Eingriff, sonstige	53.82 ↔ Operation einer parasternalen Hernie

Prozedur E06-2

32.22 ↔ Chirurgische Lungenvolumenreduktion

ADRG E07

Eingriffe bei Schlafapnoesyndrom

Hauptdiagnose in Tabelle E07-1 und Prozedur in Tabelle E07-2

DRG E07Z

Eingriffe bei Schlafapnoesyndrom

Diagnose E07-1

E66.20	Übermäßige Adipositas mit alveolärer Hypoventilation: Adipositas Grad I (WHO) bei Patienten von 18 Jahren und älter	E66.27	Übermäßige Adipositas mit alveolärer Hypoventilation: Adipositas Grad III (WHO) bei Patienten von 18 Jahren und älter, Body-Mass-Index [BMI] von 50 bis unter 60
E66.21	Übermäßige Adipositas mit alveolärer Hypoventilation: Adipositas Grad II (WHO) bei Patienten von 18 Jahren und älter	E66.28	Übermäßige Adipositas mit alveolärer Hypoventilation: Adipositas Grad III (WHO) bei Patienten von 18 Jahren und älter, Body-Mass-Index [BMI] von 60 und mehr
E66.24	Übermäßige Adipositas mit alveolärer Hypoventilation: Adipositas bei Kindern und Jugendlichen von 3 Jahren bis unter 18 Jahren	E66.29	Übermäßige Adipositas mit alveolärer Hypoventilation: Grad oder Ausmaß der Adipositas nicht näher bezeichnet
E66.25	Übermäßige Adipositas mit alveolärer Hypoventilation: Extreme Adipositas bei Kindern und Jugendlichen von 3 Jahren bis unter 18 Jahren	G47.30	Zentrales Schlafapnoe-Syndrom
E66.26	Übermäßige Adipositas mit alveolärer Hypoventilation: Adipositas Grad III (WHO) bei Patienten von 18 Jahren und älter, Body-Mass-Index [BMI] von 40 bis unter 50	G47.31	Obstruktives Schlafapnoe-Syndrom
		G47.32	Schlafbezogenes Hypoventilations-Syndrom
		G47.38	Sonstige Schlafapnoe
		G47.39	Schlafapnoe, nicht näher bezeichnet

Prozedur E07-2

21.5 ↔ Submuköse Resektion des Nasenseptums	21.86.99 ↔ Rhinoplastik der Nasenweichteile, sonstige
21.61 ↔ Konchektomie durch Kauterisation oder Kryochirurgie	21.87 ↔ Sonstige Rhinoplastik
21.69.00 ↔ Sonstige Konchektomie, n.n.bez.	21.88.00 ↔ Sonstige Septumplastik, n.n.bez.
21.69.10 ↔ Konchotomie und Abtragung von hinteren Enden	21.88.10 ↔ Septumplastik, Septumunterfütterung
21.69.11 ↔ Submuköse Resektion (Turbinoplastik)	21.88.11 ↔ Septumplastik, Verschluss einer Septumperforation mit Schleimhaut-Verschiebelappen
21.69.12 ↔ Sonstige Operationen an der unteren Nasenmuschel	21.88.12 ↔ Septumplastik, Plastische Korrektur ohne Resektion
21.69.99 ↔ Sonstige Konchektomie, sonstige	21.88.13 ↔ Septumplastik, Plastische Korrektur mit Resektion
21.83.00 ↔ Totale plastische Nasenrekonstruktion, n.n.bez.	21.88.14 ↔ Septumplastik, Plastische Rekonstruktion des Nasenseptums, mit lokalen autogenen Transplantaten (Austauschplastik)
21.83.10 ↔ Septorhinoplastik mit Korrektur des Knorpels oder des Knochens, mit lokalen autogenen Transplantaten	21.88.15 ↔ Septumplastik, Plastische Rekonstruktion des Nasenseptums, mit distalen autogenen Transplantaten, allogenen oder xenogenen Transplantaten
21.83.11 ↔ Septorhinoplastik mit Korrektur des Knorpels oder des Knochens, mit distalen autogenen Transplantaten	21.88.99 ↔ Sonstige Septumplastik, sonstige
21.83.12 ↔ Septorhinoplastik mit Korrektur des Knochens sowie des Knorpels	21.89 ↔ Plastische Rekonstruktion und Operationen an der Nase, sonstige
21.83.20 ↔ Totale plastische Nasenrekonstruktion mit Implantation von alloplastischen Materialien	21.99.00 ↔ Sonstige Nasenoperationen, n.n.bez.
21.83.99 ↔ Totale plastische Nasenrekonstruktion, sonstige	21.99.10 ↔ Einseitige Resektion einer Choanalatresie transnasal endoskopisch
21.84 ↔ Revision einer Rhinoplastik	21.99.20 ↔ Beidseitige Resektion einer Choanalatresie transnasal endoskopisch
21.85 ↔ Augmentationsrhinoplastik	21.99.99 ↔ Sonstige Nasenoperationen, sonstige
21.86.00 ↔ Rhinoplastik der Nasenweichteile, n.n.bez.	
21.86.10 ↔ Rhinoplastik der Nasenweichteile, äussere Nase	
21.86.11 ↔ Rhinoplastik mit lokalen oder distalen Lappen	

25.59.00 ↔ Sonstige Zungenrekonstruktion und Zungenplastik, n.n.bez.	30.3X.13 ↔ Vollständige Laryngektomie, Rekonstruktion mit gestieltem regionalen Lappen
25.59.10 ↔ Plastische Rekonstruktion der Zunge, n.n.bez.	30.3X.14 ↔ Vollständige Laryngektomie, Rekonstruktion mit gestieltem Fernlappen
25.59.11 ↔ Reduktionsplastik der Zunge	30.3X.15 ↔ Vollständige Laryngektomie, Rekonstruktion mit freiem mikrovaskulär-anastomosierten Transplantat
25.59.99 ↔ Sonstige Zungenrekonstruktion und Zungenplastik, sonstige	30.3X.16 ↔ Vollständige Laryngektomie, Rekonstruktion mit freiem Darmtransplantat
27.61 ↔ Naht einer Rissverletzung am Gaumen	30.3X.17 ↔ Vollständige Laryngektomie, Rekonstruktion mit Magenhochzug
27.62.12 ↔ Primäre plastische Rekonstruktion am weichen Gaumen	30.3X.19 ↔ Vollständige Laryngektomie, sonstige Rekonstruktion
27.62.21 ↔ Sekundäre plastische Rekonstruktion am knöchernen Gaumen mit Knochentransplantat	30.3X.99 ↔ Vollständige Laryngektomie, sonstige
27.62.22 ↔ Sekundäre plastische Rekonstruktion am weichen Gaumen	30.4X.00 ↔ Radikale Laryngektomie, n.n.bez.
27.69.10 ↔ Plastische Rekonstruktion am weichen Gaumen	30.4X.10 ↔ Radikale Laryngektomie, mit Pharyngektomie, ohne Rekonstruktion
27.69.11 ↔ Plastische Rekonstruktion am knöchernen Gaumen	30.4X.11 ↔ Radikale Laryngektomie, mit Pharyngektomie, Rekonstruktion mit lokaler Schleimhaut
27.69.99 ↔ Sonstige plastische Rekonstruktion am Gaumen, sonstige	30.4X.12 ↔ Radikale Laryngektomie, mit Pharyngektomie, Rekonstruktion mit nicht vaskularisiertem Transplantat
27.73 ↔ Plastische Rekonstruktion an der Uvula	30.4X.13 ↔ Radikale Laryngektomie, mit Pharyngektomie, Rekonstruktion mit gestieltem regionalen Lappen
28.2X.00 ↔ Tonsillektomie ohne Adenoidektomie, n.n.bez.	30.4X.14 ↔ Radikale Laryngektomie, mit Pharyngektomie, Rekonstruktion mit gestieltem Lappen
28.2X.10 ↔ Partielle Resektion der Tonsille [Tonsillotomie] ohne Adenoidektomie	30.4X.15 ↔ Radikale Laryngektomie, mit Pharyngektomie, Rekonstruktion mit freiem mikrovaskulär-anastomosierten Transplantat
28.2X.11 ↔ Totale Tonsillektomie ohne Adenoidektomie	30.4X.16 ↔ Radikale Laryngektomie, mit Pharyngektomie, Rekonstruktion mit freiem Darmtransplantat
28.2X.12 ↔ Abszesstonsillektomie	30.4X.17 ↔ Radikale Laryngektomie, mit Pharyngektomie, Rekonstruktion mit Magenhochzug
28.2X.99 ↔ Tonsillektomie ohne Adenoidektomie, sonstige	30.4X.19 ↔ Radikale Laryngektomie, mit Pharyngektomie, sonstige Rekonstruktion
28.3X.00 ↔ Tonsillektomie mit Adenoidektomie, n.n.bez.	30.4X.20 ↔ Radikale Laryngektomie, mit Pharyngektomie sowie Schilddrüsenresektion, ohne Rekonstruktion
28.3X.10 ↔ Partielle Resektion der Tonsille [Tonsillotomie] mit Adenoidektomie	30.4X.21 ↔ Radikale Laryngektomie, mit Pharyngektomie sowie Schilddrüsenresektion, Rekonstruktion mit lokaler Schleimhaut
28.3X.11 ↔ Totale Tonsillektomie mit Adenoidektomie	30.4X.22 ↔ Radikale Laryngektomie, mit Pharyngektomie sowie Schilddrüsenresektion, Rekonstruktion mit nicht vaskularisiertem Transplantat
28.3X.12 ↔ Abszesstonsillektomie mit Adenoidektomie	30.4X.23 ↔ Radikale Laryngektomie, mit Pharyngektomie sowie Schilddrüsenresektion, Rekonstruktion mit gestieltem regionalen Lappen
28.3X.99 ↔ Tonsillektomie mit Adenoidektomie, sonstige	30.4X.24 ↔ Radikale Laryngektomie, mit Pharyngektomie sowie Schilddrüsenresektion, Rekonstruktion mit gestieltem Lappen
28.4 ↔ Exzision eines Tonsillenrestes	30.4X.25 ↔ Radikale Laryngektomie, mit Pharyngektomie sowie Schilddrüsenresektion, Rekonstruktion mit freiem mikrovaskulär-anastomosierten Transplantat
28.6 ↔ Adenoidektomie ohne Tonsillektomie	30.4X.26 ↔ Radikale Laryngektomie, mit Pharyngektomie sowie Schilddrüsenresektion, Rekonstruktion mit freiem Darmtransplantat
29.33.00 ↔ (Partielle) Pharyngektomie, n.n.bez.	30.4X.27 ↔ Radikale Laryngektomie, mit Pharyngektomie sowie Schilddrüsenresektion, Rekonstruktion mit Magenhochzug
29.33.10 ↔ Partielle Pharyngektomie, ohne Rekonstruktion	30.4X.29 ↔ Radikale Laryngektomie, mit Pharyngektomie sowie Schilddrüsenresektion, sonstige Rekonstruktion
29.33.11 ↔ Partielle Pharyngektomie, Rekonstruktion mit gestieltem regionalen oder Fernlappen	30.4X.99 ↔ Radikale Laryngektomie, sonstige
29.33.12 ↔ Partielle Pharyngektomie, Rekonstruktion mit freiem mikrovaskulär-anastomosierten Transplantat	
29.33.20 ↔ Totale Pharyngektomie, Rekonstruktion mit gestieltem regionalen oder Fernlappen	
29.33.21 ↔ Totale Pharyngektomie, Rekonstruktion mit freiem mikrovaskulär-anastomosierten Transplantat, freiem Darmtransplantat oder Magenhochzug	
29.33.99 ↔ (Partielle) Pharyngektomie, sonstige	
29.4X.10 ↔ Plastische Rekonstruktion am Pharynx, mit lokaler Schleimhaut oder freiem Hautlappen	
29.4X.11 ↔ Plastische Rekonstruktion am Pharynx, mit gestieltem myokutanen Lappen	
29.4X.12 ↔ Plastische Rekonstruktion am Pharynx, mit mikrovaskulär anastomosiertem Transplantat, Darmtransplantat oder Magenhochzug	
29.4X.99 ↔ Plastische Rekonstruktion am Pharynx, sonstige	
29.59 ↔ Sonstige plastische Rekonstruktion am Pharynx, sonstige	
30.3X.00 ↔ Vollständige Laryngektomie, n.n.bez.	
30.3X.10 ↔ Vollständige Laryngektomie, ohne Rekonstruktion	
30.3X.11 ↔ Vollständige Laryngektomie, Rekonstruktion mit lokaler Schleimhaut	
30.3X.12 ↔ Vollständige Laryngektomie, Rekonstruktion mit nicht vaskularisiertem Transplantat	

ADRГ E08**Strahlentherapie bei Krankheiten und Störungen der Atmungsorgane, mehr als ein Belegungstag**

Verweildauer > 1 Tag und Prozedur in Tabelle E08-1

DRГ E08A**Strahlentherapie bei Krankheiten und Störungen der Atmungsorgane, mehr als ein Belegungstag mit äusserst schweren CC oder komplizierender Prozedur oder aufwendige Konstellationen bei BNB**

PCCL > 3 oder Komplizierende Prozeduren oder Aufwendige Konstellationen bei BNB

DRГ E08B**Strahlentherapie bei Krankheiten und Störungen der Atmungsorgane, mehr als ein Belegungstag****Prozedur E08-1**

92.20 ↔	Infusion von flüssigem Radioisotop	92.24.23 ↔	Teleradiotherapie mit Photonen, Linearbeschleuniger, ohne bildgestützte Einstellung, 3D-geplante Bestrahlung
92.21.00 ↔	Oberflächenstrahlentherapie, n.n.bez.	92.24.24 ↔	Teleradiotherapie mit Photonen, Linearbeschleuniger, ohne bildgestützte Einstellung, intensitätsmodulierte Radiotherapie
92.21.01 ↔	Oberflächenstrahlentherapie, bis zu 2 Bestrahlungsfelder	92.24.30 ↔	Teleradiotherapie mit Photonen, hochkomplexe Radiotherapie mit spezialisierter Ausstattung
92.21.02 ↔	Oberflächenstrahlentherapie, mehr als 2 Bestrahlungsfelder	92.25.00 ↔	Teleradiotherapie mit Elektronen, Linearbeschleuniger, n.n.bez.
92.22.00 ↔	Orthovoltstrahlentherapie, n.n.bez.	92.25.01 ↔	Teleradiotherapie mit Elektronen, Linearbeschleuniger, Grossfeldbestrahlung
92.22.01 ↔	Orthovoltstrahlentherapie, bis zu 2 Bestrahlungsfelder	92.25.02 ↔	Teleradiotherapie mit Elektronen, Linearbeschleuniger, Halbkörperbestrahlung
92.22.02 ↔	Orthovoltstrahlentherapie, mehr als 2 Bestrahlungsfelder	92.25.03 ↔	Teleradiotherapie mit Elektronen, Linearbeschleuniger, Ganzkörperbestrahlung
92.22.11 ↔	Intraoperative Röntgenstrahlentherapie, bis 300 kV	92.25.04 ↔	Teleradiotherapie mit Elektronen, Linearbeschleuniger, Intraoperative Strahlentherapie
92.22.12 ↔	Intraoperative Röntgenstrahlentherapie, 300 kV - < 1 MV	92.25.09 ↔	Teleradiotherapie mit Elektronen, Linearbeschleuniger, sonstige
92.22.19 ↔	Intraoperative Röntgenstrahlentherapie, sonstige	92.25.11 ↔	Teleradiotherapie mit Elektronen, Linearbeschleuniger, mit bildgestützter Einstellung
92.23.00 ↔	Hochvoltstrahlentherapie, n.n.bez.	92.25.12 ↔	Teleradiotherapie mit Elektronen, Linearbeschleuniger, mit bildgestützter Einstellung, bis zu 2 Bestrahlungsfelder
92.23.01 ↔	Telekobaltgerät bis zu 2 Bestrahlungsfelder	92.25.13 ↔	Teleradiotherapie mit Elektronen, Linearbeschleuniger, mit bildgestützter Einstellung, mehr als 2 Bestrahlungsfelder
92.23.02 ↔	Telekobaltgerät 3 bis 4 Bestrahlungsfelder	92.25.14 ↔	Teleradiotherapie mit Elektronen, Linearbeschleuniger, mit bildgestützter Einstellung, 3D-geplante Bestrahlung
92.23.03 ↔	Telekobaltgerät mehr als 4 Bestrahlungsfelder oder 3D-geplante Bestrahlung	92.25.15 ↔	Teleradiotherapie mit Elektronen, Linearbeschleuniger, mit bildgestützter Einstellung, intensitätsmodulierte Radiotherapie
92.23.08 ↔	Hochvoltstrahlentherapie, andere Isotope	92.25.21 ↔	Teleradiotherapie mit Elektronen, Linearbeschleuniger, ohne bildgestützte Einstellung, bis zu 2 Bestrahlungsfelder
92.23.09 ↔	Telekobaltgerät, sonstige	92.25.22 ↔	Teleradiotherapie mit Elektronen, Linearbeschleuniger, ohne bildgestützte Einstellung, mehr als 2 Bestrahlungsfelder
92.24.00 ↔	Teleradiotherapie mit Photonen, Linearbeschleuniger, n.n.bez.	92.25.23 ↔	Teleradiotherapie mit Elektronen, Linearbeschleuniger, ohne bildgestützte Einstellung, 3D-geplante Bestrahlung
92.24.01 ↔	Teleradiotherapie mit Photonen, Linearbeschleuniger, Grossfeldbestrahlung	92.25.24 ↔	Teleradiotherapie mit Elektronen, Linearbeschleuniger, ohne bildgestützte Einstellung, intensitätsmodulierte Radiotherapie
92.24.02 ↔	Teleradiotherapie mit Photonen, Linearbeschleuniger, Halbkörperbestrahlung	92.26.00 ↔	Teleradiotherapie mit anderen Partikelstrahlen, n.n.bez.
92.24.03 ↔	Teleradiotherapie mit Photonen, Linearbeschleuniger, Ganzkörperbestrahlung	92.26.99 ↔	Teleradiotherapie mit anderen Partikelstrahlen, sonstige
92.24.04 ↔	Teleradiotherapie mit Photonen, Linearbeschleuniger, Intraoperative Strahlentherapie		
92.24.09 ↔	Teleradiotherapie mit Photonen, Linearbeschleuniger, sonstige		
92.24.11 ↔	Teleradiotherapie mit Photonen, Linearbeschleuniger, mit bildgestützter Einstellung [IGRT], bis zu 2 Bestrahlungsfelder		
92.24.12 ↔	Teleradiotherapie mit Photonen, Linearbeschleuniger, mit bildgestützter Einstellung [IGRT], mehr als 2 Bestrahlungsfelder		
92.24.13 ↔	Teleradiotherapie mit Photonen, Linearbeschleuniger, mit bildgestützter Einstellung [IGRT], 3D-geplante Bestrahlung		
92.24.14 ↔	Teleradiotherapie mit Photonen, Linearbeschleuniger, mit bildgestützter Einstellung [IGRT], intensitätsmodulierte Radiotherapie		
92.24.21 ↔	Teleradiotherapie mit Photonen, Linearbeschleuniger, ohne bildgestützte Einstellung, bis zu 2 Bestrahlungsfelder:		
92.24.22 ↔	Teleradiotherapie mit Photonen, Linearbeschleuniger, ohne bildgestützte Einstellung, mehr als 2 Bestrahlungsfelder		

- 92.27.00 ↔ Implantation oder Einsetzen radioaktiver Elemente (Brachytherapie mit umschlossenen Radionukliden), Körperoberfläche, sonstiger oder n.n.bez. Applikationsort
- 92.27.10 ↔ Implantation oder Einsetzen radioaktiver Elemente (Brachytherapie mit umschlossenen Radionukliden), weibliche Geschlechtsorgane, n.n.bez.
- 92.27.11 ↔ Implantation oder Einsetzen radioaktiver Elemente (Brachytherapie mit umschlossenen Radionukliden), intrauterin
- 92.27.12 ↔ Implantation oder Einsetzen radioaktiver Elemente (Brachytherapie mit umschlossenen Radionukliden), intravaginal
- 92.27.13 ↔ Implantation oder Einsetzen radioaktiver Elemente (Brachytherapie mit umschlossenen Radionukliden), intrauterin sowie intravaginal kombiniert
- 92.27.21 ↔ Implantation oder Einsetzen radioaktiver Elemente (Brachytherapie mit umschlossenen Radionukliden), Körperoberfläche
- 92.27.22 ↔ Implantation oder Einsetzen radioaktiver Elemente (Brachytherapie mit umschlossenen Radionukliden), intrakavitär
- 92.27.23 ↔ Implantation oder Einsetzen radioaktiver Elemente (Brachytherapie mit umschlossenen Radionukliden), intraluminal
- 92.27.30 ↔ Implantation oder Einsetzen radioaktiver Elemente (Brachytherapie mit umschlossenen Radionukliden), Gefäss n.n.bez.
- 92.27.31 ↔ Implantation oder Einsetzen radioaktiver Elemente (Brachytherapie mit umschlossenen Radionukliden), Koronargefäss
- 92.27.39 ↔ Implantation oder Einsetzen radioaktiver Elemente (Brachytherapie mit umschlossenen Radionukliden), sonstiges Gefäss
- 92.27.40 ↔ Implantation oder Einsetzen radioaktiver Elemente (Brachytherapie mit umschlossenen Radionukliden), intraoperativ
- 92.27.70 ↔ Radioaktive Moulagen, n.n.bez.
- 92.27.71 ↔ Radioaktive Moulagen, Konstruktion und Applikation von oberflächlichen radioaktiven Moulagen
- 92.27.72 ↔ Radioaktive Moulagen, Konstruktion und Applikation von nicht auf der Körperoberfläche verwendeten Applikatoren
- 92.27.73 ↔ Radioaktive Moulagen, Konstruktion und Applikation von Augenapplikatoren
- 92.27.79 ↔ Radioaktive Moulagen, sonstige
- 92.28.00 ↔ Injektion, Instillation oder orale Gabe von Radioisotopen, n.n.bez.
- 92.28.09 ↔ Injektion, Instillation oder orale Gabe von Radioisotopen, sonstige
- 92.28.11 ↔ Therapie mit offenen Radionukliden bei Knochenmetastasen
- 92.28.14 ↔ Instillation von offenen Radionukliden in Gelenke
- 92.28.24 ↔ Selektive intravasculäre Radiochemoembolisation mit I-131-Lipiodol
- 92.28.25 ↔ Selektive intravasculäre Radionuklidtherapie [SIRT] durch Embolisation von Yttrium-90-markierten Mikrosphären
- 92.28.26 ↔ Selektive intravasculäre Radionuklidtherapie [SIRT] durch Embolisation von Holmium-166 markierten Mikrosphären
- 92.28.33 ↔ Endovasculäre Brachytherapie mit Rhenium-188
- 92.28.41 ↔ Radiojodtherapie bis 1,2 GBq I-131, ohne Gabe von rekombinantem Thyreotropin [rh-TSH]
- 92.28.42 ↔ Radiojodtherapie bis 1,2 GBq I-131, mit Gabe von rekombinantem Thyreotropin [rh-TSH]
- 92.28.43 ↔ Radiojodtherapie über 1,2 bis unter 5 GBq I-131, ohne Gabe von rekombinantem Thyreotropin [rh-TSH]
- 92.28.44 ↔ Radiojodtherapie über 1,2 bis unter 5 GBq I-131, mit Gabe von rekombinantem Thyreotropin [rh-TSH]
- 92.28.45 ↔ Radiojodtherapie mit 5 und mehr GBq I-131, ohne Gabe von rekombinantem Thyreotropin [rh-TSH]
- 92.28.46 ↔ Radiojodtherapie mit 5 und mehr GBq I-131, mit Gabe von rekombinantem Thyreotropin [rh-TSH]
- 92.28.51 ↔ Radioimmuntherapie mit 90Y-Ibritumomab-Tiuxetan, parenteral
- 92.28.52 ↔ Radioimmuntherapie mit Jod 131 [I-131] Tositumomab, parenteral
- 92.28.53 ↔ Radioimmuntherapie mit sonstigen Antikörpern, parenteral
- 92.28.64 ↔ Radiorezeptorthherapie mit dem DOTA-konjugierten Somatostatin-Analogen TOC [Octreotide]
- 92.28.65 ↔ Radiorezeptorthherapie mit dem DOTA-konjugierten Somatostatin-Analogen TATE [Octreotate]
- 92.28.66 ↔ Radiorezeptorthherapie mit Somatostatin-Antagonisten
- 92.28.69 ↔ Radiotherapie mit kleinen Molekülen, sonstige
- 92.28.6A ↔ Radiorezeptorthherapie mit 177Lu-PSMA-617
- 92.28.6B ↔ Radiorezeptorthherapie mit 177Lu-PSMA I&T [177Lu-ITG-PSMA-1]
- 92.28.6C ↔ Radiorezeptorthherapie mit sonstigen PSMA-Liganden
- 92.28.71 ↔ Gabe von Jod-131-MIBG [Metajodbenzylguanidin] parenteral
- 92.29.00 ↔ Brachytherapie mit umschlossenen Radionukliden, n.n.bez.
- 92.29.09 ↔ Brachytherapie mit umschlossenen Radionukliden, sonstige
- 92.29.11 ↔ Interstitielle Brachytherapie mit Implantation von entfernbaren Strahlern in einer Ebene, niedrige Dosisleistung
- 92.29.12 ↔ Interstitielle Brachytherapie mit Implantation von entfernbaren Strahlern in einer Ebene, gepulste Dosisleistung [Pulsed dose rate]
- 92.29.13 ↔ Interstitielle Brachytherapie mit Implantation von entfernbaren Strahlern in einer Ebene, hohe Dosisleistung
- 92.29.19 ↔ Interstitielle Brachytherapie mit Implantation von entfernbaren Strahlern in einer Ebene, sonstige
- 92.29.21 ↔ Interstitielle Brachytherapie mit Volumenimplantation von entfernbaren Strahlern in mehreren Ebenen, niedrige Dosisleistung
- 92.29.22 ↔ Interstitielle Brachytherapie mit Volumenimplantation von entfernbaren Strahlern in mehreren Ebenen, gepulste Dosisleistung [Pulsed dose rate]
- 92.29.23 ↔ Interstitielle Brachytherapie mit Volumenimplantation von entfernbaren Strahlern in mehreren Ebenen, hohe Dosisleistung
- 92.29.24 ↔ Brachytherapie mit Implantation von entfernbaren Strahlern in mehreren Ebenen, hohe Dosisleistung, intraoperativ
- 92.29.29 ↔ Interstitielle Brachytherapie mit Volumenimplantation von entfernbaren Strahlern in mehreren Ebenen, sonstige
- 92.29.31 ↔ Interstitielle Brachytherapie mit Implantation von permanenten Strahlern, bis 10 Quellen
- 92.29.32 ↔ Interstitielle Brachytherapie mit Implantation von permanenten Strahlern, von 11 bis 15 Quellen
- 92.29.33 ↔ Interstitielle Brachytherapie mit Implantation von permanenten Strahlern, von 16 bis 20 Quellen
- 92.29.34 ↔ Interstitielle Brachytherapie mit Implantation von permanenten Strahlern, von 21 bis 25 Quellen
- 92.29.35 ↔ Interstitielle Brachytherapie mit Implantation von permanenten Strahlern, von 26 bis 30 Quellen
- 92.29.36 ↔ Interstitielle Brachytherapie mit Implantation von permanenten Strahlern, von 31 bis 35 Quellen
- 92.29.37 ↔ Interstitielle Brachytherapie mit Implantation von permanenten Strahlern, von 36 bis 40 Quellen
- 92.29.38 ↔ Interstitielle Brachytherapie mit Implantation von permanenten Strahlern, von 41 bis 45 Quellen

92.29.39 ↔	Interstitielle Brachytherapie mit Implantation von permanenten Strahlern, von 46 bis 50 Quellen	92.31.10 ↔	Radiochirurgie mit Photonen n.n.bez., extrazerebral
92.29.3A ↔	Interstitielle Brachytherapie mit Implantation von permanenten Strahlern, von 51 bis 55 Quellen	92.32.00 ↔	Mehrquellige Photon-Radiochirurgie, n.n.bez.
92.29.3B ↔	Interstitielle Brachytherapie mit Implantation von permanenten Strahlern, von 56 bis 60 Quellen	92.32.01 ↔	Mehrquellige Photon-Radiochirurgie, Gamma-knife
92.29.3C ↔	Interstitielle Brachytherapie mit Implantation von permanenten Strahlern, von 61 bis 65 Quellen	92.33.00 ↔	Teilchen-Radiochirurgie, n.n.bez.
92.29.3D ↔	Interstitielle Brachytherapie mit Implantation von permanenten Strahlern, von 66 bis 70 Quellen	92.33.01 ↔	Andere Hochvoltstrahlentherapie, stereotaktische Bestrahlung, einzeitig, zerebral
92.29.3E ↔	Interstitielle Brachytherapie mit Implantation von permanenten Strahlern, von 71 und mehr Quellen	92.33.11 ↔	Andere Hochvoltstrahlentherapie, stereotaktische Bestrahlung, einzeitig, extrazerebral
92.29.40 ↔	Brachytherapie mit Oberflächenapplikatoren, n.n.bez.	92.39.00 ↔	Sonstige stereotaktische Radiochirurgie, n.n.bez.
92.29.49 ↔	Brachytherapie mit Oberflächenapplikatoren, sonstige	92.39.01 ↔	Andere Hochvoltstrahlentherapie, stereotaktische Bestrahlung, fraktioniert, zerebral, n.n.bez.
92.29.51 ↔	Entfernung von umschlossenen Radionukliden oder inaktiven Applikatoren unter Anästhesie	92.39.11 ↔	Andere Hochvoltstrahlentherapie, stereotaktische Bestrahlung, fraktioniert, extrazerebral, n.n.bez.
92.30.00 ↔	Stereotaktische Bestrahlung, einzeitig, n.n.bez.	92.39.20 ↔	Andere Hochvoltstrahlentherapie, stereotaktische Bestrahlung, fraktioniert, zerebral, intensitätsmodulierte Radiotherapie
92.30.01 ↔	Stereotaktische Bestrahlung, einzeitig, zerebral, n.n.bez.	92.39.21 ↔	Andere Hochvoltstrahlentherapie, stereotaktische Bestrahlung, fraktioniert, zerebral, intensitätsmodulierte Bogenbestrahlung [IMAT]
92.30.02 ↔	Stereotaktische Bestrahlung, einzeitig, extrazerebral, n.n.bez.	92.39.22 ↔	Andere Hochvoltstrahlentherapie, stereotaktische Bestrahlung, fraktioniert, zerebral, bildgestützte Einstellung
92.30.20 ↔	Stereotaktische Bestrahlung, einzeitig, zerebral, intensitätsmodulierte Radiotherapie	92.39.29 ↔	Andere Hochvoltstrahlentherapie, stereotaktische Bestrahlung, fraktioniert, zerebral, sonstige
92.30.21 ↔	Stereotaktische Bestrahlung, einzeitig, zerebral, intensitätsmodulierte Bogenbestrahlung [IMAT]	92.39.30 ↔	Andere Hochvoltstrahlentherapie, stereotaktische Bestrahlung, fraktioniert, extrazerebral, intensitätsmodulierte Radiotherapie
92.30.22 ↔	Stereotaktische Bestrahlung, einzeitig, zerebral, bildgestützte Einstellung	92.39.31 ↔	Andere Hochvoltstrahlentherapie, stereotaktische Bestrahlung, fraktioniert, extrazerebral, intensitätsmodulierte Bogenbestrahlung [IMAT]
92.30.30 ↔	Stereotaktische Bestrahlung, einzeitig, extrazerebral, intensitätsmodulierte Radiotherapie	92.39.32 ↔	Andere Hochvoltstrahlentherapie, stereotaktische Bestrahlung, fraktioniert, extrazerebral, bildgestützte Einstellung
92.30.31 ↔	Stereotaktische Bestrahlung, einzeitig, extrazerebral, intensitätsmodulierte Bogenbestrahlung [IMAT]	92.39.39 ↔	Andere Hochvoltstrahlentherapie, stereotaktische Bestrahlung, fraktioniert, extrazerebral, sonstige
92.30.32 ↔	Stereotaktische Bestrahlung, einzeitig, extrazerebral, bildgestützte Einstellung	92.41 ↔	Intraoperative Strahlentherapie mit Elektronen
92.30.99 ↔	Stereotaktische Bestrahlung, einzeitig, sonstige		
92.31.00 ↔	Radiochirurgie mit Photonen n.n.bez., zerebral		

ADRG E33**Mehrzeitige komplexe OR-Prozeduren oder Pleurektomie bei malignem Pleuramesotheliom**

Mehrzeitige komplexe OR-Prozeduren oder Diagnose in Tabelle E33-1 und Prozedur in Tabelle E33-2

DRG E33A**Mehrzeitige komplexe OR-Prozeduren oder Pleurektomie bei malignem Pleuramesotheliom mit intensivmedizinischer Komplexbehandlung/IMCK > 184 Aufwandspunkten**

Mindestens eine Prozedur in Tabelle E33-3

DRG E33B**Mehrzeitige komplexe OR-Prozeduren oder Pleurektomie bei malignem Pleuramesotheliom****Diagnose E33-1**

C45.0 Mesotheliom der Pleura

Prozedur E33-2

34.51.13 ↔	Radikale Pleurektomie und Dekortikation der Lunge und Brustwand mit Zwerchfellresektion, offen chirurgisch	34.51.15 ↔	Partielle Pleurektomie und Dekortikation, offen chirurgisch
34.51.14 ↔	Radikale Pleurektomie und Dekortikation der Lunge und Brustwand mit Perikard- sowie Zwerchfellresektion, offen chirurgisch	34.59.20 ↔	Sonstige Exzision an der Pleura, offen chirurgische Pleurektomie

Prozedur E33-3

99.B7.13 †↔ Intensivmedizinische Komplexbehandlung, 185 bis 360 Aufwandspunkte	99.B8.13 †↔ IMC-Komplexbehandlung des Erwachsenen, 185 bis 360 Aufwandspunkte
99.B7.14 †↔ Intensivmedizinische Komplexbehandlung, 361 bis 552 Aufwandspunkte	99.B8.14 †↔ IMC-Komplexbehandlung des Erwachsenen, 361 bis 552 Aufwandspunkte
99.B7.15 †↔ Intensivmedizinische Komplexbehandlung, 553 bis 828 Aufwandspunkte	99.B8.15 †↔ IMC-Komplexbehandlung des Erwachsenen, 553 bis 828 Aufwandspunkte
99.B7.16 †↔ Intensivmedizinische Komplexbehandlung, 829 bis 1104 Aufwandspunkte	99.B8.16 †↔ IMC-Komplexbehandlung des Erwachsenen, 829 bis 1104 Aufwandspunkte
99.B7.17 †↔ Intensivmedizinische Komplexbehandlung, 1105 bis 1380 Aufwandspunkte	99.B8.17 †↔ IMC-Komplexbehandlung des Erwachsenen, 1105 bis 1380 Aufwandspunkte
99.B7.18 †↔ Intensivmedizinische Komplexbehandlung, 1381 bis 1656 Aufwandspunkte	99.B8.18 †↔ IMC-Komplexbehandlung des Erwachsenen, 1381 bis 1656 Aufwandspunkte
99.B7.1A †↔ Intensivmedizinische Komplexbehandlung, 1657 bis 1932 Aufwandspunkte	99.B8.1A †↔ IMC-Komplexbehandlung des Erwachsenen, 1657 bis 1932 Aufwandspunkte
99.B7.1B †↔ Intensivmedizinische Komplexbehandlung, 1933 bis 2208 Aufwandspunkte	99.B8.1B †↔ IMC-Komplexbehandlung des Erwachsenen, 1933 bis 2208 Aufwandspunkte
99.B7.1C †↔ Intensivmedizinische Komplexbehandlung, 2209 bis 2484 Aufwandspunkte	99.B8.1C †↔ IMC-Komplexbehandlung des Erwachsenen, 2209 bis 2484 Aufwandspunkte
99.B7.1D †↔ Intensivmedizinische Komplexbehandlung, 2485 bis 2760 Aufwandspunkte	99.B8.1D †↔ IMC-Komplexbehandlung des Erwachsenen, 2485 bis 2760 Aufwandspunkte
99.B7.1E †↔ Intensivmedizinische Komplexbehandlung, 2761 bis 3220 Aufwandspunkte	99.B8.1E †↔ IMC-Komplexbehandlung des Erwachsenen, 2761 bis 3220 Aufwandspunkte
99.B7.1F †↔ Intensivmedizinische Komplexbehandlung, 3221 bis 3680 Aufwandspunkte	99.B8.1F †↔ IMC-Komplexbehandlung des Erwachsenen, 3221 bis 3680 Aufwandspunkte
99.B7.1G †↔ Intensivmedizinische Komplexbehandlung, 3681 bis 4600 Aufwandspunkte	99.B8.1G †↔ IMC-Komplexbehandlung des Erwachsenen, 3681 bis 4600 Aufwandspunkte
99.B7.1H †↔ Intensivmedizinische Komplexbehandlung, 4601 bis 5520 Aufwandspunkte	99.B8.1H †↔ IMC-Komplexbehandlung des Erwachsenen, 4601 bis 5520 Aufwandspunkte
99.B7.1I †↔ Intensivmedizinische Komplexbehandlung, 5521 bis 7360 Aufwandspunkte	99.B8.1I †↔ IMC-Komplexbehandlung des Erwachsenen, 5521 bis 7360 Aufwandspunkte
99.B7.1J †↔ Intensivmedizinische Komplexbehandlung, 7361 bis 9200 Aufwandspunkte	99.B8.1J †↔ IMC-Komplexbehandlung des Erwachsenen, 7361 bis 9200 Aufwandspunkte
99.B7.1K †↔ Intensivmedizinische Komplexbehandlung, 9201 bis 11040 Aufwandspunkte	99.B8.1K †↔ IMC-Komplexbehandlung des Erwachsenen, 9201 bis 11040 Aufwandspunkte
99.B7.1L †↔ Intensivmedizinische Komplexbehandlung, 11041 bis 13800 Aufwandspunkte	99.B8.1L †↔ IMC-Komplexbehandlung des Erwachsenen, 11041 bis 13800 Aufwandspunkte
99.B7.1M †↔ Intensivmedizinische Komplexbehandlung, 13801 bis 16560 Aufwandspunkte	99.B8.1M †↔ IMC-Komplexbehandlung des Erwachsenen, 13801 bis 16560 Aufwandspunkte
99.B7.1N †↔ Intensivmedizinische Komplexbehandlung, 16561 bis 19320 Aufwandspunkte	99.B8.1N †↔ IMC-Komplexbehandlung des Erwachsenen, 16561 bis 19320 Aufwandspunkte
99.B7.1O †↔ Intensivmedizinische Komplexbehandlung, 19321 und mehr Aufwandspunkte	99.B8.1O †↔ IMC-Komplexbehandlung des Erwachsenen, 19321 und mehr Aufwandspunkte

ADRG E36**Krankheiten und Störungen der Atmungsorgane mit intensivmedizinische Komplexbehandlung > 196/184 Aufwandspunkten oder vierzeitig bestimmte OR-Prozedur**

Mindestens eine Prozedur in Tabelle E36-2 oder Vierzeitige bestimmte OR-Prozeduren

DRG E36A**Krankheiten und Störungen der Atmungsorgane mit intensivmedizinische Komplexbehandlung > 980/1104 Aufwandspunkten oder vierzeitig bestimmte OR-Prozedur oder komplexe Vakuumbehandlung oder bestimmte IntK mit IMCK Aufwandspunkten oder komplexe Prozedur oder schwerste CC**

(Intensivmedizinische Komplexbehandlung > 392 / 552 Aufwandspunkte oder mindestens zwei Prozeduren in Tabelle E36-3 und mindestens zwei Behandlungen, die mindestens einen Tag auseinander liegen in [mindestens zwei Prozeduren in Tabelle E36-3] oder Komplexe OR-Prozeduren oder (Nebendiagnose in Tabelle E36-1 oder Bestimmte OR-Prozeduren) und mindestens eine Prozedur in Tabelle E36-4) und (Intensivmedizinische Komplexbehandlung > 980 / 1104 Aufwandspunkte oder PCCL > 5 oder Vierzeitige bestimmte OR-Prozeduren oder Komplexe Vakuumbehandlung oder Prozedur in Tabelle E36-5 oder Prozedur in mindestens zwei der Tabellen E36-6, E36-7 oder Prozedur in mindestens zwei der Tabellen E36-8, E36-9)

DRG E36B**Krankheiten und Störungen der Atmungsorgane mit intensivmedizinische Komplexbehandlung > 392/552 Aufwandspunkten oder mehrzeitig bestimmte OR-Prozedur oder komplexe Prozedur oder intensivmedizinische Komplexbehandlung > 196/360 Aufwandspunkte mit bestimmter OR-Prozedur oder Para-/Tetraplegie**

Intensivmedizinische Komplexbehandlung > 392 / 552 Aufwandspunkte oder mindestens zwei Prozeduren in Tabelle E36-3 und mindestens zwei Behandlungen, die mindestens einen Tag auseinander liegen in [mindestens zwei Prozeduren in Tabelle E36-3] oder Komplexe OR-Prozeduren oder (Nebendiagnose in Tabelle E36-1 oder Bestimmte OR-Prozeduren) und mindestens eine Prozedur in Tabelle E36-4

DRG E36C**Krankheiten und Störungen der Atmungsorgane mit intensivmedizinische Komplexbehandlung > 360 Aufwandspunkten oder bestimmte IntK mit IMCK Aufwandspunkten oder Para-/Tetraplegie**

Prozedur in Tabelle E36-10 oder Prozedur in mindestens zwei der Tabellen E36-11, E36-12 oder Prozedur in mindestens zwei der Tabellen E36-13, E36-14 oder Nebendiagnose in Tabelle E36-1

DRG E36D**Krankheiten und Störungen der Atmungsorgane mit intensivmedizinische Komplexbehandlung > 196/184 Aufwandspunkten****Diagnose E36-1**

G04.1	Humane T-Zell-lymphotrope Virus-assoziierte Myelopathie	G82.32	Schlaffe Tetraparese und Tetraplegie: Chronische komplette Querschnittlähmung
G82.00	Schlaffe Paraparese und Paraplegie: Akute komplette Querschnittlähmung nichttraumatischer Genese	G82.33	Schlaffe Tetraparese und Tetraplegie: Chronische inkomplette Querschnittlähmung
G82.01	Schlaffe Paraparese und Paraplegie: Akute inkomplette Querschnittlähmung nichttraumatischer Genese	G82.40	Spastische Tetraparese und Tetraplegie: Akute komplette Querschnittlähmung nichttraumatischer Genese
G82.02	Schlaffe Paraparese und Paraplegie: Chronische komplette Querschnittlähmung	G82.41	Spastische Tetraparese und Tetraplegie: Akute inkomplette Querschnittlähmung nichttraumatischer Genese
G82.03	Schlaffe Paraparese und Paraplegie: Chronische inkomplette Querschnittlähmung	G82.42	Spastische Tetraparese und Tetraplegie: Chronische komplette Querschnittlähmung
G82.10	Spastische Paraparese und Paraplegie: Akute komplette Querschnittlähmung nichttraumatischer Genese	G82.43	Spastische Tetraparese und Tetraplegie: Chronische inkomplette Querschnittlähmung
G82.11	Spastische Paraparese und Paraplegie: Akute inkomplette Querschnittlähmung nichttraumatischer Genese	G82.50	Tetraparese und Tetraplegie, nicht näher bezeichnet: Akute komplette Querschnittlähmung nichttraumatischer Genese
G82.12	Spastische Paraparese und Paraplegie: Chronische komplette Querschnittlähmung	G82.51	Tetraparese und Tetraplegie, nicht näher bezeichnet: Akute inkomplette Querschnittlähmung nichttraumatischer Genese
G82.13	Spastische Paraparese und Paraplegie: Chronische inkomplette Querschnittlähmung	G82.52	Tetraparese und Tetraplegie, nicht näher bezeichnet: Chronische komplette Querschnittlähmung
G82.20	Paraparese und Paraplegie, nicht näher bezeichnet: Akute komplette Querschnittlähmung nichttraumatischer Genese	G82.53	Tetraparese und Tetraplegie, nicht näher bezeichnet: Chronische inkomplette Querschnittlähmung
G82.21	Paraparese und Paraplegie, nicht näher bezeichnet: Akute inkomplette Querschnittlähmung nichttraumatischer Genese	G83.5	Locked-in-Syndrom
G82.22	Paraparese und Paraplegie, nicht näher bezeichnet: Chronische komplette Querschnittlähmung	G93.80	Apallisches Syndrom
G82.23	Paraparese und Paraplegie, nicht näher bezeichnet: Chronische inkomplette Querschnittlähmung	P11.50	Geburtsverletzung der Wirbelsäule und des Rückenmarkes: Mit akuter Querschnittlähmung
G82.30	Schlaffe Tetraparese und Tetraplegie: Akute komplette Querschnittlähmung nichttraumatischer Genese	P11.51	Geburtsverletzung der Wirbelsäule und des Rückenmarkes: Mit chronischer Querschnittlähmung
G82.31	Schlaffe Tetraparese und Tetraplegie: Akute inkomplette Querschnittlähmung nichttraumatischer Genese	P91.80	Locked-in-Syndrom und apallisches Syndrom beim Neugeborenen
		S34.18	Sonstige Verletzung des lumbalen Rückenmarkes
		S34.38	Sonstige und nicht näher bezeichnete Verletzungen der Cauda equina

Prozedur E36-10

99.B7.14 †↔ Intensivmedizinische Komplexbehandlung, 361 bis 552 Aufwandspunkte	99.B7.1F †↔ Intensivmedizinische Komplexbehandlung, 3221 bis 3680 Aufwandspunkte
99.B7.15 †↔ Intensivmedizinische Komplexbehandlung, 553 bis 828 Aufwandspunkte	99.B7.1G †↔ Intensivmedizinische Komplexbehandlung, 3681 bis 4600 Aufwandspunkte
99.B7.16 †↔ Intensivmedizinische Komplexbehandlung, 829 bis 1104 Aufwandspunkte	99.B7.1H †↔ Intensivmedizinische Komplexbehandlung, 4601 bis 5520 Aufwandspunkte
99.B7.17 †↔ Intensivmedizinische Komplexbehandlung, 1105 bis 1380 Aufwandspunkte	99.B7.1I †↔ Intensivmedizinische Komplexbehandlung, 5521 bis 7360 Aufwandspunkte
99.B7.18 †↔ Intensivmedizinische Komplexbehandlung, 1381 bis 1656 Aufwandspunkte	99.B7.1J †↔ Intensivmedizinische Komplexbehandlung, 7361 bis 9200 Aufwandspunkte
99.B7.1A †↔ Intensivmedizinische Komplexbehandlung, 1657 bis 1932 Aufwandspunkte	99.B7.1K †↔ Intensivmedizinische Komplexbehandlung, 9201 bis 11040 Aufwandspunkte
99.B7.1B †↔ Intensivmedizinische Komplexbehandlung, 1933 bis 2208 Aufwandspunkte	99.B7.1L †↔ Intensivmedizinische Komplexbehandlung, 11041 bis 13800 Aufwandspunkte
99.B7.1C †↔ Intensivmedizinische Komplexbehandlung, 2209 bis 2484 Aufwandspunkte	99.B7.1M †↔ Intensivmedizinische Komplexbehandlung, 13801 bis 16560 Aufwandspunkte
99.B7.1D †↔ Intensivmedizinische Komplexbehandlung, 2485 bis 2760 Aufwandspunkte	99.B7.1N †↔ Intensivmedizinische Komplexbehandlung, 16561 bis 19320 Aufwandspunkte
99.B7.1E †↔ Intensivmedizinische Komplexbehandlung, 2761 bis 3220 Aufwandspunkte	99.B7.1O †↔ Intensivmedizinische Komplexbehandlung, 19321 und mehr Aufwandspunkte

Prozedur E36-11

99.B7.13 †↔ Intensivmedizinische Komplexbehandlung, 185 bis 360 Aufwandspunkte	99.B7.1F †↔ Intensivmedizinische Komplexbehandlung, 3221 bis 3680 Aufwandspunkte
99.B7.14 †↔ Intensivmedizinische Komplexbehandlung, 361 bis 552 Aufwandspunkte	99.B7.1G †↔ Intensivmedizinische Komplexbehandlung, 3681 bis 4600 Aufwandspunkte
99.B7.15 †↔ Intensivmedizinische Komplexbehandlung, 553 bis 828 Aufwandspunkte	99.B7.1H †↔ Intensivmedizinische Komplexbehandlung, 4601 bis 5520 Aufwandspunkte
99.B7.16 †↔ Intensivmedizinische Komplexbehandlung, 829 bis 1104 Aufwandspunkte	99.B7.1I †↔ Intensivmedizinische Komplexbehandlung, 5521 bis 7360 Aufwandspunkte
99.B7.17 †↔ Intensivmedizinische Komplexbehandlung, 1105 bis 1380 Aufwandspunkte	99.B7.1J †↔ Intensivmedizinische Komplexbehandlung, 7361 bis 9200 Aufwandspunkte
99.B7.18 †↔ Intensivmedizinische Komplexbehandlung, 1381 bis 1656 Aufwandspunkte	99.B7.1K †↔ Intensivmedizinische Komplexbehandlung, 9201 bis 11040 Aufwandspunkte
99.B7.1A †↔ Intensivmedizinische Komplexbehandlung, 1657 bis 1932 Aufwandspunkte	99.B7.1L †↔ Intensivmedizinische Komplexbehandlung, 11041 bis 13800 Aufwandspunkte
99.B7.1B †↔ Intensivmedizinische Komplexbehandlung, 1933 bis 2208 Aufwandspunkte	99.B7.1M †↔ Intensivmedizinische Komplexbehandlung, 13801 bis 16560 Aufwandspunkte
99.B7.1C †↔ Intensivmedizinische Komplexbehandlung, 2209 bis 2484 Aufwandspunkte	99.B7.1N †↔ Intensivmedizinische Komplexbehandlung, 16561 bis 19320 Aufwandspunkte
99.B7.1D †↔ Intensivmedizinische Komplexbehandlung, 2485 bis 2760 Aufwandspunkte	99.B7.1O †↔ Intensivmedizinische Komplexbehandlung, 19321 und mehr Aufwandspunkte
99.B7.1E †↔ Intensivmedizinische Komplexbehandlung, 2761 bis 3220 Aufwandspunkte	

Prozedur E36-12

99.B8.13 †↔ IMC-Komplexbehandlung des Erwachsenen, 185 bis 360 Aufwandspunkte	99.B8.1D †↔ IMC-Komplexbehandlung des Erwachsenen, 2485 bis 2760 Aufwandspunkte
99.B8.14 †↔ IMC-Komplexbehandlung des Erwachsenen, 361 bis 552 Aufwandspunkte	99.B8.1E †↔ IMC-Komplexbehandlung des Erwachsenen, 2761 bis 3220 Aufwandspunkte
99.B8.15 †↔ IMC-Komplexbehandlung des Erwachsenen, 553 bis 828 Aufwandspunkte	99.B8.1F †↔ IMC-Komplexbehandlung des Erwachsenen, 3221 bis 3680 Aufwandspunkte
99.B8.16 †↔ IMC-Komplexbehandlung des Erwachsenen, 829 bis 1104 Aufwandspunkte	99.B8.1G †↔ IMC-Komplexbehandlung des Erwachsenen, 3681 bis 4600 Aufwandspunkte
99.B8.17 †↔ IMC-Komplexbehandlung des Erwachsenen, 1105 bis 1380 Aufwandspunkte	99.B8.1H †↔ IMC-Komplexbehandlung des Erwachsenen, 4601 bis 5520 Aufwandspunkte
99.B8.18 †↔ IMC-Komplexbehandlung des Erwachsenen, 1381 bis 1656 Aufwandspunkte	99.B8.1I †↔ IMC-Komplexbehandlung des Erwachsenen, 5521 bis 7360 Aufwandspunkte
99.B8.1A †↔ IMC-Komplexbehandlung des Erwachsenen, 1657 bis 1932 Aufwandspunkte	99.B8.1J †↔ IMC-Komplexbehandlung des Erwachsenen, 7361 bis 9200 Aufwandspunkte
99.B8.1B †↔ IMC-Komplexbehandlung des Erwachsenen, 1933 bis 2208 Aufwandspunkte	99.B8.1K †↔ IMC-Komplexbehandlung des Erwachsenen, 9201 bis 11040 Aufwandspunkte
99.B8.1C †↔ IMC-Komplexbehandlung des Erwachsenen, 2209 bis 2484 Aufwandspunkte	99.B8.1L †↔ IMC-Komplexbehandlung des Erwachsenen, 11041 bis 13800 Aufwandspunkte

99.B8.1M †↔ IMC-Komplexbehandlung des Erwachsenen, 13801 bis 16560 Aufwandspunkte
 99.B8.1N †↔ IMC-Komplexbehandlung des Erwachsenen, 16561 bis 19320 Aufwandspunkte

99.B8.1O †↔ IMC-Komplexbehandlung des Erwachsenen, 19321 und mehr Aufwandspunkte

Prozedur E36-13

99.B7.44 †↔ Intensivmedizinische Komplexbehandlung im Kindesalter (Basisprozedur), 197 bis 392 Aufwandspunkte
 99.B7.45 †↔ Intensivmedizinische Komplexbehandlung im Kindesalter (Basisprozedur), 393 bis 588 Aufwandspunkte
 99.B7.46 †↔ Intensivmedizinische Komplexbehandlung im Kindesalter (Basisprozedur), 589 bis 784 Aufwandspunkte
 99.B7.47 †↔ Intensivmedizinische Komplexbehandlung im Kindesalter (Basisprozedur), 785 bis 980 Aufwandspunkte
 99.B7.48 †↔ Intensivmedizinische Komplexbehandlung im Kindesalter (Basisprozedur), 981 bis 1176 Aufwandspunkte
 99.B7.4A †↔ Intensivmedizinische Komplexbehandlung im Kindesalter (Basisprozedur), 1177 bis 1470 Aufwandspunkte
 99.B7.4B †↔ Intensivmedizinische Komplexbehandlung im Kindesalter (Basisprozedur), 1471 bis 1764 Aufwandspunkte
 99.B7.4C †↔ Intensivmedizinische Komplexbehandlung im Kindesalter (Basisprozedur), 1765 bis 2058 Aufwandspunkte
 99.B7.4D †↔ Intensivmedizinische Komplexbehandlung im Kindesalter (Basisprozedur), 2059 bis 2352 Aufwandspunkte
 99.B7.4E †↔ Intensivmedizinische Komplexbehandlung im Kindesalter (Basisprozedur), 2353 bis 2646 Aufwandspunkte
 99.B7.4F †↔ Intensivmedizinische Komplexbehandlung im Kindesalter (Basisprozedur), 2647 bis 2940 Aufwandspunkte
 99.B7.4G †↔ Intensivmedizinische Komplexbehandlung im Kindesalter (Basisprozedur), 2941 bis 3430 Aufwandspunkte
 99.B7.4H †↔ Intensivmedizinische Komplexbehandlung im Kindesalter (Basisprozedur), 3431 bis 3920 Aufwandspunkte
 99.B7.4I †↔ Intensivmedizinische Komplexbehandlung im Kindesalter (Basisprozedur), 3921 bis 4410 Aufwandspunkte
 99.B7.4J †↔ Intensivmedizinische Komplexbehandlung im Kindesalter (Basisprozedur), 4411 bis 4900 Aufwandspunkte
 99.B7.4K †↔ Intensivmedizinische Komplexbehandlung im Kindesalter (Basisprozedur), 4901 bis 5880 Aufwandspunkte
 99.B7.4L †↔ Intensivmedizinische Komplexbehandlung im Kindesalter (Basisprozedur), 5881 bis 6860 Aufwandspunkte
 99.B7.4M †↔ Intensivmedizinische Komplexbehandlung im Kindesalter (Basisprozedur), 6861 bis 7840 Aufwandspunkte
 99.B7.4N †↔ Intensivmedizinische Komplexbehandlung im Kindesalter (Basisprozedur), 7841 bis 9800 Aufwandspunkte
 99.B7.4O †↔ Intensivmedizinische Komplexbehandlung im Kindesalter (Basisprozedur), 9801 bis 11760 Aufwandspunkte
 99.B7.4P †↔ Intensivmedizinische Komplexbehandlung im Kindesalter (Basisprozedur), 11761 bis 13720 Aufwandspunkte

99.B7.4Q †↔ Intensivmedizinische Komplexbehandlung im Kindesalter (Basisprozedur), 13721 bis 16660 Aufwandspunkte
 99.B7.4R †↔ Intensivmedizinische Komplexbehandlung im Kindesalter (Basisprozedur), 16661 bis 19600 Aufwandspunkte
 99.B7.4S †↔ Intensivmedizinische Komplexbehandlung im Kindesalter (Basisprozedur), 19601 und mehr Aufwandspunkte
 99.B7.54 †↔ Intensivmedizinische Komplexbehandlung im Neugeborenenalter (Basisprozedur), 197 bis 392 Aufwandspunkte
 99.B7.55 †↔ Intensivmedizinische Komplexbehandlung im Neugeborenenalter (Basisprozedur), 393 bis 588 Aufwandspunkte
 99.B7.56 †↔ Intensivmedizinische Komplexbehandlung im Neugeborenenalter (Basisprozedur), 589 bis 784 Aufwandspunkte
 99.B7.57 †↔ Intensivmedizinische Komplexbehandlung im Neugeborenenalter (Basisprozedur), 785 bis 980 Aufwandspunkte
 99.B7.58 †↔ Intensivmedizinische Komplexbehandlung im Neugeborenenalter (Basisprozedur), 981 bis 1176 Aufwandspunkte
 99.B7.5A †↔ Intensivmedizinische Komplexbehandlung im Neugeborenenalter (Basisprozedur), 1177 bis 1470 Aufwandspunkte
 99.B7.5B †↔ Intensivmedizinische Komplexbehandlung im Neugeborenenalter (Basisprozedur), 1471 bis 1764 Aufwandspunkte
 99.B7.5C †↔ Intensivmedizinische Komplexbehandlung im Neugeborenenalter (Basisprozedur), 1765 bis 2058 Aufwandspunkte
 99.B7.5D †↔ Intensivmedizinische Komplexbehandlung im Neugeborenenalter (Basisprozedur), 2059 bis 2352 Aufwandspunkte
 99.B7.5E †↔ Intensivmedizinische Komplexbehandlung im Neugeborenenalter (Basisprozedur), 2353 bis 2646 Aufwandspunkte
 99.B7.5F †↔ Intensivmedizinische Komplexbehandlung im Neugeborenenalter (Basisprozedur), 2647 bis 2940 Aufwandspunkte
 99.B7.5G †↔ Intensivmedizinische Komplexbehandlung im Neugeborenenalter (Basisprozedur), 2941 bis 3430 Aufwandspunkte
 99.B7.5H †↔ Intensivmedizinische Komplexbehandlung im Neugeborenenalter (Basisprozedur), 3431 bis 3920 Aufwandspunkte
 99.B7.5I †↔ Intensivmedizinische Komplexbehandlung im Neugeborenenalter (Basisprozedur), 3921 bis 4410 Aufwandspunkte
 99.B7.5J †↔ Intensivmedizinische Komplexbehandlung im Neugeborenenalter (Basisprozedur), 4411 bis 4900 Aufwandspunkte
 99.B7.5K †↔ Intensivmedizinische Komplexbehandlung im Neugeborenenalter (Basisprozedur), 4901 bis 5880 Aufwandspunkte
 99.B7.5L †↔ Intensivmedizinische Komplexbehandlung im Neugeborenenalter (Basisprozedur), 5881 bis 6860 Aufwandspunkte
 99.B7.5M †↔ Intensivmedizinische Komplexbehandlung im Neugeborenenalter (Basisprozedur), 6861 bis 7840 Aufwandspunkte

- | | |
|---|---|
| 99.B7.5N †↔ Intensivmedizinische Komplexbehandlung im Neugeborenenalter (Basisprozedur), 7841 bis 9800 Aufwandspunkte | 99.B7.5Q †↔ Intensivmedizinische Komplexbehandlung im Neugeborenenalter (Basisprozedur), 13721 bis 16660 Aufwandspunkte |
| 99.B7.5O †↔ Intensivmedizinische Komplexbehandlung im Neugeborenenalter (Basisprozedur), 9801 bis 11760 Aufwandspunkte | 99.B7.5R †↔ Intensivmedizinische Komplexbehandlung im Neugeborenenalter (Basisprozedur), 16661 bis 19600 Aufwandspunkte |
| 99.B7.5P †↔ Intensivmedizinische Komplexbehandlung im Neugeborenenalter (Basisprozedur), 11761 bis 13720 Aufwandspunkte | 99.B7.5S †↔ Intensivmedizinische Komplexbehandlung im Neugeborenenalter (Basisprozedur), 19601 und mehr Aufwandspunkte |

Prozedur E36-14

- | | |
|--|--|
| 99.B8.44 †↔ IMC-Komplexbehandlung im Kindesalter, 197 bis 392 Aufwandspunkte | 99.B8.54 †↔ IMC-Komplexbehandlung im Neugeborenenalter, 197 bis 392 Aufwandspunkte |
| 99.B8.45 †↔ IMC-Komplexbehandlung im Kindesalter, 393 bis 588 Aufwandspunkte | 99.B8.55 †↔ IMC-Komplexbehandlung im Neugeborenenalter, 393 bis 588 Aufwandspunkte |
| 99.B8.46 †↔ IMC-Komplexbehandlung im Kindesalter, 589 bis 784 Aufwandspunkte | 99.B8.56 †↔ IMC-Komplexbehandlung im Neugeborenenalter, 589 bis 784 Aufwandspunkte |
| 99.B8.47 †↔ IMC-Komplexbehandlung im Kindesalter, 785 bis 980 Aufwandspunkte | 99.B8.57 †↔ IMC-Komplexbehandlung im Neugeborenenalter, 785 bis 980 Aufwandspunkte |
| 99.B8.48 †↔ IMC-Komplexbehandlung im Kindesalter, 981 bis 1176 Aufwandspunkte | 99.B8.58 †↔ IMC-Komplexbehandlung im Neugeborenenalter, 981 bis 1176 Aufwandspunkte |
| 99.B8.4A †↔ IMC-Komplexbehandlung im Kindesalter, 1177 bis 1470 Aufwandspunkte | 99.B8.5A †↔ IMC-Komplexbehandlung im Neugeborenenalter, 1177 bis 1470 Aufwandspunkte |
| 99.B8.4B †↔ IMC-Komplexbehandlung im Kindesalter, 1471 bis 1764 Aufwandspunkte | 99.B8.5B †↔ IMC-Komplexbehandlung im Neugeborenenalter, 1471 bis 1764 Aufwandspunkte |
| 99.B8.4C †↔ IMC-Komplexbehandlung im Kindesalter, 1765 bis 2058 Aufwandspunkte | 99.B8.5C †↔ IMC-Komplexbehandlung im Neugeborenenalter, 1765 bis 2058 Aufwandspunkte |
| 99.B8.4D †↔ IMC-Komplexbehandlung im Kindesalter, 2059 bis 2352 Aufwandspunkte | 99.B8.5D †↔ IMC-Komplexbehandlung im Neugeborenenalter, 2059 bis 2352 Aufwandspunkte |
| 99.B8.4E †↔ IMC-Komplexbehandlung im Kindesalter, 2353 bis 2646 Aufwandspunkte | 99.B8.5E †↔ IMC-Komplexbehandlung im Neugeborenenalter, 2353 bis 2646 Aufwandspunkte |
| 99.B8.4F †↔ IMC-Komplexbehandlung im Kindesalter, 2647 bis 2940 Aufwandspunkte | 99.B8.5F †↔ IMC-Komplexbehandlung im Neugeborenenalter, 2647 bis 2940 Aufwandspunkte |
| 99.B8.4G †↔ IMC-Komplexbehandlung im Kindesalter, 2941 bis 3430 Aufwandspunkte | 99.B8.5G †↔ IMC-Komplexbehandlung im Neugeborenenalter, 2941 bis 3430 Aufwandspunkte |
| 99.B8.4H †↔ IMC-Komplexbehandlung im Kindesalter, 3431 bis 3920 Aufwandspunkte | 99.B8.5H †↔ IMC-Komplexbehandlung im Neugeborenenalter, 3431 bis 3920 Aufwandspunkte |
| 99.B8.4I †↔ IMC-Komplexbehandlung im Kindesalter, 3921 bis 4410 Aufwandspunkte | 99.B8.5I †↔ IMC-Komplexbehandlung im Neugeborenenalter, 3921 bis 4410 Aufwandspunkte |
| 99.B8.4J †↔ IMC-Komplexbehandlung im Kindesalter, 4411 bis 4900 Aufwandspunkte | 99.B8.5J †↔ IMC-Komplexbehandlung im Neugeborenenalter, 4411 bis 4900 Aufwandspunkte |
| 99.B8.4K †↔ IMC-Komplexbehandlung im Kindesalter, 4901 bis 5880 Aufwandspunkte | 99.B8.5K †↔ IMC-Komplexbehandlung im Neugeborenenalter, 4901 bis 5880 Aufwandspunkte |
| 99.B8.4L †↔ IMC-Komplexbehandlung im Kindesalter, 5881 bis 6860 Aufwandspunkte | 99.B8.5L †↔ IMC-Komplexbehandlung im Neugeborenenalter, 5881 bis 6860 Aufwandspunkte |
| 99.B8.4M †↔ IMC-Komplexbehandlung im Kindesalter, 6861 bis 7840 Aufwandspunkte | 99.B8.5M †↔ IMC-Komplexbehandlung im Neugeborenenalter, 6861 bis 7840 Aufwandspunkte |
| 99.B8.4N †↔ IMC-Komplexbehandlung im Kindesalter, 7841 bis 9800 Aufwandspunkte | 99.B8.5N †↔ IMC-Komplexbehandlung im Neugeborenenalter, 7841 bis 9800 Aufwandspunkte |
| 99.B8.4O †↔ IMC-Komplexbehandlung im Kindesalter, 9801 bis 11760 Aufwandspunkte | 99.B8.5O †↔ IMC-Komplexbehandlung im Neugeborenenalter, 9801 bis 11760 Aufwandspunkte |
| 99.B8.4P †↔ IMC-Komplexbehandlung im Kindesalter, 11761 bis 13720 Aufwandspunkte | 99.B8.5P †↔ IMC-Komplexbehandlung im Neugeborenenalter, 11761 bis 13720 Aufwandspunkte |
| 99.B8.4Q †↔ IMC-Komplexbehandlung im Kindesalter, 13721 bis 16660 Aufwandspunkte | 99.B8.5Q †↔ IMC-Komplexbehandlung im Neugeborenenalter, 13721 bis 16660 Aufwandspunkte |
| 99.B8.4R †↔ IMC-Komplexbehandlung im Kindesalter, 16661 bis 19600 Aufwandspunkte | 99.B8.5R †↔ IMC-Komplexbehandlung im Neugeborenenalter, 16661 bis 19600 Aufwandspunkte |
| 99.B8.4S †↔ IMC-Komplexbehandlung im Kindesalter, 19601 und mehr Aufwandspunkte | 99.B8.5S †↔ IMC-Komplexbehandlung im Neugeborenenalter, 19601 und mehr Aufwandspunkte |

Prozedur E36-2

99.B7.13 †↔ Intensivmedizinische Komplexbehandlung, 185 bis 360 Aufwandspunkte	99.B7.4D †↔ Intensivmedizinische Komplexbehandlung im Kindesalter (Basisprozedur), 2059 bis 2352 Aufwandspunkte
99.B7.14 †↔ Intensivmedizinische Komplexbehandlung, 361 bis 552 Aufwandspunkte	99.B7.4E †↔ Intensivmedizinische Komplexbehandlung im Kindesalter (Basisprozedur), 2353 bis 2646 Aufwandspunkte
99.B7.15 †↔ Intensivmedizinische Komplexbehandlung, 553 bis 828 Aufwandspunkte	99.B7.4F †↔ Intensivmedizinische Komplexbehandlung im Kindesalter (Basisprozedur), 2647 bis 2940 Aufwandspunkte
99.B7.16 †↔ Intensivmedizinische Komplexbehandlung, 829 bis 1104 Aufwandspunkte	99.B7.4G †↔ Intensivmedizinische Komplexbehandlung im Kindesalter (Basisprozedur), 2941 bis 3430 Aufwandspunkte
99.B7.17 †↔ Intensivmedizinische Komplexbehandlung, 1105 bis 1380 Aufwandspunkte	99.B7.4H †↔ Intensivmedizinische Komplexbehandlung im Kindesalter (Basisprozedur), 3431 bis 3920 Aufwandspunkte
99.B7.18 †↔ Intensivmedizinische Komplexbehandlung, 1381 bis 1656 Aufwandspunkte	99.B7.4I †↔ Intensivmedizinische Komplexbehandlung im Kindesalter (Basisprozedur), 3921 bis 4410 Aufwandspunkte
99.B7.1A †↔ Intensivmedizinische Komplexbehandlung, 1657 bis 1932 Aufwandspunkte	99.B7.4J †↔ Intensivmedizinische Komplexbehandlung im Kindesalter (Basisprozedur), 4411 bis 4900 Aufwandspunkte
99.B7.1B †↔ Intensivmedizinische Komplexbehandlung, 1933 bis 2208 Aufwandspunkte	99.B7.4K †↔ Intensivmedizinische Komplexbehandlung im Kindesalter (Basisprozedur), 4901 bis 5880 Aufwandspunkte
99.B7.1C †↔ Intensivmedizinische Komplexbehandlung, 2209 bis 2484 Aufwandspunkte	99.B7.4L †↔ Intensivmedizinische Komplexbehandlung im Kindesalter (Basisprozedur), 5881 bis 6860 Aufwandspunkte
99.B7.1D †↔ Intensivmedizinische Komplexbehandlung, 2485 bis 2760 Aufwandspunkte	99.B7.4M †↔ Intensivmedizinische Komplexbehandlung im Kindesalter (Basisprozedur), 6861 bis 7840 Aufwandspunkte
99.B7.1E †↔ Intensivmedizinische Komplexbehandlung, 2761 bis 3220 Aufwandspunkte	99.B7.4N †↔ Intensivmedizinische Komplexbehandlung im Kindesalter (Basisprozedur), 7841 bis 9800 Aufwandspunkte
99.B7.1F †↔ Intensivmedizinische Komplexbehandlung, 3221 bis 3680 Aufwandspunkte	99.B7.4O †↔ Intensivmedizinische Komplexbehandlung im Kindesalter (Basisprozedur), 9801 bis 11760 Aufwandspunkte
99.B7.1G †↔ Intensivmedizinische Komplexbehandlung, 3681 bis 4600 Aufwandspunkte	99.B7.4P †↔ Intensivmedizinische Komplexbehandlung im Kindesalter (Basisprozedur), 11761 bis 13720 Aufwandspunkte
99.B7.1H †↔ Intensivmedizinische Komplexbehandlung, 4601 bis 5520 Aufwandspunkte	99.B7.4Q †↔ Intensivmedizinische Komplexbehandlung im Kindesalter (Basisprozedur), 13721 bis 16660 Aufwandspunkte
99.B7.1I †↔ Intensivmedizinische Komplexbehandlung, 5521 bis 7360 Aufwandspunkte	99.B7.4R †↔ Intensivmedizinische Komplexbehandlung im Kindesalter (Basisprozedur), 16661 bis 19600 Aufwandspunkte
99.B7.1J †↔ Intensivmedizinische Komplexbehandlung, 7361 bis 9200 Aufwandspunkte	99.B7.4S †↔ Intensivmedizinische Komplexbehandlung im Kindesalter (Basisprozedur), 19601 und mehr Aufwandspunkte
99.B7.1K †↔ Intensivmedizinische Komplexbehandlung, 9201 bis 11040 Aufwandspunkte	99.B7.54 †↔ Intensivmedizinische Komplexbehandlung im Neugeborenenalter (Basisprozedur), 197 bis 392 Aufwandspunkte
99.B7.1L †↔ Intensivmedizinische Komplexbehandlung, 11041 bis 13800 Aufwandspunkte	99.B7.55 †↔ Intensivmedizinische Komplexbehandlung im Neugeborenenalter (Basisprozedur), 393 bis 588 Aufwandspunkte
99.B7.1M †↔ Intensivmedizinische Komplexbehandlung, 13801 bis 16560 Aufwandspunkte	99.B7.56 †↔ Intensivmedizinische Komplexbehandlung im Neugeborenenalter (Basisprozedur), 589 bis 784 Aufwandspunkte
99.B7.1N †↔ Intensivmedizinische Komplexbehandlung, 16561 bis 19320 Aufwandspunkte	99.B7.57 †↔ Intensivmedizinische Komplexbehandlung im Neugeborenenalter (Basisprozedur), 785 bis 980 Aufwandspunkte
99.B7.1O †↔ Intensivmedizinische Komplexbehandlung, 19321 und mehr Aufwandspunkte	99.B7.58 †↔ Intensivmedizinische Komplexbehandlung im Neugeborenenalter (Basisprozedur), 981 bis 1176 Aufwandspunkte
99.B7.44 †↔ Intensivmedizinische Komplexbehandlung im Kindesalter (Basisprozedur), 197 bis 392 Aufwandspunkte	99.B7.5A †↔ Intensivmedizinische Komplexbehandlung im Neugeborenenalter (Basisprozedur), 1177 bis 1470 Aufwandspunkte
99.B7.45 †↔ Intensivmedizinische Komplexbehandlung im Kindesalter (Basisprozedur), 393 bis 588 Aufwandspunkte	99.B7.4B †↔ Intensivmedizinische Komplexbehandlung im Kindesalter (Basisprozedur), 1471 bis 1764 Aufwandspunkte
99.B7.46 †↔ Intensivmedizinische Komplexbehandlung im Kindesalter (Basisprozedur), 589 bis 784 Aufwandspunkte	99.B7.4C †↔ Intensivmedizinische Komplexbehandlung im Kindesalter (Basisprozedur), 1765 bis 2058 Aufwandspunkte
99.B7.47 †↔ Intensivmedizinische Komplexbehandlung im Kindesalter (Basisprozedur), 785 bis 980 Aufwandspunkte	
99.B7.48 †↔ Intensivmedizinische Komplexbehandlung im Kindesalter (Basisprozedur), 981 bis 1176 Aufwandspunkte	

- 99.B7.5B ‡↔ Intensivmedizinische Komplexbehandlung im Neugeborenenalter (Basisprozedur), 1471 bis 1764 Aufwandspunkte
- 99.B7.5C ‡↔ Intensivmedizinische Komplexbehandlung im Neugeborenenalter (Basisprozedur), 1765 bis 2058 Aufwandspunkte
- 99.B7.5D ‡↔ Intensivmedizinische Komplexbehandlung im Neugeborenenalter (Basisprozedur), 2059 bis 2352 Aufwandspunkte
- 99.B7.5E ‡↔ Intensivmedizinische Komplexbehandlung im Neugeborenenalter (Basisprozedur), 2353 bis 2646 Aufwandspunkte
- 99.B7.5F ‡↔ Intensivmedizinische Komplexbehandlung im Neugeborenenalter (Basisprozedur), 2647 bis 2940 Aufwandspunkte
- 99.B7.5G ‡↔ Intensivmedizinische Komplexbehandlung im Neugeborenenalter (Basisprozedur), 2941 bis 3430 Aufwandspunkte
- 99.B7.5H ‡↔ Intensivmedizinische Komplexbehandlung im Neugeborenenalter (Basisprozedur), 3431 bis 3920 Aufwandspunkte
- 99.B7.5I ‡↔ Intensivmedizinische Komplexbehandlung im Neugeborenenalter (Basisprozedur), 3921 bis 4410 Aufwandspunkte
- 99.B7.5J ‡↔ Intensivmedizinische Komplexbehandlung im Neugeborenenalter (Basisprozedur), 4411 bis 4900 Aufwandspunkte
- 99.B7.5K ‡↔ Intensivmedizinische Komplexbehandlung im Neugeborenenalter (Basisprozedur), 4901 bis 5880 Aufwandspunkte
- 99.B7.5L ‡↔ Intensivmedizinische Komplexbehandlung im Neugeborenenalter (Basisprozedur), 5881 bis 6860 Aufwandspunkte
- 99.B7.5M ‡↔ Intensivmedizinische Komplexbehandlung im Neugeborenenalter (Basisprozedur), 6861 bis 7840 Aufwandspunkte
- 99.B7.5N ‡↔ Intensivmedizinische Komplexbehandlung im Neugeborenenalter (Basisprozedur), 7841 bis 9800 Aufwandspunkte
- 99.B7.5O ‡↔ Intensivmedizinische Komplexbehandlung im Neugeborenenalter (Basisprozedur), 9801 bis 11760 Aufwandspunkte
- 99.B7.5P ‡↔ Intensivmedizinische Komplexbehandlung im Neugeborenenalter (Basisprozedur), 11761 bis 13720 Aufwandspunkte
- 99.B7.5Q ‡↔ Intensivmedizinische Komplexbehandlung im Neugeborenenalter (Basisprozedur), 13721 bis 16660 Aufwandspunkte
- 99.B7.5R ‡↔ Intensivmedizinische Komplexbehandlung im Neugeborenenalter (Basisprozedur), 16661 bis 19600 Aufwandspunkte
- 99.B7.5S ‡↔ Intensivmedizinische Komplexbehandlung im Neugeborenenalter (Basisprozedur), 19601 und mehr Aufwandspunkte

Prozedur E36-3

- 01.12.00 ↔ Offene Biopsie an den Hirnhäuten, n.n.bez.
- 01.12.10 ↔ Stereotaktische offene Biopsie an den Hirnhäuten
- 01.12.99 ↔ Offene Biopsie an den Hirnhäuten, sonstige
- 01.13.10 ↔ Stereotaktische geschlossene [perkutane] [Nadel-] Biopsie am Gehirn
- 01.13.99 ↔ Geschlossene [perkutane] [Nadel-] Biopsie am Gehirn, sonstige
- 01.14.00 ↔ Offene Biopsie am Gehirn, n.n.bez.
- 01.14.10 ↔ Stereotaktische offene Biopsie am Gehirn
- 01.14.99 ↔ Offene Biopsie am Gehirn, sonstige
- 01.15 ↔ Biopsie am Schädel
- 01.18.10 ↔ Geschlossene Biopsie an intrakraniellm Blutgefäss
- 01.18.11 ↔ Stereotaktische geschlossene Biopsie an intrakraniellm Blutgefäss
- 01.18.19 ↔ Geschlossene Biopsie an intrakraniellm Blutgefäss, sonstige
- 01.18.20 ↔ Offene Biopsie an intrakraniellm Blutgefäss
- 01.18.21 ↔ Stereotaktische offene Biopsie an intrakraniellm Blutgefäss
- 01.18.29 ↔ Offene Biopsie an intrakraniellm Blutgefäss, sonstige
- 01.21 ↔ Inzision und Drainage an den kranialen Sinus
- 01.23.00 ↔ Rekraniotomie, n.n.bez.
- 01.23.10 ↔ Rekraniotomie mit Einbringen einer Drainage
- 01.23.20 ↔ Rekraniotomie mit Entfernen von alloplastischem Material oder Medikamententrägers aus dem Schädelknochen
- 01.23.21 ↔ Rekraniotomie mit Entfernen von alloplastischem Material oder Medikamententräger aus dem Epiduralraum
- 01.23.29 ↔ Rekraniotomie mit Entfernen von sonstigen Material
- 01.23.99 ↔ Rekraniotomie, sonstige
- 01.24.00 ↔ Sonstige Kraniotomie, n.n.bez.
- 01.24.10 ↔ Sonstige Kraniotomie mit Dekompression
- 01.24.11 ↔ Sonstige Kraniotomie zur Entleerung eines epiduralen Hämatoms
- 01.24.12 ↔ Sonstige Kraniotomie zur Entleerung eines epiduralen Emphyems
- 01.24.13 ↔ Sonstige Kraniotomie, Einlegen von alloplastischem Material oder Medikamententrägers in den Schädelknochen oder Epiduralraum
- 01.24.14 ↔ Sonstige Kraniotomie, Entfernung von alloplastischem Material oder Medikamententrägers aus Schädelknochen oder Epiduralraum
- 01.24.15 ↔ Sonstige Kraniotomie, Entfernung eines Fremdkörpers aus Schädelknochen oder Epiduralraum
- 01.24.16 ↔ Sonstige Kraniotomie, sonstige Drainage epiduraler Flüssigkeit oder aus sonstigen Gründen
- 01.24.22 ↔ Stereotaktisch geführte Schädelöffnung über die Kalotte als Zugang
- 01.24.29 ↔ Kraniotomie der Kalotte als Zugang, sonstige
- 01.24.31 ↔ Zugang zur Schädelbasis, transoral
- 01.24.32 ↔ Zugang zur Schädelbasis, transoral mit Spaltung des weichen Gaumens
- 01.24.33 ↔ Zugang zur Schädelbasis, transoral mit Spaltung des weichen sowie harten Gaumens
- 01.24.34 ↔ Zugang zur Schädelbasis, transsphenoidal
- 01.24.35 ↔ Zugang zur Schädelbasis, transethmoidal
- 01.24.36 ↔ Zugang zur Schädelbasis, transmastoidal
- 01.24.37 ↔ Zugang zur Schädelbasis, translabyrinthär
- 01.24.38 ↔ Zugang zur Schädelbasis, transpyramidal
- 01.24.39 ↔ Zugang zur Schädelbasis, sonstige
- 01.24.3A ↔ Zugang zur Schädelbasis, transkondylär
- 01.24.3B ↔ Zugang zur Schädelbasis, transorbital
- 01.24.3C ↔ Zugang zur Schädelbasis, mit Le-Fort-I-Osteotomie
- 01.24.3D ↔ Zugang zur Schädelbasis, transnasal-transcribiform
- 01.24.3E ↔ Zugang zur Schädelbasis, transnasal-transclival
- 01.24.3F ↔ Zugang zur Schädelbasis, transoral-transclival
- 01.24.3G ↔ Zugang zur Schädelbasis, transnasal-transpterygoidal
- 01.24.99 ↔ Sonstige Kraniotomie, sonstige
- 01.25.10 ↔ Sonstige Kraniektomie mit Dekompression
- 01.25.11 ↔ Sonstige Kraniektomie zur Entleerung eines epiduralen Hämatoms
- 01.25.12 ↔ Sonstige Kraniektomie zur Entleerung eines epiduralen Emphyems

01.25.13 ↔	Sonstige Kraniektomie zur Entfernung eines Fremdkörpers aus Schädelknochen oder Epiduralraum	01.51.29 ↔	Exzision von Läsion oder Gewebe am Gehirn, sonstige
01.25.14 ↔	Sonstige Kraniektomie mit Einlegen von alloplastischem Material oder eines Medikamententrägers in den Schädelknochen oder Epiduralraum	01.51.31 ↔	Destruktion von Läsion oder Gewebe an Hirnhäuten
01.25.19 ↔	Sonstige Kraniektomie zur Drainage epiduraler Flüssigkeit oder aus sonstigen Gründen	01.51.41 ↔	Destruktion von hirneigenem intrazerebralen Tumorgewebe
01.25.20 ↔	Sonstige Kraniektomie, Rekraniektomie mit Einbringen einer Drainage	01.51.42 ↔	Destruktion von nicht hirneigenem intrazerebralen Tumorgewebe
01.25.21 ↔	Sonstige Kraniektomie, Rekraniektomie zur Entfernung von alloplastischem Material oder eines Medikamententrägers aus dem Schädelknochen oder Epiduralraum	01.52.00 ↔	Hemisphärektomie, n.n.bez.
01.26 ↔	Einsetzen und Ersetzen eines Katheters in die Schädelhöhle oder Hirngewebe	01.52.10 ↔	Hemisphärektomie, hirneigenes intrazerebrales Tumorgewebe
01.28 ↔	Einsetzen von intrakraniellen Katheter(n) via Bohrloch(löcher)	01.52.11 ↔	Hemisphärektomie, nicht hirneigenes intrazerebrales Tumorgewebe
01.29.00 ↔	Revision ohne Ersatz von Katheter(n) aus Schädelhöhle oder Hirngewebe, n.n.bez.	01.52.99 ↔	Hemisphärektomie, sonstige
01.29.10 ↔	Stereotaktische Revision ohne Ersatz von intrazerebralen Kathetern zur intraventrikulären Infusion	01.53.00 ↔	Lobektomie am Gehirn, n.n.bez.
01.29.99 ↔	Revision ohne Ersatz von Katheter(n) aus Schädelhöhle oder Hirngewebe, sonstige	01.53.10 ↔	Lobektomie am Gehirn, hirneigenes intrazerebrales Tumorgewebe
01.31.00 ↔	Inzision an den Hirnhäuten, n.n.bez.	01.53.11 ↔	Lobektomie am Gehirn, nicht hirneigenes intrazerebrales Tumorgewebe
01.31.10 ↔	Inzision an den Hirnhäuten zur Entleerung eines subduralen Hämatoms (Hygroms)	01.53.99 ↔	Lobektomie am Gehirn, sonstige
01.31.11 ↔	Inzision an den Hirnhäuten zur Entleerung eines subduralen Empyems	01.59 ↔	Sonstige Exzision und Destruktion an Gehirn und Hirnhäuten, sonstige
01.31.20 ↔	Inzision an den Hirnhäuten zur Drainage von subduraler und subarachnoidaler Flüssigkeit	01.6X.10 ↔	Exzision und Destruktion von Tumorgewebe an der Schädelbasis
01.32.00 ↔	Lobotomie und Traktotomie, n.n.bez.	01.6X.11 ↔	Exzision und Destruktion von Tumorgewebe an der Kalotte
01.32.10 ↔	Lobotomie und Traktotomie, Zingulotomie	01.6X.20 ↔	Exzision und Destruktion vom sonstigem erkrankten Gewebe an der Schädelbasis
01.32.11 ↔	Lobotomie und Traktotomie, Subpiale Transsektion	01.6X.21 ↔	Exzision und Destruktion von sonstigem erkrankten Gewebe an der Kalotte
01.32.12 ↔	Lobotomie und Traktotomie, Multiple Lobotomien	01.6X.22 ↔	Exzision und Destruktion von sonstigem erkrankten Gewebe an der Kalotte mit Hirnhäuten
01.32.20 ↔	Lobotomie und Traktotomie, Stereotaktische Unterbrechung von Bahnsystemen	02.01 ↔	Eröffnen einer Schädelnaht
01.32.99 ↔	Lobotomie und Traktotomie, sonstige	02.02 ↔	Elevation von Frakturfragmenten vom Schädel
01.39.10 ↔	Sonstige Inzision am Gehirn zur Entleerung eines intrazerebralen Hämatoms	02.03 ↔	Bildung eines Schädelknochenlappens
01.39.11 ↔	Sonstige Inzision am Gehirn zur Entleerung eines intrazerebralen Abszesses	02.04.00 ↔	Knochentransplantation an den Schädel, n.n.bez.
01.39.19 ↔	Sonstige Inzision am Gehirn, Entleerung von sonstiger intrazerebraler Flüssigkeit	02.04.10 ↔	Knochentransplantation an den Schädel, Schädeldach
01.39.20 ↔	Sonstige Inzision am Gehirn, Stereotaktische Entleerung eines intrakraniellen Hämatoms	02.04.99 ↔	Knochentransplantation an den Schädel, sonstige
01.39.21 ↔	Sonstige Inzision am Gehirn, Stereotaktische Entleerung eines intrakraniellen Abszesses	02.05.00 ↔	Einsetzen einer Schädelknochenplatte, n.n.bez.
01.39.29 ↔	Sonstige Inzision am Gehirn, Stereotaktische Entleerung sonstiger intrakranieller Flüssigkeit	02.05.10 ↔	Einsetzen eines CAD-Implantats an Hirnschädel ohne Beteiligung des Gesichtsschädels, einfacher Defekt
01.39.30 ↔	Sonstige Inzision am Gehirn, Entfernung eines intrazerebralen Fremdkörpers	02.05.11 ↔	Einsetzen eines CAD-Implantats an Hirnschädel ohne Beteiligung des Gesichtsschädels, grosser oder komplexer Defekt
01.39.40 ↔	Anlegen einer externen Drainage am Liquorsystem (z. B. ventrikulär, zisternal, subdural)	02.05.20 ↔	Einsetzen eines CAD-Implantats an Hirnschädel mit Beteiligung von Orbita, Temporalregion oder frontalem Sinus, bis zu 2 Regionen
01.39.41 ↔	Anlegen eines Reservoirs am Liquorsystem (z. B. ventrikulär, zisternal, subdural)	02.05.30 ↔	Einsetzen eines CAD-Implantats an Hirnschädel mit Beteiligung multipler Regionen des Gesichtsschädels, ab 3 Regionen
01.41 ↔	Operationen am Thalamus	02.05.41 ↔	Wiedereinsetzen einer autologen Schädelknochenplatte
01.42 ↔	Operationen am Globus pallidum	02.05.99 ↔	Einsetzen einer Schädelknochenplatte, sonstige
01.51.00 ↔	Exzision und Destruktion von Läsion oder Gewebe an Gehirn und Hirnhäuten, n.n.bez.	02.06.00 ↔	Sonstige Osteoplastik am Schädel, n.n.bez.
01.51.10 ↔	Exzision von Tumorgewebe an den Hirnhäuten mit Präparation von infiltriertem Nachbargewebe	02.06.10 ↔	Frontoorbitale Kranioplastik zur Verlagerung
01.51.19 ↔	Exzision von Läsion oder Gewebe an den Hirnhäuten, sonstige	02.06.20 ↔	Rekonstruktion des Hirnschädels ohne Beteiligung des Gesichtsschädels, mit einfachem Implantat (Knochenzement, alloplastisches Material)
01.51.21 ↔	Exzision von hirneigenem intrazerebralen Tumorgewebe	02.06.30 ↔	Rekonstruktion von Hirn- sowie Gesichtsschädel, mit einfachem Implantat (Knochenzement, alloplastisches Material)
01.51.22 ↔	Exzision von nicht hirneigenem intrazerebralen Tumorgewebe	02.06.99 ↔	Sonstige Osteoplastik am Schädel, sonstige
		02.07 ↔	Entfernen einer Schädelknochenplatte
		02.11 ↔	Einfache Naht an der Dura mater des Gehirns
		02.12.00 ↔	Sonstige Rekonstruktion an den Hirnhäuten, n.n.bez.
		02.12.10 ↔	Sonstige Rekonstruktion an den Hirnhäuten ohne Kranioplastik
		02.12.20 ↔	Sonstige Rekonstruktion an den Hirnhäuten mit Kranioplastik

02.12.21 ↔	Sonstige Duraplastik mit Kranioplastik an der Konvexität	02.97.15 ↔	Implantation oder Wechsel eines Neurostimulators zur intrakraniellen Neurostimulation, Mehrelektrodensystem, wiederaufladbar, bidirektional
02.12.22 ↔	Sonstige Duraplastik mit Kranioplastik am kraniozervikalen Übergang	02.97.19 ↔	Implantation oder Wechsel eines Neurostimulators zur intrakraniellen Neurostimulation, sonstige
02.12.31 ↔	Duraplastik an der Frontobasis mit gestieltem Lappen	02.99.10 ↔	Stereotaktische Eingriffe am Liquorsystem
02.12.99 ↔	Sonstige Rekonstruktion an den Hirnhäuten, sonstige	02.99.11 ↔	Stereotaktische Implantation und Explantation von radioaktivem Material als selbstständiger Eingriff
02.13 ↔	Ligatur eines Gefäßes der Hirnhäute	02.99.12 ↔	Stereotaktische Implantation von Gewebe an Schädel, Gehirn und Hirnhäuten
02.14 ↔	Exzision am Plexus chorioideus	02.99.13 ↔	Stereotaktische Instillation von Medikamenten als selbstständiger Eingriff
02.2 ↔	Ventrikulostomie	02.99.14 ↔	Stereotaktische Implantation, Revision oder Wechsel von intrazerebralen Kathetern zur intraventrikulären Infusion
02.31 ↔	Ventrikelshunt zu Strukturen in Kopf und Hals	02.99.20 ↔	Umwandlung eines Liquorshunts (oder Hirnwasserableitung) in eine Mehrfachableitung
02.32 ↔	Ventrikelshunt zum Kreislaufsystem	02.99.29 ↔	Sonstige Revision und Entfernung von Liquorableitungen
02.33 ↔	Ventrikelshunt zur Thoraxhöhle	02.99.30 ↔	Implantation oder Wechsel einer intrakraniellen Messsonde
02.34 ↔	Ventrikelshunt zu Bauchhöhle und Bauchorganen	02.99.31 ↔	Revision ohne Ersatz einer intrakraniellen Messsonde
02.35 ↔	Ventrikelshunt zum Harnwegssystem	02.99.40 ↔	Implantation oder Wechsel einer Neuroprothese
02.39 ↔	Sonstige Operationen zum Einrichten einer Ventrikeldrainage	02.99.41 ↔	Revision ohne Ersatz einer Neuroprothese
02.41.00 ↔	Spülung und Exploration eines Ventrikelshunts, n.n.bez.	02.99.50 ↔	Implantation und Entfernung eines Katheter-Ballon-Systems zur intrazerebralen Brachytherapie
02.41.10 ↔	Spülung und Exploration eines Ventrikelshunts, zentraler Teil	02.9A.11 ↔	Implantation oder Wechsel eines Neurostimulators mit integrierten Elektroden zur Stimulation des Ganglion Sphenopalatinum [SPG]
02.41.20 ↔	Spülung und Exploration eines Ventrikelshunts, peripherer Teil	03.03.21 ↔	Hemilaminektomie, 1 Segment
02.41.99 ↔	Spülung und Exploration eines Ventrikelshunts, sonstige	03.03.22 ↔	Hemilaminektomie, 2 Segmente
02.42.00 ↔	Ersetzen eines Ventrikelshunts, n.n.bez.	03.03.23 ↔	Hemilaminektomie, 3 Segmente
02.42.10 ↔	Ersetzen eines Ventrikelshunts, zentraler Teil	03.03.24 ↔	Hemilaminektomie, 4 Segmente
02.42.20 ↔	Ersetzen eines Ventrikelshunts, peripherer Teil	03.03.25 ↔	Hemilaminektomie, 5 Segmente
02.42.99 ↔	Ersetzen eines Ventrikelshunts, sonstige	03.03.26 ↔	Hemilaminektomie, 6 Segmente
02.43 ↔	Entfernen eines Ventrikelshunts	03.03.27 ↔	Hemilaminektomie, 7 Segmente
02.51.00 ↔	Synangiose, n.n.bez.	03.03.28 ↔	Hemilaminektomie, 8 Segmente
02.51.11 ↔	Encephalo-duro-arterio-synangiose [EDAS]	03.03.2A ↔	Hemilaminektomie, 9 Segmente
02.51.12 ↔	Encephalo-duro-synangiose [EDS]	03.03.2B ↔	Hemilaminektomie, 10 und mehr Segmente
02.51.14 ↔	Encephalo-myo-synangiose [EMS]	03.03.31 ↔	Laminektomie, 1 Segment
02.51.15 ↔	Encephalo-galea-periost-synangiose [EGPS]	03.03.32 ↔	Laminektomie, 2 Segmente
02.51.99 ↔	Synangiose, sonstige	03.03.33 ↔	Laminektomie, 3 Segmente
02.91 ↔	Lösung von kortikalen Adhäsionen	03.03.34 ↔	Laminektomie, 4 Segmente
02.92 ↔	Plastische Rekonstruktion am Gehirn	03.03.35 ↔	Laminektomie, 5 Segmente
02.93.30 ↔	Implantation oder Wechsel der Elektroden zur intrakraniellen Neurostimulation, n.n.bez.	03.03.36 ↔	Laminektomie, 6 Segmente
02.93.31 ↔	Implantation oder Wechsel von temporären Mikroelektroden zur monolokulären Ableitung und Stimulation	03.03.37 ↔	Laminektomie, 7 Segmente
02.93.32 ↔	Implantation oder Wechsel von temporären Mikroelektroden zur multilokulären Ableitung und Stimulation	03.03.38 ↔	Laminektomie, 8 Segmente
02.93.33 ↔	Implantation oder Wechsel von permanenten Mikroelektroden zur monolokulären Ableitung und Stimulation	03.03.3A ↔	Laminektomie, 9 Segmente
02.93.34 ↔	Implantation oder Wechsel von permanenten Mikroelektroden zur multilokulären Ableitung und Stimulation	03.03.3B ↔	Laminektomie, 10 und mehr Segmente
02.93.39 ↔	Implantation oder Wechsel der Elektroden zur intrakraniellen Neurostimulation, sonstige	03.05.11 ↔	Inzision des Spinalkanals zur Drainage epiduraler Flüssigkeit
02.96 ↔	Einsetzen einer sphenoidalen Elektrode	03.05.12 ↔	Inzision des Rückenmarks und der Rückenmarkhäute zur Drainage subduraler Flüssigkeit
02.97.10 ↔	Implantation oder Wechsel eines Neurostimulators zur intrakraniellen Neurostimulation, n.n.bez.	03.05.13 ↔	Inzision des Rückenmarks und der Rückenmarkhäute zur Drainage intramedullärer Flüssigkeit
02.97.11 ↔	Implantation oder Wechsel eines Neurostimulators zur intrakraniellen Neurostimulation, Einzelelektrodensystem, nicht wiederaufladbar	03.05.21 ↔	Inzision des Spinalkanals zur Entleerung eines epiduralen Hämatoms oder Empyems
02.97.12 ↔	Implantation oder Wechsel eines Neurostimulators zur intrakraniellen Neurostimulation, Mehrelektrodensystem, nicht wiederaufladbar	03.05.22 ↔	Inzision des Rückenmarks und der Rückenmarkhäute zur Entleerung eines subduralen Hämatoms oder Empyems
02.97.14 ↔	Implantation oder Wechsel eines Neurostimulators zur intrakraniellen Neurostimulation, Mehrelektrodensystem, wiederaufladbar, omnidirektional	03.05.23 ↔	Inzision des Rückenmarks und der Rückenmarkhäute zur Entleerung eines intramedullären Hämatoms oder Abszesses
		03.09 ↔	Exploration und Dekompression an Strukturen des Spinalkanals, sonstige
		03.1 ↔	Durchtrennung einer intraspinalen Nervenwurzel
		03.21 ↔	Perkutane Chordotomie
		03.29 ↔	Chordotomie, sonstige

03.32.09 ↔	Biopsie an Rückenmark oder Rückenmarkhäuten, sonstige	03.99.19 ↔	Operation an intraspinalen Blutgefässen, sonstige
03.32.21 ↔	Offene Biopsie am Rückenmark	03.99.20 ↔	Operation am spinalen Liquorsystem, Anlegen eines subkutanen Reservoirs am spinalen Liquorsystem
03.32.22 ↔	Offene Biopsie an Rückenmarkhäuten	03.99.21 ↔	Operation am spinalen Liquorsystem, Revision eines subkutanen Reservoirs, eines Katheters oder einer Medikamentenpumpe zur intrathekalen und epiduralen Infusion
03.4X.10 ↔	Exzision oder Destruktion von Tumorgewebe an Rückenmark (intramedullär)	03.99.22 ↔	Operation am spinalen Liquorsystem, Entfernung eines subkutanen Reservoirs am spinalen Liquorsystem
03.4X.11 ↔	Exzision oder Destruktion von Tumorgewebe an Rückenmarkhäuten und Knochen	03.99.40 ↔	Revision ohne Ersatz eines Katheters zur intrathekalen und epiduralen Infusion
03.4X.12 ↔	Exzision oder Destruktion von Tumorgewebe an intraspinalen Nervenwurzeln und Ganglien	03.9A.10 ↔	Implantation oder Wechsel eines Neurostimulators zur epiduralen Neurostimulation, n.n.bez.
03.4X.19 ↔	Exzision oder Destruktion von Tumorgewebe an Rückenmark oder Rückenmarkhäuten, sonstige	03.9A.11 ↔	Implantation oder Wechsel eines Neurostimulators zur epiduralen Neurostimulation, Einzelelektrodensystem, nicht wiederaufladbar
03.4X.20 ↔	Exzision oder Destruktion einer sonstigen Läsion an Rückenmark (intramedullär)	03.9A.12 ↔	Implantation oder Wechsel eines Neurostimulators zur epiduralen Neurostimulation, Mehrelektrodensystem, nicht wiederaufladbar
03.4X.21 ↔	Exzision oder Destruktion einer sonstigen Läsion an Rückenmarkhäuten	03.9A.13 ↔	Implantation oder Wechsel eines Neurostimulators zur epiduralen Neurostimulation, Mehrelektrodensystem, wiederaufladbar
03.4X.22 ↔	Exzision oder Destruktion einer sonstigen Läsion an intraspinalen Nervenwurzeln und Ganglien	03.9A.19 ↔	Implantation oder Wechsel eines Neurostimulators zur epiduralen Neurostimulation, sonstige
03.4X.29 ↔	Exzision oder Destruktion einer sonstigen Läsion an Rückenmark oder Rückenmarkhäuten, sonstige	03.9A.21 ↔	Implantation oder Wechsel eines Neurostimulators zur Vorderwurzel-Neurostimulation
03.4X.99 ↔	Exzision oder Destruktion einer Läsion an Rückenmark oder Rückenmarkhäuten, sonstige	03.9B.11 ↔	Implantation oder Wechsel einer vollständig implantierbaren Infusionspumpe zur intrathekalen und epiduralen Infusion mit programmierbarem variablem Tagesprofil
03.51 ↔	Plastische Rekonstruktion an einer spinalen Meningozele	03.9B.12 ↔	Implantation oder Wechsel einer vollständig implantierbaren Infusionspumpe zur intrathekalen und epiduralen Infusion mit konstanter Flussrate
03.52 ↔	Plastische Rekonstruktion an einer spinalen Myelomeningozele	03.9B.13 ↔	Implantation oder Wechsel einer vollständig implantierbaren Infusionspumpe zur intrathekalen und epiduralen Infusion mit integrierter elektronischer Okklusionsüberwachung
03.59.10 ↔	Sonstige plastische Rekonstruktion und Operationen an Strukturen des Spinalkanals, Verschluss einer Diastematomyelie	03.9B.19 ↔	Implantation oder Wechsel einer vollständig implantierbaren Infusionspumpe zur intrathekalen und epiduralen Infusion, sonstige
03.59.11 ↔	Sonstige plastische Rekonstruktion und Operationen an Strukturen des Spinalkanals, Durchtrennung eines Filum terminale	04.01.00 ↔	Exzision eines Akustikusneurinoms, n.n.bez.
03.59.12 ↔	Sonstige plastische Rekonstruktion und Operationen an Strukturen des Spinalkanals, Verschluss einer spinalen Fistel	04.01.10 ↔	Exzision eines Akustikusneurinoms durch Kraniotomie
03.59.13 ↔	Sonstige plastische Rekonstruktion und Operationen an Strukturen des Spinalkanals, Spinale Duraplastik	04.01.11 ↔	Exzision eines Akustikusneurinoms, translabyrinthärer Zugang
03.59.99 ↔	Sonstige plastische Rekonstruktion und Operationen an Strukturen des Spinalkanals, sonstige	04.01.99 ↔	Exzision eines Akustikusneurinoms, sonstige
03.6 ↔	Lösung von Adhäsionen an Rückenmark und Nervenwurzeln	04.02 ↔	Durchtrennung des N. trigeminus
03.71 ↔	Subarachnoido-peritonealer Shunt am Spinalkanal	04.05.00 ↔	Exzision und Destruktion des Ganglion Gasseri, n.n.bez.
03.72 ↔	Subarachnoido-ureteraler Shunt am Spinalkanal	04.05.10 ↔	Exzision des Ganglion Gasseri
03.79 ↔	Shunt am Spinalkanal, sonstige	04.05.20 ↔	Destruktion des Ganglion Gasseri
03.93.10 ↔	Implantation oder Wechsel der Elektrode(n) eines temporären epiduralen Neurostimulators, Einzelelektrodensystems, Teststimulation	04.05.99 ↔	Exzision und Destruktion des Ganglion Gasseri, sonstige
03.93.11 ↔	Implantation oder Wechsel der Elektrode(n) eines temporären epiduralen Neurostimulators, Mehrelektrodensystems, Teststimulation	04.06.10 ↔	Exzision von intrakraniellen Ganglien
03.93.20 ↔	Implantation oder Wechsel der Elektrode(n) eines permanenten epiduralen Neurostimulators, Einzelelektrodensystems, Dauerstimulation, perkutan	04.06.20 ↔	Exzision von sonstigen peripheren Ganglien
03.93.21 ↔	Implantation oder Wechsel der Elektrode(n) eines permanenten epiduralen Neurostimulators, Mehrelektrodensystems, Dauerstimulation, perkutan	04.07.10 ↔	Exzision eines Nerven zur Transplantation
03.93.22 ↔	Implantation oder Wechsel der Elektrode(n) eines permanenten epiduralen Neurostimulators, Einzelelektrodensystems, Dauerstimulation, offen chirurgisch	04.07.11 ↔	Entfernung eines Nerventransplantates
03.93.23 ↔	Implantation oder Wechsel der Elektrode(n) eines permanenten epiduralen Neurostimulators, Mehrelektrodensystems, Dauerstimulation, offen chirurgisch	04.07.20 ↔	Sonstige Exzision oder Avulsion von intrakraniellen Nerven
03.93.30 ↔	Implantation oder Wechsel einer subduralen Elektrode zur Vorderwurzelstimulation	04.07.30 ↔	Sonstige Exzision oder Avulsion von extrakraniellen Hirnnerven
03.93.99 ↔	Implantation oder Wechsel der Elektrode(n) eines spinalen Neurostimulators, sonstige	04.07.40 ↔	Sonstige Exzision oder Avulsion des Plexus brachialis
03.97 ↔	Revision eines Shunts an den Rückenmarkhäuten	04.07.41 ↔	Sonstige Exzision oder Avulsion von Nerven der Schulter
03.98 ↔	Entfernen eines Shunts von den Rückenmarkhäuten	04.07.42 ↔	Sonstige Exzision oder Avulsion von Nerven des Armes und der Hand
		04.07.43 ↔	Sonstige Exzision oder Avulsion von Nerven des Rumpfes und der unteren Extremität
		04.08.00 ↔	Optikusscheidenfensterung, n.n.bez.
		04.08.10 ↔	Sonstige Operationen am N. opticus

04.08.99 ↔	Optikusscheidenfensterung, sonstige	04.42.10 ↔	Sonstige Dekompression an kranialen Nerven, intrakraniell
04.2X.10 ↔	Destruktion von intrakraniellen Hirnnerven und Ganglien	04.42.20 ↔	Sonstige Dekompression an kranialen Nerven, extrakraniell
04.2X.20 ↔	Destruktion von extrakraniellen Hirnnerven	04.42.99 ↔	Sonstige Dekompression an kranialen Nerven, sonstige
04.2X.30 ↔	Destruktion des Plexus brachialis	04.49.00 ↔	Sonstige Dekompression oder Lösung von Adhäsionen an peripherem Nerv oder Ganglion, n.n.bez.
04.2X.31 ↔	Destruktion von Nerven der Schulter	04.49.10 ↔	Sonstige Dekompression oder Lösung von Adhäsionen am Plexus brachialis
04.2X.32 ↔	Destruktion von Nerven des Armes und der Hand	04.49.11 ↔	Sonstige Dekompression oder Lösung von Adhäsionen an Nerven der Schulter
04.2X.33 ↔	Destruktion von Nerven des Rumpfes und Plexus lumbosacralis	04.49.12 ↔	Sonstige Dekompression oder Lösung von Adhäsionen an Nerven des Armes
04.2X.34 ↔	Destruktion von Nerven des Beines und des Fusses	04.49.13 ↔	Sonstige Dekompression oder Lösung von Adhäsionen an Nerven der Hand
04.2X.39 ↔	Destruktion von sonstigen peripheren Nerven oder Ganglien	04.49.14 ↔	Sonstige Dekompression oder Lösung von Adhäsionen am Plexus lumbosacralis, Leiste und Beckenboden
04.2X.99 ↔	Destruktion von kranialen und peripheren Nerven und Ganglien, sonstige	04.49.15 ↔	Sonstige Dekompression oder Lösung von Adhäsionen an Nerven des Beines
04.3X.00 ↔	Naht an kranialen oder peripheren Nerven, n.n.bez.	04.49.16 ↔	Sonstige Dekompression oder Lösung von Adhäsionen an Nerven des Fusses
04.3X.10 ↔	Epineurale Naht von extrakraniellen Hirnnerven, primär	04.49.99 ↔	Sonstige Dekompression oder Lösung von Adhäsionen an sonstigen peripheren Nerven oder Ganglion, sonstige
04.3X.11 ↔	Epineurale Naht des Plexus brachialis, primär	04.51.00 ↔	Transplantation von kranialem oder peripherem Nerv, n.n.bez.
04.3X.12 ↔	Epineurale Naht von Nerven der Schulter, primär	04.51.09 ↔	Transplantation von kranialem oder peripherem Nerv, sonstige
04.3X.13 ↔	Epineurale Naht von Nerven am Arm, primär	04.51.10 ↔	Transplantation von extrakraniellen Hirnnerven
04.3X.14 ↔	Epineurale Naht von Nerven der Hand, primär	04.51.11 ↔	Transplantation von Plexus brachialis und Nerven der Schulter
04.3X.15 ↔	Epineurale Naht von Nerven des Rumpfes, primär	04.51.12 ↔	Transplantation von Nerven des Armes und der Hand
04.3X.16 ↔	Epineurale Naht von Nerven des Beines, primär	04.51.13 ↔	Transplantation von Nerven des Rumpfes und der unteren Extremität
04.3X.17 ↔	Epineurale Naht von Nerven des Fusses, primär	04.51.19 ↔	Transplantation von sonstigem kranialem oder peripherem Nerv
04.3X.19 ↔	Epineurale Naht von sonstigen kranialen oder peripheren Nerven, primär	04.6X.00 ↔	Transposition von kranialen und peripheren Nerven, n.n.bez.
04.3X.20 ↔	Epineurale Naht von extrakraniellen Hirnnerven, sekundär	04.6X.10 ↔	Transposition eines extrakraniellen Hirnnerven mit epineuraler primärer Naht
04.3X.21 ↔	Epineurale Naht des Plexus brachialis, sekundär	04.6X.11 ↔	Transposition eines extrakraniellen Hirnnerven mit epineuraler sekundärer Naht
04.3X.22 ↔	Epineurale Naht von Nerven der Schulter, sekundär	04.6X.12 ↔	Transposition eines extrakraniellen Hirnnerven mit interfazikulärer primärer und sekundärer Naht
04.3X.23 ↔	Epineurale Naht von Nerven am Arm, sekundär	04.6X.20 ↔	Transposition des Plexus brachialis mit epineuraler primärer Naht
04.3X.24 ↔	Epineurale Naht von Nerven an der Hand, sekundär	04.6X.21 ↔	Transposition des Plexus brachialis mit epineuraler sekundärer Naht
04.3X.25 ↔	Epineurale Naht von Nerven des Rumpfes, sekundär	04.6X.22 ↔	Transposition des Plexus brachialis mit interfazikulärer primärer Naht
04.3X.26 ↔	Epineurale Naht von Nerven des Beines, sekundär	04.6X.23 ↔	Transposition des Plexus brachialis mit interfazikulärer sekundärer Naht
04.3X.27 ↔	Epineurale Naht von Nerven des Fusses, sekundär	04.6X.30 ↔	Transposition eines Nerven der Schulter mit epineuraler primärer und sekundärer Naht
04.3X.29 ↔	Epineurale Naht von sonstigen kranialen und peripheren Nerven, sekundär	04.6X.31 ↔	Transposition eines Nerven der Schulter mit interfazikulärer primärer und sekundärer Naht
04.3X.30 ↔	Interfazikuläre Naht von extrakraniellen Hirnnerven, primär	04.6X.40 ↔	Transposition eines Nerven des Armes mit epineuraler primärer Naht
04.3X.31 ↔	Interfazikuläre Naht des Plexus brachialis, primär	04.6X.41 ↔	Transposition eines Nerven des Armes mit epineuraler sekundärer Naht
04.3X.32 ↔	Interfazikuläre Naht von Nerven der Schulter, primär	04.6X.42 ↔	Transposition eines Nerven des Armes mit interfazikulärer primärer Naht
04.3X.33 ↔	Interfazikuläre Naht von Nerven am Arm, primär	04.6X.43 ↔	Transposition eines Nerven des Armes mit interfazikulärer sekundärer Naht
04.3X.34 ↔	Interfazikuläre Naht von Nerven an der Hand, primär	04.6X.50 ↔	Transposition eines Nerven des Rumpfes und der unteren Extremität mit epineuraler primärer und sekundärer Naht
04.3X.35 ↔	Interfazikuläre Naht von Nerven des Rumpfes, primär		
04.3X.36 ↔	Interfazikuläre Naht von Nerven des Beines, primär		
04.3X.37 ↔	Interfazikuläre Naht von Nerven des Fusses, primär		
04.3X.39 ↔	Interfazikuläre Naht von sonstigen kranialen und peripheren Nerven, primär		
04.3X.40 ↔	Interfazikuläre Naht von extrakraniellen Hirnnerven, sekundär		
04.3X.41 ↔	Interfazikuläre Naht des Plexus brachialis, sekundär		
04.3X.42 ↔	Interfazikuläre Naht von Nerven der Schulter, sekundär		
04.3X.43 ↔	Interfazikuläre Naht von Nerven am Arm, sekundär		
04.3X.44 ↔	Interfazikuläre Naht von Nerven an der Hand, sekundär		
04.3X.45 ↔	Interfazikuläre Naht von Nerven des Rumpfes, sekundär		
04.3X.46 ↔	Interfazikuläre Naht von Nerven des Beines, sekundär		
04.3X.47 ↔	Interfazikuläre Naht von Nerven des Fusses, sekundär		
04.3X.49 ↔	Interfazikuläre Naht von sonstigen kranialen und peripheren Nerven, sekundär		
04.3X.99 ↔	Naht an kranialen oder peripheren Nerven, sonstige		
04.41 ↔	Dekompression an der Wurzel des N. trigeminus		
04.42.00 ↔	Sonstige Dekompression an kranialen Nerven, n.n.bez.		

04.6X.51 ↔	Transposition eines Nerven des Rumpfes und der unteren Extremität mit interfaszikulärer primärer und sekundärer Naht	04.95.13 ↔	Implantation oder Wechsel eines Neurostimulators zur peripheren Neurostimulation, Mehrelektrodensystem, wiederaufladbar
04.6X.60 ↔	Transposition eines Nerven der Hand mit interfaszikulärer primärer und sekundärer Naht	04.95.14 ↔	Implantation oder Wechsel eines Neurostimulators zur Vagusnervstimulation
04.6X.70 ↔	Transposition mit Neurolyse und Dekompression eines extrakraniellen Hirnnerven	04.95.15 ↔	Implantation oder Wechsel eines Neurostimulators zur peripheren Neurostimulation, Einzelelektrodensystem, wiederaufladbar
04.6X.71 ↔	Transposition mit Neurolyse und Dekompression des Plexus brachialis oder eines Nerven der Schulter	04.95.19 ↔	Implantation oder Wechsel eines Neurostimulators zur peripheren Neurostimulation, sonstige
04.6X.72 ↔	Transposition mit Neurolyse und Dekompression eines Nerven des Armes	05.21 ↔	Exzision des Ganglion sphenopalatinum
04.6X.73 ↔	Transposition mit Neurolyse und Dekompression eines Nerven der Hand	05.22 ↔	Zervikale Sympathektomie
04.6X.74 ↔	Transposition mit Neurolyse und Dekompression eines Nerven des Rumpfes und der unteren Extremität	05.23 ↔	Lumbale Sympathektomie
04.6X.75 ↔	Transposition von sonstigen kranialen und peripheren Nerven	05.24 ↔	Präsakrale Sympathektomie
04.6X.99 ↔	Transposition von kranialen und peripheren Nerven, sonstige	05.25 ↔	Periarterielle Sympathektomie
04.71 ↔	Hypoglossio-faziale Anastomose	05.26 ↔	Thorakale Sympathektomie
04.72 ↔	Akzessorio-faziale Anastomose	05.29 ↔	Sonstige Sympathektomie und Exzision eines Ganglions
04.73 ↔	Akzessorio-hypoglossale Anastomose	05.81 ↔	Plastische Rekonstruktion an sympathischem Nerv oder Ganglion
04.74.00 ↔	Sonstige Anastomose eines kranialen oder peripheren Nervs, n.n.bez.	06.12 ↔	Offene Biopsie an der Schilddrüse
04.74.10 ↔	Fazio-faziale Nerven-Anastomose	06.13.12 ↔	Offene Biopsie an der Nebenschilddrüse
04.74.11 ↔	Interkosto-faszikuläre Nerven-Anastomose	06.2X.00 ↔	Unilaterale Hemithyreoidektomie, n.n.bez.
04.74.99 ↔	Sonstige Anastomose eines kranialen oder peripheren Nervs, sonstige	06.2X.11 ↔	Unilaterale Hemithyreoidektomie, ohne Parathyreoidektomie
04.75 ↔	Revision einer früheren plastischen Rekonstruktion an einem kranialen oder peripheren Nerv	06.2X.12 ↔	Unilaterale Hemithyreoidektomie, mit Parathyreoidektomie
04.76 ↔	Plastische Rekonstruktion einer alten traumatischen Verletzung an kranialen und peripheren Nerven	06.2X.99 ↔	Unilaterale Hemithyreoidektomie, sonstige
04.79.09 ↔	Sonstige Neuroplastik, sonstige	06.31 ↔	Exzision von Läsion oder Gewebe der Schilddrüse
04.79.10 ↔	Transplantation sowie Transposition eines extrakraniellen Hirnnerven mit epineuraler Naht	06.33 ↔	Exzision eines Schilddrüsen Knotens
04.79.11 ↔	Transplantation sowie Transposition des Plexus brachialis mit epineuraler Naht	06.34.11 ↔	Subtotale Resektion der Schilddrüse
04.79.12 ↔	Transplantation sowie Transposition von Nerven der Schulter mit epineuraler Naht	06.34.12 ↔	Subtotale Resektion der Schilddrüse einseitig mit Exzision eines Knotens der Gegenseite
04.79.13 ↔	Transplantation sowie Transposition eines Nerven des Armes und der Hand mit epineuraler Naht	06.34.13 ↔	Subtotale Resektion der Schilddrüse einseitig mit Hemithyreoidektomie der Gegenseite
04.79.14 ↔	Transplantation sowie Transposition von Nerven des Rumpfes und der unteren Extremität mit epineuraler Naht	06.35 ↔	Reexploration der Schilddrüse mit partieller Resektion
04.79.19 ↔	Transplantation sowie Transposition eines sonstigen Nervens mit epineuraler Naht	06.36 ↔	Resektion des Isthmus der Schilddrüse
04.79.20 ↔	Transplantation sowie Transposition eines Nerven mit interfaszikulärer Naht	06.39 ↔	Partielle Thyreoidektomie, Exzision und Destruktion von Schilddrüsenewebe, sonstige
04.79.21 ↔	Transplantation sowie Transposition eines extrakraniellen Hirnnerven mit interfaszikulärer Naht	06.4X.00 ↔	Vollständige [totale] Thyreoidektomie, n.n.bez.
04.79.22 ↔	Transplantation sowie Transposition des Plexus brachialis mit interfaszikulärer Naht	06.4X.10 ↔	Vollständige [totale] Thyreoidektomie ohne Parathyreoidektomie
04.79.23 ↔	Transplantation sowie Transposition von Nerven der Schulter mit interfaszikulärer Naht	06.4X.11 ↔	Vollständige [totale] Thyreoidektomie mit Parathyreoidektomie
04.79.24 ↔	Transplantation sowie Transposition eines Nerven des Armes und der Hand mit interfaszikulärer Naht	06.4X.99 ↔	Vollständige [totale] Thyreoidektomie, sonstige
04.79.25 ↔	Transplantation sowie Transposition von Nerven des Rumpfes und der unteren Extremität mit interfaszikulärer Naht	06.50.00 ↔	Substernale Thyreoidektomie, n.n.bez.
04.79.29 ↔	Transplantation sowie Transposition eines sonstigen Nerven mit interfaszikulärer Naht	06.50.10 ↔	Substernale Thyreoidektomie durch Sternotomie
04.95.10 ↔	Implantation oder Wechsel eines Neurostimulators zur peripheren Neurostimulation, n.n.bez.	06.50.99 ↔	Substernale Thyreoidektomie, sonstige
04.95.11 ↔	Implantation oder Wechsel eines Neurostimulators zur peripheren Neurostimulation, Einzelelektrodensystem, nicht wiederaufladbar	06.51.00 ↔	Partielle substernale Thyreoidektomie, n.n.bez.
04.95.12 ↔	Implantation oder Wechsel eines Neurostimulators zur peripheren Neurostimulation, Mehrelektrodensystem, nicht wiederaufladbar	06.51.10 ↔	Partielle substernale Thyreoidektomie durch Sternotomie
		06.51.99 ↔	Partielle substernale Thyreoidektomie, sonstige
		06.52.00 ↔	Vollständige substernale Thyreoidektomie, n.n.bez.
		06.52.10 ↔	Vollständige substernale Thyreoidektomie durch Sternotomie
		06.52.99 ↔	Vollständige substernale Thyreoidektomie, sonstige
		06.6X.00 ↔	Exzision einer Thyreoidea lingualis, n.n.bez.
		06.6X.10 ↔	Exzision einer Thyreoidea lingualis, transoral
		06.6X.11 ↔	Exzision einer Thyreoidea lingualis, transzervikal, ohne Resektion des medialen Zungenbeines
		06.6X.12 ↔	Exzision einer Thyreoidea lingualis, transzervikal, mit Resektion des medialen Zungenbeines
		06.6X.99 ↔	Exzision einer Thyreoidea lingualis, sonstige
		06.7X.00 ↔	Exzision des Ductus oder Tractus thyreoglossus, n.n.bez.
		06.7X.10 ↔	Exzision einer medianen Halszyste, ohne Resektion des medialen Zungenbeines
		06.7X.11 ↔	Exzision einer medianen Halszyste, mit Resektion des medialen Zungenbeines

06.7X.12 ↔	Exzision einer medianen Halsfistel, ohne Resektion des medialen Zungenbeines	07.17.99 ↔	Biopsie am Corpus pineale, sonstige
06.7X.13 ↔	Exzision einer medianen Halsfistel, mit Resektion des medialen Zungenbeines	07.21 ↔	Exzision einer Läsion der Nebenniere
06.7X.14 ↔	Sekundärer Eingriff zur Exzision des Ductus thyroglossus, mit Resektion des medialen Zungenbeines	07.22.00 ↔	Einseitige Adrenalektomie, n.n.bez.
06.7X.15 ↔	Sekundärer Eingriff zur Exzision des Ductus thyroglossus, ohne Resektion des medialen Zungenbeines	07.22.10 ↔	Einseitige Adrenalektomie, ohne Ovarrektomie
06.7X.99 ↔	Exzision des Ductus oder Tractus thyroglossus, sonstige	07.22.11 ↔	Einseitige Adrenalektomie, mit Ovarrektomie
06.81.00 ↔	Vollständige Parathyreoidektomie, n.n.bez.	07.22.12 ↔	Einseitige Adrenalektomie, Rest-Adrenalektomie
06.81.10 ↔	Vollständige Parathyreoidektomie, ohne Replantation	07.22.99 ↔	Einseitige Adrenalektomie, sonstige
06.81.13 ↔	Vollständige Parathyreoidektomie durch Sternotomie, ohne Replantation	07.29 ↔	Partielle Adrenalektomie, sonstige
06.81.99 ↔	Vollständige Parathyreoidektomie, sonstige	07.3 ↔	Beidseitige Adrenalektomie
06.89.00 ↔	Partielle Parathyreoidektomie, n.n.bez.	07.41 ↔	Inzision an einer Nebenniere
06.89.11 ↔	Reexploration mit partieller Parathyreoidektomie	07.42 ↔	Durchtrennung von afferenten Nerven der Nebennieren
06.89.13 ↔	Sonstige Operationen an der Nebenschilddrüse durch Sternotomie	07.43 ↔	Ligatur von Gefäßen der Nebennieren
06.89.99 ↔	Partielle Parathyreoidektomie, sonstige	07.44 ↔	Rekonstruktion an einer Nebenniere
06.91 ↔	Durchtrennung des Isthmus thyroideae	07.45 ↔	Reimplantation von Gewebe der Nebennieren
06.94 ↔	Reimplantation von Schilddrüsengewebe	07.51 ↔	Exploration im Gebiet des Corpus pineale
06.95.00 ↔	Reimplantation von Nebenschilddrüsengewebe, n.n.bez.	07.52 ↔	Inzision am Corpus pineale
06.95.10 ↔	Vollständige Parathyreoidektomie, mit Replantation, n.n.bez.	07.53 ↔	Partielle Exzision des Corpus pineale
06.95.11 ↔	Vollständige Parathyreoidektomie, mit Replantation orthotop	07.54 ↔	Totale Exzision des Corpus pineale
06.95.12 ↔	Vollständige Parathyreoidektomie, mit Replantation heterotop	07.59 ↔	Operationen am Corpus pineale, sonstige
06.95.20 ↔	Vollständige Parathyreoidektomie durch Sternotomie, mit Replantation, n.n.bez.	07.61 ↔	Partielle Exzision der Hypophyse, transfrontaler Zugang
06.95.21 ↔	Vollständige Parathyreoidektomie durch Sternotomie, mit Replantation orthotop	07.62 ↔	Partielle Exzision an der Hypophyse, transsphenoidaler Zugang
06.95.22 ↔	Vollständige Parathyreoidektomie durch Sternotomie, mit Replantation heterotop	07.63 ↔	Partielle Exzision an der Hypophyse, nicht näher bezeichneter Zugang
06.95.99 ↔	Reimplantation von Nebenschilddrüsengewebe, sonstige	07.64 ↔	Totale Exzision der Hypophyse, transfrontaler Zugang
06.98.00 ↔	Sonstige Operationen an der Schilddrüse, n.n.bez.	07.65 ↔	Totale Exzision der Hypophyse, transsphenoidaler Zugang
06.98.10 ↔	Plastische Rekonstruktion der Schilddrüse	07.68 ↔	Totale Exzision der Hypophyse, anderer näher bezeichneter Zugang
06.98.99 ↔	Sonstige Operationen an der Schilddrüse, sonstige	07.69 ↔	Totale Exzision der Hypophyse, nicht näher bezeichneter Zugang
06.99.00 ↔	Sonstige Operationen an der Nebenschilddrüse, n.n.bez.	07.71 ↔	Exploration der Fossa hypophysialis
06.99.10 ↔	Plastische Rekonstruktion der Nebenschilddrüse	07.72 ↔	Inzision an der Hypophyse
06.99.99 ↔	Sonstige Operationen an der Nebenschilddrüse, sonstige	07.79 ↔	Sonstige Operation an der Hypophyse, sonstige
07.12 ↔	Offene Biopsie an der Nebenniere	07.80 ↔	Thymektomie, n.n.bez.
07.13.10 ↔	Geschlossene [perkutane] [Nadel-] Biopsie an der Hypophyse durch transfrontalen Zugang	07.81 ↔	Sonstige partielle Exzision am Thymus
07.13.11 ↔	Offene Biopsie an der Hypophyse durch transfrontalen Zugang	07.82 ↔	Sonstige totale Exzision des Thymus
07.13.12 ↔	Stereotaktische Biopsie an der Hypophyse durch transfrontalen Zugang	07.83 ↔	Thorakoskopische partielle Exzision am Thymus
07.13.99 ↔	Biopsie an der Hypophyse, transfrontaler Zugang, sonstige	07.84 ↔	Thorakoskopische totale Exzision des Thymus
07.14.10 ↔	Geschlossene [perkutane] [Nadel-] Biopsie an der Hypophyse durch transsphenoidalen Zugang	07.91 ↔	Exploration im Gebiet des Thymus
07.14.11 ↔	Offene Biopsie an der Hypophyse durch transsphenoidalen Zugang	07.92 ↔	Sonstige Inzision am Thymus
07.14.12 ↔	Stereotaktische Biopsie an der Hypophyse durch transsphenoidalen Zugang	07.93 ↔	Plastische Rekonstruktion am Thymus
07.14.99 ↔	Biopsie an der Hypophyse, transsphenoidaler Zugang, sonstige	07.94 ↔	Transplantation von Thymusgewebe
07.16.11 ↔	Offene Biopsie am Thymus	07.95 ↔	Thorakoskopische Inzision am Thymus
07.17.10 ↔	Geschlossene [perkutane] [Nadel-] Biopsie am Corpus pineale	07.98 ↔	Sonstige und nicht näher bezeichnete thorakoskopische Operationen am Thymus
07.17.11 ↔	Offene Biopsie am Corpus pineale	07.99 ↔	Sonstige und nicht näher bezeichnete Operationen am Thymus
07.17.12 ↔	Stereotaktische Biopsie am Corpus pineale	08.31 ↔	Behebung einer Blepharoptose durch M. frontalis-Verfahren mit Naht
		08.32 ↔	Behebung einer Blepharoptose durch M. frontalis-Verfahren mit FaszienSchlinge
		08.33 ↔	Behebung einer Blepharoptose durch Resektion oder Verlagerung des M. levator palpebrae oder seiner Aponeurose
		08.34 ↔	Behebung einer Blepharoptose durch andere Verfahren am M. levator palpebrae
		08.35 ↔	Behebung einer Blepharoptose durch Tarsoplastik
		08.36 ↔	Behebung einer Blepharoptose durch andere Verfahren
		08.37 ↔	Reduktion einer Ptosen-Überkorrektur
		08.38 ↔	Korrektur einer Lidretraktion
		08.41 ↔	Behebung von Entropium oder Ektropium durch Thermokauterisation
		08.42 ↔	Behebung von Entropium oder Ektropium durch Nahtverfahren
		08.43 ↔	Behebung von Entropium oder Ektropium durch Keilresektion

08.44.00 ↔	Behebung von Entropium oder Ektropium durch Lidplastik, n.n.bez.	08.89.13 ↔	Plastische Rekonstruktion des Augenlids durch Oberflächenbehandlung mit Laser
08.44.10 ↔	Behebung von Entropium oder Ektropium durch Lidplastik, horizontale Verkürzung des Augenlides	08.89.14 ↔	Plastische Rekonstruktion des Augenlids durch sonstige Oberlidverlängerung
08.44.99 ↔	Behebung von Entropium oder Ektropium durch Lidplastik, sonstige	08.89.15 ↔	Plastische Rekonstruktion des Augenlids durch Unterlidverlängerung
08.49.00 ↔	Sonstiger Eingriff zur Korrektur eines Entropiums oder Ektropiums, n.n.bez.	08.89.99 ↔	Sonstige plastische Rekonstruktion des Augenlids, sonstige
08.49.10 ↔	Sonstiger Eingriff zur Korrektur eines Entropiums oder Ektropiums, Operation an den Lidretractoren	09.71 ↔	Korrektur eines evertierten Tränenpünktchens
08.49.11 ↔	Sonstiger Eingriff zur Korrektur eines Entropiums oder Ektropiums, Reposition einer Lidlamelle	09.72 ↔	Sonstige plastische Rekonstruktion am Tränenpünktchen
08.49.99 ↔	Sonstiger Eingriff zur Korrektur eines Entropiums oder Ektropiums, sonstige	09.73 ↔	Plastische Rekonstruktion eines Canaliculus lacrimalis
08.51 ↔	Kanthotomie	09.81 ↔	Dakryozystorhinostomie
08.59.00 ↔	Sonstige Anpassung der Lidposition, n.n.bez.	09.82 ↔	Konjunktivozystorhinostomie
08.59.10 ↔	Kanthoplastik, n.n.bez.	09.83 ↔	Konjunktivozystorhinostomie mit Einsetzen von Tubus oder Stent
08.59.11 ↔	Kanthopexie	09.99 ↔	Sonstige Operation am Tränensystem, sonstige
08.59.12 ↔	Korrekturoperation bei Epikanthus	10.0 ↔	Entfernen eines subkonjunktivalen Fremdkörpers aus der Konjunktiva durch Inzision
08.59.99 ↔	Sonstige Anpassung der Lidposition, sonstige	10.31.10 ↔	Exzision von Läsion oder Gewebe der Konjunktiva mit Plastik
08.61.10 ↔	Plastische Rekonstruktion des Augenlids mit Hautlappen	10.31.99 ↔	Exzision von Läsion oder Gewebe der Konjunktiva, sonstige
08.61.11 ↔	Plastische Rekonstruktion des Augenlids mit Hauttransplantat	10.41.00 ↔	Plastische Rekonstruktion eines Symblepharons mit freiem Transplantat, n.n.bez.
08.62 ↔	Plastische Rekonstruktion des Augenlids mit Schleimhautlappen oder -transplantat	10.41.10 ↔	Plastische Rekonstruktion eines Symblepharons mit freiem Transplantat, autogen
08.63 ↔	Plastische Rekonstruktion des Augenlids mit Haarfollikeltransplantat	10.41.11 ↔	Plastische Rekonstruktion eines Symblepharons mit freiem Transplantat, nicht autogen
08.64 ↔	Plastische Rekonstruktion des Augenlids mit tarsokonjunktivalem Lappen	10.41.99 ↔	Plastische Rekonstruktion eines Symblepharons mit freiem Transplantat, sonstige
08.69.00 ↔	Sonstige plastische Rekonstruktion des Augenlids mit Lappen oder Transplantaten, n.n.bez.	10.42.00 ↔	Konjunktivale Fornix-Rekonstruktion mit freiem Transplantat, n.n.bez.
08.69.10 ↔	Plastische Rekonstruktion des Augenlids mit Knorpel	10.42.10 ↔	Konjunktivale Fornix-Rekonstruktion mit freiem Transplantat, autogen
08.69.11 ↔	Plastische Rekonstruktion des Augenlids mit alloplastischem Material	10.42.11 ↔	Konjunktivale Fornix-Rekonstruktion mit freiem Transplantat, nicht autogen
08.69.12 ↔	Plastische Rekonstruktion des Augenlids mit Verschiebe- und Rotationsplastik des Lides	10.42.99 ↔	Konjunktivale Fornix-Rekonstruktion mit freiem Transplantat, sonstige
08.69.13 ↔	Plastische Rekonstruktion des Augenlids mit Oberlidverlängerung	10.43 ↔	Sonstige Rekonstruktion der konjunktivalen Fornix
08.69.99 ↔	Sonstige plastische Rekonstruktion des Augenlids mit Lappen oder Transplantaten, sonstige	10.44.00 ↔	Sonstiges freies Transplantat an die Konjunktiva, n.n.bez.
08.71 ↔	Den Lidrand umfassende plastische Rekonstruktion des Augenlids, partielle Tiefe	10.44.10 ↔	Sonstiges freies Transplantat an die Konjunktiva, autogen
08.72 ↔	Sonstige plastische Rekonstruktion des Augenlids, partielle Tiefe	10.44.11 ↔	Sonstiges freies Transplantat an die Konjunktiva, nicht autogen
08.73.00 ↔	Den Lidrand umfassende plastische Rekonstruktion des Augenlids, volle Tiefe, n.n.bez.	10.44.99 ↔	Sonstiges freies Transplantat an die Konjunktiva, sonstige
08.73.10 ↔	Verschiebeplastik der Lidkante	10.45.00 ↔	Limbusstammzelltransplantation, n.n.bez.
08.73.99 ↔	Den Lidrand umfassende plastische Rekonstruktion des Augenlids, volle Tiefe, sonstige	10.45.09 ↔	Limbusstammzelltransplantation, sonstige
08.74.00 ↔	Sonstige plastische Rekonstruktion des Augenlids, volle Tiefe, n.n.bez.	10.45.11 ↔	Autologe Limbusstammzelltransplantation mit in vitro kultivierten Limbusstammzellen
08.74.10 ↔	Oberlidverlängerung	10.49.00 ↔	Sonstige Konjunktivoplastik, n.n.bez.
08.74.99 ↔	Sonstige plastische Rekonstruktion des Augenlids, volle Tiefe, sonstige	10.49.10 ↔	Sonstige Konjunktivoplastik, Tenonplastik
08.82 ↔	Versorgung einer Risswunde des Augenlids, den Lidrand umfassend, partielle Tiefe	10.49.99 ↔	Sonstige Konjunktivoplastik, sonstige
08.83 ↔	Sonstige Versorgung einer Risswunde des Augenlids, partielle Tiefe	10.6X.99 ↔	Versorgung einer Konjunktivaverletzung, sonstige
08.84 ↔	Versorgung einer Risswunde des Augenlids, den Lidrand umfassend, volle Tiefe	11.0 ↔	Entfernen eines intrakornealen Fremdkörpers aus der Kornea mittels Magnet
08.85 ↔	Sonstige Versorgung einer Risswunde des Augenlids, volle Tiefe	11.1 ↔	Inzision der Kornea
08.86 ↔	Rhytidektomie am Unterlid	11.31 ↔	Transposition eines Pterygiums
08.87 ↔	Rhytidektomie am Oberlid	11.32 ↔	Exzision eines Pterygiums mit Korneatransplantat
08.89.10 ↔	Plastische Rekonstruktion des Augenlids, medialer oder lateraler Lidwinkel	11.39.00 ↔	Sonstige Exzision eines Pterygiums, n.n.bez.
08.89.11 ↔	Plastische Rekonstruktion des Augenlids durch Hebung der Augenbraue	11.39.10 ↔	Exzision eines Pterygiums mit (phototherapeutischer) Keratektomie
08.89.12 ↔	Plastische Rekonstruktion des Augenlids durch Entfernung eines Fettgewebeprolapses der Orbita	11.39.11 ↔	Exzision eines Pterygiums mit sonstiger Bindegewebsplastik
		11.39.99 ↔	Sonstige Exzision eines Pterygiums, sonstige
		11.41 ↔	Mechanisches Entfernen von Korneaepithel
		11.42 ↔	Thermokauterisation einer Kornealäsion
		11.43 ↔	Kryotherapie einer Kornealäsion

11.49.00 ↔	Sonstiges Entfernen oder Destruktion einer Kornealäsion, n.n.bez.	12.51 ↔	Goniopunktion ohne Goniotomie
11.49.10 ↔	Destruktion einer Kornealäsion, durch Laserkoagulation	12.52 ↔	Goniotomie ohne Goniopunktion
11.49.20 ↔	Keratektomie einer Kornealäsion durch Phototherapie	12.53 ↔	Goniotomie mit Goniopunktion
11.49.29 ↔	Sonstige Keratektomie einer Kornealäsion	12.54 ↔	Trabekulotomie ab externo
11.49.99 ↔	Sonstiges Entfernen oder Destruktion einer Kornealäsion, sonstige	12.55 ↔	Zyklodialyse
11.51 ↔	Naht einer Korneaverletzung	12.59.00 ↔	Sonstige Erleichterung der intraokulären Zirkulation, n.n.bez.
11.52 ↔	Korrektur einer postoperativen Wunddehiszenz an der Kornea	12.59.10 ↔	Erleichterung der intraokulären Zirkulation durch Trabekuloplastik oder Gonioplastik
11.53 ↔	Versorgung einer Korneaverletzung oder -wunde mit Konjunktiva-Lappen	12.59.11 ↔	Erleichterung der intraokulären Zirkulation durch Aspiration und Kürettage am Trabekelwerk
11.59.00 ↔	Sonstige Rekonstruktion an der Kornea, n.n.bez.	12.59.99 ↔	Sonstige Erleichterung der intraokulären Zirkulation, sonstige
11.59.10 ↔	Rekonstruktion durch Deckung der Kornea, n.n.bez.	12.61.00 ↔	Trepanation der Sklera mit Iridektomie, n.n.bez.
11.59.11 ↔	Rekonstruktion durch Deckung der Kornea durch eine Amnionmembran	12.61.10 ↔	Gedechte Trepanation der Sklera mit Iridektomie
11.59.12 ↔	Rekonstruktion durch sonstige Deckung der Kornea	12.61.11 ↔	Nicht gedechte Trepanation der Sklera mit Iridektomie
11.59.99 ↔	Sonstige Rekonstruktion an der Kornea, sonstige	12.61.99 ↔	Trepanation der Sklera mit Iridektomie, sonstige
11.60 ↔	Korneatransplantation, n.n.bez.	12.62 ↔	Thermokauterisation der Sklera mit Iridektomie
11.61 ↔	Lamelläre Keratoplastik mit Autotransplantat	12.63 ↔	Iridenkleisis und Iridotaxis
11.62 ↔	Sonstige lamelläre Keratoplastik	12.64.00 ↔	Trabekulektomie ab externo, n.n.bez.
11.63 ↔	Penetrierende Keratoplastik mit Autotransplantat	12.64.10 ↔	Gedechte Trabekulektomie ab externo
11.64 ↔	Sonstige penetrierende Keratoplastik	12.64.11 ↔	Nicht gedechte Trabekulektomie ab externo
11.69.00 ↔	Sonstige Korneatransplantation, n.n.bez.	12.64.99 ↔	Trabekulektomie ab externo, sonstige
11.69.10 ↔	Austausch-Keratoplastik	12.65 ↔	Sonstige Sklerafistulisierung mit Iridektomie
11.69.20 ↔	Perforierende Korneatransplantation	12.66 ↔	Postoperative Revision einer Sklerafistulisierungs-Massnahme
11.69.99 ↔	Sonstige Korneatransplantation, sonstige	12.69.00 ↔	Sonstige Sklerafistulisierungs-Massnahme, n.n.bez.
11.71 ↔	Keratomileusis	12.69.10 ↔	Filtrierende Operationen zur Senkung des Augeninnendrucks
11.72 ↔	Keratophakie	12.69.99 ↔	Sonstige Sklerafistulisierungs-Massnahme, sonstige
11.73 ↔	Keratoprothese	12.71 ↔	Zyklodiathermie
11.74 ↔	Thermokeratoplastik	12.72 ↔	Zyklokryotherapie
11.75 ↔	Radiäre Keratotomie	12.73 ↔	Zyklophotokoagulation
11.76 ↔	Epikeratophakie	12.74 ↔	Verkleinerung des Corpus ciliare, n.n.bez.
11.79.00 ↔	Sonstige rekonstruktive und refraktive Eingriffe an der Kornea, n.n.bez.	12.79.00 ↔	Sonstige Glaukomoperationen, n.n.bez.
11.79.10 ↔	Photorefraktive Keratektomie	12.79.10 ↔	Viskokanalostomie bei Glaukom
11.79.20 ↔	Implantation eines intrastromalen Ringsegmentes an der Kornea	12.79.11 ↔	Tiefe Sklerektomie bei Glaukom
11.79.99 ↔	Sonstige rekonstruktive und refraktive Eingriffe an der Kornea, sonstige	12.79.20 ↔	Implantation eines Glaukom-Drainage-Implantats
11.91 ↔	Tätowierung der Kornea	12.79.99 ↔	Sonstige Glaukomoperationen, sonstige
11.92 ↔	Entfernen eines künstlichen Korneaimplantats	12.81 ↔	Naht einer Sklaverletzung
12.00 ↔	Entfernen eines intraokulären Fremdkörpers aus der vorderen Augenkammer, n.n.bez.	12.82 ↔	Verschluss einer Sklerafistel
12.01 ↔	Entfernen eines intraokulären Fremdkörpers aus der vorderen Augenkammer mittels Magnet	12.83 ↔	Revision einer Operationswunde der vorderen Augenkammer, n.a.klass.
12.02 ↔	Entfernen eines intraokulären Fremdkörpers aus der vorderen Augenkammer ohne Magnet	12.84 ↔	Exzision oder Destruktion einer Skleraläsion
12.11 ↔	Iridotomie mit Transfixation	12.85 ↔	Versorgung eines skleralen Staphyloms mit Transplantat
12.12 ↔	Sonstige Iridotomie	12.86 ↔	Sonstige Versorgung eines skleralen Staphyloms
12.13 ↔	Exzision einer prolabierten Iris	12.87 ↔	Skleraverstärkung mit Transplantat
12.14 ↔	Sonstige Iridektomie	12.88 ↔	Sonstige Skleraverstärkung
12.31 ↔	Lösung von Goniosynechien	12.89 ↔	Operationen an der Sklera, sonstige
12.32 ↔	Lösung von anderen vorderen Synechien	12.91.00 ↔	Therapeutische Evakuierung der vorderen Augenkammer, n.n.bez.
12.33 ↔	Lösung von hinteren Synechien	12.91.10 ↔	Vorderkammerspülung, n.n.bez.
12.34 ↔	Lösung von korneovitrealen Adhäsionen	12.91.11 ↔	Vorderkammerspülung mit Entfernung von Silikonöl
12.35 ↔	Koreplastik	12.91.19 ↔	Vorderkammerspülung, sonstige
12.36 ↔	Implantation und Wechsel einer Irisprothese	12.91.20 ↔	Parazentese der vorderen Augenkammer
12.39.00 ↔	Sonstige Iridoplastik, n.n.bez.	12.91.99 ↔	Therapeutische Evakuierung der vorderen Augenkammer, sonstige
12.39.10 ↔	Iridoplastik durch Laser zur Erleichterung der intraokulären Zirkulation	12.92.09 ↔	Injektion in die vordere Augenkammer, sonstige
12.39.99 ↔	Sonstige Iridoplastik, sonstige	12.92.21 ↔	Injektion in die vordere Augenkammer, Luft
12.40 ↔	Entfernen einer Läsion der vorderen Augenkammer, n.n.bez.	12.92.29 ↔	Injektion in die vordere Augenkammer, sonstiges Gas
12.41 ↔	Destruktion einer Irisläsion ohne Exzision	12.93 ↔	Exzision oder Destruktion einer Epitheleinwucherung in die vordere Augenkammer
12.42 ↔	Exzision einer Irisläsion	12.97 ↔	Sonstige Operationen an der Iris
12.43 ↔	Destruktion einer Läsion des Corpus ciliare, ohne Exzision	12.98.00 ↔	Sonstige Operationen am Corpus ciliare, n.n.bez.
12.44 ↔	Exzision einer Läsion des Corpus ciliare	12.98.10 ↔	Fixation des Ziliarkörpers
		12.98.99 ↔	Sonstige Operationen am Corpus ciliare, sonstige
		12.99.00 ↔	Sonstige Operationen an der vorderen Augenkammer, n.n.bez.

12.99.99 ↔	Sonstige Operationen an der vorderen Augenkammer, sonstige	14.39.10 ↔	Versorgung eines Retinarisses durch schwere Flüssigkeiten
13.00 ↔	Entfernen eines Fremdkörpers aus der Linse, n.n.bez.	14.39.99 ↔	Sonstige Versorgung eines Retinarisses, sonstige
13.01 ↔	Entfernen eines Fremdkörpers aus der Linse mittels Magnet	14.41 ↔	Sklera-Cerclage mit Plombe
13.02 ↔	Entfernen eines Fremdkörpers aus der Linse ohne Magnet	14.49 ↔	Sonstige Sklera-Cerclage
13.11 ↔	Intrakapsuläre Extraktion der Linse durch inferioren temporalen Zugang	14.51 ↔	Behebung einer Amotio retinae durch Diathermie
13.19 ↔	Intrakapsuläre Extraktion der Linse, sonstige	14.52 ↔	Behebung einer Amotio retinae durch Kryotherapie
13.2 ↔	Extrakapsuläre Extraktion der Linse durch lineares Extraktionsverfahren	14.53 ↔	Behebung einer Amotio retinae durch Xenon-Bogen-Photokoagulation
13.3 ↔	Extrakapsuläre Extraktion der Linse durch einfaches Aspirations- (und Irrigations-) Verfahren	14.54 ↔	Behebung einer Amotio retinae durch Laser-Photokoagulation
13.41 ↔	Phakoemulsifikation und Aspiration eines Katarakts	14.55 ↔	Behebung einer Amotio retinae durch nicht näher bezeichnete Photokoagulation
13.42 ↔	Mechanische Phakofragmentation und Aspiration eines Katarakts durch posterioren Zugang	14.59.00 ↔	Sonstige Verfahren zur Behebung einer Amotio retinae, n.n.bez.
13.43 ↔	Mechanische Phakofragmentation und andere Aspiration eines Katarakts	14.59.10 ↔	Behebung einer Amotio retinae durch schwere Flüssigkeiten
13.51 ↔	Extrakapsuläre Extraktion der Linse durch inferioren temporalen Zugang	14.59.11 ↔	Behebung einer Amotio retinae durch Endotamponade (Gas)
13.59 ↔	Sonstige extrakapsuläre Extraktion der Linse, sonstige	14.59.99 ↔	Sonstige Verfahren zur Behebung einer Amotio retinae, sonstige
13.64 ↔	Diszision einer Sekundärmembran (nach Katarakt)	14.6X.00 ↔	Entfernen von chirurgisch implantiertem Material aus der hinteren Augenkammer, n.n.bez.
13.65 ↔	Exzision einer Sekundärmembran (nach Katarakt)	14.6X.10 ↔	Revision und Wechsel einer Sklera-Cerclage
13.66 ↔	Mechanische Fragmentation einer Sekundärmembran (nach Katarakt)	14.6X.20 ↔	Entfernung einer Sklera-Cerclage
13.69 ↔	Sonstige Kataraktextraktion, sonstige	14.6X.99 ↔	Entfernen von chirurgisch implantiertem Material aus der hinteren Augenkammer, sonstige
13.71 ↔	Implantation einer Intraokularlinse anlässlich einer Kataraktextraktion, einzeitig	14.71.00 ↔	Entfernen des Glaskörpers durch anterioren Zugang, n.n.bez.
13.72 ↔	Sekundäre Implantation einer Intraokularlinse	14.71.10 ↔	Vordere Vitrektomie über Pars plana
13.73 ↔	Implantation einer iristragenden Intraokularlinse	14.71.19 ↔	Sonstige Vitrektomie über Pars plana
13.79 ↔	Implantation einer Intraokularlinse, sonstige	14.71.99 ↔	Entfernen des Glaskörpers durch anterioren Zugang, sonstige
13.8 ↔	Entfernen einer Intraokularlinse	14.72 ↔	Sonstiges Entfernen des Glaskörpers
13.91 ↔	Implantation von intraokulärer teleskopischer Prothese	14.73.00 ↔	Mechanische Vitrektomie durch anterioren Zugang, n.n.bez.
13.92 ↔	Kapsulotomie an der Linse	14.73.10 ↔	Mechanische Vitrektomie durch anterioren Zugang, Pars-plana-Vitrektomie
13.93 ↔	Verschluss eines Defekts an der Linse mit Gewebekleber	14.73.19 ↔	Mechanische Vitrektomie durch sonstigen anterioren Zugang
13.99 ↔	Sonstige Operationen an der Linse, sonstige	14.73.99 ↔	Mechanische Vitrektomie durch anterioren Zugang, sonstige
14.00 ↔	Entfernen eines Fremdkörpers aus der hinteren Augenkammer, n.n.bez.	14.74 ↔	Sonstige mechanische Vitrektomie
14.01 ↔	Entfernen eines Fremdkörpers aus der hinteren Augenkammer mittels Magnet	14.9X.00 ↔	Sonstige Operationen an Retina, Chorioidea und hinterer Augenkammer, n.n.bez.
14.02 ↔	Entfernen eines Fremdkörpers aus der hinteren Augenkammer ohne Magnet	14.9X.10 ↔	Sonstige Operation an der Retina, Rotation der Netzhaut
14.21 ↔	Destruktion einer chorioretinalen Läsion durch Diathermie	14.9X.11 ↔	Einsetzen einer epiretinalen Netzhautprothese
14.22 ↔	Destruktion einer chorioretinalen Läsion durch Kryotherapie	14.9X.12 ↔	Wechsel einer epiretinalen Netzhautprothese
14.23 ↔	Destruktion einer chorioretinalen Läsion durch Xenon-Bogen-Photokoagulation	14.9X.13 ↔	Entfernen einer epiretinalen Netzhautprothese
14.24 ↔	Destruktion einer chorioretinalen Läsion durch Laser-Photokoagulation	14.9X.14 ↔	Einsetzen einer subretinalen Netzhautprothese
14.25 ↔	Destruktion einer chorioretinalen Läsion durch nicht näher bezeichnete Photokoagulation	14.9X.15 ↔	Wechsel einer subretinalen Netzhautprothese
14.26 ↔	Destruktion einer chorioretinalen Läsion durch Radiotherapie	14.9X.16 ↔	Entfernen einer subretinalen Netzhautprothese
14.27 ↔	Destruktion einer chorioretinalen Läsion durch Implantation einer Strahlenquelle	14.9X.20 ↔	Fixierung von Markierungsplättchen für die Strahlentherapie an Retina, Chorioidea und hinterer Augenkammer
14.29 ↔	Destruktion einer chorioretinalen Läsion, sonstige	14.9X.21 ↔	Entfernung von Markierungsplättchen für die Strahlentherapie an Retina, Chorioidea und hinterer Augenkammer
14.31 ↔	Versorgung eines Retinarisses durch Diathermie	14.9X.22 ↔	Lagekorrektur eines strahlenden Applikators an Retina, Chorioidea und hinterer Augenkammer
14.32 ↔	Versorgung eines Retinarisses durch Kryotherapie	14.9X.23 ↔	Entfernung eines strahlenden Applikators an Retina, Chorioidea und hinterer Augenkammer
14.33 ↔	Versorgung eines Retinarisses durch Xenon-Bogen-Photokoagulation	14.9X.99 ↔	Sonstige Operationen an Retina, Chorioidea und hinterer Augenkammer, sonstige
14.34 ↔	Versorgung eines Retinarisses durch Laser-Photokoagulation	15.11.00 ↔	Rücklagerung eines äusseren Augenmuskels, n.n.bez.
14.35 ↔	Versorgung eines Retinarisses durch nicht näher bezeichnete Photokoagulation	15.11.10 ↔	Rücklagerung eines äusseren geraden Augenmuskels
14.39.00 ↔	Sonstige Versorgung eines Retinarisses, n.n.bez.	15.11.11 ↔	Rücklagerung eines äusseren schrägen Augenmuskels
		15.11.99 ↔	Rücklagerung eines äusseren Augenmuskels, sonstige

15.12.00 ↔ Vorverlagerung von einem äusseren Augenmuskel, n.n.bez.	15.29.31 ↔ Absetzen eines einzelnen äusseren geraden Augenmuskels
15.12.10 ↔ Vorverlagerung von einem äusseren geraden Augenmuskel	15.29.32 ↔ Absetzen eines einzelnen äusseren schrägen Augenmuskels
15.12.11 ↔ Vorverlagerung von einem äusseren schrägen Augenmuskel	15.29.39 ↔ Absetzen eines einzelnen äusseren Augenmuskels, sonstige
15.12.99 ↔ Vorverlagerung von einem äusseren Augenmuskel, sonstige	15.29.40 ↔ Refixation eines einzelnen äusseren Augenmuskels, n.n.bez.
15.13.00 ↔ Resektion von einem äusseren Augenmuskel, n.n.bez.	15.29.41 ↔ Refixation eines einzelnen äusseren geraden Augenmuskels
15.13.10 ↔ Resektion von einem äusseren Augenmuskel, an einem geraden Augenmuskel	15.29.42 ↔ Refixation eines einzelnen äusseren schrägen Augenmuskels
15.13.11 ↔ Resektion von einem äusseren Augenmuskel, an einem schrägen Augenmuskel	15.29.49 ↔ Refixation eines einzelnen äusseren Augenmuskels, sonstige
15.13.99 ↔ Resektion von einem äusseren Augenmuskel, sonstige	15.3X.00 ↔ Operationen an zwei oder mehreren äusseren Augenmuskeln mit temporärer Ablösung vom Augapfel, n.n.bez.
15.19.00 ↔ Sonstige Operationen an einem äusseren Augenmuskel mit temporärer Ablösung vom Augapfel, n.n.bez.	15.3X.10 ↔ Operationen an zwei geraden Augenmuskeln mit temporärer Ablösung vom Augapfel
15.19.10 ↔ Verstärkende Eingriffe an Augenmuskeln, n.n.bez.	15.3X.11 ↔ Operationen an mindestens drei schrägen Augenmuskeln mit temporärer Ablösung vom Augapfel
15.19.11 ↔ Verstärkende Eingriffe an einem geraden Augenmuskel	15.3X.12 ↔ Operationen an mindestens zwei geraden sowie mindestens zwei schrägen Augenmuskeln mit temporärer Ablösung vom Augapfel
15.19.12 ↔ Verstärkende Eingriffe an einem schrägen Augenmuskel	15.3X.20 ↔ Myopexie an zwei geraden Augenmuskeln mit temporärer Ablösung vom Augapfel
15.19.19 ↔ Sonstige Verstärkende Eingriffe an Augenmuskeln	15.3X.21 ↔ Myopexie an mindestens zwei geraden Augenmuskeln mit Operation an mindestens einem weiteren Augenmuskel mit temporärer Ablösung vom Augapfel
15.19.20 ↔ Schwächende Eingriffe an Augenmuskeln, n.n.bez.	15.3X.99 ↔ Operationen an zwei oder mehreren äusseren Augenmuskeln mit temporärer Ablösung vom Augapfel, sonstige
15.19.21 ↔ Schwächende Eingriffe an einem geraden Augenmuskel	15.4X.00 ↔ Operationen an zwei oder mehreren äusseren Augenmuskeln ohne temporäre Ablösung vom Augapfel, n.n.bez.
15.19.22 ↔ Schwächende Eingriffe an einem schrägen Augenmuskeln	15.4X.10 ↔ Operation an zwei geraden Augenmuskeln ohne temporäre Ablösung vom Augapfel
15.19.29 ↔ Sonstige Schwächende Eingriffe an Augenmuskeln	15.4X.11 ↔ Operation an mindestens drei schrägen Augenmuskeln ohne temporäre Ablösung vom Augapfel
15.19.30 ↔ Myopexie an geraden Augenmuskeln	15.4X.12 ↔ Sonstige Operation an mindestens zwei geraden sowie mindestens zwei schrägen Augenmuskeln ohne temporäre Ablösung vom Augapfel
15.19.40 ↔ Chirurgie der Abrollstrecke	15.4X.20 ↔ Myopexie an zwei geraden Augenmuskeln ohne temporäre Ablösung vom Augapfel
15.19.99 ↔ Sonstige Operationen an einem äusseren Augenmuskel mit temporärer Ablösung vom Augapfel, sonstige	15.4X.21 ↔ Myopexie an mindestens zwei geraden Augenmuskeln mit Operation an mindestens einem weiteren Augenmuskel ohne temporäre Ablösung vom Augapfel
15.21.00 ↔ Verlängerungsverfahren an einem äusseren Augenmuskel, n.n.bez.	15.4X.99 ↔ Operationen an zwei oder mehreren äusseren Augenmuskeln ohne temporäre Ablösung vom Augapfel, sonstige
15.21.10 ↔ Verlängerungsverfahren an einem einzelnen äusseren geraden Augenmuskel	15.5X.00 ↔ Transposition eines äusseren Augenmuskels, n.n.bez.
15.21.11 ↔ Verlängerungsverfahren an einem einzelnen äusseren schrägen Augenmuskel	15.5X.10 ↔ Transposition eines äusseren geraden Augenmuskels
15.21.99 ↔ Sonstige Verlängerungsverfahren an einem äusseren Augenmuskel	15.5X.11 ↔ Transposition eines äusseren schrägen Augenmuskels
15.22.00 ↔ Verkürzungsverfahren an äusseren Augenmuskeln, n.n.bez.	15.5X.99 ↔ Transposition eines äusseren Augenmuskels, sonstige
15.22.10 ↔ Verkürzungsverfahren an einem einzelnen äusseren geraden Augenmuskel	15.6 ↔ Revision einer Operation an den äusseren Augenmuskeln
15.22.11 ↔ Verkürzungsverfahren an einem einzelnen äusseren schrägen Augenmuskel	15.7 ↔ Versorgung eines Traumas an einem äusseren Augenmuskel
15.22.99 ↔ Verkürzungsverfahren an einem einzelnen äusseren Augenmuskel, sonstige	15.9 ↔ Sonstige Operationen an äusseren Augenmuskeln und Sehnen
15.29.00 ↔ Sonstige Operationen an einem einzelnen äusseren Augenmuskel, n.n.bez.	16.01 ↔ Orbitotomie mit Knochenlappen
15.29.01 ↔ Sonstige Operationen an einem einzelnen äusseren geraden Augenmuskel	16.02 ↔ Orbitotomie mit Einsetzen eines orbitalen Implantats
15.29.02 ↔ Sonstige Operationen an einem einzelnen äusseren schrägen Augenmuskel	16.09 ↔ Orbitotomie, sonstige
15.29.09 ↔ Sonstige Operationen an einem einzelnen äusseren Augenmuskel, sonstige	16.1 ↔ Entfernen eines penetrierenden Fremdkörpers aus dem Auge, n.n.bez.
15.29.10 ↔ Adhäsionolyse an einem einzelnen äusseren Augenmuskel, n.n.bez.	
15.29.11 ↔ Adhäsionolyse an einem einzelnen äusseren geraden Augenmuskel	
15.29.12 ↔ Adhäsionolyse an einem einzelnen äusseren schrägen Augenmuskel	
15.29.19 ↔ Adhäsionolyse an einem einzelnen äusseren Augenmuskel, sonstige	
15.29.30 ↔ Absetzen eines einzelnen äusseren Augenmuskels, n.n.bez.	

16.31 ↔	Entfernen des Augeninhalts mit gleichzeitigem Implantat in die Skleraschale	18.5 ↔	Chirurgische Korrektur absteher Ohren
16.39 ↔	Eviszeration des Augapfels, sonstige	18.6X.00 ↔	Rekonstruktion des äusseren Gehörgangs, n.n.bez.
16.41 ↔	Enukleation des Augapfels mit gleichzeitigem Implantat in die Tenon-Kapsel mit Anheftung der Muskeln	18.6X.10 ↔	Erweiterung des äusseren Gehörgangs
16.42 ↔	Enukleation des Augapfels mit anderem gleichzeitigem Implantat	18.6X.20 ↔	Rekonstruktion eines (bestehenden) äusseren Gehörgangs
16.49 ↔	Enukleation des Augapfels, sonstige	18.6X.30 ↔	Konstruktion eines (nicht bestehenden) äusseren Gehörgangs
16.51.00 ↔	Exenteration der Orbita mit Entfernen benachbarter Strukturen, n.n.bez.	18.6X.99 ↔	Rekonstruktion des äusseren Gehörgangs, sonstige
16.51.10 ↔	Exenteration der Orbita mit Entfernen benachbarter Strukturen, mit Erhalt der Lidhaut	18.71.00 ↔	Ohrmuschelaufbau, n.n.bez.
16.51.11 ↔	Exenteration der Orbita mit Entfernen benachbarter Strukturen, ohne Erhalt der Lidhaut	18.71.10 ↔	Ohrmuschelaufbau, partiell, n.n.bez.
16.51.99 ↔	Exenteration der Orbita mit Entfernen benachbarter Strukturen, sonstige	18.71.11 ↔	Ohrmuschelaufbau, partiell mit Gewebeexpander
16.52.00 ↔	Exenteration der Orbita mit therapeutischem Entfernen von Orbitaknochen, n.n.bez.	18.71.12 ↔	Ohrmuschelaufbau, partiell mit Knorpeltransplantat
16.52.10 ↔	Exenteration der Orbita mit therapeutischem Entfernen von Orbitaknochen, mit Erhalt der Lidhaut	18.71.13 ↔	Ohrmuschelaufbau, partiell mit Knorpeltransplantat
16.52.11 ↔	Exenteration der Orbita mit therapeutischem Entfernen von Orbitaknochen, ohne Erhalt der Lidhaut	18.71.14 ↔	Ohrmuschelaufbau, partiell mit mikrovaskulärem Lappen
16.52.99 ↔	Exenteration der Orbita mit therapeutischem Entfernen von Orbitaknochen, sonstige	18.71.19 ↔	Ohrmuschelaufbau, partiell, sonstige
16.59.00 ↔	Sonstige Exenteration der Orbita, n.n.bez.	18.71.20 ↔	Ohrmuschelaufbau, total, n.n.bez.
16.59.10 ↔	Sonstige Exenteration der Orbita, mit Erhalt der Lidhaut	18.71.21 ↔	Ohrmuschelaufbau, total mit Gewebeexpander
16.59.11 ↔	Sonstige Exenteration der Orbita, ohne Erhalt der Lidhaut	18.71.22 ↔	Ohrmuschelaufbau, total mit Galealappen
16.59.99 ↔	Sonstige Exenteration der Orbita, sonstige	18.71.23 ↔	Ohrmuschelaufbau, total mit Knorpeltransplantat
16.61.00 ↔	Sekundäres Einsetzen eines Augenimplantats, n.n.bez.	18.71.24 ↔	Ohrmuschelaufbau, total mit mikrovaskulärem Lappen
16.61.10 ↔	Sekundäres Einsetzen eines Augenimplantats, Haut-Fettgewebe-Transplantat	18.71.29 ↔	Ohrmuschelaufbau, total, sonstige
16.61.99 ↔	Sekundäres Einsetzen eines Augenimplantats, sonstige	18.71.30 ↔	Implantation von alloplastischen Materialien beim Aufbau einer Ohrmuschel
16.62.00 ↔	Revision und Reinsertion eines Augenimplantats, n.n.bez.	18.71.99 ↔	Ohrmuschelaufbau, sonstige
16.62.10 ↔	Revision eines Augenimplantats	18.72 ↔	Reinsertion eines amputierten Ohres
16.62.20 ↔	Wechsel eines Augenimplantats, Einführung eines Haut-Fettgewebe-Transplantates	19.0 ↔	Mobilisation des Stapes
16.62.29 ↔	Sonstiger Wechsel eines Augenimplantats	19.11 ↔	Stapedektomie und Stapesplastik mit Einpassen einer Stapesprothese
16.62.99 ↔	Revision und Reinsertion eines Augenimplantats, sonstige	19.19.00 ↔	Sonstige Stapedektomie und Stapesplastiken, n.n.bez.
16.63 ↔	Revision einer Enukleationstasche mit Transplantat	19.19.10 ↔	Stapedotomie mit Einpassen einer autogenen Stapesprothese (Inkus-Stapedotomie)
16.64 ↔	Sonstige Revision einer Enukleationstasche	19.19.11 ↔	Stapedotomie mit Einpassen einer alloplastischen Stapesprothese (Inkus-Stapedotomie)
16.65.00 ↔	Sekundäres Transplantat in eine Exenterationshöhle, n.n.bez.	19.19.12 ↔	Malleo-Stapedotomie
16.65.10 ↔	Sekundäres Transplantat in eine Exenterationshöhle, Haut-Fettgewebe-Transplantat	19.19.99 ↔	Sonstige Stapedektomie und Stapesplastiken, sonstige
16.65.99 ↔	Sekundäres Transplantat in eine Exenterationshöhle, sonstige	19.21 ↔	Revision einer Stapedotomie, Stapedektomie und Stapesplastik mit Inkus-Ersatz
16.66 ↔	Sonstige Revision einer Exenterationshöhle	19.29.00 ↔	Sonstige Revision einer Stapedotomie, Stapedektomie und Stapesplastik, n.n.bez.
16.71 ↔	Entfernen eines Augenimplantats	19.29.10 ↔	Sonstige Revision einer Stapedotomie und Stapedektomie mit Stapesprothese
16.72 ↔	Entfernen eines Orbitaimplantats	19.29.11 ↔	Sonstige Revision einer Stapedotomie und Stapedektomie mit autogener Stapesprothese
16.81 ↔	Versorgung einer Orbitawunde	19.29.12 ↔	Sonstige Revision einer Stapedotomie und Stapedektomie mit alloplastischer Stapesprothese
16.82 ↔	Versorgung einer Bulbusruptur	19.29.13 ↔	Sonstige Revision einer Stapesplastik (ohne Inkus-Ersatz)
16.89 ↔	Versorgung einer Verletzung von Orbita und Augapfel, sonstige	19.29.99 ↔	Sonstige Revision einer Stapedotomie, Stapedektomie und Stapesplastik, sonstige
16.92 ↔	Exzision einer Orbitalläsion	19.3 ↔	Sonstige Operationen an den Gehörknöchelchen
16.98.10 ↔	Rekonstruktion der Orbita, n.n.bez.	19.4 ↔	Myringoplastik
16.98.11 ↔	Rekonstruktion der Orbitawand mit mikrovaskulärem Lappen	19.52 ↔	Tympanoplastik Typ II
16.98.19 ↔	Sonstige Rekonstruktion der Orbitawand	19.53 ↔	Tympanoplastik Typ III
16.98.20 ↔	Knöcherne Dekompression der Orbita	19.54 ↔	Tympanoplastik Typ IV
16.98.21 ↔	Resektion von Fettgewebe aus der Orbita	19.55 ↔	Tympanoplastik Typ V
18.32 ↔	Resektion der Ohrmuschel, total	19.56.00 ↔	Tympanoplastik und Ossikuloplastik, n.n.bez.
18.33 ↔	Exzision von Knorpel am äusseren Ohr zur Transplantation	19.56.10 ↔	Tympanoplastik mit Antrotomie, Attikotomie, Attikoantrotomie oder Mastoidektomie, ohne Implantation einer Prothese oder mit Implantation eines autogenen Ossikels
		19.56.11 ↔	Tympanoplastik mit Antrotomie, Attikotomie, Attikoantrotomie oder Mastoidektomie, mit Implantation einer alloplastischen, allogenen oder xenogenen Prothese
		19.56.20 ↔	Tympanoplastik mit Anlage einer Ohrkavität (offene Kavität), ohne Implantation einer Prothese oder mit Implantation eines autogenen Ossikels

19.56.21 ↔ Tympanoplastik mit Anlage einer Ohrknochenhöhle (offene Kavität), mit Implantation einer alloplastischen, allogen oder xenogenen Prothese	20.79.23 ↔ Labyrinthdestruktion, transmastoidal
19.56.99 ↔ Tympanoplastik und Ossikuloplastik, sonstige	20.79.99 ↔ Sonstige Inzision, Exzision und Destruktion am Innenohr, sonstige
19.6 ↔ Revision einer Tympanoplastik	20.8 ↔ Operationen an der Tuba auditiva
19.9X.11 ↔ Verkleinerung einer Radikalhöhle	20.91 ↔ Tympanosympathektomie
19.9X.12 ↔ Rekonstruktion des Mittelohrs, Reimplantation, Rekonstruktion der hinteren Gehörgangswand	20.92 ↔ Revision einer Mastoidektomie
19.9X.13 ↔ Rekonstruktion des Mittelohrs	20.93 ↔ Plastische Rekonstruktion am runden und ovalen Fenster
19.9X.14 ↔ Verschluss einer Mastoid-Fistel	20.95.00 ↔ Implantation eines elektromagnetischen Hörapparates, n.n.bez.
19.9X.19 ↔ Mikrochirurgische Operationen am Mittelohr, sonstige	20.95.10 ↔ Implantation oder Wechsel eines aktiven Hörapparates ohne Unterbrechung der Gehörknöchelchenkette
19.9X.99 ↔ Sonstige plastische Rekonstruktion am Mittelohr, sonstige	20.95.11 ↔ Implantation oder Wechsel eines aktiven Hörapparates mit Unterbrechung der Gehörknöchelchenkette
20.21 ↔ Inzision am Mastoid	20.95.99 ↔ Implantation eines elektromagnetischen Hörapparates, sonstige
20.22 ↔ Inzision an den Pyramidenzellen	20.96 ↔ Implantation oder Ersatz einer Kochleaprothese, n.n.bez.
20.40 ↔ Mastoidektomie, n.n.bez.	20.97 ↔ Implantation oder Ersatz einer einkanaligen Kochleaprothese
20.41 ↔ Einfache Mastoidektomie	20.98 ↔ Implantation oder Ersatz einer mehrkanaligen Kochleaprothese
20.42 ↔ Radikale Mastoidektomie	20.99.10 ↔ Implantation von Knochenverankerungen am Felsenbein, Mittel- oder Innenohr
20.43.00 ↔ Mastoidektomie, mit Freilegung des Fazialiskanals, n.n.bez.	20.99.20 ↔ Verschluss einer Labyrinthfistel
20.43.11 ↔ Mastoidektomie, mit Freilegung des Fazialiskanals, ohne Dekompression des Nerven	20.99.30 ↔ Entfernung eines Kochleaimplantats oder implantierbaren Hörgerätes
20.43.12 ↔ Mastoidektomie, mit Freilegung des Fazialiskanals, mit Dekompression des Nerven	21.04 ↔ Stillung einer Epistaxis durch Ligatur der Aa. ethmoidales
20.43.99 ↔ Mastoidektomie, mit Freilegung des Fazialiskanals, sonstige	21.05 ↔ Stillung einer Epistaxis durch (transantrale) Ligatur der A. maxillaris
20.44.00 ↔ Mastoidektomie, subtotale Resektion des Felsenbeins [subtotale Petrosektomie], n.n.bez.	21.06 ↔ Stillung einer Epistaxis durch Ligatur der A. carotis externa
20.44.11 ↔ Mastoidektomie, subtotale Resektion des Felsenbeins [subtotale Petrosektomie], ohne Obliteration	21.07 ↔ Stillung einer Epistaxis durch Exzision von nasaler Mukosa sowie Hauttransplantation an Septum und laterale Nasenwand
20.44.12 ↔ Mastoidektomie, subtotale Resektion des Felsenbeins [subtotale Petrosektomie], mit Obliteration von Fettgewebe	21.4X.00 ↔ Resektion der Nase, n.n.bez.
20.44.13 ↔ Mastoidektomie, subtotale Resektion des Felsenbeins [subtotale Petrosektomie], mit Obliteration von Muskelgewebe	21.4X.12 ↔ Resektion der Nase, partiell
20.44.14 ↔ Mastoidektomie, subtotale Resektion des Felsenbeins [subtotale Petrosektomie], mit Obliteration von Fett- sowie Muskelgewebe	21.4X.22 ↔ Resektion der Nase, subtotal
20.44.99 ↔ Mastoidektomie, subtotale Resektion des Felsenbeins [subtotale Petrosektomie], sonstige	21.4X.32 ↔ Resektion der Nase, total
20.45.10 ↔ Mastoidektomie, partielle Resektion des Felsenbeins, n.n.bez.	21.4X.99 ↔ Resektion der Nase, sonstige
20.45.11 ↔ Mastoidektomie, partielle Resektion des Felsenbeins, ohne Obliteration	21.82 ↔ Verschluss einer Nasenfistel
20.45.12 ↔ Mastoidektomie, partielle Resektion des Felsenbeins, mit Obliteration von Fettgewebe	21.83.00 ↔ Totale plastische Nasenrekonstruktion, n.n.bez.
20.45.13 ↔ Mastoidektomie, partielle Resektion des Felsenbeins, mit Obliteration von Muskelgewebe	21.83.10 ↔ Septorhinoplastik mit Korrektur des Knorpels oder des Knochens, mit lokalen autogenen Transplantaten
20.45.14 ↔ Mastoidektomie, partielle Resektion des Felsenbeins, mit Obliteration von Fett- sowie Muskelgewebe	21.83.11 ↔ Septorhinoplastik mit Korrektur des Knorpels oder des Knochens, mit distalen autogenen Transplantaten, allogen oder xenogenen Transplantaten
20.45.15 ↔ Styloidektomie	21.83.12 ↔ Septorhinoplastik mit Korrektur des Knochens sowie des Knorpels
20.45.99 ↔ Mastoidektomie, partielle Resektion des Felsenbeins, sonstige	21.83.20 ↔ Totale plastische Nasenrekonstruktion mit Implantation von alloplastischen Materialien
20.49 ↔ Mastoidektomie, sonstige	21.83.99 ↔ Totale plastische Nasenrekonstruktion, sonstige
20.61.00 ↔ (Initiale) Fenestration am Innenohr, n.n.bez.	21.84 ↔ Revision einer Rhinoplastik
20.61.10 ↔ Fenestration am Innenohr, ohne Implantation einer Prothese (initiales Verfahren)	21.85 ↔ Augmentationsrhinoplastik
20.61.99 ↔ (Initiale) Fenestration am Innenohr, sonstige	21.86.00 ↔ Rhinoplastik der Nasenweichteile, n.n.bez.
20.62.00 ↔ Exzision einer Fenestration am Innenohr, n.n.bez.	21.86.10 ↔ Rhinoplastik der Nasenweichteile, äussere Nase
20.62.10 ↔ Revision einer Fenestration am Innenohr, ohne Implantation einer Prothese	21.86.11 ↔ Rhinoplastik mit lokalen oder distalen Lappen
20.62.99 ↔ Revision einer Fenestration am Innenohr, sonstige	21.86.99 ↔ Rhinoplastik der Nasenweichteile, sonstige
20.71 ↔ Endolymphatischer Shunt	21.87 ↔ Sonstige Rhinoplastik
20.79.10 ↔ Exzision einer Läsion am Labyrinth	21.89 ↔ Plastische Rekonstruktion und Operationen an der Nase, sonstige
20.79.11 ↔ Kochleosaccotomie	22.31 ↔ Radikale Operation des Sinus maxillaris
20.79.20 ↔ Labyrinthektomie, transtympanal	22.41.00 ↔ Sinusotomie des Sinus frontalis, n.n.bez.
20.79.21 ↔ Labyrinthektomie, transmastoidal	22.41.10 ↔ Sinusotomie des Sinus frontalis von aussen
20.79.22 ↔ Labyrinthdestruktion, transtympanal	22.41.11 ↔ Sinusotomie des Sinus frontalis, endonasal
	22.41.12 ↔ Sinusotomie des Sinus frontalis, Anlage einer Mediandrainage

22.41.99 ↔ Sinusotomie des Sinus frontalis, sonstige	25.2X.22 ↔ Partielle Glossektomie, transmandibulärer Zugang, Rekonstruktion mit lokaler Schleimhaut
22.42.00 ↔ Sinusektomie des Sinus frontalis, n.n.bez.	25.2X.23 ↔ Partielle Glossektomie, transmandibulärer Zugang, Rekonstruktion mit myokutanem Lappen
22.42.10 ↔ Osteoplastische Operation des Sinus frontalis mit Obliteration	25.2X.24 ↔ Partielle Glossektomie, transmandibulärer Zugang, Rekonstruktion mit freiem mikrovaskulär-anastomosierten Transplantat
22.42.11 ↔ Osteoplastische Operation des Sinus frontalis ohne Obliteration	25.2X.29 ↔ Partielle Glossektomie, transmandibulärer Zugang, mit sonstiger Rekonstruktion
22.42.99 ↔ Sinusektomie des Sinus frontalis, sonstige	25.2X.30 ↔ Pelviglossektomie, transoraler Zugang, n.n.bez.
22.52 ↔ Sphenoidotomie	25.2X.31 ↔ Pelviglossektomie, transoraler Zugang, ohne Rekonstruktion
22.60 ↔ Sonstige nasale Sinusektomie, n.n.bez.	25.2X.32 ↔ Pelviglossektomie, transoraler Zugang, Rekonstruktion mit lokaler Schleimhaut
22.61 ↔ Exzision einer Läsion am Sinus maxillaris durch den Zugang nach Caldwell-Luc	25.2X.33 ↔ Pelviglossektomie, transoraler Zugang, Rekonstruktion mit myokutanem Lappen
22.62.00 ↔ Exzision einer Läsion am Sinus maxillaris durch anderen Zugang, n.n.bez.	25.2X.34 ↔ Pelviglossektomie, transoraler Zugang, Rekonstruktion mit freiem mikrovaskulär-anastomosierten Transplantat
22.62.10 ↔ Exzision einer Läsion am Sinus maxillaris, endoskopisch, n.n.bez.	25.2X.39 ↔ Pelviglossektomie, transoraler Zugang, mit sonstiger Rekonstruktion
22.62.11 ↔ Endonasale Resektion der medialen Wand des Sinus maxillaris	25.2X.40 ↔ Pelviglossektomie, transmandibulärer Zugang, n.n.bez.
22.62.19 ↔ Exzision einer Läsion am Sinus maxillaris, endoskopisch, sonstige	25.2X.41 ↔ Pelviglossektomie, transmandibulärer Zugang, ohne Rekonstruktion
22.62.20 ↔ Exzision einer Läsion am Sinus maxillaris, offen chirurgisch, n.n.bez.	25.2X.42 ↔ Pelviglossektomie, transmandibulärer Zugang, Rekonstruktion mit lokaler Schleimhaut
22.62.21 ↔ Mediale Resektion der Kieferhöhlenwand, offen chirurgisch	25.2X.43 ↔ Pelviglossektomie, transmandibulärer Zugang, Rekonstruktion mit myokutanem Lappen
22.62.29 ↔ Exzision einer Läsion am Sinus maxillaris, offen chirurgisch, sonstige	25.2X.44 ↔ Pelviglossektomie, transmandibulärer Zugang, Rekonstruktion mit freiem mikrovaskulär-anastomosierten Transplantat
22.62.99 ↔ Exzision einer Läsion am Sinus maxillaris durch anderen Zugang, sonstige	25.2X.49 ↔ Pelviglossektomie, transmandibulärer Zugang, mit sonstiger Rekonstruktion
22.63.00 ↔ Ethmoidektomie, n.n.bez.	25.2X.50 ↔ Pelviglossomandibulektomie, n.n.bez.
22.63.10 ↔ Ethmoidektomie von aussen	25.2X.51 ↔ Pelviglossomandibulektomie, ohne Rekonstruktion
22.63.11 ↔ Ethmoidektomie, endonasal oder transmaxillär	25.2X.52 ↔ Pelviglossomandibulektomie, Rekonstruktion mit lokaler Schleimhaut
22.63.99 ↔ Ethmoidektomie, sonstige	25.2X.53 ↔ Pelviglossomandibulektomie, Rekonstruktion mit myokutanem Lappen
22.64 ↔ Sphenoidektomie	25.2X.54 ↔ Pelviglossomandibulektomie, Rekonstruktion mit freiem mikrovaskulär-anastomosierten Transplantat
22.71 ↔ Verschluss einer Fistel eines Sinus paranasales	25.2X.59 ↔ Pelviglossomandibulektomie, mit sonstiger Rekonstruktion
22.79.00 ↔ Sonstige Rekonstruktion eines Sinus paranasales, n.n.bez.	25.3X.00 ↔ Vollständige Glossektomie, n.n.bez.
22.79.10 ↔ Rekonstruktion des Os frontale	25.3X.09 ↔ Vollständige Glossektomie, sonstige
22.79.11 ↔ Rekonstruktion oder Kranialisierung einer Wand des Sinus frontalis	25.3X.10 ↔ Vollständige Glossektomie, transoraler Zugang, n.n.bez.
22.79.19 ↔ Sonstige Rekonstruktion eines Sinus paranasales, sonstige	25.3X.11 ↔ Vollständige Glossektomie, transoraler Zugang, ohne Rekonstruktion
24.2X.10 ↔ Gingivoplastik mit Transplantat oder Implantat	25.3X.12 ↔ Vollständige Glossektomie, transoraler Zugang, Rekonstruktion mit lokaler Schleimhaut
24.4X.00 ↔ Exzision einer Zahnläsion am Kiefer, n.n.bez.	25.3X.13 ↔ Vollständige Glossektomie, transoraler Zugang, Rekonstruktion mit myokutanem Lappen
24.4X.10 ↔ Exzision einer Zahnläsion am Kiefer mit Eröffnung von Kieferhöhle oder Nasenboden	25.3X.14 ↔ Vollständige Glossektomie, transoraler Zugang, Rekonstruktion mit freiem mikrovaskulär-anastomosierten Transplantat
24.4X.11 ↔ Exzision einer Zahnläsion am Kiefer mit Nervendarstellung	25.3X.19 ↔ Vollständige Glossektomie, transoraler Zugang, mit sonstiger Rekonstruktion
24.5X.00 ↔ Alveoloplastik, n.n.bez.	25.3X.20 ↔ Vollständige Glossektomie, transmandibulärer Zugang, n.n.bez.
24.5X.10 ↔ Alveoloplastik mit Transplantat	25.3X.21 ↔ Vollständige Glossektomie, transmandibulärer Zugang, ohne Rekonstruktion
24.5X.99 ↔ Alveoloplastik, sonstige	25.3X.22 ↔ Vollständige Glossektomie, transmandibulärer Zugang, Rekonstruktion mit lokaler Schleimhaut
24.91.10 ↔ Vestibulumplastik	25.3X.23 ↔ Vollständige Glossektomie, transmandibulärer Zugang, Rekonstruktion mit myokutanem Lappen
24.91.11 ↔ Mundbodensenkung	25.3X.24 ↔ Vollständige Glossektomie, transmandibulärer Zugang, Rekonstruktion mit freiem mikrovaskulär-anastomosierten Transplantat
24.91.99 ↔ Extension oder Vertiefung des Sulcus buccolabialis oder lingualis, sonstige	
25.2X.00 ↔ Partielle Glossektomie, n.n.bez.	
25.2X.09 ↔ Partielle Glossektomie, sonstige	
25.2X.10 ↔ Partielle Glossektomie, transoraler Zugang, n.n.bez.	
25.2X.11 ↔ Partielle Glossektomie, transoraler Zugang, ohne Rekonstruktion	
25.2X.12 ↔ Partielle Glossektomie, transoraler Zugang, Rekonstruktion mit lokaler Schleimhaut	
25.2X.13 ↔ Partielle Glossektomie, transoraler Zugang, Rekonstruktion mit myokutanem Lappen	
25.2X.14 ↔ Partielle Glossektomie, transoraler Zugang, Rekonstruktion mit freiem mikrovaskulär-anastomosierten Transplantat	
25.2X.19 ↔ Partielle Glossektomie, transoraler Zugang, mit sonstiger Rekonstruktion	
25.2X.20 ↔ Partielle Glossektomie, transmandibulärer Zugang, n.n.bez.	
25.2X.21 ↔ Partielle Glossektomie, transmandibulärer Zugang, ohne Rekonstruktion	

- 25.3X.29 ↔ Vollständige Glossektomie, transmandibulärer Zugang, mit sonstiger Rekonstruktion
- 25.3X.30 ↔ Vollständige Pelviglossektomie, transoraler Zugang, n.n.bez.
- 25.3X.31 ↔ Vollständige Pelviglossektomie, transoraler Zugang, ohne Rekonstruktion
- 25.3X.32 ↔ Vollständige Pelviglossektomie, transoraler Zugang, Rekonstruktion mit lokaler Schleimhaut
- 25.3X.33 ↔ Vollständige Pelviglossektomie, transoraler Zugang, Rekonstruktion mit myokutanem Lappen
- 25.3X.34 ↔ Vollständige Pelviglossektomie, transoraler Zugang, Rekonstruktion mit freiem mikrovaskulär-anastomosierten Transplantat
- 25.3X.39 ↔ Vollständige Pelviglossektomie, transoraler Zugang, mit sonstiger Rekonstruktion
- 25.3X.40 ↔ Vollständige Pelviglossektomie, transmandibulärer Zugang, n.n.bez.
- 25.3X.41 ↔ Vollständige Pelviglossektomie, transmandibulärer Zugang, ohne Rekonstruktion
- 25.3X.42 ↔ Vollständige Pelviglossektomie, transmandibulärer Zugang, Rekonstruktion mit lokaler Schleimhaut
- 25.3X.43 ↔ Vollständige Pelviglossektomie, transmandibulärer Zugang, Rekonstruktion mit myokutanem Lappen
- 25.3X.44 ↔ Vollständige Pelviglossektomie, transmandibulärer Zugang, Rekonstruktion mit freiem mikrovaskulär-anastomosierten Transplantat
- 25.3X.49 ↔ Vollständige Pelviglossektomie, transmandibulärer Zugang, mit sonstiger Rekonstruktion
- 25.3X.50 ↔ Vollständige Pelviglossomandibulektomie, n.n.bez.
- 25.3X.51 ↔ Vollständige Pelviglossomandibulektomie, ohne Rekonstruktion
- 25.3X.52 ↔ Vollständige Pelviglossomandibulektomie, Rekonstruktion mit lokaler Schleimhaut
- 25.3X.53 ↔ Vollständige Pelviglossomandibulektomie, Rekonstruktion mit myokutanem Lappen
- 25.3X.54 ↔ Vollständige Pelviglossomandibulektomie, Rekonstruktion mit freiem mikrovaskulär-anastomosierten Transplantat
- 25.3X.59 ↔ Vollständige Pelviglossomandibulektomie, mit sonstiger Rekonstruktion
- 25.4X.00 ↔ Radikale Glossektomie, n.n.bez.
- 25.4X.10 ↔ Radikale Glossektomie, transoraler Zugang, n.n.bez.
- 25.4X.11 ↔ Radikale Glossektomie, transoraler Zugang, ohne Rekonstruktion
- 25.4X.12 ↔ Radikale Glossektomie, transoraler Zugang, Rekonstruktion mit lokaler Schleimhaut
- 25.4X.13 ↔ Radikale Glossektomie, transoraler Zugang, Rekonstruktion mit myokutanem Lappen
- 25.4X.14 ↔ Radikale Glossektomie, transoraler Zugang, Rekonstruktion mit freiem mikrovaskulär-anastomosierten Transplantat
- 25.4X.19 ↔ Radikale Glossektomie, transoraler Zugang, mit sonstiger Rekonstruktion
- 25.4X.20 ↔ Radikale Glossektomie, transmandibulärer Zugang, n.n.bez.
- 25.4X.21 ↔ Radikale Glossektomie, transmandibulärer Zugang, ohne Rekonstruktion
- 25.4X.22 ↔ Radikale Glossektomie, transmandibulärer Zugang, Rekonstruktion mit lokaler Schleimhaut
- 25.4X.23 ↔ Radikale Glossektomie, transmandibulärer Zugang, Rekonstruktion mit myokutanem Lappen
- 25.4X.24 ↔ Radikale Glossektomie, transmandibulärer Zugang, Rekonstruktion mit freiem mikrovaskulär-anastomosierten Transplantat
- 25.4X.29 ↔ Radikale Glossektomie, transmandibulärer Zugang, mit sonstiger Rekonstruktion
- 25.4X.30 ↔ Radikale Pelviglossektomie, transoraler Zugang, n.n.bez.
- 25.4X.31 ↔ Radikale Pelviglossektomie, transoraler Zugang, ohne Rekonstruktion
- 25.4X.32 ↔ Radikale Pelviglossektomie, transoraler Zugang, Rekonstruktion mit lokaler Schleimhaut
- 25.4X.33 ↔ Radikale Pelviglossektomie, transoraler Zugang, Rekonstruktion mit myokutanem Lappen
- 25.4X.34 ↔ Radikale Pelviglossektomie, transoraler Zugang, Rekonstruktion mit freiem mikrovaskulär-anastomosierten Transplantat
- 25.4X.39 ↔ Radikale Pelviglossektomie, transoraler Zugang, mit sonstiger Rekonstruktion
- 25.4X.40 ↔ Radikale Pelviglossektomie, transmandibulärer Zugang, n.n.bez.
- 25.4X.41 ↔ Radikale Pelviglossektomie, transmandibulärer Zugang, ohne Rekonstruktion
- 25.4X.42 ↔ Radikale Pelviglossektomie, transmandibulärer Zugang, Rekonstruktion mit lokaler Schleimhaut
- 25.4X.43 ↔ Radikale Pelviglossektomie, transmandibulärer Zugang, Rekonstruktion mit myokutanem Lappen
- 25.4X.44 ↔ Radikale Pelviglossektomie, transmandibulärer Zugang, Rekonstruktion mit freiem mikrovaskulär-anastomosierten Transplantat
- 25.4X.49 ↔ Radikale Pelviglossektomie, transmandibulärer Zugang, mit sonstiger Rekonstruktion
- 25.4X.50 ↔ Radikale Pelviglossomandibulektomie, n.n.bez.
- 25.4X.51 ↔ Radikale Pelviglossomandibulektomie, ohne Rekonstruktion
- 25.4X.52 ↔ Radikale Pelviglossomandibulektomie, Rekonstruktion mit lokaler Schleimhaut
- 25.4X.53 ↔ Radikale Pelviglossomandibulektomie, Rekonstruktion mit myokutanem Lappen
- 25.4X.54 ↔ Radikale Pelviglossomandibulektomie, Rekonstruktion mit freiem mikrovaskulär-anastomosierten Transplantat
- 25.4X.59 ↔ Radikale Pelviglossomandibulektomie, mit sonstiger Rekonstruktion
- 25.4X.99 ↔ Radikale Glossektomie, sonstige
- 25.59.00 ↔ Sonstige Zungenrekonstruktion und Zungenplastik, n.n.bez.
- 25.59.10 ↔ Plastische Rekonstruktion der Zunge, n.n.bez.
- 25.59.11 ↔ Reduktionsplastik der Zunge
- 25.59.99 ↔ Sonstige Zungenrekonstruktion und Zungenplastik, sonstige
- 26.21 ↔ Marsupialisation einer Speicheldrüsenzyste
- 26.29.00 ↔ Sonstige Exzision einer Läsion an einer Speicheldrüse, n.n.bez.
- 26.29.10 ↔ Destruktion einer Speicheldrüse, n.n.bez.
- 26.29.99 ↔ Sonstige Exzision und Destruktion einer Läsion an einer Speicheldrüse, sonstige
- 26.30 ↔ Sialoadenektomie, n.n.bez.
- 26.31.00 ↔ Partielle Sialoadenektomie, n.n.bez.
- 26.31.10 ↔ Partielle Parotidektomie ohne intraoperatives Fazialismonitoring
- 26.31.11 ↔ Partielle Parotidektomie mit intraoperatives Fazialismonitoring
- 26.31.99 ↔ Partielle Sialoadenektomie, sonstige
- 26.32.00 ↔ Vollständige Sialoadenektomie, n.n.bez.
- 26.32.10 ↔ Vollständige Parotidektomie mit Erhaltung des N. facialis, ohne intraoperatives Fazialismonitoring
- 26.32.11 ↔ Vollständige Parotidektomie mit Erhaltung des N. facialis, mit intraoperatives Fazialismonitoring
- 26.32.20 ↔ Vollständige Parotidektomie mit Resektion und Rekonstruktion des N. facialis
- 26.32.30 ↔ Vollständige Resektion Glandula submandibularis
- 26.32.99 ↔ Vollständige Sialoadenektomie, sonstige
- 26.41.00 ↔ Naht einer Risswunde an einer Speicheldrüse, n.n.bez.
- 26.41.10 ↔ Naht einer Risswunde an einem Speicheldrüsengang
- 26.41.99 ↔ Naht einer Risswunde an einer Speicheldrüse, sonstige
- 26.42 ↔ Verschluss einer Speicheldrüsenfistel
- 26.49.00 ↔ Sonstige plastische Rekonstruktion an Speicheldrüse oder -gang, n.n.bez.

26.49.10 ↔	Fistulisierung einer Speicheldrüse	27.59.40 ↔	Sonstige plastische Rekonstruktion an Lippe und Mund mit freiem mikrovascular-anastomosierten Transplantat
26.49.11 ↔	Transplantation einer Speichelgangöffnung	27.59.41 ↔	Sonstige plastische Rekonstruktion an Lippe und Mund mit gestieltem Fernlappen
26.49.12 ↔	Verlagerung eines Speicheldrüsenausführungsganges	27.59.60 ↔	Einsetzen eines Gewebeexpanders an der Lippe
26.49.99 ↔	Sonstige plastische Rekonstruktion an Speicheldrüse oder -gang, sonstige	27.59.99 ↔	Sonstige plastische Rekonstruktion an Lippe und Mund, sonstige
27.31.00 ↔	Lokale Exzision oder Destruktion von Läsion oder Gewebe am knöchernen Gaumen, n.n.bez.	27.62.00 ↔	Korrektur einer Gaumenspalte, n.n.bez.
27.31.10 ↔	Lokale Exzision von Läsion oder Gewebe am knöchernen Gaumen	27.62.10 ↔	Primäre plastische Rekonstruktion am knöchernen Gaumen ohne Knochentransplantat
27.31.20 ↔	Partielle Exzision von Läsion oder Gewebe am knöchernen Gaumen	27.62.11 ↔	Primäre plastische Rekonstruktion am knöchernen Gaumen mit Knochentransplantat
27.31.30 ↔	Destruktion von Läsion oder Gewebe am knöchernen Gaumen	27.62.12 ↔	Primäre plastische Rekonstruktion am weichen Gaumen
27.31.99 ↔	Lokale Exzision oder Destruktion von Läsion oder Gewebe am knöchernen Gaumen, sonstige	27.62.20 ↔	Sekundäre plastische Rekonstruktion am knöchernen Gaumen ohne Knochentransplantat
27.32.00 ↔	Ausgedehnte Exzision oder Destruktion von Läsion oder Gewebe am knöchernen Gaumen, n.n.bez.	27.62.21 ↔	Sekundäre plastische Rekonstruktion am knöchernen Gaumen mit Knochentransplantat
27.32.10 ↔	Totale transorale Exstirpation von Läsion oder Gewebe am knöchernen Gaumen	27.62.22 ↔	Sekundäre plastische Rekonstruktion am weichen Gaumen
27.32.11 ↔	Radikale transmandibuläre Exzision [En-bloc-Resektion] von Läsion oder Gewebe am knöchernen Gaumen	27.62.99 ↔	Korrektur einer Gaumenspalte, sonstige
27.32.12 ↔	Radikale transfazial Exzision [En-bloc-Resektion] von Läsion oder Gewebe am knöchernen Gaumen	27.63.00 ↔	Revision der Korrektur einer Gaumenspalte, n.n.bez.
27.32.99 ↔	Ausgedehnte Exzision oder Destruktion von Läsion oder Gewebe am knöchernen Gaumen, sonstige	27.63.10 ↔	Revision der Korrektur einer Gaumenspalte, Kieferplastik
27.54.00 ↔	Plastische Rekonstruktion einer (angeborenen) Lippenspalte, n.n.bez.	27.63.11 ↔	Revision der Korrektur einer Gaumenspalte, Kieferplastik mit Osteoplastik
27.54.10 ↔	Lippenplastik einer (angeborenen) Lippenspalte	27.63.20 ↔	Revision der Korrektur einer Gaumenspalte, Sekundäroperation der Kieferspalte
27.54.11 ↔	Sekundäroperation einer (angeborenen) Lippenspalte	27.63.99 ↔	Revision der Korrektur einer Gaumenspalte, sonstige
27.54.99 ↔	Plastische Rekonstruktion einer (angeborenen) Lippenspalte, sonstige	27.64 ↔	Einsetzen eines Gaumenimplantats
27.55.00 ↔	Vollhauttransplantat an Lippe und Mund, n.n.bez.	27.69.10 ↔	Plastische Rekonstruktion am weichen Gaumen
27.55.10 ↔	Kleinflächiges Vollhauttransplantat an Lippe und Mund	27.69.11 ↔	Plastische Rekonstruktion am knöchernen Gaumen
27.55.20 ↔	Grossflächiges Vollhauttransplantat an Lippe und Mund	27.69.99 ↔	Sonstige plastische Rekonstruktion am Gaumen, sonstige
27.55.99 ↔	Vollhauttransplantat an Lippe und Mund, sonstige	27.73 ↔	Plastische Rekonstruktion an der Uvula
27.56.10 ↔	Kleinflächiges Spalthauttransplantat an Lippe und Mund	27.79 ↔	Operationen an der Uvula, sonstige
27.56.20 ↔	Grossflächiges Spalthauttransplantat an Lippe und Mund	28.2X.00 ↔	Tonsillektomie ohne Adenoidektomie, n.n.bez.
27.56.30 ↔	Kleinflächige heterologe Hauttransplantation an die Lippe	28.2X.10 ↔	Partielle Resektion der Tonsille [Tonsillotomie] ohne Adenoidektomie
27.56.40 ↔	Grossflächig heterologe Hauttransplantation an die Lippe	28.2X.11 ↔	Totale Tonsillektomie ohne Adenoidektomie
27.56.50 ↔	Kleinflächige homologe Hauttransplantation an die Lippe	28.2X.12 ↔	Abszess tonsillektomie
27.56.60 ↔	Grossflächig homologe Hauttransplantation an die Lippe	28.2X.99 ↔	Tonsillektomie ohne Adenoidektomie, sonstige
27.56.99 ↔	Sonstiges Hauttransplantat an Lippe und Mund, sonstige	28.3X.00 ↔	Tonsillektomie mit Adenoidektomie, n.n.bez.
27.57.10 ↔	Anbringen eines freien mikrovascular-anastomosierten Transplantats an Lippe und Mund	28.3X.10 ↔	Partielle Resektion der Tonsille [Tonsillotomie] mit Adenoidektomie
27.57.11 ↔	Anbringen eines gestielten Fernlappens an Lippe und Mund	28.3X.11 ↔	Totale Tonsillektomie mit Adenoidektomie
27.57.99 ↔	Anbringen eines gestielten oder freien Lappens an Lippe und Mund, sonstige	28.3X.12 ↔	Abszess tonsillektomie mit Adenoidektomie
27.58 ↔	Revision eines gestielten oder freien Lappens oder freien Hauttransplantates an Lippe und Mund	28.3X.99 ↔	Tonsillektomie mit Adenoidektomie, sonstige
27.59.20 ↔	Kleinflächige Weichteildeckung durch kultivierte Keratinozyten an der Lippe	28.4 ↔	Exzision eines Tonsillenrestes
27.59.21 ↔	Grossflächige Weichteildeckung durch kultivierte Keratinozyten an der Lippe	28.5X.00 ↔	Exzision der Zungengrundtonsille, n.n.bez.
27.59.30 ↔	Kleinflächige temporäre Weichteildeckung durch Kombination mehrerer Verfahren an der Lippe	28.5X.10 ↔	Exzision der Zungengrundtonsille, transoral
27.59.31 ↔	Grossflächige temporäre Weichteildeckung durch Kombination mehrerer Verfahren an der Lippe	28.5X.11 ↔	Exzision der Zungengrundtonsille, durch Pharyngotomie
		28.5X.99 ↔	Exzision der Zungengrundtonsille, sonstige
		28.6 ↔	Adenoidektomie ohne Tonsillektomie
		28.91 ↔	Entfernen eines Fremdkörpers von Tonsillen und Adenoiden durch Inzision
		28.92 ↔	Exzision einer Läsion an Tonsillen und Adenoiden
		29.2X.00 ↔	Exzision von branchiogener Zyste oder Rest der Kiemenspalte, n.n.bez.
		29.2X.10 ↔	Exzision einer lateralen Halszyste
		29.2X.11 ↔	Exzision von branchiogener Zyste oder Rest der Kiemenspalte als sekundär Eingriff
		29.2X.20 ↔	Operation an Kiemengangresten, n.n.bez.
		29.2X.21 ↔	Operation an Kiemengangresten, sekundärer Eingriff
		29.2X.99 ↔	Exzision von branchiogener Zyste oder Rest der Kiemenspalte, sonstige
		29.31 ↔	Krikopharyngeale Myotomie
		29.32.00 ↔	Pharyngeale Divertikulektomie, n.n.bez.

29.32.10 ↔ Endoskopisches Divertikulostomie eines Zenker-Divertikels	30.4X.12 ↔ Radikale Laryngektomie, mit Pharyngektomie, Rekonstruktion mit nicht vaskularisiertem Transplantat
29.32.11 ↔ Divertikulektomie eines Zenker-Divertikels	30.4X.13 ↔ Radikale Laryngektomie, mit Pharyngektomie, Rekonstruktion mit gestieltem regionalen Lappen
29.32.99 ↔ Pharyngeale Divertikulektomie, sonstige	30.4X.14 ↔ Radikale Laryngektomie, mit Pharyngektomie, Rekonstruktion mit gestieltem Lappen
29.33.00 ↔ (Partielle) Pharyngektomie, n.n.bez.	30.4X.15 ↔ Radikale Laryngektomie, mit Pharyngektomie, Rekonstruktion mit freiem mikrovaskulär-anastomosierten Transplantat
29.33.10 ↔ Partielle Pharyngektomie, ohne Rekonstruktion	30.4X.16 ↔ Radikale Laryngektomie, mit Pharyngektomie, Rekonstruktion mit freiem Darmtransplantat
29.33.11 ↔ Partielle Pharyngektomie, Rekonstruktion mit gestieltem regionalen oder Fernlappen	30.4X.17 ↔ Radikale Laryngektomie, mit Pharyngektomie, Rekonstruktion mit Magenhochzug
29.33.12 ↔ Partielle Pharyngektomie, Rekonstruktion mit freiem mikrovaskulär-anastomosierten Transplantat	30.4X.19 ↔ Radikale Laryngektomie, mit Pharyngektomie, sonstige Rekonstruktion
29.33.20 ↔ Totale Pharyngektomie, Rekonstruktion mit gestieltem regionalen oder Fernlappen	30.4X.20 ↔ Radikale Laryngektomie, mit Pharyngektomie sowie Schilddrüsenresektion, ohne Rekonstruktion
29.33.21 ↔ Totale Pharyngektomie, Rekonstruktion mit freiem mikrovaskulär-anastomosierten Transplantat, freiem Darmtransplantat oder Magenhochzug	30.4X.21 ↔ Radikale Laryngektomie, mit Pharyngektomie sowie Schilddrüsenresektion, Rekonstruktion mit lokaler Schleimhaut
29.33.99 ↔ (Partielle) Pharyngektomie, sonstige	30.4X.22 ↔ Radikale Laryngektomie, mit Pharyngektomie sowie Schilddrüsenresektion, Rekonstruktion mit nicht vaskularisiertem Transplantat
29.4X.10 ↔ Plastische Rekonstruktion am Pharynx, mit lokaler Schleimhaut oder freiem Hautlappen	30.4X.23 ↔ Radikale Laryngektomie, mit Pharyngektomie sowie Schilddrüsenresektion, Rekonstruktion mit gestieltem regionalen Lappen
29.4X.11 ↔ Plastische Rekonstruktion am Pharynx, mit gestieltem myokutanen Lappen	30.4X.24 ↔ Radikale Laryngektomie, mit Pharyngektomie sowie Schilddrüsenresektion, Rekonstruktion mit gestieltem Lappen
29.4X.12 ↔ Plastische Rekonstruktion am Pharynx, mit mikrovaskulär anastomosiertem Transplantat, Darmtransplantat oder Magenhochzug	30.4X.25 ↔ Radikale Laryngektomie, mit Pharyngektomie sowie Schilddrüsenresektion, Rekonstruktion mit freiem mikrovaskulär-anastomosierten Transplantat
29.4X.99 ↔ Plastische Rekonstruktion am Pharynx, sonstige	30.4X.26 ↔ Radikale Laryngektomie, mit Pharyngektomie sowie Schilddrüsenresektion, Rekonstruktion mit freiem Darmtransplantat
29.52 ↔ Verschluss einer branchiogenen Fistel	30.4X.27 ↔ Radikale Laryngektomie, mit Pharyngektomie sowie Schilddrüsenresektion, Rekonstruktion mit Magenhochzug
29.59 ↔ Sonstige plastische Rekonstruktion am Pharynx, sonstige	30.4X.29 ↔ Radikale Laryngektomie, mit Pharyngektomie sowie Schilddrüsenresektion, sonstige Rekonstruktion
29.99 ↔ Sonstige Operationen am Pharynx, sonstige	30.4X.99 ↔ Radikale Laryngektomie, sonstige
30.1X.00 ↔ Hemilaryngektomie, n.n.bez.	31.61 ↔ Naht einer Rissverletzung am Larynx
30.1X.10 ↔ Hemilaryngektomie, supraglottisch horizontal	31.62 ↔ Verschluss einer Larynxfistel
30.1X.11 ↔ Hemilaryngektomie, supraglottisch mit Zungengrundresektion	31.63 ↔ Revision einer Laryngostomie
30.1X.99 ↔ Hemilaryngektomie, sonstige	31.64 ↔ Versorgung einer Larynxfraktur
30.21 ↔ Epiglottidektomie	31.69.10 ↔ Laryngoplastik, n.n.bez.
30.22.00 ↔ Chordektomie, n.n.bez.	31.69.11 ↔ Medialisierung Laryngoplastik, n.n.bez.
30.22.10 ↔ Chordektomie, endolaryngeal	31.69.12 ↔ Medialisierung Laryngoplastik, Thyroplastik Typ I
30.22.11 ↔ Chordektomie, durch Thyreotomie	31.69.14 ↔ Medialisierung Laryngoplastik, externer Zugang
30.22.99 ↔ Chordektomie, sonstige	31.69.20 ↔ Erweiterungsplastik der Glottis (endolaryngeal)
30.29.00 ↔ Sonstige partielle Laryngektomie, n.n.bez.	31.69.30 ↔ Cricothyroidopexie
30.29.10 ↔ Cricohyoidopexie [CHEP]	31.69.31 ↔ Arytenoidopexie
30.29.11 ↔ Cricohyoidopexie [CHP]	31.69.40 ↔ Konstruktion / Revision einer Neoglottis
30.29.20 ↔ Partielle Larynx-Pharynx-Resektion	31.69.41 ↔ Plastische Rekonstruktion des Larynx
30.29.21 ↔ Partielle Laryngektomie frontale (Huet)	31.69.42 ↔ Plastische Rekonstruktion einer Stimmlippe
30.29.22 ↔ Partielle Laryngektomie frontolaterale (Leroux-Robert)	31.69.99 ↔ Sonstige plastische Rekonstruktion am Larynx, sonstige
30.29.30 ↔ Arytenoidektomie	31.71 ↔ Naht einer Rissverletzung an der Trachea
30.29.99 ↔ Sonstige partielle Laryngektomie, sonstige	31.72 ↔ Verschluss einer äusseren trachealen Fistel
30.3X.00 ↔ Vollständige Laryngektomie, n.n.bez.	31.73 ↔ Verschluss einer anderen trachealen Fistel
30.3X.10 ↔ Vollständige Laryngektomie, ohne Rekonstruktion	31.75 ↔ Rekonstruktion der Trachea sowie Konstruktion eines künstlichen Larynx
30.3X.11 ↔ Vollständige Laryngektomie, Rekonstruktion mit lokaler Schleimhaut	31.79.00 ↔ Sonstige plastische Rekonstruktion an der Trachea, n.n.bez.
30.3X.12 ↔ Vollständige Laryngektomie, Rekonstruktion mit nicht vaskularisiertem Transplantat	31.79.11 ↔ Plastische Rekonstruktion der Trachea (Tracheatransplantation)
30.3X.13 ↔ Vollständige Laryngektomie, Rekonstruktion mit gestieltem regionalen Lappen	31.79.12 ↔ Tracheopexie
30.3X.14 ↔ Vollständige Laryngektomie, Rekonstruktion mit gestieltem Fernlappen	31.79.13 ↔ End-zu-End-Anastomose der Trachea (bei Ruptur)
30.3X.15 ↔ Vollständige Laryngektomie, Rekonstruktion mit freiem mikrovaskulär-anastomosierten Transplantat	31.79.14 ↔ Cricotracheale Resektion
30.3X.16 ↔ Vollständige Laryngektomie, Rekonstruktion mit freiem Darmtransplantat	
30.3X.17 ↔ Vollständige Laryngektomie, Rekonstruktion mit Magenhochzug	
30.3X.19 ↔ Vollständige Laryngektomie, sonstige Rekonstruktion	
30.3X.99 ↔ Vollständige Laryngektomie, sonstige	
30.4X.00 ↔ Radikale Laryngektomie, n.n.bez.	
30.4X.10 ↔ Radikale Laryngektomie, mit Pharyngektomie, ohne Rekonstruktion	
30.4X.11 ↔ Radikale Laryngektomie, mit Pharyngektomie, Rekonstruktion mit lokaler Schleimhaut	

31.79.15 ↔	Sonstige (plastische) Rekonstruktion an der Trachea bei Trachealstenose	32.43.12 ↔	Lobektomie an der Lunge, erweitert, thorakoskopisch, mit bronchoplastischer Erweiterung
32.09.00 ↔	Sonstige lokale Exzision oder Destruktion von Läsion oder Gewebe an einem Bronchus, n.n.bez.	32.43.13 ↔	Lobektomie an der Lunge, erweitert, thorakoskopisch, mit angioplastischer Erweiterung
32.09.10 ↔	Sonstige lokale Exzision oder Destruktion von Läsion oder Gewebe an einem Bronchus, durch Thorakotomie	32.43.14 ↔	Lobektomie an der Lunge, erweitert, thorakoskopisch, mit bronchoplastischer sowie mit angioplastischer Erweiterung
32.09.20 ↔	Sonstige lokale Exzision oder Destruktion von Läsion oder Gewebe an einem Bronchus, durch Thorakoskopie	32.43.21 ↔	Lobektomie an der Lunge, erweitert, offen chirurgisch, ohne bronchoplastische sowie ohne angioplastische Erweiterung
32.09.99 ↔	Sonstige lokale Exzision oder Destruktion von Läsion oder Gewebe an einem Bronchus, sonstige	32.43.22 ↔	Lobektomie an der Lunge, erweitert, offen chirurgisch, mit bronchoplastischer Erweiterung
32.1X.10 ↔	Sonstige Exzision an einem Bronchus, Bifurkationsresektion	32.43.23 ↔	Lobektomie an der Lunge, erweitert, offen chirurgisch, mit angioplastischer Erweiterung
32.1X.20 ↔	Sonstige Exzision an einem Bronchus, Revision einer Bronchusstumpfsuffizienz	32.43.24 ↔	Lobektomie an der Lunge, erweitert, offen chirurgisch, mit bronchoplastischer sowie mit angioplastischer Erweiterung
32.21 ↔	Plikatur einer Emphyseblase	32.44.11 ↔	Bilobektomie an der Lunge, thorakoskopisch, ohne bronchoplastische sowie ohne angioplastische Erweiterung
32.22 ↔	Chirurgische Lungenvolumenreduktion	32.44.12 ↔	Bilobektomie an der Lunge, thorakoskopisch, mit bronchoplastischer Erweiterung
32.2A.09 ↔	Lokale Exzision und Destruktion von Läsion oder Gewebe an der Lunge, sonstige	32.44.13 ↔	Bilobektomie an der Lunge, thorakoskopisch, mit angioplastischer Erweiterung
32.2A.11 ↔	Lokale Exzision und Destruktion von Läsion oder Gewebe an der Lunge, offen chirurgisch	32.44.14 ↔	Bilobektomie an der Lunge, thorakoskopisch, mit bronchoplastischer sowie mit angioplastischer Erweiterung
32.2A.12 ↔	Lokale Exzision und Destruktion von Läsion oder Gewebe an der Lunge, thorakoskopisch	32.44.21 ↔	Bilobektomie an der Lunge, offen chirurgisch, ohne bronchoplastische sowie ohne angioplastische Erweiterung
32.31.11 ↔	Anatomische Segmentresektion der Lunge, thorakoskopisch, ohne bronchoplastische sowie ohne angioplastische Erweiterung	32.44.22 ↔	Bilobektomie an der Lunge, offen chirurgisch, mit bronchoplastischer Erweiterung
32.31.12 ↔	Anatomische Segmentresektion der Lunge, thorakoskopisch, mit bronchoplastischer Erweiterung	32.44.23 ↔	Bilobektomie an der Lunge, offen chirurgisch, mit angioplastischer Erweiterung
32.31.13 ↔	Anatomische Segmentresektion der Lunge, thorakoskopisch, mit angioplastischer Erweiterung	32.44.24 ↔	Bilobektomie an der Lunge, offen chirurgisch, mit bronchoplastischer sowie mit angioplastischer Erweiterung
32.31.14 ↔	Anatomische Segmentresektion der Lunge, thorakoskopisch, mit bronchoplastischer sowie mit angioplastischer Erweiterung	32.49 ↔	Lobektomie an der Lunge, sonstige
32.32.11 ↔	Anatomische Segmentresektion der Lunge, offen chirurgisch, ohne bronchoplastische sowie ohne angioplastische Erweiterung	32.50.11 ↔	Pneumonektomie, thorakoskopisch, ohne bronchoplastische sowie ohne angioplastische Erweiterung
32.32.12 ↔	Anatomische Segmentresektion der Lunge, offen chirurgisch, mit bronchoplastischer Erweiterung	32.50.12 ↔	Pneumonektomie, thorakoskopisch, mit bronchoplastischer Erweiterung
32.32.13 ↔	Anatomische Segmentresektion der Lunge, offen chirurgisch, mit angioplastischer Erweiterung	32.50.13 ↔	Pneumonektomie, thorakoskopisch, mit angioplastischer Erweiterung
32.32.14 ↔	Anatomische Segmentresektion der Lunge, offen chirurgisch, mit bronchoplastischer sowie mit angioplastischer Erweiterung	32.50.14 ↔	Pneumonektomie, thorakoskopisch, mit bronchoplastischer sowie mit angioplastischer Erweiterung
32.39 ↔	Sonstige und nicht näher bezeichnete anatomische Segmentresektion der Lunge	32.51.15 ↔	Pneumonektomie, offen chirurgisch, ohne bronchoplastische sowie ohne angioplastische Erweiterung
32.40 ↔	Lobektomie an der Lunge, n.n.bez.	32.51.16 ↔	Pneumonektomie, offen chirurgisch, mit bronchoplastischer Erweiterung
32.41.15 ↔	Lobektomie an der Lunge, thorakoskopisch, ohne bronchoplastische sowie ohne angioplastische Erweiterung	32.51.17 ↔	Pneumonektomie, offen chirurgisch, mit angioplastischer Erweiterung
32.41.16 ↔	Lobektomie an der Lunge, thorakoskopisch, mit bronchoplastischer Erweiterung	32.51.18 ↔	Pneumonektomie, offen chirurgisch, mit bronchoplastischer sowie mit angioplastischer Erweiterung
32.41.17 ↔	Lobektomie an der Lunge, thorakoskopisch, mit angioplastischer Erweiterung	32.52.11 ↔	Pneumonektomie, erweitert, offen chirurgisch, ohne bronchoplastische sowie ohne angioplastische Erweiterung
32.41.18 ↔	Lobektomie an der Lunge, thorakoskopisch, mit bronchoplastischer sowie mit angioplastischer Erweiterung	32.52.12 ↔	Pneumonektomie, erweitert, offen chirurgisch, mit bronchoplastischer Erweiterung
32.42.15 ↔	Lobektomie an der Lunge, offen chirurgisch, ohne bronchoplastische sowie ohne angioplastische Erweiterung	32.52.13 ↔	Pneumonektomie, erweitert, offen chirurgisch, mit angioplastischer Erweiterung
32.42.16 ↔	Lobektomie an der Lunge, offen chirurgisch, mit bronchoplastischer Erweiterung	32.52.14 ↔	Pneumonektomie, erweitert, offen chirurgisch, mit bronchoplastischer sowie mit angioplastischer Erweiterung
32.42.17 ↔	Lobektomie an der Lunge, offen chirurgisch, mit angioplastischer Erweiterung	32.59 ↔	Pneumonektomie, n.n.bez. und sonstige
32.42.18 ↔	Lobektomie an der Lunge, offen chirurgisch, mit bronchoplastischer sowie mit angioplastischer Erweiterung	32.6 ↔	Radikale Dissektion von Thoraxstrukturen
32.43.11 ↔	Lobektomie an der Lunge, erweitert, thorakoskopisch, ohne bronchoplastische sowie ohne angioplastische Erweiterung		

33.20 ↔	Thorakoskopische Lungenbiopsie	34.51.15 ↔	Partielle Pleurektomie und Dekortikation, offen chirurgisch
33.25 ↔	Offene Bronchusbiopsie	34.51.16 ↔	Subtotale Pleurektomie und Dekortikation, offen chirurgisch
33.28 ↔	Offene Lungenbiopsie	34.51.99 ↔	Pleurektomie und Dekortikation der Lunge, offen chirurgisch, sonstige
33.31 ↔	Destruktion des N. phrenicus für Lungenkollaps	34.52.00 ↔	Pleurektomie und Dekortikation der Lunge, thorakoskopisch, n.n.bez.
33.33 ↔	Pneumoperitoneum für Lungenkollaps	34.52.11 ↔	Radikale Pleurektomie und Dekortikation der Lunge und Brustwand ohne Perikard- oder Zwerchfellresektion, thorakoskopisch
33.34.20 ↔	Thorakoplastik, komplett	34.52.12 ↔	Radikale Pleurektomie und Dekortikation der Lunge und Brustwand mit Perikardresektion, thorakoskopisch
33.41 ↔	Naht eines Bronchusrisses	34.52.13 ↔	Radikale Pleurektomie und Dekortikation der Lunge und Brustwand mit Zwerchfellresektion, thorakoskopisch
33.42 ↔	Verschluss einer Bronchusfistel	34.52.14 ↔	Radikale Pleurektomie und Dekortikation der Lunge und Brustwand mit Perikard- sowie Zwerchfellresektion, thorakoskopisch
33.43 ↔	Verschluss einer Lungenverletzung	34.52.15 ↔	Partielle Pleurektomie und Dekortikation, thorakoskopisch
33.50 ↔	Lungentransplantation, n.n.bez.	34.52.16 ↔	Subtotale Pleurektomie und Dekortikation, thorakoskopisch
33.51 ↔	Einseitige Lungentransplantation	34.52.99 ↔	Pleurektomie und Dekortikation der Lunge, thorakoskopisch, sonstige
33.52 ↔	Beidseitige Lungentransplantation	34.59.10 ↔	Sonstige Exzision an der Pleura, thorakoskopische Pleurektomie
33.53 ↔	Lungen-Retransplantation während desselben stationären Aufenthaltes	34.59.20 ↔	Sonstige Exzision an der Pleura, offen chirurgische Pleurektomie
33.6X.00 ↔	Kombinierte Herz-Lungentransplantation, n.n.bez.	34.6X.11 ↔	Pleurodese, offen chirurgisch, ohne Dekortikation
33.6X.10 ↔	Kombinierte Herz-Lungen-Retransplantation während desselben stationären Aufenthaltes	34.6X.12 ↔	Pleurodese, offen chirurgisch, mit Dekortikation
33.6X.99 ↔	Kombinierte Herz-Lungentransplantation, sonstige	34.6X.13 ↔	Pleurodese, offen chirurgisch, durch Poudrage
33.92 ↔	Ligatur eines Bronchus	34.6X.19 ↔	Pleurodese, offen chirurgisch, sonstige
34.06 ↔	Thorakoskopische Drainage der Pleurahöhle	34.6X.21 ↔	Pleurodese, thorakoskopisch, ohne Dekortikation
34.1 ↔	Inzision des Mediastinums	34.6X.22 ↔	Pleurodese, thorakoskopisch, mit Dekortikation
34.21.00 ↔	Transpleurale Thorakoskopie, n.n.bez.	34.6X.23 ↔	Pleurodese, thorakoskopisch, durch Poudrage
34.21.10 ↔	Transpleurale Thorakoskopie, Ersteingriff	34.6X.29 ↔	Pleurodese, thorakoskopisch, sonstige
34.21.20 ↔	Transpleurale Thorakoskopie, Reeingriff	34.6X.99 ↔	Pleurodese, sonstige
34.21.99 ↔	Transpleurale Thorakoskopie, sonstige	34.71 ↔	Naht einer Brustwandverletzung
34.26 ↔	Offene Biopsie am Mediastinum	34.72 ↔	Verschluss einer Thorakostomie
34.27.20 ↔	Offene Biopsie am Zwerchfell	34.73 ↔	Verschluss anderer Thoraxfisteln
34.3X.21 ↔	Resektion von Läsion oder Gewebe des Mediastinums, ohne Resektion an mediastinalen Organen	34.74 ↔	Korrektur einer Brustwanddeformität
34.3X.22 ↔	Resektion von Läsion oder Gewebe des Mediastinums, mit Lungenresektion oder Brustwandteilresektion	34.75 ↔	Sekundärer Verschluss einer Thorakotomie und Sternotomie
34.3X.23 ↔	Resektion von Läsion oder Gewebe des Mediastinums, mit Perikardteilresektion	34.76 ↔	Plastische Rekonstruktion zur Stabilisierung der Brustwand, offen chirurgisch
34.3X.24 ↔	Resektion von Läsion oder Gewebe des Mediastinums, mit prothetischem Gefässersatz	34.77 ↔	Knochen transplantation und Knochen transposition an der Brustwand
34.3X.25 ↔	Resektion von Läsion oder Gewebe des Mediastinums, mit Lungenresektion sowie Gefässersatz	34.79 ↔	Plastische Rekonstruktion an der Brustwand, sonstige
34.3X.26 ↔	Resektion von Läsion oder Gewebe des Mediastinums, mit Lungenresektion sowie Perikardteilresektion	34.82 ↔	Naht eines Zwerchfellrisses
34.3X.27 ↔	Resektion von Läsion oder Gewebe des Mediastinums, mit Perikardteilresektion sowie Gefässersatz	34.83 ↔	Verschluss einer Zwerchfellfistel
34.3X.28 ↔	Resektion von Läsion oder Gewebe des Mediastinums, mit Lungen- sowie Perikardteilresektion sowie Gefässersatz	34.85 ↔	Implantation eines Zwerchfellschrittmachers
34.4X.21 ↔	Teilresektion einer Läsion an der Brustwand, ohne Rekonstruktion	34.99.10 ↔	Entnahme von Rippenknorpel als Transplantat
34.4X.22 ↔	Teilresektion einer Läsion an der Brustwand, mit Rekonstruktion	35.31 ↔	Papillarmuskeloperation
34.4X.31 ↔	Resektion einer Läsion an der Brustwand, komplette Resektion des Sternums, ohne Rekonstruktion	35.32 ↔	Sehnenfaden-Operation
34.4X.32 ↔	Resektion einer Läsion an der Brustwand, komplette Resektion des Sternums, mit Rekonstruktion	35.34 ↔	Infundibulektomie
34.51.00 ↔	Pleurektomie und Dekortikation der Lunge, offen chirurgisch, n.n.bez.	35.35.00 ↔	Operationen an den Trabeculae carneae cordis, n.n.bez.
34.51.11 ↔	Radikale Pleurektomie und Dekortikation der Lunge und Brustwand ohne Perikard- oder Zwerchfellresektion, offen chirurgisch	35.35.09 ↔	Operationen an den Trabeculae carneae cordis, sonstige
34.51.12 ↔	Radikale Pleurektomie und Dekortikation der Lunge und Brustwand mit Perikardresektion, offen chirurgisch	35.35.10 ↔	Subvalvuläre fibröse oder muskuläre Resektion an der Aortenklappe
34.51.13 ↔	Radikale Pleurektomie und Dekortikation der Lunge und Brustwand mit Zwerchfellresektion, offen chirurgisch	35.36.00 ↔	Supravalvuläre Resektion, Herzklappe, n.n.bez.
34.51.14 ↔	Radikale Pleurektomie und Dekortikation der Lunge und Brustwand mit Perikard- sowie Zwerchfellresektion, offen chirurgisch	35.36.09 ↔	Supravalvuläre Resektion, Herzklappe, sonstige
		35.36.11 ↔	Supravalvuläre Resektion, Aortenklappe
		35.36.21 ↔	Supravalvuläre Resektion, Pulmonalklappe
		35.41.00 ↔	Vergrößerung eines bestehenden Vorhofseptumdefekts, n.n.bez.

35.41.10 ↔	Vergrößerung eines bestehenden Vorhofseptumdefekts, offen chirurgisch	35.98.30 ↔	Perkutan-transluminale Verschluss eines Ventrikelseptumdefekts
35.41.20 ↔	Vergrößerung eines bestehenden Vorhofseptumdefekts, perkutan-transluminale	35.98.99 ↔	Sonstige Operationen an Herzsepten, sonstige
35.41.99 ↔	Vergrößerung eines bestehenden Vorhofseptumdefekts, sonstige	35.A1.00 ↔	Valvulotomie an der Aortenklappe, n.n.bez.
35.42.00 ↔	Bildung von Herzseptumdefekten, n.n.bez.	35.A1.09 ↔	Valvulotomie an der Aortenklappe, sonstige
35.42.09 ↔	Bildung von Herzseptumdefekten, sonstige	35.A1.11 ↔	Valvulotomie an der Aortenklappe über vollständige Sternotomie
35.42.10 ↔	Bildung von Herzseptumdefekten, offen chirurgisch	35.A1.12 ↔	Valvulotomie an der Aortenklappe über minimalinvasive Thorakotomie (partielle obere Sternotomie, laterale Thorakotomie)
35.42.21 ↔	Bildung von Herzseptumdefekten, perkutan-transluminale, ohne Implantat	35.A1.13 ↔	Valvulotomie an der Aortenklappe, endovaskulärer Zugang
35.42.22 ↔	Bildung von Herzseptumdefekten, perkutan-transluminale, mit Implantat	35.A1.14 ↔	Valvulotomie an der Aortenklappe kathetergesteuert, transapikal
35.43.00 ↔	Vergrößerung eines bestehenden Ventrikelseptumdefekts, n.n.bez.	35.A2.00 ↔	Valvulotomie an der Mitralklappe, n.n.bez.
35.43.10 ↔	Vergrößerung eines bestehenden Ventrikelseptumdefekts, offen chirurgisch	35.A2.09 ↔	Valvulotomie an der Mitralklappe, sonstige
35.43.20 ↔	Vergrößerung eines bestehenden Ventrikelseptumdefekts, perkutan-transluminale	35.A2.11 ↔	Valvulotomie an der Mitralklappe über vollständige Sternotomie
35.43.99 ↔	Vergrößerung eines bestehenden Ventrikelseptumdefekts, sonstige	35.A2.12 ↔	Valvulotomie an der Mitralklappe über minimalinvasive Thorakotomie (partielle obere Sternotomie, laterale Thorakotomie)
35.50 ↔	Korrektur von nicht näher bezeichnetem Herzseptumdefekt mit Prothese	35.A2.13 ↔	Valvulotomie an der Mitralklappe, endovaskulärer Zugang
35.51 ↔	Korrektur eines Vorhofseptumdefekts mit Prothese, offene Technik	35.A2.14 ↔	Valvulotomie an der Mitralklappe kathetergesteuert, transapikal
35.53 ↔	Korrektur eines Ventrikelseptumdefekts mit Prothese, offener Zugang	35.A3.00 ↔	Valvulotomie an der Pulmonalklappe, n.n.bez.
35.54 ↔	Korrektur von Endokardkissendefekten (AV-Kanal) mit Prothese	35.A3.09 ↔	Valvulotomie an der Pulmonalklappe, sonstige
35.55 ↔	Korrektur eines Ventrikelseptumdefekts mit Prothese, geschlossen	35.A3.11 ↔	Valvulotomie an der Pulmonalklappe über vollständige Sternotomie
35.60 ↔	Korrektur eines nicht bezeichneten Herzseptumdefekts mit Bio-Graft	35.A3.12 ↔	Valvulotomie an der Pulmonalklappe über minimalinvasive Thorakotomie (partielle obere Sternotomie, laterale Thorakotomie)
35.61 ↔	Korrektur eines Vorhofseptumdefekts mit Bio-Graft	35.A3.13 ↔	Valvulotomie an der Pulmonalklappe, endovaskulärer Zugang
35.62 ↔	Korrektur eines Ventrikelseptumdefekts mit Bio-Graft	35.A3.14 ↔	Valvulotomie an der Pulmonalklappe kathetergesteuert, transapikal
35.63 ↔	Korrektur von Endokardkissendefekten (AV-Kanal) mit Bio-Graft	35.A4.00 ↔	Valvulotomie an der Trikuspidalklappe, n.n.bez.
35.70 ↔	Sonstige nicht näher bezeichnete Korrektur von nicht näher bezeichneten Herzseptumdefekten	35.A4.09 ↔	Valvulotomie an der Trikuspidalklappe, sonstige
35.71 ↔	Sonstige nicht näher bezeichnete Korrektur eines Vorhofseptumdefekts	35.A4.11 ↔	Valvulotomie an der Trikuspidalklappe über vollständige Sternotomie
35.72.00 ↔	Korrektur eines Ventrikelseptumdefekts, n.n.bez.	35.A4.12 ↔	Valvulotomie an der Trikuspidalklappe über minimalinvasive Thorakotomie (partielle obere Sternotomie, laterale Thorakotomie)
35.72.10 ↔	Verschluss eines erworbenen Ventrikelseptumdefekts	35.A4.13 ↔	Valvulotomie an der Trikuspidalklappe, endovaskulärer Zugang
35.72.99 ↔	Korrektur eines Ventrikelseptumdefekts, sonstige	35.A4.14 ↔	Valvulotomie an der Trikuspidalklappe kathetergesteuert, transapikal
35.73 ↔	Sonstige und nicht näher bezeichnete Korrektur von Endokardkissendefekten (AV-Kanal)	35.C1.00 ↔	Taschenrekonstruktion der Aortenklappe, n.n.bez.
35.81 ↔	Totalkorrektur einer Fallot-Tetralogie	35.C1.09 ↔	Taschenrekonstruktion der Aortenklappe, sonstige
35.82 ↔	Totalkorrektur von total falsch mündenden Pulmonalvenen	35.C1.11 ↔	Taschenrekonstruktion der Aortenklappe über vollständige Sternotomie
35.83 ↔	Totale Rekonstruktion des Truncus arteriosus	35.C1.12 ↔	Taschenrekonstruktion der Aortenklappe über minimalinvasive Thorakotomie (partielle obere Sternotomie, laterale Thorakotomie)
35.84 ↔	Totalkorrektur der Transposition der grossen Gefässe, nicht andernorts klassifiziert	35.C2.00 ↔	Segelrekonstruktion der Mitralklappe, n.n.bez.
35.85 ↔	Norwood-Typ-I-Operation	35.C2.09 ↔	Segelrekonstruktion der Mitralklappe, sonstige
35.91 ↔	Interatriale Transposition des venösen Rückflusses	35.C2.11 ↔	Segelrekonstruktion der Mitralklappe über vollständige Sternotomie
35.92 ↔	Erzeugen eines Conduits zwischen rechtem Ventrikel und Pulmonalarterie	35.C2.12 ↔	Segelrekonstruktion der Mitralklappe über minimalinvasive Thorakotomie (partielle obere Sternotomie, laterale Thorakotomie)
35.93 ↔	Erzeugen eines Conduits zwischen linkem Ventrikel und Aorta	35.C2.13 ↔	Segelrekonstruktion der Mitralklappe, endovaskulärer Zugang
35.94 ↔	Erzeugen eines Conduits zwischen Vorhof und Pulmonalarterie	35.C3.00 ↔	Taschenrekonstruktion der Pulmonalklappe, n.n.bez.
35.95 ↔	Revision einer Korrekturoperation am Herzen	35.C3.09 ↔	Taschenrekonstruktion der Pulmonalklappe, sonstige
35.98.11 ↔	Perkutan-transluminale Verschluss eines Vorhofseptumdefekts, mit 1 Verschlussdevice	35.C3.11 ↔	Taschenrekonstruktion der Pulmonalklappe über vollständige Sternotomie
35.98.12 ↔	Perkutan-transluminale Verschluss eines Vorhofseptumdefekts, mit 2 und mehr Verschlussdevices	35.C3.12 ↔	Taschenrekonstruktion der Pulmonalklappe über minimalinvasive Thorakotomie (partielle obere Sternotomie, laterale Thorakotomie)
35.98.19 ↔	Perkutan-transluminale Verschluss eines Vorhofseptumdefekts, sonstige	35.C4.00 ↔	Segelrekonstruktion der Trikuspidalklappe, n.n.bez.

- 35.C4.09 ↔ Segelrekonstruktion der Trikuspidalklappe, sonstige
35.C4.11 ↔ Segelrekonstruktion der Trikuspidalklappe über vollständige Sternotomie
35.C4.12 ↔ Segelrekonstruktion der Trikuspidalklappe über minimalinvasive Thorakotomie (partielle obere Sternotomie, laterale Thorakotomie)
35.D1.00 ↔ Anuloplastik der Aortenklappe, n.n.bez.
35.D1.09 ↔ Anuloplastik der Aortenklappe, sonstige
35.D1.11 ↔ Anuloplastik der Aortenklappe über vollständige Sternotomie
35.D1.12 ↔ Anuloplastik der Aortenklappe über minimalinvasive Thorakotomie (partielle obere Sternotomie, laterale Thorakotomie)
35.D1.13 ↔ Anuloplastik der Aortenklappe, endovaskulärer Zugang
35.D1.14 ↔ Anuloplastik der Aortenklappe kathetergesteuert, transapikal
35.D2.00 ↔ Anuloplastik der Mitralklappe, n.n.bez.
35.D2.09 ↔ Anuloplastik der Mitralklappe, sonstige
35.D2.11 ↔ Anuloplastik der Mitralklappe über vollständige Sternotomie
35.D2.12 ↔ Anuloplastik der Mitralklappe über minimalinvasive Thorakotomie (partielle obere Sternotomie, laterale Thorakotomie)
35.D2.14 ↔ Anuloplastik der Mitralklappe kathetergesteuert, transapikal
35.D2.21 ↔ Anuloplastik der Mitralklappe, transarteriell
35.D2.22 ↔ Anuloplastik der Mitralklappe, transvenös
35.D2.23 ↔ Anuloplastik der Mitralklappe, über den Koronarsinus
35.D3.00 ↔ Anuloplastik der Pulmonalklappe, n.n.bez.
35.D3.09 ↔ Anuloplastik der Pulmonalklappe, sonstige
35.D3.11 ↔ Anuloplastik der Pulmonalklappe über vollständige Sternotomie
35.D3.12 ↔ Anuloplastik der Pulmonalklappe über minimalinvasive Thorakotomie (partielle obere Sternotomie, laterale Thorakotomie)
35.D3.13 ↔ Anuloplastik der Pulmonalklappe, endovaskulärer Zugang
35.D3.14 ↔ Anuloplastik der Pulmonalklappe kathetergesteuert, transapikal
35.D4.00 ↔ Anuloplastik der Trikuspidalklappe, n.n.bez.
35.D4.09 ↔ Anuloplastik der Trikuspidalklappe, sonstige
35.D4.11 ↔ Anuloplastik der Trikuspidalklappe über vollständige Sternotomie
35.D4.12 ↔ Anuloplastik der Trikuspidalklappe über minimalinvasive Thorakotomie (partielle obere Sternotomie, laterale Thorakotomie)
35.D4.14 ↔ Anuloplastik der Trikuspidalklappe kathetergesteuert, transapikal
35.D4.21 ↔ Anuloplastik der Trikuspidalklappe, transarteriell
35.D4.22 ↔ Anuloplastik der Trikuspidalklappe, transvenös
35.E1.11 ↔ Valvuloplastik der Aortenklappe über vollständige Sternotomie
35.E1.12 ↔ Valvuloplastik der Aortenklappe über minimalinvasive Thorakotomie (partielle obere Sternotomie, laterale Thorakotomie)
35.E2.11 ↔ Valvuloplastik der Mitralklappe über vollständige Sternotomie
35.E2.12 ↔ Valvuloplastik der Mitralklappe über minimalinvasive Thorakotomie (partielle obere Sternotomie, laterale Thorakotomie)
35.E2.13 ↔ Valvuloplastik der Mitralklappe, endovaskulärer Zugang, transarteriell
35.E2.14 ↔ Valvuloplastik der Mitralklappe, endovaskulärer Zugang, transvenös
35.E3.11 ↔ Valvuloplastik der Pulmonalklappe über vollständige Sternotomie
35.E3.12 ↔ Valvuloplastik der Pulmonalklappe über minimalinvasive Thorakotomie (partielle obere Sternotomie, laterale Thorakotomie)
35.E4.11 ↔ Valvuloplastik der Trikuspidalklappe über vollständige Sternotomie
35.E4.12 ↔ Valvuloplastik der Trikuspidalklappe über minimalinvasive Thorakotomie (partielle obere Sternotomie, laterale Thorakotomie)
35.F1.00 ↔ Aortenklappenersatz durch Herzklappenprothese oder klappentragende Gefäßprothese, n.n.bez.
35.F1.09 ↔ Aortenklappenersatz durch Herzklappenprothese oder klappentragende Gefäßprothese, sonstige
35.F1.11 ↔ Aortenklappenersatz durch Allograft [Homograft], über vollständige Sternotomie
35.F1.12 ↔ Aortenklappenersatz durch Allograft [Homograft], über minimalinvasive Thorakotomie (partielle obere Sternotomie, laterale Thorakotomie)
35.F1.21 ↔ Aortenklappenersatz durch Xenograft (Bioprothese), über vollständige Sternotomie
35.F1.22 ↔ Aortenklappenersatz durch Xenograft (Bioprothese), über minimalinvasive Thorakotomie (partielle obere Sternotomie, laterale Thorakotomie)
35.F1.23 ↔ Aortenklappenersatz durch Xenograft (Bioprothese), endovaskulärer Zugang
35.F1.24 ↔ Aortenklappenersatz durch Xenograft (Bioprothese), transapikal
35.F1.25 ↔ Aortenklappenersatz durch Xenograft (Bioprothese), transapikal, mit Verwendung eines perkutanen apikalen Zugangs- und Verschlussystems
35.F1.26 ↔ Aortenklappenersatz durch Xenograft (Bioprothese), endovaskulärer Zugang, transcavalärer Zugang
35.F1.31 ↔ Aortenklappenersatz durch Xenograft, stentless, über vollständige Sternotomie
35.F1.32 ↔ Aortenklappenersatz durch Xenograft, stentless, über minimalinvasive Thorakotomie (partielle obere Sternotomie, laterale Thorakotomie)
35.F1.33 ↔ Aortenklappenersatz durch Xenograft, stentless, endovaskulärer Zugang
35.F1.34 ↔ Aortenklappenersatz durch Xenograft, stentless, transapikal
35.F1.35 ↔ Aortenklappenersatz durch Xenograft, stentless, transapikal, mit Verwendung eines perkutanen apikalen Zugangs- und Verschlussystems
35.F1.41 ↔ Aortenklappenersatz durch selbstexpandierendes Xenograft, nahtfrei, über vollständige Sternotomie
35.F1.42 ↔ Aortenklappenersatz durch selbstexpandierendes Xenograft, nahtfrei, über minimalinvasive Thorakotomie (partielle obere Sternotomie, laterale Thorakotomie)
35.F1.43 ↔ Aortenklappenersatz durch selbstexpandierendes Xenograft, nahtfrei, endovaskulärer Zugang
35.F1.44 ↔ Aortenklappenersatz durch selbstexpandierendes Xenograft, nahtfrei, transapikal
35.F1.45 ↔ Aortenklappenersatz durch selbstexpandierendes Xenograft, nahtfrei, transapikal, mit Verwendung eines perkutanen apikalen Zugangs- und Verschlussystems
35.F1.51 ↔ Aortenklappenersatz durch mechanische Prothese, über vollständige Sternotomie
35.F1.52 ↔ Aortenklappenersatz durch mechanische Prothese, über minimalinvasive Thorakotomie (partielle obere Sternotomie, laterale Thorakotomie)
35.F1.61 ↔ Aortenklappenersatz durch klappentragende Gefäßprothese, biologisch, über vollständige Sternotomie
35.F1.62 ↔ Aortenklappenersatz durch klappentragende Gefäßprothese, biologisch, über minimalinvasive Thorakotomie (partielle obere Sternotomie, laterale Thorakotomie)
35.F1.71 ↔ Aortenklappenersatz durch klappentragende Gefäßprothese, mechanisch, über vollständige Sternotomie

- 35.F1.72 ↔ Aortenklappenersatz durch klappentragende Gefäßprothese, mechanisch, über minimalinvasive Thorakotomie (partielle obere Sternotomie, laterale Thorakotomie)
- 35.F1.81 ↔ Aortenklappenersatz durch dezellularisiertes Allograft [Homograft], über vollständige Sternotomie
- 35.F1.82 ↔ Aortenklappenersatz durch dezellularisiertes Allograft [Homograft], über minimalinvasive Thorakotomie (partielle obere Sternotomie, laterale Thorakotomie)
- 35.F1.A2 ↔ Aortenklappenersatz durch ballonexpandierendes Xenograft mit Fixierungsnähten, über minimalinvasive Thorakotomie (partielle obere Sternotomie, laterale Thorakotomie)
- 35.F1.B2 ↔ Aortenklappenersatz durch kalziumabweisendes Xenograft, über minimalinvasive Thorakotomie (partielle obere Sternotomie, laterale Thorakotomie)
- 35.F2.00 ↔ Mitralklappenersatz durch Herzklappenprothese, n.n.bez.
- 35.F2.09 ↔ Mitralklappenersatz durch Herzklappenprothese, sonstige
- 35.F2.11 ↔ Mitralklappenersatz durch Allograft [Homograft], über vollständige Sternotomie
- 35.F2.12 ↔ Mitralklappenersatz durch Allograft [Homograft], über minimalinvasive Thorakotomie (partielle obere Sternotomie, laterale Thorakotomie)
- 35.F2.21 ↔ Mitralklappenersatz durch Xenograft (Bioprothese), über vollständige Sternotomie
- 35.F2.22 ↔ Mitralklappenersatz durch Xenograft (Bioprothese), über minimalinvasive Thorakotomie (partielle obere Sternotomie, laterale Thorakotomie)
- 35.F2.23 ↔ Mitralklappenersatz durch Xenograft (Bioprothese), endovaskulärer Zugang
- 35.F2.24 ↔ Mitralklappenersatz durch Xenograft (Bioprothese), transapikal
- 35.F2.25 ↔ Mitralklappenersatz durch Xenograft (Bioprothese), transapikal mit Verwendung eines perkutanen apikalen Zugangs- und Verschlusssystems
- 35.F2.26 ↔ Mitralklappenersatz durch Xenograft (Bioprothese) mit transapikaler Verankerung, transapikaler Zugang
- 35.F2.31 ↔ Mitralklappenersatz durch Xenograft, stentless, über vollständige Sternotomie
- 35.F2.32 ↔ Mitralklappenersatz durch Xenograft, stentless, über minimalinvasive Thorakotomie (partielle obere Sternotomie, laterale Thorakotomie)
- 35.F2.33 ↔ Mitralklappenersatz durch Xenograft, stentless, endovaskulärer Zugang
- 35.F2.34 ↔ Mitralklappenersatz durch Xenograft, stentless, transapikal
- 35.F2.51 ↔ Mitralklappenersatz durch mechanische Prothese, über vollständige Sternotomie
- 35.F2.52 ↔ Mitralklappenersatz durch mechanische Prothese, über minimalinvasive Thorakotomie (partielle obere Sternotomie, laterale Thorakotomie)
- 35.F3.00 ↔ Pulmonalklappenersatz durch Herzklappenprothese oder klappentragende Gefäßprothese, n.n.bez.
- 35.F3.09 ↔ Pulmonalklappenersatz durch Herzklappenprothese oder klappentragende Gefäßprothese, sonstige
- 35.F3.11 ↔ Pulmonalklappenersatz durch Allograft [Homograft], über vollständige Sternotomie
- 35.F3.12 ↔ Pulmonalklappenersatz durch Allograft [Homograft], über minimalinvasive Thorakotomie (partielle obere Sternotomie, laterale Thorakotomie)
- 35.F3.21 ↔ Pulmonalklappenersatz durch Xenograft (Bioprothese), über vollständige Sternotomie
- 35.F3.22 ↔ Pulmonalklappenersatz durch Xenograft (Bioprothese), über minimalinvasive Thorakotomie (partielle obere Sternotomie, laterale Thorakotomie)
- 35.F3.23 ↔ Pulmonalklappenersatz durch Xenograft (Bioprothese), endovaskulärer Zugang
- 35.F3.24 ↔ Pulmonalklappenersatz durch Xenograft (Bioprothese), transapikal
- 35.F3.25 ↔ Pulmonalklappenersatz durch Xenograft (Bioprothese), transapikal, mit Verwendung eines perkutanen apikalen Zugangs- und Verschlusssystems
- 35.F3.31 ↔ Pulmonalklappenersatz durch Xenograft, stentless, über vollständige Sternotomie
- 35.F3.32 ↔ Pulmonalklappenersatz durch Xenograft, stentless, über minimalinvasive Thorakotomie (partielle obere Sternotomie, laterale Thorakotomie)
- 35.F3.33 ↔ Pulmonalklappenersatz durch Xenograft, stentless, endovaskulärer Zugang
- 35.F3.34 ↔ Pulmonalklappenersatz durch Xenograft, stentless, transapikal
- 35.F3.35 ↔ Pulmonalklappenersatz durch Xenograft, stentless, transapikal, mit Verwendung eines perkutanen apikalen Zugangs- und Verschlusssystems
- 35.F3.51 ↔ Pulmonalklappenersatz durch mechanische Prothese, über vollständige Sternotomie
- 35.F3.52 ↔ Pulmonalklappenersatz durch mechanische Prothese, über minimalinvasive Thorakotomie (partielle obere Sternotomie, laterale Thorakotomie)
- 35.F3.61 ↔ Pulmonalklappenersatz durch klappentragende Gefäßprothese, biologisch, über vollständige Sternotomie
- 35.F3.62 ↔ Pulmonalklappenersatz durch klappentragende Gefäßprothese, biologisch, über minimalinvasive Thorakotomie (partielle obere Sternotomie, laterale Thorakotomie)
- 35.F3.71 ↔ Pulmonalklappenersatz durch klappentragende Gefäßprothese, mechanisch, über vollständige Sternotomie
- 35.F3.72 ↔ Pulmonalklappenersatz durch klappentragende Gefäßprothese, mechanisch, über minimalinvasive Thorakotomie (partielle obere Sternotomie, laterale Thorakotomie)
- 35.F3.81 ↔ Pulmonalklappenersatz durch dezellularisiertes Allograft [Homograft], über vollständige Sternotomie
- 35.F3.82 ↔ Pulmonalklappenersatz durch dezellularisiertes Allograft [Homograft], über minimalinvasive Thorakotomie (partielle obere Sternotomie, laterale Thorakotomie)
- 35.F4.00 ↔ Trikuspidalklappenersatz durch Herzklappenprothese, n.n.bez.
- 35.F4.09 ↔ Trikuspidalklappenersatz durch Herzklappenprothese, sonstige
- 35.F4.11 ↔ Trikuspidalklappenersatz durch Allograft [Homograft], über vollständige Sternotomie
- 35.F4.12 ↔ Trikuspidalklappenersatz durch Allograft [Homograft], über minimalinvasive Thorakotomie (partielle obere Sternotomie, laterale Thorakotomie)
- 35.F4.21 ↔ Trikuspidalklappenersatz durch Xenograft (Bioprothese), über vollständige Sternotomie
- 35.F4.22 ↔ Trikuspidalklappenersatz durch Xenograft (Bioprothese), über minimalinvasive Thorakotomie (partielle obere Sternotomie, laterale Thorakotomie)
- 35.F4.23 ↔ Trikuspidalklappenersatz durch Xenograft (Bioprothese), endovaskulärer Zugang
- 35.F4.24 ↔ Trikuspidalklappenersatz durch Xenograft (Bioprothese), transapikal
- 35.F4.31 ↔ Trikuspidalklappenersatz durch Xenograft, stentless, über vollständige Sternotomie
- 35.F4.32 ↔ Trikuspidalklappenersatz durch Xenograft, stentless, über minimalinvasive Thorakotomie (partielle obere Sternotomie, laterale Thorakotomie)
- 35.F4.33 ↔ Trikuspidalklappenersatz durch Xenograft, stentless, endovaskulärer Zugang
- 35.F4.34 ↔ Trikuspidalklappenersatz durch Xenograft, stentless, transapikal

35.F4.51 ↔	Trikuspidalklappenersatz durch mechanische Prothese, über vollständige Sternotomie	35.H1.42 ↔	Entfernen einer Aortenklappenprothese sowie Implantation eines selbstexpandierenden Xenografts, nahtfrei, über minimalinvasive Thorakotomie
35.F4.52 ↔	Trikuspidalklappenersatz durch mechanische Prothese, über minimalinvasive Thorakotomie (partielle obere Sternotomie, laterale Thorakotomie)	35.H1.51 ↔	Entfernen einer Aortenklappenprothese sowie Implantation einer mechanischen Prothese, über vollständige Sternotomie
35.G0 ↔	Revision eines Herzklappenersatzes, n.n.bez.	35.H1.52 ↔	Entfernen einer Aortenklappenprothese sowie Implantation einer mechanischen Prothese, über minimalinvasive Thorakotomie (partielle obere Sternotomie, laterale Thorakotomie)
35.G1.11 ↔	Revision eines Aortenklappenersatzes, über vollständige Sternotomie	35.H1.61 ↔	Entfernen einer Aortenklappenprothese sowie Implantation einer klappentragenden Gefäßprothese, biologisch, über vollständige Sternotomie
35.G1.12 ↔	Revision eines Aortenklappenersatzes, über minimalinvasive Thorakotomie (partielle obere Sternotomie, laterale Thorakotomie)	35.H1.62 ↔	Entfernen einer Aortenklappenprothese sowie Implantation einer klappentragenden Gefäßprothese, biologisch, über minimalinvasive Thorakotomie (partielle obere Sternotomie, laterale Thorakotomie)
35.G1.13 ↔	Revision eines Aortenklappenersatzes, endovaskulärer Zugang	35.H1.71 ↔	Entfernen einer Aortenklappenprothese sowie Implantation einer klappentragenden Gefäßprothese, mechanisch, über vollständige Sternotomie
35.G1.14 ↔	Revision eines Aortenklappenersatzes, transapikal	35.H1.72 ↔	Entfernen einer Aortenklappenprothese sowie Implantation einer klappentragenden Gefäßprothese, mechanisch, über minimalinvasive Thorakotomie (partielle obere Sternotomie, laterale Thorakotomie)
35.G2.11 ↔	Revision eines Mitralklappenersatzes, über vollständige Sternotomie	35.H1.81 ↔	Entfernen einer Aortenklappenprothese sowie Implantation eines dezellularisierten Allografts [Homograft], über vollständige Sternotomie
35.G2.12 ↔	Revision eines Mitralklappenersatzes, über minimalinvasive Thorakotomie (partielle obere Sternotomie, laterale Thorakotomie)	35.H1.82 ↔	Entfernen einer Aortenklappenprothese sowie Implantation eines dezellularisierten Allografts [Homograft], über minimalinvasive Thorakotomie (partielle obere Sternotomie, laterale Thorakotomie)
35.G2.13 ↔	Revision eines Mitralklappenersatzes, endovaskulärer Zugang	35.H1.A2 ↔	Entfernen einer Aortenklappenprothese sowie Implantation eines ballonexpandierenden Xenografts mit Fixierungsnähten, über minimalinvasive Thorakotomie (partielle obere Sternotomie, laterale Thorakotomie)
35.G2.14 ↔	Revision eines Mitralklappenersatzes, transapikal	35.H1.B2 ↔	Entfernen einer Aortenklappenprothese sowie Implantation eines kalziumabweisenden Xenografts, über minimalinvasive Thorakotomie (partielle obere Sternotomie, laterale Thorakotomie)
35.G3.11 ↔	Revision eines Pulmonalklappenersatzes, über vollständige Sternotomie	35.H2.00 ↔	Entfernen sowie Implantation einer neuen Mitralklappenprothese, n.n.bez.
35.G3.12 ↔	Revision eines Pulmonalklappenersatzes, über minimalinvasive Thorakotomie (partielle obere Sternotomie, laterale Thorakotomie)	35.H2.09 ↔	Entfernen sowie Implantation einer neuen Mitralklappenprothese, sonstige
35.G3.13 ↔	Revision eines Pulmonalklappenersatzes, endovaskulärer Zugang	35.H2.11 ↔	Entfernen einer Mitralklappenprothese sowie Implantation eines Allografts [Homograft], über vollständige Sternotomie
35.G3.14 ↔	Revision eines Pulmonalklappenersatzes, transapikal	35.H2.12 ↔	Entfernen einer Mitralklappenprothese sowie Implantation eines Allografts [Homograft], über minimalinvasive Thorakotomie (partielle obere Sternotomie, laterale Thorakotomie)
35.G4.11 ↔	Revision eines Trikuspidalklappenersatzes, über vollständige Sternotomie	35.H2.21 ↔	Entfernen einer Mitralklappenprothese sowie Implantation eines Xenografts (Bioprothese), über vollständige Sternotomie
35.G4.12 ↔	Revision eines Trikuspidalklappenersatzes, über minimalinvasive Thorakotomie (partielle obere Sternotomie, laterale Thorakotomie)	35.H2.22 ↔	Entfernen einer Mitralklappenprothese sowie Implantation eines Xenografts (Bioprothese), über minimalinvasive Thorakotomie (partielle obere Sternotomie, laterale Thorakotomie)
35.G4.13 ↔	Revision eines Trikuspidalklappenersatzes, endovaskulärer Zugang	35.H2.23 ↔	Entfernen einer Mitralklappenprothese sowie Implantation eines Xenografts (Bioprothese), endovaskulärer Zugang
35.G4.14 ↔	Revision eines Trikuspidalklappenersatzes, transapikal	35.H2.24 ↔	Entfernen einer Mitralklappenprothese sowie Implantation eines Xenografts (Bioprothese), transapikal
35.G9 ↔	Revision eines Herzklappenersatzes, sonstige		
35.H1.00 ↔	Entfernen sowie Implantation einer neuen Aortenklappenprothese oder klappentragenden Gefäßprothese, n.n.bez.		
35.H1.09 ↔	Entfernen sowie Implantation einer neuen Aortenklappenprothese oder klappentragenden Gefäßprothese, sonstige		
35.H1.11 ↔	Entfernen einer Aortenklappenprothese sowie Implantation eines Allografts [Homograft], über vollständige Sternotomie		
35.H1.12 ↔	Entfernen einer Aortenklappenprothese sowie Implantation eines Allografts [Homograft], über minimalinvasive Thorakotomie (partielle obere Sternotomie, laterale Thorakotomie)		
35.H1.21 ↔	Entfernen einer Aortenklappenprothese sowie Implantation eines Xenografts (Bioprothese), über vollständige Sternotomie		
35.H1.22 ↔	Entfernen einer Aortenklappenprothese sowie Implantation eines Xenografts (Bioprothese), über minimalinvasive Thorakotomie (partielle obere Sternotomie, laterale Thorakotomie)		
35.H1.31 ↔	Entfernen einer Aortenklappenprothese sowie Implantation eines Xenografts, stentless, über vollständige Sternotomie		
35.H1.32 ↔	Entfernen einer Aortenklappenprothese sowie Implantation eines Xenografts, stentless, über minimalinvasive Thorakotomie (partielle obere Sternotomie, laterale Thorakotomie)		
35.H1.41 ↔	Entfernen einer Aortenklappenprothese sowie Implantation eines selbstexpandierenden Xenografts, nahtfrei, über vollständige Sternotomie		

- 35.H2.25 ↔ Entfernen einer Mitralklappenprothese sowie Implantation eines Xenografts (Bioprothese), transapikal mit Verwendung eines perkutanen apikalen Zugangs- und Verschlusssystems
- 35.H2.26 ↔ Entfernen einer Mitralklappenprothese sowie Implantation eines Xenografts (Bioprothese) mit transapikaler Verankerung, transapikaler Zugang
- 35.H2.31 ↔ Entfernen einer Mitralklappenprothese sowie Implantation eines Xenografts, stentless, über vollständige Sternotomie
- 35.H2.32 ↔ Entfernen einer Mitralklappenprothese sowie Implantation eines Xenografts, stentless, über minimalinvasive Thorakotomie (partielle obere Sternotomie, laterale Thorakotomie)
- 35.H2.33 ↔ Entfernen einer Mitralklappenprothese sowie Implantation eines Xenografts, stentless, endovaskulärer Zugang
- 35.H2.34 ↔ Entfernen einer Mitralklappenprothese sowie Implantation eines Xenografts, stentless, transapikal
- 35.H2.51 ↔ Entfernen einer Mitralklappenprothese sowie Implantation einer mechanischen Prothese, über vollständige Sternotomie
- 35.H2.52 ↔ Entfernen einer Mitralklappenprothese sowie Implantation einer mechanischen Prothese, über minimalinvasive Thorakotomie (partielle obere Sternotomie, laterale Thorakotomie)
- 35.H3.00 ↔ Entfernen sowie Implantation einer neuen Pulmonalklappenprothese oder klappentragenden Gefässprothese, n.n.bez.
- 35.H3.09 ↔ Entfernen sowie Implantation einer neuen Pulmonalklappenprothese oder klappentragenden Gefässprothese, sonstige
- 35.H3.11 ↔ Entfernen einer Pulmonalklappenprothese sowie Implantation eines Allografts [Homograft], über vollständige Sternotomie
- 35.H3.12 ↔ Entfernen einer Pulmonalklappenprothese sowie Implantation eines Allografts [Homograft], über minimalinvasive Thorakotomie (partielle obere Sternotomie, laterale Thorakotomie)
- 35.H3.21 ↔ Entfernen einer Pulmonalklappenprothese sowie Implantation eines Xenografts (Bioprothese), über vollständige Sternotomie
- 35.H3.22 ↔ Entfernen einer Pulmonalklappenprothese sowie Implantation eines Xenografts (Bioprothese), über minimalinvasive Thorakotomie (partielle obere Sternotomie, laterale Thorakotomie)
- 35.H3.31 ↔ Entfernen einer Pulmonalklappenprothese sowie Implantation eines Xenografts, stentless, über vollständige Sternotomie
- 35.H3.32 ↔ Entfernen einer Pulmonalklappenprothese sowie Implantation eines Xenografts, stentless, über minimalinvasive Thorakotomie (partielle obere Sternotomie, laterale Thorakotomie)
- 35.H3.51 ↔ Entfernen einer Pulmonalklappenprothese sowie Implantation einer mechanischen Prothese, über vollständige Sternotomie
- 35.H3.52 ↔ Entfernen einer Pulmonalklappenprothese sowie Implantation einer mechanischen Prothese, über minimalinvasive Thorakotomie (partielle obere Sternotomie, laterale Thorakotomie)
- 35.H3.61 ↔ Entfernen einer Pulmonalklappenprothese sowie Implantation einer klappentragenden Gefässprothese, biologisch, über vollständige Sternotomie
- 35.H3.62 ↔ Entfernen einer Pulmonalklappenprothese sowie Implantation einer klappentragenden Gefässprothese, über minimalinvasive Thorakotomie (partielle obere Sternotomie, laterale Thorakotomie)
- 35.H3.71 ↔ Entfernen einer Pulmonalklappenprothese sowie Implantation einer klappentragenden Gefässprothese, mechanisch, über vollständige Sternotomie
- 35.H3.72 ↔ Entfernen einer Pulmonalklappenprothese sowie Implantation einer klappentragenden Gefässprothese, mechanisch, über minimalinvasive Thorakotomie (partielle obere Sternotomie, laterale Thorakotomie)
- 35.H3.81 ↔ Entfernen einer Pulmonalklappenprothese sowie Implantation eines dezellularisierten Allografts [Homograft], über vollständige Sternotomie
- 35.H3.82 ↔ Entfernen einer Pulmonalklappenprothese sowie Implantation eines dezellularisierten Allografts [Homograft], über minimalinvasive Thorakotomie (partielle obere Sternotomie, laterale Thorakotomie)
- 35.H4.00 ↔ Entfernen sowie Implantation einer neuen Trikuspidalklappenprothese, n.n.bez.
- 35.H4.09 ↔ Entfernen sowie Implantation einer neuen Trikuspidalklappenprothese, sonstige
- 35.H4.11 ↔ Entfernen einer Trikuspidalklappenprothese sowie Implantation eines Allografts [Homograft], über vollständige Sternotomie
- 35.H4.12 ↔ Entfernen einer Trikuspidalklappenprothese sowie Implantation eines Allografts [Homograft], über minimalinvasive Thorakotomie (partielle obere Sternotomie, laterale Thorakotomie)
- 35.H4.21 ↔ Entfernen einer Trikuspidalklappenprothese sowie Implantation eines Xenografts (Bioprothese), über vollständige Sternotomie
- 35.H4.22 ↔ Entfernen einer Trikuspidalklappenprothese sowie Implantation eines Xenografts (Bioprothese), über minimalinvasive Thorakotomie (partielle obere Sternotomie, laterale Thorakotomie)
- 35.H4.23 ↔ Entfernen einer Trikuspidalklappenprothese sowie Implantation eines Xenografts (Bioprothese), endovaskulärer Zugang
- 35.H4.31 ↔ Entfernen einer Trikuspidalklappenprothese sowie Implantation eines Xenografts, stentless, über vollständige Sternotomie
- 35.H4.32 ↔ Entfernen einer Trikuspidalklappenprothese sowie Implantation eines Xenografts, stentless, über minimalinvasive Thorakotomie (partielle obere Sternotomie, laterale Thorakotomie)
- 35.H4.33 ↔ Entfernen einer Trikuspidalklappenprothese sowie Implantation eines Xenografts, stentless, endovaskulärer Zugang
- 35.H4.51 ↔ Entfernen einer Trikuspidalklappenprothese sowie Implantation einer mechanischen Prothese, über vollständige Sternotomie
- 35.H4.52 ↔ Entfernen einer Trikuspidalklappenprothese sowie Implantation einer mechanischen Prothese, über minimalinvasive Thorakotomie (partielle obere Sternotomie, laterale Thorakotomie)
- 35.I1.11 ↔ Operation nach Brock
- 35.I2.11 ↔ Operation nach Ross
- 35.I3.11 ↔ Tirone David Operation
- 35.I3.12 ↔ Operation nach Yacoub
- 36.03.00 ↔ Koronarangioplastik am offenen Thorax, n.n.bez.
- 36.03.09 ↔ Koronarangioplastik am offenen Thorax, sonstige
- 36.03.13 ↔ Enderarteriektomie von Koronararterien, offen chirurgisch, an einer Koronararterie
- 36.03.14 ↔ Enderarteriektomie von Koronararterien, offen chirurgisch, an mehreren Koronararterie
- 36.03.15 ↔ Enderarteriektomie von Koronararterien mit Patch Graft, offen chirurgisch, an einer Koronararterie
- 36.03.16 ↔ Enderarteriektomie von Koronararterien mit Patch Graft, offen chirurgisch, an mehreren Koronararterie
- 36.03.21 ↔ Enderarteriektomie von Koronararterien, offen chirurgisch, mit Implantation von Stents ohne Medikamentenfreisetzung, in einer Koronararterie

36.03.22 ↔	Enderarteriektomie von Koronararterien, offen chirurgisch, mit Implantation von Stents ohne Medikamentenfreisetzung, in mehreren Koronararterien	36.11.23 ↔	Einfacher (aorto)koronarer Bypass, offen chirurgisch (Thorakotomie, Minithorakotomie, Sternotomie), mit autogener Arterie, freies A. mammaria interna [A. thoracica interna] Transplantat [IMA-Transplantat]
36.03.31 ↔	Enderarteriektomie von Koronararterien, offen chirurgisch, mit Implantation von selbstexpandierenden Stents ohne Medikamentenfreisetzung, in einer Koronararterie	36.11.24 ↔	Einfacher (aorto)koronarer Bypass, offen chirurgisch (Thorakotomie, Minithorakotomie, Sternotomie), mit autogener Arterie, A. abdominalis
36.03.32 ↔	Enderarteriektomie von Koronararterien, offen chirurgisch, mit Implantation von selbstexpandierenden Stents ohne Medikamentenfreisetzung, in mehreren Koronararterien	36.11.25 ↔	Einfacher (aorto)koronarer Bypass, offen chirurgisch (Thorakotomie, Minithorakotomie, Sternotomie), mit autogener Arterie, sonstige Arterie
36.03.41 ↔	Enderarteriektomie von Koronararterien, offen chirurgisch, mit Implantation eines Bifurkationsstents, ohne Medikamentenfreisetzung	36.11.26 ↔	Einfacher (aorto)koronarer Bypass, offen chirurgisch (Thorakotomie, Minithorakotomie, Sternotomie), mit autogener Vene, ohne externes Stabilisierungsnetz
36.03.42 ↔	Enderarteriektomie von Koronararterien, offen chirurgisch, mit Implantation von gecoverten Stents ohne Medikamentenfreisetzung, in einer Koronararterie	36.11.27 ↔	Einfacher (aorto)koronarer Bypass, offen chirurgisch (Thorakotomie, Minithorakotomie, Sternotomie), mit autogener Vene, mit externem Stabilisierungsnetz
36.03.43 ↔	Enderarteriektomie von Koronararterien, offen chirurgisch, mit Implantation von gecoverten Stents ohne Medikamentenfreisetzung, in mehreren Koronararterien	36.11.28 ↔	Einfacher (aorto)koronarer Bypass, offen chirurgisch (Thorakotomie, Minithorakotomie, Sternotomie), mit Xenotransplantat
36.03.51 ↔	Enderarteriektomie von Koronararterien, offen chirurgisch, mit Implantation von Stents mit Medikamentenfreisetzung, in einer Koronararterie	36.11.2A ↔	Einfacher (aorto)koronarer Bypass, offen chirurgisch (Thorakotomie, Minithorakotomie, Sternotomie), mit Gefäßprothese
36.03.52 ↔	Enderarteriektomie von Koronararterien, offen chirurgisch, mit Implantation von Stents mit Medikamentenfreisetzung, in mehreren Koronararterien	36.11.31 ↔	Einfacher (aorto)koronarer Bypass, minimalinvasiv, mit autogener Arterie, A. radialis
36.03.61 ↔	Enderarteriektomie von Koronararterien, offen chirurgisch, mit Implantation von selbstexpandierenden Stents mit Medikamentenfreisetzung, in einer Koronararterie	36.11.32 ↔	Einfacher (aorto)koronarer Bypass, minimalinvasiv, mit autogener Arterie, A. mammaria interna (A. thoracica interna)
36.03.62 ↔	Enderarteriektomie von Koronararterien, offen chirurgisch, mit Implantation von selbstexpandierenden Stents mit Medikamentenfreisetzung, in mehreren Koronararterien	36.11.33 ↔	Einfacher (aorto)koronarer Bypass, minimalinvasiv, mit autogener Arterie, freies A. mammaria interna [A. thoracica interna] Transplantat [IMA-Transplantat]
36.03.71 ↔	Enderarteriektomie von Koronararterien, offen chirurgisch, mit Implantation eines Bifurkationsstents mit Medikamentenfreisetzung	36.11.34 ↔	Einfacher (aorto)koronarer Bypass, minimalinvasiv, mit autogener Arterie, A. abdominalis
36.03.72 ↔	Enderarteriektomie von Koronararterien, offen chirurgisch, mit Implantation von gecoverten Stents mit Medikamentenfreisetzung, in einer Koronararterie	36.11.35 ↔	Einfacher (aorto)koronarer Bypass, minimalinvasiv, mit autogener Arterie, sonstige Arterie
36.03.73 ↔	Enderarteriektomie von Koronararterien, offen chirurgisch, mit Implantation von gecoverten Stents mit Medikamentenfreisetzung, in mehreren Koronararterien	36.11.36 ↔	Einfacher (aorto)koronarer Bypass, minimalinvasiv, mit autogener Vene, ohne externes Stabilisierungsnetz
36.03.81 ↔	Enderarteriektomie von Koronararterien, offen chirurgisch, mit Implantation von beschichteten Stents in einer Koronararterie	36.11.37 ↔	Einfacher (aorto)koronarer Bypass, minimalinvasiv, mit autogener Vene, mit externem Stabilisierungsnetz
36.03.82 ↔	Enderarteriektomie von Koronararterien, offen chirurgisch, mit Implantation von beschichteten Stents in mehreren Koronararterien	36.11.38 ↔	Einfacher (aorto)koronarer Bypass, minimalinvasiv, mit Xenotransplantat
36.09 ↔	Sonstige Koronararterien-Desobliteration	36.11.3A ↔	Einfacher (aorto)koronarer Bypass, minimalinvasiv, mit Gefäßprothese
36.10 ↔	Aortokoronarer Bypass zur Myokard-Revaskularisation, n.n.bez.	36.11.99 ↔	Einfacher (aorto)koronarer Bypass, nach Technik und Material, sonstige
36.11.00 ↔	Einfacher (aorto)koronarer Bypass, nach Technik und Material, n.n.bez.	36.12.00 ↔	Zweifacher (aorto)koronarer Bypass, nach Technik und Material, n.n.bez.
36.11.21 ↔	Einfacher (aorto)koronarer Bypass, offen chirurgisch (Thorakotomie, Minithorakotomie, Sternotomie), mit autogener Arterie, A. radialis	36.12.21 ↔	Zweifacher (aorto)koronarer Bypass, offen chirurgisch (Thorakotomie, Minithorakotomie, Sternotomie), mit autogener Arterie, A. radialis
36.11.22 ↔	Einfacher (aorto)koronarer Bypass, offen chirurgisch (Thorakotomie, Minithorakotomie, Sternotomie), mit autogener Arterie, A. mammaria interna (A. thoracica interna)	36.12.22 ↔	Zweifacher (aorto)koronarer Bypass, offen chirurgisch (Thorakotomie, Minithorakotomie, Sternotomie), mit autogener Arterie, A. mammaria interna (A. thoracica interna)
		36.12.23 ↔	Zweifacher (aorto)koronarer Bypass, offen chirurgisch (Thorakotomie, Minithorakotomie, Sternotomie), mit autogener Arterie, freies A. mammaria interna [A. thoracica interna] Transplantat [IMA-Transplantat]
		36.12.24 ↔	Zweifacher (aorto)koronarer Bypass, offen chirurgisch (Thorakotomie, Minithorakotomie, Sternotomie), mit autogener Arterie, A. abdominalis
		36.12.25 ↔	Zweifacher (aorto)koronarer Bypass, offen chirurgisch (Thorakotomie, Minithorakotomie, Sternotomie), mit autogener Arterie, sonstige Arterie
		36.12.26 ↔	Zweifacher (aorto)koronarer Bypass, offen chirurgisch (Thorakotomie, Minithorakotomie, Sternotomie), mit autogener Vene, ohne externes Stabilisierungsnetz

- 36.12.27 ↔ Zweifacher (aorto)koronarer Bypass, offen chirurgisch (Thorakotomie, Minithorakotomie, Sternotomie), mit autogener Vene, mit externem Stabilisierungsnetz
- 36.12.28 ↔ Zweifacher (aorto)koronarer Bypass, offen chirurgisch (Thorakotomie, Minithorakotomie, Sternotomie), mit Xenotransplantat
- 36.12.2A ↔ Zweifacher (aorto)koronarer Bypass, offen chirurgisch (Thorakotomie, Minithorakotomie, Sternotomie), mit Gefäßprothese
- 36.12.31 ↔ Zweifacher (aorto)koronarer Bypass, minimalinvasiv, mit autogener Arterie, A. radialis
- 36.12.32 ↔ Zweifacher (aorto)koronarer Bypass, minimalinvasiv, mit autogener Arterie, A. mammaria interna [A. thoracica interna]
- 36.12.33 ↔ Zweifacher (aorto)koronarer Bypass, minimalinvasiv, mit autogener Arterie, freies A. mammaria interna [A. thoracica interna] Transplantat [IMA-Transplantat]
- 36.12.34 ↔ Zweifacher (aorto)koronarer Bypass, minimalinvasiv, mit autogener Arterie, A. abdominalis
- 36.12.35 ↔ Zweifacher (aorto)koronarer Bypass, minimalinvasiv, mit autogener Arterie, sonstige Arterie
- 36.12.36 ↔ Zweifacher (aorto)koronarer Bypass, minimalinvasiv, mit autogener Vene, ohne externes Stabilisierungsnetz
- 36.12.37 ↔ Zweifacher (aorto)koronarer Bypass, minimalinvasiv, mit autogener Vene, mit externem Stabilisierungsnetz
- 36.12.38 ↔ Zweifacher (aorto)koronarer Bypass, minimalinvasiv, mit Xenotransplantat
- 36.12.3A ↔ Zweifacher (aorto)koronarer Bypass, minimalinvasiv, mit Gefäßprothese
- 36.12.99 ↔ Zweifacher (aorto)koronarer Bypass, nach Material und Technik, sonstige
- 36.13.00 ↔ Dreifacher (aorto)koronarer Bypass, nach Technik und Material, n.n.bez.
- 36.13.21 ↔ Dreifacher (aorto)koronarer Bypass, offen chirurgisch (Thorakotomie, Minithorakotomie, Sternotomie), mit autogener Arterie, A. radialis
- 36.13.22 ↔ Dreifacher (aorto)koronarer Bypass, offen chirurgisch (Thorakotomie, Minithorakotomie, Sternotomie), mit autogener Arterie, A. mammaria interna (A. thoracica interna)
- 36.13.23 ↔ Dreifacher (aorto)koronarer Bypass, offen chirurgisch (Thorakotomie, Minithorakotomie, Sternotomie), mit autogener Arterie, freies A. mammaria interna [A. thoracica interna] Transplantat [IMA-Transplantat]
- 36.13.24 ↔ Dreifacher (aorto)koronarer Bypass, offen chirurgisch (Thorakotomie, Minithorakotomie, Sternotomie), mit autogener Arterie, A. abdominalis
- 36.13.25 ↔ Dreifacher (aorto)koronarer Bypass, offen chirurgisch (Thorakotomie, Minithorakotomie, Sternotomie), mit autogener Arterie, sonstige Arterie
- 36.13.26 ↔ Dreifacher (aorto)koronarer Bypass, offen chirurgisch (Thorakotomie, Minithorakotomie, Sternotomie), mit autogener Vene, ohne externes Stabilisierungsnetz
- 36.13.27 ↔ Dreifacher (aorto)koronarer Bypass, offen chirurgisch (Thorakotomie, Minithorakotomie, Sternotomie), mit autogener Vene, mit externem Stabilisierungsnetz
- 36.13.28 ↔ Dreifacher (aorto)koronarer Bypass, offen chirurgisch (Thorakotomie, Minithorakotomie, Sternotomie), mit Xenotransplantat
- 36.13.2A ↔ Dreifacher (aorto)koronarer Bypass, offen chirurgisch (Thorakotomie, Minithorakotomie, Sternotomie), mit Gefäßprothese
- 36.13.31 ↔ Dreifacher (aorto)koronarer Bypass, minimalinvasiv, mit autogener Arterie, A. radialis
- 36.13.32 ↔ Dreifacher (aorto)koronarer Bypass, minimalinvasiv, mit autogener Arterie, A. mammaria interna (A. thoracica interna)
- 36.13.33 ↔ Dreifacher (aorto)koronarer Bypass, minimalinvasiv, mit autogener Arterie, freies A. mammaria interna [A. thoracica interna] Transplantat [IMA-Transplantat]
- 36.13.34 ↔ Dreifacher (aorto)koronarer Bypass, minimalinvasiv, mit autogener Arterie, A. abdominalis
- 36.13.35 ↔ Dreifacher (aorto)koronarer Bypass, minimalinvasiv, mit autogener Arterie, sonstige Arterie
- 36.13.36 ↔ Dreifacher (aorto)koronarer Bypass, minimalinvasiv, mit autogener Vene, ohne externes Stabilisierungsnetz
- 36.13.37 ↔ Dreifacher (aorto)koronarer Bypass, minimalinvasiv, mit autogener Vene, mit externem Stabilisierungsnetz
- 36.13.38 ↔ Dreifacher (aorto)koronarer Bypass, minimalinvasiv, mit Xenotransplantat
- 36.13.3A ↔ Dreifacher (aorto)koronarer Bypass, minimalinvasiv, mit Gefäßprothese
- 36.13.99 ↔ Dreifacher (aorto)koronarer Bypass, nach Technik und Material, sonstige
- 36.18.00 ↔ Vierfacher (aorto)koronarer Bypass, nach Technik und Material, n.n.bez.
- 36.18.11 ↔ Vierfacher (aorto)koronarer Bypass, offen chirurgisch (Thorakotomie, Minithorakotomie, Sternotomie), mit autogener Arterie, A. radialis
- 36.18.12 ↔ Vierfacher (aorto)koronarer Bypass, offen chirurgisch (Thorakotomie, Minithorakotomie, Sternotomie), mit autogener Arterie, A. mammaria interna [A. thoracica interna]
- 36.18.13 ↔ Vierfacher (aorto)koronarer Bypass, offen chirurgisch (Thorakotomie, Minithorakotomie, Sternotomie), mit autogener Arterie, freies A. mammaria interna [A. thoracica interna] Transplantat [IMA-Transplantat]
- 36.18.14 ↔ Vierfacher (aorto)koronarer Bypass, offen chirurgisch (Thorakotomie, Minithorakotomie, Sternotomie), mit autogener Arterie, A. abdominalis
- 36.18.15 ↔ Vierfacher (aorto)koronarer Bypass, offen chirurgisch (Thorakotomie, Minithorakotomie, Sternotomie), mit autogener Arterie, sonstige Arterie
- 36.18.16 ↔ Vierfacher (aorto)koronarer Bypass, offen chirurgisch (Thorakotomie, Minithorakotomie, Sternotomie), mit autogener Vene, ohne externes Stabilisierungsnetz
- 36.18.17 ↔ Vierfacher (aorto)koronarer Bypass, offen chirurgisch (Thorakotomie, Minithorakotomie, Sternotomie), mit autogener Vene, mit externem Stabilisierungsnetz
- 36.18.18 ↔ Vierfacher (aorto)koronarer Bypass, offen chirurgisch (Thorakotomie, Minithorakotomie, Sternotomie), mit Xenotransplantat
- 36.18.1A ↔ Vierfacher (aorto)koronarer Bypass, offen chirurgisch (Thorakotomie, Minithorakotomie, Sternotomie), mit Gefäßprothese
- 36.18.21 ↔ Vierfacher (aorto)koronarer Bypass, minimalinvasiv, mit autogener Arterie, A. radialis
- 36.18.22 ↔ Vierfacher (aorto)koronarer Bypass, minimalinvasiv, mit autogener Arterie, A. mammaria interna [A. thoracica interna]
- 36.18.23 ↔ Vierfacher (aorto)koronarer Bypass, minimalinvasiv, mit autogener Arterie, freies A. mammaria interna [A. thoracica interna] Transplantat [IMA-Transplantat]
- 36.18.24 ↔ Vierfacher (aorto)koronarer Bypass, minimalinvasiv, mit autogener Arterie, A. abdominalis
- 36.18.25 ↔ Vierfacher (aorto)koronarer Bypass, minimalinvasiv, mit autogener Arterie, sonstige Arterie
- 36.18.26 ↔ Vierfacher (aorto)koronarer Bypass, minimalinvasiv, mit autogener Vene, ohne externes Stabilisierungsnetz

- 36.18.27 ↔ Vierfacher (aorto)koronarer Bypass, minimalinvasiv, mit autogener Vene, mit externem Stabilisierungsnetz
- 36.18.28 ↔ Vierfacher (aorto)koronarer Bypass, minimalinvasiv, mit Xenotransplantat
- 36.18.2A ↔ Vierfacher (aorto)koronarer Bypass, minimalinvasiv, mit Gefäßprothese
- 36.18.99 ↔ Vierfacher (aorto)koronarer Bypass, nach Technik und Material, sonstige
- 36.19 ↔ Bypass-Anastomose zur Myokard-Revaskularisation, sonstige
- 36.1A.00 ↔ Fünffacher (aorto)koronarer Bypass, nach Technik und Material, n.n.bez.
- 36.1A.11 ↔ Fünffacher (aorto)koronarer Bypass, offen chirurgisch (Thorakotomie, Minithorakotomie, Sternotomie), mit autogener Arterie, A. radialis
- 36.1A.12 ↔ Fünffacher (aorto)koronarer Bypass, offen chirurgisch (Thorakotomie, Minithorakotomie, Sternotomie), mit autogener Arterie, A. mamma interna [A. thoracica interna]
- 36.1A.13 ↔ Fünffacher (aorto)koronarer Bypass, offen chirurgisch (Thorakotomie, Minithorakotomie, Sternotomie), mit autogener Arterie, freies A. mamma interna [A. thoracica interna] Transplantat [IMA-Transplantat]
- 36.1A.14 ↔ Fünffacher (aorto)koronarer Bypass, offen chirurgisch (Thorakotomie, Minithorakotomie, Sternotomie), mit autogener Arterie, A. abdominalis
- 36.1A.15 ↔ Fünffacher (aorto)koronarer Bypass, offen chirurgisch (Thorakotomie, Minithorakotomie, Sternotomie), mit autogener Arterie, sonstige Arterie
- 36.1A.16 ↔ Fünffacher (aorto)koronarer Bypass, offen chirurgisch (Thorakotomie, Minithorakotomie, Sternotomie), mit autogener Vene, ohne externes Stabilisierungsnetz
- 36.1A.17 ↔ Fünffacher (aorto)koronarer Bypass, offen chirurgisch (Thorakotomie, Minithorakotomie, Sternotomie), mit autogener Vene, mit externem Stabilisierungsnetz
- 36.1A.18 ↔ Fünffacher (aorto)koronarer Bypass, offen chirurgisch (Thorakotomie, Minithorakotomie, Sternotomie), mit Xenotransplantat
- 36.1A.1A ↔ Fünffacher (aorto)koronarer Bypass, offen chirurgisch (Thorakotomie, Minithorakotomie, Sternotomie), mit Gefäßprothese
- 36.1A.21 ↔ Fünffacher (aorto)koronarer Bypass, minimalinvasiv, mit autogener Arterie, A. radialis
- 36.1A.22 ↔ Fünffacher (aorto)koronarer Bypass, minimalinvasiv, mit autogener Arterie, A. mamma interna [A. thoracica interna]
- 36.1A.23 ↔ Fünffacher (aorto)koronarer Bypass, minimalinvasiv, mit autogener Arterie, freies A. mamma interna [A. thoracica interna] Transplantat [IMA-Transplantat]
- 36.1A.24 ↔ Fünffacher (aorto)koronarer Bypass, minimalinvasiv, mit autogener Arterie, A. abdominalis
- 36.1A.25 ↔ Fünffacher (aorto)koronarer Bypass, minimalinvasiv, mit autogener Arterie, sonstige Arterie
- 36.1A.26 ↔ Fünffacher (aorto)koronarer Bypass, minimalinvasiv, mit autogener Vene, ohne externes Stabilisierungsnetz
- 36.1A.27 ↔ Fünffacher (aorto)koronarer Bypass, minimalinvasiv, mit autogener Vene, mit externem Stabilisierungsnetz
- 36.1A.28 ↔ Fünffacher (aorto)koronarer Bypass, minimalinvasiv, mit Xenotransplantat
- 36.1A.2A ↔ Fünffacher (aorto)koronarer Bypass, minimalinvasiv, mit Gefäßprothese
- 36.1A.99 ↔ Fünffacher (aorto)koronarer Bypass, sonstige
- 36.1B.00 ↔ Sechs- und mehrfacher (aorto)koronarer Bypass, nach Technik und Material, n.n.bez.
- 36.1B.11 ↔ Sechs- und mehrfacher (aorto)koronarer Bypass, offen chirurgisch (Thorakotomie, Minithorakotomie, Sternotomie), mit autogener Arterie, A. radialis
- 36.1B.12 ↔ Sechs- und mehrfacher (aorto)koronarer Bypass, offen chirurgisch (Thorakotomie, Minithorakotomie, Sternotomie), mit autogener Arterie, A. mamma interna [A. thoracica interna]
- 36.1B.13 ↔ Sechs- und mehrfacher (aorto)koronarer Bypass, offen chirurgisch (Thorakotomie, Minithorakotomie, Sternotomie), mit autogener Arterie, freies A. mamma interna [A. thoracica interna] Transplantat [IMA-Transplantat]
- 36.1B.14 ↔ Sechs- und mehrfacher (aorto)koronarer Bypass, offen chirurgisch (Thorakotomie, Minithorakotomie, Sternotomie), mit autogener Arterie, A. abdominalis
- 36.1B.15 ↔ Sechs- und mehrfacher (aorto)koronarer Bypass, offen chirurgisch (Thorakotomie, Minithorakotomie, Sternotomie), mit autogener Arterie, sonstige Arterie
- 36.1B.16 ↔ Sechs- und mehrfacher (aorto)koronarer Bypass, offen chirurgisch (Thorakotomie, Minithorakotomie, Sternotomie), mit autogener Vene, ohne externes Stabilisierungsnetz
- 36.1B.17 ↔ Sechs- und mehrfacher (aorto)koronarer Bypass, offen chirurgisch (Thorakotomie, Minithorakotomie, Sternotomie), mit autogener Vene, mit externem Stabilisierungsnetz
- 36.1B.18 ↔ Sechs- und mehrfacher (aorto)koronarer Bypass, offen chirurgisch (Thorakotomie, Minithorakotomie, Sternotomie), mit Xenotransplantat
- 36.1B.1A ↔ Sechs- und mehrfacher (aorto)koronarer Bypass, offen chirurgisch (Thorakotomie, Minithorakotomie, Sternotomie), mit Gefäßprothese
- 36.1B.21 ↔ Sechs- und mehrfacher (aorto)koronarer Bypass, minimalinvasiv, mit autogener Arterie, A. radialis
- 36.1B.22 ↔ Sechs- und mehrfacher (aorto)koronarer Bypass, minimalinvasiv, mit autogener Arterie, A. mamma interna [A. thoracica interna]
- 36.1B.23 ↔ Sechs- und mehrfacher (aorto)koronarer Bypass, minimalinvasiv, mit autogener Arterie, freies A. mamma interna [A. thoracica interna] Transplantat [IMA-Transplantat]
- 36.1B.24 ↔ Sechs- und mehrfacher (aorto)koronarer Bypass, minimalinvasiv, mit autogener Arterie, A. abdominalis
- 36.1B.25 ↔ Sechs- und mehrfacher (aorto)koronarer Bypass, minimalinvasiv, mit autogener Arterie, sonstige Arterie
- 36.1B.26 ↔ Sechs- und mehrfacher (aorto)koronarer Bypass, minimalinvasiv, mit autogener Vene, ohne externes Stabilisierungsnetz
- 36.1B.27 ↔ Sechs- und mehrfacher (aorto)koronarer Bypass, minimalinvasiv, mit autogener Vene, mit externem Stabilisierungsnetz
- 36.1B.28 ↔ Sechs- und mehrfacher (aorto)koronarer Bypass, minimalinvasiv, mit Xenotransplantat
- 36.1B.2A ↔ Sechs- und mehrfacher (aorto)koronarer Bypass, minimalinvasiv, mit Gefäßprothese
- 36.1B.99 ↔ Sechs- und mehrfacher (aorto)koronarer Bypass, nach Technik und Material, sonstige
- 36.2 ↔ Myokard-Revaskularisation mit Arterien-Implantat
- 36.32 ↔ Sonstige transmyokardiale Revaskularisation
- 36.33 ↔ Endoskopische transmyokardiale Revaskularisation
- 36.39.11 ↔ Revision eines Koronararterienbypass
- 36.39.13 ↔ Transposition von Koronararterien
- 36.91 ↔ Korrektur eines Koronargefäß-Aneurysmas
- 36.99.20 ↔ Operationen bei kongenitalen Anomalien der Herzgefäße
- 36.99.30 ↔ Rekonstruktion des Koronarostiums
- 36.99.40 ↔ Sympathektomie der Koronararterien
- 37.11 ↔ Kardiotomie
- 37.12.00 ↔ Perikardiotomie, n.n.bez.
- 37.12.09 ↔ Perikardiotomie, sonstige

37.12.11 ↔	Perikardiotomie, offen chirurgisch	37.6A.12 ↔	Implantation eines herzkreislaufunterstützenden Systems, mit Pumpe, ohne Gasaustauschfunktion, extrakorporal, rechtsventrikulär, offen chirurgisch thorakal (Thorakotomie, Minithorakotomie, Sternotomie)
37.12.12 ↔	Perikardiotomie, thorakoskopisch		
37.24.20 ↔	Offene Perikardbiopsie		
37.25.20 ↔	Transvasale Biopsie des Endokards, Myokards und Endomyokards		
37.25.30 ↔	Herzbiopsie, offen	37.6A.21 ↔	Implantation eines herzkreislaufunterstützenden Systems, mit Pumpe, ohne Gasaustauschfunktion, extrakorporal, biventrikulär, offen chirurgisch thorakal (Thorakotomie, Minithorakotomie, Sternotomie)
37.31.00 ↔	Perikardektomie, n.n.bez.		
37.31.10 ↔	Perikardektomie, partiell		
37.31.20 ↔	Perikardektomie, total		
37.31.30 ↔	Adhäsiolyse am Perikard		
37.31.99 ↔	Perikardektomie, sonstige	37.6A.35 ↔	Implantation eines herzkreislaufunterstützenden Systems, mit Pumpe, ohne Gasaustauschfunktion, intrakorporal, linksventrikulär, Hospital Set, offen chirurgisch thorakal (Thorakotomie, Minithorakotomie, Sternotomie)
37.32 ↔	Aneurysmektomie am Herzen		
37.33.00 ↔	Exzision oder Destruktion von anderer Läsion oder Gewebe des Herzens, offener Zugang, n.n.bez.		
37.33.10 ↔	Exzision oder Destruktion am Reizleitungssystem, offener Zugang, n.n.bez.	37.6A.37 ↔	Implantation eines herzkreislaufunterstützenden Systems, mit Pumpe, ohne Gasaustauschfunktion, intrakorporal, rechtsventrikulär, Hospital Set, offen chirurgisch thorakal (Thorakotomie, Minithorakotomie, Sternotomie)
37.33.11 ↔	Exzision oder Destruktion am Reizleitungssystem, offener Zugang, ablativ Massnahmen bei Tachyarrhythmie		
37.33.19 ↔	Exzision oder Destruktion am Reizleitungssystem, offener Zugang, sonstige	37.6A.3A ↔	Implantation eines herzkreislaufunterstützenden Systems, mit Pumpe, ohne Gasaustauschfunktion, intrakorporal, biventrikulär, Hospital Set, offen chirurgisch thorakal (Thorakotomie, Minithorakotomie, Sternotomie)
37.33.20 ↔	Exzision von anderer Läsion oder Gewebe des Herzens, offener Zugang		
37.33.30 ↔	Destruktion von anderer Läsion oder Gewebe des Herzens, offener Zugang	37.6A.48 ↔	Implantation eines herzkreislaufunterstützenden Systems, mit Pumpe, ohne Gasaustauschfunktion, intravasal (inkl. intrakardial), rechtsventrikulär, offen chirurgisch thorakal (Thorakotomie, Minithorakotomie, Sternotomie)
37.33.99 ↔	Exzision oder Destruktion von anderer Läsion oder Gewebe des Herzens, offener Zugang, sonstige		
37.34.10 ↔	Ablation bei Tachyarrhythmie, n.n.bez.	37.6A.4A ↔	Implantation eines herzkreislaufunterstützenden Systems, mit Pumpe, ohne Gasaustauschfunktion, intravasal (inkl. intrakardial), linksventrikulär, offen chirurgisch thorakal (Thorakotomie, Minithorakotomie, Sternotomie)
37.34.11 ↔	Ablation bei Tachyarrhythmie, konventionelle Radiofrequenzablation		
37.34.12 ↔	Ablation bei Tachyarrhythmie, gekühlte Radiofrequenzablation	37.6A.4B ↔	Implantation eines herzkreislaufunterstützenden Systems, mit Pumpe, ohne Gasaustauschfunktion, intravasal (inkl. intrakardial), linksventrikulär, offen chirurgisch thorakal (Thorakotomie, Minithorakotomie, Sternotomie), mit einer n.n.bez. potentiellen Pumpleistung
37.34.13 ↔	Ablation bei Tachyarrhythmie, mit anderen Energiequellen		
37.34.15 ↔	Ablation bei Tachyarrhythmie, Kryoablation	37.6A.4C ↔	Implantation eines herzkreislaufunterstützenden Systems, mit Pumpe, ohne Gasaustauschfunktion, intravasal (inkl. intrakardial), linksventrikulär, offen chirurgisch thorakal (Thorakotomie, Minithorakotomie, Sternotomie), mit einer potentiellen Pumpleistung von mehr als 2.5 l/min bis weniger als 5.0 l/min
37.34.16 ↔	Ablation bei Tachyarrhythmie, multipolare phasenverschobene Radiofrequenzablation		
37.34.19 ↔	Ablation bei Tachyarrhythmie, sonstige	37.6A.4D ↔	Implantation eines herzkreislaufunterstützenden Systems, mit Pumpe, ohne Gasaustauschfunktion, intravasal (inkl. intrakardial), linksventrikulär, offen chirurgisch thorakal (Thorakotomie, Minithorakotomie, Sternotomie), mit einer potentiellen Pumpleistung von mindestens 5.0 l/min bis weniger als 5.5 l/min
37.34.1C ↔	Ablation bei Tachyarrhythmie, irreversible Elektroporation		
37.34.31 ↔	Ablation bei Tachyarrhythmie mit Hilfe von 3D-Mappingverfahren	37.6A.4E ↔	Implantation eines herzkreislaufunterstützenden Systems, mit Pumpe, ohne Gasaustauschfunktion, intravasal (inkl. intrakardial), linksventrikulär, offen chirurgisch thorakal (Thorakotomie, Minithorakotomie, Sternotomie), mit einer potentiellen Pumpleistung von 5.5 l/min und mehr
37.35 ↔	Partielle Ventrikulektomie		
37.40 ↔	Plastische Rekonstruktion von Herz und Perikard, n.n.bez.	37.6A.4F ↔	Implantation eines herzkreislaufunterstützenden Systems, mit Pumpe, ohne Gasaustauschfunktion, intravasal (inkl. intrakardial), rechtsventrikulär, offen chirurgisch extra-thorakal (z. B. Gefässfreilegung)
37.41 ↔	Implantation von prothetischem herzunterstützendem System am Herzen		
37.42.11 ↔	Naht des Perikards (nach Verletzung)	37.6A.4G ↔	Implantation eines herzkreislaufunterstützenden Systems, mit Pumpe, ohne Gasaustauschfunktion, intravasal (inkl. intrakardial), linksventrikulär, offen chirurgisch extra-thorakal (z. B. Gefässfreilegung), mit einer n.n.bez. potentiellen Pumpleistung
37.42.21 ↔	Naht des Myokards (nach Verletzung)		
37.43.11 ↔	Plastische Rekonstruktion des Myokardes mit myokardialem Verankerungssystem, offen chirurgisch		
37.43.12 ↔	Plastische Rekonstruktion des Myokardes mit myokardialem Verankerungssystem, Hybrideingriff		
37.49 ↔	Plastische Rekonstruktion am Herzen und Perikard, sonstige		
37.51.00 ↔	Herztransplantation, n.n.bez.		
37.51.10 ↔	Herztransplantation		
37.51.20 ↔	Herz-Retransplantation während desselben stationären Aufenthaltes		
37.51.99 ↔	Herztransplantation, sonstige		
37.52 ↔	Implantation eines kompletten Herzersatzsystems		
37.53 ↔	Ersatz oder Reparatur der thorakalen Einheit eines kompletten Herzersatzsystems		
37.54 ↔	Ersatz oder Reparatur von sonstigen implantierbaren Bestandteilen eines kompletten Herzersatzsystems		
37.6A.11 ↔	Implantation eines herzkreislaufunterstützenden Systems, mit Pumpe, ohne Gasaustauschfunktion, extrakorporal, linksventrikulär, offen chirurgisch thorakal (Thorakotomie, Minithorakotomie, Sternotomie)		

- 37.6A.4H ↔ Implantation eines herzkreislaufunterstützenden Systems, mit Pumpe, ohne Gasaustauschfunktion, intravasal (inkl. intrakardial), linksventrikulär, offen chirurgisch extra-thorakal (z. B. Gefäßfreilegung), mit einer potentiellen Pumpleistung bis maximal 2.5 l/min
- 37.6A.4I ↔ Implantation eines herzkreislaufunterstützenden Systems, mit Pumpe, ohne Gasaustauschfunktion, intravasal (inkl. intrakardial), linksventrikulär, offen chirurgisch extra-thorakal (z. B. Gefäßfreilegung), mit einer potentiellen Pumpleistung von mehr als 2.5 l/min bis weniger als 5.0 l/min
- 37.6A.4J ↔ Implantation eines herzkreislaufunterstützenden Systems, mit Pumpe, ohne Gasaustauschfunktion, intravasal (inkl. intrakardial), linksventrikulär, offen chirurgisch extra-thorakal (z. B. Gefäßfreilegung), mit einer potentiellen Pumpleistung von mindestens 5.0 l/min bis weniger als 5.5 l/min
- 37.6A.4K ↔ Implantation eines herzkreislaufunterstützenden Systems, mit Pumpe, ohne Gasaustauschfunktion, intravasal (inkl. intrakardial), linksventrikulär, offen chirurgisch extra-thorakal (z. B. Gefäßfreilegung), mit einer potentiellen Pumpleistung von 5.5 l/min und mehr
- 37.6A.51 ↔ Implantation eines herzkreislauf- und lungenunterstützenden Systems, mit Pumpe, mit CO2-removal, extrakorporal, veno-venös, perkutan
- 37.6A.61 ↔ Implantation eines herzkreislauf- und lungenunterstützenden Systems, mit Pumpe, mit Oxygenator (inkl. CO2-removal), extrakorporal, veno-venös, offen chirurgisch extra-thorakal (z. B. Gefäßfreilegung)
- 37.6A.62 ↔ Implantation eines herzkreislauf- und lungenunterstützenden Systems, mit Pumpe, mit Oxygenator (inkl. CO2-removal), extrakorporal, veno-venös, perkutan
- 37.6A.71 ↔ Implantation eines herzkreislauf- und lungenunterstützenden Systems, mit Pumpe, mit Oxygenator (inkl. CO2-removal), extrakorporal, veno-arteriell oder veno-venoarteriell, offen chirurgisch thorakal (Thorakotomie, Minithorakotomie, Sternotomie)
- 37.6A.72 ↔ Implantation eines herzkreislauf- und lungenunterstützenden Systems, mit Pumpe, mit Oxygenator (inkl. CO2-removal), extrakorporal, veno-arteriell oder veno-venoarteriell, offen chirurgisch extra-thorakal (z. B. Gefäßfreilegung)
- 37.6A.73 ↔ Implantation eines herzkreislauf- und lungenunterstützenden Systems, mit Pumpe, mit Oxygenator (inkl. CO2-removal), extrakorporal, veno-arteriell oder veno-venoarteriell, perkutan
- 37.6A.81 ↔ Implantation einer intraaortale Ballonpumpe [IABP], offen chirurgisch
- 37.6C.11 ↔ Revision ohne Ersatz eines herzkreislaufunterstützenden Systems, mit Pumpe, ohne Gasaustauschfunktion, extrakorporal, linksventrikulär, offen chirurgisch thorakal (Thorakotomie, Minithorakotomie, Sternotomie)
- 37.6C.12 ↔ Revision ohne Ersatz eines herzkreislaufunterstützenden Systems, mit Pumpe, ohne Gasaustauschfunktion, extrakorporal, rechtsventrikulär, offen chirurgisch thorakal (Thorakotomie, Minithorakotomie, Sternotomie)
- 37.6C.21 ↔ Revision ohne Ersatz eines herzkreislaufunterstützenden Systems, mit Pumpe, ohne Gasaustauschfunktion, extrakorporal, biventrikulär, offen chirurgisch thorakal (Thorakotomie, Minithorakotomie, Sternotomie)
- 37.6C.31 ↔ Revision ohne Ersatz eines herzkreislaufunterstützenden Systems, mit Pumpe, ohne Gasaustauschfunktion, intrakorporal, linksventrikulär, offen chirurgisch thorakal (Thorakotomie, Minithorakotomie, Sternotomie)
- 37.6C.32 ↔ Revision ohne Ersatz eines herzkreislaufunterstützenden Systems, mit Pumpe, ohne Gasaustauschfunktion, intrakorporal, rechtsventrikulär, offen chirurgisch thorakal (Thorakotomie, Minithorakotomie, Sternotomie)
- 37.6C.33 ↔ Revision ohne Ersatz eines herzkreislaufunterstützenden Systems, mit Pumpe, ohne Gasaustauschfunktion, intrakorporal, biventrikulär, offen chirurgisch thorakal (Thorakotomie, Minithorakotomie, Sternotomie)
- 37.6C.43 ↔ Revision ohne Ersatz eines herzkreislaufunterstützenden Systems, mit Pumpe, ohne Gasaustauschfunktion, intravasal (inkl. Intrakardial), linksventrikulär, offen chirurgisch thorakal (Thorakotomie, Minithorakotomie, Sternotomie)
- 37.6C.44 ↔ Revision ohne Ersatz eines herzkreislaufunterstützenden Systems, mit Pumpe, ohne Gasaustauschfunktion, intravasal (inkl. Intrakardial), rechtsventrikulär, offen chirurgisch thorakal (Thorakotomie, Minithorakotomie, Sternotomie)
- 37.6C.45 ↔ Revision ohne Ersatz eines herzkreislaufunterstützenden Systems, mit Pumpe, ohne Gasaustauschfunktion, intravasal (inkl. Intrakardial), linksventrikulär, offen chirurgisch extra-thorakal (z. B. Gefäßfreilegung)
- 37.6C.46 ↔ Revision ohne Ersatz eines herzkreislaufunterstützenden Systems, mit Pumpe, ohne Gasaustauschfunktion, intravasal (inkl. Intrakardial), rechtsventrikulär, offen chirurgisch extra-thorakal (z. B. Gefäßfreilegung)
- 37.6C.61 ↔ Revision ohne Ersatz eines herzkreislauf- und lungenunterstützenden Systems, mit Pumpe, mit Oxygenator (inkl. CO2-removal), extrakorporal, veno-venös, offen chirurgisch extra-thorakal (z. B. Gefäßfreilegung)
- 37.6C.71 ↔ Revision ohne Ersatz eines herzkreislauf- und lungenunterstützenden Systems, mit Pumpe, mit Oxygenator (inkl. CO2-removal), extrakorporal, veno-arteriell oder veno-venoarteriell, offen chirurgisch thorakal (Thorakotomie, Minithorakotomie, Sternotomie)
- 37.6C.72 ↔ Revision ohne Ersatz eines herzkreislauf- und lungenunterstützenden Systems, mit Pumpe, mit Oxygenator (inkl. CO2-removal), extrakorporal, veno-arteriell oder veno-venoarteriell, offen chirurgisch extra-thorakal (z. B. Gefäßfreilegung)
- 37.6C.A1 ↔ Revision ohne Ersatz eines herzkreislauf- und lungenunterstützenden Systems, ohne Pumpe, mit CO2-removal, extrakorporal, arteriovenös, offen chirurgisch extra-thorakal (z. B. Gefäßfreilegung)
- 37.75.09 ↔ Revision ohne Ersatz einer Elektrode am Herzen, sonstige
- 37.75.31 ↔ Revision ohne Ersatz einer transvenösen Ventrikelelektrode
- 37.75.32 ↔ Revision ohne Ersatz einer transvenösen Vorhof- sowie Ventrikelelektrode
- 37.75.33 ↔ Revision ohne Ersatz einer transvenösen Vorhofelektrode
- 37.75.34 ↔ Revision ohne Ersatz einer transvenösen Elektrode auf dem linken Ventrikel durch den Koronarsinus
- 37.75.41 ↔ Revision ohne Ersatz einer Epikardelektrode
- 37.75.51 ↔ Revision ohne Ersatz einer transvenösen Schockelektrode

37.75.52 ↔	Revision ohne Ersatz einer subkutanen Schockelektrode	37.8F.00 ↔	Entfernen eines Kardioverters oder Defibrillators, n.n.bez.
37.7A.00 ↔	Implantation einer Elektrode am Herzen, n.n.bez.	37.8F.09 ↔	Entfernen eines Kardioverters oder Defibrillators, sonstige
37.7A.09 ↔	Implantation einer Elektrode am Herzen, sonstige	37.8F.11 ↔	Entfernen eines Einkammer-Defibrillators
37.7A.11 ↔	Implantation einer transvenösen Ventrikelektrode	37.8F.12 ↔	Entfernen eines Zweikammer-Defibrillators
37.7A.12 ↔	Implantation einer transvenösen Ventrikelektrode mit atrialem Sensing	37.8F.21 ↔	Entfernen eines Resynchronisationsdefibrillators [CRT-D]
37.7A.13 ↔	Implantation einer transvenösen Vorhofelektrode	37.8F.22 ↔	Entfernen eines Einkammer-Defibrillators mit atrialem Sensing
37.7A.14 ↔	Implantation einer transvenösen Elektrode auf dem linken Ventrikel durch den Koronarsinus	37.8F.31 ↔	Entfernen eines subkutanen Defibrillatorsystems
37.7A.21 ↔	Implantation einer Elektrode am Epikard, durch Thorakotomie und Sternotomie, offen chirurgisch	37.90.09 ↔	Einsetzen von Vorrichtungen ins linke Herzohr, sonstige
37.7A.22 ↔	Implantation einer Elektrode am Epikard über einen subxyphoidalen Zugang, offen chirurgisch	37.90.10 ↔	Perkutaner Verschluss des linken Vorhofsohrs
37.7A.23 ↔	Implantation einer Elektrode am Epikard, thorakoskopisch	37.91 ↔	Offene Herzmassage
37.7A.31 ↔	Implantation einer transvenösen Schockelektrode	37.99.00 ↔	Sonstige Operationen an Herz und Perikard, n.n.bez.
37.7A.32 ↔	Implantation einer subkutanen Schockelektrode	37.99.20 ↔	Operationen bei kongenitalen Anomalien des Herzens, n.n.bez.
37.7A.33 ↔	Implantation einer subkutanen Schockelektrode zur Verwendung mit einem subkutanen Defibrillatorsystem	37.99.21 ↔	Korrektur eines Double-outlet-right-ventricle vom Fallot-Typ
37.7A.51 ↔	Implantation eines Drucksensors am Herzen	37.99.22 ↔	Korrektur eines sonstigen Double-outlet-right-ventricle
37.8A.00 ↔	Implantation eines permanenten Herzschrittmachers, n.n.bez.	37.99.23 ↔	Operation an einem funktionell/morphologisch univentrikulären Herzen
37.8A.09 ↔	Implantation eines permanenten Herzschrittmachers, sonstige	37.99.24 ↔	Korrektur eines Cor triatriatum
37.8A.11 ↔	Implantation eines Einkammer-Schrittmachers	37.99.25 ↔	Korrektur eines Absent Pulmonary Valve Syndrom
37.8A.21 ↔	Implantation eines Zweikammer-Schrittmachers, ohne antitachykarde Stimulation	37.99.29 ↔	Operationen bei kongenitalen Anomalien des Herzens, sonstige
37.8A.22 ↔	Implantation eines Zweikammer-Schrittmachers, mit antitachykarder Stimulation	37.99.30 ↔	Ligatur eines Herzohres
37.8A.31 ↔	Implantation eines Resynchronisationsherzschrittmacher [CRT-P]	37.99.80 ↔	Reoperation an Herz und Perikard
37.8A.42 ↔	Implantation eines transvenösen, sondenlosen Herzschrittmachers, Einkammerstimulation	37.9A.00 ↔	Implantation eines herzmuskelstimulierenden Systems, n.n.bez.
37.8A.43 ↔	Implantation eines transvenösen, sondenlosen Herzschrittmachers, Zweikammerstimulation	37.9A.11 ↔	Implantation oder Wechsel eines myokardmodulierenden Systems [CCM]
37.8A.44 ↔	Implantation eines transvenösen, sondenlosen Herzschrittmachers, Einkammerstimulation mit AV-Synchronisation	37.9A.12 ↔	Entfernung oder Revision eines myokardmodulierenden Systems [CCM]
37.8B.00 ↔	Entfernen eines permanenten Herzschrittmachers, n.n.bez.	37.9A.99 ↔	Implantation eines herzmuskelstimulierenden Systems, sonstige
37.8B.09 ↔	Entfernen eines permanenten Herzschrittmachers, sonstige	37.9B.11 ↔	Entfernung von Implantaten am Herzen, über vollständige Sternotomie
37.8B.11 ↔	Entfernen eines Einkammer-Schrittmachers	37.9B.12 ↔	Entfernung von Implantaten am Herzen, über minimalinvasive Thorakotomie (partielle obere Sternotomie, laterale Thorakotomie)
37.8B.21 ↔	Entfernen eines Zweikammerschrittmachers, ohne antitachykarde Stimulation	38.01 ↔	Inzision von intrakraniellen Gefässen
37.8B.22 ↔	Entfernen eines Zweikammerschrittmachers, mit antitachykarder Stimulation	38.04.10 ↔	Inzision von Aorta ascendens und Aortenbogen
37.8B.31 ↔	Entfernen eines Resynchronisationsherzschrittmachers [CRT-P]	38.04.20 ↔	Inzision der Aorta descendens
37.8B.42 ↔	Entfernen eines transvenösen, sondenlosen Herzschrittmachers, Einkammerstimulation	38.04.30 ↔	Inzision der Aorta abdominalis
37.8B.43 ↔	Entfernen eines transvenösen, sondenlosen Herzschrittmachers, Zweikammerstimulation	38.05.00 ↔	Inzision von anderen thorakalen Gefässen, n.n.bez.
37.8B.44 ↔	Entfernen eines transvenösen, sondenlosen Herzschrittmachers, Einkammerstimulation mit AV-Synchronisation	38.05.10 ↔	Inzision von anderen thorakalen Arterien
37.8C ↔	Implantation eines Ereignisrekorders	38.05.20 ↔	Inzision von thorakalen Venen, n.n.bez.
37.8D ↔	Entfernen eines Ereignisrekorders	38.05.21 ↔	Inzision von thorakalen tiefen Venen
37.8E.00 ↔	Implantation eines Kardioverters oder Defibrillators, n.n.bez.	38.05.29 ↔	Inzision von thorakalen Venen, sonstige
37.8E.09 ↔	Implantation eines Kardioverters oder Defibrillators, sonstige	38.06.11 ↔	Inzision des Truncus coeliacus
37.8E.11 ↔	Implantation eines Einkammer-Defibrillators	38.07.11 ↔	Inzision der V. cava inferior
37.8E.12 ↔	Implantation eines Zweikammer-Defibrillators	38.11 ↔	Enderarteriektomie von intrakraniellen Gefässen
37.8E.21 ↔	Implantation eines Resynchronisationsdefibrillators [CRT-D]	38.12 ↔	Enderarteriektomie von anderen Gefässen an Kopf und Hals
37.8E.22 ↔	Implantation eines Einkammer-Defibrillators mit atrialem Sensing	38.13 ↔	Enderarteriektomie von Gefässen der oberen Extremität
37.8E.31 ↔	Implantation eines subkutanen Defibrillatorsystems	38.14.10 ↔	Enderarteriektomie von Aorta ascendens und Aortenbogen
		38.14.20 ↔	Enderarteriektomie der Aorta descendens
		38.14.30 ↔	Enderarteriektomie der Aorta abdominalis
		38.14.40 ↔	Enderarteriektomie von künstlich angelegter Aorta
		38.14.99 ↔	Enderarteriektomie der Aorta, sonstige
		38.15.10 ↔	Enderarteriektomie der A. subclavia
		38.15.20 ↔	Enderarteriektomie des Truncus brachiocephalicus
		38.15.30 ↔	Enderarteriektomie der A. pulmonalis
		38.15.40 ↔	Enderarteriektomie der V. pulmonalis
		38.15.50 ↔	Enderarteriektomie von anderen künstlich angelegten thorakalen Gefässen

38.15.99 ↔	Endarteriektomie der anderen thorakalen Gefässe, sonstige	38.35.22 ↔	Resektion der V. subclavia mit Anastomose
38.16.01 ↔	Endarteriektomie und Endovenektomie von künstlich angelegten abdominalen Gefässen	38.35.23 ↔	Resektion der V. cava superior mit Anastomose
38.16.09 ↔	Endarteriektomie und Endovenektomie von abdominalen Gefässen, sonstige	38.35.28 ↔	Resektion von sonstigen tiefen thorakalen Venen mit Anastomose
38.16.11 ↔	Endarteriektomie des Truncus coeliacus	38.35.29 ↔	Resektion von thorakalen Venen mit Anastomose, sonstige
38.16.12 ↔	Endarteriektomie der A. gastrica	38.35.99 ↔	Resektion von thorakalen Gefässen mit Anastomose, sonstige
38.16.13 ↔	Endarteriektomie der A. hepatica	38.36.11 ↔	Resektion des Truncus coeliacus mit Anastomose
38.16.14 ↔	Endarteriektomie der A. lienalis	38.36.12 ↔	Resektion der A. gastrica mit Anastomose
38.16.15 ↔	Endarteriektomie der A. renalis	38.36.13 ↔	Resektion der A. hepatica mit Anastomose
38.16.16 ↔	Endarteriektomie der A. mesenterialis	38.36.14 ↔	Resektion der A. lienalis mit Anastomose
38.16.17 ↔	Endarteriektomie der A. lumbalis	38.36.15 ↔	Resektion der A. renalis mit Anastomose
38.16.18 ↔	Endarteriektomie der A. iliaca	38.36.16 ↔	Resektion der A. mesenterialis mit Anastomose
38.16.21 ↔	Endovenektomie an der Iliakalvene	38.36.17 ↔	Resektion der A. iliaca mit Anastomose
38.18.01 ↔	Endarteriektomie und Endovenektomie von künstlich angelegten Gefässen der unteren Extremität	38.36.19 ↔	Resektion von viszeralen Arterien mit Anastomose, sonstige
38.18.09 ↔	Endarteriektomie und Endovenektomie von Gefässen der unteren Extremität, sonstige	38.36.99 ↔	Resektion von abdominalen Arterien mit Anastomose, sonstige
38.18.10 ↔	Endarteriektomie der A. femoralis (communis) (superficialis)	38.37.11 ↔	Resektion der V. cava inferior mit Anastomose
38.18.11 ↔	Endarteriektomie der A. profunda femoris	38.37.12 ↔	Resektion der V. iliaca mit Anastomose
38.18.12 ↔	Endarteriektomie der A. poplitea	38.37.19 ↔	Resektion von tiefen abdominalen Venen mit Anastomose, sonstige
38.18.21 ↔	Endovenektomie an der Femoralvene	38.37.99 ↔	Resektion von abdominalen Venen mit Anastomose, sonstige
38.31 ↔	Resektion von intrakraniellen Gefässen mit Anastomose	38.38.10 ↔	Resektion der A. femoralis mit Anastomose (communis) (superficialis)
38.32.10 ↔	Resektion von extrakraniellen Arterien an Kopf und Hals mit Anastomose	38.38.11 ↔	Resektion der A. profunda femoris mit Anastomose
38.32.21 ↔	Resektion der V. jugularis mit Anastomose	38.38.12 ↔	Resektion der A. poplitea mit Anastomose
38.32.22 ↔	Resektion von oberflächlichen extrakraniellen Venen an Kopf und Hals mit Anastomose	38.38.99 ↔	Resektion von Arterien der unteren Extremität mit Anastomose, sonstige
38.32.99 ↔	Resektion von anderen Gefässen an Kopf und Hals mit Anastomose, sonstige	38.39.00 ↔	Resektion von Venen der unteren Extremität mit Anastomose, n.n.bez.
38.33.00 ↔	Resektion von Gefässen der oberen Extremität mit Anastomose, n.n.bez.	38.39.10 ↔	Resektion von Venen der unteren Extremität mit Anastomose, tiefe Venen
38.33.10 ↔	Resektion von Arterien der oberen Extremität mit Anastomose, n.n.bez.	38.39.99 ↔	Resektion von Venen der unteren Extremität mit Anastomose, sonstige
38.33.11 ↔	Resektion von Arterien des Oberarms mit Anastomose	38.41 ↔	Resektion von intrakraniellen Blutgefässen mit Ersatz
38.33.12 ↔	Resektion der A. ulnaris mit Anastomose	38.42 ↔	Resektion von anderen Blutgefässen an Kopf und Hals mit Ersatz
38.33.13 ↔	Resektion von sonstigen Arterien des Unterarmes mit Anastomose	38.43.00 ↔	Resektion von Blutgefässen der oberen Extremität mit Ersatz, n.n.bez.
38.33.14 ↔	Resektion von Arterien der Hand mit Anastomose	38.43.10 ↔	Resektion von Arterien der oberen Extremität mit Ersatz
38.33.20 ↔	Resektion von Venen der oberen Extremität mit Anastomose, n.n.bez.	38.43.11 ↔	Resektion der A. axillaris mit Ersatz
38.33.21 ↔	Resektion der V. axillaris mit Anastomose	38.43.20 ↔	Resektion von Venen der oberen Extremität mit Ersatz, n.n.bez.
38.33.22 ↔	Resektion von sonstigen tiefen Venen der oberen Extremität mit Anastomose	38.43.21 ↔	Resektion der V. axillaris mit Ersatz
38.33.23 ↔	Resektion von oberflächlichen Venen der oberen Extremität mit Anastomose	38.43.28 ↔	Resektion von sonstigen tiefen Venen der oberen Extremität mit Ersatz
38.33.99 ↔	Resektion von Gefässen der oberen Extremität mit Anastomose, sonstige	38.43.29 ↔	Resektion von Venen der oberen Extremität mit Ersatz, sonstige
38.34.10 ↔	Resektion der Aorta ascendens und des Aortenbogens mit Anastomose	38.43.99 ↔	Resektion von Blutgefässen der oberen Extremität mit Ersatz, sonstige
38.34.20 ↔	Resektion der Aorta descendens mit Anastomose	38.44.10 ↔	Resektion der Aorta abdominalis, suprarenal mit Ersatz
38.34.30 ↔	Resektion der Aorta abdominalis mit Anastomose	38.44.11 ↔	Resektion der Aorta abdominalis, infrarenal mit Ersatz
38.34.99 ↔	Resektion der Aorta mit Anastomose, sonstige	38.44.12 ↔	Resektion der Aorta abdominalis, juxtarenal mit Ersatz
38.35.00 ↔	Resektion von thorakalen Gefässen mit Anastomose, n.n.bez.	38.44.99 ↔	Resektion der Aorta abdominalis mit Ersatz, sonstige
38.35.10 ↔	Resektion von thorakalen Arterien mit Anastomose, n.n.bez.	38.45.00 ↔	Resektion von thorakalen Blutgefässen mit Ersatz, n.n.bez.
38.35.11 ↔	Resektion der A. subclavia mit Anastomose	38.45.12 ↔	Resektion der Aorta thoracica mit Ersatz
38.35.12 ↔	Resektion des Truncus brachiocephalicus mit Anastomose	38.45.13 ↔	Resektion der Aorta thoracoabdominalis mit Ersatz
38.35.13 ↔	Resektion der A. pulmonalis mit Anastomose	38.45.14 ↔	Resektion der thorakalen Aorta und Ersatz mit Hybridprothese
38.35.19 ↔	Resektion von thorakalen Arterien mit Anastomose, sonstige	38.45.15 ↔	Resektion der Aorta ascendens mit Ersatz
38.35.20 ↔	Resektion von thorakalen Venen mit Anastomose, n.n.bez.	38.45.16 ↔	Resektion des Aortenbogens mit Ersatz
38.35.21 ↔	Resektion der V. pulmonalis mit Anastomose		

38.45.17 ↔	Resektion der Aorta ascendens sowie des Aortenbogens mit Ersatz	38.85.12 ↔	Sonstiger chirurgischer Verschluss der A. pulmonalis
38.45.21 ↔	Resektion der A. pulmonalis mit Ersatz	38.85.13 ↔	Sonstiger chirurgischer Verschluss des Truncus brachiocephalicus
38.45.22 ↔	Resektion des Truncus brachiocephalicus mit Ersatz	38.85.21 ↔	Sonstiger chirurgischer Verschluss der V. cava superior
38.45.29 ↔	Resektion sonstiger thorakaler Arterien mit Ersatz	38.85.22 ↔	Sonstiger chirurgischer Verschluss der V. pulmonalis
38.45.31 ↔	Resektion der V. cava superior mit Ersatz	38.85.23 ↔	Sonstiger chirurgischer Verschluss der V. subclavia
38.45.38 ↔	Resektion sonstiger tiefer thorakaler Venen mit Ersatz	38.86.00 ↔	Sonstiger chirurgischer Verschluss von abdominalen Arterien, n.n.bez.
38.45.39 ↔	Resektion thorakaler Venen mit Ersatz, sonstige	38.86.10 ↔	Sonstiger chirurgischer Verschluss von viszeralen Arterien, n.n.bez.
38.45.99 ↔	Resektion von thorakalen Blutgefässen mit Ersatz, sonstige	38.86.11 ↔	Sonstiger chirurgischer Verschluss des Truncus coeliacus
38.46 ↔	Resektion von abdominalen Arterien mit Ersatz	38.86.12 ↔	Sonstiger chirurgischer Verschluss der A. gastrica
38.47.11 ↔	Resektion der V. cava inferior mit Ersatz	38.86.13 ↔	Sonstiger chirurgischer Verschluss der A. hepatica
38.47.12 ↔	Resektion der V. iliaca mit Ersatz	38.86.14 ↔	Sonstiger chirurgischer Verschluss der A. lienalis
38.47.19 ↔	Resektion von tiefen abdominalen Venen mit Ersatz, sonstige	38.86.15 ↔	Sonstiger chirurgischer Verschluss der A. renalis
38.47.99 ↔	Resektion von abdominalen Venen mit Ersatz, sonstige	38.86.16 ↔	Sonstiger chirurgischer Verschluss der A. mesenterialis
38.48.10 ↔	Resektion der A. femoralis mit Ersatz (communis) (superficialis)	38.86.17 ↔	Sonstiger chirurgischer Verschluss der A. iliaca
38.48.11 ↔	Resektion der A. profunda femoris mit Ersatz	38.86.19 ↔	Sonstiger chirurgischer Verschluss von viszeralen Arterien, sonstige
38.48.12 ↔	Resektion der A. poplitea mit Ersatz	38.86.99 ↔	Sonstiger chirurgischer Verschluss von abdominalen Arterien, sonstige
38.48.13 ↔	Resektion von Arterien des Unterschenkels mit Ersatz	38.87.00 ↔	Sonstiger chirurgischer Verschluss von abdominalen Venen, n.n.bez.
38.48.99 ↔	Resektion von Arterien der unteren Extremität mit Ersatz, sonstige	38.87.10 ↔	Sonstiger chirurgischer Verschluss von tiefen abdominalen Venen, n.n.bez.
38.49.00 ↔	Resektion von Venen der unteren Extremität mit Ersatz, n.n.bez.	38.87.11 ↔	Sonstiger chirurgischer Verschluss der V. cava inferior
38.49.10 ↔	Resektion von tiefen Venen der unteren Extremität mit Ersatz	38.87.12 ↔	Sonstiger chirurgischer Verschluss der V. iliaca communis und V. iliaca interna
38.49.99 ↔	Resektion von Venen der unteren Extremität mit Ersatz, sonstige	38.87.19 ↔	Sonstiger chirurgischer Verschluss von tiefen abdominalen Venen, sonstige
38.66.00 ↔	Sonstige Exzision von abdominalen Arterien, n.n.bez.	38.87.99 ↔	Sonstiger chirurgischer Verschluss von abdominalen Venen, sonstige
38.66.10 ↔	Sonstige Exzision von viszeralen Arterien, n.n.bez.	39.0X.00 ↔	Shunt einer systemischen Arterie zur Pulmonalarterie, n.n.bez.
38.66.11 ↔	Sonstige Exzision des Truncus coeliacus	39.0X.10 ↔	Anastomose zwischen A. subclavia und A. pulmonalis [Blalock-Taussig]
38.66.12 ↔	Sonstige Exzision der A. gastrica	39.0X.11 ↔	Anastomose zwischen Aorta und A. pulmonalis dextra [Waterston-Coolley]
38.66.13 ↔	Sonstige Exzision der A. hepatica	39.0X.12 ↔	Anastomose zwischen Aorta descendens und A. pulmonalis sinistra [Potts-Smith]
38.66.14 ↔	Sonstige Exzision der A. lienalis	39.0X.13 ↔	Anastomose zwischen A. pulmonalis sinistra und A. pulmonalis dextra
38.66.15 ↔	Sonstige Exzision der A. renalis	39.0X.20 ↔	Prothesenshunt zwischen A. pulmonalis und Aorta, zentral
38.66.16 ↔	Sonstige Exzision der A. mesenterialis	39.0X.21 ↔	Prothesenshunt zwischen A. pulmonalis und Aorta, peripher
38.66.17 ↔	Sonstige Exzision der A. lumbalis	39.0X.23 ↔	Pulmonalarterielles Banding
38.66.18 ↔	Sonstige Exzision der A. iliaca	39.0X.24 ↔	Shunt einer systemischen Arterie zur Pulmonalarterie, Damus-Kay-Stansel-Operation
38.66.19 ↔	Sonstige Exzision viszeraler Arterien, sonstige	39.0X.99 ↔	Shunt einer systemischen Arterie zur Pulmonalarterie, sonstige
38.66.99 ↔	Sonstige Exzision abdominaler Arterien, sonstige	39.10 ↔	Intraabdominaler venöser Shunt, n.n.bez.
38.68.00 ↔	Sonstige Exzision von Arterien der unteren Extremität, n.n.bez.	39.11.00 ↔	Anlage und Revision portosystemischer Shunt, TIPSS, n.n.bez.
38.68.10 ↔	Sonstige Exzision von Arterien des Oberschenkels	39.11.11 ↔	Anlage portosystemischer Shunt, Einsatz von perkutaner (Ballon-)Angioplastie
38.68.20 ↔	Sonstige Exzision von Arterien des Unterschenkels und des Fusses	39.11.12 ↔	Anlage portosystemischer Shunt, Perkutane Thrombolyse und Thrombektomie
38.68.99 ↔	Sonstige Exzision von Arterien der unteren Extremität, sonstige	39.11.13 ↔	Anlage portosystemischer Shunt, Einsatz von Stent
38.7X.10 ↔	Unterbrechung der Vena cava, offen chirurgisch, n.n.bez.	39.11.21 ↔	Revision portosystemischer Shunt, perkutaner Verschluss
38.7X.11 ↔	Einsetzen eines Embolie-Protektionssystems in die Vena cava, offen chirurgisch	39.11.22 ↔	Revision portosystemischer Shunt, Einsatz von Stenteinlage
38.7X.12 ↔	Entfernung eines Embolie-Protektionssystems in der Vena cava, offen chirurgisch	39.11.23 ↔	Revision portosystemischer Shunt, Einsatz von perkutaner Thrombektomie und Thrombolyse
38.7X.13 ↔	Ligatur oder Plikatur der Vena cava, offen chirurgisch		
38.7X.19 ↔	Unterbrechung der Vena cava, offen chirurgisch, sonstige		
38.84.00 ↔	Sonstiger chirurgischer Verschluss der Aorta, n.n.bez.		
38.84.09 ↔	Sonstiger chirurgischer Verschluss der Aorta, sonstige		
38.84.10 ↔	Sonstiger chirurgischer Verschluss der thorakalen Aorta		
38.84.20 ↔	Sonstiger chirurgischer Verschluss der Aorta abdominalis		
38.84.31 ↔	Ligatur des Ductus arteriosus apertus		
38.85.11 ↔	Sonstiger chirurgischer Verschluss der A. subclavia		

39.11.24 ↔	Revision portosystemischer Shunt, Durchführung von perkutaner Verkleinerung eines bestehenden portosystemischen Shunts	39.29.40 ↔	Gefäss-Shunt oder -Bypass an Venen
39.11.99 ↔	Anlage und Revision portosystemischer Shunt, TIPSS, sonstige	39.29.81 ↔	Temporärer intraoperativer Shunt, arterioarteriell
39.19 ↔	Intraabdominaler venöser Shunt, sonstige	39.29.82 ↔	Temporärer intraoperativer Shunt, arteriovenös
39.21.00 ↔	Anastomose von der V. cava zur A. pulmonalis, n.n.bez.	39.29.89 ↔	Temporärer intraoperativer Shunt, sonstige
39.21.10 ↔	Glenn-Operation an einem funktionell/morphologisch univentrikulären Herzen	39.2A ↔	Intra-intrakranieller Gefäss-Bypass
39.21.99 ↔	Anastomose von der V. cava zur A. pulmonalis, sonstige	39.31.10 ↔	Naht einer Arterie an Kopf und Hals, n.n.bez.
39.22.11 ↔	Bypass zwischen A. carotis und A. carotis	39.31.11 ↔	Naht einer intrakraniellen Arterie
39.22.12 ↔	Bypass zwischen A. carotis und A. vertebralis	39.31.19 ↔	Naht einer Arterie an Kopf und Hals, sonstige
39.22.13 ↔	Bypass zwischen A. carotis und A. subclavia	39.31.20 ↔	Naht einer Arterie des Oberarms, n.n.bez.
39.22.14 ↔	Bypass zwischen A. carotis und Aorta	39.31.21 ↔	Naht der A. axillaris
39.22.19 ↔	Bypass an der A. carotis, sonstige	39.31.22 ↔	Naht der A. brachialis
39.22.21 ↔	Bypass zwischen A. subclavia und Aorta	39.31.29 ↔	Naht einer Arterie des Oberarms, sonstige
39.22.29 ↔	Bypass an der A. subclavia, sonstige	39.31.30 ↔	Naht einer Arterie des Unterarms
39.22.99 ↔	Bypass zwischen Aorta, A. subclavia und A. carotis, sonstige	39.31.40 ↔	Naht einer Arterie der Hand
39.23 ↔	Sonstiger intrathorakaler, vaskulärer Shunt oder Bypass	39.31.50 ↔	Naht einer Arterie der unteren Extremität
39.24 ↔	Aorto-renaler Bypass	39.31.60 ↔	Naht der Aorta, n.n.bez.
39.25.09 ↔	Gefäss-Bypass von der Aorta oder der A. iliaca zu weiteren Arterien der unteren Extremität, sonstige	39.31.61 ↔	Naht der thorakalen Aorta
39.25.11 ↔	Aorto-iliakaler Bypass	39.31.62 ↔	Naht der abdominalen Aorta
39.25.12 ↔	Aorto-femoraler Bypass	39.31.69 ↔	Naht der Aorta, sonstige
39.25.13 ↔	Aorto-poplitealer Bypass	39.31.70 ↔	Naht von sonstigen thorakalen Arterien, n.n.bez.
39.25.14 ↔	Aorto-cruraler Bypass	39.31.71 ↔	Naht der A. pulmonalis
39.25.15 ↔	Aorto-ilio-femoraler Bypass	39.31.72 ↔	Naht des Truncus brachiocephalicus
39.25.16 ↔	Aorto-ilio-poplitealer Bypass	39.31.73 ↔	Naht der A. subclavia
39.25.21 ↔	Ilio-iliakaler Bypass	39.31.79 ↔	Naht von thorakalen Arterien, sonstige
39.25.22 ↔	Ilio-femoraler Bypass	39.31.80 ↔	Naht von abdominalen Arterien, n.n.bez.
39.25.23 ↔	Ilio-poplitealer Bypass	39.31.81 ↔	Naht des Truncus coeliacus
39.25.24 ↔	Ilio-cruraler Bypass	39.31.82 ↔	Naht der A. gastrica
39.25.30 ↔	Obturator-Bypass (extraanatomisch)	39.31.83 ↔	Naht der A. hepatica
39.26.10 ↔	Sonstiger intraabdominaler Gefäss-Shunt oder -Bypass, Viszeralarterien	39.31.84 ↔	Naht der A. lienalis
39.26.11 ↔	Sonstiger intraabdominaler Gefäss-Shunt oder -Bypass, Aorta	39.31.85 ↔	Naht der A. renalis
39.26.12 ↔	Sonstiger intraabdominaler Gefäss-Shunt oder -Bypass, A. renalis	39.31.86 ↔	Naht der A. mesenterialis
39.26.19 ↔	Sonstiger intraabdominaler Gefäss-Shunt oder -Bypass, sonstige Viszeralarterien	39.31.87 ↔	Naht der A. lumbalis
39.26.99 ↔	Sonstiger intraabdominaler Gefäss-Shunt oder -Bypass, sonstige	39.31.88 ↔	Naht der A. iliaca
39.28 ↔	Extrakraniell-intrakranieller Gefäss-Bypass	39.31.89 ↔	Naht von abdominalen Arterien, sonstige
39.29.09 ↔	Sonstiger (peripherer) Gefäss-Shunt oder -Bypass, sonstige	39.32.11 ↔	Naht einer intrakraniellen Vene
39.29.10 ↔	Gefäss-Shunt oder Bypass an Arterien der unteren Extremität, n.n.bez.	39.32.19 ↔	Naht einer Vene an Kopf und Hals, sonstige
39.29.11 ↔	Femorofemorale Gefäss-Shunt oder -Bypass	39.32.30 ↔	Naht einer thorakalen Vene, n.n.bez.
39.29.12 ↔	Femoropoplitealer Gefäss-Shunt oder -Bypass	39.32.31 ↔	Naht der V. cava superior
39.29.13 ↔	Femorocruraler Gefäss-Shunt oder -Bypass	39.32.32 ↔	Naht der V. brachiocephalica
39.29.14 ↔	Femoropedaler Gefäss-Shunt oder -Bypass	39.32.39 ↔	Naht einer thorakalen Vene, sonstige
39.29.15 ↔	Popliteocruraler und popliteopedaler Gefäss-Shunt oder -Bypass	39.32.40 ↔	Naht einer abdominalen Vene, n.n.bez.
39.29.16 ↔	Gefäss-Shunt oder Bypass an Arterien des Unterschenkels und des Fusses	39.32.41 ↔	Naht der V. cava inferior
39.29.19 ↔	Gefäss-Shunt oder Bypass an Arterien der unteren Extremität, sonstige	39.32.42 ↔	Naht der V. iliaca communis und V. iliaca interna
39.29.20 ↔	Gefäss-Shunt oder Bypass an Arterien der oberen Extremität	39.49.10 ↔	Revision einer Gefässanastomose
39.29.30 ↔	Sonstiger (peripherer) Gefäss-Shunt oder -Bypass, extraanatomisch, n.n.bez.	39.49.30 ↔	Ersatz eines kardialen Conduit
39.29.31 ↔	Subclaviafemorale Gefäss-Shunt oder Bypass	39.51.00 ↔	Aneurysma-Clipping, n.n.bez.
39.29.32 ↔	Axillofemorale Gefäss-Shunt oder Bypass	39.51.11 ↔	Aneurysma-Clipping intrakraniell
39.29.33 ↔	Femorofemorale Cross-over-Bypass	39.51.99 ↔	Aneurysma-Clipping, sonstige
39.29.39 ↔	Sonstiger (peripherer) Gefäss-Shunt oder -Bypass, extraanatomisch, sonstige	39.52.11 ↔	Sonstige Korrektur eines Aneurysmas von intrakraniellen Blutgefässen
		39.52.19 ↔	Sonstige Korrektur eines Aneurysmas von Blutgefässen an Kopf und Hals, sonstige
		39.52.20 ↔	Sonstige Korrektur eines Aneurysmas der Aorta, n.n.bez.
		39.52.21 ↔	Sonstige offen chirurgische Korrektur eines Aneurysmas der Aorta ascendens, des Aortenbogens und der thorakalen Aorta
		39.52.22 ↔	Sonstige offen chirurgische Korrektur eines Aneurysmas der Aorta abdominalis
		39.52.29 ↔	Sonstige Korrektur eines Aneurysmas der Aorta, sonstige
		39.53 ↔	Verschluss einer arteriovenösen Fistel
		39.54.11 ↔	Re-entry Operation, thorakale Aorta, offen chirurgisch
		39.54.12 ↔	Re-entry Operation, thorakale Aorta, endovaskulärer Zugang
		39.54.21 ↔	Re-entry Operation, Aorta abdominalis, offen chirurgisch
		39.54.22 ↔	Re-entry Operation, Aorta abdominalis, endovaskulärer Zugang
		39.55 ↔	Reimplantation eines abgeriegelten Nierengefässes

39.56.00 ↔	Plastische Rekonstruktion eines Blutgefässes mit Gewebe-Patch, n.n.bez.	39.57.00 ↔	Plastische Rekonstruktion eines Blutgefässes mit synthetischem Patch Graft, n.n.bez.
39.56.11 ↔	Plastische Rekonstruktion von intrakraniellen Gefässen mit Gewebe-Patch	39.57.11 ↔	Plastische Rekonstruktion von intrakraniellen Gefässen mit synthetischem Patch Graft
39.56.12 ↔	Plastische Rekonstruktion der V. jugularis mit Gewebe-Patch	39.57.12 ↔	Plastische Rekonstruktion von extrakraniellen Arterien an Kopf und Hals mit synthetischem Patch Graft
39.56.19 ↔	Plastische Rekonstruktion von Gefässen an Kopf und Hals mit Gewebe-Patch, sonstige	39.57.13 ↔	Plastische Rekonstruktion der V. jugularis mit synthetischem Patch Graft
39.56.20 ↔	Plastische Rekonstruktion von Gefässen der oberen Extremität mit Gewebe-Patch, n.n.bez.	39.57.19 ↔	Plastische Rekonstruktion von Gefässen an Kopf und Hals mit synthetischem Patch Graft, sonstige
39.56.21 ↔	Plastische Rekonstruktion von Arterien der oberen Extremität mit Gewebe-Patch	39.57.20 ↔	Plastische Rekonstruktion von Gefässen der oberen Extremität mit synthetischem Patch Graft, n.n.bez.
39.56.22 ↔	Plastische Rekonstruktion der V. subclavia, V. axillaris und V. brachiocephalica mit Gewebe-Patch	39.57.21 ↔	Plastische Rekonstruktion von Arterien der oberen Extremität mit synthetischem Patch Graft
39.56.23 ↔	Plastische Rekonstruktion von sonstigen tiefen Venen der oberen Extremitäten mit Gewebe-Patch	39.57.22 ↔	Plastische Rekonstruktion der V. subclavia, V. axillaris und V. brachiocephalica mit synthetischem Patch Graft
39.56.29 ↔	Plastische Rekonstruktion von Gefässen der oberen Extremität mit Gewebe-Patch, sonstige	39.57.23 ↔	Plastische Rekonstruktion von sonstigen tiefen Venen der oberen Extremitäten mit synthetischem Patch Graft
39.56.30 ↔	Plastische Rekonstruktion von thorakalen Gefässen mit Gewebe-Patch, n.n.bez.	39.57.29 ↔	Plastische Rekonstruktion von Gefässen der oberen Extremität mit synthetischem Patch Graft, sonstige
39.56.31 ↔	Plastische Rekonstruktion der thorakalen Aorta mit Gewebe-Patch	39.57.30 ↔	Plastische Rekonstruktion von thorakalen Gefässen mit synthetischem Patch Graft, n.n.bez.
39.56.32 ↔	Plastische Rekonstruktion der V. pulmonalis mit Gewebe-Patch	39.57.31 ↔	Plastische Rekonstruktion der thorakalen Aorta mit synthetischem Patch Graft
39.56.33 ↔	Plastische Rekonstruktion der V. cava superior mit Gewebe-Patch	39.57.32 ↔	Plastische Rekonstruktion der V. pulmonalis mit synthetischem Patch Graft
39.56.39 ↔	Plastische Rekonstruktion von thorakalen Gefässen mit Gewebe-Patch, sonstige	39.57.33 ↔	Plastische Rekonstruktion der V. cava superior mit synthetischem Patch Graft
39.56.40 ↔	Plastische Rekonstruktion abdominaler Arterien mit Gewebe-Patch, n.n.bez.	39.57.39 ↔	Plastische Rekonstruktion von thorakalen Gefässen mit synthetischem Patch Graft, sonstige
39.56.41 ↔	Plastische Rekonstruktion der abdominalen Aorta mit Gewebe-Patch	39.57.40 ↔	Plastische Rekonstruktion abdominaler Arterien mit synthetischem Patch Graft, n.n.bez.
39.56.42 ↔	Plastische Rekonstruktion des Truncus coeliacus mit Gewebe-Patch	39.57.41 ↔	Plastische Rekonstruktion der abdominalen Aorta mit synthetischem Patch Graft
39.56.43 ↔	Plastische Rekonstruktion der A. gastrica mit Gewebe-Patch	39.57.42 ↔	Plastische Rekonstruktion des Truncus coeliacus mit synthetischem Patch Graft
39.56.44 ↔	Plastische Rekonstruktion der A. hepatica mit Gewebe-Patch	39.57.43 ↔	Plastische Rekonstruktion der A. gastrica mit synthetischem Patch Graft
39.56.45 ↔	Plastische Rekonstruktion der A. lienalis mit Gewebe-Patch	39.57.44 ↔	Plastische Rekonstruktion der A. hepatica mit synthetischem Patch Graft
39.56.46 ↔	Plastische Rekonstruktion der A. renalis mit Gewebe-Patch	39.57.45 ↔	Plastische Rekonstruktion der A. lienalis mit synthetischem Patch Graft
39.56.47 ↔	Plastische Rekonstruktion der A. mesenterica mit Gewebe-Patch	39.57.46 ↔	Plastische Rekonstruktion der A. renalis mit synthetischem Patch Graft
39.56.48 ↔	Plastische Rekonstruktion der A. iliaca mit Gewebe-Patch	39.57.47 ↔	Plastische Rekonstruktion der A. mesenterica mit synthetischem Patch Graft
39.56.49 ↔	Plastische Rekonstruktion abdominaler Arterien mit Gewebe-Patch, sonstige	39.57.48 ↔	Plastische Rekonstruktion der A. iliaca mit synthetischem Patch Graft
39.56.50 ↔	Plastische Rekonstruktion abdominaler Venen mit Gewebe-Patch, n.n.bez.	39.57.49 ↔	Plastische Rekonstruktion abdominaler Arterien mit synthetischem Patch Graft, sonstige
39.56.51 ↔	Plastische Rekonstruktion der V. cava inferior mit Gewebe-Patch	39.57.50 ↔	Plastische Rekonstruktion abdominaler Venen mit synthetischem Patch Graft, n.n.bez.
39.56.52 ↔	Plastische Rekonstruktion der V. iliaca mit Gewebe-Patch	39.57.51 ↔	Plastische Rekonstruktion der V. cava inferior mit synthetischem Patch Graft
39.56.59 ↔	Plastische Rekonstruktion abdominaler Venen mit Gewebe-Patch, sonstige	39.57.52 ↔	Plastische Rekonstruktion der V. iliaca mit synthetischem Patch Graft
39.56.60 ↔	Plastische Rekonstruktion von Gefässen der unteren Extremität mit Gewebe-Patch, n.n.bez.	39.57.59 ↔	Plastische Rekonstruktion abdominaler Venen mit synthetischem Patch Graft, sonstige
39.56.61 ↔	Plastische Rekonstruktion von Arterien der unteren Extremität mit Gewebe-Patch	39.57.60 ↔	Plastische Rekonstruktion von Gefässen der unteren Extremität mit synthetischem Patch Graft, n.n.bez.
39.56.62 ↔	Plastische Rekonstruktion der V. femoralis und V. poplitea mit Gewebe-Patch	39.57.61 ↔	Plastische Rekonstruktion von Arterien der unteren Extremität mit synthetischem Patch Graft
39.56.63 ↔	Plastische Rekonstruktion von sonstigen tiefen Venen der unteren Extremitäten mit Gewebe-Patch	39.57.62 ↔	Plastische Rekonstruktion der V. femoralis und V. poplitea mit synthetischem Patch Graft
39.56.64 ↔	Plastische Rekonstruktion von oberflächlichen Venen des Oberschenkels mit Gewebe-Patch	39.57.63 ↔	Plastische Rekonstruktion von sonstigen tiefen Venen der unteren Extremitäten mit synthetischem Patch Graft
39.56.69 ↔	Plastische Rekonstruktion von Gefässen der unteren Extremität mit Gewebe-Patch, sonstige		
39.56.99 ↔	Plastische Rekonstruktion eines Blutgefässes mit Gewebe-Patch, sonstige		

39.57.64 ↔	Plastische Rekonstruktion von oberflächlichen Venen des Oberschenkels mit synthetischem Patch Graft	39.61.10 ↔	Konventionelle extrakorporelle Zirkulation [ECC] unter Normothermie (mehr als 35 °C)
39.57.69 ↔	Plastische Rekonstruktion von Gefäßen der unteren Extremität mit synthetischem Patch Graft, sonstige	39.61.11 ↔	Konventionelle extrakorporelle Zirkulation [ECC] unter milder Hypothermie (32 - 35 °C)
39.57.99 ↔	Plastische Rekonstruktion eines Blutgefäßes mit synthetischem Patch Graft, sonstige	39.61.12 ↔	Konventionelle extrakorporelle Zirkulation [ECC] unter moderater Hypothermie (26 bis unter 32 °C)
39.59.31 ↔	Sonstige plastische Rekonstruktion eines intrakraniellen Gefäßes	39.61.13 ↔	Konventionelle extrakorporelle Zirkulation [ECC] unter tiefer Hypothermie (20 bis unter 26 °C)
39.59.32 ↔	Sonstige plastische Rekonstruktion der extrakraniellen A. vertebralis	39.61.14 ↔	Konventionelle extrakorporelle Zirkulation [ECC] unter profunder Hypothermie (unter 20 °C)
39.59.33 ↔	Sonstige plastische Rekonstruktion von extrakraniellen Arterien an Kopf und Hals, sonstige	39.61.15 ↔	Konventionelle extrakorporelle Zirkulation [ECC] unter Hypothermie, unbekannte Temperatur
39.59.34 ↔	Sonstige plastische Rekonstruktion der V. jugularis	39.61.21 ↔	Minimalisierte extrakorporelle Zirkulation [ECC] unter Normothermie (mehr als 35 °C)
39.59.39 ↔	Sonstige plastische Rekonstruktion von Gefäßen an Kopf und Hals, sonstige	39.61.22 ↔	Minimalisierte extrakorporelle Zirkulation [ECC] unter milder Hypothermie (32 - 35 °C)
39.59.40 ↔	Sonstige plastische Rekonstruktion von Gefäßen der oberen Extremität, n.n.bez.	39.61.23 ↔	Minimalisierte extrakorporelle Zirkulation [ECC] unter moderater Hypothermie (26 bis unter 32 °C)
39.59.41 ↔	Sonstige plastische Rekonstruktion von Arterien der oberen Extremität	39.61.24 ↔	Minimalisierte extrakorporelle Zirkulation [ECC] unter tiefer Hypothermie (20 bis unter 26 °C)
39.59.42 ↔	Sonstige plastische Rekonstruktion der V. subclavia, V. axillaris und V. brachiocephalica	39.61.25 ↔	Minimalisierte extrakorporelle Zirkulation [ECC] unter profunder Hypothermie (unter 20 °C)
39.59.48 ↔	Sonstige plastische Rekonstruktion von sonstigen tiefen Venen der oberen Extremität	39.61.26 ↔	Minimalisierte extrakorporelle Zirkulation [ECC] unter Hypothermie, unbekannte Temperatur
39.59.49 ↔	Sonstige plastische Rekonstruktion von Gefäßen der oberen Extremität, sonstige	39.61.99 ↔	Extrakorporelle Zirkulation [ECC], sonstige
39.59.50 ↔	Sonstige plastische Rekonstruktion von thorakalen Gefäßen, n.n.bez.	39.66 ↔	Perkutaner kardiopulmonaler Bypass
39.59.51 ↔	Sonstige plastische Rekonstruktion der thorakalen Aorta	39.71.00 ↔	Endovaskuläre Implantation eines Stent-Grafts [Stent-Prothesen] an der abdominalen Aorta, n.n.bez.
39.59.52 ↔	Sonstige plastische Rekonstruktion der A. pulmonalis	39.71.09 ↔	Endovaskuläre Implantation eines Stent-Grafts [Stent-Prothesen] an der abdominalen Aorta, sonstige
39.59.53 ↔	Sonstige plastische Rekonstruktion von thorakalen Arterien, sonstige	39.71.21 ↔	Endovaskuläre Implantation in die Aorta abdominalis von Stent-Grafts [Stent-Prothesen], ohne Öffnung
39.59.54 ↔	Sonstige plastische Rekonstruktion der V. pulmonalis	39.71.22 ↔	Endovaskuläre Implantation in die Aorta abdominalis von Stent-Grafts [Stent-Prothesen], mit 1 Öffnung
39.59.55 ↔	Sonstige plastische Rekonstruktion der V. cava superior	39.71.23 ↔	Endovaskuläre Implantation in die Aorta abdominalis von Stent-Grafts [Stent-Prothesen], mit 2 Öffnungen
39.59.59 ↔	Sonstige plastische Rekonstruktion von thorakalen Gefäßen, sonstige	39.71.24 ↔	Endovaskuläre Implantation in die Aorta abdominalis von Stent-Grafts [Stent-Prothesen], mit 3 Öffnungen
39.59.60 ↔	Sonstige plastische Rekonstruktion von abdominalen Arterien, n.n.bez.	39.71.25 ↔	Endovaskuläre Implantation in die Aorta abdominalis von Stent-Grafts [Stent-Prothesen], mit 4 und mehr Öffnungen
39.59.61 ↔	Sonstige plastische Rekonstruktion der abdominalen Aorta	39.71.31 ↔	Endovaskuläre Implantation in die Aorta abdominalis von Stent-Grafts [Stent-Prothesen], mit Versorgung eines Gefäßabganges in Parallelgraft-Technik
39.59.62 ↔	Sonstige plastische Rekonstruktion des Truncus coeliacus	39.71.32 ↔	Endovaskuläre Implantation in die Aorta abdominalis von Stent-Grafts [Stent-Prothesen], mit Versorgung von zwei oder mehr Gefäßabgängen in Parallelgraft-Technik
39.59.63 ↔	Sonstige plastische Rekonstruktion der A. gastrica	39.72.09 ↔	Endovaskuläre plastische Rekonstruktion oder Okklusion von Gefäßen am Kopf und Hals, sonstige
39.59.64 ↔	Sonstige plastische Rekonstruktion A. hepatica	39.72.14 ↔	Selektive Embolisation von intrakraniellen Gefäßen mit adhäsivem Embolisat
39.59.65 ↔	Sonstige plastische Rekonstruktion der A. lienalis	39.72.15 ↔	Selektive Embolisation von intrakraniellen Gefäßen mit Plugs
39.59.66 ↔	Sonstige plastische Rekonstruktion der A. renalis	39.72.16 ↔	Selektive Embolisation von intrakraniellen Gefäßen mit Coils
39.59.67 ↔	Sonstige plastische Rekonstruktion der A. mesenterica	39.72.17 ↔	Selektive Embolisation von intrakraniellen Gefäßen mit Partikeln
39.59.68 ↔	Sonstige plastische Rekonstruktion der A. iliaca	39.72.18 ↔	Selektive Embolisation von intrakraniellen Gefäßen mit embolisierenden Flüssigkeiten
39.59.69 ↔	Sonstige plastische Rekonstruktion von abdominalen Arterien, sonstige	39.72.19 ↔	Selektive Embolisation von intrakraniellen Gefäßen, sonstige
39.59.70 ↔	Sonstige plastische Rekonstruktion von abdominalen Venen, n.n.bez.	39.72.1A ↔	Selektive Embolisation von intrakraniellen Gefäßen mit embolisierenden (ablösbaren) Ballons
39.59.71 ↔	Sonstige plastische Rekonstruktion der V. cava inferior	39.72.1B ↔	Selektive Embolisation von intrakraniellen Gefäßen mit Schirmen
39.59.72 ↔	Sonstige plastische Rekonstruktion der V. iliaca	39.72.24 ↔	Selektive Embolisation von extrakraniellen Gefäßen des Kopfes und des Halses mit adhäsivem Embolisat
39.59.79 ↔	Sonstige plastische Rekonstruktion von abdominalen Venen, sonstige		
39.59.80 ↔	Sonstige plastische Rekonstruktion von Gefäßen der unteren Extremität, n.n.bez.		
39.59.81 ↔	Sonstige plastische Rekonstruktion von Arterien der unteren Extremität		
39.59.82 ↔	Sonstige plastische Rekonstruktion der V. femoralis		
39.59.83 ↔	Sonstige plastische Rekonstruktion der V. poplitea		
39.59.88 ↔	Sonstige plastische Rekonstruktion von sonstigen tiefen Venen der unteren Extremität		
39.59.90 ↔	Sonstige plastische Rekonstruktion eines Gefäßes, Venenklappenplastik		
39.61.00 ↔	Extrakorporelle Zirkulation [ECC], n.n.bez.		

- 39.72.25 ↔ Selektive Embolisation von extrakraniellen Gefässen des Kopfes und des Halses mit Plugs
- 39.72.26 ↔ Selektive Embolisation von extrakraniellen Gefässen des Kopfes und des Halses mit Coils
- 39.72.27 ↔ Selektive Embolisation von extrakraniellen Gefässen des Kopfes und des Halses mit Partikeln
- 39.72.28 ↔ Selektive Embolisation von extrakraniellen Gefässen des Kopfes und des Halses mit embolisierenden Flüssigkeiten
- 39.72.29 ↔ Selektive Embolisation von extrakraniellen Gefässen des Kopfes und des Halses, sonstige
- 39.72.2A ↔ Selektive Embolisation von extrakraniellen Gefässen des Kopfes und des Halses mit embolisierenden (ablösbaren) Ballons
- 39.72.2B ↔ Selektive Embolisation von extrakraniellen Gefässen des Kopfes und des Halses mit Schirmen
- 39.73.00 ↔ Endovaskuläre Implantation eines Stent-Grafts [Stent-Prothesen] an der thorakalen und thorakoabdominalen Aorta, n.n.bez.
- 39.73.09 ↔ Endovaskuläre Implantation eines Stent-Grafts [Stent-Prothesen] an der thorakalen und thorakoabdominalen Aorta, sonstige
- 39.73.31 ↔ Endovaskuläre Implantation in die Aorta thoracica von Stent-Grafts [Stent-Prothesen], ohne Öffnung
- 39.73.32 ↔ Endovaskuläre Implantation in die Aorta thoracica von Stent-Grafts [Stent-Prothesen], mit 1 Öffnung
- 39.73.33 ↔ Endovaskuläre Implantation in die Aorta thoracica von Stent-Grafts [Stent-Prothesen], mit 2 Öffnungen
- 39.73.34 ↔ Endovaskuläre Implantation in die Aorta thoracica von Stent-Grafts [Stent-Prothesen], mit 3 Öffnungen
- 39.73.35 ↔ Endovaskuläre Implantation in die Aorta thoracica von Stent-Grafts [Stent-Prothesen], mit 4 und mehr Öffnungen
- 39.73.36 ↔ Endovaskuläre Implantation in die Aorta thoracica von Stent-Grafts [Stent-Prothesen], mit Versorgung eines Gefässabganges in Parallelgraft-Technik
- 39.73.37 ↔ Endovaskuläre Implantation in die Aorta thoracica von Stent-Grafts [Stent-Prothesen], mit Versorgung von 2 und mehr Gefässabgänge in Parallelgraft-Technik
- 39.73.41 ↔ Endovaskuläre Implantation in die Aorta thoracoabdominalis von Stent-Grafts [Stent-Prothesen], ohne Öffnung
- 39.73.42 ↔ Endovaskuläre Implantation in die Aorta thoracoabdominalis von Stent-Grafts [Stent-Prothesen], mit 1 Öffnung
- 39.73.43 ↔ Endovaskuläre Implantation in die Aorta thoracoabdominalis von Stent-Grafts [Stent-Prothesen], mit 2 Öffnungen
- 39.73.44 ↔ Endovaskuläre Implantation in die Aorta thoracoabdominalis von Stent-Grafts [Stent-Prothesen], mit 3 Öffnungen
- 39.73.45 ↔ Endovaskuläre Implantation in die Aorta thoracoabdominalis von Stent-Grafts [Stent-Prothesen], mit 4 und mehr Öffnungen
- 39.73.46 ↔ Endovaskuläre Implantation in die Aorta thoracoabdominalis von Stent-Grafts [Stent-Prothesen], mit Versorgung eines Gefässabganges in Parallelgraft-Technik
- 39.73.47 ↔ Endovaskuläre Implantation in die Aorta thoracoabdominalis von Stent-Grafts [Stent-Prothesen], mit Versorgung von 2 und mehr Gefässabgänge in Parallelgraft-Technik
- 39.73.51 ↔ Endovaskuläre Implantation in die Aorta ascendens und den Aortenbogen von Stent-Grafts [Stent-Prothesen], ohne Öffnung
- 39.73.52 ↔ Endovaskuläre Implantation in die Aorta ascendens und den Aortenbogen von Stent-Grafts [Stent-Prothesen], mit 1 Öffnung
- 39.73.53 ↔ Endovaskuläre Implantation in die Aorta ascendens und den Aortenbogen von Stent-Grafts [Stent-Prothesen], mit 2 Öffnungen
- 39.73.54 ↔ Endovaskuläre Implantation in die Aorta ascendens und den Aortenbogen von Stent-Grafts [Stent-Prothesen], mit 3 und mehr Öffnungen
- 39.73.55 ↔ Endovaskuläre Implantation in die Aorta ascendens und den Aortenbogen von Stent-Grafts [Stent-Prothesen], mit Versorgung eines Gefässabganges in Parallelgraft-Technik
- 39.73.56 ↔ Endovaskuläre Implantation in die Aorta ascendens und den Aortenbogen von Stent-Grafts [Stent-Prothesen], mit Versorgung von 2 und mehr Gefässabgänge in Parallelgraft-Technik
- 39.76.62 ↔ Perkutane Thrombektomie an präzerebralem(en) (extrakraniell(en)) Gefäss(en)
- 39.77.10 ↔ Perkutane Ballonangioplastie an intrakraniell(en) Gefäss(en)
- 39.77.20 ↔ Perkutane Bladeangioplastie an intrakraniell(en) Gefäss(en)
- 39.77.30 ↔ Perkutane Laserangioplastie an intrakraniell(en) Gefäss(en)
- 39.77.40 ↔ Perkutane Atherektomie an intrakraniell(en) Gefäss(en)
- 39.77.50 ↔ Perkutane selektive Thrombolysen von intrakraniell(en) Gefäss(en)
- 39.77.61 ↔ Perkutane Rotationstherombektomie an intrakraniell(en) Gefäss(en)
- 39.77.62 ↔ Perkutane Thrombektomie an intrakraniell(en) Gefäss(en)
- 39.77.70 ↔ Perkutane endovaskuläre Fremdkörperentfernung aus intrakraniell(en) Gefäss(en)
- 39.77.80 ↔ Perkutan-transluminale intraarterielle Spasmolyse bei zerebrovaskulären Vasospasmen
- 39.79.21 ↔ Coil-Embolisation oder -Verschluss von Gefässen der oberen Extremitäten
- 39.79.22 ↔ Coil-Embolisation oder -Verschluss der Aorta
- 39.79.24 ↔ Coil-Embolisation oder -Verschluss von thorakalen Gefässen
- 39.79.25 ↔ Coil-Embolisation oder -Verschluss von viszeralen Gefässen
- 39.79.26 ↔ Coil-Embolisation oder -Verschluss von abdominalen und pelvinen Gefässen
- 39.79.27 ↔ Coil-Embolisation oder -Verschluss von Gefässen der unteren Extremitäten
- 39.79.28 ↔ Coil-Embolisation oder -Verschluss von spinalen Gefässen
- 39.79.29 ↔ Coil-Embolisation oder -Verschluss von sonstigen Gefässen, sonstige
- 39.79.41 ↔ Selektive Embolisation mit ablösbaren Ballons von Gefässen der oberen Extremitäten
- 39.79.42 ↔ Selektive Embolisation mit ablösbaren Ballons der Aorta
- 39.79.44 ↔ Selektive Embolisation mit ablösbaren Ballons von thorakalen Gefässen
- 39.79.45 ↔ Selektive Embolisation mit ablösbaren Ballons von viszeralen Gefässen
- 39.79.46 ↔ Selektive Embolisation mit ablösbaren Ballons von abdominalen und pelvinen Gefässen
- 39.79.47 ↔ Selektive Embolisation mit ablösbaren Ballons von spinalen Gefässen
- 39.79.48 ↔ Selektive Embolisation mit ablösbaren Ballons von Gefässen der unteren Extremitäten
- 39.79.49 ↔ Selektive Embolisation mit ablösbaren Ballons von sonstigen Gefässen, sonstige
- 39.79.51 ↔ Selektive Embolisation mit Schirmen von Gefässen der oberen Extremitäten
- 39.79.52 ↔ Selektive Embolisation mit Schirmen der Aorta
- 39.79.54 ↔ Selektive Embolisation mit Schirmen von thorakalen Gefässen

39.79.55 ↔	Selektive Embolisation mit Schirmen von viszeralen Gefässen	39.79.A6 ↔	Selektive Embolisation mit Plugs von abdominalen und pelvinen Gefässen
39.79.56 ↔	Selektive Embolisation mit Schirmen von abdominalen und pelvinen Gefässen	39.79.A7 ↔	Selektive Embolisation mit Plugs von Gefässen der unteren Extremitäten
39.79.57 ↔	Selektive Embolisation mit Schirmen von Gefässen der unteren Extremitäten	39.79.A8 ↔	Selektive Embolisation mit Plugs von spinalen Gefässen
39.79.58 ↔	Selektive Embolisation mit Schirmen von spinalen Gefässen	39.79.A9 ↔	Selektive Embolisation mit Plugs von sonstigen Gefässen, sonstige
39.79.59 ↔	Selektive Embolisation mit Schirmen von sonstigen Gefässen, sonstige	39.79.B1 ↔	Selektive Embolisation mit embolisierenden Flüssigkeiten von Gefässen der oberen Extremitäten
39.79.61 ↔	Selektive Embolisation mit Partikeln von Gefässen der oberen Extremitäten	39.79.B2 ↔	Selektive Embolisation mit embolisierenden Flüssigkeiten der Aorta
39.79.62 ↔	Selektive Embolisation mit Partikeln der Aorta	39.79.B4 ↔	Selektive Embolisation mit embolisierenden Flüssigkeiten von thorakalen Gefässen
39.79.64 ↔	Selektive Embolisation mit Partikeln von thorakalen Gefässen	39.79.B5 ↔	Selektive Embolisation mit embolisierenden Flüssigkeiten von viszeralen Gefässen
39.79.65 ↔	Selektive Embolisation mit Partikeln von viszeralen Gefässen	39.79.B6 ↔	Selektive Embolisation mit embolisierenden Flüssigkeiten von abdominalen und pelvinen Gefässen
39.79.66 ↔	Selektive Embolisation mit Partikeln von abdominalen und pelvinen Gefässen	39.79.B8 ↔	Selektive Embolisation mit embolisierenden Flüssigkeiten von spinalen Gefässen
39.79.67 ↔	Selektive Embolisation mit Partikeln von Gefässen der unteren Extremitäten	39.79.C1 ↔	Selektive Embolisation mit adhäsivem Embolisat von Gefässen der oberen Extremitäten
39.79.68 ↔	Selektive Embolisation mit Partikeln von spinalen Gefässen	39.79.C2 ↔	Selektive Embolisation mit adhäsivem Embolisat der Aorta
39.79.71 ↔	Kathetertechnischer Verschluss mittels Laser, an Arterien der oberen Extremitäten	39.79.C4 ↔	Selektive Embolisation mit adhäsivem Embolisat von thorakalen Gefässen
39.79.72 ↔	Kathetertechnischer Verschluss mittels Laser, an der Aorta	39.79.C5 ↔	Selektive Embolisation mit adhäsivem Embolisat von viszeralen Gefässen
39.79.74 ↔	Kathetertechnischer Verschluss mittels Laser, an thorakalen Gefässen	39.79.C6 ↔	Selektive Embolisation mit adhäsivem Embolisat von abdominalen und pelvinen Gefässen
39.79.75 ↔	Kathetertechnischer Verschluss mittels Laser, an Gefässen der unteren Extremitäten	39.79.C8 ↔	Selektive Embolisation mit adhäsivem Embolisat von spinalen Gefässen
39.79.76 ↔	Kathetertechnischer Verschluss mittels Laser, an viszeralen Gefässen	39.7A.09 ↔	Endovaskuläre Implantation eines Stent-Grafts [Stent-Prothesen] in sonstige Gefässe, sonstige
39.79.77 ↔	Kathetertechnischer Verschluss mittels Laser, an abdominalen und pelvinen Gefässen	39.7A.11 ↔	Endovaskuläre Implantation, iliakal, 1 Stent-Prothese, ohne Öffnung
39.79.79 ↔	Kathetertechnischer Verschluss von Arterien mittels Laser, sonstige Gefässe, sonstige	39.7A.12 ↔	Endovaskuläre Implantation, iliakal, 2 Stent-Prothesen, ohne Öffnung
39.79.81 ↔	Kathetertechnischer Verschluss mittels Radiofrequenz an Arterien der oberen Extremitäten	39.7A.13 ↔	Endovaskuläre Implantation, iliakal, 3 Stent-Prothesen, ohne Öffnung
39.79.82 ↔	Kathetertechnischer Verschluss mittels Radiofrequenz an der Aorta	39.7A.14 ↔	Endovaskuläre Implantation, iliakal, 4 Stent-Prothesen, ohne Öffnung
39.79.84 ↔	Kathetertechnischer Verschluss mittels Radiofrequenz an thorakalen Gefässen	39.7A.15 ↔	Endovaskuläre Implantation, iliakal, 5 Stent-Prothesen, ohne Öffnung
39.79.85 ↔	Kathetertechnischer Verschluss mittels Radiofrequenz an Gefässen der unteren Extremitäten	39.7A.16 ↔	Endovaskuläre Implantation, iliakal, 6 und mehr Stent-Prothesen, ohne Öffnung
39.79.86 ↔	Kathetertechnischer Verschluss mittels Radiofrequenz an viszeralen Gefässen	39.7A.21 ↔	Endovaskuläre Implantation in Beckenarterien eines Stent-Grafts [Stent-Prothesen], iliakal mit Öffnung
39.79.87 ↔	Kathetertechnischer Verschluss mittels Radiofrequenz an abdominalen und pelvinen Gefässen	39.7A.22 ↔	Endovaskuläre Implantation in Beckenarterie eines Stent-Grafts [Stent-Prothesen], mit Versorgung eines Gefässabganges in Parallelgraft-Technik
39.79.89 ↔	Kathetertechnischer Verschluss mittels Radiofrequenz an sonstigen Gefässen, sonstige	39.7A.31 ↔	Endovaskuläre Implantation eines Stent-Grafts [Stent-Prothese] in die V. cava
39.79.91 ↔	Selektive Embolisation von Gefässen der oberen Extremitäten, sonstige	39.7A.32 ↔	Endovaskuläre Implantation eines Stent-Grafts [Stent-Prothese] in die V. porta
39.79.92 ↔	Selektive Embolisation der Aorta, sonstige	39.7A.41 ↔	Endovaskuläre Implantation eines Stent-Grafts [Stent-Prothese] in Nierengefässe
39.79.94 ↔	Selektive Embolisation von thorakalen Gefässen, sonstige	39.8X.10 ↔	Exploration des Glomus caroticum und anderer Paraganglien
39.79.95 ↔	Selektive Embolisation von viszeralen Gefässen, sonstige	39.8X.11 ↔	Exzision des Glomus caroticum und anderer Paraganglien
39.79.96 ↔	Selektive Embolisation von abdominalen und pelvinen Gefässen, sonstige	39.8X.20 ↔	Implantation oder Ersetzen eines Impulsgenerators zur Aktivierung des Baroreflexes
39.79.98 ↔	Selektive Embolisation von spinalen Gefässen, sonstige	39.99.10 ↔	Aortopexie
39.79.A1 ↔	Selektive Embolisation mit Plugs von Gefässen der oberen Extremitäten	39.99.20 ↔	Operationen bei kongenitalen Gefässanomalien, n.n.bez.
39.79.A2 ↔	Selektive Embolisation mit Plugs der Aorta	39.99.21 ↔	Operationen bei kongenitaler Anomalie des Aortenisthmus (Stenose) oder bei unterbrochenem Aortenbogen
39.79.A4 ↔	Selektive Embolisation mit Plugs von thorakalen Gefässen		
39.79.A5 ↔	Selektive Embolisation mit Plugs von viszeralen Gefässen		

39.99.22 ↔ Operationen bei kongenitalen Anomalien der A. oder V. pulmonalis oder bei A. lusoria	39.D1.11 ↔ Implantation eines Drucksensors in die Pulmonalarterie
39.99.23 ↔ Operationen bei kongenitalen Anomalien der V. cava	40.3X.11 ↔ Regionale Lymphadenektomie als selbstständiger Eingriff, zervikal
39.99.24 ↔ Operationen bei kongenitalen Kollateralgefässen und Unifokalisierung	40.3X.12 ↔ Regionale Lymphadenektomie als selbstständiger Eingriff, axillär
39.99.31 ↔ Katheterinterventioneller Verschluss des Ductus arteriosus Botalli, mit Coil	40.3X.13 ↔ Regionale Lymphadenektomie als selbstständiger Eingriff, paraaortal, pelvin, obturatorisch oder iliakal
39.99.32 ↔ Katheterinterventioneller Verschluss des Ductus arteriosus Botalli, mit Amplatz-Ductus-Occluder	40.3X.14 ↔ Regionale Lymphadenektomie als selbstständiger Eingriff, inguinal, offen chirurgisch
39.99.38 ↔ Katheterinterventioneller Verschluss des Ductus arteriosus Botalli, sonstige	40.3X.15 ↔ Regionale Lymphadenektomie als selbstständiger Eingriff, inguinale, laparoskopisch
39.99.39 ↔ Operationen bei sonstigen kongenitalen Gefässanomalien	40.3X.16 ↔ Regionale Lymphadenektomie als selbstständiger Eingriff, mediastinal und peribronchial
39.A1.21 ↔ Platzierung einer Elektrode zur direkten Stimulation des intrakardialen Leitungssystems (His Bundle Pacing)	40.3X.19 ↔ Regionale Lymphadenektomie als selbstständiger Eingriff, sonstige
39.B1.11 ↔ (Perkutan-)transluminale Implantation von Stents ohne Medikamentenfreisetzung, intrakranielle Gefässe	40.43.11 ↔ Selektive (funktionelle) Neck dissection, supraomohyoid (Region I-III)
39.B1.L1 ↔ (Perkutan-)transluminale Implantation von Stents ohne Medikamentenfreisetzung, spinale Gefässe	40.43.12 ↔ Selektive (funktionelle) Neck dissection, lateral (Region II-IV)
39.B2.11 ↔ (Perkutan-)transluminale Implantation von Stents mit Medikamentenfreisetzung, intrakranielle Gefässe	40.43.13 ↔ Selektive (funktionelle) Neck dissection, anterolateral (Region I-IV)
39.B2.L1 ↔ (Perkutan-)transluminale Implantation von Stents mit Medikamentenfreisetzung, spinale Gefässe	40.43.14 ↔ Selektive (funktionelle) Neck dissection, posterolateral (Region II-V)
39.B3.11 ↔ (Perkutan-)transluminale Implantation von gecoverten Stents ohne Medikamentenfreisetzung, intrakranielle Gefässe	40.43.15 ↔ Selektive (funktionelle) Neck dissection, zentral (Region VI)
39.B3.L1 ↔ (Perkutan-)transluminale Implantation von gecoverten Stents ohne Medikamentenfreisetzung, spinale Gefässe	40.44 ↔ Radikale Neck dissection
39.B4.11 ↔ (Perkutan-)transluminale Implantation von gecoverten Stents mit Medikamentenfreisetzung, intrakranielle Gefässe	40.45 ↔ Erweiterte radikale Neck dissection
39.B4.L1 ↔ (Perkutan-)transluminale Implantation von gecoverten Stents mit Medikamentenfreisetzung, spinale Gefässe	40.49 ↔ Neck dissection, sonstige
39.B5.11 ↔ (Perkutan-)transluminale Implantation von ungecoverten Cheatham-Platinum-Stents, intrakranielle Gefässe	40.51.10 ↔ Radikale Exzision von axillären Lymphknoten als selbstständiger Eingriff
39.B5.L1 ↔ (Perkutan-)transluminale Implantation von ungecoverten Cheatham-Platinum-Stents, spinale Gefässe	40.51.11 ↔ Radikale Exzision von axillären Lymphknoten im Rahmen eines anderen Eingriffs
39.B6.11 ↔ (Perkutan-)transluminale Implantation von gecoverten Cheatham-Platinum-Stents, intrakranielle Gefässe	40.51.99 ↔ Radikale Exzision von axillären Lymphknoten, sonstige
39.B6.L1 ↔ (Perkutan-)transluminale Implantation von gecoverten Cheatham-Platinum-Stents, spinale Gefässe	40.52.10 ↔ Radikale Exzision von retroperitonealen (paraaortal, parakaval) und pelvinen Lymphknoten als selbstständiger Eingriff
39.B7.11 ↔ (Perkutan-)transluminale Implantation von ungecoverten grosslumige Stents, intrakranielle Gefässe	40.52.11 ↔ Radikale Exzision von retroperitonealen (paraaortal, parakaval) und pelvinen Lymphknoten im Rahmen eines anderen Eingriffs
39.B7.L1 ↔ (Perkutan-)transluminale Implantation von ungecoverten grosslumige Stents, spinale Gefässe	40.52.99 ↔ Radikale Exzision von periaortalen Lymphknoten, sonstige
39.B8.11 ↔ (Perkutan-)transluminale Implantation von gecoverten grosslumige Stents, intrakranielle Gefässe	40.53.10 ↔ Radikale Exzision von iliakalen Lymphknoten als selbstständiger Eingriff
39.B8.L1 ↔ (Perkutan-)transluminale Implantation von gecoverten grosslumige Stents, spinale Gefässe	40.53.11 ↔ Radikale Exzision von iliakalen Lymphknoten im Rahmen eines anderen Eingriffs
39.BE ↔ (Perkutan-)transluminale Implantation eines selbstexpandierenden Bifurkationsstents, intrakraniell	40.53.99 ↔ Radikale Exzision von iliakalen Lymphknoten, sonstige
39.BF.11 ↔ (Perkutan-)transluminale Implantation von selbstexpandierenden Mikrostenstents, intrakranielle Gefässe	40.54.10 ↔ Radikale Exzision von inguinalen Lymphknoten als selbstständiger Eingriff
39.BH.11 ↔ (Perkutan-)transluminale Implantation von Stents zur Strömungslaminierung bei Aneurysmen, intrakranielle Gefässe	40.54.11 ↔ Radikale Exzision von inguinalen Lymphknoten im Rahmen eines anderen Eingriffs
39.BH.L1 ↔ (Perkutan-)transluminale Implantation von Stents zur Strömungslaminierung bei Aneurysmen, spinale Gefässe	40.54.99 ↔ Radikale Exzision von inguinalen Lymphknoten, sonstige
	40.59.11 ↔ Radikale Exzision mediastinaler Lymphknoten als selbstständiger Eingriff
	40.59.12 ↔ Radikale Exzision peribronchialer Lymphknoten als selbstständiger Eingriff
	40.59.19 ↔ Radikale Exzision anderer Lymphknoten als selbstständiger Eingriff, sonstige
	40.59.21 ↔ Radikale Exzision mediastinaler Lymphknoten im Rahmen eines anderen Eingriffs
	40.59.22 ↔ Radikale Exzision peribronchialer Lymphknoten im Rahmen eines anderen Eingriffs
	40.59.29 ↔ Radikale Exzision anderer Lymphknoten im Rahmen eines anderen Eingriffs, sonstige
	40.59.99 ↔ Radikale Exzision anderer Lymphknoten, sonstige
	40.62 ↔ Fistulierung des Ductus thoracicus
	40.63 ↔ Verschluss einer Fistel des Ductus thoracicus
	40.64 ↔ Ligatur des Ductus thoracicus

40.71.11 ↔	Mikrochirurgische lymphovenöse Anastomosierung	42.09.11 ↔	Andere Inzision am Ösophagus, offen chirurgisch
40.71.21 ↔	Transplantation von Lymphknoten mit mikrovaskulärer Anastomose	42.09.12 ↔	Andere Inzision am Ösophagus, laparoskopisch
40.71.31 ↔	Transplantation von peripheren Lymphgefäßen mit mikrovaskulärer Anastomose	42.10 ↔	Ösophagostomie, n.n.bez.
40.79 ↔	Plastische Rekonstruktion und Transplantation an lymphatischen Strukturen, sonstige	42.11 ↔	Zervikale Ösophagostomie
40.9X.20 ↔	Inzision einer Lymphozele	42.12 ↔	Exteriorisation einer ösophagealen Tasche
41.0B.09 ↔	Hämatopoetische Stammzelltransplantation, sonstige	42.19 ↔	Sonstige Fistulisierung des Ösophagus nach aussen
41.0B.11 ↔	Hämatopoetische Stammzelltransplantation aus dem Knochenmark, autolog	42.21 ↔	Operative Ösophagoskopie durch Inzision
41.0B.12 ↔	Hämatopoetische Stammzelltransplantation aus dem Knochenmark, allogene, verwandt, HLA-identisch	42.25 ↔	Offene Biopsie am Ösophagus
41.0B.13 ↔	Hämatopoetische Stammzelltransplantation aus dem Knochenmark, allogene, verwandt, nicht-HLA-identisch	42.31 ↔	Lokale Exzision eines Ösophagus-Divertikels
41.0B.14 ↔	Hämatopoetische Stammzelltransplantation aus dem Knochenmark, allogene, nicht-verwandt, HLA-identisch	42.32 ↔	Lokale Exzision von anderer Läsion oder Gewebe aus dem Ösophagus
41.0B.15 ↔	Hämatopoetische Stammzelltransplantation aus dem Knochenmark, allogene, nicht-verwandt, nicht-HLA-identisch	42.39 ↔	Sonstige Destruktion von Läsion oder Gewebe aus dem Ösophagus
41.0B.21 ↔	Hämatopoetische Stammzelltransplantation aus dem peripheren Blut, autolog	42.40 ↔	Ösophagektomie, n.n.bez.
41.0B.22 ↔	Hämatopoetische Stammzelltransplantation aus dem peripheren Blut, allogene, verwandt, HLA-identisch	42.41.00 ↔	Partielle Ösophagektomie, n.n.bez.
41.0B.23 ↔	Hämatopoetische Stammzelltransplantation aus dem peripheren Blut, allogene, verwandt, nicht-HLA-identisch	42.41.10 ↔	Partielle Ösophagektomie ohne Wiederherstellung der Kontinuität
41.0B.24 ↔	Hämatopoetische Stammzelltransplantation aus dem peripheren Blut, allogene, nicht-verwandt, HLA-identisch	42.41.20 ↔	Partielle Ösophagektomie mit Wiederherstellung der Kontinuität
41.0B.25 ↔	Hämatopoetische Stammzelltransplantation aus dem peripheren Blut, allogene, nicht-verwandt, nicht-HLA-identisch	42.41.99 ↔	Partielle Ösophagektomie, sonstige
41.0B.31 ↔	Hämatopoetische Stammzelltransplantation aus Nabelschnurblut, autolog	42.42.00 ↔	Totale Ösophagektomie, n.n.bez.
41.0B.32 ↔	Hämatopoetische Stammzelltransplantation aus Nabelschnurblut, allogene gerichtet, verwandt, HLA-identisch	42.42.10 ↔	Totale Ösophagektomie, ohne Wiederherstellung der Kontinuität
41.0B.33 ↔	Hämatopoetische Stammzelltransplantation aus Nabelschnurblut, allogene gerichtet, verwandt, nicht-HLA-identisch	42.42.20 ↔	Totale Ösophagektomie, mit Wiederherstellung der Kontinuität, transmediastinal
41.0B.34 ↔	Hämatopoetische Stammzelltransplantation aus Nabelschnurblut, allogene gerichtet, nicht-verwandt, HLA-identisch	42.42.21 ↔	Totale Ösophagektomie, mit Wiederherstellung der Kontinuität, thorakoabdominal
41.0B.35 ↔	Hämatopoetische Stammzelltransplantation aus Nabelschnurblut, allogene gerichtet, nicht-verwandt, nicht-HLA-identisch	42.42.29 ↔	Totale Ösophagektomie, mit Wiederherstellung der Kontinuität, sonstiger Zugang
41.0F.13 ↔	Transplantation von CAR [chimeric antigen receptor] T-Zellen	42.42.99 ↔	Totale Ösophagektomie, sonstige
41.0F.14 ↔	Transplantation von TILs [tumor infiltrating lymphocytes]	42.51.00 ↔	Intrathorakale Ösophagoösophagostomie, n.n.bez.
41.2 ↔	Splenotomie	42.51.10 ↔	Intrathorakale Ösophagoösophagostomie, Rekonstruktion der Ösophaguspassage bei Atresie und Versorgung einer kongenitalen ösophagotrachealen Fistel
41.33 ↔	Offene Milzbiopsie	42.51.99 ↔	Intrathorakale Ösophagoösophagostomie, sonstige
41.41 ↔	Marsupialisation einer Milzzyste	42.52 ↔	Intrathorakale Ösophagogastrostomie
41.42.00 ↔	Exzision oder Destruktion von Läsion oder Gewebe der Milz, n.n.bez.	42.53 ↔	Intrathorakale Ösophagusanastomose mit Interposition von Dünndarm
41.42.10 ↔	Exzision von Läsion oder Gewebe der Milz	42.54 ↔	Sonstige intrathorakale Ösophagoenterostomie
41.42.20 ↔	Destruktion von Läsion oder Gewebe der Milz	42.55 ↔	Intrathorakale Ösophagusanastomose mit Interposition von Dickdarm
41.42.99 ↔	Exzision oder Destruktion von Läsion oder Gewebe der Milz, sonstige	42.56 ↔	Sonstige intrathorakale Ösophagokolostomie
41.43 ↔	Partielle Splenektomie	42.58 ↔	Intrathorakale Ösophagusanastomose mit anderer Interposition
41.5 ↔	Totale Splenektomie	42.59 ↔	Intrathorakale Anastomose am Ösophagus, sonstige
41.93 ↔	Exzision einer akzessorischen Milz	42.61 ↔	Prästernale Ösophagoösophagostomie
41.94 ↔	Milztransplantation	42.62 ↔	Prästernale Ösophagogastrostomie
41.95.00 ↔	Plastische Rekonstruktion an der Milz, n.n.bez.	42.63 ↔	Prästernale Ösophagusanastomose mit Interposition von Dünndarm
41.95.10 ↔	Plastische Rekonstruktion an der Milz, Naht	42.64 ↔	Sonstige prästernale Ösophagoenterostomie
41.95.99 ↔	Plastische Rekonstruktion an der Milz, sonstige	42.65 ↔	Prästernale Ösophagusanastomose mit Interposition von Dickdarm
41.99 ↔	Sonstige Operationen an der Milz	42.66 ↔	Sonstige prästernale Ösophagokolostomie
		42.68 ↔	Sonstige prästernale Ösophagusanastomose mit Interposition
		42.69 ↔	Prästernale Ösophagusanastomose, sonstige
		42.7X.11 ↔	Ösophagomyotomie, offen chirurgisch
		42.7X.12 ↔	Ösophagomyotomie, laparoskopisch
		42.7X.21 ↔	Ösophagomyotomie, pharyngo-zervikal, offen chirurgisch
		42.7X.22 ↔	Ösophagomyotomie, pharyngo-zervikal, laparoskopisch
		42.7X.31 ↔	Ösophago-Gastromyotomie, offen chirurgisch
		42.7X.32 ↔	Ösophago-Gastromyotomie, laparoskopisch
		42.81.20 ↔	Einsetzen und Wechsel von einer nicht selbstexpandierenden Prothese (permanenter Tubus) in den Ösophagus, offen chirurgisch
		42.81.21 ↔	Einsetzen und Wechsel von zwei nicht selbstexpandierenden Prothesen (permanenter Tubus) in den Ösophagus, offen chirurgisch

42.81.22 ↔	Einsetzen und Wechsel von mehr als zwei nicht selbstexpandierenden Prothese (permanenter Tubus) in den Ösophagus, offen chirurgisch	42.99.3E ↔	Revision ohne Ersatz eines Antirefluxsystems zur Unterstützung der ösophagealen Sphinkterfunktion, offen chirurgisch
42.81.30 ↔	Einsetzen und Wechsel von einer nicht selbstexpandierenden Prothese (permanenter Tubus) in den Ösophagus, laparoskopisch	42.99.3F ↔	Revision ohne Ersatz eines Antirefluxsystems zur Unterstützung der ösophagealen Sphinkterfunktion, laparoskopisch
42.81.31 ↔	Einsetzen und Wechsel von zwei nicht selbstexpandierenden Prothesen (permanenter Tubus) in den Ösophagus, laparoskopisch	42.99.42 ↔	Schlingenligatur und Clipping am Ösophagus, offen chirurgisch
42.81.32 ↔	Einsetzen und Wechsel von mehr als zwei nicht selbstexpandierenden Prothese (permanenter Tubus) in den Ösophagus, laparoskopisch	43.0 ↔	Gastrotomie
42.81.50 ↔	Einsetzen und Wechsel einer selbstexpandierenden Prothese (permanenter Tubus) in den Ösophagus, offen chirurgisch	43.3 ↔	Pyloromyotomie
42.81.51 ↔	Einsetzen und Wechsel von zwei selbstexpandierenden Prothesen (permanenter Tubus) in den Ösophagus, offen chirurgisch	43.5 ↔	Partielle Gastrektomie mit Anastomose zum Ösophagus
42.81.52 ↔	Einsetzen und Wechsel von mehr als zwei selbstexpandierenden Prothesen (permanenter Tubus) in den Ösophagus, offen chirurgisch	43.6X.00 ↔	Partielle Gastrektomie mit Anastomose zum Duodenum, n.n.bez.
42.81.60 ↔	Einsetzen und Wechsel einer selbstexpandierenden Prothese (permanenter Tubus) in den Ösophagus, laparoskopisch	43.6X.10 ↔	Pylorusresektion mit Anastomose zum Duodenum
42.81.61 ↔	Einsetzen und Wechsel von zwei selbstexpandierenden Prothesen (permanenter Tubus) in den Ösophagus, laparoskopisch	43.6X.20 ↔	Billroth I
42.81.62 ↔	Einsetzen und Wechsel von mehr als zwei selbstexpandierenden Prothesen (permanenter Tubus) in den Ösophagus, laparoskopisch	43.6X.99 ↔	Partielle Gastrektomie mit Anastomose zum Duodenum, sonstige
42.82 ↔	Naht einer Ösophagus-Verletzung	43.70 ↔	Partielle Gastrektomie mit Anastomose zum Jejunum und Ileum, n.n.bez.
42.83 ↔	Verschluss einer Ösophagostomie	43.71.11 ↔	Partielle Gastrektomie (2/3-Resektion) mit Anastomose zum Jejunum
42.85 ↔	Plastische Rekonstruktion an einer Ösophagusstenose	43.71.21 ↔	Partielle Gastrektomie (4/5-Resektion) mit Anastomose zum Jejunum
42.87 ↔	Sonstiges Transplantat am Ösophagus	43.72.11 ↔	Partielle Gastrektomie (2/3-Resektion) mit Anastomose zum Ileum
42.88.00 ↔	Entfernung von Prothesen aus dem Ösophagus, n.n.bez.	43.72.21 ↔	Partielle Gastrektomie (4/5-Resektion) mit Anastomose zum Ileum
42.88.11 ↔	Entfernung von Prothesen aus dem Ösophagus, offen chirurgisch	43.79 ↔	Partielle Gastrektomie mit Anastomose zum Jejunum und Ileum, sonstige
42.88.12 ↔	Entfernung von Prothesen aus dem Ösophagus, laparoskopisch	43.81 ↔	Partielle Gastrektomie mit Dünndarmtransposition
42.88.99 ↔	Entfernung von Prothesen aus dem Ösophagus, sonstige	43.89.00 ↔	Sonstige partielle Gastrektomie, n.n.bez.
42.91 ↔	Ligatur von Ösophagusvarizen	43.89.09 ↔	Sonstige partielle Gastrektomie, sonstige
42.99.10 ↔	Sonstige Operation am Ösophagus, Sperroperation am Ösophagus	43.89.10 ↔	Segmentresektion des Magens
42.99.35 ↔	Implantation eines Antirefluxsystems zur Unterstützung der ösophagealen Sphinkterfunktion, offen chirurgisch	43.89.20 ↔	Biliopankreatische Diversion des Magens nach Scopinaro, offen chirurgisch
42.99.36 ↔	Implantation eines Antirefluxsystems zur Unterstützung der ösophagealen Sphinkterfunktion, laparoskopisch	43.89.21 ↔	Biliopankreatische Diversion des Magens nach Scopinaro, laparoskopisch
42.99.37 ↔	Implantation einer Sonde eines Antirefluxsystems zur Unterstützung der ösophagealen Sphinkterfunktion, offen chirurgisch	43.89.30 ↔	Biliopankreatische Diversion des Magens mit Duodenal-Switch [BPD-DS], offen chirurgisch
42.99.38 ↔	Implantation einer Sonde eines Antirefluxsystems zur Unterstützung der ösophagealen Sphinkterfunktion, laparoskopisch	43.89.31 ↔	Biliopankreatische Diversion des Magens mit Duodenal-Switch [BPD-DS], laparoskopisch
42.99.3A ↔	Entfernen eines Antirefluxsystems zur Unterstützung der ösophagealen Sphinkterfunktion, offen chirurgisch	43.89.40 ↔	Sleeve resection, offen chirurgisch
42.99.3B ↔	Entfernen eines Antirefluxsystems zur Unterstützung der ösophagealen Sphinkterfunktion, laparoskopisch	43.89.41 ↔	Sleeve resection, laparoskopisch
42.99.3C ↔	Entfernen einer Sonde eines Antirefluxsystems zur Unterstützung der ösophagealen Sphinkterfunktion, offen chirurgisch	43.89.42 ↔	Sleeve resection nach Magenband, offen chirurgisch
42.99.3D ↔	Entfernen einer Sonde eines Antirefluxsystems zur Unterstützung der ösophagealen Sphinkterfunktion, laparoskopisch	43.89.43 ↔	Sleeve resection nach Magenband, laparoskopisch
		43.89.44 ↔	Re-sleeve resection, offen chirurgisch
		43.89.45 ↔	Re-sleeve resection, laparoskopisch
		43.89.50 ↔	Duodenal-Switch nach Sleeve resection (Zweiteingriff), offen chirurgisch
		43.89.51 ↔	Duodenal-Switch nach Sleeve resection (Zweiteingriff), laparoskopisch
		43.89.61 ↔	Partielle Gastrektomie mit Gastrogastrostomie
		43.91 ↔	Totale Gastrektomie mit intestinaler Interposition
		43.92 ↔	Ösophagojejunostomie oder Ösophagojejunostomie mit vollständiger Gastrektomie
		43.99.00 ↔	Sonstige totale Gastrektomie, n.n.bez.
		43.99.10 ↔	Restgastrektomie nach bariatrischem Voreingriff, offen chirurgisch
		43.99.11 ↔	Restgastrektomie nach bariatrischem Voreingriff, laparoskopisch
		43.99.99 ↔	Sonstige totale Gastrektomie, sonstige
		44.00 ↔	Vagotomie, n.n.bez.
		44.01 ↔	Trunkuläre Vagotomie
		44.02 ↔	Superselektive Vagotomie
		44.03 ↔	Sonstige selektive Vagotomie
		44.11 ↔	Transabdominale Gastroskopie
		44.15 ↔	Offene Biopsie am Magen
		44.21 ↔	Dilatation des Pylorus durch Inzision
		44.29 ↔	Pyloroplastik, sonstige

44.31.00 ↔ Magenbypass, n.n.bez.	44.66.00 ↔ Sonstige Massnahmen zur Rekonstruktion der ösophagogastrischen Sphinkterfunktion, n.n.bez.
44.31.09 ↔ Magenbypass, sonstige	44.66.11 ↔ Hiatusplastik bei bariatrischem Eingriff, offen chirurgisch
44.31.11 ↔ Proximaler Magenbypass, offen chirurgisch	44.66.99 ↔ Sonstige Massnahmen zur Rekonstruktion der ösophagogastrischen Sphinkterfunktion, sonstige
44.31.12 ↔ Proximaler Magenbypass, laparoskopisch	44.67.00 ↔ Laparoskopische Massnahmen zur Rekonstruktion der ösophagogastrischen Sphinkterfunktion, n.n.bez.
44.31.13 ↔ Proximaler Magenbypass nach Sleeve resection, reversal Eingriff, offen chirurgisch	44.67.10 ↔ Laparoskopische Massnahmen zur Rekonstruktion der ösophagogastrischen Sphinkterfunktion, Kardioplastik, laparoskopisch
44.31.14 ↔ Proximaler Magenbypass nach Sleeve resection, reversal Eingriff, laparoskopisch	44.67.20 ↔ Laparoskopische Massnahmen zur Rekonstruktion der ösophagogastrischen Sphinkterfunktion, (Hemi-)Fundoplikatio, laparoskopisch
44.31.15 ↔ Proximaler Magenbypass nach Gastric Banding, nach bariatrischem Voreingriff, offen chirurgisch	44.67.99 ↔ Laparoskopische Massnahmen zur Rekonstruktion der ösophagogastrischen Sphinkterfunktion, sonstige
44.31.16 ↔ Proximaler Magenbypass nach Gastric Banding, nach bariatrischem Voreingriff, laparoskopisch	44.68 ↔ Gastroplastik
44.31.21 ↔ Distaler Magenbypass, offen chirurgisch	44.69 ↔ Sonstige Rekonstruktion am Magen, sonstige
44.31.22 ↔ Distaler Magenbypass, laparoskopisch	44.91 ↔ Offene Ligatur von Magenvarizen
44.31.31 ↔ Omega-loop Gastric Bypass, offen chirurgisch	44.92 ↔ Intraoperative Manipulation am Magen
44.31.32 ↔ Omega-loop Gastric Bypass, laparoskopisch	44.93 ↔ Einsetzen eines Magenballons
44.31.41 ↔ Roux-en-Y-Magenbypass, offen chirurgisch	44.94 ↔ Entfernen eines Magenballons
44.31.42 ↔ Roux-en-Y-Magenbypass, laparoskopisch	44.95.00 ↔ Restriktive Magenoperation, n.n.bez.
44.38 ↔ Gastroenterostomie ohne Gastrektomie, laparoskopisch	44.95.09 ↔ Restriktive Magenoperation, sonstige
44.39 ↔ Gastroenterostomie ohne Gastrektomie, sonstige	44.95.11 ↔ Gastric banding, offen chirurgisch
44.40 ↔ Übernähung eines peptischen Ulkus, n.n.bez.	44.95.12 ↔ Gastric banding, laparoskopisch
44.41 ↔ Übernähung eines Ulcus ventriculi	44.95.21 ↔ Vertikale Gastroplastik, offen chirurgisch
44.42 ↔ Übernähung eines Ulcus duodeni	44.95.22 ↔ Vertikale Gastroplastik, laparoskopisch
44.49.10 ↔ Sklerosierung von Fundusvarizen, offen chirurgisch	44.96.00 ↔ Revision von restriktiven Magenoperationen, n.n.bez.
44.49.11 ↔ Sklerosierung von Fundusvarizen, laparoskopisch	44.96.11 ↔ Bandreposition nach Gastric Banding, offen chirurgisch
44.49.20 ↔ Ligatur von Fundusvarizen, offen chirurgisch	44.96.12 ↔ Bandreposition nach Gastric Banding, laparoskopisch
44.49.21 ↔ Ligatur von Fundusvarizen, laparoskopisch	44.96.13 ↔ Bandwechsel nach Gastric Banding, offen chirurgisch
44.49.30 ↔ Sperroperation am Fundus	44.96.14 ↔ Bandwechsel nach Gastric Banding, laparoskopisch
44.5X.00 ↔ Revision einer Magenanastomose, n.n.bez.	44.96.16 ↔ Katheterreparation nach Gastric banding, mit intraabdominalem Eingriff, offen chirurgisch
44.5X.10 ↔ Revision einer Magenanastomose nach Billroth I und II-Operation	44.96.17 ↔ Katheterreparation nach Gastric banding, mit intraabdominalem Eingriff, laparoskopisch
44.5X.21 ↔ Revision einer Magenanastomose nach Magenbypass oder mit intestinaler Interposition, offen chirurgisch	44.96.18 ↔ Portwechsel nach Gastric Banding
44.5X.22 ↔ Revision einer Magenanastomose nach Magenbypass oder mit intestinaler Interposition, laparoskopisch	44.96.99 ↔ Revision von restriktiven Magenoperationen, sonstige
44.5X.33 ↔ Pouchrevision nach Gastric Bypass ohne Neuanlage, offen chirurgisch	44.97.00 ↔ Entfernen von Vorrichtung(en) einer Magenrestriktion, n.n.bez.
44.5X.34 ↔ Pouchrevision nach Gastric Bypass ohne Neuanlage, laparoskopisch	44.97.11 ↔ Entfernen von Magenband, offen chirurgisch
44.5X.35 ↔ Pouchrevision nach Gastric Bypass mit Neuanlage, offen chirurgisch	44.97.12 ↔ Entfernen von Magenband, laparoskopisch
44.5X.36 ↔ Pouchrevision nach Gastric Bypass mit Neuanlage, laparoskopisch	44.97.99 ↔ Entfernen von Vorrichtung(en) einer Magenrestriktion, sonstige
44.5X.41 ↔ Revision nach biliopankreatischer Diversion [BPD], offen chirurgisch	44.99.11 ↔ Bougierung am Magen, offen chirurgisch
44.5X.42 ↔ Revision nach biliopankreatischer Diversion [BPD], laparoskopisch	44.99.12 ↔ Bougierung am Magen, laparoskopisch
44.5X.43 ↔ Reversal nach biliopankreatischer Diversion (BPD), offen chirurgisch	44.99.21 ↔ Schlingenligatur und Clipping am Magen, offen chirurgisch
44.5X.44 ↔ Reversal nach biliopankreatischer Diversion (BPD), laparoskopisch	44.99.22 ↔ Schlingenligatur und Clipping am Magen, laparoskopisch
44.5X.51 ↔ Reversal nach Gastric Bypass, offen chirurgisch	44.99.51 ↔ Einlegen oder Wechsel einer nicht selbstexpandierenden Prothese am Magen, offen chirurgisch
44.5X.52 ↔ Reversal nach Gastric Bypass, laparoskopisch	44.99.52 ↔ Einlegen oder Wechsel einer nicht selbstexpandierenden Prothese am Magen, laparoskopisch
44.5X.99 ↔ Revision einer Magenanastomose, sonstige	44.99.61 ↔ Einlegen oder Wechsel einer selbstexpandierenden Prothese am Magen, offen chirurgisch
44.61 ↔ Naht einer Magenverletzung	44.99.62 ↔ Einlegen oder Wechsel einer selbstexpandierenden Prothese am Magen, laparoskopisch
44.63.00 ↔ Verschluss einer anderen Magenfistel, n.n.bez.	44.99.71 ↔ Entfernen einer Prothese aus dem Magen, offen chirurgisch
44.63.11 ↔ Verschluss einer anderen Magenfistel, offen chirurgisch	44.99.72 ↔ Entfernen einer Prothese aus dem Magen, laparoskopisch
44.63.12 ↔ Verschluss einer anderen Magenfistel, laparoskopisch	44.99.80 ↔ Implantation und Wechsel eines Magenschrittmachers (inkl. Sonden)
44.63.99 ↔ Verschluss einer anderen Magenfistel, sonstige	
44.64 ↔ Gastropexie	
44.65.00 ↔ Ösophagogastroplastik, n.n.bez.	
44.65.10 ↔ Ösophagogastroplastik, Kardioplastik, offen chirurgisch	
44.65.20 ↔ Ösophagogastroplastik, (Hemi-)Fundoplikatio, offen chirurgisch	
44.65.99 ↔ Ösophagogastroplastik, sonstige	

44.99.81 ↔	Revision ohne Ersatz eines Magenschrittmachers (inkl. Sonden)	46.15.11 ↔	Doppelläufige Kolostomie, offen chirurgisch
44.99.91 ↔	Sonstige Operationen am Pylorus	46.15.12 ↔	Doppelläufige Kolostomie, laparoskopisch
45.15 ↔	Offene Biopsie am Dünndarm	46.19 ↔	Kolostomie, sonstige
45.26 ↔	Offene Biopsie am Dickdarm	46.20 ↔	Jejunostomie und Ileostomie, n.n.bez.
45.50 ↔	Isolation eines Darmsegments, n.n.bez.	46.25.11 ↔	Endständige Jejunostomie und Ileostomie, offen chirurgisch
45.51 ↔	Isolation eines Dünndarmsegments	46.25.12 ↔	Endständige Jejunostomie und Ileostomie, laparoskopisch
45.52 ↔	Isolation eines Dickdarmsegments	46.26.11 ↔	Doppelläufige Jejunostomie und Ileostomie, offen chirurgisch
45.61 ↔	Multiple Segmentresektion am Dünndarm	46.26.12 ↔	Doppelläufige Jejunostomie und Ileostomie, laparoskopisch
45.62 ↔	Sonstige Teilresektion am Dünndarm	46.29 ↔	Jejunostomie und Ileostomie, sonstige
45.63.00 ↔	Totalexstirpation des Dünndarms, n.n.bez.	46.2A ↔	Anlage einer Bishop-Koop-Anastomose
45.63.99 ↔	Totalexstirpation des Dünndarms, sonstige	46.33 ↔	Anlage einer Duodenostomie
45.70 ↔	Teilresektion am Dickdarm, n.n.bez.	46.39 ↔	Sonstige Enterostomie, sonstige
45.72.11 ↔	Ileozäkale Resektion, offen chirurgisch	46.40 ↔	Revision eines intestinalen Stomas, n.n.bez.
45.72.12 ↔	Ileozäkale Resektion, laparoskopisch	46.41.00 ↔	Revision eines Dünndarm-Stomas, n.n.bez.
45.73.11 ↔	Hemikolektomie rechts, offen chirurgisch	46.41.10 ↔	Plastische Erweiterung oder Einengung eines Dünndarm-Stomas
45.73.12 ↔	Hemikolektomie rechts, laparoskopisch	46.41.11 ↔	Neueinpflanzung eines Dünndarm-Stomas
45.74.11 ↔	Resektion des Colon transversum, offen chirurgisch	46.41.12 ↔	Abtragung des vorverlagerten Teiles eines Dünndarm-Stomas
45.74.12 ↔	Resektion des Colon transversum, laparoskopisch	46.41.20 ↔	Umwandlung eines Dünndarm-Stomas in ein kontinentes Stoma
45.75.11 ↔	Hemikolektomie links, offen chirurgisch	46.41.99 ↔	Revision eines Dünndarm-Stomas, sonstige
45.75.12 ↔	Hemikolektomie links, laparoskopisch	46.42.00 ↔	Plastische Rekonstruktion einer Parastomalhernie, n.n.bez.
45.75.21 ↔	Hemikolektomie links mit Sigmoidektomie, offen chirurgisch	46.42.09 ↔	Plastische Rekonstruktion einer Parastomalhernie, sonstige
45.75.22 ↔	Hemikolektomie links mit Sigmoidektomie, laparoskopisch	46.42.11 ↔	Plastische Rekonstruktion einer Parastomalhernie, offen chirurgisch, ohne Implantation von Membranen oder Netzen
45.76.00 ↔	Sigmoidektomie, n.n.bez.	46.42.12 ↔	Plastische Rekonstruktion einer Parastomalhernie, offen chirurgisch, mit Implantation von Membranen oder Netzen
45.76.09 ↔	Sigmoidektomie, sonstige	46.42.21 ↔	Plastische Rekonstruktion einer Parastomalhernie, laparoskopisch, ohne Implantation von Membranen oder Netzen
45.76.11 ↔	Sigmoidektomie, offen chirurgisch	46.42.22 ↔	Plastische Rekonstruktion einer Parastomalhernie, laparoskopisch, mit Implantation von Membranen oder Netzen
45.76.21 ↔	Sigmoidektomie, laparoskopisch	46.43.00 ↔	Sonstige Revision eines künstlichen Dickdarmstomas, n.n.bez.
45.77.11 ↔	Erweiterte Hemikolektomie rechts, offen chirurgisch	46.43.10 ↔	Plastische Erweiterung oder Einengung eines Kolostomas
45.77.12 ↔	Erweiterte Hemikolektomie rechts, laparoskopisch	46.43.11 ↔	Neueinpflanzung eines Kolostomas
45.77.21 ↔	Erweiterte Hemikolektomie links, offen chirurgisch	46.43.12 ↔	Abtragung des vorverlagerten Teiles eines Kolostomas
45.77.22 ↔	Erweiterte Hemikolektomie links, laparoskopisch	46.43.20 ↔	Umwandlung eines Kolostomas in ein kontinentes Stoma
45.78.11 ↔	Segmentresektion, offen chirurgisch	46.43.99 ↔	Sonstige Revision eines künstlichen Dickdarmstomas, sonstige
45.78.12 ↔	Segmentresektion, laparoskopisch	46.51.00 ↔	Verschluss eines Dünndarm-Stomas, n.n.bez.
45.78.21 ↔	Multiple Segmentresektion, offen chirurgisch	46.51.10 ↔	Verschluss eines doppelläufigen Dünndarm-Stomas
45.78.22 ↔	Multiple Segmentresektion, laparoskopisch	46.51.20 ↔	Verschluss eines endständigen Dünndarm-Stomas
45.79 ↔	Teilresektion am Dickdarm, sonstige	46.51.99 ↔	Verschluss eines Dünndarm-Stomas, sonstige
45.80 ↔	Kolektomie und Proktokolektomie, n.n.bez.	46.52.10 ↔	Verschluss einer doppelläufigen Kolostomie
45.81.11 ↔	Kolektomie, offen chirurgisch	46.52.20 ↔	Verschluss einer endständigen Kolostomie
45.81.12 ↔	Kolektomie, laparoskopisch	46.71 ↔	Naht einer Duodenalverletzung
45.82.11 ↔	Proktokolektomie, offen chirurgisch	46.72.11 ↔	Verschluss einer Duodenalfistel, offen chirurgisch
45.82.12 ↔	Proktokolektomie, laparoskopisch	46.72.12 ↔	Verschluss einer Duodenalfistel, laparoskopisch
45.89 ↔	Kolektomie und Proktokolektomie, sonstige	46.73 ↔	Naht einer Dünndarmverletzung, ausgenommen Duodenum
45.90 ↔	Intestinale Anastomose, n.n.bez.	46.74.11 ↔	Verschluss einer Dünndarmfistel, ausgenommen Duodenum, offen chirurgisch
45.91 ↔	Dünndarm-Dünndarm-Anastomose	46.74.12 ↔	Verschluss einer Dünndarmfistel, ausgenommen Duodenum, laparoskopisch
45.92.11 ↔	Dünndarm-Rektum-Anastomose mit Bildung eines Reservoirs [Pouch]	46.75 ↔	Naht einer Dickdarmverletzung
45.92.12 ↔	Dünndarm-Rektum-Anastomose ohne Bildung eines Reservoirs [Pouch]	46.76.11 ↔	Verschluss einer Dickdarmfistel, offen chirurgisch
45.93 ↔	Dünndarm-Dickdarm-Anastomose	46.76.12 ↔	Verschluss einer Dickdarmfistel, laparoskopisch
45.94 ↔	Dickdarm-Dickdarm-Anastomose		
45.95.11 ↔	Dünndarm-Anus-Anastomose mit Bildung eines Reservoirs		
45.95.12 ↔	Dünndarm-Anus-Anastomose ohne Bildung eines Reservoirs		
45.95.21 ↔	Dickdarm-Anus-Anastomose		
45.96 ↔	Dickdarm-Rektum-Anastomose		
45.97.11 ↔	Neuanlage einer Fusspunktanastomose am Dünndarm, offen chirurgisch		
45.97.12 ↔	Neuanlage einer Fusspunktanastomose am Dünndarm, laparoskopisch		
45.98.11 ↔	Revision einer Dünndarmanastomose		
45.98.12 ↔	Revision einer Dickdarmanastomose		
45.98.13 ↔	Revision einer Anastomose zum Anus		
45.99 ↔	Intestinale Anastomose, sonstige		
46.02 ↔	Resektion eines exteriorisierten Dünndarmsegments		
46.04 ↔	Resektion eines exteriorisierten Dickdarmsegments		
46.10 ↔	Kolostomie, n.n.bez.		
46.12.11 ↔	Endständige Kolostomie, offen chirurgisch		
46.12.12 ↔	Endständige Kolostomie, laparoskopisch		

46.79.21 ↔	Verschluss einer sonstigen Darmfistel, offen chirurgisch	48.69 ↔	Sonstige Rektumresektion, sonstige
46.79.22 ↔	Verschluss einer sonstigen Darmfistel, laparoskopisch	48.71 ↔	Naht einer Rektumverletzung
46.79.30 ↔	Erweiterungs- und Verschmälerungsplastik am Darm	48.72 ↔	Verschluss einer Proktostomie
46.79.31 ↔	Longitudinale Darmverlängerung nach Bianchi	48.73 ↔	Verschluss einer anderen rektalen Fistel
46.79.32 ↔	Serielle transverse Enteroplastie [STEP]	48.75.00 ↔	Abdominale Rektopexie, n.n.bez.
46.79.39 ↔	Sonstige Darmverlängerung	48.75.09 ↔	Abdominale Rektopexie, sonstige
46.79.40 ↔	Anlegen eines Reservoirs, Dünndarm	48.75.11 ↔	Abdominale Rektopexie, offen chirurgisch
46.79.41 ↔	Anlegen eines Reservoirs, Dickdarm	48.75.21 ↔	Abdominale Rektopexie, laparoskopisch
46.79.50 ↔	Revision eines Reservoirs, Dünndarm	48.76.00 ↔	Sonstige Rektopexie, n.n.bez.
46.79.51 ↔	Revision eines Reservoirs, Dickdarm	48.76.10 ↔	Rektopexie durch Rectotomia posterior
46.91 ↔	Myotomie am Colon sigmoideum	48.76.11 ↔	Extraanale Mukosaresektion (Rehn-Delorme)
46.92 ↔	Myotomie am übrigen Kolon, ausser Sigmoid	48.76.99 ↔	Sonstige Rektopexie, sonstige
46.97.00 ↔	Darmtransplantation, n.n.bez.	48.92 ↔	Anorektale Myektomie
46.97.10 ↔	Darmtransplantation, Dünndarm-Retransplantation während desselben stationären Aufenthaltes	48.93 ↔	Verschluss einer perirektalen Fistel
46.97.99 ↔	Darmtransplantation, sonstige	49.51 ↔	Links-laterale anale Sphinkterotomie
47.00 ↔	Appendektomie, n.n.bez.	49.52 ↔	Posteriore anale Sphinkterotomie
47.01 ↔	Appendektomie, laparoskopisch	49.59 ↔	Anale Sphinkterotomie, sonstige
47.02 ↔	Appendektomie, offen chirurgisch	49.74 ↔	M. gracilis-Transposition bei Analinkontinenz
47.09 ↔	Appendektomie, sonstige	49.75 ↔	Implantation oder Revision eines künstlichen Analsphinkters
47.11 ↔	Inzidente Appendektomie, während einer Laparoskopie aus anderem Grund	49.76 ↔	Entfernen eines künstlichen Analsphinkters
47.2 ↔	Drainage eines Appendixabszesses	49.77.11 ↔	Anoproktoplastik, offen chirurgisch
47.9 ↔	Operationen an der Appendix, sonstige	49.77.12 ↔	Anoproktoplastik, perineal
48.0 ↔	Proktotomie	49.77.13 ↔	Anoproktoplastik, laparoskopisch
48.1 ↔	Proktostomie	49.78.00 ↔	Rekonstruktion kongenitaler anorektaler Agenesien und Analatresien, n.n.bez.
48.21 ↔	Transabdominale Rektosigmoidoskopie	49.78.09 ↔	Rekonstruktion kongenitaler anorektaler Agenesien und Analatresien, sonstige
48.25 ↔	Offene Biopsie am Rektum	49.78.11 ↔	Anteriore Anorektoplastik, offen chirurgisch und perineal
48.41 ↔	Submuköse Rektumresektion nach Soave	49.78.12 ↔	Posteriore sagittale Anorektoplastik [PSARP], offen chirurgisch und perineal
48.49 ↔	Rektumresektion mit Durchzugsverfahren, sonstige	49.78.13 ↔	Posteriore sagittale Anorektoplastik [PSARP] mit Fistelverschluss zum Urogenitaltrakt, offen chirurgisch und perineal
48.50 ↔	Rektumresektion ohne Sphinktererhaltung, n.n.bez.	49.78.14 ↔	Posteriore sagittale Anorektoplastik [PSARP] mit Korrektur einer Fehlbildung der Vagina, offen chirurgisch und perineal
48.51 ↔	Abdominoperineale Rektumresektion	49.78.21 ↔	Abdominoperineale oder sakroabdominoperineale Durchzugsoperation bei kongenitalen anorektalen Agenesien und Analatresien
48.53 ↔	Abdominosakrale, sakroperineale und perineale Rektumresektion	49.78.31 ↔	Plastische Rekonstruktion des Anus bei kongenitalen anorektalen Agenesien und Analatresien, perineal
48.59 ↔	Rektumresektion ohne Sphinktererhaltung, sonstige	49.79 ↔	Rekonstruktion am Anus, sonstige
48.65 ↔	Rektumresektion nach Duhamel	50.0 ↔	Hepatotomie
48.66.00 ↔	Rektumresektion mit Sphinktererhaltung, n.n.bez.	50.12.00 ↔	Offene Biopsie an der Leber, n.n.bez.
48.66.09 ↔	Rektumresektion mit Sphinktererhaltung, sonstige	50.12.09 ↔	Offene Biopsie an der Leber, sonstige
48.66.11 ↔	Manschettenresektion und tubuläre Resektion des Rektums, mit Anastomose, offen chirurgisch	50.12.11 ↔	Biopsie an der Leber, durch Exzision, offen chirurgisch
48.66.12 ↔	Manschettenresektion und tubuläre Resektion des Rektums, mit Enterostoma und Blindverschluss, offen chirurgisch	50.12.12 ↔	Biopsie an der Leber, durch Nadelbiopsie, offen chirurgisch
48.66.13 ↔	Manschettenresektion und tubuläre Resektion des Rektums, mit Anastomose, laparoskopisch	50.21.11 ↔	Fenestration einer oder mehrerer Leberzyste(n), offen chirurgisch
48.66.14 ↔	Manschettenresektion und tubuläre Resektion des Rektums, mit Enterostoma und Blindverschluss, laparoskopisch	50.21.12 ↔	Fenestration einer oder mehrerer Leberzyste(n), laparoskopisch
48.66.15 ↔	Manschettenresektion und tubuläre Resektion des Rektums, peranal	50.23.11 ↔	Lokale Leberexzision von 1-2 Herden, je bis zu 4 cm im Durchmesser, offen chirurgisch
48.66.21 ↔	Anteriore Rektumresektion, mit Anastomose, offen chirurgisch	50.23.12 ↔	Lokale Leberexzision von 1-2 Herden, mindestens 1 Herd über 4 cm im Durchmesser, offen chirurgisch
48.66.22 ↔	Anteriore Rektumresektion, mit Enterostoma sowie Blindverschluss, offen chirurgisch	50.23.13 ↔	Lokale Leberexzision von 3 und mehr Herden, offen chirurgisch
48.66.23 ↔	Anteriore Rektumresektion, mit Anastomose, laparoskopisch	50.25.11 ↔	Lokale Leberexzision von 1-2 Herden, je bis zu 4 cm im Durchmesser, laparoskopisch
48.66.24 ↔	Anteriore Rektumresektion, mit Enterostoma sowie Blindverschluss, laparoskopisch	50.25.12 ↔	Lokale Leberexzision von 1-2 Herden, mindestens 1 Herd über 4 cm im Durchmesser, laparoskopisch
48.66.25 ↔	Anteriore Rektumresektion, peranal	50.25.13 ↔	Lokale Leberexzision von 3 und mehr Herden, laparoskopisch
48.66.31 ↔	Tiefe anteriore Rektumresektion, mit Anastomose, offen chirurgisch	50.27.11 ↔	Lokale Destruktion von Läsion oder Gewebe der Leber, durch Alkoholinjektion, offen chirurgisch
48.66.32 ↔	Tiefe anteriore Rektumresektion, mit Enterostoma sowie Blindverschluss, offen chirurgisch		
48.66.33 ↔	Tiefe anteriore Rektumresektion, mit Anastomose, laparoskopisch		
48.66.34 ↔	Tiefe anteriore Rektumresektion, mit Enterostoma sowie Blindverschluss, laparoskopisch		
48.66.35 ↔	Tiefe anteriore Rektumresektion, mit Anastomose, peranal		

50.27.12 ↔	Lokale Destruktion von Läsion oder Gewebe der Leber, durch hochfrequenzinduzierte Thermotherapie, offen chirurgisch	50.99.10 ↔	Implantation und Wechsel eines Katheterverweilsystems in Leberarterie und Pfortader
50.27.13 ↔	Lokale Destruktion von Läsion oder Gewebe der Leber, durch Kryotherapie, offen chirurgisch	50.99.11 ↔	Entfernung eines Katheterverweilsystems aus Leberarterie und Pfortader
50.27.14 ↔	Lokale Destruktion von Läsion oder Gewebe der Leber, durch Laser, offen chirurgisch	51.02 ↔	Cholezystostomie durch Trokar
50.27.15 ↔	Lokale Destruktion von Läsion oder Gewebe der Leber, durch irreversible Elektroporation, offen chirurgisch	51.03 ↔	Sonstige Cholezystostomie
50.27.19 ↔	Lokale Destruktion von Läsion oder Gewebe der Leber, durch Laser, offen chirurgisch	51.04 ↔	Sonstige Cholezystostomie
50.27.21 ↔	Lokale Destruktion von Läsion oder Gewebe der Leber, durch Alkoholinjektion, laparoskopisch	51.13 ↔	Offene Biopsie an Gallenblase oder Gallengängen
50.27.22 ↔	Lokale Destruktion von Läsion oder Gewebe der Leber, durch Thermotherapie, laparoskopisch	51.21 ↔	Sonstige partielle Cholezystektomie
50.27.23 ↔	Lokale Destruktion von Läsion oder Gewebe der Leber, durch Kryotherapie, laparoskopisch	51.22.00 ↔	Cholezystektomie, n.n.bez.
50.27.24 ↔	Lokale Destruktion von Läsion oder Gewebe der Leber, durch Laser, laparoskopisch	51.22.10 ↔	Cholezystektomie ohne operative Revision der Gallengänge
50.27.25 ↔	Lokale Destruktion von Läsion oder Gewebe der Leber, durch irreversible Elektroporation, laparoskopisch	51.22.11 ↔	Cholezystektomie mit operativer Revision der Gallengänge
50.27.29 ↔	Lokale Destruktion von Läsion oder Gewebe der Leber, laparoskopisch, sonstige	51.22.12 ↔	Erweiterte Cholezystektomie
50.2A.11 ↔	Leberzystenresektion, offen chirurgisch	51.22.99 ↔	Cholezystektomie, sonstige
50.2A.12 ↔	Leberzystenresektion, laparoskopisch	51.23 ↔	Laparoskopische Cholezystektomie
50.2A.21 ↔	Bisegmentektomie links, offen chirurgisch	51.24 ↔	Partielle laparoskopische Cholezystektomie
50.2A.22 ↔	Bisegmentektomie links, laparoskopisch	51.31 ↔	Anastomose zwischen Gallenblase und hepatischen Gängen
50.2A.23 ↔	Hemihepatektomie links, offen chirurgisch	51.32 ↔	Anastomose zwischen Gallenblase und Darm
50.2A.24 ↔	Hemihepatektomie links, laparoskopisch	51.33 ↔	Anastomose zwischen Gallenblase und Pankreas
50.2A.25 ↔	Erweiterte Hemihepatektomie links, offen chirurgisch	51.34 ↔	Anastomose zwischen Gallenblase und Magen
50.2A.26 ↔	Erweiterte Hemihepatektomie links, laparoskopisch	51.35 ↔	Sonstige Anastomose der Gallenblase
50.2A.27 ↔	Hemihepatektomie rechts, offen chirurgisch	51.36 ↔	Choledochoenostomie
50.2A.28 ↔	Hemihepatektomie rechts, laparoskopisch	51.37 ↔	Anastomose zwischen Ductus hepaticus und Gastrointestinaltrakt
50.2A.2A ↔	Erweiterte Hemihepatektomie rechts, offen chirurgisch	51.38.11 ↔	Anastomose zwischen Gallenwegen und Gastrointestinaltrakt, offen chirurgisch
50.2A.2B ↔	Erweiterte Hemihepatektomie rechts, laparoskopisch	51.38.21 ↔	Anastomose zwischen Gallenwegen und Gastrointestinaltrakt, laparoskopisch
50.2A.2C ↔	Sonstige Resektion mehrerer zusammenhängender Segmente, offen chirurgisch	51.39 ↔	Sonstige Gallenganganastomose
50.2A.2D ↔	Sonstige Resektion mehrerer zusammenhängender Segmente, laparoskopisch	51.41.00 ↔	Inzision des Ductus choledochus mit Steinentfernung, n.n.bez.
50.2B.11 ↔	Transsektion der Leber sowie Ligatur von Portalvenenästen, ALPPS, Schritt 1, offen chirurgisch	51.41.09 ↔	Inzision des Ductus choledochus mit Steinentfernung, sonstige
50.2B.12 ↔	Transsektion der Leber sowie Ligatur von Portalvenenästen, ALPPS, Schritt 1, laparoskopisch	51.41.11 ↔	Inzision des Ductus choledochus mit Steinentfernung, offen chirurgisch
50.2C.11 ↔	Bisegmentektomie links zur Lebend-Organ spende, offen chirurgisch	51.41.21 ↔	Inzision des Ductus choledochus mit Steinentfernung, laparoskopisch
50.2C.12 ↔	Bisegmentektomie links zur Lebend-Organ spende, laparoskopisch	51.42.00 ↔	Inzision des Ductus choledochus mit Behebung einer anderen Obstruktion, n.n.bez.
50.2C.13 ↔	Hemihepatektomie links zur Lebend-Organ spende, offen chirurgisch	51.42.09 ↔	Inzision des Ductus choledochus mit Behebung einer anderen Obstruktion, sonstige
50.2C.14 ↔	Hemihepatektomie links zur Lebend-Organ spende, laparoskopisch	51.42.11 ↔	Inzision des Ductus choledochus mit Behebung einer anderen Obstruktion, offen chirurgisch
50.2C.15 ↔	Hemihepatektomie rechts zur Lebend-Organ spende, offen chirurgisch	51.42.21 ↔	Inzision des Ductus choledochus mit Behebung einer anderen Obstruktion, laparoskopisch
50.2C.16 ↔	Hemihepatektomie rechts zur Lebend-Organ spende, laparoskopisch	51.43 ↔	Einsetzen eines choledochohepatischen Katheters zur Dekompression
50.50 ↔	Lebertransplantation, n.n.bez.	51.44.00 ↔	Inzision des Ductus cysticus und der Ducti hepatici zur Steinentfernung, n.n.bez.
50.52 ↔	Lebertransplantation, gesamtes Organ	51.44.09 ↔	Inzision des Ductus cysticus und der Ducti hepatici zur Steinentfernung, sonstige
50.53 ↔	Lebertransplantation, Split-Leber	51.44.11 ↔	Inzision des Ductus cysticus und der Ducti hepatici zur Steinentfernung, offen chirurgisch
50.59 ↔	Lebertransplantation, sonstige	51.44.21 ↔	Inzision des Ductus cysticus und der Ducti hepatici zur Steinentfernung, laparoskopisch
50.62 ↔	Verschluss einer Leberverletzung und Rekonstruktion, durch Naht	51.49.00 ↔	Inzision des Ductus cysticus und der Ducti hepatici zur Behebung einer Obstruktion, n.n.bez.
50.63 ↔	Verschluss einer Leberverletzung und Rekonstruktion, durch Tamponade	51.49.09 ↔	Inzision des Ductus cysticus und der Ducti hepatici zur Behebung einer Obstruktion, sonstige
50.69 ↔	Rekonstruktion an der Leber, sonstige	51.49.11 ↔	Inzision des Ductus cysticus und der Ducti hepatici zur Behebung einer Obstruktion, offen chirurgisch
50.71 ↔	Totale Hepatektomie zur Lebend-Organ spende, offen chirurgisch	51.49.21 ↔	Inzision des Ductus cysticus und der Ducti hepatici zur Behebung einer Obstruktion, laparoskopisch
		51.61 ↔	Exzision eines Zystikusrestes
		51.62 ↔	Exzision der Ampulla Vateri (mit Reimplantation des Ductus choledochus)
		51.63 ↔	Sonstige Exzision am Ductus choledochus

51.69 ↔	Exzision eines anderen Gallengangs	51.9A.83 ↔	Offen chirurgische Einlage oder Wechsel von selbstexpandierenden, nicht beschichteten Stents in den Gallengang, 3 Stents
51.71 ↔	Einfache Naht am Ductus choledochus	51.9A.84 ↔	Offen chirurgische Einlage oder Wechsel von selbstexpandierenden, nicht beschichteten Stents in den Gallengang, 4 Stents
51.72 ↔	Choledochoplastik	51.9A.85 ↔	Offen chirurgische Einlage oder Wechsel von selbstexpandierenden, nicht beschichteten Stents in den Gallengang, 5 Stents
51.79 ↔	Plastische Rekonstruktion des Ductus cysticus und der Ducti hepatici	51.9A.86 ↔	Offen chirurgische Einlage oder Wechsel von selbstexpandierenden, nicht beschichteten Stents in den Gallengang, 6 und mehr Stents
51.81 ↔	Dilatation des Sphincter Oddii	51.9A.A1 ↔	Offen chirurgische Einlage oder Wechsel von selbstexpandierendem, beschichtetem Stent in den Gallengang, 1 Stent
51.83 ↔	Plastische Rekonstruktion des Sphincter pancreaticus	51.9A.A2 ↔	Offen chirurgische Einlage oder Wechsel von selbstexpandierenden, beschichteten Stents in den Gallengang, 2 Stents
51.89 ↔	Sonstige Operationen am Sphincter Oddii	51.9A.A3 ↔	Offen chirurgische Einlage oder Wechsel von selbstexpandierenden, beschichteten Stents in den Gallengang, 3 Stents
51.91 ↔	Versorgung einer Gallenblasenverletzung	51.9A.A4 ↔	Offen chirurgische Einlage oder Wechsel von selbstexpandierenden, beschichteten Stents in den Gallengang, 4 Stents
51.92 ↔	Verschluss einer Cholezystostomie	51.9A.A5 ↔	Offen chirurgische Einlage oder Wechsel von selbstexpandierenden, beschichteten Stents in den Gallengang, 5 Stents
51.93 ↔	Verschluss einer anderen Gallenfistel	51.9A.A6 ↔	Offen chirurgische Einlage oder Wechsel von selbstexpandierenden, beschichteten Stents in den Gallengang, 6 und mehr Stents
51.94 ↔	Revision einer Gallenwegsanastomose	52.01.12 ↔	Transgastrale Drainage einer Pankreaszyste, offen chirurgisch
51.95.20 ↔	Entfernen einer Endoprothese aus dem Gallengang, offen chirurgisch	52.01.13 ↔	Transgastrale Drainage einer Pankreaszyste, laparoskopisch
51.95.21 ↔	Entfernen einer Endoprothese aus dem Gallengang, laparoskopisch	52.01.22 ↔	Transduodenale Drainage einer Pankreaszyste, offen chirurgisch
51.9A.41 ↔	Laparoskopische Einlage oder Wechsel von nicht selbstexpandierendem Stent in den Gallengang, 1 Stent	52.01.23 ↔	Transduodenale Drainage einer Pankreaszyste, laparoskopisch
51.9A.42 ↔	Laparoskopische Einlage oder Wechsel von nicht selbstexpandierenden Stents in den Gallengang, 2 und mehr Stents	52.09.00 ↔	Sonstige Pankreatotomie, n.n.bez.
51.9A.51 ↔	Laparoskopische Einlage oder Wechsel von selbstexpandierendem, nicht beschichtetem Stent in den Gallengang, 1 Stent	52.09.10 ↔	Sonstige Pankreatotomie, Inzision des Pankreas
51.9A.52 ↔	Laparoskopische Einlage oder Wechsel von selbstexpandierenden, nicht beschichteten Stents in den Gallengang, 2 Stents	52.09.11 ↔	Sonstige Pankreatotomie, Inzision des Ductus pancreaticus
51.9A.53 ↔	Laparoskopische Einlage oder Wechsel von selbstexpandierenden, nicht beschichteten Stents in den Gallengang, 3 Stents	52.09.99 ↔	Sonstige Pankreatotomie, sonstige
51.9A.54 ↔	Laparoskopische Einlage oder Wechsel von selbstexpandierenden, nicht beschichteten Stents in den Gallengang, 4 Stents	52.12 ↔	Offene Biopsie am Pankreas
51.9A.55 ↔	Laparoskopische Einlage oder Wechsel von selbstexpandierenden, nicht beschichteten Stents in den Gallengang, 5 Stents	52.22.00 ↔	Sonstige Exzision oder Destruktion von Läsion oder Gewebe an Pankreas und an Ductus pancreaticus, n.n.bez.
51.9A.56 ↔	Laparoskopische Einlage oder Wechsel von selbstexpandierenden, nicht beschichteten Stents in den Gallengang, 6 und mehr Stents	52.22.99 ↔	Sonstige Exzision oder Destruktion von Läsion oder Gewebe an Pankreas und an Ductus pancreaticus, sonstige
51.9A.61 ↔	Laparoskopische Einlage oder Wechsel von selbstexpandierendem, beschichtetem Stent in den Gallengang, 1 Stent	52.3 ↔	Marsupialisation einer Pankreaszyste
51.9A.62 ↔	Laparoskopische Einlage oder Wechsel von selbstexpandierenden, beschichteten Stents in den Gallengang, 2 Stents	52.4 ↔	Interne Drainage einer Pankreaszyste
51.9A.63 ↔	Laparoskopische Einlage oder Wechsel von selbstexpandierenden, beschichteten Stents in den Gallengang, 3 Stents	52.50 ↔	Partielle Pankreatektomie, n.n.bez.
51.9A.64 ↔	Laparoskopische Einlage oder Wechsel von selbstexpandierenden, beschichteten Stents in den Gallengang, 4 Stents	52.51.10 ↔	Proximale Pankreatektomie, pyloruserhaltend
51.9A.65 ↔	Laparoskopische Einlage oder Wechsel von selbstexpandierenden, beschichteten Stents in den Gallengang, 5 Stents	52.51.20 ↔	Proximale Pankreatektomie, duodenumerhaltend
51.9A.66 ↔	Laparoskopische Einlage oder Wechsel von selbstexpandierenden, beschichteten Stents in den Gallengang, 6 und mehr Stents	52.51.31 ↔	Pankreatikoduodenale Resektion mit Teilresektion des Magens
51.9A.71 ↔	Offen chirurgische Einlage oder Wechsel von nicht selbstexpandierendem Stent in den Gallengang, 1 Stent	52.52.11 ↔	Distale Pankreatektomie, offen chirurgisch
51.9A.72 ↔	Offen chirurgische Einlage oder Wechsel von nicht selbstexpandierenden Stents in den Gallengang, 2 und mehr Stents	52.52.12 ↔	Distale Pankreatektomie, laparoskopisch
51.9A.81 ↔	Offen chirurgische Einlage oder Wechsel von selbstexpandierendem, nicht beschichtetem Stent in den Gallengang, 1 Stent	52.54 ↔	Segmentresektion am Pankreaskörper
51.9A.82 ↔	Offen chirurgische Einlage oder Wechsel von selbstexpandierenden, nicht beschichteten Stents in den Gallengang, 2 Stents	52.59 ↔	Partielle Pankreatektomie, sonstige
		52.60 ↔	Totale Pankreatektomie, n.n.bez.
		52.61 ↔	Totale Pankreatektomie mit partieller Gastrektomie
		52.62 ↔	Totale Pankreatektomie, pyloruserhaltend
		52.63 ↔	Totale Pankreatektomie, duodenumerhaltend
		52.69 ↔	Totale Pankreatektomie, sonstige
		52.82 ↔	Homotransplantat des Pankreas
		52.83.00 ↔	Heterotransplantat des Pankreas, n.n.bez.
		52.83.10 ↔	Heterotransplantat des Pankreas, Retransplantation eines Pankreassegmentes während desselben stationären Aufenthaltes

52.83.11 ↔	Heterotransplantat des Pankreas, Retransplantation des Pankreas während desselben stationären Aufenthaltes	53.43.11 ↔	Operation einer Umbilikalhernie, laparoskopisch, ohne Implantation von Membranen oder Netzen
52.83.99 ↔	Heterotransplantat des Pankreas, sonstige	53.43.21 ↔	Operation einer Umbilikalhernie, laparoskopisch, mit Implantation von Membranen und Netzen
52.84 ↔	Autotransplantation von Langerhans-Zellen	53.49 ↔	Operation einer Umbilikalhernie, sonstige
52.85 ↔	Allotransplantation von Langerhans-Zellen	53.51.00 ↔	Operation einer Narbenhernie, ohne Implantation von Membranen oder Netzen, n.n.bez.
52.86 ↔	Transplantation von Langerhans-Zellen, n.n.bez.	53.51.09 ↔	Operation einer Narbenhernie, ohne Implantation von Membranen oder Netzen, sonstige
52.95.10 ↔	Extraktion von Stein(en) aus dem Ductus pancreaticus, offen chirurgisch	53.51.11 ↔	Operation einer Narbenhernie, ohne Implantation von Membranen oder Netzen, offen chirurgisch
52.95.11 ↔	Extraktion von Stein(en) aus dem Ductus pancreaticus, laparoskopisch	53.51.21 ↔	Operation einer Narbenhernie, ohne Implantation von Membranen oder Netzen, laparoskopisch
52.95.20 ↔	Dilatation des Ductus pancreaticus, laparoskopisch	53.52.11 ↔	Operation einer anderen Hernie der Bauchwand, ohne Implantation von Membranen oder Netzen, offen chirurgisch
52.95.30 ↔	Einlage einer Drainage in den Pankreasgang, offen chirurgisch	53.52.21 ↔	Operation einer anderen Hernie der Bauchwand, ohne Implantation von Membranen oder Netzen, laparoskopisch
52.95.31 ↔	Einlage einer Drainage in den Pankreasgang, laparoskopisch	53.58 ↔	Operation einer anderen Hernie der Bauchwand, ohne Implantation von Membranen oder Netzen, sonstige
52.95.40 ↔	Einlage oder Wechsel eines nicht selbstexpandierenden Stents [Prothese] in den Pankreasgang, offen chirurgisch	53.61.00 ↔	Operation einer Narbenhernie, mit Implantation von Membranen oder Netzen, n.n.bez.
52.95.41 ↔	Einlage oder Wechsel eines nicht selbstexpandierenden Stents [Prothese] in den Pankreasgang, laparoskopisch	53.61.09 ↔	Operation einer Narbenhernie, mit Implantation von Membranen oder Netzen, sonstige
52.95.50 ↔	Einlage oder Wechsel eines selbstexpandierenden Stents [Prothese] in den Pankreasgang, offen chirurgisch	53.61.11 ↔	Operation einer Narbenhernie, mit Implantation von Membranen oder Netzen, offen chirurgisch
52.95.51 ↔	Einlage oder Wechsel eines selbstexpandierenden Stents [Prothese] in den Pankreasgang, laparoskopisch	53.61.21 ↔	Operation einer Narbenhernie, mit Implantation von Membranen oder Netzen, laparoskopisch
52.95.60 ↔	Plastische Rekonstruktion des Ductus pancreaticus, laparoskopisch	53.62.11 ↔	Operation einer anderen Hernie der Bauchwand, mit Implantation von Membranen oder Netzen, offen chirurgisch
52.95.70 ↔	Plastische Rekonstruktion des Pankreas	53.62.21 ↔	Operation einer anderen Hernie der Bauchwand, mit Implantation von Membranen oder Netzen, laparoskopisch
52.95.90 ↔	Sonstige endoskopische Operation am Pankreas	53.69 ↔	Operation einer anderen Hernie der ventralen Bauchwand mit Implantation von Membranen oder Netzen, sonstige
52.95.A1 ↔	Entfernen eines Stents [Prothese] aus dem Pankreasgang, offen chirurgisch	53.70 ↔	Operation einer Zwerchfellhernie, abdominaler Zugang, n.n.bez.
52.95.A2 ↔	Entfernen eines Stents [Prothese] aus dem Pankreasgang, laparoskopisch	53.71.11 ↔	Operation einer Zwerchfellhernie, abdominaler Zugang, offen chirurgisch, ohne Implantation von Membranen und Netzen
52.96.11 ↔	Anastomose zwischen Pankreasgang und Gastrointestinaltrakt, offen chirurgisch	53.71.21 ↔	Operation einer Zwerchfellhernie, abdominaler Zugang, offen chirurgisch, mit Implantation von Membranen und Netzen
52.96.21 ↔	Anastomose zwischen Pankreasgang und Gastrointestinaltrakt, laparoskopisch	53.72.11 ↔	Operation einer Zwerchfellhernie, laparoskopisch, ohne Implantation von Membranen und Netzen
52.99.00 ↔	Sonstige offene Operation am Pankreas, n.n.bez.	53.72.21 ↔	Operation einer Zwerchfellhernie, laparoskopisch, mit Implantation von Membranen und Netzen
52.99.10 ↔	Sonstige offene Operation am Pankreas, Dilatation des Ductus pancreaticus	53.79 ↔	Operation einer Zwerchfellhernie, abdominaler Zugang, sonstige
52.99.20 ↔	Sonstige offene Operation am Pankreas, Plastische Rekonstruktion des Ductus pancreaticus	53.80 ↔	Operation einer Zwerchfellhernie, thorakaler und thorakoabdominaler Zugang, n.n.bez.
52.99.99 ↔	Sonstige offene Operation am Pankreas, sonstige	53.81 ↔	Plikatur des Zwerchfells
53.00 ↔	Operation einer Inguinalhernie, n.n.bez.	53.82 ↔	Operation einer parasternalen Hernie
53.06.11 ↔	Operation einer Inguinalhernie, offen chirurgisch, ohne Implantation von Membranen oder Netzen	53.83.11 ↔	Operation einer Zwerchfellhernie, thorakaler Zugang, offen chirurgisch, ohne Implantation von Membranen und Netzen
53.06.21 ↔	Operation einer Inguinalhernie, offen chirurgisch, mit Implantation von Membranen und Netzen	53.83.21 ↔	Operation einer Zwerchfellhernie, thorakaler Zugang, offen chirurgisch, mit Implantation von Membranen und Netzen
53.07.11 ↔	Operation einer Inguinalhernie, laparoskopisch, ohne Implantation von Membranen oder Netzen	53.84.11 ↔	Operation einer Zwerchfellhernie, thorakoskopisch, ohne Implantation von Membranen und Netzen
53.07.21 ↔	Operation einer Inguinalhernie, laparoskopisch, mit Implantation von Membranen und Netzen	53.84.21 ↔	Operation einer Zwerchfellhernie, thorakoskopisch, mit Implantation von Membranen und Netzen
53.09 ↔	Operation einer Inguinalhernie, sonstige	53.85.11 ↔	Operation einer Zwerchfellhernie, thorakoabdominaler Zugang, offen chirurgisch, ohne Implantation von Membranen und Netzen
53.20 ↔	Operation einer Femoralhernie, n.n.bez.		
53.22.11 ↔	Operation einer Femoralhernie, offen chirurgisch, ohne Implantation von Membranen oder Netzen		
53.22.21 ↔	Operation einer Femoralhernie, offen chirurgisch, mit Implantation von Membranen und Netzen		
53.23.11 ↔	Operation einer Femoralhernie, laparoskopisch, ohne Implantation von Membranen oder Netzen		
53.23.21 ↔	Operation einer Femoralhernie, laparoskopisch, mit Implantation von Membranen und Netzen		
53.29 ↔	Operation einer Femoralhernie, sonstige		
53.40 ↔	Operation einer Umbilikalhernie, n.n.bez.		
53.42.11 ↔	Operation einer Umbilikalhernie, offen chirurgisch, ohne Implantation von Membranen oder Netzen		
53.42.21 ↔	Operation einer Umbilikalhernie, offen chirurgisch, mit Implantation von Membranen und Netzen		

53.85.21 ↔	Operation einer Zwerchfellhernie, thorakoabdominaler Zugang, offen chirurgisch, mit Implantation von Membranen und Netzen	55.3A.13 ↔	Lokale Exzision und Destruktion von Läsion oder Gewebe an der Niere, ureterorenoskopisch
53.89 ↔	Operation einer Zwerchfellhernie, thorakaler und thorakoabdominaler Zugang, sonstige	55.3Y ↔	Lokale Exzision und Destruktion von Läsion oder Gewebe an der Niere, sonstige
53.9 ↔	Operation einer Hernie, sonstige	55.4 ↔	Partielle Nephrektomie
54.11 ↔	Probepelaparotomie	55.51.00 ↔	Nephroureterektomie, n.n.bez.
54.12.00 ↔	Relaparotomie, n.n.bez.	55.51.01 ↔	Nephroureterektomie, ausser zur Transplantation
54.12.11 ↔	Laparotomie zur Stillung einer postoperativen Blutung	55.51.02 ↔	Nephrektomie zur Transplantation, Lebendspende
54.12.99 ↔	Relaparotomie, sonstige	55.51.99 ↔	Nephroureterektomie, sonstige
54.13 ↔	Laparotomie mit Drainage	55.52 ↔	Nephrektomie einer belassenen Niere
54.19 ↔	Laparotomie, sonstige	55.53 ↔	Entfernen einer transplantierten oder abgestossenen Niere
54.21.10 ↔	Laparoskopie, Diagnostische Laparoskopie	55.54 ↔	Beidseitige Nephrektomie
54.21.30 ↔	Laparoskopie, Laparoskopie mit Drainage	55.61 ↔	Autotransplantation einer Niere
54.21.99 ↔	Laparoskopie, sonstige	55.69.00 ↔	Sonstige Nierentransplantation, n.n.bez.
54.25 ↔	Peritoneallavage	55.69.10 ↔	Sonstige Nierentransplantation, allogene
54.3X.10 ↔	Omphalektomie	55.69.20 ↔	Sonstige Nierentransplantation, syngene
54.4X.11 ↔	Exzision von Mesenterium	55.69.30 ↔	Sonstige Nierentransplantation, En-bloc-Transplantat
54.4X.12 ↔	Exzision von Omentum	55.69.40 ↔	Sonstige Nierentransplantation, Nieren-Retransplantation während desselben stationären Aufenthaltes
54.4X.99 ↔	Exzision oder Destruktion von Peritonealgewebe und Peritonealläsion, sonstige	55.69.99 ↔	Sonstige Nierentransplantation, sonstige
54.51 ↔	Lösung von peritonealen Adhäsionen, laparoskopisch	55.7 ↔	Nephropexie
54.52 ↔	Lösung von peritonealen Adhäsionen, offen chirurgisch	55.81 ↔	Naht einer Rissverletzung an der Niere
54.59 ↔	Lösung von peritonealen Adhäsionen, sonstige	55.82 ↔	Verschluss einer Nephrostomie und Pyelostomie
54.62 ↔	Verzögerter Verschluss einer granulierenden Abdominalwunde	55.83 ↔	Verschluss von anderen Nierenfisteln
54.71.00 ↔	Versorgung einer Gastroschisis, n.n.bez.	55.84 ↔	Reposition einer Nierenstiel-Torsion
54.71.10 ↔	Versorgung einer Gastroschisis, mit Transplantat oder Prothese	55.85 ↔	Symphysiotomie einer Hufeisenniere
54.71.99 ↔	Versorgung einer Gastroschisis, sonstige	55.86 ↔	Anastomose an der Niere
54.73 ↔	Sonstige Rekonstruktion am Peritoneum	55.87 ↔	Plastische Rekonstruktion am pyeloureteralen Übergang
54.74 ↔	Sonstige Rekonstruktion am Omentum	55.89 ↔	Sonstige plastische Rekonstruktion an der Niere, sonstige
54.75 ↔	Sonstige Rekonstruktion am Mesenterium	55.91 ↔	Nierendekapsulation
54.92 ↔	Entfernen eines Fremdkörpers aus der Peritonealhöhle	55.99.10 ↔	Sonstige Operationen an der Niere, Revisionsoperation an der Niere
54.94 ↔	Formung eines peritoneovaskulären Shunts	56.2X.00 ↔	Ureterotomie, n.n.bez.
54.99.31 ↔	Debulking über Laparotomie	56.2X.10 ↔	Ureterotomie, perkutan-transrenal
54.99.40 ↔	Revision einer kutaneoperitonealen Fistel (Katheterverweilsystem)	56.2X.11 ↔	Ureterotomie, perkutan-transrenal, mit Entfernung eines Harnsteins
54.99.50 ↔	Anlegen eines temporären Bauchwandverschlusses	56.2X.20 ↔	Ureterotomie, ureterorenoskopisch
54.99.51 ↔	Eröffnen und Wiederanlegen eines temporären Bauchwandverschlusses	56.2X.30 ↔	Ureterotomie, offen chirurgisch
54.99.60 ↔	Lumbotomie	56.2X.40 ↔	Ureterotomie, laparoskopisch
54.99.61 ↔	Relumbotomie	56.2X.99 ↔	Ureterotomie, sonstige
54.99.81 ↔	Revision ohne Ersatz von Kathetern sowie automatischer, programmierbarer und wiederaufladbarer Pumpe zur kontinuierlichen Aszitesdrainage	56.40 ↔	Ureterektomie, n.n.bez.
54.99.82 ↔	Behhebung einer mechanischen Obstruktion von Kathetern einer automatischen, programmierbaren und wiederaufladbaren Pumpe zur kontinuierlichen Aszitesdrainage	56.41.00 ↔	Partielle Ureterektomie, n.n.bez.
54.99.84 ↔	Wechsel der Katheter einer automatischen, programmierbaren und wiederaufladbaren Pumpe zur kontinuierlichen Aszitesdrainage	56.41.10 ↔	Partielle Ureterektomie, Resektion des Ureterostiums, perkutan-transvesikal
54.A1 ↔	Exzision und Destruktion von retroperitoneal gelegenem Gewebe	56.41.11 ↔	Partielle Ureterektomie, Resektion des Ureterostiums, transurethral
55.01.11 ↔	Nephrotomie, offen chirurgisch	56.41.12 ↔	Partielle Ureterektomie, Resektion des Ureterostiums, offen chirurgisch
55.01.12 ↔	Nephrotomie, offen chirurgisch zur Exploration	56.41.20 ↔	Partielle Ureterektomie, offen chirurgisch
55.01.13 ↔	Nephrotomie, offen chirurgisch zur Punktion einer Zyste	56.41.21 ↔	Partielle Ureterektomie, laparoskopisch
55.02.11 ↔	Nephrostomie, offen chirurgisch	56.41.30 ↔	Partielle Ureterektomie, Resektion eines Ureterstumpfes
55.24 ↔	Offene Nierenbiopsie	56.41.40 ↔	Resektion einer Ureterozele, transurethral
55.31 ↔	Marsupialisation einer Läsion an der Niere	56.41.41 ↔	Resektion einer Ureterozele, offen chirurgisch
55.3A.11 ↔	Lokale Exzision und Destruktion von Läsion oder Gewebe an der Niere, offen chirurgisch	56.41.49 ↔	Resektion einer Ureterozele, sonstiger Zugang
55.3A.12 ↔	Lokale Exzision und Destruktion von Läsion oder Gewebe an der Niere, laparoskopisch	56.41.99 ↔	Partielle Ureterektomie, sonstige
		56.42 ↔	Totale Ureterektomie
		56.51.10 ↔	Aufbau einer kutanen Ureteroileostomie, Ureteroileokutaneostomie [Ileum-Conduit] oder Ureterokolokutaneostomie [Kolon-/Sigma-Conduit], offen chirurgisch
		56.51.11 ↔	Aufbau einer kutanen Ureteroileostomie, Ureteroileokutaneostomie [Ileum-Conduit] oder Ureterokolokutaneostomie [Kolon-/Sigma-Conduit], laparoskopisch

56.51.12 ↔	Aufbau einer kutanen Ureteroileostomie, mit Darminterponat [Conduit] (nicht kontinentes Stoma), sonstiger Zugang	57.23.12 ↔	Oberflächliche Revision einer Appendikovesikostomie
56.51.20 ↔	Aufbau einer kutanen Ureteroileostomie, Umwandlung einer anderen supravescikalen Harnableitung in eine kutane Ureteroileostomie	57.23.13 ↔	Tiefe Revision einer Appendikovesikostomie
56.51.30 ↔	Aufbau einer kutanen Ureteroileostomie, mit Darmreservoir (kontinentes Stoma)	57.23.99 ↔	Appendikovesikostomie, sonstige
56.52.00 ↔	Revision einer kutanen Ureteroileostomie, n.n.bez.	57.41 ↔	Transurethrale Lösung von intraluminalen Adhäsionen
56.52.10 ↔	Revision einer kutanen Ureteroileostomie, mit Darminterponat [Conduit]	57.49.00 ↔	Sonstige transurethrale Exzision oder Destruktion von Läsion oder Gewebe der Harnblase, n.n.bez.
56.52.20 ↔	Revision einer kutanen Ureteroileostomie, mit Darmreservoir (kontinentes Stoma)	57.49.11 ↔	Sonstige transurethrale Destruktion von Läsion oder Gewebe der Harnblase
56.52.99 ↔	Revision einer kutanen Ureteroileostomie, sonstige	57.49.12 ↔	Sonstige transurethrale Resektion von Läsion oder Gewebe der Harnblase
56.61.00 ↔	Aufbau einer anderen kutanen Ureterostomie, n.n.bez.	57.49.99 ↔	Sonstige transurethrale Exzision oder Destruktion von Läsion oder Gewebe der Harnblase, sonstige Exzision des Urachus
56.61.10 ↔	Aufbau einer anderen kutanen Ureterostomie, Ureterokutaneostomie und Transureterokutaneostomie, laparoskopisch	57.51 ↔	Laparoskopische Exzision oder Destruktion von anderer Läsion oder Gewebe an der Harnblase
56.61.20 ↔	Aufbau einer anderen kutanen Ureterostomie, Umwandlung einer anderen supravescikalen Harnableitung in eine kutane Ureterostomie	57.58 ↔	Offene Exzision oder Destruktion von anderer Läsion oder Gewebe an der Harnblase, n.n.bez.
56.61.99 ↔	Aufbau einer anderen kutanen Ureterostomie, sonstige	57.59.00 ↔	Offene Exzision oder Destruktion von anderer Läsion oder Gewebe an der Harnblase, Exzision, offen chirurgisch
56.62 ↔	Revision einer anderen kutanen Ureterostomie	57.59.10 ↔	Offene Exzision oder Destruktion von anderer Läsion oder Gewebe an der Harnblase, Exzision, offen chirurgisch
56.71.00 ↔	Harnableitung in den Darm, n.n.bez.	57.59.20 ↔	Offene Exzision oder Destruktion von anderer Läsion oder Gewebe an der Harnblase, Myektomie
56.71.10 ↔	Ureterosigmoideostomie mit Reservoirbildung, offen chirurgisch	57.59.99 ↔	Offene Exzision oder Destruktion von anderer Läsion oder Gewebe an der Harnblase, sonstige
56.71.11 ↔	Ureterosigmoideostomie mit Reservoirbildung, laparoskopisch	57.6X.00 ↔	Partielle Zystektomie, n.n.bez.
56.71.20 ↔	Umwandlung einer anderen supravescikalen Harnableitung in eine Harnableitung in den Darm	57.6X.10 ↔	Partielle Zystektomie, ohne Ureterneoimplantation, offen chirurgisch
56.71.99 ↔	Harnableitung in den Darm, sonstige	57.6X.11 ↔	Partielle Zystektomie, ohne Ureterneoimplantation, laparoskopisch
56.72 ↔	Revision einer ureterointestinalen Anastomose	57.6X.12 ↔	Partielle Zystektomie, mit einseitiger oder beidseitiger Ureterneoimplantation, offen chirurgisch
56.73 ↔	Nephrozystanastomose, n.n.bez.	57.6X.13 ↔	Partielle Zystektomie, mit einseitiger oder beidseitiger Ureterneoimplantation, laparoskopisch
56.74.00 ↔	Ureterozystoneostomie, n.n.bez.	57.6X.20 ↔	Partielle Zystektomie, Supratrigonale oder subtotale Resektion, ohne Ureterneoimplantation, offen chirurgisch
56.74.10 ↔	Ureterozystoneostomie, Isolierte Antirefluxplastik (z. B. nach Lich-Gregoir), offen chirurgisch	57.6X.21 ↔	Partielle Zystektomie, Supratrigonale oder subtotale Resektion, ohne Ureterneoimplantation, laparoskopisch
56.74.11 ↔	Ureterozystoneostomie, isolierte Antirefluxplastik (z. B. nach Lich-Gregoir), laparoskopisch	57.6X.22 ↔	Partielle Zystektomie, Supratrigonale oder subtotale Resektion mit einseitiger oder beidseitiger Ureterneoimplantation, offen chirurgisch
56.74.20 ↔	Ureterozystoneostomie, mit Uretermodellage	57.6X.23 ↔	Partielle Zystektomie, Supratrigonale oder subtotale Resektion mit einseitiger oder beidseitiger Ureterneoimplantation, laparoskopisch
56.74.99 ↔	Ureterozystoneostomie, sonstige	57.6X.99 ↔	Partielle Zystektomie, sonstige
56.75 ↔	Transureteroureterostomie	57.71.00 ↔	Radikale Zystektomie, n.n.bez.
56.79 ↔	Sonstige Anastomose eines Ureters oder Harnableitung	57.71.10 ↔	Radikale Zystektomie, ohne Urethrektomie, beim Mann, offen chirurgisch
56.81 ↔	Lösung von intraluminalen Adhäsionen im Ureter	57.71.11 ↔	Radikale Zystektomie, ohne Urethrektomie, beim Mann, laparoskopisch
56.82 ↔	Naht einer Ureterverletzung	57.71.20 ↔	Radikale Zystektomie, mit Urethrektomie, beim Mann, offen chirurgisch
56.83 ↔	Verschluss einer Ureterostomie	57.71.21 ↔	Radikale Zystektomie, mit Urethrektomie, beim Mann, laparoskopisch
56.84.00 ↔	Verschluss einer anderen Ureterfistel, n.n.bez.	57.71.30 ↔	Radikale Zystektomie, ohne Urethrektomie, bei der Frau, offen chirurgisch
56.84.10 ↔	Verschluss einer Ureter-Darm-Fistel, offen chirurgisch	57.71.31 ↔	Radikale Zystektomie, ohne Urethrektomie, bei der Frau, laparoskopisch
56.84.11 ↔	Verschluss einer Ureter-Darm-Fistel, laparoskopisch	57.71.40 ↔	Radikale Zystektomie, mit Urethrektomie, bei der Frau, offen chirurgisch
56.84.20 ↔	Verschluss einer ureterovaginale Fistel, offen chirurgisch	57.71.41 ↔	Radikale Zystektomie, mit Urethrektomie, bei der Frau, laparoskopisch
56.84.21 ↔	Verschluss einer ureterovaginale Fistel, laparoskopisch	57.71.50 ↔	Radikale Zystektomie, Becken-Eviszeration [Exenteration] beim Mann, offen chirurgisch
56.84.22 ↔	Verschluss einer ureterovaginale Fistel, vaginal	57.71.51 ↔	Radikale Zystektomie, Becken-Eviszeration [Exenteration] beim Mann, laparoskopisch
56.84.99 ↔	Verschluss einer anderen Ureterfistel, sonstige	57.71.99 ↔	Radikale Zystektomie, sonstige
56.85 ↔	Ureteropexie		
56.86 ↔	Entfernen einer Ureterligatur		
56.89 ↔	Plastische Rekonstruktion eines Ureters, sonstige		
56.92 ↔	Implantation eines elektronischen Ureterstimulators		
56.93 ↔	Ersetzen eines elektronischen Ureterstimulators		
56.94 ↔	Entfernen eines elektronischen Ureterstimulators		
56.95 ↔	Ligatur an einem Ureter		
57.12 ↔	Lösung von intraluminalen Adhäsionen mit Inzision an der Harnblase		
57.21 ↔	Vesikostomie		
57.22 ↔	Revision einer Vesikostomie		
57.23.00 ↔	Appendikovesikostomie, n.n.bez.		
57.23.11 ↔	Anlegen einer Appendikovesikostomie		

57.79.00 ↔ Sonstige totale Zystektomie, n.n.bez.	58.46.10 ↔ Rekonstruktion des distalen Teils der Urethra nach Verletzung
57.79.10 ↔ Sonstige totale Zystektomie, Einfache Zystektomie, beim Mann, offen chirurgisch	58.46.11 ↔ Rekonstruktion der Pars prostatica oder der Pars membranacea der Urethra nach Verletzung
57.79.11 ↔ Sonstige totale Zystektomie, Einfache Zystektomie, beim Mann, laparoskopisch	58.46.99 ↔ Sonstige Rekonstruktion der Urethra, sonstige
57.79.20 ↔ Sonstige totale Zystektomie, Einfache Zystektomie, bei der Frau, offen chirurgisch	58.49.10 ↔ Einzeitige plastische Rekonstruktion der Urethra, mit Präputial- oder Penishaut
57.79.21 ↔ Sonstige totale Zystektomie, Einfache Zystektomie, bei der Frau, laparoskopisch	58.49.11 ↔ Einzeitige plastische Rekonstruktion der Urethra, mit Mund- oder Harnblasenschleimhaut, sonstige Rekonstruktion
57.79.99 ↔ Sonstige totale Zystektomie, sonstige	58.49.20 ↔ Zweizeitige plastische Rekonstruktion der Urethra, erste Sitzung, mit Präputial- oder Penishaut
57.81 ↔ Naht einer Harnblasenverletzung	58.49.21 ↔ Zweizeitige plastische Rekonstruktion der Urethra, erste Sitzung, mit Mund- oder Harnblasenschleimhaut
57.83 ↔ Verschluss einer vesikointestinalen Fistel	58.49.29 ↔ Sonstige plastische Rekonstruktion der Urethra, zweizeitig, erste Sitzung, sonstige Rekonstruktion
57.84.00 ↔ Verschluss einer anderen Harnblasenfistel, n.n.bez.	58.49.30 ↔ Zweizeitige plastische Rekonstruktion der Urethra, zweite Sitzung, n.n.bez.
57.84.10 ↔ Verschluss einer vesikovaginalen Fistel, offen chirurgisch (abdominal)	58.49.31 ↔ Zweizeitige plastische Rekonstruktion der Urethra, zweite Sitzung, mit Präputial- oder Penishaut
57.84.11 ↔ Verschluss einer vesikovaginalen Fistel, vaginal	58.49.33 ↔ Zweizeitige plastische Rekonstruktion der Urethra, zweite Sitzung, mit Mund- oder Harnblasenschleimhaut
57.84.12 ↔ Verschluss einer vesikovaginalen Fistel, transvesikal	58.49.39 ↔ Zweizeitige plastische Rekonstruktion der Urethra, zweite Sitzung, sonstige
57.84.13 ↔ Verschluss einer vesikovaginalen Fistel, laparoskopisch	58.49.40 ↔ Revision einer plastischen Rekonstruktion an der Urethra
57.84.20 ↔ Verschluss einer vesikokutanen Fistel, offen chirurgisch	58.49.99 ↔ Sonstige plastische Rekonstruktion an der Urethra, sonstige
57.84.21 ↔ Verschluss einer vesikokutanen Fistel, laparoskopisch	58.93.11 ↔ Implantation eines künstlichen Harnblasensphinkters
57.84.99 ↔ Verschluss einer anderen Harnblasenfistel, sonstige	58.94.00 ↔ Adjustierbare Harninkontinenztherapie, n.n.bez.
57.85 ↔ Zystourethroplastik und plastische Rekonstruktion am Harnblasenhals	58.94.11 ↔ Implantation eines Systems zur adjustierbaren Harninkontinenztherapie
57.86 ↔ Plastische Rekonstruktion bei Ekstrophie der Harnblase	58.94.21 ↔ Entfernen eines Systems zur adjustierbaren Harninkontinenztherapie
57.87.00 ↔ Rekonstruktion an der Harnblase, n.n.bez.	58.94.31 ↔ Revision ohne Ersatz eines Systems zur adjustierbaren Harninkontinenztherapie
57.87.10 ↔ Rekonstruktion an der Harnblase, mit Ileum, Kolon oder Magen, offen chirurgisch	58.94.99 ↔ Adjustierbare Harninkontinenztherapie, sonstige
57.87.11 ↔ Rekonstruktion an der Harnblase, mit Ileum, Kolon oder Magen, laparoskopisch	59.00 ↔ Retroperitoneale Dissektion, n.n.bez.
57.87.20 ↔ Umwandlung einer anderen supravvesikalischen Harnableitung in eine Ersatzharnblase, offen chirurgisch	59.02 ↔ Sonstige Lösung von perirenal- oder periureteralen Adhäsionen
57.87.21 ↔ Umwandlung einer anderen supravvesikalischen Harnableitung in eine Ersatzharnblase, laparoskopisch	59.03.00 ↔ Laparoskopische Lösung von perirenal- oder periureteralen Adhäsionen, n.n.bez.
57.87.30 ↔ Reduktionsplastik der Harnblase, offen chirurgisch	59.03.10 ↔ Ureterolyse ohne intraperitoneale Verlagerung, laparoskopisch
57.87.31 ↔ Reduktionsplastik der Harnblase, laparoskopisch	59.03.11 ↔ Ureterolyse mit intraperitonealer Verlagerung, laparoskopisch
57.87.40 ↔ Augmentation der Harnblase, offen chirurgisch	59.03.99 ↔ Laparoskopische Lösung von perirenal- oder periureteralen Adhäsionen, sonstige
57.87.41 ↔ Augmentation der Harnblase, laparoskopisch	59.09 ↔ Sonstige Inzision am perirenal- oder periureteralen Gewebe
57.87.99 ↔ Rekonstruktion an der Harnblase, sonstige	59.11 ↔ Sonstige Lösung von perivesikal- oder perivesikal-Adhäsionen
57.88 ↔ Sonstige Anastomose an der Harnblase	59.12 ↔ Laparoskopische Lösung von perivesikal-Adhäsionen
57.89 ↔ Sonstige plastische Rekonstruktion an der Harnblase, sonstige	59.21 ↔ Biopsie am perirenal- oder perivesikal-Adhäsionsgewebe
58.41 ↔ Naht einer Urethra-Verletzung	59.3 ↔ Plikatur am urethrovesikal-Übergang
58.42 ↔ Verschluss einer Urethrostomie	59.4 ↔ Suprapubische Schlingensuspension
58.43.00 ↔ Verschluss einer anderen Urethrafistel, n.n.bez.	59.5 ↔ Retropubische urethrale Suspension
58.43.10 ↔ Verschluss einer urethrovaginalen Fistel, offen chirurgisch (abdominal)	59.6 ↔ Paraurethrale Suspension
58.43.11 ↔ Verschluss einer urethrovaginalen Fistel, laparoskopisch	59.71 ↔ Levatorplastik zur urethrovesikal-Adhäsions-Suspension
58.43.12 ↔ Verschluss einer urethrovaginalen Fistel, vaginal	59.72 ↔ Implantat-Injektion in Urethra und Harnblasenhals
58.43.20 ↔ Verschluss einer urethrokutanen Fistel	59.73.00 ↔ Transvaginale Suspension, n.n.bez.
58.43.30 ↔ Verschluss einer urethrorektalen Fistel	59.73.10 ↔ Transvaginale Suspension mit alloplastischer Bänderinlage, n.n.bez.
58.43.99 ↔ Verschluss einer anderen Urethrafistel, sonstige	59.73.11 ↔ Transvaginale Suspension mit alloplastischer Bänderinlage, spannungsfreies transvaginales Band [TVT]
58.44 ↔ Reanastomose der Urethra	59.73.12 ↔ Transvaginale Suspension mit alloplastischer Bänderinlage, transobturatorisches Band [TOT]
58.45.00 ↔ Plastische Rekonstruktion bei Hypospadie oder Epispadie, n.n.bez.	
58.45.10 ↔ Plastische Rekonstruktion bei Hypospadie oder Epispadie, bei der Frau	
58.45.20 ↔ Plastische Rekonstruktion bei Hypospadie oder Epispadie, beim Mann, Schaftaufrichtung und Chordektomie	
58.45.21 ↔ Plastische Rekonstruktion bei Hypospadie oder Epispadie, beim Mann, sonstige Verfahren	
58.45.99 ↔ Plastische Rekonstruktion bei Hypospadie oder Epispadie, sonstige	
58.46.00 ↔ Sonstige Rekonstruktion der Urethra, n.n.bez.	

59.73.19 ↔	Transvaginale Suspension mit alloplastischer Bänderanlage, sonstige	61.92 ↔	Exzision einer Läsion an der Tunica vaginalis testis, mit Ausnahme einer Hydrocele testis
59.73.99 ↔	Transvaginale Suspension, sonstige	61.99 ↔	Sonstige Operationen an Skrotum und Tunica vaginalis testis, sonstige
59.74 ↔	Suspensionsoperation beim Mann	62.0 ↔	Inzision am Hoden
59.79 ↔	Sonstige plastische Rekonstruktion bei Stressinkontinenz	62.2 ↔	Exzision oder Destruktion einer Läsion am Hoden
59.91 ↔	Exzision am perirenal oder perivesikalen Gewebe	62.3X.00 ↔	Einseitige Orchidektomie, n.n.bez.
59.92 ↔	Sonstige Operationen am perirenal oder perivesikalen Gewebe	62.3X.10 ↔	Einseitige Orchidektomie, skrotal, ohne Epididymektomie
59.95 ↔	Desintegration eines Harnsteins mit Ultraschall	62.3X.11 ↔	Einseitige Orchidektomie, skrotal, mit Epididymektomie
59.99 ↔	Sonstige Operationen an den Harnorganen, sonstige	62.3X.20 ↔	Einseitige Orchidektomie, Inguinalhoden, ohne Epididymektomie
60.0 ↔	Inzision an der Prostata	62.3X.21 ↔	Einseitige Orchidektomie, Inguinalhoden, mit Epididymektomie
60.20 ↔	Transurethrale Prostatektomie, n.n.bez.	62.3X.30 ↔	Einseitige Orchidektomie, Abdominalhoden, offen chirurgisch
60.21.11 ↔	Transurethrale laserinduzierte Prostatektomie mit Kontakt beim Laser	62.3X.31 ↔	Einseitige Orchidektomie, Abdominalhoden, laparoskopisch
60.21.12 ↔	Transurethrale laserinduzierte Prostatektomie ohne Kontakt beim Laser	62.3X.40 ↔	Einseitige Orchidektomie, radikal
60.22 ↔	Transurethrale Prostatektomie, Elektroresektion und Elektrovaporisation von Prostatagewebe	62.3X.99 ↔	Einseitige Orchidektomie, sonstige
60.29 ↔	Transurethrale Prostatektomie, sonstige	62.41 ↔	Entfernen beider Hoden im gleichen Eingriff
60.3 ↔	Suprapubische Prostatektomie	62.42 ↔	Entfernen eines belassenen Hodens
60.4 ↔	Retropubische Prostatektomie	62.5 ↔	Orchidopexie
60.5X.00 ↔	Radikale Prostatektomie, n.n.bez.	62.61 ↔	Naht einer Hodenverletzung
60.5X.10 ↔	Radikale Prostatektomie, laparoskopisch	62.69 ↔	Sonstige plastische Rekonstruktion am Hoden
60.5X.20 ↔	Radikale Prostatektomie, perineal	62.99.20 ↔	Operative Verlagerung eines Abdominalhodens
60.5X.30 ↔	Radikale Prostatektomie, retropubisch	62.99.30 ↔	Entnahme von Hoden- oder Nebenhodengewebe zur Aufbereitung für die künstliche Insemination
60.5X.99 ↔	Radikale Prostatektomie, sonstige	63.1 ↔	Exzision einer Varikozele und Hydrocele funiculi
60.61.00 ↔	Lokale Exzision einer Läsion an der Prostata, n.n.bez.	63.2 ↔	Exzision einer Epididymis-Zyste
60.61.10 ↔	Lokale Exzision einer Läsion an der Prostata, transurethral	63.3 ↔	Exzision von anderer Läsion oder Gewebe an Funiculus spermaticus und Epididymis
60.61.11 ↔	Lokale Exzision einer Läsion an der Prostata, suprapubisch-transvesikal	63.4 ↔	Epididymektomie
60.61.12 ↔	Lokale Exzision einer Läsion an der Prostata, retropubisch	63.51 ↔	Naht eines Risses an Funiculus spermaticus und Epididymis
60.61.13 ↔	Lokale Exzision einer Läsion an der Prostata, perineal	63.53 ↔	Transplantation eines Funiculus spermaticus
60.61.99 ↔	Lokale Exzision einer Läsion an der Prostata, sonstige	63.59 ↔	Plastische Rekonstruktion an Funiculus spermaticus und Epididymis, sonstige
60.62 ↔	Perineale Prostatektomie	63.81 ↔	Naht einer Verletzung an Ductus deferens und Epididymis
60.69 ↔	Sonstige Prostatektomie, sonstige	63.82 ↔	Plastische Rekonstruktion eines chirurgisch durchtrennten Ductus deferens
60.72 ↔	Inzision an einer Vesicula seminalis	63.83 ↔	Epididymovasostomie
60.73 ↔	Exzision einer Vesicula seminalis	63.84 ↔	Entfernen einer Ligatur vom Ductus deferens
60.79 ↔	Operationen an den Vesiculae seminales, sonstige	63.85 ↔	Entfernen eines Ventils vom Ductus deferens
60.81 ↔	Inzision am periprostatistischem Gewebe	63.89 ↔	Plastische Rekonstruktion an Ductus deferens und Epididymis, sonstige
60.82 ↔	Exzision am periprostatistischem Gewebe	63.92 ↔	Epididymotomie
60.93 ↔	Plastische Rekonstruktion an der Prostata	63.93 ↔	Inzision am Funiculus spermaticus
60.96 ↔	Transurethrale Destruktion von prostatistischem Gewebe durch Mikrowellenwärmetherapie	63.94 ↔	Lösung von Adhäsionen am Funiculus spermaticus
60.97 ↔	Sonstige transurethrale Destruktion von prostatistischem Gewebe durch sonstige Wärmetherapie	63.95 ↔	Einsetzen eines Ventils in den Ductus deferens
61.0X.00 ↔	Inzision und Drainage an Skrotum und Tunica vaginalis testis, n.n.bez.	63.99 ↔	Sonstige Operationen an Funiculus spermaticus, Epididymis und Ductus deferens, sonstige
61.0X.10 ↔	Inzision und Drainage an Skrotum und Tunica vaginalis testis, zur Fremdkörperentfernung	64.3X.00 ↔	Amputation des Penis, n.n.bez.
61.0X.99 ↔	Inzision und Drainage an Skrotum und Tunica vaginalis testis, sonstige	64.3X.10 ↔	Amputation des Penis, partiell
61.2 ↔	Exzision einer Hydrocele testis	64.3X.11 ↔	Amputation des Penis, total
61.3X.00 ↔	Exzision oder Destruktion von Läsion oder Gewebe am Skrotum, n.n.bez.	64.3X.12 ↔	Amputation des Penis, Emaskulation
61.3X.10 ↔	Exzision oder Destruktion von Läsion oder Gewebe am Skrotum, partielle Resektion	64.3X.99 ↔	Amputation des Penis, sonstige
61.3X.11 ↔	Exzision oder Destruktion von Läsion oder Gewebe am Skrotum, totale Resektion	64.41 ↔	Naht einer Penisverletzung
61.3X.12 ↔	Exzision oder Destruktion von Läsion oder Gewebe am Skrotum, radikale Resektion	64.42 ↔	Lösung einer Chorda des Penis
61.3X.99 ↔	Exzision oder Destruktion von Läsion oder Gewebe am Skrotum, sonstige	64.43 ↔	Konstruktion eines Penis
61.42 ↔	Verschluss einer Fistel am Skrotum	64.44.00 ↔	Rekonstruktion des Penis, n.n.bez.
61.49 ↔	Plastische Rekonstruktion an Skrotum und Tunica vaginalis testis, sonstige	64.44.10 ↔	Rekonstruktion des Penis, Streckung des Penischaftes
		64.44.11 ↔	Rekonstruktion des Penis, Korrektur einer penoskrotalen Transposition oder eines vergrabenen Penis (concealed penis oder buried penis)
		64.44.99 ↔	Rekonstruktion des Penis, sonstige
		64.45 ↔	Reimplantation des Penis

64.51 ↔	Operation zur Geschlechtsangleichung von weiblich zu männlich	66.05 ↔	Salpingotomie, vaginal
64.52 ↔	Operation zur Geschlechtsangleichung von männlich zu weiblich	66.06 ↔	Salpingotomie, vaginal-laparoskopisch assistiert
64.59 ↔	Operation zur Geschlechtsangleichung, sonstige	66.09 ↔	Salpingotomie, sonstige
64.95 ↔	Einsetzen oder Ersetzen einer nicht-aufblasbaren Penisprothese	66.41.11 ↔	Totale Salpingektomie, offen chirurgisch
64.97 ↔	Einsetzen oder Ersetzen einer aufblasbaren Penisprothese	66.41.21 ↔	Totale Salpingektomie, laparoskopisch
64.98.20 ↔	Revaskularisierungsoperation oder venöse Sperroperation (bei erektiler Dysfunktion)	66.41.31 ↔	Totale Salpingektomie, vaginal
64.98.30 ↔	Shuntoperation am Corpus cavernosum	66.41.41 ↔	Totale Salpingektomie, vaginal-laparoskopisch assistiert
64.98.40 ↔	Revision einer internen Penisprothese	66.42.11 ↔	Partielle Salpingektomie, offen chirurgisch
65.01 ↔	Laparoskopische Ovariectomie	66.42.21 ↔	Partielle Salpingektomie, laparoskopisch
65.09 ↔	Ovariectomie, sonstige	66.42.31 ↔	Partielle Salpingektomie, vaginal
65.21 ↔	Marsupialisation einer ovariellen Zyste	66.42.41 ↔	Partielle Salpingektomie, vaginal-laparoskopisch assistiert
65.22 ↔	Keilresektion am Ovar	66.49 ↔	Salpingektomie, sonstige
65.23 ↔	Laparoskopische Marsupialisation einer ovariellen Zyste	66.71 ↔	Einfache Naht an einer Tuba uterina
65.24 ↔	Laparoskopische Keilresektion am Ovar	66.72 ↔	Salpingoovariostomie
65.25 ↔	Sonstige laparoskopische lokale Exzision oder Destruktion am Ovar	66.73 ↔	Salpingosalpingostomie
65.29 ↔	Sonstige lokale Exzision oder Destruktion am Ovar	66.74 ↔	Salpingouterostomie
65.30 ↔	Ovarektomie, n.n.bez.	66.79.10 ↔	Sonstige plastische Rekonstruktion an der Tuba uterina, offen chirurgisch (abdominal)
65.31 ↔	Ovarektomie, laparoskopisch	66.79.20 ↔	Sonstige plastische Rekonstruktion an der Tuba uterina, vaginal
65.32 ↔	Ovarektomie, offen chirurgisch	66.79.21 ↔	Sonstige plastische Rekonstruktion an der Tuba uterina, vaginal, laparoskopisch assistiert
65.33 ↔	Ovarektomie, vaginal	66.79.30 ↔	Sonstige plastische Rekonstruktion an der Tuba uterina, laparoskopisch
65.34 ↔	Ovarektomie, vaginal-laparoskopisch assistiert	66.79.99 ↔	Sonstige plastische Rekonstruktion an der Tuba uterina, sonstige
65.39 ↔	Ovarektomie, sonstige	66.93 ↔	Implantation oder Ersetzen einer Tuba uterina-Prothese
65.40 ↔	Salpingoovarektomie, n.n.bez.	66.94 ↔	Entfernen einer Tuba uterina-Prothese
65.41 ↔	Salpingoovarektomie, laparoskopisch	66.96 ↔	Dilatation einer Tuba uterina
65.42 ↔	Salpingoovarektomie, offen chirurgisch	66.97 ↔	Fimbriimplantation in die Uteruswand
65.43 ↔	Salpingoovarektomie, vaginal	66.A1 ↔	Destruktion und Verschluss der Tubae uterinae, offen chirurgisch
65.44 ↔	Salpingoovarektomie, vaginal-laparoskopisch assistiert	66.A2 ↔	Destruktion und Verschluss der Tubae uterinae, laparoskopisch
65.49 ↔	Salpingoovarektomie, sonstige	66.A3 ↔	Destruktion und Verschluss der Tubae uterinae, vaginal
65.71 ↔	Sonstige einfache Naht am Ovar	66.A4 ↔	Destruktion und Verschluss der Tubae uterinae, vaginal-laparoskopisch assistiert
65.72 ↔	Sonstige Reimplantation eines Ovars	66.A9 ↔	Destruktion und Verschluss der Tubae uterinae, sonstige
65.73 ↔	Sonstige Salpingoovarioplastik	66.B1 ↔	Exzision und Destruktion von Gewebe oder Läsion an der Tuba uterina, offen chirurgisch
65.74 ↔	Laparoskopische einfache Naht am Ovar	66.B2 ↔	Exzision und Destruktion von Gewebe oder Läsion an der Tuba uterina, vaginal
65.75 ↔	Laparoskopische Reimplantation eines Ovars	66.B3 ↔	Exzision und Destruktion von Gewebe oder Läsion an der Tuba uterina, vaginal-laparoskopisch assistiert
65.76 ↔	Laparoskopische Salpingoovarioplastik	66.B4 ↔	Exzision und Destruktion von Gewebe oder Läsion an der Tuba uterina, laparoskopisch
65.79 ↔	Plastische Rekonstruktion am Ovar, sonstige	66.B9 ↔	Exzision und Destruktion von Gewebe oder Läsion an der Tuba uterina, sonstige
65.81.00 ↔	Laparoskopische Lösung von Adhäsionen an Ovar und Tuba uterina, n.n.bez.	67.4X.00 ↔	Zervixamputation, n.n.bez.
65.81.10 ↔	Laparoskopische Lösung von Adhäsionen an Ovar und Tuba uterina am Peritoneum des weiblichen Beckens	67.4X.10 ↔	Radikale Zervixstumpfexstirpation, n.n.bez.
65.81.99 ↔	Laparoskopische Lösung von Adhäsionen an Ovar und Tuba uterina, sonstige	67.4X.11 ↔	Radikale Zervixstumpfexstirpation, ohne Lymphadenektomie, offen chirurgisch (abdominal)
65.89.00 ↔	Sonstige Lösung von Adhäsionen von Ovar und Tuba uterina, n.n.bez.	67.4X.12 ↔	Radikale Zervixstumpfexstirpation, ohne Lymphadenektomie, vaginal
65.89.10 ↔	Sonstige Lösung von Adhäsionen von Ovar und Tuba uterina, offen chirurgisch	67.4X.13 ↔	Radikale Zervixstumpfexstirpation, ohne Lymphadenektomie, vaginal, laparoskopisch unterstützt
65.89.11 ↔	Sonstige Lösung von Adhäsionen von Ovar und Tuba uterina, mit mikrochirurgischer Versorgung	67.4X.14 ↔	Radikale Zervixstumpfexstirpation, ohne Lymphadenektomie, laparoskopisch
65.89.12 ↔	Sonstige Lösung von Adhäsionen von Ovar und Tuba uterina am Peritoneum des weiblichen Beckens, offen chirurgisch	67.4X.20 ↔	Radikale Zervixstumpfexstirpation, mit Lymphadenektomie, n.n.bez.
65.89.13 ↔	Sonstige Lösung von Adhäsionen von Ovar und Tuba uterina am Peritoneum des weiblichen Beckens, mit mikrochirurgischer Versorgung	67.4X.21 ↔	Radikale Zervixstumpfexstirpation, mit Lymphadenektomie, offen chirurgisch (abdominal)
65.89.99 ↔	Sonstige Lösung von Adhäsionen von Ovar und Tuba uterina, sonstige	67.4X.22 ↔	Radikale Zervixstumpfexstirpation, mit Lymphadenektomie, vaginal
65.92 ↔	Ovar-Transplantation		
65.93 ↔	Manuelle Ruptur einer ovariellen Zyste		
65.94 ↔	Denervation am Ovar		
65.95 ↔	Lösung einer Torsion am Ovar		
65.99 ↔	Sonstige Operationen am Ovar, sonstige		
66.03 ↔	Salpingotomie, offen chirurgisch		
66.04 ↔	Salpingotomie, laparoskopisch		

67.4X.23 ↔	Radikale Zervixstumpfexstirpation, mit Lymphadenektomie, vaginal, laparoskopisch unterstützt	69.43 ↔	Plastische Rekonstruktion am Uterus, offen chirurgisch (abdominal)
67.4X.24 ↔	Radikale Zervixstumpfexstirpation, mit Lymphadenektomie, laparoskopisch	69.44 ↔	Plastische Rekonstruktion am Uterus, vaginal
67.4X.29 ↔	Radikale Zervixstumpfexstirpation, mit Lymphadenektomie, sonstige	69.45 ↔	Plastische Rekonstruktion am Uterus, vaginal, laparoskopisch assistiert
67.4X.30 ↔	Exzision eines Stumpfes an der Zervix	69.46 ↔	Plastische Rekonstruktion am Uterus, laparoskopisch
67.4X.99 ↔	Zervixamputation, sonstige	69.49 ↔	Plastische Rekonstruktion am Uterus, sonstige
67.51.11 ↔	Cerclage der Zervix, offen chirurgisch	69.6 ↔	Chirurgische Massnahmen zur Provokation oder Regulation der Menstruation
67.51.12 ↔	Cerclage der Zervix, laparoskopisch	70.12 ↔	Kuldotomie
67.61 ↔	Naht eines Zervixrisses	70.13 ↔	Lösung von intraluminalen Adhäsionen der Vagina
67.62 ↔	Verschluss einer zervikalen Fistel	70.41 ↔	Kolpektomie, subtotal
68.0 ↔	Hysterotomie	70.42 ↔	Kolpektomie, total
68.21.10 ↔	Durchtrennung von endometrialen Synechien, n.n.bez.	70.43 ↔	Kolpektomie, erweitert (radikal)
68.21.11 ↔	Durchtrennung von endometrialen Synechien, hysteroskopisch	70.49 ↔	Obliteration und subtotale oder totale Exstirpation der Vagina, sonstige
68.21.99 ↔	Durchtrennung von endometrialen Synechien, sonstige	70.61.11 ↔	Konstruktion einer Vagina mit gestielter Haut des Penis (zur Geschlechtsangleichung)
68.23.11 ↔	Dilatation und Curettage zur Beendigung einer Schwangerschaft	70.61.99 ↔	Konstruktion einer Vagina, sonstige
68.23.12 ↔	Dilatation und Curettage im Anschluss an Geburt oder Abort	70.62 ↔	Rekonstruktion der Vagina
68.23.21 ↔	Aspirationscurettage am Uterus zur Beendigung einer Schwangerschaft	70.63 ↔	Konstruktion einer Vagina mit Transplantat oder Prothese
68.23.22 ↔	Aspirationscurettage im Anschluss an Geburt oder Abort	70.64 ↔	Rekonstruktion der Vagina mit Transplantat oder Prothese
68.29.1G ↔	Exzision und Destruktion von Läsion oder Gewebe des Uterus und uterinem Halteapparat, offen chirurgisch (abdominal)	70.72.10 ↔	Verschluss einer kolovaginalen Fistel, offen chirurgisch (abdominal)
68.29.1H ↔	Exzision und Destruktion von Läsion oder Gewebe des Uterus und uterinem Halteapparat, vaginal, laparoskopisch assistiert	70.72.20 ↔	Verschluss einer kolovaginalen Fistel, vaginal
68.29.1I ↔	Exzision und Destruktion von Läsion oder Gewebe des Uterus und uterinem Halteapparat, laparoskopisch	70.72.30 ↔	Verschluss einer kolovaginalen Fistel, laparoskopisch
68.29.46 ↔	Exzision und Destruktion eines oder mehrerer Myome am Uterus, offen chirurgisch (abdominal)	70.72.99 ↔	Verschluss einer kolovaginalen Fistel, sonstige
68.29.47 ↔	Exzision und Destruktion eines oder mehrerer Myome am Uterus, vaginal, laparoskopisch assistiert	70.73.10 ↔	Verschluss einer rektovaginalen Fistel, offen chirurgisch (abdominal)
68.29.48 ↔	Exzision und Destruktion eines oder mehrerer Myome am Uterus, laparoskopisch	70.73.20 ↔	Verschluss einer rektovaginalen Fistel, vaginal
68.29.4A ↔	Exzision und Destruktion eines oder mehrerer Myome am Uterus, transzervikal	70.73.30 ↔	Verschluss einer rektovaginalen Fistel, laparoskopisch
68.29.4B ↔	Exzision und Destruktion eines oder mehrerer Myome am Uterus, transkutan	70.73.99 ↔	Verschluss einer rektovaginalen Fistel, sonstige
68.30 ↔	Subtotale Hysterektomie, n.n.bez.	70.74 ↔	Verschluss einer vaginointestinalen Fistel
68.31 ↔	Subtotale Hysterektomie, laparoskopisch	70.75 ↔	Verschluss einer anderen Vaginalfistel
68.32 ↔	Subtotale Hysterektomie, offen chirurgisch	70.A1.11 ↔	Deszensuschirurgie [Suspensionsoperation], ein Kompartiment, offen chirurgisch, ohne Netz
68.39 ↔	Subtotale Hysterektomie, sonstige	70.A1.12 ↔	Deszensuschirurgie [Suspensionsoperation], ein Kompartiment, offen chirurgisch, mit Netz
68.40 ↔	Totale Hysterektomie, n.n.bez.	70.A1.21 ↔	Deszensuschirurgie [Suspensionsoperation], ein Kompartiment, laparoskopisch, ohne Netz
68.41 ↔	Totale Hysterektomie, laparoskopisch	70.A1.22 ↔	Deszensuschirurgie [Suspensionsoperation], ein Kompartiment, laparoskopisch, mit Netz
68.42 ↔	Totale Hysterektomie, offen chirurgisch	70.A1.31 ↔	Deszensuschirurgie [Suspensionsoperation], ein Kompartiment, vaginal, ohne Netz
68.43 ↔	Totale Hysterektomie, vaginal	70.A1.32 ↔	Deszensuschirurgie [Suspensionsoperation], ein Kompartiment, vaginal, mit Netz
68.44 ↔	Totale Hysterektomie, vaginal-laparoskopisch assistiert [LAVH]	70.A2.11 ↔	Deszensuschirurgie [Suspensionsoperation], zwei oder drei Kompartimente, offen chirurgisch, ohne Netz
68.49 ↔	Totale Hysterektomie, sonstige	70.A2.12 ↔	Deszensuschirurgie [Suspensionsoperation], zwei oder drei Kompartimente, offen chirurgisch, mit Netz
68.60 ↔	Radikale Hysterektomie, n.n.bez.	70.A2.21 ↔	Deszensuschirurgie [Suspensionsoperation], zwei oder drei Kompartimente, laparoskopisch, ohne Netz
68.61 ↔	Radikale Hysterektomie, laparoskopisch	70.A2.22 ↔	Deszensuschirurgie [Suspensionsoperation], zwei oder drei Kompartimente, laparoskopisch, mit Netz
68.62 ↔	Radikale Hysterektomie, offen chirurgisch	70.A2.31 ↔	Deszensuschirurgie [Suspensionsoperation], zwei oder drei Kompartimente, vaginal, ohne Netz
68.63 ↔	Radikale Hysterektomie, vaginal	70.A2.32 ↔	Deszensuschirurgie [Suspensionsoperation], zwei oder drei Kompartimente, vaginal, mit Netz
68.64 ↔	Radikale Hysterektomie, vaginal-laparoskopisch assistiert [LARVH]	70.A3 ↔	Deszensuschirurgie [Suspensionsoperation], obliterativ
68.6A ↔	Radikale Hysterektomie, sonstige	70.A9 ↔	Deszensuschirurgie [Suspensionsoperation], sonstige
68.8 ↔	Beckeneviszeration	71.01 ↔	Lösung von Adhäsionen an der Vulva
69.2 ↔	Plastische Rekonstruktion des uterinen Halteapparats	71.5 ↔	Radikale Vulvektomie
69.3 ↔	Parazervikale Uterusdenervation	71.61 ↔	Partielle Vulvektomie
69.41 ↔	Naht eines Risses am Uterus	71.62 ↔	Totale Vulvektomie
69.42 ↔	Verschluss einer Uterusfistel	71.72 ↔	Verschluss einer Fistel an Vulva und Perineum
		71.73 ↔	Konstruktion des Introitus vaginae

73.94 ↔	Symphysiotomie zur Geburtserleichterung	76.2X.99 ↔	Lokale Exzision oder Destruktion von Läsion und Gewebe an Gesichtsschädelknochen, sonstige
74.0X.00 ↔	Klassische Sectio caesarea, n.n.bez.	76.31.00 ↔	Partielle Mandibulektomie, n.n.bez.
74.0X.10 ↔	Klassische Sectio caesarea, primär	76.31.10 ↔	Partielle Mandibulektomie ohne Rekonstruktion
74.0X.20 ↔	Klassische Sectio caesarea, sekundär	76.31.20 ↔	Partielle Mandibulektomie mit Rekonstruktion mit mikrovaskulär-anastomosiertem Transplantat
74.0X.99 ↔	Klassische Sectio caesarea, sonstige	76.31.21 ↔	Partielle Mandibulektomie mit Kontinuitätsdurchtrennung sowie alloplastischer Rekonstruktion
74.1X.00 ↔	Tiefe zervikale Sectio caesarea, n.n.bez.	76.31.29 ↔	Partielle Mandibulektomie mit sonstiger Rekonstruktion
74.1X.10 ↔	Tiefe zervikale Sectio caesarea, primär	76.31.99 ↔	Partielle Mandibulektomie, sonstige
74.1X.20 ↔	Tiefe zervikale Sectio caesarea, sekundär	76.39.00 ↔	Partielle Ostektomie an anderen Gesichtsschädelknochen, n.n.bez.
74.1X.99 ↔	Tiefe zervikale Sectio caesarea, sonstige	76.39.10 ↔	Partielle Ostektomie an anderen Gesichtsschädelknochen, Rekonstruktion mit mikrovaskulär-anastomosiertem Transplantat
74.2X.00 ↔	Extraperitoneale Sectio caesarea, n.n.bez.	76.39.11 ↔	Partielle Ostektomie an anderen Gesichtsschädelknochen, Rekonstruktion von Weich- und Hartgewebe
74.2X.10 ↔	Extraperitoneale Sectio caesarea, primär	76.39.19 ↔	Partielle Ostektomie an anderen Gesichtsschädelknochen, sonstige Rekonstruktion
74.2X.20 ↔	Extraperitoneale Sectio caesarea, sekundär	76.39.99 ↔	Partielle Ostektomie an anderen Gesichtsschädelknochen, sonstige
74.2X.99 ↔	Extraperitoneale Sectio caesarea, sonstige	76.41.00 ↔	Totale Mandibulektomie mit gleichzeitiger Rekonstruktion, n.n.bez.
74.3 ↔	Entfernen einer extratubären, ektopischen Schwangerschaft	76.41.10 ↔	Totale Mandibulektomie mit gleichzeitiger Rekonstruktion, Rekonstruktion mit mikrovaskulär-anastomosiertem Transplantat
74.4X.00 ↔	Sectio caesarea eines anderen näher bezeichneten Typs, n.n.bez.	76.41.99 ↔	Totale Mandibulektomie mit gleichzeitiger Rekonstruktion, sonstige
74.4X.10 ↔	Sectio caesarea eines anderen näher bezeichneten Typs, primär	76.42 ↔	Sonstige totale Mandibulektomie
74.4X.20 ↔	Sectio caesarea eines anderen näher bezeichneten Typs, sekundär	76.43.00 ↔	Sonstige Rekonstruktion der Mandibula, n.n.bez.
74.4X.99 ↔	Sectio caesarea eines anderen näher bezeichneten Typs, sonstige	76.43.10 ↔	Sonstige Rekonstruktion der Mandibula mit mikrovaskulär-anastomosiertem Transplantat
74.99.00 ↔	Sonstige nicht näher bezeichnete Typen der Sectio caesarea, n.n.bez.	76.43.11 ↔	Einsetzen eines CAD-Implantats an Mandibula, zur plastischen Rekonstruktion eines einfachen Defekts
74.99.10 ↔	Sonstige nicht näher bezeichnete Typen der Sectio caesarea, primär	76.43.12 ↔	Einsetzen eines CAD-Implantats an Mandibula, zur plastischen Rekonstruktion eines grossen oder komplexen Defekts
74.99.20 ↔	Sonstige nicht näher bezeichnete Typen der Sectio caesarea, sekundär	76.43.99 ↔	Sonstige Rekonstruktion der Mandibula, sonstige
74.99.99 ↔	Sonstige nicht näher bezeichnete Typen der Sectio caesarea, sonstige	76.44.00 ↔	Totale Ostektomie an anderen Gesichtsschädelknochen mit gleichzeitiger Rekonstruktion, n.n.bez.
75.50 ↔	Naht eines frischen geburtsbedingten Uterusrisses, n.n.bez.	76.44.10 ↔	Totale Ostektomie an anderen Gesichtsschädelknochen, Rekonstruktion mit mikrovaskulär-anastomosiertem Transplantat
75.51 ↔	Naht eines frischen geburtsbedingten Risses der Zervix	76.44.11 ↔	Totale Ostektomie an anderen Gesichtsschädelknochen, Rekonstruktion mit nicht vaskularisiertem Transplantat
75.52 ↔	Naht eines frischen geburtsbedingten Risses des Corpus uteri	76.44.19 ↔	Totale Ostektomie an anderen Gesichtsschädelknochen mit sonstiger Rekonstruktion
75.93 ↔	Chirurgische Korrektur einer Inversio uteri	76.44.99 ↔	Totale Ostektomie an anderen Gesichtsschädelknochen mit gleichzeitiger Rekonstruktion, sonstige
75.C2 ↔	Ultraschallgesteuerte Shunteinlage beim Fetus	76.45 ↔	Sonstige totale Ostektomie an anderen Gesichtsschädelknochen
75.C3 ↔	Ultraschallgesteuerte Destruktion von fetalem Gewebe	76.46.00 ↔	Sonstige Rekonstruktion an anderen Gesichtsschädelknochen, n.n.bez.
75.C4 ↔	Ultraschallgesteuerte Embolisation zur fetalen Therapie	76.46.10 ↔	Sonstige Rekonstruktion an anderen Gesichtsschädelknochen mit mikrovaskulär-anastomosiertem Transplantat
75.C8.11 ↔	Ultraschallgesteuerte Ballonkathetersprengung von Herzklappen	76.46.99 ↔	Sonstige Rekonstruktion an anderen Gesichtsschädelknochen, sonstige
75.C8.99 ↔	Ultraschallgesteuerte Eingriffe am fetalen Herz, sonstige	76.5X.00 ↔	Temporomandibuläre Arthroplastik, n.n.bez.
75.C9 ↔	Ultraschallgesteuerte invasive fetale Therapien, sonstige	76.5X.10 ↔	Kondylektomie am Kiefergelenk mit Rekonstruktion
75.D1 ↔	Fetoskopische Destruktion und Exzision von fetalem Gewebe	76.5X.19 ↔	Sonstige Kondylektomie am Kiefergelenk
75.D2 ↔	Fetoskopische Einlage und Entfernen eines Trachea-Ballons	76.5X.20 ↔	Diskoplastik am Kiefergelenk mit Rekonstruktion
75.D9 ↔	Fetoskopische invasive fetalen Therapien, sonstige	76.5X.29 ↔	Sonstige Diskoplastik am Kiefergelenk
75.E1 ↔	Chirurgischer Eingriff am offenen Uterus zur Exzision von Gewebe am Fetus		
75.E2 ↔	Chirurgischer Eingriff am offenen Uterus zur plastischen Rekonstruktion am Fetus		
75.E9 ↔	Offen chirurgische fetale Eingriffe, sonstige		
76.01 ↔	Sequestrektomie an Gesichtsschädelknochen		
76.09.10 ↔	Reosteotomie nach Frakturposition		
76.2X.00 ↔	Lokale Exzision oder Destruktion von Läsion und Gewebe an Gesichtsschädelknochen, n.n.bez.		
76.2X.10 ↔	Dekortikation eines Gesichtsschädelknochens		
76.2X.11 ↔	Exzision von periostalem Gewebe an Gesichtsschädelknochen		
76.2X.20 ↔	Destruktion von Läsion und Gewebe an Gesichtsschädelknochen		
76.2X.31 ↔	Knochenentnahme an Gesichtsschädelknochen zur Transplantation		

76.5X.30 ↔	Exstirpation des Discus articularis am Kiefergelenk mit Rekonstruktion	76.65.99 ↔	Segmentale Osteoplastik [Osteotomie] der Maxilla, sonstige
76.5X.39 ↔	Sonstige Exstirpation des Discus articularis am Kiefergelenk	76.66.00 ↔	Totale Osteoplastik [Osteotomie] der Maxilla, n.n.bez.
76.5X.40 ↔	Resektion am Tuberculum articulare des Kiefergelenks	76.66.10 ↔	Totale Osteoplastik [Osteotomie] der Maxilla ohne Distraction
76.5X.41 ↔	Plastische Rekonstruktion am Kiefergelenk	76.66.20 ↔	Osteotomie der Maxilla in der Le-Fort-I-Ebene in einem Stück mit Distraction
76.5X.42 ↔	Gelenkstabilisierung (bewegungseinschränkend) des Kiefergelenks	76.66.21 ↔	Osteotomie der Maxilla in der Le-Fort-I-Ebene in zwei Stücken mit Distraction
76.5X.50 ↔	Arthroskopische Entfernung eines freien Gelenkkörpers am Kiefergelenk	76.66.22 ↔	Osteotomie der Maxilla in der Le-Fort-I-Ebene in drei oder mehr Stücken mit Distraction
76.5X.59 ↔	Sonstige Entfernung eines freien Gelenkkörpers am Kiefergelenk	76.66.30 ↔	Plastische Rekonstruktion sowie Augmentation der Maxilla durch totale Auflagerungsplastik
76.5X.60 ↔	Implantation einer Endoprothese am Kiefergelenk	76.66.99 ↔	Totale Osteoplastik [Osteotomie] der Maxilla, sonstige
76.5X.61 ↔	Wechsel einer Endoprothese am Kiefergelenk	76.67 ↔	Reduktionsgenioplastik
76.5X.70 ↔	Implantation einer Totalendoprothese am Kiefergelenk mit vorgefertigten Komponenten	76.68 ↔	Augmentationsgenioplastik
76.5X.71 ↔	Implantation einer Totalendoprothese am Kiefergelenk mit CAD-CAM gefertigten Komponenten	76.69.10 ↔	Osteotomie zur Verlagerung des Mittelgesichts in der Le-Fort-II- oder Le-Fort-III-Ebene ohne Distraction
76.5X.90 ↔	Sonstige temporomandibuläre Arthroplastik oder Diskoplastik am Kiefergelenk	76.69.20 ↔	Osteotomie zur Verlagerung des Mittelgesichts in der Le-Fort-II-Ebene mit Distraction
76.5X.99 ↔	Temporomandibuläre Arthroplastik, sonstige	76.69.21 ↔	Osteotomie zur Verlagerung des Mittelgesichts in der Le-Fort-II-Ebene, kombiniert mit anderer Osteotomie mit Distraction
76.61.00 ↔	Geschlossene Osteoplastik [Osteotomie] am Ramus mandibulae, n.n.bez.	76.69.30 ↔	Osteotomie zur Verlagerung des Mittelgesichts in der Le-Fort-III-Ebene mit Distraction
76.61.10 ↔	Geschlossene Osteoplastik [Osteotomie] am Ramus mandibulae, ohne Distraction	76.69.40 ↔	Osteotomie zur Verlagerung des Mittelgesichts in der Le-Fort-III-Ebene, kombiniert mit Le-Fort-I-Ebene mit Distraction
76.61.20 ↔	Geschlossene Osteoplastik [Osteotomie] am Ramus mandibulae, mit Distraction	76.69.90 ↔	Sonstige Osteotomie zur Verlagerung des Mittelgesichts
76.61.99 ↔	Geschlossene Osteoplastik [Osteotomie] am Ramus mandibulae, sonstige	76.70 ↔	Reposition einer Gesichtsschädelfraktur, n.n.bez.
76.62.00 ↔	Offene Osteoplastik [Osteotomie] am Ramus mandibulae, n.n.bez.	76.72 ↔	Offene Reposition einer Jochbein- und Jochbogenfraktur
76.62.10 ↔	Offene Osteoplastik [Osteotomie] am Ramus mandibulae, ohne Distraction	76.74 ↔	Offene Reposition einer Maxillafaktur
76.62.20 ↔	Offene Osteoplastik [Osteotomie] am Ramus mandibulae, mit Distraction	76.76.00 ↔	Offene Reposition einer Mandibulafaktur, n.n.bez.
76.62.99 ↔	Offene Osteoplastik [Osteotomie] am Ramus mandibulae, sonstige	76.76.10 ↔	Offene Reposition einer Einfachfraktur des Corpus mandibulae
76.63.00 ↔	Osteoplastik [Osteotomie] am Corpus mandibulae, n.n.bez.	76.76.11 ↔	Offene Reposition einer Mehrfachfraktur des Corpus mandibulae
76.63.10 ↔	Osteoplastik [Osteotomie] im seitlichen Alveolarkambereich oder mit frontaler Kontinuitätsdurchtrennung der Mandibula ohne Distraction	76.76.20 ↔	Offene Reposition (von aussen) einer Einfach- oder Mehrfachfraktur des Ramus mandibulae
76.63.11 ↔	Osteoplastik [Osteotomie] im frontalen Alveolarkambereich oder mit Kontinuitätsdurchtrennung am horizontalen Mandibulaast ohne Distraction	76.76.21 ↔	Offene Reposition (transoral) einer Einfach- oder Mehrfachfraktur des Ramus mandibulae
76.63.12 ↔	Osteoplastik [Osteotomie] zur Kinnverlagerung ohne Distraction	76.76.30 ↔	Offene Reposition (transoral oder von aussen) einer Fraktur des Processus articularis mandibulae
76.63.20 ↔	Verlagerung des Alveolarfortsatzes durch horizontale Distraction nach Osteotomie	76.76.99 ↔	Offene Reposition einer Mandibulafaktur, sonstige
76.63.21 ↔	Verlagerung der Mandibula durch Distraction nach Osteotomie im horizontalen Mandibulaast	76.77.00 ↔	Offene Reposition einer Processus alveolaris-Fraktur, n.n.bez.
76.63.99 ↔	Osteoplastik [Osteotomie] am Corpus mandibulae, sonstige	76.77.10 ↔	Offene Reposition einer Processus alveolaris-Fraktur der Maxilla
76.64 ↔	Sonstige orthognathische Chirurgie an der Mandibula	76.77.11 ↔	Offene Reposition einer Processus alveolaris-Fraktur der Mandibula
76.65.00 ↔	Segmentale Osteoplastik [Osteotomie] der Maxilla, n.n.bez.	76.77.99 ↔	Offene Reposition einer Processus alveolaris-Fraktur, sonstige
76.65.10 ↔	Segmentale Osteoplastik [Osteotomie] der Maxilla, ohne Distraction	76.78.11 ↔	Endoskopische Reposition einer Stirnhöhlenvorderwandfraktur
76.65.20 ↔	Osteotomie der Maxilla im frontalen Alveolarkambereich, mit Distraction	76.78.21 ↔	Endoskopische Reposition einer Orbitafraktur
76.65.21 ↔	Osteotomie der Maxilla im seitlichen Alveolarkambereich, mit Distraction	76.79.00 ↔	Sonstige offene Reposition einer Gesichtsschädelfraktur, n.n.bez.
76.65.22 ↔	Osteotomie der Maxilla im frontalen sowie seitlichen Alveolarkambereich in mehreren Segmenten, mit Distraction	76.79.10 ↔	Sonstige offene Reposition einer Fraktur des Orbitadaches
		76.79.11 ↔	Sonstige offene Reposition einer Fraktur der lateralen Orbitawand
		76.79.19 ↔	Sonstige offene Reposition einer sonstigen Orbitafraktur
		76.79.20 ↔	Sonstige offene Reposition einer Stirnhöhlenwandfraktur

76.79.30 ↔	Sonstige offene Reposition einer nasoethmoidalen Mittelgesichtsfraktur	77.06.10 ↔	Sequestrektomie an der Patella, ohne Einlage eines Medikamententrägers
76.79.31 ↔	Sonstige offene Reposition einer zentrolateralen Mittelgesichtsfraktur	77.06.11 ↔	Sequestrektomie an der Patella, mit Einlage eines Medikamententrägers
76.79.39 ↔	Sonstige offene Reposition einer sonstigen lateralen Mittelgesichtsfraktur	77.06.99 ↔	Sequestrektomie an der Patella, sonstige
76.79.40 ↔	Sonstige offene Reposition kombinierter Mittelgesichtsfrakturen (Mehrfachfraktur)	77.07.00 ↔	Sequestrektomie an Tibia und Fibula, n.n.bez.
76.79.99 ↔	Sonstige offene Reposition einer Gesichtsschädelfraktur, sonstige	77.07.10 ↔	Sequestrektomie an Tibia und Fibula, ohne Einlage eines Medikamententrägers
76.91.00 ↔	Knochentransplantat an Gesichtsschädelknochen, n.n.bez.	77.07.11 ↔	Sequestrektomie an Tibia und Fibula, mit Einlage eines Medikamententrägers
76.91.10 ↔	Transplantat an Gesichtsschädelknochen	77.07.99 ↔	Sequestrektomie an Tibia und Fibula, sonstige
76.91.11 ↔	Knochentransplantat an Gesichtsschädelknochen, gefässgestielt	77.08.10 ↔	Sequestrektomie an Tarsalia und Metatarsalia, ohne Einlage eines Medikamententrägers
76.91.99 ↔	Knochentransplantat an Gesichtsschädelknochen, sonstige	77.08.11 ↔	Sequestrektomie an Tarsalia und Metatarsalia, mit Einlage eines Medikamententrägers
76.92.20 ↔	Einsetzen von CAD-Implantat an Gesichtsschädel ohne Beteiligung des Hirnschädels, bis zu 2 Regionen	77.08.99 ↔	Sequestrektomie an Tarsalia und Metatarsalia, sonstige
76.92.21 ↔	Einsetzen von CAD-Implantat an Gesichtsschädel ohne Beteiligung des Hirnschädels, ab 3 Regionen	77.09.00 ↔	Sequestrektomie an anderen näher bezeichneten Knochen, ohne Gesichtsschädelknochen, n.n.bez.
76.92.30 ↔	Einsetzen eines CAD-Implantats an Maxilla, zur plastischen Rekonstruktion eines einfachen Defekts	77.09.10 ↔	Sequestrektomie an Phalangen der Hand, ohne Einlage eines Medikamententrägers
76.92.31 ↔	Einsetzen eines CAD-Implantats an Maxilla, zur plastischen Rekonstruktion eines grossen oder komplexen Defekts	77.09.11 ↔	Sequestrektomie an Phalangen der Hand, mit Einlage eines Medikamententrägers
76.94 ↔	Offene Reposition einer Kiefergelenksluxation	77.11.10 ↔	Sonstige Knocheninzision ohne Knochendurchtrennung an Skapula und Klavikula, Exploration und Knochenbohrung
76.97 ↔	Entfernen von internem Osteosynthesematerial vom Gesichtsschädelknochen	77.11.11 ↔	Sonstige Knocheninzision ohne Knochendurchtrennung an Skapula und Klavikula, Fremdkörperentfernung
77.00 ↔	Sequestrektomie, n.n.bez.	77.11.12 ↔	Sonstige Knocheninzision ohne Knochendurchtrennung an Skapula und Klavikula, Einlage und Entfernung eines Medikamententrägers
77.01.00 ↔	Sequestrektomie an Skapula, Klavikula, Rippen und Sternum, n.n.bez.	77.11.13 ↔	Sonstige Knocheninzision ohne Knochendurchtrennung an Skapula und Klavikula, Drainage
77.01.10 ↔	Sequestrektomie an Skapula und Klavikula, ohne Einlage eines Medikamententrägers	77.11.20 ↔	Sonstige Knocheninzision ohne Knochendurchtrennung an Rippen und Sternum, Exploration und Knochenbohrung
77.01.11 ↔	Sequestrektomie an Skapula und Klavikula, mit Einlage eines Medikamententrägers	77.11.21 ↔	Sonstige Knocheninzision ohne Knochendurchtrennung an Rippen und Sternum, Fremdkörperentfernung
77.01.20 ↔	Sequestrektomie an Rippen und Sternum, ohne Einlage eines Medikamententrägers	77.11.22 ↔	Sonstige Knocheninzision ohne Knochendurchtrennung an Rippen und Sternum, Einlage und Entfernung eines Medikamententrägers
77.01.21 ↔	Sequestrektomie an Rippen und Sternum, mit Einlage eines Medikamententrägers	77.11.23 ↔	Sonstige Knocheninzision ohne Knochendurchtrennung an Rippen und Sternum, Drainage
77.01.99 ↔	Sequestrektomie an Skapula, Klavikula, Rippen und Sternum, sonstige	77.12.10 ↔	Sonstige Knocheninzision ohne Knochendurchtrennung am Humerus, Exploration und Knochenbohrung
77.02.00 ↔	Sequestrektomie am Humerus, n.n.bez.	77.12.11 ↔	Sonstige Knocheninzision ohne Knochendurchtrennung am Humerus, Fremdkörperentfernung
77.02.10 ↔	Sequestrektomie am Humerus, ohne Einlage eines Medikamententrägers	77.12.12 ↔	Sonstige Knocheninzision ohne Knochendurchtrennung am Humerus, Einlage und Entfernung eines Medikamententrägers
77.02.11 ↔	Sequestrektomie am Humerus, mit Einlage eines Medikamententrägers	77.12.13 ↔	Sonstige Knocheninzision ohne Knochendurchtrennung am Humerus, Drainage
77.02.99 ↔	Sequestrektomie am Humerus, sonstige	77.13.10 ↔	Sonstige Knocheninzision ohne Knochendurchtrennung an Radius und Ulna, Exploration und Knochenbohrung
77.03.00 ↔	Sequestrektomie an Radius und Ulna, n.n.bez.	77.13.11 ↔	Sonstige Knocheninzision ohne Knochendurchtrennung an Radius und Ulna, Fremdkörperentfernung
77.03.10 ↔	Sequestrektomie an Radius und Ulna, ohne Einlage eines Medikamententrägers	77.13.12 ↔	Sonstige Knocheninzision ohne Knochendurchtrennung an Radius und Ulna, Einlage und Entfernung eines Medikamententrägers
77.03.11 ↔	Sequestrektomie an Radius und Ulna, mit Einlage eines Medikamententrägers	77.13.13 ↔	Sonstige Knocheninzision ohne Knochendurchtrennung an Radius und Ulna, Drainage
77.03.99 ↔	Sequestrektomie an Radius und Ulna, sonstige		
77.04.00 ↔	Sequestrektomie an Karpalia und Metakarpalia, n.n.bez.		
77.04.10 ↔	Sequestrektomie an Karpalia und Metakarpalia, ohne Einlage eines Medikamententrägers		
77.04.11 ↔	Sequestrektomie an Karpalia und Metakarpalia, mit Einlage eines Medikamententrägers		
77.04.99 ↔	Sequestrektomie an Karpalia und Metakarpalia, sonstige		
77.05.00 ↔	Sequestrektomie an Femur, n.n.bez.		
77.05.10 ↔	Sequestrektomie an Femur, ohne Einlage eines Medikamententrägers		
77.05.11 ↔	Sequestrektomie an Femur, mit Einlage eines Medikamententrägers		
77.05.99 ↔	Sequestrektomie an Femur, sonstige		
77.06.00 ↔	Sequestrektomie an der Patella, n.n.bez.		

77.14.10 ↔ Sonstige Knocheninzision ohne Knochendurchtrennung an Karpalia und Metakarpalia, Exploration und Knochenbohrung	77.18.24 ↔ Sonstige Knocheninzision ohne Knochendurchtrennung am Kalkaneus, Drainage
77.14.11 ↔ Sonstige Knocheninzision ohne Knochendurchtrennung an Karpalia und Metakarpalia, Fremdkörperentfernung	77.18.31 ↔ Sonstige Knocheninzision ohne Knochendurchtrennung an sonstigen Tarsalia, Exploration und Knochenbohrung
77.14.12 ↔ Sonstige Knocheninzision ohne Knochendurchtrennung an Karpalia und Metakarpalia, Einlage und Entfernung eines Medikamententrägers	77.18.32 ↔ Sonstige Knocheninzision ohne Knochendurchtrennung an sonstigen Tarsalia, Fremdkörperentfernung
77.14.13 ↔ Sonstige Knocheninzision ohne Knochendurchtrennung an Karpalia und Metakarpalia, Drainage	77.18.33 ↔ Sonstige Knocheninzision ohne Knochendurchtrennung an sonstigen Tarsalia, Einlage und Entfernung eines Medikamententrägers
77.15.10 ↔ Sonstige Knocheninzision ohne Knochendurchtrennung am (sonstigen) Femur, Exploration und Knochenbohrung	77.18.34 ↔ Sonstige Knocheninzision ohne Knochendurchtrennung an sonstigen Tarsalia, Drainage
77.15.11 ↔ Sonstige Knocheninzision ohne Knochendurchtrennung am Femur, Fremdkörperentfernung	77.18.41 ↔ Sonstige Knocheninzision ohne Knochendurchtrennung an Metatarsalia, Exploration und Knochenbohrung
77.15.12 ↔ Sonstige Knocheninzision ohne Knochendurchtrennung am Femur, Einlage und Entfernung eines Medikamententrägers	77.18.42 ↔ Sonstige Knocheninzision ohne Knochendurchtrennung an Metatarsalia, Fremdkörperentfernung
77.15.13 ↔ Sonstige Knocheninzision ohne Knochendurchtrennung am Femur, Drainage	77.18.43 ↔ Sonstige Knocheninzision ohne Knochendurchtrennung an Metatarsalia, Einlage und Entfernung eines Medikamententrägers
77.15.20 ↔ Sonstige Knocheninzision ohne Knochendurchtrennung am Femur, Exploration und Knochenbohrung am Schenkelhals	77.18.44 ↔ Sonstige Knocheninzision ohne Knochendurchtrennung an Metatarsalia, Drainage
77.16.10 ↔ Sonstige Knocheninzision ohne Knochendurchtrennung an der Patella, Exploration und Knochenbohrung	77.19.10 ↔ Knocheninzision an Phalangen der Hand, Exploration und Knochenbohrung
77.16.11 ↔ Sonstige Knocheninzision ohne Knochendurchtrennung an der Patella, Fremdkörperentfernung	77.19.11 ↔ Knocheninzision an Phalangen der Hand, Fremdkörperentfernung
77.16.12 ↔ Sonstige Knocheninzision ohne Knochendurchtrennung an der Patella, Einlage und Entfernung eines Medikamententrägers	77.19.12 ↔ Knocheninzision an Phalangen der Hand, Einlage und Entfernung eines Medikamententrägers
77.16.13 ↔ Sonstige Knocheninzision ohne Knochendurchtrennung an der Patella, Drainage	77.19.13 ↔ Knocheninzision an Phalangen der Hand, Drainage
77.17.10 ↔ Sonstige Knocheninzision ohne Knochendurchtrennung an Tibia und Fibula, Exploration und Knochenbohrung	77.19.19 ↔ Sonstige Knocheninzision an Phalangen der Hand
77.17.11 ↔ Sonstige Knocheninzision ohne Knochendurchtrennung an Tibia und Fibula, Fremdkörperentfernung	77.19.30 ↔ Knocheninzision am Beckenknochen, Exploration und Knochenbohrung
77.17.12 ↔ Sonstige Knocheninzision ohne Knochendurchtrennung an Tibia und Fibula, Einlage und Entfernung eines Medikamententrägers	77.19.31 ↔ Knocheninzision am Beckenknochen, Fremdkörperentfernung
77.17.13 ↔ Sonstige Knocheninzision ohne Knochendurchtrennung an Tibia und Fibula, Drainage	77.19.32 ↔ Knocheninzision am Beckenknochen, Einlage und Entfernung von Medikamententrägern
77.18.11 ↔ Sonstige Knocheninzision ohne Knochendurchtrennung am Talus, Exploration und Knochenbohrung	77.19.33 ↔ Knocheninzision am Beckenknochen, Drainage
77.18.12 ↔ Sonstige Knocheninzision ohne Knochendurchtrennung am Talus, Fremdkörperentfernung	77.19.39 ↔ Sonstige Knocheninzision am Beckenknochen
77.18.13 ↔ Sonstige Knocheninzision ohne Knochendurchtrennung am Talus, Einlage und Entfernung eines Medikamententrägers	77.19.40 ↔ Knocheninzision an den Phalangen des Fusses, Exploration und Knochenbohrung
77.18.14 ↔ Sonstige Knocheninzision ohne Knochendurchtrennung am Talus, Drainage	77.19.41 ↔ Knocheninzision an den Phalangen des Fusses, Fremdkörperentfernung
77.18.21 ↔ Sonstige Knocheninzision ohne Knochendurchtrennung am Kalkaneus, Exploration und Knochenbohrung	77.19.42 ↔ Knocheninzision an den Phalangen des Fusses, Einlage und Entfernung eines Medikamententrägers
77.18.22 ↔ Sonstige Knocheninzision ohne Knochendurchtrennung am Kalkaneus, Fremdkörperentfernung	77.19.43 ↔ Knocheninzision an den Phalangen des Fusses, Drainage
77.18.23 ↔ Sonstige Knocheninzision ohne Knochendurchtrennung am Kalkaneus, Einlage und Entfernung eines Medikamententrägers	77.19.49 ↔ Sonstige Knocheninzision an den Phalangen des Fusses
	77.19.90 ↔ Knocheninzision an sonstigen näher bezeichneten Knochen, Exploration und Knochenbohrung
	77.19.91 ↔ Knocheninzision an sonstigen näher bezeichneten Knochen, Fremdkörperentfernung
	77.19.92 ↔ Knocheninzision an sonstigen näher bezeichneten Knochen, Einlage und Entfernung eines Medikamententrägers
	77.19.93 ↔ Knocheninzision an sonstigen näher bezeichneten Knochen, Drainage
	77.21.10 ↔ Keilosteotomie an Skapula
	77.21.11 ↔ Keilosteotomie an Klavikula
	77.21.20 ↔ Keilosteotomie an einer Rippe
	77.21.21 ↔ Keilosteotomie am Sternum
	77.22 ↔ Keilosteotomie am Humerus
	77.23 ↔ Keilosteotomie an Radius und Ulna
	77.24 ↔ Keilosteotomie an Karpalia und Metakarpalia
	77.25.00 ↔ Keilosteotomie am Femur, n.n.bez.
	77.25.10 ↔ Keilosteotomie am Schenkelhals
	77.25.20 ↔ Keilosteotomie am sonstigen Femur
	77.25.99 ↔ Keilosteotomie am Femur, sonstige

77.27.00 ↔ Keilosteotomie an Tibia und Fibula, n.n.bez.	77.38.13 ↔ Komplexe (mehrdimensionale) Osteotomie (mit Achsenkorrektur) an Metatarsalia
77.27.10 ↔ Keilosteotomie an der Tibia	77.38.19 ↔ Sonstige Knochendurchtrennung an Tarsalia
77.27.20 ↔ Keilosteotomie an der Fibula	77.38.29 ↔ Sonstige Knochendurchtrennung an Metatarsalia
77.27.99 ↔ Keilosteotomie an Tibia und Fibula, sonstige	77.38.99 ↔ Sonstige Knochendurchtrennung an Tarsalia und Metatarsalia, sonstige
77.28.10 ↔ Keilosteotomie am Talus	77.39.10 ↔ Rotationsosteotomie an Phalangen der Hand
77.28.20 ↔ Keilosteotomie am Kalkaneus	77.39.19 ↔ Sonstige Knochendurchtrennung an Phalangen der Hand
77.28.30 ↔ Keilosteotomie an sonstigen Tarsalia	77.39.30 ↔ Rotationsosteotomie am Becken
77.28.40 ↔ Keilosteotomie an Metatarsalia	77.39.31 ↔ Kortikotomie bei Segmenttransport am Becken
77.28.99 ↔ Keilosteotomie an Tarsalia und Metatarsalia, sonstige	77.39.32 ↔ Komplexe (mehrdimensionale) Osteotomie (mit Achsenkorrektur) am Becken
77.29.10 ↔ Keilosteotomie an Phalangen der Hand	77.39.39 ↔ Sonstige Knochendurchtrennung am Becken
77.29.30 ↔ Keilosteotomie am Beckenknochen	77.39.40 ↔ Korrekturosteotomie an Phalangen des Fusses
77.29.40 ↔ Keilosteotomie an Phalangen des Fusses	77.39.49 ↔ Sonstige Knochendurchtrennung an Phalangen des Fusses
77.31.10 ↔ Sonstige Knochendurchtrennung an Skapula	77.51 ↔ Plastische Rekonstruktion bei Hallux valgus und rigidus mit Exostosenresektion, Weichteilkorrektur sowie Osteotomie am Os metatarsale I
77.31.11 ↔ Sonstige Knochendurchtrennung an Klavikula	77.52 ↔ Plastische Rekonstruktion bei Hallux valgus und rigidus mit Exostosenresektion, Weichteilkorrektur sowie Arthrodesen
77.31.12 ↔ Komplexe (mehrdimensionale) Osteotomie (mit Achsenkorrektur) an Skapula	77.53 ↔ Plastische Rekonstruktion bei Hallux valgus und rigidus mit anderer Exostosenresektion sowie Weichteilkorrektur
77.31.13 ↔ Komplexe (mehrdimensionale) Osteotomie (mit Achsenkorrektur) an Klavikula	77.54 ↔ Resektion oder Korrekturosteotomie bei Digitus quintus varus
77.31.20 ↔ Sonstige Knochendurchtrennung an der Rippe	77.56 ↔ Plastische Rekonstruktion bei Hammerzehe
77.31.21 ↔ Sonstige Knochendurchtrennung am Sternum	77.57 ↔ Plastische Rekonstruktion bei Krallenzehe
77.32.10 ↔ Kortikotomie bei Segmenttransport am Humerus	77.58 ↔ Sonstige Resektion, Arthrodesen und plastische Rekonstruktion an Zehen
77.33.00 ↔ Sonstige Knochendurchtrennung an Radius und Ulna, n.n.bez.	77.5A ↔ Sonstige Exostosenresektion bei Hallux valgus und rigidus
77.33.10 ↔ Kortikotomie bei Segmenttransport an Radius und Ulna	77.61.10 ↔ Lokale Exzision und Destruktion von Knochenläsion oder -gewebe an Skapula und Klavikula
77.33.11 ↔ Komplexe (mehrdimensionale) Osteotomie (mit Achsenkorrektur) an Radius und Ulna	77.61.11 ↔ Lokale Exzision und Destruktion von Knochenläsion oder -gewebe an einer Rippe
77.33.20 ↔ Knochendurchtrennung an distaler Ulna und Ulnaschaft	77.61.12 ↔ Lokale Exzision und Destruktion von Knochenläsion oder -gewebe am Sternum
77.33.99 ↔ Sonstige Knochendurchtrennung an Radius und Ulna, sonstige	77.61.20 ↔ Débridement an Skapula und Klavikula
77.34.10 ↔ Rotationsosteotomie an Karpalia und Metakarpalia	77.62.20 ↔ Débridement am Humerus
77.34.11 ↔ Komplexe (mehrdimensionale) Osteotomie an Karpalia und Metakarpalia	77.62.99 ↔ Lokale Exzision und Destruktion von Knochenläsion oder -gewebe am Humerus, sonstige
77.34.99 ↔ Sonstige Knochendurchtrennung an Karpalia und Metakarpalia, sonstige	77.63.20 ↔ Débridement an Radius und Ulna
77.35.00 ↔ Sonstige Knochendurchtrennung am Femur, n.n.bez.	77.63.99 ↔ Lokale Exzision und Destruktion von Knochenläsion oder -gewebe an Radius und Ulna, sonstige
77.35.10 ↔ Rotationsosteotomie am Schenkelhals	77.64.20 ↔ Débridement an Karpalia und Metakarpalia
77.35.11 ↔ Kortikotomie bei Segmenttransport am Schenkelhals	77.64.99 ↔ Lokale Exzision und Destruktion von Knochenläsion oder -gewebe an Karpalia und Metakarpalia, sonstige
77.35.12 ↔ Komplexe (mehrdimensionale) Osteotomie (mit Achsenkorrektur) am Schenkelhals	77.65.20 ↔ Débridement am Femur
77.35.19 ↔ Sonstige Knochendurchtrennung am Schenkelhals	77.65.99 ↔ Lokale Exzision und Destruktion von Knochenläsion oder -gewebe am Femur, sonstige
77.35.20 ↔ Rotationsosteotomie an sonstigen Teilen des Femurs	77.68.10 ↔ Lokale Exzision und Destruktion von Knochenläsion oder -gewebe an Tarsalia
77.35.21 ↔ Kortikotomie bei Segmenttransport an sonstigen Teilen des Femurs	77.68.11 ↔ Lokale Exzision und Destruktion von Knochenläsion oder -gewebe an Metatarsalia
77.35.22 ↔ Komplexe (mehrdimensionale) Osteotomie (mit Achsenkorrektur) an sonstigen Teilen des Femurs	77.68.20 ↔ Débridement an Tarsalia
77.35.24 ↔ Trochanterosteotomie bei chirurgischer Hüftluxation	77.68.21 ↔ Débridement an Metatarsalia
77.35.99 ↔ Sonstige Knochendurchtrennung am Femur, sonstige	77.68.99 ↔ Lokale Exzision und Destruktion von Knochenläsion oder -gewebe an Tarsalia und Metatarsalia, sonstige
77.37.00 ↔ Sonstige Knochendurchtrennung an Tibia und Fibula, n.n.bez.	77.69.10 ↔ Lokale Exzision und Destruktion von Knochenläsion oder -gewebe an Phalangen der Hand
77.37.10 ↔ Rotationsosteotomie an der Tibia	77.69.12 ↔ Lokale Exzision und Destruktion von Knochenläsion oder -gewebe am Becken
77.37.12 ↔ Kortikotomie bei Segmenttransport an der Tibia	77.69.13 ↔ Lokale Exzision und Destruktion von Knochenläsion oder -gewebe an Phalangen des Fusses
77.37.13 ↔ Komplexe (mehrdimensionale) Osteotomie (mit Achsenkorrektur) an der Tibia	77.69.20 ↔ Débridement an Phalangen der Hand
77.37.14 ↔ Valgisierende oder varisierende Osteotomie an der Tibia	77.69.22 ↔ Débridement am Becken
77.37.19 ↔ Sonstige Knochendurchtrennung an der Tibia	77.69.23 ↔ Débridement an Phalangen des Fusses
77.37.20 ↔ Rotationsosteotomie an der Fibula	77.81.11 ↔ Sonstige partielle Knochenresektion an einer Rippe
77.37.21 ↔ Kortikotomie bei Segmenttransport an der Fibula	
77.37.22 ↔ Komplexe (mehrdimensionale) Osteotomie (mit Achsenkorrektur) an der Fibula	
77.37.29 ↔ Sonstige Knochendurchtrennung an der Fibula	
77.37.99 ↔ Sonstige Knochendurchtrennung an Tibia und Fibula, sonstige	
77.38.10 ↔ Rotationsosteotomie an Tarsalia	
77.38.11 ↔ Kortikotomie bei Segmenttransport an Tarsalia	
77.38.12 ↔ Komplexe (mehrdimensionale) Osteotomie (mit Achsenkorrektur) an Tarsalia	

77.81.12 ↔	Sonstige partielle Knochenresektion am Sternum	78.04.10 ↔	Knochentransplantation an Karpalia und Metakarpalia, gefässgestielt mit mikrovaskulärer Anastomose
77.82 ↔	Sonstige partielle Knochenresektion am Humerus	78.04.11 ↔	Knochentransposition an Karpalia und Metakarpalia, gefässgestielt ohne mikrovaskuläre Anastomose
77.83 ↔	Sonstige partielle Knochenresektion an Radius und Ulna	78.04.13 ↔	Knorpel-Knochentransplantation an Karpalia und Metakarpalia, autogen und allogene
77.84 ↔	Sonstige partielle Knochenresektion an Karpalia und Metakarpalia	78.05.10 ↔	Knochentransplantation am Femur, gefässgestielt mit mikrovaskulärer Anastomose
77.85 ↔	Sonstige partielle Knochenresektion am Femur	78.05.11 ↔	Knochentransplantation am Femur, gefässgestielt, ohne mikrovaskuläre Anastomose
77.86 ↔	Sonstige partielle Knochenresektion aus der Patella	78.05.13 ↔	Knorpel-Knochentransplantation am Femur, autogen und allogene
77.87.00 ↔	Sonstige partielle Knochenresektion an Tibia und Fibula, n.n.bez.	78.06.10 ↔	Knochentransplantation an der Patella, gefässgestielt mit mikrovaskulärer Anastomose
77.87.10 ↔	Sonstige partielle Knochenresektion an Tibia	78.06.20 ↔	Knochentransplantation an der Patella, gefässgestielt, ohne mikrovaskuläre Anastomose
77.87.11 ↔	Sonstige partielle Knochenresektion an Fibula	78.07.10 ↔	Knochentransplantation an der Tibia, gefässgestielt mit mikrovaskulärer Anastomose
77.87.99 ↔	Sonstige partielle Knochenresektion an Tibia und Fibula, sonstige	78.07.11 ↔	Knochentransplantation an der Tibia, gefässgestielt ohne mikrovaskuläre Anastomose
77.88 ↔	Sonstige partielle Knochenresektion an Tarsalia und Metatarsalia	78.07.13 ↔	Knorpel-Knochentransplantation an der Tibia, autogen und allogene
77.89.10 ↔	Sonstige partielle Knochenresektion an Phalangen der Hand	78.07.20 ↔	Knochentransplantation an der Fibula, gefässgestielt mit mikrovaskulärer Anastomose
77.89.30 ↔	Sonstige partielle Knochenresektion am Becken	78.07.21 ↔	Knochentransplantation an der Fibula, gefässgestielt ohne mikrovaskuläre Anastomose
77.89.40 ↔	Sonstige partielle Knochenresektion an Phalangen des Fusses	78.07.23 ↔	Knorpel-Knochentransplantation an der Fibula, autogen und allogene
77.91.00 ↔	Totale Resektion von Skapula, Klavikula, Rippen und Sternum, n.n.bez.	78.08.10 ↔	Knochentransplantation an Tarsalia und Metatarsalia, gefässgestielt mit mikrovaskulärer Anastomose
77.91.10 ↔	Totale Resektion von Skapula und Klavikula	78.08.11 ↔	Knochentransplantation an Tarsalia und Metatarsalia, gefässgestielt ohne mikrovaskulärer Anastomose
77.91.11 ↔	Totale Resektion einer Rippe	78.08.13 ↔	Knorpel-Knochentransplantation an Tarsalia und Metatarsalia, autogen und allogene
77.91.12 ↔	Totale Resektion einer Halsrippe	78.09.10 ↔	Knochentransplantation an Phalangen der Hand, gefässgestielt mit mikrovaskulärer Anastomose
77.91.13 ↔	Totale Resektion des Sternums	78.09.11 ↔	Knochentransplantation an Phalangen der Hand, gefässgestielt ohne mikrovaskuläre Anastomose
77.91.99 ↔	Totale Resektion von Skapula, Klavikula, Rippen und Sternum, sonstige	78.09.13 ↔	Knorpel-Knochentransplantation an Phalangen der Hand, autogen und allogene
77.92 ↔	Totale Humerusresektion	78.09.30 ↔	Knochentransplantation am Becken, gefässgestielt mit mikrovaskulärer Anastomose
77.93 ↔	Totale Resektion von Radius und Ulna	78.09.31 ↔	Knochentransplantation am Becken, gefässgestielt ohne mikrovaskuläre Anastomose
77.94 ↔	Totale Resektion von Karpalia und Metakarpalia	78.09.33 ↔	Knorpel-Knochentransplantation am Becken, autogen und allogene
77.95 ↔	Totale Femur-Resektion	78.09.40 ↔	Knochentransplantation an Phalangen des Fusses, gefässgestielt mit mikrovaskulärer Anastomose
77.96 ↔	Totale Patella-Resektion	78.09.41 ↔	Knochentransplantation an Phalangen des Fusses, gefässgestielt ohne mikrovaskuläre Anastomose
77.97.00 ↔	Totale Resektion von Tibia und Fibula, n.n.bez.	78.09.42 ↔	Knorpel-Knochentransplantation an Phalangen des Fusses, autogen und allogene
77.97.10 ↔	Totale Resektion von Tibia	78.09.90 ↔	Knochentransplantation an anderen näher bezeichneten Knochen, ausser Gesichtsschädelknochen, gefässgestielt mit mikrovaskulärer Anastomose
77.97.11 ↔	Totale Resektion von Fibula	78.09.91 ↔	Knochentransplantation an anderen näher bezeichneten Knochen, ausser Gesichtsschädelknochen, gefässgestielt ohne mikrovaskuläre Anastomose
77.97.99 ↔	Totale Resektion von Tibia und Fibula, sonstige	78.11.10 ↔	Geschlossene Reposition einer Fraktur von Skapula und Klavikula mit Knochenfixation durch Fixateur externe
77.98.10 ↔	Totale Resektion von Tarsalia	78.11.11 ↔	Offene Reposition einer einfachen Fraktur von Skapula und Klavikula mit Knochenfixation durch Fixateur externe
77.98.11 ↔	Totale Resektion von Metatarsalia		
77.98.99 ↔	Totale Resektion von Tarsalia und Metatarsalia, sonstige		
77.99.10 ↔	Totale Knochenresektionen an Phalangen der Hand		
77.99.30 ↔	Totale Knochenresektionen am Becken		
77.99.40 ↔	Totale Knochenresektionen an Phalangen des Fusses		
78.01.10 ↔	Knochentransplantation an Skapula und Klavikula, gefässgestielt mit mikrovaskulärer Anastomose		
78.01.11 ↔	Knochentransplantation an Skapula und Klavikula, gefässgestielt ohne mikrovaskulärer Anastomose		
78.01.13 ↔	Knorpel-Knochentransplantation an Skapula und Klavikula, autogen und allogene		
78.01.14 ↔	Knochentransplantation an Skapula und Klavikula, autogen, Spongiosa und kortikospongiöser Span		
78.01.15 ↔	Knochentransplantation an Skapula und Klavikula, allogene oder xenogene, Spongiosa und kortikospongiöser Span		
78.01.18 ↔	Knochentransplantation an Skapula und Klavikula, allogene oder xenogene, Röhrenknochen		
78.02.10 ↔	Knochentransplantation am Humerus, gefässgestielt mit mikrovaskulärer Anastomose		
78.02.11 ↔	Knochentransplantation am Humerus, gefässgestielt ohne mikrovaskuläre Anastomose		
78.02.13 ↔	Knorpel-Knochentransplantation am Humerus, autogen und allogene		
78.03.10 ↔	Knochentransplantation an Radius und Ulna, gefässgestielt mit mikrovaskulärer Anastomose		
78.03.11 ↔	Knochentransplantation an Radius und Ulna, gefässgestielt ohne mikrovaskulärer Anastomose		
78.03.13 ↔	Knorpel-Knochentransplantation an Radius und Ulna, autogen und allogene		

78.11.12 ↔ Offene Reposition einer Mehrfragmentfraktur von Klavikula und Skapula mit Knochenfixation durch Fixateur externe	78.17.12 ↔ Offene Reposition einer Mehrfragmentfraktur der proximalen Tibia mit Knochenfixation durch Fixateur externe
78.11.20 ↔ Geschlossene Reposition einer Fraktur von Rippen und Sternum mit Knochenfixation durch Fixateur externe	78.17.13 ↔ Offene Reposition einer einfachen Tibiaschaftfraktur mit Knochenfixation durch Fixateur externe
78.11.21 ↔ Offene Reposition einer Fraktur von Rippen und Sternum mit Knochenfixation durch Fixateur externe	78.17.14 ↔ Offene Reposition einer einfachen Fraktur der distalen Tibia mit Knochenfixation durch Fixateur externe
78.11.99 ↔ Anlegen eines Fixateur externe an Skapula, Klavikula, Rippen und Sternum (inkl. Reposition von Frakturen), sonstige	78.17.15 ↔ Geschlossene Reposition einer sonstigen Tibiafraktur mit Knochenfixation durch Fixateur externe
78.12.10 ↔ Geschlossene Reposition einer proximalen Humerusfraktur mit Knochenfixation durch Fixateur externe	78.17.16 ↔ Offene Reposition einer Mehrfragmentfraktur sonstiger Teile der Tibia mit Knochenfixation durch Fixateur externe
78.12.11 ↔ Offene Reposition einer proximalen Humerusfraktur mit Knochenfixation durch Fixateur externe	78.17.20 ↔ Offene Reposition einer einfachen Fraktur der proximalen Fibula mit Knochenfixation durch Fixateur externe
78.12.90 ↔ Geschlossene Reposition einer sonstigen Humerusfraktur mit Knochenfixation durch Fixateur externe	78.17.21 ↔ Offene Reposition einer Mehrfragmentfraktur der proximalen Fibula mit Knochenfixation durch Fixateur externe
78.12.91 ↔ Offene Reposition einer sonstigen Humerusfraktur mit Knochenfixation durch Fixateur externe	78.17.22 ↔ Offene Reposition einer einfachen Fraktur des Fibulaschafts mit Knochenfixation durch Fixateur externe
78.12.99 ↔ Anlegen eines Fixateur externe am Humerus (inkl. Reposition von Frakturen), sonstige	78.17.23 ↔ Offene Reposition einer Mehrfragmentfraktur des Fibulaschafts mit Knochenfixation durch Fixateur externe
78.13.10 ↔ Geschlossene Reposition einer distalen Radiusfraktur mit Knochenfixation durch Fixateur externe	78.17.24 ↔ Geschlossene Reposition einer distalen Fibulafraktur mit Knochenfixation durch Fixateur externe
78.13.11 ↔ Geschlossene Reposition einer sonstigen Radiusfraktur mit Knochenfixation durch Fixateur externe	78.17.25 ↔ Offene Reposition einer einfachen Fraktur der distalen Fibula mit Knochenfixation durch Fixateur externe
78.13.12 ↔ Offene Reposition einer distalen Radiusfraktur mit Knochenfixation durch Fixateur externe	78.17.26 ↔ Offene Reposition einer Mehrfragmentfraktur der distalen Fibula mit Knochenfixation durch Fixateur externe
78.13.13 ↔ Offene Reposition einer sonstigen Radiusfraktur mit Knochenfixation durch Fixateur externe	78.17.27 ↔ Geschlossene Reposition einer sonstigen Fibulafraktur mit Knochenfixation durch Fixateur externe
78.13.20 ↔ Geschlossene Reposition einer Ulnafraktur mit Knochenfixation durch Fixateur externe	78.17.99 ↔ Anlegen eines Fixateur externe an Tibia und Fibula (inkl. Reposition von Frakturen), sonstige
78.13.99 ↔ Anlegen eines Fixateur externe an Radius und Ulna (inkl. Reposition von Frakturen), sonstige	78.18.11 ↔ Geschlossene Reposition einer Fraktur sonstiger Tarsalia und Metatarsalia mit Knochenfixation durch Fixateur externe
78.14.10 ↔ Geschlossene Reposition einer Fraktur an Karpalia und Metakarpalia mit Knochenfixation durch Fixateur externe	78.18.12 ↔ Offene Reposition einer einfachen Fraktur an sonstigen Tarsalia und Metatarsalia mit Knochenfixation durch Fixateur externe
78.14.11 ↔ Offene Reposition einer Fraktur an Karpalia und Metakarpalia mit Knochenfixation durch Fixateur externe	78.18.13 ↔ Offene Reposition einer Fraktur an Kalkaneus und Talus mit Knochenfixation durch Fixateur externe
78.14.99 ↔ Anlegen eines Fixateur externe an Karpalia und Metakarpalia (inkl. Reposition von Frakturen), sonstige	78.18.14 ↔ Offene Reposition einer Mehrfragmentfraktur an sonstigen Tarsalia mit Knochenfixation durch Fixateur externe
78.15.10 ↔ Offene Reposition einer Schenkelhalsfraktur und proximalen Femurfraktur mit Knochenfixation durch Fixateur externe	78.18.15 ↔ Offene Reposition einer Mehrfragmentfraktur an Metatarsalia mit Knochenfixation durch Fixateur externe
78.15.20 ↔ Offene Reposition einer Femurschaftfraktur mit Knochenfixation durch Fixateur externe	78.18.99 ↔ Anlegen eines Fixateur externe an Tarsalia und Metatarsalia (inkl. Reposition von Frakturen), sonstige
78.15.30 ↔ Geschlossene Reposition einer distalen Femurfraktur mit Knochenfixation durch Fixateur externe	78.19.10 ↔ Geschlossene Reposition einer Fraktur von Phalangen der Hand mit Knochenfixation durch Fixateur externe
78.15.31 ↔ Offene Reposition einer distalen Femurfraktur mit Knochenfixation durch Fixateur externe	78.19.11 ↔ Offene Reposition einer Fraktur von Phalangen der Hand mit Knochenfixation durch Fixateur externe
78.15.40 ↔ Geschlossene Reposition einer sonstigen Femurfraktur mit Knochenfixation durch Fixateur externe	78.19.20 ↔ Geschlossene Reposition einer Fraktur des Beckens mit Knochenfixation durch Fixateur externe
78.15.99 ↔ Anlegen eines Fixateur externe am Femur (inkl. Reposition von Frakturen), sonstige	78.19.21 ↔ Offene Reposition einer Fraktur des Acetabulums mit Knochenfixation / Transfixation durch Fixateur externe
78.16.10 ↔ Geschlossene Reposition einer Fraktur der Patella mit Knochenfixation durch Fixateur externe	78.19.22 ↔ Offene Reposition einer Fraktur sonstiger Teile des Beckens mit Knochenfixation durch Fixateur externe
78.16.11 ↔ Offene Reposition einer Fraktur der Patella mit Knochenfixation durch Fixateur externe	78.19.30 ↔ Geschlossene Reposition einer Fraktur von Phalangen des Fusses mit Knochenfixation durch Fixateur externe
78.17.10 ↔ Geschlossene Reposition einer Fraktur der proximalen Tibia mit Knochenfixation durch Fixateur externe	
78.17.11 ↔ Offene Reposition einer einfachen Fraktur der proximalen Tibia mit Knochenfixation durch Fixateur externe	

78.19.31 ↔ Offene Reposition einer Fraktur von Phalangen des Fusses mit Knochenfixation durch Fixateur externe	78.28.22 ↔ Sonstige Verkürzungsosteotomie an Metatarsalia
78.19.90 ↔ Geschlossene Reposition einer Fraktur sonstiger bezeichneter Knochen mit Knochenfixation durch Fixateur externe	78.28.99 ↔ Verkürzungsosteotomie an Tarsalia und Metatarsalia, sonstige
78.19.91 ↔ Offene Reposition einer Fraktur sonstiger bezeichneter Knochen mit Knochenfixation durch Fixateur externe	78.29.10 ↔ Temporäre Epiphyseodese an Phalangen der Hand
78.19.99 ↔ Anlegen eines Fixateur externe an andere näher bezeichnete Knochen, ausser Gesichtsschädelknochen (Inkl. Reposition von Frakturen), sonstige	78.29.11 ↔ Permanente Epiphyseodese an Phalangen der Hand
78.21.00 ↔ Verkürzungsosteotomie an Skapula und Klavikula, n.n.bez.	78.29.12 ↔ Therapeutische Epiphyseolyse an Phalangen der Hand
78.21.10 ↔ Temporäre Epiphyseodese an Skapula und Klavikula	78.29.19 ↔ Sonstige Verkürzungsosteotomie an Phalangen der Hand
78.21.11 ↔ Permanente Epiphyseodese an Skapula und Klavikula	78.29.30 ↔ Temporäre Epiphyseodese am Becken
78.21.12 ↔ Therapeutische Epiphyseolyse an Skapula und Klavikula	78.29.31 ↔ Permanente Epiphyseodese am Becken
78.21.99 ↔ Verkürzungsosteotomie an Skapula und Klavikula, sonstige	78.29.32 ↔ Therapeutische Epiphyseolyse am Becken
78.22.00 ↔ Verkürzungsosteotomie am Humerus, n.n.bez.	78.29.39 ↔ Sonstige Verkürzungsosteotomie am Becken
78.22.10 ↔ Temporäre Epiphyseodese am Humerus	78.29.40 ↔ Temporäre Epiphyseodese an Phalangen des Fusses
78.22.11 ↔ Permanente Epiphyseodese am Humerus	78.29.41 ↔ Permanente Epiphyseodese an Phalangen des Fusses
78.22.12 ↔ Therapeutische Epiphyseolyse am Humerus	78.29.42 ↔ Therapeutische Epiphyseolyse an Phalangen des Fusses
78.22.99 ↔ Verkürzungsosteotomie am Humerus, sonstige	78.29.49 ↔ Sonstige Verkürzungsosteotomie an Phalangen des Fusses
78.23.00 ↔ Verkürzungsosteotomie an Radius und Ulna, n.n.bez.	78.30 ↔ Verlängerungsosteotomie von Extremitäten, ohne Angabe der Lokalisation
78.23.10 ↔ Temporäre Epiphyseodese an Radius und Ulna	78.31 ↔ Verlängerungsosteotomie an Skapula und Klavikula
78.23.11 ↔ Permanente Epiphyseodese an Radius und Ulna	78.32 ↔ Verlängerungsosteotomie am Humerus
78.23.12 ↔ Therapeutische Epiphyseolyse an Radius und Ulna	78.33 ↔ Verlängerungsosteotomie an Radius und Ulna
78.23.99 ↔ Verkürzungsosteotomie an Radius und Ulna, sonstige	78.34 ↔ Verlängerungsosteotomie an Karpalia und Metakarpalia
78.24.10 ↔ Temporäre Epiphyseodese an Karpalia und Metakarpalia	78.35.00 ↔ Verlängerungsosteotomie am Femur, n.n.bez.
78.24.11 ↔ Permanente Epiphyseodese an Karpalia und Metakarpalia	78.35.10 ↔ Verlängerungsosteotomie am Schenkelhals
78.24.12 ↔ Therapeutische Epiphyseolyse an Karpalia und Metakarpalia	78.35.19 ↔ Verlängerungsosteotomie an sonstigen Teilen des Femur
78.24.99 ↔ Verkürzungsosteotomie an Karpalia und Metakarpalia, sonstige	78.35.99 ↔ Verlängerungsosteotomie am Femur, sonstige
78.25.00 ↔ Verkürzungsosteotomie am Femur, n.n.bez.	78.37 ↔ Verlängerungsosteotomie an Tibia und Fibula
78.25.10 ↔ Temporäre Epiphyseodese am Schenkelhals	78.38.10 ↔ Verlängerungsosteotomie am Kalkaneus
78.25.11 ↔ Permanente Epiphyseodese am Schenkelhals	78.38.19 ↔ Verlängerungsosteotomie an sonstigen Tarsalia
78.25.12 ↔ Therapeutische Epiphyseolyse am Schenkelhals	78.38.20 ↔ Verlängerungsosteotomie an Metatarsalia
78.25.19 ↔ Sonstige Verkürzungsosteotomie am Schenkelhals	78.38.99 ↔ Verlängerungsosteotomie an Tarsalia und Metatarsalia, sonstige
78.25.20 ↔ Temporäre Epiphyseodese an sonstigen Teilen des Femur	78.39.10 ↔ Verlängerungsosteotomie an Phalangen der Hand
78.25.21 ↔ Permanente Epiphyseodese an sonstigen Teilen des Femur	78.39.20 ↔ Verlängerungsosteotomie am Becken
78.25.22 ↔ Therapeutische Epiphyseolyse an sonstigen Teilen des Femur	78.39.30 ↔ Verlängerungsosteotomie an Phalangen des Fusses
78.25.99 ↔ Verkürzungsosteotomie am Femur, sonstige	78.39.99 ↔ Verlängerungsosteotomie an anderen näher bezeichneten Knochen, sonstige
78.27.00 ↔ Verkürzungsosteotomie an Tibia und Fibula, n.n.bez.	78.41.00 ↔ Sonstige plastische Rekonstruktion an Skapula, Klavikula, Rippen und Sternum, n.n.bez.
78.27.10 ↔ Temporäre Epiphyseodese an der Tibia	78.41.10 ↔ Sonstige plastische Rekonstruktion an Skapula und Klavikula
78.27.11 ↔ Permanente Epiphyseodese an der Tibia	78.41.20 ↔ Sonstige plastische Rekonstruktion an Rippen und Sternum
78.27.12 ↔ Therapeutische Epiphyseolyse an der Tibia	78.41.30 ↔ Sonstige plastische Rekonstruktion an Skapula, Klavikula, Rippen und Sternum, Implantation von vertikalen expandierbaren prothetischen Titanrippen [VEPTR]
78.27.19 ↔ Sonstige Verkürzungsosteotomie an der Tibia	78.41.99 ↔ Sonstige plastische Rekonstruktion an Skapula, Klavikula, Rippen und Sternum, sonstige
78.27.20 ↔ Temporäre Epiphyseodese an der Fibula	78.42 ↔ Sonstige plastische Rekonstruktion am Humerus
78.27.21 ↔ Permanente Epiphyseodese an der Fibula	78.43 ↔ Sonstige plastische Rekonstruktion an Radius und Ulna
78.27.22 ↔ Therapeutische Epiphyseolyse an der Fibula	78.44 ↔ Sonstige plastische Rekonstruktion an Karpalia und Metakarpalia
78.27.29 ↔ Sonstige Verkürzungsosteotomie an der Fibula	78.45 ↔ Sonstige plastische Rekonstruktion am Femur
78.27.99 ↔ Verkürzungsosteotomie an Tibia und Fibula, sonstige	78.47.00 ↔ Sonstige plastische Rekonstruktion an Tibia und Fibula, n.n.bez.
78.28.10 ↔ Temporäre Epiphyseodese an Tarsalia und Metatarsalia	78.47.10 ↔ Sonstige plastische Rekonstruktion an Tibia
78.28.11 ↔ Permanente Epiphyseodese an Tarsalia und Metatarsalia	78.47.20 ↔ Sonstige plastische Rekonstruktion an Fibula
78.28.12 ↔ Therapeutische Epiphyseolyse an Tarsalia und Metatarsalia	78.47.99 ↔ Sonstige plastische Rekonstruktion an Tibia und Fibula, sonstige
78.28.20 ↔ Sonstige Verkürzungsosteotomie am Kalkaneus	78.48 ↔ Sonstige plastische Rekonstruktion an Tarsalia und Metatarsalia
78.28.21 ↔ Sonstige Verkürzungsosteotomie an sonstigen Tarsalia	78.49.12 ↔ Sonstige plastische Rekonstruktion am Becken

78.49.13 ↔	Sonstige plastische Rekonstruktion an Phalangen des Fusses	78.61.11 ↔	Knochenimplantatentfernung an Rippen und Sternum
78.51.00 ↔	Innere Knochenfixation ohne Reposition der Fraktur an Skapula, Klavikula, Rippen und Sternum, n.n.bez.	78.62.01 ↔	Knochenimplantatentfernung am Humerus, (intramedullärer) Draht, Schraube, Zuggurtung/Cerclage, (winkelstabile) Platte, Winkelplatte /Kondylenplatte, Marknagel, Verriegelungsnagel, Transfixationsnagel, Fixateur externe, Ringfixateur, (Blount-)Klammern
78.51.99 ↔	Innere Knochenfixation ohne Reposition der Fraktur an Skapula, Klavikula, Rippen und Sternum, sonstige	78.62.02 ↔	Knochenimplantatentfernung am Humerus, dynamische Kompressionsschraube, Marknagel mit Gelenkkomponente
78.52.00 ↔	Innere Knochenfixation ohne Reposition der Fraktur am Humerus, n.n.bez.	78.62.05 ↔	Knochenimplantatentfernung am Humerus, Entfernung eines Knochen(teil)ersatzes am Humerus
78.52.10 ↔	Revision von Osteosynthesematerial ohne Materialersatz am Humerus	78.62.08 ↔	Knochenimplantatentfernung am Humerus: sonstiges Osteosynthesematerial
78.52.99 ↔	Innere Knochenfixation ohne Reposition der Fraktur am Humerus, sonstige	78.63.01 ↔	Knochenimplantatentfernung an Radius und Ulna, (intramedullärer) Draht, Schraube, Zuggurtung/Cerclage, (winkelstabile) Platte, Winkelplatte/Kondylenplatte, Marknagel, Verriegelungsnagel, Transfixationsnagel, Fixateur externe, Ringfixateur, (Blount-)Klammern
78.53.00 ↔	Innere Knochenfixation ohne Reposition der Fraktur an Radius und Ulna, n.n.bez.	78.63.05 ↔	Knochenimplantatentfernung an Radius und Ulna, Entfernung eines Knochen(teil)ersatzes an Radius und Ulna
78.53.10 ↔	Revision von Osteosynthesematerial ohne Materialersatz an Radius	78.63.08 ↔	Knochenimplantatentfernung an Radius und Ulna (proximal / Schaft / distal), sonstiges Osteosynthesematerial
78.53.20 ↔	Revision von Osteosynthesematerial ohne Materialersatz an Ulna	78.64.01 ↔	Knochenimplantatentfernung an Karpalia und Metakarpalia, (intramedullärer) Draht, Schraube, Zuggurtung/Cerclage, (winkelstabile) Platte, Fixateur externe, Ringfixateur, (Blount-)Klammern
78.53.99 ↔	Innere Knochenfixation ohne Reposition der Fraktur an Radius und Ulna, sonstige	78.64.05 ↔	Knochenimplantatentfernung an Karpalia und Metakarpalia, Entfernung eines Knochen(teil)ersatzes an Karpalia und Metakarpalia
78.54.00 ↔	Innere Knochenfixation ohne Reposition der Fraktur an Karpalia und Metakarpalia, n.n.bez.	78.64.08 ↔	Knochenimplantatentfernung an Karpalia und Metakarpalia, sonstiges Osteosynthesematerial
78.54.10 ↔	Revision von Osteosynthesematerial ohne Materialersatz an Karpalia und Metakarpalia	78.65.01 ↔	Knochenimplantatentfernung am Femur, Draht, intramedullärer Draht, Schraube, Zuggurtung/Cerclage, (winkelstabile) Platte, Winkelplatte/Kondylenplatte, dynamische Kompressionsschraube, Marknagel, Fixateur externe, (Blount-)Klammern
78.54.99 ↔	Innere Knochenfixation ohne Reposition der Fraktur an Karpalia und Metakarpalia, sonstige	78.65.02 ↔	Knochenimplantatentfernung am Femur (Schenkelhals / proximal / distal, ausser Schaft), Marknagel mit Gelenkkomponente, Verriegelungsnagel, Transfixationsnagel
78.55.00 ↔	Innere Knochenfixation ohne Reposition der Fraktur am Femur, n.n.bez.	78.65.03 ↔	Knochenimplantatentfernung am Femur (Schaft), Marknagel mit Gelenkkomponente
78.55.10 ↔	Revision von Osteosynthesematerial ohne Materialersatz am Femur	78.65.04 ↔	Knochenimplantatentfernung am Femur (proximal / Schaft / distal, ausser Schenkelhals), Ringfixateur
78.55.99 ↔	Innere Knochenfixation ohne Reposition der Fraktur am Femur, sonstige	78.65.05 ↔	Knochenimplantatentfernung am Femur, Entfernung eines Knochen(teil)ersatzes am Femur
78.56.00 ↔	Innere Knochenfixation ohne Reposition der Fraktur an der Patella, n.n.bez.	78.65.08 ↔	Knochenimplantatentfernung am Femur, sonstiges Osteosynthesematerial
78.56.10 ↔	Revision von Osteosynthesematerial ohne Materialersatz an der Patella	78.66.01 ↔	Knochenimplantatentfernung an der Patella, (intramedullärer) Draht, Schraube, Zuggurtung/Cerclage, Fixateur externe, (Blount-)Klammern
78.56.99 ↔	Innere Knochenfixation ohne Reposition der Fraktur an der Patella, sonstige	78.66.05 ↔	Knochenimplantatentfernung an der Patella, Entfernung eines Knochen(teil)ersatzes an der Patella
78.57.00 ↔	Innere Knochenfixation ohne Reposition der Fraktur an Tibia und Fibula, n.n.bez.	78.66.08 ↔	Knochenimplantatentfernung an der Patella, sonstiges Osteosynthesematerial
78.57.10 ↔	Revision von Osteosynthesematerial ohne Materialersatz an der Tibia	78.67.01 ↔	Knochenimplantatentfernung an Tibia und Fibula, (intramedullärer) Draht, Schraube, Zuggurtung/Cerclage, Fixateur externe, Ringfixateur, (Blount-)Klammern
78.57.20 ↔	Revision von Osteosynthesematerial ohne Materialersatz an der Fibula	78.67.05 ↔	Knochenimplantatentfernung an Tibia und Fibula, Entfernung eines Knochen(teil)ersatzes an Tibia und Fibula
78.57.99 ↔	Innere Knochenfixation ohne Reposition der Fraktur an Tibia und Fibula, sonstige		
78.58.10 ↔	Revision von Osteosynthesematerial ohne Materialersatz an Tarsalia und Metatarsalia		
78.58.99 ↔	Innere Knochenfixation ohne Reposition der Fraktur an Tarsalia und Metatarsalia, sonstige		
78.59.10 ↔	Revision von Osteosynthesematerial ohne Materialersatz an Phalangen der Hand		
78.59.30 ↔	Revision von Osteosynthesematerial ohne Materialersatz am Becken		
78.59.40 ↔	Revision von Osteosynthesematerial ohne Materialersatz an Phalangen des Fusses		
78.60.05 ↔	Knochenimplantatentfernung, ohne Angabe der Lokalisation, Entfernung eines Knochen(teil)ersatzes		
78.60.08 ↔	Entfernung eines internen Verlängerungs- oder Knochen-transportsystems (motorisiert / nicht-motorisiert), jede Lokalisation		
78.61.01 ↔	Knochenimplantatentfernung an Skapula und Klavikula, Draht, intramedullärer Draht, Schraube, Zuggurtung/Cerclage, Platte, winkelstabile Platte, Fixateur externe, (Blount-)Klammern		
78.61.05 ↔	Knochenimplantatentfernung an Skapula, Klavikula, Rippen und Sternum, Entfernung eines Knochen(teil)ersatzes an Skapula, Klavikula, Rippen und Sternum		
78.61.08 ↔	Knochenimplantatentfernung an Skapula und Klavikula, sonstiges Osteosynthesematerial		

78.67.11 ↔	Knochenimplantatentfernung an der Tibia, (winkelstabile) Platte, Winkelplatte / Kondylenplatte	78.69.53 ↔	Knochenimplantatentfernung an anderen näher bezeichneten Knochen, Winkelplatte/Kondylenplatte
78.67.12 ↔	Knochenimplantatentfernung an der Tibia, Marknagel, Verriegelungsnagel, Transfixationsnagel	78.69.55 ↔	Knochenimplantatentfernung an anderen näher bezeichneten Knochen, ausser Gesichtsschädelknochen, Entfernung eines Knochen(teil)ersatzes an sonstigen näher bezeichneten Knochen
78.67.13 ↔	Knochenimplantatentfernung an der Tibia, dynamische Kompressionsschraube	78.69.58 ↔	Knochenimplantatentfernung an anderen näher bezeichneten Knochen, sonstiges Osteosynthesematerial
78.67.21 ↔	Knochenimplantatentfernung an der Fibula, (winkelstabile) Platte	78.69.71 ↔	Arthroskopische Entfernung von Osteosynthesematerial
78.67.22 ↔	Knochenimplantatentfernung an der Fibula, Marknagel, Verriegelungsnagel, Transfixationsnagel	78.91 ↔	Einsetzen eines Knochenwachstumsstimulators an Skapula, Klavikula, Rippen und Sternum
78.67.28 ↔	Knochenimplantatentfernung an Tibia und Fibula, sonstiges Osteosynthesematerial	78.92 ↔	Einsetzen eines Knochenwachstumsstimulators am Humerus
78.68.01 ↔	Knochenimplantatentfernung an Tarsalia und Metatarsalia, (intramedullärer) Draht, Schraube, Zuggurtung/Cerclage, (winkelstabile) Platte, Fixateur externe, Ringfixateur, (Blount-)Klammern	78.93 ↔	Einsetzen eines Knochenwachstumsstimulators an Radius und Ulna
78.68.05 ↔	Knochenimplantatentfernung an Tarsalia und Metatarsalia, Entfernung eines Knochen(teil)ersatzes an Talus und Kalkaneus	78.94 ↔	Einsetzen eines Knochenwachstumsstimulators an Karpalia und Metakarpalia
78.68.06 ↔	Knochenimplantatentfernung an Tarsalia und Metatarsalia, Entfernung eines Knochen(teil)ersatzes an sonstigen Tarsalia und Metatarsalia	78.95 ↔	Einsetzen eines Knochenwachstumsstimulators am Femur
78.68.08 ↔	Knochenimplantatentfernung an Tarsalia und Metatarsalia, sonstiges Osteosynthesematerial	78.96 ↔	Einsetzen eines Knochenwachstumsstimulators an der Patella
78.69.11 ↔	Knochenimplantatentfernung an Phalangen der Hand, (intramedullärer) Draht, Schraube, Zuggurtung/Cerclage, (winkelstabile) Platte, Fixateur externe, (Blount-)Klammern	78.97 ↔	Einsetzen eines Knochenwachstumsstimulators an Tibia und Fibula
78.69.15 ↔	Knochenimplantatentfernung an anderen näher bezeichneten Knochen, ausser Gesichtsschädelknochen, Entfernung eines Knochen(teil)ersatzes an Phalangen der Hand	78.98 ↔	Einsetzen eines Knochenwachstumsstimulators an Tarsalia und Metatarsalia
78.69.18 ↔	Knochenimplantatentfernung an Phalangen der Hand, sonstiges Osteosynthesematerial	78.99 ↔	Einsetzen eines Knochenwachstumsstimulators an anderen näher bezeichneten Knochen, ausser Gesichtsschädelknochen
78.69.21 ↔	Knochenimplantatentfernung am Becken, Draht, Schraube, Zuggurtung/Cerclage, Fixateur externe, Ringfixateur, (Blount-)Klammern	79.11.00 ↔	Geschlossene Reposition einer Humerusfraktur mit innerer Knochenfixation, n.n.bez.
78.69.22 ↔	Knochenimplantatentfernung am Becken, (winkelstabile) Platte	79.11.10 ↔	Geschlossene Reposition einer proximalen Humerusfraktur mit innerer Knochenfixation durch Marknagel / Verriegelungsnagel oder Winkelplatte / Kondylenplatte
78.69.25 ↔	Knochenimplantatentfernung an anderen näher bezeichneten Knochen, ausser Gesichtsschädelknochen, Entfernung eines Knochen(teil)ersatzes am Becken	79.11.11 ↔	Geschlossene Reposition einer proximalen Humerusfraktur mit innerer Knochenfixation mittels minimalinvasiver ballonassistierter Technik
78.69.28 ↔	Knochenimplantatentfernung am Becken, sonstiges Osteosynthesematerial	79.11.19 ↔	Geschlossene Reposition einer proximalen Humerusfraktur mit sonstiger innerer Knochenfixation (z. B. durch Schraube, Draht, Zuggurtung/Cerclage, (winkelstabile) Platte)
78.69.31 ↔	Knochenimplantatentfernung an Talus und Kalkaneus, (intramedullärer) Draht, Schraube, Zuggurtung/Cerclage, (winkelstabile) Platte, Fixateur externe, Ringfixateur, (Blount-)Klammern	79.11.20 ↔	Geschlossene Reposition einer sonstigen Humerusfraktur mit innerer Knochenfixation durch Marknagel / Verriegelungsnagel oder Winkelplatte / Kondylenplatte
78.69.38 ↔	Knochenimplantatentfernung an Talus und Kalkaneus, sonstiges Osteosynthesematerial	79.11.21 ↔	Geschlossene Reposition einer sonstigen Humerusfraktur mit innerer Knochenfixation mittels minimalinvasiver ballonassistierter Technik
78.69.41 ↔	Knochenimplantatentfernung an Phalangen des Fusses, (intramedullärer) Draht, Schraube, Zuggurtung/Cerclage, (winkelstabile) Platte, Fixateur externe, (Blount-)Klammern	79.11.29 ↔	Geschlossene Reposition einer sonstigen Humerusfraktur mit sonstiger innerer Knochenfixation (z. B. durch Schraube, Draht, Zuggurtung/Cerclage, (winkelstabile) Platte)
78.69.45 ↔	Knochenimplantatentfernung an anderen näher bezeichneten Knochen, ausser Gesichtsschädelknochen, Entfernung eines Knochen(teil)ersatzes an Phalangen des Fusses	79.11.99 ↔	Geschlossene Reposition einer Humerusfraktur mit innerer Knochenfixation, sonstige
78.69.48 ↔	Knochenimplantatentfernung an Phalangen des Fusses, sonstiges Osteosynthesematerial	79.12.00 ↔	Geschlossene Reposition einer Fraktur an Radius und Ulna mit innerer Knochenfixation, n.n.bez.
78.69.51 ↔	Knochenimplantatentfernung an anderen näher bezeichneten Knochen, Draht, Zuggurtung/Cerclage, (Blount-)Klammern	79.12.10 ↔	Geschlossene Reposition einer distalen Radiusfraktur mit innerer Knochenfixation durch Draht oder Zuggurtung/Cerclage
78.69.52 ↔	Knochenimplantatentfernung an anderen näher bezeichneten Knochen, Schraube, (winkelstabile) Platte, dynamische Kompressionsschraube, intramedullärer Draht, Marknagel, Marknagel mit Gelenkkomponente, Verriegelungsnagel, Transfixationsnagel, Fixateur externe	79.12.11 ↔	Geschlossene Reposition einer distalen Radiusfraktur mit innerer Knochenfixation durch intramedullären Draht
		79.12.12 ↔	Geschlossene Reposition einer distalen Radiusfraktur mit innerer Knochenfixation durch Marknagel
		79.12.13 ↔	Geschlossene Reposition einer distalen Radiusfraktur mit innerer Knochenfixation mittels minimalinvasiver ballonassistierter Technik

- 79.12.19 ↔ Geschlossene Reposition einer distalen Radiusfraktur mit sonstiger innerer Knochenfixation (z. B. durch Schraube, Platte)
- 79.12.20 ↔ Geschlossene Reposition einer sonstigen Radiusfraktur durch Draht oder Zuggurtung/Cerclage
- 79.12.21 ↔ Geschlossene Reposition einer sonstigen Radiusfraktur mit innerer Knochenfixation durch intramedullären Draht
- 79.12.22 ↔ Geschlossene Reposition einer sonstigen Radiusfraktur mit innerer Knochenfixation durch Marknagel
- 79.12.23 ↔ Geschlossene Reposition einer sonstigen Radiusfraktur mit innerer Knochenfixation mittels minimalinvasiver ballonassistierter Technik
- 79.12.29 ↔ Geschlossene Reposition einer sonstigen Radiusfraktur mit sonstiger innerer Knochenfixation (z. B. durch Schraube, Platte)
- 79.12.30 ↔ Geschlossene Reposition einer Ulnafraktur mit innerer Knochenfixation durch Draht oder Zuggurtung/Cerclage
- 79.12.31 ↔ Geschlossene Reposition einer Ulnafraktur mit innerer Knochenfixation durch intramedullären Draht
- 79.12.32 ↔ Geschlossene Reposition einer Ulnafraktur mit innerer Knochenfixation durch Marknagel
- 79.12.39 ↔ Geschlossene Reposition einer Ulnafraktur mit sonstiger innerer Knochenfixation (z. B. durch Schraube, Platte)
- 79.12.99 ↔ Geschlossene Reposition einer Fraktur an Radius und Ulna mit innerer Knochenfixation, sonstige
- 79.13.00 ↔ Geschlossene Reposition einer Fraktur an Karpalia und Metakarpalia mit innerer Knochenfixation, n.n.bez.
- 79.13.10 ↔ Geschlossene Reposition einer Fraktur an Karpalia und Metakarpalia mit innerer Knochenfixation durch winkelstabile Platte
- 79.13.19 ↔ Geschlossene Reposition einer Fraktur an Karpalia und Metakarpalia mit sonstiger innerer Knochenfixation (z. B. durch Schraube, Platte, Draht)
- 79.13.99 ↔ Geschlossene Reposition einer Fraktur an Karpalia und Metakarpalia mit innerer Knochenfixation, sonstige
- 79.14.00 ↔ Geschlossene Reposition einer Fingerfraktur mit innerer Knochenfixation, n.n.bez.
- 79.14.10 ↔ Geschlossene Reposition einer Fingerfraktur mit innerer Knochenfixation durch winkelstabile Platte
- 79.14.19 ↔ Geschlossene Reposition einer Fingerfraktur mit sonstiger innerer Knochenfixation (z. B. durch Schraube, Platte, Draht)
- 79.14.99 ↔ Geschlossene Reposition einer Fingerfraktur mit innerer Knochenfixation, sonstige
- 79.15.00 ↔ Geschlossene Reposition einer Femurfraktur mit innerer Knochenfixation, n.n.bez.
- 79.15.10 ↔ Geschlossene Reposition einer distalen Femurfraktur mit innerer Knochenfixation
- 79.15.20 ↔ Geschlossene Reposition einer sonstigen Femurfraktur mit innerer Knochenfixation
- 79.15.99 ↔ Geschlossene Reposition einer Femurfraktur mit innerer Knochenfixation, sonstige
- 79.16.00 ↔ Geschlossene Reposition einer Fraktur an Tibia und Fibula mit innerer Knochenfixation, n.n.bez.
- 79.16.10 ↔ Geschlossene Reposition einer proximalen Tibiafraktur mit innerer Knochenfixation durch Marknagel
- 79.16.11 ↔ Geschlossene Reposition einer proximalen Tibiafraktur mit innerer Knochenfixation mittels minimalinvasiver ballonassistierter Technik
- 79.16.29 ↔ Geschlossene Reposition einer distalen Tibiafraktur mit sonstiger innerer Knochenfixation (z. B. durch Schraube, Platte, Draht)
- 79.16.30 ↔ Geschlossene Reposition einer sonstigen Tibiafraktur mit innerer Knochenfixation durch Marknagel
- 79.16.31 ↔ Geschlossene Reposition einer sonstigen Tibiafraktur mit innerer Knochenfixation mittels minimalinvasiver ballonassistierter Technik
- 79.16.39 ↔ Geschlossene Reposition einer sonstigen Tibiafraktur mit sonstiger innerer Knochenfixation (z. B. durch Schraube, Platte, Draht)
- 79.16.40 ↔ Geschlossene Reposition einer distalen Fibulafraktur mit innerer Knochenfixation durch Marknagel
- 79.16.49 ↔ Geschlossene Reposition einer distalen Fibulafraktur mit sonstiger innerer Knochenfixation (z. B. durch Schraube, Platte, Draht)
- 79.16.50 ↔ Geschlossene Reposition einer sonstigen Fibulafraktur mit innerer Knochenfixation durch Marknagel
- 79.16.59 ↔ Geschlossene Reposition einer sonstigen Fibulafraktur mit sonstiger innerer Knochenfixation (z. B. durch Schraube, Platte, Draht)
- 79.16.99 ↔ Geschlossene Reposition einer Fraktur an Tibia und Fibula mit innerer Knochenfixation, sonstige
- 79.17.10 ↔ Geschlossene Reposition einer Fraktur des Kalkaneus mit innerer Knochenfixation durch winkelstabile Platte
- 79.17.11 ↔ Geschlossene Reposition einer Fraktur des Kalkaneus mit innerer Knochenfixation mittels minimalinvasiver ballonassistierter Technik
- 79.17.19 ↔ Geschlossene Reposition einer Fraktur des Kalkaneus mit sonstiger innerer Knochenfixation (z. B. durch Schraube, Platte, Draht)
- 79.17.29 ↔ Geschlossene Reposition einer Fraktur an sonstigen Tarsalia und Metatarsalia mit innerer Knochenfixation (z. B. durch Schraube, (winkelstabile) Platte, Draht)
- 79.17.99 ↔ Geschlossene Reposition einer Fraktur an Tarsalia und Metatarsalia mit innerer Knochenfixation, sonstige
- 79.18 ↔ Geschlossene Reposition einer Zehenfraktur mit innerer Knochenfixation
- 79.19.00 ↔ Geschlossene Reposition einer Fraktur anderer bezeichneter Knochen mit innerer Knochenfixation, n.n.bez.
- 79.19.10 ↔ Geschlossene Reposition einer Fraktur von Klavikula und Skapula mit innerer Knochenfixation
- 79.19.11 ↔ Geschlossene Reposition einer Fraktur von Rippen mit innerer Fixation
- 79.19.12 ↔ Geschlossene Reposition einer Fraktur von Sternum mit innerer Fixation
- 79.19.20 ↔ Geschlossene Reposition einer Fraktur des Beckens mit innerer Knochenfixation
- 79.19.30 ↔ Geschlossene Reposition einer Fraktur der Patella mit innerer Knochenfixation
- 79.19.99 ↔ Geschlossene Reposition einer Fraktur anderer bezeichneter Knochen mit innerer Knochenfixation, sonstige
- 79.21.00 ↔ Offene Reposition einer Humerusfraktur ohne innere Knochenfixation, n.n.bez.
- 79.21.10 ↔ Offene Reposition einer proximalen Humerusfraktur ohne innere Knochenfixation
- 79.21.11 ↔ Offene Reposition einer Humerusschaftfraktur ohne innere Knochenfixation
- 79.21.12 ↔ Offene Reposition einer distalen Humerusfraktur ohne innere Knochenfixation
- 79.21.99 ↔ Offene Reposition einer Humerusfraktur ohne innere Knochenfixation, sonstige
- 79.22.00 ↔ Offene Reposition einer Fraktur an Radius und Ulna ohne innere Knochenfixation, n.n.bez.
- 79.22.10 ↔ Offene Reposition einer distalen Radiusfraktur ohne innere Knochenfixation
- 79.22.19 ↔ Offene Reposition einer sonstigen Radiusfraktur ohne innere Knochenfixation

79.22.20 ↔	Offene Reposition einer Ulnafraktur ohne innere Knochenfixation	79.31.31 ↔	Offene Reposition einer einfachen distalen Humerusfraktur mit sonstiger innerer Knochenfixation (z. B. Schraube, Draht)
79.22.99 ↔	Offene Reposition einer Fraktur an Radius und Ulna ohne innere Knochenfixation, sonstige	79.31.90 ↔	Offene Reposition einer Mehrfragmentfraktur sonstiger Teile des Humerus mit innerer Knochenfixation
79.23 ↔	Offene Reposition einer Fraktur an Karpalia und Metakarpalia ohne innere Knochenfixation	79.31.99 ↔	Offene Reposition einer Humerusfraktur mit innerer Knochenfixation, sonstige
79.24 ↔	Offene Reposition einer Fingerfraktur ohne innere Knochenfixation	79.32.00 ↔	Offene Reposition einer Fraktur an Radius und Ulna mit innerer Knochenfixation, n.n.bez.
79.25 ↔	Offene Reposition einer Femurfraktur ohne innere Knochenfixation	79.32.10 ↔	Offene Reposition einer distalen Radiusfraktur mit innerer Knochenfixation
79.26.00 ↔	Offene Reposition einer Fraktur an Tibia und Fibula ohne innere Knochenfixation, n.n.bez.	79.32.19 ↔	Offene Reposition einer sonstigen Radiusfraktur mit innerer Knochenfixation
79.26.10 ↔	Offene Reposition einer proximalen Tibiafraktur ohne innere Knochenfixation	79.32.29 ↔	Offene Reposition einer Ulnafraktur mit innerer Knochenfixation
79.26.11 ↔	Offene Reposition einer Tibiaschaftfraktur ohne innere Knochenfixation	79.32.99 ↔	Offene Reposition einer Fraktur an Radius und Ulna mit innerer Knochenfixation, sonstige
79.26.12 ↔	Offene Reposition einer distalen Tibiafraktur ohne innere Knochenfixation	79.33.00 ↔	Offene Reposition einer Fraktur an Karpalia und Metakarpalia mit innerer Knochenfixation, n.n.bez.
79.26.20 ↔	Offene Reposition einer proximalen Fibulafraktur ohne innere Knochenfixation	79.33.10 ↔	Offene Reposition einer Fraktur an Karpalia und Metakarpalia mit innerer Knochenfixation durch (Blount-)Klammern
79.26.21 ↔	Offene Reposition einer Fibulaschaftfraktur ohne innere Knochenfixation	79.33.19 ↔	Offene Reposition einer Fraktur an Karpalia und Metakarpalia mit sonstiger innerer Knochenfixation
79.26.22 ↔	Offene Reposition einer distalen Fibulafraktur ohne innere Knochenfixation	79.33.99 ↔	Offene Reposition einer Fraktur an Karpalia und Metakarpalia mit innerer Knochenfixation, sonstige
79.26.99 ↔	Offene Reposition einer Fraktur an Tibia und Fibula ohne innere Knochenfixation, sonstige	79.34 ↔	Offene Reposition einer Fingerfraktur mit innerer Knochenfixation
79.27.10 ↔	Offene Reposition einer Talus- und Kalkaneusfraktur ohne innere Knochenfixation	79.35.00 ↔	Offene Reposition einer Femurfraktur mit innerer Knochenfixation, n.n.bez.
79.27.11 ↔	Offene Reposition einer einfachen Fraktur sonstiger Tarsalia und Metatarsalia ohne innere Knochenfixation	79.35.10 ↔	Offene Reposition einer Hüftkopffraktur mit innerer Knochenfixation
79.27.12 ↔	Offene Reposition einer Mehrfragmentfraktur sonstiger Tarsalia und Metatarsalia ohne innere Knochenfixation	79.35.11 ↔	Offene Reposition einer Schenkelhalsfraktur und proximalen Femurfraktur mit innerer Knochenfixation
79.27.99 ↔	Offene Reposition einer Fraktur an Tarsalia und Metatarsalia ohne innere Knochenfixation, sonstige	79.35.12 ↔	Offene Reposition einer Femurschaftfraktur mit innerer Knochenfixation
79.28 ↔	Offene Reposition einer Zehenfraktur ohne innere Knochenfixation	79.35.13 ↔	Offene Reposition einer distalen Femurfraktur mit innerer Knochenfixation
79.29.00 ↔	Offene Reposition einer Fraktur anderer bezeichneter Knochen ohne innere Knochenfixation, n.n.bez.	79.35.99 ↔	Offene Reposition einer Femurfraktur mit innerer Knochenfixation, sonstige
79.29.10 ↔	Offene Reposition einer einfachen Fraktur der Klavikula und Skapula ohne innere Knochenfixation	79.36.00 ↔	Offene Reposition einer Fraktur an Tibia und Fibula mit innerer Knochenfixation, n.n.bez.
79.29.11 ↔	Offene Reposition einer Mehrfragmentfraktur der Klavikula und Skapula ohne innere Knochenfixation	79.36.10 ↔	Offene Reposition einer einfachen Fraktur der proximalen Tibia mit innerer Knochenfixation durch (Blount-)Klammern oder intramedullären Draht
79.29.20 ↔	Offene Reposition einer Fraktur des Beckens ohne innere Knochenfixation	79.36.11 ↔	Offene Reposition einer einfachen Fraktur der proximalen Tibia mit innerer Knochenfixation durch Schraube
79.29.30 ↔	Offene Reposition einer Fraktur der Patella ohne innere Knochenfixation	79.36.12 ↔	Offene Reposition einer einfachen Fraktur der proximalen Tibia mit sonstiger innerer Knochenfixation
79.29.99 ↔	Offene Reposition einer Fraktur anderer bezeichneter Knochen ohne innere Knochenfixation, sonstige	79.36.13 ↔	Offene Reposition einer Mehrfragmentfraktur der proximalen Tibia mit innerer Knochenfixation durch (Blount-)Klammern
79.31.00 ↔	Offene Reposition einer Humerusfraktur mit innerer Knochenfixation, n.n.bez.	79.36.14 ↔	Offene Reposition einer Mehrfragmentfraktur der proximalen Tibia mit sonstiger innerer Knochenfixation
79.31.10 ↔	Offene Reposition einer einfachen proximalen Humerusfraktur mit innerer Knochenfixation durch Marknagel, winkelstabiler Platte oder (Winkel-) Platte	79.36.20 ↔	Offene Reposition einer einfachen Tibiaschaftfraktur mit innerer Knochenfixation
79.31.11 ↔	Offene Reposition einer einfachen proximalen Humerusfraktur mit sonstiger innerer Knochenfixation (z. B. Schraube, Draht)	79.36.30 ↔	Offene Reposition einer einfachen Fraktur der distalen Tibia mit innerer Knochenfixation durch Marknagel oder winkelstabile Platte
79.31.12 ↔	Offene Reposition einer Mehrfragmentfraktur des proximalen Humerus mit innerer Knochenfixation	79.36.31 ↔	Offene Reposition einer einfachen Fraktur der distalen Tibia mit innerer Knochenfixation durch sonstige Platte
79.31.20 ↔	Offene Reposition einer einfachen Humerusschaftfraktur mit innerer Knochenfixation	79.36.32 ↔	Offene Reposition einer einfachen Fraktur der distalen Tibia mit sonstiger innerer Knochenfixation
79.31.30 ↔	Offene Reposition einer einfachen distalen Humerusfraktur mit innerer Knochenfixation durch Marknagel, winkelstabiler Platte oder (Winkel-) Platte	79.36.40 ↔	Offene Reposition einer Mehrfragmentfraktur sonstiger Teile der Tibia mit innerer Knochenfixation

79.36.50 ↔	Offene Reposition einer einfachen Fraktur der proximalen Fibula mit innerer Knochenfixation	79.50 ↔	Offene Reposition einer Epiphysendiastase, ohne Angabe der Lokalisation
79.36.51 ↔	Offene Reposition einer Mehrfragmentfraktur der proximalen Fibula mit innerer Knochenfixation	79.51 ↔	Offene Reposition einer Epiphysendiastase am Humerus
79.36.60 ↔	Offene Reposition einer einfachen Fibulaschaftfraktur mit innerer Knochenfixation durch Marknagel	79.52.00 ↔	Offene Reposition einer Epiphysendiastase an Radius und Ulna, n.n.bez.
79.36.61 ↔	Offene Reposition einer einfachen Fibulaschaftfraktur mit sonstiger innerer Knochenfixation	79.52.10 ↔	Offene Reposition einer Epiphysendiastase am distalen Radius
79.36.62 ↔	Offene Reposition einer Mehrfragmentfraktur des Fibulaschafts mit innerer Knochenfixation durch (winkelstabile) Platte	79.52.20 ↔	Offene Reposition einer sonstigen Epiphysendiastase an Radius und Ulna
79.36.63 ↔	Offene Reposition einer Mehrfragmentfraktur des Fibulaschafts mit sonstiger innerer Knochenfixation	79.52.99 ↔	Offene Reposition einer Epiphysendiastase an Radius und Ulna, sonstige
79.36.70 ↔	Offene Reposition einer einfachen Fraktur der distalen Fibula mit innerer Knochenfixation durch (Blount-)Klammern	79.55 ↔	Offene Reposition einer Epiphysendiastase am Femur
79.36.71 ↔	Offene Reposition einer einfachen Fraktur der distalen Fibula mit innerer Knochenfixation durch Platte	79.56.00 ↔	Offene Reposition einer Epiphysendiastase an Tibia und Fibula, n.n.bez.
79.36.72 ↔	Offene Reposition einer einfachen Fraktur der distalen Fibula mit sonstiger innerer Knochenfixation	79.56.10 ↔	Offene Reposition einer Epiphysendiastase an der proximalen Tibia
79.36.73 ↔	Offene Reposition einer Mehrfragmentfraktur der distalen Fibula mit innerer Knochenfixation	79.56.11 ↔	Offene Reposition einer Epiphysendiastase an der distalen Tibia
79.36.99 ↔	Offene Reposition einer Fraktur an Tibia und Fibula mit innerer Knochenfixation, sonstige	79.56.20 ↔	Offene Reposition einer Epiphysendiastase an der proximalen Fibula
79.37.10 ↔	Offene Reposition einer Fraktur an Kalkaneus und Talus mit innerer Knochenfixation durch Platte	79.56.21 ↔	Offene Reposition einer Epiphysendiastase an der distalen Fibula
79.37.11 ↔	Offene Reposition einer Fraktur an Kalkaneus und Talus mit sonstiger innerer Knochenfixation	79.56.99 ↔	Offene Reposition einer Epiphysendiastase an Tibia und Fibula, sonstige
79.37.20 ↔	Offene Reposition einer Mehrfragmentfraktur an sonstigen Tarsalia mit innerer Knochenfixation durch Platte	79.59.00 ↔	Offene Reposition einer Epiphysendiastase an anderen bezeichneten Knochen, n.n.bez.
79.37.21 ↔	Offene Reposition einer Mehrfragmentfraktur an sonstigen Tarsalia mit sonstiger innerer Knochenfixation	79.59.10 ↔	Offene Reposition einer Epiphysendiastase an der Patella
79.37.30 ↔	Offene Reposition einer Mehrfragmentfraktur an Metatarsalia mit innerer Knochenfixation	79.59.99 ↔	Offene Reposition einer Epiphysendiastase an anderen bezeichneten Knochen, sonstige
79.37.40 ↔	Offene Reposition einer einfachen Fraktur an sonstigen Tarsalia und Metatarsalia mit innerer Knochenfixation	79.61 ↔	Débridement einer offenen Humerusfraktur
79.37.99 ↔	Offene Reposition einer Fraktur an Tarsalia und Metatarsalia mit innerer Knochenfixation, sonstige	79.62 ↔	Débridement einer offenen Fraktur an Radius und Ulna
79.38 ↔	Offene Reposition einer Zehenfraktur mit innerer Knochenfixation	79.63 ↔	Débridement einer offenen Fraktur an Karpalia und Metakarpalia
79.39.00 ↔	Offene Reposition einer Fraktur anderer bezeichneter Knochen mit innerer Knochenfixation, n.n.bez.	79.64 ↔	Débridement einer offenen Fingerfraktur
79.39.10 ↔	Offene Reposition einer einfachen Fraktur von Klavikula und Skapula mit innerer Knochenfixation	79.65 ↔	Débridement einer offenen Femurfraktur
79.39.11 ↔	Offene Reposition einer Mehrfragmentfraktur von Klavikula und Skapula mit innerer Knochenfixation	79.66 ↔	Débridement einer offenen Fraktur an Tibia und Fibula
79.39.12 ↔	Offene Reposition einer einfachen Fraktur von Rippen mit innerer Fixation	79.67 ↔	Débridement einer offenen Fraktur an Tarsalia und Metatarsalia
79.39.13 ↔	Offene Reposition einer einfachen Fraktur von Sternum mit innerer Fixation	79.68 ↔	Débridement einer offenen Zehenfraktur
79.39.14 ↔	Offene Reposition einer Mehrfragmentfraktur von Rippen mit innerer Fixation	79.69 ↔	Débridement einer offenen Fraktur anderer näher bezeichneter Knochen, ausser Gesichtsschädelknochen
79.39.15 ↔	Offene Reposition einer Mehrfragmentfraktur von Sternum mit innerer Fixation	79.81.00 ↔	Offene Reposition einer Luxation der Schulter, n.n.bez.
79.39.20 ↔	Offene Reposition einer Fraktur des Acetabulums mit innerer Knochenfixation	79.81.10 ↔	Offene Reposition einer Luxation im Humeroglenoidalgelenk
79.39.29 ↔	Offene Reposition einer Fraktur sonstiger Teile des Beckens mit innerer Knochenfixation	79.81.20 ↔	Offene Reposition einer Luxation im Akromioklavikulargelenk
79.39.40 ↔	Offene Reposition einer Fraktur der Patella mit innerer Knochenfixation	79.81.99 ↔	Offene Reposition einer Luxation der Schulter, sonstige
79.39.99 ↔	Offene Reposition einer Fraktur anderer bezeichneter Knochen mit innerer Knochenfixation, sonstige	79.82 ↔	Offene Reposition einer Luxation des Ellenbogens
		79.83.00 ↔	Offene Reposition einer Luxation des Handgelenks, n.n.bez.
		79.83.10 ↔	Offene Reposition einer Luxation des distales Radioulnargelenks
		79.83.99 ↔	Offene Reposition einer Luxation des Handgelenks, sonstige
		79.84 ↔	Offene Reposition einer Luxation von Hand und Fingern
		79.85 ↔	Offene Reposition einer Luxation der Hüfte
		79.86.00 ↔	Offene Reposition einer Luxation des Knies, n.n.bez.
		79.86.10 ↔	Offene Reposition einer Luxation des proximalen Tibiofibulargelenks
		79.86.19 ↔	Offene Reposition einer Luxation des Kniegelenks
		79.86.99 ↔	Offene Reposition einer Luxation des Knies, sonstige

79.87.10 ↔	Offene Reposition einer Luxation des oberen Sprunggelenkes	7A.51.13 ↔	Knochentransplantation an der Wirbelsäule, gefässgestielt ohne mikrovaskuläre Anastomose
79.87.20 ↔	Offene Reposition einer Luxation des unteren Sprunggelenkes	7A.61.11 ↔	Implantation partielle Bandscheibenprothese
79.87.99 ↔	Offene Reposition einer Luxation des Sprunggelenkes, sonstige	7A.61.21 ↔	Implantation partielle Bandscheibenprothese bei einem Prothesenwechsel
79.88.10 ↔	Offene Reposition einer Luxation eines Zehengelenkes	7A.62.11 ↔	Implantation totale Bandscheibenprothese
79.88.20 ↔	Offene Reposition einer Luxation eines Metatarsophalangealgelenkes	7A.62.21 ↔	Implantation totale Bandscheibenprothese bei einem Prothesenwechsel
79.88.99 ↔	Offene Reposition einer Luxation von Fuss und Zehen, sonstige	7A.63.11 ↔	Implantation Wirbelkörperersatz
79.89.00 ↔	Offene Reposition einer Luxation an anderer bezeichneter Lokalisation, n.n.bez.	7A.63.21 ↔	Implantation Wirbelkörperersatz bei einem Wechsel
79.89.10 ↔	Offene Reposition einer Luxation des Sternoklavikulargelenkes	7A.64.11 ↔	Implantation Wirbelkörperersatzprothese
79.89.20 ↔	Offene Reposition einer Luxation der Iliosakralgelenkes	7A.64.21 ↔	Implantation Wirbelkörperersatzprothese bei einem Prothesenwechsel
79.89.30 ↔	Offene Reposition einer Luxation der Symphyse	7A.65.11 ↔	Implantation interkorporelles Implantat
79.89.99 ↔	Offene Reposition einer Luxation an anderer bezeichneter Lokalisation, sonstige	7A.65.21 ↔	Implantation interkorporelles Implantat bei einem Implantatwechsel
7A.21 ↔	Débridement an der Wirbelsäule	7A.66.11 ↔	Implantation Facettengelenkprothese
7A.27 ↔	Densresektion	7A.66.21 ↔	Implantation Facettengelenkprothese bei einem Prothesenwechsel
7A.28.11 ↔	Osteotomie an der Wirbelsäule, Grad I	7A.66.31 ↔	Entfernen Facettengelenkprothese
7A.28.21 ↔	Osteotomie an der Wirbelsäule, Grad II	7A.66.41 ↔	Revision ohne Ersatz, Facettengelenkprothese
7A.28.31 ↔	Osteotomie an der Wirbelsäule, Grad III	7A.67.11 ↔	Implantation interspinöses Implantat
7A.28.41 ↔	Osteotomie an der Wirbelsäule, Grad IV	7A.67.21 ↔	Implantation interspinöses Implantat bei einem Prothesenwechsel
7A.28.51 ↔	Osteotomie an der Wirbelsäule, Grad V	7A.71.11 ↔	Fusion von Wirbeln mit Stabilisierung der Wirbelsäule, Zugang dorsal und dorsolateral, 1 Segment
7A.28.61 ↔	Osteotomie an der Wirbelsäule, Grad VI	7A.71.12 ↔	Fusion von Wirbeln mit Stabilisierung der Wirbelsäule, Zugang dorsal und dorsolateral, 2 Segmente
7A.29 ↔	Inzision und Exzision von Knochen und Gelenken der Wirbelsäule, sonstige	7A.71.13 ↔	Fusion von Wirbeln mit Stabilisierung der Wirbelsäule, Zugang dorsal und dorsolateral, 3 Segmente
7A.31 ↔	Destruktion von Bandscheibengewebe	7A.71.14 ↔	Fusion von Wirbeln mit Stabilisierung der Wirbelsäule, Zugang dorsal und dorsolateral, 4 Segmente
7A.32.11 ↔	Exzision einer Bandscheibe	7A.71.15 ↔	Fusion von Wirbeln mit Stabilisierung der Wirbelsäule, Zugang dorsal und dorsolateral, 5 Segmente
7A.32.12 ↔	Exzision von zwei Bandscheiben	7A.71.16 ↔	Fusion von Wirbeln mit Stabilisierung der Wirbelsäule, Zugang dorsal und dorsolateral, 6 Segmente
7A.32.13 ↔	Exzision von drei und mehr Bandscheiben	7A.71.17 ↔	Fusion von Wirbeln mit Stabilisierung der Wirbelsäule, Zugang dorsal und dorsolateral, 7 Segmente
7A.3A ↔	Diskusrekonstruktion mittels zellbasiertem Bandscheibenersatz	7A.71.18 ↔	Fusion von Wirbeln mit Stabilisierung der Wirbelsäule, Zugang dorsal und dorsolateral, 8 Segmente
7A.42.11 ↔	Osteosynthese einzelner Wirbel, 1 Wirbel	7A.71.1A ↔	Fusion von Wirbeln mit Stabilisierung der Wirbelsäule, Zugang dorsal und dorsolateral, 9 Segmente
7A.42.12 ↔	Osteosynthese einzelner Wirbel, 2 Wirbel	7A.71.1B ↔	Fusion von Wirbeln mit Stabilisierung der Wirbelsäule, Zugang dorsal und dorsolateral, 10 Segmente
7A.42.13 ↔	Osteosynthese einzelner Wirbel, 3 Wirbel	7A.71.1C ↔	Fusion von Wirbeln mit Stabilisierung der Wirbelsäule, Zugang dorsal und dorsolateral, 11 Segmente
7A.42.14 ↔	Osteosynthese einzelner Wirbel, 4 und mehr Wirbel	7A.71.1D ↔	Fusion von Wirbeln mit Stabilisierung der Wirbelsäule, Zugang dorsal und dorsolateral, 12 Segmente
7A.43.11 ↔	Vertebroplastie, 1 Wirbelkörper	7A.71.1E ↔	Fusion von Wirbeln mit Stabilisierung der Wirbelsäule, Zugang dorsal und dorsolateral, 13 Segmente
7A.43.12 ↔	Vertebroplastie, 2 Wirbelkörper	7A.71.1F ↔	Fusion von Wirbeln mit Stabilisierung der Wirbelsäule, Zugang dorsal und dorsolateral, 14 und mehr Segmente
7A.43.13 ↔	Vertebroplastie, 3 Wirbelkörper	7A.71.21 ↔	Fusion von Wirbeln mit Stabilisierung der Wirbelsäule, Zugang ventral, 1 Segment
7A.43.14 ↔	Vertebroplastie, 4 und mehr Wirbelkörper	7A.71.22 ↔	Fusion von Wirbeln mit Stabilisierung der Wirbelsäule, Zugang ventral, 2 Segmente
7A.44.21 ↔	Kyphoplastie mit Wirbelkörperaufrichtung durch aufblähbaren Ballon, 1 Wirbelkörper		
7A.44.22 ↔	Kyphoplastie mit Wirbelkörperaufrichtung durch aufblähbaren Ballon, 2 Wirbelkörper		
7A.44.23 ↔	Kyphoplastie mit Wirbelkörperaufrichtung durch aufblähbaren Ballon, 3 Wirbelkörper		
7A.44.24 ↔	Kyphoplastie mit Wirbelkörperaufrichtung durch aufblähbaren Ballon, 4 Wirbelkörper und mehr		
7A.44.31 ↔	Kyphoplastie mit Wirbelkörperaufrichtung durch aufrichtbares Implantat, 1 Wirbelkörper		
7A.44.32 ↔	Kyphoplastie mit Wirbelkörperaufrichtung durch aufrichtbares Implantat, 2 Wirbelkörper		
7A.44.33 ↔	Kyphoplastie mit Wirbelkörperaufrichtung durch aufrichtbares Implantat, 3 Wirbelkörper		
7A.44.34 ↔	Kyphoplastie mit Wirbelkörperaufrichtung durch aufrichtbares Implantat, 4 Wirbelkörper und mehr		
7A.44.91 ↔	Kyphoplastie durch sonstige Vorrichtung zur Wirbelkörperaufrichtung, 1 Wirbelkörper		
7A.44.92 ↔	Kyphoplastie durch sonstige Vorrichtung zur Wirbelkörperaufrichtung, 2 Wirbelkörper		
7A.44.93 ↔	Kyphoplastie durch sonstige Vorrichtung zur Wirbelkörperaufrichtung, 3 Wirbelkörper		
7A.44.94 ↔	Kyphoplastie durch sonstige Vorrichtung zur Wirbelkörperaufrichtung, 4 Wirbelkörper und mehr		
7A.51.12 ↔	Knochentransplantation an der Wirbelsäule, gefässgestielt mit mikrovaskulärer Anastomose		

7A.73.27 ↔	Nicht-dynamische Stabilisierung der Wirbelsäule durch Osteosynthese ohne Fusion der Wirbel, Zugang ventral, 7 Segmente	7A.74.2B ↔	Fusion von Wirbeln zur Stellungskorrektur, Zugang ventral, 10 Segmente
7A.73.28 ↔	Nicht-dynamische Stabilisierung der Wirbelsäule durch Osteosynthese ohne Fusion der Wirbel, Zugang ventral, 8 Segmente	7A.74.2C ↔	Fusion von Wirbeln zur Stellungskorrektur, Zugang ventral, 11 Segmente
7A.73.2A ↔	Nicht-dynamische Stabilisierung der Wirbelsäule durch Osteosynthese ohne Fusion der Wirbel, Zugang ventral, 9 Segmente	7A.74.2D ↔	Fusion von Wirbeln zur Stellungskorrektur, Zugang ventral, 12 Segmente
7A.73.2B ↔	Nicht-dynamische Stabilisierung der Wirbelsäule durch Osteosynthese ohne Fusion der Wirbel, Zugang ventral, 10 Segmente	7A.74.2E ↔	Fusion von Wirbeln zur Stellungskorrektur, Zugang ventral, 13 Segmente
7A.73.2C ↔	Nicht-dynamische Stabilisierung der Wirbelsäule durch Osteosynthese ohne Fusion der Wirbel, Zugang ventral, 11 Segmente	7A.74.2F ↔	Fusion von Wirbeln zur Stellungskorrektur, Zugang ventral, 14 und mehr Segmente
7A.73.2D ↔	Nicht-dynamische Stabilisierung der Wirbelsäule durch Osteosynthese ohne Fusion der Wirbel, Zugang ventral, 12 Segmente	7A.81 ↔	Revision ohne Ersatz von Osteosynthesematerial, Wirbelsäule
7A.73.2E ↔	Nicht-dynamische Stabilisierung der Wirbelsäule durch Osteosynthese ohne Fusion der Wirbel, Zugang ventral, 13 Segmente	7A.82 ↔	Entfernen von Osteosynthesematerial, Wirbelsäule
7A.73.2F ↔	Nicht-dynamische Stabilisierung der Wirbelsäule durch Osteosynthese ohne Fusion der Wirbel, Zugang ventral, 14 und mehr Segmente	7A.83 ↔	Revision ohne Ersatz von mitwachsenden oder expandierenden Systemen, Wirbelsäule
7A.74.11 ↔	Fusion von Wirbeln zur Stellungskorrektur, Zugang dorsal und dorsolateral, 1 Segment	7A.84 ↔	Entfernen von mitwachsenden oder expandierenden Systemen, Wirbelsäule
7A.74.12 ↔	Fusion von Wirbeln zur Stellungskorrektur, Zugang dorsal und dorsolateral, 2 Segmente	7A.85 ↔	Revision ohne Ersatz von externen Fixationsvorrichtungen, Wirbelsäule
7A.74.13 ↔	Fusion von Wirbeln zur Stellungskorrektur, Zugang dorsal und dorsolateral, 3 Segmente	7A.86 ↔	Entfernen von externen Fixationsvorrichtungen, Wirbelsäule
7A.74.14 ↔	Fusion von Wirbeln zur Stellungskorrektur, Zugang dorsal und dorsolateral, 4 Segmente	7A.89 ↔	Revision ohne Ersatz und Entfernen von Osteosynthesematerial und weiterer Vorrichtungen, Wirbelsäule, sonstige
7A.74.15 ↔	Fusion von Wirbeln zur Stellungskorrektur, Zugang dorsal und dorsolateral, 5 Segmente	7A.A2 ↔	Implantation von mitwachsenden oder expandierenden Systemen, Wirbelsäule
7A.74.16 ↔	Fusion von Wirbeln zur Stellungskorrektur, Zugang dorsal und dorsolateral, 6 Segmente	7A.A3 ↔	Anbringen einer externen Fixationsvorrichtung an der Wirbelsäule
7A.74.17 ↔	Fusion von Wirbeln zur Stellungskorrektur, Zugang dorsal und dorsolateral, 7 Segmente	7A.A4.11 ↔	Verwendetes Osteosynthesematerial, Wirbelsäule, Platte(n), Hakenplatte(n)
7A.74.18 ↔	Fusion von Wirbeln zur Stellungskorrektur, Zugang dorsal und dorsolateral, 8 Segmente	7A.A4.12 ↔	Verwendetes Osteosynthesematerial, Wirbelsäule, Klammer(n)
7A.74.1A ↔	Fusion von Wirbeln zur Stellungskorrektur, Zugang dorsal und dorsolateral, 9 Segmente	7A.A4.13 ↔	Verwendetes Osteosynthesematerial, Wirbelsäule, Schraube(n)
7A.74.1B ↔	Fusion von Wirbeln zur Stellungskorrektur, Zugang dorsal und dorsolateral, 10 Segmente	7A.A4.14 ↔	Verwendetes Osteosynthesematerial, Wirbelsäule, Kirschner-Draht, Zuggurtung, Cerclage
7A.74.1C ↔	Fusion von Wirbeln zur Stellungskorrektur, Zugang dorsal und dorsolateral, 11 Segmente	7A.A4.15 ↔	Verwendetes Osteosynthesematerial, Wirbelsäule, Schrauben-Stab-System
7A.74.1D ↔	Fusion von Wirbeln zur Stellungskorrektur, Zugang dorsal und dorsolateral, 12 Segmente	7A.A4.16 ↔	Verwendetes Osteosynthesematerial, Wirbelsäule, Schrauben-Platten-System
7A.74.1E ↔	Fusion von Wirbeln zur Stellungskorrektur, Zugang dorsal und dorsolateral, 13 Segmente	7A.A4.19 ↔	Verwendetes Osteosynthesematerial, Wirbelsäule, sonstige
7A.74.1F ↔	Fusion von Wirbeln zur Stellungskorrektur, Zugang dorsal und dorsolateral, 14 und mehr Segmente	7A.A6 ↔	Verwenden von Pedikelschraube(n) an der Wirbelsäule
7A.74.21 ↔	Fusion von Wirbeln zur Stellungskorrektur, Zugang ventral, 1 Segment	80.01.00 ↔	Arthrotomie zur Prothesenentfernung an der Schulter, n.n.bez.
7A.74.22 ↔	Fusion von Wirbeln zur Stellungskorrektur, Zugang ventral, 2 Segmente	80.01.09 ↔	Arthrotomie zur Prothesenentfernung an der Schulter, sonstige
7A.74.23 ↔	Fusion von Wirbeln zur Stellungskorrektur, Zugang ventral, 3 Segmente	80.01.21 ↔	Entfernen Totalendoprothese Schultergelenk, anatomisch
7A.74.24 ↔	Fusion von Wirbeln zur Stellungskorrektur, Zugang ventral, 4 Segmente	80.01.22 ↔	Entfernen Totalendoprothese Schultergelenk, invers
7A.74.25 ↔	Fusion von Wirbeln zur Stellungskorrektur, Zugang ventral, 5 Segmente	80.01.23 ↔	Entfernen Totalendoprothese Schultergelenk, Sonderprothese
7A.74.26 ↔	Fusion von Wirbeln zur Stellungskorrektur, Zugang ventral, 6 Segmente	80.01.31 ↔	Entfernen Oberflächenersatzprothese
7A.74.27 ↔	Fusion von Wirbeln zur Stellungskorrektur, Zugang ventral, 7 Segmente	80.01.32 ↔	Entfernen Humeruskopfprothese
7A.74.28 ↔	Fusion von Wirbeln zur Stellungskorrektur, Zugang ventral, 8 Segmente	80.01.33 ↔	Entfernen Glenoidprothese
7A.74.2A ↔	Fusion von Wirbeln zur Stellungskorrektur, Zugang ventral, 9 Segmente	80.01.41 ↔	Entfernen Pfanne, Totalendoprothese Schultergelenk
		80.01.42 ↔	Entfernen Pfanne sowie Inlay, Totalendoprothese Schultergelenk
		80.01.43 ↔	Entfernen Inlay, Totalendoprothese Schultergelenk
		80.01.44 ↔	Entfernen Inlay sowie Kopf, Totalendoprothese Schultergelenk
		80.01.45 ↔	Entfernen Inlay, Kopf sowie Schaft, Totalendoprothese Schultergelenk
		80.02 ↔	Arthrotomie zur Prothesenentfernung am Ellenbogen
		80.03 ↔	Arthrotomie zur Prothesenentfernung am Handgelenk
		80.04.00 ↔	Arthrotomie zur Prothesenentfernung an Hand und Fingern, n.n.bez.

80.04.10 ↔	Arthrotomie zur Prothesenentfernung an Hand und Fingern, Entfernung einer Daumensattelgelenkdrothese	80.11.20 ↔	Arthroskopische Arthrotomie des Akromioklavikulargelenkes, Gelenkspülung mit Drainage
80.04.11 ↔	Arthrotomie zur Prothesenentfernung an Hand und Fingern, Entfernung einer sonstigen Fingergelenkdrothese	80.11.21 ↔	Arthroskopische Arthrotomie des Akromioklavikulargelenkes, Entfernung freier Gelenkkörper
80.04.99 ↔	Arthrotomie zur Prothesenentfernung an Hand und Fingern, sonstige	80.11.22 ↔	Arthrotomie des Akromioklavikulargelenkes, Gelenkspülung mit Drainage
80.05.00 ↔	Entfernen einer Hüftendoprothese, n.n.bez.	80.11.23 ↔	Arthrotomie des Akromioklavikulargelenkes, Entfernung freier Gelenkkörper
80.05.15 ↔	Entfernen einer Totalendoprothese des Hüftgelenks	80.11.29 ↔	Sonstige Arthrotomie des Akromioklavikulargelenkes
80.05.16 ↔	Entfernen einer Totalendoprothese des Hüftgelenks, Sonderdrothese	80.11.99 ↔	Sonstige Arthrotomie der Schulter, sonstige
80.05.17 ↔	Entfernen von Schaft, sowie Kopf einer Hüftendoprothese	80.12.00 ↔	Sonstige Arthrotomie des Ellenbogens, n.n.bez.
80.05.18 ↔	Entfernen von Schaft, Kopf, sowie Inlay einer Hüftendoprothese	80.12.10 ↔	Arthroskopische Arthrotomie des Ellenbogens, Gelenkspülung mit Drainage
80.05.1A ↔	Entfernen des Inlays einer Hüftendoprothese	80.12.11 ↔	Arthroskopische Arthrotomie des Ellenbogens, Entfernung freier Gelenkkörper
80.05.1B ↔	Entfernen des Kopfes einer Hüftendoprothese	80.12.12 ↔	Arthroskopische Arthrotomie des Ellenbogens, Einlegen oder Entfernen eines Medikamententrägers
80.05.1C ↔	Entfernen von Kopf sowie Inlay einer Hüftendoprothese	80.12.20 ↔	Arthrotomie des Ellenbogens, Gelenkspülung mit Drainage
80.05.1D ↔	Entfernen von Kopf, Inlay sowie Pfanne einer Hüftendoprothese	80.12.21 ↔	Arthrotomie des Ellenbogens, Entfernung freier Gelenkkörper
80.05.1E ↔	Entfernen von Inlay sowie Pfanne einer Hüftendoprothese	80.12.99 ↔	Sonstige Arthrotomie des Ellenbogens, sonstige
80.05.1F ↔	Entfernen von Stütz-, resp. Pfannendachschale sowie Pfanne einer Hüftendoprothese	80.13.00 ↔	Sonstige Arthrotomie des Handgelenks, n.n.bez.
80.05.1G ↔	Entfernen von Stütz-, resp. Pfannendachschale, Pfanne sowie Kopf einer Hüftendoprothese	80.13.10 ↔	Arthroskopische Arthrotomie des Handgelenkes, Gelenkspülung mit Drainage
80.05.99 ↔	Entfernen einer Hüftendoprothese, sonstige	80.13.11 ↔	Arthroskopische Arthrotomie des Handgelenkes, Entfernung freier Gelenkkörper
80.06.00 ↔	Entfernen einer Knieendoprothese, n.n.bez.	80.13.12 ↔	Arthroskopische Arthrotomie des Handgelenkes, Einlegen oder Entfernen eines Medikamententrägers
80.06.11 ↔	Entfernen einer Standard-Totalendoprothese des Kniegelenks	80.13.20 ↔	Arthrotomie des Handgelenkes, Gelenkspülung mit Drainage
80.06.12 ↔	Entfernen einer Sonder-Totalendoprothese des Kniegelenks	80.13.21 ↔	Arthrotomie des Handgelenkes, Entfernung freier Gelenkkörper
80.06.13 ↔	Entfernen einer achsengeführten Totalendoprothese des Kniegelenks	80.13.99 ↔	Sonstige Arthrotomie des Handgelenks, sonstige
80.06.14 ↔	Entfernen einer unikondylären Schlittenprothese	80.14.00 ↔	Sonstige Arthrotomie von Hand und Fingern, n.n.bez.
80.06.15 ↔	Entfernen einer bikondylären Schlittenprothese	80.14.10 ↔	Arthrotomie von Hand und Fingern, Gelenkspülung mit Drainage
80.06.16 ↔	Entfernen eines kondylären Femurschildes mit Patella-Rückflächenersatz	80.14.99 ↔	Sonstige Arthrotomie von Hand und Fingern, sonstige
80.06.17 ↔	Entfernen eines Patella-Rückflächenersatz	80.15.00 ↔	Sonstige Arthrotomie der Hüfte, n.n.bez.
80.06.18 ↔	Entfernen des Inlays einer Knieendoprothese	80.15.10 ↔	Arthroskopische Arthrotomie der Hüfte, Gelenkspülung mit Drainage
80.06.1A ↔	Entfernen der Tibia- oder Femurkomponenten, sowie des Inlays einer unikondylären, resp. bikondylären Schlittenprothese oder einer Standard-Totalendoprothese des Knies	80.15.11 ↔	Arthroskopische Arthrotomie der Hüfte, Entfernung freier Gelenkkörper
80.06.1B ↔	Entfernen der Tibia- oder Femurkomponenten, sowie des Inlays einer Sonder-Totalendoprothese oder einer achsengeführten Totalendoprothese des Knies	80.15.12 ↔	Arthroskopische Arthrotomie der Hüfte, Einlegen oder Entfernen eines Medikamententrägers
80.06.1C ↔	Entfernen eines isolierten Ersatzes der femoralen Gleitfläche	80.15.20 ↔	Arthrotomie der Hüfte, Gelenkspülung mit Drainage
80.06.99 ↔	Entfernen einer Knieendoprothese, sonstige	80.15.21 ↔	Arthrotomie der Hüfte, Entfernung freier Gelenkkörper
80.07 ↔	Arthrotomie zur Prothesenentfernung am Sprunggelenk	80.15.99 ↔	Sonstige Arthrotomie der Hüfte, sonstige
80.08 ↔	Arthrotomie zur Prothesenentfernung an Fuss und Zehen	80.16.00 ↔	Sonstige Arthrotomie des Knies, n.n.bez.
80.09 ↔	Arthrotomie zur Prothesenentfernung an anderer bezeichneter Lokalisation	80.16.10 ↔	Arthroskopische Arthrotomie des Kniegelenks, Gelenkspülung mit Drainage
80.11.00 ↔	Sonstige Arthrotomie der Schulter, n.n.bez.	80.16.11 ↔	Arthroskopische Arthrotomie des Kniegelenks, Entfernung freier Gelenkkörper
80.11.10 ↔	Arthroskopische Arthrotomie des Humeroglenoidalgelenkes, Gelenkspülung mit Drainage	80.16.12 ↔	Arthroskopische Arthrotomie des Kniegelenks, Einlegen oder Entfernen eines Medikamententrägers
80.11.11 ↔	Arthroskopische Arthrotomie des Humeroglenoidalgelenkes, Entfernung freier Gelenkkörper	80.16.20 ↔	Arthrotomie des Kniegelenks, Gelenkspülung mit Drainage
80.11.12 ↔	Arthrotomie des Humeroglenoidalgelenkes, Gelenkspülung mit Drainage	80.16.21 ↔	Sonstige Arthrotomie des Knies, Arthrotomie des Kniegelenks, Entfernung freier Gelenkkörper
80.11.13 ↔	Arthrotomie des Humeroglenoidalgelenkes, Entfernung freier Gelenkkörper	80.16.99 ↔	Sonstige Arthrotomie des Knies, sonstige
80.11.19 ↔	Sonstige Arthrotomie des Humeroglenoidalgelenkes	80.17.10 ↔	Arthroskopische Arthrotomie des oberen Sprunggelenkes, Gelenkspülung mit Drainage
		80.17.11 ↔	Arthroskopische Arthrotomie des oberen Sprunggelenkes, Entfernung freier Gelenkkörper

80.17.12 ↔ Arthroskopische Arthrotomie des oberen Sprunggelenkes, Einlegen oder Entfernen eines Medikamententrägers	80.19.93 ↔ Arthrotomie an anderer bezeichneter Lokalisation, Gelenkspülung mit Drainage
80.17.20 ↔ Arthrotomie des oberen Sprunggelenkes, Gelenkspülung mit Drainage	80.19.94 ↔ Arthrotomie an anderer bezeichneter Lokalisation, Entfernung freier Gelenkkörper
80.17.21 ↔ Arthrotomie des oberen Sprunggelenkes, Entfernung freier Gelenkkörper	80.19.99 ↔ Sonstige Arthrotomie an anderer bezeichneter Lokalisation, sonstige
80.17.29 ↔ Sonstige Arthrotomie des oberen Sprunggelenkes	80.6X.00 ↔ Meniskektomie am Knie, n.n.bez.
80.17.30 ↔ Arthroskopische Arthrotomie des unteren Sprunggelenkes, Gelenkspülung mit Drainage	80.6X.10 ↔ Meniskektomie am Knie, arthroskopisch, partiell
80.17.31 ↔ Arthroskopische Arthrotomie des unteren Sprunggelenkes, Entfernung freier Gelenkkörper	80.6X.11 ↔ Meniskektomie am Knie, arthroskopisch, total
80.17.32 ↔ Arthroskopische Arthrotomie des unteren Sprunggelenkes, Einlegen oder Entfernen eines Medikamententrägers	80.6X.20 ↔ Meniskektomie am Knie, offen chirurgisch, partiell
80.17.40 ↔ Arthrotomie des unteren Sprunggelenkes, Gelenkspülung mit Drainage	80.6X.21 ↔ Meniskektomie am Knie, offen chirurgisch, total
80.17.41 ↔ Arthrotomie des unteren Sprunggelenkes, Entfernung freier Gelenkkörper	80.6X.99 ↔ Meniskektomie am Knie, sonstige
80.17.49 ↔ Sonstige Arthrotomie des unteren Sprunggelenkes	80.71.00 ↔ Synovektomie an der Schulter, n.n.bez.
80.17.99 ↔ Sonstige Arthrotomie des Sprunggelenkes, sonstige	80.71.10 ↔ Synovektomie am Humeroglenoidalgelenk
80.18.10 ↔ Arthroskopische Arthrotomie von Fuss und Zehen, Gelenkspülung mit Drainage	80.71.11 ↔ Synovektomie am Akromioklavikulargelenk
80.18.11 ↔ Arthroskopische Arthrotomie von Fuss und Zehen, Entfernung freier Gelenkkörper	80.71.99 ↔ Synovektomie an der Schulter, sonstige
80.18.12 ↔ Arthroskopische Arthrotomie von Fuss und Zehen, Einlegen oder Entfernen eines Medikamententrägers	80.72.00 ↔ Synovektomie am Ellenbogen, n.n.bez.
80.18.20 ↔ Arthrotomie von Fuss und Zehen, Gelenkspülung mit Drainage	80.72.10 ↔ Arthroskopische Synovektomie am Ellenbogen
80.18.21 ↔ Arthrotomie von Fuss und Zehen, Entfernung freier Gelenkkörper	80.72.20 ↔ Offene Synovektomie am Ellenbogen
80.18.99 ↔ Sonstige Arthrotomie von Fuss und Zehen, sonstige	80.72.99 ↔ Synovektomie am Ellenbogen, sonstige
80.19.00 ↔ Sonstige Arthrotomie an anderer bezeichneter Lokalisation, n.n.bez.	80.73.00 ↔ Synovektomie am Handgelenk, n.n.bez.
80.19.10 ↔ Arthroskopische Arthrotomie des Sternoklavikulargelenkes, Gelenkspülung mit Drainage	80.73.10 ↔ Arthroskopische Synovektomie am Handgelenk
80.19.11 ↔ Arthroskopische Arthrotomie des Sternoklavikulargelenkes, Entfernung freier Gelenkkörper	80.73.20 ↔ Offene Synovektomie am Handgelenk
80.19.12 ↔ Arthroskopische Arthrotomie des Sternoklavikulargelenkes, Einlegen oder Entfernen eines Medikamententrägers	80.73.99 ↔ Synovektomie am Handgelenk, sonstige
80.19.20 ↔ Arthrotomie des Sternoklavikulargelenkes, Gelenkspülung mit Drainage	80.75.00 ↔ Synovektomie an der Hüfte, n.n.bez.
80.19.21 ↔ Arthrotomie des Sternoklavikulargelenkes, Entfernung freier Gelenkkörper	80.75.10 ↔ Arthroskopische Synovektomie an der Hüfte
80.19.29 ↔ Sonstige Arthrotomie des Sternoklavikulargelenkes	80.75.20 ↔ Offene Synovektomie an der Hüfte
80.19.30 ↔ Arthroskopische Arthrotomie des Iliosakralgelenkes, Gelenkspülung mit Drainage	80.75.99 ↔ Synovektomie an der Hüfte, sonstige
80.19.31 ↔ Arthroskopische Arthrotomie des Iliosakralgelenkes, Entfernung freier Gelenkkörper	80.76.00 ↔ Synovektomie am Knie, n.n.bez.
80.19.32 ↔ Arthroskopische Arthrotomie des Iliosakralgelenkes, Einlegen oder Entfernen eines Medikamententrägers	80.76.10 ↔ Arthroskopische Synovektomie am Kniegelenk
80.19.40 ↔ Arthrotomie des Iliosakralgelenkes, Gelenkspülung mit Drainage	80.76.11 ↔ Arthroskopische Synovektomie am proximalen Tibiofibulargelenk
80.19.41 ↔ Arthrotomie des Iliosakralgelenkes, Entfernung freier Gelenkkörper	80.76.20 ↔ Offene Synovektomie am Kniegelenk
80.19.49 ↔ Sonstige Arthrotomie des Iliosakralgelenkes	80.76.21 ↔ Offene Synovektomie am proximalen Tibiofibulargelenk
80.19.52 ↔ Arthroskopische Arthrotomie an der Symphyse, Einlegen oder Entfernen eines Medikamententrägers	80.76.99 ↔ Synovektomie am Knie, sonstige
80.19.59 ↔ Sonstige Arthrotomie an der Symphyse	80.77.10 ↔ Arthroskopische Synovektomie am oberen Sprunggelenk
80.19.90 ↔ Arthroskopische Arthrotomie an anderer bezeichneter Lokalisation, Gelenkspülung mit Drainage	80.77.11 ↔ Arthroskopische Synovektomie am unteren Sprunggelenk
80.19.91 ↔ Arthroskopische Arthrotomie an anderer bezeichneter Lokalisation, Entfernung freier Gelenkkörper	80.77.20 ↔ Offene Synovektomie am oberen Sprunggelenk
80.19.92 ↔ Arthroskopische Arthrotomie an anderer bezeichneter Lokalisation, Einlegen oder Entfernen eines Medikamententrägers	80.77.21 ↔ Offene Synovektomie am unteren Sprunggelenk
	80.77.99 ↔ Synovektomie am Sprunggelenk, sonstige
	80.78.10 ↔ Arthroskopische Synovektomie am Tarsometatarsalgelenk
	80.78.11 ↔ Arthroskopische Synovektomie am Metatarsophalangealgelenk
	80.78.19 ↔ Sonstige arthroskopische Synovektomie an Fuss und Zehen
	80.78.20 ↔ Offene Synovektomie am Tarsometatarsalgelenk
	80.78.21 ↔ Offene Synovektomie am Metatarsophalangealgelenk
	80.78.29 ↔ Sonstige offene Synovektomie an Fuss und Zehen
	80.78.99 ↔ Synovektomie an Fuss und Zehen, sonstige
	80.79.10 ↔ Arthroskopische Synovektomie am Sternoklavikulargelenk
	80.79.11 ↔ Arthroskopische Synovektomie am Iliosakralgelenk
	80.79.20 ↔ Offene Synovektomie am Sternoklavikulargelenk
	80.79.21 ↔ Offene Synovektomie am Iliosakralgelenk
	80.79.22 ↔ Offene Synovektomie an der Symphyse
	80.81.10 ↔ Débridement am Humeroglenoidalgelenk
	80.81.11 ↔ Zystenexstirpation am Humeroglenoidalgelenk
	80.81.19 ↔ Sonstige lokale Exzision oder Destruktion am Humeroglenoidalgelenk
	80.81.20 ↔ Débridement am Akromioklavikulargelenk
	80.81.21 ↔ Zystenexstirpation am Akromioklavikulargelenk
	80.81.29 ↔ Sonstige lokale Exzision oder Destruktion am Akromioklavikulargelenk
	80.81.99 ↔ Sonstige lokale Exzision oder Destruktion einer Gelenksläsion an der Schulter, sonstige

80.82.00 ↔ Sonstige lokale Exzision oder Destruktion einer Gelenksläsion am Ellenbogen, n.n.bez.	80.88.99 ↔ Sonstige lokale Exzision oder Destruktion einer Gelenksläsion an Fuss und Zehen, sonstige
80.82.10 ↔ Arthroskopische lokale Exzision oder Destruktion einer Gelenksläsion am Ellenbogen	80.89.00 ↔ Sonstige lokale Exzision oder Destruktion einer Gelenksläsion an anderer bezeichneter Lokalisation, n.n.bez.
80.82.11 ↔ Débridement am Ellenbogengelenk	80.89.10 ↔ Arthroskopische lokale Exzision oder Destruktion einer Gelenksläsion am Sternoklavikulargelenk
80.82.12 ↔ Zystenexstirpation am Ellenbogengelenk	80.89.11 ↔ Débridement am Sternoklavikulargelenk
80.82.99 ↔ Sonstige lokale Exzision oder Destruktion einer Gelenksläsion am Ellenbogen, sonstige	80.89.12 ↔ Zystenexstirpation am Sternoklavikulargelenk
80.83.00 ↔ Sonstige lokale Exzision oder Destruktion einer Gelenksläsion am Handgelenk, n.n.bez.	80.89.19 ↔ Sonstige lokale Exzision oder Destruktion am Sternoklavikulargelenk
80.83.10 ↔ Arthroskopische lokale Exzision oder Destruktion einer Gelenksläsion am Handgelenk	80.89.20 ↔ Arthroskopische lokale Exzision oder Destruktion einer Gelenksläsion am Iliosakralgelenk
80.83.11 ↔ Débridement am Handgelenk	80.89.21 ↔ Débridement am Iliosakralgelenk
80.83.12 ↔ Zystenexstirpation am Handgelenk	80.89.22 ↔ Zystenexstirpation am Iliosakralgelenk
80.83.99 ↔ Sonstige lokale Exzision oder Destruktion einer Gelenksläsion am Handgelenk, sonstige	80.89.29 ↔ Sonstige lokale Exzision oder Destruktion am Iliosakralgelenk
80.84.00 ↔ Sonstige lokale Exzision oder Destruktion einer Gelenksläsion an Hand und Finger, n.n.bez.	80.91.10 ↔ Arthroskopische Exzision am Humeroglenoidalgelenk
80.84.10 ↔ Débridement an Gelenken der Handwurzel	80.91.11 ↔ Sonstige Exzision am Humeroglenoidalgelenk
80.84.20 ↔ Débridement an sonstigen Gelenken der Hand und Finger	80.91.20 ↔ Arthroskopische Exzision am Akromioklavikulargelenk
80.84.99 ↔ Sonstige lokale Exzision oder Destruktion einer Gelenksläsion an Hand und Finger, sonstige	80.91.21 ↔ Sonstige Exzision am Akromioklavikulargelenk
80.85.00 ↔ Sonstige lokale Exzision oder Destruktion einer Gelenksläsion an der Hüfte, n.n.bez.	80.92.10 ↔ Arthroskopische Exzision am Ellenbogen
80.85.10 ↔ Arthroskopische lokale Exzision oder Destruktion einer Gelenksläsion an der Hüfte	80.92.11 ↔ Entnahme eines Knorpeltransplantates am Ellenbogengelenk
80.85.11 ↔ Débridement am Hüftgelenk	80.93.11 ↔ Entnahme eines Knorpeltransplantates am Handgelenk
80.85.12 ↔ Zystenexstirpation am Hüftgelenk	80.93.12 ↔ Resektion des Discus triangularis am Handgelenk
80.85.21 ↔ Taillierung, Osteochondroplastik am Schenkelhals, arthroskopisch	80.93.13 ↔ Exzision von Bändern am Handgelenk
80.85.22 ↔ Taillierung, Osteochondroplastik am Schenkelhals, offen chirurgisch	80.94.11 ↔ Exzision von Bändern an den Karpometakarpalgelenken
80.85.99 ↔ Sonstige lokale Exzision oder Destruktion einer Gelenksläsion an der Hüfte, sonstige	80.95.10 ↔ Arthroskopische Exzision am Hüftgelenk
80.86.00 ↔ Sonstige lokale Exzision oder Destruktion einer Gelenksläsion am Knie, n.n.bez.	80.95.11 ↔ Entnahme eines Knorpeltransplantates am Hüftgelenk
80.86.10 ↔ Arthroskopische lokale Exzision oder Destruktion am Kniegelenk	80.95.99 ↔ Sonstige Exzision am Hüftgelenk, sonstige
80.86.11 ↔ Débridement am Kniegelenk	80.96.10 ↔ Arthroskopische Exzision am Kniegelenk
80.86.12 ↔ Zystenexstirpation am Kniegelenk	80.96.20 ↔ Entnahme eines Knorpeltransplantates am Kniegelenk, arthroskopisch
80.86.13 ↔ Exzision eines Meniskusganglions am Kniegelenk	80.96.21 ↔ Entnahme eines Knorpeltransplantates am Kniegelenk, offen chirurgisch
80.86.99 ↔ Sonstige lokale Exzision oder Destruktion einer Gelenksläsion am Knie, sonstige	80.97.10 ↔ Arthroskopische Exzision am oberen Sprunggelenk
80.87.10 ↔ Arthroskopische lokale Exzision oder Destruktion einer Gelenksläsion am oberen Sprunggelenk	80.97.11 ↔ Sonstige Exzision am oberen Sprunggelenk
80.87.11 ↔ Débridement am oberen Sprunggelenk	80.97.20 ↔ Arthroskopische Exzision am unteren Sprunggelenk
80.87.12 ↔ Zystenexstirpation am oberen Sprunggelenk	80.97.21 ↔ Sonstige Exzision am unteren Sprunggelenk
80.87.19 ↔ Sonstige lokale Exzision oder Destruktion einer Gelenksläsion am oberen Sprunggelenk	80.97.30 ↔ Entnahme eines Knorpeltransplantates am Sprunggelenk
80.87.20 ↔ Arthroskopische lokale Exzision oder Destruktion einer Gelenksläsion am unteren Sprunggelenk	80.97.99 ↔ Sonstige Exzision am Sprunggelenk, sonstige
80.87.21 ↔ Débridement am unteren Sprunggelenk	80.98.10 ↔ Arthroskopische Exzision an Fuss- und Zehengelenken
80.87.22 ↔ Zystenexstirpation am unteren Sprunggelenk	80.98.11 ↔ Sonstige Exzision am Metatarsophalangealgelenk
80.87.29 ↔ Sonstige lokale Exzision oder Destruktion einer Gelenksläsion am unteren Sprunggelenk	80.98.12 ↔ Sonstige Exzision an sonstigen Fussgelenken
80.87.99 ↔ Sonstige lokale Exzision oder Destruktion einer Gelenksläsion am Sprunggelenk, sonstige	80.98.13 ↔ Sonstige Exzision an Zehengelenken
80.88.10 ↔ Arthroskopische lokale Exzision oder Destruktion einer Gelenksläsion an Fuss und Zehen	80.98.99 ↔ Sonstige Exzision an Fuss- und Zehengelenk, sonstige
80.88.20 ↔ Débridement am Metatarsophalangealgelenk	80.99.10 ↔ Arthroskopische Exzision am Sternoklavikulargelenk
80.88.21 ↔ Zystenexstirpation am Metatarsophalangealgelenk	80.99.11 ↔ Sonstige Exzision am Sternoklavikulargelenk
80.88.29 ↔ Sonstige lokale Exzision oder Destruktion am Metatarsophalangealgelenk	80.99.20 ↔ Arthroskopische Exzision am Iliosakralgelenk
80.88.30 ↔ Débridement an Zehengelenken	80.99.21 ↔ Sonstige Exzision am Iliosakralgelenk
80.88.40 ↔ Débridement an sonstigen Fussgelenken	80.99.30 ↔ Arthroskopische Exzision an der Symphyse
80.88.50 ↔ Zystenexstirpation an sonstigen Gelenken von Fuss und Zehen	80.99.31 ↔ Sonstige Exzision an der Symphyse
80.88.59 ↔ Sonstige lokale Exzision oder Destruktion an sonstigen Gelenken von Fuss und Zehen	81.11 ↔ Arthrodesse am Sprunggelenk
	81.12.10 ↔ Arthrodesse oberes Sprunggelenk mit unterem Sprunggelenk
	81.12.11 ↔ Arthrodesse oberes Sprunggelenk mit unterem Sprunggelenk und Chopartgelenk
	81.12.12 ↔ Arthrodesse unteres Sprunggelenk, zwei Sprunggelenkskammern
	81.12.13 ↔ Arthrodesse unteres Sprunggelenk, drei Sprunggelenkskammern
	81.12.99 ↔ Arthrodesse Double, sonstige

81.13 ↔	Subtalare Arthrodesen	81.45.14 ↔	Rekonstruktion des vorderen Kreuzbandes mit alloplastischem Bandersatz und alloplastischer Bandunterstützung, arthroskopisch
81.14 ↔	Mediotarsale Arthrodesen	81.45.19 ↔	Sonstige Rekonstruktion an den Kreuzbändern, arthroskopisch
81.15 ↔	Tarsometatarsale Arthrodesen	81.45.20 ↔	Rekonstruktion des vorderen Kreuzbandes mit autogener Patellarsehne, offen chirurgisch
81.16 ↔	Metatarsophalangeale Arthrodesen	81.45.21 ↔	Rekonstruktion des hinteren Kreuzbandes mit autogener Patellarsehne, offen chirurgisch
81.17 ↔	Sonstige Arthrodesen am Fuss	81.45.22 ↔	Rekonstruktion des vorderen Kreuzbandes mit Semitendinosus- und Gracilis-Sehne, offen chirurgisch
81.18 ↔	Arthrorise am subtalaren Gelenk	81.45.23 ↔	Rekonstruktion des hinteren Kreuzbandes mit Semitendinosus- und Gracilis-Sehne, offen chirurgisch
81.21 ↔	Hüft-Arthrodesen	81.45.24 ↔	Rekonstruktion des vorderen Kreuzbandes mit alloplastischem Bandersatz und alloplastischer Bandunterstützung, offen chirurgisch
81.22 ↔	Knie-Arthrodesen	81.45.29 ↔	Sonstige Rekonstruktion an den Kreuzbändern, offen chirurgisch
81.23 ↔	Schulter-Arthrodesen	81.45.99 ↔	Sonstige Rekonstruktion an den Kreuzbändern, sonstige
81.24 ↔	Ellenbogen-Arthrodesen	81.46 ↔	Sonstige Rekonstruktion am Kollateralband
81.25.09 ↔	Arthrodesen am Radiokarpalgelenk, sonstige	81.47.10 ↔	Refixation eines osteochondralen Fragmentes am Kniegelenk
81.25.11 ↔	Arthrodesen am Radiokarpalgelenk, vollständig	81.47.11 ↔	Refixation eines osteochondralen Fragmentes am Kniegelenk, arthroskopisch
81.25.21 ↔	Arthrodesen am Radiokarpalgelenk, Teilarthrodesen	81.47.14 ↔	Meniskusrefixation, offen chirurgisch
81.26.09 ↔	Arthrodesen am Karpometakarpalgelenk, sonstige	81.47.15 ↔	Meniskusrefixation, arthroskopisch
81.26.11 ↔	Arthrodesen am Karpometakarpalgelenk, intrakarpale Arthrodesen	81.47.16 ↔	Meniskustransplantation
81.27 ↔	Arthrodesen am Metakarpophalangealgelenk	81.47.19 ↔	Knöcherne Refixation eines Kreuzbandes, offen chirurgisch
81.28 ↔	Interphalangeal-Arthrodesen	81.47.20 ↔	Knöcherne Refixation eines Kreuzbandes, arthroskopisch
81.29.10 ↔	Arthrodesen am Iliosakralgelenk	81.47.23 ↔	Subchondrale Knocheneröffnung am Kniegelenk, offen chirurgisch
81.29.20 ↔	Arthrodesen an der Symphyse	81.47.24 ↔	Subchondrale Knocheneröffnung am Kniegelenk, arthroskopisch
81.29.99 ↔	Arthrodesen an anderen näher bezeichneten Gelenken, sonstige	81.47.25 ↔	Subchondrale Knocheneröffnung am Kniegelenk mit Einbringen eines azellulären Implantats, arthroskopisch
81.40.00 ↔	Rekonstruktion am Hüftgelenk, n.n.bez.	81.47.27 ↔	Resektionsarthroplastik am Kniegelenk
81.40.10 ↔	Refixation eines osteochondralen Fragmentes am Hüftgelenk, arthroskopisch	81.47.28 ↔	Subchondrale Knocheneröffnung am Kniegelenk mit Einbringen eines azellulären Implantats, offen chirurgisch
81.40.11 ↔	Refixation eines osteochondralen Fragmentes am Hüftgelenk, offen chirurgisch	81.47.30 ↔	Sonstige Refixation und Naht am Kapselbandapparat des Kniegelenks
81.40.18 ↔	Subchondrale Knocheneröffnung am Hüftgelenk, arthroskopisch	81.47.31 ↔	Sonstige Bandplastik am Kniegelenk, offen chirurgisch
81.40.19 ↔	Subchondrale Knocheneröffnung am Hüftgelenk, offen chirurgisch	81.47.40 ↔	Sonstige Rekonstruktion am Kniegelenk, Patella und ihr Halteapparat
81.40.20 ↔	Subchondrale Knocheneröffnung am Hüftgelenk mit Einbringen eines azellulären Implantats, arthroskopisch	81.47.60 ↔	Trochleoplastik am Kniegelenk mit Arthrotomie, Osteotomie des distalen Femurs mit oder ohne subchondraler Spongiosoplastik
81.40.21 ↔	Subchondrale Knocheneröffnung am Hüftgelenk mit Einbringen eines azellulären Implantats, offen chirurgisch	81.47.90 ↔	Sonstige Rekonstruktion am Kniegelenk, arthroskopisch
81.40.30 ↔	Arthroplastik am Hüftgelenk mit Osteotomie des Beckens, sonstige Osteotomie	81.47.99 ↔	Sonstige Rekonstruktion am Kniegelenk, sonstige
81.40.31 ↔	Arthroplastik am Hüftgelenk mit Osteotomie des Beckens, Tripelosteotomie	81.49.10 ↔	Refixation eines osteochondralen Fragmentes, oberes Sprunggelenk, arthroskopisch
81.40.32 ↔	Pfannendachplastik am Hüftgelenk	81.49.11 ↔	Refixation eines osteochondralen Fragmentes, oberes Sprunggelenk, offen chirurgisch
81.40.33 ↔	Girdlestone-Resektion am Hüftgelenk, primär	81.49.12 ↔	Refixation eines osteochondralen Fragmentes, unteres Sprunggelenk, arthroskopisch
81.40.34 ↔	Rekonstruktion des Labrum acetabulare, offen chirurgisch	81.49.13 ↔	Refixation eines osteochondralen Fragmentes, unteres Sprunggelenk, offen chirurgisch
81.40.35 ↔	Rekonstruktion des Labrum acetabulare, arthroskopisch	81.49.26 ↔	Subchondrale Knocheneröffnung, oberes Sprunggelenk, arthroskopisch
81.40.99 ↔	Rekonstruktion am Hüftgelenk, sonstige	81.49.27 ↔	Subchondrale Knocheneröffnung, oberes Sprunggelenk, offen chirurgisch
81.42 ↔	Five-in-one Rekonstruktion am Kniegelenk	81.49.28 ↔	Subchondrale Knocheneröffnung, unteres Sprunggelenk, arthroskopisch
81.43 ↔	Rekonstruktion am Kniegelenk nach unhappy triad		
81.44.10 ↔	Stabilisierung der Patella, Retinakulumspaltung, lateral		
81.44.11 ↔	Stabilisierung der Patella, Retinakulumspaltung, lateral mit Zügelungsoperation		
81.44.12 ↔	Stabilisierung der Patella, Verlagerung des Patellarsehnenansatzes		
81.44.13 ↔	Stabilisierung der Patella, Verlagerung des Patellarsehnenansatzes mit Knochenspan		
81.44.14 ↔	Stabilisierung der Patella mittels MPFL [Mediales Patello-Femorales Ligament]-Plastik		
81.44.99 ↔	Stabilisierung der Patella, sonstige		
81.45.10 ↔	Rekonstruktion des vorderen Kreuzbandes mit autogener Patellarsehne, arthroskopisch		
81.45.11 ↔	Rekonstruktion des hinteren Kreuzbandes mit autogener Patellarsehne, arthroskopisch		
81.45.12 ↔	Rekonstruktion des vorderen Kreuzbandes mit Semitendinosus- und Gracilis-Sehne, arthroskopisch		
81.45.13 ↔	Rekonstruktion des hinteren Kreuzbandes mit Semitendinosus- und Gracilis-Sehne, arthroskopisch		

81.49.29 ↔ Subchondrale Knocheneröffnung, unteres Sprunggelenk, offen chirurgisch	81.52.59 ↔ Implantation von Teilkomponenten einer Hüftendoprothese bei einem Wechsel, sonstige
81.49.30 ↔ Subchondrale Knocheneröffnung mit Einbringen eines azellulären Implantats, oberes Sprunggelenk, arthroskopisch	81.52.5A ↔ Implantation von Schaft sowie Kopf einer Hüftendoprothese bei einem Wechsel
81.49.31 ↔ Subchondrale Knocheneröffnung mit Einbringen eines azellulären Implantats, unteres Sprunggelenk, arthroskopisch	81.52.5B ↔ Implantation von Schaft, Kopf sowie Inlay einer Hüftendoprothese bei einem Wechsel
81.49.32 ↔ Resektionsarthroplastik am Sprunggelenk	81.54.21 ↔ Erstimplantation einer Standard-Totalendoprothese des Kniegelenks
81.49.33 ↔ Refixation und Plastik am Kapselbandapparat des oberen Sprunggelenks	81.54.22 ↔ Erstimplantation einer Sonder-Totalendoprothese des Kniegelenks
81.49.34 ↔ Subchondrale Knocheneröffnung mit Einbringen eines azellulären Implantats, oberes Sprunggelenk, offen chirurgisch	81.54.23 ↔ Erstimplantation einer achsengeführten Totalendoprothese des Kniegelenks
81.49.35 ↔ Subchondrale Knocheneröffnung mit Einbringen eines azellulären Implantats, unteres Sprunggelenk, offen chirurgisch	81.54.24 ↔ Erstimplantation einer unikondylären Schlittenprothese am Kniegelenk
81.49.99 ↔ Sonstige Rekonstruktion am Sprunggelenk, sonstige	81.54.25 ↔ Erstimplantation einer bikondylären Schlittenprothese am Kniegelenk
81.51.00 ↔ Implantation einer Totalendoprothese des Hüftgelenks, n.n.bez.	81.54.26 ↔ Erstimplantation eines kondylären Femurschilds mit Patella-Rückflächenersatz
81.51.11 ↔ Erstimplantation einer Totalendoprothese des Hüftgelenks	81.54.31 ↔ Implantation einer Standard-Totalendoprothese des Kniegelenks bei einem Prothesenwechsel
81.51.12 ↔ Erstimplantation einer Totalendoprothese des Hüftgelenks, Sonderprothese	81.54.32 ↔ Implantation einer Sonder-Totalendoprothese des Kniegelenks bei einem Prothesenwechsel
81.51.13 ↔ Erstimplantation einer Oberflächenersatzprothese	81.54.33 ↔ Implantation einer achsengeführten Totalendoprothese des Kniegelenks bei einem Prothesenwechsel
81.51.19 ↔ Erstimplantation einer Totalendoprothese des Hüftgelenks, sonstige	81.54.34 ↔ Implantation einer unikondylären Schlittenprothese bei einem Prothesenwechsel
81.51.21 ↔ Implantation einer Totalendoprothese des Hüftgelenks bei einem Prothesenwechsel	81.54.35 ↔ Implantation einer bikondylären Schlittenprothese bei einem Prothesenwechsel
81.51.22 ↔ Implantation einer Totalendoprothese des Hüftgelenks, Sonderprothese bei einem Prothesenwechsel	81.54.39 ↔ Implantation einer Knieendoprothese bei einem Prothesenwechsel, sonstige
81.51.23 ↔ Implantation einer Oberflächenersatzprothese bei einem Prothesenwechsel	81.54.42 ↔ Implantation eines Patella-Rückflächenersatz bei einem Wechsel
81.51.29 ↔ Implantation einer Totalendoprothese des Hüftgelenks bei einem Prothesenwechsel, sonstige	81.54.43 ↔ Implantation des Inlays einer Knieendoprothese bei einem Wechsel
81.52.00 ↔ Implantation einer Teilprothese des Hüftgelenks, Implantation von Teilkomponenten einer Hüftendoprothese, n.n.bez.	81.54.44 ↔ Implantation der Tibia- oder Femurkomponenten, sowie des Inlays einer unikondylären oder bikondylären Schlittenprothese oder einer Standard-Totalendoprothese des Knies bei einem Wechsel
81.52.21 ↔ Erstimplantation einer Monokopfprothese	81.54.45 ↔ Implantation der Tibia- oder Femurkomponenten, sowie des Inlays einer Sonder-Totalendoprothese oder einer achsengeführten Totalendoprothese des Knies, bei einem Wechsel
81.52.22 ↔ Erstimplantation einer Duokopfprothese	81.54.46 ↔ Implantation eines isolierten Ersatzes der femoralen Gleitfläche bei einem Wechsel
81.52.29 ↔ Erstimplantation einer Teilprothese des Hüftgelenks, sonstige	81.54.47 ↔ Implantation eines kondylären Femurschilds mit Patella-Rückflächenersatz bei einem Wechsel
81.52.31 ↔ Erstimplantation einer Stütz- oder Pfannendachschale einer Hüftendoprothese	81.54.49 ↔ Implantation von Teilkomponenten einer Knieendoprothese bei einem Wechsel, sonstige
81.52.39 ↔ Erstimplantation einer Teilkomponente einer Hüftendoprothese, sonstige	81.56 ↔ Totalprothese des oberen Sprunggelenks
81.52.41 ↔ Implantation einer Monokopfprothese bei einem Prothesenwechsel	81.57.10 ↔ Gelenkersatz an Fuss und Zehen, Fusswurzelendoprothese
81.52.42 ↔ Implantation einer Duokopfprothese bei einem Prothesenwechsel	81.57.11 ↔ Gelenkersatz an Fuss und Zehen, Vorfuss- oder Zehenendoprothese
81.52.49 ↔ Implantation einer Teilprothese des Hüftgelenks bei einem Prothesenwechsel, sonstige	81.57.99 ↔ Gelenkersatz an Fuss und Zehen, sonstige
81.52.51 ↔ Implantation einer Stütz- oder Pfannendachschale einer Hüftendoprothese bei einem Wechsel	81.59.10 ↔ Revision des Gelenkersatzes der unteren Extremitäten, ohne Wechsel
81.52.52 ↔ Implantation des Inlays einer Hüftendoprothese bei einem Wechsel	81.59.11 ↔ Revision und Wechsel einer Sprunggelenkendoprothese
81.52.53 ↔ Implantation des Kopfs einer Hüftendoprothese bei einem Wechsel	81.59.12 ↔ Revision und Wechsel einer Fusswurzelendoprothese
81.52.54 ↔ Implantation von Kopf sowie Inlay einer Hüftendoprothese bei einem Wechsel	81.59.13 ↔ Revision und Wechsel einer Vorfuss-oder Zehenendoprothese
81.52.55 ↔ Implantation von Kopf, Inlay sowie Pfanne einer Hüftendoprothese bei einem Wechsel	81.71.00 ↔ Arthroplastik mit Implantat am Metakarpophalangeal- und Interphalangealgelenk, n.n.bez.
81.52.56 ↔ Implantation von Inlay sowie Pfanne einer Hüftendoprothese bei einem Wechsel	81.71.10 ↔ Implantation einer sonstigen Fingergelenkendoprothese
81.52.57 ↔ Implantation von Stütz- oder Pfannendachschale sowie Pfanne einer Hüftendoprothese bei einem Wechsel	81.71.99 ↔ Arthroplastik mit Implantat am Metakarpophalangeal- und Interphalangealgelenk, sonstige
81.52.58 ↔ Implantation von Stütz- oder Pfannendachschale, Pfanne sowie Kopf einer Hüftendoprothese bei einem Wechsel	

81.72 ↔	Arthroplastik ohne Implantat am Metakarpophalangeal- und Interphalangealgelenk	81.82.44 ↔	Akromioplastik mit Durchtrennung des Ligamentum coracoacromiale, offen chirurgisch
81.73 ↔	Totaler Handgelenkersatz	81.82.45 ↔	Plastische Rekonstruktion der Rotatorenmanschette, offen chirurgisch
81.74.00 ↔	Arthroplastik mit Implantat am Karpokarpal- oder Karpometakarpalgelenk, n.n.bez.	81.82.46 ↔	Plastische Rekonstruktion der Rotatorenmanschette, Transfer der Sehne des Musculus latissimus dorsi
81.74.10 ↔	Implantation einer Daumensattelgelenkendoprothese	81.82.47 ↔	Plastische Rekonstruktion der Rotatorenmanschette, Transfer der Sehne des Musculus pectoralis major
81.74.21 ↔	Arthroplastik mit Implantat am Radiokarpal- oder Karpokarpalgelenk	81.83.00 ↔	Sonstiger Eingriff am Schultergelenk, n.n.bez.
81.74.99 ↔	Arthroplastik mit Implantat am Karpokarpal- oder Karpometakarpalgelenk, sonstige	81.83.10 ↔	Refixation eines osteochondralen Fragmentes, Humeroglenoidalgelenk, arthroskopisch
81.75 ↔	Arthroplastik ohne Implantat am Karpokarpal- oder Karpometakarpalgelenk	81.83.11 ↔	Refixation eines osteochondralen Fragmentes, Humeroglenoidalgelenk, offen chirurgisch
81.80.00 ↔	Implantation Totalendoprothese Schultergelenk, n.n.bez.	81.83.12 ↔	Refixation eines osteochondralen Fragmentes, Akromioklavikulargelenk, arthroskopisch
81.80.09 ↔	Implantation Totalendoprothese Schultergelenk, sonstige	81.83.13 ↔	Refixation eines osteochondralen Fragmentes, Akromioklavikulargelenk, offen chirurgisch
81.80.11 ↔	Erstimplantation Totalendoprothese Schultergelenk, anatomisch	81.83.26 ↔	Subchondrale Knocheneröffnung, Humeroglenoidalgelenk, arthroskopisch
81.80.12 ↔	Erstimplantation Totalendoprothese Schultergelenk, invers	81.83.27 ↔	Subchondrale Knocheneröffnung, Humeroglenoidalgelenk, offen chirurgisch
81.80.13 ↔	Erstimplantation Totalendoprothese Schultergelenk, Sonderprothese	81.83.28 ↔	Subchondrale Knocheneröffnung, Akromioklavikulargelenk, arthroskopisch
81.80.21 ↔	Implantation Totalendoprothese Schultergelenk, anatomisch, bei Prothesenwechsel	81.83.29 ↔	Subchondrale Knocheneröffnung, Akromioklavikulargelenk, offen chirurgisch
81.80.22 ↔	Implantation Totalendoprothese Schultergelenk, invers, bei Prothesenwechsel	81.83.30 ↔	Subchondrale Knocheneröffnung mit Einbringen eines azellulären Implantats, Humeroglenoidalgelenk, arthroskopisch
81.80.23 ↔	Implantation Totalendoprothese Schultergelenk, Sonderprothese, bei Prothesenwechsel	81.83.31 ↔	Subchondrale Knocheneröffnung mit Einbringen eines azellulären Implantats, Akromioklavikulargelenk, arthroskopisch
81.81.00 ↔	Implantation Partielle Prothese Schultergelenk, n.n.bez.	81.83.35 ↔	Subchondrale Knocheneröffnung mit Einbringen eines azellulären Implantats, Humeroglenoidalgelenk, offen chirurgisch
81.81.09 ↔	Implantation Partielle Prothese Schultergelenk, sonstige	81.83.36 ↔	Subchondrale Knocheneröffnung mit Einbringen eines azellulären Implantats, Akromioklavikulargelenk, offen chirurgisch
81.81.11 ↔	Erstimplantation Oberflächenersatzprothese	81.83.40 ↔	Resektionsarthroplastik am Schultergelenk
81.81.12 ↔	Erstimplantation Humeruskopfprothese	81.83.51 ↔	Stabilisierung des Akromioklavikulargelenks durch Fixationsverfahren, arthroskopisch assistiert
81.81.13 ↔	Erstimplantation Glenoidprothese	81.83.99 ↔	Sonstiger Eingriff am Schultergelenk, sonstige
81.81.21 ↔	Implantation Oberflächenersatzprothese, bei Prothesenwechsel	81.84 ↔	Totalprothese des Ellenbogens
81.81.22 ↔	Implantation Humeruskopfprothese, bei Prothesenwechsel	81.85.00 ↔	Sonstige Rekonstruktion am Ellenbogen, n.n.bez.
81.81.23 ↔	Implantation Glenoidprothese, bei Prothesenwechsel	81.85.10 ↔	Refixation eines osteochondralen Fragmentes am Ellenbogen, arthroskopisch
81.81.31 ↔	Implantation Pfanne, Totalendoprothese Schultergelenk, bei Wechsel von Komponenten	81.85.11 ↔	Refixation eines osteochondralen Fragmentes am Ellenbogen, offen chirurgisch
81.81.32 ↔	Implantation Pfanne sowie Inlay, Totalendoprothese Schultergelenk, bei Wechsel von Komponenten	81.85.18 ↔	Subchondrale Knocheneröffnung am Ellenbogen, arthroskopisch
81.81.33 ↔	Implantation Inlay, Totalendoprothese Schultergelenk, bei Wechsel von Komponenten	81.85.19 ↔	Subchondrale Knocheneröffnung am Ellenbogen, offen chirurgisch
81.81.34 ↔	Implantation Inlay sowie Kopf, Totalendoprothese Schultergelenk, bei Wechsel von Komponenten	81.85.20 ↔	Subchondrale Knocheneröffnung am Ellenbogen mit Einbringen eines azellulären Implantats, arthroskopisch
81.81.35 ↔	Implantation Inlay, Kopf sowie Schaft, Totalendoprothese Schultergelenk, bei Wechsel von Komponenten	81.85.21 ↔	Resektionsarthroplastik am Ellenbogengelenk
81.82.00 ↔	Plastische Rekonstruktion und Refixation am Kapselbandapparat des Schultergelenks, n.n.bez.	81.85.22 ↔	Subchondrale Knocheneröffnung am Ellenbogen mit Einbringen eines azellulären Implantats, offen chirurgisch
81.82.09 ↔	Plastische Rekonstruktion und Refixation am Kapselbandapparat des Schultergelenks, sonstige	81.85.30 ↔	Prothetischer Ersatz der distalen Humerusgelenkfläche
81.82.31 ↔	Refixation des Labrum glenoidale, arthroskopisch	81.85.31 ↔	Sonstige Rekonstruktion am Ellenbogen, Radiuskopfprothese
81.82.32 ↔	Erweiterung des subakromialen Raumes, arthroskopisch	81.85.99 ↔	Sonstige Rekonstruktion am Ellenbogen, sonstige
81.82.33 ↔	Kapselraffung mit Fixation am Glenoid, arthroskopisch	81.93.10 ↔	Naht des Bandapparates der Klavikula
81.82.34 ↔	Implantation Ballon-Implantat als Abstandshalter am Schultergelenk, arthroskopisch	81.93.20 ↔	Naht des radioulnaren Ringbandes
81.82.35 ↔	Plastische Rekonstruktion der Rotatorenmanschette, arthroskopisch	81.93.21 ↔	Naht des distalen radioulnaren Bandapparates
81.82.41 ↔	Refixation des Labrum glenoidale, offen chirurgisch	81.93.30 ↔	Naht an Kapsel oder Ligament der oberen Extremitäten, Handwurzel und Mittelhand
81.82.42 ↔	Vordere und hintere Pfannenrandplastik, Schultergelenk, offen chirurgisch	81.93.99 ↔	Naht an Kapsel oder Ligament der oberen Extremitäten, sonstige
81.82.43 ↔	Vordere und hintere Kapselplastik, Schultergelenk, offen chirurgisch		

81.94 ↔	Naht an Kapsel oder Ligament von Sprunggelenk oder Fuss	81.96.2D ↔	Sonstige Rekonstruktion an Gelenken, Handgelenk, Ulnakopfprothese
81.95.00 ↔	Naht an Kapsel oder Ligament der übrigen unteren Extremitäten, n.n.bez.	81.96.2E ↔	Sonstige Rekonstruktion an Gelenken, Handgelenk, Subchondrale Knocheneröffnung mit Einbringen eines azellulären Implantats, offen chirurgisch
81.95.09 ↔	Naht an Kapsel oder Ligament der übrigen unteren Extremitäten, sonstige	81.96.30 ↔	Sonstige Rekonstruktion an Gelenken, Iliosakralgelenk, n.n.bez.
81.95.10 ↔	Naht des vorderen Kreuzbandes des Knies, arthroskopisch	81.96.31 ↔	Sonstige Rekonstruktion an Gelenken, Iliosakralgelenk, Refixation eines osteochondralen Fragmentes, arthroskopisch
81.95.11 ↔	Naht des vorderen Kreuzbandes des Knies, offen chirurgisch	81.96.32 ↔	Sonstige Rekonstruktion an Gelenken, Iliosakralgelenk, Refixation eines osteochondralen Fragmentes, offen chirurgisch
81.95.12 ↔	Naht des hinteren Kreuzbandes des Knies, arthroskopisch	81.96.39 ↔	Sonstige Rekonstruktion an Gelenken, Iliosakralgelenk, sonstige
81.95.13 ↔	Naht des hinteren Kreuzbandes des Knies, offen chirurgisch	81.96.3A ↔	Sonstige Rekonstruktion an Gelenken, Iliosakralgelenk, Subchondrale Knocheneröffnung, arthroskopisch
81.95.14 ↔	Naht des medialen Kapselbandapparates mit Einbezug des Meniskus, arthroskopisch	81.96.3B ↔	Sonstige Rekonstruktion an Gelenken, Iliosakralgelenk, subchondrale Knocheneröffnung, offen chirurgisch
81.95.15 ↔	Naht des medialen Kapselbandapparates mit Einbezug des Meniskus, offen chirurgisch	81.96.3C ↔	Sonstige Rekonstruktion an Gelenken, Iliosakralgelenk, subchondrale Knocheneröffnung mit Einbringen eines azellulären Implantats, arthroskopisch
81.95.16 ↔	Naht des lateralen Kapselbandapparates des Knies, arthroskopisch	81.96.3D ↔	Sonstige Rekonstruktion an Gelenken, Iliosakralgelenk, subchondrale Knocheneröffnung mit Einbringen eines azellulären Implantats, offen chirurgisch
81.95.17 ↔	Naht des lateralen Kapselbandapparates des Knies, offen chirurgisch	81.96.41 ↔	Sonstige Rekonstruktion an Gelenken, Proximales Tibiofibulargelenk, Refixation eines osteochondralen Fragmentes, arthroskopisch
81.95.18 ↔	Naht des dorsalen Kapselbandapparates des Knies, offen chirurgisch	81.96.42 ↔	Sonstige Rekonstruktion an Gelenken, Proximales Tibiofibulargelenk, Refixation eines osteochondralen Fragmentes, offen chirurgisch
81.95.1A ↔	Naht des dorsalen Kapselbandapparates des Knies, arthroskopisch	81.96.49 ↔	Sonstige Rekonstruktion an Gelenken, Proximales Tibiofibulargelenk, sonstige
81.95.21 ↔	Naht an Kapsel oder Ligament der Hüfte, offen chirurgisch	81.96.4A ↔	Sonstige Rekonstruktion an Gelenken, Proximales Tibiofibulargelenk, Subchondrale Knocheneröffnung, arthroskopisch
81.95.22 ↔	Naht an Kapsel oder Ligament der Hüfte, arthroskopisch	81.96.4B ↔	Sonstige Rekonstruktion an Gelenken, Proximales Tibiofibulargelenk, Subchondrale Knocheneröffnung, offen chirurgisch
81.96.10 ↔	Sonstige Rekonstruktion an Gelenken, Sternoklavikulargelenk, n.n.bez.	81.96.4C ↔	Sonstige Rekonstruktion an Gelenken, Proximales Tibiofibulargelenk, Subchondrale Knocheneröffnung mit Einbringen eines azellulären Implantats, arthroskopisch
81.96.11 ↔	Sonstige Rekonstruktion an Gelenken, Sternoklavikulargelenk, Refixation eines osteochondralen Fragmentes, arthroskopisch	81.96.4D ↔	Sonstige Rekonstruktion an Gelenken, Proximales Tibiofibulargelenk, Subchondrale Knocheneröffnung mit Einbringen eines azellulären Implantats, offen chirurgisch
81.96.12 ↔	Sonstige Rekonstruktion an Gelenken, Sternoklavikulargelenk, Refixation eines osteochondralen Fragmentes, offen chirurgisch	81.96.51 ↔	Sonstige Rekonstruktion an Gelenken, Metatarsophalangealgelenk, Refixation eines osteochondralen Fragmentes, arthroskopisch
81.96.19 ↔	Sonstige Rekonstruktion an Gelenken, Sternoklavikulargelenk, sonstige	81.96.52 ↔	Sonstige Rekonstruktion an Gelenken, Metatarsophalangealgelenk, Refixation eines osteochondralen Fragmentes, offen chirurgisch
81.96.1A ↔	Sonstige Rekonstruktion an Gelenken, Sternoklavikulargelenk, Subchondrale Knocheneröffnung, arthroskopisch	81.96.59 ↔	Sonstige Rekonstruktion an Gelenken, Metatarsophalangealgelenk, sonstige
81.96.1B ↔	Sonstige Rekonstruktion an Gelenken, Sternoklavikulargelenk, Subchondrale Knocheneröffnung, offen chirurgisch	81.96.5A ↔	Sonstige Rekonstruktion an Gelenken, Metatarsophalangealgelenk, subchondrale Knocheneröffnung, arthroskopisch
81.96.1C ↔	Sonstige Rekonstruktion an Gelenken, Sternoklavikulargelenk, Subchondrale Knocheneröffnung mit Einbringen eines azellulären Implantats, arthroskopisch	81.96.5B ↔	Sonstige Rekonstruktion an Gelenken, Metatarsophalangealgelenk, subchondrale Knocheneröffnung, offen chirurgisch
81.96.1D ↔	Sonstige Rekonstruktion an Gelenken, Sternoklavikulargelenk, Subchondrale Knocheneröffnung mit Einbringen eines azellulären Implantats, offen chirurgisch	81.96.5C ↔	Sonstige Rekonstruktion an Gelenken, Metatarsophalangealgelenk, subchondrale Knocheneröffnung mit Einbringen eines azellulären Implantats, arthroskopisch
81.96.20 ↔	Sonstige Rekonstruktion an Gelenken, Handgelenk, n.n.bez.		
81.96.21 ↔	Sonstige Rekonstruktion an Gelenken, Handgelenk, Refixation eines osteochondralen Fragmentes, arthroskopisch		
81.96.22 ↔	Sonstige Rekonstruktion an Gelenken, Handgelenk, Refixation eines osteochondralen Fragmentes, offen chirurgisch		
81.96.29 ↔	Sonstige Rekonstruktion an Gelenken, Handgelenk, sonstige		
81.96.2A ↔	Sonstige Rekonstruktion an Gelenken, Handgelenk, Subchondrale Knocheneröffnung, arthroskopisch		
81.96.2B ↔	Sonstige Rekonstruktion an Gelenken, Handgelenk, Subchondrale Knocheneröffnung, offen chirurgisch		
81.96.2C ↔	Sonstige Rekonstruktion an Gelenken, Handgelenk, Subchondrale Knocheneröffnung mit Einbringen eines azellulären Implantats, arthroskopisch		

81.96.5D ↔ Sonstige Rekonstruktion an Gelenken, Metatarsophalangealgelenk, subchondrale Knocheneröffnung mit Einbringen eines azellulären Implantats, offen chirurgisch	81.96.93 ↔ Sonstige gelenkrekonstruktive und gelenkplastische Eingriffe, Implantation/Entfernung eines Kollagenmeniskus
81.96.61 ↔ Sonstige Rekonstruktion an Gelenken, Zehengelenk, Refixation eines osteochondralen Fragmentes, arthroskopisch	81.96.94 ↔ Sonstige gelenkrekonstruktive und gelenkplastische Eingriffe, Implantation/Entfernung eines Kollagenmeniskus, arthroskopisch
81.96.62 ↔ Sonstige Rekonstruktion an Gelenken, Zehengelenk, Refixation eines osteochondralen Fragmentes, offen chirurgisch	81.96.95 ↔ Sonstige gelenkrekonstruktive und gelenkplastische Eingriffe Implantation einer Endoprothese an Gelenken der oberen Extremität, sonstige
81.96.69 ↔ Sonstige Rekonstruktion an Gelenken, Zehengelenk, sonstige	81.96.97 ↔ Sonstige gelenkrekonstruktive und gelenkplastische Eingriffe, Komplexe Erstimplantation und Wechseloperation einer Gelenkendoprothese in Verbindung mit Knochenersatz und dem Ersatz benachbarter Gelenke
81.96.6A ↔ Sonstige Rekonstruktion an Gelenken, Zehengelenk, Subchondrale Knocheneröffnung, arthroskopisch	81.96.98 ↔ Sonstige gelenkrekonstruktive und gelenkplastische Eingriffe, Resektionsarthroplastik am Handgelenk
81.96.6B ↔ Sonstige Rekonstruktion an Gelenken, Zehengelenk, Subchondrale Knocheneröffnung, offen chirurgisch	81.96.9A ↔ Sonstige gelenkrekonstruktive und gelenkplastische Eingriffe, Resektionsarthroplastik an Gelenken des Fusses
81.96.6C ↔ Sonstige Rekonstruktion an Gelenken, Zehengelenk, Subchondrale Knocheneröffnung mit Einbringen eines azellulären Implantats, arthroskopisch	81.96.9B ↔ Sonstige gelenkrekonstruktive und gelenkplastische Eingriffe, sonstige gelenkplastische Eingriffe
81.96.6D ↔ Sonstige Rekonstruktion an Gelenken, Zehengelenk, Subchondrale Knocheneröffnung mit Einbringen eines azellulären Implantats, offen chirurgisch	81.97.10 ↔ Revision einer Gelenkprothese an der oberen Extremität, ohne Wechsel
81.96.71 ↔ Sonstige Rekonstruktion an Gelenken, sonstige Gelenke des Fusses, Refixation eines osteochondralen Fragmentes, arthroskopisch	81.97.13 ↔ Revision und Wechsel einer Totalprothese des Ellenbogengelenks
81.96.72 ↔ Sonstige Rekonstruktion an Gelenken, sonstige Gelenke des Fusses, Refixation eines osteochondralen Fragmentes, offen chirurgisch	81.97.14 ↔ Revision und Wechsel einer Radiuskopfprothese
81.96.79 ↔ Sonstige Rekonstruktion an Gelenken, sonstige Gelenke des Fusses, sonstige	81.97.15 ↔ Revision und Wechsel einer Handgelenkendoprothese
81.96.7A ↔ Sonstige Rekonstruktion an Gelenken, sonstige Gelenke des Fusses, Subchondrale Knocheneröffnung, arthroskopisch	81.97.16 ↔ Revision und Wechsel einer Daumensattelgelenkendoprothese
81.96.7B ↔ Sonstige Rekonstruktion an Gelenken, sonstige Gelenke des Fusses, subchondrale Knocheneröffnung, offen chirurgisch	81.97.17 ↔ Revision und Wechsel einer sonstigen Fingergelenkendoprothese
81.96.7C ↔ Sonstige Rekonstruktion an Gelenken, sonstige Gelenke des Fusses, subchondrale Knocheneröffnung mit Einbringen eines azellulären Implantats, arthroskopisch	81.97.21 ↔ Revision ohne Ersatz, Schultergelenk, Totalendoprothese
81.96.7D ↔ Sonstige Rekonstruktion an Gelenken, sonstige Gelenke des Fusses, subchondrale Knocheneröffnung mit Einbringen eines azellulären Implantats, offen chirurgisch	81.97.22 ↔ Revision ohne Ersatz, Schultergelenk, Teilprothese
81.96.80 ↔ Sonstige Rekonstruktion an anderen näher bezeichneten Gelenken, n.n.bez.	81.99.11 ↔ Arthroskopische Revision eines Gelenkes, Humeroglenoidalgelenk
81.96.81 ↔ Sonstige Rekonstruktion an anderen näher bezeichneten Gelenken, Refixation eines osteochondralen Fragmentes, arthroskopisch	81.99.12 ↔ Arthroskopische Revision eines Gelenkes, Akromioklavikulargelenk
81.96.82 ↔ Sonstige Rekonstruktion an anderen näher bezeichneten Gelenken, Refixation eines osteochondralen Fragmentes, offen chirurgisch	81.99.13 ↔ Arthroskopische Revision eines Gelenkes, Sternoklavikulargelenk
81.96.89 ↔ Sonstige Rekonstruktion an anderen näher bezeichneten Gelenken, sonstige	81.99.14 ↔ Arthroskopische Revision eines Gelenkes, Ellenbogen
81.96.8A ↔ Sonstige Rekonstruktion an anderen näher bezeichneten Gelenken, subchondrale Knocheneröffnung, arthroskopisch	81.99.15 ↔ Arthroskopische Revision eines Gelenkes, Handgelenk
81.96.8B ↔ Sonstige Rekonstruktion an anderen näher bezeichneten Gelenken, subchondrale Knocheneröffnung, offen chirurgisch	81.99.16 ↔ Arthroskopische Revision eines Gelenkes, Iliosakralgelenk
81.96.8C ↔ Sonstige Rekonstruktion an anderen näher bezeichneten Gelenken, subchondrale Knocheneröffnung mit Einbringen eines azellulären Implantats, arthroskopisch	81.99.17 ↔ Arthroskopische Revision eines Gelenkes, Symphyse
81.96.8D ↔ Sonstige Rekonstruktion an anderen näher bezeichneten Gelenken, subchondrale Knocheneröffnung mit Einbringen eines azellulären Implantats, offen chirurgisch	81.99.18 ↔ Arthroskopische Revision eines Gelenkes, Hüftgelenk
81.96.92 ↔ Sonstige gelenkrekonstruktive und gelenkplastische Eingriffe, Refixation am Kapselbandapparat anderer Gelenke	81.99.1A ↔ Arthroskopische Revision eines Gelenkes, Kniegelenk
	81.99.1B ↔ Arthroskopische Revision eines Gelenkes, Proximales Tibiofibulargelenk
	81.99.1C ↔ Arthroskopische Revision eines Gelenkes, Oberes Sprunggelenk
	81.99.1D ↔ Arthroskopische Revision eines Gelenkes, Unteres Sprunggelenk
	81.99.1E ↔ Arthroskopische Revision eines Gelenkes, Fuss- und Zehengelenk sonstige
	81.99.1F ↔ Arthroskopische Revision eines Gelenkes, Metatarsophalangealgelenk
	81.99.1G ↔ Arthroskopische Revision eines Gelenkes, Zehengelenk
	81.99.21 ↔ Offen chirurgische Revision eines Gelenkes, Humeroglenoidalgelenk
	81.99.22 ↔ Offen chirurgische Revision eines Gelenkes, Akromioklavikulargelenk
	81.99.23 ↔ Offen chirurgische Revision eines Gelenkes, Sternoklavikulargelenk

81.99.24 ↔	Offen chirurgische Revision eines Gelenkes, Ellenbogen	81.99.49 ↔	Offen chirurgische Operation am Gelenkknorpel, sonstige
81.99.25 ↔	Offen chirurgische Revision eines Gelenkes, Handgelenk	81.99.4A ↔	Offen chirurgische Operation am Gelenkknorpel und an den Menisken, Kniegelenk
81.99.26 ↔	Offen chirurgische Revision eines Gelenkes, Iliosakralgelenk	81.99.4B ↔	Offen chirurgische Operation am Gelenkknorpel, Proximales Tibiofibulargelenk
81.99.27 ↔	Offen chirurgische Revision eines Gelenkes, Symphyse	81.99.4C ↔	Offen chirurgische Operation am Gelenkknorpel, Oberes Sprunggelenk
81.99.28 ↔	Offen chirurgische Revision eines Gelenkes, Hüftgelenk	81.99.4D ↔	Offen chirurgische Operation am Gelenkknorpel, Unteres Sprunggelenk
81.99.29 ↔	Offen chirurgische Revision eines Gelenkes, sonstige	81.99.4E ↔	Offen chirurgische Operation am Gelenkknorpel, Fuss- und Zehengelenk sonstige
81.99.2A ↔	Offen chirurgische Revision eines Gelenkes, Kniegelenk	81.99.4F ↔	Offen chirurgische Operation am Gelenkknorpel, Metatarsophalangealgelenk
81.99.2B ↔	Offen chirurgische Revision eines Gelenkes, Proximales Tibiofibulargelenk	81.99.4G ↔	Offen chirurgische Operation am Gelenkknorpel, Zehengelenk
81.99.2C ↔	Offen chirurgische Revision eines Gelenkes, Oberes Sprunggelenk	81.99.51 ↔	Arthrorise und Temporäre Fixation eines Gelenkes, Humeroglenoidalgelenk
81.99.2D ↔	Offen chirurgische Revision eines Gelenkes, Unteres Sprunggelenk	81.99.52 ↔	Arthrorise und Temporäre Fixation eines Gelenkes, Akromioklavikulargelenk
81.99.2E ↔	Offen chirurgische Revision eines Gelenkes, Fuss- und Zehengelenk sonstige	81.99.53 ↔	Arthrorise und Temporäre Fixation eines Gelenkes, Sternoklavikulargelenk
81.99.2F ↔	Offen chirurgische Revision eines Gelenkes, Metatarsophalangealgelenk	81.99.54 ↔	Arthrorise und Temporäre Fixation eines Gelenkes, Ellenbogen
81.99.2G ↔	Offen chirurgische Revision eines Gelenkes, Zehengelenk	81.99.55 ↔	Arthrorise und Temporäre Fixation eines Gelenkes, Handgelenk
81.99.31 ↔	Arthroskopische Operation am Gelenkknorpel, Humeroglenoidalgelenk	81.99.56 ↔	Arthrorise und Temporäre Fixation eines Gelenkes, Iliosakralgelenk
81.99.32 ↔	Arthroskopische Operation am Gelenkknorpel, Akromioklavikulargelenk	81.99.57 ↔	Arthrorise und Temporäre Fixation eines Gelenkes, Symphyse
81.99.33 ↔	Arthroskopische Operation am Gelenkknorpel, Sternoklavikulargelenk	81.99.58 ↔	Arthrorise und Temporäre Fixation eines Gelenkes, Hüftgelenk
81.99.34 ↔	Arthroskopische Operation am Gelenkknorpel, Ellenbogen	81.99.5A ↔	Arthrorise und Temporäre Fixation eines Gelenkes, Kniegelenk
81.99.35 ↔	Arthroskopische Operation am Gelenkknorpel, Handgelenk	81.99.5B ↔	Arthrorise und Temporäre Fixation eines Gelenkes, Proximales Tibiofibulargelenk
81.99.36 ↔	Arthroskopische Operation am Gelenkknorpel, Iliosakralgelenk	81.99.5C ↔	Arthrorise und Temporäre Fixation eines Gelenkes, Oberes Sprunggelenk
81.99.37 ↔	Arthroskopische Operation am Gelenkknorpel, Symphyse	81.99.5D ↔	Arthrorise und Temporäre Fixation eines Gelenkes, Unteres Sprunggelenk
81.99.38 ↔	Arthroskopische Operation am Gelenkknorpel, Hüftgelenk	81.99.5E ↔	Arthrorise und Temporäre Fixation eines Gelenkes, Fuss und Zehen, sonstige
81.99.3A ↔	Arthroskopische Operation am Gelenkknorpel und an den Menisken, Kniegelenk	81.99.5F ↔	Arthrorise und Temporäre Fixation eines Gelenkes, Metatarsophalangealgelenk
81.99.3B ↔	Arthroskopische Operation am Gelenkknorpel, Proximales Tibiofibulargelenk	81.99.5G ↔	Arthrorise und Temporäre Fixation eines Gelenkes, Zehengelenk
81.99.3C ↔	Arthroskopische Operation am Gelenkknorpel, Oberes Sprunggelenk	81.99.81 ↔	Sonstige arthroskopische Operationen an Gelenken und Gelenkstrukturen, Handgelenk
81.99.3D ↔	Arthroskopische Operation am Gelenkknorpel, Unteres Sprunggelenk	81.99.82 ↔	Sonstige arthroskopische Operationen an Gelenken und Gelenkstrukturen, Kniegelenk
81.99.3E ↔	Arthroskopische Operation am Gelenkknorpel, Fuss- und Zehengelenk sonstige	81.99.83 ↔	Sonstige arthroskopische Operationen an Gelenken und Gelenkstrukturen, oberes Sprunggelenk
81.99.3F ↔	Arthroskopische Operation am Gelenkknorpel, Metatarsophalangealgelenk	81.99.91 ↔	Sonstige offen chirurgische Operationen an Gelenken und Gelenkknorpel, Humeroglenoidalgelenk
81.99.3G ↔	Arthroskopische Operation am Gelenkknorpel, Zehengelenk	81.99.92 ↔	Sonstige offen chirurgische Operationen an Gelenken und Gelenkknorpel, Akromioklavikulargelenk
81.99.41 ↔	Offen chirurgische Operation am Gelenkknorpel, Humeroglenoidalgelenk	81.99.93 ↔	Sonstige offen chirurgische Operationen an Gelenken und Gelenkknorpel, Sternoklavikulargelenk
81.99.42 ↔	Offen chirurgische Operation am Gelenkknorpel, Akromioklavikulargelenk	81.99.94 ↔	Sonstige offen chirurgische Operationen an Gelenken und Gelenkknorpel, Ellenbogen
81.99.43 ↔	Offen chirurgische Operation am Gelenkknorpel, Sternoklavikulargelenk	81.99.95 ↔	Sonstige offen chirurgische Operationen an Gelenken und Gelenkknorpel, proximales Radioulnargelenk
81.99.44 ↔	Offen chirurgische Operation am Gelenkknorpel, Ellenbogen	81.99.96 ↔	Sonstige offen chirurgische Operationen an Gelenken und Gelenkknorpel, Handgelenk
81.99.45 ↔	Offen chirurgische Operation am Gelenkknorpel, Handgelenk	81.99.97 ↔	Sonstige offen chirurgische Operationen an Gelenken und Gelenkknorpel, Iliosakralgelenk
81.99.46 ↔	Offen chirurgische Operation am Gelenkknorpel, Iliosakralgelenk	81.99.98 ↔	Sonstige offen chirurgische Operationen an Gelenken und Gelenkknorpel, Hüftgelenk
81.99.47 ↔	Offen chirurgische Operation am Gelenkknorpel, Symphyse		
81.99.48 ↔	Offen chirurgische Operation am Gelenkknorpel, Hüftgelenk		

81.99.9A ↔ Sonstige offen chirurgische Operationen an Gelenken und Gelenknorpel, Proximales Tibiofibulargelenk	81.9A.24 ↔ Knorpeltransplantation und Implantation von in-vitro hergestellten Gewebekulturen, Ellenbogen, offen chirurgisch
81.99.9B ↔ Sonstige offen chirurgische Operationen an Gelenken und Gelenknorpel, Oberes Sprunggelenk	81.9A.26 ↔ Knorpeltransplantation und Implantation von in-vitro hergestellten Gewebekulturen, Handgelenk, offen chirurgisch
81.99.9C ↔ Sonstige offen chirurgische Operationen an Gelenken und Gelenknorpel, unteres Sprunggelenk	81.9A.2A ↔ Knorpeltransplantation und Implantation von in-vitro hergestellten Gewebekulturen, Iliosakralgelenk, offen chirurgisch
81.99.9E ↔ Sonstige offen chirurgische Operationen an Gelenken und Gelenknorpel, Fuss und Zehen, sonstige	81.9A.2B ↔ Knorpeltransplantation und Implantation von in-vitro hergestellten Gewebekulturen, Hüftgelenk, offen chirurgisch
81.99.9F ↔ Sonstige offen chirurgische Operationen an Gelenken und Gelenknorpel, Metatarsophalangealgelenk	81.9A.2C ↔ Knorpeltransplantation und Implantation von in-vitro hergestellten Gewebekulturen, Kniegelenk, offen chirurgisch
81.99.9G ↔ Sonstige offen chirurgische Operationen an Gelenken und Gelenknorpel, Zehengelenk	81.9A.2D ↔ Knorpeltransplantation und Implantation von in-vitro hergestellten Gewebekulturen, Proximales Tibiofibulargelenk, offen chirurgisch
81.9A.11 ↔ Knorpeltransplantation und Implantation von in-vitro hergestellten Gewebekulturen, Humeroglenoidalgelenk, arthroskopisch	81.9A.2E ↔ Knorpeltransplantation und Implantation von in-vitro hergestellten Gewebekulturen, oberes Sprunggelenk, offen chirurgisch
81.9A.12 ↔ Knorpeltransplantation und Implantation von in-vitro hergestellten Gewebekulturen, Akromioklavikulargelenk, arthroskopisch	81.9A.2F ↔ Knorpeltransplantation und Implantation von in-vitro hergestellten Gewebekulturen, unteres Sprunggelenk, offen chirurgisch
81.9A.13 ↔ Knorpeltransplantation und Implantation von in-vitro hergestellten Gewebekulturen, Sternoklavikulargelenk, arthroskopisch	81.9A.2G ↔ Knorpeltransplantation und Implantation von in-vitro hergestellten Gewebekulturen, andere Tarsalgelenke und Tarsometatarsalgelenke, offen chirurgisch
81.9A.14 ↔ Knorpeltransplantation und Implantation von in-vitro hergestellten Gewebekulturen, Ellenbogen, arthroskopisch	81.9A.2H ↔ Knorpeltransplantation und Implantation von in-vitro hergestellten Gewebekulturen, Metatarsophalangealgelenk, offen chirurgisch
81.9A.16 ↔ Knorpeltransplantation und Implantation von in-vitro hergestellten Gewebekulturen, Handgelenk, arthroskopisch	81.9A.2I ↔ Knorpeltransplantation und Implantation von in-vitro hergestellten Gewebekulturen, Zehengelenk, offen chirurgisch
81.9A.1A ↔ Knorpeltransplantation und Implantation von in-vitro hergestellten Gewebekulturen, Iliosakralgelenk, arthroskopisch	81.9A.2J ↔ Knorpeltransplantation und Implantation von in-vitro hergestellten Gewebekulturen, sonstige Gelenke, offen chirurgisch
81.9A.1B ↔ Knorpeltransplantation und Implantation von in-vitro hergestellten Gewebekulturen, Hüftgelenk, arthroskopisch	81.9A.5C ↔ Knorpeltransplantation mit OATS [osteoarticular transfer system]-Verfahren, Mosaikplastik, am Kniegelenk, arthroskopisch
81.9A.1C ↔ Knorpeltransplantation und Implantation von in-vitro hergestellten Gewebekulturen, Kniegelenk, arthroskopisch	81.9A.6C ↔ Knorpeltransplantation mit OATS [osteoarticular transfer system]-Verfahren, Mosaikplastik, am Kniegelenk, offen chirurgisch
81.9A.1D ↔ Knorpeltransplantation und Implantation von in-vitro hergestellten Gewebekulturen, Proximales Tibiofibulargelenk, arthroskopisch	82.04 ↔ Inzision und Drainage von Palmar- oder Thenarraum
81.9A.1E ↔ Knorpeltransplantation und Implantation von in-vitro hergestellten Gewebekulturen, oberes Sprunggelenk, arthroskopisch	82.09.10 ↔ Sonstige Inzision an den Weichteilen der Hand, Sehnenfachspaltung an der Hand
81.9A.1F ↔ Knorpeltransplantation und Implantation von in-vitro hergestellten Gewebekulturen, unteres Sprunggelenk, arthroskopisch	82.11.10 ↔ Tenotomie der Hand, Handgelenk, perkutan
81.9A.1G ↔ Knorpeltransplantation und Implantation von in-vitro hergestellten Gewebekulturen, andere Tarsalgelenke und Tarsometatarsalgelenke, arthroskopisch	82.11.11 ↔ Tenotomie der Hand, Finger, perkutan
81.9A.1H ↔ Knorpeltransplantation und Implantation von in-vitro hergestellten Gewebekulturen, Metatarsophalangealgelenk, arthroskopisch	82.11.20 ↔ Tenotomie der Hand, offen chirurgisch
81.9A.1I ↔ Knorpeltransplantation und Implantation von in-vitro hergestellten Gewebekulturen, Zehengelenk, arthroskopisch	82.11.99 ↔ Tenotomie der Hand, sonstige
81.9A.1J ↔ Knorpeltransplantation und Implantation von in-vitro hergestellten Gewebekulturen, sonstige Gelenke, arthroskopisch	82.12 ↔ Fasziotomie der Hand
81.9A.21 ↔ Knorpeltransplantation und Implantation von in-vitro hergestellten Gewebekulturen, Humeroglenoidalgelenk, offen chirurgisch	82.19.10 ↔ Sonstige Durchtrennung von Weichteilen der Hand, Durchtrennung von Muskeln der Hand
81.9A.22 ↔ Knorpeltransplantation und Implantation von in-vitro hergestellten Gewebekulturen, Akromioklavikulargelenk, offen chirurgisch	82.19.99 ↔ Sonstige Durchtrennung von Weichteilen der Hand, sonstige
81.9A.23 ↔ Knorpeltransplantation und Implantation von in-vitro hergestellten Gewebekulturen, Sternoklavikulargelenk, offen chirurgisch	82.21 ↔ Exzision einer Läsion an einer Sehnenscheide der Hand
	82.22 ↔ Exzision einer Läsion an einem Handmuskel
	82.31 ↔ Bursektomie an der Hand
	82.32 ↔ Exzision einer Handsehne zur Transplantation
	82.34 ↔ Exzision von Muskel oder Faszie der Hand zur Transplantation
	82.35.10 ↔ Fasziektomie der Hohlhand
	82.35.11 ↔ Fasziektomie der Hand und Finger mit Neurolyse
	82.35.12 ↔ Fasziektomie der Hand und Finger mit Neurolyse sowie Arteriolyse
	82.35.13 ↔ Fasziektomie der Hand und Finger mit Arthrolyse
	82.35.99 ↔ Sonstige Fasziektomie der Hand, sonstige
	82.36 ↔ Sonstige Myektomie der Hand
	82.41 ↔ Naht an einer Sehnenscheide der Hand
	82.42 ↔ Sekundäre Naht an einer Beugesehne der Hand
	82.43 ↔ Sekundäre Naht an einer anderen Sehne der Hand

82.44 ↔	Sonstige Naht an einer Beugesehne der Hand	83.02.19 ↔	Myotomie, Andere Lokalisation
82.45 ↔	Sonstige Naht an einer anderen Sehne der Hand	83.03.10 ↔	Bursotomie, Kopf und Hals
82.46.10 ↔	Naht an einer Faszie der Hand	83.03.11 ↔	Bursotomie, Schulter und Axilla
82.46.20 ↔	Naht an einem Muskel der Hand	83.03.12 ↔	Bursotomie, Oberarm und Ellenbogen
82.46.99 ↔	Naht an Muskel oder Faszie der Hand, sonstige	83.03.13 ↔	Bursotomie, Unterarm
82.51.11 ↔	Verlängerung einer Sehne der Hand	83.03.14 ↔	Bursotomie, Brustwand, Bauch und Rücken
82.51.12 ↔	Vorverlagerung einer Sehne der Hand	83.03.15 ↔	Bursotomie, Leisten- und Genitalregion und Gesäss
82.52.11 ↔	Verkürzung einer Sehne der Hand	83.03.16 ↔	Bursotomie, Untere Extremität
82.52.12 ↔	Rückverlagerung einer Sehne der Hand	83.03.19 ↔	Bursotomie, Andere Lokalisation
82.53 ↔	Reinsertion einer Sehne der Hand	83.09.10 ↔	Fremdkörperentfernung aus Muskel, Sehne oder Faszie, Kopf und Hals
82.54 ↔	Reinsertion eines Muskels der Hand	83.09.11 ↔	Fremdkörperentfernung aus Muskel, Sehne oder Faszie, Schulter und Axilla
82.55 ↔	Sonstige Längenänderung an Muskel oder Sehne der Hand	83.09.12 ↔	Fremdkörperentfernung aus Muskel, Sehne oder Faszie, Oberarm und Ellenbogen
82.56 ↔	Sonstiger Transfer oder Transplantation einer Sehne der Hand	83.09.13 ↔	Fremdkörperentfernung aus Muskel, Sehne oder Faszie, Unterarm
82.57.10 ↔	Sonstige Transposition einer Sehne der Hand, Transposition einer Beugesehne der Hand	83.09.14 ↔	Fremdkörperentfernung aus Muskel, Sehne oder Faszie, Brustwand, Bauch und Rücken
82.57.99 ↔	Sonstige Transposition einer Sehne der Hand, sonstige	83.09.15 ↔	Fremdkörperentfernung aus Muskel, Sehne oder Faszie, Leisten- und Genitalregion und Gesäss
82.58 ↔	Sonstiger Transfer oder Transplantation eines Handmuskels	83.09.16 ↔	Fremdkörperentfernung aus Muskel, Sehne oder Faszie, Untere Extremität
82.59 ↔	Sonstige Transposition eines Handmuskels	83.09.19 ↔	Fremdkörperentfernung aus Muskel, Sehne oder Faszie, Andere Lokalisation
82.61 ↔	Pollisation mit Übertragung von Nerven und Blutversorgung	83.11 ↔	Tenotomie der Achillessehne
82.69 ↔	Rekonstruktion des Daumens, sonstige	83.12 ↔	Tenotomie der Hüft-Adduktoren
82.71 ↔	Rekonstruktion eines Ringbandes an der Hand	83.13.10 ↔	Inzision einer Sehne, Kopf und Hals
82.72.00 ↔	Plastische Operation an der Hand mit Muskel- oder Faszien-Transplantat, n.n.bez.	83.13.11 ↔	Inzision einer Sehne, Schulter und Axilla
82.72.10 ↔	Plastische Operation mit Muskel- oder Faszien-Transplantat an einem Finger	83.13.12 ↔	Inzision einer Sehne, Oberarm und Ellenbogen
82.72.11 ↔	Plastische Operation mit Muskel- oder Faszien-Transplantat an sonstigen Teilen der Hand	83.13.13 ↔	Inzision einer Sehne, Unterarm
82.72.21 ↔	Transplantation eines sonstigen Lappentransplantates mit mikrovaskulärer Anastomosierung aus Muskel oder Faszie an der Hand	83.13.14 ↔	Inzision einer Sehne, Brustwand, Bauch und Rücken
82.72.99 ↔	Plastische Operation an der Hand mit Muskel- oder Faszien-Transplantat, sonstiges	83.13.15 ↔	Inzision einer Sehne, Leisten- und Genitalregion und Gesäss
82.79 ↔	Plastische Operation an der Hand mit anderem Transplantat oder Implantat	83.13.16 ↔	Inzision einer Sehne, Untere Extremität
82.81 ↔	Transfer eines Fingers, ausgenommen Daumen	83.13.20 ↔	Durchtrennung einer Sehne, Kopf und Hals
82.82 ↔	Plastische Rekonstruktion einer Spalthand	83.13.21 ↔	Durchtrennung einer Sehne, Schulter und Axilla
82.83 ↔	Plastische Rekonstruktion bei Makrodaktylie	83.13.22 ↔	Durchtrennung einer Sehne, Oberarm und Ellenbogen
82.84 ↔	Plastische Rekonstruktion bei Mallet-Finger	83.13.23 ↔	Durchtrennung einer Sehne, Unterarm
82.85 ↔	Sonstige Tenodese an der Hand	83.13.24 ↔	Durchtrennung einer Sehne, Brustwand, Bauch und Rücken
82.86.10 ↔	Tenoplastik von Beugesehnen der Hand	83.13.25 ↔	Durchtrennung einer Sehne, Leisten- und Genitalregion und Gesäss
82.86.11 ↔	Schaffung eines Transplantlagers für Sehnen an der Hand	83.13.26 ↔	Durchtrennung einer Sehne, Untere Extremität
82.86.12 ↔	Revision ohne Ersatz eines Sehnenimplantats an der Hand	83.19.10 ↔	Durchtrennung eines Muskels, Kopf und Hals
82.86.13 ↔	Wechsel eines Sehnenimplantats an der Hand	83.19.11 ↔	Durchtrennung eines Muskels, Schulter und Axilla
82.86.99 ↔	Sonstige Tenoplastik an der Hand, sonstige	83.19.12 ↔	Durchtrennung eines Muskels, Oberarm und Ellenbogen
82.89.10 ↔	Sehnenscheidenplastik an der Hand	83.19.13 ↔	Durchtrennung eines Muskels, Unterarm
82.89.11 ↔	Knöcherner Refixation von Bänder der Handwurzel und Mittelhand	83.19.14 ↔	Durchtrennung eines Muskels, Brustwand, Bauch und Rücken
82.89.12 ↔	Knöcherner Refixation von sonstigen Bänder der Hand	83.19.15 ↔	Durchtrennung eines Muskels, Leisten- und Genitalregion und Gesäss
82.89.13 ↔	Gelenkübergreifende Weichteildistraktion bei kongenitalen Anomalien der Hand	83.19.16 ↔	Durchtrennung eines Muskels, Untere Extremität
82.89.14 ↔	Radialisierung bei kongenitalen Anomalien der Hand	83.19.20 ↔	Desinsertion von Muskel, Sehne und Faszie, Kopf und Hals
82.89.15 ↔	Resektion von Schnürringen mit plastischer Rekonstruktion bei kongenitalen Anomalien der Hand	83.19.21 ↔	Desinsertion von Muskel, Sehne und Faszie, Schulter und Axilla
82.89.16 ↔	Transfer einer Zehe als Fingersersatz	83.19.22 ↔	Desinsertion von Muskel, Sehne und Faszie, Oberarm und Ellenbogen
83.02.10 ↔	Myotomie, Kopf und Hals	83.19.23 ↔	Desinsertion von Muskel, Sehne und Faszie, Unterarm
83.02.11 ↔	Myotomie, Schulter und Axilla	83.19.24 ↔	Desinsertion von Muskel, Sehne und Faszie, Brustwand, Bauch und Rücken
83.02.12 ↔	Myotomie, Oberarm und Ellenbogen	83.19.25 ↔	Desinsertion von Muskel, Sehne und Faszie, Leisten- und Genitalregion und Gesäss
83.02.13 ↔	Myotomie, Unterarm	83.19.26 ↔	Desinsertion von Muskel, Sehne und Faszie, Untere Extremität
83.02.14 ↔	Myotomie, Brustwand, Bauch und Rücken	83.31.10 ↔	Exzision einer Läsion an einer Sehnenscheide, Kopf und Hals
83.02.15 ↔	Myotomie, Leisten- und Genitalregion und Gesäss		
83.02.16 ↔	Myotomie, Untere Extremität		

83.31.11 ↔	Exzision einer Läsion an einer Sehnscheide, Schulter und Axilla	83.61.15 ↔	Naht einer Sehnscheide, Leisten- und Genitalregion und Gesäss
83.31.12 ↔	Exzision einer Läsion an einer Sehnscheide, Oberarm und Ellenbogen	83.61.16 ↔	Naht einer Sehnscheide, Untere Extremität
83.31.13 ↔	Exzision einer Läsion an einer Sehnscheide, Unterarm	83.61.19 ↔	Naht einer Sehnscheide, Andere Lokalisation
83.31.14 ↔	Exzision einer Läsion an einer Sehnscheide, Brustwand, Bauch und Rücken	83.62.10 ↔	Sekundäre Naht einer Sehne, Kopf und Hals
83.31.15 ↔	Exzision einer Läsion an einer Sehnscheide, Leisten- und Genitalregion und Gesäss	83.62.11 ↔	Sekundäre Naht einer Sehne, Schulter und Axilla
83.31.16 ↔	Exzision einer Läsion an einer Sehnscheide, Untere Extremität	83.62.12 ↔	Sekundäre Naht einer Sehne, Oberarm und Ellenbogen
83.41 ↔	Exzision einer Sehne zur Transplantation	83.62.13 ↔	Sekundäre Naht einer Sehne, Unterarm
83.43.10 ↔	Entnahme eines myokutanen Lappens zur Transplantation	83.62.14 ↔	Sekundäre Naht einer Sehne, Brustwand, Bauch und Rücken
83.43.11 ↔	Entnahme eines osteomyokutanen oder osteofasziokutanen Lappens zur Transplantation	83.62.15 ↔	Sekundäre Naht einer Sehne, Leisten- und Genitalregion und Gesäss
83.43.12 ↔	Entnahme eines sonstigen Lappentransplantates mit mikrovaskulärer Anastomosierung aus Muskel oder Faszie	83.62.16 ↔	Sekundäre Naht einer Sehne, Untere Extremität
83.43.99 ↔	Exzision von Muskel oder Faszie zur Transplantation, sonstige	83.62.19 ↔	Sekundäre Naht einer Sehne, Andere Lokalisation
83.49.10 ↔	Exzision einer Sehnscheide, Kopf und Hals	83.64.10 ↔	Sonstige Naht einer Sehne, Kopf und Hals
83.49.11 ↔	Exzision einer Sehnscheide, Schulter und Axilla	83.64.11 ↔	Sonstige Naht einer Sehne, Schulter und Axilla
83.49.12 ↔	Exzision einer Sehnscheide, Oberarm und Ellenbogen	83.64.12 ↔	Sonstige Naht einer Sehne, Oberarm und Ellenbogen
83.49.13 ↔	Exzision einer Sehnscheide, Unterarm	83.64.13 ↔	Sonstige Naht einer Sehne, Unterarm
83.49.14 ↔	Exzision einer Sehnscheide, Brustwand und Rücken	83.64.14 ↔	Sonstige Naht einer Sehne, Brustwand, Bauch und Rücken
83.49.15 ↔	Exzision einer Sehnscheide, Leisten- und Genitalregion und Gesäss	83.64.15 ↔	Sonstige Naht einer Sehne, Leisten- und Genitalregion und Gesäss
83.49.16 ↔	Exzision einer Sehnscheide, Untere Extremität	83.64.16 ↔	Sonstige Naht einer Sehne, Untere Extremität
83.49.20 ↔	Kompartimentresektion, Kopf und Hals	83.64.19 ↔	Sonstige Naht einer Sehne, Andere Lokalisation
83.49.21 ↔	Kompartimentresektion, Schulter und Axilla	83.71.10 ↔	Sehnenverlagerung, Kopf und Hals
83.49.22 ↔	Kompartimentresektion, Oberarm und Ellenbogen	83.71.11 ↔	Sehnenverlagerung, Schulter und Axilla
83.49.23 ↔	Kompartimentresektion, Unterarm	83.71.12 ↔	Sehnenverlagerung, Oberarm und Ellenbogen
83.49.24 ↔	Kompartimentresektion, Brustwand, Bauch und Rücken	83.71.13 ↔	Sehnenverlagerung, Unterarm
83.49.25 ↔	Kompartimentresektion, Leisten- und Genitalregion und Gesäss	83.71.14 ↔	Sehnenverlagerung, Brustwand, Bauch und Rücken
83.49.26 ↔	Kompartimentresektion, Untere Extremität	83.71.15 ↔	Sehnenverlagerung, Leisten- und Genitalregion und Gesäss
83.49.29 ↔	Kompartimentresektion, Andere Lokalisation	83.71.16 ↔	Sehnenverlagerung, Untere Extremität
83.49.30 ↔	Sonstige Exzision von Weichteilen, Kopf und Hals	83.71.19 ↔	Sehnenverlagerung, Andere Lokalisation
83.49.31 ↔	Sonstige Exzision von Weichteilen, Schulter und Axilla	83.71.99 ↔	Sehnenverlagerung, sonstige
83.49.32 ↔	Sonstige Exzision von Weichteilen, Oberarm und Ellenbogen	83.72.10 ↔	Sehnenrückverlagerung, Kopf und Hals
83.49.33 ↔	Sonstige Exzision von Weichteilen, Unterarm	83.72.11 ↔	Sehnenrückverlagerung, Schulter und Axilla
83.49.34 ↔	Sonstige Exzision von Weichteilen, Brustwand, Bauch und Rücken	83.72.12 ↔	Sehnenrückverlagerung, Oberarm und Ellenbogen
83.49.35 ↔	Sonstige Exzision von Weichteilen, Leisten- und Genitalregion und Gesäss	83.72.13 ↔	Sehnenrückverlagerung, Unterarm
83.49.36 ↔	Sonstige Exzision von Weichteilen, Untere Extremität	83.72.14 ↔	Sehnenrückverlagerung, Brustwand, Bauch und Rücken
83.49.39 ↔	Sonstige Exzision von Weichteilen, Andere Lokalisation	83.72.15 ↔	Sehnenrückverlagerung, Leisten- und Genitalregion und Gesäss
83.5X.10 ↔	Bursektomie, Kopf und Hals	83.72.16 ↔	Sehnenrückverlagerung, Untere Extremität
83.5X.11 ↔	Bursektomie, Schulter und Axilla	83.73.10 ↔	Reinsertion einer Sehne, Kopf und Hals
83.5X.12 ↔	Bursektomie, Oberarm und Ellenbogen	83.73.11 ↔	Reinsertion einer Sehne, Schulter und Axilla
83.5X.13 ↔	Bursektomie, Unterarm	83.73.12 ↔	Reinsertion einer Sehne, Oberarm und Ellenbogen
83.5X.14 ↔	Bursektomie, Brustwand, Bauch und Rücken	83.73.13 ↔	Reinsertion einer Sehne, Unterarm
83.5X.15 ↔	Bursektomie, Leisten- und Genitalregion und Gesäss	83.73.14 ↔	Reinsertion einer Sehne, Brustwand, Bauch und Rücken
83.5X.16 ↔	Bursektomie, Untere Extremität	83.73.15 ↔	Reinsertion einer Sehne, Leisten- und Genitalregion und Gesäss
83.5X.19 ↔	Bursektomie, Andere Lokalisation	83.73.16 ↔	Reinsertion einer Sehne, Untere Extremität
83.61.10 ↔	Naht einer Sehnscheide, Kopf und Hals	83.73.19 ↔	Reinsertion einer Sehne, Andere Lokalisation
83.61.11 ↔	Naht einer Sehnscheide, Schulter und Axilla	83.74.10 ↔	Reinsertion eines Muskels, Kopf und Hals
83.61.12 ↔	Naht einer Sehnscheide, Oberarm und Ellenbogen	83.74.11 ↔	Reinsertion eines Muskels, Schulter und Axilla
83.61.13 ↔	Naht einer Sehnscheide, Unterarm	83.74.12 ↔	Reinsertion eines Muskels, Oberarm und Ellenbogen
83.61.14 ↔	Naht einer Sehnscheide, Brustwand, Bauch und Rücken	83.74.13 ↔	Reinsertion eines Muskels, Unterarm
		83.74.14 ↔	Reinsertion eines Muskels, Brustwand, Bauch und Rücken
		83.74.15 ↔	Reinsertion eines Muskels, Leisten- und Genitalregion
		83.74.16 ↔	Reinsertion eines Muskels, Untere Extremität
		83.74.19 ↔	Reinsertion eines Muskels, Andere Lokalisation
		83.76.10 ↔	Sonstige Sehnentransposition, Kopf und Hals
		83.76.11 ↔	Sonstige Sehnentransposition, Schulter und Axilla
		83.76.12 ↔	Sonstige Sehnentransposition, Oberarm und Ellenbogen
		83.76.13 ↔	Sonstige Sehnentransposition, Unterarm

83.76.14 ↔	Sonstige Sehnentransposition, Brustwand und Rücken	83.82.32 ↔	Transplantation eines osteomyokutanen oder osteofasziokutanen Lappens, Oberarm und Ellenbogen
83.76.15 ↔	Sonstige Sehnentransposition, Leisten- und Genitalregion und Gesäss	83.82.33 ↔	Transplantation eines osteomyokutanen oder osteofasziokutanen Lappens, Unterarm
83.76.16 ↔	Sonstige Sehnentransposition, Untere Extremität	83.82.34 ↔	Transplantation eines osteomyokutanen oder osteofasziokutanen Lappens, Brustwand, Bauch und Rücken
83.76.19 ↔	Sonstige Sehnentransposition, Andere Lokalisation	83.82.35 ↔	Transplantation eines osteomyokutanen oder osteofasziokutanen Lappens, Leisten- und Genitalregion und Gesäss
83.77.10 ↔	Muskeltransfer oder -transplantation, Kopf und Hals	83.82.36 ↔	Transplantation eines osteomyokutanen oder osteofasziokutanen Lappens, Untere Extremität
83.77.11 ↔	Muskeltransfer oder -transplantation, Schulter und Axilla	83.82.39 ↔	Transplantation eines osteomyokutanen oder osteofasziokutanen Lappens, Andere Lokalisation
83.77.12 ↔	Muskeltransfer oder -transplantation, Oberarm und Ellenbogen	83.82.40 ↔	Transplantation eines sonstigen Lappentransplantates mit mikrovaskulärer Anastomosierung aus Muskel oder Faszie, Kopf und Hals
83.77.13 ↔	Muskeltransfer oder -transplantation, Unterarm	83.82.41 ↔	Transplantation eines sonstigen Lappentransplantates mit mikrovaskulärer Anastomosierung aus Muskel oder Faszie, Schulter und Axilla
83.77.14 ↔	Muskeltransfer oder -transplantation, Brustwand, Bauch und Rücken	83.82.42 ↔	Transplantation eines sonstigen Lappentransplantates mit mikrovaskulärer Anastomosierung aus Muskel oder Faszie, Oberarm und Ellenbogen
83.77.15 ↔	Muskeltransfer oder -transplantation, Leisten- und Genitalregion und Gesäss	83.82.43 ↔	Transplantation eines sonstigen Lappentransplantates mit mikrovaskulärer Anastomosierung aus Muskel oder Faszie, Unterarm
83.77.16 ↔	Muskeltransfer oder -transplantation, Untere Extremität	83.82.44 ↔	Transplantation eines sonstigen Lappentransplantates mit mikrovaskulärer Anastomosierung aus Muskel oder Faszie, Brustwand, Bauch und Rücken
83.77.19 ↔	Muskeltransfer oder -transplantation, Andere Lokalisation	83.82.45 ↔	Transplantation eines sonstigen Lappentransplantats mit mikrovaskulärer Anastomosierung aus Muskel oder Faszie, Leisten- und Genitalregion und Gesäss
83.78.10 ↔	Sehnentransfer, Kopf und Hals	83.82.46 ↔	Transplantation eines sonstigen Lappentransplantates mit mikrovaskulärer Anastomosierung aus Muskel oder Faszie, Untere Extremität
83.78.11 ↔	Sehnentransfer, Schulter und Axilla	83.82.47 ↔	Transplantation eines sonstigen Lappentransplantates mit mikrovaskulärer Anastomosierung aus Muskel oder Faszie, Andere Lokalisation
83.78.12 ↔	Sehnentransfer, Oberarm und Ellenbogen	83.83 ↔	Plastische Rekonstruktion eines Ringbandes
83.78.13 ↔	Sehnentransfer, Unterarm	83.84 ↔	Lösung eines Klumpfusses, n.a.klass.
83.78.14 ↔	Sehnentransfer, Brustwand, Bauch und Rücken	83.85.10 ↔	Verlängerung von Muskel oder Sehne, Kopf und Hals
83.78.15 ↔	Sehnentransfer, Leisten- und Genitalregion und Gesäss	83.85.11 ↔	Verlängerung von Muskel oder Sehne, Schulter und Axilla
83.78.16 ↔	Sehnentransfer, untere Extremität	83.85.12 ↔	Verlängerung von Muskel oder Sehne, Oberarm und Ellenbogen
83.78.19 ↔	Sehnentransfer, andere Lokalisation	83.85.13 ↔	Verlängerung von Muskel oder Sehne, Unterarm
83.79 ↔	Sonstige Muskeltransposition	83.85.14 ↔	Verlängerung von Muskel oder Sehne, Brustwand, Bauch und Rücken
83.81.10 ↔	Sehnentransplantation, Kopf und Hals	83.85.15 ↔	Verlängerung von Muskel oder Sehne, Leisten- und Genitalregion und Gesäss
83.81.11 ↔	Sehnentransplantation, Schulter und Axilla	83.85.16 ↔	Verlängerung von Muskel oder Sehne, Untere Extremität
83.81.12 ↔	Sehnentransplantation, Oberarm und Ellenbogen	83.85.19 ↔	Verlängerung von Muskel oder Sehne, Andere Lokalisation
83.81.13 ↔	Sehnentransplantation, Unterarm	83.85.20 ↔	Verkürzung von Muskel oder Sehne, Kopf und Hals
83.81.14 ↔	Sehnentransplantation, Brustwand, Bauch und Rücken	83.85.21 ↔	Verkürzung von Muskel oder Sehne, Schulter und Axilla
83.81.15 ↔	Sehnentransplantation, Leisten- und Genitalregion und Gesäss	83.85.22 ↔	Verkürzung von Muskel oder Sehne, Oberarm und Ellenbogen
83.81.16 ↔	Sehnentransplantation, Untere Extremität	83.85.23 ↔	Verkürzung von Muskel oder Sehne, Unterarm
83.81.19 ↔	Sehnentransplantation, Andere Lokalisation	83.85.24 ↔	Verkürzung von Muskel oder Sehne, Brustwand, Bauch und Rücken
83.82.10 ↔	Faszientransplantation, Kopf und Hals	83.85.25 ↔	Verkürzung von Muskel oder Sehne, Leisten- und Genitalregion und Gesäss
83.82.11 ↔	Faszientransplantation, Schulter und Axilla		
83.82.12 ↔	Faszientransplantation, Oberarm und Ellenbogen		
83.82.13 ↔	Faszientransplantation, Unterarm		
83.82.14 ↔	Faszientransplantation, Brustwand, Bauch und Rücken		
83.82.15 ↔	Faszientransplantation, Leisten- und Genitalregion und Gesäss		
83.82.16 ↔	Faszientransplantation, Untere Extremität		
83.82.19 ↔	Faszientransplantation, Andere Lokalisation		
83.82.20 ↔	Transplantation eines lokalen Muskel- oder Faszienlappens, Kopf und Hals		
83.82.21 ↔	Transplantation eines lokalen Muskel- oder Faszienlappens, Schulter und Axilla		
83.82.22 ↔	Transplantation eines lokalen Muskel- oder Faszienlappens, Oberarm und Ellenbogen		
83.82.23 ↔	Transplantation eines lokalen Muskel- oder Faszienlappens, Unterarm		
83.82.24 ↔	Transplantation eines lokalen Muskel- oder Faszienlappens, Brustwand, Bauch und Rücken		
83.82.25 ↔	Transplantation eines lokalen Muskel- oder Faszienlappens, Leisten- und Genitalregion und Gesäss		
83.82.26 ↔	Transplantation eines lokalen Muskel- oder Faszienlappens, Untere Extremität		
83.82.29 ↔	Transplantation eines lokalen Muskel- oder Faszienlappens, Andere Lokalisation		
83.82.30 ↔	Transplantation eines osteomyokutanen oder osteofasziokutanen Lappens, Kopf und Hals		
83.82.31 ↔	Transplantation eines osteomyokutanen oder osteofasziokutanen Lappens, Schulter und Axilla		

83.85.26 ↔ Verkürzung von Muskel oder Sehne, Untere Extremität	83.89.11 ↔ Verlängerung, Verkürzung und Doppelung einer Faszie, Schulter und Axilla
83.85.29 ↔ Verkürzung von Muskel oder Sehne, Andere Lokalisation	83.89.12 ↔ Verlängerung, Verkürzung und Doppelung einer Faszie, Oberarm und Ellenbogen
83.86 ↔ Quadrizepssehnen-Rekonstruktion	83.89.13 ↔ Verlängerung, Verkürzung und Doppelung einer Faszie, Unterarm
83.87.10 ↔ Muskelplastik, Kopf und Hals	83.89.14 ↔ Verlängerung, Verkürzung und Doppelung einer Faszie, Brustwand, Bauch und Rücken
83.87.11 ↔ Muskelplastik, Schulter und Axilla	83.89.15 ↔ Verlängerung, Verkürzung und Doppelung einer Faszie, Leisten- und Genitalregion und Gesäss
83.87.12 ↔ Muskelplastik, Oberarm und Ellenbogen	83.89.16 ↔ Verlängerung, Verkürzung und Doppelung einer Faszie, Untere Extremität
83.87.13 ↔ Muskelplastik, Unterarm	83.89.20 ↔ Deckung eines Defekts an einer Faszie, Kopf und Hals
83.87.14 ↔ Muskelplastik, Brustwand, Bauch und Rücken	83.89.21 ↔ Deckung eines Defekts an einer Faszie, Schulter und Axilla
83.87.15 ↔ Muskelplastik, Leisten- und Genitalregion und Gesäss	83.89.22 ↔ Deckung eines Defekts an einer Faszie, Oberarm und Ellenbogen
83.87.16 ↔ Muskelplastik, Untere Extremität	83.89.23 ↔ Deckung eines Defekts an einer Faszie, Unterarm
83.88.10 ↔ Augmentation einer Sehne, Kopf und Hals	83.89.24 ↔ Deckung eines Defekts an einer Faszie, Brustwand, Bauch und Rücken
83.88.11 ↔ Augmentation einer Sehne, Schulter und Axilla	83.89.25 ↔ Deckung eines Defekts an einer Faszie, Leisten- und Genitalregion und Gesäss
83.88.12 ↔ Augmentation einer Sehne, Oberarm und Ellenbogen	83.89.26 ↔ Deckung eines Defekts an einer Faszie, untere Extremität
83.88.13 ↔ Augmentation einer Sehne, Unterarm	83.89.90 ↔ Sonstige plastische Operationen an der Faszie, Kopf und Hals
83.88.14 ↔ Augmentation einer Sehne, Brustwand, Bauch und Rücken	83.89.91 ↔ Sonstige plastische Operationen an der Faszie, Schulter und Axilla
83.88.15 ↔ Augmentation einer Sehne, Leisten- und Genitalregion und Gesäss	83.89.92 ↔ Sonstige plastische Operationen an der Faszie, Oberarm und Ellenbogen
83.88.16 ↔ Augmentation einer Sehne, Untere Extremität	83.89.93 ↔ Sonstige plastische Operationen an der Faszie, Unterarm
83.88.19 ↔ Augmentation einer Sehne, Andere Lokalisation	83.89.94 ↔ Sonstige plastische Operationen an der Faszie, Brustwand, Bauch und Rücken
83.88.20 ↔ Sehnenersatzplastik, Kopf und Hals	83.89.95 ↔ Sonstige plastische Operationen an der Faszie, Leisten- und Genitalregion und Gesäss
83.88.21 ↔ Sehnenersatzplastik, Schulter und Axilla	83.89.96 ↔ Sonstige plastische Operationen an der Faszie, Untere Extremität
83.88.22 ↔ Sehnenersatzplastik, Oberarm und Ellenbogen	83.8A.30 ↔ Revision von einer sonstigen Lappenplastik mit mikrovasculärer Anastomosierung aus Muskel oder Faszie, Kopf und Hals
83.88.23 ↔ Sehnenersatzplastik, Unterarm	83.8A.31 ↔ Revision von einer sonstigen Lappenplastik mit mikrovasculärer Anastomosierung aus Muskel oder Faszie, Schulter und Axilla
83.88.24 ↔ Sehnenersatzplastik, Brustwand, Bauch und Rücken	83.8A.32 ↔ Revision von einer sonstigen Lappenplastik mit mikrovasculärer Anastomosierung aus Muskel oder Faszie, Oberarm und Ellenbogen
83.88.25 ↔ Sehnenersatzplastik, Leisten- und Genitalregion und Gesäss	83.8A.33 ↔ Revision von einer sonstigen Lappenplastik mit mikrovasculärer Anastomosierung aus Muskel oder Faszie, Unterarm
83.88.26 ↔ Sehnenersatzplastik, Untere Extremität	83.8A.34 ↔ Revision von einer sonstigen Lappenplastik mit mikrovasculärer Anastomosierung aus Muskel oder Faszie, Brustwand, Bauch und Rücken
83.88.29 ↔ Sehnenersatzplastik, Andere Lokalisation	83.8A.35 ↔ Revision von einer sonstigen Lappenplastik mit mikrovasculärer Anastomosierung aus Muskel oder Faszie, Leisten- und Genitalregion und Gesäss
83.88.30 ↔ Schaffung eines Sehnentransplantatlagers, Kopf und Hals	83.8A.36 ↔ Revision von einer sonstigen Lappenplastik mit mikrovasculärer Anastomosierung aus Muskel oder Faszie, Untere Extremität
83.88.31 ↔ Schaffung eines Sehnentransplantatlagers, Schulter und Axilla	83.8A.39 ↔ Revision von einer sonstigen Lappenplastik mit mikrovasculärer Anastomosierung aus Muskel oder Faszie, andere Lokalisation
83.88.32 ↔ Schaffung eines Sehnentransplantatlagers, Oberarm und Ellenbogen	83.91.10 ↔ Lösung von Adhäsionen von Muskel, Sehne, Faszie und Bursa, Kopf und Hals
83.88.33 ↔ Schaffung eines Sehnentransplantatlagers, Unterarm	83.91.11 ↔ Lösung von Adhäsionen von Muskel, Sehne, Faszie und Bursa, Schulter und Axilla
83.88.34 ↔ Schaffung eines Sehnentransplantatlagers, Brustwand, Bauch und Rücken	83.91.12 ↔ Lösung von Adhäsionen von Muskel, Sehne, Faszie und Bursa, Oberarm und Ellenbogen
83.88.35 ↔ Schaffung eines Sehnentransplantatlagers, Leisten- und Genitalregion und Gesäss	83.91.13 ↔ Lösung von Adhäsionen von Muskel, Sehne, Faszie und Bursa, Unterarm
83.88.36 ↔ Schaffung eines Sehnentransplantatlagers, Untere Extremität	
83.88.39 ↔ Schaffung eines Sehnentransplantatlagers, Andere Lokalisation	
83.88.40 ↔ Tenodese, Kopf und Hals	
83.88.41 ↔ Tenodese, Schulter und Axilla	
83.88.42 ↔ Tenodese, Oberarm und Ellenbogen	
83.88.43 ↔ Tenodese, Unterarm	
83.88.44 ↔ Tenodese, Brustwand, Bauch und Rücken	
83.88.45 ↔ Tenodese, Leisten- und Genitalregion und Gesäss	
83.88.46 ↔ Tenodese, Untere Extremität	
83.88.49 ↔ Tenodese, Andere Lokalisation	
83.88.90 ↔ Sonstige plastische Operationen an der Sehne, Kopf und Hals	
83.88.91 ↔ Sonstige plastische Operationen an der Sehne, Schulter und Axilla	
83.88.92 ↔ Sonstige plastische Operationen an der Sehne, Oberarm und Ellenbogen	
83.88.93 ↔ Sonstige plastische Operationen an der Sehne, Unterarm	
83.88.94 ↔ Sonstige plastische Operationen an der Sehne, Brustwand, Bauch und Rücken	
83.88.95 ↔ Sonstige plastische Operationen an der Sehne, Leisten- und Genitalregion und Gesäss	
83.88.96 ↔ Sonstige plastische Operationen an der Sehne, Untere Extremität	
83.89.10 ↔ Verlängerung, Verkürzung und Doppelung einer Faszie, Kopf und Hals	

83.91.14 ↔	Lösung von Adhäsionen von Muskel, Sehne, Faszie und Bursa, Brustwand, Bauch und Rücken	84.25 ↔	Zehen-Replantation
83.91.15 ↔	Lösung von Adhäsionen von Muskel, Sehne, Faszie und Bursa, Leisten- und Genitalregion und Gesäss	84.26 ↔	Fuss-Replantation
83.91.16 ↔	Lösung von Adhäsionen von Muskel, Sehne, Faszie und Bursa, Untere Extremität	84.27.11 ↔	Replantation im Kniebereich
83.99.10 ↔	Andere Operationen an Sehnen, Kopf und Hals	84.27.12 ↔	Replantation vom Unterschenkel
83.99.11 ↔	Andere Operationen an Sehnen, Schulter und Axilla	84.27.99 ↔	Replantation von Unterschenkel oder Sprunggelenk, sonstige
83.99.12 ↔	Andere Operationen an Sehnen, Oberarm und Ellenbogen	84.28 ↔	Oberschenkel-Replantation
83.99.13 ↔	Andere Operationen an Sehnen, Unterarm	84.29 ↔	Replantation einer Extremität, sonstige
83.99.14 ↔	Andere Operationen an Sehnen, Brustwand, Bauch und Rücken	84.3X.00 ↔	Revision eines Amputationsstumpfes, n.n.bez.
83.99.15 ↔	Andere Operationen an Sehnen, Leisten- und Genitalregion und Gesäss	84.3X.10 ↔	Revision eines Amputationsstumpfes, Schulter- und Oberarmregion
83.99.16 ↔	Andere Operationen an Sehnen, Untere Extremität	84.3X.11 ↔	Revision eines Amputationsstumpfes, Unterarmregion
83.99.20 ↔	Andere Operationen an Muskel, Faszie und Bursa, Kopf und Hals	84.3X.12 ↔	Revision eines Amputationsstumpfes, Handregion
83.99.21 ↔	Andere Operationen an Muskel, Faszie und Bursa, Schulter und Axilla	84.3X.13 ↔	Revision eines Amputationsstumpfes, untere Extremität
83.99.22 ↔	Andere Operationen an Muskel, Faszie und Bursa, Oberarm und Ellenbogen	84.3X.19 ↔	Revision eines Amputationsstumpfes, andere Lokalisation
83.99.23 ↔	Andere Operationen an Muskel, Faszie und Bursa, Unterarm	84.3X.99 ↔	Revision eines Amputationsstumpfes, sonstige
83.99.24 ↔	Andere Operationen an Muskel, Faszie und Bursa, Brustwand, Bauch und Rücken	84.53.00 ↔	Implantation von interner Verlängerungsvorrichtung der Extremitäten mit kinetischer Traktion, n.n.bez.
83.99.25 ↔	Andere Operationen an Muskel, Faszie und Bursa, Leisten- und Genitalregion und Gesäss	84.53.10 ↔	Implantation eines nicht motorisierten internen Verlängerungs- oder Knochentransportsystem
83.99.26 ↔	Andere Operationen an Muskel, Faszie und Bursa, Untere Extremität	84.53.11 ↔	Implantation eines motorisierten internen Verlängerungs- oder Knochentransportsystem
83.99.30 ↔	Revision ohne Ersatz eines Skelettmuskelstimulators	84.53.99 ↔	Implantation von interner Verlängerungsvorrichtung der Extremitäten mit kinetischer Traktion, sonstige
84.00 ↔	Amputation an der oberen Extremität, n.n.bez.	84.54 ↔	Implantation von sonstiger internen Verlängerungsvorrichtung der Extremitäten
84.01 ↔	Amputation und Exartikulation an einem Finger (ausgenommen am Daumen)	84.92 ↔	Trennung von eineiigen siamesischen Zwillingen
84.02 ↔	Amputation und Exartikulation am Daumen	84.93 ↔	Trennung von zweieiigen siamesischen Zwillingen
84.03.00 ↔	Hand-Amputation, n.n.bez.	84.99.14 ↔	Borggreve-Plastik
84.03.10 ↔	Komplette Hand-Amputation an Handwurzel oder Mittelhand	84.99.31 ↔	Transplantation von Vorderarm, Handgelenk oder Hand
84.03.99 ↔	Hand-Amputation, sonstige	85.24 ↔	Exzision von ektopischem Mammagewebe
84.04 ↔	Handgelenks-Exartikulation	85.25 ↔	Exzision einer Brustwarze
84.05 ↔	Vorderarm-Amputation	85.2C.12 ↔	Chirurgisches Débridement an der Mamma durch Exzision in lokaler Infiltrationsanästhesie, Regional- oder Allgemeinanästhesie, grossflächig
84.06 ↔	Ellenbogen-Exartikulation	85.6 ↔	Mastopexie
84.07 ↔	Oberarm-Amputation	85.A0 ↔	Mastektomie, n.n.bez.
84.08 ↔	Schultergelenk-Exartikulation	85.A1 ↔	Partielle Mastektomie
84.09 ↔	Interthorakoskopuläre Amputation	85.A2.11 ↔	Hautsparende Mastektomie mit kompletter Resektion des Drüsengewebes, ohne weitere Massnahmen
84.10 ↔	Amputation der unteren Extremität, n.n.bez.	85.A2.12 ↔	Hautsparende Mastektomie mit kompletter Resektion des Drüsengewebes, mit Straffung des Hautmantels
84.11 ↔	Zehenamputation	85.A3.11 ↔	Brustwarzenerhaltende Mastektomie mit kompletter Resektion des Drüsengewebes, ohne weitere Massnahmen
84.12 ↔	Amputation durch Fuss	85.A3.12 ↔	Brustwarzenerhaltende Mastektomie mit kompletter Resektion des Drüsengewebes, mit Straffung des Hautmantels
84.13 ↔	Exartikulation im Sprunggelenk	85.A4 ↔	Einfache Mastektomie
84.14 ↔	Transmalleoläre Amputation im Sprunggelenk	85.A5 ↔	Modifizierte radikale Mastektomie
84.15 ↔	Sonstige Unterschenkel-Amputation	85.A6.11 ↔	Radikale Mastektomie ohne Brustwandteilresektion
84.16 ↔	Knie-Exartikulation	85.A6.12 ↔	Radikale Mastektomie mit Brustwandteilresektion
84.17 ↔	Oberschenkel-Amputation	85.A7 ↔	Erweiterte radikale Mastektomie
84.18 ↔	Hüft-Exartikulation	85.A8 ↔	Mastektomie bei Gynäkomastie
84.19 ↔	Abdominopelvine Amputation	85.A9 ↔	Mastektomie, sonstige
84.20 ↔	Replantation einer Extremität, n.n.bez.	85.B ↔	Mammareduktionsplastik
84.21 ↔	Daumen-Replantation	85.D1 ↔	Intramammäre Injektion zur Augmentation
84.22 ↔	Finger-Replantation (ausser Daumen)	85.D2 ↔	Prothesenimplantation an der Mamma zur Augmentation
84.23.00 ↔	Replantation von Vorderarm, Handgelenk oder Hand, n.n.bez.	85.D9 ↔	Augmentationsmammoplastik, sonstige
84.23.10 ↔	Replantation von Vorderarm	85.E0 ↔	Prothesenimplantation an der Mamma, n.n.bez.
84.23.12 ↔	Replantation von der Mittelhand	85.E1 ↔	Prothesenimplantation an der Mamma, zur primären Rekonstruktion
84.23.13 ↔	Replantation vom Handgelenk	85.E2 ↔	Prothesenimplantation an der Mamma, zur sekundären Rekonstruktion
84.23.99 ↔	Replantation von Vorderarm, Handgelenk oder Hand, sonstige		
84.24.00 ↔	Replantation im Ellenbogenbereich oder Oberarm, n.n.bez.		
84.24.11 ↔	Replantation im Ellenbogenbereich		
84.24.12 ↔	Replantation vom Oberarm		
84.24.99 ↔	Replantation im Ellenbogenbereich oder Oberarm, sonstige		

85.E9 ↔	Prothesenimplantation an der Mamma, sonstige	86.41.15 ↔	Radikale und grossflächige Exzision von Läsion oder Gewebe an Haut und Subkutangewebe, ohne primären Wundverschluss, an Unterarm
85.F1 ↔	Revision ohne Ersatz eines Mammaimplantats	86.41.16 ↔	Radikale und grossflächige Exzision von Läsion oder Gewebe an Haut und Subkutangewebe, ohne primären Wundverschluss, an der Hand
85.F2.00 ↔	Entfernung eines Mammaimplantats, n.n.bez.	86.41.17 ↔	Radikale und grossflächige Exzision von Läsion oder Gewebe an Haut und Subkutangewebe, ohne primären Wundverschluss, an Brustwand und Rücken
85.F2.09 ↔	Entfernung eines Mammaimplantats, sonstige	86.41.18 ↔	Radikale und grossflächige Exzision von Läsion oder Gewebe an Haut und Subkutangewebe, ohne primären Wundverschluss, an Bauchregion und Leiste
85.F2.11 ↔	Entfernung eines Mammaimplantats, mit Kapsulotomie	86.41.1A ↔	Radikale und grossflächige Exzision von Läsion oder Gewebe an Haut und Subkutangewebe, ohne primären Wundverschluss, am Gesäss
85.F2.12 ↔	Entfernung eines Mammaimplantats, mit Kapsulektomie	86.41.1B ↔	Radikale und grossflächige Exzision von Läsion oder Gewebe an Haut und Subkutangewebe, ohne primären Wundverschluss, an Oberschenkel und Knie
85.G1 ↔	Naht an der Brustwarze (nach Verletzung)	86.41.1C ↔	Radikale und grossflächige Exzision von Läsion oder Gewebe an Haut und Subkutangewebe, ohne primären Wundverschluss, an Unterschenkel
85.G2 ↔	Transposition einer Brustwarze	86.41.1D ↔	Radikale und grossflächige Exzision von Läsion oder Gewebe an Haut und Subkutangewebe, ohne primären Wundverschluss, am Fuss
85.G4.12 ↔	Plastische Rekonstruktion der Brustwarze mit lokalem Lappen	86.42.11 ↔	Radikale und grossflächige Exzision von Läsion oder Gewebe an Haut und Subkutangewebe, mit primärem Wundverschluss, am Kopf
85.G5.12 ↔	Plastische Rekonstruktion des Warzenhofs mit lokalem Lappen	86.42.12 ↔	Radikale und grossflächige Exzision von Läsion oder Gewebe an Haut und Subkutangewebe, mit primärem Wundverschluss, am Hals
85.H1 ↔	Autologe Vollhauttransplantation an die Mamma	86.42.13 ↔	Radikale und grossflächige Exzision von Läsion oder Gewebe an Haut und Subkutangewebe, mit primärem Wundverschluss, an Schulter und Axilla
85.H2 ↔	Autologe Spalthauttransplantation an die Mamma	86.42.14 ↔	Radikale und grossflächige Exzision von Läsion oder Gewebe an Haut und Subkutangewebe, mit primärem Wundverschluss, an Oberarm und Ellenbogen
85.I1 ↔	Lappenplastik an Haut und Subkutangewebe der Mamma	86.42.15 ↔	Radikale und grossflächige Exzision von Läsion oder Gewebe an Haut und Subkutangewebe, mit primärem Wundverschluss, an Unterarm
85.I2 ↔	Gestielte Lappenplastik an Haut und Subkutangewebe der Mamma	86.42.16 ↔	Radikale und grossflächige Exzision von Läsion oder Gewebe an Haut und Subkutangewebe, mit primärem Wundverschluss, an der Hand
85.J1 ↔	Temporäre Weichteildeckung an der Mamma	86.42.17 ↔	Radikale und grossflächige Exzision von Läsion oder Gewebe an Haut und Subkutangewebe, mit primärem Wundverschluss, an Brustwand und Rücken
85.J2 ↔	Einsetzen eines Gewebeexpanders in die Mamma	86.42.18 ↔	Radikale und grossflächige Exzision von Läsion oder Gewebe an Haut und Subkutangewebe, mit primärem Wundverschluss, an Bauchregion und Leiste
85.K0 ↔	Plastische Operationen an der Mamma, n.n.bez.	86.42.1A ↔	Radikale und grossflächige Exzision von Läsion oder Gewebe an Haut und Subkutangewebe, mit primärem Wundverschluss, am Gesäss
85.K3.09 ↔	Plastische Rekonstruktion an der Mamma mit freiem Haut-Muskel-Lappen mit mikrovaskulärer Anastomosierung, sonstige	86.42.1B ↔	Radikale und grossflächige Exzision von Läsion oder Gewebe an Haut und Subkutangewebe, mit primärem Wundverschluss, an Oberschenkel und Knie
85.K3.11 ↔	Mammoplastik mit freiem Haut-Muskel-Transplantat	86.42.1C ↔	Radikale und grossflächige Exzision von Läsion oder Gewebe an Haut und Subkutangewebe, mit primärem Wundverschluss, an Unterschenkel
85.K3.12 ↔	Mammoplastik mit muskulokutaner Gracilis-Lappenplastik	86.42.1D ↔	Radikale und grossflächige Exzision von Läsion oder Gewebe an Haut und Subkutangewebe, mit primärem Wundverschluss, am Fuss
85.K4.09 ↔	Plastische Rekonstruktion der Mamma mit freiem Haut-Fett-Lappen mit mikrovaskulärer Anastomosierung, sonstige	86.43.11 ↔	Radikale und grossflächige Exzision von Läsion oder Gewebe an Haut und Subkutangewebe, mit plastischer Deckung, am Kopf
85.K4.11 ↔	Mammoplastik mit Deep inferior epigastric perforator flap [DIEP]		
85.K4.12 ↔	Mammoplastik mit Superficial inferior epigastric artery flap [SIEA]		
85.K4.13 ↔	Mammoplastik mit Superior gluteal artery perforator flap [S-GAP]		
85.K4.14 ↔	Mammoplastik mit Inferior gluteal artery perforator flap [I-GAP]		
85.K4.15 ↔	Mammoplastik mit Profunda Artery Perforator Flap [PAP]		
85.K5 ↔	Mammoplastik mit gestieltem Haut-Muskel-Transplantat (myokutaner Lappen)		
85.K6.13 ↔	Revision von Haut-Muskel- und Haut-Fett-Lappenplastiken an der Mamma, mit Neuanlage und Korrektur der Gefässanastomose		
85.K9 ↔	Plastische Operationen an der Mamma, sonstige		
86.2A.31 ↔	Chirurgisches Débridement, grosser Ausdehnung, am Kopf		
86.2A.36 ↔	Chirurgisches Débridement, grosser Ausdehnung, an der Hand		
86.2A.3D ↔	Chirurgisches Débridement, grosser Ausdehnung, am Fuss		
86.2A.3E ↔	Chirurgisches Débridement, grosser Ausdehnung, an anderer Lokalisation		
86.41.11 ↔	Radikale und grossflächige Exzision von Läsion oder Gewebe an Haut und Subkutangewebe, ohne primären Wundverschluss, am Kopf		
86.41.12 ↔	Radikale und grossflächige Exzision von Läsion oder Gewebe an Haut und Subkutangewebe, ohne primären Wundverschluss, am Hals		
86.41.13 ↔	Radikale und grossflächige Exzision von Läsion oder Gewebe an Haut und Subkutangewebe, ohne primären Wundverschluss, an Schulter und Axilla		
86.41.14 ↔	Radikale und grossflächige Exzision von Läsion oder Gewebe an Haut und Subkutangewebe, ohne primären Wundverschluss, an Oberarm und Ellenbogen		

86.43.12 ↔	Radikale und grossflächige Exzision von Läsion oder Gewebe an Haut und Subkutangewebe, mit plastischer Deckung, am Hals	86.6A.28 ↔	Autologe Vollhauttransplantation, grossflächig, an Bauchregion und Leiste
86.43.13 ↔	Radikale und grossflächige Exzision von Läsion oder Gewebe an Haut und Subkutangewebe, mit plastischer Deckung, an Schulter und Axilla	86.6A.2A ↔	Autologe Vollhauttransplantation, grossflächig, am Gesäss
86.43.14 ↔	Radikale und grossflächige Exzision von Läsion oder Gewebe an Haut und Subkutangewebe, mit plastischer Deckung, an Oberarm und Ellenbogen	86.6A.2B ↔	Autologe Vollhauttransplantation, grossflächig, an Oberschenkel und Knie
86.43.15 ↔	Radikale und grossflächige Exzision von Läsion oder Gewebe an Haut und Subkutangewebe, mit plastischer Deckung, an Unterarm	86.6A.2C ↔	Autologe Vollhauttransplantation, grossflächig, am Unterschenkel
86.43.16 ↔	Radikale und grossflächige Exzision von Läsion oder Gewebe an Haut und Subkutangewebe, mit plastischer Deckung, an der Hand	86.6A.2D ↔	Autologe Vollhauttransplantation, grossflächig, am Fuss
86.43.17 ↔	Radikale und grossflächige Exzision von Läsion oder Gewebe an Haut und Subkutangewebe, mit plastischer Deckung, an Brustwand und Rücken	86.6B.11 ↔	Autologe Spalthauttransplantation, kleinflächig, am Kopf
86.43.18 ↔	Radikale und grossflächige Exzision von Läsion oder Gewebe an Haut und Subkutangewebe, mit plastischer Deckung, an Bauchregion und Leiste	86.6B.12 ↔	Autologe Spalthauttransplantation, kleinflächig, am Hals
86.43.1A ↔	Radikale und grossflächige Exzision von Läsion oder Gewebe an Haut und Subkutangewebe, mit plastischer Deckung, am Gesäss	86.6B.13 ↔	Autologe Spalthauttransplantation, kleinflächig, an Schulter und Axilla
86.43.1B ↔	Radikale und grossflächige Exzision von Läsion oder Gewebe an Haut und Subkutangewebe, mit plastischer Deckung, am Oberschenkel und Knie	86.6B.14 ↔	Autologe Spalthauttransplantation, kleinflächig, an Oberarm und Ellenbogen
86.43.1C ↔	Radikale und grossflächige Exzision von Läsion oder Gewebe an Haut und Subkutangewebe, mit plastischer Deckung, an Unterschenkel	86.6B.15 ↔	Autologe Spalthauttransplantation, kleinflächig, am Unterarm
86.43.1D ↔	Radikale und grossflächige Exzision von Läsion oder Gewebe an Haut und Subkutangewebe, mit plastischer Deckung, am Fuss	86.6B.16 ↔	Autologe Spalthauttransplantation, kleinflächig, an der Hand
86.6A.11 ↔	Autologe Vollhauttransplantation, kleinflächig, am Kopf	86.6B.17 ↔	Autologe Spalthauttransplantation, kleinflächig, an Brustwand und Rücken
86.6A.12 ↔	Autologe Vollhauttransplantation, kleinflächig, am Hals	86.6B.18 ↔	Autologe Spalthauttransplantation, kleinflächig, an Bauchregion und Leiste
86.6A.13 ↔	Autologe Vollhauttransplantation, kleinflächig, an Schulter und Axilla	86.6B.1A ↔	Autologe Spalthauttransplantation, kleinflächig, am Gesäss
86.6A.14 ↔	Autologe Vollhauttransplantation, kleinflächig, an Oberarm und Ellenbogen	86.6B.1B ↔	Autologe Spalthauttransplantation, kleinflächig, an Oberschenkel und Knie
86.6A.15 ↔	Autologe Vollhauttransplantation, kleinflächig, am Unterarm	86.6B.1C ↔	Autologe Spalthauttransplantation, kleinflächig, am Unterschenkel
86.6A.16 ↔	Autologe Vollhauttransplantation, kleinflächig, an der Hand	86.6B.1D ↔	Autologe Spalthauttransplantation, kleinflächig, am Fuss
86.6A.17 ↔	Autologe Vollhauttransplantation, kleinflächig, an Brustwand und Rücken	86.6B.21 ↔	Autologe Spalthauttransplantation, grossflächig, am Kopf
86.6A.18 ↔	Autologe Vollhauttransplantation, kleinflächig, an Bauchregion und Leiste	86.6B.22 ↔	Autologe Spalthauttransplantation, grossflächig, am Hals
86.6A.1A ↔	Autologe Vollhauttransplantation, kleinflächig, am Gesäss	86.6B.23 ↔	Autologe Spalthauttransplantation, grossflächig, an Schulter und Axilla
86.6A.1B ↔	Autologe Vollhauttransplantation, kleinflächig, an Oberschenkel und Knie	86.6B.24 ↔	Autologe Spalthauttransplantation, grossflächig, an Oberarm und Ellenbogen
86.6A.1C ↔	Autologe Vollhauttransplantation, kleinflächig, am Unterschenkel	86.6B.25 ↔	Autologe Spalthauttransplantation, grossflächig, am Unterarm
86.6A.1D ↔	Autologe Vollhauttransplantation, kleinflächig, am Fuss	86.6B.26 ↔	Autologe Spalthauttransplantation, grossflächig, an der Hand
86.6A.21 ↔	Autologe Vollhauttransplantation, grossflächig, am Kopf	86.6B.27 ↔	Autologe Spalthauttransplantation, grossflächig, an Brustwand und Rücken
86.6A.22 ↔	Autologe Vollhauttransplantation, grossflächig, am Hals	86.6B.28 ↔	Autologe Spalthauttransplantation, grossflächig, an Bauchregion und Leiste
86.6A.23 ↔	Autologe Vollhauttransplantation, grossflächig, an Schulter und Axilla	86.6B.2A ↔	Autologe Spalthauttransplantation, grossflächig, am Gesäss
86.6A.24 ↔	Autologe Vollhauttransplantation, grossflächig, an Oberarm und Ellenbogen	86.6B.2B ↔	Autologe Spalthauttransplantation, grossflächig, an Oberschenkel und Knie
86.6A.25 ↔	Autologe Vollhauttransplantation, grossflächig, am Unterarm	86.6B.2C ↔	Autologe Spalthauttransplantation, grossflächig, am Unterschenkel
86.6A.26 ↔	Autologe Vollhauttransplantation, grossflächig, an der Hand	86.6B.2D ↔	Autologe Spalthauttransplantation, grossflächig, am Fuss
86.6A.27 ↔	Autologe Vollhauttransplantation, grossflächig, an Brustwand und Rücken	86.6D.11 ↔	Revision einer freien Hauttransplantation und eines permanenten Hautersatzes, am Kopf
		86.6D.16 ↔	Revision einer freien Hauttransplantation und eines permanenten Hautersatzes, an der Hand
		86.6D.1D ↔	Revision einer freien Hauttransplantation und eines permanenten Hautersatzes, am Fuss
		86.6D.1E ↔	Revision einer freien Hauttransplantation und eines permanenten Hautersatzes, an anderer Lokalisation
		86.7A.31 ↔	Verschiebe-Rotationsplastik, kleinflächig, am Kopf
		86.7A.36 ↔	Verschiebe-Rotationsplastik, kleinflächig, an der Hand
		86.7A.3D ↔	Verschiebe-Rotationsplastik, kleinflächig, am Fuss

86.7A.3E ↔ Verschiebe-Rotationsplastik, kleinflächig, an anderer Lokalisation	86.7D.15 ↔ Plastik mit freiem Lappen mit mikrovaskulärer Anastomosierung, am Unterarm
86.7A.41 ↔ Verschiebe-Rotationsplastik, grossflächig, am Kopf	86.7D.16 ↔ Plastik mit freiem Lappen mit mikrovaskulärer Anastomosierung, an der Hand
86.7A.46 ↔ Verschiebe-Rotationsplastik, grossflächig, an der Hand	86.7D.17 ↔ Plastik mit freiem Lappen mit mikrovaskulärer Anastomosierung, an Brustwand und Rücken
86.7A.4D ↔ Verschiebe-Rotationsplastik, grossflächig, am Fuss	86.7D.18 ↔ Plastik mit freiem Lappen mit mikrovaskulärer Anastomosierung, an Bauchregion und Leiste
86.7A.4E ↔ Verschiebe-Rotationsplastik, grossflächig, an anderer Lokalisation	86.7D.1A ↔ Plastik mit freiem Lappen mit mikrovaskulärer Anastomosierung, am Gesäss
86.7A.51 ↔ Transpositionsplastik (VY), kleinflächig, am Kopf	86.7D.1B ↔ Plastik mit freiem Lappen mit mikrovaskulärer Anastomosierung, an Oberschenkel und Knie
86.7A.56 ↔ Transpositionsplastik (VY), kleinflächig, an der Hand	86.7D.1C ↔ Plastik mit freiem Lappen mit mikrovaskulärer Anastomosierung, am Unterschenkel
86.7A.5D ↔ Transpositionsplastik (VY), kleinflächig, am Fuss	86.7D.1D ↔ Plastik mit freiem Lappen mit mikrovaskulärer Anastomosierung, am Fuss
86.7A.5E ↔ Transpositionsplastik (VY), kleinflächig, an anderer Lokalisation	86.7E.21 ↔ Revision von gestielter regionaler Lappenplastik, am Kopf
86.7A.61 ↔ Transpositionsplastik (VY), grossflächig, am Kopf	86.7E.26 ↔ Revision von gestielter regionaler Lappenplastik, an der Hand
86.7A.66 ↔ Transpositionsplastik (VY), grossflächig, an der Hand	86.7E.2D ↔ Revision von gestielter regionaler Lappenplastik, am Fuss
86.7A.6D ↔ Transpositionsplastik (VY), grossflächig, am Fuss	86.7E.2E ↔ Revision von gestielter regionaler Lappenplastik, an anderer Lokalisation
86.7A.6E ↔ Transpositionsplastik (VY), grossflächig, an anderer Lokalisation	86.7E.31 ↔ Revision von gestielter Fernlappenplastik, am Kopf
86.7A.71 ↔ Insellappenplastik, kleinflächig, am Kopf	86.7E.36 ↔ Revision von gestielter Fernlappenplastik, an der Hand
86.7A.76 ↔ Insellappenplastik, kleinflächig, an der Hand	86.7E.3D ↔ Revision von gestielter Fernlappenplastik, am Fuss
86.7A.7D ↔ Insellappenplastik, kleinflächig, am Fuss	86.7E.3E ↔ Revision von gestielter Fernlappenplastik, an anderer Lokalisation
86.7A.7E ↔ Insellappenplastik, kleinflächig, an anderer Lokalisation	86.7E.41 ↔ Revision von einer Plastik mit freien Lappen mit mikrovaskulärer Anastomosierung, am Kopf
86.7A.81 ↔ Insellappenplastik, grossflächig, am Kopf	86.7E.46 ↔ Revision von einer Plastik mit freien Lappen mit mikrovaskulärer Anastomosierung, an der Hand
86.7A.86 ↔ Insellappenplastik, grossflächig, an der Hand	86.7E.4D ↔ Revision von einer Plastik mit freien Lappen mit mikrovaskulärer Anastomosierung, am Fuss
86.7A.8D ↔ Insellappenplastik, grossflächig, am Fuss	86.7E.4E ↔ Revision von einer Plastik mit freien Lappen mit mikrovaskulärer Anastomosierung, an anderer Lokalisation
86.7A.8E ↔ Insellappenplastik, grossflächig, an anderer Lokalisation	86.81 ↔ Straffungsoperation am Gesicht
86.7A.B6 ↔ Z-Plastik, grossflächig, an der Hand	86.82 ↔ Rhytidektomie am Gesicht
86.7A.D6 ↔ W-Plastik, grossflächig, an der Hand	86.83.11 ↔ Gewebereduktionsplastik an Kopf und Hals
86.7B.11 ↔ Gestielte regionale Lappenplastik, am Kopf	86.83.12 ↔ Gewebereduktionsplastik an Schulter und Oberarm
86.7B.12 ↔ Gestielte regionale Lappenplastik, am Hals	86.83.13 ↔ Gewebereduktionsplastik an Unterarm
86.7B.13 ↔ Gestielte regionale Lappenplastik, an Schulter und Axilla	86.83.14 ↔ Gewebereduktionsplastik an Hand
86.7B.14 ↔ Gestielte regionale Lappenplastik, an Oberarm und Ellenbogen	86.83.1A ↔ Gewebereduktionsplastik am Bauch
86.7B.15 ↔ Gestielte regionale Lappenplastik, am Unterarm	86.83.1B ↔ Gewebereduktionsplastik an Rücken oder Flanke
86.7B.16 ↔ Gestielte regionale Lappenplastik, an der Hand	86.83.1C ↔ Gewebereduktionsplastik gleichzeitig Bauch, Flanke sowie Rücken
86.7B.17 ↔ Gestielte regionale Lappenplastik, an Brustwand und Rücken	86.83.1D ↔ Gewebereduktionsplastik an der Leisten- und Genitalregion
86.7B.18 ↔ Gestielte regionale Lappenplastik, an Bauchregion und Leiste	86.83.1E ↔ Gewebereduktionsplastik am Gesäss
86.7B.1A ↔ Gestielte regionale Lappenplastik, am Gesäss	86.83.1F ↔ Gewebereduktionsplastik an Oberschenkel
86.7B.1B ↔ Gestielte regionale Lappenplastik, an Oberschenkel und Knie	86.83.1G ↔ Gewebereduktionsplastik an Unterschenkel und Fuss
86.7B.1C ↔ Gestielte regionale Lappenplastik, am Unterschenkel	86.85.30 ↔ Trennung einer kompletten Syndaktylie mit Verschiebeplastik, Kuppenplastik oder Seitenbandrekonstruktion, der Hand
86.7B.1D ↔ Gestielte regionale Lappenplastik, am Fuss	86.85.40 ↔ Trennung einer kompletten Syndaktylie mit Verschiebeplastik, Kuppenplastik oder Seitenbandrekonstruktion, des Fusses
86.7C.11 ↔ Gestielte Fernlappenplastik, am Kopf	86.85.50 ↔ Resektion gedoppelter Anteile bei Syndaktylie oder Polydaktylie mit Gelenkrekonstruktion, der Hand
86.7C.12 ↔ Gestielte Fernlappenplastik, am Hals	86.85.60 ↔ Resektion gedoppelter Anteile bei Syndaktylie oder Polydaktylie mit Gelenkrekonstruktion, des Fusses
86.7C.13 ↔ Gestielte Fernlappenplastik, an Schulter und Axilla	86.85.70 ↔ Korrektur einer Polysyndaktylie durch Fusion gedoppelter Anteile, der Hand
86.7C.14 ↔ Gestielte Fernlappenplastik, an Oberarm und Ellenbogen	86.85.80 ↔ Korrektur einer Polysyndaktylie durch Fusion gedoppelter Anteile, des Fusses
86.7C.15 ↔ Gestielte Fernlappenplastik, am Unterarm	86.88.D1 ↔ Temporäre Weichteildeckung durch alloplastisches Material, grossflächig, am Kopf
86.7C.16 ↔ Gestielte Fernlappenplastik, an der Hand	
86.7C.17 ↔ Gestielte Fernlappenplastik, an Brustwand und Rücken	
86.7C.18 ↔ Gestielte Fernlappenplastik, an Bauchregion und Leiste	
86.7C.1A ↔ Gestielte Fernlappenplastik, am Gesäss	
86.7C.1B ↔ Gestielte Fernlappenplastik, an Oberschenkel und Knie	
86.7C.1C ↔ Gestielte Fernlappenplastik, am Unterschenkel	
86.7C.1D ↔ Gestielte Fernlappenplastik, am Fuss	
86.7D.11 ↔ Plastik mit freiem Lappen mit mikrovaskulärer Anastomosierung, am Kopf	
86.7D.12 ↔ Plastik mit freiem Lappen mit mikrovaskulärer Anastomosierung, am Hals	
86.7D.13 ↔ Plastik mit freiem Lappen mit mikrovaskulärer Anastomosierung, an Schulter und Axilla	
86.7D.14 ↔ Plastik mit freiem Lappen mit mikrovaskulärer Anastomosierung, an Oberarm und Ellenbogen	

86.88.D6 ↔ Temporäre Weichteildeckung durch alloplastisches Material, grossflächig, an der Hand	86.8A.4D ↔ Weichteildeckung und Hautersatz mittels Applikation von Zellsuspension (Sprühtherapie) von autologen kultivierten Keratinozyten und Fibroblasten, grossflächig, am Fuss
86.88.DD ↔ Temporäre Weichteildeckung durch alloplastisches Material, grossflächig, am Fuss	86.8A.4E ↔ Weichteildeckung und Hautersatz mittels Applikation von Zellsuspension (Sprühtherapie) von autologen kultivierten Keratinozyten und Fibroblasten, grossflächig, an anderer Lokalisation
86.88.DE ↔ Temporäre Weichteildeckung durch alloplastisches Material, grossflächig, an anderer Lokalisation	86.91 ↔ Exzision von Haut zur Transplantation
86.88.F1 ↔ Temporäre Weichteildeckung mittels allogener Haut, grossflächig, am Kopf	86.93.09 ↔ Einsetzen eines Gewebeexpanders, sonstige
86.88.F6 ↔ Temporäre Weichteildeckung mittels allogener Haut, grossflächig, an der Hand	86.93.21 ↔ Einsetzen eines Gewebeexpanders am Kopf
86.88.FD ↔ Temporäre Weichteildeckung mittels allogener Haut, grossflächig, am Fuss	86.93.26 ↔ Einsetzen eines Gewebeexpanders an der Hand
86.88.FE ↔ Temporäre Weichteildeckung mittels allogener Haut, grossflächig, an anderer Lokalisation	86.93.2D ↔ Einsetzen eines Gewebeexpanders am Fuss
86.88.H1 ↔ Temporäre Weichteildeckung mittels xenogener Haut, grossflächig, am Kopf	86.93.2E ↔ Einsetzen eines Gewebeexpanders an anderer Lokalisation
86.88.H6 ↔ Temporäre Weichteildeckung mittels xenogener Haut, grossflächig, an der Hand	86.A2.21 ↔ Temporäre Weichteildeckung durch hydrolytisch resorbierbare Membran, grossflächig, am Kopf
86.88.HD ↔ Temporäre Weichteildeckung mittels xenogener Haut, grossflächig, am Fuss	86.A2.26 ↔ Temporäre Weichteildeckung durch hydrolytisch resorbierbare Membran, grossflächig, an der Hand
86.88.HE ↔ Temporäre Weichteildeckung mittels xenogener Haut, grossflächig, an anderer Lokalisation	86.A2.2D ↔ Temporäre Weichteildeckung durch hydrolytisch resorbierbare Membran, grossflächig, am Fuss
86.8A.11 ↔ Weichteildeckung und Hautersatz mittels kultivierten Keratinozyten mit Applikation als Blatt, kleinflächig, am Kopf	86.A2.2E ↔ Temporäre Weichteildeckung durch hydrolytisch resorbierbare Membran, grossflächig, an anderer Lokalisation
86.8A.16 ↔ Weichteildeckung und Hautersatz mittels kultivierten Keratinozyten mit Applikation als Blatt, kleinflächig, an der Hand	92.20 ↔ Infusion von flüssigem Radioisotop
86.8A.1D ↔ Weichteildeckung und Hautersatz mittels kultivierten Keratinozyten mit Applikation als Blatt, kleinflächig, am Fuss	92.21.00 ↔ Oberflächenstrahlentherapie, n.n.bez.
86.8A.1E ↔ Weichteildeckung und Hautersatz mittels kultivierten Keratinozyten mit Applikation als Blatt, kleinflächig, an anderer Lokalisation	92.21.01 ↔ Oberflächenstrahlentherapie, bis zu 2 Bestrahlungsfelder
86.8A.21 ↔ Weichteildeckung und Hautersatz mittels kultivierten Keratinozyten mit Applikation als Blatt, grossflächig, am Kopf	92.21.02 ↔ Oberflächenstrahlentherapie, mehr als 2 Bestrahlungsfelder
86.8A.26 ↔ Weichteildeckung und Hautersatz mittels kultivierten Keratinozyten mit Applikation als Blatt, grossflächig, an der Hand	92.22.00 ↔ Orthovoltstrahlentherapie, n.n.bez.
86.8A.2D ↔ Weichteildeckung und Hautersatz mittels kultivierten Keratinozyten mit Applikation als Blatt, grossflächig, am Fuss	92.22.01 ↔ Orthovoltstrahlentherapie, bis zu 2 Bestrahlungsfelder
86.8A.2E ↔ Weichteildeckung und Hautersatz mittels kultivierten Keratinozyten mit Applikation als Blatt, grossflächig, an anderer Lokalisation	92.22.02 ↔ Orthovoltstrahlentherapie, mehr als 2 Bestrahlungsfelder
86.8A.31 ↔ Weichteildeckung und Hautersatz mittels Applikation von Zellsuspension (Sprühtherapie) von autologen kultivierten Keratinozyten und Fibroblasten, kleinflächig, am Kopf	92.22.11 ↔ Intraoperative Röntgenstrahlentherapie, bis 300 kV
86.8A.36 ↔ Weichteildeckung und Hautersatz mittels Applikation von Zellsuspension (Sprühtherapie) von autologen kultivierten Keratinozyten und Fibroblasten, kleinflächig, an der Hand	92.22.12 ↔ Intraoperative Röntgenstrahlentherapie, 300 kV - < 1 MV
86.8A.3D ↔ Weichteildeckung und Hautersatz mittels Applikation von Zellsuspension (Sprühtherapie) von autologen kultivierten Keratinozyten und Fibroblasten, kleinflächig, am Fuss	92.22.19 ↔ Intraoperative Röntgenstrahlentherapie, sonstige
86.8A.3E ↔ Weichteildeckung und Hautersatz mittels Applikation von Zellsuspension (Sprühtherapie) von autologen kultivierten Keratinozyten und Fibroblasten, kleinflächig, an anderer Lokalisation	92.23.00 ↔ Hochvoltstrahlentherapie, n.n.bez.
86.8A.41 ↔ Weichteildeckung und Hautersatz mittels Applikation von Zellsuspension (Sprühtherapie) von autologen kultivierten Keratinozyten und Fibroblasten, grossflächig, am Kopf	92.23.01 ↔ Telekobaltgerät bis zu 2 Bestrahlungsfelder
86.8A.46 ↔ Weichteildeckung und Hautersatz mittels Applikation von Zellsuspension (Sprühtherapie) von autologen kultivierten Keratinozyten und Fibroblasten, grossflächig, an der Hand	92.23.02 ↔ Telekobaltgerät 3 bis 4 Bestrahlungsfelder
	92.23.03 ↔ Telekobaltgerät mehr als 4 Bestrahlungsfelder oder 3D-geplante Bestrahlung
	92.23.08 ↔ Hochvoltstrahlentherapie, andere Isotope
	92.23.09 ↔ Telekobaltgerät, sonstige
	92.24.00 ↔ Teleradiotherapie mit Photonen, Linearbeschleuniger, n.n.bez.
	92.24.01 ↔ Teleradiotherapie mit Photonen, Linearbeschleuniger, Grossfeldbestrahlung
	92.24.02 ↔ Teleradiotherapie mit Photonen, Linearbeschleuniger, Halbkörperbestrahlung
	92.24.03 ↔ Teleradiotherapie mit Photonen, Linearbeschleuniger, Ganzkörperbestrahlung
	92.24.04 ↔ Teleradiotherapie mit Photonen, Linearbeschleuniger, Intraoperative Strahlentherapie
	92.24.09 ↔ Teleradiotherapie mit Photonen, Linearbeschleuniger, sonstige
	92.24.11 ↔ Teleradiotherapie mit Photonen, Linearbeschleuniger, mit bildgestützter Einstellung [IGRT], bis zu 2 Bestrahlungsfelder
	92.24.12 ↔ Teleradiotherapie mit Photonen, Linearbeschleuniger, mit bildgestützter Einstellung [IGRT], mehr als 2 Bestrahlungsfelder
	92.24.13 ↔ Teleradiotherapie mit Photonen, Linearbeschleuniger, mit bildgestützter Einstellung [IGRT], 3D-geplante Bestrahlung
	92.24.14 ↔ Teleradiotherapie mit Photonen, Linearbeschleuniger, mit bildgestützter Einstellung [IGRT], intensitätsmodulierte Radiotherapie

92.24.21 ↔	Teleradiotherapie mit Photonen, Linearbeschleuniger, ohne bildgestützte Einstellung, bis zu 2 Bestrahlungsfelder:	92.27.13 ↔	Implantation oder Einsetzen radioaktiver Elemente (Brachytherapie mit umschlossenen Radionukliden), intrauterin sowie intravaginal kombiniert
92.24.22 ↔	Teleradiotherapie mit Photonen, Linearbeschleuniger, ohne bildgestützte Einstellung, mehr als 2 Bestrahlungsfelder	92.27.21 ↔	Implantation oder Einsetzen radioaktiver Elemente (Brachytherapie mit umschlossenen Radionukliden), Körperoberfläche
92.24.23 ↔	Teleradiotherapie mit Photonen, Linearbeschleuniger, ohne bildgestützte Einstellung, 3D-geplante Bestrahlung	92.27.22 ↔	Implantation oder Einsetzen radioaktiver Elemente (Brachytherapie mit umschlossenen Radionukliden), intrakavitär
92.24.24 ↔	Teleradiotherapie mit Photonen, Linearbeschleuniger, ohne bildgestützte Einstellung, intensitätsmodulierte Radiotherapie	92.27.23 ↔	Implantation oder Einsetzen radioaktiver Elemente (Brachytherapie mit umschlossenen Radionukliden), intraluminal
92.24.30 ↔	Teleradiotherapie mit Photonen, hochkomplexe Radiotherapie mit spezialisierter Ausstattung	92.27.30 ↔	Implantation oder Einsetzen radioaktiver Elemente (Brachytherapie mit umschlossenen Radionukliden), Gefäss n.n.bez.
92.25.00 ↔	Teleradiotherapie mit Elektronen, Linearbeschleuniger, n.n.bez.	92.27.31 ↔	Implantation oder Einsetzen radioaktiver Elemente (Brachytherapie mit umschlossenen Radionukliden), Koronargefäss
92.25.01 ↔	Teleradiotherapie mit Elektronen, Linearbeschleuniger, Grossfeldbestrahlung	92.27.39 ↔	Implantation oder Einsetzen radioaktiver Elemente (Brachytherapie mit umschlossenen Radionukliden), sonstiges Gefäss
92.25.02 ↔	Teleradiotherapie mit Elektronen, Linearbeschleuniger, Halbkörperbestrahlung	92.27.40 ↔	Implantation oder Einsetzen radioaktiver Elemente (Brachytherapie mit umschlossenen Radionukliden), intraoperativ
92.25.03 ↔	Teleradiotherapie mit Elektronen, Linearbeschleuniger, Ganzkörperbestrahlung	92.27.70 ↔	Radioaktive Moulagen, n.n.bez.
92.25.04 ↔	Teleradiotherapie mit Elektronen, Linearbeschleuniger, Intraoperative Strahlentherapie	92.27.71 ↔	Radioaktive Moulagen, Konstruktion und Applikation von oberflächlichen radioaktiven Moulagen
92.25.09 ↔	Teleradiotherapie mit Elektronen, Linearbeschleuniger, sonstige	92.27.72 ↔	Radioaktive Moulagen, Konstruktion und Applikation von nicht auf der Körperoberfläche verwendeten Applikatoren
92.25.11 ↔	Teleradiotherapie mit Elektronen, Linearbeschleuniger, mit bildgestützter Einstellung	92.27.73 ↔	Radioaktive Moulagen, Konstruktion und Applikation von Augenapplikatoren
92.25.12 ↔	Teleradiotherapie mit Elektronen, Linearbeschleuniger, mit bildgestützter Einstellung, bis zu 2 Bestrahlungsfelder	92.27.79 ↔	Radioaktive Moulagen, sonstige
92.25.13 ↔	Teleradiotherapie mit Elektronen, Linearbeschleuniger, mit bildgestützter Einstellung, mehr als 2 Bestrahlungsfelder	92.28.00 ↔	Injektion, Instillation oder orale Gabe von Radioisotopen, n.n.bez.
92.25.14 ↔	Teleradiotherapie mit Elektronen, Linearbeschleuniger, mit bildgestützter Einstellung, 3D-geplante Bestrahlung	92.28.09 ↔	Injektion, Instillation oder orale Gabe von Radioisotopen, sonstige
92.25.15 ↔	Teleradiotherapie mit Elektronen, Linearbeschleuniger, mit bildgestützter Einstellung, intensitätsmodulierte Radiotherapie	92.28.11 ↔	Therapie mit offenen Radionukliden bei Knochenmetastasen
92.25.21 ↔	Teleradiotherapie mit Elektronen, Linearbeschleuniger, ohne bildgestützte Einstellung, bis zu 2 Bestrahlungsfelder	92.28.14 ↔	Instillation von offenen Radionukliden in Gelenke
92.25.22 ↔	Teleradiotherapie mit Elektronen, Linearbeschleuniger, ohne bildgestützte Einstellung, mehr als 2 Bestrahlungsfelder	92.28.24 ↔	Selektive intravaskuläre Radiochemoembolisation mit I-131-Lipiodol
92.25.23 ↔	Teleradiotherapie mit Elektronen, Linearbeschleuniger, ohne bildgestützte Einstellung, 3D-geplante Bestrahlung	92.28.25 ↔	Selektive intravaskuläre Radionuklidtherapie [SIRT] durch Embolisation von Yttrium-90-markierten Mikrosphären
92.25.24 ↔	Teleradiotherapie mit Elektronen, Linearbeschleuniger, ohne bildgestützte Einstellung, intensitätsmodulierte Radiotherapie	92.28.26 ↔	Selektive intravaskuläre Radionuklidtherapie [SIRT] durch Embolisation von Holmium-166 markierten Mikrosphären
92.26.00 ↔	Teleradiotherapie mit anderen Partikelstrahlen, n.n.bez.	92.28.33 ↔	Endovaskuläre Brachytherapie mit Rhenium-188
92.26.99 ↔	Teleradiotherapie mit anderen Partikelstrahlen, sonstige	92.28.41 ↔	Radiojodtherapie bis 1,2 GBq I-131, ohne Gabe von rekombinantem Thyreotropin [rh-TSH]
92.27.00 ↔	Implantation oder Einsetzen radioaktiver Elemente (Brachytherapie mit umschlossenen Radionukliden), Körperoberfläche, sonstiger oder n.n.bez. Applikationsort	92.28.42 ↔	Radiojodtherapie bis 1,2 GBq I-131, mit Gabe von rekombinantem Thyreotropin [rh-TSH]
92.27.10 ↔	Implantation oder Einsetzen radioaktiver Elemente (Brachytherapie mit umschlossenen Radionukliden), weibliche Geschlechtsorgane, n.n.bez.	92.28.43 ↔	Radiojodtherapie über 1,2 bis unter 5 GBq I-131, ohne Gabe von rekombinantem Thyreotropin [rh-TSH]
92.27.11 ↔	Implantation oder Einsetzen radioaktiver Elemente (Brachytherapie mit umschlossenen Radionukliden), intrauterin	92.28.44 ↔	Radiojodtherapie über 1,2 bis unter 5 GBq I-131, mit Gabe von rekombinantem Thyreotropin [rh-TSH]
92.27.12 ↔	Implantation oder Einsetzen radioaktiver Elemente (Brachytherapie mit umschlossenen Radionukliden), intravaginal	92.28.45 ↔	Radiojodtherapie mit 5 und mehr GBq I-131, ohne Gabe von rekombinantem Thyreotropin [rh-TSH]
		92.28.46 ↔	Radiojodtherapie mit 5 und mehr GBq I-131, mit Gabe von rekombinantem Thyreotropin [rh-TSH]
		92.28.51 ↔	Radioimmuntherapie mit 90Y-Ibritumomab-Tiuxetan, parenteral
		92.28.52 ↔	Radioimmuntherapie mit Jod 131 [I-131] Tositumomab, parenteral
		92.28.53 ↔	Radioimmuntherapie mit sonstigen Antikörpern, parenteral
		92.28.64 ↔	Radiorezeptorthherapie mit dem DOTA-konjugierten Somatostatin-Analogon TOC [Octreotide]

- 92.28.65 ↔ Radiorezeptortherapie mit dem DOTA-konjugierten Somatostatin-Analogon TATE [Octreotate]
- 92.28.66 ↔ Radiorezeptortherapie mit Somatostatin-Antagonisten
- 92.28.69 ↔ Radiotherapie mit kleinen Molekülen, sonstige
- 92.28.6A ↔ Radiorezeptortherapie mit ¹⁷⁷Lu-PSMA-617
- 92.28.6B ↔ Radiorezeptortherapie mit ¹⁷⁷Lu-PSMA I&T [¹⁷⁷Lu-ITG-PSMA-1]
- 92.28.6C ↔ Radiorezeptortherapie mit sonstigen PSMA-Liganden
- 92.28.71 ↔ Gabe von Jod-131-MIBG [Metajodbenzylguanidin] parenteral
- 92.29.00 ↔ Brachytherapie mit umschlossenen Radionukliden, n.n.bez.
- 92.29.09 ↔ Brachytherapie mit umschlossenen Radionukliden, sonstige
- 92.29.11 ↔ Interstitielle Brachytherapie mit Implantation von entfernbaren Strahlern in einer Ebene, niedrige Dosisleistung
- 92.29.12 ↔ Interstitielle Brachytherapie mit Implantation von entfernbaren Strahlern in einer Ebene, gepulste Dosisleistung [Pulsed dose rate]
- 92.29.13 ↔ Interstitielle Brachytherapie mit Implantation von entfernbaren Strahlern in einer Ebene, hohe Dosisleistung
- 92.29.19 ↔ Interstitielle Brachytherapie mit Implantation von entfernbaren Strahlern in einer Ebene, sonstige
- 92.29.21 ↔ Interstitielle Brachytherapie mit Volumenimplantation von entfernbaren Strahlern in mehreren Ebenen, niedrige Dosisleistung
- 92.29.22 ↔ Interstitielle Brachytherapie mit Volumenimplantation von entfernbaren Strahlern in mehreren Ebenen, gepulste Dosisleistung [Pulsed dose rate]
- 92.29.23 ↔ Interstitielle Brachytherapie mit Volumenimplantation von entfernbaren Strahlern in mehreren Ebenen, hohe Dosisleistung
- 92.29.24 ↔ Brachytherapie mit Implantation von entfernbaren Strahlern in mehreren Ebenen, hohe Dosisleistung, intraoperativ
- 92.29.29 ↔ Interstitielle Brachytherapie mit Volumenimplantation von entfernbaren Strahlern in mehreren Ebenen, sonstige
- 92.29.31 ↔ Interstitielle Brachytherapie mit Implantation von permanenten Strahlern, bis 10 Quellen
- 92.29.32 ↔ Interstitielle Brachytherapie mit Implantation von permanenten Strahlern, von 11 bis 15 Quellen
- 92.29.33 ↔ Interstitielle Brachytherapie mit Implantation von permanenten Strahlern, von 16 bis 20 Quellen
- 92.29.34 ↔ Interstitielle Brachytherapie mit Implantation von permanenten Strahlern, von 21 bis 25 Quellen
- 92.29.35 ↔ Interstitielle Brachytherapie mit Implantation von permanenten Strahlern, von 26 bis 30 Quellen
- 92.29.36 ↔ Interstitielle Brachytherapie mit Implantation von permanenten Strahlern, von 31 bis 35 Quellen
- 92.29.37 ↔ Interstitielle Brachytherapie mit Implantation von permanenten Strahlern, von 36 bis 40 Quellen
- 92.29.38 ↔ Interstitielle Brachytherapie mit Implantation von permanenten Strahlern, von 41 bis 45 Quellen
- 92.29.39 ↔ Interstitielle Brachytherapie mit Implantation von permanenten Strahlern, von 46 bis 50 Quellen
- 92.29.3A ↔ Interstitielle Brachytherapie mit Implantation von permanenten Strahlern, von 51 bis 55 Quellen
- 92.29.3B ↔ Interstitielle Brachytherapie mit Implantation von permanenten Strahlern, von 56 bis 60 Quellen
- 92.29.3C ↔ Interstitielle Brachytherapie mit Implantation von permanenten Strahlern, von 61 bis 65 Quellen
- 92.29.3D ↔ Interstitielle Brachytherapie mit Implantation von permanenten Strahlern, von 66 bis 70 Quellen
- 92.29.3E ↔ Interstitielle Brachytherapie mit Implantation von permanenten Strahlern, von 71 und mehr Quellen
- 92.29.40 ↔ Brachytherapie mit Oberflächenapplikatoren, n.n.bez.
- 92.29.49 ↔ Brachytherapie mit Oberflächenapplikatoren, sonstige
- 92.29.51 ↔ Entfernung von umschlossenen Radionukliden oder inaktiven Applikatoren unter Anästhesie
- 92.30.00 ↔ Stereotaktische Bestrahlung, einzeitig, n.n.bez.
- 92.30.01 ↔ Stereotaktische Bestrahlung, einzeitig, zerebral, n.n.bez.
- 92.30.02 ↔ Stereotaktische Bestrahlung, einzeitig, extrazerebral, n.n.bez.
- 92.30.20 ↔ Stereotaktische Bestrahlung, einzeitig, zerebral, intensitätsmodulierte Radiotherapie
- 92.30.21 ↔ Stereotaktische Bestrahlung, einzeitig, zerebral, intensitätsmodulierte Bogenbestrahlung [IMAT]
- 92.30.22 ↔ Stereotaktische Bestrahlung, einzeitig, zerebral, bildgestützte Einstellung
- 92.30.30 ↔ Stereotaktische Bestrahlung, einzeitig, extrazerebral, intensitätsmodulierte Radiotherapie
- 92.30.31 ↔ Stereotaktische Bestrahlung, einzeitig, extrazerebral, intensitätsmodulierte Bogenbestrahlung [IMAT]
- 92.30.32 ↔ Stereotaktische Bestrahlung, einzeitig, extrazerebral, bildgestützte Einstellung
- 92.30.99 ↔ Stereotaktische Bestrahlung, einzeitig, sonstige
- 92.31.00 ↔ Radiochirurgie mit Photonen n.n.bez., zerebral
- 92.31.10 ↔ Radiochirurgie mit Photonen n.n.bez., extrazerebral
- 92.32.00 ↔ Mehrquellige Photon-Radiochirurgie, n.n.bez.
- 92.32.01 ↔ Mehrquellige Photon-Radiochirurgie, Gamma-knife
- 92.33.00 ↔ Teilchen-Radiochirurgie, n.n.bez.
- 92.33.01 ↔ Andere Hochvoltstrahlentherapie, stereotaktische Bestrahlung, einzeitig, zerebral
- 92.33.11 ↔ Andere Hochvoltstrahlentherapie, stereotaktische Bestrahlung, einzeitig, extrazerebral
- 92.39.00 ↔ Sonstige stereotaktische Radiochirurgie, n.n.bez.
- 92.39.01 ↔ Andere Hochvoltstrahlentherapie, stereotaktische Bestrahlung, fraktioniert, zerebral, n.n.bez.
- 92.39.11 ↔ Andere Hochvoltstrahlentherapie, stereotaktische Bestrahlung, fraktioniert, extrazerebral, n.n.bez.
- 92.39.20 ↔ Andere Hochvoltstrahlentherapie, stereotaktische Bestrahlung, fraktioniert, zerebral, intensitätsmodulierte Radiotherapie
- 92.39.21 ↔ Andere Hochvoltstrahlentherapie, stereotaktische Bestrahlung, fraktioniert, zerebral, intensitätsmodulierte Bogenbestrahlung [IMAT]
- 92.39.22 ↔ Andere Hochvoltstrahlentherapie, stereotaktische Bestrahlung, fraktioniert, zerebral, bildgestützte Einstellung
- 92.39.29 ↔ Andere Hochvoltstrahlentherapie, stereotaktische Bestrahlung, fraktioniert, zerebral, sonstige
- 92.39.30 ↔ Andere Hochvoltstrahlentherapie, stereotaktische Bestrahlung, fraktioniert, extrazerebral, intensitätsmodulierte Radiotherapie
- 92.39.31 ↔ Andere Hochvoltstrahlentherapie, stereotaktische Bestrahlung, fraktioniert, extrazerebral, intensitätsmodulierte Bogenbestrahlung [IMAT]
- 92.39.32 ↔ Andere Hochvoltstrahlentherapie, stereotaktische Bestrahlung, fraktioniert, extrazerebral, bildgestützte Einstellung
- 92.39.39 ↔ Andere Hochvoltstrahlentherapie, stereotaktische Bestrahlung, fraktioniert, extrazerebral, sonstige
- 92.41 ↔ Intraoperative Strahlentherapie mit Elektronen

Prozedur E36-4

99.B7.14 †↔ Intensivmedizinische Komplexbehandlung, 361 bis 552 Aufwandspunkte	99.B7.4E †↔ Intensivmedizinische Komplexbehandlung im Kindesalter (Basisprozedur), 2353 bis 2646 Aufwandspunkte
99.B7.15 †↔ Intensivmedizinische Komplexbehandlung, 553 bis 828 Aufwandspunkte	99.B7.4F †↔ Intensivmedizinische Komplexbehandlung im Kindesalter (Basisprozedur), 2647 bis 2940 Aufwandspunkte
99.B7.16 †↔ Intensivmedizinische Komplexbehandlung, 829 bis 1104 Aufwandspunkte	99.B7.4G †↔ Intensivmedizinische Komplexbehandlung im Kindesalter (Basisprozedur), 2941 bis 3430 Aufwandspunkte
99.B7.17 †↔ Intensivmedizinische Komplexbehandlung, 1105 bis 1380 Aufwandspunkte	99.B7.4H †↔ Intensivmedizinische Komplexbehandlung im Kindesalter (Basisprozedur), 3431 bis 3920 Aufwandspunkte
99.B7.18 †↔ Intensivmedizinische Komplexbehandlung, 1381 bis 1656 Aufwandspunkte	99.B7.4I †↔ Intensivmedizinische Komplexbehandlung im Kindesalter (Basisprozedur), 3921 bis 4410 Aufwandspunkte
99.B7.1A †↔ Intensivmedizinische Komplexbehandlung, 1657 bis 1932 Aufwandspunkte	99.B7.4J †↔ Intensivmedizinische Komplexbehandlung im Kindesalter (Basisprozedur), 4411 bis 4900 Aufwandspunkte
99.B7.1B †↔ Intensivmedizinische Komplexbehandlung, 1933 bis 2208 Aufwandspunkte	99.B7.4K †↔ Intensivmedizinische Komplexbehandlung im Kindesalter (Basisprozedur), 4901 bis 5880 Aufwandspunkte
99.B7.1C †↔ Intensivmedizinische Komplexbehandlung, 2209 bis 2484 Aufwandspunkte	99.B7.4L †↔ Intensivmedizinische Komplexbehandlung im Kindesalter (Basisprozedur), 5881 bis 6860 Aufwandspunkte
99.B7.1D †↔ Intensivmedizinische Komplexbehandlung, 2485 bis 2760 Aufwandspunkte	99.B7.4M †↔ Intensivmedizinische Komplexbehandlung im Kindesalter (Basisprozedur), 6861 bis 7840 Aufwandspunkte
99.B7.1E †↔ Intensivmedizinische Komplexbehandlung, 2761 bis 3220 Aufwandspunkte	99.B7.4N †↔ Intensivmedizinische Komplexbehandlung im Kindesalter (Basisprozedur), 7841 bis 9800 Aufwandspunkte
99.B7.1F †↔ Intensivmedizinische Komplexbehandlung, 3221 bis 3680 Aufwandspunkte	99.B7.4O †↔ Intensivmedizinische Komplexbehandlung im Kindesalter (Basisprozedur), 9801 bis 11760 Aufwandspunkte
99.B7.1G †↔ Intensivmedizinische Komplexbehandlung, 3681 bis 4600 Aufwandspunkte	99.B7.4P †↔ Intensivmedizinische Komplexbehandlung im Kindesalter (Basisprozedur), 11761 bis 13720 Aufwandspunkte
99.B7.1H †↔ Intensivmedizinische Komplexbehandlung, 4601 bis 5520 Aufwandspunkte	99.B7.4Q †↔ Intensivmedizinische Komplexbehandlung im Kindesalter (Basisprozedur), 13721 bis 16660 Aufwandspunkte
99.B7.1I †↔ Intensivmedizinische Komplexbehandlung, 5521 bis 7360 Aufwandspunkte	99.B7.4R †↔ Intensivmedizinische Komplexbehandlung im Kindesalter (Basisprozedur), 16661 bis 19600 Aufwandspunkte
99.B7.1J †↔ Intensivmedizinische Komplexbehandlung, 7361 bis 9200 Aufwandspunkte	99.B7.4S †↔ Intensivmedizinische Komplexbehandlung im Kindesalter (Basisprozedur), 19601 und mehr Aufwandspunkte
99.B7.1K †↔ Intensivmedizinische Komplexbehandlung, 9201 bis 11040 Aufwandspunkte	99.B7.54 †↔ Intensivmedizinische Komplexbehandlung im Neugeborenenalter (Basisprozedur), 197 bis 392 Aufwandspunkte
99.B7.1L †↔ Intensivmedizinische Komplexbehandlung, 11041 bis 13800 Aufwandspunkte	99.B7.55 †↔ Intensivmedizinische Komplexbehandlung im Neugeborenenalter (Basisprozedur), 393 bis 588 Aufwandspunkte
99.B7.1M †↔ Intensivmedizinische Komplexbehandlung, 13801 bis 16560 Aufwandspunkte	99.B7.56 †↔ Intensivmedizinische Komplexbehandlung im Neugeborenenalter (Basisprozedur), 589 bis 784 Aufwandspunkte
99.B7.1N †↔ Intensivmedizinische Komplexbehandlung, 16561 bis 19320 Aufwandspunkte	99.B7.57 †↔ Intensivmedizinische Komplexbehandlung im Neugeborenenalter (Basisprozedur), 785 bis 980 Aufwandspunkte
99.B7.1O †↔ Intensivmedizinische Komplexbehandlung, 19321 und mehr Aufwandspunkte	99.B7.58 †↔ Intensivmedizinische Komplexbehandlung im Neugeborenenalter (Basisprozedur), 981 bis 1176 Aufwandspunkte
99.B7.44 †↔ Intensivmedizinische Komplexbehandlung im Kindesalter (Basisprozedur), 197 bis 392 Aufwandspunkte	99.B7.5A †↔ Intensivmedizinische Komplexbehandlung im Neugeborenenalter (Basisprozedur), 1177 bis 1470 Aufwandspunkte
99.B7.45 †↔ Intensivmedizinische Komplexbehandlung im Kindesalter (Basisprozedur), 393 bis 588 Aufwandspunkte	99.B7.4B †↔ Intensivmedizinische Komplexbehandlung im Kindesalter (Basisprozedur), 1471 bis 1764 Aufwandspunkte
99.B7.46 †↔ Intensivmedizinische Komplexbehandlung im Kindesalter (Basisprozedur), 589 bis 784 Aufwandspunkte	99.B7.4C †↔ Intensivmedizinische Komplexbehandlung im Kindesalter (Basisprozedur), 1765 bis 2058 Aufwandspunkte
99.B7.47 †↔ Intensivmedizinische Komplexbehandlung im Kindesalter (Basisprozedur), 785 bis 980 Aufwandspunkte	99.B7.4D †↔ Intensivmedizinische Komplexbehandlung im Kindesalter (Basisprozedur), 2059 bis 2352 Aufwandspunkte
99.B7.48 †↔ Intensivmedizinische Komplexbehandlung im Kindesalter (Basisprozedur), 981 bis 1176 Aufwandspunkte	

- 99.B7.5C †↔ Intensivmedizinische Komplexbehandlung im Neugeborenenalter (Basisprozedur), 1765 bis 2058 Aufwandspunkte
- 99.B7.5D †↔ Intensivmedizinische Komplexbehandlung im Neugeborenenalter (Basisprozedur), 2059 bis 2352 Aufwandspunkte
- 99.B7.5E †↔ Intensivmedizinische Komplexbehandlung im Neugeborenenalter (Basisprozedur), 2353 bis 2646 Aufwandspunkte
- 99.B7.5F †↔ Intensivmedizinische Komplexbehandlung im Neugeborenenalter (Basisprozedur), 2647 bis 2940 Aufwandspunkte
- 99.B7.5G †↔ Intensivmedizinische Komplexbehandlung im Neugeborenenalter (Basisprozedur), 2941 bis 3430 Aufwandspunkte
- 99.B7.5H †↔ Intensivmedizinische Komplexbehandlung im Neugeborenenalter (Basisprozedur), 3431 bis 3920 Aufwandspunkte
- 99.B7.5I †↔ Intensivmedizinische Komplexbehandlung im Neugeborenenalter (Basisprozedur), 3921 bis 4410 Aufwandspunkte
- 99.B7.5J †↔ Intensivmedizinische Komplexbehandlung im Neugeborenenalter (Basisprozedur), 4411 bis 4900 Aufwandspunkte
- 99.B7.5K †↔ Intensivmedizinische Komplexbehandlung im Neugeborenenalter (Basisprozedur), 4901 bis 5880 Aufwandspunkte
- 99.B7.5L †↔ Intensivmedizinische Komplexbehandlung im Neugeborenenalter (Basisprozedur), 5881 bis 6860 Aufwandspunkte
- 99.B7.5M †↔ Intensivmedizinische Komplexbehandlung im Neugeborenenalter (Basisprozedur), 6861 bis 7840 Aufwandspunkte
- 99.B7.5N †↔ Intensivmedizinische Komplexbehandlung im Neugeborenenalter (Basisprozedur), 7841 bis 9800 Aufwandspunkte
- 99.B7.5O †↔ Intensivmedizinische Komplexbehandlung im Neugeborenenalter (Basisprozedur), 9801 bis 11760 Aufwandspunkte
- 99.B7.5P †↔ Intensivmedizinische Komplexbehandlung im Neugeborenenalter (Basisprozedur), 11761 bis 13720 Aufwandspunkte
- 99.B7.5Q †↔ Intensivmedizinische Komplexbehandlung im Neugeborenenalter (Basisprozedur), 13721 bis 16660 Aufwandspunkte
- 99.B7.5R †↔ Intensivmedizinische Komplexbehandlung im Neugeborenenalter (Basisprozedur), 16661 bis 19600 Aufwandspunkte
- 99.B7.5S †↔ Intensivmedizinische Komplexbehandlung im Neugeborenenalter (Basisprozedur), 19601 und mehr Aufwandspunkte

Prozedur E36-5

- 93.59.53 †↔ Komplexbehandlung bei Besiedlung oder Infektion mit multiresistenten Erregern, 21 und mehr Behandlungstage

Prozedur E36-6

- 99.B7.46 †↔ Intensivmedizinische Komplexbehandlung im Kindesalter (Basisprozedur), 589 bis 784 Aufwandspunkte
- 99.B7.47 †↔ Intensivmedizinische Komplexbehandlung im Kindesalter (Basisprozedur), 785 bis 980 Aufwandspunkte
- 99.B7.48 †↔ Intensivmedizinische Komplexbehandlung im Kindesalter (Basisprozedur), 981 bis 1176 Aufwandspunkte
- 99.B7.4A †↔ Intensivmedizinische Komplexbehandlung im Kindesalter (Basisprozedur), 1177 bis 1470 Aufwandspunkte
- 99.B7.4B †↔ Intensivmedizinische Komplexbehandlung im Kindesalter (Basisprozedur), 1471 bis 1764 Aufwandspunkte
- 99.B7.4C †↔ Intensivmedizinische Komplexbehandlung im Kindesalter (Basisprozedur), 1765 bis 2058 Aufwandspunkte
- 99.B7.4D †↔ Intensivmedizinische Komplexbehandlung im Kindesalter (Basisprozedur), 2059 bis 2352 Aufwandspunkte
- 99.B7.4E †↔ Intensivmedizinische Komplexbehandlung im Kindesalter (Basisprozedur), 2353 bis 2646 Aufwandspunkte
- 99.B7.4F †↔ Intensivmedizinische Komplexbehandlung im Kindesalter (Basisprozedur), 2647 bis 2940 Aufwandspunkte
- 99.B7.4G †↔ Intensivmedizinische Komplexbehandlung im Kindesalter (Basisprozedur), 2941 bis 3430 Aufwandspunkte
- 99.B7.4H †↔ Intensivmedizinische Komplexbehandlung im Kindesalter (Basisprozedur), 3431 bis 3920 Aufwandspunkte
- 99.B7.4I †↔ Intensivmedizinische Komplexbehandlung im Kindesalter (Basisprozedur), 3921 bis 4410 Aufwandspunkte
- 99.B7.4J †↔ Intensivmedizinische Komplexbehandlung im Kindesalter (Basisprozedur), 4411 bis 4900 Aufwandspunkte
- 99.B7.4K †↔ Intensivmedizinische Komplexbehandlung im Kindesalter (Basisprozedur), 4901 bis 5880 Aufwandspunkte
- 99.B7.4L †↔ Intensivmedizinische Komplexbehandlung im Kindesalter (Basisprozedur), 5881 bis 6860 Aufwandspunkte
- 99.B7.4M †↔ Intensivmedizinische Komplexbehandlung im Kindesalter (Basisprozedur), 6861 bis 7840 Aufwandspunkte
- 99.B7.4N †↔ Intensivmedizinische Komplexbehandlung im Kindesalter (Basisprozedur), 7841 bis 9800 Aufwandspunkte
- 99.B7.4O †↔ Intensivmedizinische Komplexbehandlung im Kindesalter (Basisprozedur), 9801 bis 11760 Aufwandspunkte
- 99.B7.4P †↔ Intensivmedizinische Komplexbehandlung im Kindesalter (Basisprozedur), 11761 bis 13720 Aufwandspunkte
- 99.B7.4Q †↔ Intensivmedizinische Komplexbehandlung im Kindesalter (Basisprozedur), 13721 bis 16660 Aufwandspunkte
- 99.B7.4R †↔ Intensivmedizinische Komplexbehandlung im Kindesalter (Basisprozedur), 16661 bis 19600 Aufwandspunkte
- 99.B7.4S †↔ Intensivmedizinische Komplexbehandlung im Kindesalter (Basisprozedur), 19601 und mehr Aufwandspunkte

99.B7.56 †↔ Intensivmedizinische Komplexbehandlung im Neugeborenenalter (Basisprozedur), 589 bis 784 Aufwandspunkte	99.B7.51 †↔ Intensivmedizinische Komplexbehandlung im Neugeborenenalter (Basisprozedur), 3921 bis 4410 Aufwandspunkte
99.B7.57 †↔ Intensivmedizinische Komplexbehandlung im Neugeborenenalter (Basisprozedur), 785 bis 980 Aufwandspunkte	99.B7.5J †↔ Intensivmedizinische Komplexbehandlung im Neugeborenenalter (Basisprozedur), 4411 bis 4900 Aufwandspunkte
99.B7.58 †↔ Intensivmedizinische Komplexbehandlung im Neugeborenenalter (Basisprozedur), 981 bis 1176 Aufwandspunkte	99.B7.5K †↔ Intensivmedizinische Komplexbehandlung im Neugeborenenalter (Basisprozedur), 4901 bis 5880 Aufwandspunkte
99.B7.5A †↔ Intensivmedizinische Komplexbehandlung im Neugeborenenalter (Basisprozedur), 1177 bis 1470 Aufwandspunkte	99.B7.5L †↔ Intensivmedizinische Komplexbehandlung im Neugeborenenalter (Basisprozedur), 5881 bis 6860 Aufwandspunkte
99.B7.5B †↔ Intensivmedizinische Komplexbehandlung im Neugeborenenalter (Basisprozedur), 1471 bis 1764 Aufwandspunkte	99.B7.5M †↔ Intensivmedizinische Komplexbehandlung im Neugeborenenalter (Basisprozedur), 6861 bis 7840 Aufwandspunkte
99.B7.5C †↔ Intensivmedizinische Komplexbehandlung im Neugeborenenalter (Basisprozedur), 1765 bis 2058 Aufwandspunkte	99.B7.5N †↔ Intensivmedizinische Komplexbehandlung im Neugeborenenalter (Basisprozedur), 7841 bis 9800 Aufwandspunkte
99.B7.5D †↔ Intensivmedizinische Komplexbehandlung im Neugeborenenalter (Basisprozedur), 2059 bis 2352 Aufwandspunkte	99.B7.5O †↔ Intensivmedizinische Komplexbehandlung im Neugeborenenalter (Basisprozedur), 9801 bis 11760 Aufwandspunkte
99.B7.5E †↔ Intensivmedizinische Komplexbehandlung im Neugeborenenalter (Basisprozedur), 2353 bis 2646 Aufwandspunkte	99.B7.5P †↔ Intensivmedizinische Komplexbehandlung im Neugeborenenalter (Basisprozedur), 11761 bis 13720 Aufwandspunkte
99.B7.5F †↔ Intensivmedizinische Komplexbehandlung im Neugeborenenalter (Basisprozedur), 2647 bis 2940 Aufwandspunkte	99.B7.5Q †↔ Intensivmedizinische Komplexbehandlung im Neugeborenenalter (Basisprozedur), 13721 bis 16660 Aufwandspunkte
99.B7.5G †↔ Intensivmedizinische Komplexbehandlung im Neugeborenenalter (Basisprozedur), 2941 bis 3430 Aufwandspunkte	99.B7.5R †↔ Intensivmedizinische Komplexbehandlung im Neugeborenenalter (Basisprozedur), 16661 bis 19600 Aufwandspunkte
99.B7.5H †↔ Intensivmedizinische Komplexbehandlung im Neugeborenenalter (Basisprozedur), 3431 bis 3920 Aufwandspunkte	99.B7.5S †↔ Intensivmedizinische Komplexbehandlung im Neugeborenenalter (Basisprozedur), 19601 und mehr Aufwandspunkte

Prozedur E36-7

99.B8.45 †↔ IMC-Komplexbehandlung im Kindesalter, 393 bis 588 Aufwandspunkte	99.B8.4N †↔ IMC-Komplexbehandlung im Kindesalter, 7841 bis 9800 Aufwandspunkte
99.B8.46 †↔ IMC-Komplexbehandlung im Kindesalter, 589 bis 784 Aufwandspunkte	99.B8.4O †↔ IMC-Komplexbehandlung im Kindesalter, 9801 bis 11760 Aufwandspunkte
99.B8.47 †↔ IMC-Komplexbehandlung im Kindesalter, 785 bis 980 Aufwandspunkte	99.B8.4P †↔ IMC-Komplexbehandlung im Kindesalter, 11761 bis 13720 Aufwandspunkte
99.B8.48 †↔ IMC-Komplexbehandlung im Kindesalter, 981 bis 1176 Aufwandspunkte	99.B8.4Q †↔ IMC-Komplexbehandlung im Kindesalter, 13721 bis 16660 Aufwandspunkte
99.B8.4A †↔ IMC-Komplexbehandlung im Kindesalter, 1177 bis 1470 Aufwandspunkte	99.B8.4R †↔ IMC-Komplexbehandlung im Kindesalter, 16661 bis 19600 Aufwandspunkte
99.B8.4B †↔ IMC-Komplexbehandlung im Kindesalter, 1471 bis 1764 Aufwandspunkte	99.B8.4S †↔ IMC-Komplexbehandlung im Kindesalter, 19601 und mehr Aufwandspunkte
99.B8.4C †↔ IMC-Komplexbehandlung im Kindesalter, 1765 bis 2058 Aufwandspunkte	99.B8.55 †↔ IMC-Komplexbehandlung im Neugeborenenalter, 393 bis 588 Aufwandspunkte
99.B8.4D †↔ IMC-Komplexbehandlung im Kindesalter, 2059 bis 2352 Aufwandspunkte	99.B8.56 †↔ IMC-Komplexbehandlung im Neugeborenenalter, 589 bis 784 Aufwandspunkte
99.B8.4E †↔ IMC-Komplexbehandlung im Kindesalter, 2353 bis 2646 Aufwandspunkte	99.B8.57 †↔ IMC-Komplexbehandlung im Neugeborenenalter, 785 bis 980 Aufwandspunkte
99.B8.4F †↔ IMC-Komplexbehandlung im Kindesalter, 2647 bis 2940 Aufwandspunkte	99.B8.58 †↔ IMC-Komplexbehandlung im Neugeborenenalter, 981 bis 1176 Aufwandspunkte
99.B8.4G †↔ IMC-Komplexbehandlung im Kindesalter, 2941 bis 3430 Aufwandspunkte	99.B8.5A †↔ IMC-Komplexbehandlung im Neugeborenenalter, 1177 bis 1470 Aufwandspunkte
99.B8.4H †↔ IMC-Komplexbehandlung im Kindesalter, 3431 bis 3920 Aufwandspunkte	99.B8.5B †↔ IMC-Komplexbehandlung im Neugeborenenalter, 1471 bis 1764 Aufwandspunkte
99.B8.4I †↔ IMC-Komplexbehandlung im Kindesalter, 3921 bis 4410 Aufwandspunkte	99.B8.5C †↔ IMC-Komplexbehandlung im Neugeborenenalter, 1765 bis 2058 Aufwandspunkte
99.B8.4J †↔ IMC-Komplexbehandlung im Kindesalter, 4411 bis 4900 Aufwandspunkte	99.B8.5D †↔ IMC-Komplexbehandlung im Neugeborenenalter, 2059 bis 2352 Aufwandspunkte
99.B8.4K †↔ IMC-Komplexbehandlung im Kindesalter, 4901 bis 5880 Aufwandspunkte	99.B8.5E †↔ IMC-Komplexbehandlung im Neugeborenenalter, 2353 bis 2646 Aufwandspunkte
99.B8.4L †↔ IMC-Komplexbehandlung im Kindesalter, 5881 bis 6860 Aufwandspunkte	99.B8.5F †↔ IMC-Komplexbehandlung im Neugeborenenalter, 2647 bis 2940 Aufwandspunkte
99.B8.4M †↔ IMC-Komplexbehandlung im Kindesalter, 6861 bis 7840 Aufwandspunkte	99.B8.5G †↔ IMC-Komplexbehandlung im Neugeborenenalter, 2941 bis 3430 Aufwandspunkte

99.B8.5H †↔ IMC-Komplexbehandlung im Neugeborenenalter, 3431 bis 3920 Aufwandspunkte	99.B8.5N †↔ IMC-Komplexbehandlung im Neugeborenenalter, 7841 bis 9800 Aufwandspunkte
99.B8.5I †↔ IMC-Komplexbehandlung im Neugeborenenalter, 3921 bis 4410 Aufwandspunkte	99.B8.5O †↔ IMC-Komplexbehandlung im Neugeborenenalter, 9801 bis 11760 Aufwandspunkte
99.B8.5J †↔ IMC-Komplexbehandlung im Neugeborenenalter, 4411 bis 4900 Aufwandspunkte	99.B8.5P †↔ IMC-Komplexbehandlung im Neugeborenenalter, 11761 bis 13720 Aufwandspunkte
99.B8.5K †↔ IMC-Komplexbehandlung im Neugeborenenalter, 4901 bis 5880 Aufwandspunkte	99.B8.5Q †↔ IMC-Komplexbehandlung im Neugeborenenalter, 13721 bis 16660 Aufwandspunkte
99.B8.5L †↔ IMC-Komplexbehandlung im Neugeborenenalter, 5881 bis 6860 Aufwandspunkte	99.B8.5R †↔ IMC-Komplexbehandlung im Neugeborenenalter, 16661 bis 19600 Aufwandspunkte
99.B8.5M †↔ IMC-Komplexbehandlung im Neugeborenenalter, 6861 bis 7840 Aufwandspunkte	99.B8.5S †↔ IMC-Komplexbehandlung im Neugeborenenalter, 19601 und mehr Aufwandspunkte

Prozedur E36-8

99.B7.15 †↔ Intensivmedizinische Komplexbehandlung, 553 bis 828 Aufwandspunkte	99.B7.1G †↔ Intensivmedizinische Komplexbehandlung, 3681 bis 4600 Aufwandspunkte
99.B7.16 †↔ Intensivmedizinische Komplexbehandlung, 829 bis 1104 Aufwandspunkte	99.B7.1H †↔ Intensivmedizinische Komplexbehandlung, 4601 bis 5520 Aufwandspunkte
99.B7.17 †↔ Intensivmedizinische Komplexbehandlung, 1105 bis 1380 Aufwandspunkte	99.B7.1I †↔ Intensivmedizinische Komplexbehandlung, 5521 bis 7360 Aufwandspunkte
99.B7.18 †↔ Intensivmedizinische Komplexbehandlung, 1381 bis 1656 Aufwandspunkte	99.B7.1J †↔ Intensivmedizinische Komplexbehandlung, 7361 bis 9200 Aufwandspunkte
99.B7.1A †↔ Intensivmedizinische Komplexbehandlung, 1657 bis 1932 Aufwandspunkte	99.B7.1K †↔ Intensivmedizinische Komplexbehandlung, 9201 bis 11040 Aufwandspunkte
99.B7.1B †↔ Intensivmedizinische Komplexbehandlung, 1933 bis 2208 Aufwandspunkte	99.B7.1L †↔ Intensivmedizinische Komplexbehandlung, 11041 bis 13800 Aufwandspunkte
99.B7.1C †↔ Intensivmedizinische Komplexbehandlung, 2209 bis 2484 Aufwandspunkte	99.B7.1M †↔ Intensivmedizinische Komplexbehandlung, 13801 bis 16560 Aufwandspunkte
99.B7.1D †↔ Intensivmedizinische Komplexbehandlung, 2485 bis 2760 Aufwandspunkte	99.B7.1N †↔ Intensivmedizinische Komplexbehandlung, 16561 bis 19320 Aufwandspunkte
99.B7.1E †↔ Intensivmedizinische Komplexbehandlung, 2761 bis 3220 Aufwandspunkte	99.B7.1O †↔ Intensivmedizinische Komplexbehandlung, 19321 und mehr Aufwandspunkte
99.B7.1F †↔ Intensivmedizinische Komplexbehandlung, 3221 bis 3680 Aufwandspunkte	

Prozedur E36-9

99.B8.15 †↔ IMC-Komplexbehandlung des Erwachsenen, 553 bis 828 Aufwandspunkte	99.B8.1G †↔ IMC-Komplexbehandlung des Erwachsenen, 3681 bis 4600 Aufwandspunkte
99.B8.16 †↔ IMC-Komplexbehandlung des Erwachsenen, 829 bis 1104 Aufwandspunkte	99.B8.1H †↔ IMC-Komplexbehandlung des Erwachsenen, 4601 bis 5520 Aufwandspunkte
99.B8.17 †↔ IMC-Komplexbehandlung des Erwachsenen, 1105 bis 1380 Aufwandspunkte	99.B8.1I †↔ IMC-Komplexbehandlung des Erwachsenen, 5521 bis 7360 Aufwandspunkte
99.B8.18 †↔ IMC-Komplexbehandlung des Erwachsenen, 1381 bis 1656 Aufwandspunkte	99.B8.1J †↔ IMC-Komplexbehandlung des Erwachsenen, 7361 bis 9200 Aufwandspunkte
99.B8.1A †↔ IMC-Komplexbehandlung des Erwachsenen, 1657 bis 1932 Aufwandspunkte	99.B8.1K †↔ IMC-Komplexbehandlung des Erwachsenen, 9201 bis 11040 Aufwandspunkte
99.B8.1B †↔ IMC-Komplexbehandlung des Erwachsenen, 1933 bis 2208 Aufwandspunkte	99.B8.1L †↔ IMC-Komplexbehandlung des Erwachsenen, 11041 bis 13800 Aufwandspunkte
99.B8.1C †↔ IMC-Komplexbehandlung des Erwachsenen, 2209 bis 2484 Aufwandspunkte	99.B8.1M †↔ IMC-Komplexbehandlung des Erwachsenen, 13801 bis 16560 Aufwandspunkte
99.B8.1D †↔ IMC-Komplexbehandlung des Erwachsenen, 2485 bis 2760 Aufwandspunkte	99.B8.1N †↔ IMC-Komplexbehandlung des Erwachsenen, 16561 bis 19320 Aufwandspunkte
99.B8.1E †↔ IMC-Komplexbehandlung des Erwachsenen, 2761 bis 3220 Aufwandspunkte	99.B8.1O †↔ IMC-Komplexbehandlung des Erwachsenen, 19321 und mehr Aufwandspunkte
99.B8.1F †↔ IMC-Komplexbehandlung des Erwachsenen, 3221 bis 3680 Aufwandspunkte	

ADRG E60

Zystische Fibrose (Mukoviszidose) oder andere Lungenerkrankungen mit Evaluation zur Transplantation oder ARDS

Hauptdiagnose in Tabelle E60-1 oder Hauptdiagnose in Tabelle E60-2 und Prozedur in Tabelle E60-3

DRG E60A**Zystische Fibrose (Mukoviszidose) oder andere Lungenerkrankungen mit Evaluation zur Transplantation oder Kontaktisolation ab 7 Behandlungstage oder Alter < 16 Jahre**

Alter < 16 Jahre oder mindestens eine Prozedur in Tabelle E60-4

DRG E60B**Zystische Fibrose (Mukoviszidose) ohne andere Lungenerkrankungen mit Evaluation zur Transplantation oder ARDS, Alter > 15 Jahre, mehr als ein Belegungstag****Diagnose E60-1**

E84.0	Zystische Fibrose mit Lungenmanifestationen	J80.02	Atemnotsyndrom des Erwachsenen [ARDS]:
E84.80	Zystische Fibrose mit Lungen- und Darm-Manifestation		Moderates Atemnotsyndrom des Erwachsenen [ARDS]
E84.87	Zystische Fibrose mit sonstigen multiplen Manifestationen	J80.03	Atemnotsyndrom des Erwachsenen [ARDS]: Schweres Atemnotsyndrom des Erwachsenen [ARDS]
E84.88	Zystische Fibrose mit sonstigen Manifestationen		
E84.9	Zystische Fibrose, nicht näher bezeichnet	J80.09	Atemnotsyndrom des Erwachsenen [ARDS]: Atemnotsyndrom des Erwachsenen [ARDS], Schweregrad nicht näher bezeichnet
J80.01	Atemnotsyndrom des Erwachsenen [ARDS]: Mildes Atemnotsyndrom des Erwachsenen [ARDS]		

Diagnose E60-2

B39.0	Akute Histoplasmose der Lunge durch Histoplasma capsulatum	J44.12	Chronische obstruktive Lungenerkrankung mit akuter Exazerbation, nicht näher bezeichnet: FEV1 \geq 50 % und <70 % des Sollwertes
B39.1	Chronische Histoplasmose der Lunge durch Histoplasma capsulatum	J44.13	Chronische obstruktive Lungenerkrankung mit akuter Exazerbation, nicht näher bezeichnet: FEV1 \geq 70 % des Sollwertes
B39.2	Histoplasmose der Lunge durch Histoplasma capsulatum, nicht näher bezeichnet		
D86.0	Sarkoidose der Lunge	J44.19	Chronische obstruktive Lungenerkrankung mit akuter Exazerbation, nicht näher bezeichnet: FEV1 nicht näher bezeichnet
D86.1	Sarkoidose der Lymphknoten		
D86.2	Sarkoidose der Lunge mit Sarkoidose der Lymphknoten	J44.80	Sonstige näher bezeichnete chronische obstruktive Lungenerkrankung: FEV1 <35 % des Sollwertes
D86.8	Sarkoidose an sonstigen und kombinierten Lokalisationen	J44.81	Sonstige näher bezeichnete chronische obstruktive Lungenerkrankung: FEV1 \geq 35 % und <50 % des Sollwertes
D86.9	Sarkoidose, nicht näher bezeichnet		
J41.1	Schleimig-eitrige chronische Bronchitis		
J41.8	Mischformen von einfacher und schleimig-eitriger chronischer Bronchitis	J44.82	Sonstige näher bezeichnete chronische obstruktive Lungenerkrankung: FEV1 \geq 50 % und <70 % des Sollwertes
J42	Nicht näher bezeichnete chronische Bronchitis		
J43.0	McLeod-Syndrom	J44.83	Sonstige näher bezeichnete chronische obstruktive Lungenerkrankung: FEV1 \geq 70 % des Sollwertes
J43.1	Panlobuläres Emphysem		
J43.2	Zentrilobuläres Emphysem	J44.89	Sonstige näher bezeichnete chronische obstruktive Lungenerkrankung: FEV1 nicht näher bezeichnet
J43.8	Sonstiges Emphysem		
J43.9	Emphysem, nicht näher bezeichnet	J44.90	Chronische obstruktive Lungenerkrankung, nicht näher bezeichnet: FEV1 <35 % des Sollwertes
J44.00	Chronische obstruktive Lungenerkrankung mit akuter Infektion der unteren Atemwege: FEV1 <35 % des Sollwertes	J44.91	Chronische obstruktive Lungenerkrankung, nicht näher bezeichnet: FEV1 \geq 35 % und <50 % des Sollwertes
J44.01	Chronische obstruktive Lungenerkrankung mit akuter Infektion der unteren Atemwege: FEV1 \geq 35 % und <50 % des Sollwertes	J44.92	Chronische obstruktive Lungenerkrankung, nicht näher bezeichnet: FEV1 \geq 50 % und <70 % des Sollwertes
J44.02	Chronische obstruktive Lungenerkrankung mit akuter Infektion der unteren Atemwege: FEV1 \geq 50 % und <70 % des Sollwertes	J44.93	Chronische obstruktive Lungenerkrankung, nicht näher bezeichnet: FEV1 \geq 70 % des Sollwertes
J44.03	Chronische obstruktive Lungenerkrankung mit akuter Infektion der unteren Atemwege: FEV1 \geq 70 % des Sollwertes	J44.99	Chronische obstruktive Lungenerkrankung, nicht näher bezeichnet: FEV1 nicht näher bezeichnet
J44.09	Chronische obstruktive Lungenerkrankung mit akuter Infektion der unteren Atemwege: FEV1 nicht näher bezeichnet	J47	Bronchiektasen
J44.10	Chronische obstruktive Lungenerkrankung mit akuter Exazerbation, nicht näher bezeichnet: FEV1 <35 % des Sollwertes	J60	Kohlenbergarbeiter-Pneumokoniose
J44.11	Chronische obstruktive Lungenerkrankung mit akuter Exazerbation, nicht näher bezeichnet: FEV1 \geq 35 % und <50 % des Sollwertes	J61	Pneumokoniose durch Asbest und sonstige anorganische Fasern
		J62.0	Pneumokoniose durch Talkum-Staub
		J62.8	Pneumokoniose durch sonstigen Quarzstaub
		J63.0	Aluminose (Lunge)
		J63.1	Bauxitfibrose (Lunge)
		J63.2	Berylliose
		J63.3	Graphitfibrose (Lunge)
		J63.4	Siderose
		J63.5	Stannose

J63.8	Pneumokoniose durch sonstige näher bezeichnete anorganische Stäube	J84.8	Sonstige näher bezeichnete interstitielle Lungenkrankheiten
J64	Nicht näher bezeichnete Pneumokoniose	J84.9	Interstitielle Lungenkrankheit, nicht näher bezeichnet
J66.0	Byssinose	M05.10	Lungenmanifestation der seropositiven chronischen Polyarthritiden {J99.0}: Mehrere Lokalisationen
J66.1	Flachsarbeiter-Krankheit	M05.11	Lungenmanifestation der seropositiven chronischen Polyarthritiden {J99.0}: Schulterregion
J66.2	Cannabiose	M05.12	Lungenmanifestation der seropositiven chronischen Polyarthritiden {J99.0}: Oberarm
J66.8	Krankheit der Atemwege durch sonstige näher bezeichnete organische Stäube	M05.13	Lungenmanifestation der seropositiven chronischen Polyarthritiden {J99.0}: Unterarm
J67.0	Farmerlunge	M05.14	Lungenmanifestation der seropositiven chronischen Polyarthritiden {J99.0}: Hand
J67.1	Bagassose	M05.15	Lungenmanifestation der seropositiven chronischen Polyarthritiden {J99.0}: Beckenregion und Oberschenkel
J67.2	Vogelzüchterlunge	M05.16	Lungenmanifestation der seropositiven chronischen Polyarthritiden {J99.0}: Unterschenkel
J67.3	Suberose	M05.17	Lungenmanifestation der seropositiven chronischen Polyarthritiden {J99.0}: Knöchel und Fuß
J67.4	Malzarbeiter-Lunge	M05.18	Lungenmanifestation der seropositiven chronischen Polyarthritiden {J99.0}: Sonstige
J67.5	Pilzarbeiter-Lunge	M05.19	Lungenmanifestation der seropositiven chronischen Polyarthritiden {J99.0}: Nicht näher bezeichnete Lokalisation
J67.6	Ahornrindenschäler-Lunge	Q33.4	Angeborene Bronchiektasie
J67.7	Befeuchter- und Klimaanlage-Lunge		
J67.8	Allergische Alveolitis durch organische Stäube		
J67.9	Allergische Alveolitis durch nicht näher bezeichneten organischen Staub		
J68.4	Chronische Krankheiten der Atmungsorgane durch chemische Substanzen, Gase, Rauch und Dämpfe		
J70.1	Chronische und sonstige Lungenbeteiligung bei Strahleneinwirkung		
J82	Eosinophiles Lungeninfiltrat, anderenorts nicht klassifiziert		
J84.0	Alveoläre und parietoalveoläre Krankheitszustände		
J84.1	Sonstige interstitielle Lungenkrankheiten mit Fibrose		

Prozedur E60-3

89.07.12 †↔	Vollständige Evaluation, ohne Aufnahme einer Patientin / eines Patienten auf eine Warteliste zur Lungentransplantation	89.07.42 †↔	Re-Evaluation, mit Aufnahme oder Verbleib einer Patientin / eines Patienten auf eine(r) Warteliste zur Lungentransplantation
89.07.13 †↔	Vollständige Evaluation, ohne Aufnahme einer Patientin / eines Patienten auf eine Warteliste zur Herz-Lungen-Transplantation	89.07.43 †↔	Re-Evaluation, mit Aufnahme oder Verbleib einer Patientin / eines Patienten auf eine(r) Warteliste zur Herz-Lungen-Transplantation
89.07.32 †↔	Vollständige Evaluation, mit Aufnahme einer Patientin / eines Patienten auf eine Warteliste zur Lungentransplantation	89.07.53 †↔	Re-Evaluation, mit Herausnahme einer Patientin / eines Patienten aus einer Warteliste zur Lungentransplantation
89.07.33 †↔	Vollständige Evaluation, mit Aufnahme einer Patientin / eines Patienten auf eine Warteliste zur Herz-Lungen-Transplantation	89.07.54 †↔	Re-Evaluation, mit Herausnahme einer Patientin / eines Patienten aus einer Warteliste zur Herz-Lungen-Transplantation

Prozedur E60-4

89.07.12 †↔	Vollständige Evaluation, ohne Aufnahme einer Patientin / eines Patienten auf eine Warteliste zur Lungentransplantation	89.07.54 †↔	Re-Evaluation, mit Herausnahme einer Patientin / eines Patienten aus einer Warteliste zur Herz-Lungen-Transplantation
89.07.13 †↔	Vollständige Evaluation, ohne Aufnahme einer Patientin / eines Patienten auf eine Warteliste zur Herz-Lungen-Transplantation	99.84.16 †↔	Kontaktisolierung, mindestens 7 bis 13 Behandlungstage
89.07.32 †↔	Vollständige Evaluation, mit Aufnahme einer Patientin / eines Patienten auf eine Warteliste zur Lungentransplantation	99.84.17 †↔	Kontaktisolierung, mindestens 14 bis 20 Behandlungstage
89.07.33 †↔	Vollständige Evaluation, mit Aufnahme einer Patientin / eines Patienten auf eine Warteliste zur Herz-Lungen-Transplantation	99.84.1A †↔	Kontaktisolierung, mindestens 21 bis 27 Behandlungstage
89.07.42 †↔	Re-Evaluation, mit Aufnahme oder Verbleib einer Patientin / eines Patienten auf eine(r) Warteliste zur Lungentransplantation	99.84.1B †↔	Kontaktisolierung, mindestens 28 bis 41 Behandlungstage
89.07.43 †↔	Re-Evaluation, mit Aufnahme oder Verbleib einer Patientin / eines Patienten auf eine(r) Warteliste zur Herz-Lungen-Transplantation	99.84.1C †↔	Kontaktisolierung, mindestens 42 bis 55 Behandlungstage
89.07.53 †↔	Re-Evaluation, mit Herausnahme einer Patientin / eines Patienten aus einer Warteliste zur Lungentransplantation	99.84.1D †↔	Kontaktisolierung, mindestens 56 bis 69 Behandlungstage
		99.84.1E †↔	Kontaktisolierung, mindestens 70 bis 83 Behandlungstage
		99.84.1F †↔	Kontaktisolierung, 84 und mehr Behandlungstage

ADRG E63**Schlafapnoesyndrom oder kardiorespiratorische Polysomnographie bis 2 Belegungstage**

Hauptdiagnose in Tabelle E63-1 oder (Verweildauer < 3 Tage und Prozedur in Tabelle E63-4 und keine Hauptdiagnose in Tabelle E63-2 und Prozedur nicht in Tabelle E63-5)

DRG E63A**Schlafapnoesyndrom oder kardiorespiratorische Polysomnographie bis 2 Belegungstage, neurologische Komplexbehandlung oder bestimmte invasive kardiologische Diagnostik oder Para-/Tetraplegie oder Alter < 16 Jahre**

Alter < 16 Jahre oder Prozedur in Tabelle E63-6 oder Definition der Basis-DRG (F49) oder Diagnose in Tabelle E63-3

DRG E63B**Schlafapnoesyndrom oder kardiorespiratorische Polysomnographie bis 2 Belegungstage, Alter > 15 Jahre****Diagnose E63-1**

E66.20	Übermäßige Adipositas mit alveolärer Hypoventilation: Adipositas Grad I (WHO) bei Patienten von 18 Jahren und älter	E66.27	Übermäßige Adipositas mit alveolärer Hypoventilation: Adipositas Grad III (WHO) bei Patienten von 18 Jahren und älter, Body-Mass-Index [BMI] von 50 bis unter 60
E66.21	Übermäßige Adipositas mit alveolärer Hypoventilation: Adipositas Grad II (WHO) bei Patienten von 18 Jahren und älter	E66.28	Übermäßige Adipositas mit alveolärer Hypoventilation: Adipositas Grad III (WHO) bei Patienten von 18 Jahren und älter, Body-Mass-Index [BMI] von 60 und mehr
E66.24	Übermäßige Adipositas mit alveolärer Hypoventilation: Adipositas bei Kindern und Jugendlichen von 3 Jahren bis unter 18 Jahren	E66.29	Übermäßige Adipositas mit alveolärer Hypoventilation: Grad oder Ausmaß der Adipositas nicht näher bezeichnet
E66.25	Übermäßige Adipositas mit alveolärer Hypoventilation: Extreme Adipositas bei Kindern und Jugendlichen von 3 Jahren bis unter 18 Jahren	G47.30	Zentrales Schlafapnoe-Syndrom
E66.26	Übermäßige Adipositas mit alveolärer Hypoventilation: Adipositas Grad III (WHO) bei Patienten von 18 Jahren und älter, Body-Mass-Index [BMI] von 40 bis unter 50	G47.31	Obstruktives Schlafapnoe-Syndrom
		G47.32	Schlafbezogenes Hypoventilations-Syndrom
		G47.38	Sonstige Schlafapnoe
		G47.39	Schlafapnoe, nicht näher bezeichnet

Diagnose E63-2

C33	Bösartige Neubildung der Trachea	C76.1	Bösartige Neubildung ungenau bezeichneter Lokalisationen: Thorax
C34.0	Bösartige Neubildung: Hauptbronchus	C78.0	Sekundäre bösartige Neubildung der Lunge
C34.1	Bösartige Neubildung: Oberlappen (-Bronchus)	C78.1	Sekundäre bösartige Neubildung des Mediastinums
C34.2	Bösartige Neubildung: Mittellappen (-Bronchus)	C78.2	Sekundäre bösartige Neubildung der Pleura
C34.3	Bösartige Neubildung: Unterlappen (-Bronchus)	C78.3	Sekundäre bösartige Neubildung sonstiger und nicht näher bezeichneter Atmungsorgane
C34.8	Bösartige Neubildung: Bronchus und Lunge, mehrere Teilbereiche überlappend	D02.1	Carcinoma in situ: Trachea
C34.9	Bösartige Neubildung: Bronchus oder Lunge, nicht näher bezeichnet	D02.2	Carcinoma in situ: Bronchus und Lunge
C38.1	Bösartige Neubildung: Vorderes Mediastinum	D02.3	Carcinoma in situ: Sonstige Teile des Atmungssystems
C38.2	Bösartige Neubildung: Hinteres Mediastinum	D02.4	Carcinoma in situ: Atmungssystem, nicht näher bezeichnet
C38.3	Bösartige Neubildung: Mediastinum, Teil nicht näher bezeichnet	D38.1	Neubildung unsicheren oder unbekanntem Verhaltens: Trachea, Bronchus und Lunge
C38.4	Bösartige Neubildung: Pleura	D38.2	Neubildung unsicheren oder unbekanntem Verhaltens: Pleura
C38.8	Bösartige Neubildung: Herz, Mediastinum und Pleura, mehrere Teilbereiche überlappend	D38.3	Neubildung unsicheren oder unbekanntem Verhaltens: Mediastinum
C39.8	Bösartige Neubildung: Atmungsorgane und sonstige intrathorakale Organe, mehrere Teilbereiche überlappend	D38.4	Neubildung unsicheren oder unbekanntem Verhaltens: Thymus
C39.9	Bösartige Neubildung: Ungenau bezeichnete Lokalisationen des Atmungssystems	D38.5	Neubildung unsicheren oder unbekanntem Verhaltens: Sonstige Atmungsorgane
C45.0	Mesotheliom der Pleura	D38.6	Neubildung unsicheren oder unbekanntem Verhaltens: Atmungsorgan, nicht näher bezeichnet
C47.3	Bösartige Neubildung: Periphere Nerven des Thorax		
C49.3	Bösartige Neubildung: Bindegewebe und andere Weichteilgewebe des Thorax		

Diagnose E63-3

G04.1	Humane T-Zell-lymphotrope Virus-assoziierte Myelopathie	G82.32	Schlaffe Tetraparese und Tetraplegie: Chronische komplette Querschnittlähmung
G82.00	Schlaffe Paraparese und Paraplegie: Akute komplette Querschnittlähmung nichttraumatischer Genese	G82.33	Schlaffe Tetraparese und Tetraplegie: Chronische inkomplette Querschnittlähmung
G82.01	Schlaffe Paraparese und Paraplegie: Akute inkomplette Querschnittlähmung nichttraumatischer Genese	G82.40	Spastische Tetraparese und Tetraplegie: Akute komplette Querschnittlähmung nichttraumatischer Genese
G82.02	Schlaffe Paraparese und Paraplegie: Chronische komplette Querschnittlähmung	G82.41	Spastische Tetraparese und Tetraplegie: Akute inkomplette Querschnittlähmung nichttraumatischer Genese
G82.03	Schlaffe Paraparese und Paraplegie: Chronische inkomplette Querschnittlähmung	G82.42	Spastische Tetraparese und Tetraplegie: Chronische komplette Querschnittlähmung
G82.10	Spastische Paraparese und Paraplegie: Akute komplette Querschnittlähmung nichttraumatischer Genese	G82.43	Spastische Tetraparese und Tetraplegie: Chronische inkomplette Querschnittlähmung
G82.11	Spastische Paraparese und Paraplegie: Akute inkomplette Querschnittlähmung nichttraumatischer Genese	G82.50	Tetraparese und Tetraplegie, nicht näher bezeichnet: Akute komplette Querschnittlähmung nichttraumatischer Genese
G82.12	Spastische Paraparese und Paraplegie: Chronische komplette Querschnittlähmung	G82.51	Tetraparese und Tetraplegie, nicht näher bezeichnet: Akute inkomplette Querschnittlähmung nichttraumatischer Genese
G82.13	Spastische Paraparese und Paraplegie: Chronische inkomplette Querschnittlähmung	G82.52	Tetraparese und Tetraplegie, nicht näher bezeichnet: Chronische komplette Querschnittlähmung
G82.20	Paraparese und Paraplegie, nicht näher bezeichnet: Akute komplette Querschnittlähmung nichttraumatischer Genese	G82.53	Tetraparese und Tetraplegie, nicht näher bezeichnet: Chronische inkomplette Querschnittlähmung
G82.21	Paraparese und Paraplegie, nicht näher bezeichnet: Akute inkomplette Querschnittlähmung nichttraumatischer Genese	G83.5	Locked-in-Syndrom
G82.22	Paraparese und Paraplegie, nicht näher bezeichnet: Chronische komplette Querschnittlähmung	G93.80	Apallisches Syndrom
G82.23	Paraparese und Paraplegie, nicht näher bezeichnet: Chronische inkomplette Querschnittlähmung	P11.50	Geburtsverletzung der Wirbelsäule und des Rückenmarkes: Mit akuter Querschnittlähmung
G82.30	Schlaffe Tetraparese und Tetraplegie: Akute komplette Querschnittlähmung nichttraumatischer Genese	P11.51	Geburtsverletzung der Wirbelsäule und des Rückenmarkes: Mit chronischer Querschnittlähmung
G82.31	Schlaffe Tetraparese und Tetraplegie: Akute inkomplette Querschnittlähmung nichttraumatischer Genese	P91.80	Locked-in-Syndrom und apallisches Syndrom beim Neugeborenen
		S34.18	Sonstige Verletzung des lumbalen Rückenmarkes
		S34.38	Sonstige und nicht näher bezeichnete Verletzungen der Cauda equina

Prozedur E63-4

89.17.10 †↔ Polysomnographie

89.17.11 †↔ Kardiorespiratorische Polygraphie

Prozedur E63-5

33.22 †↔	Flexible Tracheobronchoskopie	33.26.12 †↔	Transthorakale Lungenbiopsie [TTL], mit Stanzbiopsie ohne Clipmarkierung
33.23.11 †↔	Tracheobronchoskopie mit starrem Bronchoskop	33.26.13 †↔	Transthorakale Lungenbiopsie [TTL], mit Stanzbiopsie mit Clipmarkierung
33.23.13 †↔	Fluoreszenztracheobronchoskopie	33.26.99 †↔	Geschlossene [perkutane] [Nadel-] Lungenbiopsie, sonstige
33.23.14 †↔	Tracheobronchoskopie mit Ballonkatheter zur Messung kollateraler Ventilation	33.27 †↔	Geschlossene endoskopische Lungenbiopsie
33.23.99 †↔	Sonstige Tracheobronchoskopie, sonstige	33.94.00 †↔	Implantation eines Markers oder Tracers an Lunge und Bronchus, n.n.bez.
33.24.10 †↔	Tracheobronchoskopie (flexible) (starr) mit Bürste zur Sekret oder Probenentnahme	33.94.09 †↔	Implantation eines Markers oder Tracers an Lunge und Bronchus, sonstige
33.24.11 †↔	Tracheobronchoskopie (flexible) (starr) mit bronchoalveolärer Lavage	33.94.11 †↔	Implantation eines Markers oder Tracers zur Lokalisation oder Steuerung der therapeutischen Intervention an Lunge und Bronchus, perkutan
33.24.12 †↔	Tracheobronchoskopie (flexible) (starr) mit Bürstenzytologie der Lunge	33.94.12 †↔	Implantation eines Markers oder Tracers zur Lokalisation oder Steuerung der therapeutischen Intervention an Lunge und Bronchus, bronchoskopisch
33.24.13 †↔	Tracheobronchoskopie (flexible) (starr) mit (Exzisions-) Biopsie	34.23.10 †↔	Geschlossene (Nadel-) Biopsie an der Brustwand
33.24.14 †↔	Tracheobronchoskopie (flexible) (starr) mit transbronchiale Nadelaspiration	34.23.99 †↔	Biopsie an der Brustwand, sonstige
33.24.16 †↔	Tracheobronchoskopie mit Kryobiopsie	34.24 †↔	Sonstige Pleurabiopsie
33.24.99 †↔	Geschlossene [endoskopische] Bronchusbiopsie, sonstige		
33.26.11 †↔	Transthorakale Lungenbiopsie [TTL], mit Feinnadelaspiration		

34.25 ‡↔	Geschlossene [perkutane] [Nadel-] Biopsie am Mediastinum	34.27.99 ‡↔	Biopsie am Zwerchfell, sonstige
34.27.10 ‡↔	Geschlossene (Nadel-) Biopsie am Zwerchfell	88.73.20 ‡↔	Transbronchiale Endosonographie

Prozedur E63-6

99.BA.13 ‡↔	Neurologische Komplexbehandlung des akuten Hirnschlags in Stroke Center [SC], mindestens 24 Stunden bis 48 Stunden	99.BA.24 ‡↔	Neurologische Komplexbehandlung des akuten Hirnschlags in einer Stroke Unit [SU], von mehr als 48 Stunden bis 72 Stunden
99.BA.14 ‡↔	Neurologische Komplexbehandlung des akuten Hirnschlags in Stroke Center [SC], von mehr als 48 Stunden bis 72 Stunden	99.BA.26 ‡↔	Neurologische Komplexbehandlung des akuten Hirnschlags in einer Stroke Unit [SU], von mehr als 72 Stunden bis 96 Stunden
99.BA.16 ‡↔	Neurologische Komplexbehandlung des akuten Hirnschlags in Stroke Center [SC], von mehr als 72 Stunden bis 96 Stunden	99.BA.27 ‡↔	Neurologische Komplexbehandlung des akuten Hirnschlags in einer Stroke Unit [SU], von mehr als 96 Stunden
99.BA.17 ‡↔	Neurologische Komplexbehandlung des akuten Hirnschlags in Stroke Center [SC], von mehr als 96 Stunden	99.BA.31 ‡↔	Komplexbehandlung des akuten Hirnschlags im neurologischen Telekonsildienst, mindestens 24 Stunden bis 72 Stunden
99.BA.23 ‡↔	Neurologische Komplexbehandlung des akuten Hirnschlags in einer Stroke Unit [SU], mindestens 24 Stunden bis 48 Stunden	99.BA.32 ‡↔	Komplexbehandlung des akuten Hirnschlags im neurologischen Telekonsildienst, von mehr als 72 Stunden

ADRG E64

Respiratorische Insuffizienz oder Lungenembolie

Hauptdiagnose in Tabelle E64-1

DRG E64A

Respiratorische Insuffizienz oder Lungenembolie mit bestimmter Prozedur oder äusserst schwere CC oder Kontaktisolation ab 7 Behandlungstage

PCCL > 3 oder mindestens eine Prozedur in Tabelle E64-2

DRG E64B

Respiratorische Insuffizienz oder Lungenembolie, Alter < 16 Jahre

Alter < 16 Jahre

DRG E64C

Respiratorische Insuffizienz oder Lungenembolie mit schweren CC, Alter > 15 Jahre

PCCL > 2

DRG E64D

Respiratorische Insuffizienz oder Lungenembolie, Alter > 15 Jahre

Diagnose E64-1

I26.0	Lungenembolie mit Angabe eines akuten Cor pulmonale	J96.10	Chronische respiratorische Insuffizienz, anderenorts nicht klassifiziert: Typ I [hypoxisch]
I26.9	Lungenembolie ohne Angabe eines akuten Cor pulmonale	J96.11	Chronische respiratorische Insuffizienz, anderenorts nicht klassifiziert: Typ II [hyperkapnisch]
J18.2	Hypostatische Pneumonie, nicht näher bezeichnet	J96.19	Chronische respiratorische Insuffizienz, anderenorts nicht klassifiziert: Typ nicht näher bezeichnet
J68.1	Lungenödem durch chemische Substanzen, Gase, Rauch und Dämpfe	J96.90	Respiratorische Insuffizienz, nicht näher bezeichnet: Typ I [hypoxisch]
J95.1	Akute pulmonale Insuffizienz nach Thoraxoperation	J96.91	Respiratorische Insuffizienz, nicht näher bezeichnet: Typ II [hyperkapnisch]
J95.2	Akute pulmonale Insuffizienz nach nicht am Thorax vorgenommener Operation	J96.99	Respiratorische Insuffizienz, nicht näher bezeichnet: Typ nicht näher bezeichnet
J95.3	Chronische pulmonale Insuffizienz nach Operation	T79.0	Luftembolie (traumatisch)
J96.00	Akute respiratorische Insuffizienz, anderenorts nicht klassifiziert: Typ I [hypoxisch]	T79.1	Fettembolie (traumatisch)
J96.01	Akute respiratorische Insuffizienz, anderenorts nicht klassifiziert: Typ II [hyperkapnisch]	T80.0	Luftembolie nach Infusion, Transfusion oder Injektion zu therapeutischen Zwecken
J96.09	Akute respiratorische Insuffizienz, anderenorts nicht klassifiziert: Typ nicht näher bezeichnet		

Prozedur E64-2

33.22 †↔	Flexible Tracheobronchoskopie	33.94.11 †↔	Implantation eines Markers oder Tracers zur Lokalisation oder Steuerung der therapeutischen Intervention an Lunge und Bronchus, perkutan
33.23.11 †↔	Tracheobronchoskopie mit starrem Bronchoskop	33.94.12 †↔	Implantation eines Markers oder Tracers zur Lokalisation oder Steuerung der therapeutischen Intervention an Lunge und Bronchus, bronchoskopisch
33.23.13 †↔	Fluoreszenztracheobronchoskopie	99.84.16 †↔	Kontaktisolierung, mindestens 7 bis 13 Behandlungstage
33.23.14 †↔	Tracheobronchoskopie mit Ballonkatheter zur Messung kollateraler Ventilation	99.84.17 †↔	Kontaktisolierung, mindestens 14 bis 20 Behandlungstage
33.23.99 †↔	Sonstige Tracheobronchoskopie, sonstige	99.84.1A †↔	Kontaktisolierung, mindestens 21 bis 27 Behandlungstage
33.24.10 †↔	Tracheobronchoskopie (flexible) (starr) mit Bürste zur Sekret oder Probenentnahme	99.84.1B †↔	Kontaktisolierung, mindestens 28 bis 41 Behandlungstage
33.24.11 †↔	Tracheobronchoskopie (flexible) (starr) mit bronchoalveolärer Lavage	99.84.1C †↔	Kontaktisolierung, mindestens 42 bis 55 Behandlungstage
33.24.12 †↔	Tracheobronchoskopie (flexible) (starr) mit Bürstenzytologie der Lunge	99.84.1D †↔	Kontaktisolierung, mindestens 56 bis 69 Behandlungstage
33.24.13 †↔	Tracheobronchoskopie (flexible) (starr) mit (Exzisions-) Biopsie	99.84.1E †↔	Kontaktisolierung, mindestens 70 bis 83 Behandlungstage
33.24.14 †↔	Tracheobronchoskopie (flexible) (starr) mit transbronchiale Nadelaspiration	99.84.1F †↔	Kontaktisolierung, 84 und mehr Behandlungstage
33.24.16 †↔	Tracheobronchoskopie mit Kryobiopsie		
33.24.99 †↔	Geschlossene [endoskopische] Bronchusbiopsie, sonstige		
33.27 †↔	Geschlossene endoskopische Lungenbiopsie		
33.94.00 †↔	Implantation eines Markers oder Tracers an Lunge und Bronchus, n.n.bez.		
33.94.09 †↔	Implantation eines Markers oder Tracers an Lunge und Bronchus, sonstige		

ADRG E65**Chronisch-obstruktive Atemwegserkrankungen**

Hauptdiagnose in Tabelle E65-1

DRG E65A**Chronisch-obstruktive Atemwegserkrankungen mit Zustand nach Transplantation oder bestimmtem Eingriff oder komplizierender Prozedur oder mit äusserst schweren CC oder bestimmte Prozedur**

Nebendiagnose in Tabelle E65-2 oder Prozedur in Tabelle E65-3 oder Komplizierende Prozeduren oder PCCL > 3 oder Prozedur in Tabelle E65-4

DRG E65B**Chronisch-obstruktive Atemwegserkrankungen mit starrer Bronchoskopie oder schwere CC oder Kontaktisolierung ab 7 Behandlungstage**

Mindestens eine Prozedur in Tabelle E65-5 oder PCCL > 2

DRG E65C**Chronisch-obstruktive Atemwegserkrankungen, Alter < 16 Jahre**

Alter < 16 Jahre

DRG E65D**Chronisch-obstruktive Atemwegserkrankungen, Alter > 15 Jahre****Diagnose E65-1**

F45.33	Somatoforme autonome Funktionsstörung: Atmungssystem	J44.01	Chronische obstruktive Lungenkrankheit mit akuter Infektion der unteren Atemwege: FEV1 \geq 35 % und <50 % des Sollwertes
J40	Bronchitis, nicht als akut oder chronisch bezeichnet	J44.02	Chronische obstruktive Lungenkrankheit mit akuter Infektion der unteren Atemwege: FEV1 \geq 50 % und <70 % des Sollwertes
J41.0	Einfache chronische Bronchitis	J44.03	Chronische obstruktive Lungenkrankheit mit akuter Infektion der unteren Atemwege: FEV1 \geq 70 % des Sollwertes
J41.1	Schleimig-eitrige chronische Bronchitis	J44.09	Chronische obstruktive Lungenkrankheit mit akuter Infektion der unteren Atemwege: FEV1 nicht näher bezeichnet
J41.8	Mischformen von einfacher und schleimig-eitriger chronischer Bronchitis	J44.10	Chronische obstruktive Lungenkrankheit mit akuter Exazerbation, nicht näher bezeichnet: FEV1 <35 % des Sollwertes
J42	Nicht näher bezeichnete chronische Bronchitis		
J43.0	McLeod-Syndrom		
J43.1	Panlobuläres Emphysem		
J43.2	Zentrilobuläres Emphysem		
J43.8	Sonstiges Emphysem		
J43.9	Emphysem, nicht näher bezeichnet		
J44.00	Chronische obstruktive Lungenkrankheit mit akuter Infektion der unteren Atemwege: FEV1 <35 % des Sollwertes		

J44.11	Chronische obstruktive Lungenkrankheit mit akuter Exazerbation, nicht näher bezeichnet: FEV1 \geq 35 % und $<$ 50 % des Sollwertes	J45.9 J46 J47	Asthma bronchiale, nicht näher bezeichnet Status asthmaticus Bronchiektasen
J44.12	Chronische obstruktive Lungenkrankheit mit akuter Exazerbation, nicht näher bezeichnet: FEV1 \geq 50 % und $<$ 70 % des Sollwertes	J68.3	Sonstige akute und subakute Krankheiten der Atmungsorgane durch chemische Substanzen, Gase, Rauch und Dämpfe
J44.13	Chronische obstruktive Lungenkrankheit mit akuter Exazerbation, nicht näher bezeichnet: FEV1 \geq 70 % des Sollwertes	J68.4 J68.8	Chronische Krankheiten der Atmungsorgane durch chemische Substanzen, Gase, Rauch und Dämpfe Sonstige Krankheiten der Atmungsorgane durch chemische Substanzen, Gase, Rauch und Dämpfe
J44.19	Chronische obstruktive Lungenkrankheit mit akuter Exazerbation, nicht näher bezeichnet: FEV1 nicht näher bezeichnet	J68.9	Nicht näher bezeichnete Krankheit der Atmungsorgane durch chemische Substanzen, Gase, Rauch und Dämpfe
J44.80	Sonstige näher bezeichnete chronische obstruktive Lungenkrankheit: FEV1 $<$ 35 % des Sollwertes	J98.0	Krankheiten der Bronchien, anderenorts nicht klassifiziert
J44.81	Sonstige näher bezeichnete chronische obstruktive Lungenkrankheit: FEV1 \geq 35 % und $<$ 50 % des Sollwertes	M94.0 P22.8	Tietze-Syndrom Sonstige Atemnot [Respiratory distress] beim Neugeborenen
J44.82	Sonstige näher bezeichnete chronische obstruktive Lungenkrankheit: FEV1 \geq 50 % und $<$ 70 % des Sollwertes	P22.9	Atemnot [Respiratory distress] beim Neugeborenen, nicht näher bezeichnet
J44.83	Sonstige näher bezeichnete chronische obstruktive Lungenkrankheit: FEV1 \geq 70 % des Sollwertes	P24.0 P27.0	Mekoniumaspiration durch das Neugeborene Mikity-Wilson-Syndrom
J44.89	Sonstige näher bezeichnete chronische obstruktive Lungenkrankheit: FEV1 nicht näher bezeichnet	P27.1	Bronchopulmonale Dysplasie mit Ursprung in der Perinatalperiode
J44.90	Chronische obstruktive Lungenkrankheit, nicht näher bezeichnet: FEV1 $<$ 35 % des Sollwertes	P27.8	Sonstige chronische Atemwegskrankheiten mit Ursprung in der Perinatalperiode
J44.91	Chronische obstruktive Lungenkrankheit, nicht näher bezeichnet: FEV1 \geq 35 % und $<$ 50 % des Sollwertes	P27.9	Nicht näher bezeichnete chronische Atemwegskrankheit mit Ursprung in der Perinatalperiode
J44.92	Chronische obstruktive Lungenkrankheit, nicht näher bezeichnet: FEV1 \geq 50 % und $<$ 70 % des Sollwertes	P28.2	Zyanoseanfälle beim Neugeborenen
J44.93	Chronische obstruktive Lungenkrankheit, nicht näher bezeichnet: FEV1 \geq 70 % des Sollwertes	P28.3	Primäre Schlafapnoe beim Neugeborenen
J44.99	Chronische obstruktive Lungenkrankheit, nicht näher bezeichnet: FEV1 nicht näher bezeichnet	P28.4 P28.5 P28.8	Sonstige Apnoe beim Neugeborenen Respiratorisches Versagen beim Neugeborenen Sonstige näher bezeichnete Störungen der Atmung beim Neugeborenen
J45.0	Vorwiegend allergisches Asthma bronchiale		
J45.1	Nichtallergisches Asthma bronchiale	Q33.4	Angeborene Bronchiektasie
J45.8	Mischformen des Asthma bronchiale	R09.1	Pleuritis

Diagnose E65-2

Z94.2	Zustand nach Lungentransplantation	Z94.3	Zustand nach Herz-Lungen-Transplantation
-------	------------------------------------	-------	--

Prozedur E65-3

33.72.11 †↔	Endoskopisches Einsetzen von Coil(s) in den Bronchien oder Lunge, von 1 bis 2 Coils	33.72.16 †↔	Endoskopisches Einsetzen von Coil(s) in den Bronchien oder Lunge, von 11 bis 12 Coils
33.72.12 †↔	Endoskopisches Einsetzen von Coil(s) in den Bronchien oder Lunge, von 3 bis 4 Coils	33.72.17 †↔	Endoskopisches Einsetzen von Coil(s) in den Bronchien oder Lunge, von 13 bis 14 Coils
33.72.13 †↔	Endoskopisches Einsetzen von Coil(s) in den Bronchien oder Lunge, von 5 bis 6 Coils	33.72.18 †↔	Endoskopisches Einsetzen von Coil(s) in den Bronchien oder Lunge, von 15 bis 16 Coils
33.72.14 †↔	Endoskopisches Einsetzen von Coil(s) in den Bronchien oder Lunge, von 7 bis 8 Coils	33.72.1A †↔	Endoskopisches Einsetzen von Coil(s) in den Bronchien oder Lunge, von 17 und mehr Coils
33.72.15 †↔	Endoskopisches Einsetzen von Coil(s) in den Bronchien oder Lunge, von 9 bis 10 Coils		

Prozedur E65-4

93.9E.12 †↔	NIV-Beatmung ausserhalb Intensivstation, 4 bis 5 Tage	93.9F.22 †↔	Atmungsunterstützung durch Anwendung von High-flow-Nasenkanülen [HFNC-System] bei Kindern und Jugendlichen
93.9E.13 †↔	NIV-Beatmung ausserhalb Intensivstation, 6 Tage und mehr	93.9F.32 †↔	Atmungsunterstützung durch Anwendung von High-flow-Nasenkanülen [HFNC-System] bei Erwachsenen
93.9F.12 †↔	Atmungsunterstützung durch Anwendung von High-flow-Nasenkanülen [HFNC-System] bei Neugeborenen und Säuglingen		

Prozedur E65-5

33.24.10 †↔	Tracheobronchoskopie (flexible) (starr) mit Bürste zur Sekret oder Probenentnahme	99.84.17 †↔	Kontaktisolierung, mindestens 14 bis 20 Behandlungstage
33.24.11 †↔	Tracheobronchoskopie (flexible) (starr) mit bronchoalveolärer Lavage	99.84.1A †↔	Kontaktisolierung, mindestens 21 bis 27 Behandlungstage
33.24.12 †↔	Tracheobronchoskopie (flexible) (starr) mit Bürstenzytologie der Lunge	99.84.1B †↔	Kontaktisolierung, mindestens 28 bis 41 Behandlungstage
33.24.13 †↔	Tracheobronchoskopie (flexible) (starr) mit (Exzisions-) Biopsie	99.84.1C †↔	Kontaktisolierung, mindestens 42 bis 55 Behandlungstage
33.24.14 †↔	Tracheobronchoskopie (flexible) (starr) mit transbronchiale Nadelaspiration	99.84.1D †↔	Kontaktisolierung, mindestens 56 bis 69 Behandlungstage
33.24.16 †↔	Tracheobronchoskopie mit Kryobiopsie	99.84.1E †↔	Kontaktisolierung, mindestens 70 bis 83 Behandlungstage
99.84.16 †↔	Kontaktisolierung, mindestens 7 bis 13 Behandlungstage	99.84.1F †↔	Kontaktisolierung, 84 und mehr Behandlungstage

ADRG E66**Schweres Thoraxtrauma**

Hauptdiagnose in Tabelle E66-1

DRG E66A**Schweres Thoraxtrauma mit komplizierender Diagnose**

Diagnose in Tabelle E66-2

DRG E66B**Schweres Thoraxtrauma****Diagnose E66-1**

M96.81	Instabiler Thorax nach thoraxchirurgischem Eingriff	S22.42	Rippenserienfraktur: Mit Beteiligung von zwei Rippen
S11.02	Offene Wunde: Trachea, Pars cervicalis	S22.43	Rippenserienfraktur: Mit Beteiligung von drei Rippen
S22.20	Fraktur des Sternums: Nicht näher bezeichnet	S22.44	Rippenserienfraktur: Mit Beteiligung von vier und mehr Rippen
S22.21	Fraktur des Sternums: Manubrium sterni	S22.5	Instabiler Thorax
S22.22	Fraktur des Sternums: Corpus sterni	S23.2	Luxation sonstiger und nicht näher bezeichneter Teile des Thorax
S22.23	Fraktur des Sternums: Processus xiphoideus	S27.32	Rissverletzung der Lunge
S22.31	Fraktur der ersten Rippe	S27.4	Verletzung eines Bronchus
S22.32	Fraktur einer sonstigen Rippe	S27.81	Verletzung: Zwerchfell
S22.40	Rippenserienfraktur: Nicht näher bezeichnet		
S22.41	Rippenserienfraktur: Mit Beteiligung der ersten Rippe		

Diagnose E66-2

S12.0	Fraktur des 1. Halswirbels	S22.06	Fraktur eines Brustwirbels: T11 und T12
S12.1	Fraktur des 2. Halswirbels	S22.1	Multiple Frakturen der Brustwirbelsäule
S12.21	Fraktur des 3. Halswirbels	S22.44	Rippenserienfraktur: Mit Beteiligung von vier und mehr Rippen
S12.22	Fraktur des 4. Halswirbels	S22.5	Instabiler Thorax
S12.23	Fraktur des 5. Halswirbels	S27.0	Traumatischer Pneumothorax
S12.24	Fraktur des 6. Halswirbels	S27.1	Traumatischer Hämatothorax
S12.25	Fraktur des 7. Halswirbels	S27.2	Traumatischer Hämatothorax
S12.7	Multiple Frakturen der Halswirbelsäule	S27.31	Prellung und Hämatom der Lunge
S21.86	Weichteilschaden III. Grades bei geschlossener Fraktur oder Luxation des Thorax	S32.00	Fraktur eines Lendenwirbels: Höhe nicht näher bezeichnet
S22.00	Fraktur eines Brustwirbels: Höhe nicht näher bezeichnet	S32.01	Fraktur eines Lendenwirbels: L1
S22.01	Fraktur eines Brustwirbels: T1 und T2	S32.02	Fraktur eines Lendenwirbels: L2
S22.02	Fraktur eines Brustwirbels: T3 und T4	S32.03	Fraktur eines Lendenwirbels: L3
S22.03	Fraktur eines Brustwirbels: T5 und T6	S32.04	Fraktur eines Lendenwirbels: L4
S22.04	Fraktur eines Brustwirbels: T7 und T8	S32.05	Fraktur eines Lendenwirbels: L5
S22.05	Fraktur eines Brustwirbels: T9 und T10		

ADRG E70**Keuchhusten und akute Bronchitis**

Hauptdiagnose in Tabelle E70-1

DRG E70A**Keuchhusten und akute Bronchitis, Alter < 1 Jahr oder RSV Infektionen mit bestimmter Prozedur oder Kontaktisolation ab 7 Behandlungstage**

(Alter < 1 Jahr oder Diagnose in Tabelle E70-2 oder Diagnose in Tabelle E70-3 oder Prozedur in Tabelle E70-4) und (mindestens eine Prozedur in Tabelle E70-5)

DRG E70B**Keuchhusten und akute Bronchitis, Alter < 1 Jahr oder RSV Infektionen oder Para-/Tetraplegie**

Alter < 1 Jahr oder Diagnose in Tabelle E70-2 oder Diagnose in Tabelle E70-3 oder Prozedur in Tabelle E70-4

DRG E70C**Keuchhusten und akute Bronchitis, Alter > 0 Jahre****Diagnose E70-1**

A37.0	Keuchhusten durch Bordetella pertussis	J20.6	Akute Bronchitis durch Rhinoviren
A37.1	Keuchhusten durch Bordetella parapertussis	J20.7	Akute Bronchitis durch ECHO-Viren
A37.8	Keuchhusten durch sonstige Bordetella-Spezies	J20.8	Akute Bronchitis durch sonstige näher bezeichnete Erreger
A37.9	Keuchhusten, nicht näher bezeichnet		
J04.1	Akute Tracheitis	J20.9	Akute Bronchitis, nicht näher bezeichnet
J20.0	Akute Bronchitis durch Mycoplasma pneumoniae	J21.0	Akute Bronchiolitis durch Respiratory-Syncytial-Viren [RS-Viren]
J20.1	Akute Bronchitis durch Haemophilus influenzae		
J20.2	Akute Bronchitis durch Streptokokken	J21.1	Akute Bronchiolitis durch humanes Metapneumovirus
J20.3	Akute Bronchitis durch Coxsackieviren		
J20.4	Akute Bronchitis durch Parainfluenzaviren	J21.8	Akute Bronchiolitis durch sonstige näher bezeichnete Erreger
J20.5	Akute Bronchitis durch Respiratory-Syncytial-Viren [RS-Viren]	J21.9	Akute Bronchiolitis, nicht näher bezeichnet

Diagnose E70-2

B97.4	Respiratory-Syncytial-Viren [RS-Viren] als Ursache von Krankheiten, die in anderen Kapiteln klassifiziert sind	J20.5	Akute Bronchitis durch Respiratory-Syncytial-Viren [RS-Viren]
J12.1	Pneumonie durch Respiratory-Syncytial-Viren [RS-Viren]	J21.0	Akute Bronchiolitis durch Respiratory-Syncytial-Viren [RS-Viren]

Diagnose E70-3

G04.1	Humane T-Zell-lymphotrope Virus-assoziierte Myelopathie	G82.21	Paraparese und Paraplegie, nicht näher bezeichnet: Akute inkomplette Querschnittlähmung nichttraumatischer Genese
G82.00	Schlaffe Paraparese und Paraplegie: Akute komplette Querschnittlähmung nichttraumatischer Genese	G82.22	Paraparese und Paraplegie, nicht näher bezeichnet: Chronische komplette Querschnittlähmung
G82.01	Schlaffe Paraparese und Paraplegie: Akute inkomplette Querschnittlähmung nichttraumatischer Genese	G82.23	Paraparese und Paraplegie, nicht näher bezeichnet: Chronische inkomplette Querschnittlähmung
G82.02	Schlaffe Paraparese und Paraplegie: Chronische komplette Querschnittlähmung	G82.30	Schlaffe Tetraparese und Tetraplegie: Akute komplette Querschnittlähmung nichttraumatischer Genese
G82.03	Schlaffe Paraparese und Paraplegie: Chronische inkomplette Querschnittlähmung	G82.31	Schlaffe Tetraparese und Tetraplegie: Akute inkomplette Querschnittlähmung nichttraumatischer Genese
G82.10	Spastische Paraparese und Paraplegie: Akute komplette Querschnittlähmung nichttraumatischer Genese	G82.32	Schlaffe Tetraparese und Tetraplegie: Chronische komplette Querschnittlähmung
G82.11	Spastische Paraparese und Paraplegie: Akute inkomplette Querschnittlähmung nichttraumatischer Genese	G82.33	Schlaffe Tetraparese und Tetraplegie: Chronische inkomplette Querschnittlähmung
G82.12	Spastische Paraparese und Paraplegie: Chronische komplette Querschnittlähmung	G82.40	Spastische Tetraparese und Tetraplegie: Akute komplette Querschnittlähmung nichttraumatischer Genese
G82.13	Spastische Paraparese und Paraplegie: Chronische inkomplette Querschnittlähmung	G82.41	Spastische Tetraparese und Tetraplegie: Akute inkomplette Querschnittlähmung nichttraumatischer Genese
G82.20	Paraparese und Paraplegie, nicht näher bezeichnet: Akute komplette Querschnittlähmung nichttraumatischer Genese	G82.42	Spastische Tetraparese und Tetraplegie: Chronische komplette Querschnittlähmung

G82.43	Spastische Tetraparese und Tetraplegie: Chronische inkomplette Querschnittlähmung	G83.5	Locked-in-Syndrom
G82.50	Tetraparese und Tetraplegie, nicht näher bezeichnet: Akute komplette Querschnittlähmung nichttraumatischer Genese	G93.80	Apallisches Syndrom
G82.51	Tetraparese und Tetraplegie, nicht näher bezeichnet: Akute inkomplette Querschnittlähmung nichttraumatischer Genese	P11.50	Geburtsverletzung der Wirbelsäule und des Rückenmarkes: Mit akuter Querschnittlähmung
G82.52	Tetraparese und Tetraplegie, nicht näher bezeichnet: Chronische komplette Querschnittlähmung	P11.51	Geburtsverletzung der Wirbelsäule und des Rückenmarkes: Mit chronischer Querschnittlähmung
G82.53	Tetraparese und Tetraplegie, nicht näher bezeichnet: Chronische inkomplette Querschnittlähmung	P91.80	Locked-in-Syndrom und apallisches Syndrom beim Neugeborenen
		S34.18	Sonstige Verletzung des lumbalen Rückenmarkes
		S34.38	Sonstige und nicht näher bezeichnete Verletzungen der Cauda equina

Prozedur E70-4

99.84.16 †↔	Kontaktisolierung, mindestens 7 bis 13 Behandlungstage	99.84.1C †↔	Kontaktisolierung, mindestens 42 bis 55 Behandlungstage
99.84.17 †↔	Kontaktisolierung, mindestens 14 bis 20 Behandlungstage	99.84.1D †↔	Kontaktisolierung, mindestens 56 bis 69 Behandlungstage
99.84.1A †↔	Kontaktisolierung, mindestens 21 bis 27 Behandlungstage	99.84.1E †↔	Kontaktisolierung, mindestens 70 bis 83 Behandlungstage
99.84.1B †↔	Kontaktisolierung, mindestens 28 bis 41 Behandlungstage	99.84.1F †↔	Kontaktisolierung, 84 und mehr Behandlungstage

Prozedur E70-5

93.9E.12 †↔	NIV-Beatmung ausserhalb Intensivstation, 4 bis 5 Tage	99.84.17 †↔	Kontaktisolierung, mindestens 14 bis 20 Behandlungstage
93.9E.13 †↔	NIV-Beatmung ausserhalb Intensivstation, 6 Tage und mehr	99.84.1A †↔	Kontaktisolierung, mindestens 21 bis 27 Behandlungstage
93.9F.12 †↔	Atmungsunterstützung durch Anwendung von High-flow-Nasenkanülen [HFNC-System] bei Neugeborenen und Säuglingen	99.84.1B †↔	Kontaktisolierung, mindestens 28 bis 41 Behandlungstage
93.9F.22 †↔	Atmungsunterstützung durch Anwendung von High-flow-Nasenkanülen [HFNC-System] bei Kindern und Jugendlichen	99.84.1C †↔	Kontaktisolierung, mindestens 42 bis 55 Behandlungstage
93.9F.32 †↔	Atmungsunterstützung durch Anwendung von High-flow-Nasenkanülen [HFNC-System] bei Erwachsenen	99.84.1D †↔	Kontaktisolierung, mindestens 56 bis 69 Behandlungstage
99.84.16 †↔	Kontaktisolierung, mindestens 7 bis 13 Behandlungstage	99.84.1E †↔	Kontaktisolierung, mindestens 70 bis 83 Behandlungstage
		99.84.1F †↔	Kontaktisolierung, 84 und mehr Behandlungstage

ADRG E71

Neubildungen der Atmungsorgane

Hauptdiagnose in Tabelle E71-1

DRG E71A

Neubildungen der Atmungsorgane mit äusserst schweren CC oder starrer Bronchoskopie oder Para-/Tetraplegie mit bestimmter Prozedur oder mit mittel- oder hochgradig komplexer Chemotherapie oder aufwendige Konstellationen bei BNB

(PCCL > 3 oder mindestens eine Prozedur in Tabelle E71-3 oder Nebendiagnose in Tabelle E71-2) und (Prozedur in Tabelle E71-4 oder mindestens eine Prozedur in Tabelle E71-5 oder Diagnose in Tabelle E71-2 oder Aufwendige Konstellationen bei BNB)

DRG E71B

Neubildungen der Atmungsorgane mit äusserst schweren CC oder starrer Bronchoskopie oder bestimmte Prozedur oder Para-/Tetraplegie oder bestimmte endoskopische Eingriffe

PCCL > 3 oder mindestens eine Prozedur in Tabelle E71-3 oder Nebendiagnose in Tabelle E71-2 oder Prozedur in Tabelle E71-6

DRG E71C**Neubildungen der Atmungsorgane****Diagnose E71-1**

C33	Bösartige Neubildung der Trachea	D02.4	Carcinoma in situ: Atmungssystem, nicht näher bezeichnet
C34.0	Bösartige Neubildung: Hauptbronchus		
C34.1	Bösartige Neubildung: Oberlappen (-Bronchus)	D14.2	Gutartige Neubildung: Trachea
C34.2	Bösartige Neubildung: Mittellappen (-Bronchus)	D14.3	Gutartige Neubildung: Bronchus und Lunge
C34.3	Bösartige Neubildung: Unterlappen (-Bronchus)	D14.4	Gutartige Neubildung: Atmungssystem, nicht näher bezeichnet
C34.8	Bösartige Neubildung: Bronchus und Lunge, mehrere Teilbereiche überlappend	D15.2	Gutartige Neubildung: Mediastinum
C34.9	Bösartige Neubildung: Bronchus oder Lunge, nicht näher bezeichnet	D15.7	Gutartige Neubildung: Sonstige näher bezeichnete intrathorakale Organe
C38.1	Bösartige Neubildung: Vorderes Mediastinum	D15.9	Gutartige Neubildung: Intrathorakales Organ, nicht näher bezeichnet
C38.2	Bösartige Neubildung: Hinteres Mediastinum		
C38.3	Bösartige Neubildung: Mediastinum, Teil nicht näher bezeichnet	D16.70	Gutartige Neubildung des Knochens und des Gelenkknorpels: Rippen
C38.4	Bösartige Neubildung: Pleura	D16.71	Gutartige Neubildung des Knochens und des Gelenkknorpels: Sternum
C38.8	Bösartige Neubildung: Herz, Mediastinum und Pleura, mehrere Teilbereiche überlappend	D16.72	Gutartige Neubildung des Knochens und des Gelenkknorpels: Klavikula
C39.8	Bösartige Neubildung: Atmungsorgane und sonstige intrathorakale Organe, mehrere Teilbereiche überlappend	D17.4	Gutartige Neubildung des Fettgewebes der intrathorakalen Organe
C39.9	Bösartige Neubildung: Ungenau bezeichnete Lokalisationen des Atmungssystems	D19.0	Gutartige Neubildung: Mesotheliales Gewebe der Pleura
C45.0	Mesotheliom der Pleura	D21.3	Sonstige gutartige Neubildungen: Bindegewebe und andere Weichteilgewebe des Thorax
C47.3	Bösartige Neubildung: Periphere Nerven des Thorax		
C49.3	Bösartige Neubildung: Bindegewebe und andere Weichteilgewebe des Thorax	D38.1	Neubildung unsicheren oder unbekanntem Verhaltens: Trachea, Bronchus und Lunge
C76.1	Bösartige Neubildung ungenau bezeichneter Lokalisationen: Thorax	D38.2	Neubildung unsicheren oder unbekanntem Verhaltens: Pleura
C78.0	Sekundäre bösartige Neubildung der Lunge	D38.3	Neubildung unsicheren oder unbekanntem Verhaltens: Mediastinum
C78.1	Sekundäre bösartige Neubildung des Mediastinums		
C78.2	Sekundäre bösartige Neubildung der Pleura	D38.4	Neubildung unsicheren oder unbekanntem Verhaltens: Thymus
C78.3	Sekundäre bösartige Neubildung sonstiger und nicht näher bezeichneter Atmungsorgane	D38.5	Neubildung unsicheren oder unbekanntem Verhaltens: Sonstige Atmungsorgane
D02.1	Carcinoma in situ: Trachea		
D02.2	Carcinoma in situ: Bronchus und Lunge	D38.6	Neubildung unsicheren oder unbekanntem Verhaltens: Atmungsorgan, nicht näher bezeichnet
D02.3	Carcinoma in situ: Sonstige Teile des Atmungssystems		

Diagnose E71-2

G04.1	Humane T-Zell-lymphotrope Virus-assoziierte Myelopathie	G82.21	Paraparese und Paraplegie, nicht näher bezeichnet: Akute inkomplette Querschnittlähmung nichttraumatischer Genese
G82.00	Schlaffe Paraparese und Paraplegie: Akute komplette Querschnittlähmung nichttraumatischer Genese	G82.22	Paraparese und Paraplegie, nicht näher bezeichnet: Chronische komplette Querschnittlähmung
G82.01	Schlaffe Paraparese und Paraplegie: Akute inkomplette Querschnittlähmung nichttraumatischer Genese	G82.23	Paraparese und Paraplegie, nicht näher bezeichnet: Chronische inkomplette Querschnittlähmung
G82.02	Schlaffe Paraparese und Paraplegie: Chronische komplette Querschnittlähmung	G82.30	Schlaffe Tetraparese und Tetraplegie: Akute komplette Querschnittlähmung nichttraumatischer Genese
G82.03	Schlaffe Paraparese und Paraplegie: Chronische inkomplette Querschnittlähmung	G82.31	Schlaffe Tetraparese und Tetraplegie: Akute inkomplette Querschnittlähmung nichttraumatischer Genese
G82.10	Spastische Paraparese und Paraplegie: Akute komplette Querschnittlähmung nichttraumatischer Genese	G82.32	Schlaffe Tetraparese und Tetraplegie: Chronische komplette Querschnittlähmung
G82.11	Spastische Paraparese und Paraplegie: Akute inkomplette Querschnittlähmung nichttraumatischer Genese	G82.33	Schlaffe Tetraparese und Tetraplegie: Chronische inkomplette Querschnittlähmung
G82.12	Spastische Paraparese und Paraplegie: Chronische komplette Querschnittlähmung	G82.40	Spastische Tetraparese und Tetraplegie: Akute komplette Querschnittlähmung nichttraumatischer Genese
G82.13	Spastische Paraparese und Paraplegie: Chronische inkomplette Querschnittlähmung	G82.41	Spastische Tetraparese und Tetraplegie: Akute inkomplette Querschnittlähmung nichttraumatischer Genese
G82.20	Paraparese und Paraplegie, nicht näher bezeichnet: Akute komplette Querschnittlähmung nichttraumatischer Genese	G82.42	Spastische Tetraparese und Tetraplegie: Chronische komplette Querschnittlähmung

G82.43	Spastische Tetraparese und Tetraplegie: Chronische inkomplette Querschnittlähmung	G83.5	Locked-in-Syndrom
G82.50	Tetraparese und Tetraplegie, nicht näher bezeichnet: Akute komplette Querschnittlähmung nichttraumatischer Genese	G93.80	Apallisches Syndrom
G82.51	Tetraparese und Tetraplegie, nicht näher bezeichnet: Akute inkomplette Querschnittlähmung nichttraumatischer Genese	P11.50	Geburtsverletzung der Wirbelsäule und des Rückenmarkes: Mit akuter Querschnittlähmung
G82.52	Tetraparese und Tetraplegie, nicht näher bezeichnet: Chronische komplette Querschnittlähmung	P11.51	Geburtsverletzung der Wirbelsäule und des Rückenmarkes: Mit chronischer Querschnittlähmung
G82.53	Tetraparese und Tetraplegie, nicht näher bezeichnet: Chronische inkomplette Querschnittlähmung	P91.80	Locked-in-Syndrom und apallisches Syndrom beim Neugeborenen
		S34.18	Sonstige Verletzung des lumbalen Rückenmarkes
		S34.38	Sonstige und nicht näher bezeichnete Verletzungen der Cauda equina

Prozedur E71-3

33.24.10 †↔	Tracheobronchoskopie (flexible) (starr) mit Bürste zur Sekret oder Probenentnahme	33.24.16 †↔	Tracheobronchoskopie mit Kryobiopsie
33.24.11 †↔	Tracheobronchoskopie (flexible) (starr) mit bronchoalveolärer Lavage	93.8B.18 †↔	Basisleistung «Spezialisierte Palliative Care», mindestens 7 bis 13 Behandlungstage
33.24.12 †↔	Tracheobronchoskopie (flexible) (starr) mit Bürstenzytologie der Lunge	93.8B.1A †↔	Basisleistung «Spezialisierte Palliative Care», mindestens 14 bis 20 Behandlungstage
33.24.13 †↔	Tracheobronchoskopie (flexible) (starr) mit (Exzisions-) Biopsie	93.8B.1B †↔	Basisleistung «Spezialisierte Palliative Care», mindestens 21 bis 27 Behandlungstage
33.24.14 †↔	Tracheobronchoskopie (flexible) (starr) mit transbronchiale Nadelaspiration	93.8B.1C †↔	Basisleistung «Spezialisierte Palliative Care», 28 und mehr Behandlungstage

Prozedur E71-4

99.25.52 †↔	Mittelgradig komplexe und intensive Chemotherapie	99.25.53 †↔	Hochgradig komplexe und intensive Chemotherapie
-------------	---	-------------	---

Prozedur E71-5

92.29.60 †↔	Konstruktion und Anpassung von Fixations- und Behandlungshilfen bei Strahlentherapie, Fixationsvorrichtung, n.n.bez.	92.29.80 †↔	Bestrahlungsplanung für perkutane Bestrahlung und Brachytherapie, n.n.bez.
92.29.61 †↔	Konstruktion und Anpassung von Fixations- und Behandlungshilfen bei Strahlentherapie, Fixationsvorrichtung, einfach	92.29.81 †↔	Bestrahlungsplanung für perkutane Bestrahlung und Brachytherapie, Bestrahlungsplanung für die intensitätsmodulierte Radiotherapie
92.29.62 †↔	Konstruktion und Anpassung von Fixations- und Behandlungshilfen bei Strahlentherapie, Fixationsvorrichtung, mittlerer Schwierigkeitsgrad	92.29.82 †↔	Bestrahlungsplanung für perkutane Bestrahlung und Brachytherapie, Bestrahlungsplanung mit Fusion von CT- sowie MRT-Bildern
92.29.63 †↔	Konstruktion und Anpassung von Fixations- und Behandlungshilfen bei Strahlentherapie, Fixationsvorrichtung, komplex	92.29.83 †↔	Bestrahlungsplanung für perkutane Bestrahlung und Brachytherapie, Bestrahlungsplanung für die Brachytherapie, mittel
92.29.64 †↔	Konstruktion und Anpassung von Fixations- und Behandlungshilfen bei Strahlentherapie, Behandlungshilfen	92.29.84 †↔	Bestrahlungsplanung für perkutane Bestrahlung und Brachytherapie, Bestrahlungsplanung für die Brachytherapie, komplex
92.29.65 †↔	Konstruktion und Anpassung von Fixations- und Behandlungshilfen bei Strahlentherapie, individuelle Blöcke oder Viellamellenkollimator [MLC]	92.29.85 †↔	Bestrahlungsplanung für perkutane Bestrahlung und Brachytherapie, Bestrahlungsplanung ohne individuelle Dosisplanung
92.29.69 †↔	Konstruktion und Anpassung von Fixations- und Behandlungshilfen bei Strahlentherapie, sonstige	92.29.86 †↔	Bestrahlungsplanung für perkutane Bestrahlung und Brachytherapie, Bestrahlungsplanung für perkutane Bestrahlung, mit individueller Dosisplanung
92.29.70 †↔	Bestrahlungssimulation für externe Bestrahlung und Brachytherapie, n.n.bez.	92.29.87 †↔	Bestrahlungsplanung für perkutane Bestrahlung und Brachytherapie, Bestrahlungsplanung mit Fusion von CT- sowie PET-Bildern
92.29.71 †↔	Bestrahlungssimulation für externe Bestrahlung und Brachytherapie, CT-gesteuerte Simulation für die externe Bestrahlung	92.29.88 †↔	Bestrahlungsplanung für perkutane Bestrahlung und Brachytherapie, Bestrahlungsplanung mit Fusion von CT-, MRT- sowie PET-Bildern
92.29.72 †↔	Bestrahlungssimulation für externe Bestrahlung und Brachytherapie, CT-gesteuerte Simulation für die Brachytherapie	92.29.89 †↔	Bestrahlungsplanung für perkutane Bestrahlung und Brachytherapie, sonstige
92.29.73 †↔	Bestrahlungssimulation für externe Bestrahlung und Brachytherapie, Feldfestlegung mit Simulator, ohne 3D-Plan	93.8B.1A †↔	Basisleistung «Spezialisierte Palliative Care», mindestens 14 bis 20 Behandlungstage
92.29.74 †↔	Bestrahlungssimulation für externe Bestrahlung und Brachytherapie, Feldfestlegung mit Simulator, mit 3D-Plan	93.8B.1B †↔	Basisleistung «Spezialisierte Palliative Care», mindestens 21 bis 27 Behandlungstage
92.29.79 †↔	Bestrahlungssimulation für externe Bestrahlung und Brachytherapie, sonstige	93.8B.1C †↔	Basisleistung «Spezialisierte Palliative Care», 28 und mehr Behandlungstage

Prozedur E71-6

42.22 †↔	Ösophagoskopie durch ein künstliches Stoma	44.43.10 †↔	Endoskopische Sklerosierung von Fundusvarizen
42.23 †↔	Sonstige Ösophagoskopie	44.43.20 †↔	Endoskopische Ligatur von Fundusvarizen
42.24 †↔	Geschlossene [endoskopische] Biopsie am Ösophagus	44.43.99 †↔	Endoskopische Blutstillung in Magen oder Duodenum, sonstige
42.33.10 †↔	Endoskopische Mukosaresektion Ösophagus	44.63.10 †↔	Verschluss einer anderen Magenfistel, endoskopisch
42.33.11 †↔	Endoskopische submukosale Dissektion Ösophagus	44.95.31 †↔	Schlauchmagen-Gastroplastik, endoskopisch
42.33.20 †↔	Endoskopische Exzision oder Destruktion von Läsion oder Gewebe am Ösophagus, Elektro-, Thermo- und Kryoablation	44.96.15 †↔	Katheterreparation nach Gastric banding, ohne intraabdominalem Eingriff
42.33.21 †↔	Endoskopische Exzision oder Destruktion von Läsion oder Gewebe am Ösophagus, Photodynamische Therapie	44.99.00 †↔	Sonstige Magenoperationen, n.n.bez.
42.33.22 †↔	Endoskopische Exzision oder Destruktion von Läsion oder Gewebe am Ösophagus, Laser	44.99.10 †↔	Bougierung am Magen, endoskopisch
42.33.23 †↔	Endoskopische Exzision oder Destruktion von Läsion oder Gewebe am Ösophagus, Radiofrequenzablation	44.99.20 †↔	Schlingenligatur und Clipping am Magen, endoskopisch
42.33.29 †↔	Endoskopische Exzision oder Destruktion von Läsion oder Gewebe am Ösophagus, sonstige Verfahren	44.99.30 †↔	Injektion am Magen, endoskopisch
42.33.30 †↔	Endoskopisches Einbringen eines strahlenden Applikators am Ösophagus	44.99.50 †↔	Einlegen oder Wechsel einer nicht selbstexpandierenden Prothese am Magen, endoskopisch
42.7X.10 †↔	Ösophagomyotomie, endoskopisch	44.99.60 †↔	Einlegen oder Wechsel einer selbstexpandierenden Prothese am Magen, endoskopisch
42.7X.20 †↔	Ösophagomyotomie, pharyngozerkival, endoskopisch	44.99.70 †↔	Entfernen einer Prothese aus dem Magen, endoskopisch
42.7X.30 †↔	Ösophago-Gastromyotomie, endoskopisch	44.99.90 †↔	Sonstige endoskopische Magenoperationen
42.81.00 †↔	Einsetzen eines permanenten Tubus in den Ösophagus, n.n.bez.	45.00 †↔	Inzision am Darm, n.n.bez.
42.81.10 †↔	Einsetzen und Wechsel einer nicht selbstexpandierenden Prothese (permanenten Tubus) in den Ösophagus, endoskopisch	45.04 †↔	Perkutane [endoskopische] Jejunostomie [PEJ]
42.81.11 †↔	Einsetzen und Wechsel von zwei nicht selbstexpandierenden Prothesen (permanenten Tubus) in den Ösophagus, endoskopisch	45.05 †↔	Konversion einer perkutanen [endoskopischen] Gastrostomie [PEG] in eine perkutane [endoskopische] Jejunostomie [PEJ]
42.81.12 †↔	Einsetzen und Wechsel von mehr als zwei nicht selbstexpandierenden Prothesen (permanenten Tubus) in den Ösophagus, endoskopisch	45.11 †↔	Transabdominale Endoskopie am Dünndarm
42.81.40 †↔	Einsetzen und Wechsel einer selbstexpandierenden Prothese (permanenten Tubus) in den Ösophagus, endoskopisch	45.12 †↔	Endoskopie am Dünndarm durch ein künstliches Stoma
42.81.41 †↔	Einsetzen und Wechsel von zwei selbstexpandierenden Prothesen (permanenten Tubus) in den Ösophagus, endoskopisch	45.13.10 †↔	Ösophagogastroduodenoskopie
42.81.42 †↔	Einsetzen und Wechsel von mehr als zwei selbstexpandierenden Prothesen (permanenten Tubus) in den Ösophagus, endoskopisch	45.13.20 †↔	Telemetrische Kapselendoskopie des Dünndarms
42.81.99 †↔	Einsetzen eines permanenten Tubus in den Ösophagus, sonstige	45.13.30 †↔	Enteroskopie einfach
42.88.10 †↔	Entfernung von Prothesen aus dem Ösophagus, endoskopisch	45.13.31 †↔	Enteroskopie Ballonassistent
42.92 †↔	Dilatation des Ösophagus	45.14 †↔	Geschlossene [endoskopische] Biopsie am Dünndarm
42.99.20 †↔	Sonstige Operation am Ösophagus, Antirefluxverfahren am Ösophagus, endoskopisch	45.16 †↔	Ösophagogastroduodenoskopie [EGD] mit geschlossener Biopsie
42.99.41 †↔	Schlingenligatur und Clipping am Ösophagus, endoskopisch	45.17 †↔	Diagnostische Intestinoskopie (Endoskopie des tiefen Jejunums und Ileums)
43.11 †↔	Perkutane [endoskopische] Gastrostomie [PEG]	45.21 †↔	Transabdominale Endoskopie an Dickdarm
43.41.10 †↔	Endoskopische Mukosaresektion Magen	45.22 †↔	Endoskopie am Dickdarm durch ein künstliches Stoma
43.41.11 †↔	Endoskopische submukosale Dissektion Magen	45.23 †↔	Koloskopie
43.41.20 †↔	Endoskopische Destruktion von Läsion oder Gewebe am Magen, Elektro-, Radiofrequenz-, Thermo- oder Kryokoagulation	45.24 †↔	Flexible Sigmoidoskopie
43.41.29 †↔	Endoskopische Exzision oder Destruktion von Läsion oder Gewebe am Magen, sonstige Verfahren	45.25 †↔	Geschlossene [endoskopische] Biopsie am Dickdarm
44.13 †↔	Sonstige Gastroskopie	45.28.10 †↔	Telemetrische Kapselendoskopie des Dickdarm
44.14 †↔	Geschlossene [endoskopische] Biopsie am Magen	45.28.20 †↔	Endoskopische Laser-Endomikroskopie am Dickdarm
44.22 †↔	Endoskopische Dilatation des Pylorus	45.30.00 †↔	Endoskopische Exzision oder Destruktion einer Läsion im Duodenum, n.n.bez.
44.33 †↔	Gastroenterostomie ohne Gastrektomie, endoskopisch	45.30.10 †↔	Endoskopische Mukosaresektion im Duodenum
44.43.00 †↔	Endoskopische Blutstillung in Magen oder Duodenum, n.n.bez.	45.30.11 †↔	Endoskopische Exzision einer Läsion im Duodenum
		45.30.20 †↔	Endoskopische Destruktion einer Läsion im Duodenum, Elektro-, Thermo- oder Kryokoagulation
		45.30.29 †↔	Sonstige endoskopische Destruktion einer Läsion im Duodenum
		45.30.99 †↔	Endoskopische Exzision oder Destruktion einer Läsion im Duodenum, sonstige
		45.35.11 †↔	Endoskopische Exzision einer Läsion im Dünndarm, ausgenommen Duodenum
		45.35.21 †↔	Endoskopische Destruktion einer Läsion im Dünndarm, ausgenommen Duodenum
		45.41.00 †↔	Lokale Exzision von Läsion oder Gewebe im Dickdarm, n.n.bez.
		45.41.09 †↔	Lokale Exzision von Läsion oder Gewebe im Dickdarm, sonstige
		45.41.11 †↔	Lokale Exzision von Läsion oder Gewebe im Dickdarm, endoskopisch, ohne weitere Massnahmen
		45.41.12 †↔	Endoskopische Mukosaresektion Dickdarm

45.41.13 †↔	Endoskopische submukosale Dissektion Dickdarm	50.95 †↔	Implantation eines Markers oder Tracers zur Lokalisation oder Steuerung der therapeutischen Intervention an der Leber, perkutan
45.41.14 †↔	Endoskopische Vollwandresektion Dickdarm	50.96 †↔	Drainage eines Leberabszesses, perkutan
45.41.15 †↔	Endoskopische Polypektomie Dickdarm	51.10 †↔	Endoskopische retrograde Cholangiopankreatikographie [ERCP]
46.72.00 †↔	Verschluss einer Duodenalfistel, n.n.bez.	51.11 †↔	Endoskopische retrograde Cholangiographie [ERC]
46.72.10 †↔	Verschluss einer Duodenalfistel, endoskopisch	51.12 †↔	Perkutane Biopsie an Gallenblase oder Gallenwegen
46.72.99 †↔	Verschluss einer Duodenalfistel, sonstige	51.14 †↔	Sonstige geschlossene [endoskopische] Biopsie an Gallengang oder Sphincter Oddii
46.74.00 †↔	Verschluss einer Dünndarmfistel, ausgenommen Duodenum, n.n.bez.	51.16.00 †↔	Perkutane Endoskopie der Gallenwege, n.n.bez.
46.74.10 †↔	Verschluss einer Dünndarmfistel, ausgenommen Duodenum, endoskopisch	51.16.10 †↔	Perkutan-transhepatische Endoskopie der Gallenwege
46.74.99 †↔	Verschluss einer Dünndarmfistel, ausgenommen Duodenum, sonstige	51.16.99 †↔	Perkutane Endoskopie der Gallenwege, sonstige
46.76.00 †↔	Verschluss einer Dickdarmfistel, n.n.bez.	51.38.00 †↔	Anastomose zwischen Gallenwegen und Gastrointestinaltrakt, n.n.bez.
46.76.10 †↔	Verschluss einer Dickdarmfistel, endoskopisch	51.38.09 †↔	Anastomose zwischen Gallenwegen und Gastrointestinaltrakt, sonstige
46.76.99 †↔	Verschluss einer Dickdarmfistel, sonstige	51.38.31 †↔	Anastomose zwischen Gallenwegen und Gastrointestinaltrakt, endoskopisch
46.79.00 †↔	Sonstige Rekonstruktion am Darm, n.n.bez.	51.64.00 †↔	Endoskopische Exzision oder Destruktion einer Läsion oder Gewebe aus Gallenwegen und Sphincter Oddii, n.n.bez.
46.79.20 †↔	Verschluss einer sonstigen Darmfistel, endoskopisch	51.64.10 †↔	Endoskopische Exzision oder Destruktion einer Läsion oder Gewebe aus Gallenwegen und Sphincter Oddii, Elektro-, Thermo- und Kryoablation
46.85.10 †↔	Bougierung des Darmes, endoskopisch	51.64.11 †↔	Endoskopische Exzision oder Destruktion einer Läsion oder Gewebe aus Gallenwegen und Sphincter Oddii, photodynamische Therapie
46.85.20 †↔	Dilatation des Dünndarms, endoskopisch	51.64.12 †↔	Endoskopische Exzision oder Destruktion einer Läsion oder Gewebe aus Gallenwegen und Sphincter Oddii, Laser
46.85.30 †↔	Dilatation des Dickdarms, endoskopisch	51.64.19 †↔	Endoskopische Exzision oder Destruktion einer Läsion oder Gewebe aus Gallenwegen und Sphincter Oddii, sonstige Verfahren
46.85.99 †↔	Dilatation des Darmes, sonstige	51.64.99 †↔	Endoskopische Exzision oder Destruktion einer Läsion oder Gewebe aus Gallenwegen und Sphincter Oddii, sonstige
46.99.00 †↔	Sonstige Operationen am Darm, n.n.bez.	51.82 †↔	Pankreatische Sphinkterotomie
46.99.20 †↔	Schlingenligatur und Clipping am Darm, endoskopisch	51.84 †↔	Endoskopische Dilatation von Gallengang und Ampulla Vateri
46.99.30 †↔	Injektion am Darm, endoskopisch	51.85 †↔	Endoskopische Sphinkterotomie und Papillotomie
46.99.50 †↔	Einlegen oder Wechsel einer nicht selbstexpandierenden Prothese am Darm, endoskopisch	51.86 †↔	Endoskopisches Einsetzen eines nasobiliären Drainage-Katheters
46.99.60 †↔	Einlegen oder Wechsel einer selbstexpandierenden Prothese am Darm, endoskopisch	51.87.00 †↔	Endoskopische Einlage oder Wechsel von Stent in den Gallengang, n.n.bez.
46.99.63 †↔	Einlegen oder Wechsel einer selbstexpandierenden Dünndarmschlauchprothese, endoskopisch	51.87.09 †↔	Endoskopische Einlage oder Wechsel von Stent in den Gallengang, sonstige
46.99.70 †↔	Entfernen einer Prothese am Darm, endoskopisch	51.87.10 †↔	Endoskopische Einlage oder Wechsel von nicht selbstexpandierendem Stent in den Gallengang, 1 Stent
48.22 †↔	Rektosigmoidoskopie durch ein künstliches Stoma	51.87.13 †↔	Endoskopische Einlage oder Wechsel von nicht selbstexpandierenden Stents in den Gallengang, 2 und mehr Stents
48.24 †↔	Geschlossene [endoskopische] Biopsie am Rektum	51.87.23 †↔	Endoskopische Einlage oder Wechsel von selbstexpandierendem, nicht beschichtetem, Stent in den Gallengang, 1 Stent
48.26 †↔	Biopsie am Perirektalgewebe	51.87.24 †↔	Endoskopische Einlage oder Wechsel von selbstexpandierenden, nicht beschichteten, Stents in den Gallengang, 2 Stents
48.31 †↔	Radikale Elektrokoagulation von rektaler Läsion oder Gewebe	51.87.25 †↔	Endoskopische Einlage oder Wechsel von selbstexpandierenden, nicht beschichteten, Stents in den Gallengang, 3 Stents
48.32 †↔	Sonstige Elektrokoagulation von rektaler Läsion oder Gewebe	51.87.26 †↔	Endoskopische Einlage oder Wechsel von selbstexpandierenden, nicht beschichteten, Stents in den Gallengang, 4 Stents
48.33 †↔	Laserablation von rektaler Läsion oder Gewebe	51.87.27 †↔	Endoskopische Einlage oder Wechsel von selbstexpandierenden, nicht beschichteten, Stents in den Gallengang, 5 Stents
48.34 †↔	Kryochirurgische Destruktion von rektaler Läsion oder Gewebe		
49.22 †↔	Biopsie am Perianalgewebe		
49.23 †↔	Biopsie am Anus		
50.11.09 †↔	Geschlossene [Aspirations-] [Nadel-] Biopsie an der Leber, sonstige		
50.11.11 †↔	Nadelbiopsie an der Leber, perkutan		
50.11.12 †↔	Feinnadelbiopsie an der Leber, endosonographisch		
50.13.10 †↔	Transvenöse oder transarterielle [Nadel-] Biopsie an der Leber		
50.13.99 †↔	Transjuguläre Leberbiopsie, sonstige		
50.20 †↔	Lokale Exzision oder Destruktion von Gewebe oder Läsion der Leber und partielle Hepatektomie, n.n.bez.		
50.27.31 †↔	Lokale Destruktion von Läsion oder Gewebe der Leber, durch Alkoholinjektion, perkutan		
50.27.32 †↔	Lokale Destruktion von Läsion oder Gewebe der Leber, durch Thermotherapie, perkutan		
50.27.33 †↔	Lokale Destruktion von Läsion oder Gewebe der Leber, durch Kryotherapie, perkutan		
50.27.34 †↔	Lokale Destruktion von Läsion oder Gewebe der Leber, durch Laser, perkutan		
50.27.35 †↔	Lokale Destruktion von Läsion oder Gewebe der Leber, durch irreversible Elektroporation, perkutan		
50.27.39 †↔	Lokale Destruktion von Läsion oder Gewebe der Leber, perkutan, sonstige		
50.29 †↔	Lokale Exzision oder Destruktion von Gewebe oder Läsion der Leber und partielle Hepatektomie, sonstige		

- 51.87.28 †↔ Endoskopische Einlage oder Wechsel von selbstexpandierenden, nicht beschichteten, Stents in den Gallengang, 6 und mehr Stents
- 51.87.30 †↔ Endoskopische Einlage oder Wechsel von selbstexpandierendem, beschichtetem, Stent in den Gallengang, 1 Stent
- 51.87.31 †↔ Endoskopische Einlage oder Wechsel von selbstexpandierenden, beschichteten, Stents in den Gallengang, 2 Stents
- 51.87.33 †↔ Endoskopische Einlage oder Wechsel von selbstexpandierenden, beschichteten, Stents in den Gallengang, 3 Stents
- 51.87.34 †↔ Endoskopische Einlage oder Wechsel von selbstexpandierenden, beschichteten, Stents in den Gallengang, 4 Stents
- 51.87.35 †↔ Endoskopische Einlage oder Wechsel von selbstexpandierenden, beschichteten, Stents in den Gallengang, 5 Stents
- 51.87.36 †↔ Endoskopische Einlage oder Wechsel von selbstexpandierenden, beschichteten, Stents in den Gallengang, 6 und mehr Stents
- 51.88 †↔ Endoskopische Extraktion von Stein(en) aus den Gallenwegen
- 51.95.00 †↔ Entfernen einer Endoprothese aus dem Gallengang, n.n.bez.
- 51.95.10 †↔ Entfernen einer Endoprothese aus dem Gallengang, endoskopisch
- 51.95.11 †↔ Entfernen einer Endoprothese aus dem Gallengang, perkutan-transhepatisch
- 51.95.99 †↔ Entfernen einer Endoprothese aus dem Gallengang, sonstige
- 51.97 †↔ Perkutane (transhepatische) Extraktion von Stein(en) aus den Gallenwegen
- 51.98.10 †↔ Sonstige perkutane Massnahmen an den Gallenwegen, Perkutane Inzision an den Gallenwegen
- 51.98.12 †↔ Sonstige perkutane Massnahmen an den Gallenwegen, Perkutan-transhepatische Einlage einer Drainage in den Gallengang
- 51.99.90 †↔ Sonstige endoskopische Operationen an den Gallenwegen
- 51.99.91 †↔ Sonstige Rekonstruktion der Gallenwegen
- 51.99.99 †↔ Sonstige Operation an den Gallenwegen, sonstige
- 51.9A.00 †↔ Einlage oder Wechsel von Stent in den Gallengang, n.n.bez.
- 51.9A.09 †↔ Einlage oder Wechsel von Stent in den Gallengang, sonstige
- 51.9A.11 †↔ Perkutan-transhepatische Einlage oder Wechsel von nicht selbstexpandierendem Stent in den Gallengang, 1 Stent
- 51.9A.12 †↔ Perkutan-transhepatische Einlage oder Wechsel von nicht selbstexpandierenden Stents in den Gallengang, 2 und mehr Stents
- 51.9A.21 †↔ Perkutan-transhepatische Einlage oder Wechsel von selbstexpandierendem, nicht beschichtetem Stent in den Gallengang, 1 Stent
- 51.9A.22 †↔ Perkutan-transhepatische Einlage oder Wechsel von selbstexpandierenden, nicht beschichteten Stents in den Gallengang, 2 Stents
- 51.9A.23 †↔ Perkutan-transhepatische Einlage oder Wechsel von selbstexpandierenden, nicht beschichteten Stents in den Gallengang, 3 Stents
- 51.9A.24 †↔ Perkutan-transhepatische Einlage oder Wechsel von selbstexpandierenden, nicht beschichteten Stents in den Gallengang, 4 Stents
- 51.9A.25 †↔ Perkutan-transhepatische Einlage oder Wechsel von selbstexpandierenden, nicht beschichteten Stents in den Gallengang, 5 Stents
- 51.9A.26 †↔ Perkutan-transhepatische Einlage oder Wechsel von selbstexpandierenden, nicht beschichteten Stents in den Gallengang, 6 und mehr Stents
- 51.9A.31 †↔ Perkutan-transhepatische Einlage oder Wechsel von selbstexpandierendem, beschichtetem Stent in den Gallengang, 1 Stent
- 51.9A.32 †↔ Perkutan-transhepatische Einlage oder Wechsel von selbstexpandierenden, beschichteten Stents in den Gallengang, 2 Stents
- 51.9A.33 †↔ Perkutan-transhepatische Einlage oder Wechsel von selbstexpandierenden, beschichteten Stents in den Gallengang, 3 Stents
- 51.9A.34 †↔ Perkutan-transhepatische Einlage oder Wechsel von selbstexpandierenden, beschichteten Stents in den Gallengang, 4 Stents
- 51.9A.35 †↔ Perkutan-transhepatische Einlage oder Wechsel von selbstexpandierenden, beschichteten Stents in den Gallengang, 5 Stents
- 51.9A.36 †↔ Perkutan-transhepatische Einlage oder Wechsel von selbstexpandierenden, beschichteten Stents in den Gallengang, 6 und mehr Stents
- 52.01.00 †↔ Drainage einer Pankreaszyste durch Katheter, n.n.bez.
- 52.01.11 †↔ Transgastrale Drainage einer Pankreaszyste, endoskopisch
- 52.01.21 †↔ Transduodenale Drainage einer Pankreaszyste, endoskopisch
- 52.01.99 †↔ Drainage einer Pankreaszyste durch Katheter, sonstige
- 52.09.21 †↔ Transgastrale Punktion einer Pankreas(pseudo)zyste, endosonographisch
- 52.09.22 †↔ Transduodenale Punktion einer Pankreas(pseudo)zyste, endosonographisch
- 52.11.09 †↔ Geschlossene [Aspirations-] [Nadel-] Biopsie am Pankreas, sonstige
- 52.11.11 †↔ Nadelbiopsie am Pankreas, perkutan
- 52.11.12 †↔ Feinnadelbiopsie am Pankreas, endosonographisch
- 52.13 †↔ Endoskopische retrograde Pankreatographie [ERP]
- 52.14 †↔ Geschlossene [endoskopische] Biopsie am Ductus pancreaticus
- 52.21 †↔ Endoskopische Exzision oder Destruktion von Läsion oder Gewebe am Ductus pancreaticus
- 52.22.11 †↔ Transgastrale Nekrosektomie, endoskopisch
- 52.22.12 †↔ Transduodenale Nekrosektomie, endoskopisch
- 52.93.00 †↔ Endoskopische Einlage, Wechsel oder Entfernen von Stent [Prothese] in den oder aus dem Ductus pancreaticus, n.n.bez.
- 52.93.10 †↔ Endoskopische Einlage und Wechsel eines nicht selbstexpandierenden Stents [Prothese] in den Ductus pancreaticus
- 52.93.20 †↔ Endoskopische Einlage und Wechsel eines selbstexpandierenden Stents [Prothese] in den Ductus pancreaticus
- 52.93.30 †↔ Endoskopisches Entfernen von Stent [Prothese] aus dem Ductus pancreaticus
- 52.93.99 †↔ Endoskopische Einlage, Wechsel oder Entfernen von Stent [Prothese] in den oder aus dem Ductus pancreaticus, sonstige
- 52.94 †↔ Endoskopische Extraktion von Stein(en) aus dem Ductus pancreaticus
- 52.96.00 †↔ Anastomose des Pankreas, n.n.bez.
- 52.96.09 †↔ Anastomose des Pankreas, sonstige
- 52.96.31 †↔ Anastomose zwischen Pankreasgang und Gastrointestinaltrakt, endoskopisch
- 52.97 †↔ Endoskopisches Einsetzen eines nasopankreatischen Drainagekatheters
- 52.98 †↔ Endoskopische Dilatation des Ductus pancreaticus
- 54.22.10 †↔ Geschlossene [Nadel-] Biopsie an Bauchwand oder Nabel
- 54.22.99 †↔ Biopsie an Bauchwand oder Nabel, sonstige
- 55.01.00 †↔ Nephrotomie, n.n.bez.
- 55.01.10 †↔ Nephrotomie, perkutan-transrenal
- 55.01.99 †↔ Nephrotomie, sonstige
- 55.11 †↔ Pyelotomie

55.21 †↔	Nephroskopie	98.03 †↔	Entfernen eines intraluminalen Fremdkörpers von Magen und Dünndarm ohne Inzision
55.22 †↔	Pyeloskopie	98.04 †↔	Entfernen eines intraluminalen Fremdkörpers vom Dickdarm ohne Inzision
55.92 †↔	Perkutane Aspiration an der Niere (Nierenbecken)	98.05 †↔	Entfernen eines intraluminalen Fremdkörpers von Rektum und Anus ohne Inzision
56.31 †↔	Ureterskopie	98.52 †↔	Extrakorporelle Stosswellen-Lithotripsie [ESWL] von Gallenblase und Gallengang
97.02 †↔	Ersetzen eines Gastrostomietubus	98.53 †↔	Extrakorporelle Stosswellen-Lithotripsie [ESWL] von Pankreas
97.03 †↔	Ersetzen von Sonde oder Enterostomievorrichtung im Dünndarm	98.59 †↔	Extrakorporelle Stosswellen-Lithotripsie [ESWL] anderer Lokalisationen
97.55 †↔	Entfernen eines T-Drain, eines anderen Gallengangtubus oder eines Leberdrains		
97.56 †↔	Entfernen eines Pankreastubus oder Drains		
98.02 †↔	Entfernen eines intraluminalen Fremdkörpers vom Ösophagus ohne Inzision		

ADRG E73**Pleuraerguss**

Hauptdiagnose in Tabelle E73-1

DRG E73A**Pleuraerguss mit schweren CC**

PCCL > 2

DRG E73B**Pleuraerguss****Diagnose E73-1**

J90	Pleuraerguss, anderenorts nicht klassifiziert	J94.8	Sonstige näher bezeichnete Krankheitszustände der Pleura
J94.0	Chylöser (Pleura-) Erguss	J94.9	Pleurakrankheit, nicht näher bezeichnet
J94.2	Hämatothorax		

ADRG E74**Interstitielle Lungenerkrankung**

Hauptdiagnose in Tabelle E74-1

DRG E74Z**Interstitielle Lungenerkrankung****Diagnose E74-1**

B39.0	Akute Histoplasmose der Lunge durch Histoplasma capsulatum	J66.2	Cannabiose
B39.1	Chronische Histoplasmose der Lunge durch Histoplasma capsulatum	J66.8	Krankheit der Atemwege durch sonstige näher bezeichnete organische Stäube
B39.2	Histoplasmose der Lunge durch Histoplasma capsulatum, nicht näher bezeichnet	J67.0	Farmerlunge
D86.0	Sarkoidose der Lunge	J67.1	Bagassose
D86.1	Sarkoidose der Lymphknoten	J67.2	Vogelzüchterlunge
D86.2	Sarkoidose der Lunge mit Sarkoidose der Lymphknoten	J67.3	Suberose
D86.8	Sarkoidose an sonstigen und kombinierten Lokalisationen	J67.4	Malzarbeiter-Lunge
D86.9	Sarkoidose, nicht näher bezeichnet	J67.5	Pilzarbeiter-Lunge
J60	Kohlenbergarbeiter-Pneumokoniose	J67.6	Ahornrindenschäler-Lunge
J61	Pneumokoniose durch Asbest und sonstige anorganische Fasern	J67.7	Befeuchter- und Klimaanlage-Lunge
J62.0	Pneumokoniose durch Talkum-Staub	J67.8	Allergische Alveolitis durch organische Stäube
J62.8	Pneumokoniose durch sonstigen Quarzstaub	J67.9	Allergische Alveolitis durch nicht näher bezeichneten organischen Staub
J63.0	Aluminose (Lunge)	J70.1	Chronische und sonstige Lungenbeteiligung bei Strahleneinwirkung
J63.1	Bauxitfibrose (Lunge)	J82	Eosinophiles Lungeninfiltrat, anderenorts nicht klassifiziert
J63.2	Berylliose	J84.0	Alveoläre und parietoalveoläre Krankheitszustände
J63.3	Graphitfibrose (Lunge)	J84.1	Sonstige interstitielle Lungenkrankheiten mit Fibrose
J63.4	Siderose	J84.8	Sonstige näher bezeichnete interstitielle Lungenkrankheiten
J63.5	Stannose	J84.9	Interstitielle Lungenkrankheit, nicht näher bezeichnet
J63.8	Pneumokoniose durch sonstige näher bezeichnete anorganische Stäube	M05.10	Lungenmanifestation der seropositiven chronischen Polyarthritis {J99.0}: Mehrere Lokalisationen
J64	Nicht näher bezeichnete Pneumokoniose	M05.11	Lungenmanifestation der seropositiven chronischen Polyarthritis {J99.0}: Schulterregion
J66.0	Byssinose		
J66.1	Flachsarbeiter-Krankheit		

M05.12	Lungenmanifestation der seropositiven chronischen Polyarthritits {J99.0}: Oberarm	M05.16	Lungenmanifestation der seropositiven chronischen Polyarthritits {J99.0}: Unterschenkel
M05.13	Lungenmanifestation der seropositiven chronischen Polyarthritits {J99.0}: Unterarm	M05.17	Lungenmanifestation der seropositiven chronischen Polyarthritits {J99.0}: Knöchel und Fuß
M05.14	Lungenmanifestation der seropositiven chronischen Polyarthritits {J99.0}: Hand	M05.18	Lungenmanifestation der seropositiven chronischen Polyarthritits {J99.0}: Sonstige
M05.15	Lungenmanifestation der seropositiven chronischen Polyarthritits {J99.0}: Beckenregion und Oberschenkel	M05.19	Lungenmanifestation der seropositiven chronischen Polyarthritits {J99.0}: Nicht näher bezeichnete Lokalisation

ADRG E75**Andere Krankheiten der Atmungsorgane**

Hauptdiagnose in Tabelle E75-1

DRG E75A**Andere Krankheiten der Atmungsorgane, Alter < 18 Jahre oder mit äusserst schweren CC oder Kontaktisolation ab 7 Behandlungstage mit bestimmter Diagnose oder bestimmtem Eingriff**

(PCCL > 2 oder Prozedur in Tabelle E75-3 und Hauptdiagnose in Tabelle E75-2) und (Alter < 18 Jahre oder PCCL > 3 oder mindestens eine Prozedur in Tabelle E75-4 oder Prozedur in Tabelle E75-3 und Hauptdiagnose in Tabelle E75-2)

DRG E75B**Andere Krankheiten der Atmungsorgane mit schweren CC, Alter > 17 Jahre**

PCCL > 2 oder Prozedur in Tabelle E75-3 und Hauptdiagnose in Tabelle E75-2

DRG E75C**Andere Krankheiten der Atmungsorgane****Diagnose E75-1**

J22	Akute Infektion der unteren Atemwege, nicht näher bezeichnet	J98.58	Sonstige Krankheiten des Mediastinums, anderenorts nicht klassifiziert
J68.0	Bronchitis und Pneumonie durch chemische Substanzen, Gase, Rauch und Dämpfe	J98.6	Krankheiten des Zwerchfells
J68.2	Entzündung der oberen Atemwege durch chemische Substanzen, Gase, Rauch und Dämpfe, anderenorts nicht klassifiziert	J98.7	Infektion der Atemwege, anderenorts nicht klassifiziert
J70.0	Akute Lungenbeteiligung bei Strahleneinwirkung	J98.8	Sonstige näher bezeichnete Krankheiten der Atemwege
J70.2	Akute arzneimittelinduzierte interstitielle Lungenkrankheiten	J98.9	Atemwegskrankheit, nicht näher bezeichnet
J70.3	Chronische arzneimittelinduzierte interstitielle Lungenkrankheiten	Q33.0	Angeborene Zystenlunge
J70.4	Arzneimittelinduzierte interstitielle Lungenkrankheit, nicht näher bezeichnet	Q33.1	Akzessorischer Lungenlappen
J70.8	Krankheiten der Atmungsorgane durch sonstige näher bezeichnete exogene Substanzen	Q33.2	Lungensequestration (angeboren)
J70.9	Krankheiten der Atmungsorgane durch nicht näher bezeichnete exogene Substanz	Q33.3	Agenesie der Lunge
J95.0	Funktionsstörung eines Tracheostomas	Q33.5	Ektopisches Gewebe in der Lunge (angeboren)
J95.4	Mendelson-Syndrom	Q33.6	Hypoplasie und Dysplasie der Lunge
J95.5	Subglottische Stenose nach medizinischen Maßnahmen	Q33.8	Sonstige angeborene Fehlbildungen der Lunge
J95.81	Stenose der Trachea nach medizinischen Maßnahmen	Q33.9	Angeborene Fehlbildung der Lunge, nicht näher bezeichnet
J95.82	Insuffizienzen von Anastomosen und Nähten nach Operationen an Trachea, Bronchien und Lunge	Q34.0	Anomalie der Pleura
J95.88	Sonstige Krankheiten der Atemwege nach medizinischen Maßnahmen	Q34.1	Angeborene Mediastinalzyste
J95.9	Krankheit der Atemwege nach medizinischen Maßnahmen, nicht näher bezeichnet	Q34.8	Sonstige näher bezeichnete angeborene Fehlbildungen des Atmungssystems
J98.10	Dystelektase	Q34.9	Angeborene Fehlbildung des Atmungssystems, nicht näher bezeichnet
J98.11	Partielle Atelektase	Q67.6	Pectus excavatum
J98.12	Totalatelektase	Q67.7	Pectus carinatum
J98.18	Sonstiger und nicht näher bezeichneter Lungenkollaps	Q76.6	Sonstige angeborene Fehlbildungen der Rippen
J98.3	Kompensatorisches Emphysem	Q76.7	Angeborene Fehlbildung des Sternums
J98.4	Sonstige Veränderungen der Lunge	Q79.0	Angeborene Zwerchfellhernie
J98.50	Mediastinitis	Q79.1	Sonstige angeborene Fehlbildungen des Zwerchfells
		R04.2	Hämoptoe
		R04.8	Blutung aus sonstigen Lokalisationen in den Atemwegen
		R04.9	Blutung aus den Atemwegen, nicht näher bezeichnet
		R05	Husten
		R06.0	Dyspnoe
		R06.1	Stridor
		R06.2	Ziehende Atmung
		R06.3	Periodische Atmung

R06.4	Hyperventilation	S27.82	Verletzung: Ductus thoracicus
R06.6	Singultus	S27.84	Verletzung: Thymus
R06.80	Akutes lebensbedrohliches Ereignis im Säuglingsalter	S27.88	Verletzung: Sonstige näher bezeichnete
R06.88	Sonstige und nicht näher bezeichnete Störungen der Atmung	S43.6	intrathorakale Organe und Strukturen
R07.1	Brustschmerzen bei der Atmung		Verstauchung und Zerrung des
R09.0	Asphyxie	T17.4	Sternoklavikulargelenkes
R09.2	Atemstillstand	T17.5	Fremdkörper in der Trachea
R09.3	Abnormes Sputum	T17.8	Fremdkörper im Bronchus
R09.8	Sonstige näher bezeichnete Symptome, die das Kreislaufsystem und das Atmungssystem betreffen	T17.9	Fremdkörper an sonstigen und mehreren Lokalisationen der Atemwege
R68.3	Trommelschlegelfinger		Fremdkörper in den Atemwegen, Teil nicht näher bezeichnet
R91	Abnorme Befunde bei der bildgebenden Diagnostik der Lunge	T27.0	Verbrennung des Kehlkopfes und der Trachea
		T27.1	Verbrennung des Kehlkopfes und der Trachea mit Beteiligung der Lunge
R94.2	Abnorme Ergebnisse von Lungenfunktionsprüfungen	T27.4	Verätzung des Kehlkopfes und der Trachea
S23.4	Verstauchung und Zerrung der Rippen und des Sternums	T27.5	Verätzung des Kehlkopfes und der Trachea mit Beteiligung der Lunge
S27.31	Prellung und Hämatom der Lunge		Versagen und Abstoßung: Lungentransplantat
S27.38	Sonstige und nicht näher bezeichnete Verletzungen der Lunge	T86.81	Versorgung eines Tracheostomas
		Z43.0	Zustand nach Lungentransplantation
S27.5	Verletzung der Trachea, Pars thoracica	Z94.2	
S27.6	Verletzung der Pleura	Z94.3	Zustand nach Herz-Lungen-Transplantation

Diagnose E75-2

J22	Akute Infektion der unteren Atemwege, nicht näher bezeichnet	J98.9	Atemwegskrankheit, nicht näher bezeichnet
J68.0	Bronchitis und Pneumonie durch chemische Substanzen, Gase, Rauch und Dämpfe	Q33.0	Angeborene Zystenlunge
J68.2	Entzündung der oberen Atemwege durch chemische Substanzen, Gase, Rauch und Dämpfe, anderenorts nicht klassifiziert	Q33.1	Akzessorischer Lungenlappen
		Q33.2	Lungensequestration (angeboren)
J70.0	Akute Lungenbeteiligung bei Strahleneinwirkung	Q33.3	Agenesie der Lunge
J70.2	Akute arzneimittelinduzierte interstitielle Lungenkrankheiten	Q33.5	Ektopisches Gewebe in der Lunge (angeboren)
J70.3	Chronische arzneimittelinduzierte interstitielle Lungenkrankheiten	Q33.6	Hypoplasie und Dysplasie der Lunge
J70.4	Arzneimittelinduzierte interstitielle Lungenkrankheit, nicht näher bezeichnet	Q33.8	Sonstige angeborene Fehlbildungen der Lunge
J70.8	Krankheiten der Atmungsorgane durch sonstige näher bezeichnete exogene Substanzen	Q33.9	Angeborene Fehlbildung der Lunge, nicht näher bezeichnet
J70.9	Krankheiten der Atmungsorgane durch nicht näher bezeichnete exogene Substanz	Q34.0	Anomalie der Pleura
J95.0	Funktionsstörung eines Tracheostomas	Q34.1	Angeborene Mediastinalzyste
J95.4	Mendelson-Syndrom	Q34.8	Sonstige näher bezeichnete angeborene Fehlbildungen des Atmungssystems
J95.5	Subglottische Stenose nach medizinischen Maßnahmen	Q34.9	Angeborene Fehlbildung des Atmungssystems, nicht näher bezeichnet
J95.81	Stenose der Trachea nach medizinischen Maßnahmen	Q67.6	Pectus excavatum
J95.82	Insuffizienzen von Anastomosen und Nähten nach Operationen an Trachea, Bronchien und Lunge	Q67.7	Pectus carinatum
J95.88	Sonstige Krankheiten der Atemwege nach medizinischen Maßnahmen	Q76.6	Sonstige angeborene Fehlbildungen der Rippen
J95.9	Krankheit der Atemwege nach medizinischen Maßnahmen, nicht näher bezeichnet	Q76.7	Angeborene Fehlbildung des Sternums
J98.10	Dystelektase	Q77.0	Angeborene Zwerchfellhernie
J98.11	Partielle Atelektase	Q79.1	Sonstige angeborene Fehlbildungen des Zwerchfells
J98.12	Totalatelektase	R06.80	Akutes lebensbedrohliches Ereignis im Säuglingsalter
J98.18	Sonstiger und nicht näher bezeichneter Lungenkollaps	R09.0	Asphyxie
J98.3	Kompensatorisches Emphysem	R09.2	Atemstillstand
J98.4	Sonstige Veränderungen der Lunge	R68.3	Trommelschlegelfinger
J98.50	Mediastinitis	R94.2	Abnorme Ergebnisse von Lungenfunktionsprüfungen
J98.58	Sonstige Krankheiten des Mediastinums, anderenorts nicht klassifiziert	S23.4	Verstauchung und Zerrung der Rippen und des Sternums
J98.6	Krankheiten des Zwerchfells	S27.31	Prellung und Hämatom der Lunge
J98.7	Infektion der Atemwege, anderenorts nicht klassifiziert	S27.38	Sonstige und nicht näher bezeichnete Verletzungen der Lunge
J98.8	Sonstige näher bezeichnete Krankheiten der Atemwege	S27.5	Verletzung der Trachea, Pars thoracica
		S27.6	Verletzung der Pleura
		S27.82	Verletzung: Ductus thoracicus
		S27.84	Verletzung: Thymus
		S27.88	Verletzung: Sonstige näher bezeichnete intrathorakale Organe und Strukturen
		S43.6	Verstauchung und Zerrung des Sternoklavikulargelenkes
		T17.4	Fremdkörper in der Trachea
		T17.5	Fremdkörper im Bronchus
		T17.8	Fremdkörper an sonstigen und mehreren Lokalisationen der Atemwege

T17.9	Fremdkörper in den Atemwegen, Teil nicht näher bezeichnet	T27.5	Verätzung des Kehlkopfes und der Trachea mit Beteiligung der Lunge
T27.0	Verbrennung des Kehlkopfes und der Trachea	T86.81	Versagen und Abstoßung: Lungentransplantat
T27.1	Verbrennung des Kehlkopfes und der Trachea mit Beteiligung der Lunge	Z43.0	Versorgung eines Tracheostomas
T27.4	Verätzung des Kehlkopfes und der Trachea	Z94.2	Zustand nach Lungentransplantation
		Z94.3	Zustand nach Herz-Lungen-Transplantation

Prozedur E75-3

99.84.16 †↔	Kontaktisolierung, mindestens 7 bis 13 Behandlungstage	99.84.1C †↔	Kontaktisolierung, mindestens 42 bis 55 Behandlungstage
99.84.17 †↔	Kontaktisolierung, mindestens 14 bis 20 Behandlungstage	99.84.1D †↔	Kontaktisolierung, mindestens 56 bis 69 Behandlungstage
99.84.1A †↔	Kontaktisolierung, mindestens 21 bis 27 Behandlungstage	99.84.1E †↔	Kontaktisolierung, mindestens 70 bis 83 Behandlungstage
99.84.1B †↔	Kontaktisolierung, mindestens 28 bis 41 Behandlungstage	99.84.1F †↔	Kontaktisolierung, 84 und mehr Behandlungstage

Prozedur E75-4

33.22 †↔	Flexible Tracheobronchoskopie	42.33.30 †↔	Endoskopisches Einbringen eines strahlenden Applikators am Ösophagus
33.23.11 †↔	Tracheobronchoskopie mit starrem Bronchoskop	42.7X.10 †↔	Ösophagomyotomie, endoskopisch
33.23.13 †↔	Fluoreszenztracheobronchoskopie	42.7X.20 †↔	Ösophagomyotomie, pharyngozerkival, endoskopisch
33.23.14 †↔	Tracheobronchoskopie mit Ballonkatheter zur Messung kollateraler Ventilation	42.7X.30 †↔	Ösophago-Gastromyotomie, endoskopisch
33.23.99 †↔	Sonstige Tracheobronchoskopie, sonstige	42.81.00 †↔	Einsetzen eines permanenten Tubus in den Ösophagus, n.n.bez.
33.24.10 †↔	Tracheobronchoskopie (flexible) (starr) mit Bürste zur Sekret oder Probenentnahme	42.81.10 †↔	Einsetzen und Wechsel einer nicht selbstexpandierenden Prothese (permanenter Tubus) in den Ösophagus, endoskopisch
33.24.11 †↔	Tracheobronchoskopie (flexible) (starr) mit bronchoalveolärer Lavage	42.81.11 †↔	Einsetzen und Wechsel von zwei nicht selbstexpandierenden Prothesen (permanenter Tubus) in den Ösophagus, endoskopisch
33.24.12 †↔	Tracheobronchoskopie (flexible) (starr) mit Bürstenzytologie der Lunge	42.81.12 †↔	Einsetzen und Wechsel von mehr als zwei nicht selbstexpandierenden Prothesen (permanenter Tubus) in den Ösophagus, endoskopisch
33.24.13 †↔	Tracheobronchoskopie (flexible) (starr) mit (Exzisions-) Biopsie	42.81.40 †↔	Einsetzen und Wechsel einer selbstexpandierenden Prothese (permanenter Tubus) in den Ösophagus, endoskopisch
33.24.14 †↔	Tracheobronchoskopie (flexible) (starr) mit transbronchiale Nadelaspiration	42.81.41 †↔	Einsetzen und Wechsel von zwei selbstexpandierenden Prothesen (permanenter Tubus) in den Ösophagus, endoskopisch
33.24.16 †↔	Tracheobronchoskopie mit Kryobiopsie	42.81.42 †↔	Einsetzen und Wechsel von mehr als zwei selbstexpandierenden Prothesen (permanenter Tubus) in den Ösophagus, endoskopisch
33.24.99 †↔	Geschlossene [endoskopische] Bronchusbiopsie, sonstige	42.81.99 †↔	Einsetzen eines permanenten Tubus in den Ösophagus, sonstige
33.27 †↔	Geschlossene endoskopische Lungenbiopsie	42.88.10 †↔	Entfernung von Prothesen aus dem Ösophagus, endoskopisch
33.94.00 †↔	Implantation eines Markers oder Tracers an Lunge und Bronchus, n.n.bez.	42.92 †↔	Dilatation des Ösophagus
33.94.09 †↔	Implantation eines Markers oder Tracers an Lunge und Bronchus, sonstige	42.99.20 †↔	Sonstige Operation am Ösophagus, Antirefluxverfahren am Ösophagus, endoskopisch
33.94.11 †↔	Implantation eines Markers oder Tracers zur Lokalisation oder Steuerung der therapeutischen Intervention an Lunge und Bronchus, perkutan	42.99.41 †↔	Schlingenligatur und Clipping am Ösophagus, endoskopisch
33.94.12 †↔	Implantation eines Markers oder Tracers zur Lokalisation oder Steuerung der therapeutischen Intervention an Lunge und Bronchus, bronchoskopisch	43.11 †↔	Perkutane [endoskopische] Gastrostomie [PEG]
42.22 †↔	Ösophagoskopie durch ein künstliches Stoma	43.41.10 †↔	Endoskopische Mukosaresektion Magen
42.23 †↔	Sonstige Ösophagoskopie	43.41.11 †↔	Endoskopische submukosale Dissektion Magen
42.24 †↔	Geschlossene [endoskopische] Biopsie am Ösophagus	43.41.20 †↔	Endoskopische Destruktion von Läsion oder Gewebe am Magen, Elektro-, Radiofrequenz-, Thermo- oder Kryokoagulation
42.33.10 †↔	Endoskopische Mukosaresektion Ösophagus	43.41.29 †↔	Endoskopische Exzision oder Destruktion von Läsion oder Gewebe am Magen, sonstige Verfahren
42.33.11 †↔	Endoskopische submukosale Dissektion Ösophagus	44.13 †↔	Sonstige Gastroskopie
42.33.20 †↔	Endoskopische Exzision oder Destruktion von Läsion oder Gewebe am Ösophagus, Elektro-, Thermo- und Kryoablation	44.14 †↔	Geschlossene [endoskopische] Biopsie am Magen
42.33.21 †↔	Endoskopische Exzision oder Destruktion von Läsion oder Gewebe am Ösophagus, Photodynamische Therapie	44.22 †↔	Endoskopische Dilatation des Pylorus
42.33.22 †↔	Endoskopische Exzision oder Destruktion von Läsion oder Gewebe am Ösophagus, Laser	44.33 †↔	Gastroenterostomie ohne Gastrektomie, endoskopisch
42.33.23 †↔	Endoskopische Exzision oder Destruktion von Läsion oder Gewebe am Ösophagus, Radiofrequenzablation		
42.33.29 †↔	Endoskopische Exzision oder Destruktion von Läsion oder Gewebe am Ösophagus, sonstige Verfahren		

44.43.00 †↔	Endoskopische Blutstillung in Magen oder Duodenum, n.n.bez.	45.41.14 †↔	Endoskopische Vollwandresektion Dickdarm
44.43.10 †↔	Endoskopische Sklerosierung von Fundusvarizen	45.41.15 †↔	Endoskopische Polypektomie Dickdarm
44.43.20 †↔	Endoskopische Ligatur von Fundusvarizen	46.72.00 †↔	Verschluss einer Duodenalfistel, n.n.bez.
44.43.99 †↔	Endoskopische Blutstillung in Magen oder Duodenum, sonstige	46.72.10 †↔	Verschluss einer Duodenalfistel, endoskopisch
44.63.10 †↔	Verschluss einer anderen Magenfistel, endoskopisch	46.72.99 †↔	Verschluss einer Duodenalfistel, sonstige
44.95.31 †↔	Schlauchmagen-Gastroplastik, endoskopisch	46.74.00 †↔	Verschluss einer Dünndarmfistel, ausgenommen Duodenum, n.n.bez.
44.96.15 †↔	Katheterreparation nach Gastric banding, ohne intraabdominalem Eingriff	46.74.10 †↔	Verschluss einer Dünndarmfistel, ausgenommen Duodenum, endoskopisch
44.99.00 †↔	Sonstige Magenoperationen, n.n.bez.	46.74.99 †↔	Verschluss einer Dünndarmfistel, ausgenommen Duodenum, sonstige
44.99.10 †↔	Bougierung am Magen, endoskopisch	46.76.00 †↔	Verschluss einer Dickdarmfistel, n.n.bez.
44.99.20 †↔	Schlingenligatur und Clipping am Magen, endoskopisch	46.76.10 †↔	Verschluss einer Dickdarmfistel, endoskopisch
44.99.30 †↔	Injektion am Magen, endoskopisch	46.76.99 †↔	Verschluss einer Dickdarmfistel, sonstige
44.99.50 †↔	Einlegen oder Wechsel einer nicht selbstexpandierenden Prothese am Magen, endoskopisch	46.79.00 †↔	Sonstige Rekonstruktion am Darm, n.n.bez.
44.99.60 †↔	Einlegen oder Wechsel einer selbstexpandierenden Prothese am Magen, endoskopisch	46.79.20 †↔	Verschluss einer sonstigen Darmfistel, endoskopisch
44.99.70 †↔	Entfernen einer Prothese aus dem Magen, endoskopisch	46.85.10 †↔	Bougierung des Darms, endoskopisch
44.99.90 †↔	Sonstige endoskopische Magenoperationen	46.85.20 †↔	Dilatation des Dünndarms, endoskopisch
45.00 †↔	Inzision am Darm, n.n.bez.	46.85.30 †↔	Dilatation des Dickdarms, endoskopisch
45.04 †↔	Perkutane [endoskopische] Jejunostomie [PEJ]	46.85.99 †↔	Dilatation des Darms, sonstige
45.05 †↔	Konversion einer perkutanen [endoskopischen] Gastrostomie [PEG] in eine perkutane [endoskopische] Jejunostomie [PEJ]	46.99.00 †↔	Sonstige Operationen am Darm, n.n.bez.
45.11 †↔	Transabdominale Endoskopie am Dünndarm	46.99.20 †↔	Schlingenligatur und Clipping am Darm, endoskopisch
45.12 †↔	Endoskopie am Dünndarm durch ein künstliches Stoma	46.99.30 †↔	Injektion am Darm, endoskopisch
45.13.10 †↔	Ösophagogastroduodenoskopie	46.99.50 †↔	Einlegen oder Wechsel einer nicht selbstexpandierenden Prothese am Darm, endoskopisch
45.13.20 †↔	Telemetrische Kapselendoskopie des Dünndarms	46.99.60 †↔	Einlegen oder Wechsel einer selbstexpandierenden Prothese am Darm, endoskopisch
45.13.30 †↔	Enteroskopie einfach	46.99.63 †↔	Einlegen oder Wechsel einer selbstexpandierenden Dünndarmschlauchprothese, endoskopisch
45.13.31 †↔	Enteroskopie Ballonassistent	46.99.70 †↔	Entfernen einer Prothese am Darm, endoskopisch
45.14 †↔	Geschlossene [endoskopische] Biopsie am Dünndarm	48.22 †↔	Rektosigmoidoskopie durch ein künstliches Stoma
45.16 †↔	Ösophagogastroduodenoskopie [EGD] mit geschlossener Biopsie	48.24 †↔	Geschlossene [endoskopische] Biopsie am Rektum
45.17 †↔	Diagnostische Intestinoskopie (Endoskopie des tiefen Jejunums und Ileums)	48.26 †↔	Biopsie am Perirektalgewebe
45.21 †↔	Transabdominale Endoskopie an Dickdarm	48.31 †↔	Radikale Elektrokoagulation von rektaler Läsion oder Gewebe
45.22 †↔	Endoskopie am Dickdarm durch ein künstliches Stoma	48.32 †↔	Sonstige Elektrokoagulation von rektaler Läsion oder Gewebe
45.23 †↔	Koloskopie	48.33 †↔	Laserablation von rektaler Läsion oder Gewebe
45.24 †↔	Flexible Sigmoidoskopie	48.34 †↔	Kryochirurgische Destruktion von rektaler Läsion oder Gewebe
45.25 †↔	Geschlossene [endoskopische] Biopsie am Dickdarm	49.22 †↔	Biopsie am Perianalgewebe
45.28.10 †↔	Telemetrische Kapselendoskopie des Dickdarm	49.23 †↔	Biopsie am Anus
45.28.20 †↔	Endoskopische Laser-Endomikroskopie am Dickdarm	50.11.09 †↔	Geschlossene [Aspirations-] [Nadel-] Biopsie an der Leber, sonstige
45.30.00 †↔	Endoskopische Exzision oder Destruktion einer Läsion im Duodenum, n.n.bez.	50.11.11 †↔	Nadelbiopsie an der Leber, perkutan
45.30.10 †↔	Endoskopische Mukosaresektion im Duodenum	50.11.12 †↔	Feinnadelbiopsie an der Leber, endosonographisch
45.30.11 †↔	Endoskopische Exzision einer Läsion im Duodenum	50.13.10 †↔	Transvenöse oder transarterielle [Nadel-] Biopsie an der Leber
45.30.20 †↔	Endoskopische Destruktion einer Läsion im Duodenum, Elektro-, Thermo- oder Kryokoagulation	50.13.99 †↔	Transjuguläre Leberbiopsie, sonstige
45.30.29 †↔	Sonstige endoskopische Destruktion einer Läsion im Duodenum	50.20 †↔	Lokale Exzision oder Destruktion von Gewebe oder Läsion der Leber und partielle Hepatektomie, n.n.bez.
45.30.99 †↔	Endoskopische Exzision oder Destruktion einer Läsion im Duodenum, sonstige	50.27.31 †↔	Lokale Destruktion von Läsion oder Gewebe der Leber, durch Alkoholinjektion, perkutan
45.35.11 †↔	Endoskopische Exzision einer Läsion im Dünndarm, ausgenommen Duodenum	50.27.32 †↔	Lokale Destruktion von Läsion oder Gewebe der Leber, durch Thermo-therapie, perkutan
45.35.21 †↔	Endoskopische Destruktion einer Läsion im Dünndarm, ausgenommen Duodenum	50.27.33 †↔	Lokale Destruktion von Läsion oder Gewebe der Leber, durch Kryotherapie, perkutan
45.41.00 †↔	Lokale Exzision von Läsion oder Gewebe im Dickdarm, n.n.bez.	50.27.34 †↔	Lokale Destruktion von Läsion oder Gewebe der Leber, durch Laser, perkutan
45.41.09 †↔	Lokale Exzision von Läsion oder Gewebe im Dickdarm, sonstige	50.27.35 †↔	Lokale Destruktion von Läsion oder Gewebe der Leber, durch irreversible Elektroporation, perkutan
45.41.11 †↔	Lokale Exzision von Läsion oder Gewebe im Dickdarm, endoskopisch, ohne weitere Massnahmen	50.27.39 †↔	Lokale Destruktion von Läsion oder Gewebe der Leber, perkutan, sonstige
45.41.12 †↔	Endoskopische Mukosaresektion Dickdarm	50.29 †↔	Lokale Exzision oder Destruktion von Gewebe oder Läsion der Leber und partielle Hepatektomie, sonstige
45.41.13 †↔	Endoskopische submukosale Dissektion Dickdarm		

50.95 †↔	Implantation eines Markers oder Tracers zur Lokalisation oder Steuerung der therapeutischen Intervention an der Leber, perkutan	51.87.28 †↔	Endoskopische Einlage oder Wechsel von selbstexpandierenden, nicht beschichteten, Stents in den Gallengang, 6 und mehr Stents
50.96 †↔	Drainage eines Leberabszesses, perkutan	51.87.30 †↔	Endoskopische Einlage oder Wechsel von selbstexpandierendem, beschichtetem, Stent in den Gallengang, 1 Stent
51.10 †↔	Endoskopische retrograde Cholangiopankreatikographie [ERCP]	51.87.31 †↔	Endoskopische Einlage oder Wechsel von selbstexpandierenden, beschichteten, Stents in den Gallengang, 2 Stents
51.11 †↔	Endoskopische retrograde Cholangiographie [ERC]	51.87.33 †↔	Endoskopische Einlage oder Wechsel von selbstexpandierenden, beschichteten, Stents in den Gallengang, 3 Stents
51.12 †↔	Perkutane Biopsie an Gallenblase oder Gallenwegen	51.87.34 †↔	Endoskopische Einlage oder Wechsel von selbstexpandierenden, beschichteten, Stents in den Gallengang, 4 Stents
51.14 †↔	Sonstige geschlossene [endoskopische] Biopsie an Gallengang oder Sphincter Oddii	51.87.35 †↔	Endoskopische Einlage oder Wechsel von selbstexpandierenden, beschichteten, Stents in den Gallengang, 5 Stents
51.16.00 †↔	Perkutane Endoskopie der Gallenwege, n.n.bez.	51.87.36 †↔	Endoskopische Einlage oder Wechsel von selbstexpandierenden, beschichteten, Stents in den Gallengang, 6 und mehr Stents
51.16.10 †↔	Perkutan-transhepatische Endoskopie der Gallenwege	51.88 †↔	Endoskopische Extraktion von Stein(en) aus den Gallenwegen
51.16.99 †↔	Perkutane Endoskopie der Gallenwege, sonstige	51.89 †↔	Entfernen einer Endoprothese aus dem Gallengang, n.n.bez.
51.38.00 †↔	Anastomose zwischen Gallenwegen und Gastrointestinaltrakt, n.n.bez.	51.95.00 †↔	Entfernen einer Endoprothese aus dem Gallengang, endoskopisch
51.38.09 †↔	Anastomose zwischen Gallenwegen und Gastrointestinaltrakt, sonstige	51.95.10 †↔	Entfernen einer Endoprothese aus dem Gallengang, perkutan-transhepatisch
51.38.31 †↔	Anastomose zwischen Gallenwegen und Gastrointestinaltrakt, endoskopisch	51.95.11 †↔	Entfernen einer Endoprothese aus dem Gallengang, sonstige
51.64.00 †↔	Endoskopische Exzision oder Destruktion einer Läsion oder Gewebe aus Gallenwegen und Sphincter Oddii, n.n.bez.	51.97 †↔	Perkutane (transhepatische) Extraktion von Stein(en) aus den Gallenwegen
51.64.10 †↔	Endoskopische Exzision oder Destruktion einer Läsion oder Gewebe aus Gallenwegen und Sphincter Oddii, Elektro-, Thermo- und Kryoablation	51.98.10 †↔	Sonstige perkutane Massnahmen an den Gallenwegen, Perkutane Inzision an den Gallenwegen
51.64.11 †↔	Endoskopische Exzision oder Destruktion einer Läsion oder Gewebe aus Gallenwegen und Sphincter Oddii, photodynamische Therapie	51.98.12 †↔	Sonstige perkutane Massnahmen an den Gallenwegen, Perkutan-transhepatische Einlage einer Drainage in den Gallengang
51.64.12 †↔	Endoskopische Exzision oder Destruktion einer Läsion oder Gewebe aus Gallenwegen und Sphincter Oddii, Laser	51.99.90 †↔	Sonstige endoskopische Operationen an den Gallenwegen
51.64.19 †↔	Endoskopische Exzision oder Destruktion einer Läsion oder Gewebe aus Gallenwegen und Sphincter Oddii, sonstige Verfahren	51.99.91 †↔	Sonstige Rekonstruktion der Gallenwegen
51.64.99 †↔	Endoskopische Exzision oder Destruktion einer Läsion oder Gewebe aus Gallenwegen und Sphincter Oddii, sonstige	51.99.99 †↔	Sonstige Operation an den Gallenwegen, sonstige
51.82 †↔	Pankreatische Sphinkterotomie	51.9A.00 †↔	Einlage oder Wechsel von Stent in den Gallengang, n.n.bez.
51.84 †↔	Endoskopische Dilatation von Gallengang und Ampulla Vateri	51.9A.09 †↔	Einlage oder Wechsel von Stent in den Gallengang, sonstige
51.85 †↔	Endoskopische Sphinkterotomie und Papillotomie	51.9A.11 †↔	Perkutan-transhepatische Einlage oder Wechsel von nicht selbstexpandierendem Stent in den Gallengang, 1 Stent
51.86 †↔	Endoskopisches Einsetzen eines nasobillären Drainage-Katheters	51.9A.12 †↔	Perkutan-transhepatische Einlage oder Wechsel von nicht selbstexpandierenden Stents in den Gallengang, 2 und mehr Stents
51.87.00 †↔	Endoskopische Einlage oder Wechsel von Stent in den Gallengang, n.n.bez.	51.9A.21 †↔	Perkutan-transhepatische Einlage oder Wechsel von selbstexpandierendem, nicht beschichtetem Stent in den Gallengang, 1 Stent
51.87.09 †↔	Endoskopische Einlage oder Wechsel von Stent in den Gallengang, sonstige	51.9A.22 †↔	Perkutan-transhepatische Einlage oder Wechsel von selbstexpandierenden, nicht beschichteten Stents in den Gallengang, 2 Stents
51.87.10 †↔	Endoskopische Einlage oder Wechsel von nicht selbstexpandierendem Stent in den Gallengang, 1 Stent	51.9A.23 †↔	Perkutan-transhepatische Einlage oder Wechsel von selbstexpandierenden, nicht beschichteten Stents in den Gallengang, 3 Stents
51.87.13 †↔	Endoskopische Einlage oder Wechsel von nicht selbstexpandierenden Stents in den Gallengang, 2 und mehr Stents	51.9A.24 †↔	Perkutan-transhepatische Einlage oder Wechsel von selbstexpandierenden, nicht beschichteten Stents in den Gallengang, 4 Stents
51.87.23 †↔	Endoskopische Einlage oder Wechsel von selbstexpandierendem, nicht beschichtetem, Stent in den Gallengang, 1 Stent	51.9A.25 †↔	Perkutan-transhepatische Einlage oder Wechsel von selbstexpandierenden, nicht beschichteten Stents in den Gallengang, 5 Stents
51.87.24 †↔	Endoskopische Einlage oder Wechsel von selbstexpandierenden, nicht beschichteten, Stents in den Gallengang, 2 Stents	51.9A.26 †↔	Perkutan-transhepatische Einlage oder Wechsel von selbstexpandierenden, nicht beschichteten Stents in den Gallengang, 6 und mehr Stents
51.87.25 †↔	Endoskopische Einlage oder Wechsel von selbstexpandierenden, nicht beschichteten, Stents in den Gallengang, 3 Stents		
51.87.26 †↔	Endoskopische Einlage oder Wechsel von selbstexpandierenden, nicht beschichteten, Stents in den Gallengang, 4 Stents		
51.87.27 †↔	Endoskopische Einlage oder Wechsel von selbstexpandierenden, nicht beschichteten, Stents in den Gallengang, 5 Stents		

51.9A.31 †↔	Perkutan-transhepatische Einlage oder Wechsel von selbstexpandierendem, beschichtetem Stent in den Gallengang, 1 Stent	52.93.30 †↔	Endoskopisches Entfernen von Stent [Prothese] aus dem Ductus pancreaticus
51.9A.32 †↔	Perkutan-transhepatische Einlage oder Wechsel von selbstexpandierenden, beschichteten Stents in den Gallengang, 2 Stents	52.93.99 †↔	Endoskopische Einlage, Wechsel oder Entfernen von Stent [Prothese] in den oder aus dem Ductus pancreaticus, sonstige
51.9A.33 †↔	Perkutan-transhepatische Einlage oder Wechsel von selbstexpandierenden, beschichteten Stents in den Gallengang, 3 Stents	52.94 †↔	Endoskopische Extraktion von Stein(en) aus dem Ductus pancreaticus
51.9A.34 †↔	Perkutan-transhepatische Einlage oder Wechsel von selbstexpandierenden, beschichteten Stents in den Gallengang, 4 Stents	52.96.00 †↔	Anastomose des Pankreas, n.n.bez.
51.9A.35 †↔	Perkutan-transhepatische Einlage oder Wechsel von selbstexpandierenden, beschichteten Stents in den Gallengang, 5 Stents	52.96.09 †↔	Anastomose des Pankreas, sonstige
51.9A.36 †↔	Perkutan-transhepatische Einlage oder Wechsel von selbstexpandierenden, beschichteten Stents in den Gallengang, 6 und mehr Stents	52.96.31 †↔	Anastomose zwischen Pankreasgang und Gastrointestinaltrakt, endoskopisch
52.01.00 †↔	Drainage einer Pankreaszyste durch Katheter, n.n.bez.	52.97 †↔	Endoskopisches Einsetzen eines nasopankreatischen Drainagekatheters
52.01.11 †↔	Transgastrale Drainage einer Pankreaszyste, endoskopisch	52.98 †↔	Endoskopische Dilatation des Ductus pancreaticus
52.01.21 †↔	Transduodenale Drainage einer Pankreaszyste, endoskopisch	54.22.10 †↔	Geschlossene [Nadel-] Biopsie an Bauchwand oder Nabel
52.01.99 †↔	Drainage einer Pankreaszyste durch Katheter, sonstige	54.22.99 †↔	Biopsie an Bauchwand oder Nabel, sonstige
52.09.21 †↔	Transgastrale Punktion einer Pankreas(pseudo)zyste, endosonographisch	55.01.00 †↔	Nephrotomie, n.n.bez.
52.09.22 †↔	Transduodenale Punktion einer Pankreas(pseudo)zyste, endosonographisch	55.01.10 †↔	Nephrotomie, perkutan-transrenal
52.11.09 †↔	Geschlossene [Aspirations-] [Nadel-] Biopsie am Pankreas, sonstige	55.01.99 †↔	Nephrotomie, sonstige
52.11.11 †↔	Nadelbiopsie am Pankreas, perkutan	55.11 †↔	Pyelotomie
52.11.12 †↔	Feinnadelbiopsie am Pankreas, endosonographisch	55.21 †↔	Nephroskopie
52.13 †↔	Endoskopische retrograde Pankreatographie [ERP]	55.22 †↔	Pyeloskopie
52.14 †↔	Geschlossene [endoskopische] Biopsie am Ductus pancreaticus	55.92 †↔	Perkutane Aspiration an der Niere (Nierenbecken)
52.21 †↔	Endoskopische Exzision oder Destruktion von Läsion oder Gewebe am Ductus pancreaticus	56.31 †↔	Ureteroskopie
52.22.11 †↔	Transgastrale Nekrosektomie, endoskopisch	97.02 †↔	Ersetzen eines Gastrostomietubus
52.22.12 †↔	Transduodenale Nekrosektomie, endoskopisch	97.03 †↔	Ersetzen von Sonde oder Enterostomievorrichtung im Dünndarm
52.93.00 †↔	Endoskopische Einlage, Wechsel oder Entfernen von Stent [Prothese] in den oder aus dem Ductus pancreaticus, n.n.bez.	97.55 †↔	Entfernen eines T-Drain, eines anderen Gallengangtubus oder eines Leberdrains
52.93.10 †↔	Endoskopische Einlage und Wechsel eines nicht selbstexpandierenden Stents [Prothese] in den Ductus pancreaticus	97.56 †↔	Entfernen eines Pankreastubus oder Drains
52.93.20 †↔	Endoskopische Einlage und Wechsel eines selbstexpandierenden Stents [Prothese] in den Ductus pancreaticus	98.02 †↔	Entfernen eines intraluminalen Fremdkörpers vom Ösophagus ohne Inzision
		98.03 †↔	Entfernen eines intraluminalen Fremdkörpers von Magen und Dünndarm ohne Inzision
		98.04 †↔	Entfernen eines intraluminalen Fremdkörpers vom Dickdarm ohne Inzision
		98.05 †↔	Entfernen eines intraluminalen Fremdkörpers von Rektum und Anus ohne Inzision
		98.52 †↔	Extrakorporelle Stosswellen-Lithotripsie [ESWL] von Gallenblase und Gallengang
		98.53 †↔	Extrakorporelle Stosswellen-Lithotripsie [ESWL] von Pankreas
		98.59 †↔	Extrakorporelle Stosswellen-Lithotripsie [ESWL] anderer Lokalisationen

ADRG E76**Tuberkulose oder Pneumothorax, mehr als ein Belegungstag**

Hauptdiagnose in Tabelle E76-1 oder (Nebendiagnose in Tabelle E76-2 und Verweildauer > 14 Tage)

DRG E76A**Tuberkulose, mehr als 14 Belegungstage, bei Besiedlung oder Infektion mit multiresistenten Erregern oder Alter < 16 Jahre oder komplizierender Prozedur oder äusserst schwere CC**

(Verweildauer > 14 Tage und (Nebendiagnose in Tabelle E76-2 oder Hauptdiagnose in Tabelle E76-3)) und (Diagnose in Tabelle E76-4 oder Alter < 16 Jahre oder Komplizierende Prozeduren oder PCCL > 3)

DRG E76B**Tuberkulose, mehr als 14 Belegungstage, Alter > 15 Jahre**

Verweildauer > 14 Tage und (Nebendiagnose in Tabelle E76-2 oder Hauptdiagnose in Tabelle E76-3)

DRG E76C**Tuberkulose bis 14 Belegungstage oder äusserst schwere CC**

PCCL > 3 oder Diagnose in Tabelle E76-2 oder Hauptdiagnose in Tabelle E76-3

DRG E76D**Traumatischer Pneumo- oder Hämatothorax**

Hauptdiagnose in Tabelle E76-5

DRG E76E**Sonstiger Pneumothorax****Diagnose E76-1**

A15.0	Lungentuberkulose, durch mikroskopische Untersuchung des Sputums gesichert, mit oder ohne Nachweis durch Kultur oder molekularbiologische Verfahren	A16.5	Tuberkulöse Pleuritis ohne Angabe einer bakteriologischen, molekularbiologischen oder histologischen Sicherung
A15.1	Lungentuberkulose, nur durch Kultur gesichert	A16.7	Primäre Tuberkulose der Atmungsorgane ohne Angabe einer bakteriologischen, molekularbiologischen oder histologischen Sicherung
A15.2	Lungentuberkulose, histologisch gesichert	A16.8	Sonstige Tuberkulose der Atmungsorgane ohne Angabe einer bakteriologischen, molekularbiologischen oder histologischen Sicherung
A15.3	Lungentuberkulose, durch sonstige und nicht näher bezeichnete Untersuchungsverfahren gesichert	A16.9	Nicht näher bezeichnete Tuberkulose der Atmungsorgane ohne Angabe einer bakteriologischen, molekularbiologischen oder histologischen Sicherung
A15.4	Tuberkulose der intrathorakalen Lymphknoten, bakteriologisch, molekularbiologisch oder histologisch gesichert	A18.2	Tuberkulose peripherer Lymphknoten
A15.5	Tuberkulose des Larynx, der Trachea und der Bronchien, bakteriologisch, molekularbiologisch oder histologisch gesichert	A18.8	Tuberkulose sonstiger näher bezeichneter Organe
A15.6	Tuberkulöse Pleuritis, bakteriologisch, molekularbiologisch oder histologisch gesichert	A19.0	Akute Miliartuberkulose einer einzelnen näher bezeichneten Lokalisation
A15.7	Primäre Tuberkulose der Atmungsorgane, bakteriologisch, molekularbiologisch oder histologisch gesichert	A19.1	Akute Miliartuberkulose mehrerer Lokalisationen
A15.8	Sonstige Tuberkulose der Atmungsorgane, bakteriologisch, molekularbiologisch oder histologisch gesichert	A19.2	Akute Miliartuberkulose, nicht näher bezeichnet
A15.9	Nicht näher bezeichnete Tuberkulose der Atmungsorgane, bakteriologisch, molekularbiologisch oder histologisch gesichert	A19.8	Sonstige Miliartuberkulose
A16.0	Lungentuberkulose, weder bakteriologisch, molekularbiologisch noch histologisch gesichert	A19.9	Miliartuberkulose, nicht näher bezeichnet
A16.1	Lungentuberkulose, bakteriologische, molekularbiologische und histologische Untersuchung nicht durchgeführt	A31.0	Infektion der Lunge durch sonstige Mykobakterien
A16.2	Lungentuberkulose ohne Angabe einer bakteriologischen, molekularbiologischen oder histologischen Sicherung	A43.0	Pulmonale Nokardiose
A16.3	Tuberkulose der intrathorakalen Lymphknoten ohne Angabe einer bakteriologischen, molekularbiologischen oder histologischen Sicherung	J65	Pneumokoniose in Verbindung mit Tuberkulose
A16.4	Tuberkulose des Larynx, der Trachea und der Bronchien ohne Angabe einer bakteriologischen, molekularbiologischen oder histologischen Sicherung	J93.0	Spontaner Spannungspneumothorax
		J93.1	Sonstiger Spontanpneumothorax
		J93.8	Sonstiger Pneumothorax
		J93.9	Pneumothorax, nicht näher bezeichnet
		J95.80	iatrogener Pneumothorax
		J98.2	Interstitielles Emphysem
		S27.0	Traumatischer Pneumothorax
		S27.1	Traumatischer Hämatothorax
		S27.2	Traumatischer Hämatothorax
		T79.7	Traumatisches subkutanes Emphysem
		Z22.7	Latente Tuberkulose

Diagnose E76-2

A15.0	Lungentuberkulose, durch mikroskopische Untersuchung des Sputums gesichert, mit oder ohne Nachweis durch Kultur oder molekularbiologische Verfahren	A15.5	Tuberkulose des Larynx, der Trachea und der Bronchien, bakteriologisch, molekularbiologisch oder histologisch gesichert
A15.1	Lungentuberkulose, nur durch Kultur gesichert	A15.6	Tuberkulöse Pleuritis, bakteriologisch, molekularbiologisch oder histologisch gesichert
A15.2	Lungentuberkulose, histologisch gesichert	A15.7	Primäre Tuberkulose der Atmungsorgane, bakteriologisch, molekularbiologisch oder histologisch gesichert
A15.3	Lungentuberkulose, durch sonstige und nicht näher bezeichnete Untersuchungsverfahren gesichert	A15.8	Sonstige Tuberkulose der Atmungsorgane, bakteriologisch, molekularbiologisch oder histologisch gesichert
A15.4	Tuberkulose der intrathorakalen Lymphknoten, bakteriologisch, molekularbiologisch oder histologisch gesichert		

A15.9	Nicht näher bezeichnete Tuberkulose der Atmungsorgane, bakteriologisch, molekularbiologisch oder histologisch gesichert	A19.1 A19.2	Akute Miliartuberkulose mehrerer Lokalisationen Akute Miliartuberkulose, nicht näher bezeichnet
A19.0	Akute Miliartuberkulose einer einzelnen näher bezeichneten Lokalisation		

Diagnose E76-3

A15.0	Lungentuberkulose, durch mikroskopische Untersuchung des Sputums gesichert, mit oder ohne Nachweis durch Kultur oder molekularbiologische Verfahren	A16.3 A16.4	Tuberkulose der intrathorakalen Lymphknoten ohne Angabe einer bakteriologischen, molekularbiologischen oder histologischen Sicherung Tuberkulose des Larynx, der Trachea und der Bronchien ohne Angabe einer bakteriologischen, molekularbiologischen oder histologischen Sicherung
A15.1	Lungentuberkulose, nur durch Kultur gesichert		
A15.2	Lungentuberkulose, histologisch gesichert		
A15.3	Lungentuberkulose, durch sonstige und nicht näher bezeichnete Untersuchungsverfahren gesichert	A16.5	Tuberkulöse Pleuritis ohne Angabe einer bakteriologischen, molekularbiologischen oder histologischen Sicherung
A15.4	Tuberkulose der intrathorakalen Lymphknoten, bakteriologisch, molekularbiologisch oder histologisch gesichert	A16.7	Primäre Tuberkulose der Atmungsorgane ohne Angabe einer bakteriologischen, molekularbiologischen oder histologischen Sicherung
A15.5	Tuberkulose des Larynx, der Trachea und der Bronchien, bakteriologisch, molekularbiologisch oder histologisch gesichert	A16.8	Sonstige Tuberkulose der Atmungsorgane ohne Angabe einer bakteriologischen, molekularbiologischen oder histologischen Sicherung
A15.6	Tuberkulöse Pleuritis, bakteriologisch, molekularbiologisch oder histologisch gesichert	A16.9	Nicht näher bezeichnete Tuberkulose der Atmungsorgane ohne Angabe einer bakteriologischen, molekularbiologischen oder histologischen Sicherung
A15.7	Primäre Tuberkulose der Atmungsorgane, bakteriologisch, molekularbiologisch oder histologisch gesichert		
A15.8	Sonstige Tuberkulose der Atmungsorgane, bakteriologisch, molekularbiologisch oder histologisch gesichert	A18.2 A18.8 A19.0	Tuberkulose peripherer Lymphknoten Tuberkulose sonstiger näher bezeichneter Organe Akute Miliartuberkulose einer einzelnen näher bezeichneten Lokalisation
A15.9	Nicht näher bezeichnete Tuberkulose der Atmungsorgane, bakteriologisch, molekularbiologisch oder histologisch gesichert	A19.1 A19.2	Akute Miliartuberkulose mehrerer Lokalisationen Akute Miliartuberkulose, nicht näher bezeichnet
A16.0	Lungentuberkulose, weder bakteriologisch, molekularbiologisch noch histologisch gesichert	A19.8 A19.9	Sonstige Miliartuberkulose Miliartuberkulose, nicht näher bezeichnet
A16.1	Lungentuberkulose, bakteriologische, molekularbiologische und histologische Untersuchung nicht durchgeführt	A31.0 A43.0 J65 Z22.7	Infektion der Lunge durch sonstige Mykobakterien Pulmonale Nokardiose Pneumokoniose in Verbindung mit Tuberkulose Latente Tuberkulose
A16.2	Lungentuberkulose ohne Angabe einer bakteriologischen, molekularbiologischen oder histologischen Sicherung		

Diagnose E76-4

U82.0	Mycobacterium tuberculosis mit Resistenz gegen ein oder mehrere Erstrangmedikamente	U82.2	Atypische Mykobakterien oder Nocardia mit Resistenz gegen ein oder mehrere Erstrangmedikamente
U82.1	Multi-Drug Resistant Tuberculosis [MDR-TB]		

Diagnose E76-5

S27.0	Traumatischer Pneumothorax	S27.2	Traumatischer Hämatothorax
S27.1	Traumatischer Hämatothorax	T79.7	Traumatisches subkutanes Emphysem

ADRG E77**Andere Infektionen und Entzündungen der Atmungsorgane**

Hauptdiagnose in Tabelle E77-1

DRG E77A**Andere Infektionen und Entzündungen der Atmungsorgane mit komplizierender Diagnose bei Zustand nach Organtransplantation oder mit äusserst schweren CC, oder komplizierender Prozedur oder Kontaktisolation ab 7 Behandlungstage oder bestimmte endoskopische Prozeduren oder schwerste CC oder Para-/Tetraplegie**

(Mindestens eine Nebendiagnose in Tabelle E77-2 oder Hauptdiagnose in Tabelle E77-3 oder Komplizierende Prozeduren oder PCCL > 2 oder Prozedur in Tabelle E77-7 oder Nebendiagnose in Tabelle E77-4 und Prozedur in Tabelle E77-8 oder Prozedur in Tabelle E77-9 oder Prozedur in Tabelle E77-10) und (Komplizierende Prozeduren oder Hauptdiagnose in Tabelle E77-3 und (Nebendiagnose in Tabelle E77-5 oder PCCL > 3) oder Prozedur in Tabelle E77-7 oder Prozedur in Tabelle E77-10 oder PCCL > 4

oder Prozedur in Tabelle E77-11 oder Nebendiagnose in Tabelle E77-6)

DRG E77B**Andere Infektionen und Entzündungen der Atmungsorgane mit komplexer Diagnose oder mit schweren CC oder bestimmte Prozedur**

Mindestens eine Nebendiagnose in Tabelle E77-2 oder Hauptdiagnose in Tabelle E77-3 oder Komplizierende Prozeduren oder PCCL > 2 oder Prozedur in Tabelle E77-7 oder Nebendiagnose in Tabelle E77-4 und Prozedur in Tabelle E77-8 oder Prozedur in Tabelle E77-9 oder Prozedur in Tabelle E77-10

DRG E77C**Andere Infektionen und Entzündungen der Atmungsorgane****Diagnose E77-1**

A06.5	Lungenabszess durch Amöben	J12.3	Pneumonie durch humanes Metapneumovirus
A20.2	Lungenpest	J12.8	Pneumonie durch sonstige Viren
A21.2	Pulmonale Tularämie	J12.9	Viruspneumonie, nicht näher bezeichnet
A22.1	Lungenmilzbrand	J13	Pneumonie durch Streptococcus pneumoniae
A42.0	Aktinomykose der Lunge	J14	Pneumonie durch Haemophilus influenzae
A48.1	Legionellose mit Pneumonie	J15.0	Pneumonie durch Klebsiella pneumoniae
A48.2	Legionellose ohne Pneumonie [Pontiac-Fieber]	J15.1	Pneumonie durch Pseudomonas
A70	Infektionen durch Chlamydia psittaci	J15.2	Pneumonie durch Staphylokokken
B01.2	Varizellen-Pneumonie {J17.1}	J15.3	Pneumonie durch Streptokokken der Gruppe B
B05.2	Masern, kompliziert durch Pneumonie {J17.1}	J15.4	Pneumonie durch sonstige Streptokokken
B25.0	Pneumonie durch Zytomegalieviren {J17.1}	J15.5	Pneumonie durch Escherichia coli
B33.0	Pleurodynia epidemica	J15.6	Pneumonie durch andere gramnegative Bakterien
B37.1	Kandidose der Lunge	J15.7	Pneumonie durch Mycoplasma pneumoniae
B38.0	Akute Kokzidioidomykose der Lunge	J15.8	Sonstige bakterielle Pneumonie
B38.1	Chronische Kokzidioidomykose der Lunge	J15.9	Bakterielle Pneumonie, nicht näher bezeichnet
B38.2	Kokzidioidomykose der Lunge, nicht näher bezeichnet	J16.0	Pneumonie durch Chlamydien
		J16.8	Pneumonie durch sonstige näher bezeichnete Infektionserreger
B40.0	Akute Blastomykose der Lunge		Bronchopneumonie, nicht näher bezeichnet
B40.1	Chronische Blastomykose der Lunge	J18.0	Lobärpneumonie, nicht näher bezeichnet
B40.2	Blastomykose der Lunge, nicht näher bezeichnet	J18.1	Sonstige Pneumonie, Erreger nicht näher bezeichnet
B42.0	Sporotrichose der Lunge {J99.8}	J18.8	Pneumonie, nicht näher bezeichnet
B44.0	Invasive Aspergillose der Lunge	J18.9	Pneumonie durch Nahrung oder Erbrochenes
B44.1	Sonstige Aspergillose der Lunge	J69.0	Pneumonie durch Öle und Extrakte
B45.0	Kryptokokkose der Lunge	J69.1	Pneumonie durch sonstige feste und flüssige Substanzen
B46.0	Mukormykose der Lunge	J69.8	Gangrän und Nekrose der Lunge
B48.5	Pneumozystose {J17.2}		Abszess der Lunge mit Pneumonie
B58.3	Toxoplasmose der Lunge {J17.3}	J85.0	Abszess der Lunge ohne Pneumonie
B66.4	Paragonimiasis	J85.1	Abszess des Mediastinums
B67.1	Echinococcus-granulosus-Infektion [zystische Echinokokkose] der Lunge	J85.2	Pyothorax mit Fistel
		J85.3	Pyothorax ohne Fistel
J09	Grippe durch zoonotische oder pandemische nachgewiesene Influenzaviren	J86.0	Pleuraplaques mit Nachweis von Asbest
		J86.9	Pleuraplaques ohne Nachweis von Asbest
J10.0	Grippe mit Pneumonie, saisonale Influenzaviren nachgewiesen	J92.0	Fibrothorax
		J92.9	Abnorme Reaktion auf Tuberkulintest
J11.0	Grippe mit Pneumonie, Viren nicht nachgewiesen	J94.1	Schweres akutes respiratorisches Syndrom [SARS], nicht näher bezeichnet
J12.0	Pneumonie durch Adenoviren	R76.1	Beobachtung bei Verdacht auf Tuberkulose
J12.1	Pneumonie durch Respiratory-Syncytial-Viren [RS-Viren]	U04.9	
J12.2	Pneumonie durch Parainfluenzaviren	Z03.0	

Prozedur E77-10

99.84.16 †↔	Kontaktisolierung, mindestens 7 bis 13 Behandlungstage	99.84.1C †↔	Kontaktisolierung, mindestens 42 bis 55 Behandlungstage
99.84.17 †↔	Kontaktisolierung, mindestens 14 bis 20 Behandlungstage	99.84.1D †↔	Kontaktisolierung, mindestens 56 bis 69 Behandlungstage
99.84.1A †↔	Kontaktisolierung, mindestens 21 bis 27 Behandlungstage	99.84.1E †↔	Kontaktisolierung, mindestens 70 bis 83 Behandlungstage
99.84.1B †↔	Kontaktisolierung, mindestens 28 bis 41 Behandlungstage	99.84.1F †↔	Kontaktisolierung, 84 und mehr Behandlungstage

Prozedur E77-11

- 42.22 †↔ Ösophagoskopie durch ein künstliches Stoma
 42.23 †↔ Sonstige Ösophagoskopie
 42.24 †↔ Geschlossene [endoskopische] Biopsie am Ösophagus
 42.33.10 †↔ Endoskopische Mukosaresektion Ösophagus
 42.33.11 †↔ Endoskopische submukosale Dissektion Ösophagus
 42.33.20 †↔ Endoskopische Exzision oder Destruktion von Läsion oder Gewebe am Ösophagus, Elektro-, Thermo- und Kryoablation
 42.33.21 †↔ Endoskopische Exzision oder Destruktion von Läsion oder Gewebe am Ösophagus, Photodynamische Therapie
 42.33.22 †↔ Endoskopische Exzision oder Destruktion von Läsion oder Gewebe am Ösophagus, Laser
 42.33.23 †↔ Endoskopische Exzision oder Destruktion von Läsion oder Gewebe am Ösophagus, Radiofrequenzablation
 42.33.29 †↔ Endoskopische Exzision oder Destruktion von Läsion oder Gewebe am Ösophagus, sonstige Verfahren
 42.33.30 †↔ Endoskopisches Einbringen eines strahlenden Applikators am Ösophagus
 42.7X.10 †↔ Ösophagomyotomie, endoskopisch
 42.7X.20 †↔ Ösophagomyotomie, pharyngozerkival, endoskopisch
 42.7X.30 †↔ Ösophago-Gastroomyotomie, endoskopisch
 42.81.00 †↔ Einsetzen eines permanenten Tubus in den Ösophagus, n.n.bez.
 42.81.10 †↔ Einsetzen und Wechsel einer nicht selbstexpandierenden Prothese (permanenten Tubus) in den Ösophagus, endoskopisch
 42.81.11 †↔ Einsetzen und Wechsel von zwei nicht selbstexpandierenden Prothesen (permanenten Tubus) in den Ösophagus, endoskopisch
 42.81.12 †↔ Einsetzen und Wechsel von mehr als zwei nicht selbstexpandierenden Prothesen (permanenten Tubus) in den Ösophagus, endoskopisch
 42.81.40 †↔ Einsetzen und Wechsel einer selbstexpandierenden Prothese (permanenten Tubus) in den Ösophagus, endoskopisch
 42.81.41 †↔ Einsetzen und Wechsel von zwei selbstexpandierenden Prothesen (permanenten Tubus) in den Ösophagus, endoskopisch
 42.81.42 †↔ Einsetzen und Wechsel von mehr als zwei selbstexpandierenden Prothesen (permanenten Tubus) in den Ösophagus, endoskopisch
 42.81.99 †↔ Einsetzen eines permanenten Tubus in den Ösophagus, sonstige
 42.88.10 †↔ Entfernung von Prothesen aus dem Ösophagus, endoskopisch
 42.92 †↔ Dilatation des Ösophagus
 42.99.20 †↔ Sonstige Operation am Ösophagus, Antirefluxverfahren am Ösophagus, endoskopisch
 42.99.41 †↔ Schlingenligatur und Clipping am Ösophagus, endoskopisch
 43.11 †↔ Perkutane [endoskopische] Gastrostomie [PEG]
 43.41.10 †↔ Endoskopische Mukosaresektion Magen
 43.41.11 †↔ Endoskopische submukosale Dissektion Magen
 43.41.20 †↔ Endoskopische Destruktion von Läsion oder Gewebe am Magen, Elektro-, Radiofrequenz-, Thermo- oder Kryokoagulation
 43.41.29 †↔ Endoskopische Exzision oder Destruktion von Läsion oder Gewebe am Magen, sonstige Verfahren
 44.13 †↔ Sonstige Gastroskopie
 44.14 †↔ Geschlossene [endoskopische] Biopsie am Magen
 44.22 †↔ Endoskopische Dilatation des Pylorus
 44.33 †↔ Gastroenterostomie ohne Gastrektomie, endoskopisch
 44.43.00 †↔ Endoskopische Blutstillung in Magen oder Duodenum, n.n.bez.
 44.43.10 †↔ Endoskopische Sklerosierung von Fundusvarizen
 44.43.20 †↔ Endoskopische Ligatur von Fundusvarizen
 44.43.99 †↔ Endoskopische Blutstillung in Magen oder Duodenum, sonstige
 44.63.10 †↔ Verschluss einer anderen Magenfistel, endoskopisch
 44.95.31 †↔ Schlauchmagen-Gastroplastik, endoskopisch
 44.96.15 †↔ Katheterreparation nach Gastric banding, ohne intraabdominalem Eingriff
 44.99.00 †↔ Sonstige Magenoperationen, n.n.bez.
 44.99.10 †↔ Bougierung am Magen, endoskopisch
 44.99.20 †↔ Schlingenligatur und Clipping am Magen, endoskopisch
 44.99.30 †↔ Injektion am Magen, endoskopisch
 44.99.50 †↔ Einlegen oder Wechsel einer nicht selbstexpandierenden Prothese am Magen, endoskopisch
 44.99.60 †↔ Einlegen oder Wechsel einer selbstexpandierenden Prothese am Magen, endoskopisch
 44.99.70 †↔ Entfernen einer Prothese aus dem Magen, endoskopisch
 44.99.90 †↔ Sonstige endoskopische Magenoperationen
 45.00 †↔ Inzision am Darm, n.n.bez.
 45.04 †↔ Perkutane [endoskopische] Jejunostomie [PEJ]
 45.05 †↔ Konversion einer perkutanen [endoskopischen] Gastrostomie [PEG] in eine perkutane [endoskopische] Jejunostomie [PEJ]
 45.11 †↔ Transabdominale Endoskopie am Dünndarm
 45.12 †↔ Endoskopie am Dünndarm durch ein künstliches Stoma
 45.13.10 †↔ Ösophagogastroduodenoskopie
 45.13.20 †↔ Telemetrische Kapselendoskopie des Dünndarms
 45.13.30 †↔ Enteroskopie einfach
 45.13.31 †↔ Enteroskopie Ballonassistent
 45.14 †↔ Geschlossene [endoskopische] Biopsie am Dünndarm
 45.16 †↔ Ösophagogastroduodenoskopie [EGD] mit geschlossener Biopsie
 45.17 †↔ Diagnostische Intestinoskopie (Endoskopie des tiefen Jejunums und Ileums)
 45.21 †↔ Transabdominale Endoskopie an Dickdarm
 45.22 †↔ Endoskopie am Dickdarm durch ein künstliches Stoma
 45.23 †↔ Koloskopie
 45.24 †↔ Flexible Sigmoidoskopie
 45.25 †↔ Geschlossene [endoskopische] Biopsie am Dickdarm
 45.28.10 †↔ Telemetrische Kapselendoskopie des Dickdarm
 45.28.20 †↔ Endoskopische Laser-Endomikroskopie am Dickdarm
 45.30.00 †↔ Endoskopische Exzision oder Destruktion einer Läsion im Duodenum, n.n.bez.
 45.30.10 †↔ Endoskopische Mukosaresektion im Duodenum
 45.30.11 †↔ Endoskopische Exzision einer Läsion im Duodenum
 45.30.20 †↔ Endoskopische Destruktion einer Läsion im Duodenum, Elektro-, Thermo- oder Kryokoagulation
 45.30.29 †↔ Sonstige endoskopische Destruktion einer Läsion im Duodenum
 45.30.99 †↔ Endoskopische Exzision oder Destruktion einer Läsion im Duodenum, sonstige
 45.35.11 †↔ Endoskopische Exzision einer Läsion im Dünndarm, ausgenommen Duodenum
 45.35.21 †↔ Endoskopische Destruktion einer Läsion im Dünndarm, ausgenommen Duodenum
 45.41.00 †↔ Lokale Exzision von Läsion oder Gewebe im Dickdarm, n.n.bez.
 45.41.09 †↔ Lokale Exzision von Läsion oder Gewebe im Dickdarm, sonstige
 45.41.11 †↔ Lokale Exzision von Läsion oder Gewebe im Dickdarm, endoskopisch, ohne weitere Massnahmen
 45.41.12 †↔ Endoskopische Mukosaresektion Dickdarm

45.41.13 †↔	Endoskopische submukosale Dissektion Dickdarm	50.95 †↔	Implantation eines Markers oder Tracers zur Lokalisation oder Steuerung der therapeutischen Intervention an der Leber, perkutan
45.41.14 †↔	Endoskopische Vollwandresektion Dickdarm	50.96 †↔	Drainage eines Leberabszesses, perkutan
45.41.15 †↔	Endoskopische Polypektomie Dickdarm	51.10 †↔	Endoskopische retrograde Cholangiopankreatikographie [ERCP]
46.72.00 †↔	Verschluss einer Duodenalfistel, n.n.bez.	51.11 †↔	Endoskopische retrograde Cholangiographie [ERC]
46.72.10 †↔	Verschluss einer Duodenalfistel, endoskopisch	51.12 †↔	Perkutane Biopsie an Gallenblase oder Gallenwegen
46.72.99 †↔	Verschluss einer Duodenalfistel, sonstige	51.14 †↔	Sonstige geschlossene [endoskopische] Biopsie an Gallengang oder Sphincter Oddii
46.74.00 †↔	Verschluss einer Dünndarmfistel, ausgenommen Duodenum, n.n.bez.	51.16.00 †↔	Perkutane Endoskopie der Gallenwege, n.n.bez.
46.74.10 †↔	Verschluss einer Dünndarmfistel, ausgenommen Duodenum, endoskopisch	51.16.10 †↔	Perkutan-transhepatische Endoskopie der Gallenwege
46.74.99 †↔	Verschluss einer Dünndarmfistel, ausgenommen Duodenum, sonstige	51.16.99 †↔	Perkutane Endoskopie der Gallenwege, sonstige
46.76.00 †↔	Verschluss einer Dickdarmfistel, n.n.bez.	51.38.00 †↔	Anastomose zwischen Gallenwegen und Gastrointestinaltrakt, n.n.bez.
46.76.10 †↔	Verschluss einer Dickdarmfistel, endoskopisch	51.38.09 †↔	Anastomose zwischen Gallenwegen und Gastrointestinaltrakt, sonstige
46.76.99 †↔	Verschluss einer Dickdarmfistel, sonstige	51.38.31 †↔	Anastomose zwischen Gallenwegen und Gastrointestinaltrakt, endoskopisch
46.79.00 †↔	Sonstige Rekonstruktion am Darm, n.n.bez.	51.64.00 †↔	Endoskopische Exzision oder Destruktion einer Läsion oder Gewebe aus Gallenwegen und Sphincter Oddii, n.n.bez.
46.79.20 †↔	Verschluss einer sonstigen Darmfistel, endoskopisch	51.64.10 †↔	Endoskopische Exzision oder Destruktion einer Läsion oder Gewebe aus Gallenwegen und Sphincter Oddii, Elektro-, Thermo- und Kryoablation
46.85.10 †↔	Bougierung des Darmes, endoskopisch	51.64.11 †↔	Endoskopische Exzision oder Destruktion einer Läsion oder Gewebe aus Gallenwegen und Sphincter Oddii, photodynamische Therapie
46.85.20 †↔	Dilatation des Dünndarms, endoskopisch	51.64.12 †↔	Endoskopische Exzision oder Destruktion einer Läsion oder Gewebe aus Gallenwegen und Sphincter Oddii, Laser
46.85.30 †↔	Dilatation des Dickdarms, endoskopisch	51.64.19 †↔	Endoskopische Exzision oder Destruktion einer Läsion oder Gewebe aus Gallenwegen und Sphincter Oddii, sonstige Verfahren
46.85.99 †↔	Dilatation des Darmes, sonstige	51.64.99 †↔	Endoskopische Exzision oder Destruktion einer Läsion oder Gewebe aus Gallenwegen und Sphincter Oddii, sonstige
46.99.00 †↔	Sonstige Operationen am Darm, n.n.bez.	51.82 †↔	Pankreatische Sphinkterotomie
46.99.20 †↔	Schlingenligatur und Clipping am Darm, endoskopisch	51.84 †↔	Endoskopische Dilatation von Gallengang und Ampulla Vateri
46.99.30 †↔	Injektion am Darm, endoskopisch	51.85 †↔	Endoskopische Sphinkterotomie und Papillotomie
46.99.50 †↔	Einlegen oder Wechsel einer nicht selbstexpandierenden Prothese am Darm, endoskopisch	51.86 †↔	Endoskopisches Einsetzen eines nasobiliären Drainage-Katheters
46.99.60 †↔	Einlegen oder Wechsel einer selbstexpandierenden Prothese am Darm, endoskopisch	51.87.00 †↔	Endoskopische Einlage oder Wechsel von Stent in den Gallengang, n.n.bez.
46.99.63 †↔	Einlegen oder Wechsel einer selbstexpandierenden Dünndarmschlauchprothese, endoskopisch	51.87.09 †↔	Endoskopische Einlage oder Wechsel von Stent in den Gallengang, sonstige
46.99.70 †↔	Entfernen einer Prothese am Darm, endoskopisch	51.87.10 †↔	Endoskopische Einlage oder Wechsel von nicht selbstexpandierendem Stent in den Gallengang, 1 Stent
48.22 †↔	Rektosigmoidoskopie durch ein künstliches Stoma	51.87.13 †↔	Endoskopische Einlage oder Wechsel von nicht selbstexpandierenden Stents in den Gallengang, 2 und mehr Stents
48.24 †↔	Geschlossene [endoskopische] Biopsie am Rektum	51.87.23 †↔	Endoskopische Einlage oder Wechsel von selbstexpandierendem, nicht beschichtetem, Stent in den Gallengang, 1 Stent
48.26 †↔	Biopsie am Perirektalgewebe	51.87.24 †↔	Endoskopische Einlage oder Wechsel von selbstexpandierenden, nicht beschichteten, Stents in den Gallengang, 2 Stents
48.31 †↔	Radikale Elektrokoagulation von rektaler Läsion oder Gewebe	51.87.25 †↔	Endoskopische Einlage oder Wechsel von selbstexpandierenden, nicht beschichteten, Stents in den Gallengang, 3 Stents
48.32 †↔	Sonstige Elektrokoagulation von rektaler Läsion oder Gewebe	51.87.26 †↔	Endoskopische Einlage oder Wechsel von selbstexpandierenden, nicht beschichteten, Stents in den Gallengang, 4 Stents
48.33 †↔	Laserablation von rektaler Läsion oder Gewebe	51.87.27 †↔	Endoskopische Einlage oder Wechsel von selbstexpandierenden, nicht beschichteten, Stents in den Gallengang, 5 Stents
48.34 †↔	Kryochirurgische Destruktion von rektaler Läsion oder Gewebe		
49.22 †↔	Biopsie am Perianalgewebe		
49.23 †↔	Biopsie am Anus		
50.11.09 †↔	Geschlossene [Aspirations-] [Nadel-] Biopsie an der Leber, sonstige		
50.11.11 †↔	Nadelbiopsie an der Leber, perkutan		
50.11.12 †↔	Feinnadelbiopsie an der Leber, endosonographisch		
50.13.10 †↔	Transvenöse oder transarterielle [Nadel-] Biopsie an der Leber		
50.13.99 †↔	Transjuguläre Leberbiopsie, sonstige		
50.20 †↔	Lokale Exzision oder Destruktion von Gewebe oder Läsion der Leber und partielle Hepatektomie, n.n.bez.		
50.27.31 †↔	Lokale Destruktion von Läsion oder Gewebe der Leber, durch Alkoholinjektion, perkutan		
50.27.32 †↔	Lokale Destruktion von Läsion oder Gewebe der Leber, durch Thermotherapie, perkutan		
50.27.33 †↔	Lokale Destruktion von Läsion oder Gewebe der Leber, durch Kryotherapie, perkutan		
50.27.34 †↔	Lokale Destruktion von Läsion oder Gewebe der Leber, durch Laser, perkutan		
50.27.35 †↔	Lokale Destruktion von Läsion oder Gewebe der Leber, durch irreversible Elektroporation, perkutan		
50.27.39 †↔	Lokale Destruktion von Läsion oder Gewebe der Leber, perkutan, sonstige		
50.29 †↔	Lokale Exzision oder Destruktion von Gewebe oder Läsion der Leber und partielle Hepatektomie, sonstige		

51.87.28 †↔	Endoskopische Einlage oder Wechsel von selbstexpandierenden, nicht beschichteten, Stents in den Gallengang, 6 und mehr Stents	51.9A.31 †↔	Perkutan-transhepatische Einlage oder Wechsel von selbstexpandierendem, beschichtetem Stent in den Gallengang, 1 Stent
51.87.30 †↔	Endoskopische Einlage oder Wechsel von selbstexpandierendem, beschichtetem, Stent in den Gallengang, 1 Stent	51.9A.32 †↔	Perkutan-transhepatische Einlage oder Wechsel von selbstexpandierenden, beschichteten Stents in den Gallengang, 2 Stents
51.87.31 †↔	Endoskopische Einlage oder Wechsel von selbstexpandierenden, beschichteten, Stents in den Gallengang, 2 Stents	51.9A.33 †↔	Perkutan-transhepatische Einlage oder Wechsel von selbstexpandierenden, beschichteten Stents in den Gallengang, 3 Stents
51.87.33 †↔	Endoskopische Einlage oder Wechsel von selbstexpandierenden, beschichteten, Stents in den Gallengang, 3 Stents	51.9A.34 †↔	Perkutan-transhepatische Einlage oder Wechsel von selbstexpandierenden, beschichteten Stents in den Gallengang, 4 Stents
51.87.34 †↔	Endoskopische Einlage oder Wechsel von selbstexpandierenden, beschichteten, Stents in den Gallengang, 4 Stents	51.9A.35 †↔	Perkutan-transhepatische Einlage oder Wechsel von selbstexpandierenden, beschichteten Stents in den Gallengang, 5 Stents
51.87.35 †↔	Endoskopische Einlage oder Wechsel von selbstexpandierenden, beschichteten, Stents in den Gallengang, 5 Stents	51.9A.36 †↔	Perkutan-transhepatische Einlage oder Wechsel von selbstexpandierenden, beschichteten Stents in den Gallengang, 6 und mehr Stents
51.87.36 †↔	Endoskopische Einlage oder Wechsel von selbstexpandierenden, beschichteten, Stents in den Gallengang, 6 und mehr Stents	52.01.00 †↔	Drainage einer Pankreaszyste durch Katheter, n.n.bez.
51.88 †↔	Endoskopische Extraktion von Stein(en) aus den Gallenwegen	52.01.11 †↔	Transgastrale Drainage einer Pankreaszyste, endoskopisch
51.95.00 †↔	Entfernen einer Endoprothese aus dem Gallengang, n.n.bez.	52.01.21 †↔	Transduodenale Drainage einer Pankreaszyste, endoskopisch
51.95.10 †↔	Entfernen einer Endoprothese aus dem Gallengang, endoskopisch	52.01.99 †↔	Drainage einer Pankreaszyste durch Katheter, sonstige
51.95.11 †↔	Entfernen einer Endoprothese aus dem Gallengang, perkutan-transhepatisch	52.09.21 †↔	Transgastrale Punktion einer Pankreas(pseudo)zyste, endosonographisch
51.95.99 †↔	Entfernen einer Endoprothese aus dem Gallengang, sonstige	52.09.22 †↔	Transduodenale Punktion einer Pankreas(pseudo)zyste, endosonographisch
51.97 †↔	Perkutane (transhepatische) Extraktion von Stein(en) aus den Gallenwegen	52.11.09 †↔	Geschlossene [Aspirations-] [Nadel-] Biopsie am Pankreas, sonstige
51.98.10 †↔	Sonstige perkutane Massnahmen an den Gallenwegen, Perkutane Inzision an den Gallenwegen	52.11.11 †↔	Nadelbiopsie am Pankreas, perkutan
51.98.12 †↔	Sonstige perkutane Massnahmen an den Gallenwegen, Perkutan-transhepatische Einlage einer Drainage in den Gallengang	52.11.12 †↔	Feinnadelbiopsie am Pankreas, endosonographisch
51.99.90 †↔	Sonstige endoskopische Operationen an den Gallenwegen	52.13 †↔	Endoskopische retrograde Pankreatographie [ERP]
51.99.91 †↔	Sonstige Rekonstruktion der Gallenwegen	52.14 †↔	Geschlossene [endoskopische] Biopsie am Ductus pancreaticus
51.99.99 †↔	Sonstige Operation an den Gallenwegen, sonstige	52.21 †↔	Endoskopische Exzision oder Destruktion von Läsion oder Gewebe am Ductus pancreaticus
51.9A.00 †↔	Einlage oder Wechsel von Stent in den Gallengang, n.n.bez.	52.22.11 †↔	Transgastrale Nekrosektomie, endoskopisch
51.9A.09 †↔	Einlage oder Wechsel von Stent in den Gallengang, sonstige	52.22.12 †↔	Transduodenale Nekrosektomie, endoskopisch
51.9A.11 †↔	Perkutan-transhepatische Einlage oder Wechsel von nicht selbstexpandierendem Stent in den Gallengang, 1 Stent	52.93.00 †↔	Endoskopische Einlage, Wechsel oder Entfernen von Stent [Prothese] in den oder aus dem Ductus pancreaticus, n.n.bez.
51.9A.12 †↔	Perkutan-transhepatische Einlage oder Wechsel von nicht selbstexpandierenden Stents in den Gallengang, 2 und mehr Stents	52.93.10 †↔	Endoskopische Einlage und Wechsel eines nicht selbstexpandierenden Stents [Prothese] in den Ductus pancreaticus
51.9A.21 †↔	Perkutan-transhepatische Einlage oder Wechsel von selbstexpandierendem, nicht beschichtetem Stent in den Gallengang, 1 Stent	52.93.20 †↔	Endoskopische Einlage und Wechsel eines selbstexpandierenden Stents [Prothese] in den Ductus pancreaticus
51.9A.22 †↔	Perkutan-transhepatische Einlage oder Wechsel von selbstexpandierenden, nicht beschichteten Stents in den Gallengang, 2 Stents	52.93.30 †↔	Endoskopisches Entfernen von Stent [Prothese] aus dem Ductus pancreaticus
51.9A.23 †↔	Perkutan-transhepatische Einlage oder Wechsel von selbstexpandierenden, nicht beschichteten Stents in den Gallengang, 3 Stents	52.93.99 †↔	Endoskopische Einlage, Wechsel oder Entfernen von Stent [Prothese] in den oder aus dem Ductus pancreaticus, sonstige
51.9A.24 †↔	Perkutan-transhepatische Einlage oder Wechsel von selbstexpandierenden, nicht beschichteten Stents in den Gallengang, 4 Stents	52.94 †↔	Endoskopische Extraktion von Stein(en) aus dem Ductus pancreaticus
51.9A.25 †↔	Perkutan-transhepatische Einlage oder Wechsel von selbstexpandierenden, nicht beschichteten Stents in den Gallengang, 5 Stents	52.96.00 †↔	Anastomose des Pankreas, n.n.bez.
51.9A.26 †↔	Perkutan-transhepatische Einlage oder Wechsel von selbstexpandierenden, nicht beschichteten Stents in den Gallengang, 6 und mehr Stents	52.96.09 †↔	Anastomose des Pankreas, sonstige
		52.96.31 †↔	Anastomose zwischen Pankreasgang und Gastrointestinaltrakt, endoskopisch
		52.97 †↔	Endoskopisches Einsetzen eines nasopankreatischen Drainagekatheters
		52.98 †↔	Endoskopische Dilatation des Ductus pancreaticus
		54.22.10 †↔	Geschlossene [Nadel-] Biopsie an Bauchwand oder Nabel
		54.22.99 †↔	Biopsie an Bauchwand oder Nabel, sonstige
		55.01.00 †↔	Nephrotomie, n.n.bez.
		55.01.10 †↔	Nephrotomie, perkutan-transrenal
		55.01.99 †↔	Nephrotomie, sonstige
		55.11 †↔	Pyelotomie

55.21 ‡↔	Nephroskopie	98.03 ‡↔	Entfernen eines intraluminalen Fremdkörpers von Magen und Dünndarm ohne Inzision
55.22 ‡↔	Pyeloskopie	98.04 ‡↔	Entfernen eines intraluminalen Fremdkörpers vom Dickdarm ohne Inzision
55.92 ‡↔	Perkutane Aspiration an der Niere (Nierenbecken)	98.05 ‡↔	Entfernen eines intraluminalen Fremdkörpers von Rektum und Anus ohne Inzision
56.31 ‡↔	Ureterskopie	98.52 ‡↔	Extrakorporelle Stosswellen-Lithotripsie [ESWL] von Gallenblase und Gallengang
97.02 ‡↔	Ersetzen eines Gastrostomietubus	98.53 ‡↔	Extrakorporelle Stosswellen-Lithotripsie [ESWL] von Pankreas
97.03 ‡↔	Ersetzen von Sonde oder Enterostomievorrichtung im Dünndarm	98.59 ‡↔	Extrakorporelle Stosswellen-Lithotripsie [ESWL] anderer Lokalisationen
97.55 ‡↔	Entfernen eines T-Drain, eines anderen Gallengangtubus oder eines Leberdrains		
97.56 ‡↔	Entfernen eines Pankreastubus oder Drains		
98.02 ‡↔	Entfernen eines intraluminalen Fremdkörpers vom Ösophagus ohne Inzision		

Diagnose E77-2

G04.1	Humane T-Zell-lymphotrope Virus-assoziierte Myelopathie	G82.20	Paraparese und Paraplegie, nicht näher bezeichnet: Akute komplette Querschnittlähmung nichttraumatischer Genese
G20.00	Primäres Parkinson-Syndrom mit fehlender oder geringer Beeinträchtigung: Ohne Wirkungsfluktuation	G82.21	Paraparese und Paraplegie, nicht näher bezeichnet: Akute inkomplette Querschnittlähmung nichttraumatischer Genese
G20.01	Primäres Parkinson-Syndrom mit fehlender oder geringer Beeinträchtigung: Mit Wirkungsfluktuation	G82.22	Paraparese und Paraplegie, nicht näher bezeichnet: Chronische komplette Querschnittlähmung
G20.10	Primäres Parkinson-Syndrom mit mäßiger bis schwerer Beeinträchtigung: Ohne Wirkungsfluktuation	G82.23	Paraparese und Paraplegie, nicht näher bezeichnet: Chronische inkomplette Querschnittlähmung
G20.11	Primäres Parkinson-Syndrom mit mäßiger bis schwerer Beeinträchtigung: Mit Wirkungsfluktuation	G82.30	Schlaffe Tetraparese und Tetraplegie: Akute komplette Querschnittlähmung nichttraumatischer Genese
G20.20	Primäres Parkinson-Syndrom mit schwerster Beeinträchtigung: Ohne Wirkungsfluktuation	G82.31	Schlaffe Tetraparese und Tetraplegie: Akute inkomplette Querschnittlähmung nichttraumatischer Genese
G20.21	Primäres Parkinson-Syndrom mit schwerster Beeinträchtigung: Mit Wirkungsfluktuation	G82.32	Schlaffe Tetraparese und Tetraplegie: Chronische komplette Querschnittlähmung
G20.90	Primäres Parkinson-Syndrom, nicht näher bezeichnet: Ohne Wirkungsfluktuation	G82.33	Schlaffe Tetraparese und Tetraplegie: Chronische inkomplette Querschnittlähmung
G20.91	Primäres Parkinson-Syndrom, nicht näher bezeichnet: Mit Wirkungsfluktuation	G82.40	Spastische Tetraparese und Tetraplegie: Akute komplette Querschnittlähmung nichttraumatischer Genese
G21.0	Malignes Neuroleptika-Syndrom	G82.41	Spastische Tetraparese und Tetraplegie: Akute inkomplette Querschnittlähmung nichttraumatischer Genese
G21.1	Sonstiges arzneimittelinduziertes Parkinson-Syndrom	G82.42	Spastische Tetraparese und Tetraplegie: Chronische komplette Querschnittlähmung
G21.2	Parkinson-Syndrom durch sonstige exogene Agenzien	G82.43	Spastische Tetraparese und Tetraplegie: Chronische inkomplette Querschnittlähmung
G21.3	Postenzephalitisches Parkinson-Syndrom	G82.50	Tetraparese und Tetraplegie, nicht näher bezeichnet: Akute komplette Querschnittlähmung nichttraumatischer Genese
G21.4	Vaskuläres Parkinson-Syndrom	G82.51	Tetraparese und Tetraplegie, nicht näher bezeichnet: Akute inkomplette Querschnittlähmung nichttraumatischer Genese
G21.8	Sonstiges sekundäres Parkinson-Syndrom	G82.52	Tetraparese und Tetraplegie, nicht näher bezeichnet: Chronische komplette Querschnittlähmung
G23.0	Hallervorden-Spatz-Syndrom	G82.53	Tetraparese und Tetraplegie, nicht näher bezeichnet: Chronische inkomplette Querschnittlähmung
G23.1	Progressive supranukleäre Ophthalmoplegie [Steele-Richardson-Olszewski-Syndrom]	G83.5	Locked-in-Syndrom
G23.8	Sonstige näher bezeichnete degenerative Krankheiten der Basalganglien	G93.80	Apallisches Syndrom
G82.00	Schlaffe Paraparese und Paraplegie: Akute komplette Querschnittlähmung nichttraumatischer Genese	P11.50	Geburtsverletzung der Wirbelsäule und des Rückenmarkes: Mit akuter Querschnittlähmung
G82.01	Schlaffe Paraparese und Paraplegie: Akute inkomplette Querschnittlähmung nichttraumatischer Genese	P11.51	Geburtsverletzung der Wirbelsäule und des Rückenmarkes: Mit chronischer Querschnittlähmung
G82.02	Schlaffe Paraparese und Paraplegie: Chronische komplette Querschnittlähmung	P91.80	Locked-in-Syndrom und apallisches Syndrom beim Neugeborenen
G82.03	Schlaffe Paraparese und Paraplegie: Chronische inkomplette Querschnittlähmung	Q87.0	Angeborene Fehlbildungssyndrome mit vorwiegender Beteiligung des Gesichtes
G82.10	Spastische Paraparese und Paraplegie: Akute komplette Querschnittlähmung nichttraumatischer Genese	Q87.1	Angeborene Fehlbildungssyndrome, die vorwiegend mit Kleinwuchs einhergehen
G82.11	Spastische Paraparese und Paraplegie: Akute inkomplette Querschnittlähmung nichttraumatischer Genese	Q87.2	Angeborene Fehlbildungssyndrome mit vorwiegender Beteiligung der Extremitäten
G82.12	Spastische Paraparese und Paraplegie: Chronische komplette Querschnittlähmung		
G82.13	Spastische Paraparese und Paraplegie: Chronische inkomplette Querschnittlähmung		

Q87.3	Angeborene Fehlbildungssyndrome mit vermehrtem Gewebewachstum im frühen Kindesalter	Z94.0	Zustand nach Nierentransplantation
Q87.4	Marfan-Syndrom	Z94.1	Zustand nach Herztransplantation
Q87.5	Sonstige angeborene Fehlbildungssyndrome mit sonstigen Skelettveränderungen	Z94.2	Zustand nach Lungentransplantation
Q87.8	Sonstige näher bezeichnete angeborene Fehlbildungssyndrome, anderenorts nicht klassifiziert	Z94.3	Zustand nach Herz-Lungen-Transplantation
S34.18	Sonstige Verletzung des lumbalen Rückenmarkes	Z94.4	Zustand nach Lebertransplantation
S34.38	Sonstige und nicht näher bezeichnete Verletzungen der Cauda equina	Z94.81	Zustand nach hämatopoetischer Stammzelltransplantation mit gegenwärtiger Immunsuppression

Diagnose E77-3

A06.5	Lungenabszess durch Amöben	B48.5	Pneumozystose {J17.2}
A20.2	Lungenpest	J12.1	Pneumonie durch Respiratory-Syncytial-Viren [RS-Viren]
A21.2	Pulmonale Tularämie	J85.0	Gangrän und Nekrose der Lunge
A22.1	Lungenmilzbrand	J85.1	Abszess der Lunge mit Pneumonie
A42.0	Aktinomykose der Lunge	J85.2	Abszess der Lunge ohne Pneumonie
A48.1	Legionellose mit Pneumonie	J85.3	Abszess des Mediastinums
B25.0	Pneumonie durch Zytomegalieviren {J17.1}	J86.0	Pyothorax mit Fistel
B37.1	Kandidose der Lunge	J86.9	Pyothorax ohne Fistel
B44.0	Invasive Aspergillose der Lunge		
B44.1	Sonstige Aspergillose der Lunge		

Diagnose E77-4

E40	Kwashiorkor	E43	Nicht näher bezeichnete erhebliche Energie- und Eiweißmangelernährung
E41	Alimentärer Marasmus		
E42	Kwashiorkor-Marasmus		

Diagnose E77-5

Z94.0	Zustand nach Nierentransplantation	Z94.4	Zustand nach Lebertransplantation
Z94.1	Zustand nach Herztransplantation	Z94.81	Zustand nach hämatopoetischer Stammzelltransplantation mit gegenwärtiger Immunsuppression
Z94.2	Zustand nach Lungentransplantation		
Z94.3	Zustand nach Herz-Lungen-Transplantation		

Diagnose E77-6

G04.1	Humane T-Zell-lymphotrope Virus-assoziierte Myelopathie	G82.22	Paraparese und Paraplegie, nicht näher bezeichnet: Chronische komplette Querschnittlähmung
G82.00	Schlaffe Paraparese und Paraplegie: Akute komplette Querschnittlähmung nichttraumatischer Genese	G82.23	Paraparese und Paraplegie, nicht näher bezeichnet: Chronische inkomplette Querschnittlähmung
G82.01	Schlaffe Paraparese und Paraplegie: Akute inkomplette Querschnittlähmung nichttraumatischer Genese	G82.30	Schlaffe Tetraparese und Tetraplegie: Akute komplette Querschnittlähmung nichttraumatischer Genese
G82.02	Schlaffe Paraparese und Paraplegie: Chronische komplette Querschnittlähmung	G82.31	Schlaffe Tetraparese und Tetraplegie: Akute inkomplette Querschnittlähmung nichttraumatischer Genese
G82.03	Schlaffe Paraparese und Paraplegie: Chronische inkomplette Querschnittlähmung	G82.32	Schlaffe Tetraparese und Tetraplegie: Chronische komplette Querschnittlähmung
G82.10	Spastische Paraparese und Paraplegie: Akute komplette Querschnittlähmung nichttraumatischer Genese	G82.33	Schlaffe Tetraparese und Tetraplegie: Chronische inkomplette Querschnittlähmung
G82.11	Spastische Paraparese und Paraplegie: Akute inkomplette Querschnittlähmung nichttraumatischer Genese	G82.40	Spastische Tetraparese und Tetraplegie: Akute komplette Querschnittlähmung nichttraumatischer Genese
G82.12	Spastische Paraparese und Paraplegie: Chronische komplette Querschnittlähmung	G82.41	Spastische Tetraparese und Tetraplegie: Akute inkomplette Querschnittlähmung nichttraumatischer Genese
G82.13	Spastische Paraparese und Paraplegie: Chronische inkomplette Querschnittlähmung	G82.42	Spastische Tetraparese und Tetraplegie: Chronische komplette Querschnittlähmung
G82.20	Paraparese und Paraplegie, nicht näher bezeichnet: Akute komplette Querschnittlähmung nichttraumatischer Genese	G82.43	Spastische Tetraparese und Tetraplegie: Chronische inkomplette Querschnittlähmung
G82.21	Paraparese und Paraplegie, nicht näher bezeichnet: Akute inkomplette Querschnittlähmung nichttraumatischer Genese	G82.50	Tetraparese und Tetraplegie, nicht näher bezeichnet: Akute komplette Querschnittlähmung nichttraumatischer Genese

G82.51	Tetraparese und Tetraplegie, nicht näher bezeichnet: Akute inkomplette Querschnittlähmung nichttraumatischer Genese	P11.50	Geburtsverletzung der Wirbelsäule und des Rückenmarkes: Mit akuter Querschnittlähmung
G82.52	Tetraparese und Tetraplegie, nicht näher bezeichnet: Chronische komplette Querschnittlähmung	P11.51	Geburtsverletzung der Wirbelsäule und des Rückenmarkes: Mit chronischer Querschnittlähmung
G82.53	Tetraparese und Tetraplegie, nicht näher bezeichnet: Chronische inkomplette Querschnittlähmung	P91.80	Locked-in-Syndrom und apallisches Syndrom beim Neugeborenen
G83.5	Locked-in-Syndrom	S34.18	Sonstige Verletzung des lumbalen Rückenmarkes
G93.80	Apallisches Syndrom	S34.38	Sonstige und nicht näher bezeichnete Verletzungen der Cauda equina

Prozedur E77-7

33.24.10 †↔	Tracheobronchoskopie (flexible) (starr) mit Bürste zur Sekret oder Probenentnahme	33.24.13 †↔	Tracheobronchoskopie (flexible) (starr) mit (Exzisions-) Biopsie
33.24.11 †↔	Tracheobronchoskopie (flexible) (starr) mit bronchoalveolärer Lavage	33.24.14 †↔	Tracheobronchoskopie (flexible) (starr) mit transbronchiale Nadelaspiration
33.24.12 †↔	Tracheobronchoskopie (flexible) (starr) mit Bürstenzytologie der Lunge	33.24.16 †↔	Tracheobronchoskopie mit Kryobiopsie

Prozedur E77-8

89.0A.42 †↔	Multimodale Ernährungsberatung/therapie, mindestens 7 bis 13 Behandlungstage	89.0A.44 †↔	Multimodale Ernährungsberatung/therapie, 21 und mehr Behandlungstage
89.0A.43 †↔	Multimodale Ernährungsberatung/therapie, mindestens 14 bis 20 Behandlungstage		

Prozedur E77-9

93.9E.12 †↔	NIV-Beatmung ausserhalb Intensivstation, 4 bis 5 Tage	93.9F.22 †↔	Atmungsunterstützung durch Anwendung von High-flow-Nasenkanülen [HFNC-System] bei Kindern und Jugendlichen
93.9E.13 †↔	NIV-Beatmung ausserhalb Intensivstation, 6 Tage und mehr	93.9F.32 †↔	Atmungsunterstützung durch Anwendung von High-flow-Nasenkanülen [HFNC-System] bei Erwachsenen
93.9F.12 †↔	Atmungsunterstützung durch Anwendung von High-flow-Nasenkanülen [HFNC-System] bei Neugeborenen und Säuglingen		

ADRG E78**Kontrolle und Optimierung einer bestehenden Beatmungstherapie, bis 2 Belegungstage**

Prozedur in Tabelle E78-1 und Verweildauer < 3 Tage

DRG E78Z**Kontrolle und Optimierung einer bestehenden Beatmungstherapie, bis 2 Belegungstage****Prozedur E78-1**

93.9G.21 †↔	Maskenüberdrucktherapie, CPAP, Kontrolle und Optimierung einer bestehenden Einstellung, innerhalb von 3 Tagen	93.9G.41 †↔	Maskenüberdrucktherapie, BiPAP, Kontrolle und Optimierung einer bestehenden Einstellung, innerhalb von 3 Tagen
93.9G.22 †↔	Maskenüberdrucktherapie, CPAP, Kontrolle und Optimierung einer bestehenden Einstellung, über mehr als 3 Tage	93.9G.42 †↔	Maskenüberdrucktherapie, BiPAP, Kontrolle und Optimierung einer bestehenden Einstellung, über mehr als 3 Tage

ADRG E86**Krankheiten und Störungen der Atmungsorgane, ein Belegungstag**

Verweildauer ist gleich 1 Tag

DRG E86A**Krankheiten und Störungen der Atmungsorgane mit komplexer Behandlung oder bestimmter Diagnostik, ein Belegungstag**

Mindestens eine Prozedur in Tabelle E86-3

DRG E86B**Krankheiten und Störungen der Atmungsorgane bei BNB oder transthorakaler Lungenbiopsie oder Para-/Tetraplegie, ein Belegungstag**

Hauptdiagnose in Tabelle E86-1 oder Prozedur in Tabelle E86-4 oder Diagnose in Tabelle E86-2

DRG E86C**Krankheiten und Störungen der Atmungsorgane, ein Belegungstag****Diagnose E86-1**

C33	Bösartige Neubildung der Trachea	C76.1	Bösartige Neubildung ungenau bezeichneter Lokalisationen: Thorax
C34.0	Bösartige Neubildung: Hauptbronchus	C78.0	Sekundäre bösartige Neubildung der Lunge
C34.1	Bösartige Neubildung: Oberlappen (-Bronchus)	C78.1	Sekundäre bösartige Neubildung des Mediastinums
C34.2	Bösartige Neubildung: Mittellappen (-Bronchus)	C78.2	Sekundäre bösartige Neubildung der Pleura
C34.3	Bösartige Neubildung: Unterlappen (-Bronchus)	C78.3	Sekundäre bösartige Neubildung sonstiger und nicht näher bezeichneter Atmungsorgane
C34.8	Bösartige Neubildung: Bronchus und Lunge, mehrere Teilbereiche überlappend	D02.1	Carcinoma in situ: Trachea
C34.9	Bösartige Neubildung: Bronchus oder Lunge, nicht näher bezeichnet	D02.2	Carcinoma in situ: Bronchus und Lunge
C38.1	Bösartige Neubildung: Vorderes Mediastinum	D02.3	Carcinoma in situ: Sonstige Teile des Atmungssystems
C38.2	Bösartige Neubildung: Hinteres Mediastinum	D02.4	Carcinoma in situ: Atmungssystem, nicht näher bezeichnet
C38.3	Bösartige Neubildung: Mediastinum, Teil nicht näher bezeichnet	D38.1	Neubildung unsicheren oder unbekanntes Verhaltens: Trachea, Bronchus und Lunge
C38.4	Bösartige Neubildung: Pleura	D38.2	Neubildung unsicheren oder unbekanntes Verhaltens: Pleura
C38.8	Bösartige Neubildung: Herz, Mediastinum und Pleura, mehrere Teilbereiche überlappend	D38.3	Neubildung unsicheren oder unbekanntes Verhaltens: Mediastinum
C39.8	Bösartige Neubildung: Atmungsorgane und sonstige intrathorakale Organe, mehrere Teilbereiche überlappend	D38.4	Neubildung unsicheren oder unbekanntes Verhaltens: Thymus
C39.9	Bösartige Neubildung: Ungenau bezeichnete Lokalisationen des Atmungssystems	D38.5	Neubildung unsicheren oder unbekanntes Verhaltens: Sonstige Atmungsorgane
C45.0	Mesotheliom der Pleura	D38.6	Neubildung unsicheren oder unbekanntes Verhaltens: Atmungsorgan, nicht näher bezeichnet
C47.3	Bösartige Neubildung: Periphere Nerven des Thorax		
C49.3	Bösartige Neubildung: Bindegewebe und andere Weichteilgewebe des Thorax		

Diagnose E86-2

G04.1	Humane T-Zell-lymphotrope Virus-assoziierte Myelopathie	G82.21	Paraparese und Paraplegie, nicht näher bezeichnet: Akute inkomplette Querschnittlähmung nichttraumatischer Genese
G82.00	Schlaffe Paraparese und Paraplegie: Akute komplette Querschnittlähmung nichttraumatischer Genese	G82.22	Paraparese und Paraplegie, nicht näher bezeichnet: Chronische komplette Querschnittlähmung
G82.01	Schlaffe Paraparese und Paraplegie: Akute inkomplette Querschnittlähmung nichttraumatischer Genese	G82.23	Paraparese und Paraplegie, nicht näher bezeichnet: Chronische inkomplette Querschnittlähmung
G82.02	Schlaffe Paraparese und Paraplegie: Chronische komplette Querschnittlähmung	G82.30	Schlaffe Tetraparese und Tetraplegie: Akute komplette Querschnittlähmung nichttraumatischer Genese
G82.03	Schlaffe Paraparese und Paraplegie: Chronische inkomplette Querschnittlähmung	G82.31	Schlaffe Tetraparese und Tetraplegie: Akute inkomplette Querschnittlähmung nichttraumatischer Genese
G82.10	Spastische Paraparese und Paraplegie: Akute komplette Querschnittlähmung nichttraumatischer Genese	G82.32	Schlaffe Tetraparese und Tetraplegie: Chronische komplette Querschnittlähmung
G82.11	Spastische Paraparese und Paraplegie: Akute inkomplette Querschnittlähmung nichttraumatischer Genese	G82.33	Schlaffe Tetraparese und Tetraplegie: Chronische inkomplette Querschnittlähmung
G82.12	Spastische Paraparese und Paraplegie: Chronische komplette Querschnittlähmung	G82.40	Spastische Tetraparese und Tetraplegie: Akute komplette Querschnittlähmung nichttraumatischer Genese
G82.13	Spastische Paraparese und Paraplegie: Chronische inkomplette Querschnittlähmung	G82.41	Spastische Tetraparese und Tetraplegie: Akute inkomplette Querschnittlähmung nichttraumatischer Genese
G82.20	Paraparese und Paraplegie, nicht näher bezeichnet: Akute komplette Querschnittlähmung nichttraumatischer Genese	G82.42	Spastische Tetraparese und Tetraplegie: Chronische komplette Querschnittlähmung

G82.43	Spastische Tetraparese und Tetraplegie: Chronische inkomplette Querschnittlähmung	G83.5	Locked-in-Syndrom
G82.50	Tetraparese und Tetraplegie, nicht näher bezeichnet: Akute komplette Querschnittlähmung nichttraumatischer Genese	G93.80	Apallisches Syndrom
G82.51	Tetraparese und Tetraplegie, nicht näher bezeichnet: Akute inkomplette Querschnittlähmung nichttraumatischer Genese	P11.50	Geburtsverletzung der Wirbelsäule und des Rückenmarkes: Mit akuter Querschnittlähmung
G82.52	Tetraparese und Tetraplegie, nicht näher bezeichnet: Chronische komplette Querschnittlähmung	P11.51	Geburtsverletzung der Wirbelsäule und des Rückenmarkes: Mit chronischer Querschnittlähmung
G82.53	Tetraparese und Tetraplegie, nicht näher bezeichnet: Chronische inkomplette Querschnittlähmung	P91.80	Locked-in-Syndrom und apallisches Syndrom beim Neugeborenen
		S34.18	Sonstige Verletzung des lumbalen Rückenmarkes
		S34.38	Sonstige und nicht näher bezeichnete Verletzungen der Cauda equina

Prozedur E86-3

33.22 ‡↔	Flexible Tracheobronchoskopie	92.24.00 ↔	Teleradiotherapie mit Photonen, Linearbeschleuniger, n.n.bez.
33.23.11 ‡↔	Tracheobronchoskopie mit starrem Bronchoskop	92.24.01 ↔	Teleradiotherapie mit Photonen, Linearbeschleuniger, Grossfeldbestrahlung
33.23.13 ‡↔	Fluoreszenztracheobronchoskopie	92.24.02 ↔	Teleradiotherapie mit Photonen, Linearbeschleuniger, Halbkörperbestrahlung
33.23.14 ‡↔	Tracheobronchoskopie mit Ballonkatheter zur Messung kollateraler Ventilation	92.24.03 ↔	Teleradiotherapie mit Photonen, Linearbeschleuniger, Ganzkörperbestrahlung
33.23.99 ‡↔	Sonstige Tracheobronchoskopie, sonstige	92.24.04 ↔	Teleradiotherapie mit Photonen, Linearbeschleuniger, Intraoperative Strahlentherapie
33.24.10 ‡↔	Tracheobronchoskopie (flexible) (starr) mit Bürste zur Sekret oder Probenentnahme	92.24.09 ↔	Teleradiotherapie mit Photonen, Linearbeschleuniger, sonstige
33.24.11 ‡↔	Tracheobronchoskopie (flexible) (starr) mit bronchoalveolärer Lavage	92.24.11 ↔	Teleradiotherapie mit Photonen, Linearbeschleuniger, mit bildgestützter Einstellung [IGRT], bis zu 2 Bestrahlungsfelder
33.24.12 ‡↔	Tracheobronchoskopie (flexible) (starr) mit Bürstenzytologie der Lunge	92.24.12 ↔	Teleradiotherapie mit Photonen, Linearbeschleuniger, mit bildgestützter Einstellung [IGRT], mehr als 2 Bestrahlungsfelder
33.24.13 ‡↔	Tracheobronchoskopie (flexible) (starr) mit (Exzisions-) Biopsie	92.24.13 ↔	Teleradiotherapie mit Photonen, Linearbeschleuniger, mit bildgestützter Einstellung [IGRT], 3D-geplante Bestrahlung
33.24.14 ‡↔	Tracheobronchoskopie (flexible) (starr) mit transbronchiale Nadelaspiration	92.24.14 ↔	Teleradiotherapie mit Photonen, Linearbeschleuniger, mit bildgestützter Einstellung [IGRT], intensitätsmodulierte Radiotherapie
33.24.16 ‡↔	Tracheobronchoskopie mit Kryobiopsie	92.24.21 ↔	Teleradiotherapie mit Photonen, Linearbeschleuniger, ohne bildgestützte Einstellung, bis zu 2 Bestrahlungsfelder:
33.24.99 ‡↔	Geschlossene [endoskopische] Bronchusbiopsie, sonstige	92.24.22 ↔	Teleradiotherapie mit Photonen, Linearbeschleuniger, ohne bildgestützte Einstellung, mehr als 2 Bestrahlungsfelder
33.27 ‡↔	Geschlossene endoskopische Lungenbiopsie	92.24.23 ↔	Teleradiotherapie mit Photonen, Linearbeschleuniger, ohne bildgestützte Einstellung, 3D-geplante Bestrahlung
33.94.00 ‡↔	Implantation eines Markers oder Tracers an Lunge und Bronchus, n.n.bez.	92.24.24 ↔	Teleradiotherapie mit Photonen, Linearbeschleuniger, ohne bildgestützte Einstellung, intensitätsmodulierte Radiotherapie
33.94.09 ‡↔	Implantation eines Markers oder Tracers an Lunge und Bronchus, sonstige	92.24.30 ↔	Teleradiotherapie mit Photonen, hochkomplexe Radiotherapie mit spezialisierter Ausstattung
33.94.11 ‡↔	Implantation eines Markers oder Tracers zur Lokalisation oder Steuerung der therapeutischen Intervention an Lunge und Bronchus, perkutan	92.25.00 ↔	Teleradiotherapie mit Elektronen, Linearbeschleuniger, n.n.bez.
33.94.12 ‡↔	Implantation eines Markers oder Tracers zur Lokalisation oder Steuerung der therapeutischen Intervention an Lunge und Bronchus, bronchoskopisch	92.25.01 ↔	Teleradiotherapie mit Elektronen, Linearbeschleuniger, Grossfeldbestrahlung
88.73.20 ‡↔	Transbronchiale Endosonographie	92.25.02 ↔	Teleradiotherapie mit Elektronen, Linearbeschleuniger, Halbkörperbestrahlung
92.20 ↔	Infusion von flüssigem Radioisotop	92.25.03 ↔	Teleradiotherapie mit Elektronen, Linearbeschleuniger, Ganzkörperbestrahlung
92.21.00 ↔	Oberflächenstrahlentherapie, n.n.bez.	92.25.04 ↔	Teleradiotherapie mit Elektronen, Linearbeschleuniger, Intraoperative Strahlentherapie
92.21.01 ↔	Oberflächenstrahlentherapie, bis zu 2 Bestrahlungsfelder	92.25.09 ↔	Teleradiotherapie mit Elektronen, Linearbeschleuniger, sonstige
92.21.02 ↔	Oberflächenstrahlentherapie, mehr als 2 Bestrahlungsfelder	92.25.11 ↔	Teleradiotherapie mit Elektronen, Linearbeschleuniger, mit bildgestützter Einstellung
92.22.00 ↔	Orthovoltstrahlentherapie, n.n.bez.	92.25.12 ↔	Teleradiotherapie mit Elektronen, Linearbeschleuniger, mit bildgestützter Einstellung, bis zu 2 Bestrahlungsfelder
92.22.01 ↔	Orthovoltstrahlentherapie, bis zu 2 Bestrahlungsfelder		
92.22.02 ↔	Orthovoltstrahlentherapie, mehr als 2 Bestrahlungsfelder		
92.22.11 ↔	Intraoperative Röntgenstrahlentherapie, bis 300 kV		
92.22.12 ↔	Intraoperative Röntgenstrahlentherapie, 300 kV - < 1 MV		
92.22.19 ↔	Intraoperative Röntgenstrahlentherapie, sonstige		
92.23.00 ↔	Hochvoltstrahlentherapie, n.n.bez.		
92.23.01 ↔	Telekobaltgerät bis zu 2 Bestrahlungsfelder		
92.23.02 ↔	Telekobaltgerät 3 bis 4 Bestrahlungsfelder		
92.23.03 ↔	Telekobaltgerät mehr als 4 Bestrahlungsfelder oder 3D-geplante Bestrahlung		
92.23.08 ↔	Hochvoltstrahlentherapie, andere Isotope		
92.23.09 ↔	Telekobaltgerät, sonstige		

92.25.13 ↔	Teleradiotherapie mit Elektronen, Linearbeschleuniger, mit bildgestützter Einstellung, mehr als 2 Bestrahlungsfelder	92.28.00 ↔	Injektion, Instillation oder orale Gabe von Radioisotopen, n.n.bez.
92.25.14 ↔	Teleradiotherapie mit Elektronen, Linearbeschleuniger, mit bildgestützter Einstellung, 3D-geplante Bestrahlung	92.28.09 ↔	Injektion, Instillation oder orale Gabe von Radioisotopen, sonstige
92.25.15 ↔	Teleradiotherapie mit Elektronen, Linearbeschleuniger, mit bildgestützter Einstellung, intensitätsmodulierte Radiotherapie	92.28.11 ↔	Therapie mit offenen Radionukliden bei Knochenmetastasen
92.25.21 ↔	Teleradiotherapie mit Elektronen, Linearbeschleuniger, ohne bildgestützte Einstellung, bis zu 2 Bestrahlungsfelder	92.28.14 ↔	Instillation von offenen Radionukliden in Gelenke
92.25.22 ↔	Teleradiotherapie mit Elektronen, Linearbeschleuniger, ohne bildgestützte Einstellung, mehr als 2 Bestrahlungsfelder	92.28.24 ↔	Selektive intravaskuläre Radiochemoembolisation mit I-131-Lipiodol
92.25.23 ↔	Teleradiotherapie mit Elektronen, Linearbeschleuniger, ohne bildgestützte Einstellung, 3D-geplante Bestrahlung	92.28.25 ↔	Selektive intravaskuläre Radionuklidtherapie [SIRT] durch Embolisation von Yttrium-90-markierten Mikrosphären
92.25.24 ↔	Teleradiotherapie mit Elektronen, Linearbeschleuniger, ohne bildgestützte Einstellung, intensitätsmodulierte Radiotherapie	92.28.26 ↔	Selektive intravaskuläre Radionuklidtherapie [SIRT] durch Embolisation von Holmium-166 markierten Mikrosphären
92.26.00 ↔	Teleradiotherapie mit anderen Partikelstrahlen, n.n.bez.	92.28.33 ↔	Endovaskuläre Brachytherapie mit Rhenium-188
92.26.99 ↔	Teleradiotherapie mit anderen Partikelstrahlen, sonstige	92.28.41 ↔	Radiojodtherapie bis 1,2 GBq I-131, ohne Gabe von rekombinantem Thyreotropin [rh-TSH]
92.27.00 ↔	Implantation oder Einsetzen radioaktiver Elemente (Brachytherapie mit umschlossenen Radionukliden), Körperoberfläche, sonstiger oder n.n.bez. Applikationsort	92.28.42 ↔	Radiojodtherapie bis 1,2 GBq I-131, mit Gabe von rekombinantem Thyreotropin [rh-TSH]
92.27.10 ↔	Implantation oder Einsetzen radioaktiver Elemente (Brachytherapie mit umschlossenen Radionukliden), weibliche Geschlechtsorgane, n.n.bez.	92.28.43 ↔	Radiojodtherapie über 1,2 bis unter 5 GBq I-131, ohne Gabe von rekombinantem Thyreotropin [rh-TSH]
92.27.11 ↔	Implantation oder Einsetzen radioaktiver Elemente (Brachytherapie mit umschlossenen Radionukliden), intrauterin	92.28.44 ↔	Radiojodtherapie über 1,2 bis unter 5 GBq I-131, mit Gabe von rekombinantem Thyreotropin [rh-TSH]
92.27.12 ↔	Implantation oder Einsetzen radioaktiver Elemente (Brachytherapie mit umschlossenen Radionukliden), intravaginal	92.28.45 ↔	Radiojodtherapie mit 5 und mehr GBq I-131, ohne Gabe von rekombinantem Thyreotropin [rh-TSH]
92.27.13 ↔	Implantation oder Einsetzen radioaktiver Elemente (Brachytherapie mit umschlossenen Radionukliden), intrauterin sowie intravaginal kombiniert	92.28.46 ↔	Radiojodtherapie mit 5 und mehr GBq I-131, mit Gabe von rekombinantem Thyreotropin [rh-TSH]
92.27.21 ↔	Implantation oder Einsetzen radioaktiver Elemente (Brachytherapie mit umschlossenen Radionukliden), Körperoberfläche	92.28.51 ↔	Radioimmuntherapie mit 90Y-Ibritumomab-Tiuxetan, parenteral
92.27.22 ↔	Implantation oder Einsetzen radioaktiver Elemente (Brachytherapie mit umschlossenen Radionukliden), intrakavitär	92.28.52 ↔	Radioimmuntherapie mit Jod 131 [I-131] Tositumomab, parenteral
92.27.23 ↔	Implantation oder Einsetzen radioaktiver Elemente (Brachytherapie mit umschlossenen Radionukliden), intraluminal	92.28.53 ↔	Radioimmuntherapie mit sonstigen Antikörpern, parenteral
92.27.30 ↔	Implantation oder Einsetzen radioaktiver Elemente (Brachytherapie mit umschlossenen Radionukliden), Gefäss n.n.bez.	92.28.64 ↔	Radiorezeptorthherapie mit dem DOTA-konjugierten Somatostatin-Analagon TOC [Octreotide]
92.27.31 ↔	Implantation oder Einsetzen radioaktiver Elemente (Brachytherapie mit umschlossenen Radionukliden), Koronargefäss	92.28.65 ↔	Radiorezeptorthherapie mit dem DOTA-konjugierten Somatostatin-Analagon TATE [Octreotate]
92.27.39 ↔	Implantation oder Einsetzen radioaktiver Elemente (Brachytherapie mit umschlossenen Radionukliden), sonstiges Gefäss	92.28.66 ↔	Radiorezeptorthherapie mit Somatostatin-Antagonisten
92.27.40 ↔	Implantation oder Einsetzen radioaktiver Elemente (Brachytherapie mit umschlossenen Radionukliden), intraoperativ	92.28.69 ↔	Radiotherapie mit kleinen Molekülen, sonstige
92.27.70 ↔	Radioaktive Moulagen, n.n.bez.	92.28.6A ↔	Radiorezeptorthherapie mit 177Lu-PSMA-617
92.27.71 ↔	Radioaktive Moulagen, Konstruktion und Applikation von oberflächlichen radioaktiven Moulagen	92.28.6B ↔	Radiorezeptorthherapie mit 177Lu-PSMA I&T [177Lu-ITG-PSMA-1]
92.27.72 ↔	Radioaktive Moulagen, Konstruktion und Applikation von nicht auf der Körperoberfläche verwendeten Applikatoren	92.28.6C ↔	Radiorezeptorthherapie mit sonstigen PSMA-Liganden
92.27.73 ↔	Radioaktive Moulagen, Konstruktion und Applikation von Augenapplikatoren	92.28.71 ↔	Gabe von Jod-131-MIBG [Metajodbenzylguanidin] parenteral
92.27.79 ↔	Radioaktive Moulagen, sonstige	92.29.00 ↔	Brachytherapie mit umschlossenen Radionukliden, n.n.bez.
		92.29.09 ↔	Brachytherapie mit umschlossenen Radionukliden, sonstige
		92.29.11 ↔	Interstitielle Brachytherapie mit Implantation von entfernbaren Strahlern in einer Ebene, niedrige Dosisleistung
		92.29.12 ↔	Interstitielle Brachytherapie mit Implantation von entfernbaren Strahlern in einer Ebene, gepulste Dosisleistung [Pulsed dose rate]
		92.29.13 ↔	Interstitielle Brachytherapie mit Implantation von entfernbaren Strahlern in einer Ebene, hohe Dosisleistung
		92.29.19 ↔	Interstitielle Brachytherapie mit Implantation von entfernbaren Strahlern in einer Ebene, sonstige
		92.29.21 ↔	Interstitielle Brachytherapie mit Volumenimplantation von entfernbaren Strahlern in mehreren Ebenen, niedrige Dosisleistung
		92.29.22 ↔	Interstitielle Brachytherapie mit Volumenimplantation von entfernbaren Strahlern in mehreren Ebenen, gepulste Dosisleistung [Pulsed dose rate]

- 92.29.23 ↔ Interstitielle Brachytherapie mit Volumenimplantation von entfernbaren Strahlern in mehreren Ebenen, hohe Dosisleistung
- 92.29.24 ↔ Brachytherapie mit Implantation von entfernbaren Strahlern in mehreren Ebenen, hohe Dosisleistung, intraoperativ
- 92.29.29 ↔ Interstitielle Brachytherapie mit Volumenimplantation von entfernbaren Strahlern in mehreren Ebenen, sonstige
- 92.29.31 ↔ Interstitielle Brachytherapie mit Implantation von permanenten Strahlern, bis 10 Quellen
- 92.29.32 ↔ Interstitielle Brachytherapie mit Implantation von permanenten Strahlern, von 11 bis 15 Quellen
- 92.29.33 ↔ Interstitielle Brachytherapie mit Implantation von permanenten Strahlern, von 16 bis 20 Quellen
- 92.29.34 ↔ Interstitielle Brachytherapie mit Implantation von permanenten Strahlern, von 21 bis 25 Quellen
- 92.29.35 ↔ Interstitielle Brachytherapie mit Implantation von permanenten Strahlern, von 26 bis 30 Quellen
- 92.29.36 ↔ Interstitielle Brachytherapie mit Implantation von permanenten Strahlern, von 31 bis 35 Quellen
- 92.29.37 ↔ Interstitielle Brachytherapie mit Implantation von permanenten Strahlern, von 36 bis 40 Quellen
- 92.29.38 ↔ Interstitielle Brachytherapie mit Implantation von permanenten Strahlern, von 41 bis 45 Quellen
- 92.29.39 ↔ Interstitielle Brachytherapie mit Implantation von permanenten Strahlern, von 46 bis 50 Quellen
- 92.29.3A ↔ Interstitielle Brachytherapie mit Implantation von permanenten Strahlern, von 51 bis 55 Quellen
- 92.29.3B ↔ Interstitielle Brachytherapie mit Implantation von permanenten Strahlern, von 56 bis 60 Quellen
- 92.29.3C ↔ Interstitielle Brachytherapie mit Implantation von permanenten Strahlern, von 61 bis 65 Quellen
- 92.29.3D ↔ Interstitielle Brachytherapie mit Implantation von permanenten Strahlern, von 66 bis 70 Quellen
- 92.29.3E ↔ Interstitielle Brachytherapie mit Implantation von permanenten Strahlern, von 71 und mehr Quellen
- 92.29.40 ↔ Brachytherapie mit Oberflächenapplikatoren, n.n.bez.
- 92.29.49 ↔ Brachytherapie mit Oberflächenapplikatoren, sonstige
- 92.29.51 ↔ Entfernung von umschlossenen Radionukliden oder inaktiven Applikatoren unter Anästhesie
- 92.30.00 ↔ Stereotaktische Bestrahlung, einzeitig, n.n.bez.
- 92.30.01 ↔ Stereotaktische Bestrahlung, einzeitig, zerebral, n.n.bez.
- 92.30.02 ↔ Stereotaktische Bestrahlung, einzeitig, extrazerebral, n.n.bez.
- 92.30.20 ↔ Stereotaktische Bestrahlung, einzeitig, zerebral, intensitätsmodulierte Radiotherapie
- 92.30.21 ↔ Stereotaktische Bestrahlung, einzeitig, zerebral, intensitätsmodulierte Bogenbestrahlung [IMAT]
- 92.30.22 ↔ Stereotaktische Bestrahlung, einzeitig, zerebral, bildgestützte Einstellung
- 92.30.30 ↔ Stereotaktische Bestrahlung, einzeitig, extrazerebral, intensitätsmodulierte Radiotherapie
- 92.30.31 ↔ Stereotaktische Bestrahlung, einzeitig, extrazerebral, intensitätsmodulierte Bogenbestrahlung [IMAT]
- 92.30.32 ↔ Stereotaktische Bestrahlung, einzeitig, extrazerebral, bildgestützte Einstellung
- 92.30.99 ↔ Stereotaktische Bestrahlung, einzeitig, sonstige
- 92.31.00 ↔ Radiochirurgie mit Photonen n.n.bez., zerebral
- 92.31.10 ↔ Radiochirurgie mit Photonen n.n.bez., extrazerebral
- 92.32.00 ↔ Mehrquellige Photon-Radiochirurgie, n.n.bez.
- 92.32.01 ↔ Mehrquellige Photon-Radiochirurgie, Gamma-knife
- 92.33.00 ↔ Teilchen-Radiochirurgie, n.n.bez.
- 92.33.01 ↔ Andere Hochvoltstrahlentherapie, stereotaktische Bestrahlung, einzeitig, zerebral
- 92.33.11 ↔ Andere Hochvoltstrahlentherapie, stereotaktische Bestrahlung, einzeitig, extrazerebral
- 92.39.00 ↔ Sonstige stereotaktische Radiochirurgie, n.n.bez.
- 92.39.01 ↔ Andere Hochvoltstrahlentherapie, stereotaktische Bestrahlung, fraktioniert, zerebral, n.n.bez.
- 92.39.11 ↔ Andere Hochvoltstrahlentherapie, stereotaktische Bestrahlung, fraktioniert, extrazerebral, n.n.bez.
- 92.39.20 ↔ Andere Hochvoltstrahlentherapie, stereotaktische Bestrahlung, fraktioniert, zerebral, intensitätsmodulierte Radiotherapie
- 92.39.21 ↔ Andere Hochvoltstrahlentherapie, stereotaktische Bestrahlung, fraktioniert, zerebral, intensitätsmodulierte Bogenbestrahlung [IMAT]
- 92.39.22 ↔ Andere Hochvoltstrahlentherapie, stereotaktische Bestrahlung, fraktioniert, zerebral, bildgestützte Einstellung
- 92.39.29 ↔ Andere Hochvoltstrahlentherapie, stereotaktische Bestrahlung, fraktioniert, zerebral, sonstige
- 92.39.30 ↔ Andere Hochvoltstrahlentherapie, stereotaktische Bestrahlung, fraktioniert, extrazerebral, intensitätsmodulierte Radiotherapie
- 92.39.31 ↔ Andere Hochvoltstrahlentherapie, stereotaktische Bestrahlung, fraktioniert, extrazerebral, intensitätsmodulierte Bogenbestrahlung [IMAT]
- 92.39.32 ↔ Andere Hochvoltstrahlentherapie, stereotaktische Bestrahlung, fraktioniert, extrazerebral, bildgestützte Einstellung
- 92.39.39 ↔ Andere Hochvoltstrahlentherapie, stereotaktische Bestrahlung, fraktioniert, extrazerebral, sonstige
- 92.41 ↔ Intraoperative Strahlentherapie mit Elektronen
- 99.25.51 ↔ Nicht komplexe Chemotherapie
- 99.25.52 ↔ Mittelgradig komplexe und intensive Chemotherapie

Prozedur E86-4

- 33.26.11 ↔ Transthorakale Lungenbiopsie [TTL], mit Feinnadelaspiration
- 33.26.12 ↔ Transthorakale Lungenbiopsie [TTL], mit Stanzbiopsie ohne Clipmarkierung
- 33.26.13 ↔ Transthorakale Lungenbiopsie [TTL], mit Stanzbiopsie mit Clipmarkierung
- 33.26.99 ↔ Geschlossene [perkutane] [Nadel-] Lungenbiopsie, sonstige
- 34.23.10 ↔ Geschlossene (Nadel-) Biopsie an der Brustwand
- 34.23.99 ↔ Biopsie an der Brustwand, sonstige
- 34.24 ↔ Sonstige Pleurabiopsie
- 34.25 ↔ Geschlossene [perkutane] [Nadel-] Biopsie am Mediastinum
- 34.27.10 ↔ Geschlossene (Nadel-) Biopsie am Zwerchfell
- 34.27.99 ↔ Biopsie am Zwerchfell, sonstige

DRG E87**Krankheiten und Störungen der Atmungsorgane mit intensivmedizinische Komplexbehandlung/IMCK > 65/59 Aufwandspunkten**

Mindestens eine Prozedur in Tabelle E87-1

DRG E87A**Krankheiten und Störungen der Atmungsorgane mit intensivmedizinischer Komplexbehandlung/IMCK > 130/119 Aufwandspunkten und mehr als ein Belegungstag oder bestimmte Prozedur oder äussert schwere CC oder Kontaktisolation ab 7 Behandlungstage**

Mindestens eine Prozedur in Tabelle E87-2 und Verweildauer > 1 Tag oder mindestens eine Prozedur in Tabelle E87-3 oder PCCL > 3

DRG E87B**Krankheiten und Störungen der Atmungsorgane mit intensivmedizinische Komplexbehandlung/IMCK > 65/59 Aufwandspunkten****Prozedur E87-1**

99.B7.11 †↔ Intensivmedizinische Komplexbehandlung, 60 bis 119 Aufwandspunkte	99.B7.43 †↔ Intensivmedizinische Komplexbehandlung im Kindesalter (Basisprozedur), 131 bis 196 Aufwandspunkte
99.B7.12 †↔ Intensivmedizinische Komplexbehandlung, 120 bis 184 Aufwandspunkte	99.B7.44 †↔ Intensivmedizinische Komplexbehandlung im Kindesalter (Basisprozedur), 197 bis 392 Aufwandspunkte
99.B7.13 †↔ Intensivmedizinische Komplexbehandlung, 185 bis 360 Aufwandspunkte	99.B7.45 †↔ Intensivmedizinische Komplexbehandlung im Kindesalter (Basisprozedur), 393 bis 588 Aufwandspunkte
99.B7.14 †↔ Intensivmedizinische Komplexbehandlung, 361 bis 552 Aufwandspunkte	99.B7.46 †↔ Intensivmedizinische Komplexbehandlung im Kindesalter (Basisprozedur), 589 bis 784 Aufwandspunkte
99.B7.15 †↔ Intensivmedizinische Komplexbehandlung, 553 bis 828 Aufwandspunkte	99.B7.47 †↔ Intensivmedizinische Komplexbehandlung im Kindesalter (Basisprozedur), 785 bis 980 Aufwandspunkte
99.B7.16 †↔ Intensivmedizinische Komplexbehandlung, 829 bis 1104 Aufwandspunkte	99.B7.48 †↔ Intensivmedizinische Komplexbehandlung im Kindesalter (Basisprozedur), 981 bis 1176 Aufwandspunkte
99.B7.17 †↔ Intensivmedizinische Komplexbehandlung, 1105 bis 1380 Aufwandspunkte	99.B7.4A †↔ Intensivmedizinische Komplexbehandlung im Kindesalter (Basisprozedur), 1177 bis 1470 Aufwandspunkte
99.B7.18 †↔ Intensivmedizinische Komplexbehandlung, 1381 bis 1656 Aufwandspunkte	99.B7.4B †↔ Intensivmedizinische Komplexbehandlung im Kindesalter (Basisprozedur), 1471 bis 1764 Aufwandspunkte
99.B7.1A †↔ Intensivmedizinische Komplexbehandlung, 1657 bis 1932 Aufwandspunkte	99.B7.4C †↔ Intensivmedizinische Komplexbehandlung im Kindesalter (Basisprozedur), 1765 bis 2058 Aufwandspunkte
99.B7.1B †↔ Intensivmedizinische Komplexbehandlung, 1933 bis 2208 Aufwandspunkte	99.B7.4D †↔ Intensivmedizinische Komplexbehandlung im Kindesalter (Basisprozedur), 2059 bis 2352 Aufwandspunkte
99.B7.1C †↔ Intensivmedizinische Komplexbehandlung, 2209 bis 2484 Aufwandspunkte	99.B7.4E †↔ Intensivmedizinische Komplexbehandlung im Kindesalter (Basisprozedur), 2353 bis 2646 Aufwandspunkte
99.B7.1D †↔ Intensivmedizinische Komplexbehandlung, 2485 bis 2760 Aufwandspunkte	99.B7.4F †↔ Intensivmedizinische Komplexbehandlung im Kindesalter (Basisprozedur), 2647 bis 2940 Aufwandspunkte
99.B7.1E †↔ Intensivmedizinische Komplexbehandlung, 2761 bis 3220 Aufwandspunkte	99.B7.4G †↔ Intensivmedizinische Komplexbehandlung im Kindesalter (Basisprozedur), 2941 bis 3430 Aufwandspunkte
99.B7.1F †↔ Intensivmedizinische Komplexbehandlung, 3221 bis 3680 Aufwandspunkte	99.B7.4H †↔ Intensivmedizinische Komplexbehandlung im Kindesalter (Basisprozedur), 3431 bis 3920 Aufwandspunkte
99.B7.1G †↔ Intensivmedizinische Komplexbehandlung, 3681 bis 4600 Aufwandspunkte	99.B7.4I †↔ Intensivmedizinische Komplexbehandlung im Kindesalter (Basisprozedur), 3921 bis 4410 Aufwandspunkte
99.B7.1H †↔ Intensivmedizinische Komplexbehandlung, 4601 bis 5520 Aufwandspunkte	99.B7.4J †↔ Intensivmedizinische Komplexbehandlung im Kindesalter (Basisprozedur), 4411 bis 4900 Aufwandspunkte
99.B7.1I †↔ Intensivmedizinische Komplexbehandlung, 5521 bis 7360 Aufwandspunkte	
99.B7.1J †↔ Intensivmedizinische Komplexbehandlung, 7361 bis 9200 Aufwandspunkte	
99.B7.1K †↔ Intensivmedizinische Komplexbehandlung, 9201 bis 11040 Aufwandspunkte	
99.B7.1L †↔ Intensivmedizinische Komplexbehandlung, 11041 bis 13800 Aufwandspunkte	
99.B7.1M †↔ Intensivmedizinische Komplexbehandlung, 13801 bis 16560 Aufwandspunkte	
99.B7.1N †↔ Intensivmedizinische Komplexbehandlung, 16561 bis 19320 Aufwandspunkte	
99.B7.1O †↔ Intensivmedizinische Komplexbehandlung, 19321 und mehr Aufwandspunkte	
99.B7.42 †↔ Intensivmedizinische Komplexbehandlung im Kindesalter (Basisprozedur), 66 bis 130 Aufwandspunkte	

- 99.B7.4K †↔ Intensivmedizinische Komplexbehandlung im Kindesalter (Basisprozedur), 4901 bis 5880 Aufwandspunkte
- 99.B7.4L †↔ Intensivmedizinische Komplexbehandlung im Kindesalter (Basisprozedur), 5881 bis 6860 Aufwandspunkte
- 99.B7.4M †↔ Intensivmedizinische Komplexbehandlung im Kindesalter (Basisprozedur), 6861 bis 7840 Aufwandspunkte
- 99.B7.4N †↔ Intensivmedizinische Komplexbehandlung im Kindesalter (Basisprozedur), 7841 bis 9800 Aufwandspunkte
- 99.B7.4O †↔ Intensivmedizinische Komplexbehandlung im Kindesalter (Basisprozedur), 9801 bis 11760 Aufwandspunkte
- 99.B7.4P †↔ Intensivmedizinische Komplexbehandlung im Kindesalter (Basisprozedur), 11761 bis 13720 Aufwandspunkte
- 99.B7.4Q †↔ Intensivmedizinische Komplexbehandlung im Kindesalter (Basisprozedur), 13721 bis 16660 Aufwandspunkte
- 99.B7.4R †↔ Intensivmedizinische Komplexbehandlung im Kindesalter (Basisprozedur), 16661 bis 19600 Aufwandspunkte
- 99.B7.4S †↔ Intensivmedizinische Komplexbehandlung im Kindesalter (Basisprozedur), 19601 und mehr Aufwandspunkte
- 99.B7.52 †↔ Intensivmedizinische Komplexbehandlung im Neugeborenenalter (Basisprozedur), 66 bis 130 Aufwandspunkte
- 99.B7.53 †↔ Intensivmedizinische Komplexbehandlung im Neugeborenenalter (Basisprozedur), 131 bis 196 Aufwandspunkte
- 99.B7.54 †↔ Intensivmedizinische Komplexbehandlung im Neugeborenenalter (Basisprozedur), 197 bis 392 Aufwandspunkte
- 99.B7.55 †↔ Intensivmedizinische Komplexbehandlung im Neugeborenenalter (Basisprozedur), 393 bis 588 Aufwandspunkte
- 99.B7.56 †↔ Intensivmedizinische Komplexbehandlung im Neugeborenenalter (Basisprozedur), 589 bis 784 Aufwandspunkte
- 99.B7.57 †↔ Intensivmedizinische Komplexbehandlung im Neugeborenenalter (Basisprozedur), 785 bis 980 Aufwandspunkte
- 99.B7.58 †↔ Intensivmedizinische Komplexbehandlung im Neugeborenenalter (Basisprozedur), 981 bis 1176 Aufwandspunkte
- 99.B7.5A †↔ Intensivmedizinische Komplexbehandlung im Neugeborenenalter (Basisprozedur), 1177 bis 1470 Aufwandspunkte
- 99.B7.5B †↔ Intensivmedizinische Komplexbehandlung im Neugeborenenalter (Basisprozedur), 1471 bis 1764 Aufwandspunkte
- 99.B7.5C †↔ Intensivmedizinische Komplexbehandlung im Neugeborenenalter (Basisprozedur), 1765 bis 2058 Aufwandspunkte
- 99.B7.5D †↔ Intensivmedizinische Komplexbehandlung im Neugeborenenalter (Basisprozedur), 2059 bis 2352 Aufwandspunkte
- 99.B7.5E †↔ Intensivmedizinische Komplexbehandlung im Neugeborenenalter (Basisprozedur), 2353 bis 2646 Aufwandspunkte
- 99.B7.5F †↔ Intensivmedizinische Komplexbehandlung im Neugeborenenalter (Basisprozedur), 2647 bis 2940 Aufwandspunkte
- 99.B7.5G †↔ Intensivmedizinische Komplexbehandlung im Neugeborenenalter (Basisprozedur), 2941 bis 3430 Aufwandspunkte
- 99.B7.5H †↔ Intensivmedizinische Komplexbehandlung im Neugeborenenalter (Basisprozedur), 3431 bis 3920 Aufwandspunkte
- 99.B7.5I †↔ Intensivmedizinische Komplexbehandlung im Neugeborenenalter (Basisprozedur), 3921 bis 4410 Aufwandspunkte
- 99.B7.5J †↔ Intensivmedizinische Komplexbehandlung im Neugeborenenalter (Basisprozedur), 4411 bis 4900 Aufwandspunkte
- 99.B7.5K †↔ Intensivmedizinische Komplexbehandlung im Neugeborenenalter (Basisprozedur), 4901 bis 5880 Aufwandspunkte
- 99.B7.5L †↔ Intensivmedizinische Komplexbehandlung im Neugeborenenalter (Basisprozedur), 5881 bis 6860 Aufwandspunkte
- 99.B7.5M †↔ Intensivmedizinische Komplexbehandlung im Neugeborenenalter (Basisprozedur), 6861 bis 7840 Aufwandspunkte
- 99.B7.5N †↔ Intensivmedizinische Komplexbehandlung im Neugeborenenalter (Basisprozedur), 7841 bis 9800 Aufwandspunkte
- 99.B7.5O †↔ Intensivmedizinische Komplexbehandlung im Neugeborenenalter (Basisprozedur), 9801 bis 11760 Aufwandspunkte
- 99.B7.5P †↔ Intensivmedizinische Komplexbehandlung im Neugeborenenalter (Basisprozedur), 11761 bis 13720 Aufwandspunkte
- 99.B7.5Q †↔ Intensivmedizinische Komplexbehandlung im Neugeborenenalter (Basisprozedur), 13721 bis 16660 Aufwandspunkte
- 99.B7.5R †↔ Intensivmedizinische Komplexbehandlung im Neugeborenenalter (Basisprozedur), 16661 bis 19600 Aufwandspunkte
- 99.B7.5S †↔ Intensivmedizinische Komplexbehandlung im Neugeborenenalter (Basisprozedur), 19601 und mehr Aufwandspunkte
- 99.B8.11 †↔ IMC-Komplexbehandlung des Erwachsenen, 60 bis 119 Aufwandspunkte
- 99.B8.12 †↔ IMC-Komplexbehandlung des Erwachsenen, 120 bis 184 Aufwandspunkte
- 99.B8.13 †↔ IMC-Komplexbehandlung des Erwachsenen, 185 bis 360 Aufwandspunkte
- 99.B8.14 †↔ IMC-Komplexbehandlung des Erwachsenen, 361 bis 552 Aufwandspunkte
- 99.B8.15 †↔ IMC-Komplexbehandlung des Erwachsenen, 553 bis 828 Aufwandspunkte
- 99.B8.16 †↔ IMC-Komplexbehandlung des Erwachsenen, 829 bis 1104 Aufwandspunkte
- 99.B8.17 †↔ IMC-Komplexbehandlung des Erwachsenen, 1105 bis 1380 Aufwandspunkte
- 99.B8.18 †↔ IMC-Komplexbehandlung des Erwachsenen, 1381 bis 1656 Aufwandspunkte
- 99.B8.1A †↔ IMC-Komplexbehandlung des Erwachsenen, 1657 bis 1932 Aufwandspunkte
- 99.B8.1B †↔ IMC-Komplexbehandlung des Erwachsenen, 1933 bis 2208 Aufwandspunkte
- 99.B8.1C †↔ IMC-Komplexbehandlung des Erwachsenen, 2209 bis 2484 Aufwandspunkte
- 99.B8.1D †↔ IMC-Komplexbehandlung des Erwachsenen, 2485 bis 2760 Aufwandspunkte
- 99.B8.1E †↔ IMC-Komplexbehandlung des Erwachsenen, 2761 bis 3220 Aufwandspunkte
- 99.B8.1F †↔ IMC-Komplexbehandlung des Erwachsenen, 3221 bis 3680 Aufwandspunkte
- 99.B8.1G †↔ IMC-Komplexbehandlung des Erwachsenen, 3681 bis 4600 Aufwandspunkte
- 99.B8.1H †↔ IMC-Komplexbehandlung des Erwachsenen, 4601 bis 5520 Aufwandspunkte
- 99.B8.1I †↔ IMC-Komplexbehandlung des Erwachsenen, 5521 bis 7360 Aufwandspunkte

99.B8.1J †↔ IMC-Komplexbehandlung des Erwachsenen, 7361 bis 9200 Aufwandspunkte	99.B8.4Q †↔ IMC-Komplexbehandlung im Kindesalter, 13721 bis 16660 Aufwandspunkte
99.B8.1K †↔ IMC-Komplexbehandlung des Erwachsenen, 9201 bis 11040 Aufwandspunkte	99.B8.4R †↔ IMC-Komplexbehandlung im Kindesalter, 16661 bis 19600 Aufwandspunkte
99.B8.1L †↔ IMC-Komplexbehandlung des Erwachsenen, 11041 bis 13800 Aufwandspunkte	99.B8.4S †↔ IMC-Komplexbehandlung im Kindesalter, 19601 und mehr Aufwandspunkte
99.B8.1M †↔ IMC-Komplexbehandlung des Erwachsenen, 13801 bis 16560 Aufwandspunkte	99.B8.52 †↔ IMC-Komplexbehandlung im Neugeborenenalter, 66 bis 130 Aufwandspunkte
99.B8.1N †↔ IMC-Komplexbehandlung des Erwachsenen, 16561 bis 19320 Aufwandspunkte	99.B8.53 †↔ IMC-Komplexbehandlung im Neugeborenenalter, 131 bis 196 Aufwandspunkte
99.B8.1O †↔ IMC-Komplexbehandlung des Erwachsenen, 19321 und mehr Aufwandspunkte	99.B8.54 †↔ IMC-Komplexbehandlung im Neugeborenenalter, 197 bis 392 Aufwandspunkte
99.B8.42 †↔ IMC-Komplexbehandlung im Kindesalter, 66 bis 130 Aufwandspunkte	99.B8.55 †↔ IMC-Komplexbehandlung im Neugeborenenalter, 393 bis 588 Aufwandspunkte
99.B8.43 †↔ IMC-Komplexbehandlung im Kindesalter, 131 bis 196 Aufwandspunkte	99.B8.56 †↔ IMC-Komplexbehandlung im Neugeborenenalter, 589 bis 784 Aufwandspunkte
99.B8.44 †↔ IMC-Komplexbehandlung im Kindesalter, 197 bis 392 Aufwandspunkte	99.B8.57 †↔ IMC-Komplexbehandlung im Neugeborenenalter, 785 bis 980 Aufwandspunkte
99.B8.45 †↔ IMC-Komplexbehandlung im Kindesalter, 393 bis 588 Aufwandspunkte	99.B8.58 †↔ IMC-Komplexbehandlung im Neugeborenenalter, 981 bis 1176 Aufwandspunkte
99.B8.46 †↔ IMC-Komplexbehandlung im Kindesalter, 589 bis 784 Aufwandspunkte	99.B8.5A †↔ IMC-Komplexbehandlung im Neugeborenenalter, 1177 bis 1470 Aufwandspunkte
99.B8.47 †↔ IMC-Komplexbehandlung im Kindesalter, 785 bis 980 Aufwandspunkte	99.B8.5B †↔ IMC-Komplexbehandlung im Neugeborenenalter, 1471 bis 1764 Aufwandspunkte
99.B8.48 †↔ IMC-Komplexbehandlung im Kindesalter, 981 bis 1176 Aufwandspunkte	99.B8.5C †↔ IMC-Komplexbehandlung im Neugeborenenalter, 1765 bis 2058 Aufwandspunkte
99.B8.4A †↔ IMC-Komplexbehandlung im Kindesalter, 1177 bis 1470 Aufwandspunkte	99.B8.5D †↔ IMC-Komplexbehandlung im Neugeborenenalter, 2059 bis 2352 Aufwandspunkte
99.B8.4B †↔ IMC-Komplexbehandlung im Kindesalter, 1471 bis 1764 Aufwandspunkte	99.B8.5E †↔ IMC-Komplexbehandlung im Neugeborenenalter, 2353 bis 2646 Aufwandspunkte
99.B8.4C †↔ IMC-Komplexbehandlung im Kindesalter, 1765 bis 2058 Aufwandspunkte	99.B8.5F †↔ IMC-Komplexbehandlung im Neugeborenenalter, 2647 bis 2940 Aufwandspunkte
99.B8.4D †↔ IMC-Komplexbehandlung im Kindesalter, 2059 bis 2352 Aufwandspunkte	99.B8.5G †↔ IMC-Komplexbehandlung im Neugeborenenalter, 2941 bis 3430 Aufwandspunkte
99.B8.4E †↔ IMC-Komplexbehandlung im Kindesalter, 2353 bis 2646 Aufwandspunkte	99.B8.5H †↔ IMC-Komplexbehandlung im Neugeborenenalter, 3431 bis 3920 Aufwandspunkte
99.B8.4F †↔ IMC-Komplexbehandlung im Kindesalter, 2647 bis 2940 Aufwandspunkte	99.B8.5I †↔ IMC-Komplexbehandlung im Neugeborenenalter, 3921 bis 4410 Aufwandspunkte
99.B8.4G †↔ IMC-Komplexbehandlung im Kindesalter, 2941 bis 3430 Aufwandspunkte	99.B8.5J †↔ IMC-Komplexbehandlung im Neugeborenenalter, 4411 bis 4900 Aufwandspunkte
99.B8.4H †↔ IMC-Komplexbehandlung im Kindesalter, 3431 bis 3920 Aufwandspunkte	99.B8.5K †↔ IMC-Komplexbehandlung im Neugeborenenalter, 4901 bis 5880 Aufwandspunkte
99.B8.4I †↔ IMC-Komplexbehandlung im Kindesalter, 3921 bis 4410 Aufwandspunkte	99.B8.5L †↔ IMC-Komplexbehandlung im Neugeborenenalter, 5881 bis 6860 Aufwandspunkte
99.B8.4J †↔ IMC-Komplexbehandlung im Kindesalter, 4411 bis 4900 Aufwandspunkte	99.B8.5M †↔ IMC-Komplexbehandlung im Neugeborenenalter, 6861 bis 7840 Aufwandspunkte
99.B8.4K †↔ IMC-Komplexbehandlung im Kindesalter, 4901 bis 5880 Aufwandspunkte	99.B8.5N †↔ IMC-Komplexbehandlung im Neugeborenenalter, 7841 bis 9800 Aufwandspunkte
99.B8.4L †↔ IMC-Komplexbehandlung im Kindesalter, 5881 bis 6860 Aufwandspunkte	99.B8.5O †↔ IMC-Komplexbehandlung im Neugeborenenalter, 9801 bis 11760 Aufwandspunkte
99.B8.4M †↔ IMC-Komplexbehandlung im Kindesalter, 6861 bis 7840 Aufwandspunkte	99.B8.5P †↔ IMC-Komplexbehandlung im Neugeborenenalter, 11761 bis 13720 Aufwandspunkte
99.B8.4N †↔ IMC-Komplexbehandlung im Kindesalter, 7841 bis 9800 Aufwandspunkte	99.B8.5Q †↔ IMC-Komplexbehandlung im Neugeborenenalter, 13721 bis 16660 Aufwandspunkte
99.B8.4O †↔ IMC-Komplexbehandlung im Kindesalter, 9801 bis 11760 Aufwandspunkte	99.B8.5R †↔ IMC-Komplexbehandlung im Neugeborenenalter, 16661 bis 19600 Aufwandspunkte
99.B8.4P †↔ IMC-Komplexbehandlung im Kindesalter, 11761 bis 13720 Aufwandspunkte	99.B8.5S †↔ IMC-Komplexbehandlung im Neugeborenenalter, 19601 und mehr Aufwandspunkte

Prozedur E87-2

99.B7.12 †↔ Intensivmedizinische Komplexbehandlung, 120 bis 184 Aufwandspunkte	99.B7.16 †↔ Intensivmedizinische Komplexbehandlung, 829 bis 1104 Aufwandspunkte
99.B7.13 †↔ Intensivmedizinische Komplexbehandlung, 185 bis 360 Aufwandspunkte	99.B7.17 †↔ Intensivmedizinische Komplexbehandlung, 1105 bis 1380 Aufwandspunkte
99.B7.14 †↔ Intensivmedizinische Komplexbehandlung, 361 bis 552 Aufwandspunkte	99.B7.18 †↔ Intensivmedizinische Komplexbehandlung, 1381 bis 1656 Aufwandspunkte
99.B7.15 †↔ Intensivmedizinische Komplexbehandlung, 553 bis 828 Aufwandspunkte	99.B7.1A †↔ Intensivmedizinische Komplexbehandlung, 1657 bis 1932 Aufwandspunkte

99.B7.1B †↔ Intensivmedizinische Komplexbehandlung, 1933 bis 2208 Aufwandspunkte	99.B7.4I †↔ Intensivmedizinische Komplexbehandlung im Kindesalter (Basisprozedur), 3921 bis 4410 Aufwandspunkte
99.B7.1C †↔ Intensivmedizinische Komplexbehandlung, 2209 bis 2484 Aufwandspunkte	99.B7.4J †↔ Intensivmedizinische Komplexbehandlung im Kindesalter (Basisprozedur), 4411 bis 4900 Aufwandspunkte
99.B7.1D †↔ Intensivmedizinische Komplexbehandlung, 2485 bis 2760 Aufwandspunkte	99.B7.4K †↔ Intensivmedizinische Komplexbehandlung im Kindesalter (Basisprozedur), 4901 bis 5880 Aufwandspunkte
99.B7.1E †↔ Intensivmedizinische Komplexbehandlung, 2761 bis 3220 Aufwandspunkte	99.B7.4L †↔ Intensivmedizinische Komplexbehandlung im Kindesalter (Basisprozedur), 5881 bis 6860 Aufwandspunkte
99.B7.1F †↔ Intensivmedizinische Komplexbehandlung, 3221 bis 3680 Aufwandspunkte	99.B7.4M †↔ Intensivmedizinische Komplexbehandlung im Kindesalter (Basisprozedur), 6861 bis 7840 Aufwandspunkte
99.B7.1G †↔ Intensivmedizinische Komplexbehandlung, 3681 bis 4600 Aufwandspunkte	99.B7.4N †↔ Intensivmedizinische Komplexbehandlung im Kindesalter (Basisprozedur), 7841 bis 9800 Aufwandspunkte
99.B7.1H †↔ Intensivmedizinische Komplexbehandlung, 4601 bis 5520 Aufwandspunkte	99.B7.4O †↔ Intensivmedizinische Komplexbehandlung im Kindesalter (Basisprozedur), 9801 bis 11760 Aufwandspunkte
99.B7.1I †↔ Intensivmedizinische Komplexbehandlung, 5521 bis 7360 Aufwandspunkte	99.B7.4P †↔ Intensivmedizinische Komplexbehandlung im Kindesalter (Basisprozedur), 11761 bis 13720 Aufwandspunkte
99.B7.1J †↔ Intensivmedizinische Komplexbehandlung, 7361 bis 9200 Aufwandspunkte	99.B7.4Q †↔ Intensivmedizinische Komplexbehandlung im Kindesalter (Basisprozedur), 13721 bis 16660 Aufwandspunkte
99.B7.1K †↔ Intensivmedizinische Komplexbehandlung, 9201 bis 11040 Aufwandspunkte	99.B7.4R †↔ Intensivmedizinische Komplexbehandlung im Kindesalter (Basisprozedur), 16661 bis 19600 Aufwandspunkte
99.B7.1L †↔ Intensivmedizinische Komplexbehandlung, 11041 bis 13800 Aufwandspunkte	99.B7.4S †↔ Intensivmedizinische Komplexbehandlung im Kindesalter (Basisprozedur), 19601 und mehr Aufwandspunkte
99.B7.1M †↔ Intensivmedizinische Komplexbehandlung, 13801 bis 16560 Aufwandspunkte	99.B7.53 †↔ Intensivmedizinische Komplexbehandlung im Neugeborenenalter (Basisprozedur), 131 bis 196 Aufwandspunkte
99.B7.1N †↔ Intensivmedizinische Komplexbehandlung, 16561 bis 19320 Aufwandspunkte	99.B7.54 †↔ Intensivmedizinische Komplexbehandlung im Neugeborenenalter (Basisprozedur), 197 bis 392 Aufwandspunkte
99.B7.1O †↔ Intensivmedizinische Komplexbehandlung, 19321 und mehr Aufwandspunkte	99.B7.55 †↔ Intensivmedizinische Komplexbehandlung im Neugeborenenalter (Basisprozedur), 393 bis 588 Aufwandspunkte
99.B7.43 †↔ Intensivmedizinische Komplexbehandlung im Kindesalter (Basisprozedur), 131 bis 196 Aufwandspunkte	99.B7.56 †↔ Intensivmedizinische Komplexbehandlung im Neugeborenenalter (Basisprozedur), 589 bis 784 Aufwandspunkte
99.B7.44 †↔ Intensivmedizinische Komplexbehandlung im Kindesalter (Basisprozedur), 197 bis 392 Aufwandspunkte	99.B7.57 †↔ Intensivmedizinische Komplexbehandlung im Neugeborenenalter (Basisprozedur), 785 bis 980 Aufwandspunkte
99.B7.45 †↔ Intensivmedizinische Komplexbehandlung im Kindesalter (Basisprozedur), 393 bis 588 Aufwandspunkte	99.B7.58 †↔ Intensivmedizinische Komplexbehandlung im Neugeborenenalter (Basisprozedur), 981 bis 1176 Aufwandspunkte
99.B7.46 †↔ Intensivmedizinische Komplexbehandlung im Kindesalter (Basisprozedur), 589 bis 784 Aufwandspunkte	99.B7.5A †↔ Intensivmedizinische Komplexbehandlung im Neugeborenenalter (Basisprozedur), 1177 bis 1470 Aufwandspunkte
99.B7.47 †↔ Intensivmedizinische Komplexbehandlung im Kindesalter (Basisprozedur), 785 bis 980 Aufwandspunkte	99.B7.5B †↔ Intensivmedizinische Komplexbehandlung im Neugeborenenalter (Basisprozedur), 1471 bis 1764 Aufwandspunkte
99.B7.48 †↔ Intensivmedizinische Komplexbehandlung im Kindesalter (Basisprozedur), 981 bis 1176 Aufwandspunkte	99.B7.5C †↔ Intensivmedizinische Komplexbehandlung im Neugeborenenalter (Basisprozedur), 1765 bis 2058 Aufwandspunkte
99.B7.4A †↔ Intensivmedizinische Komplexbehandlung im Kindesalter (Basisprozedur), 1177 bis 1470 Aufwandspunkte	99.B7.5D †↔ Intensivmedizinische Komplexbehandlung im Neugeborenenalter (Basisprozedur), 2059 bis 2352 Aufwandspunkte
99.B7.4B †↔ Intensivmedizinische Komplexbehandlung im Kindesalter (Basisprozedur), 1471 bis 1764 Aufwandspunkte	99.B7.5E †↔ Intensivmedizinische Komplexbehandlung im Neugeborenenalter (Basisprozedur), 2353 bis 2646 Aufwandspunkte
99.B7.4C †↔ Intensivmedizinische Komplexbehandlung im Kindesalter (Basisprozedur), 1765 bis 2058 Aufwandspunkte	99.B7.4F †↔ Intensivmedizinische Komplexbehandlung im Kindesalter (Basisprozedur), 2647 bis 2940 Aufwandspunkte
99.B7.4D †↔ Intensivmedizinische Komplexbehandlung im Kindesalter (Basisprozedur), 2059 bis 2352 Aufwandspunkte	99.B7.4G †↔ Intensivmedizinische Komplexbehandlung im Kindesalter (Basisprozedur), 2941 bis 3430 Aufwandspunkte
99.B7.4E †↔ Intensivmedizinische Komplexbehandlung im Kindesalter (Basisprozedur), 2353 bis 2646 Aufwandspunkte	99.B7.4H †↔ Intensivmedizinische Komplexbehandlung im Kindesalter (Basisprozedur), 3431 bis 3920 Aufwandspunkte
99.B7.4F †↔ Intensivmedizinische Komplexbehandlung im Kindesalter (Basisprozedur), 2647 bis 2940 Aufwandspunkte	

99.B7.5G †↔ Intensivmedizinische Komplexbehandlung im Neugeborenenalter (Basisprozedur), 2941 bis 3430 Aufwandspunkte	99.B8.1J †↔ IMC-Komplexbehandlung des Erwachsenen, 7361 bis 9200 Aufwandspunkte
99.B7.5H †↔ Intensivmedizinische Komplexbehandlung im Neugeborenenalter (Basisprozedur), 3431 bis 3920 Aufwandspunkte	99.B8.1K †↔ IMC-Komplexbehandlung des Erwachsenen, 9201 bis 11040 Aufwandspunkte
99.B7.5I †↔ Intensivmedizinische Komplexbehandlung im Neugeborenenalter (Basisprozedur), 3921 bis 4410 Aufwandspunkte	99.B8.1L †↔ IMC-Komplexbehandlung des Erwachsenen, 11041 bis 13800 Aufwandspunkte
99.B7.5J †↔ Intensivmedizinische Komplexbehandlung im Neugeborenenalter (Basisprozedur), 4411 bis 4900 Aufwandspunkte	99.B8.1M †↔ IMC-Komplexbehandlung des Erwachsenen, 13801 bis 16560 Aufwandspunkte
99.B7.5K †↔ Intensivmedizinische Komplexbehandlung im Neugeborenenalter (Basisprozedur), 4901 bis 5880 Aufwandspunkte	99.B8.1N †↔ IMC-Komplexbehandlung des Erwachsenen, 16561 bis 19320 Aufwandspunkte
99.B7.5L †↔ Intensivmedizinische Komplexbehandlung im Neugeborenenalter (Basisprozedur), 5881 bis 6860 Aufwandspunkte	99.B8.1O †↔ IMC-Komplexbehandlung des Erwachsenen, 19321 und mehr Aufwandspunkte
99.B7.5M †↔ Intensivmedizinische Komplexbehandlung im Neugeborenenalter (Basisprozedur), 6861 bis 7840 Aufwandspunkte	99.B8.43 †↔ IMC-Komplexbehandlung im Kindesalter, 131 bis 196 Aufwandspunkte
99.B7.5N †↔ Intensivmedizinische Komplexbehandlung im Neugeborenenalter (Basisprozedur), 7841 bis 9800 Aufwandspunkte	99.B8.44 †↔ IMC-Komplexbehandlung im Kindesalter, 197 bis 392 Aufwandspunkte
99.B7.5O †↔ Intensivmedizinische Komplexbehandlung im Neugeborenenalter (Basisprozedur), 9801 bis 11760 Aufwandspunkte	99.B8.45 †↔ IMC-Komplexbehandlung im Kindesalter, 393 bis 588 Aufwandspunkte
99.B7.5P †↔ Intensivmedizinische Komplexbehandlung im Neugeborenenalter (Basisprozedur), 11761 bis 13720 Aufwandspunkte	99.B8.46 †↔ IMC-Komplexbehandlung im Kindesalter, 589 bis 784 Aufwandspunkte
99.B7.5Q †↔ Intensivmedizinische Komplexbehandlung im Neugeborenenalter (Basisprozedur), 13721 bis 16660 Aufwandspunkte	99.B8.47 †↔ IMC-Komplexbehandlung im Kindesalter, 785 bis 980 Aufwandspunkte
99.B7.5R †↔ Intensivmedizinische Komplexbehandlung im Neugeborenenalter (Basisprozedur), 16661 bis 19600 Aufwandspunkte	99.B8.48 †↔ IMC-Komplexbehandlung im Kindesalter, 981 bis 1176 Aufwandspunkte
99.B7.5S †↔ Intensivmedizinische Komplexbehandlung im Neugeborenenalter (Basisprozedur), 19601 und mehr Aufwandspunkte	99.B8.4A †↔ IMC-Komplexbehandlung im Kindesalter, 1177 bis 1470 Aufwandspunkte
99.B8.12 †↔ IMC-Komplexbehandlung des Erwachsenen, 120 bis 184 Aufwandspunkte	99.B8.4B †↔ IMC-Komplexbehandlung im Kindesalter, 1471 bis 1764 Aufwandspunkte
99.B8.13 †↔ IMC-Komplexbehandlung des Erwachsenen, 185 bis 360 Aufwandspunkte	99.B8.4C †↔ IMC-Komplexbehandlung im Kindesalter, 1765 bis 2058 Aufwandspunkte
99.B8.14 †↔ IMC-Komplexbehandlung des Erwachsenen, 361 bis 552 Aufwandspunkte	99.B8.4D †↔ IMC-Komplexbehandlung im Kindesalter, 2059 bis 2352 Aufwandspunkte
99.B8.15 †↔ IMC-Komplexbehandlung des Erwachsenen, 553 bis 828 Aufwandspunkte	99.B8.4E †↔ IMC-Komplexbehandlung im Kindesalter, 2353 bis 2646 Aufwandspunkte
99.B8.16 †↔ IMC-Komplexbehandlung des Erwachsenen, 829 bis 1104 Aufwandspunkte	99.B8.4F †↔ IMC-Komplexbehandlung im Kindesalter, 2647 bis 2940 Aufwandspunkte
99.B8.17 †↔ IMC-Komplexbehandlung des Erwachsenen, 1105 bis 1380 Aufwandspunkte	99.B8.4G †↔ IMC-Komplexbehandlung im Kindesalter, 2941 bis 3430 Aufwandspunkte
99.B8.18 †↔ IMC-Komplexbehandlung des Erwachsenen, 1381 bis 1656 Aufwandspunkte	99.B8.4H †↔ IMC-Komplexbehandlung im Kindesalter, 3431 bis 3920 Aufwandspunkte
99.B8.1A †↔ IMC-Komplexbehandlung des Erwachsenen, 1657 bis 1932 Aufwandspunkte	99.B8.4I †↔ IMC-Komplexbehandlung im Kindesalter, 3921 bis 4410 Aufwandspunkte
99.B8.1B †↔ IMC-Komplexbehandlung des Erwachsenen, 1933 bis 2208 Aufwandspunkte	99.B8.4J †↔ IMC-Komplexbehandlung im Kindesalter, 4411 bis 4900 Aufwandspunkte
99.B8.1C †↔ IMC-Komplexbehandlung des Erwachsenen, 2209 bis 2484 Aufwandspunkte	99.B8.4K †↔ IMC-Komplexbehandlung im Kindesalter, 4901 bis 5880 Aufwandspunkte
99.B8.1D †↔ IMC-Komplexbehandlung des Erwachsenen, 2485 bis 2760 Aufwandspunkte	99.B8.4L †↔ IMC-Komplexbehandlung im Kindesalter, 5881 bis 6860 Aufwandspunkte
99.B8.1E †↔ IMC-Komplexbehandlung des Erwachsenen, 2761 bis 3220 Aufwandspunkte	99.B8.4M †↔ IMC-Komplexbehandlung im Kindesalter, 6861 bis 7840 Aufwandspunkte
99.B8.1F †↔ IMC-Komplexbehandlung des Erwachsenen, 3221 bis 3680 Aufwandspunkte	99.B8.4N †↔ IMC-Komplexbehandlung im Kindesalter, 7841 bis 9800 Aufwandspunkte
99.B8.1G †↔ IMC-Komplexbehandlung des Erwachsenen, 3681 bis 4600 Aufwandspunkte	99.B8.4O †↔ IMC-Komplexbehandlung im Kindesalter, 9801 bis 11760 Aufwandspunkte
99.B8.1H †↔ IMC-Komplexbehandlung des Erwachsenen, 4601 bis 5520 Aufwandspunkte	99.B8.4P †↔ IMC-Komplexbehandlung im Kindesalter, 11761 bis 13720 Aufwandspunkte
99.B8.1I †↔ IMC-Komplexbehandlung des Erwachsenen, 5521 bis 7360 Aufwandspunkte	99.B8.4Q †↔ IMC-Komplexbehandlung im Kindesalter, 13721 bis 16660 Aufwandspunkte
	99.B8.4R †↔ IMC-Komplexbehandlung im Kindesalter, 16661 bis 19600 Aufwandspunkte
	99.B8.4S †↔ IMC-Komplexbehandlung im Kindesalter, 19601 und mehr Aufwandspunkte
	99.B8.53 †↔ IMC-Komplexbehandlung im Neugeborenenalter, 131 bis 196 Aufwandspunkte
	99.B8.54 †↔ IMC-Komplexbehandlung im Neugeborenenalter, 197 bis 392 Aufwandspunkte
	99.B8.55 †↔ IMC-Komplexbehandlung im Neugeborenenalter, 393 bis 588 Aufwandspunkte
	99.B8.56 †↔ IMC-Komplexbehandlung im Neugeborenenalter, 589 bis 784 Aufwandspunkte

99.B8.57 †↔ IMC-Komplexbehandlung im Neugeborenenalter, 785 bis 980 Aufwandspunkte	99.B8.5J †↔ IMC-Komplexbehandlung im Neugeborenenalter, 4411 bis 4900 Aufwandspunkte
99.B8.58 †↔ IMC-Komplexbehandlung im Neugeborenenalter, 981 bis 1176 Aufwandspunkte	99.B8.5K †↔ IMC-Komplexbehandlung im Neugeborenenalter, 4901 bis 5880 Aufwandspunkte
99.B8.5A †↔ IMC-Komplexbehandlung im Neugeborenenalter, 1177 bis 1470 Aufwandspunkte	99.B8.5L †↔ IMC-Komplexbehandlung im Neugeborenenalter, 5881 bis 6860 Aufwandspunkte
99.B8.5B †↔ IMC-Komplexbehandlung im Neugeborenenalter, 1471 bis 1764 Aufwandspunkte	99.B8.5M †↔ IMC-Komplexbehandlung im Neugeborenenalter, 6861 bis 7840 Aufwandspunkte
99.B8.5C †↔ IMC-Komplexbehandlung im Neugeborenenalter, 1765 bis 2058 Aufwandspunkte	99.B8.5N †↔ IMC-Komplexbehandlung im Neugeborenenalter, 7841 bis 9800 Aufwandspunkte
99.B8.5D †↔ IMC-Komplexbehandlung im Neugeborenenalter, 2059 bis 2352 Aufwandspunkte	99.B8.5O †↔ IMC-Komplexbehandlung im Neugeborenenalter, 9801 bis 11760 Aufwandspunkte
99.B8.5E †↔ IMC-Komplexbehandlung im Neugeborenenalter, 2353 bis 2646 Aufwandspunkte	99.B8.5P †↔ IMC-Komplexbehandlung im Neugeborenenalter, 11761 bis 13720 Aufwandspunkte
99.B8.5F †↔ IMC-Komplexbehandlung im Neugeborenenalter, 2647 bis 2940 Aufwandspunkte	99.B8.5Q †↔ IMC-Komplexbehandlung im Neugeborenenalter, 13721 bis 16660 Aufwandspunkte
99.B8.5G †↔ IMC-Komplexbehandlung im Neugeborenenalter, 2941 bis 3430 Aufwandspunkte	99.B8.5R †↔ IMC-Komplexbehandlung im Neugeborenenalter, 16661 bis 19600 Aufwandspunkte
99.B8.5H †↔ IMC-Komplexbehandlung im Neugeborenenalter, 3431 bis 3920 Aufwandspunkte	99.B8.5S †↔ IMC-Komplexbehandlung im Neugeborenenalter, 19601 und mehr Aufwandspunkte
99.B8.5I †↔ IMC-Komplexbehandlung im Neugeborenenalter, 3921 bis 4410 Aufwandspunkte	

Prozedur E87-3

93.8B.18 †↔ Basisleistung «Spezialisierte Palliative Care», mindestens 7 bis 13 Behandlungstage	99.84.1A †↔ Kontaktisolierung, mindestens 21 bis 27 Behandlungstage
93.8B.1A †↔ Basisleistung «Spezialisierte Palliative Care», mindestens 14 bis 20 Behandlungstage	99.84.1B †↔ Kontaktisolierung, mindestens 28 bis 41 Behandlungstage
93.8B.1B †↔ Basisleistung «Spezialisierte Palliative Care», mindestens 21 bis 27 Behandlungstage	99.84.1C †↔ Kontaktisolierung, mindestens 42 bis 55 Behandlungstage
93.8B.1C †↔ Basisleistung «Spezialisierte Palliative Care», 28 und mehr Behandlungstage	99.84.1D †↔ Kontaktisolierung, mindestens 56 bis 69 Behandlungstage
99.84.16 †↔ Kontaktisolierung, mindestens 7 bis 13 Behandlungstage	99.84.1E †↔ Kontaktisolierung, mindestens 70 bis 83 Behandlungstage
99.84.17 †↔ Kontaktisolierung, mindestens 14 bis 20 Behandlungstage	99.84.1F †↔ Kontaktisolierung, 84 und mehr Behandlungstage

ADRG E90

Krankheiten und Störungen der Atmungsorgane mit IMCK > 196/184 Aufwandspunkte oder bestimmte IntK und IMCK Aufwandspunkten oder intensivmedizinische Komplexbehandlung > 130 Aufwandspunkte und mehr als ein Belegungstag

Prozedur in Tabelle E90-1 und Verweildauer > 1 Tag oder mindestens eine Prozedur in Tabelle E90-2 oder (Prozedur in mindestens zwei der Tabellen E90-3, E90-4 oder Prozedur in mindestens zwei der Tabellen E90-5, E90-6) und nicht [Intensivmedizinische Komplexbehandlung > 392 / 552 Aufwandspunkte]

DRG E90A

Krankheiten und Störungen der Atmungsorgane mit IMCK > 392/552 Aufwandspunkten

Mindestens eine Prozedur in Tabelle E90-7

DRG E90B

Krankheiten und Störungen der Atmungsorgane mit IMCK > 196/184 Aufwandspunkte oder bestimmte IntK mit IMCK Aufwandspunkten oder intensivmedizinische Komplexbehandlung > 130 Aufwandspunkte und mehr als ein Belegungstag, mit komplexer OR-Prozedur

Komplexe OR-Prozeduren

DRG E90C**Krankheiten und Störungen der Atmungsorgane mit IMCK > 196/184
Aufwandspunkte oder bestimmte IntK und IMCK Aufwandspunkten oder
intensivmedizinische Komplexbehandlung > 130 Aufwandspunkte und mehr als ein
Belegungstag****Prozedur E90-1**

99.B7.43 †↔ Intensivmedizinische Komplexbehandlung im Kindesalter (Basisprozedur), 131 bis 196 Aufwandspunkte

99.B7.53 †↔ Intensivmedizinische Komplexbehandlung im Neugeborenenalter (Basisprozedur), 131 bis 196 Aufwandspunkte

Prozedur E90-2

99.B8.13 †↔ IMC-Komplexbehandlung des Erwachsenen, 185 bis 360 Aufwandspunkte

99.B8.4B †↔ IMC-Komplexbehandlung im Kindesalter, 1471 bis 1764 Aufwandspunkte

99.B8.14 †↔ IMC-Komplexbehandlung des Erwachsenen, 361 bis 552 Aufwandspunkte

99.B8.4C †↔ IMC-Komplexbehandlung im Kindesalter, 1765 bis 2058 Aufwandspunkte

99.B8.15 †↔ IMC-Komplexbehandlung des Erwachsenen, 553 bis 828 Aufwandspunkte

99.B8.4D †↔ IMC-Komplexbehandlung im Kindesalter, 2059 bis 2352 Aufwandspunkte

99.B8.16 †↔ IMC-Komplexbehandlung des Erwachsenen, 829 bis 1104 Aufwandspunkte

99.B8.4E †↔ IMC-Komplexbehandlung im Kindesalter, 2353 bis 2646 Aufwandspunkte

99.B8.17 †↔ IMC-Komplexbehandlung des Erwachsenen, 1105 bis 1380 Aufwandspunkte

99.B8.4F †↔ IMC-Komplexbehandlung im Kindesalter, 2647 bis 2940 Aufwandspunkte

99.B8.18 †↔ IMC-Komplexbehandlung des Erwachsenen, 1381 bis 1656 Aufwandspunkte

99.B8.4G †↔ IMC-Komplexbehandlung im Kindesalter, 2941 bis 3430 Aufwandspunkte

99.B8.1A †↔ IMC-Komplexbehandlung des Erwachsenen, 1657 bis 1932 Aufwandspunkte

99.B8.4H †↔ IMC-Komplexbehandlung im Kindesalter, 3431 bis 3920 Aufwandspunkte

99.B8.1B †↔ IMC-Komplexbehandlung des Erwachsenen, 1933 bis 2208 Aufwandspunkte

99.B8.4I †↔ IMC-Komplexbehandlung im Kindesalter, 3921 bis 4410 Aufwandspunkte

99.B8.1C †↔ IMC-Komplexbehandlung des Erwachsenen, 2209 bis 2484 Aufwandspunkte

99.B8.4J †↔ IMC-Komplexbehandlung im Kindesalter, 4411 bis 4900 Aufwandspunkte

99.B8.1D †↔ IMC-Komplexbehandlung des Erwachsenen, 2485 bis 2760 Aufwandspunkte

99.B8.4K †↔ IMC-Komplexbehandlung im Kindesalter, 4901 bis 5880 Aufwandspunkte

99.B8.1E †↔ IMC-Komplexbehandlung des Erwachsenen, 2761 bis 3220 Aufwandspunkte

99.B8.4L †↔ IMC-Komplexbehandlung im Kindesalter, 5881 bis 6860 Aufwandspunkte

99.B8.1F †↔ IMC-Komplexbehandlung des Erwachsenen, 3221 bis 3680 Aufwandspunkte

99.B8.4M †↔ IMC-Komplexbehandlung im Kindesalter, 6861 bis 7840 Aufwandspunkte

99.B8.1G †↔ IMC-Komplexbehandlung des Erwachsenen, 3681 bis 4600 Aufwandspunkte

99.B8.4N †↔ IMC-Komplexbehandlung im Kindesalter, 7841 bis 9800 Aufwandspunkte

99.B8.1H †↔ IMC-Komplexbehandlung des Erwachsenen, 4601 bis 5520 Aufwandspunkte

99.B8.4O †↔ IMC-Komplexbehandlung im Kindesalter, 9801 bis 11760 Aufwandspunkte

99.B8.1I †↔ IMC-Komplexbehandlung des Erwachsenen, 5521 bis 7360 Aufwandspunkte

99.B8.4P †↔ IMC-Komplexbehandlung im Kindesalter, 11761 bis 13720 Aufwandspunkte

99.B8.1J †↔ IMC-Komplexbehandlung des Erwachsenen, 7361 bis 9200 Aufwandspunkte

99.B8.4Q †↔ IMC-Komplexbehandlung im Kindesalter, 13721 bis 16660 Aufwandspunkte

99.B8.1K †↔ IMC-Komplexbehandlung des Erwachsenen, 9201 bis 11040 Aufwandspunkte

99.B8.4R †↔ IMC-Komplexbehandlung im Kindesalter, 16661 bis 19600 Aufwandspunkte

99.B8.1L †↔ IMC-Komplexbehandlung des Erwachsenen, 11041 bis 13800 Aufwandspunkte

99.B8.4S †↔ IMC-Komplexbehandlung im Kindesalter, 19601 und mehr Aufwandspunkte

99.B8.1M †↔ IMC-Komplexbehandlung des Erwachsenen, 13801 bis 16560 Aufwandspunkte

99.B8.54 †↔ IMC-Komplexbehandlung im Neugeborenenalter, 197 bis 392 Aufwandspunkte

99.B8.1N †↔ IMC-Komplexbehandlung des Erwachsenen, 16561 bis 19320 Aufwandspunkte

99.B8.55 †↔ IMC-Komplexbehandlung im Neugeborenenalter, 393 bis 588 Aufwandspunkte

99.B8.1O †↔ IMC-Komplexbehandlung des Erwachsenen, 19321 und mehr Aufwandspunkte

99.B8.56 †↔ IMC-Komplexbehandlung im Neugeborenenalter, 589 bis 784 Aufwandspunkte

99.B8.44 †↔ IMC-Komplexbehandlung im Kindesalter, 197 bis 392 Aufwandspunkte

99.B8.57 †↔ IMC-Komplexbehandlung im Neugeborenenalter, 785 bis 980 Aufwandspunkte

99.B8.45 †↔ IMC-Komplexbehandlung im Kindesalter, 393 bis 588 Aufwandspunkte

99.B8.58 †↔ IMC-Komplexbehandlung im Neugeborenenalter, 981 bis 1176 Aufwandspunkte

99.B8.46 †↔ IMC-Komplexbehandlung im Kindesalter, 589 bis 784 Aufwandspunkte

99.B8.5A †↔ IMC-Komplexbehandlung im Neugeborenenalter, 1177 bis 1470 Aufwandspunkte

99.B8.47 †↔ IMC-Komplexbehandlung im Kindesalter, 785 bis 980 Aufwandspunkte

99.B8.5B †↔ IMC-Komplexbehandlung im Neugeborenenalter, 1471 bis 1764 Aufwandspunkte

99.B8.48 †↔ IMC-Komplexbehandlung im Kindesalter, 981 bis 1176 Aufwandspunkte

99.B8.5C †↔ IMC-Komplexbehandlung im Neugeborenenalter, 1765 bis 2058 Aufwandspunkte

99.B8.4A †↔ IMC-Komplexbehandlung im Kindesalter, 1177 bis 1470 Aufwandspunkte

99.B8.5D †↔ IMC-Komplexbehandlung im Neugeborenenalter, 2059 bis 2352 Aufwandspunkte

99.B8.5E †↔ IMC-Komplexbehandlung im Neugeborenenalter, 2353 bis 2646 Aufwandspunkte	99.B8.5M †↔ IMC-Komplexbehandlung im Neugeborenenalter, 6861 bis 7840 Aufwandspunkte
99.B8.5F †↔ IMC-Komplexbehandlung im Neugeborenenalter, 2647 bis 2940 Aufwandspunkte	99.B8.5N †↔ IMC-Komplexbehandlung im Neugeborenenalter, 7841 bis 9800 Aufwandspunkte
99.B8.5G †↔ IMC-Komplexbehandlung im Neugeborenenalter, 2941 bis 3430 Aufwandspunkte	99.B8.5O †↔ IMC-Komplexbehandlung im Neugeborenenalter, 9801 bis 11760 Aufwandspunkte
99.B8.5H †↔ IMC-Komplexbehandlung im Neugeborenenalter, 3431 bis 3920 Aufwandspunkte	99.B8.5P †↔ IMC-Komplexbehandlung im Neugeborenenalter, 11761 bis 13720 Aufwandspunkte
99.B8.5I †↔ IMC-Komplexbehandlung im Neugeborenenalter, 3921 bis 4410 Aufwandspunkte	99.B8.5Q †↔ IMC-Komplexbehandlung im Neugeborenenalter, 13721 bis 16660 Aufwandspunkte
99.B8.5J †↔ IMC-Komplexbehandlung im Neugeborenenalter, 4411 bis 4900 Aufwandspunkte	99.B8.5R †↔ IMC-Komplexbehandlung im Neugeborenenalter, 16661 bis 19600 Aufwandspunkte
99.B8.5K †↔ IMC-Komplexbehandlung im Neugeborenenalter, 4901 bis 5880 Aufwandspunkte	99.B8.5S †↔ IMC-Komplexbehandlung im Neugeborenenalter, 19601 und mehr Aufwandspunkte
99.B8.5L †↔ IMC-Komplexbehandlung im Neugeborenenalter, 5881 bis 6860 Aufwandspunkte	

Prozedur E90-3

99.B8.12 †↔ IMC-Komplexbehandlung des Erwachsenen, 120 bis 184 Aufwandspunkte	99.B8.1E †↔ IMC-Komplexbehandlung des Erwachsenen, 2761 bis 3220 Aufwandspunkte
99.B8.13 †↔ IMC-Komplexbehandlung des Erwachsenen, 185 bis 360 Aufwandspunkte	99.B8.1F †↔ IMC-Komplexbehandlung des Erwachsenen, 3221 bis 3680 Aufwandspunkte
99.B8.14 †↔ IMC-Komplexbehandlung des Erwachsenen, 361 bis 552 Aufwandspunkte	99.B8.1G †↔ IMC-Komplexbehandlung des Erwachsenen, 3681 bis 4600 Aufwandspunkte
99.B8.15 †↔ IMC-Komplexbehandlung des Erwachsenen, 553 bis 828 Aufwandspunkte	99.B8.1H †↔ IMC-Komplexbehandlung des Erwachsenen, 4601 bis 5520 Aufwandspunkte
99.B8.16 †↔ IMC-Komplexbehandlung des Erwachsenen, 829 bis 1104 Aufwandspunkte	99.B8.1I †↔ IMC-Komplexbehandlung des Erwachsenen, 5521 bis 7360 Aufwandspunkte
99.B8.17 †↔ IMC-Komplexbehandlung des Erwachsenen, 1105 bis 1380 Aufwandspunkte	99.B8.1J †↔ IMC-Komplexbehandlung des Erwachsenen, 7361 bis 9200 Aufwandspunkte
99.B8.18 †↔ IMC-Komplexbehandlung des Erwachsenen, 1381 bis 1656 Aufwandspunkte	99.B8.1K †↔ IMC-Komplexbehandlung des Erwachsenen, 9201 bis 11040 Aufwandspunkte
99.B8.1A †↔ IMC-Komplexbehandlung des Erwachsenen, 1657 bis 1932 Aufwandspunkte	99.B8.1L †↔ IMC-Komplexbehandlung des Erwachsenen, 11041 bis 13800 Aufwandspunkte
99.B8.1B †↔ IMC-Komplexbehandlung des Erwachsenen, 1933 bis 2208 Aufwandspunkte	99.B8.1M †↔ IMC-Komplexbehandlung des Erwachsenen, 13801 bis 16560 Aufwandspunkte
99.B8.1C †↔ IMC-Komplexbehandlung des Erwachsenen, 2209 bis 2484 Aufwandspunkte	99.B8.1N †↔ IMC-Komplexbehandlung des Erwachsenen, 16561 bis 19320 Aufwandspunkte
99.B8.1D †↔ IMC-Komplexbehandlung des Erwachsenen, 2485 bis 2760 Aufwandspunkte	99.B8.1O †↔ IMC-Komplexbehandlung des Erwachsenen, 19321 und mehr Aufwandspunkte

Prozedur E90-4

99.B7.12 †↔ Intensivmedizinische Komplexbehandlung, 120 bis 184 Aufwandspunkte	99.B7.1E †↔ Intensivmedizinische Komplexbehandlung, 2761 bis 3220 Aufwandspunkte
99.B7.13 †↔ Intensivmedizinische Komplexbehandlung, 185 bis 360 Aufwandspunkte	99.B7.1F †↔ Intensivmedizinische Komplexbehandlung, 3221 bis 3680 Aufwandspunkte
99.B7.14 †↔ Intensivmedizinische Komplexbehandlung, 361 bis 552 Aufwandspunkte	99.B7.1G †↔ Intensivmedizinische Komplexbehandlung, 3681 bis 4600 Aufwandspunkte
99.B7.15 †↔ Intensivmedizinische Komplexbehandlung, 553 bis 828 Aufwandspunkte	99.B7.1H †↔ Intensivmedizinische Komplexbehandlung, 4601 bis 5520 Aufwandspunkte
99.B7.16 †↔ Intensivmedizinische Komplexbehandlung, 829 bis 1104 Aufwandspunkte	99.B7.1I †↔ Intensivmedizinische Komplexbehandlung, 5521 bis 7360 Aufwandspunkte
99.B7.17 †↔ Intensivmedizinische Komplexbehandlung, 1105 bis 1380 Aufwandspunkte	99.B7.1J †↔ Intensivmedizinische Komplexbehandlung, 7361 bis 9200 Aufwandspunkte
99.B7.18 †↔ Intensivmedizinische Komplexbehandlung, 1381 bis 1656 Aufwandspunkte	99.B7.1K †↔ Intensivmedizinische Komplexbehandlung, 9201 bis 11040 Aufwandspunkte
99.B7.1A †↔ Intensivmedizinische Komplexbehandlung, 1657 bis 1932 Aufwandspunkte	99.B7.1L †↔ Intensivmedizinische Komplexbehandlung, 11041 bis 13800 Aufwandspunkte
99.B7.1B †↔ Intensivmedizinische Komplexbehandlung, 1933 bis 2208 Aufwandspunkte	99.B7.1M †↔ Intensivmedizinische Komplexbehandlung, 13801 bis 16560 Aufwandspunkte
99.B7.1C †↔ Intensivmedizinische Komplexbehandlung, 2209 bis 2484 Aufwandspunkte	99.B7.1N †↔ Intensivmedizinische Komplexbehandlung, 16561 bis 19320 Aufwandspunkte
99.B7.1D †↔ Intensivmedizinische Komplexbehandlung, 2485 bis 2760 Aufwandspunkte	99.B7.1O †↔ Intensivmedizinische Komplexbehandlung, 19321 und mehr Aufwandspunkte

Prozedur E90-5

99.B8.44 †↔ IMC-Komplexbehandlung im Kindesalter, 197 bis 392 Aufwandspunkte

99.B8.54 †↔ IMC-Komplexbehandlung im Neugeborenenalter, 197 bis 392 Aufwandspunkte

Prozedur E90-6

99.B7.44 †↔ Intensivmedizinische Komplexbehandlung im Kindesalter (Basisprozedur), 197 bis 392 Aufwandspunkte

99.B7.54 †↔ Intensivmedizinische Komplexbehandlung im Neugeborenenalter (Basisprozedur), 197 bis 392 Aufwandspunkte

Prozedur E90-7

99.B8.15 †↔ IMC-Komplexbehandlung des Erwachsenen, 553 bis 828 Aufwandspunkte

99.B8.4F †↔ IMC-Komplexbehandlung im Kindesalter, 2647 bis 2940 Aufwandspunkte

99.B8.16 †↔ IMC-Komplexbehandlung des Erwachsenen, 829 bis 1104 Aufwandspunkte

99.B8.4G †↔ IMC-Komplexbehandlung im Kindesalter, 2941 bis 3430 Aufwandspunkte

99.B8.17 †↔ IMC-Komplexbehandlung des Erwachsenen, 1105 bis 1380 Aufwandspunkte

99.B8.4H †↔ IMC-Komplexbehandlung im Kindesalter, 3431 bis 3920 Aufwandspunkte

99.B8.18 †↔ IMC-Komplexbehandlung des Erwachsenen, 1381 bis 1656 Aufwandspunkte

99.B8.4I †↔ IMC-Komplexbehandlung im Kindesalter, 3921 bis 4410 Aufwandspunkte

99.B8.1A †↔ IMC-Komplexbehandlung des Erwachsenen, 1657 bis 1932 Aufwandspunkte

99.B8.4J †↔ IMC-Komplexbehandlung im Kindesalter, 4411 bis 4900 Aufwandspunkte

99.B8.1B †↔ IMC-Komplexbehandlung des Erwachsenen, 1933 bis 2208 Aufwandspunkte

99.B8.4K †↔ IMC-Komplexbehandlung im Kindesalter, 4901 bis 5880 Aufwandspunkte

99.B8.1C †↔ IMC-Komplexbehandlung des Erwachsenen, 2209 bis 2484 Aufwandspunkte

99.B8.4L †↔ IMC-Komplexbehandlung im Kindesalter, 5881 bis 6860 Aufwandspunkte

99.B8.1D †↔ IMC-Komplexbehandlung des Erwachsenen, 2485 bis 2760 Aufwandspunkte

99.B8.4M †↔ IMC-Komplexbehandlung im Kindesalter, 6861 bis 7840 Aufwandspunkte

99.B8.1E †↔ IMC-Komplexbehandlung des Erwachsenen, 2761 bis 3220 Aufwandspunkte

99.B8.4N †↔ IMC-Komplexbehandlung im Kindesalter, 7841 bis 9800 Aufwandspunkte

99.B8.1F †↔ IMC-Komplexbehandlung des Erwachsenen, 3221 bis 3680 Aufwandspunkte

99.B8.4O †↔ IMC-Komplexbehandlung im Kindesalter, 9801 bis 11760 Aufwandspunkte

99.B8.1G †↔ IMC-Komplexbehandlung des Erwachsenen, 3681 bis 4600 Aufwandspunkte

99.B8.4P †↔ IMC-Komplexbehandlung im Kindesalter, 11761 bis 13720 Aufwandspunkte

99.B8.1H †↔ IMC-Komplexbehandlung des Erwachsenen, 4601 bis 5520 Aufwandspunkte

99.B8.4Q †↔ IMC-Komplexbehandlung im Kindesalter, 13721 bis 16660 Aufwandspunkte

99.B8.1I †↔ IMC-Komplexbehandlung des Erwachsenen, 5521 bis 7360 Aufwandspunkte

99.B8.4R †↔ IMC-Komplexbehandlung im Kindesalter, 16661 bis 19600 Aufwandspunkte

99.B8.1J †↔ IMC-Komplexbehandlung des Erwachsenen, 7361 bis 9200 Aufwandspunkte

99.B8.4S †↔ IMC-Komplexbehandlung im Kindesalter, 19601 und mehr Aufwandspunkte

99.B8.1K †↔ IMC-Komplexbehandlung des Erwachsenen, 9201 bis 11040 Aufwandspunkte

99.B8.55 †↔ IMC-Komplexbehandlung im Neugeborenenalter, 393 bis 588 Aufwandspunkte

99.B8.1L †↔ IMC-Komplexbehandlung des Erwachsenen, 11041 bis 13800 Aufwandspunkte

99.B8.56 †↔ IMC-Komplexbehandlung im Neugeborenenalter, 589 bis 784 Aufwandspunkte

99.B8.1M †↔ IMC-Komplexbehandlung des Erwachsenen, 13801 bis 16560 Aufwandspunkte

99.B8.57 †↔ IMC-Komplexbehandlung im Neugeborenenalter, 785 bis 980 Aufwandspunkte

99.B8.1N †↔ IMC-Komplexbehandlung des Erwachsenen, 16561 bis 19320 Aufwandspunkte

99.B8.58 †↔ IMC-Komplexbehandlung im Neugeborenenalter, 981 bis 1176 Aufwandspunkte

99.B8.1O †↔ IMC-Komplexbehandlung des Erwachsenen, 19321 und mehr Aufwandspunkte

99.B8.5A †↔ IMC-Komplexbehandlung im Neugeborenenalter, 1177 bis 1470 Aufwandspunkte

99.B8.45 †↔ IMC-Komplexbehandlung im Kindesalter, 393 bis 588 Aufwandspunkte

99.B8.5B †↔ IMC-Komplexbehandlung im Neugeborenenalter, 1471 bis 1764 Aufwandspunkte

99.B8.46 †↔ IMC-Komplexbehandlung im Kindesalter, 589 bis 784 Aufwandspunkte

99.B8.5C †↔ IMC-Komplexbehandlung im Neugeborenenalter, 1765 bis 2058 Aufwandspunkte

99.B8.47 †↔ IMC-Komplexbehandlung im Kindesalter, 785 bis 980 Aufwandspunkte

99.B8.5D †↔ IMC-Komplexbehandlung im Neugeborenenalter, 2059 bis 2352 Aufwandspunkte

99.B8.48 †↔ IMC-Komplexbehandlung im Kindesalter, 981 bis 1176 Aufwandspunkte

99.B8.5E †↔ IMC-Komplexbehandlung im Neugeborenenalter, 2353 bis 2646 Aufwandspunkte

99.B8.4A †↔ IMC-Komplexbehandlung im Kindesalter, 1177 bis 1470 Aufwandspunkte

99.B8.5F †↔ IMC-Komplexbehandlung im Neugeborenenalter, 2647 bis 2940 Aufwandspunkte

99.B8.4B †↔ IMC-Komplexbehandlung im Kindesalter, 1471 bis 1764 Aufwandspunkte

99.B8.5G †↔ IMC-Komplexbehandlung im Neugeborenenalter, 2941 bis 3430 Aufwandspunkte

99.B8.4C †↔ IMC-Komplexbehandlung im Kindesalter, 1765 bis 2058 Aufwandspunkte

99.B8.5H †↔ IMC-Komplexbehandlung im Neugeborenenalter, 3431 bis 3920 Aufwandspunkte

99.B8.4D †↔ IMC-Komplexbehandlung im Kindesalter, 2059 bis 2352 Aufwandspunkte

99.B8.5I †↔ IMC-Komplexbehandlung im Neugeborenenalter, 3921 bis 4410 Aufwandspunkte

99.B8.4E †↔ IMC-Komplexbehandlung im Kindesalter, 2353 bis 2646 Aufwandspunkte

99.B8.5J †↔ IMC-Komplexbehandlung im Neugeborenenalter, 4411 bis 4900 Aufwandspunkte

99.B8.5K †↔ IMC-Komplexbehandlung im Neugeborenenalter,
4901 bis 5880 Aufwandspunkte
99.B8.5L †↔ IMC-Komplexbehandlung im Neugeborenenalter,
5881 bis 6860 Aufwandspunkte
99.B8.5M †↔ IMC-Komplexbehandlung im Neugeborenenalter,
6861 bis 7840 Aufwandspunkte
99.B8.5N †↔ IMC-Komplexbehandlung im Neugeborenenalter,
7841 bis 9800 Aufwandspunkte
99.B8.5O †↔ IMC-Komplexbehandlung im Neugeborenenalter,
9801 bis 11760 Aufwandspunkte

99.B8.5P †↔ IMC-Komplexbehandlung im Neugeborenenalter,
11761 bis 13720 Aufwandspunkte
99.B8.5Q †↔ IMC-Komplexbehandlung im Neugeborenenalter,
13721 bis 16660 Aufwandspunkte
99.B8.5R †↔ IMC-Komplexbehandlung im Neugeborenenalter,
16661 bis 19600 Aufwandspunkte
99.B8.5S †↔ IMC-Komplexbehandlung im Neugeborenenalter,
19601 und mehr Aufwandspunkte

ADRG 901, 902**OR-Prozeduren ohne Bezug**

OR-Prozeduren ohne Bezug

DRGs 901A, 901B, 901C, 901D, 902Z

MDC 05

Krankheiten und Störungen des Kreislaufsystems



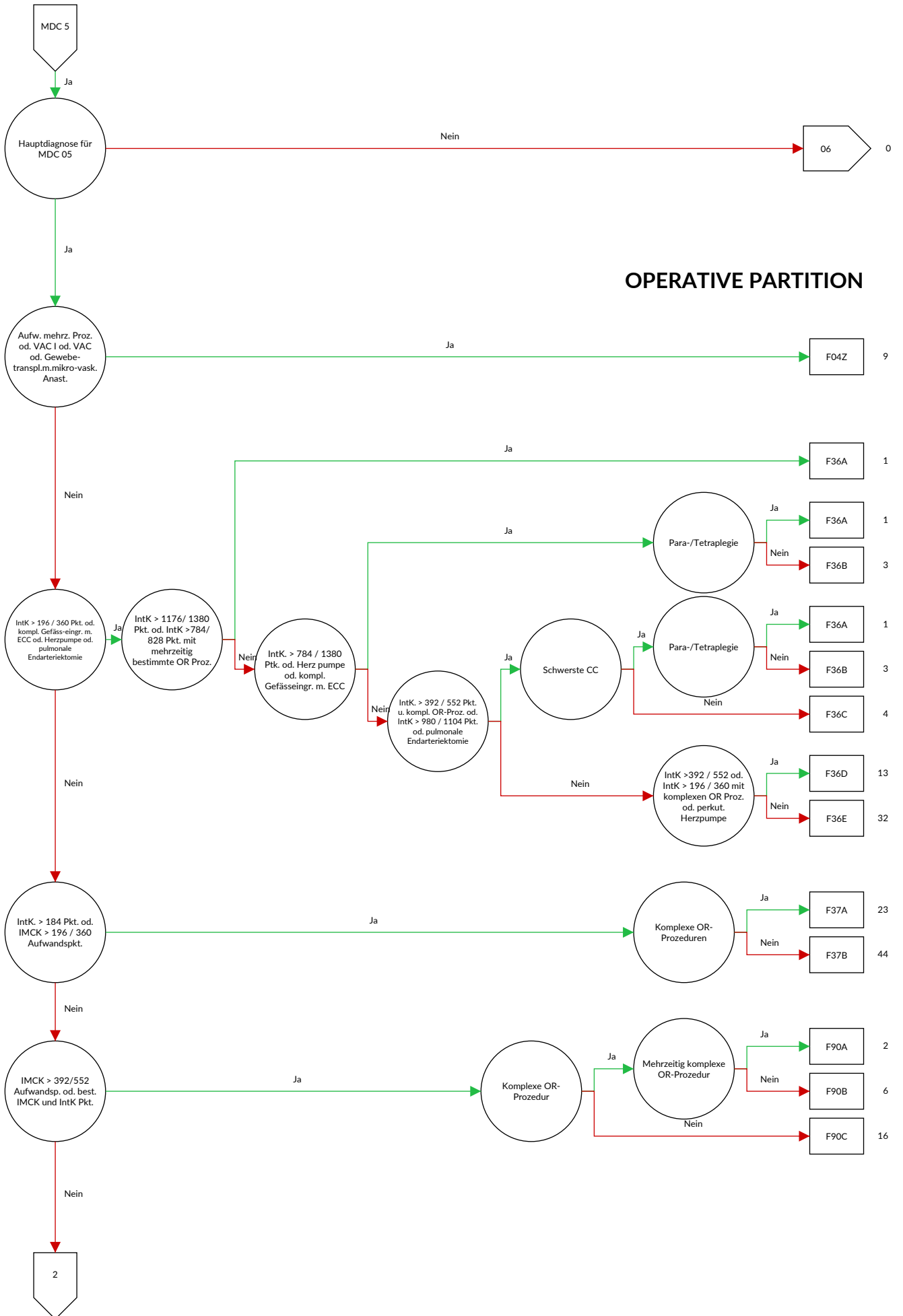

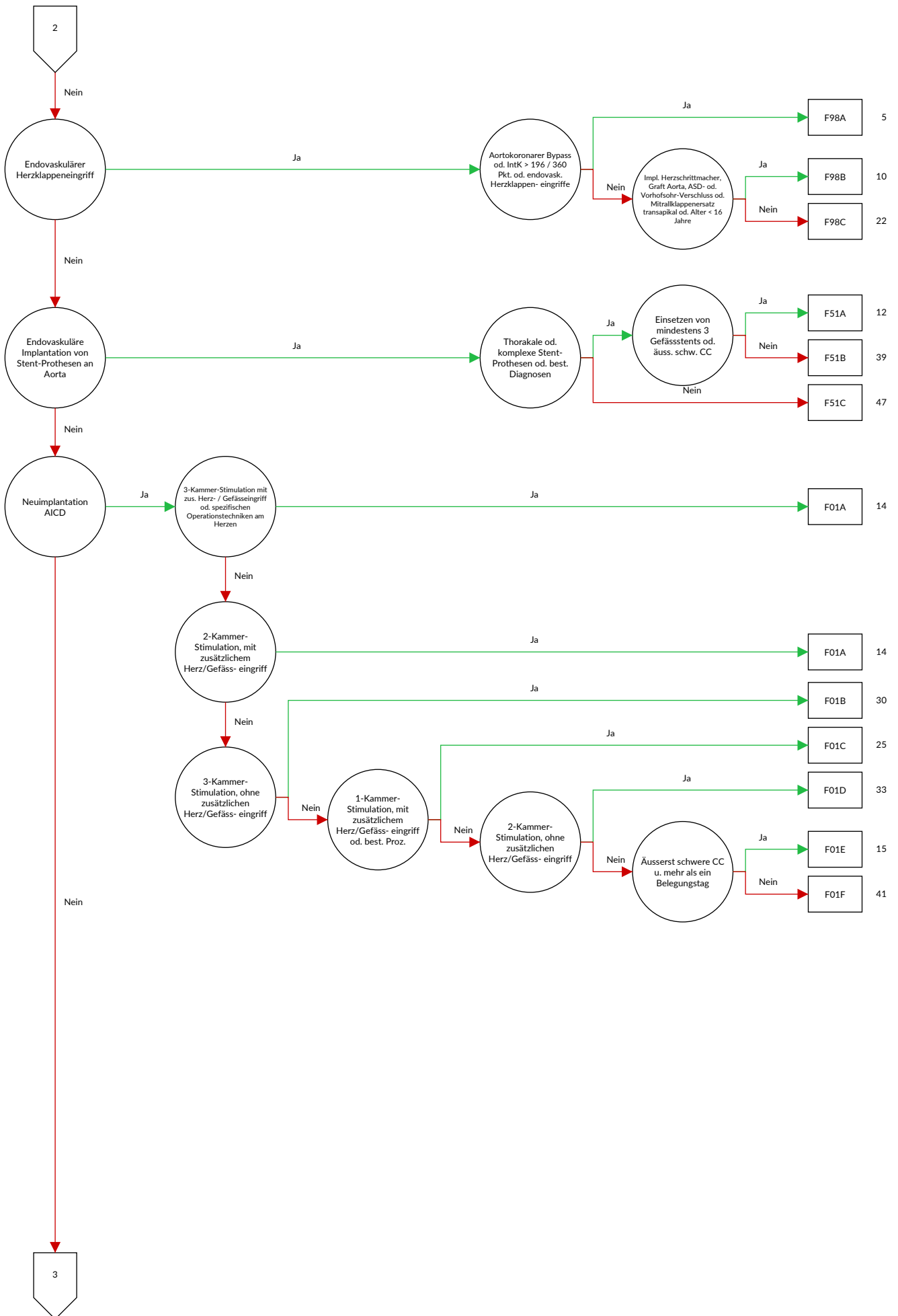

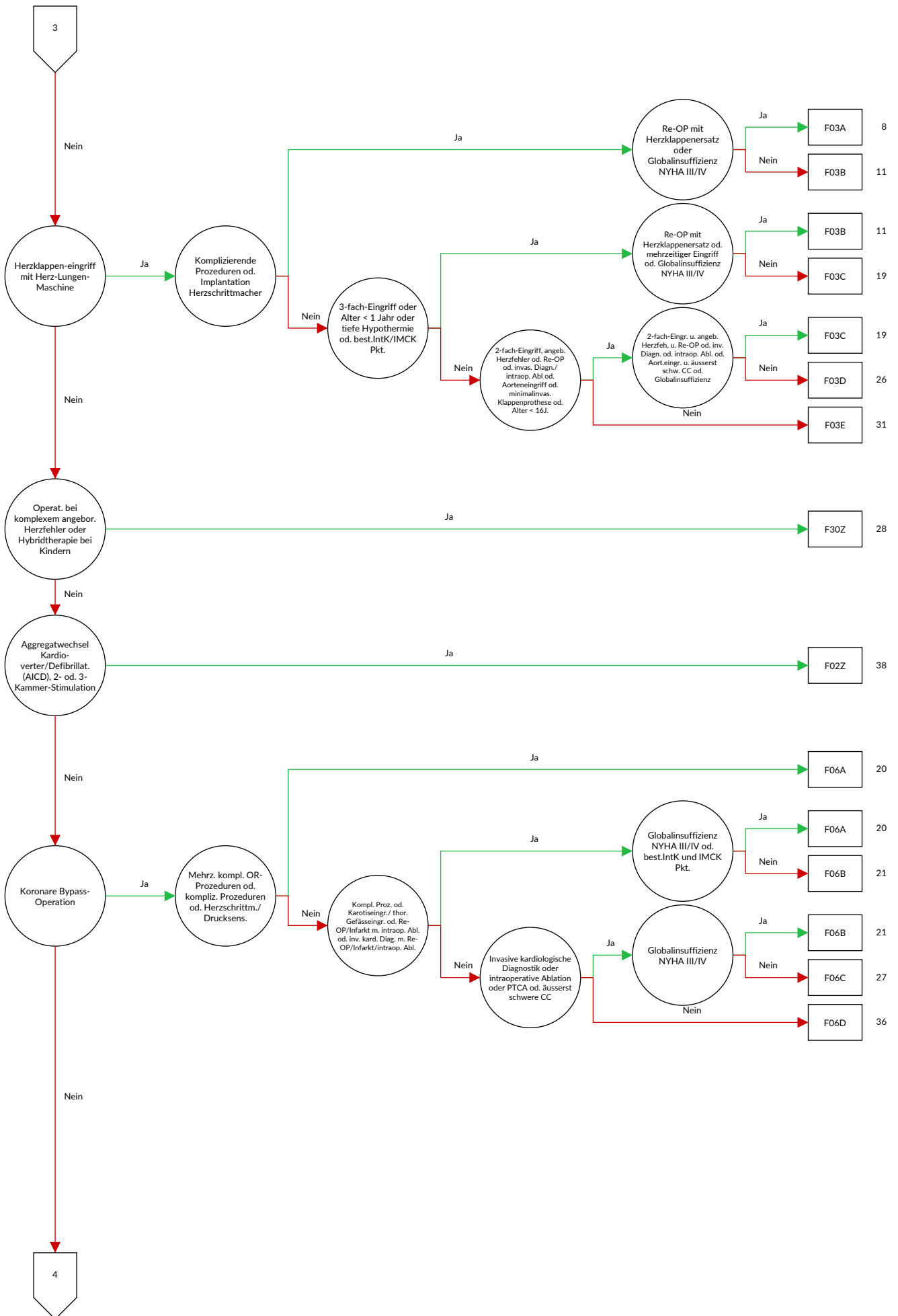

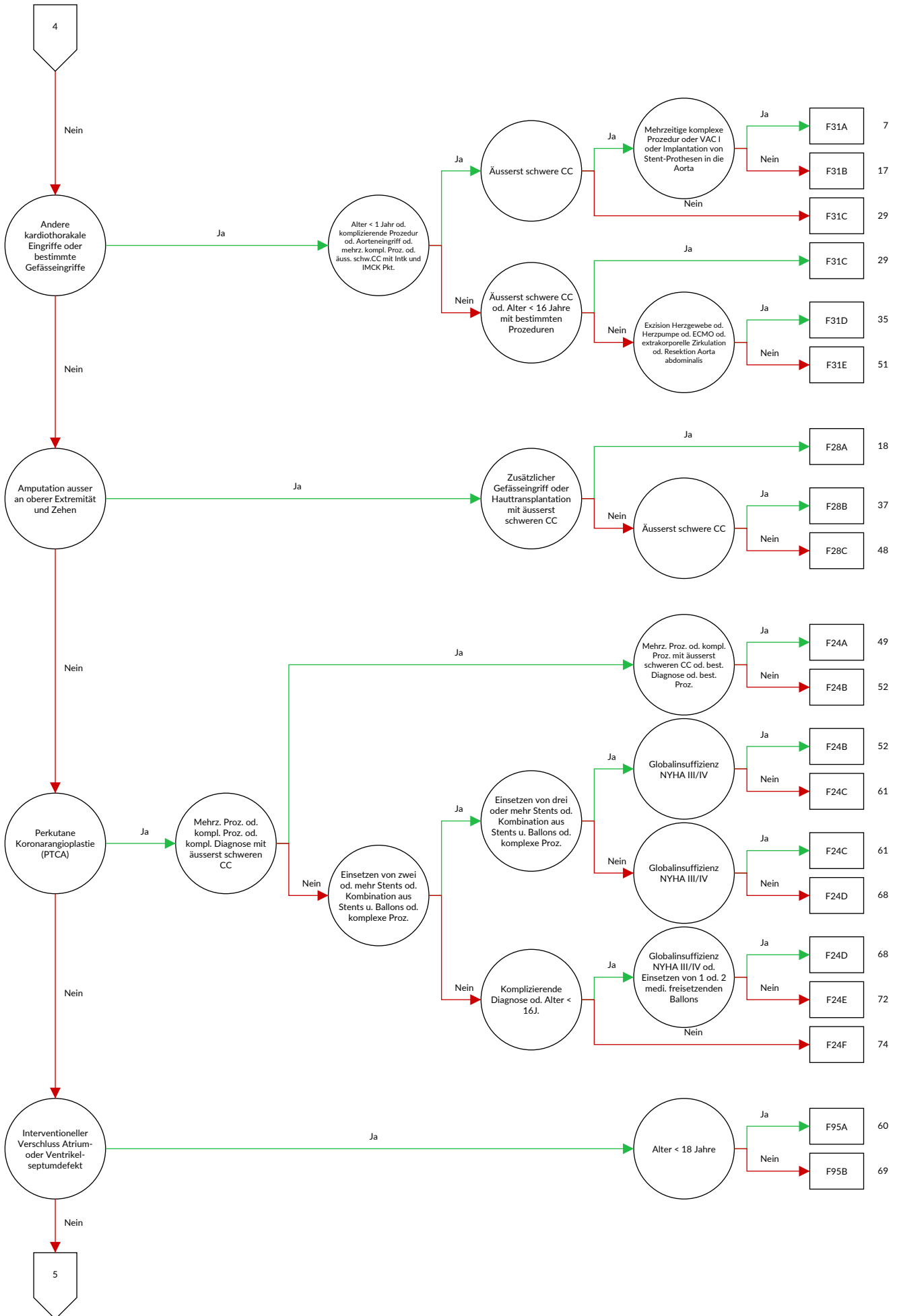

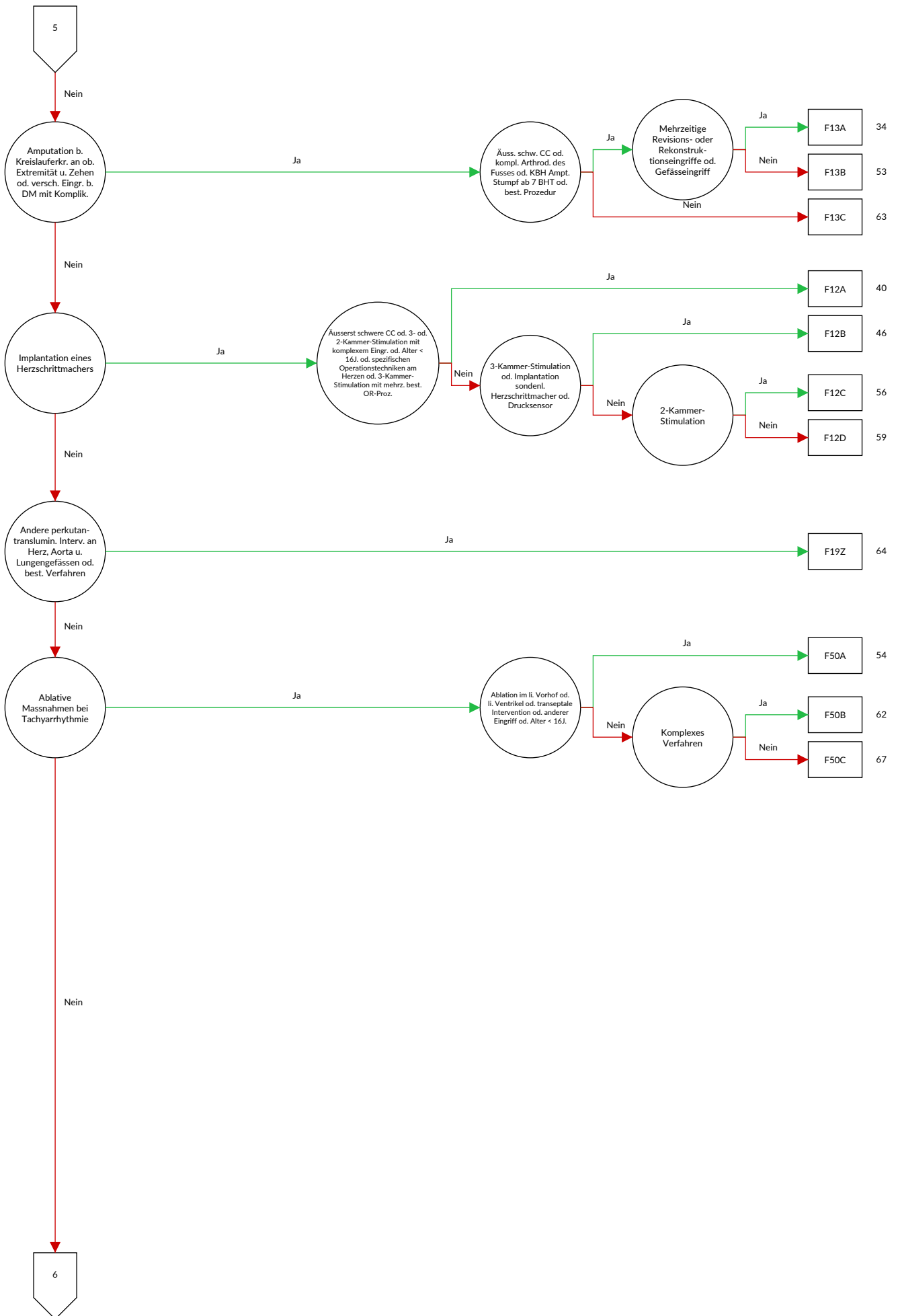

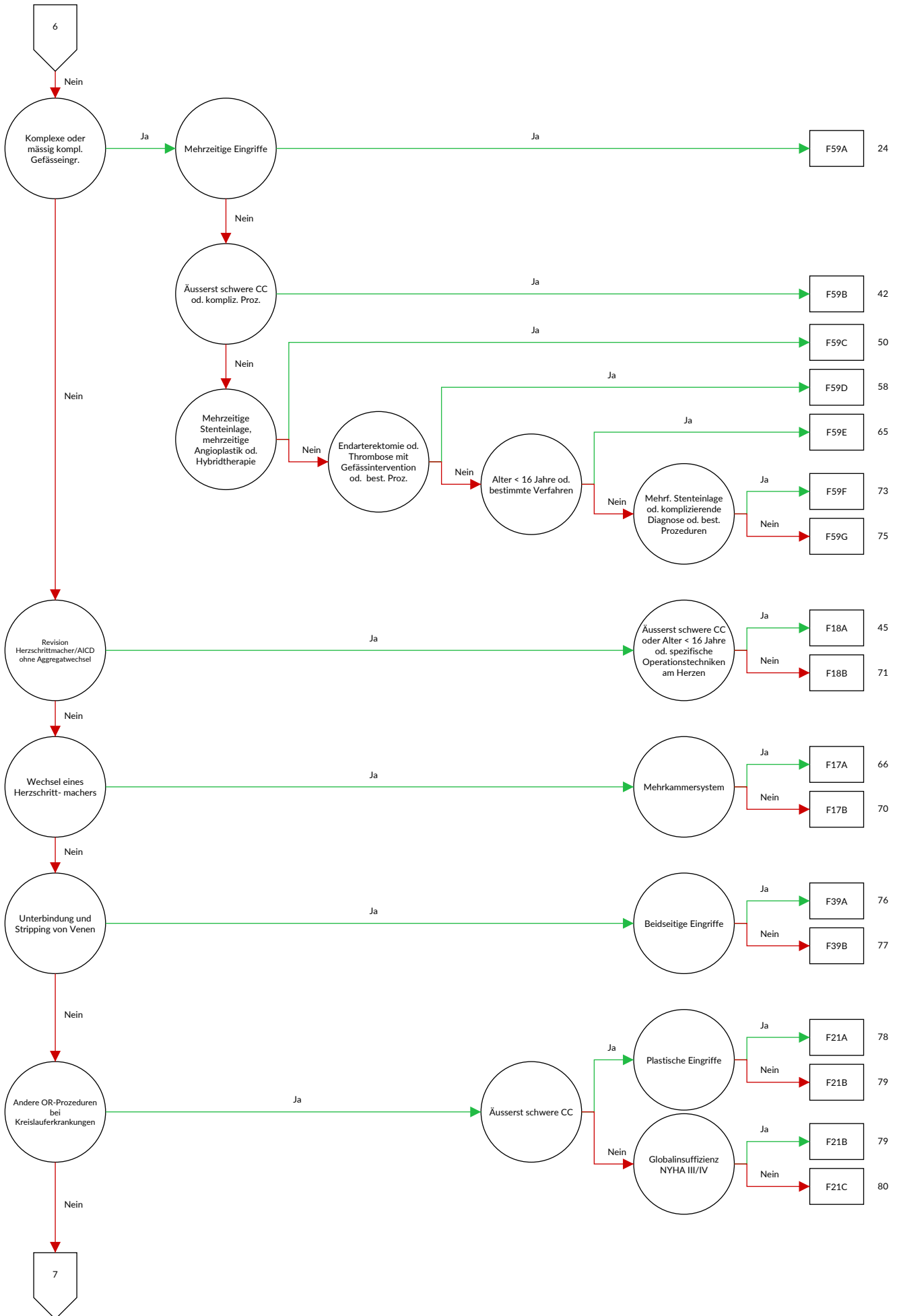

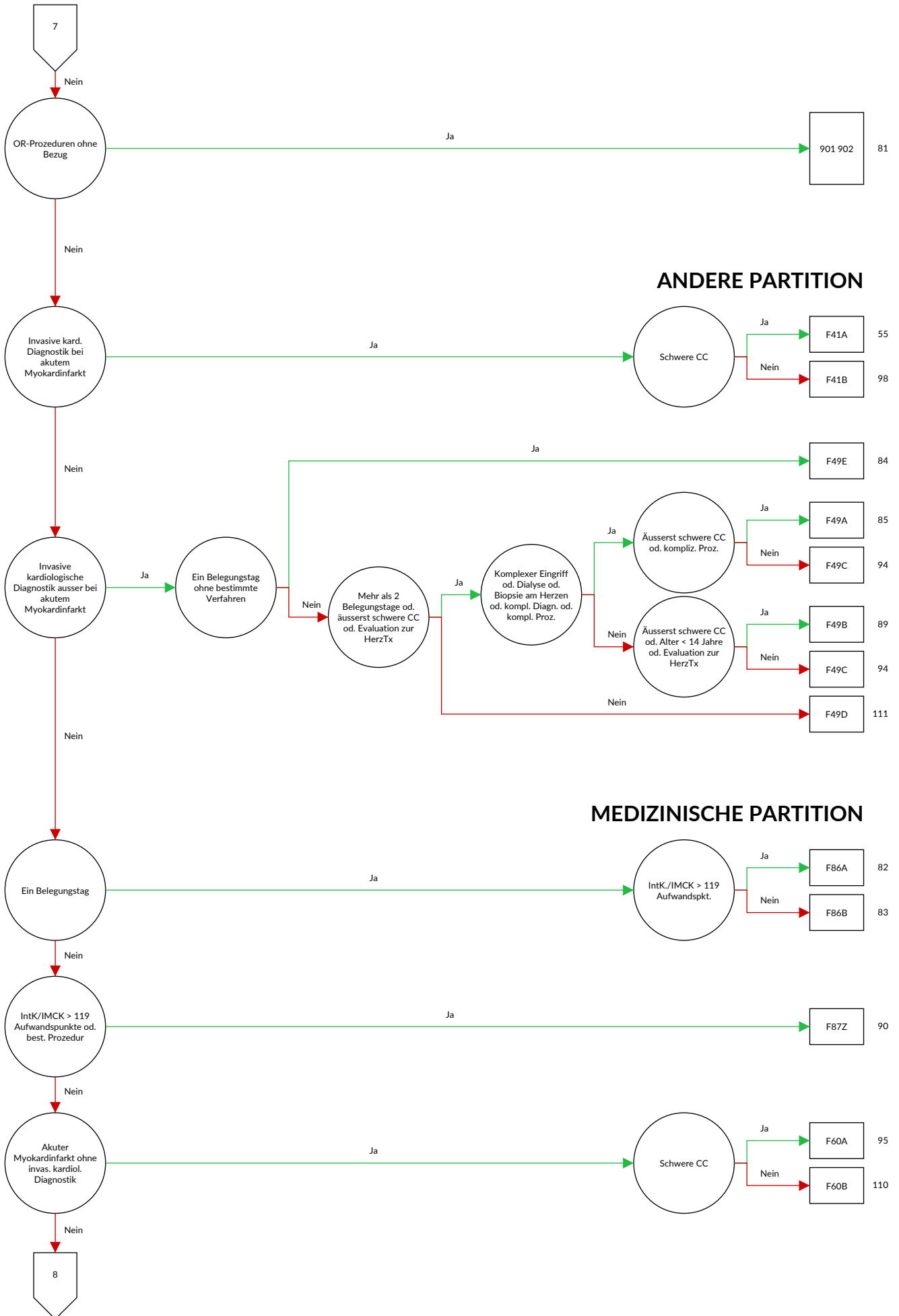

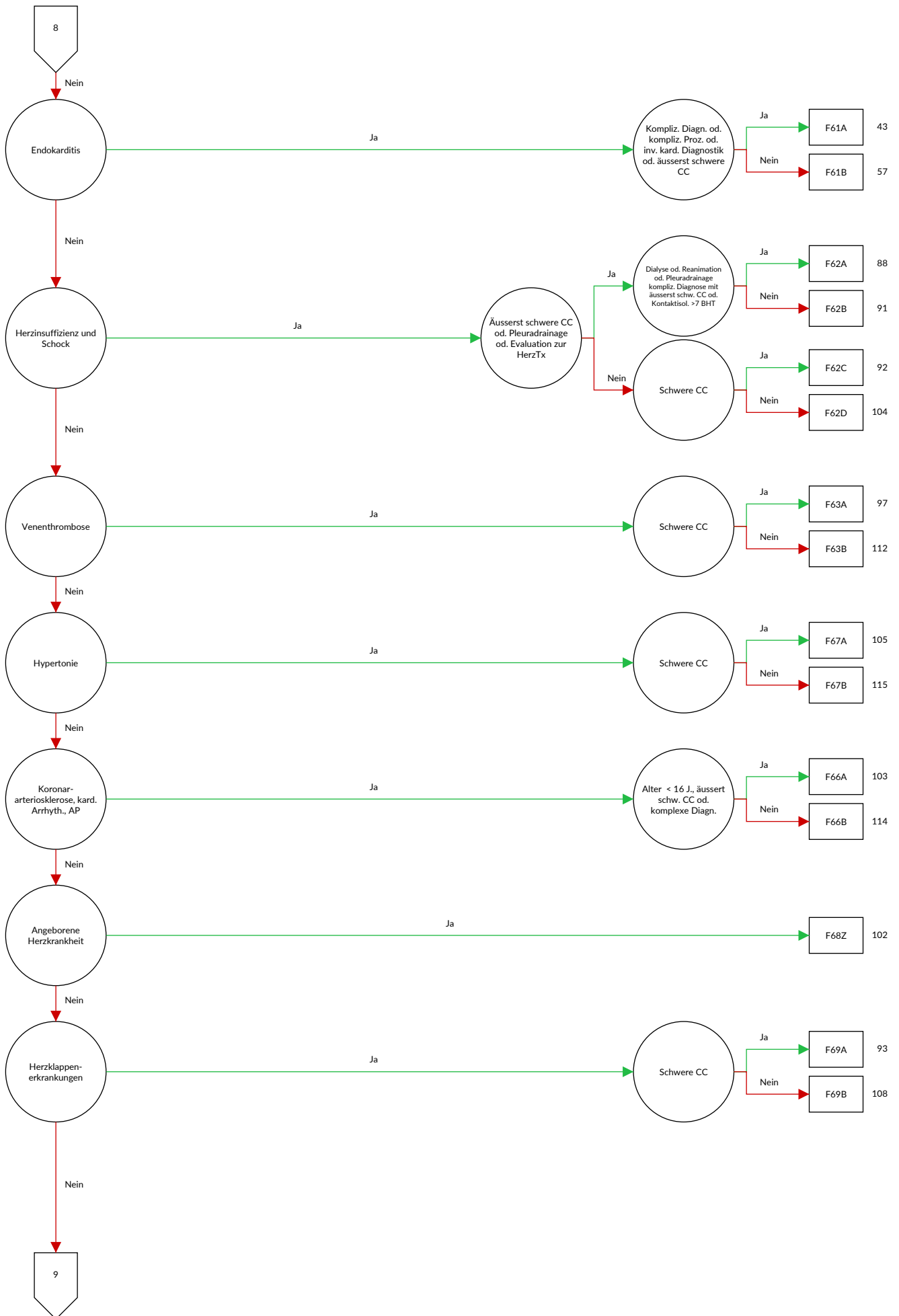

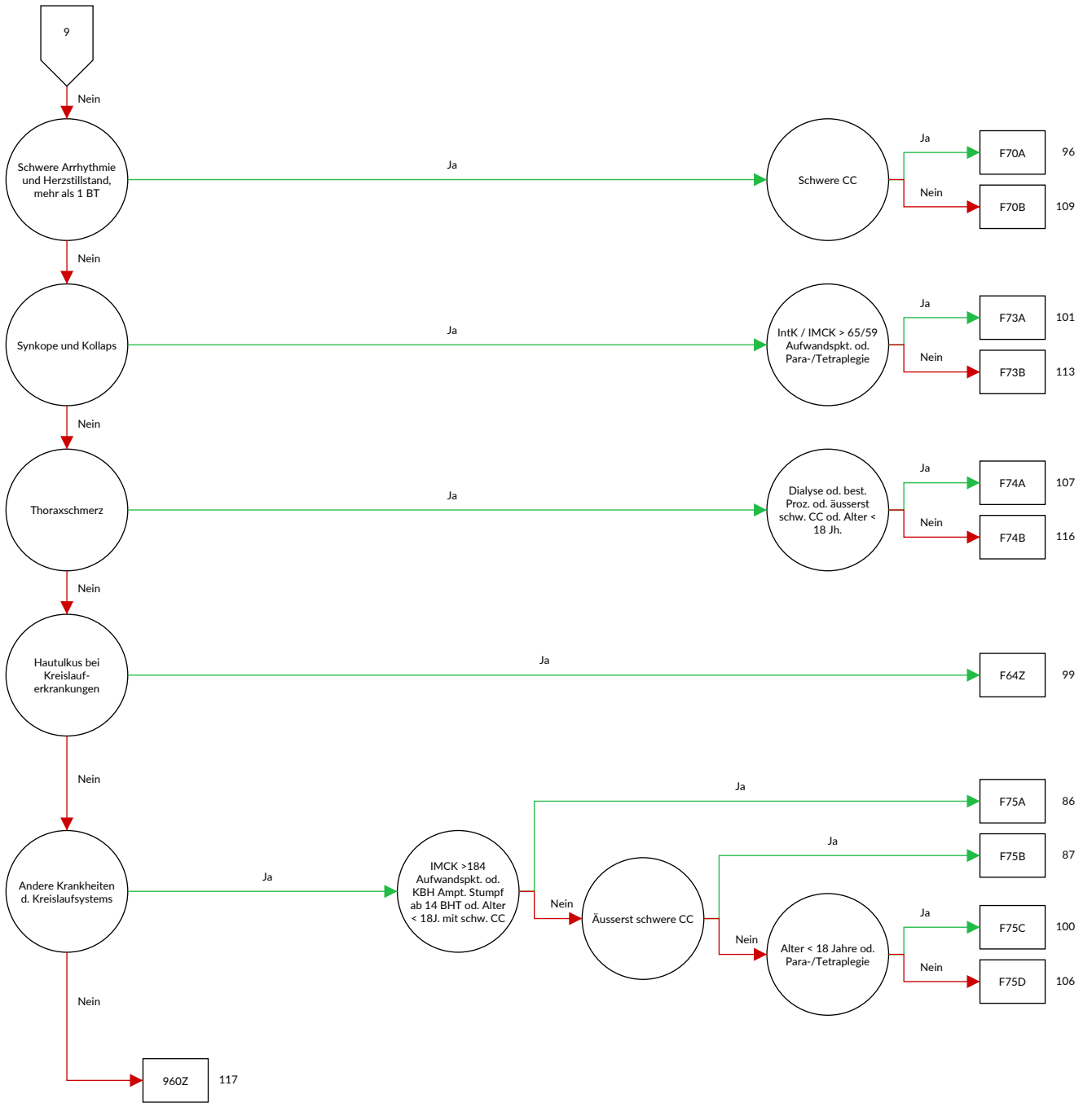

Entscheidungslogik MDC 05 Krankheiten und Störungen des Kreislaufsystems

Hauptdiagnose in Tabelle MDC05-0 oder MDC ist gleich 05 und Definition der Basis-DRG F36 oder Definition der Basis-DRG F98 oder Prozedur in Tabelle MDC05-1

Diagnose MDC05-0

A39.5	Herzkrankheit durch Meningokokken	I07.2	Trikuspidalklappenstenose mit Insuffizienz
A52.0	Kardiovaskuläre Syphilis	I07.8	Sonstige Trikuspidalklappenkrankheiten
B33.2	Karditis durch Viren	I07.9	Trikuspidalklappenkrankheit, nicht näher bezeichnet
B37.6	Candida-Endokarditis {I39.8}	I08.0	Krankheiten der Mitral- und Aortenklappe, kombiniert
B57.0	Akute Chagas-Krankheit mit Herzbeteiligung {I41.2}, {I98.1}	I08.1	Krankheiten der Mitral- und Trikuspidalklappe, kombiniert
B57.2	Chagas-Krankheit (chronisch) mit Herzbeteiligung	I08.2	Krankheiten der Aorten- und Trikuspidalklappe, kombiniert
C38.0	Bösartige Neubildung: Herz	I08.3	Krankheiten der Mitral-, Aorten- und Trikuspidalklappe, kombiniert
C45.2	Mesotheliom des Perikards	I08.8	Sonstige Krankheiten mehrerer Herzklappen
C79.84	Sonstige sekundäre bösartige Neubildung des Herzens	I08.9	Krankheit mehrerer Herzklappen, nicht näher bezeichnet
D15.1	Gutartige Neubildung: Herz	I09.0	Rheumatische Myokarditis
E10.50	Diabetes mellitus, Typ 1: Mit peripheren vaskulären Komplikationen: Nicht als entgleist bezeichnet	I09.1	Rheumatische Krankheiten des Endokards, Herzklappe nicht näher bezeichnet
E10.51	Diabetes mellitus, Typ 1: Mit peripheren vaskulären Komplikationen: Als entgleist bezeichnet	I09.2	Chronische rheumatische Perikarditis
E11.50	Diabetes mellitus, Typ 2: Mit peripheren vaskulären Komplikationen: Nicht als entgleist bezeichnet	I09.8	Sonstige näher bezeichnete rheumatische Herzkrankheiten
E11.51	Diabetes mellitus, Typ 2: Mit peripheren vaskulären Komplikationen: Als entgleist bezeichnet	I09.9	Rheumatische Herzkrankheit, nicht näher bezeichnet
E12.50	Diabetes mellitus in Verbindung mit Fehl- oder Mangelernährung [Malnutrition]: Mit peripheren vaskulären Komplikationen: Nicht als entgleist bezeichnet	I10.00	Benigne essentielle Hypertonie: Ohne Angabe einer hypertensiven Krise
E12.51	Diabetes mellitus in Verbindung mit Fehl- oder Mangelernährung [Malnutrition]: Mit peripheren vaskulären Komplikationen: Als entgleist bezeichnet	I10.01	Benigne essentielle Hypertonie: Mit Angabe einer hypertensiven Krise
E13.50	Sonstiger näher bezeichneter Diabetes mellitus: Mit peripheren vaskulären Komplikationen: Nicht als entgleist bezeichnet	I10.10	Maligne essentielle Hypertonie: Ohne Angabe einer hypertensiven Krise
E13.51	Sonstiger näher bezeichneter Diabetes mellitus: Mit peripheren vaskulären Komplikationen: Als entgleist bezeichnet	I10.11	Maligne essentielle Hypertonie: Mit Angabe einer hypertensiven Krise
E14.50	Nicht näher bezeichneter Diabetes mellitus: Mit peripheren vaskulären Komplikationen: Nicht als entgleist bezeichnet	I10.90	Essentielle Hypertonie, nicht näher bezeichnet: Ohne Angabe einer hypertensiven Krise
E14.51	Nicht näher bezeichneter Diabetes mellitus: Mit peripheren vaskulären Komplikationen: Als entgleist bezeichnet	I10.91	Essentielle Hypertonie, nicht näher bezeichnet: Mit Angabe einer hypertensiven Krise
F45.30	Somatoforme autonome Funktionsstörung: Herz und Kreislaufsystem	I11.00	Hypertensive Herzkrankheit mit (kongestiver) Herzinsuffizienz: Ohne Angabe einer hypertensiven Krise
G90.00	Karotissinus-Syndrom (Synkope)	I11.01	Hypertensive Herzkrankheit mit (kongestiver) Herzinsuffizienz: Mit Angabe einer hypertensiven Krise
I01.0	Akute rheumatische Perikarditis	I11.90	Hypertensive Herzkrankheit ohne (kongestive) Herzinsuffizienz: Ohne Angabe einer hypertensiven Krise
I01.1	Akute rheumatische Endokarditis	I11.91	Hypertensive Herzkrankheit ohne (kongestive) Herzinsuffizienz: Mit Angabe einer hypertensiven Krise
I01.2	Akute rheumatische Myokarditis	I13.00	Hypertensive Herz- und Nierenkrankheit mit (kongestiver) Herzinsuffizienz: Ohne Angabe einer hypertensiven Krise
I01.8	Sonstige akute rheumatische Herzkrankheit	I13.01	Hypertensive Herz- und Nierenkrankheit mit (kongestiver) Herzinsuffizienz: Mit Angabe einer hypertensiven Krise
I01.9	Akute rheumatische Herzkrankheit, nicht näher bezeichnet	I13.20	Hypertensive Herz- und Nierenkrankheit mit (kongestiver) Herzinsuffizienz und Niereninsuffizienz: Ohne Angabe einer hypertensiven Krise
I02.0	Rheumatische Chorea mit Herzbeteiligung	I13.21	Hypertensive Herz- und Nierenkrankheit mit (kongestiver) Herzinsuffizienz und Niereninsuffizienz: Mit Angabe einer hypertensiven Krise
I02.9	Rheumatische Chorea ohne Herzbeteiligung	I13.90	Hypertensive Herz- und Nierenkrankheit, nicht näher bezeichnet: Ohne Angabe einer hypertensiven Krise
I05.0	Mitralklappenstenose		
I05.1	Rheumatische Mitralklappeninsuffizienz		
I05.2	Mitralklappenstenose mit Insuffizienz		
I05.8	Sonstige Mitralklappenkrankheiten		
I05.9	Mitralklappenkrankheit, nicht näher bezeichnet		
I06.0	Rheumatische Aortenklappenstenose		
I06.1	Rheumatische Aortenklappeninsuffizienz		
I06.2	Rheumatische Aortenklappenstenose mit Insuffizienz		
I06.8	Sonstige rheumatische Aortenklappenkrankheiten		
I06.9	Rheumatische Aortenklappenkrankheit, nicht näher bezeichnet		
I07.0	Trikuspidalklappenstenose		
I07.1	Trikuspidalklappeninsuffizienz		

I13.91	Hypertensive Herz- und Nierenkrankheit, nicht näher bezeichnet: Mit Angabe einer hypertensiven Krise	I25.10	Atherosklerotische Herzkrankheit: Ohne hämodynamisch wirksame Stenosen
I15.00	Renovaskuläre Hypertonie: Ohne Angabe einer hypertensiven Krise	I25.11	Atherosklerotische Herzkrankheit: Ein-Gefäß-Erkrankung
I15.01	Renovaskuläre Hypertonie: Mit Angabe einer hypertensiven Krise	I25.12	Atherosklerotische Herzkrankheit: Zwei-Gefäß-Erkrankung
I15.10	Hypertonie als Folge von sonstigen Nierenkrankheiten: Ohne Angabe einer hypertensiven Krise	I25.13	Atherosklerotische Herzkrankheit: Drei-Gefäß-Erkrankung
I15.11	Hypertonie als Folge von sonstigen Nierenkrankheiten: Mit Angabe einer hypertensiven Krise	I25.14	Atherosklerotische Herzkrankheit: Stenose des linken Hauptstammes
I15.20	Hypertonie als Folge von endokrinen Krankheiten: Ohne Angabe einer hypertensiven Krise	I25.15	Atherosklerotische Herzkrankheit: Mit stenosierten Bypass-Gefäßen
I15.21	Hypertonie als Folge von endokrinen Krankheiten: Mit Angabe einer hypertensiven Krise	I25.16	Atherosklerotische Herzkrankheit: Mit stenosierten Stents
I15.80	Sonstige sekundäre Hypertonie: Ohne Angabe einer hypertensiven Krise	I25.19	Atherosklerotische Herzkrankheit: Nicht näher bezeichnet
I15.81	Sonstige sekundäre Hypertonie: Mit Angabe einer hypertensiven Krise	I25.20	Alter Myokardinfarkt: 29 Tage bis unter 4 Monate zurückliegend
I15.90	Sekundäre Hypertonie, nicht näher bezeichnet: Ohne Angabe einer hypertensiven Krise	I25.21	Alter Myokardinfarkt: 4 Monate bis unter 1 Jahr zurückliegend
I15.91	Sekundäre Hypertonie, nicht näher bezeichnet: Mit Angabe einer hypertensiven Krise	I25.22	Alter Myokardinfarkt: 1 Jahr und länger zurückliegend
I20.0	Instabile Angina pectoris	I25.29	Alter Myokardinfarkt: Nicht näher bezeichnet
I20.1	Angina pectoris mit nachgewiesenem Koronarspasmus	I25.3	Herz-(Wand-)Aneurysma
I20.8	Sonstige Formen der Angina pectoris	I25.4	Koronararterienaneurysma
I20.9	Angina pectoris, nicht näher bezeichnet	I25.5	Ischämische Kardiomyopathie
I21.0	Akuter transmuraler Myokardinfarkt der Vorderwand	I25.6	Stumme Myokardischämie
I21.1	Akuter transmuraler Myokardinfarkt der Hinterwand	I25.8	Sonstige Formen der chronischen ischämischen Herzkrankheit
I21.2	Akuter transmuraler Myokardinfarkt an sonstigen Lokalisationen	I25.9	Chronische ischämische Herzkrankheit, nicht näher bezeichnet
I21.3	Akuter transmuraler Myokardinfarkt an nicht näher bezeichneter Lokalisation	I27.0	Primäre pulmonale Hypertonie
I21.4	Akuter subendokardialer Myokardinfarkt	I27.1	Kyphoskoliotische Herzkrankheit
I21.9	Akuter Myokardinfarkt, nicht näher bezeichnet	I27.20	Pulmonale Hypertonie bei chronischer Thromboembolie
I22.0	Rezidivierender Myokardinfarkt der Vorderwand	I27.28	Sonstige näher bezeichnete sekundäre pulmonale Hypertonie
I22.1	Rezidivierender Myokardinfarkt der Hinterwand	I27.8	Sonstige näher bezeichnete pulmonale Herzkrankheiten
I22.8	Rezidivierender Myokardinfarkt an sonstigen Lokalisationen	I27.9	Pulmonale Herzkrankheit, nicht näher bezeichnet
I22.9	Rezidivierender Myokardinfarkt an nicht näher bezeichneter Lokalisation	I28.0	Arteriovenöse Fistel der Lungengefäße
I23.0	Hämoperikard als akute Komplikation nach akutem Myokardinfarkt	I28.1	Aneurysma der A. pulmonalis
I23.1	Vorhofseptumdefekt als akute Komplikation nach akutem Myokardinfarkt	I28.8	Sonstige näher bezeichnete Krankheiten der Lungengefäße
I23.2	Ventrikelseptumdefekt als akute Komplikation nach akutem Myokardinfarkt	I28.9	Krankheit der Lungengefäße, nicht näher bezeichnet
I23.3	Ruptur der Herzwand ohne Hämoperikard als akute Komplikation nach akutem Myokardinfarkt	I30.0	Akute unspezifische idiopathische Perikarditis
I23.4	Ruptur der Chordae tendineae als akute Komplikation nach akutem Myokardinfarkt	I30.1	Infektiöse Perikarditis
I23.5	Papillarmuskelruptur als akute Komplikation nach akutem Myokardinfarkt	I30.8	Sonstige Formen der akuten Perikarditis
I23.6	Thrombose des Vorhofes, des Herzohres oder der Kammer als akute Komplikation nach akutem Myokardinfarkt	I30.9	Akute Perikarditis, nicht näher bezeichnet
I23.8	Sonstige akute Komplikationen nach akutem Myokardinfarkt	I31.0	Chronische adhäsive Perikarditis
I24.0	Koronarthrombose ohne nachfolgenden Myokardinfarkt	I31.1	Chronische konstriktive Perikarditis
I24.1	Postmyokardinfarkt-Syndrom	I31.2	Hämoperikard, anderenorts nicht klassifiziert
I24.8	Sonstige Formen der akuten ischämischen Herzkrankheit	I31.3	Perikarderguss (nichtentzündlich)
I24.9	Akute ischämische Herzkrankheit, nicht näher bezeichnet	I31.80	Herzbeuteltamponade
I25.0	Atherosklerotische Herz-Kreislauf-Krankheit, so beschrieben	I31.88	Sonstige näher bezeichnete Krankheiten des Perikards
		I31.9	Krankheit des Perikards, nicht näher bezeichnet
		I32.0	Perikarditis bei anderenorts klassifizierten bakteriellen Krankheiten
		I32.1	Perikarditis bei sonstigen anderenorts klassifizierten infektiösen und parasitären Krankheiten
		I32.8	Perikarditis bei sonstigen anderenorts klassifizierten Krankheiten
		I33.0	Akute und subakute infektiöse Endokarditis
		I33.9	Akute Endokarditis, nicht näher bezeichnet
		I34.0	Mitralklappeninsuffizienz
		I34.1	Mitralklappenprolaps
		I34.2	Nichtrheumatische Mitralklappenstenose
		I34.80	Nichtrheumatische Mitralklappenstenose mit Mitralklappeninsuffizienz

I34.88	Sonstige nichtrheumatische Mitralklappenkrankheiten	I44.4	Linksanteriorer Faszikelblock
I34.9	Nicht-rheumatische Mitralklappenkrankheit, nicht näher bezeichnet	I44.5	Linksposteriorer Faszikelblock
I35.0	Aortenklappenstenose	I44.6	Sonstiger und nicht näher bezeichneter Faszikelblock
I35.1	Aortenklappeninsuffizienz	I44.7	Linksschenkelblock, nicht näher bezeichnet
I35.2	Aortenklappenstenose mit Insuffizienz	I45.0	Rechtsfaszikulärer Block
I35.8	Sonstige Aortenklappenkrankheiten	I45.1	Sonstiger und nicht näher bezeichneter Rechtsschenkelblock
I35.9	Aortenklappenkrankheit, nicht näher bezeichnet	I45.2	Bifaszikulärer Block
I36.0	Nicht-rheumatische Trikuspidalklappenstenose	I45.3	Trifaszikulärer Block
I36.1	Nicht-rheumatische Trikuspidalklappeninsuffizienz	I45.4	Unspezifischer intraventrikulärer Block
I36.2	Nicht-rheumatische Trikuspidalklappenstenose mit Insuffizienz	I45.5	Sonstiger näher bezeichneter Herzblock
I36.8	Sonstige nicht-rheumatische Trikuspidalklappenkrankheiten	I45.6	Präexzitations-Syndrom
I36.9	Nicht-rheumatische Trikuspidalklappenkrankheit, nicht näher bezeichnet	I45.8	Sonstige näher bezeichnete kardiale Erregungsleitungsstörungen
I37.0	Pulmonalklappenstenose	I45.9	Kardiale Erregungsleitungsstörung, nicht näher bezeichnet
I37.1	Pulmonalklappeninsuffizienz	I46.0	Herzstillstand mit erfolgreicher Wiederbelebung
I37.2	Pulmonalklappenstenose mit Insuffizienz	I46.1	Plötzlicher Herztod, so beschrieben
I37.8	Sonstige Pulmonalklappenkrankheiten	I46.9	Herzstillstand, nicht näher bezeichnet
I37.9	Pulmonalklappenkrankheit, nicht näher bezeichnet	I47.0	Ventrikuläre Arrhythmie durch Re-entry
I38	Endokarditis, Herzklappe nicht näher bezeichnet	I47.1	Supraventrikuläre Tachykardie
I39.0	Mitralklappenkrankheiten bei anderenorts klassifizierten Krankheiten	I47.2	Ventrikuläre Tachykardie
I39.1	Aortenklappenkrankheiten bei anderenorts klassifizierten Krankheiten	I47.9	Paroxysmale Tachykardie, nicht näher bezeichnet
I39.2	Trikuspidalklappenkrankheiten bei anderenorts klassifizierten Krankheiten	I48.0	Vorhofflimmern, paroxysmal
I39.3	Pulmonalklappenkrankheiten bei anderenorts klassifizierten Krankheiten	I48.1	Vorhofflimmern, persistierend
I39.4	Krankheiten mehrerer Herzklappen bei anderenorts klassifizierten Krankheiten	I48.2	Vorhofflimmern, permanent
I39.8	Endokarditis bei anderenorts klassifizierten Krankheiten, Herzklappe nicht näher bezeichnet	I48.3	Vorhofflattern, typisch
I40.0	Infektiöse Myokarditis	I48.4	Vorhofflattern, atypisch
I40.1	Isolierte Myokarditis	I48.9	Vorhofflimmern und Vorhofflattern, nicht näher bezeichnet
I40.8	Sonstige akute Myokarditis	I49.0	Kammerflattern und Kammerflimmern
I40.9	Akute Myokarditis, nicht näher bezeichnet	I49.1	Vorhofextrasystolie
I41.0	Myokarditis bei anderenorts klassifizierten bakteriellen Krankheiten	I49.2	AV-junktionale Extrasystolie
I41.1	Myokarditis bei anderenorts klassifizierten Viruskrankheiten	I49.3	Ventrikuläre Extrasystolie
I41.2	Myokarditis bei sonstigen anderenorts klassifizierten infektiösen und parasitären Krankheiten	I49.4	Sonstige und nicht näher bezeichnete Extrasystolie
I41.8	Myokarditis bei sonstigen anderenorts klassifizierten Krankheiten	I49.5	Sick-Sinus-Syndrom
I42.0	Dilatative Kardiomyopathie	I49.8	Sonstige näher bezeichnete kardiale Arrhythmien
I42.1	Hypertrophische obstruktive Kardiomyopathie	I49.9	Kardiale Arrhythmie, nicht näher bezeichnet
I42.2	Sonstige hypertrophische Kardiomyopathie	I50.00	Primäre Rechtsherzinsuffizienz
I42.3	Eosinophile endomyokardiale Krankheit	I50.01	Sekundäre Rechtsherzinsuffizienz
I42.4	Endokardfibroelastose	I50.02	Rechtsherzinsuffizienz ohne Beschwerden
I42.5	Sonstige restriktive Kardiomyopathie	I50.03	Rechtsherzinsuffizienz mit Beschwerden bei stärkerer Belastung
I42.6	Alkoholische Kardiomyopathie	I50.04	Rechtsherzinsuffizienz mit Beschwerden bei leichter Belastung
I42.7	Kardiomyopathie durch Arzneimittel oder sonstige exogene Substanzen	I50.05	Rechtsherzinsuffizienz mit Beschwerden in Ruhe
I42.80	Arrhythmogene rechtsventrikuläre Kardiomyopathie [ARVC/M]	I50.11	Linksherzinsuffizienz: Ohne Beschwerden
I42.88	Sonstige Kardiomyopathien	I50.12	Linksherzinsuffizienz: Mit Beschwerden bei stärkerer Belastung
I42.9	Kardiomyopathie, nicht näher bezeichnet	I50.13	Linksherzinsuffizienz: Mit Beschwerden bei leichter Belastung
I43.0	Kardiomyopathie bei anderenorts klassifizierten infektiösen und parasitären Krankheiten	I50.14	Linksherzinsuffizienz: Mit Beschwerden in Ruhe
I43.1	Kardiomyopathie bei Stoffwechselkrankheiten	I50.19	Linksherzinsuffizienz: Nicht näher bezeichnet
I43.2	Kardiomyopathie bei alimentären Krankheiten	I50.9	Herzinsuffizienz, nicht näher bezeichnet
I43.8	Kardiomyopathie bei sonstigen anderenorts klassifizierten Krankheiten	I51.0	Herzseptumdefekt, erworben
I44.0	Atrioventrikulärer Block 1. Grades	I51.1	Ruptur der Chordae tendineae, anderenorts nicht klassifiziert
I44.1	Atrioventrikulärer Block 2. Grades	I51.2	Papillarmuskeleruptur, anderenorts nicht klassifiziert
I44.2	Atrioventrikulärer Block 3. Grades	I51.3	Intrakardiale Thrombose, anderenorts nicht klassifiziert
I44.3	Sonstiger und nicht näher bezeichneter atrioventrikulärer Block	I51.4	Myokarditis, nicht näher bezeichnet
		I51.5	Myokarddegeneration
		I51.6	Herz-Kreislauf-Krankheit, nicht näher bezeichnet
		I51.7	Kardiomegalie
		I51.8	Sonstige ungenau bezeichnete Herzkrankheiten
		I51.9	Herzkrankheit, nicht näher bezeichnet
		I52.0	Sonstige Herzkrankheiten bei anderenorts klassifizierten bakteriellen Krankheiten
		I52.1	Sonstige Herzkrankheiten bei sonstigen anderenorts klassifizierten infektiösen und parasitären Krankheiten

I52.8	Sonstige Herzkrankheiten bei sonstigen anderenorts klassifizierten Krankheiten	I74.3	Embolie und Thrombose der Arterien der unteren Extremitäten
I70.0	Atherosklerose der Aorta	I74.4	Embolie und Thrombose der Extremitätenarterien, nicht näher bezeichnet
I70.1	Atherosklerose der Nierenarterie	I74.5	Embolie und Thrombose der A. iliaca
I70.20	Atherosklerose der Extremitätenarterien: Becken-Bein-Typ, ohne Beschwerden	I74.8	Embolie und Thrombose sonstiger Arterien
I70.21	Atherosklerose der Extremitätenarterien: Becken-Bein-Typ, mit belastungsinduziertem Ischämieschmerz, Gehstrecke 200 m und mehr	I74.9	Embolie und Thrombose nicht näher bezeichneter Arterie
I70.22	Atherosklerose der Extremitätenarterien: Becken-Bein-Typ, mit belastungsinduziertem Ischämieschmerz, Gehstrecke weniger als 200 m	I77.0	Arteriovenöse Fistel, erworben
I70.23	Atherosklerose der Extremitätenarterien: Becken-Bein-Typ, mit Ruheschmerz	I77.1	Arterienstriktur
I70.24	Atherosklerose der Extremitätenarterien: Becken-Bein-Typ, mit Ulzeration	I77.2	Arterienruptur
I70.25	Atherosklerose der Extremitätenarterien: Becken-Bein-Typ, mit Gangrän	I77.3	Fibromuskuläre Dysplasie der Arterien
I70.26	Atherosklerose der Extremitätenarterien: Schulter-Arm-Typ, alle Stadien	I77.5	Arteriennekrose
I70.29	Atherosklerose der Extremitätenarterien: Sonstige und nicht näher bezeichnet	I77.80	Penetrierendes Aortenulcus [PAU]
I70.8	Atherosklerose sonstiger Arterien	I77.88	Sonstige näher bezeichnete Krankheiten der Arterien und Arteriolen
I70.9	Generalisierte und nicht näher bezeichnete Atherosklerose	I77.9	Krankheit der Arterien und Arteriolen, nicht näher bezeichnet
I71.00	Dissektion der Aorta nicht näher bezeichneter Lokalisation, ohne Angabe einer Ruptur	I78.0	Hereditäre hämorrhagische Teleangiektasie
I71.01	Dissektion der Aorta thoracica, ohne Angabe einer Ruptur	I78.8	Sonstige Krankheiten der Kapillaren
I71.02	Dissektion der Aorta abdominalis, ohne Angabe einer Ruptur	I78.9	Krankheit der Kapillaren, nicht näher bezeichnet
I71.03	Dissektion der Aorta, thorakoabdominal, ohne Angabe einer Ruptur	I79.0	Aortenaneurysma bei anderenorts klassifizierten Krankheiten
I71.04	Dissektion der Aorta nicht näher bezeichneter Lokalisation, rupturiert	I79.1	Aortitis bei anderenorts klassifizierten Krankheiten
I71.05	Dissektion der Aorta thoracica, rupturiert	I79.2	Periphere Angiopathie bei anderenorts klassifizierten Krankheiten
I71.06	Dissektion der Aorta abdominalis, rupturiert	I79.8	Sonstige Krankheiten der Arterien, Arteriolen und Kapillaren bei anderenorts klassifizierten Krankheiten
I71.07	Dissektion der Aorta, thorakoabdominal, rupturiert	I80.0	Thrombose, Phlebitis und Thrombophlebitis oberflächlicher Gefäße der unteren Extremitäten
I71.1	Aneurysma der Aorta thoracica, rupturiert	I80.1	Thrombose, Phlebitis und Thrombophlebitis der V. femoralis
I71.2	Aneurysma der Aorta thoracica, ohne Angabe einer Ruptur	I80.20	Thrombose, Phlebitis und Thrombophlebitis der Beckenvenen
I71.3	Aneurysma der Aorta abdominalis, rupturiert	I80.28	Thrombose, Phlebitis und Thrombophlebitis sonstiger tiefer Gefäße der unteren Extremitäten
I71.4	Aneurysma der Aorta abdominalis, ohne Angabe einer Ruptur	I80.3	Thrombose, Phlebitis und Thrombophlebitis der unteren Extremitäten, nicht näher bezeichnet
I71.5	Aortenaneurysma, thorakoabdominal, rupturiert	I80.80	Thrombose, Phlebitis und Thrombophlebitis oberflächlicher Gefäße der oberen Extremitäten
I71.6	Aortenaneurysma, thorakoabdominal, ohne Angabe einer Ruptur	I80.81	Thrombose, Phlebitis und Thrombophlebitis tiefer Gefäße der oberen Extremitäten
I71.8	Aortenaneurysma nicht näher bezeichneter Lokalisation, rupturiert	I80.88	Thrombose, Phlebitis und Thrombophlebitis sonstiger Lokalisationen
I71.9	Aortenaneurysma nicht näher bezeichneter Lokalisation, ohne Angabe einer Ruptur	I80.9	Thrombose, Phlebitis und Thrombophlebitis nicht näher bezeichneter Lokalisation
I72.1	Aneurysma und Dissektion einer Arterie der oberen Extremität	I82.1	Thrombophlebitis migrans
I72.3	Aneurysma und Dissektion der A. iliaca	I82.2	Embolie und Thrombose der V. cava
I72.4	Aneurysma und Dissektion einer Arterie der unteren Extremität	I82.80	Embolie und Thrombose der Milzvene
I72.8	Aneurysma und Dissektion sonstiger näher bezeichneter Arterien	I82.81	Embolie und Thrombose der Jugularisvene
I72.9	Aneurysma und Dissektion nicht näher bezeichneter Lokalisation	I82.88	Embolie und Thrombose sonstiger näher bezeichneter Venen
I73.1	Thrombangiitis obliterans [Endangiitis von-Winiwarter-Buerger]	I82.9	Embolie und Thrombose nicht näher bezeichneter Vene
I73.8	Sonstige näher bezeichnete periphere Gefäßkrankheiten	I83.0	Varizen der unteren Extremitäten mit Ulzeration
I73.9	Periphere Gefäßkrankheit, nicht näher bezeichnet	I83.1	Varizen der unteren Extremitäten mit Entzündung
I74.0	Embolie und Thrombose der Aorta abdominalis	I83.2	Varizen der unteren Extremitäten mit Ulzeration und Entzündung
I74.1	Embolie und Thrombose sonstiger und nicht näher bezeichneter Abschnitte der Aorta	I83.9	Varizen der unteren Extremitäten ohne Ulzeration oder Entzündung
I74.2	Embolie und Thrombose der Arterien der oberen Extremitäten	I86.0	Sublinguale Varizen
		I86.4	Magenvarizen
		I86.88	Varizen sonstiger näher bezeichneter Lokalisationen
		I87.00	Postthrombotisches Syndrom ohne Ulzeration
		I87.01	Postthrombotisches Syndrom mit Ulzeration
		I87.1	Venenkompression
		I87.20	Venöse Insuffizienz (chronisch) (peripher) ohne Ulzeration
		I87.21	Venöse Insuffizienz (chronisch) (peripher) mit Ulzeration

I87.8	Sonstige näher bezeichnete Venenkrankheiten	Q24.3	Infundibuläre Pulmonalstenose
I87.9	Venenkrankheit, nicht näher bezeichnet	Q24.4	Angeborene subvalvuläre Aortenstenose
I95.0	Idiopathische Hypotonie	Q24.5	Fehlbildung der Koronargefäße
I95.1	Orthostatische Hypotonie	Q24.6	Angeborener Herzblock
I95.2	Hypotonie durch Arzneimittel	Q24.8	Sonstige näher bezeichnete angeborene Fehlbildungen des Herzens
I95.8	Sonstige Hypotonie		
I95.9	Hypotonie, nicht näher bezeichnet	Q24.9	Angeborene Fehlbildung des Herzens, nicht näher bezeichnet
I97.0	Postkardiotomie-Syndrom		
I97.1	Sonstige Funktionsstörungen nach kardiochirurgischem Eingriff	Q25.0	Offener Ductus arteriosus
		Q25.1	Koarktation der Aorta
I97.89	Sonstige Kreislaufkomplikationen nach medizinischen Maßnahmen, anderenorts nicht klassifiziert	Q25.2	Atresie der Aorta
		Q25.3	Stenose der Aorta (angeboren)
		Q25.4	Sonstige angeborene Fehlbildungen der Aorta
I97.9	Kreislaufkomplikation nach medizinischer Maßnahme, nicht näher bezeichnet	Q25.5	Atresie der A. pulmonalis
		Q25.6	Stenose der A. pulmonalis (angeboren)
I98.0	Kardiovaskuläre Syphilis	Q25.7	Sonstige angeborene Fehlbildungen der A. pulmonalis
I98.1	Störungen des Herz-Kreislaufsystems bei sonstigen anderenorts klassifizierten infektiösen und parasitären Krankheiten	Q25.8	Sonstige angeborene Fehlbildungen der großen Arterien
I98.8	Sonstige näher bezeichnete Störungen des Kreislaufsystems bei anderenorts klassifizierten Krankheiten	Q25.9	Angeborene Fehlbildung der großen Arterien, nicht näher bezeichnet
		Q26.0	Angeborene Stenose der V. cava
I99	Sonstige und nicht näher bezeichnete Krankheiten des Kreislaufsystems	Q26.1	Persistenz der linken V. cava superior
		Q26.2	Totale Fehleinmündung der Lungenvenen
J81	Lungenödem	Q26.3	Partielle Fehleinmündung der Lungenvenen
Q20.0	Truncus arteriosus communis	Q26.4	Fehleinmündung der Lungenvenen, nicht näher bezeichnet
Q20.1	Rechter Doppelausstromventrikel [Double outlet right ventricle]	Q26.5	Fehleinmündung der Pfortader
Q20.2	Linker Doppelausstromventrikel [Double outlet left ventricle]	Q26.6	Fistel zwischen V. portae und A. hepatica (angeboren)
		Q26.8	Sonstige angeborene Fehlbildungen der großen Venen
Q20.3	Diskordante ventrikuloarterielle Verbindung		
Q20.4	Doppeleinströmventrikel [Double inlet ventricle]	Q26.9	Angeborene Fehlbildung einer großen Vene, nicht näher bezeichnet
Q20.5	Diskordante atrioventrikuläre Verbindung	Q27.0	Angeborenes Fehlen oder Hypoplasie der A. umbilicalis
Q20.6	Vorhofisomerismus		
Q20.8	Sonstige angeborene Fehlbildungen der Herzhöhlen und verbindender Strukturen	Q27.1	Angeborene Nierenarterienstenose
Q20.9	Angeborene Fehlbildung der Herzhöhlen und verbindender Strukturen, nicht näher bezeichnet	Q27.2	Sonstige angeborene Fehlbildungen der Nierenarterie
Q21.0	Ventrikelseptumdefekt	Q27.3	Arteriovenöse Fehlbildung der peripheren Gefäße
Q21.1	Vorhofseptumdefekt	Q27.4	Angeborene Phlebektasie
Q21.2	Defekt des Vorhof- und Kammerseptums	Q27.8	Sonstige näher bezeichnete angeborene Fehlbildungen des peripheren Gefäßsystems
Q21.3	Fallot-Tetralogie		
Q21.4	Aortopulmonaler Septumdefekt	Q27.9	Angeborene Fehlbildung des peripheren Gefäßsystems, nicht näher bezeichnet
Q21.80	Fallot-Pentalogie		
Q21.88	Sonstige angeborene Fehlbildungen der Herzsepten	Q28.80	Sonstiges angeborenes Aneurysma
Q21.9	Angeborene Fehlbildung des Herzseptums, nicht näher bezeichnet	Q28.81	Sonstige angeborene Fistel des Kreislaufsystems
		Q28.88	Sonstige näher bezeichnete angeborene Fehlbildungen des Kreislaufsystems
Q22.0	Pulmonalklappenatresie	Q28.9	Angeborene Fehlbildung des Kreislaufsystems, nicht näher bezeichnet
Q22.1	Angeborene Pulmonalklappenstenose		
Q22.2	Angeborene Pulmonalklappeninsuffizienz	R00.0	Tachykardie, nicht näher bezeichnet
Q22.3	Sonstige angeborene Fehlbildungen der Pulmonalklappe	R00.1	Bradykardie, nicht näher bezeichnet
Q22.4	Angeborene Trikuspidalklappenstenose	R00.2	Palpitationen
Q22.5	Ebstein-Anomalie	R00.3	Pulslose elektrische Aktivität, anderenorts nicht klassifiziert
Q22.6	Hypoplastisches Rechtsherzsyndrom		
Q22.8	Sonstige angeborene Fehlbildungen der Trikuspidalklappe	R00.8	Sonstige und nicht näher bezeichnete Störungen des Herzschlages
Q22.9	Angeborene Fehlbildung der Trikuspidalklappe, nicht näher bezeichnet	R01.0	Benigne und akzidentelle Herzgeräusche
		R01.1	Herzgeräusch, nicht näher bezeichnet
Q23.0	Angeborene Aortenklappenstenose	R01.2	Sonstige Herz-Schallphänomene
Q23.1	Angeborene Aortenklappeninsuffizienz	R02.8	Sonstige und nicht näher bezeichnete Gangrän, anderenorts nicht klassifiziert
Q23.2	Angeborene Mitralklappenstenose		
Q23.3	Angeborene Mitralklappeninsuffizienz	R03.0	Erhöhter Blutdruckwert ohne Diagnose eines Bluthochdrucks
Q23.4	Hypoplastisches Linksherzsyndrom		
Q23.8	Sonstige angeborene Fehlbildungen der Aorten- und Mitralklappe	R03.1	Unspezifischer niedriger Blutdruckwert
		R07.2	Präkordiale Schmerzen
Q23.9	Angeborene Fehlbildung der Aorten- und Mitralklappe, nicht näher bezeichnet	R07.3	Sonstige Brustschmerzen
		R07.4	Brustschmerzen, nicht näher bezeichnet
Q24.0	Dextrokardie	R55	Synkope und Kollaps
Q24.1	Lävokardie	R57.0	Kardiogener Schock
Q24.2	Cor triatriatum		

R57.9	Schock, nicht näher bezeichnet	T82.7	Infektion und entzündliche Reaktion durch sonstige Geräte, Implantate oder Transplantate im Herzen und in den Gefäßen
R58	Blutung, anderenorts nicht klassifiziert		
R93.1	Abnorme Befunde bei der bildgebenden Diagnostik des Herzens und des Koronarkreislaufes	T82.8	Sonstige näher bezeichnete Komplikationen durch Prothesen, Implantate oder Transplantate im Herzen und in den Gefäßen
R94.3	Abnorme Ergebnisse von kardiovaskulären Funktionsprüfungen		
R96.0	Plötzlich eingetretener Tod	T82.9	Nicht näher bezeichnete Komplikation durch Prothese, Implantat oder Transplantat im Herzen und in den Gefäßen
S26.0	Traumatisches Hämoperikard		
S26.81	Prellung des Herzens	T86.2	Versagen und Abstoßung eines Herztransplantates
S26.82	Rissverletzung des Herzens ohne Eröffnung einer Herzhöhle	T86.3	Versagen und Abstoßung eines Herz-Lungen-Transplantates
S26.83	Rissverletzung des Herzens mit Eröffnung einer Herzhöhle	U69.13	Herz-Kreislauf-Stillstand vor Aufnahme in das Krankenhaus
S26.88	Sonstige Verletzungen des Herzens	Z01.80	Abklärung einer Disposition für maligne Herzrhythmusstörungen
S26.9	Verletzung des Herzens, nicht näher bezeichnet		
S35.0	Verletzung der Aorta abdominalis	Z01.81	Abklärung einer Disposition für Kardiomyopathien
S35.1	Verletzung der V. cava inferior	Z03.4	Beobachtung bei Verdacht auf Herzinfarkt
S35.2	Verletzung des Truncus coeliacus oder der A. mesenterica	Z03.5	Beobachtung bei Verdacht auf sonstige kardiovaskuläre Krankheiten
S35.3	Verletzung der V. portae oder der V. lienalis		
S35.4	Verletzung von Blutgefäßen der Niere	Z45.00	Anpassung und Handhabung eines implantierten Herzschrittmachers
S35.5	Verletzung von Blutgefäßen der Iliakalregion		
T80.1	Gefäßkomplikationen nach Infusion, Transfusion oder Injektion zu therapeutischen Zwecken	Z45.01	Anpassung und Handhabung eines implantierten Kardiodefibrillators
T81.1	Schock während oder als Folge eines Eingriffes, anderenorts nicht klassifiziert	Z45.08	Anpassung und Handhabung von sonstigen kardialen (elektronischen) Geräten
T81.7	Gefäßkomplikationen nach einem Eingriff, anderenorts nicht klassifiziert	Z94.1	Zustand nach Herztransplantation
T82.0	Mechanische Komplikation durch eine Herzklappenprothese	Z95.0	Vorhandensein eines kardialen elektronischen Geräts
T82.1	Mechanische Komplikation durch ein kardiales elektronisches Gerät	Z95.2	Vorhandensein einer künstlichen Herzklappe
T82.2	Mechanische Komplikation durch Koronararterien-Bypass und Klappentransplantate	Z95.3	Vorhandensein einer xenogenen Herzklappe
T82.3	Mechanische Komplikation durch sonstige Gefäßtransplantate	Z95.4	Vorhandensein eines anderen Herzklappenersatzes
T82.4	Mechanische Komplikation durch Gefäßkatheter bei Dialyse	Z95.80	Vorhandensein eines herzunterstützenden Systems
T82.5	Mechanische Komplikation durch sonstige Geräte und Implantate im Herzen und in den Gefäßen	Z95.81	Vorhandensein eines operativ implantierten vaskulären Katheterverweilsystems
T82.6	Infektion und entzündliche Reaktion durch eine Herzklappenprothese	Z95.88	Vorhandensein von sonstigen kardialen oder vaskulären Implantaten oder Transplantaten
		Z95.9	Vorhandensein von kardialem oder vaskulärem Implantat oder Transplantat, nicht näher bezeichnet

Prozedur MDC05-1

37.8E.00	Implantation eines Kardioverters oder Defibrillators, n.n.bez.	37.8E.21	Implantation eines Resynchronisationsdefibrillators [CRT-D]
37.8E.09	Implantation eines Kardioverters oder Defibrillators, sonstige	37.8E.22	Implantation eines Einkammer-Defibrillators mit atrialem Sensing
37.8E.11	Implantation eines Einkammer-Defibrillators	37.8E.31	Implantation eines subkutanen Defibrillatorsystems
37.8E.12	Implantation eines Zweikammer-Defibrillators		

ADRG F01**Neuimplantation Kardioverter / Defibrillator (AICD)**

Mindestens eine Prozedur in Tabelle F01-1 und Prozedur in Tabelle F01-2

DRG F01A**Neuimplantation Kardioverter / Defibrillator (AICD), Zwei- oder Drei-Kammer-Stimulation, mit zusätzlichem Herz- oder Gefässeingriff oder bestimmte Prozedur**

Prozedur in Tabelle F01-3 und Prozedur in Tabelle F01-2 und mindestens eine Prozedur in Tabelle F01-4 oder Prozedur in Tabelle F01-5 und Prozedur in Tabelle F01-2 und mindestens eine Prozedur in Tabelle F01-4 oder Prozedur in Tabelle F01-5 und Prozedur in Tabelle F01-6

DRG F01B**Neuimplantation Kardioverter / Defibrillator (AICD), Drei-Kammer-Stimulation**

Prozedur in Tabelle F01-3 und Prozedur in Tabelle F01-2

DRG F01C**Neuimplantation Kardioverter / Defibrillator (AICD), Ein-Kammer-Stimulation, mit zusätzlichem Herz- oder Gefässeingriff oder bestimmte Prozedur**

Mindestens eine Prozedur in Tabelle F01-4 oder Prozedur in Tabelle F01-6 oder Prozedur in Tabelle F01-7

DRG F01D**Neuimplantation Kardioverter / Defibrillator (AICD), Zwei-Kammer-Stimulation**

(Prozedur in Tabelle F01-5 und Prozedur in Tabelle F01-2) oder Prozedur in Tabelle F01-7

DRG F01E**Neuimplantation Kardioverter / Defibrillator (AICD), Ein-Kammer-Stimulation mit äusserst schweren CC und mehr als ein Belegungstag**

PCCL > 3 und Verweildauer > 1 Tag

DRG F01F**Neuimplantation Kardioverter / Defibrillator (AICD), Ein-Kammer-Stimulation****Prozedur F01-1**

- | | |
|---|---|
| 37.8E.00 ↔ Implantation eines Kardioverters oder Defibrillators, n.n.bez. | 37.8E.21 ↔ Implantation eines Resynchronisationsdefibrillators [CRT-D] |
| 37.8E.09 ↔ Implantation eines Kardioverters oder Defibrillators, sonstige | 37.8E.22 ↔ Implantation eines Einkammer-Defibrillators mit atrialem Sensing |
| 37.8E.11 ↔ Implantation eines Einkammer-Defibrillators | 37.8E.31 ↔ Implantation eines subkutanen Defibrillatorsystems |
| 37.8E.12 ↔ Implantation eines Zweikammer-Defibrillators | |

Prozedur F01-2

- | | |
|---|--|
| 37.7A.00 ↔ Implantation einer Elektrode am Herzen, n.n.bez. | 37.7A.31 ↔ Implantation einer transvenösen Schockelektrode |
| 37.7A.09 ↔ Implantation einer Elektrode am Herzen, sonstige | 37.7A.32 ↔ Implantation einer subkutanen Schockelektrode |
| 37.7A.11 ↔ Implantation einer transvenösen Ventrikelektrode | 37.7A.33 ↔ Implantation einer subkutanen Schockelektrode zur Verwendung mit einem subkutanen Defibrillatorsystem |
| 37.7A.12 ↔ Implantation einer transvenösen Ventrikelektrode mit atrialem Sensing | 37.7A.51 ↔ Implantation eines Drucksensors am Herzen |
| 37.7A.13 ↔ Implantation einer transvenösen Vorhofelektrode | 39.A1.21 ↔ Platzierung einer Elektrode zur direkten Stimulation des intrakardialen Leitungssystems (His Bundle Pacing) |
| 37.7A.14 ↔ Implantation einer transvenösen Elektrode auf dem linken Ventrikel durch den Koronarsinus | 39.D1.11 ↔ Implantation eines Drucksensors in die Pulmonalarterie |
| 37.7A.21 ↔ Implantation einer Elektrode am Epikard, durch Thorakotomie und Sternotomie, offen chirurgisch | |
| 37.7A.22 ↔ Implantation einer Elektrode am Epikard über einen subxyphoidalen Zugang, offen chirurgisch | |
| 37.7A.23 ↔ Implantation einer Elektrode am Epikard, thorakoskopisch | |

Prozedur F01-3

- | |
|--|
| 37.8E.21 ↔ Implantation eines Resynchronisationsdefibrillators [CRT-D] |
|--|

Prozedur F01-4

00.66.00 ↔	Perkutan-transluminale Koronarangioplastik [PTCA] oder koronare Atherektomie, n.n.bez.	00.66.49 ↔	Selektive Embolisation von Koronarien, sonstige
00.66.00 ↔	Perkutan-transluminale Koronarangioplastik [PTCA] oder koronare Atherektomie, n.n.bez.	00.66.49 ↔	Selektive Embolisation von Koronarien, sonstige
00.66.09 ↔	Perkutan-transluminale Koronarangioplastik [PTCA] oder koronare Atherektomie, sonstige	01.21 ↔	Inzision und Drainage an den kranialen Sinus
00.66.09 ↔	Perkutan-transluminale Koronarangioplastik [PTCA] oder koronare Atherektomie, sonstige	35.31 ↔	Papillarmuskeloperation
00.66.10 ↔	Perkutan-transluminale Koronarangioplastik [PTCA] oder koronare Atherektomie, sonstige	35.32 ↔	Sehnenfaden-Operation
00.66.10 ↔	Perkutan-transluminale Koronarangioplastik [PTCA] oder koronare Atherektomie, sonstige	35.34 ↔	Infundibulektomie
00.66.10 ↔	Perkutan-transluminale Koronarangioplastik [PTCA] oder koronare Atherektomie, sonstige	35.35.00 ↔	Operationen an den Trabeculae carneae cordis, n.n.bez.
00.66.10 ↔	Perkutan-transluminale Koronarangioplastik [PTCA] oder koronare Atherektomie, sonstige	35.35.09 ↔	Operationen an den Trabeculae carneae cordis, sonstige
00.66.10 ↔	Perkutan-transluminale Koronarangioplastik [PTCA] oder koronare Atherektomie, sonstige	35.35.10 ↔	Subvalvuläre fibröse oder muskuläre Resektion an der Aortenklappe
00.66.20 ↔	Koronarangioplastik [PTCA], mit Ballons, n.n.bez.	35.36.00 ↔	Supravalvuläre Resektion, Herzklappe, n.n.bez.
00.66.20 ↔	Koronarangioplastik [PTCA], mit Ballons, n.n.bez.	35.36.09 ↔	Supravalvuläre Resektion, Herzklappe, sonstige
00.66.21 ↔	Koronarangioplastik [PTCA] mit medikamentenfreisetzenden Ballons	35.36.11 ↔	Supravalvuläre Resektion, Aortenklappe
00.66.21 ↔	Koronarangioplastik [PTCA] mit medikamentenfreisetzenden Ballons	35.36.21 ↔	Supravalvuläre Resektion, Pulmonalklappe
00.66.21 ↔	Koronarangioplastik [PTCA] mit Antikörperbeschichteten Ballons	35.41.00 ↔	Vergrößerung eines bestehenden Vorhofseptumdefekts, n.n.bez.
00.66.22 ↔	Koronarangioplastik [PTCA] mit Antikörperbeschichteten Ballons	35.41.00 ↔	Vergrößerung eines bestehenden Vorhofseptumdefekts, n.n.bez.
00.66.22 ↔	Koronarangioplastik [PTCA] mit Antikörperbeschichteten Ballons	35.41.10 ↔	Vergrößerung eines bestehenden Vorhofseptumdefekts, offen chirurgisch
00.66.29 ↔	Koronarangioplastik [PTCA], mit Ballons, sonstige	35.41.20 ↔	Vergrößerung eines bestehenden Vorhofseptumdefekts, perkutan-transluminal
00.66.29 ↔	Koronarangioplastik [PTCA], mit Ballons, sonstige	35.41.20 ↔	Vergrößerung eines bestehenden Vorhofseptumdefekts, perkutan-transluminal
00.66.30 ↔	Koronarangioplastik [PTCA] durch Rotablation	35.41.99 ↔	Vergrößerung eines bestehenden Vorhofseptumdefekts, sonstige
00.66.30 ↔	Koronarangioplastik [PTCA] durch Rotablation	35.41.99 ↔	Vergrößerung eines bestehenden Vorhofseptumdefekts, sonstige
00.66.31 ↔	Perkutan-transluminale Gefässintervention an den Koronarien mittels Laser-Angioplastie	35.42.00 ↔	Bildung von Herzseptumdefekten, n.n.bez.
00.66.31 ↔	Perkutan-transluminale Gefässintervention an den Koronarien mittels Laser-Angioplastie	35.42.00 ↔	Bildung von Herzseptumdefekten, n.n.bez.
00.66.32 ↔	Perkutan-transluminale Gefässintervention an den Koronarien mittels Atherektomie	35.42.09 ↔	Bildung von Herzseptumdefekten, sonstige
00.66.32 ↔	Perkutan-transluminale Gefässintervention an den Koronarien mittels Atherektomie	35.42.09 ↔	Bildung von Herzseptumdefekten, sonstige
00.66.33 ↔	Perkutan-transluminale Gefässintervention an den Koronarien mittels Fremdkörperentfernung	35.42.10 ↔	Bildung von Herzseptumdefekten, offen chirurgisch
00.66.33 ↔	Perkutan-transluminale Gefässintervention an den Koronarien mittels Fremdkörperentfernung	35.42.21 ↔	Bildung von Herzseptumdefekten, perkutan-transluminal, ohne Implantat
00.66.36 ↔	Perkutan-transluminale Gefässintervention an den Koronarien mittels Thrombektomie	35.42.21 ↔	Bildung von Herzseptumdefekten, perkutan-transluminal, ohne Implantat
00.66.36 ↔	Perkutan-transluminale Gefässintervention an den Koronarien mittels Thrombektomie	35.42.22 ↔	Bildung von Herzseptumdefekten, perkutan-transluminal, mit Implantat
00.66.37 ↔	Perkutan-transluminale Gefässintervention an den Koronarien mittels Lithotripsie	35.42.22 ↔	Bildung von Herzseptumdefekten, perkutan-transluminal, mit Implantat
00.66.37 ↔	Perkutan-transluminale Gefässintervention an den Koronarien mittels Lithotripsie	35.43.00 ↔	Vergrößerung eines bestehenden Ventrikelseptumdefekts, n.n.bez.
00.66.37 ↔	Perkutan-transluminale Gefässintervention an den Koronarien mittels Lithotripsie	35.43.00 ↔	Vergrößerung eines bestehenden Ventrikelseptumdefekts, n.n.bez.
00.66.38 ↔	Perkutan-transluminale Gefässintervention an den Koronarien, selektive Thrombolyse	35.43.10 ↔	Vergrößerung eines bestehenden Ventrikelseptumdefekts, offen chirurgisch
00.66.38 ↔	Perkutan-transluminale Gefässintervention an den Koronarien, selektive Thrombolyse	35.43.10 ↔	Vergrößerung eines bestehenden Ventrikelseptumdefekts, offen chirurgisch
00.66.3A ↔	Perkutan-transluminale Gefässintervention an den Koronarien über die Kollateralen des entsprechenden Gefässes	35.43.20 ↔	Vergrößerung eines bestehenden Ventrikelseptumdefekts, perkutan-transluminal
00.66.3A ↔	Perkutan-transluminale Gefässintervention an den Koronarien über die Kollateralen des entsprechenden Gefässes	35.43.20 ↔	Vergrößerung eines bestehenden Ventrikelseptumdefekts, perkutan-transluminal
00.66.40 ↔	Selektive Embolisation von Koronarien, n.n.bez.	35.43.99 ↔	Vergrößerung eines bestehenden Ventrikelseptumdefekts, sonstige
00.66.40 ↔	Selektive Embolisation von Koronarien, n.n.bez.	35.43.99 ↔	Vergrößerung eines bestehenden Ventrikelseptumdefekts, sonstige
00.66.41 ↔	Selektive Embolisation von Koronarien mit Coils	35.50 ↔	Korrektur von nicht näher bezeichnetem Herzseptumdefekt mit Prothese
00.66.41 ↔	Selektive Embolisation von Koronarien mit Coils	35.50 ↔	Korrektur von nicht näher bezeichnetem Herzseptumdefekt mit Prothese
00.66.42 ↔	Selektive Embolisation von Koronarien mit embolisierenden (ablösbaren) Ballons	35.51 ↔	Korrektur eines Vorhofseptumdefekts mit Prothese, offene Technik
00.66.42 ↔	Selektive Embolisation von Koronarien mit embolisierenden (ablösbaren) Ballons	35.51 ↔	Korrektur eines Vorhofseptumdefekts mit Prothese, offene Technik
00.66.43 ↔	Selektive Embolisation von Koronarien mit Schirmen		
00.66.43 ↔	Selektive Embolisation von Koronarien mit Schirmen		
00.66.44 ↔	Selektive Embolisation von Koronarien mit Plugs		
00.66.44 ↔	Selektive Embolisation von Koronarien mit Plugs		

35.53 ↔	Korrektur eines Ventrikelseptumdefekts mit Prothese, offener Zugang	35.A1.11 ↔	Valvulotomie an der Aortenklappe über vollständige Sternotomie
35.53 ↔	Korrektur eines Ventrikelseptumdefekts mit Prothese, offener Zugang	35.A1.12 ↔	Valvulotomie an der Aortenklappe über minimalinvasive Thorakotomie (partielle obere Sternotomie, laterale Thorakotomie)
35.54 ↔	Korrektur von Endokardkissendefekten (AV-Kanal) mit Prothese	35.A1.12 ↔	Valvulotomie an der Aortenklappe über minimalinvasive Thorakotomie (partielle obere Sternotomie, laterale Thorakotomie)
35.54 ↔	Korrektur von Endokardkissendefekten (AV-Kanal) mit Prothese	35.A1.13 ↔	Valvulotomie an der Aortenklappe, endovaskulärer Zugang
35.60 ↔	Korrektur eines nicht bezeichneten Herzseptumdefekts mit Bio-Graft	35.A1.14 ↔	Valvulotomie an der Aortenklappe kathetergesteuert, transapikal
35.60 ↔	Korrektur eines nicht bezeichneten Herzseptumdefekts mit Bio-Graft	35.A2.00 ↔	Valvulotomie an der Mitralklappe, n.n.bez.
35.61 ↔	Korrektur eines Vorhofseptumdefekts mit Bio-Graft	35.A2.09 ↔	Valvulotomie an der Mitralklappe, sonstige
35.61 ↔	Korrektur eines Vorhofseptumdefekts mit Bio-Graft	35.A2.11 ↔	Valvulotomie an der Mitralklappe über vollständige Sternotomie
35.62 ↔	Korrektur eines Ventrikelseptumdefekts mit Bio-Graft	35.A2.12 ↔	Valvulotomie an der Mitralklappe über minimalinvasive Thorakotomie (partielle obere Sternotomie, laterale Thorakotomie)
35.62 ↔	Korrektur eines Ventrikelseptumdefekts mit Bio-Graft	35.A2.13 ↔	Valvulotomie an der Mitralklappe, endovaskulärer Zugang
35.63 ↔	Korrektur von Endokardkissendefekten (AV-Kanal) mit Bio-Graft	35.A2.14 ↔	Valvulotomie an der Mitralklappe kathetergesteuert, transapikal
35.63 ↔	Korrektur von Endokardkissendefekten (AV-Kanal) mit Bio-Graft	35.A3.00 ↔	Valvulotomie an der Pulmonalklappe, n.n.bez.
35.70 ↔	Sonstige nicht näher bezeichnete Korrektur von nicht näher bezeichneten Herzseptumdefekten	35.A3.09 ↔	Valvulotomie an der Pulmonalklappe, sonstige
35.70 ↔	Sonstige nicht näher bezeichnete Korrektur von nicht näher bezeichneten Herzseptumdefekten	35.A3.11 ↔	Valvulotomie an der Pulmonalklappe über vollständige Sternotomie
35.71 ↔	Sonstige nicht näher bezeichnete Korrektur eines Vorhofseptumdefekts	35.A3.12 ↔	Valvulotomie an der Pulmonalklappe über minimalinvasive Thorakotomie (partielle obere Sternotomie, laterale Thorakotomie)
35.71 ↔	Sonstige nicht näher bezeichnete Korrektur eines Vorhofseptumdefekts	35.A3.13 ↔	Valvulotomie an der Pulmonalklappe, endovaskulärer Zugang
35.72.00 ↔	Korrektur eines Ventrikelseptumdefekts, n.n.bez.	35.A3.14 ↔	Valvulotomie an der Pulmonalklappe kathetergesteuert, transapikal
35.72.00 ↔	Korrektur eines Ventrikelseptumdefekts, n.n.bez.	35.A4.00 ↔	Valvulotomie an der Trikuspidalklappe, n.n.bez.
35.72.10 ↔	Verschluss eines erworbenen Ventrikelseptumdefekts	35.A4.09 ↔	Valvulotomie an der Trikuspidalklappe, sonstige
35.72.10 ↔	Verschluss eines erworbenen Ventrikelseptumdefekts	35.A4.11 ↔	Valvulotomie an der Trikuspidalklappe über vollständige Sternotomie
35.72.99 ↔	Korrektur eines Ventrikelseptumdefekts, sonstige	35.A4.12 ↔	Valvulotomie an der Trikuspidalklappe über minimalinvasive Thorakotomie (partielle obere Sternotomie, laterale Thorakotomie)
35.72.99 ↔	Korrektur eines Ventrikelseptumdefekts, sonstige	35.A4.13 ↔	Valvulotomie an der Trikuspidalklappe, endovaskulärer Zugang
35.73 ↔	Sonstige und nicht näher bezeichnete Korrektur von Endokardkissendefekten (AV-Kanal)	35.A4.14 ↔	Valvulotomie an der Trikuspidalklappe kathetergesteuert, transapikal
35.73 ↔	Sonstige und nicht näher bezeichnete Korrektur von Endokardkissendefekten (AV-Kanal)	35.B0 ↔	Klappensprengung, n.n.bez.
35.81 ↔	Totalkorrektur einer Fallot-Tetralogie	35.B1.11 ↔	Sprengung der Aortenklappe, endovaskulärer Zugang
35.82 ↔	Totalkorrektur von total falsch mündenden Pulmonalvenen	35.B1.12 ↔	Sprengung der Mitralklappe, endovaskulärer Zugang
35.83 ↔	Totale Rekonstruktion des Truncus arteriosus	35.B1.13 ↔	Sprengung der Pulmonalklappe, endovaskulärer Zugang
35.84 ↔	Totalkorrektur der Transposition der grossen Gefässe, nicht andernorts klassifiziert	35.B1.14 ↔	Sprengung der Trikuspidalklappe, endovaskulärer Zugang
35.85 ↔	Norwood-Typ-I-Operation	35.B9 ↔	Klappensprengung, sonstige
35.91 ↔	Interatriale Transposition des venösen Rückflusses	35.C1.00 ↔	Taschenrekonstruktion der Aortenklappe, n.n.bez.
35.92 ↔	Erzeugen eines Conduits zwischen rechtem Ventrikel und Pulmonalarterie	35.C1.09 ↔	Taschenrekonstruktion der Aortenklappe, sonstige
35.93 ↔	Erzeugen eines Conduits zwischen linkem Ventrikel und Aorta	35.C1.11 ↔	Taschenrekonstruktion der Aortenklappe über vollständige Sternotomie
35.94 ↔	Erzeugen eines Conduits zwischen Vorhof und Pulmonalarterie	35.C1.11 ↔	Taschenrekonstruktion der Aortenklappe über vollständige Sternotomie
35.95 ↔	Revision einer Korrekturoperation am Herzen	35.C1.12 ↔	Taschenrekonstruktion der Aortenklappe über minimalinvasive Thorakotomie (partielle obere Sternotomie, laterale Thorakotomie)
35.98.19 ↔	Perkutan-transluminaler Verschluss eines Vorhofseptumdefekts, sonstige	35.C2.00 ↔	Segelrekonstruktion der Mitralklappe, n.n.bez.
35.98.19 ↔	Perkutan-transluminaler Verschluss eines Vorhofseptumdefekts, sonstige	35.C2.09 ↔	Segelrekonstruktion der Mitralklappe, sonstige
35.98.30 ↔	Perkutan-transluminaler Verschluss eines Ventrikelseptumdefekts	35.C2.11 ↔	Segelrekonstruktion der Mitralklappe über vollständige Sternotomie
35.98.30 ↔	Perkutan-transluminaler Verschluss eines Ventrikelseptumdefekts	35.C2.12 ↔	Segelrekonstruktion der Mitralklappe über minimalinvasive Thorakotomie (partielle obere Sternotomie, laterale Thorakotomie)
35.98.99 ↔	Sonstige Operationen an Herzsepten, sonstige		
35.98.99 ↔	Sonstige Operationen an Herzsepten, sonstige		
35.A1.00 ↔	Valvulotomie an der Aortenklappe, n.n.bez.		
35.A1.09 ↔	Valvulotomie an der Aortenklappe, sonstige		
35.A1.11 ↔	Valvulotomie an der Aortenklappe über vollständige Sternotomie		

- 35.C2.13 ↔ Segelrekonstruktion der Mitralklappe, endovaskulärer Zugang
- 35.C2.14 ↔ Segelrekonstruktion der Mitralklappe kathetergesteuert, transapikal
- 35.C3.00 ↔ Taschenrekonstruktion der Pulmonalklappe, n.n.bez.
- 35.C3.09 ↔ Taschenrekonstruktion der Pulmonalklappe, sonstige
- 35.C3.11 ↔ Taschenrekonstruktion der Pulmonalklappe über vollständige Sternotomie
- 35.C3.12 ↔ Taschenrekonstruktion der Pulmonalklappe über minimalinvasive Thorakotomie (partielle obere Sternotomie, laterale Thorakotomie)
- 35.C3.13 ↔ Taschenrekonstruktion der Pulmonalklappe, endovaskulärer Zugang
- 35.C3.14 ↔ Taschenrekonstruktion der Pulmonalklappe kathetergesteuert, transapikal
- 35.C4.00 ↔ Segelrekonstruktion der Trikuspidalklappe, n.n.bez.
- 35.C4.09 ↔ Segelrekonstruktion der Trikuspidalklappe, sonstige
- 35.C4.11 ↔ Segelrekonstruktion der Trikuspidalklappe über vollständige Sternotomie
- 35.C4.12 ↔ Segelrekonstruktion der Trikuspidalklappe über minimalinvasive Thorakotomie (partielle obere Sternotomie, laterale Thorakotomie)
- 35.C4.13 ↔ Segelrekonstruktion der Trikuspidalklappe, endovaskulärer Zugang
- 35.C4.14 ↔ Segelrekonstruktion der Trikuspidalklappe kathetergesteuert, transapikal
- 35.D1.00 ↔ Anuloplastik der Aortenklappe, n.n.bez.
- 35.D1.09 ↔ Anuloplastik der Aortenklappe, sonstige
- 35.D1.11 ↔ Anuloplastik der Aortenklappe über vollständige Sternotomie
- 35.D1.12 ↔ Anuloplastik der Aortenklappe über minimalinvasive Thorakotomie (partielle obere Sternotomie, laterale Thorakotomie)
- 35.D1.13 ↔ Anuloplastik der Aortenklappe, endovaskulärer Zugang
- 35.D1.14 ↔ Anuloplastik der Aortenklappe kathetergesteuert, transapikal
- 35.D2.00 ↔ Anuloplastik der Mitralklappe, n.n.bez.
- 35.D2.09 ↔ Anuloplastik der Mitralklappe, sonstige
- 35.D2.11 ↔ Anuloplastik der Mitralklappe über vollständige Sternotomie
- 35.D2.12 ↔ Anuloplastik der Mitralklappe über minimalinvasive Thorakotomie (partielle obere Sternotomie, laterale Thorakotomie)
- 35.D2.14 ↔ Anuloplastik der Mitralklappe kathetergesteuert, transapikal
- 35.D2.21 ↔ Anuloplastik der Mitralklappe, transarteriell
- 35.D2.22 ↔ Anuloplastik der Mitralklappe, transvenös
- 35.D2.23 ↔ Anuloplastik der Mitralklappe, über den Koronarsinus
- 35.D3.00 ↔ Anuloplastik der Pulmonalklappe, n.n.bez.
- 35.D3.09 ↔ Anuloplastik der Pulmonalklappe, sonstige
- 35.D3.11 ↔ Anuloplastik der Pulmonalklappe über vollständige Sternotomie
- 35.D3.12 ↔ Anuloplastik der Pulmonalklappe über minimalinvasive Thorakotomie (partielle obere Sternotomie, laterale Thorakotomie)
- 35.D3.13 ↔ Anuloplastik der Pulmonalklappe, endovaskulärer Zugang
- 35.D3.14 ↔ Anuloplastik der Pulmonalklappe kathetergesteuert, transapikal
- 35.D4.00 ↔ Anuloplastik der Trikuspidalklappe, n.n.bez.
- 35.D4.09 ↔ Anuloplastik der Trikuspidalklappe, sonstige
- 35.D4.11 ↔ Anuloplastik der Trikuspidalklappe über vollständige Sternotomie
- 35.D4.12 ↔ Anuloplastik der Trikuspidalklappe über minimalinvasive Thorakotomie (partielle obere Sternotomie, laterale Thorakotomie)
- 35.D4.14 ↔ Anuloplastik der Trikuspidalklappe kathetergesteuert, transapikal
- 35.D4.21 ↔ Anuloplastik der Trikuspidalklappe, transarteriell
- 35.D4.22 ↔ Anuloplastik der Trikuspidalklappe, transvenös
- 35.E1.00 ↔ Valvuloplastik der Aortenklappe, n.n.bez.
- 35.E1.09 ↔ Valvuloplastik der Aortenklappe, sonstige
- 35.E1.11 ↔ Valvuloplastik der Aortenklappe über vollständige Sternotomie
- 35.E1.12 ↔ Valvuloplastik der Aortenklappe über minimalinvasive Thorakotomie (partielle obere Sternotomie, laterale Thorakotomie)
- 35.E1.13 ↔ Valvuloplastik der Aortenklappe, endovaskulärer Zugang
- 35.E1.14 ↔ Valvuloplastik der Aortenklappe kathetergesteuert, transapikal
- 35.E2.00 ↔ Valvuloplastik der Mitralklappe, n.n.bez.
- 35.E2.09 ↔ Valvuloplastik der Mitralklappe, sonstige
- 35.E2.11 ↔ Valvuloplastik der Mitralklappe über vollständige Sternotomie
- 35.E2.12 ↔ Valvuloplastik der Mitralklappe über minimalinvasive Thorakotomie (partielle obere Sternotomie, laterale Thorakotomie)
- 35.E2.13 ↔ Valvuloplastik der Mitralklappe, endovaskulärer Zugang, transarteriell
- 35.E2.14 ↔ Valvuloplastik der Mitralklappe, endovaskulärer Zugang, transvenös
- 35.E2.15 ↔ Valvuloplastik der Mitralklappe kathetergesteuert, transapikal
- 35.E3.00 ↔ Valvuloplastik der Pulmonalklappe, n.n.bez.
- 35.E3.09 ↔ Valvuloplastik der Pulmonalklappe, sonstige
- 35.E3.11 ↔ Valvuloplastik der Pulmonalklappe über vollständige Sternotomie
- 35.E3.12 ↔ Valvuloplastik der Pulmonalklappe über minimalinvasive Thorakotomie (partielle obere Sternotomie, laterale Thorakotomie)
- 35.E3.13 ↔ Valvuloplastik der Pulmonalklappe, endovaskulärer Zugang
- 35.E3.14 ↔ Valvuloplastik der Pulmonalklappe kathetergesteuert, transapikal
- 35.E4.00 ↔ Valvuloplastik der Trikuspidalklappe, n.n.bez.
- 35.E4.09 ↔ Valvuloplastik der Trikuspidalklappe, sonstige
- 35.E4.11 ↔ Valvuloplastik der Trikuspidalklappe über vollständige Sternotomie
- 35.E4.12 ↔ Valvuloplastik der Trikuspidalklappe über minimalinvasive Thorakotomie (partielle obere Sternotomie, laterale Thorakotomie)
- 35.E4.14 ↔ Valvuloplastik der Trikuspidalklappe kathetergesteuert, transapikal
- 35.E4.15 ↔ Valvuloplastik der Trikuspidalklappe, endovaskulärer Zugang, transarteriell
- 35.E4.16 ↔ Valvuloplastik der Trikuspidalklappe, endovaskulärer Zugang, transvenös
- 35.F1.00 ↔ Aortenklappenersatz durch Herzklappenprothese oder klappentragende Gefässprothese, n.n.bez.
- 35.F1.09 ↔ Aortenklappenersatz durch Herzklappenprothese oder klappentragende Gefässprothese, sonstige
- 35.F1.11 ↔ Aortenklappenersatz durch Allograft [Homograft], über vollständige Sternotomie
- 35.F1.12 ↔ Aortenklappenersatz durch Allograft [Homograft], über minimalinvasive Thorakotomie (partielle obere Sternotomie, laterale Thorakotomie)
- 35.F1.21 ↔ Aortenklappenersatz durch Xenograft (Bioprothese), über vollständige Sternotomie
- 35.F1.22 ↔ Aortenklappenersatz durch Xenograft (Bioprothese), über minimalinvasive Thorakotomie (partielle obere Sternotomie, laterale Thorakotomie)
- 35.F1.23 ↔ Aortenklappenersatz durch Xenograft (Bioprothese), endovaskulärer Zugang
- 35.F1.24 ↔ Aortenklappenersatz durch Xenograft (Bioprothese), transapikal
- 35.F1.25 ↔ Aortenklappenersatz durch Xenograft (Bioprothese), transapikal, mit Verwendung eines perkutanen apikalen Zugangs- und Verschlussystems

- 35.F1.26 ↔ Aortenklappenersatz durch Xenograft (Bioprothese), endovaskulärer Zugang, transcavalärer Zugang
- 35.F1.31 ↔ Aortenklappenersatz durch Xenograft, stentless, über vollständige Sternotomie
- 35.F1.32 ↔ Aortenklappenersatz durch Xenograft, stentless, über minimalinvasive Thorakotomie (partielle obere Sternotomie, laterale Thorakotomie)
- 35.F1.33 ↔ Aortenklappenersatz durch Xenograft, stentless, endovaskulärer Zugang
- 35.F1.34 ↔ Aortenklappenersatz durch Xenograft, stentless, transapikal
- 35.F1.35 ↔ Aortenklappenersatz durch Xenograft, stentless, transapikal, mit Verwendung eines perkutanen apikalen Zugangs- und Verschlusssystems
- 35.F1.41 ↔ Aortenklappenersatz durch selbstexpandierendes Xenograft, nahtfrei, über vollständige Sternotomie
- 35.F1.42 ↔ Aortenklappenersatz durch selbstexpandierendes Xenograft, nahtfrei, über minimalinvasive Thorakotomie (partielle obere Sternotomie, laterale Thorakotomie)
- 35.F1.43 ↔ Aortenklappenersatz durch selbstexpandierendes Xenograft, nahtfrei, endovaskulärer Zugang
- 35.F1.44 ↔ Aortenklappenersatz durch selbstexpandierendes Xenograft, nahtfrei, transapikal
- 35.F1.45 ↔ Aortenklappenersatz durch selbstexpandierendes Xenograft, nahtfrei, transapikal, mit Verwendung eines perkutanen apikalen Zugangs- und Verschlusssystems
- 35.F1.51 ↔ Aortenklappenersatz durch mechanische Prothese, über vollständige Sternotomie
- 35.F1.52 ↔ Aortenklappenersatz durch mechanische Prothese, über minimalinvasive Thorakotomie (partielle obere Sternotomie, laterale Thorakotomie)
- 35.F1.61 ↔ Aortenklappenersatz durch klappentragende Gefässprothese, biologisch, über vollständige Sternotomie
- 35.F1.62 ↔ Aortenklappenersatz durch klappentragende Gefässprothese, biologisch, über minimalinvasive Thorakotomie (partielle obere Sternotomie, laterale Thorakotomie)
- 35.F1.71 ↔ Aortenklappenersatz durch klappentragende Gefässprothese, mechanisch, über vollständige Sternotomie
- 35.F1.72 ↔ Aortenklappenersatz durch klappentragende Gefässprothese, mechanisch, über minimalinvasive Thorakotomie (partielle obere Sternotomie, laterale Thorakotomie)
- 35.F1.81 ↔ Aortenklappenersatz durch dezellularisiertes Allograft [Homograft], über vollständige Sternotomie
- 35.F1.82 ↔ Aortenklappenersatz durch dezellularisiertes Allograft [Homograft], über minimalinvasive Thorakotomie (partielle obere Sternotomie, laterale Thorakotomie)
- 35.F1.A2 ↔ Aortenklappenersatz durch ballonexpandierendes Xenograft mit Fixierungsnähten, über minimalinvasive Thorakotomie (partielle obere Sternotomie, laterale Thorakotomie)
- 35.F1.B2 ↔ Aortenklappenersatz durch kalziumabweisendes Xenograft, über minimalinvasive Thorakotomie (partielle obere Sternotomie, laterale Thorakotomie)
- 35.F2.00 ↔ Mitralklappenersatz durch Herzklappenprothese, n.n.bez.
- 35.F2.09 ↔ Mitralklappenersatz durch Herzklappenprothese, sonstige
- 35.F2.11 ↔ Mitralklappenersatz durch Allograft [Homograft], über vollständige Sternotomie
- 35.F2.12 ↔ Mitralklappenersatz durch Allograft [Homograft], über minimalinvasive Thorakotomie (partielle obere Sternotomie, laterale Thorakotomie)
- 35.F2.21 ↔ Mitralklappenersatz durch Xenograft (Bioprothese), über vollständige Sternotomie
- 35.F2.22 ↔ Mitralklappenersatz durch Xenograft (Bioprothese), über minimalinvasive Thorakotomie (partielle obere Sternotomie, laterale Thorakotomie)
- 35.F2.23 ↔ Mitralklappenersatz durch Xenograft (Bioprothese), endovaskulärer Zugang
- 35.F2.24 ↔ Mitralklappenersatz durch Xenograft (Bioprothese), transapikal
- 35.F2.25 ↔ Mitralklappenersatz durch Xenograft (Bioprothese), transapikal mit Verwendung eines perkutanen apikalen Zugangs- und Verschlusssystems
- 35.F2.26 ↔ Mitralklappenersatz durch Xenograft (Bioprothese) mit transapikaler Verankerung, transapikaler Zugang
- 35.F2.31 ↔ Mitralklappenersatz durch Xenograft, stentless, über vollständige Sternotomie
- 35.F2.32 ↔ Mitralklappenersatz durch Xenograft, stentless, über minimalinvasive Thorakotomie (partielle obere Sternotomie, laterale Thorakotomie)
- 35.F2.33 ↔ Mitralklappenersatz durch Xenograft, stentless, endovaskulärer Zugang
- 35.F2.34 ↔ Mitralklappenersatz durch Xenograft, stentless, transapikal
- 35.F2.51 ↔ Mitralklappenersatz durch mechanische Prothese, über vollständige Sternotomie
- 35.F2.52 ↔ Mitralklappenersatz durch mechanische Prothese, über minimalinvasive Thorakotomie (partielle obere Sternotomie, laterale Thorakotomie)
- 35.F3.00 ↔ Pulmonalklappenersatz durch Herzklappenprothese oder klappentragende Gefässprothese, n.n.bez.
- 35.F3.00 ↔ Pulmonalklappenersatz durch Herzklappenprothese oder klappentragende Gefässprothese, n.n.bez.
- 35.F3.09 ↔ Pulmonalklappenersatz durch Herzklappenprothese oder klappentragende Gefässprothese, sonstige
- 35.F3.09 ↔ Pulmonalklappenersatz durch Herzklappenprothese oder klappentragende Gefässprothese, sonstige
- 35.F3.11 ↔ Pulmonalklappenersatz durch Allograft [Homograft], über vollständige Sternotomie
- 35.F3.11 ↔ Pulmonalklappenersatz durch Allograft [Homograft], über vollständige Sternotomie
- 35.F3.12 ↔ Pulmonalklappenersatz durch Allograft [Homograft], über minimalinvasive Thorakotomie (partielle obere Sternotomie, laterale Thorakotomie)
- 35.F3.12 ↔ Pulmonalklappenersatz durch Allograft [Homograft], über minimalinvasive Thorakotomie (partielle obere Sternotomie, laterale Thorakotomie)
- 35.F3.21 ↔ Pulmonalklappenersatz durch Xenograft (Bioprothese), über vollständige Sternotomie
- 35.F3.21 ↔ Pulmonalklappenersatz durch Xenograft (Bioprothese), über vollständige Sternotomie
- 35.F3.22 ↔ Pulmonalklappenersatz durch Xenograft (Bioprothese), über minimalinvasive Thorakotomie (partielle obere Sternotomie, laterale Thorakotomie)
- 35.F3.22 ↔ Pulmonalklappenersatz durch Xenograft (Bioprothese), über minimalinvasive Thorakotomie (partielle obere Sternotomie, laterale Thorakotomie)
- 35.F3.23 ↔ Pulmonalklappenersatz durch Xenograft (Bioprothese), endovaskulärer Zugang
- 35.F3.24 ↔ Pulmonalklappenersatz durch Xenograft (Bioprothese), transapikal
- 35.F3.25 ↔ Pulmonalklappenersatz durch Xenograft (Bioprothese), transapikal, mit Verwendung eines perkutanen apikalen Zugangs- und Verschlusssystems
- 35.F3.31 ↔ Pulmonalklappenersatz durch Xenograft, stentless, über vollständige Sternotomie
- 35.F3.31 ↔ Pulmonalklappenersatz durch Xenograft, stentless, über vollständige Sternotomie
- 35.F3.32 ↔ Pulmonalklappenersatz durch Xenograft, stentless, über minimalinvasive Thorakotomie (partielle obere Sternotomie, laterale Thorakotomie)

- 35.F3.32 ↔ Pulmonalklappenersatz durch Xenograft, stentless, über minimalinvasive Thorakotomie (partielle obere Sternotomie, laterale Thorakotomie)
- 35.F3.33 ↔ Pulmonalklappenersatz durch Xenograft, stentless, endovaskulärer Zugang
- 35.F3.34 ↔ Pulmonalklappenersatz durch Xenograft, stentless, transapikal
- 35.F3.35 ↔ Pulmonalklappenersatz durch Xenograft, stentless, transapikal, mit Verwendung eines perkutanen apikalen Zugangs- und Verschlusssystems
- 35.F3.51 ↔ Pulmonalklappenersatz durch mechanische Prothese, über vollständige Sternotomie
- 35.F3.51 ↔ Pulmonalklappenersatz durch mechanische Prothese, über vollständige Sternotomie
- 35.F3.52 ↔ Pulmonalklappenersatz durch mechanische Prothese, über minimalinvasive Thorakotomie (partielle obere Sternotomie, laterale Thorakotomie)
- 35.F3.52 ↔ Pulmonalklappenersatz durch mechanische Prothese, über minimalinvasive Thorakotomie (partielle obere Sternotomie, laterale Thorakotomie)
- 35.F3.61 ↔ Pulmonalklappenersatz durch klappentragende Gefässprothese, biologisch, über vollständige Sternotomie
- 35.F3.61 ↔ Pulmonalklappenersatz durch klappentragende Gefässprothese, biologisch, über vollständige Sternotomie
- 35.F3.62 ↔ Pulmonalklappenersatz durch klappentragende Gefässprothese, biologisch, über minimalinvasive Thorakotomie (partielle obere Sternotomie, laterale Thorakotomie)
- 35.F3.62 ↔ Pulmonalklappenersatz durch klappentragende Gefässprothese, biologisch, über minimalinvasive Thorakotomie (partielle obere Sternotomie, laterale Thorakotomie)
- 35.F3.62 ↔ Pulmonalklappenersatz durch klappentragende Gefässprothese, biologisch, über minimalinvasive Thorakotomie (partielle obere Sternotomie, laterale Thorakotomie)
- 35.F3.71 ↔ Pulmonalklappenersatz durch klappentragende Gefässprothese, mechanisch, über vollständige Sternotomie
- 35.F3.71 ↔ Pulmonalklappenersatz durch klappentragende Gefässprothese, mechanisch, über vollständige Sternotomie
- 35.F3.72 ↔ Pulmonalklappenersatz durch klappentragende Gefässprothese, mechanisch, über minimalinvasive Thorakotomie (partielle obere Sternotomie, laterale Thorakotomie)
- 35.F3.72 ↔ Pulmonalklappenersatz durch klappentragende Gefässprothese, mechanisch, über minimalinvasive Thorakotomie (partielle obere Sternotomie, laterale Thorakotomie)
- 35.F3.72 ↔ Pulmonalklappenersatz durch klappentragende Gefässprothese, mechanisch, über minimalinvasive Thorakotomie (partielle obere Sternotomie, laterale Thorakotomie)
- 35.F3.81 ↔ Pulmonalklappenersatz durch dezellularisiertes Allograft [Homograft], über vollständige Sternotomie
- 35.F3.81 ↔ Pulmonalklappenersatz durch dezellularisiertes Allograft [Homograft], über vollständige Sternotomie
- 35.F3.82 ↔ Pulmonalklappenersatz durch dezellularisiertes Allograft [Homograft], über minimalinvasive Thorakotomie (partielle obere Sternotomie, laterale Thorakotomie)
- 35.F3.82 ↔ Pulmonalklappenersatz durch dezellularisiertes Allograft [Homograft], über minimalinvasive Thorakotomie (partielle obere Sternotomie, laterale Thorakotomie)
- 35.F4.00 ↔ Trikuspidalklappenersatz durch Herzklappenprothese, n.n.bez.
- 35.F4.09 ↔ Trikuspidalklappenersatz durch Herzklappenprothese, sonstige
- 35.F4.11 ↔ Trikuspidalklappenersatz durch Allograft [Homograft], über vollständige Sternotomie
- 35.F4.12 ↔ Trikuspidalklappenersatz durch Allograft [Homograft], über minimalinvasive Thorakotomie (partielle obere Sternotomie, laterale Thorakotomie)
- 35.F4.21 ↔ Trikuspidalklappenersatz durch Xenograft (Bioprothese), über vollständige Sternotomie
- 35.F4.22 ↔ Trikuspidalklappenersatz durch Xenograft (Bioprothese), über minimalinvasive Thorakotomie (partielle obere Sternotomie, laterale Thorakotomie)
- 35.F4.23 ↔ Trikuspidalklappenersatz durch Xenograft (Bioprothese), endovaskulärer Zugang
- 35.F4.24 ↔ Trikuspidalklappenersatz durch Xenograft (Bioprothese), transapikal
- 35.F4.31 ↔ Trikuspidalklappenersatz durch Xenograft, stentless, über vollständige Sternotomie
- 35.F4.32 ↔ Trikuspidalklappenersatz durch Xenograft, stentless, über minimalinvasive Thorakotomie (partielle obere Sternotomie, laterale Thorakotomie)
- 35.F4.33 ↔ Trikuspidalklappenersatz durch Xenograft, stentless, endovaskulärer Zugang
- 35.F4.34 ↔ Trikuspidalklappenersatz durch Xenograft, stentless, transapikal
- 35.F4.51 ↔ Trikuspidalklappenersatz durch mechanische Prothese, über vollständige Sternotomie
- 35.F4.52 ↔ Trikuspidalklappenersatz durch mechanische Prothese, über minimalinvasive Thorakotomie (partielle obere Sternotomie, laterale Thorakotomie)
- 35.G0 ↔ Revision eines Herzklappenersatzes, n.n.bez.
- 35.G1.11 ↔ Revision eines Aortenklappenersatzes, über vollständige Sternotomie
- 35.G1.12 ↔ Revision eines Aortenklappenersatzes, über minimalinvasive Thorakotomie (partielle obere Sternotomie, laterale Thorakotomie)
- 35.G1.13 ↔ Revision eines Aortenklappenersatzes, endovaskulärer Zugang
- 35.G1.14 ↔ Revision eines Aortenklappenersatzes, transapikal
- 35.G2.11 ↔ Revision eines Mitralklappenersatzes, über vollständige Sternotomie
- 35.G2.12 ↔ Revision eines Mitralklappenersatzes, über minimalinvasive Thorakotomie (partielle obere Sternotomie, laterale Thorakotomie)
- 35.G2.13 ↔ Revision eines Mitralklappenersatzes, endovaskulärer Zugang
- 35.G2.14 ↔ Revision eines Mitralklappenersatzes, transapikal
- 35.G3.11 ↔ Revision eines Pulmonalklappenersatzes, über vollständige Sternotomie
- 35.G3.12 ↔ Revision eines Pulmonalklappenersatzes, über minimalinvasive Thorakotomie (partielle obere Sternotomie, laterale Thorakotomie)
- 35.G3.13 ↔ Revision eines Pulmonalklappenersatzes, endovaskulärer Zugang
- 35.G3.14 ↔ Revision eines Pulmonalklappenersatzes, transapikal
- 35.G4.11 ↔ Revision eines Trikuspidalklappenersatzes, über vollständige Sternotomie
- 35.G4.12 ↔ Revision eines Trikuspidalklappenersatzes, über minimalinvasive Thorakotomie (partielle obere Sternotomie, laterale Thorakotomie)
- 35.G4.13 ↔ Revision eines Trikuspidalklappenersatzes, endovaskulärer Zugang
- 35.G4.14 ↔ Revision eines Trikuspidalklappenersatzes, transapikal
- 35.G9 ↔ Revision eines Herzklappenersatzes, sonstige
- 35.H1.00 ↔ Entfernen sowie Implantation einer neuen Aortenklappenprothese oder klappentragenden Gefässprothese, n.n.bez.
- 35.H1.09 ↔ Entfernen sowie Implantation einer neuen Aortenklappenprothese oder klappentragenden Gefässprothese, sonstige
- 35.H1.11 ↔ Entfernen einer Aortenklappenprothese sowie Implantation eines Allografts [Homograft], über vollständige Sternotomie
- 35.H1.12 ↔ Entfernen einer Aortenklappenprothese sowie Implantation eines Allografts [Homograft], über minimalinvasive Thorakotomie (partielle obere Sternotomie, laterale Thorakotomie)

- 35.H1.21 ↔ Entfernen einer Aortenklappenprothese sowie Implantation eines Xenografts (Bioprothese), über vollständige Sternotomie
- 35.H1.22 ↔ Entfernen einer Aortenklappenprothese sowie Implantation eines Xenografts (Bioprothese), über minimalinvasive Thorakotomie (partielle obere Sternotomie, laterale Thorakotomie)
- 35.H1.31 ↔ Entfernen einer Aortenklappenprothese sowie Implantation eines Xenografts, stentless, über vollständige Sternotomie
- 35.H1.32 ↔ Entfernen einer Aortenklappenprothese sowie Implantation eines Xenografts, stentless, über minimalinvasive Thorakotomie (partielle obere Sternotomie, laterale Thorakotomie)
- 35.H1.41 ↔ Entfernen einer Aortenklappenprothese sowie Implantation eines selbstexpandierenden Xenografts, nahtfrei, über vollständige Sternotomie
- 35.H1.42 ↔ Entfernen einer Aortenklappenprothese sowie Implantation eines selbstexpandierenden Xenografts, nahtfrei, über minimalinvasive Thorakotomie (partielle obere Sternotomie, laterale Thorakotomie)
- 35.H1.51 ↔ Entfernen einer Aortenklappenprothese sowie Implantation einer mechanischen Prothese, über vollständige Sternotomie
- 35.H1.52 ↔ Entfernen einer Aortenklappenprothese sowie Implantation einer mechanischen Prothese, über minimalinvasive Thorakotomie (partielle obere Sternotomie, laterale Thorakotomie)
- 35.H1.61 ↔ Entfernen einer Aortenklappenprothese sowie Implantation einer klappentragenden Gefäßprothese, biologisch, über vollständige Sternotomie
- 35.H1.62 ↔ Entfernen einer Aortenklappenprothese sowie Implantation einer klappentragenden Gefäßprothese, biologisch, über minimalinvasive Thorakotomie (partielle obere Sternotomie, laterale Thorakotomie)
- 35.H1.71 ↔ Entfernen einer Aortenklappenprothese sowie Implantation einer klappentragenden Gefäßprothese, mechanisch, über vollständige Sternotomie
- 35.H1.72 ↔ Entfernen einer Aortenklappenprothese sowie Implantation einer klappentragenden Gefäßprothese, mechanisch, über minimalinvasive Thorakotomie (partielle obere Sternotomie, laterale Thorakotomie)
- 35.H1.81 ↔ Entfernen einer Aortenklappenprothese sowie Implantation eines dezellularisierten Allografts [Homograft], über vollständige Sternotomie
- 35.H1.82 ↔ Entfernen einer Aortenklappenprothese sowie Implantation eines dezellularisierten Allografts [Homograft], über minimalinvasive Thorakotomie (partielle obere Sternotomie, laterale Thorakotomie)
- 35.H1.A2 ↔ Entfernen einer Aortenklappenprothese sowie Implantation eines ballonexpandierenden Xenografts mit Fixierungsnähten, über minimalinvasive Thorakotomie (partielle obere Sternotomie, laterale Thorakotomie)
- 35.H1.B2 ↔ Entfernen einer Aortenklappenprothese sowie Implantation eines kalziumabweisenden Xenografts, über minimalinvasive Thorakotomie (partielle obere Sternotomie, laterale Thorakotomie)
- 35.H2.00 ↔ Entfernen sowie Implantation einer neuen Mitralklappenprothese, n.n.bez.
- 35.H2.09 ↔ Entfernen sowie Implantation einer neuen Mitralklappenprothese, sonstige
- 35.H2.11 ↔ Entfernen einer Mitralklappenprothese sowie Implantation eines Allografts [Homograft], über vollständige Sternotomie
- 35.H2.12 ↔ Entfernen einer Mitralklappenprothese sowie Implantation eines Allografts [Homograft], über minimalinvasive Thorakotomie (partielle obere Sternotomie, laterale Thorakotomie)
- 35.H2.21 ↔ Entfernen einer Mitralklappenprothese sowie Implantation eines Xenografts (Bioprothese), über vollständige Sternotomie
- 35.H2.22 ↔ Entfernen einer Mitralklappenprothese sowie Implantation eines Xenografts (Bioprothese), über minimalinvasive Thorakotomie (partielle obere Sternotomie, laterale Thorakotomie)
- 35.H2.23 ↔ Entfernen einer Mitralklappenprothese sowie Implantation eines Xenografts (Bioprothese), endovaskulärer Zugang
- 35.H2.23 ↔ Entfernen einer Mitralklappenprothese sowie Implantation eines Xenografts (Bioprothese), endovaskulärer Zugang
- 35.H2.24 ↔ Entfernen einer Mitralklappenprothese sowie Implantation eines Xenografts (Bioprothese), transapikal
- 35.H2.24 ↔ Entfernen einer Mitralklappenprothese sowie Implantation eines Xenografts (Bioprothese), transapikal
- 35.H2.25 ↔ Entfernen einer Mitralklappenprothese sowie Implantation eines Xenografts (Bioprothese), transapikal mit Verwendung eines perkutanen apikalen Zugangs- und Verschlusssystems
- 35.H2.25 ↔ Entfernen einer Mitralklappenprothese sowie Implantation eines Xenografts (Bioprothese), transapikal mit Verwendung eines perkutanen apikalen Zugangs- und Verschlusssystems
- 35.H2.26 ↔ Entfernen einer Mitralklappenprothese sowie Implantation eines Xenografts (Bioprothese) mit transapikaler Verankerung, transapikaler Zugang
- 35.H2.26 ↔ Entfernen einer Mitralklappenprothese sowie Implantation eines Xenografts (Bioprothese) mit transapikaler Verankerung, transapikaler Zugang
- 35.H2.31 ↔ Entfernen einer Mitralklappenprothese sowie Implantation eines Xenografts, stentless, über vollständige Sternotomie
- 35.H2.32 ↔ Entfernen einer Mitralklappenprothese sowie Implantation eines Xenografts, stentless, über minimalinvasive Thorakotomie (partielle obere Sternotomie, laterale Thorakotomie)
- 35.H2.33 ↔ Entfernen einer Mitralklappenprothese sowie Implantation eines Xenografts, stentless, endovaskulärer Zugang
- 35.H2.33 ↔ Entfernen einer Mitralklappenprothese sowie Implantation eines Xenografts, stentless, endovaskulärer Zugang
- 35.H2.34 ↔ Entfernen einer Mitralklappenprothese sowie Implantation eines Xenografts, stentless, transapikal
- 35.H2.34 ↔ Entfernen einer Mitralklappenprothese sowie Implantation eines Xenografts, stentless, transapikal
- 35.H2.51 ↔ Entfernen einer Mitralklappenprothese sowie Implantation einer mechanischen Prothese, über vollständige Sternotomie
- 35.H2.52 ↔ Entfernen einer Mitralklappenprothese sowie Implantation einer mechanischen Prothese, über minimalinvasive Thorakotomie (partielle obere Sternotomie, laterale Thorakotomie)
- 35.H3.00 ↔ Entfernen sowie Implantation einer neuen Pulmonalklappenprothese oder klappentragenden Gefäßprothese, n.n.bez.
- 35.H3.00 ↔ Entfernen sowie Implantation einer neuen Pulmonalklappenprothese oder klappentragenden Gefäßprothese, n.n.bez.
- 35.H3.09 ↔ Entfernen sowie Implantation einer neuen Pulmonalklappenprothese oder klappentragenden Gefäßprothese, sonstige

- 35.H3.09 ↔ Entfernen sowie Implantation einer neuen Pulmonalklappenprothese oder klappentragenden Gefäßprothese, sonstige
- 35.H3.11 ↔ Entfernen einer Pulmonalklappenprothese sowie Implantation eines Allografts [Homograft], über vollständige Sternotomie
- 35.H3.11 ↔ Entfernen einer Pulmonalklappenprothese sowie Implantation eines Allografts [Homograft], über vollständige Sternotomie
- 35.H3.12 ↔ Entfernen einer Pulmonalklappenprothese sowie Implantation eines Allografts [Homograft], über minimalinvasive Thorakotomie (partielle obere Sternotomie, laterale Thorakotomie)
- 35.H3.12 ↔ Entfernen einer Pulmonalklappenprothese sowie Implantation eines Allografts [Homograft], über minimalinvasive Thorakotomie (partielle obere Sternotomie, laterale Thorakotomie)
- 35.H3.21 ↔ Entfernen einer Pulmonalklappenprothese sowie Implantation eines Xenografts (Bioprothese), über vollständige Sternotomie
- 35.H3.21 ↔ Entfernen einer Pulmonalklappenprothese sowie Implantation eines Xenografts (Bioprothese), über vollständige Sternotomie
- 35.H3.22 ↔ Entfernen einer Pulmonalklappenprothese sowie Implantation eines Xenografts (Bioprothese), über minimalinvasive Thorakotomie (partielle obere Sternotomie, laterale Thorakotomie)
- 35.H3.22 ↔ Entfernen einer Pulmonalklappenprothese sowie Implantation eines Xenografts (Bioprothese), über minimalinvasive Thorakotomie (partielle obere Sternotomie, laterale Thorakotomie)
- 35.H3.31 ↔ Entfernen einer Pulmonalklappenprothese sowie Implantation eines Xenografts, stentless, über vollständige Sternotomie
- 35.H3.31 ↔ Entfernen einer Pulmonalklappenprothese sowie Implantation eines Xenografts, stentless, über vollständige Sternotomie
- 35.H3.32 ↔ Entfernen einer Pulmonalklappenprothese sowie Implantation eines Xenografts, stentless, über minimalinvasive Thorakotomie (partielle obere Sternotomie, laterale Thorakotomie)
- 35.H3.32 ↔ Entfernen einer Pulmonalklappenprothese sowie Implantation eines Xenografts, stentless, über minimalinvasive Thorakotomie (partielle obere Sternotomie, laterale Thorakotomie)
- 35.H3.51 ↔ Entfernen einer Pulmonalklappenprothese sowie Implantation einer mechanischen Prothese, über vollständige Sternotomie
- 35.H3.51 ↔ Entfernen einer Pulmonalklappenprothese sowie Implantation einer mechanischen Prothese, über vollständige Sternotomie
- 35.H3.52 ↔ Entfernen einer Pulmonalklappenprothese sowie Implantation einer mechanischen Prothese, über minimalinvasive Thorakotomie (partielle obere Sternotomie, laterale Thorakotomie)
- 35.H3.52 ↔ Entfernen einer Pulmonalklappenprothese sowie Implantation einer mechanischen Prothese, über minimalinvasive Thorakotomie (partielle obere Sternotomie, laterale Thorakotomie)
- 35.H3.61 ↔ Entfernen einer Pulmonalklappenprothese sowie Implantation einer klappentragenden Gefäßprothese, biologisch, über vollständige Sternotomie
- 35.H3.61 ↔ Entfernen einer Pulmonalklappenprothese sowie Implantation einer klappentragenden Gefäßprothese, biologisch, über vollständige Sternotomie
- 35.H3.62 ↔ Entfernen einer Pulmonalklappenprothese sowie Implantation einer klappentragenden Gefäßprothese, biologisch, über minimalinvasive Thorakotomie (partielle obere Sternotomie, laterale Thorakotomie)
- 35.H3.62 ↔ Entfernen einer Pulmonalklappenprothese sowie Implantation einer klappentragenden Gefäßprothese, biologisch, über minimalinvasive Thorakotomie (partielle obere Sternotomie, laterale Thorakotomie)
- 35.H3.71 ↔ Entfernen einer Pulmonalklappenprothese sowie Implantation einer klappentragenden Gefäßprothese, mechanisch, über vollständige Sternotomie
- 35.H3.71 ↔ Entfernen einer Pulmonalklappenprothese sowie Implantation einer klappentragenden Gefäßprothese, mechanisch, über vollständige Sternotomie
- 35.H3.72 ↔ Entfernen einer Pulmonalklappenprothese sowie Implantation einer klappentragenden Gefäßprothese, mechanisch, über minimalinvasive Thorakotomie (partielle obere Sternotomie, laterale Thorakotomie)
- 35.H3.72 ↔ Entfernen einer Pulmonalklappenprothese sowie Implantation einer klappentragenden Gefäßprothese, mechanisch, über minimalinvasive Thorakotomie (partielle obere Sternotomie, laterale Thorakotomie)
- 35.H3.81 ↔ Entfernen einer Pulmonalklappenprothese sowie Implantation eines dezellularisierten Allografts [Homograft], über vollständige Sternotomie
- 35.H3.81 ↔ Entfernen einer Pulmonalklappenprothese sowie Implantation eines dezellularisierten Allografts [Homograft], über vollständige Sternotomie
- 35.H3.82 ↔ Entfernen einer Pulmonalklappenprothese sowie Implantation eines dezellularisierten Allografts [Homograft], über minimalinvasive Thorakotomie (partielle obere Sternotomie, laterale Thorakotomie)
- 35.H3.82 ↔ Entfernen einer Pulmonalklappenprothese sowie Implantation eines dezellularisierten Allografts [Homograft], über minimalinvasive Thorakotomie (partielle obere Sternotomie, laterale Thorakotomie)
- 35.H4.00 ↔ Entfernen sowie Implantation einer neuen Trikuspidalklappenprothese, n.n.bez.
- 35.H4.09 ↔ Entfernen sowie Implantation einer neuen Trikuspidalklappenprothese, sonstige
- 35.H4.11 ↔ Entfernen einer Trikuspidalklappenprothese sowie Implantation eines Allografts [Homograft], über vollständige Sternotomie
- 35.H4.12 ↔ Entfernen einer Trikuspidalklappenprothese sowie Implantation eines Allografts [Homograft], über minimalinvasive Thorakotomie (partielle obere Sternotomie, laterale Thorakotomie)
- 35.H4.21 ↔ Entfernen einer Trikuspidalklappenprothese sowie Implantation eines Xenografts (Bioprothese), über vollständige Sternotomie
- 35.H4.22 ↔ Entfernen einer Trikuspidalklappenprothese sowie Implantation eines Xenografts (Bioprothese), über minimalinvasive Thorakotomie (partielle obere Sternotomie, laterale Thorakotomie)
- 35.H4.23 ↔ Entfernen einer Trikuspidalklappenprothese sowie Implantation eines Xenografts (Bioprothese), endovaskulärer Zugang
- 35.H4.23 ↔ Entfernen einer Trikuspidalklappenprothese sowie Implantation eines Xenografts (Bioprothese), endovaskulärer Zugang
- 35.H4.31 ↔ Entfernen einer Trikuspidalklappenprothese sowie Implantation eines Xenografts, stentless, über vollständige Sternotomie

35.H4.32 ↔ Entfernen einer Trikuspidalklappenprothese sowie Implantation eines Xenografts, stentless, über minimalinvasive Thorakotomie (partielle obere Sternotomie, laterale Thorakotomie)	36.03.62 ↔ Endarteriektomie von Koronararterien, offen chirurgisch, mit Implantation von selbstexpandierenden Stents mit Medikamentenfreisetzung, in mehreren Koronararterien
35.H4.33 ↔ Entfernen einer Trikuspidalklappenprothese sowie Implantation eines Xenografts, stentless, endovaskulärer Zugang	36.03.71 ↔ Endarteriektomie von Koronararterien, offen chirurgisch, mit Implantation eines Bifurkationsstents mit Medikamentenfreisetzung
35.H4.33 ↔ Entfernen einer Trikuspidalklappenprothese sowie Implantation eines Xenografts, stentless, endovaskulärer Zugang	36.03.72 ↔ Endarteriektomie von Koronararterien, offen chirurgisch, mit Implantation von gecoverten Stents mit Medikamentenfreisetzung, in einer Koronararterie
35.H4.51 ↔ Entfernen einer Trikuspidalklappenprothese sowie Implantation einer mechanischen Prothese, über vollständige Sternotomie	36.03.73 ↔ Endarteriektomie von Koronararterien, offen chirurgisch, mit Implantation von gecoverten Stents mit Medikamentenfreisetzung, in mehreren Koronararterien
35.H4.52 ↔ Entfernen einer Trikuspidalklappenprothese sowie Implantation einer mechanischen Prothese, über minimalinvasive Thorakotomie (partielle obere Sternotomie, laterale Thorakotomie)	36.03.81 ↔ Endarteriektomie von Koronararterien, offen chirurgisch, mit Implantation von beschichteten Stents in einer Koronararterie
35.I1.11 ↔ Operation nach Brock	36.03.82 ↔ Endarteriektomie von Koronararterien, offen chirurgisch, mit Implantation von beschichteten Stents in mehreren Koronararterien
35.I2.11 ↔ Operation nach Ross	36.08.00 ↔ Implantation von Stents in Koronararterien, perkutan-transluminal, n.n.bez.
35.I3.11 ↔ Tirone David Operation	36.08.09 ↔ Implantation von Stents in Koronararterien, perkutan-transluminal, sonstige
35.I3.12 ↔ Operation nach Yacoub	36.08.11 ↔ Implantation perkutan-transluminal von Stents ohne Medikamentenfreisetzung, in einer Koronararterie
36.03.00 ↔ Koronarangioplastik am offenen Thorax, n.n.bez.	36.08.12 ↔ Implantation perkutan-transluminal von Stents ohne Medikamentenfreisetzung, in mehreren Koronararterien
36.03.09 ↔ Koronarangioplastik am offenen Thorax, sonstige	36.08.13 ↔ Implantation perkutan-transluminal von selbstexpandierenden Stents ohne Medikamentenfreisetzung, in einer Koronararterie
36.03.13 ↔ Endarteriektomie von Koronararterien, offen chirurgisch, an einer Koronararterie	36.08.14 ↔ Implantation perkutan-transluminal von selbstexpandierenden Stents ohne Medikamentenfreisetzung, in mehreren Koronararterien
36.03.14 ↔ Endarteriektomie von Koronararterien, offen chirurgisch, an mehreren Koronararterie	36.08.15 ↔ Implantation perkutan-transluminal eines Bifurkationsstents ohne Medikamentenfreisetzung in Koronararterien
36.03.15 ↔ Endarteriektomie von Koronararterien mit Patch Graft, offen chirurgisch, an einer Koronararterie	36.08.16 ↔ Implantation perkutan-transluminal von gecoverten Stents ohne Medikamentenfreisetzung, in einer Koronararterie
36.03.16 ↔ Endarteriektomie von Koronararterien mit Patch Graft, offen chirurgisch, an mehreren Koronararterie	36.08.17 ↔ Implantation perkutan-transluminal von gecoverten Stents ohne Medikamentenfreisetzung, in mehreren Koronararterien
36.03.21 ↔ Endarteriektomie von Koronararterien, offen chirurgisch, mit Implantation von Stents ohne Medikamentenfreisetzung, in einer Koronararterie	36.08.21 ↔ Implantation perkutan-transluminal von Stents mit Medikamentenfreisetzung, in einer Koronararterie
36.03.22 ↔ Endarteriektomie von Koronararterien, offen chirurgisch, mit Implantation von Stents ohne Medikamentenfreisetzung, in mehreren Koronararterien	36.08.22 ↔ Implantation perkutan-transluminal von Stents mit Medikamentenfreisetzung, in mehreren Koronararterien
36.03.31 ↔ Endarteriektomie von Koronararterien, offen chirurgisch, mit Implantation von selbstexpandierenden Stents ohne Medikamentenfreisetzung, in einer Koronararterie	36.08.23 ↔ Implantation perkutan-transluminal von selbstexpandierenden Stents mit Medikamentenfreisetzung, in einer Koronararterie
36.03.32 ↔ Endarteriektomie von Koronararterien, offen chirurgisch, mit Implantation von selbstexpandierenden Stents ohne Medikamentenfreisetzung, in mehreren Koronararterien	36.08.24 ↔ Implantation perkutan-transluminal von selbstexpandierenden Stents mit Medikamentenfreisetzung, in mehreren Koronararterien
36.03.41 ↔ Endarteriektomie von Koronararterien, offen chirurgisch, mit Implantation eines Bifurkationsstents, ohne Medikamentenfreisetzung	36.08.25 ↔ Implantation perkutan-transluminal eines Bifurkationsstents mit Medikamentenfreisetzung in Koronararterien
36.03.42 ↔ Endarteriektomie von Koronararterien, offen chirurgisch, mit Implantation von gecoverten Stents ohne Medikamentenfreisetzung, in einer Koronararterie	36.08.26 ↔ Implantation perkutan-transluminal von gecoverten Stents mit Medikamentenfreisetzung, in einer Koronararterie
36.03.43 ↔ Endarteriektomie von Koronararterien, offen chirurgisch, mit Implantation von gecoverten Stents ohne Medikamentenfreisetzung, in mehreren Koronararterien	36.08.27 ↔ Implantation perkutan-transluminal von gecoverten Stents mit Medikamentenfreisetzung, in mehreren Koronararterien
36.03.51 ↔ Endarteriektomie von Koronararterien, offen chirurgisch, mit Implantation von Stents mit Medikamentenfreisetzung, in einer Koronararterie	36.08.31 ↔ Implantation perkutan-transluminal von beschichteten Stents in eine Koronararterie
36.03.52 ↔ Endarteriektomie von Koronararterien, offen chirurgisch, mit Implantation von Stents mit Medikamentenfreisetzung, in mehreren Koronararterien	
36.03.61 ↔ Endarteriektomie von Koronararterien, offen chirurgisch, mit Implantation von selbstexpandierenden Stents mit Medikamentenfreisetzung, in einer Koronararterie	

- 36.08.32 ↔ Implantation perkutan-transluminal von beschichteten Stents in mehrere Koronararterien
- 36.09 ↔ Sonstige Koronararterien-Desobliteration
- 36.0A ↔ Implantation perkutan-transluminal eines strömungsreduzierenden Drahtgeflechts in den Koronarsinus
- 36.10 ↔ Aortokoronarer Bypass zur Myokard-Revaskularisation, n.n.bez.
- 36.11.00 ↔ Einfacher (aorto)koronarer Bypass, nach Technik und Material, n.n.bez.
- 36.11.21 ↔ Einfacher (aorto)koronarer Bypass, offen chirurgisch (Thorakotomie, Minithorakotomie, Sternotomie), mit autogener Arterie, A. radialis
- 36.11.22 ↔ Einfacher (aorto)koronarer Bypass, offen chirurgisch (Thorakotomie, Minithorakotomie, Sternotomie), mit autogener Arterie, A. mamma interna (A. thoracica interna)
- 36.11.23 ↔ Einfacher (aorto)koronarer Bypass, offen chirurgisch (Thorakotomie, Minithorakotomie, Sternotomie), mit autogener Arterie, freies A. mamma interna [A. thoracica interna] Transplantat [IMA-Transplantat]
- 36.11.24 ↔ Einfacher (aorto)koronarer Bypass, offen chirurgisch (Thorakotomie, Minithorakotomie, Sternotomie), mit autogener Arterie, A. abdominalis
- 36.11.25 ↔ Einfacher (aorto)koronarer Bypass, offen chirurgisch (Thorakotomie, Minithorakotomie, Sternotomie), mit autogener Arterie, sonstige Arterie
- 36.11.26 ↔ Einfacher (aorto)koronarer Bypass, offen chirurgisch (Thorakotomie, Minithorakotomie, Sternotomie), mit autogener Vene, ohne externes Stabilisierungsnetz
- 36.11.27 ↔ Einfacher (aorto)koronarer Bypass, offen chirurgisch (Thorakotomie, Minithorakotomie, Sternotomie), mit autogener Vene, mit externem Stabilisierungsnetz
- 36.11.28 ↔ Einfacher (aorto)koronarer Bypass, offen chirurgisch (Thorakotomie, Minithorakotomie, Sternotomie), mit Xenotransplantat
- 36.11.2A ↔ Einfacher (aorto)koronarer Bypass, offen chirurgisch (Thorakotomie, Minithorakotomie, Sternotomie), mit Gefäßprothese
- 36.11.31 ↔ Einfacher (aorto)koronarer Bypass, minimalinvasiv, mit autogener Arterie, A. radialis
- 36.11.32 ↔ Einfacher (aorto)koronarer Bypass, minimalinvasiv, mit autogener Arterie, A. mamma interna (A. thoracica interna)
- 36.11.33 ↔ Einfacher (aorto)koronarer Bypass, minimalinvasiv, mit autogener Arterie, freies A. mamma interna [A. thoracica interna] Transplantat [IMA-Transplantat]
- 36.11.34 ↔ Einfacher (aorto)koronarer Bypass, minimalinvasiv, mit autogener Arterie, A. abdominalis
- 36.11.35 ↔ Einfacher (aorto)koronarer Bypass, minimalinvasiv, mit autogener Arterie, sonstige Arterie
- 36.11.36 ↔ Einfacher (aorto)koronarer Bypass, minimalinvasiv, mit autogener Vene, ohne externes Stabilisierungsnetz
- 36.11.37 ↔ Einfacher (aorto)koronarer Bypass, minimalinvasiv, mit autogener Vene, mit externem Stabilisierungsnetz
- 36.11.38 ↔ Einfacher (aorto)koronarer Bypass, minimalinvasiv, mit Xenotransplantat
- 36.11.3A ↔ Einfacher (aorto)koronarer Bypass, minimalinvasiv, mit Gefäßprothese
- 36.11.99 ↔ Einfacher (aorto)koronarer Bypass, nach Technik und Material, sonstige
- 36.12.00 ↔ Zweifacher (aorto)koronarer Bypass, nach Technik und Material, n.n.bez.
- 36.12.21 ↔ Zweifacher (aorto)koronarer Bypass, offen chirurgisch (Thorakotomie, Minithorakotomie, Sternotomie), mit autogener Arterie, A. radialis
- 36.12.22 ↔ Zweifacher (aorto)koronarer Bypass, offen chirurgisch (Thorakotomie, Minithorakotomie, Sternotomie), mit autogener Arterie, A. mamma interna (A. thoracica interna)
- 36.12.23 ↔ Zweifacher (aorto)koronarer Bypass, offen chirurgisch (Thorakotomie, Minithorakotomie, Sternotomie), mit autogener Arterie, freies A. mamma interna [A. thoracica interna] Transplantat [IMA-Transplantat]
- 36.12.24 ↔ Zweifacher (aorto)koronarer Bypass, offen chirurgisch (Thorakotomie, Minithorakotomie, Sternotomie), mit autogener Arterie, A. abdominalis
- 36.12.25 ↔ Zweifacher (aorto)koronarer Bypass, offen chirurgisch (Thorakotomie, Minithorakotomie, Sternotomie), mit autogener Arterie, sonstige Arterie
- 36.12.26 ↔ Zweifacher (aorto)koronarer Bypass, offen chirurgisch (Thorakotomie, Minithorakotomie, Sternotomie), mit autogener Vene, ohne externes Stabilisierungsnetz
- 36.12.27 ↔ Zweifacher (aorto)koronarer Bypass, offen chirurgisch (Thorakotomie, Minithorakotomie, Sternotomie), mit autogener Vene, mit externem Stabilisierungsnetz
- 36.12.28 ↔ Zweifacher (aorto)koronarer Bypass, offen chirurgisch (Thorakotomie, Minithorakotomie, Sternotomie), mit Xenotransplantat
- 36.12.2A ↔ Zweifacher (aorto)koronarer Bypass, offen chirurgisch (Thorakotomie, Minithorakotomie, Sternotomie), mit Gefäßprothese
- 36.12.31 ↔ Zweifacher (aorto)koronarer Bypass, minimalinvasiv, mit autogener Arterie, A. radialis
- 36.12.32 ↔ Zweifacher (aorto)koronarer Bypass, minimalinvasiv, mit autogener Arterie, A. mamma interna [A. thoracica interna]
- 36.12.33 ↔ Zweifacher (aorto)koronarer Bypass, minimalinvasiv, mit autogener Arterie, freies A. mamma interna [A. thoracica interna] Transplantat [IMA-Transplantat]
- 36.12.34 ↔ Zweifacher (aorto)koronarer Bypass, minimalinvasiv, mit autogener Arterie, A. abdominalis
- 36.12.35 ↔ Zweifacher (aorto)koronarer Bypass, minimalinvasiv, mit autogener Arterie, sonstige Arterie
- 36.12.36 ↔ Zweifacher (aorto)koronarer Bypass, minimalinvasiv, mit autogener Vene, ohne externes Stabilisierungsnetz
- 36.12.37 ↔ Zweifacher (aorto)koronarer Bypass, minimalinvasiv, mit autogener Vene, mit externem Stabilisierungsnetz
- 36.12.38 ↔ Zweifacher (aorto)koronarer Bypass, minimalinvasiv, mit Xenotransplantat
- 36.12.3A ↔ Zweifacher (aorto)koronarer Bypass, minimalinvasiv, mit Gefäßprothese
- 36.12.99 ↔ Zweifacher (aorto)koronarer Bypass, nach Technik und Material, sonstige
- 36.13.00 ↔ Dreifacher (aorto)koronarer Bypass, nach Technik und Material, n.n.bez.
- 36.13.21 ↔ Dreifacher (aorto)koronarer Bypass, offen chirurgisch (Thorakotomie, Minithorakotomie, Sternotomie), mit autogener Arterie, A. radialis
- 36.13.22 ↔ Dreifacher (aorto)koronarer Bypass, offen chirurgisch (Thorakotomie, Minithorakotomie, Sternotomie), mit autogener Arterie, A. mamma interna (A. thoracica interna)
- 36.13.23 ↔ Dreifacher (aorto)koronarer Bypass, offen chirurgisch (Thorakotomie, Minithorakotomie, Sternotomie), mit autogener Arterie, freies A. mamma interna [A. thoracica interna] Transplantat [IMA-Transplantat]
- 36.13.24 ↔ Dreifacher (aorto)koronarer Bypass, offen chirurgisch (Thorakotomie, Minithorakotomie, Sternotomie), mit autogener Arterie, A. abdominalis

- 36.13.25 ↔ Dreifacher (aorto)koronarer Bypass, offen chirurgisch (Thorakotomie, Minithorakotomie, Sternotomie), mit autogener Arterie, sonstige Arterie
- 36.13.26 ↔ Dreifacher (aorto)koronarer Bypass, offen chirurgisch (Thorakotomie, Minithorakotomie, Sternotomie), mit autogener Vene, ohne externes Stabilisierungsnetz
- 36.13.27 ↔ Dreifacher (aorto)koronarer Bypass, offen chirurgisch (Thorakotomie, Minithorakotomie, Sternotomie), mit autogener Vene, mit externem Stabilisierungsnetz
- 36.13.28 ↔ Dreifacher (aorto)koronarer Bypass, offen chirurgisch (Thorakotomie, Minithorakotomie, Sternotomie), mit Xenotransplantat
- 36.13.2A ↔ Dreifacher (aorto)koronarer Bypass, offen chirurgisch (Thorakotomie, Minithorakotomie, Sternotomie), mit Gefäßprothese
- 36.13.31 ↔ Dreifacher (aorto)koronarer Bypass, minimalinvasiv, mit autogener Arterie, A. radialis
- 36.13.32 ↔ Dreifacher (aorto)koronarer Bypass, minimalinvasiv, mit autogener Arterie, A. mammaria interna [A. thoracica interna]
- 36.13.33 ↔ Dreifacher (aorto)koronarer Bypass, minimalinvasiv, mit autogener Arterie, freies A. mammaria interna [A. thoracica interna] Transplantat [IMA-Transplantat]
- 36.13.34 ↔ Dreifacher (aorto)koronarer Bypass, minimalinvasiv, mit autogener Arterie, A. abdominalis
- 36.13.35 ↔ Dreifacher (aorto)koronarer Bypass, minimalinvasiv, mit autogener Arterie, sonstige Arterie
- 36.13.36 ↔ Dreifacher (aorto)koronarer Bypass, minimalinvasiv, mit autogener Vene, ohne externes Stabilisierungsnetz
- 36.13.37 ↔ Dreifacher (aorto)koronarer Bypass, minimalinvasiv, mit autogener Vene, mit externem Stabilisierungsnetz
- 36.13.38 ↔ Dreifacher (aorto)koronarer Bypass, minimalinvasiv, mit Xenotransplantat
- 36.13.3A ↔ Dreifacher (aorto)koronarer Bypass, minimalinvasiv, mit Gefäßprothese
- 36.13.99 ↔ Dreifacher (aorto)koronarer Bypass, nach Technik und Material, sonstige
- 36.18.00 ↔ Vierfacher (aorto)koronarer Bypass, nach Technik und Material, n.n.bez.
- 36.18.11 ↔ Vierfacher (aorto)koronarer Bypass, offen chirurgisch (Thorakotomie, Minithorakotomie, Sternotomie), mit autogener Arterie, A. radialis
- 36.18.12 ↔ Vierfacher (aorto)koronarer Bypass, offen chirurgisch (Thorakotomie, Minithorakotomie, Sternotomie), mit autogener Arterie, A. mammaria interna [A. thoracica interna]
- 36.18.13 ↔ Vierfacher (aorto)koronarer Bypass, offen chirurgisch (Thorakotomie, Minithorakotomie, Sternotomie), mit autogener Arterie, freies A. mammaria interna [A. thoracica interna] Transplantat [IMA-Transplantat]
- 36.18.14 ↔ Vierfacher (aorto)koronarer Bypass, offen chirurgisch (Thorakotomie, Minithorakotomie, Sternotomie), mit autogener Arterie, A. abdominalis
- 36.18.15 ↔ Vierfacher (aorto)koronarer Bypass, offen chirurgisch (Thorakotomie, Minithorakotomie, Sternotomie), mit autogener Arterie, sonstige Arterie
- 36.18.16 ↔ Vierfacher (aorto)koronarer Bypass, offen chirurgisch (Thorakotomie, Minithorakotomie, Sternotomie), mit autogener Vene, ohne externes Stabilisierungsnetz
- 36.18.17 ↔ Vierfacher (aorto)koronarer Bypass, offen chirurgisch (Thorakotomie, Minithorakotomie, Sternotomie), mit autogener Vene, mit externem Stabilisierungsnetz
- 36.18.18 ↔ Vierfacher (aorto)koronarer Bypass, offen chirurgisch (Thorakotomie, Minithorakotomie, Sternotomie), mit Xenotransplantat
- 36.18.1A ↔ Vierfacher (aorto)koronarer Bypass, offen chirurgisch (Thorakotomie, Minithorakotomie, Sternotomie), mit Gefäßprothese
- 36.18.21 ↔ Vierfacher (aorto)koronarer Bypass, minimalinvasiv, mit autogener Arterie, A. radialis
- 36.18.22 ↔ Vierfacher (aorto)koronarer Bypass, minimalinvasiv, mit autogener Arterie, A. mammaria interna [A. thoracica interna]
- 36.18.23 ↔ Vierfacher (aorto)koronarer Bypass, minimalinvasiv, mit autogener Arterie, freies A. mammaria interna [A. thoracica interna] Transplantat [IMA-Transplantat]
- 36.18.24 ↔ Vierfacher (aorto)koronarer Bypass, minimalinvasiv, mit autogener Arterie, A. abdominalis
- 36.18.25 ↔ Vierfacher (aorto)koronarer Bypass, minimalinvasiv, mit autogener Arterie, sonstige Arterie
- 36.18.26 ↔ Vierfacher (aorto)koronarer Bypass, minimalinvasiv, mit autogener Vene, ohne externes Stabilisierungsnetz
- 36.18.27 ↔ Vierfacher (aorto)koronarer Bypass, minimalinvasiv, mit autogener Vene, mit externem Stabilisierungsnetz
- 36.18.28 ↔ Vierfacher (aorto)koronarer Bypass, minimalinvasiv, mit Xenotransplantat
- 36.18.2A ↔ Vierfacher (aorto)koronarer Bypass, minimalinvasiv, mit Gefäßprothese
- 36.18.99 ↔ Vierfacher (aorto)koronarer Bypass, nach Technik und Material, sonstige
- 36.19 ↔ Bypass-Anastomose zur Myokard-Revaskularisation, sonstige
- 36.1A.00 ↔ Fünffacher (aorto)koronarer Bypass, nach Technik und Material, n.n.bez.
- 36.1A.11 ↔ Fünffacher (aorto)koronarer Bypass, offen chirurgisch (Thorakotomie, Minithorakotomie, Sternotomie), mit autogener Arterie, A. radialis
- 36.1A.12 ↔ Fünffacher (aorto)koronarer Bypass, offen chirurgisch (Thorakotomie, Minithorakotomie, Sternotomie), mit autogener Arterie, A. mammaria interna [A. thoracica interna]
- 36.1A.13 ↔ Fünffacher (aorto)koronarer Bypass, offen chirurgisch (Thorakotomie, Minithorakotomie, Sternotomie), mit autogener Arterie, freies A. mammaria interna [A. thoracica interna] Transplantat [IMA-Transplantat]
- 36.1A.14 ↔ Fünffacher (aorto)koronarer Bypass, offen chirurgisch (Thorakotomie, Minithorakotomie, Sternotomie), mit autogener Arterie, A. abdominalis
- 36.1A.15 ↔ Fünffacher (aorto)koronarer Bypass, offen chirurgisch (Thorakotomie, Minithorakotomie, Sternotomie), mit autogener Arterie, sonstige Arterie
- 36.1A.16 ↔ Fünffacher (aorto)koronarer Bypass, offen chirurgisch (Thorakotomie, Minithorakotomie, Sternotomie), mit autogener Vene, ohne externes Stabilisierungsnetz
- 36.1A.17 ↔ Fünffacher (aorto)koronarer Bypass, offen chirurgisch (Thorakotomie, Minithorakotomie, Sternotomie), mit autogener Vene, mit externem Stabilisierungsnetz
- 36.1A.18 ↔ Fünffacher (aorto)koronarer Bypass, offen chirurgisch (Thorakotomie, Minithorakotomie, Sternotomie), mit Xenotransplantat
- 36.1A.1A ↔ Fünffacher (aorto)koronarer Bypass, offen chirurgisch (Thorakotomie, Minithorakotomie, Sternotomie), mit Gefäßprothese
- 36.1A.21 ↔ Fünffacher (aorto)koronarer Bypass, minimalinvasiv, mit autogener Arterie, A. radialis
- 36.1A.22 ↔ Fünffacher (aorto)koronarer Bypass, minimalinvasiv, mit autogener Arterie, A. mammaria interna [A. thoracica interna]

36.1A.23 ↔	Fünffacher (aorto)koronarer Bypass, minimalinvasiv, mit autogener Arterie, freies A. mammaria interna [A. thoracica interna] Transplantat [IMA-Transplantat]	36.1B.27 ↔	Sechs- und mehrfacher (aorto)koronarer Bypass, minimalinvasiv, mit autogener Vene, mit externem Stabilisierungsnetz
36.1A.24 ↔	Fünffacher (aorto)koronarer Bypass, minimalinvasiv, mit autogener Arterie, A. abdominalis	36.1B.28 ↔	Sechs- und mehrfacher (aorto)koronarer Bypass, minimalinvasiv, mit Xenotransplantat
36.1A.25 ↔	Fünffacher (aorto)koronarer Bypass, minimalinvasiv, mit autogener Arterie, sonstige Arterie	36.1B.2A ↔	Sechs- und mehrfacher (aorto)koronarer Bypass, minimalinvasiv, mit Gefäßprothese
36.1A.26 ↔	Fünffacher (aorto)koronarer Bypass, minimalinvasiv, mit autogener Vene, ohne externes Stabilisierungsnetz	36.1B.99 ↔	Sechs- und mehrfacher (aorto)koronarer Bypass, nach Technik und Material, sonstige
36.1A.27 ↔	Fünffacher (aorto)koronarer Bypass, minimalinvasiv, mit autogener Vene, mit externem Stabilisierungsnetz	36.2 ↔	Myokard-Revaskularisation mit Arterien-Implantat
36.1A.28 ↔	Fünffacher (aorto)koronarer Bypass, minimalinvasiv, mit Xenotransplantat	36.32 ↔	Sonstige transmyokardiale Revaskularisation
36.1A.2A ↔	Fünffacher (aorto)koronarer Bypass, minimalinvasiv, mit Gefäßprothese	36.32 ↔	Sonstige transmyokardiale Revaskularisation
36.1A.99 ↔	Fünffacher (aorto)koronarer Bypass, sonstige	36.33 ↔	Endoskopische transmyokardiale Revaskularisation
36.1B.00 ↔	Sechs- und mehrfacher (aorto)koronarer Bypass, nach Technik und Material, n.n.bez.	36.39.00 ↔	Sonstige Herz-Revaskularisation, n.n.bez.
36.1B.11 ↔	Sechs- und mehrfacher (aorto)koronarer Bypass, offen chirurgisch (Thorakotomie, Minithorakotomie, Sternotomie), mit autogener Arterie, A. radialis	36.39.11 ↔	Revision eines Koronararterienbypass
36.1B.12 ↔	Sechs- und mehrfacher (aorto)koronarer Bypass, offen chirurgisch (Thorakotomie, Minithorakotomie, Sternotomie), mit autogener Arterie, A. mammaria interna [A. thoracica interna]	36.39.13 ↔	Transposition von Koronararterien
36.1B.13 ↔	Sechs- und mehrfacher (aorto)koronarer Bypass, offen chirurgisch (Thorakotomie, Minithorakotomie, Sternotomie), mit autogener Arterie, freies A. mammaria interna [A. thoracica interna] Transplantat [IMA-Transplantat]	36.39.99 ↔	Sonstige Herz-Revaskularisation, sonstige
36.1B.14 ↔	Sechs- und mehrfacher (aorto)koronarer Bypass, offen chirurgisch (Thorakotomie, Minithorakotomie, Sternotomie), mit autogener Arterie, A. abdominalis	36.91 ↔	Korrektur eines Koronargefäß-Aneurysmas
36.1B.15 ↔	Sechs- und mehrfacher (aorto)koronarer Bypass, offen chirurgisch (Thorakotomie, Minithorakotomie, Sternotomie), mit autogener Arterie, sonstige Arterie	36.99.00 ↔	Sonstige Operationen an Herzgefäßen n.n.bez.
36.1B.16 ↔	Sechs- und mehrfacher (aorto)koronarer Bypass, offen chirurgisch (Thorakotomie, Minithorakotomie, Sternotomie), mit autogener Vene, ohne externes Stabilisierungsnetz	36.99.20 ↔	Operationen bei kongenitalen Anomalien der Herzgefäße
36.1B.17 ↔	Sechs- und mehrfacher (aorto)koronarer Bypass, offen chirurgisch (Thorakotomie, Minithorakotomie, Sternotomie), mit autogener Vene, mit externem Stabilisierungsnetz	36.99.30 ↔	Rekonstruktion des Koronarostiums
36.1B.18 ↔	Sechs- und mehrfacher (aorto)koronarer Bypass, offen chirurgisch (Thorakotomie, Minithorakotomie, Sternotomie), mit Xenotransplantat	36.99.40 ↔	Sympathektomie der Koronararterien
36.1B.1A ↔	Sechs- und mehrfacher (aorto)koronarer Bypass, offen chirurgisch (Thorakotomie, Minithorakotomie, Sternotomie), mit Gefäßprothese	36.99.99 ↔	Sonstige Operationen an Herzgefäßen, sonstige
36.1B.21 ↔	Sechs- und mehrfacher (aorto)koronarer Bypass, minimalinvasiv, mit autogener Arterie, A. radialis	37.10 ↔	Inzision am Herzen n.n.bez.
36.1B.22 ↔	Sechs- und mehrfacher (aorto)koronarer Bypass, minimalinvasiv, mit autogener Arterie, A. mammaria interna [A. thoracica interna]	37.11 ↔	Kardiotomie
36.1B.23 ↔	Sechs- und mehrfacher (aorto)koronarer Bypass, minimalinvasiv, mit autogener Arterie, freies A. mammaria interna [A. thoracica interna] Transplantat [IMA-Transplantat]	37.12.00 ↔	Perikardiotomie, n.n.bez.
36.1B.24 ↔	Sechs- und mehrfacher (aorto)koronarer Bypass, minimalinvasiv, mit autogener Arterie, A. abdominalis	37.12.09 ↔	Perikardiotomie, sonstige
36.1B.25 ↔	Sechs- und mehrfacher (aorto)koronarer Bypass, minimalinvasiv, mit autogener Arterie, sonstige Arterie	37.12.11 ↔	Perikardiotomie, offen chirurgisch
36.1B.26 ↔	Sechs- und mehrfacher (aorto)koronarer Bypass, minimalinvasiv, mit autogener Vene, ohne externes Stabilisierungsnetz	37.12.12 ↔	Perikardiotomie, thorakoskopisch
		37.24.20 ↔	Offene Perikardiopsie
		37.25.20 ↔	Transvasale Biopsie des Endokards, Myokards und Endomyokards
		37.25.30 ↔	Herzbiopsie, offen
		37.31.00 ↔	Perikardektomie, n.n.bez.
		37.31.10 ↔	Perikardektomie, partiell
		37.31.20 ↔	Perikardektomie, total
		37.31.30 ↔	Adhäsionolyse am Perikard
		37.31.99 ↔	Perikardektomie, sonstige
		37.32 ↔	Aneurysmektomie am Herzen
		37.33.00 ↔	Exzision oder Destruktion von anderer Läsion oder Gewebe des Herzens, offener Zugang, n.n.bez.
		37.33.10 ↔	Exzision oder Destruktion am Reizleitungssystem, offener Zugang, n.n.bez.
		37.33.11 ↔	Exzision oder Destruktion am Reizleitungssystem, offener Zugang, ablativ Massnahmen bei Tachyarrhythmie
		37.33.19 ↔	Exzision oder Destruktion am Reizleitungssystem, offener Zugang, sonstige
		37.33.20 ↔	Exzision von anderer Läsion oder Gewebe des Herzens, offener Zugang
		37.33.30 ↔	Destruktion von anderer Läsion oder Gewebe des Herzens, offener Zugang
		37.33.99 ↔	Exzision oder Destruktion von anderer Läsion oder Gewebe des Herzens, offener Zugang, sonstige
		37.34.10 ↔	Ablation bei Tachyarrhythmie, n.n.bez.
		37.34.11 ↔	Ablation bei Tachyarrhythmie, konventionelle Radiofrequenzablation
		37.34.12 ↔	Ablation bei Tachyarrhythmie, gekühlte Radiofrequenzablation
		37.34.13 ↔	Ablation bei Tachyarrhythmie, mit anderen Energiequellen
		37.34.15 ↔	Ablation bei Tachyarrhythmie, Kryoablation
		37.34.16 ↔	Ablation bei Tachyarrhythmie, multipolare phasenverschobene Radiofrequenzablation
		37.34.19 ↔	Ablation bei Tachyarrhythmie, sonstige
		37.34.1C ↔	Ablation bei Tachyarrhythmie, irreversible Elektroporation
		37.34.31 ↔	Ablation bei Tachyarrhythmie mit Hilfe von 3D-Mappingverfahren
		37.35 ↔	Partielle Ventrikulektomie

- 37.40 ↔ Plastische Rekonstruktion von Herz und Perikard, n.n.bez.
- 37.41 ↔ Implantation von prothetischem herzunterstützendem System am Herzen
- 37.42.11 ↔ Naht des Perikards (nach Verletzung)
- 37.42.21 ↔ Naht des Myokards (nach Verletzung)
- 37.43.11 ↔ Plastische Rekonstruktion des Myokardes mit myokardialem Verankerungssystem, offen chirurgisch
- 37.43.12 ↔ Plastische Rekonstruktion des Myokardes mit myokardialem Verankerungssystem, Hybrideingriff
- 37.49 ↔ Plastische Rekonstruktion am Herzen und Perikard, sonstige
- 37.52 ↔ Implantation eines kompletten Herzersatzsystems
- 37.53 ↔ Ersatz oder Reparatur der thorakalen Einheit eines kompletten Herzersatzsystems
- 37.54 ↔ Ersatz oder Reparatur von sonstigen implantierbaren Bestandteilen eines kompletten Herzersatzsystems
- 37.6A.11 ↔ Implantation eines herzkreislaufunterstützenden Systems, mit Pumpe, ohne Gasaustauschfunktion, extrakorporal, linksventrikulär, offen chirurgisch thorakal (Thorakotomie, Minithorakotomie, Sternotomie)
- 37.6A.12 ↔ Implantation eines herzkreislaufunterstützenden Systems, mit Pumpe, ohne Gasaustauschfunktion, extrakorporal, rechtsventrikulär, offen chirurgisch thorakal (Thorakotomie, Minithorakotomie, Sternotomie)
- 37.6A.21 ↔ Implantation eines herzkreislaufunterstützenden Systems, mit Pumpe, ohne Gasaustauschfunktion, extrakorporal, biventrikulär, offen chirurgisch thorakal (Thorakotomie, Minithorakotomie, Sternotomie)
- 37.6A.35 ↔ Implantation eines herzkreislaufunterstützenden Systems, mit Pumpe, ohne Gasaustauschfunktion, intrakorporal, linksventrikulär, Hospital Set, offen chirurgisch thorakal (Thorakotomie, Minithorakotomie, Sternotomie)
- 37.6A.37 ↔ Implantation eines herzkreislaufunterstützenden Systems, mit Pumpe, ohne Gasaustauschfunktion, intrakorporal, rechtsventrikulär, Hospital Set, offen chirurgisch thorakal (Thorakotomie, Minithorakotomie, Sternotomie)
- 37.6A.3A ↔ Implantation eines herzkreislaufunterstützenden Systems, mit Pumpe, ohne Gasaustauschfunktion, intrakorporal, biventrikulär, Hospital Set, offen chirurgisch thorakal (Thorakotomie, Minithorakotomie, Sternotomie)
- 37.6A.42 ↔ Implantation eines herzkreislaufunterstützenden Systems, mit Pumpe, ohne Gasaustauschfunktion, intravasal (inkl. Intrakardial), rechtsventrikulär, perkutan
- 37.6A.43 ↔ Implantation eines herzkreislaufunterstützenden Systems, mit Pumpe, ohne Gasaustauschfunktion, intravasal (inkl. intrakardial), linksventrikulär, perkutan, mit einer n.n.bez. potentiellen Pumpleistung
- 37.6A.44 ↔ Implantation eines herzkreislaufunterstützenden Systems, mit Pumpe, ohne Gasaustauschfunktion, intravasal (inkl. intrakardial), linksventrikulär, perkutan, mit einer potentiellen Pumpleistung bis maximal 2.5 l/min
- 37.6A.45 ↔ Implantation eines herzkreislaufunterstützenden Systems, mit Pumpe, ohne Gasaustauschfunktion, intravasal (inkl. intrakardial), linksventrikulär, perkutan, mit einer potentiellen Pumpleistung von mehr als 2.5 l/min bis weniger als 5.0 l/min
- 37.6A.46 ↔ Implantation eines herzkreislaufunterstützenden Systems, mit Pumpe, ohne Gasaustauschfunktion, intravasal (inkl. intrakardial), linksventrikulär, perkutan, mit einer potentiellen Pumpleistung von mindestens 5.0 l/min bis weniger als 5.5 l/min
- 37.6A.47 ↔ Implantation eines herzkreislaufunterstützenden Systems, mit Pumpe, ohne Gasaustauschfunktion, intravasal (inkl. intrakardial), linksventrikulär, perkutan, mit einer potentiellen Pumpleistung von 5.5 l/min und mehr
- 37.6A.48 ↔ Implantation eines herzkreislaufunterstützenden Systems, mit Pumpe, ohne Gasaustauschfunktion, intravasal (inkl. Intrakardial), rechtsventrikulär, offen chirurgisch thorakal (Thorakotomie, Minithorakotomie, Sternotomie)
- 37.6A.4A ↔ Implantation eines herzkreislaufunterstützenden Systems, mit Pumpe, ohne Gasaustauschfunktion, intravasal (inkl. intrakardial), linksventrikulär, offen chirurgisch thorakal (Thorakotomie, Minithorakotomie, Sternotomie), mit einer n.n.bez. potentiellen Pumpleistung
- 37.6A.4B ↔ Implantation eines herzkreislaufunterstützenden Systems, mit Pumpe, ohne Gasaustauschfunktion, intravasal (inkl. intrakardial), linksventrikulär, offen chirurgisch thorakal (Thorakotomie, Minithorakotomie, Sternotomie), mit einer potentiellen Pumpleistung bis maximal 2.5 l/min
- 37.6A.4C ↔ Implantation eines herzkreislaufunterstützenden Systems, mit Pumpe, ohne Gasaustauschfunktion, intravasal (inkl. intrakardial), linksventrikulär, offen chirurgisch thorakal (Thorakotomie, Minithorakotomie, Sternotomie), mit einer potentiellen Pumpleistung von mehr als 2.5 l/min bis weniger als 5.0 l/min
- 37.6A.4D ↔ Implantation eines herzkreislaufunterstützenden Systems, mit Pumpe, ohne Gasaustauschfunktion, intravasal (inkl. intrakardial), linksventrikulär, offen chirurgisch thorakal (Thorakotomie, Minithorakotomie, Sternotomie), mit einer potentiellen Pumpleistung von mindestens 5.0 l/min bis weniger als 5.5 l/min
- 37.6A.4E ↔ Implantation eines herzkreislaufunterstützenden Systems, mit Pumpe, ohne Gasaustauschfunktion, intravasal (inkl. intrakardial), linksventrikulär, offen chirurgisch thorakal (Thorakotomie, Minithorakotomie, Sternotomie), mit einer potentiellen Pumpleistung von 5.5 l/min und mehr
- 37.6A.4F ↔ Implantation eines herzkreislaufunterstützenden Systems, mit Pumpe, ohne Gasaustauschfunktion, intravasal (inkl. Intrakardial), rechtsventrikulär, offen chirurgisch extra-thorakal (z. B. Gefässfreilegung)
- 37.6A.4G ↔ Implantation eines herzkreislaufunterstützenden Systems, mit Pumpe, ohne Gasaustauschfunktion, intravasal (inkl. intrakardial), linksventrikulär, offen chirurgisch extra-thorakal (z. B. Gefässfreilegung), mit einer n.n.bez. potentiellen Pumpleistung
- 37.6A.4H ↔ Implantation eines herzkreislaufunterstützenden Systems, mit Pumpe, ohne Gasaustauschfunktion, intravasal (inkl. intrakardial), linksventrikulär, offen chirurgisch extra-thorakal (z. B. Gefässfreilegung), mit einer potentiellen Pumpleistung bis maximal 2.5 l/min
- 37.6A.4I ↔ Implantation eines herzkreislaufunterstützenden Systems, mit Pumpe, ohne Gasaustauschfunktion, intravasal (inkl. intrakardial), linksventrikulär, offen chirurgisch extra-thorakal (z. B. Gefässfreilegung), mit einer potentiellen Pumpleistung von mehr als 2.5 l/min bis weniger als 5.0 l/min

- 37.6A.4J ↔ Implantation eines herzkreislaufunterstützenden Systems, mit Pumpe, ohne Gasaustauschfunktion, intravasal (inkl. intrakardial), linksventrikulär, offen chirurgisch extra-thorakal (z. B. Gefässfreilegung), mit einer potentiellen Pumpleistung von mindestens 5.0 l/min bis weniger als 5.5 l/min
- 37.6A.4K ↔ Implantation eines herzkreislaufunterstützenden Systems, mit Pumpe, ohne Gasaustauschfunktion, intravasal (inkl. intrakardial), linksventrikulär, offen chirurgisch extra-thorakal (z. B. Gefässfreilegung), mit einer potentiellen Pumpleistung von 5.5 l/min und mehr
- 37.6A.51 ↔ Implantation eines herzkreislauf- und lungenunterstützenden Systems, mit Pumpe, mit CO2-removal, extrakorporal, veno-venös, perkutan
- 37.6A.61 ↔ Implantation eines herzkreislauf- und lungenunterstützenden Systems, mit Pumpe, mit Oxygenator (inkl. CO2-removal), extrakorporal, veno-venös, offen chirurgisch extra-thorakal (z. B. Gefässfreilegung)
- 37.6A.62 ↔ Implantation eines herzkreislauf- und lungenunterstützenden Systems, mit Pumpe, mit Oxygenator (inkl. CO2-removal), extrakorporal, veno-venös, perkutan
- 37.6A.71 ↔ Implantation eines herzkreislauf- und lungenunterstützenden Systems, mit Pumpe, mit Oxygenator (inkl. CO2-removal), extrakorporal, veno-arteriell oder veno-venoarteriell, offen chirurgisch thorakal (Thorakotomie, Minithorakotomie, Sternotomie)
- 37.6A.72 ↔ Implantation eines herzkreislauf- und lungenunterstützenden Systems, mit Pumpe, mit Oxygenator (inkl. CO2-removal), extrakorporal, veno-arteriell oder veno-venoarteriell, offen chirurgisch extra-thorakal (z. B. Gefässfreilegung)
- 37.6A.73 ↔ Implantation eines herzkreislauf- und lungenunterstützenden Systems, mit Pumpe, mit Oxygenator (inkl. CO2-removal), extrakorporal, veno-arteriell oder veno-venoarteriell, perkutan
- 37.6A.81 ↔ Implantation einer intraaortale Ballonpumpe [IABP], offen chirurgisch
- 37.6A.82 ↔ Implantation einer intraaortalen Ballonpumpe [IABP], perkutan
- 37.6B.11 ↔ Entfernen eines herzkreislaufunterstützenden Systems, mit Pumpe, ohne Gasaustauschfunktion, extrakorporal, linksventrikulär, offen chirurgisch thorakal (Thorakotomie, Minithorakotomie, Sternotomie)
- 37.6B.12 ↔ Entfernen eines herzkreislaufunterstützenden Systems, mit Pumpe, ohne Gasaustauschfunktion, extrakorporal, rechtsventrikulär, offen chirurgisch thorakal (Thorakotomie, Minithorakotomie, Sternotomie)
- 37.6B.21 ↔ Entfernen eines herzkreislaufunterstützenden Systems, mit Pumpe, ohne Gasaustauschfunktion, extrakorporal, biventrikulär, offen chirurgisch thorakal (Thorakotomie, Minithorakotomie, Sternotomie)
- 37.6B.31 ↔ Entfernen eines herzkreislaufunterstützenden Systems, mit Pumpe, ohne Gasaustauschfunktion, intrakorporal, linksventrikulär, offen chirurgisch thorakal (Thorakotomie, Minithorakotomie, Sternotomie)
- 37.6B.32 ↔ Entfernen eines herzkreislaufunterstützenden Systems, mit Pumpe, ohne Gasaustauschfunktion, intrakorporal, rechtsventrikulär, offen chirurgisch thorakal (Thorakotomie, Minithorakotomie, Sternotomie)
- 37.6B.33 ↔ Entfernen eines herzkreislaufunterstützenden Systems, mit Pumpe, ohne Gasaustauschfunktion, intrakorporal, biventrikulär, offen chirurgisch thorakal (Thorakotomie, Minithorakotomie, Sternotomie)
- 37.6B.41 ↔ Entfernen eines herzkreislaufunterstützenden Systems, mit Pumpe, ohne Gasaustauschfunktion, intravasal (inkl. Intrakardial), linksventrikulär, perkutan
- 37.6B.42 ↔ Entfernen eines herzkreislaufunterstützenden Systems, mit Pumpe, ohne Gasaustauschfunktion, intravasal (inkl. Intrakardial), rechtsventrikulär, perkutan
- 37.6B.43 ↔ Entfernen eines herzkreislaufunterstützenden Systems, mit Pumpe, ohne Gasaustauschfunktion, intravasal (inkl. Intrakardial), linksventrikulär, offen chirurgisch thorakal (Thorakotomie, Minithorakotomie, Sternotomie)
- 37.6B.44 ↔ Entfernen eines herzkreislaufunterstützenden Systems, mit Pumpe, ohne Gasaustauschfunktion, intravasal (inkl. Intrakardial), rechtsventrikulär, offen chirurgisch thorakal (Thorakotomie, Minithorakotomie, Sternotomie)
- 37.6B.45 ↔ Entfernen eines herzkreislaufunterstützenden Systems, mit Pumpe, ohne Gasaustauschfunktion, intravasal (inkl. Intrakardial), linksventrikulär, offen chirurgisch extra-thorakal (z. B. Gefässfreilegung)
- 37.6B.46 ↔ Entfernen eines herzkreislaufunterstützenden Systems, mit Pumpe, ohne Gasaustauschfunktion, intravasal (inkl. Intrakardial), rechtsventrikulär, offen chirurgisch extra-thorakal (z. B. Gefässfreilegung)
- 37.6B.61 ↔ Entfernen eines herzkreislauf- und lungenunterstützenden Systems, mit Pumpe, mit Oxygenator (inkl. CO2-removal), extrakorporal, veno-venös, offen chirurgisch extra-thorakal (z. B. Gefässfreilegung)
- 37.6B.71 ↔ Entfernen eines herzkreislauf- und lungenunterstützenden Systems, mit Pumpe, mit Oxygenator (inkl. CO2-removal), extrakorporal, veno-arteriell oder veno-venoarteriell, offen chirurgisch thorakal (Thorakotomie, Minithorakotomie, Sternotomie)
- 37.6B.72 ↔ Entfernen eines herzkreislauf- und lungenunterstützenden Systems, mit Pumpe, mit Oxygenator (inkl. CO2-removal), extrakorporal, veno-arteriell oder veno-venoarteriell, offen chirurgisch extra-thorakal (z. B. Gefässfreilegung)
- 37.6B.81 ↔ Entfernen einer intraaortale Ballonpumpe [IABP], offen chirurgisch
- 37.6B.A1 ↔ Entfernen eines herzkreislauf- und lungenunterstützenden Systems, ohne Pumpe, mit CO2-removal, extrakorporal, arteriovenös, offen chirurgisch extra-thorakal (z. B. Gefässfreilegung)
- 37.6C.11 ↔ Revision ohne Ersatz eines herzkreislaufunterstützenden Systems, mit Pumpe, ohne Gasaustauschfunktion, extrakorporal, linksventrikulär, offen chirurgisch thorakal (Thorakotomie, Minithorakotomie, Sternotomie)
- 37.6C.12 ↔ Revision ohne Ersatz eines herzkreislaufunterstützenden Systems, mit Pumpe, ohne Gasaustauschfunktion, extrakorporal, rechtsventrikulär, offen chirurgisch thorakal (Thorakotomie, Minithorakotomie, Sternotomie)
- 37.6C.21 ↔ Revision ohne Ersatz eines herzkreislaufunterstützenden Systems, mit Pumpe, ohne Gasaustauschfunktion, extrakorporal, biventrikulär, offen chirurgisch thorakal (Thorakotomie, Minithorakotomie, Sternotomie)

- 37.6C.31 ↔ Revision ohne Ersatz eines herzkreislaufunterstützenden Systems, mit Pumpe, ohne Gasaustauschfunktion, intrakorporal, linksventrikulär, offen chirurgisch thorakal (Thorakotomie, Minithorakotomie, Sternotomie)
- 37.6C.32 ↔ Revision ohne Ersatz eines herzkreislaufunterstützenden Systems, mit Pumpe, ohne Gasaustauschfunktion, intrakorporal, rechtsventrikulär, offen chirurgisch thorakal (Thorakotomie, Minithorakotomie, Sternotomie)
- 37.6C.33 ↔ Revision ohne Ersatz eines herzkreislaufunterstützenden Systems, mit Pumpe, ohne Gasaustauschfunktion, intrakorporal, biventrikulär, offen chirurgisch thorakal (Thorakotomie, Minithorakotomie, Sternotomie)
- 37.6C.43 ↔ Revision ohne Ersatz eines herzkreislaufunterstützenden Systems, mit Pumpe, ohne Gasaustauschfunktion, intravasal (inkl. Intrakardial), linksventrikulär, offen chirurgisch thorakal (Thorakotomie, Minithorakotomie, Sternotomie)
- 37.6C.44 ↔ Revision ohne Ersatz eines herzkreislaufunterstützenden Systems, mit Pumpe, ohne Gasaustauschfunktion, intravasal (inkl. Intrakardial), rechtsventrikulär, offen chirurgisch thorakal (Thorakotomie, Minithorakotomie, Sternotomie)
- 37.6C.45 ↔ Revision ohne Ersatz eines herzkreislaufunterstützenden Systems, mit Pumpe, ohne Gasaustauschfunktion, intravasal (inkl. Intrakardial), linksventrikulär, offen chirurgisch extra-thorakal (z. B. Gefässfreilegung)
- 37.6C.46 ↔ Revision ohne Ersatz eines herzkreislaufunterstützenden Systems, mit Pumpe, ohne Gasaustauschfunktion, intravasal (inkl. Intrakardial), rechtsventrikulär, offen chirurgisch extra-thorakal (z. B. Gefässfreilegung)
- 37.6C.61 ↔ Revision ohne Ersatz eines herzkreislauf- und lungenunterstützenden Systems, mit Pumpe, mit Oxygenator (inkl. CO₂-removal), extrakorporal, veno-venös, offen chirurgisch extra-thorakal (z. B. Gefässfreilegung)
- 37.6C.71 ↔ Revision ohne Ersatz eines herzkreislauf- und lungenunterstützenden Systems, mit Pumpe, mit Oxygenator (inkl. CO₂-removal), extrakorporal, veno-arteriell oder veno-venoarteriell, offen chirurgisch thorakal (Thorakotomie, Minithorakotomie, Sternotomie)
- 37.6C.72 ↔ Revision ohne Ersatz eines herzkreislauf- und lungenunterstützenden Systems, mit Pumpe, mit Oxygenator (inkl. CO₂-removal), extrakorporal, veno-arteriell oder veno-venoarteriell, offen chirurgisch extra-thorakal (z. B. Gefässfreilegung)
- 37.6C.A1 ↔ Revision ohne Ersatz eines herzkreislauf- und lungenunterstützenden Systems, ohne Pumpe, mit CO₂-removal, extrakorporal, arteriovenös, offen chirurgisch extra-thorakal (z. B. Gefässfreilegung)
- 37.90.09 ↔ Einsetzen von Vorrichtungen ins linke Herzohr, sonstige
- 37.90.09 ↔ Einsetzen von Vorrichtungen ins linke Herzohr, sonstige
- 37.90.10 ↔ Perkutaner Verschluss des linken Vorhofsohrs
- 37.91 ↔ Offene Herzmassage
- 37.99.00 ↔ Sonstige Operationen an Herz und Perikard, n.n.bez.
- 37.99.20 ↔ Operationen bei kongenitalen Anomalien des Herzens, n.n.bez.
- 37.99.21 ↔ Korrektur eines Double-outlet-right-ventricle vom Fallot-Typ
- 37.99.22 ↔ Korrektur eines sonstigen Double-outlet-right-ventricle
- 37.99.23 ↔ Operation an einem funktionell/morphologisch univentrikulären Herzen
- 37.99.24 ↔ Korrektur eines Cor triatriatum
- 37.99.25 ↔ Korrektur eines Absent Pulmonary Valve Syndrom
- 37.99.29 ↔ Operationen bei kongenitalen Anomalien des Herzens, sonstige
- 37.99.30 ↔ Ligatur eines Herzohres
- 37.99.80 ↔ Reoperation an Herz und Perikard
- 37.99.99 ↔ Sonstige Operationen an Herz und Perikard, sonstige
- 37.9A.00 ↔ Implantation eines herzmuskelstimulierenden Systems, n.n.bez.
- 37.9A.11 ↔ Implantation oder Wechsel eines myokardmodulierenden Systems [CCM]
- 37.9A.99 ↔ Implantation eines herzmuskelstimulierenden Systems, sonstige
- 37.9B.11 ↔ Entfernung von Implantaten am Herzen, über vollständige Sternotomie
- 37.9B.12 ↔ Entfernung von Implantaten am Herzen, über minimalinvasive Thorakotomie (partielle obere Sternotomie, laterale Thorakotomie)
- 37.9B.13 ↔ Entfernung von Implantaten am Herzen, perkutan-transluminal
- 37.9B.13 ↔ Entfernung von Implantaten am Herzen, perkutan-transluminal
- 38.01 ↔ Inzision von intrakraniellen Gefässen
- 38.04.00 ↔ Inzision der Aorta, n.n.bez.
- 38.04.10 ↔ Inzision von Aorta ascendens und Aortenbogen
- 38.04.20 ↔ Inzision der Aorta descendens
- 38.04.30 ↔ Inzision der Aorta abdominalis
- 38.04.40 ↔ Inzision von künstlich angelegter Aorta
- 38.04.99 ↔ Inzision der Aorta, sonstige
- 38.05.00 ↔ Inzision von anderen thorakalen Gefässen, n.n.bez.
- 38.05.10 ↔ Inzision von anderen thorakalen Arterien
- 38.05.20 ↔ Inzision von thorakalen Venen, n.n.bez.
- 38.05.21 ↔ Inzision von thorakalen tiefen Venen
- 38.05.29 ↔ Inzision von thorakalen Venen, sonstige
- 38.05.31 ↔ Inzision von anderen künstlich angelegten thorakalen Gefässen
- 38.05.99 ↔ Inzision von anderen thorakalen Gefässen, sonstige
- 38.06.00 ↔ Inzision von abdominalen Arterien, n.n.bez.
- 38.06.10 ↔ Inzision von viszeralen Arterien, n.n.bez.
- 38.06.11 ↔ Inzision des Truncus coeliacus
- 38.06.12 ↔ Inzision der A. gastrica
- 38.06.13 ↔ Inzision der A. hepatica
- 38.06.14 ↔ Inzision der A. lienalis
- 38.06.15 ↔ Inzision der A. renalis
- 38.06.16 ↔ Inzision der A. mesenterialis
- 38.06.17 ↔ Inzision der A. lumbalis
- 38.06.18 ↔ Inzision der A. iliaca
- 38.06.19 ↔ Inzision von viszeralen Arterien, sonstige
- 38.06.21 ↔ Inzision von künstlich angelegten abdominalen Arterien
- 38.06.99 ↔ Inzision von abdominalen Arterien, sonstige
- 38.07.00 ↔ Inzision von abdominalen Venen, n.n.bez.
- 38.07.00 ↔ Inzision von abdominalen Venen, n.n.bez.
- 38.07.10 ↔ Inzision von tiefen abdominalen Venen, n.n.bez.
- 38.07.10 ↔ Inzision von tiefen abdominalen Venen, n.n.bez.
- 38.07.11 ↔ Inzision der V. cava inferior
- 38.07.11 ↔ Inzision der V. cava inferior
- 38.07.12 ↔ Inzision der V. iliaca
- 38.07.12 ↔ Inzision der V. iliaca
- 38.07.19 ↔ Inzision von tiefen abdominalen Venen, sonstige
- 38.07.19 ↔ Inzision von tiefen abdominalen Venen, sonstige
- 38.07.21 ↔ Inzision von künstlich angelegten abdominalen Venen
- 38.07.21 ↔ Inzision von künstlich angelegten abdominalen Venen
- 38.07.99 ↔ Inzision von abdominalen Venen, sonstige
- 38.07.99 ↔ Inzision von abdominalen Venen, sonstige
- 38.11 ↔ Endarteriektomie von intrakraniellen Gefässen

38.12 ↔	Enderarteriektomie von anderen Gefässen an Kopf und Hals	38.34.30 ↔	Resektion der Aorta abdominalis mit Anastomose
38.13 ↔	Enderarteriektomie von Gefässen der oberen Extremität	38.34.99 ↔	Resektion der Aorta mit Anastomose, sonstige
38.14.10 ↔	Enderarteriektomie von Aorta ascendens und Aortenbogen	38.35.00 ↔	Resektion von thorakalen Gefässen mit Anastomose, n.n.bez.
38.14.20 ↔	Enderarteriektomie der Aorta descendens	38.35.10 ↔	Resektion von thorakalen Arterien mit Anastomose, n.n.bez.
38.14.30 ↔	Enderarteriektomie der Aorta abdominalis	38.35.11 ↔	Resektion der A. subclavia mit Anastomose
38.14.40 ↔	Enderarteriektomie von künstlich angelegter Aorta	38.35.12 ↔	Resektion des Truncus brachiocephalicus mit Anastomose
38.14.99 ↔	Enderarteriektomie der Aorta, sonstige	38.35.13 ↔	Resektion der A. pulmonalis mit Anastomose
38.15.10 ↔	Enderarteriektomie der A. subclavia	38.35.19 ↔	Resektion von thorakalen Arterien mit Anastomose, sonstige
38.15.20 ↔	Enderarteriektomie des Truncus brachiocephalicus	38.35.20 ↔	Resektion von thorakalen Venen mit Anastomose, n.n.bez.
38.15.30 ↔	Enderarteriektomie der A. pulmonalis	38.35.21 ↔	Resektion der V. pulmonalis mit Anastomose
38.15.40 ↔	Enderarteriektomie der V. pulmonalis	38.35.22 ↔	Resektion der V. subclavia mit Anastomose
38.15.50 ↔	Enderarteriektomie von anderen künstlich angelegten thorakalen Gefässen	38.35.23 ↔	Resektion der V. cava superior mit Anastomose
38.15.99 ↔	Enderarteriektomie der anderen thorakalen Gefässe, sonstige	38.35.28 ↔	Resektion von sonstigen tiefen thorakalen Venen mit Anastomose
38.16.01 ↔	Enderarteriektomie und Endovenektomie von künstlich angelegten abdominalen Gefässen	38.35.29 ↔	Resektion von thorakalen Venen mit Anastomose, sonstige
38.16.09 ↔	Enderarteriektomie und Endovenektomie von abdominalen Gefässen, sonstige	38.35.99 ↔	Resektion von thorakalen Gefässen mit Anastomose, sonstige
38.16.11 ↔	Enderarteriektomie des Truncus coeliacus	38.36.11 ↔	Resektion des Truncus coeliacus mit Anastomose
38.16.12 ↔	Enderarteriektomie der A. gastrica	38.36.12 ↔	Resektion der A. gastrica mit Anastomose
38.16.13 ↔	Enderarteriektomie der A. hepatica	38.36.13 ↔	Resektion der A. hepatica mit Anastomose
38.16.14 ↔	Enderarteriektomie der A. lienalis	38.36.14 ↔	Resektion der A. lienalis mit Anastomose
38.16.15 ↔	Enderarteriektomie der A. renalis	38.36.15 ↔	Resektion der A. renalis mit Anastomose
38.16.16 ↔	Enderarteriektomie der A. mesenterialis	38.36.16 ↔	Resektion der A. mesenterialis mit Anastomose
38.16.17 ↔	Enderarteriektomie der A. lumbalis	38.36.17 ↔	Resektion der A. iliaca mit Anastomose
38.16.18 ↔	Enderarteriektomie der A. iliaca	38.36.19 ↔	Resektion von viszerale Arterien mit Anastomose, sonstige
38.16.21 ↔	Endovenektomie an der Iliakalvene	38.36.99 ↔	Resektion von abdominalen Arterien mit Anastomose, sonstige
38.18.01 ↔	Enderarteriektomie und Endovenektomie von künstlich angelegten Gefässen der unteren Extremität	38.37.11 ↔	Resektion der V. cava inferior mit Anastomose
38.18.09 ↔	Enderarteriektomie und Endovenektomie von Gefässen der unteren Extremität, sonstige	38.37.12 ↔	Resektion der V. iliaca mit Anastomose
38.18.10 ↔	Enderarteriektomie der A. femoralis (communis) (superficialis)	38.37.19 ↔	Resektion von tiefen abdominalen Venen mit Anastomose, sonstige
38.18.11 ↔	Enderarteriektomie der A. profunda femoris	38.37.99 ↔	Resektion von abdominalen Venen mit Anastomose, sonstige
38.18.12 ↔	Enderarteriektomie der A. poplitea	38.38.10 ↔	Resektion der A. femoralis mit Anastomose (communis) (superficialis)
38.18.21 ↔	Endovenektomie an der Femoralvene	38.38.11 ↔	Resektion der A. profunda femoris mit Anastomose
38.21 ↔	Biopsie eines Blutgefässes	38.38.12 ↔	Resektion der A. poplitea mit Anastomose
38.32.10 ↔	Resektion von extrakraniellen Arterien an Kopf und Hals mit Anastomose	38.38.99 ↔	Resektion von Arterien der unteren Extremität mit Anastomose, sonstige
38.32.21 ↔	Resektion der V. jugularis mit Anastomose	38.41 ↔	Resektion von intrakraniellen Blutgefässen mit Ersatz
38.32.22 ↔	Resektion von oberflächlichen extrakraniellen Venen an Kopf und Hals mit Anastomose	38.42 ↔	Resektion von anderen Blutgefässen an Kopf und Hals mit Ersatz
38.32.99 ↔	Resektion von anderen Gefässen an Kopf und Hals mit Anastomose, sonstige	38.43.00 ↔	Resektion von Blutgefässen der oberen Extremität mit Ersatz, n.n.bez.
38.33.00 ↔	Resektion von Gefässen der oberen Extremität mit Anastomose, n.n.bez.	38.43.10 ↔	Resektion von Arterien der oberen Extremität mit Ersatz
38.33.10 ↔	Resektion von Arterien der oberen Extremität mit Anastomose, n.n.bez.	38.43.11 ↔	Resektion der A. axillaris mit Ersatz
38.33.11 ↔	Resektion von Arterien des Oberarms mit Anastomose	38.43.20 ↔	Resektion von Venen der oberen Extremität mit Ersatz, n.n.bez.
38.33.12 ↔	Resektion der A. ulnaris mit Anastomose	38.43.21 ↔	Resektion der V. axillaris mit Ersatz
38.33.13 ↔	Resektion von sonstigen Arterien des Unterarmes mit Anastomose	38.43.28 ↔	Resektion von sonstigen tiefen Venen der oberen Extremität mit Ersatz
38.33.14 ↔	Resektion von Arterien der Hand mit Anastomose	38.43.29 ↔	Resektion von Venen der oberen Extremität mit Ersatz, sonstige
38.33.20 ↔	Resektion von Venen der oberen Extremität mit Anastomose, n.n.bez.	38.43.99 ↔	Resektion von Blutgefässen der oberen Extremität mit Ersatz, sonstige
38.33.21 ↔	Resektion der V. axillaris mit Anastomose	38.44.10 ↔	Resektion der Aorta abdominalis, suprarenal mit Ersatz
38.33.22 ↔	Resektion von sonstigen tiefen Venen der oberen Extremität mit Anastomose	38.44.11 ↔	Resektion der Aorta abdominalis, infrarenal mit Ersatz
38.33.23 ↔	Resektion von oberflächlichen Venen der oberen Extremität mit Anastomose	38.44.12 ↔	Resektion der Aorta abdominalis, juxtarenal mit Ersatz
38.33.99 ↔	Resektion von Gefässen der oberen Extremität mit Anastomose, sonstige	38.44.99 ↔	Resektion der Aorta abdominalis mit Ersatz, sonstige
38.34.10 ↔	Resektion der Aorta ascendens und des Aortenbogens mit Anastomose		
38.34.20 ↔	Resektion der Aorta descendens mit Anastomose		

38.45.00 ↔	Resektion von thorakalen Blutgefäßen mit Ersatz, n.n.bez.	38.66.15 ↔	Sonstige Exzision der A. renalis
38.45.12 ↔	Resektion der Aorta thoracica mit Ersatz	38.66.16 ↔	Sonstige Exzision der A. mesenterialis
38.45.13 ↔	Resektion der Aorta thoracoabdominalis mit Ersatz	38.66.17 ↔	Sonstige Exzision der A. lumbalis
38.45.14 ↔	Resektion der thorakalen Aorta und Ersatz mit Hybridprothese	38.66.18 ↔	Sonstige Exzision der A. iliaca
38.45.15 ↔	Resektion der Aorta ascendens mit Ersatz	38.66.19 ↔	Sonstige Exzision viszeraler Arterien, sonstige
38.45.16 ↔	Resektion des Aortenbogens mit Ersatz	38.66.99 ↔	Sonstige Exzision abdominaler Arterien, sonstige
38.45.17 ↔	Resektion der Aorta ascendens sowie des Aortenbogens mit Ersatz	38.67.00 ↔	Sonstige Exzision von abdominalen Venen, n.n.bez.
38.45.21 ↔	Resektion der A. pulmonalis mit Ersatz	38.67.10 ↔	Sonstige Exzision von tiefen abdominalen Venen, n.n.bez.
38.45.22 ↔	Resektion des Truncus brachiocephalicus mit Ersatz	38.67.11 ↔	Sonstige Exzision der V. cava inferior
38.45.29 ↔	Resektion sonstiger thorakaler Arterien mit Ersatz	38.67.12 ↔	Sonstige Exzision der V. iliaca
38.45.31 ↔	Resektion der V. cava superior mit Ersatz	38.67.19 ↔	Sonstige Exzision von tiefen abdominalen Venen, sonstige
38.45.38 ↔	Resektion sonstiger tiefer thorakaler Venen mit Ersatz	38.67.99 ↔	Sonstige Exzision von abdominalen Venen, sonstige
38.45.39 ↔	Resektion thorakaler Venen mit Ersatz, sonstige	38.68.00 ↔	Sonstige Exzision von Arterien der unteren Extremität, n.n.bez.
38.45.99 ↔	Resektion von thorakalen Blutgefäßen mit Ersatz, sonstige	38.68.10 ↔	Sonstige Exzision von Arterien des Oberschenkels
38.46 ↔	Resektion von abdominalen Arterien mit Ersatz	38.68.20 ↔	Sonstige Exzision von Arterien des Unterschenkels und des Fusses
38.47.11 ↔	Resektion der V. cava inferior mit Ersatz	38.68.99 ↔	Sonstige Exzision von Arterien der unteren Extremität, sonstige
38.47.12 ↔	Resektion der V. iliaca mit Ersatz	38.7X.10 ↔	Unterbrechung der Vena cava, offen chirurgisch, n.n.bez.
38.47.19 ↔	Resektion von tiefen abdominalen Venen mit Ersatz, sonstige	38.7X.10 ↔	Unterbrechung der Vena cava, offen chirurgisch, n.n.bez.
38.47.99 ↔	Resektion von abdominalen Venen mit Ersatz, sonstige	38.7X.11 ↔	Einsetzen eines Embolie-Protektionssystems in die Vena cava, offen chirurgisch
38.48.10 ↔	Resektion der A. femoralis mit Ersatz (communis) (superficialis)	38.7X.11 ↔	Einsetzen eines Embolie-Protektionssystems in die Vena cava, offen chirurgisch
38.48.10 ↔	Resektion der A. femoralis mit Ersatz (communis) (superficialis)	38.7X.12 ↔	Entfernung eines Embolie-Protektionssystems in der Vena cava, offen chirurgisch
38.48.11 ↔	Resektion der A. profunda femoris mit Ersatz	38.7X.12 ↔	Entfernung eines Embolie-Protektionssystems in der Vena cava, offen chirurgisch
38.48.11 ↔	Resektion der A. profunda femoris mit Ersatz	38.7X.13 ↔	Ligatur oder Plikatur der Vena cava, offen chirurgisch
38.48.12 ↔	Resektion der A. poplitea mit Ersatz	38.7X.13 ↔	Ligatur oder Plikatur der Vena cava, offen chirurgisch
38.48.12 ↔	Resektion der A. poplitea mit Ersatz	38.7X.19 ↔	Unterbrechung der Vena cava, offen chirurgisch, sonstige
38.48.13 ↔	Resektion von Arterien des Unterschenkels mit Ersatz	38.7X.19 ↔	Unterbrechung der Vena cava, offen chirurgisch, sonstige
38.48.13 ↔	Resektion von Arterien des Unterschenkels mit Ersatz	38.81 ↔	Sonstiger chirurgischer Verschluss von intrakraniellen Gefäßen
38.48.99 ↔	Resektion von Arterien der unteren Extremität mit Ersatz, sonstige	38.82.00 ↔	Sonstiger chirurgischer Verschluss von Gefäßen am Kopf und Hals, n.n.bez.
38.48.99 ↔	Resektion von Arterien der unteren Extremität mit Ersatz, sonstige	38.82.10 ↔	Sonstiger chirurgischer Verschluss von extrakraniellen Arterien an Kopf und Hals
38.61 ↔	Sonstige Exzision von intrakraniellen Gefäßen	38.82.20 ↔	Sonstiger chirurgischer Verschluss von extrakraniellen Venen an Kopf und Hals, n.n.bez.
38.64.00 ↔	Sonstige Exzision der Aorta, n.n.bez.	38.82.21 ↔	Sonstiger chirurgischer Verschluss der V. jugularis
38.64.00 ↔	Sonstige Exzision der Aorta, n.n.bez.	38.82.22 ↔	Sonstiger chirurgischer Verschluss von sonstigen tiefen extrakraniellen Venen an Kopf und Hals
38.64.10 ↔	Sonstige Exzision der thorakalen Aorta	38.82.29 ↔	Sonstiger chirurgischer Verschluss von extrakraniellen Venen an Kopf und Hals, sonstige
38.64.10 ↔	Sonstige Exzision der thorakalen Aorta	38.82.99 ↔	Sonstiger chirurgischer Verschluss von Gefäßen am Kopf und Hals, sonstige
38.64.20 ↔	Sonstige Exzision der Aorta abdominalis	38.83.11 ↔	Sonstiger chirurgischer Verschluss von Arterien der Hand
38.64.20 ↔	Sonstige Exzision der Aorta abdominalis	38.83.19 ↔	Sonstiger chirurgischer Verschluss von sonstigen Arterien der oberen Extremität
38.64.99 ↔	Sonstige Exzision der Aorta, sonstige	38.83.21 ↔	Sonstiger chirurgischer Verschluss von tiefen Venen der oberen Extremität
38.64.99 ↔	Sonstige Exzision der Aorta, sonstige	38.84.00 ↔	Sonstiger chirurgischer Verschluss der Aorta, n.n.bez.
38.65.10 ↔	Sonstige Exzision von thorakalen Arterien	38.84.09 ↔	Sonstiger chirurgischer Verschluss der Aorta, sonstige
38.65.10 ↔	Sonstige Exzision von thorakalen Arterien	38.84.10 ↔	Sonstiger chirurgischer Verschluss der thorakalen Aorta
38.65.20 ↔	Sonstige Exzision von thorakalen Venen, n.n.bez.	38.84.20 ↔	Sonstiger chirurgischer Verschluss der Aorta abdominalis
38.65.20 ↔	Sonstige Exzision von thorakalen Venen, n.n.bez.	38.84.31 ↔	Ligatur des Ductus arteriosus apertus
38.65.21 ↔	Sonstige Exzision der V. cava superior		
38.65.21 ↔	Sonstige Exzision der V. cava superior		
38.65.22 ↔	Sonstige Exzision von sonstigen tiefen thorakalen Venen		
38.65.22 ↔	Sonstige Exzision von sonstigen tiefen thorakalen Venen		
38.65.29 ↔	Sonstige Exzision von thorakalen Venen, sonstige		
38.65.29 ↔	Sonstige Exzision von thorakalen Venen, sonstige		
38.65.99 ↔	Sonstige Exzision von thorakalen Gefäßen, sonstige		
38.65.99 ↔	Sonstige Exzision von thorakalen Gefäßen, sonstige		
38.66.00 ↔	Sonstige Exzision von abdominalen Arterien, n.n.bez.		
38.66.10 ↔	Sonstige Exzision von viszeralen Arterien, n.n.bez.		
38.66.11 ↔	Sonstige Exzision des Truncus coeliacus		
38.66.12 ↔	Sonstige Exzision der A. gastrica		
38.66.13 ↔	Sonstige Exzision der A. hepatica		
38.66.14 ↔	Sonstige Exzision der A. lienalis		

38.85.00 ↔	Sonstiger chirurgischer Verschluss von anderen thorakalen Gefässen, n.n.bez.	39.0X.13 ↔	Anastomose zwischen A. pulmonalis sinistra und A. pulmonalis dextra
38.85.00 ↔	Sonstiger chirurgischer Verschluss von anderen thorakalen Gefässen, n.n.bez.	39.0X.20 ↔	Prothesenshunt zwischen A. pulmonalis und Aorta, zentral
38.85.11 ↔	Sonstiger chirurgischer Verschluss der A. subclavia	39.0X.20 ↔	Prothesenshunt zwischen A. pulmonalis und Aorta, zentral
38.85.11 ↔	Sonstiger chirurgischer Verschluss der A. subclavia	39.0X.21 ↔	Prothesenshunt zwischen A. pulmonalis und Aorta, peripher
38.85.12 ↔	Sonstiger chirurgischer Verschluss der A. pulmonalis	39.0X.21 ↔	Prothesenshunt zwischen A. pulmonalis und Aorta, peripher
38.85.12 ↔	Sonstiger chirurgischer Verschluss der A. pulmonalis	39.0X.23 ↔	Pulmonalarterieller Banding
38.85.13 ↔	Sonstiger chirurgischer Verschluss des Truncus brachiocephalicus	39.0X.23 ↔	Pulmonalarterieller Banding
38.85.13 ↔	Sonstiger chirurgischer Verschluss des Truncus brachiocephalicus	39.0X.24 ↔	Shunt einer systemischen Arterie zur Pulmonalarterie, Damus-Kay-Stansel-Operation
38.85.21 ↔	Sonstiger chirurgischer Verschluss der V. cava superior	39.0X.24 ↔	Shunt einer systemischen Arterie zur Pulmonalarterie, Damus-Kay-Stansel-Operation
38.85.21 ↔	Sonstiger chirurgischer Verschluss der V. cava superior	39.0X.99 ↔	Shunt einer systemischen Arterie zur Pulmonalarterie, sonstige
38.85.22 ↔	Sonstiger chirurgischer Verschluss der V. pulmonalis	39.0X.99 ↔	Shunt einer systemischen Arterie zur Pulmonalarterie, sonstige
38.85.22 ↔	Sonstiger chirurgischer Verschluss der V. pulmonalis	39.10 ↔	Intraabdominaler venöser Shunt, n.n.bez.
38.85.23 ↔	Sonstiger chirurgischer Verschluss der V. subclavia	39.10 ↔	Intraabdominaler venöser Shunt, n.n.bez.
38.85.23 ↔	Sonstiger chirurgischer Verschluss der V. subclavia	39.11.00 ↔	Anlage und Revision portosystemischer Shunt, TIPSS, n.n.bez.
38.85.99 ↔	Sonstiger chirurgischer Verschluss von anderen thorakalen Gefässen, sonstige	39.11.00 ↔	Anlage und Revision portosystemischer Shunt, TIPSS, n.n.bez.
38.85.99 ↔	Sonstiger chirurgischer Verschluss von anderen thorakalen Gefässen, sonstige	39.11.11 ↔	Anlage portosystemischer Shunt, Einsatz von perkutaner (Ballon-)Angioplastie
38.86.00 ↔	Sonstiger chirurgischer Verschluss von abdominalen Arterien, n.n.bez.	39.11.11 ↔	Anlage portosystemischer Shunt, Einsatz von perkutaner (Ballon-)Angioplastie
38.86.10 ↔	Sonstiger chirurgischer Verschluss von viszerale Arterien, n.n.bez.	39.11.12 ↔	Anlage portosystemischer Shunt, Perkutane Thrombolyse und Thrombektomie
38.86.11 ↔	Sonstiger chirurgischer Verschluss des Truncus coeliacus	39.11.12 ↔	Anlage portosystemischer Shunt, Perkutane Thrombolyse und Thrombektomie
38.86.12 ↔	Sonstiger chirurgischer Verschluss der A. gastrica	39.11.13 ↔	Anlage portosystemischer Shunt, Einsatz von Stent
38.86.13 ↔	Sonstiger chirurgischer Verschluss der A. hepatica	39.11.13 ↔	Anlage portosystemischer Shunt, Einsatz von Stent
38.86.14 ↔	Sonstiger chirurgischer Verschluss der A. lienalis	39.11.21 ↔	Revision portosystemischer Shunt, perkutaner Verschluss
38.86.15 ↔	Sonstiger chirurgischer Verschluss der A. renalis	39.11.21 ↔	Revision portosystemischer Shunt, perkutaner Verschluss
38.86.16 ↔	Sonstiger chirurgischer Verschluss der A. mesenterialis	39.11.22 ↔	Revision portosystemischer Shunt, Einsatz von Stenteinlage
38.86.17 ↔	Sonstiger chirurgischer Verschluss der A. iliaca	39.11.22 ↔	Revision portosystemischer Shunt, Einsatz von Stenteinlage
38.86.19 ↔	Sonstiger chirurgischer Verschluss von viszerale Arterien, sonstige	39.11.23 ↔	Revision portosystemischer Shunt, Einsatz von perkutaner Thrombektomie und Thrombolyse
38.86.99 ↔	Sonstiger chirurgischer Verschluss von abdominalen Arterien, sonstige	39.11.23 ↔	Revision portosystemischer Shunt, Einsatz von perkutaner Thrombektomie und Thrombolyse
38.87.00 ↔	Sonstiger chirurgischer Verschluss von abdominalen Venen, n.n.bez.	39.11.24 ↔	Revision portosystemischer Shunt, Durchführung von perkutaner Verkleinerung eines bestehenden portosystemischen Shunts
38.87.10 ↔	Sonstiger chirurgischer Verschluss von tiefen abdominalen Venen, n.n.bez.	39.11.24 ↔	Revision portosystemischer Shunt, Durchführung von perkutaner Verkleinerung eines bestehenden portosystemischen Shunts
38.87.11 ↔	Sonstiger chirurgischer Verschluss der V. cava inferior	39.11.99 ↔	Anlage und Revision portosystemischer Shunt, TIPSS, sonstige
38.87.12 ↔	Sonstiger chirurgischer Verschluss der V. iliaca communis und V. iliaca interna	39.11.99 ↔	Anlage und Revision portosystemischer Shunt, TIPSS, sonstige
38.87.19 ↔	Sonstiger chirurgischer Verschluss von tiefen abdominalen Venen, sonstige	39.19 ↔	Intraabdominaler venöser Shunt, sonstige
38.87.99 ↔	Sonstiger chirurgischer Verschluss von abdominalen Venen, sonstige	39.19 ↔	Intraabdominaler venöser Shunt, sonstige
39.0X.00 ↔	Shunt einer systemischen Arterie zur Pulmonalarterie, n.n.bez.	39.21.00 ↔	Anastomose von der V. cava zur A. pulmonalis, n.n.bez.
39.0X.00 ↔	Shunt einer systemischen Arterie zur Pulmonalarterie, n.n.bez.	39.21.10 ↔	Glenn-Operation an einem funktionell/morphologisch univentrikulären Herzen
39.0X.10 ↔	Anastomose zwischen A. subclavia und A. pulmonalis [Blalock-Taussig]	39.21.99 ↔	Anastomose von der V. cava zur A. pulmonalis, sonstige
39.0X.10 ↔	Anastomose zwischen A. subclavia und A. pulmonalis [Blalock-Taussig]	39.22.11 ↔	Bypass zwischen A. carotis und A. carotis
39.0X.11 ↔	Anastomose zwischen Aorta und A. pulmonalis dextra [Waterston-Cooley]	39.22.12 ↔	Bypass zwischen A. carotis und A. vertebralis
39.0X.11 ↔	Anastomose zwischen Aorta und A. pulmonalis dextra [Waterston-Cooley]	39.22.13 ↔	Bypass zwischen A. carotis und A. subclavia
39.0X.12 ↔	Anastomose zwischen Aorta descendens und A. pulmonalis sinistra [Potts-Smith]	39.22.14 ↔	Bypass zwischen A. carotis und Aorta
39.0X.12 ↔	Anastomose zwischen Aorta descendens und A. pulmonalis sinistra [Potts-Smith]	39.22.19 ↔	Bypass an der A. carotis, sonstige
39.0X.13 ↔	Anastomose zwischen A. pulmonalis sinistra und A. pulmonalis dextra		

39.22.21 ↔	Bypass zwischen A. subclavia und Aorta	39.31.30 ↔	Naht einer Arterie des Unterarms
39.22.29 ↔	Bypass an der A. subclavia, sonstige	39.31.40 ↔	Naht einer Arterie der Hand
39.22.99 ↔	Bypass zwischen Aorta, A. subclavia und A. carotis, sonstige	39.31.50 ↔	Naht einer Arterie der unteren Extremität
39.23 ↔	Sonstiger intrathorakaler, vaskulärer Shunt oder Bypass	39.31.60 ↔	Naht der Aorta, n.n.bez.
39.24 ↔	Aorto-renaler Bypass	39.31.61 ↔	Naht der thorakalen Aorta
39.25.09 ↔	Gefäss-Bypass von der Aorta oder der A. iliaca zu weiteren Arterien der unteren Extremität, sonstige	39.31.62 ↔	Naht der abdominalen Aorta
39.25.11 ↔	Aorto-iliakaler Bypass	39.31.69 ↔	Naht der Aorta, sonstige
39.25.12 ↔	Aorto-femorale Bypass	39.31.70 ↔	Naht von sonstigen thorakalen Arterien, n.n.bez.
39.25.13 ↔	Aorto-poplitealer Bypass	39.31.71 ↔	Naht der A. pulmonalis
39.25.14 ↔	Aorto-cruraler Bypass	39.31.72 ↔	Naht des Truncus brachiocephalicus
39.25.15 ↔	Aorto-ilio-femorale Bypass	39.31.73 ↔	Naht der A. subclavia
39.25.16 ↔	Aorto-ilio-poplitealer Bypass	39.31.79 ↔	Naht von thorakalen Arterien, sonstige
39.25.21 ↔	Ilio-iliakaler Bypass	39.31.80 ↔	Naht von abdominalen Arterien, n.n.bez.
39.25.22 ↔	Ilio-femorale Bypass	39.31.81 ↔	Naht des Truncus coeliacus
39.25.23 ↔	Ilio-poplitealer Bypass	39.31.82 ↔	Naht der A. gastrica
39.25.24 ↔	Ilio-cruraler Bypass	39.31.83 ↔	Naht der A. hepatica
39.25.30 ↔	Obturator-Bypass (extraanatomisch)	39.31.84 ↔	Naht der A. lienalis
39.26.10 ↔	Sonstiger intraabdominaler Gefäss-Shunt oder -Bypass, Viszeralarterien	39.31.85 ↔	Naht der A. renalis
39.26.11 ↔	Sonstiger intraabdominaler Gefäss-Shunt oder -Bypass, Aorta	39.31.86 ↔	Naht der A. mesenterialis
39.26.12 ↔	Sonstiger intraabdominaler Gefäss-Shunt oder -Bypass, A. renalis	39.31.87 ↔	Naht der A. lumbalis
39.26.19 ↔	Sonstiger intraabdominaler Gefäss-Shunt oder -Bypass, sonstige Viszeralarterien	39.31.88 ↔	Naht der A. iliaca
39.26.99 ↔	Sonstiger intraabdominaler Gefäss-Shunt oder -Bypass, sonstige	39.31.89 ↔	Naht von abdominalen Arterien, sonstige
39.29.09 ↔	Sonstiger (peripherer) Gefäss-Shunt oder -Bypass, sonstige	39.32.11 ↔	Naht einer intrakraniellen Vene
39.29.10 ↔	Gefäss-Shunt oder Bypass an Arterien der unteren Extremität, n.n.bez.	39.32.19 ↔	Naht einer Vene an Kopf und Hals, sonstige
39.29.11 ↔	Femorofemorale Gefäss-Shunt oder -Bypass	39.32.30 ↔	Naht einer thorakalen Vene, n.n.bez.
39.29.12 ↔	Femoropopliteale Gefäss-Shunt oder -Bypass	39.32.31 ↔	Naht der V. cava superior
39.29.13 ↔	Femorocrurale Gefäss-Shunt oder -Bypass	39.32.32 ↔	Naht der V. brachiocephalica
39.29.14 ↔	Femoropedale Gefäss-Shunt oder -Bypass	39.32.39 ↔	Naht einer thorakalen Vene, sonstige
39.29.15 ↔	Popliteocrurale und popliteopedale Gefäss-Shunt oder -Bypass	39.32.40 ↔	Naht einer abdominalen Vene, n.n.bez.
39.29.16 ↔	Gefäss-Shunt oder Bypass an Arterien des Unterschenkels und des Fusses	39.32.41 ↔	Naht der V. cava inferior
39.29.19 ↔	Gefäss-Shunt oder Bypass an Arterien der unteren Extremität, sonstige	39.32.42 ↔	Naht der V. iliaca communis und V. iliaca interna
39.29.20 ↔	Gefäss-Shunt oder Bypass an Arterien der oberen Extremität	39.49.10 ↔	Revision einer Gefässanastomose
39.29.20 ↔	Gefäss-Shunt oder Bypass an Arterien der oberen Extremität	39.51.00 ↔	Aneurysma-Clipping, n.n.bez.
39.29.30 ↔	Sonstiger (peripherer) Gefäss-Shunt oder -Bypass, extraanatomisch, n.n.bez.	39.51.11 ↔	Aneurysma-Clipping intrakraniell
39.29.31 ↔	Subclaviafemorale Gefäss-Shunt oder Bypass	39.51.99 ↔	Aneurysma-Clipping, sonstige
39.29.32 ↔	Axillofemorale Gefäss-Shunt oder Bypass	39.52.00 ↔	Sonstige Korrektur eines Aneurysmas, n.n.bez.
39.29.33 ↔	Femorofemorale Cross-over-Bypass	39.52.11 ↔	Sonstige Korrektur eines Aneurysmas von intrakraniellen Blutgefässen
39.29.39 ↔	Sonstiger (peripherer) Gefäss-Shunt oder -Bypass, extraanatomisch, sonstige	39.52.19 ↔	Sonstige Korrektur eines Aneurysmas von Blutgefässen an Kopf und Hals, sonstige
39.29.40 ↔	Gefäss-Shunt oder -Bypass an Venen	39.52.20 ↔	Sonstige Korrektur eines Aneurysmas der Aorta, n.n.bez.
39.29.51 ↔	Arteriovenöser Shunt [AV-Fistel] an Gefässen der unteren Extremität, perkutan-transluminal, durch Einlage von Stent-Grafts zur Arterialisierung	39.52.21 ↔	Sonstige offene chirurgische Korrektur eines Aneurysmas der Aorta ascendens, des Aortenbogens und der thorakalen Aorta
39.29.59 ↔	Arteriovenöser Shunt [AV-Fistel] an Gefässen der unteren Extremität, perkutan-transluminal, sonstige	39.52.22 ↔	Sonstige offene chirurgische Korrektur eines Aneurysmas der Aorta abdominalis
39.29.81 ↔	Temporärer intraoperativer Shunt, arterioarteriell	39.52.29 ↔	Sonstige Korrektur eines Aneurysmas der Aorta, sonstige
39.29.82 ↔	Temporärer intraoperativer Shunt, arteriovenös	39.53 ↔	Verschluss einer arteriovenösen Fistel
39.29.89 ↔	Temporärer intraoperativer Shunt, sonstige	39.54.00 ↔	Re-entry Operation, n.n.bez.
39.31.10 ↔	Naht einer Arterie an Kopf und Hals, n.n.bez.	39.54.09 ↔	Re-entry Operation, sonstige
39.31.11 ↔	Naht einer intrakraniellen Arterie	39.54.11 ↔	Re-entry Operation, thorakale Aorta, offen chirurgisch
39.31.19 ↔	Naht einer Arterie an Kopf und Hals, sonstige	39.54.12 ↔	Re-entry Operation, thorakale Aorta, endovaskulärer Zugang
39.31.20 ↔	Naht einer Arterie des Oberarms, n.n.bez.	39.54.21 ↔	Re-entry Operation, Aorta abdominalis, offen chirurgisch
39.31.21 ↔	Naht der A. axillaris	39.54.22 ↔	Re-entry Operation, Aorta abdominalis, endovaskulärer Zugang
39.31.22 ↔	Naht der A. brachialis	39.54.91 ↔	Re-entry Operation, sonstige Gefässe, offen chirurgisch
39.31.29 ↔	Naht einer Arterie des Oberarms, sonstige	39.54.92 ↔	Re-entry Operation, sonstige Gefässe, endovaskulärer Zugang
		39.55 ↔	Reimplantation eines abgerinnenden Nierengefässes
		39.56.00 ↔	Plastische Rekonstruktion eines Blutgefässes mit Gewebe-Patch, n.n.bez.
		39.56.11 ↔	Plastische Rekonstruktion von intrakraniellen Gefässen mit Gewebe-Patch
		39.56.12 ↔	Plastische Rekonstruktion der V. jugularis mit Gewebe-Patch

39.56.19 ↔	Plastische Rekonstruktion von Gefässen an Kopf und Hals mit Gewebe-Patch, sonstige	39.57.13 ↔	Plastische Rekonstruktion der V. jugularis mit synthetischem Patch Graft
39.56.20 ↔	Plastische Rekonstruktion von Gefässen der oberen Extremität mit Gewebe-Patch, n.n.bez.	39.57.19 ↔	Plastische Rekonstruktion von Gefässen an Kopf und Hals mit synthetischem Patch Graft, sonstige
39.56.21 ↔	Plastische Rekonstruktion von Arterien der oberen Extremität mit Gewebe-Patch	39.57.20 ↔	Plastische Rekonstruktion von Gefässen der oberen Extremität mit synthetischem Patch Graft, n.n.bez.
39.56.22 ↔	Plastische Rekonstruktion der V. subclavia, V. axillaris und V. brachiocephalica mit Gewebe-Patch	39.57.21 ↔	Plastische Rekonstruktion von Arterien der oberen Extremität mit synthetischem Patch Graft
39.56.23 ↔	Plastische Rekonstruktion von sonstigen tiefen Venen der oberen Extremitäten mit Gewebe-Patch	39.57.22 ↔	Plastische Rekonstruktion der V. subclavia, V. axillaris und V. brachiocephalica mit synthetischem Patch Graft
39.56.29 ↔	Plastische Rekonstruktion von Gefässen der oberen Extremität mit Gewebe-Patch, sonstige	39.57.23 ↔	Plastische Rekonstruktion von sonstigen tiefen Venen der oberen Extremitäten mit synthetischem Patch Graft
39.56.30 ↔	Plastische Rekonstruktion von thorakalen Gefässen mit Gewebe-Patch, n.n.bez.	39.57.29 ↔	Plastische Rekonstruktion von Gefässen der oberen Extremität mit synthetischem Patch Graft, sonstige
39.56.31 ↔	Plastische Rekonstruktion der thorakalen Aorta mit Gewebe-Patch	39.57.30 ↔	Plastische Rekonstruktion von thorakalen Gefässen mit synthetischem Patch Graft, n.n.bez.
39.56.32 ↔	Plastische Rekonstruktion der V. pulmonalis mit Gewebe-Patch	39.57.31 ↔	Plastische Rekonstruktion der thorakalen Aorta mit synthetischem Patch Graft
39.56.33 ↔	Plastische Rekonstruktion der V. cava superior mit Gewebe-Patch	39.57.32 ↔	Plastische Rekonstruktion der V. pulmonalis mit synthetischem Patch Graft
39.56.39 ↔	Plastische Rekonstruktion von thorakalen Gefässen mit Gewebe-Patch, sonstige	39.57.33 ↔	Plastische Rekonstruktion der V. cava superior mit synthetischem Patch Graft
39.56.40 ↔	Plastische Rekonstruktion abdominaler Arterien mit Gewebe-Patch, n.n.bez.	39.57.39 ↔	Plastische Rekonstruktion von thorakalen Gefässen mit synthetischem Patch Graft, sonstige
39.56.41 ↔	Plastische Rekonstruktion der abdominalen Aorta mit Gewebe-Patch	39.57.40 ↔	Plastische Rekonstruktion abdominaler Arterien mit synthetischem Patch Graft, n.n.bez.
39.56.42 ↔	Plastische Rekonstruktion des Truncus coeliacus mit Gewebe-Patch	39.57.41 ↔	Plastische Rekonstruktion der abdominalen Aorta mit synthetischem Patch Graft
39.56.43 ↔	Plastische Rekonstruktion der A. gastrica mit Gewebe-Patch	39.57.42 ↔	Plastische Rekonstruktion des Truncus coeliacus mit synthetischem Patch Graft
39.56.44 ↔	Plastische Rekonstruktion der A. hepatica mit Gewebe-Patch	39.57.43 ↔	Plastische Rekonstruktion der A. gastrica mit synthetischem Patch Graft
39.56.45 ↔	Plastische Rekonstruktion der A. lienalis mit Gewebe-Patch	39.57.44 ↔	Plastische Rekonstruktion der A. hepatica mit synthetischem Patch Graft
39.56.46 ↔	Plastische Rekonstruktion der A. renalis mit Gewebe-Patch	39.57.45 ↔	Plastische Rekonstruktion der A. lienalis mit synthetischem Patch Graft
39.56.47 ↔	Plastische Rekonstruktion der A. mesenterica mit Gewebe-Patch	39.57.46 ↔	Plastische Rekonstruktion der A. renalis mit synthetischem Patch Graft
39.56.48 ↔	Plastische Rekonstruktion der A. iliaca mit Gewebe-Patch	39.57.47 ↔	Plastische Rekonstruktion der A. mesenterica mit synthetischem Patch Graft
39.56.49 ↔	Plastische Rekonstruktion abdominaler Arterien mit Gewebe-Patch, sonstige	39.57.48 ↔	Plastische Rekonstruktion der A. iliaca mit synthetischem Patch Graft
39.56.50 ↔	Plastische Rekonstruktion abdominaler Venen mit Gewebe-Patch, n.n.bez.	39.57.49 ↔	Plastische Rekonstruktion abdominaler Arterien mit synthetischem Patch Graft, sonstige
39.56.51 ↔	Plastische Rekonstruktion der V. cava inferior mit Gewebe-Patch	39.57.50 ↔	Plastische Rekonstruktion abdominaler Venen mit synthetischem Patch Graft, n.n.bez.
39.56.52 ↔	Plastische Rekonstruktion der V. iliaca mit Gewebe-Patch	39.57.51 ↔	Plastische Rekonstruktion der V. cava inferior mit synthetischem Patch Graft
39.56.59 ↔	Plastische Rekonstruktion abdominaler Venen mit Gewebe-Patch, sonstige	39.57.52 ↔	Plastische Rekonstruktion der V. iliaca mit synthetischem Patch Graft
39.56.60 ↔	Plastische Rekonstruktion von Gefässen der unteren Extremität mit Gewebe-Patch, n.n.bez.	39.57.59 ↔	Plastische Rekonstruktion abdominaler Venen mit synthetischem Patch Graft, sonstige
39.56.61 ↔	Plastische Rekonstruktion von Arterien der unteren Extremität mit Gewebe-Patch	39.57.60 ↔	Plastische Rekonstruktion von Gefässen der unteren Extremität mit synthetischem Patch Graft, n.n.bez.
39.56.62 ↔	Plastische Rekonstruktion der V. femoralis und V. poplitea mit Gewebe-Patch	39.57.61 ↔	Plastische Rekonstruktion von Arterien der unteren Extremität mit synthetischem Patch Graft
39.56.63 ↔	Plastische Rekonstruktion von sonstigen tiefen Venen der unteren Extremitäten mit Gewebe-Patch	39.57.62 ↔	Plastische Rekonstruktion der V. femoralis und V. poplitea mit synthetischem Patch Graft
39.56.64 ↔	Plastische Rekonstruktion von oberflächlichen Venen des Oberschenkels mit Gewebe-Patch	39.57.63 ↔	Plastische Rekonstruktion von sonstigen tiefen Venen der unteren Extremitäten mit synthetischem Patch Graft
39.56.69 ↔	Plastische Rekonstruktion von Gefässen der unteren Extremität mit Gewebe-Patch, sonstige	39.57.64 ↔	Plastische Rekonstruktion von oberflächlichen Venen des Oberschenkels mit synthetischem Patch Graft
39.56.99 ↔	Plastische Rekonstruktion eines Blutgefässes mit Gewebe-Patch, sonstige	39.57.69 ↔	Plastische Rekonstruktion von Gefässen der unteren Extremität mit synthetischem Patch Graft, sonstige
39.57.00 ↔	Plastische Rekonstruktion eines Blutgefässes mit synthetischem Patch Graft, n.n.bez.	39.57.99 ↔	Plastische Rekonstruktion eines Blutgefässes mit synthetischem Patch Graft, sonstige
39.57.11 ↔	Plastische Rekonstruktion von intrakraniellen Gefässen mit synthetischem Patch Graft		
39.57.12 ↔	Plastische Rekonstruktion von extrakraniellen Arterien an Kopf und Hals mit synthetischem Patch Graft		

39.59.30 ↔	Sonstige plastische Rekonstruktion von Gefässen an Kopf und Hals, n.n.bez.	39.72.15 ↔	Selektive Embolisierung von intrakraniellen Gefässen mit Plugs
39.59.31 ↔	Sonstige plastische Rekonstruktion eines intrakraniellen Gefässes	39.72.16 ↔	Selektive Embolisierung von intrakraniellen Gefässen mit Coils
39.59.32 ↔	Sonstige plastische Rekonstruktion der extrakraniellen A. vertebralis	39.72.17 ↔	Selektive Embolisierung von intrakraniellen Gefässen mit Partikeln
39.59.33 ↔	Sonstige plastische Rekonstruktion von extrakraniellen Arterien an Kopf und Hals, sonstige	39.72.18 ↔	Selektive Embolisierung von intrakraniellen Gefässen mit embolisierenden Flüssigkeiten
39.59.34 ↔	Sonstige plastische Rekonstruktion der V. jugularis	39.72.19 ↔	Selektive Embolisierung von intrakraniellen Gefässen, sonstige
39.59.39 ↔	Sonstige plastische Rekonstruktion von Gefässen an Kopf und Hals, sonstige	39.72.1A ↔	Selektive Embolisierung von intrakraniellen Gefässen mit embolisierenden (ablösbaren) Ballons
39.59.40 ↔	Sonstige plastische Rekonstruktion von Gefässen der oberen Extremität, n.n.bez.	39.72.1B ↔	Selektive Embolisierung von intrakraniellen Gefässen mit Schirmen
39.59.41 ↔	Sonstige plastische Rekonstruktion von Arterien der oberen Extremität	39.72.24 ↔	Selektive Embolisierung von extrakraniellen Gefässen des Kopfes und des Halses mit adhäsivem Embolisat
39.59.42 ↔	Sonstige plastische Rekonstruktion der V. subclavia, V. axillaris und V. brachiocephalica	39.72.25 ↔	Selektive Embolisierung von extrakraniellen Gefässen des Kopfes und des Halses mit Plugs
39.59.48 ↔	Sonstige plastische Rekonstruktion von sonstigen tiefen Venen der oberen Extremität	39.72.26 ↔	Selektive Embolisierung von extrakraniellen Gefässen des Kopfes und des Halses mit Coils
39.59.49 ↔	Sonstige plastische Rekonstruktion von Gefässen der oberen Extremität, sonstige	39.72.27 ↔	Selektive Embolisierung von extrakraniellen Gefässen des Kopfes und des Halses mit Partikeln
39.59.50 ↔	Sonstige plastische Rekonstruktion von thorakalen Gefässen, n.n.bez.	39.72.28 ↔	Selektive Embolisierung von extrakraniellen Gefässen des Kopfes und des Halses mit embolisierenden Flüssigkeiten
39.59.51 ↔	Sonstige plastische Rekonstruktion der thorakalen Aorta	39.72.29 ↔	Selektive Embolisierung von extrakraniellen Gefässen des Kopfes und des Halses, sonstige
39.59.52 ↔	Sonstige plastische Rekonstruktion der A. pulmonalis	39.72.2A ↔	Selektive Embolisierung von extrakraniellen Gefässen des Kopfes und des Halses mit embolisierenden (ablösbaren) Ballons
39.59.53 ↔	Sonstige plastische Rekonstruktion von thorakalen Arterien, sonstige	39.72.2B ↔	Selektive Embolisierung von extrakraniellen Gefässen des Kopfes und des Halses mit Schirmen
39.59.54 ↔	Sonstige plastische Rekonstruktion der V. pulmonalis	39.75.01 ↔	Perkutan-transluminale Gefässintervention, sonstige Gefässe, Fremdkörperentfernung
39.59.55 ↔	Sonstige plastische Rekonstruktion der V. cava superior	39.75.10 ↔	Perkutan-transluminale Gefässintervention, sonstige Gefässe, Kathetersysteme zu Rekanalisation von Totalverschlüssen
39.59.59 ↔	Sonstige plastische Rekonstruktion von thorakalen Gefässen, sonstige	39.75.12 ↔	Perkutan-transluminale Gefässintervention, sonstige Gefässe, Laserangioplastie
39.59.60 ↔	Sonstige plastische Rekonstruktion von abdominalen Arterien, n.n.bez.	39.75.13 ↔	Perkutan-transluminale Gefässintervention, sonstige Gefässe, Embolie-Protektionssystem (periphere oder viszerale Gefässe)
39.59.61 ↔	Sonstige plastische Rekonstruktion der abdominalen Aorta	39.75.14 ↔	Perkutan-transluminale Gefässintervention, sonstige Gefässe, Atherektomie
39.59.62 ↔	Sonstige plastische Rekonstruktion des Truncus coeliacus	39.75.15 ↔	Perkutan-transluminale Gefässintervention, sonstige Gefässe, selektive Thrombolyse
39.59.63 ↔	Sonstige plastische Rekonstruktion der A. gastrica	39.75.16 ↔	Perkutan-transluminale Gefässintervention sonstige Gefässe, selektive Thrombolyse, ultraschallunterstützt
39.59.64 ↔	Sonstige plastische Rekonstruktion A. hepatica	39.75.17 ↔	Perkutan-transluminale Thrombektomie, sonstige Gefässe
39.59.65 ↔	Sonstige plastische Rekonstruktion der A. lienalis	39.75.18 ↔	Perkutan-transluminale Ballonangioplastie, sonstige Gefässe
39.59.66 ↔	Sonstige plastische Rekonstruktion der A. renalis	39.75.1A ↔	Perkutan-transluminale Angioplastik oder Atherektomie mittels Lithotripsie, sonstige Gefässe
39.59.67 ↔	Sonstige plastische Rekonstruktion der A. mesenterica	39.75.1B ↔	Perkutan-transluminale Bladeangioplastie, sonstige Gefässe
39.59.68 ↔	Sonstige plastische Rekonstruktion der A. iliaca	39.76.10 ↔	Perkutane Ballonangioplastie an präzerebralem(en) (extrakraniell(en)) Gefäss(en)
39.59.69 ↔	Sonstige plastische Rekonstruktion von abdominalen Arterien, sonstige	39.76.11 ↔	Perkutane Angioplastik oder Atherektomie mittels Lithotripsie an präzerebralem(en) (extrakraniell(en)) Gefäss(en)
39.59.70 ↔	Sonstige plastische Rekonstruktion von abdominalen Venen, n.n.bez.	39.76.20 ↔	Perkutane Bladeangioplastie an präzerebralem(en) (extrakraniell(en)) Gefäss(en)
39.59.71 ↔	Sonstige plastische Rekonstruktion der V. cava inferior	39.76.30 ↔	Perkutane Laserangioplastie an präzerebralem(en) (extrakraniell(en)) Gefäss(en)
39.59.72 ↔	Sonstige plastische Rekonstruktion der V. iliaca	39.76.40 ↔	Perkutane Atherektomie an präzerebralem(en) (extrakraniell(en)) Gefäss(en)
39.59.79 ↔	Sonstige plastische Rekonstruktion von abdominalen Venen, sonstige	39.76.50 ↔	Perkutane selektive Thrombolyse an extrakraniellen Gefässen des Kopfes und Halses
39.59.80 ↔	Sonstige plastische Rekonstruktion von Gefässen der unteren Extremität, n.n.bez.		
39.59.81 ↔	Sonstige plastische Rekonstruktion von Arterien der unteren Extremität		
39.59.82 ↔	Sonstige plastische Rekonstruktion der V. femoralis		
39.59.83 ↔	Sonstige plastische Rekonstruktion der V. poplitea		
39.59.88 ↔	Sonstige plastische Rekonstruktion von sonstigen tiefen Venen der unteren Extremität		
39.59.89 ↔	Sonstige plastische Rekonstruktion von Gefässen der unteren Extremität, sonstige		
39.59.90 ↔	Sonstige plastische Rekonstruktion eines Gefässes, Venenklappenplastik		
39.72.09 ↔	Endovaskuläre plastische Rekonstruktion oder Okklusion von Gefässen am Kopf und Hals, sonstige		
39.72.14 ↔	Selektive Embolisierung von intrakraniellen Gefässen mit adhäsivem Embolisat		

39.76.62 ↔	Perkutane Thrombektomie an präzerebralem(en) (extrakraniell(em)) Gefäss(en)	39.79.59 ↔	Selektive Embolisation mit Schirmen von sonstigen Gefässen, sonstige
39.76.70 ↔	Perkutane endovaskuläre Fremdkörperentfernung aus extrakraniellen Gefässen des Kopfes und Halses	39.79.61 ↔	Selektive Embolisation mit Partikeln von Gefässen der oberen Extremitäten
39.76.99 ↔	Perkutane-transluminale endovaskuläre Intervention an präzerebralem(en) (extrakraniell(em)) Gefäss(en), sonstige	39.79.62 ↔	Selektive Embolisation mit Partikeln der Aorta
39.77.00 ↔	Perkutane-transluminale endovaskuläre Intervention an intrakraniell(em) Gefäss(en), n.n.bez.	39.79.64 ↔	Selektive Embolisation mit Partikeln von thorakalen Gefässen
39.77.09 ↔	Perkutane-transluminale endovaskuläre Intervention an intrakraniell(em) Gefäss(en), sonstige	39.79.65 ↔	Selektive Embolisation mit Partikeln von viszeralen Gefässen
39.77.10 ↔	Perkutane Ballonangioplastie an intrakraniell(em) Gefäss(en)	39.79.66 ↔	Selektive Embolisation mit Partikeln von abdominalen und pelvinen Gefässen
39.77.20 ↔	Perkutane Bladeangioplastie an intrakraniell(em) Gefäss(en)	39.79.67 ↔	Selektive Embolisation mit Partikeln von Gefässen der unteren Extremitäten
39.77.30 ↔	Perkutane Laserangioplastie an intrakraniell(em) Gefäss(en)	39.79.68 ↔	Selektive Embolisation mit Partikeln von spinalen Gefässen
39.77.40 ↔	Perkutane Atherektomie an intrakraniell(em) Gefäss(en)	39.79.69 ↔	Selektive Embolisation mit Partikeln von sonstigen Gefässen, sonstige
39.77.50 ↔	Perkutane selektive Thrombolysen von intrakraniell(em) Gefäss(en)	39.79.71 ↔	Kathetertechnischer Verschluss mittels Laser, an Arterien der oberen Extremitäten
39.77.62 ↔	Perkutane Thrombektomie an intrakraniell(em) Gefäss(en)	39.79.71 ↔	Kathetertechnischer Verschluss mittels Laser, an Arterien der oberen Extremitäten
39.77.70 ↔	Perkutane endovaskuläre Fremdkörperentfernung aus intrakraniell(em) Gefäss(en)	39.79.72 ↔	Kathetertechnischer Verschluss mittels Laser, an der Aorta
39.77.80 ↔	Perkutane-transluminale intraarterielle Spasmolyse bei zerebrovaskulären Vasospasmen	39.79.74 ↔	Kathetertechnischer Verschluss mittels Laser, an thorakalen Gefässen
39.79.21 ↔	Coil-Embolisation oder -Verschluss von Gefässen der oberen Extremitäten	39.79.75 ↔	Kathetertechnischer Verschluss mittels Laser, an Gefässen der unteren Extremitäten
39.79.22 ↔	Coil-Embolisation oder -Verschluss der Aorta	39.79.75 ↔	Kathetertechnischer Verschluss mittels Laser, an Gefässen der unteren Extremitäten
39.79.24 ↔	Coil-Embolisation oder -Verschluss von thorakalen Gefässen	39.79.76 ↔	Kathetertechnischer Verschluss mittels Laser, an viszeralen Gefässen
39.79.25 ↔	Coil-Embolisation oder -Verschluss von viszeralen Gefässen	39.79.76 ↔	Kathetertechnischer Verschluss mittels Laser, an viszeralen Gefässen
39.79.26 ↔	Coil-Embolisation oder -Verschluss von abdominalen und pelvinen Gefässen	39.79.77 ↔	Kathetertechnischer Verschluss mittels Laser, an abdominalen und pelvinen Gefässen
39.79.27 ↔	Coil-Embolisation oder -Verschluss von Gefässen der unteren Extremitäten	39.79.77 ↔	Kathetertechnischer Verschluss mittels Laser, an abdominalen und pelvinen Gefässen
39.79.28 ↔	Coil-Embolisation oder -Verschluss von spinalen Gefässen	39.79.79 ↔	Kathetertechnischer Verschluss von Arterien mittels Laser, sonstige Gefässe, sonstige
39.79.29 ↔	Coil-Embolisation oder -Verschluss von sonstigen Gefässen, sonstige	39.79.79 ↔	Kathetertechnischer Verschluss von Arterien mittels Laser, sonstige Gefässe, sonstige
39.79.41 ↔	Selektive Embolisation mit ablösbaren Ballons von Gefässen der oberen Extremitäten	39.79.81 ↔	Kathetertechnischer Verschluss mittels Radiofrequenz an Arterien der oberen Extremitäten
39.79.42 ↔	Selektive Embolisation mit ablösbaren Ballons der Aorta	39.79.81 ↔	Kathetertechnischer Verschluss mittels Radiofrequenz an Arterien der oberen Extremitäten
39.79.44 ↔	Selektive Embolisation mit ablösbaren Ballons von thorakalen Gefässen	39.79.82 ↔	Kathetertechnischer Verschluss mittels Radiofrequenz an der Aorta
39.79.45 ↔	Selektive Embolisation mit ablösbaren Ballons von viszeralen Gefässen	39.79.84 ↔	Kathetertechnischer Verschluss mittels Radiofrequenz an thorakalen Gefässen
39.79.46 ↔	Selektive Embolisation mit ablösbaren Ballons von abdominalen und pelvinen Gefässen	39.79.85 ↔	Kathetertechnischer Verschluss mittels Radiofrequenz an Gefässen der unteren Extremitäten
39.79.47 ↔	Selektive Embolisation mit ablösbaren Ballons von spinalen Gefässen	39.79.85 ↔	Kathetertechnischer Verschluss mittels Radiofrequenz an Gefässen der unteren Extremitäten
39.79.48 ↔	Selektive Embolisation mit ablösbaren Ballons von Gefässen der unteren Extremitäten	39.79.86 ↔	Kathetertechnischer Verschluss mittels Radiofrequenz an viszeralen Gefässen
39.79.49 ↔	Selektive Embolisation mit ablösbaren Ballons von sonstigen Gefässen, sonstige	39.79.86 ↔	Kathetertechnischer Verschluss mittels Radiofrequenz an viszeralen Gefässen
39.79.51 ↔	Selektive Embolisation mit Schirmen von Gefässen der oberen Extremitäten	39.79.87 ↔	Kathetertechnischer Verschluss mittels Radiofrequenz an abdominalen und pelvinen Gefässen
39.79.52 ↔	Selektive Embolisation mit Schirmen der Aorta	39.79.87 ↔	Kathetertechnischer Verschluss mittels Radiofrequenz an abdominalen und pelvinen Gefässen
39.79.54 ↔	Selektive Embolisation mit Schirmen von thorakalen Gefässen	39.79.89 ↔	Kathetertechnischer Verschluss mittels Radiofrequenz an sonstigen Gefässen, sonstige
39.79.55 ↔	Selektive Embolisation mit Schirmen von viszeralen Gefässen	39.79.89 ↔	Kathetertechnischer Verschluss mittels Radiofrequenz an sonstigen Gefässen, sonstige
39.79.56 ↔	Selektive Embolisation mit Schirmen von abdominalen und pelvinen Gefässen	39.79.A1 ↔	Selektive Embolisation mit Plugs von Gefässen der oberen Extremitäten
39.79.57 ↔	Selektive Embolisation mit Schirmen von Gefässen der unteren Extremitäten		
39.79.58 ↔	Selektive Embolisation mit Schirmen von spinalen Gefässen		

39.79.A2 ↔	Selektive Embolisation mit Plugs der Aorta	39.99.24 ↔	Operationen bei kongenitalen Kollateralgefässen und Unifokalisierung
39.79.A4 ↔	Selektive Embolisation mit Plugs von thorakalen Gefässen	39.99.31 ↔	Katheterinterventioneller Verschluss des Ductus arteriosus Botalli, mit Coil
39.79.A5 ↔	Selektive Embolisation mit Plugs von viszeralen Gefässen	39.99.32 ↔	Katheterinterventioneller Verschluss des Ductus arteriosus Botalli, mit Amplatz-Ductus-Occluder
39.79.A6 ↔	Selektive Embolisation mit Plugs von abdominalen und pelvinen Gefässen	39.99.38 ↔	Katheterinterventioneller Verschluss des Ductus arteriosus Botalli, sonstige
39.79.A7 ↔	Selektive Embolisation mit Plugs von Gefässen der unteren Extremitäten	39.99.39 ↔	Operationen bei sonstigen kongenitalen Gefässanomalien
39.79.A8 ↔	Selektive Embolisation mit Plugs von spinalen Gefässen	39.B1.09 ↔	(Perkutan-)transluminale Implantation von Stents ohne Medikamentenfreisetzung, sonstige
39.79.A9 ↔	Selektive Embolisation mit Plugs von sonstigen Gefässen, sonstige	39.B1.11 ↔	(Perkutan-)transluminale Implantation von Stents ohne Medikamentenfreisetzung, intrakranielle Gefässe
39.7A.09 ↔	Endovaskuläre Implantation eines Stent-Grafts [Stent-Prothesen] in sonstige Gefässe, sonstige	39.B1.22 ↔	(Perkutan-)transluminale Implantation von Stents ohne Medikamentenfreisetzung, A. carotis n.n.bez.
39.7A.11 ↔	Endovaskuläre Implantation, iliakal, 1 Stent-Prothese, ohne Öffnung	39.B1.23 ↔	(Perkutan-)transluminale Implantation von Stents ohne Medikamentenfreisetzung, A. carotis communis
39.7A.12 ↔	Endovaskuläre Implantation, iliakal, 2 Stent-Prothesen, ohne Öffnung	39.B1.25 ↔	(Perkutan-)transluminale Implantation von Stents ohne Medikamentenfreisetzung, A. carotis interna extrakraniell
39.7A.13 ↔	Endovaskuläre Implantation, iliakal, 3 Stent-Prothesen, ohne Öffnung	39.B1.26 ↔	(Perkutan-)transluminale Implantation von Stents ohne Medikamentenfreisetzung, A. carotis interna extrakraniell mit A. carotis communis
39.7A.14 ↔	Endovaskuläre Implantation, iliakal, 4 Stent-Prothesen, ohne Öffnung	39.B1.27 ↔	(Perkutan-)transluminale Implantation von Stents ohne Medikamentenfreisetzung, A. carotis externa
39.7A.15 ↔	Endovaskuläre Implantation, iliakal, 5 Stent-Prothesen, ohne Öffnung	39.B1.28 ↔	(Perkutan-)transluminale Implantation von Stents ohne Medikamentenfreisetzung, A. vertebralis extrakraniell
39.7A.16 ↔	Endovaskuläre Implantation, iliakal, 6 und mehr Stent-Prothesen, ohne Öffnung	39.B1.31 ↔	(Perkutan-)transluminale Implantation von Stents ohne Medikamentenfreisetzung, Gefässe von Schulter und Oberarm
39.7A.21 ↔	Endovaskuläre Implantation in Beckenarterien eines Stent-Grafts [Stent-Prothesen], iliakal mit Öffnung	39.B1.51 ↔	(Perkutan-)transluminale Implantation von Stents ohne Medikamentenfreisetzung, Gefässe von Unterarm
39.7A.22 ↔	Endovaskuläre Implantation in Beckenarterie eines Stent-Grafts [Stent-Prothesen], mit Versorgung eines Gefässabganges in Parallelgraft-Technik	39.B1.71 ↔	(Perkutan-)transluminale Implantation von Stents ohne Medikamentenfreisetzung, Aorta
39.7A.22 ↔	Endovaskuläre Implantation in Beckenarterie eines Stent-Grafts [Stent-Prothesen], mit Versorgung eines Gefässabganges in Parallelgraft-Technik	39.B1.74 ↔	(Perkutan-)transluminale Implantation von Stents ohne Medikamentenfreisetzung, Aortenisthmus
39.7A.31 ↔	Endovaskuläre Implantation eines Stent-Grafts [Stent-Prothese] in die V. cava	39.B1.75 ↔	(Perkutan-)transluminale Implantation von Stents ohne Medikamentenfreisetzung, Ductus arteriosus apertus
39.7A.31 ↔	Endovaskuläre Implantation eines Stent-Grafts [Stent-Prothese] in die V. cava	39.B1.81 ↔	(Perkutan-)transluminale Implantation von Stents ohne Medikamentenfreisetzung, andere thorakale Gefässe
39.7A.32 ↔	Endovaskuläre Implantation eines Stent-Grafts [Stent-Prothese] in die V. porta	39.B1.A4 ↔	(Perkutan-)transluminale Implantation von Stents ohne Medikamentenfreisetzung, A. pulmonalis
39.7A.32 ↔	Endovaskuläre Implantation eines Stent-Grafts [Stent-Prothese] in die V. porta	39.B1.C1 ↔	(Perkutan-)transluminale Implantation von Stents ohne Medikamentenfreisetzung, andere abdominale und pelvine Arterien
39.7A.41 ↔	Endovaskuläre Implantation eines Stent-Grafts [Stent-Prothese] in Nierengefässe	39.B1.C3 ↔	(Perkutan-)transluminale Implantation von Stents ohne Medikamentenfreisetzung, A. iliaca
39.7A.41 ↔	Endovaskuläre Implantation eines Stent-Grafts [Stent-Prothese] in Nierengefässe	39.B1.D1 ↔	(Perkutan-)transluminale Implantation von Stents ohne Medikamentenfreisetzung, viszerale Gefässe
39.8X.10 ↔	Exploration des Glomus caroticum und anderer Paraganglien	39.B1.G1 ↔	(Perkutan-)transluminale Implantation von Stents ohne Medikamentenfreisetzung, Arterien vom Oberschenkel
39.8X.11 ↔	Exzision des Glomus caroticum und anderer Paraganglien	39.B1.H1 ↔	(Perkutan-)transluminale Implantation von Stents ohne Medikamentenfreisetzung, Gefässe vom Unterschenkel
39.8X.21 ↔	Revision ohne Ersatz eines Impulsgenerators zur Aktivierung des Baroreflexes	39.B1.J3 ↔	(Perkutan-)transluminale Implantation von Stents ohne Medikamentenfreisetzung, V. pulmonalis
39.8X.22 ↔	Entfernen eines Impulsgenerators zur Aktivierung des Baroreflexes	39.B1.J7 ↔	(Perkutan-)transluminale Implantation von Stents ohne Medikamentenfreisetzung, V. cava
39.8X.31 ↔	Revision ohne Ersatz einer (von) Elektrode(n) zur Aktivierung des Baroreflexes	39.B1.JB ↔	(Perkutan-)transluminale Implantation von Stents ohne Medikamentenfreisetzung, andere abdominale und pelvine Venen
39.8X.32 ↔	Entfernen einer (von) Elektrode(n) zur Aktivierung des Baroreflexes		
39.8X.99 ↔	Operationen am Glomus caroticum, Sinus caroticus und anderen Paraganglien, sonstige		
39.99.10 ↔	Aortopexie		
39.99.20 ↔	Operationen bei kongenitalen Gefässanomalien, n.n.bez.		
39.99.21 ↔	Operationen bei kongenitaler Anomalie des Aortenisthmus (Stenose) oder bei unterbrochenem Aortenbogen		
39.99.22 ↔	Operationen bei kongenitalen Anomalien der A. oder V. pulmonalis oder bei A. lusoria		
39.99.23 ↔	Operationen bei kongenitalen Anomalien der V. cava		

39.B1.JF ↔	(Perkutan-)transluminale Implantation von Stents ohne Medikamentenfreisetzung, Venen vom Oberschenkel	39.B2.JF ↔	(Perkutan-)transluminale Implantation von Stents mit Medikamentenfreisetzung, Venen vom Oberschenkel
39.B1.JI ↔	(Perkutan-)transluminale Implantation von Stents ohne Medikamentenfreisetzung, V. portae	39.B2.JI ↔	(Perkutan-)transluminale Implantation von Stents mit Medikamentenfreisetzung, V. portae
39.B1.L1 ↔	(Perkutan-)transluminale Implantation von Stents ohne Medikamentenfreisetzung, spinale Gefäße	39.B2.L1 ↔	(Perkutan-)transluminale Implantation von Stents mit Medikamentenfreisetzung, spinale Gefäße
39.B1.L1 ↔	(Perkutan-)transluminale Implantation von Stents ohne Medikamentenfreisetzung, spinale Gefäße	39.B2.L1 ↔	(Perkutan-)transluminale Implantation von Stents mit Medikamentenfreisetzung, spinale Gefäße
39.B1.M2 ↔	(Perkutan-)transluminale Implantation von Stents ohne Medikamentenfreisetzung, Aortopulmonale Kollateralgefäße [MAPCA]	39.B2.M2 ↔	(Perkutan-)transluminale Implantation von Stents mit Medikamentenfreisetzung, Aortopulmonale Kollateralgefäße [MAPCA]
39.B1.N2 ↔	(Perkutan-)transluminale Implantation von Stents ohne Medikamentenfreisetzung, künstliche aortopulmonale Shunts	39.B2.N2 ↔	(Perkutan-)transluminale Implantation von Stents mit Medikamentenfreisetzung, künstliche aortopulmonale Shunts
39.B2.09 ↔	(Perkutan-)transluminale Implantation von Stents mit Medikamentenfreisetzung, sonstige	39.B3.09 ↔	(Perkutan-)transluminale Implantation von gecoverten Stents ohne Medikamentenfreisetzung, sonstige
39.B2.11 ↔	(Perkutan-)transluminale Implantation von Stents mit Medikamentenfreisetzung, intrakranielle Gefäße	39.B3.11 ↔	(Perkutan-)transluminale Implantation von gecoverten Stents ohne Medikamentenfreisetzung, intrakranielle Gefäße
39.B2.22 ↔	(Perkutan-)transluminale Implantation von Stents mit Medikamentenfreisetzung, A. carotis n.n.bez.	39.B3.22 ↔	(Perkutan-)transluminale Implantation von gecoverten Stents ohne Medikamentenfreisetzung, A. carotis n.n.bez.
39.B2.23 ↔	(Perkutan-)transluminale Implantation von Stents mit Medikamentenfreisetzung, A. carotis communis	39.B3.22 ↔	(Perkutan-)transluminale Implantation von gecoverten Stents ohne Medikamentenfreisetzung, A. carotis n.n.bez.
39.B2.25 ↔	(Perkutan-)transluminale Implantation von Stents mit Medikamentenfreisetzung, A. carotis interna extrakraniell	39.B3.23 ↔	(Perkutan-)transluminale Implantation von gecoverten Stents ohne Medikamentenfreisetzung, A. carotis communis
39.B2.26 ↔	(Perkutan-)transluminale Implantation von Stents mit Medikamentenfreisetzung, A. carotis interna extrakraniell mit A. carotis communis	39.B3.25 ↔	(Perkutan-)transluminale Implantation von gecoverten Stents ohne Medikamentenfreisetzung, A. carotis interna extrakraniell
39.B2.27 ↔	(Perkutan-)transluminale Implantation von Stents mit Medikamentenfreisetzung, A. carotis externa	39.B3.26 ↔	(Perkutan-)transluminale Implantation von gecoverten Stents ohne Medikamentenfreisetzung, A. carotis interna extrakraniell mit A. carotis communis
39.B2.28 ↔	(Perkutan-)transluminale Implantation von Stents mit Medikamentenfreisetzung, A. vertebralis extrakraniell	39.B3.27 ↔	(Perkutan-)transluminale Implantation von gecoverten Stents ohne Medikamentenfreisetzung, A. carotis externa
39.B2.31 ↔	(Perkutan-)transluminale Implantation von Stents mit Medikamentenfreisetzung, Gefäße von Schulter und Oberarm	39.B3.28 ↔	(Perkutan-)transluminale Implantation von gecoverten Stents ohne Medikamentenfreisetzung, A. vertebralis extrakraniell
39.B2.51 ↔	(Perkutan-)transluminale Implantation von Stents mit Medikamentenfreisetzung, Gefäße von Unterarm	39.B3.31 ↔	(Perkutan-)transluminale Implantation von gecoverten Stents ohne Medikamentenfreisetzung, Gefäße von Schulter und Oberarm
39.B2.71 ↔	(Perkutan-)transluminale Implantation von Stents mit Medikamentenfreisetzung, Aorta	39.B3.51 ↔	(Perkutan-)transluminale Implantation von gecoverten Stents ohne Medikamentenfreisetzung, Gefäße von Unterarm
39.B2.74 ↔	(Perkutan-)transluminale Implantation von Stents mit Medikamentenfreisetzung, Aortenisthmus	39.B3.75 ↔	(Perkutan-)transluminale Implantation von gecoverten Stents ohne Medikamentenfreisetzung, Ductus arteriosus apertus
39.B2.75 ↔	(Perkutan-)transluminale Implantation von Stents mit Medikamentenfreisetzung, Ductus arteriosus apertus	39.B3.81 ↔	(Perkutan-)transluminale Implantation von gecoverten Stents ohne Medikamentenfreisetzung, andere thorakale Gefäße
39.B2.81 ↔	(Perkutan-)transluminale Implantation von Stents mit Medikamentenfreisetzung, andere thorakale Gefäße	39.B3.C1 ↔	(Perkutan-)transluminale Implantation von gecoverten Stents ohne Medikamentenfreisetzung, andere abdominale und pelvine Arterien
39.B2.A4 ↔	(Perkutan-)transluminale Implantation von Stents mit Medikamentenfreisetzung, A. pulmonalis	39.B3.C3 ↔	(Perkutan-)transluminale Implantation von gecoverten Stents ohne Medikamentenfreisetzung, A. iliaca
39.B2.C1 ↔	(Perkutan-)transluminale Implantation von Stents mit Medikamentenfreisetzung, andere abdominale und pelvine Arterien	39.B3.D1 ↔	(Perkutan-)transluminale Implantation von gecoverten Stents ohne Medikamentenfreisetzung, viszerale Gefäße
39.B2.C3 ↔	(Perkutan-)transluminale Implantation von Stents mit Medikamentenfreisetzung, A. iliaca	39.B3.G1 ↔	(Perkutan-)transluminale Implantation von gecoverten Stents ohne Medikamentenfreisetzung, Arterien vom Oberschenkel
39.B2.D1 ↔	(Perkutan-)transluminale Implantation von Stents mit Medikamentenfreisetzung, viszerale Gefäße	39.B3.H1 ↔	(Perkutan-)transluminale Implantation von gecoverten Stents ohne Medikamentenfreisetzung, Gefäße vom Unterschenkel
39.B2.G1 ↔	(Perkutan-)transluminale Implantation von Stents mit Medikamentenfreisetzung, Arterien vom Oberschenkel	39.B3.J7 ↔	(Perkutan-)transluminale Implantation von gecoverten Stents ohne Medikamentenfreisetzung, V. cava
39.B2.H1 ↔	(Perkutan-)transluminale Implantation von Stents mit Medikamentenfreisetzung, Gefäße vom Unterschenkel		
39.B2.J3 ↔	(Perkutan-)transluminale Implantation von Stents mit Medikamentenfreisetzung, V. pulmonalis		
39.B2.J7 ↔	(Perkutan-)transluminale Implantation von Stents mit Medikamentenfreisetzung, V. cava		
39.B2.JB ↔	(Perkutan-)transluminale Implantation von Stents mit Medikamentenfreisetzung, andere abdominale und pelvine Venen		

- 39.B3.JB ↔ (Perkutan-)transluminale Implantation von gecoverten Stents ohne Medikamentenfreisetzung, andere abdominale und pelvine Venen
- 39.B3.JF ↔ (Perkutan-)transluminale Implantation von gecoverten Stents ohne Medikamentenfreisetzung, Venen vom Oberschenkel
- 39.B3.JI ↔ (Perkutan-)transluminale Implantation von gecoverten Stents ohne Medikamentenfreisetzung, V. portae
- 39.B3.L1 ↔ (Perkutan-)transluminale Implantation von gecoverten Stents ohne Medikamentenfreisetzung, spinale Gefäße
- 39.B3.L1 ↔ (Perkutan-)transluminale Implantation von gecoverten Stents ohne Medikamentenfreisetzung, spinale Gefäße
- 39.B4.09 ↔ (Perkutan-)transluminale Implantation von gecoverten Stents mit Medikamentenfreisetzung, sonstige
- 39.B4.11 ↔ (Perkutan-)transluminale Implantation von gecoverten Stents mit Medikamentenfreisetzung, intrakranielle Gefäße
- 39.B4.22 ↔ (Perkutan-)transluminale Implantation von gecoverten Stents mit Medikamentenfreisetzung, A. carotis n.n.bez.
- 39.B4.23 ↔ (Perkutan-)transluminale Implantation von gecoverten Stents mit Medikamentenfreisetzung, A. carotis communis
- 39.B4.25 ↔ (Perkutan-)transluminale Implantation von gecoverten Stents mit Medikamentenfreisetzung, A. carotis interna extrakraniell
- 39.B4.26 ↔ (Perkutan-)transluminale Implantation von gecoverten Stents mit Medikamentenfreisetzung, A. carotis interna extrakraniell mit A. carotis communis
- 39.B4.27 ↔ (Perkutan-)transluminale Implantation von gecoverten Stents mit Medikamentenfreisetzung, A. carotis externa
- 39.B4.28 ↔ (Perkutan-)transluminale Implantation von gecoverten Stents mit Medikamentenfreisetzung, A. vertebralis extrakraniell
- 39.B4.31 ↔ (Perkutan-)transluminale Implantation von gecoverten Stents mit Medikamentenfreisetzung, Gefäße von Schulter und Oberarm
- 39.B4.51 ↔ (Perkutan-)transluminale Implantation von gecoverten Stents mit Medikamentenfreisetzung, Gefäße von Unterarm
- 39.B4.75 ↔ (Perkutan-)transluminale Implantation von gecoverten Stents mit Medikamentenfreisetzung, Ductus arteriosus apertus
- 39.B4.81 ↔ (Perkutan-)transluminale Implantation von gecoverten Stents mit Medikamentenfreisetzung, andere thorakale Gefäße
- 39.B4.C1 ↔ (Perkutan-)transluminale Implantation von gecoverten Stents mit Medikamentenfreisetzung, andere abdominale und pelvine Arterien
- 39.B4.C3 ↔ (Perkutan-)transluminale Implantation von gecoverten Stents mit Medikamentenfreisetzung, A. iliaca
- 39.B4.D1 ↔ (Perkutan-)transluminale Implantation von gecoverten Stents mit Medikamentenfreisetzung, viszerale Gefäße
- 39.B4.G1 ↔ (Perkutan-)transluminale Implantation von gecoverten Stents mit Medikamentenfreisetzung, Arterien vom Oberschenkel
- 39.B4.H1 ↔ (Perkutan-)transluminale Implantation von gecoverten Stents mit Medikamentenfreisetzung, Gefäße vom Unterschenkel
- 39.B4.J7 ↔ (Perkutan-)transluminale Implantation von gecoverten Stents mit Medikamentenfreisetzung, V. cava
- 39.B4.JB ↔ (Perkutan-)transluminale Implantation von gecoverten Stents mit Medikamentenfreisetzung, andere abdominale und pelvine Venen
- 39.B4.JF ↔ (Perkutan-)transluminale Implantation von gecoverten Stents mit Medikamentenfreisetzung, Venen vom Oberschenkel
- 39.B4.JI ↔ (Perkutan-)transluminale Implantation von gecoverten Stents mit Medikamentenfreisetzung, V. portae
- 39.B4.L1 ↔ (Perkutan-)transluminale Implantation von gecoverten Stents mit Medikamentenfreisetzung, spinale Gefäße
- 39.B4.L1 ↔ (Perkutan-)transluminale Implantation von gecoverten Stents mit Medikamentenfreisetzung, spinale Gefäße
- 39.B5.09 ↔ (Perkutan-)transluminale Implantation von ungedeckten Cheatham-Platinum-Stents, sonstige
- 39.B5.11 ↔ (Perkutan-)transluminale Implantation von ungedeckten Cheatham-Platinum-Stents, intrakranielle Gefäße
- 39.B5.22 ↔ (Perkutan-)transluminale Implantation von ungedeckten Cheatham-Platinum-Stents, A. carotis n.n.bez.
- 39.B5.23 ↔ (Perkutan-)transluminale Implantation von ungedeckten Cheatham-Platinum-Stents, A. carotis communis
- 39.B5.25 ↔ (Perkutan-)transluminale Implantation von ungedeckten Cheatham-Platinum-Stents, A. carotis interna extrakraniell
- 39.B5.26 ↔ (Perkutan-)transluminale Implantation von ungedeckten Cheatham-Platinum-Stents, A. carotis interna extrakraniell mit A. carotis communis
- 39.B5.27 ↔ (Perkutan-)transluminale Implantation von ungedeckten Cheatham-Platinum-Stents, A. carotis externa
- 39.B5.31 ↔ (Perkutan-)transluminale Implantation von ungedeckten Cheatham-Platinum-Stents, Gefäße von Schulter und Oberarm
- 39.B5.51 ↔ (Perkutan-)transluminale Implantation von ungedeckten Cheatham-Platinum-Stents, Gefäße von Unterarm
- 39.B5.71 ↔ (Perkutan-)transluminale Implantation von ungedeckten Cheatham-Platinum-Stents, Aorta
- 39.B5.74 ↔ (Perkutan-)transluminale Implantation von ungedeckten Cheatham-Platinum-Stents, Aortenisthmus
- 39.B5.75 ↔ (Perkutan-)transluminale Implantation von ungedeckten Cheatham-Platinum-Stents, Ductus arteriosus apertus
- 39.B5.81 ↔ (Perkutan-)transluminale Implantation von ungedeckten Cheatham-Platinum-Stents, andere thorakale Gefäße
- 39.B5.C1 ↔ (Perkutan-)transluminale Implantation von ungedeckten Cheatham-Platinum-Stents, andere abdominale und pelvine Arterien
- 39.B5.C3 ↔ (Perkutan-)transluminale Implantation von ungedeckten Cheatham-Platinum-Stents, A. iliaca
- 39.B5.D1 ↔ (Perkutan-)transluminale Implantation von ungedeckten Cheatham-Platinum-Stents, viszerale Gefäße
- 39.B5.G1 ↔ (Perkutan-)transluminale Implantation von ungedeckten Cheatham-Platinum-Stents, Arterien vom Oberschenkel
- 39.B5.H1 ↔ (Perkutan-)transluminale Implantation von ungedeckten Cheatham-Platinum-Stents, Gefäße vom Unterschenkel
- 39.B5.J7 ↔ (Perkutan-)transluminale Implantation von ungedeckten Cheatham-Platinum-Stents, V. cava
- 39.B5.JB ↔ (Perkutan-)transluminale Implantation von ungedeckten Cheatham-Platinum-Stents, andere abdominale und pelvine Venen

39.B5.JF ↔	(Perkutan-)transluminale Implantation von ungecoverten Cheatham-Platinum-Stents, Venen vom Oberschenkel	39.B6.JI ↔	(Perkutan-)transluminale Implantation von gecoverten Cheatham-Platinum-Stents, V. portae
39.B5.JI ↔	(Perkutan-)transluminale Implantation von ungecoverten Cheatham-Platinum-Stents, V. portae	39.B6.L1 ↔	(Perkutan-)transluminale Implantation von gecoverten Cheatham-Platinum-Stents, spinale Gefässe
39.B5.L1 ↔	(Perkutan-)transluminale Implantation von ungecoverten Cheatham-Platinum-Stents, spinale Gefässe	39.B6.L1 ↔	(Perkutan-)transluminale Implantation von gecoverten Cheatham-Platinum-Stents, spinale Gefässe
39.B5.L1 ↔	(Perkutan-)transluminale Implantation von ungecoverten Cheatham-Platinum-Stents, spinale Gefässe	39.B7.09 ↔	(Perkutan-)transluminale Implantation von ungecoverten grosslumige Stents, sonstige
39.B6.09 ↔	(Perkutan-)transluminale Implantation von gecoverten Cheatham-Platinum-Stents, sonstige	39.B7.11 ↔	(Perkutan-)transluminale Implantation von ungecoverten grosslumige Stents, intrakranielle Gefässe
39.B6.11 ↔	(Perkutan-)transluminale Implantation von gecoverten Cheatham-Platinum-Stents, intrakranielle Gefässe	39.B7.22 ↔	(Perkutan-)transluminale Implantation von ungecoverten grosslumige Stents, A. carotis n.n.bez.
39.B6.22 ↔	(Perkutan-)transluminale Implantation von gecoverten Cheatham-Platinum-Stents, A. carotis n.n.bez.	39.B7.23 ↔	(Perkutan-)transluminale Implantation von ungecoverten grosslumige Stents, A. carotis communis
39.B6.23 ↔	(Perkutan-)transluminale Implantation von gecoverten Cheatham-Platinum-Stents, A. carotis communis	39.B7.25 ↔	(Perkutan-)transluminale Implantation von ungecoverten grosslumige Stents, A. carotis interna extrakraniell
39.B6.25 ↔	(Perkutan-)transluminale Implantation von gecoverten Cheatham-Platinum-Stents, A. carotis interna extrakraniell	39.B7.26 ↔	(Perkutan-)transluminale Implantation von ungecoverten grosslumige Stents, A. carotis interna extrakraniell mit A. carotis communis
39.B6.26 ↔	(Perkutan-)transluminale Implantation von gecoverten Cheatham-Platinum-Stents, A. carotis interna extrakraniell mit A. carotis communis	39.B7.27 ↔	(Perkutan-)transluminale Implantation von ungecoverten grosslumige Stents, A. carotis externa
39.B6.27 ↔	(Perkutan-)transluminale Implantation von gecoverten Cheatham-Platinum-Stents, A. carotis externa	39.B7.28 ↔	(Perkutan-)transluminale Implantation von ungecoverten grosslumige Stents, A. vertebralis extrakraniell
39.B6.31 ↔	(Perkutan-)transluminale Implantation von gecoverten Cheatham-Platinum-Stents, Gefässe von Schulter und Oberarm	39.B7.31 ↔	(Perkutan-)transluminale Implantation von ungecoverten grosslumige Stents, Gefässe von Schulter und Oberarm
39.B6.51 ↔	(Perkutan-)transluminale Implantation von gecoverten Cheatham-Platinum-Stents, Gefässe von Unterarm	39.B7.51 ↔	(Perkutan-)transluminale Implantation von ungecoverten grosslumige Stents, Gefässe von Unterarm
39.B6.71 ↔	(Perkutan-)transluminale Implantation von gecoverten Cheatham-Platinum-Stents, Aorta	39.B7.71 ↔	(Perkutan-)transluminale Implantation von ungecoverten grosslumige Stents, Aorta
39.B6.74 ↔	(Perkutan-)transluminale Implantation von gecoverten Cheatham-Platinum-Stents, Aortenisthmus	39.B7.74 ↔	(Perkutan-)transluminale Implantation von ungecoverten grosslumige Stents, Aortenisthmus
39.B6.75 ↔	(Perkutan-)transluminale Implantation von gecoverten Cheatham-Platinum-Stents, Ductus arteriosus apertus	39.B7.75 ↔	(Perkutan-)transluminale Implantation von ungecoverten grosslumige Stents, Ductus arteriosus apertus
39.B6.81 ↔	(Perkutan-)transluminale Implantation von gecoverten Cheatham-Platinum-Stents, andere thorakale Gefässe	39.B7.81 ↔	(Perkutan-)transluminale Implantation von ungecoverten grosslumige Stents, andere thorakale Gefässe
39.B6.C1 ↔	(Perkutan-)transluminale Implantation von gecoverten Cheatham-Platinum-Stents, andere abdominale und pelvine Arterien	39.B7.A4 ↔	(Perkutan-)transluminale Implantation von ungecoverten grosslumige Stents, A. pulmonalis
39.B6.C3 ↔	(Perkutan-)transluminale Implantation von gecoverten Cheatham-Platinum-Stents, A. iliaca	39.B7.C1 ↔	(Perkutan-)transluminale Implantation von ungecoverten grosslumige Stents, andere abdominale und pelvine Arterien
39.B6.D1 ↔	(Perkutan-)transluminale Implantation von gecoverten Cheatham-Platinum-Stents, viszerale Gefässe	39.B7.C3 ↔	(Perkutan-)transluminale Implantation von ungecoverten grosslumige Stents, A. iliaca
39.B6.G1 ↔	(Perkutan-)transluminale Implantation von gecoverten Cheatham-Platinum-Stents, Arterien vom Oberschenkel	39.B7.D1 ↔	(Perkutan-)transluminale Implantation von ungecoverten grosslumige Stents, viszerale Gefässe
39.B6.H1 ↔	(Perkutan-)transluminale Implantation von gecoverten Cheatham-Platinum-Stents, Gefässe vom Unterschenkel	39.B7.G1 ↔	(Perkutan-)transluminale Implantation von ungecoverten grosslumige Stents, Arterien vom Oberschenkel
39.B6.J7 ↔	(Perkutan-)transluminale Implantation von gecoverten Cheatham-Platinum-Stents, V. cava	39.B7.H1 ↔	(Perkutan-)transluminale Implantation von ungecoverten grosslumige Stents, Gefässe vom Unterschenkel
39.B6.JB ↔	(Perkutan-)transluminale Implantation von gecoverten Cheatham-Platinum-Stents, andere abdominale und pelvine Venen	39.B7.J3 ↔	(Perkutan-)transluminale Implantation von ungecoverten grosslumige Stents, V. pulmonalis
39.B6.JF ↔	(Perkutan-)transluminale Implantation von gecoverten Cheatham-Platinum-Stents, Venen vom Oberschenkel	39.B7.J7 ↔	(Perkutan-)transluminale Implantation von ungecoverten grosslumige Stents, V. cava
		39.B7.JB ↔	(Perkutan-)transluminale Implantation von ungecoverten grosslumige Stents, andere abdominale und pelvine Venen
		39.B7.JF ↔	(Perkutan-)transluminale Implantation von ungecoverten grosslumige Stents, Venen vom Oberschenkel

- 39.B7.JI ↔ (Perkutan-)transluminale Implantation von ungedeckten grosslumige Stents, V. portae
- 39.B7.L1 ↔ (Perkutan-)transluminale Implantation von ungedeckten grosslumige Stents, spinale Gefässe
- 39.B7.L1 ↔ (Perkutan-)transluminale Implantation von ungedeckten grosslumige Stents, spinale Gefässe
- 39.B7.M2 ↔ (Perkutan-)transluminale Implantation von ungedeckten grosslumige Stents, Aortopulmonale Kollateralgefässe [MAPCA]
- 39.B7.N2 ↔ (Perkutan-)transluminale Implantation von ungedeckten grosslumige Stents, künstliche aortopulmonale Shunts
- 39.B8.09 ↔ (Perkutan-)transluminale Implantation von gedeckten grosslumige Stents, sonstige
- 39.B8.11 ↔ (Perkutan-)transluminale Implantation von gedeckten grosslumige Stents, intrakranielle Gefässe
- 39.B8.22 ↔ (Perkutan-)transluminale Implantation von gedeckten grosslumige Stents, A. carotis n.n.bez.
- 39.B8.23 ↔ (Perkutan-)transluminale Implantation von gedeckten grosslumige Stents, A. carotis communis
- 39.B8.25 ↔ (Perkutan-)transluminale Implantation von gedeckten grosslumige Stents, A. carotis interna extrakraniell
- 39.B8.26 ↔ (Perkutan-)transluminale Implantation von gedeckten grosslumige Stents, A. carotis interna extrakraniell mit A. carotis communis
- 39.B8.27 ↔ (Perkutan-)transluminale Implantation von gedeckten grosslumige Stents, A. carotis externa
- 39.B8.28 ↔ (Perkutan-)transluminale Implantation von gedeckten grosslumige Stents, A. vertebralis extrakraniell
- 39.B8.31 ↔ (Perkutan-)transluminale Implantation von gedeckten grosslumige Stents, Gefässe von Schulter und Oberarm
- 39.B8.51 ↔ (Perkutan-)transluminale Implantation von gedeckten grosslumige Stents, Gefässe von Unterarm
- 39.B8.71 ↔ (Perkutan-)transluminale Implantation von gedeckten grosslumige Stents, Aorta
- 39.B8.74 ↔ (Perkutan-)transluminale Implantation von gedeckten grosslumige Stents, Aortenisthmus
- 39.B8.75 ↔ (Perkutan-)transluminale Implantation von gedeckten grosslumige Stents, Ductus arteriosus apertus
- 39.B8.81 ↔ (Perkutan-)transluminale Implantation von gedeckten grosslumige Stents, andere thorakale Gefässe
- 39.B8.A4 ↔ (Perkutan-)transluminale Implantation von gedeckten grosslumige Stents, A. pulmonalis
- 39.B8.C1 ↔ (Perkutan-)transluminale Implantation von gedeckten grosslumige Stents, andere abdominale und pelvine Arterien
- 39.B8.C3 ↔ (Perkutan-)transluminale Implantation von gedeckten grosslumige Stents, A. iliaca
- 39.B8.D1 ↔ (Perkutan-)transluminale Implantation von gedeckten grosslumige Stents, viszerale Gefässe
- 39.B8.G1 ↔ (Perkutan-)transluminale Implantation von gedeckten grosslumige Stents, Arterien vom Oberschenkel
- 39.B8.H1 ↔ (Perkutan-)transluminale Implantation von gedeckten grosslumige Stents, Gefässe vom Unterschenkel
- 39.B8.J3 ↔ (Perkutan-)transluminale Implantation von gedeckten grosslumige Stents, V. pulmonalis
- 39.B8.J7 ↔ (Perkutan-)transluminale Implantation von gedeckten grosslumige Stents, V. cava
- 39.B8.JB ↔ (Perkutan-)transluminale Implantation von gedeckten grosslumige Stents, andere abdominale und pelvine Venen
- 39.B8.JF ↔ (Perkutan-)transluminale Implantation von gedeckten grosslumige Stents, Venen vom Oberschenkel
- 39.B8.JI ↔ (Perkutan-)transluminale Implantation von gedeckten grosslumige Stents, V. portae
- 39.B8.L1 ↔ (Perkutan-)transluminale Implantation von gedeckten grosslumige Stents, spinale Gefässe
- 39.B8.L1 ↔ (Perkutan-)transluminale Implantation von gedeckten grosslumige Stents, spinale Gefässe
- 39.B8.L1 ↔ (Perkutan-)transluminale Implantation von gedeckten grosslumige Stents, spinale Gefässe
- 39.B8.M2 ↔ (Perkutan-)transluminale Implantation von gedeckten grosslumige Stents, Aortopulmonale Kollateralgefässe [MAPCA]
- 39.B8.N2 ↔ (Perkutan-)transluminale Implantation von gedeckten grosslumige Stents, künstliche aortopulmonale Shunts
- 39.BA.09 ↔ (Perkutan-)transluminale Implantation von ungedeckten Wachstumsstents, sonstige
- 39.BA.A4 ↔ (Perkutan-)transluminale Implantation von ungedeckten Wachstumsstents, A. pulmonalis
- 39.BA.J3 ↔ (Perkutan-)transluminale Implantation von ungedeckten Wachstumsstents, V. pulmonalis
- 39.BA.M2 ↔ (Perkutan-)transluminale Implantation von ungedeckten Wachstumsstents, Aortopulmonale Kollateralgefässe [MAPCA]
- 39.BA.N2 ↔ (Perkutan-)transluminale Implantation von ungedeckten Wachstumsstents, künstliche aortopulmonale Shunts
- 39.BB.09 ↔ (Perkutan-)transluminale Implantation von gedeckten Wachstumsstents, sonstige
- 39.BB.A4 ↔ (Perkutan-)transluminale Implantation von gedeckten Wachstumsstents, A. pulmonalis
- 39.BB.J3 ↔ (Perkutan-)transluminale Implantation von gedeckten Wachstumsstents, V. pulmonalis
- 39.BB.M2 ↔ (Perkutan-)transluminale Implantation von gedeckten Wachstumsstents, Aortopulmonale Kollateralgefässe [MAPCA]
- 39.BB.N2 ↔ (Perkutan-)transluminale Implantation von gedeckten Wachstumsstents, künstliche aortopulmonale Shunts
- 39.BE ↔ (Perkutan-)transluminale Implantation eines selbstexpandierenden Bifurkationsstents, intrakraniell
- 39.BF.09 ↔ (Perkutan-)transluminale Implantation von selbstexpandierenden Mikrostents, sonstige
- 39.BF.11 ↔ (Perkutan-)transluminale Implantation von selbstexpandierenden Mikrostents, intrakranielle Gefässe
- 39.BF.51 ↔ (Perkutan-)transluminale Implantation von selbstexpandierenden Mikrostents, Gefässe vom Unterarm
- 39.BF.H1 ↔ (Perkutan-)transluminale Implantation von selbstexpandierenden Mikrostents, Gefässe vom Unterschenkel
- 39.BG.09 ↔ (Perkutan-)transluminale Implantation von aus Einzeldrähten verwobenen Nitinolstents, sonstige
- 39.BG.31 ↔ (Perkutan-)transluminale Implantation von aus Einzeldrähten verwobenen Nitinolstents, Gefässe von Schulter und Oberarm
- 39.BG.81 ↔ (Perkutan-)transluminale Implantation von aus Einzeldrähten verwobenen Nitinolstents, andere thorakale Gefässe
- 39.BG.C1 ↔ (Perkutan-)transluminale Implantation von aus Einzeldrähten verwobenen Nitinolstents, andere abdominale und pelvine Arterien
- 39.BG.C3 ↔ (Perkutan-)transluminale Implantation von aus Einzeldrähten verwobenen Nitinolstents, A. iliaca
- 39.BG.G1 ↔ (Perkutan-)transluminale Implantation von aus Einzeldrähten verwobenen Nitinolstents, Arterien vom Oberschenkel

- 39.BG.H1 ↔ (Perkutan-)transluminale Implantation von aus Einzeldrähten verwobenen Nitinolstents, Gefäße vom Unterschenkel
- 39.BH.09 ↔ (Perkutan-)transluminale Implantation von Stents zur Strömungslaminierung bei Aneurysmen, sonstige
- 39.BH.11 ↔ (Perkutan-)transluminale Implantation von Stents zur Strömungslaminierung bei Aneurysmen, intrakranielle Gefäße
- 39.BH.11 ↔ (Perkutan-)transluminale Implantation von Stents zur Strömungslaminierung bei Aneurysmen, intrakranielle Gefäße
- 39.BH.22 ↔ (Perkutan-)transluminale Implantation von Stents zur Strömungslaminierung bei Aneurysmen, A. carotis n.n.bez.
- 39.BH.23 ↔ (Perkutan-)transluminale Implantation von Stents zur Strömungslaminierung bei Aneurysmen, A. carotis communis
- 39.BH.25 ↔ (Perkutan-)transluminale Implantation von Stents zur Strömungslaminierung bei Aneurysmen, A. carotis interna extrakraniell
- 39.BH.26 ↔ (Perkutan-)transluminale Implantation von Stents zur Strömungslaminierung bei Aneurysmen, A. carotis interna extrakraniell mit A. carotis communis
- 39.BH.27 ↔ (Perkutan-)transluminale Implantation von Stents zur Strömungslaminierung bei Aneurysmen, A. carotis externa
- 39.BH.28 ↔ (Perkutan-)transluminale Implantation von Stents zur Strömungslaminierung bei Aneurysmen, A. vertebralis extrakraniell
- 39.BH.31 ↔ (Perkutan-)transluminale Implantation von Stents zur Strömungslaminierung bei Aneurysmen, Gefäße von Schulter und Oberarm
- 39.BH.51 ↔ (Perkutan-)transluminale Implantation von Stents zur Strömungslaminierung bei Aneurysmen, Gefäße von Unterarm
- 39.BH.71 ↔ (Perkutan-)transluminale Implantation von Stents zur Strömungslaminierung bei Aneurysmen, Aorta
- 39.BH.74 ↔ (Perkutan-)transluminale Implantation von Stents zur Strömungslaminierung bei Aneurysmen, Aortenisthmus
- 39.BH.75 ↔ (Perkutan-)transluminale Implantation von Stents zur Strömungslaminierung bei Aneurysmen, Ductus arteriosus apertus
- 39.BH.81 ↔ (Perkutan-)transluminale Implantation von Stents zur Strömungslaminierung bei Aneurysmen, andere thorakale Gefäße
- 39.BH.C1 ↔ (Perkutan-)transluminale Implantation von Stents zur Strömungslaminierung bei Aneurysmen, andere abdominale und pelvine Arterien
- 39.BH.C3 ↔ (Perkutan-)transluminale Implantation von Stents zur Strömungslaminierung bei Aneurysmen, A. iliaca
- 39.BH.D1 ↔ (Perkutan-)transluminale Implantation von Stents zur Strömungslaminierung bei Aneurysmen, viszerale Gefäße
- 39.BH.G1 ↔ (Perkutan-)transluminale Implantation von Stents zur Strömungslaminierung bei Aneurysmen, Arterien vom Oberschenkel
- 39.BH.H1 ↔ (Perkutan-)transluminale Implantation von Stents zur Strömungslaminierung bei Aneurysmen, Gefäße vom Unterschenkel
- 39.BH.J7 ↔ (Perkutan-)transluminale Implantation von Stents zur Strömungslaminierung bei Aneurysmen, V. cava
- 39.BH.JB ↔ (Perkutan-)transluminale Implantation von Stents zur Strömungslaminierung bei Aneurysmen, andere abdominale und pelvine Venen
- 39.BH.JF ↔ (Perkutan-)transluminale Implantation von Stents zur Strömungslaminierung bei Aneurysmen, Venen vom Oberschenkel
- 39.BH.JI ↔ (Perkutan-)transluminale Implantation von Stents zur Strömungslaminierung bei Aneurysmen, V. portae
- 39.BH.L1 ↔ (Perkutan-)transluminale Implantation von Stents zur Strömungslaminierung bei Aneurysmen, spinale Gefäße
- 39.BH.L1 ↔ (Perkutan-)transluminale Implantation von Stents zur Strömungslaminierung bei Aneurysmen, spinale Gefäße

Prozedur F01-5

- 37.8E.12 ↔ Implantation eines Zweikammer-Defibrillators

Prozedur F01-6

- 39.A1.11 ‡↔ Einsatz eines Excimer-Laser
- 39.A1.12 ‡↔ Einsatz eines Cutting sheath

Prozedur F01-7

- 37.8E.31 ↔ Implantation eines subkutanen Defibrillatorsystems

ADRG F02**Aggregatwechsel eines Kardioverters / Defibrillators (AICD), Zwei- oder Dreikammer-Stimulation**

Mindestens eine Prozedur in Tabelle F02-1 und keine Prozedur in Tabelle F02-2

DRG F02Z**Aggregatwechsel eines Kardioverters / Defibrillators (AICD), Zwei- oder Dreikammer-Stimulation****Prozedur F02-1**

- 37.8E.00 ↔ Implantation eines Kardioverters oder Defibrillators, n.n.bez.
- 37.8E.09 ↔ Implantation eines Kardioverters oder Defibrillators, sonstige
- 37.8E.11 ↔ Implantation eines Einkammer-Defibrillators

- 37.8E.12 ↔ Implantation eines Zweikammer-Defibrillators
 37.8E.21 ↔ Implantation eines Resynchronisationsdefibrillators [CRT-D]
 37.8E.22 ↔ Implantation eines Einkammer-Defibrillators mit atrialem Sensing
 37.8E.31 ↔ Implantation eines subkutanen Defibrillatorsystems

Prozedur F02-2

- 37.7A.00 ↔ Implantation einer Elektrode am Herzen, n.n.bez.
 37.7A.09 ↔ Implantation einer Elektrode am Herzen, sonstige
 37.7A.11 ↔ Implantation einer transvenösen Ventrikel Elektrode
 37.7A.12 ↔ Implantation einer transvenösen Ventrikel Elektrode mit atrialem Sensing
 37.7A.13 ↔ Implantation einer transvenösen Vorhofelektrode
 37.7A.14 ↔ Implantation einer transvenösen Elektrode auf dem linken Ventrikel durch den Koronarsinus
 37.7A.21 ↔ Implantation einer Elektrode am Epikard, durch Thorakotomie und Sternotomie, offen chirurgisch
 37.7A.22 ↔ Implantation einer Elektrode am Epikard über einen subxyphoidalen Zugang, offen chirurgisch
 37.7A.23 ↔ Implantation einer Elektrode am Epikard, thorakoskopisch
 37.7A.31 ↔ Implantation einer transvenösen Schockelektrode
 37.7A.32 ↔ Implantation einer subkutanen Schockelektrode
 37.7A.33 ↔ Implantation einer subkutanen Schockelektrode zur Verwendung mit einem subkutanen Defibrillatorsystem
 37.7A.51 ↔ Implantation eines Drucksensors am Herzen
 39.A1.21 ↔ Platzierung einer Elektrode zur direkten Stimulation des intrakardialen Leitungssystems (His Bundle Pacing)
 39.D1.11 ↔ Implantation eines Drucksensors in die Pulmonalarterie

ADRG F03

Herzklappeneingriff mit Herz-Lungen-Maschine

Prozedur in Tabelle F03-5

DRG F03A

Herzklappeneingriff mit Herz-Lungen-Maschine, mit komplizierender Prozedur oder Herzschrittmacher mit bestimmtem Herzklappenersatz und Re-OP oder Globalinsuffizienz

(Komplizierende Prozeduren oder Prozedur in Tabelle F03-6 oder ((mindestens eine Prozedur in Tabelle F03-7 und Prozedur in Tabelle F03-8) oder Prozedur in Tabelle F03-9 oder Prozedur in Tabelle F03-10 oder Prozedur in Tabelle F03-11)) und (Prozedur in Tabelle F03-12 und Prozedur in Tabelle F03-13 oder Diagnose in Tabelle F03-1 und Diagnose in Tabelle F03-2)

DRG F03B

Herzklappeneingriff mit Herz-Lungen-Maschine, mit komplizierender Prozedur oder Herzschrittmacher, oder Reoperation mit bestimmtem Herzklappenersatz, oder Mehrfacheingriff oder kompl. Konstellation mit Globalinsuffizienz

Komplizierende Prozeduren oder Prozedur in Tabelle F03-6 oder ((mindestens eine Prozedur in Tabelle F03-7 und Prozedur in Tabelle F03-8) oder Prozedur in Tabelle F03-9 oder Prozedur in Tabelle F03-10 oder Prozedur in Tabelle F03-11) oder (Prozedur in mindestens drei der Tabellen F03-14, F03-15, F03-16, F03-17, F03-18, F03-19 oder Alter < 1 Jahr oder Prozedur in Tabelle F03-20 oder Prozedur in mindestens zwei der Tabellen F03-21, F03-22) und (Prozedur in Tabelle F03-12 und Prozedur in Tabelle F03-13 oder Mehrzeitige komplexe OR-Prozeduren oder Diagnose in Tabelle F03-1 und Diagnose in Tabelle F03-2)

DRG F03C

Herzklappeneingriff mit Herz-Lungen-Maschine, mit Dreifacheingriff oder Alter < 1 Jahre oder mit tiefer Hypothermie oder minimalinvasive Klappenprothese oder bestimmte IntK mit IMCK Aufwandspunkten, oder Zweifacheingriff mit angeborenem Herzfehler oder bestimmter Eingriff oder Alter < 16 Jahre mit äusserst schweren CC oder bestimmte Konstellation mit Globalinsuffizienz

Prozedur in mindestens drei der Tabellen F03-14, F03-15, F03-16, F03-17, F03-18, F03-19 oder Alter < 1 Jahr oder Prozedur in Tabelle F03-20 oder Prozedur in mindestens zwei der Tabellen F03-21, F03-22 oder (Prozedur in mindestens zwei der Tabellen F03-14, F03-15, F03-16, F03-17, F03-18, F03-19 oder Hauptdiagnose in Tabelle F03-3 oder mindestens eine Prozedur in Tabelle F03-23 oder Prozedur in Tabelle F03-24 oder Prozedur in Tabelle F03-25 oder Alter < 16 Jahre) und (((Prozedur in mindestens zwei der Tabellen F03-14, F03-15, F03-16, F03-17, F03-18, F03-19 oder Hauptdiagnose in Tabelle F03-4) und mindestens eine Prozedur in Tabelle F03-26 oder mindestens eine Prozedur in Tabelle F03-27) und PCCL > 3 oder Diagnose in Tabelle F03-1 und Diagnose in Tabelle F03-2)

DRG F03D**Herzklappeneingriff mit Herz-Lungen-Maschine und Zweifacheingriff mit angeborene Herzfehler oder bestimmtem Eingriff oder minimalinvasive Klappenprothese oder Alter < 16 Jahre**

Prozedur in mindestens zwei der Tabellen F03-14, F03-15, F03-16, F03-17, F03-18, F03-19 oder Hauptdiagnose in Tabelle F03-3 oder mindestens eine Prozedur in Tabelle F03-23 oder Prozedur in Tabelle F03-24 oder Prozedur in Tabelle F03-25 oder Alter < 16 Jahre

DRG F03E**Herzklappeneingriff mit Herz-Lungen-Maschine****Diagnose F03-1**

150.01 Sekundäre Rechtsherzinsuffizienz

Prozedur F03-10

37.8A.42 ↔ Implantation eines transvenösen, sondenlosen Herzschrittmachers, Einkammerstimulation
 37.8A.43 ↔ Implantation eines transvenösen, sondenlosen Herzschrittmachers, Zweikammerstimulation
 37.8A.44 ↔ Implantation eines transvenösen, sondenlosen Herzschrittmachers, Einkammerstimulation mit AV-Synchronisation

Prozedur F03-11

37.8C ↔ Implantation eines Ereignisrekorders

Prozedur F03-12

37.99.80 ↔ Reoperation an Herz und Perikard

Prozedur F03-13

35.F1.09 ↔ Aortenklappenersatz durch Herzklappenprothese oder klappentragende Gefäßprothese, sonstige
 35.F1.11 ↔ Aortenklappenersatz durch Allograft [Homograft], über vollständige Sternotomie
 35.F1.12 ↔ Aortenklappenersatz durch Allograft [Homograft], über minimalinvasive Thorakotomie (partielle obere Sternotomie, laterale Thorakotomie)
 35.F1.21 ↔ Aortenklappenersatz durch Xenograft (Bioprothese), über vollständige Sternotomie
 35.F1.22 ↔ Aortenklappenersatz durch Xenograft (Bioprothese), über minimalinvasive Thorakotomie (partielle obere Sternotomie, laterale Thorakotomie)
 35.F1.31 ↔ Aortenklappenersatz durch Xenograft, stentless, über vollständige Sternotomie
 35.F1.32 ↔ Aortenklappenersatz durch Xenograft, stentless, über minimalinvasive Thorakotomie (partielle obere Sternotomie, laterale Thorakotomie)
 35.F1.41 ↔ Aortenklappenersatz durch selbstexpandierendes Xenograft, nahtfrei, über vollständige Sternotomie
 35.F1.42 ↔ Aortenklappenersatz durch selbstexpandierendes Xenograft, nahtfrei, über minimalinvasive Thorakotomie (partielle obere Sternotomie, laterale Thorakotomie)
 35.F1.51 ↔ Aortenklappenersatz durch mechanische Prothese, über vollständige Sternotomie
 35.F1.52 ↔ Aortenklappenersatz durch mechanische Prothese, über minimalinvasive Thorakotomie (partielle obere Sternotomie, laterale Thorakotomie)
 35.F1.61 ↔ Aortenklappenersatz durch klappentragende Gefäßprothese, biologisch, über vollständige Sternotomie
 35.F1.62 ↔ Aortenklappenersatz durch klappentragende Gefäßprothese, biologisch, über minimalinvasive Thorakotomie (partielle obere Sternotomie, laterale Thorakotomie)
 35.F1.71 ↔ Aortenklappenersatz durch klappentragende Gefäßprothese, mechanisch, über vollständige Sternotomie
 35.F1.72 ↔ Aortenklappenersatz durch klappentragende Gefäßprothese, mechanisch, über minimalinvasive Thorakotomie (partielle obere Sternotomie, laterale Thorakotomie)
 35.F1.81 ↔ Aortenklappenersatz durch dezellularisiertes Allograft [Homograft], über vollständige Sternotomie
 35.F1.82 ↔ Aortenklappenersatz durch dezellularisiertes Allograft [Homograft], über minimalinvasive Thorakotomie (partielle obere Sternotomie, laterale Thorakotomie)
 35.F1.A2 ↔ Aortenklappenersatz durch ballonexpandierendes Xenograft mit Fixierungsnähten, über minimalinvasive Thorakotomie (partielle obere Sternotomie, laterale Thorakotomie)
 35.F1.B2 ↔ Aortenklappenersatz durch kalziumabweisendes Xenograft, über minimalinvasive Thorakotomie (partielle obere Sternotomie, laterale Thorakotomie)
 35.F2.00 ↔ Mitralklappenersatz durch Herzklappenprothese, n.n.bez.
 35.F2.09 ↔ Mitralklappenersatz durch Herzklappenprothese, sonstige
 35.F2.11 ↔ Mitralklappenersatz durch Allograft [Homograft], über vollständige Sternotomie
 35.F2.12 ↔ Mitralklappenersatz durch Allograft [Homograft], über minimalinvasive Thorakotomie (partielle obere Sternotomie, laterale Thorakotomie)
 35.F2.21 ↔ Mitralklappenersatz durch Xenograft (Bioprothese), über vollständige Sternotomie
 35.F2.22 ↔ Mitralklappenersatz durch Xenograft (Bioprothese), über minimalinvasive Thorakotomie (partielle obere Sternotomie, laterale Thorakotomie)

- 35.F2.31 ↔ Mitralklappenersatz durch Xenografft, stentless, über vollständige Sternotomie
- 35.F2.32 ↔ Mitralklappenersatz durch Xenografft, stentless, über minimalinvasive Thorakotomie (partielle obere Sternotomie, laterale Thorakotomie)
- 35.F2.51 ↔ Mitralklappenersatz durch mechanische Prothese, über vollständige Sternotomie
- 35.F2.52 ↔ Mitralklappenersatz durch mechanische Prothese, über minimalinvasive Thorakotomie (partielle obere Sternotomie, laterale Thorakotomie)
- 35.F3.00 ↔ Pulmonalklappenersatz durch Herzklappenprothese oder klappentragende Gefäßprothese, n.n.bez.
- 35.F3.09 ↔ Pulmonalklappenersatz durch Herzklappenprothese oder klappentragende Gefäßprothese, sonstige
- 35.F3.11 ↔ Pulmonalklappenersatz durch Allograft [Homografft], über vollständige Sternotomie
- 35.F3.12 ↔ Pulmonalklappenersatz durch Allograft [Homografft], über minimalinvasive Thorakotomie (partielle obere Sternotomie, laterale Thorakotomie)
- 35.F3.21 ↔ Pulmonalklappenersatz durch Xenografft (Bioprothese), über vollständige Sternotomie
- 35.F3.22 ↔ Pulmonalklappenersatz durch Xenografft (Bioprothese), über minimalinvasive Thorakotomie (partielle obere Sternotomie, laterale Thorakotomie)
- 35.F3.31 ↔ Pulmonalklappenersatz durch Xenografft, stentless, über vollständige Sternotomie
- 35.F3.32 ↔ Pulmonalklappenersatz durch Xenografft, stentless, über minimalinvasive Thorakotomie (partielle obere Sternotomie, laterale Thorakotomie)
- 35.F3.61 ↔ Pulmonalklappenersatz durch klappentragende Gefäßprothese, biologisch, über vollständige Sternotomie
- 35.F3.62 ↔ Pulmonalklappenersatz durch klappentragende Gefäßprothese, biologisch, über minimalinvasive Thorakotomie (partielle obere Sternotomie, laterale Thorakotomie)
- 35.F3.71 ↔ Pulmonalklappenersatz durch klappentragende Gefäßprothese, mechanisch, über vollständige Sternotomie
- 35.F3.72 ↔ Pulmonalklappenersatz durch klappentragende Gefäßprothese, mechanisch, über minimalinvasive Thorakotomie (partielle obere Sternotomie, laterale Thorakotomie)
- 35.F3.81 ↔ Pulmonalklappenersatz durch dezellularisiertes Allograft [Homografft], über vollständige Sternotomie
- 35.F3.82 ↔ Pulmonalklappenersatz durch dezellularisiertes Allograft [Homografft], über minimalinvasive Thorakotomie (partielle obere Sternotomie, laterale Thorakotomie)
- 35.F4.00 ↔ Trikuspidalklappenersatz durch Herzklappenprothese, n.n.bez.
- 35.F4.09 ↔ Trikuspidalklappenersatz durch Herzklappenprothese, sonstige
- 35.F4.11 ↔ Trikuspidalklappenersatz durch Allograft [Homografft], über vollständige Sternotomie
- 35.F4.12 ↔ Trikuspidalklappenersatz durch Allograft [Homografft], über minimalinvasive Thorakotomie (partielle obere Sternotomie, laterale Thorakotomie)
- 35.F4.21 ↔ Trikuspidalklappenersatz durch Xenografft (Bioprothese), über vollständige Sternotomie
- 35.F4.22 ↔ Trikuspidalklappenersatz durch Xenografft (Bioprothese), über minimalinvasive Thorakotomie (partielle obere Sternotomie, laterale Thorakotomie)
- 35.F4.23 ↔ Trikuspidalklappenersatz durch Xenografft (Bioprothese), endovaskulärer Zugang
- 35.F4.24 ↔ Trikuspidalklappenersatz durch Xenografft (Bioprothese), transapikal
- 35.F4.31 ↔ Trikuspidalklappenersatz durch Xenografft, stentless, über vollständige Sternotomie
- 35.F4.32 ↔ Trikuspidalklappenersatz durch Xenografft, stentless, über minimalinvasive Thorakotomie (partielle obere Sternotomie, laterale Thorakotomie)
- 35.F4.33 ↔ Trikuspidalklappenersatz durch Xenografft, stentless, endovaskulärer Zugang
- 35.F4.34 ↔ Trikuspidalklappenersatz durch Xenografft, stentless, transapikal
- 35.F4.51 ↔ Trikuspidalklappenersatz durch mechanische Prothese, über vollständige Sternotomie
- 35.F4.52 ↔ Trikuspidalklappenersatz durch mechanische Prothese, über minimalinvasive Thorakotomie (partielle obere Sternotomie, laterale Thorakotomie)
- 35.H1.09 ↔ Entfernen sowie Implantation einer neuen Aortenklappenprothese oder klappentragenden Gefäßprothese, sonstige
- 35.H1.11 ↔ Entfernen einer Aortenklappenprothese sowie Implantation eines Allografts [Homografft], über vollständige Sternotomie
- 35.H1.12 ↔ Entfernen einer Aortenklappenprothese sowie Implantation eines Allografts [Homografft], über minimalinvasive Thorakotomie (partielle obere Sternotomie, laterale Thorakotomie)
- 35.H1.21 ↔ Entfernen einer Aortenklappenprothese sowie Implantation eines Xenografts (Bioprothese), über vollständige Sternotomie
- 35.H1.22 ↔ Entfernen einer Aortenklappenprothese sowie Implantation eines Xenografts (Bioprothese), über minimalinvasive Thorakotomie (partielle obere Sternotomie, laterale Thorakotomie)
- 35.H1.31 ↔ Entfernen einer Aortenklappenprothese sowie Implantation eines Xenografts, stentless, über vollständige Sternotomie
- 35.H1.32 ↔ Entfernen einer Aortenklappenprothese sowie Implantation eines Xenografts, stentless, über minimalinvasive Thorakotomie (partielle obere Sternotomie, laterale Thorakotomie)
- 35.H1.41 ↔ Entfernen einer Aortenklappenprothese sowie Implantation eines selbstexpandierenden Xenografts, nahtfrei, über vollständige Sternotomie
- 35.H1.42 ↔ Entfernen einer Aortenklappenprothese sowie Implantation eines selbstexpandierenden Xenografts, nahtfrei, über minimalinvasive Thorakotomie (partielle obere Sternotomie, laterale Thorakotomie)
- 35.H1.51 ↔ Entfernen einer Aortenklappenprothese sowie Implantation einer mechanischen Prothese, über vollständige Sternotomie
- 35.H1.52 ↔ Entfernen einer Aortenklappenprothese sowie Implantation einer mechanischen Prothese, über minimalinvasive Thorakotomie (partielle obere Sternotomie, laterale Thorakotomie)
- 35.H1.61 ↔ Entfernen einer Aortenklappenprothese sowie Implantation einer klappentragenden Gefäßprothese, biologisch, über vollständige Sternotomie
- 35.H1.62 ↔ Entfernen einer Aortenklappenprothese sowie Implantation einer klappentragenden Gefäßprothese, biologisch, über minimalinvasive Thorakotomie (partielle obere Sternotomie, laterale Thorakotomie)
- 35.H1.71 ↔ Entfernen einer Aortenklappenprothese sowie Implantation einer klappentragenden Gefäßprothese, mechanisch, über vollständige Sternotomie
- 35.H1.72 ↔ Entfernen einer Aortenklappenprothese sowie Implantation einer klappentragenden Gefäßprothese, mechanisch, über minimalinvasive Thorakotomie (partielle obere Sternotomie, laterale Thorakotomie)
- 35.H1.81 ↔ Entfernen einer Aortenklappenprothese sowie Implantation eines dezellularisierten Allografts [Homografft], über vollständige Sternotomie

- 35.H1.82 ↔ Entfernen einer Aortenklappenprothese sowie Implantation eines dezellularisierten Allografts [Homograft], über minimalinvasive Thorakotomie (partielle obere Sternotomie, laterale Thorakotomie)
- 35.H1.A2 ↔ Entfernen einer Aortenklappenprothese sowie Implantation eines ballonexpandierendes Xenografts mit Fixierungsnähten, über minimalinvasive Thorakotomie (partielle obere Sternotomie, laterale Thorakotomie)
- 35.H1.B2 ↔ Entfernen einer Aortenklappenprothese sowie Implantation eines kalziumabweisenden Xenografts, über minimalinvasive Thorakotomie (partielle obere Sternotomie, laterale Thorakotomie)
- 35.H2.00 ↔ Entfernen sowie Implantation einer neuen Mitralklappenprothese, n.n.bez.
- 35.H2.09 ↔ Entfernen sowie Implantation einer neuen Mitralklappenprothese, sonstige
- 35.H2.11 ↔ Entfernen einer Mitralklappenprothese sowie Implantation eines Allografts [Homograft], über vollständige Sternotomie
- 35.H2.12 ↔ Entfernen einer Mitralklappenprothese sowie Implantation eines Allografts [Homograft], über minimalinvasive Thorakotomie (partielle obere Sternotomie, laterale Thorakotomie)
- 35.H2.21 ↔ Entfernen einer Mitralklappenprothese sowie Implantation eines Xenografts (Bioprothese), über vollständige Sternotomie
- 35.H2.22 ↔ Entfernen einer Mitralklappenprothese sowie Implantation eines Xenografts (Bioprothese), über minimalinvasive Thorakotomie (partielle obere Sternotomie, laterale Thorakotomie)
- 35.H2.23 ↔ Entfernen einer Mitralklappenprothese sowie Implantation eines Xenografts (Bioprothese), endovaskulärer Zugang
- 35.H2.24 ↔ Entfernen einer Mitralklappenprothese sowie Implantation eines Xenografts (Bioprothese), transapikal
- 35.H2.25 ↔ Entfernen einer Mitralklappenprothese sowie Implantation eines Xenografts (Bioprothese), transapikal mit Verwendung eines perkutanen apikalen Zugangs- und Verschlussystems
- 35.H2.26 ↔ Entfernen einer Mitralklappenprothese sowie Implantation eines Xenografts (Bioprothese) mit transapikaler Verankerung, transapikaler Zugang
- 35.H2.31 ↔ Entfernen einer Mitralklappenprothese sowie Implantation eines Xenografts, stentless, über vollständige Sternotomie
- 35.H2.32 ↔ Entfernen einer Mitralklappenprothese sowie Implantation eines Xenografts, stentless, über minimalinvasive Thorakotomie (partielle obere Sternotomie, laterale Thorakotomie)
- 35.H2.33 ↔ Entfernen einer Mitralklappenprothese sowie Implantation eines Xenografts, stentless, endovaskulärer Zugang
- 35.H2.34 ↔ Entfernen einer Mitralklappenprothese sowie Implantation eines Xenografts, stentless, transapikal
- 35.H2.51 ↔ Entfernen einer Mitralklappenprothese sowie Implantation einer mechanischen Prothese, über vollständige Sternotomie
- 35.H2.52 ↔ Entfernen einer Mitralklappenprothese sowie Implantation einer mechanischen Prothese, über minimalinvasive Thorakotomie (partielle obere Sternotomie, laterale Thorakotomie)
- 35.H3.00 ↔ Entfernen sowie Implantation einer neuen Pulmonalklappenprothese oder klappentragenden Gefäßprothese, n.n.bez.
- 35.H3.09 ↔ Entfernen sowie Implantation einer neuen Pulmonalklappenprothese oder klappentragenden Gefäßprothese, sonstige
- 35.H3.11 ↔ Entfernen einer Pulmonalklappenprothese sowie Implantation eines Allografts [Homograft], über vollständige Sternotomie
- 35.H3.12 ↔ Entfernen einer Pulmonalklappenprothese sowie Implantation eines Allografts [Homograft], über minimalinvasive Thorakotomie (partielle obere Sternotomie, laterale Thorakotomie)
- 35.H3.21 ↔ Entfernen einer Pulmonalklappenprothese sowie Implantation eines Xenografts (Bioprothese), über vollständige Sternotomie
- 35.H3.22 ↔ Entfernen einer Pulmonalklappenprothese sowie Implantation eines Xenografts (Bioprothese), über minimalinvasive Thorakotomie (partielle obere Sternotomie, laterale Thorakotomie)
- 35.H3.31 ↔ Entfernen einer Pulmonalklappenprothese sowie Implantation eines Xenografts, stentless, über vollständige Sternotomie
- 35.H3.32 ↔ Entfernen einer Pulmonalklappenprothese sowie Implantation eines Xenografts, stentless, über minimalinvasive Thorakotomie (partielle obere Sternotomie, laterale Thorakotomie)
- 35.H3.61 ↔ Entfernen einer Pulmonalklappenprothese sowie Implantation einer klappentragenden Gefäßprothese, biologisch, über vollständige Sternotomie
- 35.H3.62 ↔ Entfernen einer Pulmonalklappenprothese sowie Implantation einer klappentragenden Gefäßprothese, biologisch, über minimalinvasive Thorakotomie (partielle obere Sternotomie, laterale Thorakotomie)
- 35.H3.71 ↔ Entfernen einer Pulmonalklappenprothese sowie Implantation einer klappentragenden Gefäßprothese, mechanisch, über vollständige Sternotomie
- 35.H3.72 ↔ Entfernen einer Pulmonalklappenprothese sowie Implantation einer klappentragenden Gefäßprothese, mechanisch, über minimalinvasive Thorakotomie (partielle obere Sternotomie, laterale Thorakotomie)
- 35.H3.81 ↔ Entfernen einer Pulmonalklappenprothese sowie Implantation eines dezellularisierten Allografts [Homograft], über vollständige Sternotomie
- 35.H3.82 ↔ Entfernen einer Pulmonalklappenprothese sowie Implantation eines dezellularisierten Allografts [Homograft], über minimalinvasive Thorakotomie (partielle obere Sternotomie, laterale Thorakotomie)
- 35.H4.00 ↔ Entfernen sowie Implantation einer neuen Trikuspidalklappenprothese, n.n.bez.
- 35.H4.09 ↔ Entfernen sowie Implantation einer neuen Trikuspidalklappenprothese, sonstige
- 35.H4.11 ↔ Entfernen einer Trikuspidalklappenprothese sowie Implantation eines Allografts [Homograft], über vollständige Sternotomie
- 35.H4.12 ↔ Entfernen einer Trikuspidalklappenprothese sowie Implantation eines Allografts [Homograft], über minimalinvasive Thorakotomie (partielle obere Sternotomie, laterale Thorakotomie)
- 35.H4.21 ↔ Entfernen einer Trikuspidalklappenprothese sowie Implantation eines Xenografts (Bioprothese), über vollständige Sternotomie
- 35.H4.22 ↔ Entfernen einer Trikuspidalklappenprothese sowie Implantation eines Xenografts (Bioprothese), über minimalinvasive Thorakotomie (partielle obere Sternotomie, laterale Thorakotomie)
- 35.H4.23 ↔ Entfernen einer Trikuspidalklappenprothese sowie Implantation eines Xenografts (Bioprothese), endovaskulärer Zugang
- 35.H4.31 ↔ Entfernen einer Trikuspidalklappenprothese sowie Implantation eines Xenografts, stentless, über vollständige Sternotomie

- 35.H4.32 ↔ Entfernen einer Trikuspidalklappenprothese sowie Implantation eines Xenografts, stentless, über minimalinvasive Thorakotomie (partielle obere Sternotomie, laterale Thorakotomie)
- 35.H4.33 ↔ Entfernen einer Trikuspidalklappenprothese sowie Implantation eines Xenografts, stentless, endovaskulärer Zugang
- 35.H4.51 ↔ Entfernen einer Trikuspidalklappenprothese sowie Implantation einer mechanischen Prothese, über vollständige Sternotomie
- 35.H4.52 ↔ Entfernen einer Trikuspidalklappenprothese sowie Implantation einer mechanischen Prothese, über minimalinvasive Thorakotomie (partielle obere Sternotomie, laterale Thorakotomie)
- 35.I2.11 ↔ Operation nach Ross

Prozedur F03-14

- 35.35.00 ↔ Operationen an den Trabeculae carneae cordis, n.n.bez.
- 35.35.09 ↔ Operationen an den Trabeculae carneae cordis, sonstige
- 35.35.10 ↔ Subvalvuläre fibröse oder muskuläre Resektion an der Aortenklappe
- 35.93 ↔ Erzeugen eines Conduits zwischen linkem Ventrikel und Aorta
- 35.95 ↔ Revision einer Korrekturoperation am Herzen
- 35.A1.11 ↔ Valvulotomie an der Aortenklappe über vollständige Sternotomie
- 35.A1.12 ↔ Valvulotomie an der Aortenklappe über minimalinvasive Thorakotomie (partielle obere Sternotomie, laterale Thorakotomie)
- 35.C1.11 ↔ Taschenrekonstruktion der Aortenklappe über vollständige Sternotomie
- 35.C1.12 ↔ Taschenrekonstruktion der Aortenklappe über minimalinvasive Thorakotomie (partielle obere Sternotomie, laterale Thorakotomie)
- 35.E1.11 ↔ Valvuloplastik der Aortenklappe über vollständige Sternotomie
- 35.E1.12 ↔ Valvuloplastik der Aortenklappe über minimalinvasive Thorakotomie (partielle obere Sternotomie, laterale Thorakotomie)
- 35.F1.00 ↔ Aortenklappenersatz durch Herzklappenprothese oder klappentragende Gefäßprothese, n.n.bez.
- 35.F1.09 ↔ Aortenklappenersatz durch Herzklappenprothese oder klappentragende Gefäßprothese, sonstige
- 35.F1.11 ↔ Aortenklappenersatz durch Allograft [Homograft], über vollständige Sternotomie
- 35.F1.12 ↔ Aortenklappenersatz durch Allograft [Homograft], über minimalinvasive Thorakotomie (partielle obere Sternotomie, laterale Thorakotomie)
- 35.F1.21 ↔ Aortenklappenersatz durch Xenograft (Bioprothese), über vollständige Sternotomie
- 35.F1.22 ↔ Aortenklappenersatz durch Xenograft (Bioprothese), über minimalinvasive Thorakotomie (partielle obere Sternotomie, laterale Thorakotomie)
- 35.F1.31 ↔ Aortenklappenersatz durch Xenograft, stentless, über vollständige Sternotomie
- 35.F1.32 ↔ Aortenklappenersatz durch Xenograft, stentless, über minimalinvasive Thorakotomie (partielle obere Sternotomie, laterale Thorakotomie)
- 35.F1.41 ↔ Aortenklappenersatz durch selbstexpandierendes Xenograft, nahtfrei, über vollständige Sternotomie
- 35.F1.42 ↔ Aortenklappenersatz durch selbstexpandierendes Xenograft, nahtfrei, über minimalinvasive Thorakotomie (partielle obere Sternotomie, laterale Thorakotomie)
- 35.F1.51 ↔ Aortenklappenersatz durch mechanische Prothese, über vollständige Sternotomie
- 35.F1.52 ↔ Aortenklappenersatz durch mechanische Prothese, über minimalinvasive Thorakotomie (partielle obere Sternotomie, laterale Thorakotomie)
- 35.F1.61 ↔ Aortenklappenersatz durch klappentragende Gefäßprothese, biologisch, über vollständige Sternotomie
- 35.F1.62 ↔ Aortenklappenersatz durch klappentragende Gefäßprothese, biologisch, über minimalinvasive Thorakotomie (partielle obere Sternotomie, laterale Thorakotomie)
- 35.F1.71 ↔ Aortenklappenersatz durch klappentragende Gefäßprothese, mechanisch, über vollständige Sternotomie
- 35.F1.72 ↔ Aortenklappenersatz durch klappentragende Gefäßprothese, mechanisch, über minimalinvasive Thorakotomie (partielle obere Sternotomie, laterale Thorakotomie)
- 35.F1.81 ↔ Aortenklappenersatz durch dezellularisiertes Allograft [Homograft], über vollständige Sternotomie
- 35.F1.82 ↔ Aortenklappenersatz durch dezellularisiertes Allograft [Homograft], über minimalinvasive Thorakotomie (partielle obere Sternotomie, laterale Thorakotomie)
- 35.F1.A2 ↔ Aortenklappenersatz durch ballonexpandierendes Xenograft mit Fixierungsnähten, über minimalinvasive Thorakotomie (partielle obere Sternotomie, laterale Thorakotomie)
- 35.F1.B2 ↔ Aortenklappenersatz durch kalziumabweisendes Xenograft, über minimalinvasive Thorakotomie (partielle obere Sternotomie, laterale Thorakotomie)
- 35.G0 ↔ Revision eines Herzklappenersatzes, n.n.bez.
- 35.G1.11 ↔ Revision eines Aortenklappenersatzes, über vollständige Sternotomie
- 35.G1.12 ↔ Revision eines Aortenklappenersatzes, über minimalinvasive Thorakotomie (partielle obere Sternotomie, laterale Thorakotomie)
- 35.G1.13 ↔ Revision eines Aortenklappenersatzes, endovaskulärer Zugang
- 35.G1.14 ↔ Revision eines Aortenklappenersatzes, transapikal
- 35.G2.11 ↔ Revision eines Mitralklappenersatzes, über vollständige Sternotomie
- 35.G2.12 ↔ Revision eines Mitralklappenersatzes, über minimalinvasive Thorakotomie (partielle obere Sternotomie, laterale Thorakotomie)
- 35.G2.13 ↔ Revision eines Mitralklappenersatzes, endovaskulärer Zugang
- 35.G2.14 ↔ Revision eines Mitralklappenersatzes, transapikal
- 35.G3.11 ↔ Revision eines Pulmonalklappenersatzes, über vollständige Sternotomie
- 35.G3.12 ↔ Revision eines Pulmonalklappenersatzes, über minimalinvasive Thorakotomie (partielle obere Sternotomie, laterale Thorakotomie)
- 35.G3.13 ↔ Revision eines Pulmonalklappenersatzes, endovaskulärer Zugang
- 35.G3.14 ↔ Revision eines Pulmonalklappenersatzes, transapikal
- 35.G4.11 ↔ Revision eines Trikuspidalklappenersatzes, über vollständige Sternotomie
- 35.G4.12 ↔ Revision eines Trikuspidalklappenersatzes, über minimalinvasive Thorakotomie (partielle obere Sternotomie, laterale Thorakotomie)
- 35.G4.13 ↔ Revision eines Trikuspidalklappenersatzes, endovaskulärer Zugang

- 35.G4.14 ↔ Revision eines Trikuspidalklappenersatzes, transapikal
- 35.G9 ↔ Revision eines Herzklappenersatzes, sonstige
- 35.H1.00 ↔ Entfernen sowie Implantation einer neuen Aortenklappenprothese oder klappentragenden Gefäßprothese, n.n.bez.
- 35.H1.09 ↔ Entfernen sowie Implantation einer neuen Aortenklappenprothese oder klappentragenden Gefäßprothese, sonstige
- 35.H1.11 ↔ Entfernen einer Aortenklappenprothese sowie Implantation eines Allografts [Homograft], über vollständige Sternotomie
- 35.H1.12 ↔ Entfernen einer Aortenklappenprothese sowie Implantation eines Allografts [Homograft], über minimalinvasive Thorakotomie (partielle obere Sternotomie, laterale Thorakotomie)
- 35.H1.21 ↔ Entfernen einer Aortenklappenprothese sowie Implantation eines Xenografts (Bioprothese), über vollständige Sternotomie
- 35.H1.22 ↔ Entfernen einer Aortenklappenprothese sowie Implantation eines Xenografts (Bioprothese), über minimalinvasive Thorakotomie (partielle obere Sternotomie, laterale Thorakotomie)
- 35.H1.31 ↔ Entfernen einer Aortenklappenprothese sowie Implantation eines Xenografts, stentless, über vollständige Sternotomie
- 35.H1.32 ↔ Entfernen einer Aortenklappenprothese sowie Implantation eines Xenografts, stentless, über minimalinvasive Thorakotomie (partielle obere Sternotomie, laterale Thorakotomie)
- 35.H1.41 ↔ Entfernen einer Aortenklappenprothese sowie Implantation eines selbstexpandierenden Xenografts, nahtfrei, über vollständige Sternotomie
- 35.H1.42 ↔ Entfernen einer Aortenklappenprothese sowie Implantation eines selbstexpandierenden Xenografts, nahtfrei, über minimalinvasive Thorakotomie (partielle obere Sternotomie, laterale Thorakotomie)
- 35.H1.51 ↔ Entfernen einer Aortenklappenprothese sowie Implantation einer mechanischen Prothese, über vollständige Sternotomie
- 35.H1.52 ↔ Entfernen einer Aortenklappenprothese sowie Implantation einer mechanischen Prothese, über minimalinvasive Thorakotomie (partielle obere Sternotomie, laterale Thorakotomie)
- 35.H1.61 ↔ Entfernen einer Aortenklappenprothese sowie Implantation einer klappentragenden Gefäßprothese, biologisch, über vollständige Sternotomie
- 35.H1.62 ↔ Entfernen einer Aortenklappenprothese sowie Implantation einer klappentragenden Gefäßprothese, biologisch, über vollständige Sternotomie
- 35.H1.71 ↔ Entfernen einer Aortenklappenprothese sowie Implantation einer klappentragenden Gefäßprothese, mechanisch, über vollständige Sternotomie
- 35.H1.72 ↔ Entfernen einer Aortenklappenprothese sowie Implantation einer klappentragenden Gefäßprothese, mechanisch, über minimalinvasive Thorakotomie (partielle obere Sternotomie, laterale Thorakotomie)
- 35.H1.81 ↔ Entfernen einer Aortenklappenprothese sowie Implantation eines dezellularisierten Allografts [Homograft], über vollständige Sternotomie
- 35.H1.82 ↔ Entfernen einer Aortenklappenprothese sowie Implantation eines dezellularisierten Allografts [Homograft], über minimalinvasive Thorakotomie (partielle obere Sternotomie, laterale Thorakotomie)
- 35.H1.A2 ↔ Entfernen einer Aortenklappenprothese sowie Implantation eines ballonexpandierenden Xenografts mit Fixierungsnähten, über minimalinvasive Thorakotomie (partielle obere Sternotomie, laterale Thorakotomie)
- 35.H1.B2 ↔ Entfernen einer Aortenklappenprothese sowie Implantation eines kalziumabweisenden Xenografts, über minimalinvasive Thorakotomie (partielle obere Sternotomie, laterale Thorakotomie)
- 35.I2.11 ↔ Operation nach Ross
- 35.I3.11 ↔ Tirone David Operation
- 35.I3.12 ↔ Operation nach Yacoub

Prozedur F03-15

- 35.A2.11 ↔ Valvulotomie an der Mitralklappe über vollständige Sternotomie
- 35.A2.12 ↔ Valvulotomie an der Mitralklappe über minimalinvasive Thorakotomie (partielle obere Sternotomie, laterale Thorakotomie)
- 35.C2.11 ↔ Segelrekonstruktion der Mitralklappe über vollständige Sternotomie
- 35.C2.12 ↔ Segelrekonstruktion der Mitralklappe über minimalinvasive Thorakotomie (partielle obere Sternotomie, laterale Thorakotomie)
- 35.D1.00 ↔ Anuloplastik der Aortenklappe, n.n.bez.
- 35.D1.09 ↔ Anuloplastik der Aortenklappe, sonstige
- 35.D1.11 ↔ Anuloplastik der Aortenklappe über vollständige Sternotomie
- 35.D1.12 ↔ Anuloplastik der Aortenklappe über minimalinvasive Thorakotomie (partielle obere Sternotomie, laterale Thorakotomie)
- 35.D1.13 ↔ Anuloplastik der Aortenklappe, endovaskulärer Zugang
- 35.D1.14 ↔ Anuloplastik der Aortenklappe kathetergesteuert, transapikal
- 35.D2.00 ↔ Anuloplastik der Mitralklappe, n.n.bez.
- 35.D2.09 ↔ Anuloplastik der Mitralklappe, sonstige
- 35.D2.11 ↔ Anuloplastik der Mitralklappe über vollständige Sternotomie
- 35.D2.12 ↔ Anuloplastik der Mitralklappe über minimalinvasive Thorakotomie (partielle obere Sternotomie, laterale Thorakotomie)
- 35.D2.14 ↔ Anuloplastik der Mitralklappe kathetergesteuert, transapikal
- 35.D3.00 ↔ Anuloplastik der Pulmonalklappe, n.n.bez.
- 35.D3.09 ↔ Anuloplastik der Pulmonalklappe, sonstige
- 35.D3.11 ↔ Anuloplastik der Pulmonalklappe über vollständige Sternotomie
- 35.D3.12 ↔ Anuloplastik der Pulmonalklappe über minimalinvasive Thorakotomie (partielle obere Sternotomie, laterale Thorakotomie)
- 35.D3.13 ↔ Anuloplastik der Pulmonalklappe, endovaskulärer Zugang
- 35.D3.14 ↔ Anuloplastik der Pulmonalklappe kathetergesteuert, transapikal
- 35.D4.00 ↔ Anuloplastik der Trikuspidalklappe, n.n.bez.
- 35.D4.09 ↔ Anuloplastik der Trikuspidalklappe, sonstige
- 35.D4.11 ↔ Anuloplastik der Trikuspidalklappe über vollständige Sternotomie

- 35.D4.12 ↔ Anuloplastik der Trikuspidalklappe über minimalinvasive Thorakotomie (partielle obere Sternotomie, laterale Thorakotomie)
- 35.D4.14 ↔ Anuloplastik der Trikuspidalklappe kathetergesteuert, transapikal
- 35.D4.21 ↔ Anuloplastik der Trikuspidalklappe, transarteriell
- 35.D4.22 ↔ Anuloplastik der Trikuspidalklappe, transvenös
- 35.E2.11 ↔ Valvuloplastik der Mitralklappe über vollständige Sternotomie
- 35.E2.12 ↔ Valvuloplastik der Mitralklappe über minimalinvasive Thorakotomie (partielle obere Sternotomie, laterale Thorakotomie)
- 35.F2.00 ↔ Mitralklappenersatz durch Herzklappenprothese, n.n.bez.
- 35.F2.09 ↔ Mitralklappenersatz durch Herzklappenprothese, sonstige
- 35.F2.11 ↔ Mitralklappenersatz durch Allograft [Homograft], über vollständige Sternotomie
- 35.F2.12 ↔ Mitralklappenersatz durch Allograft [Homograft], über minimalinvasive Thorakotomie (partielle obere Sternotomie, laterale Thorakotomie)
- 35.F2.21 ↔ Mitralklappenersatz durch Xenograft (Bioprothese), über vollständige Sternotomie
- 35.F2.22 ↔ Mitralklappenersatz durch Xenograft (Bioprothese), über minimalinvasive Thorakotomie (partielle obere Sternotomie, laterale Thorakotomie)
- 35.F2.31 ↔ Mitralklappenersatz durch Xenograft, stentless, über vollständige Sternotomie
- 35.F2.32 ↔ Mitralklappenersatz durch Xenograft, stentless, über minimalinvasive Thorakotomie (partielle obere Sternotomie, laterale Thorakotomie)
- 35.F2.51 ↔ Mitralklappenersatz durch mechanische Prothese, über vollständige Sternotomie
- 35.F2.52 ↔ Mitralklappenersatz durch mechanische Prothese, über minimalinvasive Thorakotomie (partielle obere Sternotomie, laterale Thorakotomie)
- 35.H2.00 ↔ Entfernen sowie Implantation einer neuen Mitralklappenprothese, n.n.bez.
- 35.H2.09 ↔ Entfernen sowie Implantation einer neuen Mitralklappenprothese, sonstige
- 35.H2.11 ↔ Entfernen einer Mitralklappenprothese sowie Implantation eines Allografts [Homograft], über vollständige Sternotomie
- 35.H2.12 ↔ Entfernen einer Mitralklappenprothese sowie Implantation eines Allografts [Homograft], über minimalinvasive Thorakotomie (partielle obere Sternotomie, laterale Thorakotomie)
- 35.H2.21 ↔ Entfernen einer Mitralklappenprothese sowie Implantation eines Xenografts (Bioprothese), über vollständige Sternotomie
- 35.H2.22 ↔ Entfernen einer Mitralklappenprothese sowie Implantation eines Xenografts (Bioprothese), über minimalinvasive Thorakotomie (partielle obere Sternotomie, laterale Thorakotomie)
- 35.H2.23 ↔ Entfernen einer Mitralklappenprothese sowie Implantation eines Xenografts (Bioprothese), endovaskulärer Zugang
- 35.H2.24 ↔ Entfernen einer Mitralklappenprothese sowie Implantation eines Xenografts (Bioprothese), transapikal
- 35.H2.25 ↔ Entfernen einer Mitralklappenprothese sowie Implantation eines Xenografts (Bioprothese), transapikal mit Verwendung eines perkutanen apikalen Zugangs- und Verschlussystems
- 35.H2.26 ↔ Entfernen einer Mitralklappenprothese sowie Implantation eines Xenografts (Bioprothese) mit transapikaler Verankerung, transapikaler Zugang
- 35.H2.31 ↔ Entfernen einer Mitralklappenprothese sowie Implantation eines Xenografts, stentless, über vollständige Sternotomie
- 35.H2.32 ↔ Entfernen einer Mitralklappenprothese sowie Implantation eines Xenografts, stentless, über minimalinvasive Thorakotomie (partielle obere Sternotomie, laterale Thorakotomie)
- 35.H2.33 ↔ Entfernen einer Mitralklappenprothese sowie Implantation eines Xenografts, stentless, endovaskulärer Zugang
- 35.H2.34 ↔ Entfernen einer Mitralklappenprothese sowie Implantation eines Xenografts, stentless, transapikal
- 35.H2.51 ↔ Entfernen einer Mitralklappenprothese sowie Implantation einer mechanischen Prothese, über vollständige Sternotomie
- 35.H2.52 ↔ Entfernen einer Mitralklappenprothese sowie Implantation einer mechanischen Prothese, über minimalinvasive Thorakotomie (partielle obere Sternotomie, laterale Thorakotomie)

Prozedur F03-16

- 35.A4.11 ↔ Valvulotomie an der Trikuspidalklappe über vollständige Sternotomie
- 35.A4.12 ↔ Valvulotomie an der Trikuspidalklappe über minimalinvasive Thorakotomie (partielle obere Sternotomie, laterale Thorakotomie)
- 35.C4.11 ↔ Segelrekonstruktion der Trikuspidalklappe über vollständige Sternotomie
- 35.C4.12 ↔ Segelrekonstruktion der Trikuspidalklappe über minimalinvasive Thorakotomie (partielle obere Sternotomie, laterale Thorakotomie)
- 35.E4.11 ↔ Valvuloplastik der Trikuspidalklappe über vollständige Sternotomie
- 35.E4.12 ↔ Valvuloplastik der Trikuspidalklappe über minimalinvasive Thorakotomie (partielle obere Sternotomie, laterale Thorakotomie)
- 35.F4.00 ↔ Trikuspidalklappenersatz durch Herzklappenprothese, n.n.bez.
- 35.F4.09 ↔ Trikuspidalklappenersatz durch Herzklappenprothese, sonstige
- 35.F4.11 ↔ Trikuspidalklappenersatz durch Allograft [Homograft], über vollständige Sternotomie
- 35.F4.12 ↔ Trikuspidalklappenersatz durch Allograft [Homograft], über minimalinvasive Thorakotomie (partielle obere Sternotomie, laterale Thorakotomie)
- 35.F4.21 ↔ Trikuspidalklappenersatz durch Xenograft (Bioprothese), über vollständige Sternotomie
- 35.F4.22 ↔ Trikuspidalklappenersatz durch Xenograft (Bioprothese), über minimalinvasive Thorakotomie (partielle obere Sternotomie, laterale Thorakotomie)
- 35.F4.23 ↔ Trikuspidalklappenersatz durch Xenograft (Bioprothese), endovaskulärer Zugang
- 35.F4.24 ↔ Trikuspidalklappenersatz durch Xenograft (Bioprothese), transapikal
- 35.F4.31 ↔ Trikuspidalklappenersatz durch Xenograft, stentless, über vollständige Sternotomie
- 35.F4.32 ↔ Trikuspidalklappenersatz durch Xenograft, stentless, über minimalinvasive Thorakotomie (partielle obere Sternotomie, laterale Thorakotomie)
- 35.F4.33 ↔ Trikuspidalklappenersatz durch Xenograft, stentless, endovaskulärer Zugang
- 35.F4.34 ↔ Trikuspidalklappenersatz durch Xenograft, stentless, transapikal
- 35.F4.51 ↔ Trikuspidalklappenersatz durch mechanische Prothese, über vollständige Sternotomie
- 35.F4.52 ↔ Trikuspidalklappenersatz durch mechanische Prothese, über minimalinvasive Thorakotomie (partielle obere Sternotomie, laterale Thorakotomie)

- 35.H4.00 ↔ Entfernen sowie Implantation einer neuen Trikuspidalklappenprothese, n.n.bez.
- 35.H4.09 ↔ Entfernen sowie Implantation einer neuen Trikuspidalklappenprothese, sonstige
- 35.H4.11 ↔ Entfernen einer Trikuspidalklappenprothese sowie Implantation eines Allografts [Homograft], über vollständige Sternotomie
- 35.H4.12 ↔ Entfernen einer Trikuspidalklappenprothese sowie Implantation eines Allografts [Homograft], über minimalinvasive Thorakotomie (partielle obere Sternotomie, laterale Thorakotomie)
- 35.H4.21 ↔ Entfernen einer Trikuspidalklappenprothese sowie Implantation eines Xenografts (Bioprothese), über vollständige Sternotomie
- 35.H4.22 ↔ Entfernen einer Trikuspidalklappenprothese sowie Implantation eines Xenografts (Bioprothese), über minimalinvasive Thorakotomie (partielle obere Sternotomie, laterale Thorakotomie)
- 35.H4.23 ↔ Entfernen einer Trikuspidalklappenprothese sowie Implantation eines Xenografts (Bioprothese), endovaskulärer Zugang
- 35.H4.31 ↔ Entfernen einer Trikuspidalklappenprothese sowie Implantation eines Xenografts, stentless, über vollständige Sternotomie
- 35.H4.32 ↔ Entfernen einer Trikuspidalklappenprothese sowie Implantation eines Xenografts, stentless, über minimalinvasive Thorakotomie (partielle obere Sternotomie, laterale Thorakotomie)
- 35.H4.33 ↔ Entfernen einer Trikuspidalklappenprothese sowie Implantation eines Xenografts, stentless, endovaskulärer Zugang
- 35.H4.51 ↔ Entfernen einer Trikuspidalklappenprothese sowie Implantation einer mechanischen Prothese, über vollständige Sternotomie
- 35.H4.52 ↔ Entfernen einer Trikuspidalklappenprothese sowie Implantation einer mechanischen Prothese, über minimalinvasive Thorakotomie (partielle obere Sternotomie, laterale Thorakotomie)

Prozedur F03-17

- 35.34 ↔ Infundibulektomie
- 35.92 ↔ Erzeugen eines Conduits zwischen rechtem Ventrikel und Pulmonalarterie
- 35.A3.11 ↔ Valvulotomie an der Pulmonalklappe über vollständige Sternotomie
- 35.A3.12 ↔ Valvulotomie an der Pulmonalklappe über minimalinvasive Thorakotomie (partielle obere Sternotomie, laterale Thorakotomie)
- 35.C3.11 ↔ Taschenrekonstruktion der Pulmonalklappe über vollständige Sternotomie
- 35.C3.12 ↔ Taschenrekonstruktion der Pulmonalklappe über minimalinvasive Thorakotomie (partielle obere Sternotomie, laterale Thorakotomie)
- 35.E3.11 ↔ Valvuloplastik der Pulmonalklappe über vollständige Sternotomie
- 35.E3.12 ↔ Valvuloplastik der Pulmonalklappe über minimalinvasive Thorakotomie (partielle obere Sternotomie, laterale Thorakotomie)
- 35.F3.00 ↔ Pulmonalklappenersatz durch Herzklappenprothese oder klappentragende Gefäßprothese, n.n.bez.
- 35.F3.09 ↔ Pulmonalklappenersatz durch Herzklappenprothese oder klappentragende Gefäßprothese, sonstige
- 35.F3.11 ↔ Pulmonalklappenersatz durch Allograft [Homograft], über vollständige Sternotomie
- 35.F3.12 ↔ Pulmonalklappenersatz durch Allograft [Homograft], über minimalinvasive Thorakotomie (partielle obere Sternotomie, laterale Thorakotomie)
- 35.F3.21 ↔ Pulmonalklappenersatz durch Xenograft (Bioprothese), über vollständige Sternotomie
- 35.F3.22 ↔ Pulmonalklappenersatz durch Xenograft (Bioprothese), über minimalinvasive Thorakotomie (partielle obere Sternotomie, laterale Thorakotomie)
- 35.F3.31 ↔ Pulmonalklappenersatz durch Xenograft, stentless, über vollständige Sternotomie
- 35.F3.32 ↔ Pulmonalklappenersatz durch Xenograft, stentless, über minimalinvasive Thorakotomie (partielle obere Sternotomie, laterale Thorakotomie)
- 35.F3.51 ↔ Pulmonalklappenersatz durch mechanische Prothese, über vollständige Sternotomie
- 35.F3.52 ↔ Pulmonalklappenersatz durch mechanische Prothese, über minimalinvasive Thorakotomie (partielle obere Sternotomie, laterale Thorakotomie)
- 35.F3.61 ↔ Pulmonalklappenersatz durch klappentragende Gefäßprothese, biologisch, über vollständige Sternotomie
- 35.F3.62 ↔ Pulmonalklappenersatz durch klappentragende Gefäßprothese, biologisch, über minimalinvasive Thorakotomie (partielle obere Sternotomie, laterale Thorakotomie)
- 35.F3.71 ↔ Pulmonalklappenersatz durch klappentragende Gefäßprothese, mechanisch, über vollständige Sternotomie
- 35.F3.72 ↔ Pulmonalklappenersatz durch klappentragende Gefäßprothese, mechanisch, über minimalinvasive Thorakotomie (partielle obere Sternotomie, laterale Thorakotomie)
- 35.F3.81 ↔ Pulmonalklappenersatz durch dezellularisiertes Allograft [Homograft], über vollständige Sternotomie
- 35.F3.82 ↔ Pulmonalklappenersatz durch dezellularisiertes Allograft [Homograft], über minimalinvasive Thorakotomie (partielle obere Sternotomie, laterale Thorakotomie)
- 35.H3.00 ↔ Entfernen sowie Implantation einer neuen Pulmonalklappenprothese oder klappentragenden Gefäßprothese, n.n.bez.
- 35.H3.09 ↔ Entfernen sowie Implantation einer neuen Pulmonalklappenprothese oder klappentragenden Gefäßprothese, sonstige
- 35.H3.11 ↔ Entfernen einer Pulmonalklappenprothese sowie Implantation eines Allografts [Homograft], über vollständige Sternotomie
- 35.H3.12 ↔ Entfernen einer Pulmonalklappenprothese sowie Implantation eines Allografts [Homograft], über minimalinvasive Thorakotomie (partielle obere Sternotomie, laterale Thorakotomie)
- 35.H3.21 ↔ Entfernen einer Pulmonalklappenprothese sowie Implantation eines Xenografts (Bioprothese), über vollständige Sternotomie
- 35.H3.22 ↔ Entfernen einer Pulmonalklappenprothese sowie Implantation eines Xenografts (Bioprothese), über minimalinvasive Thorakotomie (partielle obere Sternotomie, laterale Thorakotomie)
- 35.H3.31 ↔ Entfernen einer Pulmonalklappenprothese sowie Implantation eines Xenografts, stentless, über vollständige Sternotomie
- 35.H3.32 ↔ Entfernen einer Pulmonalklappenprothese sowie Implantation eines Xenografts, stentless, über minimalinvasive Thorakotomie (partielle obere Sternotomie, laterale Thorakotomie)

- 35.H3.51 ↔ Entfernen einer Pulmonalklappenprothese sowie Implantation einer mechanischen Prothese, über vollständige Sternotomie
- 35.H3.52 ↔ Entfernen einer Pulmonalklappenprothese sowie Implantation einer mechanischen Prothese, über minimalinvasive Thorakotomie (partielle obere Sternotomie, laterale Thorakotomie)
- 35.H3.61 ↔ Entfernen einer Pulmonalklappenprothese sowie Implantation einer klappentragenden Gefässprothese, biologisch, über vollständige Sternotomie
- 35.H3.62 ↔ Entfernen einer Pulmonalklappenprothese sowie Implantation einer klappentragenden Gefässprothese, biologisch, über minimalinvasive Thorakotomie (partielle obere Sternotomie, laterale Thorakotomie)
- 35.H3.71 ↔ Entfernen einer Pulmonalklappenprothese sowie Implantation einer klappentragenden Gefässprothese, mechanisch, über vollständige Sternotomie
- 35.H3.72 ↔ Entfernen einer Pulmonalklappenprothese sowie Implantation einer klappentragenden Gefässprothese, mechanisch, über minimalinvasive Thorakotomie (partielle obere Sternotomie, laterale Thorakotomie)
- 35.H3.81 ↔ Entfernen einer Pulmonalklappenprothese sowie Implantation eines dezellularisierten Allografts [Homograft], über vollständige Sternotomie
- 35.H3.82 ↔ Entfernen einer Pulmonalklappenprothese sowie Implantation eines dezellularisierten Allografts [Homograft], über minimalinvasive Thorakotomie (partielle obere Sternotomie, laterale Thorakotomie)

Prozedur F03-18

- 35.F2.09 ↔ Mitralklappenersatz durch Herzklappenprothese, sonstige
- 35.F2.51 ↔ Mitralklappenersatz durch mechanische Prothese, über vollständige Sternotomie
- 35.F2.52 ↔ Mitralklappenersatz durch mechanische Prothese, über minimalinvasive Thorakotomie (partielle obere Sternotomie, laterale Thorakotomie)
- 35.F4.51 ↔ Trikuspidalklappenersatz durch mechanische Prothese, über vollständige Sternotomie
- 35.F4.52 ↔ Trikuspidalklappenersatz durch mechanische Prothese, über minimalinvasive Thorakotomie (partielle obere Sternotomie, laterale Thorakotomie)
- 35.H2.51 ↔ Entfernen einer Mitralklappenprothese sowie Implantation einer mechanischen Prothese, über vollständige Sternotomie
- 35.H2.52 ↔ Entfernen einer Mitralklappenprothese sowie Implantation einer mechanischen Prothese, über minimalinvasive Thorakotomie (partielle obere Sternotomie, laterale Thorakotomie)
- 35.H4.51 ↔ Entfernen einer Trikuspidalklappenprothese sowie Implantation einer mechanischen Prothese, über vollständige Sternotomie
- 35.H4.52 ↔ Entfernen einer Trikuspidalklappenprothese sowie Implantation einer mechanischen Prothese, über minimalinvasive Thorakotomie (partielle obere Sternotomie, laterale Thorakotomie)

Prozedur F03-19

- 35.43.00 ↔ Vergrößerung eines bestehenden Ventrikelseptumdefekts, n.n.bez.
- 35.43.10 ↔ Vergrößerung eines bestehenden Ventrikelseptumdefekts, offen chirurgisch
- 35.43.99 ↔ Vergrößerung eines bestehenden Ventrikelseptumdefekts, sonstige
- 35.50 ↔ Korrektur von nicht näher bezeichnetem Herzseptumdefekt mit Prothese
- 35.51 ↔ Korrektur eines Vorhofseptumdefekts mit Prothese, offene Technik
- 35.53 ↔ Korrektur eines Ventrikelseptumdefekts mit Prothese, offener Zugang
- 35.54 ↔ Korrektur von Endokardkissendefekten (AV-Kanal) mit Prothese
- 35.60 ↔ Korrektur eines nicht bezeichneten Herzseptumdefekts mit Bio-Graft
- 35.61 ↔ Korrektur eines Vorhofseptumdefekts mit Bio-Graft
- 35.62 ↔ Korrektur eines Ventrikelseptumdefekts mit Bio-Graft
- 35.63 ↔ Korrektur von Endokardkissendefekten (AV-Kanal) mit Bio-Graft
- 35.70 ↔ Sonstige nicht näher bezeichnete Korrektur von nicht näher bezeichneten Herzseptumdefekten
- 35.71 ↔ Sonstige nicht näher bezeichnete Korrektur eines Vorhofseptumdefekts
- 35.72.00 ↔ Korrektur eines Ventrikelseptumdefekts, n.n.bez.
- 35.72.10 ↔ Verschluss eines erworbenen Ventrikelseptumdefekts
- 35.72.99 ↔ Korrektur eines Ventrikelseptumdefekts, sonstige
- 35.73 ↔ Sonstige und nicht näher bezeichnete Korrektur von Endokardkissendefekten (AV-Kanal)
- 35.81 ↔ Totalkorrektur einer Fallot-Tetralogie
- 35.82 ↔ Totalkorrektur von total falsch mündenden Pulmonalvenen
- 35.91 ↔ Interatriale Transposition des venösen Rückflusses
- 35.94 ↔ Erzeugen eines Conduits zwischen Vorhof und Pulmonalarterie
- 35.98.99 ↔ Sonstige Operationen an Herzsepten, sonstige
- 35.A1.11 ↔ Valvulotomie an der Aortenklappe über vollständige Sternotomie
- 35.A1.12 ↔ Valvulotomie an der Aortenklappe über minimalinvasive Thorakotomie (partielle obere Sternotomie, laterale Thorakotomie)
- 35.C1.11 ↔ Taschenrekonstruktion der Aortenklappe über vollständige Sternotomie
- 35.C1.12 ↔ Taschenrekonstruktion der Aortenklappe über minimalinvasive Thorakotomie (partielle obere Sternotomie, laterale Thorakotomie)
- 35.E1.11 ↔ Valvuloplastik der Aortenklappe über vollständige Sternotomie
- 35.E1.12 ↔ Valvuloplastik der Aortenklappe über minimalinvasive Thorakotomie (partielle obere Sternotomie, laterale Thorakotomie)
- 35.I3.11 ↔ Tirone David Operation
- 35.I3.12 ↔ Operation nach Yacoub
- 36.99.00 ↔ Sonstige Operationen an Herzgefässen n.n.bez.
- 36.99.20 ↔ Operationen bei kongenitalen Anomalien der Herzgefässe
- 36.99.30 ↔ Rekonstruktion des Koronarostiums
- 36.99.40 ↔ Sympathektomie der Koronararterien
- 36.99.99 ↔ Sonstige Operationen an Herzgefässen, sonstige
- 37.99.21 ↔ Korrektur eines Double-outlet-right-ventricle vom Fallot-Typ

37.99.22 ↔	Korrektur eines sonstigen Double-outlet-right-ventricles	39.99.10 ↔	Aortopexie
37.99.23 ↔	Operation an einem funktionell/morphologisch univentrikulären Herzen	39.99.20 ↔	Operationen bei kongenitalen Gefässanomalien, n.n.bez.
37.99.24 ↔	Korrektur eines Cor triatriatum	39.99.22 ↔	Operationen bei kongenitalen Anomalien der A. oder V. pulmonalis oder bei A. lusoria
37.99.25 ↔	Korrektur eines Absent Pulmonary Valve Syndrom	39.99.23 ↔	Operationen bei kongenitalen Anomalien der V. cava
38.84.31 ↔	Ligatur des Ductus arteriosus apertus	39.99.24 ↔	Operationen bei kongenitalen Kollateralgefässen und Unifokalisierung
38.85.00 ↔	Sonstiger chirurgischer Verschluss von anderen thorakalen Gefässen, n.n.bez.	39.99.31 ↔	Katheterinterventioneller Verschluss des Ductus arteriosus Botalli, mit Coil
38.85.11 ↔	Sonstiger chirurgischer Verschluss der A. subclavia	39.99.32 ↔	Katheterinterventioneller Verschluss des Ductus arteriosus Botalli, mit Amplatz-Ductus-Occluder
38.85.12 ↔	Sonstiger chirurgischer Verschluss der A. pulmonalis	39.99.38 ↔	Katheterinterventioneller Verschluss des Ductus arteriosus Botalli, sonstige
38.85.13 ↔	Sonstiger chirurgischer Verschluss des Truncus brachiocephalicus	39.99.39 ↔	Operationen bei sonstigen kongenitalen Gefässanomalien
38.85.21 ↔	Sonstiger chirurgischer Verschluss der V. cava superior		
38.85.22 ↔	Sonstiger chirurgischer Verschluss der V. pulmonalis		
38.85.23 ↔	Sonstiger chirurgischer Verschluss der V. subclavia		
38.85.99 ↔	Sonstiger chirurgischer Verschluss von anderen thorakalen Gefässen, sonstige		

Diagnose F03-2

150.13	Linksherzinsuffizienz: Mit Beschwerden bei leichter Belastung	150.14	Linksherzinsuffizienz: Mit Beschwerden in Ruhe
--------	---	--------	--

Prozedur F03-20

39.61.13 ↔	Konventionelle extrakorporelle Zirkulation [ECC] unter tiefer Hypothermie (20 bis unter 26 °C)	39.61.24 ↔	Minimalisierte extrakorporelle Zirkulation [ECC] unter tiefer Hypothermie (20 bis unter 26 °C)
39.61.14 ↔	Konventionelle extrakorporelle Zirkulation [ECC] unter profunder Hypothermie (unter 20 °C)	39.61.25 ↔	Minimalisierte extrakorporelle Zirkulation [ECC] unter profunder Hypothermie (unter 20 °C)

Prozedur F03-21

99.B7.13 ‡↔	Intensivmedizinische Komplexbehandlung, 185 bis 360 Aufwandspunkte	99.B7.14 ‡↔	Intensivmedizinische Komplexbehandlung, 361 bis 552 Aufwandspunkte
-------------	--	-------------	--

Prozedur F03-22

99.B8.13 ‡↔	IMC-Komplexbehandlung des Erwachsenen, 185 bis 360 Aufwandspunkte	99.B8.14 ‡↔	IMC-Komplexbehandlung des Erwachsenen, 361 bis 552 Aufwandspunkte
-------------	---	-------------	---

Prozedur F03-23

34.03 ↔	Wiedereröffnung einer Thorakotomie	35.G3.13 ↔	Revision eines Pulmonalklappenersatzes, endovaskulärer Zugang
35.95 ↔	Revision einer Korrekturoperation am Herzen	35.G3.14 ↔	Revision eines Pulmonalklappenersatzes, transapikal
35.G0 ↔	Revision eines Herzklappenersatzes, n.n.bez.	35.G4.11 ↔	Revision eines Trikuspidalklappenersatzes, über vollständige Sternotomie
35.G1.11 ↔	Revision eines Aortenklappenersatzes, über vollständige Sternotomie	35.G4.12 ↔	Revision eines Trikuspidalklappenersatzes, über minimalinvasive Thorakotomie (partielle obere Sternotomie, laterale Thorakotomie)
35.G1.12 ↔	Revision eines Aortenklappenersatzes, über minimalinvasive Thorakotomie (partielle obere Sternotomie, laterale Thorakotomie)	35.G4.13 ↔	Revision eines Trikuspidalklappenersatzes, endovaskulärer Zugang
35.G1.13 ↔	Revision eines Aortenklappenersatzes, endovaskulärer Zugang	35.G4.14 ↔	Revision eines Trikuspidalklappenersatzes, transapikal
35.G1.14 ↔	Revision eines Aortenklappenersatzes, transapikal	35.G9 ↔	Revision eines Herzklappenersatzes, sonstige
35.G2.11 ↔	Revision eines Mitralklappenersatzes, über vollständige Sternotomie	36.03.00 ↔	Koronarangioplastik am offenen Thorax, n.n.bez.
35.G2.12 ↔	Revision eines Mitralklappenersatzes, über minimalinvasive Thorakotomie (partielle obere Sternotomie, laterale Thorakotomie)	36.03.09 ↔	Koronarangioplastik am offenen Thorax, sonstige
35.G2.13 ↔	Revision eines Mitralklappenersatzes, endovaskulärer Zugang	36.03.13 ↔	Enderarteriektomie von Koronararterien, offen chirurgisch, an einer Koronararterie
35.G2.14 ↔	Revision eines Mitralklappenersatzes, transapikal	36.03.14 ↔	Enderarteriektomie von Koronararterien, offen chirurgisch, an mehreren Koronararterie
35.G3.11 ↔	Revision eines Pulmonalklappenersatzes, über vollständige Sternotomie	36.03.15 ↔	Enderarteriektomie von Koronararterien mit Patch Graft, offen chirurgisch, an einer Koronararterie
35.G3.12 ↔	Revision eines Pulmonalklappenersatzes, über minimalinvasive Thorakotomie (partielle obere Sternotomie, laterale Thorakotomie)	36.03.16 ↔	Enderarteriektomie von Koronararterien mit Patch Graft, offen chirurgisch, an mehreren Koronararterie

36.03.21 ↔	Enderteriektomie von Koronararterien, offen chirurgisch, mit Implantation von Stents ohne Medikamentenfreisetzung, in einer Koronararterie	36.11.23 ↔	Einfacher (aorto)koronarer Bypass, offen chirurgisch (Thorakotomie, Minithorakotomie, Sternotomie), mit autogener Arterie, freies A. mammaria interna [A. thoracica interna] Transplantat [IMA-Transplantat]
36.03.22 ↔	Enderteriektomie von Koronararterien, offen chirurgisch, mit Implantation von Stents ohne Medikamentenfreisetzung, in mehreren Koronararterien	36.11.24 ↔	Einfacher (aorto)koronarer Bypass, offen chirurgisch (Thorakotomie, Minithorakotomie, Sternotomie), mit autogener Arterie, A. abdominalis
36.03.31 ↔	Enderteriektomie von Koronararterien, offen chirurgisch, mit Implantation von selbstexpandierenden Stents ohne Medikamentenfreisetzung, in einer Koronararterie	36.11.25 ↔	Einfacher (aorto)koronarer Bypass, offen chirurgisch (Thorakotomie, Minithorakotomie, Sternotomie), mit autogener Arterie, sonstige Arterie
36.03.32 ↔	Enderteriektomie von Koronararterien, offen chirurgisch, mit Implantation von selbstexpandierenden Stents ohne Medikamentenfreisetzung, in mehreren Koronararterien	36.11.26 ↔	Einfacher (aorto)koronarer Bypass, offen chirurgisch (Thorakotomie, Minithorakotomie, Sternotomie), mit autogener Vene, ohne externes Stabilisierungsnetz
36.03.41 ↔	Enderteriektomie von Koronararterien, offen chirurgisch, mit Implantation eines Bifurkationsstents, ohne Medikamentenfreisetzung	36.11.27 ↔	Einfacher (aorto)koronarer Bypass, offen chirurgisch (Thorakotomie, Minithorakotomie, Sternotomie), mit autogener Vene, mit externem Stabilisierungsnetz
36.03.42 ↔	Enderteriektomie von Koronararterien, offen chirurgisch, mit Implantation von gecoverten Stents ohne Medikamentenfreisetzung, in einer Koronararterie	36.11.28 ↔	Einfacher (aorto)koronarer Bypass, offen chirurgisch (Thorakotomie, Minithorakotomie, Sternotomie), mit Xenotransplantat
36.03.43 ↔	Enderteriektomie von Koronararterien, offen chirurgisch, mit Implantation von gecoverten Stents ohne Medikamentenfreisetzung, in mehreren Koronararterien	36.11.2A ↔	Einfacher (aorto)koronarer Bypass, offen chirurgisch (Thorakotomie, Minithorakotomie, Sternotomie), mit Gefäßprothese
36.03.51 ↔	Enderteriektomie von Koronararterien, offen chirurgisch, mit Implantation von Stents mit Medikamentenfreisetzung, in einer Koronararterie	36.11.31 ↔	Einfacher (aorto)koronarer Bypass, minimalinvasiv, mit autogener Arterie, A. radialis
36.03.52 ↔	Enderteriektomie von Koronararterien, offen chirurgisch, mit Implantation von Stents mit Medikamentenfreisetzung, in mehreren Koronararterien	36.11.32 ↔	Einfacher (aorto)koronarer Bypass, minimalinvasiv, mit autogener Arterie, A. mammaria interna (A. thoracica interna)
36.03.61 ↔	Enderteriektomie von Koronararterien, offen chirurgisch, mit Implantation von selbstexpandierenden Stents mit Medikamentenfreisetzung, in einer Koronararterie	36.11.33 ↔	Einfacher (aorto)koronarer Bypass, minimalinvasiv, mit autogener Arterie, freies A. mammaria interna [A. thoracica interna] Transplantat [IMA-Transplantat]
36.03.62 ↔	Enderteriektomie von Koronararterien, offen chirurgisch, mit Implantation von selbstexpandierenden Stents mit Medikamentenfreisetzung, in mehreren Koronararterien	36.11.34 ↔	Einfacher (aorto)koronarer Bypass, minimalinvasiv, mit autogener Arterie, A. abdominalis
36.03.71 ↔	Enderteriektomie von Koronararterien, offen chirurgisch, mit Implantation eines Bifurkationsstents mit Medikamentenfreisetzung	36.11.35 ↔	Einfacher (aorto)koronarer Bypass, minimalinvasiv, mit autogener Arterie, sonstige Arterie
36.03.72 ↔	Enderteriektomie von Koronararterien, offen chirurgisch, mit Implantation von gecoverten Stents mit Medikamentenfreisetzung, in einer Koronararterie	36.11.36 ↔	Einfacher (aorto)koronarer Bypass, minimalinvasiv, mit autogener Vene, ohne externes Stabilisierungsnetz
36.03.73 ↔	Enderteriektomie von Koronararterien, offen chirurgisch, mit Implantation von gecoverten Stents mit Medikamentenfreisetzung, in mehreren Koronararterien	36.11.37 ↔	Einfacher (aorto)koronarer Bypass, minimalinvasiv, mit autogener Vene, mit externem Stabilisierungsnetz
36.03.81 ↔	Enderteriektomie von Koronararterien, offen chirurgisch, mit Implantation von beschichteten Stents in einer Koronararterie	36.11.38 ↔	Einfacher (aorto)koronarer Bypass, minimalinvasiv, mit Xenotransplantat
36.03.82 ↔	Enderteriektomie von Koronararterien, offen chirurgisch, mit Implantation von beschichteten Stents in mehreren Koronararterien	36.11.3A ↔	Einfacher (aorto)koronarer Bypass, minimalinvasiv, mit Gefäßprothese
36.10 ↔	Aortokoronarer Bypass zur Myokard-Revaskularisation, n.n.bez.	36.11.99 ↔	Einfacher (aorto)koronarer Bypass, nach Technik und Material, sonstige
36.11.00 ↔	Einfacher (aorto)koronarer Bypass, nach Technik und Material, n.n.bez.	36.12.00 ↔	Zweifacher (aorto)koronarer Bypass, nach Technik und Material, n.n.bez.
36.11.21 ↔	Einfacher (aorto)koronarer Bypass, offen chirurgisch (Thorakotomie, Minithorakotomie, Sternotomie), mit autogener Arterie, A. radialis	36.12.21 ↔	Zweifacher (aorto)koronarer Bypass, offen chirurgisch (Thorakotomie, Minithorakotomie, Sternotomie), mit autogener Arterie, A. radialis
36.11.22 ↔	Einfacher (aorto)koronarer Bypass, offen chirurgisch (Thorakotomie, Minithorakotomie, Sternotomie), mit autogener Arterie, A. mammaria interna (A. thoracica interna)	36.12.22 ↔	Zweifacher (aorto)koronarer Bypass, offen chirurgisch (Thorakotomie, Minithorakotomie, Sternotomie), mit autogener Arterie, A. mammaria interna (A. thoracica interna)
		36.12.23 ↔	Zweifacher (aorto)koronarer Bypass, offen chirurgisch (Thorakotomie, Minithorakotomie, Sternotomie), mit autogener Arterie, freies A. mammaria interna [A. thoracica interna] Transplantat [IMA-Transplantat]
		36.12.24 ↔	Zweifacher (aorto)koronarer Bypass, offen chirurgisch (Thorakotomie, Minithorakotomie, Sternotomie), mit autogener Arterie, A. abdominalis
		36.12.25 ↔	Zweifacher (aorto)koronarer Bypass, offen chirurgisch (Thorakotomie, Minithorakotomie, Sternotomie), mit autogener Arterie, sonstige Arterie
		36.12.26 ↔	Zweifacher (aorto)koronarer Bypass, offen chirurgisch (Thorakotomie, Minithorakotomie, Sternotomie), mit autogener Vene, ohne externes Stabilisierungsnetz

- 36.12.27 ↔ Zweifacher (aorto)koronarer Bypass, offen chirurgisch (Thorakotomie, Minithorakotomie, Sternotomie), mit autogener Vene, mit externem Stabilisierungsnetz
- 36.12.28 ↔ Zweifacher (aorto)koronarer Bypass, offen chirurgisch (Thorakotomie, Minithorakotomie, Sternotomie), mit Xenotransplantat
- 36.12.2A ↔ Zweifacher (aorto)koronarer Bypass, offen chirurgisch (Thorakotomie, Minithorakotomie, Sternotomie), mit Gefäßprothese
- 36.12.31 ↔ Zweifacher (aorto)koronarer Bypass, minimalinvasiv, mit autogener Arterie, A. radialis
- 36.12.32 ↔ Zweifacher (aorto)koronarer Bypass, minimalinvasiv, mit autogener Arterie, A. mammaria interna [A. thoracica interna]
- 36.12.33 ↔ Zweifacher (aorto)koronarer Bypass, minimalinvasiv, mit autogener Arterie, freies A. mammaria interna [A. thoracica interna] Transplantat [IMA-Transplantat]
- 36.12.34 ↔ Zweifacher (aorto)koronarer Bypass, minimalinvasiv, mit autogener Arterie, A. abdominalis
- 36.12.35 ↔ Zweifacher (aorto)koronarer Bypass, minimalinvasiv, mit autogener Arterie, sonstige Arterie
- 36.12.36 ↔ Zweifacher (aorto)koronarer Bypass, minimalinvasiv, mit autogener Vene, ohne externes Stabilisierungsnetz
- 36.12.37 ↔ Zweifacher (aorto)koronarer Bypass, minimalinvasiv, mit autogener Vene, mit externem Stabilisierungsnetz
- 36.12.38 ↔ Zweifacher (aorto)koronarer Bypass, minimalinvasiv, mit Xenotransplantat
- 36.12.3A ↔ Zweifacher (aorto)koronarer Bypass, minimalinvasiv, mit Gefäßprothese
- 36.12.99 ↔ Zweifacher (aorto)koronarer Bypass, nach Material und Technik, sonstige
- 36.13.00 ↔ Dreifacher (aorto)koronarer Bypass, nach Technik und Material, n.n.bez.
- 36.13.21 ↔ Dreifacher (aorto)koronarer Bypass, offen chirurgisch (Thorakotomie, Minithorakotomie, Sternotomie), mit autogener Arterie, A. radialis
- 36.13.22 ↔ Dreifacher (aorto)koronarer Bypass, offen chirurgisch (Thorakotomie, Minithorakotomie, Sternotomie), mit autogener Arterie, A. mammaria interna (A. thoracica interna)
- 36.13.23 ↔ Dreifacher (aorto)koronarer Bypass, offen chirurgisch (Thorakotomie, Minithorakotomie, Sternotomie), mit autogener Arterie, freies A. mammaria interna [A. thoracica interna] Transplantat [IMA-Transplantat]
- 36.13.24 ↔ Dreifacher (aorto)koronarer Bypass, offen chirurgisch (Thorakotomie, Minithorakotomie, Sternotomie), mit autogener Arterie, A. abdominalis
- 36.13.25 ↔ Dreifacher (aorto)koronarer Bypass, offen chirurgisch (Thorakotomie, Minithorakotomie, Sternotomie), mit autogener Arterie, sonstige Arterie
- 36.13.26 ↔ Dreifacher (aorto)koronarer Bypass, offen chirurgisch (Thorakotomie, Minithorakotomie, Sternotomie), mit autogener Vene, ohne externes Stabilisierungsnetz
- 36.13.27 ↔ Dreifacher (aorto)koronarer Bypass, offen chirurgisch (Thorakotomie, Minithorakotomie, Sternotomie), mit autogener Vene, mit externem Stabilisierungsnetz
- 36.13.28 ↔ Dreifacher (aorto)koronarer Bypass, offen chirurgisch (Thorakotomie, Minithorakotomie, Sternotomie), mit Xenotransplantat
- 36.13.2A ↔ Dreifacher (aorto)koronarer Bypass, offen chirurgisch (Thorakotomie, Minithorakotomie, Sternotomie), mit Gefäßprothese
- 36.13.31 ↔ Dreifacher (aorto)koronarer Bypass, minimalinvasiv, mit autogener Arterie, A. radialis
- 36.13.32 ↔ Dreifacher (aorto)koronarer Bypass, minimalinvasiv, mit autogener Arterie, A. mammaria interna (A. thoracica interna)
- 36.13.33 ↔ Dreifacher (aorto)koronarer Bypass, minimalinvasiv, mit autogener Arterie, freies A. mammaria interna [A. thoracica interna] Transplantat [IMA-Transplantat]
- 36.13.34 ↔ Dreifacher (aorto)koronarer Bypass, minimalinvasiv, mit autogener Arterie, A. abdominalis
- 36.13.35 ↔ Dreifacher (aorto)koronarer Bypass, minimalinvasiv, mit autogener Arterie, sonstige Arterie
- 36.13.36 ↔ Dreifacher (aorto)koronarer Bypass, minimalinvasiv, mit autogener Vene, ohne externes Stabilisierungsnetz
- 36.13.37 ↔ Dreifacher (aorto)koronarer Bypass, minimalinvasiv, mit autogener Vene, mit externem Stabilisierungsnetz
- 36.13.38 ↔ Dreifacher (aorto)koronarer Bypass, minimalinvasiv, mit Xenotransplantat
- 36.13.3A ↔ Dreifacher (aorto)koronarer Bypass, minimalinvasiv, mit Gefäßprothese
- 36.13.99 ↔ Dreifacher (aorto)koronarer Bypass, nach Technik und Material, sonstige
- 36.18.00 ↔ Vierfacher (aorto)koronarer Bypass, nach Technik und Material, n.n.bez.
- 36.18.11 ↔ Vierfacher (aorto)koronarer Bypass, offen chirurgisch (Thorakotomie, Minithorakotomie, Sternotomie), mit autogener Arterie, A. radialis
- 36.18.12 ↔ Vierfacher (aorto)koronarer Bypass, offen chirurgisch (Thorakotomie, Minithorakotomie, Sternotomie), mit autogener Arterie, A. mammaria interna [A. thoracica interna]
- 36.18.13 ↔ Vierfacher (aorto)koronarer Bypass, offen chirurgisch (Thorakotomie, Minithorakotomie, Sternotomie), mit autogener Arterie, freies A. mammaria interna [A. thoracica interna] Transplantat [IMA-Transplantat]
- 36.18.14 ↔ Vierfacher (aorto)koronarer Bypass, offen chirurgisch (Thorakotomie, Minithorakotomie, Sternotomie), mit autogener Arterie, A. abdominalis
- 36.18.15 ↔ Vierfacher (aorto)koronarer Bypass, offen chirurgisch (Thorakotomie, Minithorakotomie, Sternotomie), mit autogener Arterie, sonstige Arterie
- 36.18.16 ↔ Vierfacher (aorto)koronarer Bypass, offen chirurgisch (Thorakotomie, Minithorakotomie, Sternotomie), mit autogener Vene, ohne externes Stabilisierungsnetz
- 36.18.17 ↔ Vierfacher (aorto)koronarer Bypass, offen chirurgisch (Thorakotomie, Minithorakotomie, Sternotomie), mit autogener Vene, mit externem Stabilisierungsnetz
- 36.18.18 ↔ Vierfacher (aorto)koronarer Bypass, offen chirurgisch (Thorakotomie, Minithorakotomie, Sternotomie), mit Xenotransplantat
- 36.18.1A ↔ Vierfacher (aorto)koronarer Bypass, offen chirurgisch (Thorakotomie, Minithorakotomie, Sternotomie), mit Gefäßprothese
- 36.18.21 ↔ Vierfacher (aorto)koronarer Bypass, minimalinvasiv, mit autogener Arterie, A. radialis
- 36.18.22 ↔ Vierfacher (aorto)koronarer Bypass, minimalinvasiv, mit autogener Arterie, A. mammaria interna [A. thoracica interna]
- 36.18.23 ↔ Vierfacher (aorto)koronarer Bypass, minimalinvasiv, mit autogener Arterie, freies A. mammaria interna [A. thoracica interna] Transplantat [IMA-Transplantat]
- 36.18.24 ↔ Vierfacher (aorto)koronarer Bypass, minimalinvasiv, mit autogener Arterie, A. abdominalis
- 36.18.25 ↔ Vierfacher (aorto)koronarer Bypass, minimalinvasiv, mit autogener Arterie, sonstige Arterie
- 36.18.26 ↔ Vierfacher (aorto)koronarer Bypass, minimalinvasiv, mit autogener Vene, ohne externes Stabilisierungsnetz

- 36.18.27 ↔ Vierfacher (aorto)koronarer Bypass, minimalinvasiv, mit autogener Vene, mit externem Stabilisierungsnetz
- 36.18.28 ↔ Vierfacher (aorto)koronarer Bypass, minimalinvasiv, mit Xenotransplantat
- 36.18.2A ↔ Vierfacher (aorto)koronarer Bypass, minimalinvasiv, mit Gefässprothese
- 36.18.99 ↔ Vierfacher (aorto)koronarer Bypass, nach Technik und Material, sonstige
- 36.19 ↔ Bypass-Anastomose zur Myokard-Revaskularisation, sonstige
- 36.1A.00 ↔ Fünffacher (aorto)koronarer Bypass, nach Technik und Material, n.n.bez.
- 36.1A.11 ↔ Fünffacher (aorto)koronarer Bypass, offen chirurgisch (Thorakotomie, Minithorakotomie, Sternotomie), mit autogener Arterie, A. radialis
- 36.1A.12 ↔ Fünffacher (aorto)koronarer Bypass, offen chirurgisch (Thorakotomie, Minithorakotomie, Sternotomie), mit autogener Arterie, A. mamma interna [A. thoracica interna]
- 36.1A.13 ↔ Fünffacher (aorto)koronarer Bypass, offen chirurgisch (Thorakotomie, Minithorakotomie, Sternotomie), mit autogener Arterie, freies A. mamma interna [A. thoracica interna] Transplantat [IMA-Transplantat]
- 36.1A.14 ↔ Fünffacher (aorto)koronarer Bypass, offen chirurgisch (Thorakotomie, Minithorakotomie, Sternotomie), mit autogener Arterie, A. abdominalis
- 36.1A.15 ↔ Fünffacher (aorto)koronarer Bypass, offen chirurgisch (Thorakotomie, Minithorakotomie, Sternotomie), mit autogener Arterie, sonstige Arterie
- 36.1A.16 ↔ Fünffacher (aorto)koronarer Bypass, offen chirurgisch (Thorakotomie, Minithorakotomie, Sternotomie), mit autogener Vene, ohne externes Stabilisierungsnetz
- 36.1A.17 ↔ Fünffacher (aorto)koronarer Bypass, offen chirurgisch (Thorakotomie, Minithorakotomie, Sternotomie), mit autogener Vene, mit externem Stabilisierungsnetz
- 36.1A.18 ↔ Fünffacher (aorto)koronarer Bypass, offen chirurgisch (Thorakotomie, Minithorakotomie, Sternotomie), mit Xenotransplantat
- 36.1A.1A ↔ Fünffacher (aorto)koronarer Bypass, offen chirurgisch (Thorakotomie, Minithorakotomie, Sternotomie), mit Gefässprothese
- 36.1A.21 ↔ Fünffacher (aorto)koronarer Bypass, minimalinvasiv, mit autogener Arterie, A. radialis
- 36.1A.22 ↔ Fünffacher (aorto)koronarer Bypass, minimalinvasiv, mit autogener Arterie, A. mamma interna [A. thoracica interna]
- 36.1A.23 ↔ Fünffacher (aorto)koronarer Bypass, minimalinvasiv, mit autogener Arterie, freies A. mamma interna [A. thoracica interna] Transplantat [IMA-Transplantat]
- 36.1A.24 ↔ Fünffacher (aorto)koronarer Bypass, minimalinvasiv, mit autogener Arterie, A. abdominalis
- 36.1A.25 ↔ Fünffacher (aorto)koronarer Bypass, minimalinvasiv, mit autogener Arterie, sonstige Arterie
- 36.1A.26 ↔ Fünffacher (aorto)koronarer Bypass, minimalinvasiv, mit autogener Vene, ohne externes Stabilisierungsnetz
- 36.1A.27 ↔ Fünffacher (aorto)koronarer Bypass, minimalinvasiv, mit autogener Vene, mit externem Stabilisierungsnetz
- 36.1A.28 ↔ Fünffacher (aorto)koronarer Bypass, minimalinvasiv, mit Xenotransplantat
- 36.1A.2A ↔ Fünffacher (aorto)koronarer Bypass, minimalinvasiv, mit Gefässprothese
- 36.1A.99 ↔ Fünffacher (aorto)koronarer Bypass, sonstige
- 36.1B.00 ↔ Sechs- und mehrfacher (aorto)koronarer Bypass, nach Technik und Material, n.n.bez.
- 36.1B.11 ↔ Sechs- und mehrfacher (aorto)koronarer Bypass, offen chirurgisch (Thorakotomie, Minithorakotomie, Sternotomie), mit autogener Arterie, A. radialis
- 36.1B.12 ↔ Sechs- und mehrfacher (aorto)koronarer Bypass, offen chirurgisch (Thorakotomie, Minithorakotomie, Sternotomie), mit autogener Arterie, A. mamma interna [A. thoracica interna]
- 36.1B.13 ↔ Sechs- und mehrfacher (aorto)koronarer Bypass, offen chirurgisch (Thorakotomie, Minithorakotomie, Sternotomie), mit autogener Arterie, freies A. mamma interna [A. thoracica interna] Transplantat [IMA-Transplantat]
- 36.1B.14 ↔ Sechs- und mehrfacher (aorto)koronarer Bypass, offen chirurgisch (Thorakotomie, Minithorakotomie, Sternotomie), mit autogener Arterie, A. abdominalis
- 36.1B.15 ↔ Sechs- und mehrfacher (aorto)koronarer Bypass, offen chirurgisch (Thorakotomie, Minithorakotomie, Sternotomie), mit autogener Arterie, sonstige Arterie
- 36.1B.16 ↔ Sechs- und mehrfacher (aorto)koronarer Bypass, offen chirurgisch (Thorakotomie, Minithorakotomie, Sternotomie), mit autogener Vene, ohne externes Stabilisierungsnetz
- 36.1B.17 ↔ Sechs- und mehrfacher (aorto)koronarer Bypass, offen chirurgisch (Thorakotomie, Minithorakotomie, Sternotomie), mit autogener Vene, mit externem Stabilisierungsnetz
- 36.1B.18 ↔ Sechs- und mehrfacher (aorto)koronarer Bypass, offen chirurgisch (Thorakotomie, Minithorakotomie, Sternotomie), mit Xenotransplantat
- 36.1B.1A ↔ Sechs- und mehrfacher (aorto)koronarer Bypass, offen chirurgisch (Thorakotomie, Minithorakotomie, Sternotomie), mit Gefässprothese
- 36.1B.21 ↔ Sechs- und mehrfacher (aorto)koronarer Bypass, minimalinvasiv, mit autogener Arterie, A. radialis
- 36.1B.22 ↔ Sechs- und mehrfacher (aorto)koronarer Bypass, minimalinvasiv, mit autogener Arterie, A. mamma interna [A. thoracica interna]
- 36.1B.23 ↔ Sechs- und mehrfacher (aorto)koronarer Bypass, minimalinvasiv, mit autogener Arterie, freies A. mamma interna [A. thoracica interna] Transplantat [IMA-Transplantat]
- 36.1B.24 ↔ Sechs- und mehrfacher (aorto)koronarer Bypass, minimalinvasiv, mit autogener Arterie, A. abdominalis
- 36.1B.25 ↔ Sechs- und mehrfacher (aorto)koronarer Bypass, minimalinvasiv, mit autogener Arterie, sonstige Arterie
- 36.1B.26 ↔ Sechs- und mehrfacher (aorto)koronarer Bypass, minimalinvasiv, mit autogener Vene, ohne externes Stabilisierungsnetz
- 36.1B.27 ↔ Sechs- und mehrfacher (aorto)koronarer Bypass, minimalinvasiv, mit autogener Vene, mit externem Stabilisierungsnetz
- 36.1B.28 ↔ Sechs- und mehrfacher (aorto)koronarer Bypass, minimalinvasiv, mit Xenotransplantat
- 36.1B.2A ↔ Sechs- und mehrfacher (aorto)koronarer Bypass, minimalinvasiv, mit Gefässprothese
- 36.1B.99 ↔ Sechs- und mehrfacher (aorto)koronarer Bypass, nach Technik und Material, sonstige
- 36.2 ↔ Myokard-Revaskularisation mit Arterien-Implantat
- 36.32 ↔ Sonstige transmyokardiale Revaskularisation
- 36.33 ↔ Endoskopische transmyokardiale Revaskularisation
- 36.39.00 ↔ Sonstige Herz-Revaskularisation, n.n.bez.
- 36.39.11 ↔ Revision eines Koronararterienbypass
- 36.39.13 ↔ Transposition von Koronararterien
- 36.39.99 ↔ Sonstige Herz-Revaskularisation, sonstige
- 36.91 ↔ Korrektur eines Koronargefäss-Aneurysmas
- 36.99.00 ↔ Sonstige Operationen an Herzgefässen n.n.bez.
- 36.99.20 ↔ Operationen bei kongenitalen Anomalien der Herzgefässe
- 36.99.30 ↔ Rekonstruktion des Koronarostiums
- 36.99.40 ↔ Sympathektomie der Koronararterien

36.99.99 ↔	Sonstige Operationen an Herzgefäßen, sonstige	38.45.00 ↔	Resektion von thorakalen Blutgefäßen mit Ersatz, n.n.bez.
37.21 ‡↔	Rechtsherzkatheter	38.45.12 ↔	Resektion der Aorta thoracica mit Ersatz
37.22 ‡↔	Linksherzkatheter	38.45.13 ↔	Resektion der Aorta thoracoabdominalis mit Ersatz
37.23 ‡↔	Kombinierter Rechts- und Linksherzkatheter	38.45.14 ↔	Resektion der thorakalen Aorta und Ersatz mit Hybridprothese
37.28 ‡↔	Intrakardiale Echokardiographie [IKE]	38.45.15 ↔	Resektion der Aorta ascendens mit Ersatz
37.33.00 ↔	Exzision oder Destruktion von anderer Läsion oder Gewebe des Herzens, offener Zugang, n.n.bez.	38.45.16 ↔	Resektion des Aortenbogens mit Ersatz
37.33.10 ↔	Exzision oder Destruktion am Reizleitungssystem, offener Zugang, n.n.bez.	38.45.17 ↔	Resektion der Aorta ascendens sowie des Aortenbogens mit Ersatz
37.33.11 ↔	Exzision oder Destruktion am Reizleitungssystem, offener Zugang, ablativ Massnahmen bei Tachyarrhythmie	38.45.21 ↔	Resektion der A. pulmonalis mit Ersatz
37.33.19 ↔	Exzision oder Destruktion am Reizleitungssystem, offener Zugang, sonstige	38.45.22 ↔	Resektion des Truncus brachiocephalicus mit Ersatz
37.33.20 ↔	Exzision von anderer Läsion oder Gewebe des Herzens, offener Zugang	38.45.29 ↔	Resektion sonstiger thorakaler Arterien mit Ersatz
37.33.30 ↔	Destruktion von anderer Läsion oder Gewebe des Herzens, offener Zugang	38.45.31 ↔	Resektion der V. cava superior mit Ersatz
37.33.99 ↔	Exzision oder Destruktion von anderer Läsion oder Gewebe des Herzens, offener Zugang, sonstige	38.45.38 ↔	Resektion sonstiger tiefer thorakaler Venen mit Ersatz
37.34.00 ‡↔	Exzision oder Destruktion von anderer Läsion oder Gewebe des Herzens, sonstiger Zugang, n.n.bez.	38.45.39 ↔	Resektion thorakaler Venen mit Ersatz, sonstige
37.34.09 ‡↔	Exzision oder Destruktion von anderer Läsion oder Gewebe des Herzens, sonstiger Zugang, sonstige	38.45.99 ↔	Resektion von thorakalen Blutgefäßen mit Ersatz, sonstige
37.99.80 ↔	Reoperation an Herz und Perikard	88.43 ‡↔	Arteriographie der Pulmonalarterien
37.9C.11 ‡↔	Transseptale Katheteruntersuchung des linken Herzens	88.50 ‡↔	Angiokardiographie, n.n.bez.
37.9C.19 ‡↔	Transseptale Katheteruntersuchung des Herzens, sonstige	88.52 ‡↔	Angiokardiographie von Strukturen des rechten Herzens
37.9C.21 ‡↔	Kathetertechnische transseptale Punktion am Herzen	88.53 ‡↔	Angiokardiographie von Strukturen des linken Herzens
37.9C.29 ‡↔	Kathetertechnischer transseptaler Eingriff am Herzen, sonstige	88.54 ‡↔	Kombinierte Angiokardiographie des rechten sowie linken Herzens
		88.55 ‡↔	Koronare Arteriographie mit einem einzigen Katheter
		88.56 ‡↔	Koronare Arteriographie mit zwei Kathetern
		88.57 ‡↔	Sonstige und nicht näher bezeichnete koronare Arteriographie

Prozedur F03-24

35.F1.71 ↔ Aortenklappenersatz durch klappentragende Gefäßprothese, mechanisch, über vollständige Sternotomie

Prozedur F03-25

35.F1.22 ↔	Aortenklappenersatz durch Xenograft (Bioprothese), über minimalinvasive Thorakotomie (partielle obere Sternotomie, laterale Thorakotomie)	35.F4.22 ↔	Trikuspidalklappenersatz durch Xenograft (Bioprothese), über minimalinvasive Thorakotomie (partielle obere Sternotomie, laterale Thorakotomie)
35.F1.41 ↔	Aortenklappenersatz durch selbstexpandierendes Xenograft, nahtfrei, über vollständige Sternotomie	35.H1.41 ↔	Entfernen einer Aortenklappenprothese sowie Implantation eines selbstexpandierenden Xenografts, nahtfrei, über vollständige Sternotomie
35.F1.42 ↔	Aortenklappenersatz durch selbstexpandierendes Xenograft, nahtfrei, über minimalinvasive Thorakotomie (partielle obere Sternotomie, laterale Thorakotomie)	35.H1.42 ↔	Entfernen einer Aortenklappenprothese sowie Implantation eines selbstexpandierenden Xenografts, nahtfrei, über minimalinvasive Thorakotomie (partielle obere Sternotomie, laterale Thorakotomie)
35.F1.A2 ↔	Aortenklappenersatz durch ballonexpandierendes Xenograft mit Fixierungsnahten, über minimalinvasive Thorakotomie (partielle obere Sternotomie, laterale Thorakotomie)	35.H1.A2 ↔	Entfernen einer Aortenklappenprothese sowie Implantation eines ballonexpandierenden Xenografts mit Fixierungsnahten, über minimalinvasive Thorakotomie (partielle obere Sternotomie, laterale Thorakotomie)
35.F1.B2 ↔	Aortenklappenersatz durch kalziumabweisendes Xenograft, über minimalinvasive Thorakotomie (partielle obere Sternotomie, laterale Thorakotomie)	35.H1.B2 ↔	Entfernen einer Aortenklappenprothese sowie Implantation eines kalziumabweisenden Xenografts, über minimalinvasive Thorakotomie (partielle obere Sternotomie, laterale Thorakotomie)
35.F2.22 ↔	Mitralklappenersatz durch Xenograft (Bioprothese), über minimalinvasive Thorakotomie (partielle obere Sternotomie, laterale Thorakotomie)		
35.F3.22 ↔	Pulmonalklappenersatz durch Xenograft (Bioprothese), über minimalinvasive Thorakotomie (partielle obere Sternotomie, laterale Thorakotomie)		

Prozedur F03-26

37.21 ‡↔	Rechtsherzkatheter	37.99.80 ↔	Reoperation an Herz und Perikard
37.22 ‡↔	Linksherzkatheter	37.9C.11 ‡↔	Transseptale Katheteruntersuchung des linken Herzens
37.23 ‡↔	Kombinierter Rechts- und Linksherzkatheter	37.9C.19 ‡↔	Transseptale Katheteruntersuchung des Herzens, sonstige
37.28 ‡↔	Intrakardiale Echokardiographie [IKE]	37.9C.21 ‡↔	Kathetertechnische transseptale Punktion am Herzen
37.33.00 ↔	Exzision oder Destruktion von anderer Läsion oder Gewebe des Herzens, offener Zugang, n.n.bez.	37.9C.29 ‡↔	Kathetertechnischer transseptaler Eingriff am Herzen, sonstige
37.33.10 ↔	Exzision oder Destruktion am Reizleitungssystem, offener Zugang, n.n.bez.	88.43 ‡↔	Arteriographie der Pulmonalarterien
37.33.11 ↔	Exzision oder Destruktion am Reizleitungssystem, offener Zugang, ablativ Massnahmen bei Tachyarrhythmie	88.50 ‡↔	Angiokardiographie, n.n.bez.
37.33.19 ↔	Exzision oder Destruktion am Reizleitungssystem, offener Zugang, sonstige	88.52 ‡↔	Angiokardiographie von Strukturen des rechten Herzens
37.33.20 ↔	Exzision von anderer Läsion oder Gewebe des Herzens, offener Zugang	88.53 ‡↔	Angiokardiographie von Strukturen des linken Herzens
37.33.30 ↔	Destruktion von anderer Läsion oder Gewebe des Herzens, offener Zugang	88.54 ‡↔	Kombinierte Angiokardiographie des rechten sowie linken Herzens
37.33.99 ↔	Exzision oder Destruktion von anderer Läsion oder Gewebe des Herzens, offener Zugang, sonstige	88.55 ‡↔	Koronare Arteriographie mit einem einzigen Katheter
37.34.00 ‡↔	Exzision oder Destruktion von anderer Läsion oder Gewebe des Herzens, sonstiger Zugang, n.n.bez.	88.56 ‡↔	Koronare Arteriographie mit zwei Kathetern
37.34.09 ‡↔	Exzision oder Destruktion von anderer Läsion oder Gewebe des Herzens, sonstiger Zugang, sonstige	88.57 ‡↔	Sonstige und nicht näher bezeichnete koronare Arteriographie

Prozedur F03-27

34.03 ↔	Wiedereröffnung einer Thorakotomie	36.03.14 ↔	Enderarteriektomie von Koronararterien, offen chirurgisch, an mehreren Koronararterie
35.95 ↔	Revision einer Korrekturoperation am Herzen	36.03.15 ↔	Enderarteriektomie von Koronararterien mit Patch Graft, offen chirurgisch, an einer Koronararterie
35.G0 ↔	Revision eines Herzklappenersatzes, n.n.bez.	36.03.16 ↔	Enderarteriektomie von Koronararterien mit Patch Graft, offen chirurgisch, an mehreren Koronararterie
35.G1.11 ↔	Revision eines Aortenklappenersatzes, über vollständige Sternotomie	36.03.21 ↔	Enderarteriektomie von Koronararterien, offen chirurgisch, mit Implantation von Stents ohne Medikamentenfreisetzung, in einer Koronararterie
35.G1.12 ↔	Revision eines Aortenklappenersatzes, über minimalinvasive Thorakotomie (partielle obere Sternotomie, laterale Thorakotomie)	36.03.22 ↔	Enderarteriektomie von Koronararterien, offen chirurgisch, mit Implantation von Stents ohne Medikamentenfreisetzung, in mehreren Koronararterien
35.G1.13 ↔	Revision eines Aortenklappenersatzes, endovaskulärer Zugang	36.03.31 ↔	Enderarteriektomie von Koronararterien, offen chirurgisch, mit Implantation von selbstexpandierenden Stents ohne Medikamentenfreisetzung, in einer Koronararterie
35.G1.14 ↔	Revision eines Aortenklappenersatzes, transapikal	36.03.32 ↔	Enderarteriektomie von Koronararterien, offen chirurgisch, mit Implantation von selbstexpandierenden Stents ohne Medikamentenfreisetzung, in mehreren Koronararterien
35.G2.11 ↔	Revision eines Mitralklappenersatzes, über vollständige Sternotomie	36.03.41 ↔	Enderarteriektomie von Koronararterien, offen chirurgisch, mit Implantation eines Bifurkationsstents, ohne Medikamentenfreisetzung
35.G2.12 ↔	Revision eines Mitralklappenersatzes, über minimalinvasive Thorakotomie (partielle obere Sternotomie, laterale Thorakotomie)	36.03.42 ↔	Enderarteriektomie von Koronararterien, offen chirurgisch, mit Implantation von gecoverten Stents ohne Medikamentenfreisetzung, in einer Koronararterie
35.G2.13 ↔	Revision eines Mitralklappenersatzes, endovaskulärer Zugang	36.03.43 ↔	Enderarteriektomie von Koronararterien, offen chirurgisch, mit Implantation von gecoverten Stents ohne Medikamentenfreisetzung, in mehreren Koronararterien
35.G2.14 ↔	Revision eines Mitralklappenersatzes, transapikal	36.03.51 ↔	Enderarteriektomie von Koronararterien, offen chirurgisch, mit Implantation von Stents mit Medikamentenfreisetzung, in einer Koronararterie
35.G3.11 ↔	Revision eines Pulmonalklappenersatzes, über vollständige Sternotomie	36.03.52 ↔	Enderarteriektomie von Koronararterien, offen chirurgisch, mit Implantation von Stents mit Medikamentenfreisetzung, in mehreren Koronararterien
35.G3.12 ↔	Revision eines Pulmonalklappenersatzes, über minimalinvasive Thorakotomie (partielle obere Sternotomie, laterale Thorakotomie)		
35.G3.13 ↔	Revision eines Pulmonalklappenersatzes, endovaskulärer Zugang		
35.G3.14 ↔	Revision eines Pulmonalklappenersatzes, transapikal		
35.G4.11 ↔	Revision eines Trikuspidalklappenersatzes, über vollständige Sternotomie		
35.G4.12 ↔	Revision eines Trikuspidalklappenersatzes, über minimalinvasive Thorakotomie (partielle obere Sternotomie, laterale Thorakotomie)		
35.G4.13 ↔	Revision eines Trikuspidalklappenersatzes, endovaskulärer Zugang		
35.G4.14 ↔	Revision eines Trikuspidalklappenersatzes, transapikal		
35.G9 ↔	Revision eines Herzklappenersatzes, sonstige		
36.03.00 ↔	Koronarangioplastik am offenen Thorax, n.n.bez.		
36.03.09 ↔	Koronarangioplastik am offenen Thorax, sonstige		
36.03.13 ↔	Enderarteriektomie von Koronararterien, offen chirurgisch, an einer Koronararterie		

36.03.61 ↔	Enderteriektomie von Koronararterien, offen chirurgisch, mit Implantation von selbstexpandierenden Stents mit Medikamentenfreisetzung, in einer Koronararterie	36.11.36 ↔	Einfacher (aorto)koronarer Bypass, minimalinvasiv, mit autogener Vene, ohne externes Stabilisierungsnetz
36.03.62 ↔	Enderteriektomie von Koronararterien, offen chirurgisch, mit Implantation von selbstexpandierenden Stents mit Medikamentenfreisetzung, in mehreren Koronararterien	36.11.37 ↔	Einfacher (aorto)koronarer Bypass, minimalinvasiv, mit autogener Vene, mit externem Stabilisierungsnetz
36.03.71 ↔	Enderteriektomie von Koronararterien, offen chirurgisch, mit Implantation eines Bifurkationsstents mit Medikamentenfreisetzung	36.11.38 ↔	Einfacher (aorto)koronarer Bypass, minimalinvasiv, mit Xenotransplantat
36.03.72 ↔	Enderteriektomie von Koronararterien, offen chirurgisch, mit Implantation von gecoverten Stents mit Medikamentenfreisetzung, in einer Koronararterie	36.11.3A ↔	Einfacher (aorto)koronarer Bypass, minimalinvasiv, mit Gefäßprothese
36.03.73 ↔	Enderteriektomie von Koronararterien, offen chirurgisch, mit Implantation von gecoverten Stents mit Medikamentenfreisetzung, in mehreren Koronararterien	36.11.99 ↔	Einfacher (aorto)koronarer Bypass, nach Technik und Material, sonstige
36.03.81 ↔	Enderteriektomie von Koronararterien, offen chirurgisch, mit Implantation von beschichteten Stents in einer Koronararterie	36.12.00 ↔	Zweifacher (aorto)koronarer Bypass, nach Technik und Material, n.n.bez.
36.03.82 ↔	Enderteriektomie von Koronararterien, offen chirurgisch, mit Implantation von beschichteten Stents in mehreren Koronararterien	36.12.21 ↔	Zweifacher (aorto)koronarer Bypass, offen chirurgisch (Thorakotomie, Minithorakotomie, Sternotomie), mit autogener Arterie, A. radialis
36.10 ↔	Aortokoronarer Bypass zur Myokard-Revaskularisation, n.n.bez.	36.12.22 ↔	Zweifacher (aorto)koronarer Bypass, offen chirurgisch (Thorakotomie, Minithorakotomie, Sternotomie), mit autogener Arterie, A. mammaria interna (A. thoracica interna)
36.11.00 ↔	Einfacher (aorto)koronarer Bypass, nach Technik und Material, n.n.bez.	36.12.23 ↔	Zweifacher (aorto)koronarer Bypass, offen chirurgisch (Thorakotomie, Minithorakotomie, Sternotomie), mit autogener Arterie, freies A. mammaria interna [A. thoracica interna] Transplantat [IMA-Transplantat]
36.11.21 ↔	Einfacher (aorto)koronarer Bypass, offen chirurgisch (Thorakotomie, Minithorakotomie, Sternotomie), mit autogener Arterie, A. radialis	36.12.24 ↔	Zweifacher (aorto)koronarer Bypass, offen chirurgisch (Thorakotomie, Minithorakotomie, Sternotomie), mit autogener Arterie, A. abdominalis
36.11.22 ↔	Einfacher (aorto)koronarer Bypass, offen chirurgisch (Thorakotomie, Minithorakotomie, Sternotomie), mit autogener Arterie, A. mammaria interna (A. thoracica interna)	36.12.25 ↔	Zweifacher (aorto)koronarer Bypass, offen chirurgisch (Thorakotomie, Minithorakotomie, Sternotomie), mit autogener Arterie, sonstige Arterie
36.11.23 ↔	Einfacher (aorto)koronarer Bypass, offen chirurgisch (Thorakotomie, Minithorakotomie, Sternotomie), mit autogener Arterie, freies A. mammaria interna [A. thoracica interna] Transplantat [IMA-Transplantat]	36.12.26 ↔	Zweifacher (aorto)koronarer Bypass, offen chirurgisch (Thorakotomie, Minithorakotomie, Sternotomie), mit autogener Vene, ohne externes Stabilisierungsnetz
36.11.24 ↔	Einfacher (aorto)koronarer Bypass, offen chirurgisch (Thorakotomie, Minithorakotomie, Sternotomie), mit autogener Arterie, A. abdominalis	36.12.27 ↔	Zweifacher (aorto)koronarer Bypass, offen chirurgisch (Thorakotomie, Minithorakotomie, Sternotomie), mit autogener Vene, mit externem Stabilisierungsnetz
36.11.25 ↔	Einfacher (aorto)koronarer Bypass, offen chirurgisch (Thorakotomie, Minithorakotomie, Sternotomie), mit autogener Arterie, sonstige Arterie	36.12.28 ↔	Zweifacher (aorto)koronarer Bypass, offen chirurgisch (Thorakotomie, Minithorakotomie, Sternotomie), mit Xenotransplantat
36.11.26 ↔	Einfacher (aorto)koronarer Bypass, offen chirurgisch (Thorakotomie, Minithorakotomie, Sternotomie), mit autogener Vene, ohne externes Stabilisierungsnetz	36.12.2A ↔	Zweifacher (aorto)koronarer Bypass, offen chirurgisch (Thorakotomie, Minithorakotomie, Sternotomie), mit Gefäßprothese
36.11.27 ↔	Einfacher (aorto)koronarer Bypass, offen chirurgisch (Thorakotomie, Minithorakotomie, Sternotomie), mit autogener Vene, mit externem Stabilisierungsnetz	36.12.31 ↔	Zweifacher (aorto)koronarer Bypass, minimalinvasiv, mit autogener Arterie, A. radialis
36.11.28 ↔	Einfacher (aorto)koronarer Bypass, offen chirurgisch (Thorakotomie, Minithorakotomie, Sternotomie), mit Xenotransplantat	36.12.32 ↔	Zweifacher (aorto)koronarer Bypass, minimalinvasiv, mit autogener Arterie, A. mammaria interna [A. thoracica interna]
36.11.2A ↔	Einfacher (aorto)koronarer Bypass, offen chirurgisch (Thorakotomie, Minithorakotomie, Sternotomie), mit Gefäßprothese	36.12.33 ↔	Zweifacher (aorto)koronarer Bypass, minimalinvasiv, mit autogener Arterie, freies A. mammaria interna [A. thoracica interna] Transplantat [IMA-Transplantat]
36.11.31 ↔	Einfacher (aorto)koronarer Bypass, minimalinvasiv, mit autogener Arterie, A. radialis	36.12.34 ↔	Zweifacher (aorto)koronarer Bypass, minimalinvasiv, mit autogener Arterie, A. abdominalis
36.11.32 ↔	Einfacher (aorto)koronarer Bypass, minimalinvasiv, mit autogener Arterie, A. mammaria interna (A. thoracica interna)	36.12.35 ↔	Zweifacher (aorto)koronarer Bypass, minimalinvasiv, mit autogener Arterie, sonstige Arterie
36.11.33 ↔	Einfacher (aorto)koronarer Bypass, minimalinvasiv, mit autogener Arterie, freies A. mammaria interna [A. thoracica interna] Transplantat [IMA-Transplantat]	36.12.36 ↔	Zweifacher (aorto)koronarer Bypass, minimalinvasiv, mit autogener Vene, ohne externes Stabilisierungsnetz
36.11.34 ↔	Einfacher (aorto)koronarer Bypass, minimalinvasiv, mit autogener Arterie, A. abdominalis	36.12.37 ↔	Zweifacher (aorto)koronarer Bypass, minimalinvasiv, mit autogener Vene, mit externem Stabilisierungsnetz
36.11.35 ↔	Einfacher (aorto)koronarer Bypass, minimalinvasiv, mit autogener Arterie, sonstige Arterie	36.12.38 ↔	Zweifacher (aorto)koronarer Bypass, minimalinvasiv, mit Xenotransplantat
		36.12.3A ↔	Zweifacher (aorto)koronarer Bypass, minimalinvasiv, mit Gefäßprothese
		36.12.99 ↔	Zweifacher (aorto)koronarer Bypass, nach Material und Technik, sonstige

- 36.13.00 ↔ Dreifacher (aorto)koronarer Bypass, nach Technik und Material, n.n.bez.
- 36.13.21 ↔ Dreifacher (aorto)koronarer Bypass, offen chirurgisch (Thorakotomie, Minithorakotomie, Sternotomie), mit autogener Arterie, A. radialis
- 36.13.22 ↔ Dreifacher (aorto)koronarer Bypass, offen chirurgisch (Thorakotomie, Minithorakotomie, Sternotomie), mit autogener Arterie, A. mammaria interna (A. thoracica interna)
- 36.13.23 ↔ Dreifacher (aorto)koronarer Bypass, offen chirurgisch (Thorakotomie, Minithorakotomie, Sternotomie), mit autogener Arterie, freies A. mammaria interna [A. thoracica interna] Transplantat [IMA-Transplantat]
- 36.13.24 ↔ Dreifacher (aorto)koronarer Bypass, offen chirurgisch (Thorakotomie, Minithorakotomie, Sternotomie), mit autogener Arterie, A. abdominalis
- 36.13.25 ↔ Dreifacher (aorto)koronarer Bypass, offen chirurgisch (Thorakotomie, Minithorakotomie, Sternotomie), mit autogener Arterie, sonstige Arterie
- 36.13.26 ↔ Dreifacher (aorto)koronarer Bypass, offen chirurgisch (Thorakotomie, Minithorakotomie, Sternotomie), mit autogener Vene, ohne externes Stabilisierungsnetz
- 36.13.27 ↔ Dreifacher (aorto)koronarer Bypass, offen chirurgisch (Thorakotomie, Minithorakotomie, Sternotomie), mit autogener Vene, mit externem Stabilisierungsnetz
- 36.13.28 ↔ Dreifacher (aorto)koronarer Bypass, offen chirurgisch (Thorakotomie, Minithorakotomie, Sternotomie), mit Xenotransplantat
- 36.13.2A ↔ Dreifacher (aorto)koronarer Bypass, offen chirurgisch (Thorakotomie, Minithorakotomie, Sternotomie), mit Gefäßprothese
- 36.13.31 ↔ Dreifacher (aorto)koronarer Bypass, minimalinvasiv, mit autogener Arterie, A. radialis
- 36.13.32 ↔ Dreifacher (aorto)koronarer Bypass, minimalinvasiv, mit autogener Arterie, A. mammaria interna (A. thoracica interna)
- 36.13.33 ↔ Dreifacher (aorto)koronarer Bypass, minimalinvasiv, mit autogener Arterie, freies A. mammaria interna [A. thoracica interna] Transplantat [IMA-Transplantat]
- 36.13.34 ↔ Dreifacher (aorto)koronarer Bypass, minimalinvasiv, mit autogener Arterie, A. abdominalis
- 36.13.35 ↔ Dreifacher (aorto)koronarer Bypass, minimalinvasiv, mit autogener Arterie, sonstige Arterie
- 36.13.36 ↔ Dreifacher (aorto)koronarer Bypass, minimalinvasiv, mit autogener Vene, ohne externes Stabilisierungsnetz
- 36.13.37 ↔ Dreifacher (aorto)koronarer Bypass, minimalinvasiv, mit autogener Vene, mit externem Stabilisierungsnetz
- 36.13.38 ↔ Dreifacher (aorto)koronarer Bypass, minimalinvasiv, mit Xenotransplantat
- 36.13.3A ↔ Dreifacher (aorto)koronarer Bypass, minimalinvasiv, mit Gefäßprothese
- 36.13.99 ↔ Dreifacher (aorto)koronarer Bypass, nach Technik und Material, sonstige
- 36.18.00 ↔ Vierfacher (aorto)koronarer Bypass, nach Technik und Material, n.n.bez.
- 36.18.11 ↔ Vierfacher (aorto)koronarer Bypass, offen chirurgisch (Thorakotomie, Minithorakotomie, Sternotomie), mit autogener Arterie, A. radialis
- 36.18.12 ↔ Vierfacher (aorto)koronarer Bypass, offen chirurgisch (Thorakotomie, Minithorakotomie, Sternotomie), mit autogener Arterie, A. mammaria interna [A. thoracica interna]
- 36.18.13 ↔ Vierfacher (aorto)koronarer Bypass, offen chirurgisch (Thorakotomie, Minithorakotomie, Sternotomie), mit autogener Arterie, freies A. mammaria interna [A. thoracica interna] Transplantat [IMA-Transplantat]
- 36.18.14 ↔ Vierfacher (aorto)koronarer Bypass, offen chirurgisch (Thorakotomie, Minithorakotomie, Sternotomie), mit autogener Arterie, A. abdominalis
- 36.18.15 ↔ Vierfacher (aorto)koronarer Bypass, offen chirurgisch (Thorakotomie, Minithorakotomie, Sternotomie), mit autogener Arterie, sonstige Arterie
- 36.18.16 ↔ Vierfacher (aorto)koronarer Bypass, offen chirurgisch (Thorakotomie, Minithorakotomie, Sternotomie), mit autogener Vene, ohne externes Stabilisierungsnetz
- 36.18.17 ↔ Vierfacher (aorto)koronarer Bypass, offen chirurgisch (Thorakotomie, Minithorakotomie, Sternotomie), mit autogener Vene, mit externem Stabilisierungsnetz
- 36.18.18 ↔ Vierfacher (aorto)koronarer Bypass, offen chirurgisch (Thorakotomie, Minithorakotomie, Sternotomie), mit Xenotransplantat
- 36.18.1A ↔ Vierfacher (aorto)koronarer Bypass, offen chirurgisch (Thorakotomie, Minithorakotomie, Sternotomie), mit Gefäßprothese
- 36.18.21 ↔ Vierfacher (aorto)koronarer Bypass, minimalinvasiv, mit autogener Arterie, A. radialis
- 36.18.22 ↔ Vierfacher (aorto)koronarer Bypass, minimalinvasiv, mit autogener Arterie, A. mammaria interna [A. thoracica interna]
- 36.18.23 ↔ Vierfacher (aorto)koronarer Bypass, minimalinvasiv, mit autogener Arterie, freies A. mammaria interna [A. thoracica interna] Transplantat [IMA-Transplantat]
- 36.18.24 ↔ Vierfacher (aorto)koronarer Bypass, minimalinvasiv, mit autogener Arterie, A. abdominalis
- 36.18.25 ↔ Vierfacher (aorto)koronarer Bypass, minimalinvasiv, mit autogener Arterie, sonstige Arterie
- 36.18.26 ↔ Vierfacher (aorto)koronarer Bypass, minimalinvasiv, mit autogener Vene, ohne externes Stabilisierungsnetz
- 36.18.27 ↔ Vierfacher (aorto)koronarer Bypass, minimalinvasiv, mit autogener Vene, mit externem Stabilisierungsnetz
- 36.18.28 ↔ Vierfacher (aorto)koronarer Bypass, minimalinvasiv, mit Xenotransplantat
- 36.18.2A ↔ Vierfacher (aorto)koronarer Bypass, minimalinvasiv, mit Gefäßprothese
- 36.18.99 ↔ Vierfacher (aorto)koronarer Bypass, nach Technik und Material, sonstige
- 36.19 ↔ Bypass-Anastomose zur Myokard-Revaskularisation, sonstige
- 36.1A.00 ↔ Fünffacher (aorto)koronarer Bypass, nach Technik und Material, n.n.bez.
- 36.1A.11 ↔ Fünffacher (aorto)koronarer Bypass, offen chirurgisch (Thorakotomie, Minithorakotomie, Sternotomie), mit autogener Arterie, A. radialis
- 36.1A.12 ↔ Fünffacher (aorto)koronarer Bypass, offen chirurgisch (Thorakotomie, Minithorakotomie, Sternotomie), mit autogener Arterie, A. mammaria interna [A. thoracica interna]
- 36.1A.13 ↔ Fünffacher (aorto)koronarer Bypass, offen chirurgisch (Thorakotomie, Minithorakotomie, Sternotomie), mit autogener Arterie, freies A. mammaria interna [A. thoracica interna] Transplantat [IMA-Transplantat]
- 36.1A.14 ↔ Fünffacher (aorto)koronarer Bypass, offen chirurgisch (Thorakotomie, Minithorakotomie, Sternotomie), mit autogener Arterie, A. abdominalis
- 36.1A.15 ↔ Fünffacher (aorto)koronarer Bypass, offen chirurgisch (Thorakotomie, Minithorakotomie, Sternotomie), mit autogener Arterie, sonstige Arterie

- 36.1A.16 ↔ Fünffacher (aorto)koronarer Bypass, offen chirurgisch (Thorakotomie, Minithorakotomie, Sternotomie), mit autogener Vene, ohne externes Stabilisierungsnetz
- 36.1A.17 ↔ Fünffacher (aorto)koronarer Bypass, offen chirurgisch (Thorakotomie, Minithorakotomie, Sternotomie), mit autogener Vene, mit externem Stabilisierungsnetz
- 36.1A.18 ↔ Fünffacher (aorto)koronarer Bypass, offen chirurgisch (Thorakotomie, Minithorakotomie, Sternotomie), mit Xenotransplantat
- 36.1A.1A ↔ Fünffacher (aorto)koronarer Bypass, offen chirurgisch (Thorakotomie, Minithorakotomie, Sternotomie), mit Gefäßprothese
- 36.1A.21 ↔ Fünffacher (aorto)koronarer Bypass, minimalinvasiv, mit autogener Arterie, A. radialis
- 36.1A.22 ↔ Fünffacher (aorto)koronarer Bypass, minimalinvasiv, mit autogener Arterie, A. mammaria interna [A. thoracica interna]
- 36.1A.23 ↔ Fünffacher (aorto)koronarer Bypass, minimalinvasiv, mit autogener Arterie, freies A. mammaria interna [A. thoracica interna] Transplantat [IMA-Transplantat]
- 36.1A.24 ↔ Fünffacher (aorto)koronarer Bypass, minimalinvasiv, mit autogener Arterie, A. abdominalis
- 36.1A.25 ↔ Fünffacher (aorto)koronarer Bypass, minimalinvasiv, mit autogener Arterie, sonstige Arterie
- 36.1A.26 ↔ Fünffacher (aorto)koronarer Bypass, minimalinvasiv, mit autogener Vene, ohne externes Stabilisierungsnetz
- 36.1A.27 ↔ Fünffacher (aorto)koronarer Bypass, minimalinvasiv, mit autogener Vene, mit externem Stabilisierungsnetz
- 36.1A.28 ↔ Fünffacher (aorto)koronarer Bypass, minimalinvasiv, mit Xenotransplantat
- 36.1A.2A ↔ Fünffacher (aorto)koronarer Bypass, minimalinvasiv, mit Gefäßprothese
- 36.1A.99 ↔ Fünffacher (aorto)koronarer Bypass, sonstige
- 36.1B.00 ↔ Sechs- und mehrfacher (aorto)koronarer Bypass, nach Technik und Material, n.n.bez.
- 36.1B.11 ↔ Sechs- und mehrfacher (aorto)koronarer Bypass, offen chirurgisch (Thorakotomie, Minithorakotomie, Sternotomie), mit autogener Arterie, A. radialis
- 36.1B.12 ↔ Sechs- und mehrfacher (aorto)koronarer Bypass, offen chirurgisch (Thorakotomie, Minithorakotomie, Sternotomie), mit autogener Arterie, A. mammaria interna [A. thoracica interna]
- 36.1B.13 ↔ Sechs- und mehrfacher (aorto)koronarer Bypass, offen chirurgisch (Thorakotomie, Minithorakotomie, Sternotomie), mit autogener Arterie, freies A. mammaria interna [A. thoracica interna] Transplantat [IMA-Transplantat]
- 36.1B.14 ↔ Sechs- und mehrfacher (aorto)koronarer Bypass, offen chirurgisch (Thorakotomie, Minithorakotomie, Sternotomie), mit autogener Arterie, A. abdominalis
- 36.1B.15 ↔ Sechs- und mehrfacher (aorto)koronarer Bypass, offen chirurgisch (Thorakotomie, Minithorakotomie, Sternotomie), mit autogener Arterie, sonstige Arterie
- 36.1B.16 ↔ Sechs- und mehrfacher (aorto)koronarer Bypass, offen chirurgisch (Thorakotomie, Minithorakotomie, Sternotomie), mit autogener Vene, ohne externes Stabilisierungsnetz
- 36.1B.17 ↔ Sechs- und mehrfacher (aorto)koronarer Bypass, offen chirurgisch (Thorakotomie, Minithorakotomie, Sternotomie), mit autogener Vene, mit externem Stabilisierungsnetz
- 36.1B.18 ↔ Sechs- und mehrfacher (aorto)koronarer Bypass, offen chirurgisch (Thorakotomie, Minithorakotomie, Sternotomie), mit Xenotransplantat
- 36.1B.1A ↔ Sechs- und mehrfacher (aorto)koronarer Bypass, offen chirurgisch (Thorakotomie, Minithorakotomie, Sternotomie), mit Gefäßprothese
- 36.1B.21 ↔ Sechs- und mehrfacher (aorto)koronarer Bypass, minimalinvasiv, mit autogener Arterie, A. radialis
- 36.1B.22 ↔ Sechs- und mehrfacher (aorto)koronarer Bypass, minimalinvasiv, mit autogener Arterie, A. mammaria interna [A. thoracica interna]
- 36.1B.23 ↔ Sechs- und mehrfacher (aorto)koronarer Bypass, minimalinvasiv, mit autogener Arterie, freies A. mammaria interna [A. thoracica interna] Transplantat [IMA-Transplantat]
- 36.1B.24 ↔ Sechs- und mehrfacher (aorto)koronarer Bypass, minimalinvasiv, mit autogener Arterie, A. abdominalis
- 36.1B.25 ↔ Sechs- und mehrfacher (aorto)koronarer Bypass, minimalinvasiv, mit autogener Arterie, sonstige Arterie
- 36.1B.26 ↔ Sechs- und mehrfacher (aorto)koronarer Bypass, minimalinvasiv, mit autogener Vene, ohne externes Stabilisierungsnetz
- 36.1B.27 ↔ Sechs- und mehrfacher (aorto)koronarer Bypass, minimalinvasiv, mit autogener Vene, mit externem Stabilisierungsnetz
- 36.1B.28 ↔ Sechs- und mehrfacher (aorto)koronarer Bypass, minimalinvasiv, mit Xenotransplantat
- 36.1B.2A ↔ Sechs- und mehrfacher (aorto)koronarer Bypass, minimalinvasiv, mit Gefäßprothese
- 36.1B.99 ↔ Sechs- und mehrfacher (aorto)koronarer Bypass, nach Technik und Material, sonstige
- 36.2 ↔ Myokard-Revaskularisation mit Arterien-Implantat
- 36.32 ↔ Sonstige transmyokardiale Revaskularisation
- 36.33 ↔ Endoskopische transmyokardiale Revaskularisation
- 36.39.00 ↔ Sonstige Herz-Revaskularisation, n.n.bez.
- 36.39.11 ↔ Revision eines Koronararterienbypass
- 36.39.13 ↔ Transposition von Koronararterien
- 36.39.99 ↔ Sonstige Herz-Revaskularisation, sonstige
- 36.91 ↔ Korrektur eines Koronargefäß-Aneurysmas
- 36.99.00 ↔ Sonstige Operationen an Herzgefäßen n.n.bez.
- 36.99.20 ↔ Operationen bei kongenitalen Anomalien der Herzgefäße
- 36.99.30 ↔ Rekonstruktion des Koronarostiums
- 36.99.40 ↔ Sympathektomie der Koronararterien
- 36.99.99 ↔ Sonstige Operationen an Herzgefäßen, sonstige
- 38.45.00 ↔ Resektion von thorakalen Blutgefäßen mit Ersatz, n.n.bez.
- 38.45.12 ↔ Resektion der Aorta thoracica mit Ersatz
- 38.45.13 ↔ Resektion der Aorta thoracoabdominalis mit Ersatz
- 38.45.14 ↔ Resektion der thorakalen Aorta und Ersatz mit Hybridprothese
- 38.45.15 ↔ Resektion der Aorta ascendens mit Ersatz
- 38.45.16 ↔ Resektion des Aortenbogens mit Ersatz
- 38.45.17 ↔ Resektion der Aorta ascendens sowie des Aortenbogens mit Ersatz
- 38.45.21 ↔ Resektion der A. pulmonalis mit Ersatz
- 38.45.22 ↔ Resektion des Truncus brachiocephalicus mit Ersatz
- 38.45.29 ↔ Resektion sonstiger thorakaler Arterien mit Ersatz
- 38.45.31 ↔ Resektion der V. cava superior mit Ersatz
- 38.45.38 ↔ Resektion sonstiger tiefer thorakaler Venen mit Ersatz
- 38.45.39 ↔ Resektion thorakaler Venen mit Ersatz, sonstige
- 38.45.99 ↔ Resektion von thorakalen Blutgefäßen mit Ersatz, sonstige

Diagnose F03-3

I71.2	Aneurysma der Aorta thoracica, ohne Angabe einer Ruptur	Q24.5	Fehlbildung der Koronargefäße
Q20.0	Truncus arteriosus communis	Q24.6	Angeborener Herzblock
Q20.1	Rechter Doppelausstromventrikel [Double outlet right ventricle]	Q24.8	Sonstige näher bezeichnete angeborene Fehlbildungen des Herzens
Q20.2	Linker Doppelausstromventrikel [Double outlet left ventricle]	Q24.9	Angeborene Fehlbildung des Herzens, nicht näher bezeichnet
Q20.3	Diskordante ventrikuloarterielle Verbindung	Q25.0	Offener Ductus arteriosus
Q20.4	Doppeleinströmventrikel [Double inlet ventricle]	Q25.1	Koarktation der Aorta
Q20.5	Diskordante atrioventrikuläre Verbindung	Q25.2	Atresie der Aorta
Q20.6	Vorhofisomerismus	Q25.3	Stenose der Aorta (angeboren)
Q20.8	Sonstige angeborene Fehlbildungen der Herzhöhlen und verbindender Strukturen	Q25.4	Sonstige angeborene Fehlbildungen der Aorta
Q20.9	Angeborene Fehlbildung der Herzhöhlen und verbindender Strukturen, nicht näher bezeichnet	Q25.5	Atresie der A. pulmonalis
Q21.0	Ventrikelseptumdefekt	Q25.6	Stenose der A. pulmonalis (angeboren)
Q21.1	Vorhofseptumdefekt	Q25.7	Sonstige angeborene Fehlbildungen der A. pulmonalis
Q21.2	Defekt des Vorhof- und Kammerseptums	Q25.8	Sonstige angeborene Fehlbildungen der großen Arterien
Q21.3	Fallot-Tetralogie	Q25.9	Angeborene Fehlbildung der großen Arterien, nicht näher bezeichnet
Q21.4	Aortopulmonaler Septumdefekt	Q26.0	Angeborene Stenose der V. cava
Q21.80	Fallot-Pentalogie	Q26.1	Persistenz der linken V. cava superior
Q21.88	Sonstige angeborene Fehlbildungen der Herzsepten	Q26.2	Totale Fehleinmündung der Lungenvenen
Q21.9	Angeborene Fehlbildung des Herzseptums, nicht näher bezeichnet	Q26.3	Partielle Fehleinmündung der Lungenvenen
Q22.0	Pulmonalklappenatresie	Q26.4	Fehleinmündung der Lungenvenen, nicht näher bezeichnet
Q22.1	Angeborene Pulmonalklappenstenose	Q26.5	Fehleinmündung der Pfortader
Q22.2	Angeborene Pulmonalklappeninsuffizienz	Q26.6	Fistel zwischen V. portae und A. hepatica (angeboren)
Q22.3	Sonstige angeborene Fehlbildungen der Pulmonalklappe	Q26.8	Sonstige angeborene Fehlbildungen der großen Venen
Q22.4	Angeborene Trikuspidalklappenstenose	Q26.9	Angeborene Fehlbildung einer großen Vene, nicht näher bezeichnet
Q22.5	Ebstein-Anomalie	Q27.0	Angeborenes Fehlen oder Hypoplasie der A. umbilicalis
Q22.6	Hypoplastisches Rechtsherzsyndrom	Q27.1	Angeborene Nierenarterienstenose
Q22.8	Sonstige angeborene Fehlbildungen der Trikuspidalklappe	Q27.2	Sonstige angeborene Fehlbildungen der Nierenarterie
Q22.9	Angeborene Fehlbildung der Trikuspidalklappe, nicht näher bezeichnet	Q27.3	Arteriovenöse Fehlbildung der peripheren Gefäße
Q23.0	Angeborene Aortenklappenstenose	Q27.4	Angeborene Phlebektasie
Q23.1	Angeborene Aortenklappeninsuffizienz	Q27.8	Sonstige näher bezeichnete angeborene Fehlbildungen des peripheren Gefäßsystems
Q23.2	Angeborene Mitralklappenstenose	Q27.9	Angeborene Fehlbildung des peripheren Gefäßsystems, nicht näher bezeichnet
Q23.3	Angeborene Mitralklappeninsuffizienz	Q28.0	Sonstiges angeborenes Aneurysma
Q23.4	Hypoplastisches Linksherzsyndrom	Q28.81	Sonstige angeborene Fistel des Kreislaufsystems
Q23.8	Sonstige angeborene Fehlbildungen der Aorten- und Mitralklappe	Q28.88	Sonstige näher bezeichnete angeborene Fehlbildungen des Kreislaufsystems
Q23.9	Angeborene Fehlbildung der Aorten- und Mitralklappe, nicht näher bezeichnet	Q28.9	Angeborene Fehlbildung des Kreislaufsystems, nicht näher bezeichnet
Q24.0	Dextrokardie		
Q24.1	Lävokardie		
Q24.2	Cor triatriatum		
Q24.3	Infundibuläre Pulmonalstenose		
Q24.4	Angeborene subvalvuläre Aortenstenose		

Diagnose F03-4

Q20.0	Truncus arteriosus communis	Q21.2	Defekt des Vorhof- und Kammerseptums
Q20.1	Rechter Doppelausstromventrikel [Double outlet right ventricle]	Q21.3	Fallot-Tetralogie
Q20.2	Linker Doppelausstromventrikel [Double outlet left ventricle]	Q21.4	Aortopulmonaler Septumdefekt
Q20.3	Diskordante ventrikuloarterielle Verbindung	Q21.80	Fallot-Pentalogie
Q20.4	Doppeleinströmventrikel [Double inlet ventricle]	Q21.88	Sonstige angeborene Fehlbildungen der Herzsepten
Q20.5	Diskordante atrioventrikuläre Verbindung	Q21.9	Angeborene Fehlbildung des Herzseptums, nicht näher bezeichnet
Q20.6	Vorhofisomerismus	Q22.0	Pulmonalklappenatresie
Q20.8	Sonstige angeborene Fehlbildungen der Herzhöhlen und verbindender Strukturen	Q22.1	Angeborene Pulmonalklappenstenose
Q20.9	Angeborene Fehlbildung der Herzhöhlen und verbindender Strukturen, nicht näher bezeichnet	Q22.2	Angeborene Pulmonalklappeninsuffizienz
Q21.0	Ventrikelseptumdefekt	Q22.3	Sonstige angeborene Fehlbildungen der Pulmonalklappe
Q21.1	Vorhofseptumdefekt	Q22.4	Angeborene Trikuspidalklappenstenose
		Q22.5	Ebstein-Anomalie
		Q22.6	Hypoplastisches Rechtsherzsyndrom

Q22.8	Sonstige angeborene Fehlbildungen der Trikuspidalklappe	Q25.9	Angeborene Fehlbildung der großen Arterien, nicht näher bezeichnet
Q22.9	Angeborene Fehlbildung der Trikuspidalklappe, nicht näher bezeichnet	Q26.0	Angeborene Stenose der V. cava
Q23.0	Angeborene Aortenklappenstenose	Q26.1	Persistenz der linken V. cava superior
Q23.1	Angeborene Aortenklappeninsuffizienz	Q26.2	Totale Fehleinmündung der Lungenvenen
Q23.2	Angeborene Mitralklappenstenose	Q26.3	Partielle Fehleinmündung der Lungenvenen
Q23.3	Angeborene Mitralklappeninsuffizienz	Q26.4	Fehleinmündung der Lungenvenen, nicht näher bezeichnet
Q23.4	Hypoplastisches Linksherzsyndrom	Q26.5	Fehleinmündung der Pfortader
Q23.8	Sonstige angeborene Fehlbildungen der Aorten- und Mitralklappe	Q26.6	Fistel zwischen V. portae und A. hepatica (angeboren)
Q23.9	Angeborene Fehlbildung der Aorten- und Mitralklappe, nicht näher bezeichnet	Q26.8	Sonstige angeborene Fehlbildungen der großen Venen
Q24.0	Dextrokardie	Q26.9	Angeborene Fehlbildung einer großen Vene, nicht näher bezeichnet
Q24.1	Lävokardie	Q27.0	Angeborenes Fehlen oder Hypoplasie der A. umbilicalis
Q24.2	Cor triatriatum	Q27.1	Angeborene Nierenarterienstenose
Q24.3	Infundibuläre Pulmonalstenose	Q27.2	Sonstige angeborene Fehlbildungen der Nierenarterie
Q24.4	Angeborene subvalvuläre Aortenstenose	Q27.3	Arteriovenöse Fehlbildung der peripheren Gefäße
Q24.5	Fehlbildung der Koronargefäße	Q27.4	Angeborene Phlebektasie
Q24.6	Angeborener Herzblock	Q27.8	Sonstige näher bezeichnete angeborene Fehlbildungen des peripheren Gefäßsystems
Q24.8	Sonstige näher bezeichnete angeborene Fehlbildungen des Herzens	Q27.9	Angeborene Fehlbildung des peripheren Gefäßsystems, nicht näher bezeichnet
Q24.9	Angeborene Fehlbildung des Herzens, nicht näher bezeichnet	Q28.80	Sonstiges angeborenes Aneurysma
Q25.0	Offener Ductus arteriosus	Q28.81	Sonstige angeborene Fistel des Kreislaufsystems
Q25.1	Koarktation der Aorta	Q28.88	Sonstige näher bezeichnete angeborene Fehlbildungen des Kreislaufsystems
Q25.2	Atresie der Aorta	Q28.9	Angeborene Fehlbildung des Kreislaufsystems, nicht näher bezeichnet
Q25.3	Stenose der Aorta (angeboren)		
Q25.4	Sonstige angeborene Fehlbildungen der Aorta		
Q25.5	Atresie der A. pulmonalis		
Q25.6	Stenose der A. pulmonalis (angeboren)		
Q25.7	Sonstige angeborene Fehlbildungen der A. pulmonalis		
Q25.8	Sonstige angeborene Fehlbildungen der großen Arterien		

Prozedur F03-5

35.31 ↔	Papillarmuskeloperation	35.A2.13 ↔	Valvulotomie an der Mitralklappe, endovaskulärer Zugang
35.32 ↔	Sehnenfaden-Operation	35.A2.14 ↔	Valvulotomie an der Mitralklappe kathetergesteuert, transapikal
35.34 ↔	Infundibulektomie	35.A3.00 ↔	Valvulotomie an der Pulmonalklappe, n.n.bez.
35.35.00 ↔	Operationen an den Trabeculae carneae cordis, n.n.bez.	35.A3.09 ↔	Valvulotomie an der Pulmonalklappe, sonstige
35.35.09 ↔	Operationen an den Trabeculae carneae cordis, sonstige	35.A3.11 ↔	Valvulotomie an der Pulmonalklappe über vollständige Sternotomie
35.35.10 ↔	Subvalvuläre fibröse oder muskuläre Resektion an der Aortenklappe	35.A3.12 ↔	Valvulotomie an der Pulmonalklappe über minimalinvasive Thorakotomie (partielle obere Sternotomie, laterale Thorakotomie)
35.36.00 ↔	Supravalvuläre Resektion, Herzklappe, n.n.bez.	35.A3.13 ↔	Valvulotomie an der Pulmonalklappe, endovaskulärer Zugang
35.36.09 ↔	Supravalvuläre Resektion, Herzklappe, sonstige	35.A3.14 ↔	Valvulotomie an der Pulmonalklappe kathetergesteuert, transapikal
35.36.11 ↔	Supravalvuläre Resektion, Aortenklappe	35.A4.00 ↔	Valvulotomie an der Trikuspidalklappe, n.n.bez.
35.36.21 ↔	Supravalvuläre Resektion, Pulmonalklappe	35.A4.09 ↔	Valvulotomie an der Trikuspidalklappe, sonstige
35.95 ↔	Revision einer Korrekturoperation am Herzen	35.A4.11 ↔	Valvulotomie an der Trikuspidalklappe über vollständige Sternotomie
35.A1.00 ↔	Valvulotomie an der Aortenklappe, n.n.bez.	35.A4.12 ↔	Valvulotomie an der Trikuspidalklappe über minimalinvasive Thorakotomie (partielle obere Sternotomie, laterale Thorakotomie)
35.A1.09 ↔	Valvulotomie an der Aortenklappe, sonstige	35.A4.13 ↔	Valvulotomie an der Trikuspidalklappe, endovaskulärer Zugang
35.A1.11 ↔	Valvulotomie an der Aortenklappe über vollständige Sternotomie	35.A4.14 ↔	Valvulotomie an der Trikuspidalklappe kathetergesteuert, transapikal
35.A1.12 ↔	Valvulotomie an der Aortenklappe über minimalinvasive Thorakotomie (partielle obere Sternotomie, laterale Thorakotomie)	35.C1.00 ↔	Taschenrekonstruktion der Aortenklappe, n.n.bez.
35.A1.13 ↔	Valvulotomie an der Aortenklappe, endovaskulärer Zugang	35.C1.09 ↔	Taschenrekonstruktion der Aortenklappe, sonstige
35.A1.14 ↔	Valvulotomie an der Aortenklappe kathetergesteuert, transapikal	35.C1.11 ↔	Taschenrekonstruktion der Aortenklappe über vollständige Sternotomie
35.A2.00 ↔	Valvulotomie an der Mitralklappe, n.n.bez.		
35.A2.09 ↔	Valvulotomie an der Mitralklappe, sonstige		
35.A2.11 ↔	Valvulotomie an der Mitralklappe über vollständige Sternotomie		
35.A2.12 ↔	Valvulotomie an der Mitralklappe über minimalinvasive Thorakotomie (partielle obere Sternotomie, laterale Thorakotomie)		

- 35.C1.12 ↔ Taschenrekonstruktion der Aortenklappe über minimalinvasive Thorakotomie (partielle obere Sternotomie, laterale Thorakotomie)
- 35.C2.00 ↔ Segelrekonstruktion der Mitralklappe, n.n.bez.
- 35.C2.09 ↔ Segelrekonstruktion der Mitralklappe, sonstige
- 35.C2.11 ↔ Segelrekonstruktion der Mitralklappe über vollständige Sternotomie
- 35.C2.12 ↔ Segelrekonstruktion der Mitralklappe über minimalinvasive Thorakotomie (partielle obere Sternotomie, laterale Thorakotomie)
- 35.C3.00 ↔ Taschenrekonstruktion der Pulmonalklappe, n.n.bez.
- 35.C3.09 ↔ Taschenrekonstruktion der Pulmonalklappe, sonstige
- 35.C3.11 ↔ Taschenrekonstruktion der Pulmonalklappe über vollständige Sternotomie
- 35.C3.12 ↔ Taschenrekonstruktion der Pulmonalklappe über minimalinvasive Thorakotomie (partielle obere Sternotomie, laterale Thorakotomie)
- 35.C4.00 ↔ Segelrekonstruktion der Trikuspidalklappe, n.n.bez.
- 35.C4.09 ↔ Segelrekonstruktion der Trikuspidalklappe, sonstige
- 35.C4.11 ↔ Segelrekonstruktion der Trikuspidalklappe über vollständige Sternotomie
- 35.C4.12 ↔ Segelrekonstruktion der Trikuspidalklappe über minimalinvasive Thorakotomie (partielle obere Sternotomie, laterale Thorakotomie)
- 35.D1.00 ↔ Anuloplastik der Aortenklappe, n.n.bez.
- 35.D1.09 ↔ Anuloplastik der Aortenklappe, sonstige
- 35.D1.11 ↔ Anuloplastik der Aortenklappe über vollständige Sternotomie
- 35.D1.12 ↔ Anuloplastik der Aortenklappe über minimalinvasive Thorakotomie (partielle obere Sternotomie, laterale Thorakotomie)
- 35.D1.13 ↔ Anuloplastik der Aortenklappe, endovaskulärer Zugang
- 35.D1.14 ↔ Anuloplastik der Aortenklappe kathetergesteuert, transapikal
- 35.D2.00 ↔ Anuloplastik der Mitralklappe, n.n.bez.
- 35.D2.09 ↔ Anuloplastik der Mitralklappe, sonstige
- 35.D2.11 ↔ Anuloplastik der Mitralklappe über vollständige Sternotomie
- 35.D2.12 ↔ Anuloplastik der Mitralklappe über minimalinvasive Thorakotomie (partielle obere Sternotomie, laterale Thorakotomie)
- 35.D3.00 ↔ Anuloplastik der Pulmonalklappe, n.n.bez.
- 35.D3.09 ↔ Anuloplastik der Pulmonalklappe, sonstige
- 35.D3.11 ↔ Anuloplastik der Pulmonalklappe über vollständige Sternotomie
- 35.D3.12 ↔ Anuloplastik der Pulmonalklappe über minimalinvasive Thorakotomie (partielle obere Sternotomie, laterale Thorakotomie)
- 35.D3.13 ↔ Anuloplastik der Pulmonalklappe, endovaskulärer Zugang
- 35.D3.14 ↔ Anuloplastik der Pulmonalklappe kathetergesteuert, transapikal
- 35.D4.00 ↔ Anuloplastik der Trikuspidalklappe, n.n.bez.
- 35.D4.09 ↔ Anuloplastik der Trikuspidalklappe, sonstige
- 35.D4.11 ↔ Anuloplastik der Trikuspidalklappe über vollständige Sternotomie
- 35.D4.12 ↔ Anuloplastik der Trikuspidalklappe über minimalinvasive Thorakotomie (partielle obere Sternotomie, laterale Thorakotomie)
- 35.E1.11 ↔ Valvuloplastik der Aortenklappe über vollständige Sternotomie
- 35.E1.12 ↔ Valvuloplastik der Aortenklappe über minimalinvasive Thorakotomie (partielle obere Sternotomie, laterale Thorakotomie)
- 35.E2.11 ↔ Valvuloplastik der Mitralklappe über vollständige Sternotomie
- 35.E2.12 ↔ Valvuloplastik der Mitralklappe über minimalinvasive Thorakotomie (partielle obere Sternotomie, laterale Thorakotomie)
- 35.E3.11 ↔ Valvuloplastik der Pulmonalklappe über vollständige Sternotomie
- 35.E3.12 ↔ Valvuloplastik der Pulmonalklappe über minimalinvasive Thorakotomie (partielle obere Sternotomie, laterale Thorakotomie)
- 35.E4.11 ↔ Valvuloplastik der Trikuspidalklappe über vollständige Sternotomie
- 35.E4.12 ↔ Valvuloplastik der Trikuspidalklappe über minimalinvasive Thorakotomie (partielle obere Sternotomie, laterale Thorakotomie)
- 35.F1.00 ↔ Aortenklappenersatz durch Herzklappenprothese oder klappentragende Gefäßprothese, n.n.bez.
- 35.F1.09 ↔ Aortenklappenersatz durch Herzklappenprothese oder klappentragende Gefäßprothese, sonstige
- 35.F1.11 ↔ Aortenklappenersatz durch Allograft [Homograft], über vollständige Sternotomie
- 35.F1.12 ↔ Aortenklappenersatz durch Allograft [Homograft], über minimalinvasive Thorakotomie (partielle obere Sternotomie, laterale Thorakotomie)
- 35.F1.21 ↔ Aortenklappenersatz durch Xenograft (Bioprothese), über vollständige Sternotomie
- 35.F1.22 ↔ Aortenklappenersatz durch Xenograft (Bioprothese), über minimalinvasive Thorakotomie (partielle obere Sternotomie, laterale Thorakotomie)
- 35.F1.31 ↔ Aortenklappenersatz durch Xenograft, stentless, über vollständige Sternotomie
- 35.F1.32 ↔ Aortenklappenersatz durch Xenograft, stentless, über minimalinvasive Thorakotomie (partielle obere Sternotomie, laterale Thorakotomie)
- 35.F1.41 ↔ Aortenklappenersatz durch selbstexpandierendes Xenograft, nahtfrei, über vollständige Sternotomie
- 35.F1.42 ↔ Aortenklappenersatz durch selbstexpandierendes Xenograft, nahtfrei, über minimalinvasive Thorakotomie (partielle obere Sternotomie, laterale Thorakotomie)
- 35.F1.51 ↔ Aortenklappenersatz durch mechanische Prothese, über vollständige Sternotomie
- 35.F1.52 ↔ Aortenklappenersatz durch mechanische Prothese, über minimalinvasive Thorakotomie (partielle obere Sternotomie, laterale Thorakotomie)
- 35.F1.61 ↔ Aortenklappenersatz durch klappentragende Gefäßprothese, biologisch, über vollständige Sternotomie
- 35.F1.62 ↔ Aortenklappenersatz durch klappentragende Gefäßprothese, biologisch, über minimalinvasive Thorakotomie (partielle obere Sternotomie, laterale Thorakotomie)
- 35.F1.71 ↔ Aortenklappenersatz durch klappentragende Gefäßprothese, mechanisch, über vollständige Sternotomie
- 35.F1.72 ↔ Aortenklappenersatz durch klappentragende Gefäßprothese, mechanisch, über minimalinvasive Thorakotomie (partielle obere Sternotomie, laterale Thorakotomie)
- 35.F1.81 ↔ Aortenklappenersatz durch dezellularisiertes Allograft [Homograft], über vollständige Sternotomie
- 35.F1.82 ↔ Aortenklappenersatz durch dezellularisiertes Allograft [Homograft], über minimalinvasive Thorakotomie (partielle obere Sternotomie, laterale Thorakotomie)
- 35.F1.A2 ↔ Aortenklappenersatz durch ballonexpandierendes Xenograft mit Fixierungsnähten, über minimalinvasive Thorakotomie (partielle obere Sternotomie, laterale Thorakotomie)
- 35.F1.B2 ↔ Aortenklappenersatz durch kalziumabweisendes Xenograft, über minimalinvasive Thorakotomie (partielle obere Sternotomie, laterale Thorakotomie)
- 35.F2.00 ↔ Mitralklappenersatz durch Herzklappenprothese, n.n.bez.
- 35.F2.09 ↔ Mitralklappenersatz durch Herzklappenprothese, sonstige

- 35.F2.11 ↔ Mitralklappenersatz durch Allograft [Homograft], über vollständige Sternotomie
- 35.F2.12 ↔ Mitralklappenersatz durch Allograft [Homograft], über minimalinvasive Thorakotomie (partielle obere Sternotomie, laterale Thorakotomie)
- 35.F2.21 ↔ Mitralklappenersatz durch Xenograft (Bioprothese), über vollständige Sternotomie
- 35.F2.22 ↔ Mitralklappenersatz durch Xenograft (Bioprothese), über minimalinvasive Thorakotomie (partielle obere Sternotomie, laterale Thorakotomie)
- 35.F2.31 ↔ Mitralklappenersatz durch Xenograft, stentless, über vollständige Sternotomie
- 35.F2.32 ↔ Mitralklappenersatz durch Xenograft, stentless, über minimalinvasive Thorakotomie (partielle obere Sternotomie, laterale Thorakotomie)
- 35.F2.51 ↔ Mitralklappenersatz durch mechanische Prothese, über vollständige Sternotomie
- 35.F2.52 ↔ Mitralklappenersatz durch mechanische Prothese, über minimalinvasive Thorakotomie (partielle obere Sternotomie, laterale Thorakotomie)
- 35.F3.00 ↔ Pulmonalklappenersatz durch Herzklappenprothese oder klappentragende Gefäßprothese, n.n.bez.
- 35.F3.09 ↔ Pulmonalklappenersatz durch Herzklappenprothese oder klappentragende Gefäßprothese, sonstige
- 35.F3.11 ↔ Pulmonalklappenersatz durch Allograft [Homograft], über vollständige Sternotomie
- 35.F3.12 ↔ Pulmonalklappenersatz durch Allograft [Homograft], über minimalinvasive Thorakotomie (partielle obere Sternotomie, laterale Thorakotomie)
- 35.F3.21 ↔ Pulmonalklappenersatz durch Xenograft (Bioprothese), über vollständige Sternotomie
- 35.F3.22 ↔ Pulmonalklappenersatz durch Xenograft (Bioprothese), über minimalinvasive Thorakotomie (partielle obere Sternotomie, laterale Thorakotomie)
- 35.F3.31 ↔ Pulmonalklappenersatz durch Xenograft, stentless, über vollständige Sternotomie
- 35.F3.32 ↔ Pulmonalklappenersatz durch Xenograft, stentless, über minimalinvasive Thorakotomie (partielle obere Sternotomie, laterale Thorakotomie)
- 35.F3.51 ↔ Pulmonalklappenersatz durch mechanische Prothese, über vollständige Sternotomie
- 35.F3.52 ↔ Pulmonalklappenersatz durch mechanische Prothese, über minimalinvasive Thorakotomie (partielle obere Sternotomie, laterale Thorakotomie)
- 35.F3.61 ↔ Pulmonalklappenersatz durch klappentragende Gefäßprothese, biologisch, über vollständige Sternotomie
- 35.F3.62 ↔ Pulmonalklappenersatz durch klappentragende Gefäßprothese, biologisch, über minimalinvasive Thorakotomie (partielle obere Sternotomie, laterale Thorakotomie)
- 35.F3.71 ↔ Pulmonalklappenersatz durch klappentragende Gefäßprothese, mechanisch, über vollständige Sternotomie
- 35.F3.72 ↔ Pulmonalklappenersatz durch klappentragende Gefäßprothese, mechanisch, über minimalinvasive Thorakotomie (partielle obere Sternotomie, laterale Thorakotomie)
- 35.F3.81 ↔ Pulmonalklappenersatz durch dezellularisiertes Allograft [Homograft], über vollständige Sternotomie
- 35.F3.82 ↔ Pulmonalklappenersatz durch dezellularisiertes Allograft [Homograft], über minimalinvasive Thorakotomie (partielle obere Sternotomie, laterale Thorakotomie)
- 35.F4.00 ↔ Trikuspidalklappenersatz durch Herzklappenprothese, n.n.bez.
- 35.F4.09 ↔ Trikuspidalklappenersatz durch Herzklappenprothese, sonstige
- 35.F4.11 ↔ Trikuspidalklappenersatz durch Allograft [Homograft], über vollständige Sternotomie
- 35.F4.12 ↔ Trikuspidalklappenersatz durch Allograft [Homograft], über minimalinvasive Thorakotomie (partielle obere Sternotomie, laterale Thorakotomie)
- 35.F4.21 ↔ Trikuspidalklappenersatz durch Xenograft (Bioprothese), über vollständige Sternotomie
- 35.F4.22 ↔ Trikuspidalklappenersatz durch Xenograft (Bioprothese), über minimalinvasive Thorakotomie (partielle obere Sternotomie, laterale Thorakotomie)
- 35.F4.31 ↔ Trikuspidalklappenersatz durch Xenograft, stentless, über vollständige Sternotomie
- 35.F4.32 ↔ Trikuspidalklappenersatz durch Xenograft, stentless, über minimalinvasive Thorakotomie (partielle obere Sternotomie, laterale Thorakotomie)
- 35.F4.51 ↔ Trikuspidalklappenersatz durch mechanische Prothese, über vollständige Sternotomie
- 35.F4.52 ↔ Trikuspidalklappenersatz durch mechanische Prothese, über minimalinvasive Thorakotomie (partielle obere Sternotomie, laterale Thorakotomie)
- 35.G0 ↔ Revision eines Herzklappenersatzes, n.n.bez.
- 35.G1.11 ↔ Revision eines Aortenklappenersatzes, über vollständige Sternotomie
- 35.G1.12 ↔ Revision eines Aortenklappenersatzes, über minimalinvasive Thorakotomie (partielle obere Sternotomie, laterale Thorakotomie)
- 35.G1.13 ↔ Revision eines Aortenklappenersatzes, endovaskulärer Zugang
- 35.G1.14 ↔ Revision eines Aortenklappenersatzes, transapikal
- 35.G2.11 ↔ Revision eines Mitralklappenersatzes, über vollständige Sternotomie
- 35.G2.12 ↔ Revision eines Mitralklappenersatzes, über minimalinvasive Thorakotomie (partielle obere Sternotomie, laterale Thorakotomie)
- 35.G2.13 ↔ Revision eines Mitralklappenersatzes, endovaskulärer Zugang
- 35.G2.14 ↔ Revision eines Mitralklappenersatzes, transapikal
- 35.G3.11 ↔ Revision eines Pulmonalklappenersatzes, über vollständige Sternotomie
- 35.G3.12 ↔ Revision eines Pulmonalklappenersatzes, über minimalinvasive Thorakotomie (partielle obere Sternotomie, laterale Thorakotomie)
- 35.G3.13 ↔ Revision eines Pulmonalklappenersatzes, endovaskulärer Zugang
- 35.G3.14 ↔ Revision eines Pulmonalklappenersatzes, transapikal
- 35.G4.11 ↔ Revision eines Trikuspidalklappenersatzes, über vollständige Sternotomie
- 35.G4.12 ↔ Revision eines Trikuspidalklappenersatzes, über minimalinvasive Thorakotomie (partielle obere Sternotomie, laterale Thorakotomie)
- 35.G4.13 ↔ Revision eines Trikuspidalklappenersatzes, endovaskulärer Zugang
- 35.G4.14 ↔ Revision eines Trikuspidalklappenersatzes, transapikal
- 35.G9 ↔ Revision eines Herzklappenersatzes, sonstige
- 35.H1.00 ↔ Entfernen sowie Implantation einer neuen Aortenklappenprothese oder klappentragenden Gefäßprothese, n.n.bez.
- 35.H1.09 ↔ Entfernen sowie Implantation einer neuen Aortenklappenprothese oder klappentragenden Gefäßprothese, sonstige
- 35.H1.11 ↔ Entfernen einer Aortenklappenprothese sowie Implantation eines Allografts [Homograft], über vollständige Sternotomie
- 35.H1.12 ↔ Entfernen einer Aortenklappenprothese sowie Implantation eines Allografts [Homograft], über minimalinvasive Thorakotomie (partielle obere Sternotomie, laterale Thorakotomie)
- 35.H1.21 ↔ Entfernen einer Aortenklappenprothese sowie Implantation eines Xenografts (Bioprothese), über vollständige Sternotomie

- 35.H1.22 ↔ Entfernen einer Aortenklappenprothese sowie Implantation eines Xenografts (Bioprothese), über minimalinvasive Thorakotomie (partielle obere Sternotomie, laterale Thorakotomie)
- 35.H1.31 ↔ Entfernen einer Aortenklappenprothese sowie Implantation eines Xenografts, stentless, über vollständige Sternotomie
- 35.H1.32 ↔ Entfernen einer Aortenklappenprothese sowie Implantation eines Xenografts, stentless, über minimalinvasive Thorakotomie (partielle obere Sternotomie, laterale Thorakotomie)
- 35.H1.41 ↔ Entfernen einer Aortenklappenprothese sowie Implantation eines selbstexpandierenden Xenografts, nahtfrei, über vollständige Sternotomie
- 35.H1.42 ↔ Entfernen einer Aortenklappenprothese sowie Implantation eines selbstexpandierenden Xenografts, nahtfrei, über minimalinvasive Thorakotomie (partielle obere Sternotomie, laterale Thorakotomie)
- 35.H1.51 ↔ Entfernen einer Aortenklappenprothese sowie Implantation einer mechanischen Prothese, über vollständige Sternotomie
- 35.H1.52 ↔ Entfernen einer Aortenklappenprothese sowie Implantation einer mechanischen Prothese, über minimalinvasive Thorakotomie (partielle obere Sternotomie, laterale Thorakotomie)
- 35.H1.61 ↔ Entfernen einer Aortenklappenprothese sowie Implantation einer klappentragenden Gefäßprothese, biologisch, über vollständige Sternotomie
- 35.H1.62 ↔ Entfernen einer Aortenklappenprothese sowie Implantation einer klappentragenden Gefäßprothese, biologisch, über minimalinvasive Thorakotomie (partielle obere Sternotomie, laterale Thorakotomie)
- 35.H1.71 ↔ Entfernen einer Aortenklappenprothese sowie Implantation einer klappentragenden Gefäßprothese, mechanisch, über vollständige Sternotomie
- 35.H1.72 ↔ Entfernen einer Aortenklappenprothese sowie Implantation einer klappentragenden Gefäßprothese, mechanisch, über minimalinvasive Thorakotomie (partielle obere Sternotomie, laterale Thorakotomie)
- 35.H1.81 ↔ Entfernen einer Aortenklappenprothese sowie Implantation eines dezellularisierten Allografts [Homograft], über vollständige Sternotomie
- 35.H1.82 ↔ Entfernen einer Aortenklappenprothese sowie Implantation eines dezellularisierten Allografts [Homograft], über minimalinvasive Thorakotomie (partielle obere Sternotomie, laterale Thorakotomie)
- 35.H1.A2 ↔ Entfernen einer Aortenklappenprothese sowie Implantation eines ballonexpandierenden Xenografts mit Fixierungsnähten, über minimalinvasive Thorakotomie (partielle obere Sternotomie, laterale Thorakotomie)
- 35.H1.B2 ↔ Entfernen einer Aortenklappenprothese sowie Implantation eines kalziumabweisenden Xenografts, über minimalinvasive Thorakotomie (partielle obere Sternotomie, laterale Thorakotomie)
- 35.H2.00 ↔ Entfernen sowie Implantation einer neuen Mitralklappenprothese, n.n.bez.
- 35.H2.09 ↔ Entfernen sowie Implantation einer neuen Mitralklappenprothese, sonstige
- 35.H2.11 ↔ Entfernen einer Mitralklappenprothese sowie Implantation eines Allografts [Homograft], über vollständige Sternotomie
- 35.H2.12 ↔ Entfernen einer Mitralklappenprothese sowie Implantation eines Allografts [Homograft], über minimalinvasive Thorakotomie (partielle obere Sternotomie, laterale Thorakotomie)
- 35.H2.21 ↔ Entfernen einer Mitralklappenprothese sowie Implantation eines Xenografts (Bioprothese), über vollständige Sternotomie
- 35.H2.22 ↔ Entfernen einer Mitralklappenprothese sowie Implantation eines Xenografts (Bioprothese), über minimalinvasive Thorakotomie (partielle obere Sternotomie, laterale Thorakotomie)
- 35.H2.23 ↔ Entfernen einer Mitralklappenprothese sowie Implantation eines Xenografts (Bioprothese), endovaskulärer Zugang
- 35.H2.24 ↔ Entfernen einer Mitralklappenprothese sowie Implantation eines Xenografts (Bioprothese), transapikal
- 35.H2.25 ↔ Entfernen einer Mitralklappenprothese sowie Implantation eines Xenografts (Bioprothese), transapikal mit Verwendung eines perkutanen apikalen Zugangs- und Verschlusssystems
- 35.H2.26 ↔ Entfernen einer Mitralklappenprothese sowie Implantation eines Xenografts (Bioprothese) mit transapikaler Verankerung, transapikaler Zugang
- 35.H2.31 ↔ Entfernen einer Mitralklappenprothese sowie Implantation eines Xenografts, stentless, über vollständige Sternotomie
- 35.H2.32 ↔ Entfernen einer Mitralklappenprothese sowie Implantation eines Xenografts, stentless, über minimalinvasive Thorakotomie (partielle obere Sternotomie, laterale Thorakotomie)
- 35.H2.33 ↔ Entfernen einer Mitralklappenprothese sowie Implantation eines Xenografts, stentless, endovaskulärer Zugang
- 35.H2.34 ↔ Entfernen einer Mitralklappenprothese sowie Implantation eines Xenografts, stentless, transapikal
- 35.H2.51 ↔ Entfernen einer Mitralklappenprothese sowie Implantation einer mechanischen Prothese, über vollständige Sternotomie
- 35.H2.52 ↔ Entfernen einer Mitralklappenprothese sowie Implantation einer mechanischen Prothese, über minimalinvasive Thorakotomie (partielle obere Sternotomie, laterale Thorakotomie)
- 35.H3.00 ↔ Entfernen sowie Implantation einer neuen Pulmonalklappenprothese oder klappentragenden Gefäßprothese, n.n.bez.
- 35.H3.09 ↔ Entfernen sowie Implantation einer neuen Pulmonalklappenprothese oder klappentragenden Gefäßprothese, sonstige
- 35.H3.11 ↔ Entfernen einer Pulmonalklappenprothese sowie Implantation eines Allografts [Homograft], über vollständige Sternotomie
- 35.H3.12 ↔ Entfernen einer Pulmonalklappenprothese sowie Implantation eines Allografts [Homograft], über minimalinvasive Thorakotomie (partielle obere Sternotomie, laterale Thorakotomie)
- 35.H3.21 ↔ Entfernen einer Pulmonalklappenprothese sowie Implantation eines Xenografts (Bioprothese), über vollständige Sternotomie
- 35.H3.22 ↔ Entfernen einer Pulmonalklappenprothese sowie Implantation eines Xenografts (Bioprothese), über minimalinvasive Thorakotomie (partielle obere Sternotomie, laterale Thorakotomie)
- 35.H3.31 ↔ Entfernen einer Pulmonalklappenprothese sowie Implantation eines Xenografts, stentless, über vollständige Sternotomie
- 35.H3.32 ↔ Entfernen einer Pulmonalklappenprothese sowie Implantation eines Xenografts, stentless, über minimalinvasive Thorakotomie (partielle obere Sternotomie, laterale Thorakotomie)
- 35.H3.51 ↔ Entfernen einer Pulmonalklappenprothese sowie Implantation einer mechanischen Prothese, über vollständige Sternotomie

- 35.H3.52 ↔ Entfernen einer Pulmonalklappenprothese sowie Implantation einer mechanischen Prothese, über minimalinvasive Thorakotomie (partielle obere Sternotomie, laterale Thorakotomie)
- 35.H3.61 ↔ Entfernen einer Pulmonalklappenprothese sowie Implantation einer klappentragenden Gefäßprothese, biologisch, über vollständige Sternotomie
- 35.H3.62 ↔ Entfernen einer Pulmonalklappenprothese sowie Implantation einer klappentragenden Gefäßprothese, biologisch, über minimalinvasive Thorakotomie (partielle obere Sternotomie, laterale Thorakotomie)
- 35.H3.71 ↔ Entfernen einer Pulmonalklappenprothese sowie Implantation einer klappentragenden Gefäßprothese, mechanisch, über vollständige Sternotomie
- 35.H3.72 ↔ Entfernen einer Pulmonalklappenprothese sowie Implantation einer klappentragenden Gefäßprothese, mechanisch, über minimalinvasive Thorakotomie (partielle obere Sternotomie, laterale Thorakotomie)
- 35.H3.81 ↔ Entfernen einer Pulmonalklappenprothese sowie Implantation eines dezellularisierten Allografts [Homograft], über vollständige Sternotomie
- 35.H3.82 ↔ Entfernen einer Pulmonalklappenprothese sowie Implantation eines dezellularisierten Allografts [Homograft], über minimalinvasive Thorakotomie (partielle obere Sternotomie, laterale Thorakotomie)
- 35.H4.00 ↔ Entfernen sowie Implantation einer neuen Trikuspidalklappenprothese, n.n.bez.
- 35.H4.09 ↔ Entfernen sowie Implantation einer neuen Trikuspidalklappenprothese, sonstige
- 35.H4.11 ↔ Entfernen einer Trikuspidalklappenprothese sowie Implantation eines Allografts [Homograft], über vollständige Sternotomie
- 35.H4.12 ↔ Entfernen einer Trikuspidalklappenprothese sowie Implantation eines Allografts [Homograft], über minimalinvasive Thorakotomie (partielle obere Sternotomie, laterale Thorakotomie)
- 35.H4.21 ↔ Entfernen einer Trikuspidalklappenprothese sowie Implantation eines Xenografts (Bioprothese), über vollständige Sternotomie
- 35.H4.22 ↔ Entfernen einer Trikuspidalklappenprothese sowie Implantation eines Xenografts (Bioprothese), über minimalinvasive Thorakotomie (partielle obere Sternotomie, laterale Thorakotomie)
- 35.H4.23 ↔ Entfernen einer Trikuspidalklappenprothese sowie Implantation eines Xenografts (Bioprothese), endovaskulärer Zugang
- 35.H4.31 ↔ Entfernen einer Trikuspidalklappenprothese sowie Implantation eines Xenografts, stentless, über vollständige Sternotomie
- 35.H4.32 ↔ Entfernen einer Trikuspidalklappenprothese sowie Implantation eines Xenografts, stentless, über minimalinvasive Thorakotomie (partielle obere Sternotomie, laterale Thorakotomie)
- 35.H4.33 ↔ Entfernen einer Trikuspidalklappenprothese sowie Implantation eines Xenografts, stentless, endovaskulärer Zugang
- 35.H4.51 ↔ Entfernen einer Trikuspidalklappenprothese sowie Implantation einer mechanischen Prothese, über vollständige Sternotomie
- 35.H4.52 ↔ Entfernen einer Trikuspidalklappenprothese sowie Implantation einer mechanischen Prothese, über minimalinvasive Thorakotomie (partielle obere Sternotomie, laterale Thorakotomie)
- 35.I1.11 ↔ Operation nach Brock
- 35.I2.11 ↔ Operation nach Ross
- 35.I3.11 ↔ Tirone David Operation
- 35.I3.12 ↔ Operation nach Yacoub

Prozedur F03-6

- 38.15.30 ↔ Enderteriekтомie der A. pulmonalis

Prozedur F03-7

- 37.8A.00 ↔ Implantation eines permanenten Herzschrittmachers, n.n.bez.
- 37.8A.09 ↔ Implantation eines permanenten Herzschrittmachers, sonstige
- 37.8A.11 ↔ Implantation eines Einkammer-Schrittmachers
- 37.8A.21 ↔ Implantation eines Zweikammer-Schrittmachers, ohne antitachykarder Stimulation
- 37.8A.22 ↔ Implantation eines Zweikammer-Schrittmachers, mit antitachykarder Stimulation
- 37.8A.31 ↔ Implantation eines Resynchronisationsherzschrittmacher [CRT-P]
- 37.8A.42 ↔ Implantation eines transvenösen, sondenlosen Herzschrittmachers, Einkammerstimulation
- 37.8A.43 ↔ Implantation eines transvenösen, sondenlosen Herzschrittmachers, Zweikammerstimulation
- 37.8A.44 ↔ Implantation eines transvenösen, sondenlosen Herzschrittmachers, Einkammerstimulation mit AV-Synchronisation

Prozedur F03-8

- 37.7A.00 ↔ Implantation einer Elektrode am Herzen, n.n.bez.
- 37.7A.09 ↔ Implantation einer Elektrode am Herzen, sonstige
- 37.7A.11 ↔ Implantation einer transvenösen Ventrikelektrode
- 37.7A.12 ↔ Implantation einer transvenösen Ventrikelektrode mit atrialem Sensing
- 37.7A.13 ↔ Implantation einer transvenösen Vorhofelektrode
- 37.7A.14 ↔ Implantation einer transvenösen Elektrode auf dem linken Ventrikel durch den Koronarsinus
- 37.7A.21 ↔ Implantation einer Elektrode am Epikard, durch Thorakotomie und Sternotomie, offen chirurgisch
- 37.7A.22 ↔ Implantation einer Elektrode am Epikard über einen subxyphoidalen Zugang, offen chirurgisch
- 37.7A.23 ↔ Implantation einer Elektrode am Epikard, thorakoskopisch
- 37.7A.31 ↔ Implantation einer transvenösen Schockelektrode
- 37.7A.32 ↔ Implantation einer subkutanen Schockelektrode
- 37.7A.33 ↔ Implantation einer subkutanen Schockelektrode zur Verwendung mit einem subkutanen Defibrillatorsystem
- 37.7A.51 ↔ Implantation eines Drucksensors am Herzen
- 39.A1.21 ↔ Platzierung einer Elektrode zur direkten Stimulation des intrakardialen Leitungssystems (His Bundle Pacing)
- 39.D1.11 ↔ Implantation eines Drucksensors in die Pulmonalarterie

Prozedur F03-9

37.7A.51 ↔ Implantation eines Drucksensors am Herzen

39.D1.11 ↔ Implantation eines Drucksensors in die Pulmonalarterie

ADRG F04**Aufwendige mehrzeitige Prozeduren oder komplexe Vakuumbehandlung mit best. Eingriff oder Gewebetransplantation mit mikrovaskulärer Anastomosierung bei Krankheiten und Störungen des Kreislaufsystems**

Komplexe Vakuumbehandlung oder Vakuumbehandlung und (Definition der Basis-DRG (F03) oder Definition der Basis-DRG (F06)) oder Vierzeitige bestimmte OR-Prozeduren und (Definition der DRG (F03A) oder Definition der DRG (F06A) oder Definition der DRG (F13A) oder Definition der DRG (F28A)) oder Prozedur in Tabelle F04-1

DRG F04Z**Aufwendige mehrzeitige Prozeduren oder komplexe Vakuumbehandlung mit best. Eingriff oder Gewebetransplantation mit mikrovaskulärer Anastomosierung bei Krankheiten und Störungen des Kreislaufsystems****Prozedur F04-1**

- | | | | |
|------------|--|------------|--|
| 16.98.11 ↔ | Rekonstruktion der Orbitawand mit mikrovaskulärem Lappen | 25.4X.54 ↔ | Radikale Pelviglossomandibulektomie, Rekonstruktion mit freiem mikrovaskulär-anastomosierten Transplantat |
| 18.71.14 ↔ | Ohrmuschelaufbau, partiell mit mikrovaskulärem Lappen | 27.57.10 ↔ | Anbringen eines freien mikrovaskulär-anastomosierten Transplantats an Lippe und Mund |
| 18.71.24 ↔ | Ohrmuschelaufbau, total mit mikrovaskulärem Lappen | 27.59.40 ↔ | Sonstige plastische Rekonstruktion an Lippe und Mund mit freiem mikrovaskulär-anastomosierten Transplantat |
| 25.2X.14 ↔ | Partielle Glossektomie, transoraler Zugang, Rekonstruktion mit freiem mikrovaskulär-anastomosierten Transplantat | 29.33.12 ↔ | Partielle Pharyngektomie, Rekonstruktion mit freiem mikrovaskulär-anastomosierten Transplantat |
| 25.2X.24 ↔ | Partielle Glossektomie, transmandibulärer Zugang, Rekonstruktion mit freiem mikrovaskulär-anastomosierten Transplantat | 29.33.21 ↔ | Totale Pharyngektomie, Rekonstruktion mit freiem mikrovaskulär-anastomosierten Transplantat, freiem Darmtransplantat oder Magenhochzug |
| 25.2X.34 ↔ | Pelviglossektomie, transoraler Zugang, Rekonstruktion mit freiem mikrovaskulär-anastomosierten Transplantat | 29.4X.12 ↔ | Plastische Rekonstruktion am Pharynx, mit mikrovaskulär anastomosiertem Transplantat, Darmtransplantat oder Magenhochzug |
| 25.2X.44 ↔ | Pelviglossektomie, transmandibulärer Zugang, Rekonstruktion mit freiem mikrovaskulär-anastomosierten Transplantat | 30.3X.15 ↔ | Vollständige Laryngektomie, Rekonstruktion mit freiem mikrovaskulär-anastomosierten Transplantat |
| 25.2X.54 ↔ | Pelviglossomandibulektomie, Rekonstruktion mit freiem mikrovaskulär-anastomosierten Transplantat | 30.4X.15 ↔ | Radikale Laryngektomie, mit Pharyngektomie, Rekonstruktion mit freiem mikrovaskulär-anastomosierten Transplantat |
| 25.3X.14 ↔ | Vollständige Glossektomie, transoraler Zugang, Rekonstruktion mit freiem mikrovaskulär-anastomosierten Transplantat | 30.4X.25 ↔ | Radikale Laryngektomie, mit Pharyngektomie sowie Schilddrüsenresektion, Rekonstruktion mit freiem mikrovaskulär-anastomosierten Transplantat |
| 25.3X.24 ↔ | Vollständige Glossektomie, transmandibulärer Zugang, Rekonstruktion mit freiem mikrovaskulär-anastomosierten Transplantat | 40.71.11 ↔ | Mikrochirurgische lymphovenöse Anastomosierung |
| 25.3X.34 ↔ | Vollständige Pelviglossektomie, transoraler Zugang, Rekonstruktion mit freiem mikrovaskulär-anastomosierten Transplantat | 40.71.21 ↔ | Transplantation von Lymphknoten mit mikrovaskulärer Anastomose |
| 25.3X.44 ↔ | Vollständige Pelviglossektomie, transmandibulärer Zugang, Rekonstruktion mit freiem mikrovaskulär-anastomosierten Transplantat | 40.71.31 ↔ | Transplantation von peripheren Lymphgefäßen mit mikrovaskulärer Anastomose |
| 25.3X.54 ↔ | Vollständige Pelviglossomandibulektomie, Rekonstruktion mit freiem mikrovaskulär-anastomosierten Transplantat | 76.31.20 ↔ | Partielle Mandibulektomie mit Rekonstruktion mit mikrovaskulär-anastomosiertem Transplantat |
| 25.4X.14 ↔ | Radikale Glossektomie, transoraler Zugang, Rekonstruktion mit freiem mikrovaskulär-anastomosierten Transplantat | 76.39.10 ↔ | Partielle Ostektomie an anderen Gesichtsschädelknochen, Rekonstruktion mit mikrovaskulär-anastomosiertem Transplantat |
| 25.4X.24 ↔ | Radikale Glossektomie, transmandibulärer Zugang, Rekonstruktion mit freiem mikrovaskulär-anastomosierten Transplantat | 76.41.10 ↔ | Totale Mandibulektomie mit gleichzeitiger Rekonstruktion, Rekonstruktion mit mikrovaskulär-anastomosiertem Transplantat |
| 25.4X.34 ↔ | Radikale Pelviglossektomie, transoraler Zugang, Rekonstruktion mit freiem mikrovaskulär-anastomosierten Transplantat | 76.43.10 ↔ | Sonstige Rekonstruktion der Mandibula mit mikrovaskulär-anastomosiertem Transplantat |
| 25.4X.44 ↔ | Radikale Pelviglossektomie, transmandibulärer Zugang, Rekonstruktion mit freiem mikrovaskulär-anastomosierten Transplantat | 76.44.10 ↔ | Totale Ostektomie an anderen Gesichtsschädelknochen, Rekonstruktion mit mikrovaskulär-anastomosiertem Transplantat |
| | | 76.46.10 ↔ | Sonstige Rekonstruktion an anderen Gesichtsschädelknochen mit mikrovaskulär-anastomosiertem Transplantat |

82.72.21 ↔	Transplantation eines sonstigen Lappentransplantates mit mikrovaskulärer Anastomosierung aus Muskel oder Faszie an der Hand	85.K3.12 ↔	Mammaplastik mit muskulokutaner Gracilis-Lappenplastik
83.43.12 ↔	Entnahme eines sonstigen Lappentransplantates mit mikrovaskulärer Anastomosierung aus Muskel oder Faszie	85.K4.09 ↔	Plastische Rekonstruktion der Mamma mit freiem Haut-Fett-Lappen mit mikrovaskulärer Anastomosierung, sonstige
83.82.40 ↔	Transplantation eines sonstigen Lappentransplantates mit mikrovaskulärer Anastomosierung aus Muskel oder Faszie, Kopf und Hals	85.K4.11 ↔	Mammaplastik mit Deep inferior epigastric perforator flap [DIEP]
83.82.41 ↔	Transplantation eines sonstigen Lappentransplantates mit mikrovaskulärer Anastomosierung aus Muskel oder Faszie, Schulter und Axilla	85.K4.12 ↔	Mammaplastik mit Superficial inferior epigastric artery flap [SIEA]
83.82.42 ↔	Transplantation eines sonstigen Lappentransplantates mit mikrovaskulärer Anastomosierung aus Muskel oder Faszie, Oberarm und Ellenbogen	85.K4.13 ↔	Mammaplastik mit Superior gluteal artery perforator flap [S-GAP]
83.82.43 ↔	Transplantation eines sonstigen Lappentransplantates mit mikrovaskulärer Anastomosierung aus Muskel oder Faszie, Unterarm	85.K4.14 ↔	Mammaplastik mit Inferior gluteal artery perforator flap [I-GAP]
83.82.44 ↔	Transplantation eines sonstigen Lappentransplantates mit mikrovaskulärer Anastomosierung aus Muskel oder Faszie, Brustwand, Bauch und Rücken	85.K4.15 ↔	Mammaplastik mit Profunda Artery Perforator Flap [PAP]
83.82.45 ↔	Transplantation eines sonstigen Lappentransplantates mit mikrovaskulärer Anastomosierung aus Muskel oder Faszie, Leisten- und Genitalregion und Gesäss	86.7D.11 ↔	Plastik mit freiem Lappen mit mikrovaskulärer Anastomosierung, am Kopf
83.82.46 ↔	Transplantation eines sonstigen Lappentransplantates mit mikrovaskulärer Anastomosierung aus Muskel oder Faszie, Untere Extremität	86.7D.12 ↔	Plastik mit freiem Lappen mit mikrovaskulärer Anastomosierung, am Hals
83.82.47 ↔	Transplantation eines sonstigen Lappentransplantates mit mikrovaskulärer Anastomosierung aus Muskel oder Faszie, Andere Lokalisation	86.7D.13 ↔	Plastik mit freiem Lappen mit mikrovaskulärer Anastomosierung, an Schulter und Axilla
85.K3.09 ↔	Plastische Rekonstruktion an der Mamma mit freiem Haut-Muskel-Lappen mit mikrovaskulärer Anastomosierung, sonstige	86.7D.14 ↔	Plastik mit freiem Lappen mit mikrovaskulärer Anastomosierung, an Oberarm und Ellenbogen
		86.7D.15 ↔	Plastik mit freiem Lappen mit mikrovaskulärer Anastomosierung, am Unterarm
		86.7D.16 ↔	Plastik mit freiem Lappen mit mikrovaskulärer Anastomosierung, an der Hand
		86.7D.17 ↔	Plastik mit freiem Lappen mit mikrovaskulärer Anastomosierung, an Brustwand und Rücken
		86.7D.18 ↔	Plastik mit freiem Lappen mit mikrovaskulärer Anastomosierung, an Bauchregion und Leiste
		86.7D.1A ↔	Plastik mit freiem Lappen mit mikrovaskulärer Anastomosierung, am Gesäss
		86.7D.1B ↔	Plastik mit freiem Lappen mit mikrovaskulärer Anastomosierung, an Oberschenkel und Knie
		86.7D.1C ↔	Plastik mit freiem Lappen mit mikrovaskulärer Anastomosierung, am Unterschenkel
		86.7D.1D ↔	Plastik mit freiem Lappen mit mikrovaskulärer Anastomosierung, am Fuss

ADRG F06**Koronare Bypass-Operation**

Prozedur in Tabelle F06-4

DRG F06A**Koronare Bypass-Operation, mit mehrzeitigen komplexen OR-Prozeduren oder komplizierender Prozedur oder Implantation eines Herzschrittmachers oder mit aufwendigem Gefässeingriff oder komplexer Diagnose mit bestimmtem Eingriff, und Globalinsuffizienz oder bestimmte IntK mit IMCK Aufwandspunkten**

Mehrzeitige komplexe OR-Prozeduren oder Komplizierende Prozeduren oder mindestens eine Prozedur in Tabelle F06-5 und Prozedur in Tabelle F06-6 oder Prozedur in Tabelle F06-7 oder (Komplizierende Prozeduren oder Prozedur in Tabelle F06-8 oder Prozedur in Tabelle F06-9 oder (Hauptdiagnose in Tabelle F06-1 oder Prozedur in Tabelle F06-10) und Prozedur in Tabelle F06-11 oder mindestens eine Prozedur in Tabelle F06-12 und (Hauptdiagnose in Tabelle F06-1 oder mindestens eine Prozedur in Tabelle F06-13)) und (Diagnose in Tabelle F06-2 und Diagnose in Tabelle F06-3 oder Prozedur in mindestens zwei der Tabellen F06-14, F06-15)

DRG F06B**Koronare Bypass-Operation, mit aufwendigem Gefässeingriff oder komplexer Diagnose mit bestimmtem Eingriff oder äusserst schwere CC, mit Globalinsuffizienz**

Komplizierende Prozeduren oder Prozedur in Tabelle F06-8 oder Prozedur in Tabelle F06-9 oder (Hauptdiagnose in Tabelle F06-1 oder Prozedur in Tabelle F06-10) und Prozedur in Tabelle F06-11 oder mindestens eine Prozedur in Tabelle F06-12 und (Hauptdiagnose in Tabelle F06-1 oder mindestens eine Prozedur in Tabelle F06-13) oder (mindestens eine Prozedur in Tabelle F06-16 oder PCCL > 3) und (Diagnose in Tabelle F06-2 und Diagnose in Tabelle F06-3)

DRG F06C**Koronare Bypass-Operation, mit bestimmtem Eingriff oder äusserst schwere CC**

Mindestens eine Prozedur in Tabelle F06-16 oder PCCL > 3

DRG F06D**Koronare Bypass-Operation****Diagnose F06-1**

I21.0	Akuter transmuraler Myokardinfarkt der Vorderwand	I21.9	Akuter Myokardinfarkt, nicht näher bezeichnet
I21.1	Akuter transmuraler Myokardinfarkt der Hinterwand	I22.0	Rezidivierender Myokardinfarkt der Vorderwand
I21.2	Akuter transmuraler Myokardinfarkt an sonstigen Lokalisationen	I22.1	Rezidivierender Myokardinfarkt der Hinterwand
I21.3	Akuter transmuraler Myokardinfarkt an nicht näher bezeichneter Lokalisation	I22.8	Rezidivierender Myokardinfarkt an sonstigen Lokalisationen
I21.4	Akuter subendokardialer Myokardinfarkt	I22.9	Rezidivierender Myokardinfarkt an nicht näher bezeichneter Lokalisation

Prozedur F06-10

35.95 ↔	Revision einer Korrekturoperation am Herzen	35.G3.12 ↔	Revision eines Pulmonalklappenersatzes, über minimalinvasive Thorakotomie (partielle obere Sternotomie, laterale Thorakotomie)
35.G0 ↔	Revision eines Herzklappenersatzes, n.n.bez.	35.G3.13 ↔	Revision eines Pulmonalklappenersatzes, endovaskulärer Zugang
35.G1.11 ↔	Revision eines Aortenklappenersatzes, über vollständige Sternotomie	35.G3.14 ↔	Revision eines Pulmonalklappenersatzes, transapikal
35.G1.12 ↔	Revision eines Aortenklappenersatzes, über minimalinvasive Thorakotomie (partielle obere Sternotomie, laterale Thorakotomie)	35.G4.11 ↔	Revision eines Trikuspidalklappenersatzes, über vollständige Sternotomie
35.G1.13 ↔	Revision eines Aortenklappenersatzes, endovaskulärer Zugang	35.G4.12 ↔	Revision eines Trikuspidalklappenersatzes, über minimalinvasive Thorakotomie (partielle obere Sternotomie, laterale Thorakotomie)
35.G1.14 ↔	Revision eines Aortenklappenersatzes, transapikal	35.G4.13 ↔	Revision eines Trikuspidalklappenersatzes, endovaskulärer Zugang
35.G2.11 ↔	Revision eines Mitralklappenersatzes, über vollständige Sternotomie	35.G4.14 ↔	Revision eines Trikuspidalklappenersatzes, transapikal
35.G2.12 ↔	Revision eines Mitralklappenersatzes, über minimalinvasive Thorakotomie (partielle obere Sternotomie, laterale Thorakotomie)	35.G9 ↔	Revision eines Herzklappenersatzes, sonstige
35.G2.13 ↔	Revision eines Mitralklappenersatzes, endovaskulärer Zugang	36.39.00 ↔	Sonstige Herz-Revaskularisation, n.n.bez.
35.G2.14 ↔	Revision eines Mitralklappenersatzes, transapikal	36.39.11 ↔	Revision eines Koronararterienbypass
35.G3.11 ↔	Revision eines Pulmonalklappenersatzes, über vollständige Sternotomie	36.39.13 ↔	Transposition von Koronararterien
		36.39.99 ↔	Sonstige Herz-Revaskularisation, sonstige

Prozedur F06-11

37.33.00 ↔	Exzision oder Destruktion von anderer Läsion oder Gewebe des Herzens, offener Zugang, n.n.bez.	37.33.20 ↔	Exzision von anderer Läsion oder Gewebe des Herzens, offener Zugang
37.33.10 ↔	Exzision oder Destruktion am Reizleitungssystem, offener Zugang, n.n.bez.	37.33.30 ↔	Destruktion von anderer Läsion oder Gewebe des Herzens, offener Zugang
37.33.11 ↔	Exzision oder Destruktion am Reizleitungssystem, offener Zugang, ablativ Massnahmen bei Tachyarrhythmie	37.33.99 ↔	Exzision oder Destruktion von anderer Läsion oder Gewebe des Herzens, offener Zugang, sonstige
37.33.19 ↔	Exzision oder Destruktion am Reizleitungssystem, offener Zugang, sonstige		

Prozedur F06-12

00.66.00 ↔	Perkutan-transluminale Koronarangioplastik [PTCA] oder koronare Atherektomie, n.n.bez.	00.66.31 ↔	Perkutan-transluminale Gefässintervention an den Koronarien mittels Laser-Angioplastie
00.66.09 ↔	Perkutan-transluminale Koronarangioplastik [PTCA] oder koronare Atherektomie, sonstige	00.66.32 ↔	Perkutan-transluminale Gefässintervention an den Koronarien mittels Atherektomie
00.66.10 ↔	Perkutan-transluminale Verschluss einer Fistel der Herzkranzgefässe	00.66.33 ↔	Perkutan-transluminale Gefässintervention an den Koronarien mittels Fremdkörperentfernung
00.66.20 ↔	Koronarangioplastik [PTCA], mit Ballons, n.n.bez.	00.66.36 ↔	Perkutan-transluminale Gefässintervention an den Koronarien mittels Thrombektomie
00.66.21 ↔	Koronarangioplastik [PTCA] mit medikamentenfreisetzenden Ballons	00.66.37 ↔	Perkutan-transluminale Gefässintervention an den Koronarien mittels Lithotripsie
00.66.22 ↔	Koronarangioplastik [PTCA] mit Antikörperbeschichteten Ballons	00.66.3A ↔	Perkutan-transluminale Gefässintervention an den Koronarien über die Kollateralen des entsprechenden Gefässes
00.66.29 ↔	Koronarangioplastik [PTCA], mit Ballons, sonstige		
00.66.30 ↔	Koronarangioplastik [PTCA] durch Rotablation		

00.66.40 ↔	Selektive Embolisation von Koronarien, n.n.bez.	35.E3.00 ↔	Valvuloplastik der Pulmonalklappe, n.n.bez.
00.66.41 ↔	Selektive Embolisation von Koronarien mit Coils	35.E3.09 ↔	Valvuloplastik der Pulmonalklappe, sonstige
00.66.42 ↔	Selektive Embolisation von Koronarien mit embolisierenden (ablösbaren) Ballons	35.E3.13 ↔	Valvuloplastik der Pulmonalklappe, endovaskulärer Zugang
00.66.43 ↔	Selektive Embolisation von Koronarien mit Schirmen	35.E3.14 ↔	Valvuloplastik der Pulmonalklappe kathetergesteuert, transapikal
00.66.44 ↔	Selektive Embolisation von Koronarien mit Plugs	35.E4.00 ↔	Valvuloplastik der Trikuspidalklappe, n.n.bez.
00.66.49 ↔	Selektive Embolisation von Koronarien, sonstige	35.E4.09 ↔	Valvuloplastik der Trikuspidalklappe, sonstige
35.B0 ↔	Clappensprengung, n.n.bez.	35.E4.14 ↔	Valvuloplastik der Trikuspidalklappe kathetergesteuert, transapikal
35.B1.11 ↔	Sprengung der Aortenklappe, endovaskulärer Zugang	35.E4.15 ↔	Valvuloplastik der Trikuspidalklappe, endovaskulärer Zugang, transarteriell
35.B1.12 ↔	Sprengung der Mitralklappe, endovaskulärer Zugang	35.E4.16 ↔	Valvuloplastik der Trikuspidalklappe, endovaskulärer Zugang, transvenös
35.B1.13 ↔	Sprengung der Pulmonalklappe, endovaskulärer Zugang	37.21 ‡↔	Rechtsherzkatheter
35.B1.14 ↔	Sprengung der Trikuspidalklappe, endovaskulärer Zugang	37.22 ‡↔	Linksherzkatheter
35.B9 ↔	Clappensprengung, sonstige	37.23 ‡↔	Kombinierter Rechts- und Linksherzkatheter
35.C2.13 ↔	Segelrekonstruktion der Mitralklappe, endovaskulärer Zugang	37.28 ‡↔	Intrakardiale Echokardiographie [IKE]
35.C2.14 ↔	Segelrekonstruktion der Mitralklappe kathetergesteuert, transapikal	37.34.00 ‡↔	Exzision oder Destruktion von anderer Läsion oder Gewebe des Herzens, sonstiger Zugang, n.n.bez.
35.C3.13 ↔	Taschenrekonstruktion der Pulmonalklappe, endovaskulärer Zugang	37.34.09 ‡↔	Exzision oder Destruktion von anderer Läsion oder Gewebe des Herzens, sonstiger Zugang, sonstige
35.C3.14 ↔	Taschenrekonstruktion der Pulmonalklappe kathetergesteuert, transapikal	37.9B.13 ↔	Entfernung von Implantaten am Herzen, perkutan-transluminal
35.C4.13 ↔	Segelrekonstruktion der Trikuspidalklappe, endovaskulärer Zugang	37.9C.11 ‡↔	Transseptale Katheteruntersuchung des linken Herzens
35.C4.14 ↔	Segelrekonstruktion der Trikuspidalklappe kathetergesteuert, transapikal	37.9C.19 ‡↔	Transseptale Katheteruntersuchung des Herzens, sonstige
35.D2.21 ↔	Anuloplastik der Mitralklappe, transarteriell	37.9C.21 ‡↔	Kathetertechnische transseptale Punktion am Herzen
35.D2.22 ↔	Anuloplastik der Mitralklappe, transvenös	37.9C.29 ‡↔	Kathetertechnischer transseptaler Eingriff am Herzen, sonstige
35.D2.23 ↔	Anuloplastik der Mitralklappe, über den Koronarsinus	88.43 ‡↔	Arteriographie der Pulmonalarterien
35.E1.00 ↔	Valvuloplastik der Aortenklappe, n.n.bez.	88.50 ‡↔	Angiokardiographie, n.n.bez.
35.E1.09 ↔	Valvuloplastik der Aortenklappe, sonstige	88.52 ‡↔	Angiokardiographie von Strukturen des rechten Herzens
35.E1.13 ↔	Valvuloplastik der Aortenklappe, endovaskulärer Zugang	88.53 ‡↔	Angiokardiographie von Strukturen des linken Herzens
35.E1.14 ↔	Valvuloplastik der Aortenklappe kathetergesteuert, transapikal	88.54 ‡↔	Kombinierte Angiokardiographie des rechten sowie linken Herzens
35.E2.00 ↔	Valvuloplastik der Mitralklappe, n.n.bez.	88.55 ‡↔	Koronare Arteriographie mit einem einzigen Katheter
35.E2.09 ↔	Valvuloplastik der Mitralklappe, sonstige	88.56 ‡↔	Koronare Arteriographie mit zwei Kathetern
35.E2.13 ↔	Valvuloplastik der Mitralklappe, endovaskulärer Zugang, transarteriell	88.57 ‡↔	Sonstige und nicht näher bezeichnete koronare Arteriographie
35.E2.14 ↔	Valvuloplastik der Mitralklappe, endovaskulärer Zugang, transvenös		
35.E2.15 ↔	Valvuloplastik der Mitralklappe kathetergesteuert, transapikal		

Prozedur F06-13

35.95 ↔	Revision einer Korrekturoperation am Herzen	35.G3.12 ↔	Revision eines Pulmonalklappenersatzes, über minimalinvasive Thorakotomie (partielle obere Sternotomie, laterale Thorakotomie)
35.G0 ↔	Revision eines Herzklappenersatzes, n.n.bez.	35.G3.13 ↔	Revision eines Pulmonalklappenersatzes, endovaskulärer Zugang
35.G1.11 ↔	Revision eines Aortenklappenersatzes, über vollständige Sternotomie	35.G3.14 ↔	Revision eines Pulmonalklappenersatzes, transapikal
35.G1.12 ↔	Revision eines Aortenklappenersatzes, über minimalinvasive Thorakotomie (partielle obere Sternotomie, laterale Thorakotomie)	35.G4.11 ↔	Revision eines Trikuspidalklappenersatzes, über vollständige Sternotomie
35.G1.13 ↔	Revision eines Aortenklappenersatzes, endovaskulärer Zugang	35.G4.12 ↔	Revision eines Trikuspidalklappenersatzes, über minimalinvasive Thorakotomie (partielle obere Sternotomie, laterale Thorakotomie)
35.G1.14 ↔	Revision eines Aortenklappenersatzes, transapikal	35.G4.13 ↔	Revision eines Trikuspidalklappenersatzes, endovaskulärer Zugang
35.G2.11 ↔	Revision eines Mitralklappenersatzes, über vollständige Sternotomie	35.G4.14 ↔	Revision eines Trikuspidalklappenersatzes, transapikal
35.G2.12 ↔	Revision eines Mitralklappenersatzes, über minimalinvasive Thorakotomie (partielle obere Sternotomie, laterale Thorakotomie)	35.G9 ↔	Revision eines Herzklappenersatzes, sonstige
35.G2.13 ↔	Revision eines Mitralklappenersatzes, endovaskulärer Zugang	36.39.00 ↔	Sonstige Herz-Revaskularisation, n.n.bez.
35.G2.14 ↔	Revision eines Mitralklappenersatzes, transapikal	36.39.11 ↔	Revision eines Koronararterienbypass
35.G3.11 ↔	Revision eines Pulmonalklappenersatzes, über vollständige Sternotomie	36.39.13 ↔	Transposition von Koronararterien
		36.39.99 ↔	Sonstige Herz-Revaskularisation, sonstige

37.33.00 ↔	Exzision oder Destruktion von anderer Läsion oder Gewebe des Herzens, offener Zugang, n.n.bez.	37.33.20 ↔	Exzision von anderer Läsion oder Gewebe des Herzens, offener Zugang
37.33.10 ↔	Exzision oder Destruktion am Reizleitungssystem, offener Zugang, n.n.bez.	37.33.30 ↔	Destruktion von anderer Läsion oder Gewebe des Herzens, offener Zugang
37.33.11 ↔	Exzision oder Destruktion am Reizleitungssystem, offener Zugang, ablative Massnahmen bei Tachyarrhythmie	37.33.99 ↔	Exzision oder Destruktion von anderer Läsion oder Gewebe des Herzens, offener Zugang, sonstige
37.33.19 ↔	Exzision oder Destruktion am Reizleitungssystem, offener Zugang, sonstige		

Prozedur F06-14

99.B7.13 ‡↔	Intensivmedizinische Komplexbehandlung, 185 bis 360 Aufwandspunkte	99.B7.14 ‡↔	Intensivmedizinische Komplexbehandlung, 361 bis 552 Aufwandspunkte
-------------	--	-------------	--

Prozedur F06-15

99.B8.13 ‡↔	IMC-Komplexbehandlung des Erwachsenen, 185 bis 360 Aufwandspunkte	99.B8.14 ‡↔	IMC-Komplexbehandlung des Erwachsenen, 361 bis 552 Aufwandspunkte
-------------	---	-------------	---

Prozedur F06-16

00.66.00 ↔	Perkutan-transluminale Koronarangioplastik [PTCA] oder koronare Atherektomie, n.n.bez.	35.C3.13 ↔	Taschenrekonstruktion der Pulmonalklappe, endovaskulärer Zugang
00.66.09 ↔	Perkutan-transluminale Koronarangioplastik [PTCA] oder koronare Atherektomie, sonstige	35.C3.14 ↔	Taschenrekonstruktion der Pulmonalklappe kathetergesteuert, transapikal
00.66.10 ↔	Perkutan-transluminale Verschluss einer Fistel der Herzkranzgefässe	35.C4.13 ↔	Segelrekonstruktion der Trikuspidalklappe, endovaskulärer Zugang
00.66.20 ↔	Koronarangioplastik [PTCA], mit Ballons, n.n.bez.	35.C4.14 ↔	Segelrekonstruktion der Trikuspidalklappe kathetergesteuert, transapikal
00.66.21 ↔	Koronarangioplastik [PTCA] mit medikamentenfreisetzungsfähigen Ballons	35.D2.21 ↔	Anuloplastik der Mitralklappe, transarteriell
00.66.22 ↔	Koronarangioplastik [PTCA] mit Antikörperbeschichteten Ballons	35.D2.22 ↔	Anuloplastik der Mitralklappe, transvenös
00.66.29 ↔	Koronarangioplastik [PTCA], mit Ballons, sonstige	35.D2.23 ↔	Anuloplastik der Mitralklappe, über den Koronarsinus
00.66.30 ↔	Koronarangioplastik [PTCA] durch Rotablation	35.E1.00 ↔	Valvuloplastik der Aortenklappe, n.n.bez.
00.66.31 ↔	Perkutan-transluminale Gefässintervention an den Koronarien mittels Laser-Angioplastie	35.E1.09 ↔	Valvuloplastik der Aortenklappe, sonstige
00.66.32 ↔	Perkutan-transluminale Gefässintervention an den Koronarien mittels Atherektomie	35.E1.13 ↔	Valvuloplastik der Aortenklappe, endovaskulärer Zugang
00.66.33 ↔	Perkutan-transluminale Gefässintervention an den Koronarien mittels Fremdkörperentfernung	35.E1.14 ↔	Valvuloplastik der Aortenklappe kathetergesteuert, transapikal
00.66.36 ↔	Perkutan-transluminale Gefässintervention an den Koronarien mittels Thrombektomie	35.E2.00 ↔	Valvuloplastik der Mitralklappe, n.n.bez.
00.66.37 ↔	Perkutan-transluminale Gefässintervention an den Koronarien mittels Lithotripsie	35.E2.09 ↔	Valvuloplastik der Mitralklappe, sonstige
00.66.3A ↔	Perkutan-transluminale Gefässintervention an den Koronarien über die Kollateralen des entsprechenden Gefässes	35.E2.13 ↔	Valvuloplastik der Mitralklappe, endovaskulärer Zugang, transarteriell
00.66.40 ↔	Selektive Embolisation von Koronarien, n.n.bez.	35.E2.14 ↔	Valvuloplastik der Mitralklappe, endovaskulärer Zugang, transvenös
00.66.41 ↔	Selektive Embolisation von Koronarien mit Coils	35.E2.15 ↔	Valvuloplastik der Mitralklappe kathetergesteuert, transapikal
00.66.42 ↔	Selektive Embolisation von Koronarien mit embolisierenden (ablösbaren) Ballons	35.E3.00 ↔	Valvuloplastik der Pulmonalklappe, n.n.bez.
00.66.43 ↔	Selektive Embolisation von Koronarien mit Schirmen	35.E3.09 ↔	Valvuloplastik der Pulmonalklappe, sonstige
00.66.44 ↔	Selektive Embolisation von Koronarien mit Plugs	35.E3.13 ↔	Valvuloplastik der Pulmonalklappe, endovaskulärer Zugang
00.66.49 ↔	Selektive Embolisation von Koronarien, sonstige	35.E3.14 ↔	Valvuloplastik der Pulmonalklappe kathetergesteuert, transapikal
35.B0 ↔	Klappensprengung, n.n.bez.	35.E4.00 ↔	Valvuloplastik der Trikuspidalklappe, n.n.bez.
35.B1.11 ↔	Sprengung der Aortenklappe, endovaskulärer Zugang	35.E4.09 ↔	Valvuloplastik der Trikuspidalklappe, sonstige
35.B1.12 ↔	Sprengung der Mitralklappe, endovaskulärer Zugang	35.E4.14 ↔	Valvuloplastik der Trikuspidalklappe kathetergesteuert, transapikal
35.B1.13 ↔	Sprengung der Pulmonalklappe, endovaskulärer Zugang	35.E4.15 ↔	Valvuloplastik der Trikuspidalklappe, endovaskulärer Zugang, transarteriell
35.B1.14 ↔	Sprengung der Trikuspidalklappe, endovaskulärer Zugang	35.E4.16 ↔	Valvuloplastik der Trikuspidalklappe, endovaskulärer Zugang, transvenös
35.B9 ↔	Klappensprengung, sonstige	37.21 ‡↔	Rechtsherzkatheter
35.C2.13 ↔	Segelrekonstruktion der Mitralklappe, endovaskulärer Zugang	37.22 ‡↔	Linksherzkatheter
35.C2.14 ↔	Segelrekonstruktion der Mitralklappe kathetergesteuert, transapikal	37.23 ‡↔	Kombinierter Rechts- und Linksherzkatheter
		37.28 ‡↔	Intrakardiale Echokardiographie [IKE]
		37.33.00 ↔	Exzision oder Destruktion von anderer Läsion oder Gewebe des Herzens, offener Zugang, n.n.bez.

37.33.10 ↔	Exzision oder Destruktion am Reizleitungssystem, offener Zugang, n.n.bez.	37.9C.19 †↔	Transseptale Katheteruntersuchung des Herzens, sonstige
37.33.11 ↔	Exzision oder Destruktion am Reizleitungssystem, offener Zugang, ablativ Massnahmen bei Tachyarrhythmie	37.9C.21 †↔	Kathetertechnische transseptale Punktion am Herzen
37.33.19 ↔	Exzision oder Destruktion am Reizleitungssystem, offener Zugang, sonstige	37.9C.29 †↔	Kathetertechnischer transseptaler Eingriff am Herzen, sonstige
37.33.20 ↔	Exzision von anderer Läsion oder Gewebe des Herzens, offener Zugang	38.6A †↔	Endoskopische Exzision eines Blutgefässes zur Transplantation
37.33.30 ↔	Destruktion von anderer Läsion oder Gewebe des Herzens, offener Zugang	88.43 †↔	Arteriographie der Pulmonalarterien
37.33.99 ↔	Exzision oder Destruktion von anderer Läsion oder Gewebe des Herzens, offener Zugang, sonstige	88.50 †↔	Angiokardiographie, n.n.bez.
37.34.00 †↔	Exzision oder Destruktion von anderer Läsion oder Gewebe des Herzens, sonstiger Zugang, n.n.bez.	88.52 †↔	Angiokardiographie von Strukturen des rechten Herzens
37.34.09 †↔	Exzision oder Destruktion von anderer Läsion oder Gewebe des Herzens, sonstiger Zugang, sonstige	88.53 †↔	Angiokardiographie von Strukturen des linken Herzens
37.9B.13 ↔	Entfernung von Implantaten am Herzen, perkutan-transluminal	88.54 †↔	Kombinierte Angiokardiographie des rechten sowie linken Herzens
37.9C.11 †↔	Transseptale Katheteruntersuchung des linken Herzens	88.55 †↔	Koronare Arteriographie mit einem einzigen Katheter
		88.56 †↔	Koronare Arteriographie mit zwei Kathetern
		88.57 †↔	Sonstige und nicht näher bezeichnete koronare Arteriographie

Diagnose F06-2

150.01 Sekundäre Rechtsherzinsuffizienz

Diagnose F06-3

150.13 Linksherzinsuffizienz: Mit Beschwerden bei leichterer Belastung

150.14 Linksherzinsuffizienz: Mit Beschwerden in Ruhe

Prozedur F06-4

36.03.00 ↔	Koronarangioplastik am offenen Thorax, n.n.bez.	36.03.43 ↔	Enderarteriektomie von Koronararterien, offen chirurgisch, mit Implantation von gecoverten Stents ohne Medikamentenfreisetzung, in mehreren Koronararterien
36.03.09 ↔	Koronarangioplastik am offenen Thorax, sonstige	36.03.51 ↔	Enderarteriektomie von Koronararterien, offen chirurgisch, mit Implantation von Stents mit Medikamentenfreisetzung, in einer Koronararterie
36.03.13 ↔	Enderarteriektomie von Koronararterien, offen chirurgisch, an einer Koronararterie	36.03.52 ↔	Enderarteriektomie von Koronararterien, offen chirurgisch, mit Implantation von Stents mit Medikamentenfreisetzung, in mehreren Koronararterien
36.03.14 ↔	Enderarteriektomie von Koronararterien, offen chirurgisch, an mehreren Koronararterie	36.03.61 ↔	Enderarteriektomie von Koronararterien, offen chirurgisch, mit Implantation von selbstexpandierenden Stents mit Medikamentenfreisetzung, in einer Koronararterie
36.03.15 ↔	Enderarteriektomie von Koronararterien mit Patch Graft, offen chirurgisch, an einer Koronararterie	36.03.62 ↔	Enderarteriektomie von Koronararterien, offen chirurgisch, mit Implantation von selbstexpandierenden Stents mit Medikamentenfreisetzung, in mehreren Koronararterien
36.03.16 ↔	Enderarteriektomie von Koronararterien mit Patch Graft, offen chirurgisch, an mehreren Koronararterie	36.03.71 ↔	Enderarteriektomie von Koronararterien, offen chirurgisch, mit Implantation eines Bifurkationsstents mit Medikamentenfreisetzung
36.03.21 ↔	Enderarteriektomie von Koronararterien, offen chirurgisch, mit Implantation von Stents ohne Medikamentenfreisetzung, in einer Koronararterie	36.03.72 ↔	Enderarteriektomie von Koronararterien, offen chirurgisch, mit Implantation von gecoverten Stents mit Medikamentenfreisetzung, in einer Koronararterie
36.03.22 ↔	Enderarteriektomie von Koronararterien, offen chirurgisch, mit Implantation von Stents ohne Medikamentenfreisetzung, in mehreren Koronararterien	36.03.73 ↔	Enderarteriektomie von Koronararterien, offen chirurgisch, mit Implantation von gecoverten Stents mit Medikamentenfreisetzung, in mehreren Koronararterien
36.03.31 ↔	Enderarteriektomie von Koronararterien, offen chirurgisch, mit Implantation von selbstexpandierenden Stents ohne Medikamentenfreisetzung, in einer Koronararterie	36.03.81 ↔	Enderarteriektomie von Koronararterien, offen chirurgisch, mit Implantation von beschichteten Stents in einer Koronararterie
36.03.32 ↔	Enderarteriektomie von Koronararterien, offen chirurgisch, mit Implantation von selbstexpandierenden Stents ohne Medikamentenfreisetzung, in mehreren Koronararterien		
36.03.41 ↔	Enderarteriektomie von Koronararterien, offen chirurgisch, mit Implantation eines Bifurkationsstents, ohne Medikamentenfreisetzung		
36.03.42 ↔	Enderarteriektomie von Koronararterien, offen chirurgisch, mit Implantation von gecoverten Stents ohne Medikamentenfreisetzung, in einer Koronararterie		

36.03.82 ↔	Enderarteriektomie von Koronararterien, offen chirurgisch, mit Implantation von beschichteten Stents in mehreren Koronararterien	36.12.23 ↔	Zweifacher (aorto)koronarer Bypass, offen chirurgisch (Thorakotomie, Minithorakotomie, Sternotomie), mit autogener Arterie, freies A. mammaria interna [A. thoracica interna] Transplantat [IMA-Transplantat]
36.10 ↔	Aortokoronarer Bypass zur Myokard-Revaskularisation, n.n.bez.	36.12.24 ↔	Zweifacher (aorto)koronarer Bypass, offen chirurgisch (Thorakotomie, Minithorakotomie, Sternotomie), mit autogener Arterie, A. abdominalis
36.11.00 ↔	Einfacher (aorto)koronarer Bypass, nach Technik und Material, n.n.bez.	36.12.25 ↔	Zweifacher (aorto)koronarer Bypass, offen chirurgisch (Thorakotomie, Minithorakotomie, Sternotomie), mit autogener Arterie, sonstige Arterie
36.11.21 ↔	Einfacher (aorto)koronarer Bypass, offen chirurgisch (Thorakotomie, Minithorakotomie, Sternotomie), mit autogener Arterie, A. radialis	36.12.26 ↔	Zweifacher (aorto)koronarer Bypass, offen chirurgisch (Thorakotomie, Minithorakotomie, Sternotomie), mit autogener Vene, ohne externes Stabilisierungsnetz
36.11.22 ↔	Einfacher (aorto)koronarer Bypass, offen chirurgisch (Thorakotomie, Minithorakotomie, Sternotomie), mit autogener Arterie, A. mammaria interna (A. thoracica interna)	36.12.27 ↔	Zweifacher (aorto)koronarer Bypass, offen chirurgisch (Thorakotomie, Minithorakotomie, Sternotomie), mit autogener Vene, mit externem Stabilisierungsnetz
36.11.23 ↔	Einfacher (aorto)koronarer Bypass, offen chirurgisch (Thorakotomie, Minithorakotomie, Sternotomie), mit autogener Arterie, freies A. mammaria interna [A. thoracica interna] Transplantat [IMA-Transplantat]	36.12.28 ↔	Zweifacher (aorto)koronarer Bypass, offen chirurgisch (Thorakotomie, Minithorakotomie, Sternotomie), mit Xenotransplantat
36.11.24 ↔	Einfacher (aorto)koronarer Bypass, offen chirurgisch (Thorakotomie, Minithorakotomie, Sternotomie), mit autogener Arterie, A. abdominalis	36.12.2A ↔	Zweifacher (aorto)koronarer Bypass, offen chirurgisch (Thorakotomie, Minithorakotomie, Sternotomie), mit Gefäßprothese
36.11.25 ↔	Einfacher (aorto)koronarer Bypass, offen chirurgisch (Thorakotomie, Minithorakotomie, Sternotomie), mit autogener Arterie, sonstige Arterie	36.12.31 ↔	Zweifacher (aorto)koronarer Bypass, minimalinvasiv, mit autogener Arterie, A. radialis
36.11.26 ↔	Einfacher (aorto)koronarer Bypass, offen chirurgisch (Thorakotomie, Minithorakotomie, Sternotomie), mit autogener Vene, ohne externes Stabilisierungsnetz	36.12.32 ↔	Zweifacher (aorto)koronarer Bypass, minimalinvasiv, mit autogener Arterie, A. mammaria interna [A. thoracica interna]
36.11.27 ↔	Einfacher (aorto)koronarer Bypass, offen chirurgisch (Thorakotomie, Minithorakotomie, Sternotomie), mit autogener Vene, mit externem Stabilisierungsnetz	36.12.33 ↔	Zweifacher (aorto)koronarer Bypass, minimalinvasiv, mit autogener Arterie, freies A. mammaria interna [A. thoracica interna] Transplantat [IMA-Transplantat]
36.11.28 ↔	Einfacher (aorto)koronarer Bypass, offen chirurgisch (Thorakotomie, Minithorakotomie, Sternotomie), mit Xenotransplantat	36.12.34 ↔	Zweifacher (aorto)koronarer Bypass, minimalinvasiv, mit autogener Arterie, A. abdominalis
36.11.2A ↔	Einfacher (aorto)koronarer Bypass, offen chirurgisch (Thorakotomie, Minithorakotomie, Sternotomie), mit Gefäßprothese	36.12.35 ↔	Zweifacher (aorto)koronarer Bypass, minimalinvasiv, mit autogener Arterie, sonstige Arterie
36.11.31 ↔	Einfacher (aorto)koronarer Bypass, minimalinvasiv, mit autogener Arterie, A. radialis	36.12.36 ↔	Zweifacher (aorto)koronarer Bypass, minimalinvasiv, mit autogener Vene, ohne externes Stabilisierungsnetz
36.11.32 ↔	Einfacher (aorto)koronarer Bypass, minimalinvasiv, mit autogener Arterie, A. mammaria interna (A. thoracica interna)	36.12.37 ↔	Zweifacher (aorto)koronarer Bypass, minimalinvasiv, mit autogener Vene, mit externem Stabilisierungsnetz
36.11.33 ↔	Einfacher (aorto)koronarer Bypass, minimalinvasiv, mit autogener Arterie, freies A. mammaria interna [A. thoracica interna] Transplantat [IMA-Transplantat]	36.12.38 ↔	Zweifacher (aorto)koronarer Bypass, minimalinvasiv, mit Xenotransplantat
36.11.34 ↔	Einfacher (aorto)koronarer Bypass, minimalinvasiv, mit autogener Arterie, A. abdominalis	36.12.3A ↔	Zweifacher (aorto)koronarer Bypass, minimalinvasiv, mit Gefäßprothese
36.11.35 ↔	Einfacher (aorto)koronarer Bypass, minimalinvasiv, mit autogener Arterie, sonstige Arterie	36.12.99 ↔	Zweifacher (aorto)koronarer Bypass, nach Material und Technik, sonstige
36.11.36 ↔	Einfacher (aorto)koronarer Bypass, minimalinvasiv, mit autogener Vene, ohne externes Stabilisierungsnetz	36.13.00 ↔	Dreifacher (aorto)koronarer Bypass, nach Technik und Material, n.n.bez.
36.11.37 ↔	Einfacher (aorto)koronarer Bypass, minimalinvasiv, mit autogener Vene, mit externem Stabilisierungsnetz	36.13.21 ↔	Dreifacher (aorto)koronarer Bypass, offen chirurgisch (Thorakotomie, Minithorakotomie, Sternotomie), mit autogener Arterie, A. radialis
36.11.38 ↔	Einfacher (aorto)koronarer Bypass, minimalinvasiv, mit Xenotransplantat	36.13.22 ↔	Dreifacher (aorto)koronarer Bypass, offen chirurgisch (Thorakotomie, Minithorakotomie, Sternotomie), mit autogener Arterie, A. mammaria interna (A. thoracica interna)
36.11.3A ↔	Einfacher (aorto)koronarer Bypass, minimalinvasiv, mit Gefäßprothese	36.13.23 ↔	Dreifacher (aorto)koronarer Bypass, offen chirurgisch (Thorakotomie, Minithorakotomie, Sternotomie), mit autogener Arterie, freies A. mammaria interna [A. thoracica interna] Transplantat [IMA-Transplantat]
36.11.99 ↔	Einfacher (aorto)koronarer Bypass, nach Technik und Material, sonstige	36.13.24 ↔	Dreifacher (aorto)koronarer Bypass, offen chirurgisch (Thorakotomie, Minithorakotomie, Sternotomie), mit autogener Arterie, A. abdominalis
36.12.00 ↔	Zweifacher (aorto)koronarer Bypass, nach Technik und Material, n.n.bez.	36.13.25 ↔	Dreifacher (aorto)koronarer Bypass, offen chirurgisch (Thorakotomie, Minithorakotomie, Sternotomie), mit autogener Arterie, sonstige Arterie
36.12.21 ↔	Zweifacher (aorto)koronarer Bypass, offen chirurgisch (Thorakotomie, Minithorakotomie, Sternotomie), mit autogener Arterie, A. radialis		
36.12.22 ↔	Zweifacher (aorto)koronarer Bypass, offen chirurgisch (Thorakotomie, Minithorakotomie, Sternotomie), mit autogener Arterie, A. mammaria interna (A. thoracica interna)		

- 36.13.26 ↔ Dreifacher (aorto)koronarer Bypass, offen chirurgisch (Thorakotomie, Minithorakotomie, Sternotomie), mit autogener Vene, ohne externes Stabilisierungsnetz
- 36.13.27 ↔ Dreifacher (aorto)koronarer Bypass, offen chirurgisch (Thorakotomie, Minithorakotomie, Sternotomie), mit autogener Vene, mit externem Stabilisierungsnetz
- 36.13.28 ↔ Dreifacher (aorto)koronarer Bypass, offen chirurgisch (Thorakotomie, Minithorakotomie, Sternotomie), mit Xenotransplantat
- 36.13.2A ↔ Dreifacher (aorto)koronarer Bypass, offen chirurgisch (Thorakotomie, Minithorakotomie, Sternotomie), mit Gefäßprothese
- 36.13.31 ↔ Dreifacher (aorto)koronarer Bypass, minimalinvasiv, mit autogener Arterie, A. radialis
- 36.13.32 ↔ Dreifacher (aorto)koronarer Bypass, minimalinvasiv, mit autogener Arterie, A. mammaria interna [A. thoracica interna]
- 36.13.33 ↔ Dreifacher (aorto)koronarer Bypass, minimalinvasiv, mit autogener Arterie, freies A. mammaria interna [A. thoracica interna] Transplantat [IMA-Transplantat]
- 36.13.34 ↔ Dreifacher (aorto)koronarer Bypass, minimalinvasiv, mit autogener Arterie, A. abdominalis
- 36.13.35 ↔ Dreifacher (aorto)koronarer Bypass, minimalinvasiv, mit autogener Arterie, sonstige Arterie
- 36.13.36 ↔ Dreifacher (aorto)koronarer Bypass, minimalinvasiv, mit autogener Vene, ohne externes Stabilisierungsnetz
- 36.13.37 ↔ Dreifacher (aorto)koronarer Bypass, minimalinvasiv, mit autogener Vene, mit externem Stabilisierungsnetz
- 36.13.38 ↔ Dreifacher (aorto)koronarer Bypass, minimalinvasiv, mit Xenotransplantat
- 36.13.3A ↔ Dreifacher (aorto)koronarer Bypass, minimalinvasiv, mit Gefäßprothese
- 36.13.99 ↔ Dreifacher (aorto)koronarer Bypass, nach Technik und Material, sonstige
- 36.18.00 ↔ Vierfacher (aorto)koronarer Bypass, nach Technik und Material, n.n.bez.
- 36.18.11 ↔ Vierfacher (aorto)koronarer Bypass, offen chirurgisch (Thorakotomie, Minithorakotomie, Sternotomie), mit autogener Arterie, A. radialis
- 36.18.12 ↔ Vierfacher (aorto)koronarer Bypass, offen chirurgisch (Thorakotomie, Minithorakotomie, Sternotomie), mit autogener Arterie, A. mammaria interna [A. thoracica interna]
- 36.18.13 ↔ Vierfacher (aorto)koronarer Bypass, offen chirurgisch (Thorakotomie, Minithorakotomie, Sternotomie), mit autogener Arterie, freies A. mammaria interna [A. thoracica interna] Transplantat [IMA-Transplantat]
- 36.18.14 ↔ Vierfacher (aorto)koronarer Bypass, offen chirurgisch (Thorakotomie, Minithorakotomie, Sternotomie), mit autogener Arterie, A. abdominalis
- 36.18.15 ↔ Vierfacher (aorto)koronarer Bypass, offen chirurgisch (Thorakotomie, Minithorakotomie, Sternotomie), mit autogener Arterie, sonstige Arterie
- 36.18.16 ↔ Vierfacher (aorto)koronarer Bypass, offen chirurgisch (Thorakotomie, Minithorakotomie, Sternotomie), mit autogener Vene, ohne externes Stabilisierungsnetz
- 36.18.17 ↔ Vierfacher (aorto)koronarer Bypass, offen chirurgisch (Thorakotomie, Minithorakotomie, Sternotomie), mit autogener Vene, mit externem Stabilisierungsnetz
- 36.18.18 ↔ Vierfacher (aorto)koronarer Bypass, offen chirurgisch (Thorakotomie, Minithorakotomie, Sternotomie), mit Xenotransplantat
- 36.18.1A ↔ Vierfacher (aorto)koronarer Bypass, offen chirurgisch (Thorakotomie, Minithorakotomie, Sternotomie), mit Gefäßprothese
- 36.18.21 ↔ Vierfacher (aorto)koronarer Bypass, minimalinvasiv, mit autogener Arterie, A. radialis
- 36.18.22 ↔ Vierfacher (aorto)koronarer Bypass, minimalinvasiv, mit autogener Arterie, A. mammaria interna [A. thoracica interna]
- 36.18.23 ↔ Vierfacher (aorto)koronarer Bypass, minimalinvasiv, mit autogener Arterie, freies A. mammaria interna [A. thoracica interna] Transplantat [IMA-Transplantat]
- 36.18.24 ↔ Vierfacher (aorto)koronarer Bypass, minimalinvasiv, mit autogener Arterie, A. abdominalis
- 36.18.25 ↔ Vierfacher (aorto)koronarer Bypass, minimalinvasiv, mit autogener Arterie, sonstige Arterie
- 36.18.26 ↔ Vierfacher (aorto)koronarer Bypass, minimalinvasiv, mit autogener Vene, ohne externes Stabilisierungsnetz
- 36.18.27 ↔ Vierfacher (aorto)koronarer Bypass, minimalinvasiv, mit autogener Vene, mit externem Stabilisierungsnetz
- 36.18.28 ↔ Vierfacher (aorto)koronarer Bypass, minimalinvasiv, mit Xenotransplantat
- 36.18.2A ↔ Vierfacher (aorto)koronarer Bypass, minimalinvasiv, mit Gefäßprothese
- 36.18.99 ↔ Vierfacher (aorto)koronarer Bypass, nach Technik und Material, sonstige
- 36.19 ↔ Bypass-Anastomose zur Myokard-Revaskularisation, sonstige
- 36.1A.00 ↔ Fünffacher (aorto)koronarer Bypass, nach Technik und Material, n.n.bez.
- 36.1A.11 ↔ Fünffacher (aorto)koronarer Bypass, offen chirurgisch (Thorakotomie, Minithorakotomie, Sternotomie), mit autogener Arterie, A. radialis
- 36.1A.12 ↔ Fünffacher (aorto)koronarer Bypass, offen chirurgisch (Thorakotomie, Minithorakotomie, Sternotomie), mit autogener Arterie, A. mammaria interna [A. thoracica interna]
- 36.1A.13 ↔ Fünffacher (aorto)koronarer Bypass, offen chirurgisch (Thorakotomie, Minithorakotomie, Sternotomie), mit autogener Arterie, freies A. mammaria interna [A. thoracica interna] Transplantat [IMA-Transplantat]
- 36.1A.14 ↔ Fünffacher (aorto)koronarer Bypass, offen chirurgisch (Thorakotomie, Minithorakotomie, Sternotomie), mit autogener Arterie, A. abdominalis
- 36.1A.15 ↔ Fünffacher (aorto)koronarer Bypass, offen chirurgisch (Thorakotomie, Minithorakotomie, Sternotomie), mit autogener Arterie, sonstige Arterie
- 36.1A.16 ↔ Fünffacher (aorto)koronarer Bypass, offen chirurgisch (Thorakotomie, Minithorakotomie, Sternotomie), mit autogener Vene, ohne externes Stabilisierungsnetz
- 36.1A.17 ↔ Fünffacher (aorto)koronarer Bypass, offen chirurgisch (Thorakotomie, Minithorakotomie, Sternotomie), mit autogener Vene, mit externem Stabilisierungsnetz
- 36.1A.18 ↔ Fünffacher (aorto)koronarer Bypass, offen chirurgisch (Thorakotomie, Minithorakotomie, Sternotomie), mit Xenotransplantat
- 36.1A.1A ↔ Fünffacher (aorto)koronarer Bypass, offen chirurgisch (Thorakotomie, Minithorakotomie, Sternotomie), mit Gefäßprothese
- 36.1A.21 ↔ Fünffacher (aorto)koronarer Bypass, minimalinvasiv, mit autogener Arterie, A. radialis
- 36.1A.22 ↔ Fünffacher (aorto)koronarer Bypass, minimalinvasiv, mit autogener Arterie, A. mammaria interna [A. thoracica interna]
- 36.1A.23 ↔ Fünffacher (aorto)koronarer Bypass, minimalinvasiv, mit autogener Arterie, freies A. mammaria interna [A. thoracica interna] Transplantat [IMA-Transplantat]

- 36.1A.24 ↔ Fünffacher (aorto)koronarer Bypass, minimalinvasiv, mit autogener Arterie, A. abdominalis
- 36.1A.25 ↔ Fünffacher (aorto)koronarer Bypass, minimalinvasiv, mit autogener Arterie, sonstige Arterie
- 36.1A.26 ↔ Fünffacher (aorto)koronarer Bypass, minimalinvasiv, mit autogener Vene, ohne externes Stabilisierungsnetz
- 36.1A.27 ↔ Fünffacher (aorto)koronarer Bypass, minimalinvasiv, mit autogener Vene, mit externem Stabilisierungsnetz
- 36.1A.28 ↔ Fünffacher (aorto)koronarer Bypass, minimalinvasiv, mit Xenotransplantat
- 36.1A.2A ↔ Fünffacher (aorto)koronarer Bypass, minimalinvasiv, mit Gefäßprothese
- 36.1A.99 ↔ Fünffacher (aorto)koronarer Bypass, sonstige
- 36.1B.00 ↔ Sechs- und mehrfacher (aorto)koronarer Bypass, nach Technik und Material, n.n.bez.
- 36.1B.11 ↔ Sechs- und mehrfacher (aorto)koronarer Bypass, offen chirurgisch (Thorakotomie, Minithorakotomie, Sternotomie), mit autogener Arterie, A. radialis
- 36.1B.12 ↔ Sechs- und mehrfacher (aorto)koronarer Bypass, offen chirurgisch (Thorakotomie, Minithorakotomie, Sternotomie), mit autogener Arterie, A. mamma interna [A. thoracica interna]
- 36.1B.13 ↔ Sechs- und mehrfacher (aorto)koronarer Bypass, offen chirurgisch (Thorakotomie, Minithorakotomie, Sternotomie), mit autogener Arterie, freies A. mamma interna [A. thoracica interna] Transplantat [IMA-Transplantat]
- 36.1B.14 ↔ Sechs- und mehrfacher (aorto)koronarer Bypass, offen chirurgisch (Thorakotomie, Minithorakotomie, Sternotomie), mit autogener Arterie, A. abdominalis
- 36.1B.15 ↔ Sechs- und mehrfacher (aorto)koronarer Bypass, offen chirurgisch (Thorakotomie, Minithorakotomie, Sternotomie), mit autogener Arterie, sonstige Arterie
- 36.1B.16 ↔ Sechs- und mehrfacher (aorto)koronarer Bypass, offen chirurgisch (Thorakotomie, Minithorakotomie, Sternotomie), mit autogener Vene, ohne externes Stabilisierungsnetz
- 36.1B.17 ↔ Sechs- und mehrfacher (aorto)koronarer Bypass, offen chirurgisch (Thorakotomie, Minithorakotomie, Sternotomie), mit autogener Vene, mit externem Stabilisierungsnetz
- 36.1B.18 ↔ Sechs- und mehrfacher (aorto)koronarer Bypass, offen chirurgisch (Thorakotomie, Minithorakotomie, Sternotomie), mit Xenotransplantat
- 36.1B.1A ↔ Sechs- und mehrfacher (aorto)koronarer Bypass, offen chirurgisch (Thorakotomie, Minithorakotomie, Sternotomie), mit Gefäßprothese
- 36.1B.21 ↔ Sechs- und mehrfacher (aorto)koronarer Bypass, minimalinvasiv, mit autogener Arterie, A. radialis
- 36.1B.22 ↔ Sechs- und mehrfacher (aorto)koronarer Bypass, minimalinvasiv, mit autogener Arterie, A. mamma interna [A. thoracica interna]
- 36.1B.23 ↔ Sechs- und mehrfacher (aorto)koronarer Bypass, minimalinvasiv, mit autogener Arterie, freies A. mamma interna [A. thoracica interna] Transplantat [IMA-Transplantat]
- 36.1B.24 ↔ Sechs- und mehrfacher (aorto)koronarer Bypass, minimalinvasiv, mit autogener Arterie, A. abdominalis
- 36.1B.25 ↔ Sechs- und mehrfacher (aorto)koronarer Bypass, minimalinvasiv, mit autogener Arterie, sonstige Arterie
- 36.1B.26 ↔ Sechs- und mehrfacher (aorto)koronarer Bypass, minimalinvasiv, mit autogener Vene, ohne externes Stabilisierungsnetz
- 36.1B.27 ↔ Sechs- und mehrfacher (aorto)koronarer Bypass, minimalinvasiv, mit autogener Vene, mit externem Stabilisierungsnetz
- 36.1B.28 ↔ Sechs- und mehrfacher (aorto)koronarer Bypass, minimalinvasiv, mit Xenotransplantat
- 36.1B.2A ↔ Sechs- und mehrfacher (aorto)koronarer Bypass, minimalinvasiv, mit Gefäßprothese
- 36.1B.99 ↔ Sechs- und mehrfacher (aorto)koronarer Bypass, nach Technik und Material, sonstige
- 36.2 ↔ Myokard-Revaskularisation mit Arterien-Implantat
- 36.32 ↔ Sonstige transmyokardiale Revaskularisation
- 36.33 ↔ Endoskopische transmyokardiale Revaskularisation
- 36.39.00 ↔ Sonstige Herz-Revaskularisation, n.n.bez.
- 36.39.11 ↔ Revision eines Koronararterienbypass
- 36.39.13 ↔ Transposition von Koronararterien
- 36.39.99 ↔ Sonstige Herz-Revaskularisation, sonstige
- 36.91 ↔ Korrektur eines Koronargefäß-Aneurysmas
- 36.99.00 ↔ Sonstige Operationen an Herzgefäßen n.n.bez.
- 36.99.20 ↔ Operationen bei kongenitalen Anomalien der Herzgefäße
- 36.99.30 ↔ Rekonstruktion des Koronarostiums
- 36.99.40 ↔ Sympathektomie der Koronararterien
- 36.99.99 ↔ Sonstige Operationen an Herzgefäßen, sonstige

Prozedur F06-5

- 37.8A.00 ↔ Implantation eines permanenten Herzschrittmachers, n.n.bez.
- 37.8A.09 ↔ Implantation eines permanenten Herzschrittmachers, sonstige
- 37.8A.11 ↔ Implantation eines Einkammer-Schrittmachers
- 37.8A.21 ↔ Implantation eines Zweikammer-Schrittmachers, ohne antitachykarde Stimulation
- 37.8A.22 ↔ Implantation eines Zweikammer-Schrittmachers, mit antitachykarder Stimulation
- 37.8A.31 ↔ Implantation eines Resynchronisationsherzschrittmacher [CRT-P]
- 37.8A.42 ↔ Implantation eines transvenösen, sondenlosen Herzschrittmachers, Einkammerstimulation
- 37.8A.43 ↔ Implantation eines transvenösen, sondenlosen Herzschrittmachers, Zweikammerstimulation
- 37.8A.44 ↔ Implantation eines transvenösen, sondenlosen Herzschrittmachers, Einkammerstimulation mit AV-Synchronisation

Prozedur F06-6

- 37.7A.00 ↔ Implantation einer Elektrode am Herzen, n.n.bez.
- 37.7A.09 ↔ Implantation einer Elektrode am Herzen, sonstige
- 37.7A.11 ↔ Implantation einer transvenösen Ventrikelektrode
- 37.7A.12 ↔ Implantation einer transvenösen Ventrikelektrode mit atrialem Sensing
- 37.7A.13 ↔ Implantation einer transvenösen Vorhofelektrode
- 37.7A.14 ↔ Implantation einer transvenösen Elektrode auf dem linken Ventrikel durch den Koronarsinus
- 37.7A.21 ↔ Implantation einer Elektrode am Epikard, durch Thorakotomie und Sternotomie, offen chirurgisch
- 37.7A.22 ↔ Implantation einer Elektrode am Epikard über einen subxyphoidalen Zugang, offen chirurgisch
- 37.7A.23 ↔ Implantation einer Elektrode am Epikard, thorakoskopisch
- 37.7A.31 ↔ Implantation einer transvenösen Schockelektrode
- 37.7A.32 ↔ Implantation einer subkutanen Schockelektrode

- 37.7A.33 ↔ Implantation einer subkutanen Schockelektrode zur Verwendung mit einem subkutanen Defibrillatorsystem
- 37.7A.51 ↔ Implantation eines Drucksensors am Herzen
- 39.A1.21 ↔ Platzierung einer Elektrode zur direkten Stimulation des intrakardialen Leitungssystems (His Bundle Pacing)
- 39.D1.11 ↔ Implantation eines Drucksensors in die Pulmonalarterie

Prozedur F06-7

- 37.7A.51 ↔ Implantation eines Drucksensors am Herzen
- 39.D1.11 ↔ Implantation eines Drucksensors in die Pulmonalarterie

Prozedur F06-8

- 02.51.00 ↔ Synangiose, n.n.bez.
- 02.51.11 ↔ Encephalo-duro-arterio-synangiose [EDAS]
- 02.51.12 ↔ Encephalo-duro-synangiose [EDS]
- 02.51.14 ↔ Encephalo-myo-synangiose [EMS]
- 02.51.15 ↔ Encephalo-galea-periost-synangiose [EGPS]
- 02.51.99 ↔ Synangiose, sonstige
- 38.12 ↔ Endarteriektomie von anderen Gefässen an Kopf und Hals
- 38.32.10 ↔ Resektion von extrakraniellen Arterien an Kopf und Hals mit Anastomose
- 38.32.21 ↔ Resektion der V. jugularis mit Anastomose
- 38.32.22 ↔ Resektion von oberflächlichen extrakraniellen Venen an Kopf und Hals mit Anastomose
- 38.32.99 ↔ Resektion von anderen Gefässen an Kopf und Hals mit Anastomose, sonstige
- 38.42 ↔ Resektion von anderen Blutgefässen an Kopf und Hals mit Ersatz
- 39.22.11 ↔ Bypass zwischen A. carotis und A. carotis
- 39.22.12 ↔ Bypass zwischen A. carotis und A. vertebralis
- 39.22.13 ↔ Bypass zwischen A. carotis und A. subclavia
- 39.22.14 ↔ Bypass zwischen A. carotis und Aorta
- 39.22.19 ↔ Bypass an der A. carotis, sonstige
- 39.22.21 ↔ Bypass zwischen A. subclavia und Aorta
- 39.22.29 ↔ Bypass an der A. subclavia, sonstige
- 39.22.99 ↔ Bypass zwischen Aorta, A. subclavia und A. carotis, sonstige
- 39.28 ↔ Extrakraniell-intrakranieller Gefäss-Bypass
- 39.2A ↔ Intra-intrakranieller Gefäss-Bypass
- 39.56.00 ↔ Plastische Rekonstruktion eines Blutgefässes mit Gewebe-Patch, n.n.bez.
- 39.56.11 ↔ Plastische Rekonstruktion von intrakraniellen Gefässen mit Gewebe-Patch
- 39.56.12 ↔ Plastische Rekonstruktion der V. jugularis mit Gewebe-Patch
- 39.56.19 ↔ Plastische Rekonstruktion von Gefässen an Kopf und Hals mit Gewebe-Patch, sonstige
- 39.56.20 ↔ Plastische Rekonstruktion von Gefässen der oberen Extremität mit Gewebe-Patch, n.n.bez.
- 39.56.21 ↔ Plastische Rekonstruktion von Arterien der oberen Extremität mit Gewebe-Patch
- 39.56.22 ↔ Plastische Rekonstruktion der V. subclavia, V. axillaris und V. brachiocephalica mit Gewebe-Patch
- 39.56.23 ↔ Plastische Rekonstruktion von sonstigen tiefen Venen der oberen Extremitäten mit Gewebe-Patch
- 39.56.29 ↔ Plastische Rekonstruktion von Gefässen der oberen Extremität mit Gewebe-Patch, sonstige
- 39.56.30 ↔ Plastische Rekonstruktion von thorakalen Gefässen mit Gewebe-Patch, n.n.bez.
- 39.56.33 ↔ Plastische Rekonstruktion der V. cava superior mit Gewebe-Patch
- 39.56.39 ↔ Plastische Rekonstruktion von thorakalen Gefässen mit Gewebe-Patch, sonstige
- 39.56.40 ↔ Plastische Rekonstruktion abdominaler Arterien mit Gewebe-Patch, n.n.bez.
- 39.56.41 ↔ Plastische Rekonstruktion der abdominalen Aorta mit Gewebe-Patch
- 39.56.42 ↔ Plastische Rekonstruktion des Truncus coeliacus mit Gewebe-Patch
- 39.56.43 ↔ Plastische Rekonstruktion der A. gastrica mit Gewebe-Patch
- 39.56.44 ↔ Plastische Rekonstruktion der A. hepatica mit Gewebe-Patch
- 39.56.45 ↔ Plastische Rekonstruktion der A. lienalis mit Gewebe-Patch
- 39.56.46 ↔ Plastische Rekonstruktion der A. renalis mit Gewebe-Patch
- 39.56.47 ↔ Plastische Rekonstruktion der A. mesenterica mit Gewebe-Patch
- 39.56.48 ↔ Plastische Rekonstruktion der A. iliaca mit Gewebe-Patch
- 39.56.49 ↔ Plastische Rekonstruktion abdominaler Arterien mit Gewebe-Patch, sonstige
- 39.56.50 ↔ Plastische Rekonstruktion abdominaler Venen mit Gewebe-Patch, n.n.bez.
- 39.56.51 ↔ Plastische Rekonstruktion der V. cava inferior mit Gewebe-Patch
- 39.56.52 ↔ Plastische Rekonstruktion der V. iliaca mit Gewebe-Patch
- 39.56.59 ↔ Plastische Rekonstruktion abdominaler Venen mit Gewebe-Patch, sonstige
- 39.56.60 ↔ Plastische Rekonstruktion von Gefässen der unteren Extremität mit Gewebe-Patch, n.n.bez.
- 39.56.61 ↔ Plastische Rekonstruktion von Arterien der unteren Extremität mit Gewebe-Patch
- 39.56.62 ↔ Plastische Rekonstruktion der V. femoralis und V. poplitea mit Gewebe-Patch
- 39.56.63 ↔ Plastische Rekonstruktion von sonstigen tiefen Venen der unteren Extremitäten mit Gewebe-Patch
- 39.56.64 ↔ Plastische Rekonstruktion von oberflächlichen Venen des Oberschenkels mit Gewebe-Patch
- 39.56.69 ↔ Plastische Rekonstruktion von Gefässen der unteren Extremität mit Gewebe-Patch, sonstige
- 39.56.99 ↔ Plastische Rekonstruktion eines Blutgefässes mit Gewebe-Patch, sonstige
- 39.57.00 ↔ Plastische Rekonstruktion eines Blutgefässes mit synthetischem Patch Graft, n.n.bez.
- 39.57.11 ↔ Plastische Rekonstruktion von intrakraniellen Gefässen mit synthetischem Patch Graft
- 39.57.12 ↔ Plastische Rekonstruktion von extrakraniellen Arterien an Kopf und Hals mit synthetischem Patch Graft
- 39.57.13 ↔ Plastische Rekonstruktion der V. jugularis mit synthetischem Patch Graft
- 39.57.19 ↔ Plastische Rekonstruktion von Gefässen an Kopf und Hals mit synthetischem Patch Graft, sonstige
- 39.57.20 ↔ Plastische Rekonstruktion von Gefässen der oberen Extremität mit synthetischem Patch Graft, n.n.bez.

- 39.57.21 ↔ Plastische Rekonstruktion von Arterien der oberen Extremität mit synthetischem Patch Graft
- 39.57.22 ↔ Plastische Rekonstruktion der V. subclavia, V. axillaris und V. brachiocephalica mit synthetischem Patch Graft
- 39.57.23 ↔ Plastische Rekonstruktion von sonstigen tiefen Venen der oberen Extremitäten mit synthetischem Patch Graft
- 39.57.29 ↔ Plastische Rekonstruktion von Gefässen der oberen Extremität mit synthetischem Patch Graft, sonstige
- 39.57.30 ↔ Plastische Rekonstruktion von thorakalen Gefässen mit synthetischem Patch Graft, n.n.bez.
- 39.57.31 ↔ Plastische Rekonstruktion der thorakalen Aorta mit synthetischem Patch Graft
- 39.57.32 ↔ Plastische Rekonstruktion der V. pulmonalis mit synthetischem Patch Graft
- 39.57.33 ↔ Plastische Rekonstruktion der V. cava superior mit synthetischem Patch Graft
- 39.57.39 ↔ Plastische Rekonstruktion von thorakalen Gefässen mit synthetischem Patch Graft, sonstige
- 39.57.40 ↔ Plastische Rekonstruktion abdominaler Arterien mit synthetischem Patch Graft, n.n.bez.
- 39.57.41 ↔ Plastische Rekonstruktion der abdominalen Aorta mit synthetischem Patch Graft
- 39.57.42 ↔ Plastische Rekonstruktion des Truncus coeliacus mit synthetischem Patch Graft
- 39.57.43 ↔ Plastische Rekonstruktion der A. gastrica mit synthetischem Patch Graft
- 39.57.44 ↔ Plastische Rekonstruktion der A. hepatica mit synthetischem Patch Graft
- 39.57.45 ↔ Plastische Rekonstruktion der A. lienalis mit synthetischem Patch Graft
- 39.57.46 ↔ Plastische Rekonstruktion der A. renalis mit synthetischem Patch Graft
- 39.57.47 ↔ Plastische Rekonstruktion der A. mesenterica mit synthetischem Patch Graft
- 39.57.48 ↔ Plastische Rekonstruktion der A. iliaca mit synthetischem Patch Graft
- 39.57.49 ↔ Plastische Rekonstruktion abdominaler Arterien mit synthetischem Patch Graft, sonstige
- 39.57.50 ↔ Plastische Rekonstruktion abdominaler Venen mit synthetischem Patch Graft, n.n.bez.
- 39.57.51 ↔ Plastische Rekonstruktion der V. cava inferior mit synthetischem Patch Graft
- 39.57.52 ↔ Plastische Rekonstruktion der V. iliaca mit synthetischem Patch Graft
- 39.57.59 ↔ Plastische Rekonstruktion abdominaler Venen mit synthetischem Patch Graft, sonstige
- 39.57.60 ↔ Plastische Rekonstruktion von Gefässen der unteren Extremität mit synthetischem Patch Graft, n.n.bez.
- 39.57.61 ↔ Plastische Rekonstruktion von Arterien der unteren Extremität mit synthetischem Patch Graft
- 39.57.62 ↔ Plastische Rekonstruktion der V. femoralis und V. poplitea mit synthetischem Patch Graft
- 39.57.63 ↔ Plastische Rekonstruktion von sonstigen tiefen Venen der unteren Extremitäten mit synthetischem Patch Graft
- 39.57.64 ↔ Plastische Rekonstruktion von oberflächlichen Venen des Oberschenkels mit synthetischem Patch Graft
- 39.57.69 ↔ Plastische Rekonstruktion von Gefässen der unteren Extremität mit synthetischem Patch Graft, sonstige
- 39.57.99 ↔ Plastische Rekonstruktion eines Blutgefässes mit synthetischem Patch Graft, sonstige

Prozedur F06-9

- 38.45.00 ↔ Resektion von thorakalen Blutgefässen mit Ersatz, n.n.bez.
- 38.45.12 ↔ Resektion der Aorta thoracica mit Ersatz
- 38.45.13 ↔ Resektion der Aorta thoracoabdominalis mit Ersatz
- 38.45.14 ↔ Resektion der thorakalen Aorta und Ersatz mit Hybridprothese
- 38.45.15 ↔ Resektion der Aorta ascendens mit Ersatz
- 38.45.16 ↔ Resektion des Aortenbogens mit Ersatz
- 38.45.17 ↔ Resektion der Aorta ascendens sowie des Aortenbogens mit Ersatz
- 38.45.21 ↔ Resektion der A. pulmonalis mit Ersatz
- 38.45.22 ↔ Resektion des Truncus brachiocephalicus mit Ersatz
- 38.45.29 ↔ Resektion sonstiger thorakaler Arterien mit Ersatz
- 38.45.31 ↔ Resektion der V. cava superior mit Ersatz
- 38.45.38 ↔ Resektion sonstiger tiefer thorakaler Venen mit Ersatz
- 38.45.39 ↔ Resektion thorakaler Venen mit Ersatz, sonstige
- 38.45.99 ↔ Resektion von thorakalen Blutgefässen mit Ersatz, sonstige

ADRG F12

Implantation eines Herzschrittmachers

Mindestens eine Prozedur in Tabelle F12-1 und Prozedur in Tabelle F12-2 oder Prozedur in Tabelle F12-3 oder Prozedur in Tabelle F12-4 oder Prozedur in Tabelle F12-5

DRG F12A

Implantation eines Herzschrittmachers mit äusserst schweren CC oder einer Zwei- oder Drei-Kammer-Stimulation mit komplexem Eingriff oder Alter < 16 Jahre oder bestimmter Prozedur, oder Drei-Kammer-Stimulation mit mehrzeitig bestimmter OR-Prozedur

PCCL > 3 oder mindestens eine Prozedur in Tabelle F12-6 und (Prozedur in Tabelle F12-7 oder Alter < 16 Jahre oder Prozedur in Tabelle F12-8) oder Prozedur in Tabelle F12-9 und Prozedur in Tabelle F12-2 und Mehrzeitige_bestimmte OR- Prozeduren

DRG F12B**Implantation eines Herzschrittmachers mit einer Drei-Kammer-Stimulation oder Implantation eines sondenlosen Herzschrittmachers oder eines Drucksensors**

Prozedur in Tabelle F12-9 und Prozedur in Tabelle F12-2 oder Prozedur in Tabelle F12-4 oder Prozedur in Tabelle F12-3

DRG F12C**Implantation eines Herzschrittmachers mit einer Zwei-Kammer-Stimulation**

Prozedur in Tabelle F12-10 und Prozedur in Tabelle F12-2

DRG F12D**Implantation eines Herzschrittmachers mit einer Ein-Kammer-Stimulation****Prozedur F12-1**

- | | |
|--|---|
| 37.8A.00 ↔ Implantation eines permanenten Herzschrittmachers, n.n.bez. | 37.8A.31 ↔ Implantation eines Resynchronisationsherzschrittmacher [CRT-P] |
| 37.8A.09 ↔ Implantation eines permanenten Herzschrittmachers, sonstige | 37.8A.42 ↔ Implantation eines transvenösen, sondenlosen Herzschrittmachers, Einkammerstimulation |
| 37.8A.11 ↔ Implantation eines Einkammer-Schrittmachers | 37.8A.43 ↔ Implantation eines transvenösen, sondenlosen Herzschrittmachers, Zweikammerstimulation |
| 37.8A.21 ↔ Implantation eines Zweikammer-Schrittmachers, ohne antitachykarde Stimulation | 37.8A.44 ↔ Implantation eines transvenösen, sondenlosen Herzschrittmachers, Einkammerstimulation mit AV-Synchronisation |
| 37.8A.22 ↔ Implantation eines Zweikammer-Schrittmachers, mit antitachykarder Stimulation | |

Prozedur F12-10

- | | |
|--|--|
| 37.8A.21 ↔ Implantation eines Zweikammer-Schrittmachers, ohne antitachykarde Stimulation | 37.8A.22 ↔ Implantation eines Zweikammer-Schrittmachers, mit antitachykarder Stimulation |
|--|--|

Prozedur F12-2

- | | |
|---|--|
| 37.7A.00 ↔ Implantation einer Elektrode am Herzen, n.n.bez. | 37.7A.31 ↔ Implantation einer transvenösen Schockelektrode |
| 37.7A.09 ↔ Implantation einer Elektrode am Herzen, sonstige | 37.7A.32 ↔ Implantation einer subkutanen Schockelektrode |
| 37.7A.11 ↔ Implantation einer transvenösen Ventrikelektrode | 37.7A.33 ↔ Implantation einer subkutanen Schockelektrode zur Verwendung mit einem subkutanen Defibrillatorsystem |
| 37.7A.12 ↔ Implantation einer transvenösen Ventrikelektrode mit atrialem Sensing | 37.7A.51 ↔ Implantation eines Drucksensors am Herzen |
| 37.7A.13 ↔ Implantation einer transvenösen Vorhofelektrode | 39.A1.21 ↔ Platzierung einer Elektrode zur direkten Stimulation des intrakardialen Leitungssystems (His Bundle Pacing) |
| 37.7A.14 ↔ Implantation einer transvenösen Elektrode auf dem linken Ventrikel durch den Koronarsinus | 39.D1.11 ↔ Implantation eines Drucksensors in die Pulmonalarterie |
| 37.7A.21 ↔ Implantation einer Elektrode am Epikard, durch Thorakotomie und Sternotomie, offen chirurgisch | |
| 37.7A.22 ↔ Implantation einer Elektrode am Epikard über einen subxyphoidalen Zugang, offen chirurgisch | |
| 37.7A.23 ↔ Implantation einer Elektrode am Epikard, thorakoskopisch | |

Prozedur F12-3

- | | |
|--|---|
| 37.7A.51 ↔ Implantation eines Drucksensors am Herzen | 39.D1.11 ↔ Implantation eines Drucksensors in die Pulmonalarterie |
|--|---|

Prozedur F12-4

- | | |
|---|---|
| 37.8A.42 ↔ Implantation eines transvenösen, sondenlosen Herzschrittmachers, Einkammerstimulation | 37.8A.44 ↔ Implantation eines transvenösen, sondenlosen Herzschrittmachers, Einkammerstimulation mit AV-Synchronisation |
| 37.8A.43 ↔ Implantation eines transvenösen, sondenlosen Herzschrittmachers, Zweikammerstimulation | |

Prozedur F12-5

37.8C ↔ Implantation eines Ereignisrekorders

Prozedur F12-6

37.8A.21 ↔ Implantation eines Zweikammer-Schrittmachers, ohne antitachykarde Stimulation
 37.8A.22 ↔ Implantation eines Zweikammer-Schrittmachers, mit antitachykarder Stimulation

37.8A.31 ↔ Implantation eines Resynchronisationsherzschrittmacher [CRT-P]

Prozedur F12-7

00.66.00 ↔ Perkutan-transluminale Koronarangioplastik [PTCA] oder koronare Atherektomie, n.n.bez.
 00.66.09 ↔ Perkutan-transluminale Koronarangioplastik [PTCA] oder koronare Atherektomie, sonstige
 00.66.10 ↔ Perkutan-transluminale Verschluss einer Fistel der Herzkranzgefäße
 00.66.20 ↔ Koronarangioplastik [PTCA], mit Ballons, n.n.bez.
 00.66.21 ↔ Koronarangioplastik [PTCA] mit medikamentenfreisetzungsfähigen Ballons
 00.66.22 ↔ Koronarangioplastik [PTCA] mit Antikörperbeschichteten Ballons
 00.66.29 ↔ Koronarangioplastik [PTCA], mit Ballons, sonstige
 00.66.30 ↔ Koronarangioplastik [PTCA] durch Rotablation
 00.66.31 ↔ Perkutan-transluminale Gefäßintervention an den Koronarien mittels Laser-Angioplastie
 00.66.32 ↔ Perkutan-transluminale Gefäßintervention an den Koronarien mittels Atherektomie
 00.66.33 ↔ Perkutan-transluminale Gefäßintervention an den Koronarien mittels Fremdkörperentfernung
 00.66.36 ↔ Perkutan-transluminale Gefäßintervention an den Koronarien mittels Thrombektomie
 00.66.37 ↔ Perkutan-transluminale Gefäßintervention an den Koronarien mittels Lithotripsie
 00.66.38 ↔ Perkutan-transluminale Gefäßintervention an den Koronarien, selektive Thrombolysie
 00.66.3A ↔ Perkutan-transluminale Gefäßintervention an den Koronarien über die Kollaterale des entsprechenden Gefäßes
 00.66.40 ↔ Selektive Embolisation von Koronarien, n.n.bez.
 00.66.41 ↔ Selektive Embolisation von Koronarien mit Coils
 00.66.42 ↔ Selektive Embolisation von Koronarien mit embolisierenden (ablösbaren) Ballons
 00.66.43 ↔ Selektive Embolisation von Koronarien mit Schirmen
 00.66.44 ↔ Selektive Embolisation von Koronarien mit Plugs
 00.66.49 ↔ Selektive Embolisation von Koronarien, sonstige
 35.41.00 ↔ Vergrößerung eines bestehenden Vorhofseptumdefekts, n.n.bez.
 35.41.10 ↔ Vergrößerung eines bestehenden Vorhofseptumdefekts, offen chirurgisch
 35.41.20 ↔ Vergrößerung eines bestehenden Vorhofseptumdefekts, perkutan-transluminale
 35.41.99 ↔ Vergrößerung eines bestehenden Vorhofseptumdefekts, sonstige
 35.42.00 ↔ Bildung von Herzseptumdefekten, n.n.bez.
 35.42.09 ↔ Bildung von Herzseptumdefekten, sonstige
 35.42.10 ↔ Bildung von Herzseptumdefekten, offen chirurgisch
 35.42.21 ↔ Bildung von Herzseptumdefekten, perkutan-transluminale, ohne Implantat
 35.42.22 ↔ Bildung von Herzseptumdefekten, perkutan-transluminale, mit Implantat
 35.43.20 ↔ Vergrößerung eines bestehenden Ventrikelseptumdefekts, perkutan-transluminale
 35.53 ↔ Korrektur eines Ventrikelseptumdefekts mit Prothese, offener Zugang
 35.55 ↔ Korrektur eines Ventrikelseptumdefekts mit Prothese, geschlossen
 35.61 ↔ Korrektur eines Vorhofseptumdefekts mit Bio-Graft
 35.62 ↔ Korrektur eines Ventrikelseptumdefekts mit Bio-Graft
 35.98.11 ↔ Perkutan-transluminale Verschluss eines Vorhofseptumdefekts, mit 1 Verschlussdevice
 35.98.12 ↔ Perkutan-transluminale Verschluss eines Vorhofseptumdefekts, mit 2 und mehr Verschlussdevices
 35.98.19 ↔ Perkutan-transluminale Verschluss eines Vorhofseptumdefekts, sonstige
 35.98.30 ↔ Perkutan-transluminale Verschluss eines Ventrikelseptumdefekts
 35.B0 ↔ Klappensprengung, n.n.bez.
 35.B1.11 ↔ Sprengung der Aortenklappe, endovaskulärer Zugang
 35.B1.12 ↔ Sprengung der Mitralklappe, endovaskulärer Zugang
 35.B1.13 ↔ Sprengung der Pulmonalklappe, endovaskulärer Zugang
 35.B1.14 ↔ Sprengung der Trikuspidalklappe, endovaskulärer Zugang
 35.B9 ↔ Klappensprengung, sonstige
 35.C2.13 ↔ Segelrekonstruktion der Mitralklappe, endovaskulärer Zugang
 35.C2.14 ↔ Segelrekonstruktion der Mitralklappe kathetergesteuert, transapikal
 35.C3.13 ↔ Taschenrekonstruktion der Pulmonalklappe, endovaskulärer Zugang
 35.C3.14 ↔ Taschenrekonstruktion der Pulmonalklappe kathetergesteuert, transapikal
 35.C4.13 ↔ Segelrekonstruktion der Trikuspidalklappe, endovaskulärer Zugang
 35.C4.14 ↔ Segelrekonstruktion der Trikuspidalklappe kathetergesteuert, transapikal
 35.D2.21 ↔ Anuloplastik der Mitralklappe, transarteriell
 35.D2.22 ↔ Anuloplastik der Mitralklappe, transvenös
 35.D2.23 ↔ Anuloplastik der Mitralklappe, über den Koronarsinus
 35.E1.00 ↔ Valvuloplastik der Aortenklappe, n.n.bez.
 35.E1.09 ↔ Valvuloplastik der Aortenklappe, sonstige
 35.E1.13 ↔ Valvuloplastik der Aortenklappe, endovaskulärer Zugang
 35.E1.14 ↔ Valvuloplastik der Aortenklappe kathetergesteuert, transapikal
 35.E2.00 ↔ Valvuloplastik der Mitralklappe, n.n.bez.
 35.E2.09 ↔ Valvuloplastik der Mitralklappe, sonstige
 35.E2.13 ↔ Valvuloplastik der Mitralklappe, endovaskulärer Zugang, transarteriell
 35.E2.14 ↔ Valvuloplastik der Mitralklappe, endovaskulärer Zugang, transvenös
 35.E2.15 ↔ Valvuloplastik der Mitralklappe kathetergesteuert, transapikal
 35.E3.00 ↔ Valvuloplastik der Pulmonalklappe, n.n.bez.
 35.E3.09 ↔ Valvuloplastik der Pulmonalklappe, sonstige
 35.E3.13 ↔ Valvuloplastik der Pulmonalklappe, endovaskulärer Zugang

35.E3.14 ↔	Valvuloplastik der Pulmonalklappe kathetergesteuert, transapikal	37.34.15 ↔	Ablation bei Tachyarrhythmie, Kryoablation
35.E4.00 ↔	Valvuloplastik der Trikuspidalklappe, n.n.bez.	37.34.16 ↔	Ablation bei Tachyarrhythmie, multipolare phasenverschobene Radiofrequenzablation
35.E4.09 ↔	Valvuloplastik der Trikuspidalklappe, sonstige	37.34.19 ↔	Ablation bei Tachyarrhythmie, sonstige
35.E4.14 ↔	Valvuloplastik der Trikuspidalklappe kathetergesteuert, transapikal	37.34.1C ↔	Ablation bei Tachyarrhythmie, irreversible Elektroporation
35.E4.15 ↔	Valvuloplastik der Trikuspidalklappe, endovaskulärer Zugang, transarteriell	37.34.31 ↔	Ablation bei Tachyarrhythmie mit Hilfe von 3D-Mappingverfahren
35.E4.16 ↔	Valvuloplastik der Trikuspidalklappe, endovaskulärer Zugang, transvenös	37.90.09 ↔	Einsetzen von Vorrichtungen ins linke Herzohr, sonstige
36.08.00 ↔	Implantation von Stents in Koronararterien, perkutan-transluminal, n.n.bez.	37.90.10 ↔	Perkutaner Verschluss des linken Vorhofsohrs
36.08.09 ↔	Implantation von Stents in Koronararterien, perkutan-transluminal, sonstige	37.9B.13 ↔	Entfernung von Implantaten am Herzen, perkutan-transluminal
36.08.11 ↔	Implantation perkutan-transluminal von Stents ohne Medikamentenfreisetzung, in einer Koronararterie	39.B1.75 ↔	(Perkutan-)transluminale Implantation von Stents ohne Medikamentenfreisetzung, Ductus arteriosus apertus
36.08.12 ↔	Implantation perkutan-transluminal von Stents ohne Medikamentenfreisetzung, in mehreren Koronararterien	39.B1.M2 ↔	(Perkutan-)transluminale Implantation von Stents ohne Medikamentenfreisetzung, Aortopulmonale Kollateralgefäße [MAPCA]
36.08.13 ↔	Implantation perkutan-transluminal von selbstexpandierenden Stents ohne Medikamentenfreisetzung, in einer Koronararterie	39.B1.N2 ↔	(Perkutan-)transluminale Implantation von Stents ohne Medikamentenfreisetzung, künstliche aortopulmonale Shunts
36.08.14 ↔	Implantation perkutan-transluminal von selbstexpandierenden Stents ohne Medikamentenfreisetzung, in mehreren Koronararterien	39.B2.75 ↔	(Perkutan-)transluminale Implantation von Stents mit Medikamentenfreisetzung, Ductus arteriosus apertus
36.08.15 ↔	Implantation perkutan-transluminal eines Bifurkationsstents ohne Medikamentenfreisetzung in Koronararterien	39.B2.M2 ↔	(Perkutan-)transluminale Implantation von Stents mit Medikamentenfreisetzung, Aortopulmonale Kollateralgefäße [MAPCA]
36.08.16 ↔	Implantation perkutan-transluminal von gecoverten Stents ohne Medikamentenfreisetzung, in einer Koronararterie	39.B2.N2 ↔	(Perkutan-)transluminale Implantation von Stents mit Medikamentenfreisetzung, künstliche aortopulmonale Shunts
36.08.17 ↔	Implantation perkutan-transluminal von gecoverten Stents ohne Medikamentenfreisetzung, in mehreren Koronararterien	39.B3.75 ↔	(Perkutan-)transluminale Implantation von gecoverten Stents ohne Medikamentenfreisetzung, Ductus arteriosus apertus
36.08.21 ↔	Implantation perkutan-transluminal von Stents mit Medikamentenfreisetzung, in einer Koronararterie	39.B4.75 ↔	(Perkutan-)transluminale Implantation von gecoverten Stents mit Medikamentenfreisetzung, Ductus arteriosus apertus
36.08.22 ↔	Implantation perkutan-transluminal von Stents mit Medikamentenfreisetzung, in mehreren Koronararterien	39.B5.75 ↔	(Perkutan-)transluminale Implantation von ungedeckten Cheatham-Platinum-Stents, Ductus arteriosus apertus
36.08.23 ↔	Implantation perkutan-transluminal von selbstexpandierenden Stents mit Medikamentenfreisetzung, in einer Koronararterie	39.B6.75 ↔	(Perkutan-)transluminale Implantation von gecoverten Cheatham-Platinum-Stents, Ductus arteriosus apertus
36.08.24 ↔	Implantation perkutan-transluminal von selbstexpandierenden Stents mit Medikamentenfreisetzung, in mehreren Koronararterien	39.B7.75 ↔	(Perkutan-)transluminale Implantation von ungedeckten grosslumige Stents, Ductus arteriosus apertus
36.08.25 ↔	Implantation perkutan-transluminal eines Bifurkationsstents mit Medikamentenfreisetzung in Koronararterien	39.B7.M2 ↔	(Perkutan-)transluminale Implantation von ungedeckten grosslumige Stents, Aortopulmonale Kollateralgefäße [MAPCA]
36.08.26 ↔	Implantation perkutan-transluminal von gecoverten Stents mit Medikamentenfreisetzung, in einer Koronararterie	39.B7.N2 ↔	(Perkutan-)transluminale Implantation von ungedeckten grosslumige Stents, künstliche aortopulmonale Shunts
36.08.27 ↔	Implantation perkutan-transluminal von gecoverten Stents mit Medikamentenfreisetzung, in mehreren Koronararterien	39.B8.75 ↔	(Perkutan-)transluminale Implantation von gecoverten grosslumige Stents, Ductus arteriosus apertus
36.08.31 ↔	Implantation perkutan-transluminal von beschichteten Stents in eine Koronararterie	39.B8.M2 ↔	(Perkutan-)transluminale Implantation von gecoverten grosslumige Stents, Aortopulmonale Kollateralgefäße [MAPCA]
36.08.32 ↔	Implantation perkutan-transluminal von beschichteten Stents in mehrere Koronararterien	39.B8.N2 ↔	(Perkutan-)transluminale Implantation von gecoverten grosslumige Stents, künstliche aortopulmonale Shunts
36.0A ↔	Implantation perkutan-transluminal eines strömungsreduzierenden Drahtgeflechts in den Koronarsinus	39.BA.M2 ↔	(Perkutan-)transluminale Implantation von ungedeckten Wachstumsstents, Aortopulmonale Kollateralgefäße [MAPCA]
36.32 ↔	Sonstige transmyokardiale Revaskularisation	39.BA.N2 ↔	(Perkutan-)transluminale Implantation von ungedeckten Wachstumsstents, künstliche aortopulmonale Shunts
37.34.10 ↔	Ablation bei Tachyarrhythmie, n.n.bez.	39.BB.M2 ↔	(Perkutan-)transluminale Implantation von gecoverten Wachstumsstents, Aortopulmonale Kollateralgefäße [MAPCA]
37.34.11 ↔	Ablation bei Tachyarrhythmie, konventionelle Radiofrequenzablation		
37.34.12 ↔	Ablation bei Tachyarrhythmie, gekühlte Radiofrequenzablation		
37.34.13 ↔	Ablation bei Tachyarrhythmie, mit anderen Energiequellen		

39.BB.N2 ↔ (Perkutan-)transluminale Implantation von gecoverten Wachstumsstents, künstliche aortapulmonale Shunts

39.BH.75 ↔ (Perkutan-)transluminale Implantation von Stents zur Strömungslaminierung bei Aneurysmen, Ductus arteriosus apertus

Prozedur F12-8

39.A1.11 †↔ Einsatz eines Excimer-Laser

39.A1.12 †↔ Einsatz eines Cutting sheath

Prozedur F12-9

37.8A.31 ↔ Implantation eines Resynchronisationsherzschrittmacher [CRT-P]

ADRG F13

Amputation bei Kreislauferkrankungen an oberer Extremität und Zehen oder verschiedene Eingriffe bei Diabetes mellitus mit Komplikationen

Prozedur in Tabelle F13-2 oder Diagnose in Tabelle F13-1 und mindestens eine Prozedur in Tabelle F13-3

DRG F13A

Amputation bei Kreislauferkrankungen an oberer Extremität und Zehen mit äusserst schweren CC oder komplexer Arthrodese am Fuss od. Komplexbehandlung bei Amputation ab 7 Behandlungstage oder bestimmte Prozeduren und mehrzeitigen Revisions- oder Rekonstruktionseingriffen oder Gefässeingriff

(PCCL > 3 oder Prozedur in Tabelle F13-4 oder Prozedur in Tabelle F13-5 oder Prozedur in Tabelle F13-6 oder Prozedur in Tabelle F13-7) und (OR-Prozedur und mindestens eine Prozedur in Tabelle F13-8 und (mindestens zwei Behandlungen, die mindestens einen Tag auseinander liegen in [OR-Prozedur und Prozedur in Tabelle F13-9] oder mindestens zwei Behandlungen, die mindestens einen Tag auseinander liegen in [OR-Prozedur und Prozedur in Tabelle F13-10]) oder Prozedur in Tabelle F13-11)

DRG F13B

Amputation bei Kreislauferkrankungen an oberer Extremität und Zehen mit äusserst schweren CC oder komplexer Arthrodese am Fuss oder Komplexbehandlung bei Amputation ab 7 Behandlungstage oder bestimmte Prozeduren

PCCL > 3 oder Prozedur in Tabelle F13-4 oder Prozedur in Tabelle F13-5 oder Prozedur in Tabelle F13-6 oder Prozedur in Tabelle F13-7

DRG F13C

Amputation bei Kreislauferkrankungen an oberer Extremität und Zehen oder verschiedene Eingriffe bei Diabetes mellitus mit Komplikationen

Diagnose F13-1

E10.50	Diabetes mellitus, Typ 1: Mit peripheren vaskulären Komplikationen: Nicht als entgleist bezeichnet	E11.51	Diabetes mellitus, Typ 2: Mit peripheren vaskulären Komplikationen: Als entgleist bezeichnet
E10.51	Diabetes mellitus, Typ 1: Mit peripheren vaskulären Komplikationen: Als entgleist bezeichnet	E11.60	Diabetes mellitus, Typ 2: Mit sonstigen näher bezeichneten Komplikationen: Nicht als entgleist bezeichnet
E10.60	Diabetes mellitus, Typ 1: Mit sonstigen näher bezeichneten Komplikationen: Nicht als entgleist bezeichnet	E11.61	Diabetes mellitus, Typ 2: Mit sonstigen näher bezeichneten Komplikationen: Als entgleist bezeichnet
E10.61	Diabetes mellitus, Typ 1: Mit sonstigen näher bezeichneten Komplikationen: Als entgleist bezeichnet	E11.72	Diabetes mellitus, Typ 2: Mit multiplen Komplikationen: Mit sonstigen multiplen Komplikationen, nicht als entgleist bezeichnet
E10.72	Diabetes mellitus, Typ 1: Mit multiplen Komplikationen, nicht als entgleist bezeichnet	E11.73	Diabetes mellitus, Typ 2: Mit multiplen Komplikationen: Mit sonstigen multiplen Komplikationen, als entgleist bezeichnet
E10.73	Diabetes mellitus, Typ 1: Mit multiplen Komplikationen: Mit sonstigen multiplen Komplikationen, als entgleist bezeichnet	E11.74	Diabetes mellitus, Typ 2: Mit multiplen Komplikationen: Mit diabetischem Fußsyndrom, nicht als entgleist bezeichnet
E10.74	Diabetes mellitus, Typ 1: Mit multiplen Komplikationen: Mit diabetischem Fußsyndrom, nicht als entgleist bezeichnet	E11.75	Diabetes mellitus, Typ 2: Mit multiplen Komplikationen: Mit diabetischem Fußsyndrom, als entgleist bezeichnet
E10.75	Diabetes mellitus, Typ 1: Mit multiplen Komplikationen: Mit diabetischem Fußsyndrom, als entgleist bezeichnet	E12.50	Diabetes mellitus in Verbindung mit Fehl- oder Mangelernährung [Malnutrition]: Mit peripheren vaskulären Komplikationen: Nicht als entgleist bezeichnet
E11.50	Diabetes mellitus, Typ 2: Mit peripheren vaskulären Komplikationen: Nicht als entgleist bezeichnet		

E12.51	Diabetes mellitus in Verbindung mit Fehl- oder Mangelernährung [Malnutrition]: Mit peripheren vaskulären Komplikationen: Als entgleist bezeichnet	E13.72	Sonstiger näher bezeichneter Diabetes mellitus: Mit multiplen Komplikationen: Mit sonstigen multiplen Komplikationen, nicht als entgleist bezeichnet
E12.60	Diabetes mellitus in Verbindung mit Fehl- oder Mangelernährung [Malnutrition]: Mit sonstigen näher bezeichneten Komplikationen: Nicht als entgleist bezeichnet	E13.73	Sonstiger näher bezeichneter Diabetes mellitus: Mit multiplen Komplikationen: Mit sonstigen multiplen Komplikationen, als entgleist bezeichnet
E12.61	Diabetes mellitus in Verbindung mit Fehl- oder Mangelernährung [Malnutrition]: Mit sonstigen näher bezeichneten Komplikationen: Als entgleist bezeichnet	E13.74	Sonstiger näher bezeichneter Diabetes mellitus: Mit multiplen Komplikationen: Mit diabetischem Fußsyndrom, nicht als entgleist bezeichnet
E12.72	Diabetes mellitus in Verbindung mit Fehl- oder Mangelernährung [Malnutrition]: Mit multiplen Komplikationen: Mit sonstigen multiplen Komplikationen, nicht als entgleist bezeichnet	E13.75	Sonstiger näher bezeichneter Diabetes mellitus: Mit multiplen Komplikationen: Mit diabetischem Fußsyndrom, als entgleist bezeichnet
E12.73	Diabetes mellitus in Verbindung mit Fehl- oder Mangelernährung [Malnutrition]: Mit multiplen Komplikationen: Mit sonstigen multiplen Komplikationen, als entgleist bezeichnet	E14.50	Nicht näher bezeichneter Diabetes mellitus: Mit peripheren vaskulären Komplikationen: Nicht als entgleist bezeichnet
E12.74	Diabetes mellitus in Verbindung mit Fehl- oder Mangelernährung [Malnutrition]: Mit multiplen Komplikationen: Mit diabetischem Fußsyndrom, nicht als entgleist bezeichnet	E14.51	Nicht näher bezeichneter Diabetes mellitus: Mit peripheren vaskulären Komplikationen: Als entgleist bezeichnet
E12.75	Diabetes mellitus in Verbindung mit Fehl- oder Mangelernährung [Malnutrition]: Mit multiplen Komplikationen: Mit diabetischem Fußsyndrom, als entgleist bezeichnet	E14.60	Nicht näher bezeichneter Diabetes mellitus: Mit sonstigen näher bezeichneten Komplikationen: Nicht als entgleist bezeichnet
E13.50	Sonstiger näher bezeichneter Diabetes mellitus: Mit peripheren vaskulären Komplikationen: Nicht als entgleist bezeichnet	E14.61	Nicht näher bezeichneter Diabetes mellitus: Mit sonstigen näher bezeichneten Komplikationen: Als entgleist bezeichnet
E13.51	Sonstiger näher bezeichneter Diabetes mellitus: Mit peripheren vaskulären Komplikationen: Als entgleist bezeichnet	E14.72	Nicht näher bezeichneter Diabetes mellitus: Mit multiplen Komplikationen: Mit sonstigen multiplen Komplikationen, nicht als entgleist bezeichnet
E13.60	Sonstiger näher bezeichneter Diabetes mellitus: Mit sonstigen näher bezeichneten Komplikationen: Nicht als entgleist bezeichnet	E14.73	Nicht näher bezeichneter Diabetes mellitus: Mit multiplen Komplikationen: Mit sonstigen multiplen Komplikationen, als entgleist bezeichnet
E13.61	Sonstiger näher bezeichneter Diabetes mellitus: Mit sonstigen näher bezeichneten Komplikationen: Als entgleist bezeichnet	E14.74	Nicht näher bezeichneter Diabetes mellitus: Mit multiplen Komplikationen: Mit diabetischem Fußsyndrom, nicht als entgleist bezeichnet
		E14.75	Nicht näher bezeichneter Diabetes mellitus: Mit multiplen Komplikationen: Mit diabetischem Fußsyndrom, als entgleist bezeichnet

Prozedur F13-10

86.53.11 ‡↔	Sekundärnaht an Haut und Subkutangewebe des Kopfes	86.53.1D ‡↔	Sekundärnaht an Haut und Subkutangewebe des Fusses
86.53.16 ‡↔	Sekundärnaht an Haut und Subkutangewebe der Hand	86.53.1E ‡↔	Sekundärnaht an Haut und Subkutangewebe anderer Lokalisationen

Prozedur F13-11

38.14.10 ↔	Enderarteriektomie von Aorta ascendens und Aortenbogen	38.34.10 ↔	Resektion der Aorta ascendens und des Aortenbogens mit Anastomose
38.14.20 ↔	Enderarteriektomie der Aorta descendens	38.34.20 ↔	Resektion der Aorta descendens mit Anastomose
38.14.30 ↔	Enderarteriektomie der Aorta abdominalis	38.34.30 ↔	Resektion der Aorta abdominalis mit Anastomose
38.14.40 ↔	Enderarteriektomie von künstlich angelegter Aorta	38.34.99 ↔	Resektion der Aorta mit Anastomose, sonstige
38.14.99 ↔	Enderarteriektomie der Aorta, sonstige	38.36.11 ↔	Resektion des Truncus coeliacus mit Anastomose
38.16.01 ↔	Enderarteriektomie und Endovenektomie von künstlich angelegten abdominalen Gefäßen	38.36.12 ↔	Resektion der A. gastrica mit Anastomose
38.16.09 ↔	Enderarteriektomie und Endovenektomie von abdominalen Gefäßen, sonstige	38.36.13 ↔	Resektion der A. hepatica mit Anastomose
38.16.11 ↔	Enderarteriektomie des Truncus coeliacus	38.36.14 ↔	Resektion der A. lienalis mit Anastomose
38.16.12 ↔	Enderarteriektomie der A. gastrica	38.36.15 ↔	Resektion der A. renalis mit Anastomose
38.16.13 ↔	Enderarteriektomie der A. hepatica	38.36.16 ↔	Resektion der A. mesenterialis mit Anastomose
38.16.14 ↔	Enderarteriektomie der A. lienalis	38.36.17 ↔	Resektion der A. iliaca mit Anastomose
38.16.15 ↔	Enderarteriektomie der A. renalis	38.36.19 ↔	Resektion von viszeralen Arterien mit Anastomose, sonstige
38.16.16 ↔	Enderarteriektomie der A. mesenterialis	38.36.99 ↔	Resektion von abdominalen Arterien mit Anastomose, sonstige
38.16.17 ↔	Enderarteriektomie der A. lumbalis	38.37.11 ↔	Resektion der V. cava inferior mit Anastomose
38.16.18 ↔	Enderarteriektomie der A. iliaca	38.37.12 ↔	Resektion der V. iliaca mit Anastomose
38.16.21 ↔	Endovenektomie an der Iliakalvene	38.37.19 ↔	Resektion von tiefen abdominalen Venen mit Anastomose, sonstige

38.37.99 ↔	Resektion von abdominalen Venen mit Anastomose, sonstige	39.29.13 ↔	Femorocruraler Gefäß-Shunt oder -Bypass
38.44.10 ↔	Resektion der Aorta abdominalis, suprarenal mit Ersatz	39.29.14 ↔	Femoropedaler Gefäß-Shunt oder -Bypass
38.44.11 ↔	Resektion der Aorta abdominalis, infrarenal mit Ersatz	39.29.15 ↔	Popliteocruraler und popliteopedaler Gefäß-Shunt oder -Bypass
38.44.12 ↔	Resektion der Aorta abdominalis, juxtarenal mit Ersatz	39.29.16 ↔	Gefäß-Shunt oder Bypass an Arterien des Unterschenkels und des Fusses
38.44.99 ↔	Resektion der Aorta abdominalis mit Ersatz, sonstige	39.29.19 ↔	Gefäß-Shunt oder Bypass an Arterien der unteren Extremität, sonstige
38.45.00 ↔	Resektion von thorakalen Blutgefäßen mit Ersatz, n.n.bez.	39.29.20 ↔	Gefäß-Shunt oder Bypass an Arterien der oberen Extremität
38.45.12 ↔	Resektion der Aorta thoracica mit Ersatz	39.29.30 ↔	Sonstiger (peripherer) Gefäß-Shunt oder -Bypass, extraanatomisch, n.n.bez.
38.45.13 ↔	Resektion der Aorta thoracoabdominalis mit Ersatz	39.29.31 ↔	Subclaviafemoraler Gefäß-Shunt oder Bypass
38.45.14 ↔	Resektion der thorakalen Aorta und Ersatz mit Hybridprothese	39.29.32 ↔	Axillofemoraler Gefäß-Shunt oder Bypass
38.45.15 ↔	Resektion der Aorta ascendens mit Ersatz	39.29.33 ↔	Femorofemoraler Cross-over-Bypass
38.45.16 ↔	Resektion des Aortenbogens mit Ersatz	39.29.39 ↔	Sonstiger (peripherer) Gefäß-Shunt oder -Bypass, extraanatomisch, sonstige
38.45.17 ↔	Resektion der Aorta ascendens sowie des Aortenbogens mit Ersatz	39.29.40 ↔	Gefäß-Shunt oder -Bypass an Venen
38.45.21 ↔	Resektion der A. pulmonalis mit Ersatz	39.29.81 ↔	Temporärer intraoperativer Shunt, arterioarteriell
38.45.22 ↔	Resektion des Truncus brachiocephalicus mit Ersatz	39.29.82 ↔	Temporärer intraoperativer Shunt, arteriovenös
38.45.29 ↔	Resektion sonstiger thorakaler Arterien mit Ersatz	39.29.89 ↔	Temporärer intraoperativer Shunt, sonstige
38.45.31 ↔	Resektion der V. cava superior mit Ersatz	39.73.00 ↔	Endovaskuläre Implantation eines Stent-Grafts [Stent-Prothesen] an der thorakalen und thorakoabdominalen Aorta, n.n.bez.
38.45.38 ↔	Resektion sonstiger tiefer thorakaler Venen mit Ersatz	39.73.09 ↔	Endovaskuläre Implantation eines Stent-Grafts [Stent-Prothesen] an der thorakalen und thorakoabdominalen Aorta, sonstige
38.45.39 ↔	Resektion thorakaler Venen mit Ersatz, sonstige	39.73.31 ↔	Endovaskuläre Implantation in die Aorta thoracica von Stent-Grafts [Stent-Prothesen], ohne Öffnung
38.45.99 ↔	Resektion von thorakalen Blutgefäßen mit Ersatz, sonstige	39.73.32 ↔	Endovaskuläre Implantation in die Aorta thoracica von Stent-Grafts [Stent-Prothesen], mit 1 Öffnung
38.46 ↔	Resektion von abdominalen Arterien mit Ersatz	39.73.33 ↔	Endovaskuläre Implantation in die Aorta thoracica von Stent-Grafts [Stent-Prothesen], mit 2 Öffnungen
38.47.11 ↔	Resektion der V. cava inferior mit Ersatz	39.73.34 ↔	Endovaskuläre Implantation in die Aorta thoracica von Stent-Grafts [Stent-Prothesen], mit 3 Öffnungen
38.47.12 ↔	Resektion der V. iliaca mit Ersatz	39.73.35 ↔	Endovaskuläre Implantation in die Aorta thoracica von Stent-Grafts [Stent-Prothesen], mit 4 und mehr Öffnungen
38.47.19 ↔	Resektion von tiefen abdominalen Venen mit Ersatz, sonstige	39.73.36 ↔	Endovaskuläre Implantation in die Aorta thoracica von Stent-Grafts [Stent-Prothesen], mit Versorgung eines Gefäßabganges in Parallelgraft-Technik
38.47.99 ↔	Resektion von abdominalen Venen mit Ersatz, sonstige	39.73.37 ↔	Endovaskuläre Implantation in die Aorta thoracica von Stent-Grafts [Stent-Prothesen], mit Versorgung von 2 und mehr Gefäßabgängen in Parallelgraft-Technik
38.48.10 ↔	Resektion der A. femoralis mit Ersatz (communis) (superficialis)	39.73.41 ↔	Endovaskuläre Implantation in die Aorta thoracoabdominalis von Stent-Grafts [Stent-Prothesen], ohne Öffnung
38.48.11 ↔	Resektion der A. profunda femoris mit Ersatz	39.73.42 ↔	Endovaskuläre Implantation in die Aorta thoracoabdominalis von Stent-Grafts [Stent-Prothesen], mit 1 Öffnung
38.48.12 ↔	Resektion der A. poplitea mit Ersatz	39.73.43 ↔	Endovaskuläre Implantation in die Aorta thoracoabdominalis von Stent-Grafts [Stent-Prothesen], mit 2 Öffnungen
38.48.13 ↔	Resektion von Arterien des Unterschenkels mit Ersatz	39.73.44 ↔	Endovaskuläre Implantation in die Aorta thoracoabdominalis von Stent-Grafts [Stent-Prothesen], mit 3 Öffnungen
38.48.99 ↔	Resektion von Arterien der unteren Extremität mit Ersatz, sonstige	39.73.45 ↔	Endovaskuläre Implantation in die Aorta thoracoabdominalis von Stent-Grafts [Stent-Prothesen], mit 4 und mehr Öffnungen
39.22.11 ↔	Bypass zwischen A. carotis und A. carotis	39.73.46 ↔	Endovaskuläre Implantation in die Aorta thoracoabdominalis von Stent-Grafts [Stent-Prothesen], mit Versorgung eines Gefäßabganges in Parallelgraft-Technik
39.22.12 ↔	Bypass zwischen A. carotis und A. vertebralis	39.73.47 ↔	Endovaskuläre Implantation in die Aorta thoracoabdominalis von Stent-Grafts [Stent-Prothesen], mit Versorgung von 2 und mehr Gefäßabgängen in Parallelgraft-Technik
39.22.13 ↔	Bypass zwischen A. carotis und A. subclavia	39.73.51 ↔	Endovaskuläre Implantation in die Aorta ascendens und den Aortenbogen von Stent-Grafts [Stent-Prothesen], ohne Öffnung
39.22.14 ↔	Bypass zwischen A. carotis und Aorta		
39.22.19 ↔	Bypass an der A. carotis, sonstige		
39.22.21 ↔	Bypass zwischen A. subclavia und Aorta		
39.22.29 ↔	Bypass an der A. subclavia, sonstige		
39.22.99 ↔	Bypass zwischen Aorta, A. subclavia und A. carotis, sonstige		
39.23 ↔	Sonstiger intrathorakaler, vaskulärer Shunt oder Bypass		
39.24 ↔	Aorto-renaler Bypass		
39.26.10 ↔	Sonstiger intraabdominaler Gefäß-Shunt oder -Bypass, Viszeralarterien		
39.26.11 ↔	Sonstiger intraabdominaler Gefäß-Shunt oder -Bypass, Aorta		
39.26.12 ↔	Sonstiger intraabdominaler Gefäß-Shunt oder -Bypass, A. renalis		
39.26.19 ↔	Sonstiger intraabdominaler Gefäß-Shunt oder -Bypass, sonstige Viszeralarterien		
39.26.99 ↔	Sonstiger intraabdominaler Gefäß-Shunt oder -Bypass, sonstige		
39.29.09 ↔	Sonstiger (peripherer) Gefäß-Shunt oder -Bypass, sonstige		
39.29.10 ↔	Gefäß-Shunt oder Bypass an Arterien der unteren Extremität, n.n.bez.		
39.29.11 ↔	Femorofemoraler Gefäß-Shunt oder -Bypass		
39.29.12 ↔	Femoropoplitealer Gefäß-Shunt oder -Bypass		

39.73.52 ↔	Endovaskuläre Implantation in die Aorta ascendens und den Aortenbogen von Stent-Grafts [Stent-Prothesen], mit 1 Öffnung	39.7A.11 ↔	Endovaskuläre Implantation, iliakal, 1 Stent-Prothese, ohne Öffnung
39.73.53 ↔	Endovaskuläre Implantation in die Aorta ascendens und den Aortenbogen von Stent-Grafts [Stent-Prothesen], mit 2 Öffnungen	39.7A.12 ↔	Endovaskuläre Implantation, iliakal, 2 Stent-Prothesen, ohne Öffnung
39.73.54 ↔	Endovaskuläre Implantation in die Aorta ascendens und den Aortenbogen von Stent-Grafts [Stent-Prothesen], mit 3 und mehr Öffnungen	39.7A.13 ↔	Endovaskuläre Implantation, iliakal, 3 Stent-Prothesen, ohne Öffnung
39.73.55 ↔	Endovaskuläre Implantation in die Aorta ascendens und den Aortenbogen von Stent-Grafts [Stent-Prothesen], mit Versorgung eines Gefässabganges in Parallelgraft-Technik	39.7A.14 ↔	Endovaskuläre Implantation, iliakal, 4 Stent-Prothesen, ohne Öffnung
39.73.56 ↔	Endovaskuläre Implantation in die Aorta ascendens und den Aortenbogen von Stent-Grafts [Stent-Prothesen], mit Versorgung von 2 und mehr Gefässabgänge in Parallelgraft-Technik	39.7A.15 ↔	Endovaskuläre Implantation, iliakal, 5 Stent-Prothesen, ohne Öffnung
39.7A.09 ↔	Endovaskuläre Implantation eines Stent-Grafts [Stent-Prothesen] in sonstige Gefässe, sonstige	39.7A.16 ↔	Endovaskuläre Implantation, iliakal, 6 und mehr Stent-Prothesen, ohne Öffnung
		39.7A.21 ↔	Endovaskuläre Implantation in Beckenarterien eines Stent-Grafts [Stent-Prothesen], iliakal mit Öffnung
		39.99.21 ↔	Operationen bei kongenitaler Anomalie des Aortenisthmus (Stenose) oder bei unterbrochenem Aortenbogen

Prozedur F13-2

84.00 ↔	Amputation an der oberen Extremität, n.n.bez.	84.11 ↔	Zehenamputation
84.01 ↔	Amputation und Exartikulation an einem Finger (ausgenommen am Daumen)	84.13 ↔	Exartikulation im Sprunggelenk
84.02 ↔	Amputation und Exartikulation am Daumen	84.3X.00 ↔	Revision eines Amputationsstumpfes, n.n.bez.
84.03.00 ↔	Hand-Amputation, n.n.bez.	84.3X.10 ↔	Revision eines Amputationsstumpfes, Schulter- und Oberarmregion
84.03.10 ↔	Komplette Hand-Amputation an Handwurzel oder Mittelhand	84.3X.11 ↔	Revision eines Amputationsstumpfes, Unterarmregion
84.03.99 ↔	Hand-Amputation, sonstige	84.3X.12 ↔	Revision eines Amputationsstumpfes, Handregion
84.04 ↔	Handgelenks-Exartikulation	84.3X.13 ↔	Revision eines Amputationsstumpfes, untere Extremität
84.05 ↔	Vorderarm-Amputation	84.3X.19 ↔	Revision eines Amputationsstumpfes, andere Lokalisation
84.06 ↔	Ellenbogen-Exartikulation	84.3X.99 ↔	Revision eines Amputationsstumpfes, sonstige
84.07 ↔	Oberarm-Amputation		
84.08 ↔	Schultergelenk-Exartikulation		
84.09 ↔	Interthorakoskapuläre Amputation		

Prozedur F13-3

04.49.00 ↔	Sonstige Dekompression oder Lösung von Adhäsionen an peripherem Nerv oder Ganglion, n.n.bez.	38.48.11 ↔	Resektion der A. profunda femoris mit Ersatz
04.49.10 ↔	Sonstige Dekompression oder Lösung von Adhäsionen am Plexus brachialis	38.48.12 ↔	Resektion der A. poplitea mit Ersatz
04.49.11 ↔	Sonstige Dekompression oder Lösung von Adhäsionen an Nerven der Schulter	38.48.13 ↔	Resektion von Arterien des Unterschenkels mit Ersatz
04.49.12 ↔	Sonstige Dekompression oder Lösung von Adhäsionen an Nerven des Armes	38.48.99 ↔	Resektion von Arterien der unteren Extremität mit Ersatz, sonstige
04.49.13 ↔	Sonstige Dekompression oder Lösung von Adhäsionen an Nerven der Hand	39.25.09 ↔	Gefäss-Bypass von der Aorta oder der A. iliaca zu weiteren Arterien der unteren Extremität, sonstige
04.49.14 ↔	Sonstige Dekompression oder Lösung von Adhäsionen am Plexus lumbosacralis, Leiste und Beckenboden	39.25.11 ↔	Aorto-iliakaler Bypass
04.49.15 ↔	Sonstige Dekompression oder Lösung von Adhäsionen an Nerven des Beines	39.25.12 ↔	Aorto-femoraler Bypass
04.49.16 ↔	Sonstige Dekompression oder Lösung von Adhäsionen an Nerven des Fusses	39.25.13 ↔	Aorto-poplitealer Bypass
04.49.99 ↔	Sonstige Dekompression oder Lösung von Adhäsionen an sonstigen peripheren Nerven oder Ganglion, sonstige	39.25.14 ↔	Aorto-cruraler Bypass
34.03 ↔	Wiedereröffnung einer Thorakotomie	39.25.15 ↔	Aorto-ilio-femoraler Bypass
38.38.10 ↔	Resektion der A. femoralis mit Anastomose (communis) (superficialis)	39.25.16 ↔	Aorto-ilio-poplitealer Bypass
38.38.11 ↔	Resektion der A. profunda femoris mit Anastomose	39.25.21 ↔	Ilio-iliakaler Bypass
38.38.12 ↔	Resektion der A. poplitea mit Anastomose	39.25.22 ↔	Ilio-femoraler Bypass
38.38.99 ↔	Resektion von Arterien der unteren Extremität mit Anastomose, sonstige	39.25.23 ↔	Ilio-poplitealer Bypass
38.48.10 ↔	Resektion der A. femoralis mit Ersatz (communis) (superficialis)	39.25.24 ↔	Ilio-cruraler Bypass
		39.25.30 ↔	Obturator-Bypass (extraanatomisch)
		40.71.11 ↔	Mikrochirurgische lymphovenöse Anastomosierung
		40.71.21 ↔	Transplantation von Lymphknoten mit mikrovaskulärer Anastomose
		40.71.31 ↔	Transplantation von peripheren Lymphgefässen mit mikrovaskulärer Anastomose
		40.79 ↔	Plastische Rekonstruktion und Transplantation an lymphatischen Strukturen, sonstige
		40.9X.20 ↔	Inzision einer Lymphozele
		77.08.10 ↔	Sequestrektomie an Tarsalia und Metatarsalia, ohne Einlage eines Medikamententrägers

77.08.11 ↔ Sequestrektomie an Tarsalia und Metatarsalia, mit Einlage eines Medikamententrägers	77.46.99 ↔ Knochenbiopsie an der Patella, sonstige
77.08.99 ↔ Sequestrektomie an Tarsalia und Metatarsalia, sonstige	77.47.20 ↔ Knochenbiopsie an Tibia und Fibula, Offene Knochenbiopsie
77.09.40 ↔ Sequestrektomie an den Phalangen des Fusses, ohne Einlage eines Medikamententrägers	77.47.99 ↔ Knochenbiopsie an Tibia und Fibula, sonstige
77.09.41 ↔ Sequestrektomie an den Phalangen des Fusses, mit Einlage eines Medikamententrägers	77.48.20 ↔ Knochenbiopsie an Tarsalia und Metatarsalia, Offene Knochenbiopsie
77.09.90 ↔ Sequestrektomie an sonstigen näher bezeichneten Knochen, ohne Einlage eines Medikamententrägers	77.48.99 ↔ Knochenbiopsie an Tarsalia und Metatarsalia, sonstige
77.09.91 ↔ Sequestrektomie an sonstigen näher bezeichneten Knochen, mit Einlage eines Medikamententrägers	77.49.41 ↔ Knochenbiopsie an anderen näher bezeichneten Knochen, ausser Gesichtsschädelknochen, Knochenbiopsie an Phalangen des Fusses, Offene Knochenbiopsie
77.09.99 ↔ Sequestrektomie an anderen näher bezeichneten Knochen, ohne Gesichtsschädelknochen, sonstige	77.49.91 ↔ Knochenbiopsie an anderen näher bezeichneten Knochen, ausser Gesichtsschädelknochen, Offene Knochenbiopsie
77.27.00 ↔ Keilosteotomie an Tibia und Fibula, n.n.bez.	77.49.99 ↔ Knochenbiopsie an anderen näher bezeichneten Knochen, ausser Gesichtsschädelknochen, sonstige
77.27.10 ↔ Keilosteotomie an der Tibia	77.51 ↔ Plastische Rekonstruktion bei Hallux valgus und rigidus mit Exostosenresektion, Weichteilkorrektur sowie Osteotomie am Os metatarsale I
77.27.20 ↔ Keilosteotomie an der Fibula	77.52 ↔ Plastische Rekonstruktion bei Hallux valgus und rigidus mit Exostosenresektion, Weichteilkorrektur sowie Arthrodesse
77.27.99 ↔ Keilosteotomie an Tibia und Fibula, sonstige	77.53 ↔ Plastische Rekonstruktion bei Hallux valgus und rigidus mit anderer Exostosenresektion sowie Weichteilkorrektur
77.28.10 ↔ Keilosteotomie am Talus	77.54 ↔ Resektion oder Korrekturosteotomie bei Digitus quintus varus
77.28.20 ↔ Keilosteotomie am Kalkaneus	77.58 ↔ Sonstige Resektion, Arthrodesse und plastische Rekonstruktion an Zehen
77.28.30 ↔ Keilosteotomie an sonstigen Tarsalia	77.5A ↔ Sonstige Exostosenresektion bei Hallux valgus und rigidus
77.28.40 ↔ Keilosteotomie an Metatarsalia	77.68.10 ↔ Lokale Exzision und Destruktion von Knochenläsion oder -gewebe an Tarsalia
77.28.99 ↔ Keilosteotomie an Tarsalia und Metatarsalia, sonstige	77.68.11 ↔ Lokale Exzision und Destruktion von Knochenläsion oder -gewebe an Metatarsalia
77.29.40 ↔ Keilosteotomie an Phalangen des Fusses	77.68.20 ↔ Débridement an Tarsalia
77.37.00 ↔ Sonstige Knochendurchtrennung an Tibia und Fibula, n.n.bez.	77.68.21 ↔ Débridement an Metatarsalia
77.37.10 ↔ Rotationsosteotomie an der Tibia	77.68.99 ↔ Lokale Exzision und Destruktion von Knochenläsion oder -gewebe an Tarsalia und Metatarsalia, sonstige
77.37.12 ↔ Kortikotomie bei Segmenttransport an der Tibia	77.69.13 ↔ Lokale Exzision und Destruktion von Knochenläsion oder -gewebe an Phalangen des Fusses
77.37.13 ↔ Komplexe (mehrdimensionale) Osteotomie (mit Achsenkorrektur) an der Tibia	77.69.20 ↔ Débridement an Phalangen der Hand
77.37.14 ↔ Valgisierende oder varisierende Osteotomie an der Tibia	77.69.22 ↔ Débridement am Becken
77.37.19 ↔ Sonstige Knochendurchtrennung an der Tibia	77.69.23 ↔ Débridement an Phalangen des Fusses
77.37.20 ↔ Rotationsosteotomie an der Fibula	77.88 ↔ Sonstige partielle Knochenresektion an Tarsalia und Metatarsalia
77.37.21 ↔ Kortikotomie bei Segmenttransport an der Fibula	77.89.40 ↔ Sonstige partielle Knochenresektion an Phalangen des Fusses
77.37.22 ↔ Komplexe (mehrdimensionale) Osteotomie (mit Achsenkorrektur) an der Fibula	77.98.10 ↔ Totale Resektion von Tarsalia
77.37.29 ↔ Sonstige Knochendurchtrennung an der Fibula	77.98.11 ↔ Totale Resektion von Metatarsalia
77.37.99 ↔ Sonstige Knochendurchtrennung an Tibia und Fibula, sonstige	77.98.99 ↔ Totale Resektion von Tarsalia und Metatarsalia, sonstige
77.38.10 ↔ Rotationsosteotomie an Tarsalia	77.99.10 ↔ Totale Knochenresektionen an Phalangen der Hand
77.38.11 ↔ Kortikotomie bei Segmenttransport an Tarsalia	77.99.40 ↔ Totale Knochenresektionen an Phalangen des Fusses
77.38.12 ↔ Komplexe (mehrdimensionale) Osteotomie (mit Achsenkorrektur) an Tarsalia	77.99.40 ↔ Totale Knochenresektionen an Phalangen des Fusses
77.38.13 ↔ Komplexe (mehrdimensionale) Osteotomie (mit Achsenkorrektur) an Metatarsalia	78.09.40 ↔ Knochentransplantation an Phalangen des Fusses, gefässgestielt mit mikrovaskulärer Anastomose
77.38.19 ↔ Sonstige Knochendurchtrennung an Tarsalia	78.09.41 ↔ Knochentransplantation an Phalangen des Fusses, gefässgestielt ohne mikrovaskuläre Anastomose
77.38.29 ↔ Sonstige Knochendurchtrennung an Metatarsalia	78.09.42 ↔ Knorpel-Knochentransplantation an Phalangen des Fusses, autogen und allogon
77.38.99 ↔ Sonstige Knochendurchtrennung an Tarsalia und Metatarsalia, sonstige	78.28.10 ↔ Temporäre Epiphyseodese an Tarsalia und Metatarsalia
77.40.20 ↔ Knochenbiopsie, ohne Angabe der Lokalisation, Offene Knochenbiopsie	78.28.11 ↔ Permanente Epiphyseodese an Tarsalia und Metatarsalia
77.41.20 ↔ Knochenbiopsie von Skapula, Klavikula, Rippen und Sternum, Offene Knochenbiopsie	78.28.12 ↔ Therapeutische Epiphyseolyse an Tarsalia und Metatarsalia
77.41.99 ↔ Knochenbiopsie von Skapula, Klavikula, Rippen und Sternum, sonstige	78.28.20 ↔ Sonstige Verkürzungsosteotomie am Kalkaneus
77.42.20 ↔ Knochenbiopsie am Humerus, Offene Knochenbiopsie	78.28.21 ↔ Sonstige Verkürzungsosteotomie an sonstigen Tarsalia
77.42.99 ↔ Knochenbiopsie am Humerus, sonstige	
77.43.20 ↔ Knochenbiopsie an Radius und Ulna, Offene Knochenbiopsie	
77.43.99 ↔ Knochenbiopsie an Radius und Ulna, sonstige	
77.44.20 ↔ Knochenbiopsie an Karpalia und Metakarpalia, Offene Knochenbiopsie	
77.44.99 ↔ Knochenbiopsie an Karpalia und Metakarpalia, sonstige	
77.45.20 ↔ Knochenbiopsie am Femur, Offene Knochenbiopsie	
77.45.99 ↔ Knochenbiopsie am Femur, sonstige	
77.46.20 ↔ Knochenbiopsie an der Patella, Offene Knochenbiopsie	

78.28.22 ↔	Sonstige Verkürzungsosteotomie an Metatarsalia	80.92.11 ↔	Entnahme eines Knorpeltransplantates am Ellenbogengelenk
78.28.99 ↔	Verkürzungsosteotomie an Tarsalia und Metatarsalia, sonstige	80.93.11 ↔	Entnahme eines Knorpeltransplantates am Handgelenk
78.29.10 ↔	Temporäre Epiphyseodese an Phalangen der Hand	80.93.12 ↔	Resektion des Discus triangularis am Handgelenk
78.29.11 ↔	Permanente Epiphyseodese an Phalangen der Hand	80.95.10 ↔	Arthroskopische Exzision am Hüftgelenk
78.29.12 ↔	Therapeutische Epiphyseolyse an Phalangen der Hand	80.95.11 ↔	Entnahme eines Knorpeltransplantates am Hüftgelenk
78.29.19 ↔	Sonstige Verkürzungsosteotomie an Phalangen der Hand	80.95.99 ↔	Sonstige Exzision am Hüftgelenk, sonstige
78.29.40 ↔	Temporäre Epiphyseodese an Phalangen des Fusses	80.96.10 ↔	Arthroskopische Exzision am Kniegelenk
78.29.41 ↔	Permanente Epiphyseodese an Phalangen des Fusses	80.96.20 ↔	Entnahme eines Knorpeltransplantates am Kniegelenk, arthroskopisch
78.29.42 ↔	Therapeutische Epiphyseolyse an Phalangen des Fusses	80.96.21 ↔	Entnahme eines Knorpeltransplantates am Kniegelenk, offen chirurgisch
78.29.49 ↔	Sonstige Verkürzungsosteotomie an Phalangen des Fusses	80.97.10 ↔	Arthroskopische Exzision am oberen Sprunggelenk
78.38.10 ↔	Verlängerungsosteotomie am Kalkaneus	80.97.11 ↔	Sonstige Exzision am oberen Sprunggelenk
78.38.19 ↔	Verlängerungsosteotomie an sonstigen Tarsalia	80.97.20 ↔	Arthroskopische Exzision am unteren Sprunggelenk
78.38.20 ↔	Verlängerungsosteotomie an Metatarsalia	80.97.21 ↔	Sonstige Exzision am unteren Sprunggelenk
78.38.99 ↔	Verlängerungsosteotomie an Tarsalia und Metatarsalia, sonstige	80.97.30 ↔	Entnahme eines Knorpeltransplantates am Sprunggelenk
78.48 ↔	Sonstige plastische Rekonstruktion an Tarsalia und Metatarsalia	80.97.99 ↔	Sonstige Exzision am Sprunggelenk, sonstige
78.49.11 ↔	Sonstige plastische Rekonstruktion an Phalangen der Hand	80.98.10 ↔	Arthroskopische Exzision an Fuss- und Zehengelenken
78.49.12 ↔	Sonstige plastische Rekonstruktion am Becken	80.98.11 ↔	Sonstige Exzision am Metatarsophalangealgelenk
78.49.13 ↔	Sonstige plastische Rekonstruktion an Phalangen des Fusses	80.98.12 ↔	Sonstige Exzision an sonstigen Fussgelenken
79.67 ↔	Débridement einer offenen Fraktur an Tarsalia und Metatarsalia	80.98.13 ↔	Sonstige Exzision an Zehengelenken
7A.11.12 ↔	Knochenbiopsie an der Wirbelsäule, offen chirurgisch	80.98.99 ↔	Sonstige Exzision an Fuss- und Zehengelenk, sonstige
7A.13.13 ↔	Bandscheibenbiopsie, offen chirurgisch	80.99.10 ↔	Arthroskopische Exzision am Sternoklavikulargelenk
7A.23 ↔	Knocheninzision an der Wirbelsäule	80.99.11 ↔	Sonstige Exzision am Sternoklavikulargelenk
7A.25 ↔	Lokale Exzision von Knochenläsion oder -gewebe am Wirbel	80.99.20 ↔	Arthroskopische Exzision am Iliosakralgelenk
80.36.20 ↔	Arthroskopische Gelenkbiopsie am Knie	80.99.21 ↔	Sonstige Exzision am Iliosakralgelenk
80.36.30 ↔	Offene Gelenkbiopsie am Knie	80.99.30 ↔	Arthroskopische Exzision an der Symphyse
80.36.99 ↔	Gelenkbiopsie am Knie, sonstige	80.99.31 ↔	Sonstige Exzision an der Symphyse
80.6X.00 ↔	Meniskektomie am Knie, n.n.bez.	81.11 ↔	Arthrodese am Sprunggelenk
80.6X.10 ↔	Meniskektomie am Knie, arthroskopisch, partiell	81.12.10 ↔	Arthrodese oberes Sprunggelenk mit unterem Sprunggelenk
80.6X.11 ↔	Meniskektomie am Knie, arthroskopisch, total	81.12.11 ↔	Arthrodese oberes Sprunggelenk mit unterem Sprunggelenk und Chopartgelenk
80.6X.20 ↔	Meniskektomie am Knie, offen chirurgisch, partiell	81.12.12 ↔	Arthrodese unteres Sprunggelenk, zwei Sprunggelenkskammern
80.6X.21 ↔	Meniskektomie am Knie, offen chirurgisch, total	81.12.13 ↔	Arthrodese unteres Sprunggelenk, drei Sprunggelenkskammern
80.6X.99 ↔	Meniskektomie am Knie, sonstige	81.12.99 ↔	Arthrodese Double, sonstige
80.81.10 ↔	Débridement am Humeroglenoidalgelenk	81.13 ↔	Subtalare Arthrodese
80.81.11 ↔	Zystenexstirpation am Humeroglenoidalgelenk	81.14 ↔	Mediotarsale Arthrodese
80.81.19 ↔	Sonstige lokale Exzision oder Destruktion am Humeroglenoidalgelenk	81.15 ↔	Tarsometatarsale Arthrodese
80.81.20 ↔	Débridement am Akromioklavikulargelenk	81.44.10 ↔	Stabilisierung der Patella, Retinakulumspaltung, lateral
80.81.21 ↔	Zystenexstirpation am Akromioklavikulargelenk	81.44.11 ↔	Stabilisierung der Patella, Retinakulumspaltung, lateral mit Zügelungsoperation
80.81.29 ↔	Sonstige lokale Exzision oder Destruktion am Akromioklavikulargelenk	81.44.12 ↔	Stabilisierung der Patella, Verlagerung des Patellarsehnenansatzes
80.81.99 ↔	Sonstige lokale Exzision oder Destruktion einer Gelenkläsion an der Schulter, sonstige	81.44.13 ↔	Stabilisierung der Patella, Verlagerung des Patellarsehnenansatzes mit Knochenspan
80.82.00 ↔	Sonstige lokale Exzision oder Destruktion einer Gelenkläsion am Ellenbogen, n.n.bez.	81.44.14 ↔	Stabilisierung der Patella mittels MPFL [Mediales Patello-Femorales Ligament]-Plastik
80.82.10 ↔	Arthroskopische lokale Exzision oder Destruktion einer Gelenkläsion am Ellenbogen	81.44.99 ↔	Stabilisierung der Patella, sonstige
80.82.11 ↔	Débridement am Ellenbogengelenk	81.49.10 ↔	Refixation eines osteochondralen Fragmentes, oberes Sprunggelenk, arthroskopisch
80.82.12 ↔	Zystenexstirpation am Ellenbogengelenk	81.49.11 ↔	Refixation eines osteochondralen Fragmentes, oberes Sprunggelenk, offen chirurgisch
80.82.99 ↔	Sonstige lokale Exzision oder Destruktion einer Gelenkläsion am Ellenbogen, sonstige	81.49.12 ↔	Refixation eines osteochondralen Fragmentes, unteres Sprunggelenk, arthroskopisch
80.91.10 ↔	Arthroskopische Exzision am Humeroglenoidalgelenk	81.49.13 ↔	Refixation eines osteochondralen Fragmentes, unteres Sprunggelenk, offen chirurgisch
80.91.11 ↔	Sonstige Exzision am Humeroglenoidalgelenk	81.49.26 ↔	Subchondrale Knocheneröffnung, oberes Sprunggelenk, arthroskopisch
80.91.20 ↔	Arthroskopische Exzision am Akromioklavikulargelenk	81.49.27 ↔	Subchondrale Knocheneröffnung, oberes Sprunggelenk, offen chirurgisch
80.91.21 ↔	Sonstige Exzision am Akromioklavikulargelenk		
80.92.10 ↔	Arthroskopische Exzision am Ellenbogen		

81.49.28 ↔ Subchondrale Knocheneröffnung, unteres Sprunggelenk, arthroskopisch	81.83.51 ↔ Stabilisierung des Akromioklavikulargelenks durch Fixationsverfahren, arthroskopisch assistiert
81.49.29 ↔ Subchondrale Knocheneröffnung, unteres Sprunggelenk, offen chirurgisch	81.83.99 ↔ Sonstiger Eingriff am Schultergelenk, sonstige
81.49.30 ↔ Subchondrale Knocheneröffnung mit Einbringen eines azellulären Implantats, oberes Sprunggelenk, arthroskopisch	81.94 ↔ Naht an Kapsel oder Ligament von Sprunggelenk oder Fuss
81.49.31 ↔ Subchondrale Knocheneröffnung mit Einbringen eines azellulären Implantats, unteres Sprunggelenk, arthroskopisch	81.96.9A ↔ Sonstige gelenkrekonstruktive und gelenkplastische Eingriffe, Resektionsarthroplastik an Gelenken des Fusses
81.49.32 ↔ Resektionsarthroplastik am Sprunggelenk	81.9A.11 ↔ Knorpeltransplantation und Implantation von in-vitro hergestellten Gewebekulturen, Humeroglenoidalgelenk, arthroskopisch
81.49.33 ↔ Refixation und Plastik am Kapselbandapparat des oberen Sprunggelenkes	81.9A.12 ↔ Knorpeltransplantation und Implantation von in-vitro hergestellten Gewebekulturen, Akromioklavikulargelenk, arthroskopisch
81.49.34 ↔ Subchondrale Knocheneröffnung mit Einbringen eines azellulären Implantats, oberes Sprunggelenk, offen chirurgisch	81.9A.1E ↔ Knorpeltransplantation und Implantation von in-vitro hergestellten Gewebekulturen, oberes Sprunggelenk, arthroskopisch
81.49.35 ↔ Subchondrale Knocheneröffnung mit Einbringen eines azellulären Implantats, unteres Sprunggelenk, offen chirurgisch	81.9A.1F ↔ Knorpeltransplantation und Implantation von in-vitro hergestellten Gewebekulturen, unteres Sprunggelenk, arthroskopisch
81.49.99 ↔ Sonstige Rekonstruktion am Sprunggelenk, sonstige	81.9A.21 ↔ Knorpeltransplantation und Implantation von in-vitro hergestellten Gewebekulturen, Humeroglenoidalgelenk, offen chirurgisch
81.82.09 ↔ Plastische Rekonstruktion und Refixation am Kapselbandapparat des Schultergelenks, sonstige	81.9A.22 ↔ Knorpeltransplantation und Implantation von in-vitro hergestellten Gewebekulturen, Akromioklavikulargelenk, offen chirurgisch
81.82.31 ↔ Refixation des Labrum glenoidale, arthroskopisch	81.9A.2E ↔ Knorpeltransplantation und Implantation von in-vitro hergestellten Gewebekulturen, oberes Sprunggelenk, offen chirurgisch
81.82.32 ↔ Erweiterung des subakromialen Raumes, arthroskopisch	81.9A.2F ↔ Knorpeltransplantation und Implantation von in-vitro hergestellten Gewebekulturen, unteres Sprunggelenk, offen chirurgisch
81.82.33 ↔ Kapselraffung mit Fixation am Glenoid, arthroskopisch	82.21 ↔ Exzision einer Läsion an einer Sehnscheide der Hand
81.82.34 ↔ Implantation Ballon-Implantat als Abstandshalter am Schultergelenk, arthroskopisch	82.46.10 ↔ Naht an einer Faszie der Hand
81.82.41 ↔ Refixation des Labrum glenoidale, offen chirurgisch	82.46.20 ↔ Naht an einem Muskel der Hand
81.82.42 ↔ Vordere und hintere Pfannenrandplastik, Schultergelenk, offen chirurgisch	82.46.99 ↔ Naht an Muskel oder Faszie der Hand, sonstige
81.82.43 ↔ Vordere und hintere Kapselplastik, Schultergelenk, offen chirurgisch	82.58 ↔ Sonstiger Transfer oder Transplantation eines Handmuskels
81.82.44 ↔ Akromioplastik mit Durchtrennung des Ligamentum coracoacromiale, offen chirurgisch	82.59 ↔ Sonstige Transposition eines Handmuskels
81.82.46 ↔ Plastische Rekonstruktion der Rotatorenmanschette, Transfer der Sehne des Musculus latissimus dorsi	82.72.21 ↔ Transplantation eines sonstigen Lappentransplantates mit mikrovaskulärer Anastomosierung aus Muskel oder Faszie an der Hand
81.82.47 ↔ Plastische Rekonstruktion der Rotatorenmanschette, Transfer der Sehne des Musculus pectoralis major	83.43.10 ↔ Entnahme eines myokutanen Lappens zur Transplantation
81.83.00 ↔ Sonstiger Eingriff am Schultergelenk, n.n.bez.	83.43.11 ↔ Entnahme eines osteomyokutanen oder osteofasziokutanen Lappens zur Transplantation
81.83.10 ↔ Refixation eines osteochondralen Fragmentes, Humeroglenoidalgelenk, arthroskopisch	83.43.12 ↔ Entnahme eines sonstigen Lappentransplantates mit mikrovaskulärer Anastomosierung aus Muskel oder Faszie
81.83.11 ↔ Refixation eines osteochondralen Fragmentes, Humeroglenoidalgelenk, offen chirurgisch	83.43.99 ↔ Exzision von Muskel oder Faszie zur Transplantation, sonstige
81.83.12 ↔ Refixation eines osteochondralen Fragmentes, Akromioklavikulargelenk, arthroskopisch	83.78.10 ↔ Sehnentransfer, Kopf und Hals
81.83.13 ↔ Refixation eines osteochondralen Fragmentes, Akromioklavikulargelenk, offen chirurgisch	83.78.11 ↔ Sehnentransfer, Schulter und Axilla
81.83.26 ↔ Subchondrale Knocheneröffnung, Humeroglenoidalgelenk, arthroskopisch	83.78.12 ↔ Sehnentransfer, Oberarm und Ellenbogen
81.83.27 ↔ Subchondrale Knocheneröffnung, Humeroglenoidalgelenk, offen chirurgisch	83.78.13 ↔ Sehnentransfer, Unterarm
81.83.28 ↔ Subchondrale Knocheneröffnung, Akromioklavikulargelenk, arthroskopisch	83.78.14 ↔ Sehnentransfer, Brustwand, Bauch und Rücken
81.83.29 ↔ Subchondrale Knocheneröffnung, Akromioklavikulargelenk, offen chirurgisch	83.78.15 ↔ Sehnentransfer, Leisten- und Genitalregion und Gesäss
81.83.30 ↔ Subchondrale Knocheneröffnung mit Einbringen eines azellulären Implantats, Humeroglenoidalgelenk, arthroskopisch	83.78.16 ↔ Sehnentransfer, untere Extremität
81.83.31 ↔ Subchondrale Knocheneröffnung mit Einbringen eines azellulären Implantats, Akromioklavikulargelenk, arthroskopisch	83.78.19 ↔ Sehnentransfer, andere Lokalisation
81.83.35 ↔ Subchondrale Knocheneröffnung mit Einbringen eines azellulären Implantats, Humeroglenoidalgelenk, offen chirurgisch	83.79 ↔ Sonstige Muskeltransposition
81.83.36 ↔ Subchondrale Knocheneröffnung mit Einbringen eines azellulären Implantats, Akromioklavikulargelenk, offen chirurgisch	83.81.10 ↔ Sehnentransplantation, Kopf und Hals
81.83.40 ↔ Resektionsarthroplastik am Schultergelenk	83.81.11 ↔ Sehnentransplantation, Schulter und Axilla
	83.81.12 ↔ Sehnentransplantation, Oberarm und Ellenbogen
	83.81.13 ↔ Sehnentransplantation, Unterarm
	83.81.14 ↔ Sehnentransplantation, Brustwand, Bauch und Rücken
	83.81.15 ↔ Sehnentransplantation, Leisten- und Genitalregion und Gesäss

83.81.16 ↔	Sehnentransplantation, Untere Extremität	83.82.46 ↔	Transplantation eines sonstigen Lappentransplantates mit mikrovaskulärer Anastomosierung aus Muskel oder Faszie, Untere Extremität
83.81.19 ↔	Sehnentransplantation, Andere Lokalisation		
83.82.10 ↔	Faszientransplantation, Kopf und Hals	83.82.47 ↔	Transplantation eines sonstigen Lappentransplantates mit mikrovaskulärer Anastomosierung aus Muskel oder Faszie, Andere Lokalisation
83.82.11 ↔	Faszientransplantation, Schulter und Axilla		
83.82.12 ↔	Faszientransplantation, Oberarm und Ellenbogen	83.8A.30 ↔	Revision von einer sonstigen Lappenplastik mit mikrovaskulärer Anastomosierung aus Muskel oder Faszie, Kopf und Hals
83.82.13 ↔	Faszientransplantation, Unterarm	83.8A.31 ↔	Revision von einer sonstigen Lappenplastik mit mikrovaskulärer Anastomosierung aus Muskel oder Faszie, Schulter und Axilla
83.82.14 ↔	Faszientransplantation, Brustwand, Bauch und Rücken	83.8A.32 ↔	Revision von einer sonstigen Lappenplastik mit mikrovaskulärer Anastomosierung aus Muskel oder Faszie, Oberarm und Ellenbogen
83.82.15 ↔	Faszientransplantation, Leisten- und Genitalregion und Gesäss	83.8A.33 ↔	Revision von einer sonstigen Lappenplastik mit mikrovaskulärer Anastomosierung aus Muskel oder Faszie, Unterarm
83.82.16 ↔	Faszientransplantation, Untere Extremität	83.8A.34 ↔	Revision von einer sonstigen Lappenplastik mit mikrovaskulärer Anastomosierung aus Muskel oder Faszie, Brustwand, Bauch und Rücken
83.82.19 ↔	Faszientransplantation, Andere Lokalisation	83.8A.35 ↔	Revision von einer sonstigen Lappenplastik mit mikrovaskulärer Anastomosierung aus Muskel oder Faszie, Leisten- und Genitalregion und Gesäss
83.82.20 ↔	Transplantation eines lokalen Muskel- oder Faszienlappens, Kopf und Hals	83.8A.36 ↔	Revision von einer sonstigen Lappenplastik mit mikrovaskulärer Anastomosierung aus Muskel oder Faszie, Untere Extremität
83.82.21 ↔	Transplantation eines lokalen Muskel- oder Faszienlappens, Schulter und Axilla	83.8A.39 ↔	Revision von einer sonstigen Lappenplastik mit mikrovaskulärer Anastomosierung aus Muskel oder Faszie, andere Lokalisation
83.82.22 ↔	Transplantation eines lokalen Muskel- oder Faszienlappens, Oberarm und Ellenbogen	84.10 ↔	Amputation der unteren Extremität, n.n.bez.
83.82.23 ↔	Transplantation eines lokalen Muskel- oder Faszienlappens, Unterarm	84.11 ↔	Zehenamputation
83.82.24 ↔	Transplantation eines lokalen Muskel- oder Faszienlappens, Brustwand, Bauch und Rücken	84.12 ↔	Amputation durch Fuss
83.82.25 ↔	Transplantation eines lokalen Muskel- oder Faszienlappens, Leisten- und Genitalregion und Gesäss	84.13 ↔	Exartikulation im Sprunggelenk
83.82.26 ↔	Transplantation eines lokalen Muskel- oder Faszienlappens, Untere Extremität	84.14 ↔	Transmalleoläre Amputation im Sprunggelenk
83.82.29 ↔	Transplantation eines lokalen Muskel- oder Faszienlappens, Andere Lokalisation	84.15 ↔	Sonstige Unterschenkel-Amputation
83.82.30 ↔	Transplantation eines osteomyokutanen oder osteofasziokutanen Lappens, Kopf und Hals	84.16 ↔	Knie-Exartikulation
83.82.31 ↔	Transplantation eines osteomyokutanen oder osteofasziokutanen Lappens, Schulter und Axilla	84.17 ↔	Oberschenkel-Amputation
83.82.32 ↔	Transplantation eines osteomyokutanen oder osteofasziokutanen Lappens, Oberarm und Ellenbogen	84.3X.00 ↔	Revision eines Amputationsstumpfes, n.n.bez.
83.82.33 ↔	Transplantation eines osteomyokutanen oder osteofasziokutanen Lappens, Unterarm	84.3X.10 ↔	Revision eines Amputationsstumpfes, Schulter- und Oberarmregion
83.82.34 ↔	Transplantation eines osteomyokutanen oder osteofasziokutanen Lappens, Brustwand, Bauch und Rücken	84.3X.11 ↔	Revision eines Amputationsstumpfes, Unterarmregion
83.82.35 ↔	Transplantation eines osteomyokutanen oder osteofasziokutanen Lappens, Leisten- und Genitalregion und Gesäss	84.3X.12 ↔	Revision eines Amputationsstumpfes, Handregion
83.82.36 ↔	Transplantation eines osteomyokutanen oder osteofasziokutanen Lappens, Untere Extremität	84.3X.13 ↔	Revision eines Amputationsstumpfes, untere Extremität
83.82.39 ↔	Transplantation eines osteomyokutanen oder osteofasziokutanen Lappens, Andere Lokalisation	84.3X.19 ↔	Revision eines Amputationsstumpfes, andere Lokalisation
83.82.40 ↔	Transplantation eines sonstigen Lappentransplantates mit mikrovaskulärer Anastomosierung aus Muskel oder Faszie, Kopf und Hals	84.3X.99 ↔	Revision eines Amputationsstumpfes, sonstige
83.82.41 ↔	Transplantation eines sonstigen Lappentransplantates mit mikrovaskulärer Anastomosierung aus Muskel oder Faszie, Schulter und Axilla	85.K6.13 ↔	Revision von Haut-Muskel- und Haut-Fett-Lappenplastiken an der Mamma, mit Neuanlage und Korrektur der Gefässanastomose
83.82.42 ↔	Transplantation eines sonstigen Lappentransplantates mit mikrovaskulärer Anastomosierung aus Muskel oder Faszie, Oberarm und Ellenbogen	86.7E.21 ↔	Revision von gestielter regionaler Lappenplastik, am Kopf
83.82.43 ↔	Transplantation eines sonstigen Lappentransplantates mit mikrovaskulärer Anastomosierung aus Muskel oder Faszie, Unterarm	86.7E.26 ↔	Revision von gestielter regionaler Lappenplastik, an der Hand
83.82.44 ↔	Transplantation eines sonstigen Lappentransplantates mit mikrovaskulärer Anastomosierung aus Muskel oder Faszie, Brustwand, Bauch und Rücken	86.7E.2D ↔	Revision von gestielter regionaler Lappenplastik, am Fuss
83.82.45 ↔	Transplantation eines sonstigen Lappentransplantates mit mikrovaskulärer Anastomosierung aus Muskel oder Faszie, Leisten- und Genitalregion und Gesäss	86.7E.2E ↔	Revision von gestielter regionaler Lappenplastik, an anderer Lokalisation
		86.7E.31 ↔	Revision von gestielter Fernlappenplastik, am Kopf
		86.7E.36 ↔	Revision von gestielter Fernlappenplastik, an der Hand
		86.7E.3D ↔	Revision von gestielter Fernlappenplastik, am Fuss
		86.7E.3E ↔	Revision von gestielter Fernlappenplastik, an anderer Lokalisation
		86.7E.41 ↔	Revision von einer Plastik mit freien Lappen mit mikrovaskulärer Anastomosierung, am Kopf

- 86.7E.46 ↔ Revision von einer Plastik mit freien Lappen mit mikrovaskulärer Anastomosierung, an der Hand
 86.7E.4D ↔ Revision von einer Plastik mit freien Lappen mit mikrovaskulärer Anastomosierung, am Fuss

- 86.7E.4E ↔ Revision von einer Plastik mit freien Lappen mit mikrovaskulärer Anastomosierung, an anderer Lokalisation
 86.91 ↔ Exzision von Haut zur Transplantation

Prozedur F13-4

- 81.12.10 ↔ Arthrodesse oberes Sprunggelenk mit unterem Sprunggelenk
 81.12.11 ↔ Arthrodesse oberes Sprunggelenk mit unterem Sprunggelenk und Chopartgelenk
 81.12.12 ↔ Arthrodesse unteres Sprunggelenk, zwei Sprunggelenkskammern
 81.12.13 ↔ Arthrodesse unteres Sprunggelenk, drei Sprunggelenkskammern
 81.12.99 ↔ Arthrodesse Double, sonstige
 81.13 ↔ Subtalare Arthrodesse
 81.14 ↔ Mediotarsale Arthrodesse
 81.15 ↔ Tarsometatarsale Arthrodesse

Prozedur F13-5

- 99.B6.36 ‡↔ Komplexbehandlung des Amputationsstumpfes mit Prothesenanpassung, untere Extremität, mindestens 7 bis 13 Behandlungstage
 99.B6.37 ‡↔ Komplexbehandlung des Amputationsstumpfes mit Prothesenanpassung, untere Extremität, mindestens 14 bis 20 Behandlungstage
 99.B6.38 ‡↔ Komplexbehandlung des Amputationsstumpfes mit Prothesenanpassung, untere Extremität, mindestens 21 Behandlungstage und mehr

Prozedur F13-6

- 00.4C.13 ‡↔ Einsetzen von 3 medikamentenfreisetzung Ballons
 00.4C.14 ‡↔ Einsetzen von 4 und mehr medikamentenfreisetzung Ballons

Prozedur F13-7

- 00.4C.12 ‡↔ Einsetzen von 2 medikamentenfreisetzung Ballons

Prozedur F13-8

- 02.41.00 ↔ Spülung und Exploration eines Ventrikelshunts, n.n.bez.
 02.41.10 ↔ Spülung und Exploration eines Ventrikelshunts, zentraler Teil
 02.41.20 ↔ Spülung und Exploration eines Ventrikelshunts, peripherer Teil
 02.41.99 ↔ Spülung und Exploration eines Ventrikelshunts, sonstige
 02.42.00 ↔ Ersetzen eines Ventrikelshunts, n.n.bez.
 02.42.10 ↔ Ersetzen eines Ventrikelshunts, zentraler Teil
 02.42.20 ↔ Ersetzen eines Ventrikelshunts, peripherer Teil
 02.42.99 ↔ Ersetzen eines Ventrikelshunts, sonstige
 02.43 ↔ Entfernen eines Ventrikelshunts
 27.55.00 ↔ Vollhauttransplantat an Lippe und Mund, n.n.bez.
 27.55.10 ↔ Kleinflächiges Vollhauttransplantat an Lippe und Mund
 27.55.20 ↔ Grossflächiges Vollhauttransplantat an Lippe und Mund
 27.55.99 ↔ Vollhauttransplantat an Lippe und Mund, sonstige
 27.56.10 ↔ Kleinflächiges Spalthauttransplantat an Lippe und Mund
 27.56.20 ↔ Grossflächiges Spalthauttransplantat an Lippe und Mund
 27.56.30 ↔ Kleinflächige heterologe Hauttransplantation an die Lippe
 27.56.40 ↔ Grossflächig heterologe Hauttransplantation an die Lippe
 27.56.50 ↔ Kleinflächige homologe Hauttransplantation an die Lippe
 27.56.60 ↔ Grossflächig homologe Hauttransplantation an die Lippe
 27.56.99 ↔ Sonstiges Hauttransplantat an Lippe und Mund, sonstige
 27.57.10 ↔ Anbringen eines freien mikrovaskulär-anastomosierten Transplantats an Lippe und Mund
 27.57.11 ↔ Anbringen eines gestielten Fernlappens an Lippe und Mund
 27.57.99 ↔ Anbringen eines gestielten oder freien Lappens an Lippe und Mund, sonstige
 27.58 ↔ Revision eines gestielten oder freien Lappens oder freien Hauttransplantates an Lippe und Mund
 27.59.20 ↔ Kleinflächige Weichteildeckung durch kultivierte Keratinozyten an der Lippe
 27.59.21 ↔ Grossflächige Weichteildeckung durch kultivierte Keratinozyten an der Lippe
 27.59.30 ↔ Kleinflächige temporäre Weichteildeckung durch Kombination mehrerer Verfahren an der Lippe
 27.59.31 ↔ Grossflächige temporäre Weichteildeckung durch Kombination mehrerer Verfahren an der Lippe
 27.59.40 ↔ Sonstige plastische Rekonstruktion an Lippe und Mund mit freiem mikrovaskulär-anastomosierten Transplantat
 27.59.41 ↔ Sonstige plastische Rekonstruktion an Lippe und Mund mit gestieltem Fernlappen
 27.59.60 ↔ Einsetzen eines Gewebeexpanders an der Lippe
 27.59.99 ↔ Sonstige plastische Rekonstruktion an Lippe und Mund, sonstige
 34.02 ↔ Probethorakotomie
 34.03 ↔ Wiedereröffnung einer Thorakotomie
 34.06 ↔ Thorakoskopische Drainage der Pleurahöhle
 34.1 ↔ Inzision des Mediastinums
 34.21.00 ↔ Transpleurale Thorakoskopie, n.n.bez.
 34.21.10 ↔ Transpleurale Thorakoskopie, Ersteingriff
 34.21.20 ↔ Transpleurale Thorakoskopie, Reeingriff
 34.21.99 ↔ Transpleurale Thorakoskopie, sonstige
 39.49.30 ↔ Ersatz eines kardialen Conduit
 45.98.11 ↔ Revision einer Dünndarmanastomose

45.98.12 ↔	Revision einer Dickdarmanastomose	77.03.11 ↔	Sequestrektomie an Radius und Ulna, mit Einlage eines Medikamententrägers
46.43.00 ↔	Sonstige Revision eines künstlichen Dickdarstomas, n.n.bez.	77.03.99 ↔	Sequestrektomie an Radius und Ulna, sonstige
46.43.10 ↔	Plastische Erweiterung oder Einengung eines Kolostomas	77.04.00 ↔	Sequestrektomie an Karpalia und Metakarpalia, n.n.bez.
46.43.11 ↔	Neueinpflanzung eines Kolostomas	77.04.10 ↔	Sequestrektomie an Karpalia und Metakarpalia, ohne Einlage eines Medikamententrägers
46.43.12 ↔	Abtragung des vorverlagerten Teiles eines Kolostomas	77.04.11 ↔	Sequestrektomie an Karpalia und Metakarpalia, mit Einlage eines Medikamententrägers
46.43.20 ↔	Umwandlung eines Kolostomas in ein kontinentes Stoma	77.04.99 ↔	Sequestrektomie an Karpalia und Metakarpalia, sonstige
46.43.99 ↔	Sonstige Revision eines künstlichen Dickdarstomas, sonstige	77.05.00 ↔	Sequestrektomie an Femur, n.n.bez.
46.51.00 ↔	Verschluss eines Dünndarm-Stomas, n.n.bez.	77.05.10 ↔	Sequestrektomie an Femur, ohne Einlage eines Medikamententrägers
46.51.10 ↔	Verschluss eines doppelläufigen Dünndarm-Stomas	77.05.11 ↔	Sequestrektomie an Femur, mit Einlage eines Medikamententrägers
46.51.20 ↔	Verschluss eines endständigen Dünndarm-Stomas	77.05.99 ↔	Sequestrektomie an Femur, sonstige
46.51.99 ↔	Verschluss eines Dünndarm-Stomas, sonstige	77.06.00 ↔	Sequestrektomie an der Patella, n.n.bez.
46.52.10 ↔	Verschluss einer doppelläufigen Kolostomie	77.06.10 ↔	Sequestrektomie an der Patella, ohne Einlage eines Medikamententrägers
46.52.20 ↔	Verschluss einer endständigen Kolostomie	77.06.11 ↔	Sequestrektomie an der Patella, mit Einlage eines Medikamententrägers
54.11 ↔	Probelaparotomie	77.06.99 ↔	Sequestrektomie an der Patella, sonstige
54.12.00 ↔	Relaparotomie, n.n.bez.	77.07.00 ↔	Sequestrektomie an Tibia und Fibula, n.n.bez.
54.12.11 ↔	Laparotomie zur Stillung einer postoperativen Blutung	77.07.10 ↔	Sequestrektomie an Tibia und Fibula, ohne Einlage eines Medikamententrägers
54.12.99 ↔	Relaparotomie, sonstige	77.07.11 ↔	Sequestrektomie an Tibia und Fibula, mit Einlage eines Medikamententrägers
54.13 ↔	Laparotomie mit Drainage	77.07.99 ↔	Sequestrektomie an Tibia und Fibula, sonstige
54.19 ↔	Laparotomie, sonstige	77.08.10 ↔	Sequestrektomie an Tarsalia und Metatarsalia, ohne Einlage eines Medikamententrägers
54.62 ↔	Verzögerter Verschluss einer granulierenden Abdominalwunde	77.08.11 ↔	Sequestrektomie an Tarsalia und Metatarsalia, mit Einlage eines Medikamententrägers
54.74 ↔	Sonstige Rekonstruktion am Omentum	77.08.99 ↔	Sequestrektomie an Tarsalia und Metatarsalia, sonstige
54.99.31 ↔	Debulking über Laparotomie	77.09.00 ↔	Sequestrektomie an anderen näher bezeichneten Knochen, ohne Gesichtsschädelknochen, n.n.bez.
54.99.40 ↔	Revision einer kutaneoperitonealen Fistel (Katheterverweilsystem)	77.09.10 ↔	Sequestrektomie an Phalangen der Hand, ohne Einlage eines Medikamententrägers
54.99.50 ↔	Anlegen eines temporären Bauchwandverschlusses	77.09.11 ↔	Sequestrektomie an Phalangen der Hand, mit Einlage eines Medikamententrägers
54.99.51 ↔	Eröffnen und Wiederanlegen eines temporären Bauchwandverschlusses	77.09.30 ↔	Sequestrektomie am Beckenknochen, ohne Einlage eines Medikamententrägers
54.99.60 ↔	Lumbotomie	77.09.31 ↔	Sequestrektomie am Beckenknochen, mit Einlage eines Medikamententrägers
54.99.61 ↔	Relumbotomie	77.09.40 ↔	Sequestrektomie an den Phalangen des Fusses, ohne Einlage eines Medikamententrägers
54.99.81 ↔	Revision ohne Ersatz von Kathetern sowie automatischer, programmierbarer und wiederaufladbarer Pumpe zur kontinuierlichen Aszitesdrainage	77.09.41 ↔	Sequestrektomie an den Phalangen des Fusses, mit Einlage eines Medikamententrägers
54.99.82 ↔	Behebung einer mechanischen Obstruktion von Kathetern einer automatischen, programmierbaren und wiederaufladbaren Pumpe zur kontinuierlichen Aszitesdrainage	77.09.90 ↔	Sequestrektomie an sonstigen näher bezeichneten Knochen, ohne Einlage eines Medikamententrägers
54.99.84 ↔	Wechsel der Katheter einer automatischen, programmierbaren und wiederaufladbaren Pumpe zur kontinuierlichen Aszitesdrainage	77.09.91 ↔	Sequestrektomie an sonstigen näher bezeichneten Knochen, mit Einlage eines Medikamententrägers
54.A1 ↔	Exzision und Destruktion von retroperitoneal gelegenen Gewebe	77.09.99 ↔	Sequestrektomie an anderen näher bezeichneten Knochen, ohne Gesichtsschädelknochen, sonstige
77.00 ↔	Sequestrektomie, n.n.bez.	77.12.10 ↔	Sonstige Knocheninzision ohne Knochendurchtrennung am Humerus, Exploration und Knochenbohrung
77.01.00 ↔	Sequestrektomie an Skapula, Klavikula, Rippen und Sternum, n.n.bez.	77.12.11 ↔	Sonstige Knocheninzision ohne Knochendurchtrennung am Humerus, Fremdkörperentfernung
77.01.10 ↔	Sequestrektomie an Skapula und Klavikula, ohne Einlage eines Medikamententrägers	77.12.12 ↔	Sonstige Knocheninzision ohne Knochendurchtrennung am Humerus, Einlage und Entfernung eines Medikamententrägers
77.01.11 ↔	Sequestrektomie an Skapula und Klavikula, mit Einlage eines Medikamententrägers	77.12.13 ↔	Sonstige Knocheninzision ohne Knochendurchtrennung am Humerus, Drainage
77.01.20 ↔	Sequestrektomie an Rippen und Sternum, ohne Einlage eines Medikamententrägers	77.12.99 ↔	Sonstige Knocheninzision ohne Knochendurchtrennung am Humerus, sonstige
77.01.21 ↔	Sequestrektomie an Rippen und Sternum, mit Einlage eines Medikamententrägers	77.13.10 ↔	Sonstige Knocheninzision ohne Knochendurchtrennung an Radius und Ulna, Exploration und Knochenbohrung
77.01.99 ↔	Sequestrektomie an Skapula, Klavikula, Rippen und Sternum, sonstige		
77.02.00 ↔	Sequestrektomie am Humerus, n.n.bez.		
77.02.10 ↔	Sequestrektomie am Humerus, ohne Einlage eines Medikamententrägers		
77.02.11 ↔	Sequestrektomie am Humerus, mit Einlage eines Medikamententrägers		
77.02.99 ↔	Sequestrektomie am Humerus, sonstige		
77.03.00 ↔	Sequestrektomie an Radius und Ulna, n.n.bez.		
77.03.10 ↔	Sequestrektomie an Radius und Ulna, ohne Einlage eines Medikamententrägers		

77.13.11 ↔ Sonstige Knocheninzision ohne Knochendurchtrennung an Radius und Ulna, Fremdkörperentfernung	77.18.11 ↔ Sonstige Knocheninzision ohne Knochendurchtrennung am Talus, Exploration und Knochenbohrung
77.13.12 ↔ Sonstige Knocheninzision ohne Knochendurchtrennung an Radius und Ulna, Einlage und Entfernung eines Medikamententrägers	77.18.12 ↔ Sonstige Knocheninzision ohne Knochendurchtrennung am Talus, Fremdkörperentfernung
77.13.13 ↔ Sonstige Knocheninzision ohne Knochendurchtrennung an Radius und Ulna, Drainage	77.18.13 ↔ Sonstige Knocheninzision ohne Knochendurchtrennung am Talus, Einlage und Entfernung eines Medikamententrägers
77.13.99 ↔ Sonstige Knocheninzision ohne Knochendurchtrennung an Radius und Ulna, sonstige	77.18.14 ↔ Sonstige Knocheninzision ohne Knochendurchtrennung am Talus, Drainage
77.14.10 ↔ Sonstige Knocheninzision ohne Knochendurchtrennung an Karpalia und Metakarpalia, Exploration und Knochenbohrung	77.18.19 ↔ Sonstige Knocheninzision ohne Knochendurchtrennung am Talus, sonstige
77.14.11 ↔ Sonstige Knocheninzision ohne Knochendurchtrennung an Karpalia und Metakarpalia, Fremdkörperentfernung	77.18.21 ↔ Sonstige Knocheninzision ohne Knochendurchtrennung am Kalkaneus, Exploration und Knochenbohrung
77.14.12 ↔ Sonstige Knocheninzision ohne Knochendurchtrennung an Karpalia und Metakarpalia, Einlage und Entfernung eines Medikamententrägers	77.18.22 ↔ Sonstige Knocheninzision ohne Knochendurchtrennung am Kalkaneus, Fremdkörperentfernung
77.14.13 ↔ Sonstige Knocheninzision ohne Knochendurchtrennung an Karpalia und Metakarpalia, Drainage	77.18.23 ↔ Sonstige Knocheninzision ohne Knochendurchtrennung am Kalkaneus, Einlage und Entfernung eines Medikamententrägers
77.14.99 ↔ Sonstige Knocheninzision ohne Knochendurchtrennung an Karpalia und Metakarpalia, sonstige	77.18.24 ↔ Sonstige Knocheninzision ohne Knochendurchtrennung am Kalkaneus, Drainage
77.15.10 ↔ Sonstige Knocheninzision ohne Knochendurchtrennung am (sonstigen) Femur, Exploration und Knochenbohrung	77.18.29 ↔ Sonstige Knocheninzision ohne Knochendurchtrennung am Kalkaneus, sonstige
77.15.11 ↔ Sonstige Knocheninzision ohne Knochendurchtrennung am Femur, Fremdkörperentfernung	77.18.31 ↔ Sonstige Knocheninzision ohne Knochendurchtrennung an sonstigen Tarsalia, Exploration und Knochenbohrung
77.15.12 ↔ Sonstige Knocheninzision ohne Knochendurchtrennung am Femur, Einlage und Entfernung eines Medikamententrägers	77.18.32 ↔ Sonstige Knocheninzision ohne Knochendurchtrennung an sonstigen Tarsalia, Fremdkörperentfernung
77.15.13 ↔ Sonstige Knocheninzision ohne Knochendurchtrennung am Femur, Drainage	77.18.33 ↔ Sonstige Knocheninzision ohne Knochendurchtrennung an sonstigen Tarsalia, Einlage und Entfernung eines Medikamententrägers
77.15.20 ↔ Sonstige Knocheninzision ohne Knochendurchtrennung am Femur, Exploration und Knochenbohrung am Schenkelhals	77.18.34 ↔ Sonstige Knocheninzision ohne Knochendurchtrennung an sonstigen Tarsalia, Drainage
77.15.99 ↔ Sonstige Knocheninzision ohne Knochendurchtrennung am Femur, sonstige	77.18.39 ↔ Sonstige Knocheninzision ohne Knochendurchtrennung an sonstigen Tarsalia, sonstige
77.16.10 ↔ Sonstige Knocheninzision ohne Knochendurchtrennung an der Patella, Exploration und Knochenbohrung	77.18.41 ↔ Sonstige Knocheninzision ohne Knochendurchtrennung an Metatarsalia, Exploration und Knochenbohrung
77.16.11 ↔ Sonstige Knocheninzision ohne Knochendurchtrennung an der Patella, Fremdkörperentfernung	77.18.42 ↔ Sonstige Knocheninzision ohne Knochendurchtrennung an Metatarsalia, Fremdkörperentfernung
77.16.12 ↔ Sonstige Knocheninzision ohne Knochendurchtrennung an der Patella, Einlage und Entfernung eines Medikamententrägers	77.18.43 ↔ Sonstige Knocheninzision ohne Knochendurchtrennung an Metatarsalia, Einlage und Entfernung eines Medikamententrägers
77.16.13 ↔ Sonstige Knocheninzision ohne Knochendurchtrennung an der Patella, Drainage	77.18.44 ↔ Sonstige Knocheninzision ohne Knochendurchtrennung an Metatarsalia, Drainage
77.16.99 ↔ Sonstige Knocheninzision ohne Knochendurchtrennung an der Patella, sonstige	77.18.49 ↔ Sonstige Knocheninzision ohne Knochendurchtrennung an Metatarsalia, sonstige
77.17.10 ↔ Sonstige Knocheninzision ohne Knochendurchtrennung an Tibia und Fibula, Exploration und Knochenbohrung	77.18.99 ↔ Sonstige Knocheninzision ohne Knochendurchtrennung an Tarsalia und Metatarsalia, sonstige
77.17.11 ↔ Sonstige Knocheninzision ohne Knochendurchtrennung an Tibia und Fibula, Fremdkörperentfernung	77.19.10 ↔ Knocheninzision an Phalangen der Hand, Exploration und Knochenbohrung
77.17.12 ↔ Sonstige Knocheninzision ohne Knochendurchtrennung an Tibia und Fibula, Einlage und Entfernung eines Medikamententrägers	77.19.11 ↔ Knocheninzision an Phalangen der Hand, Fremdkörperentfernung
77.17.13 ↔ Sonstige Knocheninzision ohne Knochendurchtrennung an Tibia und Fibula, Drainage	77.19.12 ↔ Knocheninzision an Phalangen der Hand, Einlage und Entfernung eines Medikamententrägers
77.17.99 ↔ Sonstige Knocheninzision ohne Knochendurchtrennung an Tibia und Fibula, sonstige	77.19.13 ↔ Knocheninzision an Phalangen der Hand, Drainage
	77.19.19 ↔ Sonstige Knocheninzision an Phalangen der Hand
	77.19.30 ↔ Knocheninzision am Beckenknochen, Exploration und Knochenbohrung
	77.19.31 ↔ Knocheninzision am Beckenknochen, Fremdkörperentfernung
	77.19.32 ↔ Knocheninzision am Beckenknochen, Einlage und Entfernung von Medikamententrägern

77.19.33 ↔ Knocheninzision am Beckenknochen, Drainage	80.05.00 ↔ Entfernen einer Hüftendoprothese, n.n.bez.
77.19.39 ↔ Sonstige Knocheninzision am Beckenknochen	80.05.15 ↔ Entfernen einer Totalendoprothese des Hüftgelenks
77.19.40 ↔ Knocheninzision an den Phalangen des Fusses, Exploration und Knochenbohrung	80.05.16 ↔ Entfernen einer Totalendoprothese des Hüftgelenks, Sonderprothese
77.19.41 ↔ Knocheninzision an den Phalangen des Fusses, Fremdkörperentfernung	80.05.17 ↔ Entfernen von Schaft, sowie Kopf einer Hüftendoprothese
77.19.42 ↔ Knocheninzision an den Phalangen des Fusses, Einlage und Entfernung eines Medikamententrägers	80.05.18 ↔ Entfernen von Schaft, Kopf, sowie Inlay einer Hüftendoprothese
77.19.43 ↔ Knocheninzision an den Phalangen des Fusses, Drainage	80.05.1A ↔ Entfernen des Inlays einer Hüftendoprothese
77.19.49 ↔ Sonstige Knocheninzision an den Phalangen des Fusses	80.05.1B ↔ Entfernen des Kopfes einer Hüftendoprothese
77.19.90 ↔ Knocheninzision an sonstigen näher bezeichneten Knochen, Exploration und Knochenbohrung	80.05.1C ↔ Entfernen von Kopf sowie Inlay einer Hüftendoprothese
77.19.91 ↔ Knocheninzision an sonstigen näher bezeichneten Knochen, Fremdkörperentfernung	80.05.1D ↔ Entfernen von Kopf, Inlay sowie Pfanne einer Hüftendoprothese
77.19.92 ↔ Knocheninzision an sonstigen näher bezeichneten Knochen, Einlage und Entfernung eines Medikamententrägers	80.05.1E ↔ Entfernen von Inlay sowie Pfanne einer Hüftendoprothese
77.19.93 ↔ Knocheninzision an sonstigen näher bezeichneten Knochen, Drainage	80.05.1F ↔ Entfernen von Stütz-, resp. Pfannendachschale sowie Pfanne einer Hüftendoprothese
77.19.99 ↔ Knocheninzision an anderen näher bezeichneten Knochen, ohne Gesichtsschädelknochen, sonstige	80.05.1G ↔ Entfernen von Stütz-, resp. Pfannendachschale, Pfanne sowie Kopf einer Hüftendoprothese
79.61 ↔ Débridement einer offenen Humerusfraktur	80.05.99 ↔ Entfernen einer Hüftendoprothese, sonstige
79.62 ↔ Débridement einer offenen Fraktur an Radius und Ulna	80.06.00 ↔ Entfernen einer Knieendoprothese, n.n.bez.
79.63 ↔ Débridement einer offenen Fraktur an Karpalia und Metakarpalia	80.06.11 ↔ Entfernen einer Standard-Totalendoprothese des Kniegelenks
79.64 ↔ Débridement einer offenen Fingerfraktur	80.06.12 ↔ Entfernen einer Sonder-Totalendoprothese des Kniegelenks
79.65 ↔ Débridement einer offenen Femurfraktur	80.06.13 ↔ Entfernen einer achsengeführten Totalendoprothese des Kniegelenks
79.66 ↔ Débridement einer offenen Fraktur an Tibia und Fibula	80.06.14 ↔ Entfernen einer unikondylären Schlittenprothese
79.67 ↔ Débridement einer offenen Fraktur an Tarsalia und Metatarsalia	80.06.15 ↔ Entfernen einer bikondylären Schlittenprothese
79.68 ↔ Débridement einer offenen Zehenfraktur	80.06.16 ↔ Entfernen eines kondylären Femurschildes mit Patella-Rückflächenersatz
7A.22 ↔ Sequestrektomie an der Wirbelsäule	80.06.17 ↔ Entfernen eines Patella-Rückflächenersatz
80.01.00 ↔ Arthrotomie zur Prothesenentfernung an der Schulter, n.n.bez.	80.06.18 ↔ Entfernen des Inlays einer Knieendoprothese
80.01.09 ↔ Arthrotomie zur Prothesenentfernung an der Schulter, sonstige	80.06.1A ↔ Entfernen der Tibia- oder Femurkomponenten, sowie des Inlays einer unikondylären, resp. bikondylären Schlittenprothese oder einer Standard-Totalendoprothese des Knies
80.01.21 ↔ Entfernen Totalendoprothese Schultergelenk, anatomisch	80.06.1B ↔ Entfernen der Tibia- oder Femurkomponenten, sowie des Inlays einer Sonder-Totalendoprothese oder einer achsengeführten Totalendoprothese des Knies
80.01.22 ↔ Entfernen Totalendoprothese Schultergelenk, invers	80.06.1C ↔ Entfernen eines isolierten Ersatzes der femoralen Gleitfläche
80.01.23 ↔ Entfernen Totalendoprothese Schultergelenk, Sonderprothese	80.06.99 ↔ Entfernen einer Knieendoprothese, sonstige
80.01.31 ↔ Entfernen Oberflächenersatzprothese	80.07 ↔ Arthrotomie zur Prothesenentfernung am Sprunggelenk
80.01.32 ↔ Entfernen Humeruskopfprothese	80.08 ↔ Arthrotomie zur Prothesenentfernung an Fuss und Zehen
80.01.33 ↔ Entfernen Glenoidprothese	80.09 ↔ Arthrotomie zur Prothesenentfernung an anderer bezeichneter Lokalisation
80.01.41 ↔ Entfernen Pfanne, Totalendoprothese Schultergelenk	80.12.00 ↔ Sonstige Arthrotomie des Ellenbogens, n.n.bez.
80.01.42 ↔ Entfernen Pfanne sowie Inlay, Totalendoprothese Schultergelenk	80.12.10 ↔ Arthroskopische Arthrotomie des Ellenbogens, Gelenkspülung mit Drainage
80.01.43 ↔ Entfernen Inlay, Totalendoprothese Schultergelenk	80.12.11 ↔ Arthroskopische Arthrotomie des Ellenbogens, Entfernung freier Gelenkkörper
80.01.44 ↔ Entfernen Inlay sowie Kopf, Totalendoprothese Schultergelenk	80.12.12 ↔ Arthroskopische Arthrotomie des Ellenbogens, Einlegen oder Entfernen eines Medikamententrägers
80.01.45 ↔ Entfernen Inlay, Kopf sowie Schaft, Totalendoprothese Schultergelenk	80.12.20 ↔ Arthrotomie des Ellenbogens, Gelenkspülung mit Drainage
80.02 ↔ Arthrotomie zur Prothesenentfernung am Ellenbogen	80.12.21 ↔ Arthrotomie des Ellenbogens, Entfernung freier Gelenkkörper
80.03 ↔ Arthrotomie zur Prothesenentfernung am Handgelenk	80.12.99 ↔ Sonstige Arthrotomie des Ellenbogens, sonstige
80.04.00 ↔ Arthrotomie zur Prothesenentfernung an Hand und Fingern, n.n.bez.	80.13.00 ↔ Sonstige Arthrotomie des Handgelenks, n.n.bez.
80.04.10 ↔ Arthrotomie zur Prothesenentfernung an Hand und Fingern, Entfernung einer Daumensattelgelenkendoprothese	80.13.10 ↔ Arthroskopische Arthrotomie des Handgelenkes, Gelenkspülung mit Drainage
80.04.11 ↔ Arthrotomie zur Prothesenentfernung an Hand und Fingern, Entfernung einer sonstigen Fingergelenkendoprothese	80.13.11 ↔ Arthroskopische Arthrotomie des Handgelenkes, Entfernung freier Gelenkkörper
80.04.99 ↔ Arthrotomie zur Prothesenentfernung an Hand und Fingern, sonstige	80.13.12 ↔ Arthroskopische Arthrotomie des Handgelenkes, Einlegen oder Entfernen eines Medikamententrägers

80.13.20 ↔ Arthrotomie des Handgelenkes, Gelenkspülung mit Drainage	80.72.20 ↔ Offene Synovektomie am Ellenbogen
80.13.21 ↔ Arthrotomie des Handgelenkes, Entfernung freier Gelenkkörper	80.72.99 ↔ Synovektomie am Ellenbogen, sonstige
80.13.99 ↔ Sonstige Arthrotomie des Handgelenks, sonstige	80.73.00 ↔ Synovektomie am Handgelenk, n.n.bez.
80.14.00 ↔ Sonstige Arthrotomie von Hand und Fingern, n.n.bez.	80.73.10 ↔ Arthroskopische Synovektomie am Handgelenk
80.14.10 ↔ Arthrotomie von Hand und Fingern, Gelenkspülung mit Drainage	80.73.20 ↔ Offene Synovektomie am Handgelenk
80.14.99 ↔ Sonstige Arthrotomie von Hand und Fingern, sonstige	80.73.99 ↔ Synovektomie am Handgelenk, sonstige
80.16.00 ↔ Sonstige Arthrotomie des Knies, n.n.bez.	80.75.00 ↔ Synovektomie an der Hüfte, n.n.bez.
80.16.10 ↔ Arthroskopische Arthrotomie des Kniegelenks, Gelenkspülung mit Drainage	80.75.10 ↔ Arthroskopische Synovektomie an der Hüfte
80.16.11 ↔ Arthroskopische Arthrotomie des Kniegelenks, Entfernung freier Gelenkkörper	80.75.20 ↔ Offene Synovektomie an der Hüfte
80.16.12 ↔ Arthroskopische Arthrotomie des Kniegelenks, Einlegen oder Entfernen eines Medikamententrägers	80.75.99 ↔ Synovektomie an der Hüfte, sonstige
80.16.20 ↔ Arthrotomie des Kniegelenks, Gelenkspülung mit Drainage	80.76.00 ↔ Synovektomie am Knie, n.n.bez.
80.16.21 ↔ Sonstige Arthrotomie des Knies, Arthrotomie des Kniegelenks, Entfernung freier Gelenkkörper	80.76.10 ↔ Arthroskopische Synovektomie am Kniegelenk
80.16.99 ↔ Sonstige Arthrotomie des Knies, sonstige	80.76.11 ↔ Arthroskopische Synovektomie am proximalen Tibiofibulargelenk
80.18.10 ↔ Arthroskopische Arthrotomie von Fuss und Zehen, Gelenkspülung mit Drainage	80.76.20 ↔ Offene Synovektomie am Kniegelenk
80.18.11 ↔ Arthroskopische Arthrotomie von Fuss und Zehen, Entfernung freier Gelenkkörper	80.76.21 ↔ Offene Synovektomie am proximalen Tibiofibulargelenk
80.18.12 ↔ Arthroskopische Arthrotomie von Fuss und Zehen, Einlegen oder Entfernen eines Medikamententrägers	80.76.99 ↔ Synovektomie am Knie, sonstige
80.18.20 ↔ Arthrotomie von Fuss und Zehen, Gelenkspülung mit Drainage	80.78.10 ↔ Arthroskopische Synovektomie am Tarsometatarsalgelenk
80.18.21 ↔ Arthrotomie von Fuss und Zehen, Entfernung freier Gelenkkörper	80.78.11 ↔ Arthroskopische Synovektomie am Metatarsophalangealgelenk
80.18.99 ↔ Sonstige Arthrotomie von Fuss und Zehen, sonstige	80.78.19 ↔ Sonstige arthroskopische Synovektomie an Fuss und Zehen
80.19.00 ↔ Sonstige Arthrotomie an anderer bezeichneter Lokalisation, n.n.bez.	80.78.20 ↔ Offene Synovektomie am Tarsometatarsalgelenk
80.19.10 ↔ Arthroskopische Arthrotomie des Sternoklavikulargelenkes, Gelenkspülung mit Drainage	80.78.21 ↔ Offene Synovektomie am Metatarsophalangealgelenk
80.19.11 ↔ Arthroskopische Arthrotomie des Sternoklavikulargelenkes, Entfernung freier Gelenkkörper	80.78.29 ↔ Sonstige offene Synovektomie an Fuss und Zehen
80.19.12 ↔ Arthroskopische Arthrotomie des Sternoklavikulargelenkes, Einlegen oder Entfernen eines Medikamententrägers	80.78.99 ↔ Synovektomie an Fuss und Zehen, sonstige
80.19.20 ↔ Arthrotomie des Sternoklavikulargelenkes, Gelenkspülung mit Drainage	80.79.10 ↔ Arthroskopische Synovektomie am Sternoklavikulargelenk
80.19.21 ↔ Arthrotomie des Sternoklavikulargelenkes, Entfernung freier Gelenkkörper	80.79.11 ↔ Arthroskopische Synovektomie am Iliosakralgelenk
80.19.29 ↔ Sonstige Arthrotomie des Sternoklavikulargelenkes	80.79.20 ↔ Offene Synovektomie am Sternoklavikulargelenk
80.19.90 ↔ Arthroskopische Arthrotomie an anderer bezeichneter Lokalisation, Gelenkspülung mit Drainage	80.79.21 ↔ Offene Synovektomie am Iliosakralgelenk
80.19.91 ↔ Arthroskopische Arthrotomie an anderer bezeichneter Lokalisation, Entfernung freier Gelenkkörper	80.79.22 ↔ Offene Synovektomie an der Symphyse
80.19.92 ↔ Arthroskopische Arthrotomie an anderer bezeichneter Lokalisation, Einlegen oder Entfernen eines Medikamententrägers	80.83.00 ↔ Sonstige lokale Exzision oder Destruktion einer Gelenksläsion am Handgelenk, n.n.bez.
80.19.93 ↔ Arthrotomie an anderer bezeichneter Lokalisation, Gelenkspülung mit Drainage	80.83.10 ↔ Arthroskopische lokale Exzision oder Destruktion einer Gelenksläsion am Handgelenk
80.19.94 ↔ Arthrotomie an anderer bezeichneter Lokalisation, Entfernung freier Gelenkkörper	80.83.11 ↔ Débridement am Handgelenk
80.19.99 ↔ Sonstige Arthrotomie an anderer bezeichneter Lokalisation, sonstige	80.83.12 ↔ Zystenexstirpation am Handgelenk
80.71.00 ↔ Synovektomie an der Schulter, n.n.bez.	80.83.99 ↔ Sonstige lokale Exzision oder Destruktion einer Gelenksläsion am Handgelenk, sonstige
80.71.10 ↔ Synovektomie am Humeroglenoidalgelenk	80.85.00 ↔ Sonstige lokale Exzision oder Destruktion einer Gelenksläsion an der Hüfte, n.n.bez.
80.71.11 ↔ Synovektomie am Akromioklavikulargelenk	80.85.10 ↔ Arthroskopische lokale Exzision oder Destruktion einer Gelenksläsion an der Hüfte
80.71.99 ↔ Synovektomie an der Schulter, sonstige	80.85.11 ↔ Débridement am Hüftgelenk
80.72.00 ↔ Synovektomie am Ellenbogen, n.n.bez.	80.85.12 ↔ Zystenexstirpation am Hüftgelenk
80.72.10 ↔ Arthroskopische Synovektomie am Ellenbogen	80.85.21 ↔ Taillierung, Osteochondroplastik am Schenkelhals, arthroskopisch
	80.85.22 ↔ Taillierung, Osteochondroplastik am Schenkelhals, offen chirurgisch
	80.85.99 ↔ Sonstige lokale Exzision oder Destruktion einer Gelenksläsion an der Hüfte, sonstige
	80.86.00 ↔ Sonstige lokale Exzision oder Destruktion einer Gelenksläsion am Knie, n.n.bez.
	80.86.10 ↔ Arthroskopische lokale Exzision oder Destruktion am Kniegelenk
	80.86.11 ↔ Débridement am Kniegelenk
	80.86.12 ↔ Zystenexstirpation am Kniegelenk
	80.86.13 ↔ Exzision eines Meniskusganglions am Kniegelenk
	80.86.99 ↔ Sonstige lokale Exzision oder Destruktion einer Gelenksläsion am Knie, sonstige
	80.87.10 ↔ Arthroskopische lokale Exzision oder Destruktion einer Gelenksläsion am oberen Sprunggelenk
	80.87.11 ↔ Débridement am oberen Sprunggelenk
	80.87.12 ↔ Zystenexstirpation am oberen Sprunggelenk
	80.87.19 ↔ Sonstige lokale Exzision oder Destruktion einer Gelenksläsion am oberen Sprunggelenk

80.87.20 ↔	Arthroskopische lokale Exzision oder Destruktion einer Gelenksläsion am unteren Sprunggelenk	81.53 ↔	Revision ohne Ersatz einer Hüftendoprothese
80.87.21 ↔	Débridement am unteren Sprunggelenk	81.54.31 ↔	Implantation einer Standard-Totalendoprothese des Kniegelenks bei einem Prothesenwechsel
80.87.22 ↔	Zystenexstirpation am unteren Sprunggelenk	81.54.32 ↔	Implantation einer Sonder-Totalendoprothese des Kniegelenks bei einem Prothesenwechsel
80.87.29 ↔	Sonstige lokale Exzision oder Destruktion einer Gelenksläsion am unteren Sprunggelenk	81.54.33 ↔	Implantation einer achsengeführten Totalendoprothese des Kniegelenks bei einem Prothesenwechsel
80.87.99 ↔	Sonstige lokale Exzision oder Destruktion einer Gelenksläsion am Sprunggelenk, sonstige	81.54.34 ↔	Implantation einer unikondylären Schlittenprothese bei einem Prothesenwechsel
80.88.10 ↔	Arthroskopische lokale Exzision oder Destruktion einer Gelenksläsion an Fuss und Zehen	81.54.35 ↔	Implantation einer bikondylären Schlittenprothese bei einem Prothesenwechsel
80.88.20 ↔	Débridement am Metatarsophalangealgelenk	81.54.39 ↔	Implantation einer Knieendoprothese bei einem Prothesenwechsel, sonstige
80.88.21 ↔	Zystenexstirpation am Metatarsophalangealgelenk	81.54.42 ↔	Implantation eines Patella-Rückflächenersatz bei einem Wechsel
80.88.29 ↔	Sonstige lokale Exzision oder Destruktion am Metatarsophalangealgelenk	81.54.43 ↔	Implantation des Inlays einer Knieendoprothese bei einem Wechsel
80.88.30 ↔	Débridement an Zehengelenken	81.54.44 ↔	Implantation der Tibia- oder Femurkomponenten, sowie des Inlays einer unikondylären oder bikondylären Schlittenprothese oder einer Standard-Totalendoprothese des Knies bei einem Wechsel
80.88.40 ↔	Débridement an sonstigen Fussgelenken	81.54.45 ↔	Implantation der Tibia- oder Femurkomponenten, sowie des Inlays einer Sonder-Totalendoprothese oder einer achsengeführten Totalendoprothese des Knies, bei einem Wechsel
80.88.50 ↔	Zystenexstirpation an sonstigen Gelenken von Fuss und Zehen	81.54.46 ↔	Implantation eines isolierten Ersatzes der femoralen Gleitfläche bei einem Wechsel
80.88.59 ↔	Sonstige lokale Exzision oder Destruktion an sonstigen Gelenken von Fuss und Zehen	81.54.47 ↔	Implantation eines kondylären Femurschilds mit Patella-Rückflächenersatz bei einem Wechsel
80.88.99 ↔	Sonstige lokale Exzision oder Destruktion einer Gelenksläsion an Fuss und Zehen, sonstige	81.54.49 ↔	Implantation von Teilkomponenten einer Knieendoprothese bei einem Wechsel, sonstige
80.89.00 ↔	Sonstige lokale Exzision oder Destruktion einer Gelenksläsion an anderer bezeichneter Lokalisation, n.n.bez.	81.55 ↔	Revision ohne Ersatz einer Knieendoprothese
80.89.20 ↔	Arthroskopische lokale Exzision oder Destruktion einer Gelenksläsion am Iliosakralgelenk	81.59.10 ↔	Revision des Gelenkersatzes der unteren Extremitäten, ohne Wechsel
80.89.21 ↔	Débridement am Iliosakralgelenk	81.59.11 ↔	Revision und Wechsel einer Sprunggelenkendoprothese
80.89.22 ↔	Zystenexstirpation am Iliosakralgelenk	81.59.12 ↔	Revision und Wechsel einer Fusswurzelendoprothese
80.89.29 ↔	Sonstige lokale Exzision oder Destruktion am Iliosakralgelenk	81.59.13 ↔	Revision und Wechsel einer Vorfuss- oder Zehenendoprothese
81.51.13 ↔	Erstimplantation einer Oberflächenersatzprothese	83.8A.30 ↔	Revision von einer sonstigen Lappenplastik mit mikrovasculärer Anastomosierung aus Muskel oder Faszie, Kopf und Hals
81.51.21 ↔	Implantation einer Totalendoprothese des Hüftgelenks bei einem Prothesenwechsel	83.8A.31 ↔	Revision von einer sonstigen Lappenplastik mit mikrovasculärer Anastomosierung aus Muskel oder Faszie, Schulter und Axilla
81.51.22 ↔	Implantation einer Totalendoprothese des Hüftgelenks, Sonderprothese bei einem Prothesenwechsel	83.8A.32 ↔	Revision von einer sonstigen Lappenplastik mit mikrovasculärer Anastomosierung aus Muskel oder Faszie, Oberarm und Ellenbogen
81.51.23 ↔	Implantation einer Oberflächenersatzprothese bei einem Prothesenwechsel	83.8A.33 ↔	Revision von einer sonstigen Lappenplastik mit mikrovasculärer Anastomosierung aus Muskel oder Faszie, Unterarm
81.51.29 ↔	Implantation einer Totalendoprothese des Hüftgelenks bei einem Prothesenwechsel, sonstige	83.8A.34 ↔	Revision von einer sonstigen Lappenplastik mit mikrovasculärer Anastomosierung aus Muskel oder Faszie, Brustwand, Bauch und Rücken
81.52.41 ↔	Implantation einer Monokopfprothese bei einem Prothesenwechsel	83.8A.35 ↔	Revision von einer sonstigen Lappenplastik mit mikrovasculärer Anastomosierung aus Muskel oder Faszie, Leisten- und Genitalregion und Gesäss
81.52.42 ↔	Implantation einer Duokopfprothese bei einem Prothesenwechsel	83.8A.36 ↔	Revision von einer sonstigen Lappenplastik mit mikrovasculärer Anastomosierung aus Muskel oder Faszie, Untere Extremität
81.52.49 ↔	Implantation einer Teilprothese des Hüftgelenks bei einem Prothesenwechsel, sonstige	83.8A.39 ↔	Revision von einer sonstigen Lappenplastik mit mikrovasculärer Anastomosierung aus Muskel oder Faszie, andere Lokalisation
81.52.51 ↔	Implantation einer Stütz- oder Pfannendachschale einer Hüftendoprothese bei einem Wechsel	84.00 ↔	Amputation an der oberen Extremität, n.n.bez.
81.52.52 ↔	Implantation des Inlays einer Hüftendoprothese bei einem Wechsel	84.01 ↔	Amputation und Exartikulation an einem Finger (ausgenommen am Daumen)
81.52.53 ↔	Implantation des Kopfs einer Hüftendoprothese bei einem Wechsel	84.02 ↔	Amputation und Exartikulation am Daumen
81.52.54 ↔	Implantation von Kopf sowie Inlay einer Hüftendoprothese bei einem Wechsel	84.03.00 ↔	Hand-Amputation, n.n.bez.
81.52.55 ↔	Implantation von Kopf, Inlay sowie Pfanne einer Hüftendoprothese bei einem Wechsel		
81.52.56 ↔	Implantation von Inlay sowie Pfanne einer Hüftendoprothese bei einem Wechsel		
81.52.57 ↔	Implantation von Stütz- oder Pfannendachschale sowie Pfanne einer Hüftendoprothese bei einem Wechsel		
81.52.58 ↔	Implantation von Stütz- oder Pfannendachschale, Pfanne sowie Kopf einer Hüftendoprothese bei einem Wechsel		
81.52.59 ↔	Implantation von Teilkomponenten einer Hüftendoprothese bei einem Wechsel, sonstige		
81.52.5A ↔	Implantation von Schaft sowie Kopf einer Hüftendoprothese bei einem Wechsel		
81.52.5B ↔	Implantation von Schaft, Kopf sowie Inlay einer Hüftendoprothese bei einem Wechsel		

84.03.10 ↔	Komplette Hand-Amputation an Handwurzel oder Mittelhand	86.41.14 ↔	Radikale und grossflächige Exzision von Läsion oder Gewebe an Haut und Subkutangewebe, ohne primären Wundverschluss, an Oberarm und Ellenbogen
84.03.99 ↔	Hand-Amputation, sonstige	86.41.15 ↔	Radikale und grossflächige Exzision von Läsion oder Gewebe an Haut und Subkutangewebe, ohne primären Wundverschluss, an Unterarm
84.04 ↔	Handgelenks-Exartikulation	86.41.16 ↔	Radikale und grossflächige Exzision von Läsion oder Gewebe an Haut und Subkutangewebe, ohne primären Wundverschluss, an der Hand
84.05 ↔	Vorderarm-Amputation	86.41.17 ↔	Radikale und grossflächige Exzision von Läsion oder Gewebe an Haut und Subkutangewebe, ohne primären Wundverschluss, an Brustwand und Rücken
84.06 ↔	Ellenbogen-Exartikulation	86.41.18 ↔	Radikale und grossflächige Exzision von Läsion oder Gewebe an Haut und Subkutangewebe, ohne primären Wundverschluss, an Bauchregion und Leiste
84.07 ↔	Oberarm-Amputation	86.41.1A ↔	Radikale und grossflächige Exzision von Läsion oder Gewebe an Haut und Subkutangewebe, ohne primären Wundverschluss, am Gesäss
84.08 ↔	Schultergelenk-Exartikulation	86.41.1B ↔	Radikale und grossflächige Exzision von Läsion oder Gewebe an Haut und Subkutangewebe, ohne primären Wundverschluss, an Oberschenkel und Knie
84.09 ↔	Interthorakoskapuläre Amputation	86.41.1C ↔	Radikale und grossflächige Exzision von Läsion oder Gewebe an Haut und Subkutangewebe, ohne primären Wundverschluss, an Unterschenkel
84.10 ↔	Amputation der unteren Extremität, n.n.bez.	86.41.1D ↔	Radikale und grossflächige Exzision von Läsion oder Gewebe an Haut und Subkutangewebe, ohne primären Wundverschluss, am Fuss
84.11 ↔	Zehenamputation	86.42.11 ↔	Radikale und grossflächige Exzision von Läsion oder Gewebe an Haut und Subkutangewebe, mit primärem Wundverschluss, am Kopf
84.12 ↔	Amputation durch Fuss	86.42.12 ↔	Radikale und grossflächige Exzision von Läsion oder Gewebe an Haut und Subkutangewebe, mit primärem Wundverschluss, am Hals
84.13 ↔	Exartikulation im Sprunggelenk	86.42.13 ↔	Radikale und grossflächige Exzision von Läsion oder Gewebe an Haut und Subkutangewebe, mit primärem Wundverschluss, an Schulter und Axilla
84.14 ↔	Transmalleoläre Amputation im Sprunggelenk	86.42.14 ↔	Radikale und grossflächige Exzision von Läsion oder Gewebe an Haut und Subkutangewebe, mit primärem Wundverschluss, an Oberarm und Ellenbogen
84.15 ↔	Sonstige Unterschenkel-Amputation	86.42.15 ↔	Radikale und grossflächige Exzision von Läsion oder Gewebe an Haut und Subkutangewebe, mit primärem Wundverschluss, an Unterarm
84.16 ↔	Knie-Exartikulation	86.42.16 ↔	Radikale und grossflächige Exzision von Läsion oder Gewebe an Haut und Subkutangewebe, mit primärem Wundverschluss, an der Hand
84.17 ↔	Oberschenkel-Amputation	86.42.17 ↔	Radikale und grossflächige Exzision von Läsion oder Gewebe an Haut und Subkutangewebe, mit primärem Wundverschluss, an Brustwand und Rücken
84.18 ↔	Hüft-Exartikulation	86.42.18 ↔	Radikale und grossflächige Exzision von Läsion oder Gewebe an Haut und Subkutangewebe, mit primärem Wundverschluss, an Bauchregion und Leiste
84.19 ↔	Abdominopelvine Amputation	86.42.1A ↔	Radikale und grossflächige Exzision von Läsion oder Gewebe an Haut und Subkutangewebe, mit primärem Wundverschluss, am Gesäss
84.20 ↔	Replantation einer Extremität, n.n.bez.	86.42.1B ↔	Radikale und grossflächige Exzision von Läsion oder Gewebe an Haut und Subkutangewebe, mit primärem Wundverschluss, an Oberschenkel und Knie
84.21 ↔	Daumen-Replantation	86.42.1C ↔	Radikale und grossflächige Exzision von Läsion oder Gewebe an Haut und Subkutangewebe, mit primärem Wundverschluss, an Unterschenkel
84.22 ↔	Finger-Replantation (ausser Daumen)	86.42.1D ↔	Radikale und grossflächige Exzision von Läsion oder Gewebe an Haut und Subkutangewebe, mit primärem Wundverschluss, am Fuss
84.23.00 ↔	Replantation von Vorderarm, Handgelenk oder Hand, n.n.bez.		
84.23.10 ↔	Replantation von Vorderarm		
84.23.12 ↔	Replantation von der Mittelhand		
84.23.13 ↔	Replantation vom Handgelenk		
84.23.99 ↔	Replantation von Vorderarm, Handgelenk oder Hand, sonstige		
84.24.00 ↔	Replantation im Ellenbogenbereich oder Oberarm, n.n.bez.		
84.24.11 ↔	Replantation im Ellenbogenbereich		
84.24.12 ↔	Replantation vom Oberarm		
84.24.99 ↔	Replantation im Ellenbogenbereich oder Oberarm, sonstige		
84.25 ↔	Zehen-Replantation		
84.26 ↔	Fuss-Replantation		
84.27.11 ↔	Replantation im Kniebereich		
84.27.12 ↔	Replantation vom Unterschenkel		
84.27.99 ↔	Replantation von Unterschenkel oder Sprunggelenk, sonstige		
84.28 ↔	Oberschenkel-Replantation		
84.29 ↔	Replantation einer Extremität, sonstige		
84.3X.00 ↔	Revision eines Amputationsstumpfes, n.n.bez.		
84.3X.10 ↔	Revision eines Amputationsstumpfes, Schulter- und Oberarmregion		
84.3X.11 ↔	Revision eines Amputationsstumpfes, Unterarmregion		
84.3X.12 ↔	Revision eines Amputationsstumpfes, Handregion		
84.3X.13 ↔	Revision eines Amputationsstumpfes, untere Extremität		
84.3X.19 ↔	Revision eines Amputationsstumpfes, andere Lokalisation		
84.3X.99 ↔	Revision eines Amputationsstumpfes, sonstige		
84.99.14 ↔	Borggreve-Plastik		
84.99.31 ↔	Transplantation von Vorderarm, Handgelenk oder Hand		
85.J1 ↔	Temporäre Weichteildeckung an der Mamma		
85.K6.13 ↔	Revision von Haut-Muskel- und Haut-Fett-Lappenplastiken an der Mamma, mit Neuanlage und Korrektur der Gefässanastomose		
86.41.11 ↔	Radikale und grossflächige Exzision von Läsion oder Gewebe an Haut und Subkutangewebe, ohne primären Wundverschluss, am Kopf	86.42.1B ↔	Radikale und grossflächige Exzision von Läsion oder Gewebe an Haut und Subkutangewebe, mit primärem Wundverschluss, an Oberschenkel und Knie
86.41.12 ↔	Radikale und grossflächige Exzision von Läsion oder Gewebe an Haut und Subkutangewebe, ohne primären Wundverschluss, am Hals	86.42.1C ↔	Radikale und grossflächige Exzision von Läsion oder Gewebe an Haut und Subkutangewebe, mit primärem Wundverschluss, an Unterschenkel
86.41.13 ↔	Radikale und grossflächige Exzision von Läsion oder Gewebe an Haut und Subkutangewebe, ohne primären Wundverschluss, an Schulter und Axilla	86.42.1D ↔	Radikale und grossflächige Exzision von Läsion oder Gewebe an Haut und Subkutangewebe, mit primärem Wundverschluss, am Fuss

86.43.11 ↔	Radikale und grossflächige Exzision von Läsion oder Gewebe an Haut und Subkutangewebe, mit plastischer Deckung, am Kopf	86.6A.22 ↔	Autologe Vollhauttransplantation, grossflächig, am Hals
86.43.12 ↔	Radikale und grossflächige Exzision von Läsion oder Gewebe an Haut und Subkutangewebe, mit plastischer Deckung, am Hals	86.6A.23 ↔	Autologe Vollhauttransplantation, grossflächig, an Schulter und Axilla
86.43.13 ↔	Radikale und grossflächige Exzision von Läsion oder Gewebe an Haut und Subkutangewebe, mit plastischer Deckung, an Schulter und Axilla	86.6A.24 ↔	Autologe Vollhauttransplantation, grossflächig, an Oberarm und Ellenbogen
86.43.14 ↔	Radikale und grossflächige Exzision von Läsion oder Gewebe an Haut und Subkutangewebe, mit plastischer Deckung, an Oberarm und Ellenbogen	86.6A.25 ↔	Autologe Vollhauttransplantation, grossflächig, am Unterarm
86.43.15 ↔	Radikale und grossflächige Exzision von Läsion oder Gewebe an Haut und Subkutangewebe, mit plastischer Deckung, an Unterarm	86.6A.26 ↔	Autologe Vollhauttransplantation, grossflächig, an der Hand
86.43.16 ↔	Radikale und grossflächige Exzision von Läsion oder Gewebe an Haut und Subkutangewebe, mit plastischer Deckung, an der Hand	86.6A.27 ↔	Autologe Vollhauttransplantation, grossflächig, an Brustwand und Rücken
86.43.17 ↔	Radikale und grossflächige Exzision von Läsion oder Gewebe an Haut und Subkutangewebe, mit plastischer Deckung, an Brustwand und Rücken	86.6A.28 ↔	Autologe Vollhauttransplantation, grossflächig, an Bauchregion und Leiste
86.43.18 ↔	Radikale und grossflächige Exzision von Läsion oder Gewebe an Haut und Subkutangewebe, mit plastischer Deckung, an Bauchregion und Leiste	86.6A.2A ↔	Autologe Vollhauttransplantation, grossflächig, am Gesäss
86.43.1A ↔	Radikale und grossflächige Exzision von Läsion oder Gewebe an Haut und Subkutangewebe, mit plastischer Deckung, am Gesäss	86.6A.2B ↔	Autologe Vollhauttransplantation, grossflächig, an Oberschenkel und Knie
86.43.1B ↔	Radikale und grossflächige Exzision von Läsion oder Gewebe an Haut und Subkutangewebe, mit plastischer Deckung, an Oberschenkel und Knie	86.6A.2C ↔	Autologe Vollhauttransplantation, grossflächig, am Unterschenkel
86.43.1C ↔	Radikale und grossflächige Exzision von Läsion oder Gewebe an Haut und Subkutangewebe, mit plastischer Deckung, an Unterschenkel	86.6A.2D ↔	Autologe Vollhauttransplantation, grossflächig, am Fuss
86.43.1D ↔	Radikale und grossflächige Exzision von Läsion oder Gewebe an Haut und Subkutangewebe, mit plastischer Deckung, am Fuss	86.6B.11 ↔	Autologe Spalthauttransplantation, kleinflächig, am Kopf
86.53.11 †↔	Sekundärnaht an Haut und Subkutangewebe des Kopfes	86.6B.12 ↔	Autologe Spalthauttransplantation, kleinflächig, am Hals
86.53.16 †↔	Sekundärnaht an Haut und Subkutangewebe der Hand	86.6B.13 ↔	Autologe Spalthauttransplantation, kleinflächig, an Schulter und Axilla
86.53.1D †↔	Sekundärnaht an Haut und Subkutangewebe des Fusses	86.6B.14 ↔	Autologe Spalthauttransplantation, kleinflächig, an Oberarm und Ellenbogen
86.53.1E †↔	Sekundärnaht an Haut und Subkutangewebe anderer Lokalisationen	86.6B.15 ↔	Autologe Spalthauttransplantation, kleinflächig, am Unterarm
86.6A.11 ↔	Autologe Vollhauttransplantation, kleinflächig, am Kopf	86.6B.16 ↔	Autologe Spalthauttransplantation, kleinflächig, an der Hand
86.6A.12 ↔	Autologe Vollhauttransplantation, kleinflächig, am Hals	86.6B.17 ↔	Autologe Spalthauttransplantation, kleinflächig, an Brustwand und Rücken
86.6A.13 ↔	Autologe Vollhauttransplantation, kleinflächig, an Schulter und Axilla	86.6B.18 ↔	Autologe Spalthauttransplantation, kleinflächig, an Bauchregion und Leiste
86.6A.14 ↔	Autologe Vollhauttransplantation, kleinflächig, an Oberarm und Ellenbogen	86.6B.1A ↔	Autologe Spalthauttransplantation, kleinflächig, am Gesäss
86.6A.15 ↔	Autologe Vollhauttransplantation, kleinflächig, am Unterarm	86.6B.1B ↔	Autologe Spalthauttransplantation, kleinflächig, an Oberschenkel und Knie
86.6A.16 ↔	Autologe Vollhauttransplantation, kleinflächig, an der Hand	86.6B.1C ↔	Autologe Spalthauttransplantation, kleinflächig, am Unterschenkel
86.6A.17 ↔	Autologe Vollhauttransplantation, kleinflächig, an Brustwand und Rücken	86.6B.1D ↔	Autologe Spalthauttransplantation, kleinflächig, am Fuss
86.6A.18 ↔	Autologe Vollhauttransplantation, kleinflächig, an Bauchregion und Leiste	86.6B.21 ↔	Autologe Spalthauttransplantation, grossflächig, am Kopf
86.6A.1A ↔	Autologe Vollhauttransplantation, kleinflächig, am Gesäss	86.6B.22 ↔	Autologe Spalthauttransplantation, grossflächig, am Hals
86.6A.1B ↔	Autologe Vollhauttransplantation, kleinflächig, an Oberschenkel und Knie	86.6B.23 ↔	Autologe Spalthauttransplantation, grossflächig, an Schulter und Axilla
86.6A.1C ↔	Autologe Vollhauttransplantation, kleinflächig, am Unterschenkel	86.6B.24 ↔	Autologe Spalthauttransplantation, grossflächig, an Oberarm und Ellenbogen
86.6A.1D ↔	Autologe Vollhauttransplantation, kleinflächig, am Fuss	86.6B.25 ↔	Autologe Spalthauttransplantation, grossflächig, am Unterarm
86.6A.21 ↔	Autologe Vollhauttransplantation, grossflächig, am Kopf	86.6B.26 ↔	Autologe Spalthauttransplantation, grossflächig, an der Hand
		86.6B.27 ↔	Autologe Spalthauttransplantation, grossflächig, an Brustwand und Rücken
		86.6B.28 ↔	Autologe Spalthauttransplantation, grossflächig, an Bauchregion und Leiste
		86.6B.2A ↔	Autologe Spalthauttransplantation, grossflächig, am Gesäss
		86.6B.2B ↔	Autologe Spalthauttransplantation, grossflächig, an Oberschenkel und Knie
		86.6B.2C ↔	Autologe Spalthauttransplantation, grossflächig, am Unterschenkel
		86.6B.2D ↔	Autologe Spalthauttransplantation, grossflächig, am Fuss

86.6D.11 ↔	Revision einer freien Hauttransplantation und eines permanenten Hautersatzes, am Kopf	86.7C.16 ↔	Gestielte Fernlappenplastik, an der Hand
86.6D.16 ↔	Revision einer freien Hauttransplantation und eines permanenten Hautersatzes, an der Hand	86.7C.17 ↔	Gestielte Fernlappenplastik, an Brustwand und Rücken
86.6D.1D ↔	Revision einer freien Hauttransplantation und eines permanenten Hautersatzes, am Fuss	86.7C.18 ↔	Gestielte Fernlappenplastik, an Bauchregion und Leiste
86.6D.1E ↔	Revision einer freien Hauttransplantation und eines permanenten Hautersatzes, an anderer Lokalisation	86.7C.1A ↔	Gestielte Fernlappenplastik, am Gesäss
86.7A.31 ↔	Verschiebe-Rotationsplastik, kleinflächig, am Kopf	86.7C.1B ↔	Gestielte Fernlappenplastik, an Oberschenkel und Knie
86.7A.36 ↔	Verschiebe-Rotationsplastik, kleinflächig, an der Hand	86.7C.1C ↔	Gestielte Fernlappenplastik, am Unterschenkel
86.7A.3D ↔	Verschiebe-Rotationsplastik, kleinflächig, am Fuss	86.7C.1D ↔	Gestielte Fernlappenplastik, am Fuss
86.7A.3E ↔	Verschiebe-Rotationsplastik, kleinflächig, an anderer Lokalisation	86.7D.11 ↔	Plastik mit freiem Lappen mit mikrovaskulärer Anastomosierung, am Kopf
86.7A.41 ↔	Verschiebe-Rotationsplastik, grossflächig, am Kopf	86.7D.12 ↔	Plastik mit freiem Lappen mit mikrovaskulärer Anastomosierung, am Hals
86.7A.46 ↔	Verschiebe-Rotationsplastik, grossflächig, an der Hand	86.7D.13 ↔	Plastik mit freiem Lappen mit mikrovaskulärer Anastomosierung, an Schulter und Axilla
86.7A.4D ↔	Verschiebe-Rotationsplastik, grossflächig, am Fuss	86.7D.14 ↔	Plastik mit freiem Lappen mit mikrovaskulärer Anastomosierung, an Oberarm und Ellenbogen
86.7A.4E ↔	Verschiebe-Rotationsplastik, grossflächig, an anderer Lokalisation	86.7D.15 ↔	Plastik mit freiem Lappen mit mikrovaskulärer Anastomosierung, am Unterarm
86.7A.51 ↔	Transpositionsplastik (VY), kleinflächig, am Kopf	86.7D.16 ↔	Plastik mit freiem Lappen mit mikrovaskulärer Anastomosierung, an der Hand
86.7A.56 ↔	Transpositionsplastik (VY), kleinflächig, an der Hand	86.7D.17 ↔	Plastik mit freiem Lappen mit mikrovaskulärer Anastomosierung, an Brustwand und Rücken
86.7A.5D ↔	Transpositionsplastik (VY), kleinflächig, am Fuss	86.7D.18 ↔	Plastik mit freiem Lappen mit mikrovaskulärer Anastomosierung, an Bauchregion und Leiste
86.7A.5E ↔	Transpositionsplastik (VY), kleinflächig, an anderer Lokalisation	86.7D.1A ↔	Plastik mit freiem Lappen mit mikrovaskulärer Anastomosierung, am Gesäss
86.7A.61 ↔	Transpositionsplastik (VY), grossflächig, am Kopf	86.7D.1B ↔	Plastik mit freiem Lappen mit mikrovaskulärer Anastomosierung, an Oberschenkel und Knie
86.7A.66 ↔	Transpositionsplastik (VY), grossflächig, an der Hand	86.7D.1C ↔	Plastik mit freiem Lappen mit mikrovaskulärer Anastomosierung, am Unterschenkel
86.7A.6D ↔	Transpositionsplastik (VY), grossflächig, am Fuss	86.7D.1D ↔	Plastik mit freiem Lappen mit mikrovaskulärer Anastomosierung, am Fuss
86.7A.6E ↔	Transpositionsplastik (VY), grossflächig, an anderer Lokalisation	86.7E.21 ↔	Revision von gestielter regionaler Lappenplastik, am Kopf
86.7A.71 ↔	Insellappenplastik, kleinflächig, am Kopf	86.7E.26 ↔	Revision von gestielter regionaler Lappenplastik, an der Hand
86.7A.76 ↔	Insellappenplastik, kleinflächig, an der Hand	86.7E.2D ↔	Revision von gestielter regionaler Lappenplastik, am Fuss
86.7A.7D ↔	Insellappenplastik, kleinflächig, am Fuss	86.7E.2E ↔	Revision von gestielter regionaler Lappenplastik, an anderer Lokalisation
86.7A.7E ↔	Insellappenplastik, kleinflächig, an anderer Lokalisation	86.7E.31 ↔	Revision von gestielter Fernlappenplastik, am Kopf
86.7A.81 ↔	Insellappenplastik, grossflächig, am Kopf	86.7E.36 ↔	Revision von gestielter Fernlappenplastik, an der Hand
86.7A.86 ↔	Insellappenplastik, grossflächig, an der Hand	86.7E.3D ↔	Revision von gestielter Fernlappenplastik, am Fuss
86.7A.8D ↔	Insellappenplastik, grossflächig, am Fuss	86.7E.3E ↔	Revision von gestielter Fernlappenplastik, an anderer Lokalisation
86.7A.8E ↔	Insellappenplastik, grossflächig, an anderer Lokalisation	86.7E.41 ↔	Revision von einer Plastik mit freien Lappen mit mikrovaskulärer Anastomosierung, am Kopf
86.7A.B1 ↔	Z-Plastik, grossflächig, am Kopf	86.7E.46 ↔	Revision von einer Plastik mit freien Lappen mit mikrovaskulärer Anastomosierung, an der Hand
86.7A.B6 ↔	Z-Plastik, grossflächig, an der Hand	86.7E.4D ↔	Revision von einer Plastik mit freien Lappen mit mikrovaskulärer Anastomosierung, am Fuss
86.7A.BD ↔	Z-Plastik, grossflächig, am Fuss	86.7E.4E ↔	Revision von einer Plastik mit freien Lappen mit mikrovaskulärer Anastomosierung, an anderer Lokalisation
86.7A.BE ↔	Z-Plastik, grossflächig, an anderer Lokalisation	86.88.D1 ↔	Temporäre Weichteildeckung durch alloplastisches Material, grossflächig, am Kopf
86.7A.D1 ↔	W-Plastik, grossflächig, am Kopf	86.88.D6 ↔	Temporäre Weichteildeckung durch alloplastisches Material, grossflächig, an der Hand
86.7A.D6 ↔	W-Plastik, grossflächig, an der Hand	86.88.DD ↔	Temporäre Weichteildeckung durch alloplastisches Material, grossflächig, am Fuss
86.7A.DD ↔	W-Plastik, grossflächig, am Fuss	86.88.DE ↔	Temporäre Weichteildeckung durch alloplastisches Material, grossflächig, an anderer Lokalisation
86.7A.DE ↔	W-Plastik, grossflächig, an anderer Lokalisation	86.88.F1 ↔	Temporäre Weichteildeckung mittels allogener Haut, grossflächig, am Kopf
86.7B.11 ↔	Gestielte regionale Lappenplastik, am Kopf	86.88.F6 ↔	Temporäre Weichteildeckung mittels allogener Haut, grossflächig, an der Hand
86.7B.12 ↔	Gestielte regionale Lappenplastik, am Hals	86.88.FD ↔	Temporäre Weichteildeckung mittels allogener Haut, grossflächig, am Fuss
86.7B.13 ↔	Gestielte regionale Lappenplastik, an Schulter und Axilla		
86.7B.14 ↔	Gestielte regionale Lappenplastik, an Oberarm und Ellenbogen		
86.7B.15 ↔	Gestielte regionale Lappenplastik, am Unterarm		
86.7B.16 ↔	Gestielte regionale Lappenplastik, an der Hand		
86.7B.17 ↔	Gestielte regionale Lappenplastik, an Brustwand und Rücken		
86.7B.18 ↔	Gestielte regionale Lappenplastik, an Bauchregion und Leiste		
86.7B.1A ↔	Gestielte regionale Lappenplastik, am Gesäss		
86.7B.1B ↔	Gestielte regionale Lappenplastik, an Oberschenkel und Knie		
86.7B.1C ↔	Gestielte regionale Lappenplastik, am Unterschenkel		
86.7B.1D ↔	Gestielte regionale Lappenplastik, am Fuss		
86.7C.11 ↔	Gestielte Fernlappenplastik, am Kopf		
86.7C.12 ↔	Gestielte Fernlappenplastik, am Hals		
86.7C.13 ↔	Gestielte Fernlappenplastik, an Schulter und Axilla		
86.7C.14 ↔	Gestielte Fernlappenplastik, an Oberarm und Ellenbogen		
86.7C.15 ↔	Gestielte Fernlappenplastik, am Unterarm		

86.88.FE ↔ Temporäre Weichteildeckung mittels allogener Haut, grossflächig, an anderer Lokalisation	86.8A.36 ↔ Weichteildeckung und Hautersatz mittels Applikation von Zellsuspension (Sprühtherapie) von autologen kultivierten Keratinozyten und Fibroblasten, kleinflächig, an der Hand
86.88.H1 ↔ Temporäre Weichteildeckung mittels xenogener Haut, grossflächig, am Kopf	86.8A.3D ↔ Weichteildeckung und Hautersatz mittels Applikation von Zellsuspension (Sprühtherapie) von autologen kultivierten Keratinozyten und Fibroblasten, kleinflächig, am Fuss
86.88.H6 ↔ Temporäre Weichteildeckung mittels xenogener Haut, grossflächig, an der Hand	86.8A.3E ↔ Weichteildeckung und Hautersatz mittels Applikation von Zellsuspension (Sprühtherapie) von autologen kultivierten Keratinozyten und Fibroblasten, kleinflächig, an anderer Lokalisation
86.88.HD ↔ Temporäre Weichteildeckung mittels xenogener Haut, grossflächig, am Fuss	86.8A.41 ↔ Weichteildeckung und Hautersatz mittels Applikation von Zellsuspension (Sprühtherapie) von autologen kultivierten Keratinozyten und Fibroblasten, grossflächig, am Kopf
86.88.HE ↔ Temporäre Weichteildeckung mittels xenogener Haut, grossflächig, an anderer Lokalisation	86.8A.46 ↔ Weichteildeckung und Hautersatz mittels Applikation von Zellsuspension (Sprühtherapie) von autologen kultivierten Keratinozyten und Fibroblasten, grossflächig, an der Hand
86.8A.11 ↔ Weichteildeckung und Hautersatz mittels kultivierten Keratinozyten mit Applikation als Blatt, kleinflächig, am Kopf	86.8A.4D ↔ Weichteildeckung und Hautersatz mittels Applikation von Zellsuspension (Sprühtherapie) von autologen kultivierten Keratinozyten und Fibroblasten, grossflächig, am Fuss
86.8A.16 ↔ Weichteildeckung und Hautersatz mittels kultivierten Keratinozyten mit Applikation als Blatt, kleinflächig, an der Hand	86.8A.4E ↔ Weichteildeckung und Hautersatz mittels Applikation von Zellsuspension (Sprühtherapie) von autologen kultivierten Keratinozyten und Fibroblasten, grossflächig, an anderer Lokalisation
86.8A.1D ↔ Weichteildeckung und Hautersatz mittels kultivierten Keratinozyten mit Applikation als Blatt, kleinflächig, am Fuss	86.91 ↔ Exzision von Haut zur Transplantation
86.8A.1E ↔ Weichteildeckung und Hautersatz mittels kultivierten Keratinozyten mit Applikation als Blatt, kleinflächig, an anderer Lokalisation	86.A2.21 ↔ Temporäre Weichteildeckung durch hydrolytisch resorbierbare Membran, grossflächig, am Kopf
86.8A.21 ↔ Weichteildeckung und Hautersatz mittels kultivierten Keratinozyten mit Applikation als Blatt, grossflächig, am Kopf	86.A2.26 ↔ Temporäre Weichteildeckung durch hydrolytisch resorbierbare Membran, grossflächig, an der Hand
86.8A.26 ↔ Weichteildeckung und Hautersatz mittels kultivierten Keratinozyten mit Applikation als Blatt, grossflächig, an der Hand	86.A2.2D ↔ Temporäre Weichteildeckung durch hydrolytisch resorbierbare Membran, grossflächig, am Fuss
86.8A.2D ↔ Weichteildeckung und Hautersatz mittels kultivierten Keratinozyten mit Applikation als Blatt, grossflächig, am Fuss	86.A2.2E ↔ Temporäre Weichteildeckung durch hydrolytisch resorbierbare Membran, grossflächig, an anderer Lokalisation
86.8A.2E ↔ Weichteildeckung und Hautersatz mittels kultivierten Keratinozyten mit Applikation als Blatt, grossflächig, an anderer Lokalisation	
86.8A.31 ↔ Weichteildeckung und Hautersatz mittels Applikation von Zellsuspension (Sprühtherapie) von autologen kultivierten Keratinozyten und Fibroblasten, kleinflächig, am Kopf	

Prozedur F13-9

02.41.00 ↔ Spülung und Exploration eines Ventrikelshunts, n.n.bez.	27.56.60 ↔ Grossflächig homologe Hauttransplantation an die Lippe
02.41.10 ↔ Spülung und Exploration eines Ventrikelshunts, zentraler Teil	27.56.99 ↔ Sonstiges Hauttransplantat an Lippe und Mund, sonstige
02.41.20 ↔ Spülung und Exploration eines Ventrikelshunts, peripherer Teil	27.57.10 ↔ Anbringen eines freien mikrovaskulär-anastomosierten Transplantats an Lippe und Mund
02.41.99 ↔ Spülung und Exploration eines Ventrikelshunts, sonstige	27.57.11 ↔ Anbringen eines gestielten Fernlappens an Lippe und Mund
02.42.00 ↔ Ersetzen eines Ventrikelshunts, n.n.bez.	27.57.99 ↔ Anbringen eines gestielten oder freien Lappens an Lippe und Mund, sonstige
02.42.10 ↔ Ersetzen eines Ventrikelshunts, zentraler Teil	27.58 ↔ Revision eines gestielten oder freien Lappens oder freien Hauttransplantates an Lippe und Mund
02.42.20 ↔ Ersetzen eines Ventrikelshunts, peripherer Teil	27.59.20 ↔ Kleinflächige Weichteildeckung durch kultivierte Keratinozyten an der Lippe
02.42.99 ↔ Ersetzen eines Ventrikelshunts, sonstige	27.59.21 ↔ Grossflächige Weichteildeckung durch kultivierte Keratinozyten an der Lippe
02.43 ↔ Entfernen eines Ventrikelshunts	27.59.30 ↔ Kleinflächige temporäre Weichteildeckung durch Kombination mehrerer Verfahren an der Lippe
27.55.00 ↔ Vollhauttransplantat an Lippe und Mund, n.n.bez.	27.59.31 ↔ Grossflächige temporäre Weichteildeckung durch Kombination mehrerer Verfahren an der Lippe
27.55.10 ↔ Kleinflächiges Vollhauttransplantat an Lippe und Mund	27.59.40 ↔ Sonstige plastische Rekonstruktion an Lippe und Mund mit freiem mikrovaskulär-anastomosierten Transplantat
27.55.20 ↔ Grossflächiges Vollhauttransplantat an Lippe und Mund	27.59.41 ↔ Sonstige plastische Rekonstruktion an Lippe und Mund mit gestieltem Fernlappen
27.55.99 ↔ Vollhauttransplantat an Lippe und Mund, sonstige	27.59.60 ↔ Einsetzen eines Gewebeexpanders an der Lippe
27.56.10 ↔ Kleinflächiges Spalthauttransplantat an Lippe und Mund	27.59.99 ↔ Sonstige plastische Rekonstruktion an Lippe und Mund, sonstige
27.56.20 ↔ Grossflächiges Spalthauttransplantat an Lippe und Mund	34.02 ↔ Probethorakotomie
27.56.30 ↔ Kleinflächige heterologe Hauttransplantation an die Lippe	
27.56.40 ↔ Grossflächig heterologe Hauttransplantation an die Lippe	
27.56.50 ↔ Kleinflächige homologe Hauttransplantation an die Lippe	

34.03 ↔	Wiedereröffnung einer Thorakotomie	77.02.00 ↔	Sequestrektomie am Humerus, n.n.bez.
34.06 ↔	Thorakoskopische Drainage der Pleurahöhle	77.02.10 ↔	Sequestrektomie am Humerus, ohne Einlage eines Medikamententrägers
34.1 ↔	Inzision des Mediastinums	77.02.11 ↔	Sequestrektomie am Humerus, mit Einlage eines Medikamententrägers
34.21.00 ↔	Transpleurale Thorakoskopie, n.n.bez.	77.02.99 ↔	Sequestrektomie am Humerus, sonstige
34.21.10 ↔	Transpleurale Thorakoskopie, Ersteingriff	77.03.00 ↔	Sequestrektomie an Radius und Ulna, n.n.bez.
34.21.20 ↔	Transpleurale Thorakoskopie, Reeingriff	77.03.10 ↔	Sequestrektomie an Radius und Ulna, ohne Einlage eines Medikamententrägers
34.21.99 ↔	Transpleurale Thorakoskopie, sonstige	77.03.11 ↔	Sequestrektomie an Radius und Ulna, mit Einlage eines Medikamententrägers
39.49.30 ↔	Ersatz eines kardialen Conduit	77.03.99 ↔	Sequestrektomie an Radius und Ulna, sonstige
45.98.11 ↔	Revision einer Dünndarmanastomose	77.04.00 ↔	Sequestrektomie an Karpalia und Metakarpalia, n.n.bez.
45.98.12 ↔	Revision einer Dickdarmanastomose	77.04.10 ↔	Sequestrektomie an Karpalia und Metakarpalia, ohne Einlage eines Medikamententrägers
46.43.00 ↔	Sonstige Revision eines künstlichen Dickdarmstomas, n.n.bez.	77.04.11 ↔	Sequestrektomie an Karpalia und Metakarpalia, mit Einlage eines Medikamententrägers
46.43.10 ↔	Plastische Erweiterung oder Einengung eines Kolostomas	77.04.99 ↔	Sequestrektomie an Karpalia und Metakarpalia, sonstige
46.43.11 ↔	Neueinpfanzung eines Kolostomas	77.05.00 ↔	Sequestrektomie an Femur, n.n.bez.
46.43.12 ↔	Abtragung des vorverlagerten Teiles eines Kolostomas	77.05.10 ↔	Sequestrektomie an Femur, ohne Einlage eines Medikamententrägers
46.43.20 ↔	Umwandlung eines Kolostomas in ein kontinentes Stoma	77.05.11 ↔	Sequestrektomie an Femur, mit Einlage eines Medikamententrägers
46.43.99 ↔	Sonstige Revision eines künstlichen Dickdarmstomas, sonstige	77.05.99 ↔	Sequestrektomie an Femur, sonstige
46.51.00 ↔	Verschluss eines Dünndarm-Stomas, n.n.bez.	77.06.00 ↔	Sequestrektomie an der Patella, n.n.bez.
46.51.10 ↔	Verschluss eines doppelläufigen Dünndarm-Stomas	77.06.10 ↔	Sequestrektomie an der Patella, ohne Einlage eines Medikamententrägers
46.51.20 ↔	Verschluss eines endständigen Dünndarm-Stomas	77.06.11 ↔	Sequestrektomie an der Patella, mit Einlage eines Medikamententrägers
46.51.99 ↔	Verschluss eines Dünndarm-Stomas, sonstige	77.06.99 ↔	Sequestrektomie an der Patella, sonstige
46.52.10 ↔	Verschluss einer doppelläufigen Kolostomie	77.07.00 ↔	Sequestrektomie an Tibia und Fibula, n.n.bez.
46.52.20 ↔	Verschluss einer endständigen Kolostomie	77.07.10 ↔	Sequestrektomie an Tibia und Fibula, ohne Einlage eines Medikamententrägers
54.11 ↔	Probeparotomie	77.07.11 ↔	Sequestrektomie an Tibia und Fibula, mit Einlage eines Medikamententrägers
54.12.00 ↔	Relaparotomie, n.n.bez.	77.07.99 ↔	Sequestrektomie an Tibia und Fibula, sonstige
54.12.11 ↔	Laparotomie zur Stillung einer postoperativen Blutung	77.08.10 ↔	Sequestrektomie an Tarsalia und Metatarsalia, ohne Einlage eines Medikamententrägers
54.12.99 ↔	Relaparotomie, sonstige	77.08.11 ↔	Sequestrektomie an Tarsalia und Metatarsalia, mit Einlage eines Medikamententrägers
54.13 ↔	Laparotomie mit Drainage	77.08.99 ↔	Sequestrektomie an Tarsalia und Metatarsalia, sonstige
54.19 ↔	Laparotomie, sonstige	77.09.00 ↔	Sequestrektomie an anderen näher bezeichneten Knochen, ohne Gesichtsschädelknochen, n.n.bez.
54.62 ↔	Verzögerter Verschluss einer granulierenden Abdominalwunde	77.09.10 ↔	Sequestrektomie an Phalangen der Hand, ohne Einlage eines Medikamententrägers
54.74 ↔	Sonstige Rekonstruktion am Omentum	77.09.11 ↔	Sequestrektomie an Phalangen der Hand, mit Einlage eines Medikamententrägers
54.99.31 ↔	Debulking über Laparotomie	77.09.30 ↔	Sequestrektomie am Beckenknochen, ohne Einlage eines Medikamententrägers
54.99.40 ↔	Revision einer kutaneoperitonealen Fistel (Katheterverweilsystem)	77.09.31 ↔	Sequestrektomie am Beckenknochen, mit Einlage eines Medikamententrägers
54.99.50 ↔	Anlegen eines temporären Bauchwandverschlusses	77.09.40 ↔	Sequestrektomie an den Phalangen des Fusses, ohne Einlage eines Medikamententrägers
54.99.51 ↔	Eröffnen und Wiederanlegen eines temporären Bauchwandverschlusses	77.09.41 ↔	Sequestrektomie an den Phalangen des Fusses, mit Einlage eines Medikamententrägers
54.99.60 ↔	Lumbotomie	77.09.90 ↔	Sequestrektomie an sonstigen näher bezeichneten Knochen, ohne Einlage eines Medikamententrägers
54.99.61 ↔	Relumbotomie	77.09.91 ↔	Sequestrektomie an sonstigen näher bezeichneten Knochen, mit Einlage eines Medikamententrägers
54.99.81 ↔	Revision ohne Ersatz von Kathetern sowie automatischer, programmierbarer und wiederaufladbarer Pumpe zur kontinuierlichen Aszitesdrainage	77.09.99 ↔	Sequestrektomie an anderen näher bezeichneten Knochen, ohne Gesichtsschädelknochen, sonstige
54.99.82 ↔	Behebung einer mechanischen Obstruktion von Kathetern einer automatischen, programmierbaren und wiederaufladbaren Pumpe zur kontinuierlichen Aszitesdrainage	77.12.10 ↔	Sonstige Knocheninzision ohne Knochendurchtrennung am Humerus, Exploration und Knochenbohrung
54.99.84 ↔	Wechsel der Katheter einer automatischen, programmierbaren und wiederaufladbaren Pumpe zur kontinuierlichen Aszitesdrainage	77.12.11 ↔	Sonstige Knocheninzision ohne Knochendurchtrennung am Humerus, Fremdkörperentfernung
54.A1 ↔	Exzision und Destruktion von retroperitoneal gelegenen Gewebe		
77.00 ↔	Sequestrektomie, n.n.bez.		
77.01.00 ↔	Sequestrektomie an Skapula, Klavikula, Rippen und Sternum, n.n.bez.		
77.01.10 ↔	Sequestrektomie an Skapula und Klavikula, ohne Einlage eines Medikamententrägers		
77.01.11 ↔	Sequestrektomie an Skapula und Klavikula, mit Einlage eines Medikamententrägers		
77.01.20 ↔	Sequestrektomie an Rippen und Sternum, ohne Einlage eines Medikamententrägers		
77.01.21 ↔	Sequestrektomie an Rippen und Sternum, mit Einlage eines Medikamententrägers		
77.01.99 ↔	Sequestrektomie an Skapula, Klavikula, Rippen und Sternum, sonstige		

77.12.12 ↔ Sonstige Knocheninzision ohne Knochendurchtrennung am Humerus, Einlage und Entfernung eines Medikamententrägers	77.17.11 ↔ Sonstige Knocheninzision ohne Knochendurchtrennung an Tibia und Fibula, Fremdkörperentfernung
77.12.13 ↔ Sonstige Knocheninzision ohne Knochendurchtrennung am Humerus, Drainage	77.17.12 ↔ Sonstige Knocheninzision ohne Knochendurchtrennung an Tibia und Fibula, Einlage und Entfernung eines Medikamententrägers
77.12.99 ↔ Sonstige Knocheninzision ohne Knochendurchtrennung am Humerus, sonstige	77.17.13 ↔ Sonstige Knocheninzision ohne Knochendurchtrennung an Tibia und Fibula, Drainage
77.13.10 ↔ Sonstige Knocheninzision ohne Knochendurchtrennung an Radius und Ulna, Exploration und Knochenbohrung	77.17.99 ↔ Sonstige Knocheninzision ohne Knochendurchtrennung an Tibia und Fibula, sonstige
77.13.11 ↔ Sonstige Knocheninzision ohne Knochendurchtrennung an Radius und Ulna, Fremdkörperentfernung	77.18.11 ↔ Sonstige Knocheninzision ohne Knochendurchtrennung am Talus, Exploration und Knochenbohrung
77.13.12 ↔ Sonstige Knocheninzision ohne Knochendurchtrennung an Radius und Ulna, Einlage und Entfernung eines Medikamententrägers	77.18.12 ↔ Sonstige Knocheninzision ohne Knochendurchtrennung am Talus, Fremdkörperentfernung
77.13.13 ↔ Sonstige Knocheninzision ohne Knochendurchtrennung an Radius und Ulna, Drainage	77.18.13 ↔ Sonstige Knocheninzision ohne Knochendurchtrennung am Talus, Einlage und Entfernung eines Medikamententrägers
77.13.99 ↔ Sonstige Knocheninzision ohne Knochendurchtrennung an Radius und Ulna, sonstige	77.18.14 ↔ Sonstige Knocheninzision ohne Knochendurchtrennung am Talus, Drainage
77.14.10 ↔ Sonstige Knocheninzision ohne Knochendurchtrennung an Karpalia und Metakarpalia, Exploration und Knochenbohrung	77.18.19 ↔ Sonstige Knocheninzision ohne Knochendurchtrennung am Talus, sonstige
77.14.11 ↔ Sonstige Knocheninzision ohne Knochendurchtrennung an Karpalia und Metakarpalia, Fremdkörperentfernung	77.18.21 ↔ Sonstige Knocheninzision ohne Knochendurchtrennung am Kalkaneus, Exploration und Knochenbohrung
77.14.12 ↔ Sonstige Knocheninzision ohne Knochendurchtrennung an Karpalia und Metakarpalia, Einlage und Entfernung eines Medikamententrägers	77.18.22 ↔ Sonstige Knocheninzision ohne Knochendurchtrennung am Kalkaneus, Fremdkörperentfernung
77.14.13 ↔ Sonstige Knocheninzision ohne Knochendurchtrennung an Karpalia und Metakarpalia, Drainage	77.18.23 ↔ Sonstige Knocheninzision ohne Knochendurchtrennung am Kalkaneus, Einlage und Entfernung eines Medikamententrägers
77.14.99 ↔ Sonstige Knocheninzision ohne Knochendurchtrennung an Karpalia und Metakarpalia, sonstige	77.18.24 ↔ Sonstige Knocheninzision ohne Knochendurchtrennung am Kalkaneus, Drainage
77.15.10 ↔ Sonstige Knocheninzision ohne Knochendurchtrennung am (sonstigen) Femur, Exploration und Knochenbohrung	77.18.29 ↔ Sonstige Knocheninzision ohne Knochendurchtrennung am Kalkaneus, sonstige
77.15.11 ↔ Sonstige Knocheninzision ohne Knochendurchtrennung am Femur, Fremdkörperentfernung	77.18.31 ↔ Sonstige Knocheninzision ohne Knochendurchtrennung an sonstigen Tarsalia, Exploration und Knochenbohrung
77.15.12 ↔ Sonstige Knocheninzision ohne Knochendurchtrennung am Femur, Einlage und Entfernung eines Medikamententrägers	77.18.32 ↔ Sonstige Knocheninzision ohne Knochendurchtrennung an sonstigen Tarsalia, Fremdkörperentfernung
77.15.13 ↔ Sonstige Knocheninzision ohne Knochendurchtrennung am Femur, Drainage	77.18.33 ↔ Sonstige Knocheninzision ohne Knochendurchtrennung an sonstigen Tarsalia, Einlage und Entfernung eines Medikamententrägers
77.15.20 ↔ Sonstige Knocheninzision ohne Knochendurchtrennung am Femur, Exploration und Knochenbohrung am Schenkelhals	77.18.34 ↔ Sonstige Knocheninzision ohne Knochendurchtrennung an sonstigen Tarsalia, Drainage
77.15.99 ↔ Sonstige Knocheninzision ohne Knochendurchtrennung am Femur, sonstige	77.18.39 ↔ Sonstige Knocheninzision ohne Knochendurchtrennung an sonstigen Tarsalia, sonstige
77.16.10 ↔ Sonstige Knocheninzision ohne Knochendurchtrennung an der Patella, Exploration und Knochenbohrung	77.18.41 ↔ Sonstige Knocheninzision ohne Knochendurchtrennung an Metatarsalia, Exploration und Knochenbohrung
77.16.11 ↔ Sonstige Knocheninzision ohne Knochendurchtrennung an der Patella, Fremdkörperentfernung	77.18.42 ↔ Sonstige Knocheninzision ohne Knochendurchtrennung an Metatarsalia, Fremdkörperentfernung
77.16.12 ↔ Sonstige Knocheninzision ohne Knochendurchtrennung an der Patella, Einlage und Entfernung eines Medikamententrägers	77.18.43 ↔ Sonstige Knocheninzision ohne Knochendurchtrennung an Metatarsalia, Einlage und Entfernung eines Medikamententrägers
77.16.13 ↔ Sonstige Knocheninzision ohne Knochendurchtrennung an der Patella, Drainage	77.18.44 ↔ Sonstige Knocheninzision ohne Knochendurchtrennung an Metatarsalia, Drainage
77.16.99 ↔ Sonstige Knocheninzision ohne Knochendurchtrennung an der Patella, sonstige	77.18.49 ↔ Sonstige Knocheninzision ohne Knochendurchtrennung an Metatarsalia, sonstige
77.17.10 ↔ Sonstige Knocheninzision ohne Knochendurchtrennung an Tibia und Fibula, Exploration und Knochenbohrung	77.18.99 ↔ Sonstige Knocheninzision ohne Knochendurchtrennung an Tarsalia und Metatarsalia, sonstige
	77.19.10 ↔ Knocheninzision an Phalangen der Hand, Exploration und Knochenbohrung

77.19.11 ↔ Knocheninzision an Phalangen der Hand, Fremdkörperentfernung	80.03 ↔ Arthrotomie zur Prothesenentfernung am Handgelenk
77.19.12 ↔ Knocheninzision an Phalangen der Hand, Einlage und Entfernung eines Medikamententrägers	80.04.00 ↔ Arthrotomie zur Prothesenentfernung an Hand und Fingern, n.n.bez.
77.19.13 ↔ Knocheninzision an Phalangen der Hand, Drainage	80.04.10 ↔ Arthrotomie zur Prothesenentfernung an Hand und Fingern, Entfernung einer Daumensattelgelenkendoprothese
77.19.19 ↔ Sonstige Knocheninzision an Phalangen der Hand	80.04.11 ↔ Arthrotomie zur Prothesenentfernung an Hand und Fingern, Entfernung einer sonstigen Fingergelenkendoprothese
77.19.30 ↔ Knocheninzision am Beckenknochen, Exploration und Knochenbohrung	80.04.99 ↔ Arthrotomie zur Prothesenentfernung an Hand und Fingern, sonstige
77.19.31 ↔ Knocheninzision am Beckenknochen, Fremdkörperentfernung	80.05.00 ↔ Entfernen einer Hüftendoprothese, n.n.bez.
77.19.32 ↔ Knocheninzision am Beckenknochen, Einlage und Entfernung von Medikamententrägern	80.05.15 ↔ Entfernen einer Totalendoprothese des Hüftgelenks
77.19.33 ↔ Knocheninzision am Beckenknochen, Drainage	80.05.16 ↔ Entfernen einer Totalendoprothese des Hüftgelenks, Sonderprothese
77.19.39 ↔ Sonstige Knocheninzision am Beckenknochen	80.05.17 ↔ Entfernen von Schaft, sowie Kopf einer Hüftendoprothese
77.19.40 ↔ Knocheninzision an den Phalangen des Fusses, Exploration und Knochenbohrung	80.05.18 ↔ Entfernen von Schaft, Kopf, sowie Inlay einer Hüftendoprothese
77.19.41 ↔ Knocheninzision an den Phalangen des Fusses, Fremdkörperentfernung	80.05.1A ↔ Entfernen des Inlays einer Hüftendoprothese
77.19.42 ↔ Knocheninzision an den Phalangen des Fusses, Einlage und Entfernung eines Medikamententrägers	80.05.1B ↔ Entfernen des Kopfes einer Hüftendoprothese
77.19.43 ↔ Knocheninzision an den Phalangen des Fusses, Drainage	80.05.1C ↔ Entfernen von Kopf sowie Inlay einer Hüftendoprothese
77.19.49 ↔ Sonstige Knocheninzision an den Phalangen des Fusses	80.05.1D ↔ Entfernen von Kopf, Inlay sowie Pfanne einer Hüftendoprothese
77.19.90 ↔ Knocheninzision an sonstigen näher bezeichneten Knochen, Exploration und Knochenbohrung	80.05.1E ↔ Entfernen von Inlay sowie Pfanne einer Hüftendoprothese
77.19.91 ↔ Knocheninzision an sonstigen näher bezeichneten Knochen, Fremdkörperentfernung	80.05.1F ↔ Entfernen von Stütz-, resp. Pfannendachschale sowie Pfanne einer Hüftendoprothese
77.19.92 ↔ Knocheninzision an sonstigen näher bezeichneten Knochen, Einlage und Entfernung eines Medikamententrägers	80.05.1G ↔ Entfernen von Stütz-, resp. Pfannendachschale, Pfanne sowie Kopf einer Hüftendoprothese
77.19.93 ↔ Knocheninzision an sonstigen näher bezeichneten Knochen, Drainage	80.05.99 ↔ Entfernen einer Hüftendoprothese, sonstige
77.19.99 ↔ Knocheninzision an anderen näher bezeichneten Knochen, ohne Gesichtsschädelknochen, sonstige	80.06.00 ↔ Entfernen einer Knieendoprothese, n.n.bez.
79.61 ↔ Débridement einer offenen Humerusfraktur	80.06.11 ↔ Entfernen einer Standard-Totalendoprothese des Kniegelenks
79.62 ↔ Débridement einer offenen Fraktur an Radius und Ulna	80.06.12 ↔ Entfernen einer Sonder-Totalendoprothese des Kniegelenks
79.63 ↔ Débridement einer offenen Fraktur an Karpalia und Metakarpalia	80.06.13 ↔ Entfernen einer achsengeführten Totalendoprothese des Kniegelenks
79.64 ↔ Débridement einer offenen Fingerfraktur	80.06.14 ↔ Entfernen einer unikondylären Schlittenprothese
79.65 ↔ Débridement einer offenen Femurfraktur	80.06.15 ↔ Entfernen einer bikondylären Schlittenprothese
79.66 ↔ Débridement einer offenen Fraktur an Tibia und Fibula	80.06.16 ↔ Entfernen eines kondylären Femurschildes mit Patella-Rückflächenersatz
79.67 ↔ Débridement einer offenen Fraktur an Tarsalia und Metatarsalia	80.06.17 ↔ Entfernen eines Patella-Rückflächenersatz
79.68 ↔ Débridement einer offenen Zehenfraktur	80.06.18 ↔ Entfernen des Inlays einer Knieendoprothese
7A.22 ↔ Sequestrektomie an der Wirbelsäule	80.06.1A ↔ Entfernen der Tibia- oder Femurkomponenten, sowie des Inlays einer unikondylären, resp. bikondylären Schlittenprothese oder einer Standard-Totalendoprothese des Knies
80.01.00 ↔ Arthrotomie zur Prothesenentfernung an der Schulter, n.n.bez.	80.06.1B ↔ Entfernen der Tibia- oder Femurkomponenten, sowie des Inlays einer Sonder-Totalendoprothese oder einer achsengeführten Totalendoprothese des Knies
80.01.09 ↔ Arthrotomie zur Prothesenentfernung an der Schulter, sonstige	80.06.1C ↔ Entfernen eines isolierten Ersatzes der femoralen Gleitfläche
80.01.21 ↔ Entfernen Totalendoprothese Schultergelenk, anatomisch	80.06.99 ↔ Entfernen einer Knieendoprothese, sonstige
80.01.22 ↔ Entfernen Totalendoprothese Schultergelenk, invers	80.07 ↔ Arthrotomie zur Prothesenentfernung am Sprunggelenk
80.01.23 ↔ Entfernen Totalendoprothese Schultergelenk, Sonderprothese	80.08 ↔ Arthrotomie zur Prothesenentfernung an Fuss und Zehen
80.01.31 ↔ Entfernen Oberflächenersatzprothese	80.09 ↔ Arthrotomie zur Prothesenentfernung an anderer bezeichneter Lokalisation
80.01.32 ↔ Entfernen Humeruskopfprothese	80.12.00 ↔ Sonstige Arthrotomie des Ellenbogens, n.n.bez.
80.01.33 ↔ Entfernen Glenoidprothese	80.12.10 ↔ Arthroskopische Arthrotomie des Ellenbogens, Gelenkspülung mit Drainage
80.01.41 ↔ Entfernen Pfanne, Totalendoprothese Schultergelenk	80.12.11 ↔ Arthroskopische Arthrotomie des Ellenbogens, Entfernung freier Gelenkkörper
80.01.42 ↔ Entfernen Pfanne sowie Inlay, Totalendoprothese Schultergelenk	80.12.12 ↔ Arthroskopische Arthrotomie des Ellenbogens, Einlegen oder Entfernen eines Medikamententrägers
80.01.43 ↔ Entfernen Inlay, Totalendoprothese Schultergelenk	
80.01.44 ↔ Entfernen Inlay sowie Kopf, Totalendoprothese Schultergelenk	
80.01.45 ↔ Entfernen Inlay, Kopf sowie Schaft, Totalendoprothese Schultergelenk	
80.02 ↔ Arthrotomie zur Prothesenentfernung am Ellenbogen	

80.12.20 ↔ Arthrotomie des Ellenbogens, Gelenkspülung mit Drainage	80.19.93 ↔ Arthrotomie an anderer bezeichneter Lokalisation, Gelenkspülung mit Drainage
80.12.21 ↔ Arthrotomie des Ellenbogens, Entfernung freier Gelenkkörper	80.19.94 ↔ Arthrotomie an anderer bezeichneter Lokalisation, Entfernung freier Gelenkkörper
80.12.99 ↔ Sonstige Arthrotomie des Ellenbogens, sonstige	80.19.99 ↔ Sonstige Arthrotomie an anderer bezeichneter Lokalisation, sonstige
80.13.00 ↔ Sonstige Arthrotomie des Handgelenks, n.n.bez.	80.71.00 ↔ Synovektomie an der Schulter, n.n.bez.
80.13.10 ↔ Arthroskopische Arthrotomie des Handgelenkes, Gelenkspülung mit Drainage	80.71.10 ↔ Synovektomie am Humeroglenoidalgelenk
80.13.11 ↔ Arthroskopische Arthrotomie des Handgelenkes, Entfernung freier Gelenkkörper	80.71.11 ↔ Synovektomie am Akromioklavikulargelenk
80.13.12 ↔ Arthroskopische Arthrotomie des Handgelenkes, Einlegen oder Entfernen eines Medikamententrägers	80.71.99 ↔ Synovektomie an der Schulter, sonstige
80.13.20 ↔ Arthrotomie des Handgelenkes, Gelenkspülung mit Drainage	80.72.00 ↔ Synovektomie am Ellenbogen, n.n.bez.
80.13.21 ↔ Arthrotomie des Handgelenkes, Entfernung freier Gelenkkörper	80.72.10 ↔ Arthroskopische Synovektomie am Ellenbogen
80.13.99 ↔ Sonstige Arthrotomie des Handgelenks, sonstige	80.72.20 ↔ Offene Synovektomie am Ellenbogen
80.14.00 ↔ Sonstige Arthrotomie von Hand und Fingern, n.n.bez.	80.72.99 ↔ Synovektomie am Ellenbogen, sonstige
80.14.10 ↔ Arthrotomie von Hand und Fingern, Gelenkspülung mit Drainage	80.73.00 ↔ Synovektomie am Handgelenk, n.n.bez.
80.14.99 ↔ Sonstige Arthrotomie von Hand und Fingern, sonstige	80.73.10 ↔ Arthroskopische Synovektomie am Handgelenk
80.16.00 ↔ Sonstige Arthrotomie des Knies, n.n.bez.	80.73.20 ↔ Offene Synovektomie am Handgelenk
80.16.10 ↔ Arthroskopische Arthrotomie des Kniegelenks, Gelenkspülung mit Drainage	80.73.99 ↔ Synovektomie am Handgelenk, sonstige
80.16.11 ↔ Arthroskopische Arthrotomie des Kniegelenks, Entfernung freier Gelenkkörper	80.75.00 ↔ Synovektomie an der Hüfte, n.n.bez.
80.16.12 ↔ Arthroskopische Arthrotomie des Kniegelenks, Einlegen oder Entfernen eines Medikamententrägers	80.75.10 ↔ Arthroskopische Synovektomie an der Hüfte
80.16.20 ↔ Arthrotomie des Kniegelenks, Gelenkspülung mit Drainage	80.75.20 ↔ Offene Synovektomie an der Hüfte
80.16.21 ↔ Sonstige Arthrotomie des Knies, Arthrotomie des Kniegelenks, Entfernung freier Gelenkkörper	80.75.99 ↔ Synovektomie an der Hüfte, sonstige
80.16.99 ↔ Sonstige Arthrotomie des Knies, sonstige	80.76.00 ↔ Synovektomie am Knie, n.n.bez.
80.18.10 ↔ Arthroskopische Arthrotomie von Fuss und Zehen, Gelenkspülung mit Drainage	80.76.10 ↔ Arthroskopische Synovektomie am Kniegelenk
80.18.11 ↔ Arthroskopische Arthrotomie von Fuss und Zehen, Entfernung freier Gelenkkörper	80.76.11 ↔ Arthroskopische Synovektomie am proximalen Tibiofibulargelenk
80.18.12 ↔ Arthroskopische Arthrotomie von Fuss und Zehen, Einlegen oder Entfernen eines Medikamententrägers	80.76.20 ↔ Offene Synovektomie am Kniegelenk
80.18.20 ↔ Arthrotomie von Fuss und Zehen, Gelenkspülung mit Drainage	80.76.21 ↔ Offene Synovektomie am proximalen Tibiofibulargelenk
80.18.21 ↔ Arthrotomie von Fuss und Zehen, Entfernung freier Gelenkkörper	80.76.99 ↔ Synovektomie am Knie, sonstige
80.18.99 ↔ Sonstige Arthrotomie von Fuss und Zehen, sonstige	80.78.10 ↔ Arthroskopische Synovektomie am Tarsometatarsalgelenk
80.19.00 ↔ Sonstige Arthrotomie an anderer bezeichneter Lokalisation, n.n.bez.	80.78.11 ↔ Arthroskopische Synovektomie am Metatarsophalangealgelenk
80.19.10 ↔ Arthroskopische Arthrotomie des Sternoklavikulargelenkes, Gelenkspülung mit Drainage	80.78.19 ↔ Sonstige arthroskopische Synovektomie an Fuss und Zehen
80.19.11 ↔ Arthroskopische Arthrotomie des Sternoklavikulargelenkes, Entfernung freier Gelenkkörper	80.78.20 ↔ Offene Synovektomie am Tarsometatarsalgelenk
80.19.12 ↔ Arthroskopische Arthrotomie des Sternoklavikulargelenkes, Einlegen oder Entfernen eines Medikamententrägers	80.78.21 ↔ Offene Synovektomie am Metatarsophalangealgelenk
80.19.20 ↔ Arthrotomie des Sternoklavikulargelenkes, Gelenkspülung mit Drainage	80.78.29 ↔ Sonstige offene Synovektomie an Fuss und Zehen
80.19.21 ↔ Arthrotomie des Sternoklavikulargelenkes, Entfernung freier Gelenkkörper	80.78.99 ↔ Synovektomie an Fuss und Zehen, sonstige
80.19.29 ↔ Sonstige Arthrotomie des Sternoklavikulargelenkes	80.79.10 ↔ Arthroskopische Synovektomie am Sternoklavikulargelenk
80.19.90 ↔ Arthroskopische Arthrotomie an anderer bezeichneter Lokalisation, Gelenkspülung mit Drainage	80.79.11 ↔ Arthroskopische Synovektomie am Iliosakralgelenk
80.19.91 ↔ Arthroskopische Arthrotomie an anderer bezeichneter Lokalisation, Entfernung freier Gelenkkörper	80.79.20 ↔ Offene Synovektomie am Sternoklavikulargelenk
80.19.92 ↔ Arthroskopische Arthrotomie an anderer bezeichneter Lokalisation, Einlegen oder Entfernen eines Medikamententrägers	80.79.21 ↔ Offene Synovektomie am Iliosakralgelenk
	80.79.22 ↔ Offene Synovektomie an der Symphyse
	80.83.00 ↔ Sonstige lokale Exzision oder Destruktion einer Gelenksläsion am Handgelenk, n.n.bez.
	80.83.10 ↔ Arthroskopische lokale Exzision oder Destruktion einer Gelenksläsion am Handgelenk
	80.83.11 ↔ Débridement am Handgelenk
	80.83.12 ↔ Zystenexstirpation am Handgelenk
	80.83.99 ↔ Sonstige lokale Exzision oder Destruktion einer Gelenksläsion am Handgelenk, sonstige
	80.85.00 ↔ Sonstige lokale Exzision oder Destruktion einer Gelenksläsion an der Hüfte, n.n.bez.
	80.85.10 ↔ Arthroskopische lokale Exzision oder Destruktion einer Gelenksläsion an der Hüfte
	80.85.11 ↔ Débridement am Hüftgelenk
	80.85.12 ↔ Zystenexstirpation am Hüftgelenk
	80.85.21 ↔ Taillierung, Osteochondroplastik am Schenkelhals, arthroskopisch
	80.85.22 ↔ Taillierung, Osteochondroplastik am Schenkelhals, offen chirurgisch
	80.85.99 ↔ Sonstige lokale Exzision oder Destruktion einer Gelenksläsion an der Hüfte, sonstige
	80.86.00 ↔ Sonstige lokale Exzision oder Destruktion einer Gelenksläsion am Knie, n.n.bez.
	80.86.10 ↔ Arthroskopische lokale Exzision oder Destruktion am Kniegelenk

80.86.11 ↔ Débridement am Kniegelenk	81.52.57 ↔ Implantation von Stütz- oder Pfannendachschale sowie Pfanne einer Hüftendoprothese bei einem Wechsel
80.86.12 ↔ Zystenexstirpation am Kniegelenk	81.52.58 ↔ Implantation von Stütz- oder Pfannendachschale, Pfanne sowie Kopf einer Hüftendoprothese bei einem Wechsel
80.86.13 ↔ Exzision eines Meniskusganglions am Kniegelenk	81.52.59 ↔ Implantation von Teilkomponenten einer Hüftendoprothese bei einem Wechsel, sonstige
80.86.99 ↔ Sonstige lokale Exzision oder Destruktion einer Gelenkläsion am Knie, sonstige	81.52.5A ↔ Implantation von Schaft sowie Kopf einer Hüftendoprothese bei einem Wechsel
80.87.10 ↔ Arthroskopische lokale Exzision oder Destruktion einer Gelenkläsion am oberen Sprunggelenk	81.52.5B ↔ Implantation von Schaft, Kopf sowie Inlay einer Hüftendoprothese bei einem Wechsel
80.87.11 ↔ Débridement am oberen Sprunggelenk	81.53 ↔ Revision ohne Ersatz einer Hüftendoprothese
80.87.12 ↔ Zystenexstirpation am oberen Sprunggelenk	81.54.31 ↔ Implantation einer Standard-Totalendoprothese des Kniegelenks bei einem Prothesenwechsel
80.87.19 ↔ Sonstige lokale Exzision oder Destruktion einer Gelenkläsion am oberen Sprunggelenk	81.54.32 ↔ Implantation einer Sonder-Totalendoprothese des Kniegelenks bei einem Prothesenwechsel
80.87.20 ↔ Arthroskopische lokale Exzision oder Destruktion einer Gelenkläsion am unteren Sprunggelenk	81.54.33 ↔ Implantation einer achsengeführten Totalendoprothese des Kniegelenks bei einem Prothesenwechsel
80.87.21 ↔ Débridement am unteren Sprunggelenk	81.54.34 ↔ Implantation einer unikondylären Schlittenprothese bei einem Prothesenwechsel
80.87.22 ↔ Zystenexstirpation am unteren Sprunggelenk	81.54.35 ↔ Implantation einer bikondylären Schlittenprothese bei einem Prothesenwechsel
80.87.29 ↔ Sonstige lokale Exzision oder Destruktion einer Gelenkläsion am unteren Sprunggelenk	81.54.39 ↔ Implantation einer Knieendoprothese bei einem Prothesenwechsel, sonstige
80.87.99 ↔ Sonstige lokale Exzision oder Destruktion einer Gelenkläsion am Sprunggelenk, sonstige	81.54.42 ↔ Implantation eines Patella-Rückflächenersatz bei einem Wechsel
80.88.10 ↔ Arthroskopische lokale Exzision oder Destruktion einer Gelenkläsion an Fuss und Zehen	81.54.43 ↔ Implantation des Inlays einer Knieendoprothese bei einem Wechsel
80.88.20 ↔ Débridement am Metatarsophalangealgelenk	81.54.44 ↔ Implantation der Tibia- oder Femurkomponenten, sowie des Inlays einer unikondylären oder bikondylären Schlittenprothese oder einer Standard-Totalendoprothese des Knies bei einem Wechsel
80.88.21 ↔ Zystenexstirpation am Metatarsophalangealgelenk	81.54.45 ↔ Implantation der Tibia- oder Femurkomponenten, sowie des Inlays einer Sonder-Totalendoprothese oder einer achsengeführten Totalendoprothese des Knies, bei einem Wechsel
80.88.29 ↔ Sonstige lokale Exzision oder Destruktion am Metatarsophalangealgelenk	81.54.46 ↔ Implantation eines isolierten Ersatzes der femoralen Gleitfläche bei einem Wechsel
80.88.30 ↔ Débridement an Zehengelenken	81.54.47 ↔ Implantation eines kondylären Femurschilds mit Patella-Rückflächenersatz bei einem Wechsel
80.88.40 ↔ Débridement an sonstigen Fussgelenken	81.54.49 ↔ Implantation von Teilkomponenten einer Knieendoprothese bei einem Wechsel, sonstige
80.88.50 ↔ Zystenexstirpation an sonstigen Gelenken von Fuss und Zehen	81.55 ↔ Revision ohne Ersatz einer Knieendoprothese
80.88.59 ↔ Sonstige lokale Exzision oder Destruktion an sonstigen Gelenken von Fuss und Zehen	81.59.10 ↔ Revision des Gelenkersatzes der unteren Extremitäten, ohne Wechsel
80.88.99 ↔ Sonstige lokale Exzision oder Destruktion einer Gelenkläsion an Fuss und Zehen, sonstige	81.59.11 ↔ Revision und Wechsel einer Sprunggelenkendoprothese
80.89.00 ↔ Sonstige lokale Exzision oder Destruktion einer Gelenkläsion an anderer bezeichneter Lokalisation, n.n.bez.	81.59.12 ↔ Revision und Wechsel einer Fusswurzelendoprothese
80.89.20 ↔ Arthroskopische lokale Exzision oder Destruktion einer Gelenkläsion am Iliosakralgelenk	81.59.13 ↔ Revision und Wechsel einer Vorfuss- oder Zehenendoprothese
80.89.21 ↔ Débridement am Iliosakralgelenk	83.8A.30 ↔ Revision von einer sonstigen Lappenplastik mit mikrovaskulärer Anastomosierung aus Muskel oder Faszie, Kopf und Hals
80.89.22 ↔ Zystenexstirpation am Iliosakralgelenk	83.8A.31 ↔ Revision von einer sonstigen Lappenplastik mit mikrovaskulärer Anastomosierung aus Muskel oder Faszie, Schulter und Axilla
80.89.29 ↔ Sonstige lokale Exzision oder Destruktion am Iliosakralgelenk	83.8A.32 ↔ Revision von einer sonstigen Lappenplastik mit mikrovaskulärer Anastomosierung aus Muskel oder Faszie, Oberarm und Ellenbogen
81.51.13 ↔ Erstimplantation einer Oberflächenersatzprothese	83.8A.33 ↔ Revision von einer sonstigen Lappenplastik mit mikrovaskulärer Anastomosierung aus Muskel oder Faszie, Unterarm
81.51.21 ↔ Implantation einer Totalendoprothese des Hüftgelenks bei einem Prothesenwechsel	83.8A.34 ↔ Revision von einer sonstigen Lappenplastik mit mikrovaskulärer Anastomosierung aus Muskel oder Faszie, Brustwand, Bauch und Rücken
81.51.22 ↔ Implantation einer Totalendoprothese des Hüftgelenks, Sonderprothese bei einem Prothesenwechsel	83.8A.35 ↔ Revision von einer sonstigen Lappenplastik mit mikrovaskulärer Anastomosierung aus Muskel oder Faszie, Leisten- und Genitalregion und Gesäss
81.51.23 ↔ Implantation einer Oberflächenersatzprothese bei einem Prothesenwechsel	
81.51.29 ↔ Implantation einer Totalendoprothese des Hüftgelenks bei einem Prothesenwechsel, sonstige	
81.52.41 ↔ Implantation einer Monokopfprothese bei einem Prothesenwechsel	
81.52.42 ↔ Implantation einer Duokopfprothese bei einem Prothesenwechsel	
81.52.49 ↔ Implantation einer Teilprothese des Hüftgelenks bei einem Prothesenwechsel, sonstige	
81.52.51 ↔ Implantation einer Stütz- oder Pfannendachschale einer Hüftendoprothese bei einem Wechsel	
81.52.52 ↔ Implantation des Inlays einer Hüftendoprothese bei einem Wechsel	
81.52.53 ↔ Implantation des Kopfs einer Hüftendoprothese bei einem Wechsel	
81.52.54 ↔ Implantation von Kopf sowie Inlay einer Hüftendoprothese bei einem Wechsel	
81.52.55 ↔ Implantation von Kopf, Inlay sowie Pfanne einer Hüftendoprothese bei einem Wechsel	
81.52.56 ↔ Implantation von Inlay sowie Pfanne einer Hüftendoprothese bei einem Wechsel	

83.8A.36 ↔	Revision von einer sonstigen Lappenplastik mit mikrovasculärer Anastomosierung aus Muskel oder Faszie, Untere Extremität	85.K6.13 ↔	Revision von Haut-Muskel- und Haut-Fett-Lappenplastiken an der Mamma, mit Neuanlage und Korrektur der Gefässanastomose
83.8A.39 ↔	Revision von einer sonstigen Lappenplastik mit mikrovasculärer Anastomosierung aus Muskel oder Faszie, andere Lokalisation	86.41.11 ↔	Radikale und grossflächige Exzision von Läsion oder Gewebe an Haut und Subkutangewebe, ohne primären Wundverschluss, am Kopf
84.00 ↔	Amputation an der oberen Extremität, n.n.bez.	86.41.12 ↔	Radikale und grossflächige Exzision von Läsion oder Gewebe an Haut und Subkutangewebe, ohne primären Wundverschluss, am Hals
84.01 ↔	Amputation und Exartikulation an einem Finger (ausgenommen am Daumen)	86.41.13 ↔	Radikale und grossflächige Exzision von Läsion oder Gewebe an Haut und Subkutangewebe, ohne primären Wundverschluss, an Schulter und Axilla
84.02 ↔	Amputation und Exartikulation am Daumen	86.41.14 ↔	Radikale und grossflächige Exzision von Läsion oder Gewebe an Haut und Subkutangewebe, ohne primären Wundverschluss, an Oberarm und Ellenbogen
84.03.00 ↔	Hand-Amputation, n.n.bez.	86.41.15 ↔	Radikale und grossflächige Exzision von Läsion oder Gewebe an Haut und Subkutangewebe, ohne primären Wundverschluss, an Unterarm
84.03.10 ↔	Komplette Hand-Amputation an Handwurzel oder Mittelhand	86.41.16 ↔	Radikale und grossflächige Exzision von Läsion oder Gewebe an Haut und Subkutangewebe, ohne primären Wundverschluss, an der Hand
84.03.99 ↔	Hand-Amputation, sonstige	86.41.17 ↔	Radikale und grossflächige Exzision von Läsion oder Gewebe an Haut und Subkutangewebe, ohne primären Wundverschluss, an Brustwand und Rücken
84.04 ↔	Handgelenks-Exartikulation	86.41.18 ↔	Radikale und grossflächige Exzision von Läsion oder Gewebe an Haut und Subkutangewebe, ohne primären Wundverschluss, an Bauchregion und Leiste
84.05 ↔	Vorderarm-Amputation	86.41.1A ↔	Radikale und grossflächige Exzision von Läsion oder Gewebe an Haut und Subkutangewebe, ohne primären Wundverschluss, am Gesäss
84.06 ↔	Ellenbogen-Exartikulation	86.41.1B ↔	Radikale und grossflächige Exzision von Läsion oder Gewebe an Haut und Subkutangewebe, ohne primären Wundverschluss, an Oberschenkel und Knie
84.07 ↔	Oberarm-Amputation	86.41.1C ↔	Radikale und grossflächige Exzision von Läsion oder Gewebe an Haut und Subkutangewebe, ohne primären Wundverschluss, an Unterschenkel
84.08 ↔	Schultergelenk-Exartikulation	86.41.1D ↔	Radikale und grossflächige Exzision von Läsion oder Gewebe an Haut und Subkutangewebe, ohne primären Wundverschluss, am Fuss
84.09 ↔	Interthorakoskapuläre Amputation	86.42.11 ↔	Radikale und grossflächige Exzision von Läsion oder Gewebe an Haut und Subkutangewebe, mit primärem Wundverschluss, am Kopf
84.10 ↔	Amputation der unteren Extremität, n.n.bez.	86.42.12 ↔	Radikale und grossflächige Exzision von Läsion oder Gewebe an Haut und Subkutangewebe, mit primärem Wundverschluss, am Hals
84.11 ↔	Zehenamputation	86.42.13 ↔	Radikale und grossflächige Exzision von Läsion oder Gewebe an Haut und Subkutangewebe, mit primärem Wundverschluss, an Schulter und Axilla
84.12 ↔	Amputation durch Fuss	86.42.14 ↔	Radikale und grossflächige Exzision von Läsion oder Gewebe an Haut und Subkutangewebe, mit primärem Wundverschluss, an Oberarm und Ellenbogen
84.13 ↔	Exartikulation im Sprunggelenk	86.42.15 ↔	Radikale und grossflächige Exzision von Läsion oder Gewebe an Haut und Subkutangewebe, mit primärem Wundverschluss, an Unterarm
84.14 ↔	Transmalleoläre Amputation im Sprunggelenk	86.42.16 ↔	Radikale und grossflächige Exzision von Läsion oder Gewebe an Haut und Subkutangewebe, mit primärem Wundverschluss, an der Hand
84.15 ↔	Sonstige Unterschenkel-Amputation	86.42.17 ↔	Radikale und grossflächige Exzision von Läsion oder Gewebe an Haut und Subkutangewebe, mit primärem Wundverschluss, an Brustwand und Rücken
84.16 ↔	Knie-Exartikulation	86.42.18 ↔	Radikale und grossflächige Exzision von Läsion oder Gewebe an Haut und Subkutangewebe, mit primärem Wundverschluss, an Bauchregion und Leiste
84.17 ↔	Oberschenkel-Amputation		
84.18 ↔	Hüft-Exartikulation		
84.19 ↔	Abdominopelvine Amputation		
84.20 ↔	Replantation einer Extremität, n.n.bez.		
84.21 ↔	Daumen-Replantation		
84.22 ↔	Finger-Replantation (ausser Daumen)		
84.23.00 ↔	Replantation von Vorderarm, Handgelenk oder Hand, n.n.bez.		
84.23.10 ↔	Replantation von Vorderarm		
84.23.12 ↔	Replantation von der Mittelhand		
84.23.13 ↔	Replantation vom Handgelenk		
84.23.99 ↔	Replantation von Vorderarm, Handgelenk oder Hand, sonstige		
84.24.00 ↔	Replantation im Ellenbogenbereich oder Oberarm, n.n.bez.		
84.24.11 ↔	Replantation im Ellenbogenbereich		
84.24.12 ↔	Replantation vom Oberarm		
84.24.99 ↔	Replantation im Ellenbogenbereich oder Oberarm, sonstige		
84.25 ↔	Zehen-Replantation		
84.26 ↔	Fuss-Replantation		
84.27.11 ↔	Replantation im Kniebereich		
84.27.12 ↔	Replantation vom Unterschenkel		
84.27.99 ↔	Replantation von Unterschenkel oder Sprunggelenk, sonstige		
84.28 ↔	Oberschenkel-Replantation		
84.29 ↔	Replantation einer Extremität, sonstige		
84.3X.00 ↔	Revision eines Amputationsstumpfes, n.n.bez.		
84.3X.10 ↔	Revision eines Amputationsstumpfes, Schulter- und Oberarmregion		
84.3X.11 ↔	Revision eines Amputationsstumpfes, Unterarmregion		
84.3X.12 ↔	Revision eines Amputationsstumpfes, Handregion		
84.3X.13 ↔	Revision eines Amputationsstumpfes, untere Extremität		
84.3X.19 ↔	Revision eines Amputationsstumpfes, andere Lokalisation		
84.3X.99 ↔	Revision eines Amputationsstumpfes, sonstige		
84.99.14 ↔	Borggreve-Plastik		
84.99.31 ↔	Transplantation von Vorderarm, Handgelenk oder Hand		
85.J1 ↔	Temporäre Weichteildeckung an der Mamma		

86.42.1A ↔ Radikale und grossflächige Exzision von Läsion oder Gewebe an Haut und Subkutangewebe, mit primärem Wundverschluss, am Gesäss	86.6A.1D ↔ Autologe Vollhauttransplantation, kleinflächig, am Fuss
86.42.1B ↔ Radikale und grossflächige Exzision von Läsion oder Gewebe an Haut und Subkutangewebe, mit primärem Wundverschluss, an Oberschenkel und Knie	86.6A.21 ↔ Autologe Vollhauttransplantation, grossflächig, am Kopf
86.42.1C ↔ Radikale und grossflächige Exzision von Läsion oder Gewebe an Haut und Subkutangewebe, mit primärem Wundverschluss, an Unterschenkel	86.6A.22 ↔ Autologe Vollhauttransplantation, grossflächig, am Hals
86.42.1D ↔ Radikale und grossflächige Exzision von Läsion oder Gewebe an Haut und Subkutangewebe, mit primärem Wundverschluss, am Fuss	86.6A.23 ↔ Autologe Vollhauttransplantation, grossflächig, an Schulter und Axilla
86.43.11 ↔ Radikale und grossflächige Exzision von Läsion oder Gewebe an Haut und Subkutangewebe, mit plastischer Deckung, am Kopf	86.6A.24 ↔ Autologe Vollhauttransplantation, grossflächig, an Oberarm und Ellenbogen
86.43.12 ↔ Radikale und grossflächige Exzision von Läsion oder Gewebe an Haut und Subkutangewebe, mit plastischer Deckung, am Hals	86.6A.25 ↔ Autologe Vollhauttransplantation, grossflächig, am Unterarm
86.43.13 ↔ Radikale und grossflächige Exzision von Läsion oder Gewebe an Haut und Subkutangewebe, mit plastischer Deckung, an Schulter und Axilla	86.6A.26 ↔ Autologe Vollhauttransplantation, grossflächig, an der Hand
86.43.14 ↔ Radikale und grossflächige Exzision von Läsion oder Gewebe an Haut und Subkutangewebe, mit plastischer Deckung, an Oberarm und Ellenbogen	86.6A.27 ↔ Autologe Vollhauttransplantation, grossflächig, an Brustwand und Rücken
86.43.15 ↔ Radikale und grossflächige Exzision von Läsion oder Gewebe an Haut und Subkutangewebe, mit plastischer Deckung, an Unterarm	86.6A.28 ↔ Autologe Vollhauttransplantation, grossflächig, an Bauchregion und Leiste
86.43.16 ↔ Radikale und grossflächige Exzision von Läsion oder Gewebe an Haut und Subkutangewebe, mit plastischer Deckung, an der Hand	86.6A.2A ↔ Autologe Vollhauttransplantation, grossflächig, am Gesäss
86.43.17 ↔ Radikale und grossflächige Exzision von Läsion oder Gewebe an Haut und Subkutangewebe, mit plastischer Deckung, an Brustwand und Rücken	86.6A.2B ↔ Autologe Vollhauttransplantation, grossflächig, an Oberschenkel und Knie
86.43.18 ↔ Radikale und grossflächige Exzision von Läsion oder Gewebe an Haut und Subkutangewebe, mit plastischer Deckung, an Bauchregion und Leiste	86.6A.2C ↔ Autologe Vollhauttransplantation, grossflächig, am Unterschenkel
86.43.1A ↔ Radikale und grossflächige Exzision von Läsion oder Gewebe an Haut und Subkutangewebe, mit plastischer Deckung, am Gesäss	86.6A.2D ↔ Autologe Vollhauttransplantation, grossflächig, am Fuss
86.43.1B ↔ Radikale und grossflächige Exzision von Läsion oder Gewebe an Haut und Subkutangewebe, mit plastischer Deckung, an Oberschenkel und Knie	86.6B.11 ↔ Autologe Spalthauttransplantation, kleinflächig, am Kopf
86.43.1C ↔ Radikale und grossflächige Exzision von Läsion oder Gewebe an Haut und Subkutangewebe, mit plastischer Deckung, an Unterschenkel	86.6B.12 ↔ Autologe Spalthauttransplantation, kleinflächig, am Hals
86.43.1D ↔ Radikale und grossflächige Exzision von Läsion oder Gewebe an Haut und Subkutangewebe, mit plastischer Deckung, am Fuss	86.6B.13 ↔ Autologe Spalthauttransplantation, kleinflächig, an Schulter und Axilla
86.6A.11 ↔ Autologe Vollhauttransplantation, kleinflächig, am Kopf	86.6B.14 ↔ Autologe Spalthauttransplantation, kleinflächig, an Oberarm und Ellenbogen
86.6A.12 ↔ Autologe Vollhauttransplantation, kleinflächig, am Hals	86.6B.15 ↔ Autologe Spalthauttransplantation, kleinflächig, am Unterarm
86.6A.13 ↔ Autologe Vollhauttransplantation, kleinflächig, an Schulter und Axilla	86.6B.16 ↔ Autologe Spalthauttransplantation, kleinflächig, an der Hand
86.6A.14 ↔ Autologe Vollhauttransplantation, kleinflächig, an Oberarm und Ellenbogen	86.6B.17 ↔ Autologe Spalthauttransplantation, kleinflächig, an Brustwand und Rücken
86.6A.15 ↔ Autologe Vollhauttransplantation, kleinflächig, am Unterarm	86.6B.18 ↔ Autologe Spalthauttransplantation, kleinflächig, an Bauchregion und Leiste
86.6A.16 ↔ Autologe Vollhauttransplantation, kleinflächig, an der Hand	86.6B.1A ↔ Autologe Spalthauttransplantation, kleinflächig, am Gesäss
86.6A.17 ↔ Autologe Vollhauttransplantation, kleinflächig, an Brustwand und Rücken	86.6B.1B ↔ Autologe Spalthauttransplantation, kleinflächig, an Oberschenkel und Knie
86.6A.18 ↔ Autologe Vollhauttransplantation, kleinflächig, an Bauchregion und Leiste	86.6B.1C ↔ Autologe Spalthauttransplantation, kleinflächig, am Unterschenkel
86.6A.1A ↔ Autologe Vollhauttransplantation, kleinflächig, am Gesäss	86.6B.1D ↔ Autologe Spalthauttransplantation, kleinflächig, am Fuss
86.6A.1B ↔ Autologe Vollhauttransplantation, kleinflächig, an Oberschenkel und Knie	86.6B.21 ↔ Autologe Spalthauttransplantation, grossflächig, am Kopf
86.6A.1C ↔ Autologe Vollhauttransplantation, kleinflächig, am Unterschenkel	86.6B.22 ↔ Autologe Spalthauttransplantation, grossflächig, am Hals
	86.6B.23 ↔ Autologe Spalthauttransplantation, grossflächig, an Schulter und Axilla
	86.6B.24 ↔ Autologe Spalthauttransplantation, grossflächig, an Oberarm und Ellenbogen
	86.6B.25 ↔ Autologe Spalthauttransplantation, grossflächig, am Unterarm
	86.6B.26 ↔ Autologe Spalthauttransplantation, grossflächig, an der Hand
	86.6B.27 ↔ Autologe Spalthauttransplantation, grossflächig, an Brustwand und Rücken
	86.6B.28 ↔ Autologe Spalthauttransplantation, grossflächig, an Bauchregion und Leiste
	86.6B.2A ↔ Autologe Spalthauttransplantation, grossflächig, am Gesäss
	86.6B.2B ↔ Autologe Spalthauttransplantation, grossflächig, an Oberschenkel und Knie

86.6B.2C ↔ Autologe Spalthauttransplantation, grossflächig, am Unterschenkel	86.7C.13 ↔ Gestielte Fernlappenplastik, an Schulter und Axilla
86.6B.2D ↔ Autologe Spalthauttransplantation, grossflächig, am Fuss	86.7C.14 ↔ Gestielte Fernlappenplastik, an Oberarm und Ellenbogen
86.6D.11 ↔ Revision einer freien Hauttransplantation und eines permanenten Hautersatzes, am Kopf	86.7C.15 ↔ Gestielte Fernlappenplastik, am Unterarm
86.6D.16 ↔ Revision einer freien Hauttransplantation und eines permanenten Hautersatzes, an der Hand	86.7C.16 ↔ Gestielte Fernlappenplastik, an der Hand
86.6D.1D ↔ Revision einer freien Hauttransplantation und eines permanenten Hautersatzes, am Fuss	86.7C.17 ↔ Gestielte Fernlappenplastik, an Brustwand und Rücken
86.6D.1E ↔ Revision einer freien Hauttransplantation und eines permanenten Hautersatzes, an anderer Lokalisation	86.7C.18 ↔ Gestielte Fernlappenplastik, an Bauchregion und Leiste
86.7A.31 ↔ Verschiebe-Rotationsplastik, kleinflächig, am Kopf	86.7C.1A ↔ Gestielte Fernlappenplastik, am Gesäss
86.7A.36 ↔ Verschiebe-Rotationsplastik, kleinflächig, an der Hand	86.7C.1B ↔ Gestielte Fernlappenplastik, an Oberschenkel und Knie
86.7A.3D ↔ Verschiebe-Rotationsplastik, kleinflächig, am Fuss	86.7C.1C ↔ Gestielte Fernlappenplastik, am Unterschenkel
86.7A.3E ↔ Verschiebe-Rotationsplastik, kleinflächig, an anderer Lokalisation	86.7C.1D ↔ Gestielte Fernlappenplastik, am Fuss
86.7A.41 ↔ Verschiebe-Rotationsplastik, grossflächig, am Kopf	86.7D.11 ↔ Plastik mit freiem Lappen mit mikrovaskulärer Anastomosierung, am Kopf
86.7A.46 ↔ Verschiebe-Rotationsplastik, grossflächig, an der Hand	86.7D.12 ↔ Plastik mit freiem Lappen mit mikrovaskulärer Anastomosierung, am Hals
86.7A.4D ↔ Verschiebe-Rotationsplastik, grossflächig, am Fuss	86.7D.13 ↔ Plastik mit freiem Lappen mit mikrovaskulärer Anastomosierung, an Schulter und Axilla
86.7A.4E ↔ Verschiebe-Rotationsplastik, grossflächig, an anderer Lokalisation	86.7D.14 ↔ Plastik mit freiem Lappen mit mikrovaskulärer Anastomosierung, an Oberarm und Ellenbogen
86.7A.51 ↔ Transpositionsplastik (VY), kleinflächig, am Kopf	86.7D.15 ↔ Plastik mit freiem Lappen mit mikrovaskulärer Anastomosierung, am Unterarm
86.7A.56 ↔ Transpositionsplastik (VY), kleinflächig, an der Hand	86.7D.16 ↔ Plastik mit freiem Lappen mit mikrovaskulärer Anastomosierung, an der Hand
86.7A.5D ↔ Transpositionsplastik (VY), kleinflächig, am Fuss	86.7D.17 ↔ Plastik mit freiem Lappen mit mikrovaskulärer Anastomosierung, an Brustwand und Rücken
86.7A.5E ↔ Transpositionsplastik (VY), kleinflächig, an anderer Lokalisation	86.7D.18 ↔ Plastik mit freiem Lappen mit mikrovaskulärer Anastomosierung, an Bauchregion und Leiste
86.7A.61 ↔ Transpositionsplastik (VY), grossflächig, am Kopf	86.7D.1A ↔ Plastik mit freiem Lappen mit mikrovaskulärer Anastomosierung, am Gesäss
86.7A.66 ↔ Transpositionsplastik (VY), grossflächig, an der Hand	86.7D.1B ↔ Plastik mit freiem Lappen mit mikrovaskulärer Anastomosierung, an Oberschenkel und Knie
86.7A.6D ↔ Transpositionsplastik (VY), grossflächig, am Fuss	86.7D.1C ↔ Plastik mit freiem Lappen mit mikrovaskulärer Anastomosierung, am Unterschenkel
86.7A.6E ↔ Transpositionsplastik (VY), grossflächig, an anderer Lokalisation	86.7D.1D ↔ Plastik mit freiem Lappen mit mikrovaskulärer Anastomosierung, am Fuss
86.7A.71 ↔ Insellappenplastik, kleinflächig, am Kopf	86.7E.21 ↔ Revision von gestielter regionaler Lappenplastik, am Kopf
86.7A.76 ↔ Insellappenplastik, kleinflächig, an der Hand	86.7E.26 ↔ Revision von gestielter regionaler Lappenplastik, an der Hand
86.7A.7D ↔ Insellappenplastik, kleinflächig, am Fuss	86.7E.2D ↔ Revision von gestielter regionaler Lappenplastik, am Fuss
86.7A.7E ↔ Insellappenplastik, kleinflächig, an anderer Lokalisation	86.7E.2E ↔ Revision von gestielter regionaler Lappenplastik, an anderer Lokalisation
86.7A.81 ↔ Insellappenplastik, grossflächig, am Kopf	86.7E.31 ↔ Revision von gestielter Fernlappenplastik, am Kopf
86.7A.86 ↔ Insellappenplastik, grossflächig, an der Hand	86.7E.36 ↔ Revision von gestielter Fernlappenplastik, an der Hand
86.7A.8D ↔ Insellappenplastik, grossflächig, am Fuss	86.7E.3D ↔ Revision von gestielter Fernlappenplastik, am Fuss
86.7A.8E ↔ Insellappenplastik, grossflächig, an anderer Lokalisation	86.7E.3E ↔ Revision von gestielter Fernlappenplastik, an anderer Lokalisation
86.7A.B1 ↔ Z-Plastik, grossflächig, am Kopf	86.7E.41 ↔ Revision von einer Plastik mit freien Lappen mit mikrovaskulärer Anastomosierung, am Kopf
86.7A.B6 ↔ Z-Plastik, grossflächig, an der Hand	86.7E.46 ↔ Revision von einer Plastik mit freien Lappen mit mikrovaskulärer Anastomosierung, an der Hand
86.7A.BD ↔ Z-Plastik, grossflächig, am Fuss	86.7E.4D ↔ Revision von einer Plastik mit freien Lappen mit mikrovaskulärer Anastomosierung, am Fuss
86.7A.BE ↔ Z-Plastik, grossflächig, an anderer Lokalisation	86.7E.4E ↔ Revision von einer Plastik mit freien Lappen mit mikrovaskulärer Anastomosierung, an anderer Lokalisation
86.7A.D1 ↔ W-Plastik, grossflächig, am Kopf	86.88.D1 ↔ Temporäre Weichteildeckung durch alloplastisches Material, grossflächig, am Kopf
86.7A.D6 ↔ W-Plastik, grossflächig, an der Hand	86.88.D6 ↔ Temporäre Weichteildeckung durch alloplastisches Material, grossflächig, an der Hand
86.7A.DD ↔ W-Plastik, grossflächig, am Fuss	86.88.DD ↔ Temporäre Weichteildeckung durch alloplastisches Material, grossflächig, am Fuss
86.7A.DE ↔ W-Plastik, grossflächig, an anderer Lokalisation	86.88.DE ↔ Temporäre Weichteildeckung durch alloplastisches Material, grossflächig, an anderer Lokalisation
86.7B.11 ↔ Gestielte regionale Lappenplastik, am Kopf	86.88.F1 ↔ Temporäre Weichteildeckung mittels allogener Haut, grossflächig, am Kopf
86.7B.12 ↔ Gestielte regionale Lappenplastik, am Hals	
86.7B.13 ↔ Gestielte regionale Lappenplastik, an Schulter und Axilla	
86.7B.14 ↔ Gestielte regionale Lappenplastik, an Oberarm und Ellenbogen	
86.7B.15 ↔ Gestielte regionale Lappenplastik, am Unterarm	
86.7B.16 ↔ Gestielte regionale Lappenplastik, an der Hand	
86.7B.17 ↔ Gestielte regionale Lappenplastik, an Brustwand und Rücken	
86.7B.18 ↔ Gestielte regionale Lappenplastik, an Bauchregion und Leiste	
86.7B.1A ↔ Gestielte regionale Lappenplastik, am Gesäss	
86.7B.1B ↔ Gestielte regionale Lappenplastik, an Oberschenkel und Knie	
86.7B.1C ↔ Gestielte regionale Lappenplastik, am Unterschenkel	
86.7B.1D ↔ Gestielte regionale Lappenplastik, am Fuss	
86.7C.11 ↔ Gestielte Fernlappenplastik, am Kopf	
86.7C.12 ↔ Gestielte Fernlappenplastik, am Hals	

86.88.F6 ↔ Temporäre Weichteildeckung mittels allogener Haut, grossflächig, an der Hand	86.8A.36 ↔ Weichteildeckung und Hautersatz mittels Applikation von Zellsuspension (Sprühtherapie) von autologen kultivierten Keratinozyten und Fibroblasten, kleinflächig, an der Hand
86.88.FD ↔ Temporäre Weichteildeckung mittels allogener Haut, grossflächig, am Fuss	86.8A.3D ↔ Weichteildeckung und Hautersatz mittels Applikation von Zellsuspension (Sprühtherapie) von autologen kultivierten Keratinozyten und Fibroblasten, kleinflächig, am Fuss
86.88.FE ↔ Temporäre Weichteildeckung mittels allogener Haut, grossflächig, an anderer Lokalisation	86.8A.3E ↔ Weichteildeckung und Hautersatz mittels Applikation von Zellsuspension (Sprühtherapie) von autologen kultivierten Keratinozyten und Fibroblasten, kleinflächig, an anderer Lokalisation
86.88.H1 ↔ Temporäre Weichteildeckung mittels xenogener Haut, grossflächig, am Kopf	86.8A.41 ↔ Weichteildeckung und Hautersatz mittels Applikation von Zellsuspension (Sprühtherapie) von autologen kultivierten Keratinozyten und Fibroblasten, grossflächig, am Kopf
86.88.H6 ↔ Temporäre Weichteildeckung mittels xenogener Haut, grossflächig, an der Hand	86.8A.46 ↔ Weichteildeckung und Hautersatz mittels Applikation von Zellsuspension (Sprühtherapie) von autologen kultivierten Keratinozyten und Fibroblasten, grossflächig, an der Hand
86.88.HD ↔ Temporäre Weichteildeckung mittels xenogener Haut, grossflächig, am Fuss	86.8A.4D ↔ Weichteildeckung und Hautersatz mittels Applikation von Zellsuspension (Sprühtherapie) von autologen kultivierten Keratinozyten und Fibroblasten, grossflächig, am Fuss
86.88.HE ↔ Temporäre Weichteildeckung mittels xenogener Haut, grossflächig, an anderer Lokalisation	86.8A.4E ↔ Weichteildeckung und Hautersatz mittels Applikation von Zellsuspension (Sprühtherapie) von autologen kultivierten Keratinozyten und Fibroblasten, grossflächig, an anderer Lokalisation
86.8A.11 ↔ Weichteildeckung und Hautersatz mittels kultivierten Keratinozyten mit Applikation als Blatt, kleinflächig, am Kopf	86.91 ↔ Exzision von Haut zur Transplantation
86.8A.16 ↔ Weichteildeckung und Hautersatz mittels kultivierten Keratinozyten mit Applikation als Blatt, kleinflächig, an der Hand	86.A2.21 ↔ Temporäre Weichteildeckung durch hydrolytisch resorbierbare Membran, grossflächig, am Kopf
86.8A.1D ↔ Weichteildeckung und Hautersatz mittels kultivierten Keratinozyten mit Applikation als Blatt, kleinflächig, am Fuss	86.A2.26 ↔ Temporäre Weichteildeckung durch hydrolytisch resorbierbare Membran, grossflächig, an der Hand
86.8A.1E ↔ Weichteildeckung und Hautersatz mittels kultivierten Keratinozyten mit Applikation als Blatt, kleinflächig, an anderer Lokalisation	86.A2.2D ↔ Temporäre Weichteildeckung durch hydrolytisch resorbierbare Membran, grossflächig, am Fuss
86.8A.21 ↔ Weichteildeckung und Hautersatz mittels kultivierten Keratinozyten mit Applikation als Blatt, grossflächig, am Kopf	86.A2.2E ↔ Temporäre Weichteildeckung durch hydrolytisch resorbierbare Membran, grossflächig, an anderer Lokalisation
86.8A.26 ↔ Weichteildeckung und Hautersatz mittels kultivierten Keratinozyten mit Applikation als Blatt, grossflächig, an der Hand	
86.8A.2D ↔ Weichteildeckung und Hautersatz mittels kultivierten Keratinozyten mit Applikation als Blatt, grossflächig, am Fuss	
86.8A.2E ↔ Weichteildeckung und Hautersatz mittels kultivierten Keratinozyten mit Applikation als Blatt, grossflächig, an anderer Lokalisation	
86.8A.31 ↔ Weichteildeckung und Hautersatz mittels Applikation von Zellsuspension (Sprühtherapie) von autologen kultivierten Keratinozyten und Fibroblasten, kleinflächig, am Kopf	

ADRG F17**Wechsel eines Herzschrittmachers**

Mindestens eine Prozedur in Tabelle F17-1 und keine Prozedur in Tabelle F17-2

DRG F17A**Wechsel eines Herzschrittmachers, Mehrkammersystem**

Prozedur in Tabelle F17-3

DRG F17B**Wechsel eines Herzschrittmachers, Einkammersystem****Prozedur F17-1**

37.8A.00 ↔ Implantation eines permanenten Herzschrittmachers, n.n.bez.	37.8A.31 ↔ Implantation eines Resynchronisationsherzschrittmacher [CRT-P]
37.8A.09 ↔ Implantation eines permanenten Herzschrittmachers, sonstige	37.8A.42 ↔ Implantation eines transvenösen, sondenlosen Herzschrittmachers, Einkammerstimulation
37.8A.11 ↔ Implantation eines Einkammer-Schrittmachers	37.8A.43 ↔ Implantation eines transvenösen, sondenlosen Herzschrittmachers, Zweikammerstimulation
37.8A.21 ↔ Implantation eines Zweikammer-Schrittmachers, ohne antitachykarder Stimulation	37.8A.44 ↔ Implantation eines transvenösen, sondenlosen Herzschrittmachers, Einkammerstimulation mit AV-Synchronisation
37.8A.22 ↔ Implantation eines Zweikammer-Schrittmachers, mit antitachykarder Stimulation	

Prozedur F17-2

- | | |
|---|--|
| 37.7A.00 ↔ Implantation einer Elektrode am Herzen, n.n.bez. | 37.7A.31 ↔ Implantation einer transvenösen Schockelektrode |
| 37.7A.09 ↔ Implantation einer Elektrode am Herzen, sonstige | 37.7A.32 ↔ Implantation einer subkutanen Schockelektrode |
| 37.7A.11 ↔ Implantation einer transvenösen Ventrikelektrode | 37.7A.33 ↔ Implantation einer subkutanen Schockelektrode zur Verwendung mit einem subkutanen Defibrillatorsystem |
| 37.7A.12 ↔ Implantation einer transvenösen Ventrikelektrode mit atrialem Sensing | 37.7A.51 ↔ Implantation eines Drucksensors am Herzen |
| 37.7A.13 ↔ Implantation einer transvenösen Vorhofelektrode | 39.A1.21 ↔ Platzierung einer Elektrode zur direkten Stimulation des intrakardialen Leitungssystems (His Bundle Pacing) |
| 37.7A.14 ↔ Implantation einer transvenösen Elektrode auf dem linken Ventrikel durch den Koronarsinus | 39.D1.11 ↔ Implantation eines Drucksensors in die Pulmonalarterie |
| 37.7A.21 ↔ Implantation einer Elektrode am Epikard, durch Thorakotomie und Sternotomie, offen chirurgisch | |
| 37.7A.22 ↔ Implantation einer Elektrode am Epikard über einen subxyphoidalen Zugang, offen chirurgisch | |
| 37.7A.23 ↔ Implantation einer Elektrode am Epikard, thorakoskopisch | |

Prozedur F17-3

- | | |
|--|---|
| 37.8A.21 ↔ Implantation eines Zweikammer-Schrittmachers, ohne antitachykarde Stimulation | 37.8A.31 ↔ Implantation eines Resynchronisationsherzschrittmacher [CRT-P] |
| 37.8A.22 ↔ Implantation eines Zweikammer-Schrittmachers, mit antitachykarder Stimulation | |

ADRG F18**Revision eines Herzschrittmachers oder Kardioverters / Defibrillators (AICD) ohne Aggregatwechsel**

Mindestens eine Prozedur in Tabelle F18-1 und Prozedur nicht in Tabelle F18-2

DRG F18A**Revision eines Herzschrittmachers oder Kardioverters / Defibrillators (AICD) ohne Aggregatwechsel, mit äusserst schweren CC oder bestimmtem Eingriff oder Alter < 16 Jahre**

PCCL > 3 oder Alter < 16 Jahre oder Prozedur in Tabelle F18-3

DRG F18B**Revision eines Herzschrittmachers oder Kardioverters / Defibrillators (AICD) ohne Aggregatwechsel, Alter > 15 Jahre****Prozedur F18-1**

- | | |
|--|--|
| 37.75.00 ↔ Revision ohne Ersatz einer Elektrode am Herzen, n.n.bez. | 37.7A.21 ↔ Implantation einer Elektrode am Epikard, durch Thorakotomie und Sternotomie, offen chirurgisch |
| 37.75.09 ↔ Revision ohne Ersatz einer Elektrode am Herzen, sonstige | 37.7A.22 ↔ Implantation einer Elektrode am Epikard über einen subxyphoidalen Zugang, offen chirurgisch |
| 37.75.31 ↔ Revision ohne Ersatz einer transvenösen Ventrikelektrode | 37.7A.23 ↔ Implantation einer Elektrode am Epikard, thorakoskopisch |
| 37.75.32 ↔ Revision ohne Ersatz einer transvenösen Vorhof- sowie Ventrikelektrode | 37.7A.31 ↔ Implantation einer transvenösen Schockelektrode |
| 37.75.33 ↔ Revision ohne Ersatz einer transvenösen Vorhofelektrode | 37.7A.32 ↔ Implantation einer subkutanen Schockelektrode |
| 37.75.34 ↔ Revision ohne Ersatz einer transvenösen Elektrode auf dem linken Ventrikel durch den Koronarsinus | 37.7A.33 ↔ Implantation einer subkutanen Schockelektrode zur Verwendung mit einem subkutanen Defibrillatorsystem |
| 37.75.41 ↔ Revision ohne Ersatz einer Epikardelektrode | 37.7B.11 ⇄ Entfernen einer transvenösen Ventrikelektrode |
| 37.75.51 ↔ Revision ohne Ersatz einer transvenösen Schockelektrode | 37.7B.12 ⇄ Entfernen einer transvenösen Ventrikelektrode mit atrialem Sensing |
| 37.75.52 ↔ Revision ohne Ersatz einer subkutanen Schockelektrode | 37.7B.13 ⇄ Entfernen einer transvenösen Vorhofelektrode |
| 37.79 ↔ Revision oder Verlagerung von Tasche von kardialer Vorrichtung | 37.7B.14 ⇄ Entfernen einer transvenösen Elektrode vom linken Ventrikel über den Koronarsinus |
| 37.7A.00 ↔ Implantation einer Elektrode am Herzen, n.n.bez. | 37.7B.21 ↔ Entfernen einer Elektrode am Epikard, durch Thorakotomie und Sternotomie, offen chirurgisch |
| 37.7A.09 ↔ Implantation einer Elektrode am Herzen, sonstige | 37.7B.22 ↔ Entfernen einer Elektrode am Epikard über einen subxyphoidalen Zugang, offen chirurgisch |
| 37.7A.11 ↔ Implantation einer transvenösen Ventrikelektrode | 37.7B.23 ↔ Entfernen einer Elektrode am Epikard, thorakoskopisch |
| 37.7A.12 ↔ Implantation einer transvenösen Ventrikelektrode mit atrialem Sensing | 37.7B.31 ↔ Entfernen einer transvenösen Schockelektrode |
| 37.7A.13 ↔ Implantation einer transvenösen Vorhofelektrode | 37.8B.00 ↔ Entfernen eines permanenten Herzschrittmachers, n.n.bez. |
| 37.7A.14 ↔ Implantation einer transvenösen Elektrode auf dem linken Ventrikel durch den Koronarsinus | |

37.8B.09 ↔ Entfernen eines permanenten Herzschrittmachers, sonstige	37.8F.00 ↔ Entfernen eines Kardioverters oder Defibrillators, n.n.bez.
37.8B.11 ↔ Entfernen eines Einkammer-Schrittmachers	37.8F.09 ↔ Entfernen eines Kardioverters oder Defibrillators, sonstige
37.8B.21 ↔ Entfernen eines Zweikammerschrittmachers, ohne antitachykarde Stimulation	37.8F.11 ↔ Entfernen eines Einkammer-Defibrillators
37.8B.22 ↔ Entfernen eines Zweikammerschrittmachers, mit antitachykarder Stimulation	37.8F.12 ↔ Entfernen eines Zweikammer-Defibrillators
37.8B.31 ↔ Entfernen eines Resynchronisationsherzschrittmachers [CRT-P]	37.8F.21 ↔ Entfernen eines Resynchronisationsdefibrillators [CRT-D]
37.8B.42 ↔ Entfernen eines transvenösen, sondenlosen Herzschrittmachers, Einkammerstimulation	37.8F.22 ↔ Entfernen eines Einkammer-Defibrillators mit atrialem Sensing
37.8B.43 ↔ Entfernen eines transvenösen, sondenlosen Herzschrittmachers, Zweikammerstimulation	37.8F.31 ↔ Entfernen eines subkutanen Defibrillatorsystems
37.8B.44 ↔ Entfernen eines transvenösen, sondenlosen Herzschrittmachers, Einkammerstimulation mit AV-Synchronisation	37.9A.12 ↔ Entfernung oder Revision eines myokardmodulierenden Systems [CCM]
37.8D ↔ Entfernen eines Ereignisrekorders	39.A1.21 ↔ Platzierung einer Elektrode zur direkten Stimulation des intrakardialen Leitungssystems (His Bundle Pacing)

Prozedur F18-2

37.8A.00 ↔ Implantation eines permanenten Herzschrittmachers, n.n.bez.	37.8A.44 ↔ Implantation eines transvenösen, sondenlosen Herzschrittmachers, Einkammerstimulation mit AV-Synchronisation
37.8A.09 ↔ Implantation eines permanenten Herzschrittmachers, sonstige	37.8E.00 ↔ Implantation eines Kardioverters oder Defibrillators, n.n.bez.
37.8A.11 ↔ Implantation eines Einkammer-Schrittmachers	37.8E.09 ↔ Implantation eines Kardioverters oder Defibrillators, sonstige
37.8A.21 ↔ Implantation eines Zweikammer-Schrittmachers, ohne antitachykarde Stimulation	37.8E.11 ↔ Implantation eines Einkammer-Defibrillators
37.8A.22 ↔ Implantation eines Zweikammer-Schrittmachers, mit antitachykarder Stimulation	37.8E.12 ↔ Implantation eines Zweikammer-Defibrillators
37.8A.31 ↔ Implantation eines Resynchronisationsherzschrittmacher [CRT-P]	37.8E.21 ↔ Implantation eines Resynchronisationsdefibrillators [CRT-D]
37.8A.42 ↔ Implantation eines transvenösen, sondenlosen Herzschrittmachers, Einkammerstimulation	37.8E.22 ↔ Implantation eines Einkammer-Defibrillators mit atrialem Sensing
37.8A.43 ↔ Implantation eines transvenösen, sondenlosen Herzschrittmachers, Zweikammerstimulation	37.8E.31 ↔ Implantation eines subkutanen Defibrillatorsystems

Prozedur F18-3

39.A1.11 †↔ Einsatz eines Excimer-Laser	39.A1.12 †↔ Einsatz eines Cutting sheath
---	--

ADRG F19

Andere perkutan-transluminale Intervention an Herz, Aorta und Lungengefässen oder bestimmten Verfahren

Prozedur in Tabelle F19-2 oder Hauptdiagnose in Tabelle F19-1 und Prozedur in mindestens zwei der Tabellen F19-3, F19-4

DRG F19Z

Andere perkutan-transluminale Intervention an Herz, Aorta und Lungengefässen oder bestimmten Verfahren

Diagnose F19-1

I27.20	Pulmonale Hypertonie bei chronischer Thromboembolie
--------	---

Prozedur F19-2

35.41.00 ↔ Vergrößerung eines bestehenden Vorhofseptumdefekts, n.n.bez.	35.42.22 ↔ Bildung von Herzseptumdefekten, perkutan-transluminal, mit Implantat
35.41.20 ↔ Vergrößerung eines bestehenden Vorhofseptumdefekts, perkutan-transluminal	35.43.20 ↔ Vergrößerung eines bestehenden Ventrikelseptumdefekts, perkutan-transluminal
35.41.99 ↔ Vergrößerung eines bestehenden Vorhofseptumdefekts, sonstige	35.B0 ↔ Klappensprengung, n.n.bez.
35.42.00 ↔ Bildung von Herzseptumdefekten, n.n.bez.	35.B1.11 ↔ Sprengung der Aortenklappe, endovaskulärer Zugang
35.42.09 ↔ Bildung von Herzseptumdefekten, sonstige	35.B1.12 ↔ Sprengung der Mitralklappe, endovaskulärer Zugang
35.42.21 ↔ Bildung von Herzseptumdefekten, perkutan-transluminal, ohne Implantat	35.B1.13 ↔ Sprengung der Pulmonalklappe, endovaskulärer Zugang

- 35.B1.14 ↔ Sprengung der Trikuspidalklappe, endovaskulärer Zugang
- 35.B9 ↔ Klappensprengung, sonstige
- 35.C2.13 ↔ Segelrekonstruktion der Mitralklappe, endovaskulärer Zugang
- 35.C2.14 ↔ Segelrekonstruktion der Mitralklappe kathetergesteuert, transapikal
- 35.C3.13 ↔ Taschenrekonstruktion der Pulmonalklappe, endovaskulärer Zugang
- 35.C3.14 ↔ Taschenrekonstruktion der Pulmonalklappe kathetergesteuert, transapikal
- 35.C4.13 ↔ Segelrekonstruktion der Trikuspidalklappe, endovaskulärer Zugang
- 35.C4.14 ↔ Segelrekonstruktion der Trikuspidalklappe kathetergesteuert, transapikal
- 35.E1.00 ↔ Valvuloplastik der Aortenklappe, n.n.bez.
- 35.E1.09 ↔ Valvuloplastik der Aortenklappe, sonstige
- 35.E1.13 ↔ Valvuloplastik der Aortenklappe, endovaskulärer Zugang
- 35.E1.14 ↔ Valvuloplastik der Aortenklappe kathetergesteuert, transapikal
- 35.E2.00 ↔ Valvuloplastik der Mitralklappe, n.n.bez.
- 35.E2.09 ↔ Valvuloplastik der Mitralklappe, sonstige
- 35.E3.00 ↔ Valvuloplastik der Pulmonalklappe, n.n.bez.
- 35.E3.09 ↔ Valvuloplastik der Pulmonalklappe, sonstige
- 35.E3.13 ↔ Valvuloplastik der Pulmonalklappe, endovaskulärer Zugang
- 35.E3.14 ↔ Valvuloplastik der Pulmonalklappe kathetergesteuert, transapikal
- 35.E4.00 ↔ Valvuloplastik der Trikuspidalklappe, n.n.bez.
- 35.E4.09 ↔ Valvuloplastik der Trikuspidalklappe, sonstige
- 37.6A.42 ↔ Implantation eines herzkreislaufunterstützenden Systems, mit Pumpe, ohne Gasaustauschfunktion, intravasal (inkl. Intrakardial), rechtsventrikulär, perkutan
- 37.6A.43 ↔ Implantation eines herzkreislaufunterstützenden Systems, mit Pumpe, ohne Gasaustauschfunktion, intravasal (inkl. intrakardial), linksventrikulär, perkutan, mit einer n.n.bez. potentiellen Pumpleistung
- 37.6A.44 ↔ Implantation eines herzkreislaufunterstützenden Systems, mit Pumpe, ohne Gasaustauschfunktion, intravasal (inkl. intrakardial), linksventrikulär, perkutan, mit einer potentiellen Pumpleistung bis maximal 2.5 l/min
- 37.6A.45 ↔ Implantation eines herzkreislaufunterstützenden Systems, mit Pumpe, ohne Gasaustauschfunktion, intravasal (inkl. intrakardial), linksventrikulär, perkutan, mit einer potentiellen Pumpleistung von mehr als 2.5 l/min bis weniger als 5.0 l/min
- 37.6A.46 ↔ Implantation eines herzkreislaufunterstützenden Systems, mit Pumpe, ohne Gasaustauschfunktion, intravasal (inkl. intrakardial), linksventrikulär, perkutan, mit einer potentiellen Pumpleistung von mindestens 5.0 l/min bis weniger als 5.5 l/min
- 37.6A.47 ↔ Implantation eines herzkreislaufunterstützenden Systems, mit Pumpe, ohne Gasaustauschfunktion, intravasal (inkl. intrakardial), linksventrikulär, perkutan, mit einer potentiellen Pumpleistung von 5.5 l/min und mehr
- 37.6A.51 ↔ Implantation eines herzkreislauf- und lungenunterstützenden Systems, mit Pumpe, mit CO₂-removal, extrakorporal, veno-venös, perkutan
- 37.6A.62 ↔ Implantation eines herzkreislauf- und lungenunterstützenden Systems, mit Pumpe, mit Oxygenator (inkl. CO₂-removal), extrakorporal, veno-venös, perkutan
- 37.6A.73 ↔ Implantation eines herzkreislauf- und lungenunterstützenden Systems, mit Pumpe, mit Oxygenator (inkl. CO₂-removal), extrakorporal, veno-arteriell oder veno-venoarteriell, perkutan
- 37.6A.82 ↔ Implantation einer intraaortalen Ballonpumpe [IABP], perkutan
- 37.6B.41 ↔ Entfernen eines herzkreislaufunterstützenden Systems, mit Pumpe, ohne Gasaustauschfunktion, intravasal (inkl. Intrakardial), linksventrikulär, perkutan
- 37.6B.42 ↔ Entfernen eines herzkreislaufunterstützenden Systems, mit Pumpe, ohne Gasaustauschfunktion, intravasal (inkl. Intrakardial), rechtsventrikulär, perkutan
- 37.90.09 ↔ Einsetzen von Vorrichtungen ins linke Herzohr, sonstige
- 37.90.10 ↔ Perkutaner Verschluss des linken Vorhofsohrs
- 39.99.31 ↔ Katheterinterventioneller Verschluss des Ductus arteriosus Botalli, mit Coil
- 39.99.32 ↔ Katheterinterventioneller Verschluss des Ductus arteriosus Botalli, mit Amplatz-Ductus-Occluder
- 39.99.38 ↔ Katheterinterventioneller Verschluss des Ductus arteriosus Botalli, sonstige

Prozedur F19-3

- 39.75.18 ↔ Perkutan-transluminale Ballonangioplastie, sonstige Gefässe
- 39.75.1A ↔ Perkutan-transluminale Angioplastik oder Atherektomie mittels Lithotripsie, sonstige Gefässe

Prozedur F19-4

- 00.4B.13 ↔ PTKI an Lungengefässen

ADRG F21

Andere OR-Prozeduren bei Kreislauferkrankungen

Mindestens eine Prozedur in Tabelle F21-3 oder Prozedur in Tabelle F21-4 und Prozedur in Tabelle F21-5

DRG F21A

Andere OR-Prozeduren bei Kreislauferkrankungen mit äusserst schweren CC und Vakuumbehandlung oder grossflächiger Spalthauttransplantation

(PCCl > 3) und (Prozedur in Tabelle F21-6 oder Prozedur in Tabelle F21-7)

DRG F21B**Andere OR-Prozeduren bei Kreislauferkrankungen mit äusserst schweren CC oder Globalinsuffizienz**

PCCL > 3 oder Diagnose in Tabelle F21-1 und Diagnose in Tabelle F21-2

DRG F21C**Andere OR-Prozeduren bei Kreislauferkrankungen****Diagnose F21-1**

I50.01 Sekundäre Rechtsherzinsuffizienz

Diagnose F21-2

I50.13 Linksherzinsuffizienz: Mit Beschwerden bei leichter Belastung

I50.14 Linksherzinsuffizienz: Mit Beschwerden in Ruhe

Prozedur F21-3

00.4B.11 ↔	PTKI an Arterien der oberen Extremität oder Schulter	08.61.10 ↔	Plastische Rekonstruktion des Augenlids mit Hautlappen
00.4B.12 ↔	PTKI an der Aorta	08.61.11 ↔	Plastische Rekonstruktion des Augenlids mit Hauttransplantat
00.4B.13 ↔	PTKI an Lungengefässen	08.62 ↔	Plastische Rekonstruktion des Augenlids mit Schleimhautlappen oder -transplantat
00.4B.14 ↔	PTKI an anderen thorakalen Arterien	08.64 ↔	Plastische Rekonstruktion des Augenlids mit tarsokonjunktivalem Lappen
00.4B.15 ↔	PTKI an viszerale Arterien	08.69.00 ↔	Sonstige plastische Rekonstruktion des Augenlids mit Lappen oder Transplantaten, n.n.bez.
00.4B.16 ↔	PTKI an der A. renalis	08.69.12 ↔	Plastische Rekonstruktion des Augenlids mit Verschiebe- und Rotationsplastik des Lides
00.4B.17 ↔	PTKI an anderen abdominalen Arterien	08.69.99 ↔	Sonstige plastische Rekonstruktion des Augenlids mit Lappen oder Transplantaten, sonstige
00.4B.18 ↔	PTKI an Oberschenkel- Arterien und A. poplitea	08.73.10 ↔	Verschiebeplastik der Lidkante
00.4B.19 ↔	PTKI an Arterien an anderer Lokalisation	18.21 ↔	Exzision einer präaurikulären Fistel oder eines präaurikulären Sinus
00.4B.1A ↔	PTKI an Unterschenkel- Arterien	18.29.12 ↔	Exzision einer anderen Läsion am äusseren Ohr oder im äusseren Gehörgang
00.4B.21 ↔	PTKI an Venen der oberen Extremität oder Schulter	18.31 ↔	Radikale Exzision einer Läsion am äusseren Ohr
00.4B.22 ↔	PTKI an der V. Cava	18.32 ↔	Resektion der Ohrmuschel, total
00.4B.23 ↔	PTKI an anderen thorakalen Venen	21.04 ↔	Stillung einer Epistaxis durch Ligatur der Aa. ethmoidales
00.4B.24 ↔	PTKI an Lebervenen	21.05 ↔	Stillung einer Epistaxis durch (transantrale) Ligatur der A. maxillaris
00.4B.25 ↔	PTKI an viszerale Venen	21.06 ↔	Stillung einer Epistaxis durch Ligatur der A. carotis externa
00.4B.26 ↔	PTKI an anderen abdominalen Venen	21.32 ↔	Exzision und lokale Destruktion einer anderen Läsion an der Nase
00.4B.27 ↔	PTKI an Oberschenkel- Venen	21.4X.00 ↔	Resektion der Nase, n.n.bez.
00.4B.28 ↔	PTKI an Unterschenkel- Venen	21.4X.12 ↔	Resektion der Nase, partiell
00.4B.29 ↔	PTKI an Venen, sonstige	21.4X.22 ↔	Resektion der Nase, subtotal
00.4B.31 ↔	PTKI an der V. saphena magna	21.4X.32 ↔	Resektion der Nase, total
00.4B.32 ↔	PTKI an der V. saphena parva	21.4X.99 ↔	Resektion der Nase, sonstige
00.4B.33 ↔	PTKI an epifaszialen Seitenäste des Beines	21.86.11 ↔	Rhinoplastik mit lokalen oder distalen Lappen
00.4B.34 ↔	PTKI an epifaszialen Armvenen	27.55.10 ↔	Kleinflächiges Vollhauttransplantat an Lippe und Mund
00.4B.39 ↔	PTKI an epifaszialen Venen, sonstige	27.55.20 ↔	Grossflächiges Vollhauttransplantat an Lippe und Mund
00.4B.41 ↔	PTKI an künstlich angelegten Gefässen der oberen Extremität oder Schulter	27.56.10 ↔	Kleinflächiges Spalthauttransplantat an Lippe und Mund
00.4B.42 ↔	PTKI an venösen oder Kunststoff- Dialyse-Shunts	27.56.10 ↔	Kleinflächiges Spalthauttransplantat an Lippe und Mund
00.4B.43 ↔	PTKI an thorakalen künstlich angelegten Gefässen	27.56.20 ↔	Grossflächiges Spalthauttransplantat an Lippe und Mund
00.4B.44 ↔	PTKI an abdominalen künstlich angelegten Gefässen	27.56.20 ↔	Grossflächiges Spalthauttransplantat an Lippe und Mund
00.4B.45 ↔	PTKI an künstlich angelegten Gefässen am Oberschenkel und popliteal	27.56.30 ↔	Kleinflächige heterologe Hauttransplantation an die Lippe
00.4B.46 ↔	PTKI an künstlich angelegten Gefässen am Unterschenkel		
00.4B.49 ↔	PTKI an künstlich angelegten Gefässen an anderer Lokalisation		
05.21 ↔	Exzision des Ganglion sphenopalatinum		
05.22 ↔	Zervikale Sympathektomie		
05.23 ↔	Lumbale Sympathektomie		
05.24 ↔	Präsakrale Sympathektomie		
05.25 ↔	Periarterielle Sympathektomie		
05.26 ↔	Thorakale Sympathektomie		
05.29 ↔	Sonstige Sympathektomie und Exzision eines Ganglions		
08.22 ↔	Exzision einer anderen kleineren Läsion am Augenlid		
08.23 ↔	Exzision einer grösseren Läsion am Augenlid, nicht durchgehend		
08.24 ↔	Exzision einer grösseren Läsion am Augenlid, perforierend		

- 27.56.30 ↔ Kleinflächige heterologe Hauttransplantation an die Lippe
- 27.56.40 ↔ Grossflächig heterologe Hauttransplantation an die Lippe
- 27.56.40 ↔ Grossflächig heterologe Hauttransplantation an die Lippe
- 27.56.50 ↔ Kleinflächige homologe Hauttransplantation an die Lippe
- 27.56.50 ↔ Kleinflächige homologe Hauttransplantation an die Lippe
- 27.56.60 ↔ Grossflächig homologe Hauttransplantation an die Lippe
- 27.56.60 ↔ Grossflächig homologe Hauttransplantation an die Lippe
- 27.56.99 ↔ Sonstiges Hauttransplantat an Lippe und Mund, sonstige
- 27.56.99 ↔ Sonstiges Hauttransplantat an Lippe und Mund, sonstige
- 27.59.20 ↔ Kleinflächige Weichteildeckung durch kultivierte Keratinozyten an der Lippe
- 27.59.21 ↔ Grossflächige Weichteildeckung durch kultivierte Keratinozyten an der Lippe
- 27.59.30 ↔ Kleinflächige temporäre Weichteildeckung durch Kombination mehrerer Verfahren an der Lippe
- 27.59.31 ↔ Grossflächige temporäre Weichteildeckung durch Kombination mehrerer Verfahren an der Lippe
- 27.59.41 ↔ Sonstige plastische Rekonstruktion an Lippe und Mund mit gestieltem Fernlappen
- 27.59.99 ↔ Sonstige plastische Rekonstruktion an Lippe und Mund, sonstige
- 31.72 ↔ Verschluss einer äusseren trachealen Fistel
- 34.03 ↔ Wiedereröffnung einer Thorakotomie
- 34.06 ↔ Thorakoskopische Drainage der Pleurahöhle
- 34.1 ↔ Inzision des Mediastinums
- 34.20 ↔ Thorakoskopische Pleurabiopsie
- 34.21.00 ↔ Transpleurale Thorakoskopie, n.n.bez.
- 34.21.10 ↔ Transpleurale Thorakoskopie, Ersteingriff
- 34.21.20 ↔ Transpleurale Thorakoskopie, Reeingriff
- 34.21.99 ↔ Transpleurale Thorakoskopie, sonstige
- 34.26 ↔ Offene Biopsie am Mediastinum
- 34.51.00 ↔ Pleurektomie und Dekortikation der Lunge, offen chirurgisch, n.n.bez.
- 34.51.11 ↔ Radikale Pleurektomie und Dekortikation der Lunge und Brustwand ohne Perikard- oder Zwerchfellresektion, offen chirurgisch
- 34.51.12 ↔ Radikale Pleurektomie und Dekortikation der Lunge und Brustwand mit Perikardresektion, offen chirurgisch
- 34.51.13 ↔ Radikale Pleurektomie und Dekortikation der Lunge und Brustwand mit Zwerchfellresektion, offen chirurgisch
- 34.51.14 ↔ Radikale Pleurektomie und Dekortikation der Lunge und Brustwand mit Perikard- sowie Zwerchfellresektion, offen chirurgisch
- 34.51.15 ↔ Partielle Pleurektomie und Dekortikation, offen chirurgisch
- 34.51.16 ↔ Subtotale Pleurektomie und Dekortikation, offen chirurgisch
- 34.51.99 ↔ Pleurektomie und Dekortikation der Lunge, offen chirurgisch, sonstige
- 34.52.00 ↔ Pleurektomie und Dekortikation der Lunge, thorakoskopisch, n.n.bez.
- 34.52.11 ↔ Radikale Pleurektomie und Dekortikation der Lunge und Brustwand ohne Perikard- oder Zwerchfellresektion, thorakoskopisch
- 34.52.12 ↔ Radikale Pleurektomie und Dekortikation der Lunge und Brustwand mit Perikardresektion, thorakoskopisch
- 34.52.13 ↔ Radikale Pleurektomie und Dekortikation der Lunge und Brustwand mit Zwerchfellresektion, thorakoskopisch
- 34.52.14 ↔ Radikale Pleurektomie und Dekortikation der Lunge und Brustwand mit Perikard- sowie Zwerchfellresektion, thorakoskopisch
- 34.52.15 ↔ Partielle Pleurektomie und Dekortikation, thorakoskopisch
- 34.52.16 ↔ Subtotale Pleurektomie und Dekortikation, thorakoskopisch
- 34.52.99 ↔ Pleurektomie und Dekortikation der Lunge, thorakoskopisch, sonstige
- 34.59.10 ↔ Sonstige Exzision an der Pleura, thorakoskopische Pleurektomie
- 34.59.20 ↔ Sonstige Exzision an der Pleura, offen chirurgische Pleurektomie
- 34.6X.11 ↔ Pleurodese, offen chirurgisch, ohne Dekortikation
- 34.6X.12 ↔ Pleurodese, offen chirurgisch, mit Dekortikation
- 34.6X.13 ↔ Pleurodese, offen chirurgisch, durch Poudrage
- 34.6X.19 ↔ Pleurodese, offen chirurgisch, sonstige
- 34.6X.21 ↔ Pleurodese, thorakoskopisch, ohne Dekortikation
- 34.6X.22 ↔ Pleurodese, thorakoskopisch, mit Dekortikation
- 34.6X.23 ↔ Pleurodese, thorakoskopisch, durch Poudrage
- 34.6X.29 ↔ Pleurodese, thorakoskopisch, sonstige
- 34.6X.99 ↔ Pleurodese, sonstige
- 38.7X.21 ↔ Einsetzen eines Embolie-Protektionssystems in die Vena cava, perkutan-transluminal
- 39.27.00 ↔ Arteriovenöser Shunt für Hämodialyse, n.n.bez.
- 39.27.09 ↔ Arteriovenöser Shunt für Hämodialyse, sonstige
- 39.27.11 ↔ Anlegen einer AV-Fistel mit allogenem oder alloplastischem Material für Hämodialyse
- 39.27.12 ↔ Anlegen einer AV-Fistel mittels einer Hybridprothese aus zwei Komponenten, perkutan-transluminale Implantation der venösen Komponente sowie offen chirurgische Implantation des arteriellen Grafts
- 39.27.14 ↔ Anlegen einer AV-Fistel für Hämodialyse, offen chirurgisch
- 39.27.15 ↔ Anlegen einer AV-Fistel für Hämodialyse, perkutan-transluminal
- 39.29.09 ↔ Sonstiger (peripherer) Gefäss-Shunt oder -Bypass, sonstige
- 39.29.10 ↔ Gefäss-Shunt oder Bypass an Arterien der unteren Extremität, n.n.bez.
- 39.29.11 ↔ Femorofemorale Gefäss-Shunt oder -Bypass
- 39.29.12 ↔ Femoropopliteale Gefäss-Shunt oder -Bypass
- 39.29.13 ↔ Femorocrurale Gefäss-Shunt oder -Bypass
- 39.29.14 ↔ Femoropedale Gefäss-Shunt oder -Bypass
- 39.29.15 ↔ Popliteocrurale und popliteopedale Gefäss-Shunt oder -Bypass
- 39.29.16 ↔ Gefäss-Shunt oder Bypass an Arterien des Unterschenkels und des Fusses
- 39.29.19 ↔ Gefäss-Shunt oder Bypass an Arterien der unteren Extremität, sonstige
- 39.29.20 ↔ Gefäss-Shunt oder Bypass an Arterien der oberen Extremität
- 39.29.30 ↔ Sonstiger (peripherer) Gefäss-Shunt oder -Bypass, extraanatomisch, n.n.bez.
- 39.29.31 ↔ Subclaviafemorale Gefäss-Shunt oder Bypass
- 39.29.32 ↔ Axillofemorale Gefäss-Shunt oder Bypass
- 39.29.33 ↔ Femorofemorale Cross-over-Bypass
- 39.29.39 ↔ Sonstiger (peripherer) Gefäss-Shunt oder -Bypass, extraanatomisch, sonstige
- 39.29.40 ↔ Gefäss-Shunt oder -Bypass an Venen
- 39.29.51 ↔ Arteriovenöser Shunt [AV-Fistel] an Gefässen der unteren Extremität, perkutan-transluminal, durch Einlage von Stent-Grafts zur Arterialisierung
- 39.29.59 ↔ Arteriovenöser Shunt [AV-Fistel] an Gefässen der unteren Extremität, perkutan-transluminal, sonstige
- 39.29.81 ↔ Temporärer intraoperativer Shunt, arterioarteriell
- 39.29.82 ↔ Temporärer intraoperativer Shunt, arteriovenös
- 39.29.89 ↔ Temporärer intraoperativer Shunt, sonstige
- 39.42.11 ↔ Entfernen bei Wechsel eines arteriovenösen Shunts zur Hämodialyse

- 39.42.12 ↔ Revision ohne Ersatz eines arteriovenösen Shunts zur Hämodialyse
- 39.43 ↔ Verschluss eines arteriovenösen Shunts zur Hämodialyse
- 39.49.21 ‡↔ Wechsel eines vaskulären Implantats
- 39.49.22 ‡↔ Entfernung eines vaskulären Implantats
- 39.49.23 ‡↔ Revision ohne Ersatz eines vaskulären Implantats, offen chirurgisch
- 39.49.24 ‡↔ Revision ohne Ersatz eines vaskulären Implantats, perkutan-transluminal
- 39.49.30 ↔ Ersatz eines kardialen Conduit
- 39.49.99 ‡↔ Sonstige Revision nach vaskulärem Eingriff, sonstige
- 39.52.99 ↔ Sonstige Korrektur eines Aneurysmas, sonstige
- 39.71.00 ↔ Endovaskuläre Implantation eines Stent-Grafts [Stent-Prothesen] an der abdominalen Aorta, n.n.bez.
- 39.71.09 ↔ Endovaskuläre Implantation eines Stent-Grafts [Stent-Prothesen] an der abdominalen Aorta, sonstige
- 39.71.21 ↔ Endovaskuläre Implantation in die Aorta abdominalis von Stent-Grafts [Stent-Prothesen], ohne Öffnung
- 39.71.22 ↔ Endovaskuläre Implantation in die Aorta abdominalis von Stent-Grafts [Stent-Prothesen], mit 1 Öffnung
- 39.71.23 ↔ Endovaskuläre Implantation in die Aorta abdominalis von Stent-Grafts [Stent-Prothesen], mit 2 Öffnungen
- 39.71.24 ↔ Endovaskuläre Implantation in die Aorta abdominalis von Stent-Grafts [Stent-Prothesen], mit 3 Öffnungen
- 39.71.25 ↔ Endovaskuläre Implantation in die Aorta abdominalis von Stent-Grafts [Stent-Prothesen], mit 4 und mehr Öffnungen
- 39.71.31 ↔ Endovaskuläre Implantation in die Aorta abdominalis von Stent-Grafts [Stent-Prothesen], mit Versorgung eines Gefässabganges in Parallelgraft-Technik
- 39.71.32 ↔ Endovaskuläre Implantation in die Aorta abdominalis von Stent-Grafts [Stent-Prothesen], mit Versorgung von zwei oder mehr Gefässabgängen in Parallelgraft-Technik
- 39.72.09 ↔ Endovaskuläre plastische Rekonstruktion oder Okklusion von Gefässen am Kopf und Hals, sonstige
- 39.72.14 ↔ Selektive Embolisation von intrakraniellen Gefässen mit adhäsivem Embolisat
- 39.72.15 ↔ Selektive Embolisation von intrakraniellen Gefässen mit Plugs
- 39.72.16 ↔ Selektive Embolisation von intrakraniellen Gefässen mit Coils
- 39.72.17 ↔ Selektive Embolisation von intrakraniellen Gefässen mit Partikeln
- 39.72.18 ↔ Selektive Embolisation von intrakraniellen Gefässen mit embolisierenden Flüssigkeiten
- 39.72.19 ↔ Selektive Embolisation von intrakraniellen Gefässen, sonstige
- 39.72.1A ↔ Selektive Embolisation von intrakraniellen Gefässen mit embolisierenden (ablösbaren) Ballons
- 39.72.1B ↔ Selektive Embolisation von intrakraniellen Gefässen mit Schirmen
- 39.72.24 ↔ Selektive Embolisation von extrakraniellen Gefässen des Kopfes und des Halses mit adhäsivem Embolisat
- 39.72.25 ↔ Selektive Embolisation von extrakraniellen Gefässen des Kopfes und des Halses mit Plugs
- 39.72.26 ↔ Selektive Embolisation von extrakraniellen Gefässen des Kopfes und des Halses mit Coils
- 39.72.27 ↔ Selektive Embolisation von extrakraniellen Gefässen des Kopfes und des Halses mit Partikeln
- 39.72.28 ↔ Selektive Embolisation von extrakraniellen Gefässen des Kopfes und des Halses mit embolisierenden Flüssigkeiten
- 39.72.29 ↔ Selektive Embolisation von extrakraniellen Gefässen des Kopfes und des Halses, sonstige
- 39.72.2A ↔ Selektive Embolisation von extrakraniellen Gefässen des Kopfes und des Halses mit embolisierenden (ablösbaren) Ballons
- 39.72.2B ↔ Selektive Embolisation von extrakraniellen Gefässen des Kopfes und des Halses mit Schirmen
- 39.73.00 ↔ Endovaskuläre Implantation eines Stent-Grafts [Stent-Prothesen] an der thorakalen und thorakoabdominalen Aorta, n.n.bez.
- 39.73.09 ↔ Endovaskuläre Implantation eines Stent-Grafts [Stent-Prothesen] an der thorakalen und thorakoabdominalen Aorta, sonstige
- 39.73.31 ↔ Endovaskuläre Implantation in die Aorta thoracica von Stent-Grafts [Stent-Prothesen], ohne Öffnung
- 39.73.32 ↔ Endovaskuläre Implantation in die Aorta thoracica von Stent-Grafts [Stent-Prothesen], mit 1 Öffnung
- 39.73.33 ↔ Endovaskuläre Implantation in die Aorta thoracica von Stent-Grafts [Stent-Prothesen], mit 2 Öffnungen
- 39.73.34 ↔ Endovaskuläre Implantation in die Aorta thoracica von Stent-Grafts [Stent-Prothesen], mit 3 Öffnungen
- 39.73.35 ↔ Endovaskuläre Implantation in die Aorta thoracica von Stent-Grafts [Stent-Prothesen], mit 4 und mehr Öffnungen
- 39.73.36 ↔ Endovaskuläre Implantation in die Aorta thoracica von Stent-Grafts [Stent-Prothesen], mit Versorgung eines Gefässabganges in Parallelgraft-Technik
- 39.73.37 ↔ Endovaskuläre Implantation in die Aorta thoracica von Stent-Grafts [Stent-Prothesen], mit Versorgung von 2 und mehr Gefässabgängen in Parallelgraft-Technik
- 39.73.41 ↔ Endovaskuläre Implantation in die Aorta thoracoabdominalis von Stent-Grafts [Stent-Prothesen], ohne Öffnung
- 39.73.42 ↔ Endovaskuläre Implantation in die Aorta thoracoabdominalis von Stent-Grafts [Stent-Prothesen], mit 1 Öffnung
- 39.73.43 ↔ Endovaskuläre Implantation in die Aorta thoracoabdominalis von Stent-Grafts [Stent-Prothesen], mit 2 Öffnungen
- 39.73.44 ↔ Endovaskuläre Implantation in die Aorta thoracoabdominalis von Stent-Grafts [Stent-Prothesen], mit 3 Öffnungen
- 39.73.45 ↔ Endovaskuläre Implantation in die Aorta thoracoabdominalis von Stent-Grafts [Stent-Prothesen], mit 4 und mehr Öffnungen
- 39.73.46 ↔ Endovaskuläre Implantation in die Aorta thoracoabdominalis von Stent-Grafts [Stent-Prothesen], mit Versorgung eines Gefässabganges in Parallelgraft-Technik
- 39.73.47 ↔ Endovaskuläre Implantation in die Aorta thoracoabdominalis von Stent-Grafts [Stent-Prothesen], mit Versorgung von 2 und mehr Gefässabgängen in Parallelgraft-Technik
- 39.73.51 ↔ Endovaskuläre Implantation in die Aorta ascendens und den Aortenbogen von Stent-Grafts [Stent-Prothesen], ohne Öffnung
- 39.73.52 ↔ Endovaskuläre Implantation in die Aorta ascendens und den Aortenbogen von Stent-Grafts [Stent-Prothesen], mit 1 Öffnung
- 39.73.53 ↔ Endovaskuläre Implantation in die Aorta ascendens und den Aortenbogen von Stent-Grafts [Stent-Prothesen], mit 2 Öffnungen
- 39.73.54 ↔ Endovaskuläre Implantation in die Aorta ascendens und den Aortenbogen von Stent-Grafts [Stent-Prothesen], mit 3 und mehr Öffnungen
- 39.73.55 ↔ Endovaskuläre Implantation in die Aorta ascendens und den Aortenbogen von Stent-Grafts [Stent-Prothesen], mit Versorgung eines Gefässabganges in Parallelgraft-Technik
- 39.73.56 ↔ Endovaskuläre Implantation in die Aorta ascendens und den Aortenbogen von Stent-Grafts [Stent-Prothesen], mit Versorgung von 2 und mehr Gefässabgängen in Parallelgraft-Technik
- 39.75.01 ↔ Perkutan-transluminale Gefässintervention, sonstige Gefässe, Fremdkörperentfernung

39.75.10 ↔	Perkutan-transluminale Gefässintervention, sonstige Gefässe, Kathetersysteme zu Rekanalisation von Totalverschlüssen	39.79.42 ↔	Selektive Embolisation mit ablösbaren Ballons der Aorta
39.75.11 ↔	Perkutan-transluminale Gefässintervention, sonstige Gefässe, Rotationsthrombektomie	39.79.44 ↔	Selektive Embolisation mit ablösbaren Ballons von thorakalen Gefässen
39.75.12 ↔	Perkutan-transluminale Gefässintervention, sonstige Gefässe, Laserangioplastie	39.79.45 ↔	Selektive Embolisation mit ablösbaren Ballons von viszerale Gefässen
39.75.13 ↔	Perkutan-transluminale Gefässintervention, sonstige Gefässe, Embolie-Protektionssystem (periphere oder viszerale Gefässe)	39.79.46 ↔	Selektive Embolisation mit ablösbaren Ballons von abdominalen und pelvinen Gefässen
39.75.14 ↔	Perkutan-transluminale Gefässintervention, sonstige Gefässe, Atherektomie	39.79.47 ↔	Selektive Embolisation mit ablösbaren Ballons von spinalen Gefässen
39.75.15 ↔	Perkutan-transluminale Gefässintervention, sonstige Gefässe, selektive Thrombolyse	39.79.48 ↔	Selektive Embolisation mit ablösbaren Ballons von Gefässen der unteren Extremitäten
39.75.16 ↔	Perkutan-transluminale Gefässintervention sonstige Gefässe, selektive Thrombolyse, ultraschallunterstützt	39.79.49 ↔	Selektive Embolisation mit ablösbaren Ballons von sonstigen Gefässen, sonstige
39.75.17 ↔	Perkutan-transluminale Thrombektomie, sonstige Gefässe	39.79.51 ↔	Selektive Embolisation mit Schirmen von Gefässen der oberen Extremitäten
39.75.18 ↔	Perkutan-transluminale Ballonangioplastie, sonstige Gefässe	39.79.52 ↔	Selektive Embolisation mit Schirmen der Aorta
39.75.1A ↔	Perkutan-transluminale Angioplastik oder Atherektomie mittels Lithotripsie, sonstige Gefässe	39.79.54 ↔	Selektive Embolisation mit Schirmen von thorakalen Gefässen
39.75.1B ↔	Perkutan-transluminale Bladeangioplastie, sonstige Gefässe	39.79.55 ↔	Selektive Embolisation mit Schirmen von viszerale Gefässen
39.75.30 ↔	Zerebrale Perfusionsaugmentation durch partielle endoaortale Ballonokklusion	39.79.56 ↔	Selektive Embolisation mit Schirmen von abdominalen und pelvinen Gefässen
39.76.10 ↔	Perkutane Ballonangioplastie an präzerebralem(en) (extrakraniell(en)) Gefäss(en)	39.79.57 ↔	Selektive Embolisation mit Schirmen von Gefässen der unteren Extremitäten
39.76.11 ↔	Perkutane Angioplastik oder Atherektomie mittels Lithotripsie an präzerebralem(en) (extrakraniell(en)) Gefäss(en)	39.79.58 ↔	Selektive Embolisation mit Schirmen von spinalen Gefässen
39.76.20 ↔	Perkutane Bladeangioplastie an präzerebralem(en) (extrakraniell(en)) Gefäss(en)	39.79.59 ↔	Selektive Embolisation mit Schirmen von sonstigen Gefässen, sonstige
39.76.30 ↔	Perkutane Laserangioplastie an präzerebralem(en) (extrakraniell(en)) Gefäss(en)	39.79.61 ↔	Selektive Embolisation mit Partikeln von Gefässen der oberen Extremitäten
39.76.40 ↔	Perkutane Atherektomie an präzerebralem(en) (extrakraniell(en)) Gefäss(en)	39.79.62 ↔	Selektive Embolisation mit Partikeln der Aorta
39.76.50 ↔	Perkutane selektive Thrombolyse an extrakraniellen Gefässen des Kopfes und Halses	39.79.64 ↔	Selektive Embolisation mit Partikeln von thorakalen Gefässen
39.76.61 ↔	Perkutane Rotationsthrombektomie an präzerebralem(en) (extrakraniell(en)) Gefäss(en)	39.79.65 ↔	Selektive Embolisation mit Partikeln von viszerale Gefässen
39.76.62 ↔	Perkutane Thrombektomie an präzerebralem(en) (extrakraniell(en)) Gefäss(en)	39.79.66 ↔	Selektive Embolisation mit Partikeln von abdominalen und pelvinen Gefässen
39.76.70 ↔	Perkutane endovaskuläre Fremdkörperentfernung aus extrakraniellen Gefässen des Kopfes und Halses	39.79.67 ↔	Selektive Embolisation mit Partikeln von Gefässen der unteren Extremitäten
39.76.99 ↔	Perkutan-transluminale endovaskuläre Intervention an präzerebralem(en) (extrakraniell(en)) Gefäss(en), sonstige	39.79.68 ↔	Selektive Embolisation mit Partikeln von spinalen Gefässen
39.77.50 ↔	Perkutane selektive Thrombolyse von intrakraniell(en) Gefäss(en)	39.79.69 ↔	Selektive Embolisation mit Partikeln von sonstigen Gefässen, sonstige
39.77.70 ↔	Perkutane endovaskuläre Fremdkörperentfernung aus intrakraniell(en) Gefäss(en)	39.79.71 ↔	Kathetertechnischer Verschluss mittels Laser, an Arterien der oberen Extremitäten
39.79.21 ↔	Coil-Embolisation oder -Verschluss von Gefässen der oberen Extremitäten	39.79.72 ↔	Kathetertechnischer Verschluss mittels Laser, an der Aorta
39.79.22 ↔	Coil-Embolisation oder -Verschluss der Aorta	39.79.74 ↔	Kathetertechnischer Verschluss mittels Laser, an thorakalen Gefässen
39.79.24 ↔	Coil-Embolisation oder -Verschluss von thorakalen Gefässen	39.79.75 ↔	Kathetertechnischer Verschluss mittels Laser, an Gefässen der unteren Extremitäten
39.79.25 ↔	Coil-Embolisation oder -Verschluss von viszerale Gefässen	39.79.76 ↔	Kathetertechnischer Verschluss mittels Laser, an viszerale Gefässen
39.79.26 ↔	Coil-Embolisation oder -Verschluss von abdominalen und pelvinen Gefässen	39.79.77 ↔	Kathetertechnischer Verschluss mittels Laser, an abdominalen und pelvinen Gefässen
39.79.27 ↔	Coil-Embolisation oder -Verschluss von Gefässen der unteren Extremitäten	39.79.79 ↔	Kathetertechnischer Verschluss von Arterien mittels Laser, sonstige Gefässe, sonstige
39.79.28 ↔	Coil-Embolisation oder -Verschluss von spinalen Gefässen	39.79.81 ↔	Kathetertechnischer Verschluss mittels Radiofrequenz an Arterien der oberen Extremitäten
39.79.29 ↔	Coil-Embolisation oder -Verschluss von sonstigen Gefässen, sonstige	39.79.82 ↔	Kathetertechnischer Verschluss mittels Radiofrequenz an der Aorta
39.79.41 ↔	Selektive Embolisation mit ablösbaren Ballons von Gefässen der oberen Extremitäten	39.79.84 ↔	Kathetertechnischer Verschluss mittels Radiofrequenz an thorakalen Gefässen
		39.79.85 ↔	Kathetertechnischer Verschluss mittels Radiofrequenz an Gefässen der unteren Extremitäten
		39.79.86 ↔	Kathetertechnischer Verschluss mittels Radiofrequenz an viszerale Gefässen

39.79.87 ↔	Kathetertechnischer Verschluss mittels Radiofrequenz an abdominalen und pelvinen Gefässen	39.7A.32 ↔	Endovaskuläre Implantation eines Stent-Grafts [Stent-Prothese] in die V. porta
39.79.89 ↔	Kathetertechnischer Verschluss mittels Radiofrequenz an sonstigen Gefässen, sonstige	39.7A.41 ↔	Endovaskuläre Implantation eines Stent-Grafts [Stent-Prothese] in Nierengefässe
39.79.91 ↔	Selektive Embolisation von Gefässen der oberen Extremitäten, sonstige	39.B1.09 ↔	(Perkutan-)transluminale Implantation von Stents ohne Medikamentenfreisetzung, sonstige
39.79.92 ↔	Selektive Embolisation der Aorta, sonstige	39.B1.11 ↔	(Perkutan-)transluminale Implantation von Stents ohne Medikamentenfreisetzung, intrakranielle Gefässe
39.79.94 ↔	Selektive Embolisation von thorakalen Gefässen, sonstige	39.B1.22 ↔	(Perkutan-)transluminale Implantation von Stents ohne Medikamentenfreisetzung, A. carotis n.n.bez.
39.79.95 ↔	Selektive Embolisation von viszeralen Gefässen, sonstige	39.B1.23 ↔	(Perkutan-)transluminale Implantation von Stents ohne Medikamentenfreisetzung, A. carotis communis
39.79.96 ↔	Selektive Embolisation von abdominalen und pelvinen Gefässen, sonstige	39.B1.25 ↔	(Perkutan-)transluminale Implantation von Stents ohne Medikamentenfreisetzung, A. carotis interna extrakraniell
39.79.97 ↔	Selektive Embolisation von Gefässen der unteren Extremitäten, sonstige	39.B1.26 ↔	(Perkutan-)transluminale Implantation von Stents ohne Medikamentenfreisetzung, A. carotis interna extrakraniell mit A. carotis communis
39.79.98 ↔	Selektive Embolisation von spinalen Gefässen, sonstige	39.B1.27 ↔	(Perkutan-)transluminale Implantation von Stents ohne Medikamentenfreisetzung, A. carotis externa
39.79.A1 ↔	Selektive Embolisation mit Plugs von Gefässen der oberen Extremitäten	39.B1.28 ↔	(Perkutan-)transluminale Implantation von Stents ohne Medikamentenfreisetzung, A. vertebralis extrakraniell
39.79.A2 ↔	Selektive Embolisation mit Plugs der Aorta	39.B1.31 ↔	(Perkutan-)transluminale Implantation von Stents ohne Medikamentenfreisetzung, Gefässe von Schulter und Oberarm
39.79.A4 ↔	Selektive Embolisation mit Plugs von thorakalen Gefässen	39.B1.51 ↔	(Perkutan-)transluminale Implantation von Stents ohne Medikamentenfreisetzung, Gefässe von Unterarm
39.79.A5 ↔	Selektive Embolisation mit Plugs von viszeralen Gefässen	39.B1.71 ↔	(Perkutan-)transluminale Implantation von Stents ohne Medikamentenfreisetzung, Aorta
39.79.A6 ↔	Selektive Embolisation mit Plugs von abdominalen und pelvinen Gefässen	39.B1.74 ↔	(Perkutan-)transluminale Implantation von Stents ohne Medikamentenfreisetzung, Aortenisthmus
39.79.A7 ↔	Selektive Embolisation mit Plugs von Gefässen der unteren Extremitäten	39.B1.81 ↔	(Perkutan-)transluminale Implantation von Stents ohne Medikamentenfreisetzung, andere thorakale Gefässe
39.79.A8 ↔	Selektive Embolisation mit Plugs von spinalen Gefässen	39.B1.A4 ↔	(Perkutan-)transluminale Implantation von Stents ohne Medikamentenfreisetzung, A. pulmonalis
39.79.A9 ↔	Selektive Embolisation mit Plugs von sonstigen Gefässen, sonstige	39.B1.C1 ↔	(Perkutan-)transluminale Implantation von Stents ohne Medikamentenfreisetzung, andere abdominale und pelvine Arterien
39.79.B1 ↔	Selektive Embolisation mit embolisierenden Flüssigkeiten von Gefässen der oberen Extremitäten	39.B1.C3 ↔	(Perkutan-)transluminale Implantation von Stents ohne Medikamentenfreisetzung, A. iliaca
39.79.B2 ↔	Selektive Embolisation mit embolisierenden Flüssigkeiten der Aorta	39.B1.D1 ↔	(Perkutan-)transluminale Implantation von Stents ohne Medikamentenfreisetzung, viszerale Gefässe
39.79.B4 ↔	Selektive Embolisation mit embolisierenden Flüssigkeiten von thorakalen Gefässen	39.B1.G1 ↔	(Perkutan-)transluminale Implantation von Stents ohne Medikamentenfreisetzung, Arterien vom Oberschenkel
39.79.B5 ↔	Selektive Embolisation mit embolisierenden Flüssigkeiten von viszeralen Gefässen	39.B1.H1 ↔	(Perkutan-)transluminale Implantation von Stents ohne Medikamentenfreisetzung, Gefässe vom Unterschenkel
39.79.B6 ↔	Selektive Embolisation mit embolisierenden Flüssigkeiten von abdominalen und pelvinen Gefässen	39.B1.J3 ↔	(Perkutan-)transluminale Implantation von Stents ohne Medikamentenfreisetzung, V. pulmonalis
39.79.B7 ↔	Selektive Embolisation mit embolisierenden Flüssigkeiten von Gefässen der unteren Extremitäten	39.B1.J7 ↔	(Perkutan-)transluminale Implantation von Stents ohne Medikamentenfreisetzung, V. cava
39.79.B8 ↔	Selektive Embolisation mit embolisierenden Flüssigkeiten von spinalen Gefässen	39.B1.JB ↔	(Perkutan-)transluminale Implantation von Stents ohne Medikamentenfreisetzung, andere abdominale und pelvine Venen
39.79.C1 ↔	Selektive Embolisation mit adhäsivem Embolisat von Gefässen der oberen Extremitäten	39.B1.JF ↔	(Perkutan-)transluminale Implantation von Stents ohne Medikamentenfreisetzung, Venen vom Oberschenkel
39.79.C2 ↔	Selektive Embolisation mit adhäsivem Embolisat der Aorta	39.B1.JI ↔	(Perkutan-)transluminale Implantation von Stents ohne Medikamentenfreisetzung, V. portae
39.79.C4 ↔	Selektive Embolisation mit adhäsivem Embolisat von thorakalen Gefässen	39.B1.L1 ↔	(Perkutan-)transluminale Implantation von Stents ohne Medikamentenfreisetzung, spinale Gefässe
39.79.C5 ↔	Selektive Embolisation mit adhäsivem Embolisat von viszeralen Gefässen	39.B2.09 ↔	(Perkutan-)transluminale Implantation von Stents mit Medikamentenfreisetzung, sonstige
39.79.C6 ↔	Selektive Embolisation mit adhäsivem Embolisat von abdominalen und pelvinen Gefässen	39.B2.11 ↔	(Perkutan-)transluminale Implantation von Stents mit Medikamentenfreisetzung, intrakranielle Gefässe
39.79.C7 ↔	Selektive Embolisation mit adhäsivem Embolisat von Gefässen der unteren Extremitäten		
39.79.C8 ↔	Selektive Embolisation mit adhäsivem Embolisat von spinalen Gefässen		
39.7A.21 ↔	Endovaskuläre Implantation in Beckenarterien eines Stent-Grafts [Stent-Prothesen], iliakal mit Öffnung		
39.7A.22 ↔	Endovaskuläre Implantation in Beckenarterie eines Stent-Grafts [Stent-Prothesen], mit Versorgung eines Gefässabganges in Parallelgraft-Technik		
39.7A.31 ↔	Endovaskuläre Implantation eines Stent-Grafts [Stent-Prothese] in die V. cava		

39.B2.22 ↔	(Perkutan-)transluminale Implantation von Stents mit Medikamentenfreisetzung, A. carotis n.n.bez.	39.B3.26 ↔	(Perkutan-)transluminale Implantation von gecoverten Stents ohne Medikamentenfreisetzung, A. carotis interna extrakraniell mit A. carotis communis
39.B2.23 ↔	(Perkutan-)transluminale Implantation von Stents mit Medikamentenfreisetzung, A. carotis communis	39.B3.27 ↔	(Perkutan-)transluminale Implantation von gecoverten Stents ohne Medikamentenfreisetzung, A. carotis externa
39.B2.25 ↔	(Perkutan-)transluminale Implantation von Stents mit Medikamentenfreisetzung, A. carotis interna extrakraniell	39.B3.28 ↔	(Perkutan-)transluminale Implantation von gecoverten Stents ohne Medikamentenfreisetzung, A. vertebralis extrakraniell
39.B2.26 ↔	(Perkutan-)transluminale Implantation von Stents mit Medikamentenfreisetzung, A. carotis interna extrakraniell mit A. carotis communis	39.B3.31 ↔	(Perkutan-)transluminale Implantation von gecoverten Stents ohne Medikamentenfreisetzung, Gefäße von Schulter und Oberarm
39.B2.27 ↔	(Perkutan-)transluminale Implantation von Stents mit Medikamentenfreisetzung, A. carotis externa	39.B3.51 ↔	(Perkutan-)transluminale Implantation von gecoverten Stents ohne Medikamentenfreisetzung, Gefäße von Unterarm
39.B2.28 ↔	(Perkutan-)transluminale Implantation von Stents mit Medikamentenfreisetzung, A. vertebralis extrakraniell	39.B3.81 ↔	(Perkutan-)transluminale Implantation von gecoverten Stents ohne Medikamentenfreisetzung, andere thorakale Gefäße
39.B2.31 ↔	(Perkutan-)transluminale Implantation von Stents mit Medikamentenfreisetzung, Gefäße von Schulter und Oberarm	39.B3.C1 ↔	(Perkutan-)transluminale Implantation von gecoverten Stents ohne Medikamentenfreisetzung, andere abdominale und pelvine Arterien
39.B2.51 ↔	(Perkutan-)transluminale Implantation von Stents mit Medikamentenfreisetzung, Gefäße von Unterarm	39.B3.C3 ↔	(Perkutan-)transluminale Implantation von gecoverten Stents ohne Medikamentenfreisetzung, A. iliaca
39.B2.71 ↔	(Perkutan-)transluminale Implantation von Stents mit Medikamentenfreisetzung, Aorta	39.B3.D1 ↔	(Perkutan-)transluminale Implantation von gecoverten Stents ohne Medikamentenfreisetzung, viszerale Gefäße
39.B2.74 ↔	(Perkutan-)transluminale Implantation von Stents mit Medikamentenfreisetzung, Aortenisthmus	39.B3.G1 ↔	(Perkutan-)transluminale Implantation von gecoverten Stents ohne Medikamentenfreisetzung, Arterien vom Oberschenkel
39.B2.81 ↔	(Perkutan-)transluminale Implantation von Stents mit Medikamentenfreisetzung, andere thorakale Gefäße	39.B3.H1 ↔	(Perkutan-)transluminale Implantation von gecoverten Stents ohne Medikamentenfreisetzung, Gefäße vom Unterschenkel
39.B2.A4 ↔	(Perkutan-)transluminale Implantation von Stents mit Medikamentenfreisetzung, A. pulmonalis	39.B3.J7 ↔	(Perkutan-)transluminale Implantation von gecoverten Stents ohne Medikamentenfreisetzung, V. cava
39.B2.C1 ↔	(Perkutan-)transluminale Implantation von Stents mit Medikamentenfreisetzung, andere abdominale und pelvine Arterien	39.B3.JB ↔	(Perkutan-)transluminale Implantation von gecoverten Stents ohne Medikamentenfreisetzung, andere abdominale und pelvine Venen
39.B2.C3 ↔	(Perkutan-)transluminale Implantation von Stents mit Medikamentenfreisetzung, A. iliaca	39.B3.JF ↔	(Perkutan-)transluminale Implantation von gecoverten Stents ohne Medikamentenfreisetzung, Venen vom Oberschenkel
39.B2.D1 ↔	(Perkutan-)transluminale Implantation von Stents mit Medikamentenfreisetzung, viszerale Gefäße	39.B3.JI ↔	(Perkutan-)transluminale Implantation von gecoverten Stents ohne Medikamentenfreisetzung, V. portae
39.B2.G1 ↔	(Perkutan-)transluminale Implantation von Stents mit Medikamentenfreisetzung, Arterien vom Oberschenkel	39.B3.L1 ↔	(Perkutan-)transluminale Implantation von gecoverten Stents ohne Medikamentenfreisetzung, spinale Gefäße
39.B2.H1 ↔	(Perkutan-)transluminale Implantation von Stents mit Medikamentenfreisetzung, Gefäße vom Unterschenkel	39.B4.09 ↔	(Perkutan-)transluminale Implantation von gecoverten Stents mit Medikamentenfreisetzung, sonstige
39.B2.J3 ↔	(Perkutan-)transluminale Implantation von Stents mit Medikamentenfreisetzung, V. pulmonalis	39.B4.11 ↔	(Perkutan-)transluminale Implantation von gecoverten Stents mit Medikamentenfreisetzung, intrakranielle Gefäße
39.B2.J7 ↔	(Perkutan-)transluminale Implantation von Stents mit Medikamentenfreisetzung, V. cava	39.B4.22 ↔	(Perkutan-)transluminale Implantation von gecoverten Stents mit Medikamentenfreisetzung, A. carotis n.n.bez.
39.B2.JB ↔	(Perkutan-)transluminale Implantation von Stents mit Medikamentenfreisetzung, andere abdominale und pelvine Venen	39.B4.23 ↔	(Perkutan-)transluminale Implantation von gecoverten Stents mit Medikamentenfreisetzung, A. carotis communis
39.B2.JF ↔	(Perkutan-)transluminale Implantation von Stents mit Medikamentenfreisetzung, Venen vom Oberschenkel	39.B4.25 ↔	(Perkutan-)transluminale Implantation von gecoverten Stents mit Medikamentenfreisetzung, A. carotis interna extrakraniell
39.B2.JI ↔	(Perkutan-)transluminale Implantation von Stents mit Medikamentenfreisetzung, V. portae	39.B4.26 ↔	(Perkutan-)transluminale Implantation von gecoverten Stents mit Medikamentenfreisetzung, A. carotis interna extrakraniell mit A. carotis communis
39.B2.L1 ↔	(Perkutan-)transluminale Implantation von Stents mit Medikamentenfreisetzung, spinale Gefäße	39.B4.27 ↔	(Perkutan-)transluminale Implantation von gecoverten Stents mit Medikamentenfreisetzung, A. carotis externa
39.B3.09 ↔	(Perkutan-)transluminale Implantation von gecoverten Stents ohne Medikamentenfreisetzung, sonstige		
39.B3.11 ↔	(Perkutan-)transluminale Implantation von gecoverten Stents ohne Medikamentenfreisetzung, intrakranielle Gefäße		
39.B3.22 ↔	(Perkutan-)transluminale Implantation von gecoverten Stents ohne Medikamentenfreisetzung, A. carotis n.n.bez.		
39.B3.23 ↔	(Perkutan-)transluminale Implantation von gecoverten Stents ohne Medikamentenfreisetzung, A. carotis communis		
39.B3.25 ↔	(Perkutan-)transluminale Implantation von gecoverten Stents ohne Medikamentenfreisetzung, A. carotis interna extrakraniell		

- 39.B4.28 ↔ (Perkutan-)transluminale Implantation von gecoverten Stents mit Medikamentenfreisetzung, A. vertebralis extrakraniell
- 39.B4.31 ↔ (Perkutan-)transluminale Implantation von gecoverten Stents mit Medikamentenfreisetzung, Gefäße von Schulter und Oberarm
- 39.B4.51 ↔ (Perkutan-)transluminale Implantation von gecoverten Stents mit Medikamentenfreisetzung, Gefäße von Unterarm
- 39.B4.81 ↔ (Perkutan-)transluminale Implantation von gecoverten Stents mit Medikamentenfreisetzung, andere thorakale Gefäße
- 39.B4.C1 ↔ (Perkutan-)transluminale Implantation von gecoverten Stents mit Medikamentenfreisetzung, andere abdominale und pelvine Arterien
- 39.B4.C3 ↔ (Perkutan-)transluminale Implantation von gecoverten Stents mit Medikamentenfreisetzung, A. iliaca
- 39.B4.D1 ↔ (Perkutan-)transluminale Implantation von gecoverten Stents mit Medikamentenfreisetzung, viszerale Gefäße
- 39.B4.G1 ↔ (Perkutan-)transluminale Implantation von gecoverten Stents mit Medikamentenfreisetzung, Arterien vom Oberschenkel
- 39.B4.H1 ↔ (Perkutan-)transluminale Implantation von gecoverten Stents mit Medikamentenfreisetzung, Gefäße vom Unterschenkel
- 39.B4.J7 ↔ (Perkutan-)transluminale Implantation von gecoverten Stents mit Medikamentenfreisetzung, V. cava
- 39.B4.JB ↔ (Perkutan-)transluminale Implantation von gecoverten Stents mit Medikamentenfreisetzung, andere abdominale und pelvine Venen
- 39.B4.JF ↔ (Perkutan-)transluminale Implantation von gecoverten Stents mit Medikamentenfreisetzung, Venen vom Oberschenkel
- 39.B4.JI ↔ (Perkutan-)transluminale Implantation von gecoverten Stents mit Medikamentenfreisetzung, V. portae
- 39.B4.L1 ↔ (Perkutan-)transluminale Implantation von gecoverten Stents mit Medikamentenfreisetzung, spinale Gefäße
- 39.B5.09 ↔ (Perkutan-)transluminale Implantation von ungecoverten Cheatham-Platinum-Stents, sonstige
- 39.B5.11 ↔ (Perkutan-)transluminale Implantation von ungecoverten Cheatham-Platinum-Stents, intrakranielle Gefäße
- 39.B5.22 ↔ (Perkutan-)transluminale Implantation von ungecoverten Cheatham-Platinum-Stents, A. carotis n.n.bez.
- 39.B5.23 ↔ (Perkutan-)transluminale Implantation von ungecoverten Cheatham-Platinum-Stents, A. carotis communis
- 39.B5.25 ↔ (Perkutan-)transluminale Implantation von ungecoverten Cheatham-Platinum-Stents, A. carotis interna extrakraniell
- 39.B5.26 ↔ (Perkutan-)transluminale Implantation von ungecoverten Cheatham-Platinum-Stents, A. carotis interna extrakraniell mit A. carotis communis
- 39.B5.27 ↔ (Perkutan-)transluminale Implantation von ungecoverten Cheatham-Platinum-Stents, A. carotis externa
- 39.B5.31 ↔ (Perkutan-)transluminale Implantation von ungecoverten Cheatham-Platinum-Stents, Gefäße von Schulter und Oberarm
- 39.B5.51 ↔ (Perkutan-)transluminale Implantation von ungecoverten Cheatham-Platinum-Stents, Gefäße von Unterarm
- 39.B5.71 ↔ (Perkutan-)transluminale Implantation von ungecoverten Cheatham-Platinum-Stents, Aorta
- 39.B5.74 ↔ (Perkutan-)transluminale Implantation von ungecoverten Cheatham-Platinum-Stents, Aortenisthmus
- 39.B5.81 ↔ (Perkutan-)transluminale Implantation von ungecoverten Cheatham-Platinum-Stents, andere thorakale Gefäße
- 39.B5.C1 ↔ (Perkutan-)transluminale Implantation von ungecoverten Cheatham-Platinum-Stents, andere abdominale und pelvine Arterien
- 39.B5.C3 ↔ (Perkutan-)transluminale Implantation von ungecoverten Cheatham-Platinum-Stents, A. iliaca
- 39.B5.D1 ↔ (Perkutan-)transluminale Implantation von ungecoverten Cheatham-Platinum-Stents, viszerale Gefäße
- 39.B5.G1 ↔ (Perkutan-)transluminale Implantation von ungecoverten Cheatham-Platinum-Stents, Arterien vom Oberschenkel
- 39.B5.H1 ↔ (Perkutan-)transluminale Implantation von ungecoverten Cheatham-Platinum-Stents, Gefäße vom Unterschenkel
- 39.B5.J7 ↔ (Perkutan-)transluminale Implantation von ungecoverten Cheatham-Platinum-Stents, V. cava
- 39.B5.JB ↔ (Perkutan-)transluminale Implantation von ungecoverten Cheatham-Platinum-Stents, andere abdominale und pelvine Venen
- 39.B5.JF ↔ (Perkutan-)transluminale Implantation von ungecoverten Cheatham-Platinum-Stents, Venen vom Oberschenkel
- 39.B5.JI ↔ (Perkutan-)transluminale Implantation von ungecoverten Cheatham-Platinum-Stents, V. portae
- 39.B5.L1 ↔ (Perkutan-)transluminale Implantation von ungecoverten Cheatham-Platinum-Stents, spinale Gefäße
- 39.B6.09 ↔ (Perkutan-)transluminale Implantation von gecoverten Cheatham-Platinum-Stents, sonstige
- 39.B6.11 ↔ (Perkutan-)transluminale Implantation von gecoverten Cheatham-Platinum-Stents, intrakranielle Gefäße
- 39.B6.22 ↔ (Perkutan-)transluminale Implantation von gecoverten Cheatham-Platinum-Stents, A. carotis n.n.bez.
- 39.B6.23 ↔ (Perkutan-)transluminale Implantation von gecoverten Cheatham-Platinum-Stents, A. carotis communis
- 39.B6.25 ↔ (Perkutan-)transluminale Implantation von gecoverten Cheatham-Platinum-Stents, A. carotis interna extrakraniell
- 39.B6.26 ↔ (Perkutan-)transluminale Implantation von gecoverten Cheatham-Platinum-Stents, A. carotis interna extrakraniell mit A. carotis communis
- 39.B6.27 ↔ (Perkutan-)transluminale Implantation von gecoverten Cheatham-Platinum-Stents, A. carotis externa
- 39.B6.31 ↔ (Perkutan-)transluminale Implantation von gecoverten Cheatham-Platinum-Stents, Gefäße von Schulter und Oberarm
- 39.B6.51 ↔ (Perkutan-)transluminale Implantation von gecoverten Cheatham-Platinum-Stents, Gefäße von Unterarm
- 39.B6.71 ↔ (Perkutan-)transluminale Implantation von gecoverten Cheatham-Platinum-Stents, Aorta
- 39.B6.74 ↔ (Perkutan-)transluminale Implantation von gecoverten Cheatham-Platinum-Stents, Aortenisthmus
- 39.B6.81 ↔ (Perkutan-)transluminale Implantation von gecoverten Cheatham-Platinum-Stents, andere thorakale Gefäße
- 39.B6.C1 ↔ (Perkutan-)transluminale Implantation von gecoverten Cheatham-Platinum-Stents, andere abdominale und pelvine Arterien

- 39.B6.C3 ↔ (Perkutan-)transluminale Implantation von gecoverten Cheatham-Platinum-Stents, A. iliaca
- 39.B6.D1 ↔ (Perkutan-)transluminale Implantation von gecoverten Cheatham-Platinum-Stents, viszerale Gefässe
- 39.B6.G1 ↔ (Perkutan-)transluminale Implantation von gecoverten Cheatham-Platinum-Stents, Arterien vom Oberschenkel
- 39.B6.H1 ↔ (Perkutan-)transluminale Implantation von gecoverten Cheatham-Platinum-Stents, Gefässe vom Unterschenkel
- 39.B6.J7 ↔ (Perkutan-)transluminale Implantation von gecoverten Cheatham-Platinum-Stents, V. cava
- 39.B6.JB ↔ (Perkutan-)transluminale Implantation von gecoverten Cheatham-Platinum-Stents, andere abdominale und pelvine Venen
- 39.B6.JF ↔ (Perkutan-)transluminale Implantation von gecoverten Cheatham-Platinum-Stents, Venen vom Oberschenkel
- 39.B6.JI ↔ (Perkutan-)transluminale Implantation von gecoverten Cheatham-Platinum-Stents, V. portae
- 39.B6.L1 ↔ (Perkutan-)transluminale Implantation von gecoverten Cheatham-Platinum-Stents, spinale Gefässe
- 39.B7.09 ↔ (Perkutan-)transluminale Implantation von ungedeckten grosslumige Stents, sonstige
- 39.B7.11 ↔ (Perkutan-)transluminale Implantation von ungedeckten grosslumige Stents, intrakranielle Gefässe
- 39.B7.22 ↔ (Perkutan-)transluminale Implantation von ungedeckten grosslumige Stents, A. carotis n.n.bez.
- 39.B7.23 ↔ (Perkutan-)transluminale Implantation von ungedeckten grosslumige Stents, A. carotis communis
- 39.B7.25 ↔ (Perkutan-)transluminale Implantation von ungedeckten grosslumige Stents, A. carotis interna extrakraniell
- 39.B7.26 ↔ (Perkutan-)transluminale Implantation von ungedeckten grosslumige Stents, A. carotis interna extrakraniell mit A. carotis communis
- 39.B7.27 ↔ (Perkutan-)transluminale Implantation von ungedeckten grosslumige Stents, A. carotis externa
- 39.B7.28 ↔ (Perkutan-)transluminale Implantation von ungedeckten grosslumige Stents, A. vertebralis extrakraniell
- 39.B7.31 ↔ (Perkutan-)transluminale Implantation von ungedeckten grosslumige Stents, Gefässe von Schulter und Oberarm
- 39.B7.51 ↔ (Perkutan-)transluminale Implantation von ungedeckten grosslumige Stents, Gefässe von Unterarm
- 39.B7.71 ↔ (Perkutan-)transluminale Implantation von ungedeckten grosslumige Stents, Aorta
- 39.B7.74 ↔ (Perkutan-)transluminale Implantation von ungedeckten grosslumige Stents, Aortenisthmus
- 39.B7.81 ↔ (Perkutan-)transluminale Implantation von ungedeckten grosslumige Stents, andere thorakale Gefässe
- 39.B7.A4 ↔ (Perkutan-)transluminale Implantation von ungedeckten grosslumige Stents, A. pulmonalis
- 39.B7.C1 ↔ (Perkutan-)transluminale Implantation von ungedeckten grosslumige Stents, andere abdominale und pelvine Arterien
- 39.B7.C3 ↔ (Perkutan-)transluminale Implantation von ungedeckten grosslumige Stents, A. iliaca
- 39.B7.D1 ↔ (Perkutan-)transluminale Implantation von ungedeckten grosslumige Stents, viszerale Gefässe
- 39.B7.G1 ↔ (Perkutan-)transluminale Implantation von ungedeckten grosslumige Stents, Arterien vom Oberschenkel
- 39.B7.H1 ↔ (Perkutan-)transluminale Implantation von ungedeckten grosslumige Stents, Gefässe vom Unterschenkel
- 39.B7.J3 ↔ (Perkutan-)transluminale Implantation von ungedeckten grosslumige Stents, V. pulmonalis
- 39.B7.J7 ↔ (Perkutan-)transluminale Implantation von ungedeckten grosslumige Stents, V. cava
- 39.B7.JB ↔ (Perkutan-)transluminale Implantation von ungedeckten grosslumige Stents, andere abdominale und pelvine Venen
- 39.B7.JF ↔ (Perkutan-)transluminale Implantation von ungedeckten grosslumige Stents, Venen vom Oberschenkel
- 39.B7.JI ↔ (Perkutan-)transluminale Implantation von ungedeckten grosslumige Stents, V. portae
- 39.B7.L1 ↔ (Perkutan-)transluminale Implantation von ungedeckten grosslumige Stents, spinale Gefässe
- 39.B8.09 ↔ (Perkutan-)transluminale Implantation von gecoverten grosslumige Stents, sonstige
- 39.B8.11 ↔ (Perkutan-)transluminale Implantation von gecoverten grosslumige Stents, intrakranielle Gefässe
- 39.B8.22 ↔ (Perkutan-)transluminale Implantation von gecoverten grosslumige Stents, A. carotis n.n.bez.
- 39.B8.23 ↔ (Perkutan-)transluminale Implantation von gecoverten grosslumige Stents, A. carotis communis
- 39.B8.25 ↔ (Perkutan-)transluminale Implantation von gecoverten grosslumige Stents, A. carotis interna extrakraniell
- 39.B8.26 ↔ (Perkutan-)transluminale Implantation von gecoverten grosslumige Stents, A. carotis interna extrakraniell mit A. carotis communis
- 39.B8.27 ↔ (Perkutan-)transluminale Implantation von gecoverten grosslumige Stents, A. carotis externa
- 39.B8.28 ↔ (Perkutan-)transluminale Implantation von gecoverten grosslumige Stents, A. vertebralis extrakraniell
- 39.B8.31 ↔ (Perkutan-)transluminale Implantation von gecoverten grosslumige Stents, Gefässe von Schulter und Oberarm
- 39.B8.51 ↔ (Perkutan-)transluminale Implantation von gecoverten grosslumige Stents, Gefässe von Unterarm
- 39.B8.71 ↔ (Perkutan-)transluminale Implantation von gecoverten grosslumige Stents, Aorta
- 39.B8.74 ↔ (Perkutan-)transluminale Implantation von gecoverten grosslumige Stents, Aortenisthmus
- 39.B8.81 ↔ (Perkutan-)transluminale Implantation von gecoverten grosslumige Stents, andere thorakale Gefässe
- 39.B8.A4 ↔ (Perkutan-)transluminale Implantation von gecoverten grosslumige Stents, A. pulmonalis
- 39.B8.C1 ↔ (Perkutan-)transluminale Implantation von gecoverten grosslumige Stents, andere abdominale und pelvine Arterien
- 39.B8.C3 ↔ (Perkutan-)transluminale Implantation von gecoverten grosslumige Stents, A. iliaca
- 39.B8.D1 ↔ (Perkutan-)transluminale Implantation von gecoverten grosslumige Stents, viszerale Gefässe
- 39.B8.G1 ↔ (Perkutan-)transluminale Implantation von gecoverten grosslumige Stents, Arterien vom Oberschenkel
- 39.B8.H1 ↔ (Perkutan-)transluminale Implantation von gecoverten grosslumige Stents, Gefässe vom Unterschenkel
- 39.B8.J3 ↔ (Perkutan-)transluminale Implantation von gecoverten grosslumige Stents, V. pulmonalis
- 39.B8.J7 ↔ (Perkutan-)transluminale Implantation von gecoverten grosslumige Stents, V. cava

- 39.B8.JB ↔ (Perkutan-)transluminale Implantation von gecoverten grosslumige Stents, andere abdominale und pelvine Venen
- 39.B8.JF ↔ (Perkutan-)transluminale Implantation von gecoverten grosslumige Stents, Venen vom Oberschenkel
- 39.B8.JI ↔ (Perkutan-)transluminale Implantation von gecoverten grosslumige Stents, V. portae
- 39.B8.L1 ↔ (Perkutan-)transluminale Implantation von gecoverten grosslumige Stents, spinale Gefässe
- 39.BA.09 ↔ (Perkutan-)transluminale Implantation von ungedeckten Wachstumsstents, sonstige
- 39.BA.A4 ↔ (Perkutan-)transluminale Implantation von ungedeckten Wachstumsstents, A. pulmonalis
- 39.BA.J3 ↔ (Perkutan-)transluminale Implantation von ungedeckten Wachstumsstents, V. pulmonalis
- 39.BB.09 ↔ (Perkutan-)transluminale Implantation von gecoverten Wachstumsstents, sonstige
- 39.BB.A4 ↔ (Perkutan-)transluminale Implantation von gecoverten Wachstumsstents, A. pulmonalis
- 39.BB.J3 ↔ (Perkutan-)transluminale Implantation von gecoverten Wachstumsstents, V. pulmonalis
- 39.BE ↔ (Perkutan-)transluminale Implantation eines selbstexpandierenden Bifurkationsstents, intrakraniell
- 39.BF.09 ↔ (Perkutan-)transluminale Implantation von selbstexpandierenden Mikrostents, sonstige
- 39.BF.11 ↔ (Perkutan-)transluminale Implantation von selbstexpandierenden Mikrostents, intrakranielle Gefässe
- 39.BF.51 ↔ (Perkutan-)transluminale Implantation von selbstexpandierenden Mikrostents, Gefässe vom Unterarm
- 39.BF.H1 ↔ (Perkutan-)transluminale Implantation von selbstexpandierenden Mikrostents, Gefässe vom Unterschenkel
- 39.BG.09 ↔ (Perkutan-)transluminale Implantation von aus Einzeldrähten verwobenen Nitinolstents, sonstige
- 39.BG.31 ↔ (Perkutan-)transluminale Implantation von aus Einzeldrähten verwobenen Nitinolstents, Gefässe von Schulter und Oberarm
- 39.BG.81 ↔ (Perkutan-)transluminale Implantation von aus Einzeldrähten verwobenen Nitinolstents, andere thorakale Gefässe
- 39.BG.C1 ↔ (Perkutan-)transluminale Implantation von aus Einzeldrähten verwobenen Nitinolstents, andere abdominale und pelvine Arterien
- 39.BG.C3 ↔ (Perkutan-)transluminale Implantation von aus Einzeldrähten verwobenen Nitinolstents, A. iliaca
- 39.BG.G1 ↔ (Perkutan-)transluminale Implantation von aus Einzeldrähten verwobenen Nitinolstents, Arterien vom Oberschenkel
- 39.BG.H1 ↔ (Perkutan-)transluminale Implantation von aus Einzeldrähten verwobenen Nitinolstents, Gefässe vom Unterschenkel
- 39.BH.09 ↔ (Perkutan-)transluminale Implantation von Stents zur Strömungslaminierung bei Aneurysmen, sonstige
- 39.BH.11 ↔ (Perkutan-)transluminale Implantation von Stents zur Strömungslaminierung bei Aneurysmen, intrakranielle Gefässe
- 39.BH.22 ↔ (Perkutan-)transluminale Implantation von Stents zur Strömungslaminierung bei Aneurysmen, A. carotis n.n.bez.
- 39.BH.23 ↔ (Perkutan-)transluminale Implantation von Stents zur Strömungslaminierung bei Aneurysmen, A. carotis communis
- 39.BH.25 ↔ (Perkutan-)transluminale Implantation von Stents zur Strömungslaminierung bei Aneurysmen, A. carotis interna extrakraniell
- 39.BH.26 ↔ (Perkutan-)transluminale Implantation von Stents zur Strömungslaminierung bei Aneurysmen, A. carotis interna extrakraniell mit A. carotis communis
- 39.BH.27 ↔ (Perkutan-)transluminale Implantation von Stents zur Strömungslaminierung bei Aneurysmen, A. carotis externa
- 39.BH.28 ↔ (Perkutan-)transluminale Implantation von Stents zur Strömungslaminierung bei Aneurysmen, A. vertebralis extrakraniell
- 39.BH.31 ↔ (Perkutan-)transluminale Implantation von Stents zur Strömungslaminierung bei Aneurysmen, Gefässe von Schulter und Oberarm
- 39.BH.51 ↔ (Perkutan-)transluminale Implantation von Stents zur Strömungslaminierung bei Aneurysmen, Gefässe von Unterarm
- 39.BH.71 ↔ (Perkutan-)transluminale Implantation von Stents zur Strömungslaminierung bei Aneurysmen, Aorta
- 39.BH.74 ↔ (Perkutan-)transluminale Implantation von Stents zur Strömungslaminierung bei Aneurysmen, Aortenisthmus
- 39.BH.81 ↔ (Perkutan-)transluminale Implantation von Stents zur Strömungslaminierung bei Aneurysmen, andere thorakale Gefässe
- 39.BH.C1 ↔ (Perkutan-)transluminale Implantation von Stents zur Strömungslaminierung bei Aneurysmen, andere abdominale und pelvine Arterien
- 39.BH.C3 ↔ (Perkutan-)transluminale Implantation von Stents zur Strömungslaminierung bei Aneurysmen, A. iliaca
- 39.BH.D1 ↔ (Perkutan-)transluminale Implantation von Stents zur Strömungslaminierung bei Aneurysmen, viszerale Gefässe
- 39.BH.G1 ↔ (Perkutan-)transluminale Implantation von Stents zur Strömungslaminierung bei Aneurysmen, Arterien vom Oberschenkel
- 39.BH.H1 ↔ (Perkutan-)transluminale Implantation von Stents zur Strömungslaminierung bei Aneurysmen, Gefässe vom Unterschenkel
- 39.BH.J7 ↔ (Perkutan-)transluminale Implantation von Stents zur Strömungslaminierung bei Aneurysmen, V. cava
- 39.BH.JB ↔ (Perkutan-)transluminale Implantation von Stents zur Strömungslaminierung bei Aneurysmen, andere abdominale und pelvine Venen
- 39.BH.JF ↔ (Perkutan-)transluminale Implantation von Stents zur Strömungslaminierung bei Aneurysmen, Venen vom Oberschenkel
- 39.BH.JI ↔ (Perkutan-)transluminale Implantation von Stents zur Strömungslaminierung bei Aneurysmen, V. portae
- 39.BH.L1 ↔ (Perkutan-)transluminale Implantation von Stents zur Strömungslaminierung bei Aneurysmen, spinale Gefässe
- 40.21.10 ↔ Exzision und Destruktion einzelner Lymphknoten und Lymphgefässe, zervikal, ohne Markierung
- 40.21.99 ↔ Exzision und Destruktion einzelner tiefer zervikaler Lymphknoten, sonstige
- 40.22.11 ↔ Exzision und Destruktion einzelner mamma- interna Lymphknoten, ohne Markierung, thorakoskopisch
- 40.22.21 ↔ Exzision und Destruktion einzelner mamma- interna Lymphknoten, ohne Markierung, offen chirurgisch
- 40.22.99 ↔ Exzision und Destruktion einzelner mamma- interna Lymphknoten, sonstige
- 40.23.10 ↔ Exzision und Destruktion einzelner axillärer Lymphknoten, ohne Markierung
- 40.23.99 ↔ Exzision und Destruktion einzelner axillärer Lymphknoten, sonstige
- 40.24.10 ↔ Exzision und Destruktion einzelner inguinaler Lymphknoten, ohne Markierung, offen chirurgisch
- 40.24.21 ↔ Exzision und Destruktion einzelner inguinaler Lymphknoten, ohne Markierung, laparoskopisch

40.24.99 ↔	Exzision und Destruktion einzelner inguinaler Lymphknoten, sonstige	54.99.40 ↔	Revision einer kutaneoperitonealen Fistel (Katheterverweilsystem)
40.29.09 ↔	Einfache Exzision und Destruktion einer anderen lymphatischen Struktur, sonstige	54.99.50 ↔	Anlegen eines temporären Bauchwandverschlusses
40.29.13 ↔	Exzision und Destruktion einzelner mediastinaler Lymphknoten, ohne Markierung, offen chirurgisch	54.99.51 ↔	Eröffnen und Wiederanlegen eines temporären Bauchwandverschlusses
40.29.15 ↔	Exzision und Destruktion einzelner mediastinaler Lymphknoten, ohne Markierung, thorakoskopisch	54.99.60 ↔	Lumbotomie
40.29.19 ↔	Exzision und Destruktion einzelner mediastinaler Lymphknoten, sonstige	54.99.61 ↔	Relumbotomie
40.29.21 ↔	Exzision und Destruktion einzelner paraaortaler Lymphknoten, ohne Markierung, offen chirurgisch	54.99.81 ↔	Revision ohne Ersatz von Kathetern sowie automatischer, programmierbarer und wiederaufladbarer Pumpe zur kontinuierlichen Aszitesdrainage
40.29.23 ↔	Exzision und Destruktion einzelner paraaortaler Lymphknoten, ohne Markierung, laparoskopisch	54.99.82 ↔	Behebung einer mechanischen Obstruktion von Kathetern einer automatischen, programmierbaren und wiederaufladbaren Pumpe zur kontinuierlichen Aszitesdrainage
40.29.31 ↔	Exzision und Destruktion einzelner iliakaler Lymphknoten, ohne Markierung, offen chirurgisch	54.99.84 ↔	Wechsel der Katheter einer automatischen, programmierbaren und wiederaufladbaren Pumpe zur kontinuierlichen Aszitesdrainage
40.29.33 ↔	Exzision und Destruktion einzelner iliakaler Lymphknoten, ohne Markierung, laparoskopisch	54.A1 ↔	Exzision und Destruktion von retroperitoneal gelegenen Gewebe
40.29.70 ↔	Exzision und Destruktion eines Lymphangioms oder Hygroma cysticum	78.11.10 ↔	Geschlossene Reposition einer Fraktur von Skapula und Klavikula mit Knochenfixation durch Fixateur externe
40.29.81 ↔	Exzision und Destruktion mehrerer abdominaler Lymphknotenstationen (mit Leberbiopsie), offen chirurgisch [Staging-Laparotomie]	78.11.11 ↔	Offene Reposition einer einfachen Fraktur von Skapula und Klavikula mit Knochenfixation durch Fixateur externe
40.29.82 ↔	Exzision und Destruktion mehrerer abdominaler Lymphknotenstationen (mit Leberbiopsie), laparoskopisch [Staging-Laparoskopie]	78.11.12 ↔	Offene Reposition einer Mehrfragmentfraktur von Klavikula und Skapula mit Knochenfixation durch Fixateur externe
40.29.89 ↔	Exzision und Destruktion mehrerer abdominaler Lymphknotenstationen (mit Leberbiopsie), sonstige	78.11.20 ↔	Geschlossene Reposition einer Fraktur von Rippen und Sternum mit Knochenfixation durch Fixateur externe
41.42.00 ↔	Exzision oder Destruktion von Läsion oder Gewebe der Milz, n.n.bez.	78.11.21 ↔	Offene Reposition einer Fraktur von Rippen und Sternum mit Knochenfixation durch Fixateur externe
41.42.10 ↔	Exzision von Läsion oder Gewebe der Milz	78.11.99 ↔	Anlegen eines Fixateur externe an Skapula, Klavikula, Rippen und Sternum (inkl. Reposition von Frakturen), sonstige
41.42.20 ↔	Destruktion von Läsion oder Gewebe der Milz	78.12.10 ↔	Geschlossene Reposition einer proximalen Humerusfraktur mit Knochenfixation durch Fixateur externe
41.42.99 ↔	Exzision oder Destruktion von Läsion oder Gewebe der Milz, sonstige	78.12.11 ↔	Offene Reposition einer proximalen Humerusfraktur mit Knochenfixation durch Fixateur externe
41.43 ↔	Partielle Splenektomie	78.12.90 ↔	Geschlossene Reposition einer sonstigen Humerusfraktur mit Knochenfixation durch Fixateur externe
41.5 ↔	Totale Splenektomie	78.12.91 ↔	Offene Reposition einer sonstigen Humerusfraktur mit Knochenfixation durch Fixateur externe
50.14 ↔	Laparoskopische Leberbiopsie	78.12.99 ↔	Anlegen eines Fixateur externe am Humerus (inkl. Reposition von Frakturen), sonstige
53.00 ↔	Operation einer Inguinalhernie, n.n.bez.	78.13.10 ↔	Geschlossene Reposition einer distalen Radiusfraktur mit Knochenfixation durch Fixateur externe
53.06.11 ↔	Operation einer Inguinalhernie, offen chirurgisch, ohne Implantation von Membranen oder Netzen	78.13.11 ↔	Geschlossene Reposition einer sonstigen Radiusfraktur mit Knochenfixation durch Fixateur externe
53.06.21 ↔	Operation einer Inguinalhernie, offen chirurgisch, mit Implantation von Membranen und Netzen	78.13.12 ↔	Offene Reposition einer distalen Radiusfraktur mit Knochenfixation durch Fixateur externe
53.07.11 ↔	Operation einer Inguinalhernie, laparoskopisch, ohne Implantation von Membranen oder Netzen	78.13.13 ↔	Offene Reposition einer sonstigen Radiusfraktur mit Knochenfixation durch Fixateur externe
53.07.21 ↔	Operation einer Inguinalhernie, laparoskopisch, mit Implantation von Membranen und Netzen	78.13.20 ↔	Geschlossene Reposition einer Ulnafraktur mit Knochenfixation durch Fixateur externe
53.09 ↔	Operation einer Inguinalhernie, sonstige	78.13.99 ↔	Anlegen eines Fixateur externe an Radius und Ulna (inkl. Reposition von Frakturen), sonstige
53.20 ↔	Operation einer Femoralhernie, n.n.bez.	78.14.10 ↔	Geschlossene Reposition einer Fraktur an Karpalia und Metakarpalia mit Knochenfixation durch Fixateur externe
53.22.11 ↔	Operation einer Femoralhernie, offen chirurgisch, ohne Implantation von Membranen oder Netzen	78.14.11 ↔	Offene Reposition einer Fraktur an Karpalia und Metakarpalia mit Knochenfixation durch Fixateur externe
53.22.21 ↔	Operation einer Femoralhernie, offen chirurgisch, mit Implantation von Membranen und Netzen	78.14.99 ↔	Anlegen eines Fixateur externe an Karpalia und Metakarpalia (inkl. Reposition von Frakturen), sonstige
53.23.11 ↔	Operation einer Femoralhernie, laparoskopisch, ohne Implantation von Membranen oder Netzen		
53.23.21 ↔	Operation einer Femoralhernie, laparoskopisch, mit Implantation von Membranen und Netzen		
53.29 ↔	Operation einer Femoralhernie, sonstige		
54.11 ↔	Probepaparotomie		
54.12.00 ↔	Relaparotomie, n.n.bez.		
54.12.11 ↔	Laparotomie zur Stillung einer postoperativen Blutung		
54.12.99 ↔	Relaparotomie, sonstige		
54.13 ↔	Laparotomie mit Drainage		
54.19 ↔	Laparotomie, sonstige		
54.21.10 ↔	Laparoskopie, Diagnostische Laparoskopie		
54.21.30 ↔	Laparoskopie, Laparoskopie mit Drainage		
54.21.99 ↔	Laparoskopie, sonstige		
54.23 ↔	Biopsie am Peritoneum		
54.92 ↔	Entfernen eines Fremdkörpers aus der Peritonealhöhle		
54.99.31 ↔	Debulking über Laparotomie		

78.15.10 ↔ Offene Reposition einer Schenkelhalsfraktur und proximalen Femurfraktur mit Knochenfixation durch Fixateur externe	78.18.12 ↔ Offene Reposition einer einfachen Fraktur an sonstigen Tarsalia und Metatarsalia mit Knochenfixation durch Fixateur externe
78.15.20 ↔ Offene Reposition einer Femurschaftfraktur mit Knochenfixation durch Fixateur externe	78.18.13 ↔ Offene Reposition einer Fraktur an Kalkaneus und Talus mit Knochenfixation durch Fixateur externe
78.15.30 ↔ Geschlossene Reposition einer distalen Femurfraktur mit Knochenfixation durch Fixateur externe	78.18.14 ↔ Offene Reposition einer Mehrfragmentfraktur an sonstigen Tarsalia mit Knochenfixation durch Fixateur externe
78.15.31 ↔ Offene Reposition einer distalen Femurfraktur mit Knochenfixation durch Fixateur externe	78.18.15 ↔ Offene Reposition einer Mehrfragmentfraktur an Metatarsalia mit Knochenfixation durch Fixateur externe
78.15.40 ↔ Geschlossene Reposition einer sonstigen Femurfraktur mit Knochenfixation durch Fixateur externe	78.18.99 ↔ Anlegen eines Fixateur externe an Tarsalia und Metatarsalia (inkl. Reposition von Frakturen), sonstige
78.15.99 ↔ Anlegen eines Fixateur externe am Femur (inkl. Reposition von Frakturen), sonstige	78.19.10 ↔ Geschlossene Reposition einer Fraktur von Phalangen der Hand mit Knochenfixation durch Fixateur externe
78.16.10 ↔ Geschlossene Reposition einer Fraktur der Patella mit Knochenfixation durch Fixateur externe	78.19.11 ↔ Offene Reposition einer Fraktur von Phalangen der Hand mit Knochenfixation durch Fixateur externe
78.16.11 ↔ Offene Reposition einer Fraktur der Patella mit Knochenfixation durch Fixateur externe	78.19.20 ↔ Geschlossene Reposition einer Fraktur des Beckens mit Knochenfixation durch Fixateur externe
78.16.99 ↔ Anlegen eines Fixateur externe an der Patella (inkl. Reposition von Frakturen), sonstige	78.19.21 ↔ Offene Reposition einer Fraktur des Acetabulums mit Knochenfixation / Transfixation durch Fixateur externe
78.17.10 ↔ Geschlossene Reposition einer Fraktur der proximalen Tibia mit Knochenfixation durch Fixateur externe	78.19.22 ↔ Offene Reposition einer Fraktur sonstiger Teile des Beckens mit Knochenfixation durch Fixateur externe
78.17.11 ↔ Offene Reposition einer einfachen Fraktur der proximalen Tibia mit Knochenfixation durch Fixateur externe	78.19.30 ↔ Geschlossene Reposition einer Fraktur von Phalangen des Fusses mit Knochenfixation durch Fixateur externe
78.17.12 ↔ Offene Reposition einer Mehrfragmentfraktur der proximalen Tibia mit Knochenfixation durch Fixateur externe	78.19.31 ↔ Offene Reposition einer Fraktur von Phalangen des Fusses mit Knochenfixation durch Fixateur externe
78.17.13 ↔ Offene Reposition einer einfachen Tibiaschaftfraktur mit Knochenfixation durch Fixateur externe	78.61.11 ↔ Knochenimplantatentfernung an Rippen und Sternum
78.17.14 ↔ Offene Reposition einer einfachen Fraktur der distalen Tibia mit Knochenfixation durch Fixateur externe	82.72.21 ↔ Transplantation eines sonstigen Lappentransplantates mit mikrovasculärer Anastomosierung aus Muskel oder Faszie an der Hand
78.17.15 ↔ Geschlossene Reposition einer sonstigen Tibiafraktur mit Knochenfixation durch Fixateur externe	82.82 ↔ Plastische Rekonstruktion einer Spalthand
78.17.16 ↔ Offene Reposition einer Mehrfragmentfraktur sonstiger Teile der Tibia mit Knochenfixation durch Fixateur externe	82.89.10 ↔ Sehnscheidenplastik an der Hand
78.17.20 ↔ Offene Reposition einer einfachen Fraktur der proximalen Fibula mit Knochenfixation durch Fixateur externe	82.89.11 ↔ Knöcherner Refixation von Bänder der Handwurzel und Mittelhand
78.17.21 ↔ Offene Reposition einer Mehrfragmentfraktur der proximalen Fibula mit Knochenfixation durch Fixateur externe	82.89.12 ↔ Knöcherner Refixation von sonstigen Bänder der Hand
78.17.22 ↔ Offene Reposition einer einfachen Fraktur des Fibulaschafts mit Knochenfixation durch Fixateur externe	82.89.13 ↔ Gelenkübergreifende Weichteildistraktion bei kongenitalen Anomalien der Hand
78.17.23 ↔ Offene Reposition einer Mehrfragmentfraktur des Fibulaschafts mit Knochenfixation durch Fixateur externe	82.89.14 ↔ Radialisierung bei kongenitalen Anomalien der Hand
78.17.24 ↔ Geschlossene Reposition einer distalen Fibulafraktur mit Knochenfixation durch Fixateur externe	82.89.15 ↔ Resektion von Schnürringen mit plastischer Rekonstruktion bei kongenitalen Anomalien der Hand
78.17.25 ↔ Offene Reposition einer einfachen Fraktur der distalen Fibula mit Knochenfixation durch Fixateur externe	82.89.16 ↔ Transfer einer Zehe als Fingerersatz
78.17.26 ↔ Offene Reposition einer Mehrfragmentfraktur der distalen Fibula mit Knochenfixation durch Fixateur externe	83.02.10 ↔ Myotomie, Kopf und Hals
78.17.27 ↔ Geschlossene Reposition einer sonstigen Fibulafraktur mit Knochenfixation durch Fixateur externe	83.02.11 ↔ Myotomie, Schulter und Axilla
78.17.99 ↔ Anlegen eines Fixateur externe an Tibia und Fibula (inkl. Reposition von Frakturen), sonstige	83.02.12 ↔ Myotomie, Oberarm und Ellenbogen
78.18.10 ↔ Geschlossene Reposition einer Kalkaneusfraktur mit Knochenfixation durch Fixateur externe	83.02.13 ↔ Myotomie, Unterarm
78.18.11 ↔ Geschlossene Reposition einer Fraktur sonstiger Tarsalia und Metatarsalia mit Knochenfixation durch Fixateur externe	83.02.14 ↔ Myotomie, Brustwand, Bauch und Rücken
	83.02.15 ↔ Myotomie, Leisten- und Genitalregion und Gesäss
	83.02.16 ↔ Myotomie, Untere Extremität
	83.02.19 ↔ Myotomie, Andere Lokalisation
	83.03.10 ↔ Bursotomie, Kopf und Hals
	83.03.11 ↔ Bursotomie, Schulter und Axilla
	83.03.12 ↔ Bursotomie, Oberarm und Ellenbogen
	83.03.13 ↔ Bursotomie, Unterarm
	83.03.14 ↔ Bursotomie, Brustwand, Bauch und Rücken
	83.03.15 ↔ Bursotomie, Leisten- und Genitalregion und Gesäss
	83.03.16 ↔ Bursotomie, Untere Extremität
	83.03.19 ↔ Bursotomie, Andere Lokalisation
	83.09.10 ↔ Fremdkörperentfernung aus Muskel, Sehne oder Faszie, Kopf und Hals
	83.09.11 ↔ Fremdkörperentfernung aus Muskel, Sehne oder Faszie, Schulter und Axilla

83.09.12 ↔ Fremdkörperentfernung aus Muskel, Sehne oder Faszie, Oberarm und Ellenbogen	83.31.10 ↔ Exzision einer Läsion an einer Sehnenscheide, Kopf und Hals
83.09.13 ↔ Fremdkörperentfernung aus Muskel, Sehne oder Faszie, Unterarm	83.31.11 ↔ Exzision einer Läsion an einer Sehnenscheide, Schulter und Axilla
83.09.14 ↔ Fremdkörperentfernung aus Muskel, Sehne oder Faszie, Brustwand, Bauch und Rücken	83.31.12 ↔ Exzision einer Läsion an einer Sehnenscheide, Oberarm und Ellenbogen
83.09.15 ↔ Fremdkörperentfernung aus Muskel, Sehne oder Faszie, Leisten- und Genitalregion und Gesäss	83.31.13 ↔ Exzision einer Läsion an einer Sehnenscheide, Unterarm
83.09.16 ↔ Fremdkörperentfernung aus Muskel, Sehne oder Faszie, Untere Extremität	83.31.14 ↔ Exzision einer Läsion an einer Sehnenscheide, Brustwand, Bauch und Rücken
83.09.19 ↔ Fremdkörperentfernung aus Muskel, Sehne oder Faszie, Andere Lokalisation	83.31.15 ↔ Exzision einer Läsion an einer Sehnenscheide, Leisten- und Genitalregion und Gesäss
83.11 ↔ Tenotomie der Achillessehne	83.31.16 ↔ Exzision einer Läsion an einer Sehnenscheide, Untere Extremität
83.12 ↔ Tenotomie der Hüft-Adduktoren	83.32.10 ↔ Exzision einer Läsion an einem Muskel, Kopf und Hals
83.13.10 ↔ Inzision einer Sehne, Kopf und Hals	83.32.11 ↔ Exzision einer Läsion an einem Muskel, Schulter und Arm
83.13.11 ↔ Inzision einer Sehne, Schulter und Axilla	83.32.12 ↔ Exzision einer Läsion an einem Muskel, Brustwand, Bauch und Rücken
83.13.12 ↔ Inzision einer Sehne, Oberarm und Ellenbogen	83.32.13 ↔ Exzision einer Läsion an einem Muskel, Leisten- und Genitalregion und Gesäss
83.13.13 ↔ Inzision einer Sehne, Unterarm	83.32.14 ↔ Exzision einer Läsion an einem Muskel, Untere Extremität
83.13.14 ↔ Inzision einer Sehne, Brustwand, Bauch und Rücken	83.32.19 ↔ Exzision einer Läsion an einem Muskel, Andere Lokalisation
83.13.15 ↔ Inzision einer Sehne, Leisten- und Genitalregion und Gesäss	83.39.10 ↔ Exzision einer Läsion an einer Sehne, Kopf und Hals
83.13.16 ↔ Inzision einer Sehne, Untere Extremität	83.39.11 ↔ Exzision einer Läsion an einer Sehne, Schulter und Arm
83.13.20 ↔ Durchtrennung einer Sehne, Kopf und Hals	83.39.12 ↔ Exzision einer Läsion an einer Sehne, Brustwand, Bauch und Rücken
83.13.21 ↔ Durchtrennung einer Sehne, Schulter und Axilla	83.39.13 ↔ Exzision einer Läsion an einer Sehne, Leisten- und Genitalregion und Gesäss
83.13.22 ↔ Durchtrennung einer Sehne, Oberarm und Ellenbogen	83.39.14 ↔ Exzision einer Läsion an einer Sehne, Untere Extremität
83.13.23 ↔ Durchtrennung einer Sehne, Unterarm	83.39.20 ↔ Exzision einer Läsion an einer Faszie, Kopf und Hals
83.13.24 ↔ Durchtrennung einer Sehne, Brustwand, Bauch und Rücken	83.39.21 ↔ Exzision einer Läsion an einer Faszie, Schulter und Arm
83.13.25 ↔ Durchtrennung einer Sehne, Leisten- und Genitalregion und Gesäss	83.39.22 ↔ Exzision einer Läsion an einer Faszie, Brustwand, Bauch und Rücken
83.13.26 ↔ Durchtrennung einer Sehne, Untere Extremität	83.39.23 ↔ Exzision einer Läsion an einer Faszie, Leisten- und Genitalregion und Gesäss
83.14.10 ↔ Fasziotomie oder Aponeurotomie, Kopf und Hals	83.39.24 ↔ Exzision einer Läsion an einer Faszie, Untere Extremität
83.14.11 ↔ Fasziotomie oder Aponeurotomie, Schulter und Axilla	83.41 ↔ Exzision einer Sehne zur Transplantation
83.14.12 ↔ Fasziotomie oder Aponeurotomie, Oberarm und Ellenbogen	83.42.10 ↔ Sonstige Tenonektomie, Kopf und Hals
83.14.13 ↔ Fasziotomie oder Aponeurotomie, Unterarm	83.42.11 ↔ Sonstige Tenonektomie, Schulter und Axilla
83.14.14 ↔ Fasziotomie oder Aponeurotomie, Brustwand, Bauch und Rücken	83.42.12 ↔ Sonstige Tenonektomie, Oberarm und Ellenbogen
83.14.15 ↔ Fasziotomie oder Aponeurotomie, Leisten- und Genitalregion und Gesäss	83.42.13 ↔ Sonstige Tenonektomie, Unterarm
83.14.16 ↔ Fasziotomie oder Aponeurotomie, Untere Extremität	83.42.14 ↔ Sonstige Tenonektomie, Brustwand, Bauch und Rücken
83.19.10 ↔ Durchtrennung eines Muskels, Kopf und Hals	83.42.15 ↔ Sonstige Tenonektomie, Leisten- und Genitalregion und Gesäss
83.19.11 ↔ Durchtrennung eines Muskels, Schulter und Axilla	83.42.16 ↔ Sonstige Tenonektomie, Untere Extremität
83.19.12 ↔ Durchtrennung eines Muskels, Oberarm und Ellenbogen	83.42.19 ↔ Sonstige Tenonektomie, Andere Lokalisation
83.19.13 ↔ Durchtrennung eines Muskels, Unterarm	83.43.10 ↔ Entnahme eines myokutanen Lappens zur Transplantation
83.19.14 ↔ Durchtrennung eines Muskels, Brustwand, Bauch und Rücken	83.43.11 ↔ Entnahme eines osteomyokutanen oder osteofasziokutanen Lappens zur Transplantation
83.19.15 ↔ Durchtrennung eines Muskels, Leisten- und Genitalregion und Gesäss	83.43.12 ↔ Entnahme eines sonstigen Lappentransplantates mit mikrovaskulärer Anastomosierung aus Muskel oder Faszie
83.19.16 ↔ Durchtrennung eines Muskels, Untere Extremität	83.43.99 ↔ Exzision von Muskel oder Faszie zur Transplantation, sonstige
83.19.20 ↔ Desinsertion von Muskel, Sehne und Faszie, Kopf und Hals	83.44.00 ↔ Sonstige Fasziektomie, n.n.bez.
83.19.21 ↔ Desinsertion von Muskel, Sehne und Faszie, Schulter und Axilla	83.44.10 ↔ Sonstige Fasziektomie, Kopf und Hals
83.19.22 ↔ Desinsertion von Muskel, Sehne und Faszie, Oberarm und Ellenbogen	83.44.11 ↔ Sonstige Fasziektomie, Schulter und Axilla
83.19.23 ↔ Desinsertion von Muskel, Sehne und Faszie, Unterarm	83.44.12 ↔ Sonstige Fasziektomie, Oberarm und Ellenbogen
83.19.24 ↔ Desinsertion von Muskel, Sehne und Faszie, Brustwand, Bauch und Rücken	83.44.13 ↔ Sonstige Fasziektomie, Unterarm
83.19.25 ↔ Desinsertion von Muskel, Sehne und Faszie, Leisten- und Genitalregion und Gesäss	83.44.14 ↔ Sonstige Fasziektomie, Brustwand, Bauch und Rücken
83.19.26 ↔ Desinsertion von Muskel, Sehne und Faszie, Untere Extremität	
83.21.21 ↔ Offene Biopsie am Muskel	
83.21.30 ↔ Biopsie an den Weichteilen, Biopsie an einem Schleimbeutel	

83.44.15 ↔ Sonstige Fasziektomie, Leisten- und Genitalregion und Gesäss	83.62.14 ↔ Sekundäre Naht einer Sehne, Brustwand, Bauch und Rücken
83.44.16 ↔ Sonstige Fasziektomie, Untere Extremität	83.62.15 ↔ Sekundäre Naht einer Sehne, Leisten- und Genitalregion und Gesäss
83.44.19 ↔ Sonstige Fasziektomie, Andere Lokalisation	83.62.16 ↔ Sekundäre Naht einer Sehne, Untere Extremität
83.44.99 ↔ Sonstige Fasziektomie, sonstige	83.62.19 ↔ Sekundäre Naht einer Sehne, Andere Lokalisation
83.45.10 ↔ Sonstige Myektomie, Kopf und Hals	83.64.10 ↔ Sonstige Naht einer Sehne, Kopf und Hals
83.45.11 ↔ Sonstige Myektomie, Schulter und Axilla	83.64.11 ↔ Sonstige Naht einer Sehne, Schulter und Axilla
83.45.12 ↔ Sonstige Myektomie, Oberarm und Ellenbogen	83.64.12 ↔ Sonstige Naht einer Sehne, Oberarm und Ellenbogen
83.45.13 ↔ Sonstige Myektomie, Unterarm	83.64.13 ↔ Sonstige Naht einer Sehne, Unterarm
83.45.14 ↔ Sonstige Myektomie, Brustwand, Bauch und Rücken	83.64.14 ↔ Sonstige Naht einer Sehne, Brustwand, Bauch und Rücken
83.45.15 ↔ Sonstige Myektomie, Leisten- und Genitalregion und Gesäss	83.64.15 ↔ Sonstige Naht einer Sehne, Leisten- und Genitalregion und Gesäss
83.45.16 ↔ Sonstige Myektomie, Untere Extremität	83.64.16 ↔ Sonstige Naht einer Sehne, Untere Extremität
83.45.19 ↔ Sonstige Myektomie, Andere Lokalisation	83.64.19 ↔ Sonstige Naht einer Sehne, Andere Lokalisation
83.49.10 ↔ Exzision einer Sehnscheide, Kopf und Hals	83.65.10 ↔ Sonstige Naht an Muskel oder Faszie, Kopf und Hals
83.49.11 ↔ Exzision einer Sehnscheide, Schulter und Axilla	83.65.11 ↔ Sonstige Naht an Muskel oder Faszie, Schulter und Axilla
83.49.12 ↔ Exzision einer Sehnscheide, Oberarm und Ellenbogen	83.65.12 ↔ Sonstige Naht an Muskel oder Faszie, Oberarm und Ellenbogen
83.49.13 ↔ Exzision einer Sehnscheide, Unterarm	83.65.13 ↔ Sonstige Naht an Muskel oder Faszie, Unterarm
83.49.14 ↔ Exzision einer Sehnscheide, Brustwand und Rücken	83.65.14 ↔ Sonstige Naht an Muskel oder Faszie, Brustwand, Bauch und Rücken
83.49.15 ↔ Exzision einer Sehnscheide, Leisten- und Genitalregion und Gesäss	83.65.15 ↔ Sonstige Naht an Muskel oder Faszie, Leisten- und Genitalregion und Gesäss
83.49.16 ↔ Exzision einer Sehnscheide, Untere Extremität	83.65.16 ↔ Sonstige Naht an Muskel oder Faszie, Untere Extremität
83.49.20 ↔ Kompartimentresektion, Kopf und Hals	83.72.10 ↔ Sehnenrückverlagerung, Kopf und Hals
83.49.21 ↔ Kompartimentresektion, Schulter und Axilla	83.72.11 ↔ Sehnenrückverlagerung, Schulter und Axilla
83.49.22 ↔ Kompartimentresektion, Oberarm und Ellenbogen	83.72.12 ↔ Sehnenrückverlagerung, Oberarm und Ellenbogen
83.49.23 ↔ Kompartimentresektion, Unterarm	83.72.13 ↔ Sehnenrückverlagerung, Unterarm
83.49.24 ↔ Kompartimentresektion, Brustwand, Bauch und Rücken	83.72.14 ↔ Sehnenrückverlagerung, Brustwand, Bauch und Rücken
83.49.25 ↔ Kompartimentresektion, Leisten- und Genitalregion und Gesäss	83.72.15 ↔ Sehnenrückverlagerung, Leisten- und Genitalregion und Gesäss
83.49.26 ↔ Kompartimentresektion, Untere Extremität	83.72.16 ↔ Sehnenrückverlagerung, Untere Extremität
83.49.29 ↔ Kompartimentresektion, Andere Lokalisation	83.73.10 ↔ Reinsertion einer Sehne, Kopf und Hals
83.49.30 ↔ Sonstige Exzision von Weichteilen, Kopf und Hals	83.73.11 ↔ Reinsertion einer Sehne, Schulter und Axilla
83.49.31 ↔ Sonstige Exzision von Weichteilen, Schulter und Axilla	83.73.12 ↔ Reinsertion einer Sehne, Oberarm und Ellenbogen
83.49.32 ↔ Sonstige Exzision von Weichteilen, Oberarm und Ellenbogen	83.73.13 ↔ Reinsertion einer Sehne, Unterarm
83.49.33 ↔ Sonstige Exzision von Weichteilen, Unterarm	83.73.14 ↔ Reinsertion einer Sehne, Brustwand, Bauch und Rücken
83.49.34 ↔ Sonstige Exzision von Weichteilen, Brustwand, Bauch und Rücken	83.73.15 ↔ Reinsertion einer Sehne, Leisten- und Genitalregion und Gesäss
83.49.35 ↔ Sonstige Exzision von Weichteilen, Leisten- und Genitalregion und Gesäss	83.73.16 ↔ Reinsertion einer Sehne, Untere Extremität
83.49.36 ↔ Sonstige Exzision von Weichteilen, Untere Extremität	83.73.19 ↔ Reinsertion einer Sehne, Andere Lokalisation
83.49.39 ↔ Sonstige Exzision von Weichteilen, Andere Lokalisation	83.74.10 ↔ Reinsertion eines Muskels, Kopf und Hals
83.5X.10 ↔ Bursektomie, Kopf und Hals	83.74.11 ↔ Reinsertion eines Muskels, Schulter und Axilla
83.5X.11 ↔ Bursektomie, Schulter und Axilla	83.74.12 ↔ Reinsertion eines Muskels, Oberarm und Ellenbogen
83.5X.12 ↔ Bursektomie, Oberarm und Ellenbogen	83.74.13 ↔ Reinsertion eines Muskels, Unterarm
83.5X.13 ↔ Bursektomie, Unterarm	83.74.14 ↔ Reinsertion eines Muskels, Brustwand, Bauch und Rücken
83.5X.14 ↔ Bursektomie, Brustwand, Bauch und Rücken	83.74.15 ↔ Reinsertion eines Muskels, Leisten- und Genitalregion
83.5X.15 ↔ Bursektomie, Leisten- und Genitalregion und Gesäss	83.74.16 ↔ Reinsertion eines Muskels, Untere Extremität
83.5X.16 ↔ Bursektomie, Untere Extremität	83.74.19 ↔ Reinsertion eines Muskels, Andere Lokalisation
83.5X.19 ↔ Bursektomie, Andere Lokalisation	83.77.10 ↔ Muskeltransfer oder -transplantation, Kopf und Hals
83.61.11 ↔ Naht einer Sehnscheide, Schulter und Axilla	83.77.11 ↔ Muskeltransfer oder -transplantation, Schulter und Axilla
83.61.12 ↔ Naht einer Sehnscheide, Oberarm und Ellenbogen	83.77.12 ↔ Muskeltransfer oder -transplantation, Oberarm und Ellenbogen
83.61.13 ↔ Naht einer Sehnscheide, Unterarm	83.77.13 ↔ Muskeltransfer oder -transplantation, Unterarm
83.61.14 ↔ Naht einer Sehnscheide, Brustwand, Bauch und Rücken	83.77.14 ↔ Muskeltransfer oder -transplantation, Brustwand, Bauch und Rücken
83.61.15 ↔ Naht einer Sehnscheide, Leisten- und Genitalregion und Gesäss	83.77.15 ↔ Muskeltransfer oder -transplantation, Leisten- und Genitalregion und Gesäss
83.61.16 ↔ Naht einer Sehnscheide, Untere Extremität	83.77.16 ↔ Muskeltransfer oder -transplantation, Untere Extremität
83.61.19 ↔ Naht einer Sehnscheide, Andere Lokalisation	83.77.19 ↔ Muskeltransfer oder -transplantation, Andere Lokalisation
83.62.10 ↔ Sekundäre Naht einer Sehne, Kopf und Hals	
83.62.11 ↔ Sekundäre Naht einer Sehne, Schulter und Axilla	
83.62.12 ↔ Sekundäre Naht einer Sehne, Oberarm und Ellenbogen	
83.62.13 ↔ Sekundäre Naht einer Sehne, Unterarm	

83.82.10 ↔ Faszientransplantation, Kopf und Hals	83.82.46 ↔ Transplantation eines sonstigen Lappentransplantates mit mikrovaskulärer Anastomosierung aus Muskel oder Faszie, Untere Extremität
83.82.11 ↔ Faszientransplantation, Schulter und Axilla	83.82.47 ↔ Transplantation eines sonstigen Lappentransplantates mit mikrovaskulärer Anastomosierung aus Muskel oder Faszie, Andere Lokalisation
83.82.12 ↔ Faszientransplantation, Oberarm und Ellenbogen	83.85.10 ↔ Verlängerung von Muskel oder Sehne, Kopf und Hals
83.82.13 ↔ Faszientransplantation, Unterarm	83.85.11 ↔ Verlängerung von Muskel oder Sehne, Schulter und Axilla
83.82.14 ↔ Faszientransplantation, Brustwand, Bauch und Rücken	83.85.12 ↔ Verlängerung von Muskel oder Sehne, Oberarm und Ellenbogen
83.82.15 ↔ Faszientransplantation, Leisten- und Genitalregion und Gesäss	83.85.13 ↔ Verlängerung von Muskel oder Sehne, Unterarm
83.82.16 ↔ Faszientransplantation, Untere Extremität	83.85.14 ↔ Verlängerung von Muskel oder Sehne, Brustwand, Bauch und Rücken
83.82.19 ↔ Faszientransplantation, Andere Lokalisation	83.85.15 ↔ Verlängerung von Muskel oder Sehne, Leisten- und Genitalregion und Gesäss
83.82.20 ↔ Transplantation eines lokalen Muskel- oder Faszienlappens, Kopf und Hals	83.85.16 ↔ Verlängerung von Muskel oder Sehne, Untere Extremität
83.82.21 ↔ Transplantation eines lokalen Muskel- oder Faszienlappens, Schulter und Axilla	83.85.19 ↔ Verlängerung von Muskel oder Sehne, Andere Lokalisation
83.82.22 ↔ Transplantation eines lokalen Muskel- oder Faszienlappens, Oberarm und Ellenbogen	83.85.20 ↔ Verkürzung von Muskel oder Sehne, Kopf und Hals
83.82.23 ↔ Transplantation eines lokalen Muskel- oder Faszienlappens, Unterarm	83.85.21 ↔ Verkürzung von Muskel oder Sehne, Schulter und Axilla
83.82.24 ↔ Transplantation eines lokalen Muskel- oder Faszienlappens, Brustwand, Bauch und Rücken	83.85.22 ↔ Verkürzung von Muskel oder Sehne, Oberarm und Ellenbogen
83.82.25 ↔ Transplantation eines lokalen Muskel- oder Faszienlappens, Leisten- und Genitalregion und Gesäss	83.85.23 ↔ Verkürzung von Muskel oder Sehne, Unterarm
83.82.26 ↔ Transplantation eines lokalen Muskel- oder Faszienlappens, Untere Extremität	83.85.24 ↔ Verkürzung von Muskel oder Sehne, Brustwand, Bauch und Rücken
83.82.29 ↔ Transplantation eines lokalen Muskel- oder Faszienlappens, Andere Lokalisation	83.85.25 ↔ Verkürzung von Muskel oder Sehne, Leisten- und Genitalregion und Gesäss
83.82.30 ↔ Transplantation eines osteomyokutanen oder osteofasziokutanen Lappens, Kopf und Hals	83.85.26 ↔ Verkürzung von Muskel oder Sehne, Untere Extremität
83.82.31 ↔ Transplantation eines osteomyokutanen oder osteofasziokutanen Lappens, Schulter und Axilla	83.85.29 ↔ Verkürzung von Muskel oder Sehne, Andere Lokalisation
83.82.32 ↔ Transplantation eines osteomyokutanen oder osteofasziokutanen Lappens, Oberarm und Ellenbogen	83.86 ↔ Quadrizepssehnen-Rekonstruktion
83.82.33 ↔ Transplantation eines osteomyokutanen oder osteofasziokutanen Lappens, Unterarm	83.87.10 ↔ Muskelplastik, Kopf und Hals
83.82.34 ↔ Transplantation eines osteomyokutanen oder osteofasziokutanen Lappens, Brustwand, Bauch und Rücken	83.87.11 ↔ Muskelplastik, Schulter und Axilla
83.82.35 ↔ Transplantation eines osteomyokutanen oder osteofasziokutanen Lappens, Leisten- und Genitalregion und Gesäss	83.87.12 ↔ Muskelplastik, Oberarm und Ellenbogen
83.82.36 ↔ Transplantation eines osteomyokutanen oder osteofasziokutanen Lappens, Untere Extremität	83.87.13 ↔ Muskelplastik, Unterarm
83.82.39 ↔ Transplantation eines osteomyokutanen oder osteofasziokutanen Lappens, Andere Lokalisation	83.87.14 ↔ Muskelplastik, Brustwand, Bauch und Rücken
83.82.40 ↔ Transplantation eines sonstigen Lappentransplantates mit mikrovaskulärer Anastomosierung aus Muskel oder Faszie, Kopf und Hals	83.87.15 ↔ Muskelplastik, Leisten- und Genitalregion und Gesäss
83.82.41 ↔ Transplantation eines sonstigen Lappentransplantates mit mikrovaskulärer Anastomosierung aus Muskel oder Faszie, Schulter und Axilla	83.87.16 ↔ Muskelplastik, Untere Extremität
83.82.42 ↔ Transplantation eines sonstigen Lappentransplantates mit mikrovaskulärer Anastomosierung aus Muskel oder Faszie, Oberarm und Ellenbogen	83.88.10 ↔ Augmentation einer Sehne, Kopf und Hals
83.82.43 ↔ Transplantation eines sonstigen Lappentransplantates mit mikrovaskulärer Anastomosierung aus Muskel oder Faszie, Unterarm	83.88.11 ↔ Augmentation einer Sehne, Schulter und Axilla
83.82.44 ↔ Transplantation eines sonstigen Lappentransplantates mit mikrovaskulärer Anastomosierung aus Muskel oder Faszie, Brustwand, Bauch und Rücken	83.88.12 ↔ Augmentation einer Sehne, Oberarm und Ellenbogen
83.82.45 ↔ Transplantation eines sonstigen Lappentransplantates mit mikrovaskulärer Anastomosierung aus Muskel oder Faszie, Leisten- und Genitalregion und Gesäss	83.88.13 ↔ Augmentation einer Sehne, Unterarm
	83.88.14 ↔ Augmentation einer Sehne, Brustwand, Bauch und Rücken
	83.88.15 ↔ Augmentation einer Sehne, Leisten- und Genitalregion und Gesäss
	83.88.16 ↔ Augmentation einer Sehne, Untere Extremität
	83.88.19 ↔ Augmentation einer Sehne, Andere Lokalisation
	83.88.20 ↔ Sehnersatzplastik, Kopf und Hals
	83.88.21 ↔ Sehnersatzplastik, Schulter und Axilla
	83.88.22 ↔ Sehnersatzplastik, Oberarm und Ellenbogen
	83.88.23 ↔ Sehnersatzplastik, Unterarm
	83.88.24 ↔ Sehnersatzplastik, Brustwand, Bauch und Rücken
	83.88.25 ↔ Sehnersatzplastik, Leisten- und Genitalregion und Gesäss
	83.88.26 ↔ Sehnersatzplastik, Untere Extremität
	83.88.29 ↔ Sehnersatzplastik, Andere Lokalisation
	83.88.30 ↔ Schaffung eines Sehnen-Transplantatlagers, Kopf und Hals
	83.88.31 ↔ Schaffung eines Sehnen-Transplantatlagers, Schulter und Axilla
	83.88.32 ↔ Schaffung eines Sehnen-Transplantatlagers, Oberarm und Ellenbogen
	83.88.33 ↔ Schaffung eines Sehnen-Transplantatlagers, Unterarm

83.88.34 ↔ Schaffung eines Sehnentransplantatlagers, Brustwand, Bauch und Rücken	83.8A.30 ↔ Revision von einer sonstigen Lappenplastik mit mikrovaskulärer Anastomosierung aus Muskel oder Faszie, Kopf und Hals
83.88.35 ↔ Schaffung eines Sehnentransplantatlagers, Leisten- und Genitalregion und Gesäss	83.8A.30 ↔ Revision von einer sonstigen Lappenplastik mit mikrovaskulärer Anastomosierung aus Muskel oder Faszie, Kopf und Hals
83.88.36 ↔ Schaffung eines Sehnentransplantatlagers, Untere Extremität	83.8A.31 ↔ Revision von einer sonstigen Lappenplastik mit mikrovaskulärer Anastomosierung aus Muskel oder Faszie, Schulter und Axilla
83.88.39 ↔ Schaffung eines Sehnentransplantatlagers, Andere Lokalisation	83.8A.31 ↔ Revision von einer sonstigen Lappenplastik mit mikrovaskulärer Anastomosierung aus Muskel oder Faszie, Schulter und Axilla
83.88.40 ↔ Tenodese, Kopf und Hals	83.8A.32 ↔ Revision von einer sonstigen Lappenplastik mit mikrovaskulärer Anastomosierung aus Muskel oder Faszie, Oberarm und Ellenbogen
83.88.41 ↔ Tenodese, Schulter und Axilla	83.8A.32 ↔ Revision von einer sonstigen Lappenplastik mit mikrovaskulärer Anastomosierung aus Muskel oder Faszie, Oberarm und Ellenbogen
83.88.42 ↔ Tenodese, Oberarm und Ellenbogen	83.8A.32 ↔ Revision von einer sonstigen Lappenplastik mit mikrovaskulärer Anastomosierung aus Muskel oder Faszie, Oberarm und Ellenbogen
83.88.43 ↔ Tenodese, Unterarm	83.8A.33 ↔ Revision von einer sonstigen Lappenplastik mit mikrovaskulärer Anastomosierung aus Muskel oder Faszie, Unterarm
83.88.44 ↔ Tenodese, Brustwand, Bauch und Rücken	83.8A.33 ↔ Revision von einer sonstigen Lappenplastik mit mikrovaskulärer Anastomosierung aus Muskel oder Faszie, Unterarm
83.88.45 ↔ Tenodese, Leisten- und Genitalregion und Gesäss	83.8A.34 ↔ Revision von einer sonstigen Lappenplastik mit mikrovaskulärer Anastomosierung aus Muskel oder Faszie, Brustwand, Bauch und Rücken
83.88.46 ↔ Tenodese, Untere Extremität	83.8A.34 ↔ Revision von einer sonstigen Lappenplastik mit mikrovaskulärer Anastomosierung aus Muskel oder Faszie, Brustwand, Bauch und Rücken
83.88.49 ↔ Tenodese, Andere Lokalisation	83.8A.35 ↔ Revision von einer sonstigen Lappenplastik mit mikrovaskulärer Anastomosierung aus Muskel oder Faszie, Leisten- und Genitalregion und Gesäss
83.88.90 ↔ Sonstige plastische Operationen an der Sehne, Kopf und Hals	83.8A.35 ↔ Revision von einer sonstigen Lappenplastik mit mikrovaskulärer Anastomosierung aus Muskel oder Faszie, Leisten- und Genitalregion und Gesäss
83.88.91 ↔ Sonstige plastische Operationen an der Sehne, Schulter und Axilla	83.8A.36 ↔ Revision von einer sonstigen Lappenplastik mit mikrovaskulärer Anastomosierung aus Muskel oder Faszie, Untere Extremität
83.88.92 ↔ Sonstige plastische Operationen an der Sehne, Oberarm und Ellenbogen	83.8A.36 ↔ Revision von einer sonstigen Lappenplastik mit mikrovaskulärer Anastomosierung aus Muskel oder Faszie, Untere Extremität
83.88.93 ↔ Sonstige plastische Operationen an der Sehne, Unterarm	83.8A.39 ↔ Revision von einer sonstigen Lappenplastik mit mikrovaskulärer Anastomosierung aus Muskel oder Faszie, andere Lokalisation
83.88.94 ↔ Sonstige plastische Operationen an der Sehne, Brustwand, Bauch und Rücken	83.8A.39 ↔ Revision von einer sonstigen Lappenplastik mit mikrovaskulärer Anastomosierung aus Muskel oder Faszie, andere Lokalisation
83.88.95 ↔ Sonstige plastische Operationen an der Sehne, Leisten- und Genitalregion und Gesäss	83.91.10 ↔ Lösung von Adhäsionen von Muskel, Sehne, Faszie und Bursa, Kopf und Hals
83.88.96 ↔ Sonstige plastische Operationen an der Sehne, Untere Extremität	83.91.11 ↔ Lösung von Adhäsionen von Muskel, Sehne, Faszie und Bursa, Schulter und Axilla
83.89.10 ↔ Verlängerung, Verkürzung und Doppelung einer Faszie, Kopf und Hals	83.91.12 ↔ Lösung von Adhäsionen von Muskel, Sehne, Faszie und Bursa, Oberarm und Ellenbogen
83.89.11 ↔ Verlängerung, Verkürzung und Doppelung einer Faszie, Schulter und Axilla	83.91.13 ↔ Lösung von Adhäsionen von Muskel, Sehne, Faszie und Bursa, Unterarm
83.89.12 ↔ Verlängerung, Verkürzung und Doppelung einer Faszie, Oberarm und Ellenbogen	83.91.14 ↔ Lösung von Adhäsionen von Muskel, Sehne, Faszie und Bursa, Brustwand, Bauch und Rücken
83.89.13 ↔ Verlängerung, Verkürzung und Doppelung einer Faszie, Unterarm	83.91.15 ↔ Lösung von Adhäsionen von Muskel, Sehne, Faszie und Bursa, Leisten- und Genitalregion und Gesäss
83.89.14 ↔ Verlängerung, Verkürzung und Doppelung einer Faszie, Brustwand, Bauch und Rücken	83.91.16 ↔ Lösung von Adhäsionen von Muskel, Sehne, Faszie und Bursa, Untere Extremität
83.89.15 ↔ Verlängerung, Verkürzung und Doppelung einer Faszie, Leisten- und Genitalregion und Gesäss	83.99.10 ↔ Andere Operationen an Sehnen, Kopf und Hals
83.89.16 ↔ Verlängerung, Verkürzung und Doppelung einer Faszie, Untere Extremität	83.99.11 ↔ Andere Operationen an Sehnen, Schulter und Axilla
83.89.20 ↔ Deckung eines Defekts an einer Faszie, Kopf und Hals	83.99.12 ↔ Andere Operationen an Sehnen, Oberarm und Ellenbogen
83.89.21 ↔ Deckung eines Defekts an einer Faszie, Schulter und Axilla	83.99.13 ↔ Andere Operationen an Sehnen, Unterarm
83.89.22 ↔ Deckung eines Defekts an einer Faszie, Oberarm und Ellenbogen	83.99.14 ↔ Andere Operationen an Sehnen, Brustwand, Bauch und Rücken
83.89.23 ↔ Deckung eines Defekts an einer Faszie, Unterarm	83.99.15 ↔ Andere Operationen an Sehnen, Leisten- und Genitalregion und Gesäss
83.89.24 ↔ Deckung eines Defekts an einer Faszie, Brustwand, Bauch und Rücken	
83.89.25 ↔ Deckung eines Defekts an einer Faszie, Leisten- und Genitalregion und Gesäss	
83.89.26 ↔ Deckung eines Defekts an einer Faszie, untere Extremität	
83.89.90 ↔ Sonstige plastische Operationen an der Faszie, Kopf und Hals	
83.89.91 ↔ Sonstige plastische Operationen an der Faszie, Schulter und Axilla	
83.89.92 ↔ Sonstige plastische Operationen an der Faszie, Oberarm und Ellenbogen	
83.89.93 ↔ Sonstige plastische Operationen an der Faszie, Unterarm	
83.89.94 ↔ Sonstige plastische Operationen an der Faszie, Brustwand, Bauch und Rücken	
83.89.95 ↔ Sonstige plastische Operationen an der Faszie, Leisten- und Genitalregion und Gesäss	
83.89.96 ↔ Sonstige plastische Operationen an der Faszie, Untere Extremität	

83.99.16 ↔	Andere Operationen an Sehnen, Untere Extremität	86.41.15 ↔	Radikale und grossflächige Exzision von Läsion oder Gewebe an Haut und Subkutangewebe, ohne primären Wundverschluss, an Unterarm
83.99.20 ↔	Andere Operationen an Muskel, Faszie und Bursa, Kopf und Hals	86.41.16 ↔	Radikale und grossflächige Exzision von Läsion oder Gewebe an Haut und Subkutangewebe, ohne primären Wundverschluss, an der Hand
83.99.21 ↔	Andere Operationen an Muskel, Faszie und Bursa, Schulter und Axilla	86.41.17 ↔	Radikale und grossflächige Exzision von Läsion oder Gewebe an Haut und Subkutangewebe, ohne primären Wundverschluss, an Brustwand und Rücken
83.99.22 ↔	Andere Operationen an Muskel, Faszie und Bursa, Oberarm und Ellenbogen	86.41.18 ↔	Radikale und grossflächige Exzision von Läsion oder Gewebe an Haut und Subkutangewebe, ohne primären Wundverschluss, an Bauchregion und Leiste
83.99.23 ↔	Andere Operationen an Muskel, Faszie und Bursa, Unterarm	86.41.1A ↔	Radikale und grossflächige Exzision von Läsion oder Gewebe an Haut und Subkutangewebe, ohne primären Wundverschluss, am Gesäss
83.99.24 ↔	Andere Operationen an Muskel, Faszie und Bursa, Brustwand, Bauch und Rücken	86.41.1B ↔	Radikale und grossflächige Exzision von Läsion oder Gewebe an Haut und Subkutangewebe, ohne primären Wundverschluss, an Oberschenkel und Knie
83.99.25 ↔	Andere Operationen an Muskel, Faszie und Bursa, Leisten- und Genitalregion und Gesäss	86.41.1C ↔	Radikale und grossflächige Exzision von Läsion oder Gewebe an Haut und Subkutangewebe, ohne primären Wundverschluss, an Unterschenkel
83.99.26 ↔	Andere Operationen an Muskel, Faszie und Bursa, Untere Extremität	86.41.1D ↔	Radikale und grossflächige Exzision von Läsion oder Gewebe an Haut und Subkutangewebe, ohne primären Wundverschluss, am Fuss
83.99.30 ↔	Revision ohne Ersatz eines Skelettmuskelstimulators	86.42.11 ↔	Radikale und grossflächige Exzision von Läsion oder Gewebe an Haut und Subkutangewebe, mit primärem Wundverschluss, am Kopf
85.2C.12 ↔	Chirurgisches Débridement an der Mamma durch Exzision in lokaler Infiltrationsanästhesie, Regional- oder Allgemeinanästhesie, grossflächig	86.42.12 ↔	Radikale und grossflächige Exzision von Läsion oder Gewebe an Haut und Subkutangewebe, mit primärem Wundverschluss, am Hals
85.D2 ↔	Prothesenimplantation an der Mamma zur Augmentation	86.42.13 ↔	Radikale und grossflächige Exzision von Läsion oder Gewebe an Haut und Subkutangewebe, mit primärem Wundverschluss, an Schulter und Axilla
85.E0 ↔	Prothesenimplantation an der Mamma, n.n.bez.	86.42.14 ↔	Radikale und grossflächige Exzision von Läsion oder Gewebe an Haut und Subkutangewebe, mit primärem Wundverschluss, an Oberarm und Ellenbogen
85.E1 ↔	Prothesenimplantation an der Mamma, zur primären Rekonstruktion	86.42.15 ↔	Radikale und grossflächige Exzision von Läsion oder Gewebe an Haut und Subkutangewebe, mit primärem Wundverschluss, an Unterarm
85.E2 ↔	Prothesenimplantation an der Mamma, zur sekundären Rekonstruktion	86.42.16 ↔	Radikale und grossflächige Exzision von Läsion oder Gewebe an Haut und Subkutangewebe, mit primärem Wundverschluss, an der Hand
85.E9 ↔	Prothesenimplantation an der Mamma, sonstige	86.42.17 ↔	Radikale und grossflächige Exzision von Läsion oder Gewebe an Haut und Subkutangewebe, mit primärem Wundverschluss, an Brustwand und Rücken
85.G4.12 ↔	Plastische Rekonstruktion der Brustwarze mit lokalem Lappen	86.42.18 ↔	Radikale und grossflächige Exzision von Läsion oder Gewebe an Haut und Subkutangewebe, mit primärem Wundverschluss, an Bauchregion und Leiste
85.G5.12 ↔	Plastische Rekonstruktion des Warzenhofs mit lokalem Lappen	86.42.1A ↔	Radikale und grossflächige Exzision von Läsion oder Gewebe an Haut und Subkutangewebe, mit primärem Wundverschluss, am Gesäss
85.H0 ↔	Freie Hauttransplantation und permanenter Hautersatz an der Mamma, n.n.bez.	86.42.1B ↔	Radikale und grossflächige Exzision von Läsion oder Gewebe an Haut und Subkutangewebe, mit primärem Wundverschluss, an Oberschenkel und Knie
85.H1 ↔	Autologe Vollhauttransplantation an die Mamma	86.42.1C ↔	Radikale und grossflächige Exzision von Läsion oder Gewebe an Haut und Subkutangewebe, mit primärem Wundverschluss, an Unterschenkel
85.H2 ↔	Autologe Spalthauttransplantation an die Mamma	86.42.1D ↔	Radikale und grossflächige Exzision von Läsion oder Gewebe an Haut und Subkutangewebe, mit primärem Wundverschluss, am Fuss
85.H3.11 ‡↔	Permanenter Hautersatz an die Mamma durch Ersatzmaterial, kleinflächig	86.43.11 ↔	Radikale und grossflächige Exzision von Läsion oder Gewebe an Haut und Subkutangewebe, mit plastischer Deckung, am Kopf
85.H3.12 ‡↔	Permanenter Hautersatz an die Mamma durch Ersatzmaterial, grossflächig		
85.H9 ↔	Freie Hauttransplantation und permanenter Hautersatz an der Mamma, sonstige		
85.J1 ↔	Temporäre Weichteildeckung an der Mamma		
85.K6.13 ↔	Revision von Haut-Muskel- und Haut-Fett-Lappenplastiken an der Mamma, mit Neuanlage und Korrektur der Gefässanastomose		
85.K6.13 ↔	Revision von Haut-Muskel- und Haut-Fett-Lappenplastiken an der Mamma, mit Neuanlage und Korrektur der Gefässanastomose		
86.2A.31 ↔	Chirurgisches Débridement, grosser Ausdehnung, am Kopf		
86.2A.36 ↔	Chirurgisches Débridement, grosser Ausdehnung, an der Hand		
86.2A.3D ↔	Chirurgisches Débridement, grosser Ausdehnung, am Fuss		
86.2A.3E ↔	Chirurgisches Débridement, grosser Ausdehnung, an anderer Lokalisation		
86.41.11 ↔	Radikale und grossflächige Exzision von Läsion oder Gewebe an Haut und Subkutangewebe, ohne primären Wundverschluss, am Kopf		
86.41.12 ↔	Radikale und grossflächige Exzision von Läsion oder Gewebe an Haut und Subkutangewebe, ohne primären Wundverschluss, am Hals		
86.41.13 ↔	Radikale und grossflächige Exzision von Läsion oder Gewebe an Haut und Subkutangewebe, ohne primären Wundverschluss, an Schulter und Axilla		
86.41.14 ↔	Radikale und grossflächige Exzision von Läsion oder Gewebe an Haut und Subkutangewebe, ohne primären Wundverschluss, an Oberarm und Ellenbogen		

86.43.12 ↔	Radikale und grossflächige Exzision von Läsion oder Gewebe an Haut und Subkutangewebe, mit plastischer Deckung, am Hals	86.6A.1B ↔	Autologe Vollhauttransplantation, kleinflächig, an Oberschenkel und Knie
86.43.13 ↔	Radikale und grossflächige Exzision von Läsion oder Gewebe an Haut und Subkutangewebe, mit plastischer Deckung, an Schulter und Axilla	86.6A.1B ↔	Autologe Vollhauttransplantation, kleinflächig, an Oberschenkel und Knie
86.43.14 ↔	Radikale und grossflächige Exzision von Läsion oder Gewebe an Haut und Subkutangewebe, mit plastischer Deckung, an Oberarm und Ellenbogen	86.6A.1C ↔	Autologe Vollhauttransplantation, kleinflächig, am Unterschenkel
86.43.15 ↔	Radikale und grossflächige Exzision von Läsion oder Gewebe an Haut und Subkutangewebe, mit plastischer Deckung, an Unterarm	86.6A.1C ↔	Autologe Vollhauttransplantation, kleinflächig, am Unterschenkel
86.43.16 ↔	Radikale und grossflächige Exzision von Läsion oder Gewebe an Haut und Subkutangewebe, mit plastischer Deckung, an der Hand	86.6A.1D ↔	Autologe Vollhauttransplantation, kleinflächig, am Fuss
86.43.17 ↔	Radikale und grossflächige Exzision von Läsion oder Gewebe an Haut und Subkutangewebe, mit plastischer Deckung, an Brustwand und Rücken	86.6A.1D ↔	Autologe Vollhauttransplantation, kleinflächig, am Fuss
86.43.18 ↔	Radikale und grossflächige Exzision von Läsion oder Gewebe an Haut und Subkutangewebe, mit plastischer Deckung, an Bauchregion und Leiste	86.6A.21 ↔	Autologe Vollhauttransplantation, grossflächig, am Kopf
86.43.1A ↔	Radikale und grossflächige Exzision von Läsion oder Gewebe an Haut und Subkutangewebe, mit plastischer Deckung, am Gesäss	86.6A.21 ↔	Autologe Vollhauttransplantation, grossflächig, am Kopf
86.43.1B ↔	Radikale und grossflächige Exzision von Läsion oder Gewebe an Haut und Subkutangewebe, mit plastischer Deckung, am Oberschenkel und Knie	86.6A.22 ↔	Autologe Vollhauttransplantation, grossflächig, am Hals
86.43.1C ↔	Radikale und grossflächige Exzision von Läsion oder Gewebe an Haut und Subkutangewebe, mit plastischer Deckung, an Unterschenkel	86.6A.22 ↔	Autologe Vollhauttransplantation, grossflächig, am Hals
86.43.1D ↔	Radikale und grossflächige Exzision von Läsion oder Gewebe an Haut und Subkutangewebe, mit plastischer Deckung, am Fuss	86.6A.23 ↔	Autologe Vollhauttransplantation, grossflächig, an Schulter und Axilla
86.69 ↔	Freie Hauttransplantation und permanenter Hautersatz, sonstige	86.6A.23 ↔	Autologe Vollhauttransplantation, grossflächig, an Schulter und Axilla
86.6A.11 ↔	Autologe Vollhauttransplantation, kleinflächig, am Kopf	86.6A.24 ↔	Autologe Vollhauttransplantation, grossflächig, an Oberarm und Ellenbogen
86.6A.11 ↔	Autologe Vollhauttransplantation, kleinflächig, am Kopf	86.6A.24 ↔	Autologe Vollhauttransplantation, grossflächig, an Oberarm und Ellenbogen
86.6A.12 ↔	Autologe Vollhauttransplantation, kleinflächig, am Hals	86.6A.25 ↔	Autologe Vollhauttransplantation, grossflächig, am Unterarm
86.6A.12 ↔	Autologe Vollhauttransplantation, kleinflächig, am Hals	86.6A.25 ↔	Autologe Vollhauttransplantation, grossflächig, am Unterarm
86.6A.13 ↔	Autologe Vollhauttransplantation, kleinflächig, an Schulter und Axilla	86.6A.26 ↔	Autologe Vollhauttransplantation, grossflächig, an der Hand
86.6A.13 ↔	Autologe Vollhauttransplantation, kleinflächig, an Schulter und Axilla	86.6A.26 ↔	Autologe Vollhauttransplantation, grossflächig, an der Hand
86.6A.14 ↔	Autologe Vollhauttransplantation, kleinflächig, an Oberarm und Ellenbogen	86.6A.27 ↔	Autologe Vollhauttransplantation, grossflächig, an Brustwand und Rücken
86.6A.14 ↔	Autologe Vollhauttransplantation, kleinflächig, an Oberarm und Ellenbogen	86.6A.27 ↔	Autologe Vollhauttransplantation, grossflächig, an Brustwand und Rücken
86.6A.15 ↔	Autologe Vollhauttransplantation, kleinflächig, am Unterarm	86.6A.28 ↔	Autologe Vollhauttransplantation, grossflächig, an Bauchregion und Leiste
86.6A.15 ↔	Autologe Vollhauttransplantation, kleinflächig, am Unterarm	86.6A.28 ↔	Autologe Vollhauttransplantation, grossflächig, an Bauchregion und Leiste
86.6A.16 ↔	Autologe Vollhauttransplantation, kleinflächig, an der Hand	86.6A.2A ↔	Autologe Vollhauttransplantation, grossflächig, am Gesäss
86.6A.16 ↔	Autologe Vollhauttransplantation, kleinflächig, an der Hand	86.6A.2A ↔	Autologe Vollhauttransplantation, grossflächig, am Gesäss
86.6A.17 ↔	Autologe Vollhauttransplantation, kleinflächig, an Brustwand und Rücken	86.6A.2B ↔	Autologe Vollhauttransplantation, grossflächig, an Oberschenkel und Knie
86.6A.17 ↔	Autologe Vollhauttransplantation, kleinflächig, an Brustwand und Rücken	86.6A.2B ↔	Autologe Vollhauttransplantation, grossflächig, an Oberschenkel und Knie
86.6A.18 ↔	Autologe Vollhauttransplantation, kleinflächig, an Bauchregion und Leiste	86.6A.2C ↔	Autologe Vollhauttransplantation, grossflächig, am Unterschenkel
86.6A.18 ↔	Autologe Vollhauttransplantation, kleinflächig, an Bauchregion und Leiste	86.6A.2C ↔	Autologe Vollhauttransplantation, grossflächig, am Unterschenkel
86.6A.1A ↔	Autologe Vollhauttransplantation, kleinflächig, am Gesäss	86.6A.2D ↔	Autologe Vollhauttransplantation, grossflächig, am Fuss
86.6A.1A ↔	Autologe Vollhauttransplantation, kleinflächig, am Gesäss	86.6A.2D ↔	Autologe Vollhauttransplantation, grossflächig, am Fuss
		86.6B.11 ↔	Autologe Spalthauttransplantation, kleinflächig, am Kopf
		86.6B.12 ↔	Autologe Spalthauttransplantation, kleinflächig, am Hals
		86.6B.13 ↔	Autologe Spalthauttransplantation, kleinflächig, an Schulter und Axilla
		86.6B.14 ↔	Autologe Spalthauttransplantation, kleinflächig, an Oberarm und Ellenbogen
		86.6B.15 ↔	Autologe Spalthauttransplantation, kleinflächig, am Unterarm

- 86.6B.16 ↔ Autologe Spalthauttransplantation, kleinflächig, an der Hand
- 86.6B.16 ↔ Autologe Spalthauttransplantation, kleinflächig, an der Hand
- 86.6B.17 ↔ Autologe Spalthauttransplantation, kleinflächig, an Brustwand und Rücken
- 86.6B.18 ↔ Autologe Spalthauttransplantation, kleinflächig, an Bauchregion und Leiste
- 86.6B.1A ↔ Autologe Spalthauttransplantation, kleinflächig, am Gesäss
- 86.6B.1B ↔ Autologe Spalthauttransplantation, kleinflächig, an Oberschenkel und Knie
- 86.6B.1C ↔ Autologe Spalthauttransplantation, kleinflächig, am Unterschenkel
- 86.6B.1D ↔ Autologe Spalthauttransplantation, kleinflächig, am Fuss
- 86.6B.21 ↔ Autologe Spalthauttransplantation, grossflächig, am Kopf
- 86.6B.22 ↔ Autologe Spalthauttransplantation, grossflächig, am Hals
- 86.6B.23 ↔ Autologe Spalthauttransplantation, grossflächig, an Schulter und Axilla
- 86.6B.24 ↔ Autologe Spalthauttransplantation, grossflächig, an Oberarm und Ellenbogen
- 86.6B.25 ↔ Autologe Spalthauttransplantation, grossflächig, am Unterarm
- 86.6B.26 ↔ Autologe Spalthauttransplantation, grossflächig, an der Hand
- 86.6B.26 ↔ Autologe Spalthauttransplantation, grossflächig, an der Hand
- 86.6B.27 ↔ Autologe Spalthauttransplantation, grossflächig, an Brustwand und Rücken
- 86.6B.28 ↔ Autologe Spalthauttransplantation, grossflächig, an Bauchregion und Leiste
- 86.6B.2A ↔ Autologe Spalthauttransplantation, grossflächig, am Gesäss
- 86.6B.2B ↔ Autologe Spalthauttransplantation, grossflächig, an Oberschenkel und Knie
- 86.6B.2C ↔ Autologe Spalthauttransplantation, grossflächig, am Unterschenkel
- 86.6B.2D ↔ Autologe Spalthauttransplantation, grossflächig, am Fuss
- 86.6C.11 †↔ Permanenter Hautersatz durch zweischichtiges Dermis-Epidermis-Ersatzmaterial, kleinflächig, am Kopf
- 86.6C.16 †↔ Permanenter Hautersatz durch zweischichtiges Dermis-Epidermis-Ersatzmaterial, kleinflächig, an der Hand
- 86.6C.1D †↔ Permanenter Hautersatz durch zweischichtiges Dermis-Epidermis-Ersatzmaterial, kleinflächig, am Fuss
- 86.6C.1E †↔ Permanenter Hautersatz durch zweischichtiges Dermis-Epidermis-Ersatzmaterial, kleinflächig, an anderer Lokalisation
- 86.6C.21 †↔ Permanenter Hautersatz durch zweischichtiges Dermis-Epidermis-Ersatzmaterial, grossflächig, am Kopf
- 86.6C.26 †↔ Permanenter Hautersatz durch zweischichtiges Dermis-Epidermis-Ersatzmaterial, grossflächig, an der Hand
- 86.6C.2D †↔ Permanenter Hautersatz durch zweischichtiges Dermis-Epidermis-Ersatzmaterial, grossflächig, am Fuss
- 86.6C.2E †↔ Permanenter Hautersatz durch zweischichtiges Dermis-Epidermis-Ersatzmaterial, grossflächig, an anderer Lokalisation
- 86.6C.31 †↔ Permanenter Hautersatz durch Epidermisersatzmaterial, kleinflächig, am Kopf
- 86.6C.36 †↔ Permanenter Hautersatz durch Epidermisersatzmaterial, kleinflächig, an der Hand
- 86.6C.3D †↔ Permanenter Hautersatz durch Epidermisersatzmaterial, kleinflächig, am Fuss
- 86.6C.3E †↔ Permanenter Hautersatz durch Epidermisersatzmaterial, kleinflächig, an anderer Lokalisation
- 86.6C.41 †↔ Permanenter Hautersatz durch Epidermisersatzmaterial, grossflächig, am Kopf
- 86.6C.46 †↔ Permanenter Hautersatz durch Epidermisersatzmaterial, grossflächig, an der Hand
- 86.6C.4D †↔ Permanenter Hautersatz durch Epidermisersatzmaterial, grossflächig, am Fuss
- 86.6C.4E †↔ Permanenter Hautersatz durch Epidermisersatzmaterial, grossflächig, an anderer Lokalisation
- 86.6C.51 †↔ Permanenter Hautersatz durch Dermisersatzmaterial, kleinflächig, am Kopf
- 86.6C.56 †↔ Permanenter Hautersatz durch Dermisersatzmaterial, kleinflächig, an der Hand
- 86.6C.5D †↔ Permanenter Hautersatz durch Dermisersatzmaterial, kleinflächig, am Fuss
- 86.6C.5E †↔ Permanenter Hautersatz durch Dermisersatzmaterial, kleinflächig, an anderer Lokalisation
- 86.6C.61 †↔ Permanenter Hautersatz durch Dermisersatzmaterial, grossflächig, am Kopf
- 86.6C.66 †↔ Permanenter Hautersatz durch Dermisersatzmaterial, grossflächig, an der Hand
- 86.6C.6D †↔ Permanenter Hautersatz durch Dermisersatzmaterial, grossflächig, am Fuss
- 86.6C.6E †↔ Permanenter Hautersatz durch Dermisersatzmaterial, grossflächig, an anderer Lokalisation
- 86.7A.31 ↔ Verschiebe-Rotationsplastik, kleinflächig, am Kopf
- 86.7A.31 ↔ Verschiebe-Rotationsplastik, kleinflächig, am Kopf
- 86.7A.36 ↔ Verschiebe-Rotationsplastik, kleinflächig, an der Hand
- 86.7A.36 ↔ Verschiebe-Rotationsplastik, kleinflächig, an der Hand
- 86.7A.3D ↔ Verschiebe-Rotationsplastik, kleinflächig, am Fuss
- 86.7A.3D ↔ Verschiebe-Rotationsplastik, kleinflächig, am Fuss
- 86.7A.3E ↔ Verschiebe-Rotationsplastik, kleinflächig, an anderer Lokalisation
- 86.7A.3E ↔ Verschiebe-Rotationsplastik, kleinflächig, an anderer Lokalisation
- 86.7A.41 ↔ Verschiebe-Rotationsplastik, grossflächig, am Kopf
- 86.7A.46 ↔ Verschiebe-Rotationsplastik, grossflächig, an der Hand
- 86.7A.46 ↔ Verschiebe-Rotationsplastik, grossflächig, an der Hand
- 86.7A.4D ↔ Verschiebe-Rotationsplastik, grossflächig, am Fuss
- 86.7A.4E ↔ Verschiebe-Rotationsplastik, grossflächig, an anderer Lokalisation
- 86.7A.51 ↔ Transpositionsplastik (VY), kleinflächig, am Kopf
- 86.7A.51 ↔ Transpositionsplastik (VY), kleinflächig, am Kopf
- 86.7A.56 ↔ Transpositionsplastik (VY), kleinflächig, an der Hand
- 86.7A.56 ↔ Transpositionsplastik (VY), kleinflächig, an der Hand
- 86.7A.5D ↔ Transpositionsplastik (VY), kleinflächig, am Fuss
- 86.7A.5E ↔ Transpositionsplastik (VY), kleinflächig, an anderer Lokalisation
- 86.7A.5E ↔ Transpositionsplastik (VY), kleinflächig, an anderer Lokalisation
- 86.7A.61 ↔ Transpositionsplastik (VY), grossflächig, am Kopf
- 86.7A.66 ↔ Transpositionsplastik (VY), grossflächig, an der Hand
- 86.7A.66 ↔ Transpositionsplastik (VY), grossflächig, an der Hand
- 86.7A.6D ↔ Transpositionsplastik (VY), grossflächig, am Fuss
- 86.7A.6E ↔ Transpositionsplastik (VY), grossflächig, an anderer Lokalisation
- 86.7A.71 ↔ Insellappenplastik, kleinflächig, am Kopf
- 86.7A.71 ↔ Insellappenplastik, kleinflächig, am Kopf
- 86.7A.76 ↔ Insellappenplastik, kleinflächig, an der Hand

86.7A.76 ↔ Insellappenplastik, kleinflächig, an der Hand	86.7D.1B ↔ Plastik mit freiem Lappen mit mikrovaskulärer Anastomosierung, an Oberschenkel und Knie
86.7A.7D ↔ Insellappenplastik, kleinflächig, am Fuss	86.7D.1C ↔ Plastik mit freiem Lappen mit mikrovaskulärer Anastomosierung, am Unterschenkel
86.7A.7D ↔ Insellappenplastik, kleinflächig, am Fuss	86.7D.1D ↔ Plastik mit freiem Lappen mit mikrovaskulärer Anastomosierung, am Fuss
86.7A.7E ↔ Insellappenplastik, kleinflächig, an anderer Lokalisation	86.7E.21 ↔ Revision von gestielter regionaler Lappenplastik, am Kopf
86.7A.7E ↔ Insellappenplastik, kleinflächig, an anderer Lokalisation	86.7E.21 ↔ Revision von gestielter regionaler Lappenplastik, am Kopf
86.7A.81 ↔ Insellappenplastik, grossflächig, am Kopf	86.7E.26 ↔ Revision von gestielter regionaler Lappenplastik, an der Hand
86.7A.86 ↔ Insellappenplastik, grossflächig, an der Hand	86.7E.26 ↔ Revision von gestielter regionaler Lappenplastik, an der Hand
86.7A.86 ↔ Insellappenplastik, grossflächig, an der Hand	86.7E.2D ↔ Revision von gestielter regionaler Lappenplastik, am Fuss
86.7A.8D ↔ Insellappenplastik, grossflächig, am Fuss	86.7E.2D ↔ Revision von gestielter regionaler Lappenplastik, am Fuss
86.7A.8E ↔ Insellappenplastik, grossflächig, an anderer Lokalisation	86.7E.2E ↔ Revision von gestielter regionaler Lappenplastik, an anderer Lokalisation
86.7A.B6 ↔ Z-Plastik, grossflächig, an der Hand	86.7E.2E ↔ Revision von gestielter regionaler Lappenplastik, an anderer Lokalisation
86.7A.B6 ↔ Z-Plastik, grossflächig, an der Hand	86.7E.31 ↔ Revision von gestielter Fernlappenplastik, am Kopf
86.7A.D6 ↔ W-Plastik, grossflächig, an der Hand	86.7E.31 ↔ Revision von gestielter Fernlappenplastik, am Kopf
86.7A.D6 ↔ W-Plastik, grossflächig, an der Hand	86.7E.36 ↔ Revision von gestielter Fernlappenplastik, an der Hand
86.7B.11 ↔ Gestielte regionale Lappenplastik, am Kopf	86.7E.36 ↔ Revision von gestielter Fernlappenplastik, an der Hand
86.7B.12 ↔ Gestielte regionale Lappenplastik, am Hals	86.7E.3D ↔ Revision von gestielter Fernlappenplastik, am Fuss
86.7B.13 ↔ Gestielte regionale Lappenplastik, an Schulter und Axilla	86.7E.3D ↔ Revision von gestielter Fernlappenplastik, am Fuss
86.7B.14 ↔ Gestielte regionale Lappenplastik, an Oberarm und Ellenbogen	86.7E.3E ↔ Revision von gestielter Fernlappenplastik, an anderer Lokalisation
86.7B.15 ↔ Gestielte regionale Lappenplastik, am Unterarm	86.7E.3E ↔ Revision von gestielter Fernlappenplastik, an anderer Lokalisation
86.7B.16 ↔ Gestielte regionale Lappenplastik, an der Hand	86.7E.41 ↔ Revision von einer Plastik mit freien Lappen mit mikrovaskulärer Anastomosierung, am Kopf
86.7B.17 ↔ Gestielte regionale Lappenplastik, an Brustwand und Rücken	86.7E.41 ↔ Revision von einer Plastik mit freien Lappen mit mikrovaskulärer Anastomosierung, am Kopf
86.7B.18 ↔ Gestielte regionale Lappenplastik, an Bauchregion und Leiste	86.7E.46 ↔ Revision von einer Plastik mit freien Lappen mit mikrovaskulärer Anastomosierung, an der Hand
86.7B.1A ↔ Gestielte regionale Lappenplastik, am Gesäss	86.7E.46 ↔ Revision von einer Plastik mit freien Lappen mit mikrovaskulärer Anastomosierung, an der Hand
86.7B.1B ↔ Gestielte regionale Lappenplastik, an Oberschenkel und Knie	86.7E.4D ↔ Revision von einer Plastik mit freien Lappen mit mikrovaskulärer Anastomosierung, am Fuss
86.7B.1C ↔ Gestielte regionale Lappenplastik, am Unterschenkel	86.7E.4D ↔ Revision von einer Plastik mit freien Lappen mit mikrovaskulärer Anastomosierung, am Fuss
86.7B.1D ↔ Gestielte regionale Lappenplastik, am Fuss	86.7E.4E ↔ Revision von einer Plastik mit freien Lappen mit mikrovaskulärer Anastomosierung, an anderer Lokalisation
86.7C.11 ↔ Gestielte Fernlappenplastik, am Kopf	86.7E.4E ↔ Revision von einer Plastik mit freien Lappen mit mikrovaskulärer Anastomosierung, an anderer Lokalisation
86.7C.12 ↔ Gestielte Fernlappenplastik, am Hals	86.84.21 ↔ Korrektur einer Narbenkontraktur oder Bride am Kopf
86.7C.13 ↔ Gestielte Fernlappenplastik, an Schulter und Axilla	86.84.26 ↔ Korrektur einer Narbenkontraktur oder Bride an der Hand
86.7C.14 ↔ Gestielte Fernlappenplastik, an Oberarm und Ellenbogen	86.84.2D ↔ Korrektur einer Narbenkontraktur oder Bride am Fuss
86.7C.15 ↔ Gestielte Fernlappenplastik, am Unterarm	86.84.2E ↔ Korrektur einer Narbenkontraktur oder Bride an anderer Lokalisation
86.7C.16 ↔ Gestielte Fernlappenplastik, an der Hand	86.88.D1 ↔ Temporäre Weichteildeckung durch alloplastisches Material, grossflächig, am Kopf
86.7C.17 ↔ Gestielte Fernlappenplastik, an Brustwand und Rücken	86.88.D6 ↔ Temporäre Weichteildeckung durch alloplastisches Material, grossflächig, an der Hand
86.7C.18 ↔ Gestielte Fernlappenplastik, an Bauchregion und Leiste	86.88.DD ↔ Temporäre Weichteildeckung durch alloplastisches Material, grossflächig, am Fuss
86.7C.1A ↔ Gestielte Fernlappenplastik, am Gesäss	86.88.DE ↔ Temporäre Weichteildeckung durch alloplastisches Material, grossflächig, an anderer Lokalisation
86.7C.1B ↔ Gestielte Fernlappenplastik, an Oberschenkel und Knie	86.88.F1 ↔ Temporäre Weichteildeckung mittels allogener Haut, grossflächig, am Kopf
86.7C.1C ↔ Gestielte Fernlappenplastik, am Unterschenkel	
86.7C.1D ↔ Gestielte Fernlappenplastik, am Fuss	
86.7D.11 ↔ Plastik mit freiem Lappen mit mikrovaskulärer Anastomosierung, am Kopf	
86.7D.12 ↔ Plastik mit freiem Lappen mit mikrovaskulärer Anastomosierung, am Hals	
86.7D.13 ↔ Plastik mit freiem Lappen mit mikrovaskulärer Anastomosierung, an Schulter und Axilla	
86.7D.14 ↔ Plastik mit freiem Lappen mit mikrovaskulärer Anastomosierung, an Oberarm und Ellenbogen	
86.7D.15 ↔ Plastik mit freiem Lappen mit mikrovaskulärer Anastomosierung, am Unterarm	
86.7D.16 ↔ Plastik mit freiem Lappen mit mikrovaskulärer Anastomosierung, an der Hand	
86.7D.16 ↔ Plastik mit freiem Lappen mit mikrovaskulärer Anastomosierung, an der Hand	
86.7D.17 ↔ Plastik mit freiem Lappen mit mikrovaskulärer Anastomosierung, an Brustwand und Rücken	
86.7D.18 ↔ Plastik mit freiem Lappen mit mikrovaskulärer Anastomosierung, an Bauchregion und Leiste	
86.7D.1A ↔ Plastik mit freiem Lappen mit mikrovaskulärer Anastomosierung, am Gesäss	

86.88.F6 ↔	Temporäre Weichteildeckung mittels allogener Haut, grossflächig, an der Hand	86.8A.2D ↔	Weichteildeckung und Hautersatz mittels kultivierten Keratinozyten mit Applikation als Blatt, grossflächig, am Fuss
86.88.FD ↔	Temporäre Weichteildeckung mittels allogener Haut, grossflächig, am Fuss	86.8A.2E ↔	Weichteildeckung und Hautersatz mittels kultivierten Keratinozyten mit Applikation als Blatt, grossflächig, an anderer Lokalisation
86.88.FE ↔	Temporäre Weichteildeckung mittels allogener Haut, grossflächig, an anderer Lokalisation	86.8A.31 ↔	Weichteildeckung und Hautersatz mittels Applikation von Zellsuspension (Sprühtherapie) von autologen kultivierten Keratinozyten und Fibroblasten, kleinflächig, am Kopf
86.88.H1 ↔	Temporäre Weichteildeckung mittels xenogener Haut, grossflächig, am Kopf	86.8A.36 ↔	Weichteildeckung und Hautersatz mittels Applikation von Zellsuspension (Sprühtherapie) von autologen kultivierten Keratinozyten und Fibroblasten, kleinflächig, an der Hand
86.88.H6 ↔	Temporäre Weichteildeckung mittels xenogener Haut, grossflächig, an der Hand	86.8A.3D ↔	Weichteildeckung und Hautersatz mittels Applikation von Zellsuspension (Sprühtherapie) von autologen kultivierten Keratinozyten und Fibroblasten, kleinflächig, am Fuss
86.88.HD ↔	Temporäre Weichteildeckung mittels xenogener Haut, grossflächig, am Fuss	86.8A.3E ↔	Weichteildeckung und Hautersatz mittels Applikation von Zellsuspension (Sprühtherapie) von autologen kultivierten Keratinozyten und Fibroblasten, kleinflächig, an anderer Lokalisation
86.88.HE ↔	Temporäre Weichteildeckung mittels xenogener Haut, grossflächig, an anderer Lokalisation	86.8A.41 ↔	Weichteildeckung und Hautersatz mittels Applikation von Zellsuspension (Sprühtherapie) von autologen kultivierten Keratinozyten und Fibroblasten, grossflächig, am Kopf
86.88.I1 ↔	Operative Anlage oder Wechsel eines Systems zur Vakuumversiegelung in Regional- oder Allgemeinanästhesie, tiefreichend, an Knochen und Gelenken der Extremitäten	86.8A.46 ↔	Weichteildeckung und Hautersatz mittels Applikation von Zellsuspension (Sprühtherapie) von autologen kultivierten Keratinozyten und Fibroblasten, grossflächig, an der Hand
86.88.I2 ↔	Operative Anlage oder Wechsel eines Systems zur Vakuumversiegelung in Regional- oder Allgemeinanästhesie, tiefreichend, an Thorax, Mediastinum und Sternum	86.8A.4D ↔	Weichteildeckung und Hautersatz mittels Applikation von Zellsuspension (Sprühtherapie) von autologen kultivierten Keratinozyten und Fibroblasten, grossflächig, am Fuss
86.88.I3 ↔	Operative Anlage oder Wechsel eines Systems zur Vakuumversiegelung in Regional- oder Allgemeinanästhesie, am offenen Abdomen	86.8A.4E ↔	Weichteildeckung und Hautersatz mittels Applikation von Zellsuspension (Sprühtherapie) von autologen kultivierten Keratinozyten und Fibroblasten, grossflächig, an anderer Lokalisation
86.88.I4 ↔	Operative Anlage oder Wechsel eines Systems zur Vakuumversiegelung in Regional- oder Allgemeinanästhesie, endorektal	86.91 ↔	Exzision von Haut zur Transplantation
86.88.I5 ↔	Operative Anlage oder Wechsel eines Systems zur Vakuumversiegelung in Regional- oder Allgemeinanästhesie, an Haut und Subkutangewebe	86.93.09 ↔	Einsetzen eines Gewebeexpanders, sonstige
86.88.I6 ↔	Operative Anlage oder Wechsel eines Systems zur Vakuumversiegelung in Regional- oder Allgemeinanästhesie, an anderer Lokalisation	86.93.09 ↔	Einsetzen eines Gewebeexpanders, sonstige
86.88.I7 ↔	Operative Anlage oder Wechsel eines Systems zur Vakuumversiegelung in Regional- oder Allgemeinanästhesie, tiefreichend, an Rücken (zervikal bis sakral)	86.93.21 ↔	Einsetzen eines Gewebeexpanders am Kopf
86.88.I8 ↔	Operative Anlage oder Wechsel eines Systems zur Vakuumversiegelung in Regional- oder Allgemeinanästhesie, tiefreichend, an Becken, Vulva, Perineum	86.93.21 ↔	Einsetzen eines Gewebeexpanders am Kopf
86.8A.11 ↔	Weichteildeckung und Hautersatz mittels kultivierten Keratinozyten mit Applikation als Blatt, kleinflächig, am Kopf	86.93.26 ↔	Einsetzen eines Gewebeexpanders an der Hand
86.8A.16 ↔	Weichteildeckung und Hautersatz mittels kultivierten Keratinozyten mit Applikation als Blatt, kleinflächig, an der Hand	86.93.26 ↔	Einsetzen eines Gewebeexpanders an der Hand
86.8A.1D ↔	Weichteildeckung und Hautersatz mittels kultivierten Keratinozyten mit Applikation als Blatt, kleinflächig, am Fuss	86.93.2D ↔	Einsetzen eines Gewebeexpanders am Fuss
86.8A.1E ↔	Weichteildeckung und Hautersatz mittels kultivierten Keratinozyten mit Applikation als Blatt, kleinflächig, an anderer Lokalisation	86.93.2D ↔	Einsetzen eines Gewebeexpanders am Fuss
86.8A.21 ↔	Weichteildeckung und Hautersatz mittels kultivierten Keratinozyten mit Applikation als Blatt, grossflächig, am Kopf	86.93.2E ↔	Einsetzen eines Gewebeexpanders an anderer Lokalisation
86.8A.26 ↔	Weichteildeckung und Hautersatz mittels kultivierten Keratinozyten mit Applikation als Blatt, grossflächig, an der Hand	86.93.2E ↔	Einsetzen eines Gewebeexpanders an anderer Lokalisation
		86.A2.21 ↔	Temporäre Weichteildeckung durch hydrolytisch resorbierbare Membran, grossflächig, am Kopf
		86.A2.26 ↔	Temporäre Weichteildeckung durch hydrolytisch resorbierbare Membran, grossflächig, an der Hand
		86.A2.2D ↔	Temporäre Weichteildeckung durch hydrolytisch resorbierbare Membran, grossflächig, am Fuss
		86.A2.2E ↔	Temporäre Weichteildeckung durch hydrolytisch resorbierbare Membran, grossflächig, an anderer Lokalisation

Prozedur F21-4

- 86.2A.21 †↔ Chirurgisches Débridement, mittlerer Ausdehnung, am Kopf
- 86.2A.26 †↔ Chirurgisches Débridement, mittlerer Ausdehnung, an der Hand
- 86.2A.2D †↔ Chirurgisches Débridement, mittlerer Ausdehnung, am Fuss
- 86.2A.2E †↔ Chirurgisches Débridement, mittlerer Ausdehnung, an anderer Lokalisation

Prozedur F21-5

- 86.0B.11 †↔ Implantation eines Medikamententrägers an Haut und Subkutangewebe

Prozedur F21-6

- 86.88.I1 ↔ Operative Anlage oder Wechsel eines Systems zur Vakuumversiegelung in Regional- oder Allgemeinanästhesie, tiefreichend, an Knochen und Gelenken der Extremitäten
- 86.88.I2 ↔ Operative Anlage oder Wechsel eines Systems zur Vakuumversiegelung in Regional- oder Allgemeinanästhesie, tiefreichend, an Thorax, Mediastinum und Sternum
- 86.88.I3 ↔ Operative Anlage oder Wechsel eines Systems zur Vakuumversiegelung in Regional- oder Allgemeinanästhesie, am offenen Abdomen
- 86.88.I4 ↔ Operative Anlage oder Wechsel eines Systems zur Vakuumversiegelung in Regional- oder Allgemeinanästhesie, endorektal
- 86.88.I5 ↔ Operative Anlage oder Wechsel eines Systems zur Vakuumversiegelung in Regional- oder Allgemeinanästhesie, an Haut und Subkutangewebe
- 86.88.I6 ↔ Operative Anlage oder Wechsel eines Systems zur Vakuumversiegelung in Regional- oder Allgemeinanästhesie, an anderer Lokalisation
- 86.88.I7 ↔ Operative Anlage oder Wechsel eines Systems zur Vakuumversiegelung in Regional- oder Allgemeinanästhesie, tiefreichend, an Rücken (zervikal bis sakral)
- 86.88.I8 ↔ Operative Anlage oder Wechsel eines Systems zur Vakuumversiegelung in Regional- oder Allgemeinanästhesie, tiefreichend, an Becken, Vulva, Perineum

Prozedur F21-7

- 86.6B.21 ↔ Autologe Spalthauttransplantation, grossflächig, am Kopf
- 86.6B.22 ↔ Autologe Spalthauttransplantation, grossflächig, am Hals
- 86.6B.23 ↔ Autologe Spalthauttransplantation, grossflächig, an Schulter und Axilla
- 86.6B.24 ↔ Autologe Spalthauttransplantation, grossflächig, an Oberarm und Ellenbogen
- 86.6B.25 ↔ Autologe Spalthauttransplantation, grossflächig, am Unterarm
- 86.6B.27 ↔ Autologe Spalthauttransplantation, grossflächig, an Brustwand und Rücken
- 86.6B.28 ↔ Autologe Spalthauttransplantation, grossflächig, an Bauchregion und Leiste
- 86.6B.2A ↔ Autologe Spalthauttransplantation, grossflächig, am Gesäss
- 86.6B.2B ↔ Autologe Spalthauttransplantation, grossflächig, an Oberschenkel und Knie
- 86.6B.2C ↔ Autologe Spalthauttransplantation, grossflächig, am Unterschenkel
- 86.6B.2D ↔ Autologe Spalthauttransplantation, grossflächig, am Fuss

ADRG F24**Perkutane Koronarangioplastie (PTCA)**

Prozedur in Tabelle F24-5 oder Prozedur in Tabelle F24-6

DRG F24A**Perkutane Koronarangioplastie (PTCA) mit mehrzeitigem Eingriff oder komplizierenden Prozeduren, und äusserst schwere CC, oder bestimmte Diagnose oder bestimmte Prozedur**

(Mindestens zwei Behandlungen, die mindestens einen Tag auseinander liegen in [mindestens zwei Prozeduren in Tabelle F24-5] oder (Komplizierende Prozeduren oder Hauptdiagnose in Tabelle F24-1 und PCCL > 3 oder Diagnose in Tabelle F24-2) und Verweildauer > 1 Tag) und ((mindestens zwei Behandlungen, die mindestens einen Tag auseinander liegen in [mindestens zwei Prozeduren in Tabelle F24-5] oder Komplizierende Prozeduren) und PCCL > 3 oder Prozedur in Tabelle F24-7 oder Prozedur in Tabelle F24-8 oder Diagnose in Tabelle F24-2 oder Prozedur in Tabelle F24-9)

DRG F24B**Perkutane Koronarangioplastie (PTCA) mit mehrzeitigem Eingriff oder komplizierenden Prozeduren oder bestimmter Diagnose mit äusserst schweren CC mit drei oder mehr Stents und Globalinsuffizienz**

Mindestens zwei Behandlungen, die mindestens einen Tag auseinander liegen in [mindestens zwei Prozeduren in Tabelle F24-5] oder (Komplizierende Prozeduren oder Hauptdiagnose in Tabelle F24-1 und PCCL > 3 oder Diagnose in Tabelle F24-2) und Verweildauer > 1 Tag oder (mindestens zwei Prozeduren in Tabelle F24-10 oder Prozedur in Tabelle F24-9 oder Prozedur in Tabelle F24-11 oder Prozedur in Tabelle F24-12 oder Prozedur in Tabelle F24-8 oder Prozedur in mindestens zwei der Tabellen F24-13, F24-14) und (mindestens drei Prozeduren in Tabelle F24-10 oder Prozedur in Tabelle F24-15 oder Prozedur in Tabelle F24-12 oder Prozedur in Tabelle F24-8 oder Prozedur in Tabelle F24-11 oder Prozedur in mindestens zwei der Tabellen F24-13, F24-14) und (Diagnose in Tabelle F24-3 und Diagnose in Tabelle F24-4)

DRG F24C**Perkutane Koronarangioplastie (PTCA) mit drei oder mehr Stents oder komplexer Prozedur oder Kombination aus Stents und Ballons, oder mit zwei Stents und Globalinsuffizienz**

(Mindestens zwei Prozeduren in Tabelle F24-10 oder Prozedur in Tabelle F24-9 oder Prozedur in Tabelle F24-11 oder Prozedur in Tabelle F24-12 oder Prozedur in Tabelle F24-8 oder Prozedur in mindestens zwei der Tabellen F24-13, F24-14) und (mindestens drei Prozeduren in Tabelle F24-10 oder Prozedur in Tabelle F24-15 oder Prozedur in Tabelle F24-12 oder Prozedur in Tabelle F24-8 oder Prozedur in Tabelle F24-11 oder Prozedur in mindestens zwei der Tabellen F24-13, F24-14) oder (mindestens zwei Prozeduren in Tabelle F24-10 oder Prozedur in Tabelle F24-9 oder Prozedur in Tabelle F24-11 oder Prozedur in Tabelle F24-12 oder Prozedur in Tabelle F24-8 oder Prozedur in mindestens zwei der Tabellen F24-13, F24-14) und (Diagnose in Tabelle F24-3 und Diagnose in Tabelle F24-4)

DRG F24D**Perkutane Koronarangioplastie (PTCA) mit zwei Stents, oder komplizierende Diagnose oder Alter < 16 Jahre mit Globalinsuffizienz oder medikamentenfreisetzende Ballons**

Mindestens zwei Prozeduren in Tabelle F24-10 oder Prozedur in Tabelle F24-9 oder Prozedur in Tabelle F24-11 oder Prozedur in Tabelle F24-12 oder Prozedur in Tabelle F24-8 oder Prozedur in mindestens zwei der Tabellen F24-13, F24-14 oder (Hauptdiagnose in Tabelle F24-1 oder Alter < 16 Jahre) und (Diagnose in Tabelle F24-3 und Diagnose in Tabelle F24-4 oder Prozedur in Tabelle F24-16)

DRG F24E**Perkutane Koronarangioplastie (PTCA) mit komplizierender Diagnose oder Alter < 16 Jahre**

Hauptdiagnose in Tabelle F24-1 oder Alter < 16 Jahre

DRG F24F**Perkutane Koronarangioplastie (PTCA), Alter > 15 Jahre****Diagnose F24-1**

I21.0	Akuter transmuraler Myokardinfarkt der Vorderwand	I23.4	Ruptur der Chordae tendineae als akute Komplikation nach akutem Myokardinfarkt
I21.1	Akuter transmuraler Myokardinfarkt der Hinterwand	I23.5	Papillarmuskelruptur als akute Komplikation nach akutem Myokardinfarkt
I21.2	Akuter transmuraler Myokardinfarkt an sonstigen Lokalisationen	I23.6	Thrombose des Vorhofes, des Herzohres oder der Kammer als akute Komplikation nach akutem Myokardinfarkt
I21.3	Akuter transmuraler Myokardinfarkt an nicht näher bezeichneter Lokalisation	I42.1	Hypertrophische obstruktive Kardiomyopathie
I21.4	Akuter subendokardialer Myokardinfarkt	I46.0	Herzstillstand mit erfolgreicher Wiederbelebung
I21.9	Akuter Myokardinfarkt, nicht näher bezeichnet	I47.2	Ventrikuläre Tachykardie
I22.0	Rezidivierender Myokardinfarkt der Vorderwand	I49.0	Kammerflattern und Kammerflimmern
I22.1	Rezidivierender Myokardinfarkt der Hinterwand	I50.00	Primäre Rechtsherzinsuffizienz
I22.8	Rezidivierender Myokardinfarkt an sonstigen Lokalisationen	I50.01	Sekundäre Rechtsherzinsuffizienz
I22.9	Rezidivierender Myokardinfarkt an nicht näher bezeichneter Lokalisation	I50.12	Linksherzinsuffizienz: Mit Beschwerden bei stärkerer Belastung
I23.0	Hämoperikard als akute Komplikation nach akutem Myokardinfarkt	I50.13	Linksherzinsuffizienz: Mit Beschwerden bei leichter Belastung
I23.1	Vorhofseptumdefekt als akute Komplikation nach akutem Myokardinfarkt	I50.14	Linksherzinsuffizienz: Mit Beschwerden in Ruhe
I23.2	Ventrikelseptumdefekt als akute Komplikation nach akutem Myokardinfarkt	Z01.80	Abklärung einer Disposition für maligne Herzrhythmusstörungen
I23.3	Ruptur der Herzwand ohne Hämoperikard als akute Komplikation nach akutem Myokardinfarkt		

Prozedur F24-10

- 00.66.37 ↔ Perkutan-transluminale Gefässintervention an den Koronarien mittels Lithotripsie
- 36.08.00 ↔ Implantation von Stents in Koronararterien, perkutan-transluminale, n.n.bez.
- 36.08.09 ↔ Implantation von Stents in Koronararterien, perkutan-transluminale, sonstige
- 36.08.11 ↔ Implantation perkutan-transluminale von Stents ohne Medikamentenfreisetzung, in einer Koronararterie
- 36.08.12 ↔ Implantation perkutan-transluminale von Stents ohne Medikamentenfreisetzung, in mehreren Koronararterien
- 36.08.13 ↔ Implantation perkutan-transluminale von selbstexpandierenden Stents ohne Medikamentenfreisetzung, in einer Koronararterie
- 36.08.14 ↔ Implantation perkutan-transluminale von selbstexpandierenden Stents ohne Medikamentenfreisetzung, in mehreren Koronararterien
- 36.08.15 ↔ Implantation perkutan-transluminale eines Bifurkationsstents ohne Medikamentenfreisetzung in Koronararterien
- 36.08.16 ↔ Implantation perkutan-transluminale von gecoverten Stents ohne Medikamentenfreisetzung, in einer Koronararterie
- 36.08.17 ↔ Implantation perkutan-transluminale von gecoverten Stents ohne Medikamentenfreisetzung, in mehreren Koronararterien
- 36.08.21 ↔ Implantation perkutan-transluminale von Stents mit Medikamentenfreisetzung, in einer Koronararterie
- 36.08.22 ↔ Implantation perkutan-transluminale von Stents mit Medikamentenfreisetzung, in mehreren Koronararterien
- 36.08.23 ↔ Implantation perkutan-transluminale von selbstexpandierenden Stents mit Medikamentenfreisetzung, in einer Koronararterie
- 36.08.24 ↔ Implantation perkutan-transluminale von selbstexpandierenden Stents mit Medikamentenfreisetzung, in mehreren Koronararterien
- 36.08.25 ↔ Implantation perkutan-transluminale eines Bifurkationsstents mit Medikamentenfreisetzung in Koronararterien
- 36.08.26 ↔ Implantation perkutan-transluminale von gecoverten Stents mit Medikamentenfreisetzung, in einer Koronararterie
- 36.08.27 ↔ Implantation perkutan-transluminale von gecoverten Stents mit Medikamentenfreisetzung, in mehreren Koronararterien
- 36.08.31 ↔ Implantation perkutan-transluminale von beschichteten Stents in eine Koronararterie
- 36.08.32 ↔ Implantation perkutan-transluminale von beschichteten Stents in mehrere Koronararterien
- 36.0A ↔ Implantation perkutan-transluminale eines strömungsreduzierenden Drahtgeflechts in den Koronarsinus
- 39.B1.75 ↔ (Perkutan-)transluminale Implantation von Stents ohne Medikamentenfreisetzung, Ductus arteriosus apertus
- 39.B1.M2 ↔ (Perkutan-)transluminale Implantation von Stents ohne Medikamentenfreisetzung, Aortopulmonale Kollateralgefässe [MAPCA]
- 39.B1.N2 ↔ (Perkutan-)transluminale Implantation von Stents ohne Medikamentenfreisetzung, künstliche aortopulmonale Shunts
- 39.B2.75 ↔ (Perkutan-)transluminale Implantation von Stents mit Medikamentenfreisetzung, Ductus arteriosus apertus
- 39.B2.M2 ↔ (Perkutan-)transluminale Implantation von Stents mit Medikamentenfreisetzung, Aortopulmonale Kollateralgefässe [MAPCA]
- 39.B2.N2 ↔ (Perkutan-)transluminale Implantation von Stents mit Medikamentenfreisetzung, künstliche aortopulmonale Shunts
- 39.B3.75 ↔ (Perkutan-)transluminale Implantation von gecoverten Stents ohne Medikamentenfreisetzung, Ductus arteriosus apertus
- 39.B4.75 ↔ (Perkutan-)transluminale Implantation von gecoverten Stents mit Medikamentenfreisetzung, Ductus arteriosus apertus
- 39.B5.75 ↔ (Perkutan-)transluminale Implantation von ungecoverten Cheatham-Platinum-Stents, Ductus arteriosus apertus
- 39.B6.75 ↔ (Perkutan-)transluminale Implantation von gecoverten Cheatham-Platinum-Stents, Ductus arteriosus apertus
- 39.B7.75 ↔ (Perkutan-)transluminale Implantation von ungecoverten grosslumige Stents, Ductus arteriosus apertus
- 39.B7.M2 ↔ (Perkutan-)transluminale Implantation von ungecoverten grosslumige Stents, Aortopulmonale Kollateralgefässe [MAPCA]
- 39.B7.N2 ↔ (Perkutan-)transluminale Implantation von ungecoverten grosslumige Stents, künstliche aortopulmonale Shunts
- 39.B8.75 ↔ (Perkutan-)transluminale Implantation von gecoverten grosslumige Stents, Ductus arteriosus apertus
- 39.B8.M2 ↔ (Perkutan-)transluminale Implantation von gecoverten grosslumige Stents, Aortopulmonale Kollateralgefässe [MAPCA]
- 39.B8.N2 ↔ (Perkutan-)transluminale Implantation von gecoverten grosslumige Stents, künstliche aortopulmonale Shunts
- 39.BA.M2 ↔ (Perkutan-)transluminale Implantation von ungecoverten Wachstumsstents, Aortopulmonale Kollateralgefässe [MAPCA]
- 39.BA.N2 ↔ (Perkutan-)transluminale Implantation von ungecoverten Wachstumsstents, künstliche aortopulmonale Shunts
- 39.BB.M2 ↔ (Perkutan-)transluminale Implantation von gecoverten Wachstumsstents, Aortopulmonale Kollateralgefässe [MAPCA]
- 39.BB.N2 ↔ (Perkutan-)transluminale Implantation von gecoverten Wachstumsstents, künstliche aortopulmonale Shunts
- 39.BH.75 ↔ (Perkutan-)transluminale Implantation von Stents zur Strömungslaminierung bei Aneurysmen, Ductus arteriosus apertus

Prozedur F24-11

00.4C.13 †↔ Einsetzen von 3 medikamentenfreisetzenden Ballons 00.4C.14 †↔ Einsetzen von 4 und mehr medikamentenfreisetzenden Ballons

Prozedur F24-12

37.2A.11 †↔ Intravaskuläre Bildgebung der Koronargefäße mittels Ultraschall 37.2A.12 †↔ Intravaskuläre Bildgebung der Koronargefäße mittels optischer Kohärenztomographie

Prozedur F24-13

39.C1.11 †↔ 1 implantierter Stent 39.C1.1D †↔ 11 implantierte Stents
 39.C1.12 †↔ 2 implantierte Stents 39.C1.1E †↔ 12 implantierte Stents
 39.C1.13 †↔ 3 implantierte Stents 39.C1.1F †↔ 13 implantierte Stents
 39.C1.14 †↔ 4 implantierte Stents 39.C1.1G †↔ 14 implantierte Stents
 39.C1.15 †↔ 5 implantierte Stents 39.C1.1H †↔ 15 implantierte Stents
 39.C1.17 †↔ 6 implantierte Stents 39.C1.1I †↔ 16 implantierte Stents
 39.C1.18 †↔ 7 implantierte Stents 39.C1.1J †↔ 17 implantierte Stents
 39.C1.1A †↔ 8 implantierte Stents 39.C1.1K †↔ 18 implantierte Stents
 39.C1.1B †↔ 9 implantierte Stents 39.C1.1L †↔ 19 implantierte Stents
 39.C1.1C †↔ 10 implantierte Stents 39.C1.1M †↔ 20 und mehr implantierte Stents

Prozedur F24-14

00.4C.11 †↔ Einsetzen von 1 medikamentenfreisetzendem Ballon 00.4C.14 †↔ Einsetzen von 4 und mehr medikamentenfreisetzenden Ballons
 00.4C.12 †↔ Einsetzen von 2 medikamentenfreisetzenden Ballons
 00.4C.13 †↔ Einsetzen von 3 medikamentenfreisetzenden Ballons

Prozedur F24-15

39.C1.13 †↔ 3 implantierte Stents 39.C1.1E †↔ 12 implantierte Stents
 39.C1.14 †↔ 4 implantierte Stents 39.C1.1F †↔ 13 implantierte Stents
 39.C1.15 †↔ 5 implantierte Stents 39.C1.1G †↔ 14 implantierte Stents
 39.C1.17 †↔ 6 implantierte Stents 39.C1.1H †↔ 15 implantierte Stents
 39.C1.18 †↔ 7 implantierte Stents 39.C1.1I †↔ 16 implantierte Stents
 39.C1.1A †↔ 8 implantierte Stents 39.C1.1J †↔ 17 implantierte Stents
 39.C1.1B †↔ 9 implantierte Stents 39.C1.1K †↔ 18 implantierte Stents
 39.C1.1C †↔ 10 implantierte Stents 39.C1.1L †↔ 19 implantierte Stents
 39.C1.1D †↔ 11 implantierte Stents 39.C1.1M †↔ 20 und mehr implantierte Stents

Prozedur F24-16

00.4C.11 †↔ Einsetzen von 1 medikamentenfreisetzendem Ballon 00.4C.12 †↔ Einsetzen von 2 medikamentenfreisetzenden Ballons

Diagnose F24-2

T82.6 Infektion und entzündliche Reaktion durch eine Herzklappenprothese T82.7 Infektion und entzündliche Reaktion durch sonstige Geräte, Implantate oder Transplantate im Herzen und in den Gefäßen

Diagnose F24-3

I50.01 Sekundäre Rechtsherzinsuffizienz

Diagnose F24-4

I50.13 Linksherzinsuffizienz: Mit Beschwerden bei leichter Belastung I50.14 Linksherzinsuffizienz: Mit Beschwerden in Ruhe

Prozedur F24-5

00.66.00 ↔	Perkutan-transluminale Koronarangioplastik [PTCA] oder koronare Atherektomie, n.n.bez.	36.08.24 ↔	Implantation perkutan-transluminal von selbstexpandierenden Stents mit Medikamentenfreisetzung, in mehreren Koronararterien
00.66.09 ↔	Perkutan-transluminale Koronarangioplastik [PTCA] oder koronare Atherektomie, sonstige	36.08.25 ↔	Implantation perkutan-transluminal eines Bifurkationsstents mit Medikamentenfreisetzung in Koronararterien
00.66.10 ↔	Perkutan-transluminale Verschluss einer Fistel der Herzkranzgefässe	36.08.26 ↔	Implantation perkutan-transluminal von gecoverten Stents mit Medikamentenfreisetzung, in einer Koronararterie
00.66.20 ↔	Koronarangioplastik [PTCA], mit Ballons, n.n.bez.	36.08.27 ↔	Implantation perkutan-transluminal von gecoverten Stents mit Medikamentenfreisetzung, in mehreren Koronararterien
00.66.21 ↔	Koronarangioplastik [PTCA] mit medikamentenfreisetzenden Ballons	36.08.31 ↔	Implantation perkutan-transluminal von beschichteten Stents in eine Koronararterie
00.66.22 ↔	Koronarangioplastik [PTCA] mit Antikörperbeschichteten Ballons	36.08.32 ↔	Implantation perkutan-transluminal von beschichteten Stents in mehrere Koronararterien
00.66.29 ↔	Koronarangioplastik [PTCA], mit Ballons, sonstige	36.09 ↔	Sonstige Koronararterien-Desobliteration
00.66.30 ↔	Koronarangioplastik [PTCA] durch Rotablation	36.0A ↔	Implantation perkutan-transluminal eines strömungsreduzierenden Drahtgeflechts in den Koronarsinus
00.66.31 ↔	Perkutan-transluminale Gefässintervention an den Koronarien mittels Laser-Angioplastie	36.32 ↔	Sonstige transmyokardiale Revaskularisation
00.66.32 ↔	Perkutan-transluminale Gefässintervention an den Koronarien mittels Atherektomie	37.9B.13 ↔	Entfernung von Implantaten am Herzen, perkutan-transluminal
00.66.33 ↔	Perkutan-transluminale Gefässintervention an den Koronarien mittels Fremdkörperentfernung	39.B1.75 ↔	(Perkutan-)transluminale Implantation von Stents ohne Medikamentenfreisetzung, Ductus arteriosus apertus
00.66.36 ↔	Perkutan-transluminale Gefässintervention an den Koronarien mittels Thrombektomie	39.B1.M2 ↔	(Perkutan-)transluminale Implantation von Stents ohne Medikamentenfreisetzung, Aortopulmonale Kollateralgefässe [MAPCA]
00.66.37 ↔	Perkutan-transluminale Gefässintervention an den Koronarien mittels Lithotripsie	39.B1.N2 ↔	(Perkutan-)transluminale Implantation von Stents ohne Medikamentenfreisetzung, künstliche aortopulmonale Shunts
00.66.38 ↔	Perkutan-transluminale Gefässintervention an den Koronarien, selektive Thrombolyse	39.B2.75 ↔	(Perkutan-)transluminale Implantation von Stents mit Medikamentenfreisetzung, Ductus arteriosus apertus
00.66.3A ↔	Perkutan-transluminale Gefässintervention an den Koronarien über die Kollateralen des entsprechenden Gefässes	39.B2.M2 ↔	(Perkutan-)transluminale Implantation von Stents mit Medikamentenfreisetzung, Aortopulmonale Kollateralgefässe [MAPCA]
00.66.40 ↔	Selektive Embolisation von Koronarien, n.n.bez.	39.B2.N2 ↔	(Perkutan-)transluminale Implantation von Stents mit Medikamentenfreisetzung, künstliche aortopulmonale Shunts
00.66.41 ↔	Selektive Embolisation von Koronarien mit Coils	39.B3.75 ↔	(Perkutan-)transluminale Implantation von gecoverten Stents ohne Medikamentenfreisetzung, Ductus arteriosus apertus
00.66.42 ↔	Selektive Embolisation von Koronarien mit embolisierenden (ablösbaren) Ballons	39.B4.75 ↔	(Perkutan-)transluminale Implantation von gecoverten Stents mit Medikamentenfreisetzung, Ductus arteriosus apertus
00.66.43 ↔	Selektive Embolisation von Koronarien mit Schirmen	39.B5.75 ↔	(Perkutan-)transluminale Implantation von ungecoverten Cheatham-Platinum-Stents, Ductus arteriosus apertus
00.66.44 ↔	Selektive Embolisation von Koronarien mit Plugs	39.B6.75 ↔	(Perkutan-)transluminale Implantation von gecoverten Cheatham-Platinum-Stents, Ductus arteriosus apertus
00.66.49 ↔	Selektive Embolisation von Koronarien, sonstige	39.B7.75 ↔	(Perkutan-)transluminale Implantation von ungecoverten grosslumige Stents, Ductus arteriosus apertus
36.08.00 ↔	Implantation von Stents in Koronararterien, perkutan-transluminal, n.n.bez.	39.B7.M2 ↔	(Perkutan-)transluminale Implantation von ungecoverten grosslumige Stents, Aortopulmonale Kollateralgefässe [MAPCA]
36.08.09 ↔	Implantation von Stents in Koronararterien, perkutan-transluminal, sonstige	39.B7.N2 ↔	(Perkutan-)transluminale Implantation von ungecoverten grosslumige Stents, künstliche aortopulmonale Shunts
36.08.11 ↔	Implantation perkutan-transluminal von Stents ohne Medikamentenfreisetzung, in einer Koronararterie	39.B8.75 ↔	(Perkutan-)transluminale Implantation von gecoverten grosslumige Stents, Ductus arteriosus apertus
36.08.12 ↔	Implantation perkutan-transluminal von Stents ohne Medikamentenfreisetzung, in mehreren Koronararterien		
36.08.13 ↔	Implantation perkutan-transluminal von selbstexpandierenden Stents ohne Medikamentenfreisetzung, in einer Koronararterie		
36.08.14 ↔	Implantation perkutan-transluminal von selbstexpandierenden Stents ohne Medikamentenfreisetzung, in mehreren Koronararterien		
36.08.15 ↔	Implantation perkutan-transluminal eines Bifurkationsstents ohne Medikamentenfreisetzung in Koronararterien		
36.08.16 ↔	Implantation perkutan-transluminal von gecoverten Stents ohne Medikamentenfreisetzung, in einer Koronararterie		
36.08.17 ↔	Implantation perkutan-transluminal von gecoverten Stents ohne Medikamentenfreisetzung, in mehreren Koronararterien		
36.08.21 ↔	Implantation perkutan-transluminal von Stents mit Medikamentenfreisetzung, in einer Koronararterie		
36.08.22 ↔	Implantation perkutan-transluminal von Stents mit Medikamentenfreisetzung, in mehreren Koronararterien		
36.08.23 ↔	Implantation perkutan-transluminal von selbstexpandierenden Stents mit Medikamentenfreisetzung, in einer Koronararterie		

- 39.B8.M2 ↔ (Perkutan-)transluminale Implantation von gecoverten grosslumige Stents, Aortopulmonale Kollateralgefässe [MAPCA]
- 39.B8.N2 ↔ (Perkutan-)transluminale Implantation von gecoverten grosslumige Stents, künstliche aortopulmonale Shunts
- 39.BA.M2 ↔ (Perkutan-)transluminale Implantation von ungecoverten Wachstumsstents, Aortopulmonale Kollateralgefässe [MAPCA]
- 39.BA.N2 ↔ (Perkutan-)transluminale Implantation von ungecoverten Wachstumsstents, künstliche aortopulmonale Shunts
- 39.BB.M2 ↔ (Perkutan-)transluminale Implantation von gecoverten Wachstumsstents, Aortopulmonale Kollateralgefässe [MAPCA]
- 39.BB.N2 ↔ (Perkutan-)transluminale Implantation von gecoverten Wachstumsstents, künstliche aortopulmonale Shunts
- 39.BH.75 ↔ (Perkutan-)transluminale Implantation von Stents zur Strömungslaminierung bei Aneurysmen, Ductus arteriosus apertus

Prozedur F24-6

- 36.99.10 ‡↔ Intrakoronare Stammzelltherapie, n.n.bez.
- 36.99.11 ‡↔ Intrakoronare Stammzelltherapie ohne Anreicherung von Stammzellfraktionen oder kultureller Vermehrung
- 36.99.12 ‡↔ Intrakoronare Stammzelltherapie mit Anreicherung von Stammzellfraktionen oder kultureller Vermehrung
- 36.99.19 ‡↔ Intrakoronare Stammzelltherapie, sonstige

Prozedur F24-7

- 37.2A.11 ‡↔ Intravaskuläre Bildgebung der Koronargefässe mittels Ultraschall
- 37.2A.12 ‡↔ Intravaskuläre Bildgebung der Koronargefässe mittels optischer Kohärenztomographie
- 37.2A.21 ‡↔ Invasive intravaskuläre Koronardiagnostik mittels Katheter, Druckmessung

Prozedur F24-8

- 00.66.30 ↔ Koronarangioplastik [PTCA] durch Rotablation

Prozedur F24-9

- 39.C1.12 ‡↔ 2 implantierte Stents
- 39.C1.13 ‡↔ 3 implantierte Stents
- 39.C1.14 ‡↔ 4 implantierte Stents
- 39.C1.15 ‡↔ 5 implantierte Stents
- 39.C1.17 ‡↔ 6 implantierte Stents
- 39.C1.18 ‡↔ 7 implantierte Stents
- 39.C1.1A ‡↔ 8 implantierte Stents
- 39.C1.1B ‡↔ 9 implantierte Stents
- 39.C1.1C ‡↔ 10 implantierte Stents
- 39.C1.1D ‡↔ 11 implantierte Stents
- 39.C1.1E ‡↔ 12 implantierte Stents
- 39.C1.1F ‡↔ 13 implantierte Stents
- 39.C1.1G ‡↔ 14 implantierte Stents
- 39.C1.1H ‡↔ 15 implantierte Stents
- 39.C1.1I ‡↔ 16 implantierte Stents
- 39.C1.1J ‡↔ 17 implantierte Stents
- 39.C1.1K ‡↔ 18 implantierte Stents
- 39.C1.1L ‡↔ 19 implantierte Stents
- 39.C1.1M ‡↔ 20 und mehr implantierte Stents

ADRG F28**Amputation bei Kreislauferkrankungen ausser an oberer Extremität und Zehen**

Prozedur in Tabelle F28-1

DRG F28A**Amputation bei Kreislauferkrankungen ausser an oberer Extremität und Zehen mit zusätzlichem Gefässeingriff oder mit Hauttransplantation und mit äusserst schweren CC**

Mindestens eine Prozedur in Tabelle F28-2 oder PCCL > 3 und Prozedur in Tabelle F28-3

DRG F28B**Amputation bei Kreislauferkrankungen ausser an oberer Extremität und Zehen, mit äusserst schweren CC**

PCCL > 3

DRG F28C**Amputation bei Kreislauferkrankungen ausser an oberer Extremität und Zehen****Prozedur F28-1**

84.10 ↔	Amputation der unteren Extremität, n.n.bez.	84.16 ↔	Knie-Exartikulation
84.12 ↔	Amputation durch Fuss	84.17 ↔	Oberschenkel-Amputation
84.14 ↔	Transmalleoläre Amputation im Sprunggelenk	84.18 ↔	Hüft-Exartikulation
84.15 ↔	Sonstige Unterschenkel-Amputation	84.19 ↔	Abdominopelvine Amputation

Prozedur F28-2

01.21 ↔	Inzision und Drainage an den kranialen Sinus	38.18.21 ↔	Endovenektomie an der Femoralvene
38.01 ↔	Inzision von intrakraniellen Gefässen	38.21 ↔	Biopsie eines Blutgefässes
38.06.00 ↔	Inzision von abdominalen Arterien, n.n.bez.	38.32.10 ↔	Resektion von extrakraniellen Arterien an Kopf und Hals mit Anastomose
38.06.10 ↔	Inzision von viszeralen Arterien, n.n.bez.	38.32.21 ↔	Resektion der V. jugularis mit Anastomose
38.06.11 ↔	Inzision des Truncus coeliacus	38.32.22 ↔	Resektion von oberflächlichen extrakraniellen Venen an Kopf und Hals mit Anastomose
38.06.12 ↔	Inzision der A. gastrica	38.32.99 ↔	Resektion von anderen Gefässen an Kopf und Hals mit Anastomose, sonstige
38.06.13 ↔	Inzision der A. hepatica	38.33.00 ↔	Resektion von Gefässen der oberen Extremität mit Anastomose, n.n.bez.
38.06.14 ↔	Inzision der A. lienalis	38.33.10 ↔	Resektion von Arterien der oberen Extremität mit Anastomose, n.n.bez.
38.06.15 ↔	Inzision der A. renalis	38.33.11 ↔	Resektion von Arterien des Oberarms mit Anastomose
38.06.16 ↔	Inzision der A. mesenterialis	38.33.12 ↔	Resektion der A. ulnaris mit Anastomose
38.06.17 ↔	Inzision der A. lumbalis	38.33.13 ↔	Resektion von sonstigen Arterien des Unterarms mit Anastomose
38.06.18 ↔	Inzision der A. iliaca	38.33.14 ↔	Resektion von Arterien der Hand mit Anastomose
38.06.19 ↔	Inzision von viszeralen Arterien, sonstige	38.33.20 ↔	Resektion von Venen der oberen Extremität mit Anastomose, n.n.bez.
38.06.21 ↔	Inzision von künstlich angelegten abdominalen Arterien	38.33.21 ↔	Resektion der V. axillaris mit Anastomose
38.06.99 ↔	Inzision von abdominalen Arterien, sonstige	38.33.22 ↔	Resektion von sonstigen tiefen Venen der oberen Extremität mit Anastomose
38.07.00 ↔	Inzision von abdominalen Venen, n.n.bez.	38.33.23 ↔	Resektion von oberflächlichen Venen der oberen Extremität mit Anastomose
38.07.10 ↔	Inzision von tiefen abdominalen Venen, n.n.bez.	38.33.99 ↔	Resektion von Gefässen der oberen Extremität mit Anastomose, sonstige
38.07.11 ↔	Inzision der V. cava inferior	38.34.10 ↔	Resektion der Aorta ascendens und des Aortenbogens mit Anastomose
38.07.12 ↔	Inzision der V. iliaca	38.34.20 ↔	Resektion der Aorta descendens mit Anastomose
38.07.19 ↔	Inzision von tiefen abdominalen Venen, sonstige	38.34.30 ↔	Resektion der Aorta abdominalis mit Anastomose
38.07.21 ↔	Inzision von künstlich angelegten abdominalen Venen	38.34.99 ↔	Resektion der Aorta mit Anastomose, sonstige
38.07.99 ↔	Inzision von abdominalen Venen, sonstige	38.36.11 ↔	Resektion des Truncus coeliacus mit Anastomose
38.11 ↔	Enderarteriektomie von intrakraniellen Gefässen	38.36.12 ↔	Resektion der A. gastrica mit Anastomose
38.12 ↔	Enderarteriektomie von anderen Gefässen an Kopf und Hals	38.36.13 ↔	Resektion der A. hepatica mit Anastomose
38.13 ↔	Enderarteriektomie von Gefässen der oberen Extremität	38.36.14 ↔	Resektion der A. lienalis mit Anastomose
38.14.10 ↔	Enderarteriektomie von Aorta ascendens und Aortenbogen	38.36.15 ↔	Resektion der A. renalis mit Anastomose
38.14.20 ↔	Enderarteriektomie der Aorta descendens	38.36.16 ↔	Resektion der A. mesenterialis mit Anastomose
38.14.30 ↔	Enderarteriektomie der Aorta abdominalis	38.36.17 ↔	Resektion der A. iliaca mit Anastomose
38.14.40 ↔	Enderarteriektomie von künstlich angelegter Aorta	38.36.19 ↔	Resektion von viszeralen Arterien mit Anastomose, sonstige
38.14.99 ↔	Enderarteriektomie der Aorta, sonstige	38.36.99 ↔	Resektion von abdominalen Arterien mit Anastomose, sonstige
38.16.01 ↔	Enderarteriektomie und Endovenektomie von künstlich angelegten abdominalen Gefässen	38.37.11 ↔	Resektion der V. cava inferior mit Anastomose
38.16.09 ↔	Enderarteriektomie und Endovenektomie von abdominalen Gefässen, sonstige	38.37.12 ↔	Resektion der V. iliaca mit Anastomose
38.16.11 ↔	Enderarteriektomie des Truncus coeliacus	38.37.19 ↔	Resektion von tiefen abdominalen Venen mit Anastomose, sonstige
38.16.12 ↔	Enderarteriektomie der A. gastrica	38.37.99 ↔	Resektion von abdominalen Venen mit Anastomose, sonstige
38.16.13 ↔	Enderarteriektomie der A. hepatica	38.38.10 ↔	Resektion der A. femoralis mit Anastomose (communis) (superficialis)
38.16.14 ↔	Enderarteriektomie der A. lienalis	38.38.11 ↔	Resektion der A. profunda femoris mit Anastomose
38.16.15 ↔	Enderarteriektomie der A. renalis	38.38.12 ↔	Resektion der A. poplitea mit Anastomose
38.16.16 ↔	Enderarteriektomie der A. mesenterialis	38.38.99 ↔	Resektion von Arterien der unteren Extremität mit Anastomose, sonstige
38.16.17 ↔	Enderarteriektomie der A. lumbalis		
38.16.18 ↔	Enderarteriektomie der A. iliaca		
38.16.21 ↔	Endovenektomie an der Iliakalvene		
38.18.01 ↔	Enderarteriektomie und Endovenektomie von künstlich angelegten Gefässen der unteren Extremität		
38.18.09 ↔	Enderarteriektomie und Endovenektomie von Gefässen der unteren Extremität, sonstige		
38.18.10 ↔	Enderarteriektomie der A. femoralis (communis) (superficialis)		
38.18.11 ↔	Enderarteriektomie der A. profunda femoris		
38.18.12 ↔	Enderarteriektomie der A. poplitea		

38.41 ↔	Resektion von intrakraniellen Blutgefässen mit Ersatz	38.66.99 ↔	Sonstige Exzision abdominaler Arterien, sonstige
38.42 ↔	Resektion von anderen Blutgefässen an Kopf und Hals mit Ersatz	38.67.00 ↔	Sonstige Exzision von abdominalen Venen, n.n.bez.
38.43.00 ↔	Resektion von Blutgefässen der oberen Extremität mit Ersatz, n.n.bez.	38.67.10 ↔	Sonstige Exzision von tiefen abdominalen Venen, n.n.bez.
38.43.10 ↔	Resektion von Arterien der oberen Extremität mit Ersatz	38.67.11 ↔	Sonstige Exzision der V. cava inferior
38.43.11 ↔	Resektion der A. axillaris mit Ersatz	38.67.12 ↔	Sonstige Exzision der V. iliaca
38.43.20 ↔	Resektion von Venen der oberen Extremität mit Ersatz, n.n.bez.	38.67.19 ↔	Sonstige Exzision von tiefen abdominalen Venen, sonstige
38.43.21 ↔	Resektion der V. axillaris mit Ersatz	38.67.99 ↔	Sonstige Exzision von abdominalen Venen, sonstige
38.43.28 ↔	Resektion von sonstigen tiefen Venen der oberen Extremität mit Ersatz	38.68.00 ↔	Sonstige Exzision von Arterien der unteren Extremität, n.n.bez.
38.43.29 ↔	Resektion von Venen der oberen Extremität mit Ersatz, sonstige	38.68.10 ↔	Sonstige Exzision von Arterien des Oberschenkels
38.43.99 ↔	Resektion von Blutgefässen der oberen Extremität mit Ersatz, sonstige	38.68.20 ↔	Sonstige Exzision von Arterien des Unterschenkels und des Fusses
38.44.10 ↔	Resektion der Aorta abdominalis, suprarenal mit Ersatz	38.68.99 ↔	Sonstige Exzision von Arterien der unteren Extremität, sonstige
38.44.11 ↔	Resektion der Aorta abdominalis, infrarenal mit Ersatz	38.7X.10 ↔	Unterbrechung der Vena cava, offen chirurgisch, n.n.bez.
38.44.12 ↔	Resektion der Aorta abdominalis, juxtarenal mit Ersatz	38.7X.10 ↔	Unterbrechung der Vena cava, offen chirurgisch, n.n.bez.
38.44.99 ↔	Resektion der Aorta abdominalis mit Ersatz, sonstige	38.7X.11 ↔	Einsetzen eines Embolie-Protektionssystems in die Vena cava, offen chirurgisch
38.46 ↔	Resektion von abdominalen Arterien mit Ersatz	38.7X.11 ↔	Einsetzen eines Embolie-Protektionssystems in die Vena cava, offen chirurgisch
38.47.11 ↔	Resektion der V. cava inferior mit Ersatz	38.7X.12 ↔	Entfernung eines Embolie-Protektionssystems in der Vena cava, offen chirurgisch
38.47.12 ↔	Resektion der V. iliaca mit Ersatz	38.7X.12 ↔	Entfernung eines Embolie-Protektionssystems in der Vena cava, offen chirurgisch
38.47.19 ↔	Resektion von tiefen abdominalen Venen mit Ersatz, sonstige	38.7X.13 ↔	Ligatur oder Plikatur der Vena cava, offen chirurgisch
38.47.99 ↔	Resektion von abdominalen Venen mit Ersatz, sonstige	38.7X.13 ↔	Ligatur oder Plikatur der Vena cava, offen chirurgisch
38.48.10 ↔	Resektion der A. femoralis mit Ersatz (communis) (superficialis)	38.7X.19 ↔	Unterbrechung der Vena cava, offen chirurgisch, sonstige
38.48.10 ↔	Resektion der A. femoralis mit Ersatz (communis) (superficialis)	38.7X.19 ↔	Unterbrechung der Vena cava, offen chirurgisch, sonstige
38.48.11 ↔	Resektion der A. profunda femoris mit Ersatz	38.81 ↔	Sonstiger chirurgischer Verschluss von intrakraniellen Gefässen
38.48.11 ↔	Resektion der A. profunda femoris mit Ersatz	38.82.00 ↔	Sonstiger chirurgischer Verschluss von Gefässen am Kopf und Hals, n.n.bez.
38.48.12 ↔	Resektion der A. poplitea mit Ersatz	38.82.10 ↔	Sonstiger chirurgischer Verschluss von extrakraniellen Arterien an Kopf und Hals
38.48.12 ↔	Resektion der A. poplitea mit Ersatz	38.82.20 ↔	Sonstiger chirurgischer Verschluss von extrakraniellen Venen an Kopf und Hals, n.n.bez.
38.48.13 ↔	Resektion von Arterien des Unterschenkels mit Ersatz	38.82.21 ↔	Sonstiger chirurgischer Verschluss der V. jugularis
38.48.13 ↔	Resektion von Arterien des Unterschenkels mit Ersatz	38.82.22 ↔	Sonstiger chirurgischer Verschluss von sonstigen tiefen extrakraniellen Venen an Kopf und Hals
38.48.99 ↔	Resektion von Arterien der unteren Extremität mit Ersatz, sonstige	38.82.29 ↔	Sonstiger chirurgischer Verschluss von extrakraniellen Venen an Kopf und Hals, sonstige
38.48.99 ↔	Resektion von Arterien der unteren Extremität mit Ersatz, sonstige	38.82.99 ↔	Sonstiger chirurgischer Verschluss von Gefässen am Kopf und Hals, sonstige
38.61 ↔	Sonstige Exzision von intrakraniellen Gefässen	38.83.11 ↔	Sonstiger chirurgischer Verschluss von Arterien der Hand
38.64.00 ↔	Sonstige Exzision der Aorta, n.n.bez.	38.83.19 ↔	Sonstiger chirurgischer Verschluss von sonstigen Arterien der oberen Extremität
38.64.10 ↔	Sonstige Exzision der thorakalen Aorta	38.83.21 ↔	Sonstiger chirurgischer Verschluss von tiefen Venen der oberen Extremität
38.64.20 ↔	Sonstige Exzision der Aorta abdominalis	38.84.00 ↔	Sonstiger chirurgischer Verschluss der Aorta, n.n.bez.
38.64.99 ↔	Sonstige Exzision der Aorta, sonstige	38.84.09 ↔	Sonstiger chirurgischer Verschluss der Aorta, sonstige
38.65.10 ↔	Sonstige Exzision von thorakalen Arterien	38.84.10 ↔	Sonstiger chirurgischer Verschluss der thorakalen Aorta
38.65.20 ↔	Sonstige Exzision von thorakalen Venen, n.n.bez.	38.84.20 ↔	Sonstiger chirurgischer Verschluss der Aorta abdominalis
38.65.21 ↔	Sonstige Exzision der V. cava superior	38.84.31 ↔	Ligatur des Ductus arteriosus apertus
38.65.22 ↔	Sonstige Exzision von sonstigen tiefen thorakalen Venen	38.85.00 ↔	Sonstiger chirurgischer Verschluss von anderen thorakalen Gefässen, n.n.bez.
38.65.29 ↔	Sonstige Exzision von thorakalen Venen, sonstige	38.85.11 ↔	Sonstiger chirurgischer Verschluss der A. subclavia
38.65.99 ↔	Sonstige Exzision von thorakalen Gefässen, sonstige	38.85.12 ↔	Sonstiger chirurgischer Verschluss der A. pulmonalis
38.66.00 ↔	Sonstige Exzision von abdominalen Arterien, n.n.bez.		
38.66.10 ↔	Sonstige Exzision von viszeralen Arterien, n.n.bez.		
38.66.11 ↔	Sonstige Exzision des Truncus coeliacus		
38.66.12 ↔	Sonstige Exzision der A. gastrica		
38.66.13 ↔	Sonstige Exzision der A. hepatica		
38.66.14 ↔	Sonstige Exzision der A. lienalis		
38.66.15 ↔	Sonstige Exzision der A. renalis		
38.66.16 ↔	Sonstige Exzision der A. mesenterialis		
38.66.17 ↔	Sonstige Exzision der A. lumbalis		
38.66.18 ↔	Sonstige Exzision der A. iliaca		
38.66.19 ↔	Sonstige Exzision viszeraler Arterien, sonstige		

38.85.13 ↔	Sonstiger chirurgischer Verschluss des Truncus brachiocephalicus	39.11.13 ↔	Anlage portosystemischer Shunt, Einsatz von Stent
38.85.21 ↔	Sonstiger chirurgischer Verschluss der V. cava superior	39.11.21 ↔	Revision portosystemischer Shunt, perkutaner Verschluss
38.85.22 ↔	Sonstiger chirurgischer Verschluss der V. pulmonalis	39.11.21 ↔	Revision portosystemischer Shunt, perkutaner Verschluss
38.85.23 ↔	Sonstiger chirurgischer Verschluss der V. subclavia	39.11.22 ↔	Revision portosystemischer Shunt, Einsatz von Stenteinlage
38.85.99 ↔	Sonstiger chirurgischer Verschluss von anderen thorakalen Gefässen, sonstige	39.11.22 ↔	Revision portosystemischer Shunt, Einsatz von Stenteinlage
38.86.00 ↔	Sonstiger chirurgischer Verschluss von abdominalen Arterien, n.n.bez.	39.11.23 ↔	Revision portosystemischer Shunt, Einsatz von perkutaner Thrombektomie und Thrombolyse
38.86.10 ↔	Sonstiger chirurgischer Verschluss von viszeralen Arterien, n.n.bez.	39.11.23 ↔	Revision portosystemischer Shunt, Einsatz von perkutaner Thrombektomie und Thrombolyse
38.86.11 ↔	Sonstiger chirurgischer Verschluss des Truncus coeliacus	39.11.24 ↔	Revision portosystemischer Shunt, Durchführung von perkutaner Verkleinerung eines bestehenden portosystemischen Shunts
38.86.12 ↔	Sonstiger chirurgischer Verschluss der A. gastrica	39.11.24 ↔	Revision portosystemischer Shunt, Durchführung von perkutaner Verkleinerung eines bestehenden portosystemischen Shunts
38.86.13 ↔	Sonstiger chirurgischer Verschluss der A. hepatica	39.11.99 ↔	Anlage und Revision portosystemischer Shunt, TIPSS, sonstige
38.86.14 ↔	Sonstiger chirurgischer Verschluss der A. lienalis	39.11.99 ↔	Anlage und Revision portosystemischer Shunt, TIPSS, sonstige
38.86.15 ↔	Sonstiger chirurgischer Verschluss der A. renalis	39.19 ↔	Intraabdominaler venöser Shunt, sonstige
38.86.16 ↔	Sonstiger chirurgischer Verschluss der A. mesenterialis	39.19 ↔	Intraabdominaler venöser Shunt, sonstige
38.86.17 ↔	Sonstiger chirurgischer Verschluss der A. iliaca	39.22.11 ↔	Bypass zwischen A. carotis und A. carotis
38.86.19 ↔	Sonstiger chirurgischer Verschluss von viszeralen Arterien, sonstige	39.22.12 ↔	Bypass zwischen A. carotis und A. vertebralis
38.86.99 ↔	Sonstiger chirurgischer Verschluss von abdominalen Arterien, sonstige	39.22.13 ↔	Bypass zwischen A. carotis und A. subclavia
38.87.00 ↔	Sonstiger chirurgischer Verschluss von abdominalen Venen, n.n.bez.	39.22.14 ↔	Bypass zwischen A. carotis und Aorta
38.87.10 ↔	Sonstiger chirurgischer Verschluss von tiefen abdominalen Venen, n.n.bez.	39.22.19 ↔	Bypass an der A. carotis, sonstige
38.87.11 ↔	Sonstiger chirurgischer Verschluss der V. cava inferior	39.22.21 ↔	Bypass zwischen A. subclavia und Aorta
38.87.12 ↔	Sonstiger chirurgischer Verschluss der V. iliaca communis und V. iliaca interna	39.22.29 ↔	Bypass an der A. subclavia, sonstige
38.87.19 ↔	Sonstiger chirurgischer Verschluss von tiefen abdominalen Venen, sonstige	39.22.99 ↔	Bypass zwischen Aorta, A. subclavia und A. carotis, sonstige
38.87.99 ↔	Sonstiger chirurgischer Verschluss von abdominalen Venen, sonstige	39.23 ↔	Sonstiger intrathorakaler, vaskulärer Shunt oder Bypass
39.0X.00 ↔	Shunt einer systemischen Arterie zur Pulmonalarterie, n.n.bez.	39.24 ↔	Aorto-renaler Bypass
39.0X.10 ↔	Anastomose zwischen A. subclavia und A. pulmonalis [Blalock-Taussig]	39.25.09 ↔	Gefäss-Bypass von der Aorta oder der A. iliaca zu weiteren Arterien der unteren Extremität, sonstige
39.0X.11 ↔	Anastomose zwischen Aorta und A. pulmonalis dextra [Waterston-Cooley]	39.25.11 ↔	Aorto-iliakaler Bypass
39.0X.12 ↔	Anastomose zwischen Aorta descendens und A. pulmonalis sinistra [Potts-Smith]	39.25.12 ↔	Aorto-femoraler Bypass
39.0X.13 ↔	Anastomose zwischen A. pulmonalis sinistra und A. pulmonalis dextra	39.25.13 ↔	Aorto-poplitealer Bypass
39.0X.20 ↔	Prothesenshunt zwischen A. pulmonalis und Aorta, zentral	39.25.14 ↔	Aorto-cruraler Bypass
39.0X.21 ↔	Prothesenshunt zwischen A. pulmonalis und Aorta, peripher	39.25.15 ↔	Aorto-ilio-femoraler Bypass
39.0X.23 ↔	Pulmonalarterielles Banding	39.25.16 ↔	Aorto-ilio-poplitealer Bypass
39.0X.24 ↔	Shunt einer systemischen Arterie zur Pulmonalarterie, Damus-Kay-Stansel-Operation	39.25.21 ↔	Ilio-iliakaler Bypass
39.0X.99 ↔	Shunt einer systemischen Arterie zur Pulmonalarterie, sonstige	39.25.22 ↔	Ilio-femoraler Bypass
39.10 ↔	Intraabdominaler venöser Shunt, n.n.bez.	39.25.23 ↔	Ilio-poplitealer Bypass
39.10 ↔	Intraabdominaler venöser Shunt, n.n.bez.	39.25.24 ↔	Ilio-cruraler Bypass
39.11.00 ↔	Anlage und Revision portosystemischer Shunt, TIPSS, n.n.bez.	39.25.30 ↔	Obturator-Bypass (extraanatomisch)
39.11.00 ↔	Anlage und Revision portosystemischer Shunt, TIPSS, n.n.bez.	39.26.10 ↔	Sonstiger intraabdominaler Gefäss-Shunt oder -Bypass, Viszeralarterien
39.11.11 ↔	Anlage portosystemischer Shunt, Einsatz von perkutaner (Ballon-)Angioplastie	39.26.11 ↔	Sonstiger intraabdominaler Gefäss-Shunt oder -Bypass, Aorta
39.11.11 ↔	Anlage portosystemischer Shunt, Einsatz von perkutaner (Ballon-)Angioplastie	39.26.12 ↔	Sonstiger intraabdominaler Gefäss-Shunt oder -Bypass, A. renalis
39.11.12 ↔	Anlage portosystemischer Shunt, Perkutane Thrombolyse und Thrombektomie	39.26.19 ↔	Sonstiger intraabdominaler Gefäss-Shunt oder -Bypass, sonstige Viszeralarterien
39.11.12 ↔	Anlage portosystemischer Shunt, Perkutane Thrombolyse und Thrombektomie	39.26.99 ↔	Sonstiger intraabdominaler Gefäss-Shunt oder -Bypass, sonstige
39.11.13 ↔	Anlage portosystemischer Shunt, Einsatz von Stent	39.29.09 ↔	Sonstiger (peripherer) Gefäss-Shunt oder -Bypass, sonstige
		39.29.10 ↔	Gefäss-Shunt oder Bypass an Arterien der unteren Extremität, n.n.bez.
		39.29.11 ↔	Femorofemoraler Gefäss-Shunt oder -Bypass
		39.29.12 ↔	Femoropoplitealer Gefäss-Shunt oder -Bypass
		39.29.13 ↔	Femorocruraler Gefäss-Shunt oder -Bypass
		39.29.14 ↔	Femoropedaler Gefäss-Shunt oder -Bypass
		39.29.15 ↔	Popliteocruraler und popliteopedaler Gefäss-Shunt oder -Bypass

39.29.16 ↔ Gefäß-Shunt oder Bypass an Arterien des Unterschenkels und des Fusses	39.52.20 ↔ Sonstige Korrektur eines Aneurysmas der Aorta, n.n.bez.
39.29.19 ↔ Gefäß-Shunt oder Bypass an Arterien der unteren Extremität, sonstige	39.52.21 ↔ Sonstige offen chirurgische Korrektur eines Aneurysmas der Aorta ascendens, des Aortenbogens und der thorakalen Aorta
39.29.20 ↔ Gefäß-Shunt oder Bypass an Arterien der oberen Extremität	39.52.22 ↔ Sonstige offen chirurgische Korrektur eines Aneurysmas der Aorta abdominalis
39.29.20 ↔ Gefäß-Shunt oder Bypass an Arterien der oberen Extremität	39.52.29 ↔ Sonstige Korrektur eines Aneurysmas der Aorta, sonstige
39.29.30 ↔ Sonstiger (peripherer) Gefäß-Shunt oder -Bypass, extraanatomisch, n.n.bez.	39.53 ↔ Verschluss einer arteriovenösen Fistel
39.29.31 ↔ Subclaviafemoraler Gefäß-Shunt oder Bypass	39.54.00 ↔ Re-entry Operation, n.n.bez.
39.29.32 ↔ Axillofemoraler Gefäß-Shunt oder Bypass	39.54.09 ↔ Re-entry Operation, sonstige
39.29.33 ↔ Femorofemoraler Cross-over-Bypass	39.54.11 ↔ Re-entry Operation, thorakale Aorta, offen chirurgisch
39.29.39 ↔ Sonstiger (peripherer) Gefäß-Shunt oder -Bypass, extraanatomisch, sonstige	39.54.12 ↔ Re-entry Operation, thorakale Aorta, endovaskulärer Zugang
39.29.40 ↔ Gefäß-Shunt oder -Bypass an Venen	39.54.21 ↔ Re-entry Operation, Aorta abdominalis, offen chirurgisch
39.29.51 ↔ Arteriovenöser Shunt [AV-Fistel] an Gefäßen der unteren Extremität, perkutan-transluminal, durch Einlage von Stent-Grafts zur Arterialisierung	39.54.22 ↔ Re-entry Operation, Aorta abdominalis, endovaskulärer Zugang
39.29.59 ↔ Arteriovenöser Shunt [AV-Fistel] an Gefäßen der unteren Extremität, perkutan-transluminal, sonstige	39.54.91 ↔ Re-entry Operation, sonstige Gefäße, offen chirurgisch
39.29.81 ↔ Temporärer intraoperativer Shunt, arterioarteriell	39.54.92 ↔ Re-entry Operation, sonstige Gefäße, endovaskulärer Zugang
39.29.82 ↔ Temporärer intraoperativer Shunt, arteriovenös	39.55 ↔ Reimplantation eines abberrierenden Nierengefäßes
39.29.89 ↔ Temporärer intraoperativer Shunt, sonstige	39.56.00 ↔ Plastische Rekonstruktion eines Blutgefäßes mit Gewebe-Patch, n.n.bez.
39.31.10 ↔ Naht einer Arterie an Kopf und Hals, n.n.bez.	39.56.11 ↔ Plastische Rekonstruktion von intrakraniellen Gefäßen mit Gewebe-Patch
39.31.11 ↔ Naht einer intrakraniellen Arterie	39.56.12 ↔ Plastische Rekonstruktion der V. jugularis mit Gewebe-Patch
39.31.19 ↔ Naht einer Arterie an Kopf und Hals, sonstige	39.56.19 ↔ Plastische Rekonstruktion von Gefäßen an Kopf und Hals mit Gewebe-Patch, sonstige
39.31.20 ↔ Naht einer Arterie des Oberarms, n.n.bez.	39.56.20 ↔ Plastische Rekonstruktion von Gefäßen der oberen Extremität mit Gewebe-Patch, n.n.bez.
39.31.21 ↔ Naht der A. axillaris	39.56.21 ↔ Plastische Rekonstruktion von Arterien der oberen Extremität mit Gewebe-Patch
39.31.22 ↔ Naht der A. brachialis	39.56.22 ↔ Plastische Rekonstruktion der V. subclavia, V. axillaris und V. brachiocephalica mit Gewebe-Patch
39.31.29 ↔ Naht einer Arterie des Oberarms, sonstige	39.56.23 ↔ Plastische Rekonstruktion von sonstigen tiefen Venen der oberen Extremitäten mit Gewebe-Patch
39.31.30 ↔ Naht einer Arterie des Unterarms	39.56.29 ↔ Plastische Rekonstruktion von Gefäßen der oberen Extremität mit Gewebe-Patch, sonstige
39.31.40 ↔ Naht einer Arterie der Hand	39.56.30 ↔ Plastische Rekonstruktion von thorakalen Gefäßen mit Gewebe-Patch, n.n.bez.
39.31.50 ↔ Naht einer Arterie der unteren Extremität	39.56.31 ↔ Plastische Rekonstruktion der thorakalen Aorta mit Gewebe-Patch
39.31.60 ↔ Naht der Aorta, n.n.bez.	39.56.32 ↔ Plastische Rekonstruktion der V. pulmonalis mit Gewebe-Patch
39.31.61 ↔ Naht der thorakalen Aorta	39.56.33 ↔ Plastische Rekonstruktion der V. cava superior mit Gewebe-Patch
39.31.62 ↔ Naht der abdominalen Aorta	39.56.39 ↔ Plastische Rekonstruktion von thorakalen Gefäßen mit Gewebe-Patch, sonstige
39.31.69 ↔ Naht der Aorta, sonstige	39.56.40 ↔ Plastische Rekonstruktion abdominaler Arterien mit Gewebe-Patch, n.n.bez.
39.31.70 ↔ Naht von sonstigen thorakalen Arterien, n.n.bez.	39.56.41 ↔ Plastische Rekonstruktion der abdominalen Aorta mit Gewebe-Patch
39.31.71 ↔ Naht der A. pulmonalis	39.56.42 ↔ Plastische Rekonstruktion des Truncus coeliacus mit Gewebe-Patch
39.31.72 ↔ Naht des Truncus brachiocephalicus	39.56.43 ↔ Plastische Rekonstruktion der A. gastrica mit Gewebe-Patch
39.31.73 ↔ Naht der A. subclavia	39.56.44 ↔ Plastische Rekonstruktion der A. hepatica mit Gewebe-Patch
39.31.79 ↔ Naht von thorakalen Arterien, sonstige	39.56.45 ↔ Plastische Rekonstruktion der A. lienalis mit Gewebe-Patch
39.31.80 ↔ Naht von abdominalen Arterien, n.n.bez.	39.56.46 ↔ Plastische Rekonstruktion der A. renalis mit Gewebe-Patch
39.31.81 ↔ Naht des Truncus coeliacus	39.56.47 ↔ Plastische Rekonstruktion der A. mesenterica mit Gewebe-Patch
39.31.82 ↔ Naht der A. gastrica	39.56.48 ↔ Plastische Rekonstruktion der A. iliaca mit Gewebe-Patch
39.31.83 ↔ Naht der A. hepatica	
39.31.84 ↔ Naht der A. lienalis	
39.31.85 ↔ Naht der A. renalis	
39.31.86 ↔ Naht der A. mesenterialis	
39.31.87 ↔ Naht der A. lumbalis	
39.31.88 ↔ Naht der A. iliaca	
39.31.89 ↔ Naht von abdominalen Arterien, sonstige	
39.32.11 ↔ Naht einer intrakraniellen Vene	
39.32.19 ↔ Naht einer Vene an Kopf und Hals, sonstige	
39.32.30 ↔ Naht einer thorakalen Vene, n.n.bez.	
39.32.31 ↔ Naht der V. cava superior	
39.32.32 ↔ Naht der V. brachiocephalica	
39.32.39 ↔ Naht einer thorakalen Vene, sonstige	
39.32.40 ↔ Naht einer abdominalen Vene, n.n.bez.	
39.32.41 ↔ Naht der V. cava inferior	
39.32.42 ↔ Naht der V. iliaca communis und V. iliaca interna	
39.49.10 ↔ Revision einer Gefässanastomose	
39.51.00 ↔ Aneurysma-Clipping, n.n.bez.	
39.51.11 ↔ Aneurysma-Clipping intrakraniell	
39.51.99 ↔ Aneurysma-Clipping, sonstige	
39.52.00 ↔ Sonstige Korrektur eines Aneurysmas, n.n.bez.	
39.52.11 ↔ Sonstige Korrektur eines Aneurysmas von intrakraniellen Blutgefäßen	
39.52.19 ↔ Sonstige Korrektur eines Aneurysmas von Blutgefäßen an Kopf und Hals, sonstige	

- 39.56.49 ↔ Plastische Rekonstruktion abdominaler Arterien mit Gewebe-Patch, sonstige
- 39.56.50 ↔ Plastische Rekonstruktion abdominaler Venen mit Gewebe-Patch, n.n.bez.
- 39.56.51 ↔ Plastische Rekonstruktion der V. cava inferior mit Gewebe-Patch
- 39.56.52 ↔ Plastische Rekonstruktion der V. iliaca mit Gewebe-Patch
- 39.56.59 ↔ Plastische Rekonstruktion abdominaler Venen mit Gewebe-Patch, sonstige
- 39.56.60 ↔ Plastische Rekonstruktion von Gefässen der unteren Extremität mit Gewebe-Patch, n.n.bez.
- 39.56.61 ↔ Plastische Rekonstruktion von Arterien der unteren Extremität mit Gewebe-Patch
- 39.56.62 ↔ Plastische Rekonstruktion der V. femoralis und V. poplitea mit Gewebe-Patch
- 39.56.63 ↔ Plastische Rekonstruktion von sonstigen tiefen Venen der unteren Extremitäten mit Gewebe-Patch
- 39.56.64 ↔ Plastische Rekonstruktion von oberflächlichen Venen des Oberschenkels mit Gewebe-Patch
- 39.56.69 ↔ Plastische Rekonstruktion von Gefässen der unteren Extremität mit Gewebe-Patch, sonstige
- 39.56.99 ↔ Plastische Rekonstruktion eines Blutgefässes mit Gewebe-Patch, sonstige
- 39.57.00 ↔ Plastische Rekonstruktion eines Blutgefässes mit synthetischem Patch Graft, n.n.bez.
- 39.57.11 ↔ Plastische Rekonstruktion von intrakraniellen Gefässen mit synthetischem Patch Graft
- 39.57.12 ↔ Plastische Rekonstruktion von extrakraniellen Arterien an Kopf und Hals mit synthetischem Patch Graft
- 39.57.13 ↔ Plastische Rekonstruktion der V. jugularis mit synthetischem Patch Graft
- 39.57.19 ↔ Plastische Rekonstruktion von Gefässen an Kopf und Hals mit synthetischem Patch Graft, sonstige
- 39.57.20 ↔ Plastische Rekonstruktion von Gefässen der oberen Extremität mit synthetischem Patch Graft, n.n.bez.
- 39.57.21 ↔ Plastische Rekonstruktion von Arterien der oberen Extremität mit synthetischem Patch Graft
- 39.57.22 ↔ Plastische Rekonstruktion der V. subclavia, V. axillaris und V. brachiocephalica mit synthetischem Patch Graft
- 39.57.23 ↔ Plastische Rekonstruktion von sonstigen tiefen Venen der oberen Extremitäten mit synthetischem Patch Graft
- 39.57.29 ↔ Plastische Rekonstruktion von Gefässen der oberen Extremität mit synthetischem Patch Graft, sonstige
- 39.57.30 ↔ Plastische Rekonstruktion von thorakalen Gefässen mit synthetischem Patch Graft, n.n.bez.
- 39.57.31 ↔ Plastische Rekonstruktion der thorakalen Aorta mit synthetischem Patch Graft
- 39.57.32 ↔ Plastische Rekonstruktion der V. pulmonalis mit synthetischem Patch Graft
- 39.57.33 ↔ Plastische Rekonstruktion der V. cava superior mit synthetischem Patch Graft
- 39.57.39 ↔ Plastische Rekonstruktion von thorakalen Gefässen mit synthetischem Patch Graft, sonstige
- 39.57.40 ↔ Plastische Rekonstruktion abdominaler Arterien mit synthetischem Patch Graft, n.n.bez.
- 39.57.41 ↔ Plastische Rekonstruktion der abdominalen Aorta mit synthetischem Patch Graft
- 39.57.42 ↔ Plastische Rekonstruktion des Truncus coeliacus mit synthetischem Patch Graft
- 39.57.43 ↔ Plastische Rekonstruktion der A. gastrica mit synthetischem Patch Graft
- 39.57.44 ↔ Plastische Rekonstruktion der A. hepatica mit synthetischem Patch Graft
- 39.57.45 ↔ Plastische Rekonstruktion der A. lienalis mit synthetischem Patch Graft
- 39.57.46 ↔ Plastische Rekonstruktion der A. renalis mit synthetischem Patch Graft
- 39.57.47 ↔ Plastische Rekonstruktion der A. mesenterica mit synthetischem Patch Graft
- 39.57.48 ↔ Plastische Rekonstruktion der A. iliaca mit synthetischem Patch Graft
- 39.57.49 ↔ Plastische Rekonstruktion abdominaler Arterien mit synthetischem Patch Graft, sonstige
- 39.57.50 ↔ Plastische Rekonstruktion abdominaler Venen mit synthetischem Patch Graft, n.n.bez.
- 39.57.51 ↔ Plastische Rekonstruktion der V. cava inferior mit synthetischem Patch Graft
- 39.57.52 ↔ Plastische Rekonstruktion der V. iliaca mit synthetischem Patch Graft
- 39.57.59 ↔ Plastische Rekonstruktion abdominaler Venen mit synthetischem Patch Graft, sonstige
- 39.57.60 ↔ Plastische Rekonstruktion von Gefässen der unteren Extremität mit synthetischem Patch Graft, n.n.bez.
- 39.57.61 ↔ Plastische Rekonstruktion von Arterien der unteren Extremität mit synthetischem Patch Graft
- 39.57.62 ↔ Plastische Rekonstruktion der V. femoralis und V. poplitea mit synthetischem Patch Graft
- 39.57.63 ↔ Plastische Rekonstruktion von sonstigen tiefen Venen der unteren Extremitäten mit synthetischem Patch Graft
- 39.57.64 ↔ Plastische Rekonstruktion von oberflächlichen Venen des Oberschenkels mit synthetischem Patch Graft
- 39.57.69 ↔ Plastische Rekonstruktion von Gefässen der unteren Extremität mit synthetischem Patch Graft, sonstige
- 39.57.99 ↔ Plastische Rekonstruktion eines Blutgefässes mit synthetischem Patch Graft, sonstige
- 39.59.30 ↔ Sonstige plastische Rekonstruktion von Gefässen an Kopf und Hals, n.n.bez.
- 39.59.31 ↔ Sonstige plastische Rekonstruktion eines intrakraniellen Gefässes
- 39.59.32 ↔ Sonstige plastische Rekonstruktion der extrakraniellen A. vertebralis
- 39.59.33 ↔ Sonstige plastische Rekonstruktion von extrakraniellen Arterien an Kopf und Hals, sonstige
- 39.59.34 ↔ Sonstige plastische Rekonstruktion der V. jugularis
- 39.59.39 ↔ Sonstige plastische Rekonstruktion von Gefässen an Kopf und Hals, sonstige
- 39.59.40 ↔ Sonstige plastische Rekonstruktion von Gefässen der oberen Extremität, n.n.bez.
- 39.59.41 ↔ Sonstige plastische Rekonstruktion von Arterien der oberen Extremität
- 39.59.42 ↔ Sonstige plastische Rekonstruktion der V. subclavia, V. axillaris und V. brachiocephalica
- 39.59.48 ↔ Sonstige plastische Rekonstruktion von sonstigen tiefen Venen der oberen Extremität
- 39.59.49 ↔ Sonstige plastische Rekonstruktion von Gefässen der oberen Extremität, sonstige
- 39.59.50 ↔ Sonstige plastische Rekonstruktion von thorakalen Gefässen, n.n.bez.
- 39.59.51 ↔ Sonstige plastische Rekonstruktion der thorakalen Aorta
- 39.59.52 ↔ Sonstige plastische Rekonstruktion der A. pulmonalis
- 39.59.53 ↔ Sonstige plastische Rekonstruktion von thorakalen Arterien, sonstige
- 39.59.54 ↔ Sonstige plastische Rekonstruktion der V. pulmonalis
- 39.59.55 ↔ Sonstige plastische Rekonstruktion der V. cava superior
- 39.59.59 ↔ Sonstige plastische Rekonstruktion von thorakalen Gefässen, sonstige
- 39.59.60 ↔ Sonstige plastische Rekonstruktion von abdominalen Arterien, n.n.bez.
- 39.59.61 ↔ Sonstige plastische Rekonstruktion der abdominalen Aorta
- 39.59.62 ↔ Sonstige plastische Rekonstruktion des Truncus coeliacus
- 39.59.63 ↔ Sonstige plastische Rekonstruktion der A. gastrica
- 39.59.64 ↔ Sonstige plastische Rekonstruktion A. hepatica

39.59.65 ↔	Sonstige plastische Rekonstruktion der A. lienalis	39.75.13 ↔	Perkutan-transluminale Gefässintervention, sonstige Gefässe, Embolie-Protektionssystem (periphere oder viszerale Gefässe)
39.59.66 ↔	Sonstige plastische Rekonstruktion der A. renalis	39.75.14 ↔	Perkutan-transluminale Gefässintervention, sonstige Gefässe, Atherektomie
39.59.67 ↔	Sonstige plastische Rekonstruktion der A. mesenterica	39.75.15 ↔	Perkutan-transluminale Gefässintervention, sonstige Gefässe, selektive Thrombolyse
39.59.68 ↔	Sonstige plastische Rekonstruktion der A. iliaca	39.75.16 ↔	Perkutan-transluminale Gefässintervention sonstige Gefässe, selektive Thrombolyse, ultraschallunterstützt
39.59.69 ↔	Sonstige plastische Rekonstruktion von abdominalen Arterien, sonstige	39.75.17 ↔	Perkutan-transluminale Thrombektomie, sonstige Gefässe
39.59.70 ↔	Sonstige plastische Rekonstruktion von abdominalen Venen, n.n.bez.	39.75.18 ↔	Perkutan-transluminale Ballonangioplastie, sonstige Gefässe
39.59.71 ↔	Sonstige plastische Rekonstruktion der V. cava inferior	39.75.1A ↔	Perkutan-transluminale Angioplastik oder Atherektomie mittels Lithotripsie, sonstige Gefässe
39.59.72 ↔	Sonstige plastische Rekonstruktion der V. iliaca	39.75.1B ↔	Perkutan-transluminale Bladeangioplastie, sonstige Gefässe
39.59.79 ↔	Sonstige plastische Rekonstruktion von abdominalen Venen, sonstige	39.76.10 ↔	Perkutane Ballonangioplastie an präzerebralem(en) (extrakraniell(en)) Gefäss(en)
39.59.80 ↔	Sonstige plastische Rekonstruktion von Gefässen der unteren Extremität, n.n.bez.	39.76.11 ↔	Perkutane Angioplastik oder Atherektomie mittels Lithotripsie an präzerebralem(en) (extrakraniell(en)) Gefäss(en)
39.59.81 ↔	Sonstige plastische Rekonstruktion von Arterien der unteren Extremität	39.76.20 ↔	Perkutane Bladeangioplastie an präzerebralem(en) (extrakraniell(en)) Gefäss(en)
39.59.82 ↔	Sonstige plastische Rekonstruktion der V. femoralis	39.76.30 ↔	Perkutane Laserangioplastie an präzerebralem(en) (extrakraniell(en)) Gefäss(en)
39.59.83 ↔	Sonstige plastische Rekonstruktion der V. poplitea	39.76.40 ↔	Perkutane Atherektomie an präzerebralem(en) (extrakraniell(en)) Gefäss(en)
39.59.88 ↔	Sonstige plastische Rekonstruktion von sonstigen tiefen Venen der unteren Extremität	39.76.50 ↔	Perkutane selektive Thrombolyse an extrakraniellen Gefässen des Kopfes und Halses
39.59.89 ↔	Sonstige plastische Rekonstruktion von Gefässen der unteren Extremität, sonstige	39.76.62 ↔	Perkutane Thrombektomie an präzerebralem(en) (extrakraniell(en)) Gefäss(en)
39.59.90 ↔	Sonstige plastische Rekonstruktion eines Gefässes, Venenklappenplastik	39.76.70 ↔	Perkutane endovaskuläre Fremdkörperentfernung aus extrakraniellen Gefässen des Kopfes und Halses
39.72.09 ↔	Endovaskuläre plastische Rekonstruktion oder Okklusion von Gefässen am Kopf und Hals, sonstige	39.76.99 ↔	Perkutan-transluminale endovaskuläre Intervention an präzerebralem(en) (extrakraniell(en)) Gefäss(en), sonstige
39.72.14 ↔	Selektive Embolisation von intrakraniellen Gefässen mit adhäsivem Embolisat	39.77.00 ↔	Perkutan-transluminale endovaskuläre Intervention an intrakraniell(en) Gefäss(en), n.n.bez.
39.72.15 ↔	Selektive Embolisation von intrakraniellen Gefässen mit Plugs	39.77.09 ↔	Perkutan-transluminale endovaskuläre Intervention an intrakraniell(en) Gefäss(en), sonstige
39.72.16 ↔	Selektive Embolisation von intrakraniellen Gefässen mit Coils	39.77.10 ↔	Perkutane Ballonangioplastie an intrakraniell(en) Gefäss(en)
39.72.17 ↔	Selektive Embolisation von intrakraniellen Gefässen mit Partikeln	39.77.20 ↔	Perkutane Bladeangioplastie an intrakraniell(en) Gefäss(en)
39.72.18 ↔	Selektive Embolisation von intrakraniellen Gefässen mit embolisierenden Flüssigkeiten	39.77.30 ↔	Perkutane Laserangioplastie an intrakraniell(en) Gefäss(en)
39.72.19 ↔	Selektive Embolisation von intrakraniellen Gefässen, sonstige	39.77.40 ↔	Perkutane Atherektomie an intrakraniell(en) Gefäss(en)
39.72.1A ↔	Selektive Embolisation von intrakraniellen Gefässen mit embolisierenden (ablösbaren) Ballons	39.77.50 ↔	Perkutane selektive Thrombolyse von intrakraniell(en) Gefäss(en)
39.72.1B ↔	Selektive Embolisation von intrakraniellen Gefässen mit Schirmen	39.77.62 ↔	Perkutane Thrombektomie an intrakraniell(en) Gefäss(en)
39.72.24 ↔	Selektive Embolisation von extrakraniellen Gefässen des Kopfes und des Halses mit adhäsivem Embolisat	39.77.70 ↔	Perkutane endovaskuläre Fremdkörperentfernung aus intrakraniell(en) Gefäss(en)
39.72.25 ↔	Selektive Embolisation von extrakraniellen Gefässen des Kopfes und des Halses mit Plugs	39.77.80 ↔	Perkutan-transluminale intraarterielle Spasmodolyse bei zerebrovaskulären Vasospasmen
39.72.26 ↔	Selektive Embolisation von extrakraniellen Gefässen des Kopfes und des Halses mit Coils	39.79.21 ↔	Coil-Embolisation oder -Verschluss von Gefässen der oberen Extremitäten
39.72.27 ↔	Selektive Embolisation von extrakraniellen Gefässen des Kopfes und des Halses mit Partikeln	39.79.22 ↔	Coil-Embolisation oder -Verschluss der Aorta
39.72.28 ↔	Selektive Embolisation von extrakraniellen Gefässen des Kopfes und des Halses mit embolisierenden Flüssigkeiten	39.79.24 ↔	Coil-Embolisation oder -Verschluss von thorakalen Gefässen
39.72.29 ↔	Selektive Embolisation von extrakraniellen Gefässen des Kopfes und des Halses, sonstige	39.79.25 ↔	Coil-Embolisation oder -Verschluss von viszeralen Gefässen
39.72.2A ↔	Selektive Embolisation von extrakraniellen Gefässen des Kopfes und des Halses mit embolisierenden (ablösbaren) Ballons	39.79.26 ↔	Coil-Embolisation oder -Verschluss von abdominalen und pelvinen Gefässen
39.72.2B ↔	Selektive Embolisation von extrakraniellen Gefässen des Kopfes und des Halses mit Schirmen	39.79.27 ↔	Coil-Embolisation oder -Verschluss von Gefässen der unteren Extremitäten
39.75.01 ↔	Perkutan-transluminale Gefässintervention, sonstige Gefässe, Fremdkörperentfernung	39.79.28 ↔	Coil-Embolisation oder -Verschluss von spinalen Gefässen
39.75.10 ↔	Perkutan-transluminale Gefässintervention, sonstige Gefässe, Kathetersysteme zu Rekanalisation von Totalverschlüssen		
39.75.12 ↔	Perkutan-transluminale Gefässintervention, sonstige Gefässe, Laserangioplastie		

39.79.29 ↔ Coil-Embolisation oder -Verschluss von sonstigen Gefässen, sonstige	39.79.79 ↔ Kathetertechnischer Verschluss von Arterien mittels Laser, sonstige Gefässe, sonstige
39.79.41 ↔ Selektive Embolisation mit ablösbaren Ballons von Gefässen der oberen Extremitäten	39.79.81 ↔ Kathetertechnischer Verschluss mittels Radiofrequenz an Arterien der oberen Extremitäten
39.79.42 ↔ Selektive Embolisation mit ablösbaren Ballons der Aorta	39.79.81 ↔ Kathetertechnischer Verschluss mittels Radiofrequenz an Arterien der oberen Extremitäten
39.79.44 ↔ Selektive Embolisation mit ablösbaren Ballons von thorakalen Gefässen	39.79.82 ↔ Kathetertechnischer Verschluss mittels Radiofrequenz an der Aorta
39.79.45 ↔ Selektive Embolisation mit ablösbaren Ballons von viszerale Gefässen	39.79.84 ↔ Kathetertechnischer Verschluss mittels Radiofrequenz an thorakalen Gefässen
39.79.46 ↔ Selektive Embolisation mit ablösbaren Ballons von abdominalen und pelvinen Gefässen	39.79.85 ↔ Kathetertechnischer Verschluss mittels Radiofrequenz an Gefässen der unteren Extremitäten
39.79.47 ↔ Selektive Embolisation mit ablösbaren Ballons von spinalen Gefässen	39.79.85 ↔ Kathetertechnischer Verschluss mittels Radiofrequenz an Gefässen der unteren Extremitäten
39.79.48 ↔ Selektive Embolisation mit ablösbaren Ballons von Gefässen der unteren Extremitäten	39.79.86 ↔ Kathetertechnischer Verschluss mittels Radiofrequenz an viszerale Gefässen
39.79.49 ↔ Selektive Embolisation mit ablösbaren Ballons von sonstigen Gefässen, sonstige	39.79.86 ↔ Kathetertechnischer Verschluss mittels Radiofrequenz an viszerale Gefässen
39.79.51 ↔ Selektive Embolisation mit Schirmen von Gefässen der oberen Extremitäten	39.79.87 ↔ Kathetertechnischer Verschluss mittels Radiofrequenz an abdominalen und pelvinen Gefässen
39.79.52 ↔ Selektive Embolisation mit Schirmen der Aorta	39.79.87 ↔ Kathetertechnischer Verschluss mittels Radiofrequenz an abdominalen und pelvinen Gefässen
39.79.54 ↔ Selektive Embolisation mit Schirmen von thorakalen Gefässen	39.79.89 ↔ Kathetertechnischer Verschluss mittels Radiofrequenz an sonstigen Gefässen, sonstige
39.79.55 ↔ Selektive Embolisation mit Schirmen von viszerale Gefässen	39.79.89 ↔ Kathetertechnischer Verschluss mittels Radiofrequenz an sonstigen Gefässen, sonstige
39.79.56 ↔ Selektive Embolisation mit Schirmen von abdominalen und pelvinen Gefässen	39.79.A1 ↔ Selektive Embolisation mit Plugs von Gefässen der oberen Extremitäten
39.79.57 ↔ Selektive Embolisation mit Schirmen von Gefässen der unteren Extremitäten	39.79.A2 ↔ Selektive Embolisation mit Plugs der Aorta
39.79.58 ↔ Selektive Embolisation mit Schirmen von spinalen Gefässen	39.79.A4 ↔ Selektive Embolisation mit Plugs von thorakalen Gefässen
39.79.59 ↔ Selektive Embolisation mit Schirmen von sonstigen Gefässen, sonstige	39.79.A5 ↔ Selektive Embolisation mit Plugs von viszerale Gefässen
39.79.61 ↔ Selektive Embolisation mit Partikeln von Gefässen der oberen Extremitäten	39.79.A6 ↔ Selektive Embolisation mit Plugs von abdominalen und pelvinen Gefässen
39.79.62 ↔ Selektive Embolisation mit Partikeln der Aorta	39.79.A7 ↔ Selektive Embolisation mit Plugs von Gefässen der unteren Extremitäten
39.79.64 ↔ Selektive Embolisation mit Partikeln von thorakalen Gefässen	39.79.A8 ↔ Selektive Embolisation mit Plugs von spinalen Gefässen
39.79.65 ↔ Selektive Embolisation mit Partikeln von viszerale Gefässen	39.79.A9 ↔ Selektive Embolisation mit Plugs von sonstigen Gefässen, sonstige
39.79.66 ↔ Selektive Embolisation mit Partikeln von abdominalen und pelvinen Gefässen	39.7A.09 ↔ Endovaskuläre Implantation eines Stent-Grafts [Stent-Prothesen] in sonstige Gefässe, sonstige
39.79.67 ↔ Selektive Embolisation mit Partikeln von Gefässen der unteren Extremitäten	39.7A.11 ↔ Endovaskuläre Implantation, iliakal, 1 Stent-Prothese, ohne Öffnung
39.79.68 ↔ Selektive Embolisation mit Partikeln von spinalen Gefässen	39.7A.12 ↔ Endovaskuläre Implantation, iliakal, 2 Stent-Prothesen, ohne Öffnung
39.79.69 ↔ Selektive Embolisation mit Partikeln von sonstigen Gefässen, sonstige	39.7A.13 ↔ Endovaskuläre Implantation, iliakal, 3 Stent-Prothesen, ohne Öffnung
39.79.71 ↔ Kathetertechnischer Verschluss mittels Laser, an Arterien der oberen Extremitäten	39.7A.14 ↔ Endovaskuläre Implantation, iliakal, 4 Stent-Prothesen, ohne Öffnung
39.79.71 ↔ Kathetertechnischer Verschluss mittels Laser, an Arterien der oberen Extremitäten	39.7A.15 ↔ Endovaskuläre Implantation, iliakal, 5 Stent-Prothesen, ohne Öffnung
39.79.72 ↔ Kathetertechnischer Verschluss mittels Laser, an der Aorta	39.7A.16 ↔ Endovaskuläre Implantation, iliakal, 6 und mehr Stent-Prothesen, ohne Öffnung
39.79.74 ↔ Kathetertechnischer Verschluss mittels Laser, an thorakalen Gefässen	39.7A.21 ↔ Endovaskuläre Implantation in Beckenarterien eines Stent-Grafts [Stent-Prothesen], iliakal mit Öffnung
39.79.75 ↔ Kathetertechnischer Verschluss mittels Laser, an Gefässen der unteren Extremitäten	39.7A.22 ↔ Endovaskuläre Implantation in Beckenarterie eines Stent-Grafts [Stent-Prothesen], mit Versorgung eines Gefässabganges in Parallelgraft-Technik
39.79.75 ↔ Kathetertechnischer Verschluss mittels Laser, an Gefässen der unteren Extremitäten	39.7A.22 ↔ Endovaskuläre Implantation in Beckenarterie eines Stent-Grafts [Stent-Prothesen], mit Versorgung eines Gefässabganges in Parallelgraft-Technik
39.79.76 ↔ Kathetertechnischer Verschluss mittels Laser, an viszerale Gefässen	39.7A.31 ↔ Endovaskuläre Implantation eines Stent-Grafts [Stent-Prothese] in die V. cava
39.79.76 ↔ Kathetertechnischer Verschluss mittels Laser, an viszerale Gefässen	39.7A.31 ↔ Endovaskuläre Implantation eines Stent-Grafts [Stent-Prothese] in die V. cava
39.79.77 ↔ Kathetertechnischer Verschluss mittels Laser, an abdominalen und pelvinen Gefässen	
39.79.77 ↔ Kathetertechnischer Verschluss mittels Laser, an abdominalen und pelvinen Gefässen	
39.79.79 ↔ Kathetertechnischer Verschluss von Arterien mittels Laser, sonstige Gefässe, sonstige	

39.7A.32 ↔	Endovaskuläre Implantation eines Stent-Grafts [Stent-Prothese] in die V. porta	39.B1.C1 ↔	(Perkutan-)transluminale Implantation von Stents ohne Medikamentenfreisetzung, andere abdominale und pelvine Arterien
39.7A.32 ↔	Endovaskuläre Implantation eines Stent-Grafts [Stent-Prothese] in die V. porta	39.B1.C3 ↔	(Perkutan-)transluminale Implantation von Stents ohne Medikamentenfreisetzung, A. iliaca
39.7A.41 ↔	Endovaskuläre Implantation eines Stent-Grafts [Stent-Prothese] in Nierengefäße	39.B1.D1 ↔	(Perkutan-)transluminale Implantation von Stents ohne Medikamentenfreisetzung, viszerale Gefäße
39.7A.41 ↔	Endovaskuläre Implantation eines Stent-Grafts [Stent-Prothese] in Nierengefäße	39.B1.G1 ↔	(Perkutan-)transluminale Implantation von Stents ohne Medikamentenfreisetzung, Arterien vom Oberschenkel
39.8X.10 ↔	Exploration des Glomus caroticum und anderer Paraganglien	39.B1.H1 ↔	(Perkutan-)transluminale Implantation von Stents ohne Medikamentenfreisetzung, Gefäße vom Unterschenkel
39.8X.11 ↔	Exzision des Glomus caroticum und anderer Paraganglien	39.B1.J3 ↔	(Perkutan-)transluminale Implantation von Stents ohne Medikamentenfreisetzung, V. pulmonalis
39.8X.21 ↔	Revision ohne Ersatz eines Impulsgenerators zur Aktivierung des Baroreflexes	39.B1.J7 ↔	(Perkutan-)transluminale Implantation von Stents ohne Medikamentenfreisetzung, V. cava
39.8X.22 ↔	Entfernen eines Impulsgenerators zur Aktivierung des Baroreflexes	39.B1.JB ↔	(Perkutan-)transluminale Implantation von Stents ohne Medikamentenfreisetzung, andere abdominale und pelvine Venen
39.8X.31 ↔	Revision ohne Ersatz einer (von) Elektrode(n) zur Aktivierung des Baroreflexes	39.B1.JF ↔	(Perkutan-)transluminale Implantation von Stents ohne Medikamentenfreisetzung, Venen vom Oberschenkel
39.8X.32 ↔	Entfernen einer (von) Elektrode(n) zur Aktivierung des Baroreflexes	39.B1.JI ↔	(Perkutan-)transluminale Implantation von Stents ohne Medikamentenfreisetzung, V. portae
39.8X.99 ↔	Operationen am Glomus caroticum, Sinus caroticus und anderen Paraganglien, sonstige	39.B1.L1 ↔	(Perkutan-)transluminale Implantation von Stents ohne Medikamentenfreisetzung, spinale Gefäße
39.99.10 ↔	Aortopexie	39.B1.L1 ↔	(Perkutan-)transluminale Implantation von Stents ohne Medikamentenfreisetzung, spinale Gefäße
39.99.20 ↔	Operationen bei kongenitalen Gefässanomalien, n.n.bez.	39.B2.09 ↔	(Perkutan-)transluminale Implantation von Stents mit Medikamentenfreisetzung, sonstige
39.99.21 ↔	Operationen bei kongenitaler Anomalie des Aortenisthmus (Stenose) oder bei unterbrochenem Aortenbogen	39.B2.11 ↔	(Perkutan-)transluminale Implantation von Stents mit Medikamentenfreisetzung, intrakranielle Gefäße
39.99.22 ↔	Operationen bei kongenitalen Anomalien der A. oder V. pulmonalis oder bei A. lusoria	39.B2.22 ↔	(Perkutan-)transluminale Implantation von Stents mit Medikamentenfreisetzung, A. carotis n.n.bez.
39.99.23 ↔	Operationen bei kongenitalen Anomalien der V. cava	39.B2.23 ↔	(Perkutan-)transluminale Implantation von Stents mit Medikamentenfreisetzung, A. carotis communis
39.99.24 ↔	Operationen bei kongenitalen Kollateralgefässen und Unifokalisierung	39.B2.25 ↔	(Perkutan-)transluminale Implantation von Stents mit Medikamentenfreisetzung, A. carotis interna extrakraniell
39.99.39 ↔	Operationen bei sonstigen kongenitalen Gefässanomalien	39.B2.26 ↔	(Perkutan-)transluminale Implantation von Stents mit Medikamentenfreisetzung, A. carotis interna extrakraniell mit A. carotis communis
39.B1.09 ↔	(Perkutan-)transluminale Implantation von Stents ohne Medikamentenfreisetzung, sonstige	39.B2.27 ↔	(Perkutan-)transluminale Implantation von Stents mit Medikamentenfreisetzung, A. carotis externa
39.B1.11 ↔	(Perkutan-)transluminale Implantation von Stents ohne Medikamentenfreisetzung, intrakranielle Gefäße	39.B2.28 ↔	(Perkutan-)transluminale Implantation von Stents mit Medikamentenfreisetzung, A. vertebralis extrakraniell
39.B1.22 ↔	(Perkutan-)transluminale Implantation von Stents ohne Medikamentenfreisetzung, A. carotis n.n.bez.	39.B2.31 ↔	(Perkutan-)transluminale Implantation von Stents mit Medikamentenfreisetzung, Gefäße von Schulter und Oberarm
39.B1.23 ↔	(Perkutan-)transluminale Implantation von Stents ohne Medikamentenfreisetzung, A. carotis communis	39.B2.51 ↔	(Perkutan-)transluminale Implantation von Stents mit Medikamentenfreisetzung, Gefäße von Unterarm
39.B1.25 ↔	(Perkutan-)transluminale Implantation von Stents ohne Medikamentenfreisetzung, A. carotis interna extrakraniell	39.B2.71 ↔	(Perkutan-)transluminale Implantation von Stents mit Medikamentenfreisetzung, Aorta
39.B1.26 ↔	(Perkutan-)transluminale Implantation von Stents ohne Medikamentenfreisetzung, A. carotis interna extrakraniell mit A. carotis communis	39.B2.74 ↔	(Perkutan-)transluminale Implantation von Stents mit Medikamentenfreisetzung, Aortenisthmus
39.B1.27 ↔	(Perkutan-)transluminale Implantation von Stents ohne Medikamentenfreisetzung, A. carotis externa	39.B2.81 ↔	(Perkutan-)transluminale Implantation von Stents mit Medikamentenfreisetzung, andere thorakale Gefäße
39.B1.28 ↔	(Perkutan-)transluminale Implantation von Stents ohne Medikamentenfreisetzung, A. vertebralis extrakraniell	39.B2.A4 ↔	(Perkutan-)transluminale Implantation von Stents mit Medikamentenfreisetzung, A. pulmonalis
39.B1.31 ↔	(Perkutan-)transluminale Implantation von Stents ohne Medikamentenfreisetzung, Gefäße von Schulter und Oberarm	39.B2.C1 ↔	(Perkutan-)transluminale Implantation von Stents mit Medikamentenfreisetzung, andere abdominale und pelvine Arterien
39.B1.51 ↔	(Perkutan-)transluminale Implantation von Stents ohne Medikamentenfreisetzung, Gefäße von Unterarm	39.B2.C3 ↔	(Perkutan-)transluminale Implantation von Stents mit Medikamentenfreisetzung, A. iliaca
39.B1.71 ↔	(Perkutan-)transluminale Implantation von Stents ohne Medikamentenfreisetzung, Aorta	39.B2.D1 ↔	(Perkutan-)transluminale Implantation von Stents mit Medikamentenfreisetzung, viszerale Gefäße
39.B1.74 ↔	(Perkutan-)transluminale Implantation von Stents ohne Medikamentenfreisetzung, Aortenisthmus	39.B2.G1 ↔	(Perkutan-)transluminale Implantation von Stents mit Medikamentenfreisetzung, Arterien vom Oberschenkel
39.B1.81 ↔	(Perkutan-)transluminale Implantation von Stents ohne Medikamentenfreisetzung, andere thorakale Gefäße		
39.B1.A4 ↔	(Perkutan-)transluminale Implantation von Stents ohne Medikamentenfreisetzung, A. pulmonalis		

39.B2.H1 ↔	(Perkutan-)transluminale Implantation von Stents mit Medikamentenfreisetzung, Gefäße vom Unterschenkel	39.B3.JB ↔	(Perkutan-)transluminale Implantation von gecoverten Stents ohne Medikamentenfreisetzung, andere abdominale und pelvine Venen
39.B2.J3 ↔	(Perkutan-)transluminale Implantation von Stents mit Medikamentenfreisetzung, V. pulmonalis	39.B3.JF ↔	(Perkutan-)transluminale Implantation von gecoverten Stents ohne Medikamentenfreisetzung, Venen vom Oberschenkel
39.B2.J7 ↔	(Perkutan-)transluminale Implantation von Stents mit Medikamentenfreisetzung, V. cava	39.B3.JI ↔	(Perkutan-)transluminale Implantation von gecoverten Stents ohne Medikamentenfreisetzung, V. portae
39.B2.JB ↔	(Perkutan-)transluminale Implantation von Stents mit Medikamentenfreisetzung, andere abdominale und pelvine Venen	39.B3.L1 ↔	(Perkutan-)transluminale Implantation von gecoverten Stents ohne Medikamentenfreisetzung, spinale Gefäße
39.B2.JF ↔	(Perkutan-)transluminale Implantation von Stents mit Medikamentenfreisetzung, Venen vom Oberschenkel	39.B3.L1 ↔	(Perkutan-)transluminale Implantation von gecoverten Stents ohne Medikamentenfreisetzung, spinale Gefäße
39.B2.JI ↔	(Perkutan-)transluminale Implantation von Stents mit Medikamentenfreisetzung, V. portae	39.B4.09 ↔	(Perkutan-)transluminale Implantation von gecoverten Stents mit Medikamentenfreisetzung, sonstige
39.B2.L1 ↔	(Perkutan-)transluminale Implantation von Stents mit Medikamentenfreisetzung, spinale Gefäße	39.B4.11 ↔	(Perkutan-)transluminale Implantation von gecoverten Stents mit Medikamentenfreisetzung, intrakranielle Gefäße
39.B2.L1 ↔	(Perkutan-)transluminale Implantation von Stents mit Medikamentenfreisetzung, spinale Gefäße	39.B4.22 ↔	(Perkutan-)transluminale Implantation von gecoverten Stents mit Medikamentenfreisetzung, A. carotis n.n.bez.
39.B3.09 ↔	(Perkutan-)transluminale Implantation von gecoverten Stents ohne Medikamentenfreisetzung, sonstige	39.B4.23 ↔	(Perkutan-)transluminale Implantation von gecoverten Stents mit Medikamentenfreisetzung, A. carotis communis
39.B3.11 ↔	(Perkutan-)transluminale Implantation von gecoverten Stents ohne Medikamentenfreisetzung, intrakranielle Gefäße	39.B4.25 ↔	(Perkutan-)transluminale Implantation von gecoverten Stents mit Medikamentenfreisetzung, A. carotis interna extrakraniell
39.B3.22 ↔	(Perkutan-)transluminale Implantation von gecoverten Stents ohne Medikamentenfreisetzung, A. carotis n.n.bez.	39.B4.26 ↔	(Perkutan-)transluminale Implantation von gecoverten Stents mit Medikamentenfreisetzung, A. carotis interna extrakraniell mit A. carotis communis
39.B3.23 ↔	(Perkutan-)transluminale Implantation von gecoverten Stents ohne Medikamentenfreisetzung, A. carotis communis	39.B4.27 ↔	(Perkutan-)transluminale Implantation von gecoverten Stents mit Medikamentenfreisetzung, A. carotis externa
39.B3.25 ↔	(Perkutan-)transluminale Implantation von gecoverten Stents ohne Medikamentenfreisetzung, A. carotis interna extrakraniell	39.B4.28 ↔	(Perkutan-)transluminale Implantation von gecoverten Stents mit Medikamentenfreisetzung, A. vertebralis extrakraniell
39.B3.26 ↔	(Perkutan-)transluminale Implantation von gecoverten Stents ohne Medikamentenfreisetzung, A. carotis interna extrakraniell mit A. carotis communis	39.B4.31 ↔	(Perkutan-)transluminale Implantation von gecoverten Stents mit Medikamentenfreisetzung, Gefäße von Schulter und Oberarm
39.B3.27 ↔	(Perkutan-)transluminale Implantation von gecoverten Stents ohne Medikamentenfreisetzung, A. carotis externa	39.B4.51 ↔	(Perkutan-)transluminale Implantation von gecoverten Stents mit Medikamentenfreisetzung, Gefäße von Unterarm
39.B3.28 ↔	(Perkutan-)transluminale Implantation von gecoverten Stents ohne Medikamentenfreisetzung, A. vertebralis extrakraniell	39.B4.81 ↔	(Perkutan-)transluminale Implantation von gecoverten Stents mit Medikamentenfreisetzung, andere thorakale Gefäße
39.B3.31 ↔	(Perkutan-)transluminale Implantation von gecoverten Stents ohne Medikamentenfreisetzung, Gefäße von Schulter und Oberarm	39.B4.C1 ↔	(Perkutan-)transluminale Implantation von gecoverten Stents mit Medikamentenfreisetzung, andere abdominale und pelvine Arterien
39.B3.51 ↔	(Perkutan-)transluminale Implantation von gecoverten Stents ohne Medikamentenfreisetzung, Gefäße von Unterarm	39.B4.C3 ↔	(Perkutan-)transluminale Implantation von gecoverten Stents mit Medikamentenfreisetzung, A. iliaca
39.B3.81 ↔	(Perkutan-)transluminale Implantation von gecoverten Stents ohne Medikamentenfreisetzung, andere thorakale Gefäße	39.B4.D1 ↔	(Perkutan-)transluminale Implantation von gecoverten Stents mit Medikamentenfreisetzung, viszerale Gefäße
39.B3.C1 ↔	(Perkutan-)transluminale Implantation von gecoverten Stents ohne Medikamentenfreisetzung, andere abdominale und pelvine Arterien	39.B4.G1 ↔	(Perkutan-)transluminale Implantation von gecoverten Stents mit Medikamentenfreisetzung, Arterien vom Oberschenkel
39.B3.C3 ↔	(Perkutan-)transluminale Implantation von gecoverten Stents ohne Medikamentenfreisetzung, A. iliaca	39.B4.H1 ↔	(Perkutan-)transluminale Implantation von gecoverten Stents mit Medikamentenfreisetzung, Gefäße vom Unterschenkel
39.B3.D1 ↔	(Perkutan-)transluminale Implantation von gecoverten Stents ohne Medikamentenfreisetzung, viszerale Gefäße	39.B4.J7 ↔	(Perkutan-)transluminale Implantation von gecoverten Stents mit Medikamentenfreisetzung, V. cava
39.B3.G1 ↔	(Perkutan-)transluminale Implantation von gecoverten Stents ohne Medikamentenfreisetzung, Arterien vom Oberschenkel	39.B4.JB ↔	(Perkutan-)transluminale Implantation von gecoverten Stents mit Medikamentenfreisetzung, andere abdominale und pelvine Venen
39.B3.H1 ↔	(Perkutan-)transluminale Implantation von gecoverten Stents ohne Medikamentenfreisetzung, Gefäße vom Unterschenkel		
39.B3.J7 ↔	(Perkutan-)transluminale Implantation von gecoverten Stents ohne Medikamentenfreisetzung, V. cava		

39.B4.JF ↔	(Perkutan-)transluminale Implantation von gecoverten Stents mit Medikamentenfreisetzung, Venen vom Oberschenkel	39.B5.L1 ↔	(Perkutan-)transluminale Implantation von ungecoverten Cheatham-Platinum-Stents, spinale Gefäße
39.B4.JI ↔	(Perkutan-)transluminale Implantation von gecoverten Stents mit Medikamentenfreisetzung, V. portae	39.B5.L1 ↔	(Perkutan-)transluminale Implantation von ungecoverten Cheatham-Platinum-Stents, spinale Gefäße
39.B4.L1 ↔	(Perkutan-)transluminale Implantation von gecoverten Stents mit Medikamentenfreisetzung, spinale Gefäße	39.B6.09 ↔	(Perkutan-)transluminale Implantation von gecoverten Cheatham-Platinum-Stents, sonstige
39.B4.L1 ↔	(Perkutan-)transluminale Implantation von gecoverten Stents mit Medikamentenfreisetzung, spinale Gefäße	39.B6.11 ↔	(Perkutan-)transluminale Implantation von gecoverten Cheatham-Platinum-Stents, intrakranielle Gefäße
39.B5.09 ↔	(Perkutan-)transluminale Implantation von ungecoverten Cheatham-Platinum-Stents, sonstige	39.B6.22 ↔	(Perkutan-)transluminale Implantation von gecoverten Cheatham-Platinum-Stents, A. carotis n.n.bez.
39.B5.11 ↔	(Perkutan-)transluminale Implantation von ungecoverten Cheatham-Platinum-Stents, intrakranielle Gefäße	39.B6.23 ↔	(Perkutan-)transluminale Implantation von gecoverten Cheatham-Platinum-Stents, A. carotis communis
39.B5.22 ↔	(Perkutan-)transluminale Implantation von ungecoverten Cheatham-Platinum-Stents, A. carotis n.n.bez.	39.B6.25 ↔	(Perkutan-)transluminale Implantation von gecoverten Cheatham-Platinum-Stents, A. carotis interna extrakraniell
39.B5.23 ↔	(Perkutan-)transluminale Implantation von ungecoverten Cheatham-Platinum-Stents, A. carotis communis	39.B6.26 ↔	(Perkutan-)transluminale Implantation von gecoverten Cheatham-Platinum-Stents, A. carotis interna extrakraniell mit A. carotis communis
39.B5.25 ↔	(Perkutan-)transluminale Implantation von ungecoverten Cheatham-Platinum-Stents, A. carotis interna extrakraniell	39.B6.27 ↔	(Perkutan-)transluminale Implantation von gecoverten Cheatham-Platinum-Stents, A. carotis externa
39.B5.26 ↔	(Perkutan-)transluminale Implantation von ungecoverten Cheatham-Platinum-Stents, A. carotis interna extrakraniell mit A. carotis communis	39.B6.31 ↔	(Perkutan-)transluminale Implantation von gecoverten Cheatham-Platinum-Stents, Gefäße von Schulter und Oberarm
39.B5.27 ↔	(Perkutan-)transluminale Implantation von ungecoverten Cheatham-Platinum-Stents, A. carotis externa	39.B6.51 ↔	(Perkutan-)transluminale Implantation von gecoverten Cheatham-Platinum-Stents, Gefäße von Unterarm
39.B5.31 ↔	(Perkutan-)transluminale Implantation von ungecoverten Cheatham-Platinum-Stents, Gefäße von Schulter und Oberarm	39.B6.71 ↔	(Perkutan-)transluminale Implantation von gecoverten Cheatham-Platinum-Stents, Aorta
39.B5.51 ↔	(Perkutan-)transluminale Implantation von ungecoverten Cheatham-Platinum-Stents, Gefäße von Unterarm	39.B6.74 ↔	(Perkutan-)transluminale Implantation von gecoverten Cheatham-Platinum-Stents, Aortenisthmus
39.B5.71 ↔	(Perkutan-)transluminale Implantation von ungecoverten Cheatham-Platinum-Stents, Aorta	39.B6.81 ↔	(Perkutan-)transluminale Implantation von gecoverten Cheatham-Platinum-Stents, andere thorakale Gefäße
39.B5.74 ↔	(Perkutan-)transluminale Implantation von ungecoverten Cheatham-Platinum-Stents, Aortenisthmus	39.B6.C1 ↔	(Perkutan-)transluminale Implantation von gecoverten Cheatham-Platinum-Stents, andere abdominale und pelvine Arterien
39.B5.81 ↔	(Perkutan-)transluminale Implantation von ungecoverten Cheatham-Platinum-Stents, andere thorakale Gefäße	39.B6.C3 ↔	(Perkutan-)transluminale Implantation von gecoverten Cheatham-Platinum-Stents, A. iliaca
39.B5.C1 ↔	(Perkutan-)transluminale Implantation von ungecoverten Cheatham-Platinum-Stents, andere abdominale und pelvine Arterien	39.B6.D1 ↔	(Perkutan-)transluminale Implantation von gecoverten Cheatham-Platinum-Stents, viszerale Gefäße
39.B5.C3 ↔	(Perkutan-)transluminale Implantation von ungecoverten Cheatham-Platinum-Stents, A. iliaca	39.B6.G1 ↔	(Perkutan-)transluminale Implantation von gecoverten Cheatham-Platinum-Stents, Arterien vom Oberschenkel
39.B5.D1 ↔	(Perkutan-)transluminale Implantation von ungecoverten Cheatham-Platinum-Stents, viszerale Gefäße	39.B6.H1 ↔	(Perkutan-)transluminale Implantation von gecoverten Cheatham-Platinum-Stents, Gefäße vom Unterschenkel
39.B5.G1 ↔	(Perkutan-)transluminale Implantation von ungecoverten Cheatham-Platinum-Stents, Arterien vom Oberschenkel	39.B6.J7 ↔	(Perkutan-)transluminale Implantation von gecoverten Cheatham-Platinum-Stents, V. cava
39.B5.H1 ↔	(Perkutan-)transluminale Implantation von ungecoverten Cheatham-Platinum-Stents, Gefäße vom Unterschenkel	39.B6.JB ↔	(Perkutan-)transluminale Implantation von gecoverten Cheatham-Platinum-Stents, andere abdominale und pelvine Venen
39.B5.J7 ↔	(Perkutan-)transluminale Implantation von ungecoverten Cheatham-Platinum-Stents, V. cava	39.B6.JF ↔	(Perkutan-)transluminale Implantation von gecoverten Cheatham-Platinum-Stents, Venen vom Oberschenkel
39.B5.JB ↔	(Perkutan-)transluminale Implantation von ungecoverten Cheatham-Platinum-Stents, andere abdominale und pelvine Venen	39.B6.JI ↔	(Perkutan-)transluminale Implantation von gecoverten Cheatham-Platinum-Stents, V. portae
39.B5.JF ↔	(Perkutan-)transluminale Implantation von ungecoverten Cheatham-Platinum-Stents, Venen vom Oberschenkel	39.B6.L1 ↔	(Perkutan-)transluminale Implantation von gecoverten Cheatham-Platinum-Stents, spinale Gefäße
39.B5.JI ↔	(Perkutan-)transluminale Implantation von ungecoverten Cheatham-Platinum-Stents, V. portae	39.B6.L1 ↔	(Perkutan-)transluminale Implantation von gecoverten Cheatham-Platinum-Stents, spinale Gefäße

- 39.B7.09 ↔ (Perkutan-)transluminale Implantation von ungedeckten grosslumigen Stents, sonstige
- 39.B7.11 ↔ (Perkutan-)transluminale Implantation von ungedeckten grosslumigen Stents, intrakranielle Gefässe
- 39.B7.22 ↔ (Perkutan-)transluminale Implantation von ungedeckten grosslumigen Stents, A. carotis n.n.bez.
- 39.B7.23 ↔ (Perkutan-)transluminale Implantation von ungedeckten grosslumigen Stents, A. carotis communis
- 39.B7.25 ↔ (Perkutan-)transluminale Implantation von ungedeckten grosslumigen Stents, A. carotis interna extrakraniell
- 39.B7.26 ↔ (Perkutan-)transluminale Implantation von ungedeckten grosslumigen Stents, A. carotis interna extrakraniell mit A. carotis communis
- 39.B7.27 ↔ (Perkutan-)transluminale Implantation von ungedeckten grosslumigen Stents, A. carotis externa
- 39.B7.28 ↔ (Perkutan-)transluminale Implantation von ungedeckten grosslumigen Stents, A. vertebralis extrakraniell
- 39.B7.31 ↔ (Perkutan-)transluminale Implantation von ungedeckten grosslumigen Stents, Gefässe von Schulter und Oberarm
- 39.B7.51 ↔ (Perkutan-)transluminale Implantation von ungedeckten grosslumigen Stents, Gefässe von Unterarm
- 39.B7.71 ↔ (Perkutan-)transluminale Implantation von ungedeckten grosslumigen Stents, Aorta
- 39.B7.74 ↔ (Perkutan-)transluminale Implantation von ungedeckten grosslumigen Stents, Aortenisthmus
- 39.B7.81 ↔ (Perkutan-)transluminale Implantation von ungedeckten grosslumigen Stents, andere thorakale Gefässe
- 39.B7.A4 ↔ (Perkutan-)transluminale Implantation von ungedeckten grosslumigen Stents, A. pulmonalis
- 39.B7.C1 ↔ (Perkutan-)transluminale Implantation von ungedeckten grosslumigen Stents, andere abdominale und pelvine Arterien
- 39.B7.C3 ↔ (Perkutan-)transluminale Implantation von ungedeckten grosslumigen Stents, A. iliaca
- 39.B7.D1 ↔ (Perkutan-)transluminale Implantation von ungedeckten grosslumigen Stents, viszerale Gefässe
- 39.B7.G1 ↔ (Perkutan-)transluminale Implantation von ungedeckten grosslumigen Stents, Arterien vom Oberschenkel
- 39.B7.H1 ↔ (Perkutan-)transluminale Implantation von ungedeckten grosslumigen Stents, Gefässe vom Unterschenkel
- 39.B7.J3 ↔ (Perkutan-)transluminale Implantation von ungedeckten grosslumigen Stents, V. pulmonalis
- 39.B7.J7 ↔ (Perkutan-)transluminale Implantation von ungedeckten grosslumigen Stents, V. cava
- 39.B7.JB ↔ (Perkutan-)transluminale Implantation von ungedeckten grosslumigen Stents, andere abdominale und pelvine Venen
- 39.B7.JF ↔ (Perkutan-)transluminale Implantation von ungedeckten grosslumigen Stents, Venen vom Oberschenkel
- 39.B7.JI ↔ (Perkutan-)transluminale Implantation von ungedeckten grosslumigen Stents, V. portae
- 39.B7.L1 ↔ (Perkutan-)transluminale Implantation von ungedeckten grosslumigen Stents, spinale Gefässe
- 39.B7.L1 ↔ (Perkutan-)transluminale Implantation von ungedeckten grosslumigen Stents, spinale Gefässe
- 39.B8.09 ↔ (Perkutan-)transluminale Implantation von gedeckten grosslumigen Stents, sonstige
- 39.B8.11 ↔ (Perkutan-)transluminale Implantation von gedeckten grosslumigen Stents, intrakranielle Gefässe
- 39.B8.22 ↔ (Perkutan-)transluminale Implantation von gedeckten grosslumigen Stents, A. carotis n.n.bez.
- 39.B8.23 ↔ (Perkutan-)transluminale Implantation von gedeckten grosslumigen Stents, A. carotis communis
- 39.B8.25 ↔ (Perkutan-)transluminale Implantation von gedeckten grosslumigen Stents, A. carotis interna extrakraniell
- 39.B8.26 ↔ (Perkutan-)transluminale Implantation von gedeckten grosslumigen Stents, A. carotis interna extrakraniell mit A. carotis communis
- 39.B8.27 ↔ (Perkutan-)transluminale Implantation von gedeckten grosslumigen Stents, A. carotis externa
- 39.B8.28 ↔ (Perkutan-)transluminale Implantation von gedeckten grosslumigen Stents, A. vertebralis extrakraniell
- 39.B8.31 ↔ (Perkutan-)transluminale Implantation von gedeckten grosslumigen Stents, Gefässe von Schulter und Oberarm
- 39.B8.51 ↔ (Perkutan-)transluminale Implantation von gedeckten grosslumigen Stents, Gefässe von Unterarm
- 39.B8.71 ↔ (Perkutan-)transluminale Implantation von gedeckten grosslumigen Stents, Aorta
- 39.B8.74 ↔ (Perkutan-)transluminale Implantation von gedeckten grosslumigen Stents, Aortenisthmus
- 39.B8.81 ↔ (Perkutan-)transluminale Implantation von gedeckten grosslumigen Stents, andere thorakale Gefässe
- 39.B8.A4 ↔ (Perkutan-)transluminale Implantation von gedeckten grosslumigen Stents, A. pulmonalis
- 39.B8.C1 ↔ (Perkutan-)transluminale Implantation von gedeckten grosslumigen Stents, andere abdominale und pelvine Arterien
- 39.B8.C3 ↔ (Perkutan-)transluminale Implantation von gedeckten grosslumigen Stents, A. iliaca
- 39.B8.D1 ↔ (Perkutan-)transluminale Implantation von gedeckten grosslumigen Stents, viszerale Gefässe
- 39.B8.G1 ↔ (Perkutan-)transluminale Implantation von gedeckten grosslumigen Stents, Arterien vom Oberschenkel
- 39.B8.H1 ↔ (Perkutan-)transluminale Implantation von gedeckten grosslumigen Stents, Gefässe vom Unterschenkel
- 39.B8.J3 ↔ (Perkutan-)transluminale Implantation von gedeckten grosslumigen Stents, V. pulmonalis
- 39.B8.J7 ↔ (Perkutan-)transluminale Implantation von gedeckten grosslumigen Stents, V. cava
- 39.B8.JB ↔ (Perkutan-)transluminale Implantation von gedeckten grosslumigen Stents, andere abdominale und pelvine Venen
- 39.B8.JF ↔ (Perkutan-)transluminale Implantation von gedeckten grosslumigen Stents, Venen vom Oberschenkel
- 39.B8.JI ↔ (Perkutan-)transluminale Implantation von gedeckten grosslumigen Stents, V. portae
- 39.B8.L1 ↔ (Perkutan-)transluminale Implantation von gedeckten grosslumigen Stents, spinale Gefässe
- 39.B8.L1 ↔ (Perkutan-)transluminale Implantation von gedeckten grosslumigen Stents, spinale Gefässe
- 39.BA.09 ↔ (Perkutan-)transluminale Implantation von ungedeckten Wachstumsstents, sonstige
- 39.BA.A4 ↔ (Perkutan-)transluminale Implantation von ungedeckten Wachstumsstents, A. pulmonalis
- 39.BA.J3 ↔ (Perkutan-)transluminale Implantation von ungedeckten Wachstumsstents, V. pulmonalis
- 39.BB.09 ↔ (Perkutan-)transluminale Implantation von gedeckten Wachstumsstents, sonstige
- 39.BB.A4 ↔ (Perkutan-)transluminale Implantation von gedeckten Wachstumsstents, A. pulmonalis
- 39.BB.J3 ↔ (Perkutan-)transluminale Implantation von gedeckten Wachstumsstents, V. pulmonalis

- 39.BE ↔ (Perkutan-)transluminale Implantation eines selbstexpandierenden Bifurkationsstents, intrakraniell
- 39.BF.09 ↔ (Perkutan-)transluminale Implantation von selbstexpandierenden Mikrostents, sonstige
- 39.BF.11 ↔ (Perkutan-)transluminale Implantation von selbstexpandierenden Mikrostents, intrakranielle Gefässe
- 39.BF.51 ↔ (Perkutan-)transluminale Implantation von selbstexpandierenden Mikrostents, Gefässe vom Unterarm
- 39.BF.H1 ↔ (Perkutan-)transluminale Implantation von selbstexpandierenden Mikrostents, Gefässe vom Unterschenkel
- 39.BG.09 ↔ (Perkutan-)transluminale Implantation von aus Einzeldrähten verwobenen Nitinolstents, sonstige
- 39.BG.31 ↔ (Perkutan-)transluminale Implantation von aus Einzeldrähten verwobenen Nitinolstents, Gefässe von Schulter und Oberarm
- 39.BG.81 ↔ (Perkutan-)transluminale Implantation von aus Einzeldrähten verwobenen Nitinolstents, andere thorakale Gefässe
- 39.BG.C1 ↔ (Perkutan-)transluminale Implantation von aus Einzeldrähten verwobenen Nitinolstents, andere abdominale und pelvine Arterien
- 39.BG.C3 ↔ (Perkutan-)transluminale Implantation von aus Einzeldrähten verwobenen Nitinolstents, A. iliaca
- 39.BG.G1 ↔ (Perkutan-)transluminale Implantation von aus Einzeldrähten verwobenen Nitinolstents, Arterien vom Oberschenkel
- 39.BG.H1 ↔ (Perkutan-)transluminale Implantation von aus Einzeldrähten verwobenen Nitinolstents, Gefässe vom Unterschenkel
- 39.BH.09 ↔ (Perkutan-)transluminale Implantation von Stents zur Strömungslaminierung bei Aneurysmen, sonstige
- 39.BH.11 ↔ (Perkutan-)transluminale Implantation von Stents zur Strömungslaminierung bei Aneurysmen, intrakranielle Gefässe
- 39.BH.11 ↔ (Perkutan-)transluminale Implantation von Stents zur Strömungslaminierung bei Aneurysmen, intrakranielle Gefässe
- 39.BH.22 ↔ (Perkutan-)transluminale Implantation von Stents zur Strömungslaminierung bei Aneurysmen, A. carotis n.n.bez.
- 39.BH.23 ↔ (Perkutan-)transluminale Implantation von Stents zur Strömungslaminierung bei Aneurysmen, A. carotis communis
- 39.BH.25 ↔ (Perkutan-)transluminale Implantation von Stents zur Strömungslaminierung bei Aneurysmen, A. carotis interna extrakraniell
- 39.BH.26 ↔ (Perkutan-)transluminale Implantation von Stents zur Strömungslaminierung bei Aneurysmen, A. carotis interna extrakraniell mit A. carotis communis
- 39.BH.27 ↔ (Perkutan-)transluminale Implantation von Stents zur Strömungslaminierung bei Aneurysmen, A. carotis externa
- 39.BH.28 ↔ (Perkutan-)transluminale Implantation von Stents zur Strömungslaminierung bei Aneurysmen, A. vertebralis extrakraniell
- 39.BH.31 ↔ (Perkutan-)transluminale Implantation von Stents zur Strömungslaminierung bei Aneurysmen, Gefässe von Schulter und Oberarm
- 39.BH.51 ↔ (Perkutan-)transluminale Implantation von Stents zur Strömungslaminierung bei Aneurysmen, Gefässe von Unterarm
- 39.BH.71 ↔ (Perkutan-)transluminale Implantation von Stents zur Strömungslaminierung bei Aneurysmen, Aorta
- 39.BH.74 ↔ (Perkutan-)transluminale Implantation von Stents zur Strömungslaminierung bei Aneurysmen, Aortenisthmus
- 39.BH.81 ↔ (Perkutan-)transluminale Implantation von Stents zur Strömungslaminierung bei Aneurysmen, andere thorakale Gefässe
- 39.BH.C1 ↔ (Perkutan-)transluminale Implantation von Stents zur Strömungslaminierung bei Aneurysmen, andere abdominale und pelvine Arterien
- 39.BH.C3 ↔ (Perkutan-)transluminale Implantation von Stents zur Strömungslaminierung bei Aneurysmen, A. iliaca
- 39.BH.D1 ↔ (Perkutan-)transluminale Implantation von Stents zur Strömungslaminierung bei Aneurysmen, viszerale Gefässe
- 39.BH.G1 ↔ (Perkutan-)transluminale Implantation von Stents zur Strömungslaminierung bei Aneurysmen, Arterien vom Oberschenkel
- 39.BH.H1 ↔ (Perkutan-)transluminale Implantation von Stents zur Strömungslaminierung bei Aneurysmen, Gefässe vom Unterschenkel
- 39.BH.J7 ↔ (Perkutan-)transluminale Implantation von Stents zur Strömungslaminierung bei Aneurysmen, V. cava
- 39.BH.JB ↔ (Perkutan-)transluminale Implantation von Stents zur Strömungslaminierung bei Aneurysmen, andere abdominale und pelvine Venen
- 39.BH.JF ↔ (Perkutan-)transluminale Implantation von Stents zur Strömungslaminierung bei Aneurysmen, Venen vom Oberschenkel
- 39.BH.JI ↔ (Perkutan-)transluminale Implantation von Stents zur Strömungslaminierung bei Aneurysmen, V. portae
- 39.BH.L1 ↔ (Perkutan-)transluminale Implantation von Stents zur Strömungslaminierung bei Aneurysmen, spinale Gefässe
- 39.BH.L1 ↔ (Perkutan-)transluminale Implantation von Stents zur Strömungslaminierung bei Aneurysmen, spinale Gefässe

Prozedur F28-3

- 27.55.00 ↔ Vollhauttransplantat an Lippe und Mund, n.n.bez.
- 27.55.10 ↔ Kleinflächiges Vollhauttransplantat an Lippe und Mund
- 27.55.20 ↔ Grossflächiges Vollhauttransplantat an Lippe und Mund
- 27.55.99 ↔ Vollhauttransplantat an Lippe und Mund, sonstige
- 27.56.10 ↔ Kleinflächiges Spalthauttransplantat an Lippe und Mund
- 27.56.20 ↔ Grossflächiges Spalthauttransplantat an Lippe und Mund
- 27.56.30 ↔ Kleinflächige heterologe Hauttransplantation an die Lippe
- 27.56.40 ↔ Grossflächig heterologe Hauttransplantation an die Lippe
- 27.56.50 ↔ Kleinflächige homologe Hauttransplantation an die Lippe
- 27.56.60 ↔ Grossflächig homologe Hauttransplantation an die Lippe
- 27.56.99 ↔ Sonstiges Hauttransplantat an Lippe und Mund, sonstige
- 85.H1 ↔ Autologe Vollhauttransplantation an die Mamma
- 86.6A.11 ↔ Autologe Vollhauttransplantation, kleinflächig, am Kopf
- 86.6A.12 ↔ Autologe Vollhauttransplantation, kleinflächig, am Hals
- 86.6A.13 ↔ Autologe Vollhauttransplantation, kleinflächig, an Schulter und Axilla

86.6A.14 ↔ Autologe Vollhauttransplantation, kleinflächig, an Oberarm und Ellenbogen	86.6A.24 ↔ Autologe Vollhauttransplantation, grossflächig, an Oberarm und Ellenbogen
86.6A.15 ↔ Autologe Vollhauttransplantation, kleinflächig, am Unterarm	86.6A.25 ↔ Autologe Vollhauttransplantation, grossflächig, am Unterarm
86.6A.17 ↔ Autologe Vollhauttransplantation, kleinflächig, an Brustwand und Rücken	86.6A.27 ↔ Autologe Vollhauttransplantation, grossflächig, an Brustwand und Rücken
86.6A.18 ↔ Autologe Vollhauttransplantation, kleinflächig, an Bauchregion und Leiste	86.6A.28 ↔ Autologe Vollhauttransplantation, grossflächig, an Bauchregion und Leiste
86.6A.1A ↔ Autologe Vollhauttransplantation, kleinflächig, am Gesäss	86.6A.2A ↔ Autologe Vollhauttransplantation, grossflächig, am Gesäss
86.6A.1B ↔ Autologe Vollhauttransplantation, kleinflächig, an Oberschenkel und Knie	86.6A.2B ↔ Autologe Vollhauttransplantation, grossflächig, an Oberschenkel und Knie
86.6A.1C ↔ Autologe Vollhauttransplantation, kleinflächig, am Unterschenkel	86.6A.2C ↔ Autologe Vollhauttransplantation, grossflächig, am Unterschenkel
86.6A.1D ↔ Autologe Vollhauttransplantation, kleinflächig, am Fuss	86.6A.2D ↔ Autologe Vollhauttransplantation, grossflächig, am Fuss
86.6A.21 ↔ Autologe Vollhauttransplantation, grossflächig, am Kopf	86.6B.16 ↔ Autologe Spalthauttransplantation, kleinflächig, an der Hand
86.6A.22 ↔ Autologe Vollhauttransplantation, grossflächig, am Hals	86.6B.26 ↔ Autologe Spalthauttransplantation, grossflächig, an der Hand
86.6A.23 ↔ Autologe Vollhauttransplantation, grossflächig, an Schulter und Axilla	

ADRG F30**Operation bei komplexem angeborenem Herzfehler oder Hybridtherapie bei Kindern**

Prozedur in Tabelle F30-2 oder Hauptdiagnose in Tabelle F30-1 und Prozedur in Tabelle F30-3 oder mindestens eine Prozedur in Tabelle F30-4 und Alter < 16 Jahre

DRG F30Z**Operation bei komplexem angeborenem Herzfehler oder Hybridtherapie bei Kindern****Diagnose F30-1**

Q20.0	Truncus arteriosus communis	Q20.8	Sonstige angeborene Fehlbildungen der Herzhöhlen und verbindender Strukturen
Q20.1	Rechter Doppelausstromventrikel [Double outlet right ventricle]	Q22.0	Pulmonalklappenatresie
Q20.2	Linker Doppelausstromventrikel [Double outlet left ventricle]	Q22.6	Hypoplastisches Rechtsherzsyndrom
Q20.3	Diskordante ventrikuloarterielle Verbindung	Q23.4	Hypoplastisches Linksherzsyndrom
Q20.4	Doppeleinstromventrikel [Double inlet ventricle]	Q25.2	Atresie der Aorta
Q20.5	Diskordante atrioventrikuläre Verbindung	Q25.5	Atresie der A. pulmonalis
Q20.6	Vorhofisomerismus	Q26.2	Totale Fehleinmündung der Lungenvenen

Prozedur F30-2

35.81 ↔ Totalkorrektur einer Fallot-Tetralogie	35.F3.32 ↔ Pulmonalklappenersatz durch Xenograft, stentless, über minimalinvasive Thorakotomie (partielle obere Sternotomie, laterale Thorakotomie)
35.82 ↔ Totalkorrektur von total falsch mündenden Pulmonalvenen	35.F3.51 ↔ Pulmonalklappenersatz durch mechanische Prothese, über vollständige Sternotomie
35.83 ↔ Totale Rekonstruktion des Truncus arteriosus	35.F3.52 ↔ Pulmonalklappenersatz durch mechanische Prothese, über minimalinvasive Thorakotomie (partielle obere Sternotomie, laterale Thorakotomie)
35.84 ↔ Totalkorrektur der Transposition der grossen Gefässe, nicht andernorts klassifiziert	35.F3.61 ↔ Pulmonalklappenersatz durch klappentragende Gefässprothese, biologisch, über vollständige Sternotomie
35.85 ↔ Norwood-Typ-I-Operation	35.F3.62 ↔ Pulmonalklappenersatz durch klappentragende Gefässprothese, biologisch, über minimalinvasive Thorakotomie (partielle obere Sternotomie, laterale Thorakotomie)
35.F3.00 ↔ Pulmonalklappenersatz durch Herzklappenprothese oder klappentragende Gefässprothese, n.n.bez.	35.F3.71 ↔ Pulmonalklappenersatz durch klappentragende Gefässprothese, mechanisch, über vollständige Sternotomie
35.F3.09 ↔ Pulmonalklappenersatz durch Herzklappenprothese oder klappentragende Gefässprothese, sonstige	35.F3.72 ↔ Pulmonalklappenersatz durch klappentragende Gefässprothese, mechanisch, über minimalinvasive Thorakotomie (partielle obere Sternotomie, laterale Thorakotomie)
35.F3.11 ↔ Pulmonalklappenersatz durch Allograft [Homograft], über vollständige Sternotomie	35.F3.81 ↔ Pulmonalklappenersatz durch dezellularisiertes Allograft [Homograft], über vollständige Sternotomie
35.F3.12 ↔ Pulmonalklappenersatz durch Allograft [Homograft], über minimalinvasive Thorakotomie (partielle obere Sternotomie, laterale Thorakotomie)	
35.F3.21 ↔ Pulmonalklappenersatz durch Xenograft (Bioprothese), über vollständige Sternotomie	
35.F3.22 ↔ Pulmonalklappenersatz durch Xenograft (Bioprothese), über minimalinvasive Thorakotomie (partielle obere Sternotomie, laterale Thorakotomie)	
35.F3.31 ↔ Pulmonalklappenersatz durch Xenograft, stentless, über vollständige Sternotomie	

- 35.F3.82 ↔ Pulmonalklappenersatz durch dezellularisiertes Allograft [Homograft], über minimalinvasive Thorakotomie (partielle obere Sternotomie, laterale Thorakotomie)
- 35.H3.00 ↔ Entfernen sowie Implantation einer neuen Pulmonalklappenprothese oder klappentragenden Gefässprothese, n.n.bez.
- 35.H3.09 ↔ Entfernen sowie Implantation einer neuen Pulmonalklappenprothese oder klappentragenden Gefässprothese, sonstige
- 35.H3.11 ↔ Entfernen einer Pulmonalklappenprothese sowie Implantation eines Allografts [Homograft], über vollständige Sternotomie
- 35.H3.12 ↔ Entfernen einer Pulmonalklappenprothese sowie Implantation eines Allografts [Homograft], über minimalinvasive Thorakotomie (partielle obere Sternotomie, laterale Thorakotomie)
- 35.H3.21 ↔ Entfernen einer Pulmonalklappenprothese sowie Implantation eines Xenografts (Bioprothese), über vollständige Sternotomie
- 35.H3.22 ↔ Entfernen einer Pulmonalklappenprothese sowie Implantation eines Xenografts (Bioprothese), über minimalinvasive Thorakotomie (partielle obere Sternotomie, laterale Thorakotomie)
- 35.H3.31 ↔ Entfernen einer Pulmonalklappenprothese sowie Implantation eines Xenografts, stentless, über vollständige Sternotomie
- 35.H3.32 ↔ Entfernen einer Pulmonalklappenprothese sowie Implantation eines Xenografts, stentless, über minimalinvasive Thorakotomie (partielle obere Sternotomie, laterale Thorakotomie)
- 35.H3.51 ↔ Entfernen einer Pulmonalklappenprothese sowie Implantation einer mechanischen Prothese, über vollständige Sternotomie
- 35.H3.52 ↔ Entfernen einer Pulmonalklappenprothese sowie Implantation einer mechanischen Prothese, über minimalinvasive Thorakotomie (partielle obere Sternotomie, laterale Thorakotomie)
- 35.H3.61 ↔ Entfernen einer Pulmonalklappenprothese sowie Implantation einer klappentragenden Gefässprothese, biologisch, über vollständige Sternotomie
- 35.H3.62 ↔ Entfernen einer Pulmonalklappenprothese sowie Implantation einer klappentragenden Gefässprothese, biologisch, über minimalinvasive Thorakotomie (partielle obere Sternotomie, laterale Thorakotomie)
- 35.H3.71 ↔ Entfernen einer Pulmonalklappenprothese sowie Implantation einer klappentragenden Gefässprothese, mechanisch, über vollständige Sternotomie
- 35.H3.72 ↔ Entfernen einer Pulmonalklappenprothese sowie Implantation einer klappentragenden Gefässprothese, mechanisch, über minimalinvasive Thorakotomie (partielle obere Sternotomie, laterale Thorakotomie)
- 35.H3.81 ↔ Entfernen einer Pulmonalklappenprothese sowie Implantation eines dezellularisierten Allografts [Homograft], über vollständige Sternotomie
- 35.H3.82 ↔ Entfernen einer Pulmonalklappenprothese sowie Implantation eines dezellularisierten Allografts [Homograft], über minimalinvasive Thorakotomie (partielle obere Sternotomie, laterale Thorakotomie)
- 37.99.21 ↔ Korrektur eines Double-outlet-right-ventricle vom Fallot-Typ
- 37.99.22 ↔ Korrektur eines sonstigen Double-outlet-right-ventricle
- 37.99.23 ↔ Operation an einem funktionell/morphologisch univentrikulären Herzen
- 37.99.24 ↔ Korrektur eines Cor triatriatum
- 37.99.25 ↔ Korrektur eines Absent Pulmonary Valve Syndrom
- 39.21.00 ↔ Anastomose von der V. cava zur A. pulmonalis, n.n.bez.
- 39.21.10 ↔ Glenn-Operation an einem funktionell/morphologisch univentrikulären Herzen
- 39.21.99 ↔ Anastomose von der V. cava zur A. pulmonalis, sonstige

Prozedur F30-3

- 35.31 ↔ Papillarmuskeloperation
- 35.32 ↔ Sehnenfaden-Operation
- 35.34 ↔ Infundibulektomie
- 35.35.00 ↔ Operationen an den Trabeculae carneae cordis, n.n.bez.
- 35.35.09 ↔ Operationen an den Trabeculae carneae cordis, sonstige
- 35.35.10 ↔ Subvalvuläre fibröse oder muskuläre Resektion an der Aortenklappe
- 35.36.00 ↔ Supravalvuläre Resektion, Herzklappe, n.n.bez.
- 35.36.09 ↔ Supravalvuläre Resektion, Herzklappe, sonstige
- 35.36.11 ↔ Supravalvuläre Resektion, Aortenklappe
- 35.36.21 ↔ Supravalvuläre Resektion, Pulmonalklappe
- 35.41.00 ↔ Vergrößerung eines bestehenden Vorhofseptumdefekts, n.n.bez.
- 35.41.10 ↔ Vergrößerung eines bestehenden Vorhofseptumdefekts, offen chirurgisch
- 35.41.20 ↔ Vergrößerung eines bestehenden Vorhofseptumdefekts, perkutan-transluminal
- 35.41.99 ↔ Vergrößerung eines bestehenden Vorhofseptumdefekts, sonstige
- 35.42.00 ↔ Bildung von Herzseptumdefekten, n.n.bez.
- 35.42.09 ↔ Bildung von Herzseptumdefekten, sonstige
- 35.42.10 ↔ Bildung von Herzseptumdefekten, offen chirurgisch
- 35.42.21 ↔ Bildung von Herzseptumdefekten, perkutan-transluminal, ohne Implantat
- 35.42.22 ↔ Bildung von Herzseptumdefekten, perkutan-transluminal, mit Implantat
- 35.43.00 ↔ Vergrößerung eines bestehenden Ventrikelseptumdefekts, n.n.bez.
- 35.43.10 ↔ Vergrößerung eines bestehenden Ventrikelseptumdefekts, offen chirurgisch
- 35.43.20 ↔ Vergrößerung eines bestehenden Ventrikelseptumdefekts, perkutan-transluminal
- 35.43.99 ↔ Vergrößerung eines bestehenden Ventrikelseptumdefekts, sonstige
- 35.50 ↔ Korrektur von nicht näher bezeichnetem Herzseptumdefekt mit Prothese
- 35.51 ↔ Korrektur eines Vorhofseptumdefekts mit Prothese, offene Technik
- 35.53 ↔ Korrektur eines Ventrikelseptumdefekts mit Prothese, offener Zugang
- 35.54 ↔ Korrektur von Endokardkissendefekten (AV-Kanal) mit Prothese
- 35.60 ↔ Korrektur eines nicht bezeichneten Herzseptumdefekts mit Bio-Graft
- 35.61 ↔ Korrektur eines Vorhofseptumdefekts mit Bio-Graft
- 35.62 ↔ Korrektur eines Ventrikelseptumdefekts mit Bio-Graft

35.63 ↔	Korrektur von Endokardkissendefekten (AV-Kanal) mit Bio-Graft	35.C1.00 ↔	Taschenrekonstruktion der Aortenklappe, n.n.bez.
35.70 ↔	Sonstige nicht näher bezeichnete Korrektur von nicht näher bezeichneten Herzseptumdefekten	35.C1.09 ↔	Taschenrekonstruktion der Aortenklappe, sonstige
35.71 ↔	Sonstige nicht näher bezeichnete Korrektur eines Vorhofseptumdefekts	35.C1.11 ↔	Taschenrekonstruktion der Aortenklappe über vollständige Sternotomie
35.72.00 ↔	Korrektur eines Ventrikelseptumdefekts, n.n.bez.	35.C1.12 ↔	Taschenrekonstruktion der Aortenklappe über minimalinvasive Thorakotomie (partielle obere Sternotomie, laterale Thorakotomie)
35.72.10 ↔	Verschluss eines erworbenen Ventrikelseptumdefekts	35.C2.00 ↔	Segelrekonstruktion der Mitralklappe, n.n.bez.
35.72.99 ↔	Korrektur eines Ventrikelseptumdefekts, sonstige	35.C2.09 ↔	Segelrekonstruktion der Mitralklappe, sonstige
35.73 ↔	Sonstige und nicht näher bezeichnete Korrektur von Endokardkissendefekten (AV-Kanal)	35.C2.11 ↔	Segelrekonstruktion der Mitralklappe über vollständige Sternotomie
35.82 ↔	Totalkorrektur von total falsch mündenden Pulmonalvenen	35.C2.12 ↔	Segelrekonstruktion der Mitralklappe über minimalinvasive Thorakotomie (partielle obere Sternotomie, laterale Thorakotomie)
35.91 ↔	Interatriale Transposition des venösen Rückflusses	35.C3.00 ↔	Taschenrekonstruktion der Pulmonalklappe, n.n.bez.
35.92 ↔	Erzeugen eines Conduits zwischen rechtem Ventrikel und Pulmonalarterie	35.C3.09 ↔	Taschenrekonstruktion der Pulmonalklappe, sonstige
35.93 ↔	Erzeugen eines Conduits zwischen linkem Ventrikel und Aorta	35.C3.11 ↔	Taschenrekonstruktion der Pulmonalklappe über vollständige Sternotomie
35.94 ↔	Erzeugen eines Conduits zwischen Vorhof und Pulmonalarterie	35.C3.12 ↔	Taschenrekonstruktion der Pulmonalklappe über minimalinvasive Thorakotomie (partielle obere Sternotomie, laterale Thorakotomie)
35.95 ↔	Revision einer Korrekturoperation am Herzen	35.C4.00 ↔	Segelrekonstruktion der Trikuspidalklappe, n.n.bez.
35.98.19 ↔	Perkutan-transluminaler Verschluss eines Vorhofseptumdefekts, sonstige	35.C4.09 ↔	Segelrekonstruktion der Trikuspidalklappe, sonstige
35.98.30 ↔	Perkutan-transluminaler Verschluss eines Ventrikelseptumdefekts	35.C4.11 ↔	Segelrekonstruktion der Trikuspidalklappe über vollständige Sternotomie
35.98.99 ↔	Sonstige Operationen an Herzsepten, sonstige	35.C4.12 ↔	Segelrekonstruktion der Trikuspidalklappe über minimalinvasive Thorakotomie (partielle obere Sternotomie, laterale Thorakotomie)
35.A1.00 ↔	Valvulotomie an der Aortenklappe, n.n.bez.	35.D1.00 ↔	Anuloplastik der Aortenklappe, n.n.bez.
35.A1.09 ↔	Valvulotomie an der Aortenklappe, sonstige	35.D1.09 ↔	Anuloplastik der Aortenklappe, sonstige
35.A1.11 ↔	Valvulotomie an der Aortenklappe über vollständige Sternotomie	35.D1.11 ↔	Anuloplastik der Aortenklappe über vollständige Sternotomie
35.A1.12 ↔	Valvulotomie an der Aortenklappe über minimalinvasive Thorakotomie (partielle obere Sternotomie, laterale Thorakotomie)	35.D1.12 ↔	Anuloplastik der Aortenklappe über minimalinvasive Thorakotomie (partielle obere Sternotomie, laterale Thorakotomie)
35.A1.13 ↔	Valvulotomie an der Aortenklappe, endovaskulärer Zugang	35.D1.13 ↔	Anuloplastik der Aortenklappe, endovaskulärer Zugang
35.A1.14 ↔	Valvulotomie an der Aortenklappe kathetergesteuert, transapikal	35.D1.14 ↔	Anuloplastik der Aortenklappe kathetergesteuert, transapikal
35.A2.00 ↔	Valvulotomie an der Mitralklappe, n.n.bez.	35.D2.00 ↔	Anuloplastik der Mitralklappe, n.n.bez.
35.A2.09 ↔	Valvulotomie an der Mitralklappe, sonstige	35.D2.09 ↔	Anuloplastik der Mitralklappe, sonstige
35.A2.11 ↔	Valvulotomie an der Mitralklappe über vollständige Sternotomie	35.D2.11 ↔	Anuloplastik der Mitralklappe über vollständige Sternotomie
35.A2.12 ↔	Valvulotomie an der Mitralklappe über minimalinvasive Thorakotomie (partielle obere Sternotomie, laterale Thorakotomie)	35.D2.12 ↔	Anuloplastik der Mitralklappe über minimalinvasive Thorakotomie (partielle obere Sternotomie, laterale Thorakotomie)
35.A2.13 ↔	Valvulotomie an der Mitralklappe, endovaskulärer Zugang	35.D2.14 ↔	Anuloplastik der Mitralklappe kathetergesteuert, transapikal
35.A2.14 ↔	Valvulotomie an der Mitralklappe kathetergesteuert, transapikal	35.D3.00 ↔	Anuloplastik der Pulmonalklappe, n.n.bez.
35.A3.00 ↔	Valvulotomie an der Pulmonalklappe, n.n.bez.	35.D3.09 ↔	Anuloplastik der Pulmonalklappe, sonstige
35.A3.09 ↔	Valvulotomie an der Pulmonalklappe, sonstige	35.D3.11 ↔	Anuloplastik der Pulmonalklappe über vollständige Sternotomie
35.A3.11 ↔	Valvulotomie an der Pulmonalklappe über vollständige Sternotomie	35.D3.12 ↔	Anuloplastik der Pulmonalklappe über minimalinvasive Thorakotomie (partielle obere Sternotomie, laterale Thorakotomie)
35.A3.12 ↔	Valvulotomie an der Pulmonalklappe über minimalinvasive Thorakotomie (partielle obere Sternotomie, laterale Thorakotomie)	35.D3.13 ↔	Anuloplastik der Pulmonalklappe, endovaskulärer Zugang
35.A3.13 ↔	Valvulotomie an der Pulmonalklappe, endovaskulärer Zugang	35.D3.14 ↔	Anuloplastik der Pulmonalklappe kathetergesteuert, transapikal
35.A3.14 ↔	Valvulotomie an der Pulmonalklappe kathetergesteuert, transapikal	35.D4.00 ↔	Anuloplastik der Trikuspidalklappe, n.n.bez.
35.A4.00 ↔	Valvulotomie an der Trikuspidalklappe, n.n.bez.	35.D4.09 ↔	Anuloplastik der Trikuspidalklappe, sonstige
35.A4.09 ↔	Valvulotomie an der Trikuspidalklappe, sonstige	35.D4.11 ↔	Anuloplastik der Trikuspidalklappe über vollständige Sternotomie
35.A4.11 ↔	Valvulotomie an der Trikuspidalklappe über vollständige Sternotomie	35.D4.12 ↔	Anuloplastik der Trikuspidalklappe über minimalinvasive Thorakotomie (partielle obere Sternotomie, laterale Thorakotomie)
35.A4.12 ↔	Valvulotomie an der Trikuspidalklappe über minimalinvasive Thorakotomie (partielle obere Sternotomie, laterale Thorakotomie)	35.D4.14 ↔	Anuloplastik der Trikuspidalklappe kathetergesteuert, transapikal
35.A4.13 ↔	Valvulotomie an der Trikuspidalklappe, endovaskulärer Zugang	35.D4.21 ↔	Anuloplastik der Trikuspidalklappe, transarteriell
35.A4.14 ↔	Valvulotomie an der Trikuspidalklappe kathetergesteuert, transapikal	35.D4.22 ↔	Anuloplastik der Trikuspidalklappe, transvenös

35.E1.11 ↔	Valvuloplastik der Aortenklappe über vollständige Sternotomie	35.F1.A2 ↔	Aortenklappenersatz durch ballonexpandierendes Xenograft mit Fixierungsnähten, über minimalinvasive Thorakotomie (partielle obere Sternotomie, laterale Thorakotomie)
35.E1.12 ↔	Valvuloplastik der Aortenklappe über minimalinvasive Thorakotomie (partielle obere Sternotomie, laterale Thorakotomie)	35.F1.B2 ↔	Aortenklappenersatz durch kalziumabweisendes Xenograft, über minimalinvasive Thorakotomie (partielle obere Sternotomie, laterale Thorakotomie)
35.E2.11 ↔	Valvuloplastik der Mitralklappe über vollständige Sternotomie	35.F2.00 ↔	Mitralklappenersatz durch Herzklappenprothese, n.n.bez.
35.E2.12 ↔	Valvuloplastik der Mitralklappe über minimalinvasive Thorakotomie (partielle obere Sternotomie, laterale Thorakotomie)	35.F2.09 ↔	Mitralklappenersatz durch Herzklappenprothese, sonstige
35.E3.11 ↔	Valvuloplastik der Pulmonalklappe über vollständige Sternotomie	35.F2.11 ↔	Mitralklappenersatz durch Allograft [Homograft], über vollständige Sternotomie
35.E3.12 ↔	Valvuloplastik der Pulmonalklappe über minimalinvasive Thorakotomie (partielle obere Sternotomie, laterale Thorakotomie)	35.F2.12 ↔	Mitralklappenersatz durch Allograft [Homograft], über minimalinvasive Thorakotomie (partielle obere Sternotomie, laterale Thorakotomie)
35.E4.11 ↔	Valvuloplastik der Trikuspidalklappe über vollständige Sternotomie	35.F2.21 ↔	Mitralklappenersatz durch Xenograft (Bioprothese), über vollständige Sternotomie
35.E4.12 ↔	Valvuloplastik der Trikuspidalklappe über minimalinvasive Thorakotomie (partielle obere Sternotomie, laterale Thorakotomie)	35.F2.22 ↔	Mitralklappenersatz durch Xenograft (Bioprothese), über minimalinvasive Thorakotomie (partielle obere Sternotomie, laterale Thorakotomie)
35.F1.00 ↔	Aortenklappenersatz durch Herzklappenprothese oder klappentragende Gefäßprothese, n.n.bez.	35.F2.31 ↔	Mitralklappenersatz durch Xenograft, stentless, über vollständige Sternotomie
35.F1.09 ↔	Aortenklappenersatz durch Herzklappenprothese oder klappentragende Gefäßprothese, sonstige	35.F2.32 ↔	Mitralklappenersatz durch Xenograft, stentless, über minimalinvasive Thorakotomie (partielle obere Sternotomie, laterale Thorakotomie)
35.F1.11 ↔	Aortenklappenersatz durch Allograft [Homograft], über vollständige Sternotomie	35.F2.51 ↔	Mitralklappenersatz durch mechanische Prothese, über vollständige Sternotomie
35.F1.12 ↔	Aortenklappenersatz durch Allograft [Homograft], über minimalinvasive Thorakotomie (partielle obere Sternotomie, laterale Thorakotomie)	35.F2.52 ↔	Mitralklappenersatz durch mechanische Prothese, über minimalinvasive Thorakotomie (partielle obere Sternotomie, laterale Thorakotomie)
35.F1.21 ↔	Aortenklappenersatz durch Xenograft (Bioprothese), über vollständige Sternotomie	35.F3.00 ↔	Pulmonalklappenersatz durch Herzklappenprothese oder klappentragende Gefäßprothese, n.n.bez.
35.F1.22 ↔	Aortenklappenersatz durch Xenograft (Bioprothese), über minimalinvasive Thorakotomie (partielle obere Sternotomie, laterale Thorakotomie)	35.F3.09 ↔	Pulmonalklappenersatz durch Herzklappenprothese oder klappentragende Gefäßprothese, sonstige
35.F1.31 ↔	Aortenklappenersatz durch Xenograft, stentless, über vollständige Sternotomie	35.F3.11 ↔	Pulmonalklappenersatz durch Allograft [Homograft], über vollständige Sternotomie
35.F1.32 ↔	Aortenklappenersatz durch Xenograft, stentless, über minimalinvasive Thorakotomie (partielle obere Sternotomie, laterale Thorakotomie)	35.F3.12 ↔	Pulmonalklappenersatz durch Allograft [Homograft], über minimalinvasive Thorakotomie (partielle obere Sternotomie, laterale Thorakotomie)
35.F1.41 ↔	Aortenklappenersatz durch selbstexpandierendes Xenograft, nahtfrei, über vollständige Sternotomie	35.F3.21 ↔	Pulmonalklappenersatz durch Xenograft (Bioprothese), über vollständige Sternotomie
35.F1.42 ↔	Aortenklappenersatz durch selbstexpandierendes Xenograft, nahtfrei, über minimalinvasive Thorakotomie (partielle obere Sternotomie, laterale Thorakotomie)	35.F3.22 ↔	Pulmonalklappenersatz durch Xenograft (Bioprothese), über minimalinvasive Thorakotomie (partielle obere Sternotomie, laterale Thorakotomie)
35.F1.51 ↔	Aortenklappenersatz durch mechanische Prothese, über vollständige Sternotomie	35.F3.31 ↔	Pulmonalklappenersatz durch Xenograft, stentless, über vollständige Sternotomie
35.F1.52 ↔	Aortenklappenersatz durch mechanische Prothese, über minimalinvasive Thorakotomie (partielle obere Sternotomie, laterale Thorakotomie)	35.F3.32 ↔	Pulmonalklappenersatz durch Xenograft, stentless, über minimalinvasive Thorakotomie (partielle obere Sternotomie, laterale Thorakotomie)
35.F1.61 ↔	Aortenklappenersatz durch klappentragende Gefäßprothese, biologisch, über vollständige Sternotomie	35.F3.51 ↔	Pulmonalklappenersatz durch mechanische Prothese, über vollständige Sternotomie
35.F1.62 ↔	Aortenklappenersatz durch klappentragende Gefäßprothese, biologisch, über minimalinvasive Thorakotomie (partielle obere Sternotomie, laterale Thorakotomie)	35.F3.52 ↔	Pulmonalklappenersatz durch mechanische Prothese, über minimalinvasive Thorakotomie (partielle obere Sternotomie, laterale Thorakotomie)
35.F1.71 ↔	Aortenklappenersatz durch klappentragende Gefäßprothese, mechanisch, über vollständige Sternotomie	35.F3.61 ↔	Pulmonalklappenersatz durch klappentragende Gefäßprothese, biologisch, über vollständige Sternotomie
35.F1.72 ↔	Aortenklappenersatz durch klappentragende Gefäßprothese, mechanisch, über minimalinvasive Thorakotomie (partielle obere Sternotomie, laterale Thorakotomie)	35.F3.62 ↔	Pulmonalklappenersatz durch klappentragende Gefäßprothese, biologisch, über minimalinvasive Thorakotomie (partielle obere Sternotomie, laterale Thorakotomie)
35.F1.81 ↔	Aortenklappenersatz durch dezellularisiertes Allograft [Homograft], über vollständige Sternotomie	35.F3.71 ↔	Pulmonalklappenersatz durch klappentragende Gefäßprothese, mechanisch, über vollständige Sternotomie
35.F1.82 ↔	Aortenklappenersatz durch dezellularisiertes Allograft [Homograft], über minimalinvasive Thorakotomie (partielle obere Sternotomie, laterale Thorakotomie)	35.F3.72 ↔	Pulmonalklappenersatz durch klappentragende Gefäßprothese, mechanisch, über minimalinvasive Thorakotomie (partielle obere Sternotomie, laterale Thorakotomie)
		35.F3.81 ↔	Pulmonalklappenersatz durch dezellularisiertes Allograft [Homograft], über vollständige Sternotomie

35.F3.82 ↔	Pulmonalklappenersatz durch dezellularisiertes Allograft [Homograft], über minimalinvasive Thorakotomie (partielle obere Sternotomie, laterale Thorakotomie)	35.H1.00 ↔	Entfernen sowie Implantation einer neuen Aortenklappenprothese oder klappentragenden Gefäßprothese, n.n.bez.
35.F4.00 ↔	Trikuspidalklappenersatz durch Herzklappenprothese, n.n.bez.	35.H1.09 ↔	Entfernen sowie Implantation einer neuen Aortenklappenprothese oder klappentragenden Gefäßprothese, sonstige
35.F4.09 ↔	Trikuspidalklappenersatz durch Herzklappenprothese, sonstige	35.H1.11 ↔	Entfernen einer Aortenklappenprothese sowie Implantation eines Allografts [Homograft], über vollständige Sternotomie
35.F4.11 ↔	Trikuspidalklappenersatz durch Allograft [Homograft], über vollständige Sternotomie	35.H1.12 ↔	Entfernen einer Aortenklappenprothese sowie Implantation eines Allografts [Homograft], über minimalinvasive Thorakotomie (partielle obere Sternotomie, laterale Thorakotomie)
35.F4.12 ↔	Trikuspidalklappenersatz durch Allograft [Homograft], über minimalinvasive Thorakotomie (partielle obere Sternotomie, laterale Thorakotomie)	35.H1.21 ↔	Entfernen einer Aortenklappenprothese sowie Implantation eines Xenografts (Bioprothese), über vollständige Sternotomie
35.F4.21 ↔	Trikuspidalklappenersatz durch Xenograft (Bioprothese), über vollständige Sternotomie	35.H1.22 ↔	Entfernen einer Aortenklappenprothese sowie Implantation eines Xenografts (Bioprothese), über minimalinvasive Thorakotomie (partielle obere Sternotomie, laterale Thorakotomie)
35.F4.22 ↔	Trikuspidalklappenersatz durch Xenograft (Bioprothese), über minimalinvasive Thorakotomie (partielle obere Sternotomie, laterale Thorakotomie)	35.H1.31 ↔	Entfernen einer Aortenklappenprothese sowie Implantation eines Xenografts, stentless, über vollständige Sternotomie
35.F4.23 ↔	Trikuspidalklappenersatz durch Xenograft (Bioprothese), endovaskulärer Zugang	35.H1.32 ↔	Entfernen einer Aortenklappenprothese sowie Implantation eines Xenografts, stentless, über minimalinvasive Thorakotomie (partielle obere Sternotomie, laterale Thorakotomie)
35.F4.24 ↔	Trikuspidalklappenersatz durch Xenograft (Bioprothese), transapikal	35.H1.33 ↔	Entfernen einer Aortenklappenprothese sowie Implantation eines Xenografts, stentless, über vollständige Sternotomie
35.F4.31 ↔	Trikuspidalklappenersatz durch Xenograft, stentless, über vollständige Sternotomie	35.H1.41 ↔	Entfernen einer Aortenklappenprothese sowie Implantation eines selbstexpandierenden Xenografts, nahtfrei, über vollständige Sternotomie
35.F4.32 ↔	Trikuspidalklappenersatz durch Xenograft, stentless, über minimalinvasive Thorakotomie (partielle obere Sternotomie, laterale Thorakotomie)	35.H1.42 ↔	Entfernen einer Aortenklappenprothese sowie Implantation eines selbstexpandierenden Xenografts, nahtfrei, über minimalinvasive Thorakotomie (partielle obere Sternotomie, laterale Thorakotomie)
35.F4.33 ↔	Trikuspidalklappenersatz durch Xenograft, stentless, endovaskulärer Zugang	35.H1.51 ↔	Entfernen einer Aortenklappenprothese sowie Implantation einer mechanischen Prothese, über vollständige Sternotomie
35.F4.34 ↔	Trikuspidalklappenersatz durch Xenograft, stentless, transapikal	35.H1.52 ↔	Entfernen einer Aortenklappenprothese sowie Implantation einer mechanischen Prothese, über minimalinvasive Thorakotomie (partielle obere Sternotomie, laterale Thorakotomie)
35.F4.51 ↔	Trikuspidalklappenersatz durch mechanische Prothese, über vollständige Sternotomie	35.H1.61 ↔	Entfernen einer Aortenklappenprothese sowie Implantation einer klappentragenden Gefäßprothese, biologisch, über vollständige Sternotomie
35.F4.52 ↔	Trikuspidalklappenersatz durch mechanische Prothese, über minimalinvasive Thorakotomie (partielle obere Sternotomie, laterale Thorakotomie)	35.H1.62 ↔	Entfernen einer Aortenklappenprothese sowie Implantation einer klappentragenden Gefäßprothese, biologisch, über minimalinvasive Thorakotomie (partielle obere Sternotomie, laterale Thorakotomie)
35.G0 ↔	Revision eines Herzklappenersatzes, n.n.bez.	35.H1.71 ↔	Entfernen einer Aortenklappenprothese sowie Implantation einer klappentragenden Gefäßprothese, mechanisch, über vollständige Sternotomie
35.G1.11 ↔	Revision eines Aortenklappenersatzes, über vollständige Sternotomie	35.H1.72 ↔	Entfernen einer Aortenklappenprothese sowie Implantation einer klappentragenden Gefäßprothese, mechanisch, über minimalinvasive Thorakotomie (partielle obere Sternotomie, laterale Thorakotomie)
35.G1.12 ↔	Revision eines Aortenklappenersatzes, über minimalinvasive Thorakotomie (partielle obere Sternotomie, laterale Thorakotomie)	35.H1.81 ↔	Entfernen einer Aortenklappenprothese sowie Implantation eines dezellularisierten Allografts [Homograft], über vollständige Sternotomie
35.G1.13 ↔	Revision eines Aortenklappenersatzes, endovaskulärer Zugang	35.H1.82 ↔	Entfernen einer Aortenklappenprothese sowie Implantation eines dezellularisierten Allografts [Homograft], über minimalinvasive Thorakotomie (partielle obere Sternotomie, laterale Thorakotomie)
35.G1.14 ↔	Revision eines Aortenklappenersatzes, transapikal	35.H1.A2 ↔	Entfernen einer Aortenklappenprothese sowie Implantation eines ballonexpandierenden Xenografts mit Fixierungsnähten, über minimalinvasive Thorakotomie (partielle obere Sternotomie, laterale Thorakotomie)
35.G2.11 ↔	Revision eines Mitralklappenersatzes, über vollständige Sternotomie		
35.G2.12 ↔	Revision eines Mitralklappenersatzes, über minimalinvasive Thorakotomie (partielle obere Sternotomie, laterale Thorakotomie)		
35.G2.13 ↔	Revision eines Mitralklappenersatzes, endovaskulärer Zugang		
35.G2.14 ↔	Revision eines Mitralklappenersatzes, transapikal		
35.G3.11 ↔	Revision eines Pulmonalklappenersatzes, über vollständige Sternotomie		
35.G3.12 ↔	Revision eines Pulmonalklappenersatzes, über minimalinvasive Thorakotomie (partielle obere Sternotomie, laterale Thorakotomie)		
35.G3.13 ↔	Revision eines Pulmonalklappenersatzes, endovaskulärer Zugang		
35.G3.14 ↔	Revision eines Pulmonalklappenersatzes, transapikal		
35.G4.11 ↔	Revision eines Trikuspidalklappenersatzes, über vollständige Sternotomie		
35.G4.12 ↔	Revision eines Trikuspidalklappenersatzes, über minimalinvasive Thorakotomie (partielle obere Sternotomie, laterale Thorakotomie)		
35.G4.13 ↔	Revision eines Trikuspidalklappenersatzes, endovaskulärer Zugang		
35.G4.14 ↔	Revision eines Trikuspidalklappenersatzes, transapikal		
35.G9 ↔	Revision eines Herzklappenersatzes, sonstige		

- 35.H1.B2 ↔ Entfernen einer Aortenklappenprothese sowie Implantation eines kalziumabweisenden Xenografts, über minimalinvasive Thorakotomie (partielle obere Sternotomie, laterale Thorakotomie)
- 35.H2.00 ↔ Entfernen sowie Implantation einer neuen Mitralklappenprothese, n.n.bez.
- 35.H2.09 ↔ Entfernen sowie Implantation einer neuen Mitralklappenprothese, sonstige
- 35.H2.11 ↔ Entfernen einer Mitralklappenprothese sowie Implantation eines Allografts [Homograft], über vollständige Sternotomie
- 35.H2.12 ↔ Entfernen einer Mitralklappenprothese sowie Implantation eines Allografts [Homograft], über minimalinvasive Thorakotomie (partielle obere Sternotomie, laterale Thorakotomie)
- 35.H2.21 ↔ Entfernen einer Mitralklappenprothese sowie Implantation eines Xenografts (Bioprothese), über vollständige Sternotomie
- 35.H2.22 ↔ Entfernen einer Mitralklappenprothese sowie Implantation eines Xenografts (Bioprothese), über minimalinvasive Thorakotomie (partielle obere Sternotomie, laterale Thorakotomie)
- 35.H2.23 ↔ Entfernen einer Mitralklappenprothese sowie Implantation eines Xenografts (Bioprothese), endovaskulärer Zugang
- 35.H2.24 ↔ Entfernen einer Mitralklappenprothese sowie Implantation eines Xenografts (Bioprothese), transapikal
- 35.H2.25 ↔ Entfernen einer Mitralklappenprothese sowie Implantation eines Xenografts (Bioprothese), transapikal mit Verwendung eines perkutanen apikalen Zugangs- und Verschlussystems
- 35.H2.26 ↔ Entfernen einer Mitralklappenprothese sowie Implantation eines Xenografts (Bioprothese) mit transapikaler Verankerung, transapikaler Zugang
- 35.H2.31 ↔ Entfernen einer Mitralklappenprothese sowie Implantation eines Xenografts, stentless, über vollständige Sternotomie
- 35.H2.32 ↔ Entfernen einer Mitralklappenprothese sowie Implantation eines Xenografts, stentless, über minimalinvasive Thorakotomie (partielle obere Sternotomie, laterale Thorakotomie)
- 35.H2.33 ↔ Entfernen einer Mitralklappenprothese sowie Implantation eines Xenografts, stentless, endovaskulärer Zugang
- 35.H2.34 ↔ Entfernen einer Mitralklappenprothese sowie Implantation eines Xenografts, stentless, transapikal
- 35.H2.51 ↔ Entfernen einer Mitralklappenprothese sowie Implantation einer mechanischen Prothese, über vollständige Sternotomie
- 35.H2.52 ↔ Entfernen einer Mitralklappenprothese sowie Implantation einer mechanischen Prothese, über minimalinvasive Thorakotomie (partielle obere Sternotomie, laterale Thorakotomie)
- 35.H3.00 ↔ Entfernen sowie Implantation einer neuen Pulmonalklappenprothese oder klappentragenden Gefässprothese, n.n.bez.
- 35.H3.09 ↔ Entfernen sowie Implantation einer neuen Pulmonalklappenprothese oder klappentragenden Gefässprothese, sonstige
- 35.H3.11 ↔ Entfernen einer Pulmonalklappenprothese sowie Implantation eines Allografts [Homograft], über vollständige Sternotomie
- 35.H3.12 ↔ Entfernen einer Pulmonalklappenprothese sowie Implantation eines Allografts [Homograft], über minimalinvasive Thorakotomie (partielle obere Sternotomie, laterale Thorakotomie)
- 35.H3.21 ↔ Entfernen einer Pulmonalklappenprothese sowie Implantation eines Xenografts (Bioprothese), über vollständige Sternotomie
- 35.H3.22 ↔ Entfernen einer Pulmonalklappenprothese sowie Implantation eines Xenografts (Bioprothese), über minimalinvasive Thorakotomie (partielle obere Sternotomie, laterale Thorakotomie)
- 35.H3.31 ↔ Entfernen einer Pulmonalklappenprothese sowie Implantation eines Xenografts, stentless, über vollständige Sternotomie
- 35.H3.32 ↔ Entfernen einer Pulmonalklappenprothese sowie Implantation eines Xenografts, stentless, über minimalinvasive Thorakotomie (partielle obere Sternotomie, laterale Thorakotomie)
- 35.H3.51 ↔ Entfernen einer Pulmonalklappenprothese sowie Implantation einer mechanischen Prothese, über vollständige Sternotomie
- 35.H3.52 ↔ Entfernen einer Pulmonalklappenprothese sowie Implantation einer mechanischen Prothese, über minimalinvasive Thorakotomie (partielle obere Sternotomie, laterale Thorakotomie)
- 35.H3.61 ↔ Entfernen einer Pulmonalklappenprothese sowie Implantation einer klappentragenden Gefässprothese, biologisch, über vollständige Sternotomie
- 35.H3.62 ↔ Entfernen einer Pulmonalklappenprothese sowie Implantation einer klappentragenden Gefässprothese, biologisch, über minimalinvasive Thorakotomie (partielle obere Sternotomie, laterale Thorakotomie)
- 35.H3.71 ↔ Entfernen einer Pulmonalklappenprothese sowie Implantation einer klappentragenden Gefässprothese, mechanisch, über vollständige Sternotomie
- 35.H3.72 ↔ Entfernen einer Pulmonalklappenprothese sowie Implantation einer klappentragenden Gefässprothese, mechanisch, über minimalinvasive Thorakotomie (partielle obere Sternotomie, laterale Thorakotomie)
- 35.H3.81 ↔ Entfernen einer Pulmonalklappenprothese sowie Implantation eines dezellularisierten Allografts [Homograft], über vollständige Sternotomie
- 35.H3.82 ↔ Entfernen einer Pulmonalklappenprothese sowie Implantation eines dezellularisierten Allografts [Homograft], über minimalinvasive Thorakotomie (partielle obere Sternotomie, laterale Thorakotomie)
- 35.H4.00 ↔ Entfernen sowie Implantation einer neuen Trikuspidalklappenprothese, n.n.bez.
- 35.H4.09 ↔ Entfernen sowie Implantation einer neuen Trikuspidalklappenprothese, sonstige
- 35.H4.11 ↔ Entfernen einer Trikuspidalklappenprothese sowie Implantation eines Allografts [Homograft], über vollständige Sternotomie
- 35.H4.12 ↔ Entfernen einer Trikuspidalklappenprothese sowie Implantation eines Allografts [Homograft], über minimalinvasive Thorakotomie (partielle obere Sternotomie, laterale Thorakotomie)
- 35.H4.21 ↔ Entfernen einer Trikuspidalklappenprothese sowie Implantation eines Xenografts (Bioprothese), über vollständige Sternotomie
- 35.H4.22 ↔ Entfernen einer Trikuspidalklappenprothese sowie Implantation eines Xenografts (Bioprothese), über minimalinvasive Thorakotomie (partielle obere Sternotomie, laterale Thorakotomie)
- 35.H4.23 ↔ Entfernen einer Trikuspidalklappenprothese sowie Implantation eines Xenografts (Bioprothese), endovaskulärer Zugang
- 35.H4.31 ↔ Entfernen einer Trikuspidalklappenprothese sowie Implantation eines Xenografts, stentless, über vollständige Sternotomie
- 35.H4.32 ↔ Entfernen einer Trikuspidalklappenprothese sowie Implantation eines Xenografts, stentless, über minimalinvasive Thorakotomie (partielle obere Sternotomie, laterale Thorakotomie)

- 35.H4.33 ↔ Entfernen einer Trikuspidalklappenprothese sowie Implantation eines Xenografts, stentless, endovaskulärer Zugang
- 35.H4.51 ↔ Entfernen einer Trikuspidalklappenprothese sowie Implantation einer mechanischen Prothese, über vollständige Sternotomie
- 35.H4.52 ↔ Entfernen einer Trikuspidalklappenprothese sowie Implantation einer mechanischen Prothese, über minimalinvasive Thorakotomie (partielle obere Sternotomie, laterale Thorakotomie)
- 35.I1.11 ↔ Operation nach Brock
- 35.I2.11 ↔ Operation nach Ross
- 35.I3.11 ↔ Tirone David Operation
- 35.I3.12 ↔ Operation nach Yacoub
- 36.03.00 ↔ Koronarangioplastik am offenen Thorax, n.n.bez.
- 36.03.09 ↔ Koronarangioplastik am offenen Thorax, sonstige
- 36.03.13 ↔ Endarteriektomie von Koronararterien, offen chirurgisch, an einer Koronararterie
- 36.03.14 ↔ Endarteriektomie von Koronararterien, offen chirurgisch, an mehreren Koronararterie
- 36.03.15 ↔ Endarteriektomie von Koronararterien mit Patch Graft, offen chirurgisch, an einer Koronararterie
- 36.03.16 ↔ Endarteriektomie von Koronararterien mit Patch Graft, offen chirurgisch, an mehreren Koronararterie
- 36.03.21 ↔ Endarteriektomie von Koronararterien, offen chirurgisch, mit Implantation von Stents ohne Medikamentenfreisetzung, in einer Koronararterie
- 36.03.22 ↔ Endarteriektomie von Koronararterien, offen chirurgisch, mit Implantation von Stents ohne Medikamentenfreisetzung, in mehreren Koronararterien
- 36.03.31 ↔ Endarteriektomie von Koronararterien, offen chirurgisch, mit Implantation von selbstexpandierenden Stents ohne Medikamentenfreisetzung, in einer Koronararterie
- 36.03.32 ↔ Endarteriektomie von Koronararterien, offen chirurgisch, mit Implantation von selbstexpandierenden Stents ohne Medikamentenfreisetzung, in mehreren Koronararterien
- 36.03.41 ↔ Endarteriektomie von Koronararterien, offen chirurgisch, mit Implantation eines Bifurkationsstents, ohne Medikamentenfreisetzung
- 36.03.42 ↔ Endarteriektomie von Koronararterien, offen chirurgisch, mit Implantation von gecoverten Stents ohne Medikamentenfreisetzung, in einer Koronararterie
- 36.03.43 ↔ Endarteriektomie von Koronararterien, offen chirurgisch, mit Implantation von gecoverten Stents ohne Medikamentenfreisetzung, in mehreren Koronararterien
- 36.03.51 ↔ Endarteriektomie von Koronararterien, offen chirurgisch, mit Implantation von Stents mit Medikamentenfreisetzung, in einer Koronararterie
- 36.03.52 ↔ Endarteriektomie von Koronararterien, offen chirurgisch, mit Implantation von Stents mit Medikamentenfreisetzung, in mehreren Koronararterien
- 36.03.61 ↔ Endarteriektomie von Koronararterien, offen chirurgisch, mit Implantation von selbstexpandierenden Stents mit Medikamentenfreisetzung, in einer Koronararterie
- 36.03.62 ↔ Endarteriektomie von Koronararterien, offen chirurgisch, mit Implantation von selbstexpandierenden Stents mit Medikamentenfreisetzung, in mehreren Koronararterien
- 36.03.71 ↔ Endarteriektomie von Koronararterien, offen chirurgisch, mit Implantation eines Bifurkationsstents mit Medikamentenfreisetzung
- 36.03.72 ↔ Endarteriektomie von Koronararterien, offen chirurgisch, mit Implantation von gecoverten Stents mit Medikamentenfreisetzung, in einer Koronararterie
- 36.03.73 ↔ Endarteriektomie von Koronararterien, offen chirurgisch, mit Implantation von gecoverten Stents mit Medikamentenfreisetzung, in mehreren Koronararterien
- 36.03.81 ↔ Endarteriektomie von Koronararterien, offen chirurgisch, mit Implantation von beschichteten Stents in einer Koronararterie
- 36.03.82 ↔ Endarteriektomie von Koronararterien, offen chirurgisch, mit Implantation von beschichteten Stents in mehreren Koronararterien
- 36.09 ↔ Sonstige Koronararterien-Desobliteration
- 36.10 ↔ Aortokoronarer Bypass zur Myokard-Revaskularisation, n.n.bez.
- 36.11.00 ↔ Einfacher (aorto)koronarer Bypass, nach Technik und Material, n.n.bez.
- 36.11.21 ↔ Einfacher (aorto)koronarer Bypass, offen chirurgisch (Thorakotomie, Minithorakotomie, Sternotomie), mit autogener Arterie, A. radialis
- 36.11.22 ↔ Einfacher (aorto)koronarer Bypass, offen chirurgisch (Thorakotomie, Minithorakotomie, Sternotomie), mit autogener Arterie, A. mammaria interna (A. thoracica interna)
- 36.11.23 ↔ Einfacher (aorto)koronarer Bypass, offen chirurgisch (Thorakotomie, Minithorakotomie, Sternotomie), mit autogener Arterie, freies A. mammaria interna [A. thoracica interna] Transplantat [IMA-Transplantat]
- 36.11.24 ↔ Einfacher (aorto)koronarer Bypass, offen chirurgisch (Thorakotomie, Minithorakotomie, Sternotomie), mit autogener Arterie, A. abdominalis
- 36.11.25 ↔ Einfacher (aorto)koronarer Bypass, offen chirurgisch (Thorakotomie, Minithorakotomie, Sternotomie), mit autogener Arterie, sonstige Arterie
- 36.11.26 ↔ Einfacher (aorto)koronarer Bypass, offen chirurgisch (Thorakotomie, Minithorakotomie, Sternotomie), mit autogener Vene, ohne externes Stabilisierungsnetz
- 36.11.27 ↔ Einfacher (aorto)koronarer Bypass, offen chirurgisch (Thorakotomie, Minithorakotomie, Sternotomie), mit autogener Vene, mit externem Stabilisierungsnetz
- 36.11.28 ↔ Einfacher (aorto)koronarer Bypass, offen chirurgisch (Thorakotomie, Minithorakotomie, Sternotomie), mit Xenotransplantat
- 36.11.2A ↔ Einfacher (aorto)koronarer Bypass, offen chirurgisch (Thorakotomie, Minithorakotomie, Sternotomie), mit Gefäßprothese
- 36.11.31 ↔ Einfacher (aorto)koronarer Bypass, minimalinvasiv, mit autogener Arterie, A. radialis
- 36.11.32 ↔ Einfacher (aorto)koronarer Bypass, minimalinvasiv, mit autogener Arterie, A. mammaria interna (A. thoracica interna)
- 36.11.33 ↔ Einfacher (aorto)koronarer Bypass, minimalinvasiv, mit autogener Arterie, freies A. mammaria interna [A. thoracica interna] Transplantat [IMA-Transplantat]
- 36.11.34 ↔ Einfacher (aorto)koronarer Bypass, minimalinvasiv, mit autogener Arterie, A. abdominalis
- 36.11.35 ↔ Einfacher (aorto)koronarer Bypass, minimalinvasiv, mit autogener Arterie, sonstige Arterie
- 36.11.36 ↔ Einfacher (aorto)koronarer Bypass, minimalinvasiv, mit autogener Vene, ohne externes Stabilisierungsnetz
- 36.11.37 ↔ Einfacher (aorto)koronarer Bypass, minimalinvasiv, mit autogener Vene, mit externem Stabilisierungsnetz
- 36.11.38 ↔ Einfacher (aorto)koronarer Bypass, minimalinvasiv, mit Xenotransplantat
- 36.11.3A ↔ Einfacher (aorto)koronarer Bypass, minimalinvasiv, mit Gefäßprothese

- 36.11.99 ↔ Einfacher (aorto)koronarer Bypass, nach Technik und Material, sonstige
- 36.12.00 ↔ Zweifacher (aorto)koronarer Bypass, nach Technik und Material, n.n.bez.
- 36.12.21 ↔ Zweifacher (aorto)koronarer Bypass, offen chirurgisch (Thorakotomie, Minithorakotomie, Sternotomie), mit autogener Arterie, A. radialis
- 36.12.22 ↔ Zweifacher (aorto)koronarer Bypass, offen chirurgisch (Thorakotomie, Minithorakotomie, Sternotomie), mit autogener Arterie, A. mammaria interna (A. thoracica interna)
- 36.12.23 ↔ Zweifacher (aorto)koronarer Bypass, offen chirurgisch (Thorakotomie, Minithorakotomie, Sternotomie), mit autogener Arterie, freies A. mammaria interna [A. thoracica interna] Transplantat [IMA-Transplantat]
- 36.12.24 ↔ Zweifacher (aorto)koronarer Bypass, offen chirurgisch (Thorakotomie, Minithorakotomie, Sternotomie), mit autogener Arterie, A. abdominalis
- 36.12.25 ↔ Zweifacher (aorto)koronarer Bypass, offen chirurgisch (Thorakotomie, Minithorakotomie, Sternotomie), mit autogener Arterie, sonstige Arterie
- 36.12.26 ↔ Zweifacher (aorto)koronarer Bypass, offen chirurgisch (Thorakotomie, Minithorakotomie, Sternotomie), mit autogener Vene, ohne externes Stabilisierungsnetz
- 36.12.27 ↔ Zweifacher (aorto)koronarer Bypass, offen chirurgisch (Thorakotomie, Minithorakotomie, Sternotomie), mit autogener Vene, mit externem Stabilisierungsnetz
- 36.12.28 ↔ Zweifacher (aorto)koronarer Bypass, offen chirurgisch (Thorakotomie, Minithorakotomie, Sternotomie), mit Xenotransplantat
- 36.12.2A ↔ Zweifacher (aorto)koronarer Bypass, offen chirurgisch (Thorakotomie, Minithorakotomie, Sternotomie), mit Gefäßprothese
- 36.12.31 ↔ Zweifacher (aorto)koronarer Bypass, minimalinvasiv, mit autogener Arterie, A. radialis
- 36.12.32 ↔ Zweifacher (aorto)koronarer Bypass, minimalinvasiv, mit autogener Arterie, A. mammaria interna [A. thoracica interna]
- 36.12.33 ↔ Zweifacher (aorto)koronarer Bypass, minimalinvasiv, mit autogener Arterie, freies A. mammaria interna [A. thoracica interna] Transplantat [IMA-Transplantat]
- 36.12.34 ↔ Zweifacher (aorto)koronarer Bypass, minimalinvasiv, mit autogener Arterie, A. abdominalis
- 36.12.35 ↔ Zweifacher (aorto)koronarer Bypass, minimalinvasiv, mit autogener Arterie, sonstige Arterie
- 36.12.36 ↔ Zweifacher (aorto)koronarer Bypass, minimalinvasiv, mit autogener Vene, ohne externes Stabilisierungsnetz
- 36.12.37 ↔ Zweifacher (aorto)koronarer Bypass, minimalinvasiv, mit autogener Vene, mit externem Stabilisierungsnetz
- 36.12.38 ↔ Zweifacher (aorto)koronarer Bypass, minimalinvasiv, mit Xenotransplantat
- 36.12.3A ↔ Zweifacher (aorto)koronarer Bypass, minimalinvasiv, mit Gefäßprothese
- 36.12.99 ↔ Zweifacher (aorto)koronarer Bypass, nach Material und Technik, sonstige
- 36.13.00 ↔ Dreifacher (aorto)koronarer Bypass, nach Technik und Material, n.n.bez.
- 36.13.21 ↔ Dreifacher (aorto)koronarer Bypass, offen chirurgisch (Thorakotomie, Minithorakotomie, Sternotomie), mit autogener Arterie, A. radialis
- 36.13.22 ↔ Dreifacher (aorto)koronarer Bypass, offen chirurgisch (Thorakotomie, Minithorakotomie, Sternotomie), mit autogener Arterie, A. mammaria interna (A. thoracica interna)
- 36.13.23 ↔ Dreifacher (aorto)koronarer Bypass, offen chirurgisch (Thorakotomie, Minithorakotomie, Sternotomie), mit autogener Arterie, freies A. mammaria interna [A. thoracica interna] Transplantat [IMA-Transplantat]
- 36.13.24 ↔ Dreifacher (aorto)koronarer Bypass, offen chirurgisch (Thorakotomie, Minithorakotomie, Sternotomie), mit autogener Arterie, A. abdominalis
- 36.13.25 ↔ Dreifacher (aorto)koronarer Bypass, offen chirurgisch (Thorakotomie, Minithorakotomie, Sternotomie), mit autogener Arterie, sonstige Arterie
- 36.13.26 ↔ Dreifacher (aorto)koronarer Bypass, offen chirurgisch (Thorakotomie, Minithorakotomie, Sternotomie), mit autogener Vene, ohne externes Stabilisierungsnetz
- 36.13.27 ↔ Dreifacher (aorto)koronarer Bypass, offen chirurgisch (Thorakotomie, Minithorakotomie, Sternotomie), mit autogener Vene, mit externem Stabilisierungsnetz
- 36.13.28 ↔ Dreifacher (aorto)koronarer Bypass, offen chirurgisch (Thorakotomie, Minithorakotomie, Sternotomie), mit Xenotransplantat
- 36.13.2A ↔ Dreifacher (aorto)koronarer Bypass, offen chirurgisch (Thorakotomie, Minithorakotomie, Sternotomie), mit Gefäßprothese
- 36.13.31 ↔ Dreifacher (aorto)koronarer Bypass, minimalinvasiv, mit autogener Arterie, A. radialis
- 36.13.32 ↔ Dreifacher (aorto)koronarer Bypass, minimalinvasiv, mit autogener Arterie, A. mammaria interna (A. thoracica interna)
- 36.13.33 ↔ Dreifacher (aorto)koronarer Bypass, minimalinvasiv, mit autogener Arterie, freies A. mammaria interna [A. thoracica interna] Transplantat [IMA-Transplantat]
- 36.13.34 ↔ Dreifacher (aorto)koronarer Bypass, minimalinvasiv, mit autogener Arterie, A. abdominalis
- 36.13.35 ↔ Dreifacher (aorto)koronarer Bypass, minimalinvasiv, mit autogener Arterie, sonstige Arterie
- 36.13.36 ↔ Dreifacher (aorto)koronarer Bypass, minimalinvasiv, mit autogener Vene, ohne externes Stabilisierungsnetz
- 36.13.37 ↔ Dreifacher (aorto)koronarer Bypass, minimalinvasiv, mit autogener Vene, mit externem Stabilisierungsnetz
- 36.13.38 ↔ Dreifacher (aorto)koronarer Bypass, minimalinvasiv, mit Xenotransplantat
- 36.13.3A ↔ Dreifacher (aorto)koronarer Bypass, minimalinvasiv, mit Gefäßprothese
- 36.13.99 ↔ Dreifacher (aorto)koronarer Bypass, nach Technik und Material, sonstige
- 36.18.00 ↔ Vierfacher (aorto)koronarer Bypass, nach Technik und Material, n.n.bez.
- 36.18.11 ↔ Vierfacher (aorto)koronarer Bypass, offen chirurgisch (Thorakotomie, Minithorakotomie, Sternotomie), mit autogener Arterie, A. radialis
- 36.18.12 ↔ Vierfacher (aorto)koronarer Bypass, offen chirurgisch (Thorakotomie, Minithorakotomie, Sternotomie), mit autogener Arterie, A. mammaria interna [A. thoracica interna]
- 36.18.13 ↔ Vierfacher (aorto)koronarer Bypass, offen chirurgisch (Thorakotomie, Minithorakotomie, Sternotomie), mit autogener Arterie, freies A. mammaria interna [A. thoracica interna] Transplantat [IMA-Transplantat]
- 36.18.14 ↔ Vierfacher (aorto)koronarer Bypass, offen chirurgisch (Thorakotomie, Minithorakotomie, Sternotomie), mit autogener Arterie, A. abdominalis
- 36.18.15 ↔ Vierfacher (aorto)koronarer Bypass, offen chirurgisch (Thorakotomie, Minithorakotomie, Sternotomie), mit autogener Arterie, sonstige Arterie

- 36.18.16 ↔ Vierfacher (aorto)koronarer Bypass, offen chirurgisch (Thorakotomie, Minithorakotomie, Sternotomie), mit autogener Vene, ohne externes Stabilisierungsnetz
- 36.18.17 ↔ Vierfacher (aorto)koronarer Bypass, offen chirurgisch (Thorakotomie, Minithorakotomie, Sternotomie), mit autogener Vene, mit externem Stabilisierungsnetz
- 36.18.18 ↔ Vierfacher (aorto)koronarer Bypass, offen chirurgisch (Thorakotomie, Minithorakotomie, Sternotomie), mit Xenotransplantat
- 36.18.1A ↔ Vierfacher (aorto)koronarer Bypass, offen chirurgisch (Thorakotomie, Minithorakotomie, Sternotomie), mit Gefäßprothese
- 36.18.21 ↔ Vierfacher (aorto)koronarer Bypass, minimalinvasiv, mit autogener Arterie, A. radialis
- 36.18.22 ↔ Vierfacher (aorto)koronarer Bypass, minimalinvasiv, mit autogener Arterie, A. mammaria interna [A. thoracica interna]
- 36.18.23 ↔ Vierfacher (aorto)koronarer Bypass, minimalinvasiv, mit autogener Arterie, freies A. mammaria interna [A. thoracica interna] Transplantat [IMA-Transplantat]
- 36.18.24 ↔ Vierfacher (aorto)koronarer Bypass, minimalinvasiv, mit autogener Arterie, A. abdominalis
- 36.18.25 ↔ Vierfacher (aorto)koronarer Bypass, minimalinvasiv, mit autogener Arterie, sonstige Arterie
- 36.18.26 ↔ Vierfacher (aorto)koronarer Bypass, minimalinvasiv, mit autogener Vene, ohne externes Stabilisierungsnetz
- 36.18.27 ↔ Vierfacher (aorto)koronarer Bypass, minimalinvasiv, mit autogener Vene, mit externem Stabilisierungsnetz
- 36.18.28 ↔ Vierfacher (aorto)koronarer Bypass, minimalinvasiv, mit Xenotransplantat
- 36.18.2A ↔ Vierfacher (aorto)koronarer Bypass, minimalinvasiv, mit Gefäßprothese
- 36.18.99 ↔ Vierfacher (aorto)koronarer Bypass, nach Technik und Material, sonstige
- 36.19 ↔ Bypass-Anastomose zur Myokard-Revaskularisation, sonstige
- 36.1A.00 ↔ Fünffacher (aorto)koronarer Bypass, nach Technik und Material, n.n.bez.
- 36.1A.11 ↔ Fünffacher (aorto)koronarer Bypass, offen chirurgisch (Thorakotomie, Minithorakotomie, Sternotomie), mit autogener Arterie, A. radialis
- 36.1A.12 ↔ Fünffacher (aorto)koronarer Bypass, offen chirurgisch (Thorakotomie, Minithorakotomie, Sternotomie), mit autogener Arterie, A. mammaria interna [A. thoracica interna]
- 36.1A.13 ↔ Fünffacher (aorto)koronarer Bypass, offen chirurgisch (Thorakotomie, Minithorakotomie, Sternotomie), mit autogener Arterie, freies A. mammaria interna [A. thoracica interna] Transplantat [IMA-Transplantat]
- 36.1A.14 ↔ Fünffacher (aorto)koronarer Bypass, offen chirurgisch (Thorakotomie, Minithorakotomie, Sternotomie), mit autogener Arterie, A. abdominalis
- 36.1A.15 ↔ Fünffacher (aorto)koronarer Bypass, offen chirurgisch (Thorakotomie, Minithorakotomie, Sternotomie), mit autogener Arterie, sonstige Arterie
- 36.1A.16 ↔ Fünffacher (aorto)koronarer Bypass, offen chirurgisch (Thorakotomie, Minithorakotomie, Sternotomie), mit autogener Vene, ohne externes Stabilisierungsnetz
- 36.1A.17 ↔ Fünffacher (aorto)koronarer Bypass, offen chirurgisch (Thorakotomie, Minithorakotomie, Sternotomie), mit autogener Vene, mit externem Stabilisierungsnetz
- 36.1A.18 ↔ Fünffacher (aorto)koronarer Bypass, offen chirurgisch (Thorakotomie, Minithorakotomie, Sternotomie), mit Xenotransplantat
- 36.1A.1A ↔ Fünffacher (aorto)koronarer Bypass, offen chirurgisch (Thorakotomie, Minithorakotomie, Sternotomie), mit Gefäßprothese
- 36.1A.21 ↔ Fünffacher (aorto)koronarer Bypass, minimalinvasiv, mit autogener Arterie, A. radialis
- 36.1A.22 ↔ Fünffacher (aorto)koronarer Bypass, minimalinvasiv, mit autogener Arterie, A. mammaria interna [A. thoracica interna]
- 36.1A.23 ↔ Fünffacher (aorto)koronarer Bypass, minimalinvasiv, mit autogener Arterie, freies A. mammaria interna [A. thoracica interna] Transplantat [IMA-Transplantat]
- 36.1A.24 ↔ Fünffacher (aorto)koronarer Bypass, minimalinvasiv, mit autogener Arterie, A. abdominalis
- 36.1A.25 ↔ Fünffacher (aorto)koronarer Bypass, minimalinvasiv, mit autogener Arterie, sonstige Arterie
- 36.1A.26 ↔ Fünffacher (aorto)koronarer Bypass, minimalinvasiv, mit autogener Vene, ohne externes Stabilisierungsnetz
- 36.1A.27 ↔ Fünffacher (aorto)koronarer Bypass, minimalinvasiv, mit autogener Vene, mit externem Stabilisierungsnetz
- 36.1A.28 ↔ Fünffacher (aorto)koronarer Bypass, minimalinvasiv, mit Xenotransplantat
- 36.1A.2A ↔ Fünffacher (aorto)koronarer Bypass, minimalinvasiv, mit Gefäßprothese
- 36.1A.99 ↔ Fünffacher (aorto)koronarer Bypass, sonstige
- 36.1B.00 ↔ Sechs- und mehrfacher (aorto)koronarer Bypass, nach Technik und Material, n.n.bez.
- 36.1B.11 ↔ Sechs- und mehrfacher (aorto)koronarer Bypass, offen chirurgisch (Thorakotomie, Minithorakotomie, Sternotomie), mit autogener Arterie, A. radialis
- 36.1B.12 ↔ Sechs- und mehrfacher (aorto)koronarer Bypass, offen chirurgisch (Thorakotomie, Minithorakotomie, Sternotomie), mit autogener Arterie, A. mammaria interna [A. thoracica interna]
- 36.1B.13 ↔ Sechs- und mehrfacher (aorto)koronarer Bypass, offen chirurgisch (Thorakotomie, Minithorakotomie, Sternotomie), mit autogener Arterie, freies A. mammaria interna [A. thoracica interna] Transplantat [IMA-Transplantat]
- 36.1B.14 ↔ Sechs- und mehrfacher (aorto)koronarer Bypass, offen chirurgisch (Thorakotomie, Minithorakotomie, Sternotomie), mit autogener Arterie, A. abdominalis
- 36.1B.15 ↔ Sechs- und mehrfacher (aorto)koronarer Bypass, offen chirurgisch (Thorakotomie, Minithorakotomie, Sternotomie), mit autogener Arterie, sonstige Arterie
- 36.1B.16 ↔ Sechs- und mehrfacher (aorto)koronarer Bypass, offen chirurgisch (Thorakotomie, Minithorakotomie, Sternotomie), mit autogener Vene, ohne externes Stabilisierungsnetz
- 36.1B.17 ↔ Sechs- und mehrfacher (aorto)koronarer Bypass, offen chirurgisch (Thorakotomie, Minithorakotomie, Sternotomie), mit autogener Vene, mit externem Stabilisierungsnetz
- 36.1B.18 ↔ Sechs- und mehrfacher (aorto)koronarer Bypass, offen chirurgisch (Thorakotomie, Minithorakotomie, Sternotomie), mit Xenotransplantat
- 36.1B.1A ↔ Sechs- und mehrfacher (aorto)koronarer Bypass, offen chirurgisch (Thorakotomie, Minithorakotomie, Sternotomie), mit Gefäßprothese
- 36.1B.21 ↔ Sechs- und mehrfacher (aorto)koronarer Bypass, minimalinvasiv, mit autogener Arterie, A. radialis
- 36.1B.22 ↔ Sechs- und mehrfacher (aorto)koronarer Bypass, minimalinvasiv, mit autogener Arterie, A. mammaria interna [A. thoracica interna]
- 36.1B.23 ↔ Sechs- und mehrfacher (aorto)koronarer Bypass, minimalinvasiv, mit autogener Arterie, freies A. mammaria interna [A. thoracica interna] Transplantat [IMA-Transplantat]
- 36.1B.24 ↔ Sechs- und mehrfacher (aorto)koronarer Bypass, minimalinvasiv, mit autogener Arterie, A. abdominalis

- 36.1B.25 ↔ Sechs- und mehrfacher (aorto)koronarer Bypass, minimalinvasiv, mit autogener Arterie, sonstige Arterie
- 36.1B.26 ↔ Sechs- und mehrfacher (aorto)koronarer Bypass, minimalinvasiv, mit autogener Vene, ohne externes Stabilisierungsnetz
- 36.1B.27 ↔ Sechs- und mehrfacher (aorto)koronarer Bypass, minimalinvasiv, mit autogener Vene, mit externem Stabilisierungsnetz
- 36.1B.28 ↔ Sechs- und mehrfacher (aorto)koronarer Bypass, minimalinvasiv, mit Xenotransplantat
- 36.1B.2A ↔ Sechs- und mehrfacher (aorto)koronarer Bypass, minimalinvasiv, mit Gefäßprothese
- 36.1B.99 ↔ Sechs- und mehrfacher (aorto)koronarer Bypass, nach Technik und Material, sonstige
- 36.2 ↔ Myokard-Revaskularisation mit Arterien-Implantat
- 36.32 ↔ Sonstige transmyokardiale Revaskularisation
- 36.33 ↔ Endoskopische transmyokardiale Revaskularisation
- 36.39.00 ↔ Sonstige Herz-Revaskularisation, n.n.bez.
- 36.39.11 ↔ Revision eines Koronararterienbypass
- 36.39.13 ↔ Transposition von Koronararterien
- 36.39.99 ↔ Sonstige Herz-Revaskularisation, sonstige
- 36.91 ↔ Korrektur eines Koronargefäß-Aneurysmas
- 36.99.00 ↔ Sonstige Operationen an Herzgefäßen n.n.bez.
- 36.99.20 ↔ Operationen bei kongenitalen Anomalien der Herzgefäße
- 36.99.30 ↔ Rekonstruktion des Koronarostiums
- 36.99.40 ↔ Sympathektomie der Koronararterien
- 36.99.99 ↔ Sonstige Operationen an Herzgefäßen, sonstige
- 37.10 ↔ Inzision am Herzen n.n.bez.
- 37.11 ↔ Kardiotomie
- 37.32 ↔ Aneurysmektomie am Herzen
- 37.35 ↔ Partielle Ventrikulektomie
- 37.41 ↔ Implantation von prothetischem herzunterstützendem System am Herzen
- 37.52 ↔ Implantation eines kompletten Herzersatzsystems
- 37.6A.11 ↔ Implantation eines herzkreislaufunterstützenden Systems, mit Pumpe, ohne Gasaustauschfunktion, extrakorporal, linksventrikulär, offen chirurgisch thorakal (Thorakotomie, Minithorakotomie, Sternotomie)
- 37.6A.12 ↔ Implantation eines herzkreislaufunterstützenden Systems, mit Pumpe, ohne Gasaustauschfunktion, extrakorporal, rechtsventrikulär, offen chirurgisch thorakal (Thorakotomie, Minithorakotomie, Sternotomie)
- 37.6A.21 ↔ Implantation eines herzkreislaufunterstützenden Systems, mit Pumpe, ohne Gasaustauschfunktion, extrakorporal, biventrikulär, offen chirurgisch thorakal (Thorakotomie, Minithorakotomie, Sternotomie)
- 37.6A.35 ↔ Implantation eines herzkreislaufunterstützenden Systems, mit Pumpe, ohne Gasaustauschfunktion, intrakorporal, linksventrikulär, Hospital Set, offen chirurgisch thorakal (Thorakotomie, Minithorakotomie, Sternotomie)
- 37.6A.37 ↔ Implantation eines herzkreislaufunterstützenden Systems, mit Pumpe, ohne Gasaustauschfunktion, intrakorporal, rechtsventrikulär, Hospital Set, offen chirurgisch thorakal (Thorakotomie, Minithorakotomie, Sternotomie)
- 37.6A.3A ↔ Implantation eines herzkreislaufunterstützenden Systems, mit Pumpe, ohne Gasaustauschfunktion, intrakorporal, biventrikulär, Hospital Set, offen chirurgisch thorakal (Thorakotomie, Minithorakotomie, Sternotomie)
- 37.6A.51 ↔ Implantation eines herzkreislauf- und lungenunterstützenden Systems, mit Pumpe, mit CO2-removal, extrakorporal, veno-venös, perkutan
- 37.6A.61 ↔ Implantation eines herzkreislauf- und lungenunterstützenden Systems, mit Pumpe, mit Oxygenator (inkl. CO2-removal), extrakorporal, veno-venös, offen chirurgisch extra-thorakal (z. B. Gefäßfreilegung)
- 37.6A.62 ↔ Implantation eines herzkreislauf- und lungenunterstützenden Systems, mit Pumpe, mit Oxygenator (inkl. CO2-removal), extrakorporal, veno-venös, perkutan
- 37.6A.71 ↔ Implantation eines herzkreislauf- und lungenunterstützenden Systems, mit Pumpe, mit Oxygenator (inkl. CO2-removal), extrakorporal, veno-arteriell oder veno-venoarteriell, offen chirurgisch thorakal (Thorakotomie, Minithorakotomie, Sternotomie)
- 37.6A.72 ↔ Implantation eines herzkreislauf- und lungenunterstützenden Systems, mit Pumpe, mit Oxygenator (inkl. CO2-removal), extrakorporal, veno-arteriell oder veno-venoarteriell, offen chirurgisch extra-thorakal (z. B. Gefäßfreilegung)
- 37.6A.73 ↔ Implantation eines herzkreislauf- und lungenunterstützenden Systems, mit Pumpe, mit Oxygenator (inkl. CO2-removal), extrakorporal, veno-arteriell oder veno-venoarteriell, perkutan
- 37.6B.11 ↔ Entfernen eines herzkreislaufunterstützenden Systems, mit Pumpe, ohne Gasaustauschfunktion, extrakorporal, linksventrikulär, offen chirurgisch thorakal (Thorakotomie, Minithorakotomie, Sternotomie)
- 37.6B.12 ↔ Entfernen eines herzkreislaufunterstützenden Systems, mit Pumpe, ohne Gasaustauschfunktion, extrakorporal, rechtsventrikulär, offen chirurgisch thorakal (Thorakotomie, Minithorakotomie, Sternotomie)
- 37.6B.21 ↔ Entfernen eines herzkreislaufunterstützenden Systems, mit Pumpe, ohne Gasaustauschfunktion, extrakorporal, biventrikulär, offen chirurgisch thorakal (Thorakotomie, Minithorakotomie, Sternotomie)
- 37.6B.31 ↔ Entfernen eines herzkreislaufunterstützenden Systems, mit Pumpe, ohne Gasaustauschfunktion, intrakorporal, linksventrikulär, offen chirurgisch thorakal (Thorakotomie, Minithorakotomie, Sternotomie)
- 37.6B.32 ↔ Entfernen eines herzkreislaufunterstützenden Systems, mit Pumpe, ohne Gasaustauschfunktion, intrakorporal, rechtsventrikulär, offen chirurgisch thorakal (Thorakotomie, Minithorakotomie, Sternotomie)
- 37.6B.33 ↔ Entfernen eines herzkreislaufunterstützenden Systems, mit Pumpe, ohne Gasaustauschfunktion, intrakorporal, biventrikulär, offen chirurgisch thorakal (Thorakotomie, Minithorakotomie, Sternotomie)
- 37.6B.43 ↔ Entfernen eines herzkreislaufunterstützenden Systems, mit Pumpe, ohne Gasaustauschfunktion, intravasal (inkl. Intrakardial), linksventrikulär, offen chirurgisch thorakal (Thorakotomie, Minithorakotomie, Sternotomie)
- 37.6B.44 ↔ Entfernen eines herzkreislaufunterstützenden Systems, mit Pumpe, ohne Gasaustauschfunktion, intravasal (inkl. Intrakardial), rechtsventrikulär, offen chirurgisch thorakal (Thorakotomie, Minithorakotomie, Sternotomie)
- 37.6B.45 ↔ Entfernen eines herzkreislaufunterstützenden Systems, mit Pumpe, ohne Gasaustauschfunktion, intravasal (inkl. Intrakardial), linksventrikulär, offen chirurgisch extra-thorakal (z. B. Gefäßfreilegung)

- 37.6B.46 ↔ Entfernen eines herzkreislaufunterstützenden Systems, mit Pumpe, ohne Gasaustauschfunktion, intravasal (inkl. Intrakardial), rechtsventrikulär, offen chirurgisch extra-thorakal (z. B. Gefäßfreilegung)
- 37.6B.61 ↔ Entfernen eines herzkreislauf- und lungenunterstützenden Systems, mit Pumpe, mit Oxygenator (inkl. CO₂-removal), extrakorporal, veno-venös, offen chirurgisch extra-thorakal (z. B. Gefäßfreilegung)
- 37.6B.71 ↔ Entfernen eines herzkreislauf- und lungenunterstützenden Systems, mit Pumpe, mit Oxygenator (inkl. CO₂-removal), extrakorporal, veno-arteriell oder veno-venoarteriell, offen chirurgisch thorakal (Thorakotomie, Minithorakotomie, Sternotomie)
- 37.6B.72 ↔ Entfernen eines herzkreislauf- und lungenunterstützenden Systems, mit Pumpe, mit Oxygenator (inkl. CO₂-removal), extrakorporal, veno-arteriell oder veno-venoarteriell, offen chirurgisch extra-thorakal (z. B. Gefäßfreilegung)
- 37.6B.81 ↔ Entfernen einer intraaortale Ballonpumpe [IABP], offen chirurgisch
- 37.6B.A1 ↔ Entfernen eines herzkreislauf- und lungenunterstützenden Systems, ohne Pumpe, mit CO₂-removal, extrakorporal, arteriovenös, offen chirurgisch extra-thorakal (z. B. Gefäßfreilegung)
- 37.91 ↔ Offene Herzmassage
- 37.99.30 ↔ Ligatur eines Herzohres
- 37.9A.00 ↔ Implantation eines herzmuskelstimulierenden Systems, n.n.bez.
- 37.9A.11 ↔ Implantation oder Wechsel eines myokardmodulierenden Systems [CCM]
- 37.9A.99 ↔ Implantation eines herzmuskelstimulierenden Systems, sonstige
- 37.9B.11 ↔ Entfernung von Implantaten am Herzen, über vollständige Sternotomie
- 37.9B.12 ↔ Entfernung von Implantaten am Herzen, über minimalinvasive Thorakotomie (partielle obere Sternotomie, laterale Thorakotomie)
- 38.04.00 ↔ Inzision der Aorta, n.n.bez.
- 38.04.10 ↔ Inzision von Aorta ascendens und Aortenbogen
- 38.04.20 ↔ Inzision der Aorta descendens
- 38.04.30 ↔ Inzision der Aorta abdominalis
- 38.04.40 ↔ Inzision von künstlich angelegter Aorta
- 38.04.99 ↔ Inzision der Aorta, sonstige
- 38.07.11 ↔ Inzision der V. cava inferior
- 38.15.10 ↔ Endarteriektomie der A. subclavia
- 38.15.20 ↔ Endarteriektomie des Truncus brachiocephalicus
- 38.15.30 ↔ Endarteriektomie der A. pulmonalis
- 38.15.40 ↔ Endarteriektomie der V. pulmonalis
- 38.15.50 ↔ Endarteriektomie von anderen künstlich angelegten thorakalen Gefässen
- 38.15.99 ↔ Endarteriektomie der anderen thorakalen Gefässe, sonstige
- 38.34.10 ↔ Resektion der Aorta ascendens und des Aortenbogens mit Anastomose
- 38.34.20 ↔ Resektion der Aorta descendens mit Anastomose
- 38.34.30 ↔ Resektion der Aorta abdominalis mit Anastomose
- 38.34.99 ↔ Resektion der Aorta mit Anastomose, sonstige
- 38.35.00 ↔ Resektion von thorakalen Gefässen mit Anastomose, n.n.bez.
- 38.35.10 ↔ Resektion von thorakalen Arterien mit Anastomose, n.n.bez.
- 38.35.11 ↔ Resektion der A. subclavia mit Anastomose
- 38.35.12 ↔ Resektion des Truncus brachiocephalicus mit Anastomose
- 38.35.13 ↔ Resektion der A. pulmonalis mit Anastomose
- 38.35.19 ↔ Resektion von thorakalen Arterien mit Anastomose, sonstige
- 38.35.20 ↔ Resektion von thorakalen Venen mit Anastomose, n.n.bez.
- 38.35.21 ↔ Resektion der V. pulmonalis mit Anastomose
- 38.35.22 ↔ Resektion der V. subclavia mit Anastomose
- 38.35.23 ↔ Resektion der V. cava superior mit Anastomose
- 38.35.28 ↔ Resektion von sonstigen tiefen thorakalen Venen mit Anastomose
- 38.35.29 ↔ Resektion von thorakalen Venen mit Anastomose, sonstige
- 38.35.99 ↔ Resektion von thorakalen Gefässen mit Anastomose, sonstige
- 39.0X.00 ↔ Shunt einer systemischen Arterie zur Pulmonalarterie, n.n.bez.
- 39.0X.10 ↔ Anastomose zwischen A. subclavia und A. pulmonalis [Blalock-Taussig]
- 39.0X.11 ↔ Anastomose zwischen Aorta und A. pulmonalis dextra [Waterston-Cooley]
- 39.0X.12 ↔ Anastomose zwischen Aorta descendens und A. pulmonalis sinistra [Potts-Smith]
- 39.0X.13 ↔ Anastomose zwischen A. pulmonalis sinistra und A. pulmonalis dextra
- 39.0X.20 ↔ Prothesenshunt zwischen A. pulmonalis und Aorta, zentral
- 39.0X.21 ↔ Prothesenshunt zwischen A. pulmonalis und Aorta, peripher
- 39.0X.23 ↔ Pulmonalarteriellies Banding
- 39.0X.24 ↔ Shunt einer systemischen Arterie zur Pulmonalarterie, Damus-Kay-Stansel-Operation
- 39.0X.99 ↔ Shunt einer systemischen Arterie zur Pulmonalarterie, sonstige
- 39.99.21 ↔ Operationen bei kongenitaler Anomalie des Aortenisthmus (Stenose) oder bei unterbrochenem Aortenbogen

Prozedur F30-4

- 00.99.80 † ↔ Hybridtherapie
- 37.43.12 ↔ Plastische Rekonstruktion des Myokardes mit myokardialem Verankerungssystem, Hybrideingriff

ADRG F31

Andere kardi thorakale Eingriffe oder bestimmte Gefässeingriffe

Mindestens eine Prozedur in Tabelle F31-1

DRG F31A**Andere kardiothorakale Eingriffe mit komplizierender Prozedur oder Alter < 1 Jahr oder grossem Gefässeingriff, und äusserst schwere CC mit mehrzeitiger komplexer OR-Prozedur oder komplexe Vakuumbehandlung oder bestimmte Prozedur**

(Alter < 1 Jahr oder Komplizierende Prozeduren oder Prozedur in Tabelle F31-2 oder Mehrzeitige komplexe OR-Prozeduren oder PCCL > 3 und Prozedur in mindestens zwei der Tabellen F31-3, F31-4) und (PCCL > 3) und (Mehrzeitige komplexe OR-Prozeduren oder Komplexe Vakuumbehandlung oder Prozedur in Tabelle F31-5 und (Definition der Basis-DRG (F03) oder Definition der DRG (F31B)))

DRG F31B**Andere kardiothorakale Eingriffe mit komplizierender Prozedur oder Alter < 1 Jahr oder grossem Gefässeingriff oder äusserst schwere CC und bestimmte IntK mit IMCK Aufwandspunkten**

(Alter < 1 Jahr oder Komplizierende Prozeduren oder Prozedur in Tabelle F31-2 oder Mehrzeitige komplexe OR-Prozeduren oder PCCL > 3 und Prozedur in mindestens zwei der Tabellen F31-3, F31-4) und (PCCL > 3)

DRG F31C**Andere kardiothorakale Eingriffe mit komplizierender Prozedur oder Alter < 1 Jahr oder grossem Gefässeingriff oder mit äusserst schweren CC oder Alter < 16 Jahre mit bestimmte Gefässeingriffe und Exzision von Herzgewebe oder extrakorporelle Zirkulation oder Herzpumpe oder ECMO oder komplexer Eingriff**

Alter < 1 Jahr oder Komplizierende Prozeduren oder Prozedur in Tabelle F31-2 oder Mehrzeitige komplexe OR-Prozeduren oder PCCL > 3 und Prozedur in mindestens zwei der Tabellen F31-3, F31-4 oder PCCL > 3 oder Alter < 16 Jahre und (Prozedur in Tabelle F31-6 oder Prozedur in Tabelle F31-7 und nicht [Definition der Basis-DRG (F30)] oder Prozedur in Tabelle F31-8)

DRG F31D**Andere kardiothorakale Eingriffe oder bestimmte Gefässeingriffe mit Exzision von Herzgewebe oder extrakorporelle Zirkulation oder Herzpumpe oder ECMO oder komplexer Eingriff, Alter > 15 Jahre**

Prozedur in Tabelle F31-6 oder Prozedur in Tabelle F31-7 und nicht [Definition der Basis-DRG (F30)] oder Prozedur in Tabelle F31-8

DRG F31E**Andere kardiothorakale Eingriffe oder bestimmte Gefässeingriffe****Prozedur F31-1**

34.76 ↔	Plastische Rekonstruktion zur Stabilisierung der Brustwand, offen chirurgisch	35.43.20 ↔	Vergrösserung eines bestehenden Ventrikelseptumdefekts, perkutan-transluminal
34.77 ↔	Knochen transplantation und Knochen transposition an der Brustwand	35.43.99 ↔	Vergrösserung eines bestehenden Ventrikelseptumdefekts, sonstige
34.79 ↔	Plastische Rekonstruktion an der Brustwand, sonstige	35.43.99 ↔	Vergrösserung eines bestehenden Ventrikelseptumdefekts, sonstige
35.41.00 ↔	Vergrösserung eines bestehenden Vorhofseptumdefekts, n.n.bez.	35.50 ↔	Korrektur von nicht näher bezeichnetem Herzseptumdefekt mit Prothese
35.41.10 ↔	Vergrösserung eines bestehenden Vorhofseptumdefekts, offen chirurgisch	35.50 ↔	Korrektur von nicht näher bezeichnetem Herzseptumdefekt mit Prothese
35.41.20 ↔	Vergrösserung eines bestehenden Vorhofseptumdefekts, perkutan-transluminal	35.51 ↔	Korrektur eines Vorhofseptumdefekts mit Prothese, offene Technik
35.41.99 ↔	Vergrösserung eines bestehenden Vorhofseptumdefekts, sonstige	35.51 ↔	Korrektur eines Vorhofseptumdefekts mit Prothese, offene Technik
35.42.00 ↔	Bildung von Herzseptumdefekten, n.n.bez.	35.53 ↔	Korrektur eines Ventrikelseptumdefekts mit Prothese, offener Zugang
35.42.09 ↔	Bildung von Herzseptumdefekten, sonstige	35.53 ↔	Korrektur eines Ventrikelseptumdefekts mit Prothese, offener Zugang
35.42.10 ↔	Bildung von Herzseptumdefekten, offen chirurgisch	35.54 ↔	Korrektur von Endokardkissendefekten (AV-Kanal) mit Prothese
35.42.21 ↔	Bildung von Herzseptumdefekten, perkutan-transluminal, ohne Implantat	35.54 ↔	Korrektur von Endokardkissendefekten (AV-Kanal) mit Prothese
35.42.22 ↔	Bildung von Herzseptumdefekten, perkutan-transluminal, mit Implantat	35.60 ↔	Korrektur eines nicht bezeichneten Herzseptumdefekts mit Bio-Graft
35.43.00 ↔	Vergrösserung eines bestehenden Ventrikelseptumdefekts, n.n.bez.	35.60 ↔	Korrektur eines nicht bezeichneten Herzseptumdefekts mit Bio-Graft
35.43.00 ↔	Vergrösserung eines bestehenden Ventrikelseptumdefekts, n.n.bez.	35.61 ↔	Korrektur eines Vorhofseptumdefekts mit Bio-Graft
35.43.10 ↔	Vergrösserung eines bestehenden Ventrikelseptumdefekts, offen chirurgisch	35.61 ↔	Korrektur eines Vorhofseptumdefekts mit Bio-Graft
35.43.10 ↔	Vergrösserung eines bestehenden Ventrikelseptumdefekts, offen chirurgisch		

35.62 ↔	Korrektur eines Ventrikelseptumdefekts mit Bio-Graft	37.33.10 ↔	Exzision oder Destruktion am Reizleitungssystem, offener Zugang, n.n.bez.
35.62 ↔	Korrektur eines Ventrikelseptumdefekts mit Bio-Graft	37.33.11 ↔	Exzision oder Destruktion am Reizleitungssystem, offener Zugang, ablativ Massnahmen bei Tachyarrhythmie
35.63 ↔	Korrektur von Endokardkissendefekten (AV-Kanal) mit Bio-Graft	37.33.19 ↔	Exzision oder Destruktion am Reizleitungssystem, offener Zugang, sonstige
35.63 ↔	Korrektur von Endokardkissendefekten (AV-Kanal) mit Bio-Graft	37.33.20 ↔	Exzision von anderer Läsion oder Gewebe des Herzens, offener Zugang
35.70 ↔	Sonstige nicht näher bezeichnete Korrektur von nicht näher bezeichneten Herzseptumdefekten	37.33.30 ↔	Destruktion von anderer Läsion oder Gewebe des Herzens, offener Zugang
35.70 ↔	Sonstige nicht näher bezeichnete Korrektur von nicht näher bezeichneten Herzseptumdefekten	37.33.99 ↔	Exzision oder Destruktion von anderer Läsion oder Gewebe des Herzens, offener Zugang, sonstige
35.71 ↔	Sonstige nicht näher bezeichnete Korrektur eines Vorhofseptumdefekts	37.35 ↔	Partielle Ventrikulektomie
35.71 ↔	Sonstige nicht näher bezeichnete Korrektur eines Vorhofseptumdefekts	37.40 ↔	Plastische Rekonstruktion von Herz und Perikard, n.n.bez.
35.72.00 ↔	Korrektur eines Ventrikelseptumdefekts, n.n.bez.	37.41 ↔	Implantation von prothetischem herzunterstützendem System am Herzen
35.72.00 ↔	Korrektur eines Ventrikelseptumdefekts, n.n.bez.	37.42.11 ↔	Naht des Perikards (nach Verletzung)
35.72.10 ↔	Verschluss eines erworbenen Ventrikelseptumdefekts	37.42.21 ↔	Naht des Myokards (nach Verletzung)
35.72.10 ↔	Verschluss eines erworbenen Ventrikelseptumdefekts	37.43.11 ↔	Plastische Rekonstruktion des Myokardes mit myokardialem Verankerungssystem, offen chirurgisch
35.72.99 ↔	Korrektur eines Ventrikelseptumdefekts, sonstige	37.43.12 ↔	Plastische Rekonstruktion des Myokardes mit myokardialem Verankerungssystem, Hybrideingriff
35.72.99 ↔	Korrektur eines Ventrikelseptumdefekts, sonstige	37.49 ↔	Plastische Rekonstruktion am Herzen und Perikard, sonstige
35.73 ↔	Sonstige und nicht näher bezeichnete Korrektur von Endokardkissendefekten (AV-Kanal)	37.52 ↔	Implantation eines kompletten Herzersatzsystems
35.73 ↔	Sonstige und nicht näher bezeichnete Korrektur von Endokardkissendefekten (AV-Kanal)	37.53 ↔	Ersatz oder Reparatur der thorakalen Einheit eines kompletten Herzersatzsystems
35.91 ↔	Interatriale Transposition des venösen Rückflusses	37.54 ↔	Ersatz oder Reparatur von sonstigen implantierbaren Bestandteilen eines kompletten Herzersatzsystems
35.92 ↔	Erzeugen eines Conduits zwischen rechtem Ventrikel und Pulmonalarterie	37.6A.11 ↔	Implantation eines herzkreislaufunterstützenden Systems, mit Pumpe, ohne Gasaustauschfunktion, extrakorporal, linksventrikulär, offen chirurgisch thorakal (Thorakotomie, Minithorakotomie, Sternotomie)
35.93 ↔	Erzeugen eines Conduits zwischen linkem Ventrikel und Aorta	37.6A.12 ↔	Implantation eines herzkreislaufunterstützenden Systems, mit Pumpe, ohne Gasaustauschfunktion, extrakorporal, rechtsventrikulär, offen chirurgisch thorakal (Thorakotomie, Minithorakotomie, Sternotomie)
35.94 ↔	Erzeugen eines Conduits zwischen Vorhof und Pulmonalarterie	37.6A.21 ↔	Implantation eines herzkreislaufunterstützenden Systems, mit Pumpe, ohne Gasaustauschfunktion, extrakorporal, biventrikulär, offen chirurgisch thorakal (Thorakotomie, Minithorakotomie, Sternotomie)
35.98.19 ↔	Perkutan-transluminaler Verschluss eines Vorhofseptumdefekts, sonstige	37.6A.35 ↔	Implantation eines herzkreislaufunterstützenden Systems, mit Pumpe, ohne Gasaustauschfunktion, intrakorporal, linksventrikulär, Hospital Set, offen chirurgisch thorakal (Thorakotomie, Minithorakotomie, Sternotomie)
35.98.19 ↔	Perkutan-transluminaler Verschluss eines Vorhofseptumdefekts, sonstige	37.6A.37 ↔	Implantation eines herzkreislaufunterstützenden Systems, mit Pumpe, ohne Gasaustauschfunktion, intrakorporal, rechtsventrikulär, Hospital Set, offen chirurgisch thorakal (Thorakotomie, Minithorakotomie, Sternotomie)
35.98.30 ↔	Perkutan-transluminaler Verschluss eines Ventrikelseptumdefekts	37.6A.3A ↔	Implantation eines herzkreislaufunterstützenden Systems, mit Pumpe, ohne Gasaustauschfunktion, intrakorporal, biventrikulär, Hospital Set, offen chirurgisch thorakal (Thorakotomie, Minithorakotomie, Sternotomie)
35.98.30 ↔	Perkutan-transluminaler Verschluss eines Ventrikelseptumdefekts	37.6A.48 ↔	Implantation eines herzkreislaufunterstützenden Systems, mit Pumpe, ohne Gasaustauschfunktion, intravasal (inkl. Intrakardial), rechtsventrikulär, offen chirurgisch thorakal (Thorakotomie, Minithorakotomie, Sternotomie)
35.98.99 ↔	Sonstige Operationen an Herzsepten, sonstige		
35.98.99 ↔	Sonstige Operationen an Herzsepten, sonstige		
35.A1.11 ↔	Valvulotomie an der Aortenklappe über vollständige Sternotomie		
35.A1.12 ↔	Valvulotomie an der Aortenklappe über minimalinvasive Thorakotomie (partielle obere Sternotomie, laterale Thorakotomie)		
35.C1.11 ↔	Taschenrekonstruktion der Aortenklappe über vollständige Sternotomie		
37.10 ↔	Inzision am Herzen n.n.bez.		
37.11 ↔	Kardiotoromie		
37.12.00 ↔	Perikardiotomie, n.n.bez.		
37.12.09 ↔	Perikardiotomie, sonstige		
37.12.11 ↔	Perikardiotomie, offen chirurgisch		
37.12.12 ↔	Perikardiotomie, thoroskopisch		
37.24.20 ↔	Offene Perikardbiopsie		
37.25.20 ↔	Transvasale Biopsie des Endokards, Myokards und Endomyokards		
37.25.30 ↔	Herzbiopsie, offen		
37.31.00 ↔	Perikardektomie, n.n.bez.		
37.31.10 ↔	Perikardektomie, partiell		
37.31.20 ↔	Perikardektomie, total		
37.31.30 ↔	Adhäsiolyse am Perikard		
37.31.99 ↔	Perikardektomie, sonstige		
37.32 ↔	Aneurysmektomie am Herzen		
37.33.00 ↔	Exzision oder Destruktion von anderer Läsion oder Gewebe des Herzens, offener Zugang, n.n.bez.		

- 37.6A.4A ↔ Implantation eines herzkreislaufunterstützenden Systems, mit Pumpe, ohne Gasaustauschfunktion, intravasal (inkl. intrakardial), linksventrikulär, offen chirurgisch thorakal (Thorakotomie, Minithorakotomie, Sternotomie), mit einer n.n.bez. potentiellen Pumpleistung
- 37.6A.4B ↔ Implantation eines herzkreislaufunterstützenden Systems, mit Pumpe, ohne Gasaustauschfunktion, intravasal (inkl. intrakardial), linksventrikulär, offen chirurgisch thorakal (Thorakotomie, Minithorakotomie, Sternotomie), mit einer potentiellen Pumpleistung bis maximal 2.5 l/min
- 37.6A.4C ↔ Implantation eines herzkreislaufunterstützenden Systems, mit Pumpe, ohne Gasaustauschfunktion, intravasal (inkl. intrakardial), linksventrikulär, offen chirurgisch thorakal (Thorakotomie, Minithorakotomie, Sternotomie), mit einer potentiellen Pumpleistung von mehr als 2.5 l/min bis weniger als 5.0 l/min
- 37.6A.4D ↔ Implantation eines herzkreislaufunterstützenden Systems, mit Pumpe, ohne Gasaustauschfunktion, intravasal (inkl. intrakardial), linksventrikulär, offen chirurgisch thorakal (Thorakotomie, Minithorakotomie, Sternotomie), mit einer potentiellen Pumpleistung von mindestens 5.0 l/min bis weniger als 5.5 l/min
- 37.6A.4E ↔ Implantation eines herzkreislaufunterstützenden Systems, mit Pumpe, ohne Gasaustauschfunktion, intravasal (inkl. intrakardial), linksventrikulär, offen chirurgisch thorakal (Thorakotomie, Minithorakotomie, Sternotomie), mit einer potentiellen Pumpleistung von 5.5 l/min und mehr
- 37.6A.4F ↔ Implantation eines herzkreislaufunterstützenden Systems, mit Pumpe, ohne Gasaustauschfunktion, intravasal (inkl. intrakardial), rechtsventrikulär, offen chirurgisch extra-thorakal (z. B. Gefässfreilegung)
- 37.6A.4G ↔ Implantation eines herzkreislaufunterstützenden Systems, mit Pumpe, ohne Gasaustauschfunktion, intravasal (inkl. intrakardial), linksventrikulär, offen chirurgisch extra-thorakal (z. B. Gefässfreilegung), mit einer n.n.bez. potentiellen Pumpleistung
- 37.6A.4H ↔ Implantation eines herzkreislaufunterstützenden Systems, mit Pumpe, ohne Gasaustauschfunktion, intravasal (inkl. intrakardial), linksventrikulär, offen chirurgisch extra-thorakal (z. B. Gefässfreilegung), mit einer potentiellen Pumpleistung bis maximal 2.5 l/min
- 37.6A.4I ↔ Implantation eines herzkreislaufunterstützenden Systems, mit Pumpe, ohne Gasaustauschfunktion, intravasal (inkl. intrakardial), linksventrikulär, offen chirurgisch extra-thorakal (z. B. Gefässfreilegung), mit einer potentiellen Pumpleistung von mehr als 2.5 l/min bis weniger als 5.0 l/min
- 37.6A.4J ↔ Implantation eines herzkreislaufunterstützenden Systems, mit Pumpe, ohne Gasaustauschfunktion, intravasal (inkl. intrakardial), linksventrikulär, offen chirurgisch extra-thorakal (z. B. Gefässfreilegung), mit einer potentiellen Pumpleistung von mindestens 5.0 l/min bis weniger als 5.5 l/min
- 37.6A.4K ↔ Implantation eines herzkreislaufunterstützenden Systems, mit Pumpe, ohne Gasaustauschfunktion, intravasal (inkl. intrakardial), linksventrikulär, offen chirurgisch extra-thorakal (z. B. Gefässfreilegung), mit einer potentiellen Pumpleistung von 5.5 l/min und mehr
- 37.6A.61 ↔ Implantation eines herzkreislauf- und lungenunterstützenden Systems, mit Pumpe, mit Oxygenator (inkl. CO₂-removal), extrakorporal, veno-venös, offen chirurgisch extra-thorakal (z. B. Gefässfreilegung)
- 37.6A.71 ↔ Implantation eines herzkreislauf- und lungenunterstützenden Systems, mit Pumpe, mit Oxygenator (inkl. CO₂-removal), extrakorporal, veno-arteriell oder veno-venoarteriell, offen chirurgisch thorakal (Thorakotomie, Minithorakotomie, Sternotomie)
- 37.6A.72 ↔ Implantation eines herzkreislauf- und lungenunterstützenden Systems, mit Pumpe, mit Oxygenator (inkl. CO₂-removal), extrakorporal, veno-arteriell oder veno-venoarteriell, offen chirurgisch extra-thorakal (z. B. Gefässfreilegung)
- 37.6A.81 ↔ Implantation einer intraaortale Ballonpumpe [IABP], offen chirurgisch
- 37.6B.11 ↔ Entfernen eines herzkreislaufunterstützenden Systems, mit Pumpe, ohne Gasaustauschfunktion, extrakorporal, linksventrikulär, offen chirurgisch thorakal (Thorakotomie, Minithorakotomie, Sternotomie)
- 37.6B.12 ↔ Entfernen eines herzkreislaufunterstützenden Systems, mit Pumpe, ohne Gasaustauschfunktion, extrakorporal, rechtsventrikulär, offen chirurgisch thorakal (Thorakotomie, Minithorakotomie, Sternotomie)
- 37.6B.21 ↔ Entfernen eines herzkreislaufunterstützenden Systems, mit Pumpe, ohne Gasaustauschfunktion, extrakorporal, biventrikulär, offen chirurgisch thorakal (Thorakotomie, Minithorakotomie, Sternotomie)
- 37.6B.31 ↔ Entfernen eines herzkreislaufunterstützenden Systems, mit Pumpe, ohne Gasaustauschfunktion, intrakorporal, linksventrikulär, offen chirurgisch thorakal (Thorakotomie, Minithorakotomie, Sternotomie)
- 37.6B.32 ↔ Entfernen eines herzkreislaufunterstützenden Systems, mit Pumpe, ohne Gasaustauschfunktion, intrakorporal, rechtsventrikulär, offen chirurgisch thorakal (Thorakotomie, Minithorakotomie, Sternotomie)
- 37.6B.33 ↔ Entfernen eines herzkreislaufunterstützenden Systems, mit Pumpe, ohne Gasaustauschfunktion, intrakorporal, biventrikulär, offen chirurgisch thorakal (Thorakotomie, Minithorakotomie, Sternotomie)
- 37.6B.43 ↔ Entfernen eines herzkreislaufunterstützenden Systems, mit Pumpe, ohne Gasaustauschfunktion, intravasal (inkl. intrakardial), linksventrikulär, offen chirurgisch thorakal (Thorakotomie, Minithorakotomie, Sternotomie)
- 37.6B.44 ↔ Entfernen eines herzkreislaufunterstützenden Systems, mit Pumpe, ohne Gasaustauschfunktion, intravasal (inkl. intrakardial), rechtsventrikulär, offen chirurgisch thorakal (Thorakotomie, Minithorakotomie, Sternotomie)
- 37.6B.45 ↔ Entfernen eines herzkreislaufunterstützenden Systems, mit Pumpe, ohne Gasaustauschfunktion, intravasal (inkl. intrakardial), linksventrikulär, offen chirurgisch extra-thorakal (z. B. Gefässfreilegung)
- 37.6B.46 ↔ Entfernen eines herzkreislaufunterstützenden Systems, mit Pumpe, ohne Gasaustauschfunktion, intravasal (inkl. intrakardial), rechtsventrikulär, offen chirurgisch extra-thorakal (z. B. Gefässfreilegung)
- 37.6B.61 ↔ Entfernen eines herzkreislauf- und lungenunterstützenden Systems, mit Pumpe, mit Oxygenator (inkl. CO₂-removal), extrakorporal, veno-venös, offen chirurgisch extra-thorakal (z. B. Gefässfreilegung)

- 37.6B.71 ↔ Entfernen eines herzkreislauf- und lungenunterstützenden Systems, mit Pumpe, mit Oxygenator (inkl. CO2-removal), extrakorporal, veno-arteriell oder veno-venoarteriell, offen chirurgisch thorakal (Thorakotomie, Minithorakotomie, Sternotomie)
- 37.6B.72 ↔ Entfernen eines herzkreislauf- und lungenunterstützenden Systems, mit Pumpe, mit Oxygenator (inkl. CO2-removal), extrakorporal, veno-arteriell oder veno-venoarteriell, offen chirurgisch extra-thorakal (z. B. Gefässfreilegung)
- 37.6B.81 ↔ Entfernen einer intraortale Ballonpumpe [IABP], offen chirurgisch
- 37.6B.A1 ↔ Entfernen eines herzkreislauf- und lungenunterstützenden Systems, ohne Pumpe, mit CO2-removal, extrakorporal, arteriovenös, offen chirurgisch extra-thorakal (z. B. Gefässfreilegung)
- 37.6C.11 ↔ Revision ohne Ersatz eines herzkreislaufunterstützenden Systems, mit Pumpe, ohne Gasaustauschfunktion, extrakorporal, linksventrikulär, offen chirurgisch thorakal (Thorakotomie, Minithorakotomie, Sternotomie)
- 37.6C.12 ↔ Revision ohne Ersatz eines herzkreislaufunterstützenden Systems, mit Pumpe, ohne Gasaustauschfunktion, extrakorporal, rechtsventrikulär, offen chirurgisch thorakal (Thorakotomie, Minithorakotomie, Sternotomie)
- 37.6C.21 ↔ Revision ohne Ersatz eines herzkreislaufunterstützenden Systems, mit Pumpe, ohne Gasaustauschfunktion, extrakorporal, biventrikulär, offen chirurgisch thorakal (Thorakotomie, Minithorakotomie, Sternotomie)
- 37.6C.31 ↔ Revision ohne Ersatz eines herzkreislaufunterstützenden Systems, mit Pumpe, ohne Gasaustauschfunktion, intrakorporal, linksventrikulär, offen chirurgisch thorakal (Thorakotomie, Minithorakotomie, Sternotomie)
- 37.6C.32 ↔ Revision ohne Ersatz eines herzkreislaufunterstützenden Systems, mit Pumpe, ohne Gasaustauschfunktion, intrakorporal, rechtsventrikulär, offen chirurgisch thorakal (Thorakotomie, Minithorakotomie, Sternotomie)
- 37.6C.33 ↔ Revision ohne Ersatz eines herzkreislaufunterstützenden Systems, mit Pumpe, ohne Gasaustauschfunktion, intrakorporal, biventrikulär, offen chirurgisch thorakal (Thorakotomie, Minithorakotomie, Sternotomie)
- 37.6C.43 ↔ Revision ohne Ersatz eines herzkreislaufunterstützenden Systems, mit Pumpe, ohne Gasaustauschfunktion, intravasal (inkl. Intrakardial), linksventrikulär, offen chirurgisch thorakal (Thorakotomie, Minithorakotomie, Sternotomie)
- 37.6C.44 ↔ Revision ohne Ersatz eines herzkreislaufunterstützenden Systems, mit Pumpe, ohne Gasaustauschfunktion, intravasal (inkl. Intrakardial), rechtsventrikulär, offen chirurgisch thorakal (Thorakotomie, Minithorakotomie, Sternotomie)
- 37.6C.45 ↔ Revision ohne Ersatz eines herzkreislaufunterstützenden Systems, mit Pumpe, ohne Gasaustauschfunktion, intravasal (inkl. Intrakardial), linksventrikulär, offen chirurgisch extra-thorakal (z. B. Gefässfreilegung)
- 37.6C.46 ↔ Revision ohne Ersatz eines herzkreislaufunterstützenden Systems, mit Pumpe, ohne Gasaustauschfunktion, intravasal (inkl. Intrakardial), rechtsventrikulär, offen chirurgisch extra-thorakal (z. B. Gefässfreilegung)
- 37.6C.61 ↔ Revision ohne Ersatz eines herzkreislauf- und lungenunterstützenden Systems, mit Pumpe, mit Oxygenator (inkl. CO2-removal), extrakorporal, veno-venös, offen chirurgisch extra-thorakal (z. B. Gefässfreilegung)
- 37.6C.71 ↔ Revision ohne Ersatz eines herzkreislauf- und lungenunterstützenden Systems, mit Pumpe, mit Oxygenator (inkl. CO2-removal), extrakorporal, veno-arteriell oder veno-venoarteriell, offen chirurgisch thorakal (Thorakotomie, Minithorakotomie, Sternotomie)
- 37.6C.72 ↔ Revision ohne Ersatz eines herzkreislauf- und lungenunterstützenden Systems, mit Pumpe, mit Oxygenator (inkl. CO2-removal), extrakorporal, veno-arteriell oder veno-venoarteriell, offen chirurgisch extra-thorakal (z. B. Gefässfreilegung)
- 37.6C.A1 ↔ Revision ohne Ersatz eines herzkreislauf- und lungenunterstützenden Systems, ohne Pumpe, mit CO2-removal, extrakorporal, arteriovenös, offen chirurgisch extra-thorakal (z. B. Gefässfreilegung)
- 37.90.09 ↔ Einsetzen von Vorrichtungen ins linke Herzohr, sonstige
- 37.91 ↔ Offene Herzmassage
- 37.99.00 ↔ Sonstige Operationen an Herz und Perikard, n.n.bez.
- 37.99.20 ↔ Operationen bei kongenitalen Anomalien des Herzens, n.n.bez.
- 37.99.29 ↔ Operationen bei kongenitalen Anomalien des Herzens, sonstige
- 37.99.30 ↔ Ligatur eines Herzohres
- 37.99.80 ↔ Reoperation an Herz und Perikard
- 37.99.99 ↔ Sonstige Operationen an Herz und Perikard, sonstige
- 37.9A.00 ↔ Implantation eines herzmuskelstimulierenden Systems, n.n.bez.
- 37.9A.11 ↔ Implantation oder Wechsel eines myokardmodulierenden Systems [CCM]
- 37.9A.99 ↔ Implantation eines herzmuskelstimulierenden Systems, sonstige
- 37.9B.11 ↔ Entfernung von Implantaten am Herzen, über vollständige Sternotomie
- 37.9B.12 ↔ Entfernung von Implantaten am Herzen, über minimalinvasive Thorakotomie (partielle obere Sternotomie, laterale Thorakotomie)
- 38.04.00 ↔ Inzision der Aorta, n.n.bez.
- 38.04.10 ↔ Inzision von Aorta ascendens und Aortenbogen
- 38.04.20 ↔ Inzision der Aorta descendens
- 38.04.30 ↔ Inzision der Aorta abdominalis
- 38.04.40 ↔ Inzision von künstlich angelegter Aorta
- 38.04.99 ↔ Inzision der Aorta, sonstige
- 38.05.00 ↔ Inzision von anderen thorakalen Gefässen, n.n.bez.
- 38.05.10 ↔ Inzision von anderen thorakalen Arterien
- 38.05.20 ↔ Inzision von thorakalen Venen, n.n.bez.
- 38.05.21 ↔ Inzision von thorakalen tiefen Venen
- 38.05.29 ↔ Inzision von thorakalen Venen, sonstige
- 38.05.31 ↔ Inzision von anderen künstlich angelegten thorakalen Gefässen
- 38.05.99 ↔ Inzision von anderen thorakalen Gefässen, sonstige
- 38.07.00 ↔ Inzision von abdominalen Venen, n.n.bez.
- 38.07.10 ↔ Inzision von tiefen abdominalen Venen, n.n.bez.
- 38.07.11 ↔ Inzision der V. cava inferior
- 38.07.12 ↔ Inzision der V. iliaca
- 38.07.19 ↔ Inzision von tiefen abdominalen Venen, sonstige
- 38.07.21 ↔ Inzision von künstlich angelegten abdominalen Venen
- 38.07.99 ↔ Inzision von abdominalen Venen, sonstige
- 38.14.10 ↔ Endarteriektomie von Aorta ascendens und Aortenbogen
- 38.14.20 ↔ Endarteriektomie der Aorta descendens
- 38.14.30 ↔ Endarteriektomie der Aorta abdominalis
- 38.14.40 ↔ Endarteriektomie von künstlich angelegter Aorta
- 38.14.99 ↔ Endarteriektomie der Aorta, sonstige
- 38.15.10 ↔ Endarteriektomie der A. subclavia

38.15.20 ↔	Enderteriekтомie des Truncus brachiocephalicus	38.45.29 ↔	Resektion sonstiger thorakaler Arterien mit Ersatz
38.15.30 ↔	Enderteriekтомie der A. pulmonalis	38.45.31 ↔	Resektion der V. cava superior mit Ersatz
38.15.40 ↔	Enderteriekтомie der V. pulmonalis	38.45.38 ↔	Resektion sonstiger tiefer thorakaler Venen mit Ersatz
38.15.50 ↔	Enderteriekтомie von anderen künstlich angelegten thorakalen Gefässen	38.45.39 ↔	Resektion thorakaler Venen mit Ersatz, sonstige
38.15.99 ↔	Enderteriekтомie der anderen thorakalen Gefässe, sonstige	38.45.99 ↔	Resektion von thorakalen Blutgefässen mit Ersatz, sonstige
38.34.10 ↔	Resektion der Aorta ascendens und des Aortenbogens mit Anastomose	38.46 ↔	Resektion von abdominalen Arterien mit Ersatz
38.34.20 ↔	Resektion der Aorta descendens mit Anastomose	38.47.11 ↔	Resektion der V. cava inferior mit Ersatz
38.34.30 ↔	Resektion der Aorta abdominalis mit Anastomose	38.47.12 ↔	Resektion der V. iliaca mit Ersatz
38.34.99 ↔	Resektion der Aorta mit Anastomose, sonstige	38.47.19 ↔	Resektion von tiefen abdominalen Venen mit Ersatz, sonstige
38.35.00 ↔	Resektion von thorakalen Gefässen mit Anastomose, n.n.bez.	38.47.99 ↔	Resektion von abdominalen Venen mit Ersatz, sonstige
38.35.10 ↔	Resektion von thorakalen Arterien mit Anastomose, n.n.bez.	38.64.00 ↔	Sonstige Exzision der Aorta, n.n.bez.
38.35.11 ↔	Resektion der A. subclavia mit Anastomose	38.64.10 ↔	Sonstige Exzision der thorakalen Aorta
38.35.12 ↔	Resektion des Truncus brachiocephalicus mit Anastomose	38.64.20 ↔	Sonstige Exzision der Aorta abdominalis
38.35.13 ↔	Resektion der A. pulmonalis mit Anastomose	38.64.99 ↔	Sonstige Exzision der Aorta, sonstige
38.35.19 ↔	Resektion von thorakalen Arterien mit Anastomose, sonstige	38.65.10 ↔	Sonstige Exzision von thorakalen Arterien
38.35.20 ↔	Resektion von thorakalen Venen mit Anastomose, n.n.bez.	38.65.20 ↔	Sonstige Exzision von thorakalen Venen, n.n.bez.
38.35.21 ↔	Resektion der V. pulmonalis mit Anastomose	38.65.21 ↔	Sonstige Exzision der V. cava superior
38.35.22 ↔	Resektion der V. subclavia mit Anastomose	38.65.22 ↔	Sonstige Exzision von sonstigen tiefen thorakalen Venen
38.35.23 ↔	Resektion der V. cava superior mit Anastomose	38.65.29 ↔	Sonstige Exzision von thorakalen Venen, sonstige
38.35.28 ↔	Resektion von sonstigen tiefen thorakalen Venen mit Anastomose	38.65.99 ↔	Sonstige Exzision von thorakalen Gefässen, sonstige
38.35.29 ↔	Resektion von thorakalen Venen mit Anastomose, sonstige	38.85.00 ↔	Sonstiger chirurgischer Verschluss von anderen thorakalen Gefässen, n.n.bez.
38.35.99 ↔	Resektion von thorakalen Gefässen mit Anastomose, sonstige	38.85.11 ↔	Sonstiger chirurgischer Verschluss der A. subclavia
38.36.11 ↔	Resektion des Truncus coeliacus mit Anastomose	38.85.12 ↔	Sonstiger chirurgischer Verschluss der A. pulmonalis
38.36.12 ↔	Resektion der A. gastrica mit Anastomose	38.85.13 ↔	Sonstiger chirurgischer Verschluss des Truncus brachiocephalicus
38.36.13 ↔	Resektion der A. hepatica mit Anastomose	38.85.21 ↔	Sonstiger chirurgischer Verschluss der V. cava superior
38.36.14 ↔	Resektion der A. lienalis mit Anastomose	38.85.22 ↔	Sonstiger chirurgischer Verschluss der V. pulmonalis
38.36.15 ↔	Resektion der A. renalis mit Anastomose	38.85.23 ↔	Sonstiger chirurgischer Verschluss der V. subclavia
38.36.16 ↔	Resektion der A. mesenterialis mit Anastomose	38.85.99 ↔	Sonstiger chirurgischer Verschluss von anderen thorakalen Gefässen, sonstige
38.36.17 ↔	Resektion der A. iliaca mit Anastomose	39.0X.00 ↔	Shunt einer systemischen Arterie zur Pulmonalarterie, n.n.bez.
38.36.19 ↔	Resektion von viszerale Arterien mit Anastomose, sonstige	39.0X.10 ↔	Anastomose zwischen A. subclavia und A. pulmonalis [Blalock-Taussig]
38.36.99 ↔	Resektion von abdominalen Arterien mit Anastomose, sonstige	39.0X.11 ↔	Anastomose zwischen Aorta und A. pulmonalis dextra [Waterston-Coolley]
38.37.11 ↔	Resektion der V. cava inferior mit Anastomose	39.0X.12 ↔	Anastomose zwischen Aorta descendens und A. pulmonalis sinistra [Potts-Smith]
38.37.12 ↔	Resektion der V. iliaca mit Anastomose	39.0X.13 ↔	Anastomose zwischen A. pulmonalis sinistra und A. pulmonalis dextra
38.37.19 ↔	Resektion von tiefen abdominalen Venen mit Anastomose, sonstige	39.0X.20 ↔	Prothesenshunt zwischen A. pulmonalis und Aorta, zentral
38.37.99 ↔	Resektion von abdominalen Venen mit Anastomose, sonstige	39.0X.21 ↔	Prothesenshunt zwischen A. pulmonalis und Aorta, peripher
38.41 ↔	Resektion von intrakraniellen Blutgefässen mit Ersatz	39.0X.23 ↔	Pulmonalarterieller Bypass
38.44.10 ↔	Resektion der Aorta abdominalis, suprarenal mit Ersatz	39.0X.24 ↔	Shunt einer systemischen Arterie zur Pulmonalarterie, Damus-Kay-Stansel-Operation
38.44.11 ↔	Resektion der Aorta abdominalis, infrarenal mit Ersatz	39.0X.99 ↔	Shunt einer systemischen Arterie zur Pulmonalarterie, sonstige
38.44.12 ↔	Resektion der Aorta abdominalis, juxtarenal mit Ersatz	39.22.11 ↔	Bypass zwischen A. carotis und A. carotis
38.44.99 ↔	Resektion der Aorta abdominalis mit Ersatz, sonstige	39.22.12 ↔	Bypass zwischen A. carotis und A. vertebralis
38.45.00 ↔	Resektion von thorakalen Blutgefässen mit Ersatz, n.n.bez.	39.22.13 ↔	Bypass zwischen A. carotis und A. subclavia
38.45.12 ↔	Resektion der Aorta thoracica mit Ersatz	39.22.14 ↔	Bypass zwischen A. carotis und Aorta
38.45.13 ↔	Resektion der Aorta thoracoabdominalis mit Ersatz	39.22.19 ↔	Bypass an der A. carotis, sonstige
38.45.14 ↔	Resektion der thorakalen Aorta und Ersatz mit Hybridprothese	39.22.21 ↔	Bypass zwischen A. subclavia und Aorta
38.45.15 ↔	Resektion der Aorta ascendens mit Ersatz	39.22.29 ↔	Bypass an der A. subclavia, sonstige
38.45.16 ↔	Resektion des Aortenbogens mit Ersatz	39.22.99 ↔	Bypass zwischen Aorta, A. subclavia und A. carotis, sonstige
38.45.17 ↔	Resektion der Aorta ascendens sowie des Aortenbogens mit Ersatz	39.23 ↔	Sonstiger intrathorakaler, vaskulärer Shunt oder Bypass
38.45.21 ↔	Resektion der A. pulmonalis mit Ersatz	39.24 ↔	Aorto-renaler Bypass
38.45.22 ↔	Resektion des Truncus brachiocephalicus mit Ersatz	39.25.09 ↔	Gefäss-Bypass von der Aorta oder der A. iliaca zu weiteren Arterien der unteren Extremität, sonstige
		39.25.11 ↔	Aorto-iliakaler Bypass

39.25.12 ↔	Aorto-femoraler Bypass	39.72.14 ↔	Selektive Embolisation von intrakraniellen Gefässen mit adhäsivem Embolisat
39.25.13 ↔	Aorto-poplitealer Bypass	39.72.15 ↔	Selektive Embolisation von intrakraniellen Gefässen mit Plugs
39.25.14 ↔	Aorto-cruraler Bypass	39.72.16 ↔	Selektive Embolisation von intrakraniellen Gefässen mit Coils
39.25.15 ↔	Aorto-ilio-femoraler Bypass	39.72.17 ↔	Selektive Embolisation von intrakraniellen Gefässen mit Partikeln
39.25.16 ↔	Aorto-ilio-poplitealer Bypass	39.72.18 ↔	Selektive Embolisation von intrakraniellen Gefässen mit embolisierenden Flüssigkeiten
39.25.21 ↔	Ilio-iliakaler Bypass	39.72.19 ↔	Selektive Embolisation von intrakraniellen Gefässen, sonstige
39.25.22 ↔	Ilio-femoraler Bypass	39.72.1A ↔	Selektive Embolisation von intrakraniellen Gefässen mit embolisierenden (ablösbaren) Ballons
39.25.23 ↔	Ilio-poplitealer Bypass	39.72.1B ↔	Selektive Embolisation von intrakraniellen Gefässen mit Schirmen
39.25.24 ↔	Ilio-cruraler Bypass	39.72.24 ↔	Selektive Embolisation von extrakraniellen Gefässen des Kopfes und des Halses mit adhäsivem Embolisat
39.25.30 ↔	Obturator-Bypass (extraanatomisch)	39.72.25 ↔	Selektive Embolisation von extrakraniellen Gefässen des Kopfes und des Halses mit Plugs
39.26.10 ↔	Sonstiger intraabdominaler Gefäss-Shunt oder -Bypass, Viszeralarterien	39.72.26 ↔	Selektive Embolisation von extrakraniellen Gefässen des Kopfes und des Halses mit Coils
39.26.11 ↔	Sonstiger intraabdominaler Gefäss-Shunt oder -Bypass, Aorta	39.72.27 ↔	Selektive Embolisation von extrakraniellen Gefässen des Kopfes und des Halses mit Partikeln
39.26.12 ↔	Sonstiger intraabdominaler Gefäss-Shunt oder -Bypass, A. renalis	39.72.28 ↔	Selektive Embolisation von extrakraniellen Gefässen des Kopfes und des Halses mit embolisierenden Flüssigkeiten
39.26.19 ↔	Sonstiger intraabdominaler Gefäss-Shunt oder -Bypass, sonstige Viszeralarterien	39.72.29 ↔	Selektive Embolisation von extrakraniellen Gefässen des Kopfes und des Halses, sonstige
39.26.99 ↔	Sonstiger intraabdominaler Gefäss-Shunt oder -Bypass, sonstige	39.72.2A ↔	Selektive Embolisation von extrakraniellen Gefässen des Kopfes und des Halses mit embolisierenden (ablösbaren) Ballons
39.29.09 ↔	Sonstiger (peripherer) Gefäss-Shunt oder -Bypass, sonstige	39.72.2B ↔	Selektive Embolisation von extrakraniellen Gefässen des Kopfes und des Halses mit Schirmen
39.29.11 ↔	Femorofemoraler Gefäss-Shunt oder -Bypass	39.79.21 ↔	Coil-Embolisation oder -Verschluss von Gefässen der oberen Extremitäten
39.29.12 ↔	Femoropoplitealer Gefäss-Shunt oder -Bypass	39.79.22 ↔	Coil-Embolisation oder -Verschluss der Aorta
39.29.13 ↔	Femorocruraler Gefäss-Shunt oder -Bypass	39.79.24 ↔	Coil-Embolisation oder -Verschluss von thorakalen Gefässen
39.29.14 ↔	Femoropedaler Gefäss-Shunt oder -Bypass	39.79.25 ↔	Coil-Embolisation oder -Verschluss von viszeralen Gefässen
39.29.15 ↔	Popliteocruraler und popliteopedaler Gefäss-Shunt oder -Bypass	39.79.26 ↔	Coil-Embolisation oder -Verschluss von abdominalen und pelvinen Gefässen
39.29.16 ↔	Gefäss-Shunt oder Bypass an Arterien des Unterschenkels und des Fusses	39.79.27 ↔	Coil-Embolisation oder -Verschluss von Gefässen der unteren Extremitäten
39.29.19 ↔	Gefäss-Shunt oder Bypass an Arterien der unteren Extremität, sonstige	39.79.28 ↔	Coil-Embolisation oder -Verschluss von spinalen Gefässen
39.29.31 ↔	Subclaviafemoraler Gefäss-Shunt oder Bypass	39.79.29 ↔	Coil-Embolisation oder -Verschluss von sonstigen Gefässen, sonstige
39.29.32 ↔	Axillofemoraler Gefäss-Shunt oder Bypass	39.79.41 ↔	Selektive Embolisation mit ablösbaren Ballons von Gefässen der oberen Extremitäten
39.29.33 ↔	Femorofemoraler Cross-over-Bypass	39.79.42 ↔	Selektive Embolisation mit ablösbaren Ballons der Aorta
39.29.39 ↔	Sonstiger (peripherer) Gefäss-Shunt oder -Bypass, extraanatomisch, sonstige	39.79.44 ↔	Selektive Embolisation mit ablösbaren Ballons von thorakalen Gefässen
39.29.40 ↔	Gefäss-Shunt oder -Bypass an Venen	39.79.45 ↔	Selektive Embolisation mit ablösbaren Ballons von viszeralen Gefässen
39.29.81 ↔	Temporärer intraoperativer Shunt, arterioarteriell	39.79.46 ↔	Selektive Embolisation mit ablösbaren Ballons von abdominalen und pelvinen Gefässen
39.29.82 ↔	Temporärer intraoperativer Shunt, arteriovenös	39.79.47 ↔	Selektive Embolisation mit ablösbaren Ballons von spinalen Gefässen
39.29.89 ↔	Temporärer intraoperativer Shunt, sonstige	39.79.48 ↔	Selektive Embolisation mit ablösbaren Ballons von Gefässen der unteren Extremitäten
39.61.00 ↔	Extrakorporelle Zirkulation [ECC], n.n.bez.	39.79.49 ↔	Selektive Embolisation mit ablösbaren Ballons von sonstigen Gefässen, sonstige
39.61.10 ↔	Konventionelle extrakorporelle Zirkulation [ECC] unter Normothermie (mehr als 35 °C)	39.79.51 ↔	Selektive Embolisation mit Schirmen von Gefässen der oberen Extremitäten
39.61.11 ↔	Konventionelle extrakorporelle Zirkulation [ECC] unter milder Hypothermie (32 - 35 °C)	39.79.52 ↔	Selektive Embolisation mit Schirmen der Aorta
39.61.12 ↔	Konventionelle extrakorporelle Zirkulation [ECC] unter moderater Hypothermie (26 bis unter 32 °C)	39.79.54 ↔	Selektive Embolisation mit Schirmen von thorakalen Gefässen
39.61.13 ↔	Konventionelle extrakorporelle Zirkulation [ECC] unter tiefer Hypothermie (20 bis unter 26 °C)		
39.61.14 ↔	Konventionelle extrakorporelle Zirkulation [ECC] unter profunder Hypothermie (unter 20 °C)		
39.61.15 ↔	Konventionelle extrakorporelle Zirkulation [ECC] unter Hypothermie, unbekannte Temperatur		
39.61.21 ↔	Minimalisierte extrakorporelle Zirkulation [ECC] unter Normothermie (mehr als 35 °C)		
39.61.22 ↔	Minimalisierte extrakorporelle Zirkulation [ECC] unter milder Hypothermie (32 - 35 °C)		
39.61.23 ↔	Minimalisierte extrakorporelle Zirkulation [ECC] unter moderater Hypothermie (26 bis unter 32 °C)		
39.61.24 ↔	Minimalisierte extrakorporelle Zirkulation [ECC] unter tiefer Hypothermie (20 bis unter 26 °C)		
39.61.25 ↔	Minimalisierte extrakorporelle Zirkulation [ECC] unter profunder Hypothermie (unter 20 °C)		
39.61.26 ↔	Minimalisierte extrakorporelle Zirkulation [ECC] unter Hypothermie, unbekannte Temperatur		
39.61.99 ↔	Extrakorporelle Zirkulation [ECC], sonstige		
39.66 ↔	Perkutaner kardiopulmonaler Bypass		
39.72.09 ↔	Endovaskuläre plastische Rekonstruktion oder Okklusion von Gefässen am Kopf und Hals, sonstige		

39.79.55 ↔	Selektive Embolisation mit Schirmen von viszeralen Gefässen	39.79.84 ↔	Kathetertechnischer Verschluss mittels Radiofrequenz an thorakalen Gefässen
39.79.56 ↔	Selektive Embolisation mit Schirmen von abdominalen und pelvinen Gefässen	39.79.A1 ↔	Selektive Embolisation mit Plugs von Gefässen der oberen Extremitäten
39.79.57 ↔	Selektive Embolisation mit Schirmen von Gefässen der unteren Extremitäten	39.79.A2 ↔	Selektive Embolisation mit Plugs der Aorta
39.79.58 ↔	Selektive Embolisation mit Schirmen von spinalen Gefässen	39.79.A4 ↔	Selektive Embolisation mit Plugs von thorakalen Gefässen
39.79.59 ↔	Selektive Embolisation mit Schirmen von sonstigen Gefässen, sonstige	39.79.A5 ↔	Selektive Embolisation mit Plugs von viszeralen Gefässen
39.79.61 ↔	Selektive Embolisation mit Partikeln von Gefässen der oberen Extremitäten	39.79.A6 ↔	Selektive Embolisation mit Plugs von abdominalen und pelvinen Gefässen
39.79.62 ↔	Selektive Embolisation mit Partikeln der Aorta	39.79.A7 ↔	Selektive Embolisation mit Plugs von Gefässen der unteren Extremitäten
39.79.64 ↔	Selektive Embolisation mit Partikeln von thorakalen Gefässen	39.79.A8 ↔	Selektive Embolisation mit Plugs von spinalen Gefässen
39.79.65 ↔	Selektive Embolisation mit Partikeln von viszeralen Gefässen	39.79.A9 ↔	Selektive Embolisation mit Plugs von sonstigen Gefässen, sonstige
39.79.66 ↔	Selektive Embolisation mit Partikeln von abdominalen und pelvinen Gefässen	39.7A.21 ↔	Endovaskuläre Implantation in Beckenarterien eines Stent-Grafts [Stent-Prothesen], iliakal mit Öffnung
39.79.67 ↔	Selektive Embolisation mit Partikeln von Gefässen der unteren Extremitäten	39.7A.22 ↔	Endovaskuläre Implantation in Beckenarterie eines Stent-Grafts [Stent-Prothesen], mit Versorgung eines Gefässabganges in Parallelgraft-Technik
39.79.68 ↔	Selektive Embolisation mit Partikeln von spinalen Gefässen	39.7A.31 ↔	Endovaskuläre Implantation eines Stent-Grafts [Stent-Prothese] in die V. cava
39.79.69 ↔	Selektive Embolisation mit Partikeln von sonstigen Gefässen, sonstige	39.7A.32 ↔	Endovaskuläre Implantation eines Stent-Grafts [Stent-Prothese] in die V. porta
39.79.72 ↔	Kathetertechnischer Verschluss mittels Laser, an der Aorta	39.7A.41 ↔	Endovaskuläre Implantation eines Stent-Grafts [Stent-Prothese] in Nierengefässe
39.79.74 ↔	Kathetertechnischer Verschluss mittels Laser, an thorakalen Gefässen	39.99.21 ↔	Operationen bei kongenitaler Anomalie des Aortenisthmus (Stenose) oder bei unterbrochenem Aortenbogen
39.79.82 ↔	Kathetertechnischer Verschluss mittels Radiofrequenz an der Aorta		

Prozedur F31-2

34.03 ↔	Wiedereröffnung einer Thorakotomie	35.G4.12 ↔	Revision eines Trikuspidalklappenersatzes, über minimalinvasive Thorakotomie (partielle obere Sternotomie, laterale Thorakotomie)
35.95 ↔	Revision einer Korrekturoperation am Herzen	35.G4.13 ↔	Revision eines Trikuspidalklappenersatzes, endovaskulärer Zugang
35.G0 ↔	Revision eines Herzklappenersatzes, n.n.bez.	35.G4.14 ↔	Revision eines Trikuspidalklappenersatzes, transapikal
35.G1.11 ↔	Revision eines Aortenklappenersatzes, über vollständige Sternotomie	35.G9 ↔	Revision eines Herzklappenersatzes, sonstige
35.G1.12 ↔	Revision eines Aortenklappenersatzes, über minimalinvasive Thorakotomie (partielle obere Sternotomie, laterale Thorakotomie)	38.45.00 ↔	Resektion von thorakalen Blutgefässen mit Ersatz, n.n.bez.
35.G1.13 ↔	Revision eines Aortenklappenersatzes, endovaskulärer Zugang	38.45.12 ↔	Resektion der Aorta thoracica mit Ersatz
35.G1.14 ↔	Revision eines Aortenklappenersatzes, transapikal	38.45.13 ↔	Resektion der Aorta thoracoabdominalis mit Ersatz
35.G2.11 ↔	Revision eines Mitralklappenersatzes, über vollständige Sternotomie	38.45.14 ↔	Resektion der thorakalen Aorta und Ersatz mit Hybridprothese
35.G2.12 ↔	Revision eines Mitralklappenersatzes, über minimalinvasive Thorakotomie (partielle obere Sternotomie, laterale Thorakotomie)	38.45.15 ↔	Resektion der Aorta ascendens mit Ersatz
35.G2.13 ↔	Revision eines Mitralklappenersatzes, endovaskulärer Zugang	38.45.16 ↔	Resektion des Aortenbogens mit Ersatz
35.G2.14 ↔	Revision eines Mitralklappenersatzes, transapikal	38.45.17 ↔	Resektion der Aorta ascendens sowie des Aortenbogens mit Ersatz
35.G3.11 ↔	Revision eines Pulmonalklappenersatzes, über vollständige Sternotomie	38.45.21 ↔	Resektion der A. pulmonalis mit Ersatz
35.G3.12 ↔	Revision eines Pulmonalklappenersatzes, über minimalinvasive Thorakotomie (partielle obere Sternotomie, laterale Thorakotomie)	38.45.22 ↔	Resektion des Truncus brachiocephalicus mit Ersatz
35.G3.13 ↔	Revision eines Pulmonalklappenersatzes, endovaskulärer Zugang	38.45.29 ↔	Resektion sonstiger thorakaler Arterien mit Ersatz
35.G3.14 ↔	Revision eines Pulmonalklappenersatzes, transapikal	38.45.31 ↔	Resektion der V. cava superior mit Ersatz
35.G4.11 ↔	Revision eines Trikuspidalklappenersatzes, über vollständige Sternotomie	38.45.38 ↔	Resektion sonstiger tiefer thorakaler Venen mit Ersatz
		38.45.39 ↔	Resektion thorakaler Venen mit Ersatz, sonstige
		38.45.99 ↔	Resektion von thorakalen Blutgefässen mit Ersatz, sonstige

Prozedur F31-3

99.B7.13 ‡↔ Intensivmedizinische Komplexbehandlung, 185 bis 360 Aufwandspunkte

99.B7.14 ‡↔ Intensivmedizinische Komplexbehandlung, 361 bis 552 Aufwandspunkte

Prozedur F31-4

99.B8.13 ‡↔ IMC-Komplexbehandlung des Erwachsenen, 185 bis 360 Aufwandspunkte

99.B8.14 ‡↔ IMC-Komplexbehandlung des Erwachsenen, 361 bis 552 Aufwandspunkte

Prozedur F31-5

- | | |
|---|--|
| <p>39.71.00 ↔ Endovaskuläre Implantation eines Stent-Grafts [Stent-Prothesen] an der abdominalen Aorta, n.n.bez.</p> <p>39.71.09 ↔ Endovaskuläre Implantation eines Stent-Grafts [Stent-Prothesen] an der abdominalen Aorta, sonstige</p> <p>39.71.21 ↔ Endovaskuläre Implantation in die Aorta abdominalis von Stent-Grafts [Stent-Prothesen], ohne Öffnung</p> <p>39.71.22 ↔ Endovaskuläre Implantation in die Aorta abdominalis von Stent-Grafts [Stent-Prothesen], mit 1 Öffnung</p> <p>39.71.23 ↔ Endovaskuläre Implantation in die Aorta abdominalis von Stent-Grafts [Stent-Prothesen], mit 2 Öffnungen</p> <p>39.71.24 ↔ Endovaskuläre Implantation in die Aorta abdominalis von Stent-Grafts [Stent-Prothesen], mit 3 Öffnungen</p> <p>39.71.25 ↔ Endovaskuläre Implantation in die Aorta abdominalis von Stent-Grafts [Stent-Prothesen], mit 4 und mehr Öffnungen</p> <p>39.71.31 ↔ Endovaskuläre Implantation in die Aorta abdominalis von Stent-Grafts [Stent-Prothesen], mit Versorgung eines Gefässabganges in Parallelgraft-Technik</p> <p>39.71.32 ↔ Endovaskuläre Implantation in die Aorta abdominalis von Stent-Grafts [Stent-Prothesen], mit Versorgung von zwei oder mehr Gefässabgängen in Parallelgraft-Technik</p> <p>39.73.00 ↔ Endovaskuläre Implantation eines Stent-Grafts [Stent-Prothesen] an der thorakalen und thorakoabdominalen Aorta, n.n.bez.</p> <p>39.73.09 ↔ Endovaskuläre Implantation eines Stent-Grafts [Stent-Prothesen] an der thorakalen und thorakoabdominalen Aorta, sonstige</p> <p>39.73.31 ↔ Endovaskuläre Implantation in die Aorta thoracica von Stent-Grafts [Stent-Prothesen], ohne Öffnung</p> <p>39.73.32 ↔ Endovaskuläre Implantation in die Aorta thoracica von Stent-Grafts [Stent-Prothesen], mit 1 Öffnung</p> <p>39.73.33 ↔ Endovaskuläre Implantation in die Aorta thoracica von Stent-Grafts [Stent-Prothesen], mit 2 Öffnungen</p> <p>39.73.34 ↔ Endovaskuläre Implantation in die Aorta thoracica von Stent-Grafts [Stent-Prothesen], mit 3 Öffnungen</p> <p>39.73.35 ↔ Endovaskuläre Implantation in die Aorta thoracica von Stent-Grafts [Stent-Prothesen], mit 4 und mehr Öffnungen</p> <p>39.73.36 ↔ Endovaskuläre Implantation in die Aorta thoracica von Stent-Grafts [Stent-Prothesen], mit Versorgung eines Gefässabganges in Parallelgraft-Technik</p> <p>39.73.37 ↔ Endovaskuläre Implantation in die Aorta thoracica von Stent-Grafts [Stent-Prothesen], mit Versorgung von 2 und mehr Gefässabgängen in Parallelgraft-Technik</p> | <p>39.73.41 ↔ Endovaskuläre Implantation in die Aorta thoracoabdominalis von Stent-Grafts [Stent-Prothesen], ohne Öffnung</p> <p>39.73.42 ↔ Endovaskuläre Implantation in die Aorta thoracoabdominalis von Stent-Grafts [Stent-Prothesen], mit 1 Öffnung</p> <p>39.73.43 ↔ Endovaskuläre Implantation in die Aorta thoracoabdominalis von Stent-Grafts [Stent-Prothesen], mit 2 Öffnungen</p> <p>39.73.44 ↔ Endovaskuläre Implantation in die Aorta thoracoabdominalis von Stent-Grafts [Stent-Prothesen], mit 3 Öffnungen</p> <p>39.73.45 ↔ Endovaskuläre Implantation in die Aorta thoracoabdominalis von Stent-Grafts [Stent-Prothesen], mit 4 und mehr Öffnungen</p> <p>39.73.46 ↔ Endovaskuläre Implantation in die Aorta thoracoabdominalis von Stent-Grafts [Stent-Prothesen], mit Versorgung eines Gefässabganges in Parallelgraft-Technik</p> <p>39.73.47 ↔ Endovaskuläre Implantation in die Aorta thoracoabdominalis von Stent-Grafts [Stent-Prothesen], mit Versorgung von 2 und mehr Gefässabgängen in Parallelgraft-Technik</p> <p>39.73.51 ↔ Endovaskuläre Implantation in die Aorta ascendens und den Aortenbogen von Stent-Grafts [Stent-Prothesen], ohne Öffnung</p> <p>39.73.52 ↔ Endovaskuläre Implantation in die Aorta ascendens und den Aortenbogen von Stent-Grafts [Stent-Prothesen], mit 1 Öffnung</p> <p>39.73.53 ↔ Endovaskuläre Implantation in die Aorta ascendens und den Aortenbogen von Stent-Grafts [Stent-Prothesen], mit 2 Öffnungen</p> <p>39.73.54 ↔ Endovaskuläre Implantation in die Aorta ascendens und den Aortenbogen von Stent-Grafts [Stent-Prothesen], mit 3 und mehr Öffnungen</p> <p>39.73.55 ↔ Endovaskuläre Implantation in die Aorta ascendens und den Aortenbogen von Stent-Grafts [Stent-Prothesen], mit Versorgung eines Gefässabganges in Parallelgraft-Technik</p> <p>39.73.56 ↔ Endovaskuläre Implantation in die Aorta ascendens und den Aortenbogen von Stent-Grafts [Stent-Prothesen], mit Versorgung von 2 und mehr Gefässabgängen in Parallelgraft-Technik</p> |
|---|--|

Prozedur F31-6

- 37.33.00 ↔ Exzision oder Destruktion von anderer Läsion oder Gewebe des Herzens, offener Zugang, n.n.bez.
- 37.33.10 ↔ Exzision oder Destruktion am Reizleitungssystem, offener Zugang, n.n.bez.
- 37.33.11 ↔ Exzision oder Destruktion am Reizleitungssystem, offener Zugang, ablative Massnahmen bei Tachyarrhythmie
- 37.33.19 ↔ Exzision oder Destruktion am Reizleitungssystem, offener Zugang, sonstige
- 37.33.20 ↔ Exzision von anderer Läsion oder Gewebe des Herzens, offener Zugang
- 37.33.30 ↔ Destruktion von anderer Läsion oder Gewebe des Herzens, offener Zugang
- 37.33.99 ↔ Exzision oder Destruktion von anderer Läsion oder Gewebe des Herzens, offener Zugang, sonstige
- 37.52 ↔ Implantation eines kompletten Herzersatzsystems
- 37.53 ↔ Ersatz oder Reparatur der thorakalen Einheit eines kompletten Herzersatzsystems
- 37.54 ↔ Ersatz oder Reparatur von sonstigen implantierbaren Bestandteilen eines kompletten Herzersatzsystems
- 37.6A.11 ↔ Implantation eines herzkreislaufunterstützenden Systems, mit Pumpe, ohne Gasaustauschfunktion, extrakorporal, linksventrikulär, offen chirurgisch thorakal (Thorakotomie, Minithorakotomie, Sternotomie)
- 37.6A.12 ↔ Implantation eines herzkreislaufunterstützenden Systems, mit Pumpe, ohne Gasaustauschfunktion, extrakorporal, rechtsventrikulär, offen chirurgisch thorakal (Thorakotomie, Minithorakotomie, Sternotomie)
- 37.6A.21 ↔ Implantation eines herzkreislaufunterstützenden Systems, mit Pumpe, ohne Gasaustauschfunktion, extrakorporal, biventrikulär, offen chirurgisch thorakal (Thorakotomie, Minithorakotomie, Sternotomie)
- 37.6A.35 ↔ Implantation eines herzkreislaufunterstützenden Systems, mit Pumpe, ohne Gasaustauschfunktion, intrakorporal, linksventrikulär, Hospital Set, offen chirurgisch thorakal (Thorakotomie, Minithorakotomie, Sternotomie)
- 37.6A.37 ↔ Implantation eines herzkreislaufunterstützenden Systems, mit Pumpe, ohne Gasaustauschfunktion, intrakorporal, rechtsventrikulär, Hospital Set, offen chirurgisch thorakal (Thorakotomie, Minithorakotomie, Sternotomie)
- 37.6A.3A ↔ Implantation eines herzkreislaufunterstützenden Systems, mit Pumpe, ohne Gasaustauschfunktion, intrakorporal, biventrikulär, Hospital Set, offen chirurgisch thorakal (Thorakotomie, Minithorakotomie, Sternotomie)
- 37.6A.42 ↔ Implantation eines herzkreislaufunterstützenden Systems, mit Pumpe, ohne Gasaustauschfunktion, intravasal (inkl. intrakardial), rechtsventrikulär, perkutan
- 37.6A.43 ↔ Implantation eines herzkreislaufunterstützenden Systems, mit Pumpe, ohne Gasaustauschfunktion, intravasal (inkl. intrakardial), linksventrikulär, perkutan, mit einer n.n.bez. potentiellen Pumpleistung
- 37.6A.44 ↔ Implantation eines herzkreislaufunterstützenden Systems, mit Pumpe, ohne Gasaustauschfunktion, intravasal (inkl. intrakardial), linksventrikulär, perkutan, mit einer potentiellen Pumpleistung bis maximal 2.5 l/min
- 37.6A.45 ↔ Implantation eines herzkreislaufunterstützenden Systems, mit Pumpe, ohne Gasaustauschfunktion, intravasal (inkl. intrakardial), linksventrikulär, perkutan, mit einer potentiellen Pumpleistung von mehr als 2.5 l/min bis weniger als 5.0 l/min
- 37.6A.46 ↔ Implantation eines herzkreislaufunterstützenden Systems, mit Pumpe, ohne Gasaustauschfunktion, intravasal (inkl. intrakardial), linksventrikulär, perkutan, mit einer potentiellen Pumpleistung von mindestens 5.0 l/min bis weniger als 5.5 l/min
- 37.6A.47 ↔ Implantation eines herzkreislaufunterstützenden Systems, mit Pumpe, ohne Gasaustauschfunktion, intravasal (inkl. intrakardial), linksventrikulär, perkutan, mit einer potentiellen Pumpleistung von 5.5 l/min und mehr
- 37.6A.48 ↔ Implantation eines herzkreislaufunterstützenden Systems, mit Pumpe, ohne Gasaustauschfunktion, intravasal (inkl. intrakardial), rechtsventrikulär, offen chirurgisch thorakal (Thorakotomie, Minithorakotomie, Sternotomie)
- 37.6A.4A ↔ Implantation eines herzkreislaufunterstützenden Systems, mit Pumpe, ohne Gasaustauschfunktion, intravasal (inkl. intrakardial), linksventrikulär, offen chirurgisch thorakal (Thorakotomie, Minithorakotomie, Sternotomie), mit einer n.n.bez. potentiellen Pumpleistung
- 37.6A.4B ↔ Implantation eines herzkreislaufunterstützenden Systems, mit Pumpe, ohne Gasaustauschfunktion, intravasal (inkl. intrakardial), linksventrikulär, offen chirurgisch thorakal (Thorakotomie, Minithorakotomie, Sternotomie), mit einer potentiellen Pumpleistung bis maximal 2.5 l/min
- 37.6A.4C ↔ Implantation eines herzkreislaufunterstützenden Systems, mit Pumpe, ohne Gasaustauschfunktion, intravasal (inkl. intrakardial), linksventrikulär, offen chirurgisch thorakal (Thorakotomie, Minithorakotomie, Sternotomie), mit einer potentiellen Pumpleistung von mehr als 2.5 l/min bis weniger als 5.0 l/min
- 37.6A.4D ↔ Implantation eines herzkreislaufunterstützenden Systems, mit Pumpe, ohne Gasaustauschfunktion, intravasal (inkl. intrakardial), linksventrikulär, offen chirurgisch thorakal (Thorakotomie, Minithorakotomie, Sternotomie), mit einer potentiellen Pumpleistung von mindestens 5.0 l/min bis weniger als 5.5 l/min
- 37.6A.4E ↔ Implantation eines herzkreislaufunterstützenden Systems, mit Pumpe, ohne Gasaustauschfunktion, intravasal (inkl. intrakardial), linksventrikulär, offen chirurgisch thorakal (Thorakotomie, Minithorakotomie, Sternotomie), mit einer potentiellen Pumpleistung von 5.5 l/min und mehr
- 37.6A.4F ↔ Implantation eines herzkreislaufunterstützenden Systems, mit Pumpe, ohne Gasaustauschfunktion, intravasal (inkl. intrakardial), rechtsventrikulär, offen chirurgisch extra-thorakal (z. B. Gefässfreilegung)
- 37.6A.4G ↔ Implantation eines herzkreislaufunterstützenden Systems, mit Pumpe, ohne Gasaustauschfunktion, intravasal (inkl. intrakardial), linksventrikulär, offen chirurgisch extra-thorakal (z. B. Gefässfreilegung), mit einer n.n.bez. potentiellen Pumpleistung
- 37.6A.4H ↔ Implantation eines herzkreislaufunterstützenden Systems, mit Pumpe, ohne Gasaustauschfunktion, intravasal (inkl. intrakardial), linksventrikulär, offen chirurgisch extra-thorakal (z. B. Gefässfreilegung), mit einer potentiellen Pumpleistung bis maximal 2.5 l/min

- 37.6A.4I ↔ Implantation eines herzkreislaufunterstützenden Systems, mit Pumpe, ohne Gasaustauschfunktion, intravasal (inkl. intrakardial), linksventrikulär, offen chirurgisch extra-thorakal (z. B. Gefässfreilegung), mit einer potentiellen Pumpleistung von mehr als 2.5 l/min bis weniger als 5.0 l/min
- 37.6A.4J ↔ Implantation eines herzkreislaufunterstützenden Systems, mit Pumpe, ohne Gasaustauschfunktion, intravasal (inkl. intrakardial), linksventrikulär, offen chirurgisch extra-thorakal (z. B. Gefässfreilegung), mit einer potentiellen Pumpleistung von mindestens 5.0 l/min bis weniger als 5.5 l/min
- 37.6A.4K ↔ Implantation eines herzkreislaufunterstützenden Systems, mit Pumpe, ohne Gasaustauschfunktion, intravasal (inkl. intrakardial), linksventrikulär, offen chirurgisch extra-thorakal (z. B. Gefässfreilegung), mit einer potentiellen Pumpleistung von 5.5 l/min und mehr
- 37.6A.51 ↔ Implantation eines herzkreislauf- und lungenunterstützenden Systems, mit Pumpe, mit CO₂-removal, extrakorporal, veno-venös, perkutan
- 37.6A.61 ↔ Implantation eines herzkreislauf- und lungenunterstützenden Systems, mit Pumpe, mit Oxygenator (inkl. CO₂-removal), extrakorporal, veno-venös, offen chirurgisch extra-thorakal (z. B. Gefässfreilegung)
- 37.6A.62 ↔ Implantation eines herzkreislauf- und lungenunterstützenden Systems, mit Pumpe, mit Oxygenator (inkl. CO₂-removal), extrakorporal, veno-venös, perkutan
- 37.6A.71 ↔ Implantation eines herzkreislauf- und lungenunterstützenden Systems, mit Pumpe, mit Oxygenator (inkl. CO₂-removal), extrakorporal, veno-arteriell oder veno-venoarteriell, offen chirurgisch thorakal (Thorakotomie, Minithorakotomie, Sternotomie)
- 37.6A.72 ↔ Implantation eines herzkreislauf- und lungenunterstützenden Systems, mit Pumpe, mit Oxygenator (inkl. CO₂-removal), extrakorporal, veno-arteriell oder veno-venoarteriell, offen chirurgisch extra-thorakal (z. B. Gefässfreilegung)
- 37.6A.73 ↔ Implantation eines herzkreislauf- und lungenunterstützenden Systems, mit Pumpe, mit Oxygenator (inkl. CO₂-removal), extrakorporal, veno-arteriell oder veno-venoarteriell, perkutan
- 37.6A.81 ↔ Implantation einer intraaortale Ballonpumpe [IABP], offen chirurgisch
- 37.6A.82 ↔ Implantation einer intraaortalen Ballonpumpe [IABP], perkutan
- 37.6B.11 ↔ Entfernen eines herzkreislaufunterstützenden Systems, mit Pumpe, ohne Gasaustauschfunktion, extrakorporal, linksventrikulär, offen chirurgisch thorakal (Thorakotomie, Minithorakotomie, Sternotomie)
- 37.6B.12 ↔ Entfernen eines herzkreislaufunterstützenden Systems, mit Pumpe, ohne Gasaustauschfunktion, extrakorporal, rechtsventrikulär, offen chirurgisch thorakal (Thorakotomie, Minithorakotomie, Sternotomie)
- 37.6B.21 ↔ Entfernen eines herzkreislaufunterstützenden Systems, mit Pumpe, ohne Gasaustauschfunktion, extrakorporal, biventrikulär, offen chirurgisch thorakal (Thorakotomie, Minithorakotomie, Sternotomie)
- 37.6B.31 ↔ Entfernen eines herzkreislaufunterstützenden Systems, mit Pumpe, ohne Gasaustauschfunktion, intrakorporal, linksventrikulär, offen chirurgisch thorakal (Thorakotomie, Minithorakotomie, Sternotomie)
- 37.6B.32 ↔ Entfernen eines herzkreislaufunterstützenden Systems, mit Pumpe, ohne Gasaustauschfunktion, intrakorporal, rechtsventrikulär, offen chirurgisch thorakal (Thorakotomie, Minithorakotomie, Sternotomie)
- 37.6B.33 ↔ Entfernen eines herzkreislaufunterstützenden Systems, mit Pumpe, ohne Gasaustauschfunktion, intrakorporal, biventrikulär, offen chirurgisch thorakal (Thorakotomie, Minithorakotomie, Sternotomie)
- 37.6B.41 ↔ Entfernen eines herzkreislaufunterstützenden Systems, mit Pumpe, ohne Gasaustauschfunktion, intravasal (inkl. Intrakardial), linksventrikulär, perkutan
- 37.6B.42 ↔ Entfernen eines herzkreislaufunterstützenden Systems, mit Pumpe, ohne Gasaustauschfunktion, intravasal (inkl. Intrakardial), rechtsventrikulär, perkutan
- 37.6B.43 ↔ Entfernen eines herzkreislaufunterstützenden Systems, mit Pumpe, ohne Gasaustauschfunktion, intravasal (inkl. Intrakardial), linksventrikulär, offen chirurgisch thorakal (Thorakotomie, Minithorakotomie, Sternotomie)
- 37.6B.44 ↔ Entfernen eines herzkreislaufunterstützenden Systems, mit Pumpe, ohne Gasaustauschfunktion, intravasal (inkl. Intrakardial), rechtsventrikulär, offen chirurgisch thorakal (Thorakotomie, Minithorakotomie, Sternotomie)
- 37.6B.45 ↔ Entfernen eines herzkreislaufunterstützenden Systems, mit Pumpe, ohne Gasaustauschfunktion, intravasal (inkl. Intrakardial), linksventrikulär, offen chirurgisch extra-thorakal (z. B. Gefässfreilegung)
- 37.6B.46 ↔ Entfernen eines herzkreislaufunterstützenden Systems, mit Pumpe, ohne Gasaustauschfunktion, intravasal (inkl. Intrakardial), rechtsventrikulär, offen chirurgisch extra-thorakal (z. B. Gefässfreilegung)
- 37.6B.61 ↔ Entfernen eines herzkreislauf- und lungenunterstützenden Systems, mit Pumpe, mit Oxygenator (inkl. CO₂-removal), extrakorporal, veno-venös, offen chirurgisch extra-thorakal (z. B. Gefässfreilegung)
- 37.6B.71 ↔ Entfernen eines herzkreislauf- und lungenunterstützenden Systems, mit Pumpe, mit Oxygenator (inkl. CO₂-removal), extrakorporal, veno-arteriell oder veno-venoarteriell, offen chirurgisch thorakal (Thorakotomie, Minithorakotomie, Sternotomie)
- 37.6B.72 ↔ Entfernen eines herzkreislauf- und lungenunterstützenden Systems, mit Pumpe, mit Oxygenator (inkl. CO₂-removal), extrakorporal, veno-arteriell oder veno-venoarteriell, offen chirurgisch extra-thorakal (z. B. Gefässfreilegung)
- 37.6B.81 ↔ Entfernen einer intraaortale Ballonpumpe [IABP], offen chirurgisch
- 37.6B.A1 ↔ Entfernen eines herzkreislauf- und lungenunterstützenden Systems, ohne Pumpe, mit CO₂-removal, extrakorporal, arteriovenös, offen chirurgisch extra-thorakal (z. B. Gefässfreilegung)
- 37.6C.11 ↔ Revision ohne Ersatz eines herzkreislaufunterstützenden Systems, mit Pumpe, ohne Gasaustauschfunktion, extrakorporal, linksventrikulär, offen chirurgisch thorakal (Thorakotomie, Minithorakotomie, Sternotomie)
- 37.6C.12 ↔ Revision ohne Ersatz eines herzkreislaufunterstützenden Systems, mit Pumpe, ohne Gasaustauschfunktion, extrakorporal, rechtsventrikulär, offen chirurgisch thorakal (Thorakotomie, Minithorakotomie, Sternotomie)

- 37.6C.21 ↔ Revision ohne Ersatz eines herzkreislaufunterstützenden Systems, mit Pumpe, ohne Gasaustauschfunktion, extrakorporal, biventrikulär, offen chirurgisch thorakal (Thorakotomie, Minithorakotomie, Sternotomie)
- 37.6C.31 ↔ Revision ohne Ersatz eines herzkreislaufunterstützenden Systems, mit Pumpe, ohne Gasaustauschfunktion, intrakorporal, linksventrikulär, offen chirurgisch thorakal (Thorakotomie, Minithorakotomie, Sternotomie)
- 37.6C.32 ↔ Revision ohne Ersatz eines herzkreislaufunterstützenden Systems, mit Pumpe, ohne Gasaustauschfunktion, intrakorporal, rechtsventrikulär, offen chirurgisch thorakal (Thorakotomie, Minithorakotomie, Sternotomie)
- 37.6C.33 ↔ Revision ohne Ersatz eines herzkreislaufunterstützenden Systems, mit Pumpe, ohne Gasaustauschfunktion, intrakorporal, biventrikulär, offen chirurgisch thorakal (Thorakotomie, Minithorakotomie, Sternotomie)
- 37.6C.43 ↔ Revision ohne Ersatz eines herzkreislaufunterstützenden Systems, mit Pumpe, ohne Gasaustauschfunktion, intravasal (inkl. Intrakardial), linksventrikulär, offen chirurgisch thorakal (Thorakotomie, Minithorakotomie, Sternotomie)
- 37.6C.44 ↔ Revision ohne Ersatz eines herzkreislaufunterstützenden Systems, mit Pumpe, ohne Gasaustauschfunktion, intravasal (inkl. Intrakardial), rechtsventrikulär, offen chirurgisch thorakal (Thorakotomie, Minithorakotomie, Sternotomie)
- 37.6C.45 ↔ Revision ohne Ersatz eines herzkreislaufunterstützenden Systems, mit Pumpe, ohne Gasaustauschfunktion, intravasal (inkl. Intrakardial), linksventrikulär, offen chirurgisch extra-thorakal (z. B. Gefäßfreilegung)
- 37.6C.46 ↔ Revision ohne Ersatz eines herzkreislaufunterstützenden Systems, mit Pumpe, ohne Gasaustauschfunktion, intravasal (inkl. Intrakardial), rechtsventrikulär, offen chirurgisch extra-thorakal (z. B. Gefäßfreilegung)
- 37.6C.61 ↔ Revision ohne Ersatz eines herzkreislauf- und lungenunterstützenden Systems, mit Pumpe, mit Oxygenator (inkl. CO₂-removal), extrakorporal, veno-venös, offen chirurgisch extra-thorakal (z. B. Gefäßfreilegung)
- 37.6C.71 ↔ Revision ohne Ersatz eines herzkreislauf- und lungenunterstützenden Systems, mit Pumpe, mit Oxygenator (inkl. CO₂-removal), extrakorporal, veno-arteriell oder veno-venoarteriell, offen chirurgisch thorakal (Thorakotomie, Minithorakotomie, Sternotomie)
- 37.6C.72 ↔ Revision ohne Ersatz eines herzkreislauf- und lungenunterstützenden Systems, mit Pumpe, mit Oxygenator (inkl. CO₂-removal), extrakorporal, veno-arteriell oder veno-venoarteriell, offen chirurgisch extra-thorakal (z. B. Gefäßfreilegung)
- 37.6C.A1 ↔ Revision ohne Ersatz eines herzkreislauf- und lungenunterstützenden Systems, ohne Pumpe, mit CO₂-removal, extrakorporal, arteriovenös, offen chirurgisch extra-thorakal (z. B. Gefäßfreilegung)

Prozedur F31-7

- 39.61.00 ↔ Extrakorporelle Zirkulation [ECC], n.n.bez.
- 39.61.10 ↔ Konventionelle extrakorporelle Zirkulation [ECC] unter Normothermie (mehr als 35 °C)
- 39.61.11 ↔ Konventionelle extrakorporelle Zirkulation [ECC] unter milder Hypothermie (32 - 35 °C)
- 39.61.12 ↔ Konventionelle extrakorporelle Zirkulation [ECC] unter moderater Hypothermie (26 bis unter 32 °C)
- 39.61.13 ↔ Konventionelle extrakorporelle Zirkulation [ECC] unter tiefer Hypothermie (20 bis unter 26 °C)
- 39.61.14 ↔ Konventionelle extrakorporelle Zirkulation [ECC] unter profunder Hypothermie (unter 20 °C)
- 39.61.15 ↔ Konventionelle extrakorporelle Zirkulation [ECC] unter Hypothermie, unbekannte Temperatur
- 39.61.21 ↔ Minimalisierte extrakorporelle Zirkulation [ECC] unter Normothermie (mehr als 35 °C)
- 39.61.22 ↔ Minimalisierte extrakorporelle Zirkulation [ECC] unter milder Hypothermie (32 - 35 °C)
- 39.61.23 ↔ Minimalisierte extrakorporelle Zirkulation [ECC] unter moderater Hypothermie (26 bis unter 32 °C)
- 39.61.24 ↔ Minimalisierte extrakorporelle Zirkulation [ECC] unter tiefer Hypothermie (20 bis unter 26 °C)
- 39.61.25 ↔ Minimalisierte extrakorporelle Zirkulation [ECC] unter profunder Hypothermie (unter 20 °C)
- 39.61.26 ↔ Minimalisierte extrakorporelle Zirkulation [ECC] unter Hypothermie, unbekannte Temperatur
- 39.61.99 ↔ Extrakorporelle Zirkulation [ECC], sonstige
- 39.66 ↔ Perkutaner kardiopulmonaler Bypass

Prozedur F31-8

- 38.44.10 ↔ Resektion der Aorta abdominalis, suprarenal mit Ersatz
- 38.44.11 ↔ Resektion der Aorta abdominalis, infrarenal mit Ersatz
- 38.44.12 ↔ Resektion der Aorta abdominalis, juxtarenal mit Ersatz
- 38.44.99 ↔ Resektion der Aorta abdominalis mit Ersatz, sonstige

ADRG F36

Krankheiten und Störungen des Kreislaufsystems mit intensivmedizinische Komplexbehandlung > 196/360 Aufwandspunkten oder komplexe Gefäßeingriffe mit Herz-Lungen-Maschine oder hochkomplexem Eingriff

Mindestens eine Prozedur in Tabelle F36-2 oder Prozedur in Tabelle F36-3 und Prozedur in Tabelle F36-4 oder Prozedur in Tabelle F36-5 oder Prozedur in Tabelle F36-6 und Prozedur in Tabelle F36-7

DRG F36A

Krankheiten und Störungen des Kreislaufsystems mit intensivmedizinische Komplexbehandlung > 1176/1380 Aufwandspunkten, oder intensivmedizinische Komplexbehandlung > 784/828 Aufwandspunkte mit mehrzeitig bestimmte OR-Prozeduren oder Herzpumpe oder komplexer Gefäßeingriff mit extrakorporeller Zirkulation oder schwerste CC mit intensivmedizinische Komplexbehandlung > 393/553 Aufwandspunkte mit komplexer OR-Prozedur, und Para-/Tetraplegie

Mindestens eine Prozedur in Tabelle F36-8 oder mindestens eine Prozedur in Tabelle F36-9 und Mehrzeitige_bestimmte OR- Prozeduren oder (Prozedur in Tabelle F36-10 oder Prozedur in Tabelle F36-5 oder Prozedur in Tabelle F36-3 und Prozedur in Tabelle F36-4) und (Diagnose in Tabelle F36-1) oder (Intensivmedizinische Komplexbehandlung > 392 / 552 Aufwandspunkte und (Komplexe OR-Prozeduren oder Prozedur in Tabelle F36-11) oder Intensivmedizinische Komplexbehandlung > 980 / 1104 Aufwandspunkte oder Prozedur in Tabelle F36-6) und (PCCL > 5) und (Diagnose in Tabelle F36-1)

DRG F36B

Krankheiten und Störungen des Kreislaufsystems mit intensivmedizinische Komplexbehandlung > 784/1380 Aufwandspunkten oder Herzpumpe oder komplexer Gefäßeingriff mit extrakorporeller Zirkulation, oder schwerste CC mit intensivmedizinischer Komplexbehandlung > 980/1104 Aufwandspunkten oder bestimmter Eingriff oder intensivmedizinische Komplexbehandlung > 393/553 Aufwandspunkte mit komplexer OR-Prozedur

Prozedur in Tabelle F36-10 oder Prozedur in Tabelle F36-5 oder Prozedur in Tabelle F36-3 und Prozedur in Tabelle F36-4 oder (Intensivmedizinische Komplexbehandlung > 392 / 552 Aufwandspunkte und (Komplexe OR-Prozeduren oder Prozedur in Tabelle F36-11) oder Intensivmedizinische Komplexbehandlung > 980 / 1104 Aufwandspunkte oder Prozedur in Tabelle F36-6) und (PCCL > 5)

DRG F36C

Krankheiten und Störungen des Kreislaufsystems mit intensivmedizinischer Komplexbehandlung > 980/1104 Aufwandspunkten oder bestimmter Eingriff oder intensivmedizinischer Komplexbehandlung > 392/552 Aufwandspunkte mit komplexer OR-Prozedur

Intensivmedizinische Komplexbehandlung > 392 / 552 Aufwandspunkte und (Komplexe OR-Prozeduren oder Prozedur in Tabelle F36-11) oder Intensivmedizinische Komplexbehandlung > 980 / 1104 Aufwandspunkte oder Prozedur in Tabelle F36-6

DRG F36D

Krankheiten und Störungen des Kreislaufsystems mit intensivmedizinischer Komplexbehandlung > 392/552 Aufwandspunkten oder intensivmedizinischer Komplexbehandlung > 196/360 Aufwandspunkte mit komplexer OR-Prozedur

Intensivmedizinische Komplexbehandlung > 392 / 552 Aufwandspunkte oder mindestens eine Prozedur in Tabelle F36-2 und Komplexe OR-Prozeduren oder Prozedur in Tabelle F36-11

DRG F36E

Krankheiten und Störungen des Kreislaufsystems mit intensivmedizinischer Komplexbehandlung > 196/360 Aufwandspunkten

Diagnose F36-1

G04.1	Humane T-Zell-lymphotrope Virus-assoziierte Myelopathie	G82.12	Spastische Paraparese und Paraplegie: Chronische komplette Querschnittlähmung
G82.00	Schlaffe Paraparese und Paraplegie: Akute komplette Querschnittlähmung nichttraumatischer Genese	G82.13	Spastische Paraparese und Paraplegie: Chronische inkomplette Querschnittlähmung
G82.01	Schlaffe Paraparese und Paraplegie: Akute inkomplette Querschnittlähmung nichttraumatischer Genese	G82.20	Paraparese und Paraplegie, nicht näher bezeichnet: Akute komplette Querschnittlähmung nichttraumatischer Genese
G82.02	Schlaffe Paraparese und Paraplegie: Chronische komplette Querschnittlähmung	G82.21	Paraparese und Paraplegie, nicht näher bezeichnet: Akute inkomplette Querschnittlähmung nichttraumatischer Genese
G82.03	Schlaffe Paraparese und Paraplegie: Chronische inkomplette Querschnittlähmung	G82.22	Paraparese und Paraplegie, nicht näher bezeichnet: Chronische komplette Querschnittlähmung
G82.10	Spastische Paraparese und Paraplegie: Akute komplette Querschnittlähmung nichttraumatischer Genese	G82.23	Paraparese und Paraplegie, nicht näher bezeichnet: Chronische inkomplette Querschnittlähmung
G82.11	Spastische Paraparese und Paraplegie: Akute inkomplette Querschnittlähmung nichttraumatischer Genese	G82.30	Schlaffe Tetraparese und Tetraplegie: Akute komplette Querschnittlähmung nichttraumatischer Genese

G82.31	Schlaaffe Tetraparese und Tetraplegie: Akute inkomplette Querschnittlähmung nichttraumatischer Genese	G82.51	Tetraparese und Tetraplegie, nicht näher bezeichnet: Akute inkomplette Querschnittlähmung nichttraumatischer Genese
G82.32	Schlaaffe Tetraparese und Tetraplegie: Chronische komplette Querschnittlähmung	G82.52	Tetraparese und Tetraplegie, nicht näher bezeichnet: Chronische komplette Querschnittlähmung
G82.33	Schlaaffe Tetraparese und Tetraplegie: Chronische inkomplette Querschnittlähmung	G82.53	Tetraparese und Tetraplegie, nicht näher bezeichnet: Chronische inkomplette Querschnittlähmung
G82.40	Spastische Tetraparese und Tetraplegie: Akute komplette Querschnittlähmung nichttraumatischer Genese	G83.5	Locked-in-Syndrom
G82.41	Spastische Tetraparese und Tetraplegie: Akute inkomplette Querschnittlähmung nichttraumatischer Genese	G93.80	Apallisches Syndrom
G82.42	Spastische Tetraparese und Tetraplegie: Chronische komplette Querschnittlähmung	P11.50	Geburtsverletzung der Wirbelsäule und des Rückenmarkes: Mit akuter Querschnittlähmung
G82.43	Spastische Tetraparese und Tetraplegie: Chronische inkomplette Querschnittlähmung	P11.51	Geburtsverletzung der Wirbelsäule und des Rückenmarkes: Mit chronischer Querschnittlähmung
G82.50	Tetraparese und Tetraplegie, nicht näher bezeichnet: Akute komplette Querschnittlähmung nichttraumatischer Genese	P91.80	Locked-in-Syndrom und apallisches Syndrom beim Neugeborenen
		S34.18	Sonstige Verletzung des lumbalen Rückenmarkes
		S34.38	Sonstige und nicht näher bezeichnete Verletzungen der Cauda equina

Prozedur F36-10

99.B7.18 †↔	Intensivmedizinische Komplexbehandlung, 1381 bis 1656 Aufwandspunkte	99.B7.4D †↔	Intensivmedizinische Komplexbehandlung im Kindesalter (Basisprozedur), 2059 bis 2352 Aufwandspunkte
99.B7.1A †↔	Intensivmedizinische Komplexbehandlung, 1657 bis 1932 Aufwandspunkte	99.B7.4E †↔	Intensivmedizinische Komplexbehandlung im Kindesalter (Basisprozedur), 2353 bis 2646 Aufwandspunkte
99.B7.1B †↔	Intensivmedizinische Komplexbehandlung, 1933 bis 2208 Aufwandspunkte	99.B7.4F †↔	Intensivmedizinische Komplexbehandlung im Kindesalter (Basisprozedur), 2647 bis 2940 Aufwandspunkte
99.B7.1C †↔	Intensivmedizinische Komplexbehandlung, 2209 bis 2484 Aufwandspunkte	99.B7.4G †↔	Intensivmedizinische Komplexbehandlung im Kindesalter (Basisprozedur), 2941 bis 3430 Aufwandspunkte
99.B7.1D †↔	Intensivmedizinische Komplexbehandlung, 2485 bis 2760 Aufwandspunkte	99.B7.4H †↔	Intensivmedizinische Komplexbehandlung im Kindesalter (Basisprozedur), 3431 bis 3920 Aufwandspunkte
99.B7.1E †↔	Intensivmedizinische Komplexbehandlung, 2761 bis 3220 Aufwandspunkte	99.B7.4I †↔	Intensivmedizinische Komplexbehandlung im Kindesalter (Basisprozedur), 3921 bis 4410 Aufwandspunkte
99.B7.1F †↔	Intensivmedizinische Komplexbehandlung, 3221 bis 3680 Aufwandspunkte	99.B7.4J †↔	Intensivmedizinische Komplexbehandlung im Kindesalter (Basisprozedur), 4411 bis 4900 Aufwandspunkte
99.B7.1G †↔	Intensivmedizinische Komplexbehandlung, 3681 bis 4600 Aufwandspunkte	99.B7.4K †↔	Intensivmedizinische Komplexbehandlung im Kindesalter (Basisprozedur), 4901 bis 5880 Aufwandspunkte
99.B7.1H †↔	Intensivmedizinische Komplexbehandlung, 4601 bis 5520 Aufwandspunkte	99.B7.4L †↔	Intensivmedizinische Komplexbehandlung im Kindesalter (Basisprozedur), 5881 bis 6860 Aufwandspunkte
99.B7.1I †↔	Intensivmedizinische Komplexbehandlung, 5521 bis 7360 Aufwandspunkte	99.B7.4M †↔	Intensivmedizinische Komplexbehandlung im Kindesalter (Basisprozedur), 6861 bis 7840 Aufwandspunkte
99.B7.1J †↔	Intensivmedizinische Komplexbehandlung, 7361 bis 9200 Aufwandspunkte	99.B7.4N †↔	Intensivmedizinische Komplexbehandlung im Kindesalter (Basisprozedur), 7841 bis 9800 Aufwandspunkte
99.B7.1K †↔	Intensivmedizinische Komplexbehandlung, 9201 bis 11040 Aufwandspunkte	99.B7.4O †↔	Intensivmedizinische Komplexbehandlung im Kindesalter (Basisprozedur), 9801 bis 11760 Aufwandspunkte
99.B7.1L †↔	Intensivmedizinische Komplexbehandlung, 11041 bis 13800 Aufwandspunkte	99.B7.4P †↔	Intensivmedizinische Komplexbehandlung im Kindesalter (Basisprozedur), 11761 bis 13720 Aufwandspunkte
99.B7.1M †↔	Intensivmedizinische Komplexbehandlung, 13801 bis 16560 Aufwandspunkte	99.B7.4Q †↔	Intensivmedizinische Komplexbehandlung im Kindesalter (Basisprozedur), 13721 bis 16660 Aufwandspunkte
99.B7.1N †↔	Intensivmedizinische Komplexbehandlung, 16561 bis 19320 Aufwandspunkte	99.B7.4R †↔	Intensivmedizinische Komplexbehandlung im Kindesalter (Basisprozedur), 16661 bis 19600 Aufwandspunkte
99.B7.1O †↔	Intensivmedizinische Komplexbehandlung, 19321 und mehr Aufwandspunkte		
99.B7.47 †↔	Intensivmedizinische Komplexbehandlung im Kindesalter (Basisprozedur), 785 bis 980 Aufwandspunkte		
99.B7.48 †↔	Intensivmedizinische Komplexbehandlung im Kindesalter (Basisprozedur), 981 bis 1176 Aufwandspunkte		
99.B7.4A †↔	Intensivmedizinische Komplexbehandlung im Kindesalter (Basisprozedur), 1177 bis 1470 Aufwandspunkte		
99.B7.4B †↔	Intensivmedizinische Komplexbehandlung im Kindesalter (Basisprozedur), 1471 bis 1764 Aufwandspunkte		
99.B7.4C †↔	Intensivmedizinische Komplexbehandlung im Kindesalter (Basisprozedur), 1765 bis 2058 Aufwandspunkte		

- 99.B7.4S †↔ Intensivmedizinische Komplexbehandlung im Kindesalter (Basisprozedur), 19601 und mehr Aufwandspunkte
- 99.B7.57 †↔ Intensivmedizinische Komplexbehandlung im Neugeborenenalter (Basisprozedur), 785 bis 980 Aufwandspunkte
- 99.B7.58 †↔ Intensivmedizinische Komplexbehandlung im Neugeborenenalter (Basisprozedur), 981 bis 1176 Aufwandspunkte
- 99.B7.5A †↔ Intensivmedizinische Komplexbehandlung im Neugeborenenalter (Basisprozedur), 1177 bis 1470 Aufwandspunkte
- 99.B7.5B †↔ Intensivmedizinische Komplexbehandlung im Neugeborenenalter (Basisprozedur), 1471 bis 1764 Aufwandspunkte
- 99.B7.5C †↔ Intensivmedizinische Komplexbehandlung im Neugeborenenalter (Basisprozedur), 1765 bis 2058 Aufwandspunkte
- 99.B7.5D †↔ Intensivmedizinische Komplexbehandlung im Neugeborenenalter (Basisprozedur), 2059 bis 2352 Aufwandspunkte
- 99.B7.5E †↔ Intensivmedizinische Komplexbehandlung im Neugeborenenalter (Basisprozedur), 2353 bis 2646 Aufwandspunkte
- 99.B7.5F †↔ Intensivmedizinische Komplexbehandlung im Neugeborenenalter (Basisprozedur), 2647 bis 2940 Aufwandspunkte
- 99.B7.5G †↔ Intensivmedizinische Komplexbehandlung im Neugeborenenalter (Basisprozedur), 2941 bis 3430 Aufwandspunkte
- 99.B7.5H †↔ Intensivmedizinische Komplexbehandlung im Neugeborenenalter (Basisprozedur), 3431 bis 3920 Aufwandspunkte
- 99.B7.5I †↔ Intensivmedizinische Komplexbehandlung im Neugeborenenalter (Basisprozedur), 3921 bis 4410 Aufwandspunkte
- 99.B7.5J †↔ Intensivmedizinische Komplexbehandlung im Neugeborenenalter (Basisprozedur), 4411 bis 4900 Aufwandspunkte
- 99.B7.5K †↔ Intensivmedizinische Komplexbehandlung im Neugeborenenalter (Basisprozedur), 4901 bis 5880 Aufwandspunkte
- 99.B7.5L †↔ Intensivmedizinische Komplexbehandlung im Neugeborenenalter (Basisprozedur), 5881 bis 6860 Aufwandspunkte
- 99.B7.5M †↔ Intensivmedizinische Komplexbehandlung im Neugeborenenalter (Basisprozedur), 6861 bis 7840 Aufwandspunkte
- 99.B7.5N †↔ Intensivmedizinische Komplexbehandlung im Neugeborenenalter (Basisprozedur), 7841 bis 9800 Aufwandspunkte
- 99.B7.5O †↔ Intensivmedizinische Komplexbehandlung im Neugeborenenalter (Basisprozedur), 9801 bis 11760 Aufwandspunkte
- 99.B7.5P †↔ Intensivmedizinische Komplexbehandlung im Neugeborenenalter (Basisprozedur), 11761 bis 13720 Aufwandspunkte
- 99.B7.5Q †↔ Intensivmedizinische Komplexbehandlung im Neugeborenenalter (Basisprozedur), 13721 bis 16660 Aufwandspunkte
- 99.B7.5R †↔ Intensivmedizinische Komplexbehandlung im Neugeborenenalter (Basisprozedur), 16661 bis 19600 Aufwandspunkte
- 99.B7.5S †↔ Intensivmedizinische Komplexbehandlung im Neugeborenenalter (Basisprozedur), 19601 und mehr Aufwandspunkte

Prozedur F36-11

- 37.6A.42 ↔ Implantation eines herzkreislaufunterstützenden Systems, mit Pumpe, ohne Gasaustauschfunktion, intravasal (inkl. intrakardial), rechtsventrikulär, perkutan
- 37.6A.43 ↔ Implantation eines herzkreislaufunterstützenden Systems, mit Pumpe, ohne Gasaustauschfunktion, intravasal (inkl. intrakardial), linksventrikulär, perkutan, mit einer n.n.bez. potentiellen Pumpleistung
- 37.6A.44 ↔ Implantation eines herzkreislaufunterstützenden Systems, mit Pumpe, ohne Gasaustauschfunktion, intravasal (inkl. intrakardial), linksventrikulär, perkutan, mit einer potentiellen Pumpleistung bis maximal 2.5 l/min
- 37.6A.45 ↔ Implantation eines herzkreislaufunterstützenden Systems, mit Pumpe, ohne Gasaustauschfunktion, intravasal (inkl. intrakardial), linksventrikulär, perkutan, mit einer potentiellen Pumpleistung von mehr als 2.5 l/min bis weniger als 5.0 l/min
- 37.6A.46 ↔ Implantation eines herzkreislaufunterstützenden Systems, mit Pumpe, ohne Gasaustauschfunktion, intravasal (inkl. intrakardial), linksventrikulär, perkutan, mit einer potentiellen Pumpleistung von mindestens 5.0 l/min bis weniger als 5.5 l/min
- 37.6A.47 ↔ Implantation eines herzkreislaufunterstützenden Systems, mit Pumpe, ohne Gasaustauschfunktion, intravasal (inkl. intrakardial), linksventrikulär, perkutan, mit einer potentiellen Pumpleistung von 5.5 l/min und mehr
- 37.6A.51 ↔ Implantation eines herzkreislauf- und lungenunterstützenden Systems, mit Pumpe, mit CO2-removal, extrakorporal, veno-venös, perkutan
- 37.6A.62 ↔ Implantation eines herzkreislauf- und lungenunterstützenden Systems, mit Pumpe, mit Oxygenator (inkl. CO2-removal), extrakorporal, veno-venös, perkutan
- 37.6A.73 ↔ Implantation eines herzkreislauf- und lungenunterstützenden Systems, mit Pumpe, mit Oxygenator (inkl. CO2-removal), extrakorporal, veno-arteriell oder veno-venoarteriell, perkutan

Prozedur F36-2

- 99.B7.14 †↔ Intensivmedizinische Komplexbehandlung, 361 bis 552 Aufwandspunkte
- 99.B7.15 †↔ Intensivmedizinische Komplexbehandlung, 553 bis 828 Aufwandspunkte
- 99.B7.16 †↔ Intensivmedizinische Komplexbehandlung, 829 bis 1104 Aufwandspunkte
- 99.B7.17 †↔ Intensivmedizinische Komplexbehandlung, 1105 bis 1380 Aufwandspunkte
- 99.B7.18 †↔ Intensivmedizinische Komplexbehandlung, 1381 bis 1656 Aufwandspunkte
- 99.B7.1A †↔ Intensivmedizinische Komplexbehandlung, 1657 bis 1932 Aufwandspunkte
- 99.B7.1B †↔ Intensivmedizinische Komplexbehandlung, 1933 bis 2208 Aufwandspunkte
- 99.B7.1C †↔ Intensivmedizinische Komplexbehandlung, 2209 bis 2484 Aufwandspunkte
- 99.B7.1D †↔ Intensivmedizinische Komplexbehandlung, 2485 bis 2760 Aufwandspunkte
- 99.B7.1E †↔ Intensivmedizinische Komplexbehandlung, 2761 bis 3220 Aufwandspunkte
- 99.B7.1F †↔ Intensivmedizinische Komplexbehandlung, 3221 bis 3680 Aufwandspunkte
- 99.B7.1G †↔ Intensivmedizinische Komplexbehandlung, 3681 bis 4600 Aufwandspunkte
- 99.B7.1H †↔ Intensivmedizinische Komplexbehandlung, 4601 bis 5520 Aufwandspunkte
- 99.B7.1I †↔ Intensivmedizinische Komplexbehandlung, 5521 bis 7360 Aufwandspunkte
- 99.B7.1J †↔ Intensivmedizinische Komplexbehandlung, 7361 bis 9200 Aufwandspunkte
- 99.B7.1K †↔ Intensivmedizinische Komplexbehandlung, 9201 bis 11040 Aufwandspunkte
- 99.B7.1L †↔ Intensivmedizinische Komplexbehandlung, 11041 bis 13800 Aufwandspunkte
- 99.B7.1M †↔ Intensivmedizinische Komplexbehandlung, 13801 bis 16560 Aufwandspunkte
- 99.B7.1N †↔ Intensivmedizinische Komplexbehandlung, 16561 bis 19320 Aufwandspunkte
- 99.B7.1O †↔ Intensivmedizinische Komplexbehandlung, 19321 und mehr Aufwandspunkte
- 99.B7.44 †↔ Intensivmedizinische Komplexbehandlung im Kindesalter (Basisprozedur), 197 bis 392 Aufwandspunkte
- 99.B7.45 †↔ Intensivmedizinische Komplexbehandlung im Kindesalter (Basisprozedur), 393 bis 588 Aufwandspunkte
- 99.B7.46 †↔ Intensivmedizinische Komplexbehandlung im Kindesalter (Basisprozedur), 589 bis 784 Aufwandspunkte
- 99.B7.47 †↔ Intensivmedizinische Komplexbehandlung im Kindesalter (Basisprozedur), 785 bis 980 Aufwandspunkte
- 99.B7.48 †↔ Intensivmedizinische Komplexbehandlung im Kindesalter (Basisprozedur), 981 bis 1176 Aufwandspunkte
- 99.B7.4A †↔ Intensivmedizinische Komplexbehandlung im Kindesalter (Basisprozedur), 1177 bis 1470 Aufwandspunkte
- 99.B7.4B †↔ Intensivmedizinische Komplexbehandlung im Kindesalter (Basisprozedur), 1471 bis 1764 Aufwandspunkte
- 99.B7.4C †↔ Intensivmedizinische Komplexbehandlung im Kindesalter (Basisprozedur), 1765 bis 2058 Aufwandspunkte
- 99.B7.4D †↔ Intensivmedizinische Komplexbehandlung im Kindesalter (Basisprozedur), 2059 bis 2352 Aufwandspunkte
- 99.B7.4E †↔ Intensivmedizinische Komplexbehandlung im Kindesalter (Basisprozedur), 2353 bis 2646 Aufwandspunkte
- 99.B7.4F †↔ Intensivmedizinische Komplexbehandlung im Kindesalter (Basisprozedur), 2647 bis 2940 Aufwandspunkte
- 99.B7.4G †↔ Intensivmedizinische Komplexbehandlung im Kindesalter (Basisprozedur), 2941 bis 3430 Aufwandspunkte
- 99.B7.4H †↔ Intensivmedizinische Komplexbehandlung im Kindesalter (Basisprozedur), 3431 bis 3920 Aufwandspunkte
- 99.B7.4I †↔ Intensivmedizinische Komplexbehandlung im Kindesalter (Basisprozedur), 3921 bis 4410 Aufwandspunkte
- 99.B7.4J †↔ Intensivmedizinische Komplexbehandlung im Kindesalter (Basisprozedur), 4411 bis 4900 Aufwandspunkte
- 99.B7.4K †↔ Intensivmedizinische Komplexbehandlung im Kindesalter (Basisprozedur), 4901 bis 5880 Aufwandspunkte
- 99.B7.4L †↔ Intensivmedizinische Komplexbehandlung im Kindesalter (Basisprozedur), 5881 bis 6860 Aufwandspunkte
- 99.B7.4M †↔ Intensivmedizinische Komplexbehandlung im Kindesalter (Basisprozedur), 6861 bis 7840 Aufwandspunkte
- 99.B7.4N †↔ Intensivmedizinische Komplexbehandlung im Kindesalter (Basisprozedur), 7841 bis 9800 Aufwandspunkte
- 99.B7.4O †↔ Intensivmedizinische Komplexbehandlung im Kindesalter (Basisprozedur), 9801 bis 11760 Aufwandspunkte
- 99.B7.4P †↔ Intensivmedizinische Komplexbehandlung im Kindesalter (Basisprozedur), 11761 bis 13720 Aufwandspunkte
- 99.B7.4Q †↔ Intensivmedizinische Komplexbehandlung im Kindesalter (Basisprozedur), 13721 bis 16660 Aufwandspunkte
- 99.B7.4R †↔ Intensivmedizinische Komplexbehandlung im Kindesalter (Basisprozedur), 16661 bis 19600 Aufwandspunkte
- 99.B7.4S †↔ Intensivmedizinische Komplexbehandlung im Kindesalter (Basisprozedur), 19601 und mehr Aufwandspunkte
- 99.B7.54 †↔ Intensivmedizinische Komplexbehandlung im Neugeborenenalter (Basisprozedur), 197 bis 392 Aufwandspunkte
- 99.B7.55 †↔ Intensivmedizinische Komplexbehandlung im Neugeborenenalter (Basisprozedur), 393 bis 588 Aufwandspunkte
- 99.B7.56 †↔ Intensivmedizinische Komplexbehandlung im Neugeborenenalter (Basisprozedur), 589 bis 784 Aufwandspunkte
- 99.B7.57 †↔ Intensivmedizinische Komplexbehandlung im Neugeborenenalter (Basisprozedur), 785 bis 980 Aufwandspunkte
- 99.B7.58 †↔ Intensivmedizinische Komplexbehandlung im Neugeborenenalter (Basisprozedur), 981 bis 1176 Aufwandspunkte
- 99.B7.5A †↔ Intensivmedizinische Komplexbehandlung im Neugeborenenalter (Basisprozedur), 1177 bis 1470 Aufwandspunkte
- 99.B7.5B †↔ Intensivmedizinische Komplexbehandlung im Neugeborenenalter (Basisprozedur), 1471 bis 1764 Aufwandspunkte

- 99.B7.5C ‡↔ Intensivmedizinische Komplexbehandlung im Neugeborenenalter (Basisprozedur), 1765 bis 2058 Aufwandspunkte
- 99.B7.5D ‡↔ Intensivmedizinische Komplexbehandlung im Neugeborenenalter (Basisprozedur), 2059 bis 2352 Aufwandspunkte
- 99.B7.5E ‡↔ Intensivmedizinische Komplexbehandlung im Neugeborenenalter (Basisprozedur), 2353 bis 2646 Aufwandspunkte
- 99.B7.5F ‡↔ Intensivmedizinische Komplexbehandlung im Neugeborenenalter (Basisprozedur), 2647 bis 2940 Aufwandspunkte
- 99.B7.5G ‡↔ Intensivmedizinische Komplexbehandlung im Neugeborenenalter (Basisprozedur), 2941 bis 3430 Aufwandspunkte
- 99.B7.5H ‡↔ Intensivmedizinische Komplexbehandlung im Neugeborenenalter (Basisprozedur), 3431 bis 3920 Aufwandspunkte
- 99.B7.5I ‡↔ Intensivmedizinische Komplexbehandlung im Neugeborenenalter (Basisprozedur), 3921 bis 4410 Aufwandspunkte
- 99.B7.5J ‡↔ Intensivmedizinische Komplexbehandlung im Neugeborenenalter (Basisprozedur), 4411 bis 4900 Aufwandspunkte
- 99.B7.5K ‡↔ Intensivmedizinische Komplexbehandlung im Neugeborenenalter (Basisprozedur), 4901 bis 5880 Aufwandspunkte
- 99.B7.5L ‡↔ Intensivmedizinische Komplexbehandlung im Neugeborenenalter (Basisprozedur), 5881 bis 6860 Aufwandspunkte
- 99.B7.5M ‡↔ Intensivmedizinische Komplexbehandlung im Neugeborenenalter (Basisprozedur), 6861 bis 7840 Aufwandspunkte
- 99.B7.5N ‡↔ Intensivmedizinische Komplexbehandlung im Neugeborenenalter (Basisprozedur), 7841 bis 9800 Aufwandspunkte
- 99.B7.5O ‡↔ Intensivmedizinische Komplexbehandlung im Neugeborenenalter (Basisprozedur), 9801 bis 11760 Aufwandspunkte
- 99.B7.5P ‡↔ Intensivmedizinische Komplexbehandlung im Neugeborenenalter (Basisprozedur), 11761 bis 13720 Aufwandspunkte
- 99.B7.5Q ‡↔ Intensivmedizinische Komplexbehandlung im Neugeborenenalter (Basisprozedur), 13721 bis 16660 Aufwandspunkte
- 99.B7.5R ‡↔ Intensivmedizinische Komplexbehandlung im Neugeborenenalter (Basisprozedur), 16661 bis 19600 Aufwandspunkte
- 99.B7.5S ‡↔ Intensivmedizinische Komplexbehandlung im Neugeborenenalter (Basisprozedur), 19601 und mehr Aufwandspunkte

Prozedur F36-3

- 38.45.13 ↔ Resektion der Aorta thoracoabdominalis mit Ersatz
- 38.45.14 ↔ Resektion der thorakalen Aorta und Ersatz mit Hybridprothese

Prozedur F36-4

- 39.61.00 ↔ Extrakorporelle Zirkulation [ECC], n.n.bez.
- 39.61.10 ↔ Konventionelle extrakorporelle Zirkulation [ECC] unter Normothermie (mehr als 35 °C)
- 39.61.11 ↔ Konventionelle extrakorporelle Zirkulation [ECC] unter milder Hypothermie (32 - 35 °C)
- 39.61.12 ↔ Konventionelle extrakorporelle Zirkulation [ECC] unter moderater Hypothermie (26 bis unter 32 °C)
- 39.61.13 ↔ Konventionelle extrakorporelle Zirkulation [ECC] unter tiefer Hypothermie (20 bis unter 26 °C)
- 39.61.14 ↔ Konventionelle extrakorporelle Zirkulation [ECC] unter profunder Hypothermie (unter 20 °C)
- 39.61.15 ↔ Konventionelle extrakorporelle Zirkulation [ECC] unter Hypothermie, unbekannte Temperatur
- 39.61.21 ↔ Minimalisierte extrakorporelle Zirkulation [ECC] unter Normothermie (mehr als 35 °C)
- 39.61.22 ↔ Minimalisierte extrakorporelle Zirkulation [ECC] unter milder Hypothermie (32 - 35 °C)
- 39.61.23 ↔ Minimalisierte extrakorporelle Zirkulation [ECC] unter moderater Hypothermie (26 bis unter 32 °C)
- 39.61.24 ↔ Minimalisierte extrakorporelle Zirkulation [ECC] unter tiefer Hypothermie (20 bis unter 26 °C)
- 39.61.25 ↔ Minimalisierte extrakorporelle Zirkulation [ECC] unter profunder Hypothermie (unter 20 °C)
- 39.61.26 ↔ Minimalisierte extrakorporelle Zirkulation [ECC] unter Hypothermie, unbekannte Temperatur
- 39.61.99 ↔ Extrakorporelle Zirkulation [ECC], sonstige
- 39.66 ↔ Perkutaner kardiopulmonaler Bypass

Prozedur F36-5

- 37.6A.11 ↔ Implantation eines herzkreislaufunterstützenden Systems, mit Pumpe, ohne Gasaustauschfunktion, extrakorporal, linksventrikulär, offen chirurgisch thorakal (Thorakotomie, Minithorakotomie, Sternotomie)
- 37.6A.12 ↔ Implantation eines herzkreislaufunterstützenden Systems, mit Pumpe, ohne Gasaustauschfunktion, extrakorporal, rechtsventrikulär, offen chirurgisch thorakal (Thorakotomie, Minithorakotomie, Sternotomie)
- 37.6A.21 ↔ Implantation eines herzkreislaufunterstützenden Systems, mit Pumpe, ohne Gasaustauschfunktion, extrakorporal, biventrikulär, offen chirurgisch thorakal (Thorakotomie, Minithorakotomie, Sternotomie)
- 37.6A.35 ↔ Implantation eines herzkreislaufunterstützenden Systems, mit Pumpe, ohne Gasaustauschfunktion, intrakorporal, linksventrikulär, Hospital Set, offen chirurgisch thorakal (Thorakotomie, Minithorakotomie, Sternotomie)
- 37.6A.37 ↔ Implantation eines herzkreislaufunterstützenden Systems, mit Pumpe, ohne Gasaustauschfunktion, intrakorporal, rechtsventrikulär, Hospital Set, offen chirurgisch thorakal (Thorakotomie, Minithorakotomie, Sternotomie)
- 37.6A.3A ↔ Implantation eines herzkreislaufunterstützenden Systems, mit Pumpe, ohne Gasaustauschfunktion, intrakorporal, biventrikulär, Hospital Set, offen chirurgisch thorakal (Thorakotomie, Minithorakotomie, Sternotomie)

Prozedur F36-6

38.15.30 ↔ Endarteriektomie der A. pulmonalis

Prozedur F36-7

39.61.13 ↔ Konventionelle extrakorporelle Zirkulation [ECC] unter tiefer Hypothermie (20 bis unter 26 °C)

39.61.14 ↔ Konventionelle extrakorporelle Zirkulation [ECC] unter profunder Hypothermie (unter 20 °C)

Prozedur F36-8

99.B7.18 †↔ Intensivmedizinische Komplexbehandlung, 1381 bis 1656 Aufwandspunkte

99.B7.1A †↔ Intensivmedizinische Komplexbehandlung, 1657 bis 1932 Aufwandspunkte

99.B7.1B †↔ Intensivmedizinische Komplexbehandlung, 1933 bis 2208 Aufwandspunkte

99.B7.1C †↔ Intensivmedizinische Komplexbehandlung, 2209 bis 2484 Aufwandspunkte

99.B7.1D †↔ Intensivmedizinische Komplexbehandlung, 2485 bis 2760 Aufwandspunkte

99.B7.1E †↔ Intensivmedizinische Komplexbehandlung, 2761 bis 3220 Aufwandspunkte

99.B7.1F †↔ Intensivmedizinische Komplexbehandlung, 3221 bis 3680 Aufwandspunkte

99.B7.1G †↔ Intensivmedizinische Komplexbehandlung, 3681 bis 4600 Aufwandspunkte

99.B7.1H †↔ Intensivmedizinische Komplexbehandlung, 4601 bis 5520 Aufwandspunkte

99.B7.1I †↔ Intensivmedizinische Komplexbehandlung, 5521 bis 7360 Aufwandspunkte

99.B7.1J †↔ Intensivmedizinische Komplexbehandlung, 7361 bis 9200 Aufwandspunkte

99.B7.1K †↔ Intensivmedizinische Komplexbehandlung, 9201 bis 11040 Aufwandspunkte

99.B7.1L †↔ Intensivmedizinische Komplexbehandlung, 11041 bis 13800 Aufwandspunkte

99.B7.1M †↔ Intensivmedizinische Komplexbehandlung, 13801 bis 16560 Aufwandspunkte

99.B7.1N †↔ Intensivmedizinische Komplexbehandlung, 16561 bis 19320 Aufwandspunkte

99.B7.1O †↔ Intensivmedizinische Komplexbehandlung, 19321 und mehr Aufwandspunkte

99.B7.4A †↔ Intensivmedizinische Komplexbehandlung im Kindesalter (Basisprozedur), 1177 bis 1470 Aufwandspunkte

99.B7.4B †↔ Intensivmedizinische Komplexbehandlung im Kindesalter (Basisprozedur), 1471 bis 1764 Aufwandspunkte

99.B7.4C †↔ Intensivmedizinische Komplexbehandlung im Kindesalter (Basisprozedur), 1765 bis 2058 Aufwandspunkte

99.B7.4D †↔ Intensivmedizinische Komplexbehandlung im Kindesalter (Basisprozedur), 2059 bis 2352 Aufwandspunkte

99.B7.4E †↔ Intensivmedizinische Komplexbehandlung im Kindesalter (Basisprozedur), 2353 bis 2646 Aufwandspunkte

99.B7.4F †↔ Intensivmedizinische Komplexbehandlung im Kindesalter (Basisprozedur), 2647 bis 2940 Aufwandspunkte

99.B7.4G †↔ Intensivmedizinische Komplexbehandlung im Kindesalter (Basisprozedur), 2941 bis 3430 Aufwandspunkte

99.B7.4H †↔ Intensivmedizinische Komplexbehandlung im Kindesalter (Basisprozedur), 3431 bis 3920 Aufwandspunkte

99.B7.4I †↔ Intensivmedizinische Komplexbehandlung im Kindesalter (Basisprozedur), 3921 bis 4410 Aufwandspunkte

99.B7.4J †↔ Intensivmedizinische Komplexbehandlung im Kindesalter (Basisprozedur), 4411 bis 4900 Aufwandspunkte

99.B7.4K †↔ Intensivmedizinische Komplexbehandlung im Kindesalter (Basisprozedur), 4901 bis 5880 Aufwandspunkte

99.B7.4L †↔ Intensivmedizinische Komplexbehandlung im Kindesalter (Basisprozedur), 5881 bis 6860 Aufwandspunkte

99.B7.4M †↔ Intensivmedizinische Komplexbehandlung im Kindesalter (Basisprozedur), 6861 bis 7840 Aufwandspunkte

99.B7.4N †↔ Intensivmedizinische Komplexbehandlung im Kindesalter (Basisprozedur), 7841 bis 9800 Aufwandspunkte

99.B7.4O †↔ Intensivmedizinische Komplexbehandlung im Kindesalter (Basisprozedur), 9801 bis 11760 Aufwandspunkte

99.B7.4P †↔ Intensivmedizinische Komplexbehandlung im Kindesalter (Basisprozedur), 11761 bis 13720 Aufwandspunkte

99.B7.4Q †↔ Intensivmedizinische Komplexbehandlung im Kindesalter (Basisprozedur), 13721 bis 16660 Aufwandspunkte

99.B7.4R †↔ Intensivmedizinische Komplexbehandlung im Kindesalter (Basisprozedur), 16661 bis 19600 Aufwandspunkte

99.B7.4S †↔ Intensivmedizinische Komplexbehandlung im Kindesalter (Basisprozedur), 19601 und mehr Aufwandspunkte

99.B7.5A †↔ Intensivmedizinische Komplexbehandlung im Neugeborenenalter (Basisprozedur), 1177 bis 1470 Aufwandspunkte

99.B7.5B †↔ Intensivmedizinische Komplexbehandlung im Neugeborenenalter (Basisprozedur), 1471 bis 1764 Aufwandspunkte

99.B7.5C †↔ Intensivmedizinische Komplexbehandlung im Neugeborenenalter (Basisprozedur), 1765 bis 2058 Aufwandspunkte

99.B7.5D †↔ Intensivmedizinische Komplexbehandlung im Neugeborenenalter (Basisprozedur), 2059 bis 2352 Aufwandspunkte

99.B7.5E †↔ Intensivmedizinische Komplexbehandlung im Neugeborenenalter (Basisprozedur), 2353 bis 2646 Aufwandspunkte

99.B7.5F †↔ Intensivmedizinische Komplexbehandlung im Neugeborenenalter (Basisprozedur), 2647 bis 2940 Aufwandspunkte

99.B7.5G †↔ Intensivmedizinische Komplexbehandlung im Neugeborenenalter (Basisprozedur), 2941 bis 3430 Aufwandspunkte

99.B7.5H †↔ Intensivmedizinische Komplexbehandlung im Neugeborenenalter (Basisprozedur), 3431 bis 3920 Aufwandspunkte

- 99.B7.5I †↔ Intensivmedizinische Komplexbehandlung im Neugeborenenalter (Basisprozedur), 3921 bis 4410 Aufwandspunkte
- 99.B7.5J †↔ Intensivmedizinische Komplexbehandlung im Neugeborenenalter (Basisprozedur), 4411 bis 4900 Aufwandspunkte
- 99.B7.5K †↔ Intensivmedizinische Komplexbehandlung im Neugeborenenalter (Basisprozedur), 4901 bis 5880 Aufwandspunkte
- 99.B7.5L †↔ Intensivmedizinische Komplexbehandlung im Neugeborenenalter (Basisprozedur), 5881 bis 6860 Aufwandspunkte
- 99.B7.5M †↔ Intensivmedizinische Komplexbehandlung im Neugeborenenalter (Basisprozedur), 6861 bis 7840 Aufwandspunkte
- 99.B7.5N †↔ Intensivmedizinische Komplexbehandlung im Neugeborenenalter (Basisprozedur), 7841 bis 9800 Aufwandspunkte
- 99.B7.5O †↔ Intensivmedizinische Komplexbehandlung im Neugeborenenalter (Basisprozedur), 9801 bis 11760 Aufwandspunkte
- 99.B7.5P †↔ Intensivmedizinische Komplexbehandlung im Neugeborenenalter (Basisprozedur), 11761 bis 13720 Aufwandspunkte
- 99.B7.5Q †↔ Intensivmedizinische Komplexbehandlung im Neugeborenenalter (Basisprozedur), 13721 bis 16660 Aufwandspunkte
- 99.B7.5R †↔ Intensivmedizinische Komplexbehandlung im Neugeborenenalter (Basisprozedur), 16661 bis 19600 Aufwandspunkte
- 99.B7.5S †↔ Intensivmedizinische Komplexbehandlung im Neugeborenenalter (Basisprozedur), 19601 und mehr Aufwandspunkte

Prozedur F36-9

- 99.B7.16 †↔ Intensivmedizinische Komplexbehandlung, 829 bis 1104 Aufwandspunkte
- 99.B7.17 †↔ Intensivmedizinische Komplexbehandlung, 1105 bis 1380 Aufwandspunkte
- 99.B7.18 †↔ Intensivmedizinische Komplexbehandlung, 1381 bis 1656 Aufwandspunkte
- 99.B7.1A †↔ Intensivmedizinische Komplexbehandlung, 1657 bis 1932 Aufwandspunkte
- 99.B7.1B †↔ Intensivmedizinische Komplexbehandlung, 1933 bis 2208 Aufwandspunkte
- 99.B7.1C †↔ Intensivmedizinische Komplexbehandlung, 2209 bis 2484 Aufwandspunkte
- 99.B7.1D †↔ Intensivmedizinische Komplexbehandlung, 2485 bis 2760 Aufwandspunkte
- 99.B7.1E †↔ Intensivmedizinische Komplexbehandlung, 2761 bis 3220 Aufwandspunkte
- 99.B7.1F †↔ Intensivmedizinische Komplexbehandlung, 3221 bis 3680 Aufwandspunkte
- 99.B7.1G †↔ Intensivmedizinische Komplexbehandlung, 3681 bis 4600 Aufwandspunkte
- 99.B7.1H †↔ Intensivmedizinische Komplexbehandlung, 4601 bis 5520 Aufwandspunkte
- 99.B7.1I †↔ Intensivmedizinische Komplexbehandlung, 5521 bis 7360 Aufwandspunkte
- 99.B7.1J †↔ Intensivmedizinische Komplexbehandlung, 7361 bis 9200 Aufwandspunkte
- 99.B7.1K †↔ Intensivmedizinische Komplexbehandlung, 9201 bis 11040 Aufwandspunkte
- 99.B7.1L †↔ Intensivmedizinische Komplexbehandlung, 11041 bis 13800 Aufwandspunkte
- 99.B7.1M †↔ Intensivmedizinische Komplexbehandlung, 13801 bis 16560 Aufwandspunkte
- 99.B7.1N †↔ Intensivmedizinische Komplexbehandlung, 16561 bis 19320 Aufwandspunkte
- 99.B7.1O †↔ Intensivmedizinische Komplexbehandlung, 19321 und mehr Aufwandspunkte
- 99.B7.47 †↔ Intensivmedizinische Komplexbehandlung im Kindesalter (Basisprozedur), 785 bis 980 Aufwandspunkte
- 99.B7.48 †↔ Intensivmedizinische Komplexbehandlung im Kindesalter (Basisprozedur), 981 bis 1176 Aufwandspunkte
- 99.B7.4A †↔ Intensivmedizinische Komplexbehandlung im Kindesalter (Basisprozedur), 1177 bis 1470 Aufwandspunkte
- 99.B7.4B †↔ Intensivmedizinische Komplexbehandlung im Kindesalter (Basisprozedur), 1471 bis 1764 Aufwandspunkte
- 99.B7.4C †↔ Intensivmedizinische Komplexbehandlung im Kindesalter (Basisprozedur), 1765 bis 2058 Aufwandspunkte
- 99.B7.4D †↔ Intensivmedizinische Komplexbehandlung im Kindesalter (Basisprozedur), 2059 bis 2352 Aufwandspunkte
- 99.B7.4E †↔ Intensivmedizinische Komplexbehandlung im Kindesalter (Basisprozedur), 2353 bis 2646 Aufwandspunkte
- 99.B7.4F †↔ Intensivmedizinische Komplexbehandlung im Kindesalter (Basisprozedur), 2647 bis 2940 Aufwandspunkte
- 99.B7.4G †↔ Intensivmedizinische Komplexbehandlung im Kindesalter (Basisprozedur), 2941 bis 3430 Aufwandspunkte
- 99.B7.4H †↔ Intensivmedizinische Komplexbehandlung im Kindesalter (Basisprozedur), 3431 bis 3920 Aufwandspunkte
- 99.B7.4I †↔ Intensivmedizinische Komplexbehandlung im Kindesalter (Basisprozedur), 3921 bis 4410 Aufwandspunkte
- 99.B7.4J †↔ Intensivmedizinische Komplexbehandlung im Kindesalter (Basisprozedur), 4411 bis 4900 Aufwandspunkte
- 99.B7.4K †↔ Intensivmedizinische Komplexbehandlung im Kindesalter (Basisprozedur), 4901 bis 5880 Aufwandspunkte
- 99.B7.4L †↔ Intensivmedizinische Komplexbehandlung im Kindesalter (Basisprozedur), 5881 bis 6860 Aufwandspunkte
- 99.B7.4M †↔ Intensivmedizinische Komplexbehandlung im Kindesalter (Basisprozedur), 6861 bis 7840 Aufwandspunkte
- 99.B7.4N †↔ Intensivmedizinische Komplexbehandlung im Kindesalter (Basisprozedur), 7841 bis 9800 Aufwandspunkte
- 99.B7.4O †↔ Intensivmedizinische Komplexbehandlung im Kindesalter (Basisprozedur), 9801 bis 11760 Aufwandspunkte
- 99.B7.4P †↔ Intensivmedizinische Komplexbehandlung im Kindesalter (Basisprozedur), 11761 bis 13720 Aufwandspunkte
- 99.B7.4Q †↔ Intensivmedizinische Komplexbehandlung im Kindesalter (Basisprozedur), 13721 bis 16660 Aufwandspunkte
- 99.B7.4R †↔ Intensivmedizinische Komplexbehandlung im Kindesalter (Basisprozedur), 16661 bis 19600 Aufwandspunkte

99.B7.4S ‡↔ Intensivmedizinische Komplexbehandlung im Kindesalter (Basisprozedur), 19601 und mehr Aufwandspunkte	99.B7.5I ‡↔ Intensivmedizinische Komplexbehandlung im Neugeborenenalter (Basisprozedur), 3921 bis 4410 Aufwandspunkte
99.B7.57 ‡↔ Intensivmedizinische Komplexbehandlung im Neugeborenenalter (Basisprozedur), 785 bis 980 Aufwandspunkte	99.B7.5J ‡↔ Intensivmedizinische Komplexbehandlung im Neugeborenenalter (Basisprozedur), 4411 bis 4900 Aufwandspunkte
99.B7.58 ‡↔ Intensivmedizinische Komplexbehandlung im Neugeborenenalter (Basisprozedur), 981 bis 1176 Aufwandspunkte	99.B7.5K ‡↔ Intensivmedizinische Komplexbehandlung im Neugeborenenalter (Basisprozedur), 4901 bis 5880 Aufwandspunkte
99.B7.5A ‡↔ Intensivmedizinische Komplexbehandlung im Neugeborenenalter (Basisprozedur), 1177 bis 1470 Aufwandspunkte	99.B7.5L ‡↔ Intensivmedizinische Komplexbehandlung im Neugeborenenalter (Basisprozedur), 5881 bis 6860 Aufwandspunkte
99.B7.5B ‡↔ Intensivmedizinische Komplexbehandlung im Neugeborenenalter (Basisprozedur), 1471 bis 1764 Aufwandspunkte	99.B7.5M ‡↔ Intensivmedizinische Komplexbehandlung im Neugeborenenalter (Basisprozedur), 6861 bis 7840 Aufwandspunkte
99.B7.5C ‡↔ Intensivmedizinische Komplexbehandlung im Neugeborenenalter (Basisprozedur), 1765 bis 2058 Aufwandspunkte	99.B7.5N ‡↔ Intensivmedizinische Komplexbehandlung im Neugeborenenalter (Basisprozedur), 7841 bis 9800 Aufwandspunkte
99.B7.5D ‡↔ Intensivmedizinische Komplexbehandlung im Neugeborenenalter (Basisprozedur), 2059 bis 2352 Aufwandspunkte	99.B7.5O ‡↔ Intensivmedizinische Komplexbehandlung im Neugeborenenalter (Basisprozedur), 9801 bis 11760 Aufwandspunkte
99.B7.5E ‡↔ Intensivmedizinische Komplexbehandlung im Neugeborenenalter (Basisprozedur), 2353 bis 2646 Aufwandspunkte	99.B7.5P ‡↔ Intensivmedizinische Komplexbehandlung im Neugeborenenalter (Basisprozedur), 11761 bis 13720 Aufwandspunkte
99.B7.5F ‡↔ Intensivmedizinische Komplexbehandlung im Neugeborenenalter (Basisprozedur), 2647 bis 2940 Aufwandspunkte	99.B7.5Q ‡↔ Intensivmedizinische Komplexbehandlung im Neugeborenenalter (Basisprozedur), 13721 bis 16660 Aufwandspunkte
99.B7.5G ‡↔ Intensivmedizinische Komplexbehandlung im Neugeborenenalter (Basisprozedur), 2941 bis 3430 Aufwandspunkte	99.B7.5R ‡↔ Intensivmedizinische Komplexbehandlung im Neugeborenenalter (Basisprozedur), 16661 bis 19600 Aufwandspunkte
99.B7.5H ‡↔ Intensivmedizinische Komplexbehandlung im Neugeborenenalter (Basisprozedur), 3431 bis 3920 Aufwandspunkte	99.B7.5S ‡↔ Intensivmedizinische Komplexbehandlung im Neugeborenenalter (Basisprozedur), 19601 und mehr Aufwandspunkte

ADRG F37**Krankheiten und Störungen des Kreislaufsystems mit intensivmedizinischer Komplexbehandlung > 184 Aufwandspunkten oder IMCK > 196/360 Aufwandspunkte**

Mindestens eine Prozedur in Tabelle F37-1

DRG F37A**Krankheiten und Störungen des Kreislaufsystems mit intensivmedizinischer Komplexbehandlung > 184 Aufwandspunkten oder IMCK > 196/360 Aufwandspunkte, mit komplexer OR-Prozedur**

Komplexe OR-Prozeduren

DRG F37B**Krankheiten und Störungen des Kreislaufsystems mit intensivmedizinischer Komplexbehandlung > 184 Aufwandspunkten oder IMCK > 196/360 Aufwandspunkte****Prozedur F37-1**

99.B7.13 ‡↔ Intensivmedizinische Komplexbehandlung, 185 bis 360 Aufwandspunkte	99.B7.1B ‡↔ Intensivmedizinische Komplexbehandlung, 1933 bis 2208 Aufwandspunkte
99.B7.14 ‡↔ Intensivmedizinische Komplexbehandlung, 361 bis 552 Aufwandspunkte	99.B7.1C ‡↔ Intensivmedizinische Komplexbehandlung, 2209 bis 2484 Aufwandspunkte
99.B7.15 ‡↔ Intensivmedizinische Komplexbehandlung, 553 bis 828 Aufwandspunkte	99.B7.1D ‡↔ Intensivmedizinische Komplexbehandlung, 2485 bis 2760 Aufwandspunkte
99.B7.16 ‡↔ Intensivmedizinische Komplexbehandlung, 829 bis 1104 Aufwandspunkte	99.B7.1E ‡↔ Intensivmedizinische Komplexbehandlung, 2761 bis 3220 Aufwandspunkte
99.B7.17 ‡↔ Intensivmedizinische Komplexbehandlung, 1105 bis 1380 Aufwandspunkte	99.B7.1F ‡↔ Intensivmedizinische Komplexbehandlung, 3221 bis 3680 Aufwandspunkte
99.B7.18 ‡↔ Intensivmedizinische Komplexbehandlung, 1381 bis 1656 Aufwandspunkte	99.B7.1G ‡↔ Intensivmedizinische Komplexbehandlung, 3681 bis 4600 Aufwandspunkte
99.B7.1A ‡↔ Intensivmedizinische Komplexbehandlung, 1657 bis 1932 Aufwandspunkte	99.B7.1H ‡↔ Intensivmedizinische Komplexbehandlung, 4601 bis 5520 Aufwandspunkte

99.B7.1I †↔ Intensivmedizinische Komplexbehandlung, 5521 bis 7360 Aufwandspunkte	99.B8.4D †↔ IMC-Komplexbehandlung im Kindesalter, 2059 bis 2352 Aufwandspunkte
99.B7.1J †↔ Intensivmedizinische Komplexbehandlung, 7361 bis 9200 Aufwandspunkte	99.B8.4E †↔ IMC-Komplexbehandlung im Kindesalter, 2353 bis 2646 Aufwandspunkte
99.B7.1K †↔ Intensivmedizinische Komplexbehandlung, 9201 bis 11040 Aufwandspunkte	99.B8.4F †↔ IMC-Komplexbehandlung im Kindesalter, 2647 bis 2940 Aufwandspunkte
99.B7.1L †↔ Intensivmedizinische Komplexbehandlung, 11041 bis 13800 Aufwandspunkte	99.B8.4G †↔ IMC-Komplexbehandlung im Kindesalter, 2941 bis 3430 Aufwandspunkte
99.B7.1M †↔ Intensivmedizinische Komplexbehandlung, 13801 bis 16560 Aufwandspunkte	99.B8.4H †↔ IMC-Komplexbehandlung im Kindesalter, 3431 bis 3920 Aufwandspunkte
99.B7.1N †↔ Intensivmedizinische Komplexbehandlung, 16561 bis 19320 Aufwandspunkte	99.B8.4I †↔ IMC-Komplexbehandlung im Kindesalter, 3921 bis 4410 Aufwandspunkte
99.B7.1O †↔ Intensivmedizinische Komplexbehandlung, 19321 und mehr Aufwandspunkte	99.B8.4J †↔ IMC-Komplexbehandlung im Kindesalter, 4411 bis 4900 Aufwandspunkte
99.B8.14 †↔ IMC-Komplexbehandlung des Erwachsenen, 361 bis 552 Aufwandspunkte	99.B8.4K †↔ IMC-Komplexbehandlung im Kindesalter, 4901 bis 5880 Aufwandspunkte
99.B8.15 †↔ IMC-Komplexbehandlung des Erwachsenen, 553 bis 828 Aufwandspunkte	99.B8.4L †↔ IMC-Komplexbehandlung im Kindesalter, 5881 bis 6860 Aufwandspunkte
99.B8.16 †↔ IMC-Komplexbehandlung des Erwachsenen, 829 bis 1104 Aufwandspunkte	99.B8.4M †↔ IMC-Komplexbehandlung im Kindesalter, 6861 bis 7840 Aufwandspunkte
99.B8.17 †↔ IMC-Komplexbehandlung des Erwachsenen, 1105 bis 1380 Aufwandspunkte	99.B8.4N †↔ IMC-Komplexbehandlung im Kindesalter, 7841 bis 9800 Aufwandspunkte
99.B8.18 †↔ IMC-Komplexbehandlung des Erwachsenen, 1381 bis 1656 Aufwandspunkte	99.B8.4O †↔ IMC-Komplexbehandlung im Kindesalter, 9801 bis 11760 Aufwandspunkte
99.B8.1A †↔ IMC-Komplexbehandlung des Erwachsenen, 1657 bis 1932 Aufwandspunkte	99.B8.4P †↔ IMC-Komplexbehandlung im Kindesalter, 11761 bis 13720 Aufwandspunkte
99.B8.1B †↔ IMC-Komplexbehandlung des Erwachsenen, 1933 bis 2208 Aufwandspunkte	99.B8.4Q †↔ IMC-Komplexbehandlung im Kindesalter, 13721 bis 16660 Aufwandspunkte
99.B8.1C †↔ IMC-Komplexbehandlung des Erwachsenen, 2209 bis 2484 Aufwandspunkte	99.B8.4R †↔ IMC-Komplexbehandlung im Kindesalter, 16661 bis 19600 Aufwandspunkte
99.B8.1D †↔ IMC-Komplexbehandlung des Erwachsenen, 2485 bis 2760 Aufwandspunkte	99.B8.4S †↔ IMC-Komplexbehandlung im Kindesalter, 19601 und mehr Aufwandspunkte
99.B8.1E †↔ IMC-Komplexbehandlung des Erwachsenen, 2761 bis 3220 Aufwandspunkte	99.B8.54 †↔ IMC-Komplexbehandlung im Neugeborenenalter, 197 bis 392 Aufwandspunkte
99.B8.1F †↔ IMC-Komplexbehandlung des Erwachsenen, 3221 bis 3680 Aufwandspunkte	99.B8.55 †↔ IMC-Komplexbehandlung im Neugeborenenalter, 393 bis 588 Aufwandspunkte
99.B8.1G †↔ IMC-Komplexbehandlung des Erwachsenen, 3681 bis 4600 Aufwandspunkte	99.B8.56 †↔ IMC-Komplexbehandlung im Neugeborenenalter, 589 bis 784 Aufwandspunkte
99.B8.1H †↔ IMC-Komplexbehandlung des Erwachsenen, 4601 bis 5520 Aufwandspunkte	99.B8.57 †↔ IMC-Komplexbehandlung im Neugeborenenalter, 785 bis 980 Aufwandspunkte
99.B8.1I †↔ IMC-Komplexbehandlung des Erwachsenen, 5521 bis 7360 Aufwandspunkte	99.B8.58 †↔ IMC-Komplexbehandlung im Neugeborenenalter, 981 bis 1176 Aufwandspunkte
99.B8.1J †↔ IMC-Komplexbehandlung des Erwachsenen, 7361 bis 9200 Aufwandspunkte	99.B8.5A †↔ IMC-Komplexbehandlung im Neugeborenenalter, 1177 bis 1470 Aufwandspunkte
99.B8.1K †↔ IMC-Komplexbehandlung des Erwachsenen, 9201 bis 11040 Aufwandspunkte	99.B8.5B †↔ IMC-Komplexbehandlung im Neugeborenenalter, 1471 bis 1764 Aufwandspunkte
99.B8.1L †↔ IMC-Komplexbehandlung des Erwachsenen, 11041 bis 13800 Aufwandspunkte	99.B8.5C †↔ IMC-Komplexbehandlung im Neugeborenenalter, 1765 bis 2058 Aufwandspunkte
99.B8.1M †↔ IMC-Komplexbehandlung des Erwachsenen, 13801 bis 16560 Aufwandspunkte	99.B8.5D †↔ IMC-Komplexbehandlung im Neugeborenenalter, 2059 bis 2352 Aufwandspunkte
99.B8.1N †↔ IMC-Komplexbehandlung des Erwachsenen, 16561 bis 19320 Aufwandspunkte	99.B8.5E †↔ IMC-Komplexbehandlung im Neugeborenenalter, 2353 bis 2646 Aufwandspunkte
99.B8.1O †↔ IMC-Komplexbehandlung des Erwachsenen, 19321 und mehr Aufwandspunkte	99.B8.5F †↔ IMC-Komplexbehandlung im Neugeborenenalter, 2647 bis 2940 Aufwandspunkte
99.B8.44 †↔ IMC-Komplexbehandlung im Kindesalter, 197 bis 392 Aufwandspunkte	99.B8.5G †↔ IMC-Komplexbehandlung im Neugeborenenalter, 2941 bis 3430 Aufwandspunkte
99.B8.45 †↔ IMC-Komplexbehandlung im Kindesalter, 393 bis 588 Aufwandspunkte	99.B8.5H †↔ IMC-Komplexbehandlung im Neugeborenenalter, 3431 bis 3920 Aufwandspunkte
99.B8.46 †↔ IMC-Komplexbehandlung im Kindesalter, 589 bis 784 Aufwandspunkte	99.B8.5I †↔ IMC-Komplexbehandlung im Neugeborenenalter, 3921 bis 4410 Aufwandspunkte
99.B8.47 †↔ IMC-Komplexbehandlung im Kindesalter, 785 bis 980 Aufwandspunkte	99.B8.5J †↔ IMC-Komplexbehandlung im Neugeborenenalter, 4411 bis 4900 Aufwandspunkte
99.B8.48 †↔ IMC-Komplexbehandlung im Kindesalter, 981 bis 1176 Aufwandspunkte	99.B8.5K †↔ IMC-Komplexbehandlung im Neugeborenenalter, 4901 bis 5880 Aufwandspunkte
99.B8.4A †↔ IMC-Komplexbehandlung im Kindesalter, 1177 bis 1470 Aufwandspunkte	99.B8.5L †↔ IMC-Komplexbehandlung im Neugeborenenalter, 5881 bis 6860 Aufwandspunkte
99.B8.4B †↔ IMC-Komplexbehandlung im Kindesalter, 1471 bis 1764 Aufwandspunkte	99.B8.5M †↔ IMC-Komplexbehandlung im Neugeborenenalter, 6861 bis 7840 Aufwandspunkte
99.B8.4C †↔ IMC-Komplexbehandlung im Kindesalter, 1765 bis 2058 Aufwandspunkte	99.B8.5N †↔ IMC-Komplexbehandlung im Neugeborenenalter, 7841 bis 9800 Aufwandspunkte

99.B8.5O ‡↔ IMC-Komplexbehandlung im Neugeborenenalter, 9801 bis 11760 Aufwandspunkte
 99.B8.5P ‡↔ IMC-Komplexbehandlung im Neugeborenenalter, 11761 bis 13720 Aufwandspunkte
 99.B8.5Q ‡↔ IMC-Komplexbehandlung im Neugeborenenalter, 13721 bis 16660 Aufwandspunkte

99.B8.5R ‡↔ IMC-Komplexbehandlung im Neugeborenenalter, 16661 bis 19600 Aufwandspunkte
 99.B8.5S ‡↔ IMC-Komplexbehandlung im Neugeborenenalter, 19601 und mehr Aufwandspunkte

ADRG F39**Unterbindung und Stripping von Venen**

Mindestens eine Prozedur in Tabelle F39-1

DRG F39A**Unterbindung und Stripping von Venen mit bestimmtem beidseitigem Eingriff**

Mindestens zwei Prozeduren in Tabelle F39-2 oder Beidseitige Prozedur in Tabelle F39-2

DRG F39B**Unterbindung und Stripping von Venen****Prozedur F39-1**

38.39.00 ↔ Resektion von Venen der unteren Extremität mit Anastomose, n.n.bez.	38.59.13 ↔ Ligatur und Stripping von Varizen der unteren Extremität, V. saphena parva
38.39.10 ↔ Resektion von Venen der unteren Extremität mit Anastomose, tiefe Venen	38.59.14 ↔ Ligatur und Stripping von Varizen der unteren Extremität, Vv. saphenae magna sowie parva
38.39.99 ↔ Resektion von Venen der unteren Extremität mit Anastomose, sonstige	38.59.24 ↔ Crossektomie sowie Stripping, V. saphena magna
38.49.00 ↔ Resektion von Venen der unteren Extremität mit Ersatz, n.n.bez.	38.59.25 ↔ Crossektomie sowie Stripping, V. saphena parva
38.50 ↔ Ligatur und Stripping von Varizen, Lokalisation n.n.bez.	38.59.26 ↔ Crossektomie sowie Stripping, Vv. saphenae magna sowie parva
38.52 ↔ Ligatur und Stripping von anderen Varizen an Kopf und Hals	38.59.29 ↔ Crossektomie sowie Stripping von Varizen der unteren Extremität, sonstige
38.53 ↔ Ligatur und Stripping von Varizen der oberen Extremität	38.59.31 ↔ (Isolierte) Crossektomie, V. saphena magna
38.55 ↔ Ligatur und Stripping von thorakalen Varizen	38.59.32 ↔ (Isolierte) Crossektomie, V. saphena parva
38.57 ↔ Ligatur und Stripping von abdominalen Varizen	38.59.33 ↔ (Isolierte) Crossektomie, Vv. saphena magna sowie parva
38.59.00 ↔ Ligatur und Stripping von Varizen der unteren Extremität, n.n.bez.	38.59.39 ↔ (Isolierte) Crossektomie von Varizen der unteren Extremität, sonstige
38.59.09 ↔ Ligatur und Stripping von Varizen der unteren Extremität, sonstige	38.59.40 ↔ Lokale Lasertherapie von Varizen
38.59.11 ↔ Ligatur und Stripping von Varizen der unteren Extremität, Vv. perforantes	38.59.50 ‡↔ Endoluminale Therapie von Varizen, n.n.bez.
38.59.12 ↔ Ligatur und Stripping von Varizen der unteren Extremität, V. saphena magna	38.59.51 ‡↔ Endovenöse Lasertherapie von Varizen [EVLV]
	38.59.52 ‡↔ Endovenöse Radiofrequenzablation von Varizen
	38.59.59 ‡↔ Endoluminale Therapie von Varizen, sonstige
	38.69 ↔ Sonstige Exzision von Venen der unteren Extremität

Prozedur F39-2

38.59.24 ↔ Crossektomie sowie Stripping, V. saphena magna	38.59.31 ↔ (Isolierte) Crossektomie, V. saphena magna
38.59.25 ↔ Crossektomie sowie Stripping, V. saphena parva	38.59.32 ↔ (Isolierte) Crossektomie, V. saphena parva
38.59.26 ↔ Crossektomie sowie Stripping, Vv. saphenae magna sowie parva	38.59.33 ↔ (Isolierte) Crossektomie, Vv. saphena magna sowie parva
38.59.29 ↔ Crossektomie sowie Stripping von Varizen der unteren Extremität, sonstige	38.59.39 ↔ (Isolierte) Crossektomie von Varizen der unteren Extremität, sonstige

ADRG F41**Invasive kardiologische Diagnostik bei akutem Myokardinfarkt**

Hauptdiagnose in Tabelle F41-1 und Prozedur in Tabelle F41-2

DRG F41A**Invasive kardiologische Diagnostik bei akutem Myokardinfarkt mit schweren CC**

PCCL > 2

DRG F41B**Invasive kardiologische Diagnostik bei akutem Myokardinfarkt****Diagnose F41-1**

I21.0	Akuter transmuraler Myokardinfarkt der Vorderwand	I21.9	Akuter Myokardinfarkt, nicht näher bezeichnet
I21.1	Akuter transmuraler Myokardinfarkt der Hinterwand	I22.0	Rezidivierender Myokardinfarkt der Vorderwand
I21.2	Akuter transmuraler Myokardinfarkt an sonstigen Lokalisationen	I22.1	Rezidivierender Myokardinfarkt der Hinterwand
I21.3	Akuter transmuraler Myokardinfarkt an nicht näher bezeichneter Lokalisation	I22.8	Rezidivierender Myokardinfarkt an sonstigen Lokalisationen
I21.4	Akuter subendokardialer Myokardinfarkt	I22.9	Rezidivierender Myokardinfarkt an nicht näher bezeichneter Lokalisation

Prozedur F41-2

37.21 †↔	Rechtsherzkatheter	88.43 †↔	Arteriographie der Pulmonalarterien
37.22 †↔	Linksherzkatheter	88.50 †↔	Angiokardiographie, n.n.bez.
37.23 †↔	Kombinierter Rechts- und Linksherzkatheter	88.52 †↔	Angiokardiographie von Strukturen des rechten Herzens
37.28 †↔	Intrakardiale Echokardiographie [IKE]	88.53 †↔	Angiokardiographie von Strukturen des linken Herzens
37.34.00 †↔	Exzision oder Destruktion von anderer Läsion oder Gewebe des Herzens, sonstiger Zugang, n.n.bez.	88.54 †↔	Kombinierte Angiokardiographie des rechten sowie linken Herzens
37.34.09 †↔	Exzision oder Destruktion von anderer Läsion oder Gewebe des Herzens, sonstiger Zugang, sonstige	88.55 †↔	Koronare Arteriographie mit einem einzigen Katheter
37.9C.11 †↔	Transseptale Katheteruntersuchung des linken Herzens	88.56 †↔	Koronare Arteriographie mit zwei Kathetern
37.9C.19 †↔	Transseptale Katheteruntersuchung des Herzens, sonstige	88.57 †↔	Sonstige und nicht näher bezeichnete koronare Arteriographie
37.9C.21 †↔	Kathetertechnische transseptale Punktion am Herzen		
37.9C.29 †↔	Kathetertechnischer transseptaler Eingriff am Herzen, sonstige		

ADR G F49**Invasive kardiologische Diagnostik ausser bei akutem Myokardinfarkt**

Keine Hauptdiagnose in Tabelle F49-1 und mindestens eine Prozedur in Tabelle F49-3

DRG F49A**Invasive kardiologische Diagnostik ausser bei akutem Myokardinfarkt mit komplexem Eingriff oder mit komplizierender Diagnose, und äusserst schwere CC oder komplizierender Prozedur**

(Verweildauer > 2 Tage oder PCCL > 3 oder Prozedur in Tabelle F49-4) und (Prozedur in Tabelle F49-5 oder Dialyse oder Prozedur in Tabelle F49-6 oder Hauptdiagnose in Tabelle F49-2 oder Komplizierende Prozeduren) und (PCCL > 3 oder Komplizierende Prozeduren)

DRG F49B**Invasive kardiologische Diagnostik ausser bei akutem Myokardinfarkt mit äusserst schweren CC oder Alter < 14 Jahre oder Evaluation zur Herztransplantation**

(Verweildauer > 2 Tage oder PCCL > 3 oder Prozedur in Tabelle F49-4) und (PCCL > 3 oder Alter < 14 Jahre oder Prozedur in Tabelle F49-4)

DRG F49C**Invasive kardiologische Diagnostik ausser bei akutem Myokardinfarkt mit komplexem Eingriff oder mit komplizierender Diagnose oder mit Alter > 13 Jahre**

(Verweildauer > 2 Tage oder PCCL > 3 oder Prozedur in Tabelle F49-4) und (Prozedur in Tabelle F49-5 oder Dialyse oder Prozedur in Tabelle F49-6 oder Hauptdiagnose in Tabelle F49-2 oder Komplizierende Prozeduren) oder Verweildauer > 2 Tage oder PCCL > 3 oder Prozedur in Tabelle F49-4

DRG F49D**Invasive kardiologische Diagnostik ausser bei akutem Myokardinfarkt, 2 Belegungstage oder bestimmten Verfahren**

DRG F49E**Invasive kardiologische Diagnostik ausser bei akutem Myokardinfarkt, ein Belegungstag ohne bestimmten Verfahren**

Verweildauer ist gleich 1 Tag und keine Prozedur in Tabelle F49-7

Diagnose F49-1

I21.0	Akuter transmuraler Myokardinfarkt der Vorderwand	I21.9	Akuter Myokardinfarkt, nicht näher bezeichnet
I21.1	Akuter transmuraler Myokardinfarkt der Hinterwand	I22.0	Rezidivierender Myokardinfarkt der Vorderwand
I21.2	Akuter transmuraler Myokardinfarkt an sonstigen Lokalisationen	I22.1	Rezidivierender Myokardinfarkt der Hinterwand
I21.3	Akuter transmuraler Myokardinfarkt an nicht näher bezeichneter Lokalisation	I22.8	Rezidivierender Myokardinfarkt an sonstigen Lokalisationen
I21.4	Akuter subendokardialer Myokardinfarkt	I22.9	Rezidivierender Myokardinfarkt an nicht näher bezeichneter Lokalisation

Diagnose F49-2

I27.0	Primäre pulmonale Hypertonie	Q22.1	Angeborene Pulmonalklappenstenose
I31.1	Chronische konstriktive Perikarditis	Q22.2	Angeborene Pulmonalklappeninsuffizienz
I42.0	Dilatative Kardiomyopathie	Q22.3	Sonstige angeborene Fehlbildungen der Pulmonalklappe
I42.1	Hypertrophische obstruktive Kardiomyopathie	Q22.4	Angeborene Trikuspidalklappenstenose
I42.2	Sonstige hypertrophische Kardiomyopathie	Q22.5	Ebstein-Anomalie
I42.3	Eosinophile endomyokardiale Krankheit	Q22.6	Hypoplastisches Rechtsherzsyndrom
I42.4	Endokardfibroelastose	Q22.8	Sonstige angeborene Fehlbildungen der Trikuspidalklappe
I42.5	Sonstige restriktive Kardiomyopathie	Q22.9	Angeborene Fehlbildung der Trikuspidalklappe, nicht näher bezeichnet
I42.6	Alkoholische Kardiomyopathie	Q23.0	Angeborene Aortenklappenstenose
I42.7	Kardiomyopathie durch Arzneimittel oder sonstige exogene Substanzen	Q23.1	Angeborene Aortenklappeninsuffizienz
I42.80	Arrhythmogene rechtsventrikuläre Kardiomyopathie [ARVCM]	Q23.2	Angeborene Mitralklappenstenose
I42.88	Sonstige Kardiomyopathien	Q23.3	Angeborene Mitralklappeninsuffizienz
I42.9	Kardiomyopathie, nicht näher bezeichnet	Q23.4	Hypoplastisches Linksherzsyndrom
I46.0	Herzstillstand mit erfolgreicher Wiederbelebung	Q23.8	Sonstige angeborene Fehlbildungen der Aorten- und Mitralklappe
I47.2	Ventrikuläre Tachykardie	Q23.9	Angeborene Fehlbildung der Aorten- und Mitralklappe, nicht näher bezeichnet
I49.0	Kammerflattern und Kammerflimmern	Q24.0	Dextrokardie
I50.00	Primäre Rechtsherzinsuffizienz	Q24.1	Lävokardie
I50.01	Sekundäre Rechtsherzinsuffizienz	Q24.2	Cor triatriatum
I50.11	Linksherzinsuffizienz: Ohne Beschwerden	Q24.3	Infundibuläre Pulmonalstenose
I50.12	Linksherzinsuffizienz: Mit Beschwerden bei stärkerer Belastung	Q24.4	Angeborene subvalvuläre Aortenstenose
I50.13	Linksherzinsuffizienz: Mit Beschwerden bei leichter Belastung	Q24.5	Fehlbildung der Koronargefäße
I50.14	Linksherzinsuffizienz: Mit Beschwerden in Ruhe	Q24.6	Angeborener Herzblock
I50.19	Linksherzinsuffizienz: Nicht näher bezeichnet	Q24.8	Sonstige näher bezeichnete angeborene Fehlbildungen des Herzens
I50.9	Herzinsuffizienz, nicht näher bezeichnet	Q24.9	Angeborene Fehlbildung des Herzens, nicht näher bezeichnet
Q20.0	Truncus arteriosus communis	Q25.0	Offener Ductus arteriosus
Q20.1	Rechter Doppelausstromventrikel [Double outlet right ventricle]	Q25.1	Koarktation der Aorta
Q20.2	Linker Doppelausstromventrikel [Double outlet left ventricle]	Q25.2	Atresie der Aorta
Q20.3	Diskordante ventrikuloarterielle Verbindung	Q25.3	Stenose der Aorta (angeboren)
Q20.4	Doppeleinstromventrikel [Double inlet ventricle]	Q25.4	Sonstige angeborene Fehlbildungen der Aorta
Q20.5	Diskordante atrioventrikuläre Verbindung	Q25.5	Atresie der A. pulmonalis
Q20.6	Vorhofisomerismus	Q25.6	Stenose der A. pulmonalis (angeboren)
Q20.8	Sonstige angeborene Fehlbildungen der Herzhöhlen und verbindender Strukturen	Q25.7	Sonstige angeborene Fehlbildungen der A. pulmonalis
Q20.9	Angeborene Fehlbildung der Herzhöhlen und verbindender Strukturen, nicht näher bezeichnet	Q25.8	Sonstige angeborene Fehlbildungen der großen Arterien
Q21.0	Ventrikelseptumdefekt	Q25.9	Angeborene Fehlbildung der großen Arterien, nicht näher bezeichnet
Q21.1	Vorhofseptumdefekt	Q26.0	Angeborene Stenose der V. cava
Q21.2	Defekt des Vorhof- und Kammerseptums	Q26.1	Persistenz der linken V. cava superior
Q21.3	Fallot-Tetralogie	Q26.2	Totale Fehleinmündung der Lungenvenen
Q21.4	Aortopulmonaler Septumdefekt	Q26.3	Partielle Fehleinmündung der Lungenvenen
Q21.80	Fallot-Pentalogie	Q26.4	Fehleinmündung der Lungenvenen, nicht näher bezeichnet
Q21.88	Sonstige angeborene Fehlbildungen der Herzsepten	Q26.5	Fehleinmündung der Pfortader
Q21.9	Angeborene Fehlbildung des Herzseptums, nicht näher bezeichnet		
Q22.0	Pulmonalklappenatresie		

Q26.6	Fistel zwischen V. portae und A. hepatica (angeboren)	Z01.80	Abklärung einer Disposition für maligne Herzrhythmusstörungen
Q26.8	Sonstige angeborene Fehlbildungen der großen Venen	Z01.81	Abklärung einer Disposition für Kardiomyopathien
Q26.9	Angeborene Fehlbildung einer großen Vene, nicht näher bezeichnet		

Prozedur F49-3

37.21 †↔	Rechtsherzkatheter	37.9C.21 †↔	Kathetertechnische transeptale Punktion am Herzen
37.22 †↔	Linksherzkatheter	37.9C.29 †↔	Kathetertechnischer transeptaler Eingriff am Herzen, sonstige
37.23 †↔	Kombinierter Rechts- und Linksherzkatheter	88.43 †↔	Arteriographie der Pulmonalarterien
37.26 †↔	Invasiver elektrophysiologischer Test durch Katheter	88.50 †↔	Angiokardiographie, n.n.bez.
37.27.00 †↔	Herz-Mapping, n.n.bez.	88.52 †↔	Angiokardiographie von Strukturen des rechten Herzens
37.27.09 †↔	Herz-Mapping, sonstige	88.53 †↔	Angiokardiographie von Strukturen des linken Herzens
37.27.11 †↔	Herz-Mapping mit Hilfe eines Multielektroden-Mapping-Katheters mit automatisierter Signalerfassung	88.54 †↔	Kombinierte Angiokardiographie des rechten sowie linken Herzens
37.28 †↔	Intrakardiale Echokardiographie [IKE]	88.55 †↔	Koronare Arteriographie mit einem einzigen Katheter
37.34.00 †↔	Exzision oder Destruktion von anderer Läsion oder Gewebe des Herzens, sonstiger Zugang, n.n.bez.	88.56 †↔	Koronare Arteriographie mit zwei Kathetern
37.34.09 †↔	Exzision oder Destruktion von anderer Läsion oder Gewebe des Herzens, sonstiger Zugang, sonstige	88.57 †↔	Sonstige und nicht näher bezeichnete koronare Arteriographie
37.9C.11 †↔	Transeptale Katheteruntersuchung des linken Herzens		
37.9C.19 †↔	Transeptale Katheteruntersuchung des Herzens, sonstige		

Prozedur F49-4

89.07.11 †↔	Vollständige Evaluation, ohne Aufnahme einer Patientin / eines Patienten auf eine Warteliste zur Herztransplantation	89.07.41 †↔	Re-Evaluation, mit Aufnahme oder Verbleib einer Patientin / eines Patienten auf eine(r) Warteliste zur Herztransplantation
89.07.31 †↔	Vollständige Evaluation, mit Aufnahme einer Patientin / eines Patienten auf eine Warteliste zur Herztransplantation	89.07.52 †↔	Re-Evaluation, mit Herausnahme einer Patientin / eines Patienten aus einer Warteliste zur Herztransplantation

Prozedur F49-5

00.21 †↔	Intravaskuläre Bildgebung von extrakraniellen Hirngefäßen	37.2A.12 †↔	Intravaskuläre Bildgebung der Koronargefäße mittels optischer Kohärenztomographie
00.22 †↔	Intravaskuläre Bildgebung von intrathorakalen Gefäßen	37.2A.19 †↔	Intravaskuläre Bildgebung der Koronargefäße, sonstige
00.23 †↔	Intravaskuläre Bildgebung von peripheren Gefäßen	37.2A.21 †↔	Invasive intravaskuläre Koronardiagnostik mittels Katheter, Druckmessung
00.25 †↔	Intravaskuläre Bildgebung der Nierengefäße	37.9C.11 †↔	Transeptale Katheteruntersuchung des linken Herzens
00.28 †↔	Intravaskuläre Bildgebung sonstiger bezeichneter Gefäße	37.9C.19 †↔	Transeptale Katheteruntersuchung des Herzens, sonstige
37.23 †↔	Kombinierter Rechts- und Linksherzkatheter	37.9C.21 †↔	Kathetertechnische transeptale Punktion am Herzen
37.24.10 †↔	Geschlossene [perkutane] [Nadel-] Biopsie des Perikards	37.9C.29 †↔	Kathetertechnischer transeptaler Eingriff am Herzen, sonstige
37.24.99 †↔	Perikarbiopsie, sonstige	92.05.00 †↔	Kardiovaskuläre und hämatopoetische Szintigraphie und Radioisotopenfunktionsstudie, n.n.bez.
37.25.10 †↔	Geschlossene [perkutane] [Nadel-] Biopsie des Myokards	92.05.09 †↔	Kardiovaskuläre und hämatopoetische Szintigraphie und Radioisotopenfunktionsstudie, sonstige
37.25.99 †↔	Herzbiopsie, sonstige		
37.26 †↔	Invasiver elektrophysiologischer Test durch Katheter		
37.2A.10 †↔	Intravaskuläre Bildgebung der Koronargefäße, n.n.bez.		
37.2A.11 †↔	Intravaskuläre Bildgebung der Koronargefäße mittels Ultraschall		

Prozedur F49-6

- | | |
|---|-------------------------------|
| 37.24.20 ↔ Offene Perikardbiopsie | 37.25.30 ↔ Herzbiopsie, offen |
| 37.25.20 ↔ Transvasale Biopsie des Endokards, Myokards und Endomyokards | |

Prozedur F49-7

- | | |
|---|--|
| 37.2A.11 ‡↔ Intravaskuläre Bildgebung der Koronargefäße mittels Ultraschall | 37.2A.21 ‡↔ Invasive intravaskuläre Koronardiagnostik mittels Katheter, Druckmessung |
| 37.2A.12 ‡↔ Intravaskuläre Bildgebung der Koronargefäße mittels optischer Kohärenztomographie | |

ADRG F50**Ablative Massnahmen bei Tachyarrhythmie**

Prozedur in Tabelle F50-1

DRG F50A**Ablative Massnahmen bei Tachyarrhythmie mit bestimmter Ablation, Alter < 16 Jahre**

Prozedur in Tabelle F50-2 oder Prozedur in Tabelle F50-3 oder mindestens eine Prozedur in Tabelle F50-4 oder Alter < 16 Jahre

DRG F50B**Ablative Massnahmen bei Tachyarrhythmie mit komplexem Eingriff, Alter > 15 Jahre**

Prozedur in Tabelle F50-5

DRG F50C**Ablative Massnahmen bei Tachyarrhythmie, Alter > 15 Jahre****Prozedur F50-1**

- | | |
|---|--|
| 37.34.10 ↔ Ablation bei Tachyarrhythmie, n.n.bez. | 37.34.16 ↔ Ablation bei Tachyarrhythmie, multipolare phasenverschobene Radiofrequenzablation |
| 37.34.11 ↔ Ablation bei Tachyarrhythmie, konventionelle Radiofrequenzablation | 37.34.19 ↔ Ablation bei Tachyarrhythmie, sonstige |
| 37.34.12 ↔ Ablation bei Tachyarrhythmie, gekühlte Radiofrequenzablation | 37.34.1C ↔ Ablation bei Tachyarrhythmie, irreversible Elektroporation |
| 37.34.13 ↔ Ablation bei Tachyarrhythmie, mit anderen Energiequellen | 37.34.31 ↔ Ablation bei Tachyarrhythmie mit Hilfe von 3D-Mappingverfahren |
| 37.34.15 ↔ Ablation bei Tachyarrhythmie, Kryoablation | |

Prozedur F50-2

- | | |
|---|--|
| 37.9C.11 ‡↔ Transseptale Katheteruntersuchung des linken Herzens | 37.9C.21 ‡↔ Kathetertechnische transseptale Punktion am Herzen |
| 37.9C.19 ‡↔ Transseptale Katheteruntersuchung des Herzens, sonstige | 37.9C.29 ‡↔ Kathetertechnischer transseptaler Eingriff am Herzen, sonstige |

Prozedur F50-3

- | | |
|---|--|
| 00.66.00 ↔ Perkutan-transluminale Koronarangioplastik [PTCA] oder koronare Atherektomie, n.n.bez. | 00.66.33 ↔ Perkutan-transluminale Gefässintervention an den Koronarien mittels Fremdkörperentfernung |
| 00.66.09 ↔ Perkutan-transluminale Koronarangioplastik [PTCA] oder koronare Atherektomie, sonstige | 00.66.36 ↔ Perkutan-transluminale Gefässintervention an den Koronarien mittels Thrombektomie |
| 00.66.10 ↔ Perkutan-transluminale Verschluss einer Fistel der Herzkranzgefäße | 00.66.37 ↔ Perkutan-transluminale Gefässintervention an den Koronarien mittels Lithotripsie |
| 00.66.20 ↔ Koronarangioplastik [PTCA], mit Ballons, n.n.bez. | 00.66.38 ↔ Perkutan-transluminale Gefässintervention an den Koronarien, selektive Thrombolyse |
| 00.66.21 ↔ Koronarangioplastik [PTCA] mit medikamentenfreisetzenden Ballons | 00.66.3A ↔ Perkutan-transluminale Gefässintervention an den Koronarien über die Kollateralen des entsprechenden Gefässes |
| 00.66.22 ↔ Koronarangioplastik [PTCA] mit Antikörperbeschichteten Ballons | 00.66.40 ↔ Selektive Embolisation von Koronarien, n.n.bez. |
| 00.66.29 ↔ Koronarangioplastik [PTCA], mit Ballons, sonstige | 00.66.41 ↔ Selektive Embolisation von Koronarien mit Coils |
| 00.66.30 ↔ Koronarangioplastik [PTCA] durch Rotablation | 00.66.42 ↔ Selektive Embolisation von Koronarien mit embolisierenden (ablösbaren) Ballons |
| 00.66.31 ↔ Perkutan-transluminale Gefässintervention an den Koronarien mittels Laser-Angioplastie | 00.66.43 ↔ Selektive Embolisation von Koronarien mit Schirmen |
| 00.66.32 ↔ Perkutan-transluminale Gefässintervention an den Koronarien mittels Atherektomie | 00.66.44 ↔ Selektive Embolisation von Koronarien mit Plugs |
| | 00.66.49 ↔ Selektive Embolisation von Koronarien, sonstige |

35.41.00 ↔	Vergrößerung eines bestehenden Vorhofseptumdefekts, n.n.bez.	35.E2.15 ↔	Valvuloplastik der Mitralklappe kathetergesteuert, transapikal
35.41.10 ↔	Vergrößerung eines bestehenden Vorhofseptumdefekts, offen chirurgisch	35.E3.00 ↔	Valvuloplastik der Pulmonalklappe, n.n.bez.
35.41.20 ↔	Vergrößerung eines bestehenden Vorhofseptumdefekts, perkutan-transluminal	35.E3.09 ↔	Valvuloplastik der Pulmonalklappe, sonstige
35.41.99 ↔	Vergrößerung eines bestehenden Vorhofseptumdefekts, sonstige	35.E3.13 ↔	Valvuloplastik der Pulmonalklappe, endovaskulärer Zugang
35.42.00 ↔	Bildung von Herzseptumdefekten, n.n.bez.	35.E3.14 ↔	Valvuloplastik der Pulmonalklappe kathetergesteuert, transapikal
35.42.09 ↔	Bildung von Herzseptumdefekten, sonstige	35.E4.00 ↔	Valvuloplastik der Trikuspidalklappe, n.n.bez.
35.42.10 ↔	Bildung von Herzseptumdefekten, offen chirurgisch	35.E4.09 ↔	Valvuloplastik der Trikuspidalklappe, sonstige
35.42.21 ↔	Bildung von Herzseptumdefekten, perkutan-transluminal, ohne Implantat	35.E4.14 ↔	Valvuloplastik der Trikuspidalklappe kathetergesteuert, transapikal
35.42.22 ↔	Bildung von Herzseptumdefekten, perkutan-transluminal, mit Implantat	35.E4.15 ↔	Valvuloplastik der Trikuspidalklappe, endovaskulärer Zugang, transarteriell
35.43.20 ↔	Vergrößerung eines bestehenden Ventrikelseptumdefekts, perkutan-transluminal	35.E4.16 ↔	Valvuloplastik der Trikuspidalklappe, endovaskulärer Zugang, transvenös
35.53 ↔	Korrektur eines Ventrikelseptumdefekts mit Prothese, offener Zugang	36.08.00 ↔	Implantation von Stents in Koronararterien, perkutan-transluminal, n.n.bez.
35.55 ↔	Korrektur eines Ventrikelseptumdefekts mit Prothese, geschlossen	36.08.09 ↔	Implantation von Stents in Koronararterien, perkutan-transluminal, sonstige
35.61 ↔	Korrektur eines Vorhofseptumdefekts mit Bio-Graft	36.08.11 ↔	Implantation perkutan-transluminal von Stents ohne Medikamentenfreisetzung, in einer Koronararterie
35.62 ↔	Korrektur eines Ventrikelseptumdefekts mit Bio-Graft	36.08.12 ↔	Implantation perkutan-transluminal von Stents ohne Medikamentenfreisetzung, in mehreren Koronararterien
35.98.11 ↔	Perkutan-transluminaler Verschluss eines Vorhofseptumdefekts, mit 1 Verschlussdevice	36.08.13 ↔	Implantation perkutan-transluminal von selbstexpandierenden Stents ohne Medikamentenfreisetzung, in einer Koronararterie
35.98.12 ↔	Perkutan-transluminaler Verschluss eines Vorhofseptumdefekts, mit 2 und mehr Verschlussdevices	36.08.14 ↔	Implantation perkutan-transluminal von selbstexpandierenden Stents ohne Medikamentenfreisetzung, in mehreren Koronararterien
35.98.19 ↔	Perkutan-transluminaler Verschluss eines Vorhofseptumdefekts, sonstige	36.08.15 ↔	Implantation perkutan-transluminal eines Bifurkationsstents ohne Medikamentenfreisetzung in Koronararterien
35.98.30 ↔	Perkutan-transluminaler Verschluss eines Ventrikelseptumdefekts	36.08.16 ↔	Implantation perkutan-transluminal von gecoverten Stents ohne Medikamentenfreisetzung, in einer Koronararterie
35.B0 ↔	Klappensprengung, n.n.bez.	36.08.17 ↔	Implantation perkutan-transluminal von gecoverten Stents ohne Medikamentenfreisetzung, in mehreren Koronararterien
35.B1.11 ↔	Sprengung der Aortenklappe, endovaskulärer Zugang	36.08.21 ↔	Implantation perkutan-transluminal von Stents mit Medikamentenfreisetzung, in einer Koronararterie
35.B1.12 ↔	Sprengung der Mitralklappe, endovaskulärer Zugang	36.08.22 ↔	Implantation perkutan-transluminal von Stents mit Medikamentenfreisetzung, in mehreren Koronararterien
35.B1.13 ↔	Sprengung der Pulmonalklappe, endovaskulärer Zugang	36.08.23 ↔	Implantation perkutan-transluminal von selbstexpandierenden Stents mit Medikamentenfreisetzung, in einer Koronararterie
35.B1.14 ↔	Sprengung der Trikuspidalklappe, endovaskulärer Zugang	36.08.24 ↔	Implantation perkutan-transluminal von selbstexpandierenden Stents mit Medikamentenfreisetzung, in mehreren Koronararterien
35.B9 ↔	Klappensprengung, sonstige	36.08.25 ↔	Implantation perkutan-transluminal eines Bifurkationsstents mit Medikamentenfreisetzung in Koronararterien
35.C2.13 ↔	Segelrekonstruktion der Mitralklappe, endovaskulärer Zugang	36.08.26 ↔	Implantation perkutan-transluminal von gecoverten Stents mit Medikamentenfreisetzung, in einer Koronararterie
35.C2.14 ↔	Segelrekonstruktion der Mitralklappe kathetergesteuert, transapikal	36.08.27 ↔	Implantation perkutan-transluminal von gecoverten Stents mit Medikamentenfreisetzung, in mehreren Koronararterien
35.C3.13 ↔	Taschenrekonstruktion der Pulmonalklappe, endovaskulärer Zugang	36.08.31 ↔	Implantation perkutan-transluminal von beschichteten Stents in eine Koronararterie
35.C3.14 ↔	Taschenrekonstruktion der Pulmonalklappe kathetergesteuert, transapikal	36.08.32 ↔	Implantation perkutan-transluminal von beschichteten Stents in mehrere Koronararterien
35.C4.13 ↔	Segelrekonstruktion der Trikuspidalklappe, endovaskulärer Zugang	36.0A ↔	Implantation perkutan-transluminal eines strömungsreduzierenden Drahtgeflechts in den Koronarsinus
35.C4.14 ↔	Segelrekonstruktion der Trikuspidalklappe kathetergesteuert, transapikal	36.32 ↔	Sonstige transmyokardiale Revaskularisation
35.D2.21 ↔	Anuloplastik der Mitralklappe, transarteriell		
35.D2.22 ↔	Anuloplastik der Mitralklappe, transvenös		
35.D2.23 ↔	Anuloplastik der Mitralklappe, über den Koronarsinus		
35.E1.00 ↔	Valvuloplastik der Aortenklappe, n.n.bez.		
35.E1.09 ↔	Valvuloplastik der Aortenklappe, sonstige		
35.E1.13 ↔	Valvuloplastik der Aortenklappe, endovaskulärer Zugang		
35.E1.14 ↔	Valvuloplastik der Aortenklappe kathetergesteuert, transapikal		
35.E2.00 ↔	Valvuloplastik der Mitralklappe, n.n.bez.		
35.E2.09 ↔	Valvuloplastik der Mitralklappe, sonstige		
35.E2.13 ↔	Valvuloplastik der Mitralklappe, endovaskulärer Zugang, transarteriell		
35.E2.14 ↔	Valvuloplastik der Mitralklappe, endovaskulärer Zugang, transvenös		

37.90.09 ↔ Einsetzen von Vorrichtungen ins linke Herzohr, sonstige	39.B7.75 ↔ (Perkutan-)transluminale Implantation von ungedeckten grosslumige Stents, Ductus arteriosus apertus
37.90.10 ↔ Perkutaner Verschluss des linken Vorhofsohrs	39.B7.M2 ↔ (Perkutan-)transluminale Implantation von ungedeckten grosslumige Stents, Aortopulmonale Kollateralgefässe [MAPCA]
37.9B.13 ↔ Entfernung von Implantaten am Herzen, perkutan-transluminale	39.B7.N2 ↔ (Perkutan-)transluminale Implantation von ungedeckten grosslumige Stents, künstliche aortopulmonale Shunts
39.B1.75 ↔ (Perkutan-)transluminale Implantation von Stents ohne Medikamentenfreisetzung, Ductus arteriosus apertus	39.B8.75 ↔ (Perkutan-)transluminale Implantation von gedeckten grosslumige Stents, Ductus arteriosus apertus
39.B1.M2 ↔ (Perkutan-)transluminale Implantation von Stents ohne Medikamentenfreisetzung, Aortopulmonale Kollateralgefässe [MAPCA]	39.B8.M2 ↔ (Perkutan-)transluminale Implantation von gedeckten grosslumige Stents, Aortopulmonale Kollateralgefässe [MAPCA]
39.B1.N2 ↔ (Perkutan-)transluminale Implantation von Stents ohne Medikamentenfreisetzung, künstliche aortopulmonale Shunts	39.B8.N2 ↔ (Perkutan-)transluminale Implantation von gedeckten grosslumige Stents, künstliche aortopulmonale Shunts
39.B2.75 ↔ (Perkutan-)transluminale Implantation von Stents mit Medikamentenfreisetzung, Ductus arteriosus apertus	39.BA.M2 ↔ (Perkutan-)transluminale Implantation von ungedeckten Wachstumsstents, Aortopulmonale Kollateralgefässe [MAPCA]
39.B2.M2 ↔ (Perkutan-)transluminale Implantation von Stents mit Medikamentenfreisetzung, Aortopulmonale Kollateralgefässe [MAPCA]	39.BA.N2 ↔ (Perkutan-)transluminale Implantation von ungedeckten Wachstumsstents, künstliche aortopulmonale Shunts
39.B2.N2 ↔ (Perkutan-)transluminale Implantation von Stents mit Medikamentenfreisetzung, künstliche aortopulmonale Shunts	39.BB.M2 ↔ (Perkutan-)transluminale Implantation von gedeckten Wachstumsstents, Aortopulmonale Kollateralgefässe [MAPCA]
39.B3.75 ↔ (Perkutan-)transluminale Implantation von gedeckten Stents ohne Medikamentenfreisetzung, Ductus arteriosus apertus	39.BB.N2 ↔ (Perkutan-)transluminale Implantation von gedeckten Wachstumsstents, künstliche aortopulmonale Shunts
39.B4.75 ↔ (Perkutan-)transluminale Implantation von gedeckten Stents mit Medikamentenfreisetzung, Ductus arteriosus apertus	39.BH.75 ↔ (Perkutan-)transluminale Implantation von Stents zur Strömungslaminierung bei Aneurysmen, Ductus arteriosus apertus
39.B5.75 ↔ (Perkutan-)transluminale Implantation von ungedeckten Cheatham-Platinum-Stents, Ductus arteriosus apertus	
39.B6.75 ↔ (Perkutan-)transluminale Implantation von gedeckten Cheatham-Platinum-Stents, Ductus arteriosus apertus	

Prozedur F50-4

37.34.24 ‡↔ Lokalisationen bei Ablationsverfahren bei Tachyarrhythmien, Linker Vorhof	37.34.25 ‡↔ Lokalisationen bei Ablationsverfahren bei Tachyarrhythmien, Linker Ventrikel
---	--

Prozedur F50-5

37.34.12 ↔ Ablation bei Tachyarrhythmie, gekühlte Radiofrequenzablation	37.34.31 ↔ Ablation bei Tachyarrhythmie mit Hilfe von 3D-Mappingverfahren
37.34.15 ↔ Ablation bei Tachyarrhythmie, Kryoablation	

ADRG F51

Endovaskuläre Implantation von Stent-Prothesen an der Aorta oder aufwendiger Eingriff

Prozedur in Tabelle F51-2 und Prozedur in Tabelle F51-3

DRG F51A

Endovaskuläre Implantation von komplexen Stent-Prothesen an der Aorta oder Implantation von bestimmten Stents oder bestimmter Diagnose, und Einsetzen von mindestens 3 Stents oder äusserst schwere CC

(Prozedur in Tabelle F51-4 oder Prozedur in Tabelle F51-5 oder Prozedur in Tabelle F51-6 oder Hauptdiagnose in Tabelle F51-1) und (Prozedur in Tabelle F51-7 oder PCCL > 3)

DRG F51B**Endovaskuläre Implantation von komplexen Stent-Prothesen an der Aorta oder Implantation von bestimmten Stents oder bestimmter Diagnose**

Prozedur in Tabelle F51-4 oder Prozedur in Tabelle F51-5 oder Prozedur in Tabelle F51-6 oder Hauptdiagnose in Tabelle F51-1

DRG F51C**Endovaskuläre Implantation von Stent-Prothesen an der Aorta****Diagnose F51-1**

I71.04	Dissektion der Aorta nicht näher bezeichneter Lokalisation, rupturiert	I71.1	Aneurysma der Aorta thoracica, rupturiert
I71.05	Dissektion der Aorta thoracica, rupturiert	I71.3	Aneurysma der Aorta abdominalis, rupturiert
I71.06	Dissektion der Aorta abdominalis, rupturiert	I71.5	Aortenaneurysma, thorakoabdominal, rupturiert
I71.07	Dissektion der Aorta, thorakoabdominal, rupturiert	I71.8	Aortenaneurysma nicht näher bezeichneter Lokalisation, rupturiert

Prozedur F51-2

39.71.00 ↔	Endovaskuläre Implantation eines Stent-Grafts [Stent-Prothesen] an der abdominalen Aorta, n.n.bez.	39.73.41 ↔	Endovaskuläre Implantation in die Aorta thoracoabdominalis von Stent-Grafts [Stent-Prothesen], ohne Öffnung
39.71.09 ↔	Endovaskuläre Implantation eines Stent-Grafts [Stent-Prothesen] an der abdominalen Aorta, sonstige	39.73.42 ↔	Endovaskuläre Implantation in die Aorta thoracoabdominalis von Stent-Grafts [Stent-Prothesen], mit 1 Öffnung
39.71.21 ↔	Endovaskuläre Implantation in die Aorta abdominalis von Stent-Grafts [Stent-Prothesen], ohne Öffnung	39.73.43 ↔	Endovaskuläre Implantation in die Aorta thoracoabdominalis von Stent-Grafts [Stent-Prothesen], mit 2 Öffnungen
39.71.22 ↔	Endovaskuläre Implantation in die Aorta abdominalis von Stent-Grafts [Stent-Prothesen], mit 1 Öffnung	39.73.44 ↔	Endovaskuläre Implantation in die Aorta thoracoabdominalis von Stent-Grafts [Stent-Prothesen], mit 3 Öffnungen
39.71.23 ↔	Endovaskuläre Implantation in die Aorta abdominalis von Stent-Grafts [Stent-Prothesen], mit 2 Öffnungen	39.73.45 ↔	Endovaskuläre Implantation in die Aorta thoracoabdominalis von Stent-Grafts [Stent-Prothesen], mit 4 und mehr Öffnungen
39.71.24 ↔	Endovaskuläre Implantation in die Aorta abdominalis von Stent-Grafts [Stent-Prothesen], mit 3 Öffnungen	39.73.46 ↔	Endovaskuläre Implantation in die Aorta thoracoabdominalis von Stent-Grafts [Stent-Prothesen], mit Versorgung eines Gefäßabganges in Parallelgraft-Technik
39.71.25 ↔	Endovaskuläre Implantation in die Aorta abdominalis von Stent-Grafts [Stent-Prothesen], mit 4 und mehr Öffnungen	39.73.47 ↔	Endovaskuläre Implantation in die Aorta thoracoabdominalis von Stent-Grafts [Stent-Prothesen], mit Versorgung von 2 und mehr Gefäßabgängen in Parallelgraft-Technik
39.71.31 ↔	Endovaskuläre Implantation in die Aorta abdominalis von Stent-Grafts [Stent-Prothesen], mit Versorgung eines Gefäßabganges in Parallelgraft-Technik	39.73.51 ↔	Endovaskuläre Implantation in die Aorta ascendens und den Aortenbogen von Stent-Grafts [Stent-Prothesen], ohne Öffnung
39.71.32 ↔	Endovaskuläre Implantation in die Aorta abdominalis von Stent-Grafts [Stent-Prothesen], mit Versorgung von zwei oder mehr Gefäßabgängen in Parallelgraft-Technik	39.73.52 ↔	Endovaskuläre Implantation in die Aorta ascendens und den Aortenbogen von Stent-Grafts [Stent-Prothesen], mit 1 Öffnung
39.73.00 ↔	Endovaskuläre Implantation eines Stent-Grafts [Stent-Prothesen] an der thorakalen und thorakoabdominalen Aorta, n.n.bez.	39.73.53 ↔	Endovaskuläre Implantation in die Aorta ascendens und den Aortenbogen von Stent-Grafts [Stent-Prothesen], mit 2 Öffnungen
39.73.09 ↔	Endovaskuläre Implantation eines Stent-Grafts [Stent-Prothesen] an der thorakalen und thorakoabdominalen Aorta, sonstige	39.73.54 ↔	Endovaskuläre Implantation in die Aorta ascendens und den Aortenbogen von Stent-Grafts [Stent-Prothesen], mit 3 und mehr Öffnungen
39.73.31 ↔	Endovaskuläre Implantation in die Aorta thoracica von Stent-Grafts [Stent-Prothesen], ohne Öffnung	39.73.55 ↔	Endovaskuläre Implantation in die Aorta ascendens und den Aortenbogen von Stent-Grafts [Stent-Prothesen], mit Versorgung eines Gefäßabganges in Parallelgraft-Technik
39.73.32 ↔	Endovaskuläre Implantation in die Aorta thoracica von Stent-Grafts [Stent-Prothesen], mit 1 Öffnung	39.73.56 ↔	Endovaskuläre Implantation in die Aorta ascendens und den Aortenbogen von Stent-Grafts [Stent-Prothesen], mit Versorgung von 2 und mehr Gefäßabgängen in Parallelgraft-Technik
39.73.33 ↔	Endovaskuläre Implantation in die Aorta thoracica von Stent-Grafts [Stent-Prothesen], mit 2 Öffnungen		
39.73.34 ↔	Endovaskuläre Implantation in die Aorta thoracica von Stent-Grafts [Stent-Prothesen], mit 3 Öffnungen		
39.73.35 ↔	Endovaskuläre Implantation in die Aorta thoracica von Stent-Grafts [Stent-Prothesen], mit 4 und mehr Öffnungen		
39.73.36 ↔	Endovaskuläre Implantation in die Aorta thoracica von Stent-Grafts [Stent-Prothesen], mit Versorgung eines Gefäßabganges in Parallelgraft-Technik		
39.73.37 ↔	Endovaskuläre Implantation in die Aorta thoracica von Stent-Grafts [Stent-Prothesen], mit Versorgung von 2 und mehr Gefäßabgängen in Parallelgraft-Technik		

Prozedur F51-3

- 35.D2.14 ↔ Anuloplastik der Mitralklappe kathetergesteuert, transapikal
- 35.D2.21 ↔ Anuloplastik der Mitralklappe, transarteriell
- 35.D2.22 ↔ Anuloplastik der Mitralklappe, transvenös
- 35.D2.23 ↔ Anuloplastik der Mitralklappe, über den Koronarsinus
- 35.D4.14 ↔ Anuloplastik der Trikuspidalklappe kathetergesteuert, transapikal
- 35.D4.21 ↔ Anuloplastik der Trikuspidalklappe, transarteriell
- 35.D4.22 ↔ Anuloplastik der Trikuspidalklappe, transvenös
- 35.E2.13 ↔ Valvuloplastik der Mitralklappe, endovaskulärer Zugang, transarteriell
- 35.E2.14 ↔ Valvuloplastik der Mitralklappe, endovaskulärer Zugang, transvenös
- 35.E2.15 ↔ Valvuloplastik der Mitralklappe kathetergesteuert, transapikal
- 35.E4.14 ↔ Valvuloplastik der Trikuspidalklappe kathetergesteuert, transapikal
- 35.E4.15 ↔ Valvuloplastik der Trikuspidalklappe, endovaskulärer Zugang, transarteriell
- 35.E4.16 ↔ Valvuloplastik der Trikuspidalklappe, endovaskulärer Zugang, transvenös
- 35.F1.23 ↔ Aortenklappenersatz durch Xenograft (Bioprothese), endovaskulärer Zugang
- 35.F1.24 ↔ Aortenklappenersatz durch Xenograft (Bioprothese), transapikal
- 35.F1.25 ↔ Aortenklappenersatz durch Xenograft (Bioprothese), transapikal, mit Verwendung eines perkutanen apikalen Zugangs- und Verschlusssystems
- 35.F1.26 ↔ Aortenklappenersatz durch Xenograft (Bioprothese), endovaskulärer Zugang, transcavalärer Zugang
- 35.F1.33 ↔ Aortenklappenersatz durch Xenograft, stentless, endovaskulärer Zugang
- 35.F1.34 ↔ Aortenklappenersatz durch Xenograft, stentless, transapikal
- 35.F1.35 ↔ Aortenklappenersatz durch Xenograft, stentless, transapikal, mit Verwendung eines perkutanen apikalen Zugangs- und Verschlusssystems
- 35.F1.43 ↔ Aortenklappenersatz durch selbstexpandierendes Xenograft, nahtfrei, endovaskulärer Zugang
- 35.F1.44 ↔ Aortenklappenersatz durch selbstexpandierendes Xenograft, nahtfrei, transapikal
- 35.F1.45 ↔ Aortenklappenersatz durch selbstexpandierendes Xenograft, nahtfrei, transapikal, mit Verwendung eines perkutanen apikalen Zugangs- und Verschlusssystems
- 35.F2.23 ↔ Mitralklappenersatz durch Xenograft (Bioprothese), endovaskulärer Zugang
- 35.F2.24 ↔ Mitralklappenersatz durch Xenograft (Bioprothese), transapikal
- 35.F2.25 ↔ Mitralklappenersatz durch Xenograft (Bioprothese), transapikal mit Verwendung eines perkutanen apikalen Zugangs- und Verschlusssystems
- 35.F2.26 ↔ Mitralklappenersatz durch Xenograft (Bioprothese) mit transapikaler Verankerung, transapikaler Zugang
- 35.F2.33 ↔ Mitralklappenersatz durch Xenograft, stentless, endovaskulärer Zugang
- 35.F2.34 ↔ Mitralklappenersatz durch Xenograft, stentless, transapikal
- 35.F3.23 ↔ Pulmonalklappenersatz durch Xenograft (Bioprothese), endovaskulärer Zugang
- 35.F3.24 ↔ Pulmonalklappenersatz durch Xenograft (Bioprothese), transapikal
- 35.F3.25 ↔ Pulmonalklappenersatz durch Xenograft (Bioprothese), transapikal, mit Verwendung eines perkutanen apikalen Zugangs- und Verschlusssystems
- 35.F3.33 ↔ Pulmonalklappenersatz durch Xenograft, stentless, endovaskulärer Zugang
- 35.F3.34 ↔ Pulmonalklappenersatz durch Xenograft, stentless, transapikal
- 35.F3.35 ↔ Pulmonalklappenersatz durch Xenograft, stentless, transapikal, mit Verwendung eines perkutanen apikalen Zugangs- und Verschlusssystems
- 35.F4.23 ↔ Trikuspidalklappenersatz durch Xenograft (Bioprothese), endovaskulärer Zugang
- 35.F4.24 ↔ Trikuspidalklappenersatz durch Xenograft (Bioprothese), transapikal
- 35.F4.33 ↔ Trikuspidalklappenersatz durch Xenograft, stentless, endovaskulärer Zugang
- 35.F4.34 ↔ Trikuspidalklappenersatz durch Xenograft, stentless, transapikal
- 35.H2.23 ↔ Entfernen einer Mitralklappenprothese sowie Implantation eines Xenografts (Bioprothese), endovaskulärer Zugang
- 35.H2.24 ↔ Entfernen einer Mitralklappenprothese sowie Implantation eines Xenografts (Bioprothese), transapikal
- 35.H2.25 ↔ Entfernen einer Mitralklappenprothese sowie Implantation eines Xenografts (Bioprothese), transapikal mit Verwendung eines perkutanen apikalen Zugangs- und Verschlusssystems
- 35.H2.26 ↔ Entfernen einer Mitralklappenprothese sowie Implantation eines Xenografts (Bioprothese) mit transapikaler Verankerung, transapikaler Zugang
- 35.H2.33 ↔ Entfernen einer Mitralklappenprothese sowie Implantation eines Xenografts, stentless, endovaskulärer Zugang
- 35.H2.34 ↔ Entfernen einer Mitralklappenprothese sowie Implantation eines Xenografts, stentless, transapikal
- 35.H4.23 ↔ Entfernen einer Trikuspidalklappenprothese sowie Implantation eines Xenografts (Bioprothese), endovaskulärer Zugang
- 35.H4.33 ↔ Entfernen einer Trikuspidalklappenprothese sowie Implantation eines Xenografts, stentless, endovaskulärer Zugang

Prozedur F51-4

- 39.C1.12 †↔ 2 implantierte Stents
- 39.C1.13 †↔ 3 implantierte Stents
- 39.C1.14 †↔ 4 implantierte Stents
- 39.C1.15 †↔ 5 implantierte Stents
- 39.C1.17 †↔ 6 implantierte Stents
- 39.C1.18 †↔ 7 implantierte Stents
- 39.C1.1A †↔ 8 implantierte Stents
- 39.C1.1B †↔ 9 implantierte Stents
- 39.C1.1C †↔ 10 implantierte Stents
- 39.C1.1D †↔ 11 implantierte Stents
- 39.C1.1E †↔ 12 implantierte Stents
- 39.C1.1F †↔ 13 implantierte Stents
- 39.C1.1G †↔ 14 implantierte Stents
- 39.C1.1H †↔ 15 implantierte Stents
- 39.C1.1I †↔ 16 implantierte Stents
- 39.C1.1J †↔ 17 implantierte Stents
- 39.C1.1K †↔ 18 implantierte Stents
- 39.C1.1L †↔ 19 implantierte Stents
- 39.C1.1M †↔ 20 und mehr implantierte Stents

Prozedur F51-5

- | | |
|---|---|
| 39.73.00 ↔ Endovaskuläre Implantation eines Stent-Grafts [Stent-Prothesen] an der thorakalen und thorakoabdominalen Aorta, n.n.bez. | 39.73.45 ↔ Endovaskuläre Implantation in die Aorta thoracoabdominalis von Stent-Grafts [Stent-Prothesen], mit 4 und mehr Öffnungen |
| 39.73.09 ↔ Endovaskuläre Implantation eines Stent-Grafts [Stent-Prothesen] an der thorakalen und thorakoabdominalen Aorta, sonstige | 39.73.46 ↔ Endovaskuläre Implantation in die Aorta thoracoabdominalis von Stent-Grafts [Stent-Prothesen], mit Versorgung eines Gefäßabganges in Parallelgraft-Technik |
| 39.73.31 ↔ Endovaskuläre Implantation in die Aorta thoracica von Stent-Grafts [Stent-Prothesen], ohne Öffnung | 39.73.47 ↔ Endovaskuläre Implantation in die Aorta thoracoabdominalis von Stent-Grafts [Stent-Prothesen], mit Versorgung von 2 und mehr Gefäßabgängen in Parallelgraft-Technik |
| 39.73.32 ↔ Endovaskuläre Implantation in die Aorta thoracica von Stent-Grafts [Stent-Prothesen], mit 1 Öffnung | 39.73.51 ↔ Endovaskuläre Implantation in die Aorta ascendens und den Aortenbogen von Stent-Grafts [Stent-Prothesen], ohne Öffnung |
| 39.73.33 ↔ Endovaskuläre Implantation in die Aorta thoracica von Stent-Grafts [Stent-Prothesen], mit 2 Öffnungen | 39.73.52 ↔ Endovaskuläre Implantation in die Aorta ascendens und den Aortenbogen von Stent-Grafts [Stent-Prothesen], mit 1 Öffnung |
| 39.73.34 ↔ Endovaskuläre Implantation in die Aorta thoracica von Stent-Grafts [Stent-Prothesen], mit 3 Öffnungen | 39.73.53 ↔ Endovaskuläre Implantation in die Aorta ascendens und den Aortenbogen von Stent-Grafts [Stent-Prothesen], mit 2 Öffnungen |
| 39.73.35 ↔ Endovaskuläre Implantation in die Aorta thoracica von Stent-Grafts [Stent-Prothesen], mit 4 und mehr Öffnungen | 39.73.54 ↔ Endovaskuläre Implantation in die Aorta ascendens und den Aortenbogen von Stent-Grafts [Stent-Prothesen], mit 3 und mehr Öffnungen |
| 39.73.36 ↔ Endovaskuläre Implantation in die Aorta thoracica von Stent-Grafts [Stent-Prothesen], mit Versorgung eines Gefäßabganges in Parallelgraft-Technik | 39.73.55 ↔ Endovaskuläre Implantation in die Aorta ascendens und den Aortenbogen von Stent-Grafts [Stent-Prothesen], mit Versorgung eines Gefäßabganges in Parallelgraft-Technik |
| 39.73.37 ↔ Endovaskuläre Implantation in die Aorta thoracica von Stent-Grafts [Stent-Prothesen], mit Versorgung von 2 und mehr Gefäßabgängen in Parallelgraft-Technik | 39.73.56 ↔ Endovaskuläre Implantation in die Aorta ascendens und den Aortenbogen von Stent-Grafts [Stent-Prothesen], mit Versorgung von 2 und mehr Gefäßabgängen in Parallelgraft-Technik |
| 39.73.41 ↔ Endovaskuläre Implantation in die Aorta thoracoabdominalis von Stent-Grafts [Stent-Prothesen], ohne Öffnung | |
| 39.73.42 ↔ Endovaskuläre Implantation in die Aorta thoracoabdominalis von Stent-Grafts [Stent-Prothesen], mit 1 Öffnung | |
| 39.73.43 ↔ Endovaskuläre Implantation in die Aorta thoracoabdominalis von Stent-Grafts [Stent-Prothesen], mit 2 Öffnungen | |
| 39.73.44 ↔ Endovaskuläre Implantation in die Aorta thoracoabdominalis von Stent-Grafts [Stent-Prothesen], mit 3 Öffnungen | |

Prozedur F51-6

- | | |
|---|---|
| 39.7A.13 ↔ Endovaskuläre Implantation, iliakal, 3 Stent-Prothesen, ohne Öffnung | 39.7A.16 ↔ Endovaskuläre Implantation, iliakal, 6 und mehr Stent-Prothesen, ohne Öffnung |
| 39.7A.14 ↔ Endovaskuläre Implantation, iliakal, 4 Stent-Prothesen, ohne Öffnung | 39.7A.21 ↔ Endovaskuläre Implantation in Beckenarterien eines Stent-Grafts [Stent-Prothesen], iliakal mit Öffnung |
| 39.7A.15 ↔ Endovaskuläre Implantation, iliakal, 5 Stent-Prothesen, ohne Öffnung | |

Prozedur F51-7

- | | |
|------------------------------------|---|
| 39.C1.13 †↔ 3 implantierte Stents | 39.C1.1E †↔ 12 implantierte Stents |
| 39.C1.14 †↔ 4 implantierte Stents | 39.C1.1F †↔ 13 implantierte Stents |
| 39.C1.15 †↔ 5 implantierte Stents | 39.C1.1G †↔ 14 implantierte Stents |
| 39.C1.17 †↔ 6 implantierte Stents | 39.C1.1H †↔ 15 implantierte Stents |
| 39.C1.18 †↔ 7 implantierte Stents | 39.C1.1I †↔ 16 implantierte Stents |
| 39.C1.1A †↔ 8 implantierte Stents | 39.C1.1J †↔ 17 implantierte Stents |
| 39.C1.1B †↔ 9 implantierte Stents | 39.C1.1K †↔ 18 implantierte Stents |
| 39.C1.1C †↔ 10 implantierte Stents | 39.C1.1L †↔ 19 implantierte Stents |
| 39.C1.1D †↔ 11 implantierte Stents | 39.C1.1M †↔ 20 und mehr implantierte Stents |

DRG F59**Komplexe oder mässig komplexe Gefässeingriffe**

Mindestens eine Prozedur in Tabelle F59-3

DRG F59A**Komplexe oder mässig komplexe Gefässeingriffe mit mehrzeitigen Eingriffen oder VAC**

Mehrzeitige komplexe OR-Prozeduren oder Vakuumbehandlung oder (mindestens zwei Behandlungen, die mindestens einen Tag auseinander liegen in [mindestens zwei Prozeduren in Tabelle F59-4] und PCCL > 3)

DRG F59B**Komplexe oder mässig komplexe Gefässeingriffe und äusserst schwere CC oder komplizierender Prozedur**

PCCL > 3 oder Komplizierende Prozeduren

DRG F59C**Komplexe oder mässig komplexe Gefässeingriffe mit mehrzeitigem endovaskulärem Eingriff oder Hybridtherapie**

Mindestens zwei Behandlungen, die mindestens einen Tag auseinander liegen in [mindestens zwei Prozeduren in Tabelle F59-5] oder mindestens zwei Behandlungen, die mindestens einen Tag auseinander liegen in [mindestens zwei Prozeduren in Tabelle F59-6] oder Prozedur in Tabelle F59-7 oder mindestens zwei Behandlungen, die mindestens einen Tag auseinander liegen in [mindestens zwei Prozeduren in Tabelle F59-8]

DRG F59D**Komplexe oder mässig komplexe Gefässeingriffe mit Endarterektomie oder selektiver Thrombolysen oder Gefässintervention bei Embolie/Thrombose**

Prozedur in Tabelle F59-9 oder Prozedur in Tabelle F59-10 oder Hauptdiagnose in Tabelle F59-1 und Prozedur in Tabelle F59-11

DRG F59E**Komplexe oder mässig komplexe Gefässeingriffe mit bestimmten Verfahren oder Alter < 16 Jahre**

Alter < 16 Jahre oder Prozedur in Tabelle F59-12 oder Prozedur in Tabelle F59-13 und Prozedur in Tabelle F59-14 oder Prozedur in Tabelle F59-15 oder Prozedur in Tabelle F59-4 oder Prozedur in Tabelle F59-16 oder Prozedur in mindestens zwei der Tabellen F59-17, F59-18 oder Prozedur in Tabelle F59-19

DRG F59F**Komplexe oder mässig komplexe Gefässeingriffe mit mehrfachen zusätzlichen Stenteinlagen oder komplizierender Diagnose oder bestimmter Prozedur, Alter > 15 Jahre**

Prozedur in Tabelle F59-20 oder Prozedur in Tabelle F59-21 oder Beidseitige Prozedur in Tabelle F59-13 oder Prozedur in Tabelle F59-22 oder Diagnose in Tabelle F59-2 oder Prozedur in Tabelle F59-23 oder Prozedur in Tabelle F59-8 oder Prozedur in Tabelle F59-18

DRG F59G**Komplexer oder mässig komplexer Gefässeingriff, Alter > 15 Jahre****Diagnose F59-1**

I80.0	Thrombose, Phlebitis und Thrombophlebitis oberflächlicher Gefäße der unteren Extremitäten	I80.88	Thrombose, Phlebitis und Thrombophlebitis sonstiger Lokalisationen
I80.1	Thrombose, Phlebitis und Thrombophlebitis der V. femoralis	I80.9	Thrombose, Phlebitis und Thrombophlebitis nicht näher bezeichneter Lokalisation
I80.20	Thrombose, Phlebitis und Thrombophlebitis der Beckenvenen	I82.1	Thrombophlebitis migrans
I80.28	Thrombose, Phlebitis und Thrombophlebitis sonstiger tiefer Gefäße der unteren Extremitäten	I82.2	Embolie und Thrombose der V. cava
I80.3	Thrombose, Phlebitis und Thrombophlebitis der unteren Extremitäten, nicht näher bezeichnet	I82.80	Embolie und Thrombose der Milzvene
I80.80	Thrombose, Phlebitis und Thrombophlebitis oberflächlicher Gefäße der oberen Extremitäten	I82.81	Embolie und Thrombose der Jugularisvene
I80.81	Thrombose, Phlebitis und Thrombophlebitis tiefer Gefäße der oberen Extremitäten	I82.88	Embolie und Thrombose sonstiger näher bezeichneter Venen
		I82.9	Embolie und Thrombose nicht näher bezeichneter Vene

Prozedur F59-10

- 39.29.51 ↔ Arteriovenöser Shunt [AV-Fistel] an Gefäßen der unteren Extremität, perkutan-transluminal, durch Einlage von Stent-Grafts zur Arterialisierung
- 39.75.16 ↔ Perkutan-transluminale Gefäßintervention sonstige Gefäße, selektive Thrombolyse, ultraschallunterstützt

Prozedur F59-11

- 39.75.15 ↔ Perkutan-transluminale Gefäßintervention, sonstige Gefäße, selektive Thrombolyse
- 39.B1.11 ↔ (Perkutan-)transluminale Implantation von Stents ohne Medikamentenfreisetzung, intrakranielle Gefäße
- 39.B1.22 ↔ (Perkutan-)transluminale Implantation von Stents ohne Medikamentenfreisetzung, A. carotis n.n.bez.
- 39.B1.23 ↔ (Perkutan-)transluminale Implantation von Stents ohne Medikamentenfreisetzung, A. carotis communis
- 39.B1.25 ↔ (Perkutan-)transluminale Implantation von Stents ohne Medikamentenfreisetzung, A. carotis interna extrakraniell
- 39.B1.26 ↔ (Perkutan-)transluminale Implantation von Stents ohne Medikamentenfreisetzung, A. carotis interna extrakraniell mit A. carotis communis
- 39.B1.27 ↔ (Perkutan-)transluminale Implantation von Stents ohne Medikamentenfreisetzung, A. carotis externa
- 39.B1.28 ↔ (Perkutan-)transluminale Implantation von Stents ohne Medikamentenfreisetzung, A. vertebralis extrakraniell
- 39.B1.31 ↔ (Perkutan-)transluminale Implantation von Stents ohne Medikamentenfreisetzung, Gefäße von Schulter und Oberarm
- 39.B1.51 ↔ (Perkutan-)transluminale Implantation von Stents ohne Medikamentenfreisetzung, Gefäße von Unterarm
- 39.B1.71 ↔ (Perkutan-)transluminale Implantation von Stents ohne Medikamentenfreisetzung, Aorta
- 39.B1.74 ↔ (Perkutan-)transluminale Implantation von Stents ohne Medikamentenfreisetzung, Aortenisthmus
- 39.B1.75 ↔ (Perkutan-)transluminale Implantation von Stents ohne Medikamentenfreisetzung, Ductus arteriosus apertus
- 39.B1.81 ↔ (Perkutan-)transluminale Implantation von Stents ohne Medikamentenfreisetzung, andere thorakale Gefäße
- 39.B1.A4 ↔ (Perkutan-)transluminale Implantation von Stents ohne Medikamentenfreisetzung, A. pulmonalis
- 39.B1.C1 ↔ (Perkutan-)transluminale Implantation von Stents ohne Medikamentenfreisetzung, andere abdominale und pelvine Arterien
- 39.B1.C3 ↔ (Perkutan-)transluminale Implantation von Stents ohne Medikamentenfreisetzung, A. iliaca
- 39.B1.D1 ↔ (Perkutan-)transluminale Implantation von Stents ohne Medikamentenfreisetzung, viszerale Gefäße
- 39.B1.G1 ↔ (Perkutan-)transluminale Implantation von Stents ohne Medikamentenfreisetzung, Arterien vom Oberschenkel
- 39.B1.H1 ↔ (Perkutan-)transluminale Implantation von Stents ohne Medikamentenfreisetzung, Gefäße vom Unterschenkel
- 39.B1.J3 ↔ (Perkutan-)transluminale Implantation von Stents ohne Medikamentenfreisetzung, V. pulmonalis
- 39.B1.J7 ↔ (Perkutan-)transluminale Implantation von Stents ohne Medikamentenfreisetzung, V. cava
- 39.B1.JB ↔ (Perkutan-)transluminale Implantation von Stents ohne Medikamentenfreisetzung, andere abdominale und pelvine Venen
- 39.B1.JF ↔ (Perkutan-)transluminale Implantation von Stents ohne Medikamentenfreisetzung, Venen vom Oberschenkel
- 39.B1.JI ↔ (Perkutan-)transluminale Implantation von Stents ohne Medikamentenfreisetzung, V. portae
- 39.B1.L1 ↔ (Perkutan-)transluminale Implantation von Stents ohne Medikamentenfreisetzung, spinale Gefäße
- 39.B1.M2 ↔ (Perkutan-)transluminale Implantation von Stents ohne Medikamentenfreisetzung, Aortopulmonale Kollateralgefäße [MAPCA]
- 39.B1.N2 ↔ (Perkutan-)transluminale Implantation von Stents ohne Medikamentenfreisetzung, künstliche aortopulmonale Shunts
- 39.B2.11 ↔ (Perkutan-)transluminale Implantation von Stents mit Medikamentenfreisetzung, intrakranielle Gefäße
- 39.B2.22 ↔ (Perkutan-)transluminale Implantation von Stents mit Medikamentenfreisetzung, A. carotis n.n.bez.
- 39.B2.23 ↔ (Perkutan-)transluminale Implantation von Stents mit Medikamentenfreisetzung, A. carotis communis
- 39.B2.25 ↔ (Perkutan-)transluminale Implantation von Stents mit Medikamentenfreisetzung, A. carotis interna extrakraniell
- 39.B2.26 ↔ (Perkutan-)transluminale Implantation von Stents mit Medikamentenfreisetzung, A. carotis interna extrakraniell mit A. carotis communis
- 39.B2.27 ↔ (Perkutan-)transluminale Implantation von Stents mit Medikamentenfreisetzung, A. carotis externa
- 39.B2.28 ↔ (Perkutan-)transluminale Implantation von Stents mit Medikamentenfreisetzung, A. vertebralis extrakraniell
- 39.B2.31 ↔ (Perkutan-)transluminale Implantation von Stents mit Medikamentenfreisetzung, Gefäße von Schulter und Oberarm
- 39.B2.51 ↔ (Perkutan-)transluminale Implantation von Stents mit Medikamentenfreisetzung, Gefäße von Unterarm
- 39.B2.71 ↔ (Perkutan-)transluminale Implantation von Stents mit Medikamentenfreisetzung, Aorta
- 39.B2.74 ↔ (Perkutan-)transluminale Implantation von Stents mit Medikamentenfreisetzung, Aortenisthmus
- 39.B2.75 ↔ (Perkutan-)transluminale Implantation von Stents mit Medikamentenfreisetzung, Ductus arteriosus apertus
- 39.B2.81 ↔ (Perkutan-)transluminale Implantation von Stents mit Medikamentenfreisetzung, andere thorakale Gefäße
- 39.B2.A4 ↔ (Perkutan-)transluminale Implantation von Stents mit Medikamentenfreisetzung, A. pulmonalis
- 39.B2.C1 ↔ (Perkutan-)transluminale Implantation von Stents mit Medikamentenfreisetzung, andere abdominale und pelvine Arterien
- 39.B2.C3 ↔ (Perkutan-)transluminale Implantation von Stents mit Medikamentenfreisetzung, A. iliaca
- 39.B2.D1 ↔ (Perkutan-)transluminale Implantation von Stents mit Medikamentenfreisetzung, viszerale Gefäße
- 39.B2.G1 ↔ (Perkutan-)transluminale Implantation von Stents mit Medikamentenfreisetzung, Arterien vom Oberschenkel
- 39.B2.H1 ↔ (Perkutan-)transluminale Implantation von Stents mit Medikamentenfreisetzung, Gefäße vom Unterschenkel
- 39.B2.J3 ↔ (Perkutan-)transluminale Implantation von Stents mit Medikamentenfreisetzung, V. pulmonalis
- 39.B2.J7 ↔ (Perkutan-)transluminale Implantation von Stents mit Medikamentenfreisetzung, V. cava

39.B2.JB ↔	(Perkutan-)transluminale Implantation von Stents mit Medikamentenfreisetzung, andere abdominale und pelvine Venen	39.B3.JF ↔	(Perkutan-)transluminale Implantation von gecoverten Stents ohne Medikamentenfreisetzung, Venen vom Oberschenkel
39.B2.JF ↔	(Perkutan-)transluminale Implantation von Stents mit Medikamentenfreisetzung, Venen vom Oberschenkel	39.B3.JI ↔	(Perkutan-)transluminale Implantation von gecoverten Stents ohne Medikamentenfreisetzung, V. portae
39.B2.JI ↔	(Perkutan-)transluminale Implantation von Stents mit Medikamentenfreisetzung, V. portae	39.B3.L1 ↔	(Perkutan-)transluminale Implantation von gecoverten Stents ohne Medikamentenfreisetzung, spinale Gefässe
39.B2.L1 ↔	(Perkutan-)transluminale Implantation von Stents mit Medikamentenfreisetzung, spinale Gefässe	39.B4.11 ↔	(Perkutan-)transluminale Implantation von gecoverten Stents mit Medikamentenfreisetzung, intrakranielle Gefässe
39.B2.M2 ↔	(Perkutan-)transluminale Implantation von Stents mit Medikamentenfreisetzung, Aortopulmonale Kollateralgefässe [MAPCA]	39.B4.22 ↔	(Perkutan-)transluminale Implantation von gecoverten Stents mit Medikamentenfreisetzung, A. carotis n.n.bez.
39.B2.N2 ↔	(Perkutan-)transluminale Implantation von Stents mit Medikamentenfreisetzung, künstliche aortopulmonale Shunts	39.B4.23 ↔	(Perkutan-)transluminale Implantation von gecoverten Stents mit Medikamentenfreisetzung, A. carotis communis
39.B3.11 ↔	(Perkutan-)transluminale Implantation von gecoverten Stents ohne Medikamentenfreisetzung, intrakranielle Gefässe	39.B4.25 ↔	(Perkutan-)transluminale Implantation von gecoverten Stents mit Medikamentenfreisetzung, A. carotis interna extrakraniell
39.B3.22 ↔	(Perkutan-)transluminale Implantation von gecoverten Stents ohne Medikamentenfreisetzung, A. carotis n.n.bez.	39.B4.26 ↔	(Perkutan-)transluminale Implantation von gecoverten Stents mit Medikamentenfreisetzung, A. carotis interna extrakraniell mit A. carotis communis
39.B3.23 ↔	(Perkutan-)transluminale Implantation von gecoverten Stents ohne Medikamentenfreisetzung, A. carotis communis	39.B4.27 ↔	(Perkutan-)transluminale Implantation von gecoverten Stents mit Medikamentenfreisetzung, A. carotis externa
39.B3.25 ↔	(Perkutan-)transluminale Implantation von gecoverten Stents ohne Medikamentenfreisetzung, A. carotis interna extrakraniell	39.B4.28 ↔	(Perkutan-)transluminale Implantation von gecoverten Stents mit Medikamentenfreisetzung, A. vertebralis extrakraniell
39.B3.26 ↔	(Perkutan-)transluminale Implantation von gecoverten Stents ohne Medikamentenfreisetzung, A. carotis interna extrakraniell mit A. carotis communis	39.B4.31 ↔	(Perkutan-)transluminale Implantation von gecoverten Stents mit Medikamentenfreisetzung, Gefässe von Schulter und Oberarm
39.B3.27 ↔	(Perkutan-)transluminale Implantation von gecoverten Stents ohne Medikamentenfreisetzung, A. carotis externa	39.B4.51 ↔	(Perkutan-)transluminale Implantation von gecoverten Stents mit Medikamentenfreisetzung, Gefässe von Unterarm
39.B3.28 ↔	(Perkutan-)transluminale Implantation von gecoverten Stents ohne Medikamentenfreisetzung, A. vertebralis extrakraniell	39.B4.75 ↔	(Perkutan-)transluminale Implantation von gecoverten Stents mit Medikamentenfreisetzung, Ductus arteriosus apertus
39.B3.31 ↔	(Perkutan-)transluminale Implantation von gecoverten Stents ohne Medikamentenfreisetzung, Gefässe von Schulter und Oberarm	39.B4.81 ↔	(Perkutan-)transluminale Implantation von gecoverten Stents mit Medikamentenfreisetzung, andere thorakale Gefässe
39.B3.51 ↔	(Perkutan-)transluminale Implantation von gecoverten Stents ohne Medikamentenfreisetzung, Gefässe von Unterarm	39.B4.C1 ↔	(Perkutan-)transluminale Implantation von gecoverten Stents mit Medikamentenfreisetzung, andere abdominale und pelvine Arterien
39.B3.75 ↔	(Perkutan-)transluminale Implantation von gecoverten Stents ohne Medikamentenfreisetzung, Ductus arteriosus apertus	39.B4.C3 ↔	(Perkutan-)transluminale Implantation von gecoverten Stents mit Medikamentenfreisetzung, A. iliaca
39.B3.81 ↔	(Perkutan-)transluminale Implantation von gecoverten Stents ohne Medikamentenfreisetzung, andere thorakale Gefässe	39.B4.D1 ↔	(Perkutan-)transluminale Implantation von gecoverten Stents mit Medikamentenfreisetzung, viszerale Gefässe
39.B3.C1 ↔	(Perkutan-)transluminale Implantation von gecoverten Stents ohne Medikamentenfreisetzung, andere abdominale und pelvine Arterien	39.B4.G1 ↔	(Perkutan-)transluminale Implantation von gecoverten Stents mit Medikamentenfreisetzung, Arterien vom Oberschenkel
39.B3.C3 ↔	(Perkutan-)transluminale Implantation von gecoverten Stents ohne Medikamentenfreisetzung, A. iliaca	39.B4.H1 ↔	(Perkutan-)transluminale Implantation von gecoverten Stents mit Medikamentenfreisetzung, Gefässe vom Unterschenkel
39.B3.D1 ↔	(Perkutan-)transluminale Implantation von gecoverten Stents ohne Medikamentenfreisetzung, viszerale Gefässe	39.B4.J7 ↔	(Perkutan-)transluminale Implantation von gecoverten Stents mit Medikamentenfreisetzung, V. cava
39.B3.G1 ↔	(Perkutan-)transluminale Implantation von gecoverten Stents ohne Medikamentenfreisetzung, Arterien vom Oberschenkel	39.B4.JB ↔	(Perkutan-)transluminale Implantation von gecoverten Stents mit Medikamentenfreisetzung, andere abdominale und pelvine Venen
39.B3.H1 ↔	(Perkutan-)transluminale Implantation von gecoverten Stents ohne Medikamentenfreisetzung, Gefässe vom Unterschenkel	39.B4.JF ↔	(Perkutan-)transluminale Implantation von gecoverten Stents mit Medikamentenfreisetzung, Venen vom Oberschenkel
39.B3.J7 ↔	(Perkutan-)transluminale Implantation von gecoverten Stents ohne Medikamentenfreisetzung, V. cava	39.B4.JI ↔	(Perkutan-)transluminale Implantation von gecoverten Stents mit Medikamentenfreisetzung, V. portae
39.B3.JB ↔	(Perkutan-)transluminale Implantation von gecoverten Stents ohne Medikamentenfreisetzung, andere abdominale und pelvine Venen		

- 39.B4.L1 ↔ (Perkutan-)transluminale Implantation von gecoverten Stents mit Medikamentenfreisetzung, spinale Gefässe
- 39.B5.11 ↔ (Perkutan-)transluminale Implantation von ungedeckten Cheatham-Platinum-Stents, intrakranielle Gefässe
- 39.B5.22 ↔ (Perkutan-)transluminale Implantation von ungedeckten Cheatham-Platinum-Stents, A. carotis n.n.bez.
- 39.B5.23 ↔ (Perkutan-)transluminale Implantation von ungedeckten Cheatham-Platinum-Stents, A. carotis communis
- 39.B5.25 ↔ (Perkutan-)transluminale Implantation von ungedeckten Cheatham-Platinum-Stents, A. carotis interna extrakraniell
- 39.B5.26 ↔ (Perkutan-)transluminale Implantation von ungedeckten Cheatham-Platinum-Stents, A. carotis interna extrakraniell mit A. carotis communis
- 39.B5.27 ↔ (Perkutan-)transluminale Implantation von ungedeckten Cheatham-Platinum-Stents, A. carotis externa
- 39.B5.31 ↔ (Perkutan-)transluminale Implantation von ungedeckten Cheatham-Platinum-Stents, Gefässe von Schulter und Oberarm
- 39.B5.51 ↔ (Perkutan-)transluminale Implantation von ungedeckten Cheatham-Platinum-Stents, Gefässe von Unterarm
- 39.B5.71 ↔ (Perkutan-)transluminale Implantation von ungedeckten Cheatham-Platinum-Stents, Aorta
- 39.B5.74 ↔ (Perkutan-)transluminale Implantation von ungedeckten Cheatham-Platinum-Stents, Aortenisthmus
- 39.B5.75 ↔ (Perkutan-)transluminale Implantation von ungedeckten Cheatham-Platinum-Stents, Ductus arteriosus apertus
- 39.B5.81 ↔ (Perkutan-)transluminale Implantation von ungedeckten Cheatham-Platinum-Stents, andere thorakale Gefässe
- 39.B5.C1 ↔ (Perkutan-)transluminale Implantation von ungedeckten Cheatham-Platinum-Stents, andere abdominale und pelvine Arterien
- 39.B5.C3 ↔ (Perkutan-)transluminale Implantation von ungedeckten Cheatham-Platinum-Stents, A. iliaca
- 39.B5.D1 ↔ (Perkutan-)transluminale Implantation von ungedeckten Cheatham-Platinum-Stents, viszerale Gefässe
- 39.B5.G1 ↔ (Perkutan-)transluminale Implantation von ungedeckten Cheatham-Platinum-Stents, Arterien vom Oberschenkel
- 39.B5.H1 ↔ (Perkutan-)transluminale Implantation von ungedeckten Cheatham-Platinum-Stents, Gefässe vom Unterschenkel
- 39.B5.J7 ↔ (Perkutan-)transluminale Implantation von ungedeckten Cheatham-Platinum-Stents, V. cava
- 39.B5.JB ↔ (Perkutan-)transluminale Implantation von ungedeckten Cheatham-Platinum-Stents, andere abdominale und pelvine Venen
- 39.B5.JF ↔ (Perkutan-)transluminale Implantation von ungedeckten Cheatham-Platinum-Stents, Venen vom Oberschenkel
- 39.B5.JI ↔ (Perkutan-)transluminale Implantation von ungedeckten Cheatham-Platinum-Stents, V. portae
- 39.B5.L1 ↔ (Perkutan-)transluminale Implantation von ungedeckten Cheatham-Platinum-Stents, spinale Gefässe
- 39.B6.11 ↔ (Perkutan-)transluminale Implantation von gecoverten Cheatham-Platinum-Stents, intrakranielle Gefässe
- 39.B6.22 ↔ (Perkutan-)transluminale Implantation von gecoverten Cheatham-Platinum-Stents, A. carotis n.n.bez.
- 39.B6.23 ↔ (Perkutan-)transluminale Implantation von gecoverten Cheatham-Platinum-Stents, A. carotis communis
- 39.B6.25 ↔ (Perkutan-)transluminale Implantation von gecoverten Cheatham-Platinum-Stents, A. carotis interna extrakraniell
- 39.B6.26 ↔ (Perkutan-)transluminale Implantation von gecoverten Cheatham-Platinum-Stents, A. carotis interna extrakraniell mit A. carotis communis
- 39.B6.27 ↔ (Perkutan-)transluminale Implantation von gecoverten Cheatham-Platinum-Stents, A. carotis externa
- 39.B6.31 ↔ (Perkutan-)transluminale Implantation von gecoverten Cheatham-Platinum-Stents, Gefässe von Schulter und Oberarm
- 39.B6.51 ↔ (Perkutan-)transluminale Implantation von gecoverten Cheatham-Platinum-Stents, Gefässe von Unterarm
- 39.B6.71 ↔ (Perkutan-)transluminale Implantation von gecoverten Cheatham-Platinum-Stents, Aorta
- 39.B6.74 ↔ (Perkutan-)transluminale Implantation von gecoverten Cheatham-Platinum-Stents, Aortenisthmus
- 39.B6.75 ↔ (Perkutan-)transluminale Implantation von gecoverten Cheatham-Platinum-Stents, Ductus arteriosus apertus
- 39.B6.81 ↔ (Perkutan-)transluminale Implantation von gecoverten Cheatham-Platinum-Stents, andere thorakale Gefässe
- 39.B6.C1 ↔ (Perkutan-)transluminale Implantation von gecoverten Cheatham-Platinum-Stents, andere abdominale und pelvine Arterien
- 39.B6.C3 ↔ (Perkutan-)transluminale Implantation von gecoverten Cheatham-Platinum-Stents, A. iliaca
- 39.B6.D1 ↔ (Perkutan-)transluminale Implantation von gecoverten Cheatham-Platinum-Stents, viszerale Gefässe
- 39.B6.G1 ↔ (Perkutan-)transluminale Implantation von gecoverten Cheatham-Platinum-Stents, Arterien vom Oberschenkel
- 39.B6.H1 ↔ (Perkutan-)transluminale Implantation von gecoverten Cheatham-Platinum-Stents, Gefässe vom Unterschenkel
- 39.B6.J7 ↔ (Perkutan-)transluminale Implantation von gecoverten Cheatham-Platinum-Stents, V. cava
- 39.B6.JB ↔ (Perkutan-)transluminale Implantation von gecoverten Cheatham-Platinum-Stents, andere abdominale und pelvine Venen
- 39.B6.JF ↔ (Perkutan-)transluminale Implantation von gecoverten Cheatham-Platinum-Stents, Venen vom Oberschenkel
- 39.B6.JI ↔ (Perkutan-)transluminale Implantation von gecoverten Cheatham-Platinum-Stents, V. portae
- 39.B6.L1 ↔ (Perkutan-)transluminale Implantation von gecoverten Cheatham-Platinum-Stents, spinale Gefässe
- 39.B7.11 ↔ (Perkutan-)transluminale Implantation von ungedeckten grosslumige Stents, intrakranielle Gefässe
- 39.B7.22 ↔ (Perkutan-)transluminale Implantation von ungedeckten grosslumige Stents, A. carotis n.n.bez.
- 39.B7.23 ↔ (Perkutan-)transluminale Implantation von ungedeckten grosslumige Stents, A. carotis communis
- 39.B7.25 ↔ (Perkutan-)transluminale Implantation von ungedeckten grosslumige Stents, A. carotis interna extrakraniell
- 39.B7.26 ↔ (Perkutan-)transluminale Implantation von ungedeckten grosslumige Stents, A. carotis interna extrakraniell mit A. carotis communis

39.B7.27 ↔	(Perkutan-)transluminale Implantation von ungecoverten grosslumige Stents, A. carotis externa	39.B8.28 ↔	(Perkutan-)transluminale Implantation von gecoverten grosslumige Stents, A. vertebralis extrakraniell
39.B7.28 ↔	(Perkutan-)transluminale Implantation von ungecoverten grosslumige Stents, A. vertebralis extrakraniell	39.B8.31 ↔	(Perkutan-)transluminale Implantation von gecoverten grosslumige Stents, Gefässe von Schulter und Oberarm
39.B7.31 ↔	(Perkutan-)transluminale Implantation von ungecoverten grosslumige Stents, Gefässe von Schulter und Oberarm	39.B8.51 ↔	(Perkutan-)transluminale Implantation von gecoverten grosslumige Stents, Gefässe von Unterarm
39.B7.51 ↔	(Perkutan-)transluminale Implantation von ungecoverten grosslumige Stents, Gefässe von Unterarm	39.B8.71 ↔	(Perkutan-)transluminale Implantation von gecoverten grosslumige Stents, Aorta
39.B7.71 ↔	(Perkutan-)transluminale Implantation von ungecoverten grosslumige Stents, Aorta	39.B8.74 ↔	(Perkutan-)transluminale Implantation von gecoverten grosslumige Stents, Aortenisthmus
39.B7.74 ↔	(Perkutan-)transluminale Implantation von ungecoverten grosslumige Stents, Aortenisthmus	39.B8.75 ↔	(Perkutan-)transluminale Implantation von gecoverten grosslumige Stents, Ductus arteriosus apertus
39.B7.75 ↔	(Perkutan-)transluminale Implantation von ungecoverten grosslumige Stents, Ductus arteriosus apertus	39.B8.81 ↔	(Perkutan-)transluminale Implantation von gecoverten grosslumige Stents, andere thorakale Gefässe
39.B7.81 ↔	(Perkutan-)transluminale Implantation von ungecoverten grosslumige Stents, andere thorakale Gefässe	39.B8.A4 ↔	(Perkutan-)transluminale Implantation von gecoverten grosslumige Stents, A. pulmonalis
39.B7.A4 ↔	(Perkutan-)transluminale Implantation von ungecoverten grosslumige Stents, A. pulmonalis	39.B8.C1 ↔	(Perkutan-)transluminale Implantation von gecoverten grosslumige Stents, andere abdominale und pelvine Arterien
39.B7.C1 ↔	(Perkutan-)transluminale Implantation von ungecoverten grosslumige Stents, andere abdominale und pelvine Arterien	39.B8.C3 ↔	(Perkutan-)transluminale Implantation von gecoverten grosslumige Stents, A. iliaca
39.B7.C3 ↔	(Perkutan-)transluminale Implantation von ungecoverten grosslumige Stents, A. iliaca	39.B8.D1 ↔	(Perkutan-)transluminale Implantation von gecoverten grosslumige Stents, viszerale Gefässe
39.B7.D1 ↔	(Perkutan-)transluminale Implantation von ungecoverten grosslumige Stents, viszerale Gefässe	39.B8.G1 ↔	(Perkutan-)transluminale Implantation von gecoverten grosslumige Stents, Arterien vom Oberschenkel
39.B7.G1 ↔	(Perkutan-)transluminale Implantation von ungecoverten grosslumige Stents, Arterien vom Oberschenkel	39.B8.H1 ↔	(Perkutan-)transluminale Implantation von gecoverten grosslumige Stents, Gefässe vom Unterschenkel
39.B7.H1 ↔	(Perkutan-)transluminale Implantation von ungecoverten grosslumige Stents, Gefässe vom Unterschenkel	39.B8.J3 ↔	(Perkutan-)transluminale Implantation von gecoverten grosslumige Stents, V. pulmonalis
39.B7.J3 ↔	(Perkutan-)transluminale Implantation von ungecoverten grosslumige Stents, V. pulmonalis	39.B8.J7 ↔	(Perkutan-)transluminale Implantation von gecoverten grosslumige Stents, V. cava
39.B7.J7 ↔	(Perkutan-)transluminale Implantation von ungecoverten grosslumige Stents, V. cava	39.B8.JB ↔	(Perkutan-)transluminale Implantation von gecoverten grosslumige Stents, andere abdominale und pelvine Venen
39.B7.JB ↔	(Perkutan-)transluminale Implantation von ungecoverten grosslumige Stents, andere abdominale und pelvine Venen	39.B8.JF ↔	(Perkutan-)transluminale Implantation von gecoverten grosslumige Stents, Venen vom Oberschenkel
39.B7.JF ↔	(Perkutan-)transluminale Implantation von ungecoverten grosslumige Stents, Venen vom Oberschenkel	39.B8.JI ↔	(Perkutan-)transluminale Implantation von gecoverten grosslumige Stents, V. portae
39.B7.JI ↔	(Perkutan-)transluminale Implantation von ungecoverten grosslumige Stents, V. portae	39.B8.L1 ↔	(Perkutan-)transluminale Implantation von gecoverten grosslumige Stents, spinale Gefässe
39.B7.L1 ↔	(Perkutan-)transluminale Implantation von ungecoverten grosslumige Stents, spinale Gefässe	39.B8.M2 ↔	(Perkutan-)transluminale Implantation von gecoverten grosslumige Stents, Aortopulmonale Kollateralgefässe [MAPCA]
39.B7.M2 ↔	(Perkutan-)transluminale Implantation von ungecoverten grosslumige Stents, Aortopulmonale Kollateralgefässe [MAPCA]	39.B8.N2 ↔	(Perkutan-)transluminale Implantation von gecoverten grosslumige Stents, künstliche aortopulmonale Shunts
39.B7.N2 ↔	(Perkutan-)transluminale Implantation von ungecoverten grosslumige Stents, künstliche aortopulmonale Shunts	39.BA.A4 ↔	(Perkutan-)transluminale Implantation von ungecoverten Wachstumsstents, A. pulmonalis
39.B8.11 ↔	(Perkutan-)transluminale Implantation von gecoverten grosslumige Stents, intrakranielle Gefässe	39.BA.J3 ↔	(Perkutan-)transluminale Implantation von ungecoverten Wachstumsstents, V. pulmonalis
39.B8.22 ↔	(Perkutan-)transluminale Implantation von gecoverten grosslumige Stents, A. carotis n.n.bez.	39.BA.M2 ↔	(Perkutan-)transluminale Implantation von ungecoverten Wachstumsstents, Aortopulmonale Kollateralgefässe [MAPCA]
39.B8.23 ↔	(Perkutan-)transluminale Implantation von gecoverten grosslumige Stents, A. carotis communis	39.BA.N2 ↔	(Perkutan-)transluminale Implantation von ungecoverten Wachstumsstents, künstliche aortopulmonale Shunts
39.B8.25 ↔	(Perkutan-)transluminale Implantation von gecoverten grosslumige Stents, A. carotis interna extrakraniell	39.BB.09 ↔	(Perkutan-)transluminale Implantation von gecoverten Wachstumsstents, sonstige
39.B8.26 ↔	(Perkutan-)transluminale Implantation von gecoverten grosslumige Stents, A. carotis interna extrakraniell mit A. carotis communis	39.BB.A4 ↔	(Perkutan-)transluminale Implantation von gecoverten Wachstumsstents, A. pulmonalis
39.B8.27 ↔	(Perkutan-)transluminale Implantation von gecoverten grosslumige Stents, A. carotis externa	39.BB.J3 ↔	(Perkutan-)transluminale Implantation von gecoverten Wachstumsstents, V. pulmonalis

- 39.BB.M2 ↔ (Perkutan-)transluminale Implantation von gecoverten Wachstumsstents, Aortopulmonale Kollateralgefäße [MAPCA]
- 39.BB.N2 ↔ (Perkutan-)transluminale Implantation von gecoverten Wachstumsstents, künstliche aortopulmonale Shunts
- 39.BE ↔ (Perkutan-)transluminale Implantation eines selbstexpandierenden Bifurkationsstents, intrakraniell
- 39.BF.11 ↔ (Perkutan-)transluminale Implantation von selbstexpandierenden Mikrostents, intrakranielle Gefäße
- 39.BF.51 ↔ (Perkutan-)transluminale Implantation von selbstexpandierenden Mikrostents, Gefäße vom Unterarm
- 39.BF.H1 ↔ (Perkutan-)transluminale Implantation von selbstexpandierenden Mikrostents, Gefäße vom Unterschenkel
- 39.BG.31 ↔ (Perkutan-)transluminale Implantation von aus Einzeldrähnten verwobenen Nitinolstents, Gefäße von Schulter und Oberarm
- 39.BG.81 ↔ (Perkutan-)transluminale Implantation von aus Einzeldrähnten verwobenen Nitinolstents, andere thorakale Gefäße
- 39.BG.C1 ↔ (Perkutan-)transluminale Implantation von aus Einzeldrähnten verwobenen Nitinolstents, andere abdominale und pelvine Arterien
- 39.BG.C3 ↔ (Perkutan-)transluminale Implantation von aus Einzeldrähnten verwobenen Nitinolstents, A. iliaca
- 39.BG.G1 ↔ (Perkutan-)transluminale Implantation von aus Einzeldrähnten verwobenen Nitinolstents, Arterien vom Oberschenkel
- 39.BG.H1 ↔ (Perkutan-)transluminale Implantation von aus Einzeldrähnten verwobenen Nitinolstents, Gefäße vom Unterschenkel
- 39.BH.11 ↔ (Perkutan-)transluminale Implantation von Stents zur Strömungslaminierung bei Aneurysmen, intrakranielle Gefäße
- 39.BH.22 ↔ (Perkutan-)transluminale Implantation von Stents zur Strömungslaminierung bei Aneurysmen, A. carotis n.n.bez.
- 39.BH.23 ↔ (Perkutan-)transluminale Implantation von Stents zur Strömungslaminierung bei Aneurysmen, A. carotis communis
- 39.BH.25 ↔ (Perkutan-)transluminale Implantation von Stents zur Strömungslaminierung bei Aneurysmen, A. carotis interna extrakraniell
- 39.BH.26 ↔ (Perkutan-)transluminale Implantation von Stents zur Strömungslaminierung bei Aneurysmen, A. carotis interna extrakraniell mit A. carotis communis
- 39.BH.27 ↔ (Perkutan-)transluminale Implantation von Stents zur Strömungslaminierung bei Aneurysmen, A. carotis externa
- 39.BH.28 ↔ (Perkutan-)transluminale Implantation von Stents zur Strömungslaminierung bei Aneurysmen, A. vertebralis extrakraniell
- 39.BH.31 ↔ (Perkutan-)transluminale Implantation von Stents zur Strömungslaminierung bei Aneurysmen, Gefäße von Schulter und Oberarm
- 39.BH.51 ↔ (Perkutan-)transluminale Implantation von Stents zur Strömungslaminierung bei Aneurysmen, Gefäße von Unterarm
- 39.BH.71 ↔ (Perkutan-)transluminale Implantation von Stents zur Strömungslaminierung bei Aneurysmen, Aorta
- 39.BH.74 ↔ (Perkutan-)transluminale Implantation von Stents zur Strömungslaminierung bei Aneurysmen, Aortenisthmus
- 39.BH.75 ↔ (Perkutan-)transluminale Implantation von Stents zur Strömungslaminierung bei Aneurysmen, Ductus arteriosus apertus
- 39.BH.81 ↔ (Perkutan-)transluminale Implantation von Stents zur Strömungslaminierung bei Aneurysmen, andere thorakale Gefäße
- 39.BH.C1 ↔ (Perkutan-)transluminale Implantation von Stents zur Strömungslaminierung bei Aneurysmen, andere abdominale und pelvine Arterien
- 39.BH.C3 ↔ (Perkutan-)transluminale Implantation von Stents zur Strömungslaminierung bei Aneurysmen, A. iliaca
- 39.BH.D1 ↔ (Perkutan-)transluminale Implantation von Stents zur Strömungslaminierung bei Aneurysmen, viszerale Gefäße
- 39.BH.G1 ↔ (Perkutan-)transluminale Implantation von Stents zur Strömungslaminierung bei Aneurysmen, Arterien vom Oberschenkel
- 39.BH.H1 ↔ (Perkutan-)transluminale Implantation von Stents zur Strömungslaminierung bei Aneurysmen, Gefäße vom Unterschenkel
- 39.BH.J7 ↔ (Perkutan-)transluminale Implantation von Stents zur Strömungslaminierung bei Aneurysmen, V. cava
- 39.BH.JB ↔ (Perkutan-)transluminale Implantation von Stents zur Strömungslaminierung bei Aneurysmen, andere abdominale und pelvine Venen
- 39.BH.JF ↔ (Perkutan-)transluminale Implantation von Stents zur Strömungslaminierung bei Aneurysmen, Venen vom Oberschenkel
- 39.BH.JI ↔ (Perkutan-)transluminale Implantation von Stents zur Strömungslaminierung bei Aneurysmen, V. portae
- 39.BH.L1 ↔ (Perkutan-)transluminale Implantation von Stents zur Strömungslaminierung bei Aneurysmen, spinale Gefäße

Prozedur F59-12

- 39.75.20 †↔ Perkutan-transluminale Gefäßintervention, sonstige Gefäße, kathetergestützte Radiofrequenzablation über die A. renalis
- 39.75.21 †↔ Perkutan-transluminale Gefäßintervention, sonstige Gefäße, kathetergestützte zirkumferentielle Ultraschallablation über die A. renalis

Prozedur F59-13

- 39.B1.09 ↔ (Perkutan-)transluminale Implantation von Stents ohne Medikamentenfreisetzung, sonstige
- 39.B1.11 ↔ (Perkutan-)transluminale Implantation von Stents ohne Medikamentenfreisetzung, intrakranielle Gefäße
- 39.B1.22 ↔ (Perkutan-)transluminale Implantation von Stents ohne Medikamentenfreisetzung, A. carotis n.n.bez.
- 39.B1.23 ↔ (Perkutan-)transluminale Implantation von Stents ohne Medikamentenfreisetzung, A. carotis communis
- 39.B1.25 ↔ (Perkutan-)transluminale Implantation von Stents ohne Medikamentenfreisetzung, A. carotis interna extrakraniell
- 39.B1.26 ↔ (Perkutan-)transluminale Implantation von Stents ohne Medikamentenfreisetzung, A. carotis interna extrakraniell mit A. carotis communis
- 39.B1.27 ↔ (Perkutan-)transluminale Implantation von Stents ohne Medikamentenfreisetzung, A. carotis externa

39.B1.28 ↔	(Perkutan-)transluminale Implantation von Stents ohne Medikamentenfreisetzung, A. vertebralis extrakraniell	39.B2.81 ↔	(Perkutan-)transluminale Implantation von Stents mit Medikamentenfreisetzung, andere thorakale Gefäße
39.B1.31 ↔	(Perkutan-)transluminale Implantation von Stents ohne Medikamentenfreisetzung, Gefäße von Schulter und Oberarm	39.B2.A4 ↔	(Perkutan-)transluminale Implantation von Stents mit Medikamentenfreisetzung, A. pulmonalis
39.B1.51 ↔	(Perkutan-)transluminale Implantation von Stents ohne Medikamentenfreisetzung, Gefäße von Unterarm	39.B2.C1 ↔	(Perkutan-)transluminale Implantation von Stents mit Medikamentenfreisetzung, andere abdominale und pelvine Arterien
39.B1.71 ↔	(Perkutan-)transluminale Implantation von Stents ohne Medikamentenfreisetzung, Aorta	39.B2.C3 ↔	(Perkutan-)transluminale Implantation von Stents mit Medikamentenfreisetzung, A. iliaca
39.B1.74 ↔	(Perkutan-)transluminale Implantation von Stents ohne Medikamentenfreisetzung, Aortenisthmus	39.B2.D1 ↔	(Perkutan-)transluminale Implantation von Stents mit Medikamentenfreisetzung, viszerale Gefäße
39.B1.81 ↔	(Perkutan-)transluminale Implantation von Stents ohne Medikamentenfreisetzung, andere thorakale Gefäße	39.B2.G1 ↔	(Perkutan-)transluminale Implantation von Stents mit Medikamentenfreisetzung, Arterien vom Oberschenkel
39.B1.A4 ↔	(Perkutan-)transluminale Implantation von Stents ohne Medikamentenfreisetzung, A. pulmonalis	39.B2.H1 ↔	(Perkutan-)transluminale Implantation von Stents mit Medikamentenfreisetzung, Gefäße vom Unterschenkel
39.B1.C1 ↔	(Perkutan-)transluminale Implantation von Stents ohne Medikamentenfreisetzung, andere abdominale und pelvine Arterien	39.B2.J3 ↔	(Perkutan-)transluminale Implantation von Stents mit Medikamentenfreisetzung, V. pulmonalis
39.B1.C3 ↔	(Perkutan-)transluminale Implantation von Stents ohne Medikamentenfreisetzung, A. iliaca	39.B2.J7 ↔	(Perkutan-)transluminale Implantation von Stents mit Medikamentenfreisetzung, V. cava
39.B1.D1 ↔	(Perkutan-)transluminale Implantation von Stents ohne Medikamentenfreisetzung, viszerale Gefäße	39.B2.JB ↔	(Perkutan-)transluminale Implantation von Stents mit Medikamentenfreisetzung, andere abdominale und pelvine Venen
39.B1.G1 ↔	(Perkutan-)transluminale Implantation von Stents ohne Medikamentenfreisetzung, Arterien vom Oberschenkel	39.B2.JF ↔	(Perkutan-)transluminale Implantation von Stents mit Medikamentenfreisetzung, Venen vom Oberschenkel
39.B1.H1 ↔	(Perkutan-)transluminale Implantation von Stents ohne Medikamentenfreisetzung, Gefäße vom Unterschenkel	39.B2.JI ↔	(Perkutan-)transluminale Implantation von Stents mit Medikamentenfreisetzung, V. portae
39.B1.J3 ↔	(Perkutan-)transluminale Implantation von Stents ohne Medikamentenfreisetzung, V. pulmonalis	39.B3.11 ↔	(Perkutan-)transluminale Implantation von gecoverten Stents ohne Medikamentenfreisetzung, intrakranielle Gefäße
39.B1.J7 ↔	(Perkutan-)transluminale Implantation von Stents ohne Medikamentenfreisetzung, V. cava	39.B3.22 ↔	(Perkutan-)transluminale Implantation von gecoverten Stents ohne Medikamentenfreisetzung, A. carotis n.n.bez.
39.B1.JB ↔	(Perkutan-)transluminale Implantation von Stents ohne Medikamentenfreisetzung, andere abdominale und pelvine Venen	39.B3.23 ↔	(Perkutan-)transluminale Implantation von gecoverten Stents ohne Medikamentenfreisetzung, A. carotis communis
39.B1.JF ↔	(Perkutan-)transluminale Implantation von Stents ohne Medikamentenfreisetzung, Venen vom Oberschenkel	39.B3.25 ↔	(Perkutan-)transluminale Implantation von gecoverten Stents ohne Medikamentenfreisetzung, A. carotis interna extrakraniell
39.B1.JI ↔	(Perkutan-)transluminale Implantation von Stents ohne Medikamentenfreisetzung, V. portae	39.B3.26 ↔	(Perkutan-)transluminale Implantation von gecoverten Stents ohne Medikamentenfreisetzung, A. carotis interna extrakraniell mit A. carotis communis
39.B2.09 ↔	(Perkutan-)transluminale Implantation von Stents mit Medikamentenfreisetzung, sonstige	39.B3.27 ↔	(Perkutan-)transluminale Implantation von gecoverten Stents ohne Medikamentenfreisetzung, A. carotis externa
39.B2.11 ↔	(Perkutan-)transluminale Implantation von Stents mit Medikamentenfreisetzung, intrakranielle Gefäße	39.B3.28 ↔	(Perkutan-)transluminale Implantation von gecoverten Stents ohne Medikamentenfreisetzung, A. vertebralis extrakraniell
39.B2.22 ↔	(Perkutan-)transluminale Implantation von Stents mit Medikamentenfreisetzung, A. carotis n.n.bez.	39.B3.J7 ↔	(Perkutan-)transluminale Implantation von gecoverten Stents ohne Medikamentenfreisetzung, V. cava
39.B2.23 ↔	(Perkutan-)transluminale Implantation von Stents mit Medikamentenfreisetzung, A. carotis communis	39.B3.JI ↔	(Perkutan-)transluminale Implantation von gecoverten Stents ohne Medikamentenfreisetzung, V. portae
39.B2.25 ↔	(Perkutan-)transluminale Implantation von Stents mit Medikamentenfreisetzung, A. carotis interna extrakraniell	39.B4.11 ↔	(Perkutan-)transluminale Implantation von gecoverten Stents mit Medikamentenfreisetzung, intrakranielle Gefäße
39.B2.26 ↔	(Perkutan-)transluminale Implantation von Stents mit Medikamentenfreisetzung, A. carotis interna extrakraniell mit A. carotis communis	39.B4.22 ↔	(Perkutan-)transluminale Implantation von gecoverten Stents mit Medikamentenfreisetzung, A. carotis n.n.bez.
39.B2.27 ↔	(Perkutan-)transluminale Implantation von Stents mit Medikamentenfreisetzung, A. carotis externa	39.B4.23 ↔	(Perkutan-)transluminale Implantation von gecoverten Stents mit Medikamentenfreisetzung, A. carotis communis
39.B2.28 ↔	(Perkutan-)transluminale Implantation von Stents mit Medikamentenfreisetzung, A. vertebralis extrakraniell	39.B4.25 ↔	(Perkutan-)transluminale Implantation von gecoverten Stents mit Medikamentenfreisetzung, A. carotis interna extrakraniell
39.B2.31 ↔	(Perkutan-)transluminale Implantation von Stents mit Medikamentenfreisetzung, Gefäße von Schulter und Oberarm		
39.B2.51 ↔	(Perkutan-)transluminale Implantation von Stents mit Medikamentenfreisetzung, Gefäße von Unterarm		
39.B2.71 ↔	(Perkutan-)transluminale Implantation von Stents mit Medikamentenfreisetzung, Aorta		
39.B2.74 ↔	(Perkutan-)transluminale Implantation von Stents mit Medikamentenfreisetzung, Aortenisthmus		

- 39.B4.26 ↔ (Perkutan-)transluminale Implantation von gecoverten Stents mit Medikamentenfreisetzung, A. carotis interna extrakraniell mit A. carotis communis
- 39.B4.27 ↔ (Perkutan-)transluminale Implantation von gecoverten Stents mit Medikamentenfreisetzung, A. carotis externa
- 39.B4.28 ↔ (Perkutan-)transluminale Implantation von gecoverten Stents mit Medikamentenfreisetzung, A. vertebralis extrakraniell
- 39.B4.J7 ↔ (Perkutan-)transluminale Implantation von gecoverten Stents mit Medikamentenfreisetzung, V. cava
- 39.B4.JI ↔ (Perkutan-)transluminale Implantation von gecoverten Stents mit Medikamentenfreisetzung, V. portae
- 39.B5.11 ↔ (Perkutan-)transluminale Implantation von ungecoverten Cheatham-Platinum-Stents, intrakranielle Gefässe
- 39.B5.22 ↔ (Perkutan-)transluminale Implantation von ungecoverten Cheatham-Platinum-Stents, A. carotis n.n.bez.
- 39.B5.23 ↔ (Perkutan-)transluminale Implantation von ungecoverten Cheatham-Platinum-Stents, A. carotis communis
- 39.B5.25 ↔ (Perkutan-)transluminale Implantation von ungecoverten Cheatham-Platinum-Stents, A. carotis interna extrakraniell
- 39.B5.26 ↔ (Perkutan-)transluminale Implantation von ungecoverten Cheatham-Platinum-Stents, A. carotis interna extrakraniell mit A. carotis communis
- 39.B5.27 ↔ (Perkutan-)transluminale Implantation von ungecoverten Cheatham-Platinum-Stents, A. carotis externa
- 39.B5.71 ↔ (Perkutan-)transluminale Implantation von ungecoverten Cheatham-Platinum-Stents, Aorta
- 39.B5.74 ↔ (Perkutan-)transluminale Implantation von ungecoverten Cheatham-Platinum-Stents, Aortenisthmus
- 39.B5.J7 ↔ (Perkutan-)transluminale Implantation von ungecoverten Cheatham-Platinum-Stents, V. cava
- 39.B5.JI ↔ (Perkutan-)transluminale Implantation von ungecoverten Cheatham-Platinum-Stents, V. portae
- 39.B6.11 ↔ (Perkutan-)transluminale Implantation von gecoverten Cheatham-Platinum-Stents, intrakranielle Gefässe
- 39.B6.22 ↔ (Perkutan-)transluminale Implantation von gecoverten Cheatham-Platinum-Stents, A. carotis n.n.bez.
- 39.B6.23 ↔ (Perkutan-)transluminale Implantation von gecoverten Cheatham-Platinum-Stents, A. carotis communis
- 39.B6.25 ↔ (Perkutan-)transluminale Implantation von gecoverten Cheatham-Platinum-Stents, A. carotis interna extrakraniell
- 39.B6.26 ↔ (Perkutan-)transluminale Implantation von gecoverten Cheatham-Platinum-Stents, A. carotis interna extrakraniell mit A. carotis communis
- 39.B6.27 ↔ (Perkutan-)transluminale Implantation von gecoverten Cheatham-Platinum-Stents, A. carotis externa
- 39.B6.71 ↔ (Perkutan-)transluminale Implantation von gecoverten Cheatham-Platinum-Stents, Aorta
- 39.B6.74 ↔ (Perkutan-)transluminale Implantation von gecoverten Cheatham-Platinum-Stents, Aortenisthmus
- 39.B6.J7 ↔ (Perkutan-)transluminale Implantation von gecoverten Cheatham-Platinum-Stents, V. cava
- 39.B6.JI ↔ (Perkutan-)transluminale Implantation von gecoverten Cheatham-Platinum-Stents, V. portae
- 39.B7.09 ↔ (Perkutan-)transluminale Implantation von ungecoverten grosslumige Stents, sonstige
- 39.B7.11 ↔ (Perkutan-)transluminale Implantation von ungecoverten grosslumige Stents, intrakranielle Gefässe
- 39.B7.22 ↔ (Perkutan-)transluminale Implantation von ungecoverten grosslumige Stents, A. carotis n.n.bez.
- 39.B7.23 ↔ (Perkutan-)transluminale Implantation von ungecoverten grosslumige Stents, A. carotis communis
- 39.B7.25 ↔ (Perkutan-)transluminale Implantation von ungecoverten grosslumige Stents, A. carotis interna extrakraniell
- 39.B7.26 ↔ (Perkutan-)transluminale Implantation von ungecoverten grosslumige Stents, A. carotis interna extrakraniell mit A. carotis communis
- 39.B7.27 ↔ (Perkutan-)transluminale Implantation von ungecoverten grosslumige Stents, A. carotis externa
- 39.B7.28 ↔ (Perkutan-)transluminale Implantation von ungecoverten grosslumige Stents, A. vertebralis extrakraniell
- 39.B7.31 ↔ (Perkutan-)transluminale Implantation von ungecoverten grosslumige Stents, Gefässe von Schulter und Oberarm
- 39.B7.51 ↔ (Perkutan-)transluminale Implantation von ungecoverten grosslumige Stents, Gefässe von Unterarm
- 39.B7.71 ↔ (Perkutan-)transluminale Implantation von ungecoverten grosslumige Stents, Aorta
- 39.B7.74 ↔ (Perkutan-)transluminale Implantation von ungecoverten grosslumige Stents, Aortenisthmus
- 39.B7.81 ↔ (Perkutan-)transluminale Implantation von ungecoverten grosslumige Stents, andere thorakale Gefässe
- 39.B7.A4 ↔ (Perkutan-)transluminale Implantation von ungecoverten grosslumige Stents, A. pulmonalis
- 39.B7.C1 ↔ (Perkutan-)transluminale Implantation von ungecoverten grosslumige Stents, andere abdominale und pelvine Arterien
- 39.B7.C3 ↔ (Perkutan-)transluminale Implantation von ungecoverten grosslumige Stents, A. iliaca
- 39.B7.D1 ↔ (Perkutan-)transluminale Implantation von ungecoverten grosslumige Stents, viszerale Gefässe
- 39.B7.G1 ↔ (Perkutan-)transluminale Implantation von ungecoverten grosslumige Stents, Arterien vom Oberschenkel
- 39.B7.H1 ↔ (Perkutan-)transluminale Implantation von ungecoverten grosslumige Stents, Gefässe vom Unterschenkel
- 39.B7.J3 ↔ (Perkutan-)transluminale Implantation von ungecoverten grosslumige Stents, V. pulmonalis
- 39.B7.J7 ↔ (Perkutan-)transluminale Implantation von ungecoverten grosslumige Stents, V. cava
- 39.B7.JB ↔ (Perkutan-)transluminale Implantation von ungecoverten grosslumige Stents, andere abdominale und pelvine Venen
- 39.B7.JF ↔ (Perkutan-)transluminale Implantation von ungecoverten grosslumige Stents, Venen vom Oberschenkel
- 39.B7.JI ↔ (Perkutan-)transluminale Implantation von ungecoverten grosslumige Stents, V. portae
- 39.B8.11 ↔ (Perkutan-)transluminale Implantation von gecoverten grosslumige Stents, intrakranielle Gefässe
- 39.B8.22 ↔ (Perkutan-)transluminale Implantation von gecoverten grosslumige Stents, A. carotis n.n.bez.
- 39.B8.23 ↔ (Perkutan-)transluminale Implantation von gecoverten grosslumige Stents, A. carotis communis
- 39.B8.25 ↔ (Perkutan-)transluminale Implantation von gecoverten grosslumige Stents, A. carotis interna extrakraniell

- 39.B8.26 ↔ (Perkutan-)transluminale Implantation von gecoverten grosslumige Stents, A. carotis interna extrakraniell mit A. carotis communis
- 39.B8.27 ↔ (Perkutan-)transluminale Implantation von gecoverten grosslumige Stents, A. carotis externa
- 39.B8.28 ↔ (Perkutan-)transluminale Implantation von gecoverten grosslumige Stents, A. vertebralis extrakraniell
- 39.B8.71 ↔ (Perkutan-)transluminale Implantation von gecoverten grosslumige Stents, Aorta
- 39.B8.74 ↔ (Perkutan-)transluminale Implantation von gecoverten grosslumige Stents, Aortenisthmus
- 39.B8.A4 ↔ (Perkutan-)transluminale Implantation von gecoverten grosslumige Stents, A. pulmonalis
- 39.B8.J3 ↔ (Perkutan-)transluminale Implantation von gecoverten grosslumige Stents, V. pulmonalis
- 39.B8.J7 ↔ (Perkutan-)transluminale Implantation von gecoverten grosslumige Stents, V. cava
- 39.B8.JI ↔ (Perkutan-)transluminale Implantation von gecoverten grosslumige Stents, V. portae
- 39.BA.A4 ↔ (Perkutan-)transluminale Implantation von ungecoverten Wachstumsstents, A. pulmonalis
- 39.BA.J3 ↔ (Perkutan-)transluminale Implantation von ungecoverten Wachstumsstents, V. pulmonalis
- 39.BB.A4 ↔ (Perkutan-)transluminale Implantation von gecoverten Wachstumsstents, A. pulmonalis
- 39.BB.J3 ↔ (Perkutan-)transluminale Implantation von gecoverten Wachstumsstents, V. pulmonalis
- 39.BE ↔ (Perkutan-)transluminale Implantation eines selbstexpandierenden Bifurkationsstents, intrakraniell
- 39.BF.09 ↔ (Perkutan-)transluminale Implantation von selbstexpandierenden Mikrostents, sonstige
- 39.BF.11 ↔ (Perkutan-)transluminale Implantation von selbstexpandierenden Mikrostents, intrakranielle Gefässe
- 39.BF.51 ↔ (Perkutan-)transluminale Implantation von selbstexpandierenden Mikrostents, Gefässe vom Unterarm
- 39.BF.H1 ↔ (Perkutan-)transluminale Implantation von selbstexpandierenden Mikrostents, Gefässe vom Unterschenkel
- 39.BH.09 ↔ (Perkutan-)transluminale Implantation von Stents zur Strömungslaminierung bei Aneurysmen, sonstige
- 39.BH.22 ↔ (Perkutan-)transluminale Implantation von Stents zur Strömungslaminierung bei Aneurysmen, A. carotis n.n.bez.
- 39.BH.23 ↔ (Perkutan-)transluminale Implantation von Stents zur Strömungslaminierung bei Aneurysmen, A. carotis communis
- 39.BH.25 ↔ (Perkutan-)transluminale Implantation von Stents zur Strömungslaminierung bei Aneurysmen, A. carotis interna extrakraniell
- 39.BH.26 ↔ (Perkutan-)transluminale Implantation von Stents zur Strömungslaminierung bei Aneurysmen, A. carotis interna extrakraniell mit A. carotis communis
- 39.BH.27 ↔ (Perkutan-)transluminale Implantation von Stents zur Strömungslaminierung bei Aneurysmen, A. carotis externa
- 39.BH.28 ↔ (Perkutan-)transluminale Implantation von Stents zur Strömungslaminierung bei Aneurysmen, A. vertebralis extrakraniell
- 39.BH.31 ↔ (Perkutan-)transluminale Implantation von Stents zur Strömungslaminierung bei Aneurysmen, Gefässe von Schulter und Oberarm
- 39.BH.51 ↔ (Perkutan-)transluminale Implantation von Stents zur Strömungslaminierung bei Aneurysmen, Gefässe von Unterarm
- 39.BH.71 ↔ (Perkutan-)transluminale Implantation von Stents zur Strömungslaminierung bei Aneurysmen, Aorta
- 39.BH.74 ↔ (Perkutan-)transluminale Implantation von Stents zur Strömungslaminierung bei Aneurysmen, Aortenisthmus
- 39.BH.81 ↔ (Perkutan-)transluminale Implantation von Stents zur Strömungslaminierung bei Aneurysmen, andere thorakale Gefässe
- 39.BH.C1 ↔ (Perkutan-)transluminale Implantation von Stents zur Strömungslaminierung bei Aneurysmen, andere abdominale und pelvine Arterien
- 39.BH.C3 ↔ (Perkutan-)transluminale Implantation von Stents zur Strömungslaminierung bei Aneurysmen, A. iliaca
- 39.BH.D1 ↔ (Perkutan-)transluminale Implantation von Stents zur Strömungslaminierung bei Aneurysmen, viszerale Gefässe
- 39.BH.G1 ↔ (Perkutan-)transluminale Implantation von Stents zur Strömungslaminierung bei Aneurysmen, Arterien vom Oberschenkel
- 39.BH.H1 ↔ (Perkutan-)transluminale Implantation von Stents zur Strömungslaminierung bei Aneurysmen, Gefässe vom Unterschenkel
- 39.BH.J7 ↔ (Perkutan-)transluminale Implantation von Stents zur Strömungslaminierung bei Aneurysmen, V. cava
- 39.BH.JB ↔ (Perkutan-)transluminale Implantation von Stents zur Strömungslaminierung bei Aneurysmen, andere abdominale und pelvine Venen
- 39.BH.JF ↔ (Perkutan-)transluminale Implantation von Stents zur Strömungslaminierung bei Aneurysmen, Venen vom Oberschenkel
- 39.BH.JI ↔ (Perkutan-)transluminale Implantation von Stents zur Strömungslaminierung bei Aneurysmen, V. portae

Prozedur F59-14

- 39.75.17 ↔ Perkutan-transluminale Thrombektomie, sonstige Gefässe
- 39.76.62 ↔ Perkutane Thrombektomie an präzerebralem(en) (extrakraniell(en)) Gefäss(en)

Prozedur F59-15

- 39.75.11 ↔ Perkutan-transluminale Gefässintervention, sonstige Gefässe, Rotationsthrombektomie
- 39.76.61 ↔ Perkutane Rotationsthrombektomie an präzerebralem(en) (extrakraniell(en)) Gefäss(en)
- 39.77.61 ↔ Perkutane Rotationsthrombektomie an intrakraniell(en) Gefäss(en)

Prozedur F59-16

38.03.00 †↔	Inzision von Gefässen der oberen Extremität, n.n.bez.	38.08.00 †↔	Inzision von Arterien der unteren Extremität, n.n.bez.
38.03.10 †↔	Inzision von Arterien der oberen Extremität, n.n.bez.	38.08.10 †↔	Inzision der A. femoralis (communis) (superficialis)
38.03.11 †↔	Inzision der A. axillaris	38.08.11 †↔	Inzision der A. profunda femoris
38.03.19 †↔	Inzision von sonstigen Arterien des Oberarms	38.08.12 †↔	Inzision der A. poplitea
38.03.20 †↔	Inzision von Arterien des Unterarms	38.08.21 †↔	Inzision von künstlich angelegten Arterien der unteren Extremität
38.03.21 †↔	Inzision von Arterien der Hand	38.08.99 †↔	Inzision von Arterien der unteren Extremität, sonstige
38.03.30 †↔	Inzision von Venen der oberen Extremität, n.n.bez.	38.09.00 †↔	Inzision von Venen der unteren Extremität, n.n.bez.
38.03.31 †↔	Inzision der V. axillaris	38.09.10 †↔	Inzision von tiefen Venen der unteren Extremität
38.03.38 †↔	Inzision von sonstigen tiefen Venen der oberen Extremität	38.09.21 †↔	Inzision von künstlich angelegten Venen der unteren Extremität
38.03.39 †↔	Inzision von Venen der oberen Extremität, sonstige	38.09.99 †↔	Inzision von Venen der unteren Extremität, sonstige
38.03.41 †↔	Inzision von künstlich angelegten Gefässen der oberen Extremität		
38.03.99 †↔	Inzision von Gefässen der oberen Extremität, sonstige		

Prozedur F59-17

00.4C.12 †↔	Einsetzen von 2 medikamentenfreisetzenden Ballons	00.4C.14 †↔	Einsetzen von 4 und mehr medikamentenfreisetzenden Ballons
00.4C.13 †↔	Einsetzen von 3 medikamentenfreisetzenden Ballons		

Prozedur F59-18

39.75.1A ↔	Perkutan-transluminale Angioplastik oder Atherektomie mittels Lithotripsie, sonstige Gefässe
------------	--

Prozedur F59-19

00.4C.13 †↔	Einsetzen von 3 medikamentenfreisetzenden Ballons	00.4C.14 †↔	Einsetzen von 4 und mehr medikamentenfreisetzenden Ballons
-------------	---	-------------	--

Diagnose F59-2

I70.24	Atherosklerose der Extremitätenarterien: Becken-Bein-Typ, mit Ulzeration	I70.25	Atherosklerose der Extremitätenarterien: Becken-Bein-Typ, mit Gangrän
--------	--	--------	---

Prozedur F59-20

38.06.00 ↔	Inzision von abdominalen Arterien, n.n.bez.	38.16.01 ↔	Endarteriektomie und Endovenektomie von künstlich angelegten abdominalen Gefässen
38.06.10 ↔	Inzision von viszerale Arterien, n.n.bez.	38.16.09 ↔	Endarteriektomie und Endovenektomie von abdominalen Gefässen, sonstige
38.06.11 ↔	Inzision des Truncus coeliacus	38.16.11 ↔	Endarteriektomie des Truncus coeliacus
38.06.12 ↔	Inzision der A. gastrica	38.16.12 ↔	Endarteriektomie der A. gastrica
38.06.13 ↔	Inzision der A. hepatica	38.16.13 ↔	Endarteriektomie der A. hepatica
38.06.14 ↔	Inzision der A. lienalis	38.16.14 ↔	Endarteriektomie der A. lienalis
38.06.15 ↔	Inzision der A. renalis	38.16.15 ↔	Endarteriektomie der A. renalis
38.06.16 ↔	Inzision der A. mesenterialis	38.16.16 ↔	Endarteriektomie der A. mesenterialis
38.06.17 ↔	Inzision der A. lumbalis	38.16.17 ↔	Endarteriektomie der A. lumbalis
38.06.18 ↔	Inzision der A. iliaca	38.16.18 ↔	Endarteriektomie der A. iliaca
38.06.19 ↔	Inzision von viszerale Arterien, sonstige	38.16.21 ↔	Endovenektomie an der Iliakalvene
38.06.21 ↔	Inzision von künstlich angelegten abdominalen Arterien	38.18.01 ↔	Endarteriektomie und Endovenektomie von künstlich angelegten Gefässen der unteren Extremität
38.06.99 ↔	Inzision von abdominalen Arterien, sonstige	38.18.09 ↔	Endarteriektomie und Endovenektomie von Gefässen der unteren Extremität, sonstige
38.07.00 ↔	Inzision von abdominalen Venen, n.n.bez.	38.18.10 ↔	Endarteriektomie der A. femoralis (communis) (superficialis)
38.07.10 ↔	Inzision von tiefen abdominalen Venen, n.n.bez.	38.18.11 ↔	Endarteriektomie der A. profunda femoris
38.07.11 ↔	Inzision der V. cava inferior	38.18.12 ↔	Endarteriektomie der A. poplitea
38.07.12 ↔	Inzision der V. iliaca	38.18.21 ↔	Endovenektomie an der Femoralvene
38.07.19 ↔	Inzision von tiefen abdominalen Venen, sonstige	38.32.10 ↔	Resektion von extrakraniellen Arterien an Kopf und Hals mit Anastomose
38.07.21 ↔	Inzision von künstlich angelegten abdominalen Venen	38.32.21 ↔	Resektion der V. jugularis mit Anastomose
38.07.99 ↔	Inzision von abdominalen Venen, sonstige		
38.11 ↔	Endarteriektomie von intrakraniellen Gefässen		
38.12 ↔	Endarteriektomie von anderen Gefässen an Kopf und Hals		
38.13 ↔	Endarteriektomie von Gefässen der oberen Extremität		

38.32.22 ↔	Resektion von oberflächlichen extrakraniellen Venen an Kopf und Hals mit Anastomose	38.68.00 ↔	Sonstige Exzision von Arterien der unteren Extremität, n.n.bez.
38.32.99 ↔	Resektion von anderen Gefässen an Kopf und Hals mit Anastomose, sonstige	38.68.10 ↔	Sonstige Exzision von Arterien des Oberschenkels
38.33.00 ↔	Resektion von Gefässen der oberen Extremität mit Anastomose, n.n.bez.	38.68.20 ↔	Sonstige Exzision von Arterien des Unterschenkels und des Fusses
38.33.10 ↔	Resektion von Arterien der oberen Extremität mit Anastomose, n.n.bez.	38.68.99 ↔	Sonstige Exzision von Arterien der unteren Extremität, sonstige
38.33.11 ↔	Resektion von Arterien des Oberarms mit Anastomose	38.7X.10 ↔	Unterbrechung der Vena cava, offen chirurgisch, n.n.bez.
38.33.12 ↔	Resektion der A. ulnaris mit Anastomose	38.7X.11 ↔	Einsetzen eines Embolie-Protektionssystems in die Vena cava, offen chirurgisch
38.33.13 ↔	Resektion von sonstigen Arterien des Unterarmes mit Anastomose	38.7X.12 ↔	Entfernung eines Embolie-Protektionssystems in der Vena cava, offen chirurgisch
38.33.14 ↔	Resektion von Arterien der Hand mit Anastomose	38.7X.13 ↔	Ligatur oder Plikatur der Vena cava, offen chirurgisch
38.33.20 ↔	Resektion von Venen der oberen Extremität mit Anastomose, n.n.bez.	38.7X.19 ↔	Unterbrechung der Vena cava, offen chirurgisch, sonstige
38.33.21 ↔	Resektion der V. axillaris mit Anastomose	38.81 ↔	Sonstiger chirurgischer Verschluss von intrakraniellen Gefässen
38.33.22 ↔	Resektion von sonstigen tiefen Venen der oberen Extremität mit Anastomose	38.82.00 ↔	Sonstiger chirurgischer Verschluss von Gefässen am Kopf und Hals, n.n.bez.
38.33.23 ↔	Resektion von oberflächlichen Venen der oberen Extremität mit Anastomose	38.82.10 ↔	Sonstiger chirurgischer Verschluss von extrakraniellen Arterien an Kopf und Hals
38.33.99 ↔	Resektion von Gefässen der oberen Extremität mit Anastomose, sonstige	38.82.20 ↔	Sonstiger chirurgischer Verschluss von extrakraniellen Venen an Kopf und Hals, n.n.bez.
38.42 ↔	Resektion von anderen Blutgefässen an Kopf und Hals mit Ersatz	38.82.21 ↔	Sonstiger chirurgischer Verschluss der V. jugularis
38.43.00 ↔	Resektion von Blutgefässen der oberen Extremität mit Ersatz, n.n.bez.	38.82.22 ↔	Sonstiger chirurgischer Verschluss von sonstigen tiefen extrakraniellen Venen an Kopf und Hals
38.43.10 ↔	Resektion von Arterien der oberen Extremität mit Ersatz	38.82.29 ↔	Sonstiger chirurgischer Verschluss von extrakraniellen Venen an Kopf und Hals, sonstige
38.43.11 ↔	Resektion der A. axillaris mit Ersatz	38.82.99 ↔	Sonstiger chirurgischer Verschluss von Gefässen am Kopf und Hals, sonstige
38.43.20 ↔	Resektion von Venen der oberen Extremität mit Ersatz, n.n.bez.	38.83.11 ↔	Sonstiger chirurgischer Verschluss von Arterien der Hand
38.43.21 ↔	Resektion der V. axillaris mit Ersatz	38.83.19 ↔	Sonstiger chirurgischer Verschluss von sonstigen Arterien der oberen Extremität
38.43.28 ↔	Resektion von sonstigen tiefen Venen der oberen Extremität mit Ersatz	38.83.21 ↔	Sonstiger chirurgischer Verschluss von tiefen Venen der oberen Extremität
38.43.29 ↔	Resektion von Venen der oberen Extremität mit Ersatz, sonstige	38.84.00 ↔	Sonstiger chirurgischer Verschluss der Aorta, n.n.bez.
38.43.99 ↔	Resektion von Blutgefässen der oberen Extremität mit Ersatz, sonstige	38.84.09 ↔	Sonstiger chirurgischer Verschluss der Aorta, sonstige
38.64.00 ↔	Sonstige Exzision der Aorta, n.n.bez.	38.84.10 ↔	Sonstiger chirurgischer Verschluss der thorakalen Aorta
38.64.10 ↔	Sonstige Exzision der thorakalen Aorta	38.84.20 ↔	Sonstiger chirurgischer Verschluss der Aorta abdominalis
38.64.20 ↔	Sonstige Exzision der Aorta abdominalis	38.84.31 ↔	Ligatur des Ductus arteriosus apertus
38.64.99 ↔	Sonstige Exzision der Aorta, sonstige	38.85.00 ↔	Sonstiger chirurgischer Verschluss von anderen thorakalen Gefässen, n.n.bez.
38.65.10 ↔	Sonstige Exzision von thorakalen Arterien	38.85.11 ↔	Sonstiger chirurgischer Verschluss der A. subclavia
38.65.20 ↔	Sonstige Exzision von thorakalen Venen, n.n.bez.	38.85.12 ↔	Sonstiger chirurgischer Verschluss der A. pulmonalis
38.65.21 ↔	Sonstige Exzision der V. cava superior	38.85.13 ↔	Sonstiger chirurgischer Verschluss des Truncus brachiocephalicus
38.65.22 ↔	Sonstige Exzision von sonstigen tiefen thorakalen Venen	38.85.21 ↔	Sonstiger chirurgischer Verschluss der V. cava superior
38.65.29 ↔	Sonstige Exzision von thorakalen Venen, sonstige	38.85.22 ↔	Sonstiger chirurgischer Verschluss der V. pulmonalis
38.65.99 ↔	Sonstige Exzision von thorakalen Gefässen, sonstige	38.85.23 ↔	Sonstiger chirurgischer Verschluss der V. subclavia
38.66.00 ↔	Sonstige Exzision von abdominalen Arterien, n.n.bez.	38.85.99 ↔	Sonstiger chirurgischer Verschluss von anderen thorakalen Gefässen, sonstige
38.66.10 ↔	Sonstige Exzision von viszeralen Arterien, n.n.bez.	38.86.00 ↔	Sonstiger chirurgischer Verschluss von abdominalen Arterien, n.n.bez.
38.66.11 ↔	Sonstige Exzision des Truncus coeliacus	38.86.10 ↔	Sonstiger chirurgischer Verschluss von viszeralen Arterien, n.n.bez.
38.66.12 ↔	Sonstige Exzision der A. gastrica	38.86.11 ↔	Sonstiger chirurgischer Verschluss des Truncus coeliacus
38.66.13 ↔	Sonstige Exzision der A. hepatica	38.86.12 ↔	Sonstiger chirurgischer Verschluss der A. gastrica
38.66.14 ↔	Sonstige Exzision der A. lienalis	38.86.13 ↔	Sonstiger chirurgischer Verschluss der A. hepatica
38.66.15 ↔	Sonstige Exzision der A. renalis	38.86.14 ↔	Sonstiger chirurgischer Verschluss der A. lienalis
38.66.16 ↔	Sonstige Exzision der A. mesenterialis	38.86.15 ↔	Sonstiger chirurgischer Verschluss der A. renalis
38.66.17 ↔	Sonstige Exzision der A. lumbalis	38.86.16 ↔	Sonstiger chirurgischer Verschluss der A. mesenterialis
38.66.18 ↔	Sonstige Exzision der A. iliaca		
38.66.19 ↔	Sonstige Exzision viszeraler Arterien, sonstige		
38.66.99 ↔	Sonstige Exzision abdominalen Arterien, sonstige		
38.67.00 ↔	Sonstige Exzision von abdominalen Venen, n.n.bez.		
38.67.10 ↔	Sonstige Exzision von tiefen abdominalen Venen, n.n.bez.		
38.67.11 ↔	Sonstige Exzision der V. cava inferior		
38.67.12 ↔	Sonstige Exzision der V. iliaca		
38.67.19 ↔	Sonstige Exzision von tiefen abdominalen Venen, sonstige		
38.67.99 ↔	Sonstige Exzision von abdominalen Venen, sonstige		

- 38.86.17 ↔ Sonstiger chirurgischer Verschluss der A. iliaca
38.86.19 ↔ Sonstiger chirurgischer Verschluss von viszerale Arterien, sonstige
38.86.99 ↔ Sonstiger chirurgischer Verschluss von abdominalen Arterien, sonstige
38.87.00 ↔ Sonstiger chirurgischer Verschluss von abdominalen Venen, n.n.bez.
38.87.10 ↔ Sonstiger chirurgischer Verschluss von tiefen abdominalen Venen, n.n.bez.
38.87.11 ↔ Sonstiger chirurgischer Verschluss der V. cava inferior
38.87.12 ↔ Sonstiger chirurgischer Verschluss der V. iliaca communis und V. iliaca interna
38.87.19 ↔ Sonstiger chirurgischer Verschluss von tiefen abdominalen Venen, sonstige
38.87.99 ↔ Sonstiger chirurgischer Verschluss von abdominalen Venen, sonstige
39.0X.00 ↔ Shunt einer systemischen Arterie zur Pulmonalarterie, n.n.bez.
39.0X.10 ↔ Anastomose zwischen A. subclavia und A. pulmonalis [Blalock-Taussig]
39.0X.11 ↔ Anastomose zwischen Aorta und A. pulmonalis dextra [Waterston-Cooley]
39.0X.12 ↔ Anastomose zwischen Aorta descendens und A. pulmonalis sinistra [Potts-Smith]
39.0X.13 ↔ Anastomose zwischen A. pulmonalis sinistra und A. pulmonalis dextra
39.0X.20 ↔ Prothesenshunt zwischen A. pulmonalis und Aorta, zentral
39.0X.21 ↔ Prothesenshunt zwischen A. pulmonalis und Aorta, peripher
39.0X.23 ↔ Pulmonalarterielles Banding
39.0X.24 ↔ Shunt einer systemischen Arterie zur Pulmonalarterie, Damus-Kay-Stansel-Operation
39.0X.99 ↔ Shunt einer systemischen Arterie zur Pulmonalarterie, sonstige
39.10 ↔ Intraabdominaler venöser Shunt, n.n.bez.
39.11.00 ↔ Anlage und Revision portosystemischer Shunt, TIPSS, n.n.bez.
39.11.11 ↔ Anlage portosystemischer Shunt, Einsatz von perkutaner (Ballon-)Angioplastie
39.11.12 ↔ Anlage portosystemischer Shunt, Perkutane Thrombolyse und Thrombektomie
39.11.13 ↔ Anlage portosystemischer Shunt, Einsatz von Stent
39.11.21 ↔ Revision portosystemischer Shunt, perkutaner Verschluss
39.11.22 ↔ Revision portosystemischer Shunt, Einsatz von Stenteinlage
39.11.23 ↔ Revision portosystemischer Shunt, Einsatz von perkutaner Thrombektomie und Thrombolyse
39.11.24 ↔ Revision portosystemischer Shunt, Durchführung von perkutaner Verkleinerung eines bestehenden portosystemischen Shunts
39.11.99 ↔ Anlage und Revision portosystemischer Shunt, TIPSS, sonstige
39.19 ↔ Intraabdominaler venöser Shunt, sonstige
39.51.00 ↔ Aneurysma-Clipping, n.n.bez.
39.51.11 ↔ Aneurysma-Clipping intrakraniell
39.51.99 ↔ Aneurysma-Clipping, sonstige
39.52.00 ↔ Sonstige Korrektur eines Aneurysmas, n.n.bez.
39.52.11 ↔ Sonstige Korrektur eines Aneurysmas von intrakraniellen Blutgefäßen
39.52.19 ↔ Sonstige Korrektur eines Aneurysmas von Blutgefäßen an Kopf und Hals, sonstige
39.52.20 ↔ Sonstige Korrektur eines Aneurysmas der Aorta, n.n.bez.
39.52.21 ↔ Sonstige offen chirurgische Korrektur eines Aneurysmas der Aorta ascendens, des Aortenbogens und der thorakalen Aorta
39.52.22 ↔ Sonstige offen chirurgische Korrektur eines Aneurysmas der Aorta abdominalis
39.52.29 ↔ Sonstige Korrektur eines Aneurysmas der Aorta, sonstige
39.53 ↔ Verschluss einer arteriovenösen Fistel
39.54.00 ↔ Re-entry Operation, n.n.bez.
39.54.09 ↔ Re-entry Operation, sonstige
39.54.11 ↔ Re-entry Operation, thorakale Aorta, offen chirurgisch
39.54.12 ↔ Re-entry Operation, thorakale Aorta, endovaskulärer Zugang
39.54.21 ↔ Re-entry Operation, Aorta abdominalis, offen chirurgisch
39.54.22 ↔ Re-entry Operation, Aorta abdominalis, endovaskulärer Zugang
39.54.91 ↔ Re-entry Operation, sonstige Gefäße, offen chirurgisch
39.54.92 ↔ Re-entry Operation, sonstige Gefäße, endovaskulärer Zugang
39.55 ↔ Reimplantation eines abberrierenden Nierengefäßes
39.56.00 ↔ Plastische Rekonstruktion eines Blutgefäßes mit Gewebe-Patch, n.n.bez.
39.56.11 ↔ Plastische Rekonstruktion von intrakraniellen Gefäßen mit Gewebe-Patch
39.56.12 ↔ Plastische Rekonstruktion der V. jugularis mit Gewebe-Patch
39.56.19 ↔ Plastische Rekonstruktion von Gefäßen an Kopf und Hals mit Gewebe-Patch, sonstige
39.56.20 ↔ Plastische Rekonstruktion von Gefäßen der oberen Extremität mit Gewebe-Patch, n.n.bez.
39.56.21 ↔ Plastische Rekonstruktion von Arterien der oberen Extremität mit Gewebe-Patch
39.56.22 ↔ Plastische Rekonstruktion der V. subclavia, V. axillaris und V. brachiocephalica mit Gewebe-Patch
39.56.23 ↔ Plastische Rekonstruktion von sonstigen tiefen Venen der oberen Extremitäten mit Gewebe-Patch
39.56.29 ↔ Plastische Rekonstruktion von Gefäßen der oberen Extremität mit Gewebe-Patch, sonstige
39.56.30 ↔ Plastische Rekonstruktion von thorakalen Gefäßen mit Gewebe-Patch, n.n.bez.
39.56.33 ↔ Plastische Rekonstruktion der V. cava superior mit Gewebe-Patch
39.56.39 ↔ Plastische Rekonstruktion von thorakalen Gefäßen mit Gewebe-Patch, sonstige
39.56.40 ↔ Plastische Rekonstruktion abdominaler Arterien mit Gewebe-Patch, n.n.bez.
39.56.41 ↔ Plastische Rekonstruktion der abdominalen Aorta mit Gewebe-Patch
39.56.42 ↔ Plastische Rekonstruktion des Truncus coeliacus mit Gewebe-Patch
39.56.43 ↔ Plastische Rekonstruktion der A. gastrica mit Gewebe-Patch
39.56.44 ↔ Plastische Rekonstruktion der A. hepatica mit Gewebe-Patch
39.56.45 ↔ Plastische Rekonstruktion der A. lienalis mit Gewebe-Patch
39.56.46 ↔ Plastische Rekonstruktion der A. renalis mit Gewebe-Patch
39.56.47 ↔ Plastische Rekonstruktion der A. mesenterica mit Gewebe-Patch
39.56.48 ↔ Plastische Rekonstruktion der A. iliaca mit Gewebe-Patch
39.56.49 ↔ Plastische Rekonstruktion abdominaler Arterien mit Gewebe-Patch, sonstige
39.56.50 ↔ Plastische Rekonstruktion abdominaler Venen mit Gewebe-Patch, n.n.bez.
39.56.51 ↔ Plastische Rekonstruktion der V. cava inferior mit Gewebe-Patch
39.56.52 ↔ Plastische Rekonstruktion der V. iliaca mit Gewebe-Patch
39.56.59 ↔ Plastische Rekonstruktion abdominaler Venen mit Gewebe-Patch, sonstige

- 39.56.60 ↔ Plastische Rekonstruktion von Gefässen der unteren Extremität mit Gewebe-Patch, n.n.bez.
- 39.56.61 ↔ Plastische Rekonstruktion von Arterien der unteren Extremität mit Gewebe-Patch
- 39.56.62 ↔ Plastische Rekonstruktion der V. femoralis und V. poplitea mit Gewebe-Patch
- 39.56.63 ↔ Plastische Rekonstruktion von sonstigen tiefen Venen der unteren Extremitäten mit Gewebe-Patch
- 39.56.64 ↔ Plastische Rekonstruktion von oberflächlichen Venen des Oberschenkels mit Gewebe-Patch
- 39.56.69 ↔ Plastische Rekonstruktion von Gefässen der unteren Extremität mit Gewebe-Patch, sonstige
- 39.56.99 ↔ Plastische Rekonstruktion eines Blutgefässes mit Gewebe-Patch, sonstige
- 39.57.00 ↔ Plastische Rekonstruktion eines Blutgefässes mit synthetischem Patch Graft, n.n.bez.
- 39.57.11 ↔ Plastische Rekonstruktion von intrakraniellen Gefässen mit synthetischem Patch Graft
- 39.57.12 ↔ Plastische Rekonstruktion von extrakraniellen Arterien an Kopf und Hals mit synthetischem Patch Graft
- 39.57.13 ↔ Plastische Rekonstruktion der V. jugularis mit synthetischem Patch Graft
- 39.57.19 ↔ Plastische Rekonstruktion von Gefässen an Kopf und Hals mit synthetischem Patch Graft, sonstige
- 39.57.20 ↔ Plastische Rekonstruktion von Gefässen der oberen Extremität mit synthetischem Patch Graft, n.n.bez.
- 39.57.21 ↔ Plastische Rekonstruktion von Arterien der oberen Extremität mit synthetischem Patch Graft
- 39.57.22 ↔ Plastische Rekonstruktion der V. subclavia, V. axillaris und V. brachiocephalica mit synthetischem Patch Graft
- 39.57.23 ↔ Plastische Rekonstruktion von sonstigen tiefen Venen der oberen Extremitäten mit synthetischem Patch Graft
- 39.57.29 ↔ Plastische Rekonstruktion von Gefässen der oberen Extremität mit synthetischem Patch Graft, sonstige
- 39.57.30 ↔ Plastische Rekonstruktion von thorakalen Gefässen mit synthetischem Patch Graft, n.n.bez.
- 39.57.31 ↔ Plastische Rekonstruktion der thorakalen Aorta mit synthetischem Patch Graft
- 39.57.32 ↔ Plastische Rekonstruktion der V. pulmonalis mit synthetischem Patch Graft
- 39.57.33 ↔ Plastische Rekonstruktion der V. cava superior mit synthetischem Patch Graft
- 39.57.39 ↔ Plastische Rekonstruktion von thorakalen Gefässen mit synthetischem Patch Graft, sonstige
- 39.57.40 ↔ Plastische Rekonstruktion abdominaler Arterien mit synthetischem Patch Graft, n.n.bez.
- 39.57.41 ↔ Plastische Rekonstruktion der abdominalen Aorta mit synthetischem Patch Graft
- 39.57.42 ↔ Plastische Rekonstruktion des Truncus coeliacus mit synthetischem Patch Graft
- 39.57.43 ↔ Plastische Rekonstruktion der A. gastrica mit synthetischem Patch Graft
- 39.57.44 ↔ Plastische Rekonstruktion der A. hepatica mit synthetischem Patch Graft
- 39.57.45 ↔ Plastische Rekonstruktion der A. lienalis mit synthetischem Patch Graft
- 39.57.46 ↔ Plastische Rekonstruktion der A. renalis mit synthetischem Patch Graft
- 39.57.47 ↔ Plastische Rekonstruktion der A. mesenterica mit synthetischem Patch Graft
- 39.57.48 ↔ Plastische Rekonstruktion der A. iliaca mit synthetischem Patch Graft
- 39.57.49 ↔ Plastische Rekonstruktion abdominaler Arterien mit synthetischem Patch Graft, sonstige
- 39.57.50 ↔ Plastische Rekonstruktion abdominaler Venen mit synthetischem Patch Graft, n.n.bez.
- 39.57.51 ↔ Plastische Rekonstruktion der V. cava inferior mit synthetischem Patch Graft
- 39.57.52 ↔ Plastische Rekonstruktion der V. iliaca mit synthetischem Patch Graft
- 39.57.59 ↔ Plastische Rekonstruktion abdominaler Venen mit synthetischem Patch Graft, sonstige
- 39.57.60 ↔ Plastische Rekonstruktion von Gefässen der unteren Extremität mit synthetischem Patch Graft, n.n.bez.
- 39.57.61 ↔ Plastische Rekonstruktion von Arterien der unteren Extremität mit synthetischem Patch Graft
- 39.57.62 ↔ Plastische Rekonstruktion der V. femoralis und V. poplitea mit synthetischem Patch Graft
- 39.57.63 ↔ Plastische Rekonstruktion von sonstigen tiefen Venen der unteren Extremitäten mit synthetischem Patch Graft
- 39.57.64 ↔ Plastische Rekonstruktion von oberflächlichen Venen des Oberschenkels mit synthetischem Patch Graft
- 39.57.69 ↔ Plastische Rekonstruktion von Gefässen der unteren Extremität mit synthetischem Patch Graft, sonstige
- 39.57.99 ↔ Plastische Rekonstruktion eines Blutgefässes mit synthetischem Patch Graft, sonstige
- 39.59.30 ↔ Sonstige plastische Rekonstruktion von Gefässen an Kopf und Hals, n.n.bez.
- 39.59.31 ↔ Sonstige plastische Rekonstruktion eines intrakraniellen Gefässes
- 39.59.32 ↔ Sonstige plastische Rekonstruktion der extrakraniellen A. vertebralis
- 39.59.33 ↔ Sonstige plastische Rekonstruktion von extrakraniellen Arterien an Kopf und Hals, sonstige
- 39.59.34 ↔ Sonstige plastische Rekonstruktion der V. jugularis
- 39.59.39 ↔ Sonstige plastische Rekonstruktion von Gefässen an Kopf und Hals, sonstige
- 39.59.40 ↔ Sonstige plastische Rekonstruktion von Gefässen der oberen Extremität, n.n.bez.
- 39.59.41 ↔ Sonstige plastische Rekonstruktion von Arterien der oberen Extremität
- 39.59.42 ↔ Sonstige plastische Rekonstruktion der V. subclavia, V. axillaris und V. brachiocephalica
- 39.59.48 ↔ Sonstige plastische Rekonstruktion von sonstigen tiefen Venen der oberen Extremität
- 39.59.49 ↔ Sonstige plastische Rekonstruktion von Gefässen der oberen Extremität, sonstige
- 39.59.50 ↔ Sonstige plastische Rekonstruktion von thorakalen Gefässen, n.n.bez.
- 39.59.51 ↔ Sonstige plastische Rekonstruktion der thorakalen Aorta
- 39.59.52 ↔ Sonstige plastische Rekonstruktion der A. pulmonalis
- 39.59.53 ↔ Sonstige plastische Rekonstruktion von thorakalen Arterien, sonstige
- 39.59.54 ↔ Sonstige plastische Rekonstruktion der V. pulmonalis
- 39.59.55 ↔ Sonstige plastische Rekonstruktion der V. cava superior
- 39.59.59 ↔ Sonstige plastische Rekonstruktion von thorakalen Gefässen, sonstige
- 39.59.60 ↔ Sonstige plastische Rekonstruktion von abdominalen Arterien, n.n.bez.
- 39.59.61 ↔ Sonstige plastische Rekonstruktion der abdominalen Aorta
- 39.59.62 ↔ Sonstige plastische Rekonstruktion des Truncus coeliacus
- 39.59.63 ↔ Sonstige plastische Rekonstruktion der A. gastrica
- 39.59.64 ↔ Sonstige plastische Rekonstruktion A. hepatica
- 39.59.65 ↔ Sonstige plastische Rekonstruktion der A. lienalis
- 39.59.66 ↔ Sonstige plastische Rekonstruktion der A. renalis
- 39.59.67 ↔ Sonstige plastische Rekonstruktion der A. mesenterica
- 39.59.68 ↔ Sonstige plastische Rekonstruktion der A. iliaca
- 39.59.69 ↔ Sonstige plastische Rekonstruktion von abdominalen Arterien, sonstige
- 39.59.70 ↔ Sonstige plastische Rekonstruktion von abdominalen Venen, n.n.bez.

- 39.59.71 ↔ Sonstige plastische Rekonstruktion der V. cava inferior
- 39.59.72 ↔ Sonstige plastische Rekonstruktion der V. iliaca
- 39.59.79 ↔ Sonstige plastische Rekonstruktion von abdominalen Venen, sonstige
- 39.59.80 ↔ Sonstige plastische Rekonstruktion von Gefässen der unteren Extremität, n.n.bez.
- 39.59.81 ↔ Sonstige plastische Rekonstruktion von Arterien der unteren Extremität
- 39.59.82 ↔ Sonstige plastische Rekonstruktion der V. femoralis
- 39.59.83 ↔ Sonstige plastische Rekonstruktion der V. poplitea
- 39.59.88 ↔ Sonstige plastische Rekonstruktion von sonstigen tiefen Venen der unteren Extremität
- 39.59.89 ↔ Sonstige plastische Rekonstruktion von Gefässen der unteren Extremität, sonstige
- 39.59.90 ↔ Sonstige plastische Rekonstruktion eines Gefässes, Venenklappenplastik
- 39.76.10 ↔ Perkutane Ballonangioplastie an präzerebralem(en) (extrakraniell(en)) Gefäss(en)
- 39.76.11 ↔ Perkutane Angioplastik oder Atherektomie mittels Lithotripsie an präzerebralem(en) (extrakraniell(en)) Gefäss(en)
- 39.76.20 ↔ Perkutane Bladeangioplastie an präzerebralem(en) (extrakraniell(en)) Gefäss(en)
- 39.76.30 ↔ Perkutane Laserangioplastie an präzerebralem(en) (extrakraniell(en)) Gefäss(en)
- 39.76.40 ↔ Perkutane Atherektomie an präzerebralem(en) (extrakraniell(en)) Gefäss(en)
- 39.76.62 ↔ Perkutane Thrombektomie an präzerebralem(en) (extrakraniell(en)) Gefäss(en)
- 39.76.99 ↔ Perkutan-transluminale endovaskuläre Intervention an präzerebralem(en) (extrakraniell(en)) Gefäss(en), sonstige
- 39.77.00 ↔ Perkutan-transluminale endovaskuläre Intervention an intrakraniell(en) Gefäss(en), n.n.bez.
- 39.77.09 ↔ Perkutan-transluminale endovaskuläre Intervention an intrakraniell(en) Gefäss(en), sonstige
- 39.77.10 ↔ Perkutane Ballonangioplastie an intrakraniell(en) Gefäss(en)
- 39.77.20 ↔ Perkutane Bladeangioplastie an intrakraniell(en) Gefäss(en)
- 39.77.30 ↔ Perkutane Laserangioplastie an intrakraniell(en) Gefäss(en)
- 39.77.40 ↔ Perkutane Atherektomie an intrakraniell(en) Gefäss(en)
- 39.77.50 ↔ Perkutane selektive Thrombolyse von intrakraniell(en) Gefäss(en)
- 39.77.62 ↔ Perkutane Thrombektomie an intrakraniell(en) Gefäss(en)
- 39.77.70 ↔ Perkutane endovaskuläre Fremdkörperentfernung aus intrakraniell(en) Gefäss(en)
- 39.77.80 ↔ Perkutan-transluminale intraarterielle Spasmolyse bei zerebrovaskulären Vasospasmen
- 39.8X.10 ↔ Exploration des Glomus caroticum und anderer Paraganglien
- 39.8X.11 ↔ Exzision des Glomus caroticum und anderer Paraganglien
- 39.8X.21 ↔ Revision ohne Ersatz eines Impulsgenerators zur Aktivierung des Baroreflexes
- 39.8X.22 ↔ Entfernen eines Impulsgenerators zur Aktivierung des Baroreflexes
- 39.8X.31 ↔ Revision ohne Ersatz einer (von) Elektrode(n) zur Aktivierung des Baroreflexes
- 39.8X.32 ↔ Entfernen einer (von) Elektrode(n) zur Aktivierung des Baroreflexes
- 39.8X.99 ↔ Operationen am Glomus caroticum, Sinus caroticus und anderen Paraganglien, sonstige
- 39.99.10 ↔ Aortopexie
- 39.99.20 ↔ Operationen bei kongenitalen Gefässanomalien, n.n.bez.
- 39.99.22 ↔ Operationen bei kongenitalen Anomalien der A. oder V. pulmonalis oder bei A. lusoria
- 39.99.23 ↔ Operationen bei kongenitalen Anomalien der V. cava
- 39.99.24 ↔ Operationen bei kongenitalen Kollateralgefässen und Unifokalisierung
- 39.99.39 ↔ Operationen bei sonstigen kongenitalen Gefässanomalien

Prozedur F59-21

- 00.41 †↔ Massnahme auf zwei Gefässen
- 00.42 †↔ Massnahme auf drei Gefässen
- 00.43 †↔ Massnahmen auf vier oder weiteren Gefässen
- 00.44 †↔ Massnahme auf Gefässbifurkation
- 00.4C.13 †↔ Einsetzen von 3 medikamentenfreisetzenden Ballons
- 00.4C.14 †↔ Einsetzen von 4 und mehr medikamentenfreisetzenden Ballons
- 39.C1.13 †↔ 3 implantierte Stents
- 39.C1.14 †↔ 4 implantierte Stents
- 39.C1.15 †↔ 5 implantierte Stents
- 39.C1.17 †↔ 6 implantierte Stents
- 39.C1.18 †↔ 7 implantierte Stents
- 39.C1.1A †↔ 8 implantierte Stents
- 39.C1.1B †↔ 9 implantierte Stents
- 39.C1.1C †↔ 10 implantierte Stents
- 39.C1.1D †↔ 11 implantierte Stents
- 39.C1.1E †↔ 12 implantierte Stents
- 39.C1.1F †↔ 13 implantierte Stents
- 39.C1.1G †↔ 14 implantierte Stents
- 39.C1.1H †↔ 15 implantierte Stents
- 39.C1.1I †↔ 16 implantierte Stents
- 39.C1.1J †↔ 17 implantierte Stents
- 39.C1.1K †↔ 18 implantierte Stents
- 39.C1.1L †↔ 19 implantierte Stents
- 39.C1.1M †↔ 20 und mehr implantierte Stents

Prozedur F59-22

- 39.C4.12 †↔ Länge des Stents von 150 mm bis unter 200 mm
- 39.C4.13 †↔ Länge des Stents von 200 mm bis unter 250 mm
- 39.C4.14 †↔ Länge des Stents von 250 mm und mehr

Prozedur F59-23

- 38.49.10 ↔ Resektion von tiefen Venen der unteren Extremität mit Ersatz
 38.49.99 ↔ Resektion von Venen der unteren Extremität mit Ersatz, sonstige

Prozedur F59-3

- 01.21 ↔ Inzision und Drainage an den kranialen Sinus
 38.01 ↔ Inzision von intrakraniellen Gefässen
 38.06.00 ↔ Inzision von abdominalen Arterien, n.n.bez.
 38.06.10 ↔ Inzision von viszeralen Arterien, n.n.bez.
 38.06.11 ↔ Inzision des Truncus coeliacus
 38.06.12 ↔ Inzision der A. gastrica
 38.06.13 ↔ Inzision der A. hepatica
 38.06.14 ↔ Inzision der A. lienalis
 38.06.15 ↔ Inzision der A. renalis
 38.06.16 ↔ Inzision der A. mesenterialis
 38.06.17 ↔ Inzision der A. lumbalis
 38.06.18 ↔ Inzision der A. iliaca
 38.06.19 ↔ Inzision von viszeralen Arterien, sonstige
 38.06.21 ↔ Inzision von künstlich angelegten abdominalen Arterien
 38.06.99 ↔ Inzision von abdominalen Arterien, sonstige
 38.07.00 ↔ Inzision von abdominalen Venen, n.n.bez.
 38.07.10 ↔ Inzision von tiefen abdominalen Venen, n.n.bez.
 38.07.11 ↔ Inzision der V. cava inferior
 38.07.12 ↔ Inzision der V. iliaca
 38.07.19 ↔ Inzision von tiefen abdominalen Venen, sonstige
 38.07.21 ↔ Inzision von künstlich angelegten abdominalen Venen
 38.07.99 ↔ Inzision von abdominalen Venen, sonstige
 38.11 ↔ Endarteriektomie von intrakraniellen Gefässen
 38.12 ↔ Endarteriektomie von anderen Gefässen an Kopf und Hals
 38.13 ↔ Endarteriektomie von Gefässen der oberen Extremität
 38.16.01 ↔ Endarteriektomie und Endovenektomie von künstlich angelegten abdominalen Gefässen
 38.16.09 ↔ Endarteriektomie und Endovenektomie von abdominalen Gefässen, sonstige
 38.16.11 ↔ Endarteriektomie des Truncus coeliacus
 38.16.12 ↔ Endarteriektomie der A. gastrica
 38.16.13 ↔ Endarteriektomie der A. hepatica
 38.16.14 ↔ Endarteriektomie der A. lienalis
 38.16.15 ↔ Endarteriektomie der A. renalis
 38.16.16 ↔ Endarteriektomie der A. mesenterialis
 38.16.17 ↔ Endarteriektomie der A. lumbalis
 38.16.18 ↔ Endarteriektomie der A. iliaca
 38.16.21 ↔ Endovenektomie an der Iliakalvene
 38.18.01 ↔ Endarteriektomie und Endovenektomie von künstlich angelegten Gefässen der unteren Extremität
 38.18.09 ↔ Endarteriektomie und Endovenektomie von Gefässen der unteren Extremität, sonstige
 38.18.10 ↔ Endarteriektomie der A. femoralis (communis) (superficialis)
 38.18.11 ↔ Endarteriektomie der A. profunda femoris
 38.18.12 ↔ Endarteriektomie der A. poplitea
 38.18.21 ↔ Endovenektomie an der Femoralvene
 38.21 ↔ Biopsie eines Blutgefässes
 38.32.10 ↔ Resektion von extrakraniellen Arterien an Kopf und Hals mit Anastomose
 38.32.21 ↔ Resektion der V. jugularis mit Anastomose
 38.32.22 ↔ Resektion von oberflächlichen extrakraniellen Venen an Kopf und Hals mit Anastomose
 38.32.99 ↔ Resektion von anderen Gefässen an Kopf und Hals mit Anastomose, sonstige
 38.33.00 ↔ Resektion von Gefässen der oberen Extremität mit Anastomose, n.n.bez.
 38.33.10 ↔ Resektion von Arterien der oberen Extremität mit Anastomose, n.n.bez.
 38.33.11 ↔ Resektion von Arterien des Oberarms mit Anastomose
 38.33.12 ↔ Resektion der A. ulnaris mit Anastomose
 38.33.13 ↔ Resektion von sonstigen Arterien des Unterarms mit Anastomose
 38.33.14 ↔ Resektion von Arterien der Hand mit Anastomose
 38.33.20 ↔ Resektion von Venen der oberen Extremität mit Anastomose, n.n.bez.
 38.33.21 ↔ Resektion der V. axillaris mit Anastomose
 38.33.22 ↔ Resektion von sonstigen tiefen Venen der oberen Extremität mit Anastomose
 38.33.23 ↔ Resektion von oberflächlichen Venen der oberen Extremität mit Anastomose
 38.33.99 ↔ Resektion von Gefässen der oberen Extremität mit Anastomose, sonstige
 38.36.11 ↔ Resektion des Truncus coeliacus mit Anastomose
 38.36.12 ↔ Resektion der A. gastrica mit Anastomose
 38.36.13 ↔ Resektion der A. hepatica mit Anastomose
 38.36.14 ↔ Resektion der A. lienalis mit Anastomose
 38.36.15 ↔ Resektion der A. renalis mit Anastomose
 38.36.16 ↔ Resektion der A. mesenterialis mit Anastomose
 38.36.17 ↔ Resektion der A. iliaca mit Anastomose
 38.36.19 ↔ Resektion von viszeralen Arterien mit Anastomose, sonstige
 38.36.99 ↔ Resektion von abdominalen Arterien mit Anastomose, sonstige
 38.37.11 ↔ Resektion der V. cava inferior mit Anastomose
 38.37.12 ↔ Resektion der V. iliaca mit Anastomose
 38.37.19 ↔ Resektion von tiefen abdominalen Venen mit Anastomose, sonstige
 38.37.99 ↔ Resektion von abdominalen Venen mit Anastomose, sonstige
 38.38.10 ↔ Resektion der A. femoralis mit Anastomose (communis) (superficialis)
 38.38.11 ↔ Resektion der A. profunda femoris mit Anastomose
 38.38.12 ↔ Resektion der A. poplitea mit Anastomose
 38.38.99 ↔ Resektion von Arterien der unteren Extremität mit Anastomose, sonstige
 38.42 ↔ Resektion von anderen Blutgefässen an Kopf und Hals mit Ersatz
 38.43.00 ↔ Resektion von Blutgefässen der oberen Extremität mit Ersatz, n.n.bez.
 38.43.10 ↔ Resektion von Arterien der oberen Extremität mit Ersatz
 38.43.11 ↔ Resektion der A. axillaris mit Ersatz
 38.43.20 ↔ Resektion von Venen der oberen Extremität mit Ersatz, n.n.bez.
 38.43.21 ↔ Resektion der V. axillaris mit Ersatz
 38.43.28 ↔ Resektion von sonstigen tiefen Venen der oberen Extremität mit Ersatz
 38.43.29 ↔ Resektion von Venen der oberen Extremität mit Ersatz, sonstige
 38.43.99 ↔ Resektion von Blutgefässen der oberen Extremität mit Ersatz, sonstige
 38.48.10 ↔ Resektion der A. femoralis mit Ersatz (communis) (superficialis)
 38.48.11 ↔ Resektion der A. profunda femoris mit Ersatz
 38.48.12 ↔ Resektion der A. poplitea mit Ersatz
 38.48.13 ↔ Resektion von Arterien des Unterschenkels mit Ersatz

38.48.99 ↔	Resektion von Arterien der unteren Extremität mit Ersatz, sonstige	38.82.20 ↔	Sonstiger chirurgischer Verschluss von extrakraniellen Venen an Kopf und Hals, n.n.bez.
38.49.10 ↔	Resektion von tiefen Venen der unteren Extremität mit Ersatz	38.82.21 ↔	Sonstiger chirurgischer Verschluss der V. jugularis
38.49.99 ↔	Resektion von Venen der unteren Extremität mit Ersatz, sonstige	38.82.22 ↔	Sonstiger chirurgischer Verschluss von sonstigen tiefen extrakraniellen Venen an Kopf und Hals
38.61 ↔	Sonstige Exzision von intrakraniellen Gefässen	38.82.29 ↔	Sonstiger chirurgischer Verschluss von extrakraniellen Venen an Kopf und Hals, sonstige
38.64.00 ↔	Sonstige Exzision der Aorta, n.n.bez.	38.82.99 ↔	Sonstiger chirurgischer Verschluss von Gefässen am Kopf und Hals, sonstige
38.64.10 ↔	Sonstige Exzision der thorakalen Aorta	38.83.11 ↔	Sonstiger chirurgischer Verschluss von Arterien der Hand
38.64.20 ↔	Sonstige Exzision der Aorta abdominalis	38.83.19 ↔	Sonstiger chirurgischer Verschluss von sonstigen Arterien der oberen Extremität
38.64.99 ↔	Sonstige Exzision der Aorta, sonstige	38.83.21 ↔	Sonstiger chirurgischer Verschluss von tiefen Venen der oberen Extremität
38.65.10 ↔	Sonstige Exzision von thorakalen Arterien	38.84.00 ↔	Sonstiger chirurgischer Verschluss der Aorta, n.n.bez.
38.65.20 ↔	Sonstige Exzision von thorakalen Venen, n.n.bez.	38.84.09 ↔	Sonstiger chirurgischer Verschluss der Aorta, sonstige
38.65.21 ↔	Sonstige Exzision der V. cava superior	38.84.10 ↔	Sonstiger chirurgischer Verschluss der thorakalen Aorta
38.65.22 ↔	Sonstige Exzision von sonstigen tiefen thorakalen Venen	38.84.20 ↔	Sonstiger chirurgischer Verschluss der Aorta abdominalis
38.65.29 ↔	Sonstige Exzision von thorakalen Venen, sonstige	38.84.31 ↔	Ligatur des Ductus arteriosus apertus
38.65.99 ↔	Sonstige Exzision von thorakalen Gefässen, sonstige	38.85.00 ↔	Sonstiger chirurgischer Verschluss von anderen thorakalen Gefässen, n.n.bez.
38.66.00 ↔	Sonstige Exzision von abdominalen Arterien, n.n.bez.	38.85.11 ↔	Sonstiger chirurgischer Verschluss der A. subclavia
38.66.10 ↔	Sonstige Exzision von viszeralen Arterien, n.n.bez.	38.85.12 ↔	Sonstiger chirurgischer Verschluss der A. pulmonalis
38.66.11 ↔	Sonstige Exzision des Truncus coeliacus	38.85.13 ↔	Sonstiger chirurgischer Verschluss des Truncus brachiocephalicus
38.66.12 ↔	Sonstige Exzision der A. gastrica	38.85.21 ↔	Sonstiger chirurgischer Verschluss der V. cava superior
38.66.13 ↔	Sonstige Exzision der A. hepatica	38.85.22 ↔	Sonstiger chirurgischer Verschluss der V. pulmonalis
38.66.14 ↔	Sonstige Exzision der A. lienalis	38.85.23 ↔	Sonstiger chirurgischer Verschluss der V. subclavia
38.66.15 ↔	Sonstige Exzision der A. renalis	38.85.99 ↔	Sonstiger chirurgischer Verschluss von anderen thorakalen Gefässen, sonstige
38.66.16 ↔	Sonstige Exzision der A. mesenterialis	38.86.00 ↔	Sonstiger chirurgischer Verschluss von abdominalen Arterien, n.n.bez.
38.66.17 ↔	Sonstige Exzision der A. lumbalis	38.86.10 ↔	Sonstiger chirurgischer Verschluss von viszeralen Arterien, n.n.bez.
38.66.18 ↔	Sonstige Exzision der A. iliaca	38.86.11 ↔	Sonstiger chirurgischer Verschluss des Truncus coeliacus
38.66.19 ↔	Sonstige Exzision viszeraler Arterien, sonstige	38.86.12 ↔	Sonstiger chirurgischer Verschluss der A. gastrica
38.66.99 ↔	Sonstige Exzision abdominaler Arterien, sonstige	38.86.13 ↔	Sonstiger chirurgischer Verschluss der A. hepatica
38.67.00 ↔	Sonstige Exzision von abdominalen Venen, n.n.bez.	38.86.14 ↔	Sonstiger chirurgischer Verschluss der A. lienalis
38.67.10 ↔	Sonstige Exzision von tiefen abdominalen Venen, n.n.bez.	38.86.15 ↔	Sonstiger chirurgischer Verschluss der A. renalis
38.67.11 ↔	Sonstige Exzision der V. cava inferior	38.86.16 ↔	Sonstiger chirurgischer Verschluss der A. mesenterialis
38.67.12 ↔	Sonstige Exzision der V. iliaca	38.86.17 ↔	Sonstiger chirurgischer Verschluss der A. iliaca
38.67.19 ↔	Sonstige Exzision von tiefen abdominalen Venen, sonstige	38.86.19 ↔	Sonstiger chirurgischer Verschluss von viszeralen Arterien, sonstige
38.67.99 ↔	Sonstige Exzision von abdominalen Venen, sonstige	38.86.99 ↔	Sonstiger chirurgischer Verschluss von abdominalen Arterien, sonstige
38.68.00 ↔	Sonstige Exzision von Arterien der unteren Extremität, n.n.bez.	38.87.00 ↔	Sonstiger chirurgischer Verschluss von abdominalen Venen, n.n.bez.
38.68.10 ↔	Sonstige Exzision von Arterien des Oberschenkels	38.87.10 ↔	Sonstiger chirurgischer Verschluss von tiefen abdominalen Venen, n.n.bez.
38.68.20 ↔	Sonstige Exzision von Arterien des Unterschenkels und des Fusses	38.87.11 ↔	Sonstiger chirurgischer Verschluss der V. cava inferior
38.68.99 ↔	Sonstige Exzision von Arterien der unteren Extremität, sonstige	38.87.12 ↔	Sonstiger chirurgischer Verschluss der V. iliaca communis und V. iliaca interna
38.7X.10 ↔	Unterbrechung der Vena cava, offen chirurgisch, n.n.bez.	38.87.19 ↔	Sonstiger chirurgischer Verschluss von tiefen abdominalen Venen, sonstige
38.7X.10 ↔	Unterbrechung der Vena cava, offen chirurgisch, n.n.bez.	38.87.99 ↔	Sonstiger chirurgischer Verschluss von abdominalen Venen, sonstige
38.7X.11 ↔	Einsetzen eines Embolie-Protektionssystems in die Vena cava, offen chirurgisch	39.0X.00 ↔	Shunt einer systemischen Arterie zur Pulmonalarterie, n.n.bez.
38.7X.11 ↔	Einsetzen eines Embolie-Protektionssystems in die Vena cava, offen chirurgisch	39.0X.10 ↔	Anastomose zwischen A. subclavia und A. pulmonalis [Blalock-Taussig]
38.7X.12 ↔	Entfernung eines Embolie-Protektionssystems in der Vena cava, offen chirurgisch	39.0X.11 ↔	Anastomose zwischen Aorta und A. pulmonalis dextra [Waterston-Coolley]
38.7X.12 ↔	Entfernung eines Embolie-Protektionssystems in der Vena cava, offen chirurgisch		
38.7X.13 ↔	Ligatur oder Plikatur der Vena cava, offen chirurgisch		
38.7X.13 ↔	Ligatur oder Plikatur der Vena cava, offen chirurgisch		
38.7X.19 ↔	Unterbrechung der Vena cava, offen chirurgisch, sonstige		
38.7X.19 ↔	Unterbrechung der Vena cava, offen chirurgisch, sonstige		
38.81 ↔	Sonstiger chirurgischer Verschluss von intrakraniellen Gefässen		
38.82.00 ↔	Sonstiger chirurgischer Verschluss von Gefässen am Kopf und Hals, n.n.bez.		
38.82.10 ↔	Sonstiger chirurgischer Verschluss von extrakraniellen Arterien an Kopf und Hals		

39.0X.12 ↔	Anastomose zwischen Aorta descendens und A. pulmonalis sinistra [Potts-Smith]	39.31.61 ↔	Naht der thorakalen Aorta
39.0X.13 ↔	Anastomose zwischen A. pulmonalis sinistra und A. pulmonalis dextra	39.31.62 ↔	Naht der abdominalen Aorta
39.0X.20 ↔	Prothesenshunt zwischen A. pulmonalis und Aorta, zentral	39.31.69 ↔	Naht der Aorta, sonstige
39.0X.21 ↔	Prothesenshunt zwischen A. pulmonalis und Aorta, peripher	39.31.70 ↔	Naht von sonstigen thorakalen Arterien, n.n.bez.
39.0X.23 ↔	Pulmonalarteriellles Banding	39.31.71 ↔	Naht der A. pulmonalis
39.0X.24 ↔	Shunt einer systemischen Arterie zur Pulmonalarterie, Damus-Kay-Stansel-Operation	39.31.72 ↔	Naht des Truncus brachiocephalicus
39.0X.99 ↔	Shunt einer systemischen Arterie zur Pulmonalarterie, sonstige	39.31.73 ↔	Naht der A. subclavia
39.10 ↔	Intraabdominaler venöser Shunt, n.n.bez.	39.31.79 ↔	Naht von thorakalen Arterien, sonstige
39.10 ↔	Intraabdominaler venöser Shunt, n.n.bez.	39.31.80 ↔	Naht von abdominalen Arterien, n.n.bez.
39.11.00 ↔	Anlage und Revision portosystemischer Shunt, TIPSS, n.n.bez.	39.31.81 ↔	Naht des Truncus coeliacus
39.11.00 ↔	Anlage und Revision portosystemischer Shunt, TIPSS, n.n.bez.	39.31.82 ↔	Naht der A. gastrica
39.11.11 ↔	Anlage portosystemischer Shunt, Einsatz von perkutaner (Ballon-)Angioplastie	39.31.83 ↔	Naht der A. hepatica
39.11.11 ↔	Anlage portosystemischer Shunt, Einsatz von perkutaner (Ballon-)Angioplastie	39.31.84 ↔	Naht der A. lienalis
39.11.12 ↔	Anlage portosystemischer Shunt, Perkutane Thrombolysen und Thrombektomie	39.31.85 ↔	Naht der A. renalis
39.11.12 ↔	Anlage portosystemischer Shunt, Perkutane Thrombolysen und Thrombektomie	39.31.86 ↔	Naht der A. mesenterialis
39.11.13 ↔	Anlage portosystemischer Shunt, Einsatz von Stent	39.31.87 ↔	Naht der A. lumbalis
39.11.13 ↔	Anlage portosystemischer Shunt, Einsatz von Stent	39.31.88 ↔	Naht der A. iliaca
39.11.21 ↔	Revision portosystemischer Shunt, perkutaner Verschluss	39.31.89 ↔	Naht von abdominalen Arterien, sonstige
39.11.21 ↔	Revision portosystemischer Shunt, perkutaner Verschluss	39.32.11 ↔	Naht einer intrakraniellen Vene
39.11.22 ↔	Revision portosystemischer Shunt, Einsatz von Stenteinlage	39.32.19 ↔	Naht einer Vene an Kopf und Hals, sonstige
39.11.22 ↔	Revision portosystemischer Shunt, Einsatz von Stenteinlage	39.32.30 ↔	Naht einer thorakalen Vene, n.n.bez.
39.11.23 ↔	Revision portosystemischer Shunt, Einsatz von perkutaner Thrombektomie und Thrombolysen	39.32.31 ↔	Naht der V. cava superior
39.11.23 ↔	Revision portosystemischer Shunt, Einsatz von perkutaner Thrombektomie und Thrombolysen	39.32.32 ↔	Naht der V. brachiocephalica
39.11.24 ↔	Revision portosystemischer Shunt, Durchführung von perkutaner Verkleinerung eines bestehenden portosystemischen Shunts	39.32.39 ↔	Naht einer thorakalen Vene, sonstige
39.11.24 ↔	Revision portosystemischer Shunt, Durchführung von perkutaner Verkleinerung eines bestehenden portosystemischen Shunts	39.32.40 ↔	Naht einer abdominalen Vene, n.n.bez.
39.11.99 ↔	Anlage und Revision portosystemischer Shunt, TIPSS, sonstige	39.32.41 ↔	Naht der V. cava inferior
39.11.99 ↔	Anlage und Revision portosystemischer Shunt, TIPSS, sonstige	39.32.42 ↔	Naht der V. iliaca communis und V. iliaca interna
39.19 ↔	Intraabdominaler venöser Shunt, sonstige	39.49.10 ↔	Revision einer Gefässanastomose
39.19 ↔	Intraabdominaler venöser Shunt, sonstige	39.51.00 ↔	Aneurysma-Clipping, n.n.bez.
39.29.20 ↔	Gefäss-Shunt oder Bypass an Arterien der oberen Extremität	39.51.11 ↔	Aneurysma-Clipping intrakraniell
39.29.51 ↔	Arteriovenöser Shunt [AV-Fistel] an Gefässen der unteren Extremität, perkutan-transluminal, durch Einlage von Stent-Grafts zur Arterialisierung	39.51.99 ↔	Aneurysma-Clipping, sonstige
39.29.59 ↔	Arteriovenöser Shunt [AV-Fistel] an Gefässen der unteren Extremität, perkutan-transluminal, sonstige	39.52.00 ↔	Sonstige Korrektur eines Aneurysmas, n.n.bez.
39.31.10 ↔	Naht einer Arterie an Kopf und Hals, n.n.bez.	39.52.11 ↔	Sonstige Korrektur eines Aneurysmas von intrakraniellen Blutgefässen
39.31.11 ↔	Naht einer intrakraniellen Arterie	39.52.19 ↔	Sonstige Korrektur eines Aneurysmas von Blutgefässen an Kopf und Hals, sonstige
39.31.19 ↔	Naht einer Arterie an Kopf und Hals, sonstige	39.52.20 ↔	Sonstige Korrektur eines Aneurysmas der Aorta, n.n.bez.
39.31.20 ↔	Naht einer Arterie des Oberarms, n.n.bez.	39.52.21 ↔	Sonstige offen chirurgische Korrektur eines Aneurysmas der Aorta ascendens, des Aortenbogens und der thorakalen Aorta
39.31.21 ↔	Naht der A. axillaris	39.52.22 ↔	Sonstige offen chirurgische Korrektur eines Aneurysmas der Aorta abdominalis
39.31.22 ↔	Naht der A. brachialis	39.52.29 ↔	Sonstige Korrektur eines Aneurysmas der Aorta, sonstige
39.31.29 ↔	Naht einer Arterie des Oberarms, sonstige	39.53 ↔	Verschluss einer arteriovenösen Fistel
39.31.30 ↔	Naht einer Arterie des Unterarms	39.54.00 ↔	Re-entry Operation, n.n.bez.
39.31.40 ↔	Naht einer Arterie der Hand	39.54.09 ↔	Re-entry Operation, sonstige
39.31.50 ↔	Naht einer Arterie der unteren Extremität	39.54.11 ↔	Re-entry Operation, thorakale Aorta, offen chirurgisch
39.31.60 ↔	Naht der Aorta, n.n.bez.	39.54.12 ↔	Re-entry Operation, thorakale Aorta, endovaskulärer Zugang
		39.54.21 ↔	Re-entry Operation, Aorta abdominalis, offen chirurgisch
		39.54.22 ↔	Re-entry Operation, Aorta abdominalis, endovaskulärer Zugang
		39.54.91 ↔	Re-entry Operation, sonstige Gefässe, offen chirurgisch
		39.54.92 ↔	Re-entry Operation, sonstige Gefässe, endovaskulärer Zugang
		39.55 ↔	Reimplantation eines abgeriegelten Nierengefässes
		39.56.00 ↔	Plastische Rekonstruktion eines Blutgefässes mit Gewebe-Patch, n.n.bez.
		39.56.11 ↔	Plastische Rekonstruktion von intrakraniellen Gefässen mit Gewebe-Patch
		39.56.12 ↔	Plastische Rekonstruktion der V. jugularis mit Gewebe-Patch
		39.56.19 ↔	Plastische Rekonstruktion von Gefässen an Kopf und Hals mit Gewebe-Patch, sonstige
		39.56.20 ↔	Plastische Rekonstruktion von Gefässen der oberen Extremität mit Gewebe-Patch, n.n.bez.

39.56.21 ↔	Plastische Rekonstruktion von Arterien der oberen Extremität mit Gewebe-Patch	39.57.20 ↔	Plastische Rekonstruktion von Gefässen der oberen Extremität mit synthetischem Patch Graft, n.n.bez.
39.56.22 ↔	Plastische Rekonstruktion der V. subclavia, V. axillaris und V. brachiocephalica mit Gewebe-Patch	39.57.21 ↔	Plastische Rekonstruktion von Arterien der oberen Extremität mit synthetischem Patch Graft
39.56.23 ↔	Plastische Rekonstruktion von sonstigen tiefen Venen der oberen Extremitäten mit Gewebe-Patch	39.57.22 ↔	Plastische Rekonstruktion der V. subclavia, V. axillaris und V. brachiocephalica mit synthetischem Patch Graft
39.56.29 ↔	Plastische Rekonstruktion von Gefässen der oberen Extremität mit Gewebe-Patch, sonstige	39.57.23 ↔	Plastische Rekonstruktion von sonstigen tiefen Venen der oberen Extremitäten mit synthetischem Patch Graft
39.56.30 ↔	Plastische Rekonstruktion von thorakalen Gefässen mit Gewebe-Patch, n.n.bez.	39.57.29 ↔	Plastische Rekonstruktion von Gefässen der oberen Extremität mit synthetischem Patch Graft, sonstige
39.56.31 ↔	Plastische Rekonstruktion der thorakalen Aorta mit Gewebe-Patch	39.57.30 ↔	Plastische Rekonstruktion von thorakalen Gefässen mit synthetischem Patch Graft, n.n.bez.
39.56.32 ↔	Plastische Rekonstruktion der V. pulmonalis mit Gewebe-Patch	39.57.31 ↔	Plastische Rekonstruktion der thorakalen Aorta mit synthetischem Patch Graft
39.56.33 ↔	Plastische Rekonstruktion der V. cava superior mit Gewebe-Patch	39.57.32 ↔	Plastische Rekonstruktion der V. pulmonalis mit synthetischem Patch Graft
39.56.39 ↔	Plastische Rekonstruktion von thorakalen Gefässen mit Gewebe-Patch, sonstige	39.57.33 ↔	Plastische Rekonstruktion der V. cava superior mit synthetischem Patch Graft
39.56.40 ↔	Plastische Rekonstruktion abdominaler Arterien mit Gewebe-Patch, n.n.bez.	39.57.39 ↔	Plastische Rekonstruktion von thorakalen Gefässen mit synthetischem Patch Graft, sonstige
39.56.41 ↔	Plastische Rekonstruktion der abdominalen Aorta mit Gewebe-Patch	39.57.40 ↔	Plastische Rekonstruktion abdominaler Arterien mit synthetischem Patch Graft, n.n.bez.
39.56.42 ↔	Plastische Rekonstruktion des Truncus coeliacus mit Gewebe-Patch	39.57.41 ↔	Plastische Rekonstruktion der abdominalen Aorta mit synthetischem Patch Graft
39.56.43 ↔	Plastische Rekonstruktion der A. gastrica mit Gewebe-Patch	39.57.42 ↔	Plastische Rekonstruktion des Truncus coeliacus mit synthetischem Patch Graft
39.56.44 ↔	Plastische Rekonstruktion der A. hepatica mit Gewebe-Patch	39.57.43 ↔	Plastische Rekonstruktion der A. gastrica mit synthetischem Patch Graft
39.56.45 ↔	Plastische Rekonstruktion der A. lienalis mit Gewebe-Patch	39.57.44 ↔	Plastische Rekonstruktion der A. hepatica mit synthetischem Patch Graft
39.56.46 ↔	Plastische Rekonstruktion der A. renalis mit Gewebe-Patch	39.57.45 ↔	Plastische Rekonstruktion der A. lienalis mit synthetischem Patch Graft
39.56.47 ↔	Plastische Rekonstruktion der A. mesenterica mit Gewebe-Patch	39.57.46 ↔	Plastische Rekonstruktion der A. renalis mit synthetischem Patch Graft
39.56.48 ↔	Plastische Rekonstruktion der A. iliaca mit Gewebe-Patch	39.57.47 ↔	Plastische Rekonstruktion der A. mesenterica mit synthetischem Patch Graft
39.56.49 ↔	Plastische Rekonstruktion abdominaler Arterien mit Gewebe-Patch, sonstige	39.57.48 ↔	Plastische Rekonstruktion der A. iliaca mit synthetischem Patch Graft
39.56.50 ↔	Plastische Rekonstruktion abdominaler Venen mit Gewebe-Patch, n.n.bez.	39.57.49 ↔	Plastische Rekonstruktion abdominaler Arterien mit synthetischem Patch Graft, sonstige
39.56.51 ↔	Plastische Rekonstruktion der V. cava inferior mit Gewebe-Patch	39.57.50 ↔	Plastische Rekonstruktion abdominaler Venen mit synthetischem Patch Graft, n.n.bez.
39.56.52 ↔	Plastische Rekonstruktion der V. iliaca mit Gewebe-Patch	39.57.51 ↔	Plastische Rekonstruktion der V. cava inferior mit synthetischem Patch Graft
39.56.59 ↔	Plastische Rekonstruktion abdominaler Venen mit Gewebe-Patch, sonstige	39.57.52 ↔	Plastische Rekonstruktion der V. iliaca mit synthetischem Patch Graft
39.56.60 ↔	Plastische Rekonstruktion von Gefässen der unteren Extremität mit Gewebe-Patch, n.n.bez.	39.57.59 ↔	Plastische Rekonstruktion abdominaler Venen mit synthetischem Patch Graft, sonstige
39.56.61 ↔	Plastische Rekonstruktion von Arterien der unteren Extremität mit Gewebe-Patch	39.57.60 ↔	Plastische Rekonstruktion von Gefässen der unteren Extremität mit synthetischem Patch Graft, n.n.bez.
39.56.62 ↔	Plastische Rekonstruktion der V. femoralis und V. poplitea mit Gewebe-Patch	39.57.61 ↔	Plastische Rekonstruktion von Arterien der unteren Extremität mit synthetischem Patch Graft
39.56.63 ↔	Plastische Rekonstruktion von sonstigen tiefen Venen der unteren Extremitäten mit Gewebe-Patch	39.57.62 ↔	Plastische Rekonstruktion der V. femoralis und V. poplitea mit synthetischem Patch Graft
39.56.64 ↔	Plastische Rekonstruktion von oberflächlichen Venen des Oberschenkels mit Gewebe-Patch	39.57.63 ↔	Plastische Rekonstruktion von sonstigen tiefen Venen der unteren Extremitäten mit synthetischem Patch Graft
39.56.69 ↔	Plastische Rekonstruktion von Gefässen der unteren Extremität mit Gewebe-Patch, sonstige	39.57.64 ↔	Plastische Rekonstruktion von oberflächlichen Venen des Oberschenkels mit synthetischem Patch Graft
39.56.99 ↔	Plastische Rekonstruktion eines Blutgefässes mit Gewebe-Patch, sonstige	39.57.69 ↔	Plastische Rekonstruktion von Gefässen der unteren Extremität mit synthetischem Patch Graft, sonstige
39.57.00 ↔	Plastische Rekonstruktion eines Blutgefässes mit synthetischem Patch Graft, n.n.bez.	39.57.99 ↔	Plastische Rekonstruktion eines Blutgefässes mit synthetischem Patch Graft, sonstige
39.57.11 ↔	Plastische Rekonstruktion von intrakraniellen Gefässen mit synthetischem Patch Graft	39.59.30 ↔	Sonstige plastische Rekonstruktion von Gefässen an Kopf und Hals, n.n.bez.
39.57.12 ↔	Plastische Rekonstruktion von extrakraniellen Arterien an Kopf und Hals mit synthetischem Patch Graft	39.59.31 ↔	Sonstige plastische Rekonstruktion eines intrakraniellen Gefässes
39.57.13 ↔	Plastische Rekonstruktion der V. jugularis mit synthetischem Patch Graft		
39.57.19 ↔	Plastische Rekonstruktion von Gefässen an Kopf und Hals mit synthetischem Patch Graft, sonstige		

39.59.32 ↔	Sonstige plastische Rekonstruktion der extrakraniellen A. vertebralis	39.75.12 ↔	Perkutan-transluminale Gefässintervention, sonstige Gefässe, Laserangioplastie
39.59.33 ↔	Sonstige plastische Rekonstruktion von extrakraniellen Arterien an Kopf und Hals, sonstige	39.75.13 ↔	Perkutan-transluminale Gefässintervention, sonstige Gefässe, Embolie-Protektionssystem (periphere oder viszerale Gefässe)
39.59.34 ↔	Sonstige plastische Rekonstruktion der V. jugularis	39.75.14 ↔	Perkutan-transluminale Gefässintervention, sonstige Gefässe, Atherektomie
39.59.39 ↔	Sonstige plastische Rekonstruktion von Gefässen an Kopf und Hals, sonstige	39.75.15 ↔	Perkutan-transluminale Gefässintervention, sonstige Gefässe, selektive Thrombolyse
39.59.40 ↔	Sonstige plastische Rekonstruktion von Gefässen der oberen Extremität, n.n.bez.	39.75.16 ↔	Perkutan-transluminale Gefässintervention sonstige Gefässe, selektive Thrombolyse, ultraschallunterstützt
39.59.41 ↔	Sonstige plastische Rekonstruktion von Arterien der oberen Extremität	39.75.17 ↔	Perkutan-transluminale Thrombektomie, sonstige Gefässe
39.59.42 ↔	Sonstige plastische Rekonstruktion der V. subclavia, V. axillaris und V. brachiocephalica	39.75.18 ↔	Perkutan-transluminale Ballonangioplastie, sonstige Gefässe
39.59.48 ↔	Sonstige plastische Rekonstruktion von sonstigen tiefen Venen der oberen Extremität	39.75.1A ↔	Perkutan-transluminale Angioplastik oder Atherektomie mittels Lithotripsie, sonstige Gefässe
39.59.49 ↔	Sonstige plastische Rekonstruktion von Gefässen der oberen Extremität, sonstige	39.75.1B ↔	Perkutan-transluminale Bladeangioplastie, sonstige Gefässe
39.59.50 ↔	Sonstige plastische Rekonstruktion von thorakalen Gefässen, n.n.bez.	39.75.20 ‡↔	Perkutan-transluminale Gefässintervention, sonstige Gefässe, kathetergestützte Radiofrequenzablation über die A. renalis
39.59.51 ↔	Sonstige plastische Rekonstruktion der thorakalen Aorta	39.75.21 ‡↔	Perkutan-transluminale Gefässintervention, sonstige Gefässe, kathetergestützte zirkumferentielle Ultraschallablation über die A. renalis
39.59.52 ↔	Sonstige plastische Rekonstruktion der A. pulmonalis	39.76.10 ↔	Perkutane Ballonangioplastie an präzerebralem(en) (extrakraniellem(en)) Gefäss(en)
39.59.53 ↔	Sonstige plastische Rekonstruktion von thorakalen Arterien, sonstige	39.76.11 ↔	Perkutane Angioplastik oder Atherektomie mittels Lithotripsie an präzerebralem(en) (extrakraniellem(en)) Gefäss(en)
39.59.54 ↔	Sonstige plastische Rekonstruktion der V. pulmonalis	39.76.20 ↔	Perkutane Bladeangioplastie an präzerebralem(en) (extrakraniellem(en)) Gefäss(en)
39.59.55 ↔	Sonstige plastische Rekonstruktion der V. cava superior	39.76.30 ↔	Perkutane Laserangioplastie an präzerebralem(en) (extrakraniellem(en)) Gefäss(en)
39.59.59 ↔	Sonstige plastische Rekonstruktion von thorakalen Gefässen, sonstige	39.76.40 ↔	Perkutane Atherektomie an präzerebralem(en) (extrakraniellem(en)) Gefäss(en)
39.59.60 ↔	Sonstige plastische Rekonstruktion von abdominalen Arterien, n.n.bez.	39.76.50 ↔	Perkutane selektive Thrombolyse an extrakraniellen Gefässen des Kopfes und Halses
39.59.61 ↔	Sonstige plastische Rekonstruktion der abdominalen Aorta	39.76.61 ↔	Perkutane Rotationsthibektomie an präzerebralem(en) (extrakraniellem(en)) Gefäss(en)
39.59.62 ↔	Sonstige plastische Rekonstruktion des Truncus coeliacus	39.76.62 ↔	Perkutane Thrombektomie an präzerebralem(en) (extrakraniellem(en)) Gefäss(en)
39.59.63 ↔	Sonstige plastische Rekonstruktion der A. gastrica	39.76.70 ↔	Perkutane endovaskuläre Fremdkörperentfernung aus extrakraniellen Gefässen des Kopfes und Halses
39.59.64 ↔	Sonstige plastische Rekonstruktion A. hepatica	39.76.99 ↔	Perkutan-transluminale endovaskuläre Intervention an präzerebralem(en) (extrakraniellem(en)) Gefäss(en), sonstige
39.59.65 ↔	Sonstige plastische Rekonstruktion der A. lienalis	39.77.00 ↔	Perkutan-transluminale endovaskuläre Intervention an intrakraniellem(en) Gefäss(en), n.n.bez.
39.59.66 ↔	Sonstige plastische Rekonstruktion der A. renalis	39.77.09 ↔	Perkutan-transluminale endovaskuläre Intervention an intrakraniellem(en) Gefäss(en), sonstige
39.59.67 ↔	Sonstige plastische Rekonstruktion der A. mesenterica	39.77.10 ↔	Perkutane Ballonangioplastie an intrakraniellem(n) Gefäss(en)
39.59.68 ↔	Sonstige plastische Rekonstruktion der A. iliaca	39.77.20 ↔	Perkutane Bladeangioplastie an intrakraniellem(n) Gefäss(en)
39.59.69 ↔	Sonstige plastische Rekonstruktion von abdominalen Arterien, sonstige	39.77.30 ↔	Perkutane Laserangioplastie an intrakraniellem(n) Gefäss(en)
39.59.70 ↔	Sonstige plastische Rekonstruktion von abdominalen Venen, n.n.bez.	39.77.40 ↔	Perkutane Atherektomie an intrakraniellem(n) Gefäss(en)
39.59.71 ↔	Sonstige plastische Rekonstruktion der V. cava inferior	39.77.50 ↔	Perkutane selektive Thrombolyse von intrakraniellem(n) Gefäss(en)
39.59.72 ↔	Sonstige plastische Rekonstruktion der V. iliaca	39.77.61 ↔	Perkutane Rotationsthibektomie an intrakraniellem(n) Gefäss(en)
39.59.79 ↔	Sonstige plastische Rekonstruktion von abdominalen Venen, sonstige	39.77.62 ↔	Perkutane Thrombektomie an intrakraniellem(n) Gefäss(en)
39.59.80 ↔	Sonstige plastische Rekonstruktion von Gefässen der unteren Extremität, n.n.bez.	39.77.70 ↔	Perkutane endovaskuläre Fremdkörperentfernung aus intrakraniellem(n) Gefäss(en)
39.59.81 ↔	Sonstige plastische Rekonstruktion von Arterien der unteren Extremität	39.77.80 ↔	Perkutan-transluminale intraarterielle Spasmolyse bei zerebrovaskulären Vasospasmen
39.59.82 ↔	Sonstige plastische Rekonstruktion der V. femoralis		
39.59.83 ↔	Sonstige plastische Rekonstruktion der V. poplitea		
39.59.88 ↔	Sonstige plastische Rekonstruktion von sonstigen tiefen Venen der unteren Extremität		
39.59.89 ↔	Sonstige plastische Rekonstruktion von Gefässen der unteren Extremität, sonstige		
39.59.90 ↔	Sonstige plastische Rekonstruktion eines Gefässes, Venenklappenplastik		
39.75.01 ↔	Perkutan-transluminale Gefässintervention, sonstige Gefässe, Fremdkörperentfernung		
39.75.10 ↔	Perkutan-transluminale Gefässintervention, sonstige Gefässe, Kathetersysteme zu Rekanalisation von Totalverschlüssen		
39.75.11 ↔	Perkutan-transluminale Gefässintervention, sonstige Gefässe, Rotationsthibektomie		

39.79.71 ↔	Kathetertechnischer Verschluss mittels Laser, an Arterien der oberen Extremitäten	39.B1.11 ↔	(Perkutan-)transluminale Implantation von Stents ohne Medikamentenfreisetzung, intrakranielle Gefäße
39.79.75 ↔	Kathetertechnischer Verschluss mittels Laser, an Gefäßen der unteren Extremitäten	39.B1.22 ↔	(Perkutan-)transluminale Implantation von Stents ohne Medikamentenfreisetzung, A. carotis n.n.bez.
39.79.76 ↔	Kathetertechnischer Verschluss mittels Laser, an viszeralen Gefäßen	39.B1.23 ↔	(Perkutan-)transluminale Implantation von Stents ohne Medikamentenfreisetzung, A. carotis communis
39.79.77 ↔	Kathetertechnischer Verschluss mittels Laser, an abdominalen und pelvinen Gefäßen	39.B1.25 ↔	(Perkutan-)transluminale Implantation von Stents ohne Medikamentenfreisetzung, A. carotis interna extrakraniell
39.79.79 ↔	Kathetertechnischer Verschluss von Arterien mittels Laser, sonstige Gefäße, sonstige	39.B1.26 ↔	(Perkutan-)transluminale Implantation von Stents ohne Medikamentenfreisetzung, A. carotis interna extrakraniell mit A. carotis communis
39.79.81 ↔	Kathetertechnischer Verschluss mittels Radiofrequenz an Arterien der oberen Extremitäten	39.B1.27 ↔	(Perkutan-)transluminale Implantation von Stents ohne Medikamentenfreisetzung, A. carotis externa
39.79.85 ↔	Kathetertechnischer Verschluss mittels Radiofrequenz an Gefäßen der unteren Extremitäten	39.B1.28 ↔	(Perkutan-)transluminale Implantation von Stents ohne Medikamentenfreisetzung, A. vertebralis extrakraniell
39.79.86 ↔	Kathetertechnischer Verschluss mittels Radiofrequenz an viszeralen Gefäßen	39.B1.31 ↔	(Perkutan-)transluminale Implantation von Stents ohne Medikamentenfreisetzung, Gefäße von Schulter und Oberarm
39.79.87 ↔	Kathetertechnischer Verschluss mittels Radiofrequenz an abdominalen und pelvinen Gefäßen	39.B1.51 ↔	(Perkutan-)transluminale Implantation von Stents ohne Medikamentenfreisetzung, Gefäße von Unterarm
39.79.89 ↔	Kathetertechnischer Verschluss mittels Radiofrequenz an sonstigen Gefäßen, sonstige	39.B1.71 ↔	(Perkutan-)transluminale Implantation von Stents ohne Medikamentenfreisetzung, Aorta
39.7A.09 ↔	Endovaskuläre Implantation eines Stent-Grafts [Stent-Prothesen] in sonstige Gefäße, sonstige	39.B1.74 ↔	(Perkutan-)transluminale Implantation von Stents ohne Medikamentenfreisetzung, Aortenisthmus
39.7A.11 ↔	Endovaskuläre Implantation, iliakal, 1 Stent-Prothese, ohne Öffnung	39.B1.81 ↔	(Perkutan-)transluminale Implantation von Stents ohne Medikamentenfreisetzung, andere thorakale Gefäße
39.7A.12 ↔	Endovaskuläre Implantation, iliakal, 2 Stent-Prothesen, ohne Öffnung	39.B1.A4 ↔	(Perkutan-)transluminale Implantation von Stents ohne Medikamentenfreisetzung, A. pulmonalis
39.7A.13 ↔	Endovaskuläre Implantation, iliakal, 3 Stent-Prothesen, ohne Öffnung	39.B1.C1 ↔	(Perkutan-)transluminale Implantation von Stents ohne Medikamentenfreisetzung, andere abdominale und pelvine Arterien
39.7A.14 ↔	Endovaskuläre Implantation, iliakal, 4 Stent-Prothesen, ohne Öffnung	39.B1.C3 ↔	(Perkutan-)transluminale Implantation von Stents ohne Medikamentenfreisetzung, A. iliaca
39.7A.15 ↔	Endovaskuläre Implantation, iliakal, 5 Stent-Prothesen, ohne Öffnung	39.B1.D1 ↔	(Perkutan-)transluminale Implantation von Stents ohne Medikamentenfreisetzung, viszerale Gefäße
39.7A.16 ↔	Endovaskuläre Implantation, iliakal, 6 und mehr Stent-Prothesen, ohne Öffnung	39.B1.G1 ↔	(Perkutan-)transluminale Implantation von Stents ohne Medikamentenfreisetzung, Arterien vom Oberschenkel
39.7A.22 ↔	Endovaskuläre Implantation in Beckenarterie eines Stent-Grafts [Stent-Prothesen], mit Versorgung eines Gefäßabganges in Parallelgraft-Technik	39.B1.H1 ↔	(Perkutan-)transluminale Implantation von Stents ohne Medikamentenfreisetzung, Gefäße vom Unterschenkel
39.7A.31 ↔	Endovaskuläre Implantation eines Stent-Grafts [Stent-Prothese] in die V. cava	39.B1.J3 ↔	(Perkutan-)transluminale Implantation von Stents ohne Medikamentenfreisetzung, V. pulmonalis
39.7A.32 ↔	Endovaskuläre Implantation eines Stent-Grafts [Stent-Prothese] in die V. porta	39.B1.J7 ↔	(Perkutan-)transluminale Implantation von Stents ohne Medikamentenfreisetzung, V. cava
39.7A.41 ↔	Endovaskuläre Implantation eines Stent-Grafts [Stent-Prothese] in Nierengefäße	39.B1.JB ↔	(Perkutan-)transluminale Implantation von Stents ohne Medikamentenfreisetzung, andere abdominale und pelvine Venen
39.8X.10 ↔	Exploration des Glomus caroticum und anderer Paraganglien	39.B1.JF ↔	(Perkutan-)transluminale Implantation von Stents ohne Medikamentenfreisetzung, Venen vom Oberschenkel
39.8X.11 ↔	Exzision des Glomus caroticum und anderer Paraganglien	39.B1.JI ↔	(Perkutan-)transluminale Implantation von Stents ohne Medikamentenfreisetzung, V. portae
39.8X.21 ↔	Revision ohne Ersatz eines Impulsgenerators zur Aktivierung des Baroreflexes	39.B1.L1 ↔	(Perkutan-)transluminale Implantation von Stents ohne Medikamentenfreisetzung, spinale Gefäße
39.8X.22 ↔	Entfernen eines Impulsgenerators zur Aktivierung des Baroreflexes	39.B2.09 ↔	(Perkutan-)transluminale Implantation von Stents mit Medikamentenfreisetzung, sonstige
39.8X.31 ↔	Revision ohne Ersatz einer (von) Elektrode(n) zur Aktivierung des Baroreflexes	39.B2.11 ↔	(Perkutan-)transluminale Implantation von Stents mit Medikamentenfreisetzung, intrakranielle Gefäße
39.8X.32 ↔	Entfernen einer (von) Elektrode(n) zur Aktivierung des Baroreflexes	39.B2.22 ↔	(Perkutan-)transluminale Implantation von Stents mit Medikamentenfreisetzung, A. carotis n.n.bez.
39.8X.99 ↔	Operationen am Glomus caroticum, Sinus caroticus und anderen Paraganglien, sonstige	39.B2.23 ↔	(Perkutan-)transluminale Implantation von Stents mit Medikamentenfreisetzung, A. carotis communis
39.99.10 ↔	Aortopexie		
39.99.20 ↔	Operationen bei kongenitalen Gefässanomalien, n.n.bez.		
39.99.22 ↔	Operationen bei kongenitalen Anomalien der A. oder V. pulmonalis oder bei A. lusoria		
39.99.23 ↔	Operationen bei kongenitalen Anomalien der V. cava		
39.99.24 ↔	Operationen bei kongenitalen Kollateralgefäßen und Unifokalisierung		
39.99.39 ↔	Operationen bei sonstigen kongenitalen Gefässanomalien		
39.B1.09 ↔	(Perkutan-)transluminale Implantation von Stents ohne Medikamentenfreisetzung, sonstige		

39.B2.25 ↔	(Perkutan-)transluminale Implantation von Stents mit Medikamentenfreisetzung, A. carotis interna extrakraniell	39.B3.27 ↔	(Perkutan-)transluminale Implantation von gecoverten Stents ohne Medikamentenfreisetzung, A. carotis externa
39.B2.26 ↔	(Perkutan-)transluminale Implantation von Stents mit Medikamentenfreisetzung, A. carotis interna extrakraniell mit A. carotis communis	39.B3.28 ↔	(Perkutan-)transluminale Implantation von gecoverten Stents ohne Medikamentenfreisetzung, A. vertebralis extrakraniell
39.B2.27 ↔	(Perkutan-)transluminale Implantation von Stents mit Medikamentenfreisetzung, A. carotis externa	39.B3.31 ↔	(Perkutan-)transluminale Implantation von gecoverten Stents ohne Medikamentenfreisetzung, Gefäße von Schulter und Oberarm
39.B2.28 ↔	(Perkutan-)transluminale Implantation von Stents mit Medikamentenfreisetzung, A. vertebralis extrakraniell	39.B3.51 ↔	(Perkutan-)transluminale Implantation von gecoverten Stents ohne Medikamentenfreisetzung, Gefäße von Unterarm
39.B2.31 ↔	(Perkutan-)transluminale Implantation von Stents mit Medikamentenfreisetzung, Gefäße von Schulter und Oberarm	39.B3.81 ↔	(Perkutan-)transluminale Implantation von gecoverten Stents ohne Medikamentenfreisetzung, andere thorakale Gefäße
39.B2.51 ↔	(Perkutan-)transluminale Implantation von Stents mit Medikamentenfreisetzung, Gefäße von Unterarm	39.B3.C1 ↔	(Perkutan-)transluminale Implantation von gecoverten Stents ohne Medikamentenfreisetzung, andere abdominale und pelvine Arterien
39.B2.71 ↔	(Perkutan-)transluminale Implantation von Stents mit Medikamentenfreisetzung, Aorta	39.B3.C3 ↔	(Perkutan-)transluminale Implantation von gecoverten Stents ohne Medikamentenfreisetzung, A. iliaca
39.B2.74 ↔	(Perkutan-)transluminale Implantation von Stents mit Medikamentenfreisetzung, Aortenisthmus	39.B3.D1 ↔	(Perkutan-)transluminale Implantation von gecoverten Stents ohne Medikamentenfreisetzung, viszerale Gefäße
39.B2.81 ↔	(Perkutan-)transluminale Implantation von Stents mit Medikamentenfreisetzung, andere thorakale Gefäße	39.B3.G1 ↔	(Perkutan-)transluminale Implantation von gecoverten Stents ohne Medikamentenfreisetzung, Arterien vom Oberschenkel
39.B2.A4 ↔	(Perkutan-)transluminale Implantation von Stents mit Medikamentenfreisetzung, A. pulmonalis	39.B3.H1 ↔	(Perkutan-)transluminale Implantation von gecoverten Stents ohne Medikamentenfreisetzung, Gefäße vom Unterschenkel
39.B2.C1 ↔	(Perkutan-)transluminale Implantation von Stents mit Medikamentenfreisetzung, andere abdominale und pelvine Arterien	39.B3.J7 ↔	(Perkutan-)transluminale Implantation von gecoverten Stents ohne Medikamentenfreisetzung, V. cava
39.B2.C3 ↔	(Perkutan-)transluminale Implantation von Stents mit Medikamentenfreisetzung, A. iliaca	39.B3.JB ↔	(Perkutan-)transluminale Implantation von gecoverten Stents ohne Medikamentenfreisetzung, andere abdominale und pelvine Venen
39.B2.D1 ↔	(Perkutan-)transluminale Implantation von Stents mit Medikamentenfreisetzung, viszerale Gefäße	39.B3.JF ↔	(Perkutan-)transluminale Implantation von gecoverten Stents ohne Medikamentenfreisetzung, Venen vom Oberschenkel
39.B2.G1 ↔	(Perkutan-)transluminale Implantation von Stents mit Medikamentenfreisetzung, Arterien vom Oberschenkel	39.B3.JI ↔	(Perkutan-)transluminale Implantation von gecoverten Stents ohne Medikamentenfreisetzung, V. portae
39.B2.H1 ↔	(Perkutan-)transluminale Implantation von Stents mit Medikamentenfreisetzung, Gefäße vom Unterschenkel	39.B3.L1 ↔	(Perkutan-)transluminale Implantation von gecoverten Stents ohne Medikamentenfreisetzung, spinale Gefäße
39.B2.J3 ↔	(Perkutan-)transluminale Implantation von Stents mit Medikamentenfreisetzung, V. pulmonalis	39.B4.09 ↔	(Perkutan-)transluminale Implantation von gecoverten Stents mit Medikamentenfreisetzung, sonstige
39.B2.J7 ↔	(Perkutan-)transluminale Implantation von Stents mit Medikamentenfreisetzung, V. cava	39.B4.11 ↔	(Perkutan-)transluminale Implantation von gecoverten Stents mit Medikamentenfreisetzung, intrakranielle Gefäße
39.B2.JB ↔	(Perkutan-)transluminale Implantation von Stents mit Medikamentenfreisetzung, andere abdominale und pelvine Venen	39.B4.22 ↔	(Perkutan-)transluminale Implantation von gecoverten Stents mit Medikamentenfreisetzung, A. carotis n.n.bez.
39.B2.JF ↔	(Perkutan-)transluminale Implantation von Stents mit Medikamentenfreisetzung, Venen vom Oberschenkel	39.B4.23 ↔	(Perkutan-)transluminale Implantation von gecoverten Stents mit Medikamentenfreisetzung, A. carotis communis
39.B2.JI ↔	(Perkutan-)transluminale Implantation von Stents mit Medikamentenfreisetzung, V. portae	39.B4.25 ↔	(Perkutan-)transluminale Implantation von gecoverten Stents mit Medikamentenfreisetzung, A. carotis interna extrakraniell
39.B2.L1 ↔	(Perkutan-)transluminale Implantation von Stents mit Medikamentenfreisetzung, spinale Gefäße	39.B4.26 ↔	(Perkutan-)transluminale Implantation von gecoverten Stents mit Medikamentenfreisetzung, A. carotis interna extrakraniell mit A. carotis communis
39.B3.09 ↔	(Perkutan-)transluminale Implantation von gecoverten Stents ohne Medikamentenfreisetzung, sonstige	39.B4.27 ↔	(Perkutan-)transluminale Implantation von gecoverten Stents mit Medikamentenfreisetzung, A. carotis externa
39.B3.11 ↔	(Perkutan-)transluminale Implantation von gecoverten Stents ohne Medikamentenfreisetzung, intrakranielle Gefäße	39.B4.28 ↔	(Perkutan-)transluminale Implantation von gecoverten Stents mit Medikamentenfreisetzung, A. vertebralis extrakraniell
39.B3.22 ↔	(Perkutan-)transluminale Implantation von gecoverten Stents ohne Medikamentenfreisetzung, A. carotis n.n.bez.		
39.B3.23 ↔	(Perkutan-)transluminale Implantation von gecoverten Stents ohne Medikamentenfreisetzung, A. carotis communis		
39.B3.25 ↔	(Perkutan-)transluminale Implantation von gecoverten Stents ohne Medikamentenfreisetzung, A. carotis interna extrakraniell		
39.B3.26 ↔	(Perkutan-)transluminale Implantation von gecoverten Stents ohne Medikamentenfreisetzung, A. carotis interna extrakraniell mit A. carotis communis		

- 39.B4.31 ↔ (Perkutan-)transluminale Implantation von gecoverten Stents mit Medikamentenfreisetzung, Gefäße von Schulter und Oberarm
- 39.B4.51 ↔ (Perkutan-)transluminale Implantation von gecoverten Stents mit Medikamentenfreisetzung, Gefäße von Unterarm
- 39.B4.81 ↔ (Perkutan-)transluminale Implantation von gecoverten Stents mit Medikamentenfreisetzung, andere thorakale Gefäße
- 39.B4.C1 ↔ (Perkutan-)transluminale Implantation von gecoverten Stents mit Medikamentenfreisetzung, andere abdominale und pelvine Arterien
- 39.B4.C3 ↔ (Perkutan-)transluminale Implantation von gecoverten Stents mit Medikamentenfreisetzung, A. iliaca
- 39.B4.D1 ↔ (Perkutan-)transluminale Implantation von gecoverten Stents mit Medikamentenfreisetzung, viszerale Gefäße
- 39.B4.G1 ↔ (Perkutan-)transluminale Implantation von gecoverten Stents mit Medikamentenfreisetzung, Arterien vom Oberschenkel
- 39.B4.H1 ↔ (Perkutan-)transluminale Implantation von gecoverten Stents mit Medikamentenfreisetzung, Gefäße vom Unterschenkel
- 39.B4.J7 ↔ (Perkutan-)transluminale Implantation von gecoverten Stents mit Medikamentenfreisetzung, V. cava
- 39.B4.JB ↔ (Perkutan-)transluminale Implantation von gecoverten Stents mit Medikamentenfreisetzung, andere abdominale und pelvine Venen
- 39.B4.JF ↔ (Perkutan-)transluminale Implantation von gecoverten Stents mit Medikamentenfreisetzung, Venen vom Oberschenkel
- 39.B4.JI ↔ (Perkutan-)transluminale Implantation von gecoverten Stents mit Medikamentenfreisetzung, V. portae
- 39.B4.L1 ↔ (Perkutan-)transluminale Implantation von gecoverten Stents mit Medikamentenfreisetzung, spinale Gefäße
- 39.B5.09 ↔ (Perkutan-)transluminale Implantation von ungecoverten Cheatham-Platinum-Stents, sonstige
- 39.B5.11 ↔ (Perkutan-)transluminale Implantation von ungecoverten Cheatham-Platinum-Stents, intrakranielle Gefäße
- 39.B5.22 ↔ (Perkutan-)transluminale Implantation von ungecoverten Cheatham-Platinum-Stents, A. carotis n.n.bez.
- 39.B5.23 ↔ (Perkutan-)transluminale Implantation von ungecoverten Cheatham-Platinum-Stents, A. carotis communis
- 39.B5.25 ↔ (Perkutan-)transluminale Implantation von ungecoverten Cheatham-Platinum-Stents, A. carotis interna extrakraniell
- 39.B5.26 ↔ (Perkutan-)transluminale Implantation von ungecoverten Cheatham-Platinum-Stents, A. carotis interna extrakraniell mit A. carotis communis
- 39.B5.27 ↔ (Perkutan-)transluminale Implantation von ungecoverten Cheatham-Platinum-Stents, A. carotis externa
- 39.B5.31 ↔ (Perkutan-)transluminale Implantation von ungecoverten Cheatham-Platinum-Stents, Gefäße von Schulter und Oberarm
- 39.B5.51 ↔ (Perkutan-)transluminale Implantation von ungecoverten Cheatham-Platinum-Stents, Gefäße von Unterarm
- 39.B5.71 ↔ (Perkutan-)transluminale Implantation von ungecoverten Cheatham-Platinum-Stents, Aorta
- 39.B5.74 ↔ (Perkutan-)transluminale Implantation von ungecoverten Cheatham-Platinum-Stents, Aortenisthmus
- 39.B5.81 ↔ (Perkutan-)transluminale Implantation von ungecoverten Cheatham-Platinum-Stents, andere thorakale Gefäße
- 39.B5.C1 ↔ (Perkutan-)transluminale Implantation von ungecoverten Cheatham-Platinum-Stents, andere abdominale und pelvine Arterien
- 39.B5.C3 ↔ (Perkutan-)transluminale Implantation von ungecoverten Cheatham-Platinum-Stents, A. iliaca
- 39.B5.D1 ↔ (Perkutan-)transluminale Implantation von ungecoverten Cheatham-Platinum-Stents, viszerale Gefäße
- 39.B5.G1 ↔ (Perkutan-)transluminale Implantation von ungecoverten Cheatham-Platinum-Stents, Arterien vom Oberschenkel
- 39.B5.H1 ↔ (Perkutan-)transluminale Implantation von ungecoverten Cheatham-Platinum-Stents, Gefäße vom Unterschenkel
- 39.B5.J7 ↔ (Perkutan-)transluminale Implantation von ungecoverten Cheatham-Platinum-Stents, V. cava
- 39.B5.JB ↔ (Perkutan-)transluminale Implantation von ungecoverten Cheatham-Platinum-Stents, andere abdominale und pelvine Venen
- 39.B5.JF ↔ (Perkutan-)transluminale Implantation von ungecoverten Cheatham-Platinum-Stents, Venen vom Oberschenkel
- 39.B5.JI ↔ (Perkutan-)transluminale Implantation von ungecoverten Cheatham-Platinum-Stents, V. portae
- 39.B5.L1 ↔ (Perkutan-)transluminale Implantation von ungecoverten Cheatham-Platinum-Stents, spinale Gefäße
- 39.B6.09 ↔ (Perkutan-)transluminale Implantation von gecoverten Cheatham-Platinum-Stents, sonstige
- 39.B6.11 ↔ (Perkutan-)transluminale Implantation von gecoverten Cheatham-Platinum-Stents, intrakranielle Gefäße
- 39.B6.22 ↔ (Perkutan-)transluminale Implantation von gecoverten Cheatham-Platinum-Stents, A. carotis n.n.bez.
- 39.B6.23 ↔ (Perkutan-)transluminale Implantation von gecoverten Cheatham-Platinum-Stents, A. carotis communis
- 39.B6.25 ↔ (Perkutan-)transluminale Implantation von gecoverten Cheatham-Platinum-Stents, A. carotis interna extrakraniell
- 39.B6.26 ↔ (Perkutan-)transluminale Implantation von gecoverten Cheatham-Platinum-Stents, A. carotis interna extrakraniell mit A. carotis communis
- 39.B6.27 ↔ (Perkutan-)transluminale Implantation von gecoverten Cheatham-Platinum-Stents, A. carotis externa
- 39.B6.31 ↔ (Perkutan-)transluminale Implantation von gecoverten Cheatham-Platinum-Stents, Gefäße von Schulter und Oberarm
- 39.B6.51 ↔ (Perkutan-)transluminale Implantation von gecoverten Cheatham-Platinum-Stents, Gefäße von Unterarm
- 39.B6.71 ↔ (Perkutan-)transluminale Implantation von gecoverten Cheatham-Platinum-Stents, Aorta
- 39.B6.74 ↔ (Perkutan-)transluminale Implantation von gecoverten Cheatham-Platinum-Stents, Aortenisthmus
- 39.B6.81 ↔ (Perkutan-)transluminale Implantation von gecoverten Cheatham-Platinum-Stents, andere thorakale Gefäße
- 39.B6.C1 ↔ (Perkutan-)transluminale Implantation von gecoverten Cheatham-Platinum-Stents, andere abdominale und pelvine Arterien
- 39.B6.C3 ↔ (Perkutan-)transluminale Implantation von gecoverten Cheatham-Platinum-Stents, A. iliaca

39.B6.D1 ↔	(Perkutan-)transluminale Implantation von gecoverten Cheatham-Platinum-Stents, viszerale Gefässe	39.B7.J3 ↔	(Perkutan-)transluminale Implantation von ungecoverten grosslumige Stents, V. pulmonalis
39.B6.G1 ↔	(Perkutan-)transluminale Implantation von gecoverten Cheatham-Platinum-Stents, Arterien vom Oberschenkel	39.B7.J7 ↔	(Perkutan-)transluminale Implantation von ungecoverten grosslumige Stents, V. cava
39.B6.H1 ↔	(Perkutan-)transluminale Implantation von gecoverten Cheatham-Platinum-Stents, Gefässe vom Unterschenkel	39.B7.JB ↔	(Perkutan-)transluminale Implantation von ungecoverten grosslumige Stents, andere abdominale und pelvine Venen
39.B6.J7 ↔	(Perkutan-)transluminale Implantation von gecoverten Cheatham-Platinum-Stents, V. cava	39.B7.JF ↔	(Perkutan-)transluminale Implantation von ungecoverten grosslumige Stents, Venen vom Oberschenkel
39.B6.JB ↔	(Perkutan-)transluminale Implantation von gecoverten Cheatham-Platinum-Stents, andere abdominale und pelvine Venen	39.B7.JI ↔	(Perkutan-)transluminale Implantation von ungecoverten grosslumige Stents, V. portae
39.B6.JF ↔	(Perkutan-)transluminale Implantation von gecoverten Cheatham-Platinum-Stents, Venen vom Oberschenkel	39.B7.L1 ↔	(Perkutan-)transluminale Implantation von ungecoverten grosslumige Stents, spinale Gefässe
39.B6.JI ↔	(Perkutan-)transluminale Implantation von gecoverten Cheatham-Platinum-Stents, V. portae	39.B8.09 ↔	(Perkutan-)transluminale Implantation von gecoverten grosslumige Stents, sonstige
39.B6.L1 ↔	(Perkutan-)transluminale Implantation von gecoverten Cheatham-Platinum-Stents, spinale Gefässe	39.B8.11 ↔	(Perkutan-)transluminale Implantation von gecoverten grosslumige Stents, intrakranielle Gefässe
39.B7.09 ↔	(Perkutan-)transluminale Implantation von ungecoverten grosslumige Stents, sonstige	39.B8.22 ↔	(Perkutan-)transluminale Implantation von gecoverten grosslumige Stents, A. carotis n.n.bez.
39.B7.11 ↔	(Perkutan-)transluminale Implantation von ungecoverten grosslumige Stents, intrakranielle Gefässe	39.B8.23 ↔	(Perkutan-)transluminale Implantation von gecoverten grosslumige Stents, A. carotis communis
39.B7.22 ↔	(Perkutan-)transluminale Implantation von ungecoverten grosslumige Stents, A. carotis n.n.bez.	39.B8.25 ↔	(Perkutan-)transluminale Implantation von gecoverten grosslumige Stents, A. carotis interna extrakraniell
39.B7.23 ↔	(Perkutan-)transluminale Implantation von ungecoverten grosslumige Stents, A. carotis communis	39.B8.26 ↔	(Perkutan-)transluminale Implantation von gecoverten grosslumige Stents, A. carotis interna extrakraniell mit A. carotis communis
39.B7.25 ↔	(Perkutan-)transluminale Implantation von ungecoverten grosslumige Stents, A. carotis interna extrakraniell	39.B8.27 ↔	(Perkutan-)transluminale Implantation von gecoverten grosslumige Stents, A. carotis externa
39.B7.26 ↔	(Perkutan-)transluminale Implantation von ungecoverten grosslumige Stents, A. carotis interna extrakraniell mit A. carotis communis	39.B8.28 ↔	(Perkutan-)transluminale Implantation von gecoverten grosslumige Stents, A. vertebralis extrakraniell
39.B7.27 ↔	(Perkutan-)transluminale Implantation von ungecoverten grosslumige Stents, A. carotis externa	39.B8.31 ↔	(Perkutan-)transluminale Implantation von gecoverten grosslumige Stents, Gefässe von Schulter und Oberarm
39.B7.28 ↔	(Perkutan-)transluminale Implantation von ungecoverten grosslumige Stents, A. vertebralis extrakraniell	39.B8.51 ↔	(Perkutan-)transluminale Implantation von gecoverten grosslumige Stents, Gefässe von Unterarm
39.B7.31 ↔	(Perkutan-)transluminale Implantation von ungecoverten grosslumige Stents, Gefässe von Schulter und Oberarm	39.B8.71 ↔	(Perkutan-)transluminale Implantation von gecoverten grosslumige Stents, Aorta
39.B7.51 ↔	(Perkutan-)transluminale Implantation von ungecoverten grosslumige Stents, Gefässe von Unterarm	39.B8.74 ↔	(Perkutan-)transluminale Implantation von gecoverten grosslumige Stents, Aortenisthmus
39.B7.71 ↔	(Perkutan-)transluminale Implantation von ungecoverten grosslumige Stents, Aorta	39.B8.81 ↔	(Perkutan-)transluminale Implantation von gecoverten grosslumige Stents, andere thorakale Gefässe
39.B7.74 ↔	(Perkutan-)transluminale Implantation von ungecoverten grosslumige Stents, Aortenisthmus	39.B8.A4 ↔	(Perkutan-)transluminale Implantation von gecoverten grosslumige Stents, A. pulmonalis
39.B7.81 ↔	(Perkutan-)transluminale Implantation von ungecoverten grosslumige Stents, andere thorakale Gefässe	39.B8.C1 ↔	(Perkutan-)transluminale Implantation von gecoverten grosslumige Stents, andere abdominale und pelvine Arterien
39.B7.A4 ↔	(Perkutan-)transluminale Implantation von ungecoverten grosslumige Stents, A. pulmonalis	39.B8.C3 ↔	(Perkutan-)transluminale Implantation von gecoverten grosslumige Stents, A. iliaca
39.B7.C1 ↔	(Perkutan-)transluminale Implantation von ungecoverten grosslumige Stents, andere abdominale und pelvine Arterien	39.B8.D1 ↔	(Perkutan-)transluminale Implantation von gecoverten grosslumige Stents, viszerale Gefässe
39.B7.C3 ↔	(Perkutan-)transluminale Implantation von ungecoverten grosslumige Stents, A. iliaca	39.B8.G1 ↔	(Perkutan-)transluminale Implantation von gecoverten grosslumige Stents, Arterien vom Oberschenkel
39.B7.D1 ↔	(Perkutan-)transluminale Implantation von ungecoverten grosslumige Stents, viszerale Gefässe	39.B8.H1 ↔	(Perkutan-)transluminale Implantation von gecoverten grosslumige Stents, Gefässe vom Unterschenkel
39.B7.G1 ↔	(Perkutan-)transluminale Implantation von ungecoverten grosslumige Stents, Arterien vom Oberschenkel	39.B8.J3 ↔	(Perkutan-)transluminale Implantation von gecoverten grosslumige Stents, V. pulmonalis
39.B7.H1 ↔	(Perkutan-)transluminale Implantation von ungecoverten grosslumige Stents, Gefässe vom Unterschenkel	39.B8.J7 ↔	(Perkutan-)transluminale Implantation von gecoverten grosslumige Stents, V. cava
		39.B8.JB ↔	(Perkutan-)transluminale Implantation von gecoverten grosslumige Stents, andere abdominale und pelvine Venen

- 39.B8.JF ↔ (Perkutan-)transluminale Implantation von gecoverten grosslumige Stents, Venen vom Oberschenkel
- 39.B8.JI ↔ (Perkutan-)transluminale Implantation von gecoverten grosslumige Stents, V. portae
- 39.B8.L1 ↔ (Perkutan-)transluminale Implantation von gecoverten grosslumige Stents, spinale Gefässe
- 39.BA.09 ↔ (Perkutan-)transluminale Implantation von ungecoverten Wachstumsstents, sonstige
- 39.BA.A4 ↔ (Perkutan-)transluminale Implantation von ungecoverten Wachstumsstents, A. pulmonalis
- 39.BA.J3 ↔ (Perkutan-)transluminale Implantation von ungecoverten Wachstumsstents, V. pulmonalis
- 39.BB.09 ↔ (Perkutan-)transluminale Implantation von gecoverten Wachstumsstents, sonstige
- 39.BB.A4 ↔ (Perkutan-)transluminale Implantation von gecoverten Wachstumsstents, A. pulmonalis
- 39.BB.J3 ↔ (Perkutan-)transluminale Implantation von gecoverten Wachstumsstents, V. pulmonalis
- 39.BE ↔ (Perkutan-)transluminale Implantation eines selbstexpandierenden Bifurkationsstents, intrakraniell
- 39.BF.09 ↔ (Perkutan-)transluminale Implantation von selbstexpandierenden Mikrostents, sonstige
- 39.BF.11 ↔ (Perkutan-)transluminale Implantation von selbstexpandierenden Mikrostents, intrakranielle Gefässe
- 39.BF.51 ↔ (Perkutan-)transluminale Implantation von selbstexpandierenden Mikrostents, Gefässe vom Unterarm
- 39.BF.H1 ↔ (Perkutan-)transluminale Implantation von selbstexpandierenden Mikrostents, Gefässe vom Unterschenkel
- 39.BG.09 ↔ (Perkutan-)transluminale Implantation von aus Einzeldrähten verwobenen Nitinolstents, sonstige
- 39.BG.31 ↔ (Perkutan-)transluminale Implantation von aus Einzeldrähten verwobenen Nitinolstents, Gefässe von Schulter und Oberarm
- 39.BG.81 ↔ (Perkutan-)transluminale Implantation von aus Einzeldrähten verwobenen Nitinolstents, andere thorakale Gefässe
- 39.BG.C1 ↔ (Perkutan-)transluminale Implantation von aus Einzeldrähten verwobenen Nitinolstents, andere abdominale und pelvine Arterien
- 39.BG.C3 ↔ (Perkutan-)transluminale Implantation von aus Einzeldrähten verwobenen Nitinolstents, A. iliaca
- 39.BG.G1 ↔ (Perkutan-)transluminale Implantation von aus Einzeldrähten verwobenen Nitinolstents, Arterien vom Oberschenkel
- 39.BG.H1 ↔ (Perkutan-)transluminale Implantation von aus Einzeldrähten verwobenen Nitinolstents, Gefässe vom Unterschenkel
- 39.BH.09 ↔ (Perkutan-)transluminale Implantation von Stents zur Strömungslaminierung bei Aneurysmen, sonstige
- 39.BH.11 ↔ (Perkutan-)transluminale Implantation von Stents zur Strömungslaminierung bei Aneurysmen, intrakranielle Gefässe
- 39.BH.22 ↔ (Perkutan-)transluminale Implantation von Stents zur Strömungslaminierung bei Aneurysmen, A. carotis n.n.bez.
- 39.BH.23 ↔ (Perkutan-)transluminale Implantation von Stents zur Strömungslaminierung bei Aneurysmen, A. carotis communis
- 39.BH.25 ↔ (Perkutan-)transluminale Implantation von Stents zur Strömungslaminierung bei Aneurysmen, A. carotis interna extrakraniell
- 39.BH.26 ↔ (Perkutan-)transluminale Implantation von Stents zur Strömungslaminierung bei Aneurysmen, A. carotis interna extrakraniell mit A. carotis communis
- 39.BH.27 ↔ (Perkutan-)transluminale Implantation von Stents zur Strömungslaminierung bei Aneurysmen, A. carotis externa
- 39.BH.28 ↔ (Perkutan-)transluminale Implantation von Stents zur Strömungslaminierung bei Aneurysmen, A. vertebralis extrakraniell
- 39.BH.31 ↔ (Perkutan-)transluminale Implantation von Stents zur Strömungslaminierung bei Aneurysmen, Gefässe von Schulter und Oberarm
- 39.BH.51 ↔ (Perkutan-)transluminale Implantation von Stents zur Strömungslaminierung bei Aneurysmen, Gefässe von Unterarm
- 39.BH.71 ↔ (Perkutan-)transluminale Implantation von Stents zur Strömungslaminierung bei Aneurysmen, Aorta
- 39.BH.74 ↔ (Perkutan-)transluminale Implantation von Stents zur Strömungslaminierung bei Aneurysmen, Aortenisthmus
- 39.BH.81 ↔ (Perkutan-)transluminale Implantation von Stents zur Strömungslaminierung bei Aneurysmen, andere thorakale Gefässe
- 39.BH.C1 ↔ (Perkutan-)transluminale Implantation von Stents zur Strömungslaminierung bei Aneurysmen, andere abdominale und pelvine Arterien
- 39.BH.C3 ↔ (Perkutan-)transluminale Implantation von Stents zur Strömungslaminierung bei Aneurysmen, A. iliaca
- 39.BH.D1 ↔ (Perkutan-)transluminale Implantation von Stents zur Strömungslaminierung bei Aneurysmen, viszerale Gefässe
- 39.BH.G1 ↔ (Perkutan-)transluminale Implantation von Stents zur Strömungslaminierung bei Aneurysmen, Arterien vom Oberschenkel
- 39.BH.H1 ↔ (Perkutan-)transluminale Implantation von Stents zur Strömungslaminierung bei Aneurysmen, Gefässe vom Unterschenkel
- 39.BH.J7 ↔ (Perkutan-)transluminale Implantation von Stents zur Strömungslaminierung bei Aneurysmen, V. cava
- 39.BH.JB ↔ (Perkutan-)transluminale Implantation von Stents zur Strömungslaminierung bei Aneurysmen, andere abdominale und pelvine Venen
- 39.BH.JF ↔ (Perkutan-)transluminale Implantation von Stents zur Strömungslaminierung bei Aneurysmen, Venen vom Oberschenkel
- 39.BH.JI ↔ (Perkutan-)transluminale Implantation von Stents zur Strömungslaminierung bei Aneurysmen, V. portae
- 39.BH.L1 ↔ (Perkutan-)transluminale Implantation von Stents zur Strömungslaminierung bei Aneurysmen, spinale Gefässe

Prozedur F59-4

- | | |
|--|---|
| 39.29.51 ↔ Arteriovenöser Shunt [AV-Fistel] an Gefässen der unteren Extremität, perkutan-transluminal, durch Einlage von Stent-Grafts zur Arterialisierung | 39.75.16 ↔ Perkutan-transluminale Gefässintervention sonstige Gefässe, selektive Thrombolysse, ultraschallunterstützt |
| 39.75.15 ↔ Perkutan-transluminale Gefässintervention, sonstige Gefässe, selektive Thrombolysse | |

Prozedur F59-5

- | | |
|--|---|
| 39.75.17 ↔ Perkutan-transluminale Thrombektomie, sonstige Gefässe | 39.75.1A ↔ Perkutan-transluminale Angioplastik oder Atherektomie mittels Lithotripsie, sonstige Gefässe |
| 39.75.18 ↔ Perkutan-transluminale Ballonangioplastie, sonstige Gefässe | 39.75.1B ↔ Perkutan-transluminale Bladeangioplastie, sonstige Gefässe |

Prozedur F59-6

- | | |
|--|---|
| 39.29.51 ↔ Arteriovenöser Shunt [AV-Fistel] an Gefässen der unteren Extremität, perkutan-transluminal, durch Einlage von Stent-Grafts zur Arterialisierung | 39.B1.G1 ↔ (Perkutan-)transluminale Implantation von Stents ohne Medikamentenfreisetzung, Arterien vom Oberschenkel |
| 39.75.15 ↔ Perkutan-transluminale Gefässintervention, sonstige Gefässe, selektive Thrombolysse | 39.B1.H1 ↔ (Perkutan-)transluminale Implantation von Stents ohne Medikamentenfreisetzung, Gefässe vom Unterschenkel |
| 39.75.16 ↔ Perkutan-transluminale Gefässintervention sonstige Gefässe, selektive Thrombolysse, ultraschallunterstützt | 39.B1.J3 ↔ (Perkutan-)transluminale Implantation von Stents ohne Medikamentenfreisetzung, V. pulmonalis |
| 39.B1.09 ↔ (Perkutan-)transluminale Implantation von Stents ohne Medikamentenfreisetzung, sonstige | 39.B1.J7 ↔ (Perkutan-)transluminale Implantation von Stents ohne Medikamentenfreisetzung, V. cava |
| 39.B1.11 ↔ (Perkutan-)transluminale Implantation von Stents ohne Medikamentenfreisetzung, intrakranielle Gefässe | 39.B1.JB ↔ (Perkutan-)transluminale Implantation von Stents ohne Medikamentenfreisetzung, andere abdominale und pelvine Venen |
| 39.B1.22 ↔ (Perkutan-)transluminale Implantation von Stents ohne Medikamentenfreisetzung, A. carotis n.n.bez. | 39.B1.JF ↔ (Perkutan-)transluminale Implantation von Stents ohne Medikamentenfreisetzung, Venen vom Oberschenkel |
| 39.B1.23 ↔ (Perkutan-)transluminale Implantation von Stents ohne Medikamentenfreisetzung, A. carotis communis | 39.B1.JI ↔ (Perkutan-)transluminale Implantation von Stents ohne Medikamentenfreisetzung, V. portae |
| 39.B1.25 ↔ (Perkutan-)transluminale Implantation von Stents ohne Medikamentenfreisetzung, A. carotis interna extrakraniell | 39.B2.09 ↔ (Perkutan-)transluminale Implantation von Stents mit Medikamentenfreisetzung, sonstige |
| 39.B1.26 ↔ (Perkutan-)transluminale Implantation von Stents ohne Medikamentenfreisetzung, A. carotis interna extrakraniell mit A. carotis communis | 39.B2.11 ↔ (Perkutan-)transluminale Implantation von Stents mit Medikamentenfreisetzung, intrakranielle Gefässe |
| 39.B1.27 ↔ (Perkutan-)transluminale Implantation von Stents ohne Medikamentenfreisetzung, A. carotis externa | 39.B2.22 ↔ (Perkutan-)transluminale Implantation von Stents mit Medikamentenfreisetzung, A. carotis n.n.bez. |
| 39.B1.28 ↔ (Perkutan-)transluminale Implantation von Stents ohne Medikamentenfreisetzung, A. vertebralis extrakraniell | 39.B2.23 ↔ (Perkutan-)transluminale Implantation von Stents mit Medikamentenfreisetzung, A. carotis communis |
| 39.B1.31 ↔ (Perkutan-)transluminale Implantation von Stents ohne Medikamentenfreisetzung, Gefässe von Schulter und Oberarm | 39.B2.25 ↔ (Perkutan-)transluminale Implantation von Stents mit Medikamentenfreisetzung, A. carotis interna extrakraniell |
| 39.B1.51 ↔ (Perkutan-)transluminale Implantation von Stents ohne Medikamentenfreisetzung, Gefässe von Unterarm | 39.B2.26 ↔ (Perkutan-)transluminale Implantation von Stents mit Medikamentenfreisetzung, A. carotis interna extrakraniell mit A. carotis communis |
| 39.B1.71 ↔ (Perkutan-)transluminale Implantation von Stents ohne Medikamentenfreisetzung, Aorta | 39.B2.27 ↔ (Perkutan-)transluminale Implantation von Stents mit Medikamentenfreisetzung, A. carotis externa |
| 39.B1.74 ↔ (Perkutan-)transluminale Implantation von Stents ohne Medikamentenfreisetzung, Aortenisthmus | 39.B2.28 ↔ (Perkutan-)transluminale Implantation von Stents mit Medikamentenfreisetzung, A. vertebralis extrakraniell |
| 39.B1.81 ↔ (Perkutan-)transluminale Implantation von Stents ohne Medikamentenfreisetzung, andere thorakale Gefässe | 39.B2.31 ↔ (Perkutan-)transluminale Implantation von Stents mit Medikamentenfreisetzung, Gefässe von Schulter und Oberarm |
| 39.B1.A4 ↔ (Perkutan-)transluminale Implantation von Stents ohne Medikamentenfreisetzung, A. pulmonalis | 39.B2.51 ↔ (Perkutan-)transluminale Implantation von Stents mit Medikamentenfreisetzung, Gefässe von Unterarm |
| 39.B1.C1 ↔ (Perkutan-)transluminale Implantation von Stents ohne Medikamentenfreisetzung, andere abdominale und pelvine Arterien | 39.B2.71 ↔ (Perkutan-)transluminale Implantation von Stents mit Medikamentenfreisetzung, Aorta |
| 39.B1.C3 ↔ (Perkutan-)transluminale Implantation von Stents ohne Medikamentenfreisetzung, A. iliaca | 39.B2.74 ↔ (Perkutan-)transluminale Implantation von Stents mit Medikamentenfreisetzung, Aortenisthmus |
| 39.B1.D1 ↔ (Perkutan-)transluminale Implantation von Stents ohne Medikamentenfreisetzung, viszerale Gefässe | 39.B2.81 ↔ (Perkutan-)transluminale Implantation von Stents mit Medikamentenfreisetzung, andere thorakale Gefässe |
| | 39.B2.A4 ↔ (Perkutan-)transluminale Implantation von Stents mit Medikamentenfreisetzung, A. pulmonalis |

- 39.B2.C1 ↔ (Perkutan-)transluminale Implantation von Stents mit Medikamentenfreisetzung, andere abdominale und pelvine Arterien
- 39.B2.C3 ↔ (Perkutan-)transluminale Implantation von Stents mit Medikamentenfreisetzung, A. iliaca
- 39.B2.D1 ↔ (Perkutan-)transluminale Implantation von Stents mit Medikamentenfreisetzung, viszerale Gefässe
- 39.B2.G1 ↔ (Perkutan-)transluminale Implantation von Stents mit Medikamentenfreisetzung, Arterien vom Oberschenkel
- 39.B2.H1 ↔ (Perkutan-)transluminale Implantation von Stents mit Medikamentenfreisetzung, Gefässe vom Unterschenkel
- 39.B2.J3 ↔ (Perkutan-)transluminale Implantation von Stents mit Medikamentenfreisetzung, V. pulmonalis
- 39.B2.J7 ↔ (Perkutan-)transluminale Implantation von Stents mit Medikamentenfreisetzung, V. cava
- 39.B2.JB ↔ (Perkutan-)transluminale Implantation von Stents mit Medikamentenfreisetzung, andere abdominale und pelvine Venen
- 39.B2.JF ↔ (Perkutan-)transluminale Implantation von Stents mit Medikamentenfreisetzung, Venen vom Oberschenkel
- 39.B2.JI ↔ (Perkutan-)transluminale Implantation von Stents mit Medikamentenfreisetzung, V. portae
- 39.B3.11 ↔ (Perkutan-)transluminale Implantation von gecoverten Stents ohne Medikamentenfreisetzung, intrakranielle Gefässe
- 39.B3.22 ↔ (Perkutan-)transluminale Implantation von gecoverten Stents ohne Medikamentenfreisetzung, A. carotis n.n.bez.
- 39.B3.23 ↔ (Perkutan-)transluminale Implantation von gecoverten Stents ohne Medikamentenfreisetzung, A. carotis communis
- 39.B3.25 ↔ (Perkutan-)transluminale Implantation von gecoverten Stents ohne Medikamentenfreisetzung, A. carotis interna extrakraniell
- 39.B3.26 ↔ (Perkutan-)transluminale Implantation von gecoverten Stents ohne Medikamentenfreisetzung, A. carotis interna extrakraniell mit A. carotis communis
- 39.B3.27 ↔ (Perkutan-)transluminale Implantation von gecoverten Stents ohne Medikamentenfreisetzung, A. carotis externa
- 39.B3.28 ↔ (Perkutan-)transluminale Implantation von gecoverten Stents ohne Medikamentenfreisetzung, A. vertebralis extrakraniell
- 39.B3.J7 ↔ (Perkutan-)transluminale Implantation von gecoverten Stents ohne Medikamentenfreisetzung, V. cava
- 39.B3.JI ↔ (Perkutan-)transluminale Implantation von gecoverten Stents ohne Medikamentenfreisetzung, V. portae
- 39.B4.11 ↔ (Perkutan-)transluminale Implantation von gecoverten Stents mit Medikamentenfreisetzung, intrakranielle Gefässe
- 39.B4.22 ↔ (Perkutan-)transluminale Implantation von gecoverten Stents mit Medikamentenfreisetzung, A. carotis n.n.bez.
- 39.B4.23 ↔ (Perkutan-)transluminale Implantation von gecoverten Stents mit Medikamentenfreisetzung, A. carotis communis
- 39.B4.25 ↔ (Perkutan-)transluminale Implantation von gecoverten Stents mit Medikamentenfreisetzung, A. carotis interna extrakraniell
- 39.B4.26 ↔ (Perkutan-)transluminale Implantation von gecoverten Stents mit Medikamentenfreisetzung, A. carotis interna extrakraniell mit A. carotis communis
- 39.B4.27 ↔ (Perkutan-)transluminale Implantation von gecoverten Stents mit Medikamentenfreisetzung, A. carotis externa
- 39.B4.28 ↔ (Perkutan-)transluminale Implantation von gecoverten Stents mit Medikamentenfreisetzung, A. vertebralis extrakraniell
- 39.B4.J7 ↔ (Perkutan-)transluminale Implantation von gecoverten Stents mit Medikamentenfreisetzung, V. cava
- 39.B4.JI ↔ (Perkutan-)transluminale Implantation von gecoverten Stents mit Medikamentenfreisetzung, V. portae
- 39.B5.11 ↔ (Perkutan-)transluminale Implantation von ungecoverten Cheatham-Platinum-Stents, intrakranielle Gefässe
- 39.B5.22 ↔ (Perkutan-)transluminale Implantation von ungecoverten Cheatham-Platinum-Stents, A. carotis n.n.bez.
- 39.B5.23 ↔ (Perkutan-)transluminale Implantation von ungecoverten Cheatham-Platinum-Stents, A. carotis communis
- 39.B5.25 ↔ (Perkutan-)transluminale Implantation von ungecoverten Cheatham-Platinum-Stents, A. carotis interna extrakraniell
- 39.B5.26 ↔ (Perkutan-)transluminale Implantation von ungecoverten Cheatham-Platinum-Stents, A. carotis interna extrakraniell mit A. carotis communis
- 39.B5.27 ↔ (Perkutan-)transluminale Implantation von ungecoverten Cheatham-Platinum-Stents, A. carotis externa
- 39.B5.71 ↔ (Perkutan-)transluminale Implantation von ungecoverten Cheatham-Platinum-Stents, Aorta
- 39.B5.74 ↔ (Perkutan-)transluminale Implantation von ungecoverten Cheatham-Platinum-Stents, Aortenisthmus
- 39.B5.J7 ↔ (Perkutan-)transluminale Implantation von ungecoverten Cheatham-Platinum-Stents, V. cava
- 39.B5.JI ↔ (Perkutan-)transluminale Implantation von ungecoverten Cheatham-Platinum-Stents, V. portae
- 39.B6.11 ↔ (Perkutan-)transluminale Implantation von gecoverten Cheatham-Platinum-Stents, intrakranielle Gefässe
- 39.B6.22 ↔ (Perkutan-)transluminale Implantation von gecoverten Cheatham-Platinum-Stents, A. carotis n.n.bez.
- 39.B6.23 ↔ (Perkutan-)transluminale Implantation von gecoverten Cheatham-Platinum-Stents, A. carotis communis
- 39.B6.25 ↔ (Perkutan-)transluminale Implantation von gecoverten Cheatham-Platinum-Stents, A. carotis interna extrakraniell
- 39.B6.26 ↔ (Perkutan-)transluminale Implantation von gecoverten Cheatham-Platinum-Stents, A. carotis interna extrakraniell mit A. carotis communis
- 39.B6.27 ↔ (Perkutan-)transluminale Implantation von gecoverten Cheatham-Platinum-Stents, A. carotis externa
- 39.B6.71 ↔ (Perkutan-)transluminale Implantation von gecoverten Cheatham-Platinum-Stents, Aorta
- 39.B6.74 ↔ (Perkutan-)transluminale Implantation von gecoverten Cheatham-Platinum-Stents, Aortenisthmus
- 39.B6.J7 ↔ (Perkutan-)transluminale Implantation von gecoverten Cheatham-Platinum-Stents, V. cava
- 39.B6.JI ↔ (Perkutan-)transluminale Implantation von gecoverten Cheatham-Platinum-Stents, V. portae
- 39.B7.09 ↔ (Perkutan-)transluminale Implantation von ungecoverten grosslumige Stents, sonstige
- 39.B7.11 ↔ (Perkutan-)transluminale Implantation von ungecoverten grosslumige Stents, intrakranielle Gefässe
- 39.B7.22 ↔ (Perkutan-)transluminale Implantation von ungecoverten grosslumige Stents, A. carotis n.n.bez.

- 39.B7.23 ↔ (Perkutan-)transluminale Implantation von ungedeckten grosslumige Stents, A. carotis communis
- 39.B7.25 ↔ (Perkutan-)transluminale Implantation von ungedeckten grosslumige Stents, A. carotis interna extrakraniell
- 39.B7.26 ↔ (Perkutan-)transluminale Implantation von ungedeckten grosslumige Stents, A. carotis interna extrakraniell mit A. carotis communis
- 39.B7.27 ↔ (Perkutan-)transluminale Implantation von ungedeckten grosslumige Stents, A. carotis externa
- 39.B7.28 ↔ (Perkutan-)transluminale Implantation von ungedeckten grosslumige Stents, A. vertebralis extrakraniell
- 39.B7.31 ↔ (Perkutan-)transluminale Implantation von ungedeckten grosslumige Stents, Gefässe von Schulter und Oberarm
- 39.B7.51 ↔ (Perkutan-)transluminale Implantation von ungedeckten grosslumige Stents, Gefässe von Unterarm
- 39.B7.71 ↔ (Perkutan-)transluminale Implantation von ungedeckten grosslumige Stents, Aorta
- 39.B7.74 ↔ (Perkutan-)transluminale Implantation von ungedeckten grosslumige Stents, Aortenisthmus
- 39.B7.81 ↔ (Perkutan-)transluminale Implantation von ungedeckten grosslumige Stents, andere thorakale Gefässe
- 39.B7.A4 ↔ (Perkutan-)transluminale Implantation von ungedeckten grosslumige Stents, A. pulmonalis
- 39.B7.C1 ↔ (Perkutan-)transluminale Implantation von ungedeckten grosslumige Stents, andere abdominale und pelvine Arterien
- 39.B7.C3 ↔ (Perkutan-)transluminale Implantation von ungedeckten grosslumige Stents, A. iliaca
- 39.B7.D1 ↔ (Perkutan-)transluminale Implantation von ungedeckten grosslumige Stents, viszerale Gefässe
- 39.B7.G1 ↔ (Perkutan-)transluminale Implantation von ungedeckten grosslumige Stents, Arterien vom Oberschenkel
- 39.B7.H1 ↔ (Perkutan-)transluminale Implantation von ungedeckten grosslumige Stents, Gefässe vom Unterschenkel
- 39.B7.J3 ↔ (Perkutan-)transluminale Implantation von ungedeckten grosslumige Stents, V. pulmonalis
- 39.B7.J7 ↔ (Perkutan-)transluminale Implantation von ungedeckten grosslumige Stents, V. cava
- 39.B7.JB ↔ (Perkutan-)transluminale Implantation von ungedeckten grosslumige Stents, andere abdominale und pelvine Venen
- 39.B7.JF ↔ (Perkutan-)transluminale Implantation von ungedeckten grosslumige Stents, Venen vom Oberschenkel
- 39.B7.JI ↔ (Perkutan-)transluminale Implantation von ungedeckten grosslumige Stents, V. portae
- 39.B8.11 ↔ (Perkutan-)transluminale Implantation von gedeckten grosslumige Stents, intrakranielle Gefässe
- 39.B8.22 ↔ (Perkutan-)transluminale Implantation von gedeckten grosslumige Stents, A. carotis n.n.bez.
- 39.B8.23 ↔ (Perkutan-)transluminale Implantation von gedeckten grosslumige Stents, A. carotis communis
- 39.B8.25 ↔ (Perkutan-)transluminale Implantation von gedeckten grosslumige Stents, A. carotis interna extrakraniell
- 39.B8.26 ↔ (Perkutan-)transluminale Implantation von gedeckten grosslumige Stents, A. carotis interna extrakraniell mit A. carotis communis
- 39.B8.27 ↔ (Perkutan-)transluminale Implantation von gedeckten grosslumige Stents, A. carotis externa
- 39.B8.28 ↔ (Perkutan-)transluminale Implantation von gedeckten grosslumige Stents, A. vertebralis extrakraniell
- 39.B8.71 ↔ (Perkutan-)transluminale Implantation von gedeckten grosslumige Stents, Aorta
- 39.B8.74 ↔ (Perkutan-)transluminale Implantation von gedeckten grosslumige Stents, Aortenisthmus
- 39.B8.A4 ↔ (Perkutan-)transluminale Implantation von gedeckten grosslumige Stents, A. pulmonalis
- 39.B8.J3 ↔ (Perkutan-)transluminale Implantation von gedeckten grosslumige Stents, V. pulmonalis
- 39.B8.J7 ↔ (Perkutan-)transluminale Implantation von gedeckten grosslumige Stents, V. cava
- 39.B8.JI ↔ (Perkutan-)transluminale Implantation von gedeckten grosslumige Stents, V. portae
- 39.BA.A4 ↔ (Perkutan-)transluminale Implantation von ungedeckten Wachstumsstents, A. pulmonalis
- 39.BA.J3 ↔ (Perkutan-)transluminale Implantation von ungedeckten Wachstumsstents, V. pulmonalis
- 39.BB.A4 ↔ (Perkutan-)transluminale Implantation von gedeckten Wachstumsstents, A. pulmonalis
- 39.BB.J3 ↔ (Perkutan-)transluminale Implantation von gedeckten Wachstumsstents, V. pulmonalis
- 39.BE ↔ (Perkutan-)transluminale Implantation eines selbstexpandierenden Bifurkationsstents, intrakraniell
- 39.BF.09 ↔ (Perkutan-)transluminale Implantation von selbstexpandierenden Mikrostents, sonstige
- 39.BF.11 ↔ (Perkutan-)transluminale Implantation von selbstexpandierenden Mikrostents, intrakranielle Gefässe
- 39.BF.51 ↔ (Perkutan-)transluminale Implantation von selbstexpandierenden Mikrostents, Gefässe vom Unterarm
- 39.BF.H1 ↔ (Perkutan-)transluminale Implantation von selbstexpandierenden Mikrostents, Gefässe vom Unterschenkel
- 39.BH.09 ↔ (Perkutan-)transluminale Implantation von Stents zur Strömungslaminierung bei Aneurysmen, sonstige
- 39.BH.22 ↔ (Perkutan-)transluminale Implantation von Stents zur Strömungslaminierung bei Aneurysmen, A. carotis n.n.bez.
- 39.BH.23 ↔ (Perkutan-)transluminale Implantation von Stents zur Strömungslaminierung bei Aneurysmen, A. carotis communis
- 39.BH.25 ↔ (Perkutan-)transluminale Implantation von Stents zur Strömungslaminierung bei Aneurysmen, A. carotis interna extrakraniell
- 39.BH.26 ↔ (Perkutan-)transluminale Implantation von Stents zur Strömungslaminierung bei Aneurysmen, A. carotis interna extrakraniell mit A. carotis communis
- 39.BH.27 ↔ (Perkutan-)transluminale Implantation von Stents zur Strömungslaminierung bei Aneurysmen, A. carotis externa
- 39.BH.28 ↔ (Perkutan-)transluminale Implantation von Stents zur Strömungslaminierung bei Aneurysmen, A. vertebralis extrakraniell
- 39.BH.31 ↔ (Perkutan-)transluminale Implantation von Stents zur Strömungslaminierung bei Aneurysmen, Gefässe von Schulter und Oberarm
- 39.BH.51 ↔ (Perkutan-)transluminale Implantation von Stents zur Strömungslaminierung bei Aneurysmen, Gefässe von Unterarm
- 39.BH.71 ↔ (Perkutan-)transluminale Implantation von Stents zur Strömungslaminierung bei Aneurysmen, Aorta
- 39.BH.74 ↔ (Perkutan-)transluminale Implantation von Stents zur Strömungslaminierung bei Aneurysmen, Aortenisthmus
- 39.BH.81 ↔ (Perkutan-)transluminale Implantation von Stents zur Strömungslaminierung bei Aneurysmen, andere thorakale Gefässe

- 39.BH.C1 ↔ (Perkutan-)transluminale Implantation von Stents zur Strömungslaminierung bei Aneurysmen, andere abdominale und pelvine Arterien
- 39.BH.C3 ↔ (Perkutan-)transluminale Implantation von Stents zur Strömungslaminierung bei Aneurysmen, A. iliaca
- 39.BH.D1 ↔ (Perkutan-)transluminale Implantation von Stents zur Strömungslaminierung bei Aneurysmen, viszerale Gefäße
- 39.BH.G1 ↔ (Perkutan-)transluminale Implantation von Stents zur Strömungslaminierung bei Aneurysmen, Arterien vom Oberschenkel
- 39.BH.H1 ↔ (Perkutan-)transluminale Implantation von Stents zur Strömungslaminierung bei Aneurysmen, Gefäße vom Unterschenkel
- 39.BH.J7 ↔ (Perkutan-)transluminale Implantation von Stents zur Strömungslaminierung bei Aneurysmen, V. cava
- 39.BH.JB ↔ (Perkutan-)transluminale Implantation von Stents zur Strömungslaminierung bei Aneurysmen, andere abdominale und pelvine Venen
- 39.BH.JF ↔ (Perkutan-)transluminale Implantation von Stents zur Strömungslaminierung bei Aneurysmen, Venen vom Oberschenkel
- 39.BH.JI ↔ (Perkutan-)transluminale Implantation von Stents zur Strömungslaminierung bei Aneurysmen, V. portae

Prozedur F59-7

00.99.80 ‡↔ Hybridtherapie

Prozedur F59-8

- 39.B3.09 ↔ (Perkutan-)transluminale Implantation von gecoverten Stents ohne Medikamentenfreisetzung, sonstige
- 39.B3.31 ↔ (Perkutan-)transluminale Implantation von gecoverten Stents ohne Medikamentenfreisetzung, Gefäße von Schulter und Oberarm
- 39.B3.51 ↔ (Perkutan-)transluminale Implantation von gecoverten Stents ohne Medikamentenfreisetzung, Gefäße von Unterarm
- 39.B3.81 ↔ (Perkutan-)transluminale Implantation von gecoverten Stents ohne Medikamentenfreisetzung, andere thorakale Gefäße
- 39.B3.C1 ↔ (Perkutan-)transluminale Implantation von gecoverten Stents ohne Medikamentenfreisetzung, andere abdominale und pelvine Arterien
- 39.B3.C3 ↔ (Perkutan-)transluminale Implantation von gecoverten Stents ohne Medikamentenfreisetzung, A. iliaca
- 39.B3.D1 ↔ (Perkutan-)transluminale Implantation von gecoverten Stents ohne Medikamentenfreisetzung, viszerale Gefäße
- 39.B3.G1 ↔ (Perkutan-)transluminale Implantation von gecoverten Stents ohne Medikamentenfreisetzung, Arterien vom Oberschenkel
- 39.B3.H1 ↔ (Perkutan-)transluminale Implantation von gecoverten Stents ohne Medikamentenfreisetzung, Gefäße vom Unterschenkel
- 39.B3.JB ↔ (Perkutan-)transluminale Implantation von gecoverten Stents ohne Medikamentenfreisetzung, andere abdominale und pelvine Venen
- 39.B3.JF ↔ (Perkutan-)transluminale Implantation von gecoverten Stents ohne Medikamentenfreisetzung, Venen vom Oberschenkel
- 39.B4.09 ↔ (Perkutan-)transluminale Implantation von gecoverten Stents mit Medikamentenfreisetzung, sonstige
- 39.B4.31 ↔ (Perkutan-)transluminale Implantation von gecoverten Stents mit Medikamentenfreisetzung, Gefäße von Schulter und Oberarm
- 39.B4.51 ↔ (Perkutan-)transluminale Implantation von gecoverten Stents mit Medikamentenfreisetzung, Gefäße von Unterarm
- 39.B4.81 ↔ (Perkutan-)transluminale Implantation von gecoverten Stents mit Medikamentenfreisetzung, andere thorakale Gefäße
- 39.B4.C1 ↔ (Perkutan-)transluminale Implantation von gecoverten Stents mit Medikamentenfreisetzung, andere abdominale und pelvine Arterien
- 39.B4.C3 ↔ (Perkutan-)transluminale Implantation von gecoverten Stents mit Medikamentenfreisetzung, A. iliaca
- 39.B4.D1 ↔ (Perkutan-)transluminale Implantation von gecoverten Stents mit Medikamentenfreisetzung, viszerale Gefäße
- 39.B4.G1 ↔ (Perkutan-)transluminale Implantation von gecoverten Stents mit Medikamentenfreisetzung, Arterien vom Oberschenkel
- 39.B4.H1 ↔ (Perkutan-)transluminale Implantation von gecoverten Stents mit Medikamentenfreisetzung, Gefäße vom Unterschenkel
- 39.B4.JB ↔ (Perkutan-)transluminale Implantation von gecoverten Stents mit Medikamentenfreisetzung, andere abdominale und pelvine Venen
- 39.B4.JF ↔ (Perkutan-)transluminale Implantation von gecoverten Stents mit Medikamentenfreisetzung, Venen vom Oberschenkel
- 39.B5.09 ↔ (Perkutan-)transluminale Implantation von ungecoverten Cheatham-Platinum-Stents, sonstige
- 39.B5.31 ↔ (Perkutan-)transluminale Implantation von ungecoverten Cheatham-Platinum-Stents, Gefäße von Schulter und Oberarm
- 39.B5.51 ↔ (Perkutan-)transluminale Implantation von ungecoverten Cheatham-Platinum-Stents, Gefäße von Unterarm
- 39.B5.81 ↔ (Perkutan-)transluminale Implantation von ungecoverten Cheatham-Platinum-Stents, andere thorakale Gefäße
- 39.B5.C1 ↔ (Perkutan-)transluminale Implantation von ungecoverten Cheatham-Platinum-Stents, andere abdominale und pelvine Arterien
- 39.B5.C3 ↔ (Perkutan-)transluminale Implantation von ungecoverten Cheatham-Platinum-Stents, A. iliaca
- 39.B5.D1 ↔ (Perkutan-)transluminale Implantation von ungecoverten Cheatham-Platinum-Stents, viszerale Gefäße
- 39.B5.G1 ↔ (Perkutan-)transluminale Implantation von ungecoverten Cheatham-Platinum-Stents, Arterien vom Oberschenkel
- 39.B5.H1 ↔ (Perkutan-)transluminale Implantation von ungecoverten Cheatham-Platinum-Stents, Gefäße vom Unterschenkel
- 39.B5.JB ↔ (Perkutan-)transluminale Implantation von ungecoverten Cheatham-Platinum-Stents, andere abdominale und pelvine Venen

- 39.B5.JF ↔ (Perkutan-)transluminale Implantation von ungedeckten Cheatham-Platinum-Stents, Venen vom Oberschenkel
- 39.B6.09 ↔ (Perkutan-)transluminale Implantation von gedeckten Cheatham-Platinum-Stents, sonstige
- 39.B6.31 ↔ (Perkutan-)transluminale Implantation von gedeckten Cheatham-Platinum-Stents, Gefässe von Schulter und Oberarm
- 39.B6.51 ↔ (Perkutan-)transluminale Implantation von gedeckten Cheatham-Platinum-Stents, Gefässe von Unterarm
- 39.B6.81 ↔ (Perkutan-)transluminale Implantation von gedeckten Cheatham-Platinum-Stents, andere thorakale Gefässe
- 39.B6.C1 ↔ (Perkutan-)transluminale Implantation von gedeckten Cheatham-Platinum-Stents, andere abdominale und pelvine Arterien
- 39.B6.C3 ↔ (Perkutan-)transluminale Implantation von gedeckten Cheatham-Platinum-Stents, A. iliaca
- 39.B6.D1 ↔ (Perkutan-)transluminale Implantation von gedeckten Cheatham-Platinum-Stents, viszerale Gefässe
- 39.B6.G1 ↔ (Perkutan-)transluminale Implantation von gedeckten Cheatham-Platinum-Stents, Arterien vom Oberschenkel
- 39.B6.H1 ↔ (Perkutan-)transluminale Implantation von gedeckten Cheatham-Platinum-Stents, Gefässe vom Unterschenkel
- 39.B6.JB ↔ (Perkutan-)transluminale Implantation von gedeckten Cheatham-Platinum-Stents, andere abdominale und pelvine Venen
- 39.B6.JF ↔ (Perkutan-)transluminale Implantation von gedeckten Cheatham-Platinum-Stents, Venen vom Oberschenkel
- 39.B8.09 ↔ (Perkutan-)transluminale Implantation von gedeckten grosslumige Stents, sonstige
- 39.B8.31 ↔ (Perkutan-)transluminale Implantation von gedeckten grosslumige Stents, Gefässe von Schulter und Oberarm
- 39.B8.51 ↔ (Perkutan-)transluminale Implantation von gedeckten grosslumige Stents, Gefässe von Unterarm
- 39.B8.81 ↔ (Perkutan-)transluminale Implantation von gedeckten grosslumige Stents, andere thorakale Gefässe
- 39.B8.C1 ↔ (Perkutan-)transluminale Implantation von gedeckten grosslumige Stents, andere abdominale und pelvine Arterien
- 39.B8.C3 ↔ (Perkutan-)transluminale Implantation von gedeckten grosslumige Stents, A. iliaca
- 39.B8.D1 ↔ (Perkutan-)transluminale Implantation von gedeckten grosslumige Stents, viszerale Gefässe
- 39.B8.G1 ↔ (Perkutan-)transluminale Implantation von gedeckten grosslumige Stents, Arterien vom Oberschenkel
- 39.B8.H1 ↔ (Perkutan-)transluminale Implantation von gedeckten grosslumige Stents, Gefässe vom Unterschenkel
- 39.B8.JB ↔ (Perkutan-)transluminale Implantation von gedeckten grosslumige Stents, andere abdominale und pelvine Venen
- 39.B8.JF ↔ (Perkutan-)transluminale Implantation von gedeckten grosslumige Stents, Venen vom Oberschenkel
- 39.BA.09 ↔ (Perkutan-)transluminale Implantation von ungedeckten Wachstumsstents, sonstige
- 39.BB.09 ↔ (Perkutan-)transluminale Implantation von gedeckten Wachstumsstents, sonstige
- 39.BG.09 ↔ (Perkutan-)transluminale Implantation von aus Einzeldrähten verwobenen Nitinolstents, sonstige
- 39.BG.31 ↔ (Perkutan-)transluminale Implantation von aus Einzeldrähten verwobenen Nitinolstents, Gefässe von Schulter und Oberarm
- 39.BG.81 ↔ (Perkutan-)transluminale Implantation von aus Einzeldrähten verwobenen Nitinolstents, andere thorakale Gefässe
- 39.BG.C1 ↔ (Perkutan-)transluminale Implantation von aus Einzeldrähten verwobenen Nitinolstents, andere abdominale und pelvine Arterien
- 39.BG.C3 ↔ (Perkutan-)transluminale Implantation von aus Einzeldrähten verwobenen Nitinolstents, A. iliaca
- 39.BG.G1 ↔ (Perkutan-)transluminale Implantation von aus Einzeldrähten verwobenen Nitinolstents, Arterien vom Oberschenkel
- 39.BG.H1 ↔ (Perkutan-)transluminale Implantation von aus Einzeldrähten verwobenen Nitinolstents, Gefässe vom Unterschenkel

Prozedur F59-9

- 38.16.18 ↔ Endarteriektomie der A. iliaca
- 38.16.21 ↔ Endovenektomie an der Iliakalvene
- 38.18.10 ↔ Endarteriektomie der A. femoralis (communis) (superficialis)
- 38.18.11 ↔ Endarteriektomie der A. profunda femoris
- 38.18.12 ↔ Endarteriektomie der A. poplitea
- 38.48.10 ↔ Resektion der A. femoralis mit Ersatz (communis) (superficialis)
- 38.48.11 ↔ Resektion der A. profunda femoris mit Ersatz
- 38.48.12 ↔ Resektion der A. poplitea mit Ersatz
- 38.48.13 ↔ Resektion von Arterien des Unterschenkels mit Ersatz
- 38.48.99 ↔ Resektion von Arterien der unteren Extremität mit Ersatz, sonstige

ADRG F60

Akuter Myokardinfarkt ohne invasive kardiologische Diagnostik

Hauptdiagnose in Tabelle F60-1

DRG F60A**Akuter Myokardinfarkt ohne invasive kardiologische Diagnostik mit schweren CC**

PCCL > 2

DRG F60B**Akuter Myokardinfarkt ohne invasive kardiologische Diagnostik****Diagnose F60-1**

I21.0	Akuter transmuraler Myokardinfarkt der Vorderwand	I21.9	Akuter Myokardinfarkt, nicht näher bezeichnet
I21.1	Akuter transmuraler Myokardinfarkt der Hinterwand	I22.0	Rezidivierender Myokardinfarkt der Vorderwand
I21.2	Akuter transmuraler Myokardinfarkt an sonstigen Lokalisationen	I22.1	Rezidivierender Myokardinfarkt der Hinterwand
I21.3	Akuter transmuraler Myokardinfarkt an nicht näher bezeichneter Lokalisation	I22.8	Rezidivierender Myokardinfarkt an sonstigen Lokalisationen
I21.4	Akuter subendokardialer Myokardinfarkt	I22.9	Rezidivierender Myokardinfarkt an nicht näher bezeichneter Lokalisation

ADRG F61**Endokarditis**

Hauptdiagnose in Tabelle F61-1

DRG F61A**Endokarditis mit komplizierender Diagnose oder komplizierender Prozedur oder invasive kardiologische Diagnostik oder äusserst schwere CC**

Nebendiagnose in Tabelle F61-2 oder Komplizierende Prozeduren oder Nebendiagnose in Tabelle F61-3 oder mindestens eine Prozedur in Tabelle F61-4 oder PCCL > 3

DRG F61B**Endokarditis****Diagnose F61-1**

B37.6	Candida-Endokarditis [I39.8]	I33.9	Akute Endokarditis, nicht näher bezeichnet
I01.1	Akute rheumatische Endokarditis	I38	Endokarditis, Herzklappe nicht näher bezeichnet
I33.0	Akute und subakute infektiöse Endokarditis		

Diagnose F61-2

I51.4	Myokarditis, nicht näher bezeichnet	I74.5	Embolie und Thrombose der A. iliaca
I61.0	Intrazerebrale Blutung in die Großhirnhemisphäre, subkortikal	M86.00	Akute hämatogene Osteomyelitis: Mehrere Lokalisationen
I61.1	Intrazerebrale Blutung in die Großhirnhemisphäre, kortikal	M86.01	Akute hämatogene Osteomyelitis: Schulterregion
I61.2	Intrazerebrale Blutung in die Großhirnhemisphäre, nicht näher bezeichnet	M86.02	Akute hämatogene Osteomyelitis: Oberarm
I61.3	Intrazerebrale Blutung in den Hirnstamm	M86.03	Akute hämatogene Osteomyelitis: Unterarm
I61.4	Intrazerebrale Blutung in das Kleinhirn	M86.04	Akute hämatogene Osteomyelitis: Hand
I61.5	Intrazerebrale intraventrikuläre Blutung	M86.05	Akute hämatogene Osteomyelitis: Beckenregion und Oberschenkel
I61.6	Intrazerebrale Blutung an mehreren Lokalisationen	M86.06	Akute hämatogene Osteomyelitis: Unterschenkel
I66.0	Verschluss und Stenose der A. cerebri media	M86.07	Akute hämatogene Osteomyelitis: Knöchel und Fuß
I66.1	Verschluss und Stenose der A. cerebri anterior	M86.08	Akute hämatogene Osteomyelitis: Sonstige
I66.2	Verschluss und Stenose der A. cerebri posterior	M86.09	Akute hämatogene Osteomyelitis: Nicht näher bezeichnete Lokalisation
I66.3	Verschluss und Stenose der Aa. cerebelli	M86.10	Sonstige akute Osteomyelitis: Mehrere Lokalisationen
I66.4	Verschluss und Stenose mehrerer und beidseitiger zerebraler Arterien	M86.11	Sonstige akute Osteomyelitis: Schulterregion
I66.8	Verschluss und Stenose sonstiger zerebraler Arterien	M86.12	Sonstige akute Osteomyelitis: Oberarm
I66.9	Verschluss und Stenose einer nicht näher bezeichneten zerebralen Arterie	M86.13	Sonstige akute Osteomyelitis: Unterarm
I74.0	Embolie und Thrombose der Aorta abdominalis	M86.14	Sonstige akute Osteomyelitis: Hand
I74.1	Embolie und Thrombose sonstiger und nicht näher bezeichneter Abschnitte der Aorta	M86.15	Sonstige akute Osteomyelitis: Beckenregion und Oberschenkel
I74.2	Embolie und Thrombose der Arterien der oberen Extremitäten	M86.16	Sonstige akute Osteomyelitis: Unterschenkel
I74.3	Embolie und Thrombose der Arterien der unteren Extremitäten	M86.17	Sonstige akute Osteomyelitis: Knöchel und Fuß
I74.4	Embolie und Thrombose der Extremitätenarterien, nicht näher bezeichnet	M86.20	Subakute Osteomyelitis: Mehrere Lokalisationen
		M86.21	Subakute Osteomyelitis: Schulterregion
		M86.22	Subakute Osteomyelitis: Oberarm
		M86.23	Subakute Osteomyelitis: Unterarm
		M86.24	Subakute Osteomyelitis: Hand

M86.25	Subakute Osteomyelitis: Beckenregion und Oberschenkel	M86.95	Osteomyelitis, nicht näher bezeichnet: Beckenregion und Oberschenkel
M86.26	Subakute Osteomyelitis: Unterschenkel	M86.96	Osteomyelitis, nicht näher bezeichnet: Unterschenkel
M86.27	Subakute Osteomyelitis: Knöchel und Fuß	M86.97	Osteomyelitis, nicht näher bezeichnet: Knöchel und Fuß
M86.30	Chronische multifokale Osteomyelitis: Mehrere Lokalisationen	T82.7	Infektion und entzündliche Reaktion durch sonstige Geräte, Implantate oder Transplantate im Herzen und in den Gefäßen
M86.31	Chronische multifokale Osteomyelitis: Schulterregion	U80.00	Staphylococcus aureus mit Resistenz gegen Oxacillin oder Methicillin [MRSA]
M86.32	Chronische multifokale Osteomyelitis: Oberarm	U80.01	Staphylococcus aureus mit Resistenz gegen Glykopeptid-Antibiotika, Chinolone, Streptogramine oder Oxazolidinone und ohne Resistenz gegen Oxacillin oder Methicillin
M86.33	Chronische multifokale Osteomyelitis: Unterarm	U80.10	Streptococcus pneumoniae mit Resistenz gegen Penicillin oder Oxacillin
M86.34	Chronische multifokale Osteomyelitis: Hand	U80.11	Streptococcus pneumoniae mit Resistenz gegen Makrolid-Antibiotika, Oxazolidinone oder Streptogramine und ohne Resistenz gegen Penicillin oder Oxacillin
M86.35	Chronische multifokale Osteomyelitis: Beckenregion und Oberschenkel	U80.20	Enterococcus faecalis mit Resistenz gegen Glykopeptid-Antibiotika
M86.36	Chronische multifokale Osteomyelitis: Unterschenkel	U80.21	Enterococcus faecalis mit Resistenz gegen Oxazolidinone oder mit High-Level-Aminoglykosid-Resistenz und ohne Resistenz gegen Glykopeptid-Antibiotika
M86.37	Chronische multifokale Osteomyelitis: Knöchel und Fuß	U80.30	Enterococcus faecium mit Resistenz gegen Glykopeptid-Antibiotika
M86.40	Chronische Osteomyelitis mit Fistel: Mehrere Lokalisationen	U80.31	Enterococcus faecium mit Resistenz gegen Oxazolidinone oder Streptogramine oder mit High-Level-Aminoglykosid-Resistenz und ohne Resistenz gegen Glykopeptid-Antibiotika
M86.41	Chronische Osteomyelitis mit Fistel: Schulterregion	U80.8	Sonstige grampositive Bakterien mit Multiresistenz gegen Antibiotika
M86.42	Chronische Osteomyelitis mit Fistel: Oberarm	U81.00	Escherichia coli mit Multiresistenz 2MRGN NeoPäd
M86.43	Chronische Osteomyelitis mit Fistel: Unterarm	U81.01	Klebsiella pneumoniae mit Multiresistenz 2MRGN NeoPäd
M86.44	Chronische Osteomyelitis mit Fistel: Hand	U81.02	Klebsiella oxytoca mit Multiresistenz 2MRGN NeoPäd
M86.45	Chronische Osteomyelitis mit Fistel: Beckenregion und Oberschenkel	U81.03	Sonstige Klebsiellen mit Multiresistenz 2MRGN NeoPäd
M86.46	Chronische Osteomyelitis mit Fistel: Unterschenkel	U81.04	Enterobacter-cloacae-Komplex mit Multiresistenz 2MRGN NeoPäd
M86.47	Chronische Osteomyelitis mit Fistel: Knöchel und Fuß	U81.05	Citrobacter-freundii-Komplex mit Multiresistenz 2MRGN NeoPäd
M86.50	Sonstige chronische hämatogene Osteomyelitis: Mehrere Lokalisationen	U81.06	Serratia marcescens mit Multiresistenz 2MRGN NeoPäd
M86.51	Sonstige chronische hämatogene Osteomyelitis: Schulterregion	U81.07	Proteus mirabilis mit Multiresistenz 2MRGN NeoPäd
M86.52	Sonstige chronische hämatogene Osteomyelitis: Oberarm	U81.08	Sonstige Enterobacterales mit Multiresistenz 2MRGN NeoPäd
M86.53	Sonstige chronische hämatogene Osteomyelitis: Unterarm	U81.10	Pseudomonas aeruginosa mit Multiresistenz 2MRGN NeoPäd
M86.54	Sonstige chronische hämatogene Osteomyelitis: Hand	U81.11	Acinetobacter-baumannii-Gruppe mit Multiresistenz 2MRGN NeoPäd
M86.55	Sonstige chronische hämatogene Osteomyelitis: Beckenregion und Oberschenkel	U81.20	Escherichia coli mit Multiresistenz 3MRGN
M86.56	Sonstige chronische hämatogene Osteomyelitis: Unterschenkel	U81.21	Klebsiella pneumoniae mit Multiresistenz 3MRGN
M86.57	Sonstige chronische hämatogene Osteomyelitis: Knöchel und Fuß	U81.22	Klebsiella oxytoca mit Multiresistenz 3MRGN
M86.60	Sonstige chronische Osteomyelitis: Mehrere Lokalisationen	U81.23	Sonstige Klebsiellen mit Multiresistenz 3MRGN
M86.61	Sonstige chronische Osteomyelitis: Schulterregion	U81.24	Enterobacter-cloacae-Komplex mit Multiresistenz 3MRGN
M86.62	Sonstige chronische Osteomyelitis: Oberarm	U81.25	Citrobacter-freundii-Komplex mit Multiresistenz 3MRGN
M86.63	Sonstige chronische Osteomyelitis: Unterarm	U81.26	Serratia marcescens mit Multiresistenz 3MRGN
M86.64	Sonstige chronische Osteomyelitis: Hand	U81.27	Proteus mirabilis mit Multiresistenz 3MRGN
M86.65	Sonstige chronische Osteomyelitis: Beckenregion und Oberschenkel	U81.28	Sonstige Enterobacterales mit Multiresistenz 3MRGN
M86.66	Sonstige chronische Osteomyelitis: Unterschenkel	U81.30	Pseudomonas aeruginosa mit Multiresistenz 3MRGN
M86.67	Sonstige chronische Osteomyelitis: Knöchel und Fuß	U81.31	Acinetobacter-baumannii-Gruppe mit Multiresistenz 3MRGN
M86.80	Sonstige Osteomyelitis: Mehrere Lokalisationen	U81.40	Escherichia coli mit Multiresistenz 4MRGN
M86.81	Sonstige Osteomyelitis: Schulterregion		
M86.82	Sonstige Osteomyelitis: Oberarm		
M86.83	Sonstige Osteomyelitis: Unterarm		
M86.84	Sonstige Osteomyelitis: Hand		
M86.85	Sonstige Osteomyelitis: Beckenregion und Oberschenkel		
M86.86	Sonstige Osteomyelitis: Unterschenkel		
M86.87	Sonstige Osteomyelitis: Knöchel und Fuß		
M86.90	Osteomyelitis, nicht näher bezeichnet: Mehrere Lokalisationen		
M86.91	Osteomyelitis, nicht näher bezeichnet: Schulterregion		
M86.92	Osteomyelitis, nicht näher bezeichnet: Oberarm		
M86.93	Osteomyelitis, nicht näher bezeichnet: Unterarm		
M86.94	Osteomyelitis, nicht näher bezeichnet: Hand		

U81.41	Klebsiella pneumoniae mit Multiresistenz 4MRGN	U81.8	Sonstige gramnegative Bakterien mit Multiresistenz gegen Antibiotika
U81.42	Klebsiella oxytoca mit Multiresistenz 4MRGN	U82.0	Mycobacterium tuberculosis mit Resistenz gegen ein oder mehrere Erstrangmedikamente
U81.43	Sonstige Klebsiellen mit Multiresistenz 4MRGN	U82.1	Multi-Drug Resistant Tuberculosis [MDR-TB]
U81.44	Enterobacter-cloacae-Komplex mit Multiresistenz 4MRGN	U82.2	Atypische Mykobakterien oder Nocardia mit Resistenz gegen ein oder mehrere Erstrangmedikamente
U81.45	Citrobacter-freundii-Komplex mit Multiresistenz 4MRGN	U83	Candida mit Resistenz gegen Fluconazol oder Voriconazol
U81.46	Serratia marcescens mit Multiresistenz 4MRGN	U84	Herpesviren mit Resistenz gegen Virustatika
U81.47	Proteus mirabilis mit Multiresistenz 4MRGN	U85	Humanes Immundefizienz-Virus mit Resistenz gegen Virustatika oder Proteinaseinhibitoren
U81.48	Sonstige Enterobacterales mit Multiresistenz 4MRGN		
U81.50	Pseudomonas aeruginosa mit Multiresistenz 4MRGN		
U81.51	Acinetobacter-baumannii-Gruppe mit Multiresistenz 4MRGN		
U81.6	Burkholderia, Stenotrophomonas und andere Nonfermenter mit Resistenz gegen Chinolone, Amikacin, Ceftazidim, Piperacillin/Tazobactam oder Cotrimoxazol		

Diagnose F61-3

Z94.0	Zustand nach Nierentransplantation	Z94.4	Zustand nach Lebertransplantation
Z94.1	Zustand nach Herztransplantation	Z94.81	Zustand nach hämatopoetischer Stammzelltransplantation mit gegenwärtiger Immunsuppression
Z94.2	Zustand nach Lungentransplantation		
Z94.3	Zustand nach Herz-Lungen-Transplantation		

Prozedur F61-4

37.21 †↔	Rechtsherzkatheter	37.9C.21 †↔	Kathetertechnische transeptale Punktion am Herzen
37.22 †↔	Linksherzkatheter	37.9C.29 †↔	Kathetertechnischer transeptaler Eingriff am Herzen, sonstige
37.23 †↔	Kombinierter Rechts- und Linksherzkatheter	88.43 †↔	Arteriographie der Pulmonalarterien
37.26 †↔	Invasiver elektrophysiologischer Test durch Katheter	88.50 †↔	Angiokardiographie, n.n.bez.
37.27.00 †↔	Herz-Mapping, n.n.bez.	88.52 †↔	Angiokardiographie von Strukturen des rechten Herzens
37.27.09 †↔	Herz-Mapping, sonstige	88.53 †↔	Angiokardiographie von Strukturen des linken Herzens
37.27.11 †↔	Herz-Mapping mit Hilfe eines Multielektroden-Mapping-Katheters mit automatisierter Signalerfassung	88.54 †↔	Kombinierte Angiokardiographie des rechten sowie linken Herzens
37.28 †↔	Intrakardiale Echokardiographie [IKE]	88.55 †↔	Koronare Arteriographie mit einem einzigen Katheter
37.34.00 †↔	Exzision oder Destruktion von anderer Läsion oder Gewebe des Herzens, sonstiger Zugang, n.n.bez.	88.56 †↔	Koronare Arteriographie mit zwei Kathetern
37.34.09 †↔	Exzision oder Destruktion von anderer Läsion oder Gewebe des Herzens, sonstiger Zugang, sonstige	88.57 †↔	Sonstige und nicht näher bezeichnete koronare Arteriographie
37.9C.11 †↔	Transeptale Katheteruntersuchung des linken Herzens		
37.9C.19 †↔	Transeptale Katheteruntersuchung des Herzens, sonstige		

ADRG F62

Herzinsuffizienz und Schock

Hauptdiagnose in Tabelle F62-1

DRG F62A

Herzinsuffizienz und Schock mit äusserst schweren CC und Dialyse oder Reanimation oder bestimmter Prozedur oder komplizierender Diagnose oder Kontaktisolation ab 7 Behandlungstage

(PCCL > 3 oder Prozedur in Tabelle F62-3 oder Prozedur in Tabelle F62-4) und (PCCL > 3 und (Dialyse oder mindestens eine Prozedur in Tabelle F62-5 oder mindestens eine Diagnose in Tabelle F62-2) oder Prozedur in Tabelle F62-6)

DRG F62B**Herzinsuffizienz und Schock mit äusserst schweren CC oder bestimmter Prozedur oder Evaluation zur Herztransplantation**

PCCL > 3 oder Prozedur in Tabelle F62-3 oder Prozedur in Tabelle F62-4

DRG F62C**Herzinsuffizienz und Schock mit schweren CC**

PCCL > 2

DRG F62D**Herzinsuffizienz und Schock****Diagnose F62-1**

I11.00	Hypertensive Herzkrankheit mit (kongestiver) Herzinsuffizienz: Ohne Angabe einer hypertensiven Krise	I13.21	Hypertensive Herz- und Nierenkrankheit mit (kongestiver) Herzinsuffizienz und Niereninsuffizienz: Mit Angabe einer hypertensiven Krise
I11.01	Hypertensive Herzkrankheit mit (kongestiver) Herzinsuffizienz: Mit Angabe einer hypertensiven Krise	I50.00	Primäre Rechtsherzinsuffizienz
I13.00	Hypertensive Herz- und Nierenkrankheit mit (kongestiver) Herzinsuffizienz: Ohne Angabe einer hypertensiven Krise	I50.01	Sekundäre Rechtsherzinsuffizienz
I13.01	Hypertensive Herz- und Nierenkrankheit mit (kongestiver) Herzinsuffizienz: Mit Angabe einer hypertensiven Krise	I50.11	Linksherzinsuffizienz: Ohne Beschwerden
I13.20	Hypertensive Herz- und Nierenkrankheit mit (kongestiver) Herzinsuffizienz und Niereninsuffizienz: Ohne Angabe einer hypertensiven Krise	I50.12	Linksherzinsuffizienz: Mit Beschwerden bei stärkerer Belastung
		I50.13	Linksherzinsuffizienz: Mit Beschwerden bei leichter Belastung
		I50.14	Linksherzinsuffizienz: Mit Beschwerden in Ruhe
		I50.19	Linksherzinsuffizienz: Nicht näher bezeichnet
		I50.9	Herzinsuffizienz, nicht näher bezeichnet
		J81	Lungenödem
		R57.0	Kardiogener Schock

Diagnose F62-2

A01.0	Typhus abdominalis	A41.2	Sepsis durch nicht näher bezeichnete Staphylokokken
A01.1	Paratyphus A	A41.3	Sepsis durch Haemophilus influenzae
A01.2	Paratyphus B	A41.4	Sepsis durch Anaerobier
A01.3	Paratyphus C	A41.51	Sepsis: Escherichia coli [E. coli]
A02.1	Salmonellensepsis	A41.52	Sepsis: Pseudomonas
A19.0	Akute Miliartuberkulose einer einzelnen näher bezeichneten Lokalisation	A41.58	Sepsis: Sonstige gramnegative Erreger
A19.1	Akute Miliartuberkulose mehrerer Lokalisationen	A41.8	Sonstige näher bezeichnete Sepsis
A19.2	Akute Miliartuberkulose, nicht näher bezeichnet	A42.7	Aktinomykotische Sepsis
A19.8	Sonstige Miliartuberkulose	A44.0	Systemische Bartonellose
A19.9	Miliartuberkulose, nicht näher bezeichnet	A48.0	Gasbrand [Gasödem]
A20.7	Pestsepsis	A48.3	Syndrom des toxischen Schocks
A21.7	Generalisierte Tularämie	A78	Q-Fieber
A22.7	Milzbrandsepsis	B00.7	Disseminierte Herpesvirus-Krankheit
A24.0	Rotz	B37.7	Candida-Sepsis
A24.1	Akute oder fulminante Melioidose	B38.7	Disseminierte Kokzidioidomykose
A26.7	Erysipelothrix-Sepsis	B39.3	Disseminierte Histoplasmose durch Histoplasma capsulatum
A27.0	Leptospirosis icterohaemorrhagica [Weil-Krankheit]	B41.7	Disseminierte Parakokzidioidomykose
A32.7	Listeriensepsis	B42.7	Disseminierte Sporotrichose
A39.1	Waterhouse-Friderichsen-Syndrom {E35.1}	B44.7	Disseminierte Aspergillose
A39.2	Akute Meningokokkensepsis	B45.7	Disseminierte Kryptokokkose
A39.3	Chronische Meningokokkensepsis	B46.4	Disseminierte Mukormykose
A39.4	Meningokokkensepsis, nicht näher bezeichnet	B50.8	Sonstige schwere Formen oder Komplikationen der Malaria tropica
A39.8	Sonstige Meningokokkeninfektionen	B51.0	Malaria tertiana mit Milzruptur
A39.9	Meningokokkeninfektion, nicht näher bezeichnet	B52.8	Malaria quartana mit sonstigen Komplikationen
A40.0	Sepsis durch Streptokokken, Gruppe A	B55.0	Viszerale Leishmaniose
A40.1	Sepsis durch Streptokokken, Gruppe B	I46.0	Herzstillstand mit erfolgreicher Wiederbelebung
A40.2	Sepsis durch Streptokokken, Gruppe D, und Enterokokken	I47.2	Ventrikuläre Tachykardie
A40.3	Sepsis durch Streptococcus pneumoniae	I49.0	Kammerflattern und Kammerflimmern
A40.8	Sonstige Sepsis durch Streptokokken	M02.30	Reiter-Krankheit: Mehrere Lokalisationen
A40.9	Sepsis durch Streptokokken, nicht näher bezeichnet	M02.31	Reiter-Krankheit: Schulterregion
A41.0	Sepsis durch Staphylococcus aureus	M02.32	Reiter-Krankheit: Oberarm
A41.1	Sepsis durch sonstige näher bezeichnete Staphylokokken	M02.33	Reiter-Krankheit: Unterarm
		M02.34	Reiter-Krankheit: Hand

M02.35	Reiter-Krankheit: Beckenregion und Oberschenkel	M07.31	Sonstige psoriatische Arthritiden {L40.5}: Schulterregion
M02.36	Reiter-Krankheit: Unterschenkel	M07.32	Sonstige psoriatische Arthritiden {L40.5}: Oberarm
M02.37	Reiter-Krankheit: Knöchel und Fuß	M07.33	Sonstige psoriatische Arthritiden {L40.5}: Unterarm
M02.38	Reiter-Krankheit: Sonstige	M07.34	Sonstige psoriatische Arthritiden {L40.5}: Hand
M02.39	Reiter-Krankheit: Nicht näher bezeichnete Lokalisation	M07.35	Sonstige psoriatische Arthritiden {L40.5}: Beckenregion und Oberschenkel
M02.90	Reaktive Arthritis, nicht näher bezeichnet: Mehrere Lokalisationen	M07.36	Sonstige psoriatische Arthritiden {L40.5}: Unterschenkel
M02.91	Reaktive Arthritis, nicht näher bezeichnet: Schulterregion	M07.37	Sonstige psoriatische Arthritiden {L40.5}: Knöchel und Fuß
M02.92	Reaktive Arthritis, nicht näher bezeichnet: Oberarm	M07.38	Sonstige psoriatische Arthritiden {L40.5}: Sonstige
M02.93	Reaktive Arthritis, nicht näher bezeichnet: Unterarm	M07.39	Sonstige psoriatische Arthritiden {L40.5}: Nicht näher bezeichnete Lokalisation
M02.94	Reaktive Arthritis, nicht näher bezeichnet: Hand	M30.0	Panarteriitis nodosa
M02.95	Reaktive Arthritis, nicht näher bezeichnet: Beckenregion und Oberschenkel	M30.1	Panarteriitis mit Lungenbeteiligung
M02.96	Reaktive Arthritis, nicht näher bezeichnet: Unterschenkel	M30.3	Mukokutanen Lymphknotensyndrom [Kawasaki-Krankheit]
M02.97	Reaktive Arthritis, nicht näher bezeichnet: Knöchel und Fuß	M31.3	Wegener-Granulomatose
M02.98	Reaktive Arthritis, nicht näher bezeichnet: Sonstige	M31.4	Aortenbogen-Syndrom [Takayasu-Syndrom]
M02.99	Reaktive Arthritis, nicht näher bezeichnet: Nicht näher bezeichnete Lokalisation	M32.0	Arzneimittelinduzierter systemischer Lupus erythematodes
M03.00	Arthritis nach Meningokokkeninfektion {A39.8}: Mehrere Lokalisationen	M32.1	Systemischer Lupus erythematodes mit Beteiligung von Organen oder Organsystemen
M03.01	Arthritis nach Meningokokkeninfektion {A39.8}: Schulterregion	M32.8	Sonstige Formen des systemischen Lupus erythematodes
M03.02	Arthritis nach Meningokokkeninfektion {A39.8}: Oberarm	M32.9	Systemischer Lupus erythematodes, nicht näher bezeichnet
M03.03	Arthritis nach Meningokokkeninfektion {A39.8}: Unterarm	M33.2	Polymyositis
M03.04	Arthritis nach Meningokokkeninfektion {A39.8}: Hand	M34.0	Progressive systemische Sklerose
M03.05	Arthritis nach Meningokokkeninfektion {A39.8}: Beckenregion und Oberschenkel	M35.0	Sicca-Syndrom [Sjögren-Syndrom]
M03.06	Arthritis nach Meningokokkeninfektion {A39.8}: Unterschenkel	M35.1	Sonstige Overlap-Syndrome
M03.07	Arthritis nach Meningokokkeninfektion {A39.8}: Knöchel und Fuß	M35.2	Behçet-Krankheit
M03.08	Arthritis nach Meningokokkeninfektion {A39.8}: Sonstige	M45.00	Spondylitis ankylosans: Mehrere Lokalisationen der Wirbelsäule
M03.09	Arthritis nach Meningokokkeninfektion {A39.8}: Nicht näher bezeichnete Lokalisation	M45.01	Spondylitis ankylosans: Okzipito-Atlanto-Axialbereich
M06.90	Chronische Polyarthritis, nicht näher bezeichnet: Mehrere Lokalisationen	M45.02	Spondylitis ankylosans: Zervikalbereich
M06.91	Chronische Polyarthritis, nicht näher bezeichnet: Schulterregion	M45.03	Spondylitis ankylosans: Zervikothorakalbereich
M06.92	Chronische Polyarthritis, nicht näher bezeichnet: Oberarm	M45.04	Spondylitis ankylosans: Thorakalbereich
M06.93	Chronische Polyarthritis, nicht näher bezeichnet: Unterarm	M45.05	Spondylitis ankylosans: Thorakolumbalbereich
M06.94	Chronische Polyarthritis, nicht näher bezeichnet: Hand	M45.06	Spondylitis ankylosans: Lumbalbereich
M06.95	Chronische Polyarthritis, nicht näher bezeichnet: Beckenregion und Oberschenkel	M45.07	Spondylitis ankylosans: Lumbosakralbereich
M06.96	Chronische Polyarthritis, nicht näher bezeichnet: Unterschenkel	M45.08	Spondylitis ankylosans: Sakral- und Sakrokokzygealbereich
M06.97	Chronische Polyarthritis, nicht näher bezeichnet: Knöchel und Fuß	M45.09	Spondylitis ankylosans: Nicht näher bezeichnete Lokalisation
M06.98	Chronische Polyarthritis, nicht näher bezeichnet: Sonstige	N17.03	Akutes Nierenversagen mit Tubulusnekrose: Stadium 3
M06.99	Chronische Polyarthritis, nicht näher bezeichnet: Nicht näher bezeichnete Lokalisation	N17.13	Akutes Nierenversagen mit akuter Rindennekrose: Stadium 3
M07.30	Sonstige psoriatische Arthritiden {L40.5}: Mehrere Lokalisationen	N17.23	Akutes Nierenversagen mit Marknekrose: Stadium 3
		N17.83	Sonstiges akutes Nierenversagen: Stadium 3
		N17.93	Akutes Nierenversagen, nicht näher bezeichnet: Stadium 3
		P35.2	Angeborene Infektion durch Herpesviren [Herpes simplex]
		P37.2	Neugeborenenlisteriose (disseminiert)
		R57.1	Hypovolämischer Schock
		R57.2	Septischer Schock
		R57.8	Sonstige Formen des Schocks
		Z01.80	Abklärung einer Disposition für maligne Herzrhythmusstörungen

Prozedur F62-3

34.04 †↔ Pleuraldrainage (einsetzen eines interkostalen Katheters zur Drainage)

Prozedur F62-4

89.07.11 †↔ Vollständige Evaluation, ohne Aufnahme einer Patientin / eines Patienten auf eine Warteliste zur Herztransplantation

89.07.31 †↔ Vollständige Evaluation, mit Aufnahme einer Patientin / eines Patienten auf eine Warteliste zur Herztransplantation

89.07.41 †↔ Re-Evaluation, mit Aufnahme oder Verbleib einer Patientin / eines Patienten auf eine(r) Warteliste zur Herztransplantation

89.07.52 †↔ Re-Evaluation, mit Herausnahme einer Patientin / eines Patienten aus einer Warteliste zur Herztransplantation

Prozedur F62-5

34.04 †↔ Pleuraldrainage (einsetzen eines interkostalen Katheters zur Drainage)

99.60 †↔ Kardiopulmonale Reanimation, n.n.bez.

99.63 †↔ Äussere Herzmassage

Prozedur F62-6

99.84.16 †↔ Kontaktisolierung, mindestens 7 bis 13 Behandlungstage

99.84.17 †↔ Kontaktisolierung, mindestens 14 bis 20 Behandlungstage

99.84.1A †↔ Kontaktisolierung, mindestens 21 bis 27 Behandlungstage

99.84.1B †↔ Kontaktisolierung, mindestens 28 bis 41 Behandlungstage

99.84.1C †↔ Kontaktisolierung, mindestens 42 bis 55 Behandlungstage

99.84.1D †↔ Kontaktisolierung, mindestens 56 bis 69 Behandlungstage

99.84.1E †↔ Kontaktisolierung, mindestens 70 bis 83 Behandlungstage

99.84.1F †↔ Kontaktisolierung, 84 und mehr Behandlungstage

ADRG F63**Venenthrombose**

Hauptdiagnose in Tabelle F63-1

DRG F63A**Venenthrombose mit schweren CC**

PCCL > 2

DRG F63B**Venenthrombose****Diagnose F63-1**

180.0	Thrombose, Phlebitis und Thrombophlebitis oberflächlicher Gefäße der unteren Extremitäten	180.88	Thrombose, Phlebitis und Thrombophlebitis sonstiger Lokalisationen
180.1	Thrombose, Phlebitis und Thrombophlebitis der femoralis	180.9	Thrombose, Phlebitis und Thrombophlebitis nicht näher bezeichneter Lokalisation
180.20	Thrombose, Phlebitis und Thrombophlebitis der Beckenvenen	182.2	Embolie und Thrombose der V. cava
180.28	Thrombose, Phlebitis und Thrombophlebitis sonstiger tiefer Gefäße der unteren Extremitäten	182.80	Embolie und Thrombose der Milzvene
180.3	Thrombose, Phlebitis und Thrombophlebitis der unteren Extremitäten, nicht näher bezeichnet	182.81	Embolie und Thrombose der Jugularisvene
180.80	Thrombose, Phlebitis und Thrombophlebitis oberflächlicher Gefäße der oberen Extremitäten	182.88	Embolie und Thrombose sonstiger näher bezeichneter Venen
180.81	Thrombose, Phlebitis und Thrombophlebitis tiefer Gefäße der oberen Extremitäten	182.9	Embolie und Thrombose nicht näher bezeichneter Vene
		187.01	Postthrombotisches Syndrom mit Ulzeration

ADRG F64**Hautulkus bei Kreislauferkrankungen**

Hauptdiagnose in Tabelle F64-1

DRG F64Z**Hautulkus bei Kreislauferkrankungen****Diagnose F64-1**

183.0	Varizen der unteren Extremitäten mit Ulzeration	183.2	Varizen der unteren Extremitäten mit Ulzeration und Entzündung
-------	---	-------	--

ADRG F66**Koronararteriosklerose, kardiale Arrhythmien, Angina Pectoris**

Hauptdiagnose in Tabelle F66-1 und Prozedur nicht in Tabelle F66-3

DRG F66A**Koronararteriosklerose, kardiale Arrhythmien, Angina Pectoris mit äusserst schweren CC oder komplexer Diagnose oder Alter < 16 Jahre**

Alter < 16 Jahre oder PCCL > 3 oder mindestens eine Nebendiagnose in Tabelle F66-2

DRG F66B**Koronararteriosklerose, kardiale Arrhythmien, Angina Pectoris, Alter > 15 Jahre****Diagnose F66-1**

G90.00	Karotissinus-Syndrom (Synkope)	145.0	Rechtsfaszikulärer Block
I20.0	Instabile Angina pectoris	145.1	Sonstiger und nicht näher bezeichneter Rechtsschenkelblock
I20.1	Angina pectoris mit nachgewiesenem Koronarspasmus	145.2	Bifaszikulärer Block
I20.8	Sonstige Formen der Angina pectoris	145.4	Unspezifischer intraventrikulärer Block
I20.9	Angina pectoris, nicht näher bezeichnet	145.5	Sonstiger näher bezeichneter Herzblock
I24.0	Koronarthrombose ohne nachfolgenden Myokardinfarkt	145.6	Präexzitations-Syndrom
I24.8	Sonstige Formen der akuten ischämischen Herzkrankheit	145.8	Sonstige näher bezeichnete kardiale Erregungsleitungsstörungen
I24.9	Akute ischämische Herzkrankheit, nicht näher bezeichnet	145.9	Kardiale Erregungsleitungsstörung, nicht näher bezeichnet
I25.0	Atherosklerotische Herz-Kreislauf-Krankheit, so beschrieben	147.0	Ventrikuläre Arrhythmie durch Re-entry
I25.10	Atherosklerotische Herzkrankheit: Ohne hämodynamisch wirksame Stenosen	147.1	Supraventrikuläre Tachykardie
I25.11	Atherosklerotische Herzkrankheit: Ein-Gefäß-Erkrankung	148.0	Vorhofflimmern, paroxysmal
I25.12	Atherosklerotische Herzkrankheit: Zwei-Gefäß-Erkrankung	148.1	Vorhofflimmern, persistierend
I25.13	Atherosklerotische Herzkrankheit: Drei-Gefäß-Erkrankung	148.2	Vorhofflimmern, permanent
I25.14	Atherosklerotische Herzkrankheit: Stenose des linken Hauptstammes	148.3	Vorhofflattern, typisch
I25.15	Atherosklerotische Herzkrankheit: Mit stenosierten Bypass-Gefäßen	148.4	Vorhofflattern, atypisch
I25.16	Atherosklerotische Herzkrankheit: Mit stenosierten Stents	148.9	Vorhofflimmern und Vorhofflattern, nicht näher bezeichnet
I25.19	Atherosklerotische Herzkrankheit: Nicht näher bezeichnet	149.1	Vorhofextrasystolie
I25.5	Ischämische Kardiomyopathie	149.2	AV-junktionale Extrasystolie
I25.6	Stumme Myokardischämie	149.3	Ventrikuläre Extrasystolie
I25.8	Sonstige Formen der chronischen ischämischen Herzkrankheit	149.4	Sonstige und nicht näher bezeichnete Extrasystolie
I25.9	Chronische ischämische Herzkrankheit, nicht näher bezeichnet	149.5	Sick-Sinus-Syndrom
I44.0	Atrioventrikulärer Block 1. Grades	149.8	Sonstige näher bezeichnete kardiale Arrhythmien
I44.3	Sonstiger und nicht näher bezeichneter atrioventrikulärer Block	149.9	Kardiale Arrhythmie, nicht näher bezeichnet
I44.4	Linksanteriorer Faszikelblock	151.6	Herz-Kreislauf-Krankheit, nicht näher bezeichnet
I44.5	Linksposteriorer Faszikelblock	151.7	Kardiomegalie
I44.6	Sonstiger und nicht näher bezeichneter Faszikelblock	151.8	Sonstige ungenau bezeichnete Herzkrankheiten
I44.7	Linksschenkelblock, nicht näher bezeichnet	151.9	Herzkrankheit, nicht näher bezeichnet
		187.8	Sonstige näher bezeichnete Venenkrankheiten
		187.9	Venenkrankheit, nicht näher bezeichnet
		199	Sonstige und nicht näher bezeichnete Krankheiten des Kreislaufsystems
		R00.0	Tachykardie, nicht näher bezeichnet
		R00.1	Bradykardie, nicht näher bezeichnet
		R00.2	Palpitationen
		R93.1	Abnorme Befunde bei der bildgebenden Diagnostik des Herzens und des Koronarkreislaufes
		T82.1	Mechanische Komplikation durch ein kardiales elektronisches Gerät

Z45.00	Anpassung und Handhabung eines implantierten Herzschrittmachers	Z45.08	Anpassung und Handhabung von sonstigen kardialen (elektronischen) Geräten
Z45.01	Anpassung und Handhabung eines implantierten Kardiodefibrillators		

Diagnose F66-2

I50.01	Sekundäre Rechtsherzinsuffizienz	N17.13	Akutes Nierenversagen mit akuter Rindennekrose: Stadium 3
I50.14	Linksherzinsuffizienz: Mit Beschwerden in Ruhe	N17.23	Akutes Nierenversagen mit Marknekrose: Stadium 3
J81	Lungenödem	N17.83	Sonstiges akutes Nierenversagen: Stadium 3
J91	Pleuraerguss bei anderenorts klassifizierten Krankheiten	N17.93	Akutes Nierenversagen, nicht näher bezeichnet: Stadium 3
N17.03	Akutes Nierenversagen mit Tubulusnekrose: Stadium 3	R57.0	Kardiogener Schock

Prozedur F66-3

37.21 †↔	Rechtsherzkatheter	37.9C.21 †↔	Kathetertechnische transeptale Punktion am Herzen
37.22 †↔	Linksherzkatheter	37.9C.29 †↔	Kathetertechnischer transeptaler Eingriff am Herzen, sonstige
37.23 †↔	Kombinierter Rechts- und Linksherzkatheter	88.43 †↔	Arteriographie der Pulmonalarterien
37.26 †↔	Invasiver elektrophysiologischer Test durch Katheter	88.50 †↔	Angiokardiographie, n.n.bez.
37.27.00 †↔	Herz-Mapping, n.n.bez.	88.52 †↔	Angiokardiographie von Strukturen des rechten Herzens
37.27.09 †↔	Herz-Mapping, sonstige	88.53 †↔	Angiokardiographie von Strukturen des linken Herzens
37.27.11 †↔	Herz-Mapping mit Hilfe eines Multielektroden-Mapping-Katheters mit automatisierter Signalerfassung	88.54 †↔	Kombinierte Angiokardiographie des rechten sowie linken Herzens
37.28 †↔	Intrakardiale Echokardiographie [IKE]	88.55 †↔	Koronare Arteriographie mit einem einzigen Katheter
37.34.00 †↔	Exzision oder Destruktion von anderer Läsion oder Gewebe des Herzens, sonstiger Zugang, n.n.bez.	88.56 †↔	Koronare Arteriographie mit zwei Kathetern
37.34.09 †↔	Exzision oder Destruktion von anderer Läsion oder Gewebe des Herzens, sonstiger Zugang, sonstige	88.57 †↔	Sonstige und nicht näher bezeichnete koronare Arteriographie
37.9C.11 †↔	Transeptale Katheteruntersuchung des linken Herzens		
37.9C.19 †↔	Transeptale Katheteruntersuchung des Herzens, sonstige		

ADRG F67

Hypertonie

Hauptdiagnose in Tabelle F67-1

DRG F67A

Hypertonie mit schweren CC

PCCL > 2

DRG F67B

Hypertonie

Diagnose F67-1

I10.00	Benigne essentielle Hypertonie: Ohne Angabe einer hypertensiven Krise	I13.90	Hypertensive Herz- und Nierenkrankheit, nicht näher bezeichnet: Ohne Angabe einer hypertensiven Krise
I10.01	Benigne essentielle Hypertonie: Mit Angabe einer hypertensiven Krise	I13.91	Hypertensive Herz- und Nierenkrankheit, nicht näher bezeichnet: Mit Angabe einer hypertensiven Krise
I10.10	Maligne essentielle Hypertonie: Ohne Angabe einer hypertensiven Krise	I15.00	Renovaskuläre Hypertonie: Ohne Angabe einer hypertensiven Krise
I10.11	Maligne essentielle Hypertonie: Mit Angabe einer hypertensiven Krise	I15.01	Renovaskuläre Hypertonie: Mit Angabe einer hypertensiven Krise
I10.90	Essentielle Hypertonie, nicht näher bezeichnet: Ohne Angabe einer hypertensiven Krise	I15.10	Hypertonie als Folge von sonstigen Nierenkrankheiten: Ohne Angabe einer hypertensiven Krise
I10.91	Essentielle Hypertonie, nicht näher bezeichnet: Mit Angabe einer hypertensiven Krise	I15.11	Hypertonie als Folge von sonstigen Nierenkrankheiten: Mit Angabe einer hypertensiven Krise
I11.90	Hypertensive Herzkrankheit ohne (kongestive) Herzinsuffizienz: Ohne Angabe einer hypertensiven Krise	I15.20	Hypertonie als Folge von endokrinen Krankheiten: Ohne Angabe einer hypertensiven Krise
I11.91	Hypertensive Herzkrankheit ohne (kongestive) Herzinsuffizienz: Mit Angabe einer hypertensiven Krise		

I15.21	Hypertonie als Folge von endokrinen Krankheiten: Mit Angabe einer hypertensiven Krise	I15.90	Sekundäre Hypertonie, nicht näher bezeichnet: Ohne Angabe einer hypertensiven Krise
I15.80	Sonstige sekundäre Hypertonie: Ohne Angabe einer hypertensiven Krise	I15.91	Sekundäre Hypertonie, nicht näher bezeichnet: Mit Angabe einer hypertensiven Krise
I15.81	Sonstige sekundäre Hypertonie: Mit Angabe einer hypertensiven Krise		

DRG F68**Angeborene Herzkrankheit**

Hauptdiagnose in Tabelle F68-1

DRG F68Z**Angeborene Herzkrankheit****Diagnose F68-1**

Q20.0	Truncus arteriosus communis	Q23.4	Hypoplastisches Linksherzsyndrom
Q20.1	Rechter Doppelausstromventrikel [Double outlet right ventricle]	Q23.8	Sonstige angeborene Fehlbildungen der Aorten- und Mitralklappe
Q20.2	Linker Doppelausstromventrikel [Double outlet left ventricle]	Q23.9	Angeborene Fehlbildung der Aorten- und Mitralklappe, nicht näher bezeichnet
Q20.3	Diskordante ventrikuloarterielle Verbindung	Q24.0	Dextrokardie
Q20.4	Doppeleinströmventrikel [Double inlet ventricle]	Q24.1	Lävokardie
Q20.5	Diskordante atrioventrikuläre Verbindung	Q24.2	Cor triatriatum
Q20.6	Vorhofisomerismus	Q24.3	Infundibuläre Pulmonalstenose
Q20.8	Sonstige angeborene Fehlbildungen der Herzhöhlen und verbindender Strukturen	Q24.4	Angeborene subvalvuläre Aortenstenose
Q20.9	Angeborene Fehlbildung der Herzhöhlen und verbindender Strukturen, nicht näher bezeichnet	Q24.5	Fehlbildung der Koronargefäße
Q21.0	Ventrikelseptumdefekt	Q24.6	Angeborener Herzblock
Q21.1	Vorhofseptumdefekt	Q24.8	Sonstige näher bezeichnete angeborene Fehlbildungen des Herzens
Q21.2	Defekt des Vorhof- und Kammerseptums	Q24.9	Angeborene Fehlbildung des Herzens, nicht näher bezeichnet
Q21.3	Fallot-Tetralogie	Q25.0	Offener Ductus arteriosus
Q21.4	Aortopulmonaler Septumdefekt	Q25.1	Koarktation der Aorta
Q21.80	Fallot-Pentalogie	Q25.2	Atresie der Aorta
Q21.88	Sonstige angeborene Fehlbildungen der Herzsepten	Q25.3	Stenose der Aorta (angeboren)
Q21.9	Angeborene Fehlbildung des Herzseptums, nicht näher bezeichnet	Q25.4	Sonstige angeborene Fehlbildungen der Aorta
Q22.0	Pulmonalklappenatresie	Q25.5	Atresie der A. pulmonalis
Q22.1	Angeborene Pulmonalklappenstenose	Q25.6	Stenose der A. pulmonalis (angeboren)
Q22.2	Angeborene Pulmonalklappeninsuffizienz	Q25.7	Sonstige angeborene Fehlbildungen der A. pulmonalis
Q22.3	Sonstige angeborene Fehlbildungen der Pulmonalklappe	Q26.0	Angeborene Stenose der V. cava
Q22.4	Angeborene Trikuspidalklappenstenose	Q26.1	Persistenz der linken V. cava superior
Q22.5	Ebstein-Anomalie	Q26.2	Totale Fehleinmündung der Lungenvenen
Q22.6	Hypoplastisches Rechtsherzsyndrom	Q26.3	Partielle Fehleinmündung der Lungenvenen
Q22.8	Sonstige angeborene Fehlbildungen der Trikuspidalklappe	Q26.4	Fehleinmündung der Lungenvenen, nicht näher bezeichnet
Q22.9	Angeborene Fehlbildung der Trikuspidalklappe, nicht näher bezeichnet	Q26.5	Fehleinmündung der Pfortader
Q23.0	Angeborene Aortenklappenstenose	Q26.6	Fistel zwischen V. portae und A. hepatica (angeboren)
Q23.1	Angeborene Aortenklappeninsuffizienz	Q26.8	Sonstige angeborene Fehlbildungen der großen Venen
Q23.2	Angeborene Mitralklappenstenose	Q26.9	Angeborene Fehlbildung einer großen Vene, nicht näher bezeichnet
Q23.3	Angeborene Mitralklappeninsuffizienz		

DRG F69**Herzklappenerkrankungen**

Hauptdiagnose in Tabelle F69-1

DRG F69A**Herzklappenerkrankungen mit schweren CC**

PCCL > 2

DRG F69B**Herzklappenerkrankungen****Diagnose F69-1**

I05.0	Mitralklappenstenose	I34.0	Mitralklappeninsuffizienz
I05.1	Rheumatische Mitralklappeninsuffizienz	I34.1	Mitralklappenprolaps
I05.2	Mitralklappenstenose mit Insuffizienz	I34.2	Nichtrheumatische Mitralklappenstenose
I05.8	Sonstige Mitralklappenkrankheiten	I34.80	Nichtrheumatische Mitralklappenstenose mit Mitralklappeninsuffizienz
I05.9	Mitralklappenkrankheit, nicht näher bezeichnet		
I06.0	Rheumatische Aortenklappenstenose	I34.88	Sonstige nichtrheumatische Mitralklappenkrankheiten
I06.1	Rheumatische Aortenklappeninsuffizienz		
I06.2	Rheumatische Aortenklappenstenose mit Insuffizienz	I34.9	Nichtrheumatische Mitralklappenkrankheit, nicht näher bezeichnet
I06.8	Sonstige rheumatische Aortenklappenkrankheiten	I35.0	Aortenklappenstenose
I06.9	Rheumatische Aortenklappenkrankheit, nicht näher bezeichnet	I35.1	Aortenklappeninsuffizienz
I07.0	Trikuspidalklappenstenose	I35.2	Aortenklappenstenose mit Insuffizienz
I07.1	Trikuspidalklappeninsuffizienz	I35.8	Sonstige Aortenklappenkrankheiten
I07.2	Trikuspidalklappenstenose mit Insuffizienz	I35.9	Aortenklappenkrankheit, nicht näher bezeichnet
I07.8	Sonstige Trikuspidalklappenkrankheiten	I36.0	Nichtrheumatische Trikuspidalklappenstenose
I07.9	Trikuspidalklappenkrankheit, nicht näher bezeichnet	I36.1	Nichtrheumatische Trikuspidalklappeninsuffizienz
I08.0	Krankheiten der Mitralklappen- und Aortenklappen, kombiniert	I36.2	Nichtrheumatische Trikuspidalklappenstenose mit Insuffizienz
I08.1	Krankheiten der Mitralklappen- und Trikuspidalklappen, kombiniert	I36.8	Sonstige nichtrheumatische Trikuspidalklappenkrankheiten
I08.2	Krankheiten der Aorten- und Trikuspidalklappen, kombiniert	I36.9	Nichtrheumatische Trikuspidalklappenkrankheit, nicht näher bezeichnet
I08.3	Krankheiten der Mitralklappen-, Aorten- und Trikuspidalklappen, kombiniert	I37.0	Pulmonalklappenstenose
I08.8	Sonstige Krankheiten mehrerer Herzklappen	I37.1	Pulmonalklappeninsuffizienz
I08.9	Krankheit mehrerer Herzklappen, nicht näher bezeichnet	I37.2	Pulmonalklappenstenose mit Insuffizienz
I09.1	Rheumatische Krankheiten des Endokards, Herzklappen nicht näher bezeichnet	I37.8	Sonstige Pulmonalklappenkrankheiten
I23.4	Ruptur der Chordae tendineae als akute Komplikation nach akutem Myokardinfarkt	I37.9	Pulmonalklappenkrankheit, nicht näher bezeichnet
I23.5	Papillarmuskelruptur als akute Komplikation nach akutem Myokardinfarkt	I51.1	Ruptur der Chordae tendineae, anderenorts nicht klassifiziert
		I51.2	Papillarmuskelruptur, anderenorts nicht klassifiziert
		R01.0	Benigne und akzidentelle Herzgeräusche
		R01.1	Herzgeräusch, nicht näher bezeichnet
		T82.0	Mechanische Komplikation durch eine Herzklappenprothese

ADRG F70**Schwere Arrhythmie und Herzstillstand**

Hauptdiagnose in Tabelle F70-1 und (Prozedur nicht in Tabelle F70-2 oder Verweildauer > 1 Tag)

DRG F70A**Schwere Arrhythmie und Herzstillstand mit schweren CC**

PCCL > 2

DRG F70B**Schwere Arrhythmie und Herzstillstand****Diagnose F70-1**

I44.1	Atrioventrikulärer Block 2. Grades	I47.2	Ventrikuläre Tachykardie
I44.2	Atrioventrikulärer Block 3. Grades	I47.9	Paroxysmale Tachykardie, nicht näher bezeichnet
I45.3	Trifaszikulärer Block	I49.0	Kammerflattern und Kammerflimmern
I46.0	Herzstillstand mit erfolgreicher Wiederbelebung	Z01.80	Abklärung einer Disposition für maligne Herzrhythmusstörungen
I46.1	Plötzlicher Herztod, so beschrieben		
I46.9	Herzstillstand, nicht näher bezeichnet		

Prozedur F70-2

37.21 ‡↔	Rechtsherzkatheter	37.2A.29 ‡↔	Invasive intravaskuläre Koronardiagnostik mittels Katheter, sonstige
37.22 ‡↔	Linksherzkatheter	37.2A.99 ‡↔	Intravaskuläre Koronardiagnostik, sonstige
37.23 ‡↔	Kombinierter Rechts- und Linksherzkatheter	37.9C.11 ‡↔	Transseptale Katheteruntersuchung des linken Herzens
37.26 ‡↔	Invasiver elektrophysiologischer Test durch Katheter	37.9C.19 ‡↔	Transseptale Katheteruntersuchung des Herzens, sonstige
37.27.00 ‡↔	Herz-Mapping, n.n.bez.	37.9C.21 ‡↔	Kathetertechnische transseptale Punktion am Herzen
37.27.09 ‡↔	Herz-Mapping, sonstige	37.9C.29 ‡↔	Kathetertechnischer transseptaler Eingriff am Herzen, sonstige
37.27.11 ‡↔	Herz-Mapping mit Hilfe eines Multielektroden-Mapping-Katheters mit automatisierter Signalerfassung	88.43 ‡↔	Arteriographie der Pulmonalarterien
37.28 ‡↔	Intrakardiale Echokardiographie [IKE]	88.52 ‡↔	Angiokardiographie von Strukturen des rechten Herzens
37.2A.11 ‡↔	Intravaskuläre Bildgebung der Koronargefäße mittels Ultraschall	88.53 ‡↔	Angiokardiographie von Strukturen des linken Herzens
37.2A.12 ‡↔	Intravaskuläre Bildgebung der Koronargefäße mittels optischer Kohärenztomographie	88.54 ‡↔	Kombinierte Angiokardiographie des rechten sowie linken Herzens
37.2A.19 ‡↔	Intravaskuläre Bildgebung der Koronargefäße, sonstige		
37.2A.20 ‡↔	Invasive intravaskuläre Koronardiagnostik mittels Katheter, n.n.bez.		
37.2A.21 ‡↔	Invasive intravaskuläre Koronardiagnostik mittels Katheter, Druckmessung		

ADRG F73**Synkope und Kollaps**

Hauptdiagnose in Tabelle F73-1

DRG F73A**Synkope und Kollaps mit intensivmedizinischer Komplexbehandlung/IMCK > 65/59 Aufwandspunkten oder Para-/Tetraplegie**

Mindestens eine Prozedur in Tabelle F73-3 oder Nebendiagnose in Tabelle F73-2

DRG F73B**Synkope und Kollaps****Diagnose F73-1**

F45.30	Somatoforme autonome Funktionsstörung: Herz und Kreislaufsystem	I95.9	Hypotonie, nicht näher bezeichnet
I95.0	Idiopathische Hypotonie	R55	Synkope und Kollaps
I95.1	Orthostatische Hypotonie	R57.9	Schock, nicht näher bezeichnet
I95.2	Hypotonie durch Arzneimittel	T81.1	Schock während oder als Folge eines Eingriffes, anderenorts nicht klassifiziert
I95.8	Sonstige Hypotonie		

Diagnose F73-2

G04.1	Humane T-Zell-lymphotrope Virus-assoziierte Myelopathie	G82.20	Paraparese und Paraplegie, nicht näher bezeichnet: Akute komplette Querschnittlähmung nichttraumatischer Genese
G82.00	Schlaffe Paraparese und Paraplegie: Akute komplette Querschnittlähmung nichttraumatischer Genese	G82.21	Paraparese und Paraplegie, nicht näher bezeichnet: Akute inkomplette Querschnittlähmung nichttraumatischer Genese
G82.01	Schlaffe Paraparese und Paraplegie: Akute inkomplette Querschnittlähmung nichttraumatischer Genese	G82.22	Paraparese und Paraplegie, nicht näher bezeichnet: Chronische komplette Querschnittlähmung Paraparese und Paraplegie, nicht näher bezeichnet: Chronische inkomplette Querschnittlähmung
G82.02	Schlaffe Paraparese und Paraplegie: Chronische komplette Querschnittlähmung	G82.23	Schlaffe Tetraparese und Tetraplegie: Akute komplette Querschnittlähmung nichttraumatischer Genese
G82.03	Schlaffe Paraparese und Paraplegie: Chronische inkomplette Querschnittlähmung	G82.30	Schlaffe Tetraparese und Tetraplegie: Akute inkomplette Querschnittlähmung nichttraumatischer Genese
G82.10	Spastische Paraparese und Paraplegie: Akute komplette Querschnittlähmung nichttraumatischer Genese	G82.31	Schlaffe Tetraparese und Tetraplegie: Akute inkomplette Querschnittlähmung nichttraumatischer Genese
G82.11	Spastische Paraparese und Paraplegie: Akute inkomplette Querschnittlähmung nichttraumatischer Genese	G82.32	Schlaffe Tetraparese und Tetraplegie: Chronische komplette Querschnittlähmung
G82.12	Spastische Paraparese und Paraplegie: Chronische komplette Querschnittlähmung	G82.33	Schlaffe Tetraparese und Tetraplegie: Chronische inkomplette Querschnittlähmung
G82.13	Spastische Paraparese und Paraplegie: Chronische inkomplette Querschnittlähmung	G82.40	Spastische Tetraparese und Tetraplegie: Akute komplette Querschnittlähmung nichttraumatischer Genese

G82.41	Spastische Tetraparese und Tetraplegie: Akute inkomplette Querschnittlähmung nichttraumatischer Genese	G82.53	Tetraparese und Tetraplegie, nicht näher bezeichnet: Chronische inkomplette Querschnittlähmung
G82.42	Spastische Tetraparese und Tetraplegie: Chronische komplette Querschnittlähmung	G83.5	Locked-in-Syndrom
G82.43	Spastische Tetraparese und Tetraplegie: Chronische inkomplette Querschnittlähmung	G93.80	Apallisches Syndrom
G82.50	Tetraparese und Tetraplegie, nicht näher bezeichnet: Akute komplette Querschnittlähmung nichttraumatischer Genese	P11.50	Geburtsverletzung der Wirbelsäule und des Rückenmarkes: Mit akuter Querschnittlähmung
G82.51	Tetraparese und Tetraplegie, nicht näher bezeichnet: Akute inkomplette Querschnittlähmung nichttraumatischer Genese	P11.51	Geburtsverletzung der Wirbelsäule und des Rückenmarkes: Mit chronischer Querschnittlähmung
G82.52	Tetraparese und Tetraplegie, nicht näher bezeichnet: Chronische komplette Querschnittlähmung	P91.80	Locked-in-Syndrom und apallisches Syndrom beim Neugeborenen
		S34.18	Sonstige Verletzung des lumbalen Rückenmarkes
		S34.38	Sonstige und nicht näher bezeichnete Verletzungen der Cauda equina

Prozedur F73-3

99.B7.11 †↔	Intensivmedizinische Komplexbehandlung, 60 bis 119 Aufwandspunkte	99.B7.44 †↔	Intensivmedizinische Komplexbehandlung im Kindesalter (Basisprozedur), 197 bis 392 Aufwandspunkte
99.B7.12 †↔	Intensivmedizinische Komplexbehandlung, 120 bis 184 Aufwandspunkte	99.B7.45 †↔	Intensivmedizinische Komplexbehandlung im Kindesalter (Basisprozedur), 393 bis 588 Aufwandspunkte
99.B7.13 †↔	Intensivmedizinische Komplexbehandlung, 185 bis 360 Aufwandspunkte	99.B7.46 †↔	Intensivmedizinische Komplexbehandlung im Kindesalter (Basisprozedur), 589 bis 784 Aufwandspunkte
99.B7.14 †↔	Intensivmedizinische Komplexbehandlung, 361 bis 552 Aufwandspunkte	99.B7.47 †↔	Intensivmedizinische Komplexbehandlung im Kindesalter (Basisprozedur), 785 bis 980 Aufwandspunkte
99.B7.15 †↔	Intensivmedizinische Komplexbehandlung, 553 bis 828 Aufwandspunkte	99.B7.48 †↔	Intensivmedizinische Komplexbehandlung im Kindesalter (Basisprozedur), 981 bis 1176 Aufwandspunkte
99.B7.16 †↔	Intensivmedizinische Komplexbehandlung, 829 bis 1104 Aufwandspunkte	99.B7.4A †↔	Intensivmedizinische Komplexbehandlung im Kindesalter (Basisprozedur), 1177 bis 1470 Aufwandspunkte
99.B7.17 †↔	Intensivmedizinische Komplexbehandlung, 1105 bis 1380 Aufwandspunkte	99.B7.4B †↔	Intensivmedizinische Komplexbehandlung im Kindesalter (Basisprozedur), 1471 bis 1764 Aufwandspunkte
99.B7.18 †↔	Intensivmedizinische Komplexbehandlung, 1381 bis 1656 Aufwandspunkte	99.B7.4C †↔	Intensivmedizinische Komplexbehandlung im Kindesalter (Basisprozedur), 1765 bis 2058 Aufwandspunkte
99.B7.1A †↔	Intensivmedizinische Komplexbehandlung, 1657 bis 1932 Aufwandspunkte	99.B7.4D †↔	Intensivmedizinische Komplexbehandlung im Kindesalter (Basisprozedur), 2059 bis 2352 Aufwandspunkte
99.B7.1B †↔	Intensivmedizinische Komplexbehandlung, 1933 bis 2208 Aufwandspunkte	99.B7.4E †↔	Intensivmedizinische Komplexbehandlung im Kindesalter (Basisprozedur), 2353 bis 2646 Aufwandspunkte
99.B7.1C †↔	Intensivmedizinische Komplexbehandlung, 2209 bis 2484 Aufwandspunkte	99.B7.4F †↔	Intensivmedizinische Komplexbehandlung im Kindesalter (Basisprozedur), 2647 bis 2940 Aufwandspunkte
99.B7.1D †↔	Intensivmedizinische Komplexbehandlung, 2485 bis 2760 Aufwandspunkte	99.B7.4G †↔	Intensivmedizinische Komplexbehandlung im Kindesalter (Basisprozedur), 2941 bis 3430 Aufwandspunkte
99.B7.1E †↔	Intensivmedizinische Komplexbehandlung, 2761 bis 3220 Aufwandspunkte	99.B7.4H †↔	Intensivmedizinische Komplexbehandlung im Kindesalter (Basisprozedur), 3431 bis 3920 Aufwandspunkte
99.B7.1F †↔	Intensivmedizinische Komplexbehandlung, 3221 bis 3680 Aufwandspunkte	99.B7.4I †↔	Intensivmedizinische Komplexbehandlung im Kindesalter (Basisprozedur), 3921 bis 4410 Aufwandspunkte
99.B7.1G †↔	Intensivmedizinische Komplexbehandlung, 3681 bis 4600 Aufwandspunkte	99.B7.4J †↔	Intensivmedizinische Komplexbehandlung im Kindesalter (Basisprozedur), 4411 bis 4900 Aufwandspunkte
99.B7.1H †↔	Intensivmedizinische Komplexbehandlung, 4601 bis 5520 Aufwandspunkte	99.B7.4K †↔	Intensivmedizinische Komplexbehandlung im Kindesalter (Basisprozedur), 4901 bis 5880 Aufwandspunkte
99.B7.1I †↔	Intensivmedizinische Komplexbehandlung, 5521 bis 7360 Aufwandspunkte	99.B7.4L †↔	Intensivmedizinische Komplexbehandlung im Kindesalter (Basisprozedur), 5881 bis 6860 Aufwandspunkte
99.B7.1J †↔	Intensivmedizinische Komplexbehandlung, 7361 bis 9200 Aufwandspunkte		
99.B7.1K †↔	Intensivmedizinische Komplexbehandlung, 9201 bis 11040 Aufwandspunkte		
99.B7.1L †↔	Intensivmedizinische Komplexbehandlung, 11041 bis 13800 Aufwandspunkte		
99.B7.1M †↔	Intensivmedizinische Komplexbehandlung, 13801 bis 16560 Aufwandspunkte		
99.B7.1N †↔	Intensivmedizinische Komplexbehandlung, 16561 bis 19320 Aufwandspunkte		
99.B7.1O †↔	Intensivmedizinische Komplexbehandlung, 19321 und mehr Aufwandspunkte		
99.B7.42 †↔	Intensivmedizinische Komplexbehandlung im Kindesalter (Basisprozedur), 66 bis 130 Aufwandspunkte		
99.B7.43 †↔	Intensivmedizinische Komplexbehandlung im Kindesalter (Basisprozedur), 131 bis 196 Aufwandspunkte		

- 99.B7.4M †↔ Intensivmedizinische Komplexbehandlung im Kindesalter (Basisprozedur), 6861 bis 7840 Aufwandspunkte
- 99.B7.4N †↔ Intensivmedizinische Komplexbehandlung im Kindesalter (Basisprozedur), 7841 bis 9800 Aufwandspunkte
- 99.B7.4O †↔ Intensivmedizinische Komplexbehandlung im Kindesalter (Basisprozedur), 9801 bis 11760 Aufwandspunkte
- 99.B7.4P †↔ Intensivmedizinische Komplexbehandlung im Kindesalter (Basisprozedur), 11761 bis 13720 Aufwandspunkte
- 99.B7.4Q †↔ Intensivmedizinische Komplexbehandlung im Kindesalter (Basisprozedur), 13721 bis 16660 Aufwandspunkte
- 99.B7.4R †↔ Intensivmedizinische Komplexbehandlung im Kindesalter (Basisprozedur), 16661 bis 19600 Aufwandspunkte
- 99.B7.4S †↔ Intensivmedizinische Komplexbehandlung im Kindesalter (Basisprozedur), 19601 und mehr Aufwandspunkte
- 99.B7.52 †↔ Intensivmedizinische Komplexbehandlung im Neugeborenenalter (Basisprozedur), 66 bis 130 Aufwandspunkte
- 99.B7.53 †↔ Intensivmedizinische Komplexbehandlung im Neugeborenenalter (Basisprozedur), 131 bis 196 Aufwandspunkte
- 99.B7.54 †↔ Intensivmedizinische Komplexbehandlung im Neugeborenenalter (Basisprozedur), 197 bis 392 Aufwandspunkte
- 99.B7.55 †↔ Intensivmedizinische Komplexbehandlung im Neugeborenenalter (Basisprozedur), 393 bis 588 Aufwandspunkte
- 99.B7.56 †↔ Intensivmedizinische Komplexbehandlung im Neugeborenenalter (Basisprozedur), 589 bis 784 Aufwandspunkte
- 99.B7.57 †↔ Intensivmedizinische Komplexbehandlung im Neugeborenenalter (Basisprozedur), 785 bis 980 Aufwandspunkte
- 99.B7.58 †↔ Intensivmedizinische Komplexbehandlung im Neugeborenenalter (Basisprozedur), 981 bis 1176 Aufwandspunkte
- 99.B7.5A †↔ Intensivmedizinische Komplexbehandlung im Neugeborenenalter (Basisprozedur), 1177 bis 1470 Aufwandspunkte
- 99.B7.5B †↔ Intensivmedizinische Komplexbehandlung im Neugeborenenalter (Basisprozedur), 1471 bis 1764 Aufwandspunkte
- 99.B7.5C †↔ Intensivmedizinische Komplexbehandlung im Neugeborenenalter (Basisprozedur), 1765 bis 2058 Aufwandspunkte
- 99.B7.5D †↔ Intensivmedizinische Komplexbehandlung im Neugeborenenalter (Basisprozedur), 2059 bis 2352 Aufwandspunkte
- 99.B7.5E †↔ Intensivmedizinische Komplexbehandlung im Neugeborenenalter (Basisprozedur), 2353 bis 2646 Aufwandspunkte
- 99.B7.5F †↔ Intensivmedizinische Komplexbehandlung im Neugeborenenalter (Basisprozedur), 2647 bis 2940 Aufwandspunkte
- 99.B7.5G †↔ Intensivmedizinische Komplexbehandlung im Neugeborenenalter (Basisprozedur), 2941 bis 3430 Aufwandspunkte
- 99.B7.5H †↔ Intensivmedizinische Komplexbehandlung im Neugeborenenalter (Basisprozedur), 3431 bis 3920 Aufwandspunkte
- 99.B7.5I †↔ Intensivmedizinische Komplexbehandlung im Neugeborenenalter (Basisprozedur), 3921 bis 4410 Aufwandspunkte
- 99.B7.5J †↔ Intensivmedizinische Komplexbehandlung im Neugeborenenalter (Basisprozedur), 4411 bis 4900 Aufwandspunkte
- 99.B7.5K †↔ Intensivmedizinische Komplexbehandlung im Neugeborenenalter (Basisprozedur), 4901 bis 5880 Aufwandspunkte
- 99.B7.5L †↔ Intensivmedizinische Komplexbehandlung im Neugeborenenalter (Basisprozedur), 5881 bis 6860 Aufwandspunkte
- 99.B7.5M †↔ Intensivmedizinische Komplexbehandlung im Neugeborenenalter (Basisprozedur), 6861 bis 7840 Aufwandspunkte
- 99.B7.5N †↔ Intensivmedizinische Komplexbehandlung im Neugeborenenalter (Basisprozedur), 7841 bis 9800 Aufwandspunkte
- 99.B7.5O †↔ Intensivmedizinische Komplexbehandlung im Neugeborenenalter (Basisprozedur), 9801 bis 11760 Aufwandspunkte
- 99.B7.5P †↔ Intensivmedizinische Komplexbehandlung im Neugeborenenalter (Basisprozedur), 11761 bis 13720 Aufwandspunkte
- 99.B7.5Q †↔ Intensivmedizinische Komplexbehandlung im Neugeborenenalter (Basisprozedur), 13721 bis 16660 Aufwandspunkte
- 99.B7.5R †↔ Intensivmedizinische Komplexbehandlung im Neugeborenenalter (Basisprozedur), 16661 bis 19600 Aufwandspunkte
- 99.B7.5S †↔ Intensivmedizinische Komplexbehandlung im Neugeborenenalter (Basisprozedur), 19601 und mehr Aufwandspunkte
- 99.B8.11 †↔ IMC-Komplexbehandlung des Erwachsenen, 60 bis 119 Aufwandspunkte
- 99.B8.12 †↔ IMC-Komplexbehandlung des Erwachsenen, 120 bis 184 Aufwandspunkte
- 99.B8.13 †↔ IMC-Komplexbehandlung des Erwachsenen, 185 bis 360 Aufwandspunkte
- 99.B8.14 †↔ IMC-Komplexbehandlung des Erwachsenen, 361 bis 552 Aufwandspunkte
- 99.B8.15 †↔ IMC-Komplexbehandlung des Erwachsenen, 553 bis 828 Aufwandspunkte
- 99.B8.16 †↔ IMC-Komplexbehandlung des Erwachsenen, 829 bis 1104 Aufwandspunkte
- 99.B8.17 †↔ IMC-Komplexbehandlung des Erwachsenen, 1105 bis 1380 Aufwandspunkte
- 99.B8.18 †↔ IMC-Komplexbehandlung des Erwachsenen, 1381 bis 1656 Aufwandspunkte
- 99.B8.1A †↔ IMC-Komplexbehandlung des Erwachsenen, 1657 bis 1932 Aufwandspunkte
- 99.B8.1B †↔ IMC-Komplexbehandlung des Erwachsenen, 1933 bis 2208 Aufwandspunkte
- 99.B8.1C †↔ IMC-Komplexbehandlung des Erwachsenen, 2209 bis 2484 Aufwandspunkte
- 99.B8.1D †↔ IMC-Komplexbehandlung des Erwachsenen, 2485 bis 2760 Aufwandspunkte
- 99.B8.1E †↔ IMC-Komplexbehandlung des Erwachsenen, 2761 bis 3220 Aufwandspunkte
- 99.B8.1F †↔ IMC-Komplexbehandlung des Erwachsenen, 3221 bis 3680 Aufwandspunkte
- 99.B8.1G †↔ IMC-Komplexbehandlung des Erwachsenen, 3681 bis 4600 Aufwandspunkte
- 99.B8.1H †↔ IMC-Komplexbehandlung des Erwachsenen, 4601 bis 5520 Aufwandspunkte
- 99.B8.1I †↔ IMC-Komplexbehandlung des Erwachsenen, 5521 bis 7360 Aufwandspunkte
- 99.B8.1J †↔ IMC-Komplexbehandlung des Erwachsenen, 7361 bis 9200 Aufwandspunkte
- 99.B8.1K †↔ IMC-Komplexbehandlung des Erwachsenen, 9201 bis 11040 Aufwandspunkte
- 99.B8.1L †↔ IMC-Komplexbehandlung des Erwachsenen, 11041 bis 13800 Aufwandspunkte

99.B8.1M †↔ IMC-Komplexbehandlung des Erwachsenen, 13801 bis 16560 Aufwandspunkte	99.B8.4S †↔ IMC-Komplexbehandlung im Kindesalter, 19601 und mehr Aufwandspunkte
99.B8.1N †↔ IMC-Komplexbehandlung des Erwachsenen, 16561 bis 19320 Aufwandspunkte	99.B8.52 †↔ IMC-Komplexbehandlung im Neugeborenenalter, 66 bis 130 Aufwandspunkte
99.B8.1O †↔ IMC-Komplexbehandlung des Erwachsenen, 19321 und mehr Aufwandspunkte	99.B8.53 †↔ IMC-Komplexbehandlung im Neugeborenenalter, 131 bis 196 Aufwandspunkte
99.B8.42 †↔ IMC-Komplexbehandlung im Kindesalter, 66 bis 130 Aufwandspunkte	99.B8.54 †↔ IMC-Komplexbehandlung im Neugeborenenalter, 197 bis 392 Aufwandspunkte
99.B8.43 †↔ IMC-Komplexbehandlung im Kindesalter, 131 bis 196 Aufwandspunkte	99.B8.55 †↔ IMC-Komplexbehandlung im Neugeborenenalter, 393 bis 588 Aufwandspunkte
99.B8.44 †↔ IMC-Komplexbehandlung im Kindesalter, 197 bis 392 Aufwandspunkte	99.B8.56 †↔ IMC-Komplexbehandlung im Neugeborenenalter, 589 bis 784 Aufwandspunkte
99.B8.45 †↔ IMC-Komplexbehandlung im Kindesalter, 393 bis 588 Aufwandspunkte	99.B8.57 †↔ IMC-Komplexbehandlung im Neugeborenenalter, 785 bis 980 Aufwandspunkte
99.B8.46 †↔ IMC-Komplexbehandlung im Kindesalter, 589 bis 784 Aufwandspunkte	99.B8.58 †↔ IMC-Komplexbehandlung im Neugeborenenalter, 981 bis 1176 Aufwandspunkte
99.B8.47 †↔ IMC-Komplexbehandlung im Kindesalter, 785 bis 980 Aufwandspunkte	99.B8.5A †↔ IMC-Komplexbehandlung im Neugeborenenalter, 1177 bis 1470 Aufwandspunkte
99.B8.48 †↔ IMC-Komplexbehandlung im Kindesalter, 981 bis 1176 Aufwandspunkte	99.B8.5B †↔ IMC-Komplexbehandlung im Neugeborenenalter, 1471 bis 1764 Aufwandspunkte
99.B8.4A †↔ IMC-Komplexbehandlung im Kindesalter, 1177 bis 1470 Aufwandspunkte	99.B8.5C †↔ IMC-Komplexbehandlung im Neugeborenenalter, 1765 bis 2058 Aufwandspunkte
99.B8.4B †↔ IMC-Komplexbehandlung im Kindesalter, 1471 bis 1764 Aufwandspunkte	99.B8.5D †↔ IMC-Komplexbehandlung im Neugeborenenalter, 2059 bis 2352 Aufwandspunkte
99.B8.4C †↔ IMC-Komplexbehandlung im Kindesalter, 1765 bis 2058 Aufwandspunkte	99.B8.5E †↔ IMC-Komplexbehandlung im Neugeborenenalter, 2353 bis 2646 Aufwandspunkte
99.B8.4D †↔ IMC-Komplexbehandlung im Kindesalter, 2059 bis 2352 Aufwandspunkte	99.B8.5F †↔ IMC-Komplexbehandlung im Neugeborenenalter, 2647 bis 2940 Aufwandspunkte
99.B8.4E †↔ IMC-Komplexbehandlung im Kindesalter, 2353 bis 2646 Aufwandspunkte	99.B8.5G †↔ IMC-Komplexbehandlung im Neugeborenenalter, 2941 bis 3430 Aufwandspunkte
99.B8.4F †↔ IMC-Komplexbehandlung im Kindesalter, 2647 bis 2940 Aufwandspunkte	99.B8.5H †↔ IMC-Komplexbehandlung im Neugeborenenalter, 3431 bis 3920 Aufwandspunkte
99.B8.4G †↔ IMC-Komplexbehandlung im Kindesalter, 2941 bis 3430 Aufwandspunkte	99.B8.5I †↔ IMC-Komplexbehandlung im Neugeborenenalter, 3921 bis 4410 Aufwandspunkte
99.B8.4H †↔ IMC-Komplexbehandlung im Kindesalter, 3431 bis 3920 Aufwandspunkte	99.B8.5J †↔ IMC-Komplexbehandlung im Neugeborenenalter, 4411 bis 4900 Aufwandspunkte
99.B8.4I †↔ IMC-Komplexbehandlung im Kindesalter, 3921 bis 4410 Aufwandspunkte	99.B8.5K †↔ IMC-Komplexbehandlung im Neugeborenenalter, 4901 bis 5880 Aufwandspunkte
99.B8.4J †↔ IMC-Komplexbehandlung im Kindesalter, 4411 bis 4900 Aufwandspunkte	99.B8.5L †↔ IMC-Komplexbehandlung im Neugeborenenalter, 5881 bis 6860 Aufwandspunkte
99.B8.4K †↔ IMC-Komplexbehandlung im Kindesalter, 4901 bis 5880 Aufwandspunkte	99.B8.5M †↔ IMC-Komplexbehandlung im Neugeborenenalter, 6861 bis 7840 Aufwandspunkte
99.B8.4L †↔ IMC-Komplexbehandlung im Kindesalter, 5881 bis 6860 Aufwandspunkte	99.B8.5N †↔ IMC-Komplexbehandlung im Neugeborenenalter, 7841 bis 9800 Aufwandspunkte
99.B8.4M †↔ IMC-Komplexbehandlung im Kindesalter, 6861 bis 7840 Aufwandspunkte	99.B8.5O †↔ IMC-Komplexbehandlung im Neugeborenenalter, 9801 bis 11760 Aufwandspunkte
99.B8.4N †↔ IMC-Komplexbehandlung im Kindesalter, 7841 bis 9800 Aufwandspunkte	99.B8.5P †↔ IMC-Komplexbehandlung im Neugeborenenalter, 11761 bis 13720 Aufwandspunkte
99.B8.4O †↔ IMC-Komplexbehandlung im Kindesalter, 9801 bis 11760 Aufwandspunkte	99.B8.5Q †↔ IMC-Komplexbehandlung im Neugeborenenalter, 13721 bis 16660 Aufwandspunkte
99.B8.4P †↔ IMC-Komplexbehandlung im Kindesalter, 11761 bis 13720 Aufwandspunkte	99.B8.5R †↔ IMC-Komplexbehandlung im Neugeborenenalter, 16661 bis 19600 Aufwandspunkte
99.B8.4Q †↔ IMC-Komplexbehandlung im Kindesalter, 13721 bis 16660 Aufwandspunkte	99.B8.5S †↔ IMC-Komplexbehandlung im Neugeborenenalter, 19601 und mehr Aufwandspunkte
99.B8.4R †↔ IMC-Komplexbehandlung im Kindesalter, 16661 bis 19600 Aufwandspunkte	

ADR G F74**Thoraxschmerz**

Hauptdiagnose in Tabelle F74-1

DRG F74A**Thoraxschmerz mit bestimmter Prozedur oder Dialyse oder äusserst schwere CC oder Alter < 18 Jahre**

Prozedur in Tabelle F74-2 oder PCCL > 3 oder Dialyse oder Alter < 18 Jahre

DRG F74B**Thoraxschmerz mit Alter > 17 Jahre****Diagnose F74-1**

R07.2	Präkordiale Schmerzen	Z03.4	Beobachtung bei Verdacht auf Herzinfarkt
R07.3	Sonstige Brustschmerzen	Z03.5	Beobachtung bei Verdacht auf sonstige kardiovaskuläre Krankheiten
R07.4	Brustschmerzen, nicht näher bezeichnet		

Prozedur F74-2

92.05.11 †↔	Myokardperfusionsszintigraphie in Ruhe	92.05.14 †↔	Single Photon Emission Computed Tomography [SPECT], Myokard
92.05.12 †↔	Myokardperfusionsszintigraphie mit physikalischer Belastung	92.05.19 †↔	Myokardperfusionsszintigraphie, sonstige
92.05.13 †↔	Myokardperfusionsszintigraphie mit pharmakologischer Belastung		

ADRG F75**Andere Krankheiten des Kreislaufsystems**

Hauptdiagnose in Tabelle F75-1 oder Prozedur in Tabelle F75-3

DRG F75A**Andere Krankheiten des Kreislaufsystems mit IMCK > 184 Aufwandspunkte oder Komplexbehandlung bei Amputation ab 14 Behandlungstage oder Alter < 18 Jahre mit schweren CC**

Prozedur in Tabelle F75-4 oder Prozedur in Tabelle F75-5 oder Alter < 18 Jahre und PCCL > 2

DRG F75B**Andere Krankheiten des Kreislaufsystems mit äusserst schweren CC, Alter > 17 Jahre**

PCCL > 3

DRG F75C**Andere Krankheiten des Kreislaufsystems oder Gefässeingriff, Alter < 18 Jahre oder Para-/Tetraplegie**

Alter < 18 Jahre oder Nebendiagnose in Tabelle F75-2

DRG F75D**Andere Krankheiten des Kreislaufsystems oder Gefässeingriff, Alter > 17 Jahre****Diagnose F75-1**

A39.5	Herzkrankheit durch Meningokokken	E12.50	Diabetes mellitus in Verbindung mit Fehl- oder Mangelernährung [Malnutrition]: Mit peripheren vaskulären Komplikationen: Nicht als entgleist bezeichnet
A52.0	Kardiovaskuläre Syphilis	E12.51	Diabetes mellitus in Verbindung mit Fehl- oder Mangelernährung [Malnutrition]: Mit peripheren vaskulären Komplikationen: Als entgleist bezeichnet
B33.2	Karditis durch Viren	E13.50	Sonstiger näher bezeichneter Diabetes mellitus: Mit peripheren vaskulären Komplikationen: Nicht als entgleist bezeichnet
B57.0	Akute Chagas-Krankheit mit Herzbeteiligung {I41.2, {I98.1}}	E13.51	Sonstiger näher bezeichneter Diabetes mellitus: Mit peripheren vaskulären Komplikationen: Als entgleist bezeichnet
B57.2	Chagas-Krankheit (chronisch) mit Herzbeteiligung	E14.50	Nicht näher bezeichneter Diabetes mellitus: Mit peripheren vaskulären Komplikationen: Nicht als entgleist bezeichnet
C38.0	Bösartige Neubildung: Herz	E14.51	Nicht näher bezeichneter Diabetes mellitus: Mit peripheren vaskulären Komplikationen: Als entgleist bezeichnet
C45.2	Mesotheliom des Perikards	I01.0	Akute rheumatische Perikarditis
C79.84	Sonstige sekundäre bösartige Neubildung des Herzens		
D15.1	Gutartige Neubildung: Herz		
E10.50	Diabetes mellitus, Typ 1: Mit peripheren vaskulären Komplikationen: Nicht als entgleist bezeichnet		
E10.51	Diabetes mellitus, Typ 1: Mit peripheren vaskulären Komplikationen: Als entgleist bezeichnet		
E11.50	Diabetes mellitus, Typ 2: Mit peripheren vaskulären Komplikationen: Nicht als entgleist bezeichnet		
E11.51	Diabetes mellitus, Typ 2: Mit peripheren vaskulären Komplikationen: Als entgleist bezeichnet		

I01.2	Akute rheumatische Myokarditis	I51.3	Intrakardiale Thrombose, anderenorts nicht klassifiziert
I01.8	Sonstige akute rheumatische Herzkrankheit	I51.4	Myokarditis, nicht näher bezeichnet
I01.9	Akute rheumatische Herzkrankheit, nicht näher bezeichnet	I51.5	Myokarddegeneration
I02.0	Rheumatische Chorea mit Herzbeteiligung	I70.0	Atherosklerose der Aorta
I02.9	Rheumatische Chorea ohne Herzbeteiligung	I70.1	Atherosklerose der Nierenarterie
I09.0	Rheumatische Myokarditis	I70.20	Atherosklerose der Extremitätenarterien: Becken-Bein-Typ, ohne Beschwerden
I09.2	Chronische rheumatische Perikarditis	I70.21	Atherosklerose der Extremitätenarterien: Becken-Bein-Typ, mit belastungsinduziertem Ischämieschmerz, Gehstrecke 200 m und mehr
I09.8	Sonstige näher bezeichnete rheumatische Herzkrankheiten	I70.22	Atherosklerose der Extremitätenarterien: Becken-Bein-Typ, mit belastungsinduziertem Ischämieschmerz, Gehstrecke weniger als 200 m
I09.9	Rheumatische Herzkrankheit, nicht näher bezeichnet	I70.23	Atherosklerose der Extremitätenarterien: Becken-Bein-Typ, mit Ruheschmerz
I23.0	Hämoperikard als akute Komplikation nach akutem Myokardinfarkt	I70.24	Atherosklerose der Extremitätenarterien: Becken-Bein-Typ, mit Ulzeration
I23.1	Vorhofseptumdefekt als akute Komplikation nach akutem Myokardinfarkt	I70.25	Atherosklerose der Extremitätenarterien: Becken-Bein-Typ, mit Gangrän
I23.2	Ventrikelseptumdefekt als akute Komplikation nach akutem Myokardinfarkt	I70.26	Atherosklerose der Extremitätenarterien: Schulter-Arm-Typ, alle Stadien
I23.3	Ruptur der Herzwand ohne Hämoperikard als akute Komplikation nach akutem Myokardinfarkt	I70.29	Atherosklerose der Extremitätenarterien: Sonstige und nicht näher bezeichnet
I23.6	Thrombose des Vorhofes, des Herzohres oder der Kammer als akute Komplikation nach akutem Myokardinfarkt	I70.8	Atherosklerose sonstiger Arterien
I23.8	Sonstige akute Komplikationen nach akutem Myokardinfarkt	I70.9	Generalisierte und nicht näher bezeichnete Atherosklerose
I24.1	Postmyokardinfarkt-Syndrom	I71.00	Dissektion der Aorta nicht näher bezeichneter Lokalisation, ohne Angabe einer Ruptur
I25.3	Herz-(Wand-)Aneurysma	I71.01	Dissektion der Aorta thoracica, ohne Angabe einer Ruptur
I25.4	Koronararterienaneurysma	I71.02	Dissektion der Aorta abdominalis, ohne Angabe einer Ruptur
I27.0	Primäre pulmonale Hypertonie	I71.03	Dissektion der Aorta, thorakoabdominal, ohne Angabe einer Ruptur
I27.1	Kyphoskoliotische Herzkrankheit	I71.04	Dissektion der Aorta nicht näher bezeichneter Lokalisation, rupturiert
I27.20	Pulmonale Hypertonie bei chronischer Thromboembolie	I71.05	Dissektion der Aorta thoracica, rupturiert
I27.28	Sonstige näher bezeichnete sekundäre pulmonale Hypertonie	I71.06	Dissektion der Aorta abdominalis, rupturiert
I27.8	Sonstige näher bezeichnete pulmonale Herzkrankheiten	I71.07	Dissektion der Aorta, thorakoabdominal, rupturiert
I27.9	Pulmonale Herzkrankheit, nicht näher bezeichnet	I71.1	Aneurysma der Aorta thoracica, rupturiert
I28.0	Arteriovenöse Fistel der Lungengefäße	I71.2	Aneurysma der Aorta thoracica, ohne Angabe einer Ruptur
I28.1	Aneurysma der A. pulmonalis	I71.3	Aneurysma der Aorta abdominalis, rupturiert
I28.8	Sonstige näher bezeichnete Krankheiten der Lungengefäße	I71.4	Aneurysma der Aorta abdominalis, ohne Angabe einer Ruptur
I28.9	Krankheit der Lungengefäße, nicht näher bezeichnet	I71.5	Aortenaneurysma, thorakoabdominal, rupturiert
I30.0	Akute unspezifische idiopathische Perikarditis	I71.6	Aortenaneurysma, thorakoabdominal, ohne Angabe einer Ruptur
I30.1	Infektiöse Perikarditis	I71.8	Aortenaneurysma nicht näher bezeichneter Lokalisation, rupturiert
I30.8	Sonstige Formen der akuten Perikarditis	I71.9	Aortenaneurysma nicht näher bezeichneter Lokalisation, ohne Angabe einer Ruptur
I30.9	Akute Perikarditis, nicht näher bezeichnet	I72.1	Aneurysma und Dissektion einer Arterie der oberen Extremität
I31.0	Chronische adhäsive Perikarditis	I72.3	Aneurysma und Dissektion der A. iliaca
I31.1	Chronische konstriktive Perikarditis	I72.4	Aneurysma und Dissektion einer Arterie der unteren Extremität
I31.2	Hämoperikard, anderenorts nicht klassifiziert	I72.8	Aneurysma und Dissektion sonstiger näher bezeichneter Arterien
I31.3	Perikarderguss (nichtentzündlich)	I72.9	Aneurysma und Dissektion nicht näher bezeichneter Lokalisation
I31.80	Herzbeutelamponade	I73.1	Thrombangiitis obliterans [Endangiitis von-Winiwarter-Buerger]
I31.88	Sonstige näher bezeichnete Krankheiten des Perikards	I73.8	Sonstige näher bezeichnete periphere Gefäßkrankheiten
I31.9	Krankheit des Perikards, nicht näher bezeichnet	I73.9	Periphere Gefäßkrankheit, nicht näher bezeichnet
I40.0	Infektiöse Myokarditis	I74.0	Embolie und Thrombose der Aorta abdominalis
I40.1	Isolierte Myokarditis	I74.1	Embolie und Thrombose sonstiger und nicht näher bezeichneter Abschnitte der Aorta
I40.8	Sonstige akute Myokarditis		
I40.9	Akute Myokarditis, nicht näher bezeichnet		
I42.0	Dilatative Kardiomyopathie		
I42.1	Hypertrophische obstruktive Kardiomyopathie		
I42.2	Sonstige hypertrophische Kardiomyopathie		
I42.3	Eosinophile endomyokardiale Krankheit		
I42.4	Endokardfibroelastose		
I42.5	Sonstige restriktive Kardiomyopathie		
I42.6	Alkoholische Kardiomyopathie		
I42.7	Kardiomyopathie durch Arzneimittel oder sonstige exogene Substanzen		
I42.80	Arrhythmogene rechtsventrikuläre Kardiomyopathie [ARVC]		
I42.88	Sonstige Kardiomyopathien		
I42.9	Kardiomyopathie, nicht näher bezeichnet		
I51.0	Herzseptumdefekt, erworben		

I74.2	Embolie und Thrombose der Arterien der oberen Extremitäten	Q28.88	Sonstige näher bezeichnete angeborene Fehlbildungen des Kreislaufsystems
I74.3	Embolie und Thrombose der Arterien der unteren Extremitäten	Q28.9	Angeborene Fehlbildung des Kreislaufsystems, nicht näher bezeichnet
I74.4	Embolie und Thrombose der Extremitätenarterien, nicht näher bezeichnet	R00.3	Pulslose elektrische Aktivität, anderenorts nicht klassifiziert
I74.5	Embolie und Thrombose der A. iliaca	R00.8	Sonstige und nicht näher bezeichnete Störungen des Herzschlages
I74.8	Embolie und Thrombose sonstiger Arterien	R01.2	Sonstige Herz-Schallphänomene
I74.9	Embolie und Thrombose nicht näher bezeichneter Arterie	R02.8	Sonstige und nicht näher bezeichnete Gangrän, anderenorts nicht klassifiziert
I77.0	Arteriovenöse Fistel, erworben	R03.0	Erhöhter Blutdruckwert ohne Diagnose eines Bluthochdrucks
I77.1	Arterienstriktur	R03.1	Unspezifischer niedriger Blutdruckwert
I77.2	Arterienruptur	R58	Blutung, anderenorts nicht klassifiziert
I77.3	Fibromuskuläre Dysplasie der Arterien	R94.3	Abnorme Ergebnisse von kardiovaskulären Funktionsprüfungen
I77.5	Arteriennekrose	S26.0	Traumatisches Hämoperikard
I77.80	Penetrierendes Aortenulcus [PAU]	S26.81	Prellung des Herzens
I77.88	Sonstige näher bezeichnete Krankheiten der Arterien und Arteriolen	S26.82	Rissverletzung des Herzens ohne Eröffnung einer Herzhöhle
I77.9	Krankheit der Arterien und Arteriolen, nicht näher bezeichnet	S26.83	Rissverletzung des Herzens mit Eröffnung einer Herzhöhle
I78.0	Hereditäre hämorrhagische Teleangiektasie	S26.88	Sonstige Verletzungen des Herzens
I78.8	Sonstige Krankheiten der Kapillaren	S26.9	Verletzung des Herzens, nicht näher bezeichnet
I78.9	Krankheit der Kapillaren, nicht näher bezeichnet	S35.0	Verletzung der Aorta abdominalis
I82.1	Thrombophlebitis migrans	S35.1	Verletzung der V. cava inferior
I83.1	Varizen der unteren Extremitäten mit Entzündung	S35.2	Verletzung des Truncus coeliacus oder der A. mesenterica
I83.9	Varizen der unteren Extremitäten ohne Ulzeration oder Entzündung	S35.3	Verletzung der V. portae oder der V. lienalis
I86.0	Sublinguale Varizen	S35.4	Verletzung von Blutgefäßen der Niere
I86.4	Magenvarizen	S35.5	Verletzung von Blutgefäßen der Iliakalregion
I86.88	Varizen sonstiger näher bezeichneter Lokalisationen	T80.1	Gefäßkomplikationen nach Infusion, Transfusion oder Injektion zu therapeutischen Zwecken
I87.00	Postthrombotisches Syndrom ohne Ulzeration	T81.7	Gefäßkomplikationen nach einem Eingriff, anderenorts nicht klassifiziert
I87.1	Venenkompression	T82.2	Mechanische Komplikation durch Koronararterien-Bypass und Klappentransplantate
I87.20	Venöse Insuffizienz (chronisch) (peripher) ohne Ulzeration	T82.3	Mechanische Komplikation durch sonstige Gefäßtransplantate
I87.21	Venöse Insuffizienz (chronisch) (peripher) mit Ulzeration	T82.4	Mechanische Komplikation durch Gefäßkatheter bei Dialyse
I97.0	Postkardiotomie-Syndrom	T82.5	Mechanische Komplikation durch sonstige Geräte und Implantate im Herzen und in den Gefäßen
I97.1	Sonstige Funktionsstörungen nach kardiochirurgischem Eingriff	T82.6	Infektion und entzündliche Reaktion durch eine Herzklappenprothese
I97.89	Sonstige Kreislaufkomplikationen nach medizinischen Maßnahmen, anderenorts nicht klassifiziert	T82.7	Infektion und entzündliche Reaktion durch sonstige Geräte, Implantate oder Transplantate im Herzen und in den Gefäßen
I97.9	Kreislaufkomplikation nach medizinischer Maßnahme, nicht näher bezeichnet	T82.8	Sonstige näher bezeichnete Komplikationen durch Prothesen, Implantate oder Transplantate im Herzen und in den Gefäßen
Q25.8	Sonstige angeborene Fehlbildungen der großen Arterien	T82.9	Nicht näher bezeichnete Komplikation durch Prothese, Implantat oder Transplantat im Herzen und in den Gefäßen
Q25.9	Angeborene Fehlbildung der großen Arterien, nicht näher bezeichnet	T86.2	Versagen und Abstoßung eines Herztransplantates
Q27.0	Angeborenes Fehlen oder Hypoplasie der A. umbilicalis	T86.3	Versagen und Abstoßung eines Herz-Lungen-Transplantates
Q27.1	Angeborene Nierenarterienstenose	Z01.81	Abklärung einer Disposition für Kardiomyopathien
Q27.2	Sonstige angeborene Fehlbildungen der Nierenarterie	Z94.1	Zustand nach Herztransplantation
Q27.3	Arteriovenöse Fehlbildung der peripheren Gefäße		
Q27.4	Angeborene Phlebektasie		
Q27.8	Sonstige näher bezeichnete angeborene Fehlbildungen des peripheren Gefäßsystems		
Q27.9	Angeborene Fehlbildung des peripheren Gefäßsystems, nicht näher bezeichnet		
Q28.80	Sonstiges angeborenes Aneurysma		
Q28.81	Sonstige angeborene Fistel des Kreislaufsystems		

Diagnose F75-2

G04.1	Humane T-Zell-lymphotrope Virus-assoziierte Myelopathie	G82.32	Schlaffe Tetraparese und Tetraplegie: Chronische komplette Querschnittlähmung
G82.00	Schlaffe Paraparese und Paraplegie: Akute komplette Querschnittlähmung nichttraumatischer Genese	G82.33	Schlaffe Tetraparese und Tetraplegie: Chronische inkomplette Querschnittlähmung
G82.01	Schlaffe Paraparese und Paraplegie: Akute inkomplette Querschnittlähmung nichttraumatischer Genese	G82.40	Spastische Tetraparese und Tetraplegie: Akute komplette Querschnittlähmung nichttraumatischer Genese
G82.02	Schlaffe Paraparese und Paraplegie: Chronische komplette Querschnittlähmung	G82.41	Spastische Tetraparese und Tetraplegie: Akute inkomplette Querschnittlähmung nichttraumatischer Genese
G82.03	Schlaffe Paraparese und Paraplegie: Chronische inkomplette Querschnittlähmung	G82.42	Spastische Tetraparese und Tetraplegie: Chronische komplette Querschnittlähmung
G82.10	Spastische Paraparese und Paraplegie: Akute komplette Querschnittlähmung nichttraumatischer Genese	G82.43	Spastische Tetraparese und Tetraplegie: Chronische inkomplette Querschnittlähmung
G82.11	Spastische Paraparese und Paraplegie: Akute inkomplette Querschnittlähmung nichttraumatischer Genese	G82.50	Tetraparese und Tetraplegie, nicht näher bezeichnet: Akute komplette Querschnittlähmung nichttraumatischer Genese
G82.12	Spastische Paraparese und Paraplegie: Chronische komplette Querschnittlähmung	G82.51	Tetraparese und Tetraplegie, nicht näher bezeichnet: Akute inkomplette Querschnittlähmung nichttraumatischer Genese
G82.13	Spastische Paraparese und Paraplegie: Chronische inkomplette Querschnittlähmung	G82.52	Tetraparese und Tetraplegie, nicht näher bezeichnet: Chronische komplette Querschnittlähmung
G82.20	Paraparese und Paraplegie, nicht näher bezeichnet: Akute komplette Querschnittlähmung nichttraumatischer Genese	G82.53	Tetraparese und Tetraplegie, nicht näher bezeichnet: Chronische inkomplette Querschnittlähmung
G82.21	Paraparese und Paraplegie, nicht näher bezeichnet: Akute inkomplette Querschnittlähmung nichttraumatischer Genese	G83.5	Locked-in-Syndrom
G82.22	Paraparese und Paraplegie, nicht näher bezeichnet: Chronische komplette Querschnittlähmung	G93.80	Apallisches Syndrom
G82.23	Paraparese und Paraplegie, nicht näher bezeichnet: Chronische inkomplette Querschnittlähmung	P11.50	Geburtsverletzung der Wirbelsäule und des Rückenmarkes: Mit akuter Querschnittlähmung
G82.30	Schlaffe Tetraparese und Tetraplegie: Akute komplette Querschnittlähmung nichttraumatischer Genese	P11.51	Geburtsverletzung der Wirbelsäule und des Rückenmarkes: Mit chronischer Querschnittlähmung
G82.31	Schlaffe Tetraparese und Tetraplegie: Akute inkomplette Querschnittlähmung nichttraumatischer Genese	P91.80	Locked-in-Syndrom und apallisches Syndrom beim Neugeborenen
		S34.18	Sonstige Verletzung des lumbalen Rückenmarkes
		S34.38	Sonstige und nicht näher bezeichnete Verletzungen der Cauda equina

Prozedur F75-3

38.7X.00 †↔	Unterbrechung der Vena cava, n.n.bez.	38.7X.29 †↔	Interventionelle Unterbrechung der Vena Cava, perkutan-transluminal, sonstige
38.7X.20 †↔	Unterbrechung der Vena cava, perkutan-transluminal, n.n.bez.	38.7X.99 †↔	Unterbrechung der Vena cava, sonstige
38.7X.23 †↔	Ligatur oder Plikatur der Vena cava, perkutan-transluminal	88.51 †↔	Angiokardiographie der Vv. cavae

Prozedur F75-4

99.B8.13 †↔	IMC-Komplexbehandlung des Erwachsenen, 185 bis 360 Aufwandspunkte	99.B8.1D †↔	IMC-Komplexbehandlung des Erwachsenen, 2485 bis 2760 Aufwandspunkte
99.B8.14 †↔	IMC-Komplexbehandlung des Erwachsenen, 361 bis 552 Aufwandspunkte	99.B8.1E †↔	IMC-Komplexbehandlung des Erwachsenen, 2761 bis 3220 Aufwandspunkte
99.B8.15 †↔	IMC-Komplexbehandlung des Erwachsenen, 553 bis 828 Aufwandspunkte	99.B8.1F †↔	IMC-Komplexbehandlung des Erwachsenen, 3221 bis 3680 Aufwandspunkte
99.B8.16 †↔	IMC-Komplexbehandlung des Erwachsenen, 829 bis 1104 Aufwandspunkte	99.B8.1G †↔	IMC-Komplexbehandlung des Erwachsenen, 3681 bis 4600 Aufwandspunkte
99.B8.17 †↔	IMC-Komplexbehandlung des Erwachsenen, 1105 bis 1380 Aufwandspunkte	99.B8.1H †↔	IMC-Komplexbehandlung des Erwachsenen, 4601 bis 5520 Aufwandspunkte
99.B8.18 †↔	IMC-Komplexbehandlung des Erwachsenen, 1381 bis 1656 Aufwandspunkte	99.B8.1I †↔	IMC-Komplexbehandlung des Erwachsenen, 5521 bis 7360 Aufwandspunkte
99.B8.1A †↔	IMC-Komplexbehandlung des Erwachsenen, 1657 bis 1932 Aufwandspunkte	99.B8.1J †↔	IMC-Komplexbehandlung des Erwachsenen, 7361 bis 9200 Aufwandspunkte
99.B8.1B †↔	IMC-Komplexbehandlung des Erwachsenen, 1933 bis 2208 Aufwandspunkte	99.B8.1K †↔	IMC-Komplexbehandlung des Erwachsenen, 9201 bis 11040 Aufwandspunkte
99.B8.1C †↔	IMC-Komplexbehandlung des Erwachsenen, 2209 bis 2484 Aufwandspunkte	99.B8.1L †↔	IMC-Komplexbehandlung des Erwachsenen, 11041 bis 13800 Aufwandspunkte

- 99.B8.1M †↔ IMC-Komplexbehandlung des Erwachsenen, 13801 bis 16560 Aufwandspunkte
 99.B8.1N †↔ IMC-Komplexbehandlung des Erwachsenen, 16561 bis 19320 Aufwandspunkte
 99.B8.1O †↔ IMC-Komplexbehandlung des Erwachsenen, 19321 und mehr Aufwandspunkte

Prozedur F75-5

- 99.B6.37 †↔ Komplexbehandlung des Amputationsstumpfes mit Prothesenanpassung, untere Extremität, mindestens 14 bis 20 Behandlungstage
 99.B6.38 †↔ Komplexbehandlung des Amputationsstumpfes mit Prothesenanpassung, untere Extremität, mindestens 21 Behandlungstage und mehr

ADRG F86**Krankheiten und Störungen des Kreislaufsystems, ein Belegungstag**

Verweildauer ist gleich 1 Tag und Prozedur nicht in Tabelle F86-1

DRG F86A**Krankheiten und Störungen des Kreislaufsystems mit intensivmedizinischer Komplexbehandlung/IMCK > 119 Aufwandspunkten, ein Belegungstag**

Mindestens eine Prozedur in Tabelle F86-2

DRG F86B**Krankheiten und Störungen des Kreislaufsystems, ein Belegungstag****Prozedur F86-1**

- | | |
|--|---|
| 37.21 †↔ Rechtsherzkatheter | 37.9C.21 †↔ Kathetertechnische transeptale Punktion am Herzen |
| 37.22 †↔ Linksherzkatheter | 37.9C.29 †↔ Kathetertechnischer transeptaler Eingriff am Herzen, sonstige |
| 37.23 †↔ Kombiniertes Rechts- und Linksherzkatheter | 88.43 †↔ Arteriographie der Pulmonalarterien |
| 37.26 †↔ Invasiver elektrophysiologischer Test durch Katheter | 88.50 †↔ Angiokardiographie, n.n.bez. |
| 37.27.00 †↔ Herz-Mapping, n.n.bez. | 88.52 †↔ Angiokardiographie von Strukturen des rechten Herzens |
| 37.27.09 †↔ Herz-Mapping, sonstige | 88.53 †↔ Angiokardiographie von Strukturen des linken Herzens |
| 37.27.11 †↔ Herz-Mapping mit Hilfe eines Multielektroden-Mapping-Katheters mit automatisierter Signalerfassung | 88.54 †↔ Kombinierte Angiokardiographie des rechten sowie linken Herzens |
| 37.28 †↔ Intrakardiale Echokardiographie [IKE] | 88.55 †↔ Koronare Arteriographie mit einem einzigen Katheter |
| 37.34.00 †↔ Exzision oder Destruktion von anderer Läsion oder Gewebe des Herzens, sonstiger Zugang, n.n.bez. | 88.56 †↔ Koronare Arteriographie mit zwei Kathetern |
| 37.34.09 †↔ Exzision oder Destruktion von anderer Läsion oder Gewebe des Herzens, sonstiger Zugang, sonstige | 88.57 †↔ Sonstige und nicht näher bezeichnete koronare Arteriographie |
| 37.9C.11 †↔ Transeptale Katheteruntersuchung des linken Herzens | |
| 37.9C.19 †↔ Transeptale Katheteruntersuchung des Herzens, sonstige | |

Prozedur F86-2

- | | |
|--|--|
| 99.B7.12 †↔ Intensivmedizinische Komplexbehandlung, 120 bis 184 Aufwandspunkte | 99.B7.1E †↔ Intensivmedizinische Komplexbehandlung, 2761 bis 3220 Aufwandspunkte |
| 99.B7.13 †↔ Intensivmedizinische Komplexbehandlung, 185 bis 360 Aufwandspunkte | 99.B7.1F †↔ Intensivmedizinische Komplexbehandlung, 3221 bis 3680 Aufwandspunkte |
| 99.B7.14 †↔ Intensivmedizinische Komplexbehandlung, 361 bis 552 Aufwandspunkte | 99.B7.1G †↔ Intensivmedizinische Komplexbehandlung, 3681 bis 4600 Aufwandspunkte |
| 99.B7.15 †↔ Intensivmedizinische Komplexbehandlung, 553 bis 828 Aufwandspunkte | 99.B7.1H †↔ Intensivmedizinische Komplexbehandlung, 4601 bis 5520 Aufwandspunkte |
| 99.B7.16 †↔ Intensivmedizinische Komplexbehandlung, 829 bis 1104 Aufwandspunkte | 99.B7.1I †↔ Intensivmedizinische Komplexbehandlung, 5521 bis 7360 Aufwandspunkte |
| 99.B7.17 †↔ Intensivmedizinische Komplexbehandlung, 1105 bis 1380 Aufwandspunkte | 99.B7.1J †↔ Intensivmedizinische Komplexbehandlung, 7361 bis 9200 Aufwandspunkte |
| 99.B7.18 †↔ Intensivmedizinische Komplexbehandlung, 1381 bis 1656 Aufwandspunkte | 99.B7.1K †↔ Intensivmedizinische Komplexbehandlung, 9201 bis 11040 Aufwandspunkte |
| 99.B7.1A †↔ Intensivmedizinische Komplexbehandlung, 1657 bis 1932 Aufwandspunkte | 99.B7.1L †↔ Intensivmedizinische Komplexbehandlung, 11041 bis 13800 Aufwandspunkte |
| 99.B7.1B †↔ Intensivmedizinische Komplexbehandlung, 1933 bis 2208 Aufwandspunkte | 99.B7.1M †↔ Intensivmedizinische Komplexbehandlung, 13801 bis 16560 Aufwandspunkte |
| 99.B7.1C †↔ Intensivmedizinische Komplexbehandlung, 2209 bis 2484 Aufwandspunkte | 99.B7.1N †↔ Intensivmedizinische Komplexbehandlung, 16561 bis 19320 Aufwandspunkte |
| 99.B7.1D †↔ Intensivmedizinische Komplexbehandlung, 2485 bis 2760 Aufwandspunkte | 99.B7.1O †↔ Intensivmedizinische Komplexbehandlung, 19321 und mehr Aufwandspunkte |

99.B8.12 †↔ IMC-Komplexbehandlung des Erwachsenen, 120 bis 184 Aufwandspunkte	99.B8.1E †↔ IMC-Komplexbehandlung des Erwachsenen, 2761 bis 3220 Aufwandspunkte
99.B8.13 †↔ IMC-Komplexbehandlung des Erwachsenen, 185 bis 360 Aufwandspunkte	99.B8.1F †↔ IMC-Komplexbehandlung des Erwachsenen, 3221 bis 3680 Aufwandspunkte
99.B8.14 †↔ IMC-Komplexbehandlung des Erwachsenen, 361 bis 552 Aufwandspunkte	99.B8.1G †↔ IMC-Komplexbehandlung des Erwachsenen, 3681 bis 4600 Aufwandspunkte
99.B8.15 †↔ IMC-Komplexbehandlung des Erwachsenen, 553 bis 828 Aufwandspunkte	99.B8.1H †↔ IMC-Komplexbehandlung des Erwachsenen, 4601 bis 5520 Aufwandspunkte
99.B8.16 †↔ IMC-Komplexbehandlung des Erwachsenen, 829 bis 1104 Aufwandspunkte	99.B8.1I †↔ IMC-Komplexbehandlung des Erwachsenen, 5521 bis 7360 Aufwandspunkte
99.B8.17 †↔ IMC-Komplexbehandlung des Erwachsenen, 1105 bis 1380 Aufwandspunkte	99.B8.1J †↔ IMC-Komplexbehandlung des Erwachsenen, 7361 bis 9200 Aufwandspunkte
99.B8.18 †↔ IMC-Komplexbehandlung des Erwachsenen, 1381 bis 1656 Aufwandspunkte	99.B8.1K †↔ IMC-Komplexbehandlung des Erwachsenen, 9201 bis 11040 Aufwandspunkte
99.B8.1A †↔ IMC-Komplexbehandlung des Erwachsenen, 1657 bis 1932 Aufwandspunkte	99.B8.1L †↔ IMC-Komplexbehandlung des Erwachsenen, 11041 bis 13800 Aufwandspunkte
99.B8.1B †↔ IMC-Komplexbehandlung des Erwachsenen, 1933 bis 2208 Aufwandspunkte	99.B8.1M †↔ IMC-Komplexbehandlung des Erwachsenen, 13801 bis 16560 Aufwandspunkte
99.B8.1C †↔ IMC-Komplexbehandlung des Erwachsenen, 2209 bis 2484 Aufwandspunkte	99.B8.1N †↔ IMC-Komplexbehandlung des Erwachsenen, 16561 bis 19320 Aufwandspunkte
99.B8.1D †↔ IMC-Komplexbehandlung des Erwachsenen, 2485 bis 2760 Aufwandspunkte	99.B8.1O †↔ IMC-Komplexbehandlung des Erwachsenen, 19321 und mehr Aufwandspunkte

ADRG F87**Krankheiten und Störungen des Kreislaufsystems mit intensivmedizinischer Komplexbehandlung/IMCK > 119 Aufwandspunkten oder bestimmter Prozedur**

Mindestens eine Prozedur in Tabelle F87-1

DRG F87Z**Krankheiten und Störungen des Kreislaufsystems mit intensivmedizinischer Komplexbehandlung/IMCK > 119 Aufwandspunkten oder bestimmter Prozedur****Prozedur F87-1**

37.69.20 †↔ Dauer der Behandlung mit einem herzkreislaufunterstützenden System, mit Pumpe, ohne Gasaustauschfunktion, intravasal (inkl. intrakardial), bis 48 Stunden	37.69.28 †↔ Dauer der Behandlung mit einem herzkreislaufunterstützenden System, mit Pumpe, ohne Gasaustauschfunktion, intravasal (inkl. intrakardial), von mehr als 216 Stunden bis 240 Stunden
37.69.21 †↔ Dauer der Behandlung mit einem herzkreislaufunterstützenden System, mit Pumpe, ohne Gasaustauschfunktion, intravasal (inkl. intrakardial), von mehr als 48 Stunden bis 96 Stunden	37.69.2A †↔ Dauer der Behandlung mit einem herzkreislaufunterstützenden System, mit Pumpe, ohne Gasaustauschfunktion, intravasal (inkl. intrakardial), von mehr als 240 Stunden bis 288 Stunden
37.69.22 †↔ Dauer der Behandlung mit einem herzkreislaufunterstützenden System, mit Pumpe, ohne Gasaustauschfunktion, intravasal (inkl. intrakardial), von mehr als 96 Stunden bis 120 Stunden	37.69.2B †↔ Dauer der Behandlung mit einem herzkreislaufunterstützenden System, mit Pumpe, ohne Gasaustauschfunktion, intravasal (inkl. intrakardial), von mehr als 288 Stunden bis 336 Stunden
37.69.24 †↔ Dauer der Behandlung mit einem herzkreislaufunterstützenden System, mit Pumpe, ohne Gasaustauschfunktion, intravasal (inkl. intrakardial), von mehr als 120 Stunden bis 144 Stunden	37.69.2C †↔ Dauer der Behandlung mit einem herzkreislaufunterstützenden System, mit Pumpe, ohne Gasaustauschfunktion, intravasal (inkl. intrakardial), von mehr als 336 Stunden bis 384 Stunden
37.69.25 †↔ Dauer der Behandlung mit einem herzkreislaufunterstützenden System, mit Pumpe, ohne Gasaustauschfunktion, intravasal (inkl. intrakardial), von mehr als 144 Stunden bis 168 Stunden	37.69.2D †↔ Dauer der Behandlung mit einem herzkreislaufunterstützenden System, mit Pumpe, ohne Gasaustauschfunktion, intravasal (inkl. intrakardial), von mehr als 384 Stunden bis 432 Stunden
37.69.26 †↔ Dauer der Behandlung mit einem herzkreislaufunterstützenden System, mit Pumpe, ohne Gasaustauschfunktion, intravasal (inkl. intrakardial), von mehr als 168 Stunden bis 192 Stunden	37.69.2E †↔ Dauer der Behandlung mit einem herzkreislaufunterstützenden System, mit Pumpe, ohne Gasaustauschfunktion, intravasal (inkl. intrakardial), von mehr als 432 Stunden bis 480 Stunden
37.69.27 †↔ Dauer der Behandlung mit einem herzkreislaufunterstützenden System, mit Pumpe, ohne Gasaustauschfunktion, intravasal (inkl. intrakardial), von mehr als 192 Stunden bis 216 Stunden	37.69.2F †↔ Dauer der Behandlung mit einem herzkreislaufunterstützenden System, mit Pumpe, ohne Gasaustauschfunktion, intravasal (inkl. intrakardial), von mehr als 480 Stunden bis 528 Stunden

- 37.69.2G †↔ Dauer der Behandlung mit einem herzkreislaufunterstützenden System, mit Pumpe, ohne Gasaustauschfunktion, intravasal (inkl. intrakardial), von mehr als 528 Stunden bis 600 Stunden
- 37.69.2H †↔ Dauer der Behandlung mit einem herzkreislaufunterstützenden System, mit Pumpe, ohne Gasaustauschfunktion, intravasal (inkl. intrakardial), von mehr als 600 Stunden bis 672 Stunden
- 37.69.2I †↔ Dauer der Behandlung mit einem herzkreislaufunterstützenden System, mit Pumpe, ohne Gasaustauschfunktion, intravasal (inkl. intrakardial), von mehr als 672 Stunden bis 744 Stunden
- 37.69.2J †↔ Dauer der Behandlung mit einem herzkreislaufunterstützenden System, mit Pumpe, ohne Gasaustauschfunktion, intravasal (inkl. intrakardial), von mehr als 744 Stunden bis 816 Stunden
- 37.69.2K †↔ Dauer der Behandlung mit einem herzkreislaufunterstützenden System, mit Pumpe, ohne Gasaustauschfunktion, intravasal (inkl. intrakardial), von mehr als 816 Stunden bis 888 Stunden
- 37.69.2L †↔ Dauer der Behandlung mit einem herzkreislaufunterstützenden System, mit Pumpe, ohne Gasaustauschfunktion, intravasal (inkl. intrakardial), von mehr als 888 Stunden bis 960 Stunden
- 37.69.2M †↔ Dauer der Behandlung mit einem herzkreislaufunterstützenden System, mit Pumpe, ohne Gasaustauschfunktion, intravasal (inkl. intrakardial), von mehr als 960 Stunden bis 1032 Stunden
- 37.69.2N †↔ Dauer der Behandlung mit einem herzkreislaufunterstützenden System, mit Pumpe, ohne Gasaustauschfunktion, intravasal (inkl. intrakardial), von mehr als 1032 Stunden
- 37.69.40 †↔ Dauer der Behandlung mit einem herzkreislaufunterstützenden System, mit Pumpe, ohne Gasaustauschfunktion, extrakorporal, univentrikulär, bis 48 Stunden
- 37.69.41 †↔ Dauer der Behandlung mit einem herzkreislaufunterstützenden System, mit Pumpe, ohne Gasaustauschfunktion, extrakorporal, univentrikulär, von mehr als 48 Stunden bis 96 Stunden
- 37.69.42 †↔ Dauer der Behandlung mit einem herzkreislaufunterstützenden System, mit Pumpe, ohne Gasaustauschfunktion, extrakorporal, univentrikulär, von mehr als 96 Stunden bis 120 Stunden
- 37.69.44 †↔ Dauer der Behandlung mit einem herzkreislaufunterstützenden System, mit Pumpe, ohne Gasaustauschfunktion, extrakorporal, univentrikulär, von mehr als 120 Stunden bis 144 Stunden
- 37.69.45 †↔ Dauer der Behandlung mit einem herzkreislaufunterstützenden System, mit Pumpe, ohne Gasaustauschfunktion, extrakorporal, univentrikulär, von mehr als 144 Stunden bis 168 Stunden
- 37.69.46 †↔ Dauer der Behandlung mit einem herzkreislaufunterstützenden System, mit Pumpe, ohne Gasaustauschfunktion, extrakorporal, univentrikulär, von mehr als 168 Stunden bis 192 Stunden
- 37.69.47 †↔ Dauer der Behandlung mit einem herzkreislaufunterstützenden System, mit Pumpe, ohne Gasaustauschfunktion, extrakorporal, univentrikulär, von mehr als 192 Stunden bis 216 Stunden
- 37.69.48 †↔ Dauer der Behandlung mit einem herzkreislaufunterstützenden System, mit Pumpe, ohne Gasaustauschfunktion, extrakorporal, univentrikulär, von mehr als 216 Stunden bis 240 Stunden
- 37.69.4A †↔ Dauer der Behandlung mit einem herzkreislaufunterstützenden System, mit Pumpe, ohne Gasaustauschfunktion, extrakorporal, univentrikulär, von mehr als 240 Stunden bis 288 Stunden
- 37.69.4B †↔ Dauer der Behandlung mit einem herzkreislaufunterstützenden System, mit Pumpe, ohne Gasaustauschfunktion, extrakorporal, univentrikulär, von mehr als 288 Stunden bis 336 Stunden
- 37.69.4C †↔ Dauer der Behandlung mit einem herzkreislaufunterstützenden System, mit Pumpe, ohne Gasaustauschfunktion, extrakorporal, univentrikulär, von mehr als 336 Stunden bis 384 Stunden
- 37.69.4D †↔ Dauer der Behandlung mit einem herzkreislaufunterstützenden System, mit Pumpe, ohne Gasaustauschfunktion, extrakorporal, univentrikulär, von mehr als 384 Stunden bis 432 Stunden
- 37.69.4E †↔ Dauer der Behandlung mit einem herzkreislaufunterstützenden System, mit Pumpe, ohne Gasaustauschfunktion, extrakorporal, univentrikulär, von mehr als 432 Stunden bis 480 Stunden
- 37.69.4F †↔ Dauer der Behandlung mit einem herzkreislaufunterstützenden System, mit Pumpe, ohne Gasaustauschfunktion, extrakorporal, univentrikulär, von mehr als 480 Stunden bis 528 Stunden
- 37.69.4G †↔ Dauer der Behandlung mit einem herzkreislaufunterstützenden System, mit Pumpe, ohne Gasaustauschfunktion, extrakorporal, univentrikulär, von mehr als 528 Stunden bis 600 Stunden
- 37.69.4H †↔ Dauer der Behandlung mit einem herzkreislaufunterstützenden System, mit Pumpe, ohne Gasaustauschfunktion, extrakorporal, univentrikulär, von mehr als 600 Stunden bis 672 Stunden
- 37.69.4I †↔ Dauer der Behandlung mit einem herzkreislaufunterstützenden System, mit Pumpe, ohne Gasaustauschfunktion, extrakorporal, univentrikulär, von mehr als 672 Stunden bis 744 Stunden
- 37.69.4J †↔ Dauer der Behandlung mit einem herzkreislaufunterstützenden System, mit Pumpe, ohne Gasaustauschfunktion, extrakorporal, univentrikulär, von mehr als 744 Stunden bis 816 Stunden
- 37.69.4K †↔ Dauer der Behandlung mit einem herzkreislaufunterstützenden System, mit Pumpe, ohne Gasaustauschfunktion, extrakorporal, univentrikulär, von mehr als 816 Stunden bis 888 Stunden
- 37.69.4L †↔ Dauer der Behandlung mit einem herzkreislaufunterstützenden System, mit Pumpe, ohne Gasaustauschfunktion, extrakorporal, univentrikulär, von mehr als 888 Stunden bis 960 Stunden

- 37.69.65 †↔ Dauer der Behandlung mit einem herzkreislaufunterstützenden System, mit Pumpe, ohne Gasaustauschfunktion, intrakorporal, uni- und biventrikulär, von mehr als 144 Stunden bis 168 Stunden
- 37.69.66 †↔ Dauer der Behandlung mit einem herzkreislaufunterstützenden System, mit Pumpe, ohne Gasaustauschfunktion, intrakorporal, uni- und biventrikulär, von mehr als 168 Stunden bis 192 Stunden
- 37.69.67 †↔ Dauer der Behandlung mit einem herzkreislaufunterstützenden System, mit Pumpe, ohne Gasaustauschfunktion, intrakorporal, uni- und biventrikulär, von mehr als 192 Stunden bis 216 Stunden
- 37.69.68 †↔ Dauer der Behandlung mit einem herzkreislaufunterstützenden System, mit Pumpe, ohne Gasaustauschfunktion, intrakorporal, uni- und biventrikulär, von mehr als 216 Stunden bis 240 Stunden
- 37.69.6A †↔ Dauer der Behandlung mit einem herzkreislaufunterstützenden System, mit Pumpe, ohne Gasaustauschfunktion, intrakorporal, uni- und biventrikulär, von mehr als 240 Stunden bis 288 Stunden
- 37.69.6B †↔ Dauer der Behandlung mit einem herzkreislaufunterstützenden System, mit Pumpe, ohne Gasaustauschfunktion, intrakorporal, uni- und biventrikulär, von mehr als 288 Stunden bis 336 Stunden
- 37.69.6C †↔ Dauer der Behandlung mit einem herzkreislaufunterstützenden System, mit Pumpe, ohne Gasaustauschfunktion, intrakorporal, uni- und biventrikulär, von mehr als 336 Stunden bis 384 Stunden
- 37.69.6D †↔ Dauer der Behandlung mit einem herzkreislaufunterstützenden System, mit Pumpe, ohne Gasaustauschfunktion, intrakorporal, uni- und biventrikulär, von mehr als 384 Stunden bis 432 Stunden
- 37.69.6E †↔ Dauer der Behandlung mit einem herzkreislaufunterstützenden System, mit Pumpe, ohne Gasaustauschfunktion, intrakorporal, uni- und biventrikulär, von mehr als 432 Stunden bis 480 Stunden
- 37.69.6F †↔ Dauer der Behandlung mit einem herzkreislaufunterstützenden System, mit Pumpe, ohne Gasaustauschfunktion, intrakorporal, uni- und biventrikulär, von mehr als 480 Stunden bis 528 Stunden
- 37.69.6G †↔ Dauer der Behandlung mit einem herzkreislaufunterstützenden System, mit Pumpe, ohne Gasaustauschfunktion, intrakorporal, uni- und biventrikulär, von mehr als 528 Stunden bis 600 Stunden
- 37.69.6H †↔ Dauer der Behandlung mit einem herzkreislaufunterstützenden System, mit Pumpe, ohne Gasaustauschfunktion, intrakorporal, uni- und biventrikulär, von mehr als 600 Stunden bis 672 Stunden
- 37.69.6I †↔ Dauer der Behandlung mit einem herzkreislaufunterstützenden System, mit Pumpe, ohne Gasaustauschfunktion, intrakorporal, uni- und biventrikulär, von mehr als 672 Stunden bis 744 Stunden
- 37.69.6J †↔ Dauer der Behandlung mit einem herzkreislaufunterstützenden System, mit Pumpe, ohne Gasaustauschfunktion, intrakorporal, uni- und biventrikulär, von mehr als 744 Stunden bis 816 Stunden
- 37.69.6K †↔ Dauer der Behandlung mit einem herzkreislaufunterstützenden System, mit Pumpe, ohne Gasaustauschfunktion, intrakorporal, uni- und biventrikulär, von mehr als 816 Stunden bis 888 Stunden
- 37.69.6L †↔ Dauer der Behandlung mit einem herzkreislaufunterstützenden System, mit Pumpe, ohne Gasaustauschfunktion, intrakorporal, uni- und biventrikulär, von mehr als 888 Stunden bis 960 Stunden
- 37.69.6M †↔ Dauer der Behandlung mit einem herzkreislaufunterstützenden System, mit Pumpe, ohne Gasaustauschfunktion, intrakorporal, uni- und biventrikulär, von mehr als 960 Stunden bis 1032 Stunden
- 37.69.6N †↔ Dauer der Behandlung mit einem herzkreislaufunterstützenden System, mit Pumpe, ohne Gasaustauschfunktion, intrakorporal, uni- und biventrikulär, von mehr als 1032 Stunden
- 99.B7.12 †↔ Intensivmedizinische Komplexbehandlung, 120 bis 184 Aufwandspunkte
- 99.B7.13 †↔ Intensivmedizinische Komplexbehandlung, 185 bis 360 Aufwandspunkte
- 99.B7.14 †↔ Intensivmedizinische Komplexbehandlung, 361 bis 552 Aufwandspunkte
- 99.B7.15 †↔ Intensivmedizinische Komplexbehandlung, 553 bis 828 Aufwandspunkte
- 99.B7.16 †↔ Intensivmedizinische Komplexbehandlung, 829 bis 1104 Aufwandspunkte
- 99.B7.17 †↔ Intensivmedizinische Komplexbehandlung, 1105 bis 1380 Aufwandspunkte
- 99.B7.18 †↔ Intensivmedizinische Komplexbehandlung, 1381 bis 1656 Aufwandspunkte
- 99.B7.1A †↔ Intensivmedizinische Komplexbehandlung, 1657 bis 1932 Aufwandspunkte
- 99.B7.1B †↔ Intensivmedizinische Komplexbehandlung, 1933 bis 2208 Aufwandspunkte
- 99.B7.1C †↔ Intensivmedizinische Komplexbehandlung, 2209 bis 2484 Aufwandspunkte
- 99.B7.1D †↔ Intensivmedizinische Komplexbehandlung, 2485 bis 2760 Aufwandspunkte
- 99.B7.1E †↔ Intensivmedizinische Komplexbehandlung, 2761 bis 3220 Aufwandspunkte
- 99.B7.1F †↔ Intensivmedizinische Komplexbehandlung, 3221 bis 3680 Aufwandspunkte
- 99.B7.1G †↔ Intensivmedizinische Komplexbehandlung, 3681 bis 4600 Aufwandspunkte
- 99.B7.1H †↔ Intensivmedizinische Komplexbehandlung, 4601 bis 5520 Aufwandspunkte
- 99.B7.1I †↔ Intensivmedizinische Komplexbehandlung, 5521 bis 7360 Aufwandspunkte
- 99.B7.1J †↔ Intensivmedizinische Komplexbehandlung, 7361 bis 9200 Aufwandspunkte
- 99.B7.1K †↔ Intensivmedizinische Komplexbehandlung, 9201 bis 11040 Aufwandspunkte
- 99.B7.1L †↔ Intensivmedizinische Komplexbehandlung, 11041 bis 13800 Aufwandspunkte
- 99.B7.1M †↔ Intensivmedizinische Komplexbehandlung, 13801 bis 16560 Aufwandspunkte
- 99.B7.1N †↔ Intensivmedizinische Komplexbehandlung, 16561 bis 19320 Aufwandspunkte
- 99.B7.1O †↔ Intensivmedizinische Komplexbehandlung, 19321 und mehr Aufwandspunkte
- 99.B8.12 †↔ IMC-Komplexbehandlung des Erwachsenen, 120 bis 184 Aufwandspunkte
- 99.B8.13 †↔ IMC-Komplexbehandlung des Erwachsenen, 185 bis 360 Aufwandspunkte
- 99.B8.14 †↔ IMC-Komplexbehandlung des Erwachsenen, 361 bis 552 Aufwandspunkte
- 99.B8.15 †↔ IMC-Komplexbehandlung des Erwachsenen, 553 bis 828 Aufwandspunkte

99.B8.16 †↔ IMC-Komplexbehandlung des Erwachsenen, 829 bis 1104 Aufwandspunkte	99.B8.1G †↔ IMC-Komplexbehandlung des Erwachsenen, 3681 bis 4600 Aufwandspunkte
99.B8.17 †↔ IMC-Komplexbehandlung des Erwachsenen, 1105 bis 1380 Aufwandspunkte	99.B8.1H †↔ IMC-Komplexbehandlung des Erwachsenen, 4601 bis 5520 Aufwandspunkte
99.B8.18 †↔ IMC-Komplexbehandlung des Erwachsenen, 1381 bis 1656 Aufwandspunkte	99.B8.1I †↔ IMC-Komplexbehandlung des Erwachsenen, 5521 bis 7360 Aufwandspunkte
99.B8.1A †↔ IMC-Komplexbehandlung des Erwachsenen, 1657 bis 1932 Aufwandspunkte	99.B8.1J †↔ IMC-Komplexbehandlung des Erwachsenen, 7361 bis 9200 Aufwandspunkte
99.B8.1B †↔ IMC-Komplexbehandlung des Erwachsenen, 1933 bis 2208 Aufwandspunkte	99.B8.1K †↔ IMC-Komplexbehandlung des Erwachsenen, 9201 bis 11040 Aufwandspunkte
99.B8.1C †↔ IMC-Komplexbehandlung des Erwachsenen, 2209 bis 2484 Aufwandspunkte	99.B8.1L †↔ IMC-Komplexbehandlung des Erwachsenen, 11041 bis 13800 Aufwandspunkte
99.B8.1D †↔ IMC-Komplexbehandlung des Erwachsenen, 2485 bis 2760 Aufwandspunkte	99.B8.1M †↔ IMC-Komplexbehandlung des Erwachsenen, 13801 bis 16560 Aufwandspunkte
99.B8.1E †↔ IMC-Komplexbehandlung des Erwachsenen, 2761 bis 3220 Aufwandspunkte	99.B8.1N †↔ IMC-Komplexbehandlung des Erwachsenen, 16561 bis 19320 Aufwandspunkte
99.B8.1F †↔ IMC-Komplexbehandlung des Erwachsenen, 3221 bis 3680 Aufwandspunkte	99.B8.1O †↔ IMC-Komplexbehandlung des Erwachsenen, 19321 und mehr Aufwandspunkte

ADRG F90**Krankheiten und Störungen des Kreislaufsystems mit IMCK > 392/552 Aufwandspunkte oder bestimmte IntK mit IMCK Aufwandspunkten**

Mindestens eine Prozedur in Tabelle F90-1 und nicht [Intensivmedizinische Komplexbehandlung > 392 / 552 Aufwandspunkte] oder ((Prozedur in mindestens zwei der Tabellen F90-2, F90-3 oder Prozedur in mindestens zwei der Tabellen F90-4, F90-5 oder Prozedur in mindestens zwei der Tabellen F90-6, F90-7) und nicht [(Intensivmedizinische Komplexbehandlung > 392 / 552 Aufwandspunkte) oder Prozedur in Tabelle F90-8])

DRG F90A**Krankheiten und Störungen des Kreislaufsystems mit IMCK > 392/552 Aufwandspunkte oder bestimmte IntK mit IMCK Aufwandspunkten mit mehrzeitig komplexer OR-Prozedur**

(Komplexe OR-Prozeduren oder Prozedur in Tabelle F90-9) und (Mehrzeitige komplexe OR-Prozeduren)

DRG F90B**Krankheiten und Störungen des Kreislaufsystems mit IMCK > 392/552 Aufwandspunkte oder bestimmte IntK mit IMCK Aufwandspunkten mit komplexer OR-Prozedur**

Komplexe OR-Prozeduren oder Prozedur in Tabelle F90-9

DRG F90C**Krankheiten und Störungen des Kreislaufsystems mit IMCK > 392/552 Aufwandspunkte oder bestimmte IntK mit IMCK Aufwandspunkten****Prozedur F90-1**

99.B8.15 †↔ IMC-Komplexbehandlung des Erwachsenen, 553 bis 828 Aufwandspunkte	99.B8.1H †↔ IMC-Komplexbehandlung des Erwachsenen, 4601 bis 5520 Aufwandspunkte
99.B8.16 †↔ IMC-Komplexbehandlung des Erwachsenen, 829 bis 1104 Aufwandspunkte	99.B8.1I †↔ IMC-Komplexbehandlung des Erwachsenen, 5521 bis 7360 Aufwandspunkte
99.B8.17 †↔ IMC-Komplexbehandlung des Erwachsenen, 1105 bis 1380 Aufwandspunkte	99.B8.1J †↔ IMC-Komplexbehandlung des Erwachsenen, 7361 bis 9200 Aufwandspunkte
99.B8.18 †↔ IMC-Komplexbehandlung des Erwachsenen, 1381 bis 1656 Aufwandspunkte	99.B8.1K †↔ IMC-Komplexbehandlung des Erwachsenen, 9201 bis 11040 Aufwandspunkte
99.B8.1A †↔ IMC-Komplexbehandlung des Erwachsenen, 1657 bis 1932 Aufwandspunkte	99.B8.1L †↔ IMC-Komplexbehandlung des Erwachsenen, 11041 bis 13800 Aufwandspunkte
99.B8.1B †↔ IMC-Komplexbehandlung des Erwachsenen, 1933 bis 2208 Aufwandspunkte	99.B8.1M †↔ IMC-Komplexbehandlung des Erwachsenen, 13801 bis 16560 Aufwandspunkte
99.B8.1C †↔ IMC-Komplexbehandlung des Erwachsenen, 2209 bis 2484 Aufwandspunkte	99.B8.1N †↔ IMC-Komplexbehandlung des Erwachsenen, 16561 bis 19320 Aufwandspunkte
99.B8.1D †↔ IMC-Komplexbehandlung des Erwachsenen, 2485 bis 2760 Aufwandspunkte	99.B8.1O †↔ IMC-Komplexbehandlung des Erwachsenen, 19321 und mehr Aufwandspunkte
99.B8.1E †↔ IMC-Komplexbehandlung des Erwachsenen, 2761 bis 3220 Aufwandspunkte	99.B8.45 †↔ IMC-Komplexbehandlung im Kindesalter, 393 bis 588 Aufwandspunkte
99.B8.1F †↔ IMC-Komplexbehandlung des Erwachsenen, 3221 bis 3680 Aufwandspunkte	99.B8.46 †↔ IMC-Komplexbehandlung im Kindesalter, 589 bis 784 Aufwandspunkte
99.B8.1G †↔ IMC-Komplexbehandlung des Erwachsenen, 3681 bis 4600 Aufwandspunkte	99.B8.47 †↔ IMC-Komplexbehandlung im Kindesalter, 785 bis 980 Aufwandspunkte

99.B8.48 †↔ IMC-Komplexbehandlung im Kindesalter, 981 bis 1176 Aufwandspunkte	99.B8.57 †↔ IMC-Komplexbehandlung im Neugeborenenalter, 785 bis 980 Aufwandspunkte
99.B8.4A †↔ IMC-Komplexbehandlung im Kindesalter, 1177 bis 1470 Aufwandspunkte	99.B8.58 †↔ IMC-Komplexbehandlung im Neugeborenenalter, 981 bis 1176 Aufwandspunkte
99.B8.4B †↔ IMC-Komplexbehandlung im Kindesalter, 1471 bis 1764 Aufwandspunkte	99.B8.5A †↔ IMC-Komplexbehandlung im Neugeborenenalter, 1177 bis 1470 Aufwandspunkte
99.B8.4C †↔ IMC-Komplexbehandlung im Kindesalter, 1765 bis 2058 Aufwandspunkte	99.B8.5B †↔ IMC-Komplexbehandlung im Neugeborenenalter, 1471 bis 1764 Aufwandspunkte
99.B8.4D †↔ IMC-Komplexbehandlung im Kindesalter, 2059 bis 2352 Aufwandspunkte	99.B8.5C †↔ IMC-Komplexbehandlung im Neugeborenenalter, 1765 bis 2058 Aufwandspunkte
99.B8.4E †↔ IMC-Komplexbehandlung im Kindesalter, 2353 bis 2646 Aufwandspunkte	99.B8.5D †↔ IMC-Komplexbehandlung im Neugeborenenalter, 2059 bis 2352 Aufwandspunkte
99.B8.4F †↔ IMC-Komplexbehandlung im Kindesalter, 2647 bis 2940 Aufwandspunkte	99.B8.5E †↔ IMC-Komplexbehandlung im Neugeborenenalter, 2353 bis 2646 Aufwandspunkte
99.B8.4G †↔ IMC-Komplexbehandlung im Kindesalter, 2941 bis 3430 Aufwandspunkte	99.B8.5F †↔ IMC-Komplexbehandlung im Neugeborenenalter, 2647 bis 2940 Aufwandspunkte
99.B8.4H †↔ IMC-Komplexbehandlung im Kindesalter, 3431 bis 3920 Aufwandspunkte	99.B8.5G †↔ IMC-Komplexbehandlung im Neugeborenenalter, 2941 bis 3430 Aufwandspunkte
99.B8.4I †↔ IMC-Komplexbehandlung im Kindesalter, 3921 bis 4410 Aufwandspunkte	99.B8.5H †↔ IMC-Komplexbehandlung im Neugeborenenalter, 3431 bis 3920 Aufwandspunkte
99.B8.4J †↔ IMC-Komplexbehandlung im Kindesalter, 4411 bis 4900 Aufwandspunkte	99.B8.5I †↔ IMC-Komplexbehandlung im Neugeborenenalter, 3921 bis 4410 Aufwandspunkte
99.B8.4K †↔ IMC-Komplexbehandlung im Kindesalter, 4901 bis 5880 Aufwandspunkte	99.B8.5J †↔ IMC-Komplexbehandlung im Neugeborenenalter, 4411 bis 4900 Aufwandspunkte
99.B8.4L †↔ IMC-Komplexbehandlung im Kindesalter, 5881 bis 6860 Aufwandspunkte	99.B8.5K †↔ IMC-Komplexbehandlung im Neugeborenenalter, 4901 bis 5880 Aufwandspunkte
99.B8.4M †↔ IMC-Komplexbehandlung im Kindesalter, 6861 bis 7840 Aufwandspunkte	99.B8.5L †↔ IMC-Komplexbehandlung im Neugeborenenalter, 5881 bis 6860 Aufwandspunkte
99.B8.4N †↔ IMC-Komplexbehandlung im Kindesalter, 7841 bis 9800 Aufwandspunkte	99.B8.5M †↔ IMC-Komplexbehandlung im Neugeborenenalter, 6861 bis 7840 Aufwandspunkte
99.B8.4O †↔ IMC-Komplexbehandlung im Kindesalter, 9801 bis 11760 Aufwandspunkte	99.B8.5N †↔ IMC-Komplexbehandlung im Neugeborenenalter, 7841 bis 9800 Aufwandspunkte
99.B8.4P †↔ IMC-Komplexbehandlung im Kindesalter, 11761 bis 13720 Aufwandspunkte	99.B8.5O †↔ IMC-Komplexbehandlung im Neugeborenenalter, 9801 bis 11760 Aufwandspunkte
99.B8.4Q †↔ IMC-Komplexbehandlung im Kindesalter, 13721 bis 16660 Aufwandspunkte	99.B8.5P †↔ IMC-Komplexbehandlung im Neugeborenenalter, 11761 bis 13720 Aufwandspunkte
99.B8.4R †↔ IMC-Komplexbehandlung im Kindesalter, 16661 bis 19600 Aufwandspunkte	99.B8.5Q †↔ IMC-Komplexbehandlung im Neugeborenenalter, 13721 bis 16660 Aufwandspunkte
99.B8.4S †↔ IMC-Komplexbehandlung im Kindesalter, 19601 und mehr Aufwandspunkte	99.B8.5R †↔ IMC-Komplexbehandlung im Neugeborenenalter, 16661 bis 19600 Aufwandspunkte
99.B8.55 †↔ IMC-Komplexbehandlung im Neugeborenenalter, 393 bis 588 Aufwandspunkte	99.B8.5S †↔ IMC-Komplexbehandlung im Neugeborenenalter, 19601 und mehr Aufwandspunkte
99.B8.56 †↔ IMC-Komplexbehandlung im Neugeborenenalter, 589 bis 784 Aufwandspunkte	

Prozedur F90-2

99.B8.44 †↔ IMC-Komplexbehandlung im Kindesalter, 197 bis 392 Aufwandspunkte	99.B8.54 †↔ IMC-Komplexbehandlung im Neugeborenenalter, 197 bis 392 Aufwandspunkte
--	--

Prozedur F90-3

99.B7.44 †↔ Intensivmedizinische Komplexbehandlung im Kindesalter (Basisprozedur), 197 bis 392 Aufwandspunkte	99.B7.54 †↔ Intensivmedizinische Komplexbehandlung im Neugeborenenalter (Basisprozedur), 197 bis 392 Aufwandspunkte
---	---

Prozedur F90-4

99.B8.13 †↔ IMC-Komplexbehandlung des Erwachsenen, 185 bis 360 Aufwandspunkte	99.B8.14 †↔ IMC-Komplexbehandlung des Erwachsenen, 361 bis 552 Aufwandspunkte
---	---

Prozedur F90-5

99.B7.14 †↔ Intensivmedizinische Komplexbehandlung, 361 bis 552 Aufwandspunkte

Prozedur F90-6

99.B8.14 †↔ IMC-Komplexbehandlung des Erwachsenen, 361 bis 552 Aufwandspunkte

Prozedur F90-7

99.B7.13 †↔ Intensivmedizinische Komplexbehandlung, 185 bis 360 Aufwandspunkte

99.B7.14 †↔ Intensivmedizinische Komplexbehandlung, 361 bis 552 Aufwandspunkte

Prozedur F90-8

99.BA.13 †↔ Neurologische Komplexbehandlung des akuten Hirnschlags in Stroke Center [SC], mindestens 24 Stunden bis 48 Stunden

99.BA.24 †↔ Neurologische Komplexbehandlung des akuten Hirnschlags in einer Stroke Unit [SU], von mehr als 48 Stunden bis 72 Stunden

99.BA.14 †↔ Neurologische Komplexbehandlung des akuten Hirnschlags in Stroke Center [SC], von mehr als 48 Stunden bis 72 Stunden

99.BA.26 †↔ Neurologische Komplexbehandlung des akuten Hirnschlags in einer Stroke Unit [SU], von mehr als 72 Stunden bis 96 Stunden

99.BA.16 †↔ Neurologische Komplexbehandlung des akuten Hirnschlags in Stroke Center [SC], von mehr als 72 Stunden bis 96 Stunden

99.BA.27 †↔ Neurologische Komplexbehandlung des akuten Hirnschlags in einer Stroke Unit [SU], von mehr als 96 Stunden

99.BA.17 †↔ Neurologische Komplexbehandlung des akuten Hirnschlags in Stroke Center [SC], von mehr als 96 Stunden

99.BA.31 †↔ Komplexbehandlung des akuten Hirnschlags im neurologischen Telekonsildienst, mindestens 24 Stunden bis 72 Stunden

99.BA.23 †↔ Neurologische Komplexbehandlung des akuten Hirnschlags in einer Stroke Unit [SU], mindestens 24 Stunden bis 48 Stunden

99.BA.32 †↔ Komplexbehandlung des akuten Hirnschlags im neurologischen Telekonsildienst, von mehr als 72 Stunden

Prozedur F90-9

37.6A.42 ↔ Implantation eines herzkreislaufunterstützenden Systems, mit Pumpe, ohne Gasaustauschfunktion, intravasal (inkl. intrakardial), rechtsventrikulär, perkutan

37.6A.47 ↔ Implantation eines herzkreislaufunterstützenden Systems, mit Pumpe, ohne Gasaustauschfunktion, intravasal (inkl. intrakardial), linksventrikulär, perkutan, mit einer potentiellen Pumpleistung von 5.5 l/min und mehr

37.6A.43 ↔ Implantation eines herzkreislaufunterstützenden Systems, mit Pumpe, ohne Gasaustauschfunktion, intravasal (inkl. intrakardial), linksventrikulär, perkutan, mit einer n.n.bez. potentiellen Pumpleistung

37.6A.51 ↔ Implantation eines herzkreislauf- und lungenunterstützenden Systems, mit Pumpe, mit CO2-removal, extrakorporal, veno-venös, perkutan

37.6A.44 ↔ Implantation eines herzkreislaufunterstützenden Systems, mit Pumpe, ohne Gasaustauschfunktion, intravasal (inkl. intrakardial), linksventrikulär, perkutan, mit einer potentiellen Pumpleistung bis maximal 2.5 l/min

37.6A.62 ↔ Implantation eines herzkreislauf- und lungenunterstützenden Systems, mit Pumpe, mit Oxygenator (inkl. CO2-removal), extrakorporal, veno-venös, perkutan

37.6A.45 ↔ Implantation eines herzkreislaufunterstützenden Systems, mit Pumpe, ohne Gasaustauschfunktion, intravasal (inkl. intrakardial), linksventrikulär, perkutan, mit einer potentiellen Pumpleistung von mehr als 2.5 l/min bis weniger als 5.0 l/min

37.6A.73 ↔ Implantation eines herzkreislauf- und lungenunterstützenden Systems, mit Pumpe, mit Oxygenator (inkl. CO2-removal), extrakorporal, veno-arteriell oder veno-venoarteriell, perkutan

37.6A.46 ↔ Implantation eines herzkreislaufunterstützenden Systems, mit Pumpe, ohne Gasaustauschfunktion, intravasal (inkl. intrakardial), linksventrikulär, perkutan, mit einer potentiellen Pumpleistung von mindestens 5.0 l/min bis weniger als 5.5 l/min

ADRG F95**Interventioneller Verschluss eines Atrium- oder Ventrikelseptumdefekts**

Prozedur in Tabelle F95-1

DRG F95A**Interventioneller Verschluss eines Atrium- oder Ventrikelseptumdefekts, Alter < 18 Jahre**

Alter < 18 Jahre

DRG F95B**Interventioneller Verschluss eines Atrium- oder Ventrikelseptumdefekts, Alter > 17 Jahre****Prozedur F95-1**

35.55 ↔	Korrektur eines Ventrikelseptumdefekts mit Prothese, geschlossen	35.98.12 ↔	Perkutan-transluminaler Verschluss eines Vorhofseptumdefekts, mit 2 und mehr Verschlussdevices
35.98.11 ↔	Perkutan-transluminaler Verschluss eines Vorhofseptumdefekts, mit 1 Verschlussdevice		

ADRG F98**Endovaskulärer Herzklappeneingriff**

Prozedur in Tabelle F98-1

DRG F98A**Endovaskulärer Herzklappeneingriff mit aortokoronarem Bypass oder intensivmedizinischer Komplexbehandlung > 196 /360 Aufwandspunkte oder mehrfacher Herzklappeneingriff**

Prozedur in Tabelle F98-2 oder mindestens eine Prozedur in Tabelle F98-3 oder mindestens zwei unterschiedliche Prozeduren aus Tabelle F98-1

DRG F98B**Endovaskulärer Herzklappeneingriff mit Implantation eines Herzschrittmachers / Graft oder Verschluss eines ASD oder des linken Vorhofsohrs oder transapikaler Mitralklappenersatz oder Alter < 16 Jahre**

Alter < 16 Jahre oder Prozedur in Tabelle F98-4 oder (mindestens eine Prozedur in Tabelle F98-5 und Prozedur in Tabelle F98-6) oder Prozedur in Tabelle F98-7 oder Prozedur in Tabelle F98-8 oder Prozedur in Tabelle F98-9 oder Prozedur in Tabelle F98-10

DRG F98C**Endovaskulärer Herzklappeneingriff, Alter > 15 Jahre****Prozedur F98-1**

35.D2.14 ↔	Anuloplastik der Mitralklappe kathetergesteuert, transapikal	35.F1.24 ↔	Aortenklappenersatz durch Xenograft (Bioprothese), transapikal
35.D2.21 ↔	Anuloplastik der Mitralklappe, transarteriell	35.F1.25 ↔	Aortenklappenersatz durch Xenograft (Bioprothese), transapikal, mit Verwendung eines perkutanen apikalen Zugangs- und Verschlussystems
35.D2.22 ↔	Anuloplastik der Mitralklappe, transvenös	35.F1.26 ↔	Aortenklappenersatz durch Xenograft (Bioprothese), endovaskulärer Zugang, transcavalärer Zugang
35.D2.23 ↔	Anuloplastik der Mitralklappe, über den Koronarsinus	35.F1.33 ↔	Aortenklappenersatz durch Xenograft, stentless, endovaskulärer Zugang
35.D4.14 ↔	Anuloplastik der Trikuspidalklappe kathetergesteuert, transapikal	35.F1.34 ↔	Aortenklappenersatz durch Xenograft, stentless, transapikal
35.D4.21 ↔	Anuloplastik der Trikuspidalklappe, transarteriell	35.F1.35 ↔	Aortenklappenersatz durch Xenograft, stentless, transapikal, mit Verwendung eines perkutanen apikalen Zugangs- und Verschlussystems
35.D4.22 ↔	Anuloplastik der Trikuspidalklappe, transvenös	35.F1.43 ↔	Aortenklappenersatz durch selbstexpandierendes Xenograft, nahtfrei, endovaskulärer Zugang
35.E2.13 ↔	Valvuloplastik der Mitralklappe, endovaskulärer Zugang, transarteriell	35.F1.44 ↔	Aortenklappenersatz durch selbstexpandierendes Xenograft, nahtfrei, transapikal
35.E2.14 ↔	Valvuloplastik der Mitralklappe, endovaskulärer Zugang, transvenös	35.F1.45 ↔	Aortenklappenersatz durch selbstexpandierendes Xenograft, nahtfrei, transapikal, mit Verwendung eines perkutanen apikalen Zugangs- und Verschlussystems
35.E2.15 ↔	Valvuloplastik der Mitralklappe kathetergesteuert, transapikal	35.F2.23 ↔	Mitralklappenersatz durch Xenograft (Bioprothese), endovaskulärer Zugang
35.E4.14 ↔	Valvuloplastik der Trikuspidalklappe kathetergesteuert, transapikal		
35.E4.15 ↔	Valvuloplastik der Trikuspidalklappe, endovaskulärer Zugang, transarteriell		
35.E4.16 ↔	Valvuloplastik der Trikuspidalklappe, endovaskulärer Zugang, transvenös		
35.F1.23 ↔	Aortenklappenersatz durch Xenograft (Bioprothese), endovaskulärer Zugang		

- 35.F2.24 ↔ Mitralklappenersatz durch Xenograft (Bioprothese), transapikal
- 35.F2.25 ↔ Mitralklappenersatz durch Xenograft (Bioprothese), transapikal mit Verwendung eines perkutanen apikalen Zugangs- und Verschlusssystems
- 35.F2.26 ↔ Mitralklappenersatz durch Xenograft (Bioprothese) mit transapikaler Verankerung, transapikaler Zugang
- 35.F2.33 ↔ Mitralklappenersatz durch Xenograft, stentless, endovaskulärer Zugang
- 35.F2.34 ↔ Mitralklappenersatz durch Xenograft, stentless, transapikal
- 35.F3.23 ↔ Pulmonalklappenersatz durch Xenograft (Bioprothese), endovaskulärer Zugang
- 35.F3.24 ↔ Pulmonalklappenersatz durch Xenograft (Bioprothese), transapikal
- 35.F3.25 ↔ Pulmonalklappenersatz durch Xenograft (Bioprothese), transapikal, mit Verwendung eines perkutanen apikalen Zugangs- und Verschlusssystems
- 35.F3.33 ↔ Pulmonalklappenersatz durch Xenograft, stentless, endovaskulärer Zugang
- 35.F3.34 ↔ Pulmonalklappenersatz durch Xenograft, stentless, transapikal
- 35.F3.35 ↔ Pulmonalklappenersatz durch Xenograft, stentless, transapikal, mit Verwendung eines perkutanen apikalen Zugangs- und Verschlusssystems
- 35.F4.23 ↔ Trikuspidalklappenersatz durch Xenograft (Bioprothese), endovaskulärer Zugang
- 35.F4.24 ↔ Trikuspidalklappenersatz durch Xenograft (Bioprothese), transapikal
- 35.F4.33 ↔ Trikuspidalklappenersatz durch Xenograft, stentless, endovaskulärer Zugang
- 35.F4.34 ↔ Trikuspidalklappenersatz durch Xenograft, stentless, transapikal
- 35.H2.23 ↔ Entfernen einer Mitralklappenprothese sowie Implantation eines Xenografts (Bioprothese), endovaskulärer Zugang
- 35.H2.24 ↔ Entfernen einer Mitralklappenprothese sowie Implantation eines Xenografts (Bioprothese), transapikal
- 35.H2.25 ↔ Entfernen einer Mitralklappenprothese sowie Implantation eines Xenografts (Bioprothese), transapikal mit Verwendung eines perkutanen apikalen Zugangs- und Verschlusssystems
- 35.H2.26 ↔ Entfernen einer Mitralklappenprothese sowie Implantation eines Xenografts (Bioprothese) mit transapikaler Verankerung, transapikaler Zugang
- 35.H2.33 ↔ Entfernen einer Mitralklappenprothese sowie Implantation eines Xenografts, stentless, endovaskulärer Zugang
- 35.H2.34 ↔ Entfernen einer Mitralklappenprothese sowie Implantation eines Xenografts, stentless, transapikal
- 35.H4.23 ↔ Entfernen einer Trikuspidalklappenprothese sowie Implantation eines Xenografts (Bioprothese), endovaskulärer Zugang
- 35.H4.33 ↔ Entfernen einer Trikuspidalklappenprothese sowie Implantation eines Xenografts, stentless, endovaskulärer Zugang

Prozedur F98-10

- 35.F2.25 ↔ Mitralklappenersatz durch Xenograft (Bioprothese), transapikal mit Verwendung eines perkutanen apikalen Zugangs- und Verschlusssystems

Prozedur F98-2

- 36.03.00 ↔ Koronarangioplastik am offenen Thorax, n.n.bez.
- 36.03.09 ↔ Koronarangioplastik am offenen Thorax, sonstige
- 36.03.13 ↔ Endarteriektomie von Koronararterien, offen chirurgisch, an einer Koronararterie
- 36.03.14 ↔ Endarteriektomie von Koronararterien, offen chirurgisch, an mehreren Koronararterie
- 36.03.15 ↔ Endarteriektomie von Koronararterien mit Patch Graft, offen chirurgisch, an einer Koronararterie
- 36.03.16 ↔ Endarteriektomie von Koronararterien mit Patch Graft, offen chirurgisch, an mehreren Koronararterie
- 36.03.21 ↔ Endarteriektomie von Koronararterien, offen chirurgisch, mit Implantation von Stents ohne Medikamentenfreisetzung, in einer Koronararterie
- 36.03.22 ↔ Endarteriektomie von Koronararterien, offen chirurgisch, mit Implantation von Stents ohne Medikamentenfreisetzung, in mehreren Koronararterien
- 36.03.31 ↔ Endarteriektomie von Koronararterien, offen chirurgisch, mit Implantation von selbstexpandierenden Stents ohne Medikamentenfreisetzung, in einer Koronararterie
- 36.03.32 ↔ Endarteriektomie von Koronararterien, offen chirurgisch, mit Implantation von selbstexpandierenden Stents ohne Medikamentenfreisetzung, in mehreren Koronararterien
- 36.03.41 ↔ Endarteriektomie von Koronararterien, offen chirurgisch, mit Implantation eines Bifurkationsstents, ohne Medikamentenfreisetzung
- 36.03.42 ↔ Endarteriektomie von Koronararterien, offen chirurgisch, mit Implantation von gecoverten Stents ohne Medikamentenfreisetzung, in einer Koronararterie
- 36.03.43 ↔ Endarteriektomie von Koronararterien, offen chirurgisch, mit Implantation von gecoverten Stents ohne Medikamentenfreisetzung, in mehreren Koronararterien
- 36.03.51 ↔ Endarteriektomie von Koronararterien, offen chirurgisch, mit Implantation von Stents mit Medikamentenfreisetzung, in einer Koronararterie
- 36.03.52 ↔ Endarteriektomie von Koronararterien, offen chirurgisch, mit Implantation von Stents mit Medikamentenfreisetzung, in mehreren Koronararterien
- 36.03.61 ↔ Endarteriektomie von Koronararterien, offen chirurgisch, mit Implantation von selbstexpandierenden Stents mit Medikamentenfreisetzung, in einer Koronararterie
- 36.03.62 ↔ Endarteriektomie von Koronararterien, offen chirurgisch, mit Implantation von selbstexpandierenden Stents mit Medikamentenfreisetzung, in mehreren Koronararterien
- 36.03.71 ↔ Endarteriektomie von Koronararterien, offen chirurgisch, mit Implantation eines Bifurkationsstents mit Medikamentenfreisetzung

- 36.03.72 ↔ Enderarteriektomie von Koronararterien, offen chirurgisch, mit Implantation von gecoverten Stents mit Medikamentenfreisetzung, in einer Koronararterie
- 36.03.73 ↔ Enderarteriektomie von Koronararterien, offen chirurgisch, mit Implantation von gecoverten Stents mit Medikamentenfreisetzung, in mehreren Koronararterien
- 36.03.81 ↔ Enderarteriektomie von Koronararterien, offen chirurgisch, mit Implantation von beschichteten Stents in einer Koronararterie
- 36.03.82 ↔ Enderarteriektomie von Koronararterien, offen chirurgisch, mit Implantation von beschichteten Stents in mehreren Koronararterien
- 36.10 ↔ Aortokoronarer Bypass zur Myokard-Revaskularisation, n.n.bez.
- 36.11.00 ↔ Einfacher (aorto)koronarer Bypass, nach Technik und Material, n.n.bez.
- 36.11.21 ↔ Einfacher (aorto)koronarer Bypass, offen chirurgisch (Thorakotomie, Minithorakotomie, Sternotomie), mit autogener Arterie, A. radialis
- 36.11.22 ↔ Einfacher (aorto)koronarer Bypass, offen chirurgisch (Thorakotomie, Minithorakotomie, Sternotomie), mit autogener Arterie, A. mamma interna (A. thoracica interna)
- 36.11.23 ↔ Einfacher (aorto)koronarer Bypass, offen chirurgisch (Thorakotomie, Minithorakotomie, Sternotomie), mit autogener Arterie, freies A. mamma interna [A. thoracica interna] Transplantat [IMA-Transplantat]
- 36.11.24 ↔ Einfacher (aorto)koronarer Bypass, offen chirurgisch (Thorakotomie, Minithorakotomie, Sternotomie), mit autogener Arterie, A. abdominalis
- 36.11.25 ↔ Einfacher (aorto)koronarer Bypass, offen chirurgisch (Thorakotomie, Minithorakotomie, Sternotomie), mit autogener Arterie, sonstige Arterie
- 36.11.26 ↔ Einfacher (aorto)koronarer Bypass, offen chirurgisch (Thorakotomie, Minithorakotomie, Sternotomie), mit autogener Vene, ohne externes Stabilisierungsnetz
- 36.11.27 ↔ Einfacher (aorto)koronarer Bypass, offen chirurgisch (Thorakotomie, Minithorakotomie, Sternotomie), mit autogener Vene, mit externem Stabilisierungsnetz
- 36.11.28 ↔ Einfacher (aorto)koronarer Bypass, offen chirurgisch (Thorakotomie, Minithorakotomie, Sternotomie), mit Xenotransplantat
- 36.11.2A ↔ Einfacher (aorto)koronarer Bypass, offen chirurgisch (Thorakotomie, Minithorakotomie, Sternotomie), mit Gefäßprothese
- 36.11.31 ↔ Einfacher (aorto)koronarer Bypass, minimalinvasiv, mit autogener Arterie, A. radialis
- 36.11.32 ↔ Einfacher (aorto)koronarer Bypass, minimalinvasiv, mit autogener Arterie, A. mamma interna (A. thoracica interna)
- 36.11.33 ↔ Einfacher (aorto)koronarer Bypass, minimalinvasiv, mit autogener Arterie, freies A. mamma interna [A. thoracica interna] Transplantat [IMA-Transplantat]
- 36.11.34 ↔ Einfacher (aorto)koronarer Bypass, minimalinvasiv, mit autogener Arterie, A. abdominalis
- 36.11.35 ↔ Einfacher (aorto)koronarer Bypass, minimalinvasiv, mit autogener Arterie, sonstige Arterie
- 36.11.36 ↔ Einfacher (aorto)koronarer Bypass, minimalinvasiv, mit autogener Vene, ohne externes Stabilisierungsnetz
- 36.11.37 ↔ Einfacher (aorto)koronarer Bypass, minimalinvasiv, mit autogener Vene, mit externem Stabilisierungsnetz
- 36.11.38 ↔ Einfacher (aorto)koronarer Bypass, minimalinvasiv, mit Xenotransplantat
- 36.11.3A ↔ Einfacher (aorto)koronarer Bypass, minimalinvasiv, mit Gefäßprothese
- 36.11.99 ↔ Einfacher (aorto)koronarer Bypass, nach Technik und Material, sonstige
- 36.12.00 ↔ Zweifacher (aorto)koronarer Bypass, nach Technik und Material, n.n.bez.
- 36.12.21 ↔ Zweifacher (aorto)koronarer Bypass, offen chirurgisch (Thorakotomie, Minithorakotomie, Sternotomie), mit autogener Arterie, A. radialis
- 36.12.22 ↔ Zweifacher (aorto)koronarer Bypass, offen chirurgisch (Thorakotomie, Minithorakotomie, Sternotomie), mit autogener Arterie, A. mamma interna (A. thoracica interna)
- 36.12.23 ↔ Zweifacher (aorto)koronarer Bypass, offen chirurgisch (Thorakotomie, Minithorakotomie, Sternotomie), mit autogener Arterie, A. mamma interna [A. thoracica interna] Transplantat [IMA-Transplantat]
- 36.12.24 ↔ Zweifacher (aorto)koronarer Bypass, offen chirurgisch (Thorakotomie, Minithorakotomie, Sternotomie), mit autogener Arterie, A. abdominalis
- 36.12.25 ↔ Zweifacher (aorto)koronarer Bypass, offen chirurgisch (Thorakotomie, Minithorakotomie, Sternotomie), mit autogener Arterie, sonstige Arterie
- 36.12.26 ↔ Zweifacher (aorto)koronarer Bypass, offen chirurgisch (Thorakotomie, Minithorakotomie, Sternotomie), mit autogener Vene, ohne externes Stabilisierungsnetz
- 36.12.27 ↔ Zweifacher (aorto)koronarer Bypass, offen chirurgisch (Thorakotomie, Minithorakotomie, Sternotomie), mit autogener Vene, mit externem Stabilisierungsnetz
- 36.12.28 ↔ Zweifacher (aorto)koronarer Bypass, offen chirurgisch (Thorakotomie, Minithorakotomie, Sternotomie), mit Xenotransplantat
- 36.12.2A ↔ Zweifacher (aorto)koronarer Bypass, offen chirurgisch (Thorakotomie, Minithorakotomie, Sternotomie), mit Gefäßprothese
- 36.12.31 ↔ Zweifacher (aorto)koronarer Bypass, minimalinvasiv, mit autogener Arterie, A. radialis
- 36.12.32 ↔ Zweifacher (aorto)koronarer Bypass, minimalinvasiv, mit autogener Arterie, A. mamma interna [A. thoracica interna]
- 36.12.33 ↔ Zweifacher (aorto)koronarer Bypass, minimalinvasiv, mit autogener Arterie, freies A. mamma interna [A. thoracica interna] Transplantat [IMA-Transplantat]
- 36.12.34 ↔ Zweifacher (aorto)koronarer Bypass, minimalinvasiv, mit autogener Arterie, A. abdominalis
- 36.12.35 ↔ Zweifacher (aorto)koronarer Bypass, minimalinvasiv, mit autogener Arterie, sonstige Arterie
- 36.12.36 ↔ Zweifacher (aorto)koronarer Bypass, minimalinvasiv, mit autogener Vene, ohne externes Stabilisierungsnetz
- 36.12.37 ↔ Zweifacher (aorto)koronarer Bypass, minimalinvasiv, mit autogener Vene, mit externem Stabilisierungsnetz
- 36.12.38 ↔ Zweifacher (aorto)koronarer Bypass, minimalinvasiv, mit Xenotransplantat
- 36.12.3A ↔ Zweifacher (aorto)koronarer Bypass, minimalinvasiv, mit Gefäßprothese
- 36.12.99 ↔ Zweifacher (aorto)koronarer Bypass, nach Technik und Material, sonstige
- 36.13.00 ↔ Dreifacher (aorto)koronarer Bypass, nach Technik und Material, n.n.bez.
- 36.13.21 ↔ Dreifacher (aorto)koronarer Bypass, offen chirurgisch (Thorakotomie, Minithorakotomie, Sternotomie), mit autogener Arterie, A. radialis
- 36.13.22 ↔ Dreifacher (aorto)koronarer Bypass, offen chirurgisch (Thorakotomie, Minithorakotomie, Sternotomie), mit autogener Arterie, A. mamma interna (A. thoracica interna)

- 36.13.23 ↔ Dreifacher (aorto)koronarer Bypass, offen chirurgisch (Thorakotomie, Minithorakotomie, Sternotomie), mit autogener Arterie, freies A. mammaria interna [A. thoracica interna] Transplantat [IMA-Transplantat]
- 36.13.24 ↔ Dreifacher (aorto)koronarer Bypass, offen chirurgisch (Thorakotomie, Minithorakotomie, Sternotomie), mit autogener Arterie, A. abdominalis
- 36.13.25 ↔ Dreifacher (aorto)koronarer Bypass, offen chirurgisch (Thorakotomie, Minithorakotomie, Sternotomie), mit autogener Arterie, sonstige Arterie
- 36.13.26 ↔ Vierfacher (aorto)koronarer Bypass, offen chirurgisch (Thorakotomie, Minithorakotomie, Sternotomie), mit autogener Vene, ohne externes Stabilisierungsnetz
- 36.13.27 ↔ Dreifacher (aorto)koronarer Bypass, offen chirurgisch (Thorakotomie, Minithorakotomie, Sternotomie), mit autogener Vene, mit externem Stabilisierungsnetz
- 36.13.28 ↔ Dreifacher (aorto)koronarer Bypass, offen chirurgisch (Thorakotomie, Minithorakotomie, Sternotomie), mit Xenotransplantat
- 36.13.2A ↔ Dreifacher (aorto)koronarer Bypass, offen chirurgisch (Thorakotomie, Minithorakotomie, Sternotomie), mit Gefäßprothese
- 36.13.31 ↔ Dreifacher (aorto)koronarer Bypass, minimalinvasiv, mit autogener Arterie, A. radialis
- 36.13.32 ↔ Dreifacher (aorto)koronarer Bypass, minimalinvasiv, mit autogener Arterie, A. mammaria interna [A. thoracica interna]
- 36.13.33 ↔ Dreifacher (aorto)koronarer Bypass, minimalinvasiv, mit autogener Arterie, freies A. mammaria interna [A. thoracica interna] Transplantat [IMA-Transplantat]
- 36.13.34 ↔ Dreifacher (aorto)koronarer Bypass, minimalinvasiv, mit autogener Arterie, A. abdominalis
- 36.13.35 ↔ Dreifacher (aorto)koronarer Bypass, minimalinvasiv, mit autogener Arterie, sonstige Arterie
- 36.13.36 ↔ Dreifacher (aorto)koronarer Bypass, minimalinvasiv, mit autogener Vene, ohne externes Stabilisierungsnetz
- 36.13.37 ↔ Dreifacher (aorto)koronarer Bypass, minimalinvasiv, mit autogener Vene, mit externem Stabilisierungsnetz
- 36.13.38 ↔ Dreifacher (aorto)koronarer Bypass, minimalinvasiv, mit Xenotransplantat
- 36.13.3A ↔ Dreifacher (aorto)koronarer Bypass, minimalinvasiv, mit Gefäßprothese
- 36.13.99 ↔ Dreifacher (aorto)koronarer Bypass, nach Technik und Material, sonstige
- 36.18.00 ↔ Vierfacher (aorto)koronarer Bypass, nach Technik und Material, n.n.bez.
- 36.18.11 ↔ Vierfacher (aorto)koronarer Bypass, offen chirurgisch (Thorakotomie, Minithorakotomie, Sternotomie), mit autogener Arterie, A. radialis
- 36.18.12 ↔ Vierfacher (aorto)koronarer Bypass, offen chirurgisch (Thorakotomie, Minithorakotomie, Sternotomie), mit autogener Arterie, A. mammaria interna [A. thoracica interna]
- 36.18.13 ↔ Vierfacher (aorto)koronarer Bypass, offen chirurgisch (Thorakotomie, Minithorakotomie, Sternotomie), mit autogener Arterie, freies A. mammaria interna [A. thoracica interna] Transplantat [IMA-Transplantat]
- 36.18.14 ↔ Vierfacher (aorto)koronarer Bypass, offen chirurgisch (Thorakotomie, Minithorakotomie, Sternotomie), mit autogener Arterie, A. abdominalis
- 36.18.15 ↔ Vierfacher (aorto)koronarer Bypass, offen chirurgisch (Thorakotomie, Minithorakotomie, Sternotomie), mit autogener Arterie, sonstige Arterie
- 36.18.16 ↔ Vierfacher (aorto)koronarer Bypass, offen chirurgisch (Thorakotomie, Minithorakotomie, Sternotomie), mit autogener Vene, ohne externes Stabilisierungsnetz
- 36.18.17 ↔ Vierfacher (aorto)koronarer Bypass, offen chirurgisch (Thorakotomie, Minithorakotomie, Sternotomie), mit autogener Vene, mit externem Stabilisierungsnetz
- 36.18.18 ↔ Vierfacher (aorto)koronarer Bypass, offen chirurgisch (Thorakotomie, Minithorakotomie, Sternotomie), mit Xenotransplantat
- 36.18.1A ↔ Vierfacher (aorto)koronarer Bypass, offen chirurgisch (Thorakotomie, Minithorakotomie, Sternotomie), mit Gefäßprothese
- 36.18.21 ↔ Vierfacher (aorto)koronarer Bypass, minimalinvasiv, mit autogener Arterie, A. radialis
- 36.18.22 ↔ Vierfacher (aorto)koronarer Bypass, minimalinvasiv, mit autogener Arterie, A. mammaria interna [A. thoracica interna]
- 36.18.23 ↔ Vierfacher (aorto)koronarer Bypass, minimalinvasiv, mit autogener Arterie, freies A. mammaria interna [A. thoracica interna] Transplantat [IMA-Transplantat]
- 36.18.24 ↔ Vierfacher (aorto)koronarer Bypass, minimalinvasiv, mit autogener Arterie, A. abdominalis
- 36.18.25 ↔ Vierfacher (aorto)koronarer Bypass, minimalinvasiv, mit autogener Arterie, sonstige Arterie
- 36.18.26 ↔ Vierfacher (aorto)koronarer Bypass, minimalinvasiv, mit autogener Vene, ohne externes Stabilisierungsnetz
- 36.18.27 ↔ Vierfacher (aorto)koronarer Bypass, minimalinvasiv, mit autogener Vene, mit externem Stabilisierungsnetz
- 36.18.28 ↔ Vierfacher (aorto)koronarer Bypass, minimalinvasiv, mit Xenotransplantat
- 36.18.2A ↔ Vierfacher (aorto)koronarer Bypass, minimalinvasiv, mit Gefäßprothese
- 36.18.99 ↔ Vierfacher (aorto)koronarer Bypass, nach Technik und Material, sonstige
- 36.19 ↔ Bypass-Anastomose zur Myokard-Revaskularisation, sonstige
- 36.1A.00 ↔ Fünffacher (aorto)koronarer Bypass, nach Technik und Material, n.n.bez.
- 36.1A.11 ↔ Fünffacher (aorto)koronarer Bypass, offen chirurgisch (Thorakotomie, Minithorakotomie, Sternotomie), mit autogener Arterie, A. radialis
- 36.1A.12 ↔ Fünffacher (aorto)koronarer Bypass, offen chirurgisch (Thorakotomie, Minithorakotomie, Sternotomie), mit autogener Arterie, A. mammaria interna [A. thoracica interna]
- 36.1A.13 ↔ Fünffacher (aorto)koronarer Bypass, offen chirurgisch (Thorakotomie, Minithorakotomie, Sternotomie), mit autogener Arterie, freies A. mammaria interna [A. thoracica interna] Transplantat [IMA-Transplantat]
- 36.1A.14 ↔ Fünffacher (aorto)koronarer Bypass, offen chirurgisch (Thorakotomie, Minithorakotomie, Sternotomie), mit autogener Arterie, A. abdominalis
- 36.1A.15 ↔ Fünffacher (aorto)koronarer Bypass, offen chirurgisch (Thorakotomie, Minithorakotomie, Sternotomie), mit autogener Arterie, sonstige Arterie
- 36.1A.16 ↔ Fünffacher (aorto)koronarer Bypass, offen chirurgisch (Thorakotomie, Minithorakotomie, Sternotomie), mit autogener Vene, ohne externes Stabilisierungsnetz
- 36.1A.17 ↔ Fünffacher (aorto)koronarer Bypass, offen chirurgisch (Thorakotomie, Minithorakotomie, Sternotomie), mit autogener Vene, mit externem Stabilisierungsnetz
- 36.1A.18 ↔ Fünffacher (aorto)koronarer Bypass, offen chirurgisch (Thorakotomie, Minithorakotomie, Sternotomie), mit Xenotransplantat

- 36.1A.1A ↔ Fünffacher (aorto)koronarer Bypass, offen chirurgisch (Thorakotomie, Minithorakotomie, Sternotomie), mit Gefäßprothese
- 36.1A.21 ↔ Fünffacher (aorto)koronarer Bypass, minimalinvasiv, mit autogener Arterie, A. radialis
- 36.1A.22 ↔ Fünffacher (aorto)koronarer Bypass, minimalinvasiv, mit autogener Arterie, A. mammaria interna [A. thoracica interna]
- 36.1A.23 ↔ Fünffacher (aorto)koronarer Bypass, minimalinvasiv, mit autogener Arterie, freies A. mammaria interna [A. thoracica interna] Transplantat [IMA-Transplantat]
- 36.1A.24 ↔ Fünffacher (aorto)koronarer Bypass, minimalinvasiv, mit autogener Arterie, A. abdominalis
- 36.1A.25 ↔ Fünffacher (aorto)koronarer Bypass, minimalinvasiv, mit autogener Arterie, sonstige Arterie
- 36.1A.26 ↔ Fünffacher (aorto)koronarer Bypass, minimalinvasiv, mit autogener Vene, ohne externes Stabilisierungsnetz
- 36.1A.27 ↔ Fünffacher (aorto)koronarer Bypass, minimalinvasiv, mit autogener Vene, mit externem Stabilisierungsnetz
- 36.1A.28 ↔ Fünffacher (aorto)koronarer Bypass, minimalinvasiv, mit Xenotransplantat
- 36.1A.2A ↔ Fünffacher (aorto)koronarer Bypass, minimalinvasiv, mit Gefäßprothese
- 36.1A.99 ↔ Fünffacher (aorto)koronarer Bypass, sonstige
- 36.1B.00 ↔ Sechs- und mehrfacher (aorto)koronarer Bypass, nach Technik und Material, n.n.bez.
- 36.1B.11 ↔ Sechs- und mehrfacher (aorto)koronarer Bypass, offen chirurgisch (Thorakotomie, Minithorakotomie, Sternotomie), mit autogener Arterie, A. radialis
- 36.1B.12 ↔ Sechs- und mehrfacher (aorto)koronarer Bypass, offen chirurgisch (Thorakotomie, Minithorakotomie, Sternotomie), mit autogener Arterie, A. mammaria interna [A. thoracica interna]
- 36.1B.13 ↔ Sechs- und mehrfacher (aorto)koronarer Bypass, offen chirurgisch (Thorakotomie, Minithorakotomie, Sternotomie), mit autogener Arterie, freies A. mammaria interna [A. thoracica interna] Transplantat [IMA-Transplantat]
- 36.1B.14 ↔ Sechs- und mehrfacher (aorto)koronarer Bypass, offen chirurgisch (Thorakotomie, Minithorakotomie, Sternotomie), mit autogener Arterie, A. abdominalis
- 36.1B.15 ↔ Sechs- und mehrfacher (aorto)koronarer Bypass, offen chirurgisch (Thorakotomie, Minithorakotomie, Sternotomie), mit autogener Arterie, sonstige Arterie
- 36.1B.16 ↔ Sechs- und mehrfacher (aorto)koronarer Bypass, offen chirurgisch (Thorakotomie, Minithorakotomie, Sternotomie), mit autogener Vene, ohne externes Stabilisierungsnetz
- 36.1B.17 ↔ Sechs- und mehrfacher (aorto)koronarer Bypass, offen chirurgisch (Thorakotomie, Minithorakotomie, Sternotomie), mit autogener Vene, mit externem Stabilisierungsnetz
- 36.1B.18 ↔ Sechs- und mehrfacher (aorto)koronarer Bypass, offen chirurgisch (Thorakotomie, Minithorakotomie, Sternotomie), mit Xenotransplantat
- 36.1B.1A ↔ Sechs- und mehrfacher (aorto)koronarer Bypass, offen chirurgisch (Thorakotomie, Minithorakotomie, Sternotomie), mit Gefäßprothese
- 36.1B.21 ↔ Sechs- und mehrfacher (aorto)koronarer Bypass, minimalinvasiv, mit autogener Arterie, A. radialis
- 36.1B.22 ↔ Sechs- und mehrfacher (aorto)koronarer Bypass, minimalinvasiv, mit autogener Arterie, A. mammaria interna [A. thoracica interna]
- 36.1B.23 ↔ Sechs- und mehrfacher (aorto)koronarer Bypass, minimalinvasiv, mit autogener Arterie, freies A. mammaria interna [A. thoracica interna] Transplantat [IMA-Transplantat]
- 36.1B.24 ↔ Sechs- und mehrfacher (aorto)koronarer Bypass, minimalinvasiv, mit autogener Arterie, A. abdominalis
- 36.1B.25 ↔ Sechs- und mehrfacher (aorto)koronarer Bypass, minimalinvasiv, mit autogener Arterie, sonstige Arterie
- 36.1B.26 ↔ Sechs- und mehrfacher (aorto)koronarer Bypass, minimalinvasiv, mit autogener Vene, ohne externes Stabilisierungsnetz
- 36.1B.27 ↔ Sechs- und mehrfacher (aorto)koronarer Bypass, minimalinvasiv, mit autogener Vene, mit externem Stabilisierungsnetz
- 36.1B.28 ↔ Sechs- und mehrfacher (aorto)koronarer Bypass, minimalinvasiv, mit Xenotransplantat
- 36.1B.2A ↔ Sechs- und mehrfacher (aorto)koronarer Bypass, minimalinvasiv, mit Gefäßprothese
- 36.1B.99 ↔ Sechs- und mehrfacher (aorto)koronarer Bypass, nach Technik und Material, sonstige
- 36.2 ↔ Myokard-Revaskularisation mit Arterien-Implantat
- 36.32 ↔ Sonstige transmyokardiale Revaskularisation
- 36.33 ↔ Endoskopische transmyokardiale Revaskularisation
- 36.39.00 ↔ Sonstige Herz-Revaskularisation, n.n.bez.
- 36.39.11 ↔ Revision eines Koronararterienbypass
- 36.39.13 ↔ Transposition von Koronararterien
- 36.39.99 ↔ Sonstige Herz-Revaskularisation, sonstige
- 36.91 ↔ Korrektur eines Koronargefäß-Aneurysmas
- 36.99.00 ↔ Sonstige Operationen an Herzgefäßen n.n.bez.
- 36.99.20 ↔ Operationen bei kongenitalen Anomalien der Herzgefäße
- 36.99.30 ↔ Rekonstruktion des Koronarostiums
- 36.99.40 ↔ Sympathektomie der Koronararterien
- 36.99.99 ↔ Sonstige Operationen an Herzgefäßen, sonstige

Prozedur F98-3

- 99.B7.14 †↔ Intensivmedizinische Komplexbehandlung, 361 bis 552 Aufwandspunkte
- 99.B7.15 †↔ Intensivmedizinische Komplexbehandlung, 553 bis 828 Aufwandspunkte
- 99.B7.16 †↔ Intensivmedizinische Komplexbehandlung, 829 bis 1104 Aufwandspunkte
- 99.B7.17 †↔ Intensivmedizinische Komplexbehandlung, 1105 bis 1380 Aufwandspunkte
- 99.B7.18 †↔ Intensivmedizinische Komplexbehandlung, 1381 bis 1656 Aufwandspunkte
- 99.B7.1A †↔ Intensivmedizinische Komplexbehandlung, 1657 bis 1932 Aufwandspunkte
- 99.B7.1B †↔ Intensivmedizinische Komplexbehandlung, 1933 bis 2208 Aufwandspunkte
- 99.B7.1C †↔ Intensivmedizinische Komplexbehandlung, 2209 bis 2484 Aufwandspunkte
- 99.B7.1D †↔ Intensivmedizinische Komplexbehandlung, 2485 bis 2760 Aufwandspunkte
- 99.B7.1E †↔ Intensivmedizinische Komplexbehandlung, 2761 bis 3220 Aufwandspunkte
- 99.B7.1F †↔ Intensivmedizinische Komplexbehandlung, 3221 bis 3680 Aufwandspunkte
- 99.B7.1G †↔ Intensivmedizinische Komplexbehandlung, 3681 bis 4600 Aufwandspunkte
- 99.B7.1H †↔ Intensivmedizinische Komplexbehandlung, 4601 bis 5520 Aufwandspunkte
- 99.B7.1I †↔ Intensivmedizinische Komplexbehandlung, 5521 bis 7360 Aufwandspunkte
- 99.B7.1J †↔ Intensivmedizinische Komplexbehandlung, 7361 bis 9200 Aufwandspunkte
- 99.B7.1K †↔ Intensivmedizinische Komplexbehandlung, 9201 bis 11040 Aufwandspunkte

- 99.B7.1L †↔ Intensivmedizinische Komplexbehandlung, 11041 bis 13800 Aufwandspunkte
- 99.B7.1M †↔ Intensivmedizinische Komplexbehandlung, 13801 bis 16560 Aufwandspunkte
- 99.B7.1N †↔ Intensivmedizinische Komplexbehandlung, 16561 bis 19320 Aufwandspunkte
- 99.B7.1O †↔ Intensivmedizinische Komplexbehandlung, 19321 und mehr Aufwandspunkte
- 99.B7.44 †↔ Intensivmedizinische Komplexbehandlung im Kindesalter (Basisprozedur), 197 bis 392 Aufwandspunkte
- 99.B7.45 †↔ Intensivmedizinische Komplexbehandlung im Kindesalter (Basisprozedur), 393 bis 588 Aufwandspunkte
- 99.B7.46 †↔ Intensivmedizinische Komplexbehandlung im Kindesalter (Basisprozedur), 589 bis 784 Aufwandspunkte
- 99.B7.47 †↔ Intensivmedizinische Komplexbehandlung im Kindesalter (Basisprozedur), 785 bis 980 Aufwandspunkte
- 99.B7.48 †↔ Intensivmedizinische Komplexbehandlung im Kindesalter (Basisprozedur), 981 bis 1176 Aufwandspunkte
- 99.B7.4A †↔ Intensivmedizinische Komplexbehandlung im Kindesalter (Basisprozedur), 1177 bis 1470 Aufwandspunkte
- 99.B7.4B †↔ Intensivmedizinische Komplexbehandlung im Kindesalter (Basisprozedur), 1471 bis 1764 Aufwandspunkte
- 99.B7.4C †↔ Intensivmedizinische Komplexbehandlung im Kindesalter (Basisprozedur), 1765 bis 2058 Aufwandspunkte
- 99.B7.4D †↔ Intensivmedizinische Komplexbehandlung im Kindesalter (Basisprozedur), 2059 bis 2352 Aufwandspunkte
- 99.B7.4E †↔ Intensivmedizinische Komplexbehandlung im Kindesalter (Basisprozedur), 2353 bis 2646 Aufwandspunkte
- 99.B7.4F †↔ Intensivmedizinische Komplexbehandlung im Kindesalter (Basisprozedur), 2647 bis 2940 Aufwandspunkte
- 99.B7.4G †↔ Intensivmedizinische Komplexbehandlung im Kindesalter (Basisprozedur), 2941 bis 3430 Aufwandspunkte
- 99.B7.4H †↔ Intensivmedizinische Komplexbehandlung im Kindesalter (Basisprozedur), 3431 bis 3920 Aufwandspunkte
- 99.B7.4I †↔ Intensivmedizinische Komplexbehandlung im Kindesalter (Basisprozedur), 3921 bis 4410 Aufwandspunkte
- 99.B7.4J †↔ Intensivmedizinische Komplexbehandlung im Kindesalter (Basisprozedur), 4411 bis 4900 Aufwandspunkte
- 99.B7.4K †↔ Intensivmedizinische Komplexbehandlung im Kindesalter (Basisprozedur), 4901 bis 5880 Aufwandspunkte
- 99.B7.4L †↔ Intensivmedizinische Komplexbehandlung im Kindesalter (Basisprozedur), 5881 bis 6860 Aufwandspunkte
- 99.B7.4M †↔ Intensivmedizinische Komplexbehandlung im Kindesalter (Basisprozedur), 6861 bis 7840 Aufwandspunkte
- 99.B7.4N †↔ Intensivmedizinische Komplexbehandlung im Kindesalter (Basisprozedur), 7841 bis 9800 Aufwandspunkte
- 99.B7.4O †↔ Intensivmedizinische Komplexbehandlung im Kindesalter (Basisprozedur), 9801 bis 11760 Aufwandspunkte
- 99.B7.4P †↔ Intensivmedizinische Komplexbehandlung im Kindesalter (Basisprozedur), 11761 bis 13720 Aufwandspunkte
- 99.B7.4Q †↔ Intensivmedizinische Komplexbehandlung im Kindesalter (Basisprozedur), 13721 bis 16660 Aufwandspunkte
- 99.B7.4R †↔ Intensivmedizinische Komplexbehandlung im Kindesalter (Basisprozedur), 16661 bis 19600 Aufwandspunkte
- 99.B7.4S †↔ Intensivmedizinische Komplexbehandlung im Kindesalter (Basisprozedur), 19601 und mehr Aufwandspunkte
- 99.B7.54 †↔ Intensivmedizinische Komplexbehandlung im Neugeborenenalter (Basisprozedur), 197 bis 392 Aufwandspunkte
- 99.B7.55 †↔ Intensivmedizinische Komplexbehandlung im Neugeborenenalter (Basisprozedur), 393 bis 588 Aufwandspunkte
- 99.B7.56 †↔ Intensivmedizinische Komplexbehandlung im Neugeborenenalter (Basisprozedur), 589 bis 784 Aufwandspunkte
- 99.B7.57 †↔ Intensivmedizinische Komplexbehandlung im Neugeborenenalter (Basisprozedur), 785 bis 980 Aufwandspunkte
- 99.B7.58 †↔ Intensivmedizinische Komplexbehandlung im Neugeborenenalter (Basisprozedur), 981 bis 1176 Aufwandspunkte
- 99.B7.5A †↔ Intensivmedizinische Komplexbehandlung im Neugeborenenalter (Basisprozedur), 1177 bis 1470 Aufwandspunkte
- 99.B7.5B †↔ Intensivmedizinische Komplexbehandlung im Neugeborenenalter (Basisprozedur), 1471 bis 1764 Aufwandspunkte
- 99.B7.5C †↔ Intensivmedizinische Komplexbehandlung im Neugeborenenalter (Basisprozedur), 1765 bis 2058 Aufwandspunkte
- 99.B7.5D †↔ Intensivmedizinische Komplexbehandlung im Neugeborenenalter (Basisprozedur), 2059 bis 2352 Aufwandspunkte
- 99.B7.5E †↔ Intensivmedizinische Komplexbehandlung im Neugeborenenalter (Basisprozedur), 2353 bis 2646 Aufwandspunkte
- 99.B7.5F †↔ Intensivmedizinische Komplexbehandlung im Neugeborenenalter (Basisprozedur), 2647 bis 2940 Aufwandspunkte
- 99.B7.5G †↔ Intensivmedizinische Komplexbehandlung im Neugeborenenalter (Basisprozedur), 2941 bis 3430 Aufwandspunkte
- 99.B7.5H †↔ Intensivmedizinische Komplexbehandlung im Neugeborenenalter (Basisprozedur), 3431 bis 3920 Aufwandspunkte
- 99.B7.5I †↔ Intensivmedizinische Komplexbehandlung im Neugeborenenalter (Basisprozedur), 3921 bis 4410 Aufwandspunkte
- 99.B7.5J †↔ Intensivmedizinische Komplexbehandlung im Neugeborenenalter (Basisprozedur), 4411 bis 4900 Aufwandspunkte
- 99.B7.5K †↔ Intensivmedizinische Komplexbehandlung im Neugeborenenalter (Basisprozedur), 4901 bis 5880 Aufwandspunkte
- 99.B7.5L †↔ Intensivmedizinische Komplexbehandlung im Neugeborenenalter (Basisprozedur), 5881 bis 6860 Aufwandspunkte
- 99.B7.5M †↔ Intensivmedizinische Komplexbehandlung im Neugeborenenalter (Basisprozedur), 6861 bis 7840 Aufwandspunkte
- 99.B7.5N †↔ Intensivmedizinische Komplexbehandlung im Neugeborenenalter (Basisprozedur), 7841 bis 9800 Aufwandspunkte
- 99.B7.5O †↔ Intensivmedizinische Komplexbehandlung im Neugeborenenalter (Basisprozedur), 9801 bis 11760 Aufwandspunkte

- 99.B7.5P ‡↔ Intensivmedizinische Komplexbehandlung im Neugeborenenalter (Basisprozedur), 11761 bis 13720 Aufwandspunkte
- 99.B7.5Q ‡↔ Intensivmedizinische Komplexbehandlung im Neugeborenenalter (Basisprozedur), 13721 bis 16660 Aufwandspunkte

- 99.B7.5R ‡↔ Intensivmedizinische Komplexbehandlung im Neugeborenenalter (Basisprozedur), 16661 bis 19600 Aufwandspunkte
- 99.B7.5S ‡↔ Intensivmedizinische Komplexbehandlung im Neugeborenenalter (Basisprozedur), 19601 und mehr Aufwandspunkte

Prozedur F98-4

- 39.71.00 ↔ Endovaskuläre Implantation eines Stent-Grafts [Stent-Prothesen] an der abdominalen Aorta, n.n.bez.
- 39.71.09 ↔ Endovaskuläre Implantation eines Stent-Grafts [Stent-Prothesen] an der abdominalen Aorta, sonstige
- 39.71.21 ↔ Endovaskuläre Implantation in die Aorta abdominalis von Stent-Grafts [Stent-Prothesen], ohne Öffnung
- 39.71.22 ↔ Endovaskuläre Implantation in die Aorta abdominalis von Stent-Grafts [Stent-Prothesen], mit 1 Öffnung
- 39.71.23 ↔ Endovaskuläre Implantation in die Aorta abdominalis von Stent-Grafts [Stent-Prothesen], mit 2 Öffnungen
- 39.71.24 ↔ Endovaskuläre Implantation in die Aorta abdominalis von Stent-Grafts [Stent-Prothesen], mit 3 Öffnungen
- 39.71.25 ↔ Endovaskuläre Implantation in die Aorta abdominalis von Stent-Grafts [Stent-Prothesen], mit 4 und mehr Öffnungen
- 39.71.31 ↔ Endovaskuläre Implantation in die Aorta abdominalis von Stent-Grafts [Stent-Prothesen], mit Versorgung eines Gefäßabganges in Parallelgraft-Technik
- 39.71.32 ↔ Endovaskuläre Implantation in die Aorta abdominalis von Stent-Grafts [Stent-Prothesen], mit Versorgung von zwei oder mehr Gefäßabgängen in Parallelgraft-Technik
- 39.73.00 ↔ Endovaskuläre Implantation eines Stent-Grafts [Stent-Prothesen] an der thorakalen und thorakoabdominalen Aorta, n.n.bez.
- 39.73.09 ↔ Endovaskuläre Implantation eines Stent-Grafts [Stent-Prothesen] an der thorakalen und thorakoabdominalen Aorta, sonstige
- 39.73.31 ↔ Endovaskuläre Implantation in die Aorta thoracica von Stent-Grafts [Stent-Prothesen], ohne Öffnung
- 39.73.32 ↔ Endovaskuläre Implantation in die Aorta thoracica von Stent-Grafts [Stent-Prothesen], mit 1 Öffnung
- 39.73.33 ↔ Endovaskuläre Implantation in die Aorta thoracica von Stent-Grafts [Stent-Prothesen], mit 2 Öffnungen
- 39.73.34 ↔ Endovaskuläre Implantation in die Aorta thoracica von Stent-Grafts [Stent-Prothesen], mit 3 Öffnungen
- 39.73.35 ↔ Endovaskuläre Implantation in die Aorta thoracica von Stent-Grafts [Stent-Prothesen], mit 4 und mehr Öffnungen
- 39.73.36 ↔ Endovaskuläre Implantation in die Aorta thoracica von Stent-Grafts [Stent-Prothesen], mit Versorgung eines Gefäßabganges in Parallelgraft-Technik
- 39.73.37 ↔ Endovaskuläre Implantation in die Aorta thoracica von Stent-Grafts [Stent-Prothesen], mit Versorgung von 2 und mehr Gefäßabgängen in Parallelgraft-Technik
- 39.73.41 ↔ Endovaskuläre Implantation in die Aorta thoracoabdominalis von Stent-Grafts [Stent-Prothesen], ohne Öffnung
- 39.73.42 ↔ Endovaskuläre Implantation in die Aorta thoracoabdominalis von Stent-Grafts [Stent-Prothesen], mit 1 Öffnung
- 39.73.43 ↔ Endovaskuläre Implantation in die Aorta thoracoabdominalis von Stent-Grafts [Stent-Prothesen], mit 2 Öffnungen
- 39.73.44 ↔ Endovaskuläre Implantation in die Aorta thoracoabdominalis von Stent-Grafts [Stent-Prothesen], mit 3 Öffnungen
- 39.73.45 ↔ Endovaskuläre Implantation in die Aorta thoracoabdominalis von Stent-Grafts [Stent-Prothesen], mit 4 und mehr Öffnungen
- 39.73.46 ↔ Endovaskuläre Implantation in die Aorta thoracoabdominalis von Stent-Grafts [Stent-Prothesen], mit Versorgung eines Gefäßabganges in Parallelgraft-Technik
- 39.73.47 ↔ Endovaskuläre Implantation in die Aorta thoracoabdominalis von Stent-Grafts [Stent-Prothesen], mit Versorgung von 2 und mehr Gefäßabgängen in Parallelgraft-Technik
- 39.73.51 ↔ Endovaskuläre Implantation in die Aorta ascendens und den Aortenbogen von Stent-Grafts [Stent-Prothesen], ohne Öffnung
- 39.73.52 ↔ Endovaskuläre Implantation in die Aorta ascendens und den Aortenbogen von Stent-Grafts [Stent-Prothesen], mit 1 Öffnung
- 39.73.53 ↔ Endovaskuläre Implantation in die Aorta ascendens und den Aortenbogen von Stent-Grafts [Stent-Prothesen], mit 2 Öffnungen
- 39.73.54 ↔ Endovaskuläre Implantation in die Aorta ascendens und den Aortenbogen von Stent-Grafts [Stent-Prothesen], mit 3 und mehr Öffnungen
- 39.73.55 ↔ Endovaskuläre Implantation in die Aorta ascendens und den Aortenbogen von Stent-Grafts [Stent-Prothesen], mit Versorgung eines Gefäßabganges in Parallelgraft-Technik
- 39.73.56 ↔ Endovaskuläre Implantation in die Aorta ascendens und den Aortenbogen von Stent-Grafts [Stent-Prothesen], mit Versorgung von 2 und mehr Gefäßabgängen in Parallelgraft-Technik

Prozedur F98-5

- 37.8A.00 ↔ Implantation eines permanenten Herzschrittmachers, n.n.bez.
- 37.8A.09 ↔ Implantation eines permanenten Herzschrittmachers, sonstige
- 37.8A.11 ↔ Implantation eines Einkammer-Schrittmachers
- 37.8A.21 ↔ Implantation eines Zweikammer-Schrittmachers, ohne antitachykarde Stimulation
- 37.8A.22 ↔ Implantation eines Zweikammer-Schrittmachers, mit antitachykarder Stimulation
- 37.8A.31 ↔ Implantation eines Resynchronisationsherzschrittmacher [CRT-P]
- 37.8A.42 ↔ Implantation eines transvenösen, sondenlosen Herzschrittmachers, Einkammerstimulation
- 37.8A.43 ↔ Implantation eines transvenösen, sondenlosen Herzschrittmachers, Zweikammerstimulation
- 37.8A.44 ↔ Implantation eines transvenösen, sondenlosen Herzschrittmachers, Einkammerstimulation mit AV-Synchronisation

Prozedur F98-6

- | | |
|---|--|
| 37.7A.00 ↔ Implantation einer Elektrode am Herzen, n.n.bez. | 37.7A.31 ↔ Implantation einer transvenösen Schockelektrode |
| 37.7A.09 ↔ Implantation einer Elektrode am Herzen, sonstige | 37.7A.32 ↔ Implantation einer subkutanen Schockelektrode |
| 37.7A.11 ↔ Implantation einer transvenösen Ventrikelektrode | 37.7A.33 ↔ Implantation einer subkutanen Schockelektrode zur Verwendung mit einem subkutanen Defibrillatorsystem |
| 37.7A.12 ↔ Implantation einer transvenösen Ventrikelektrode mit atrialem Sensing | 37.7A.51 ↔ Implantation eines Drucksensors am Herzen |
| 37.7A.13 ↔ Implantation einer transvenösen Vorhofelektrode | 39.A1.21 ↔ Platzierung einer Elektrode zur direkten Stimulation des intrakardialen Leitungssystems (His Bundle Pacing) |
| 37.7A.14 ↔ Implantation einer transvenösen Elektrode auf dem linken Ventrikel durch den Koronarsinus | 39.D1.11 ↔ Implantation eines Drucksensors in die Pulmonalarterie |
| 37.7A.21 ↔ Implantation einer Elektrode am Epikard, durch Thorakotomie und Sternotomie, offen chirurgisch | |
| 37.7A.22 ↔ Implantation einer Elektrode am Epikard über einen subxyphoidalen Zugang, offen chirurgisch | |
| 37.7A.23 ↔ Implantation einer Elektrode am Epikard, thorakoskopisch | |

Prozedur F98-7

- | | |
|--|---|
| 37.7A.51 ↔ Implantation eines Drucksensors am Herzen | 39.D1.11 ↔ Implantation eines Drucksensors in die Pulmonalarterie |
|--|---|

Prozedur F98-8

- | | |
|---|---|
| 37.8A.42 ↔ Implantation eines transvenösen, sondenlosen Herzschrittmachers, Einkammerstimulation | 37.8A.44 ↔ Implantation eines transvenösen, sondenlosen Herzschrittmachers, Einkammerstimulation mit AV-Synchronisation |
| 37.8A.43 ↔ Implantation eines transvenösen, sondenlosen Herzschrittmachers, Zweikammerstimulation | |

Prozedur F98-9

- | | |
|---|---|
| 35.51 ↔ Korrektur eines Vorhofseptumdefekts mit Prothese, offene Technik | 35.98.19 ↔ Perkutan-transluminaler Verschluss eines Vorhofseptumdefekts, sonstige |
| 35.61 ↔ Korrektur eines Vorhofseptumdefekts mit Bio-Graft | 37.90.09 ↔ Einsetzen von Vorrichtungen ins linke Herzohr, sonstige |
| 35.98.11 ↔ Perkutan-transluminaler Verschluss eines Vorhofseptumdefekts, mit 1 Verschlussdevice | 37.90.10 ↔ Perkutaner Verschluss des linken Vorhofsohrs |
| 35.98.12 ↔ Perkutan-transluminaler Verschluss eines Vorhofseptumdefekts, mit 2 und mehr Verschlussdevices | |

ADRG 901, 902

OR-Prozeduren ohne Bezug

OR-Prozeduren ohne Bezug

DRGs 901A, 901B, 901C, 901D, 902Z